

can-am®

SPYDER RT

GUIDA DEL CONDUCENTE

Incluse informazioni sulla sicurezza, l'utilizzo e la manutenzione

NON

⚠ AVVERTENZA

È importante imparare le differenze del veicolo.

Leggere questa Guida del conducente e guardare il video sulla sicurezza visitando il sito:
<https://can-am.brp.com/spyder/owners/safety/safety-information.html>

Completare un corso di guida (se possibile), fare pratica e prendere dimestichezza con i comandi.

Consultare le leggi locali: i requisiti relativi alla patente di guida variano da paese a paese.
Conservare questa guida nello scomparto anteriore.

AVVERTENZA

La mancata osservanza di qualsiasi precauzione e istruzione di sicurezza presente nella Guida del conducente, nel Video sulla sicurezza e sulle targhette del prodotto potrebbe comportare lesioni, fino alla morte.

AVVERTENZA SULLA PROPOSIZIONE 65 DELLA CALIFORNIA

AVVERTENZA

la guida, la manutenzione e l'assistenza di veicolo per il trasporto di passeggeri possono esporre a contatto con sostanze chimiche, compresi i fumi di scarico, il monossido di carbonio, gli ftalati e il piombo, sostanze riconosciute dallo stato della California come cause di cancro, malformazioni del feto o altri difetti legati alla riproduzione. Per ridurre al minimo l'esposizione, evitare di respirare i fumi di scarico, non lasciare il motore in folle se non necessario, eseguire la manutenzione del veicolo in aree ben ventilate e indossare guanti o lavarsi le mani di frequente durante le operazioni di manutenzione. Per ulteriori informazioni, visitare la pagina www.p65warnings.ca.gov/products/passenger-vehicle.

™® Marchi registrati di BRP o delle sue affiliate.

Si tratta di un elenco non esaustivo di marchi di fabbrica proprietà di Bombardier Recreational Products Inc. o dei suoi affiliati:

ACETM

Can-Am®

D.E.S.S.™

ROTAX®

Spyder®

XPSTM

Tutti i diritti riservati. Nessuna delle parti di questo Manuale può essere riprodotta in alcun modo senza il previo consenso scritto da parte di Bombardier Recreational Products Inc.

© Bombardier Recreational Products Inc. (BRP) 2021

BRP Inc

Deutsch	Dieses Handbuch ist möglicherweise in Ihrer Landessprache verfügbar. Bitte wenden Sie sich an Ihren Händler oder besuchen Sie: www.operatorsguides.brp.com
English	This guide may be available in your language. Check with your dealer or go to: www.operatorsguides.brp.com
Español	Es posible que este manual esté disponible en su idioma. Consulte a su distribuidor o visite: www.operatorsguides.brp.com
Français	Ce guide peut être disponible dans votre langue. Vérifier avec votre concessionnaire ou aller à: www.operatorsguides.brp.com
Italiano	Questa guida potrebbe essere disponibile nella propria lingua. Contattare il concessionario o consultare: www.operatorsguides.brp.com
中文	本手册可能有您的语种的翻译版本。请向经销商询问，或者登录 www.operatorsguides.brp.com 查询。
日本語	このガイドは、言語によって翻訳版が用意されています。ディーラーに問い合わせるか、次のアドレスでご確認ください： www.operatorsguides.brp.com
Nederlands	Deze handleiding kan beschikbaar zijn in uw taal. Vraag het aan uw dealer of ga naar: www.operatorsguides.brp.com
Norsk	Denne boken kan finnes tilgjengelig på ditt eget språk. Kontakt din forhandler eller gå til: www.operatorsguides.brp.com
Português	Este manual pode estar disponível em seu idioma. Fale com sua concessionária ou visite o site: www.operatorsguides.brp.com
Русский	Воспользуйтесь руководством на вашем языке. Узнайте о его наличии у дилера или на странице по адресу www.operatorsguides.brp.com
Suomi	Käyttöohjekirja voi olla saatavissa omalla kielelläsi. Tarkista jälleenmyyjältä tai käy osoitteessa: www.operatorsguides.brp.com
Svenska	Denna bok kan finnas tillgänglig på ditt språk. Kontakta din återförsäljare eller gå till: www.operatorsguides.brp.com

Modelli coperti
Spyder RT STD
Spyder RT Limited
Spyder RT Sea-to-Sky Edition

In Canada i prodotti sono distribuiti e assistiti da Bombardier Recreational Products Inc. (BRP)

Negli Stati Uniti, i prodotti sono distribuiti e assistiti da BRP US Inc.

Nello Spazio economico europeo (che comprende gli Stati membri dell'Unione Europea più Regno Unito, Norvegia, Islanda e Liechtenstein), nella Comunità degli Stati Indipendenti (inclusi Ucraina e Turkmenistan) e in Turchia, la distribuzione e l'assistenza dei prodotti sono eseguite da BRP European Distribution S.A. e da altre affiliate o controllate di BRP.

Per tutti gli altri paesi, la distribuzione e l'assistenza dei prodotti sono eseguite da Bombardier Recreational Products Inc. (BRP) o dalle sue affiliate.

INDICE

.....	1
INFORMAZIONI GENERALI	
INFORMAZIONI GENERALI	10
Istruzioni preliminari	10
Messaggi sulla sicurezza	10
Informazioni su questa Guida del conducente	10
Riferimento ad altre fonti di informazioni	11
Ringraziamenti	11
PRECAUZIONI GENERALI	
EVITARE L'AVVELENAMENTO DA MONOSSIDO DI CARBONIO	14
EVITARE INCENDI PRODOTTI DA BENZINA E ALTRI PERICOLI	15
EVITARE BRUCIATURE DA PARTI CALDE	16
ACCESSORI E MODIFICHE	17
INFORMAZIONI SUL VEICOLO	
COMANDI PRINCIPALI	20
Manubrio	21
Acceleratore	21
Selettore marce	21
Pedale del freno	22
Pulsante del freno di stazionamento	22
COMANDI SECONDARI	24
Interruttore di accensione	25
Blocchetto dei comandi	26
Tastierino	27
Pulsante di avvio motore	28
Interruttore del Cruise control	28
Interruttore arresto motore	30
Interruttore di segnalazione pericolo	31
Pulsante retromarcia	31
Pulsante BRP Connect	31
Interruttore dei fari	31
Pulsante frecce	32
Pulsante avvisatore acustico	32
Controllo volume audio	32
ECC (blocchetto comandi elettronici)	33
COMANDI PASSEGGERO	35
Interruttore manopole riscaldate	35
Interruttore sella riscaldata	35
Comandi audio	36
EQUIPAGGIAMENTO	37
Specchietti	37
Vano portaoggetti	37
Scomparto anteriore	37
Sedile dell'operatore	37
Schienale del conducente	38

Sedile del passeggero.....	39
Vani bagagli	39
Gancio casco	41
Kit strumenti	42
GUIDA DEL CONDUCENTE	42
Coperchio di manutenzione	42
GRANDE DISPLAY LCD PANORAMICO DA 7.8"	45
Funzioni base.....	45
Impostazioni.....	47
Abbinamento dello smartphone tramite Bluetooth.....	50
Abbinamento di un casco	51
App BRP Connect.....	51
Presentazione rapida dell'app BRP Connect.....	52
MODALITÀ OPERATIVE	53
Modalità ECO.....	53
Modalità Standard	53
Modalità SPORT	53
Display Modalità	53
PROCEDURE DI BASE	54
Regolazione delle pedane del passeggero.....	54
Avvio e arresto del motore.....	54
Guida in retromarcia	55
Rodaggio	56
Rifornimento.....	56
Regolazione delle sospensioni posteriori	57
Utilizzo del connettore jack di ingresso audio e delle porte USB.....	58
ISTRUZIONI PER L'UTILIZZO SICURO	
QUALI SONO LE DIFFERENZE RISPETTO AGLI ALTRI VEICOLI	62
per stabilità	62
Risposta alle condizioni stradali	62
Pedale del freno	62
Freno di stazionamento.....	62
Guida.....	62
Larghezza.....	63
Retromarcia	63
Patente di guida e legislazione locale	63
TECNOLOGIE DI SUPPORTO ALLA GUIDA	64
Sistema di stabilità del veicolo (VSS).....	64
Servosterzo dinamico (DPS).....	65
PERCEZIONE DEI RISCHI SULLA STRADA	66
Tipo di veicolo	66
Capacità e giudizio del conducente	66
Condizioni del conducente	67
Condizioni del veicolo	67
Condizioni stradali e meteorologiche	67
ABBIGLIAMENTO PROTETTIVO	68
Caschi	68
Altre attrezzature di protezione	69

CAPACITÀ DI GUIDA RICHIESTE ED ESERCITAZIONE NELLE MANOVRE	71
Scelta di una zona dove esercitarsi	71
Preparazione alla guida.....	72
Posizione di guida.....	72
Esercitarsi nelle manovre	72
Sviluppo di capacità di guida avanzate	80
STRATEGIE SU STRADA	81
Pianificazione del viaggio	81
Guida prudente.....	81
Rendersi visibili	82
Posizione in corsia	83
Situazioni comuni di guida	84
Condizioni della strada e rischi.....	86
Emergenze in strada	87
Anomalie agli pneumatici.....	88
TRASPORTO DI UN PASSEGGERO, DI CARICHI E TRAINO DI UN RIMORCHIO	89
Limiti di peso	89
Guida con peso supplementare	89
Trasporto di un passeggero	90
Trasporto del carico	91
Traino di un carrello	91
AUTOVALUTAZIONE DELLE CONOSCENZE	95
Questionario.....	95
Risposte	98
INFORMAZIONI DI SICUREZZA SUL VEICOLO	100
Cartellino	101
Scheda di sicurezza.....	102
Etichette di sicurezza	103
SEGNALAZIONE DI DIFETTI DI SICUREZZA	110

ISPEZIONE PRELIMINARE

CONTROLLI PRELIMINARI	112
Prima di avviare il veicolo, ispezionare i seguenti elementi:.....	112
Girare la chiave di accensione in posizione ON:.....	113

MANUTENZIONE

PROGRAMMA DI MANUTENZIONE	116
ISPEZIONE INIZIALE	120
PROCEDURE DI MANUTENZIONE	121
Olio motore	121
Filtro dell'aria	125
Liquido refrigerante motore.....	126
Ventole radiatore	127
Batteria	128
Cinghia di trasmissione	129
Pneumatici e ruote	131
Freni.....	133
Fari.....	134

MANUTENZIONE DEL VEICOLO	137
Pulizia del veicolo	137
Protezione del veicolo	137
RIMESSAGGIO E PREPARAZIONE PRESTAGIONALE	139
Rimessaggio	139
Preparazione prima dell'uso	139

RIPARAZIONI SU STRADA

LINEE GUIDA PER LA DIAGNOSTICA	142
Impossibile mettere in folle	142
Impossibile cambiare marcia	142
Il motore non parte	142
MESSAGGI NELL'INDICATORE MULTIFUNZIONE	144
COSA FARE NELLE SEGUENTI CIRCOSTANZE	147
Perdita delle chiavi	147
Impossibile aprire il vano di carico laterale	147
Pneumatico sgonfio	147
Batteria "morta"	147
COME CAMBIARE UNA LAMPADINA	149
Luci	149
COME SOSTITUIRE UN FUSIBILE	151
Fusibili	151
COME TRASPORTARE IL VEICOLO	155

INFORMAZIONI TECNICHE

IDENTIFICAZIONE DEL VEICOLO	158
Numero di identificazione del veicolo (VIN)	158
Numero di identificazione motore	158
ETICHETTE DI CONFORMITÀ DEL VEICOLO	159
Targhetta di conformità EPA	159
Etichetta sulla conformità europea	159
Spostamento dell'etichetta di conformità sull'infrastruttura del carburante alternativa	159
NORMATIVA SUL SISTEMA DI CONTROLLO DELLE EMISSIONI	
RUMOROSE	160
RADIO FREQUENCY DIGITALLY ENCODED SECURITY SYSTEM (CHIA- VE RF D.E.S.S.)	161
INFORMAZIONI SULLE NORMATIVE DELL'INDICATORE MULTIFUNZIONE	162

CARATTERISTICHE TECNICHE

CARATTERISTICHE TECNICHE	168
---------------------------------------	------------

GARANZIA

GARANZIA LIMITATA BRP – STATI UNITI E CANADA: SERIE CAN-AM® SPYDER® 2022	176
1. Ambito della Garanzia limitata	176

2. Limitazioni della responsabilità	176
3. Esclusioni – Quanto di seguito esposto non è coperto da garanzia	176
4. Periodo di copertura della garanzia	177
5. Condizioni per la copertura della garanzia	178
6. Come ottenere la copertura della garanzia	178
7. Le responsabilità di BRP	178
8. Trasferimento	179
9. Assistenza clienti	179
Garanzia sulle prestazioni delle emissioni dell'Agenzia per la protezione dell'ambiente (EPA) degli Stati Uniti	179
Garanzia federale sulle emissioni di rumore dell'EPA degli Stati Uniti	182
Garanzia del sistema di controllo delle emissioni per lo stato della California	182
GARANZIA LIMITATA INTERNAZIONALE BRP: SERIE CAN-AM® SPYDER® 2022	187
1. Ambito della Garanzia limitata	187
2. Limitazioni della responsabilità	187
3. Esclusioni – Quanto di seguito esposto non è coperto da garanzia	188
4. Periodo di copertura della garanzia	188
5. Condizioni per la copertura della garanzia	189
6. Come ottenere la copertura della garanzia	190
7. Le responsabilità di BRP	190
8. Trasferimento	190
9. Assistenza clienti	191
GARANZIA BRP LIMITATA PER LO SPAZIO ECONOMICO EUROPEO, LA COMUNITÀ DEGLI STATI INDIPENDENTI E LA TURCHIA: SERIE CAN-AM® SPYDER® 2022	192
1. Ambito della Garanzia limitata	192
2. Limitazioni della responsabilità	192
3. Esclusioni – Quanto di seguito esposto non è coperto da garanzia	193
4. Periodo di copertura della garanzia	194
5. Condizioni per la copertura della garanzia	194
6. Come ottenere la copertura della garanzia	195
7. Le responsabilità di BRP	195
8. Trasferimento	195
9. Assistenza clienti	195
10. Ulteriori termini e condizioni per la Francia	196
REGISTRO DI MANUTENZIONE	197

INFORMAZIONI AI CLIENTI

INFORMATIVA SULLA PRIVACY	202
--	------------

Questa pagina è intenzionalmen-
te vuota

INFORMAZIONI GENERALI

INFORMAZIONI GENERALI

Congratulazioni per l'acquisto di un nuovo veicolo Can-Am® a 3 ruote. È sostenuto dalla garanzia Bombardier Recreational Products Inc. (BRP) e da una vasta rete di concessionari autorizzati pronti a fornire i pezzi di ricambio, l'assistenza o gli accessori richiesti.

Il concessionario si impegna per la massima soddisfazione del cliente. È stato adeguatamente formato per preparare e ispezionare il nuovo veicolo, mettendo a punto le regolazioni finali prima che il cliente ne venga in possesso.

Per ulteriori informazioni in merito all'assistenza del veicolo, rivolgersi al proprio concessionario.

Al momento della consegna, il cliente è stato informato sulla copertura della garanzia e ha inoltre sottoscritto la *ELENCO DI CONTROLLO DI PRE-CONSEGNA*, che assicura che il nuovo veicolo è stato approntato per soddisfare appieno ogni esigenza.

Istruzioni preliminari

Per la propria sicurezza e per la sicurezza di passeggeri e passanti, leggere le seguenti sezioni prima di utilizzare il veicolo:

- *Precauzioni generali*
- *Informazioni sul veicolo*
- *Istruzioni per l'utilizzo sicuro*
- *Ispezione preliminare.*

I motociclisti esperti dovrebbero prestare particolare attenzione a *Quali sono le differenze rispetto agli altri veicoli.*

Messaggi sulla sicurezza

Di seguito vengono descritti i tipi di messaggi di sicurezza, l'aspetto e le modalità di utilizzo in questa guida:

Il simbolo di allarme di sicurezza 

indica un potenziale rischio di lesioni personali.

AVVERTENZA

Indica un potenziale rischio che, se non viene evitato, potrebbe causare gravi lesioni o la morte.

ATTENZIONE

Indica una situazione pericolosa che, se non evitata, potrebbe causare lesioni di lieve o media entità.

AVVISO

Indica un'istruzione che, se non osservata, potrebbe danneggiare gravemente i componenti del veicolo o altre proprietà.

Informazioni su questa Guida del conducente

Questa Guida del conducente è stata redatta in Nord America tenendo conto di un ambiente con guida a destra. Adattare le manovre indicate alle regole stradali vigenti nel proprio Paese.

Nella presente Guida del conducente, il termine motocicletta si riferisce in genere a una motocicletta a due ruote.

Conservare sempre la Guida del conducente all'interno del veicolo in modo tale da poterlo consultare in caso di operazioni di manutenzione e riparazioni su strada, e per istruire altre persone.

Qualora si desideri prendere visione della Guida del conducente o stamparne un'ulteriore copia, visitare il seguente sito web:

www.operatorsguides.brp.com

Le informazioni contenute in questo documento sono corrette alla data di pubblicazione. Tuttavia, BRP segue

una politica di continuo miglioramento dei propri prodotti, senza però alcun obbligo di installazione su prodotti fabbricati in precedenza.

A causa di cambiamenti dell'ultimo momento, si potrebbero trovare alcune discrepanze tra i prodotti fabbricati e le descrizioni e/o caratteristiche tecniche illustrate nella presente guida. BRP si riserva il diritto, in qualsiasi momento, di sospendere o cambiare specifiche, design, caratteristiche, modelli o dotazioni senza incorrere in alcun obbligo.

In caso di vendita del veicolo, la presente Guida dell'operatore dovrà essere consegnata all'acquirente.

Riferimento ad altre fonti di informazioni

Oltre a leggere questa Guida del conducente, si dovrebbe leggere la Scheda di sicurezza, tutte le etichette di sicurezza apposte ai prodotti e guardare il *video sulla sicurezza* alla pagina:

<https://can-am.brp.com/spyder/owners/safety/safety-information.html>

Oppure, utilizzare il seguente codice QR:



Se possibile, frequentare un corso di formazione specifico per i veicoli a 3 ruote.

Per maggiori informazioni sulla prossima disponibilità di corsi di formazione, visitare il nostro sito web:

www.can-am.brp.com

Se nella propria zona non è disponibile un corso di formazione specifico per i veicoli a 3 ruote, potrebbe essere

una buona idea partecipare ad un corso di formazione per motociclette.

Molte delle abilità richieste sono simili, e anche le istruzioni fornite su come gestire i rischi su strada sono applicabili ai veicoli a 3 ruote.

Ringraziamenti

Si ringrazia la Motorcycle Safety Foundation (MSF) per aver concesso a BRP l'utilizzo di materiale correlato alla guida sicura delle moto stradali presente in questa Guida del conducente.

MSF è un'organizzazione no profit riconosciuta a livello internazionale e supportata dai produttori di motociclette. Che fornisce corsi di formazione, strumenti e partnership alla comunità per la sicurezza delle motociclette. Visitare il suo sito web:

www.msf-usa.org

Questa pagina è intenzionalmen-
te vuota

PRECAUZIONI GENERALI

EVITARE L'AVVELENAMENTO DA MONOSSIDO DI CARBONIO

Gli scarichi del motore contengono monossido di carbonio, un gas mortale che, se inalato, può causare cefalea, vertigini, sonnolenza, nausea, confusione e persino la morte.

Il monossido di carbonio è un gas incolore, inodore e insapore che potrebbe essere presente anche se i gas di scarico non sono percepiti a livello visivo oppure olfattivo. Il monossido di carbonio può accumularsi a livelli mortali in modo rapido e causare soffocazione e incapacità di mettersi in salvo. I livelli mortali di monossido di carbonio possono inoltre accumularsi per ore o giorni in zone chiuse o scarsamente ventilate. In caso di sintomi di avvelenamento da monossido di carbonio, uscire immediatamente dalla zona, recarsi all'aperto e rivolgersi a un medico.

Per evitare lesioni gravi o mortali da monossido di carbonio:

- Non utilizzare mai il veicolo in zone scarsamente ventilate o parzialmente chiuse come, ad esempio, garage, parcheggi coperti o fienili. Anche se si cerca di ventilare i gas di scarico del motore con ventole o aprendo porte e finestre, il monossido di carbonio può raggiungere rapidamente livelli pericolosi.
- Non utilizzare mai il veicolo all'opera in zone in cui i gas di scarico del motore possono accumularsi all'interno di un edificio attraverso porte e finestre.

EVITARE INCENDI PRODOTTI DA BENZINA E ALTRI PERICOLI

La benzina è estremamente infiammabile e altamente esplosiva. I vapori di carburante possono diffondersi e infiammarsi a causa di una scintilla o fiamma a molti metri di distanza dal motore. Per ridurre il rischio di incendio o esplosione, seguire le istruzioni riportate di seguito:

- Rifornire di carburante in una zona ventilata lontano da fiamme, scintille, sigarette accese e altre fonti di accensione.
- Non effettuare mai rifornimento di carburante con il motore acceso.
- Non riempire eccessivamente il serbatoio. Lasciare spazio per consentire al carburante di espandersi a seguito delle variazioni di temperatura.
- Rimuovere le eventuali perdite di carburante.
- Mai avviare né fare funzionare il motore con lo sportello del serbatoio carburante aperto.
- Utilizzare solo contenitori di benzina rossi approvati per il trasporto del carburante.
- Non trasportare sul veicolo contenitori di benzina.

La benzina è velenosa e può causare lesioni gravi o mortali.

- Non travasare mai la benzina con la bocca.
- In caso di ingestione, contatto con gli occhi o inalazione dei vapori di benzina, contattare immediatamente un medico.

In caso di contatto, risciacquare con acqua e sapone e cambiarsi d'abito.

EVITARE BRUCIATURE DA PARTI CALDE

L'olio esausto e i sistemi di raffreddamento, nonché il motore, si riscaldano durante il funzionamento. Anche altre parti del veicolo, quali il calibro di vetro multifunzione, possono essere calde se esposte al sole. È possibile raggiungere una temperatura maggiore di 60°C (140°F). Evitare il contatto durante e subito dopo l'utilizzo per evitare bruciature.

ACCESSORI E MODIFICHE

Non apportare modifiche non autorizzate o utilizzare accessori o collegamenti non approvati da BRP. Poiché tali modifiche non sono state testate da BRP, potrebbero aumentare il rischio di incidenti su strada o di lesioni e possono rendere illegale l'utilizzo del veicolo su strada.

Diversamente dalla maggior parte delle motociclette, questo veicolo è dotato di un Sistema di stabilità del veicolo (VSS) calibrato per la normale configurazione del veicolo. In caso di modifiche al veicolo, ad esempio variazioni nella distribuzione dei pesi, modifiche al passo, agli pneumatici, alle sospensioni o allo sterzo, il VSS potrebbe non funzionare correttamente.

Rivolgersi al proprio concessionario autorizzato Can-Am On-Road per procurarsi gli accessori BRP disponibili per il veicolo.

Questa pagina è intenzionalmen-
te vuota

INFORMAZIONI SUL VEICOLO

COMANDI PRINCIPALI

È importante conoscere la posizione e il funzionamento di tutti i comandi e

acquisire familiarità ed esercitarsi nell'utilizzo coordinato degli stessi.

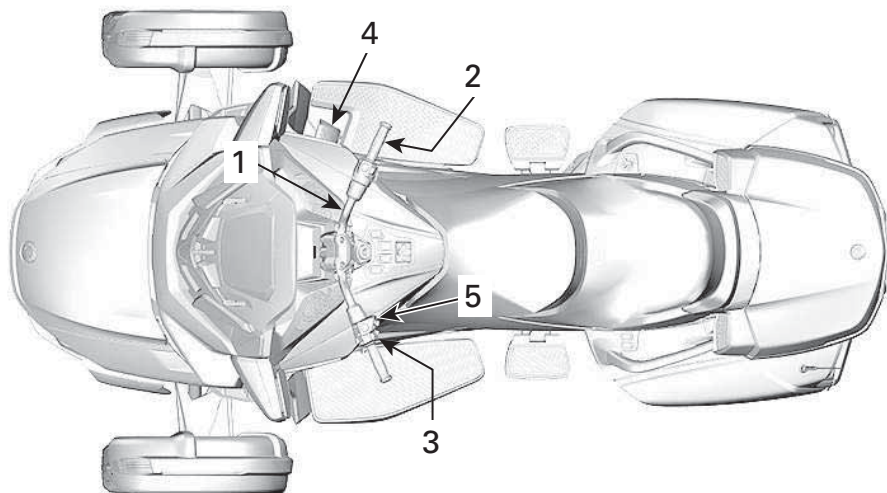

TIPICO

1. Manubrio
2. Acceleratore
3. Selettore marce
4. Pedale del freno
5. Pulsante del freno di stazionamento

Manubrio

Afferrare il manubrio con entrambe le mani. Girarlo nella direzione in cui si desidera procedere.

Acceleratore

Girare l'impugnatura destra per azionare l'acceleratore. Questo controlla la velocità del veicolo regolando il flusso di carburante al motore.

Per accelerare, girare l'acceleratore verso il basso (abbassare il polso).

Per decelerare, girarlo verso l'alto (alzare il polso).

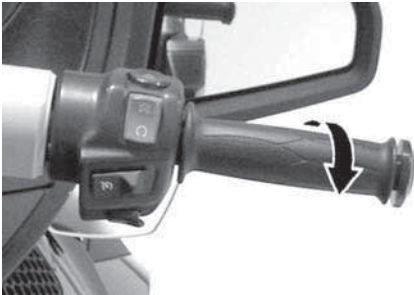

PER AUMENTARE LA VELOCITÀ



PER DIMINUIRE LA VELOCITÀ

L'acceleratore è caricato a molla e dovrebbe ritornare nella posizione di folle quando si rilascia l'impugnatura.

Questo veicolo è dotato di ETC (controllo elettronico dell'acceleratore). Le farfalle antiritorno nel corpo farfallato sono controllate elettronicamente e, quando necessario, possono essere

aperte o chiuse indipendentemente dalla posizione della manopola dell'acceleratore.

Può accadere che, quando si accelera, il Sistema di Stabilità del Veicolo (VSS) impedisca l'accelerazione del motore per mantenere la stabilità del veicolo. Successivamente, quando il veicolo ha recuperato la stabilità, i giri motore saranno ripristinati in base alla richiesta del conducente. In questi casi si percepirà una accelerazione "ritardata" rispetto al comando dato.

Il VSS non può mai accelerare il veicolo. Può al massimo aprire leggermente l'acceleratore per diminuire l'entità della frenata motore su superfici sdruciolevoli. Impedisce che la ruota posteriore slitti a causa del freno motore.

Selettore marce

Il selettore delle marce si trova sotto all'impugnatura sinistra.

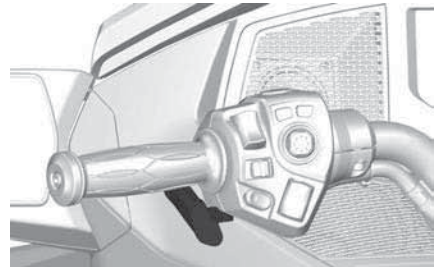

Lo schema delle marce è Retromarcia-Folle-1-2-3-4-5-6.

Premere il selettore in avanti per innestare le marce alte. Tirare il selettore verso di sé per scalare le marce.

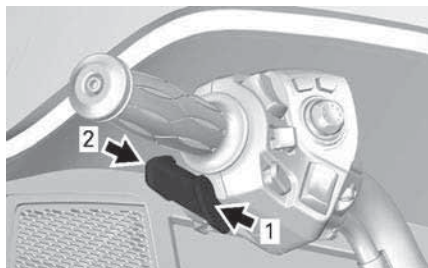

1. Innesto marcia alta
2. Innesto marcia bassa

In questo modo è possibile passare in modo sequenziale da una marcia a quella successiva. Rilasciare il selettore dopo aver cambiato marcia.

- Per innestare più di una marcia, utilizzare il selettore più volte.
- Per innestare la marcia in folle dalla prima o dalla retromarcia, premere brevemente o tirare il selettore delle marce. Un'attivazione più lunga innesterà la marcia in folle.
- Per passare dalla retromarcia alla prima marcia, premere il freno e spingere la leva del cambio in alto.
- Per passare dalla folle alla prima marcia, premere il freno e spingere la leva del cambio in alto.

Quando viene rilasciato il selettore delle marce, il meccanismo viene ripristinato per il successivo spostamento in alto o in basso.

Nel caso in cui il conducente non scali le marce quando rallenta e il regime del motore scenda al di sotto della soglia minima, il cambio scalerà automaticamente le marce in base alla necessità.

Se il motore è avviato con la marcia innestata, il cambio passerà automaticamente in folle.

Pedale del freno

Il pedale del freno è situato sul poggiapiedi destro. Premere per azionare. Il pedale arresta tutte le tre ruote.

AVVISO

Durante la guida assicurarsi di non appoggiare il piede sul pedale del freno. Altrimenti, la gestione del motore attiverà la modalità di emergenza per proteggere l'impianto frenante.

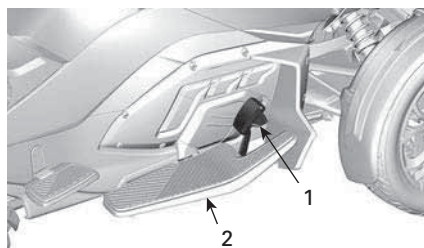

1. Pedale del freno
2. Pianale

Pulsante del freno di stazionamento

Il pulsante del freno di stazionamento è situato sul lato SX del manubrio. Questo permette di inserire o disinnestare il freno di stazionamento elettrico.

Si arresta il motore quando freno di stazionamento non è correttamente azionato viene emesso un segnale per 20 secondi.

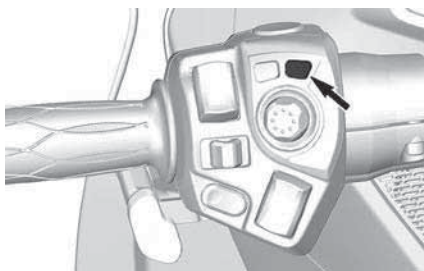

Azionamento del freno di stazionamento

Con il veicolo fermo e la chiave di accensione impostata su ON, premere il pulsante per azionare il freno di

stazionamento. La spia del freno si accenderà.

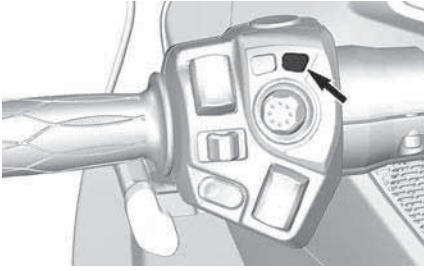

NOTA:

Sono necessari come minimo 11 V per attivare il freno di stazionamento. Se la tensione della batteria è inferiore a 11V, la spia luminosa del freno di stazionamento inizia a lampeggiare e viene visualizzato un messaggio sul quadrante.

⚠ ATTENZIONE

Per evitare lesioni personali o danni ai veicoli, il freno di stazionamento non può essere attivato quando il veicolo è in marcia oltre 10 km/h (6 mi/h).

Verificare che il freno di stazionamento sia inserito correttamente. Spostare il veicolo in avanti e indietro.

Disinserimento del freno di stazionamento

Per disinserire il freno di stazionamento, premere il pulsante e assicurarsi che la spia del freno si spenga.

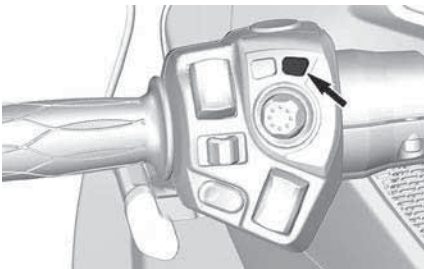

COMANDI SECONDARI

Alcuni dispositivi potrebbero non essere presenti sul modello che si

possiede, oppure essere disponibili in opzione.

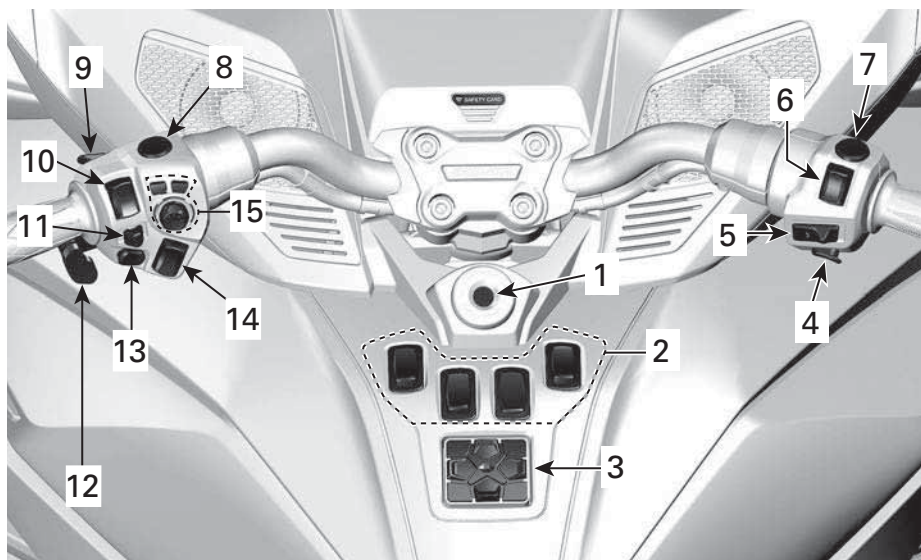

TIPICO

1. Interruttore di accensione
2. Blocchetto dei comandi
3. Tastierino
4. Pulsante di avvio motore
5. Interruttore Cruise control
6. Interruttore di arresto motore
7. Interruttore di segnalazione pericolo
8. Pulsante della retromarcia
9. Pulsante BRP Connect
10. Interruttore dei fari
11. Pulsante frecce
12. Selettore marce
13. Pulsante avvisatore acustico
14. Controllo volume audio
15. Blocchetto comandi elettronici (ECC)

Interruttore di accensione

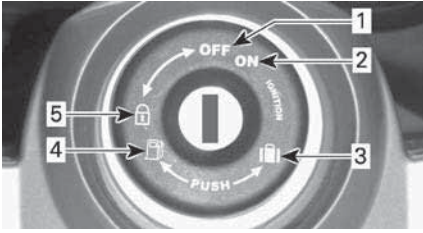

INTERRUTTORE DI ACCENSIONE

1. OFF
2. ACCESA
3. Apertura scomparto anteriore
4. Apertura sedile
5. Posizione di bloccaggio del manubrio e del vano portaoggetti

L'interruttore di accensione si trova appena sotto il centro del manubrio.

AVVISO

Se la chiave non gira in modo lineare, non forzarla. Estrarla e reinserirla.

⚠ AVVERTENZA

Se si posiziona l'interruttore di accensione su OFF, si spegne il motore e tutti i sistemi elettrici, compresi VSS e DPS. Se si effettua tale operazione con il veicolo in movimento, si potrebbe perdere il controllo e causare un incidente.

Con il veicolo sono fornite due chiavi. Ogni chiave contiene un chip specificamente pre-programmato che viene letto via radiofrequenza dall'immobilizzatore per consentire l'avviamento del motore. Le chiavi non contengono batterie. Non smontare la chiave. Se l'immobilizzatore non riesce a leggere la chiave, il motore non verrà avviato. Per informazioni sulle condizioni che possono portare a una mancata lettura della chiave da parte dell'immobilizzatore, vedere le *Linee guida per la diagnostica*. Conservare la chiave di riserva in un posto sicuro poiché è

necessaria per richiedere un'altra chiave al concessionario Can-Am On-Road autorizzato.

Funzione accensione

OFF

La chiave può essere inserita o rimossa in questa posizione.

In posizione OFF, il sistema elettrico del veicolo è disattivato.

Il motore si arresta portando l'interruttore di accensione in posizione OFF.

ACCESA

Quando la chiave è girata in questa posizione, il sistema elettrico del veicolo è attivato.

L'indicatore deve attivarsi.

Le luci del veicolo sono accese.

Il motore può essere avviato.

Bloccaggio manubrio/vano portaoggetti

Per bloccare lo sterzo e il vano portaoggetti:

1. Inserire la chiave nell'interruttore di accensione.
2. Ruotare il manubrio completamente a destra o a sinistra.
3. Girare la chiave di un 1/4 di giro in senso antiorario nella posizione di blocco dello sterzo e rimuoverla.

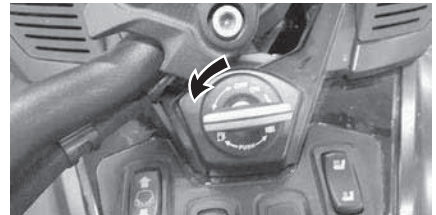

POSIZIONE DELLA CHIAVE PER BLOCCARE IL MANUBRIO

Blocchetto dei comandi

Il blocchetto dei comandi è situato sulla consolle centrale.



Include numerosi interruttori che controllano i tanti accessori elettrici.

NOTA:

Il voltaggio della batteria deve essere almeno di 11 V per poter attivare questi interruttori degli accessori.

Interruttore parabrezza



Per modificare la posizione del parabrezza, premere la parte superiore dell'interruttore per alzarlo oppure premere la parte inferiore per abbassarlo.

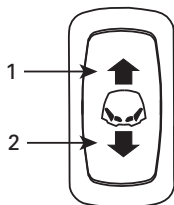

1. Premere qui per sollevare il parabrezza
2. Premere qui per abbassare il parabrezza

Interruttore delle manopole riscaldate del conducente



L'interruttore delle manopole riscaldate permette di accendere o spegnere il riscaldamento delle manopole e di controllare l'intensità del calore.

Per attivare il riscaldamento delle manopole, premere la parte superiore (HI) o la parte inferiore (LOW) dell'interruttore.

Per disattivare il riscaldamento delle manopole, mettere l'interruttore in posizione intermedia.

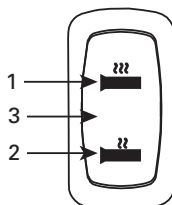

1. Alta intensità
2. BASSA intensità
3. Spento (posizione centrale)

Interruttore luci accessorie (pacchetto opzionale)



Posizione per l'inserimento dell'interruttore quando si aggiunge una luce accessoria.

Interruttore della sella riscaldata del conducente

Solo modelli Limited



L'interruttore delle selle riscaldate permette di accendere o spegnere il riscaldamento delle selle e di controllare l'intensità del calore.

Per attivare il riscaldamento delle selle, premere la parte superiore (HI) o la parte inferiore (LOW) dell'interruttore.

Per disattivare il riscaldamento delle selle, mettere l'interruttore in posizione intermedia.

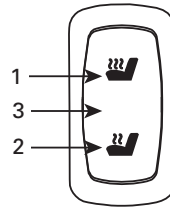

1. Alta intensità
2. BASSA intensità
3. Spento (posizione centrale)

Tastierino



Il tastierino è collocato sul pannello centrale.

Il tastierino è usato per controllare l'impianto audio. Controlla:

- Sorgente (radio o Bluetooth)
- Volume
- Preselezioni/Ricerca
- Muto/Riproduzione
- Uscita (altoparlanti o cuffie)



Quando viene selezionata la sorgente audio FM, i pulsanti Preselezioni/Ricerca funzionano come segue:

- Breve pressione: Preselezione precedente o successiva
- Lunga pressione: Ricerca - su o giù

Quando viene selezionata la sorgente audio Bluetooth, i pulsanti Preselezioni/Ricerca funzionano come segue:

- Sinistra: brano precedente
- Destra: brano successivo

Quando viene selezionata la sorgente audio IN AUX, i pulsanti Preselezioni/Ricerca non funzionano.

NOTA:

Quando viene utilizzato un dispositivo Apple, è possibile che i pulsanti Preselezioni/Ricerca non funzionino con BRP Connect selezionato.

Pulsante di avvio motore

Il pulsante di avvio motore si trova nella parte inferiore dell'alloggiamento del manubrio destro.

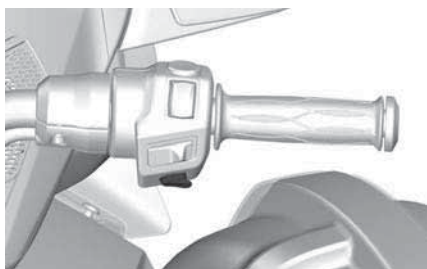

Il motore si accende premendo e tenendo premuto questo pulsante.

Interruttore del Cruise control

L'interruttore del cruise control si trova vicino al centro dell'alloggiamento del manubrio destro.

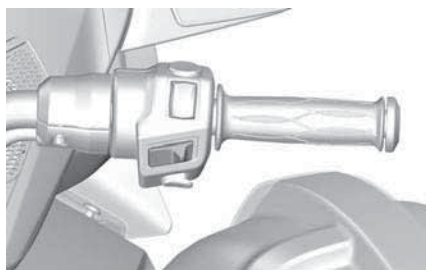

L'interruttore è multifunzione. Permette di attivare, impostare e disattivare il cruise control.

Quando il cruise control è attivato, viene visualizzata la seguente icona  all'interno del display digitale.

 AVVERTENZA
Non è consigliabile usare il cruise control quando si traina un carrello.

Una volta impostato, il cruise control permette di mantenere una velocità costante durante la guida. Questo aumenterà o diminuirà i giri del motore in base alla necessità.

NOTA:

La coppia del veicolo varierà leggermente in base a condizioni di guida, per esempio vento, salite o discese.

Il cruise control è progettato per essere usato nei viaggi lunghi e non sulle strade trafficate. Non guidare mai il mezzo con il cruise control attivato per le strade di città, su strade tortuose, con condizioni meteorologiche avverse e in tutte le circostanze in cui è necessario controllare manualmente l'acceleratore.

Limiti del Cruise Control

Il cruise control non è un pilota automatico, non prenderà il vostro posto alla guida.

Il cruise control non è in grado di percepire cosa accade sulla strada, non sterzerà per voi e non attiverà i freni in caso di bisogno.

⚠ AVVERTENZA

L'utilizzo non corretto del cruise control può causare la perdita di controllo del veicolo.

Impostare il cruise control

Per usare il cruise control, la velocità del veicolo deve essere superiore a 40 km/h (25 MPH).

Portare l'interruttore del cruise control in posizione ON facendolo scorrere verso destra.



1. Scorrere completamente a destra

NOTA:

Lo stato del cruise control si accenderà in **grigio** sul display digitale.

Portare il veicolo alla velocità desiderata e mantenerla, quindi premere il pulsante del cruise control verso il basso per impostare la velocità.

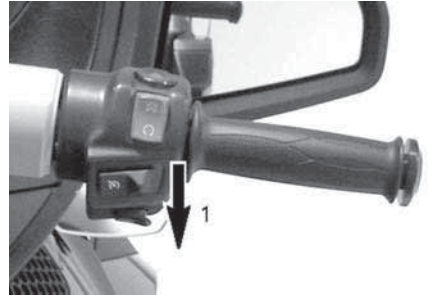

1. Premere il pulsante verso il basso per impostare

NOTA:

Lo stato del cruise control si accenderà in **verde** sul display digitale.

Adesso è possibile lasciare l'acceleratore.

⚠ AVVERTENZA

Tenere sempre entrambe le mani sul manubrio durante la guida. Altrimenti potreste perdere il controllo.

NOTA:

Se avrete bisogno di aumentare la velocità, potrete aumentare i giri del motore con l'acceleratore. Rilasciando l'acceleratore sarà ripristinata la velocità impostata nel cruise control.

Una volta impostato il cruise control, sarà possibile incrementare o ridurre la velocità impostata premendo il pulsante rispettivamente IN ALTO o IN BASSO. A ogni pressione del pulsante corrisponde un incremento della velocità di 1,6 km/h (1 mi/ora). Tenendo premuto il pulsante si potrà modificare l'impostazione fino al rilascio oppure fino al raggiungimento del limite operativo.



1. Premere il pulsante verso l'alto per incrementare la velocità

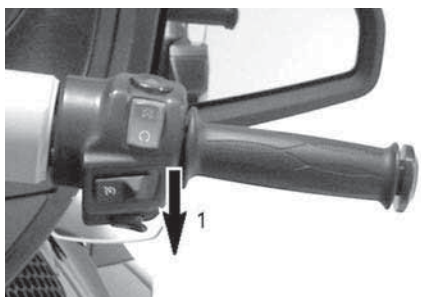

1. Premere il pulsante verso il basso per ridurre la velocità

Annulare il cruise control

Uno qualunque degli eventi seguenti annullerà il cruise control.

- Pressione sul pedale del freno.
- Cambio marcia.
- Qualsiasi intervento del sistema di stabilità del veicolo.

Riattivare il cruise control

Se il cruise control è stato annullato e l'interruttore si trova sempre su ON, questo può essere ripristinato premendo il pulsante del cruise control verso l'alto. Così il cruise control sarà ripristinato in base alla velocità precedentemente impostata.



1. Premere in alto il pulsante per RIPRISTINARE

NOTA:

Lo stato del cruise control apparirà come CRUISE SET nel display digitale.

Disattivare il cruise control

Per arrestare completamente il cruise control, fare scorrere il relativo pulsante verso sinistra.

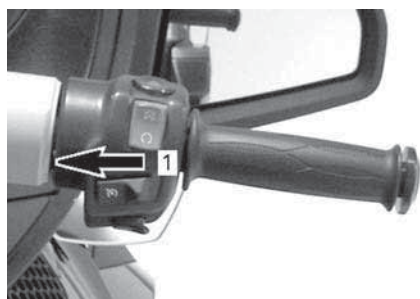

1. Far scorrere il pulsante su OFF

NOTA:

Lo stato CRUISE ON scomparirà dal display digitale.

Interruttore arresto motore

L'interruttore di arresto del motore si trova nella parte superiore dell'alloggiamento del manubrio destro.

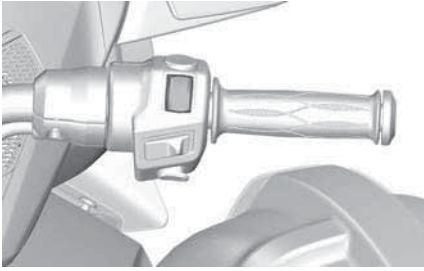

L'interruttore ha due posizioni e deve essere impostato nella posizione operativa prima di poter avviare il motore. Questo interruttore consente di arrestare il motore in qualsiasi momento senza dover rimuovere la mano dal manubrio.

Interruttore di segnalazione pericolo

Il pulsante di avvertenza pericolo si trova nella parte superiore dell'alloggiamento del manubrio destro.

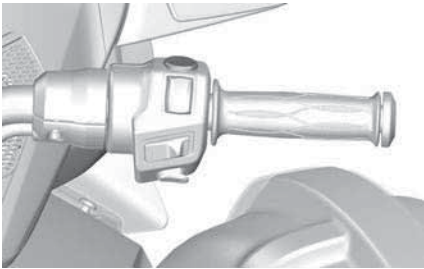

Premere il pulsante per accendere le luci di segnalazione pericolo.

Pulsante retromarcia

Il pulsante per la retromarcia si trova in alto sul lato sinistro dell'alloggiamento.

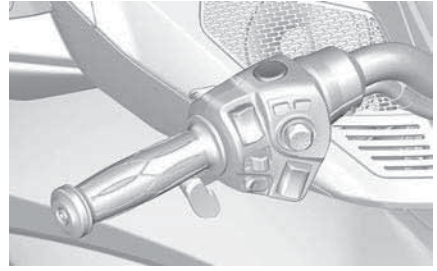

Tenere premuto il pulsante della retromarcia per innestare la retromarcia. Per istruzioni dettagliate, vedere *Guida in retromarcia* in *Procedure di base*.

Quando il veicolo procede in retromarcia, le luci di segnalazione si accendono.

Pulsante BRP Connect

Il pulsante per la BRP Connect si trova in alto sul retro dell'alloggiamento del manubrio sinistro.

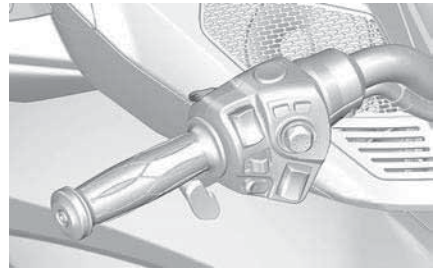

Il pulsante BRP Connect permette di accedere rapidamente a BRP Connect. Ad ogni clic si passa dalla visualizzazione app alla visualizzazione funzioni dell'indicatore multifunzione.

Interruttore dei fari

L'interruttore del faro si trova nella parte superiore sinistra dell'alloggiamento del manubrio sinistro.

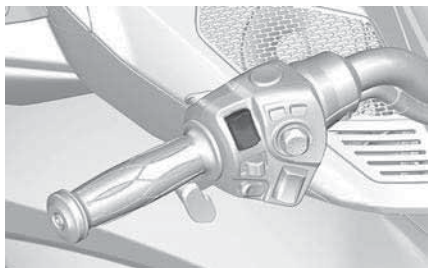

Quando il faro è attivato, viene visualizzata la seguente icona (☰☰) all'interno del display digitale.

Questo commutatore si usa per selezionare la posizione abbagliante o anabbagliante dei fari. I fari si accenderanno automaticamente quando il motore raggiunge gli 800 giri/min e si spegneranno dopo circa 20 secondi dallo spegnimento del motore.

Per selezionare gli abbaglianti, spingere l'interruttore nella posizione anteriore. Per selezionare gli anabbaglianti, spingere l'interruttore nella posizione posteriore.

Per lampeggiare, spingere l'interruttore nella posizione posteriore, quindi rilasciarlo. Gli abbaglianti rimangono accesi fino a quando l'interruttore è premuto.

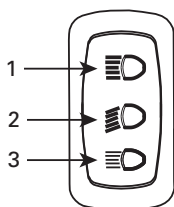

1. Abbaglianti
2. Anabbaglianti
3. Lampeggiamento

Pulsante frecce

Il pulsante per l'indicatore di direzione si trova al centro dell'alloggiamento del manubrio sinistro.

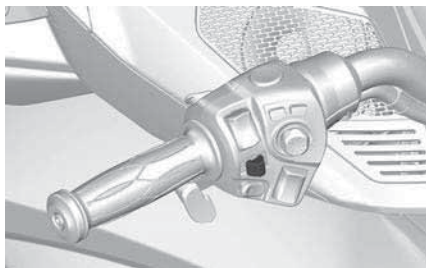

Quando l'indicatore di direzione è attivato, viene visualizzata la seguente icona (◀ ▶) all'interno del display digitale.

La freccia si spegne automaticamente dopo una normale svolta ma potrebbe essere necessario spegnerla manualmente dopo una leggera curva o un cambio di corsia.

Per azionare la freccia, premere il pulsante.

Le frecce si disattivano automaticamente dopo 30 secondi se il veicolo è in movimento.

Pulsante avvisatore acustico

Il pulsante dell'avvisatore acustico si trova nella parte inferiore dell'alloggiamento del manubrio sinistro.

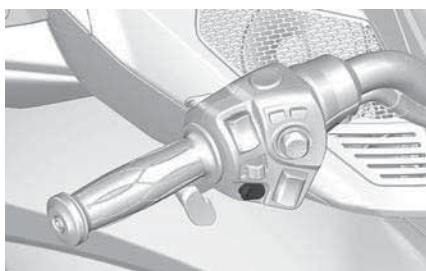

Controllo volume audio

Il pulsante di controllo del volume audio si trova nella parte inferiore dell'alloggiamento del manubrio sinistro.

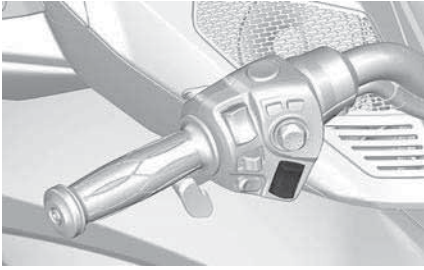

Il pulsante permette di alzare o abbassare il volume dell'audio secondo le proprie esigenze.

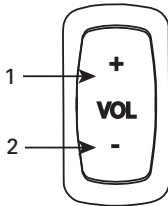

1. Volume su
2. Volume giù

ECC (blocchetto comandi elettronici)

L'ECC si trova nella parte superiore destra dell'alloggiamento del manubrio sinistro.

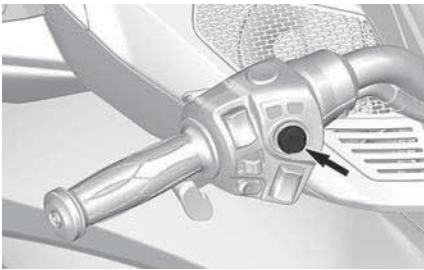

L'ECC è un interruttore multifunzione che permette di controllare numerose funzioni dell'indicatore multifunzione.

NOTA:

i comandi immessi tramite l'ECC possono essere momentaneamente ritardati mentre i moduli elettronici assegnano le priorità alle funzioni principali del veicolo. Questo non deve essere considerato un malfunzionamento.

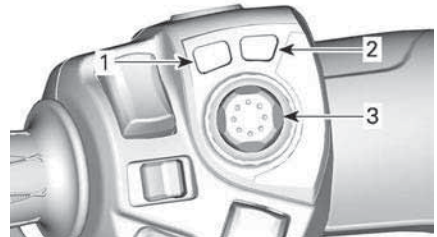

1. **Pulsante MODALITÀ:** attiva o disattiva la modalità ECO
2. **Pulsante del FRENO DI STAZIONAMENTO:** attiva o disattiva il FRENO DI STAZIONAMENTO
3. **Pulsante JOYSTICK:** consente di navigare nei menu spostandolo verso l'alto / il basso / sinistra / destra.

Premere brevemente e rilasciare: seleziona la funzione.

⚠ AVVERTENZA

Usare l'ECC durante la guida può distrarre il conducente dalla guida del veicolo. Usare sempre i pulsanti con attenzione e tenere sempre gli occhi sulla strada.

Controlli audio

Per accendere la radio, premere il JOYSTICK VERSO L'ALTO. Per spegnere la radio, premere il JOYSTICK VERSO IL BASSO quando il volume è sull'impostazione minima.

Dalla schermata Home è possibile aumentare o diminuire il volume spingendo il JOYSTICK VERSO L'ALTO o VERSO IL BASSO.

Per consentire il controllo volume automatico, andare a:

- Audio
- Configurazione
- CTRL Vol auto

Tenere premuto il JOYSTICK VERSO IL BASSO per più di un secondo per disattivare il volume.

Con l'audio disattivato, premere il pulsante SU per ripristinare il volume precedentemente impostato.

COMANDI PASSEGGERO

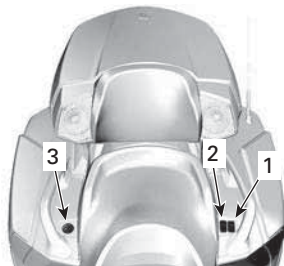

1. Interruttore manopole riscaldate
2. Interruttori selle riscaldate
3. Comandi audio (opzionale)

Interruttore manopole riscaldate

L'interruttore delle manopole riscaldate si trova tra la sella e la manopola sinistra del passeggero.

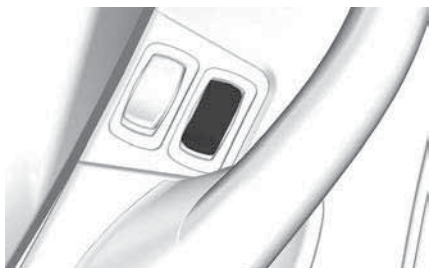

L'interruttore delle manopole riscaldate permette di accendere o spegnere il riscaldamento delle manopole e di controllare l'intensità del calore.

Per attivare il riscaldamento delle manopole, premere la parte superiore (HI) o la parte inferiore (LOW) dell'interruttore.

Per disattivare il riscaldamento delle manopole, mettere l'interruttore in posizione intermedia.

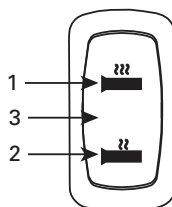

1. Alta intensità
2. BASSA intensità
3. Spento (posizione centrale)

NOTA:

Le manopole riscaldate si spengono quando il motore è al di sotto degli 800 giri/min e non si riattiva automaticamente.

Interruttore sella riscaldata

L'interruttore delle selle riscaldate si trova tra la sella e la manopola sinistra del passeggero.

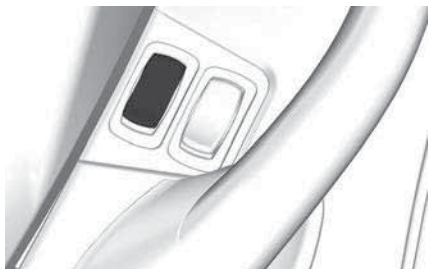

L'interruttore delle selle riscaldate permette di accendere o spegnere il riscaldamento delle selle e di controllare l'intensità del calore.

Per attivare il riscaldamento delle selle, premere la parte superiore (HI) o la parte inferiore (LOW) dell'interruttore.

Per disattivare il riscaldamento delle selle, mettere l'interruttore in posizione intermedia.

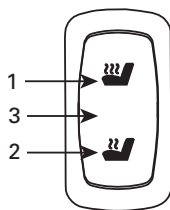

1. *Alta intensità*
2. *BASSA intensità*
3. *Spento (posizione centrale)*

NOTA:

Le selle riscaldate si spengono quando il motore è al di sotto degli 800 giri/min e non si riattiva automaticamente.

Comandi audio

I comandi audio si trovano tra la sella e la manopola destra del passeggero.

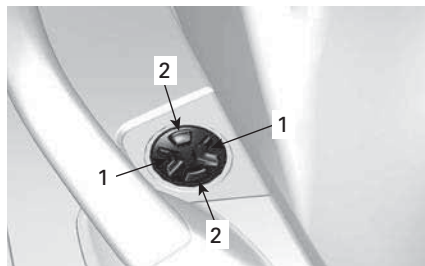

1. *Pulsanti LEFT/RIGHT (destra/sinistra)*
2. *Pulsanti UP/DOWN*

Questi comandi consentono di modificare il livello del volume e il brano/canale quando il blocchetto comandi è impostato sulla schermata audio.

NOTA:

In base al dispositivo audio utilizzato (smartphone, tablet ecc.), alcune funzioni potrebbero non essere attive.

EQUIPAGGIAMENTO

Specchietti

Utilizzando le dita, premere lo specchietto nei punti illustrati di seguito per regolarne la posizione nelle quattro direzioni.

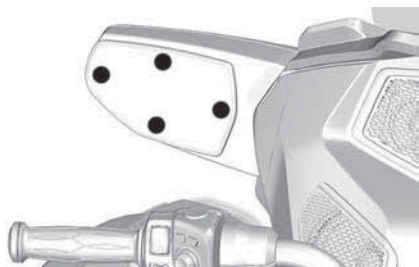

PUNTI DI REGOLAZIONE DELLO SPECCHIETTO

Vano portaoggetti

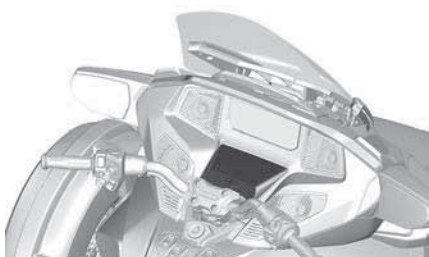

Aprire il vano portaoggetti

Assicurarsi prima di tutto che il manubrio non sia bloccato per consentire al vano portaoggetti di aprirsi.

Spingere nella parte bassa del coperchio per rilasciarlo.



1. Premere qui per rilasciare

Aprire il coperchio.

Una volta terminato, chiudere il coperchio poi premere sulla parte bassa del vano portaoggetti per chiuderlo.

Chiudere sempre il vano portaoggetti dopo l'uso.

Scomparto anteriore

Apertura dello scomparto anteriore

1. Inserire la chiave nell'interruttore di accensione.
2. **Premere** e girare la chiave di un 1/4 di giro in senso antiorario verso lo scomparto anteriore e tenere girata mentre si solleva il coperchio.



POSIZIONE DELLA CHIAVE PER L'APERTURA DELLA VANO ANTERIORE

Sedile dell'operatore

Il sedile dell'operatore include un punto in cui installare uno schienale (disponibile tra gli accessori).



Apertura del sedile

1. Inserire la chiave nell'interruttore di accensione.

2. Premere e girare la chiave di un 1/4 di giro in senso orario nella posizione del sedile e tenere girata mentre si solleva il sedile.



POSIZIONE DELLA CHIAVE PER L'APERTURA DEL SEDILE

1. Premere la chiave
2. Girare la chiave di 1/4 di giro

AVVISO

Non forzare il sedile oltre l'angolazione massima di apertura per evitare di danneggiarlo.

Schienale del conducente

Rimozione dello schienale sedile del conducente

1. Rimuovere il sedile del passeggero.

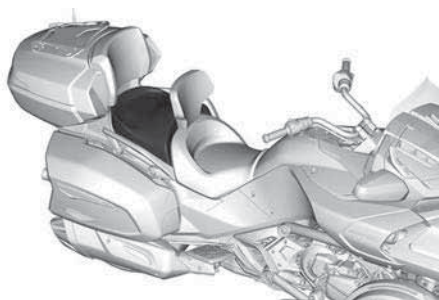

2. Tirare lo schienale in avanti per sbloccarlo, e sollevare per rimuoverlo.

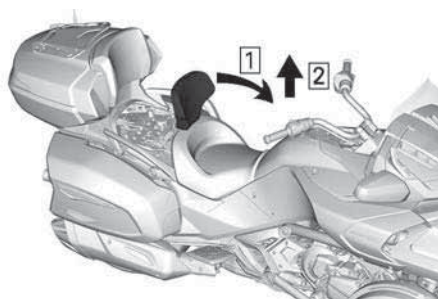

1. Tirare in avanti
2. Sollevare

Regolazione dello schienale sedile del conducente

1. Tirare in avanti lo schienale per sbloccarlo, e sollevare per regolarlo.

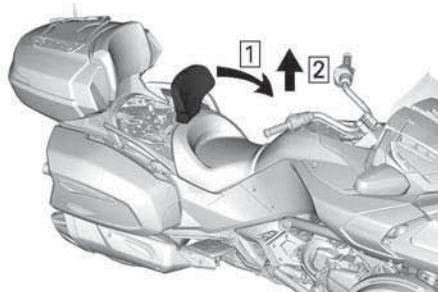

1. Tirare in avanti
2. Sollevare
2. Inclinare in avanti lo schienale e sollevare leggermente il rivestimento. Girare la vite di regolazione nella posizione desiderata per regolare lo schienale.
 - Ruotandolo in senso orario si inclinerà leggermente lo schienale verso la parte posteriore.
 - Ruotandolo in senso antiorario si inclinerà leggermente lo schienale verso la parte anteriore.



Montaggio dello schienale sedile del conducente

1. Abbassare lo schienale in posizione.

⚠ ATTENZIONE

Lo schienale ha due posizioni in altezza. Assicurarsi che lo schienale sia posizionato correttamente in una delle due posizioni.

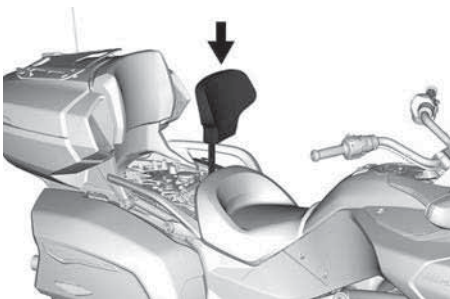

2. Montare il sedile del passeggero.

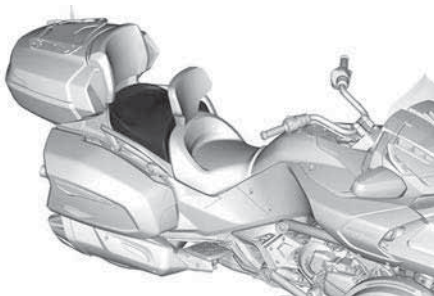

Sedile del passeggero



Rimozione del sedile

1. Aprire il sedile dell'operatore.
2. Sbloccare il sedile. Un gancio su ciascun lato.

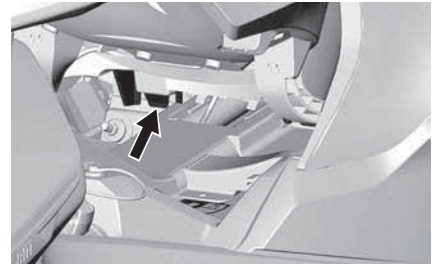

VIENE MOSTRATO IL GANCIO DEL SEDI-LE DEL PASSEGGERO A DESTRA

3. Tirare in avanti il sedile per sganciare le linguette posteriori.
4. Sollevare leggermente il sedile e staccare il connettore per il riscaldamento del sedile

Installazione del sedile

1. Attaccare il connettore per il riscaldamento del sedile.
2. Inserire le linguette posteriori nelle aperture di supporto.
3. Premere sulla parte anteriore del sedile per bloccarlo.
4. Chiudere il sedile dell'operatore.

Vani bagagli

Apertura dei vani bagagli laterali

I ganci si trovano nella parte anteriore dei vani bagagli laterali.

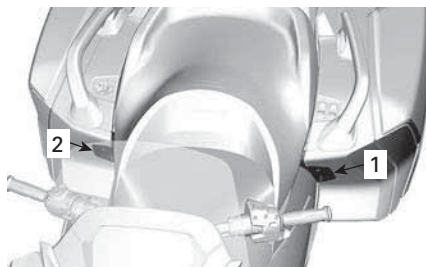

1. Chiusura del vano bagagli sinistro
2. Chiusura del vano bagagli destro

Tirare verso l'alto il gancio per aprire il coperchio del vano bagagli laterale. Se è bloccato, utilizzare la chiave di accensione per sbloccarlo.



NOTA:

Aprire lentamente il coperchio; gli oggetti all'interno del vano possono essersi spostati durante la marcia.

Chiusura dei vani bagagli laterali

⚠ AVVERTENZA

Chiudere sempre e agganciare il coperchio dopo l'uso. Non guidare mai il veicolo con il coperchio aperto o agganciato in modo improprio. Il contenuto del vano potrebbe cadere fuori e causare pericoli su strada.

Chiudere lentamente per lasciare defluire l'aria.

Posizionare la mano nel centro superiore del coperchio e spingere per bloccarlo.

Apertura della vano anteriore

Le chiusure del vano bagagli anteriore si trovano nella parte posteriore del veicolo.



Tirare il gancio verso l'alto per aprire il coperchio. Se è bloccato, utilizzare la chiave di accensione per sbloccarlo.

NOTA:

Se il coperchio non si apre, muoverlo leggermente all'indietro e avanti, quindi da un lato all'altro mentre si preme sul gancio. Rivolgersi al concessionario Can-Am autorizzato per effettuare la regolazione del gancio.

Chiusura del vano bagagli anteriore

AVVISO

Il meccanismo del coperchio deve essere SBLOCCATO per chiudere il vano bagagli superiore. Se è impossibile chiudere il coperchio, NON FORZARE. Controllare se qualcosa lo blocca e se il gancio si muove.

Portare il coperchio in posizione di chiusura.

Posizionare la mano appena sopra il gancio, nel centro del coperchio, poi spingere per bloccarlo.

Rimozione del vano bagagli superiore

⚠ AVVERTENZA

Il vano bagagli superiore deve essere sempre installato e correttamente bloccato durante la marcia. Non utilizzare il veicolo se manca il vano bagagli superiore.

1. Aprire il coperchio del vano bagagli superiore.
2. Sbloccare la manopola LinQ centrale, compiendo 1/4 di giro in senso antiorario.



3. Utilizzando la maniglia posteriore, sganciare il vano bagagli superiore dal veicolo.

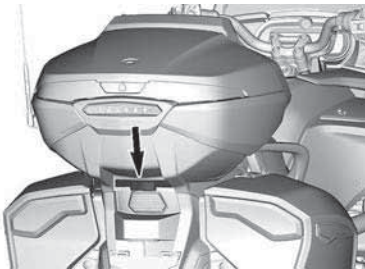

4. Sollevare leggermente il vano bagagli e far scivolare la mano al di sotto, per scollegare il connettore posizionato accanto al sedile del passeggero.
5. Tirare all'indietro il vano bagagli per rimuoverlo dal veicolo.

Installazione del vano bagagli superiore

⚠ AVVERTENZA

Il vano bagagli superiore deve essere sempre installato e correttamente bloccato durante la marcia. Non utilizzare il veicolo se manca il vano bagagli superiore.

1. Allineare entrambe le braccia sul vano bagagli con il supporto posizionato su ciascun lato del sedile del passeggero.
2. Sorreggere il vano bagagli in posizione innalzata e collegare il connettore accanto al sedile del passeggero.
3. Abbassare il vano bagagli e premere verso il basso per bloccarlo.
4. Aprire il coperchio del vano bagagli superiore.
5. Fissare il vano bagagli facendo ruotare la manopola LinQ centrale con 1/4 di giro in senso orario.



6. Afferrare il vano bagagli in modo saldo e verificare se è correttamente installato e bloccato sul veicolo.
7. Chiudere il coperchio del vano bagagli superiore.

Gancio casco

Per allacciare correttamente il casco sono forniti due ganci che si trovano sotto il sedile.

Aprire il sedile.

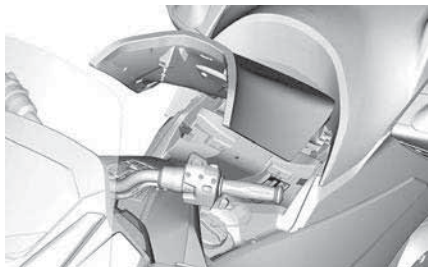

Allacciare al cintura nel gancio.

Posare gentilmente il casco nel pannello laterale del veicolo.

Prestando attenzione, chiudere il sedile e la linguetta.

Kit strumenti

Il kit degli strumenti si trova nel vano portabagagli superiore.

Il kit contiene gli attrezzi necessari per l'esecuzione degli interventi di manutenzione di base illustrati in questo Manuale del conducente.

GUIDA DEL CONDUCENTE

La Guida del conducente si trova nel vano bagagli anteriore.

Coperchio di manutenzione

Coperchio di manutenzione anteriore

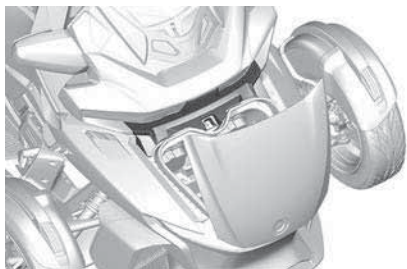

Il coperchio di manutenzione anteriore deve essere rimosso per accedere a:

- Serbatoio liquido refrigerante
- Connettore di diagnostica

Rimozione del coperchio di manutenzione anteriore

1. Aprire il coperchio dello scomparto anteriore.
2. Tirare la parte centrale superiore del coperchio di manutenzione per sganciarlo.



3. Rimuovere il coperchio di manutenzione dal veicolo.

Montaggio del coperchio di manutenzione anteriore

1. Inserire entrambe le estremità del coperchio di manutenzione sotto i coperchi della consolle.
2. Premere sulla parte centrale superiore del coperchio di manutenzione per agganciarlo.

Coperchio di manutenzione destro



Il coperchio di manutenzione destro deve essere rimosso per accedere a:

- Serbatoio del liquido per freni
- Filtro dell'olio motore

Rimozione del coperchio di manutenzione lato destro

1. Aprire il sedile dell'operatore.
2. Tirare l'estremità inferiore posteriore del coperchio di manutenzione per sganciarlo.



3. Tirare il coperchio di manutenzione del manubrio per rimuoverlo dal veicolo.

NOTA:

Sei linguette di fissaggio sorreggono in posizione il coperchio di manutenzione.

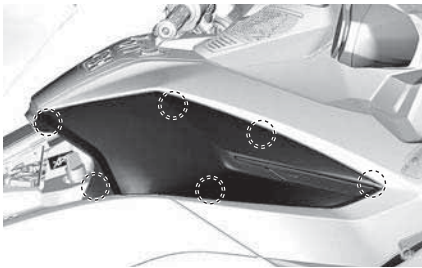

POSIZIONE DELLE LINGUETTE DI FISSAGGIO

Installazione del coperchio di manutenzione destro

1. Inserire per prima la linguetta di fissaggio anteriore.
2. Allineare le altre linguette di fissaggio con le rispettive fessure.
3. Premere accanto alle posizioni delle linguette di fissaggio per fissare il coperchio di manutenzione.

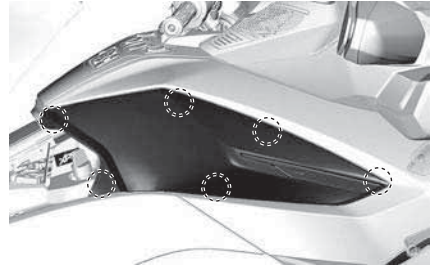

Coperchio di manutenzione sinistro

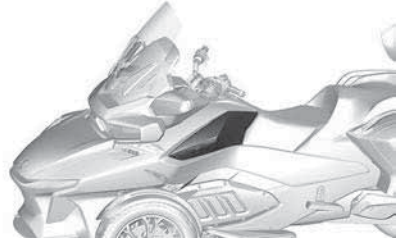

Il coperchio di manutenzione sinistro deve essere rimosso per raggiungere il filtro dell'aria del motore.

Rimozione del coperchio di manutenzione sinistro

1. Aprire il sedile dell'operatore.
2. Tirare l'estremità inferiore posteriore del coperchio di manutenzione per sganciarlo.

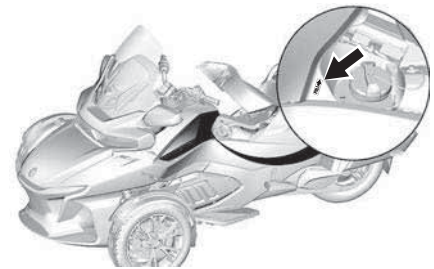

3. Tirare il coperchio di manutenzione del manubrio per rimuoverlo dal veicolo.

NOTA:

Sei linguette di fissaggio sorreggono in posizione il coperchio di manutenzione.



POSIZIONE DELLE LINGUETTE DI FISSAGGIO

Montaggio del coperchio di manutenzione sinistro

1. Inserire per prima la linguetta di fissaggio anteriore.
2. Allineare le altre linguette di fissaggio con le rispettive fessure.
3. Premere accanto alle posizioni delle linguette di fissaggio per fissare il coperchio di manutenzione.



GRANDE DISPLAY LCD PANORAMICO DA 7.8"

Funzioni base

Display LCD

Display predefinito



Display multifunzione



Display laterale sinistro



Il display laterale sinistro comprende:

- Indicatore livello carburante
- Tachimetro
- Contachilometri parziale
- Cruise control
- Indicatore marcia
- Orologio
- Temperatura motore
- Modalità di guida
- Messaggi di avvertenza a comparsa
- Autonomia residua

Per selezionare il valore da visualizzare nel contachilometri parziale;

1. Accedere alla schermata Stats/Trip (Stat/cont. parz.)

2. Selezionare il gruppo di statistiche desiderato da visualizzare (Total (Totale), A o B)
3. **Spingendo il JOYSTICK VERSO L'ALTO** il valore mostrato sul display sinistro verrà modificato con il valore della distanza del gruppo di statistiche selezionato.

Display laterale destro



Il display laterale destro comprende:

- Contagiri
- Volume
- Indicatore uscita audio
- Stazioni radio preimpostate
- Menu
 - BRP Connect
 - Telefono
 - Statistiche
 - Audio
 - Impostazioni

Vedere il display digitale

⚠ AVVERTENZA

Leggere o manipolare l'indicatore multifunzione può distrarre dalla guida del veicolo, in particolare dall'analisi costante dell'ambiente. Prestare sempre attenzione alle condizioni stradali e accertarsi che l'ambiente sia libero e privo da ostacoli. Inoltre, durante la guida, dare solo rapide occhiate all'indicatore multifunzione per non distogliere l'attenzione dalla strada.

L'indicatore multifunzione comprende indicatori analogici (contachilometri e tachimetro), spie e un dispositivo

dedicato alle informazioni e all'intrattenimento con schermo digitale.

È consigliato fare pratica selezionando alcune funzioni del centro informazioni e intrattenimento prima di andare su strada. In questo modo vi abituerete ai comandi e risulteranno più facili da usare in strada.

Usare l'ECC (bocchetto comandi elettronici) per controllare le funzioni del display. Fare riferimento a *ECC (Bocchetto comandi elettronici)* in *Controlli secondari*.

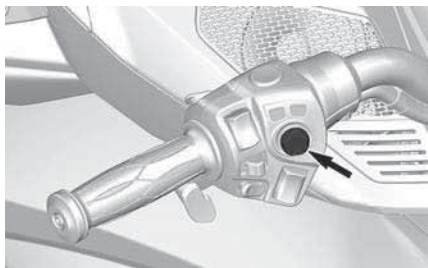

Premendo il joystick (pulsante centrale) si accede alla funzione di selezione dei menu nello schermo destro, nell'ordine seguente:

- BRP Connect
- Telefono
- Statistiche
- Audio
- Impostazioni

Quando un'icona viene selezionata, apparirà la relativa schermata.



Quando un elemento viene selezionato, questo lo imposterà al valore attuale.

Spie

Spie di segnalazione e guasto



Luci	Descrizione
	VERDE – una delle due frecce è accesa
	Luci di emergenza – Tutte le frecce anteriori e posteriori lampeggiano
	ARANCIONE – Malfunzionamento del veicolo
	BLU – Sono accesi gli abbaglianti
	ROSSO - La temperatura del motore è troppo alta.
	VERDE - Folle selezionato
	ROSSA - Il freno di stazionamento è inserito o il sistema frenante non funziona correttamente
	ROSSO – Se si illumina durante la guida, indica un malfunzionamento. Spegnerne tutti i dispositivi elettrici non necessari e far controllare i sistemi elettrici e di caricamento.
	ARANCIONE – Malfunzionamento del sistema ABS
	ROSSO – Se si illumina a motore acceso o durante la guida, indica un malfunzionamento. Arrestare il veicolo non appena possibile e spegnere il motore.

Luci	Descrizione
	Controllare il livello dell'olio motore. Fare controllare al più presto il sistema lubrificante, anche se l'etichetta è corretta.
	ARANCIONE – Si illumina quando il livello di carburante è basso o quando il serbatoio del carburante è quasi vuoto. Fare rifornimento non appena possibile.
	ARANCIONE Accesa: Malfunzionamento del sistema di controllo delle emissioni del veicolo Lampeggia: Limitazione del motore, è attivata la modalità LIMP HOME (modalità di emergenza). Fare revisionare immediatamente il veicolo.

Icona	Descrizione
	Indicatore cruise control
	Uscita audio altoparlanti
	Uscita audio casco

Impostazioni

Interruttori menu

Utilizzare l'ECC per controllare numerose funzioni dell'indicatore multifunzione.

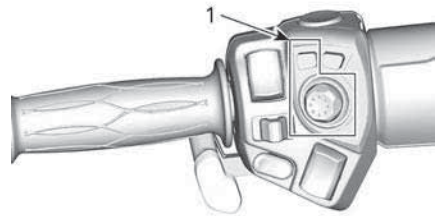

1. ECC

Utilizzare il pulsante BRP Connect per accedere rapidamente a BRP Connect. Ad ogni clic si passa dalla visualizzazione app alla visualizzazione funzioni dell'indicatore multifunzione.

Icone e indicatori

Icona	Descrizione
	Connessione alla rete smartphone
	Dispositivo Bluetooth
	Indicatore livello di carica batteria smartphone
	Indicatore accoppiamento caschi
	Indicatore carburante
	Indicatore temperatura

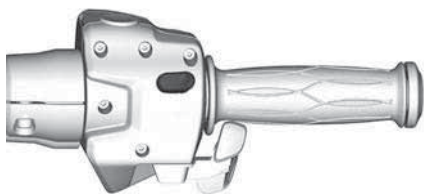

Menu

BRP Connect



Prima di poter utilizzare BRP Connect, è necessario scaricare l'app sul telefono. L'app può essere scaricata da Apple App Store o Google Play Store effettuando una semplice ricerca. Non tutti i telefoni sono compatibili.

Per maggiori dettagli, visitare il nostro sito

www.brpconnecttutorial.com

NOTA:

Lo smartphone deve essere collegato tramite Bluetooth e con un cavo USB alla porta USB situata nel vano portaoggetti.

I dati personali dell'utente verranno eliminati dal quadro quando si cancella l'associazione al telefono.

L'utente acconsente al trasferimento dei dati personali (elenco contatti e registro chiamate) al quadro nel momento in cui lo smartphone è connesso.

L'elenco contatti e il registro chiamate sono memorizzati in modo permanente nel quadro. Per eliminare queste

informazioni, è necessario annullare l'associazione al telefono o sovrascriverla utilizzando un altro smartphone.

Telefono



Il menu del telefono consente di accedere a:

- Cronologia del telefono
- Elenco contatti del telefono

NOTA:

per accedere al menu del telefono, è necessario abbinare un telefono e un casco conducente. Vedere *Abbina il tuo smartphone tramite Bluetooth*.

Statistiche



Il menu Statistiche viene usato per ottenere:

- Informazioni sulla distanza di viaggio
- Informazioni sul tempo di viaggio trascorso
- Consumo istantaneo di carburante
- Consumo medio di carburante
- Velocità massima
- Velocità media

In memoria sono conservati 3 gruppi di statistiche. Ciascun gruppo di statistiche può essere reimpostato indipendentemente.

Spostare il joystick **A SINISTRA** e **A DESTRA** per navigare tra i 3 gruppi di statistiche.

Quando viene visualizzata una statistica, tenere premuto il joystick **VERSO IL BASSO** per reimpostarla.

Audio



Il menu Audio consente di:

- Regolare la configurazione di:
 - Impostazioni predefinite automatiche
 - Controllo volume automatico
 - Equalizzatore
 - Dissolvenza/Balance
 - Uscita audio
- Accedere alla sorgente audio FM
- Accedere al dispositivo di riproduzione audio Bluetooth
- Accedere al dispositivo di riproduzione audio Aux

Controlli audio

il joystick controlla i comandi audio dall'interno della schermata Home o della schermata della sorgente audio (FM, AUX, Bluetooth).

Per accendere la radio, premere il joystick **VERSO L'ALTO**. Per spegnere la radio, premere il joystick **VERSO IL BASSO** quando il volume è al minimo (disattivo).

Utilizzare il joystick per controllare il volume. Joystick **VERSO L'ALTO** per aumentare il volume.

Per disattivare l'audio, premere il joystick **VERSO IL BASSO** per più di un secondo. Con l'audio disattivato,

premere **VERSO L'ALTO** per ripristinare il volume precedentemente impostato.

Per gli annunci, viene utilizzato un livello del volume separato (ossia: il comando vocale dall'app di navigazione BRP Connect). Durante un annuncio, la barra del volume visualizza il livello del volume dell'annuncio. La barra del volume diventa gialla e la sorgente audio visualizza l'**ANNUNCIO**. Mentre l'annuncio è in corso, è possibile regolarne il livello del volume.

Quando viene selezionata la sorgente audio FM, le funzioni del joystick a sinistra e a destra saranno le seguenti:

- Pressione breve a sinistra: preselezione precedente
- Pressione lunga a sinistra: ricerca giù
- Pressione breve a destra: preselezione successiva
- Pressione lunga a destra: ricerca su

Quando viene selezionata la sorgente audio Bluetooth, le funzioni a sinistra e a destra saranno le seguenti:

- Sinistra: brano precedente
- Destra: brano successivo

Nelle sorgenti audio AUX e BRP Connect (solo Iphone), le pressioni a sinistra e a destra non producono alcun effetto.

Configurazione audio

Il menu della configurazione audio è il seguente:

- Preselezioni FM automatiche
- Controllo volume automatico
- Equalizzatore
- Fade / Balance
- Uscita audio

La selezione dell'uscita audio viene utilizzata per selezionare l'uscita audio desiderata: altoparlante o casco.

NOTA:

quando viene selezionato il casco, si utilizza un livello del volume differente. Ciò consente di mantenere il volume precedentemente selezionato quando la musica è stata inviata al casco.

Per accedere alla schermata di preselezione e sintonizzazione FM, premere il **JOYSTICK** per più di 1 secondo.

Preselezione e sintonizzazione FM

Nella schermata di preselezione e sintonizzazione FM, è possibile selezionare una stazione FM e memorizzarla nel numero di preselezione desiderato.

- Selezionare la stazione FM da memorizzare.
- Premere il **JOYSTICK** per selezionare il numero di preselezione desiderato.
- Tenere premuto il joystick **VERSO IL BASSO** per più di 1 secondo per memorizzare la stazione FM nel numero di preselezione desiderato.

Premere il **JOYSTICK** per uscire dalla schermata di preselezione e sintonizzazione FM.

Impostazioni

Il menu Impostazioni consente di:

- Regolare l'orologio
- Associare i dispositivi Bluetooth
 - Telefono
 - Cuffia guidatore
 - Cuffia passeggero
- Regolare la luminosità del display

- Impostare le unità (imperiali/metriche)
- Impostare la lingua
- Determinare la versione
- Visualizzare i codici guasto del veicolo.

Abbinamento dello smartphone tramite Bluetooth**Sul veicolo**

1. Premere brevemente il **JOYSTICK** per accedere al menu.
2. Scorrere verso il basso e selezionare "Settings" (Impostazioni), quindi premere a **DESTRA**.
3. Selezionare "Bluetooth" e premere a **DESTRA**.
4. Selezionare "Phone" (Telefono) e premere a **DESTRA**.
5. Selezionare "Add Phone" (Aggiungi telefono) e premere a **DESTRA**.

Il Bluetooth è ora visibile.

Sul telefono

1. Premere brevemente il **JOYSTICK** per accedere al menu.
2. Scorrere verso il basso e selezionare "Settings" (Impostazioni), quindi premere a **DESTRA**.
3. Selezionare "Bluetooth" e premere a **DESTRA**.
4. Selezionare "Phone" (Telefono) e premere a **DESTRA**.
5. Selezionare "Add Phone" (Aggiungi telefono) e premere a **DESTRA**.

1. Attivare la funzione Bluetooth del telefono.

Fare riferimento alla guida dell'utente del produttore per la procedura dettagliata.

2. Selezionare "BRP Connect"
3. Sullo schermo del telefono e sullo schermo dell'indicatore del veicolo comparirà un numero di conferma. Verificare che i numeri corrispondano.

4. Premere "Pair" (Associa) sul telefono e selezionare il segno di spunta verde sull'indicatore del veicolo.
5. Abilitare la sincronizzazione di "Contacts" (Contatti) e "Favorite" (Preferiti) sul telefono.

Il Bluetooth è ora visibile.

Sul telefono

1. Attivare la funzione Bluetooth del telefono.

Fare riferimento alla guida dell'utente del produttore per la procedura dettagliata.

2. Selezionare "BRP Connect"
3. Sullo schermo del telefono e sullo schermo dell'indicatore del veicolo comparirà un numero di conferma. Verificare che i numeri corrispondano.
4. Premere "Pair" (Associa) sul telefono e selezionare il segno di spunta verde sull'indicatore del veicolo.
5. Abilitare la sincronizzazione di "Contacts" (Contatti) e "Favorite" (Preferiti) sul telefono.

Abbinamento di un casco

Per abbinare un casco, andare alla pagina "Settings" (Impostazioni) e selezionare "Add helmet" (Aggiungi casco).

App BRP Connect

Seguire questi passaggi per impostare lo smartphone con BRP Connect.

1) Scaricare l'app per smartphone BRP Connect

Scaricare l'app "BRP Connect" dall'App Store di Apple o dal Play Store di Google.

2) Scaricare le app compatibili con BRP Connect

Visitare il nostro sito web per ulteriori informazioni sulle app compatibili. Queste app miglioreranno la tua esperienza di guida. Alcune app potrebbero richiedere acquisti aggiuntivi per essere compatibili con il sistema o potrebbero richiedere dispositivi supplementari.

www.brpconnecttutorial.com

3) Collegare lo smartphone utilizzando il cavo di ricarica/trasferimento dati

Si consiglia di utilizzare un cavo di ricarica originale del costruttore dello smartphone per ottimizzare il trasferimento tra il telefono e il veicolo. Utilizzare la porta USB anteriore.

1. Sbloccare lo schermo del telefono
2. Collegare il cavo di ricarica del telefono
3. Una volta eseguito il collegamento, sullo schermo del telefono comparirà un segno di spunta.

4) Accedere alle app

Premere brevemente il **JOYSTICK** per accedere al menu.

Premere il joystick **VERSO L'ALTO** per selezionare "Launch BRP Connect" (Avviare BRP Connect), quindi premere il joystick **A DESTRA**.

Selezionare l'app da utilizzare e premere il **JOYSTICK**.

- Per uscire dall'app, tenere premuto a lungo il **JOYSTICK**.
- Per tornare al menu principale, premere il pulsante BRP Connect.

Presentazione rapida dell'app BRP Connect

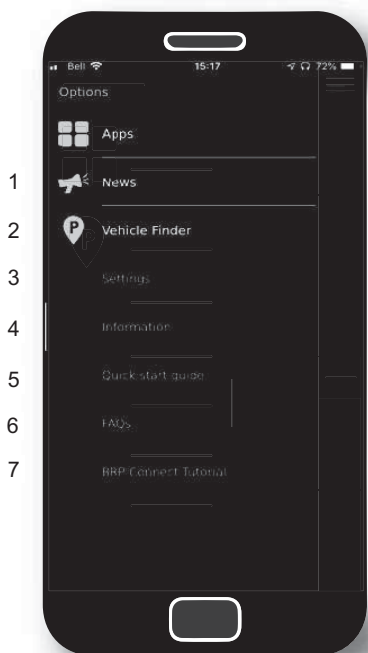

1. Notizie: occasionalmente le comunicazioni possono essere emesse dall'app BRP Connect e sono reperibili da questo menu.
2. Localizzatore veicolo: consente di memorizzare la posizione del veicolo (o qualsiasi altra posizione si desideri ricordare). La funzione è relativamente completa in quanto permette di scattare una foto del luogo in cui è stato lasciato il veicolo, prendere appunti (ad es. il numero del parcheggio) e di ritornare alla posizione memorizzata. È possibile salvare una sola posizione alla volta.
3. Impostazioni: Impostare BRP Connect in base alle proprie preferenze. In quale paese intendi utilizzare l'app BRP Connect? A cosa devi fare attenzione? Nota: le

impostazioni elementari dell'app BRP Connect possono essere modificate da questo menu.

4. Informazioni: Informazioni generali sull'app BRP Connect. Indica la versione corrente e tutte le informazioni legali.
5. Guida rapida: Vuoi imparare ad usare questa app? Ecco come funziona.
6. FAQ: questo link porta alle risposte alle domande comuni poste da altri conducenti. È necessaria una connessione Internet.
7. Tutorial BRP Connect: Vuoi saperne di più? Questo link porta a video con istruzioni dettagliate. È necessaria una connessione Internet.

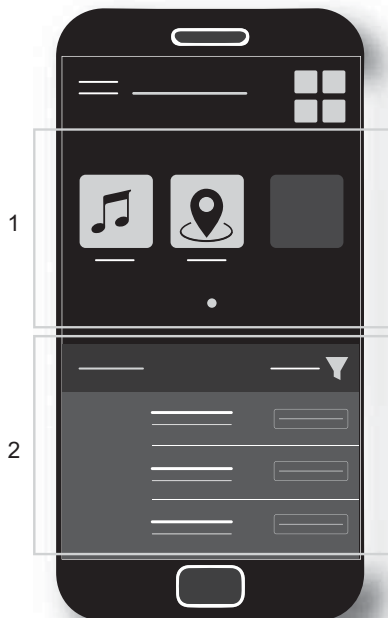

1. App attualmente installate
2. App disponibili

MODALITÀ OPERATIVE

Modalità ECO

Quando si seleziona la modalità di risparmio del carburante (ECO), la coppia e la potenza erogate dal veicolo sono limitate e viene mantenuta una velocità di crociera ottimale per ridurre al minimo il consumo di carburante.

Una volta attivata, la modalità ECO rimane attiva finché non viene disattivata dal conducente.

Modalità Standard

Nella modalità Standard l'accelerazione viene limitata quando si parte da fermi e quando si guida a bassa velocità in determinate condizioni.

Modalità SPORT

Nella modalità SPORT, la massima potenza del motore è disponibile in tutta la gamma operativa del motore.

Display Modalità

Quando si seleziona una modalità, viene visualizzato un messaggio sul display in basso.

Allo stesso tempo una o più icone si accenderanno per confermare la scelta fatta.

Modalità di guida	Icone
STD	Nessuna icona
ECO	
SPORT	<i>SPORT</i>

PROCEDURE DI BASE

Regolazione delle pedane del passeggero

È possibile regolare l'altezza della pedana in base alle esigenze del passeggero.

1. Girare la pedana verso l'alto.
2. Rimuovere le viti di serraggio del poggiapiedi e la rondella di blocco.

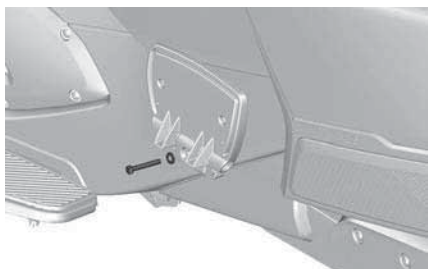

NOTA:

A tale fine, è disponibile una chiave all'interno del kit degli attrezzi.

3. Reinstallare la pedana all'altezza desiderata e serrare le viti di ritenuta alla coppia specificata.

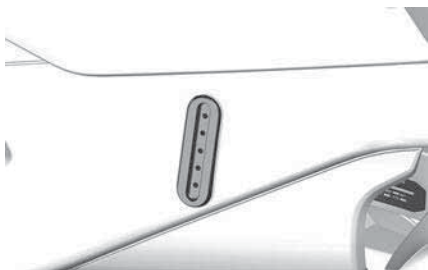

Coppia di serraggio

Vite per poggiapiedi del passeggero	24,5 ± 3,5 Nm (18 ± 3 lbf-ft)
-------------------------------------	----------------------------------

Avvio e arresto del motore

Avvio del motore

⚠ AVVERTENZA

I gas di scarico contengono monossido di carbonio velenoso e possono accumularsi velocemente in zone chiuse o scarsamente ventilate. Se inalati, possono provocare lesioni gravi o morte. Avviare il motore solo in un'area aperta e ben ventilata. Vedere la sezione *Precauzioni generali*.

1. Tenere premuto il pedale del freno.

Il veicolo può essere avviato con qualsiasi marcia innestata con il pedale del freno premuto. All'avvio del motore, il cambio innesta automaticamente la folle.

2. Girare la chiave su ON.

AVVISO

Non accelerare all'avvio del sistema elettrico.

3. Se necessario, vedere la Scheda di sicurezza per prepararsi, preparare il passeggero e il veicolo, quindi premere il pulsante MODE per avviare il motore.
4. Posizionare l'interruttore di arresto motore in posizione RUN/ON.
5. Premere il pulsante di avvio del motore e tenerlo premuto fino all'accensione del motore. Non premere il pulsante di avvio per più di 15 secondi. Se non si avvia, rilasciare il pulsante e attendere 30 prima di riprovare per consentire al motorino di avviamento di raffreddarsi.

AVVISO

Non accelerare all'avvio.

6. Verificare sul display la segnalazione di eventuali problemi e

controllare che la spia dell'olio si spenga.

7. Rilasciare il freno di stazionamento. Verificare che l'indicatore del freno sull'indicatore multifunzione sia spento.

Arresto del motore

1. Inserire la marcia in folle.
2. Spostare l'interruttore di arresto motore in posizione OFF.
3. Azionare il freno di stazionamento. La spia del freno si accenderà.
4. Girare la chiave su OFF.

NOTA:

Se il freno di stazionamento non è azionato mentre la chiave è in posizione OFF, la spia del freno di stazionamento lampeggia e viene attivato un segnale acustico.

5. Prima di scendere dal veicolo, verificare che il freno di stazionamento sia attivato. Spostare il veicolo in avanti e indietro.

AVVERTENZA

Azionare sempre il freno di stazionamento. Se il freno di stazionamento non è azionato, il veicolo potrebbe spostarsi, indipendentemente dalla marcia inserita. Quando il veicolo viene arrestato, la frizione è sempre disattivata, in modo che la trasmissione non mantiene il veicolo in posizione.

Spinta del veicolo

Prima di spingere il veicolo, assicurarsi che la chiave di accensione sia in posizione ON.

ATTENZIONE

Evitare di spingere il veicolo in discesa. Nel caso in cui sia necessario, rimanere sempre nel raggio di portata del pedale del freno qualora il veicolo inizia a ruotare.

Per spostare il veicolo per brevi distanze senza accendere il motore:

1. Stando seduti sul veicolo, tenere premuto il pedale del freno.
2. Disinserire il freno di stazionamento.
3. Scendere dal lato destro del veicolo, mantenendo il piede sul pedale del freno.
4. Spingere il veicolo, utilizzando il freno se necessario.

ATTENZIONE

Spingere il veicolo solo dal lato destro, in modo da poter raggiungere il pedale del freno. Mantenere la distanza dal tubo di scarico caldo.

Quando si spinge il veicolo all'indietro, prestare attenzione affinché la ruota anteriore non passi sopra i piedi.

5. Risalire sul veicolo e parcheggiare come indicato sopra.

Guida in retromarcia

Per una guida sicura in retromarcia, vedere la sezione *Istruzioni per l'utilizzo sicuro*.

Innesto della retromarcia

1. Con il motore avviato, il veicolo fermo e il freno premuto, inserire la prima o passare in folle.
2. Tenere premuto il pulsante della retromarcia.
3. Tirare il selettore delle marce verso di sé per innestare la retromarcia.

Guida in retromarcia

Verificare che la zona posteriore sia libera e continuare a guardare indietro mentre si procede in retromarcia. Mantenere bassa la velocità e non procedere a retromarcia per lunghe distanze.

Disinnesto della retromarcia

Per disinnestare la retromarcia, arrestare il veicolo e spingere velocemente il selettore per innestare le marce alte per passare in folle e più a lungo per innestare la prima.

NOTA:

Per passare dalla retromarcia alla Prima marcia, premere il freno e spingere la leva del cambio in alto.

Rodaggio

È richiesto un periodo di rodaggio di 1.000 km (600 mi) per il veicolo.

Durante i primi 300 km (200 mi)), evitare le frenate brusche.

AVVERTENZA

I freni e gli pneumatici nuovi non funzionano alla massima efficacia fino al completamento del rodaggio. Le frenate, l'aderenza in curva e il VSS potrebbero non essere ottimali, quindi prestare la massima attenzione. Per rodare i freni e gli pneumatici, è necessario percorrere almeno 300 km (200 mi) con frequenti frenate e sterzate. In caso di frenate e sterzate meno frequenti, la distanza sarà maggiore.

Durante i primi 1.000 km (600 mi):

- Evitare accelerazioni massime.
- Evitare l'utilizzo prolungato con un numero di giri/min costante.
- Se le ventole di raffreddamento sono costantemente in funzione in caso di traffico, spegnere il motore e lasciarlo raffreddare oppure accelerare per consentire all'aria di raffreddare il motore.

Una volta trascorso il periodo di rodaggio, il veicolo deve essere ispezionato conformemente a quanto indicato nella sezione *Programma di manutenzione*.

Rifornimento

Requisiti carburante

AVVISO

Utilizzare sempre benzina fresca. La benzina si ossida, determinando la perdita di numero di ottano, composti volatili, e la produzione di depositi di gomma e vernici che possono danneggiare il sistema di alimentazione.

Le miscele di carburante a base di alcool variano a seconda del Paese e dell'area geografica. Questo veicolo è stato progettato per un funzionamento basato sull'utilizzo dei carburanti consigliati. In ogni caso, occorre tenere presente quanto segue:

- L'utilizzo di carburante contenente alcool in percentuale maggiore di quella specificata dalle normative governative non è consigliato e può causare i problemi elencati di seguito ai componenti del sistema di alimentazione:
 - Problemi di accensione e guida.
 - Deterioramento delle parti in gomma o plastica.
 - Corrosione delle parti metalliche.
 - Danni alle parti interne del motore.
- Ispezionare frequentemente per determinare la presenza di perdite di carburante o altre anomalie nel sistema di alimentazione qualora si ritenga che la presenza di alcool nella benzina ecceda le normative in vigore.
- La miscela alcool-benzina attira e trattiene l'umidità; questo potrebbe determinare la separazione di fase del carburante e causare problemi di prestazioni o danni al motore.

Carburante raccomandato

Utilizzare benzina senza piombo super con numero di ottani 91 AKI (RON +MON)/2 oppure numero di ottani 95 RON.

AVVISO

Non provare mai altri tipi di carburante. L'utilizzo di carburante non adatto può comportare danni al motore o al sistema di alimentazione.

AVVISO

NON usare il carburante delle pompe etichettate E85.

L'utilizzo di carburante E15 è vietato dalla normativa U. S. EPA Regulations.

Procedura per il rifornimento di carburante

⚠ AVVERTENZA

La benzina è estremamente infiammabile e altamente esplosiva. Attenersi alla procedura per il rifornimento di carburante per ridurre il rischio di incendio o esplosioni. Vedere la sezione *Precauzioni generali*.

Per rifornire il veicolo:

1. Parcheggiare il veicolo all'aperto in una zona ben ventilata lontana da fiamme, scintille, sigarette e altre forme di accensione.
2. Spegnerne il motore.
3. Sbloccare e sollevare il sedile (vedere *Dotazioni*). Il tappo del carburante è localizzato sul lato sinistro.

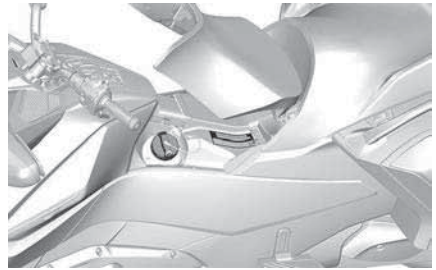

4. Ruotare lentamente il tappo in senso antiorario e rimuoverlo.
5. Riempire il serbatoio fino a quando il livello del carburante raggiunge il punto più alto del tubo di riempimento.

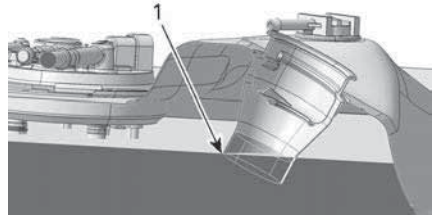

ESEMPIO TIPO

1. Punto più alto del tubo di riempimento

NOTA:

Non provare a riempire eccessivamente il serbatoio del carburante. Lasciare spazio per consentire al carburante di espandersi a seguito delle variazioni di temperatura.

6. Rimuovere le eventuali perdite di carburante. In caso di contatto con la cute, risciacquare con acqua e sapone e lavare gli abiti.
7. Riposizionare il tappo e chiudere ermeticamente girando in senso orario fino a percepire un clic. Non avviare il motore se il tappo del carburante è rimosso.
8. Chiudere il sedile.

Regolazione delle sospensioni posteriori

Modelli base

La sospensione pneumatica posteriore è pressurizzata tenendo conto di un utilizzo normale. Se il carico del veicolo cambia (aggiunta del passeggero, carico, ecc.), oppure se si desidera un'impostazione più dura o più morbida, la pressione della sospensione posteriore può essere regolata in base alle proprie esigenze.

La pressione della sospensione è regolabile tramite il sistema pneumatico. Usare un compressore (come quelli presenti ai distributori) e un manometro.

Per ammorbidire la sospensione, ridurre la pressione dell'aria, per indurirla, aumentare la pressione dell'aria.

Fare sempre riferimento all'etichetta *Pressione delle sospensioni posteriori* situata sotto il sedile del conducente per determinare la pressione corretta richiesta con il carico del veicolo.

NOTA: Le pressioni indicate sull'etichetta sono solo una linea guida. Potrete regolare la pressione in base alle vostre preferenze di guida purché non superiate la pressione massima consentita.

AVVISO

Non eccedere la pressione massima consentita. Questo potrebbe danneggiare la sospensione pneumatica.

NOTA:

Quando si regola la pressione, non stare sopra al veicolo e non tenere il carico nei vani.

La sospensione pneumatica è collegata direttamente a un tubo per l'aria con una valvola schrader sotto al sedile.

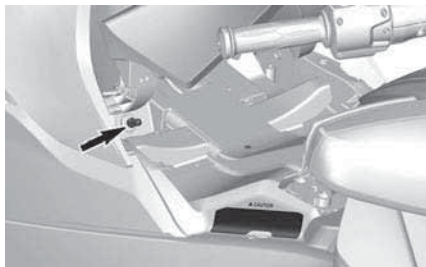

Per cambiare la pressione dell'aria, procedere come se si stesse controllando la pressione degli pneumatici.

Una volta terminato, assicurarsi di reinstallare il tappo della valvola.

Modelli Limited

La sospensione posteriore è calibrata per un utilizzo normale e si regolerà automaticamente, tramite un compressore integrato; durante la guida per mantenere questa impostazione quando le condizioni della strada o il carico del veicolo cambiano (passeggero, carico, ecc.).

NOTA:

Normalmente, il rilascio della pressione dal compressore è udibile quando il motore è acceso. Questo indica che la sospensione si sta autoregolando.

Utilizzo del connettore jack di ingresso audio e delle porte USB

Un connettore jack di ingresso si trova all'interno del vano portaoggetti.

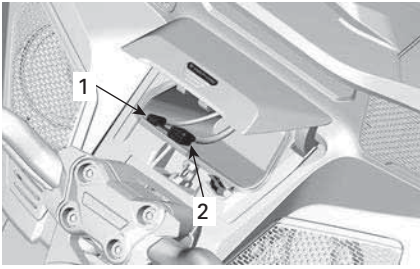

1. Jack di ingresso audio
2. Connettore USB

Un qualsiasi lettore audio può essere collegato a questo connettore tramite il sistema audio. In base al dispositivo, può essere totalmente, parzialmente o non controllato attraverso l'ECC e il tastierino.

La porta USB anteriore deve essere utilizzata per eseguire l'app BRP Connect. Fare riferimento alla sezione *Grande display LCD panoramico da 7.8"* per completare le informazioni.

Le porte USB situate all'interno dello scomparto superiore vengono utilizzate esclusivamente per caricare lo smartphone. Nessun trasferimento di dati viene effettuato tramite la porta USB posteriore.

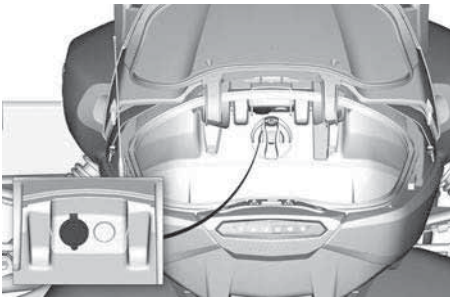

Questa pagina è intenzionalmen-
te vuota

ISTRUZIONI PER L'UTILIZZO SICURO

QUALI SONO LE DIFFERENZE RISPETTO AGLI ALTRI VEICOLI

In questa sezione vengono illustrate alcune delle funzionalità e caratteristiche operative distintive del veicolo.

per stabilità

La configurazione a "Y" di questo veicolo a 3 ruote offre una maggiore stabilità alle basse velocità rispetto a una motocicletta.

Tuttavia, la stabilità è inferiore rispetto a quella di un veicolo a quattro ruote, ad esempio un'automobile. Le tecnologie di supporto alla guida, come il sistema di stabilità del veicolo (VSS) elettronico, aiutano a mantenere la stabilità durante le manovre ma è comunque possibile perdere il controllo, inclinare o ribaltare il veicolo a causa di manovre estreme (ad esempio brusche curve), sovraccarico del veicolo o urto con superfici non piane oppure oggetti. Il conducente o il passeggero potrebbe anche cadere a causa di brusche curve, accelerazioni, frenate o impatti.

Risposta alle condizioni stradali

Il comportamento su strada di questo veicolo può essere diverso da quello di altri veicoli. Seguire le seguenti raccomandazioni.

- Non mettersi alla guida su ghiaccio, neve o fuori pista.
- Evitare pozze o rivoli d'acqua. Il veicolo tende a planare sull'acqua più facilmente rispetto a un'auto. Qualora fosse necessario guidare in caso di pioggia, rallentare.
- Rallentare su strade ricoperte di ghiaia, sporco e sabbia.
- Guidare a temperature inferiori a 5°C (41°F) comporterà una minore aderenza.

Per istruzioni dettagliate vedere *STRATEGIE SU STRADA (PAGINA 81) STRATEGIE SU STRADA*.

Pedale del freno

Un pedale arresta tutte le tre ruote. Non sono disponibili freni azionati a mano e non è possibile arrestare separatamente le ruote anteriori o quella posteriore.

Questo veicolo è in grado di frenare e sterzare contemporaneamente molto meglio di una motocicletta e di arrestarsi molto velocemente. Si deve essere coscienti dei veicoli che seguono, in quanto potrebbero non essere in grado di fermarsi o reagire altrettanto rapidamente.

Sistema frenante anti bloccaggio (ABS)

Il veicolo è equipaggiato con un sistema frenante anti bloccaggio (ABS) come parte del sistema di stabilità del veicolo (VSS).

Questo sistema aiuta a mantenere il controllo dello sterzo durante una frenata di emergenza impedendo ai freni di bloccarsi.

Freno di stazionamento

Il freno di stazionamento arresta solo la ruota posteriore a livelli meccanico e la blocca in posizione quando attivato. Non è controllato da tecnologie di supporto alla guida (ad es., il sistema frenante antibloccaggio (ABS) e il sistema sistema ripartitore elettronico di frenata (EBD)).

Guida

Sterzo diretto

Per imboccare una curva, sterzare sempre il manubrio in direzione della curva.

Motociclisti – Non controsterzare come si farebbe con una motocicletta. Diversamente da una motocicletta, questo veicolo a 3 ruote non può inclinarsi in curva. Si deve imparare

nuovamente a curvare. Fare pratica sulle curve a diverse velocità fino ad acquisire una sufficiente esperienza.

Forze laterali nelle curve

Diversamente da una motocicletta, questo veicolo non può inclinarsi in curva. Pertanto verranno percepite forze laterali che spingono all'esterno della curva.

Per mantenere l'equilibrio, il conducente e il passeggero devono tenersi con entrambe le mani e tenere i piedi ben piantati sui poggipiedi.

Nelle curve strette può essere utile sporgersi in avanti col torace verso l'interno della curva.

Larghezza

Poiché il veicolo è più largo di una normale motocicletta:

- Tenere sempre le ruote anteriori nella propria corsia. Essere particolarmente coscienti della posizione delle ruote anteriori quando si entra in curva o durante un sorpasso.
- Non guidare a metà tra due corsie e non condividere la stessa corsia con altri utenti (guida sulla linea tra due corsie). Procedere sempre in fila indiana, anche con le motociclette.
- Essere sempre preparati a eseguire brusche deviazioni per evitare gli ostacoli.

NOTA:

Aggirare un ostacolo con le ruote anteriori non garantisce che si riesca a evitarlo anche con la ruota posteriore.

Retromarcia

Quando la posizione di retromarcia viene selezionata, l'icona di retromarcia  appare sul display del cambio selezionato.

Questo veicolo può arretrare in retromarcia come un'automobile. Tuttavia, esistono alcune differenze fondamentali:

- Se necessario, far scendere il passeggero se limita la visibilità.
- Ricordarsi che la parte anteriore è più ampia rispetto a quella posteriore. Non procedere in retromarcia a una distanza limitata dagli oggetti poiché si potrebbe urtarli con gli pneumatici anteriori.
- Mantenere bassa la velocità e non procedere a retromarcia per lunghe distanze.
- Quando possibile, parcheggiare in modo da non dover procedere in retromarcia per uscire dallo spazio di parcheggio.

ATTENZIONE

Tenere sempre entrambi i piedi sui poggipiedi durante la guida in retromarcia. Non posizionare mai i piedi a terra durante lo spostamento all'indietro.

Patente di guida e legislazione locale

I requisiti della patente per guidare questo veicolo variano a seconda delle località. A seconda delle leggi locali, può essere necessaria una patente per autovetture, una patente per motocicli o un'autorizzazione speciale per veicoli a 3 ruote.

Prima di utilizzare il veicolo su strade pubbliche, verificare con le autorità locali se la licenza in proprio possesso è adatta.

TECNOLOGIE DI SUPPORTO ALLA GUIDA

Sistema di stabilità del veicolo (VSS)

Il veicolo è dotato di un Sistema di Stabilità del Veicolo (VSS)

Questo sistema aiuta a mantenere il controllo della direzione e ridurre il rischio di ribaltamento in alcune situazioni.

Il VSS è composto da:

- Un **Sistema Frenante Antibloccaggio (ABS)** che aiuta a mantenere il controllo dello sterzo durante una frenata di emergenza impedendo ai freni di bloccarsi.
- Un sistema di **Distribuzione elettronica della forza frenante (EBD)** che regola automaticamente la distribuzione della forza frenante fra tutte e tre le ruote. Insieme al sistema ABS, il sistema EBD aiuta a mantenere il controllo direzionale e a sfruttare la forza frenante in base alla trazione disponibile.
- Un **sistema di controllo della trazione (TCS)** che aiuta a limitare lo slittamento della ruota posteriore in accelerazione. Il sistema TCS limita lo slittamento della ruota posteriore solo se si gira il manubrio (sterzata rispetto alla linea retta) o se la velocità del veicolo è superiore a 50 km/h (31 mi/h). In decelerazione il TCS serve a prevenire il bloccaggio del posteriore.
- Un **sistema di controllo della stabilità (SCS)** sviluppato per limitare la potenza sullo pneumatico posteriore e per frenare le singole ruote, riducendo il rischio di perdita di controllo del veicolo o di ribaltamento.

NOTA:

La spia del VSS nell'indicatore si accenderà quando il VSS viene attivato e rimarrà accesa per 2 secondi successivi all'intervento.

Limitazioni

Il sistema VSS non è in grado di aiutare a mantenere il controllo in tutte le situazioni.

Superfici a bassa aderenza

L'aderenza degli pneumatici sulla superficie stradale limita la frenata massima. Anche con un sistema ABS ed EBD, su superfici con scarsa trazione, la distanza di sicurezza dovrà essere maggiore nel caso in cui non si mantenga la pressione pneumatici raccomandata o il battistrada sia usurato.

Se gli pneumatici perdono trazione sulla superficie stradale, si potrebbe perdere il controllo del veicolo, anche con il sistema VSS.

Se la superficie stradale asfaltata è ricoperta di ghiaccio, neve o poltiglia, la trazione non è sufficiente a mantenere il controllo del veicolo, anche con il sistema VSS. Non mettersi alla guida su strade ricoperte di ghiaccio, neve o poltiglia.

NOTA:

La presa degli pneumatici del veicolo inizia a diminuire al di sotto di 6° C (43°F).

Al pari di altri veicoli da strada, il veicolo potrebbe planare sull'acqua (perdita di trazione su uno strato di acqua). Se si guida a velocità elevate su uno strato di acqua, ad esempio grandi pozzanghere o corsi d'acqua sulla strada, il veicolo potrebbe perdere trazione e iniziare a ruotare e il sistema VSS non è in grado di mantenerne il controllo. Evitare pozzanghere di grandi dimensioni o corsi d'acqua e rallentare o accostare in caso di acquazzone. Se è necessario passare attraverso l'acqua, rallentare il più possibile.

Ridurre la velocità sulla superfici con scarsa trazione, ad esempio pavimentazioni ricoperte di alghe, sabbia, ghiaia o acqua. Questo veicolo non è

adatto all'utilizzo fuori strada. Utilizzare sempre il veicolo su strade sottoposte a manutenzione. Non utilizzare il veicolo su altri tipi di terreni.

Pneumatici

Il sistema VSS sul veicolo è stato calibrato per le massime prestazioni con un pneumatico di dimensioni, materiale e battistrada specifici. La sostituzione con pneumatici non approvati da BRP potrebbe rendere meno efficace il sistema VSS.

Utilizzare solo pneumatici raccomandati BRP, che possono essere ordinati solo da un concessionario autorizzato Can-Am On-Road.

Per il mantenimento della trazione, soprattutto sulle superfici sconnesse o bagnate, è essenziale una corretta pressione degli pneumatici e una adeguata condizione del battistrada. Una pressione insufficiente degli pneumatici comporta il rischio di aquaplaning e l'accumulo di calore; una pressione troppo elevata può ridurre l'efficacia del sistema VSS.

Curve brusche

Il sistema VSS non controlla o limita la sterzata in quanto non impedisce di eseguire brusche sterzate. Movimenti ampi e rapidi di sterzata del manubrio possono causare la perdita di controllo, la rotazione o il ribaltamento del veicolo.

Velocità eccessiva

Il sistema VSS non controlla la velocità del veicolo, tranne quando il sistema SCS interviene in curva. Il VSS non impedisce al veicolo di impostare una curva a velocità eccessiva. Se la velocità è eccessiva rispetto alle condizioni, si potrebbe perdere il controllo, anche con il sistema VSS.

Peso eccessivo

Non caricare il veicolo oltre i valori specificati.

Carico totale ammesso del veicolo
252 kg (556 lb)

Servosterzo dinamico (DPS)

Il sistema di sterzo assistito (DPS) dotato di una centralina, di un servosterzo variabile, garantito da un motore elettrico migliora l'intensità del servocomando riducendo la difficoltà di sterzata da parte del conducente.

Il grado di sterzata è dipendente dallo sforzo del manubrio, dall'angolo di sterzata e dalla velocità del veicolo.

Quando il veicolo si trova in retromarcia, il servosterzo diminuirà all'aumentare della velocità del veicolo.

PERCEZIONE DEI RISCHI SULLA STRADA

Prima di utilizzare questo veicolo a 3 ruote, guardare il video sulla sicurezza, leggere la scheda di sicurezza e tutte le etichette di sicurezza apposte ai prodotti.

Considerare il rischio di poter rimanere feriti o uccisi in un incidente, pensare a come sia possibile ridurre tale rischio e valutare se si sia disposti a correrlo.

I fattori che contribuiscono al rischio affrontato sono numerosi. È possibile controllarne alcuni, ma altri, come il comportamento degli altri conducenti, sono al di fuori del proprio controllo.

Di seguito sono illustrati alcuni fattori che influenzano tale rischio:

Tipo di veicolo

I tipi di veicoli si differenziano in termini di dimensioni, visibilità e manovrabilità e garantiscono livelli differenti di protezione.

Questo veicolo è piccolo e maneggevole. La manovrabilità aiuta a evitare gli incidenti. I veicoli di dimensioni più piccole sono tuttavia difficili da vedere e ciò aumenta il rischio di incidenti con altri veicoli. In alcune situazioni il Ryker ha minori probabilità di essere coinvolto in un incidente rispetto ad una motocicletta. Quando si utilizza ad esempio il veicolo è difficile che si ribalti alle basse velocità. In altre situazioni, tuttavia, il veicolo è più soggetto a rischio di incidente. Poiché il veicolo è più largo, ad esempio non riesce a passare in percorsi di dimensioni ridotte come molte motociclette.

Nelle auto e nei camion, la struttura del veicolo garantisce protezione in caso di incidente e da altri rischi stradali. I passeggeri possono inoltre proteggersi indossando le cinture di sicurezza. Si deve considerare che la guida di questo veicolo è più rischiosa della guida di un'automobile, e che il rischio di infortuni è più simile a quello

che si corre guidando una motocicletta.

Al pari della motocicletta, per ridurre il rischio di lesioni indossare un casco e attrezzature di protezione.

Capacità e giudizio del conducente

Ogni conducente esercita il controllo sui propri rischi sulla strada.

I conducenti che sviluppano buone capacità hanno un miglior controllo del veicolo.

Per prepararsi a guidare questo veicolo non confidare nella propria esperienza con motociclette, automobili, ATV, motoslitte o altri tipi di mezzi.

È importante imparare le differenze di questo veicolo. Leggere questa Guida del conducente, guardare il video di sicurezza accessibile su:

<https://can-am.brp.com/spyder/owners/safety/safety-information.html>

Oppure, utilizzare il seguente codice QR:



Se disponibile, seguire un corso di formazione. Imparare i comandi ed esercitarsi con cura e con sicurezza prima di guidare il veicolo sulla strada.

Quando si inizia a guidare sulla strada, iniziare da percorsi meno impegnativi, ad esempio strade con poco traffico e con limiti di velocità, condizioni atmosferiche buone e senza passeggero e passare gradualmente a situazioni di guida più impegnative dopo aver acquisito maggiore sicurezza. Prevedere in anticipo le situazioni che potrebbero essere troppo impegnative per le proprie capacità o che

presentano maggiori rischi di quanto si è disposti ad affrontare.

Anche i conducenti più esperti causano incidenti. Se ad esempio si utilizzano le proprie capacità per eseguire manovre azzardate o acrobazie, si aumentano i rischi. Il conducente accorto si affida sempre al buon senso per aumentare il margine di sicurezza e ridurre al minimo i rischi. Per informazioni sulle tecniche di guida prudenti, vedere *Strategie su strada*.

Condizioni del conducente

Il conducente deve essere vigile, sobrio e fisicamente predisposto alla guida. Non utilizzare mai il veicolo sotto l'effetto di farmaci/sostanze stupefacenti o in stato di ebbrezza. La guida in stato di ebbrezza, stanchi o in altre condizioni non idonee aumenta il rischio di incidenti.

L'alcool, i farmaci, le droghe, la stanchezza, la sonnolenza e le emozioni possono limitare la propria capacità di guida. Come per le motociclette, la guida di questo veicolo è un'attività impegnativa — condizioni fisiche e mentali ottimali sono perfino più importanti che per l'automobile. Il consiglio più sicuro è non guidare mai il veicolo se non vigili e completamente sobri. Anche se il livello di alcool nel sangue non è superiore ai limiti consentiti, il proprio giudizio e le proprie capacità sono comunque compromesse dal consumo di alcool.

È fondamentale essere fisicamente in grado di azionare tutti i comandi, girare completamente il manubrio, salire e scendere e controllare l'ambiente circostante per poter guidare il veicolo.

Anche i passeggeri devono essere vigili, sobri e fisicamente in grado di mantenere la postura, tenersi saldi e reagire adeguatamente alle curve, dossi, accelerazioni e frenate.

Condizioni del veicolo

Mantenere il veicolo in buone condizioni.

Eseguire i controlli preventivi e gli interventi di manutenzione ordinari. All'avvio del veicolo verificare la presenza di eventuali messaggi sul quadro dell'indicatore multifunzione e risolvere i problemi prima dell'uso.

Utilizzare sempre l'indicatore multifunzione con estrema cautela. Rivolgere la propria attenzione al display per un tempo prolungato durante la guida aumenta notevolmente il rischio di incidenti.

Condizioni stradali e meteorologiche

Le strade a intenso traffico, scarsa visibilità o superfici con scarsa aderenza aumentano i rischi. Scegliere percorsi appropriati alle proprie capacità e al livello di rischio che si è disposti a correre.

ABBIGLIAMENTO PROTETTIVO

La guida di questo veicolo richiede la stessa attrezzatura protettiva dei motociclisti. Anche se il veicolo è più stabile alle basse velocità rispetto a una motocicletta, esiste sempre il rischio di cadere.

Questa sezione si basa sulle linee guida fornite dalla Motorcycle Safety Foundation (MSF).

In caso di incidente, le attrezzature di protezione possono impedire o ridurre le lesioni. Le attrezzature di protezione aiutano inoltre a stare più comodi, proteggere dagli elementi presenti su strada.

Le attrezzature di protezione consigliate per il conducente e il passeggero includono calzature robuste sopra la caviglia con soles non scivolose, pantaloni lunghi, una giacca, guanti a dita lunghe e, soprattutto, un casco omologato con apposita protezione per gli occhi.

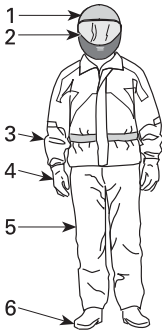

ABBIGLIAMENTO PROTETTIVO

1. Casco omologato
2. Protezione per viso e occhi
3. Giacca a maniche lunghe
4. Guanti
5. Pantaloni lunghi
6. Calzature sopra la caviglia

Un'attrezzatura adeguata può ridurre la gravità degli infortuni in caso di incidente, sia per il conducente che per il passeggero.

Caschi

I caschi proteggono da lesioni alla testa e al cervello. Il casco aiuta inoltre a proteggere il viso del passeggero dall'urto con la parte posteriore del casco del conducente. Anche il casco delle migliori marche non fornisce tuttavia alcuna garanzia contro le lesioni ma dalle statistiche emerge che l'utilizzo del casco riduce sensibilmente il rischio di lesioni al cervello. Per garantire la massima sicurezza si consiglia quindi di indossare sempre un casco.

Scelta del casco

I caschi dovrebbero essere prodotti conformemente agli standard previsti nel proprio paese, provincia o stato.

Un casco integrale garantisce la massima protezione dagli impatti in quanto copre tutta la testa e il viso. Protegge inoltre da detriti, pietre, insetti e altri elementi esterni.

Anche un casco senza visiera o a tre quarti garantisce protezione. È realizzato con gli stessi componenti di base ma non garantisce la protezione del viso e del mento rispetto a un casco integrale. Se si utilizza un casco senza visiera, utilizzare una protezione per gli occhi con chiusura oppure un paio di occhiali.

NOTA:

Gli occhiali normali o da sole non sono sufficienti a garantire una protezione degli occhi adeguata a un motociclista poiché possono rompersi o cadere e non proteggono adeguatamente gli occhi dal vento e dagli oggetti presenti nell'aria.

Utilizzare protezioni per gli occhi oppure occhiali scuri solo durante le ore diurne. Non utilizzarli di notte o in caso di scarsa illuminazione. Non utilizzarli se compromettono la capacità di distinguere i colori.

Altre attrezzature di protezione

Calzature

Indossare sempre calzature chiuse. Stivali robusti sopra la cavaglia proteggono da molti rischi, ad esempio sassi presenti sul manto stradale e ustioni dal tubo di scarico caldo.

Evitare di indossare scarpe con lacci lunghi che potrebbero aggrovigliarsi nella leva del cambio, nel pedale del freno o in altre parti. Per agevolare la posizione del piede sul poggiatesta, è consigliabile indossare soles di gomma e mantenere le caviglie basse.

Guanti

Guanti a dita lunghe proteggono le mani dal vento, dal sole, dal caldo, dal freddo e dagli oggetti volanti. Guanti particolarmente aderenti facilitano la presa sul manubrio e aiutano a ridurre lo stress esercitato sulle mani. Guanti robusti con rinforzi da motociclista aiutano a proteggere le mani in caso di caduta. I guanti specifici per motociclisti sono provvisti di cuciture sulla parte esterna per impedire irritazioni e sono realizzati in modo da garantire una presa naturale quando piegati sul manubrio. Se eccessivamente ingombranti, potrebbero ostacolare l'attivazione dei comandi. I guanti alla moschettiera impediscono all'aria fredda di risalire sulle maniche e proteggono i polsi.

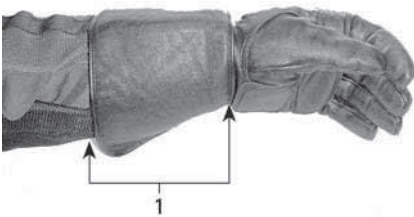

1. Guanto alla moschettiera

Giacche, pantaloni e completi di guida

Indossare una giacca e pantaloni lunghi oppure un completo di guida intero. Le attrezzature di protezione per motociclisti di qualità garantiscono comfort e possono aiutare a non essere distratti da elementi ambientali avversi. In caso di incidente, le attrezzature di protezione di buona qualità realizzate in materiale resistente possono impedire o ridurre le lesioni. Alcune attrezzature di protezione includono imbottiture o anime corazzate per possono ridurre ulteriormente il rischio di lesioni in caso di incidente. I pantaloni aiutano inoltre a proteggere da bruciature causate da parti calde.

Le attrezzature di protezione vendute per i motociclisti rappresentano spesso la migliore soluzione in termini di comodità e protezione. Tali indumenti sono realizzati per essere indossati quando seduti in posizione di guida. Sono più lunghi sulle maniche e sulle gambe e più ampi sulle spalle. I completi di guida sono disponibili in due pezzi o in un singolo pezzo.

La pelle rappresenta un'ottima scelta in quanto è duratura e resistente al vento e garantisce protezione dalle lesioni. Un'ottima scelta è rappresentata anche da altre attrezzature di protezione resistenti alle abrasioni e realizzate in tessuti sintetici. Non indossare indumenti lunghi o morbidi o scarpe che potrebbero impigliarsi nelle parti in movimento.

Le fascette e gli strap proteggono dal vento. Una giacca con zip protegge maggiormente dal vento rispetto a una giacca con bottoni o strap. Un rivestimento di tessuto sopra la zip della giacca garantisce ulteriore protezione dal vento. Si consiglia l'acquisto di giacche con bande elastiche e aderenti alla vita per proteggere dal vento. Un bavero ampio e lento

potrebbe svolazzare durante la guida, irritare la pelle o distrarre.

Se si guida in ambienti freddi, proteggersi contro l'ipotermia, ovvero una condizione di temperatura corporea bassa per potrebbe causare perdita di concentrazione, reazioni ritardate e perdita di movimenti muscolari lineari e precisi. Se si guida in ambienti freddi, indossare appositi indumenti di protezione come una giacca a vento e diversi strati di indumenti isolanti. Anche a temperature moderate, si potrebbe sentire molto freddo a causa della presenza del vento durante la guida.

Le attrezzature di protezione appropriate per la guida in caso di freddo potrebbero risultare troppo calde da fermi. Indossare diversi strati di indumenti in modo da poterli rimuovere all'occorrenza. Se si posiziona uno strato esterno antivento sopra l'attrezzatura di protezione si impedisce all'aria fredda di entrare a contatto con la pelle.

Le attrezzature di protezione aiutano inoltre a rendere più visibile il conducente. Si consiglia di indossare colori chiari. Se si indossa una giacca scura, è consigliabile indossare una giacca economica catarifrangente sopra di essa. È anche utile applicare ulteriore nastro catarifrangente sugli indumenti indossati abitualmente durante la guida.

Attrezzature per la pioggia

Se è necessario guidare in presenza di pioggia, si consiglia di indossare indumenti impermeabili. Nei lunghi viaggi si consiglia inoltre di portare indumenti contro la pioggia. Un conducente asciutto è sicuramente più comodo e vigile rispetto a uno bagnato e infreddolito.

In commercio sono disponibili indumenti a due pezzi o a pezzo singolo, realizzati specificatamente per i

motociclisti. Si consiglia di indossare i colori arancione e giallo ad alta visibilità. È inoltre utile indossare indumenti elastici in vita, sulle gambe e sulle spalle. La giacca deve essere provvista di bavero alto e zip con ampi rivestimenti sull'apertura. Insieme al completo per la pioggia, si consiglia di acquistare anche guanti e calzature impermeabili.

Si ricorda che, se piove, è sconsigliabile guidare. Nel caso in cui non sia possibile, potrebbe essere necessario fermarsi se l'acqua inizia ad accumularsi sulla superficie stradale.

Protezione dell'udito

L'esposizione prolungata al vento e al rumore durante la guida potrebbe causare la perdita permanente dell'udito. L'utilizzo di dispositivi di protezione adeguati quali tappi per le orecchie possono aiutare a prevenire la perdita di udito. Consultare la legislazione locale in merito all'utilizzo dei dispositivi di protezione dell'udito.

CAPACITÀ DI GUIDA RICHIESTE ED ESERCITAZIONE NELLE MANOVRE

Prima di utilizzare su strada questo veicolo, è necessario acquisire familiarità con le manovre e le strategie di guida in modo da poter gestire i rischi su strada.

Se si ha esperienza con la guida di motociclette o altri veicoli a motore, fare particolare attenzione alle differenze di questo veicolo in termini di utilizzo e di performance rispetto ai veicoli a cui si è abituati.

Nei seguenti esercizi viene illustrato il funzionamento di base del veicolo. Praticare un esercizio fino ad acquisire completa familiarità e padronanza prima di passare al successivo.

Nella sezione sono inclusi gli esercizi seguenti:

1. Fuori giri del motore e utilizzo dell'interruttore di arresto motore
2. Avvio, arresto e manovre di base
3. Arresto del motore in movimento
4. Curve di base
5. Arresti veloci
6. Zig zag
7. Cambio
8. Brusca deviazione
9. Guida in retromarcia.

Scelta di una zona dove esercitarsi

Eseguire questi esercizi in una zona asfaltata larga almeno 76-30 m (250-100 ft) chiusa al traffico. La migliore zona dove esercitarsi è un'area parcheggio chiusa, ben delimitata e senza ostacoli, ovvero pali della luce, cordoli e così via. Fare attenzione all'eventuale olio lasciato dalle automobili parcheggiate. Cercare parcheggi vuoti durante le ore di chiusura degli edifici, ad esempio scuole, chiese o centri commerciali. Non accedere a proprietà private.

Dopo aver individuato un luogo idoneo, richiedere l'autorizzazione all'uso al proprietario. In presenza di ostacoli,

ad esempio pali della luce o spartitraffico, fare attenzione che non intralcino i percorsi aperti richiesti illustrati nell'immagine seguente.

Per la preparazione degli esercizi, tenere presente lo schema di base del parcheggio illustrato. Per comodità, negli schemi vengono illustrati parcheggi ampi 3 m (10 ft) ma le dimensioni possono comunque variare. Se nel parcheggio scelto non sono presenti linee di demarcazione o se gli spazi sono più grandi o più piccoli rispetto a quelli riportanti nello schema, utilizzare le dimensioni specificate di seguito. Contrassegnare le zone con nastro adesivo, gesso o delimitatori come coni o contenitori del latte riempiti di acqua o sabbia.

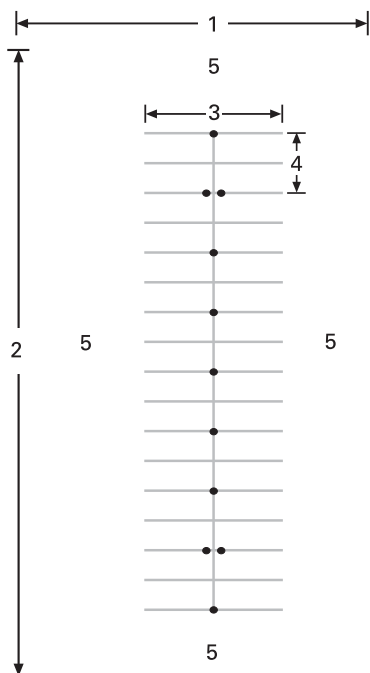
**PARCHEGGIO TIPICO**

1. Almeno 30 m (100 ft)
2. Almeno 75 m (250 ft)
3. 12 m (40 ft)
4. 6 m (20 ft)
5. Area aperta

Anche in una zona chiusa, prestare comunque attenzione all'eventuale traffico. Controllare avanti, indietro e lateralmente prima di eseguire una manovra e prestare attenzione ai bambini e agli animali.

Preparazione alla guida

È importante conoscere la posizione e il funzionamento di tutti i comandi. Vedere la sezione *Informazioni sul veicolo*.

Regolare manubrio, poggiatesta e pedale del freno a seconda delle esigenze del conducente. Consultare *Regolazione dei componenti di controllo* nella sezione *Equipaggiamento*.

Eseguire l'ispezione preliminare. Fare riferimento alla sezione *Ispezione preliminare*.

Avviare e arrestare il motore sempre attenendosi alle istruzioni al punto *Avvio e arresto del motore* nelle *Procedure di base*.

Posizione di guida

Una corretta posizione aiuta a manovrare più facilmente il veicolo. Mantenere sempre entrambe le mani e in piedi in posizione in modo da poter mettere in funzione i comandi in modo più semplice. In genere il polso dovrebbe essere allineato con il braccio (questa posizione aiuta ad applicare la necessaria accelerazione). Le braccia dovrebbero essere rilassate e piegate. Mantenere la schiena dritta e la testa e gli occhi verso l'alto. Mantenere entrambi i piedi sulle pedane vicino ai comandi.

Non guidare mai il veicolo, anche per brevi distanze, se la posizione di guida non è corretta.



TIPICA POSIZIONE DI GUIDA

Esercitarsi nelle manovre**1) Fuori giri del motore e utilizzo dell'interruttore di arresto motore****Obiettivo**

- Acquisire familiarità nell'utilizzo della manopola dell'acceleratore.
- Acquisire familiarità con il rumore del motore a differenti giri/min. In

questo modo è possibile capire quando innestare una marcia alta o bassa in base al rumore del motore.

- Acquisire familiarità con l'utilizzo dell'interruttore di arresto motore.

Istruzioni

- Partire con il cambio in posizione di FOLLE, il freno di stazionamento azionato e il piede destro sul pedale del freno. Controllare il quadro dell'indicatore multifunzione per verificare che il cambio sia in FOLLE: se in prima, il veicolo cercherà di muoversi non appena si aziona l'acceleratore.
- Osservare il tachimetro e applicare l'acceleratore (ruotare abbassando il polso) più volte per aumentare i giri/min a non oltre 4000. Fare pratica applicando in modo delicato e uniforme l'acceleratore, tenendolo aperto in modo regolare a circa 3000 giri/min, quindi rilasciare. Fino a quando la trasmissione è in folle, la potenza non verrà trasferita alla ruota posteriore.
- Utilizzare l'interruttore di arresto motore per interrompere la potenza al veicolo. Premere l'interruttore con il pollice destro mantenendo la mano sull'impugnatura.

Suggerimenti per esercitarsi ulteriormente

- Esercitarsi a premere l'interruttore di arresto motore senza guardarlo.

2) Avvio, arresto e manovre di base

Obiettivo

- Imparare a controllare l'acceleratore e a far muovere il veicolo.
- Acquisire familiarità con la decelerazione a bassa velocità e la frenata.

Istruzioni

Se mentre si eseguono questi esercizi si ha la sensazione di perdere il controllo, rilasciare l'acceleratore e

applicare il freno per rallentare. È inoltre possibile utilizzare il pulsante di arresto per interrompere completamente la potenza al veicolo.

2a) Applicare e rilasciare immediatamente l'acceleratore

Istruzioni

Inizialmente applicare l'acceleratore solo pochi secondi, quindi rilasciarlo e fermarsi per inerzia.

- Avviare il motore e rilasciare la leva della posizione di stazionamento.
- Tenendo schiacciato il pedale del freno, premere sulla leva del cambio per assicurarsi che sia selezionata la posizione Avanti.
- Rilasciare il freno.
- Applicare lentamente l'acceleratore fino a quando il veicolo inizia a muoversi in avanti. Non appena il veicolo inizia a muoversi, rilasciare l'acceleratore e fermarsi per inerzia, quindi premere il freno per fermarsi. Ripetere l'esercizio fino alla fine del rettilineo.
- Per girare alla fine del rettilineo, fermarsi, girare il manubrio completamente a destra, applicare e rilasciare subito l'acceleratore, quindi effettuare la curva per inerzia. Per eseguire la svolta potrebbe essere necessario applicare brevemente l'acceleratore più di una volta. Arrestarsi quando si è allineati al rettilineo nella direzione opposta.
- Continuare a esercitarsi fino ad acquisire familiarità con l'applicazione e il rilascio dell'acceleratore.

2b) Tenere aperto l'acceleratore, rilasciarlo e fermarsi ogni 12 m (40 ft)

Successivamente, mantenere premuto l'acceleratore più a lungo e quindi fermarsi ogni 12 m (40 ft) (tra un delimitatore e l'altro/ogni quattro linee).

- Applicare lentamente l'acceleratore fino a quando il veicolo inizia a muoversi in avanti. Questa volta, tenere premuto l'acceleratore in questa posizione.
- Non appena ci si avvicina al punto di arresto, rilasciare l'acceleratore e azionare il freno per fermarsi.
- Svoltare al termine del rettilineo come nell'esercizio precedente, senza però rilasciare l'acceleratore mentre si esegue la svolta. Prestare attenzione a mantenere una posizione costante dell'acceleratore in curva. Arrestarsi quando si è allineati al rettilineo nella direzione opposta.

2c) Tenere premuto l'acceleratore, rilasciarlo e fermarsi alla fine

Verrà percorso l'intero rettilineo, fermandosi solo alla fine. Mantenere l'acceleratore a una velocità moderata.

3) Arresto del motore in movimento

Obiettivo

- Acquisire familiarità nell'utilizzo dell'interruttore di arresto motore in movimento in modo da conoscere la reazione del veicolo qualora sia necessario utilizzarlo.

Istruzioni

- Proseguire lungo il rettilineo, procedendo sempre a 8 km/h (5 mi/h), portare l'interruttore di arresto motore su OFF e arrivare fermarsi per inerzia.
- Riavviare il motore e ripetere l'esercizio. Provare ad aumentare la velocità (fino a un massimo di 20 km/h (12 mi/h)) prima di utilizzare l'interruttore di arresto motore.

NOTA:

il veicolo non si avvia se è inserita la marcia e il pedale del freno non è premuto.

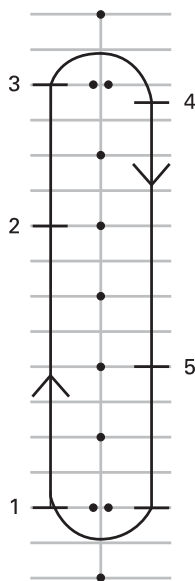

1. Inizia
2. Premere l'interruttore di arresto motore
3. Arrivare alla fine del rettilineo, arrestarsi e tornare indietro
4. Stop
5. Premere l'interruttore di arresto motore

Riavviare il motore e passare all'esercizio successivo.

4) Curve di base

Obiettivo

- Acquisire familiarità nel curvare in modo controllato.

Istruzioni

Questo esercizio è simile al precedente ma anziché fermarsi a ogni curva, si eseguirà la curva a velocità ridotta.

- Esercitarsi su un rettilineo. Guidare leggermente più avanti rispetto ai coni in modo da poter effettuare un'ampia curva alla fine del rettilineo.
- Avvicinandosi alla curva, rallentare a una velocità non superiore a 8 km/h (5 mi/h) rilasciando l'acceleratore e azionando il freno se necessario.

- Mantenere premuto l'acceleratore per mantenere la velocità ridotta.
- Guardare in direzione della curva.
- Girare il manubrio nella direzione della curva, tirando sull'impugnatura interna e spingendo sull'esterno, facendo attenzione a non azionare l'acceleratore.
- Potrebbe essere utile inclinarsi in avanti e all'interno della curva in modo da poter girare il manubrio più facilmente.
- All'uscita dalla curva riposizionare il manubrio e procedere lungo il rettilineo.



CONFIGURAZIONE TIPICA - POSIZIONE DI GUIDA IN CURVA

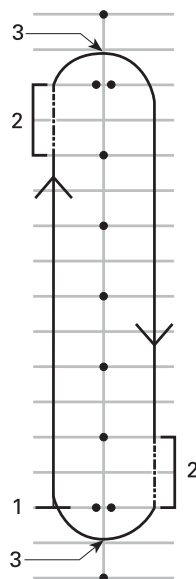

1. Inizia
2. Zona frizione
3. Apice

NOTA:

Motociclisti – Guidare in curva con questo veicolo è diverso rispetto ad una motocicletta. Il veicolo non si inclina in curva, è pertanto necessario spostare il peso del corpo all'interno della curva in modo da mantenere una posizione comoda sul veicolo. È necessario esercitare maggiore forza per girare il manubrio del veicolo rispetto a quella necessario per girare una motocicletta. È tuttavia più facile arrestarsi in curva rispetto a una motocicletta.

Suggerimenti per esercitarsi ulteriormente

- Dopo aver acquisito familiarità nello svoltare in una direzione, provare il percorso nella direzione opposta. Quando si affronta la curva a sinistra, fare attenzione a non ruotare l'acceleratore più del previsto.

- Fermarsi all'apice della curva per verificare l'utilizzo dei freni in curva.

5) Arresto veloce

Obiettivo

- Acquisire familiarità con la familiarità del veicolo.
- Imparare ad azionare i freni con la massima forza.

Istruzioni

Questo esercizio è simile al precedente ma il freno verrà azionato in modo più energico possibile. Il Sistema di Frenatura Antibloccaggio (ABS) impedirà alle ruote di bloccarsi, permettendo di mantenere il controllo dello sterzo quando verrà applicata la massima forza frenante. Per fermarsi rapidamente rilasciare sempre completamente l'acceleratore. Se si aziona contemporaneamente l'acceleratore e il freno, la distanza di arresto è maggiore.

- Partire dall'inizio del rettilineo e accelerare a 8 km/h (5 mi/h). Avanzare lungo il rettilineo, rilasciare completamente l'acceleratore e frenare velocemente. Non pompare il freno poiché il sistema ABS impedirebbe il blocco delle ruote.
- Mantenere la testa e gli occhi rivolti verso l'alto, il manubrio dritto e non rilasciare il freno fino a quando il veicolo è completamente fermo.
- Ripetere l'esercizio, aumentando la velocità e arrestandosi in modo più energico.

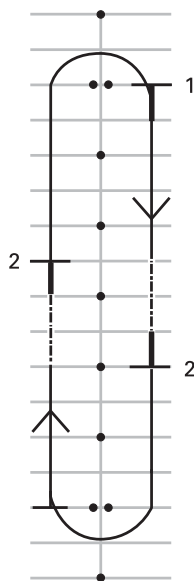

1. Partenza
2. Stop

Suggerimenti per esercitarsi ulteriormente

- Esercitarsi controllando gli specchietti prima di frenare energicamente.

6) Zig zag

Obiettivo

- Acquisire maggiore esperienza nella guida del veicolo e nella posizione di guida.

Istruzioni

Procedere a zig zag 6 m (20 ft)

1. Procedere a zig zag tra ogni delimitatore/intersezione tra un posteggio e l'altro. Inizialmente mantenere ridotta la velocità fino ad acquisire familiarità con i cambiamenti di direzione.
2. A ogni curva, inclinarsi e girare il manubrio nella direzione in cui si desidera procedere tirando e spingendo le maniglie.

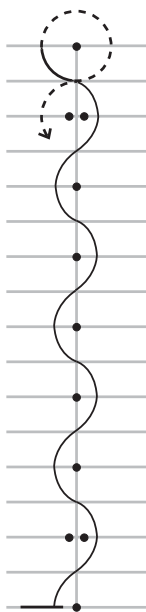

1. Partenza

Procedere a zig zag 12 m (40 ft)

Dopo aver acquisito familiarità, procedere a zig zag per 12 m/40 ft tra un cono e l'altro/ogni quattro parcheggi.

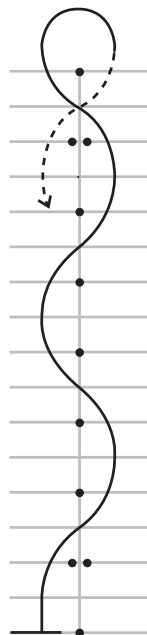

1. Partenza

Suggerimenti per esercitarsi ulteriormente

- Aumentare gradualmente la velocità a 16 - 19 km/h (10 - 12 mi/h) procedendo a zig zag, ma rallentare per eseguire l'inversione a U alla fine del rettilineo.

7) Cambio

Durante la guida è necessario cambiare marce per allineare la velocità del motore alla velocità su strada. Le marce più basse vengono utilizzate alle velocità inferiori mentre quelle più alte per le velocità superiori, come su un'automobile o camion a trasmissione manuale.

Se la velocità del motore scende sotto i 1800 giri/min, viene automaticamente innestata una marcia più bassa.

Obiettivo

- Imparare a innestare le marce alte e basse.

Istruzioni

Questo esercizio è simile al precedente, ma si passerà alle marce alte sul rettilineo, per arrestarsi poi alla fine di ogni rettilineo. Per questo esercizio si consiglia di utilizzare i corridoi del parcheggio anziché guidare negli spazi.

7a) Utilizzo del selettore delle marce da fermi

Innanzitutto, da fermi, esercitarsi nel passare dalla retromarcia, in folle e alla prima. Quindi esercitarsi in:

- Doppio passaggio dalla retromarcia alla prima
- Doppio passaggio dalla prima alla retromarcia
- Ripetere l'esercizio fino ad aver acquisito familiarità.

7b) Cambio dalla prima alla seconda

- Sul rettilineo, accelerare fino a quando la velocità del motore raggiunge 3.000 giri/min.
- Premere il selettore delle marce in avanti per innestare la seconda. Non è necessario rilasciare l'acceleratore quando si cambia marcia.
- Dopo aver acquisito familiarità, e se lo spazio lo consente, regolare l'acceleratore per aumentare la velocità in seconda.

In prossimità della fine del rettilineo, fermare il veicolo:

- Rilasciare l'acceleratore
- Azionare il freno
- Quando il veicolo rallenta, viene automaticamente innestata una marcia più bassa. È inoltre possibile scalare manualmente le marce tirando il selettore delle marce verso di se.

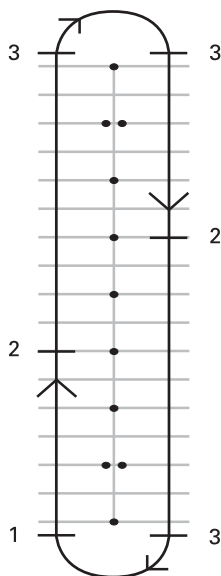

1. Inizia
2. Innestare la seconda a 25 km/h (16 mi/ora)
3. Stop

7c) Se lo spazio lo consente, scalare in prima in movimento

Sul rettilineo:

- Tirare il selettore delle marce verso di se senza rilasciare l'acceleratore.
- Quando si scala senza applicare l'acceleratore, si percepisce una maggiore frenata motore.

7d) Altre marce

Se lo spazio lo consente, provare a inserire anche marce più alte. Eseguire la stessa procedura e innestare una marcia alta o bassa alla volta.

NOTA:

Quando si scalano le marce, se si applica leggermente più acceleratore si aiuta ad aumentare i giri del motore in modo da ottenere più rapidamente la velocità del veicolo e agevolare il cambio marcia. Se non si applica l'acceleratore quando si scalano le marce, la frenata motore rallenta il veicolo. In questo modo si aiuta a diminuire la velocità ma si ricorda che il sistema VSS non controlla la frenata motore. Se si innesta una marcia bassa a una velocità elevata, lo pneumatico posteriore potrebbe pattinare, causando la perdita di controllo, la rotazione o il ribaltamento del veicolo, soprattutto in curva.

8) Brusca deviazione**Obiettivo**

- Acquisire familiarità nell'esecuzione di deviazioni brusche del veicolo.
- Provare differenti variazioni di frenata e deviazione.

Istruzioni

A questo punto è necessario modificare il percorso. Posizionare gli indicatori come mostrato nello schema. Non utilizzare oggetti pesanti o fissi come punti di riferimento per questo esercizio.

- Entrare tra i coni doppi a circa 8 km/h (5 mi/h) e mantenere tale velocità.
- Sterzare attorno alla linea dei coni.
- Uscire attraverso il secondo gruppo di coni doppi.
- Ripetere più volte l'esercizio, deviando in entrambe le direzioni.

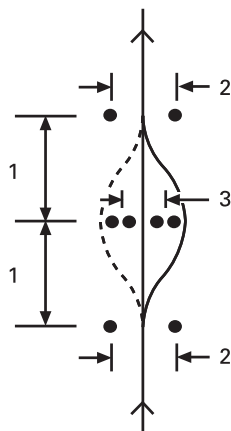

1. 6 m (20 ft)
2. 3 m (10 ft)
3. 2,5 m (8 ft)

Suggerimenti per esercitarsi ulteriormente

- Aumentare gradualmente la velocità di entrata (al massimo a 13-19 km/h (8-12 mi/h) e provare alcune variazioni. Ad esempio avvicinarsi più velocemente e rallentare prima di provare l'esercizio, frenare durante la deviazione e così via.
- Un amico potrebbe aiutare aggiungendo un elemento di sorpresa all'esercizio, decidendo in quale direzione deviare o se invece è necessario arrestarsi. Si raccomanda di tenere la persona che vi aiuta a debita distanza, ad esempio al di fuori della zona di esercitazione. In prossimità della prima serie di coni, l'amico potrebbe segnalare con gesti la direzione in cui deviare o se arrestare il veicolo.
- Esercitarsi controllando gli specchietti e i punti ciechi prima di deviare.

9) Guida in retromarcia

Obiettivo

- Acquisire familiarità con le manovre e con il raggio di sterzata in retromarcia.

Istruzioni

- Innestare la retromarcia. Vedere *Guida in retromarcia* nelle *Procedure di base*.
- Verificare che la zona posteriore sia libera e continuare a guardare indietro. Fare attenzione a non urtare con le ruote anteriori mentre si procede all'indietro. Rallentare e fermarsi utilizzando la frizione e il freno, come d'abitudine.
- Procedere all'indietro per alcuni metri, fermandosi ogni tanto.
- Mantenere bassa la velocità e non procedere a retromarcia per lunghe distanze.
- Dopo aver acquisito familiarità nell'utilizzo della retromarcia, ritornare nella zona parcheggio come mostrato nello schema.

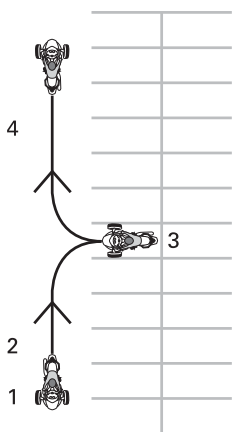

1. Partenza
2. Retromarcia
3. Stop
4. Avanti

Sviluppo di capacità di guida avanzate

Una volta acquisita padronanza nelle capacità di guida di base, è possibile iniziare a sviluppare capacità di guida più avanzate. Innanzitutto approfondire le *Strategie su strada* contenute nella sezione successiva. È quindi possibile guidare il veicolo su strada in situazioni relativamente meno rischiose.

Iniziare a guidare in situazioni meno impegnative:

- Brevi distanze
- Condizioni atmosferiche buone
- Poco traffico
- Ore diurne
- Velocità inferiori
- Senza passeggero.

Quando si acquisisce maggiore padronanza nelle capacità di guida, è possibile affrontare situazioni più impegnative.

STRATEGIE SU STRADA

In questa sezione vengono illustrate alcune strategie per ridurre il rischio su strada. Molte delle strategie sono simili a quelle suggerite ai motociclisti.

Questa sezione si basa sulle linee guida fornite dalla Motorcycle Safety Foundation (MSF). Tuttavia, anche i motociclisti esperti dovrebbero leggere questa sezione, in quanto le strategie per un veicolo a 3 ruote sono differenti.

Pianificazione del viaggio

Controllare sempre le condizioni meteorologiche prima di guidare il veicolo. Portare attrezzature adatte a qualsiasi condizione atmosferica.

Pianificare un percorso e guidare in condizioni adatte alla propria esperienza di guida.

Il veicolo è provvisto di un serbatoio del carburante da 20 l (5,3 gal (liq., US)). Se la spia del livello carburante basso lampeggia, rabboccare il serbatoio del carburante il prima possibile. Pianificare le soste per il rifornimento, soprattutto nelle zone meno popolate.

Guida prudente

Come in motocicletta, la guida prudente consente di evitare incidenti. Essere sempre vigili. Non fermarsi mai a guardare il panorama circostante, compresa la zona posteriore al veicolo. Esaminare e prevedere gli eventuali rischi e lasciarsi sempre spazio e tempo per evitare problemi. Non dare per scontato che gli altri automobilisti seguano il codice stradale o prestino attenzione ai motociclisti.

Distanza dagli altri veicoli

Lasciare sempre almeno 2 secondi di distanza tra se stessi e il veicolo che precede in condizioni di guida ideali. Ciò significa che è necessario superare qualsiasi punto fisso sulla strada dopo almeno due secondi dal veicolo che precede.

Se le condizioni implicano una distanza di frenata superiore o la visibilità è limitata, prevedere una distanza maggiore in modo da assicurare un maggior margine di sicurezza. La distanza di frenata è ad esempio superiore sulle superfici stradali scivolose, in discesa o se si trasporta maggiore peso e la visibilità potrebbe essere ridotta in presenza di nebbia, nelle curve e di notte.

Analisi preventiva

Oltre a lasciare una distanza adeguata dagli altri veicoli, analizzare e pianificare in anticipo il percorso.

Pianificare il percorso immediato con un anticipo di almeno quattro secondi. Controllare se su tale percorso sono presenti rischi, ad esempio oggetti sulla strada o veicoli che si immettono.

Esaminare il percorso previsto con un anticipo di 12 secondi in modo da identificare possibili situazioni di pericolo prima che si verifichino. Ad esempio, controllare le intersezioni in cui potrebbero immettersi altri veicoli o punti della strada che potrebbero essere attraversati da pedoni. Essere sempre preparati a reagire nel caso in cui si vengano a creare situazioni di pericolo.

Guardare dietro e lateralmente

I veicoli e altri rischi possono provenire da tutte le direzioni. Fare sempre attenzione all'ambiente circostante. Controllare spesso gli specchietti per verificare la parte posteriore del veicolo. Eseguire inoltre spesso controlli visivi (girare la testa) per controllare il punto cieco.

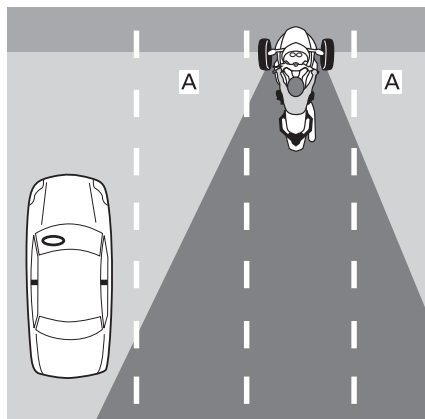

1. Punti ciechi per il conducente

Quando si frena bisogna essere particolarmente coscienti dei veicoli che seguono, in quanto potrebbero non essere in grado di fermarsi altrettanto rapidamente.

Guardare continuamente in giro

Per avere una visuale completa dell'ambiente circostante, non fissare solo un punto. Guardare continuamente in giro per controllare la strada, le indicazioni e i segnali stradali e altri veicoli. Guardare avanti e lontano, in tutte le direzioni.

Anticipare i problemi

Ogni volta che si percepisce un possibile rischio, trovare un modo per evitarlo. Ciò significa regolare la velocità o la posizione in corsia oppure cambiare corsia. Nel caso in cui sul percorso dovessero immettersi altri veicoli, essere sempre preparati a eseguire manovre elusive, ad esempio deviazioni e/o frenate. Prevedere sempre tempi e spazio adeguati per reagire al problema.

Rendersi visibili

Gli automobilisti tendono a non vedere i veicoli più piccoli come le motociclette. Adottare pertanto le apposite strategie per rendersi più visibili.

Per rendersi più visibili agli altri automobilisti

Illuminazione e riflettori

Verificare il corretto funzionamento dei fari, delle luci di posizione e dei fanalini posteriori. Il veicolo è provvisto di riflettori sui parafanghi, lateralmente e sul retro. Controllare che tutti i riflettori siano puliti, integri e correttamente posizionati.

Se possibile, utilizzare gli abbaglianti, sia durante le ore diurne che notturne. Utilizzare gli anabbaglianti per evitare di accecare gli altri automobilisti di notte o se si riflette troppa luce, ad esempio in presenza di nebbia.

Segnali

Utilizzare le frecce per avvisare gli altri conducenti delle proprie intenzioni. Il veicolo è dotato di spegnimento automatico delle frecce, che però potrebbe non funzionare in caso di curve ampie. Controllare che le frecce siano disattivate al termine della manovra per evitare di confondere gli altri automobilisti.

Se possibile, far lampeggiare le luci dei freni prima di rallentare e fermarsi alle intersezioni in modo da avvisare gli automobilisti dietro il veicolo.

Utilizzare anche il segnalatore acustico per avvisare gli altri conducenti della propria presenza.

Non dare per scontato che gli altri automobilisti notino le luci, i segnali o il segnalatore acustico.

Modelli australiani e russi

Utilizzare le luci di emergenza per rendersi visibili quando necessario.

Punti ciechi

Evitare di guidare nei punti ciechi degli altri veicoli. Posizionarsi in modo da rendersi visibili negli specchietti dei conducenti che precedono. In alcuni

casi, ad esempio se si segue un camion o un autobus, è necessario mantenere una maggiore distanza dal veicolo che precede.

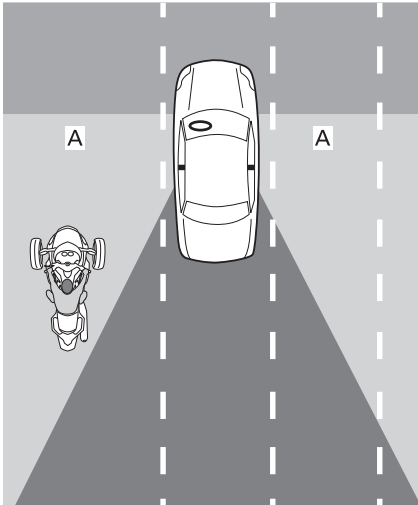

1. Punti ciechi degli altri veicoli

Ora del giorno e condizioni meteorologiche

Con visibilità limitata, ad esempio di notte, all'alba o al tramonto o in condizioni atmosferiche avverse, ad esempio pioggia o nebbia, si è meno visibili. Anche i riflessi all'alba o al tramonto o un sole accecante potrebbero rendere meno visibili.

Abbigliamento

Colori chiari o catarifrangenti possono migliorare la propria visibilità.

Fare attenzione anche quando si è visibili agli altri automobilisti

Anche quando gli altri automobilisti sembrano aver notato la vostra presenza, possono comunque guidare in modo rischioso. Guidare in modo prudente e non fare affidamento sul fatto che gli altri automobilisti possano guidare in modo sicuro.

Posizione in corsia

Di norma, posizionare il veicolo al centro della corsia. Questa posizione mantiene gli pneumatici anteriori nella corsia. Garantisce inoltre distanza dai veicoli nelle altre corsie, riducendo lo spostamento di aria dai veicoli di grandi dimensioni e il rischio di essere urtati dai veicoli che escono dalla propria corsia. Questa posizione consente inoltre di mantenere le ruote anteriori fuori dalla zona scivolosa al centro della corsia, aiutando a mantenere la capacità di sterzo e frenata. Se si è abituati a guidare un'automobile, ricordarsi che si è seduti al centro del veicolo, per cui la prospettiva è differente.

È possibile spostarsi a destra o a sinistra della corsia per evitare rischi, mantenere la distanza da altri veicoli o affrontare le curve. È inoltre possibile spostarsi a destra o a sinistra della corsia per avere una migliore visuale o essere visti dagli altri veicoli. Data la posizione centrale del sedile e la larghezza del veicolo, può essere più difficile avere una visione d'insieme del traffico, anche quando ci si trova vicino al bordo della corsia. Potrebbe essere necessaria una maggiore distanza dai veicoli di grandi dimensioni o altezza che precedono. Evitare di posizionare le ruote all'esterno della corsia per controllare il traffico. Per rendersi visibili agli altri conducenti che precedono, è necessario vedere i loro specchietti. Quando si precede un veicolo di grandi dimensioni, i veicoli in sorpasso potrebbero non essere in grado di vedere facilmente un motociclista, se non si trova sul lato sinistro della corsia.

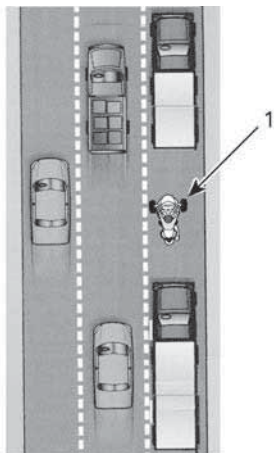

1. Veicolo nella parte sinistra della corsia

Poiché il veicolo è più largo di una motocicletta, le posizioni all'interno della corsia sono ridotte. Quando si guida a destra o a sinistra della corsia, fare attenzione che le ruote anteriori siano sempre all'interno della corsia.

Sulle strade a più corsie, scegliere una corsia appropriata alla propria velocità nel flusso di traffico e alla capacità di vedere ed essere visibili ed eventuali vie di fuga per manovre elusive (ad esempio deviazione in altre corsie o sul ciglio stradale).

Situazioni comuni di guida

Intersezioni

Le intersezioni, comprese le piccole intersezioni con rampe e vialetti, rappresentano un ulteriore rischio a causa del traffico in immissione. Controllare sempre il traffico in tutte le direzioni: dietro, avanti, sinistra, destra.

Quando ci si ferma a un'intersezione, fermarsi al centro della corsia, anche qualora sia necessario girare. In questo modo ci si rende visibili e si impedisce ad altri automobilisti di intralciare la propria manovra. Fare attenzione ai veicoli che seguono. Far

lampeggiare le luci dei freni mentre si avvicinano. Si deve essere pronti a spostarsi se necessario, onde evitare collisioni.

Cambi corsia e sorpasso

Ricordarsi che il veicolo è più largo di una motocicletta ed è necessario maggior spazio laterale per sorpassare un altro veicolo. Si ricorda inoltre che il veicolo è meno visibile rispetto a un'automobile ed è pertanto particolarmente importante segnalare con anticipo l'eventuale cambio di corsia e controllare gli specchietti e i punti ciechi. Ricordarsi di disattivare la freccia dopo aver cambiato corsia in quanto tale manovra non implica una svolta eccessiva del manubrio tale da disattivare automaticamente la freccia.

Non guidare mai sulla linea tra due corsie (linee di demarcazione della carreggiata) poiché le dimensioni del veicolo sono elevate.

Non guidare mai sul ciglio stradale per superare i veicoli. Se una ruota dovesse fuoriuscire dal manto stradale si potrebbe perdere il controllo.

Curve

Si ricorda di rallentare, guardare intorno e sterzare.

- **Rallentare:** Ridurre la velocità, se necessario, prima di entrare in curva, decelerando e/o utilizzando i freni. Affrontare la curva a una velocità che è possibile mantenere. Sebbene il veicolo sia maggiormente in grado di frenare in curva rispetto a una motocicletta, è importante rallentare prima di sterzare, piuttosto che frenare in curva. Sia la frenata che la sterzata richiedono trazione. Maggiore è la trazione utilizzata per la frenata, minore è la trazione disponibile contemporaneamente per curvare. Se si affronta una curva a una velocità troppo elevata, è probabile che la ruota anteriore si sollevi

dall'asfalto e si percepisca una riduzione della potenza motore attuata dal sistema VSS. Anche se il sistema VSS aiuta a mantenere il controllo, è comunque possibile che il veicolo ruoti o si ribalti se si curva bruscamente o a velocità elevate.

- **Guardare intorno:** guardare attentamente intorno. Valutare le condizioni della curva il prima possibile: caratteristiche della superficie, angolazione della curva e condizioni generali del traffico, in modo da aver tempo per prendere decisioni adeguate sulla velocità e sulla posizione. A volta girare la testa in direzione della curva aiuta ad avere una buona visuale.
- **Sterzare:** girare il manubrio per far sterzare il veicolo in direzione della curva. Questo veicolo non è come una motocicletta, quindi non controsterza e non si inclina. Si ricorda che si percepirà la forza laterale generata dalla curva ed è pertanto necessario spostare il peso corporeo all'interno della curva in modo da mantenere una posizione comoda sul veicolo. È necessario esercitare maggiore forza per girare il manubrio del veicolo rispetto a quella necessario per girare una motocicletta.

Curve

Poiché il veicolo è più stretto di un'autovettura, in curva è possibile muoversi da un lato all'altro della corsia per raddrizzare il percorso di marcia. Il veicolo è però più largo di una motocicletta, quindi è possibile un movimento laterale minore ed è importante assicurarsi che gli pneumatici anteriori non escano dalla corsia.

Per le curve tipiche, si consiglia di seguire una traiettoria all'esterno, all'interno e all'esterno.

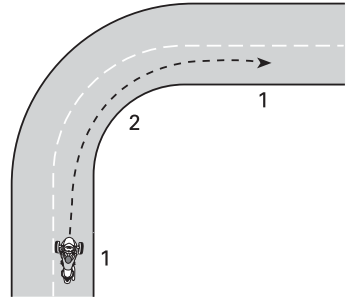

TRAIETTORIA PER CURVE TIPICHE

1. Esterno
2. Interno (all'apice)

Pendii

Quando è spento, il veicolo può muoversi indipendentemente dalla marcia inserita. La frizione è sempre disinnestata quando il veicolo non è in movimento, quindi la trasmissione non tiene il veicolo fermo. Mantenere premuto il pedale del freno in caso di arresto su un pendio. Per partire su un pendio, tenere premuto il pedale del freno e accelerare. Rilasciare il pedale del freno quando si sente che la frizione si innesta.

Guida notturna

Oltre a utilizzare le luci e le frecce per rendersi visibili agli altri conducenti, valutare le proprie capacità visive durante le ore notturne. Utilizzare gli abbaglianti quando appropriato. Evitare di superare la luce dei fari (guidare così velocemente da non riuscire a vedere la distanza di arresto). Sfruttare anche i fari degli altri veicoli per vedere la strada.

Non utilizzare lenti oppure occhiali scuri di notte e fare particolare attenzione che non siano graffiati o macchiati.

Guida in gruppo

Guidare solo in fila indiana. Non guidare mai affiancati in un'unica corsia, neanche con una motocicletta.

Quando si guida in gruppo con altri motociclisti, mantenere l'apposita distanza dalla motocicletta che precede, anche se occupa un lato della corsia. Nelle curve, non provare a seguire la traiettoria dei motociclisti. I motociclisti possono spostarsi maggiormente sui bordi della corsia nelle curve. Pertanto, se si segue la stessa traiettoria, la ruota anteriore potrebbe fuoriuscire dalla corsia. I motociclisti possono essere in grado di prendere le curve ad una velocità maggiore rispetto a questo veicolo. Non provare a imitarli.

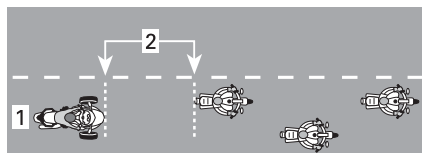

POSIZIONE DI GUIDA IN GRUPPO

1. Centro della corsia
2. Distanza di 2 secondi

Specialmente su strade curve, i conducenti di questo veicolo potrebbero stancarsi prima dei motociclisti. Non cercare forzatamente di stare al passo con i motociclisti ma fermarsi nel caso in cui ci si senta affaticati.

Condizioni della strada e rischi

Ghiaccio, neve e potholes

Non mettersi alla guida su strade ricoperte di ghiaccio, neve o potholes. Anche con il sistema VSS, non viene garantita trazione sufficiente a mantenere il controllo sulle superfici scivolose. Sulle superfici scivolose questo veicolo può perdere il controllo più facilmente di un'automobile.

Ghiaia, sporco e sabbia

Sulle strade ricoperte di ghiaia, sporco e sabbia, prestare la massima attenzione e ridurre la velocità, soprattutto nelle curve. Queste superfici offrono una trazione inferiore rispetto a quella

delle superfici asfaltate e si potrebbe perdere il controllo del veicolo, anche con il sistema VSS.

Pavimentazione bagnata e pozzanghere

In genere è disponibile una trazione sufficiente a mantenere il controllo sulla pavimentazione umida o bagnata, a condizione che non sia presente uno strato di acqua, ad esempio una pozzanghera o corsi d'acqua sulla strada. Come con gli altri veicoli, il veicolo può fare aquaplaning se si guida ad una velocità eccessiva sull'acqua che si è accumulata sulla strada, ma la planata si verifica a velocità minori rispetto alla maggior parte delle automobili o motociclette. La tendenza è planare sull'acqua è maggiore in presenza di acqua profonda. Per valutare la profondità dell'acqua, osservare gli schizzi o gli spruzzi prodotti dagli altri veicoli.

Quando il veicolo plana sull'acqua, una o più ruote si sollevano su uno strato di acqua, perdendo contatto con la strada. Se tale effetto viene prodotto sulla ruota posteriore, si percepisce uno spostamento laterale. In caso di planata sull'acqua, le ruote non hanno la trazione necessaria per controllare il veicolo. Si potrebbe perdere il controllo e ribaltarsi e il sistema VSS non sarebbe in grado di aiutare a mantenere il controllo.

Evitare pozzanghere di grandi dimensioni o corsi d'acqua e rallentare o accostare in caso di acquazzione. Se è necessario passare attraverso l'acqua, rallentare il più possibile.

Dopo aver superato l'acqua, verificare il funzionamento dei freni. Se necessario, frenare diverse volte per consentire all'attrito di far asciugare i pattini.

Una corretta manutenzione degli pneumatici riduce il rischio di planare

sull'acqua. Mantenere sempre la pressione degli pneumatici raccomandata:

Fare riferimento a *Pressione degli pneumatici* nella sezione *Procedure di manutenzione*

NOTA:

La differenza di pressione tra il lato sinistro e quello destro non deve superare 3,4 kPa (0,5 lbf/in²).

Sostituire immediatamente gli pneumatici che hanno raggiunto l'usura massima del battistrada per ridurre il rischio di aquaplaning.

Il centro della corsia può essere particolarmente liscio durante il primi minuti di pioggia in quanto l'olio e la sporcizia si mescolano all'acqua. Successivamente, l'acqua potrebbe accumularsi in corsi d'acqua sulle pavimentazioni sconnesse. Evitare entrambe le zone a trazione ridotta. Se possibile, mantenere gli pneumatici anteriori nelle zone con migliore trazione.

Uso fuoristrada

Non utilizzare questo veicolo fuori strada. poiché il veicolo non è in grado di affrontare superfici sconnesse, a bassa trazione o impraticabili che si potrebbero verificare nella guida fuoristrada. Si potrebbe facilmente bloccarsi, perdere il controllo o ribaltarsi. In alcune zone potrebbe inoltre essere illegale utilizzare il veicolo fuoristrada.

Ostacoli, buche e dossi

Quando possibile, evitare di guidare sugli ostacoli, buche e dossi. Se inevitabile, rallentare il più possibile in prossimità degli stessi, quindi rilasciare il freno dopo averli superati.

Sugli ostacoli o buche di grandi dimensioni, avvicinarsi il più possibile in linea retta, in modo che entrambi gli pneumatici passino contemporaneamente al di sopra di essi. Quando si

supera un ostacolo, un dosso o una buca con entrambe le ruote anteriori, alzarsi leggermente sul poggiatesta e assorbire l'urto con le gambe. Fare attenzione alla ruota posteriore che urta l'ostacolo.

In presenza di ostacoli, dossi o buche di dimensioni ridotte, è consigliabile superarli con lo pneumatico posteriore. Se superati con uno pneumatico anteriore, mantenere una presa salda sul manubrio, fare attenzione a non applicare involontariamente l'acceleratore e prepararsi a correggere la traiettoria, se necessario.

Se si urta un ostacolo, dosso o buca sufficientemente ampio, l'impatto potrebbe far sollevare il veicolo e colpire o far cadere il conducente, perdere il controllo del veicolo o farlo ribaltare.

Se non si riesce a fermarsi completamente per evitare un ostacolo, è possibile deviare bruscamente per evitarlo. Se necessario, deviare e frenare contemporaneamente.

Se sulla strada è presente un animale, ad esempio un cervo, è consigliabile fermarsi prima di avvicinarsi ad esso e attendere che se ne vada oppure superarlo lentamente.

In presenza di un cane aggressivo, si consiglia di rallentare e scalare mentre il cane si avvicina e di accelerare non appena si raggiunge il raggio di portata del cane.

Emergenze in strada

Durante la guida, in qualsiasi momento potrebbero verificarsi guasti al veicolo o situazioni impreviste. Un veicolo in buone condizioni aiuta a ridurre il rischio di guasti ma è tuttavia necessario essere preparati ad affrontare situazioni di emergenza.

- Tenere sempre a bordo la Guida del conducente.
- In caso di arresto in strada, adottare le seguenti precauzioni:

- Se il ciglio della strada è asfaltato, segnalare la propria intenzione di fermarsi, ridurre la propria velocità a quella del traffico e rallentare fino a fermarsi completamente.
- Se il ciglio della strada non è asfaltato, segnalare la propria intenzione di fermarsi, rallentare ad una velocità di sicurezza prima di lasciare la strada asfaltata e fermare il veicolo.
- Lasciare la freccia in funzione per aumentare la propria visibilità.
- Sui modelli dotati di luci di emergenza, attivarle per aumentare la propria visibilità.
- Se in possesso di un telefono cellulare o di altro dispositivo di comunicazione, caricarlo completamente prima di viaggi lunghi.
- Se si è coinvolti in un incidente, BRP raccomanda fortemente di fare trasportare il veicolo (vedere *Trasporto del veicolo*) al concessionario Can-Am On-Road più vicino per un'ispezione approfondita prima di riprendere la guida.

Anomalie agli pneumatici

In caso di anomalia o scoppio degli pneumatici, tenere saldo il manubrio, rallentare gradualmente e sterzare con cura in un punto sicuro in cui fermarsi. Evitare brusche frenate, sterzate o cambi marcia. In caso di anomalia al pneumatico anteriore, il veicolo potrebbe tirare nella direzione dello pneumatico danneggiato. È pertanto necessario mantenere una presa salda sul manubrio per controllare la direzione del veicolo. Vedere la sezione *Riparazioni su strada* per le istruzioni sulla riparazione degli pneumatici.

TRASPORTO DI UN PASSEGGERO, DI CARICHI E TRAINO DI UN RIMORCHIO

Limiti di peso

Non superare i limiti di peso per i motociclisti e il carico.

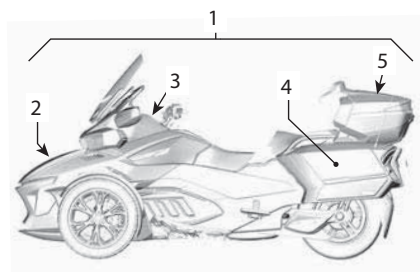

1. Limite di carico del veicolo
2. Vano di carico anteriore
3. Vano portaoggetti
4. Vani della stiva laterale
5. Vano di carico superiore

Conseguenze del peso eccessivo:

- Riduzione della capacità di accelerare, frenare e svoltare.
- Riduzione dell'efficacia del VSS.
- Aumento del rischio di ribaltamento se il peso è elevato o spostato all'indietro.
- Riduzione dell'altezza da terra, aumento del rischio di urto con ostacoli bassi o superfici stradali sconnesse.
- Aumento del rischio di anomalie agli pneumatici.

Limiti di peso	
Limite di peso del veicolo (compreso conducente, passeggero, carico e ulteriori accessori)	252 kg (556 lb)
Vano di carico anteriore	16 kg (35 lb)
Vano portaoggetti	2 kg (4 lb)

Limiti di peso	
Vano di carico laterale (ognuno)	6,8 kg (15 lb)
Vano di carico superiore	6,8 kg (15 lb) (con telaietto superiore installato)
	9 kg (20 lb) (senza telaietto superiore)

Guida con peso supplementare

Il trasporto di un passeggero o di un carico pesante influenza la manovrabilità del veicolo a causa del maggior peso e della distribuzione differente del peso.

1. Non sarà possibile accelerare velocemente. Prevedere un maggior tempo e spazio per il sorpasso.
2. Non sarà possibile decelerare velocemente. Prevedere una distanza maggiore dal veicolo che precede, almeno tre secondi. Aumentare ulteriormente se le condizioni di guida non sono ideali (ad esempio scarsa visibilità e condizioni stradali sconnesse).
3. Non sarà possibile svoltare bruscamente o alle alte velocità. Rallentare più di quanto previsto d'abitudine prima di svoltare ed evitare di eseguire manovre brusche.
4. Il veicolo può essere meno stabile. Il rischio di ribaltamento o rovesciamento durante manovre estreme è maggiore se il peso è superiore o spostato all'indietro (come in presenza di un passeggero).

NOTA:

L'efficacia del VSS diminuisce quando si utilizza il veicolo superando il carico massimo.

Trasporto di un passeggero

Questo veicolo è ideato per il trasporto di un solo passeggero seduto dietro il conducente. Non trasportare più di un passeggero.

Trasportare un passeggero solo nel caso in cui si sia esperti nella guida in diverse condizioni e se si è in grado di manovrare il veicolo senza problemi.

Il passeggero deve essere sobrio, vigile, in grado di raggiungere pedane e maniglie, mantenere l'equilibrio, mantenersi saldo in caso di manovre improvvise e non distrarre il conducente.

Il passeggero deve usare i controlli audio in base alle direttive del conducente.

Accertarsi che il passeggero indossi abbigliamento di protezione adeguato, ovvero tutte le attrezzature di protezione consigliate per il conducente, in particolare il casco. Si consiglia un casco integrale. In caso di arresto imprevisto, il viso del passeggero potrebbe infatti urtare la parte posteriore del casco del conducente.

Mantenere azionati i freni e la trasmissione in posizione di folle fino a quando il passeggero è nella posizione di guida.

Fornire al passeggero istruzioni sulla guida prima di partire. Istruire il passeggero sulle seguenti regole:

Evitare brusche accelerazioni, frenate e svolte, soprattutto in presenza di passeggeri inesperti. Manovre improvvise e impreviste possono far cadere il passeggero.

1. Mantenere una corretta posizione di guida. Aggrapparsi sempre alle maniglie del passeggero e tenere i

piedi sulle pedane. È possibile regolare l'altezza delle pedane del passeggero. Fare riferimento a *Regolazione della pedana del passeggero*.

2. Il passeggero non deve tenersi al conducente in quanto il conducente potrebbe non essere in grado di contrastare la forza laterale generata da entrambi.
3. Posizioni differenti delle mani sulle maniglie potrebbero risultare più comode a seconda delle diverse manovre. (ad esempio una mano sull'angolo anteriore e un'altra sull'angolo posteriore opposto nelle curve, entrambe le mani in avanti o indietro in altre situazioni).

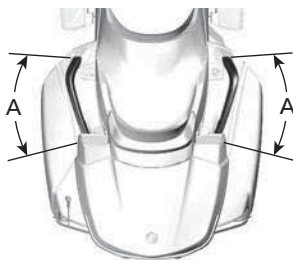

1. Posizioni di aderenza sulle maniglie

4. Fare attenzione al tubo di scarico, alla ruota posteriore e alla cinghia di trasmissione.
5. Evitare di piegarsi o di inclinarsi, tranne per mantenere l'equilibrio nelle curve. In caso di manovra imprevista, un passeggero che non adotta una posizione di guida normale è più soggetto alle cadute.
6. Guardare la strada e reagire alle condizioni stradali. Inclinarsi nelle curve quanto necessario per controbilanciare le forze laterali. Se si supera un ostacolo, una buca o un dosso, sollevarsi leggermente dal sedile senza bloccare i gomiti.

Trasporto del carico

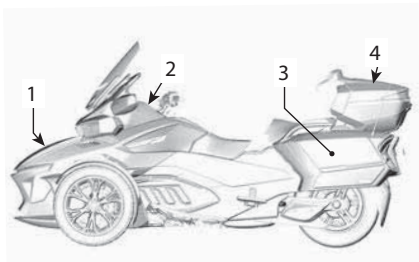

1. Vano di carico anteriore
2. Vano portaoggetti
3. Vani della stiva laterale
4. Vano di carico superiore

Il carico può essere trasportato nella stiva anteriore. Non trasportare il carico in altri vani a meno che il veicolo non sia provvisto di accessori BRP approvati.

Non trasportare mai oggetti infiammabili, ad esempio carburante, nei vani di carico.

Rispettare sempre i limiti di carico di ogni vano. Vedere *Limiti di peso* in questa sezione.

Vano portaoggetti

Il vano portaoggetti offre spazio sufficiente solo per piccoli oggetti personali.

È molto utile per conservare oggetti che potrebbero risultare utili durante la guida, per esempio i soldi per pagare il casello.

Scomparto anteriore

Il vano di carico anteriore è quello più spazioso e può contenere due caschi o altri oggetti. Il vano di carico anteriore comprende uno spazio dedicato alla conservazione di questa Guida del conducente.

Accertarsi che il coperchio del vano sia agganciato correttamente prima di guidare.

Vani di carico laterali

I vani di carico laterale possono ospitare un casco o altri oggetti leggeri.

Accertarsi che il coperchio del vano di carico sia agganciato correttamente prima di guidare.

Vano di carico superiore

Il vano di carico superiore può ospitare un casco o altri oggetti leggeri.

Accertarsi che il coperchio del vano di carico sia agganciato correttamente prima di guidare.

Traino di un carrello

La serie RT è stata progettata per poter trainare un carrello BRP opzionale (con gancio di traino BRP opzionale).

Il VSS (Sistema di stabilità del veicolo) su questo veicolo dispone di un programma che permette di trainare il carrello BRP mantenendo la corretta stabilità del veicolo.

Usare solo il carrello BRP progettato specificamente per questo veicolo o un equivalente approvato BRP. Questo è importante per garantire la stabilità del carrello e del veicolo durante il normale utilizzo e per non interferire con il sistema di stabilità del veicolo.

AVVISO

L'utilizzo di cablaggi non raccomandati può causare guasti all'impianto elettrico del veicolo.

⚠ AVVERTENZA

L'utilizzo di altri tipi di carrello può danneggiare il veicolo o interferire con il corretto funzionamento del sistema di sicurezza del veicolo.

Non è consigliabile usare il cruise control quando si traina un carrello.

Il traino di un carrello ha ripercussioni sulla maneggevolezza del veicolo, a causa del peso superiore e della diversa distribuzione del peso.

- Prevedere un maggior tempo e spazio per il sorpasso.
- Considerare che la frenata sarà più lunga.
- Lasciare una distanza maggiore dal veicolo che precede.
- Ridurre la velocità e rallentare di più rispetto alla guida senza carrello prima di svoltare ed evitare di eseguire manovre brusche.
- Il rischio di ribaltamento è molto elevato in caso di manovre estreme.

Venti trasversali e turbolenze causate dagli altri veicoli quando si sorpassa o si viene sorpassati dagli altri possono far oscillare il carrello. Per minimizzare questo effetto, conservare una velocità costante e non effettuare sterzate o frenate rapide.

Ridurre la velocità prima di entrare in curva.

Effettuare le curve avvicinandole con una traiettoria più ampia possibile. Curvare con il carrello richiede più spazio.

Cercare di anticipare la strada davanti a se per evitare di fare retromarcia con il carrello.

Procedere lentamente in retromarcia. Chiedere a qualcuno di aiutarvi nella manovra. Quando possibile, fare pratica in uno spazio aperto. Fare riferimento alla sezione *Capacità di guida richieste ed esercitazione nelle manovre*.

Quando possibile, evitare sterzate improvvise, manovre strette e frenate improvvise. Questo potrebbe causare l'intraversamento o il ribaltamento del carrello. Stabilizzare un carrello vuoto risulterà più facile. Quando si accelera, è normale passare a giri più alti con una marcia più bassa in modo da non caricare eccessivamente il motore.

AVVISO

Evitare di far slittare di potenza la ruota posteriore. Sassolini i detriti potrebbero colpire il carrello e danneggiarlo.

Limiti di carico

⚠ AVVERTENZA

Non aggiungere carico sul coperchio del carrello poiché si aumenterebbe il rischio di ribaltamento. Tutto il carico deve essere inserito e bloccato dentro al carrello.

Rispettare i limiti di carico in base all'equipaggiamento installato.

Specifiche per il traino

Peso massimo sul timone del rimorchio	18 kg (40 lb)
Peso massimo rimorchiabile (carrello e carico)	182 kg (400 lb)

NOTA:

Per informazioni sul carico massimo che è possibile trasportare nel carrello, consultare la *Guida del conducente del carrello Can-am Freedom*.



1. 18 kg (40 lb)
2. 182 kg (400 lb)

Il peso sul timone va considerato quando il carrello è carico. È possibile usare una bilancia per pesare il carico sul timone quando questo non è collegato al veicolo. Se il carrello non è completamente carico, posizionare il carico nella parte anteriore, se viene raggiunto il peso massimo sul timone, posizionare il resto del carico nella parte posteriore del carrello. La distribuzione dei pesi influenza il peso applicato sul timone del carrello. Ridistribuire il peso nel carrello per rientrare nei limiti di carico applicabili al timone. Un peso eccessivo sul timone riduce il controllo sullo sterzo. Un carico troppo leggero sul timone potrebbe instabile il carrello e farlo oscillare.

⚠ AVVERTENZA

Superare il limite massimo di carico trainabile può gravemente compromettere la guidabilità e le prestazioni del veicolo. Il controllo del veicolo, la stabilità, l'accelerazione e la distanza di sicurezza potrebbero essere influenzati in modo negativo quando si traina un carrello. È importante osservare una corretta modalità di carico e una distribuzione del peso omogenea. Non sovraccaricare mai il veicolo o trasportare un carico in modo non corretto. Controllare che il carico sia ben fissato e distribuito sul carrello prima di usare il veicolo. Fissare sempre il carico nella parte più bassa del carrello, per ridurre i rischi derivanti da un baricentro più alto. Il mancato rispetto di queste raccomandazioni potrebbe influenzare negativamente la guida del veicolo e portare alla perdita di controllo.

AVVISO

Superare il peso massimo rimorchiabile può causare danni al veicolo e al carrello. Evitare il trasporto di materiali pesanti con punte acuminate che potrebbero danneggiare il carrello. Posizionare il carico in modo che non si muova mentre il carrello viene trainato.

Gancio

Usare solo un gancio BRP o uno equivalente approvato da BRP. Il gancio BRP permette il corretto posizionamento nel braccio oscillante ed è fissato saldamente all'asse della ruota.

AVVISO

L'utilizzo di un gancio non approvato potrebbe causare la rottura del braccio oscillante posteriore.

⚠ AVVERTENZA

Se il gancio viene rimosso dal veicolo, installare una coppia nuova per bloccare il dado dell'asse della ruota.

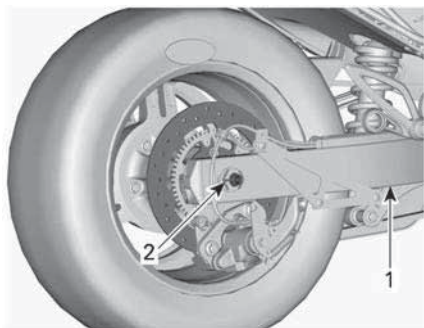

CONFIGURAZIONE TIPICA - TAPPO DEL MOZZO DELLA RUOTA E MARMITTA RIMOSI PER CHIAREZZA

1. Braccio oscillante
2. Posizione nuova coppia

Cavi di sicurezza

Usare sempre i cavi di sicurezza quando si traina un carrello. Accertarsi che siano bloccati al carrello e al gancio e che si incrocino sotto al timone. Lasciare un gioco sufficiente ai cavi per permettere al carrello di curvare. Quando il carrello è perpendicolare al veicolo, assicurarsi che le catene non tocchino per terra.

AUTOVALUTAZIONE DELLE CONOSCENZE

Di seguito vengono fornite alcune informazioni che dovrebbero essere state apprese dalla lettura della guida. Non vengono incluse tutte le informazioni importanti ma dovrebbero fornire un'idea della comprensione generale acquisita sul veicolo e sul relativo funzionamento.

Vedere le *RISPOSTE (PAGINA 98) RISPOSTE* nella pagina che segue il questionario.

Questionario

1. Se è necessario fermarsi rapidamente, azionare i freni nonché il freno di stazionamento.
Vero Falso
2. Una volta a settimana dovrebbe essere eseguita un'ispezione preliminare.
Vero Falso
3. VSS consente di utilizzare il veicolo in qualsiasi condizione atmosferica.
Vero Falso
4. Bisogna sostituire gli pneumatici solo con quelli approvati da BRP e forniti da un concessionario autorizzato Can-Am On-Road.
Vero Falso
5. È importante che il passeggero sia sobrio e sempre vigile.
Vero Falso
6. Indicare sei attrezzature di protezione che possono ridurre il rischio di lesioni.
 - 1) _____
 - 2) _____
 - 3) _____
 - 4) _____
 - 5) _____
 - 6) _____
7. Le attrezzature di protezione sono importanti per prevenire e ridurre le lesioni, assicurando comodità e protezione contro gli agenti esterni.
Vero Falso

8. Quali dei seguenti elementi non è un comando di guida del veicolo?
- a. Manubrio
 - b. Manopola dell'acceleratore
 - c. Leva del freno anteriore
9. Lasciare accesi gli anabbaglianti durante le ore diurne per garantire maggior visibilità.

Vero

Falso

10. Il veicolo dovrebbe in genere essere posizionato al centro della corsia di marcia.

Vero

Falso

11. Diversamente da una tipica motocicletta, è importante abituarsi a frenare e sterzare contemporaneamente.

Vero

Falso

12. In condizioni normali, la distanza di sicurezza dovrebbe essere di almeno _____.

- a. 1 secondo
- b. 2 secondi
- c. 3 secondi

13. Non trasportare mai sul veicolo o in un vano portaoggetti liquidi infiammabili come la benzina, anche se all'interno di contenitori approvati.

Vero

Falso

14. Elencare 5 modi per rendersi più visibili agli altri conducenti.

- 1) _____
- 2) _____
- 3) _____
- 4) _____
- 5) _____

15. In caso di frenata su superfici con trazione non ottimale, pompare i freni per agevolare il controllo del veicolo.
- Vero Falso
16. Il carico massimo del veicolo include: conducente, passeggero e tutti gli accessori
- Vero Falso
17. Il veicolo può trainare un rimorchio in condizioni di sicurezza.
- Vero Falso
18. Quando la configurazione del veicolo lo consente, il passeggero deve tenersi saldamente al conducente.
- Vero Falso
19. Guidare un veicolo a 3 ruote è sicuro tanto quanto guidare un'auto.
- Vero Falso
20. Il sistema ABS consente di premere energicamente il pedale del freno senza bloccare le ruote.
- Vero Falso

Risposte

1. **Falso**
Per fermarsi velocemente, premere solo il pedale del freno. Non utilizzare mai il freno di stazionamento quando il veicolo è in movimento.
2. **Falso**
L'ispezione preliminare dovrebbe essere eseguita prima di ogni uso.
3. **Falso**
Il VSS non può aiutare a mantenere il controllo in caso di ghiaccio, neve, fango o acqua sufficiente a causare l'aquaplaning. La performance del VSS può anche essere ridotta quando diminuisce l'aderenza degli pneumatici a causa delle basse temperature o in caso di strada non asfaltata.
4. **Vero**
5. **Vero**
6.
 - 1) Casco
 - 2) Protezione per viso e occhi
 - 3) Giacca a maniche lunghe
 - 4) Guanti
 - 5) Pantaloni lunghi
 - 6) Scarpe chiuse, preferibilmente alte fino alla caviglia.
7. **Vero**
8. **c. Leva del freno anteriore**
Il veicolo non è provvisto di una leva dei freni anteriore.
9. **Falso**
Durante le ore diurne è consigliabile utilizzare gli abbaglianti.
10. **Vero**
11. **Falso**
È possibile frenare e sterzare contemporaneamente, se necessario ma, in generale, è consigliabile frenare prima di girare.
12. **b. 2 secondi**
In condizioni normali, la distanza dal veicolo che precede dovrebbe essere minimo due secondi.
13. **Vero**

14. 1) Controllare che le luci e i riflettori siano puliti.
2) Se possibile, utilizzare sempre gli abbaglianti.
3) Utilizzare le frecce.
4) Far lampeggiare le luci dei freni prima di rallentare.
5) Utilizzare i lampeggianti di segnalazione pericolo, se necessario.
6) Utilizzare il segnalatore acustico per avvisare gli altri conducenti della propria presenza.
7) Evitare di guidare negli angoli ciechi.
8) Indossare indumenti dai colori chiari e riflettenti.
15. **Falso**
È necessario tenere premuto il pedale del freno e non pomparlo. Il veicolo è equipaggiato con un sistema ABS che impedisce il blocco delle ruote.
16. **Vero**
17. **Falso**
18. **Falso**
Il passeggero deve sempre tenersi alle maniglie di sostegno.
19. **Falso**
Nelle auto e nei camion, la struttura del veicolo garantisce protezione. I passeggeri possono inoltre proteggersi indossando le cinture di sicurezza. Si deve considerare che la guida di un veicolo a 3 ruote è molto più rischiosa della guida di un'automobile. Il rischio di infortunio è più simile a quello di una motocicletta.
20. **Vero**

INFORMAZIONI DI SICUREZZA SUL VEICOLO

Questo veicolo presenta un cartellino e altre etichette che contengono importanti informazioni di sicurezza.

Chiunque volesse guidare questo veicolo deve leggere e comprendere queste informazioni prima della guida.

NOTA:

In caso di discrepanze tra questa guida e quanto riportato sul veicolo, le etichette di sicurezza sul veicolo avranno la precedenza su quelle contenute in questa guida.

Cartellino

⚠ AVVERTENZA. La guida, la manutenzione e l'assistenza di un veicolo per il trasporto di passeggeri possono esporre a contatto con sostanze chimiche, compresi i fumi di scarico, il monossido di carbonio, gli ftalati e il piombo, sostanze riconosciute dallo stato della California come cause di cancro, malformazioni del feto o altri difetti legati alla riproduzione.

Per ridurre al minimo l'esposizione, evitare di respirare i fumi di scarico, non lasciare il motore in folle se non necessario, eseguire la manutenzione del veicolo in aree ben ventilate e indossare guanti o lavarsi le mani di frequente durante le operazioni di manutenzione.

Per ulteriori informazioni, visitare la pagina www.P65Warnings.ca.gov/products/passenger-vehicle



704906973

⚠ AVVERTENZA

Questo modello Can-Am On-Road è un tipo di veicolo da strada diverso dagli altri. Richiede abilità e conoscenze particolari.

È importante imparare le differenze di questo prodotto.

Leggere la Guida dell'operatore e guardare il video sulla sicurezza utilizzando il collegamento al codice QR o visitando il sito Web Can-Am On-Road.



Partecipare a un corso di addestramento (se disponibile), **fare pratica**, esercitarsi nell'uso dei comandi e ottenere la patente necessaria.

Fare riferimento alla scheda di sicurezza prima di mettersi alla guida.

Indossare sempre il casco e le attrezzature di protezione.

Con questo tipo di veicolo, i conducenti sono esposti a rischi maggiori rispetto ad una vettura. Anche i conducenti con maggiore esperienza possono essere colpiti da altri veicoli o perdere il controllo. Questo veicolo non protegge in caso di incidente.

Limiti di manovrabilità e condizioni della strada.

Il Sistema di stabilità del veicolo (VSS) non può impedirvi di perdere il controllo di ribaltarvi o di cadere in caso di superamento dei limiti del veicolo. Conoscere i limiti a seconda delle diverse condizioni della strada. Non mettersi alla guida su ghiaccio, neve o fuori pista. Evitare pozzanghere e acqua corrente. Questo tipo di veicolo può planare sull'acqua e slittare su strade ricoperte di ghiaia, sporco e sabbia. Qualora fosse necessario guidare in queste condizioni, rallentare.

Questa etichetta può essere rimossa esclusivamente dal cliente.

704907713



⚠ WARNING

This Can-Am On-Road is a different type of vehicle - it requires special skills and knowledge. Learn how this product is different.

Read the operator's guide and watch the safety video using the QR code link or visit Can-Am On-Road web site.



Complete a training course (if available), **practice**, become proficient with the controls, and get a proper licence.

Refer to the Safety Card before riding.

Always wear a helmet and riding gear.

With this type of vehicle, riders are exposed to more road risks than in a car. Even skilled operators can be struck by other vehicles or lose control. This vehicle will not protect you in a crash.

Handling limits and road conditions

The Vehicle Stability System (VSS) cannot stop you from losing control, flipping over, or falling off if you exceed this vehicle's limits. Know the limits for different road conditions. Do not ride on ice, snow, or off road. Avoid puddles and running water. This type of vehicle can hydroplane on water and slip on gravel, dirt and sand covered roads. If you must go through these road conditions, slow down.

This hangtag may only be removed by the customer.

Scheda di sicurezza

La scheda di sicurezza si trova nel vano portaoggetti. Aprire il coperchio del vano portaoggetti e sollevare per leggere la scheda di sicurezza. Fare attenzione a reinserire correttamente il vano portaoggetti prima della marcia.



⚠ AVVERTENZA

Questo prodotto Can-Am On-Road è un tipo di veicolo particolare. Richiede capacità e conoscenze speciali.

È importante imparare le differenze di questo prodotto. Leggere il manuale del conducente e guardare il video sulla sicurezza utilizzando il link al codice QR o visitare il sito web Can-Am On-Road. **Completare** un corso di formazione (se disponibile), **fare pratica**, diventare esperti con i comandi e ottenere la patente specifica.



Il Vehicle Stability System (VSS) non è in grado di impedire la perdita di controllo, il ribaltamento o la caduta in caso di superamento dei limiti di velocità. Non mettersi alla guida su ghiaccio, neve o fuori pista. Evitare pozzanghere e acqua corrente. Questo tipo di veicolo può planare sull'acqua e slittare su strade ricoperte di ghiaia, sporco e sabbia. Qualora fosse necessario guidare in queste condizioni, rallentare.

Indossare il casco e attrezzature di protezione.

Con questo tipo di veicolo, i conducenti sono esposti a rischi maggiori rispetto ad una vettura.

Anche i conducenti con maggiore esperienza possono essere colpiti da altri veicoli o perdere il controllo.

Questo veicolo non protegge in caso di incidente.

Istruire il passeggero.

- Sostenersi sempre alle maniglie e tenere i piedi sulle pedane.
- Guardare sempre la strada. Piegarsi in curva. Tenersi sulle cunette.

Tenere sempre presente:

- Frenare con il pedale.
- Sterzare in direzione della curva, non controsterzare.
- Tenere tutte le ruote nella propria carreggiata, guidare in una sola fila e non superare la linea di demarcazione della carreggiata.
- Eseguire un'ispezione preliminare.



Premere il pulsante Mode (Modalità) per azionare il motorino di avviamento.
Brevetti: www.brp.com/en/about-brp/patents.html

8052_IT

Etichette di sicurezza

Queste etichette sono applicate sul veicolo per la sicurezza del conducente, dei passeggeri e degli astanti.

Le seguenti etichette sono previste sul veicolo e vanno considerate come

parti integranti dello stesso. Se assenti o danneggiate, possono essere sostituite gratuitamente. Rivolgersi a un concessionario autorizzato Can-Am On-Road.

Pressione pneumatici e carico massimo

Situato sotto il sedile dell'operatore



PNEUMATICI E CAPACITÀ DI CARICO / TIRE AND LOADING INFORMATION



POSTI A SEDERE /
SEATING CAPACITY

TOTALE
TOTAL 2

ANTERIORE
FRONT 1

POSTERIORE
REAR 1

Il peso complessivo degli occupanti del veicolo e del carico non dovrebbe mai superare 252 kg o 556 lb
The combined weight of occupants and cargo should never exceed 252 kg or 556 lb

RT 8591_IT

PNEUMATICO / TIRE	DIMENSIONI / SIZE	PRESSIONE PNEUMATICI A FREDDO / COLD TIRE PRESSURE	DIMENSIONI CERCHIONE / RIM SIZE
ANTERIORE / FRONT	MC165/55R15 55H	138 kPa / 20 psi	15 x 5 in
POSTERIORE / REAR	MC225/50R15 76H	193 kPa / 28 psi	15 x 7 in
SCORTA / SPARE	NESSUNA / NONE	NESSUNA / NONE	NESSUNA / NONE

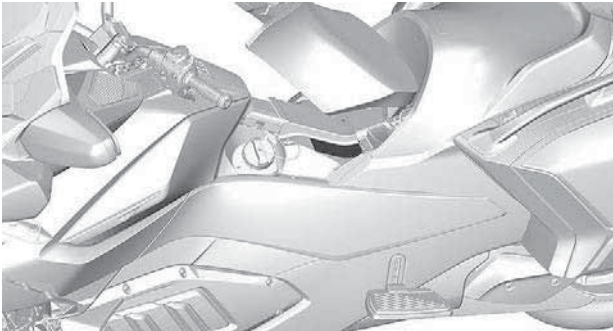

Controllo del livello dell'olio motore

Situato sotto il sedile dell'operatore

⚠ ATTENZIONE

**ALCUNI COMPONENTI NEL VANO MOTORE POTREBBERO ESSERE MOLTO CALDI.
UN CONTATTO DIRETTO PUÒ CAUSARE USTIONI.**

Controllo del livello di olio nel motore:

- Assicurarsi che il motore abbia raggiunto la temperatura di esercizio.
- Consultare la Guida del conducente per la procedura.
- Percorrere almeno 15 km (9 miglia).
- Il veicolo deve trovarsi su una superficie piana.
- Lasciare il motore al minimo per 10 minuti.
- Arrestare il motore.
- Effettuare la misurazione entro 2 minuti dall'arresto del motore.
- L'astina di misurazione deve essere avvitata completamente prima di controllare il livello dell'olio.
- Utilizzare miscela di oli sintetici XPS 5W40 per motore a 4 tempi o un olio per motociclette equivalente.

8194_IT

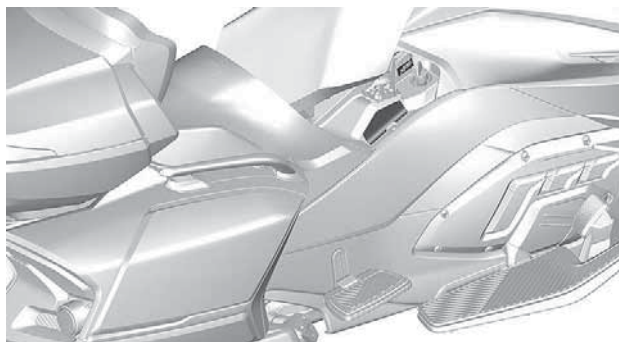

Liquido dei freni – Pulizia e rabbocco

Situato dietro il coperchio di manutenzione anteriore

⚠ AVVERTENZA

Pulire il tappo del serbatoio prima di rimuoverlo. ^{8282_IT}
Utilizzare esclusivamente il liquido per freni DOT 4 da
un contenitore sigillato.

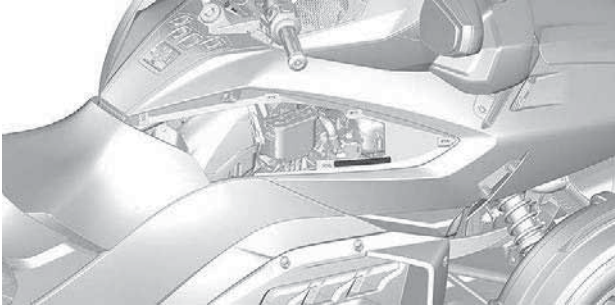

Pressione delle sospensioni posteriori

Situato sotto il sedile dell'operatore

! AVVERTENZA

**PRESSIONE MINIMA 70 kPa / 0,7 bar
NON ECCEDERE LA PRESSIONE RACCOMANDATA DI 70 kPa / 0,70 bar**

CARICO		(PASSEGGERO + CARICO) Kg					704905155
		0	45	70	90	115	
CONDUCENTE	Kg	kPa/bar	kPa/bar	kPa/bar	kPa/bar	kPa/bar	
	70	310/3,10	380/3,80	450/4,50	480/4,80	515/5,15	
	90	345/3,45	415/4,15	480/4,80	515/5,15	550/5,50	
	115	380/3,80	450/4,50	515/5,15	550/5,50	585/5,85	

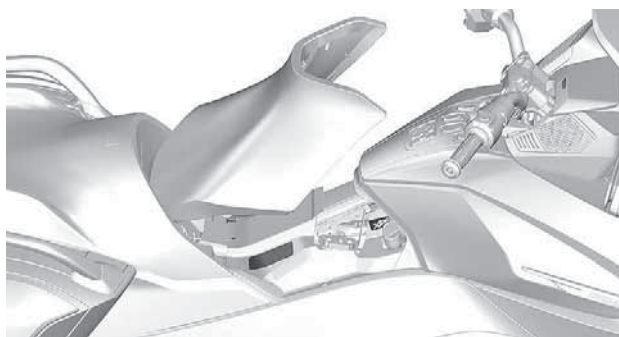

Carico coperchio vano portaoggetti laterale

Situato all'interno della parte posteriore del coperchio del vano portaoggetti laterale

AVVERTENZA
NON SOVRACCARICARE
6,8 kg (15 lb)
CARICO MASSIMO 5122A_IT

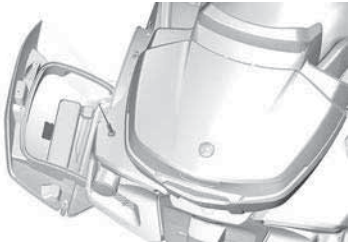

Carico vano portaoggetti anteriore

Situato nello scomparto anteriore.

AVVERTENZA
NON SOVRACCARICARE
16 kg (35 lb)
CARICO MASSIMO 5121A_IT



Carico vano portaoggetti superiore

Situato all'interno della parte posteriore del coperchio del vano portaoggetti superiore

AVVERTENZA
LADEN SIE NICHT ZU VIEL: 5964_IT

Senza telaietto superiore	
Carico massimo.....	9 kg (20 lbs)
Con telaietto superiore installato	
Carico massimo + telaietto superiore ...	6.8 kg (15 lbs)

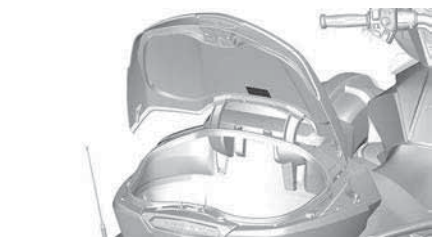

Liquido refrigerante caldo – Non aprire

Situato sotto il coperchio di manutenzione anteriore



Pulizia del veicolo

Situato all'interno della parte posteriore del coperchio del vano di servizio anteriore

AVVISO

- Le finiture opache necessitano di una cura speciale per conservare il loro aspetto. Vedere la Guida dell'operatore.
- Le ruote con cromatura PVD devono essere lavate con acqua e detergente delicato. Non lucidare le ruote cromate o utilizzare detersivi abrasivi o contenenti acidi sulle ruote con cromatura PVD.
- Non pulire il parabrezza con detergente alcalino o acido, benzina o solventi per evitare danni. Vedere la Guida dell'operatore.

704904936A_IT

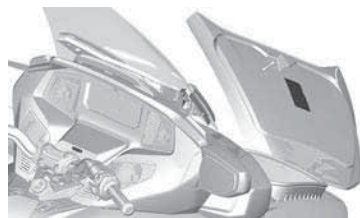

Modello di cambio (modello giapponese)

Questa etichetta viene applicata dal concessionario

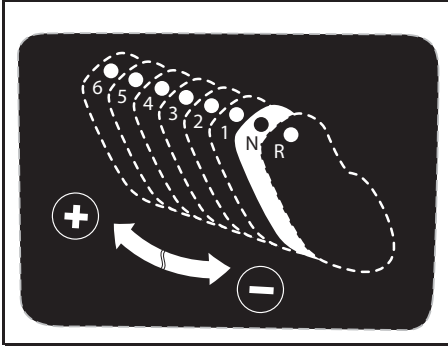

SEGNALAZIONE DI DIFETTI DI SICUREZZA

La sicurezza del conducente e del passeggero è prioritaria per Bombardier Recreational Products Inc. (BRP). In caso di dubbi, rivolgersi immediatamente al servizio clienti di BRP.

Nel caso in cui si sospetti che il veicolo presenti un difetto che potrebbe causare un incidente o lesioni o morte, contattare immediatamente le seguenti autorità oltre a Bombardier Recreational Products Inc.:

- negli USA, la National Highway Traffic Safety Administration (NHTSA)
- in Canada, Transport Canada
- in altri Paesi, le autorità competenti.

Se una di queste autorità riceve una segnalazione del genere, potrebbe aprire un'indagine e, qualora rilevasse la presenza di un difetto di protezione in un gruppo di veicoli, potrebbe avviare una campagna di ritiro e di riparazione dei veicoli.

Queste autorità non possono tuttavia intervenire in alcun modo nei problemi personali tra l'acquirente, il concessionario o Bombardier Recreational Products Inc.

Per contattare NHTSA:



888-327-4236



1 800-424-9153



National Highway Traffic Safety Administration
1200 New Jersey Avenue, SE
Washington, DC 20590



www.safercar.gov

Per contattare Transport Canada:



819-994-3328 (area Gatineau-Ottawa o all'estero)
Numero gratuito: 1 800-333-0510 (in Canada)



Transport Canada - ASFAD
330 Sparks Street
Ottawa, ON
K1A 0N5



<https://www.tc.gc.ca/recalls>

ISPEZIONE PRELIMINARE

CONTROLLI PRELIMINARI

È consigliabile sottoporre il veicolo a un'Ispezione di Sicurezza Annuale. Per ulteriori dettagli, contattare un concessionario autorizzato Can-Am On-Road. Sebbene non sia richiesto, si raccomanda di fare preparare il proprio veicolo prima dell'uso da un concessionario autorizzato Can-Am On-Road. Ad ogni visita il concessionario ha l'opportunità di verificare se il veicolo sia incluso in una eventuale campagna in garanzia. Inoltre consigliamo di visitare tempestivamente il proprio concessionario autorizzato Can-Am On-Road quando si viene a conoscenza di una qualsiasi campagna relativa alla sicurezza.

AVVERTENZA

Eseguire un controllo pre-guida prima di ogni utilizzo per rilevare eventuali problemi durante la guida. Il controllo pre-guida può aiutare a monitorare l'usura e il deterioramento prima che diventino un problema grave. Correggere eventuali problemi rilevati per ridurre il rischio di guasti o incidenti. Se necessario, rivolgersi a un concessionario autorizzato Can-Am On-Road.

Prima di avviare il veicolo, ispezionare i seguenti elementi:

Elemento	Procedura	
Pneumatici	Accertarsi dell'assenza di danni. Controllo della pressione degli pneumatici e dell'usura del battistrada. Fare riferimento a <i>Procedure di manutenzione</i> .	
Ruote e dadi	Accertarsi dell'assenza di danni. Ruotare ogni dado della ruota anteriore a mano per accertarsi che non sia allentato. Controllare che il dado dell'asse della ruota posteriore sia in posizione.	
Cinghia di trasmissione	Verificare che non siano presenti segni di logoramento, tagli, forature o denti mancanti. Controllare che sia allineata. Per ulteriori informazioni, fare riferimento a <i>Procedure di manutenzione</i> .	
Perdite	Verificare la presenza di eventuali perdite sotto il veicolo.	
Coperchi vani di carico e vano portaoggetti	tirare per verificare che siano correttamente agganciati.	
Sospensione posteriore ACS (modelli base)	Controllare la pressione. Fare riferimento alle <i>Procedure di base</i> .	
Sedili	Controllare che il sedile sia correttamente agganciato.	

Elemento	Procedura	
Specchietti	Pulire e regolare: (vedere <i>Specchietti in Equipaggiamento</i>).	
Pedale del freno	Premere e verificare che sia percepita resistenza. Il pedale deve tornare indietro completamente quando rilasciato.	
Leva dell'acceleratore	Ruotare diverse volte. Verificare che ruoti liberamente e che ritorni in posizione di folle quando rilasciata.	
Selettore marce	Accertarsi che il selettore delle marce funzioni correttamente in entrambe le direzioni e ritorni in posizione centrale quando rilasciato.	
Peso	Accertarsi che il carico totale sul veicolo (compreso conducente, passeggero, carico e ulteriori accessori) non superi il carico consigliato indicato sull'etichetta <i>Pressione pneumatici e carico massimo</i> .	
Carrello	In caso di traino di un rimorchio, verificare che: <ul style="list-style-type: none"> - Il carico sia correttamente caricato e fissato; - I coperchi siano agganciati; - Il carrello e i cavi di sicurezza siano correttamente attaccati al gancio del veicolo; - Tutte le luci del carrello funzionino e i riflettori siano puliti; - Gli pneumatici siano in buone condizioni e gonfiati alla pressione corretta. 	
Griglie ventola radiatore	Rimuovere eventuali detriti dalle griglie. Non utilizzare idropulitrici ad alta pressione perché potrebbero danneggiare le alette del radiatore. Pulire solo con aria compressa.	

Girare la chiave di accensione in posizione ON:

Elemento	Procedura	
Indicatore multifunzione	Controllare indicatori, misuratori, messaggi e livello del carburante	
Luci	Controllare il funzionamento di fari, fanalini posteriori, luci dei freni, indicatori di direzione e luci di segnalazione pericolo.	
Avvisatore acustico	Verifica del funzionamento.	

Elemento	Procedura	
Guida	Avviare il motore e verificare che lo sterzo possa muoversi liberamente.	
Interruttore di arresto motore	controllare il corretto funzionamento dell'interruttore di arresto motore.	
Freno di stazionamento	Avviare il motore, rilasciare il freno di stazionamento e verificare che la spia del freno sull'indicatore multifunzione sia spenta.	
Freni	procedere lentamente in avanti per una breve distanza, quindi frenare per verificare il corretto funzionamento.	
Scheda di sicurezza	Reinstallare il vano portaoggetti e chiuderne il coperchio dopo aver visionato la scheda di sicurezza.	

MANUTENZIONE

PROGRAMMA DI MANUTENZIONE

Gli interventi di manutenzione sono essenziali per mantenere il veicolo in condizioni operative sicure.

È responsabilità del proprietario garantire una corretta manutenzione. Una richiesta di intervento in garanzia può essere rifiutata se, tra le altre cose, è stato il proprietario o il conducente a causare il problema per un uso o una manutenzione impropri.

Eseguire controlli periodici e attenersi al programma di manutenzione. **Il programma di manutenzione non esime dall'eseguire il controllo pre-guida.**

Come prima procedura di manutenzione, la verifica dei codici guasto è una buona prassi e vivamente consigliata.

AVVERTENZA

La mancata osservanza del programma di manutenzione e delle procedure di manutenzione raccomandate potrebbe compromettere l'utilizzo sicuro del veicolo.

Regolamento EPA - Veicoli canadesi e USA

Un'officina di riparazioni o una persona di fiducia scelta dal proprietario possono occuparsi della manutenzione o della riparazione dei dispositivi e dei sistemi di controllo delle emissioni. Queste istruzioni non richiedono l'acquisto di componenti o interventi di assistenza da parte di BRP o concessionari autorizzati Can-Am On-Road.

Sebbene un concessionario autorizzato Can-Am On-Road disponga di una conoscenza tecnica approfondita e di utensili per la manutenzione del veicolo, la garanzia relativa alle emissioni non è subordinata all'intervento di un concessionario autorizzato Can-Am On-Road o di un altro ente con cui BRP abbia un rapporto commerciale.

È responsabilità del proprietario garantire una corretta manutenzione. Una richiesta di intervento in garanzia può essere rifiutata se, tra le altre cose, è stato il proprietario o il conducente a causare il problema per un uso o una manutenzione impropri.

Per quanto riguarda i reclami in garanzia relativi alle emissioni, BRP limita la diagnosi e la riparazione dei componenti coinvolti nelle emissioni ai concessionari autorizzati Can-Am On-Road. Per maggiori informazioni, consultare la *Garanzia sulle emissioni dell'EPA degli Stati Uniti* contenuta nella sezione della *Garanzia*

È necessario seguire le istruzioni relative ai requisiti carburante nella sezione rifornimento del presente manuale. Benché sia facile procurarsi benzina con una percentuale di etanolo superiore al 10%, l'Agenzia per la protezione dell'ambiente (EPA) degli Stati Uniti ha emesso un divieto di utilizzo di benzina con una percentuale di etanolo superiore al 10% che riguarda questo veicolo. L'uso di benzina con una percentuale di etanolo superiore al 10% con questo motore può danneggiare il sistema di controllo delle emissioni.

ISPEZIONE INIZIALE - 5.000 KM (3.000 MI)

Eseguire tutti i controlli indicati in *Ispezione preliminare*.

Sostituire il filtro e l'olio del motore.

Verificare il livello del liquido dei freni.

Controllare il funzionamento del meccanismo della retromarcia.

Controllare il livello del liquido di raffreddamento del motore.

Controllare il funzionamento degli interruttori dei comandi e degli interruttori del passeggero.

Controllare la cinghia di trasmissione e la sua tensione. (Intervento eseguito da un concessionario Can-Am On-Road autorizzato)

Controllare la coppia di serraggio del dado della ruota posteriore. (Intervento eseguito da un concessionario Can-Am On-Road autorizzato)

Controllare visivamente le pastiglie dei freni e i dischi.

Controllare che le maniglie del passeggero non siano lente.

Controllare che le pedane non siano allentate.

Controllare la presenza di eventuali pannelli della carrozzeria lenti.

Controllare il funzionamento dei ganci, dei cardini e le serrature dello scomparto.

OGNI 1.500 KM (1.000 MI)

Verificare il livello dell'olio.

OGNI 15.000 KM (9.300 MI) O 1 ANNO (IN BASE ALL'EVENTUALITÀ CHE SI VERIFICA PER PRIMA)

Eseguire tutti i controlli indicati in *Ispezione preliminare*.

Sostituire il filtro e l'olio del motore.

Verificare il livello del liquido dei freni. Sostituire ogni 2 anni.

Controllare i tubi dei freni.

Controllare il funzionamento del meccanismo della retromarcia.

Controllare il radiatore, i manicotti e la pompa dell'acqua.

Controllare il livello del liquido di raffreddamento del motore.

OGNI 15.000 KM (9.300 MI) O 1 ANNO (IN BASE ALL'EVENTUALITÀ CHE SI VERIFICA PER PRIMA)

Eseguire un test di tenuta dell'impianto di raffreddamento mettendolo in pressione.

Controllare il funzionamento degli interruttori dei comandi e degli interruttori del passeggero.

Controllare lo stato delle tubazioni del carburante, delle tubazioni per l'evaporazione del carburante e il filtro vapori.

Controllare il serraggio dei collegamenti della batteria.

Controllare la cinghia di trasmissione e la sua tensione. (Intervento eseguito da un concessionario Can-Am On-Road autorizzato)

Controllare il serraggio e le condizioni del tubo di scarico, degli anelli di fissaggio, dei giunti e delle guarnizioni.

Controllare il meccanismo di sterzo per escludere un gioco anormale.

Controllare lo stato delle barre di accoppiamento.

Controllare gli ammortizzatori per possibili perdite o altri danni.

Controllare la coppia di serraggio del dado della ruota posteriore. (Intervento eseguito da un concessionario Can-Am On-Road autorizzato)

Controllare lo stato dei giunti sferici.

Verificare lo stato dei cuscinetti delle ruote anteriori e posteriore.

Controllare le pastiglie dei freni e i dischi.

Controllare che le maniglie del passeggero non siano lente.

Controllare che le pedane non siano allentate.

Controllare la presenza di eventuali pannelli della carrozzeria lenti.

Controllare il funzionamento dei ganci, dei cardini e le serrature dello scomparto.

OGNI 30.000 KM (19.000 MI)

Sostituire il filtro dell'aria e pulire la cassa filtro.

OGNI 45.000 KM (28.000 MI)

Sostituire il filtro dell'olio del modulo HCM (Hydraulic Control Module).

Sostituire la cartuccia pre-filtro.

Sostituire il filtro carburante (oppure ogni 5 anni)

Sostituire il liquido di raffreddamento del motore (comunque ogni 5 anni).

Sostituire le candele.

Controllare le boccole in gomma dei bracci delle sospensioni anteriori.

ISPEZIONE INIZIALE

Raccomandiamo di fare ispezionare il veicolo dopo i primi 5.000 km (3.000 mi) di funzionamento da un concessionario autorizzato Can-Am On-Road, da un'officina di riparazioni o da un'altra persona a propria discrezione. Questo intervento di manutenzione è molto importante e non deve essere tralasciato.

NOTA:

L'ispezione iniziale è a carico del proprietario del veicolo.

Raccomandiamo di fare firmare questa ispezione dal concessionario autorizzato Can-Am On-Road, dall'officina di riparazioni o dalla persona scelta a propria discrezione che ha effettuato la prima ispezione.

Data di verifica

Firma del concessionario Can-Am On-Road autorizzato, dell'officina di riparazioni o della persona

Nome del concessionario Can-Am On-Road autorizzato, dell'officina di riparazioni o della persona

PROCEDURE DI MANUTENZIONE

In questa sezione vengono fornite istruzioni relative ai principali interventi di manutenzione.

A causa della complessità di alcune procedure di manutenzione, sono richieste buone capacità meccaniche.

Il concessionario Can-Am On-Road autorizzato, l'officina di riparazioni o la persona scelta a propria discrezione devono effettuare diverse procedure.

Se non si è esperti di meccanica, contattare un concessionario Can-Am On-Road autorizzato, un'officina di riparazioni o una persona scelta a propria discrezione.

⚠ AVVERTENZA

Spegnere il motore e attenersi alle procedure di manutenzione durante l'esecuzione degli interventi di manutenzione. La mancata osservanza delle corrette procedure di manutenzione potrebbe provocare lesioni causate dalle parti calde, parti in movimento, elettricità, agenti chimici e altri rischi.

Olio motore

Olio motore consigliato

Viene usato lo stesso olio per il motore, per la scatola del cambio, la frizione e il Modulo di controllo idraulico (Hydraulic Control Module, HCM).

I motori Rotax® sono stati progettati e omologati con olio XPS™.

BRP raccomanda di utilizzare sempre l'olio sintetico XPS o equivalente.

AVVISO

Non aggiungere additivi all'olio motore raccomandato.

I danni causati dall'utilizzo di un olio non adatto a questo motore o dall'aggiunta di additivi non saranno coperti dalla garanzia limitata BRP.

Olio motore XPS raccomandato

Olio di miscela sintetico 4T 5W40

Se il prodotto XPS raccomandato non è disponibile

Utilizzare un olio motore sintetico 5W40 SAE per motori a 4 tempi che soddisfa o supera le seguenti specifiche del settore:

classificazione API SJ, SL, SM o SN

Controllare sempre l'etichetta recante la certificazione API sul contenitore dell'olio che deve riportare almeno uno degli standard indicati.

Verificare il livello dell'olio motore

AVVISO

L'utilizzo del motore con un livello inadeguato di olio può causare gravi danni al motore. Seguire questa procedura per rilevare il corretto livello dell'olio motore.

Per poter eseguire la verifica del livello dell'olio nel motore, è necessario che il motore sia a temperatura di esercizio.

AVVISO

Regolare il livello dell'olio a motore freddo causerà un riempimento eccessivo.

1. Fare un giro di almeno 15 km (9 mi).
2. Parcheggiare il veicolo su una superficie piana e azionare il freno di stazionamento.
3. Lasciare il motore al minimo per 10 minuti.

⚠ AVVERTENZA

I gas di scarico contengono monossido di carbonio velenoso e possono accumularsi velocemente in zone chiuse o scarsamente ventilate. Se inalati, possono provocare lesioni gravi o morte. Avviare il motore solo in un'area aperta e ben ventilata.

AVVISO

Regolare il livello dell'olio a motore freddo causerà un riempimento eccessivo.

- Spegnere il motore.

NOTA:

La verifica del livello dell'olio nel motore deve essere eseguita entro 2 minuti dall'arresto del motore.

- Aprire il sedile. Vedere *Apertura del sedile* in *Dotazioni*.
- Svitare e togliere l'astina di misurazione olio.

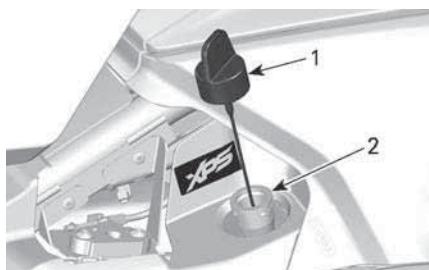

- Astina di misurazione olio
- Tubo di riempimento dell'olio

- Pulire l'astina di misurazione olio.
- Inserire di **nuovo** l'astina, **avvitandola** completamente.
- Svitare nuovamente e rimuovere l'astina di misurazione dell'olio.
- Verificare il livello dell'olio motore sull'astina. Dovrebbe essere a livello della tacca superiore o superarla.

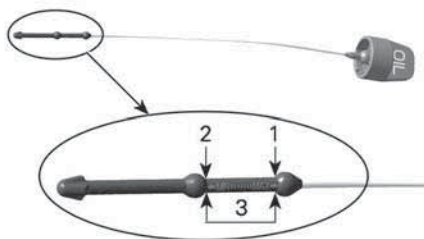

- MAX
- MIN
- Gamma operativa, 500 ml (17 fl oz(US))

Livello dell'olio tra la tacca inferiore (MIN) e superiore (MAX):

- Non aggiungere olio.
- Inserire e serrare bene l'astina di misurazione olio.
- Chiudere il sedile.

Livello dell'olio sotto la tacca di regolazione MIN:

- Aggiungere circa 500 ml (17 fl oz (US)) di olio consigliato.

NOTA:

La quantità di olio tra il livello MIN e MAX corrisponde a 500 ml (17 fl oz (US)).

- Riaccendere il motore e tenerlo al minimo per 10 minuti.

⚠ AVVERTENZA

I gas di scarico contengono monossido di carbonio velenoso e possono accumularsi velocemente in zone chiuse o scarsamente ventilate. Se inalati, possono provocare lesioni gravi o morte. Avviare il motore solo in un'area aperta e ben ventilata.

AVVISO

Regolare il livello dell'olio a motore freddo causerà un riempimento eccessivo.

3. Spegnerne il motore.
4. Ricontrollare il livello dell'olio.

NOTA:

La verifica del livello dell'olio nel motore deve essere eseguita entro 2 minuti dall'arresto del motore.

5. Ripetere i passaggi sopra descritti finché il livello dell'olio non raggiunge un livello tra la tacca inferiore e superiore dell'astina. **Non riempire eccessivamente.**
6. Inserire e serrare bene l'astina di misurazione olio.
7. Chiudere il sedile.

Cambio dell'olio motore e del filtro dell'olio

1. Prima di cambiare l'olio, accertarsi che il veicolo si trovi su una superficie piana.

AVVISO

L'olio e il filtro dell'olio vanno sostituiti contemporaneamente. Il cambio dell'olio deve essere effettuato a motore caldo.

ATTENZIONE

L'olio motore potrebbe scottare.

2. Pulire la zona attorno al tappo di scarico sotto il coperchio della coppa dell'olio.
3. Posizionare una bacinella adatta per la raccolta dell'olio sotto il coperchio della coppa dell'olio.
4. Rimuovere il tappo di scarico e gettare via gli O-ring e la rondella di tenuta.

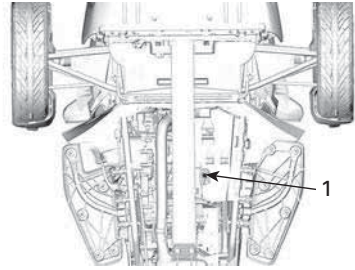
**ESEMPIO TIPO**

1. Tappo di scarico dell'olio motore

5. Rimuovere l'astina di misurazione olio.
6. Lasciare che l'olio fuoriesca completamente.
7. Pulire l'area attorno al tappo di scarico magnetico della copertura della frizione.
8. Posizionare una bacinella adatta per la raccolta dell'olio sotto la copertura della frizione.
9. Rimuovere il tappo di scarico magnetico e gettare via l'anello di tenuta.

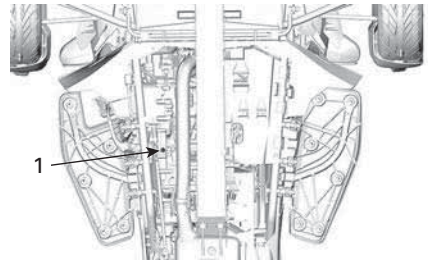
**ESEMPIO TIPO**

1. Tappo di scarico magnetico della copertura della frizione

10. Rimuovere il coperchio di manutenzione sul lato sinistro. Fare riferimento a *Coperchio di manutenzione* nella sezione *Dotazioni*.
11. Scollegare il connettore degli interruttori livello freni.

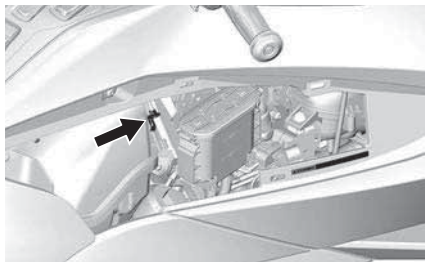

12. Staccare entrambi gli interruttori livello freni dalla parte inferiore del serbatoio.

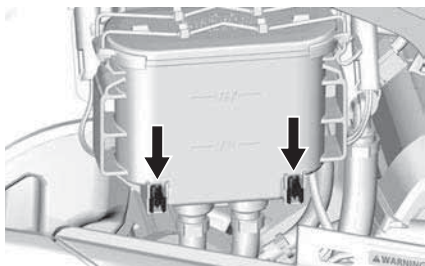

13. Spostare il perno della molla e rimuovere il serbatoio dal suo supporto.

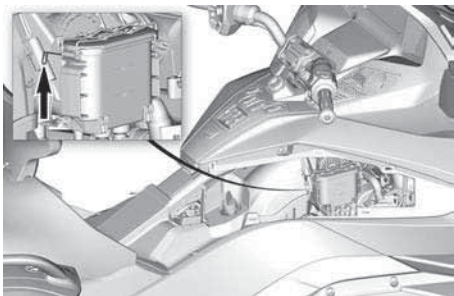

14. Spostare il serbatoio all'indietro e fissarlo con una corda elastica al manubrio.

AVVISO

Non lasciare appeso il serbatoio dall'estremità dei tubi.

15. Rimuovere il coperchio del filtro dell'olio e smaltire gli O-ring.
16. Rimuovere e smaltire il filtro dell'olio.

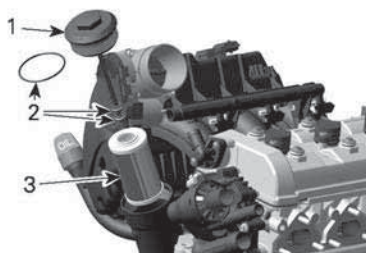

1. Coperchio filtro dell'olio
2. O-ring
3. Filtro dell'olio

17. Lasciare che l'olio fuoriesca completamente dalla copertura della frizione.
18. Controllare e pulire la cavità del filtro dell'olio da sporcizia e agenti inquinanti.
19. Pulire il magnete del tappo di scarico.
20. Usando rondelle di tenuta e O-ring **NUOVI**, installare entrambi i tappi di scarico.

AVVISO

Non riutilizzare mai le rondelle e gli O-ring di tenuta del tappo di scarico. Sostituirla sempre con una nuova.

21. Stringere i tappi di scarico come specificato.

Coppia di serraggio

Tappo di scarico (coperchio della coppa dell'olio)	28 ± 2 Nm (21 ± 1 lbf-ft)
Tappo di scarico magnetico (copertura frizione)	20 ± 1 Nm (15 ± 1 lbf-ft)

22. Inserire un filtro dell'olio **NUOVO**.

23. Installare **NUOVI** O-ring sul coperchio del filtro dell'olio.
24. Montare le viti del coperchio del filtro dell'olio e serrarle secondo le specifiche.

Coppia di serraggio	
Coperchio filtro dell'olio	25 ± 3 Nm (18 ± 2 lbf-ft)

25. Versare nel serbatoio olio consigliato nelle quantità riportate di seguito.

Operazione	Quantità
Sostituzione olio motore e filtro olio	4,7 l (5 qt (liq.,US))
Sostituzione olio motore, filtro olio e filtro HCM	4,9 l (5,2 qt (liq.,US))

26. Riposizionare il serbatoio del liquido per freni.
1. Installare entrambi gli interruttori livello freni.
 2. Reinstallare il perno di fissaggio sul retro del serbatoio.
 3. Collegare il connettore degli interruttori livello freni.
27. Inserire di nuovo l'astina, avvitandola completamente.
28. Controllare il livello di olio nel motore. Vedere *Controllo del livello olio motore* in questa sezione.

AVVISO

Accertarsi che la spia di segnalazione pressione olio si spenga entro 5 secondi dall'accensione del motore. Nel caso in cui la spia di segnalazione pressione olio rimanga accesa per oltre 5 secondi, SPEGNERE IL MOTORE e ricontrollare il livello dell'olio.

29. Controllare che non siano presenti perdite nel coperchio del filtro dell'olio, nel tappo di scarico magnetico (coperchio frizione) e nel tappo di scarico (coperchio della coppa dell'olio).
30. Spegnerne il motore.
31. Reinstallare il coperchio di manutenzione sul lato sinistro.
32. Smaltire l'olio usato seguendo tutte le normative ambientali locali.

Filtro dell'aria

Rimozione del filtro dell'aria

1. Rimuovere il coperchio di servizio lato destro. Fare riferimento a *Coperchio di manutenzione* nella sezione *Dotazioni*.

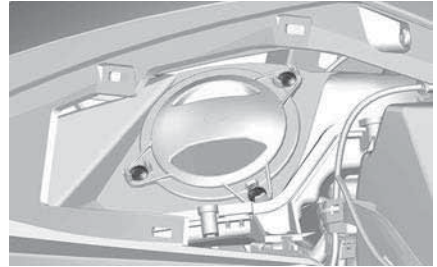

2. Rimuovere il coperchio del filtro e il filtro.

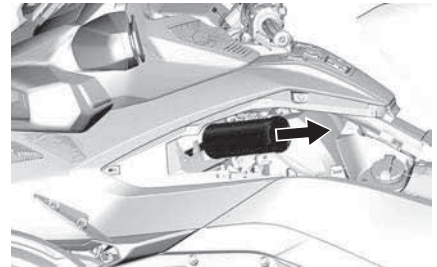

Ispezione del filtro dell'aria

Ispezionare il filtro dell'aria, controllare la presenza di sporco o danni.

AVVISO

Non è consigliabile soffiare aria compressa nel filtro in carta. Questo potrebbe danneggiare le fibre della carta e ridurre le sue capacità filtranti in ambienti polverosi.

AVVISO

Non lavare il filtro in carta con soluzioni detergenti.

AVVISO

Ispezionare il silenziatore di aspirazione dell'aria ed eliminare polvere e detriti facendo attenzione a non soffiare o fare entrare elementi estranei nell'estremità pulita delle aperture per l'ingresso dell'aria.

AVVISO

Eliminare lentamente eventuali detriti e polvere entrati nell'estremità pulita del silenziatore di aspirazione dell'aria. Pulire estraendo i batuffoli di polvere, non spingendoli verso l'interno.

Se necessario, sostituire il filtro dell'aria come previsto dal programma di manutenzione e dall'uso specifico (specialmente se l'ambiente è polveroso).

Installazione del filtro dell'aria

Riposizionare il filtro con attenzione.

NOTA:

Il filtro dell'aria deve essere posizionato correttamente. Prima di inserire il filtro dell'aria, assicurarsi che la sede della presa d'aria non sia deformata.

Posizionare il coperchio del filtro correttamente, quindi serrare tutte le viti.

Coppia di serraggio

Viti coperchio
filtro aria

$3 \pm 0,5$ Nm
(27 ± 4 lbf-in)

Reinstallare il coperchio di manutenzione sul lato destro.

Liquido refrigerante motore

Liquido refrigerante motore consigliato

AVVISO

Usare sempre un antigelo a base di glicole etilenico che contenga inibitori della corrosione specifici per la combustione interna di motori in alluminio.

Per evitare un possibile deterioramento del sistema antigelo, usare sempre la stessa marca. Non mischiare mai marche diverse a meno che l'impianto di raffreddamento sia stato completamente lavato e riempito.

Liquido refrigerante XPS raccomandato

Liquido refrigerante premiscelato a lunga durata

Se il prodotto XPS raccomandato non è disponibile

Usare un fluido di raffreddamento a basso contenuto di silicato, premiscelato con etilene glicolico (50% -50%) a lunga durata, specificamente formulato per i motori a combustione interna in alluminio.

Verifica del livello del liquido refrigerante

⚠ AVVERTENZA

All'apertura del serbatoio, il liquido refrigerante potrebbe essere molto caldo e schizzare nel caso in cui il motore fosse caldo. Per evitare il rischio di ustioni, controllare il livello del liquido refrigerante a motore freddo.

A motore freddo, controllare il livello del liquido refrigerante come descritto di seguito:

1. Posizionare il veicolo su una superficie piana e stabile.
2. Aprire il coperchio dello scomparto anteriore.
3. Rimuovere il coperchio di manutenzione anteriore. Fare riferimento a *Coperchio di manutenzione* nella sezione *Dotazioni*.
4. Controllare il livello del liquido refrigerante sul lato destro del serbatoio. Il liquido refrigerante deve essere visibile e il livello deve essere appena sopra la tacca COLD (livello minimo a freddo).

NOTA:

Se il motore è caldo, il liquido refrigerante deve essere visibile senza superare la tacca HOT (livello massimo a caldo).

5. Se richiesto, aggiungere liquido refrigerante fino a quando è visibile nel serbatoio portandolo appena sopra la tacca COLD (livello massimo a freddo). Usare un imbuto per impedire le perdite di liquido. **Non riempire eccessivamente.**
6. Interrompere il rabbocco non appena il liquido è visibile nel tubo.

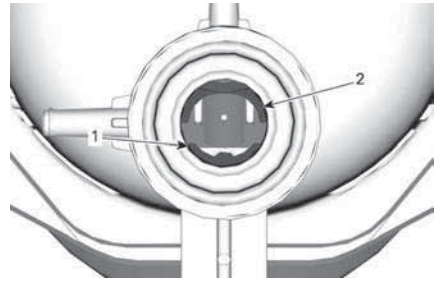

1. Tacca COLD, riferimento del livello del liquido a freddo
2. Tacca HOT, riferimento del livello del liquido a caldo
7. Reinstallare il coperchio di manutenzione.

NOTA:

Un sistema del liquido refrigerante che richiede frequenti rabbocchi è indice di perdite o problemi del motore. Rivolgersi a un concessionario autorizzato Can-Am On-Road.

Ventole radiatore

Pulizia delle ventole del radiatore

Rimuovere eventuali detriti dalle griglie.

NOTA:

Non utilizzare idropulitrici ad alta pressione perché potrebbero danneggiare le alette del radiatore. Pulire solo utilizzando aria compressa dal lato posteriore (soffiare l'aria dal lato posteriore verso il lato anteriore).



NOTA:

Quando il motore è acceso e il veicolo è fermo o si viaggia a bassa velocità, le ventole spingono aria fresca verso la parte anteriore del veicolo. Quando il veicolo viaggia a velocità superiori le ventole spingono l'aria verso la parte posteriore del veicolo.

Batteria

Ubicazione della batteria

La batteria si trova nello scomparto anteriore.

Per accedere alla batteria, aprire lo scomparto anteriore.

Nei **MODELLI LIMITED**, aprire la cerniera lampo del rivestimento interno.

Rimuovere il pannello di accesso alla batteria.

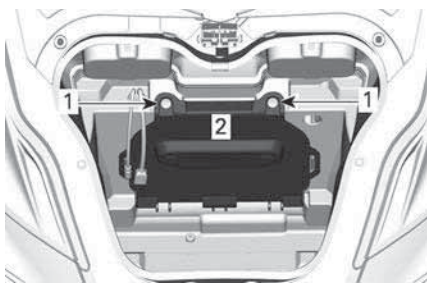

- 1. Vite
- 2. Pannello di accesso alla batteria

Carica della batteria

Il veicolo è provvisto di una batteria senza manutenzione sigillata. Non è

necessario aggiungere acqua per regolare il livello dell'elettrolita. Nel caso in cui il veicolo non fosse stato utilizzato per almeno un mese, potrebbe essere necessario caricare la batteria.

Far sostituire la batteria solo da un concessionario Can-Am On-Road autorizzato.

⚠ AVVERTENZA
Non usare acido per batterie al piombo convenzionali. L'acido potrebbe fuoriuscire dallo sfianto della batteria. L'acido potrebbe fuoriuscire anche nel caso in cui l'alloggiamento della batteria fosse danneggiato o incrinato, causando gravi ustioni.

È possibile caricare la batteria mentre è installata sul veicolo.

È possibile utilizzare un caricabatterie standard. La frequenza di caricamento consigliata è 2 A. Se la batteria è scarica, è possibile avviare il mezzo con i cavi (vedere la sezione *Riparazioni su strada*).

Per caricare la batteria a casa, è possibile utilizzare un "caricatore per batterie" per rallentare il caricamento della batteria. Questo tipo di caricatore può essere lasciato collegato per periodi prolungati di tempo senza danneggiare la batteria. Seguire sempre i tempi di caricamento indicati nelle istruzioni del caricatore.

AVVISO
Attenersi alle istruzioni fornite insieme al caricabatterie. Una procedura di caricamento non corretta potrebbe danneggiare la batteria.

Per caricare la batteria, procedere come descritto di seguito:

- 1. Aprire lo scomparto anteriore.

2. Nei **MODELLI LIMITED**, aprire la cerniera lampo del rivestimento interno.
3. Rimuovere il pannello di accesso alla batteria.
4. Collegare prima il cavo ROSSO (+) al terminale corrispondente.

AVVISO

Collegare sempre prima il cavo ROSSO (+) per evitare di danneggiare l'impianto elettrico del veicolo.

5. Collegare il cavo NERO (-) al terminale corrispondente.

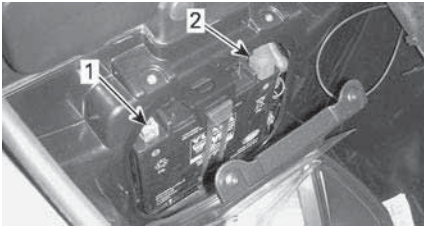

1. Terminale NERO (-)
2. Terminale ROSSO (+)

6. Avviare il caricabatterie. Il tempo di carica varia in base alla frequenza di caricamento. La tensione di caricamento consigliata è 2 A.

Quando la batteria è carica:

7. Scollegare prima il cavo NERO (-).

AVVISO

Scollegare sempre prima il cavo NERO (-) per evitare di danneggiare l'impianto elettrico del veicolo.

8. Scollegare il cavo ROSSO (+).
9. Chiudere il pannello di accesso alla batteria e il vano di carico anteriore.

Cinghia di trasmissione

Ispezionare visivamente l'allineamento della cinghia di trasmissione prima di ogni uso.

L'allineamento della cinghia e la regolazione del gioco devono essere sempre eseguiti da un concessionario Can-Am On-Road autorizzato come previsto dal *Programma di manutenzione*.

Allineamento della cinghia di trasmissione

Se la cinghia supera il bordo esterno del pignone, farla allineare correttamente da un concessionario Can-Am On-Road autorizzato il prima possibile.

NOTA:

La cinghia **NON** deve toccare la flangia dal **PIGNONE**.

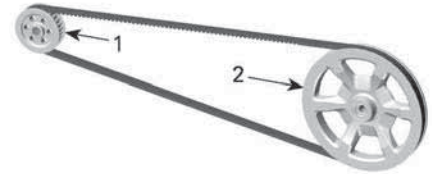

ESEMPIO TIPO

1. Pignone
2. Corona

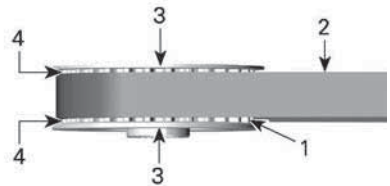

CONFIGURAZIONE TIPICA - PIGNONE

1. Denti corona posteriore
2. Cinghia
3. Flangia del pignone
4. Distanza tra la flangia e la cinghia





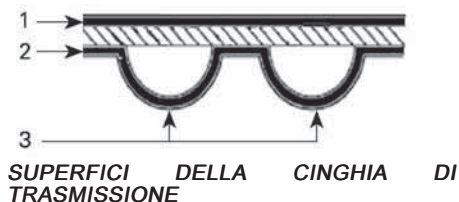

Usura della cinghia di trasmissione

Ispezionare la cinghia di trasmissione con il veicolo in folle, il motore spento, su una superficie piana con ampio spazio: è necessario spingere il veicolo in avanti e indietro per verificare la lunghezza completa della cinghia.



- SUPERFICI DELLA CINGHIA DI TRASMISSIONE**
1. Superficie esterna
 2. Superficie laterale dei denti
 3. Dente

Controllare le condizioni seguenti:

Condizioni di usura	Azione richiesta
Condizioni buone 	Nessuna
Incrinature 	Controllare le condizioni
Scheggiature minori 	Controllare le condizioni
Rotture evidenti 	Sostituire la cinghia
Usura gancio 	Sostituire la cinghia
Denti mancanti 	Sostituire la cinghia

Condizioni di usura	Azione richiesta
	
Tessuto della cinghia usurato, esposizione di componenti interni 	Sostituire la cinghia
Danni causati da sassi 	Sostituire la cinghia

NOTA:

Le incrinature non richiedono la sostituzione della cinghia ma è necessario tenerle sotto controllo in quanto potrebbero causare rotture gravi o la perdita della dentatura costringendo alla sostituzione della cinghia. Danni al centro della cinghia richiedono l'eventuale sostituzione ma quando le rotture si estendono al bordo della cinghia, il guasto della cinghia è prossimo.

Quando si sostituisce una cinghia di trasmissione, sostituire anche le corone per aumentarne la durata di vita.

Tensione della cinghia di trasmissione

Durante la guida, se si percepiscono vibrazioni o rumori provenienti dalla cinghia o se la cinghia salta dal pignone, fare regolare il prima possibile la tensione della cinghia da un concessionario Can-Am On-Road autorizzato. Prestare particolare attenzione durante il rodaggio (primi 1 000 km (600 mi)).

Pneumatici e ruote

AVVERTENZA

Pneumatici non del tipo consigliato, danneggiati, usurati al di sotto dell'indicatore limite minimo di usura del battistrada o non correttamente gonfiati possono causare la perdita di controllo.

Gli pneumatici nuovi non offrono la massima efficienza fino al completamento del rodaggio. Le frenate, l'aderenza in curva e il VSS potrebbero non essere ottimali, quindi prestare la massima attenzione. Per rodare gli pneumatici, è necessario percorrere almeno 300 km (200 ml) con frequenti frenate. In caso di frenata meno frequenti, la distanza sarà maggiore.

Gli pneumatici sono stati specificamente progettati per questo veicolo. Usare solo pneumatici radiali raccomandati da BRP, che possono essere ordinati unicamente presso un concessionario autorizzato Can-Am On-Road.

Quando il pneumatico viene rimosso o sostituito, eseguire le seguenti operazioni:

- Controllare e pulire il cuscinetto della corona. Sostituire in caso di danneggiamento o rottura.
- Controllare e pulire i cuscinetti dell'asse posteriore. Sostituire in caso di danneggiamento o rottura.
- Sostituire e lubrificare il paraolio del cuscinetto dell'asse posteriore.
- Sostituire e lubrificare l'o-ring dell'asse posteriore.
- Controllare e pulire le boccole anti-usura dell'asse posteriore. Sostituire in caso di danneggiamento o rottura.

Quando la ruota posteriore viene rimossa o sostituita, eseguire le seguenti operazioni:

- Sostituire il dado della ruota posteriore.
- Sostituire e lubrificare il paraolio del cuscinetto dell'asse posteriore.
- Sostituire e lubrificare l'o-ring dell'asse posteriore.
- Controllare le condizioni dello smorzatore in gomma. Sostituire in caso di danneggiamento o rottura.

Pressione degli pneumatici

Utilizzare la pressione di gonfiaggio a freddo raccomandata per prestazioni ottimali e usura regolare degli pneumatici. Un gonfiaggio insufficiente o eccessivo può causare un'usura irregolare del battistrada.

La pressione di gonfiaggio degli pneumatici raccomandata è riportata sull'etichetta degli pneumatici all'interno del coperchio di manutenzione lato destro.

In caso di cambiamento della temperatura esterna, anche le pressioni di gonfiaggio degli pneumatici cambiano di conseguenza. Una diminuzione di 6° C può causare una corrispondente diminuzione di pressione di 7 kPa. Controllare la pressione degli pneumatici frequentemente e regolarla al valore corretto.

NOTA:

La differenza di pressione tra il lato sinistro e quello destro non deve superare 3,4 kPa (0,5 lbf/in²).

Danni ai pneumatici

Controllare gli pneumatici per eventuali segni di:

- Tagli, squarci e rotture negli pneumatici.
- Sporgenze o bugne sulla parte laterale dei pneumatici o del battistrada.
- Chiodi o altri oggetti estranei sulla parte laterale degli pneumatici o del battistrada.

- Perdite d'aria (fischio) causate da un cerchione danneggiato o valvola difettosa.

Se si verifica una qualsiasi delle condizioni sopra indicate, fare riparare o sostituire al più presto lo pneumatico da un concessionario autorizzato Can-Am On-Road.

Usura del battistrada dello pneumatico

Controllare la profondità minima del battistrada mediante appositi indicatori (barrette di gomma dura sagomate sulla base del battistrada; 1 in nella seguente figura). Verificare tre punti del battistrada dello pneumatico:

- Bordo esterno
- Centro
- Bordo interno.

Gli indicatori di usura battistrada verranno visualizzati sui battistrada usurati alla profondità minima. Quando sul battistrada appare almeno un indicatore di usura battistrada, fare sostituire al più presto lo pneumatico da un concessionario autorizzato Can-Am On-Road.

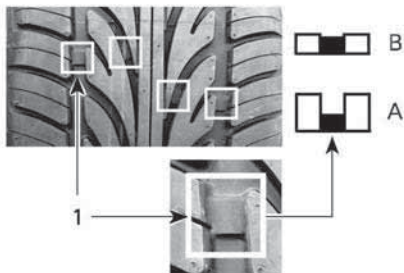

USURA DEL BATTISTRADA DELLO PNEUMATICO

1. Indicatore limite di usura del battistrada

1. Profondità appropriata del battistrada
2. Profondità minima, sostituire pneumatico

È normale rilevare usura non lineare sugli pneumatici in base alle condizioni stradali e abitudini di guida. I bordi

interni o esterni degli pneumatici anteriori e il battistrada centrale dello pneumatico posteriore si usureranno in maniera disuguale in base alla guida aggressiva o lineare del veicolo.

Rotazione pneumatici

Ruotare gli pneumatici anteriori quando l'altezza del battistrada è ridotta a 4 mm (5/32 in). Questo permetterà di massimizzare la durata degli pneumatici.

⚠ AVVERTENZA

Gli pneumatici sono progettati per ruotare solo in una direzione. Non sostituire la ruota anteriore di sinistra con quella di destra e viceversa. Per effettuare la rotazione, gli pneumatici dovranno essere rimossi dai cerchi. Se si monta uno pneumatico sul lato errato, la trazione è inferiore e si potrebbe perdere il controllo.

⚠ ATTENZIONE

Non appoggiarsi al raggio della ruota anteriore mentre si cerca di ruotarla in quanto le dita potrebbero rimanere intrappolate tra la ruota e la pinza del freno.

Modulo di registrazione degli pneumatici

In caso di ritiro degli pneumatici, è necessario aver fornito il proprio nome e indirizzo per poter essere contattati. In qualità di produttore di veicoli, BRP mantiene una registrazione del numero di identificazione dello pneumatico (TIN, Tire Identification Number) associato al numero di identificazione del veicolo (VIN, Vehicle Identification Number) (vedere *Identificazione del veicolo*) e alle informazioni aggiornate sul proprietario.

In caso di sostituzione di uno pneumatico sul veicolo, è necessario

compilare un "Modulo di registrazione pneumatico" e inviarlo al servizio clienti del produttore dello pneumatico. Il "Modulo di registrazione pneumatico" è disponibile presso i concessionari Can-Am On-Road autorizzati.

Freni

⚠ AVVERTENZA

I freni nuovi non funzionano alla massima efficacia fino al termine del periodo iniziale di rodaggio. Le prestazioni di frenata potrebbero essere ridotte, quindi prestare la massima attenzione. Per rodare i freni, è necessario percorrere almeno 300 km (200 mi) con frequenti frenate. In caso di frenata meno frequenti, la distanza sarà maggiore.

Verificare il livello del liquido dei freni

Utilizzare esclusivamente il liquido per freni DOT 4 da un contenitore sigillato.

Controllare il livello del liquido dei freni nel seguente modo:

1. Posizionare il veicolo su una superficie piana e stabile.
2. Rimuovere il coperchio di servizio lato destro. Fare riferimento a *Coperchio di manutenzione* nella sezione *Dotazioni*.
3. Verificare il livello del liquido dei freni nel serbatoio. Dovrebbe superare la tacca MIN.

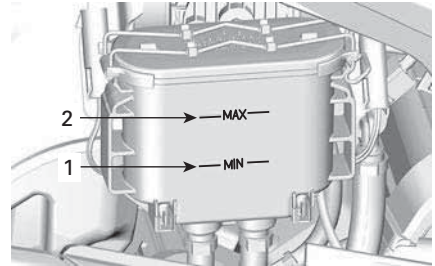

1. Tacca livello MAX del liquido dei freni
2. Tacca livello MIN del liquido dei freni
4. Se necessario, aggiungere liquido. Vedere la sezione *Aggiunta del liquido dei freni*.

⚠ ATTENZIONE

Un livello basso del liquido dei freni potrebbe indicare una perdita o pattini dei freni usurati. Rivolgersi a un concessionario autorizzato Can-Am On-Road.

Aggiunta di liquido dei freni

1. Pulire il tappo del serbatoio.

⚠ AVVERTENZA

Pulire il tappo del serbatoio prima di rimuoverlo. Utilizzare esclusivamente il liquido per freni DOT 4 da un contenitore sigillato.

2. Rimuovere il tappo di riempimento.

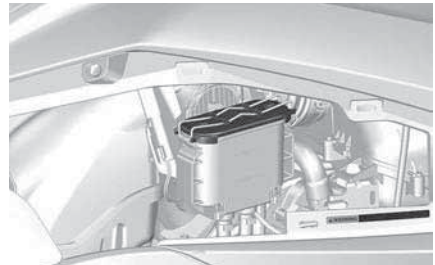

3. Portare il liquido alla tacca MAX (livello massimo)

NOTA:

La sostituzione delle pastiglie dei freni fa aumentare il livello del liquido dei freni. Se la sostituzione avviene quando il livello è alla tacca MAX, possono verificarsi fuoriuscite.

AVVISO

Il liquido dei freni può danneggiare la plastica o le superfici verniciate. Rimuovere le eventuali perdite.

4. Rimontare il tappo di riempimento e bloccarlo.
5. Reinstallare il coperchio di manutenzione.

Controllare il sistema frenante

I freni anteriori e posteriori sono del tipo idraulico a disco. Sono auto-regolanti e non richiedono nessuna messa a punto.

Anche il pedale del freno non richiede la regolazione.

Per mantenere i freni in buone condizioni, controllare quanto segue come descritto nella sezione *Programma di manutenzione*:

- Intero sistema frenante per le perdite dei liquidi
- Pedale del freno per una sensazione di spugnosità al tatto
- Dischi dei freni per usura eccessiva e condizioni della superficie
- Pattini dei freni per usura, danno o gioco.

Nel caso in cui si rilevino problemi al sistema frenante, consultare un concessionario Can-Am On-Road autorizzato.

Fari

Controllo dell'orientamento dei fari

1. Verificare che gli pneumatici siano stati gonfiati in modo corretto. Fare

riferimento all'*Etichetta della pressione degli pneumatici* posizionata sotto il sedile del conducente.

2. Sui modelli base, impostare la pressione dell'aria delle sospensioni posteriori secondo le corrette condizioni di carico (fare riferimento all'etichetta della *Pressione delle sospensioni posteriori* posizionata anch'essa sotto il sedile del conducente).

NOTA:

Per i modelli Limited, il compressore livella il veicolo automaticamente.

3. Posizionare il veicolo davanti a una superficie di prova come mostrato. Assicurarsi che il veicolo si trovi su una superficie piana.

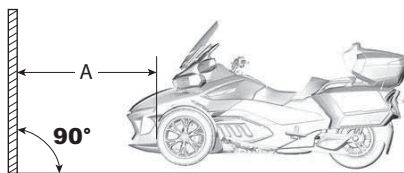

1. 10 m (33 piedi)

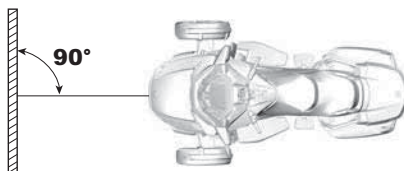

Tracciare 2 linee parallele rispetto al suolo sulla superficie di prova seguendo le istruzioni di seguito:

Linee sulla superficie di prova	
Linea A	770 mm (30-5/16 poll.) sollevata da terra
Linea B	718 mm (28-9/32 poll.) sollevata da terra

4. Selezionare gli **anabbaglianti**.**AVVISO**

Accertarsi che le condizioni di carico siano rappresentative delle condizioni di marcia durante la regolazione dei fari.

5. L'orientamento del fascio di luce è corretto quando la linea superiore di riflessione del faro è compresa tra le linee di riferimento A e B.

Regolazione dell'orientamento verticale dei fari

Durante la regolazione dei fari, gli abbaglianti e gli anabbaglianti vengono regolati in contemporanea.

1. Rimuovere il telaio degli specchietti.

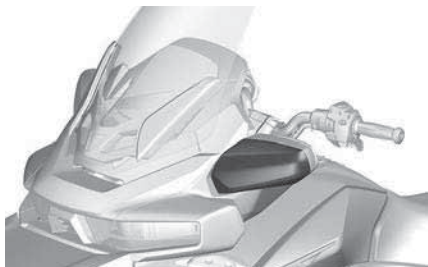

2. Sui modelli australiani:

1. Scollegare il connettore dei lampeggianti.



2. Rimuovere la vite sull'estremità dell'alloggiamento specchio.



3. Tirare leggermente lo specchietto per creare un maggiore spazio.
3. Utilizzando il cacciavite Phillips, in dotazione nel kit degli attrezzi, ruotare il regolatore del faro per regolare i fari in verticale.

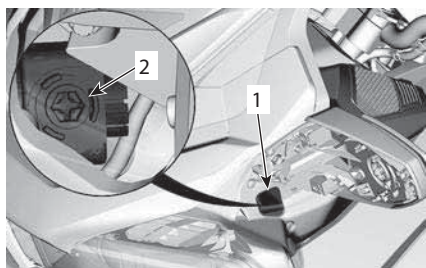

1. Foro di accesso
2. Regolatore del faro

Regolazione dei fari anteriori

Luce più alta	Ruotare la vite del regolatore in senso orario
Luce più bassa	Ruotare vite del regolatore in senso antiorario

4. Reinstallare il telaio degli specchietti.

Regolazione dell'orientamento orizzontale dei fari

1. Sollevare il vano portaoggetti e spostarlo di lato per fare spazio.



2. Inserire la mano nell'apertura e premere sulla parte in gomma più sottile sotto il display, per accedere alla parte interna della consolle. Può essere necessario mettere di lato i cablaggi elettrici per lavorare più facilmente.
3. Utilizzando le dita, posizionare il regolatore sull'alloggiamento del faro.
4. Utilizzando il lato curvo corto della chiave a brugola in dotazione nel kit degli attrezzi, ruotare il regolatore del faro per regolare i fari in orizzontale.

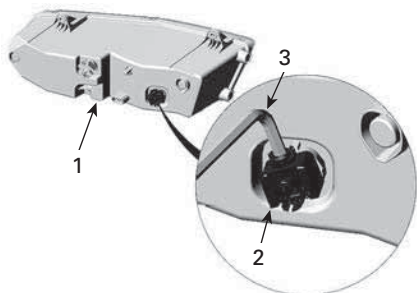

IN FIGURA, IL REGOLATORE DEL FARO SX

1. Alloggiamento del faro sx
 2. Regolatore del faro - regolazione in orizzontale
 3. Chiave a brugola da 6mm
5. Regolare il faro in modo tale che il centro del punto di messa a fuoco (punto più luminoso sulla parete) sia posizionato a circa 160 mm (6,3 poll.) da ciascun lato del centro del veicolo.

MANUTENZIONE DEL VEICOLO

Pulizia del veicolo

Non utilizzare apparecchiature di pulizia ad alta pressione (ad esempio quelle degli autolavaggi) in quanto potrebbero danneggiare alcune parti del veicolo.

AVVISO

Le ruote con cromatura PVD devono essere lavate con acqua e detergente delicato. Non lucidare o utilizzare detergenti abrasivi o contenenti acidi sulle ruote con cromatura PVD.

AVVISO

Non pulire il parabrezza con detergente alcalino o acido, benzina o solventi per evitare danni.

AVVISO

Per le superfici opache, non usare cera, spray lucidanti o altri prodotti per vernici normali. Non lavare con materiali abrasivi. Non usare pulitori meccanici o lucidanti e non grattare le superfici con forza.

Per pulire il veicolo:

1. Risciacquare a fondo il veicolo con acqua per rimuovere eventuale sporcizia sulla strato superficiale.
2. Con un panno morbido e pulito, lavare il veicolo con acqua mescolata con detergente neutro, ad esempio sapone specifico per motociclette o automobili.

NOTA:

L'acqua calda funziona bene per rimuovere insetti dai finestrini e dalle carenature anteriori.

3. Mentre si lava il veicolo, verificare la presenza di grasso oppure olio. È possibile utilizzare un prodotto di manutenzione o uno sgrassatore delicato per automobili. Seguire

scrupolosamente le istruzioni del produttore.

Prodotto di manutenzione

XPS Roadster wash

4. Asciugare il veicolo con una pelle di daino o un asciugamano morbido.

Veicoli con superfici opache

AVVISO

Per le superfici opache, non usare cera, spray lucidanti o altri prodotti per vernici normali. Non lavare con materiali abrasivi. Non usare pulitori meccanici o lucidanti e non grattare le superfici con forza.

Per le superfici opache, lavare a mano con una spugna morbida e un sapone delicato compatibile con le superfici opache. Per rimuovere impurità come sporco o insetti, usare un panno morbido e un solvente delicato. Prima della pulizia insaponare bene tutta l'area interessata. Strofinare delicatamente.

Questa superficie opaca potrebbe richiedere una pulizia più frequente.

Protezione del veicolo

Applicare una cera non abrasiva alle parti in plastica.

AVVISO

Non cerare o lucidare le superfici opache (comprese le finiture con vernici opache).

Superficie	Raccomandazione
Finiture lucide	Applicare solo cere non abrasive e compatibili con i rivestimenti trasparenti
Finiture opache	Non applicare cera

AVVISO

Non lucidare il parabrezza con detersivi per plastica/polish.

⚠ AVVERTENZA

Non applicare una patina protettiva per vinile o plastica al sedile in quanto la superficie potrebbe diventare scivolosa e il conducente o il passeggero potrebbe cadere dal veicolo.

RIMESSAGGIO E PREPARAZIONE PRESTAGIONALE

Rimessaggio

Se non si utilizza il veicolo per almeno quattro mesi, ad esempio durante il periodo invernale, è necessario conservarlo correttamente per mantenerlo in buone condizioni.

BRP raccomanda di far eseguire una preparazione completa del veicolo per il rimessaggio da un concessionario autorizzato Can-Am On-Road, da un'officina di riparazioni o da un'altra persona a propria discrezione. oppure di attenersi alle seguenti procedure di base.

Preparare il veicolo al rimessaggio

1. Ispezionare il veicolo e, se necessario, fare eseguire interventi di manutenzione, riparazione o sostituzione da un concessionario autorizzato Can-Am On-Road, da un'officina di riparazioni o da un'altra persona a propria discrezione.

NOTA:

Per i cittadini USA e canadesi, fare riferimento alla *garanzia sulle emissioni dell'EPA degli Stati Uniti* contenuta nella sezione *Garanzia* per informazioni sui reclami in garanzia.

2. Sostituire l'olio motore e il filtro. Rivolgersi ad un concessionario autorizzato Can-Am On-Road, un'officina di riparazioni o una persona scelta a propria discrezione per interventi di manutenzione, riparazione o sostituzione.
3. Controllare i livelli del liquido refrigerante, liquido dei freni e liquido della frizione.
4. Riempire il serbatoio del carburante, aggiungere stabilizzatore del carburante e avviare il motore per impedire la formazione di ruggine nel motore e il deterioramento del carburante. Attenersi alle istruzioni riportate sulla confezione dello stabilizzatore del carburante.

5. Gonfiare tutti gli pneumatici alla pressione raccomandata.
6. Pulire il veicolo.
7. Lubrificare tutti i cavi dei comandi, i ganci, le serrature e le articolazioni di tutte le leve.
8. Chiudere e agganciare i fermi di tutti i vani di carico.
9. Coprire il veicolo con materiale impermeabile, ad esempio cerata. Evitare di utilizzare plastica o materiale simile non respirante che limita il flusso d'aria e favorisce l'accumulo di calore e umidità.
10. Parcheggiare il veicolo in una zona asciutta, lontano dalla luce diretta del sole e soggetto a piccole variazioni di temperatura.
11. Caricare lentamente la batteria una volta al mese alla tensione di caricamento consigliata di 2 A. Non è necessario rimuovere la batteria.

Preparazione prima dell'uso

Dopo un periodo di rimessaggio, il veicolo deve essere preparato e ispezionato prima della guida. Effettuare quanto segue:

1. Togliere la copertura e pulire il veicolo.
2. Caricare la batteria, se necessario.
3. Eseguire un'ispezione preliminare, quindi testare il veicolo a basse velocità.

Questa pagina è intenzionalmen-
te vuota

RIPARAZIONI SU STRADA

LINEE GUIDA PER LA DIAGNOSTICA

AVVISO

Se è necessario trasportare il veicolo, non trainarlo per evitare di causare gravi danni. Per maggiori dettagli, vedere la sezione *trasporto del veicolo*.

Impossibile mettere in folle

Se non si riesce a inserire la folle mentre il veicolo è fermo:

1. I giri del motore saranno automaticamente portati a circa 1.300 quindi saranno riportati al minimo.
2. Saranno effettuati 3 tentativi.
3. Se non funziona, ritentare premendo il pulsante per scalare o salire di marcia.

Impossibile cambiare marcia

Fare trasportare il veicolo presso il concessionario Can-Am On-Road più vicino.

Il motore non parte

Risoluzione dei problemi

1. IL MOTORE NON SI ACCENDE

Messaggio di sicurezza sull'indicatore multifunzione non confermato.

- *Leggere il messaggio di sicurezza e premere il pulsante MODE.*

L'interruttore di arresto motore è in posizione OFF.

- *Assicurarsi che l'interruttore di arresto motore sia in posizione ON.*

L'interruttore di accensione è in posizione OFF.

- *Portare l'interruttore di accensione in posizione ON.*

Batteria "morta" o collegamenti deboli della batteria.

- *Controllare la carica della batteria. Ricaricare se necessario (vedere le Procedure di manutenzione).*
- *Controllare le connessioni dei terminali della batteria nello scomparto anteriore (vedere le Procedure di manutenzione).*

Fusibile bruciato.

- *Controllare il fusibile (vedere come sostituire i fusibili e le luci in questa sezione).*

La marcia è innestata.

- *Se la marcia è inserita, premere il pedale del freno.*

La chiave non viene letta. Se l'immobilizzatore non riesce a leggere la chiave, il motore non verrà avviato. Le seguenti condizioni possono portare a una mancata lettura della chiave da parte dell'immobilizzatore:

- Chip danneggiato
- Presenza di un oggetto metallico di grandi dimensioni vicino alla chiave
- Presenza di un dispositivo elettronico vicino alla chiave
- Presenza di una seconda chiave con codice elettronico vicino alla chiave principale
- Presenza di forti campi elettromagnetici di altra natura nell'area in cui si trova la chiave
- *Se il motore non si avvia e sul quadrante viene visualizzato un messaggio di errore relativo alla chiave, assicurarsi che nessuna delle condizioni di cui sopra sia presente. Se il problema persiste anche in assenza di tali condizioni, rivolgersi a un concessionario Can-Am On-Road autorizzato.*

2. IL MOTORE GIRA MA NON SI AVVIA

Livello del carburante basso.

- *Riempire il serbatoio del carburante. Fare riferimento alle Procedure di base.*

Batteria debole.

- *Controllare la carica della batteria. Ricaricare se necessario (vedere le Procedure di manutenzione).*
- *Controllare le connessioni dei terminali della batteria nello scomparto anteriore (vedere le Procedure di manutenzione).*





Problema al sistema di gestione motore.





- *Verificare se la spia guasto motore è accesa durante l'avvio. Rivolgersi ad un concessionario autorizzato Can-Am On-Road, un'officina di riparazioni o una persona scelta a propria discrezione per interventi di manutenzione, riparazione o sostituzione. Consultare la Garanzia relativa alle emissioni dell'Agenzia per la protezione dell'ambiente (EPA) degli Stati Uniti qui acclusa per maggiori informazioni sulle richieste di intervento in garanzia.*

MESSAGGI NELL'INDICATORE MULTIFUNZIONE

Sull'indicatore multifunzione vengono visualizzate informazioni importanti sulle condizioni del veicolo. Quando si avvia il motore, verificare sempre se sul quadro indicatore multifunzione sono presenti messaggi particolari o spie accese.

Spie (Malfunzionamenti)

Indicatore	Messaggio/ Avvertenza	Causa	Cosa fare
	CHIAVE ERR	Chiave difettosa	Contattare un concessionario autorizzato Can-Am On-Road.
	CHIAVE ERRATA	Chiave errata	Utilizzare la chiave giusta per il veicolo o contattare un concessionario autorizzato Can-Am On-Road.
	CONTROLLARE CHIAVE	Chiave difettosa	Contattare un concessionario autorizzato Can-Am On-Road.
	ALTA TEMPERATURA DEL MOTORE	Il motore si sta surriscaldando.	<ul style="list-style-type: none"> - Arrestare e lasciare raffreddare il motore. - Controllare la presenza di eventuali perdite. - Controllare il livello del refrigerante e regolare (vedere le <i>procedure di manutenzione</i>).
	GUASTO SOSPENSIONI	Anomalia della sospensione pneumatica	<ul style="list-style-type: none"> - Controllare la pressione nella sospensione pneumatica - Controllare il sensore di posizione della sospensione posteriore - Fare trasportare il veicolo al concessionario Can-Am On-Road autorizzato più vicino per verificare la taratura dei valori Min/Max della sospensione pneumatica.
	ANOMALIA FRENI	Guasto EBD	Fare trasportare il veicolo presso il più vicino concessionario autorizzato Can-Am On-Road.
	GUASTO SEGNALE TRASMISSIONE	Modulo di controllo della trasmissione	<ul style="list-style-type: none"> - Rimuovere la chiave, attendere 20 secondi, reinserire la chiave. - Far riparare il veicolo da un concessionario Can-Am On-Road autorizzato.

Spie (Malfunzionamenti)			
Indicatore	Messaggio/ Avvertenza	Causa	Cosa fare
	CONTROLLARE IL DPS	Componente del servosterzo (DPS)	Far riparare il veicolo da un concessionario Can-Am On-Road autorizzato.
	GUASTO AI FRENI - LIVELLO LIQUIDO FRENI INSUFFICIENTE	Livello basso del liquido dei freni o sensore difettoso	<ul style="list-style-type: none"> - Verificare la presenza di perdite di liquido dei freni. - Controllare il livello del liquido dei freni e regolarlo (vedere <i>Procedure di manutenzione</i>).
	LIMP HOME (MODALITÀ DI EMERGENZA)	Guasto a un componente importante del sistema di gestione del motore o anomalia al sistema VSS	* Fare trasportare il veicolo presso il più vicino concessionario autorizzato Can-Am On-Road.
	LIVELLO OLIO BASSO - ARRESTARE MOTORE	Pressione olio bassa	<ul style="list-style-type: none"> - Verificare la presenza di perdite d'olio. - Controllare il livello dell'olio e regolare (vedere le <i>Procedure di manutenzione</i>).

* BRP consiglia di far trasportare il veicolo se è accesa la spia LIMP HOME (MODALITÀ DI EMERGENZA). Se si utilizza il veicolo in LIMP HOME, evitare manovre brusche e recarsi immediatamente dal concessionario autorizzato Can-Am On-Road più vicino per effettuare un intervento di manutenzione prima di riprendere la guida. In modalità di emergenza, il motore entra in protezione limitando e giri e la velocità massima.

Possono inoltre essere visualizzati messaggi informativi importanti in concomitanza con le spie.



ESEMPIO TIPO

In caso di segnalazione sul display digitale, il messaggio sarà visualizzato per 6 secondi a intervalli di 60 secondi. Durante i 60 secondi, l'indicatore digitale lampeggerà. Questa sequenza sarà ripetuta per tre volte e si interromperà dopo 15 minuti. Durante i 15 minuti saranno attive solo le spie.

COSA FARE NELLE SEGUENTI CIRCOSTANZE

Perdita delle chiavi

Utilizzare la chiave di riserva per richiedere un'altra chiave al concessionario Can-Am On-Road autorizzato il prima possibile. **Se si perdono entrambe le chiavi**, l'interruttore di accensione, la serratura del vano di carico posteriore e quella del carrello BRP, se presente, dovranno essere sostituite e la spesa sarà a carico del proprietario.

Impossibile aprire il vano di carico laterale

Rimuovere il sedile del passeggero.



Rimuovere entrambe le viti di fissaggio dal pannello di accesso.

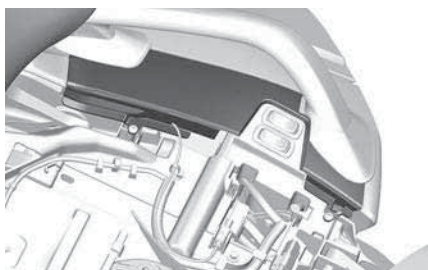

Estrarre il pannello di accesso.

Spostare il meccanismo per sganciare il fermo.

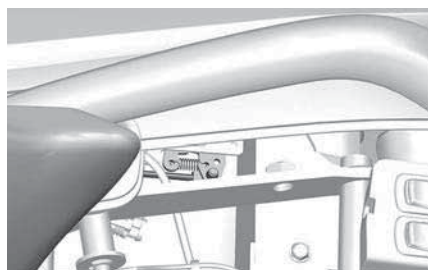

Pneumatico sgonfio

In caso di foratura **grave** o di taglio nel battistrada, e se lo pneumatico è completamente sgonfio, far trasportare il veicolo al concessionario Can-Am On-Road più vicino. Per le istruzioni sul trasporto vedere la sottosezione *Trasporto del veicolo*.

In caso di foratura **lieve** dovuta a un chiodo o a un sasso e se il pneumatico non è completamente sgonfio, è possibile ripararlo provvisoriamente. Per riparare provvisoriamente uno pneumatico è possibile utilizzare un sigillante automatico per pneumatici o un kit di riparazione. Seguire le istruzioni del produttore fornite insieme al sigillante o al kit di riparazione pneumatici e far riparare o sostituire tempestivamente lo pneumatico da un concessionario Can-Am On-Road autorizzato **il prima possibile**.

Se si ripara provvisoriamente lo pneumatico, guidare a bassa velocità, con cura e controllare frequentemente la pressione dello pneumatico fino alla sostituzione o definitiva riparazione.

Batteria "morta"

Se la batteria è "morta" o eccessivamente scarica per avviare il motore,

può essere avviata tramite cavi di accoppiamento.

⚠ AVVERTENZA

Collegare i cavi di accoppiamento come specificato nella procedura di avviamento.

Le batterie possono emettere gas esplosivi che possono incendiarsi se i cavi di accoppiamento non vengono collegati correttamente.

AVVISO

Non scollegare la batteria scarica.

1. Parcheggiare il veicolo con batteria carica davanti al veicolo.
2. Portare il cambio in posizione FOLLE (N).
3. Aprire il coperchio dello scomparto anteriore.
4. Rimuovere il pannello di accesso alla batteria.
5. Rimuovere la protezione del terminale positivo e pulire gli spinotti della batteria dai residui di corrosione prima di connettere i cavi di accoppiamento.

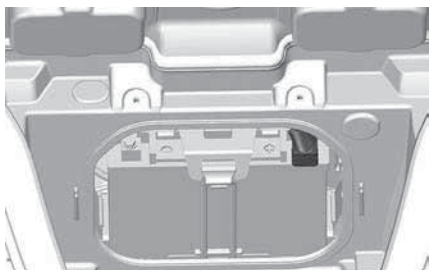

6. Iniziare collegando un'estremità del cavo con terminale ROSSO al terminale positivo (+) della batteria scarica.
7. Collegare l'altra estremità del cavo ROSSO di accoppiamento al terminale POSITIVO (+) della batteria del veicolo di soccorso.
8. Collegare un'estremità del cavo con morsetto NERO al terminale negativo (-) della batteria scarica.

9. Collegare l'altra estremità del cavo con terminale NERO al terminale negativo (-) della batteria del veicolo di soccorso.
10. Avviare il veicolo di soccorso e lasciare marciare a folle.
11. Avviare il veicolo normalmente; se il motore non parte, aspettare alcuni minuti prima di ripetere l'operazione per non danneggiare il motorino d'avviamento e la batteria carica.

NOTA:

Se non parte ancora, potrebbe esserci un problema con il sistema di avviamento. Fare trasportare il veicolo (vedere *Trasporto del veicolo*) in questa sezione) da un concessionario autorizzato Can-Am On-Road per una riparazione.

12. Una volta che il veicolo è stato avviato, lasciare girare entrambi i motori in folle per alcuni minuti prima di scollegare i cavi di accoppiamento.
13. Staccare i cavi di accoppiamento procedendo nell'ordine inverso rispetto al collegamento.

NOTA:

Se il motore si spegne non appena è stato avviato tramite i cavi di accoppiamento o non appena questi ultimi vengono rimossi, è probabile che il sistema di caricamento sia difettoso. Fare trasportare il veicolo (vedere *Trasporto del veicolo*) in questa sezione) da un concessionario autorizzato Can-Am On-Road per una riparazione.

14. Far ricaricare completamente la batteria con un caricabatterie (vedere *Procedure di manutenzione*) oppure presso un centro di assistenza qualificato.

Dopo aver ricaricato la batteria, far ispezionare il veicolo da un concessionario Can-Am On-Road autorizzato.

COME CAMBIARE UNA LAMPADINA

Luci

Questo veicolo è dotato di LED (light emitting diode), una tecnologia che si è dimostrata molto affidabile. Solo la luce di retromarcia e i lampeggianti posteriori utilizzando le lampadine.

La tecnologia LED si è dimostrata affidabile e, nel caso improbabile di irregolarità di funzionamento, rivolgersi a un concessionario Can-Am On-Road autorizzato.

Data la complessità della procedura, rivolgersi a un concessionario Can-Am On-Road autorizzato per sostituire le lampadine dei lampeggianti posteriori e della luce di retromarcia.

Modelli australiani

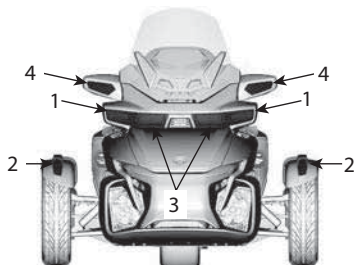

PARTE ANTERIORE DEL VEICOLO

1. Fari — Anabbaglianti
2. Luci di posizione
3. Fari — Abbaglianti
4. Indicatori di direzione

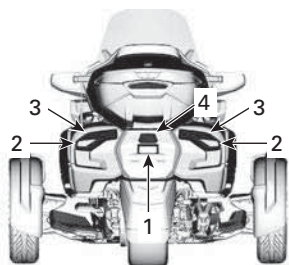

PARTE POSTERIORE DEL VEICOLO

1. Luce targa
2. Fanale posteriore e luce freni
3. Luci indicatori di direzione
4. Luce retromarcia

Modelli giapponesi

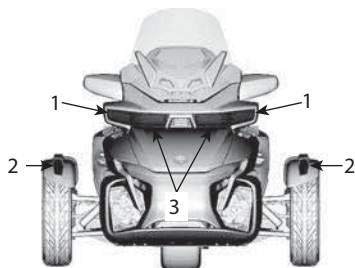

PARTE ANTERIORE DEL VEICOLO

1. Fari — Anabbaglianti
2. Luci di posizione/Luci frecce
3. Fari — Abbaglianti

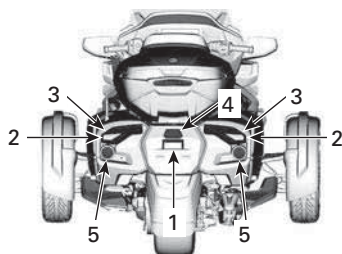

PARTE POSTERIORE DEL VEICOLO

1. Luce targa
2. Fanalini posteriori
3. Luci indicatori di direzione
4. Luce retromarcia
5. Luci freni

Tutti gli altri modelli

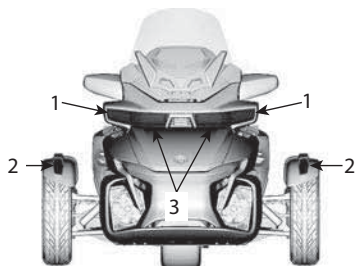

PARTE ANTERIORE DEL VEICOLO

1. Fari — Anabbaglianti
2. Luci di posizione/Luci frecce
3. Fari — Abbaglianti

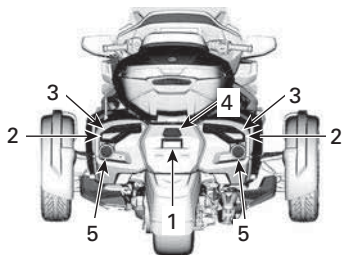

PARTE POSTERIORE DEL VEICOLO

1. *Luce targa*
2. *Fanale posteriore e luce freni*
3. *Luci indicatori di direzione*
4. *Luce Signature (solo Limited - Canada e USA)*
5. *Luce retromarcia*

COME SOSTITUIRE UN FUSIBILE

Fusibili

Nel caso in cui un accessorio elettrico del veicolo smetta di funzionare, controllare se i fusibili sono bruciati e sostituirli, se necessario.

Se il guasto elettrico persiste, fare revisionare il veicolo da un concessionario autorizzato Can-Am On-Road.

Posizione dei fusibili

I fusibili si trovano nel vano di carico anteriore.

Per accedere ai fusibili, aprire il vano di carico anteriore.

Nei **MODELLI LIMITED**, aprire la cerniera lampo del rivestimento interno.

Raggiungere i coperchi dei fusibili e tirarli.

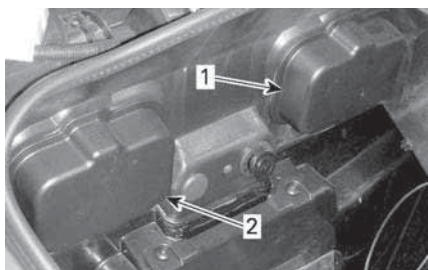

ALL'INTERNO DELLO SCOMPARTO ANTERIORE

1. Coperchio di servizio scatola fusibili sinistra
2. Coperchio di servizio scatola fusibili destra

Premere le linguette e rimuovere con attenzione i coperchi dei fusibili.

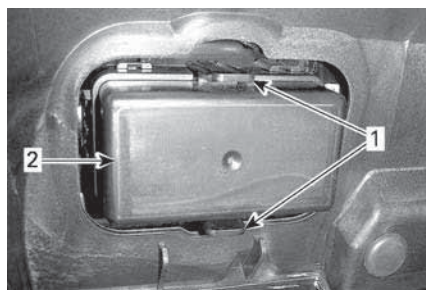

1. Linguette
2. Coperchio scatola fusibili

Descrizione dei fusibili

Vedere l'adesivo posizionato tra le due scatole fusibili per la corretta identificazione.

Scatola fusibili sinistra

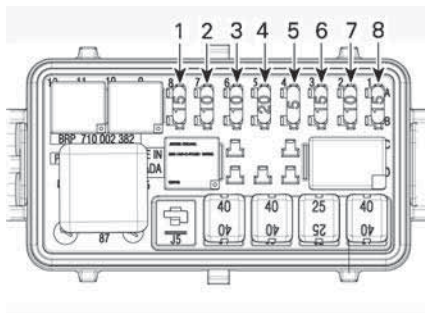

N. fusibili	Descrizione	Ampe raggio
1	Cruscotto / DLC	15 A
2	Attivazione ECM / VCM/ MSR e D.E.S.S. / SAS / YAS / PRS	10 A
3	Alternatore	10 A
4	WPM	20 A
5	ECM	5 A
6	Iniettori / Bobine	15 A

N. fusibili	Descrizione	Amperaggio
7	Attivazione TCM, DPS / Cruscotto, indicatore livello carburante e indicatore temperatura liquido refrigerante	10 A
8	H02S / CAPS / Pompa carburante / EVAP / CSV, PSR	15 A

Scatola fusibili destra

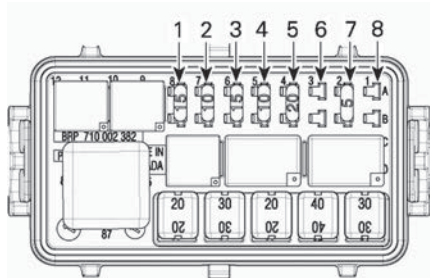

N. fusibili	Descrizione	Amperaggio
1	Luci diurne / Spie freno stazionamento / Luci targa	15 A
2	Luci freni / Luci segnalazione emergenza	10 A
3	Amplificatore	15 A
4	Modulo carrello	10 A

N. fusibili	Descrizione	Amperaggio
5	Clacson, Protezione sovraccarico	25 A
6	VKEY prese CC	5 A
7	VBAT prese CC	5 A
8	NON USATO	

NOTA:

Quando il fusibile 6 è installato, la presa a 12 V funziona solo quando la chiave di accensione è posizionata su ON. Quando il fusibile 7 è installato, la presa 12 V è sempre operativa.

Scatola fusibili a capsula sinistra

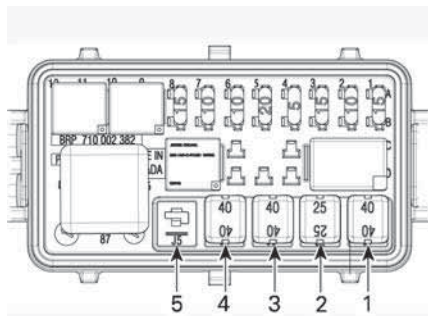

N. fusibili	Descrizione	Amperaggio
1	Pompa VCM	40 A
2	Valvole VCM	25 A
3	DPS	40 A
4	Controllo principale (F1, F2, R4, R5)	40 A
5	Non usato	

Scatola fusibili a capsula destra

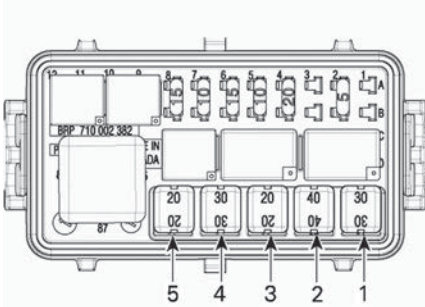

N. fusibili	Descrizione	Amperaggio
1	Ventola di raffreddamento	30 A
2	Accessori	40 A
3	Solenoidi TCM	20 A
4	Fari anabbaglianti	30 A
5	Fari abbaglianti	20 A

Fusibile del circuito dell'alternatore

Il portafusibili è collocato alla sinistra della batteria.

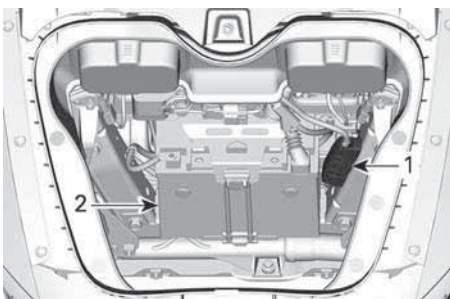

1. Portafusibili
2. Batteria

Per verificare se il fusibile è bruciato, rimuovere il coperchio del portafusibile: se la sezione metallica tra i due

terminali è fusa o rotta, il fusibile è bruciato.

Alternatore	80 A (deve essere sostituito esclusivamente da un concessionario On-road autorizzato)
-------------	---

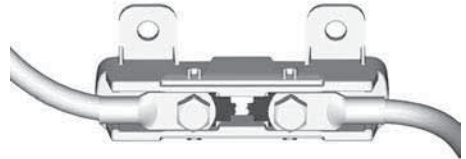

AVVISO

Non sostituire un fusibile bruciato, far trasportare il veicolo presso il più vicino concessionario autorizzato Can-Am On-Road, un'officina di riparazioni o una persona scelta a propria discrezione.

Sostituire un fusibile

1. Portare l'interruttore di accensione in posizione OFF.
2. Estrarre il fusibile.
3. Controllare se il filamento è fuso.

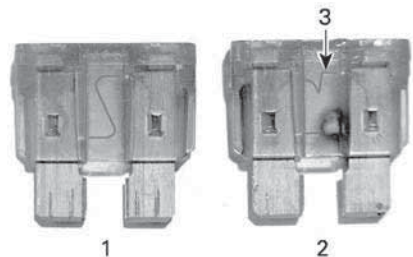

FUSIBILE

1. Fusibile in buone condizioni
2. Fusibile bruciato
3. Filamento fuso

4. Sostituire il fusibile con uno della stessa capacità. Nella scatola dei fusibili sono disponibili fusibili di riserva.

AVVISO

L'utilizzo di un fusibile di capacità superiore può causare gravi danni e incendiare i componenti.

5. Per chiudere i coperchi delle scatole dei fusibili, riposizionare i coperchi e premerli delicatamente fino a sentire un clic.
6. Per chiudere i coperchi delle scatole dei fusibili, riposizionare i coperchi e premerli delicatamente fino a quando il coperchio si blocca.
7. Montare la cesta e chiudere lo scomparto anteriore.

COME TRASPORTARE IL VEICOLO

Se è necessario trasportare il veicolo, utilizzare un rimorchio con ripiano piatto di dimensioni e capacità adeguate.

⚠ ATTENZIONE

Se è necessario spingere il veicolo, eseguire l'operazione dal lato destro in modo da poter raggiungere il pedale del freno.

Quando si spinge il veicolo all'indietro, prestare attenzione affinché la ruota anteriore non passi sopra i piedi.

AVVISO

Non trainare il veicolo — ciò potrebbe danneggiare gravemente il sistema di trasmissione.

Quando si contatta la società di trasporto, accertarsi che dispongano di un rimorchio con piano piatto, di una rampa di caricamento o di una rampa elettrica per sollevare in sicurezza il veicolo e di cinghie di sicurezza. Verificare che il veicolo sia trasportato correttamente come descritto in questa sezione.

AVVISO

Evitare l'utilizzo di catene per legare il veicolo, in quanto potrebbero danneggiare la finitura superficiale o i componenti di plastica.

Per caricare il veicolo per il trasporto, procedere come segue:

1. Portare il cambio in posizione FOLLE (N).
2. Estrarre la chiave dall'interruttore di accensione.
3. Posizionare una fascetta attorno al braccio inferiore di ogni sospensione anteriore.

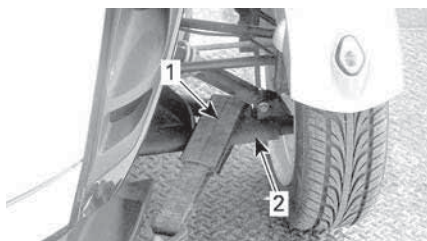

ESEMPIO TIPO

1. Fascetta
2. Braccio di sospensione inferiore

4. Agganciare le cinghie al cavo del verricello. Se possibile, utilizzare catene o altre fascette per agganciare le cinghie al cavo del verricello come indicato per evitare di danneggiare la copertura dell'ammortizzatore.

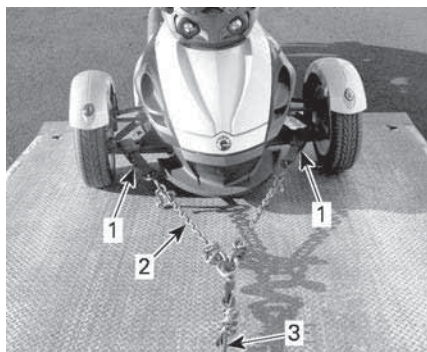

ESEMPIO TIPO

1. Cinghia attorno ai bracci inferiori delle sospensioni anteriori
2. Catene per evitare di danneggiare la copertura dell'ammortizzatore
3. Cavo del verricello
5. Verificare che il freno di stazionamento non sia attivato.
6. Tirare il veicolo sul rimorchio a pianale utilizzando il verricello.
7. Azionare il freno di stazionamento.
8. Verificare che la marcia del veicolo sia in FOLLE (N).
9. Predisporre le cinghie sugli pneumatici anteriori come descritto di seguito.

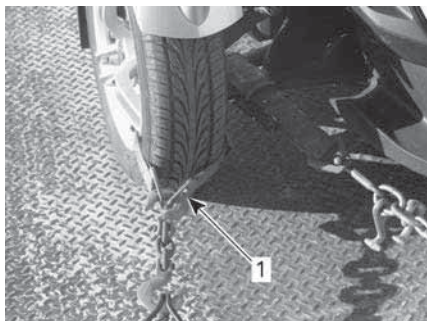

AGGANCIAMENTO RUOTE ANTERIORI — CONFIGURAZIONE TIPICA METODO 1

1. Cinghia attorno al cerchione di ogni ruota anteriore e agganciata alla parte anteriore del rimorchio

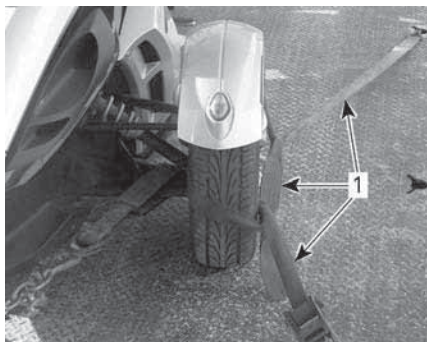

AGGANCIAMENTO RUOTE ANTERIORI — CONFIGURAZIONE TIPICA METODO 2

1. Cinghia attorno a ogni ruota e fissata alla parte anteriore e posteriore del rimorchio

10. Far passare una cinghia di sicurezza all'interno del cerchione di una sola ruota. Non far passare la cinghia di sicurezza all'interno dei raggi posteriori.

AVVISO

Se si fa passare la cinghia di sicurezza all'interno dei raggi posteriori si potrebbe danneggiare gravemente il sistema di trasmissione.

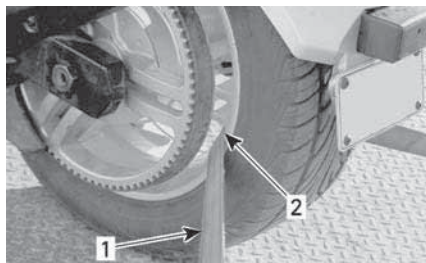

AGGANCIAMENTO RUOTA POSTERIORE - CONFIGURAZIONE TIPICA

1. Cinghia di sicurezza
2. All'interno SOLO del cerchione della ruota posteriore

11. Agganciare saldamente la cinghia di sicurezza della ruota posteriore alla parte posteriore del rimorchio con un nottolino.
12. Verificare che le ruote anteriori e posteriori siano agganciate saldamente al rimorchio.



CONFIGURAZIONE TIPICA - VEICOLO RIVOLTO VERSO IL VEICOLO TRAINANTE

1. Ruote anteriori e posteriore agganciate saldamente al rimorchio

INFORMAZIONI TECNICHE

IDENTIFICAZIONE DEL VEICOLO

I componenti principali del veicolo (motore e telaio) sono identificati da diversi numeri di serie. In determinate occasioni potrebbe essere necessario individuare questi numeri per problemi di garanzia o per rintracciare il veicolo in caso di smarrimento. I numeri sono necessari al concessionario Can-Am On-Road autorizzato per compilare correttamente i moduli di richiesta della garanzia. Si consiglia di scrivere tutti i numeri seriali sul veicolo e di comunicarli anche alla propria assicurazione.

Numero di identificazione del veicolo (VIN)

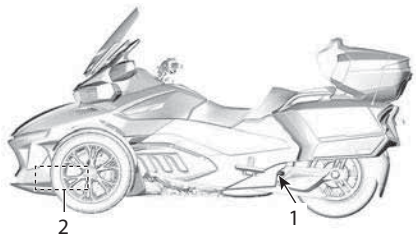

POSIZIONAMENTO DEL VIN

1. Braccio oscillante (etichetta VIN)
2. Telaio inferiore (VIN stampato sul lato destro)

Australia

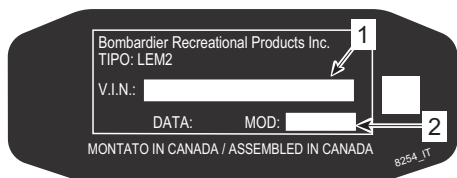

1. VIN (Numero di identificazione veicolo)
2. Numero del modello

Giappone



1. VIN (Numero di identificazione veicolo)
2. Numero del modello

Canada e USA



1. VIN (Numero di identificazione veicolo)
2. Numero del modello

Tutti gli altri paesi

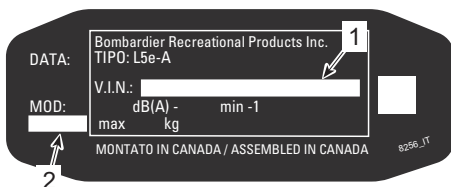

1. VIN (Numero di identificazione veicolo)
2. Numero del modello

Numero di identificazione motore

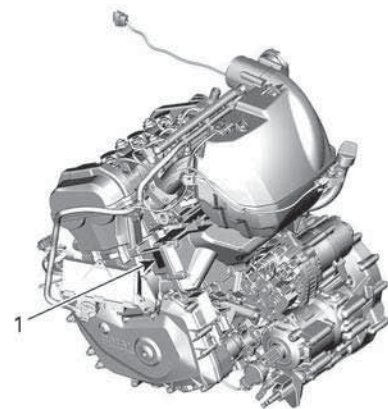

TIPICO

1. Posizionamento EIN (Numero di identificazione motore)

ETICHETTE DI CONFORMITÀ DEL VEICOLO

Targhetta di conformità EPA

Modelli del Nord America

INFORMAZIONI SUL CONTROLLO DELLE EMISSIONI DEL VEICOLO
BOMBARDIER RECREATIONAL PRODUCTS INC.
 QUESTO VEICOLO È CONFORME ALLA NORMATIVA EPA DI USA E CALIFORNIA APPLICABILE ALLE MOTOCICLETTE NUOVE ANNO MODELLO _____ ED È CERTIFICATO SULLA BASE DI UNO STANDARD DI EMISSIONI HC+NOx DI _____ GRAMMI/CHILOMETRO. Consultare la Guida del conducente per le specifiche di manutenzione.

VEHICLE EMISSION CONTROL INFORMATION
BOMBARDIER RECREATIONAL PRODUCTS INC.
 THIS VEHICLE CONFORMS TO U.S. EPA AND CALIFORNIA REGULATIONS APPLICABLE TO _____ MODEL YEAR NEW MOTORCYCLES AND IS CERTIFIED TO AN HC+NOx EMISSION STANDARD OF _____ GRAMM/KILOMETER. See operator's guide for maintenance specifications.

Cilindrata del motore	_____	Engine Displacement
Famiglia di motori	_____	Engine Family
Famiglia di permeazione	_____	Permeation Family
Famiglia di evaporazione	_____	Evaporation Family
Sistema di Controllo delle Emissioni di Scarico	_____	Exhaust Emission Control System
Minimo	_____	Idle Speed
Carburante	_____	Fuel

704907626_IT

PERCORSO DEL TUBO DI ASPIRAZIONE

FAMIGLIA DI MOTORE:	FAMIGLIA DI EVAPORAZIONE:
---------------------	---------------------------

INFORMAZIONI SUL CONTROLLO DELLE EMISSIONI RUMOROSE DELLE MOTOCICLETTE
 QUESTA MOTOCICLETТА SODDISFA I REQUISITI SULLE EMISSIONI RUMOROSE EPA NEGLI USA DI _____ dBA A _____ GIRI/MIN SECONDO LA PROCEDURA DI PROVA FEDERALE. LA LEGGE FEDERALE NON CONSENTE DI EFFETTUARE MODIFICHE SU QUESTO VEICOLO CHE COMPORTINO IL SUPERAMENTO DEGLI STANDARD FEDERALI DI RUMOROSITÀ. VEDERE LA GUIDA DEL CONDUCENTE.

Spostamento dell'etichetta di conformità sull'infrastruttura del carburante alternativa

Modelli fuori del Nord America



SITUATA VICINO AL TAPPO DEL SERBATOIO

CONFIGURAZIONE TIPICA - ALL'INTERNO DEL SCOMPARTO ANTERIORE

Etichetta sulla conformità europea

Questa etichetta è situata sotto il sedile del conducente.

 8720	_____	_____
	_____	_____
	_____	_____
	_____	_____
	_____	_____

NORMATIVA SUL SISTEMA DI CONTROLLO DELLE EMISSIONI RUMOROSE

È vietata la manomissione del sistema di controllo della rumorosità!

I regolamenti federali USA e provinciali canadesi possono vietare le seguenti azioni o ciò che ne deriva:

1. La rimozione o la messa in disuso da parte di chiunque, per ragioni diverse da manutenzione, riparazione o sostituzione di un dispositivo o di un elemento costruttivo incorporato in un veicolo nuovo a scopo di controllo della rumorosità prima della sua vendita o consegna al cliente finale o mentre è in uso, oppure.
2. L'uso del veicolo dopo che tale dispositivo o elemento costruttivo sia stato rimosso o reso non funzionante da terzi.

Tra le azioni che si presume costituiscano manomissione vi sono:

1. Rimozione o modifica o foratura della marmitta o di qualsiasi componente del motore che effettua la rimozione dei gas di scarico del motore.
2. La rimozione o la modifica o la punzonatura di una parte dell'impianto di aspirazione.
3. La sostituzione delle parti mobili del veicolo o di parti dell'impianto di scarico o di aspirazione con parti non conformi.
4. La mancanza di una corretta manutenzione.

RADIO FREQUENCY DIGITALLY ENCODED SECURITY SYSTEM (CHIAVE RF D.E.S.S.)

Questo dispositivo è conforme agli standard FCC Part 15 e agli standard RSS esenti da licenza di Industry Canada. Il loro funzionamento è soggetto alle due seguenti condizioni: 1) questo dispositivo non può causare interferenze e 2) deve accettare qualsiasi interferenza, incluse quelle che possono causare un funzionamento indesiderato.

Le présent appareil est conforme aux CNR d'Industrie Canada applicables aux appareils radio exempts de licence. L'exploitation est autorisée aux deux conditions suivantes: (1) l'appareil ne doit pas produire de brouillage, et (2) l'utilisateur de l'appareil doit accepter tout brouillage radioélectrique subi, même si le brouillage est susceptible d'en compromettre le fonctionnement.

Qualsiasi variazione o modifica non espressamente approvata dalla parte responsabile della conformità potrebbe invalidare il diritto dell'utilizzatore di usare l'attrezzatura.

IC: 11538A-246416

ID FCC: 2ABBF-246416

INFORMAZIONI SULLE NORMATIVE DELL'INDICATORE MULTIFUNZIONE

Informazioni tecniche

Trasmettitore:

- Gamma di frequenze operative
BT: 2402 – 2480 MHz
- Versione BT: 4.2 (non BTLE)
- Potenza in uscita BT: < 8,5 dBm

Ricevitore:

- Gamma operativa FM: 76-108
MHz

Produttore e indirizzo

Produttore:

- Robert Bosch LLC

Indirizzo:

- 38000 Hills Tech Drive,
Farmington Hills, MI 48331,
USA

Per visualizzare le informazioni sulle normative sul display digitale del veicolo: dalla schermata home, accedere al menu principale e tenere premuto il joystick per più di 10 secondi.

Stati Uniti e Canada

Questo dispositivo è conforme agli standard FCC Part 15 e agli standard RSS esenti da licenza di Industry Canada. Il funzionamento è soggetto alle due seguenti condizioni:

- (1) questo dispositivo non può causare interferenze e
- (2) deve accettare qualsiasi interferenza, incluse quelle che possono causare un funzionamento indesiderato.

Le présent appareil est conforme aux CNR d'Industrie Canada applicables aux appareils radio exempts de licence. L'exploitation est autorisée aux deux conditions suivantes:

- (1) l'appareil ne doit pas produire de brouillage, et
- (2) l'utilisateur de l'appareil doit accepter tout brouillage radioélectrique subi, même si le brouillage est susceptible d'en compromettre le fonctionnement.

Qualsiasi variazione o modifica non espressamente approvata dalla parte responsabile della conformità potrebbe invalidare il diritto dell'utilizzatore di usare l'attrezzatura.

IC: 22868 - VDIBRHS01

ID FCC: 2AMJS - VDIBRHS01

Esposizione alle radiofrequenze:

1. Questo dispositivo è conforme ai limiti di esposizione alle radiofrequenze (RF) stabiliti dalla normativa FCC per un ambiente non controllato.
2. Il dispositivo deve essere installato e utilizzato ad una distanza di separazione di almeno 20 cm dalle persone.
3. L'antenna utilizzata per questo trasmettitore non deve essere posizionata insieme a o utilizzata in concomitanza con altre antenne o altri trasmettitori.

Messico

IFETEL

Marca: Robert Bosch LLC

Modelo(s): VIPHI2BT

Número: RCPBOVI18-0967

NOM-121-SCT1-2009

La operación de este equipo está sujeta a las siguientes dos condiciones: (1) es posible que este equipo o dispositivo no cause interferencia perjudicial y (2) este equipo o dispositivo debe aceptar cualquier interferencia, incluyendo la que pueda causar su operación no deseada.

Brasile



03473-18-04473

Este equipamento opera em caráter secundário, isto é, não tem direito a proteção contra interferência prejudicial, mesmo de estações do mesmo tipo, e não pode causar interferência a sistemas operando em caráter primário.

Giappone

Il presente dispositivo è garantito ai sensi della legge giapponese sulle

comunicazioni radio (電波法) e della legge giapponese sulle telecomunicazioni (電気通信事業法). Questo dispositivo non deve essere modificato (altrimenti il numero di designazione assegnato non è più valido).

Europa

Dichiarazione di conformità

Dichiarazione di conformità UE semplificata secondo la direttiva sulle apparecchiature radio 2014/53/UE



DE

Hiermit erklärt Robert Bosch LLC, dass der Funkanlagentyp VIPHI2BT der Richtlinie 2014/53/EU entspricht. Der vollständige Text der EU-Konformitätserklärung ist unter der folgenden Internetadresse verfügbar: eu-doc.bosch.com

FR

Le soussigné, Robert Bosch LLC, déclare que l'équipement radioélectrique du type VIPHI2BT est conforme à la directive 2014/53/UE.

Le texte complet de la déclaration UE de conformité est disponible à l'adresse internet suivante: eu-doc.bosch.com

BG

С настоящото Robert Bosch LLC декларира, че този тип радиосъоръжение VIPHI2BT е в съответствие с Директива 2014/53/ЕС.

Цялостният текст на ЕС декларацията за съответствие може да се намери на следния интернет адрес: eu-doc.bosch.com

EL

Με την παρούσα ο/η Robert Bosch LLC, δηλώνει ότι ο ραδιοεξοπλισμός VIPHI2BT πληροί την οδηγία 2014/53/ΕΕ. Το πλήρες κείμενο της δήλωσης συμμόρφωσης ΕΕ διατίθεται στην ακόλουθη ιστοσελίδα στο διαδίκτυο: eu-doc.bosch.com

CS

Tímto Robert Bosch LLC prohlašuje, že typ rádiového zařízení VIPHI2BT je v souladu se směrnicí 2014/53/EU. Úplné znění EU prohlášení o shodě je k dispozici na této internetové adrese: eu-doc.bosch.com

DA

Hermed erklærer Robert Bosch LLC, at radioudstyrstypen VIPHI2BT er i overensstemmelse med direktiv 2014/53/EU.

EU-overensstemmelseserklæringens fulde tekst kan findes på følgende internetadresse: eu-doc.bosch.com

ET

Käesolevaga deklareerib Robert Bosch LLC, et käesolev raadioseadme tüüp VIPHI2BT vastab direktiivi 2014/53/EL nõuetele.

ELi vastavusdeklaratsiooni täielik tekst on kättesaadav järgmisel internetiaadressil: eu-doc.bosch.com

ES

Por la presente, Robert Bosch LLC declara que el tipo de equipo radioeléctrico VIPHI2BT es conforme con la Directiva 2014/53/UE.

El texto completo de la declaración UE de conformidad está disponible en la dirección Internet siguiente: eu-doc.bosch.com

FI

Robert Bosch LLC vakuuttaa, että radiolaitetyyppi VIPHI2BT on direktiivin 2014/53/EU mukainen.

EU-vaatimustenmukaisuusvakuutuksen täysimittainen teksti on saatavilla seuraavassa internetosoitteessa: eu-doc.bosch.com

EN

Hereby, Robert Bosch LLC declares that the radio equipment type VIPHI2BT is in compliance with Directive 2014/53/EU.

The full text of the EU declaration of conformity is available at the following internet address: eu-doc.bosch.com

HR

Robert Bosch LLC ovime izjavljuje da je radijska oprema tipa VIPHI2BT u skladu s Direktivom 2014/53/EU. Cjeloviti tekst EU izjave o sukladnosti dostupan je na sljedećoj internetskoj adresi: eu-doc.bosch.com

HU

Robert Bosch LLC igazolja, hogy a VIPHI2BT típusú rádióberendezés megfelel a 2014/53/EU irányelvnek.

Az EU-megfelelőségi nyilatkozat teljes szövege elérhető a következő internetes címen: eu-doc.bosch.com

IT

Il fabbricante, Robert Bosch LLC, dichiara che il tipo di apparecchiatura radio VIPHI2BT è conforme alla direttiva 2014/53/UE.

Il testo completo della dichiarazione di conformità UE è disponibile al seguente indirizzo Internet: eu-doc.bosch.com

LT
 Aš, Robert Bosch LLC, patvirtinu, kad radijo įrenginių tipas VIPHI2BT atitinka Direktyvą 2014/53/ES.
 Visas ES atitikties deklaracijos tekstas prieinamas šiuo interneto adresu: eu-doc.bosch.com

LV
 Ar šo Robert Bosch LLC deklarē, ka radioiekārta VIPHI2BT atbilst Direktīvai 2014/53/ES.
 Pilns ES atbilstības deklarācijas teksts ir pieejams šādā interneta vietnē: eu-doc.bosch.com

MT
 B'dan, Robert Bosch LLC, niddikjara li dan it-tip ta' tagħmir tar-radju VIPHI2BT huwa konformi mad-Direttiva 2014/53/UE.
 It-test kollu tad-dikjarazzjoni ta' konformità tal-UE huwa disponibbli f'dan l-indirizz tal-Internet li ġej: eu-doc.bosch.com

NL
 Hierbij verklaar ik, Robert Bosch LLC, dat het type radioapparatuur VIPHI2BT conform is met Richtlijn 2014/53/UE.
 De volledige tekst van de EU-conformiteitsverklaring kan worden geraadpleegd op het volgende internetadres: eu-doc.bosch.com

PL
 Robert Bosch LLC niniejszym oświadcza, że typ urządzenia radiowego VIPHI2BT jest zgodny z dyrektywą 2014/53/UE.
 Pełny tekst deklaracji zgodności UE jest dostępny pod następującym adresem internetowym: eu-doc.bosch.com

PT
 O(a) abaixo assinado(a) Robert Bosch LLC declara que o presente tipo de equipamento de rádio VIPHI2BT está em conformidade com a Diretiva 2014/53/UE.
 O texto integral da declaração de conformidade está disponível no seguinte endereço de Internet: eu-doc.bosch.com

RO
 Prin prezenta, Robert Bosch LLC declară că tipul de echipamente radio VIPHI2BT este în conformitate cu Directiva 2014/53/UE.
 Textul integral al declarației UE de conformitate este disponibil la următoarea adresă internet: eu-doc.bosch.com

SV
 Härmed försäkrar Robert Bosch LLC att denna typ av radioutrustning VIPHI2BT överensstämmer med direktiv 2014/53/UE.
 Den fullständiga texten till EU-försäkran om överensstämmelse finns på följande webbadress: eu-doc.bosch.com

SL
 Robert Bosch LLC potrjuje, da je tip radijske opreme VIPHI2BT skladen z Direktivo 2014/53/UE.
 Celotno besedilo izjave EU o skladnosti je na voljo na naslednjem spletnem naslovu: eu-doc.bosch.com

SK
 Robert Bosch LLC týmto vyhlasuje, že rádiové zariadenie typu VIPHI2BT je v súlade so smernicou 2014/53/EÚ.
 Úplné EÚ vyhlásenie o zhode je k dispozícii na tejto internetovej adrese: eu-doc.bosch.com

IS
 Robert Bosch LLC lýsir því hér með yfir að þráðlausi fjarskiptabúnaðurinn VIPHI2BT er í samræmi við tilskipun 2014/53/ESB.
 Óstytta texta ESB-samræmisfyrirlysingarinnar er að finna á veffanginu: eu-doc.bosch.com

Liechtenstein
 Hiermit erkläre Robert Bosch LLC, dass der Funkanagentyp VIPHI2BT der Richtlinie 2014/53/EU entspricht.
 Der vollständige Text der EU-Konformitätserklärung ist unter der folgenden Internetadresse verfügbar: eu-doc.bosch.com

NO
 Hermed erklærer Robert Bosch LLC at radioutstyrstypen VIPHI2BT er i samsvar med direktiv 2014/53/EU.
 Hele teksten i EU-samsvarserklæringen finnes på følgende internettadresse: eu-doc.bosch.com

RU
 Компания Robert Bosch LLC настоящим заявляет, что радиотехническое оборудование категории VIPHI2BT отвечает требованиям Директивы 2014/53/EU.
 Полный текст декларации соответствия ЕС доступен на сайте eu-doc.bosch.com.

Questa pagina è intenzionalmen-
te vuota

CARATTERISTICHE TECNICHE

CARATTERISTICHE TECNICHE

Grazie al suo impegno costante nell'innovazione e nella qualità dei prodotti, BRP si riserva il diritto, in qualsiasi momento, di apportare modifiche al design e alle caratteristiche tecniche e/o aggiunte o miglioramenti ai suoi prodotti senza alcun obbligo di estensione ai prodotti precedentemente realizzati.

MOTORE			
Tipo di motore		ROTAX® 1330 ACE, 4 tempi, a doppio albero a camme in testa (DOHC), raffreddato a liquido	
Numero di cilindri		3	
Numero di valvole		12	
Alesaggio		84 mm (3,31 poll.)	
Tempo		80 mm (3,15 poll.)	
Cilindrata		1.330 cm ³ (81,16 poll ³)	
Rapporto di compressione		12:1	
Lubrificazione	Tipo		A carter secco con serbatoio dell'olio separato e radiatore dell'olio
	Filtro dell'olio motore		Tipo fibra di vetro finissima BRP Rotax, sostituibile
	Filtro olio HCM/trasmissione		Filtro multistrato BRP Rotax, sostituibile
	Capacità olio motore	Cambio olio con filtro motore nuovo	4,7 l (5 qt (liq.,US))
		Cambio olio con filtri motore e HCM nuovi	4,9 l (5,2 qt (liq.,US))
Olio motore consigliato		Si rimanda al capitolo <i>Olio motore raccomandato</i> nella sezione <i>Procedure di manutenzione</i> di questo manuale	
Frizione	Tipo		Frizione idraulica + frizione multi disco in bagno d'olio a controllo automatico tramite TCM
	Innesto		1100 giri/min
Sistema di scarico		Collettore 3 in 1, marmitta principale con catalizzatore, con seconda marmitta	
Filtro dell'aria		Elemento di carta	

SCATOLA DEL CAMBIO		
Tipo		Sequenziale elettronica a 6 velocità (SE6) con interblocco elettronico remoto
IMPIANTO DI RAFFREDDAMENTO		
Tipo		Raffreddato a liquido, radiatore doppio con ventole di raffreddamento
Refrigerante	Tipo	Si rimanda al capitolo <i>Liquido refrigerante motore consigliato</i> nella sezione <i>Procedure di manutenzione</i> di questa guida
	Capacità	4,2 l (1,1 gal (liq.,US))
IMPIANTO ELETTRICO		
Tipo di sistema di accensione		Accensione elettronica con bobina doppia
Fasatura di accensione		Non regolabile
Candela	Quantità	3
	Marca e tipo	NGK MR7BI-8 (iridio) o equivalente
	Distanza	0,7-0,8 mm (0,028-0,031 poll.)
Impostazione limitatore numero giri/min. del motore	Avanti	8.100 giri/min. con la marcia innestata
		7.500 giri/min. con la frizione aperta o in folle
Batteria	Tipo	Non richiede manutenzione
	Tensione	12 volt
	Potenza nominale	21 A•h
	Tensione di caricamento consigliata	2 A
Abbagliante/Anabbagliante		LED
Fanale posteriore/luce freni		LED
Luci indicatori di direzione		LED

IMPIANTO ELETTRICO	
Luci di posizione	LED
Luce targa	5 W
Luce retromarcia	2 x 21 W
Fusibili	Vedere <i>Fusibili</i> nella sezione <i>Come sostituire i fusibili e le luci</i>

SISTEMA DI ALIMENTAZIONE		
Alimentazione del carburante	Tipo	Iniezione elettronica multi-point (EFI) con controllo elettronico dell'acceleratore (ETC) a singolo corpo farfallato da 54 mm con un attuatore
Pompa carburante	Tipo	Modulo elettrico nel serbatoio carburante
Minimo		900 giri/min (a controllo elettronico, non regolabile)
Carburante	Tipo	Benzina senza piombo super
	Numero minimo di ottani	Valore AKI 87 esposto alla pompa (RON+MON)/2
		92 RON
	Numero di ottani raccomandato	Valore AKI 91 esposto alla pompa (RON+MON)/2
95 RON		
Capacità serbatoio del carburante		26,5 l (7 gal (liq.,US))

SISTEMA DI TRASMISSIONE	
Tipo di trasmissione finale	Cinghia di trasmissione in carbonio
Rapporto di trasmissione finale	79/28

SERVOSTERZO:	
Tipo	Servosterzo dinamico (DPS)

SOSPENSIONE ANTERIORE		
Tipo di sospensione	Doppio braccio della sospensione con barra stabilizzatrice	
Corsa sospensioni	174 mm (6,9 poll.)	
Ammortizzatori	Quantità	2
	Tipo	Regolatore dell'olio
Regolazione precarico molla	Non regolabile	

SOSPENSIONE POSTERIORE		
Tipo di sospensione	Modelli base	Braccio oscillante con monoammortizzatore pneumatico e precarico regolabile manualmente
	Modelli Limited	Braccio oscillante con monoammortizzatore. Sospensione pneumatica (ACS). Regolazione tramite compressore
Corsa sospensioni	152 mm (6 poll.)	
Ammortizzatori	Quantità	1
	Tipo	Regolatore dell'olio
Regolazione del precarico (Modelli base)	Pressione dell'aria regolabile: Da 135 a 625 kPa (da 20 a 91 lbf/in ²)	
Regolazione precarico (ACS con regolazione automatica)	Sospensione pneumatica con regolazione automatica autolivellante Braccio oscillante con monoammortizzatore	

FRENI	
Tipo	Azionati tramite piedi, sistema frenante idraulico completamente integrato a 3 ruote con ABS ed EBD
Freno anteriore	Doppi dischi da 270 mm (11 poll.), pinze radiali Brembo monoblocco a 4 pistoncini, 2 pastiglie
Freno posteriore	Disco singolo da 270 mm (11 poll.)

FRENI		
		con pinza flottante a 1 pistone con freno di stazionamento integrato
Liquido dei freni	Capacità	480 ml (16,2 fl oz (US))
	Tipo	DOT 4
Freno di stazionamento		Meccanico ad azionamento elettronico alla pinza posteriore
Spessore minimo pastiglie dei freni		1 mm (0, 04 poll.)
Spessore minimo disco dei freni		6,4 mm (0, 252 poll.)
Deformazione massima disco dei freni		0,100 mm (0, 004 poll.)

DISPONIBILI		
Tipo (usare solo pneumatici radiali consigliati da BRP)	Anteriori	Kenda KR31 MC165/55R15 55H
	Posteriori	Kenda KR21A MC225/50R15 76H
Pressione		Fare sempre riferimento all'etichetta <i>Pressione pneumatici e carico massimo</i> . NOTA: La differenza di pressione tra gli pneumatici anteriori non deve superare 3,4 kPa (0,5 lbf/ in ²).
Profondità minima battistrada pneumatico	Anteriori	2,5 mm (3/32 poll.)
	Posteriori	4,0 mm (5/32 poll.)

CERCHI		
Dimensioni (diametro x larghezza)	Anteriori	381 x 127 mm (15 x 5 poll.)
	Posteriori	381 x 178 mm (15 x 7 poll.)
Coppia dadi ruota anteriore		109 ± 4 Nm (80 ± 3 lbf-ft)
Coppia dado asse di trasmissione posteriore		225 ± 15 Nm (166 ± 11 lbf-ft)

DIMENSIONI		
Lunghezza totale	Base	2.777 mm (109,3 poll.)
	Limited	2.833 mm (111,5 poll.)
Larghezza totale		1.554 mm (61,2 poll.)
Altezza complessiva		1.464 mm (57,6 poll.)
Altezza del sedile (parte superiore)		755 mm (29,7 poll.)
Passo		1.714 mm (67,5 poll.)
Cingolo ruota anteriore		1.384 mm (54,5 poll.)
Altezza da terra, anteriore e sotto il motore		115 mm (4,5 poll.)

PESO E CAPACITÀ DI CARICO		
Peso a secco	Base	449 kg (987 lb)
	Limited	464 kg (1.021 lb)
Vano di carico anteriore	Capacità	58 l (15,32 gal (liq.,US))
	Carico massimo	16 kg (35 lb)
Vano portaoggetti	Capacità	2 kg (4 lb)
Borse laterali	Capacità	52 l (13,74 gal(liq.,US))
	Carico massimo	7 kg (15 lb)
Vano di carico superiore	Capacità	43 l (11,36 gal (liq.,US))
	Carico massimo	9 kg (20 lb)
Carico totale veicolo consentito (compreso il conducente, tutti gli altri carichi e gli accessori aggiunti)		224 kg (494 lb)
Peso lordo veicolo (GVWR)		750 kg (1.653 lb)
Peso massimo sul timone del rimorchio		18 kg (40 lb)
Peso massimo rimorchiabile (carrello e carico)		182 kg (400 lb)

Questa pagina è intenzionalmen-
te vuota

GARANZIA

GARANZIA LIMITATA BRP – STATI UNITI E CANADA: SERIE CAN-AM® SPYDER® 2022

1. Ambito della Garanzia limitata

Bombardier Recreational Products Inc. ("BRP") garantisce la sua Spyder Can-Am anno 2022 (il "Prodotto") venduta da concessionari autorizzati Can-Am On-Road ("Concessionari") negli Stati Uniti d'America e in Canada da difetti di materiale o fabbricazione per il periodo e alle condizioni sotto riportati. Questa garanzia limitata è invalidata e resa priva di valore legale se: (1) il Prodotto è stato utilizzato per gare o qualsiasi altra attività competitiva, in qualsiasi momento, anche da parte di un proprietario precedente; (2) il contachilometri è stato rimosso o manomesso; (3) il Prodotto è stato utilizzato per attività fuoristrada; (4) il Prodotto è stato alterato o modificato in modo da pregiudicarne il funzionamento, la prestazione o la durata oppure è stato alterato o modificato per cambiare l'uso al quale era destinato.

Questa garanzia limitata non è applicabile a parti e accessori non installati in fabbrica. Si prega di fare riferimento al testo applicabile della garanzia limitata alle parti e accessori.

2. Limitazioni della responsabilità

QUESTA GARANZIA VIENE ESPLICITAMENTE CONCESSA E ACCETTATA IN LUOGO DI TUTTE LE ALTRE GARANZIE, ESPLICITE O IMPLICITE, COMPRESE, TRA L'ALTRO, QUELLE DI COMMERCIALIZZABILITÀ O IDONEITÀ A UNO SCOPO PARTICOLARE. DAL MOMENTO CHE NON È POSSIBILE RINUNCIARE AGLI OBBLIGHI DELLE GARANZIE IMPLICITE, ESSE SARANNO LIMITATE, IN DURATA, ALLA VITA DELLE GARANZIE ESPLICITE. I DANNI INCIDENTALI E CONSEGUENZIALI SONO ESCLUSI DALLA COPERTURA DELLA PRESENTE GARANZIA. ALCUNI PAESI NON CONSENTONO L'ESONERO DELLA RESPONSABILITÀ, LE LIMITAZIONI E LE ESCLUSIONI SOPRA IDENTIFICATE; PERTANTO QUANTO APPENA DICHIARATO POTREBBE NON ESSERE APPLICABILE A VOI. QUESTA GARANZIA ATTRIBUISCE DIRITTI SPECIFICI AI QUALI POTREBBERO AGGIUNGERSENE ALTRI DI TIPO LEGALE CHE POTREBBERO DIFFERIRE DA STATO A STATO, O DA PROVINCIA A PROVINCIA.

Né il Distributore/Concessionario autorizzato, né nessun'altra persona è autorizzata a rendere alcuna affermazione, dichiarazione o garanzia in merito al Prodotto diversa da quanto espresso nella presente garanzia limitata e, in caso contrario, tali dichiarazioni non saranno applicabili contro BRP. BRP si riserva il diritto di modificare la presente garanzia limitata in qualsiasi momento, a condizione che tale modifica non alteri le condizioni di garanzia applicabili ai prodotti venduti mentre questa garanzia è in vigore.

3. Esclusioni – Quanto di seguito esposto non è coperto da garanzia

Quanto qui di seguito esposto non è coperto, in nessuna circostanza, da garanzia.

- Sostituzione di componenti soggetti alla manutenzione ordinaria, ad esempio olio e lubrificanti, liquidi, filtri e candele.

- Normale usura, ad esempio usura degli pneumatici, batteria, spazzole del generatore, fari sigillati e lampadine luci, piastre della frizione e guarnizioni, cinghia di trasmissione, pastiglie dei freni, spessori freni, rotore e denti.
- Ottimizzazioni e regolazioni, ad esempio regolazione della cinghia, allineamento ed equilibratura ruote.
- Danni correlati all'aspetto del Prodotto, ad esempio graffi, ammaccature, scoloriture, scheggiature, spellature e danni al materiale della copertura del sedile.
- Danni causati dalla mancata manutenzione o rimessaggio, come descritto nella Guida del conducente.
- Danni derivanti dalla rimozione di parti, riparazioni, manutenzione, assistenza o modifiche non corrette e che non rientrano nelle specifiche originali del Prodotto, ovvero derivanti da riparazioni effettuate da persone non qualificabili quali Distributore/Concessionario autorizzato.
- Danni risultanti dall'installazione di parti con specifiche differenti dalle parti originali del Prodotto, ad esempio pneumatici, sistema di scarico, ruote o freni differenti.
- Danni risultanti da abuso, uso scorretto, uso anormale, negligenza o funzionamento del Prodotto in modo non coerente con il funzionamento raccomandato descritto nella Guida del conducente.
- Danni risultanti da incameramento d'acqua, incidente, rischi stradali, immersione, incendio, furto, vandalismo o altre cause di forza maggiore.
- Danni risultanti dall'utilizzo di carburanti, oli o liquidi non conformi alle caratteristiche raccomandate nella Guida del conducente.
- Danni risultanti dalla corrosione prodotta dalla salsedine, dall'acido della batteria, dalle influenze ambientali o trattamenti non conformi a quelli descritti nella Guida del conducente.
- Danni accidentali o consequenziali, inclusi, tra l'altro, traino o rimorchio, magazzinaggio, spese telefoniche, nolo, taxi, inconvenienti, copertura assicurativa, pagamenti dei prestiti, perdita di tempo, perdita di reddito.

4. Periodo di copertura della garanzia

Questa garanzia limitata entrerà in vigore dalla data di invio al primo consumatore al dettaglio o dalla data in cui il Prodotto è stato utilizzato per la prima volta, in base all'eventualità che si verifica per prima per i seguenti periodi:

1. Per uso privato, ricreativo, **VENTIQUATTRO (24) MESI CONSECUTIVI**, ad eccezione dei componenti descritti nei seguenti punti (2) e (5); e per uso commerciale **DODICI (12) MESI CONSECUTIVI**, ad eccezione dei componenti descritti nei seguenti punti (2) e (5).
Un Prodotto ha un uso commerciale se viene utilizzato in relazione a qualsiasi lavoro o impiego che genera profitto durante un qualsiasi segmento del periodo di garanzia. Un Prodotto ha uso commerciale anche quando, in qualsiasi momento durante il periodo di garanzia, viene concesso in licenza per uso commerciale. Si tratta di un periodo di garanzia minimo che può essere esteso tramite qualsiasi programma promozionale di garanzia appropriato, a seconda dei casi.
2. Per la batteria, **SEI (6) MESI CONSECUTIVI**;
3. Per gli pneumatici, **SEI (6) MESI CONSECUTIVI** o fino all'usura a tre trentaduesimi di pollice (3/32 poll.) (2,38 millimetri) per gli pneumatici anteriori e cinque trentaduesimi di pollice (5/32 poll.) (3,97 millimetri) per lo pneumatico posteriore, a seconda di quale delle due eventualità si verifichi per prima.

4. Per i componenti coinvolti nelle emissioni: vedere anche la *Garanzia sulle prestazioni delle emissioni dell'EPA degli Stati Uniti* qui acclusa.
5. Per i Prodotti costruiti per la vendita nello stato della California, che vengono originariamente venduti a residenti o successivamente registrati in garanzia a residenti in California, fare riferimento alla Dichiarazione di garanzia per il controllo delle emissioni in California.

La riparazione e la sostituzione di pezzi o l'esecuzione di manutenzione in base a questa garanzia non estende la durata della presente garanzia oltre la data di scadenza originale.

5. Condizioni per la copertura della garanzia

Questa copertura di garanzia è disponibile **solo** se tutte le **seguenti condizioni** sono soddisfatte:

- Il Prodotto deve essere acquistato dal primo proprietario nuovo e mai utilizzato presso un concessionario Can-Am On-Road autorizzato a distribuire il Prodotto nel Paese in cui è avvenuta la vendita (“Concessionario”).
- Il processo di ispezione pre-fornitura specifico di BRP deve essere completato e documentato e firmato dall'acquirente.
- La garanzia del Prodotto deve essere stata debitamente registrata da parte di un Concessionario autorizzato Can-Am On-Road;
- Il Prodotto deve essere stato acquistato nel Paese di residenza dell'acquirente.
- La manutenzione di routine deve essere svolta come indicato nella Guida del conducente. BRP si riserva il diritto di far dipendere la copertura della garanzia dalla presentazione della prova di avvenuta corretta manutenzione.

BRP non rispetterà questa garanzia limitata per qualsiasi utente privato o commerciale se non sono state soddisfatte le precedenti condizioni. Tali limitazioni sono necessarie per consentire a BRP di proteggere la sicurezza dei propri prodotti, dei consumatori e del pubblico in generale.

6. Come ottenere la copertura della garanzia

In caso di anomalia, il cliente deve interrompere immediatamente l'utilizzo del Prodotto. Il cliente deve informare un concessionario per la manutenzione entro tre (3) giorni dalla comparsa del difetto e consentire un ragionevole accesso al prodotto per la possibile riparazione. Il cliente deve inoltre presentare al concessionario autorizzato la prova di acquisto del prodotto e firmare l'ordine di riparazione/di lavoro prima dell'inizio delle operazioni effettive per convalidare la riparazione in garanzia. Tutti i pezzi sostituiti in base alla presente garanzia diventano proprietà di BRP.

7. Le responsabilità di BRP

In base a questa garanzia, gli obblighi di BRP sono limitati, a sua unica discrezione, alla riparazione di parti che sono risultate difettose nelle normali condizioni di utilizzo, alla manutenzione o sostituzione di tali parti con pezzi di ricambio originali senza addebito dei costi per le parti e la manodopera presso qualsiasi concessionario autorizzato durante il periodo di garanzia. La responsabilità di BRP è limitata all'esecuzione delle riparazioni e delle sostituzioni di pezzi necessarie.

Nessun reclamo per violazione della garanzia sarà causa dell'annullamento o revoca della vendita del Prodotto al proprietario.

Nel caso in cui la manutenzione sia richiesta al di fuori del paese di vendita originale, il proprietario sarà responsabile di qualsiasi costo aggiuntivo dovuto alle pratiche e alle condizioni locali, quali, ma non limitate solamente ad esse, trasporto, assicurazione, tasse, oneri di licenza, dazi d'importazione e qualsiasi altra spesa finanziaria comprese quelle applicate da governi, stati, territori e dai rispettivi enti.

BRP si riserva il diritto di migliorare o modificare di quando in quando i Prodotti senza assumersi alcun obbligo di modificare i Prodotti realizzati.

8. Trasferimento

Se la proprietà di un prodotto viene trasferita durante il periodo di copertura della garanzia, anche la presente garanzia limitata verrà trasferita, conformemente ai suoi termini e condizioni, e conserverà la sua validità per il periodo di copertura rimanente, purché BRP o un Distributore/Concessionario autorizzato riceva una conferma che il precedente proprietario abbia acconsentito al trasferimento di proprietà, unitamente alle coordinate del nuovo proprietario.

9. Assistenza clienti

In caso di controversia o disputa in relazione alla presente garanzia limitata, BRP consiglia di provare a risolvere la questione con il proprio concessionario. Si raccomanda di discutere la situazione con il responsabile della manutenzione presso il concessionario autorizzato o con il proprietario.

Se la questione rimanesse irrisolta, contattare BRP compilando il modulo di contatto del cliente che si trova all'indirizzo www.brp.com oppure contattare BRP per posta a uno degli indirizzi elencati sotto la sezione **CONTATTACI** di questa guida.

Garanzia sulle prestazioni delle emissioni dell'Agenzia per la protezione dell'ambiente (EPA) degli Stati Uniti

Bombardier Recreational Products Inc. (BRP) garantisce che:

1. Se il Prodotto viene mantenuto e utilizzato secondo le istruzioni scritte per la corretta manutenzione e il corretto utilizzo e
2. Se il Prodotto, in qualsiasi momento nell'arco della sua vita utile, non risultasse conforme agli standard che regolano le emissioni di scarico o ai limiti per la famiglia di prodotti come indicato da un test sulle emissioni approvato dall'EPA e
3. Se tale non conformità comporta o comporterà l'applicazione di pene o altre sanzioni (compresa la negazione del diritto ad utilizzare il Prodotto) secondo la legge locale, statale o federale, BRP si impegna a rettificare tale perdita di conformità senza alcun costo per il proprietario; salvo il caso in cui il Prodotto sia stato operativo per più di 5 anni o 30.000 km (18.641 miglia). BRP avrà l'obbligo di rettificare unicamente le non conformità derivanti dall'avaria di componenti installati nel o sul Prodotto con l'unico o principale obiettivo di ridurre le emissioni e che non erano generalmente utilizzati nei modelli anteriori all'anno 1968.

Il periodo di garanzia decorre dalla data di consegna del Prodotto dopo l'acquisto finale oppure, se il Prodotto è stato messo in servizio come motociclo "dimostrativo" o "aziendale" prima della consegna, dalla data di tale messa in servizio.

I componenti coperti dalla Garanzia sulle prestazioni delle emissioni per l'intera vita utile del Prodotto:

Sistema di alimentazione e sistemi di immissione dell'aria

- Iniettori del carburante, modulo pompa carburante, gruppo filtro del carburante, corpo farfallato (compreso il sensore di posizione della valvola a farfalla), collettore di aspirazione

Componenti e sensori di accensione

- Modulo di controllo motore (ECM), cablaggio motore, bobine di accensione, candele (coperte solo fino alla prima sostituzione per manutenzione), sensore di rumorosità (sensore Knock), sensore di posizione albero a camme, sensore di posizione dell'albero motore, sensore della temperatura (raffreddamento), sensore di pressione e temperatura, sensori ossigeno

Sistema di scarico

- Marmitta principale (con catalizzatore), collettori di scarico
- Fascette e guarnizioni (dal motore fino alla marmitta principale)

Sistema di ventilazione del carter

- Sfiato del carter, tubazione dello sfiato del carter, tappo di rabbocco olio

Sistema di controllo delle emissioni di vapori

- Serbatoio carburante, tappo del carburante, tubazione del carburante, filtro vapori, staffa di montaggio del filtro vapori, valvola di spurgo, valvola di controllo, filtri, staffe di montaggio dei componenti di evaporazione
- Fascetta, guarnizione e raccordo (associati al sistema carburante)

Per il programma di manutenzione, vedere la sezione relativa alle informazioni sulla manutenzione in questa guida del conducente. Questa guida del conducente contiene informazioni per un utilizzo corretto del Prodotto.

Ai sensi della Garanzia sulle emissioni, BRP sosterrà il costo totale degli interventi su ogni Prodotto che venga validamente presentato a un concessionario autorizzato Can-Am On-Road per una riparazione, eccetto per le riparazioni d'emergenza come richiesto dall'elemento 2 del seguente elenco. Le limitazioni a livello locale o statale in merito alla pena o sanzione inflitta al proprietario di un Prodotto non conforme non incidono su tale responsabilità.

In nessun caso BRP potrà negare una richiesta di intervento ai sensi della Garanzia sulle prestazioni delle emissioni sulla scorta di:

1. Interventi in garanzia o servizio di preconsegna eseguito da una qualsiasi struttura che BRP ha autorizzato ad eseguire tale intervento o servizio; oppure
2. Intervento eseguito in una situazione di emergenza per rettificare una situazione rischiosa, inclusa una condizione di guida pericolosa, attribuibile a BRP, a patto che il proprietario del Prodotto si sia adoperato per ripristinare tempestivamente la condizione di conformità; oppure

3. L'utilizzo di parti non certificate o la mancata osservanza delle istruzioni scritte che disciplinano la corretta manutenzione e il corretto utilizzo da cui non consegue la mancata conformità agli standard che regolano le emissioni di scarico; oppure
4. Qualsiasi causa imputabile a BRP; oppure
5. L'uso di carburante ampiamente disponibile nell'area geografica in cui si trova il Prodotto, a meno che le istruzioni scritte per la corretta manutenzione e il corretto uso del Prodotto non indichino che l'impiego di tale carburante pregiudica i dispositivi e i sistemi di controllo delle emissioni e il proprietario disponga di informazioni facilmente reperibili per individuare il carburante corretto da impiegare. Vedere la sezione relativa alle informazioni sulla manutenzione e i requisiti carburante della sezione rifornimento.

Fatto salvo quanto disposto alle voci precedenti; BRP può negare una richiesta di intervento ai sensi della Garanzia sulle prestazioni delle emissioni sulla base dell'impiego di un pezzo di ricambio non certificato negli interventi di manutenzione o riparazione di un Prodotto, qualora l'impiego del pezzo non certificato abbia impedito al Prodotto di soddisfare gli standard di emissione. L'impiego di componenti non equivalenti a quelli originali o di ricambi non certificati può compromettere l'efficacia del sistema di controllo delle emissioni, impedendo così al Prodotto di soddisfare gli standard di emissione. L'impiego di componenti certificati non compromette la garanzia sulle prestazioni delle emissioni. **Le operazioni di manutenzione, sostituzione o di riparazione dei dispositivi e dei sistemi di controllo delle emissioni possono essere effettuate da qualsiasi struttura o tecnico di riparazione specializzati in motociclette.**

Non appena il proprietario del veicolo rileva un difetto, ha la responsabilità di portare il Prodotto da un concessionario Can-Am On-Road autorizzato. Il concessionario Can-Am On-Road autorizzato procederà con la richiesta di garanzia.

Nel caso in cui un concessionario autorizzato Can-Am On-Road non sia in grado (per motivi non imputabili al proprietario del Prodotto o per eventi al di fuori del controllo di BRP o del concessionario autorizzato Can-Am On-Road) di riparare un Prodotto entro 30 giorni dalla consegna iniziale del Prodotto a un concessionario autorizzato Can-Am On-Road, il proprietario avrà diritto a far eseguire il rimedio in garanzia, a spese di BRP, presso un qualsiasi centro di riparazione a sua scelta.

Tutti i pezzi difettosi sostituiti ai sensi della presente garanzia diventano proprietà di BRP.

Contattare Director, Field Operations and Support Division (6406J), Environmental Protection Agency, 401 "M" Street, SW., Washington, DC 20460 (All'attenzione di: Warranty Claim) per richiedere informazioni più dettagliate circa la Garanzia sulle prestazioni delle emissioni o per segnalare violazioni dei termini della suddetta Garanzia.

Bombardier Recreational Products Inc. ("BRP")* garantisce inoltre all'acquirente finale e a ogni successivo acquirente che questo nuovo Prodotto, incluse tutte le parti del suo sistema di controllo delle emissioni di scarico e del suo sistema di controllo delle emissioni di vapori, soddisfa le seguenti condizioni:

- È progettato, costruito ed equipaggiato per essere conforme, al momento dell'acquisto da parte dell'acquirente finale, ai requisiti di cui al titolo 40 sezione

86 e agli standard di emissione dei vapori di cui al titolo 40 sezione 1051 del Codice dei regolamenti federali degli Stati Uniti applicabili ai motocicli da strada.

- È privo di difetti nei materiali e nella lavorazione che possono impedirgli di soddisfare i requisiti di cui al titolo 40 sezione 86 e gli standard di emissione dei vapori di cui al titolo 40 sezione 1051 del Codice dei regolamenti federali degli Stati Uniti applicabili ai motocicli da strada.

Nel caso si verifichi una condizione coperta da garanzia, BRP riparerà o sostituirà, a propria discrezione, ogni parte o componente con un difetto nei materiali o nella lavorazione che potrebbe provocare un aumento delle emissioni del motore di inquinanti regolamentati, entro il periodo di garanzia, senza nessun costo per il proprietario, incluse le spese relative alla diagnosi e alla riparazione o sostituzione delle parti coinvolte nelle emissioni.

Il periodo di validità della garanzia relativa alle emissioni è il seguente periodo, a seconda di ciò che si verifica per primo:

	Chilometri/Miglia	Anni
Componenti coinvolti nelle emissioni di gas di scarico e vapori	30,000/18,641	5

Garanzia federale sulle emissioni di rumore dell'EPA degli Stati Uniti

Bombardier Recreational Products Inc. ("BRP") garantisce all'acquirente finale e a ogni successivo acquirente che questo nuovo Prodotto, al momento dell'acquisto, è progettato, costruito ed equipaggiato per rispettare tutti gli standard federali applicabili sulle emissioni di rumore definiti dall'EPA degli Stati Uniti ed è privo di difetti nei materiali e nella lavorazione che possano impedirgli di soddisfare i requisiti, se correttamente mantenuto e utilizzato, di tutti gli standard federali applicabili sulle emissioni di rumore definiti dall'EPA degli Stati Uniti per il periodo seguente (in base all'eventualità che si verifica per prima):

Chilometri/Miglia	Anno
6.000/3.730	1

Garanzia del sistema di controllo delle emissioni per lo stato della California

Dichiarazione di garanzia del sistema di controllo delle emissioni per lo stato della California

I vostri diritti e doveri in merito alla garanzia

Il California Air Resources Board e BRP US Inc. ("BRP") sono lieti di illustrare la garanzia sul sistema di controllo delle emissioni sul Can-Am Spyder 2022. In California, i nuovi motori dei veicoli devono essere progettati, costruiti ed equipaggiati in modo da soddisfare i rigidi standard antinquinamento emessi dagli Stati. BRP deve garantire il sistema di controllo delle emissioni sul veicolo per i periodi

di tempo sotto riportati, purché non ci sia stato abuso, negligenza o manutenzione non corretta del veicolo.

Il sistema di controllo delle emissioni può includere parti quali il sistema di alimentazione del carburante, il sistema di accensione, la marmitta catalitica, e la centralina del motore. Possono essere compresi flessibili, connettori e altri gruppi correlati alle emissioni. Nel caso si verifichi una condizione coperta da garanzia, BRP riparerà il veicolo senza alcun costo per il proprietario, incluse le spese relative alla diagnosi, alla riparazione o sostituzione delle parti, e alla monopopera.

Copertura assicurativa per il produttore

5 anni oppure 30.000 km (18 641 mi), in base all'eventualità che si verifica per prima.

Responsabilità del proprietario per usufruire della garanzia

- In qualità di proprietario del veicolo per tutti i terreni, l'utente è responsabile dell'esecuzione degli interventi di manutenzione richiesti elencati nella Guida del proprietario. BRP raccomanda di conservare sul veicolo tutte le ricevute degli interventi di manutenzione; tuttavia BRP non potrà negare la garanzia unicamente a causa della mancanza di ricevute o per il mancato adempimento, da parte del proprietario, di tutte le operazioni di manutenzione programmate.
- Il proprietario ha la responsabilità di portare il veicolo da un concessionario non appena si presenti un problema. Le riparazioni coperte dalla garanzia saranno eseguite in un intervallo di tempo ragionevole, inferiore ai 30 giorni.
- In qualità di proprietario del veicolo, l'utente deve essere consapevole che BRP può negare la copertura in garanzia in caso di guasto del veicolo o di un componente causato da abuso, negligenza, manutenzione non corretta o esecuzione di modifiche non autorizzate.

In caso di eventuali domande relative ai diritti e ai doveri previsti dalla garanzia, rivolgersi a:

- Centro di assistenza clienti BRP al numero 1-888-272-9222 o,
- Il California Air Resources Board at 9528 Telstar Avenue, El Monte, CA 91731.

Garanzia a copertura di difetti del sistema di controllo delle emissioni per lo stato della California

Copertura in garanzia dei difetti di emissioni generali

BRP garantisce al proprietario che il veicolo:

- È progettato, costruito ed equipaggiato per essere conforme, al momento della vendita, a tutte le normative applicabili adottate dall'Air Resources Board in base alla propria autorità nei capitoli 1 e 2, parte 5, divisione 26 dell'Health and Safety Code; e che
- è esente da difetti di materiale e lavorazione che causano la rottura di una parte in garanzia identica in tutti gli aspetti materiali a quella parte come descritto nella domanda di certificazione del costruttore del veicolo.

La presente garanzia decorre dalla data di consegna del veicolo al primo acquirente diverso da un concessionario autorizzato, oppure dalla data del primo utilizzo come veicolo dimostrativo, noleggiato o aziendale, a seconda dell'evento

che si verifica per primo, e continua per il periodo di tempo o il chilometraggio percorso indicato di seguito.

La Garanzia su difetti del sistema di controllo delle emissioni si aggiunge alla Garanzia limitata di BRP.

La garanzia sulle parti correlate alle emissioni viene applicata secondo la seguente modalità:

1. Qualsiasi parte in garanzia la cui sostituzione non è programmata come manutenzione richiesta nelle istruzioni scritte sarà garantita per il periodo di garanzia definito di seguito. Se una di queste parti si guasta durante il periodo di garanzia, sarà riparata o sostituita da BRP. Qualsiasi detta parte riparata o sostituita in garanzia sarà garantita per il restante periodo di garanzia.
2. Qualsiasi parte in garanzia per la quale è prevista solo un'ispezione regolare nelle istruzioni scritte sarà garantita per il periodo di garanzia definito di seguito. Una dichiarazione in tali istruzioni scritte contenente l'indicazione "riparare o sostituire se necessario" non ridurrà il periodo di copertura della garanzia. Qualsiasi detta parte riparata o sostituita in garanzia sarà garantita per il restante periodo di garanzia.
3. Qualsiasi parte in garanzia la cui sostituzione è programmata come manutenzione richiesta nelle istruzioni scritte sarà garantita per il periodo di tempo o il chilometraggio, a seconda di quale si verifica prima, prima del primo punto di sostituzione programmato per quella parte. Se la parte si guasta prima del primo punto di sostituzione programmata, sarà riparata o sostituita da BRP. Detta parte riparata o sostituita in garanzia sarà garantita per il restante periodo di garanzia precedente al primo punto di sostituzione programmata per la parte.
4. La riparazione o la sostituzione di qualsiasi parte in garanzia deve essere eseguita gratuitamente per il proprietario del veicolo, presso un centro di garanzia, tranne in caso di emergenza in cui una parte o un centro di garanzia non siano ragionevolmente disponibili per il proprietario del veicolo. In caso di emergenza, le riparazioni possono essere eseguite presso qualsiasi centro di assistenza disponibile, oppure dal proprietario, utilizzando qualsiasi parte di ricambio. BRP rimborserà al proprietario le spese da questi sostenute, inclusi gli oneri diagnostici per tale riparazione o sostituzione di emergenza, senza superare il prezzo al dettaglio suggerito dal produttore per tutte le parti in garanzia sostituite e le spese di manodopera in base al tempo raccomandato dal produttore per la riparazione in garanzia e alla tariffa oraria geograficamente adeguata. Al proprietario di un veicolo può essere ragionevolmente richiesto di conservare le ricevute e le parti difettose al fine di ricevere un risarcimento per le riparazioni eseguite in garanzia rimborsabili a causa di un'emergenza, a condizione che le istruzioni scritte del produttore informino il proprietario di tale suo obbligo.
5. I servizi di garanzia o le riparazioni devono essere forniti presso tutte le concessionarie BRP che sono autorizzate a riparare i veicoli in questione.
6. Al proprietario del veicolo non verrà addebitato il costo del lavoro diagnostico che porta alla determinazione che una parte in garanzia è effettivamente difettosa, a condizione che tale lavoro diagnostico venga eseguito presso una stazione di garanzia.
7. BBRP sarà responsabile per danni ad altri componenti del veicolo causati da un guasto in garanzia di qualsiasi parte in garanzia.

8. La mancata disponibilità di tali parti o l'incompletezza delle riparazioni entro un termine ragionevole, non superiore a 30 giorni dal momento in cui il veicolo viene presentato per la prima volta al centro di garanzia per la riparazione, costituisce un'emergenza.
9. Qualsiasi parte di ricambio può essere utilizzata nell'esecuzione di qualsiasi intervento di manutenzione o riparazione. Qualsiasi parte di ricambio designata da un produttore può essere utilizzata nelle riparazioni in garanzia fornite gratuitamente al proprietario del veicolo. Tale utilizzo non ridurrà gli obblighi di garanzia del produttore del veicolo o del motore, salvo che BRP non sarà responsabile per la riparazione o la sostituzione di qualsiasi parte di ricambio che non sia una parte in garanzia (ad eccezione di quanto previsto nella sottosezione (7)).
10. Qualsiasi parte aggiuntiva o modificata esentata ai sensi dell'Air Resources Board dai divieti della sezione 27156 del Vehicle Code può essere utilizzata su un veicolo. Tale utilizzo, di per sé, non costituisce motivo per rifiutare una richiesta di garanzia ai sensi del presente articolo. BRP non sarà responsabile ai sensi del presente articolo di coprire in garanzia guasti di parti in garanzia causati dall'uso di un componente aggiuntivo o di una parte modificata.

Periodo di copertura della garanzia

5 anni oppure 30.000 km (18 641 mi), in base all'eventualità che si verifica per prima.

Esclusioni

La riparazione o la sostituzione di qualsiasi parte in garanzia altrimenti ammissibile alla copertura della garanzia, sarà esclusa da tale copertura della garanzia qualora BRP dimostri che il veicolo è stato utilizzato in modo improprio, trascurato o sottoposto a manutenzione impropria e che tale utilizzo improprio, negligenza o manutenzione impropria è stato la causa diretta della necessità di riparazione o sostituzione.

Ad eccezione di quanto previsto sopra, qualsiasi regolazione di un componente che in quanto dispositivo di limitazione della regolazione installato in fabbrica e correttamente funzionante è idoneo per la copertura della garanzia.

Copertura assicurativa per il produttore

5 anni oppure 30.000 km (18 641 mi), in base all'eventualità che si verifica per prima.

Parti coperte da garanzia

Sistema di alimentazione e sistemi di immissione dell'aria

- Iniettori del carburante, modulo pompa carburante, gruppo filtro del carburante, corpo farfallato (compreso il sensore di posizione della valvola a farfalla), collettore di aspirazione.

Componenti e sensori di accensione

- Modulo di controllo motore (ECM), cablaggio motore, bobine di accensione, candele (coperte solo fino alla prima sostituzione per manutenzione), sensore di rumorosità (sensore Knock), sensore di posizione albero a camme, sensore della temperatura (raffreddamento), sensore di pressione e temperatura, sensori ossigeno.

Sistema di scarico

- Marmitta principale (con catalizzatore) collettori di scarico.
- Fascette e guarnizioni (dal motore fino alla marmitta principale).

Sistema di ventilazione del carter

- Sfiato del carter, tubazione dello sfiato del carter, tappo di rabbocco olio.

Sistema di controllo delle emissioni di vapori

- Serbatoio carburante, tappo del carburante, tubazione del carburante, filtro vapori, staffa di montaggio del filtro vapori, valvola di spurgo, valvola di controllo, filtri, staffe di montaggio dei componenti di evaporazione.
- Fascetta, guarnizione e raccordo (associati al sistema carburante).

Per una corretta manutenzione, vedere la sezione relativa alle informazioni sulla manutenzione in questa Guida del conducente. La Guida del conducente contiene informazioni per un utilizzo corretto del veicolo.

GARANZIA LIMITATA INTERNAZIONALE BRP: SERIE CAN-AM® SPYDER® 2022

1. Ambito della Garanzia limitata

Bombardier Recreational Products Inc. ("BRP") garantisce i suoi Spyder Can-Am 2022 (i "Prodotti") venduti da distributori o concessionari autorizzati da BRP per la distribuzione di prodotti Can-Am On-Road ("Distributori/Concessionari Can-Am On-Road") al di fuori degli Stati Uniti d'America ("USA"), Canada, stati membri dell'Area Economica Europea (che comprende gli stati membri dell'Unione Europea più Regno Unito, Norvegia, Islanda e Liechtenstein) ("SEE"), Turchia e stati membri della Comunità degli Stati Indipendenti (inclusi Ucraina e Turkmenistan) ("CIS"), da difetti di materiale o fabbricazione per il periodo e alle condizioni sotto riportate. Questa garanzia limitata è invalidata e resa priva di valore legale se: (1) il Prodotto è stato utilizzato per gare o qualsiasi altra attività competitiva, in qualsiasi momento, anche da parte di un proprietario precedente; (2) il contachilometri è stato rimosso o manomesso; (3) il Prodotto è stato utilizzato per attività fuoristrada; (4) il Prodotto è stato alterato o modificato in modo da pregiudicarne il funzionamento, la prestazione o la durata oppure è stato alterato o modificato per cambiare l'uso al quale era destinato.

Questa garanzia limitata non è applicabile a parti e accessori non installati in fabbrica. Si prega di fare riferimento al testo applicabile della garanzia limitata alle parti e accessori.

2. Limitazioni della responsabilità

GIURISDIZIONI PER L'ESTENSIONE PERMESSE DALLA LEGGE. QUESTA GARANZIA VIENE ESPLICITAMENTE CONCESSA E ACCETTATA IN LUOGO DI TUTTE LE ALTRE GARANZIE, ESPLICITE O IMPLICITE, COMPRESSE, TRA L'ALTRO, QUELLE DI COMMERCIALIZZABILITÀ O IDONEITÀ A UNO SCOPO PARTICOLARE. DAL MOMENTO CHE NON È POSSIBILE RINUNCIARE AGLI OBBLIGHI DELLE GARANZIE IMPLICITE, ESSE SARANNO LIMITATE, IN DURATA, ALLA VITA DELLE GARANZIE ESPLICITE. TUTTI I DANNI ACCIDENTALI, CONSEGUENZIALI, DIRETTI, INDIRETTI O ALTRI DANNI DI QUALSIASI NATURA SONO ESCLUSI DALLA COPERTURA IN BASE A QUESTA GARANZIA. ALCUNE GIURISDIZIONI NON CONSENTONO RINUNCE, LIMITAZIONI DI DANNI ACCIDENTALI O CONSEGUENZIALI O ALTRE ESCLUSIONI SOPRA IDENTIFICATE. LA CONSEGUENZA È CHE POTREBBERO NON ESSERE PERTINENTI PER IL VOSTRO CASO. QUESTA GARANZIA ATTRIBUISCE DIRITTI SPECIFICI AI QUALI POTREBBERO AGGIUNGERSENE ALTRI DI TIPO LEGALE CHE POTREBBERO DIFFERIRE DA PAESE A PAESE O DA GIURISDIZIONE A GIURISDIZIONE. (PER I PRODOTTI ACQUISTATI IN AUSTRALIA SI RIMANDA ALLA SUCCESSIVA CLAUSOLA 4).

Né il Distributore/Concessionario autorizzato, né nessun'altra persona è autorizzata a rendere alcuna affermazione, dichiarazione o garanzia in merito al Prodotto diversa da quanto espresso nella presente garanzia limitata e, in caso contrario, tali dichiarazioni non saranno applicabili contro BRP. BRP si riserva il diritto di modificare la garanzia in qualsiasi momento, a condizione che tale modifica non alteri le condizioni di garanzia applicabili ai prodotti venduti mentre questa garanzia è in vigore.

3. Esclusioni – Quanto di seguito esposto non è coperto da garanzia

Quanto qui di seguito esposto non è coperto, in nessuna circostanza, da garanzia:

- Sostituzione di componenti soggetti alla manutenzione ordinaria, ad esempio olio e lubrificanti, filtri e candele.
- Normale usura, ad esempio usura degli pneumatici, batteria, spazzole del generatore, fari sigillati e lampadine luci, piastre della frizione e guarnizioni, cinghia di trasmissione, pastiglie dei freni, spessori freni, rotore e denti.
- Ottimizzazioni e regolazioni, ad esempio regolazione della cinghia, allineamento ed equilibratura ruote.
- Danni correlati all'aspetto del Prodotto, ad esempio graffi, ammaccature, scoloriture, scheggiature, spellature e danni al materiale della copertura del sedile.
- Danni causati da negligenza o dalla mancata manutenzione e/o magazzinaggio corretti, come descritto nella Guida del conducente.
- Danni derivanti dalla rimozione di parti, riparazioni, manutenzione, assistenza o modifiche non corrette e che non rientrano nelle specifiche originale del Prodotto o utilizzo di parti o accessori non realizzati o approvati da BRP, che a suo ragionevole giudizio sono incompatibili con il prodotto o ne pregiudicano il funzionamento, prestazione o durata, ovvero derivanti da riparazioni effettuate da persone non qualificabili quali Distributore/Concessionario autorizzato.
- Danni risultanti dall'installazione di parti con specifiche differenti dalle parti originali del Prodotto, ad esempio pneumatici, sistema di scarico, ruote o freni differenti.
- Danni risultanti da uso improprio, uso anormale, negligenza o uso del Prodotto in modo non coerente con le raccomandazioni contenute nella Guida del conducente.
- Danni risultanti da incameramento d'acqua, incidente, rischi stradali, immersione, incendio, furto, vandalismo o altre cause di forza maggiore.
- Danni risultanti dall'utilizzo di carburanti, oli o lubrificanti non conformi alle caratteristiche raccomandate nella Guida del conducente.
- Danni risultanti dalla corrosione prodotta dalla salsedine, dall'acido della batteria, dalle influenze ambientali o trattamenti non conformi a quelli descritti nella Guida del conducente.
- Danni incidentali o consequenziali, comprese spese per la benzina, per il trasporto del Prodotto al e dal Distributore/Concessionario autorizzato, tempi di viaggio del personale meccanico, oneri per traino o rimorchio, rimessaggio, spese di telefono, cellulare, fax o telegramma, affitto di un Prodotto simile o sostitutivo durante la manutenzione in garanzia o tempi passivi, taxi, viaggi, alloggio, perdita o danni alla proprietà personale, inconvenienti, costo della copertura assicurativa, pagamenti dei prestiti, perdita di tempo, perdita di reddito, fatturato o profitti o perdita del divertimento e d'uso del Prodotto.

4. Periodo di copertura della garanzia

Questa garanzia limitata entrerà in vigore dalla data di invio al primo consumatore al dettaglio o dalla data in cui il Prodotto è stato utilizzato per la prima volta, in base all'eventualità che si verifica per prima per i seguenti periodi:

1. Per uso privato, ricreativo, **VENTIQUATTRO (24) MESI CONSECUTIVI**, ad eccezione dei componenti descritti nei seguenti punti (2) e (3) e per uso commerciale **DODICI (12) MESI CONSECUTIVI**, ad eccezione dei componenti descritti nei seguenti punti (2) e (3).
Il Prodotto ha un uso commerciale se viene utilizzato in relazione a qualsiasi lavoro o impiego che genera profitto durante un qualsiasi segmento del periodo di garanzia. Il Prodotto ha uso commerciale anche quando, in qualsiasi momento durante il periodo di garanzia, viene concesso in licenza per uso commerciale;
2. Per la batteria, **SEI (6) MESI CONSECUTIVI**;
3. Per gli pneumatici, **SEI (6) MESI CONSECUTIVI** o fino all'usura a tre trentaduesimi di pollice (3/32") (2,38 millimetri) per gli pneumatici anteriori e cinque trentaduesimi di pollice (5/32") (3,97 millimetri) per lo pneumatico posteriore, a seconda di quale delle due eventualità si verifichi per prima.

La riparazione e la sostituzione di pezzi o l'esecuzione di manutenzione in base a questa garanzia non estende la durata della presente garanzia oltre la data di scadenza originale.

Si ricorda che la durata e altre modalità della copertura di garanzia sono subordinate alla legislazione locale e nazionale applicabile nel proprio Paese.

Solo per prodotti venduti in Australia

Niente di quanto contenuto nelle presenti condizioni di garanzia potrà essere interpretato come esclusione, restrizione o modifica dell'applicazione di qualsiasi condizione, garanzia, diritto o rimedio conferiti in modo espresso o implicito dalla Legge sulla Concorrenza e il Consumo (Competition and Consumer Act 2010 - Cth), compresa la legge australiana sulla tutela dei consumatori o da qualunque altra normativa, qualora tale esclusione o restrizione violi la suddetta legge o renda nulle le presenti condizioni. I benefici concessi ai sensi della presente garanzia limitata sono aggiuntivi rispetto ad altri diritti e rimedi eventualmente a disposizione ai sensi della legge australiana.

I nostri prodotti sono coperti da garanzie che non possono essere escluse ai sensi della legge australiana a tutela del consumatore (Australian Consumer Law). L'utente ha diritto alla sostituzione o al rimborso in caso di guasto grave e al risarcimento per qualsiasi altro danno o perdita ragionevolmente prevedibili. L'utente ha inoltre il diritto alla riparazione o sostituzione dei prodotti se questi non sono di qualità accettabile e se il guasto non è di grave entità.

5. Condizioni per la copertura della garanzia

Questa copertura di garanzia è disponibile **solo** se tutte le **seguenti condizioni** sono soddisfatte:

- Il Prodotto deve essere acquistato dal primo proprietario nuovo e mai utilizzato presso un Concessionario/Distributore autorizzato a distribuire il Prodotto nel Paese o gruppo di Paesi in cui è avvenuta la vendita;
- Il processo di ispezione pre-fornitura specifico di BRP deve essere stato completato e documentato dall'acquirente e dal Distributore/Concessionario autorizzato e sottoscritto dall'acquirente;
- La garanzia del Prodotto deve essere stata debitamente registrata da parte di un Distributore/Concessionario autorizzato;

- Il prodotto deve essere stato acquistato nel Paese o unione di Paesi di residenza dell'acquirente.
- Come delineato nella Guida del conducente, è necessario eseguire la manutenzione periodica. BRP si riserva il diritto di far dipendere la copertura della garanzia dalla presentazione della prova di avvenuta corretta manutenzione.

BRP non rispetterà questa garanzia limitata nei confronti di un utente privato o commerciale laddove non sia stata soddisfatta una delle precedenti condizioni. Tali limitazioni sono necessarie per consentire a BRP di proteggere la sicurezza dei propri prodotti, dei consumatori e del pubblico in generale.

6. Come ottenere la copertura della garanzia

In caso di anomalia, il cliente deve interrompere immediatamente l'utilizzo del Prodotto. Il cliente deve comunicare la difettosità a un Distributore/Concessionario autorizzato entro due (2) mesi, garantendogli un accesso ragionevole al Prodotto e una ragionevole opportunità di ripararlo. Il cliente deve inoltre presentare al distributore/concessionario autorizzato la prova di acquisto del prodotto e firmare l'ordine di riparazione/di lavoro prima dell'inizio delle operazioni effettive per convalidare la riparazione in garanzia. Tutti i pezzi sostituiti in base alla presente garanzia diventano proprietà di BRP. Si ricorda che il periodo di notifica è subordinato alla legislazione locale e nazionale applicabile nel Paese del cliente.

7. Le responsabilità di BRP

Nella misura consentita dalla legge, gli obblighi di BRP¹ previsti ai sensi della presente garanzia sono limitati, a sua unica discrezione, alla riparazione di parti che sono risultate difettose nelle normali condizioni di utilizzo, alla manutenzione o sostituzione di tali parti con pezzi di ricambio originali BRP senza addebito dei costi per le parti e la manodopera presso qualsiasi Distributore/Concessionario autorizzato durante il periodo di garanzia e in base alle condizioni sopra descritte. La responsabilità di BRP è limitata all'esecuzione delle riparazioni e delle sostituzioni di pezzi necessarie. Nessun reclamo per violazione della garanzia sarà causa dell'annullamento o revoca della vendita del Prodotto al proprietario. Potrebbero essere disponibili altri diritti legali che variano di Paese in Paese.

Nel caso in cui la manutenzione sia richiesta al di fuori del paese di vendita originale o, per i residenti AEE, la manutenzione sia richiesta al di fuori dell'AEE, il proprietario sarà responsabile di qualsiasi costo aggiuntivo dovuto alle pratiche e alle condizioni locali, quali, ma non limitate solamente ad esse, trasporto, assicurazione, tasse, oneri di licenza, dazi d'importazione e qualsiasi altra spesa finanziaria comprese quelle applicate da governi, stati, territori e dai rispettivi enti.

BRP si riserva il diritto di migliorare o modificare di quando in quando i Prodotti senza assumersi alcun obbligo di modificare i Prodotti precedentemente realizzati.

8. Trasferimento

Se la proprietà di un prodotto viene trasferita durante il periodo di copertura della garanzia, anche la presente garanzia limitata verrà trasferita, conformemente ai suoi termini e condizioni, e conserverà la sua validità per il periodo di copertura rimanente, purché BRP o un Distributore/Concessionario autorizzato riceva una

conferma che il precedente proprietario abbia acconsentito al trasferimento di proprietà, unitamente alle coordinate del nuovo proprietario.

9. Assistenza clienti

In caso di controversia o disputa in relazione alla presente garanzia limitata, BRP consiglia di provare a risolvere la questione con il proprio concessionario. Si raccomanda di discutere la situazione con il responsabile della manutenzione presso il concessionario autorizzato o con il proprietario.

Se la questione rimanesse irrisolta, contattare BRP compilando il modulo di contatto del cliente che si trova all'indirizzo www.brp.com oppure contattare BRP per posta a uno degli indirizzi elencati sotto la sezione *CONTATTACI* di questa guida.

GARANZIA BRP LIMITATA PER LO SPAZIO ECONOMICO EUROPEO, LA COMUNITÀ DEGLI STATI INDIPENDENTI E LA TURCHIA: SERIE CAN-AM® SPYDER® 2022

1. Ambito della Garanzia limitata

Bombardier Recreational Products Inc. ("BRP") garantisce i suoi Spyder Can-Am 2022 (i "Prodotti") venduti da distributori o concessionari autorizzati da BRP per la distribuzione di prodotti Can-Am On-Road ("Distributori/Concessionari Can-Am On-Road") negli stati membri dell'Area Economica Europea (che comprende gli stati membri dell'Unione Europea più Regno Unito, Norvegia, Islanda e Liechtenstein) ("SEE"), negli stati membri della Comunità degli Stati Indipendenti (inclusi Ucraina e Turkmenistan) ("CIS") e in Turchia (i "Distributori/Concessionari"), da difetti di materiale o fabbricazione per il periodo e alle condizioni sotto riportati. Questa garanzia limitata è invalidata e resa priva di valore legale se: (1) il Prodotto è stato utilizzato per gare o qualsiasi altra attività competitiva, in qualsiasi momento, anche da parte di un proprietario precedente; (2) il contachilometri è stato rimosso o manomesso; (3) il Prodotto è stato utilizzato per attività fuoristrada; (4) il Prodotto è stato alterato o modificato in modo da pregiudicarne il funzionamento, la prestazione o la durata oppure è stato alterato o modificato per cambiare l'uso al quale era destinato.

Questa garanzia limitata non è applicabile a parti e accessori non installati in fabbrica. Si prega di fare riferimento al testo applicabile della garanzia limitata alle parti e accessori.

2. Limitazioni della responsabilità

GIURISDIZIONI PER L'ESTENSIONE PERMESSE DALLA LEGGE. QUESTA GARANZIA VIENE ESPLICITAMENTE CONCESSA E ACCETTATA IN LUOGO DI TUTTE LE ALTRE GARANZIE, ESPLICITE O IMPLICITE, COMPRESSE, TRA L'ALTRO, QUELLE DI COMMERCIALIZZABILITÀ O IDONEITÀ A UNO SCOPO PARTICOLARE. DAL MOMENTO CHE NON È POSSIBILE RINUNCIARE AGLI OBBLIGHI DELLE GARANZIE IMPLICITE, ESSE SARANNO LIMITATE, IN DURATA, ALLA VITA DELLE GARANZIE ESPLICITE. TUTTI I DANNI ACCIDENTALI, CONSEGUENZIALI, DIRETTI, INDIRETTI O ALTRI DANNI DI QUALSIASI NATURA SONO ESCLUSI DALLA COPERTURA IN BASE A QUESTA GARANZIA. ALCUNE GIURISDIZIONI NON CONSENTONO RINUNCE, LIMITAZIONI DI DANNI ACCIDENTALI O CONSEGUENZIALI O ALTRE ESCLUSIONI SOPRA IDENTIFICATE. LA CONSEGUENZA È CHE POTREBBERO NON ESSERE PERTINENTI PER IL VOSTRO CASO. QUESTA GARANZIA ATTRIBUISCE DIRITTI SPECIFICI AI QUALI POTREBBERO AGGIUNGERSENE ALTRI DI TIPO LEGALE CHE POTREBBERO DIFFERIRE DA PAESE A PAESE O DA GIURISDIZIONE A GIURISDIZIONE. (PER I PRODOTTI ACQUISTATI IN AUSTRALIA SI RIMANDA ALLA SUCCESSIVA CLAUSOLA 4).

Né il Distributore/Concessionario autorizzato, né nessun'altra persona è autorizzata a rendere alcuna affermazione, dichiarazione o garanzia in merito al Prodotto diversa da quanto espresso nella presente garanzia limitata e, in caso contrario, tali dichiarazioni non saranno applicabili contro BRP. BRP si riserva il diritto di modificare la garanzia in qualsiasi momento, a condizione che tale

modifica non alteri le condizioni di garanzia applicabili ai prodotti venduti mentre questa garanzia è in vigore.

3. Esclusioni – Quanto di seguito esposto non è coperto da garanzia

Quanto qui di seguito esposto non è coperto, in nessuna circostanza, da garanzia:

- Sostituzione di componenti soggetti alla manutenzione ordinaria, ad esempio olio e lubrificanti, filtri e candele.
- Normale usura, ad esempio usura degli pneumatici, batteria, spazzole del generatore, fari sigillati e lampadine luci, piastre della frizione e guarnizioni, cinghia di trasmissione, pastiglie dei freni, spessori freni, rotore e denti.
- Ottimizzazioni e regolazioni, ad esempio regolazione della cinghia, allineamento ed equilibratura ruote.
- Danni correlati all'aspetto del Prodotto, ad esempio graffi, ammaccature, scoloriture, scheggiature, spellature e danni al materiale della copertura del sedile.
- Danni causati da negligenza o dalla mancata manutenzione e/o magazzinaggio corretti, come descritto nella Guida del conducente.
- Danni derivanti dalla rimozione di parti, riparazioni, manutenzione, assistenza o modifiche non corrette e che non rientrano nelle specifiche originale del Prodotto o utilizzo di parti o accessori non realizzati o approvati da BRP, che a suo ragionevole giudizio sono incompatibili con il prodotto o ne pregiudicano il funzionamento, prestazione o durata, ovvero derivanti da riparazioni effettuate da persone non qualificabili quali Distributore/Concessionario autorizzato.
- Danni risultanti dall'installazione di parti con specifiche differenti dalle parti originali del Prodotto, ad esempio pneumatici, sistema di scarico, ruote o freni differenti.
- Danni risultanti da uso improprio, uso anormale, negligenza o uso del Prodotto in modo non coerente con le raccomandazioni contenute nella Guida del conducente.
- Danni risultanti da incameramento d'acqua, incidente, rischi stradali, immersione, incendio, furto, vandalismo o altre cause di forza maggiore.
- Danni risultanti dall'utilizzo di carburanti, oli o lubrificanti non conformi alle caratteristiche raccomandate nella Guida del conducente.
- Danni risultanti dalla corrosione prodotta dalla salsedine, dall'acido della batteria, dalle influenze ambientali o trattamenti non conformi a quelli descritti nella Guida del conducente.
- Danni incidentali o consequenziali, comprese spese per la benzina, per il trasporto del Prodotto al e dal Distributore/Concessionario autorizzato, tempi di viaggio del personale meccanico, oneri per traino o rimorchio, rimessaggio, spese di telefono, cellulare, fax o telegramma, affitto di un Prodotto simile o sostitutivo durante la manutenzione in garanzia o tempi passivi, taxi, viaggi, alloggio, perdita o danni alla proprietà personale, inconvenienti, costo della copertura assicurativa, pagamenti dei prestiti, perdita di tempo, perdita di reddito, fatturato o profitti o perdita del divertimento e d'uso del Prodotto.

4. Periodo di copertura della garanzia

Questa garanzia limitata entrerà in vigore dalla data di invio al primo consumatore al dettaglio o dalla data in cui il Prodotto è stato utilizzato per la prima volta, in base all'eventualità che si verifica per prima per i seguenti periodi:

1. Per uso privato, ricreativo, **VENTIQUATTRO (24) MESI CONSECUTIVI**, ad eccezione dei componenti descritti nei seguenti punti (2) e (3) e per uso commerciale **DODICI (12) MESI CONSECUTIVI**, ad eccezione dei componenti descritti nei seguenti punti (2) e (3).
Il Prodotto ha un uso commerciale se viene utilizzato in relazione a qualsiasi lavoro o impiego che genera profitto durante un qualsiasi segmento del periodo di garanzia. Il Prodotto ha uso commerciale anche quando, in qualsiasi momento durante il periodo di garanzia, viene concesso in licenza per uso commerciale;
2. Per la batteria, **SEI (6) MESI CONSECUTIVI**;
3. Per gli pneumatici, **SEI (6) MESI CONSECUTIVI** o fino all'usura a tre trentaduesimi di pollice (3/32") (2,38 millimetri) per gli pneumatici anteriori e cinque trentaduesimi di pollice (5/32") (3,97 millimetri) per lo pneumatico posteriore, a seconda di quale delle due eventualità si verifichi per prima.

La riparazione e la sostituzione di pezzi o l'esecuzione di manutenzione in base a questa garanzia non estende la durata della presente garanzia oltre la data di scadenza originale.

Si ricorda che la durata e altre modalità della copertura di garanzia sono subordinate alla legislazione locale e nazionale applicabile nel proprio Paese.

5. Condizioni per la copertura della garanzia

Questa copertura di garanzia è disponibile **solo se tutte le seguenti condizioni** sono soddisfatte:

- Il Prodotto deve essere acquistato dal primo proprietario nuovo e mai utilizzato presso un Concessionario/Distributore autorizzato a distribuire il Prodotto nel Paese o gruppo di Paesi in cui è avvenuta la vendita;
- Il processo di ispezione pre-fornitura specifico di BRP deve essere stato completato e documentato dall'acquirente e dal Distributore/Concessionario autorizzato e sottoscritto dall'acquirente;
- La garanzia del Prodotto deve essere stata debitamente registrata da parte di un Distributore/Concessionario autorizzato;
- Il prodotto deve essere stato acquistato nel Paese o unione di Paesi di residenza dell'acquirente.
- Come delineato nella Guida del conducente, è necessario eseguire la manutenzione periodica. BRP si riserva il diritto di far dipendere la copertura della garanzia dalla presentazione della prova di avvenuta corretta manutenzione.

BRP non rispetterà questa garanzia limitata nei confronti di un utente privato o commerciale laddove non sia stata soddisfatta una delle precedenti condizioni. Tali limitazioni sono necessarie per consentire a BRP di proteggere la sicurezza dei propri prodotti, dei consumatori e del pubblico in generale.

6. Come ottenere la copertura della garanzia

In caso di anomalia, il cliente deve interrompere immediatamente l'utilizzo del Prodotto. Il cliente deve comunicare la difettosità a un Distributore/Concessionario autorizzato entro due (2) mesi, garantendogli un accesso ragionevole al Prodotto e una ragionevole opportunità di ripararlo. Il cliente deve inoltre presentare al distributore/concessionario autorizzato la prova di acquisto del prodotto e firmare l'ordine di riparazione/di lavoro prima dell'inizio delle operazioni effettive per convalidare la riparazione in garanzia. Tutti i pezzi sostituiti in base alla presente garanzia diventano proprietà di BRP. Si ricorda che il periodo di notifica è subordinato alla legislazione locale e nazionale applicabile nel Paese del cliente.

7. Le responsabilità di BRP

Nella misura consentita dalla legge, gli obblighi di BRP¹ previsti ai sensi della presente garanzia sono limitati, a sua unica discrezione, alla riparazione di parti che sono risultate difettose nelle normali condizioni di utilizzo, alla manutenzione o sostituzione di tali parti con pezzi di ricambio originali BRP senza addebito dei costi per le parti e la manodopera presso qualsiasi Distributore/Concessionario autorizzato durante il periodo di garanzia e in base alle condizioni sopra descritte. La responsabilità di BRP è limitata all'esecuzione delle riparazioni e delle sostituzioni di pezzi necessarie. Nessun reclamo per violazione della garanzia sarà causa dell'annullamento o revoca della vendita del Prodotto al proprietario. Potrebbero essere disponibili altri diritti legali che variano di Paese in Paese.

Nel caso in cui la manutenzione sia richiesta al di fuori del paese di vendita originale o, per i residenti AEE, la manutenzione sia richiesta al di fuori dell'AEE, il proprietario sarà responsabile di qualsiasi costo aggiuntivo dovuto alle pratiche e alle condizioni locali, quali, ma non limitate solamente ad esse, trasporto, assicurazione, tasse, oneri di licenza, dazi d'importazione e qualsiasi altra spesa finanziaria comprese quelle applicate da governi, stati, territori e dai rispettivi enti.

BRP si riserva il diritto di migliorare o modificare di quando in quando i Prodotti senza assumersi alcun obbligo di modificare i Prodotti precedentemente realizzati.

8. Trasferimento

Se la proprietà di un prodotto viene trasferita durante il periodo di copertura della garanzia, anche la presente garanzia limitata verrà trasferita, conformemente ai suoi termini e condizioni, e conserverà la sua validità per il periodo di copertura rimanente, purché BRP o un Distributore/Concessionario autorizzato riceva una conferma che il precedente proprietario abbia acconsentito al trasferimento di proprietà, unitamente alle coordinate del nuovo proprietario.

9. Assistenza clienti

In caso di controversia o disputa in relazione alla presente garanzia limitata, BRP consiglia di provare a risolvere la questione con il proprio concessionario. Si raccomanda di discutere la situazione con il responsabile della manutenzione presso il concessionario autorizzato o con il proprietario.

Se la questione rimanesse irrisolta, contattare BRP compilando il modulo di contatto del cliente che si trova all'indirizzo www.brp.com oppure contattare BRP per

posta a uno degli indirizzi elencati sotto la sezione *CONTATTACI* di questa guida.

10. Ulteriori termini e condizioni per la Francia

I seguenti termini e condizioni sono applicabili ai prodotti venduti esclusivamente in Francia:

Il venditore è tenuto a consegnare le merci in conformità a quanto stabilito nel contratto e sarà responsabile per difetti rilevati all'atto della consegna. Il venditore è altresì responsabile per difetti risultanti dall'imballaggio, istruzioni di assemblaggio o installazione nel caso in cui tale responsabilità sia prevista in virtù del contratto o se tali operazioni vengono eseguite sotto la propria responsabilità. Per risultare conforme al contratto, la merce deve soddisfare i requisiti seguenti:

- Essere idonea al normale utilizzo previsto per merci simili e, se applicabile:
 1. Corrispondere alla descrizione fornita dal venditore e avere le qualità illustrate all'acquirente tramite campione o modello;
 2. Avere le qualità che un acquirente potrebbe legittimamente aspettarsi a fronte delle dichiarazioni pubbliche del venditore, del produttore del relativo rappresentante, compresi mezzi pubblicitari o etichette; o
- Avere le caratteristiche reciprocamente concordate tra le parti o essere idonee per un uso specifico previsto dall'acquirente e illustrate al venditore il quale ha confermato tale idoneità.

Le merci possono risultare non conformi a tali requisiti a decorrere da due anni dalla data di consegna. Il venditore è responsabile della garanzia per difetti nascosti delle merci se tali difetti rendono le merci non adatte per l'utilizzo previsto o se ne riducono l'utilizzo nella misura in cui l'acquirente non avrebbe acquistato le merci o avrebbe pagato un prezzo inferiore qualora fosse stato a conoscenza di suddetti difetti. L'azione per i difetti occulti deve essere intrapresa dall'acquirente entro 2 anni dall'individuazione del difetto.

REGISTRO DI MANUTENZIONE

Se richiesto, inviare una fotocopia dello storico manutenzione a BRP.

Pre-consegna	
Numero di serie: _____ Chilometraggio: _____ Ore: _____ Data: _____ N. concessionario: _____ Note: _____ _____	Firma/Timbro:
Vedere il bollettino delle procedure pre-consegna per conoscere le procedure di installazione dettagliate	

Ispezione iniziale	
Chilometraggio: _____ Ore: _____ Data: _____ N. concessionario: _____ Note: _____ _____	Firma/Timbro:
Per il programma di manutenzione vedere la sezione Informazioni sulla manutenzione di questa Guida del conducente	

Assistenza

Chilometraggio: _____

Ore: _____

Data: _____

N.
cessionario: _____

Note: _____

Firma/Timbro:

Per il programma di manutenzione vedere la sezione Informazioni sulla manutenzione di questa Guida del conducente

Assistenza

Chilometraggio: _____

Ore: _____

Data: _____

N.
cessionario: _____

Note: _____

Firma/Timbro:

Per il programma di manutenzione vedere la sezione Informazioni sulla manutenzione di questa Guida del conducente

Assistenza

Chilometraggio: _____

Ore: _____

Data: _____

N.
cessionario: _____

Note: _____

Firma/Timbro:

Per il programma di manutenzione vedere la sezione Informazioni sulla manutenzione di questa Guida del conducente

Assistenza	
Chilometraggio: _____ Ore: _____ Data: _____ N. concessionario: _____ Note: _____ _____	Firma/Timbro:
Per il programma di manutenzione vedere la sezione Informazioni sulla manutenzione di questa Guida del conducente	

Assistenza	
Chilometraggio: _____ Ore: _____ Data: _____ N. concessionario: _____ Note: _____ _____	Firma/Timbro:
Per il programma di manutenzione vedere la sezione Informazioni sulla manutenzione di questa Guida del conducente	

Assistenza	
Chilometraggio: _____ Ore: _____ Data: _____ N. concessionario: _____ Note: _____ _____	Firma/Timbro:
Per il programma di manutenzione vedere la sezione Informazioni sulla manutenzione di questa Guida del conducente	

Questa pagina è intenzionalmen-
te vuota

INFORMAZIONI AI CLIENTI

INFORMATIVA SULLA PRIVACY

La protezione dei dati personali è un concetto prioritario per BRP. Le nostre pratiche sulla privacy dei dati sono descritte nella nostra Politica sulla privacy, che può rivedere in qualsiasi momento.

<https://brp.com/en/privacy-policy.html>

BRP informa che, per l'incolumità dell'utente, i dati personali dei clienti possono essere usati per finalità di sicurezza e per le prestazioni in garanzia. Inoltre, BRP e le sue consociate potranno utilizzare i dati personali dell'utente per la diffusione di materiale di marketing e promozionale sulla stessa BRP e sui relativi prodotti. Tale operazione è eseguita con il consenso dell'utente (ove richiesto dalla legge applicabile) o in conformità a qualsiasi altra base giuridica applicabile.

Per esercitare i propri diritti previsti dalle leggi sulla privacy, quali il diritto di accesso o di correzione dei propri dati oppure per richiedere la rimozione dall'elenco degli indirizzi per le operazioni di marketing diretto, si prega di contattare BRP in qualsiasi momento utilizzando i recapiti indicati qui di seguito:

Per e-mail:

privacyofficer@brp.com

Per posta:

BRP Legal Service
726 St-Joseph
Valcourt QC
Canada
J0E 2L0

Asia Pacifico

Australia

6 Lord Street
Lakes Business Park
Botany, NSW 2019

Cina

Room 3703, Tower 2,
Grand Gateway
3 Hong Qiao Road,
Xuhui District,
Shanghai 200030

Giappone

21F Shinagawa East One Tower
2-16-1 Konan, Minato-ku-ku,
Tokyo 108-0075

Nuova Zelanda

Suite 1.6, 2-8 Osborne Street,
Newmarket, Auckland 2013

Europa, Medio Oriente e Africa

Belgio

Oktrooiplein 1
9000 Gent

Repubblica Ceca

Stefanikova 43a
Praga 5
150 00

Germania

Itterpark 11
40724 Hilden

Finlandia

Isoaavantie 7
PL 8040
96101 Rovaniemi

Francia

Arteparc Bâtiment B
Route de la côte d'Azur,
13 590 Meyreuil

Norvegia

Ingvald Ystgaardsvei 15
N-7484 Trondheim
Salg, marketing, ettermarked

Svezia

Spinnvägen 15

Svizzera
Avenue d'Ouchy 4-6
1006 Lausanne

America Latina

Brasile

Av. James Clerck Maxwell, 230
Campinas, Sao Paulo
CEP 13069-380

Messico

Av. Ferrocarril 202
Parque Industrial Querétaro
Santo Rosa Jauregui, Querétaro
C.P. 76220

Nord America

Canada

3200A, rue King Ouest,
Suite 300
Sherbrooke (Québec) J1L 1C9

Stati Uniti d'America

10101 Science Drive
Sturtevant, Wisconsin
53177

Questa pagina è intenzionalmen-
te vuota

In caso di cambio di indirizzo o di nuovi proprietari del veicolo, informare BRP in uno dei modi seguenti:

- Informare un concessionario autorizzato Can-Am.
- **Solo per Nord America:** telefonare al 1 888 272-9222.
- Spedire una delle schede di cambio indirizzo che si trovano nelle seguenti pagine a uno degli indirizzi BRP indicati nella sezione *CONTATTACI* di questa guida.

In caso di trasferimento della proprietà, dimostrare che il precedente proprietario acconsente a tale trasferimento.

Informare BRP, anche dopo la scadenza della garanzia limitata, è molto importante in quanto consente a BRP di raggiungere il proprietario del veicolo, in caso di necessità, ad esempio quando si deve richiamare in fabbrica il veicolo per motivi di sicurezza. È responsabilità del proprietario' informare BRP.

UNITÀ RUBATE: In caso di furto del veicolo, rivolgersi a BRP o ad un concessionario Can-Am autorizzato. Verrà chiesto di indicare il proprio nome, indirizzo, numero di telefono, numero di identificazione del veicolo e data del furto.

MODIFICA INDIRIZZO PASSAGGIO DI PROPRIETÀ 

NUMERO DI IDENTIFICAZIONE DEL VEICOLO

Numero del modello

Numero di identificazione del veicolo (V.I.N.)

VECCHIO INDIRIZZO O
PROPRIETARIO PRECEDENTE:

NOME

N.

STRADA

APP

CITTÀ

STATO/PROVINCIA

CODICE POSTALE

PAESE

TELEFONO

NUOVO INDIRIZZO O
NUOVO PROPRIETARIO:

NOME

N.

STRADA

APP

CITTÀ

STATO/PROVINCIA

CODICE POSTALE

PAESE

TELEFONO

INDIRIZZO E-MAIL

MODIFICA INDIRIZZO PASSAGGIO DI PROPRIETÀ 

NUMERO DI IDENTIFICAZIONE DEL VEICOLO

Numero del modello

Numero di identificazione del veicolo (V.I.N.)

VECCHIO INDIRIZZO O
PROPRIETARIO PRECEDENTE:

NOME

N.

STRADA

APP

CITTÀ

STATO/PROVINCIA

CODICE POSTALE

PAESE

TELEFONO

NUOVO INDIRIZZO O
NUOVO PROPRIETARIO:

NOME

N.

STRADA

APP

CITTÀ

STATO/PROVINCIA

CODICE POSTALE

PAESE

TELEFONO

INDIRIZZO E-MAIL

Questa pagina è stata lasciata
intenzionalmente vuota

MODIFICA INDIRIZZO PASSAGGIO DI PROPRIETÀ 

NUMERO DI IDENTIFICAZIONE DEL VEICOLO

Numero del modello

Numero di identificazione del veicolo (V.I.N.)

VECCHIO INDIRIZZO O
PROPRIETARIO PRECEDENTE:

NOME

N.

STRADA

APP

CITTÀ

STATO/PROVINCIA

CODICE POSTALE

PAESE

TELEFONO

NUOVO INDIRIZZO O
NUOVO PROPRIETARIO:

NOME

N.

STRADA

APP

CITTÀ

STATO/PROVINCIA

CODICE POSTALE

PAESE

TELEFONO

INDIRIZZO E-MAIL

MODIFICA INDIRIZZO PASSAGGIO DI PROPRIETÀ 

NUMERO DI IDENTIFICAZIONE DEL VEICOLO

Numero del modello

Numero di identificazione del veicolo (V.I.N.)

VECCHIO INDIRIZZO O
PROPRIETARIO PRECEDENTE:

NOME

N.

STRADA

APP

CITTÀ

STATO/PROVINCIA

CODICE POSTALE

PAESE

TELEFONO

NUOVO INDIRIZZO O
NUOVO PROPRIETARIO:

NOME

N.

STRADA

APP

CITTÀ

STATO/PROVINCIA

CODICE POSTALE

PAESE

TELEFONO

INDIRIZZO E-MAIL

Questa pagina è stata lasciata
intenzionalmente vuota

NOTE: _____

NOTE: _____

NOTE: _____

NOTE: _____

NOTE: _____

N. modello _____

NUMERO DI IDENTIFICAZIONE
DEL **VEICOLO** (V.I.N) _____

NUMERO DI IDENTIFICAZIONE
DEL **MOTORE** (E.I.N.) _____

Proprietario: _____

NOME

N.

STRADA

APP

CITTÀ

STATO/PROVINCIA

CODICE POSTALE

Data di acquisto _____

ANNO

MESE

GIORNO

**Data di scadenza
della garanzia** _____

ANNO

MESE

GIORNO

Da compilare al momento dell'acquisto da parte del concessionario.

SPAZIO DEDICATO AL CONCESSIONARIO

⚠ AVVERTENZA

Questo prodotto Can-Am On-Road è un tipo di veicolo particolare. Richiede capacità e conoscenze speciali. È importante imparare le differenze di questo prodotto.

- **PRIMA DI AZIONARE IL VEICOLO LEGGERE LA PRESENTE GUIDA DEL CONDUCENTE, TUTTE LE TARGHETTE DI SICUREZZA APPLICATE SUL PRODOTTO E GUARDARE IL VIDEO SULLA SICUREZZA.**



- **COMPLETARE** un corso di formazione (se disponibile), fare pratica, diventare esperti con i comandi e ottenere la patente specifica.
- **FARE RIFERIMENTO** alla scheda di sicurezza prima di mettersi alla guida.

- **INDOSSARE SEMPRE IL CASCO E LE ATTREZZATURE DI PROTEZIONE.** Con questo tipo di veicolo, i conducenti sono esposti a rischi maggiori rispetto ad una vettura. Anche i conducenti con maggiore esperienza possono essere colpiti da altri veicoli o perdere il controllo. Questo veicolo non protegge in caso di incidente.
- **LIMITI DI MANOVRABILITÀ E CONDIZIONI DELLA STRADA.** Il Vehicle Stability System (VSS) non è in grado di impedire la perdita di controllo, il ribaltamento o la caduta in caso di superamento dei limiti di velocità. Conoscere il limiti a seconda delle diverse condizioni della strada. Non mettersi alla guida su ghiaccio, neve o fuori pista. Evitare pozze o rivoli d'acqua. Questo tipo di veicolo può planare sull'acqua e slittare su strade ricoperte di ghiaia, sporco e sabbia. Qualora sia inevitabile guidare in queste condizioni, rallentare.

®TM e il logo BRP sono marchi di BOMBARDIER RECREATIONAL PRODUCTS INC. o delle sue affiliate.

©2021 BOMBARDIER RECREATIONAL PRODUCTS INC. TUTTI I DIRITTI RISERVATI.

www.brp.com

SKI-DOO®

LYNX®

SEA-DOO®

EVINRUDE®

CAN-AM®

ROTAX®