

# can-am®

## SPYDER F3

# GEBRUIKERS- HANDLEIDING

Bevat veiligheids-, gebruiks- en onderhoudsinformatie

# N O N N

## ⚠ WAARSCHUWING

Informeer u over de aspecten waarin dit voertuig anders is.  
Lees deze gebruikershandleiding en bekijk de veiligheidsvideo op:  
<https://can-am.brp.com/spyder/owners/safety/safety-information.html>  
Voltooi een training (indien beschikbaar), oefen en leer de bedieningselementen kennen.  
Raadpleeg plaatselijke wetgeving: rijbewijsverplichtingen kunnen per locatie verschillen.  
Bewaar deze gids in het voorste opbergvak.

## WAARSCHUWING

Het niet in acht nemen van de veiligheidsmaatregelen en instructies in de gebruikershandleiding, de VEILIGHEIDSVIDEO en op de veiligheidslabels op het product kan leiden tot letsel, inclusief de mogelijkheid van overlijden.

## WAARSCHUWING CONFORM CALIFORNIA PROPOSITION 65

### WAARSCHUWING

Bij het bedienen, repareren en onderhouden van een voertuig kunt u worden blootgesteld aan chemicaliën, waaronder uitlaatgas, koolmonoxide, ftalaten, en lood, waarvan in de Staat Californië bekend is dat ze kanker en aangeboren afwijkingen en andere risico's m.b.t. de voortplanting veroorzaken. Om de blootstelling te beperken dient u inademing van uitlaatgas te vermijden, de motor niet stationair te laten draaien, tenzij dat nodig is, uw auto in een goed geventileerde ruimte te onderhouden en handschoenen te dragen of uw handen tijdens onderhoud van uw auto regelmatig te wassen. Ga voor meer informatie naar [www.p65warnings.ca.gov/products/passenger-vehicle](http://www.p65warnings.ca.gov/products/passenger-vehicle).

™® Handelsmerken van BRP of zijn dochtermaatschappijen.

Dit is een niet noodzakelijk volledige lijst van handelsmerken die eigendom zijn van Bombardier Recreational Products Inc. of zijn dochtermaatschappijen:

ACETM

Can-Am®

D.E.S.S.™

ROTAX®

Spyder®

XPSTM

Alle rechten voorbehouden. Geen enkel deel van deze gebruikershandleiding mag worden veelevoudigd in welke vorm dan ook zonder voorafgaande schriftelijke toestemming van Bombardier Recreational Products Inc.

©Bombardier Recreational Products Inc. (BRP) 2021

Deutsch	Dieses Handbuch ist möglicherweise in Ihrer Landessprache verfügbar. Bitte wenden Sie sich an Ihren Händler oder besuchen Sie: <a href="http://www.operatorsguides.brp.com">www.operatorsguides.brp.com</a>
English	This guide may be available in your language. Check with your dealer or go to: <a href="http://www.operatorsguides.brp.com">www.operatorsguides.brp.com</a>
Español	Es posible que este manual esté disponible en su idioma. Consulte a su distribuidor o visite: <a href="http://www.operatorsguides.brp.com">www.operatorsguides.brp.com</a>
Français	Ce guide peut être disponible dans votre langue. Vérifier avec votre concessionnaire ou aller à: <a href="http://www.operatorsguides.brp.com">www.operatorsguides.brp.com</a>
Italiano	Questa guida potrebbe essere disponibile nella propria lingua. Contattare il concessionario o consultare: <a href="http://www.operatorsguides.brp.com">www.operatorsguides.brp.com</a>
中文	本手册可能有您的语种的翻译版本。请向经销商询问，或者登录 <a href="http://www.operatorsguides.brp.com">www.operatorsguides.brp.com</a> 查询。
日本語	このガイドは、言語によって翻訳版が用意されています。ディーラーに問い合わせるか、次のアドレスでご確認ください： <a href="http://www.operatorsguides.brp.com">www.operatorsguides.brp.com</a>
Nederlands	Deze handleiding kan beschikbaar zijn in uw taal. Vraag het aan uw dealer of ga naar: <a href="http://www.operatorsguides.brp.com">www.operatorsguides.brp.com</a>
Norsk	Denne boken kan finnes tilgjengelig på ditt eget språk. Kontakt din forhandler eller gå til: <a href="http://www.operatorsguides.brp.com">www.operatorsguides.brp.com</a>
Português	Este manual pode estar disponível em seu idioma. Fale com sua concessionária ou visite o site: <a href="http://www.operatorsguides.brp.com">www.operatorsguides.brp.com</a>
Русский	Воспользуйтесь руководством на вашем языке. Узнайте о его наличии у дилера или на странице по адресу <a href="http://www.operatorsguides.brp.com">www.operatorsguides.brp.com</a>
Suomi	Käyttöohjekirja voi olla saatavissa omalla kielelläsi. Tarkista jälleenmyyjältä tai käy osoitteessa: <a href="http://www.operatorsguides.brp.com">www.operatorsguides.brp.com</a>
Svenska	Denna bok kan finnas tillgänglig på ditt språk. Kontakta din återförsäljare eller gå till: <a href="http://www.operatorsguides.brp.com">www.operatorsguides.brp.com</a>

Beschreven modellen
Spyder F3 STD
Spyder F3 S
Spyder F3 T
Spyder F3 Limited

In Canada worden de distributie en het onderhoud van de producten verzorgd door Bombardier Recreational Products Inc.(BRP).

In de Verenigde Staten worden de producten verdeeld door BRP US Inc.

In de Europese Economische Ruimte (die bestaat uit de lidstaten van de Europese Unie plus het Verenigd Koninkrijk, Noorwegen, IJsland en Liechtenstein), het Gemeenebest van Onafhankelijke Staten (inclusief Oekraïne en Turkmenistan) en Turkije worden producten gedistribueerd en onderhouden door BRP European Distribution S. A. en andere geaffilieerde bedrijven of dochterondernemingen van BRP.

Voor alle andere landen worden de producten gedistribueerd en onderhouden door Bombardier Recreational Products Inc. (BRP) of zijn dochtermaatschappijen.

---

# INHOUDSOPGAVE

.....	1
<b>ALGEMENE INFORMATIE</b>	
<b>ALGEMENE INFORMATIE</b> .....	<b>10</b>
Informeer u voor u vertrekt .....	10
Veiligheidsaanwijzingen .....	10
Over deze gebruikershandleiding.....	10
Raadpleeg andere informatiebronnen .....	11
Dankwoord.....	11
<b>VEILIGHEIDSVOORSCHRIFTEN</b>	
<b>KOOLMONOXIDEVERGIFTIGING VERMIJDEN</b> .....	<b>14</b>
<b>BRANDSTOFBRANDEN EN ANDERE GEVAREN VERMIJDEN</b> .....	<b>15</b>
<b>BRANDWONDEN DOOR HETE ONDERDELEN VERMIJDEN</b> .....	<b>16</b>
<b>ACCESSOIRES EN AANPASSINGEN</b> .....	<b>17</b>
<b>VOERTUIGINFORMATIE</b>	
<b>PRIMAIRE BESTURINGSELEMENTEN</b> .....	<b>20</b>
Rempedaal .....	21
Gashendel .....	21
Stuur .....	22
Parkeerremknop.....	22
Versnellingschakelaar .....	23
<b>SECUNDAIRE BEDIENINGSELEMENTEN</b> .....	<b>25</b>
Contactschakelaar .....	26
Knoppenset.....	26
Toetsenpaneel .....	27
Motorstartknop .....	28
Cruisecontrolschakelaar.....	28
Motorstopschakelaar .....	30
Knipperlichtschakelaar .....	31
Achteruitrijknop .....	31
BRP Connect-knop.....	31
Dimschakelaar .....	31
Richtingaanwijzerknop .....	32
Claxonknop.....	32
Geluidsvolumeregeling .....	33
Electronic Command Center(ECC) .....	33
<b>UITRUSTING</b> .....	<b>35</b>
Accessoirebedrading .....	35
Verstelbaar stuur en bestuurdersvoetsteunen .....	35
Spiegels.....	36
Opbergvak vooraan .....	36
Gereedschapset .....	37
<b>GEBRUIKERSHANDLEIDING</b> .....	<b>37</b>
Rugleuning bestuurder.....	37
Zadel .....	39
Kap voor enkele stoel (indien aanwezig).....	39

Opbergvak achterin (indien aanwezig).....	40
Zadeltassen .....	40
Bovenste opbergvak .....	41
Handschoenvak.....	43
Carrosseriepanelen .....	43
Diagnoseaansluiting .....	46
<b>4.5" DIGITALE DISPLAY.....</b>	<b>47</b>
Multifunctionele display .....	47
Waarschuwing- en verklikkerlichtjes .....	48
Instellingen.....	50
<b>GROOT PANORAMISCH 7,8" BREED LCD-DISPLAY .....</b>	<b>52</b>
LCD-display .....	52
Verklikkerlichtjes.....	53
Instellingen.....	54
Uw smartphone via Bluetooth koppelen.....	57
Een helm koppelen .....	58
BRP Connect-app.....	58
Korte tour van de BRP Connect app.....	59
<b>BEDRIJFSMODI.....</b>	<b>60</b>
ECO-modus .....	60
Standaard-modus.....	60
SPORT-modus.....	60
Displaymodus .....	60
<b>BASISPROCEDURES.....</b>	<b>61</b>
De motor starten en uitschakelen .....	61
Achteruit rijden .....	62
Gebruik tijdens de inrijperiode.....	62
Tanken .....	63
Ophanging afstellen.....	64
Audio-ingang en USB-poorten gebruiken.....	65

## VEILIGHEIDSAANWIJZINGEN

<b>WAT IS ER ANDERS DAN BIJ ANDERE VOERTUIGEN .....</b>	<b>68</b>
stabiliteit .....	68
Reactie op wegomstandigheden .....	68
Rempedaal .....	68
Parkeerrem .....	68
Besturing .....	68
Breedte .....	69
Achteruit .....	69
Rijbewijs en lokale wetgeving .....	69
<b>TECHNOLOGISCHE BESTURINGSHULPMIDDELEN .....</b>	<b>70</b>
Voertuigstabiliteitssysteem VSS (Vehicle Stability System) .....	70
Hill Hold Control (HHC) .....	71
Dynamische stuurbevestiging (DPS) .....	71
<b>INZICHT IN DE GEVAREN OP DE WEG.....</b>	<b>73</b>
Soort voertuig.....	73
Rijvaardigheid en oordeelkundig vermogen .....	73
Toestand van de bestuurder .....	74
Toestand van het voertuig .....	74
Weg- en weersomstandigheden.....	74

<b>RIJKLEDING</b> .....	<b>75</b>
Helmen .....	75
Overige uitrusting .....	75
<b>NODIGE RIJVAARDIGHEID EN PRAKTIJKOEFENINGEN</b> .....	<b>78</b>
Een oefenterrein kiezen .....	78
Klaarmaken om te rijden .....	79
Rijhouding .....	79
Praktische oefeningen .....	79
Rijvaardigheden voor gevorderden .....	87
<b>VERKEERSSTRATEGIEËN</b> .....	<b>88</b>
Plan uw rit .....	88
Defensief rijden .....	88
Zichtbaar zijn .....	89
Positie op het rijvak .....	90
Normale rijsituaties .....	91
Wegomstandigheden en gevaren .....	93
Noodgevallen onderweg .....	94
Kapotte banden .....	95
<b>EEN PASSAGIER OF LADING VERVOEREN</b> .....	<b>96</b>
Gewichtsbeperkingen .....	96
Besturing met extra belasting .....	96
Een passagier vervoeren .....	96
Waar u bagage kunt opslaan .....	97
Aanhangwagen slepen .....	98
<b>TEST UW KENNIS</b> .....	<b>101</b>
Vragenlijst .....	101
Antwoorden .....	104
<b>VEILIGHEIDSGEGEVINGEN OVER HET VOERTUIG</b> .....	<b>106</b>
Loshangend Etiket .....	107
Veiligheidskaart .....	108
Veiligheidsetiketten .....	109
Veiligheidsgebreken melden .....	115

**INSPECTIE VOOR HET VERTREK**

<b>CHECKLIST VOOR HET VERTREK</b> .....	<b>118</b>
Inspecteer het volgende voordat u het voertuig start: .....	118
Draai de contactsleutel op AAN: .....	119

**ONDERHOUD**

<b>ONDERHOUDSSHEMA</b> .....	<b>122</b>
<b>EERSTE INSPECTIE</b> .....	<b>126</b>
<b>ONDERHOUDSPROCEDURES</b> .....	<b>127</b>
Motorolie .....	127
LuchtfILTER .....	130
Motorkoelvloeistof .....	132
Radiatorventilator .....	133
Accu .....	134
Aandrijfriem .....	135
Wielen en banden .....	137

Remmen .....	139
Koplampen .....	140
<b>VERZORGING VAN HET VOERTUIG .....</b>	<b>143</b>
Het voertuig reinigen .....	143
Bescherming van het voertuig .....	143
<b>BEWARING EN VOORBEREIDING OP HET RIJSEIZOEN .....</b>	<b>145</b>
Bergruimte .....	145
Voorbereiding op het rijseizoen .....	145

### **HERSTELLINGEN ONDERWEG**

<b>DIAGNOSTISCHE RICHTLIJNEN .....</b>	<b>148</b>
Schakelt niet over naar neutraal .....	148
Schakelt niet .....	148
De motor start niet .....	148
<b>MELDINGEN OP HET MULTIFUNCTIONELE INSTRUMENTENBORD .....</b>	<b>150</b>
<b>WAT MOET U IN DE VOLGENDE OMSTANDIGHEDEN DOEN .....</b>	<b>155</b>
Sleutels verloren .....	155
Lekke band .....	155
Lege accu .....	155
<b>LAMP VERVANGEN .....</b>	<b>157</b>
Lichten .....	157
<b>EEN ZEKERING VERVANGEN .....</b>	<b>171</b>
Plaats van de zekeringen .....	171
Omschrijving van de zekeringen .....	171
Zekering vervangen .....	173
<b>VERVOER VAN HET VOERTUIG .....</b>	<b>175</b>

### **TECHNISCHE INFORMATIE**

<b>VOERTUIGIDENTIFICATIE .....</b>	<b>178</b>
Voertuigidentificatienummer .....	178
Motoridentificatienummer .....	178
Voertuigconformiteitslabels .....	179
<b>VOORSCHRIFTEN INZAKE DE BEPERKING VAN GELUIDSEMISSIE .....</b>	<b>180</b>
<b>RADIO FREQUENCY DIGITALLY ENCODED SECURITY SYSTEM (RF D. E.S.S.-SLEUTEL) .....</b>	<b>181</b>
<b>VOORSCHRIFTEN MULTIFUNCTIONEEL INSTRUMENTENBORD (GROOT PANORAMISCH 7,8" BREDE LCD-DISPLAY) .....</b>	<b>182</b>

### **TECHNISCHE SPECIFICATIES**

<b>TECHNISCHE SPECIFICATIES .....</b>	<b>188</b>
---------------------------------------	------------

### **GARANTIE**

<b>BEPERKTE GARANTIE VAN BRP - V.S. EN CANADA: 2022 CAN-AM® SPYDER®-SERIE .....</b>	<b>198</b>
1. Toepassingsbereik van de beperkte garantie .....	198
2. Beperking van de aansprakelijkheid .....	198



3. Uitsluitingen – zijn NIET gewaarborgd.....	198
4. Garantieperiode .....	199
5. Voorwaarden voor het hebben van garantiedekking.....	200
6. Wat u moet doen voor het verkrijgen van garantiedekking .....	200
7. Wat BRP zal doen .....	201
8. Overdracht .....	201
9. Klantenondersteuning .....	201
EMISSIEPRESTATIEGARANTIE VAN US EPA .....	201
FEDERALE GELUIDSEMISSIEGARANTIE US EPA .....	204
Garantie emissiebeperkingssysteem voor Californië.....	204
<b>INTERNATIONALE BEPERKTE GARANTIE VAN BRP: 2022 CAN-AM® SPYDER®-SERIE .....</b>	<b>209</b>
1. Toepassingsbereik van de beperkte garantie .....	209
2. Beperking van de aansprakelijkheid .....	209
3. Uitsluitingen – zijn NIET gewaarborgd.....	210
4. Garantieperiode .....	211
5. Voorwaarden voor het hebben van garantiedekking.....	211
6. Wat u moet doen voor het verkrijgen van garantiedekking .....	212
7. Wat BRP zal doen .....	212
8. Overdracht .....	213
9. Klantenondersteuning .....	213
<b>BEPERKTE GARANTIE VAN BRP VOOR DE EUROPESE ECONOMI- SCHE RUIMTE, DE LIDSTATEN VAN HET RUSSISCHE GEMENEBEST EN TURKIJE: 2022 CAN-AM® SPYDER®-SERIE .....</b>	<b>214</b>
1. Toepassingsbereik van de beperkte garantie .....	214
2. Beperking van de aansprakelijkheid .....	214
3. Uitsluitingen – zijn NIET gewaarborgd.....	215
4. Garantieperiode .....	216
5. Voorwaarden voor het hebben van garantiedekking.....	216
6. Wat u moet doen voor het verkrijgen van garantiedekking .....	217
7. Wat BRP zal doen .....	217
8. Overdracht .....	217
9. Klantenondersteuning .....	218
10. Bijkomende voorwaarden uitsluitend voor Frankrijk.....	218
<b>ONDERHOUDSDOCUMENTATIE .....</b>	<b>219</b>

**KLANTENINFORMATIE**

<b>BESCHERMING VAN DE PRIVACY .....</b>	<b>224</b>
---	------------

Deze pagina is bewust leeg  
gelaten

# ALGEMENE INFORMATIE

# ALGEMENE INFORMATIE

Gefeliciteerd met de aankoop van uw nieuwe Can-Am® 3-wiel voertuig. U geniet de garantie van Bombardier Recreational Products Inc. (BRP) en kunt steeds een beroep doen op een uitgebreid netwerk van erkende dealers voor onderdelen, service of gewenste accessoires.

Uw dealer staat altijd voor u klaar. Hij is getraind in de voorbereiding en inspectie van uw nieuwe voertuig en heeft ook de definitieve afregeling uitgevoerd voor de overhandiging aan u uitgevoerd.

Voor meer informatie met betrekking tot de service van uw voertuig kunt u contact opnemen met uw dealer.

Bij de levering werd u ook geïnformeerd over de garantievoorwaarden en hebt u de *CHECKLIST VÓÓR AF-LEVERING* ondertekend, ter bevestiging dat uw nieuwe voertuig volledig volgens wens werd voorbereid.

## Informeer u voor u vertrekt

Raadpleeg voor uw eigen veiligheid en die van passagiers en andere gebruikers de volgende hoofdstukken voordat u op dit voertuig gaat rijden:

- *Veiligheidsvoorschriften*
- *Voertuiginformatie*
- *Veiligheidsaanwijzingen*
- *Inspectie voor het vertrek.*

Ervaren motorrijders moeten in het bijzonder aandacht besteden aan *Wat is er anders dan bij andere voertuigen.*

## Veiligheidsaanwijzingen

Verklaring over de soorten veiligheidsmeldingen, hoe ze eruit zien en hoe ze in deze handleiding worden gebruikt:

Het

veiligheidswaarschuwingssymbool  duidt op een potentieel letselrisico.

### **WAARSCHUWING**

**Duidt op een mogelijk gevaar dat, als het niet wordt vermeden, kan leiden tot ernstige of dodelijke verwondingen.**

### **VOORZICHTIG**

**Wijst op een gevaarlijke situatie die, als ze niet wordt vermeden, kan leiden tot licht of matig letsel.**

### **MERK OP**

**Duidt op een aanwijzing die, als ze niet wordt gevolgd, kan leiden tot zware schade aan het voertuig of andere bezittingen.**

## Over deze gebruikershandleiding

Deze Gebruikershandleiding werd geschreven in Noord-Amerika, waar rechts wordt gereden. Pas de getoonde manoeuvres altijd toe volgens de plaatselijke wetgeving en wegcode.

In deze Gebruikershandleiding verwijst het woord "motor" gewoonlijk naar een motorfiets op twee wielen.

Bewaar deze Gebruikershandleiding altijd in het voertuig zodat u ze onder meer kunt raadplegen voor onderhoud, herstellingen onderweg en om anderen aanwijzingen te geven.

Voor een extra kopie of afdruk van uw Gebruikershandleiding kunt u terecht op onze website:

[www.operatorsguides.brp.com](http://www.operatorsguides.brp.com)

De informatie in dit document is correct op het ogenblik van publicatie. BRP voert echter een beleid van continue verbetering van zijn producten, zonder dat dit enige verbintenis

inhoudt tot uitrusting van eerder vervaardigde producten met vernieuwde onderdelen.

Door laattijdige wijzigingen kunnen er verschillen zijn tussen het gefabriceerde product en de beschrijvingen en/of specificaties in deze handleiding. BRP behoudt zich het recht voor op eender welk moment specificaties, ontwerpen, functies, modellen of uitrusting te schrappen of te wijzigen zonder dat dit enige verplichting inhoudt.

Deze gebruikershandleiding moet bij een eventuele verkoop bij het voertuig blijven.

## Raadpleeg andere informatiebronnen

Lees behalve deze gebruikershandleiding ook de veiligheidskaart en alle veiligheidslabels op het voertuig en bekijk de *veiligheidsvideo* op:

<https://can-am.brp.com/spyder/owners/safety/safety-information.html>

Of gebruik de volgende QR-code.



Volg indien mogelijk een cursus die specifiek gericht is op een voertuig met 3 wielen.

Ga voor meer informatie over geplande cursussen naar onze website:

[www.can-am.brp.com](http://www.can-am.brp.com)

Als u bij u in de buurt geen specifieke cursus gericht op voertuigen met 3 wielen kunt volgen, is het toch nuttig een motorfietscursus te volgen.

Veel van de benodigde vaardigheden zijn gelijkaardig zijn en er wordt informatie verstrekt over de omgang met de risico's in het verkeer zoals dat ook

van toepassing is op een voertuig met 3 wielen.

## Dankwoord

BRP dankt de Motorcycle Safety Foundation (MSF) voor zijn toestemming om zijn informatie over verkeersveiligheid door BRP te laten gebruiken in deze gebruikershandleiding.

De MSF is een internationaal erkende vereniging zonder winstoogmerk die door diverse motorfietsfabrikanten wordt gesteund. Het biedt trainingen, hulpmiddelen en samenwerkingsverbanden aan belanghebbenden bij veiligheid op de motor. Ga naar hun website op:

[www.msf-usa.org](http://www.msf-usa.org)

Deze pagina is bewust leeg  
gelaten

# VEILIGHEIDSVOORSCHRIFTEN

---

## KOOLMONOXIDEVERGIFTIGING VERMIJDEN

Uitlaatgassen van motors bevatten steeds koolmonoxide, een dodelijk gas. Inademing van koolmonoxide kan leiden tot hoofdpijn, duizeligheid, slaperigheid, misselijkheid, verwarring en zelfs de dood.

Koolmonoxide is een kleurloos, geurloos, smaakloos gas dat aanwezig kan zijn zelfs als u het niet ziet of geen uitlaatgas ruikt. Dodelijke concentraties koolmonoxide worden snel bereikt en kunnen u zo snel bevangen dat u zichzelf niet meer in veiligheid kunt brengen. Ook kunnen dodelijke concentraties koolmonoxide uren- of dagenlang in afgesloten of slecht verluchte ruimtes blijven hangen. Als u één van de symptomen van koolmonoxidevergiftiging voelt opkomen, verlaat de ruimte dan onmiddellijk, zorg voor verse lucht en vraag medische behandeling.

Om ernstig letsel of dood door koolmonoxide te verhinderen of te voorkomen:

- Het voertuig nooit in slecht verluchte of gedeeltelijk afgesloten ruimtes zoals garages, carports of schuren laten draaien. Zelfs indien u de uitlaatgassen met ventilators of open vensters en deuren tracht te verluchten, kan de koolmonoxideconcentratie toch gevaarlijk snel oplopen.
- Laat het voertuig nooit draaien op plekken buitenshuis waar de uitlaatgassen langs openingen, zoals vensters en deuren, een gebouw kunnen binnendringen.



---

# BRANDSTOFBRANDEN EN ANDERE GEVAREN VERMIJDEN

Benzine is uiterst brandbaar en zeer explosief. Benzinedampen kunnen zich verspreiden en op meters afstand van de motor door een vonk of vlam worden aangestoken. Volg deze aanwijzingen om het risico op brand of explosie te verlagen:

- Tank buiten in een goed verluchte omgeving en uit de buurt van vlammen, vonken, brandende sigaretten en andere ontstekingsbronnen.
- Tank nooit met een draaiende motor.
- Doe de brandstoftank nooit helemaal vol. Laat wat ruimte zodat de brandstof bij wisselende temperaturen nog kan uitzetten.
- Veeg gemorste brandstof af.
- Start de motor nooit of laat hem nooit draaien met een geopende brandstofvulklep.
- Sla brandstof uitsluitend op in goedgekeurde, rode benzinebidons.
- Vervoer geen jerrycans met benzine op het voertuig.

Benzine is giftig en kan letsel of de dood veroorzaken.

- Hevel nooit benzine over met de mond.
- Raadpleeg onmiddellijk uw arts als u benzine hebt ingeslikt, in uw oog hebt gekregen of benzinedampen hebt ingeademd.

Als u benzine op het lichaam morst, afwassen met water en zeep en van kleren verwisselen.

---

## **BRANDWONDEN DOOR HETE ONDERDELEN VERMIJDEN**

De uitlaat-, olie- en koelsystemen, evenals de motor, worden heet terwijl ze in werking zijn. Andere voertuigonderdelen, zoals het glas van de multifunctionele meter, kunnen ook heet worden bij blootstelling aan zonlicht. Een temperatuur hoger dan 60 °C (140 °F) kan bereikt worden. Raak ze niet aan als de motor draait of net heeft gedraaid om brandwonden te vermijden.

---

## ACCESSOIRES EN AANPASSINGEN

Maak geen ongeautoriseerde aanpassingen of gebruik geen onderdelen of accessoires die niet door BRP zijn goedgekeurd. Omdat zulke aanpassingen niet door BRP zijn getest, kunnen die een groter risico op vallen of letsel met zich meebrengen en het voertuig wettelijk ongeschikt maken voor gebruik in het verkeer.

In tegenstelling tot de meeste motors is dit voertuig uitgerust met een voertuigstabilisatiesysteem (VSS, Vehicle Stability System) dat is afgestemd op de normale configuratie van het voertuig. Mogelijk functioneert VSS niet behoorlijk als het voertuig is aangepast, zoals bij veranderingen aan de verdeling van het gewicht of aan de wielbasis, banden, ophanging remmen of besturing.

Contacteer uw erkende Can-Am On-Road dealer voor de accessoires die voor uw voertuig beschikbaar zijn.

Deze pagina is bewust leeg  
gelaten

# VOERTUIGINFORMATIE

## PRIMAIRE BESTURINGSELEMENTEN

Het is belangrijk te weten waar de besturingselementen zich bevinden en hoe u ze moet bedienen, om ze vlot en gecoördineerd te leren bedienen.

Het stuur en de bestuurdersvoetsteunen kunnen aan de wensen van de bestuurder worden aangepast. Het is echter belangrijk dat de bestuurder van het voertuig alle instrumenten

goed kan bereiken. Het rempedaal moet bijvoorbeeld goed bereikbaar en bedienbaar zijn en geheel kunnen worden ingedrukt.

Bijstellingen moeten door een erkende Can-Am On-Road dealer worden verricht om het voertuig veilig te houden.

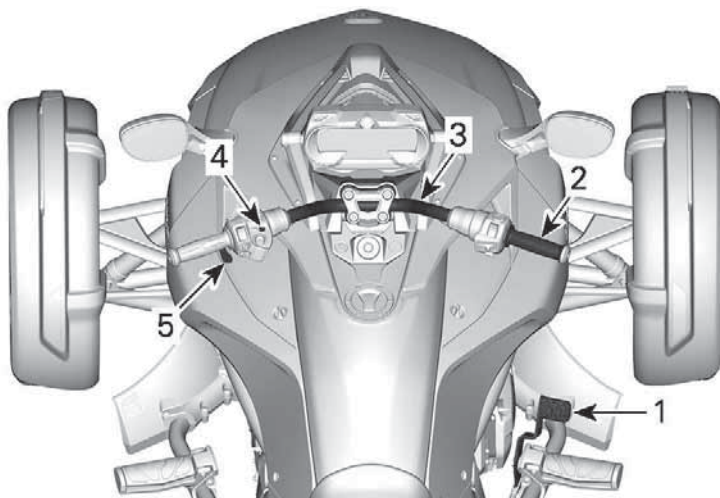

### MODEL F3 STD EN S

1. Rempedaal
2. Gashendel
3. Stuur
4. Parkeerremknop
5. Versnellingschakelaar

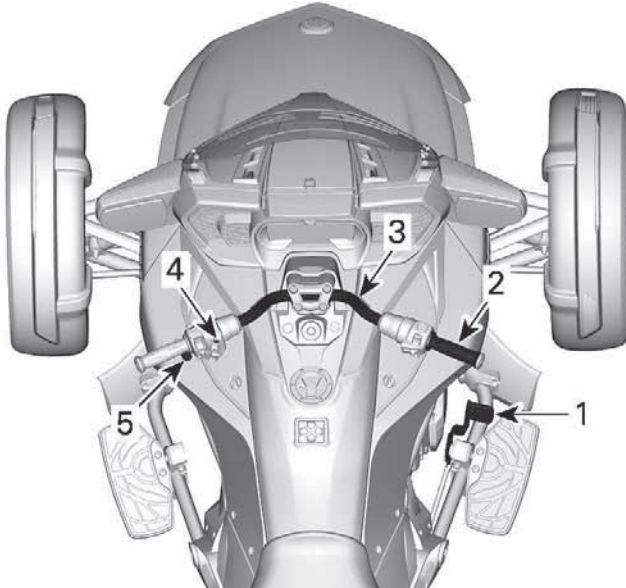
**MODEL F3 T EN LIMITED**

1. Rempedaal
2. Gashendel
3. Stuur
4. Parkeerremknop
5. Versnellingschakelaar

**Rempedaal**

Het rempedaal bevindt zich voor de rechtse voetsteun. Druk dit in om te remmen. Met dit pedaal remt u op de drie wielen.

**MERK OP**

**Zorg ervoor dat uw voet tijdens het rijden niet tegen het rempedaal leunt. Anders zal het motorbeheer het motor management noodprogramma activeren om het remsysteem te beschermen.**

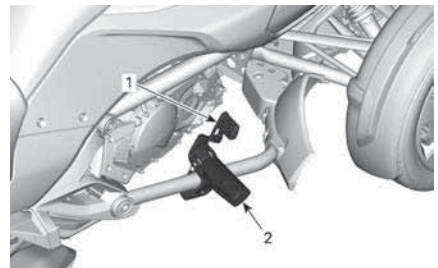

1. Rempedaal
2. Voetsteun

**Gashendel**

Draai aan de rechterhandgreep om de gashendel te bedienen. Hiermee regelt u de snelheid van het voertuig door de toevoer van brandstof naar de motor te regelen.

Om de snelheid te verhogen, draait u de gashendel naar u toe (uw pols gaat omlaag).

Om de snelheid te verlagen, draait u de gashendel van u weg (uw pols gaat omhoog).

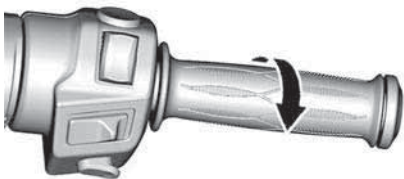

#### OM HET TOERENTAL TE VERHOGEN



#### OM HET TOERENTAL TE VERLAGEN

De gashendel is voorgespannen met een veer en dient naar de neutrale stand terug te keren als u deze loslaat.

Dit voertuig is uitgerust met een elektronische gasregeling of ETC (Electronic Throttle Control). De gasklepplaten in het gasklep huis worden elektronisch geregeld en kunnen indien nodig worden geopend of gesloten ongeacht de stand van de gashendel.

Zo is het goed mogelijk dat het voertuigstabiliteitssysteem (VSS, Vehicle Stability System), om de stabiliteit van het voertuig te vrijwaren, de motor niet laat versnellen hoewel u gas geeft. Zodra het voertuig is gestabiliseerd kan het toerental van de motor desgewenst verhogen als u de gas

openhoudt. Het voelt aan alsof je met enige "vertraging" optrekt.

Het VSS kan het voertuig nooit versnellen. Deze kan alleen een beetje gas geven om het remmen op de motor op gladde oppervlakken te verminderen. Dit voorkomt dat de achterband slipt door remmen op de motor.

## Stuur

Neem het stuur met de beide handen vast. Stuur het stuur in de richting waarin u wilt rijden.

## Parkeerremknop

De parkeerremknop bevindt zich links op het stuur. Hiermee kunt u de elektrische parkeerrem in- of uitschakelen.

U hoort een piep van 20 seconden als u de motor stopt terwijl de parkeerrem niet is ingeschakeld.

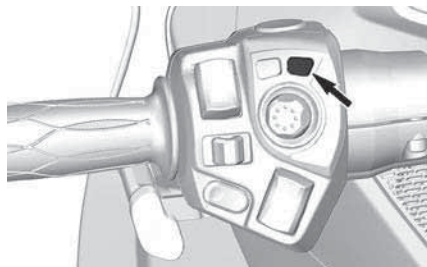

### De parkeerrem inschakelen

Om de parkeerrem te activeren, drukt u in stilstand en met de contactsleutel in de stand ON op de knop. Het remlichtje gaat branden.

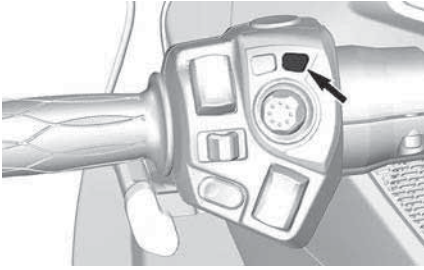

**OPMERKING:**

Er is minimaal 11 V nodig om de parkeerrem in te schakelen. Als het accuvoltage lager is dan 11 V, knippert het verknipperlichtje parkeerrem en verschijnt een melding in het display van het instrumentenpaneel.

 <b>VOORZICHTIG</b>
<p><b>Om persoonlijk letsel en/of schade aan het voertuig te voorkomen, kan de parkeerrem niet worden geactiveerd als de rijsnelheid hoger is dan 10 km/h (6 mi/h)</b></p>

Zorg dat de parkeerrem helemaal is ingeschakeld. Schud het voertuig naar voor en naar achter.

**Parkeerrem uitschakelen**

Om de parkeerrem vrij te zetten, drukt u op de knop en controleert u of het controlelampje voor de rem uitgaat.

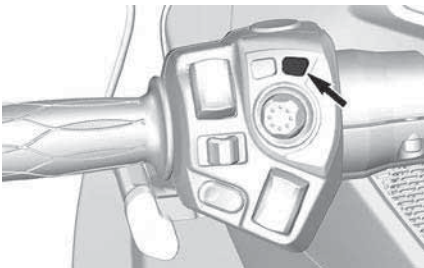
**Versnellingschakelaar**

De versnellingschakelaar bevindt zich onder de linkerhandgreep.

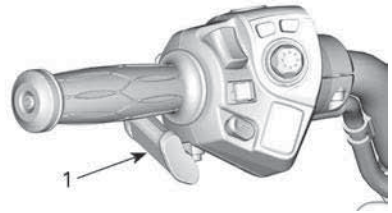
**1. Versnellingschakelaar**

Druk de schakelaar naar voren om hoger te schakelen. Trek de schakelaar naar u toe om lager te schakelen.

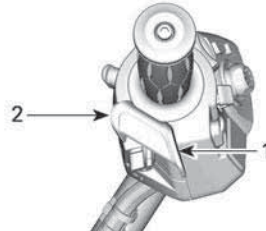

1. Hoger schakelen
2. Lager schakelen

Op die manier schakelt u van de ene versnelling naar de volgende. Laat de schakelaar los als u geschakeld hebt.

- Gebruik de schakelaar herhaaldelijk om meerdere versnellingen te schakelen.
- Om uit eerste of achteruit naar neutraal te schakelen, drukt of trekt u even aan de versnellingschakelaar. Als u dit langer doet, wordt naar neutraal geschakeld.
- Om van de achteruitstand naar de 1e versnelling te schakelen, drukt u het rempedaal in en schakelt u omhoog.
- Om van de neutrale stand naar de 1e versnelling te schakelen, drukt u het rempedaal in en schakelt u omhoog.

Als u de versnellingschakelaar loslaat, keert het mechanisme terug naar

de middelste stand, klaar om nogmaals hoger of lager te schakelen.

Als de bestuurder bij het vertragen niet lager schakelt en als het toerental onder een bepaalde drempel valt, schakelt de versnellingsbak automatisch één versnelling lager.

Als de motor in een versnelling wordt gestart, wordt automatisch naar neutraal geschakeld.

# SECUNDAIRE BEDIENINGSELEMENTEN

Bepaalde opties zijn mogelijk niet van toepassing op uw model of zijn mogelijk optioneel.

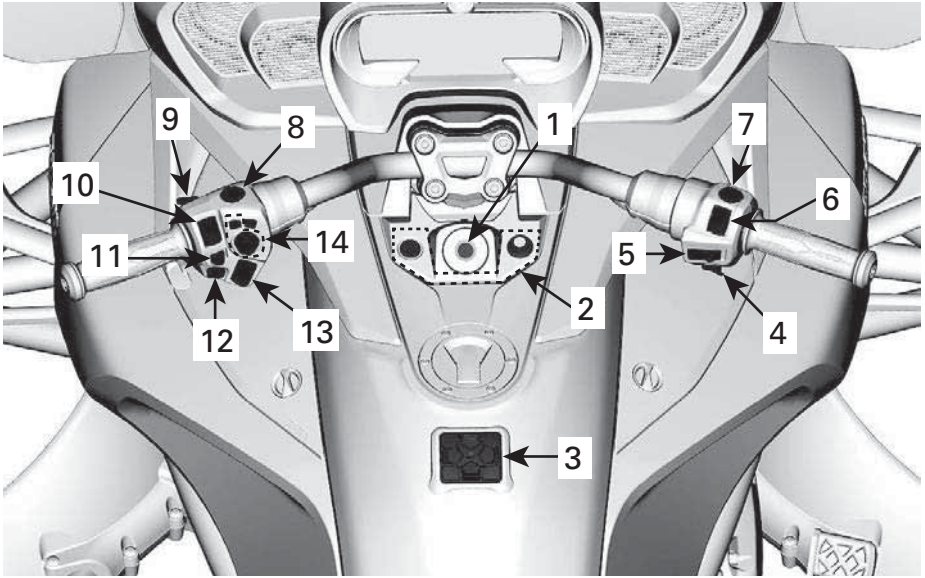

## TYPISCH - MODEL LIMITED WEERGEGEVEN

1. Contactschakelaar
2. Schakelbord
3. Toetsenpaneel
4. Motorstartknop
5. Cruisecontrolschakelaar
6. Motorstopschakelaar
7. Knipperlichtschakelaar
8. Achteruitrijknop
9. BRP Connect-knop
10. Dimschakelaar
11. Richtingaanwijzerknop
12. Claxonknop
13. Regelaar voor het geluidsvolume
14. Electronic Command Center (ECC)

## Contactschakelaar

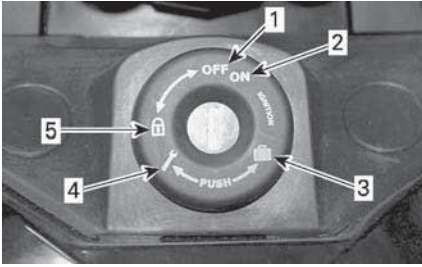

### CONTACTSCHAKELAAR

1. UIT
2. AAN
3. Opbergvak vooraan openen
4. Passagiersstoel openen
5. Stand van het stuurslot

Het contact zit midden op het stuur.

### MERK OP

**Niet forceren indien de sleutel niet vlot draait. Trek hem eruit en steek hem er opnieuw in.**

### ⚠ WAARSCHUWING

**Als u de contactschakelaar naar UIT schakelt, worden de motor en alle elektrische systemen uitgeschakeld, inclusief VSS en DPS. Als u dat doet terwijl het voertuig in beweging is, kunt u de controle over het stuur verliezen en verongelukken.**

Het voertuig wordt geleverd met twee sleutels. In elke sleutel zit een transponderchip die speciaal geprogrammeerd is om de motor te starten en die door het blokkeringsysteem radiografisch wordt uitgelezen. Deze sleutels bevatten geen batterijen. Demonteer de sleutel niet. Als de sleutel niet door het blokkeringsysteem kan worden uitgelezen, start de motor niet. Raadpleeg de *diagnostische richtlijnen* voor de omstandigheden die ertoe kunnen leiden dat het startonderbrekingssysteem de sleutel niet kan lezen. Bewaar de

reservesleutel op een veilige plaats, want om een andere sleutel te laten maken bij een officiële Can-Am On-Road-dealer, **moet** u uw reservesleutel hebben.

### Ontsteking

#### UIT

In deze stand kan de sleutel in het contact worden geplaatst of eruit worden gehaald.

In de UIT-stand wordt het elektrische systeem van het voertuig uitgeschakeld.

De motor wordt uitgeschakeld als u de contactschakelaar op UIT draait.

#### AAN

Wanneer de sleutel in deze stand wordt gedraaid, wordt het elektrische systeem van het voertuig geactiveerd.

De meter begint te werken.

De lichten van het voertuig gaan branden.

De motor kan gestart worden.

### Het stuur/handschoenvak vergrendelen

Het stuurmechanisme en het handschoenvak vergrendelen:

1. Steek de sleutel in de contactschakelaar.
2. Draai het stuur helemaal naar rechts of naar links.
3. Draai de sleutel een kwartdraai linksom naar de stuurslotstand en verwijder de sleutel.

### Knoppenset

Het knoppenpaneel bevindt zich op de middenconsole.

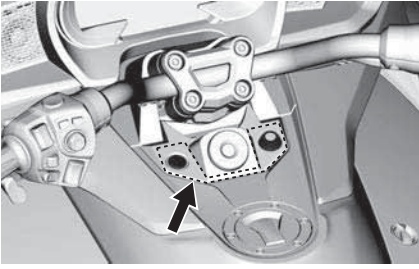

Het bevat een groot aantal knoppen voor de regeling van verschillende elektrische accessoires.

#### **OPMERKING:**

Het accuvoltage moet minimaal 11 V bedragen om deze accessoireknoppen in te schakelen.

#### ***Knop stuurgreepverwarming voor de bestuurder***

***Alleen voor Limited-modellen***

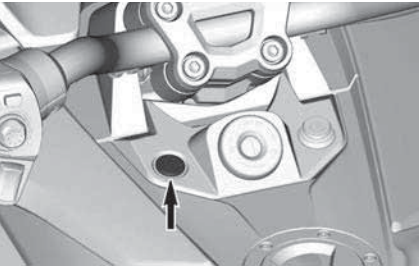

Met de knop voor de stuurgreepverwarming kunnen de verwarmde grepen in- en uitgeschakeld worden.

Druk op de knop om de verwarmde grepen AAN te zetten.

#### ***Knop accessoirelicht - Optioneel***

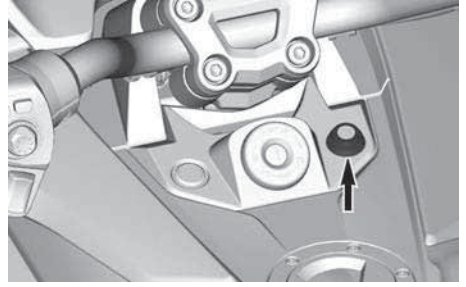

Locatie voor het plaatsen van de knop wanneer een accessoirelicht wordt toegevoegd.

#### **Toetsenpaneel**



Het toetsenpaneel bevindt zich op het middenpaneel.

Het toetsenpaneel wordt gebruikt om het audiosysteem te bedienen. Het regelt het volgende:

- Bron (radio of Bluetooth)
- Volume
- Voorinstellingen/Zoeken
- Dempen/Afspelen
- Uitvoer (luidsprekers of headset)



Wanneer de FM-audiobron is geselecteerd, werken de knoppen Voorinstellingen/Zoeken als volgt:

- Even indrukken: Vorige of Volgende voorinstelling
- Langer indrukken: Zoeken - omhoog of omlaag

Wanneer de Bluetooth-audiobron is geselecteerd, werken de knoppen Voorinstellingen/Zoeken als volgt:

- Links: Vorige nummer
- Rechts: Volgende nummer

Wanneer de IN AUX audiobron is geselecteerd, werken de knoppen Voorinstellingen/Zoeken niet.

#### OPMERKING:

Bij gebruik van een Apple apparaat werken de knoppen Voorinstellingen/Zoeken wellicht niet wanneer BRP Connect is geselecteerd.

### Motorstartknop

De motorstartknop bevindt zich rechts onderaan het stuur.

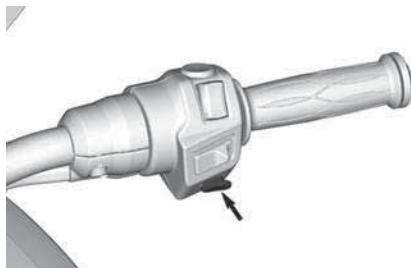

Als u deze ingedrukt houdt, start de motor.

### Cruisecontroleschakelaar

De cruisecontroleschakelaar bevindt zich bij het midden en rechts van het stuur.

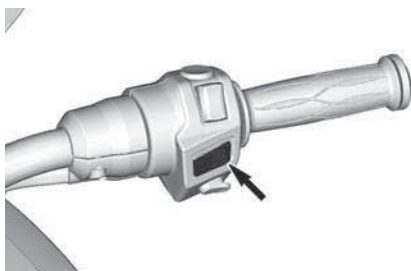

Deze schakelaar is multifunctioneel. Hiermee kunt u de cruisecontrol activeren, instellen en stopzetten.

Het volgende pictogram  verschijnt op de digitale display wanneer de cruisecontrol wordt ingeschakeld.

#### WAARSCHUWING

**Gebruik van de cruisecontrol is niet aan te raden als u een aanhangwagen trekt.**

Als de cruisecontrol is ingesteld laat deze u toe een constante snelheid aan te houden. Het toerental wordt waar nodig verhoogd of verlaagd.

**OPMERKING:**

De torsie van het voertuig kan wat variëren naargelang de wegomstandigheden, zoals wind of bergop of bergaf rijden.

De cruisecontrol is bedoeld om te rijden over lange afstanden op snelwegen zonder veel verkeer. Rijd nooit met het voertuig met ingeschakelde cruisecontrol in stadsverkeer, op bochtige wegen, in slecht weer of in alle andere omstandigheden waarin u de gas moet regelen.

**Beperkingen van cruisecontrol:**

De cruisecontrol is geen automatische piloot en bestuurt het voertuig niet zelf.

De cruisecontrol heeft geen benul van wat zich op de weg afspeelt en stuurt of remt niet in uw plaats.

**⚠ WAARSCHUWING**

**Bij ongepast gebruik van de cruisecontrol kunt u de controle over het voertuig verliezen.**

**Cruisecontrol instellen**

Om de cruisecontrol te gebruiken moet het voertuig sneller gaan dan ongeveer 40 km/u (25 MPH).

Zet de cruisecontrol AAN door de cruisecontrolknop naar rechts te schuiven.

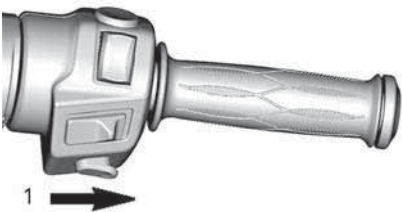

1. Schuif de knop naar rechts

**OPMERKING:**

Het pictogram van de cruisecontrol gaat **grijs** branden op de digitale display.

Breng het voertuig op de snelheid die u wilt aanhouden en druk dan de cruisecontrolknop neer op SET (Instelling) om de snelheid in te stellen.

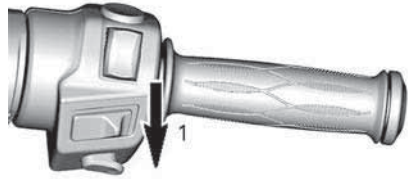

1. Druk de knop neer naar SET (Instelling)

**OPMERKING:**

Het pictogram van de cruisecontrol gaat **groen** branden op de digitale display.

Nu kunt u de gashendel loslaten.

**⚠ WAARSCHUWING**

**Houd de beide handen tijdens het rijden steeds op het stuur. Anders kunt u de controle over het voertuig verliezen.**

**OPMERKING:**

U kunt de motorsnelheid opdrijven met de gashendel indien u sneller moet gaan dan de ingestelde snelheid. Als u de gashendel loslaat wordt de ingestelde snelheid opnieuw hersteld.

Zodra de cruisecontrol is ingesteld kan de ingestelde snelheid worden verhoogd of verlaagd door de knop OP of NEER te drukken. Telkens u op de knop drukt verandert de ingestelde snelheid in stappen van 1,6 km/u (1 MPH). Zolang u de knop ingedrukt

houdt verandert de snelheidsinstelling tot u de knop loslaat of de maximale snelheid bereikt.

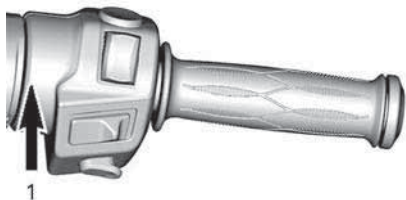

1. Knop omhoog drukken om de snelheidsinstelling te verhogen

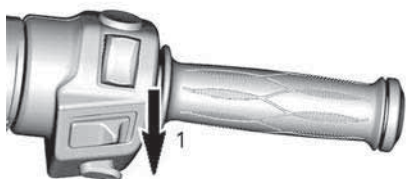

1. Knop omlaag drukken om de snelheidsinstelling te verlagen

### **Cruisecontrol onderbreken**

Elk van de volgende acties onderbreekt de cruisecontrol.

- De rempedaal indrukken.
- Schakelen.
- Iedere ingreep van het voertuigstabiliteitssysteem.

### **Cruisecontrol hervatten**

Indien de cruisecontrol werd onderbroken en de cruisecontrolschakelaar nog op AAN staat, kan de cruisecontrol worden hervat door de cruisecontrolknop naar boven te duwen. De cruisecontrol herneemt dan de eerder ingestelde snelheid.



1. Schuif de knop naar links

### **OPMERKING:**

De digitale display geeft de status van de cruisecontrol aan met CRUISE SET (Cruise ingesteld).

### **Cruisecontrol uitschakelen**

Schakel de cruisecontrol volledig uit door de cruisecontrolknop naar links te schuiven.



1. Schuif de knop op UIT

### **OPMERKING:**

De digitale display verdwijnt van de digitale display.

### **Motorstopchakelaar**

De motorstopchakelaar bevindt zich rechts bovenaan het stuur.



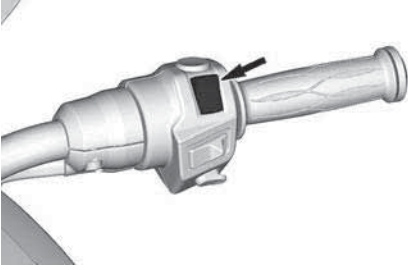

De schakelaar heeft twee standen en moet in de rijstand staan voordat u de motor kunt starten. Met deze schakelaar kunt u de motor op elk moment uitschakelen zonder dat u de handen van het stuur moet nemen.

### Knipperlichtschakelaar

De waarschuwingsknop bevindt zich rechts bovenaan het stuur.

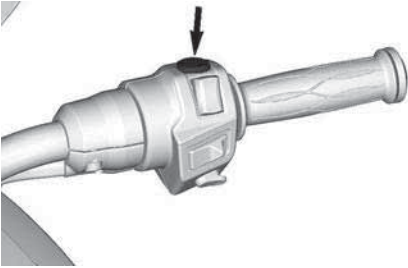

De knop neerduwen om de knipperlichten in of uit te schakelen.

### Achteruitrijknop

De achteruitrijknop bevindt zich links bovenaan het stuur.

De achteruitrijknop bevindt zich bij de linkerhandgreep.

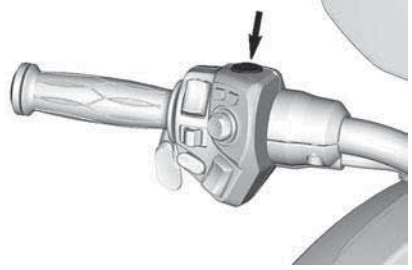

Houd de achteruitrijknop ingedrukt zodat u in achteruit kunt schakelen. Raadpleeg *achteruitrijden* in *basisprocedures* voor nadere aanwijzingen.

De achteruitrijlichten gaan branden als het voertuig in achteruit staat.

### BRP Connect-knop

De BRP Connect-knop bevindt zich links achteraan het stuur.

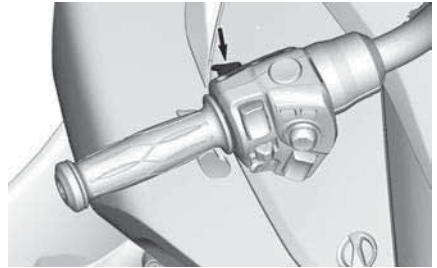



### OPMERKING:

De BRP Connect-knop wordt gebruikt voor snelle toegang tot BRP Connect. Bij elke klik wordt gewisseld tussen de app-weergave en functie-weergave van de multifunctionele meter.

### Dimschakelaar

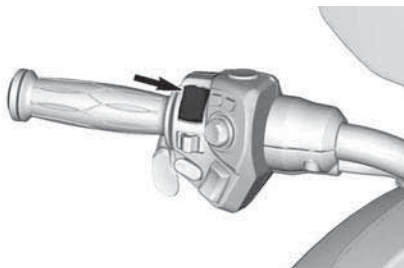
De dimschakelaar bevindt zich links bovenaan het stuur.



De volgende pictogrammen   verschijnen op de digitale display wanneer de koplampen worden ingeschakeld.

De schakelaar dient om de koplampen op dimlichten of grootlichten te zetten. De koplampen gaan automatisch aan als de motor 800 RPM bereikt en gaan een 20-tal seconden nadat de motor is gestopt uit.

Om de grootlichten te kiezen, drukt u de schakelaar naar voren. Om de dimlichten te kiezen, drukt u de schakelaar naar achteruitpositie.

Om met de grootlichten te knipperen, drukt u de schakelaar naar onder en laat deze dan los. De koplampen schijnen zolang de schakelaar naar onder wordt gehouden.

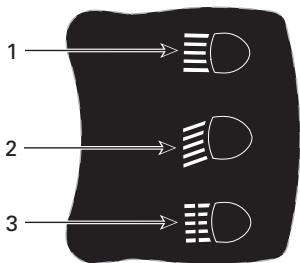

1. Grootlichten
2. Dimlichten
3. Met de grootlichten knipperen

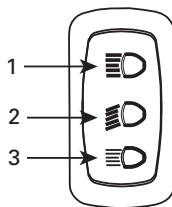

#### ALLE ANDERE MODELLEN

1. Grootlichten
2. Dimlichten
3. Met de grootlichten knipperen

### Richtingaanwijzerknop

De richtingaanwijzerknop bevindt zich links midden op het stuur.

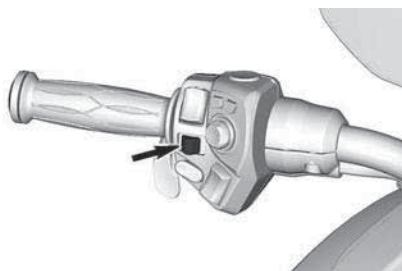

De volgende pictogrammen   verschijnen op de digitale display wanneer de richtingaanwijzer wordt ingeschakeld.

Na een gewone bocht gaat de richtingaanwijzerknop automatisch uit, maar na een flauwe bocht of verwisseling van rijstrook zult u hem wellicht manueel moeten uitzetten.

De knop indrukken om de richtingaanwijzer uit te schakelen.

De richtingaanwijzers gaan na 30 seconden automatisch uit als het voertuig in beweging is.

### Claxonknop

De knop voor de claxon bevindt zich links onderaan het stuur.

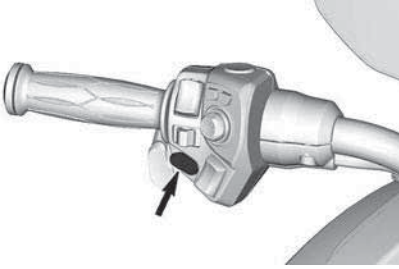

## Geluidsvolumeregeling

De geluidsvolumeregeling bevindt zich links onderaan het stuur.

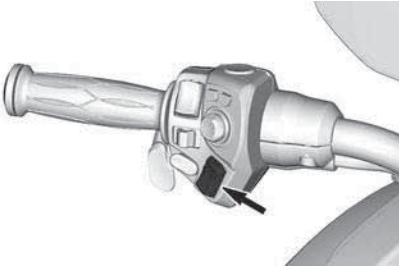

Met deze knop kunt u het volume van het audiosysteem naar eigen voorkeur hoger of lager zetten.

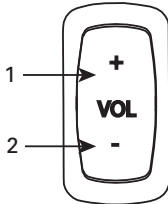

1. Volume up (Volume omhoog)
2. Volume down (Volume omlaag)

## Electronic Command Center (ECC)

Het ECC bevindt zich bij de linkerhandgreep.

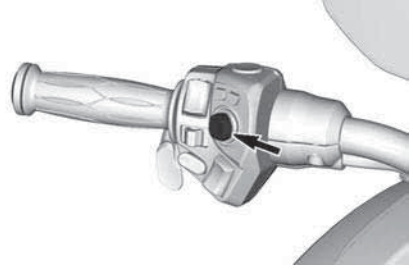

Het ECC is een multifunctionele schakelaar waarmee u de vele functies van de multifunctionele meter kunt regelen.

### OPMERKING:

Het kan een tijdje duren vooraleer acties van de ECC worden uitgevoerd, de elektronische modules van het voertuig geven immers prioriteit aan de hoofdfuncties van het voertuig. U moet dit niet beschouwen als een defect.

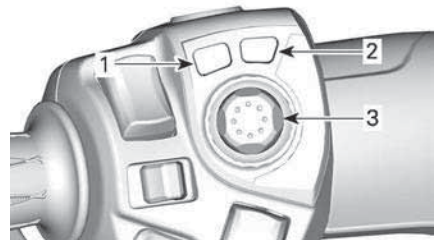

1. MODE-knop (Modus)
2. Parkeerremknop
3. JOYSTICK

### ⚠ WAARSCHUWING

Gebruik van de ECC tijdens het rijden kan de bestuurder afleiden van de besturing van het voertuig. Bedien de knoppen steeds met de nodige voorzichtigheid en blijf naar de weg kijken.

### Geluidsregeling

Op het startscherm verhoogt of verlaagt u door de joystick OMHOOG of

OMLAAG te drukken het geluidsvolume.

**OPMERKING:**

Het geluidsvolume kan automatisch ingesteld worden met de automatische volumeregeling ingesteld in het scherm Preferences (voorkeuren).

Ga voor een automatische volumeregeling naar:

- Audio
- Configuratie
- Auto volumeregeling

Druk de JOYSTICK OMLAAG en houd deze langer dan één seconde omlaag. Het geluidsvolume wordt gedempt.

Bij gedempt geluid herstelt u de laatste volume-instelling door de joystick OMHOOG te drukken.

# UITRUSTING

## Accessoirebedrading

Het voertuig heeft stroomvoorziening en aardraden voor het installeren van accessoires.

Open de dradenbomen op de aangegeven plaatsen.

1. Achter het opbergvak vooraan.

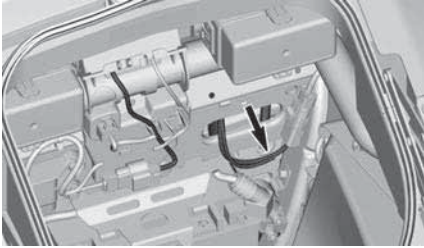

**DC12 - ACCESSOIREBEDRADING VOOR-  
AAN - ACHTER OPBERGVAK**

2. Achter onderhoudsdeksel aan de zijkant.

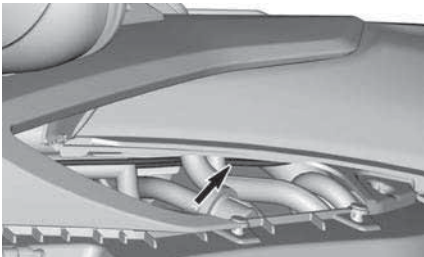

**DC34 - ACCESSOIREBEDRADING MID-  
DEN - ACHTER ONDERHOUDSDEKSEL  
LINKERZIJKANT**

3. Onder het passagierszadel.

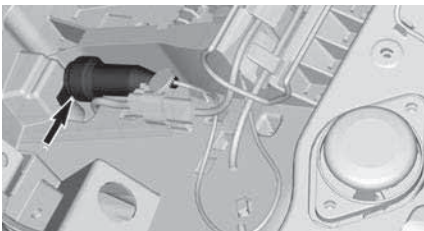

**DC56 - ACCESSOIREBEDRADING ACH-  
TERAAN - ONDER PASSAGIERSZADEL**

## Verstelbaar stuur en bestuurdersvoetsteunen

Het stuur en de bestuurdersvoetsteunen kunnen aan de wensen van de bestuurder worden aangepast. Het is echter belangrijk dat de bestuurder van het voertuig alle instrumenten goed kan bereiken. Het rempedaal moet bijvoorbeeld goed bereikbaar en bedienbaar zijn en geheel kunnen worden ingedrukt.

Bijstellingen moeten door een erkende Can-Am On-Road dealer worden verricht om het voertuig veilig te houden.



### WAARSCHUWING

**De bediening moet altijd goed en volledig bereikbaar zijn voor de bestuurder.**

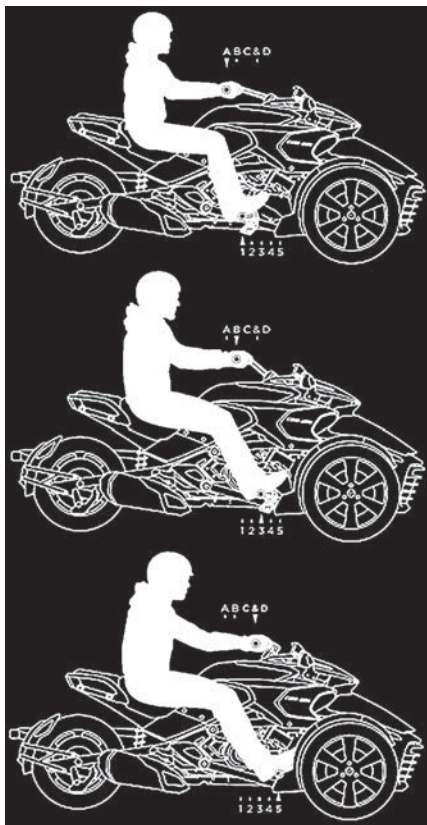

VOORBEELDEN VAN STUUR- EN VOETSTEUNPOSITIES

## Spiegels

### Spiegels afstellen

Druk de spiegel met uw vingers op de hieronder afgebeelde punten om de stand ervan in vier richtingen aan te passen.



AFSTELPUNTEN VOOR DE SPIEGEL - MODEL STD EN S

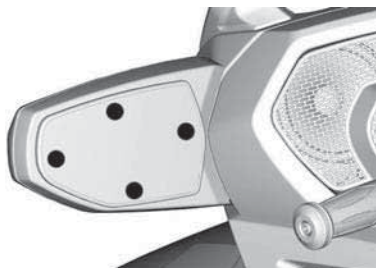

AFSTELPUNTEN VOOR DE SPIEGEL - MODEL T EN LIMITED

## Opbergvak vooraan

### Het voorste opbergvak openen

1. Steek de sleutel in de contactschakelaar.
2. **Duw** en houd de sleutel een kwartslag linksom gedraaid naar de positie van het voorste opbergvak terwijl u het deksel omhoogtrekt.

### OPMERKING:

Het opbergvak vooraan kan worden geopend terwijl de motor draait.

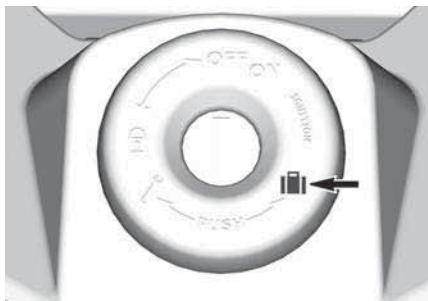

STAND VAN DE SLEUTEL OM HET  
VOORSTE COMPARTIMENT TE OPENEN

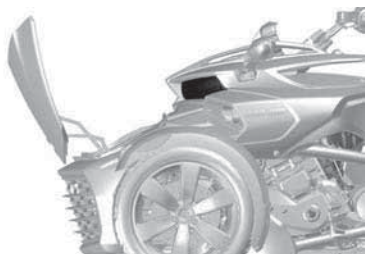

TYPISCH - GEOPEND VOORSTE  
OPBERGVAK

## Gereedschapsset

### STD- en S-modellen

Het gereedschapskistje zit in het berg-  
vak achteraan.

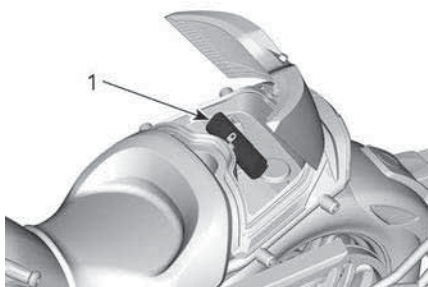

1. Gereedschapsset

### T- en Limited-modellen

De gereedschapsset zit in het opberg-  
vak vooraan.

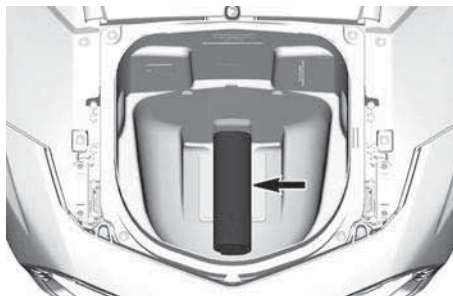

## GEBRUIKERSHANDLEI- DING

De gebruikershandleiding bevindt zich  
in het opbergvak aan de voorkant.

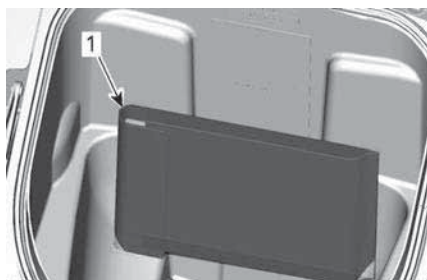

1. Gebruikershandleiding'

Bewaar de gebruikershandleiding al-  
tijd in het voertuig.

## Rugleuning bestuurder

### Rugleuning bestuurder verwijderen

1. Verwijder het passagierszadel.

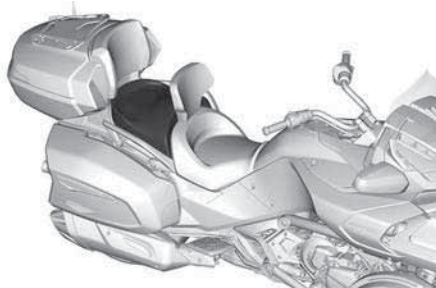

2. Trek de rugleuning iets naar voren  
om hem te ontgrendelen en hef

hem dan omhoog om hem te verwijderen.

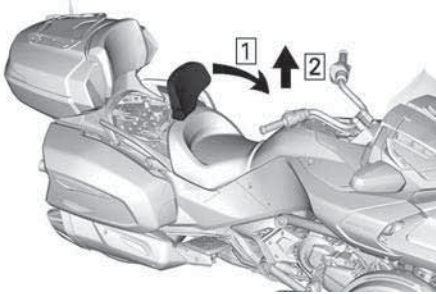

1. Naar voren trekken
2. Heffen

### Rugleuning bestuurder instellen

1. Trek de rugleuning iets naar voren om hem te ontgrendelen en hef hem dan omhoog om hem in te stellen.

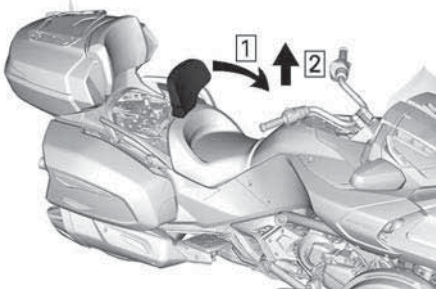

1. Naar voren trekken
2. Heffen

2. Kantel de rugleuning naar voren en trek het deksel iets omhoog. Draai de instelschroef om de rugleuningshoek in de gewenste positie in te stellen.

- Linksom draaien brengt de rugleuning in een meer naar achteren hellende stand.
- Rechtsom draaien brengt de rugleuning in een meer naar voren hellende stand.



### Rugleuning bestuurder installeren

1. Verlaag de rugleuning op zijn plaats.

### ⚠ VOORZICHTIG

De rugleuning heeft twee standen. Zorg ervoor dat de rugleuning correct in één van de twee standen staat.

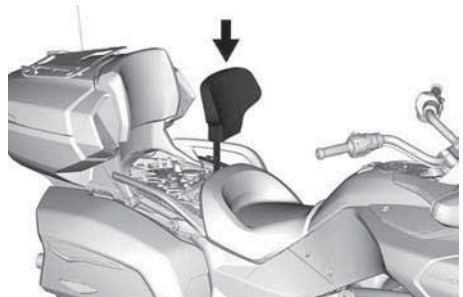

2. Plaats de passagiersstoel.

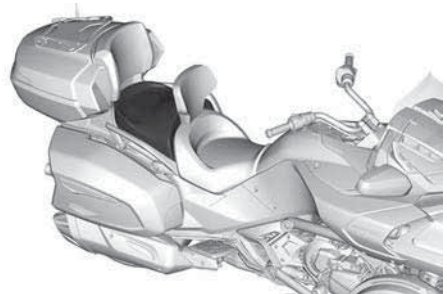



## Zadel

### Openen van de passagiersstoel (indien aanwezig)

1. Steek de sleutel in de contactschakelaar.
2. Duw en houd de sleutel een kwartslag rechtsom gedraaid in de stand om de stoel te openen en trek de passagiersstoel omhoog.

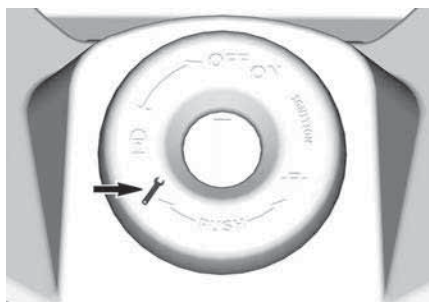

STAND VAN DE SLEUTEL OM HET ZADEL TE OPENEN



1. Passagierszitting

3. Maak het bindsnoer van de stoel los van de houderclip.



TYPISCH

1. Bindsnoer
2. Houderclip

### ⚠ WAARSCHUWING

Losraken van onderdelen kan tot gevaar op de weg leiden. Voor het voorkomen van mogelijk gevaar op de weg bevestigt u altijd een bindsnoer aan het onderdeel dat dit compartiment afdekt.

### Kap voor enkele stoel (indien aanwezig)

Binnen enkele seconden op de passagiersstoel aangebracht om van uw voertuig een sportieve eenzitter te maken.

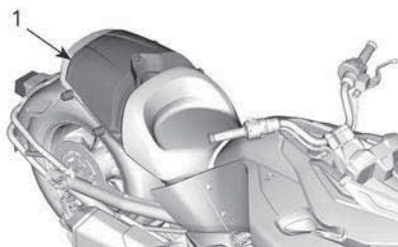

1. Zadelovertrek in mono-uitvoering

### ⚠ WAARSCHUWING

Losraken van onderdelen kan tot gevaar op de weg leiden. Voor het voorkomen van mogelijk gevaar op de weg bevestigt u altijd een bindsnoer aan het onderdeel dat dit compartiment afdekt.

## Opbergvak achterin (indien aanwezig)

Ontgrendel met behulp van de meegeleverde sleutel.

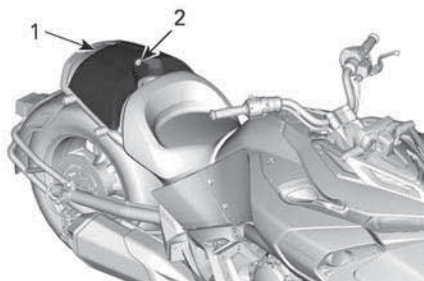

1. Opbergvak achteraan
2. Slot

## Zadeltassen

Deze modellen zijn uitgerust met zadeltassen voor het opbergen van handige spullen.

### MERK OP

Houd u aan de maximumbelasting. Raadpleeg altijd het label *Belading opbergvak zijkant voor de lastlimiet.*

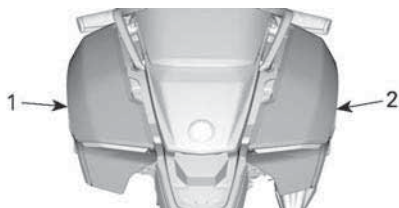

### TYPISCH

1. Linkerzadeltas
2. Rechterzadeltas

Ontgrendelde zadeltas en trek aan het handvat om deze te openen.

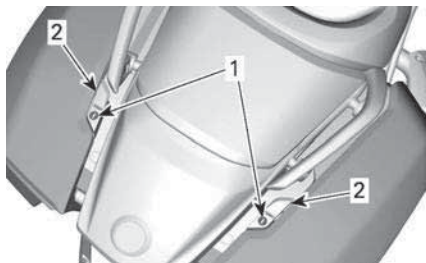

### TYPISCH

1. Plaats vergrendeling zadeltas
2. Handvat zadeltas

## De zadeltas verwijderen

Open de zadeltasafdekking.

Verwijder de drie borgschroeven binnenin de zadeltas.

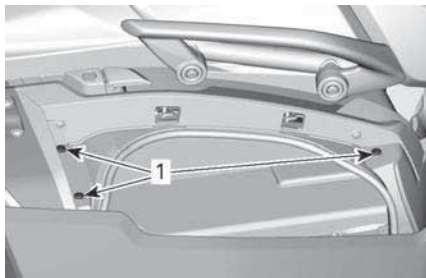

1. Borgschroeven

Verwijder de plastic klinknagel bovenop de zadeltas.

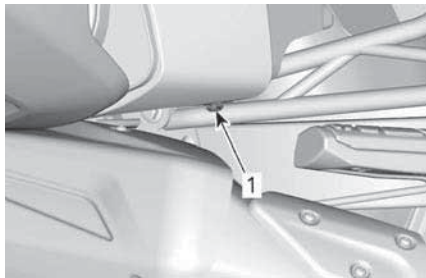

1. Plastic klinknagel

Verwijder de plastic klinknagel achterop de zadeltas.

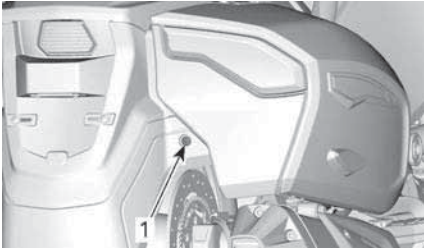

1. Plastic klinknagel

Schuif de zadeltas ver genoeg uit voor het loskoppelen van de stekker van achterlicht, richtingaanwijzers en remlicht en verwijder de zadeltas.

### **De zadeltas installeren**

Voor de installatie van de zadeltas gaat u omgekeerd te werk als bij de verwijdering.

#### **⚠ WAARSCHUWING**

Controleer dat de zadeltassen goed geïnstalleerd en gesloten zijn. Controleer dat alle lichten aan de achterzijde van het voertuig na de installatie van de zadeltas goed werken.

## **Bovenste opbergvak**

### **Het deksel van het bovenste opbergvak openen**

De vergrendeling van het bovenste opbergvak bevindt zich achteraan het voertuig.

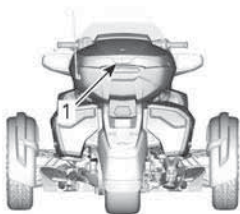

1. Vergrendeling voor het bovenste opbergvak

Druk op de vergrendeling om het deksel te openen. Gebruik de

contactsleutel om het deksel te openen wanneer dit is vergrendeld.

### **OPMERKING:**

Wanneer het deksel niet open gaat, beweeg dit dan voorzichtig naar achteren en naar voren en van links naar rechts terwijl de vergrendeling wordt ingedrukt. Raadpleeg uw erkende Can-Am dealer voor het uitvoeren van de afstelling van de vergrendeling.

### **Het deksel van het bovenste opbergvak sluiten**

#### **MERK OP**

Het dekselmechanisme moet worden **ONTGRENDELD** voor het sluiten van het bovenste opbergvak. Wanneer het deksel niet kan worden gesloten, **GEBRUIK DAN GEEN KRACHT**. Controleer of iets het deksel blokkeert en of de vergrendeling beweegt.

Zet de klep in de sluitingsstand.

Plaats uw hand net boven de vergrendeling in het midden van het deksel en druk om te vergrendelen.

### **Het bovenste opbergvak verwijderen**

#### **⚠ WAARSCHUWING**

Zorg altijd dat het bovenste opbergvak is geïnstalleerd en correct is vergrendeld tijdens de rit. Gebruik het voertuig niet wanneer het bovenste opbergvak ontbreekt.

1. Open het deksel van het bovenste opbergvak.
2. Ontgrendel de middelste LinQ knop in de onderzijde van het compartiment door deze 1/4 omwenteling linksom te draaien.



Als de knop lastig kan worden gedraaid, breng dan de meegeleverde voorgevormde hendel over de knop aan voor een betere grip. Deze voorgevormde hendel bevindt zich op de wand van het compartiment.

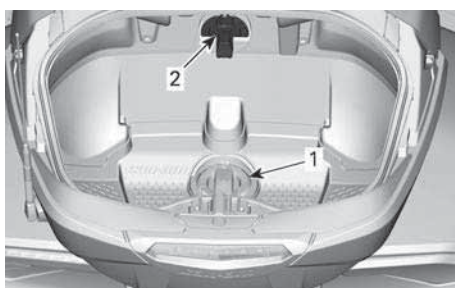

1. LinQ-knop
2. Voorgevormde hendel in steun



#### VOORGEVORMDE HENDEL VOOR OVER DE LINQ-KNOP

3. Gebruik de rechter hendel voor het ontgrendelen van het bovenste opbergvak uit het voertuig.

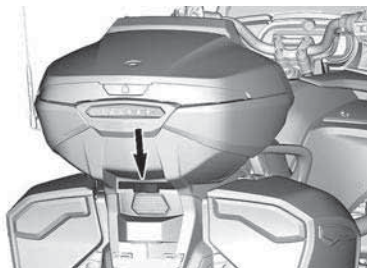

4. Til het opbergvak enigszins omhoog en schuif uw hand er onder om de stekker bij de passagiersstoel te ontkoppelen.
5. Trek het opbergvak naar achteren om dit uit het voertuig te verwijderen.

#### Het bovenste opbergvak aanbrengen

#### **⚠ WAARSCHUWING**

Zorg altijd dat het bovenste opbergvak is geïnstalleerd en correct is vergrendeld tijdens de rit. Gebruik het voertuig niet wanneer het bovenste opbergvak ontbreekt.

1. Lijn beide armen van het opbergvak uit met de steun aan iedere zijde van de passagiersstoel.
2. Houd het opbergvak in de verhoogde stand en sluit de stekker bij de passagiersstoel aan.
3. Laat het opbergvak zakken en druk dit omlaag om te vergrendelen.
4. Open het deksel van het bovenste bergvak.
5. Borg het opbergvak door de middelste LinQ knop 1/4 omwenteling rechtsonder te draaien.



6. Pak het opbergvak stevig beet en controleer of dit correct is geïnstalleerd en vergrendeld op het voertuig.
7. Sluit het deksel van het bovenste bergvak.

## Handschoenenvak

Sommige modellen zijn uitgerust met een handschoenvak boven de digitale display voor het opbergen van kleine persoonlijke onderdelen.

Hier vindt u ook de audio in-aansluiting en USB-connector.

Voor openen trekt u aan het achterpaneellipje van het handschoenvak.

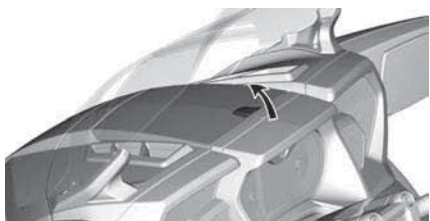

TYPISCH

## Carrosseriepanelen

De carrosseriepanelen van het voertuig kunnen worden verwijderd voor onderhoud.

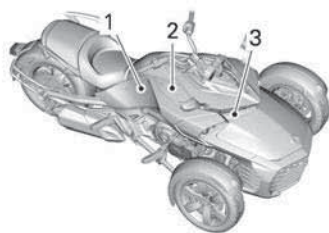

### TYPISCH - RECHTERZIJPANELEN

1. Zijpaneel
2. Onderhoudsdeksels aan de zijkant
3. Onderhoudsdeksel aan de voorkant

### Onderhoudsdeksel aan de zijkant

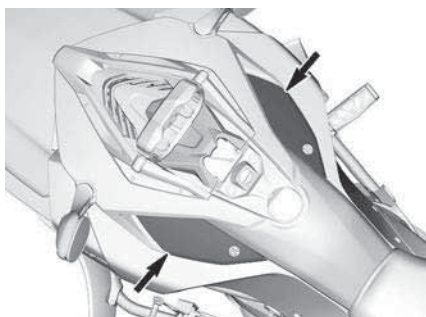

### Onderhoudsdeksel aan de zijkant verwijderen

1. Draai het slot linksom (onderhoudsdeksel rechts) of rechtsom (onderhoudsdeksel links)

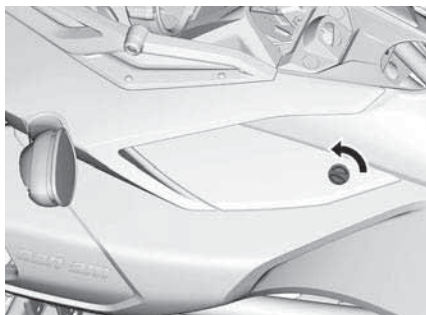

### TYPISCH - ONDERHOUDSDEKSEL LINKS WEERGEGEVEN

2. Trek de onderhoudsdeksel uit

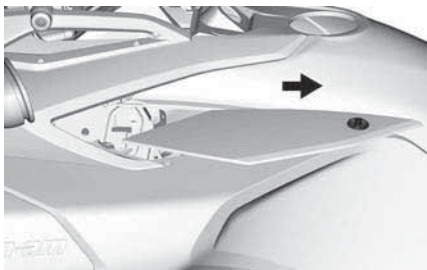

TYPISCH

### Onderhoudsdeksel aan de zijkant installeren

1. Plaats de onderhoudsdeksel aan de zijkant op zijn plaats met de uitjijningstabs op de goede plek.

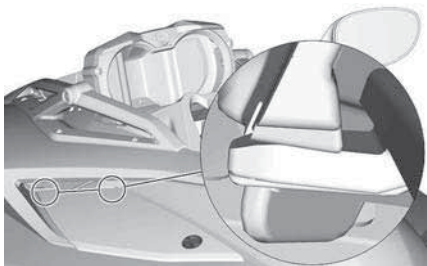

TYPISCH

### MERK OP

Zorg ervoor dat de onderhoudsdeksel aan de zijkant het zijpaneel niet overlapt.

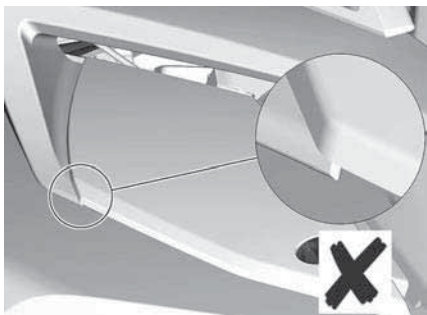

TYPISCH - OVERLAPPENDE PLAATSING

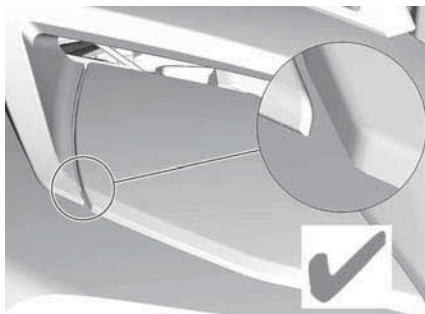

TYPISCH - JUISTE MONTAGE

### Onderhoudsdeksel aan de voorkant



TYPISCH

1. Onderhoudsdeksel aan de voorkant

### Onderhoudsdeksel aan voorkant verwijderen

1. Til de voorkant van de onderhoudsdeksel op om de pakkingsringen vrij te maken



2. Trek het onderhoudsdeksel naar voren om dit te verwijderen uit het voertuig

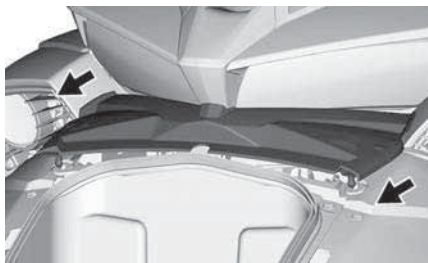

### Onderhoudsdeksel aan voorkant installeren

1. Schuif de onderhoudsdeksel aan de voorkant terug op zijn plek.

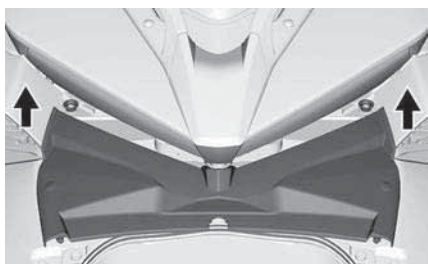

Zorg ervoor dat de lipjes worden uitgelijnd met verankeringen in het voertuig.

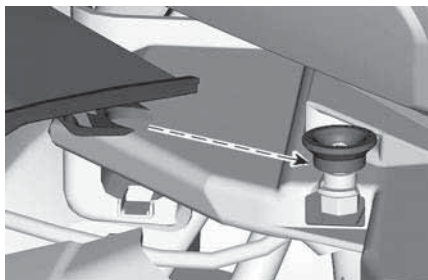

### Zijpaneel



### Het zijpaneel verwijderen

1. Verwijder de schroeven en plastic klinknagels die het zijpaneel op het voertuig bevestigen.

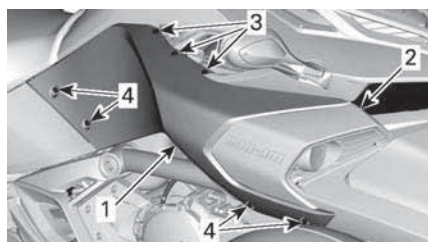

#### TYPISCH

1. Zijpaneel
2. Clip
3. Plastic klinknagels
4. Borgschroeven

2. Verwijder het linkerzijpaneel

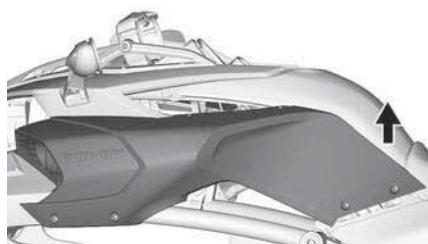

#### TYPISCH

### Het zijpaneel installeren

1. Schuif het paneel aan de binnenkant terug op zijn plaats.

**OPMERKING:**

Zorg ervoor dat u de tab van de borgschroef van het zijpaneel op de tab van de borgschroef van de luchtinlaat uitlijnt.



**TYPISCH - DE PANELEN GOED UITLIJNEN**

1. Plaats de plastic klinknagels en de borgschroef.

**MERK OP**

**Niet te hard aanspannen. Als het paneel rond de schroef begint te vervormen, betekent dit dat de schroef te vast is aangedraaid. Het paneel wordt hierdoor mogelijk beschadigd.**

**Diagnoseaansluiting**

Alle voertuigen zijn uitgerust met een diagnoseaansluiting voor het aansluiten van de BRP Diagnostic Software (BUDS2). Deze aansluiting wordt doorgaans gebruikt door een erkende Can-Am On-Road dealer voor onderhoud aan het voertuig.

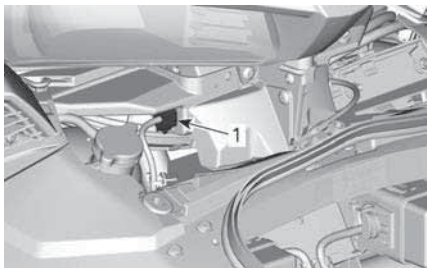

1. Diagnoseaansluiting (voor BUDS2)

In sommige landen zijn de voertuigen tevens uitgerust met een OBD2 6-polige stekker voor het uitlezen van de voertuigstoringscodes. Deze stekker kan worden gebruikt door de reparatiewerkplaats van uw voorkeur, een persoon die u kiest of uzelf.

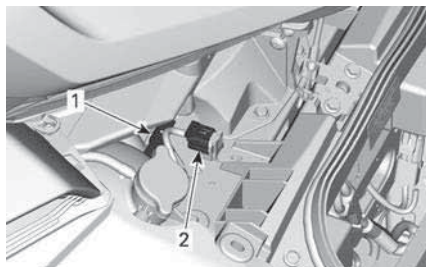

1. Diagnoseaansluiting (voor BUDS2)
2. OBD2 6-polige stekker

**OPMERKING:**

Als een 16-polige automotive OBD2 lezer wordt gebruikt, is de adapter benodigd. Deze adapter moet plaatselijk worden gekocht.

**Locatie diagnoseaansluiting**

1. Open het deksel van het bergvak vooraan.
2. Verwijder het onderhoudsdeksel aan de voorkant, raadpleeg *onderhoudsdeksel* in het hoofdstuk *uitrusting*.

De stekker vindt u in de buurt van de koelvloeistofreservoirdop.



# 4.5" DIGITALE DISPLAY

## Multifunctionele display

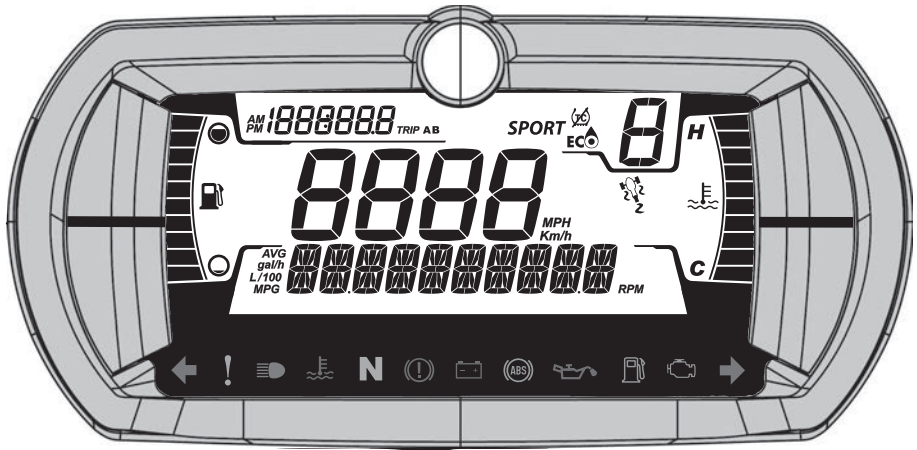

### ⚠ WAARSCHUWING

Het aflezen of aanpassen van de multifunctionele meter kan u van het voertuig afleiden en in het bijzonder uw aandacht voor de omgeving doen afnemen. Let altijd op het verkeer om u heen en kijk altijd goed rond of er geen obstakels in uw buurt zijn. Werp tijdens het rijden slechts een korte blik op de multifunctionele meter om de aandacht bij de verkeersomstandigheden te houden.

De multifunctionele meter omvat digitale meters (temperatuur en toeren), verklikkerlichtjes, pictogrammen en een digitaal display voor de weergave van belangrijke informatie (snelheid, toerental, enz.).

### Display onderaan

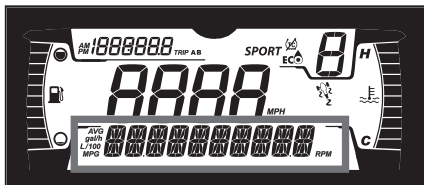

Kan het volgende weergeven:

- RPM

- AVG - Gemiddeld brandstofverbruik
- Afstand tot leeg
- Instellingen
- Meldingen

### Display linkzijdig

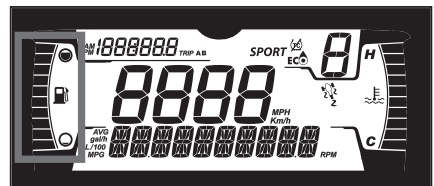

Het display aan de linkzijdig omvat:

- Brandstofpeilindicator

### Display rechterzijdig

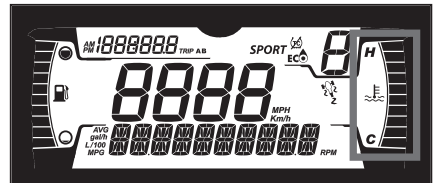

Het display aan de rechterzijdig omvat:

- Motortemperatuur

### Centrale display



Toont de snelheid van het voertuig in km/u of mph.

### Display van de versnelling

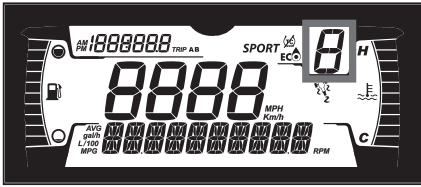

Deze display geeft de stand van de versnellingshendel weer.

- Neutraal
- Versnelling 1 tot 6
- R (achteruit)

### Ritdisplay

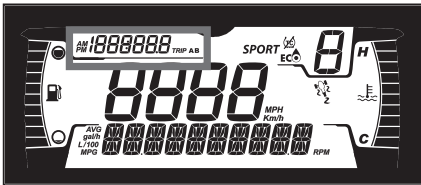

Deze display geeft ritinformatie weer:

- Afstandsmeter cumulatieve afstand
- Rit A
- Rit B
- Klok

### Display MODUS



Op de display MODUS wordt de geselecteerde rijmodus weergegeven:

- ECO
- SPORT

Bij het selecteren van een modus wordt er een melding op de onderste display weergegeven. Tegelijkertijd worden een of meerdere pictogrammen ingeschakeld om uw keuze te bevestigen.

In de modus NORMAL, wordt geen informatie weergegeven.

Rijmodus	Pictogrammen
NORMAL	Geen pictogram
ECO	
SPORT	SPORT +  +

### Waarschuwings- en verklikkerlichtjes

De volgende verklikkerlichtjes vestigen uw aandacht op een voertuigstoring die ernstig kan worden. Sommige lichtjes gaan branden wanneer het voertuig wordt gestart om te controleren of ze werken. Als er na het starten van het voertuig lichtjes blijven branden, raadpleeg dan het waarschuwingslichtje van het betreffende systeem voor meer informatie.

**OPMERKING:**



Sommige waarschuwingslichtjes worden in de display van de multifunctionele meter en werken hetzelfde als een verklikkerlichtje, maar ze worden niet weergegeven wanneer het voertuig wordt gestart.

**Verklikkerlichtjes - Onderste balk**

Lichten	Beschrijving
	GROEN - Richtingaanwijzer links of rechts ingeschakeld
	Waarschuwingsknipperlichten - Alle richtingaanwijzers voor en achter knipperen
	ORANJE - Voertuigstoring
	BLAUW - Grootlicht geselecteerd
	ROOD - Motortemperatuur te hoog.
	GROEN - Neutrale versnelling is geselecteerd
	ROOD - Parkeerrem ingeschakeld of storing in remsysteem
	ROOD - Indien dit tijdens het rijden brandt, duidt dit op een storing. Schakel alle onnodige elektrische uitrusting uit en laat de elektrische systemen en laadsystemen controleren.

Lichten	Beschrijving
	ORANJE - Storing in ABS-systeem
	ROOD - Indien dit bij draaiende motor of tijdens het rijden brandt, duidt dit op een storing.. Stop het voertuig zodra het veilig is om dit te doen en schakel de motor uit. Controleer het oliepeil in de motor. Laat het smeersysteem zo snel mogelijk controleren, zelfs als het oliepeil correct is.
	ORANJE - Brandt wanneer het brandstofpeil te laag is of wanneer de brandstoftank bijna leeg is. Tank zo snel mogelijk.
	ORANJE <b>gaat branden:</b> Storing in emissiecontrolesysteem van voertuig <b>Knippert:</b> Motorbegrenzing, het motor management noodprogramma is geactiveerd. Laat direct servicewerkzaamheden aan het voertuig uitvoeren.

## Pictogrammen en indicators - Multifunctioneel display

Pictogrammen	Beschrijving
	Brandstofpeilindicator
	Temperatuurindicator
	Passagierspictogram - dit pictogram wordt ingeschakeld wanneer de voetsteun voor de passagier aan de linkerzijde uitgeklapt is
	VSS-pictogram <b>Brandt:</b> Wanneer het VSS geactiveerd is of bij een storing <b>Knippert:</b> Indien het VSS ingrijpt.
	Duidt aan dat de tractieregeling deels gedeactiveerd is. Het systeem staat het hele motorvermogen toe, maar met gereduceerde rijstabiliteit. <b>Het is daarom belangrijk om met gepaste voorzichtigheid te rijden.</b>
	Geeft aan dat de modus ECO is geselecteerd.
<b>SPORT</b>	Geeft aan dat de modus SPORT is geselecteerd.

## Instellingen

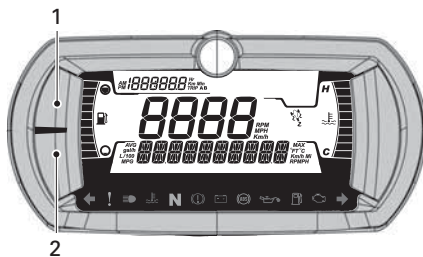

1. BOVENSTE knop
2. ONDERSTE knop

### OPMERKING:

De joystick van de E.C.C. kan worden gebruikt in plaats van de menuknoppen.

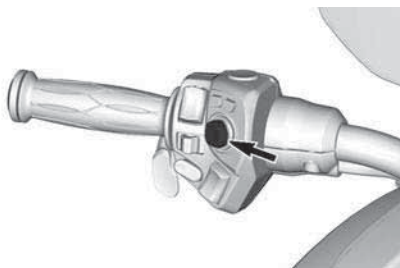

### Helderheid display

De helderheid van de display wordt in de fabriek standaard op het maximale niveau ingesteld. De helderheid kan door een erkende Can-Am On-Road dealer worden aangepast.

### Taal instellen

De taal van de display wordt in de fabriek standaard op Engels ingesteld. Neem contact op met een erkende Can-Am On-Road dealer voor de beschikbare talen en maak een afspraak om de instelling te laten wijzigen.

## **Menuknoppen**

### **Bovenste knop**

De volgende informatie kan worden weergegeven door op de BOVENSTE knop te drukken:

- Kilometer teller - Cumulatieve afstand
- Rit A
- Rit B
- Klok.

### **Onderste knop**

De volgende informatie kan worden weergegeven door op de ONDERSTE knop te drukken:

- RPM
- Brandstofstatistieken (gemiddeld)
- Instellingen.
  - Storingscodes
  - Units
  - Statistiekenreset
  - Klokinstellingen
  - Afsluiten

De ONDERSTE knop kan ook worden gebruikt om een rijmodus te selecteren.

### **Selecteren, resetten of wijzigen van een waarde**

#### **Bovenste menu**

Druk op de BOVENSTE knop tot de weer te geven informatie geselecteerd is.

#### **Rit A of B resetten**

Selecteer rit A of B.

Houd de BOVENSTE knop ingedrukt tot de waarde is gereset.

#### **Onderste menu**

##### **Specifieke informatie selecteren**

Druk op de ONDERSTE knop tot de naam van de gewenste informatie weergegeven wordt.

Wacht, behalve bij INSTELLINGEN, 2-3 seconden om de informatie te selecteren en weer te geven.

Houd voor het menu INSTELLINGEN de ONDERSTE knop 2-3 seconden ingedrukt.

#### **OPMERKING:**

Als er binnen 10 seconden geen selectie wordt gemaakt, verlaat de cluster het menu INSTELLINGEN.

#### **Waarde resetten (AVG)**

Selecteer de waarde die moet worden gereset.

Houd de ONDERSTE knop ingedrukt tot de waarde is gereset.

#### **Waarde wijzigen (Klok)**

Druk op de ONDERSTE knop om de informatie te selecteren die moet worden gewijzigd.

Houd na het selecteren de ONDERSTE knop ingedrukt om de wijzigingsmodus in te schakelen.

Druk op de ONDERSTE knop tot de nieuwe waarde wordt weergegeven.

Wacht 2-3 seconden om de wijziging te accepteren.

#### **Rijmodus selecteren of wijzigen**

Houd de ONDERSTE knop ingedrukt tot de melding in de onderste display verandert.

Druk op de ONDERSTE knop om door alle beschikbare rijmodi te scrollen.

Wacht 2-3 seconden om de nieuwe informatie te selecteren en weer te geven.

Selecteer ECO OFF om naar de modus NORMAL terug te keren.

# GROOT PANORAMISCH 7,8" BREED LCD-DISPLAY

## LCD-display

### Standaard weergave



### Multifunctionele display



### Display linkerzijkant



Het display aan de linkerzijkant omvat:

- Brandstofpeilindicator
- Snelheidsmeter
- Tripmeter
- Cruisecontrol
- Versnellingsindicator
- Klok
- Motortemperatuur
- Rijmodi
- Pop-upwaarschuwing
- Afstand tot brandstof op

Om de waarde die op de tripmeter wordt weergegeven te selecteren;

1. Ga naar het scherm Stats/Trip
2. Selecteer de gewenste set met statistieken die moet worden weergegeven (Total, A of B)

3. **JOYSTICK OMHOOG** om de waarde op de linker display te wijzigen met de afstandswaarde van de geselecteerde statistische set.

### Display rechterzijkant



Het display aan de rechterzijkant omvat:

- Toerenteller
- Audiovolume
- Uitvoerindicator audio
- Voorgeprogrammeerde radiozenders
- Menu
  - BRP-Connect
  - Telefoon
  - Statistieken
  - Audio
  - Instellingen

### Navigeren door de digitale display

#### **⚠ WAARSCHUWING**

Het aflezen of aanpassen van de multifunctionele meter kan u van het voertuig afleiden en in het bijzonder uw aandacht voor de omgeving doen afnemen. Let altijd op het verkeer om u heen en kijk altijd goed rond of er geen obstakels in uw buurt zijn. Werp tijdens het rijden slechts een korte blik op de multifunctionele meter om de aandacht bij de verkeersomstandigheden te houden.

Het multifunctionele instrumentenbord omvat meters (snelheidsmeter en toerenteller), indicatorlichtjes en een infotainmentsysteem met digitaal scherm.

We raden u aan u vertrouwd te maken met het selecteren van bepaalde functies op het infotainmentsysteem voordat u op weg gaat. Als u ze gewend bent zullen ze onderweg gemakkelijker te gebruiken zijn.

Gebruik het ECC (Electronic Command Center) om de displayfuncties te regelen. Raadpleeg *Electronic command center (ECC) in Secundaire bedieningselementen*.

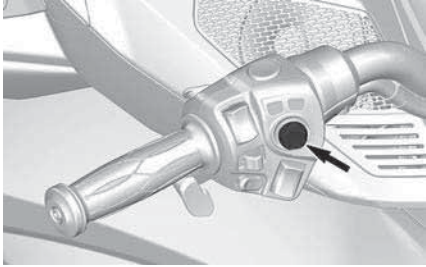

Door op de joystick (middelste knop) te drukken, komt de Menuselectie in het rechterscherm in deze volgorde te staan:

- BRP-Connect
- Telefoon
- Statistieken
- Audio
- Instellingen

Als een pictogram is geselecteerd, verschijnt het daaraan gekoppelde scherm.



Door een item te selecteren stelt u de huidige waarde voor dit item in.

## Verklikkerlichtjes





### Waarschuwings- en verklikkerlichtjes







Lichten	Beschrijving
↔	GROEN - Richtingaanwijzer links of rechts ingeschakeld
	Waarschuwingsknipperlichten - Alle richtingaanwijzers voor en achter knipperen
!	ORANJE - Voertuigstoring
☰	BLAUW - Grootlicht geselecteerd
🌡️	ROOD - Motortemperatuur te hoog.
N	GROEN - Neutrale versnelling is geselecteerd
⚠️	ROOD - Parkeerrem ingeschakeld of storing in remsysteem
🔋	ROOD - Indien dit tijdens het rijden brandt, duidt dit op een storing. Schakel alle onnodige elektrische uitrusting uit en laat de elektrische systemen en laadsystemen controleren.
Ⓜ️	ORANJE - Storing in ABS-systeem
🛢️	ROOD - Indien dit bij draaiende motor of

Lichten	Beschrijving
	tijdens het rijden brandt, duidt dit op een storing.. Stop het voertuig zodra het veilig is om dit te doen en schakel de motor uit. Controleer het oliepeil in de motor. Laat het smeersysteem zo snel mogelijk controleren, zelfs als het oliepeil correct is.
	ORANJE - Brandt wanneer het brandstofpeil te laag is of wanneer de brandstoftank bijna leeg is. Tank zo snel mogelijk.
	ORANJE <b>gaat branden:</b> Storing in emissiecontrolesysteem van voertuig <b>Knippert:</b> Motorbegrenzing, het motor management noodprogramma is geactiveerd. Laat direct servicewerkzaamheden aan het voertuig uitvoeren.

### Pictogrammen en indicators

Picto gram	Beschrijving
	Smartphone netwerkverbinding
	Bluetooth apparaat
	Smartphone accu-indicator
	Helmkoppelingsindicator

Picto gram	Beschrijving
	Brandstofpeilindicator
	Temperatuurindicator
	Cruisecontrol-indicator
	Geluidsuitvoer speakers
	Geluidsuitvoer helm

## Instellingen

### Menuschakelaars

Gebruik het ECC voor het regelen van de vele functies van de multifunctionele meter.

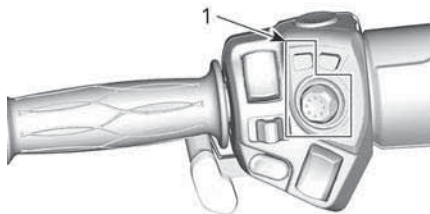

1. ECC

Gebruik de BRP Connect-knop voor snelle toegang tot BRP Connect. Bij elke klik wordt gewisseld tussen de app-weergave en functie-weergave van de multifunctionele meter.



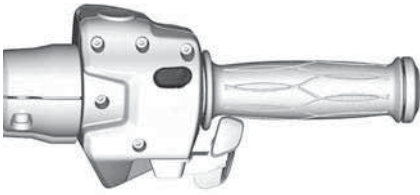

## Menu

### BRP-Connect



Voordat BRP Connect kan worden gebruikt, moet de app naar de telefoon gedownload worden. De app kan gedownload worden van de Apple App Store of Google Play Store aan de hand van een eenvoudige zoekopdracht. Niet alle telefoons zijn compatibel.

Bezoek onze website voor meer informatie

[www.brpconnecttutorial.com](http://www.brpconnecttutorial.com)

### OPMERKING:

De smartphone moet via Bluetooth **en** met een USB-kabel op de USB-poort in het handschoenvak zijn aangesloten.

De persoonlijke gegevens van de gebruiker worden uit de instrumentengroep verwijderd wanneer de telefoonkoppeling wordt verwijderd.

De gebruiker gaat ermee akkoord dat persoonlijke gegevens (contactenlijst en gespreksgeschiedenis) worden overgezet naar de instrumentengroep wanneer de smartphone wordt aangesloten.

De contactenlijst en gesprekkenhistorie worden permanent in het instrumentenbord opgeslagen. Om deze informatie te wissen moet u uw smartphone ontkoppelen of met een andere smartphone overschrijven.

## Telefoon



Het telefoonmenu is voor toegang tot:

- Belgeschiedenis
- Contactenlijst van de telefoon

### OPMERKING:

Voor toegang tot het telefoonmenu moeten een telefoon en helm worden gekoppeld. Raadpleeg *Uw smartphone via Bluetooth koppelen*.

## Statistieken



Het menu Statistieken wordt gebruikt om informatie te krijgen over:

- Afgelegde afstand rit
- Tijdsduur rit
- Huidig brandstofverbruik
- Gemiddeld brandstofverbruik
- Maximale snelheid
- Gemiddelde snelheid

3 sets met statistieken worden in het geheugen bewaard. Elke set met statistieken kan onafhankelijk worden gereset.

Met de joystick **LINKS** en **RECHTS** navigeert u tussen de 3 sets met statistieken.

Als u de joystick **OMLAAG** houdt als een statistiek wordt weergegeven, reset u deze.

## Audio



Het menu Audio is voor:

- Aanpassing van de configuratie van:
  - Automatische voorinstellingen
  - Automatische volumeregeling
  - Equalizer
  - Fade/Balans
  - Audio-uitvoer
- Toegang tot FM-audiobron
- Toegang tot Bluetooth audiospeler
- Toegang tot extra audiospeler

## Geluidsregeling

Met de joystick bedient u de audio-opdrachten in het startscherm of in het audiobronscherm (FM, AUX, Bluetooth).

Druk de joystick **OMHOOG** om de radio IN TE SCHAKELEN. Druk de joystick **OMLAAG** wanneer het volume het laagst is om de radio uit te schakelen (dempen).

Gebruik de joystick om het geluidsvolume te bepalen. Joystick **OMHOOG** om de luidsterkte te verhogen.

Om het geluid te dempen, drukt u de joystick **OMLAAG** en houdt u deze meer dan een seconde ingedrukt. Bij gedempt geluid herstelt u de laatste

volume-instelling naar het vorige niveau door **OMHOOG** te drukken.

Er wordt een afzonderlijk volumeniveau gebruikt voor aankondigingen (bijvoorbeeld: Spraakcommando van de BRP Connect-navigatie-app). Tijdens de aankondiging heeft de volumebalk het volumeniveau van de aankondiging weer. De volumebalk is dan geel en de geluidsbron geeft **ANNOUNCEMENT** (aankondiging) weer. Het is mogelijk om het volumeniveau tijdens de aankondiging aan te passen.

Bij selectie van de geluidsbron FM, functioneren de linker en rechter joystickfuncties als volgt:

- Kort naar links: Vorige voorinstelling
- Lang naar links: Omlaag zoeken
- Kort naar rechts: Volgende voorinstelling
- Lang naar rechts: Omhoog zoeken

Bij selectie van de geluidsbron Bluetooth, functioneren de linker en rechter functies als volgt:

- Links: Vorige nummer
- Rechts: Volgende nummer

In de geluidsbron AUX en BRP Connect (alleen iPhone) hebben links en rechts geen effect.

## Geluidsconfiguratie

Het menu met de geluidsconfiguratie bevat het volgende:

- Automatische FM-voorinstellingen
- Automatische volumeregeling
- Equalizer
- Fade/Balans
- Audio-uitvoer

Gebruik de audio-uitvoer om de gewenste audio-uitvoer te selecteren: Speaker of helm.

**OPMERKING:**

Er wordt een ander geluidsniveau gebruikt als u de helm selecteert. Hiermee kunt u het volume dat eerder werd geselecteerd toen de muziek naar de helm werd gestuurd behouden.

Voor toegang tot het FM tune- en voorinstellingscherm, drukt u **JOYSTICK** langer dan 1 seconde in.

**FM tune en voorinstelling**

In het scherm FM tune en voorinstelling kunt u een FM-zender selecteren en opslaan in de gewenste voorinstelling.

- Selecteer een FM-zender om op te slaan.
- Druk op de **JOYSTICK** om het gewenste nummer van de voorinstelling te selecteren.
- Druk langer dan 1 seconde op de joystick **OMLAAG** om de FM-zender in de geselecteerde voorinstelling te bewaren.

Druk op de **JOYSTICK** om het scherm FM tune en voorinstelling te verlaten.

**Instellingen**

Het menu Instellingen is voor:

- Instellen van de klok
- Koppelen van Bluetooth apparaten
  - Telefoon
  - Headset bestuurder
  - Headset passagier
- Aanpassen van displayhelderheid
- Aanpassen van eenheden (Engels of metrisch)

- Instellen van taal
- Opvragen van versie
- Foutcodes voor het voertuig weergeven.

**Uw smartphone via Bluetooth koppelen****Op het voertuig**

1. Druk kort op de **JOYSTICK** om het menu op te roepen.
2. Ga omlaag en selecteer "Instellingen" en druk **RECHTS**.
3. Selecteer "Bluetooth" en druk naar **RECHTS**.
4. Selecteer "Telefoon" en druk naar **RECHTS**.
5. Selecteer "Telefoon toevoegen" en druk naar **RECHTS**.

Bluetooth is nu zichtbaar.

**Op de telefoon**

1. Druk kort op de **JOYSTICK** om het menu op te roepen.
2. Ga omlaag en selecteer "Instellingen" en druk **RECHTS**.
3. Selecteer "Bluetooth" en druk naar **RECHTS**.
4. Selecteer "Telefoon" en druk naar **RECHTS**.
5. Selecteer "Telefoon toevoegen" en druk naar **RECHTS**.

1. Activeer de Bluetooth-functie van uw telefoon.

Raadpleeg uw gebruikershandleiding van de fabrikant voor de uitgebreide procedure.

2. Kies "BRP Connect"
3. Er wordt een bevestigingsnummer op het scherm van uw telefoon en op het meterscherm van het voertuig weergegeven. Controleer of deze nummers overeenkomen.
4. Druk op Koppelen op uw telefoon en selecteer het groene vinkje op de meter van het voertuig.
5. Accepteer synchroniseren van contacten en favorieten op uw telefoon

Bluetooth is nu zichtbaar.

### **Op de telefoon**

1. Activeer de Bluetooth-functie van uw telefoon.  
Raadpleeg uw gebruikershandleiding van de fabrikant voor de uitgebreide procedure.
2. Kies "BRP Connect"
3. Er wordt een bevestigingsnummer op het scherm van uw telefoon en op het meterscherm van het voertuig weergegeven. Controleer of deze nummers overeenkomen.
4. Druk op Koppelen op uw telefoon en selecteer het groene vinkje op de meter van het voertuig.
5. Accepteer synchroniseren van contacten en favorieten op uw telefoon

### **Een helm koppelen**

Om een helm te koppelen, gaat u naar de pagina "Instellingen" en selecteert u "Helm toevoegen".

### **BRP Connect-app**

Volg deze stappen om uw smartphone in te stellen met BRP Connect.

#### **1) Download de BRP Connect-smartphone-app**

Voer een download uit van de BRP Connect app vanaf de Apple App Store of de Google Play Store.

#### **2) Download apps die compatibel zijn met BRP Connect**

Bezoek onze website voor meer informatie over compatibele apps. Deze apps zullen uw rijervaring verder verbeteren. Voor sommige apps kan een aanvullende aankoop nodig zijn voor compatibiliteit met het systeem of moeten er meerdere apparaten worden gebruikt.

[www.brpconnecttutorial.com](http://www.brpconnecttutorial.com)

### **3) Sluit uw smartphone aan met behulp van uw oplaad-/gegevensoverdrachtkabel**

We raden u aan om de oorspronkelijke oplaadkabel te gebruiken dan de smartphone-OEM om de overdracht tussen de telefoon en het voertuig te optimaliseren. Gebruik de voorste USB-aansluiting.

1. Ontgrendel uw telefoonscherm.
2. Sluit de oplaadkabel van uw telefoon aan.
3. Er wordt een vinkje op het scherm van uw telefoon weergegeven zodra er verbinding is.

### **4) Toegang tot uw apps**

Druk snel op de **JOYSTICK** om het menu op te roepen.

Druk **OMHOOG** op de joystick om "Launch BRP Connect" te selecteren en druk de joystick naar **RECHTS**.

Selecteer de app die u wilt gebruiken en druk op de **JOYSTICK**.

- Om de app te verlaten, drukt u lang op de **JOYSTICK**.
- Om terug te keren naar het hoofdmenu, drukt u op de knop **BRP Connect**.

## Korte tour van de BRP Connect app.

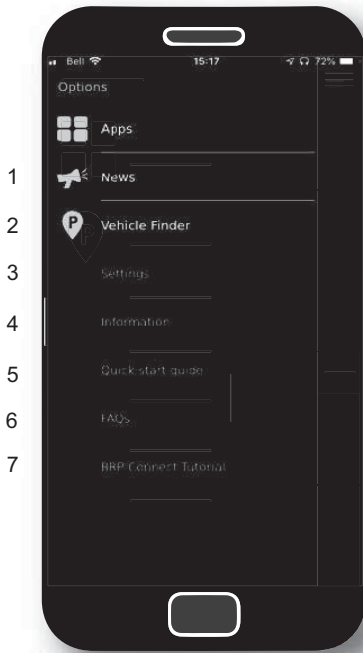

1. Nieuws: Af en toe vindt er communicatie plaats via de BRP Connect-app. U vindt deze in dit menu.
2. Voertuigzoeker (Vehicle finder): Hiermee kunt u de locatie van uw voertuig opslaan (of welke locatie u wilt onthouden). Deze functie is vrij uitgebreid: u kunt een foto maken van de locatie waar u uw voertuig hebt achtergelaten, notities maken (bijvoorbeeld het nummer van het parkeervak) en ook terug navigeren naar uw opgeslagen locatie. Er kan slechts één locatie per keer worden opgeslagen.
3. Instellingen: Stel BRP Connect naar wens in. In welk land wilt u de BRP Connect app gebruiken? Waar gaat uw aandacht naar uit? Opmerking: In dit menu kunt u de

- basisinstellingen van de BRP Connect-app wijzigen.
4. Informatie: Algemene informatie over de BRP Connect app. Hierin wordt de huidige versie en alle juridische informatie vermeld.
5. Beknopte handleiding: Wilt u weten hoe u deze app gebruikt? Hier kunt u zien hoe het werkt.
6. FAQ: Met deze koppeling gaat u naar de antwoorden op veelgestelde vragen door bestuurders zoals u. Hier hebt u een internetverbinding voor nodig.
7. BRP Connect tutorial: Wilt u meer weten? Met deze koppeling gaat u naar gedetailleerde instructievideo's. Hier hebt u een internetverbinding voor nodig.

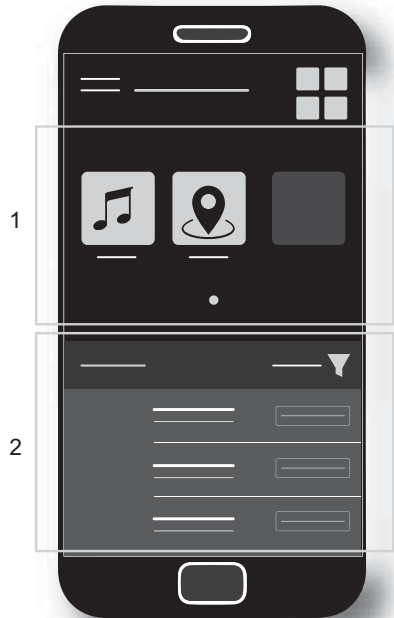

1. Momenteel geïnstalleerde apps
2. Beschikbare apps

---

# BEDRIJFSMODI

## ECO-modus

Wanneer de ECO-modus (zuinige verbruiksmodus) wordt geselecteerd, wordt het koppel en het toerental beperkt en een optimale kruissnelheid aangehouden om minder brandstof te verbruiken.

Eens geactiveerd, blijft de ECO-modus actief tot hij door de bestuurder wordt uitgeschakeld.

## Standaard-modus

In de standaard-modus is de acceleratie beperkt als wordt opgetrokken vanuit stilstand en in bepaalde omstandigheden in het lagere snelheidsbereik.

## SPORT-modus

In de sportmodus is het maximale motorvermogen beschikbaar over het hele bereik van de motor.

## Displaymodus

Bij het selecteren van een modus wordt er een melding op de onderste display weergegeven.

Tegelijkertijd worden een of meerdere pictogrammen ingeschakeld om uw keuze te bevestigen.

Rijmodus	Pictogrammen
STD	Geen pictogram
ECO	
SPORT	<i>SPORT</i>

# BASISPROCEDURES

## De motor starten en uitschakelen

### De motor starten

#### WAARSCHUWING

Uitlaatgassen bevatten giftig koolmonoxide, dat in afgesloten of slecht verluchte ruimtes snel hoge concentraties kan bereiken. Als het wordt ingeademd kan het letsel of de dood veroorzaken. Laat de motor uitsluitend in niet-afgesloten, goed verluchte ruimtes draaien. Zie het hoofdstuk over *Algemene voorzorgsmaatregelen*.

1. Houd het rempedaal ingedruwd.

Het voertuig kan met het rempedaal ingedrukt in iedere versnelling worden gestart. De transmissie schakelt automatisch naar neutraal als de motor werd gestart.

2. Draai de sleutel op AAN.

#### MERK OP

Geef geen gas terwijl het elektrisch systeem wordt opgestart.

3. Raadpleeg eventueel de veiligheidskaart om uzelf, uw passagier en het voertuig voor te bereiden, druk dan op de MODE-knop (Modus) om de motor te starten.
4. Zet de motorstop-schakelaar op RUN/ON.
5. Houd de motorstartknop ingedrukt tot de motor start. Houd de startknop niet langer dan 15 seconden ingedrukt. Als deze niet start, laat de knop dan los en wacht 30 seconden om de starter te laten afkoelen voordat u het opnieuw probeert.

#### MERK OP

Geef geen gas terwijl u de motor start.

6. Kijk op de display of er geen problemen zijn en om te controleren of het olielichtje uitgaat.
7. Schakel de parkeerrem uit. Ga na of het remlichtje op het multifunctionele instrumentenbord uitstaat.

### De motor uitzetten

1. Schakel naar neutraal.
2. Zet de motorstop-schakelaar op UIT.
3. Schakel de parkeerrem in. Het remlichtje gaat branden.
4. De sleutel naar UIT draaien.

#### OPMERKING:

Als de parkeerrem niet is ingeschakeld met de contactsleutel op UIT, knippert het parkeerremlichtje en weerklinkt een piepton.

5. Zorg dat de parkeerrem is uitgeschakeld voordat u afstapt. Schud het voertuig naar voor en naar achter.

#### WAARSCHUWING

Schakel de parkeerrem steeds in. Het voertuig kan, ongeacht in welke versnelling het is geschakeld, gaan rollen als de parkeerrem niet is ingeschakeld. De koppeling is altijd ontkoppeld als het voertuig stilstaat zodat de transmissie het voertuig niet op zijn plaats zal houden.

### Het voertuig duwen

Zorg dat de contactsleutel op AAN staat voordat u het voertuig gaat duwen.

#### VOORZICHTIG

Vermijd het voertuig op een helling naar boven te duwen. Als u het voertuig toch een helling op moet duwen, zorg er dan zeker voor dat u bij het rempedaal kunt ingeval het voertuig achteruit dreigt te rollen.

Het voertuig over een korte afstand voortbewegen zonder de motor in te schakelen:

1. Zit op het voertuig en houd het rempedaal ingedruwd.
2. Schakel de parkeerrem uit.
3. Stap langs de rechterkant van het voertuig af en houd uw voet op het rempedaal.
4. Duw het voertuig voort, rem waar nodig.

### **VOORZICHTIG**

**Duw alleen langs de rechterkant, zodat u aan het rempedaal raakt. Blijf uit de buurt van de hete uitlaatpijp. Als u het voertuig achteruit trekt, let dan op dat het voorwiel niet over uw voeten rolt.**

5. Stap terug op en parkeer het voertuig als boven aangegeven.

## Achteruit rijden

Raadpleeg het hoofdstuk *veiligheidsaanwijzingen* voor veilig achteruitrijden.

### *In achteruit schakelen*

1. Schakel naar eerste of neutraal terwijl de motor draait, het voertuig stilstaat en de rem is ingedrukt.
2. Houd de achteruitrijknop ingedrukt.
3. Trek de versnellingsschakelaar naar u toe om lager te schakelen naar achteruit.

### *Achteruitrijden*

Kijk of de ruimte achter u vrij is en blijf achteruit kijken terwijl u achteruitrijdt. Beperk uw snelheid en rijd nooit langere afstanden achteruit.

### *Uit achteruit schakelen*

Om uit achteruit te schakelen, brengt u het voertuig tot stilstand en drukt de versnellingsschakelaar hoger naar

neutraal of, door wat langer te drukken, naar eerste.

### **OPMERKING:**

Druk de rem in en schakel omhoog om van neutraal naar de eerste versnelling te schakelen.

## Gebruik tijdens de inrijperiode

Het voertuig heeft een inrijperiode van 1000 km (600 mi) nodig.

Vermijd hard remmen de eerste 300 km(200 mi).

### **WAARSCHUWING**

**Nieuwe remmen en banden bereiken hun maximale rendement pas nadat ze zijn ingereden. De prestaties van de remmen, besturing en VSS kunnen beperkt zijn; wees dus extra voorzichtig. Remmen en banden zijn ingereden na ongeveer 300 km (200 mi) rijden met frequent remmen en sturen. Rijden met weinig remmen en sturen vergt extra tijd om de remmen en banden in te rijden.**

Tijdens de eerste 1000 km(600 mi):

- Geef geen plankgas.
- Vermijd langere ritten met constant toerental.
- Als de koelventilatoren onophoudelijk werken in stads- of fileverkeer, ga dan naar de kant en schakel de motor uit om deze te laten afkoelen of rijd sneller om de motor te laten afkoelen door de wind.

Na de inrijperiode moet uw voertuig worden geïnspecteerd volgens het *onderhoudsschema*.



## Tanken

### Vereiste brandstof

#### MERK OP

Gebruik altijd verse benzine. Benzine oxideert, waardoor het octaangetal daalt, vluchtige ingrediënten vervliegen en er gomvorming en aanslag ontstaan, die uw brandstofsysteem kunnen beschadigen.

De alcoholbijmenging in brandstof verschilt per land en regio. Uw voertuig is op het gebruik van de aanbevolen brandstoffen afgestemd, maar let wel op het volgende:

- Het gebruik van brandstof met een hoger alcoholpercentage dan wettelijk is vastgelegd, wordt niet aanbevolen en kan tot de volgende problemen met onderdelen van het brandstofsysteem leiden:
  - Problemen met starten en werking.
  - Aantasting van rubberen of plastic onderdelen.
  - Aantasting van metalen onderdelen.
  - Schade aan interne onderdelen van de motor.
- Inspecteer regelmatig op aanwezigheid van brandstoflekken of andere afwijkingen van het brandstofsysteem als u vermoedt dat er meer alcohol in de benzine zit dan op dit moment wettelijk voorgeschreven.
- Met alcohol gemengde brandstoffen trekken vocht aan en houden dit vast, wat kan leiden tot fase-scheiding in de brandstof, wat kan leiden tot problemen met de motorprestaties of motorschade.

### Aanbevolen brandstof

Gebruik ongelode superbenzine met een AKI (RON +MON)/2-octaangetal

van 91 of een RON-octaangetal van 95.

#### MERK OP

Experimenteer nooit met andere brandstoffen. Gebruik van ongeschikte brandstof kan motor- of systeem schade veroorzaken.

#### MERK OP

Gebruik GEEN brandstof van brandstofpompen die met E85 zijn gemarkeerd.

Het gebruik van brandstof met het label E15 is verboden door de Amerikaanse EPA-regelgeving.

### Tankprocedure

#### ⚠ WAARSCHUWING

**Benzine is uiterst brandbaar en zeer explosief. Volg de tankprocedure om het risico op brand of explosie te verkleinen. Raadpleeg het hoofdstuk *algemene voorzorgsmaatregelen*.**

Tanken:

1. Parkeer buiten in een goed verluchte omgeving uit de buurt van vlammen, vonken, brandende sigaretten en andere ontstekingsbronnen.
2. Stop de motor.
3. Til de sleutelkap van de brandstoftankdop op.

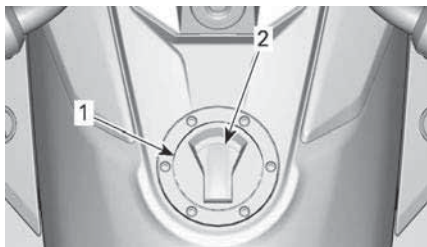

1. *Dop van de brandstoftank*
2. *Sleutelkap van de brandstoftankdop*

4. Plaats de sleutel in de brandstoftankdop en draai een kwartslag rechtsom voor het ontgrendelen en verwijderen van de dop.

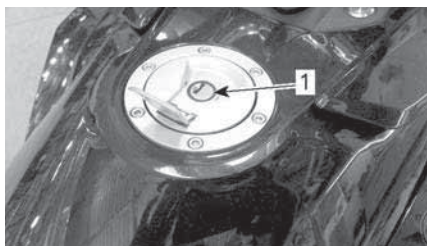

1. *Sleutelgat brandstoftankdop*

5. Vul de tank tot het brandstofniveau de vulbuis bereikt.

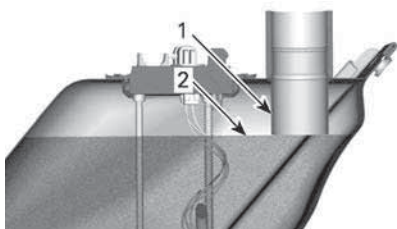

1. *Vulbuis*
2. *Brandstofpeil*

#### **OPMERKING:**

Probeer de brandstoftank niet volledig te vullen. Laat wat ruimte zodat de brandstof bij wisselende temperaturen nog kan uitzetten.

6. Veeg gemorste brandstof af. Als u brandstof op het lichaam morst,

afwassen met water en zeep en van kleren wisselen.

7. Voor het sluiten van de brandstoftankdop drukt u de brandstoftankdop op zijn plaats met de sleutel volledig in het slot. Draai de sleutel linksom naar de oorspronkelijke positie voor het vergrendelen van de brandstoftankdop. Verwijder vervolgens de sleutel en sluit de slotkap van de brandstoftankdop.

#### **OPMERKING:**

De brandstoftankdop sluit niet goed als de sleutel niet in het slot zit. U kunt de sleutel niet uit de brandstoftankdop verwijderen als deze niet vergrendeld is.

#### **⚠ WAARSCHUWING**

Zorg er na bijtanken altijd voor dat de brandstoftankdop goed gesloten is, voordat u het voertuig gebruikt.

## **Ophanging afstellen**

### ***Ophangingsarmen voor (Alle modellen behalve F3 Base)***

Raadpleeg een Can-Am On-Road dealer voor bijstelling van de voorwielophanging.

### ***Achterwielophanging***

#### ***T-modellen***

De luchtgeveerde achterophanging staat voor algemeen gebruik onder druk. Als de belasting op het voertuig verandert (bv. een extra passagier, zwaardere lading) of als u liever een zachtere of hardere instelling wenst, kan de druk op de achterophanging aan uw voorkeur worden aangepast.

**OPMERKING:**

De lucht in de luchtvering kan na verloop van tijd afnemen. Geadviseerd wordt de luchtvering regelmatig te controleren, zelfs als de belading niet verandert.

De druk van de ophanging is afstelbaar door de luchtvering met lucht bij te pompen of af te laten. Gebruik een gereguleerde luchtcompressor of handpomp en een drukmeter.

Om de ophanging zachter te maken verlaagt u de luchtdruk en om de ophanging harder te maken verhoogt u de luchtdruk.

**OPMERKING:**

Plaats bij het aanpassen van de druk geen gewicht op het voertuig en geen lading in het opbergvak.

Raadpleeg altijd het label *Druk achterophanging* onder de chauffeursstoel om de correcte druk vast te stellen die nodig is voor voertuiglast.

**OPMERKING:** De op het label aangegeven drukken dienen enkel als richtlijn. U kunt de druk aanpassen aan uw voorkeur zolang u de maximaal toegestane druk niet overschrijdt.

**MERK OP**

**Overschrijd de maximaal toegestane druk niet. Dat kan de luchtvering beschadigen.**

De luchtvering is rechtstreeks verbonden met een luchtslang met een schraderventiel onder het zadel.

Ga om de luchtdruk te veranderen op dezelfde manier te werk als bij het regelen van de druk in een band.

Vergeet na afloop het beschermkapje niet terug te plaatsen.

**Limited-modellen**

De achterophanging is gekalibreerd voor algemeen rijden en is onderweg zelfregelend met behulp van een ingebouwde compressor om de geprogrammeerde instelling te behouden bij wijzigende omstandigheden op de weg of lading op het voertuig (bv. een extra passagier, zwaardere lading).

**OPMERKING:**

Het geluid van lucht die wordt afgelaten of een werkende luchtcompressor terwijl de motor draait is normaal. Dat geeft aan dat de ophanging zichzelf regelt.

**Audio-ingang en USB-poorten gebruiken**

De audio in-aansluiting bevindt zich in het handschoenvak.

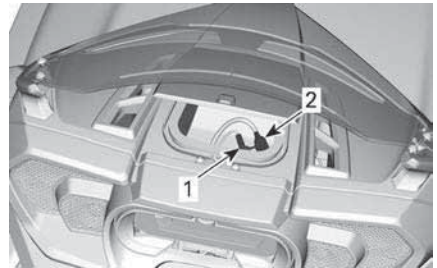

1. Audio in-aansluiting
2. USB-poort

Op deze aansluiting kan een audiospeler worden aangesloten, dat kan worden afgespeeld via het geluidssysteem. Afhankelijk van uw apparaat kan deze volledig, gedeeltelijk of niet worden geregeld via de ECC en het toetsenpaneel.

De voorste USB-poort moet worden gebruikt om de BRP Connect app te starten. Raadpleeg *Groot panoramisch 7,8" brede LCD-display* voor volledige informatie.

De USB-poorten in het bovenste opbergvak worden alleen gebruikt voor het opladen van een smartphone. Er

worden geen gegevens overgebracht  
via de achterste USB-poort.

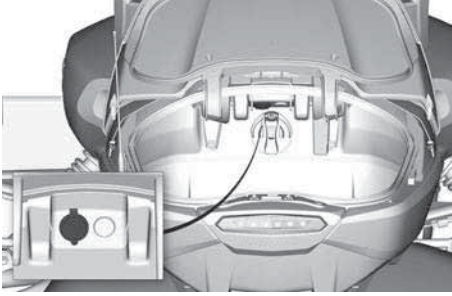

# VEILIGHEIDSAANWIJZINGEN

---

# WAT IS ER ANDERS DAN BIJ ANDERE VOERTUIGEN

In dit deel maakt u kennis met een aantal specifieke kenmerken en besturingseigenschappen van het voertuig.

## stabiliteit

De "Y"-configuratie van dit voertuig met 3 wielen biedt meer stabiliteit bij lage snelheden dan een motorfiets.

Hij is echter niet zo stabiel als vierwielige voertuigen, zoals auto's. Technologische besturingshulpmiddelen, zoals de elektronische VSS (Vehicle Stability System), helpen het voertuig stabiel houden tijdens manoeuvres, maar u kunt toch nog de controle over het stuur verliezen en het voertuig kan omslaan of overkop gaan door extreme manoeuvres (zoals bij scherpe bochten), door het overbelasten van het voertuig of door op oneffen oppervlakken te rijden of op voorwerpen te botsen. Bovendien kan de bestuurder of de passagier vallen door bruusk te draaien, te versnellen, te remmen of ergens tegenaan te rijden.

## Reactie op wegomstandigheden

Het rijgedrag van dit voertuig kan verschillen van andere voertuigen op de weg. Volg deze aanbevelingen.

- Rijd niet off-road, op ijs of op sneeuw.
- Vermijd plassen en stromend water. Het voertuig heeft sneller last van aquaplaning dan een auto. Als u toch door water moet, rijd dan traag.
- Rijd traag door grind, modder of over zandwegen.
- Rijden bij temperaturen lager dan 5 °C (41 °F) leidt tot lagere prestaties.

Zie **VERKEERSSTRATEGIEËN** (BLADZIJDE 88) **VERKEERSSTRATEGIEËN** voor gedetailleerde instructies.

## Rempedaal

Met één pedaal remt u op de drie wielen. Er is geen handbediende rem en u kunt niet apart op de voor- en achterwielen remmen.

Dit voertuig kan beter gelijktijdig remmen en sturen dan een motorfiets en kan zeer snel stoppen. Neem voertuigen achter u in acht. Die kunnen mogelijk niet zo snel stoppen of reageren.

## Antiblokkeerremstelsel (ABS)

Het voertuig is uitgerust met ABS (Antilock Braking System) dat deel uitmaakt van het stabiliteitssysteem van het voertuig (VSS).

In situaties waarbij hard moet worden geremd, helpt dit systeem de controle over het stuur te bewaren door ervoor te zorgen dat de wielen niet blokkeren.

## Parkeerrem

De parkeerrem remt alleen mechanisch op de achterwielen en zit vast op zijn plaats als hij wordt ingeschakeld. Deze wordt niet geregeld door de technologische besturingshulpmiddelen (bijv. ABS, EBD).

## Besturing

### Direct sturen

Draai het stuur altijd mee met de bocht.

Motorrijders - Stuur niet tegen zoals u dit doet met een motorfiets. In tegenstelling tot een motorfiets kan dit voertuig met 3 wielen niet overhellen in een bocht. U moet opnieuw leren hoe u een bocht neemt. Oefen de bochten bij verschillende snelheden tot u dit beheerst.

### Zijdelingse krachten in bochten

In tegenstelling tot een motorfiets kan dit voertuig niet overhellen in een bocht. U ervaart dan ook een zijdelingse kracht die u uit de bocht wil duwen.

Om het evenwicht te behouden, moeten de bestuurder en de passagier zich goed vasthouden en beide voeten stevig op de voetsteunen houden.

In scherpe bochten kan het ook helpen om het bovenlichaam naar voren en in de bocht te hellen.

### Breedte

Dit voertuig is breder dan een gewone motorfiets, dus:

- Altijd uw voorwielen in uw rijvak houden. De positie van de voorwielen in acht nemen tijdens het nemen van een bocht of tijdens inhalen.
- Geen rijvakken delen of opsplitsen (tussen twee rijvakken in rijden). Als u in groep rijdt, doe dit dan net als bij motorfietsen op één rij.
- Houd u klaar om uit te wijken om hindernissen te vermijden.

### OPMERKING:

Dat u een hindernis met de voorwielen neemt, garandeert niet dat u dit met het achterwiel neemt.

### Achteruit

Het pictogram Achteruit  wordt op de display van de versnelling weergegeven wanneer de achteruitstand geselecteerd is.

Dit voertuig kan net als een auto achteruit inparkeren. Toch zijn er een aantal belangrijke verschillen:

- Laat de passagier eventueel afstappen als uw zicht beperkt is.
- Vergeet niet dat het voorste gedeelte breder is dan het achterste gedeelte. Kom bij het

achteruitrijden niet te dicht bij voorwerpen, anders kunt u er met de voorste banden tegenaan rijden.

- Beperk uw snelheid en rijd nooit langere afstanden achteruit.
- Parkeer zoveel mogelijk op plaatsen waar u niet achterwaarts uit de parkeerplaats moet rijden.



### VOORZICHTIG

**Houd de beide voeten steeds op de voetsteunen als u achteruit gaat. Plaats uw voeten nooit op de grond als u achteruitrijdt.**

### Rijbewijs en lokale wetgeving

Welk rijbewijs u nodig hebt om met dit voertuig te rijden, hangt af van de plaatselijke wetgeving. U heeft mogelijk een autorijbewijs, een motorrijbewijs of een specifieke goedkeuring voor een voertuig op 3 wielen nodig.

Doe navraag bij de plaatselijk instanties zodat u over de juiste papieren beschikt om het voertuig op de openbare weg te gebruiken.

---

# TECHNOLOGISCHE BESTURINGSHULPMIDDELEN

## Voertuigstabiliteitssysteem VSS (Vehicle Stability System)

Dit voertuig is uitgerust met een voertuigstabiliteitssysteem (VSS, Vehicle Stability System).

Dit systeem helpt u het voertuig te besturen en vermindert in bepaalde situaties het gevaar op omslaan of overkop gaan.

Het VSS omvat:

- Een **antiblokkeerremstelsysteem (ABS, Antilock Braking System)**, dat u bij hard remmen helpt de controle over het stuur te bewaren door ervoor te zorgen dat de wielen niet blokkeren.
- Een **EBD-systeem (Electronic Brake Distribution)** dat systeem dat de rembalans tussen alle drie de wielen automatisch aanpast. Samen met ABS, helpt EBD u richting te houden en, afhankelijk van de beschikbare tractie, zoveel mogelijk remkracht uit te oefenen.
- Een **tractieregelsysteem, TCS (Traction Control System)** dat helpt verhinderen dat het achterwiel gaat slippen. TCS beperkt de draaisnelheid van het achterwiel alleen als u het stuur draait (afwijkt van een rechte lijn) of als de gripomstandigheden of de voertuigstabiliteit vereisen dat het motormoment wordt verlaagd.
- Een **stabiliteitsregelsysteem (SCS)** dat is ontworpen om het vermogen van de achterwielaandrijving te beperken en om de afzonderlijke wielen af te remmen, waardoor het risico op verlies van

de controle over het voertuig of kantelen word beperkt.

### OPMERKING:

In de meter gaat het lampje voor de VSS aan wanneer VSS ingrijpt. Deze blijft gedurende 2 seconden branden na het ingrijpen van de VSS.

### Beperkingen

VSS kan u niet in alle omstandigheden de controle over het stuur helpen behouden.

### Oppervlakken met weinig tractie

De grip van de banden op het wegdek beperkt het maximale remvermogen. Zelfs met ABS en EBD, blijft uw remafstand langer op oppervlakken die weinig grip bieden als u de banden niet op de aanbevolen bandenspanning houdt of het bandenprofiel niet goed onderhoudt is.

Als uw banden minder grip krijgen op het wegoppervlak, kunt u zelfs met VSS de controle over het voertuig verliezen.

Als een verhard wegoppervlak geheel of gedeeltelijk is bedekt met ijs, sneeuw of smeltende sneeuw krijgt het voertuig onvoldoende grip om zelfs met VSS de controle over het stuur te bewaren. Rijd niet op ijs, sneeuw of smeltende sneeuw.

### OPMERKING:

De grip van de voertuigbanden neemt af als de temperatuur lager is dan 6 °C (43 °F).

Net als andere wegvoertuigen kan het voertuig op water last hebben van aquaplaning (grip verliezen op een laag water). Als u te snel op een laag water rijdt, bijvoorbeeld door een plas of stromend water op de weg, kan het voertuig grip verliezen en gaan slippen, en kan de VSS u niet helpen de controle te bewaren. Vermijd grote



waterplassen of stromend water, en rijd trager of ga aan de kant staan bij zware regen. Vertraag vooraf zoveel mogelijk als u door water moet.

Verminder uw snelheid op oppervlakken met weinig grip zoals modder, zand, grind of een nat wegdek. Dit voertuig is niet geschikt voor offroad-gebruik. Gebruik het voertuig steeds op goed onderhouden wegen. Gebruik het voertuig op geen enkel ander terrein.

### Banden

De VSS van het voertuig is afgesteld om optimaal te werken met een band van een bepaalde grootte en een bepaald materiaal en profiel. De banden vervangen door niet door BRP goedgekeurde banden kan de doeltreffendheid van VSS verkleinen.

Gebruik uitsluitend door BRP aanbevolen banden, die uitsluitend bij erkende Can-Am On-Road dealers kunnen worden besteld.

Een correcte bandenspanning en een goed profiel zijn belangrijk om, vooral op losse of natte oppervlakken, tractie te behouden. Te lage bandenspanning kan tot hydroplaning en te warm worden van banden leiden, terwijl een te hoge bandenspanning de efficiëntie van VSS kan verlagen.

### Scherpe bochten

VSS regelt of beperkt uw stuurbewegingen niet; het weerhoudt u er niet van om te scherp te draaien. Door grote of bruuske bewegingen met het stuur kunt u de controle over het voertuig verliezen, slippen, omslaan of overkop gaan.

### Overdreven snelheid

VSS regelt de snelheid van het voertuig niet, behalve wanneer SCS ingrijpt in een bocht. Het VSS belet niet dat een voertuig een bocht te snel kan ingaan. Als u te snel rijdt voor de

rijomstandigheden, kunt u, zelfs met VSS, de controle verliezen.

### Overbelading

Belaad het voertuig nooit meer dan de hierboven aangegeven waarden.

Totale toegelaten belasting van het voertuig	
Limited-modellen	209 kg (460,8 lb)
Alle andere modellen	199 kg (438 lb)

### Hill Hold Control (HHC)

Dit voertuig heeft een Hill Hold Control (HHC).

In de versnelling (vooruit of achteruit) en bij het omhoog gaan op een helling vanuit stilstand, houdt de VSS de remmen vast wanneer het rempedaal wordt losgelaten en laat de remmen automatisch los zodra het gaspedaal wordt ingedrukt.

#### OPMERKING:

Er is een helling van minstens 5% nodig om de Hill Hold Control te activeren.

Deze functie is automatisch en hoeft niet door de bestuurder te worden geactiveerd.

#### OPMERKING:

De HHC is 1 seconde actief wanneer het rempedaal wordt losgelaten.

### Dynamische stuurbevestiging (DPS)

DPS (Dynamic Power Steering) levert een computergeregelde, variabele versterking die wordt opgewekt door een elektrische motor die de stuurkracht die van de bestuurder wordt geleverd optimaliseert.

De kracht van de stuurversterking hangt af van de stuurkracht, de stuurhoek en de snelheid van het voertuig.

Als het voertuig in achteruit staat, vermindert de stuurbevestiging naarmate het voertuig sneller gaat.

# INZICHT IN DE GEVAREN OP DE WEG

Bekijk de veiligheidsvideo en lees de veiligheidskaart en alle veiligheidslabels op het product voordat u dit voertuig met 3 wielen in gebruik neemt.

Overweeg het risico op verwondingen of overlijden dat u loopt bij een ongeval, hoe u dit risico kunt beperken en of u bereid bent dit risico te lopen.

Talrijke factoren dragen bij tot het risico dat u loopt. Sommige van deze factoren hebt u zelf in de hand en andere, zoals het gedrag van andere weggebruikers, dan weer niet.

Hier zijn enkele factoren die uw risico beïnvloeden:

## Soort voertuig

Verschillende voertuigmodellen verschillen onderling in grootte, zichtbaarheid en wendbaarheid en bieden meer of minder bescherming.

Dit voertuig is klein en wendbaar. Wendbaarheid kan nuttig zijn om botsingen te vermijden. Kleinere voertuigen zijn echter minder goed zichtbaar, zodat er een grotere kans bestaat dat andere automobilisten een aanrijding kunnen veroorzaken. In bepaalde situaties is de kans dat u met de Ryker in een aanrijding betrokken raakt kleiner dan met een motorfiets. Zo loopt u bijvoorbeeld minder kans om bij lagere snelheden overkop te gaan terwijl u het voertuig bestuurt. In andere situaties is de kans dat het voertuig betrokken raakt in een ongeval juist groter. Omdat het voertuig breder is, kan het bijvoorbeeld niet door kleine openingen waar vele motorfietsen wel doorraken.

Bij auto's en vrachtwagens biedt de constructie van het voertuig bescherming bij botsingen of andere gevaren op de weg. Bovendien kunnen passagiers zichzelf beschermen door veiligheidsgordels te dragen. Houd er rekening mee dat rijden op dit voertuig gevaarlijker is dan autorijden en dat

uw risico op letsel dichterbij dat van motorrijden ligt.

Net als op een motorfiets kunt u het risico op letsel verkleinen door een helm en rijuitrusting te dragen.

## Rijvaardigheid en oordeelkundig vermogen

Iedere bestuurder heeft de risico's op de weg in zekere mate in de hand.

Bestuurders die een goede rijvaardigheid opbouwen hebben meer controle over hun voertuig.

Reken niet op uw rijervaring met motorfietsen, auto's, ATV's, sneeuwscooters of andere voertuigen bij de voorbereiding om op dit voertuig te gaan rijden.

Informeer u over de aspecten waarin dit voertuig anders is. Lees deze gebruikershandleiding en bekijk de veiligheidsvideo op:

<https://can-am.brp.com/spyder/owners/safety/safety-information.html>

Of gebruik de volgende QR-code:



Volg een praktijkopleiding, indien beschikbaar. Maak uzelf vertrouwd met het gebruik van de besturingselementen en zorg ervoor dat u de praktijkoefeningen nauwgezet en met het nodige zelfvertrouwen kunt uitvoeren voordat u de weg opgaat.

Als u voor het eerst de weg opgaat, begin dan bij minder moeilijke omstandigheden (bv. licht verkeer, tragere snelheden, goed weer, geen passagier) en ga naarmate u de techniek beter onder de knie krijgt geleidelijk over naar meer uitdagende rijomstandigheden. Denk vooruit om situaties te vermijden die te moeilijk

zijn voor uw vaardigheidsniveau of die een groter risico inhouden dan u bereid bent te nemen.

Zelfs rijvaardige bestuurders veroorzaken botsingen. Door bijvoorbeeld uw rijvaardigheid aan te wenden voor extreme manoeuvres of stunts, verhoogt u uw risico. Verstandige bestuurders gebruiken een combinatie van gezond verstand en rijvaardigheid om hun veiligheidsmarge te vergroten en de risico's te minimaliseren. Leer de technieken voor defensief rijden in *verkeersstrategieën*.

## Toestand van de bestuurder

De bestuurder moet waakzaam zijn en zowel mentaal als fysiek paraat zijn om te rijden. Gebruik dit voertuig nooit na drugs- of alcoholgebruik. Vermoeid rijden, rijden onder invloed of met een beperkt mentaal of fysiek vermogen verhoogt het risico op een ongeluk.

Alcohol, drugs, medicijnen, vermoeidheid, slaperigheid en emoties kunnen uw vermogen om veilig te rijden compromitteren. Net als motorrijden is het rijden op dit voertuig een uitdagende bezigheid. Een goede fysieke en mentale conditie is zo mogelijk nog belangrijker dan bij een auto. Het voertuig nooit besturen tenzij u volledig waakzaam en mentaal en fysiek paraat bent is het veiligst. Zelfs als uw bloedalcohol de wettelijke limiet niet overschrijdt, heeft alcohol toch steeds een negatief effect op uw oordeelkundig vermogen en rijvermogen.

U moet fysiek alle besturingselementen kunnen bedienen, het stuur volledig naar links en rechts kunnen draaien, kunnen op- en afstappen en de omgeving kunnen observeren om het voertuig te kunnen gebruiken.

Ook passagiers moeten waakzaam en mentaal en fysiek in goede conditie verkeren om hun houding te bewaren, zich vast te houden en gepast te

reageren op bochten, oneffenheden, versnellingen en remmen.

## Toestand van het voertuig

Houd uw voertuig in een goede conditie.

Inspecteer het voor gebruik en onderhoud het regelmatig. Let op eventuele meldingen op het multifunctionele instrumentenbord als u het voertuig start en pak eventuele problemen aan voordat u vertrekt.

Gebruik de multifunctionele meter altijd uiterst voorzichtig. Als de aandacht tijdens het rijden langdurig op het display is gericht, neemt het risico op een ongeluk aanzienlijk toe.

## Weg- en weersomstandigheden

Bij zwaar verkeer, slechte zichtbaarheid of op een wegdek met weinig grip neemt het gevaar toe. Kies rijroutes die geschikt zijn voor uw rijvaardigheid en het risiconiveau dat u bereid bent te aanvaarden.

# RIJKLEDING

Rijden op dit voertuig vereist dezelfde beschermende kleding als bij motorrijden. Hoewel het voertuig bij lage snelheden stabiel is dan een motorfiets, kunt u er toch nog afvallen.

Dit gedeelte is samengesteld op basis van de aanbevelingen voor motorrijders van de MSF (Motorcycle Safety Foundation).

Bij een val of aanrijding zal de beschermende uitrusting verwondingen voorkomen of beperken. Beschermende uitrusting verhoogt ook uw comfort en biedt bescherming tegen de weersomstandigheden.

De aanbevolen basisuitrusting voor bestuurder en passagier omvat stevige laarzen of schoenen tot boven de enkel met antislipzolen, een lange broek, een jas, handschoenen met vingers en vooral, een goedgekeurde helm met een goede gezichtsbescherming.

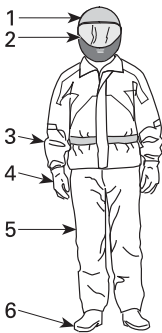

## RIJKLEDING

1. Goedgekeurde helm
2. Oog- en gezichtsbescherming
3. Jas met lange mouwen
4. Handschoenen
5. Lange broek
6. Schoeisel tot boven de enkel

Een goede uitrusting kan bij een ongeval de ernst van de verwondingen van zowel de bestuurder als de passagiers verkleinen.

## Helmen

Helmen bieden bescherming tegen letsels aan het hoofd en de hersenen. Een helm kan het gezicht van de passagier beschermen wanneer die tegen de achterkant van de helm van de bestuurder botst. Zelfs de beste helm biedt geen garantie tegen letsels, maar uit statistieken blijkt dat het dragen van een helm de het risico op hersenbeschadiging beperkt. Draag voor uw eigen veiligheid dus steeds een helm tijdens het rijden.

### Een helm kiezen

Helmen moeten conform de in uw regio, provincie of land geldende normen zijn geproduceerd.

Integraalhelmen bieden de beste bescherming bij botsingen aangezien die het hele hoofd en gezicht bedekken. Ze bieden ook bescherming tegen brokken, stenen, insecten, enz.

Een driekwart open helm of helm met open gezicht kan ook bescherming bieden. Die bestaan uit dezelfde basiselementen maar zonder de gezichts- en kinbescherming die integraalhelmen bieden. Als u een helm met open gezicht draagt, zou u een vizier of een bril moeten opzetten.

### OPMERKING:

Een gewone bril of zonnebril biedt onvoldoende bescherming voor motorrijders. Deze kunnen breken of afvallen en ze laten toe dat wind en vliegende objecten de ogen bereiken.

Gebruik getinte vizieren, brillen of glazen alleen bij daglicht; gebruik ze niet 's nachts of als er weinig licht is. Gebruik deze niet als u hierdoor minder goed kleuren kunt onderscheiden.

## Overige uitrusting

### Schoeisel

Draag steeds schoenen met een gesloten tip. Laarzen tot boven de

enkels bieden bescherming tegen diverse rijrisico's zoals steentjes die van het wegdek vliegen en verbranding aan de uitlaatpijp.

Vermijd lange schoenveters die in de schakelhendel, het rempedaal of andere delen vast kunnen raken. Rubbezolen en lage hielen zijn uitstekend om de voeten op de voetsteunen te houden.

### **Handschoenen**

Handschoenen die de vingers helemaal bedekken, beschermen de handen tegen de wind, de zon, de hitte, de koude en vliegende objecten. Goed passende handschoenen geven meer grip op het stuur en zijn minder vermoeiend voor de handen. Stevige, versterkte motorfietshandschoenen beschermen de handen bij valpartijen. Bij speciale handschoenen voor motorrijders zitten de naden aan de buitenkant om irritatie te vermijden, en ze zijn gebogen voor een natuurlijke greep om de handgrepen. Als de handschoenen te dik zijn, kan het moeilijk zijn de besturingselementen te bedienen. Kaphandschoenen zorgen ervoor dat er geen koude lucht in de mouwen stroomt en beschermen de polsen.

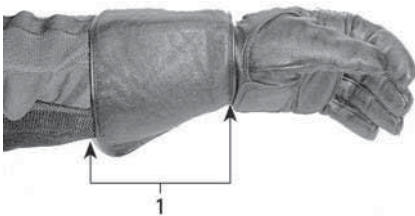

1. Handschoenkap

### **Jassen, broeken en motorpakken**

Draag een jasje en een lange broek of een volledig rijcostuum. Beschermende motorfietsuitrusting van prima kwaliteit biedt comfort en kan u mee behoeden tegen afleiding door dure omstandigheden. Bij een botsing kan

beschermingsuitrusting van goede kwaliteit of uit stevig materiaal letsels voorkomen of beperken. Bepaalde kledij is opgevuld of versterkt zodat het risico op letsel bij een aanrijding nog kleiner wordt. Een lange broek biedt ook bescherming tegen verbranding tegen hete onderdelen.

Beschermende motorfietsuitrusting levert vaak de beste combinatie van een goed passend model en bescherming. Deze kledij is ontworpen om te passen terwijl u op een zadel zit. De mouwen en benen zijn langer uitgesneden en ze zijn dikker rond de schouders. Rijcostuums zijn verkrijgbaar uit één stuk of in twee delen.

Leer is een goede keuze omdat het duurzaam en winddicht is en beschermt tegen letsel. Andere schuurbestendige, beschermende uitrusting van synthetisch materiaal is ook een goede keuze. Draag geen losse of lange kleding of sjaals die in bewegende delen verstrikt kunnen raken.

Kleppen en sluitingen houden de wind buiten. Een jasje met een rits vooraan is meer winddicht dan een jasje met knoppen of drukknoppen. Een klep over de ritssluiting van een jas geeft nog meer bescherming tegen de wind. Jasjes die nauw aansluiten aan de manchetten en om het middel zijn aanbevolen om de wind buiten te houden. Een grote, loszittende kraag kan flapperen tijdens het rijden en aanleiding geven tot huidirritatie of u afleiden.

Bescherm uzelf tegen onderkoeling wanneer u in koude omstandigheden rijdt. Onderkoeling, wat optreedt bij een lage lichaamstemperatuur, kan leiden tot concentratieverlies, een tragere reactiesnelheid en verlies van vlotte, nauwkeurige spierbewegingen. In koude weersomstandigheden kan de juiste beschermende kleding zoals een windbestendige jas en isolerende lagen kleding essentieel zijn. Zelfs

wanneer u in gematigde temperaturen rijdt, kunt u het erg koud hebben omwille van de wind.

Beschermende kleding geschikt voor rijden in koud weer kan te warm zijn wanneer u stopt. Draag verschillende lagen kleding die u naar wens kunt verwijderen. Draag een windbestendige buitenlaag over uw beschermende kleding, zodat de koude lucht uw huid niet kan bereiken.

De rijuitrusting kan ook de zichtbaarheid van de bestuurder verhogen. Kies bij voorkeur voor heldere kleuren. Over een donker jasje kan een goedkope reflecterende vest worden gedragen. Ook een goed idee is om extra reflecterende stroken aan te brengen op kledingstukken waarmee regelmatig wordt gereden.

### **Regenkleding**

Als u moet rijden in de regen wordt een regenpak of een waterbestendig motorpak aangeraden. Voor lange ritten is het een goed idee om regenkleding bij zich te hebben. Droge bestuurders rijden comfortabeler en alerter dan natte, verkleumde bestuurders.

Regenkledij is beschikbaar in één stuk of in twee delen en kledij die speciaal is ontworpen voor motorfietsen is het beste. Opvallende oranje of gele kleuren vormen een goede keuze. Let erop dat de kledij aan de taille, de benen en de mouwen elastisch is. Het jasje heeft best een hoge kraag en is bij voorkeur met een rits en met brede kleppen over de borst te sluiten. Als u regenkledij koopt, overweeg dan ook de aankoop van waterdichte handschoenen en schoeisel.

Denk eraan dat u best helemaal niet rijdt in nat weer. Als u toch door nat weer moet, moet u misschien stoppen als er zich een waterlaag op de weg begint te vormen.

### **Gehoorbescherming**

Langdurige blootstelling aan wind en motorlawaai tijdens het rijden kan leiden tot permanent gehoorverlies. Correct aangebrachte oorbescherming zoals oordopjes kan gehoorverlies tegen gaan. Raadpleeg de lokale wetgeving voor u gehoorbescherming gebruikt.

---

# NODIGE RIJVAARDIGHEID EN PRAKTIJKOEFENINGEN

Voordat u met uw voertuig op de openbare weg gaat rijden, moet u uw rijvaardigheid en strategieën ontwikkelen om de risico's op de weg te kunnen beheersen.

Bent u een ervaren motorrijder of bestuurder van andere motorvoertuigen, let dan vooral goed op de verschillen in besturing en prestaties tussen dit voertuig en de motorvoertuigen waar u aan gewend bent.

De volgende oefeningen maken u vertrouwd met de basisbesturing van het voertuig. Herhaal iedere oefening tot u ze vlot kunt uitvoeren voordat u aan de volgende oefening begint.

Dit gedeelte omvat de volgende oefeningen:

1. Motortoerental opdrijven en gebruik van de motorstopschakelaar
2. De motor starten, stopzetten en basishandelingen
3. Motor stoppen tijdens het rijden
4. Eenvoudige bochten
5. Snel stoppen
6. Slalom
7. Schakelen
8. Zwenken
9. Achteruitrijden

## Een oefenterrein kiezen

Voer deze oefeningen uit op een verhard terrein van minstens 76 - 30 m (250 - 100 ft) dat niet toegankelijk is voor het verkeer. Een afgesloten, goed gemarkeerd parkeerterrein zonder obstakels (zoals lantaarnpalen, boordstenen enz.) is een ideale plek om te oefenen. Denk eraan dat op het wegdek olie van geparkeerde auto's kan liggen. Zoek parkeerterreinen die verlaten zijn na de werkuren, zoals aan scholen, kerken, gemeentecentra of winkelcentra. Begeef u niet op privéterrein.

Wanneer u een geschikte locatie hebt gevonden, vraag dan aan de eigenaar

toestemming om het te mogen gebruiken. Zorg dat eventuele obstakels, zoals lichtpalen of vluchtheuvels, de noodzakelijk open wegen zoals in het onderstaande diagram aangegeven niet belemmeren.

Houd dit basisschema in gedachten bij het opstellen van de oefeningen. 3 m (10 ft) brede parkeerplaatsen zijn in dit schema voor het gemak aangegeven, maar uw parkeerplaatsen mogen ook andere afmetingen hebben. Als op het parkeerterrein van uw keuze geen parkeerplaatsen zijn afgebakend, of als ze veel kleiner of veel groter zijn dan in het schema, gebruikt u de onderstaande afmetingen. Baken ze af met een meetlint en krijt of bakens, zoals kegels of melkflessen die met water of zand zijn verzwaard.



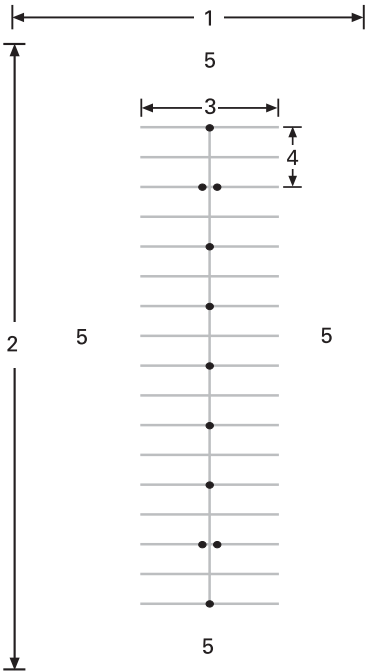

**NORMAAL PARKEERTERRAIN**

1. Minstens 30 m (100 ft)
2. Minstens 75 m (250 ft)
3. 12 m (40 ft)
4. 6 m (20 ft)
5. Open terrein

Let, ook op een afgesloten terrein, goed op voor eventueel verkeer. Kijk voor u, opzij en achteruit voordat u een oefening uitvoert. Let ook op voor kinderen en dieren.

**Klaarmaken om te rijden**

Zorg dat u weet waar de bedieningselementen van het voertuig zich bevinden en hoe ze worden bediend. Raadpleeg het hoofdstuk *voertuiginformatie*.

Het stuur, de voetsteunen en het rempedaal moeten aan de bestuurder worden aangepast. Raadpleeg *bedieningselementen afstellen* in het hoofdstuk *uitrusting*.

Inspecteer het voertuig voordat u gaat rijden. Raadpleeg het hoofdstuk *Inspectie voor het vertrek*.

Schakel de motor steeds in en uit volgens de aanwijzingen in *de motor starten en stoppen* in *basisprocedures*.

**Rijhouding**

In een goede rijhouding kunt u vlotter manoeuvreren met uw voertuig. Houd uw beide handen en beide voeten altijd in de juiste positie, zodat u vlot aan alle bedieningselementen kunt. Uw pols zou normaal gezien een rechte lijn moeten vormen met uw arm (in deze positie kunt u precies doseren hoeveel gas u geeft). Uw armen moeten ontspannen en gebogen zijn. Zit met de rug recht, het hoofd rechtop en de ogen vooruit. Houd uw beide voeten op de voetsteunen bij de bedieningselementen.

Rijd nooit, zelfs niet over een korte afstand, in een andere dan de correcte houding.



TYPISCHE RIJHOUDING

**Praktische oefeningen**

**1) Het motortoerental opdrijven en de motorstopschakelaar gebruiken**

**Doel**

- Leer de gashendel gebruiken.
- Leer de geluiden van de motor herkennen bij verschillende toerentallen. Zo komt u te weten

wanneer u hoger of lager moet schakelen aan de hand van het geluid van de motor.

- Lereren hoe de motorstopschakelaar wordt gebruikt.

### Aanwijzingen

- Start met het voertuig in NEUTRAAL, de parkeerrem ingeschakeld en uw rechtervoet op het rempedaal. Ga op het multifunctionele instrumentenpaneel na of de NEUTRALE stand inderdaad is geselecteerd. In de eerste versnelling zal het voertuig proberen in beweging te komen als u gas geeft.
- Houd de tachometer in het oog en draai een paar keer aan de gashendel (draaien door de pols naar beneden te bewegen) om het motortoerental op te voeren tot hoogstens 4000 RPM. Probeer rustig en vlot gas bij te geven, houd het toerental op ongeveer 3000 RPM en laat de gashendel dan los. Zolang de versnelling in neutraal staat wordt het vermogen niet overgebracht op het achterwiel.
- Gebruik de motorstopschakelaar om het voertuig helemaal uit te schakelen. Druk de schakelaar in met uw rechterduim, terwijl u uw hand op de handgreep houdt.

### Tips voor extra oefeningen

- Oefen het indrukken van de schakelaar zonder ernaar te kijken.

### 2) De motor starten, stopzetten en basishandelingen

#### Doel

- Leer de gas regelen en het voertuig in gang zetten.
- Vertrouwd raken met vertragen en remmen op lage snelheid.

#### Aanwijzingen

Als u het gevoel hebt dat u bij het uitvoeren van deze oefeningen de controle verliest, laat het gaspedaal dan los om niet meer te versnellen en rem

zoveel als nodig is om te vertragen. U kunt de motorstopschakelaar ook gebruiken om de aandrijving helemaal uit te schakelen.

### 2a) Gas geven en onmiddellijk loslaten

#### Aanwijzingen

Eerst gaat u even gas geven, loslaten en dan zonder gas rijden.

- Start de motor en schakel de parkeerstandhendel uit.
- Houd het rempedaal ingedrukt en druk op de schakelhendel om ervoor te zorgen dat de stand vooruit is geselecteerd.
- Laat de rem los.
- Geef langzaam gas tot het voertuig in beweging begint te komen. Laat zodra u in beweging begint te komen de gashendel los, rijd zonder gas en druk dan de rem in om te stoppen. Herhaal dit tot aan het einde van de rechte lijn.
- Om te draaien aan het einde van de rechte lijn stopt u, draait het stuur helemaal naar rechts, geeft even gas, laat het dan los en rijdt zonder gas door de bocht. Mogelijk moet u meer dan eens wat gas geven om de bocht af te ronden. Stop als u omgekeerd staat in de richting van de rechte lijn.
- Voer dit deel van de oefening verder uit totdat u vlot gas kunt geven en loslaten.

### 2b) Gashendel om de 12 m (40 ft) ingedrukt houden, loslaten en stoppen)

Vervolgens gaat u wat langer gas geven en dan om de 12 m (40 ft) stoppen ) (om de twee bakens/vier strepen).

- Geef nogmaals langzaam gas tot het voertuig in beweging begint te komen. Houd dit keer de gas in deze stand.

- Laat naarmate u dichter bij het stoppunt komt de gashendel los en druk op de rem om te stoppen.
- Draai opnieuw aan het einde van de rechte lijn, maar laat de gas dit keer niet los in de bocht. Let erop dat u de gashendel in ongeveer dezelfde stand houdt in de bocht. Stop als u omgekeerd staat in de richting van de rechte lijn.

### 2b) Gashendel ingedrukt houden, loslaten en stoppen aan de uiteinden

Gebruik vervolgens de volledige rechte lijn en stop alleen aan de uiteinden ervan. Geef een beetje gas.

### 3) De motor stoppen tijdens het rijden

#### Doel

- Vertrouwd raken met het gebruik van de motorstopschakelaar tijdens het rijden, zodat u weet hoe uw voertuig gaat reageren als u die later moet gebruiken.

#### Aanwijzingen

- Een beetje verder op de rechte lijn schakelt u, terwijl u 8 km/h (5 MPH) rijdt, de motorstopschakelaar op UIT en laat u het voertuig vrijlopend tot stilstand komen.
- Start de motor opnieuw en herhaal de oefening. Probeer uw snelheid op te drijven (tot maximaal 20 km/h (12 MPH) voordat u de motorstopschakelaar gebruikt.

#### OPMERKING:

Het voertuig start niet in versnelling als het rempedaal niet wordt ingedrukt.

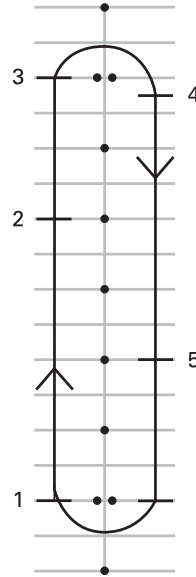

1. Start
2. Druk de motorstopschakelaar in
3. Ga door tot het einde van de rechte lijn, stop en draai zoals de vorige keer
4. Stop
5. Druk de motorstopschakelaar in

Start de motor opnieuw en ga door naar de volgende oefening.

### 4) Eenvoudige draaibewegingen

#### Doel

- Leer vlot en gecontroleerd draaien.

#### Aanwijzingen

Deze oefening lijkt op de vorige oefeningen, behalve dat u de bocht nu aan een lage snelheid gaat nemen in plaats van voor iedere bocht te stoppen.

- Rijd in een rechte lijn. Rijd wat verder weg van de bakens zodat u een brede draaibeweging kunt maken aan het einde van de rechte lijn.
- Naar de bocht toe vertraagt u tot hoogstens 8 km/h (5 MPH) door

- de koppelingshendel los te laten en eventueel te remmen.
- Houd de gas zodat u uw lage snelheid aanhoudt.
- Kijk in de richting van de draai.
- Draai het stuur mee met de bocht, trek aan de binnenste handgreep, duw aan de buitenste en let op dat u geen gas bijgeeft.
- Voorover en in de bocht leunen kan u helpen om het stuur gemakkelijker te draaien.
- Zet uw stuur na de bocht recht en rijd verder de rechte lijn af.



TYPISCH - RIJHOUDING TIJDENS HET DRAAIEN

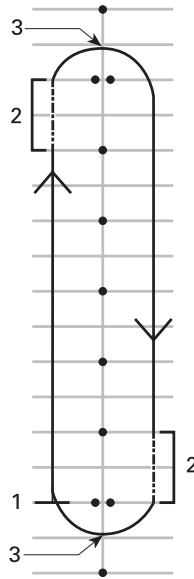

1. Start
2. Frictiezone
3. Hoogtepunt

**OPMERKING:**

Motorrijders - Bochten nemen en draaien op dit voertuig is anders dan op een motorfiets. Dit voertuig helt niet over in bochten. Daarom moet u met uw lichaam soms wat overhellen naar de binnenkant van de bocht om uw evenwicht te bewaren op het voertuig. Om het stuur van uw voertuig te draaien zult u er meer kracht op moeten zetten dan op een motorfiets. Stoppen in een bocht gaat dan weer gemakkelijker dan op een motorfiets.

**Tips voor extra oefeningen**

- Als draaien in één richting vlot gaat, probeer dan in de omgekeerde richting rond het parcours te rijden. Let op dat u niet ongewild meer gas bijgeeft terwijl u links draait.
- Stop midden in de bocht om te zien wat gebeurt als u remt in een bocht of in een draai.

## 5) Snel stoppen

### Doel

- Vertrouwd raken met het remvermogen van het voertuig.
- Leer de maximale remkracht toepassen.

### Aanwijzingen

Deze oefening lijkt op de vorige oefeningen, maar u gaat harder en harder remmen tot u zo hard mogelijk remt. Het antiblokkeerremstelsel of ABS (Antilock Braking System) zorgt ervoor dat de wielen niet blokkeren en helpt u de controle over het stuur te bewaren als u maximaal remt. Laat de gashendel altijd volledig los om snel te stoppen. Als u tegelijk remt en gas geeft, neemt uw remafstand toe.

- Start aan één kant van de rechte lijn en versnel tot 8 km/u (5 mijl/u). Een beetje verder op de rechte lijn, laat u de gas volledig los en remt bruusk. U mag niet pompend remmen want het ABS-systeem voorkomt dat de wielen blokkeren.
- Houd het hoofd rechtop en de ogen vooruit, houd het stuur recht en laat de rem niet los tot u helemaal stilstaat.
- Herhaal deze oefening, voer geleidelijk uw snelheid en remkracht op.

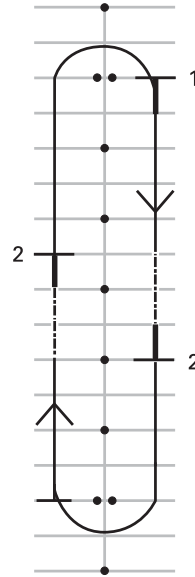

1. Start
2. Stop

### Tips voor extra oefeningen

- Oefen het u in de spiegels kijken voordat u hard remt.

## 6) Slalom

### Doel

- Ervaring opbouwen in de besturing van het voertuig en de rijhouding.

### Aanwijzingen

6 m (20 ft) slalom

1. Slalom tussen de bakens/kruispunten van de parkeerplaatsen door. Houd uw snelheid in eerste instantie laag terwijl u de richtingsveranderingen gewend raakt.
2. Hel in iedere bocht over en draai het stuur in de gewenste rijrichting door aan de handgrepen te trekken en te duwen.



1. Start

### 12 m (40 ft) slalom

Als dat vlot gaat, probeer dan om de 12 m (40 ft) dus om de twee bakens of om de vier parkeerplaatsen, te slalommen.

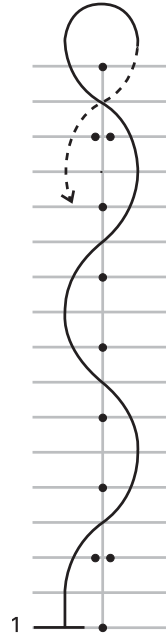

1. Start

### Tips voor extra oefeningen

- Naarmate dit vlotter gaat, kunt u de snelheid geleidelijk opvoeren tot 16 - 19 km/u (10 - 12 mijl/u) in de slalombeweging, maar vertraag aan het einde voor de bochten van 180°.

### 7) Schakelen

Terwijl u rijdt moet u van versnelling veranderen om het motortoerental aan te passen aan uw rijdsnelheid. Lagere versnellingen worden gebruikt bij lagere snelheden en hogere versnellingen bij hogere snelheden, net als bij handgeschakelde auto's of vrachtwagens.

Dit voertuig schakelt automatisch lager als het toerental terugvalt tot minder dan 1800 TPM.

### Doel

- Leer omhoog en omlaag schakelen.

## Aanwijzingen

Deze oefening lijkt sterk op eerdere oefeningen, maar deze keer moet u hoger schakelen op de rechte stukken en op het einde ervan tot stilstand komen. Deze oefening voert u het best uit op de rijwegen naast de parkeerplaatsen.

### 7a) Het gebruik van de versnellingschakelaar oefenen bij stilstand

Begin met een stilstaand voertuig. Oefen het schakelen met één versnelling tussen achteruit, neutraal en eerste. Oefen dan met:

- twee versnellingen verspringen van achteruit naar eerste
- twee versnellingen verspringen van eerste naar achteruit
- Herhaal dit tot u het onder de knie hebt.

### 7b) Hoger schakelen van eerste naar tweede versnelling

- Versnel in de rechte lijn naar een toerental van 3000 RPM.
- Duw de versnellingschakelaar naar voren om naar tweede versnelling te schakelen. U hoeft het gas niet los te laten als u schakelt.
- Als u dit onder de knie hebt en voldoende ruimte hebt, kunt u de gas bijregelen om sneller te gaan in tweede versnelling.

Naar het einde van de rechte lijn toe tot stilstand komen:

- Laat de gashendel los
- Rem
- Het voertuig schakelt automatisch lager naarmate de snelheid afneemt. U kunt ook handmatig lager schakelen door de versnellingschakelaar naar u toe te trekken.

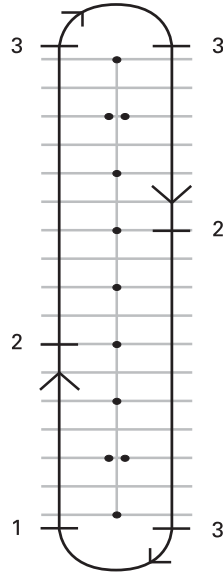

1. Start
2. Schakel naar de tweede bij 25 km/h (16 MPH)
3. Stop

### 7c) Oefen, als er voldoende ruimte voor is, het terugschakelen naar eerste terwijl u rijdt

Op de rechte lijn:

- Trek de versnellingschakelaar naar u toe zonder de gashendel los te laten.
- U zult voelen dat de motor sterker afremt als u lager schakelt zonder gas te geven.

### 7d) Overige versnellingen

Als er voldoende ruimte voor is kunt u ook naar en uit hogere versnellingen schakelen. Volg dezelfde procedure en schakel telkens één versnelling hoger of lager.

**OPMERKING:**

Door terwijl u lager schakelt wat gas bij te geven kunt u het toerental wat helpen opvoeren zodat het beter bij de snelheid past en het lager schakelen vlotter gaat. Als u bij het schakelen naar een kleinere versnelling geen gas geeft zal de motor het voertuig afremmen. Dat kan u helpen vertragen, maar denk eraan dat het remmen op de motor niet door VSS wordt geregeld. Door aan een hoge snelheid in een te lage versnelling te schakelen, kan het achterwiel slippen en kunt u, zeker in bochten, de controle verliezen, tollen, omslaan of overkop gaan.

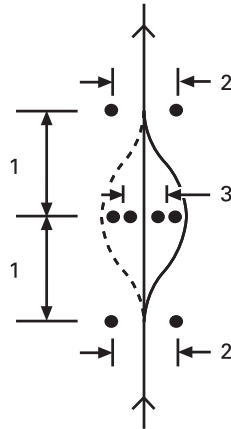

- 1. 6 m (20 ft)
- 2. 3 m (10 ft)
- 3. 2,5 m (8 ft)

**8) Zwenken**

**Doel**

- Vertrouwd raken met de besturing van het voertuig bij snelle manoeuvres.
- Probeer verschillende varianten van remmen en uitwijken.

**Aanwijzingen**

Hiervoor moet u het terrein aanpassen. Stel de bakens op zoals in het onderstaande schema. Gebruik voor deze oefening als bakens geen vaste of harde, zware voorwerpen.

- Rijd aan 8 km/u (5 mijl/u) tussen de dubbele kegels door /) en houd deze snelheid het hele traject aan.
- Stuur rond de lijn van de kegels.
- Rij eruit door de tweede set dubbele kegels.
- Herhaal de oefening meermaals door uit te zwenken in de twee richtingen.

**Tips voor extra oefeningen**

- U kunt uw aanloopsnelheid geleidelijk opvoeren (tot niet meer dan 13 tot 19 km/u (8 tot 12 mijl/u) en een paar varianten uitproberen. Nader bijvoorbeeld sneller en vertraag voordat u de oefening inrijdt, rem tijdens het uitwijkmanoeuvre, enz.
- Een helper kan aan de oefening een verrassingselement toevoegen door te bepalen in welke richting u moet uitwijken of wanneer u moet stoppen. Laat uw helper op een veilige afstand staan (bv. voorbij het einde van het oefenterrein). Als u bij de eerste reeks bakens komt, kan de helper met handsignalen de richting aangeven waarin u moet zwenken of waar u moet stoppen.
- Oefen met in de spiegels te kijken en de dode hoek te controleren voordat u uitwijkt.

**9) Achteruitrijden**

**Doel**

- Vertrouwd raken met de besturing van het voertuig en de draaicirkel in achteruit.



## Aanwijzingen

- In Achteruit schakelen. Zie *achteruit rijden* in *basisprocedures*.
- Controleer of de ruimte achter u vrij is. Blijf achteruit kijken. Let op dat u met uw voorwielen nergens tegenaan botst terwijl u achteruit rijdt. Laat de gas los en druk de rem in om te vertragen en te stoppen, net als wanneer u gewoon rijdt.
- Rijd telkens een meter achteruit en stop tussendoor.
- Beperk uw snelheid en rijd nooit langere afstanden achteruit.
- Hebt u het achteruitrijden goed onder de knie, probeer dan achterwaarts een parkeerplaats in te rijden, als aangegeven op het onderstaande schema.

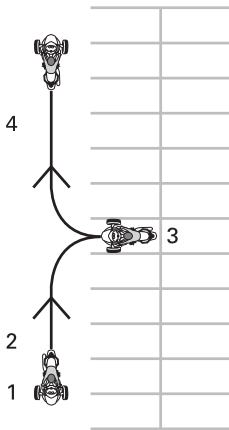

1. Start
2. Achteruit
3. Stop
4. Vooruit

Begin te rijden in minder uitdagende situaties:

- Korte afstanden
- Mooi weer
- Weinig verkeer
- Overdag
- Lage snelheden
- Geen passagier.

Naarmate uw vaardigheden verbeteren, kunt u geleidelijk overgaan naar meer uitdagende rijsituaties.

## Rijvaardigheden voor gevorderden

Zodra u de basisvaardigheden onder de knie hebt, kunt u zich toeleggen op de meer gevorderde rijvaardigheden. Leer eerst de *Verkeersstrategieën* in het volgende hoofdstuk. Daarna kunt u zich met uw voertuig op de weg begeven in weinig risicovolle situaties.

---

# VERKEERSSTRATEGIEËN

Dit hoofdstuk geeft u een paar strategieën waarmee u het gevaar op de weg vermindert. Heel wat van deze strategieën lijken op die voor motorfietsen.

Dit gedeelte is samengesteld op basis van de aanbevelingen voor motorrijders van de MSF (Motorcycle Safety Foundation). Zelfs ervaren motorrijders doen er goed aan dit hoofdstuk te lezen, aangezien een aantal van deze strategieën voor een voertuig met 3 wielen toch anders zijn.

## Plan uw rit

Controleer altijd de weersomstandigheden voordat u gaat rijden. Neem passende uitrusting mee voor alle weersomstandigheden die u zou kunnen tegenkomen.

Plan vooraf een route en rij in omstandigheden die passen bij uw rijvaardigheid.

Het voertuig heeft een brandstoftank van 20 l (5,3 gal (liq., US)). Tank zo snel mogelijk bij als het indicatorlichtje flikkerend een laag brandstofpeil aangeeft. Plan uw tankbeurten, zeker in afgelegen gebieden.

## Defensief rijden

Net als bij motorfietsen helpt defensief rijden om ongelukken te vermijden. Blijf altijd alert. Verlies uw omgeving, inclusief de weg achter u, nooit uit het oog. Kijk altijd uit voor mogelijke gevaren, plan vooruit en laat voldoende ruimte en tijd om problemen uit de weg te gaan. Neem niet zomaar aan dat andere chauffeurs u zien en de verkeersregels zullen respecteren.

## Afstand houden

Houd steeds minstens 2 seconden afstand tussen uzelf en uw voorliggers als u in optimale omstandigheden rijdt. Dat betekent dat u op ieder vast punt op de weg minstens twee volle

seconden na uw voorligger mag voorbijkrijden.

Als de remafstand langer wordt door de omstandigheden of bij een beperkte zichtbaarheid, houd dan meer afstand voor een grotere veiligheidsmarge. Zo wordt de remafstand bijvoorbeeld langer op een glad wegoppervlak, als u bergaf rijdt, of meer gewicht meevoert, en als het zicht beperkt is door mist, in bochten of 's nachts.

## Vooruit kijken

Behalve voldoende afstand houden van uw voorligger, kijkt u vooruit en plant u uw weg nog verder vooruit.

Stippel uw te volgen traject minstens vier seconden vooraf uit. Houd dit traject in de gaten voor gevaren, bijvoorbeeld voorwerpen op de weg of voorwerpen die op de weg terecht komen.

Onderzoek uw voorziene traject minstens 12 seconden vooruit op potentiële gevaarlijke situaties voordat ze zich voordoen. Let op voor kruisingen waar andere voertuigen kunnen verschijnen of plekken waar voetgangers zouden kunnen oversteken. Wees paraat om te reageren op gevaarlijke situaties.

## Kijk achter en naast u

Voertuigen en andere gevaren kunnen uit alle richtingen komen. Wees u steeds bewust van uw omgeving. Kijk vaak in uw spiegels om te zien wat er net achter u gebeurt. Draai uw hoofd vaak om de dode hoek te controleren.

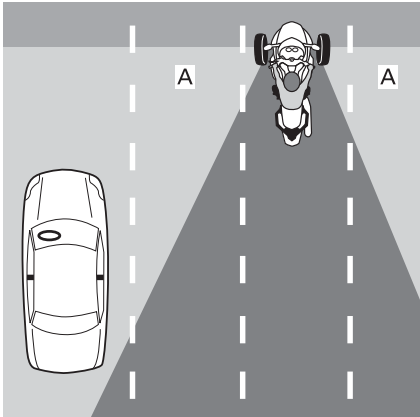

1. *Blinde vlekken van de bestuurder*

Als u remt, denk er dan vooral aan dat voertuigen achter u mogelijk niet zo snel kunnen stoppen als u.

### ***Blijf rondkijken***

Fixeer u, om u bewust te blijven van uw omgeving, nooit op één bepaald punt. Kijk goed rondom u om de weg, vaste en veranderende verkeerssignalisaties en andere voertuigen in de gaten te houden. Kijk veraf en dichtbij, in alle richtingen.

### ***Moeilijkheden anticiperen***

Als u een potentieel gevaar opmerkt, denk dan vooraf hoe u dit uit de weg kunt gaan. Dit zou kunnen betekenen dat u uw snelheid aanpast, een ander traject neemt of van rijvak verandert. Wees paraat voor ontwijkende manoeuvres, bijvoorbeeld door te remmen of uit te wijken als iets uw pad kruist. Laat steeds voldoende tijd en ruimte om op problemen te reageren.

### **Zichtbaar zijn**

Automobilisten merken kleinere voertuigen zoals motorfietsen vaak niet op. U kunt bepaalde strategieën toepassen om uw zichtbaarheid te verhogen.

## ***Om zichtbaarder te zijn voor andere weggebruikers***

### **Lichten en reflectoren**

Zorg dat de koplampen, verlichting overdag en achterlichten op uw voertuig behoorlijk functioneren. Uw voertuig is uitgerust met reflectoren op de spatborden, de zijkanten, en achteraan. Zorg dat alle reflectoren aanwezig, proper en intact zijn.

Gebruik de grootlichten zoveel mogelijk, zowel overdag als 's nachts. Gebruik dimlichten om andere automobilisten 's nachts niet te verblinden of als er teveel reflectie is, zoals in mist.

### **Signaallichten**

Gebruik uw richtingaanwijzers om anderen te laten weten wat u van plan bent. De richtingaanwijzers van dit voertuig gaan automatisch uit, maar mogelijk niet na flauwe bochten. Zorg dat de richtingaanwijzers na uw manoeuvre terug uit zijn. Ze aanlaten kan andere automobilisten in verwarring brengen.

Flits waar mogelijk met uw stoplichten voordat u vertraagt en als u op een kruispunt wacht om achterliggers te verwittigen.

U kunt andere automobilisten ook van uw aanwezigheid bewust maken door te toeteren.

Ga er niet vanuit dat andere automobilisten uw lichten, lichtsignalen of getoeter zullen opmerken.

### ***Modellen voor Australië en Rusland***

Maak uzelf eventueel zichtbaar met de waarschuwingsknipperlichten.

### **Dode hoeken**

Vermijd in de dode hoek van andere voertuigen te rijden. Positioneer u zodanig dat voorliggers u in hun spiegels

kunnen zien. In bepaalde gevallen, bijvoorbeeld als u achter een vrachtwagen of een bus rijdt, moet u meer afstand laten tot het voertuig voor u.

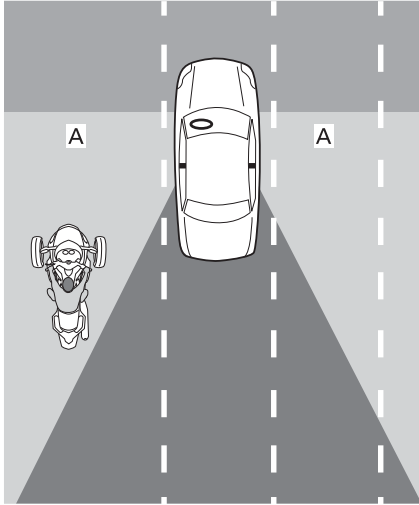

1. Dode hoeken van andere voertuigen

### Uur van de dag en het weer

Als er minder licht is, zoals 's nachts, bij zonsopgang en -ondergang, of in slecht weer, zoals bij regen of mist, kunt u minder goed zichtbaar zijn. Verblindend licht bij zonsopgang en -ondergang of stralend zonlicht kan u voor andere automobilisten eveneens minder goed zichtbaar maken.

### Kleding

Lichte kleuren of reflecterende kledij kunnen u beter zichtbaar maken.

### Wees voorzichtig, zelfs als automobilisten u zien

Zelfs als automobilisten u schijnbaar hebben opgemerkt, kunnen ze nog zo rijden dat er gevaar bestaat op een aanrijding. Rij defensief, en reken er niet op dat andere automobilisten veilig zullen rijden.

## Positie op het rijvak

Normaal rijdt u met dit voertuig in het midden van het rijvak. In deze positie blijven uw voorwielen in het rijvak. Zo houdt u ook afstand van voertuigen in andere rijvakken zodat u minder last hebt van de wind die grote voertuigen veroorzaken en ook minder risico loopt om in botsing te komen met andere voertuigen die hun rijvak verlaten. In die positie blijven uw voorwielen ook uit het gladde terrein in het midden van het rijvak zodat u beter kunt remmen en sturen. Als u gewend bent om in een auto te rijden, denk er dan aan dat u bij dit voertuig in het midden zit en uw perspectief anders is.

U kunt zich naar de linkerkant of de rechterkant van het rijvak verplaatsen om risico's te vermijden, afstand te houden van andere voertuigen of bochten te nemen. U kunt ook iets links of rechts uitwijken in uw rijvak om een beter zicht op de weg te krijgen of beter zichtbaar te zijn voor andere voertuigen. Door uw centrale zitpositie en de breedte van dit voertuig, is het iets moeilijker om voorbij voertuigen te kijken, zelfs wanneer u aan de rand van uw rijvak rijdt. Houd daarom meer afstand van brede of hoge voertuigen. Rij zo weinig mogelijk met uw wiel buiten uw rijvak om voorbij voorliggers te kijken. Voorliggers kunnen u alleen zien wanneer u hun spiegels ziet. Wanneer u wordt gevolgd door een groot voertuig, kunnen inhalende voertuigen u niet goed zien, tenzij u links in het rijvak gaat rijden.

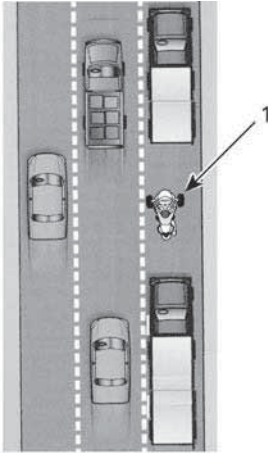

1. Voertuig links in het rijvak

Omdat dit voertuig breder is dan een motorfiets is hij binnen een rijvak minder beweeglijk. Als u in het linker- of rechterdeel van een rijvak rijdt, zorg er dan voor dat de voorwielen in het rijvak blijven.

Kies op wegen met meerdere rijvakken het rijvak dat het meest aan uw snelheid in de verkeersstroom is aangepast. Houd ook rekening met uw eigen zicht en zichtbaarheid en mogelijke trajecten voor uitwijkmanoeuvres (bijvoorbeeld uitwijken naar andere rijvakken of naar de pechstrook).

## Normale rijsituaties

### Kruispunten

Kruispunten, ook kleinere kruispunten met steegjes en oprijlanen, vormen een extra risico voor overstekend verkeer. Kijk steeds uit voor verkeer in alle richtingen: achter, voor, links en rechts van u.

Als u op een kruispunt stopt, stop dan in het midden van het rijvak, zelfs als u van plan bent te draaien. Daardoor wordt uw beter zichtbaar en ontmoedigt u andere automobilisten om te trachten rond u te rijden. Let op voor

voertuigen die van achter komen. Flits met uw stoplichten als ze dichterbij komen. Wees voorbereid om indien nodig uit te kunnen wijken om een aanrijding te vermijden.

### Van rijvak wisselen en inhalen

Denk eraan dat dit voertuig breder is dan een motorfiets en meer zijruimte nodig heeft om andere voertuigen in te halen. Denk er ook aan dat het voertuig minder goed zichtbaar is dan een auto, zodat het des te belangrijker is om vooraf goed aan te geven dat u van rijvak wilt verwisselen en dat u goed kijkt in de spiegels en de dode hoeken nakijkt. Uw richtingaanwijzer zeker niet vergeten uit te zetten na een verandering van rijvak. Bij een verandering van rijvak wordt het stuur onvoldoende ver omgedraaid om de richtingaanwijzers automatisch uit te schakelen.

Rijd nooit op de lijn tussen twee rijvakken in (gesplitste rijvakken). Het voertuig is te breed.

Haal nooit in op de zij- of pechstrook. Als één wiel van het wegdek raakt, kunt u de controle over het stuur verliezen.

### Draaien

Vergeet niet eerst te vertragen en te kijken en pas dan de bocht te nemen.

- **Traag:** Verminder uw snelheid zoveel als nodig is voordat u een bocht neemt door gas terug te nemen en/of te remmen. Ga de bocht in aan een snelheid die u overal in de bocht kunt aanhouden. Hoewel dit voertuig in een bocht beter kan remmen dan een motorfiets, is het toch nog belangrijk om te vertragen voordat u een bocht ingaat in plaats van in de bocht zelf te moeten remmen. Remmen en draaien vergt tractie. Hoe meer tractie u gebruikt om te remmen, des te minder er tegelijk beschikbaar is om te draaien.

Als u te snel draait of een bocht neemt, zult u wellicht merken dat het binnenste voorwiel loskomt van het wegdek en voelt en hoort u dat de het VSS het motorvermogen vermindert. Hoewel VSS u kan helpen de controle over het voertuig te behouden, bestaat er nog steeds een kans dat u gaat tollen of omslaat als u te hard en te snel draait.

- **Kijk uit:** Kijk de hele bocht door en blijf goed uit uw ogen kijken. Beoordeel de hele draaibeweging zo snel mogelijk: de eigenschappen van het wegdek, hoe scherp de bocht is en de algemene verkeerssituatie zodat u tijd hebt om te beslissen over uw snelheid en positie. Soms helpt het om uw hoofd in de richting van de bocht te draaien om een goed visueel beeld te behouden.
- **Stuur:** Draai het stuur om het voertuig in de richting van de bocht te sturen. Dit voertuig is niet zoals een motorfiets: het stuurt niet tegen en helt niet over. Denk eraan dat u door de draaibeweging een zijwaarts inwerkende kracht ondergaat, zodat u met uw lichaam soms wat moet overhellen naar de binnenkant van de bocht om op het voertuig een comfortabele houding te behouden. Om het stuur van uw voertuig te draaien zult u er meer kracht op moeten zetten dan op een motorfiets.

## Bochten

Omdat dit voertuig smaller is dan een auto, kunt u in bochten binnen een rijvak van de ene kant naar de andere kant rijden om uw baan zo recht mogelijk te houden. Maar dit voertuig is breder dan een motorfiets, zodat u zijdelings minder bewegingsruimte hebt. Het is belangrijk om ervoor te zorgen dat uw voorbanden niet buiten het rijvak gaan.

Bij gewone bochten is de opeenvolging van buitenkant, binnenkant en buitenkant het best.

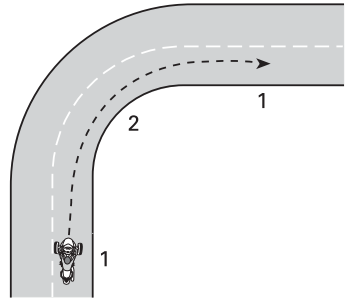

### TRAJECT VOOR GEWONE BOCHTEN

1. *Buiten*
2. *Binnen (op het hoogtepunt)*

## Heuvels

Dit voertuig kan bij stilstand in om het even welke versnelling gaan rollen. De koppeling is altijd ontkoppeld als het voertuig stilstaat, waardoor de transmissie het voertuig niet op zijn plaats zal houden. Houd het rempedaal ingedrukt als u op een helling stilstaat. Om op een helling te starten, houdt u het rempedaal ingedrukt terwijl u gas geeft. Laat het rempedaal los wanneer u voelt dat de koppeling aangrijpt.

## 's Nachts rijden

Gebruik uw lichten en richtingaanwijzers om door andere automobilisten gezien te worden, maar denk ook aan uw eigen gezichtsvermogen 's nachts. Gebruik de grootlichten waar nodig. Vermijd dat uw remafstand voorbij het bereik van uw koplampen loopt (als u te snel rijdt in verhouding tot de remafstand). U kunt ook gebruikmaken van de koplampen van andere voertuigen om de weg voor u te zien.

Gebruik 's nachts geen getinte of gekleurde vizieren of lenzen, en let er vooral op dat er op uw vizier geen krassen of vlekken zitten.

## In groep rijden

Rijd uitsluitend op een rij. Deel nooit rijvakken met anderen, zelfs niet met een bromfiets.

Houd als u samen met motorfietsers rijdt altijd voldoende afstand van de motorfiets voor u, zelfs als die aan de andere kant van het rijvak rijdt. Probeer in bochten niet hetzelfde traject te volgen als motorfietsen. Motorfietsen kunnen in bochten dicht bij de rand van het rijvak rijden. Als u precies dezelfde weg volgt, kan uw voorwiel uit het rijvak raken. Motorfietsen kunnen in staat zijn om bochten sneller te nemen dan dit voertuig. Probeer ze niet bij te houden.

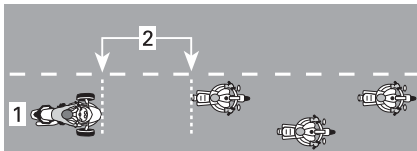

### POSITIE BIJ HET RIJDEN IN GROEP

1. Midden van het rijvak
2. 2 seconden afstand

Op bochtige wegen kunnen bestuurders van dit voertuig eerder vermoeid raken dan motorrijders. Forceer u niet om motorfietsen bij te houden; rust als u moe bent.

## Wegomstandigheden en gevaren

### IJs, sneeuw en smeltende sneeuw

Rijd niet op ijs, sneeuw of smeltende sneeuw. Zelfs met VSS zult u op zulke gladde oppervlakken onvoldoende grip hebben om de controle over het stuur te behouden. Dit voertuig zal eerder slippen op gladde oppervlakken dan een auto.

### Grind, vuil en zand

Wees extra voorzichtig op grind, grond of op zandige wegen en verminder uw snelheid, zeker in bochten.

Deze oppervlakken geven minder grip dan een verhard wegdek en zelfs met VSS kunt u de controle over het stuur verliezen.

### Nat wegdek en plassen

Normaal hebt u op een wegdek dat vochtig of nat is voldoende tractie om de controle over het stuur te behouden, zolang er geen laag water op het wegdek ligt (zoals bij plassen of water dat over de weg stroomt). Net als andere voertuigen kan dit voertuig aquaplanen als u te snel door water op de weg rijdt, maar aquaplaning gebeurt bij lagere snelheden dan bij de meeste auto's of motorfietsen. In dieper water is het risico op aquaplaning groter. Let op het opspattende water van andere voertuigen die door water rijden om een idee te krijgen van hoe diep het water is.

Bij aquaplaning gaan één of meer wielen op een laag water omhoog, zodat die het contact met de weg verliezen. Als dat met het achterwiel gebeurt, kunt u voelen dat het opzij schuift. Bij aquaplaning krijgen de wielen niet de tractie die vereist is om de controle over het voertuig te behouden. U kunt de controle over het voertuig verliezen en gaan slippen. VSS kan u dan niet helpen.

Vermijd grote waterplassen of stromend water, en rijd trager of ga aan de kant staan bij zware regen. Vertraag vooraf zoveel mogelijk als u door water moet.

Test uw remmen als u door water hebt gereden. Rem eventueel meerdere keren om de remblokken te laten drogen door wrijving.

Met goed onderhouden banden loopt u minder risico op aquaplaning. Houd steeds de aanbevolen bandenspanning aan:

Raadpleeg *bandenspanning* in het hoofdstuk *onderhoudsprocedures*

**OPMERKING:**

Het drukverschil tussen de linker- en rechterband mag niet groter zijn dan 3,4 kPa (,5 lbf/inch<sup>2</sup>).

Vervang banden waarop de maximale loopvlakslijtage-indicator zichtbaar is om het risico op aquaplaning zo klein mogelijk te houden.

In het midden van een rijvak kan het bijzonder glad zijn als het pas is begonnen regenen, omdat olie en stof zich daar met het water vermengen. Als het wat langer heeft geregend, kan het water op een versleten wegdek in groeven samenstromen. Vermijd die twee zones met weinig tractie. Houd uw voorbanden zoveel mogelijk in de zones met het meeste grip.

**Gebruik off-road**

Gebruik uw voertuig niet off-road. Het voertuig kan ruwe, oneffen oppervlakken met weinig tractie, zoals die bij rijden off-road voorkomen, niet aan. U kunt makkelijk vast komen te zitten, de controle over het stuur verliezen of omkantelen. Bovendien kan dat in bepaalde regio's illegaal zijn.

**Obstakels, gaten en bulten**

Probeer zo weinig mogelijk over obstakels, gaten en bulten te rijden. Als u er toch over moet rijden, vertraag dan zoveel mogelijk van tevoren en laat de rem los terwijl u eroverheen gaat.

Benader brede obstakels of bulten zo recht mogelijk zodat de twee voorbanden er tegelijk overgaan. Bestuurders staan best even op de voetsteunen en absorberen de schok met de benen als er met de twee voorwielen over een obstakel, bult of gat wordt gereden. Houd u klaar als het achterwiel het obstakel raakt.

Bij smallere obstakels, bulten of gaten is het beter om er met de achterband

over te rijden. Als u er met een voorband overrijdt, houd het stuur dan stevig vast, zorg dat u niet per ongeluk gas geeft en houdt u klaar om uw baan eventueel aan te passen.

Als u op een te groot obstakel, bult of gat rijdt, kan het voertuig opspringen en op u botsen, kunt u eraf vliegen, er de controle over verliezen of kan het gaan tollen of omslaan.

Als u niet tijdig helemaal tot stilstand kunt komen om een obstakel te vermijden, kunt u uitwijken. U kunt desgevallend tegelijk afwijken en remmen.

Als u onderweg een groot dier tegenkomt, bijvoorbeeld een hert, stopt u er best voor en wacht tot het dier weggaat, of rijdt u er langzaam voorbij.

Als een hond achter u aan loopt, is het een goede aanpak om lager te schakelen naarmate de hond dichterbij komt en dan weg te snellen naarmate u het punt nadert waarop de hond u zou te pakken krijgen.

**Noodgevallen onderweg**

Het voertuig kan onderweg defect raken of er kan zich steeds een onverwachte situatie voordoen. Een goed onderhouden voertuig vermindert het risico op een defect weliswaar, maar toch moet u voorbereid zijn op noodsituaties.

- Bewaar de Gebruikershandleiding altijd in het voertuig.
- Volg deze aanwijzingen als u op de weg stopt:
  - Als de weg verharde pechstroken heeft, gebruik dan de knipperlichten om aan te geven dat u van de snelweg wilt rijden, rijdt er aan iets minder dan de snelheid van het verkeer af en vertraag dan tot stilstand.
  - Geef in het geval van onverharde pechstroken met uw richtingaanwijzer aan dat u de weg



- wilt verlaten, rem af tot een veilige snelheid voordat u de gefasfalteerde weg verlaat en breng het voertuig tot stilstand.
- Laat de richtingaanwijzer ingeschakeld om ervoor te zorgen dat u beter zichtbaar bent.
  - Schakel de waarschuwingsknipperlichten in bij modellen die hiermee zijn uitgerust om ervoor te zorgen dat u beter zichtbaar bent.
  - Als u een gsm of een ander communicatietoestel hebt, laad dat dan helemaal op voor langere uitstappen.
  - Als u bij een aanrijding betrokken raakt, raadt BRP u stellig aan het voertuig te laten transporteren (zie *het voertuig transporteren*) naar de dichtstbijzijnde Can-Am On-Road dealer voor een grondige veiligheidsinspectie voordat u opnieuw gaat rijden.

## Kapotte banden

Als u plots een kapotte band of klapband krijgt, houd het stuur dan stevig vast, verminder geleidelijk vaart en stuur voorzichtig naar een veilige plek om tot stilstand te komen. Vermijd hard remmen, lager schakelen of scherp draaien. Als een voorband kapotgaat, kan het voertuig de neiging hebben om te trekken in de richting van de kapotte band. Houd het stuur dus stevig vast om in de gewenste richting te sturen. Zie het hoofdstuk *herstellingen onderweg* voor instructies over het herstellen van een band.

# EEN PASSAGIER OF LADING VERVOEREN

## Gewichtsbeperingen

Respecteer altijd de gewichtsbeperingen voor bestuurders en lading.

Gewichtsbeperingen		
Toegestane belasting van het voertuig (inclusief bestuurder, passagier, lading en extra accessoires)	Limited-modellen	209 kg (460,8 lb)
	Alle andere modellen	199 kg (438 lb)
Bergvak vóór		6,8 kg (15 lb)
Elke zadeltas		
Bovenste opbergvak		

Door overgewicht:

- kunt u minder goed versnellen, remmen of draaien.
- werkt het VSS minder efficiënt.
- neemt het risico op omslaan toe als de last hoog is of achteraan zit.
- zit het voertuig lager bij de grond en vergroot het risico om op lage obstakels te rijden of over een oneffen wegoppervlak te rijden.
- stijgt het risico op kapotte banden.

## Besturing met extra belasting

Een passagier of een zware lading vervoeren beïnvloedt de handelbaarheid van het voertuig omdat het zwaarder wordt en omdat het gewicht anders verdeeld is.

1. U zult niet zo snel kunnen optrekken. Laat meer ruimte en tijd toe om in te halen.
2. U zult niet zo snel kunnen stoppen. Houd meer afstand, minstens drie seconden, op uw voorligger. Houd

zelfs nog meer afstand als de rijomstandigheden niet ideaal zijn (bv. beperkte zichtbaarheid, wegdek in slechte staat).

3. U zult niet zo scherp of zo snel kunnen draaien. Vertraag voor de bocht nog meer dan anders en vermijd scherpe bochten.
4. Het voertuig is minder stabiel. Het risico dat u bij extreme manoeuvres overkop gaat of omslaat is groter bij lasten die hoger zijn of verder achteraan zitten (zoals een passagier).

### OPMERKING:

De effectiviteit van de VSS neemt af bij gebruik boven de maximaal toegestane belasting.

## Een passagier vervoeren

*Dit hoofdstuk is van toepassing op alle F3-modellen, inclusief STD- en S-modellen, indien een complete passagiersset van BRP is geïnstalleerd.*

Dit voertuig is ontworpen voor slechts één passagier die achter de bestuurder zit. Vervoer nooit meerdere passagiers.

Neem pas een passagier mee als u voldoende rijervaring hebt opgedaan in diverse omstandigheden en uw voertuig perfect kunt besturen.

De passagier moet mentaal fris en waakzaam zijn, met de voeten aan de voetsteunen en de handvatten kunnen raken, zodat hij het evenwicht kan bewaren en zich bij plotse manoeuvres kan vasthouden. Hij mag de bestuurder niet afleiden.

### WAARSCHUWING

**Neem nooit een passagier mee als er geen passagiersgrepen op het voertuig zijn gemonteerd.**

Let erop dat de passagier een gepaste beschermende rijuitrusting

draagt. De passagier moet dezelfde beschermende uitrusting dragen als de bestuurder, in het bijzonder een helm. Een helm met vizier wordt aanbevolen. Bij een noodstop kan de passagier immers met zijn gezicht tegen de helm van de bestuurder botsen.

Houd de remmen ingedrukt en de versnelling in Neutraal tot de passagier klaarzit om te vertrekken.

Leg de passagier voor het vertrek uit hoe hij moet meerijden. Laat de passagier de volgende regels volgen:

1. Bewaar een correcte rijhouding. Houd de handgrepen voor de passagier vast en houd de voeten steeds op de voetsteunen voor de passagier, zelfs met de rugsteun als accessoire. De passagier zou zich niet aan de bestuurder mogen vasthouden want de kans bestaat dat de bestuurder de zijdelingse kracht die op de twee samen inwerkt niet zal kunnen weerstaan. Verschillende handposities kunnen aangenamer zijn om de handgrepen bij verschillende manoeuvres vast te houden. (bv. een hand op de hoek vooraan en een hand op de tegenoverliggende hoek achteraan in bochten, de twee handen vooraan of achteraan in andere situaties).

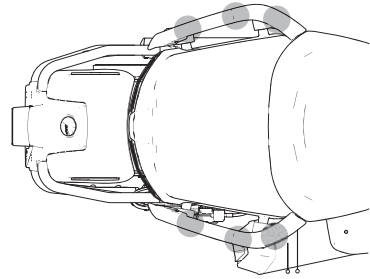

**VERSCHILLENDE HANDPOSITIES OP DE HANDGREPEN**

### MERK OP

**Gebruik handgrepen nooit voor het vastbinden, optillen of transporteren van het voertuig.**

2. Blijf uit de buurt van de uitlaatpijp, het achterwiel en de aandrijfriem.
3. U zo weinig mogelijk omdraaien of overhellen behalve om het evenwicht te behouden in een bocht. Bij een onverwacht manoeuvre heeft een passagier die niet in een normale rijpositie zit een grotere kans om te vallen.
4. Houd uw ogen op de weg en anticipeer op de verwachte wegomstandigheden. Hel in bochten eventueel wat over om te weerstaan aan de zijdelingse krachten. Als u over een obstakel, gat of bult gaat, kom dan een beetje uit het zadel zonder uw ellebogen vast te zetten.

Vermijd abrupte versnellingen, remmen en draaien, vooral met onervaren passagiers. Plotse, onverwachte manoeuvres kunnen de passagier doen vallen.

### Waar u bagage kunt opslaan

U kunt bagage meenemen in het opbergvak vooraan, het handschoenvak, het bovenste opbergvak en de zadel-tassen achteraan. Draag nergens anders bagage mee tenzij het voertuig

over goedgekeurde BRP-accessoires beschikt.

### **⚠ WAARSCHUWING**

Bind nooit lading op de passagiersstoel vast, omdat dit de passagiersdetectie (PRS) activeert. Dit verandert de VSS-kalibrering in de tweezitskalibrering, waardoor de VSS-ingrepen duidelijker en sterker dan verwacht kunnen zijn als de bestuurder alleen is, met lading op de passagiersstoel.

### **Bergvak**

Het opbergvak vooraan en de zadel-tassen achteraan bieden ruimte om lichte voorwerpen op te slaan. Plaats niet meer dan 6,8 kg (15 lb) in elk opbergvak, zelfs niets als de objecten erin passen. Plaats nooit brandbare objecten, zoals brandstof, in het opbergvak vooraan.

Zorg ervoor dat de vergrendelingen van het opslagcompartiment en de zadel-tassen stevig vastzitten voor u vertrekt.

## **Aanhangwagens slepen**

### **BELANGRIJK**

Alleen T- en Limited-modellen zijn geschikt voor het trekken van aanhangwagens

Het VSS (voertuigstabilisatiesysteem) van dit voertuig omvat een programma voor het trekken van een aanhangwagen van BRP met behoud van een goede controle over de voertuigstabiliteit.

Gebruik alleen een aanhangwagen van BRP die speciaal is ontworpen voor dit voertuig of een door BRP goedgekeurd alternatief. Het is van belang ervoor te zorgen dat de aanhangwagen en dit voertuig bij normaal gebruik stabiel blijven zonder het

voertuigstabiliteitssysteem te verstoren.

### **MERK OP**

Gebruik van een niet-aanbevolen kabelboom kan het elektriciteits-systeem verstoren.

### **⚠ WAARSCHUWING**

Gebruik van een andere aanhangwagen kan het voertuig beschadigen of de normale werking van het voertuigstabiliteitssysteem verstoren. Gebruik van de cruise-control is niet aan te raden als u een aanhangwagen trekt. Een aanhangwagen trekken heeft een weerslag op het rijgedrag van het voertuig door het extra gewicht en de andere gewichtsverdeling.

- Laat meer ruimte en tijd toe om in te halen.
- Voorzie een langere remafstand.
- Laat meer afstand tussen uw voertuig en het voertuig voor u.
- Minder vaart en vertraag meer dan gewoonlijk voordat u een bocht neemt en vermijd scherpe bochten.
- Het risico dat u overkop gaat of omslaat is groter bij extreme manoeuvres.

Zijwind en luchturbulentie veroorzaakt door overstekende of voorbijstekende voertuigen kunnen de besturing verstoren en de aanhangwagens doen slingeren. Rijd aan een constante snelheid zonder bruusk te sturen of te remmen om dit effect tot het minimum te herleiden.

Vertraag voor bochten.

Neem een grotere hoek wanneer u afslaat. Om af te slaan met een aanhangwagen is meer ruimte nodig.

Probeer anticiperend te rijden zodat u met de aanhangwagen niet achteruit moet.

Rijd steeds traag achteruit. Verzoek eventueel iemand om u te begeleiden. Oefen eerst op een open ruimte wanneer u daartoe de kans ziet. Raadpleeg *nodige rijvaardigheid en praktijkoefeningen*.

Vermijd zoveel mogelijk slingeren, draaien en keren, scherpe en bruuske draai- en remmanoeuvres. Hierdoor kan de aanhangwagen dubbelklappen of ontmantelen. Een lege aanhangwagen is makkelijker te destabiliseren. Normaal schakelt u naar een hoger toerental als u versnelt om de motor te ontlasten.

### MERK OP

Laat de achterwielen zo weinig mogelijk doordraaien. Daardoor kunnen stenen of keien op de aanhangwagen worden geworpen met schade tot gevolg.

### Maximale belading

#### ⚠ WAARSCHUWING

Plaats nooit lading op de bedekking van de aanhangwagen, want die loopt dan meer kans om te kantelen. Al de lading moet vast in de aanhangwagen worden opgeborgen.

Respecteer de maximale belading en gebruik alleen passende trekuitrusting.

### Trekspecificaties

Maximaal gewicht op de dissel van de aanhangwagen	18 kg (40 lb)
Maximaal getrokken gewicht (aanhangwagen en lading)	182 kg (400 lb)

### OPMERKING:

Voor informatie over de maximale belading van een aanhanger, zie de gebruikershandleiding van de *Can-am Freedom-aanhanger*.



1. 18 kg (40 lb)
2. 182 kg (400 lb)

Het gewicht op de dissel geldt voor een geladen aanhangwagen. Met een weegschaal kunt u het gewicht op de dissel wegen zonder dat deze aan het voertuig is vastgekoppeld. Als de aanhangwagen niet volledig geladen is, plaatst u de lading in het voorste deel van de aanhangwagen. Als het gewicht op de dissel is bereikt, plaatst u de overige lading achterin de aanhangwagen. De manier waarop het gewicht in de aanhangwagen is verdeeld bepaalt mee het gewicht op de dissel. Verdeel het gewicht in de aanhangwagen zodat u op of onder het gewicht voor de disselspecificatie blijft. Met teveel gewicht op de dissel zult u minder controle hebben over het stuur. Te weinig gewicht op de dissel kan de aanhangwagen destabiliseren en hem doen slingeren.

**⚠ WAARSCHUWING**

Het maximale gewicht overschrijden kan een ernstige weerslag hebben op het rijgedrag en de prestaties van het voertuig. De bestuurbaarheid, stabiliteit, acceleratie en remafstand worden ernstig beïnvloed als u een aanhangwagen trekt. Een goede verdeling van lading en gewicht is daarom erg belangrijk. Overlaad het voertuig nooit en sleep of transporteer nooit lading op een onjuiste manier. Maak de lading altijd stevig vast en verdeel ze in de aanhangwagen zoals het hoort voordat u gaat rijden. Bevestig de lading altijd zo laag mogelijk in de aanhangwagen om het zwaartepunt zo min mogelijk te verhogen. Als u deze aanbevelingen niet naleeft, kan dat een weerslag hebben op het rijgedrag van het voertuig en kunt u de controle over het stuur verliezen.

**MERK OP**

Overschrijding van het maximale trekgewicht kan leiden tot schade aan de motor of de aanhangwagen. Vervoer zo weinig mogelijk zware onderdelen met scherpe randen die de aanhangwagen kunnen beschadigen. Plaats de lading zodanig dat ze niet verschuift als de aanhangwagen wordt getrokken.

**Trekhaak**

Gebruik alleen een trekhaak van BRP of een door BRP goedgekeurd alternatief. De trekhaak van BRP past perfect op de draaiarm van het voertuig en is stevig vastgeschroefd op de wielas.

**MERK OP**

Bij gebruik van een niet-goedgekeurde trekhaak kan de draaiarm kapotgaan.

**⚠ WAARSCHUWING**

Plaats als u de trekhaak van het voertuig verwijderd altijd een nieuwe splitpen om de moer van de wielas te vergrendelen.

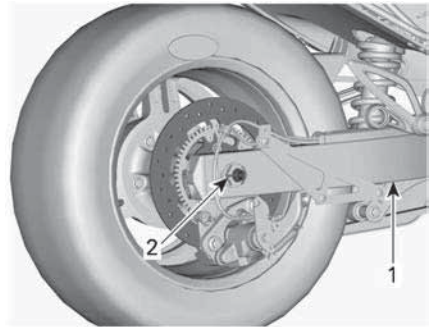

**STANDAARD - WIELASDOP EN GELUID-DEMPER VERWIJDERD VOOR DE OVERZICHTELIJKHEID**

1. Swingarm
2. Hier de nieuwe splitpen

**Veiligheidskabels**

Gebruik altijd veiligheidskabels als u een aanhangwagen trekt. Zorg ervoor dat ze goed bevestigd zijn aan de aanhangwagen en de trekhaak, en dat ze elkaar onder de dissel kruisen. Laat voldoende speling in de kabels zodat de aanhangwagen kan draaien. Als de aanhangwagen recht achter het voertuig staat mogen de kettingen niet over de grond slepen.

---

# TEST UW KENNIS

Hieronder volgt een kleine test van wat u zou moeten hebben opgestoken bij het lezen van deze handleiding. De test omvat niet alle belangrijke punten, maar zou u een idee moeten geven van uw algemene kennis en de besturing van het voertuig.

Zie de *ANTWOORDEN (BLADZIJDE 104) ANTWOORDEN* op de pagina achter de vragenlijst.

## Vragenlijst

1. Als u dringend moet stoppen, bedien dan de remmen en schakel de parkeerrem in.

Waar

Niet waar

2. Het voertuig moet eens per week worden geïnspecteerd voordat u vertrekt.

Waar

Niet waar

3. Met VSS kunt u het voertuig in alle weersomstandigheden gebruiken.

Waar

Niet waar

4. Verwissel de banden uitsluitend met door BRP aanbevolen banden die bij erkende Can-Am On-Road dealers zijn gekocht.

Waar

Niet waar

5. Het is belangrijk dat de passagier waakzaam en mentaal fris is.

Waar

Niet waar

6. Noem zes objecten van beschermende uitrusting waarmee uw kans op verwonding kleiner wordt.

1) \_\_\_\_\_

2) \_\_\_\_\_

3) \_\_\_\_\_

4) \_\_\_\_\_

5) \_\_\_\_\_

6) \_\_\_\_\_

7. Beschermende uitrusting is belangrijk om letsel te vermijden en te beperken, u comfortabel te houden en u te beschermen tegen de omgevingselementen.

Waar

Niet waar

8. Welk van de onderstaande zaken is geen besturingselement van het voertuig?

- a. Stuur
- b. Gashendel
- c. Voorrem

9. U zou uw dimlichten overdag moeten aanhouden zodat u beter zichtbaar bent.

Waar

Niet waar

10. Normaal rijdt u met het voertuig in het midden van het rijvak.

Waar

Niet waar

11. In tegenstelling tot een gewone motorfiets, zou u er een gewoonte van moeten maken om tegelijk te remmen en te draaien.

Waar

Niet waar

12. Onder normale omstandigheden, moet u op uw voorligger een afstand bewaren van minstens \_\_\_\_\_ .

- a. 1 seconde
- b. 2 seconden
- c. 3 seconden

13. Bewaar geen brandbare vloeistoffen zoals benzine in het opbergvak vooraan, zelfs niet in goedgekeurde bidons.

Waar

Niet waar

14. Som vijf manieren op waardoor andere bestuurders u makkelijker kunnen opmerken.

- 1) \_\_\_\_\_
- 2) \_\_\_\_\_



3) \_\_\_\_\_

4) \_\_\_\_\_

5) \_\_\_\_\_

15. Als u remt op oppervlakken met een minder dan ideale tractie, dient u pompend te remmen om de controle over het voertuig te bewaren.

Waar

Niet waar

16. De maximale belasting van het voertuig omvat de bestuurder, passagier, lading en alle accessoires.

Waar

Niet waar

17. Er kan veilig een aanhangwagen met het voertuig worden gesleept.

Waar

Niet waar

18. Als de voertuigconfiguratie dit toestaat, moet de passagier de bestuurder stevig vasthouden.

Waar

Niet waar

19. Rijden op een voertuig met 3 wielen is net zo veilig als in een auto rijden.

Waar

Niet waar

20. Dankzij ABS kunt u de rempedaal hard indrukken zonder dat de wielen blokkeren.

Waar

Niet waar

## Antwoorden

1. **Niet waar**

Om snel te stoppen, alleen het rempedaal indrukken. Gebruik de parkeerrem nooit terwijl het voertuig in beweging is.

2. **Niet waar**

U dient het voertuig voor iedere rit te inspecteren.

3. **Niet waar**

Het VSS kan u niet helpen de controle over het voertuig te bewaren als er ijs, sneeuw, smeltende sneeuw of zoveel water op de weg ligt dat u aquaplaning krijgt. De prestaties van het VSS kunnen beperkt zijn wanneer de grip van de banden afneemt door lage temperaturen of wanneer er op onverharde wegen wordt gereden.

4. **Waar**

5. **Waar**

6. 1) Helm

2) Oog- en gezichtsbescherming

3) Jas met lange mouwen

4) Handschoenen

5) Lange broek

6) Vooraan gesloten schoeisel, liefst boven de enkel.

7. **Waar**

8. **c. Voorrem**

Het voertuig heeft geen voorrempedaal.

9. **Niet waar**

U dient overdag uw grootlichten te gebruiken.

10. **Waar**

11. **Niet waar**

U kunt tegelijk remmen en draaien als dat nodig is, maar over het algemeen is het beter om te remmen voordat u gaat draaien.

12. **b. 2 seconden**

In normale omstandigheden, moet u op uw voorligger een afstand bewaren van minstens twee seconden.

13. **Waar**

14. 1) Zorg dat uw lichten en reflectoren proper zijn.  
2) Gebruik zoveel mogelijk uw grootlichten.  
3) Gebruik uw richtingaanwijzers.  
4) Knipper met uw stoplichten voordat u vertraagt.  
5) Gebruik waar nodig uw waarschuwingsknipperlichten.  
6) Gebruik uw claxon om anderen te laten weten dat u er bent.  
7) Rijd zo weinig mogelijk in de dode hoek.  
8) Draag lichte kleuren en reflecterende kledij.
15. **Niet waar**  
U dient het rempedaal ingedrukt te houden zonder te pompen. Het voertuig is uitgerust met ABS dat ervoor zorgt dat de wielen niet blokkeren.
16. **Waar**
17. **Niet waar**
18. **Niet waar**  
De passagier moet zich steeds vasthouden aan de handgrepen.
19. **Niet waar**  
Bij auto's en vrachtwagens biedt de constructie van het voertuig zelf bescherming. Bovendien kunnen passagiers zichzelf beschermen door veiligheidsgordels te dragen. U moet ervan uitgaan dat rijden op een voertuig met 3 wielen meer risico met zich meebrengt dan rijden in een auto. Het risico op letsel ligt dichterbij dat van motorrijden.
20. **Waar**

---

# VEILIGHEIDSINFORMATIE OVER HET VOERTUIG

Dit voertuig wordt geleverd met een loshangend label aan het stuur en labels die belangrijke veiligheidsinformatie bevatten.

Iedereen die met dit voertuig wil rijden dient deze informatie over het voertuig te lezen en te begrijpen voor hij vertrekt.

## **OPMERKING:**

In geval van tegenstrijdigheid tussen deze handleiding en het voertuig, hebben de veiligheidslabels op het voertuig voorrang boven de labels in deze handleiding.

## Loshangend Etiket

**⚠ WAARSCHUWING.** Bij het bedienen, repareren en onderhouden van een voertuig kunt u worden blootgesteld aan chemicaliën, waaronder uitlaatgas, koolmonoxide, ftalaten, en lood, waarvan in de Staat Californië bekend is dat ze kanker en aangeboren afwijkingen en andere risico's m.b.t. de voortplanting veroorzaken. Om de blootstelling te beperken dient u inademing van uitlaatgas te vermijden, de motor niet stationair te laten draaien, tenzij dat nodig is, uw auto in een goed geventileerde ruimte te onderhouden en handschoenen te dragen of uw handen tijdens onderhoud van uw auto regelmatig te wassen.

Ga voor meer informatie naar [www.P65Warnings.ca.gov/products/passenger-vehicle](http://www.P65Warnings.ca.gov/products/passenger-vehicle)



704906973

### ⚠ WAARSCHUWING

Deze Can-Am On-Road is een ander voertuigtype. Er zijn speciale vaardigheden en kennis voor nodig. Informeer u over de aspecten waarin dit product anders is.

Lees de gebruikershandleiding en bekijk de veiligheidsvideo via de QR-code of bezoek de Can-Am On-Road website.

Volg een praktijkopleiding (indien beschikbaar). Oefen, leer alle bedieningselementen vlot gebruiken.

Zorg voor het juiste rijbewijs.

Lees de veiligheidskaart, voordat u gaat rijden.

Draag altijd een helm en geschikte kleding.

Bestuurders van dit type voertuig lopen meer risico op de weg dan in een auto. Zelfs ervaren bestuurders kunnen worden aangereden door andere voertuigen of de controle verliezen. Dit voertuig beschermt u niet bij een aanrijding.

Rijbeperkingen en wegttoestand

Het voertuig-stabiliteitssysteem (VSS) kan niet voorkomen dat u de controle verliest, kantelt of valt, wanneer u de grenzen van dit voertuig overschrijdt. Ken de limieten die voor de verschillende wegen gelden. Rijd niet op ijs, sneeuw, ongebaand terrein. Vermijd plassen en stromend water. Dit type voertuigen kan planeren op water en slippen op wegen bedekt met gravel, vuil en zand. Verlaag uw snelheid als u over dergelijke wegen moet rijden.

Dit label mag alleen worden verwijderd door de klant.



704907713



### ⚠ AVERTISSEMENT

Ce produit routier est différent.

Il nécessite des habiletés et des connaissances spéciales. Sachez ce qui distingue ce produit Can-Am des autres véhicules. Lisez le guide du conducteur et visionnez la vidéo de sécurité via le lien QR code ou en visitant le site internet Can-Am On-Road.

Suivez une formation (si disponible), exercez-vous, apprenez à maîtriser les commandes et obtenez le permis approprié. Consultez la carte de sécurité avant de conduire le véhicule.

Portez toujours un casque et des vêtements appropriés.

Sur ce type de véhicule, les utilisateurs sont exposés à davantage de risques routiers qu'en automobile. Même un conducteur habile peut être frappé par un autre véhicule ou perdre le contrôle. Ce véhicule ne vous protégera pas en cas de collision.

Limites de manœuvrabilité et conditions routières

Le système de stabilité du véhicule (VSS) ne peut pas vous empêcher de perdre le contrôle, de faire des tonneaux ou de tomber si vous dépassez les limites du véhicule. Apprenez à connaître ces limites dans différentes conditions routières. Ne conduisez pas sur la glace, sur la neige ou hors route. Évitez les flaques et les ruissellements d'eau. Ce type de véhicule peut faire de l'aquaplanage sur les chaussées détrempées et déraier sur les routes recouvertes de gravier, de terre ou de sable. Si vous devez conduire dans ces conditions, ralentissez.

Seul le client doit enlever cette étiquette.



704907713

## Veiligheidskaart

De veiligheidskaart vindt u onder de onderhoudsdeksel op de linkerzijde. Verwijder de onderhoudsdeksel op de linkerzijde en zorg ervoor dat u de onderhoudsdeksel goed terugplaatst voordat u gaat rijden.

Raadpleeg de veiligheidskaart om belangrijke informatie opnieuw door te nemen en om nieuwe bestuurders en passagiers aan te leren hoe ze met het voertuig moeten rijden. Dit omvat ook informatie die veel wordt geraadpleegd.



1. Veiligheidskaart

**⚠ WAARSCHUWING**

**Dit Can-Am On-road product is een ander voertuigtype. Het vereist speciale ervaring en kennis.**

**Informeer u over de aspecten waarin dit product anders is. Lees de gebruikershandleiding en bekijk de veiligheidsvideo via de QR-code of bezoek de Can-Am On-Road-website. Volg een trainingscursus (indien mogelijk), oefen, raak voldoende bekend met de bedieningen en haal een rijbewijs.**

Het VSS (Voertuigstabiliteitssysteem) kan niet voorkomen dat u de controle verliest, kantelt of valt, wanneer u de grenzen van dit voertuig overschrijdt. Rijdt niet op ijs, sneeuw, ongebaand terrein.

Vermijd plassen en stromend water. Dit type voertuigen kan planeren op water en slippen op wegen bedekt met gravel, vuil en zand. Verlaag uw snelheid als u over dergelijke wegen moet rijden.

**Draag een helm en geschikte kleding.**

Bestuurders van dit type voertuig lopen meer risico op de weg dan in een auto. Zelfs ervaren bestuurders kunnen worden aangereden door andere voertuigen of de controle verliezen. Dit voertuig beschermt u niet bij een aanrijding.

**Geef de passagier duidelijke instructies.**

- Houd de handgrepen steeds vast en houd de voeten op de voetsteunen.
- Kijk naar de weg. Leun in de bochten. Zet u schrap voor bulten.

**Vergeet niet:**

- Rem met het voetpedaal.
- Stuur mee met een bocht; stuur nooit tegen.
- Houd alle wielen binnen de rijbaan, rijdt altijd achter elkaar en rijdt niet op twee rijbanen tegelijkertijd.
- Inspecteer het voertuig voor u vertrekt.

**Druk op de knop Modus om de starter in te schakelen**

Patenten: [www.brp.com/en/about-brp/patents.html](http://www.brp.com/en/about-brp/patents.html)

  
704907545

## Veiligheidsetiketten

Deze labels zijn bevestigd op het voertuig voor de veiligheid van de bestuurder, passagier (2-UP) en omstanders.

De volgende labels bevinden zich op uw voertuig en moeten als vaste onderdelen van het voertuig worden beschouwd. Als ze ontbreken of beschadigd zijn, kunnen ze kosteloos worden vervangen. Raadpleeg een erkende Can-Am On-Road dealer.

### **OPMERKING:**

In geval van tegenstrijdigheid tussen deze handleiding en het voertuig, hebben de veiligheidslabels op het voertuig voorrang boven de labels in deze handleiding.

## Bandenspanning en maximaal toegestane belasting

In het opbergvak vooraan

Limited-mo-  
dellen



### INFORMATIE OVER BANDEN EN LADING / RENSEIGNEMENTS SUR LES PNEUS ET LE CHARGEMENT



ZITPLAATSEN / NOMBRE DE PLACES	TOT.	2	VOORAAN AVANT	1	ACHTERAAN ARRIÈRE	1
-----------------------------------	------	---	------------------	---	----------------------	---

Het gecombineerde gewicht van de passagiers en de vracht mag nooit hoger zijn dan 209 kg  
Le poids total des occupants et du chargement ne doit jamais dépasser 209 kg

BAND / PNEU	MAAT / DIMENSION	BANDENSPIJNING KOUDE BANDEN / PRESSION PNEUS À FROID	VELGMAAT / DIMENSION JANTE	
VOORAAN / AVANT	MC165/55R15 55H	103 kPa	15 x 5 in	
ACHTERAAN / ARRIÈRE	MC225/50R15 76H	193 kPa	15 x 7 in	
RESERVE / SECOURS	GEEN / AUCUN	GEEN / AUCUN	GEEN / AUCUN	

F3 LTD 8734\_NL

Alle andere  
modellen



### INFORMATIE OVER BANDEN EN LADING / RENSEIGNEMENTS SUR LES PNEUS ET LE CHARGEMENT

F3 8592\_NL

ZITPLAATSEN / NOMBRE DE PLACES	TOT. TOTAL	2	VOORAAN AVANT	1	RACHTERAAN ARRIÈRE	1
-----------------------------------	---------------	---	------------------	---	-----------------------	---

Het gecombineerde gewicht van opzittenden en lading mag nooit meer zijn dan 199 kg  
Le poids total des occupants et du chargement ne doit jamais dépasser 199 kg

BAND/PNEU	MAAT/ DIMENSION	BANDENSPIJNING KOUDE BANDEN / PRESSION PNEUS À FROID	VELGMAAT/ DIMENSION JANTE	
VOORAAN/AVANT	MC165/55R15 55H	103 kPa / 15 psi	15 x 5 in	
ACHTERAAN/ARRIÈRE	MC225/50R15 76H	193 kPa / 28 psi	15 x 7 in	
RESERVE/SECOURS	GEEN / AUCUN	GEEN / AUCUN	GEEN / AUCUN	

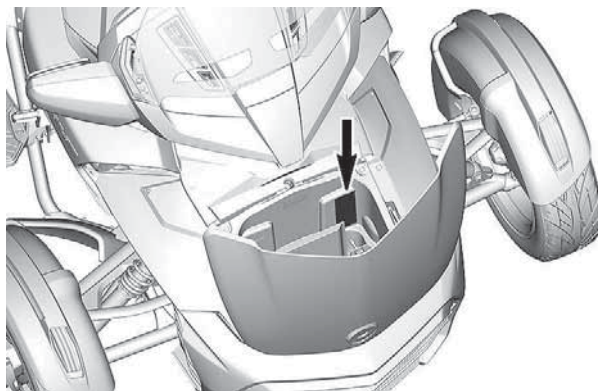



## Vervoer van een passagier

Onder de passagiersstoel - Model Limited weergegeven

### ⚠ WAARSCHUWING

Om het risico op ernstige of dodelijke verwondingen te beperken.

- Neem nooit een passagier mee zonder zijhandgrepen op het voertuig.
- De passagier moet zich tijdens het rijden steeds aan de handgrepen vasthouden.

6121

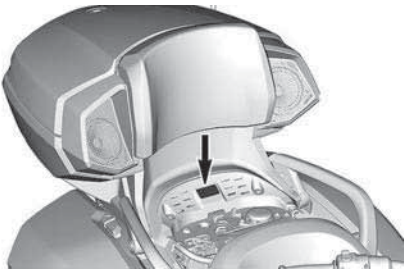

## Motoroliepeil controleren

Onder onderhoudsdeksel aan de rechterzijkant.

### ⚠ LET OP

MOTOROLIE EN BEPAALDE ONDERDELEN VAN HET MOTORCOMPARTIMENT KUNNEN HEET ZIJN. RECHTSTREEKSE AANRAKING KAN TOT BRANDWONDEN LEIDEN.

Het motoroliepeil controleren:

- Zorg ervoor dat de motor op bedrijfstemperatuur is.
- Voor de procedure raadpleegt gebruikershandleiding voor meer informatie.
- Rijden minstens 15 km (9 miles).
- De roadster moet op een vlak oppervlak staan.
- Laat de motor 10 minuten stationair draaien.
- Stop de motor.
- Neem meting binnen 2 minuten nadat de motor stop.
- Schroef de peilstok volledig in, alvorens het oliepeil te controleren.
- Gebruik XPS 4-takt 5W40 synthetische gemengde olie of een gelijkwaardige olie voor motorfietsen.



8335\_NL

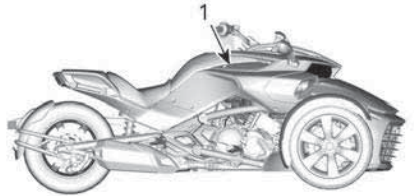

1. Locatie label motoroliepeil controleren

### Koelvloeistof heet - Niet openen

Onder onderhoudsdeksel aan de voorkant

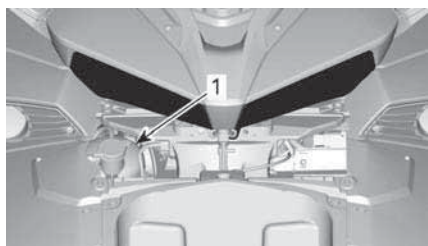

1. Dop koelvloeistofreservoir

### Remvloeistof - Reinigen en bijvullen

Onder onderhoudsdeksel aan de rechterzijkant

#### **WAARSCHUWING**

Reinig de vuldop voordat u deze verwijdert.  
Gebruik alleen DOT 4-remvloeistof uit een gesloten container.

704903119

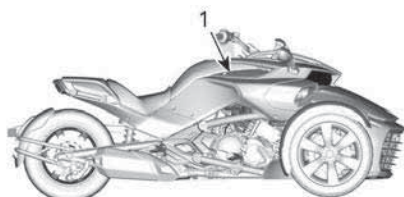

1. Locatie label remvloeistof

**Het voertuig schoonmaken**

In de achterzijde van het deksel van het servicevak vooraan

**MERK OP**

- De matte afwerkingsverf vereist speciaal onderhoud om er hetzelfde uit te blijven zien. Zie gebruikershandleiding.
- Velgen van PVD-chroom moeten met water en milde zeep worden gewassen. Polijst niet en gebruik geen zure of schurende reinigingsmiddelen op de velgen van PVD-chroom.
- Reinig de voorruit om schade te vermijden niet met alkalische of zure reinigingsmiddelen, benzine of oplosmiddelen. Zie Gebruikershandleiding.

704904936A\_NL

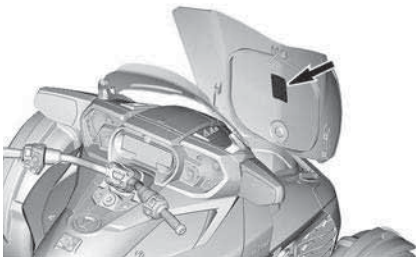

**Belading opbergvak bovenkant**

In de achterzijde van het bovenste bergvak

**WAARSCHUWING**

**NIET OVERLADEN:** 5964\_NL

**Zonder bovenrek**  
Maximale belading case .....9 kg

**Met geïnstalleerd bovenrek**  
Maximale belading case + bovenrek .....6,8 kg



**Druk van de achterophanging**

Onder de passagiersstoel - T- en Limited-modellen

**WAARSCHUWING**

MINIMUMDRUK 70 kPa / 10 Psi / 0,7 bar  
AANBEVOLEN DRUK NIET MET 70 KPA / 10 PSI / 0,7 BAR OVERSCHRIJDEN

LADING		(PASSAGIER + LADING) kg				
		0	45	70	90	115
BESTUURDER	kg	kPa/Psi/bar				
	70	105/15/1,05	240/35/2,40	380/55/3,80	415/60/4,15	515/75/5,15
	90	205/30/2,05	345/50/3,45	415/60/4,15	480/70/4,80	
	115	275/40/2,75	415/60/4,15	480/70/4,80		



### Belading opbergvak zijkant

In elk deksel van het opbergvak aan de zijkant

**WAARSCHUWING**  
NIET OVERLADEN  
**6,8 kg**  
MAXIMALE BELADING 5122A\_NL

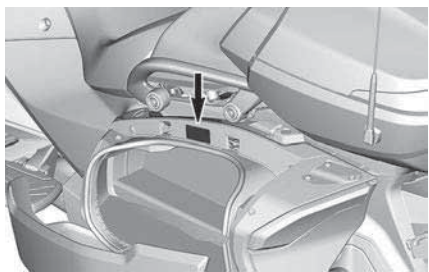

### Belading opbergvak vooraan

In het opbergvak vooraan

**WAARSCHUWING**  
NIET OVERLADEN  
**6,8 kg**  
MAXIMALE BELADING 5122A\_NL

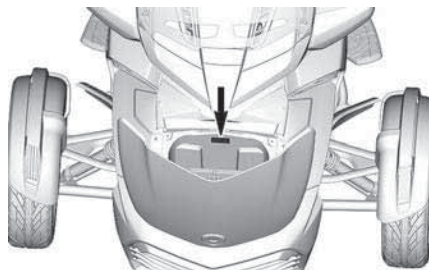

### Schakelpatroon (Japans model)

Dit label wordt door de dealer  
aangebracht

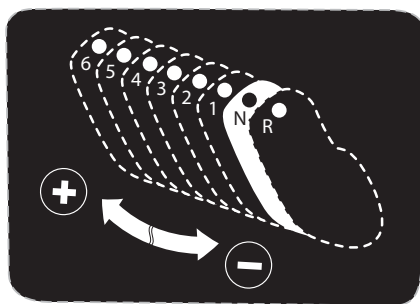

## Veiligheidsgebreken melden

Uw veiligheid is voor Bombardier Recreational Products Inc. (BRP) van het grootste belang. Neem met al uw bedenkingen onmiddellijk contact op met de klantendienst van BRP.

Als u denkt dat uw voertuig een gebrek vertoont dat tot een ongeval, letsel of de dood zou kunnen leiden, moet u daarvan onmiddellijk de volgende instanties en ook Bombardier Recreational Products Inc. op de hoogte brengen:

- In de VS, de National Highway Traffic Safety Administration (NHTSA)
- In Canada, Transport Canada
- In andere landen van de wereld, de bevoegde instanties.

Als één van deze instanties meer dergelijke klachten ontvangt, kan het een onderzoek instellen en als het tot de conclusie komt dat een groep voertuigen een veiligheidsgebrek vertoont, kan het een terugname- en herstelcampagne bevelen.

Deze instanties komen echter niet tussen bij individuele problemen tussen u, uw dealer of Bombardier Recreational Products Inc.

### Contact opnemen met NHTSA:



888-327-4236



1 800-424-9153



National Highway Traffic Safety Administration  
1200 New Jersey Avenue, SE  
Washington, DC 20590



[www.safercar.gov](http://www.safercar.gov)

### Contact opnemen met Transport Canada:



819-994-3328 (Gatineau-Ottawa regio of internationaal)  
Gratis nummer: 1 800-333-0510 (in Canada)



Transport Canada - ASFAD  
330 Sparks Street  
Ottawa, ON  
K1A 0N5



<https://www.tc.gc.ca/recalls>

Deze pagina is bewust leeg  
gelaten

# **INSPECTIE VOOR HET VERTREK**

# CHECKLIST VOOR HET VERTREK

We raden u aan uw voertuig jaarlijks aan een veiligheidsinspectie te onderwerpen. Neem voor meer details contact op met een erkende BRP dealer. Hoewel het niet vereist is, wordt het aanbevolen dat de voorseizoensvoorbereiding van uw voertuig door een erkende BRP On-Road dealer wordt uitgevoerd. Elk bezoek aan uw erkende BRP dealer is een goede gelegenheid voor uw dealer om te controleren of uw voertuig in een garantiecampagne is opgenomen. We raden u tevens aan uw erkende BRP On-Road dealer op tijd te bezoeken als u van een veiligheidsactie hoort.

Schuif altijd de onderhoudsdeksels aan de zijkant terug op hun plek.

## WAARSCHUWING

**Voer vóór iedere rit een controle vóór gebruik uit om mogelijke problemen met de werking op te sporen. De controle vóór gebruik kan u helpen om slijtage en aantasting op te volgen voordat ze problematisch worden. Corrigeer alle problemen die u ontdekt om het risico op een panne of ongeval te vermijden. Raadpleeg desgevallend een erkende Can-Am On-Road dealer.**

## Inspecteer het volgende voordat u het voertuig start:

Stuk	Werkwijze	
Banden	Controleer op schade. Inspecteer bandenspanning en slijtage van het bandprofiel. Raadpleeg de <i>onderhoudsprocedures</i> .	
Wielen en wielmoeren	Controleer op schade. Draai elke wielmoer op het voorwiel met de hand aan om zeker te zijn dat ze niet los zit. Kijk na of de moer van de wielas achteraan nog op zijn plaats zit.	
Aandrijfriem	Controleer op rafelen, insnijdingen, perforaties en ontbrekende tanden. Controleer de uitlijning. Raadpleeg <i>Onderhoudsprocedures voor meer informatie</i>	
Lekkage	Kijk onder het voertuig of er geen lekken zijn.	
Alle deksels van opbergvakken	Trekken om te zien of het goed vastzit.	
Spiegels	Reinigen en afstellen: (raadpleeg <i>spiegels in uitrusting</i> ).	
Rempedaal	Indrukken en controleren of u voldoende weerstand voelt. Het pedaal moet helemaal terugkomen als het wordt losgelaten.	
Gashendel	Meerdere keren draaien. Het moet vrij te bedienen zijn en na het loslaten terugkeren in ruststand.	



Stuk	Werkwijze	
Versnellings schakelaar	Controleer of de versnellingschakelaar in beide richtingen normaal functioneert en bij loslaten naar het midden terugkeert.	
Gewicht	Zorg ervoor dat de totale belasting op het voertuig (inclusief bestuurder, passagier, lading en extra accessoires) niet hoger is dan de aanbevolen belasting zoals aangegeven op het label <i>Bandenspanning en maximaal toegestane belasting</i> .	
Pneumatische ophanging (T-modellen)	Inspecteer spanning, raadpleeg <i>basisprocedures</i> .	

### Draai de contactsleutel op AAN:

Stuk	Werkwijze	
Multifunctionele meter	Controleer de meters, indicatorlichtjes, meldingen en het brandstofpeil	
Lichten	Controleer of de koplampen, achterlichten, remlicht, richtingaanwijzers en knipperlichten werken.	
Claxon	Controleer de werking.	
Besturing	Start de motor en controleer of het stuur vrij kan bewegen.	
Motorstop schakelaar	Controleer of de motorstopschakelaar naar behoren functioneert.	
Parkeerrem	Start de motor, zet de parkeerrem vrij en kijk of het remcontrolelampje op de multifunctionele meter uit staat.	
Rem	Rij enkele meters langzaam vooruit en voer een remtest uit.	

Deze pagina is bewust leeg  
gelaten

# ONDERHOUD

---

# ONDERHOUDSSCHEMA

Het onderhoud is zeer belangrijk om uw voertuig in een veilig functionerende staat te houden.

De eigenaar is verantwoordelijkheid voor een behoorlijk onderhoud. Garantieclaims kunnen onder andere worden afgewezen als de eigenaar of bestuurder door verkeerd onderhoud of gebruik het probleem heeft veroorzaakt.

Voer periodieke controles uit en volg het onderhoudsschema. **Ook als u het onderhoudsschema volgt moet u steeds de inspectie voor het vertrek uitvoeren.**

Het controleren van storingscodes als eerste onderhoudsstap is een goede gewoonte en wordt sterk aanbevolen.

## WAARSCHUWING

**Als het voertuig niet behoorlijk volgens het onderhoudsprogramma en de onderhoudsprocedures wordt onderhouden kan dat rijden op het voertuig onveilig maken.**

### *EPA-regelgeving - Voertuigen voor Canada en V.S.*

**Een reparatiebedrijf of iemand naar keuze van de eigenaar kan** emissiebeperkingsapparatuur en -systemen onderhouden, vervangen of repareren. Voor deze aanwijzingen zijn geen onderdelen van of reparatie door BRP of door erkende Can-Am On-Road dealers vereist.

Hoewel een erkende Can-Am On-Road dealer diepgaande technische kennis en gereedschap voor het onderhoud aan uw voertuig heeft, is de emissiegerelateerde garantie niet afhankelijk van het gebruik van een erkende Can-Am On-Road dealer of een ander bedrijf waar BRP commerciële banden mee heeft.

De eigenaar is verantwoordelijkheid voor een behoorlijk onderhoud. Garantieclaims kunnen onder andere worden afgewezen als de eigenaar of bestuurder door verkeerd onderhoud of gebruik het probleem heeft veroorzaakt.

Voor emissiegerelateerde garantieclaims beperkt BRP de vaststelling en de reparatie van emissiegerelateerde onderdelen tot erkende Can-Am On-Road dealers. Raadpleeg de *emissieprestatiegarantie van US EPA* in het hoofdstuk *garantie* voor informatie.

U moet de aanwijzingen voor de brandstofvereisten in het brandstofgedeelte van deze handleiding opvolgen. Ook als benzine met meer dan tien volumeprocent ethanol gemakkelijk verkrijgbaar is, heeft de US EPA een verbod voor het gebruik van benzine met meer dan 10 volumeprocent ethanol uitgevaardigd, dat op dit vaartuig van toepassing is. Het gebruik van benzine met dan 10 volumeprocent ethanol in deze motor kan het emissiebeperkingsstelsel beschadigen.

**Eerste inspectie - 5000 km (3000 mijl)**

Voer alle onderdelen van de *Inspectie voor het vertrek* uit.

Vervang de motorolie en het oliefilter.

Controleer het remvloeistofpeil.

Controleer of het achteruitrijmechanisme werkt.

Controleer het koelvloeistofpeil.

Controleer de werking van de bedieningslichten.

Controleer de staat en spanning van de aandrijfriem. (Raadpleeg een erkende Can-Am On-Road dealer)

Controleer het aandraaimoment van de wielasmoer achter. (Raadpleeg een erkende Can-Am On-Road dealer)

Controleer de staat van de remblokken en -schijven op het oog.

Controleer of de handgrepen van de passagier los zitten.

Controleer of de voetsteunen los zitten.

Controleer of er carrosseriepanelen los zitten.

Controleer de werking van de vergrendelingen, scharnieren en slotcilinders van de opbergvakken. Reinig en smeer indien nodig

Verwijder het voorste rooster en verwijder alle vuil van het radiatorluchtkanaal.

**Elke 1500 km (1000 mijl)**

Controleer het oliepeil.

**Elke 15000 km (9300 mijl) of 1 jaar (wat zich het eerst voordoet)**

Voer alle onderdelen van de *Inspectie voor het vertrek* uit.

Vervang de motorolie en het oliefilter.

Controleer het remvloeistofpeil. Vervang om de 2 jaar.

Controleer remslangen

Controleer of het achteruitrijmechanisme werkt.

Controleer radiator, slangen en waterpomp.

**Elke 15000 km (9300 mijl) of 1 jaar (wat zich het eerst voordoet)**

Controleer het koelvloeistofpeil.

Voer een druktest uit op het koelsysteem.

Controleer de werking van de bedieningsschakelaars en passagierschakelaars.

Controleer de toestand van de brandstofslangen, brandstofverdampingsringen en -container.

Controleer of de accu-aansluitingen goed vast zitten.

Controleer de toestand en de spanning van de aandrijfriem (Raadpleeg een erkende Can-Am On-Road dealer).

Controleer uitlaatpijp, klemringen, scharnieren en pakkingen en maak deze weer vast.

Controleer het stuur op abnormale speling.

Controleer de staat van de koppelstangen.

Controleer de schokdempers op lekkages of andere beschadigingen.

Controleer het aandraaimoment van de wielasmoer achter. (Raadpleeg een erkende Can-Am On-Road dealer)

Controleer de staat van de kogelscharnieren.

Controleer de toestand van de voor- en achterwiellagers.

Controleer de staat van de remblokken en -schijven.

Controleer of de handgrepen van de passagier los zitten.

Controleer of de voetsteunen los zitten.

Controleer of er carrosseriepanelen los zitten.

Smeer en controleer de werking van de vergrendelingen, scharnieren en slotcilinders van de opbergvakken.

Verwijder het voorste rooster en verwijder alle vuil van het radiatorluchtkanaal.

Smeer alle slotcilinders met twee druppels XPS-olie voor opslag.

**Elke 30000 km (19000 mijl)**

Vervang het luchtfilter en reinig de luchtfilterbehuizing.

**Elke 45000 km (28000 mijl)**

Vervang het brandstoffilter (of iedere 5 jaar).

Vervang het oliefilter van de hydraulische bedieningsmodule.

Vervang het voorfilter van de container.

Vervang het motorkoelmiddel (of iedere 5 jaar).

Vervang de bougies.

Controleer de rubberen bussen van de voorwiel draagarmen.

---

## EERSTE INSPECTIE

Er wordt aangeraden dat uw voertuig na de eerste 5000km (3000 mi) wordt geïnspecteerd door een erkende Can-Am On-Road dealer, reparatieplaats of persoon van uw keuze. Deze onderhoudsbeurt is erg belangrijk en mag niet worden verwaarloosd.

### **OPMERKING:**

De eerste inspectie valt ten laste van de eigenaar van het voertuig.

We raden u aan deze inspectiekaart te laten ondertekenen door de erkende Can-Am On-Road dealer, reparatiebedrijf of iemand anders van uw keuze, die de eerste inspectie heeft uitgevoerd.

---

Inspectiedatum

---

Handtekening van erkende Can-Am On-Road dealer, reparatiebedrijf of iemand anders van uw keuze

---

Naam van erkende Can-Am On-Road dealer, reparatiebedrijf of iemand anders van uw keuze



# ONDERHOUDSPROCEDURES

Dit hoofdstuk bevat aanwijzingen voor de elementaire onderhoudsprocedures.

Vanwege de complexiteit van sommige onderhoudsprocedures is goede mechanische deskundigheid vereist.

Diverse procedures moeten worden uitgevoerd door een erkende Can-Am On-Road dealer, reparatiebedrijf of persoon van uw keuze.

Als u niet comfortabel bent met de mechanica, neem dan contact op met een erkende Can-Am On-Road dealer, reparatiebedrijf of persoon van uw keuze.

## WAARSCHUWING

Schakel de motor uit en volg deze procedures wanneer u het onderhoud uitvoert. Als u de onderhoudsprocedures niet precies opvolgt, kunt u letsel oplopen door hete of bewegende onderdelen, elektriciteit, chemicaliën of andere gevaren.

## Motorolie

### *Aanbevolen motorolie*

De motor, de versnellingsbak, de koppeling en de HCM worden met dezelfde olie gesmeerd.

De Rotax® motoren werden ontwikkeld en gevalideerd met XPS™ olie.

BRP raadt u aan altijd XPS-motorolie of een gelijkwaardig middel te gebruiken.

## MERK OP

**Voeg geen additieven aan de aanbevolen motorolie toe.**

Schade veroorzaakt door het gebruik van een olie die niet geschikt is voor de motor of door het toevoegen van een additief, wordt wellicht niet gedekt door de beperkte garantie van BRP.

## Aanbevolen XPS-motorolie

4T 5W40 synthetische gemengde olie

## Als de aanbevolen XPS koelvloeistof niet beschikbaar is

Gebruik een 5W40 4-takt SAE synthetische motorolie die aan de volgende specificaties van de smeermiddelindustrie voldoet of deze overtreft:

### **API-serviceklassificatie SJ, SL, SM of SN**

Controleer altijd de certificering op het API-servicelabel van de olieflacon. Die moet minstens over een van de vermelde specificaties beschikken.

## Het motoroliepeil controleren

## MERK OP

Een incorrect oliepeil kan ernstige schade aan de motor aanrichten. Volg deze procedure voor een nauwkeurige controle van het motoroliepeil.

Voor het controleren van het motoroliepeil moet de motor op normale bedrijfstemperatuur zijn.

## MERK OP

**Het bijvullen van de olie bij een koude motor resulteert in overvullen.**

1. Maak een rit van ten minste 15 km (9 mijl).
2. Parkeer het voertuig op een even oppervlak en gebruik de parkeerrem.
3. Laat de motor 10 minuten stationair draaien.

**⚠ WAARSCHUWING**

Uitlaatgassen bevatten giftig koolmonoxide, dat in afgesloten of slecht verluchte ruimtes snel hoge concentraties kan bereiken. Als het wordt ingeademd kan het letsel of de dood veroorzaken. Laat de motor uitsluitend in niet-afgesloten, goed verluchte ruimtes draaien.

**MERK OP**

Het bijvullen van de olie bij een koude motor resulteert in overvullen.

4. Stop de motor.

**OPMERKING:**

Het motoroliepeil moet binnen 2 minuten na het stoppen van de motor worden gecontroleerd.

5. Verwijder de onderhoudsdeksel aan de rechterzijde Raadpleeg *carrosseriepanelen*.

6. Draai de oliepeilstok los en haal hem eruit.

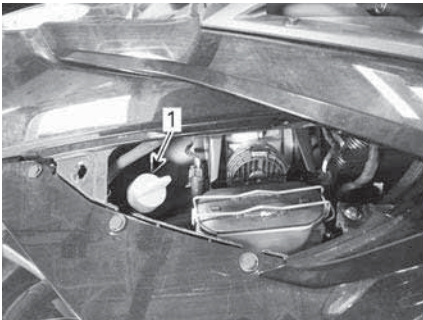

TYPISCH

1. Oliepeilstok

7. Veeg de peilstok proper.
8. Plaats de peilstok terug en draai hem er helemaal in.
9. Draai de peilstok los en haal hem er terug uit.

10. Controleer het motoroliepeil op de oliepeilstok. Dat moet dicht bij het bovenste merkteken liggen.

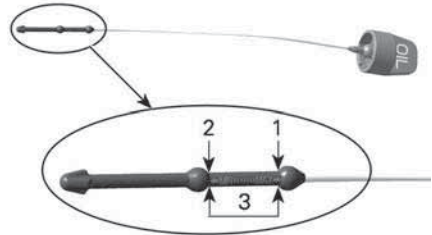

1. MAX
2. MIN
3. Bedrijfsbereik, 500 ml (17 fl oz(US))

**Oliepeil tussen boven- en ondermarkeringen (MAX en MIN):**

1. Voeg geen olie toe.
2. Steek de peilstok correct in en duw hem aan.
3. Plaats de onderhoudsdeksel aan de rechterzijde

**Oliepeil onder de ondermarkering (MIN):**

1. Voeg circa 500 ml (17 fl oz (US)) van de aanbevolen olie toe.

**OPMERKING:**

De hoeveelheid olie tussen de MIN- en MAX-markeringen is 500 ml (17 fl oz(US)).

2. Start de motor en laat deze 10 minuten stationair draaien.

**⚠ WAARSCHUWING**

Uitlaatgassen bevatten giftig koolmonoxide, dat in afgesloten of slecht verluchte ruimtes snel hoge concentraties kan bereiken. Als het wordt ingeademd kan het letsel of de dood veroorzaken. Laat de motor uitsluitend in niet-afgesloten, goed verluchte ruimtes draaien.

**MERK OP**

Het bijvullen van de olie bij een koude motor resulteert in overvullen.

3. Stop de motor.
4. Controleer het oliepeil opnieuw.

**OPMERKING:**

Het motoroliepeil moet binnen 2 minuten na het stoppen van de motor worden gecontroleerd.

5. Herhaal de stappen hierboven tot het oliepeil op de peilstok tussen de onderste en bovenste markering is. **Nooit te veel bijvullen.**
6. Steek de peilstok correct in en duw hem aan.
7. Plaats de onderhoudsdeksel aan de rechterzijkant

**De motorolie en het oliefilter vervangen**

1. Zet het voertuig voordat u de olie ververs op een vlak oppervlak.

**MERK OP**

De motorolie en de oliefilter moeten beide tegelijk worden vervangen. De oliewissel dient met een warme motor te gebeuren.

**⚠ VOORZICHTIG**

De motorolie kan erg heet zijn.

2. Verwijder de volgende zijpanelen rechts, zie *carrosseriepanelen*:
  - Onderhoudsdeksel aan de zijkant
  - Zijpaneel
3. Reinig het gebied rondom de aftapplug onder het oliecarterpaneel.
4. Plaats een geschikte opvangbak onder het oliecarterpaneel.
5. Draai de tankaftapplug los en werp de dichtingsring en o-ringen weg.

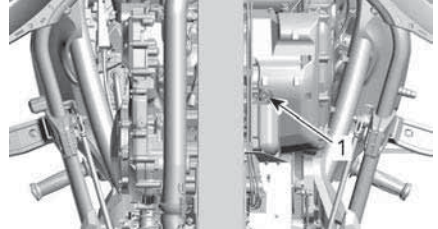

**TYPISCH**

1. *Afvoerplug*

6. Verwijder de peilstok.
7. Laat voldoende tijd toe om volledig leeg te laten lopen.
8. Reinig het gebied rondom de magnetische aftapplug in het koppelingsdeksel.
9. Plaats een geschikte opvangbak onder het koppelingsdeksel.
10. Verwijder de magnetische olieaftapplug en werp de dichtingsring weg.

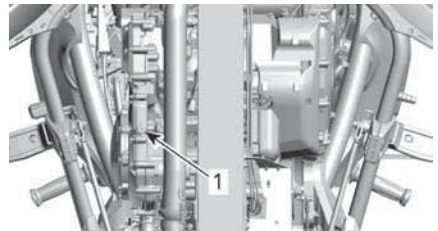

**TYPISCH**

1. *Magnetische aftapplug*

11. Verwijder het oliefilterdeksel en gooi de o-ringen ervan weg.
12. Verwijder het oliefilter en gooi dit weg.

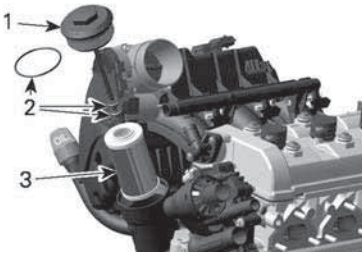

1. *Oliefilterdeksel*
2. *O-ringen*
3. *Oliefilter*

13. Laat voldoende tijd toe om het koppelingsdeksel volledig leeg te laten lopen.
14. Controleer de oliefilterruimte op vuil en verontreinigingen en reinig deze.
15. Reinig de magneet op de magnetische aftapplug.
16. Plaats de beide aftappluggen terug met **NIEUWE** dichtingsringen en O-ringen.

**MERK OP**

**Dichtingsringen en o-ringen van aftappluggen nooit hergebruiken. Altijd vervangen door nieuwe.**

17. Draai de aftappluggen vast zoals aangegeven.

Aandraaimoment	
Aftapplug (oliecarterpaneel)	28 ± 2 Nm (21 ± 1 lbf-ft)

Aandraaimoment	
Magnetische aftapplug (koppelingsdeksel)	20 ± 2 Nm (15 ± 1 lbf-ft)

18. Plaast een **NIEUW** motoroliefilter.
19. Plaats **NIEUWE** o-ringen op het oliefilterdeksel.

20. Plaats het oliefilterdeksel en draai volgens specificatie aan.

Aandraaimoment	
Oliefilterdeksel	25 ± 3 Nm (18 ± 2 lbf-ft)

21. Vul de olietank bij met de vereiste hoeveelheid motorolie.
22. Plaats de peilstok terug en draai hem er helemaal in.
23. Controleer het motoroliepeil. Raadpleeg *Motoroliepeil controleren* in dit hoofdstuk.

**MERK OP**

**Kijk na of het oliedruklichtje uitgaat binnen de 5 seconden nadat de motor wordt gestart. LEG DE MOTOR STIL als het oliedruklichtje langer dan 5 seconden blijft branden, en controleer het oliepeil nogmaals.**

24. Verzekert u ervan dat het motoroliefilterpaneel, de magnetische aftapplug (koppelingsdeksel) en de aftapplug (oliecarterpaneel) niet lekken.
25. Plaats al de verwijderde panelen van de carrosserie terug.
26. Voer de gebruikte olie af volgens uw plaatselijke milieureglementering.

**Luchtfilter**

**Luchtfilter verwijderen**

Verwijder het linker onderhoudsdeksel. Raadpleeg indien nodig **CARROSSERIEPANELEN (BLADZIJDE 43)** **CARROSSERIEPANELEN in UITRUSTING (BLADZIJDE 35)** **APPARATUUR.**



**ONTGRENDELEN**

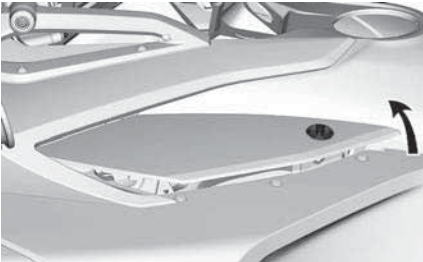

**HEF DE ACHTERKANT VAN HET DEKSEL OP**

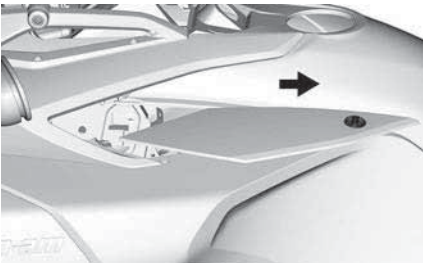

**SCHUIF HET DEKSEL NAAR ACHTEREN**

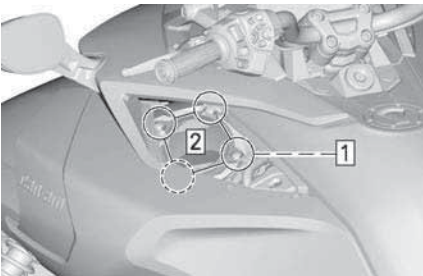

**TYPISCH**

1. Verwijderen alle vier de schroeven
2. Verwijder het luchtfilterdeksel

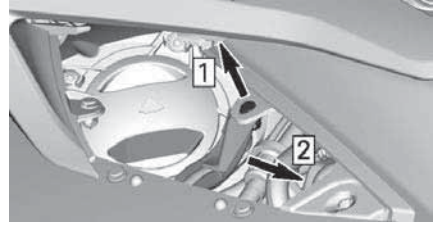

**T- EN LIMITED-MODELLEN**

1. Verwijder bovenste plastic klinknagel
2. Maak het elektrische harnas los

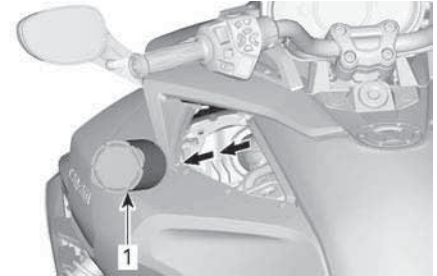

**TYPISCH - VERWIJDER DE LUCHTFILTER UIT DE LUCHTINLAATDEMPER.**

1. Luchtfilter

**MERK OP**

Verwijder de luchtfilter langzaam om te voorkomen dat er stof en vuil uit valt in het schone gebied van de luchtinlaatdemper (na de luchtfilter).

**Het luchtfilter controleren**

Inspecteer het luchtfilter op properheid en schade.

**MERK OP**

Perslucht op de papieren filter blazen is niet aan te raden. Dit kan de papiervezels beschadigen en het filtervermogen verminderen in een stoffige omgeving.

**MERK OP**

Gebruik geen wasmiddel om de papierfilter te wassen.

**MERK OP**

Inspecteer de luchtinlaatdemper en verwijder alle stof en vuil, waarbij u erop let dat u niets in het schone deel van de motorluchtinlaat blaast of verplaatst (na het luchtfilter).

**MERK OP**

Verwijder alle stof en vuil die in het schone deel van de motorluchtinlaat kan zijn geblazen of verplaatst (na het luchtfilter). Reinig door aan het stof te trekken, en niet door het naar binnen te duwen.

Vervang waar nodig het luchtfilter volgens het aanbevolen onderhoudschema en specifiek gebruik (vooral in stoffige omgevingen).

**Luchtfilter installeren**

Voor de installatie gaat u omgekeerd te werk als bij de verwijdering. Let echter goed op het volgende.

Zorg ervoor dat de ring waarop het luchtfilter ligt, plat is en goed is geplaatst, voordat u het luchtfilter plaatst.

Zorg ervoor dat het luchtfilter in de juiste richting is geplaatst.

**OPMERKING:**

Er is een speciaal gebied op de filter voor het opschrijven van de datum en kilometerstand waarop de nieuwe filter is geplaatst.

Plaats het luchtfilterdeksel op de luchtinlaatdemper.

Draai de schroeven in een sterpatroon aan.

Aandraaimoment	
Borgschroeven luchtfilterdeksel	$3 \pm 0,5 \text{ Nm}$ ( $27 \pm 4 \text{ lbf-in}$ )

**Motorkoelvloeistof****Aanbevolen motorkoelvloeistof****MERK OP**

Gebruik altijd ethyleenglycolantivries met corrosieremmers, speciaal bestemd voor aluminium interne verbrandingsmotoren.

Om kwaliteitsverlies van het antivriesmiddel te voorkomen, moet u altijd hetzelfde merk en dezelfde kwaliteit gebruiken. Meng nooit verschillende merken of kwaliteiten, tenzij u het koelsysteem volledig spoelt en opnieuw vult.

**XPS aanbevolen koelvloeistof**

Voorgemengde koelvloeistof met een lange levensduur

**Als de aanbevolen XPS koelvloeistof niet beschikbaar is**

Gebruik koelvloeistof van voorgemengd ethyleen-glycol (50%-50%) die laag aan silicaat is en een lange levensduur heeft, en die speciaal voor aluminium interne verbrandingsmotoren is gemaakt.

### Motorkoelvloeistofpeil controleren

Controleer bij een koude motor het peil van de koelvloeistof als volgt:

1. Parkeer het voertuig op een stevige, vlakke ondergrond.
2. Open het opbergvak vooraan.
3. Verwijder de onderhoudsdeksel aan de voorkant, raadpleeg *carrosserie*.
4. Controleer het koelvloeistofpeil aan de rechterkant. De koelvloeistof moet enigszins zichtbaar zijn maar mag het peil van het KOUD--merkteken niet overschrijden.

### OPMERKING:

Als de motor heet is, moet de koelvloeistof zichtbaar zijn maar mag het peil van het HEET-merkteken niet overschrijden.

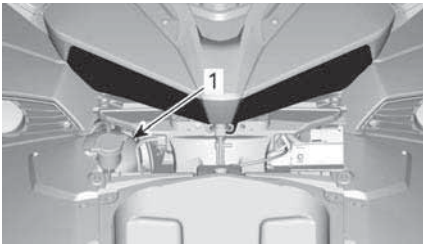

1. *Dop koelvloeistofreservoir*

5. Voeg indien nodig koelvloeistof toe tot het zichtbaar is in het reservoir maar niet voorbij het peil van het KOUD-merkteken. Gebruik een trechter om morsen te vermijden.

### Nooit te veel bijvullen.

6. Stop met het toevoegen van koelvloeistof als de koelvloeistof zichtbaar wordt in de buis.

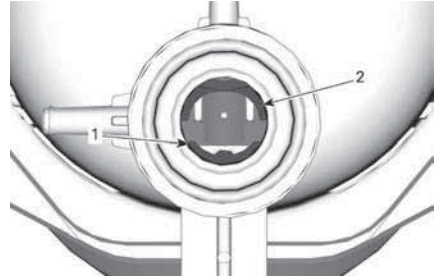

1. *Referentielijn voor KOUDE koelvloeistof*
2. *Referentielijn voor HETE koelvloeistof*

7. Plaats de servicekap terug.

### OPMERKING:

Als het koelsysteem vaak moet worden bijgevuld, wijst dit op een lek of motorproblemen. Raadpleeg een erkende Can-Am On-Road dealer.

### Radiatorventilator

1. Verwijder vuil uit de roosters.

### MERK OP

Reinig niet met een hogedrukreiniger, want dit kan schade aan de radiatorvinnen veroorzaken. Reinig alleen met perslucht van achteren (blaas de lucht van de achterkant naar de voorkant toe).

2. Verwijder de borgschroeven van het voorste rooster voor toegang tot de radiator.



SCHROEVEN VOORSTE ROOSTER

3. Trek het voorste rooster los.

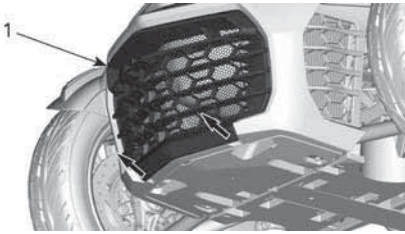

1. Voorste rooster

## Accu

### Plaats van de accu

De accu bevindt zich in het bergvak vooraan. Om toegang te krijgen tot de accu, opent u het deksel van het opbergvak vooraan.

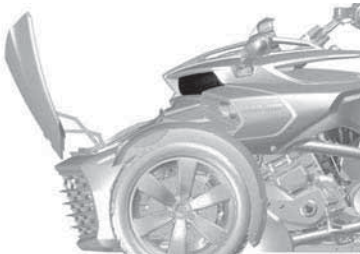

TYPISCH - GEOPEND VOORSTE OPBERGVAK

Verwijder de mand.

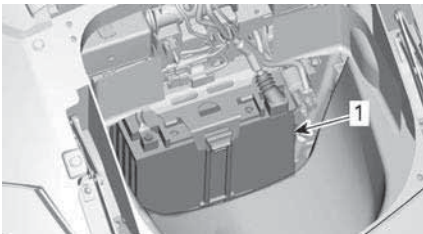

1. Accu

### De batterij opladen

Het voertuig is uitgerust met een onderhoudsvrije accu die volledig is afgesloten. Er hoeft geen water te worden bijgevuld om het elektrolytpeil aan te passen. Mogelijk moet de accu worden opgeladen als gedurende

langer dan één maand niet met het voertuig werd gereden.

Laat de accu steeds vervangen door een erkende Can-Am On-Road dealer.

### **⚠ WAARSCHUWING**

**Gebruik geen conventionele loodaccu's. Uit de opening van een conventionele loodaccu kan lood lekken. Er kan ook zuur uitlekken als de accubehuizing is gebarsten of beschadigd. Dat kan zware brandwonden veroorzaken.**

De accu kan worden opgeladen terwijl deze op het voertuig is geïnstalleerd.

Hiervoor mag een standaard acculader worden gebruikt. Het aanbevolen laadvermogen is 2 A. Als de accu leeg is kan deze met een startkabel aan een autoaccu worden gestart (zie het onderdeel *reparatie onderweg*).

Om de accu thuis op te laden kan deze traag worden opgeladen met een "druppellader". Dat soort lader kan gedurende langere tijd aangesloten blijven zonder de accu te beschadigen. Houd u steeds aan de laadtijd die is aanbevolen in de aanwijzingen bij de lader.

### **MERK OP**

**Volg de aanwijzingen bij uw acculader. Een foute oplaadprocedure kan de accu beschadigen.**

Om de accu op te laden gaat u als volgt te werk:

1. Open het opbergvak vooraan.
2. Verwijder de mand Raadpleeg *carrosseriepanelen*.
3. Sluit de RODE (+) kabel aan op de overeenstemmende pool.



**MERK OP**

**Verbind altijd eerst de RODE (+) kabel om schade aan het elektrische systeem van het voertuig te vermijden.**

4. Sluit de ZWARTE (-) kabel aan op de overeenstemmende pool.

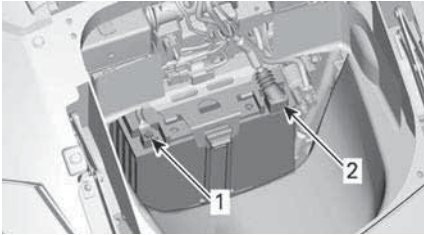

1. ZWARTE (-) pool
2. RODE (+) pool

5. Start de acculader. De oplaadtijd hangt af van het laadvermogen.

Als de accu is opgeladen:

6. Sluit eerst de ZWARTE (-) kabel aan.

**MERK OP**

**Ontkoppel altijd eerst de ZWARTE (-) kabel om schade aan het elektrische systeem van het voertuig te vermijden.**

7. Verwijder de RODE (+) kabel.
8. Plaats de mand terug en sluit het opbergvak vooraan.

**Aandrijfriem**

Inspecteer voor iedere rit de toestand van de riem en of deze goed is uitgelijnd.

De uitlijning en afstelling van de riem dient steeds te worden uitgevoerd door een erkende Can-Am On-Road dealer volgens het onderhoudsschema.

**Uitlijning van de aandrijfriem**

. Als de riem voorbij de buitenste rand van de tand gaat, moet u de riem zo snel mogelijk laten uitlijnen bij een officiële Can-Am On-Road-dealer.

**OPMERKING:**

De riem mag **NIET** in contact komen met de flens van het **VOORSTE KETTINGWIEL**.

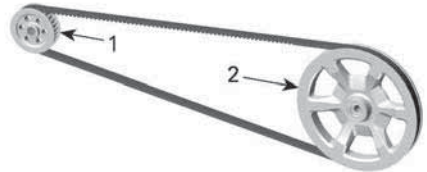

**TYPISCH**

1. Kettingwiel vooraan
2. Achterste tandwiel

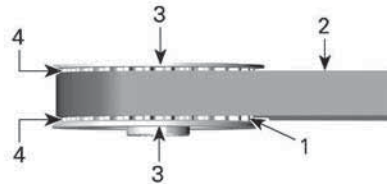

**TYPISCH - KETTINGWIEL VOORAAN**

1. Tanden van voorste tandwiel
2. Riem
3. Flens kettingwiel
4. Ruimte tussen flens en riem

**Slijtage van de aandrijfriem**

Inspecteer de aandrijfriem met het voertuig in neutraal, de motor uit, op een vlakke ondergrond en met veel vrije ruimte. U zult het voertuig heen en weer moeten rollen om de riem over de volledige lengte te bekijken.

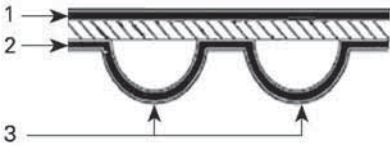

**OPPERVLAKKEN VAN DE AANDRIJFRIEM**

1. Buitenste oppervlak
2. Getande oppervlak
3. Tand

Inspecteer op het volgende:

Slijtage	Te nemen maatregelen
Goede conditie 	N.v.t.
Haarfijne barstjes 	Toestand verder opvolgen
Licht afschilferen 	Toestand verder opvolgen
Open barsten 	Riem vervangen
Haakvormige slijtage 	Riem vervangen
Tanden ontbreken 	Riem vervangen

Slijtage	Te nemen maatregelen
Riemmateriaal versleten, interne onderdelen zichtbaar 	Riem vervangen
Schade door steenslag 	Riem vervangen

**OPMERKING:**

Bij haarfijne barstjes moet de riem niet worden vervangen, maar ze moeten wel van nabij worden opgevolgd. Ze kunnen leiden tot open barsten of ontbrekende tanden, waarbij de riem wel moet worden vervangen. Bij schade aan het midden van de riem zal hij op een bepaald moment moeten worden vervangen, maar als de barsten doorlopen tot aan de rand van de riem, zal de riem het spoedig begeven.

Vervang bij het vervangen van een aandrijfriem ook de tanden zodat de nieuwe aandrijfriem langer meegaat.

**Spanning van de aandrijfriem**

Als u onderweg de riem voelt trillen of geluid van de riem komt of als de riem tandjes overslaat, moet u de riemspanning zo snel mogelijk door een erkende Can-Am On-Road dealer laten afstellen. Besteed hier extra aandacht aan tijdens de inrijperiode (eerste 1000 km(600 mi)).

## Wielen en banden

### WAARSCHUWING

Andere banden dan die van het aanbevolen type, kapotte of slecht opgeblazen banden en banden met slijtage die dieper gaat dan de loopvlaklijtage-indicator kunnen leiden tot verlies van de controle over het voertuig. Nieuwe banden bereiken hun maximale rendement pas nadat ze zijn ingereden. De prestaties van de remmen, besturing en VSS kunnen beperkt zijn; wees dus extra voorzichtig. Banden zijn pas ingereden na ongeveer 300 km (200 mi) rijden met frequent remmen. Rijden met weinig remmen vergt extra tijd om de banden in te rijden.

De banden zijn speciaal ontworpen voor dit voertuig. Gebruik enkel de door BRP aanbevolen radiaalbanden, die uitsluitend bij erkende Can-Am On-Road dealers kunnen worden besteld.

Voer het volgende uit wanneer de achterband wordt verwijderd of vervangen:

- Controleer en reinig de kettingwiel-lager achter. Vervang indien beschadigd of kapot.
- Controleer en reinig de aslagers achter. Vervang indien beschadigd of kapot.
- Vervang en smeer de pakkingen van de achteras.
- Vervang en smeer de o-ring van de achteras.
- Controleer en reinig de moffen van de aslagers achter. Vervang indien beschadigd of kapot.

Voer het volgende uit wanneer het achterwiel wordt verwijderd of vervangen:

- Vervang moer op het achterwiel.

- Vervang en smeer de pakkingen van de achteras.
- Vervang en smeer de o-ring van de achteras.
- Controleer de staat van de rubberen demper. Vervang indien beschadigd of kapot.

### *Bandenspanning*

Gebruik de aanbevolen bandenspanning bij koude banden voor optimale prestaties en minimale slijtage. Een te lage of te hoge bandenspanning kan een ongelijke loopvlaklijtage veroorzaken.

De aanbevolen bandenspanning vindt u op het bandenlabel aan de binnenzijde van het onderhoudsdeksel aan de rechterkant.

Door veranderingen in de temperatuur kan ook de bandenspanning veranderen. Een temperatuurafname van 6 °C (10 °F) kan een bijbehorende afname van de bandenspanning van 1 psi (7 kPa) tot gevolg hebben. Controleer uw bandenspanning regelmatig en pas deze aan.

### **OPMERKING:**

Het drukverschil tussen de linker- en rechterband mag niet groter zijn dan 3,4 kPa (.5 lbf/inch<sup>2</sup>).

### *Beschadigde banden*

Controleer alle banden op:

- sneden, inkepingen en barsten in de banden.
- bulten of bobbels aan de kant van de band of op het loopvlak.
- nagels of andere vreemde voorwerpen in de kant van de band of op het loopvlak.
- luchtlekken (sissend geluid) door een slecht passende velg of een defect bandventiel.

In alle voornoemde gevallen moet u de band zo snel mogelijk door een erkende Can-Am On-Road dealer laten herstellen of vervangen.

### Slijtage van het bandprofiel

Controleer de minimale profieldiepte aan de hand van de loopvlakslijtage-indicatoren (harde rubberstaven die in de basis van het loopvlak zijn gegoten; 1 in de onderstaande figuur). Controleer het bandprofiel over het hele loopvlak op drie plekken:

- buitenste rand
- Midden
- binnenste rand.

De loopvlakslijtage-indicatoren worden zichtbaar over die delen waar het loopvlak tot op de minimale profieldiepte is afgesleten. Als minstens één van de loopvlakslijtage-indicatoren zichtbaar wordt over het loopvlak, moet u de band zo snel mogelijk door een erkende Can-Am On-Road dealer laten vervangen.

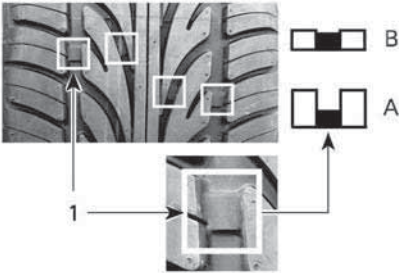

#### SLIJTAGE VAN HET BANDPROFIEL

##### 1. Loopvlakslijtage-indicator

1. Passende profieldiepte
2. Minimale profieldiepte, vervang de band

Ongelijke slijtage op banden is normaal, afhankelijk van hoe met het voertuig wordt gereden en van de toestand van het wegdek. De buitenste en binnenste randen van de voorwielen en het middelste profiel van de achterband slijten ongelijk af naargelang met het voertuig rustig of agressief wordt gereden.

### Banden verwisselen

Verwissel de voorbanden van plaats als ze een profieldiepte bereiken van 4 mm (5/32 inch). Zo gaan de banden het langst mee.

#### ⚠ WAARSCHUWING

De banden zijn ontworpen om slechts in één bepaalde richting te draaien. Verwissel de linkse en rechtse voorwielen niet. U moet de banden van de wielen nemen om ze van plaats te kunnen verwisselen. Als een band aan de verkeerde kant is gemonteerd, krijgt u minder tractie en kan het voertuig minder bestuurbaar zijn.

#### ⚠ VOORZICHTIG

Houd de spaken van het voorwiel niet vast terwijl u aan het voorwiel draait want dan kunnen uw vingers geklemd raken tussen het wiel en de remklauw.

### Bandregistratieformulier

Als de banden worden teruggeroepen, kunnen we u alleen bereiken als we uw naam en adres hebben. Als constructeur houdt BRP een registratie bij van de T.I.N. (Tire Identification Number of bandidentificatienummer), die gekoppeld is aan de V.I.N. (Vehicle Identification Number of voertuigidentificatienummer) (zie voertuigidentificatie) en informatie over de huidige eigenaar ervan.

Telkens als aan uw voertuig een band wordt vervangen, moet u een "bandregistratieformulier" invullen en opsturen naar de klantendienst van die bandenfabrikant. Het "bandregistratieformulier" is beschikbaar bij een erkende Can-Am On-Road dealer.

## Remmen

### ⚠ WAARSCHUWING

Nieuwe remmen bereiken hun maximale rendement pas nadat ze zijn ingereden. De prestaties van de remmen kan beperkt zijn; wees dus extra voorzichtig. Remmen zijn pas ingereden na ongeveer 300 km (200 mijl) rijden met frequent remmen. Rijden met weinig remmen vergt extra tijd om de remmen in te rijden.

### Het remvloeistofpeil controleren

Gebruik alleen DOT 4 remvloeistof uit een gesloten verpakking.

Controleer het peil van de remvloeistof als volgt:

1. Parkeer het voertuig op een stevige, vlakke ondergrond.
2. Verwijder van de rechterkant het onderhoudsdeksel aan de zijkant en het zijpaneel. Raadpleeg *carrosseriepanelen*.
3. Controleer het remvloeistofpeil in het reservoir. Het peil moet in de beide reservoirs boven het MIN.-merkteken staan.

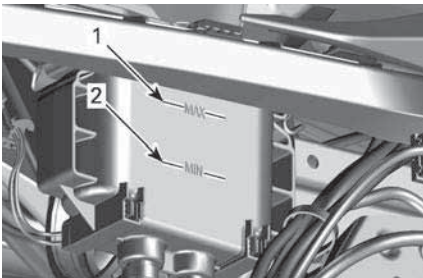

1. MAX.-merkteken van de remvloeistof
2. MIN.-merkteken van de remvloeistof

4. Vul zoveel vloeistof bij als nodig. Raadpleeg *remvloeistof toevoegen*.

### ⚠ VOORZICHTIG

Een laag remvloeistofpeil kan wijzen op lekken of versleten remblokjes. Raadpleeg een erkende Can-Am On-Road dealer.

### Remvloeistof toevoegen

1. Reinig en verwijder de vuldop.

### ⚠ WAARSCHUWING

Reinig de vuldop voordat u deze verwijdert. Gebruik alleen DOT 4 remvloeistof uit een gesloten verpakking.

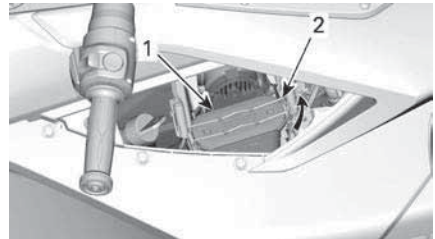

1. Vuldop
2. Vergrendelmechanisme vuldop

2. Voeg vloeistof toe tot het MAX-niveau.

### OPMERKING:

Het vervangen van de remblokken verhoogt het remvloeistofpeil. Als deze op het MAX-niveau worden vervangen, kan er remvloeistof worden gemorst.

### MERK OP

Remvloeistof kan gelakte oppervlakken of plastic onderdelen beschadigen. Veeg gemorste brandstof af.

3. Plaats de vuldop terug en zet deze vast.
4. Breng het zijpaneel en het onderhoudsdeksel aan de zijkant aan. Raadpleeg *carrosseriepanelen*.

## Remsysteem controleren

De voor- en achterremmen zijn hydraulische schijfremmen. Deze remmen zijn zelfregelend en moeten niet worden afgesteld.

Het rempedaal moet evenmin worden afgesteld.

Om de remmen in goede conditie te houden, controleert u het volgende volgens het *onderhoudsschema*:

- Het gehele remsysteem op vloeistoflekken
- Het rempedaal op sponzig aanvoelen
- Overmatige slijtage van de remschijven en staat van het schijfoppervlak
- Slijtage, beschadigingen en loszitten van de remblokken.

Raadpleeg een erkende Can-Am On-Road dealer bij problemen met het remsysteem.

## Koplampen

### Koplampafstelling controleren

1. Controleer of de banden goed opgepompt zijn. Raadpleeg het label *Bandenspanning en maximaal toegestane belasting*.
2. Zet het voertuig 10 m (33 ft) voor een testoppervlak zoals afgebeeld. Zet het voertuig op een vlak oppervlak.

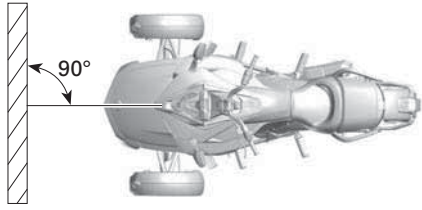

TYPISCH

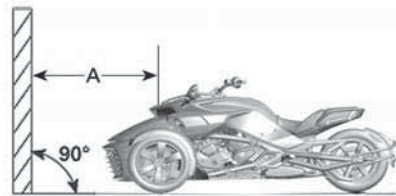

TYPISCH

1. 10 m (33 ft)

### Noord-Amerikaanse modellen

1. Traceer 2 parallele lijnen met de grond op het testoppervlak als volgt:

lijnen op het Testoppervlak	
Lijn A	644 mm (25-23/64 inch) boven de grond
Lijn B	554 mm (21-13/16 inch) boven de grond

2. Laat de bestuurder op de bestuurdersstoel plaatsnemen.
3. Kies de **dimlichten**.
4. De lichten zijn goed gericht als de bovenkant van de lichtbundel van de koplampen tussen de markeringen schijnt.



1. Bovenkant

1. Markering op 644 mm (25-23/64 inch) boven de grond
2. Markering op 554 mm (21-13/16 inch) boven de grond

### Europese, Australische en Japanse modellen

1. Traceer 4 parallele lijnen met de grond op het testoppervlak als volgt:

lijnen op het Testoppervlak	
Lijn A	688 mm (27-3/32 inch)
Lijn B	618 mm (24-21/64 inch)
Lijn C	564 mm (22-13/64 inch)
Lijn D	514 mm (20-15/64 inch)

- Laat de bestuurder op de bestuurdersstoel plaatsnemen.
- Kies **grootlicht**.
- De lichten zijn goed gericht als het focuspunt (helderste punt) van de lichtbundel van de koplampen tussen de bovenste markeringen schijnt.

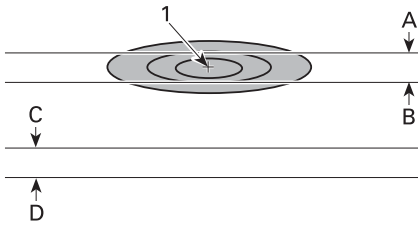

TYPISCH - LICHTBUNDEL VAN DE GROOTLICHTEN OP HET TESTOPPERVLAK — GROOTLICHT (ÉÉN KOPLAMP)

- Focuspunt
- 688 mm (27-3/32 inch) boven de grond
- 618 mm (24-21/64 inch) boven de grond
- 564 mm (22-13/64 inch) boven de grond
- 514 mm (20-15/64 inch) boven de grond
- Kies de dimlichten.
- De lichten zijn goed gericht als het focuspunt (helderste punt) van de lichtbundel van de koplampen tussen de onderste markeringen schijnt.

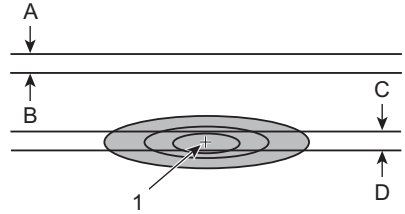

1. Focuspunt

- 688 mm (27-3/32 inch) boven de grond
- 618 mm (24-21/64 inch) boven de grond
- 564 mm (22-13/64 inch) boven de grond
- 514 mm (20-15/64 inch) boven de grond

**OPMERKING:**

Voor landen waarin links wordt gereden, moet de lichtpiek links van het voertuig zijn.

**Afstellen van de koplamprichting Noord-Amerikaanse modellen**

- Stel met een sleutel van 10 mm elke koplamp bij door aan de koplampafsteller op de koplampbehuizing te draaien. Draai rechtsonder om de koplamp omhoog te brengen en linksom om deze omlaag te brengen. Stel de twee koplampen gelijk af.

**OPMERKING:**

Overschrijd niet een torsie van 0,8 Nm.

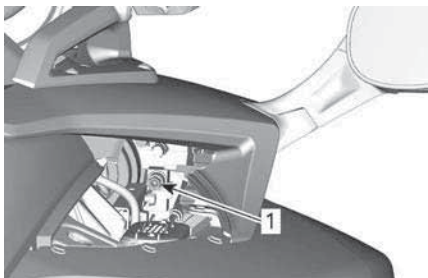

TYPISCH — RECHTERKANT  
WEERGEGEVEN

1. Koplampafsteller

**Europese, Australische en Japanse modellen**

### Grootlicht

1. Stel met een sleutel van 10 mm elke koplamp bij door aan de koplampafsteller op de koplampbehuizing te draaien. Draai rechtsonder om de koplamp omhoog te brengen en linksom om deze omlaag te brengen. Stel de twee koplampen gelijk af.

### OPMERKING:

Overschrijd niet een torsie van 0,8 Nm.

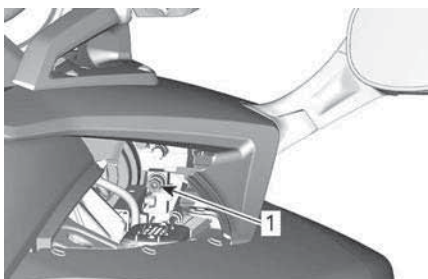

TYPISCH — RECHTERKANT  
WEERGEGEVEN

1. Koplampafsteller

### Dimlichten

1. Raadpleeg het hoofdstuk *carrosseriepanelen* en verwijder het volgende.

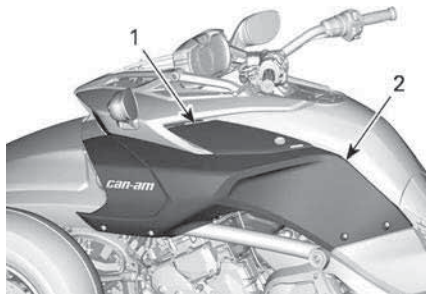

1. Onderhoudsdeksel aan de zijkant
2. Zijpaneel.

2. Draai de afstelschroef bij om de hoogte van de lichten af te stellen. Stel de twee koplampen gelijk af.

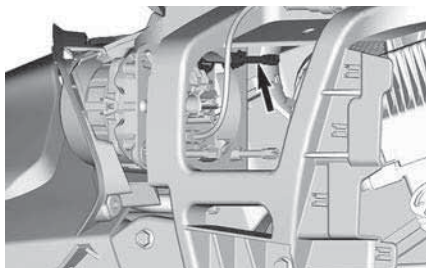



# VERZORGING VAN HET VOERTUIG

## Het voertuig reinigen

**Gebruik geen hogedrukspuiten** (zoals die soms in de carwash te vinden zijn) want die kunnen schade aan bepaalde onderdelen van het voertuig toebrengen.

### MERK OP

**Velgen van PVD-chroom moeten met water en milde zeep worden gewassen. Polijst niet en gebruik geen zure of schurende reinigingsmiddelen op de velgen van PVD-chroom.**

### MERK OP

**Reinig de voorruit om schade te vermijden niet met alkalische of zure reinigingsmiddelen, benzine of oplosmiddelen.**

### MERK OP

**Gebruik bij matte afwerkingen geen was, detailsproeimiddel of andere producten die op gewone lak worden gebruikt. Reinig niet met schurende producten. Gebruik geen mechanische reinigers of poetsmiddelen en wrijf niet hard over de oppervlakken.**

Het voertuig reinigen:

1. Spoel het voertuig grondig met water om loszittend vuil te verwijderen.
2. Gebruik een zachte en propere doek en was het voertuig met een mengsel van water en een mild reinigingsmiddel, zoals een speciaal voor motorfietsen of auto's ontwikkelde zeep.

### OPMERKING:

Warm water is geschikt om insecten van de voorruit en de voorpanelen te verwijderen.

3. Let bij het schoonmaken van het voertuig op vet- of olievlekken. U kunt of een onderhoudsproduct of een milde auto-ontvetter gebruiken. Volg nauwgezet de aanbevelingen van de fabrikant.

### Serviceproduct

XPS Roadster wassen

4. Wrijf het voertuig droog met een zeemvel of een zachte handdoek.

## Voertuigen met matte afwerking

### MERK OP

**Gebruik geen was, detailsproeimiddel of andere producten die op gewone lak worden gebruikt. Reinig niet met schurende producten. Gebruik geen mechanische reinigers of poetsmiddelen en wrijf niet hard over de oppervlakken.**

Reinig handmatig met een zachte washandschoen en een milde reiniger, die veilig is voor matte lak. Gebruik een zacht middel en een milde reiniger om vreemde stoffen zoals insecten te verwijderen. Maak het gebied goed nat voordat u het reinigt. Wrijf zachtjes.

Deze lakafwerking moet mogelijk vaker worden gereinigd.

## Bescherming van het voertuig

Gebruik niet-schurende was voor plastic onderdelen.

### MERK OP

**Zet matte oppervlakken (inclusief afwerking met matte verf) niet in de was en polijst ze niet.**

Oppervlak	Aanbeveling
Afwerking met glanzende verf	Breng uitsluitend een niet-schurende was aan die veilig is voor een doorzichtige verf
Matte afwerking	Gebruik geen was

**MERK OP**

Poets de voorruit niet op met een plastic reiniger/poetsmachine.



**WAARSCHUWING**

Breng op de stoelen geen vinyl- of plasticbeschermer aan want die maken het oppervlak glad zodat de bestuurder of passagier van het voertuig kan glijden.

---

# BEWARING EN VOORBEREIDING OP HET RIJSEIZOEN

## Bergruimte

Als met het voertuig minstens vier maanden niet wordt gereden, bijvoorbeeld in de winter, is een correcte opslag noodzakelijk om het voertuig in een goede conditie te houden.

BRP raadt u aan uw voertuig helemaal door uw erkende Can-Am On-Road dealer, reparatiebedrijf of iemand anders van uw keuze te laten klaarmaken voor opslag. Als dat u beter uitkomt, kunt u de volgende basisprocedures volgen.

### *Het voertuig voorbereiden voor opslag*

1. Inspecteer het voertuig en laat uw erkende Can-Am On-Road dealer, reparatiebedrijf of iemand anders van uw keuze indien nodig onderhoud, reparatie of vervanging uitvoeren.

### **OPMERKING:**

Inwoners van de Verenigde Staten en Canada kunnen voor meer informatie over garantieclaims de *emissieprestatiegarantie van US EPA* in het hoofdstuk *Garantie* raadplegen.

2. Vervang de motorolie en de filter. Zorg voor onderhoud, reparatie of vervanging door een erkende Can-Am On-Road dealer, reparatiebedrijf of iemand anders van uw keuze.
3. Controleer het niveau van de koelvloeistof, remvloeistof en koppelingsvloeistof.
4. Vul de brandstoftank, voeg brandstofstabilisator toe en laat de motor draaien om te voorkomen dat de tank zou roesten en de brandstof slecht zou worden. Volg de aanwijzingen op de verpakking van de brandstofstabilisator nauwgezet op.
5. Blaas alle banden op tot de aanbevolen spanning.

6. Maak het voertuig proper.
7. Smeer alle bedieningskabels, vergrendelingen, slotcilinders en draaipunten van alle hendels.
8. Sluit en vergrendel alle bergvakken.
9. Dek het voertuig af met een ademend materiaal (bv. doek van geweven jute). Vermijd het gebruik van plastic of andere niet-ademende, gecoate materialen die geen ventilatie toelaten en zo hitte en vochtigheid laten accumuleren.
10. Sla het voertuig op in een droge ruimte uit het zonlicht met kleine dagelijkse temperatuurverschillen.
11. De accu één keer per maand langzaam laten opladen op het aanbevolen laadvermogen van 2 A. De accu hoeft niet te worden verwijderd.

## Voorbereiding op het rijseizoen

Voordat er met het voertuig gereden wordt, moet het na een periode van opslag worden geprepareerd en gecontroleerd. Voer het volgende uit:

1. Neem de afdekking weg en maak het voertuig proper.
2. Laad de accu op indien nodig.
3. Voer een inspectie voor het vertrek uit en maak dan een trage proefrit met het voertuig.

Deze pagina is bewust leeg  
gelaten

# HERSTELLINGEN ONDERWEG

# DIAGNOSTISCHE RICHTLIJNEN

## MERK OP

Laat het voertuig niet slepen als het moet worden vervoerd. Slepen kan het voertuig zware schade toebrengen. Raadpleeg het voertuig vervoeren in dit onderdeel voor gedetailleerde instructies.

## Schakelt niet over naar neutraal

Als in stilstand niet naar neutraal kan worden geschakeld:

1. Het motortoerental wordt automatisch opgevoerd tot ongeveer 1.300 RPM en wordt dan terug naar het stationaire toerental gebracht.
2. Dit wordt maximaal 3 keer geprobeerd.
3. Werkt dit niet, probeer dan nogmaals hoger of lager te schakelen.

## Schakelt niet

Laat het voertuig vervoeren naar de dichtstbijzijnde Can-Am On-Road dealer.

## De motor start niet

### Oplossen van problemen

#### 1. MOTOR WENTELT NIET

Een schuivende veiligheidsmelding op het multifunctionele instrumentenbord werd niet bevestigd.

- Lees de veiligheidsmelding en druk vervolgens op de MODE--knop (Modus).

Motorstopschakelaar op UIT.

- Zorg ervoor dat de motorstopschakelaar op AAN staat.

Contactschakelaar op UIT.

- Draai het contact op AAN.

Accu leeg of een slechte aansluiting op de accu.

- Controleer de lading van de accu. Herlaad indien nodig (zie onderhoudsprocedures).
- Controleer de aansluitingen van de accu in het opbergvak vooraan (zie onderhoudsprocedures).

Gesprongen zekering.

- Controleer de staat van de zekering (zie het onderdeel Hoe vervangt u zekeringen en lampen).

De transmissie staat in een versnelling.

- Duw het rempedaal in als een versnelling is ingeschakeld.

De sleutel wordt niet uitgelezen. Als de sleutel niet door het blokkerings-systeem kan worden uitgelezen, start de motor niet. De volgende omstandigheden kunnen ervoor zorgen dat de sleutel niet door het blokkerings-systeem kan worden uitgelezen:

- Beschadigde computerchip
- Groot metalen voorwerp bij de sleutel
- Elektronisch apparaat bij de sleutel
- Tweede elektronisch gecodeerde sleutel bij de hoofdsleutel
- Ander sterk elektromagnetisch veld in de buurt van de sleutel
- Als de motor niet start en er een sleutelfoutmelding in de cluster wordt weergegeven, verzekert u zich ervan dat geen van deze omstandigheden aanwezig is. Als het probleem zonder deze omstandigheden aanwezig blijft, raadpleegt u een erkende Can-Am On-Road dealer.

#### 2. MOTOR DRAAIT MAAR START NIET

Brandstof bijna op.

- 
- *Vul de brandstoftank. Raadpleeg basisprocedures.*

Accu bijna leeg.

- *Controleer de lading van de accu. Herlaad indien nodig (zie onderhoudsprocedures).*
- *Controleer de aansluitingen van de accu in het opbergvak vooraan (zie onderhoudsprocedures).*







Probleem met het motormanagement.

- *Controleer of het indicatorlichtje voor motorstoring AAN staat tijdens het starten. Zorg voor onderhoud, reparatie of vervanging door een erkende Can-Am On-Road dealer, reparatiebedrijf of iemand anders van uw keuze. Raadpleeg de emissiegerelateerde garantie van US EPA in deze handleiding voor informatie over garantieclaims.*





# MELDINGEN OP HET MULTIFUNCTIONELE INSTRUMENTENBORD

Belangrijke informatie die verschijnt op het multifunctionele instrumentenbord over de toestand van het voertuig. Kijk bij het starten van de motor altijd op het instrumentenbord voor verklikkerlichtjes of speciale meldingen.

## STD- en S-modellen

Indicator lichtje(s)	Digitale waarschuwing	Oorzaak	Maatregel
 KNIPPERT	N.v.t.	Storing aan de versnellings sensor	<ul style="list-style-type: none"> <li>– Stop het voertuig en laat het in neutraal schakelen.</li> <li>– Laat het voertuig transporteren naar de dichtstbijzijnde, erkende Can-Am On-Road dealer.</li> </ul>
N.v.t.	VERKEERDE SLEUTEL	Verkeerde of kapotte sleutel	Gebruik de juiste sleutel voor het voertuig of neem contact op met een officiële Can-Am On-Road-dealer.
 AAN	HOGE MOTORTEMPE RATUUR	Motor raakt oververhit	<ul style="list-style-type: none"> <li>– Stop en wacht tot de motor is afgekoeld.</li> <li>– Controleer of er geen lek is.</li> <li>– Controleer het koelvloeistofpeil en vul indien nodig bij (zie <i>onderhoudsprocedures</i>).</li> </ul>
 AAN	LAGE BATT VOLT of HOGE BATT VOLT	Accuspanning te hoog of laag	<ul style="list-style-type: none"> <li>– Accu herladen (zie <i>onderhoudsprocedures</i>).</li> <li>– Controleer de accu-aansluitingen.</li> <li>– Laat het voertuig transporteren naar de dichtstbijzijnde, erkende Can-Am On-Road dealer.</li> </ul>
 AAN	ABS STORING	ABS defect. De ABS functioneert niet	Laat het voertuig transporteren naar de dichtstbijzijnde, erkende Can-Am On-Road dealer.
 AAN	GEEN	VSS defect	Laat het voertuig naar de dichtstbijzijnde officiële Can-Am On-Road-dealer vervoeren.
GEEN		Storing pneumatische ophanging	<ul style="list-style-type: none"> <li>– Controleer de druk in de luchtveer</li> <li>– Controleer de positiesensor van de achterophanging</li> <li>– Laat het voertuig vervoeren naar de dichtstbijzijnde, erkende Can-Am On-Road</li> </ul>











Indicator lichtje(s)	Digitale waarschuwing	Oorzaak	Maatregel
			dealer voor het controleren van de kalibratie van de maximum- en minimumwaarden van de pneumatische ophanging.
 AAN	EBD STORING	EBD-storing	Laat het voertuig transporteren naar de dichtstbijzijnde, erkende Can-Am On-Road dealer.
	REMSYSTEEM STORING	Laag remvloeistof peil of defecte sensor	<ul style="list-style-type: none"> <li>– Controleer of er geen remvloeistof lekt.</li> <li>– Controleer het remvloeistofpeil en vul bij indien nodig (zie <i>onderhoudsprocedures</i>).</li> </ul>
 AAN + PIEPT ALS CONTACT SLEUTEL OP UIT STAAT	GEEN	Gestoorde parkeerrem of onderdeel ervan Parkeerrem niet geactiveerd na uitschakelen	<ul style="list-style-type: none"> <li>– Zorg dat de accuspanning tenminste 11 volt is.</li> <li>– Controleer zekering nr. 1 op de rechter zekeringsdoos (zie <i>onderhoudsprocedures</i>).</li> </ul> Laat het voertuig transporteren naar de dichtstbijzijnde, erkende Can-Am On-Road dealer.
 AAN	MOTORSTORING	Defect onderdeel van het motormanagement.	Verwijder contactsleutel, wacht 20 seconden en steek de sleutel nogmaals in het contact.
	CONTROLEER DPS	Een onderdeel van het dynamische servostuur is defect	Laat het voertuig herstellen door een erkende Can-Am On-Road dealer.
	CONTROLEER TRANSMISSIE	Storing in de transmissieregelmodule	<ul style="list-style-type: none"> <li>– Verwijder contactsleutel, wacht 20 seconden en steek de sleutel nogmaals in het contact.</li> <li>– Laat het voertuig herstellen door een erkende Can-Am On-Road dealer.</li> </ul>
	MOTOR MANAGEMENT NOOD PROGRAMMA	Een belangrijk onderdeel van het motormanagement	Laat het voertuig naar de dichtstbijzijnde officiële Can-Am On-Road-dealer vervoeren.

Indicator lichtje(s)	Digitale waarschuwing	Oorzaak	Maatregel
KNIPPERT		ment of de VSS is defect.	
 AAN	GEEN	Oliedruk te laag	<ul style="list-style-type: none"> <li>– Controleer of er geen olie lekt.</li> <li>– Controleer het oliepeil en vul indien nodig bij (zie <i>onderhoudsprocedures</i>).</li> </ul>

\*BRP raadt u aan het voertuig te laten vervoeren als MOTORMANAGEMENT NOODPROGRAMMA wordt aangegeven. Als u toch met het voertuig rijdt in MOTORMANAGEMENT NOODPROGRAMMA, vermijd dan bruske manoeuvres en ga onmiddellijk naar de dichtstbijzijnde Can-Am On-Road dealer om uw voertuig te laten nakijken voordat u weer vertrekt. In MOTORMANAGEMENT NOODPROGRAMMA rijdt het voertuig aan een beperkt toerental en dus ook aan een beperkte snelheid.

### T- en Limited-modellen

Indicator	Bericht/Waarschuwing	Oorzaak	Maatregel
	VERKEERDE SLEUTEL	Defecte sleutel	Neem contact op met een officiële Can-Am On-Road-dealer.
	VERKEERDE SLEUTEL	Verkeerde sleutel	Gebruik de juiste sleutel voor het voertuig of neem contact op met een officiële Can-Am On-Road-dealer.
	SLEUTELSTORING	Defecte sleutel	Neem contact op met een officiële Can-Am On-Road-dealer.
	HOGE MOTORTEMPERATUUR	Motor raakt oververhit	<ul style="list-style-type: none"> <li>– Stop en wacht tot de motor is afgekoeld.</li> <li>– Controleer of er geen lek is.</li> <li>– Controleer het koelvloeistofpeil en vul indien nodig bij (zie <i>Onderhoudsprocedures</i>).</li> </ul>
	OPHANGINGSSTORING	Storing pneumatische ophanging	<ul style="list-style-type: none"> <li>– Controleer de druk in de luchtveer</li> <li>– Controleer de positiesensor van de achterophanging</li> <li>– Laat het voertuig vervoeren naar de dichtstbijzijnde, erkende Can-Am On-Road dealer voor het controleren</li> </ul>

Indicator	Bericht/ Waarschu- wing	Oorzaak	Maatregel
			van de kalibratie van de maximum- en minimumwaarden van de pneumatische ophanging.
	REMSYS TEEM STORING	EBD-storing	Laat het voertuig transporteren naar de dichtstbijzijnde, erkende Can-Am On-Road dealer.
	FOUT TRANSMISSIE SIGNAAL	Onderdeel van de transmissieregelmodule	<ul style="list-style-type: none"> <li>– Verwijder contactsleutel, wacht 20 seconden en steek de sleutel nogmaals in het contact.</li> <li>– Laat het voertuig herstellen door een erkende Can-Am On-Road dealer.</li> </ul>
	REMSTORING - LAGE REMVLOEI STOF	Laag remvloeistofpeil of defecte sensor	<ul style="list-style-type: none"> <li>– Controleer of er geen remvloeistof lekt.</li> <li>– Controleer het remvloeistofpeil en vul bij indien nodig (zie <i>onderhoudsprocedures</i>).</li> </ul>
	CONTRO LEER DPS	Onderdeel van het dynamische servostuur	Laat het voertuig herstellen door een erkende Can-Am On-Road dealer.
	MOTOR MANAGE MENT NOOD PROGRAMMA	Een belangrijk onderdeel van het motormanagement of de VSS is defect.	Laat het voertuig naar de dichtstbijzijnde officiële Can-Am On-Road-dealer vervoeren.
	LAGE OLIEDRUK - STOP DE MOTOR	Oliedruk te laag	<ul style="list-style-type: none"> <li>– Controleer of er geen olie lekt.</li> <li>– Controleer het oliepeil en vul indien nodig bij (zie <i>onderhoudsprocedures</i>).</li> </ul>

\*BRP raadt u aan het voertuig te laten vervoeren als MOTORMANAGEMENT NOODPROGRAMMA wordt aangegeven. Als u toch met het voertuig rijdt in MOTORMANAGEMENT NOODPROGRAMMA, vermijd dan bruske manoeuvres en ga onmiddellijk naar de dichtstbijzijnde Can-Am On-Road dealer om uw voertuig te laten nakijken voordat u weer vertrekt. In MOTORMANAGEMENT NOODPROGRAMMA rijdt het voertuig aan een beperkt toerental en dus ook aan een beperkte snelheid.

Er kunnen ook tijdelijk belangrijke meldingen worden weergegeven als hulp bij indicatorlichtjes.



**TYPISCH**

Een digitale waarschuwing wordt 6 seconden weergegeven en verdwijnt dan gedurende 60 seconden. Tijdens deze 60 seconden knippert de kleine digitale indicator. Deze volgorde wordt drie keer herhaalt en stopt dan 15 minuten. Alleen de verklikkerlichtjes worden gedurende 15 minuten geactiveerd.

# WAT MOET U IN DE VOLGENDE OMSTANDIGHEDEN DOEN

## Sleutels verloren

Laat met uw reservesleutel zo snel mogelijk een nieuwe sleutel maken door een erkende Can-Am On-Road dealer. **Als beide sleutels verloren zijn**, moeten de contactschakelaar, de slotcilinder van het opbergvak achteraan en de slotcilinder van de aanhangwagen (bij gebruik van een aanhangwagen van BRP) op kosten van de eigenaar van het voertuig worden vervangen.

## Lekke band

Als een band op het loopvlak een **groot** gat of insnijding vertoont en helemaal is leeggelopen, laat het voertuig dan naar de dichtstbijzijnde Can-Am On-Road dealer vervoeren. Zie *Vervoer van het voertuig* voor instructies betreffende het vervoer.

Als een band een **klein** gaatje vertoont door een nagel of steentje en niet helemaal is leeggelopen, kan de band voorlopig worden hersteld. Om een band voorlopig te herstellen kan een zelf-opblazende bandendichter of een reparatiekit met bandenplug worden gebruikt. Volg de bij de bandendichter of reparatiekit horende aanwijzingen van de producent en laat de band zo snel mogelijk door een Can-Am On-Road dealer **herstellen of vervangen**.

Als een band voorlopig is hersteld, rijd dan langzaam en voorzichtig en kijk de bandenspanning dikwijls na tot de band is vervangen of definitief is hersteld.

## Lege accu

Als de accu leeg is of te zwak is om

de motor in werking te zetten, kan deze met startkabels worden gestart.



## WAARSCHUWING

**Verbind de startkabels als aangegeven in de procedure voor het starten met startkabels. Accu's kunnen een explosief gas uitwasemen dat kan ontbranden als de startkabels niet correct zijn aangesloten.**

Om de batterij te starten met startkabels gaat u als volgt te werk:

1. Als u een ander voertuig voor het starten van de accu gebruikt, plaatst u het andere voertuig zo dicht mogelijk bij, en liefst aan de voorkant van het voertuig. Zorg ervoor dat de voertuigen elkaar niet raken.
2. Zet het voertuig in NEUTRAAL (N) en schakel de parkeerrem in.

## OPMERKING:

Als accuspanning lager dan 11 V is, kan de parkeerrem niet worden ingeschakeld.

3. Schakel de motor en alle elektrische accessoires van het andere voertuig uit.
4. Open de motorkap van het andere voertuig.
5. Open het opbergvak aan de voorzijde van uw voertuig.
6. Zorg ervoor dat de contactschakelaar op UIT staat.
7. Verwijder de mand Raadpleeg *carrosseriepanelen*.
8. Verbind één uiteinde van de RODE (+) startkabel met de POSITIEVE (+) pool van de lege accu.
9. Verbind het andere uiteinde van de RODE (+) startkabel met de POSITIEVE (+) pool van de hulpaccu.
10. Verbind het ene uiteinde van de ZWARTE (-) startkabel met de

NEGATIEVE (-) pool van de hulpaccu.

11. Verbind het andere uiteinde van de ZWARTE (-) startkabel met de NEGATIEVE (-) pool van het voertuig.

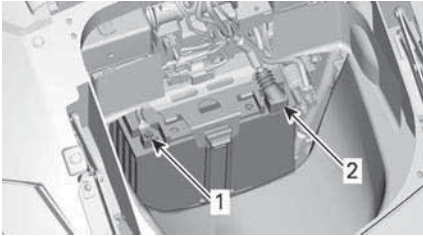

1. ZWARTE (-) pool
2. RODE (+) pool

12. Start het voertuig met de hulpaccu en laat de motor enkele minuten lang stationair draaien.
13. Stel u aan de rechterkant van het voertuig op, activeer de remmen en start de motor. Als die niet of slechts langzaam aanslaat, wiebel dan met de startkabels om zeker te zijn dat er een goed contact is en probeer het opnieuw. Als de motor nog niet start, kan er een probleem zijn met het startsysteem. Laat het voertuig transporteren (raadpleeg *het voertuig transporteren* in dit gedeelte) en herstellen bij de dichtstbijzijnde, erkende Can-Am On-Road-dealer.
14. Zodra de motor start, koppelt u de twee startkabels los in de omgekeerde volgorde als die waarin ze werden aangekoppeld, te beginnen met de ZWARTE (-) kabel die is aangesloten op uw voertuig.
15. Laat de accu zo snel mogelijk helemaal opladen met een acculader (zie het hoofdstuk *onderhoudsprocedures*) of bij een deskundig tankstation.

Als de motor stilvalt kort nadat hij met de startkabels is opgestart of zodra de verbindingskabels worden afgekoppeld is er mogelijk een probleem met het oplaadsysteem.

Laat het voertuig vervoeren (zie *vervoer van het voertuig*) en herstellen bij de dichtstbijzijnde, erkende Can-Am On-Road dealer.

Laat het voertuig zodra de accu is opgeladen inspecteren door een erkende Can-Am On-Road dealer.

# LAMP VERVANGEN

## Lichten

Als een licht op het voertuig niet meer werkt, vervangt u de lamp van het kapotte licht.

Als het licht nog niet werkt, laat het voertuig dan nakijken door een erkende Can-Am On-Road-dealer.

### **VOORZICHTIG**

**Draai de contactschakelaar altijd op UIT voordat u een lamp vervangt om elektrische schokken te vermijden.**

Controleer na vervanging altijd of het licht wel werkt.

### Locatie licht

#### F3 - Modellen voor Australië

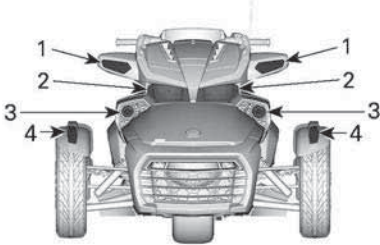

#### LIMITED-MODELLEN - VOORKANT

1. Richtingaanwijzer
2. Koplamp - Groot licht
3. Koplamp - Dimlicht
4. Standlicht

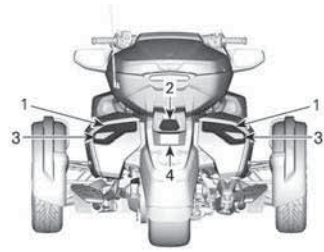

#### LIMITED-MODELLEN - ACHTERKANT

1. Achterlicht/remlicht
2. Achteruitrijlicht
3. Richtingaanwijzer
4. Nummerplaatverlichting

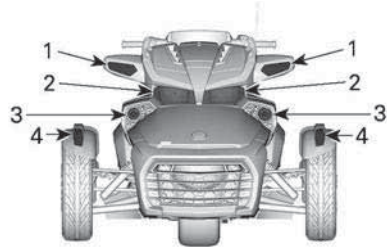

#### T-MODELLEN - VOORKANT

1. Richtingaanwijzer
2. Koplamp - Groot licht
3. Koplamp - Dimlicht
4. Standlicht

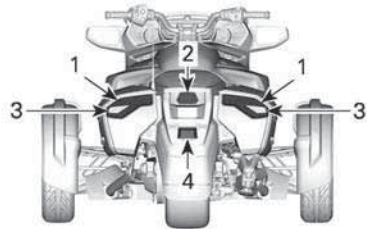

#### T-MODELLEN - ACHTERKANT

1. Achterlicht/remlicht
2. Achteruitrijlicht
3. Richtingaanwijzer
4. Nummerplaatverlichting

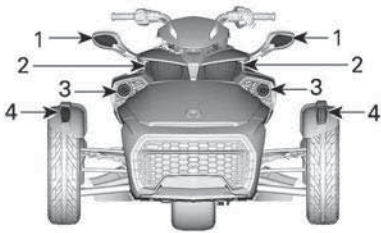

**S-MODELLEN - VOORKANT**

1. Richtingaanwijzer
2. Koplamp - Groot licht
3. Koplamp - Dimlicht
4. Standlicht

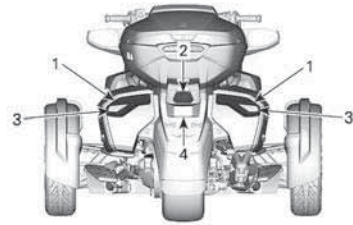

**LIMITED-MODELLEN - ACHTERKANT**

1. Achterlicht/remlicht
2. Achteruitrijlicht
3. Richtingaanwijzer
4. Nummerplaatverlichting

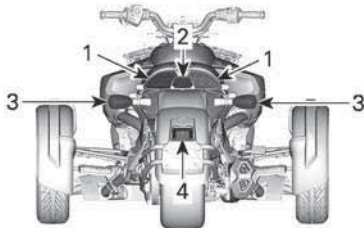

**S-MODELLEN - ACHTERKANT**

1. Achterlicht/remlicht
2. Achteruitrijlicht
3. Richtingaanwijzer
4. Nummerplaatverlichting



**STD- EN S-MODELLEN - VOORKANT**

1. Koplamp - Groot licht
2. Koplamp - Dimlicht
3. Richtingaanwijzer/standlicht

**F3 - Europese modellen**

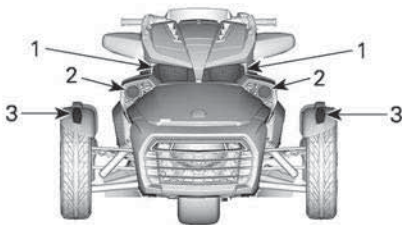

**LIMITED-MODELLEN - VOORKANT**

1. Koplamp - Groot licht
2. Koplamp - Dimlicht
3. Richtingaanwijzer/standlicht

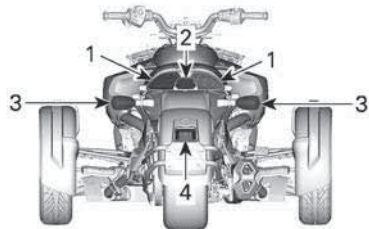

**STD- EN S-MODELLEN - ACHTERKANT**

1. Achterlicht/remlicht
2. Achteruitrijlicht
3. Richtingaanwijzer
4. Nummerplaatverlichting



### F3 - Japanse modellen

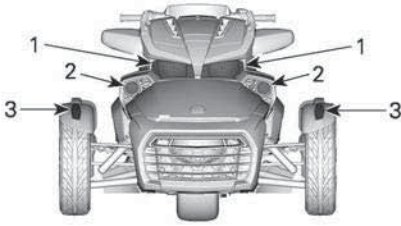

#### LIMITED-MODELLEN - VOORKANT

1. Koplamp - Groot licht
2. Koplamp - Dimlicht
3. Richtingaanwijzer/standlicht

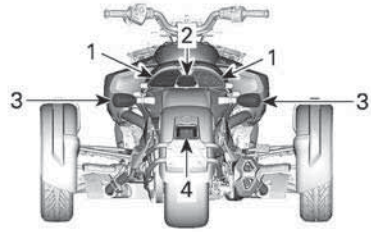

#### S-MODELLEN - ACHTERKANT

1. Achterlicht/remlicht
2. Achteruitrijlicht
3. Richtingaanwijzer
4. Nummerplaatverlichting

### F3 - Noord-Amerikaanse modellen

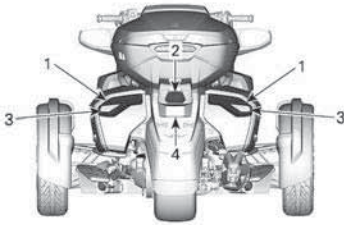

#### LIMITED-MODELLEN - ACHTERKANT

1. Achterlicht/remlicht
2. Achteruitrijlicht
3. Richtingaanwijzer
4. Nummerplaatverlichting

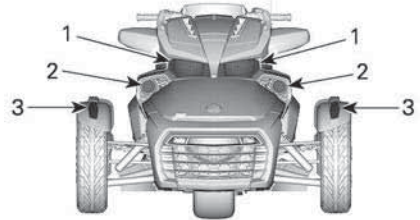

#### LIMITED-MODELLEN - VOORKANT

1. Koplamp
2. Mistlichten - Optioneel
3. Richtingaanwijzer/standlicht



#### S-MODELLEN - VOORKANT

1. Koplamp - Groot licht
2. Koplamp - Dimlicht
3. Richtingaanwijzer/standlicht

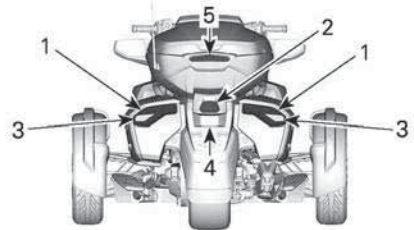

#### LIMITED-MODELLEN - ACHTERKANT

1. Achterlicht/remlicht
2. Achteruitrijlicht
3. Richtingaanwijzer
4. Nummerplaatverlichting
5. Signature verlichting

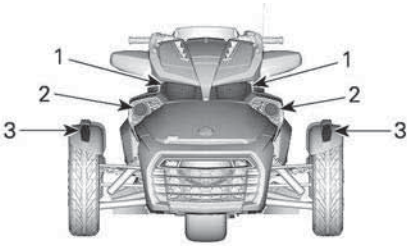

**T-MODELLEN - VOORKANT**

1. Koplamp
2. Mistlichten - Optioneel
3. Richtingaanwijzer/standlicht

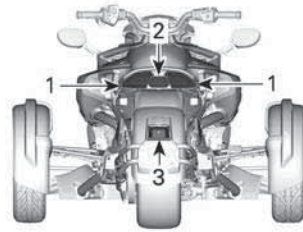

**T-MODELLEN - ACHTERKANT**

1. Achterlicht/remlicht/richtingaanwijzer
2. Achteruitrijlicht
3. Nummerplaatverlichting

**Koplampen vervangen**

**Koplamp - Dimlicht**

**Modellen buiten Noord-Amerika**

De dimlichtkoplampen zijn gemaakt met LED's (light emitting diode), een beproefde en betrouwbare technologie. Als ze om een of andere reden niet zouden werken, laat ze dan nakijken door een erkende Can-Am On-Road dealer.

**Noord-Amerikaanse modellen**

Dim- en grootlichten gebruiken dezelfde lamp. Volg de instructies voor het vervangen van de lamp voor het grootlicht.

**Koplamp - groot licht (F3 STD)**

1. Verwijder de borgschroeven die de bovenrailsafdekking op de bovenrails vastzetten.

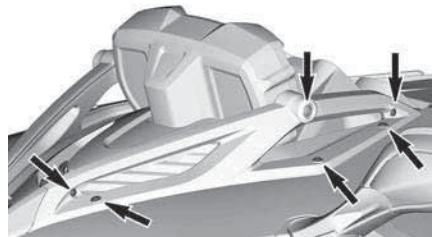

2. Verwijder de borgschroeven die de bovenrails op het voertuig vastzetten.

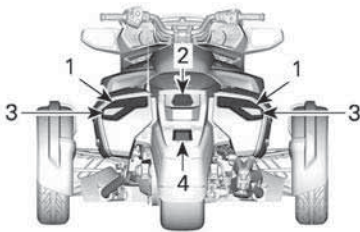

**T-MODELLEN - ACHTERKANT**

1. Achterlicht/remlicht
2. Achteruitrijlicht
3. Richtingaanwijzer
4. Nummerplaatverlichting

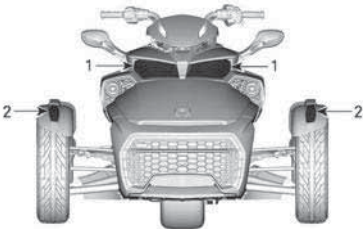

**STD- EN S-MODELLEN - VOORKANT**

1. Koplamp
2. Richtingaanwijzer/standlicht

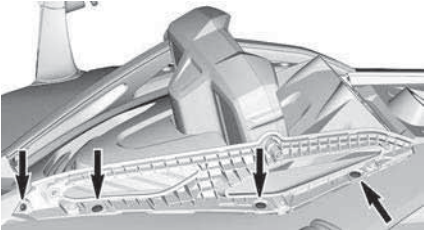

3. Maak de onderste borgschroef van de consoleneus los.
4. Maak de clips van het bovenste deel van de neus los en kantel naar voren.

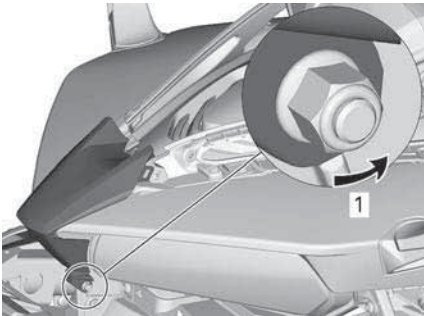
**TYPISCH**

1. Draai de borgschroef los
5. Verwijder de borgschroeven en verwijder de meterafwerking.

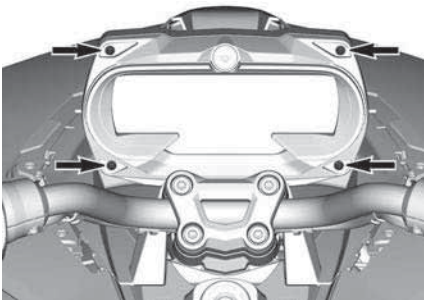

6. Verwijder de meter door de bevestigingslipjes vast te knijpen en de connector los te koppelen.

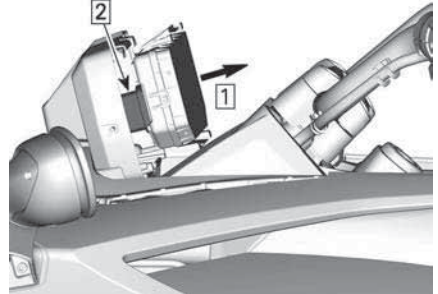
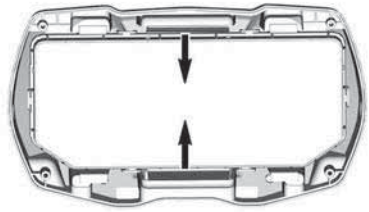

1. Verwijder de meter
2. Verbinding verbreken

7. Verwijder aan beide zijden de borgschroeven in de meterhouder.

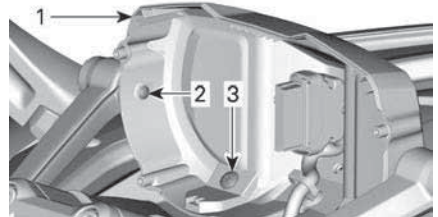
**TYPISCH**

1. Meterhouder
2. Borgschroef aangebracht op bovenrail
3. Borgschroef aangebracht op consolepaneel

8. Verwijder de contactafdekking.

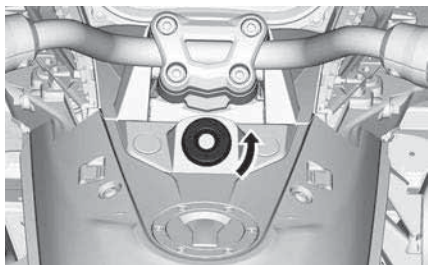

9. Verwijder de contactrand.

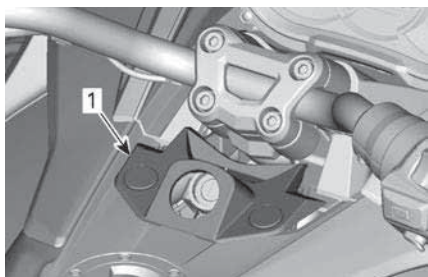

1. Contactrand

10. Verwijder het consolepaneel.

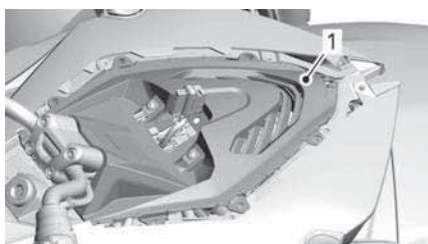

1. Consolepaneel

11. Koppel de koplamp-connector los.

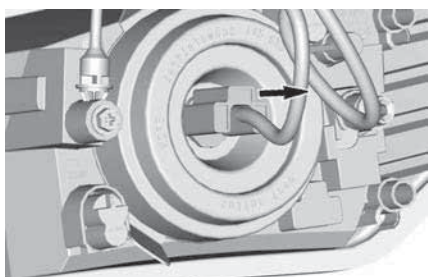

12. Trek het deksel van de behuizing uit.

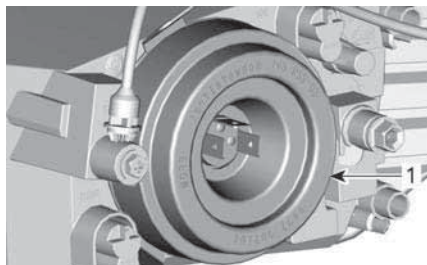

1. Deksel van de behuizing

13. Maak de clips van de lampveer los.

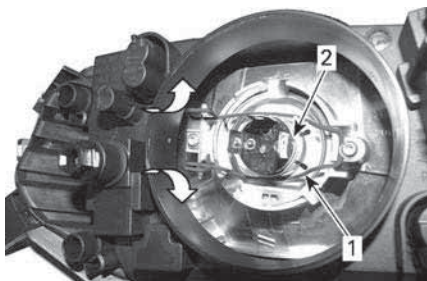

1. Lampveer  
2. Lampbehuizing

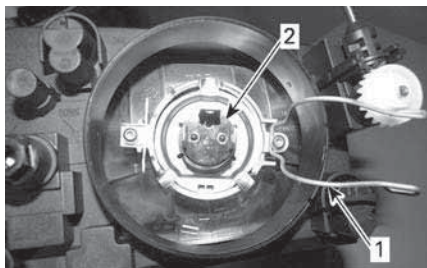

1. Lampveer  
2. Lampbehuizing

14. Plaats de nieuwe lamp en zet deze met de lampveer vast.

**⚠ WAARSCHUWING**

Een verkeerde installatie van het lampje kan ertoe leiden dat het loskomt uit het koplamphuis. Onder deze omstandigheden zou het lampje in aanraking kunnen komen met het koplamphuis, de lens of andere onderdelen in deze zone, waardoor de onderdelen smelten e/of er brandgevaar ontstaat.

**MERK OP**

Raak het glas van een halogeenlamp nooit met de blote vingers aan, want dan gaat deze minder lang mee. Als het glas toch wordt aangeraakt, reinig het dan met isopropanol, dat op de lamp geen laagje achterlaat.

15. Plaats de behuizingsdeksel terug.
16. Breng de connector op de lamp aan.
17. Plaats de onderdelen correct terug in de omgekeerde volgorde als die waarin ze werden weggenomen.

**Koplamp - groot licht (F3 S)**

1. Verwijder de borgschroeven die de meterrail op het voertuig vastzetten.

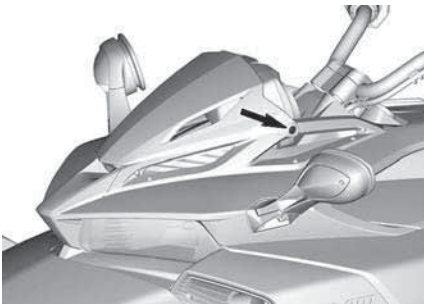
**TYPISCH**

2. Schuif de meterrail naar voren om deze te verwijderen.

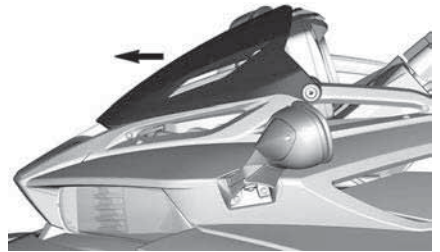

3. Maak de onderste borgschroef van de consoleneus los.
4. Maak de clips van het bovenste deel van de neus los en kantel naar voren.

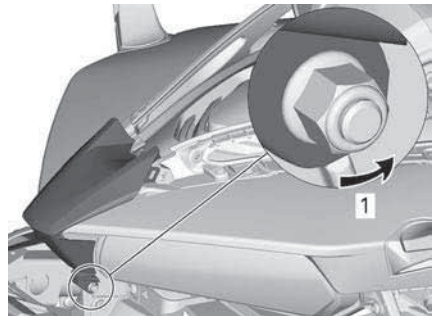
**TYPISCH**

1. Draai de borgschroef los
5. Verwijder de borgschroeven en verwijder de meterafwerking.

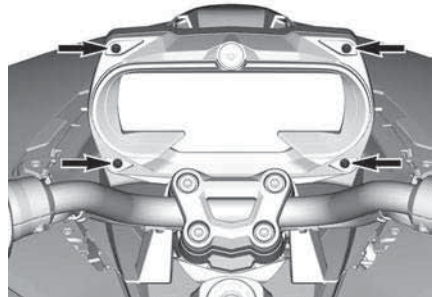

6. Verwijder de meter door de bevestigingslipjes vast te knijpen en de connector los te koppelen.

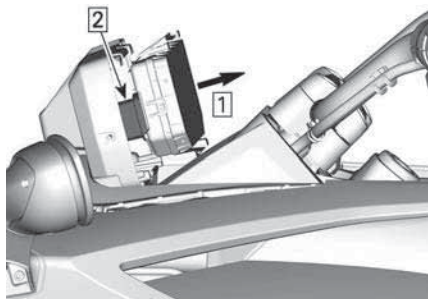
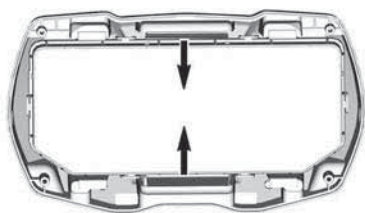

1. Verwijder de meter
2. Verbinding verbreken

7. Verwijder aan beide zijden de borgschroeven in de meterhouder.

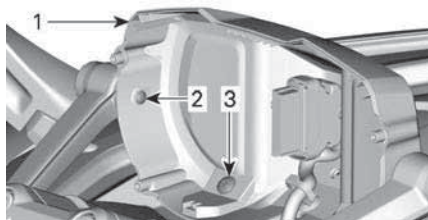

**TYPISCH**

1. Meterhouder
2. Borgschroef aangebracht op bovenrail
3. Borgschroef aangebracht op consolepaneel

8. Verwijder de contactafdekking.

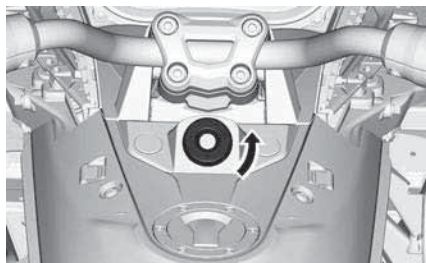

9. Verwijder de contactrand.

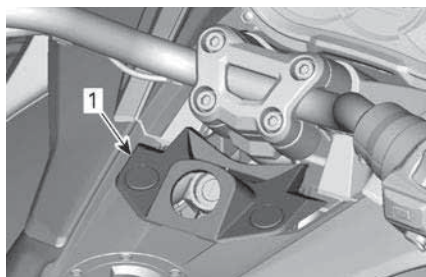

1. Contactrand

10. Verwijder het consolepaneel.

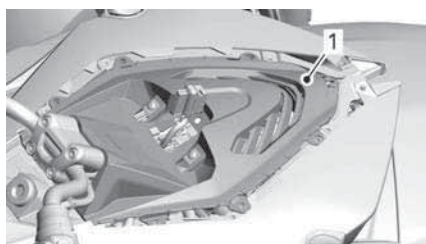

1. Consolepaneel

11. Koppel de koplamp-connector los.

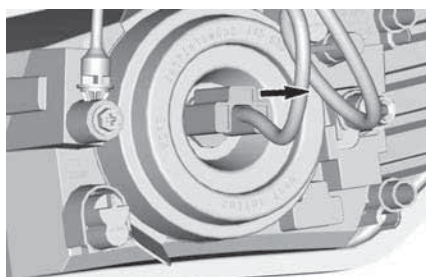

12. Trek het deksel van de behuizing uit.

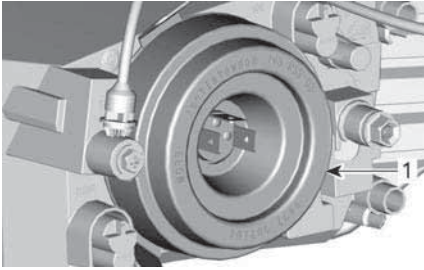

1. Deksel van de behuizing

13. Maak de clips van de lampveer los.

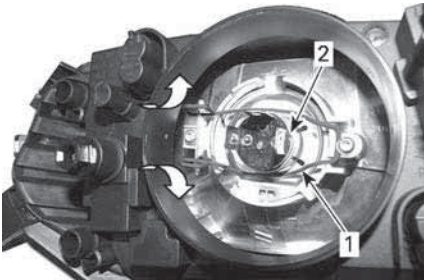

1. Lampveer  
2. Lampbehuizing

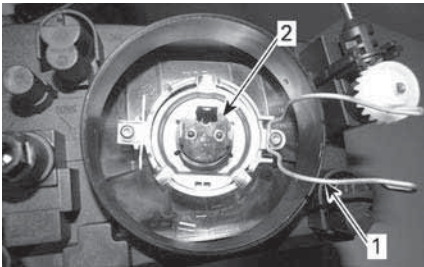

1. Lampveer  
2. Lampbehuizing

14. Plaats de nieuwe lamp en zet deze met de lampveer vast.

### ⚠ WAARSCHUWING

Een verkeerde installatie van het lampje kan ertoe leiden dat het loskomt uit het koplamphuis. Onder deze omstandigheden zou het lampje in aanraking kunnen komen met het koplamphuis, de lens of andere onderdelen in deze zone, waardoor de onderdelen smelten e/of er brandgevaar ontstaat.

### MERK OP

Raak het glas van een halogeenlamp nooit met de blote vingers aan, want dan gaat deze minder lang mee. Als het glas toch wordt aangeraakt, reinig het dan met isopropanol, dat op de lamp geen laagje achterlaat.

15. Plaats de behuizingsdeksel terug.  
16. Breng de connector op de lamp aan.  
17. Plaats de onderdelen correct terug in de omgekeerde volgorde als die waarin ze werden weggenomen.

### Koplamp - groot licht (F3 T en F3 Limited)

1. Verwijder de onderhoudsdeksel aan de voorkant

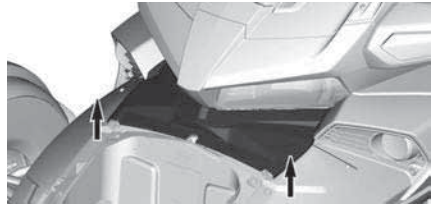

2. Verwijder onderhoudsdeksels aan de zijkant.

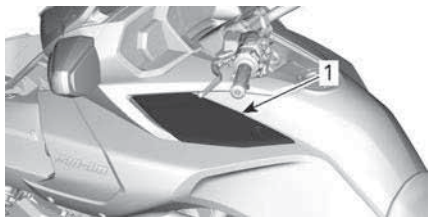

1. Onderhoudsdeksel aan de zijkant

3. Verwijder het zijpanelen aan de zijkant.



4. Spiegelranden wegnemen.

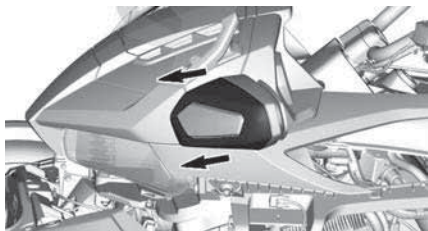

5. Verwijder het consoleneus.



6. Verwijder speakerrand.



7. Verwijder het consolepaneel aan de zijkant.

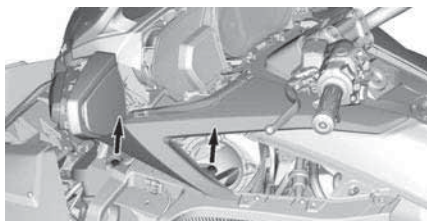

8. Verwijder koplamp.



1. Borgschroef koplampen

9. Koppel de koplamp-connector los.

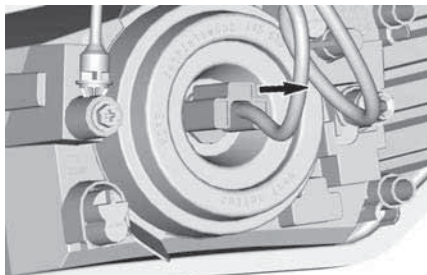

10. Trek het rubberdeksel van de behuizing uit.



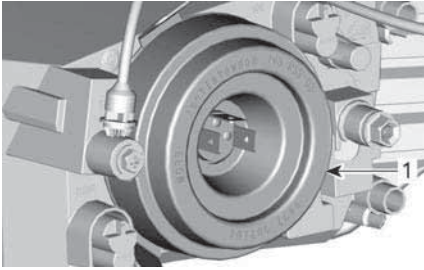

1. Deksel van de behuizing

11. Maak de clips van de lampveer los.

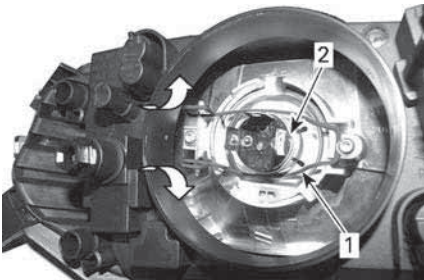

1. Lampveer  
2. Lampbehuizing

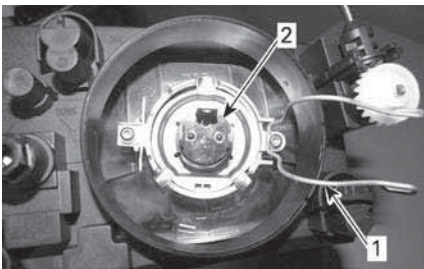

1. Lampveer  
2. Lampbehuizing

12. Plaats de nieuwe lamp en zet deze met de lampveer vast.

### ⚠ WAARSCHUWING

Een verkeerde installatie van het lampje kan ertoe leiden dat het loskomt uit het koplamphuis. Onder deze omstandigheden zou het lampje in aanraking kunnen komen met het koplamphuis, de lens of andere onderdelen in deze zone, waardoor de onderdelen smelten e/of er brandgevaar ontstaat.

### MERK OP

Raak het glas van een halogeenlamp nooit met de blote vingers aan, want dan gaat deze minder lang mee. Als het glas toch wordt aangeraakt, reinig het dan met isopropanol, dat op de lamp geen laagje achterlaat.

13. Plaats de behuizingsdeksel terug.  
14. Breng de connector op de lamp aan.  
15. Plaats de onderdelen correct terug in de omgekeerde volgorde als die waarin ze werden weggenomen.

### Vervangen richtingaanwijzerlamp vooraan

#### Alle modellen buiten Australië

De richtingaanwijzers zijn gemaakt met LED's (light emitting diode), een beproefde en betrouwbare technologie. Als ze om een of andere reden niet zouden werken, laat ze dan nakijken door een erkende Can-Am On-Road dealer.

#### Modellen voor Australië

Bij de T- en Limited-modellen zijn de richtingaanwijzers gemaakt met LED's (light emitting diode), een beproefde en betrouwbare technologie. Als ze om een of andere reden niet zouden werken, laat ze dan nakijken door een erkende Can-Am On-Road dealer.

Volg de onderstaande instructie voor andere modellen.

1. Verwijder de lens.



**TYPISCH**

1. Schroef van de lens van de richtingaanwijzer vooraan
2. Draai de aansluiting linksom als hieronder aangegeven en verwijder de lens.



**TYPISCH**

1. Aansluiting van de richtingaanwijzer vooraan
3. Verwijder de lamp door ze linksom draaiend in te duwen.
4. Om de nieuwe lamp te plaatsen drukt u ze draaiend in wijzerzin in.
5. Plaats de onderdelen correct terug in de omgekeerde volgorde als die waarin ze werden weggenomen.

**Vervangen richtingaanwijzerlamp achter**

**STD- en S-modellen**

1. Verwijder de lens.

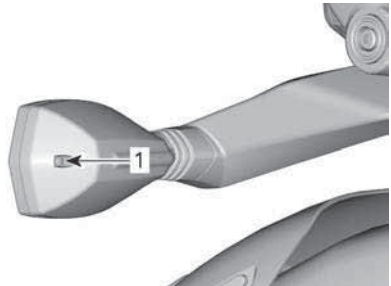

1. Schroef van de richtingaanwijzerlens achteraan
2. Verwijder de lamp door ze linksom draaiend in te duwen.
3. Plaats de nieuwe lamp door ze rechtsom draaiend in te duwen.
4. Plaats de lens terug.

**MERK OP**

**Schroef bij plaatsing de schroeven handvast.**

**T- en Limited-modellen**

1. Verwijder de zadeltas uit het voertuig, raadpleeg *zadeltassen*.
2. Verwijder de bovenste borgschroef waarmee de achterlichtdrager aan de zadeltas is vastgemaakt.



1. Bovenste borgschroef
3. Verwijder de onderste borgschroef waarmee de achterlichtdrager aan de zadeltas is vastgemaakt en verwijder de achterlichtdrager van de zadeltas.

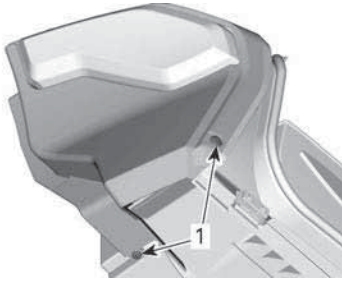

1. Onderste borgschroeven

4. Verwijder de lamphouder uit de achterlichtdrager.

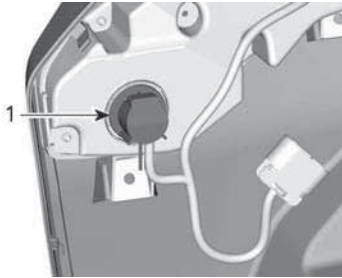

1. De lamphouder rechtsom draaien om deze te ontgrendelen

5. Verwijder de lamp door ze linksom draaiend in te duwen.  
6. Voor de installatie gaat u omgekeerd te werk als bij de verwijdering.

### **Achterlicht-/remlichtlamp vervangen**

#### **STD- en S-modellen**

1. Verwijder de passagiersstoel, raadpleeg *openen van de stoel in uitrusting*  
2. Draai de lampbehuizing om deze uit het voertuig te verwijderen.

#### **OPMERKING:**

Draai de middelste en linkerlampbehuizingen linksom. Draai de rechterlampbehuizing rechtsom.

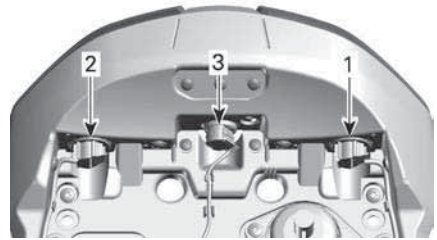

1. Achterlicht/remlicht links  
2. Achterlicht/remlicht rechts  
3. Achteruitrijlicht

3. Verwijder de lamp door ze linksom draaiend in te duwen.  
4. Om de nieuwe lamp te plaatsen drukt u ze draaiend in wijzerzin in.  
5. Plaats de zitting

#### **T- en Limited-modellen**

De standlichten zijn gemaakt met LED's (light emitting diode), een beproefde en betrouwbare technologie. Als ze om een of andere reden niet zouden werken, laat ze dan nakijken door een erkende Can-Am On-Road dealer.

#### **Standlicht**

De standlichten zijn gemaakt met LED's (light emitting diode), een beproefde en betrouwbare technologie. Als ze om een of andere reden niet zouden werken, laat ze dan nakijken door een erkende Can-Am On-Road dealer.

#### **De lamp van de nummerplaatverlichting vervangen STD- en S-modellen**

1. Verwijder de lampplaat.

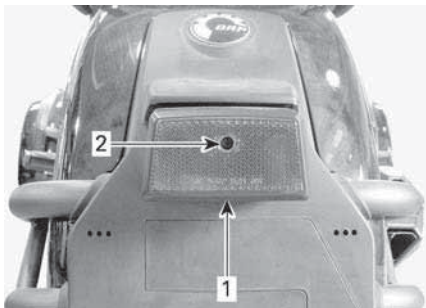

**TYPISCH**

1. Nummerplaatverlichting
2. Paneelschroef

2. Verwijder de lamp door ze linksom draaiend in te duwen.

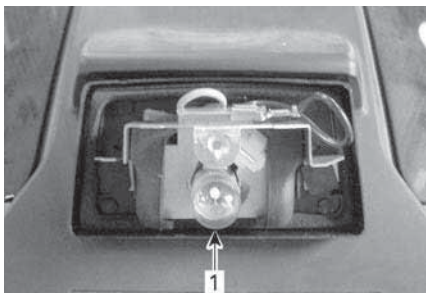

1. Lamp

3. Plaats de nieuwe lamp door ze rechtsom draaiend in te duwen.
4. Controleer of de lichten werken.
5. Breng de lampplaat opnieuw aan.

**T- en Limited-modellen**

De standlichten zijn gemaakt met LED's (light emitting diode), een beproefde en betrouwbare technologie. Als ze om een of andere reden niet zouden werken, laat ze dan nakijken door een erkende Can-Am On-Road dealer.

**Achteruitrijlicht**

**STD- en S-modellen**

Raadpleeg de procedure in *Achterlicht-/remlichtlamp vervangen*.

**T- en Limited-modellen**

# EEN ZEKERING VERVANGEN

Als elektrische accessoires op het voertuig ophouden te functioneren, kijk dan de zekeringen na en vervang ze indien nodig.

Als de elektrische storing zich blijft voordoen, laat het voertuig dan nakijken door een erkende Can-Am On-Road dealer.

## Plaats van de zekeringen

De zekeringen bevinden zich in het compartiment vooraan.

Om toegang te krijgen tot de zekeringsdozen, opent u het deksel van het opbergvak vooraan.

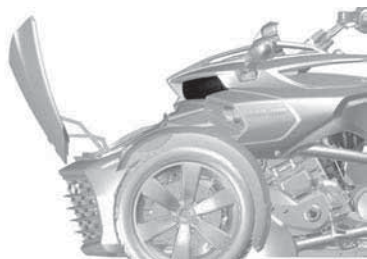

Verwijder de mand van het voertuig, raadpleeg *carrosseriepanelen*.

Druk naar beneden op de lipjes en verwijder voorzichtig de deksels van de zekeringsdoos.

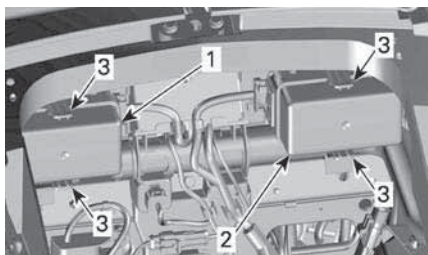

### IN OPBERGVAK VOORAAN

1. Onderhoudsdeksel zekering rechts
2. Onderhoudsdeksel zekering links
3. Lipjes

## Omschrijving van de zekeringen

Raadpleeg voor de juiste identificatie het plaatje tussen de beide zekeringsdozen.

### Zekeringdoos links

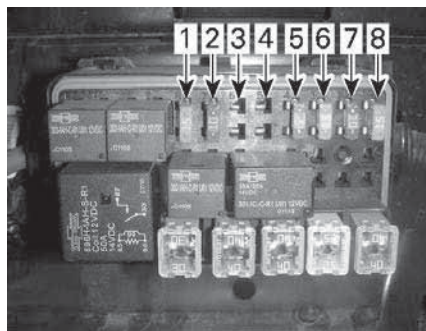

### ZEKERINGEN - VERZEKERINGSDOOS LINKS

Zekering nr.	Beschrijving	Score
1	Cluster / DLC	15 A
2	Wek-ECM / VCM / MSR en D.E.S.S. / SAS / YAS / PRS	10 A
3	Dynamo-	10 A
4	PBM	20 A
5	ECM	5 A
6	Injectoren / spoelen	15 A
7	Wek-TCM, DPS / Cluster	10 A
8	H02S / CAPS / Brandstofpomp / EVAP / CSV	15 A

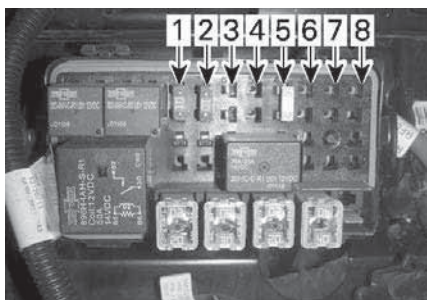
**Zekeringdoos rechts****ZEKERINGEN - VERZEKERINGSDOOS RECHTS**

Zekeringnr.	Beschrijving	Score
1	Daglichten / Parkeerlichten / Kentekenplaat lichten	15 A
2	Remlichten / waarschuwings knipperlichten	10 A
3	Versterker (indien aanwezig)	15 A
4	NIET GEBRUIKT	
5	Ontlading relais acc.	25 A
6	Accessoirebedrading	10 A
7	NIET GEBRUIKT	
8	NIET GEBRUIKT	

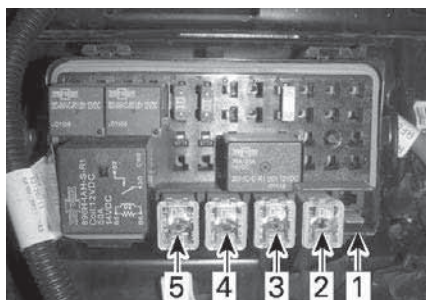
**Jcase zekeringdoos links****JCASE ZEKERINGEN - ZEKERINGEN-DOOS RECHTS**

Zekeringnr.	Beschrijving	Score
1	Hoofdbediening	40 A
2	DPS	25 A
3	VCM-pomp	40 A
4	VCM-pomp	40 A
5	Niet gebruikt	

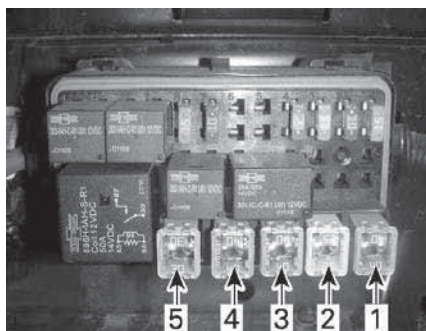
**Jcase zekeringdoos links****JCASE ZEKERINGEN - ZEKERINGEN-DOOS LINKS**

Zeke ringn r.	Beschrijving	Score
1	Koelventilator	30 A
2	Accessoires	40 A
3	TCM-solenoiden	20 A
4	LO-koplampen	30 A
5	HI-koplampen	20 A

### Zekering dynamocircuit

De zekeringendoos bevindt zich links van de accu.

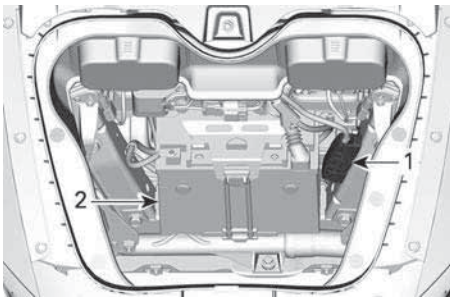

1. Zekeringhouder
2. Accu

Om te controleren of de zekering doorgebrand is verwijderd u het zekeringendeksel. Als het metalen deel tussen de twee contactpunten is gesmolten of gebroken, is de zekering doorgebrand.

Dynamo-	80 A (mag alleen door een erkende On-road dealer worden vervangen)
---------	--

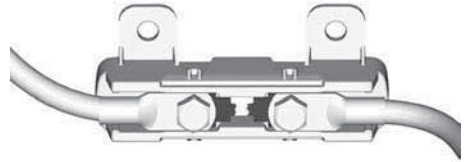

### MERK OP

Vervang een doorgebrande zekering niet, laat het voertuig naar de dichtsbijzijnde erkende Can-Am On-Road dealer, reparatiebedrijf of persoon van uw keuze transporteren.

### Zekering vervangen

1. Zet de contactschakelaar op UIT.
2. Trek de zekering uit.
3. Controleer of de gloeidraad is gesmolten.

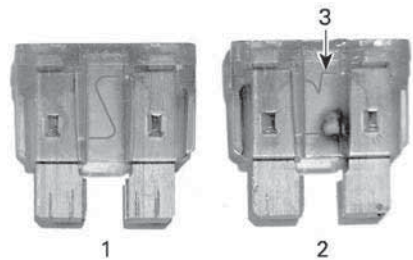

### ZEKERING

1. Goede zekering
2. Kapotte zekering
3. Gesmolten gloeidraad
4. Vervang de zekering door een met dezelfde specificatie. In de zekeringenkast zitten in het deksel van de zekeringendoos.

### MERK OP

Het gebruik van zekeringen met zwaardere specificaties kan zware schade en brand veroorzaken.

5. Breng de deksels over zekeringen en duw voorzichtig naar beneden tot ze dichtklikken om de deksels van de zekeringsdozen te sluiten.
6. Breng de deksels boven de zekeringsdozen en druk voorzichtig naar beneden tot de deksels van de zekeringsdozen dichtklikken om de deksels te sluiten.
7. Plaats de mand en sluit het opbergvak vooraan.



# VERVOER VAN HET VOERTUIG

Als uw voertuig moet worden vervoerd, moet deze op een dieplader van de juiste grootte en het juiste vermogen worden geladen.

## **⚠ VOORZICHTIG**

Als het voertuig moet worden geduwd, doe dat dan alleen langs de rechterkant zodat u aan het rempedaal kunt raken.

Als u het voertuig achteruit trekt, let dan op dat het voorwiel niet over uw voeten rolt.

## **MERK OP**

Sleep dit voertuig niet. Slepen kan de aandrijving van het voertuig ernstig beschadigen.

Wanneer u een sleep- of transportdienst contacteert, vraag dan zeker of ze een aanhangwagen met een vlak laadbed, een laadplatform of een verstelbare laadbrug hebben om het voertuig veilig op te tillen en spanbanden om het vast te maken. Zorg ervoor dat het voertuig correct wordt getransporteerd volgens de instructies in dit hoofdstuk.

## **MERK OP**

Vermijd kettingen om het voertuig mee vast te binden — die kunnen de laklaag of de plastic componenten beschadigen.

Om het voertuig te laden voor transport gaat u als volgt te werk:

1. Zet de schakelhendel in NEUTRAAL (N).
2. Trek de sleutel uit het contactslot.
3. Plaats een spanband rond de onderste arm van elke voorophanging.

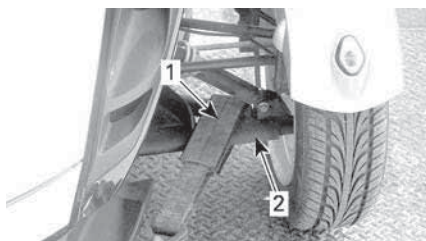

**TYPISCH**

1. *Riem*
2. *Onderste wieldraagarm*

4. Bevestig de riemen aan de lierkabel. Gebruik waar mogelijk kettingen of extra riemen om de riemen als hieronder aangegeven mee aan de lierkabel te bevestigen om schade aan het spatbord te vermijden.

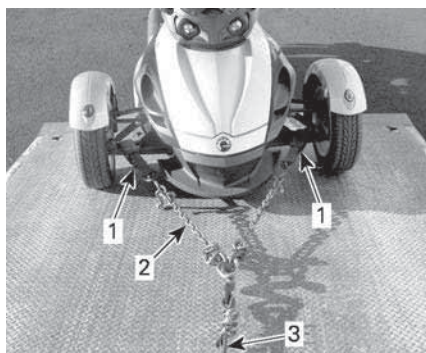

**TYPISCH**

1. *Riem rond de onderste wieldraagarmen vooraan*
2. *Kettingen om schade aan het spatbord te vermijden*
3. *Lierkabel*

5. Zorg ervoor dat de parkeerrem is uitgeschakeld.
6. Trek het voertuig met de lier op de aanhangwagen.
7. Schakel de parkeerrem in.
8. Zorg ervoor dat het voertuig in NEUTRAAL (N) staat.
9. Bind de voorwielen vast met één van de onderstaande methodes.

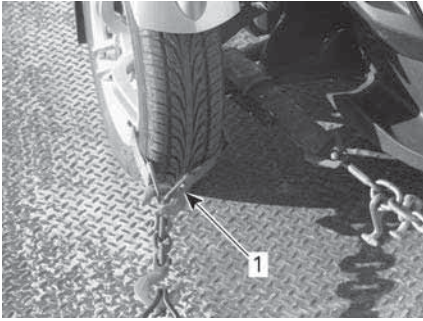

**BEVESTIGING VAN DE VOORWIELEN —  
STANDAARD METHODE 1**

1. Riem rond de velg van ieder voorwiel en bevestigd aan de voorkant van de oplegger

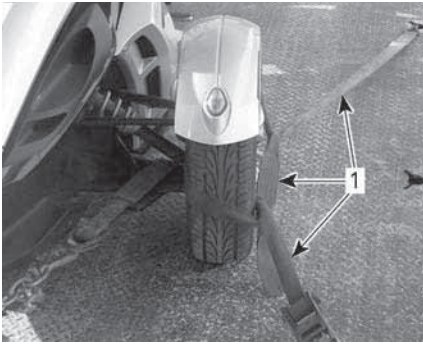

**BEVESTIGING VAN DE VOORWIELEN —  
STANDAARD METHODE 2**

1. Riem rond ieder wiel en bevestigd aan de voor- en achterkant van de oplegger

10. Voer alleen een bevestigingsriem door de binnenkant van de velg van het achterwiel. De bevestigingsriem niet door het achterste kettingtandwiel voeren.

**MERK OP**

De bevestigingsriem door het achterste kettingtandwiel voeren kan leiden tot zware schade aan de aandrijving.

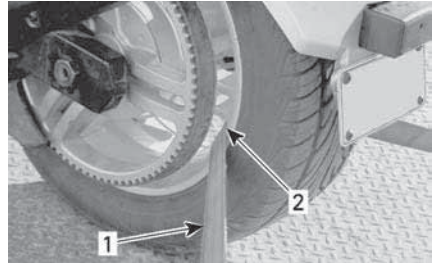

**BEVESTIGING VAN HET ACHTERWIEL -  
TYPISCH**

1. Bevestigingsriem
2. UITSLUITEND door de velg van het achterwiel.

11. Bevestig de bevestigingsriem van het achterwiel met een ratelsleutel stevig vast aan de achterkant van de oplegger.
12. Zorg ervoor dat de voor- en achterwiel stevig bevestigd zijn op de oplegger.



**TYPISCH - VOERTUIG NAAR SLEEP-  
VOERTUIG GERICHT**

1. Voor- en achterwiel stevig bevestigd op de oplegger.

# TECHNISCHE INFORMATIE

# VOERTUIGIDENTIFICATIE

De voornaamste onderdelen van het voertuig (de motor en het chassis) zijn identificeerbaar aan de hand van verschillende serienummers. Soms kunt u deze nummers nodig hebben voor de garantie of om uw voertuig te laten opsporen bij verlies. Deze cijfers zijn voor de erkende Can-Am On-Road dealer vereist om eventuele aanspraken op de garantie behoorlijk te kunnen invullen. We raden u stellig aan om alle serienummers van uw voertuig te noteren en deze door te geven aan uw verzekeraar.

## Voertuigidentificatienummer

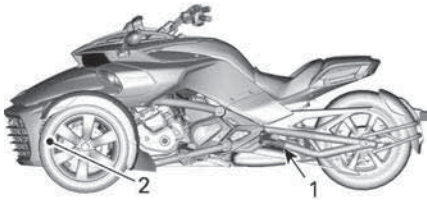

### TYPISCH - LOCATIE VAN VIN

1. Draaiarm (V.I.N.-label)
2. Onderste chassis (het V.I.N. is aan de linkerszijde gestempeld)

## Australië

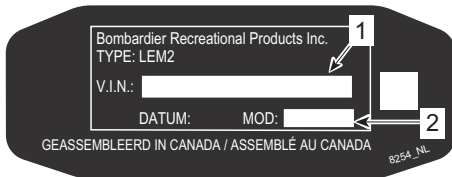

1. Voertuigidentificatienummer (V.I.N.)
2. Modelnummer

## Japan

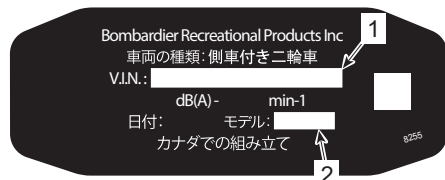

1. Voertuigidentificatienummer (V. I. N.)
2. Modelnummer

## Canada en Verenigde Staten



1. Voertuigidentificatienummer (V.I.N.)
2. Modelnummer

## Alle andere landen

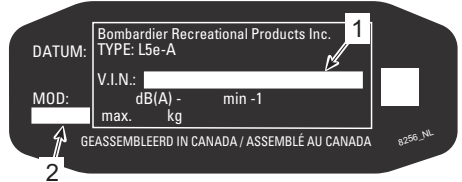

1. Voertuigidentificatienummer (V.I.N.)
2. Modelnummer

## Motoridentificatienummer

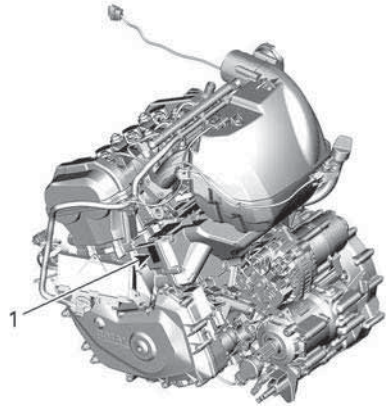

### TYPISCH

1. Plaats van het E. I. N. (Motoridentificatienummer)

## Voertuigconformiteitslabels

### EPA-conformiteitslabel

### Noord-Amerikaanse modellen

**INFORMATIE OVER DE BEPERKING VAN UITLAATGASSEN**  
**BOMBARDIER RECREATIONAL PRODUCTS INC.**  
 DIT VOERTUIG VOLDOET AAN DE VOORSCHRIFTEN VAN DE US EPA EN CALIFORNIE  
 DIE GELDEN VOOR MOTORFIETSEN VAN HET NIEUWE MODELJAAR  
 GECERTIFICEERD VOOR EEN HC+NOx-UITSTOOTNORM VAN \_\_\_\_\_ HET IS  
 De onderhoudspecificaties vindt u in de gebruikershandleiding

**RENSEIGNEMENT SUR LE DISPOSITIF ANTIPOLLUTION**  
**BOMBARDIER PRODUITS RÉCRÉATIFS INC.**  
 CE VÉHICULE EST CONFORME AUX RÉGLEMENTS DE L'EPA DES É.U. ET DE LA  
 CALIFORNIE APPLICABLES AUX MOTOCYCLETTES NEUVES DE L'ANNÉE  
 MODÈLE \_\_\_\_\_ ET EST CERTIFIÉ À LA NORME D'ÉMISSIONS HC+NOx de  
 GRAMME / KILOMÈTRE  
 Voir guide du conducteur pour les spécifications de maintenance

Cilinderinhoud		Cylindrée
Motorklasse		Famille de moteur
Permeatieklasse		Famille de perméation
Evaporatieklasse		Famille d'évaporation
Regelsysteem voor uitlaatgassen		Système de contrôle des émissions
Stationair toerental		Ralentí moteur
Brandstof		Essence

704907626\_NL

**LOOP VACUÛMSLANG**

MOTORKLASSE:	EVAPORATIEKLASSE:
--------------	-------------------

EVAP. SPOELREGELING ELEKTROMAGNETISCHE KLEP

EVAP. FILTER

INLAATHUIS

BRANDSTOFTANK

LUICHTFILTER

NAAR OPEN LICHT

**INFORMATIE OVER DE BEPERKING VAN GELUIDSEMISSIE VAN DE MOTORFIETS**  
 DEZE \_\_\_\_\_ MOTORFIETS, \_\_\_\_\_, VOLDOET AAN DE AMERIKAANSE  
 EPA-GELUIDSEMISSIEVOORSCHRIFTEN VAN \_\_\_\_\_ dBA BIJ \_\_\_\_\_ TPM AAN DE HAND VAN  
 DE FEDERALE TESTPROCEDURE. AANPASSINGEN DIE ERTOE LEIDEN DAT DEZE  
 MOTORFIETS DE FEDERALE GELUIDSEMISSIE-NORMEN OVERSCHRIJVEN, ZIJN  
 VOLGENS DE FEDERALE WETGEVING NIET TOEGESTAAN.  
 ZIE GEBRUIKERSHANDLEIDING.

**TYPISCH - IN HET OPBERGVAK VOORAAN**

### Europees conformiteitslabel

Dit label bevindt zich onder het bestuurderszadel.

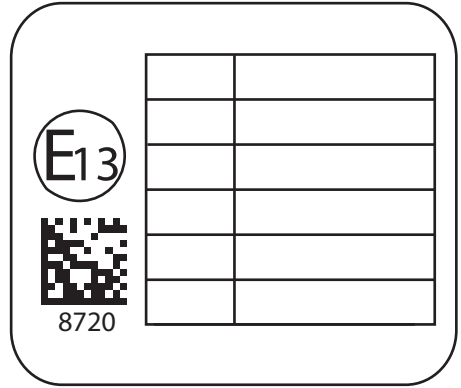

**Gebruik van alternatief brandstofinfrastructuur-nalevings-abel**

**Modellen buiten Noord-Amerika**



**IN DE BUURT VAN DE DOP VAN DE BRANDSTOFTANK**

---

# VOORSCHRIFTEN INZAKE DE BEPERKING VAN GELUIDSEMISSIE

**Het is verboden ontoelaatbare wijzigingen aan het geluidsreductiesysteem aan te brengen!**

De Amerikaanse federale wetgeving en de Canadese provinciewetten kunnen de volgende handelingen of de aanzet hiertoe verbieden:

1. De verwijdering of uitschakeling door om het even welke persoon om een andere reden dan voor onderhoud, reparatie of vervanging van enig onderdeel of ontwerpelement waarmee een nieuw voertuig werd uitgerust ter verlaging van het geluidsniveau, vóór de verkoop of levering aan de eindgebruiker of tijdens het gebruik; of
2. Het gebruik van het voertuig nadat een dergelijk onderdeel of ontwerpelement werd verwijderd of uitgeschakeld door om het even welke persoon.

**Tot deze vormen van ontoelaatbare wijzigingen behoren ook de onderstaande gevallen:**

1. Verwijdering, verandering of perforatie van de knalpot of enig motoronderdeel dat dient voor de afvoer van uitlaatgassen.
2. Verwijdering, verandering of perforatie van enig deel van het inlaatsysteem.
3. Vervanging van bewegende onderdelen van het voertuig of delen van het uitlaat- of inlaatsysteem door onderdelen die niet beantwoorden aan de specificaties.
4. Gebrekkig onderhoud.

---

# **RADIO FREQUENCY DIGITALLY ENCODED SECURITY SYSTEM (RF D.E.S.S.-SLEUTEL)**

Dit apparaat voldoet aan FCC deel 15 en Industry Canada licentievrijgestelde RSS-normen. De werking valt onder de volgende twee voorwaarden: 1) dit apparaat mag geen interferentie veroorzaken, en 2) dit apparaat moet interferentie accepteren, inclusief interferentie die ongewenste werking van het apparaat kan veroorzaken.

Le présent appareil est conforme aux CNR d'Industrie Canada applicables aux appareils radio exempts de licence. L'exploitation est autorisée aux deux conditions suivantes: (1) l'appareil ne doit pas produire de brouillage, et (2) l'utilisateur de l'appareil doit accepter tout brouillage radioélectrique subi, même si le brouillage est susceptible d'en compromettre le fonctionnement.

Wijzigingen of aanpassingen die niet expliciet door de instantie zijn goedgekeurd, die voor naleving verantwoordelijk is, kunnen de toestemming voor de gebruiker voor het bedienen van de apparatuur ongeldig maken.

IC: 11538A-246416

FCC ID: 2ABBF-246416

---

# VOORSCHRIFTEN MULTIFUNCTIONEEL INSTRUMENTENBORD (GROOT PANORAMISCH 7,8" BREDE LCD-DISPLAY)

## *Technische informatie*

Zender:

- BT bedrijfsfrequentiebereik 2402 – 2480 MHz
- BT-versie: 4.2 (no BTLE)
- BT uitgangsvermogen: < 8.5 dBm

Ontvanger:

- FM bereik: 76 - 108 MHz

## **Fabrikant en adres**

Fabrikant:

- Robert Bosch LLC

Adres:

- 38000 Hills Tech Drive,  
Farmington Hills, MI 48331,  
USA

Weergave van de voorschriften op de digitale display van het voertuig: Ga vanuit het startscherm naar het hoofdmenu en houd de joystick langer dan 10 seconden ingedrukt.

## **VSA en Canada**

Dit apparaat voldoet aan FCC deel 15 en Industry Canada licentievrijgestelde RSS-normen. De werking is onderhevig aan de volgende twee voorwaarden:

- 1) dit apparaat mag geen interferentie veroorzaken, en
- 2) dit apparaat moet interferentie accepteren, inclusief interferentie die ongewenste werking van het apparaat kan veroorzaken.

Le présent appareil est conforme aux CNR d'Industrie Canada applicables aux appareils radio exempts de licence. L'exploitation est autorisée aux deux conditions suivantes:

- (1) l'appareil ne doit pas produire de brouillage, et
- (2) l'utilisateur de l'appareil doit accepter tout brouillage radioélectrique subi, même si le brouillage est

susceptible d'en compromettre le fonctionnement.

Wijzigingen of aanpassingen die niet expliciet door de instantie zijn goedgekeurd, die voor naleving verantwoordelijk is, kunnen de toestemming voor de gebruiker voor het bedienen van de apparatuur ongeldig maken.

IC: 22868 - VDIBRHS01

FCC ID: 2AMJS - VDIBRHS01

RF-straling:

1. De apparatuur voldoet aan de FCC-limieten voor blootstelling aan RF-straling opgesteld voor een ongecontroleerde omgeving.
2. Deze apparatuur dient geïnstalleerd en bediend te worden op een minimumafstand van 20 cm of meer van alle personen.
3. De voor deze antenne(s) gebruikte zender mag niet worden geplaatst bij of samen worden gebruikt met een andere antenne of zender.

## **Mexico**

IFETEL

Marca: Robert Bosch LLC

Modelo(s): VIPHI2BT

Número: RCPBOVI18-0967

NOM-121-SCT1-2009

La operación de este equipo está sujeta a las siguientes dos condiciones: (1) es posible que este equipo o dispositivo no cause interferencia perjudicial y (2) este equipo o dispositivo debe aceptar cualquier interferencia, incluyendo la que pueda causar su operación no deseada.

## **Brazilië**





**03473-18-04473**

Este equipamento opera em caráter secundário, isto é, não tem direito a proteção contra interferência prejudicial, mesmo de estações do mesmo tipo, e não pode causar interferência a sistemas operando em caráter primário.

### **Japan**

Dit apparaat is goedgekeurd volgens de radiowetgeving in Japan (電波法) en de Japanse wetgeving inzake de telecommunicatiesector (電気通信事業法). This device should not be modified (otherwise the granted designation number will become invalid).

### **Europa**

#### **Verklaring van conformiteit**

Vereenvoudigde EU-conformiteitsverklaring volgens Richtlijn voor radioapparatuur 2014/53/EU



DE

Hiermit erklärt Robert Bosch LLC, dass der Funkanlagentyp VIPHI2BT der Richtlinie 2014/53/EU entspricht. Der vollständige Text der EU-Konformitätserklärung ist unter der folgenden Internetadresse verfügbar: eu-doc.bosch.com

FR

Le soussigné, Robert Bosch LLC, déclare que l'équipement radioélectrique du type VIPHI2BT est conforme à la directive 2014/53/UE.

Le texte complet de la déclaration UE de conformité est disponible à l'adresse internet suivante: eu-doc.bosch.com

BG

С настоящото Robert Bosch LLC декларира, че този тип радиосъоръжение VIPHI2BT е в съответствие с Директива 2014/53/ЕС.

Цялостният текст на ЕС декларацията за съответствие може да се намери на следния интернет адрес: eu-doc.bosch.com

EL

Με την παρούσα ο/η Robert Bosch LLC, δηλώνει ότι ο ραδιοεξοπλισμός VIPHI2BT πληροί την οδηγία 2014/53/ΕΕ. Το πλήρες κείμενο της δήλωσης συμμόρφωσης ΕΕ διατίθεται στην ακόλουθη ιστοσελίδα στο διαδίκτυο: eu-doc.bosch.com

CS

Tímto Robert Bosch LLC prohlašuje, že typ rádiového zařízení VIPHI2BT je v souladu se směrnicí 2014/53/EU. Úplné znění EU prohlášení o shodě je k dispozici na této internetové adrese: eu-doc.bosch.com

DA

Hermed erklærer Robert Bosch LLC, at radioudstyrstypen VIPHI2BT er i overensstemmelse med direktiv 2014/53/EU.

EU-overensstemmelseserklæringens fulde tekst kan findes på følgende internetadresse: eu-doc.bosch.com

ET

Käesolevaga deklareerib Robert Bosch LLC, et käesolev raadioseadme tüüp VIPHI2BT vastab direktiivi 2014/53/EL nõuetele.

ELi vastavusdeklaratsiooni täielik tekst on kättesaadav järgmisel internetiaadressil: eu-doc.bosch.com

ES

Por la presente, Robert Bosch LLC declara que el tipo de equipo radioeléctrico VIPHI2BT es conforme con la Directiva 2014/53/UE.

El texto completo de la declaración UE de conformidad está disponible en la dirección Internet siguiente: eu-doc.bosch.com

FI

Robert Bosch LLC vakuuttaa, että radiolaitetyyppi VIPHI2BT on direktiivin 2014/53/EU mukainen.

EU-vaatimustenmukaisuusvakuutuksen täysimittainen teksti on saatavilla seuraavassa internetosoitteessa: eu-doc.bosch.com

EN

Hereby, Robert Bosch LLC declares that the radio equipment type VIPHI2BT is in compliance with Directive 2014/53/EU.

The full text of the EU declaration of conformity is available at the following internet address: eu-doc.bosch.com

HR

Robert Bosch LLC ovime izjavljuje da je radijska oprema tipa VIPHI2BT u skladu s Direktivom 2014/53/EU. Cjeloviti tekst EU izjave o sukladnosti dostupan je na sljedećoj internetskoj adresi: eu-doc.bosch.com

HU

Robert Bosch LLC igazolja, hogy a VIPHI2BT típusú rádióberendezés megfelel a 2014/53/EU irányelvnek.

Az EU-megfelelőségi nyilatkozat teljes szövege elérhető a következő internetes címen: eu-doc.bosch.com

IT

Il fabbricante, Robert Bosch LLC, dichiara che il tipo di apparecchiatura radio VIPHI2BT è conforme alla direttiva 2014/53/UE.

Il testo completo della dichiarazione di conformità UE è disponibile al seguente indirizzo Internet: eu-doc.bosch.com

LT  
Aš, Robert Bosch LLC, patvirtinu, kad radijo įrenginių tipas VIPHI2BT atitinka Direktyvą 2014/53/ES.  
Visas ES atitikties deklaracijos tekstas prieinamas šiuo interneto adresu: eu-doc.bosch.com

LV  
Ar šo Robert Bosch LLC deklarē, ka radioiekārta VIPHI2BT atbilst Direktīvai 2014/53/ES.  
Pilns ES atbilstības deklarācijas teksts ir pieejams šādā interneta vietnē: eu-doc.bosch.com

MT  
B'dan, Robert Bosch LLC, niddikjara li dan it-tip ta' tagħmir tar-radju VIPHI2BT huwa konformi mad-Direttiva  
2014/53/UE.  
It-test kollu tad-dikjarazzjoni ta' konformità tal-UE huwa disponibbli f'dan l-indirizz tal-Internet li ġej: eu-doc.  
bosch.com

NL  
Hierbij verklaar ik, Robert Bosch LLC, dat het type radioapparatuur VIPHI2BT conform is met Richtlijn  
2014/53/UE.  
De volledige tekst van de EU-conformiteitsverklaring kan worden geraadpleegd op het volgende internetadres: eu-doc.  
bosch.com

PL  
Robert Bosch LLC niniejszym oświadcza, że typ urządzenia radiowego VIPHI2BT jest zgodny z dyrektywą  
2014/53/UE.  
Pełny tekst deklaracji zgodności UE jest dostępny pod następującym adresem internetowym: eu-doc.bosch.com

PT  
O(a) abaixo assinado(a) Robert Bosch LLC declara que o presente tipo de equipamento de rádio VIPHI2BT está  
em conformidade com a Diretiva 2014/53/UE.  
O texto integral da declaração de conformidade está disponível no seguinte endereço de Internet: eu-doc.  
bosch.com

RO  
Prin prezenta, Robert Bosch LLC declară că tipul de echipamente radio VIPHI2BT este în conformitate cu  
Directiva 2014/53/UE.  
Textul integral al declarației UE de conformitate este disponibil la următoarea adresă internet: eu-doc.bosch.com

SV  
Härmed försäkrar Robert Bosch LLC att denna typ av radioutrustning VIPHI2BT överensstämmer med direktiv  
2014/53/EU.  
Den fullständiga texten till EU-försäkran om överensstämmelse finns på följande webbadress: eu-doc.bosch.com

SL  
Robert Bosch LLC potrjuje, da je tip radijske opreme VIPHI2BT skladen z Direktivo 2014/53/EU.  
Celotno besedilo izjave EU o skladnosti je na voljo na naslednjem spletnem naslovu: eu-doc.bosch.com

SK  
Robert Bosch LLC týmto vyhlasuje, že rádiové zariadenie typu VIPHI2BT je v súlade so smernicou 2014/53/EÚ.  
Úplné EÚ vyhlásenie o zhode je k dispozícii na tejto internetovej adrese: eu-doc.bosch.com

IS  
Robert Bosch LLC lýsir því hér með yfir að þráðlausi fjarskiptabúnaðurinn VIPHI2BT er í samræmi við tilskipun  
2014/53/ESB.  
Óstytta texta ESB-samræmisfyrirlysingarinnar er að finna á veffanginu: eu-doc.bosch.com

Liechtenstein  
Hiermit erkläre Robert Bosch LLC, dass der Funkanagentyp VIPHI2BT der Richtlinie 2014/53/EU entspricht.  
Der vollständige Text der EU-Konformitätserklärung ist unter der folgenden Internetadresse verfügbar: eu-doc.  
bosch.com

NO  
Hermed erklærer Robert Bosch LLC at radioutstyrstypen VIPHI2BT er i samsvar med direktiv 2014/53/EU.  
Hele teksten i EU-samsvarserklæringen finnes på følgende internettadresse: eu-doc.bosch.com

RU  
Компания Robert Bosch LLC настоящим заявляет, что радиотехническое оборудование  
категории VIPHI2BT отвечает требованиям Директивы 2014/53/EU.  
Полный текст декларации соответствия ЕС доступен на сайте eu-doc.bosch.com.

Deze pagina is bewust leeg  
gelaten

# **TECHNISCHE SPECIFICATIES**

# TECHNISCHE SPECIFICATIES

In het kader van zijn beleid van voortdurende kwaliteitsverbetering en innovatie behoudt BRP zich het recht voor, op eender welk moment wijzigingen aan het ontwerp en de specificaties, aanvullingen of verbeteringen aan zijn producten aan te brengen, zonder dat dit enige verplichting inhoudt om deze ook te installeren op eerder gefabriceerde producten.

MOTOR			
Motortype		ROTAX® 1330 ACE, 4-takt, Dubbele bovenliggende nokkenas (DOHC), vloeistofkoeling	
Aantal cilinders		3	
Aantal kleppen		12	
Boring		84 mm (3,31 inch)	
Slag		80 mm (3,15 inch)	
Cilinderinhoud		1330 cm <sup>3</sup> (81,16 inch <sup>3</sup> )	
Compressieverhouding		12:1	
Smearing	Type		Droog oliecarter met afzonderlijke olietank en oliekoeler
	Motoroliefilter		BRP Rotax glasvezeltype, vervangbaar
	Transmissie/HCM-oliefilter		BRP Rotax meerlagig oppervlaktefilter, vervangbaar
	Inhoud motorolie	Olie verversen met nieuwe motorfilter	4,7 l (5 qt(liq.,US))
		Olie verversen met nieuwe motor- en HCM-filters	4,9 l (5,2 qt(liq.,US))
Aanbevolen motorolie		Zie <i>Aanbevolen motorolie</i> in het hoofdstuk <i>Onderhoudsprocedures</i> in deze handleiding	
Koppeling	Type		Hydraulische koppeling + natte koppeling met meerdere platen, automatisch geregeld door TCM
	Schakeltoerental		1100 TPM

MOTOR	
Uitlaatsysteem	3-in-1 spruitstuk, primaire knalpot met katalysator, met secundaire knalpot
LuchtfILTER	Papierelement

VERSNELLINGSBAK	
Type	Sequentieel elektronisch met 6 versnellingen (SE6) met afstandsbediening voor elektronische achteruitrijvergrendeling

KOELSYSTEEM		
Type		Vloeistofgekoelde, dubbele radiator met koelventilatoren
Koelvloeistof	Type	<i>Zie Aanbevolen motorkoelvloeistof in het hoofdstuk Onderhoudsprocedures in deze handleiding</i>
	Capaciteit	4,2 l (1,1 gal(liq.,US))

ELEKTRISCH SYSTEEM		
Type ontstekingsysteem		Elektronische ontsteking met spoelen met dubbele output
Timing van de ontsteking		Niet regelbaar
Ontstekingsbouw	Aantal	3
	Merk en type	NGK MR7BI-8 (iridium) of gelijkwaardig
	Tussenruimte	0,7 - 0,8 mm (.028 - .031 inch)
Instelling van de motortoeentalbe grenzer	Vooruit	8.100 TPM met ingeschakelde aandrijftrein
		7.500 TPM met versnellingshendel in vrije of neutrale stand
Accu	Type	Onderhoudsvrij
	Spanning	12 volt

ELEKTRISCH SYSTEEM			
	Nominale stroom		21 A•h
	Aanbevolen oplaadstroom		2 A
Koplampen groot/dim	Noord-Amerikaanse modellen		Halogeen, 2 x 55/60 W (type HB2)
	Overige modellen		Grootlicht: 2 x 60 W halogeen (type HB2) Dimlicht: 2 x 55 W halogeen (type H7)
Achterlicht/remlicht	Alle modellen behalve Japanse, T- en Limited-modellen		2 x 5/21 W
	T-modellen		2X 0,26 W/2,4 W
	Limited-modellen - Noord-Amerika		2X 0,26W/2,4W + 0,14W/2,6W
	Alle Limited-modellen buiten Noord-Amerika		2X 0,26W/2,4W + 2,6W
	S-model - Japan		2 x 21 W + LED 3,1 W
Richting aanwijzers	Voor	STD S	2 x 21 W
		T Limited	2 x 3,2 W
	Achter	S - Europese modellen	2 x 21 W
		Alle andere modellen	2 x 10 W



ELEKTRISCH SYSTEEM			
Standlichten	Voor		LED 2 x 1 W
	Achter	S - Japans model	LED 0,6 W
		T Limited	2 x 0,26 W
		Alle andere modellen	2 x 5 W
Nummerplaatverlichting	STD S		10 W
	T Limited		5 W
Achteruitrijlicht			21 W
Zekeringen			<i>Zie Zekeringen in Hoe vervangt u zekeringen</i>

BRANDSTOFSYSTEEM			
Brandstof aflevering	Type	Elektronische brandstofinspuiting (EFI) op meerdere punten met elektronische gasregeling (ETC of Electronic Throttle Control). Enkele gasklep (54 mm) met een actuator	
Brandstof pomp	Type	Elektrische module in brandstoftank	
Leegloopsnelheid		900 RPM Elektronisch geregeld, niet afstelbaar	
Brandstof	Type	Loodvrije superbenzine	
	Minimaal octaangetal	87 op de pomp aangegeven AKI (RON+MON)/2	
		92 RON	
	Aanbevolen octaangetal	91 op de pomp aangegeven AKI (RON+MON)/2	
95 RON			
Inhoud van de brandstoftank		27 l (7,1 gal(liq.,US))	

<b>AANDRIJFSYSTEEM</b>		
Eindoverbrenging		Met koolstof versterkte aandrijfriem
Overbrengingsverhouding van de eindaandrijving	Noord-Amerika	89/28
	Alle andere landen	79/28

<b>BESTURING</b>	
Type	Dynamische stuurbevestiging (DPS)

<b>VOORWIELOPHANGING</b>			
Type ophanging		Dubbele ophangingsarmen met stabilisatiestang	
Veerweg		129 mm (5,1 inch)	
Schokdemper	Aantal	2	
	Type	S-modellen	Kayaba, gasgevuld
		Alle andere modellen	SACHS "Big Bore"
Afregeeling veervoorbelasting		Alle modellen behalve STD-modellen Ringen met schroefdraad	

<b>ACHTERWIELOPHANGING</b>		
Type ophanging	T-modellen	Openluchtrit met handmatige drukafstelling Draaiarm met monoshok
	Limited-modellen	Pneumatische ophanging met handmatige bijstelling Draaiarm met monoshock
	Andere modellen	Draaiarm met monoshock
Veerweg		132 mm (5,2 inch)
Schokdemper	Aantal	1
	Type	SACHS dubbelwandige speelisolatie

ACHTERWIELOPHANGING		
Afstelling veervoerbelasting	T-modellen	Afstelbare luchtdruk: 105 tot 515 kPa (15 tot 75 lbf/in <sup>2</sup> )
	Alle andere modellen	Geen afstelling

REMMEN		
Type		Voetbediend, volledig geïntegreerd hydraulisch remsysteem op 3 wielen met ABS en EBD
Voorrem		Duale 270 mm (11 inch) starre schijven, radiaal gemonteerd Brembo monoblokcilinders met 4 remklauwzuigers, 2-weg
Achterrem		Enkele 270 mm (11 inch) schijf met 1 drijvende remklauwzuiger met geïntegreerde parkeerfunctie
Remvloeistof	Capaciteit	480 ml (16,2 fl oz(US))
	Type	DOT 4
Parkeerrem		Mechanisch, werkt elektrisch in op de achterste remklauw
Minimumdikte van de remblokken		1 mm (04 in)
Minimumdikte van de remschijven		6,4 mm (252 in)
Maximale kromming van de remschijven		0,100 mm (004 in)

BANDEN		
Type (gebruik alleen door BRP aanbevolen radiaalbanden)	Voor	Kenda KR31 MC165/55R15 55H
	Achter	Kenda KR21A MC225/50R15 76H
Druk		Raadpleeg altijd het label <i>Bandenspanning en maximaal toegestane belasting</i> . <b>OPMERKING:</b> Het drukverschil tussen de voorbanden mag niet

BANDEN		
		groter zijn dan 3,4 kPa (.5 lbf/inch <sup>2</sup> )
Minimum profieldiepte bandloopvlak	Voor	2,5 mm (3/32 inch)
	Achter	4,0 mm (5/32 inch)

VELGEN		
Maat (diameter x breedte)	Voor	381 x 127 mm (15 x 5 inch)
	Achter	381 x 178 mm (15 x 7 inch)
Aandraaimoment moeren voorwielen		109 ± 4 Nm (80 ± 3 lbf-ft)
Aandraaimoment moeren aandrijfjas achteraan		225 ± 15 Nm (166 ± 11 lbf-ft)

AFMETINGEN		
Totale lengte	STD-modellen S-modellen	2642 mm (104 inch)
	T-modellen	2596 mm (102,2 inch)
	Limited	2820 mm (111 inch)
Totale breedte		1497 mm (58,9 inch)
Totale hoogte	STD-modellen S-modellen	1099 mm (43,3 inch)
	T-modellen Limited-modellen	1241 mm (48,9 inch)
Zithoogte (boven)		675 mm (26,6 inch)
Wielbasis		1709 mm (67,3 inch)
Spoorbreedte voorwielen		1308 mm (51,5 inch)
Bodemvrijheid, voor en onder de motor		115 mm (4,5 inch)

GEWICHT EN LAADVERMOGEN			
Drooggewicht		STD-modellen S-modellen	408 kg (899 lb)
		T-modellen	430 kg (948 lb)
		Limited-modellen	448 kg (988 lb)
Bergvak vóór	Capaciteit		24,4 l (6,45 gal(liq.,US))
	Maximumlading		6,8 kg (15 lb)
Zadeltassen (indien aanwezig)	Capaciteit rechterzadeltas		26 l (6,87 gal(liq.,US))
	Capaciteit linkerzadeltas		24 l (6,34 gal(liq.,US))
	Maximumlading		6,8 kg (15 lb)
Bovenste opbergvak (indien aanwezig)	Capaciteit		43 l (11,36 gal(liq.,US))
	Maximumlading		9 kg (20 lb)
Totale toegelaten belasting (inclusief bestuurder, alle ander gewicht en extra accessoires)		Limited-modellen	209 kg (460,8 lb)
		Alle andere modellen	199 kg (439 lb)
Maximaal toelaatbaar totaalgewicht (GVWR)		STD-modellen S-modellen	627 kg (1.382 lb)
		T-modellen	648 kg (1.429 lb)
		Limited-modellen	677 kg (1.493 lb)
Maximaal toelaatbare asbelasting (GAWR)	Voor	STD-modellen S-modellen	336 kg (741 lb)
		T-modellen Limited-modellen	340 kg (750 lb)

GEWICHT EN LAADVERMOGEN			
	Achter	STD-modellen S-modellen	291 kg (642 lb)
		T-modellen	310 kg (683 lb)
		Limited-modellen	341 kg (752 lb)
Maximaal gewicht op de dissel van de aanhangwagen			18 kg (40 lb)
Maximaal getrokken gewicht (aanhangwagen en lading)			182 kg (400 lb)

# GARANTIE

---

# BEPERKTE GARANTIE VAN BRP - V.S. EN CANADA: 2022 CAN-AM® SPYDER®-SERIE

## 1. Toepassingsbereik van de beperkte garantie

Bombardier Recreational Products Inc. ("BRP") biedt op zijn 2022 Can-Am Spyder (het "Product") die wordt verkocht door erkende Can-Am On-Road dealers (als hieronder bepaald) in de Verenigde Staten en Canada een garantie voor materiaal- en fabricagefouten gedurende de hieronder beschreven termijn en aan de hieronder beschreven voorwaarden. Deze beperkte garantie vervalt indien: (1) het product ooit werd gebruikt om te racen of voor enige andere vorm van competitie, zelfs indien dit bij een vorige eigenaar was; (2) de kilometerteller werd verwijderd of er mee werd geknoeid; (3) het product off-road werd gebruikt; of (4) het product werd veranderd of aangepast op een manier die een ongunstige invloed had op de bediening, de prestaties of de duurzaamheid ervan, of het werd veranderd of aangepast voor andere dan de oorspronkelijke doeleinden.

Deze beperkte garantie is niet van toepassing op niet in de fabriek gemonteerde onderdelen en accessoires. Raadpleeg de tekst voor de van toepassing zijnde beperkte garantie voor de onderdelen en accessoires.

## 2. Beperking van de aansprakelijkheid

**DEZE GARANTIE WORDT UITDRUKKELIJK GEBODEN EN AANVAARD TER VERVANGING VAN ELKE ANDERE GARANTIE, EXPLICIET OF IMPLICIET, INCLUSIEF EN ZONDER BEPERKING ELKE GARANTIE VAN VERKOOPBAARHEID OF GESCHIKTHEID VOOR EEN BEPAALD GEBRUIKSDOEL. IN DE MATE WAARIN DEZE NIET KUNNEN WORDEN UITGESLOTEN, IS DE DUUR VAN DE IMPLICIETE GARANTIES BEPERKT TOT DE TERMIJN VAN DE EXPLICIETE GARANTIE. INCIDENTELE SCHADE EN GEVOLGSCHADE ZIJN UITGESLOTEN VAN DEKKING ONDER DEZE GARANTIE. IN SOMMIGE LANDEN/DEELSTATEN ZIJN DE BOVENSTAANDE AFWIJZINGEN VAN AANSPRAKELIJKHEID, BEPERKINGEN EN UITSLUITINGEN NIET TOEGELATEN. HET IS BIJGEVOLG MOGELIJK DAT ZE NIET VAN TOEPASSING ZIJN VOOR U. DEZE GARANTIE GEEFT U SPECIFIEKE RECHTEN, MAAR U KUNT OOK NOG ANDERE WETTELIJKE RECHTEN GENIETEN, AFHANKELIJK VAN DE STAAT OF PROVINCIE WAAR U WOONT.**

Geen enkele distributeur/dealer of andere persoon is gemachtigd om andere beloften, voorstellingen of garanties met betrekking tot het product te bieden, dan die welke deel uitmaken van deze beperkte garantie. Gebeurt dit toch, dan zijn deze niet afdwingbaar van BRP. BRP behoudt zich het recht voor, deze beperkte garantie op elk gewenst ogenblik te wijzigen. Dergelijke wijzigingen zullen echter geen invloed hebben op de garantievoorwaarden die van toepassing waren op het product, dat tijdens de geldigheidsduur van deze beperkte garantie werd verkocht.

## 3. Uitsluitingen – zijn NIET gewaarborgd

De volgende zaken vallen in geen geval onder de garantie:

- Vervanging van routinematige onderhoudsproducten met inbegrip van, maar niet beperkt tot, olie, smeermiddelen, vloeistoffen, filters en bougies.



- Normale slijtage met inbegrip van, maar niet beperkt tot, slijtage van de banden, accu, generatorborstels, grootlichten en gloeilampen, koppelingsplaten en voeringen, aandrijfriem, remblokjes, remvoeringen, rotors en kettingwielen.
- Afstellingen en aanpassingen met inbegrip van, maar niet beperkt tot, aanpassingen aan riemen, uitlijning en uitbalanceren van de wielen.
- Schade in verband met het uiterlijk van het product met inbegrip van, maar niet beperkt tot, krassen, deuken, verbleken, afschilferen, afbladderen en schade aan het bovenmateriaal van het zadel.
- Schade die voortvloeit uit een gebrek aan passend onderhoud of opslag als beschreven in de Gebruikershandleiding.
- Schade die voortvloeit uit het verwijderen van onderdelen, ongepaste reparaties, ongepaste service of ongepast onderhoud, wijzigingen, aanpassingen die buiten de oorspronkelijke specificaties van het product vallen of schade ten gevolge van reparaties door een persoon die geen erkende serviceverlende dealer is.
- Schade die voortvloeit uit de installatie van onderdelen met specificaties die verschillen van die van het oorspronkelijke product met inbegrip van, maar niet beperkt tot, een verschillend uitlaatsysteem of verschillende banden, wielen of remmen.
- Schade die voortvloeit uit misbruik, abnormaal gebruik, verwaarlozing of bediening van het Product op een manier die niet overeenstemt met de aanbevelingen in de Gebruikershandleiding.
- Schade die voortvloeit uit het binnendringen van water, ongevallen, weggevaren, onderdompeling, brand, diefstal, vandalisme of iedere vorm van overmacht.
- Schade die voortvloeit uit bediening met brandstoffen, oliën of vloeistoffen met specificaties die verschillen van degene die in de Gebruikershandleiding worden aanbevolen.
- Schade die voortvloeit uit corrosie door wegeenzout, accuzuur, omgevingsfactoren of een behandeling die in strijd is met de Gebruikershandleiding.
- Incidentele of gevolgschade, inclusief en onbeperkt, kosten voor wegslepen, bewaren, telefoon, huur, taxi, genotsderving, verzekering, afbetalingen, tijdverlies of inkomensderving.

## 4. Garantieperiode

Deze beperkte garantie gaat in vanaf de datum van levering aan de eerste consument in de kleinhandel of vanaf de datum waarop het product voor het eerst in gebruik wordt genomen, afhankelijk van wat het eerst voorvalt, en dat voor de volgende termijnen:

1. Voor recreatief partivulier gebruik, **VIERENTWINTIG (24) OPEENVOLGENDE MAANDEN**, behalve voor de hieronder genoemde punten (2) tot (5); en voor commercieel gebruik **TWAALF (12) OPEENVOLGENDE MAANDEN**, behalve voor de hieronder genoemde punten (2) tot (5).  
Een product wordt commercieel gebruikt als het op enig moment in de loop van de garantieperiode wordt gebruikt in verband met een werkzaamheid of tewerkstelling die inkomsten voortbrengt. Een Product wordt eveneens commercieel gebruikt als deze op enig moment in de loop van de garantieperiode voor commercieel gebruik werd vergund. Dit is een minimale garantieperiode die in bepaalde gevallen door een garantieprogramma kan worden verlengd.
2. Voor de accu, **ZES (6) OPEENVOLGENDE MAANDEN**;

3. Voor de banden, **ZES (6) OPEENVOLGENDE MAANDEN** of tot de banden tot op de laatste drie tweeëndertigste inch zijn versleten (3/32 ") (2,38 millimeter) voor de voorbanden, en tot de laatste vijf tweeëndertigste inch zijn versleten (5/32 ") (3,97 millimeter) voor de achterband, afhankelijk van wat het eerst voorvalt.
4. Raadpleeg voor emissiegerelateerde onderdelen ook de *Emissieprestatiegarantie van US EPA* in deze handleiding.
5. Voor Producten die werden geproduceerd voor verkoop in de staat Californië, die oorspronkelijk werden verkocht aan inwoners in de staat Californië, wordt verwezen naar de geldende California Emissions Control Warranty Statement (Garantieverklaring emissiecontrole voor Californië).

De reparatie of vervanging van onderdelen of service uitgevoerd in het kader van deze garantie verlengt de duur van deze garantie niet. De oorspronkelijke vervaldatum blijft behouden.

## 5. Voorwaarden voor het hebben van garantiedekking

De dekking van deze garantie is **alleen van toepassing** indien aan **alle** onderstaande voorwaarden is voldaan:

- Het product moet als nieuw en ongebruikt door de eerste eigenaar ervan zijn gekocht van een Can-Am On-Road dealer die erkend is voor distributie van het product in het land of de unie van landen waarin de verkoop plaatsvond ("Dealer").
- De door BRP voorgeschreven inspecties voor de levering moeten voltooid, gedocumenteerd en door de koper ondertekend zijn.
- Het product moet correct voor garantie geregistreerd zijn door een erkende Can-Am On-Road dealer.
- Het product moet zijn aangekocht in het land waarin de koper woonachtig is.
- Het routineonderhoud moet worden uitgevoerd zoals beschreven in de gebruikershandleiding. BRP behoudt zich het recht voor, een bewijs van correct onderhoud te vragen als voorwaarde voor prestaties onder garantie.

BRP zal deze beperkte garantie niet nakomen indien de bovenstaande voorwaarden niet werden vervuld door de privégebruiker of commerciële gebruiker. Deze beperkingen zijn noodzakelijk om BRP toe te laten, de veiligheid van zijn producten, zijn klanten en het grote publiek te vrijwaren.

## 6. Wat u moet doen voor het verkrijgen van garantiedekking

De klant moet het gebruik van het product stopzetten zodra er een anomalie verschijnt. De klant moet binnen de drie (3) dagen na het opduiken van een defect contact opnemen met een onderhoudsdealer die servicewerken uitvoert en deze redelijke toegang tot het product verlenen en een redelijke gelegenheid bieden om het te repareren. De klant moet de erkende dealer ook een aankoopbewijs voor het product voorleggen en de reparatie/werkorder ondertekenen voor de aanvang van de reparatie om de reparatie onder garantie te valideren. Alle onderdelen die onder deze beperkte garantie worden vervangen worden eigendom van BRP.

## 7. Wat BRP zal doen

De verplichtingen van BRP in het kader van deze garantie beperken zich tot de reparatie van onderdelen die bij normaal gebruik, onderhoud en service defect zijn gebleken of, naar eigen inzicht, de vervanging van deze Productonderdelen door nieuwe originele onderdelen zonder aanrekening van onderdelen en werken, uitgevoerd door een erkende dealer naar keuze tijdens de garantieperiode. De verantwoordelijkheid van BRP is beperkt tot de nodige reparaties aan, of vervangingen van, onderdelen. Aanspraken op inbreuken op de garantie kunnen geen aanleiding geven tot annulering of herroeping van de verkoop van het product door de eigenaar.

Wanneer er een prestatie nodig is in een ander land dan datgene waarin de oorspronkelijke verkoop heeft plaatsgevonden, zal de eigenaar instaan voor eventuele bijkomende kosten op basis van plaatselijke praktijken en voorwaarden, onder meer - maar niet beperkt tot - kosten voor transport, verzekering, belastingen, vergunningen, invoerrechten en alle andere financiële lasten, inclusief heffingen door overheden, staten, provincies en hun bevoegde instanties.

BRP behoudt zich het recht voor zijn producten regelmatig te verbeteren of aan te passen, zonder dat hieruit een verplichting voortvloeit om enig product aan te passen.

## 8. Overdracht

Indien een product tijdens de garantieperiode van eigenaar verandert, wordt deze beperkte garantie onder de gestelde termijnen en voorwaarden mee overgedragen, en blijft deze geldig voor de resterende dekkingsperiode, op voorwaarde dat BRP of een erkende distributeur/dealer een bewijs ontvangt dat deze overdracht met instemming van de vorige eigenaar plaatsvond en de gegevens van de nieuwe eigenaar ontvangt.

## 9. Klantenondersteuning

In geval van een mengingsverschil of dispuut in verband met deze beperkte garantie, stelt BRP voor om samen met de dealer naar een oplossing voor de kwestie te zoeken. We raden u aan het probleem te bespreken met de servicemanager of zaakvoerder van de erkende dealer.

Als het probleem niet wordt opgelost, neemt u contact op met BRP door het klantcontactformulier op [www.brp.com](http://www.brp.com) in te vullen of per e-mail contact met BRP op te nemen via een van de adressen in het gedeelte *Contact opnemen* van deze handleiding.

## EMISSIEPRESTATIEGARANTIE VAN US EPA

Bombardier Recreational Products Inc. ("BRP") garandeert dat als:

1. Het Product overeenkomstig de geschreven aanwijzingen voor goed onderhoud en gebruik wordt onderhouden en gebruikt, en
2. Het Product op enig moment tijdens de bruikbare levensduur niet aan de van toepassing zijnde emissienormen of serie-emissiegrenzen voldoet, zoals bepaald met een EPA-goedgekeurde emissietest, en
3. Deze nonconformiteit ertoe leidt of zal leiden dat de eigenaar van het Product straffen of andere sancties opgelegd krijgt (inclusief het niet mogen gebruiken

van het Product ) onder plaatselijke, staats- of federale wetgeving, zal BRP de nonconformiteit kosteloos voor de eigenaar verhelpen, tenzij het Product meer dan 5 jaar of 30.000 km is gebruikt. BRP is alleen verplicht de niet-conformiteiten te verhelpen die het gevolg zijn van het falen van onderdelen die in of op het product zijn geïnstalleerd met als enig of voornaamste doel de emissies van het product te verminderen en die vóór modeljaar 1968 niet in algemeen gebruik waren.

De garantieperiode start op de datum waarop het Product voor de uiteindelijke aankoop is geleverd of als het Product voorafgaand aan levering in gebruik is genomen als demonstratiemodel of bedrijfsmotorfiets, op de datum waarop deze voor het eerst in gebruik is genomen.

Onderdelen die onder de emissieprestatiegarantie vallen gedurende de volledige bruikbare levensduur van het Product:

#### Brandstofsysteem en luchttoevoersystemen

- Brandstofinjectoren, brandstofpompmodule, brandstoffilter, gasklep huis (inclusief gashendelpositiesensor), lichtinvoerspruitstuk

#### Ontstekingsonderdelen en -sensoren

- Motorbeheermodule (ECM), motorkabelboom, ontstekingsspoelen, bougies (alleen tot de eerste vervanging voor onderhoud), geluidssensor (klopsensor), nokkenaspositiesensor, krukaspositiesensor, temperatuursensor (koelvloeistof), druk- en temperatuursensor, zuurstofsensoren

#### Uitlaatsysteem

- Primaire knalpot (met katalysator), uitlaatspruitstukken
- Klemmen, pakkingen en afdichtingen (van motor tot primaire knalpot)

#### Carterventilatiesysteem

- Carterventilatorontluchting, carterontluchtingsleiding, olievuldop

#### Regelsysteem voor verdampende emissies

- Brandstoftank, brandstoftankdop, brandstofslang, koolstoffilter, koolstoffilter montagebeugel, aftapklep, terugslagklep, filters, montagebeugels verdampingsonderdelen
- Klem, pakking en koppeling (bij brandstofsysteem)

Zie het gedeelte met onderhoudsinformatie van deze gebruikershandleiding voor goed onderhoud. Deze gebruikershandleiding bevat informatie over het goed gebruiken van het Product.

BRP is onder de emissieprestatiegarantie aansprakelijk voor de volledige kosten van de reparatie van een Product dat geldig voor reparatie wordt aangeboden bij een erkende Can-Am On-Road dealer, tenzij voor spoedreparaties zoals vereist door onderdeel 2 van de volgende lijst. Staats- of plaatselijke beperkingen met betrekking tot de straf of sanctie die een eigenaar van een defect Product is opgelegd, heeft geen betrekking op deze aansprakelijkheid.

In geen geval mag BRP een emissieprestatiegarantieclaim afwijzen op basis van:

1. Garantiewerkzaamheden of onderhoud voorafgaand aan levering door enige faciliteit die door BRP is gemachtigd voor het uitvoeren van dit werk of onderhoud, of
2. Werk uitgevoerd in een noodsituatie voor het verhelpen van onveilige omstandigheden, inclusief een gevaarlijke, rijbare toestand, die aan BRP is toe te schrijven, op voorwaarde dat de eigenaar van het Product tijdig stappen heeft ondernomen om het Product weer in conformerende staat terug te brengen, of
3. Het gebruik van ongecertificeerde onderdelen of het niet voldoen aan schriftelijke aanwijzingen voor goed onderhoud en gebruik, dat niet relevant is voor de oorzaak waardoor het Product niet aan de van toepassing zijnde emissienormen voldoet, of
4. Enige oorzaak die aan BRP toe te schrijven is, of
5. Het gebruik van een waar het Product zich bevindt ter plekke algemeen verkrijgbare brandstof, tenzij in de schriftelijke aanwijzingen voor goed onderhoud en gebruik wordt aangegeven dat het gebruik van deze brandstof de emissiebeperkingsystemen van het Product nadelig beïnvloedt, en er algemeen beschikbare informatie voor de eigenaar is om te bepalen wat de juiste brandstof is die moet worden gebruikt. Zie het gedeelte over onderhoudsinformatie en de brandstofvereisten in het brandstofgedeelte.

Behalve zoals gesteld in voorgaande punten mag BRP een emissieprestatieggarantieclaim afwijzen op basis van gebruik van een ongecertificeerd aftermarktonderdeel voor onderhoud of reparatie aan een Product, als het gebruik van het ongecertificeerde onderdeel veroorzaakte dat het Product niet aan de emissienormen voldeed. Het gebruik van onderdelen die niet gelijkwaardig zijn aan de originele onderdelen of van ongecertificeerde aftermarktonderdelen kan negatieve invloed hebben op de effectiviteit van het emissiebeperkingsstelsel en resulteren in het niet voldoen van het Product aan emissienormen. Het gebruik van gecertificeerde onderdelen heeft geen invloed op de emissieprestatieggarantie. **Onderhoud, vervanging of reparatie van de emissiebeperkende voorzieningen en systemen kan worden uitgevoerd door elke motorfietsreparatie--inrichting of persoon die gebruik maakt van gecertificeerde onderdelen.**

Zodra u een defect opmerkt, bent u ervoor verantwoordelijk het Product door een erkende Can-Am On-Road dealer na te laten kijken. De erkende Can-Am On-Road dealer verzorgt de garantieclaim.

Als een erkende Can-Am On-Road dealer het Product niet binnen 30 dagen na het aanbrengen van het Product bij een erkende Can-Am On-Road dealer kan repareren (vanwege redenen die niet toe te schrijven zijn aan de eigenaar van het Product of aan omstandigheden buiten de invloed van BRP of een erkende Can-Am On-Road dealer), heeft de eigenaar recht op het op kosten van BRP laten uitvoeren van de garantiereparatie door een reparatiefaciliteit naar keuze van de eigenaar.

Alle defecte onderdelen die onder deze garantie worden vervangen, worden eigendom van BRP.

Neem contact op met "Director, Field Operations and Support Division (6406J), Environmental Protection Agency, 401 "M" Street, SW., Washington, DC 20460, VS (Attention: Warranty Claim)" voor meer informatie over de

emissieprestatiegarantie of voor het rapporteren van overtredingen van de voorwaarden van de emissieprestatiegarantie.

Bombardier Recreational Products Inc. ("BRP") \* garandeert de eindkoper en elke volgende koper tevens dat dit nieuwe product, inclusief alle onderdelen van het systeem voor de beperking van de uitlaatemissie en het systeem voor de beperking van de verdampingsemisatie, aan twee voorwaarden voldoet:

- Het is ontworpen, gemaakt en uitgerust, zodat het op het moment van verkoop aan de eindkoper voldoet aan de vereisten van 40 CFR 86 en aan de dampemissionormen van 40 CFR 1051, zoals van toepassing op wegmotorfietsen.
- Het is vrij van defecten in materiaal en afwerking, die kunnen voorkomen dat wordt voldaan aan de vereisten van 40 CFR 86 en aan de dampemissionormen van 40 CFR 1051, zoals van toepassing op wegmotorfietsen.

Als er iets aan de hand is dat onder de garantie valt, repareert of vervangt BRP naar keuze van BRP binnen de garantieperiode en zonder kosten voor de eigenaar, inclusief kosten voor vaststelling en reparatie of vervanging van emissiegerelateerde onderdelen, elk onderdeel met een defect in materialen of afwerking dat de emissie van de motor verhoogt van enige geregelde vervuulende stof.

De emissiegerelateerde garantie geldt gedurende de kortste van de volgende perioden:

	Kilometer/mi	jaar
Uitlaatgas- en dampemissiegebonden onderdelen	30.000/18.641	5

## FEDERALE GELUIDSEMISSIEGARANTIE US EPA

Bombardier Recreational Products Inc. ("BRP") garandeert de eindkoper en elke volgende koper dat dit nieuwe product, op het moment van verkoop, is ontworpen, gebouwd en uitgerust om te voldoen aan alle toepasselijke geluidsbeheersingsnormen van US EPA Federal en vrij is van materiaal- en fabricagefouten die ertoe kunnen leiden dat het, mits goed onderhouden en gebruikt, niet voldoet aan de vereisten van alle toepasselijke geluidsbeheersingsnormen van US EPA Federal voor de volgende periode, afhankelijk van wat het eerst gebeurt:

Kilometers/mi	Jaar
6.000/3.730	1

## Garantie emissiebeperkingsstelsel voor Californië

### Garantieverklaring emissiebeperkingsstelsel voor Californië

#### Uw rechten en plichten in het kader van de garantie

De California Air Resources Board en BRP US Inc. ("BRP") geven met genoeg uitleg over de garantie op het emissiecontrolesysteem van uw Can-Am Spyder van 2022. In Californië moeten nieuwe gemotoriseerde voertuigen zo worden ontworpen, gebouwd en uitgerust, dat ze voldoen aan de strenge

antismognormen die in die staat gelden. BRP moet voor de voornoemde duur garantie geven op het regelsysteem voor uitlaatgassen van uw voertuig, op voorwaarde dat het voertuig geen verkeerd gebruik, verwaarlozing of slecht onderhoud heeft ondergaan.

Het emissiecontrolesysteem kan onderdelen inhouden zoals het brandstofinjectionssysteem, het ontstekingsysteem, de katalytische converter, en de motorcomputer. Ook slangen, connectoren, en andere emissiegebonden onderdelen kunnen hiertoe behoren. Ingeval van een defect dat onder de garantie valt, zal BRP de motor van uw voertuig gratis repareren, inclusief diagnose, onderdelen, en werkuren.

### **Garantie van de fabrikant**

5 jaar of 30.000 km (18.641 mi), wat hiervan het eerst optreedt.

### **Verantwoordelijkheid van de eigenaar in het kader van de garantie**

- Als eigenaar van het voertuig bent u verantwoordelijk voor de uitvoering van de in uw gebruikershandleiding voorgeschreven onderhoudstaken. BRP raadt u aan alle ontvangstbewijzen voor het onderhoud van uw voertuig te bewaren. BRP kan de garantie echter niet weigeren louter op basis van het ontbreken van alle ontvangstbewijzen of nalatigheid in de uitvoering van alle voorgeschreven onderhoudstaken.
- U moet het voertuig op eigen verantwoordelijkheid aanbieden aan een BRP dealer zodra zich een probleem voordoet. Reparaties onder garantie dienen binnen een redelijke termijn te worden voltooid, echter niet langer dan 30 dagen.
- Als eigenaar van het voertuig dient u er zich tevens bewust van te zijn dat BRP de dekking onder de garantie kan weigeren wanneer het voertuig of een onderdeel ervan gestoord werd door verkeerd gebruik, verwaarlozing, verkeerd onderhoud of niet-goedgekeurde veranderingen.

Als u vragen heeft over uw rechten en plichten in het kader van de garantie, dient u contact op te nemen met:

- Assistance Center BRP op 1-888-272-9222 of,
- The California Air Resource Board op 9528 Telstar Avenue, El Monte, CA 91731.

### ***Garantie defecten emissiebeperkingsysteem voor Californië***

#### **Garantiedekking Algemene emissiedefecten**

BRP garandeert de eigenaar dat het voertuig:

- op het tijdstip van verkoop werd ontworpen, gefabriceerd en uitgerust volgens alle toepasselijke voorschriften die door de Amerikaanse Air Resources Board uit hoofde van haar bevoegdheid werden overgenomen uit in de hoofdstukken 1 en 2 deel 5, paragraaf 26 van de Health and Safety Code (Gezondheids- en Veiligheidscode); en
- vrij van defecten in materiaal en vakmanschap is, die tot een defect van een onderdeel van de garantie vallend onderdeel leiden, dat in alle materiaaleigenschappen identiek is aan het onderdeel dat beschreven is in de aanvraag van de voertuigfabrikant voor certificering.

Deze garantie begint op de dag dat het voertuig werd afgeleverd aan de eerste koper buiten de bevoegde dealer, of op de dag waarop het voertuig voor het eerst werd gebruikt voor demonstraties, leasing, of als bedrijfsvoertuig, wat zich het eerst voordoet, en duurt voort gedurende de onderstaande tijd of km-afstand.

De Garantie op defecten aan het emissiecontrolesysteem is een aanvulling op de beperkte garantie van BRP.

De garantie op emissiegerelateerde onderdelen functioneert als volgt:

1. Elk garantiedeel dat niet als schriftelijk voorgeschreven onderhoudsmaatregel dient te worden vervangen, valt gedurende de hieronder beschreven garantieperiode onder de garantie. Als zo'n onderdeel tijdens de garantieperiode defect raakt, wordt het door BRP gerepareerd of vervangen. Alle zodanig onder garantie gerepareerde of vervangen onderdelen vallen gedurende de resterende garantieperiode onder de garantie.
2. Alle garantiedelen die volgens de schriftelijke instructies alleen regelmatig moeten worden gecontroleerd, vallen gedurende de hieronder beschreven garantieperiode onder de garantie. Een uitspraak in die schriftelijke instructies die luidt "reparatie of vervanging indien nodig" vermindert de garantieperiode niet. Als zulke onderdelen onder garantie worden gerepareerd of vervangen vallen zij gedurende de resterende garantieperiode onder de garantie.
3. De garantiedelen die moeten worden vervangen in het kader van het vereiste onderhoud, vallen onder de garantie gedurende de tijdsduur of km-afstand, wat zich het eerst voordoet, voorafgaand aan de eerste geplande vervangingsdatum van het betreffende onderdeel. Indien het onderdeel defect raakt voordat de eerste geplande vervangingstijd is bereikt, wordt het onderdeel door BRP gerepareerd of vervangen. Alle zulke onder garantie gerepareerde of vervangen onderdelen blijven verder onder garantie tijdens de resterende tijd tot het eerste geplande vervangingstijdstip is bereikt.
4. Reparatie of vervanging van een garantiedeel wordt in een garantiestation zonder kosten voor de voertuigeigenaar uitgevoerd, behalve wanneer in noodgevallen een garantiedeel of een garatiestation de voertuigeigenaar redelijkerwijs niet ter beschikking kan worden gesteld. In noodgevallen kunnen reparaties met een reserveonderdeel worden uitgevoerd in een beschikbare servicewerkplaats, of door de eigenaar. BRP zal de eigenaar zijn kosten vergoeden, inclusief diagnosekosten voor zo'n noodreparatie, resp. -vervanging, indien deze de door de fabrikant vastgelegde richtprijs voor alle vervangen garantiedelen en arbeidskosten op basis van de door de fabrikant aanbevolen reparatietijd en het geografisch toepasselijke uurloon niet overschrijden. Het kan redelijkerwijs van een voertuigeigenaar worden verlangd dat hij kwitanties en defecte onderdelen bewaart om een vergoeding voor garantiereparaties te ontvangen, die vergoed kunnen worden wegens een noodgeval, onder de aanname dat schriftelijke instructies van de fabrikant de eigenaar over deze verplichting informeren.
5. Service of reparaties onder garantie wordt door alle BRP dealers uitgevoerd die in franchise zijn om bij de betrokken voertuigen service te verlenen.
6. Het mag van de voertuigeigenaar niet worden verlangd voor diagnosewerk te betalen, dat nodig was om te bepalen dat een garantiedeel werkelijk defect is, onder de aanname dat zo'n diagnose in een garantiestation werd uitgevoerd.



7. BRP is aansprakelijk voor schade aan andere voertuigcomponenten die indirect veroorzaakt werden door een defect van een garantiedeel in de garantieperiode.
8. Het niet aanwezig zijn van zulke reserveonderdelen, of de onvolledigheid van reparaties binnen een redelijke periode, echter niet meer dan 30 dagen nadat het voertuig oorspronkelijk in het garantiestation ter reparatie werd afgegeven, vormt een noodsituatie.
9. Voor de uitvoering van onderhoudswerk of reparaties mag een willekeurig reserveonderdeel worden gebruikt. Voor garantie-reparaties kunnen voor garantiereparaties voor de voertuigeigenaar kosteloos reserveonderdelen worden gebruikt die door een fabrikant werden bepaald. Het gebruik van zulke onderdelen vermindert de garantieverplichtingen van de voertuig- of motorfabrikant niet, maar BRP is dan niet aansprakelijk voor reparatie of vervanging van een reserveonderdeel dat geen garantiedeel was (behalve in gevallen als bij onderparagraaf 7).
10. Een aanbouwdeel of een veranderd onderdeel dat door de Air Resources Board is vrijgesteld van inbouwverbod volgens hoofdstuk 27156 van de Voertuig Code, mag in een voertuig worden gebruikt. Het gebruik van zo'n onderdeel op zich mag er geen reden voor zijn een garantieclaim op basis van dit artikel af te wijzen. BRP is op basis van dit artikel niet aansprakelijk voor defecten van garantiedelen als gevolg van het gebruik van een aanbouwdeel of een veranderd onderdeel.

### **Garantieperiode**

5 jaar of 30.000 km (18.641 mi), wat hiervan het eerst optreedt.

### **Uitzonderingen**

De reparatie of vervanging van een onderdeel onder garantiedekking wordt van garantiedekking uitgesloten als BRP aantoonbaar is dat het voertuig werd misbruikt, verwaarloosd, of verkeerd werd onderhouden, en dat deze misbruik, verwaarlozing, of het foutieve onderhoud de directe oorzaak was van de benodigde reparatie of vervanging.

Behalve in de hierboven beschreven gevallen valt elke instelling van een onderdeel dat een in de fabriek geïnstalleerd en correct functionerend instellings-begrenzend apparaat heeft, eveneens onder garantiedekking.

### **Garantie van de fabrikant**

5 jaar of 30.000 km (18.641 mi), wat hiervan het eerst optreedt.

### **Gedekte onderdelen**

#### **Brandstofsysteem en luchttoevoersystemen**

- Brandstofinjectoren, brandstofpompmodule, brandstoffilter, gasklep huis (inclusief gashendelpositiesensor), luchtinvoerspruitstuk.

#### **Ontstekingsonderdelen en -sensoren**

- Motorbeheermodule (ECM), motorkabelboom, ontstekingsspoelen, bougies (alleen tot de eerste vervanging voor onderhoud), geluidssensor (klopsensor), nokkenaspositiesensor, temperatuursensor (koelvloeistof), druk- en temperatuursensor, zuurstofsensoren.

## **Uitlaatsysteem**

- Primaire knalpot (met katalysator) uitlaatspruitstukken.
- Klemmen, pakkingen en afdichtingen (van motor tot primaire knalpot).

## **Carterventilatiesysteem**

- Carterventilatorontluchting, carterontluchtingsleiding, olievuldop.

## **Regelsysteem voor verdampende emissies**

- Brandstoftank, brandstoftankdop, brandstofslang, koolstoffilter, koolstoffilter montagebeugel, aftapklep, terugslagklep, filters, montagebeugels verdampingsonderdelen.
- Klem, pakking , en koppeling (bij brandstofsysteem).

Zie het gedeelte met onderhoudsinformatie van deze gebruikershandleiding voor goed onderhoud. Deze gebruikershandleiding bevat informatie over het juiste gebruik van het voertuig..

---

# INTERNATIONALE BEPERKTE GARANTIE VAN BRP: 2022 CAN-AM® SPYDER®-SERIE

## 1. Toepassingsbereik van de beperkte garantie

Bombardier Recreational Products Inc. ("BRP") verleent garantie voor zijn 2022 Can-Am Spyder (de "producten") verkocht door distributeurs of dealers die door BRP gemachtigd zijn om Can-Am On-Road-producten ("Can-Am On-Road-distributeur/dealer") te distribueren buiten de Verenigde Staten van Amerika ("VS"), Canada, lidstaten van de Europese Economische Ruimte (die bestaat uit de staten van de Europese Unie plus het Verenigd Koninkrijk, Noorwegen, IJsland en Liechtenstein) ("EER"), Turkije en de lidstaten van het Gemeenebest van Onafhankelijke Staten (met inbegrip van Oekraïne en Turkmenistan) ("GOS"), tegen materiaal- of fabricagefouten voor de periode en onder de voorwaarden die hieronder worden beschreven. Deze beperkte garantie vervalt indien: (1) het product ooit werd gebruikt om te racen of voor enige andere vorm van competitie, zelfs indien dit bij een vorige eigenaar was; of (2) de kilometerteller werd verwijderd of er mee werd geknoeid; (3) het product off-road werd gebruikt; of (4) het product werd veranderd of aangepast op een manier die een ongunstige invloed had op de bediening, de prestaties of de duurzaamheid ervan, of het werd veranderd of aangepast voor andere dan de oorspronkelijke doeleinden.

Deze beperkte garantie is niet van toepassing op niet in de fabriek gemonteerde onderdelen en accessoires. Raadpleeg de tekst voor de van toepassing zijnde beperkte garantie voor de onderdelen en accessoires.

## 2. Beperking van de aansprakelijkheid

**JURISDICTIES IN ZOVERRE WETTELIJK TOEGESTAAN. DEZE GARANTIE WORDT UITDRUKKELIJK GEBODEN EN AANVAARD TER VERVANGING VAN ELKE ANDERE GARANTIE, EXPLICIET OF IMPLICIET, INCLUSIEF EN ZONDER BEPERKING ELKE GARANTIE VAN VERKOOPBAARHEID OF GESCHIKTHEID VOOR EEN BEPAALD GEBRUIKSDOEL. IN DE MATE WAARIN DEZE NIET KUNNEN WORDEN UITGESLOTEN, IS DE DUUR VAN DE IMPLICIETE GARANTIES BEPERKT TOT DE TERMIJN VAN DE EXPLICIETE GARANTIE. ALLE INCIDENTELE, RECHTSTREEKSE OF ONRECHTSTREEKSE SCHADE, GEVOLGSCHADE OF ALLE ANDERE SCHADE IS UITGESLOTEN VAN DEKKING ONDER DEZE GARANTIE. IN SOMMIGE JURISDICTIES ZIJN BEPAALDE BEPERKINGEN VAN DE AANSPRAKELIJKHEID VOOR INCIDENTELE OF GEVOLGSCHADE OF ANDERE VAN DE VOORNOEMDE UITSLUITINGEN NIET TOEGELATEN. DIE ZOULDEN BIJGEVOLG NIET OP U VAN TOEPASSING ZIJN. DEZE GARANTIE VERLEENT U BEPAALDE RECHTEN EN U BESCHIKT MOGELIJK OVER ANDERE WETTELIJK RECHTEN DIE VAN LAND TOT LAND, OF VAN RECHTSGEBIED TOT RECHTSGEBIED KUNNEN VERSCHILLEN. (ZIE CLAUSULE 4 HIERONDER VOOR PRODUCTEN DIE IN AUSTRALIE WERDEN GEKOCHT).**

Noch de erkende Verdelers / Dealers, noch enige andere persoon is gemachtigd om enige belofte, bewering of garantie over het product te maken buiten degene die in deze beperkte garantie vervat zitten, en indien die toch gemaakt worden, kunnen deze niet aan BRP worden opgelegd. BRP behoudt zich het recht voor, deze garantie op elk gewenst ogenblik te wijzigen. Dergelijke wijzigingen zullen echter geen invloed hebben op de garantievoorwaarden die van toepassing

waren op producten, die tijdens de geldigheidsduur van deze garantie werden verkocht.

### 3. Uitsluitingen – zijn NIET gewaarborgd

De volgende zaken onder deze beperkte garantie vallen in geen geval onder de garantie:

- Vervanging van routinematige onderhoudsproducten met inbegrip van, maar niet beperkt tot, olie en smeermiddelen, filters en bougies.
- Normale slijtage met inbegrip van, maar niet beperkt tot, slijtage van de banden, accu, generatorborstels, grootlichten en gloeilampen, koppelingsplaten en voeringen, aandrijfriem, remblokjes, remvoeringen, rotors en kettingwielen.
- Afstellingen en aanpassingen met inbegrip van, maar niet beperkt tot, aanpassingen aan riemen, uitlijning en uitbalanceren van de wielen.
- Schade in verband met het uiterlijk van het product met inbegrip van, maar niet beperkt tot, krassen, deuken, verbleken, afschilferen, afbladderen en schade aan het bovenmateriaal van het zadel.
- Schade ten gevolge van verwaarlozing, gebrekkig onderhoud en/of onzorgvuldige bewaring, die niet strookt met de aanwijzingen in de.
- Schade als gevolg van het verwijderen van onderdelen, onjuiste reparaties, onjuiste service of onjuist onderhoud, wijzigingen, veranderingen die buiten de oorspronkelijke specificaties van het product vallen, of schade als gevolg van het gebruik van onderdelen of accessoires die niet door BRP zijn vervaardigd of goedgekeurd en die naar haar redelijke oordeel onverenigbaar zijn met het product of de werking, prestaties of duurzaamheid ervan nadelig beïnvloeden, of die het gevolg zijn van reparaties die zijn uitgevoerd door een persoon die geen geautoriseerde distributeur/dealer is.
- Schade die voortvloeit uit de installatie van onderdelen met specificaties die verschillen van die van het oorspronkelijke product met inbegrip van, maar niet beperkt tot, een verschillend uitlaatsysteem of verschillende banden, wielen of remmen.
- Schade die voortvloeit uit misbruik, abnormaal gebruik, verwaarlozing of bediening van het product op een manier die niet overeenstemt met de aanbevelingen in de Gebruikershandleiding.
- Schade die voortvloeit uit het binnendringen van water, ongevallen, weggevaaren, onderdempeling, brand, diefstal, vandalisme of iedere vorm van overmacht.
- Schade die voortvloeit uit bediening met brandstoffen, oliën of smeermiddelen met specificaties die verschillen van degene die in de Gebruikershandleiding worden aanbevolen.
- Schade die voortvloeit uit corrosie door wegeenzout, accuzuur, omgevingsfactoren of een behandeling die in strijd is met de Gebruikershandleiding.
- Incidentele of gevolgschade met inbegrip van, maar niet beperkt tot, kosten voor alle benzine, vervoer van het product naar en van een erkende Verdeler / Dealer, reistijden van technici, slepen, opslag, telefoon, gsm, fax of telegram, huur van een identiek of vervangproduct tijdens de werkzaamheden onder de garantie of de onbeschikbaarheid, taxi, verplaatsing, verblijf, verlies van of schade aan persoonlijke bezittingen, ongemak, verzekering, afbetaling van leningen, tijdverlies, gederfde inkomsten, opbrengsten of winsten, of verlies van het genot of het gebruik van het product.

## 4. Garantieperiode

Deze garantie gaat in vanaf de datum van levering aan de eerste consument in de kleinhandel of vanaf de datum waarop het product voor het eerst in gebruik wordt genomen, afhankelijk van wat het eerst voorvalt, en dat voor de volgende termijnen:

1. Voor recreatief particulier gebruik, **VIERENTWINTIG (24) OPEENVOLGENDE MAANDEN**, behalve voor de hieronder genoemde punten (2) en (3); en voor commercieel gebruik **TWAALF (12) OPEENVOLGENDE MAANDEN**, behalve voor de hieronder genoemde punten (2) en (3).  
Het product wordt commercieel gebruikt als het op enig moment in de loop van de garantieperiode wordt gebruikt in verband met een werkzaamheid of tewerkstelling die inkomsten voortbrengt. Het product wordt eveneens commercieel gebruikt als het op enig moment in de loop van de garantieperiode voor commercieel gebruik werd vergund;
2. Voor de accu, **ZES (6) OPEENVOLGENDE MAANDEN**;
3. Voor de banden, **ZES (6) OPEENVOLGENDE MAANDEN** of tot de banden tot op de laatste twee komma achtendertig millimeter zijn versleten (3/32") (2,38 millimeter) voor de voorbanden, en tot de laatste drie komma zevenen-negentig millimeter zijn versleten (5/32") (3,97 millimeter) voor de achterband, afhankelijk van wat het eerst voorvalt.

De reparatie of vervanging van onderdelen of service uitgevoerd in het kader van deze garantie verlengt de duur van deze garantie niet. De oorspronkelijke vervaldatum blijft behouden.

Merk op dat de duur en alle andere voorwaarden van de dekking onder de garantie onderworpen zijn aan de toepasselijke nationale of lokale wetgeving in het land van de klant.

### *Alleen voor producten die in Australië worden verkocht*

Niets in deze garantie mag worden gebruikt voor uitsluiting, beperking of wijziging in de toepassing van een bepaling, garantie, recht of rechtsmiddel, beschreven of geïmpliceerd in de het Australische wet op mededinging en consumentenrecht 2010, inclusief het Australische consumentenrecht of enig andere wet, waar dit de wet zou overtreden of enig deel van deze voorwaarden of en bepalingen ongeldig zou maken. De voordelen die u heeft onder deze beperkte garantie, zijn een aanvulling op de andere rechten en rechtsmiddelen, die u onder de Australische wet heeft.

Onze producten gaan vergezeld van garanties die niet onder het Australisch consumentenrecht kunnen worden uitgesloten. U heeft recht op vervanging of een terugbetaling voor een groot defect en voor vergoeding van een ander redelijkerwijs voorspelbaar verlies of schade. U heeft ook recht op reparatie of vervanging van producten als de producten niet van acceptabele kwaliteit zijn en het defect niet leidt tot een groter defect.

## 5. Voorwaarden voor het hebben van garantiedekking

De dekking van deze garantie is **alleen van toepassing** indien aan **alle** onderstaande voorwaarden is voldaan:

- Het product moet als nieuw en ongebruikt door de eerste eigenaar ervan zijn gekocht van een distributeur / dealer die erkend is voor distributie van het product in het land of de unie van landen waarin de verkoop plaatsvond;
- Het door BRP vastgelegde proces van inspectie vóór de levering werd uitgevoerd en door de koper en de erkende Verdelers/Dealers schriftelijk werd gedocumenteerd en door de koper werd ondertekend;
- De productgarantie moet op een correcte manier zijn geregistreerd door een erkende Verdelers / Dealers;
- Het product moet aangekocht zijn in het land of de unie van landen waar de koper woonachtig is.
- Het routineonderhoud moet tijdig worden uitgevoerd als beschreven in de Gebruikershandleiding. BRP behoudt zich het recht voor, een bewijs van correct onderhoud te vragen als voorwaarde voor prestaties onder garantie.

BRP zal deze beperkte garantie niet nakomen indien één van de bovenstaande voorwaarden niet werd vervuld door de privégebruiker of commerciële gebruiker. Deze beperkingen zijn noodzakelijk om BRP toe te laten, de veiligheid van zijn producten, zijn klanten en het grote publiek te vrijwaren.

## 6. Wat u moet doen voor het verkrijgen van garantiedekking

De klant moet het gebruik van het product stopzetten zodra er een anomalie verschijnt. De klant moet binnen de twee (2) maanden na het verschijnen van een defect een erkende serviceverlenende Verdelers / Dealers op de hoogte brengen en deze redelijke toegang tot het product verschaffen en een redelijke kans geven om het te herstellen. De klant moet aan de erkende Verdelers / Dealers ook een aankoopbewijs van het product voorleggen en moet de reparatie / werkopdracht ondertekenen voordat de reparatiewerkzaamheden starten om in aanmerking te komen voor reparatie onder de garantie. Alle onderdelen die onder deze beperkte garantie worden vervangen worden eigendom van BRP. Merk op dat de meldingsperiode onderworpen is aan de toepasselijke nationale of lokale wetgeving in het land van de klant.'

## 7. Wat BRP zal doen

Voor zover wettelijk toegestaan, beperken de verplichtingen van BRP in het kader van deze garantie zich tot de reparatie van onderdelen die bij normaal gebruik, onderhoud en service defect zijn gebleken of, naar eigen inzicht, de vervanging van deze onderdelen door nieuwe originele onderdelen zonder aanrekening van onderdelen en werkuren, uitgevoerd door een erkende 'distributeur/dealer naar keuze tijdens de garantieperiode onder de hierin beschreven voorwaarden. De verantwoordelijkheid van BRP is beperkt tot de nodige reparaties aan, of vervangingen van, onderdelen. Aanspraken op inbreuken op de garantie kunnen geen aanleiding geven tot annulering of herroeping van de verkoop van het product door de eigenaar. U heeft mogelijk nog andere wettelijke rechten, die verschillen van land tot land.

Ingeval service is vereist buiten het land van de oorspronkelijke verkoop, of ingeval inwoners van de EER service vereisen buiten de EER, is de eigenaar verantwoordelijkheid voor alle extra kosten die te wijten zijn aan lokale praktijken en voorwaarden, waaronder, maar niet uitsluitend kosten voor: vracht, verzekering, belastingen, licentierechten, invoerrechten en alle andere financiële lasten, inclusief heffingen van overheden, staten, gebieden en agentschappen ervan.

BRP behoudt zich het recht voor ieder van zijn producten regelmatig te verbeteren of aan te passen, zonder dat hieruit een verplichting voortvloeit om eerder geproduceerde producten aan te passen.

## **8. Overdracht**

Indien een product tijdens de garantieperiode van eigenaar verandert, wordt deze beperkte garantie onder de gestelde termijnen en voorwaarden mee overgedragen, en blijft deze geldig voor de resterende dekkingperiode, op voorwaarde dat BRP of een erkende distributeur/dealer een bewijs ontvangt dat deze overdracht met instemming van de vorige eigenaar plaatsvond en de gegevens van de nieuwe eigenaar ontvangt.

## **9. Klantenondersteuning**

In geval van een mengingsverschil of dispuut in verband met deze beperkte garantie, stelt BRP voor om samen met de dealer naar een oplossing voor de kwestie te zoeken. We raden u aan het probleem te bespreken met de servicemanager of zaakvoerder van de erkende dealer.

Als het probleem niet wordt opgelost, neemt u contact op met BRP door het klantcontactformulier op [www.brp.com](http://www.brp.com) in te vullen of per e-mail contact met BRP op te nemen via een van de adressen in het gedeelte *Contact opnemen* van deze handleiding.

---

# **BEPERKTE GARANTIE VAN BRP VOOR DE EUROPESE ECONOMISCHE RUIMTE, DE LIDSTATEN VAN HET RUSSISCHE GEMENEBEST EN TURKIJE: 2022 CAN-AM® SPYDER®-SERIE**

## **1. Toepassingsbereik van de beperkte garantie**

Bombardier Recreational Products Inc. ("BRP") garandeert zijn 2022 Can-Am Spyder (de "Producten") verkocht door distributeurs of dealers die door BRP gemachtigd zijn om Can-Am On-Road-producten te distribueren ("Can-Am On-Road-distributeur/dealer") in de lidstaten van de Europese Economische Ruimte (die bestaat uit de lidstaten van de Europese Unie plus het Verenigd Koninkrijk, Noorwegen, IJsland en Liechtenstein) ("EER"), in lidstaten van het Gemenebest van Onafhankelijke Staten (inclusief Oekraïne en Turkmenistan) ("GOS") en Turkije (de "distributeurs/dealers") tegen materiaal- of fabricagefouten voor de periode en onder de voorwaarden die hieronder worden beschreven. Deze beperkte garantie vervalt indien: (1) het product ooit werd gebruikt om te racen of voor enige andere vorm van competitie, zelfs indien dit bij een vorige eigenaar was; of (2) de kilometerteller werd verwijderd of er mee werd geknoeid; (3) het product off-road werd gebruikt; of (4) het product werd veranderd of aangepast op een manier die een ongunstige invloed had op de bediening, de prestaties of de duurzaamheid ervan, of het werd veranderd of aangepast voor andere dan de oorspronkelijke doeleinden.

Deze beperkte garantie is niet van toepassing op niet in de fabriek gemonteerde onderdelen en accessoires. Raadpleeg de tekst voor de van toepassing zijnde beperkte garantie voor de onderdelen en accessoires.

## **2. Beperking van de aansprakelijkheid**

**JURISDICTIES IN ZOVERRE WETTELIJK TOEGESTAAN. DEZE GARANTIE WORDT UITDRUKKELIJK GEBODEN EN AANVAARD TER VERVANGING VAN ELKE ANDERE GARANTIE, EXPLICIET OF IMPLICIET, INCLUSIEF EN ZONDER BEPERKING ELKE GARANTIE VAN VERKOOPBAARHEID OF GESCHIKTHEID VOOR EEN BEPAALD GEBRUIKSDOEL. IN DE MATE WAARIN DEZE NIET KUNNEN WORDEN UITGESLOTEN, IS DE DUUR VAN DE IMPLICIETE GARANTIES BEPERKT TOT DE TERMIJN VAN DE EXPLICIETE GARANTIE. ALLE INCIDENTELE, RECHTSTREEKSE OF ONRECHTSTREEKSE SCHADE, GEVOLGSCHADE OF ALLE ANDERE SCHADE IS UITGESLOTEN VAN DEKING ONDER DEZE GARANTIE. IN SOMMIGE JURISDICTIES ZIJN BEPAALDE BEPERKINGEN VAN DE AANSPRAKELIJKHEID VOOR INCIDENTELE OF GEVOLGSCHADE OF ANDERE VAN DE VOORNOEMDE UITSLUITINGEN NIET TOEGELATEN. DIE Zouden BIJGEVOLG NIET OP U VAN TOEPASSING ZIJN. DEZE GARANTIE VERLEENT U BEPAALDE RECHTEN EN U BESCHIKT MOGELIJK OVER ANDERE WETTELIJK RECHTEN DIE VAN LAND TOT LAND, OF VAN RECHTSGEBIED TOT RECHTSGEBIED KUNNEN VERSCHILLEN. (ZIE CLAUSULE 4 HIERONDER VOOR PRODUCTEN DIE IN AUSTRALIE WERDEN GEKOCHT).**

Noch de erkende Verdelers / Dealers, noch enige andere persoon is gemachtigd om enige belofte, bewering of garantie over het product te maken buiten degene die in deze beperkte garantie vervat zitten, en indien die toch gemaakt worden, kunnen deze niet aan BRP worden opgelegd. BRP behoudt zich het recht voor,



deze garantie op elk gewenst ogenblik te wijzigen. Dergelijke wijzigingen zullen echter geen invloed hebben op de garantievooraarden die van toepassing waren op producten, die tijdens de geldigheidsduur van deze garantie werden verkocht.

### 3. Uitsluitingen – zijn NIET gewaarborgd

De volgende zaken onder deze beperkte garantie vallen in geen geval onder de garantie:

- Vervanging van routinematige onderhoudsproducten met inbegrip van, maar niet beperkt tot, olie en smeermiddelen, filters en bougies.
- Normale slijtage met inbegrip van, maar niet beperkt tot, slijtage van de banden, accu, generatorborstels, grootlichten en gloeilampen, koppelingsplaten en voeringen, aandrijfriem, remblokjes, remvoeringen, rotors en kettingwielen.
- Afstellingen en aanpassingen met inbegrip van, maar niet beperkt tot, aanpassingen aan riemen, uitlijning en uitbalanceren van de wielen.
- Schade in verband met het uiterlijk van het product met inbegrip van, maar niet beperkt tot, krassen, deuken, verbleken, afschilferen, afbladderen en schade aan het bovenmateriaal van het zadel.
- Schade ten gevolge van verwaarlozing, gebrekkig onderhoud en/of onzorgvuldige bewaring, die niet strookt met de aanwijzingen in de.
- Schade als gevolg van het verwijderen van onderdelen, onjuiste reparaties, onjuiste service of onjuist onderhoud, wijzigingen, veranderingen die buiten de oorspronkelijke specificaties van het product vallen, of schade als gevolg van het gebruik van onderdelen of accessoires die niet door BRP zijn vervaardigd of goedgekeurd en die naar haar redelijke oordeel onverenigbaar zijn met het product of de werking, prestaties of duurzaamheid ervan nadelig beïnvloeden, of die het gevolg zijn van reparaties die zijn uitgevoerd door een persoon die geen geautoriseerde distributeur/dealer is.
- Schade die voortvloeit uit de installatie van onderdelen met specificaties die verschillen van die van het oorspronkelijke product met inbegrip van, maar niet beperkt tot, een verschillend uitlaatsysteem of verschillende banden, wielen of remmen.
- Schade die voortvloeit uit misbruik, abnormaal gebruik, verwaarlozing of bediening van het product op een manier die niet overeenstemt met de aanbevelingen in de Gebruikershandleiding.
- Schade die voortvloeit uit het binnendringen van water, ongevallen, weggevaren, onderdompeling, brand, diefstal, vandalisme of iedere vorm van overmacht.
- Schade die voortvloeit uit bediening met brandstoffen, oliën of smeermiddelen met specificaties die verschillen van degene die in de Gebruikershandleiding worden aanbevolen.
- Schade die voortvloeit uit corrosie door wegeenzout, accuzuur, omgevingsfactoren of een behandeling die in strijd is met de Gebruikershandleiding.
- Incidentele of gevolgschade met inbegrip van, maar niet beperkt tot, kosten voor alle benzine, vervoer van het product naar en van een erkende Verdelers / Dealer, reistijden van technici, slepen, opslag, telefoon, gsm, fax of telegram, huur van een identiek of vervangproduct tijdens de werkzaamheden onder de garantie of de onbeschikbaarheid, taxi, verplaatsing, verblijf, verlies van of schade aan persoonlijke bezittingen, ongemak, verzekering, afbetaling

van leningen, tijdverlies, gedeerde inkomsten, opbrengsten of winsten, of verlies van het genot of het gebruik van het product.

## 4. Garantieperiode

Deze garantie gaat in vanaf de datum van levering aan de eerste consument in de kleinhandel of vanaf de datum waarop het product voor het eerst in gebruik wordt genomen, afhankelijk van wat het eerst voorvalt, en dat voor de volgende termijnen:

1. Voor recreatief particulier gebruik, **VIERENTWINTIG (24) OPEENVOLGENDE MAANDEN**, behalve voor de hieronder genoemde punten (2) en (3); en voor commercieel gebruik **TWAALF (12) OPEENVOLGENDE MAANDEN**, behalve voor de hieronder genoemde punten (2) en (3).  
Het product wordt commercieel gebruikt als het op enig moment in de loop van de garantieperiode wordt gebruikt in verband met een werkzaamheid of tewerkstelling die inkomsten voortbrengt. Het product wordt eveneens commercieel gebruikt als het op enig moment in de loop van de garantieperiode voor commercieel gebruik werd vergund;
2. Voor de accu, **ZES (6) OPEENVOLGENDE MAANDEN**;
3. Voor de banden, **ZES (6) OPEENVOLGENDE MAANDEN** of tot de banden tot op de laatste twee komma achtendertig millimeter zijn versleten (3/32") (2,38 millimeter) voor de voorbanden, en tot de laatste drie komma zevenennegentig millimeter zijn versleten (5/32") (3,97 millimeter) voor de achterband, afhankelijk van wat het eerst voorvalt.

De reparatie of vervanging van onderdelen of service uitgevoerd in het kader van deze garantie verlengt de duur van deze garantie niet. De oorspronkelijke vervaldatum blijft behouden.

Merk op dat de duur en alle andere voorwaarden van de dekking onder de garantie onderworpen zijn aan de toepasselijke nationale of lokale wetgeving in het land van de klant.

## 5. Voorwaarden voor het hebben van garantiedekking

De dekking van deze garantie is **alleen van toepassing** indien aan **alle** onderstaande voorwaarden is voldaan:

- Het product moet als nieuw en ongebruikt door de eerste eigenaar ervan zijn gekocht van een distributeur / dealer die erkend is voor distributie van het product in het land of de unie van landen waarin de verkoop plaatsvond;
- Het door BRP vastgelegde proces van inspectie vóór de levering werd uitgevoerd en door de koper en de erkende Verdelers/Dealers schriftelijk werd gedocumenteerd en door de koper werd ondertekend;
- De productgarantie moet op een correcte manier zijn geregistreerd door een erkende Verdelers / Dealers;
- Het product moet aangekocht zijn in het land of de unie van landen waar de koper woonachtig is.
- Het routineonderhoud moet tijdig worden uitgevoerd als beschreven in de Gebruikershandleiding. BRP behoudt zich het recht voor, een bewijs van correct onderhoud te vragen als voorwaarde voor prestaties onder garantie.

BRP zal deze beperkte garantie niet nakomen indien één van de bovenstaande voorwaarden niet werd vervuld door de privégebruiker of commerciële gebruiker.

Deze beperkingen zijn noodzakelijk om BRP toe te laten, de veiligheid van zijn producten, zijn klanten en het grote publiek te vrijwaren.

## **6. Wat u moet doen voor het verkrijgen van garantiedekking**

De klant moet het gebruik van het product stopzetten zodra er een anomalie verschijnt. De klant moet binnen de twee (2) maanden na het verschijnen van een defect een erkende serviceverlenende Verdelers / Dealer op de hoogte brengen en deze redelijke toegang tot het product verschaffen en een redelijke kans geven om het te herstellen. De klant moet aan de erkende Verdelers / Dealer ook een aankoopbewijs van het product voorleggen en moet de reparatie / werkopdracht ondertekenen voordat de reparatiewerkzaamheden starten om in aanmerking te komen voor reparatie onder de garantie. Alle onderdelen die onder deze beperkte garantie worden vervangen worden eigendom van BRP. Merk op dat de meldingsperiode onderworpen is aan de toepasselijke nationale of lokale wetgeving in het land van de klant.'

## **7. Wat BRP zal doen**

Voor zover wettelijk toegestaan, beperken de verplichtingen van BRP in het kader van deze garantie zich tot de reparatie van onderdelen die bij normaal gebruik, onderhoud en service defect zijn gebleken of, naar eigen inzicht, de vervanging van deze onderdelen door nieuwe originele onderdelen zonder aanrekening van onderdelen en werkuren, uitgevoerd door een erkende 'distributeur/dealer naar keuze tijdens de garantieperiode onder de hierin beschreven voorwaarden. De verantwoordelijkheid van BRP is beperkt tot de nodige reparaties aan, of vervangingen van, onderdelen. Aanspraken op inbreuken op de garantie kunnen geen aanleiding geven tot annulering of herroeping van de verkoop van het product door de eigenaar. U heeft mogelijk nog andere wettelijke rechten, die verschillen van land tot land.

Ingeval service is vereist buiten het land van de oorspronkelijke verkoop, of ingeval inwoners van de EER service vereisen buiten de EER, is de eigenaar verantwoordelijkheid voor alle extra kosten die te wijten zijn aan lokale praktijken en voorwaarden, waaronder, maar niet uitsluitend kosten voor: vracht, verzekering, belastingen, licentierechten, invoerrechten en alle andere financiële lasten, inclusief heffingen van overheden, staten, gebieden en agentschappen ervan.

BRP behoudt zich het recht voor ieder van zijn producten regelmatig te verbeteren of aan te passen, zonder dat hieruit een verplichting voortvloeit om eerder geproduceerde producten aan te passen.

## **8. Overdracht**

Indien een product tijdens de garantieperiode van eigenaar verandert, wordt deze beperkte garantie onder de gestelde termijnen en voorwaarden mee overgedragen, en blijft deze geldig voor de resterende dekkingsperiode, op voorwaarde dat BRP of een erkende distributeur/dealer een bewijs ontvangt dat deze overdracht met instemming van de vorige eigenaar plaatsvond en de gegevens van de nieuwe eigenaar ontvangt.

## 9. Klantenondersteuning

In geval van een mengingsverschil of dispuut in verband met deze beperkte garantie, stelt BRP voor om samen met de dealer naar een oplossing voor de kwestie te zoeken. We raden u aan het probleem te bespreken met de servicemanager of zaakvoerder van de erkende dealer.

Als het probleem niet wordt opgelost, neemt u contact op met BRP door het klantcontactformulier op [www.brp.com](http://www.brp.com) in te vullen of per e-mail contact met BRP op te nemen via een van de adressen in het gedeelte *Contact opnemen* van deze handleiding.

## 10. Bijkomende voorwaarden uitsluitend voor Frankrijk

De volgende voorwaarden gelden uitsluitend voor producten die in Frankrijk zijn verkocht:

De verkoper levert goederen die in overeenstemming zijn met het contract en is verantwoordelijk voor defecten die aanwezig zijn bij de levering. De verkoper is tevens verantwoordelijk voor defecten die voortvloeien uit de verpakking, de assemblage-instructies of de installatie wanneer deze verantwoordelijkheid contractueel de zijne is of deze taken onder zijn verantwoordelijkheid werden volbracht. Om in overeenstemming te zijn met het contract, moet het product:

- Geschikt zijn voor normaal gebruik voor dit soort goederen en, waar toepasselijk:
  1. Beantwoorden aan de beschrijving die door de verkoper werd verstrekt, en over de kwaliteiten beschikken die door de koper aan de hand van een staal of model werden voorgesteld;
  2. Beschikken over de kwaliteiten die een koper rechtmatig mag verwachten, rekening houdend met de publieke verklaringen van de verkoper, de fabrikant of zijn vertegenwoordiger, inclusief die in reclame of etikettering; of
- De eigenschappen hebben zoals overeengekomen tussen de partijen of geschikt zijn voor specifiek gebruik bedoeld door de koper en verduidelijkt aan de verkoper en aanvaard door de verkoper.

Bij niet-naleving is actie voorbehouden gedurende twee jaar na de levering van de goederen. De verkoper is verantwoordelijk voor de garantie voor verborgen defecten van het verkochte product indien dergelijke defecten het product ongeschikt maken voor het bedoelde gebruik, of indien deze het gebruik zodanig reduceren dat de koper het product niet zou hebben aangekocht of een lagere prijs zou hebben betaald, indien deze hiervan op de hoogte zou zijn geweest. Voor zulke verborgen defecten moet door de koper actie worden genomen binnen de 2 jaar na de ontdekking van het defect.

# ONDERHOUDSDOCUMENTATIE

Zend zonodig een kopie van het onderhoudsschema naar BRP.

Vóór levering	
Serienummer: _____ Kilometerstand: _____ Uren: _____ Datum: _____ Dealernr: _____ Opmerkingen: _____ _____	Handtekening/afdruk:
Raadpleeg het Pre-Delivery Bulletin van het voertuig voor gedetailleerde installatieprocedures.	

EERSTE inspectie	
Kilometerstand: _____ Uren: _____ Datum: _____ Dealernr: _____ Opmerkingen: _____ _____	Handtekening/afdruk:
Raadpleeg het hoofdstuk Onderhoudsinformatie in deze handleiding voor het onderhoudsschema.	

Service	
Kilometerstand: _____ Uren: _____ Datum: _____ Dealernr: _____ Opmerkingen: _____ _____	Handtekening/afdruk:
Raadpleeg het hoofdstuk Onderhoudsinformatie in deze handleiding voor het onderhoudsschema.	

<b>Service</b>	
Kilometerstand: _____ Uren: _____ Datum: _____ Dealernr: _____ Opmerkingen: _____ _____	Handtekening/afdruk:
Raadpleeg het hoofdstuk Onderhoudsinformatie in deze handleiding voor het onderhoudsschema.	

<b>Service</b>	
Kilometerstand: _____ Uren: _____ Datum: _____ Dealernr: _____ Opmerkingen: _____ _____	Handtekening/afdruk:
Raadpleeg het hoofdstuk Onderhoudsinformatie in deze handleiding voor het onderhoudsschema.	

<b>Service</b>	
Kilometerstand: _____ Uren: _____ Datum: _____ Dealernr: _____ Opmerkingen: _____ _____	Handtekening/afdruk:
Raadpleeg het hoofdstuk Onderhoudsinformatie in deze handleiding voor het onderhoudsschema.	

<b>Service</b>	
Kilometerstand: _____ Uren: _____	Handtekening/afdruk:

Service	
Datum: _____ Dealernr: _____ Opmerkingen: _____ _____	
Raadpleeg het hoofdstuk Onderhoudsinformatie in deze handleiding voor het onderhoudsschema.	

Service	
Kilometerstand: _____ Uren: _____ Datum: _____ Dealernr: _____ Opmerkingen: _____ _____	Handtekening/afdruk:
Raadpleeg het hoofdstuk Onderhoudsinformatie in deze handleiding voor het onderhoudsschema.	

Deze pagina is bewust leeg  
gelaten



# KLANTENINFORMATIE

---

## BESCHERMING VAN DE PRIVACY

De bescherming van uw persoonlijke gegevens is een prioriteit voor BRP. Onze praktijken inzake gegevensprivacy worden beschreven in ons Privacybeleid, dat u te allen tijde kunt raadplegen.

<https://brp.com/en/privacy-policy.html>

BRP wil u ervan op de hoogte stellen dat, voor uw veiligheid, uw persoonlijke gegevens kunnen worden gebruikt voor veiligheids- en garantiegerelateerde doeleinden. Bovendien kunnen BRP en zijn dochtermaatschappijen uw persoonlijke gegevens gebruiken om marketing en promotionele informatie over BRP en gerelateerde producten te verdelen. We doen dit met uw toestemming (indien vereist door de toepasselijke wetgeving) of in overeenstemming met een andere toepasselijke wettelijke basis.

Om uw rechten uit te oefenen die u hebt op grond van de wetgeving inzake gegevensbescherming, zoals uw recht op toegang tot of correctie van uw gegevens, of om te worden verwijderd uit de lijst met geadresseerden voor direct marketing, kunt u te allen tijde contact opnemen met BRP via de onderstaande contactgegevens:

Via e-mail:

[privacyofficer@brp.com](mailto:privacyofficer@brp.com)

Per post:

BRP Legal Service  
726 St-Joseph  
Valcourt QC  
Canada  
J0E 2L0

## **Azië-Pacific**

### **Australië**

6 Lord Street  
Lakes Business Park  
Botany, NSW 2019

### **China**

Room 3703, Tower 2,  
Grand Gateway  
3 Hong Qiao Road,  
Xuhui District,  
Shanghai 200030

### **Japan**

21F Shinagawa East One Tower  
2-16-1 Konan, Minato-ku-ku,  
Tokyo 108-0075

### **Nieuw Zeeland**

Suite 1.6, 2-8 Osborne Street,  
Newmarket, Auckland 2013

## **Europa, Midden-Oosten en Afrika**

### **België**

Oktrooiplein 1  
9000 Gent

### **Tsjechische Republiek**

Stefanikova 43a  
Praag 5  
150 00

### **Duitsland**

Itterpark 11  
40724 Hilden

### **Finland**

Isoaavantie 7  
PL 8040  
96101 Rovaniemi

### **Frankrijk**

Arteparc Bâtiment B  
Route de la côte d'Azur,  
13 590 Meyreuil

### **Noorwegen**

Ingvald Ystgaardsvei 15  
N-7484 Trondheim  
Salg, marketing, ettermarked

### **Zweden**

Spinnvägen 15

**Zwitserland**  
Avenue d'Ouchy 4-6  
1006 Lausanne

## **Latijns-Amerika**

### **Brazilië**

Av. James Clerck Maxwell, 230  
Campinas, São Paulo  
CEP 13069-380

### **Mexico**

Av. Ferrocarril 202  
Parque Industrial Querétaro  
Santo Rosa Jauregui, Querétaro  
C.P. 76220

## **Noord-Amerika**

### **Canada**

3200A, rue King Ouest,  
Suite 300  
Sherbrooke (Québec) J1L 1C9

### **Verenigde Staten van Amerika**

10101 Science Drive  
Sturtevant, Wisconsin  
53177

Deze pagina is bewust leeg  
gelaten

Als u bent verhuisd of als u de nieuwe eigenaar bent van het voertuig, laat dit dan zeker weten aan BRP door:

- Een erkende Can-Am dealer te verwittigen.
- **Alleen Noord-Amerika:** calling at 1 888 272-9222.
- Een van de adreswijzigingskaarten op de volgende bladzijden terug te sturen naar een van de BRP adressen in het gedeelte *Contact opnemen* van deze handleiding.

Gelieve ingeval van verandering van eigenaar een bewijs toe te voegen dat de vroegere eigenaar met de overdracht heeft ingestemd.

Wanneer u BRP op de hoogte brengt, zelfs nadat de beperkte garantie is afgelopen, kan BRP u bereiken indien dit nodig zou zijn, bijvoorbeeld als er voertuigen zouden worden teruggeroepen om veiligheidsredenen. BRP op de hoogte brengen is de verantwoordelijkheid van de eigenaar'.

**GESTOLEN VOERTUIGEN:** Verwittig BRP of een erkende Can-Am-dealer als uw voertuig werd gestolen. U zult verzocht worden om uw naam, adres, telefoonnummer, het voertuigidentificatienummer en de datum van de diefstal op te geven.



Deze pagina is  
bewust leeg gelaten





Deze pagina is  
bewust leeg gelaten

























Modelnr. \_\_\_\_\_

**VOERTUIG**

IDENTIFICATIENUMMER (V.I.N.) \_\_\_\_\_

**MOTOR**

IDENTIFICATIENUMMER (E.I.N.) \_\_\_\_\_

**Eigenaar:** \_\_\_\_\_

NAAM

Nr.

STRAAT

APP

WOONPLAATS

STAAT/PROVINCIE

ZIP/POSTCODE

**Aankoopdatum** \_\_\_\_\_

JAAR

MAAND

DAG

**Einddatum van de garantie** \_\_\_\_\_

JAAR

MAAND

DAG

In te vullen door de dealer op het ogenblik van de verkoop.

STEMPEL DEALER

## ⚠ WAARSCHUWING

Dit Can-Am-product voor weggebruik is een bijzonder type vervoermiddel. Het vereist speciale ervaring en kennis. Informeer u over de aspecten waarin dit product anders is.

- **VOORDAT U MET DIT VOERTUIG GAAT RIJDEN, MOET U DE BEDIENINGSHANDLEIDING EN ALLE VEILIGHEIDSLABELS OP HET PRODUCT LEZEN EN DE VEILIGHEIDSFILM BEKIJKEN.**



- **VOLG** een opleiding (indien beschikbaar), oefen en maak u vertrouwd met de bedieningselementen en zorg dat u in het bezit bent van het juiste rijbewijs.
- **LEES** de veiligheidskaart voordat u vertrekt.

- **DRAAG ALTIJD EEN HELM EN GESCHIKTE KLEDING.** Bestuurders van dit type voertuig lopen meer risico op de weg dan in een auto. Zelfs ervaren bestuurders kunnen worden aangereden door andere voertuigen of de controle verliezen. Dit voertuig beschermt u niet bij een aanrijding.
- **RIJBEPERKINGEN EN TOESTAND VAN DE WEGEN.** Het VSS (Voertuigstabiliteitssysteem) kan niet voorkomen dat u de controle verliest, kantelt of valt, wanneer u de grenzen van dit voertuig overschrijdt. Ken de limieten die voor de verschillende wegen gelden. Rijd niet op ijs, sneeuw, ongebaand terrein. Vermijd plassen en stromend water. Dit type voertuig kan hydroplaneren op water en slippen op kiezel-, aarde- en zandwegen. Kunt u deze wegststanden niet vermijden, rijd dan traag.

®TM en het BRP-logo zijn handelsmerken van BOMBARDIER RECREATIONAL PRODUCTS INC. of dochterondernemingen ervan.

©2021 BOMBARDIER RECREATIONAL PRODUCTS INC. ALLE RECHTEN VOORBEHOUDEN.

[www.brp.com](http://www.brp.com)

SKI-DOO®

LYNX®

SEA-DOO®

EVINRUDE®

CAN-AM®

ROTAX®