

**can-am**™



**2012**

**Brukerhåndbok**

Inneholder  
informasjon om sikkerhet,  
kjøretøyet og vedlikehold

**OUTLANDER™ 400 EFI**  
**OUTLANDER™ MAX 400 EFI**

**⚠ ADVARSEL**

Les nøye gjennom denne håndboken. Den inneholder viktig informasjon om sikkerhet.  
Anbefalt minimumsalder: Fører: 16 år. Passasjer bare for MAX-modeller: 12 år.  
Ikke fjern denne brukerhåndboken fra kjøretøyet.

2 1 9 7 0 2 1 7 8



## **ADVARSEL**

**DET KAN VÆRE FARLIG Å BRUKE ATVEN.** En kollisjon eller velt kan skje raskt hvis du ikke følger nødvendig forholdsregler, også under rutinemånøvrer som svinging og kjøring i bakker eller over hindringer.

For din egen sikkerhet skyld må du forstå og følge alle advarsler i denne brukerhåndboken og på alle dekalene på ATVen. **Å ikke følge disse advarslene kan føre til ALVORLIG PERSONSKADE ELLER DØDSFALL!**

Oppbevar denne brukerhåndboken sammen med ATVen til enhver tid.

## **ADVARSEL**

Hvis du unnlater å følge noen av sikkerhetsforskriftene eller instruksjonene i denne brukerhåndboken eller på *SIKKERHETS-DVDEN* eller dekalene på ATVen, kan det føre til personskade eller eventuelt dødsfall!

## **ADVARSEL**

Ytelsen til denne ATVen kan være bedre enn andre ATVer du har kjørt i den senere tiden. Ta deg tid til å bli kjent med den.

### **2-seters kontra 1-seters modeller**

## **ADVARSEL**

I denne håndboken referer begrepet "1-seter" til ATVer som er beregnet for å frakte bare føreren, mens begrepet "2-seter" refererer til ATVer som også kan ta med en passasjer.

Finn frem til og følg advarslene og instruksjonene som gjelder den aktuelle modellen.

Følgende varemerker tilhører Bombardier Recreational Products Inc.:

Can-Am™

TTI™

Outlander™

XPST™

Rotax®

# INNLEDNING

Gratulerer med kjøpet av din nye Can-Am™ ATV. Den følges opp med BRP-garantien og et nettverk av autoriserte Can-Am-forhandlere som kan tilby reservedeler, service og det tilbehøret du trenger.

Forhandleren er opptatt av få fornøyde kunder. Han har kvalifisert seg for å kunne utføre en første klargjøring og kontroll av ATVen og har også utført den endelige klargjøringen før du overtok ATVen. Hvis du trenger mer utfyllende informasjon om service, ber vi deg kontakte forhandleren.

Ved levering ble du også informert om hva garantien dekker, og du signerte *LISTEN MED KONTROLLPUNKTER FØR LEVERING* for å sikre at du var fornøyd med klargjøringen av den nye ATVen.

## Viktig å vite før du starter

Les denne brukerhåndboken før du bruker ATVen, for å lære hvordan du kan redusere risikoen for at du selv, passasjerer og personer i nærheten blir skadet eller omkommer.

Les også alle sikkerhetsetikettene på ATVen, og se nøye på *SIKKERHETS-DVDEN*.

Denne ATVen er et kjøretøy i kategori G. Følg alltid denne anbefaling om minimumsalder: Personer under 16 år må ikke kjøre denne ATVen.

Passasjerer på 2-seters modeller må være 12 år eller mer og være i stand til å holde føttene på fotstøttene og hendene på gripehåndtakene hele tiden når han/hun sitter på ATVen.

Vi anbefaler deg å ta et kurs i kjøresikkerhet. Se under *SPESIELLE ANVISNINGER OM SIKKERHET* for å finne detaljer.

Unnlatelse av å ta hensyn til advarslene som finnes i denne brukerhåndboken, kan føre til **ALVORLIG PERSONSKADE** eller **DØDSFALL**.

## Sikkerhetsmeldinger

Nedenfor vises typen sikkerhetsmeldinger, hvordan de ser ut og hvordan de brukes i denne veiledningen:

### ADVARSEL

Indikerer en potensiell risikosituasjon som kan resultere i alvorlig personskade eller dødsfall hvis den ikke unngås.

 **VÆR OPPMERKSOM** Indikerer en farlig situasjon som kan resultere i liten til moderat personskade hvis den ikke unngås.

**OBS!** Indikerer en instruksjon som, hvis den ikke følges, kan føre til alvorlig skade på ATVens komponenter eller annet materiell.

## Om denne brukerhåndboken

Denne brukerhåndboken har blitt utarbeidet med tanke på å gjøre eieren/føreren av den nye ATVen kjent med ATVens ulike anordninger for betjening og instruksjoner for vedlikehold og sikker bruk. Den er uunnværlig for riktig bruk av produktet.

Vær oppmerksom på at håndboken finnes på flere språk. Ved eventuelle uoverensstemmelser i teksten er det den engelske versjonen som gjelder.

Oppbevar brukerhåndboken på ATVen slik at du kan slå opp i den i forbindelse med vedlikehold, feilsøking og instruksjoner til andre.

Hvis du vil vise og/eller skrive ut en ekstra kopi av brukerhåndboken, kan du gå til webområdet [www.operatorsguide.brp.com](http://www.operatorsguide.brp.com).

Informasjonen i dette dokument er riktig ved tidspunktet for publisering. BRPs politikk er imidlertid å kontinuerlig forbedre sine produkter uten å med dette forplikte seg selv til å montere dem i tidligere produserte produkter. På grunn av sent implementerte endringer kan det være enkelte forskjeller mellom det fremstilte produktet og beskrivelsene og/eller spesifikasjonene. BRP forbeholder seg retten til når som helst og uten forpliktelser å avskaffe eller endre spesifikasjoner, design, egenskaper, modeller eller utstyr.

Brukerhåndboken og *SIKKERHETS-DVDEN* skal følge med ATVen når den selges.

Når du leser denne brukerhåndboken, må du huske at:

 **ADVARSEL**

Indikerer en potensiell risikosituasjon som, hvis den ikke unngås, kan resultere i alvorlig personskade eller dødsfall.

---

# INNHOOLD

<b>INNLEDNING</b> .....	<b>1</b>
Viktig å vite før du starter .....	1
Sikkerhetsmeldinger .....	1
Om denne brukerhåndboken .....	1

## **INFORMASJON OM SIKKERHET**

<b>GENERELLE FORHOLDSREGLER</b> .....	<b>8</b>
Unngå karbonmonoksidforgiftning .....	8
Unngå bensinbrann og andre farer .....	8
Unngå forbrenninger fra varme deler .....	8
Tilbehør og modifikasjoner .....	8
<b>SPEIELLE ANVISNINGER OM SIKKERHET</b> .....	<b>9</b>
Opplæringskurs .....	12
EU .....	13

<b>ADVARSLER I FORBINDELSE MED BRUK</b> .....	<b>14</b>
---	-----------

<b>KJØRE</b> .....	<b>44</b>
Kontroll før kjøring .....	45
Bekledning .....	47
Kjøre med passasjer .....	48
Kjøre med last .....	49
Slepe tilhenger .....	49
Bruke ATVen til arbeidsoppgaver .....	50
Fritidskjøring .....	50
Miljø .....	51
Begrensninger i utformingen .....	51
Bruk i terrenget .....	51
Generelle anvendelses- og sikkerhetsregler .....	52
Kjøreteknikker .....	54

<b>VIKTIGE DEKALER PÅ PRODUKTET</b> .....	<b>63</b>
Løse dekaleringer .....	63
Sikkerhetsdekaleringer på ATVen .....	65
Samsvarsdekaleringer .....	70
Dekaleringer med tekniske informasjon .....	70

## **INFORMASJON OM KJØRETØYET**

<b>BETJENINGSORGANER/INSTRUMENTER/UTSTYR</b> .....	<b>72</b>
1) Gasshåndtak .....	75
2) Bryter for tøyhjul/firehjul drift .....	75
3) Venstre bremsehåndtak .....	76

**BETJENINGSORGANER/INSTRUMENTER/UTSTYR (forts.)**

4) Bremselås.....	76
5) Girspak .....	77
6) Dimmerbryter for frontlys .....	78
7) Nødstoppbryter for motor .....	78
8) Motorstartknapp .....	79
9) Overstyringsknapp .....	79
10) Flerfunksjonsmåler .....	80
11) 12-volts strømuttak .....	84
12) Tenningsbryter .....	85
13) Brems pedal .....	86
14) Fotstøtte .....	86
15) Gripehåndtak .....	86
16) Passasjersete .....	87
17) Oppbevaringsboks.....	88
18) Førersetelås .....	89
19) Oppbevaringsrom bak .....	90
20) Bagasjebærere .....	91
21) Tilhengerfeste .....	91
22) Verktøysett .....	91
23) Vinsj .....	92
24) Vinsjbryter .....	92
25) Lås for ATVen .....	92
26) Blinklys bryter.....	93
27) Hornknapp .....	93
28) Varselblinklysknapp.....	93
29) Fjernkontroll for vinsj .....	94

**DRIVSTOFF..... 95**

Anbefalt drivstoff.....	95
Fylling av drivstoff .....	95

**INNKJØRINGSPERIODE..... 96**

Innkjøring .....	96
------------------	----

**GRUNNLEGGENDE PROSEDYRER..... 97**

Starte motoren .....	97
Skifte gir.....	97
Stoppe motoren .....	97

**SPEIELLE PROSEDYRER..... 98**

Tiltak hvis det kommer vann i CVT-enheten .....	98
Tiltak hvis det kommer vann i luftfilterhuset .....	98
Tiltak hvis ATVen velter .....	98
Tiltak hvis ATVen kommer under vann .....	98

<b>JUSTERE KJØREEGENSKAPER.....</b>	<b>100</b>
Justere fjæringen .....	100
<b>TRANSPORT AV ATVEN.....</b>	<b>101</b>

### **VEDLIKEHOLD**

<b>INNKJØRINGSKONTROLL.....</b>	<b>104</b>
<b>VEDLIKEHOLDSPLAN .....</b>	<b>107</b>
<b>VEDLIKEHOLDSPROSEDYRER.....</b>	<b>111</b>
Luftfilter.....	111
Luftfilterhus .....	114
Filter for ventilator på drivstofftank .....	114
Motorolje .....	115
Oljefilter.....	117
Radiator .....	119
Motorkjølevæske .....	119
Gnistbeskyttelse på eksospotte .....	123
Gasskabel.....	124
Tennplugg.....	126
Batteri .....	127
Sikringer .....	127
Lys.....	128
Drivakselmansjett og -beskyttelse .....	131
Dekk og felger .....	132
Fjæring .....	133
Bremser.....	134
<b>STELL AV ATVEN .....</b>	<b>137</b>
Etter kjøring.....	137
Rengjøring og beskyttelse.....	137
<b>OPPBEVARING OG KLARGJØRING FØR SESONGSTART .....</b>	<b>138</b>

### **TEKNISKE INFORMASJON**

<b>IDENTIFIKASJON AV ATVEN .....</b>	<b>142</b>
Understellsnummer .....	142
Motorens identifikasjonsnummer .....	142
<b>SPESIFIKASJONER .....</b>	<b>143</b>

## **FEILSØKING**

RETNINGSLINJER FOR FEILSØKING.....	150
MELDINGER PÅ FLERFUNKSJONSMÅLEREN .....	154

## **GARANTI**

BRP BEGRENSET GARANTI I USA OG CANADA: 2012 CAN-AM™ ATV .	156
BRPS INTERNASJONALE BEGRENSEDE GARANTI: 2012 CAN-AM™ ATV .....	161
BRP BEGRENSET GARANTI FOR DE EUROPEISKE OG RUSSISKE ØKONOMISKE OMRÅDER OG TYRKIA: 2012 CAN-AM™ ATV .....	165

## **KUNDEINFORMASJON**

PERSONVERNINFORMASJON .....	172
ADRESSEENDRING / NY EIER.....	173



# ***INFORMASJON OM SIKKERHET***

---

# GENERELLE FORHOLDSREGLER

## Unngå karbonmonoksid-forgiftning

All eksos fra motorer inneholder karbonmonoksid, en dødelig gass. Innånding av karbonmonoksid kan føre til hodepine, svimmelhet, søvnløshet, kvalme, forvirring og eventuelt død.

Karbonmonoksid er en fargeløs, luktløs og smakløs gass som kan være til stede selv om du ikke ser eller lukter eksos. Dødelige nivåer av karbonmonoksid kan raskt samles opp, og du kan raskt bli utmattet og ute av stand til å redde deg selv. Dødelige nivåer av karbonmonoksid kan også bli værende i timer eller dager i lukkede eller dårlig ventilerte områder. Hvis du får symptomer på karbonmonoksidforgiftning, må du umiddelbart forlate området, få frisk luft og kontakte lege.

Slik hindrer du alvorlige skader eller dødsfall på grunn av karbonmonoksid:

- Ikke kjør ATVen i dårlig ventilerte eller delvis lukkede områder som garasjer, carporter eller lagerhaller. Selv om du prøver å ventilere motoreksosen med vifter eller åpne vinduer og dører, kan karbonmonoksidkonsentrasjonen raskt nå farlige nivåer.
- Ikke kjør ATVen utendørs på steder der motoreksosen kan bli trukket inn i en bygning via åpninger som vinduer eller dører.

## Unngå bensinbrann og andre farer

Bensin er ekstremt brannfarlig og svært eksplosiv. Bensingass eller -damp kan spre seg og antennes av en gnist eller åpen flamme mange me-

ter unna motoren. Følg instruksjonene nedenfor for å redusere faren for brann eller eksplosjon:

- Bruk bare godkjente røde bensin-kanner til oppbevaring av drivstoff.
- Følg nøye instruksjonene gitt under *DRIVSTOFF*.
- Ikke start eller bruk motoren hvis tanklokket ikke er riktig på plass.

Bensin er giftig og kan forårsake personskade eller dødsfall.

- Ikke sug bensin med munnen i en hevert eller lignende.
- Hvis du svelger bensin, får bensin i øynene eller inhalerer bensingass, må du øyeblikkelig kontakte lege.

Hvis du søler bensin på deg, må du vaske deg med såpe og vann og skifte klærne.

## Unngå forbrenninger fra varme deler

Eksossystemet og motoren blir varme under drift. Unngå kontakt under og like etter bruk slik at du unngår forbrenninger.

## Tilbehør og modifikasjoner

Ikke utfør uautoriserte modifikasjoner, og ikke bruk utstyr eller tilbehør som ikke er godkjent av BRP. I og med at slike endringer ikke er testet av BRP, kan de øke risikoen personskade eller for ulykker, og de kan også føre til at det blir ulovlig å bruke ATVen.

Kontakt en autorisert Can-Am-forhandler for tilgjengelig tilbehør til ATVen.

---

# SPESEIELLE ANVISNINGER OM SIKKERHET

## DETTE KJØRETØYET ER IKKE NOE LEKETØY OG KAN VÆRE FARLIG Å BRUKE.

- Denne ATVen oppfører seg annerledes enn andre kjøretøy, inkludert motorsyklar og biler. En kollisjon eller velt kan skje raskt hvis du ikke følger nødvendig forholdsregler, også under rutinemanøvrer som svinging og kjøring i bakker eller over hindringer.

## ALVORLIGE SKADER ELLER DØDSFALL kan bli resultatet hvis du ikke følger disse anvisningene:

- Les og forstå brukerhåndboken og alle sikkerhetsdekalere på ATVen før den tas i bruk. Se på og merk deg innholdet i *SIKKERHETS-DVDEN* før du bruker ATVen.
- Følg alltid denne anbefaling om minimumsalder: Personer under 16 år må ikke kjøre denne ATVen.
- Passasjeren på 2-seters modeller må være 12 år eller mer og være i stand til å holde føttene på fotstøttene og hendene på gripehåndtakene hele tiden når han/hun sitter på ATVen.
- Ta ikke med en passasjer med mindre du kjører en 2-seters modell.
- Ta ikke med mer enn én (1) passasjerer på 2-seters modeller.
- Kjør aldri denne ATVen på fast dekke annet enn over korte avstander med redusert hastighet for å flytte ATVen fra et terrengområde til et annet.
- Ta aldri plass på denne ATVen uten å bruke en godkjent hjelm som er riktig tilpasset. Føreren og passasjeren (på 2-seters modeller) må også bruke øyebeskyttelse (briller eller ansiktsbeskyttelse), hansker, egnet skotøy, langermet skjorte eller jakke og langbukser. Passasjeren på 2-seters modeller må bruke godkjent hjelm med stivt ansiktsvern.
- Kjør aldri ATVen når du er trøtt, syk eller påvirket av medikamenter eller alkohol. Reaksjonstiden og bedømmelsesevnen påvirkes mye i slike tilstander.
- Forsøk aldri å steile og kjøre på to hjul, hoppe eller utføre andre stunt.
- Kjør alltid langsomt, og vær ekstra forsiktig ved kjøring i ukjent terreng. Vær alltid oppmerksom på endring av terrengforholdene når du kjører. Når du kjører en 2-seters modell, må du hele tiden ta hensyn til at du har med en passasjer.
- Kjør ikke på meget ujevnt, glatt eller løst underlag før du har fått opplæring i og har tilegnet den dyktighet som kreves for å beherske ATVen i slikt terreng. Vær alltid ekstra forsiktig i slikt terreng. Når du kjører en 2-seters modell, må du hele tiden ta hensyn til at du har med en passasjer.
- Følg alltid riktige prosedyrer ved svinging slik det er beskrevet i denne brukerhåndboken. Øv deg i å svinge i lav hastighet før du forsøker i høyere hastigheter. Ikke sving i for høy hastighet. Kjøring med passasjer på 2-seters modeller kan påvirke stabiliteten til og manøvreringen av ATVen.
- Kjør aldri i bakker som er for bratte for ATVen eller for dine ferdigheter. Husk at på 2-seters modeller har føreren ansvaret for passasjerens sikkerhet. Hvis du er i tvil, lar du passasjeren stå av før du kjører opp en bakke. Husk at ATVens manøvrerbarhet, stabilitet og bremsestrekning kan påvirkes når du tar med en passasjer.

- Følg alltid riktige prosedyrer ved kjøring opp bakker slik det er beskrevet i denne brukerhåndboken. Kontroller terrenget nøye før du kjører opp bakker. Kjør aldri i opp bakker med for glatt eller løst underlag. Forskyv kroppsvekten til føreren og passasjerer (2-seters modeller) fremover. Øk aldri hastigheten eller skift gir for raskt. Kjør aldri over bakketopper i høy hastighet. Når du kjører en 2-seters modell, må du hele tiden ta hensyn til at du har med en passasjer.
- Følg alltid riktige prosedyrer ved kjøring nedover og bremsing i bakker slik det er beskrevet i denne brukerhåndboken. Kontroller terrenget nøye før du kjører ned bakker. Forskyv kroppsvekten til føreren og passasjerer (2-seters modeller) bakover. Kjør aldri ned bakker i høy hastighet. Unngå å kjøre ned bakker i en vinkel som kan få ATVen til å helle sterkt til én side. Kjør alltid rett ned bakken når det er mulig. Når du kjører en 2-seters modell, må du hele tiden ta hensyn til at du har med en passasjer.
- Følg alltid riktige prosedyrer ved kjøring langs skråningen i bakker slik det er beskrevet i denne brukerhåndboken. Unngå bakker med for glatt eller løst underlag. Forskyv kroppsvekten til føreren og passasjerer (2-seters modeller) til den siden av ATVen som vender oppover. Ikke forsøk å svinge i en bakke før du behersker denne svingteknikken på plan mark slik det beskrives i denne brukerhåndboken. Forsøk om mulig å unngå å kjøre i terreng med helling. Når du kjører en 2-seters modell, må du hele tiden ta hensyn til at du har med en passasjer.
- Følg alltid riktige prosedyrer hvis maskinen stopper eller ruller bakover ved kjøring opp bakker. Unngå dette ved å alltid bruke riktig gir og holde jevn hastighet ved kjøring opp bakker. Hvis ATVen stopper eller ruller bakover, må du følge den spesielle prosedyren for bremsing som beskrives i denne brukerhåndboken. La først passasjerer (2-seters modeller) stå av og deretter føreren. Stå av ATVen på den siden som vender oppover bakken, eller på en av sidene hvis det står med fronten rett opp bakken. Sving ATVen rundt og stå på igjen slik det beskrives i denne brukerhåndboken.
- Kontroller alltid om det finnes hindringer før du kjører i et ukjent område. Forsøk aldri å kjøre over store hindringer, som store steiner eller trær som har falt ned. Følg alltid riktige prosedyrer ved kjøring over hindringer slik det er beskrevet i denne brukerhåndboken. Husk at på 2-seters modeller har føreren ansvaret for passasjerens sikkerhet. Hvis du er i tvil, lar du passasjerer stå av før passering av hindringer.
- Vær alltid forsiktig når du skrenser eller skli. Når du kjører en 2-seters modell og har med passasjer, må du ikke prøve å skrense eller skli. ATVen kan velte, eller passasjerer kan kastes av. Lær deg å styre ATVen sikkert når du får en skrens eller skli, ved å øve deg i lave hastigheter i plant terreng. Kjør langsomt på meget glatte underlag, som for eksempel is, og vær ekstra forsiktig slik at du ikke mister kontrollen når du får sleng.
- Bruk aldri ATVen i elver med strøm eller i vann som er dypere enn det som er angitt i denne brukerhåndboken. Husk at våte bremses kan føre til redusert bremskraft. Teste bremsene når du forlater vannet. Brems om nødvendig flere ganger slik at friksjonsvarmen tørker bremseskivene. Bremsstrekningen kan påvirkes for 2-seters modeller når du tar med passasjer. Reduser hastigheten for å oppnå sikker kjøring med passasjer. Hold større avstand for nedbremsing.

- Husk alltid at bremselengden lett påvirkes av, men ikke begrenset til, vær- og terrengforhold, bremsesystem og dekkenes tilstand, ATVens hastighet og tilstand og ATVens belastning inkludert sleping. Tilpass alltid kjøringen i henhold til dette.
- Overskrid aldri den angitte lastekapasiteten for ATV'en inkludert fører og passasjer (2-seters modeller), all annen last og tilbehør som er montert. Lasten må fordeles riktig og være sikkert festet. Senk hastigheten, og følg anvisningene i denne håndboken ved kjøring med last eller tilhenger. Hold større avstand for nedbremsing.
- Før hver kjøring må du alltid kontrollere ATV'en og undersøke om det er trygt å bruke den. Følg alltid kontroll- og vedlikeholdsprosedyrene og vedlikeholdsplanene som beskrives i denne brukerhåndboken.
- Bruk alltid dekk av riktig type og størrelse i henhold til spesifikasjonen i denne brukerhåndboken. Oppretthold alltid riktig dekktrykk i henhold til beskrivelsen i denne brukerhåndboken.
- Endre aldri ATV'en ved feil montering eller bruk av tilbehør. Bruk bare BRP-godkjent utstyr. Monter ALDRI passasjerstole på 1-seters modeller, og IKKE bruk bagasjebærerne til å frakte en passasjer.

### **Bare 2-seters modeller**

## **⚠ ADVARSEL**

### **Føreren må:**

- Opplys passasjerer om grunnleggende regler for sikker kjøring.
- Ikke glemme at det er føreren som er ansvarlig for sikkerheten til passasjerer. Hvis du er i tvil, lar du passasjerer stå av før en manøvrer utføres. Manøvrer alltid i henhold til beskrivelsene i denne brukerhåndboken for kjøring med og uten passasjer. Husk at ATVens manøvrerbarhet, stabilitet og bremsestrekning kan påvirkes når du tar med en passasjer. Reduser hastigheten for å oppnå sikker kjøring med passasjer. Hold større avstand for nedbremsing. I enkelte situasjoner kan ATV'en lett manøvreres når føreren er alene, men ikke nødvendigvis med passasjer. Bruk sunn fornuft.
- Ikke ta med passasjer på en 2-seters modell hvis det er montert på en oppbevaringsboks (i stedet for setet bak).
- Hold alltid begge hendene på styrehåndtakene og begge føttene på fotstøttene under kjøring.
- Ikke kjør en 2-seters modell uten at passasjerstole eller oppbevaringsboksen er riktig montert.

## ADVARSEL

### Passasjerer må:

- Ikke sette seg på ATVen uten å bruke godkjent hjelm (inkludert ansiktsvern) som er riktig tilpasset. Du bør også bruke øyebeskyttelse (briller eller ansiktsbeskyttelse), hansker, egnet skotøy, langermet skjorte eller jakke og langbukser.
- Alltid sitte i passasjeret og holde i gripehåndtakene. Ikke hold tak i føreren.
- Alltid holde hendene og føttene riktig på plass under kjøring.
- Aldri reise seg opp under kjøring. Slike bevegelser kan føre til at du mister kontrollen over ATVen.
- Hele tiden følge med bevegelsene av ATVen og føreren.
- Ikke vente, men få føreren til å senke hastigheten eller stoppe hvis han/hun av en eller annen grunn føler deg utilpass eller usikker under kjøringen.

## Opplæringskurs

Kjør aldri denne ATVen uten nødvendige instruksjoner. Delta på et føreropplæringskurs. Alle førere bør gjennomføre et opplæringskurs med en sertifisert instruktør.

**HVIS DU VIL HA MER INFORMASJON OM ATV-SIKKERHET**, kan du kontakte en autorisert Can-Am-forhandler for å få vite om det finnes opplæringskurs i nærheten.

**EU**

Advarslene nedenfor gjelder kun land i Europa der det er tillatt å kjøre på vei.

** ADVARSEL****Kjøring på vei:**

- Dette kjøretøyet er bygget for kjøring bare i TERRENGET. Den kan brukes over korte avstander på fast dekke med redusert hastighet for å flytte kjøretøyet fra et terrengområde til et annet.
- Når du kjører på vei, må du alltid unngå øke hastigheten og å deretter redusere hastigheten når du svinger.
- Ta alltid hensyn til trafikkreglene hvis du kjører på vei, også om det bare er en jord- eller grusvei.
- Hvis du gjør det, kan du miste kontrollen over ATVen.

** ADVARSEL****Vinsj foran:**

- Kroken på vinsjen foran på kjøretøy som er utstyrt med dette, må tas av og opbevares et annet sted når du kjører på offentlige veier.
- Hvis du ikke gjør det, kan du øke faren for personskade på personer i nærheten.

# ADVARSLER I FORBINDELSE MED BRUK

MERK: Illustrasjonene er kun generelle representasjoner. De kan se annerledes ut på din modell.

## ⚠ ADVARSEL



V00A0AQ

### **MULIG RISIKOMOMENT**

Bruk av denne ATVen uten nødvendige instruksjoner.

### **HVA SOM KAN SKJE**

Risikoen for ulykker øker betydelig hvis brukeren ikke vet hvordan ATVen skal brukes på riktig måte i ulike situasjoner og i forskjellig typer terreng med eller uten passasjer (2-seters modeller).

### **SLIK KAN RISIKOMOMENTET UNNGÅS**

Nybegynnere og uerfarne førere bør delta på et opplæringskurs. De bør deretter regelmessig øve på ferdighetene de får på kurset, i tillegg til operasjonsteknikkene som beskrives i denne brukerhåndboken.

Hvis du vil ha mer informasjon om opplæringskurs, kan du kontakte en autorisert Can-Am-forhandler.



**⚠ ADVARSEL**

V00A1AQ

**MULIG RISIKOMOMENT**

Unnløte å følge anbefalinger for minimumsalder for denne ATVen.

**HVA SOM KAN SKJE**

Hvis anbefalinger om minstealder ikke respekteres, kan det føre til personskade eller dødsfall.

Selv om et barn er i den anbefalte aldersgruppen for den aktuelle ATVen, kan det hende at barnet ikke har de ferdigheter, kunnskaper eller dømmekraft som kreves for å bruke ATVen på en sikker måte, og han eller hun kan da bli involvert i en alvorlig ulykke.

**SLIK KAN RISIKOMOMENTET UNNGÅS**

Ingen som er under 16 år, må bruke denne ATVen.

## Bare 2-seters modeller

### ADVARSEL



V00A1BQ

#### **MULIG RISIKOMOMENT**

Unnlate å følge anbefalinger for minimumsalder for passasjeren på 2-seters modeller.

#### **HVA SOM KAN SKJE**

Personer under 12 år kan mangle ferdighetene som er nødvendig for sikker kjøring, og kan bli involvert i alvorlige ulykker.

#### **SLIK KAN RISIKOMOMENTET UNNGÅS**

Ingen som er under 12 år, må bruke denne ATVen.

### ADVARSEL

#### **MULIG RISIKOMOMENT**

Unnlate å ta hensyn til de fysiske begrensningene for passasjeren på 2-seters modeller.

#### **HVA SOM KAN SKJE**

Hvis passasjeren ikke fullstendig kan støtte føttene på fotstøttene, er det fare for å bli kastet av i ujevnt terreng.

#### **SLIK KAN RISIKOMOMENTET UNNGÅS**

Passasjeren må være i stand til å holde føttene på fotstøttene og hendene på gripehåndtakene hele tiden når han/hun sitter i passasjeretset.

**Bare 1-seters modeller****⚠ ADVARSEL**

V00A02Q

**MULIG RISIKOMOMENT**

Å ta med en passasjer på denne ATVen.

**HVA SOM KAN SKJE**

Din mulighet til å holde ATVen i balanse og kontrollere den reduseres betraktelig.

Det kan føre til en ulykke som kan skade deg og/eller passasjerer.

**SLIK KAN RISIKOMOMENTET UNNGÅS**

Ta aldri med passasjerer. Hensikten med det lange setet er å gi føreren mulighet til å endre stilling etter behov ved kjøring. Det er ikke utformet for eller beregnet til å ta med passasjer(er).

## Bare 2-seters modeller

### ADVARSEL



V00A1CQ

### **MULIG RISIKOMOMENT**

Ta med mer enn én (1) passasjerer på denne ATVen.

### **HVA SOM KAN SKJE**

Hvis du tar med mer enn én (1) passasjer, vil muligheten til å holde ATVen i balanse og kontrollere den reduseres betraktelig.

Det kan føre til en ulykke som kan skade deg og/eller passasjerene.

### **SLIK KAN RISIKOMOMENTET UNNGÅS**

Ta ALDRI med mer enn én (1) passasjer. Hensikten med det lange setet er å gi føreren mulighet til å endre stilling etter behov ved kjøring. Det er ikke utformet for eller beregnet til å ta med mer enn én (1) fører og én (1) passasjer. Passasjerene må bruke det tiltenkte passasjeretset.

Når det er montert en oppbevaringsboks (i stedet for setet bak), blir ATVen en ATV for ÉN PERSON (1-seters modell), og du må da IKKE TA MED PASSASJER.

**Bare 2-seters modeller****⚠ ADVARSEL**

V00A2DQ

**MULIG RISIKOMOMENT**

La passasjerer sitte andre steder enn i passasjeretsetet.

**HVA SOM KAN SKJE**

Passasjerer som sitter andre steder enn i passasjeretsetet, kan:

- Påvirke ATVens stabilitet og slik at du mister kontrollen over den.
- Bli skadet på grunn av støt fra hardt underlag.

Det kan føre til en ulykke som kan skade deg og/eller passasjerer.

**SLIK KAN RISIKOMOMENTET UNNGÅS**

Passasjerer må alltid sitte i passasjeretsetet med føttene fast plantet på fotstøttene og alltid holde tak i gripehåndtakene.

**⚠ ADVARSEL**



V00A04Q

**MULIG RISIKOMOMENT**

Bruk av denne ATVen på offentlig gate, vei eller motorvei.

**HVA SOM KAN SKJE**

Du kan kollidere med et annet kjøretøy. Fast dekke kan sterkt påvirke håndtering og betjening av ATVen og føre til at du mister kontrollen over den.

**SLIK KAN RISIKOMOMENTET UNNGÅS**

Hvis det er tillatt å kjøre på vei der du befinner deg, kan du kjøre på fast dekke over en kort distanse for å flytte ATVen fra bruk i terrenget et sted til et annet. Kjør alltid med lav hastighet (aldri raskere enn 65 km/h), og reduser hastigheten før du svinger.

Ta alltid hensyn til trafikkreglene når du kjører på offentlige gater eller veier.

**⚠ ADVARSEL**

V00A06Q

**MULIG RISIKOMOMENT**

Kjøring uten å bruke godkjent hjelm, øyebeskyttelse og andre verneklær. Passasjerer på 2-seters modeller må også bruke godkjent hjelm med stivt ansiktsvern.

**HVA SOM KAN SKJE**

Følgende punkter gjelder for føreren og passasjerer (2-seters modeller):

- Kjøring uten godkjent hjelm øker risikoen for alvorlige hodeskader eller dødsfall ved ulykke.
- Kjøring uten øyebeskyttelse kan forårsake ulykker og øker risikoen for alvorlige skader ved en ulykke.
- Kjøring uten beskyttende påkledning øker risikoen for alvorlige skader ved en eventuell ulykke.

**SLIK KAN RISIKOMOMENTET UNNGÅS**

Bruk alltid godkjent hjelm som er riktig tilpasset. Du bør også bruke følgende:

- Øyebeskyttelse (briller eller ansiktsbeskyttelse)
- Stivt ansiktsvern (anbefales for passasjerer)
- Hansker og støvler eller annet egnet skotøy
- Langermet skjorte eller jakke
- Lange bukser.

**⚠ ADVARSEL**



V00A07Q

**MULIG RISIKOMOMENT**

Kjøring med ATVen når du er påvirket av medikamenter eller alkohol.

**HVA SOM KAN SKJE**

Kan føre til at passasjeren faller av (2-seters modeller).

Dømmekraften kan reduseres betraktelig.

Reaksjonsevnen kan bli langsommere.

Balanse- og sanseevnen kan reduseres.

Kan føre til en ulykke eller dødsfall for passasjer (2-seters modeller) og/eller fører.

**SLIK KAN RISIKOMOMENTET UNNGÅS**

Føreren og passasjeren (2-seters modeller) må ikke innta alkohol, narkotika eller medikamenter før eller under kjøring.

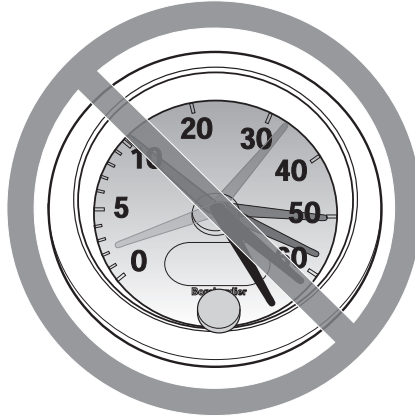

**⚠ ADVARSEL**

V00A08Q

**MULIG RISIKOMOMENT**

Kjøring med for stor hastighet.

**HVA SOM KAN SKJE**

Risikoen for at du mister kontrollen over ATVen øker, noe som kan føre til en ulykke.

**SLIK KAN RISIKOMOMENTET UNNGÅS**

Kjør alltid i en hastighet som er tilpasset terrenget, sikten, kjøreforholdene og din erfaring. Godkjent maksimalhastighet for kjøretøyet er 65 km/h. Reduser alltid hastigheten før du svinger.

På 2-seters modeller kan ATVens manøvrerbarhet, stabilitet og bremsestrekning påvirkes når du tar med en passasjer. Reduser hastigheten for å oppnå sikker kjøring med passasjer. Hold større avstand for nedbremsing.

**⚠ ADVARSEL**

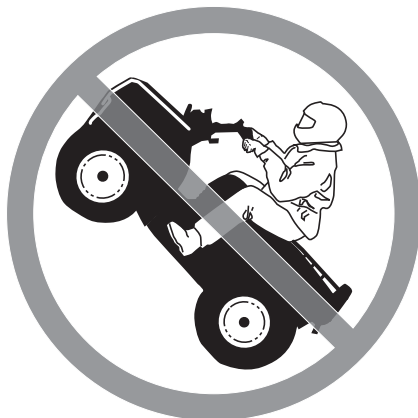

V00A09Q

**MULIG RISIKOMOMENT**

Forsøk på å steile og kjøre på to hjul, hoppe eller utføre andre stunt.

**HVA SOM KAN SKJE**

Øker risikoen for en ulykke for føreren og passasjeren (2-seters modeller), inkludert å velte.

**SLIK KAN RISIKOMOMENTET UNNGÅS**

Forsøk aldri å utføre stunt, for eksempel å steile og kjøre på to hjul eller å hoppe. Ikke forsøk å imponere andre.

**⚠ ADVARSEL****MULIG RISIKOMOMENT**

Unnlate å kontrollere ATVen før kjøring.

Unnlate å vedlikeholde ATVen riktig.

**HVA SOM KAN SKJE**

Øker risikoen for at en ulykke skal skje eller at utstyr skal skades.

**SLIK KAN RISIKOMOMENTET UNNGÅS**

Kontroller alltid ATVen før du skal bruke den, for å forsikre deg om at den er i god og sikker stand.

Følg alltid kontroll- og vedlikeholdsprosedyrene og vedlikeholdsplanene som beskrives detaljert i denne brukerhåndboken.

**⚠ ADVARSEL****MULIG RISIKOMOMENT**

Kjøring på tilfrosne elver eller vann.

**HVA SOM KAN SKJE**

Alvorlig personskade eller dødsfall kan være resultatet hvis du går gjennom isen.

**SLIK KAN RISIKOMOMENTET UNNGÅS**

Kjør aldri denne ATVen på en tilfrosset overflate uten at du er sikker på at isen er tilstrekkelig tykk og sterk til å bære ATVen og lasten og kraften som genereres av den når den beveger seg.

**⚠ ADVARSEL**



V00A0BQ

### **MULIG RISIKOMOMENT**

Slippe styret eller håndgrepene for henholdsvis fører eller passasjer (2-seters modeller), eller løfte føttene fra fotstøttene under kjøring.

### **HVA SOM KAN SKJE**

Selv om du slipper med bare én hånd eller fot kan det redusere muligheten til å kontrollere ATVen eller få deg til å miste balansen og falle av. Hvis du løfter opp en fot fra fotstøtten, kan foten eller benet komme i kontakt med bakhjulet, noe som kan føre til personskade eller en ulykke.

### **SLIK KAN RISIKOMOMENTET UNNGÅS**

Føreren og passasjerene (2-seters modeller) må alltid holde begge hendene på henholdsvis styret eller gripehåndtakene og begge føttene på fotstøttene under kjøring.

## ⚠ ADVARSEL

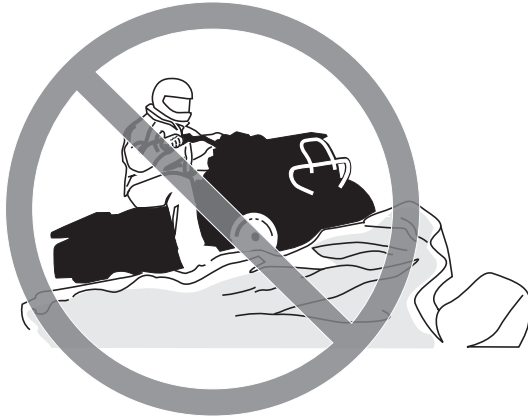

V00A0CQ

### **MULIG RISIKOMOMENT**

Unnløte å være spesielt forsiktig når du kjører i ukjent terreng.

### **HVA SOM KAN SKJE**

Du kan støte borti skjulte steiner, kuler eller hull og ikke reagere i tide.

Det kan føre til at ATVen velter, passasjerens kastes av (2-seters modeller) eller at du mister kontrollen over ATVen.

### **SLIK KAN RISIKOMOMENTET UNNGÅS**

Kjør langsomt, og vær ekstra forsiktig ved kjøring i ukjent terreng.

Vær alltid oppmerksom på endring av terrengforholdene når du kjører.

Ikke glem at på 2-seters modeller har føreren ansvaret for passasjerens sikkerhet. Reduser hastigheten for å oppnå sikker kjøring med passasjer.

**⚠ ADVARSEL**



V00A0DQ

**MULIG RISIKOMOMENT**

Unnløte å være spesielt forsiktig når du kjører i vanskelig terreng eller på meget glatt eller løst underlag.

**HVA SOM KAN SKJE**

Du kan miste veigrepet eller kontrollen over ATVen, noe som kan føre til en ulykke, at du velter eller at passasjerer (2-seters modeller) kastes av.

**SLIK KAN RISIKOMOMENTET UNNGÅS**

Kjør ikke på meget ujevnt, glatt eller løst underlag før du har fått oppløring i og har tilegnet den dyktighet som kreves for å beherske ATVen i slikt terreng.

Vær alltid ekstra forsiktig i slikt terreng.

Ikke glem at på 2-seters modeller har føreren ansvaret for passasjerens sikkerhet. Hvis du er i tvil, lar du passasjerer stå av før du kjører i slikt terreng.

**⚠ ADVARSEL**

V00A0EQ

**MULIG RISIKOMOMENT**

Svinge på feil måte.

**HVA SOM KAN SKJE**

Du kan miste kontrollen over ATVen, noe som kan forårsake kollisjon eller velt eller at passasjerene (2-seters modeller) kastes av.

**SLIK KAN RISIKOMOMENTET UNNGÅS**

Følg alltid riktige prosedyrer ved svinging slik det er beskrevet i denne brukerhåndboken. Øv deg i å svinge i lav hastighet før du forsøker i høyere hastigheter.

Ikke glem at på 2-seters modeller har føreren ansvaret for passasjerens sikkerhet. Ikke utfør denne manøveren med passasjer. Husk at ATVs manøvrerbarhet, stabilitet og bremsestrekning kan påvirkes når du tar med en passasjer.

Ikke sving i for høy hastighet.

**⚠ ADVARSEL**



V00AQQ

**MULIG RISIKOMOMENT**

Kjøring i meget bratte bakker.

**HVA SOM KAN SKJE**

ATVen har lettere for å velte i ekstremt bratte bakker enn på plane flater eller i mindre bakker.

**SLIK KAN RISIKOMOMENTET UNNGÅS**

Kjør aldri i bakker som er for bratte for ATVen eller for dine ferdigheter.

Øv først, med og uten passasjer (2-seters modeller) i mindre bakker før du forsøker deg i større bakker.

Selv om denne ATVen kan kjøre opp bratte bakker, anbefales det ikke å gjøre det med passasjer på 2-seters modeller. La passasjeren stå av før du utfører denne manøveren. Vurder forholdene nøye.



## ⚠ ADVARSEL



V00A0FQ

### **MULIG RISIKOMOMENT**

Kjøring opp bakker på feil måte.

### **HVA SOM KAN SKJE**

Det kan føre til at du mister kontrollen over ATVen, at passasjerer (2-seters modeller) kastes av eller at ATVen velter.

### **SLIK KAN RISIKOMOMENTET UNNGÅS**

Følg alltid riktige prosedyrer ved kjøring opp bakker slik det er beskrevet i denne brukerhåndboken.

Kontroller alltid terrenget nøye før du kjører opp bakker. Ikke glem at på 2-seters modeller har føreren ansvaret for passasjerens sikkerhet. Hvis du er i tvil, lar du passasjerer stå av før du kjører opp en bakke. Husk at ATvens manøvrerbarhet, stabilitet og bremsestrekning kan påvirkes når du tar med en passasjer.

Kjør aldri i opp bakker med for glatt eller løst underlag.

Forskyv kroppsvekten til føreren og passasjerer (2-seters modeller) fremover.

Øk aldri hastigheten eller skift gir for raskt. ATVen kan vippe bakover.

Kjør aldri over bakketopper i høy hastighet. Det kan finnes en hindring, en bratt nedoverbakke eller et annet kjøretøy eller en person på andre siden.

**⚠ ADVARSEL**



V00A0GQ

**MULIG RISIKOMOMENT**

Kjøring nedover en bakke på feil måte.

**HVA SOM KAN SKJE**

Det kan føre til at du mister kontrollen over ATVen, at passasjeren (2-seters modeller) kastes av eller at ATVen velter.

**SLIK KAN RISIKOMOMENTET UNNGÅS**

Følg alltid riktige prosedyrer ved kjøring ned bakker slik det er beskrevet i denne brukerhåndboken.

**MERK:** En spesiell bremseteknikk kreves når du kjører i ned bakker.

Kontroller alltid terrenget nøye før du kjører ned bakker. Ikke glem at på 2-seters modeller har føreren ansvaret for passasjerens sikkerhet. Hvis du er i tvil, lar du passasjeren stå av før du kjører ned en bakke. Husk at ATVs manøvrerbarhet, stabilitet og bremsestrekning kan påvirkes når du tar med en passasjer.

Forskyv kroppsvekten til føreren og passasjeren (2-seters modeller) bakover. På 2-seters modeller må passasjeren holde godt fast i gripehåndtakene.

Kjør aldri ned bakker i høy hastighet.

Unngå å kjøre ned bakker i en vinkel som kan få ATVen til å helle sterkt til én side. Kjør alltid rett ned bakken når det er mulig.

## ⚠ ADVARSEL



V00A0HQ

### **MULIG RISIKOMOMENT**

Kjøring langs skråninger eller svinging på feil måte i bakker.

### **HVA SOM KAN SKJE**

Det kan føre til at du mister kontrollen over ATVen, at passasjeren (2-seters modeller) kastes av eller at ATVen velter.

### **SLIK KAN RISIKOMOMENTET UNNGÅS**

Ikke prøv denne manøveren på 2-seters modeller når du har med passasjer. La passasjeren stå av først.

Ikke forsøk å svinge i en bakke før du behersker denne svingteknikken på plan mark slik det beskrives i denne brukerhåndboken. Vær ekstra forsiktig når du svinger i en bakke.

Forsøk om mulig å unngå å kjøre i terreng med helling.

#### ***Kjøring i terreng som heller:***

Følg alltid riktige prosedyrer slik det er beskrevet i denne brukerhåndboken.

Unngå bakker med for glatt eller løst underlag.

Føreren og passasjeren (2-seters modeller) må forskyve kroppsvekten til den siden av ATVen som vender oppover.

## Bare 1-seters modeller

### ADVARSEL



V00A01Q

### **MULIG RISIKOMOMENT**

Stopping, rulling bakover eller feil avstigning ved kjøring opp bakker.

### **HVA SOM KAN SKJE**

ATVen kan velte.

### **SLIK KAN RISIKOMOMENTET UNNGÅS**

Bruk alltid riktig gir og holde jevn hastighet ved kjøring opp bakker.

#### ***Hvis du mister all fart fremover:***

Forskyv kroppsvekten fremover (opp bakken). Øk aldri hastigheten eller skift gir for raskt. ATVen kan vippe bakover.

Brems.

Sett på bremselåsen når du har stoppet.

Stå av ATVen på den siden som vender oppover bakken, eller på en av side-  
ne hvis den står med fronten rett opp bakken.

#### ***Hvis du begynner å rulle bakover:***

Forskyv kroppsvekten fremover (opp bakken). Øk aldri hastigheten eller skift gir for raskt. ATVen kan vippe bakover.

Bruk aldri bremsene bak når du ruller bakover.

Brems gradvis med bremsen foran.

Sett på både parkeringsbremsen og bremselåsen når ATVen har stoppet helt.

Stå av ATVen på den siden som vender oppover bakken, eller på en av side-  
ne hvis den står med fronten rett opp bakken.

Sving ATVen rundt og stå på igjen slik det beskrives i denne brukerhåndbo-  
ken.

**Bare 2-seters modeller****⚠ ADVARSEL**

V00A1PQ

**MULIG RISIKOMOMENT**

Stopping, rulling bakover eller feil avstigning ved kjøring opp bakker.

**HVA SOM KAN SKJE**

ATVen kan velte.

**SLIK KAN RISIKOMOMENTET UNNGÅS**

Bruk alltid riktig gir og holde jevn hastighet ved kjøring opp bakker.

**Hvis du mister all fart fremover:**

Føreren og passasjeren må holde kroppsvekten forskjøvet i retning opp bakken. Øk aldri hastigheten eller skift gir for raskt. ATVen kan vippe bakover.

Brems.

Sett på bremselåsen når du har stoppet.

La først passasjeren stå av, og stå deretter av på den siden som vender oppover bakken, eller på en av sidene hvis det står med fronten rett opp bakken.

**Hvis du begynner å rulle bakover:**

Føreren og passasjeren må holde kroppsvekten forskjøvet i retning opp bakken. Øk aldri hastigheten eller skift gir for raskt. ATVen kan vippe bakover.

Bruk aldri bremsene bak når du ruller bakover.

Brems gradvis med bremsen foran.

Sett på både parkeringsbremsen og bremselåsen når ATVen har stoppet helt.

La først passasjeren stå av, og stå deretter av på den siden som vender oppover bakken, eller på en av sidene hvis det står med fronten rett opp bakken.

Sving ATVen rundt og stå på igjen slik det beskrives i denne brukerhåndboken.

**⚠ ADVARSEL**



V00A0JQ

**MULIG RISIKOMOMENT**

Kjøring over hindringer på feil måte.

**HVA SOM KAN SKJE**

Det kan føre til at du mister kontrollen over ATVen, at passasjeren (2-seters modeller) kastes av eller til kollisjon.

ATVen kan velte.

**SLIK KAN RISIKOMOMENTET UNNGÅS**

På 2-seters modeller har føreren ansvaret for passasjerens sikkerhet. Hvis du er i tvil, lar du passasjeren stå av før du kjører over hindringer. Husk at ATVens manøvrerbarhet og stabilitet kan påvirkes når du tar med en passasjer.

Kontroller om det finnes hindringer før du kjører i et ukjent område.

Forsøk aldri å kjøre over store hindringer, som store steiner eller trær som har falt ned.

Følg alltid riktige prosedyrer ved kjøring over hindringer slik det er beskrevet i denne brukerhåndboken.

**⚠ ADVARSEL**

V00A0KQ

**MULIG RISIKOMOMENT**

Skrensing eller skliing.

**HVA SOM KAN SKJE**

Du kan miste kontrollen over ATVen.

Du kan også plutselig få tilbake veigrepet, noe som kan få ATVen til å velte eller at passasjerer (2-seters modeller) kastes av.

**SLIK KAN RISIKOMOMENTET UNNGÅS**

Ikke skrens eller skli med passasjer på 2-seters modeller. Husk at ATVens manøvrerbarhet og stabilitet kan påvirkes når du tar med en passasjer.

Lær deg å styre ATVen sikkert når du får en skrens eller skli, ved å øve deg i lave hastigheter i plant terreng.

Kjør langsomt på meget glatte underlag, som for eksempel is, og vær ekstra forsiktig slik at du ikke mister kontrollen når du får skrens eller skli.

**⚠ ADVARSEL**



V00A0LQ

**MULIG RISIKOMOMENT**

Kjøring på dypt vann eller i hurtig rennende vann.

**HVA SOM KAN SKJE**

Dekkene kan flyte og føre til tap av veigrepet og tap av kontrollen over ATVen, noe som kan føre til en ulykke.

**SLIK KAN RISIKOMOMENTET UNNGÅS**

Bruk aldri ATVen i elver med strøm eller i vann som er dypere enn det som er angitt mer detaljert i denne brukerhåndboken.

Kontroller vanddybden og strømforholdene før du forsøker å krysse vann. Vannet må ikke overstige fotstøttene.

Husk at våte bremses kan føre til redusert bremskraft. Teste bremsene når du forlater vannet. Brems om nødvendig flere ganger slik at friksjonsvarmen tørker bremskløssene. Husk at på 2-seters modeller øker bremsestrekningen når du har med passasjer.



**⚠ ADVARSEL**

V00A0MQ

**MULIG RISIKOMOMENT**

Ryging på feil måte.

**HVA SOM KAN SKJE**

Du kan treffe en hindring eller en person bak ATVen, noe som kan føre til alvorlig personskade.

**SLIK KAN RISIKOMOMENTET UNNGÅS**

Kontroller alltid at det ikke finnes noen hindringer eller personer bak deg når du rygger. Når du ser at det er sikkert å fortsette, rygger du langsomt. Vær oppmerksom at passasjeren på en 2-seters modell kan hindre sikten.

**⚠ ADVARSEL**



V00A00Q

**MULIG RISIKOMOMENT**

Kjøring med feil dekk eller med feil eller ujevnt dekktrykk.

**HVA SOM KAN SKJE**

Hvis du bruker feil dekk på denne ATVen eller bruker den med feil eller ujevnt dekktrykk, kan du miste kontroll over den og øke risikoen for en ulykke.

**SLIK KAN RISIKOMOMENTET UNNGÅS**

Bruk alltid dekk av riktig type og størrelse i henhold til spesifikasjonen i denne brukerhåndboken.

Oppretthold alltid riktig dekktrykk i henhold til beskrivelsen i denne brukerhåndboken.

Bytt alltid ut felger eller dekk som er skadet.

**⚠ ADVARSEL**

V00A26Q

**MULIG RISIKOMOMENT**

Bruk av ATVen med endringer som ikke er riktig utført.

**HVA SOM KAN SKJE**

Feil montering av tilbehør eller endringer på ATVen kan føre til endring av kjøreegenskapene, noe som i enkelte situasjoner kan forårsake en ulykke.

**SLIK KAN RISIKOMOMENTET UNNGÅS**

Endre aldri ATVen ved feil montering eller bruk av tilbehør. Alle deler og tilbehør som monteres på ATVen, må være godkjent av BRP og brukes i henhold til instruksjonene. Hvis du har spørsmål, kan du rådføre deg med en autorisert Can-Am-forhandler.

IKKE monter passasjer sete (1-seters modeller), og IKKE bruk bagasjebærere til å frakte passasjerer.

Endringer på ATVen for å øke hastigheten og ytelsen kan være et brudd på vilkårene i den begrensede garantien for ATVen. I tillegg er enkelte endringer, inkludert å fjerne deler av motoren eller eksossystemet, ulovlig i de fleste land.

**⚠ ADVARSEL**



V00A0PQ

**MULIG RISIKOMOMENT**

Overbelastning av ATVen, feil lasting eller sleping.

**HVA SOM KAN SKJE**

Kan føre til endringer i kjøreegenskapene, noe som kan føre til en ulykke.

**SLIK KAN RISIKOMOMENTET UNNGÅS**

Overskrid aldri den angitte lastekapasiteten for ATVen inkludert fører og passasjer (2-seters modeller), all annen last og tilbehør som er montert.

Lasten må fordeles riktig og være sikkert festet.

Senk hastigheten når du kjører med last eller tilhenger. Hold større avstand for nedbremsing.

Følg alltid anvisningene i denne brukerhåndboken ved kjøring med last eller tilhenger.

**⚠ ADVARSEL**

V03M01Q

**MULIG RISIKOMOMENT**

Transport av brannfarlige eller farlige materialer kan føre til eksplosjon.

**HVA SOM KAN SKJE**

Dette kan føre til alvorlig personskade eller dødsfall.

**SLIK KAN RISIKOMOMENTET UNNGÅS**

Transporter aldri brannfarlige eller farlige materialer.

Når du leser denne brukerhåndboken, må du huske at:

## ADVARSEL

Indikerer en potensiell risikosituasjon som, hvis den ikke unngås, kan resultere i alvorlig personskade eller dødsfall.

Det finnes en del grunnleggende regler som du MÅ følge for å nyte gledene og spenningen ved kjøring med ATVen. Noen av dem er kanskje nye for deg, mens andre er innlysende og forstås ut ifra sunn fornuft.

Ta deg tid til å nøye lese denne brukerhåndboken og alle medfølgende sikkerhetsdekaleringer på produktet og til å se på *SIKKERHETS-DVDEN* som følger med ATVen. Der gis det en fullstendig beskrivelse av det du bør vite om denne ATVen før du begynner å kjøre.

Enten du er en ny eller erfaren fører, er det viktig både for din egen og passasjerens sikkerhet at du kjenner til betjeningen av og funksjonene på ATVen. Like viktig er det å vite hvordan du kjører.

Informasjonen i denne brukerhåndboken er begrenset. Vi anbefaler sterkt at du skaffer deg ytterligere informasjon og opplæring fra lokale myndigheter, ATV-klubber eller en ATV-organisasjon som driver med opplæring.

Selv om en person er i den anbefalte aldersgruppen for den aktuelle ATVen, kan det hende at barnet ikke har de ferdigheter, kunnskaper eller dømmekraft som kreves for å bruke ATVen på en sikker måte, og han eller hun kan da bli involvert i en alvorlig ulykke.

2-seters modeller: Ingen som er under 12 år, må bruke denne ATVen. Passasjerer må være i stand til å holde føttene på fotstøttene og hendene på gripehåndtakene hele tiden når han/hun sitter i passasjeretsetet.

Det er større sjanse for at personer med nedsatt kognitiv eller fysisk evne eller personer som liker å ta risikoer, blir utsatt for velt eller kollisjon, noe som kan føre til personskade og dødsfall.

Alle kjøretøyer er ikke like. Hver enkelt har unike ytelsesegenskaper, betjeningsorganer og funksjoner. De håndteres forskjellig og har ulike kjøreegenskaper.

Gjør deg godt kjent med betjeningsorganene og med generell bruk av ATVen før du begynner å kjøre i terreng. Øv deg i å kjøre på et passende sted som er fritt fra farer, og bli kjent med virkningen av hver styrekontroll. Kjør med lav hastighet. Ved høyere hastigheter kreves større erfaring, kunnskap og egnede kjøreforhold.

Kjøreforholdene kan variere fra sted til sted. De påvirkes i tillegg av værforhold som kan endres mye i løpet av kort tid eller i løpet av året.

ATVens manøvrerbarhet, stabilitet og bremsestrekning kan påvirkes når du tar med en passasjer. Reduser hastigheten for å oppnå sikker kjøring med passasjer. Hold større avstand for nedbremsing.

Kjøring på sand skiller seg fra kjøring i snø eller gjennom skog eller våtmarker. Enkelte steder kan kreve større oppmerksomhet og dyktighet fra føreren og egner seg kanskje ikke til kjøring med passasjer. Vurder forholdene nøye. Vær alltid forsiktig. Ta ingen unødvendige sjanser som kan føre til at du eller passasjereren kjører dere fast eller skader dere.

Føl deg aldri trygg på at ATVen kan kjøres sikkert overalt i området du kjører i. Plutselige endringer i underlaget på grunn av hull, fordypninger, skråninger, mykere eller hardere underlag eller andre ujevnheter, kan få ATVen til å velte eller bli ustabil. Unngå dette ved å senke farten og alltid følge med på terrenget foran deg. Hvis ATVen begynner å helle mye eller å velte, er det beste rådet å gå av umiddelbart i MOTSATT retning av ATVens helling!

## Kontroll før kjøring

### ADVARSEL

Utfør en kontroll før start hver gang du skal kjøre, for å oppdage eventuelle potensielle problemer som kan oppstå under kjøring. Kontrollen før kjøring kan hjelpe deg å følge med og oppdage slitasje og forringelse på komponenter før de fører til problemer. Korrigjer eventuelle problemer du oppdager, før du begynner å kjøre, for å redusere risikoen for motorstopp eller ulykke. Kontakt en autorisert Can-Am-forhandler hvis det er nødvendig.

Du må alltid utføre kontrollene i listen over kontroller før kjøring nedenfor hver gang ATVen brukes.

Korrigjer eventuelle problemer du finner, før du begynner å kjøre. Kontakt en autorisert Can-Am-forhandler hvis det er nødvendig.

### Liste over kontroller for kjøring

Kontroller før du starter motoren (nøkkel i AV)

INSPEKSJONS-PUNKTER	INSPEKSJON SOM SKAL UTFØRES	✓
VÆSKER	Kontroller drivstoff-, motorolje- og kjølevæsknivået.	
LEKKASJER	Kontroller om det er lekkasjer under ATVen.	
GASSHÅNDTAK	Beveg gasspaken flere ganger for å kontrollere at den beveger seg fritt. Den må gå tilbake til tomgangsposisjon når den slippes.	
BREMSELÅS	Trekk til bremselåsen, og kontroller at den virker som den skal.	
DEKK	Kontroller dekktrykk og dekkenes tilstand.	
HJUL	Kontroller hjul for skade.	
RADIATOR	Kontroller om radiatoren er ren.	

<b>INSPEKSJONS-PUNKTER</b>	<b>INSPEKSJON SOM SKAL UTFØRES</b>	<b>✓</b>
DRIVAKSELMA-SJETTER	Kontroller tilstanden til drivakselmansjetter og -beskyttelser.	
SETE(R)	Kontroller at føreraset er på plass og skikkelig låst.	
	Kontroller at passasjeraset eller oppbevaringsboksen er på plass og skikkelig låst fast (2-seters modeller).	
	Kontroller tilstanden til ryggstøtten og gripehåndtakene for passasjerene (2-seters modeller).	
LAST	Ta hensyn til lastekapasiteten hvis du transporterer last. Kontroller at lasten er skikkelig festet til stativene.	
	Hvis du trekker en tilhenger eller annet utstyr: <ul style="list-style-type: none"> <li>– Kontroller tilstanden til tilhengerfeste og -kule.</li> <li>– Ikke overskrid trekkkapasiteten og tillatt belastning på tilhengerfestet.</li> <li>– Kontroller at tilhengeren er skikkelig festet til festet.</li> </ul>	
SERVICE- OG OPPBEVARINGSROM	Kontroller at serviceroommet foran og oppbevaringsrommet bak er skikkelig låst.	
CHASSIS OG OPPHENG	Kontroller om chassis eller oppheng under ATVen er skitne, og rengjør dem eventuelt.	

### Kontroller før du starter motoren (nøkkel i PÅ)

<b>INSPEKSJONS-PUNKTER</b>	<b>INSPEKSJON SOM SKAL UTFØRES</b>	<b>✓</b>
FLERFUNKSJONS-MÅLER	Kontroller at indikatorlampene på flerfunksjonsmåleren virker (i løpet av de første sekundene ett et nøkkelen settes til PÅ).	
	Se etter om det er meldinger på flerfunksjonsmåleren.	
LYS	Kontroller at frontlys og baklys virker og ikke er skitne.	
	Kontroller at nærlys og fjernlys virker.	
	Kontroller at bremselysene virker.	
	Kontroller at retningslys virker og ikke er skitne.	

### Tiltak etter at motoren er startet

<b>INSPEKSJONS-PUNKTER</b>	<b>INSPEKSJON SOM SKAL UTFØRES</b>	<b>✓</b>
STYRING	Kontroller at styringen fungerer uten hindringer ved å bevege styret fra side til side.	
GIRSPAK	Kontroller at girspaken virker (P, R, N, H og L).	
BRYTER FOR TO-HJULS/FIREHJULS DRIFT	Kontroller funksjonen til bryteren for tohjul/firehjul drift.	



INSPEKSJONS-PUNKTER	INSPEKSJON SOM SKAL UTFØRES	✓
BREMSE	Kjør fremover noen meter, og prøv alle bremsene hver for seg for å teste dem. Bremsene må ha full virkning. Håndtaket og pedalen må gå helt tilbake når de slippes.	
NØDSTOPPBRYTER FOR MOTOR	Kontroller deretter at nødstoppbryteren for motoren virker som den skal.	
TENNINGSBRYTER	Kontroller at tenningsbryteren virker som den skal, ved å stoppe og starte motoren på nytt.	

## Bekledning

Ta hensyn til værforholdene når du velger bekledning. Kle deg for det kaldeste været du kan vente deg. Termoundertøy rett på huden kan også gi god isolasjon. Det er viktig at føreren og passasjerer alltid bruker egnede beskyttelsesklær og utstyr, inkludert godkjent hjelm, øyeskyttelse, støvler eller fjellsko, hansker, langermet skjorte og lange bukser. Passasjerer må bruke godkjent hjelm med stivt ansiktsvern. Denne type bekledning vil gi deg beskyttelse mot noen av de mindre farene som kan dukke opp når du kjører. Fører og passasjer må aldri bruke løstsittende klær, som for eksempel skjerf, som kan vikle seg fast i ATVen eller i greiner og busker. Avhengig av forholdene kan også beskyttelsesbriller eller solbriller være nødvendig. Briller eller solbriller med glass i forskjellige farger kan hjelpe deg å skille detaljer og variasjoner i terrenget. Solbriller bør kun brukes på dagtid.

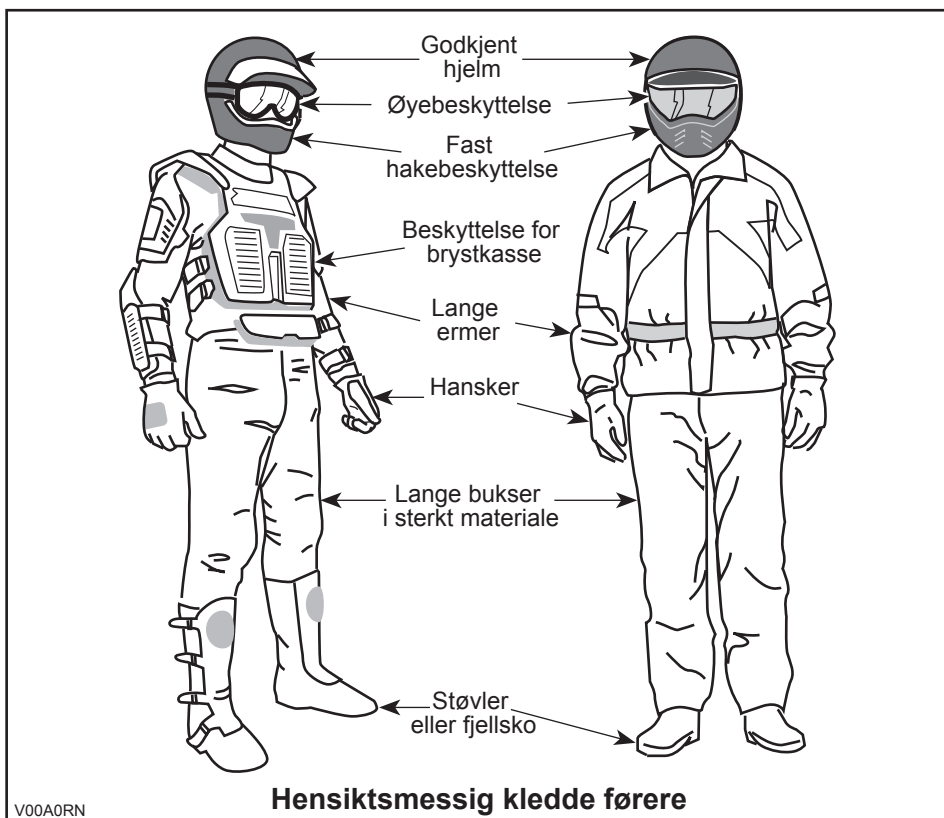

## Kjøre med passasjer

### 1-seters modeller

Denne ATVen er beregnet for kun ÉN (1) person. Ikke monter passasjer seter, og ikke bruk bagasjebærerne til å frakte passasjerer.

### 2-seters modeller

Denne ATVen er spesielt beregnet for kun én fører og ÉN (1) passasjer. Passasjereren må alltid sitte i passasjer setet og holde i gripehåndtakene. IKKE monter et annet passasjer sete enn det som anbefales av BRP. Ikke bruk bagasjebærerne eller området for disse til å frakte passasjerer. Å ta med mer enn ÉN (1) passasjer kan påvirke stabiliteten og kontrollen over ATVen. Når det er montert en oppbevaringsboks (i stedet for setet bak), blir ATVen en ATV for ÉN PERSON (1-seters modell), og du må da IKKE TA MED PASSASJER.

## Kjøre med last

All last som transporteres på ATVen og/eller bagasjebærere, påvirker stabiliteten og kontrollen over ATVen. Overskrid derfor ikke lastekapasitetene som angis av ATVens produsent. Se tabellen nedenfor. Kontroller alltid til at lasten er sikkert festet og ikke påvirker kontrollen over ATVen. Vær alltid oppmerksom på at "lasten" kan gli eller falle av og føre til en ulykke. Unngå at last og bagasje stikker ut på sidene og fester seg i busker eller andre hindringer. Unngå at frontlyset eller bremselyset dekkes helt eller delvis av lasten.

Reduser hastigheten i henhold til terrengforholdene ved kjøring med last eller tilhenger. Hold større avstand for nedbremsing. Fest alltid lasten så lavt som mulig på stativene for å redusere effekten av et høyere tyngdepunkt.

### ADVARSEL

ATVens manøvrerbarhet, stabilitet og bremsestrekning påvirkes av lastene på stativene og måten ATVen brukes på. Det er derfor viktig med riktig lasting og fordeling av vekten. Utsett aldri ATVen for overlast eller feil lasting eller sleping. Kontroller alltid at lasten er sikkert fastspennet og riktig fordelt på stativene før du bruker ATVen. Reduser hastigheten i henhold til terrengforholdene ved kjøring med last eller tilhenger. Hold større avstand for nedbremsing. Fest alltid lasten så lavt som mulig på stativene for å redusere effekten av et høyere tyngdepunkt. Hvis disse anbefalingene ikke følges, kan det føre til endringer i kjøreegenskapene, noe som kan føre til en ulykke.

Ved transport av last, må du respekter følgende maksimale belastninger:

TABELL OVER MAKSIMALE BELASTNINGER			
<b>TOTALT TILLATT BELASTNING</b>	1-seters modeller	230 kg	Inkludert fører, all annen belastning og eventuelt tilbehør.
	2-seters modeller	235 kg	
<b>LAST FORAN</b>		45 kg	Jevnt fordelt.
<b>LAST BAK</b>		90 kg	Jevnt fordelt. Inkluderer stativ bak, oppbevaringsboks bak og belastning på tilhengerfeste.

## Slepe tilhenger

Kjøring med tilhenger gir betydelig større risiko for å velte, spesielt i skråninger. Hvis du kjører med tilhenger, må du kontrollere at tilhengerfestet er kompatibelt med det som finnes på ATVen. Kontroller at tilhengeren er i vannrett linje med ATVen. (I noen tilfeller kan det være nødvendig å montere en spesiell forlengelse på ATVens tilhengerfeste.) Bruk sikkerhetskjeder til å sikre tilhengeren til ATVen.

Det kan kreves en lengre stopplengde hvis du har tung last på tilhengeren, spesielt i skrånende terreng og når du har med passasjer (2-seters modeller). Vær forsiktig slik at du ikke får skrens eller sklir. Når du har stoppet eller parkert, må du blokkere hjulene på ATVen og tilhengeren slik at de ikke kan bevege seg. Sørg alltid for at lasten er jevnt fordelt på tilhengeren. Vær forsiktig når du kobler fra en lastet tilhenger. Tilhengeren eller lasten på den kan falle over deg eller andre. Ikke sving i høye hastigheter. Bruk alltid lavt gir, og reduser hastigheten betraktelig.

## Bruke ATVen til arbeidsoppgaver

Du kan bruke ATVen til å utføre en rekke LETTE arbeidsoppgaver, fra snørydding til å trekke materialer eller frakte last. Et stort utvalg tilbehør er tilgjengelig hos autoriserte Can-Am-forhandlere. Du må imidlertid alltid overholde lastekapasiteter og andre begrensinger. Hvis du overbelaster ATVen, kan også komponentene overbelastes slik at feil oppstår. For å unngå mulig personskade er det også like viktig å følge instruksjonene og advarslene som gis i dokumentasjonen for tilbehøret. Unngå fysisk anstrengelser ved å ikke løfte eller dra tung last eller manøvrere ATVen med egen kraft. (Les videre under *FRITIDSKJØRING* nedenfor.)

## Fritidskjøring

Respekter andres rettigheter og begrensinger. Kjør ikke på områder som er beregnet for andre typer terrengbruk. Dette inkluderer snøscooterspor, ridespor, skispor, terrengsykkelbaner og så videre. Gå aldri ut fra at det ikke finnes andre brukere i sporet / på banen. Hold alltid til høyre, og sving ikke vekselvis fra én side av banen til den andre. Vær forberedt på å stoppe eller kjøre til siden om du møter en annen som bruker sporet/banen.

Bli med i en lokal ATV-klubb. De kan hjelpe deg med kart og råd, eller fortelle deg hvor det er tillatt å kjøre. Om det ikke finnes noen klubb i nærhet, kan du kanskje hjelpe til å starte en. Å kjøre sammen med andre eller i en klubb er en trivelig, sosial opplevelse.

Hold alltid sikker avstand til andre kjøretøyer. Din egen bedømmelse av hastighet, terrengforhold, været, ATVens mekaniske tilstand og hvor mye du stoler på vurderingsevnen til andre førere i nærheten, er faktorer som hjelper deg å velge riktig og sikker avstand til andre. Som andre kjøretøyer kan heller ikke ATVen "stoppe på en femøre". På 2-seters modeller kan ATVens manøvrerbarhet, stabilitet og bremsestrekning påvirkes når du tar med en passasjer. Reduser hastigheten for å oppnå sikker kjøring med passasjer. Hold større avstand for nedbremsing.

Kjør alltid med lav hastighet og aldri raskere enn 65 km/h, og reduser hastigheten før du svinger når du kjører på vei.

Før du starter bør du si fra til noen hvor du har tenkt å kjøre og når du forventer å være tilbake.

Avhengig av hvor langt du har tenkt å kjøre må du også ta med ekstra verktøy, drikkevann, mat og nødutstyr. Finn ut hvor du kan fylle drivstoff eller olje. Forbered deg på ulike forhold du kan møte.

Førstehjelpssett	Skiftnøkkel
Mobiltelefon	Kniv
Isoleringstape	Lommelykt
Et tau	Briller med farget glass
Ekstra lyspærer	Kart over området/sporet
ATVens verktøysett	Matbit

## Miljø

En av fordelene med denne ATVen er at du kan komme deg bort fra allfarveier og unna fra bebyggelse og folk. Du må imidlertid alltid ta hensyn til naturen og andres rett til å bruke den. Ikke kjør i områder der miljøet lett påvirkes. Ikke kjør over dyrket mark, i plantefelt eller gjennom busker, ikke hugg ned trær eller ødelegg gjerdet, ikke la hjulene spinne og ødelegge terrenget. "Vis hensyn".

Å drive jakt fra eller jage vilt med ATVen er vanligvis ulovlig. Dyr kan dø av utmattelse etter å ha blitt jaget med et motorisert kjøretøy. Om du kommer over dyr når du er ute og kjører, stopp og se på stille og varsomt. Det kan bli et godt minne å ta med seg.

Følg regelen "det du tar med deg, må du ta med tilbake". Ikke bidra til forsøpling. Ikke tenn bål uten at du har tillatelse til det, og hold deg i tilfelle alltid unna tørre områder. Eventuelle spor du etterlater deg, kan skade både andre og deg selv, også på et senere tidspunkt.

Respekter landbruksområder. Be alltid grunneieren om tillatelse før du kjører på privat område. Respekter dyrket mark, husdyr og eiendomsgrenser. Hvis du åpner en grind, må du lukke den etter deg.

Ikke forurens bekker, elver eller sjøer, og ikke endre motoren eller eksosanlegget eller fjern deler fra dem.

## Begrensninger i utformingen

Selv om ATVen er usedvanlig robust til denne kjøretøytypen å være, er den et lett kjøretøy, og bruk av den må derfor begrenses til de formål den er beregnet for.

Økning av vekten på en del av ATVen endrer stabiliteten og yteevnen.

## Bruk i terrenget

Det å kjøre i terrenget utgjør i seg selv en fare. Alt terreng som ikke er preparert spesielt for kjøretøy, utgjør i seg selv et risikoområde der det ikke er mulig å forutsi vinkler, underlag og eksakt helling. Selve terrenget utgjør hele tiden en risiko, og den som gir seg ut i det må alltid være bevisst på og ta hensyn til dette.

Ved terrengkjøring må føreren alltid gjøre sitt beste for å velge den sikreste veien og holde nøye oppsikt med terrenget foran ATVen. ATVen må under ingen omstendighet kjøres av noen som ikke er fullstendig fortrolig med kjøreinstruksjonene som gjelder for ATVen, og den må heller ikke kjøres i bratt eller farlig terreng.

## **Generelle anvendelses- og sikkerhetsregler**

Aktsomhet, forsiktighet, erfaring og gode kjøreferdigheter er de beste forholdsreglene mot farene ved bruk av ATVen.

Hvis du er i det minste tvil om at ATVen kan ta seg sikkert over en hindring eller en bestemt del av terrenget, bør du alltid velge en annen rute.

Ved terrengkjøring er det styrke og veigrep som er viktig, ikke høy fart. Kjør aldri raskere enn det sikten og din egen evne til å velge en sikker vei tillater.

Se alltid etter plutselige endringer i terrengets helling og etter hindringer foran deg, for eksempel steiner og røtter, som kan forårsake ubalanse eller velt.

På 2-seters modeller kan ATVens manøvrerbarhet, stabilitet og bremsestrekning påvirkes når du tar med en passasjer. Reduser hastigheten for å oppnå sikker kjøring med passasjer. Hold større avstand for nedbremsing.

Bruk aldri ATVen hvis betjeningsorganene ikke fungerer normalt.

Når ATV er stanset eller parkert må du alltid bruke bremselåsen og sette girspaken i PARKERING. Dette er ekstra viktig når du parkerer på underlag som heller. Hvis det er bratt eller om ATVen har last, bør hjulene blokkeres med steiner eller klosser.

Brukere i EU er pålagt å fjerne vinsjroken (hvis montert) ved eventuell kjøring på vei. Hvis dette ikke overholdes, kan det føre til personskader får et større omfang, inkludert mulighet for dødsfall hvis en ulykke skulle skje.

## **Ryging**

Kontrollér alltid at det ikke finnes hindringer eller personer bak deg når du rygger. Kjør sakte, og unngå skarpe svinger. Når du kjører 2-seters modeller, må du være oppmerksom at passasjeren på kan hindre sikten. La om nødvendig passasjeren stå av.

Vi anbefaler deg å sitte på ATVen når du rygger. Unngå å stå oppreist. Vekten din kan forskyves fremover og mot gasspaken og forårsake en utilsiktet akselerasjon.

## **Kjøring opp bakker**

På grunn av konstruksjonen har denne ATVen utmerket klatreevne, så god at det er mulig å velte før du mister veigrepet. Ofte er for eksempel terrenget erodert ved bakkens topp slik at toppen blir meget skarp. ATVen takler godt slike forhold, men når ATVens forpart kommer til et punkt der balansen forskyves bakover, kan den velte bakover.

Det samme kan skje om en hindring får ATVens forpart til å løfte seg mer enn ønsket. I slike situasjoner er det bedre å ta en annen rute. Vær oppmerksom på farer ved å kjøre langs skråningen hvis du gjør det.

Det er også fornuftig å gjøre seg kjent med terrenget på andre siden av bakken eller høyden. Altfor ofte finnes der en bratt skråning som er umulig å passere eller kjøre ned.

### **Kjøring ned bakker**

Denne ATVen kan kjøres opp skråninger som er brattere enn det som er sikkert når du skal kjøre ned. Derfor er det viktig å forsikre seg om at det finnes en sikker vei nedover en bakke, før du kjører opp.

Å redusere hastigheten ned en glatt bakke kan sende ATVen på "aketur" ned bakken. Hold jevn hastighet og/eller akselerer litt for å gjenvinne kontrollen.

### **Kjøring langs skråninger**

Forsøk om mulig å unngå å kjøre langs skrånende terreng. Hvis det blir nødvendig, må du være ekstremt forsiktig. La alltid passasjerer stå av før du utfører denne operasjonen. Hvis du kjører langs det skrånende terrenget i meget bratte bakker, kan ATVen velte. Dessuten kan glatt eller løst underlag føre til at ATVen ukontrollert sklir til sidelengs. Ikke forsøk å svinge ATVen ned bakken hvis du sklir. Unngå alle hindringer og groper som kan få den ene siden av ATVen til å løfte seg høyere enn den andre slik at ATVen kan velte.

### **Bratte fall i terrenget**

ATVen vil ta ned i bakken og vanligvis stoppe hvis for- eller bakhjulene kjøres ut over et fall i terrenget. Hvis fallet i terrenget er skarpt eller dypt, kan ATVen dukke forover og velte.

## **ADVARSEL**

Unngå å kjøre utfor fall i terrenget. Rygg og finn en alternativ rute.

### **Kjøre på underlag med snø**

Når du utfører kontroll før kjøring, må du være spesielt oppmerksom på steder på ATVen der oppsamlet snø og/eller is kan hindre at baklyset og refleksene vises, tette igjen ventilasjonsåpninger eller hindre bevegelse av kontrollspaker og brytere. Før du starter ATVen må du kontrollere at styring, gass- og bremsehåndtak og pedalkontroller beveger seg fritt.

Når du kjører med ATV på snødekt underlag, blir dekkgrepet vanligvis redusert slik at ATVen reagerer forskjellig på kontroller operatøren bruker. På underlag med dårlig feste er ikke responsen fra styring like skarp og presis, stoppelengden øker og akselerasjonen blir ujevn. Senk hastigheten, og unngå å gi gass plutselig. Det fører bare til at hjulene spinner og at ATVen får skrens på grunn av overstyring. Unngå hard nedbremsing. Det kan føre til at ATVen sklir rett frem. Det beste rådet er nok en gang å redusere hastigheten før en manøver slik at du får tid og avstand nok til å beholde full kontroll og hindre ATVen spinner ut av kontroll.

Hvis du kjører ATVen på underlag med løs snø, vil snøføyk samles opp av turbulens bak ATVen når den beveger seg, og denne snøen kan transporteres slik at den kommer i kontakt med og samler seg opp på utsatte komponenter, inkludert roterende deler som bremseskivene. Vann, snø og is kan påvirke reaksjonstiden til bremsesystemet på ATVen. Selv om det ikke kreves for å redusere ATVens hastighet, må du bruke bremsene ofte for å hindre ansamling av snø eller is og for å tørke bremsbånd og -skiver. Når det ikke er til fare for kjøringen, må du teste grepet mot underlaget og holde deg oppdatert med hvordan ATVen reagerer når du bruker kontrollene. Hold alltid bremsapedalen, fotstøtter, fotbrett og bremse- og gasshåndtak fri for snø og is. Børst regelmessig av snø fra setet, håndtakene, frontlysene og baklysene.

Snøen kan skjule steiner, trerøtter eller andre gjenstander, og hvis den er våt, kan den totalt hindre muligheten til å kjøre etter hvert som ATVen kjører seg fast eller fullstendig mister grepet i snøsørpe. Se langt fremover, og vær alltid på vakt etter eventuelle synlige spor som kan indikere at slike gjenstander finnes. Kjør til side for slike hvis du er i tvil. Unngå å kjøre på islagt vann før du har kontrollert at isen er trygg for kjøring med ATVen, førerne og lasten som er med. Husk at en gitt tykkelse av isen kan være nok til å holde en snøscooter, men ikke en ATV med samme vekt, fordi en mindre kontaktflate fra de fire hjulene fører til større trykk mot underlaget sammenlignet med beltet og skiene på en snøscooter.

Husk alltid at ATVens manøvrerbarhet og stabilitet påvirkes når du tar med en passasjer. Utfører aldri å manøvreringer med en passasjer som kan få ATVen til å gå inn i en skrens som plutselig avbrytes slik at passasjeren kastes av og/eller ATVen velter.

For å få best mulig komfort og unngå forfrysninger, må du alltid bruke klær og ATV-beskyttelsesutstyr som egner seg for værforholdene du kan bli utsatt for i løpet av kjøreturen.

På slutten av kjøreturen er det en god vane å rengjøre ATVens karosseri og alle bevegelige komponenter (bremses, styrekomponenter, drivverk, kontroller osv.) for eventuell oppsamlet snø eller is. Våt snø vil bli til is mens ATVen ikke er i bruk, og denne kan bli vanskeligere å fjerne ved neste kontroll før kjøring.

## Kjøreteknikker

Kjøring i hastigheter som er for høye for kjøreforholdene, kan føre til personskade. Ikke bruk mer gass enn det som er nødvendig for sikker kjøring. Statistikken viser at svinging i høye hastigheter ofte fører til uhell og skader. Husk at ATVen er tungt! Bare vekten alene kan føre til at du blir sittende fast under ATVen hvis den velter.

ATVen er ikke konstruert for hopping, og det kan heller ikke absorbere energien under manøvrer som hopping. Kraftige støt kan derfor forplantes til deg selv og utgjøre en fare for kjøringen. Hvis du forsøker å utføre en "wheelies" (steile og kjøre på bakhjulene), kan ATVen vippe over deg. Både hopping og kjøring på bakhjulene medfører høy risiko både for deg selv og passasjeren (2-seters modeller) og bør alltid unngås.



For å beholde tilstrekkelig kontroll anbefales sterkt at du holder begge hendene på håndtakene og er innenfor rekkevidde for alle betjeningsorganer. Det samme gjelder for føttene. For å redusere faren for skader på føtter og ben bør du ha føttene på fotstøttene hele tiden. Ikke la tærne peke utover, og strekk ikke ut føttene for å hjelpe til ved svinging. Føttene kan støte mot eller feste seg i hindringer eller komme i kontakt med hjul. Når du kjører med 2-seters modeller, må passasjerer hele tiden holde hendene på gripehåndtakene og føttene på fotstøttene.

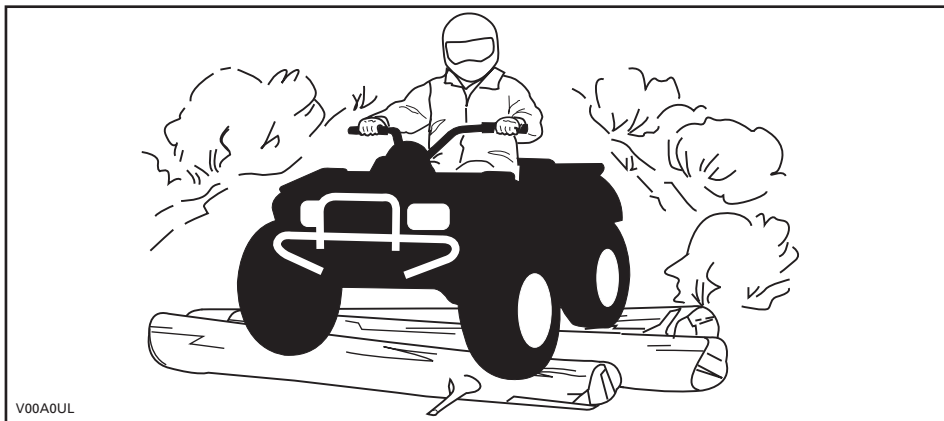

V00A0UL

Selv om det er et fullgodt fjæringssystem på ATVen, kan "vaskebrett" eller grovt terreng gjøre kjøringen meget ubehagelig og i verste fall føre til ryggskader. Ofte kan det være nødvendig å vekselvis stå og sitte eller å kjøre i sammenhukt stilling. Senk farten, bøy knærne, og la benene delvis absorbere støt.

Hvis det er tillatt å kjøre på vei der du befinner deg, kan du kjøre på fast dekke over en kort distanse for å flytte ATVen fra bruk i terrenget et sted til et annet. Kjør alltid med lav hastighet (aldri raskere enn 65 km/h), og reduser hastigheten før du svinger. Denne ATVen er ikke utstyrt med differensial bak (bakhjulene roterer alltid med samme hastighet). På grunn av dette kan veidekket i stor grad påvirke håndteringen av og kontrollen over ATVen.

Ta alltid hensyn til trafikkreglene når du kjører på offentlige gater eller veier. Hvis det blir nødvendig å krysse en vei, bør den første føreren gå av ATVen, vurdere forholdene og gi anvisninger til de andre førerne. Den siste føreren som krysser veien, hjelper deretter den første føreren å krysse veien. Ikke kjør på fortauene. Det er beregnet på fotgjengere.

Vann kan utgjøre en spesiell risiko. Hvis det er for dypt, kan ATVen "flyte" og velte. Kontroller vanddybden og strømforholdene før du forsøker å krysse vann. Vannet må ikke komme over fotstøttene. Vær oppmerksom på glatte overflater som steiner, gress, trerøtter og så videre, både i og ved vannet. Du kan miste veigrepet. Ikke forsøk å kjøre ned i vannet i høy hastighet. Vannet fungerer som en brems og kan kaste deg av ATVen og på bakken.

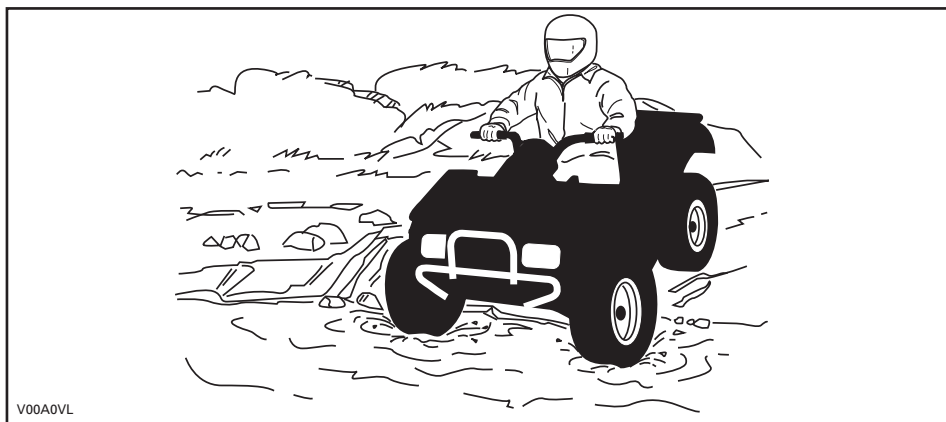

Vann påvirker ATVens bremseevne. Tørk bremsene ved å bremse flere ganger etter at du har forlatt vannet. Bremserekningen kan påvirkes for 2-seters modeller når du tar med passasjer. Reduser hastigheten for å oppnå sikker kjøring med passasjer. Hold større avstand for nedbremsing.

Det kan finnes myr- og sumpområder i nærheten av vann og elver. Vær oppmerksom på plutselige "hull" eller endringer i terrengformasjonene. Se også opp for mulige farer fra steiner, trestammer og lignende som kan være delvis dekket av vegetasjon.

Hvis du må krysse tilfrosset vann, må du kontrollere at isen er tykk nok til å bære den totale vekten av deg selv, passasjer (2-seters modeller), ATVen og lasten. Se opp for åpent vann, det er et sikkert tegn på at isens tykkelse varierer. På 2-seters modeller har føreren ansvaret for passasjerens sikkerhet. Hvis du er i tvil, må du ikke kjøre over.

Isen påvirker også kontrollen over ATVen. Senk hastigheten, og unngå å gi gass plutselig. Det fører bare til at hjulene spinner, og ATVen kan velte. Unngå rask nedbremsing. Det kan føre til en ukontrollert skrens og at ATVen velter eller at passasjer (2-seters modeller) kastes av. Unngå alltid slaps og søle, fordi det kan blokkere ATVens funksjoner eller betjeningsorganer. Når du kjører 2-seters modeller, må du ikke prøve denne manøveren med passasjer på. Husk at ATVens manøvrerbarhet og stabilitet kan påvirkes når du tar med en passasjer.

Kjøring på snø kan redusere bremseegenskapene. Reduser hastigheten til sikker hastighet, og hold større avstand for nedbremsing. Snø som kastes opp, kan føre til at det dannes snø- eller isavsetninger på bremsekomponenter og -kontroller. Bruk bremsene ofte for å forhindre ansamling av snø eller is. Se under *GENERELLE ANVENDELSES- OG SIKKERHETSREGLER* i denne delen for å få mer informasjon om kjøring på underlag med snø.

Kjøring på sanddyner eller snø er en annen enestående opplevelse, men det finnes enkelte grunnleggende sikkerhetsregler du må følge. Våt, dyp eller finfordelt sand/snø kan få veigrepet til å gli slik at ATVen sklir, kjører utfor eller kjører seg

fast. Hvis det skjer, må du se etter et fastere underlag. Igjen er det beste rådet å senke farten og være oppmerksom forholdene. Når du kjører med passasjer (2-seters modeller), må du kjøre sakte.

Hvis du kjører i sanddyner, bør du utstyre ATVen med et sikkerhetsflagg av antennetype. Det gjør deg mer synlig for andre førere på den andre siden av sanddynene. Kjør forsiktig hvis du ser en annen føreres sikkerhetsflagg foran deg. Sikkerhetsflagg av antennetype kan sette seg fast og deretter sprette tilbake mot kroppen din. Du bør derfor ikke bruke dem i områder med hengende grener eller hindringer. Ved kjøring med 2-seters modeller må du alltid huske at ATVs manøvrerbarhet og stabilitet kan påvirkes når du tar med en passasjer.

Kjøring over løse steiner eller grus er meget likt kjøring på is. Det påvirker på styreevnen og kan føre til at ATVen sklir og velter eller at passasjerer (2-seters modeller) kastes av, spesielt når hastigheten er høy. I tillegg kan bremselengden øke. Tenk på at hvis du gir gass for raskt eller sklir, er det fare for at løse steiner kastes bakover mot eventuelle kjøretøyer bak deg. Gjør aldri dette med overlegg. På 2-seters modeller må du alltid ta hensyn til at ATVs manøvrerbarhet, stabilitet og bremserekning kan påvirkes når du tar med en passasjer.

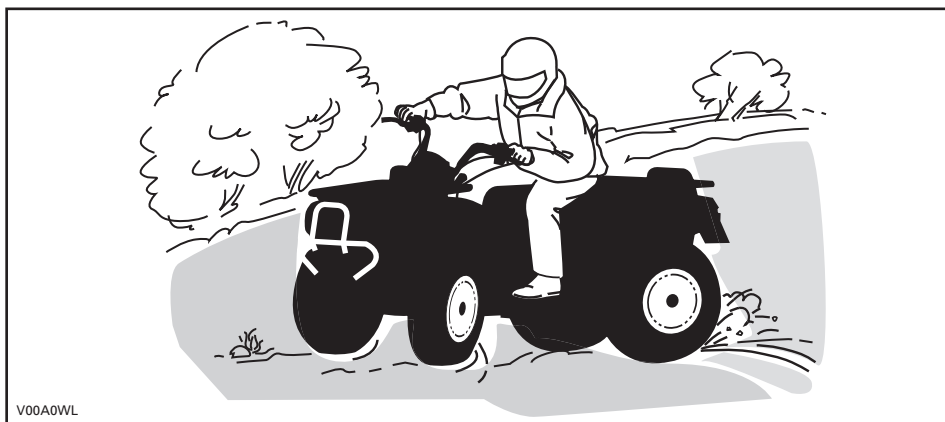

V00A0WL

Hvis du får en skrens eller sleng, kan det hjelpe å svinge håndtaket i samme retning som skrensen til du gjenvinner kontrollen. Ikke trykk inn bremsene eller lås hjulene.

Respekter og følg alle oppsatte skilt. De er der for å hjelpe deg og andre.

Vær forsiktig når du må kjøre over hindringer på banen eller i sporet. Det omfatter løse steiner, trær som har falt ned, glatte overflater, gjerder, stolper, voller og fordypninger. Unngå alltid slikt hvis det er mulig. Enkelte hindringer ganske enkelt for store eller farlige å ta seg over og bør unngås. Når du kjører med 2-seters modeller, har føreren ansvaret for passasjerens sikkerhet, og bør, hvis det er den minste tvil, la passasjerer stå av før hindringer skal passeres. Mindre steiner og trær som har falt ned, kan krysses trygt, i en vinkel på omtrent 90°. Stå på fotstøttene med

bøyde knær. Juster hastigheten uten å miste fremdriften, og unngå å gi gass plutselig. Hold godt fast i styret eller gripehåndtakene. Forskyv kroppsvekten til føreren og passasjereren (2-seters modeller) bakover, og fortsett. Ikke forsøk å løfte opp ATVens forhjul fra bakken. Vær oppmerksom på at hindringen kan være glatt eller bevege seg når du kjører over den.

Når du kjører i bakker eller skråninger er det to ting det er viktig å tenke på: Vær forberedt på glatte overflater eller variasjoner i terrenget, og bruk riktig kroppsstilling. Når du kjører med 2-seters modeller, har føreren ansvaret for passasjerens sikkerhet, og bør, hvis det er den minste tvil, la passasjereren stå av før hindringer skal passeres.

Når ATV er stanset eller parkert må du alltid bruke bremselåsen og sette girspaken i PARKERING. Dette er ekstra viktig når du parkerer på underlag som heller. Hvis det er bratt eller hvis ATVen transporterer last, bør hjulene blokkeres med steiner eller klosser.

## Opp bakker

### 1-seters modeller

Forskyv kroppsvekten fremover mot toppen av bakken. Hold føttene på fotstøtterne, og gir ned. Akselerer deretter når det er nødvendig, og skift raskt gir mens du kjører oppover. Ikke kjør i for stor hastighet. Det kan få den fremre delen av ATVen til å løfte seg fra bakken og falle over deg. Hvis bakken er for bratt og du ikke kan fortsette, eller hvis ATVen begynner å rulle bakover, bruker du bremsene, men vær forsiktig slik at du ikke sklir. Gå av, og bruk deretter en "U"- eller "K"-sving (mens du går tilbake, på den siden som vender oppover og med én hånd på bremsehåndtaket, rygger du ATVens bakre del oppover mot toppen av bakken, og deretter kjører du nedover). Gå eller stå av på den siden som vender oppover, og hold avstand til ATVen og dens roterende hjul. Ikke forsøk å holde fast i ATVen hvis den begynner å velte. Hold avstand. Ikke kjør over toppen av bakken i høy hastighet. Det kan finnes hindringer, inkludert bratte fall, på den andre siden.

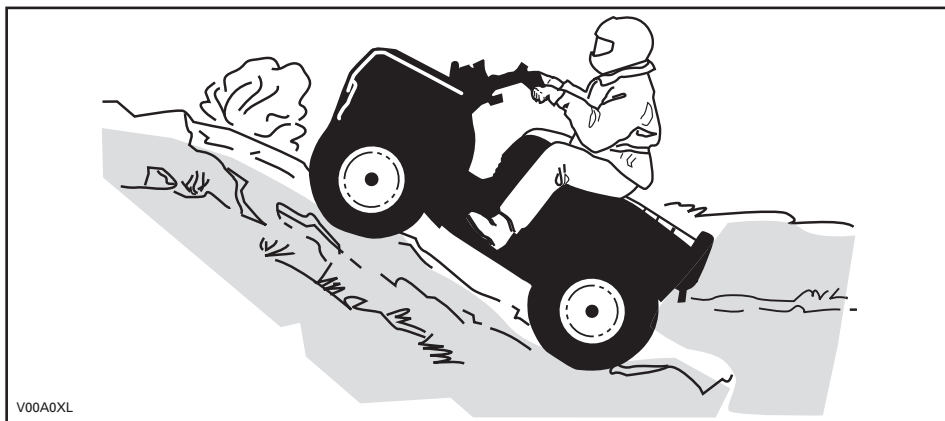

## 2-seters modeller

Husk at føreren er ansvarlig for sikkerheten til passasjereren. Hvis du er i tvil, lar du passasjereren stå av før du kjører opp en bakke. Husk at ATVens manøvrerbarhet, stabilitet og bremsestrekning kan påvirkes når du tar med en passasjer.

Hvis du bestemmer deg for å ha på passasjereren, må du synkronisere passasjerens bevegelser med dine egne.

Føreren og passasjereren må forskyve kroppsvekten fremover mot toppen av bakken. Hold føttene på fotstøttene, og gir ned. Akselerer deretter når det er nødvendig, og skift raskt gir mens du kjører oppover. Ikke kjør i for stor hastighet. Det kan få den fremre delen av ATV'en til å løfte seg fra bakken og falle over deg. Hvis bakken er for bratt og du ikke kan fortsette, eller hvis ATV'en begynner å rulle bakover, bruker du bremsene, men vær forsiktig slik at du ikke sklir. Gå av, passasjereren først, og bruk deretter en U- eller K-sving (mens du går tilbake, på den siden som vender oppover og med én hånd på bremsehåndtaket, rygger du maskinens bakre del oppover mot toppen av bakken, og deretter kjører du nedover). Gå eller stå av på den siden som vender oppover, og hold avstand til ATV'en og dens roterende hjul. Ikke forsøk å holde fast i ATV'en hvis den begynner å velte. Hold avstand. Ikke kjør over toppen av bakken i høy hastighet. Det kan finnes hindringer, inkludert bratte fall, på den andre siden. Ikke ta på passasjereren igjen før du har kommet til et sikkert sted.

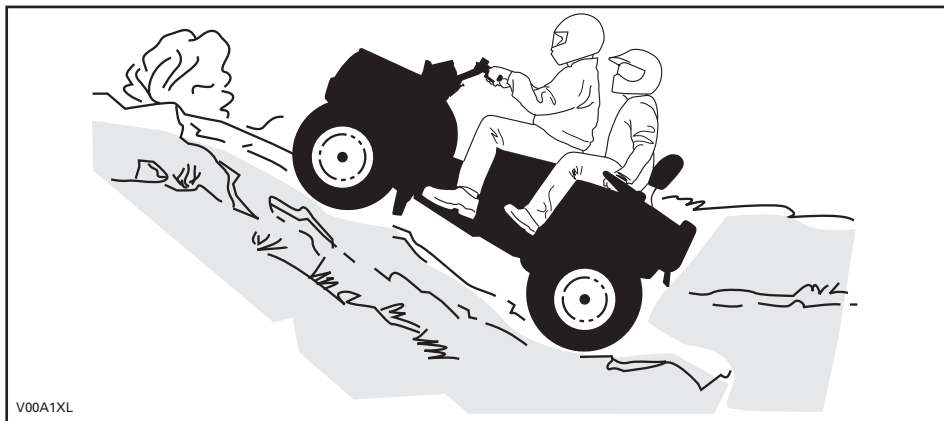

## Ned bakker

### 1-seters modeller

Forskyv kroppsvekten bakover. Brems gradvis for å unngå å skli. Ikke slipp deg ned bakken ved å bare bremse med motoren eller med giret i fri.

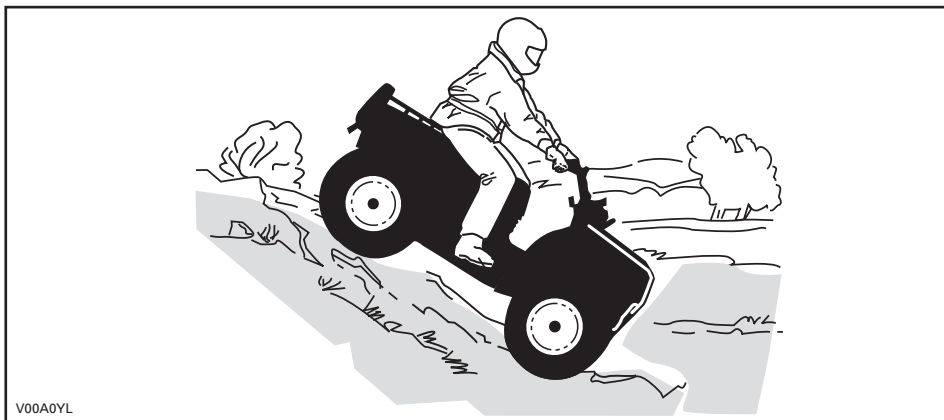

### 2-seters modeller

Husk at føreren er ansvarlig for sikkerheten til passasjerens. Hvis du er i tvil, lar du passasjerens stå av før du kjører ned bakken. Husk at ATVens manøvrerbarhet, stabilitet og bremsestrekning kan påvirkes når du tar med en passasjer.

Hvis du bestemmer deg for å ha på passasjerens, må du synkronisere passasjerens bevegelser med dine egne.

Føreren og passasjerens må holde kroppsvekten sin forskjøvet bakover. Brems gradvis for å unngå å skli. Ikke slipp deg ned bakken ved å bare bremse med motoren eller med giret i fri.

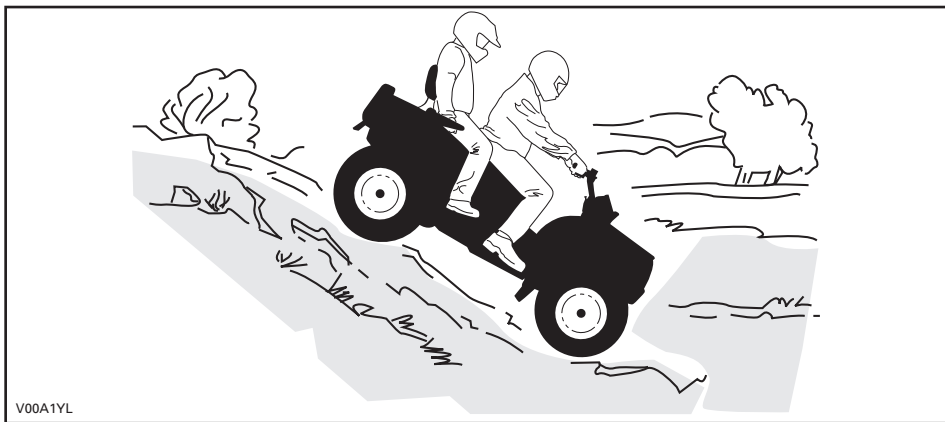

## Kjøring langs skråninger

### *1-seters modeller*

Dette er en av de mest risikofylte kjøremåtene fordi det dramatisk endrer ATVs balanse. Det bør alltid unngås hvis det er mulig. Hvis det er nødvendig å gjøre dette, er det imidlertid viktig at du ALLTID har kroppsvekten forskjøvet mot toppen av hellingen og er forberedt på å gå av på denne siden hvis ATVen begynner å velte. Ikke forsøk å stoppe ATVen eller hindre at den skades.

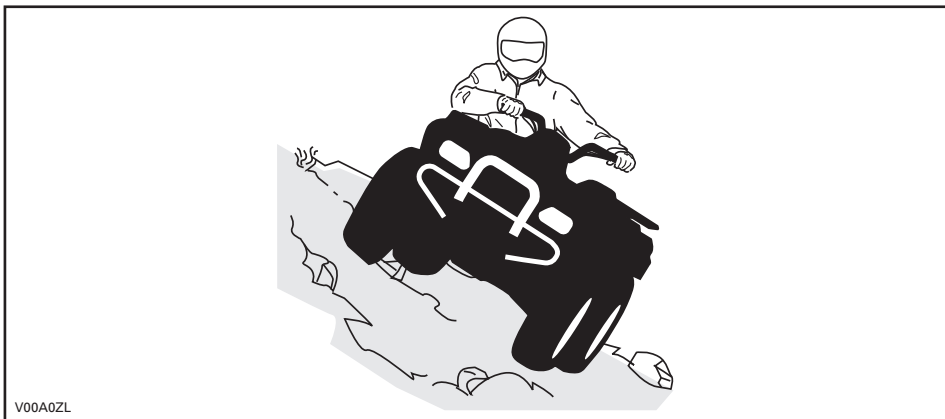

## 2-seters modeller

Husk at føreren er ansvarlig for sikkerheten til passasjereren. Hvis du er i tvil, lar du passasjereren stå av før du fortsetter. Husk at ATVens manøvrerbarhet, stabilitet og bremsestrekning kan påvirkes når du tar med en passasjer.

Hvis du bestemmer deg for å ha på passasjereren, må du synkronisere passasjerens bevegelser med dine egne.

Dette er en av de **mest risikofylte** kjøremåtene fordi det dramatisk endrer ATVens balanse. Det bør alltid unngås hvis det er mulig. Hvis det likevel er nødvendig, er det viktig at du ALLTID har kroppsvekten forskjøvet mot toppen av hellingen og er forberedt på å gå av på denne siden hvis ATVen begynner å velte. **Ikke forsøk å stoppe ATVen eller hindre at den skades.**

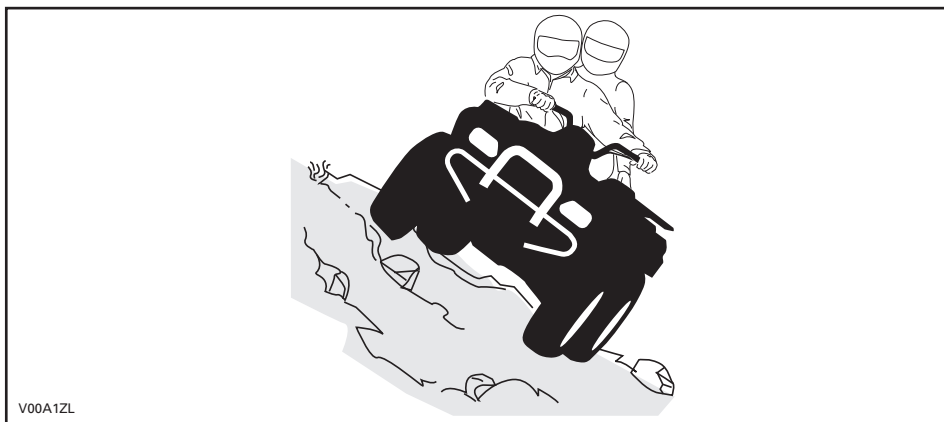

V00A1ZL











# VIKTIGE DEKALER PÅ PRODUKTET

## Løse dekaleringer









ATVen leveres med løse dekaleringer og etiketter som inneholder viktig informasjon om sikkerhet.

Alle som skal bruke ATVen, må lese og forstå informasjonen før kjøringen starter.

### 1-seters modeller

<p style="text-align: center;"><b>G</b></p> <p style="text-align: center;"><b>MODELL FOR GENERELL BRUK</b></p> <p style="text-align: center;"><b>ENNE ATVen ER BEREGNET FOR FRITIDSBruk ELLER NYTTEKJØRING</b></p> <p style="text-align: center;"><b>KUN FØRER - INGEN PASSASJERER</b></p> <p style="text-align: center;"><b>FØRER MÅ IKKE VÆRE UNDER 16 ÅR</b></p> <hr/> <p style="text-align: center;"><b>PÅ OPPLÆRINGSKURS KAN DU LÆRE NØDVENDIGE FERDIGHETER FOR Å KJØRE ATV. TA KONTAKT MED FORHANDLEREN DIN FOR Å FÅ VITE MER.</b></p> <hr/> <p style="text-align: center;"><b>TA KONTAKT MED EN FORHANDLER FOR Å FÅ VITE MER OM STATLIGE ELLER LOKALE FORSKRIFTER SOM GJELDER BRUK AV ATV.</b></p> <p style="text-align: center;"><b>DENNE DEKALEN MÅ IKKE FJERNES FØR SALG.</b></p> <p>vmo2009-003-003_aen</p>	<p style="text-align: center;"><b>ADVARSEL</b></p> <p>Feil bruk av ATVen kan føre til <b>ALVORLIG PERSONSKADE</b> eller <b>DØDSFALL</b>.</p> <table border="0" style="width: 100%; text-align: center;"><tr><td></td><td></td><td></td></tr><tr><td><b>BRUK ALLTID GODKJENT HJELM OG VERNEUTSTYR.</b></td><td><b>TA ALDRI MED PASSASJERER.</b></td><td><b>KJØR ALDRI ETTER Å HA INNTATT ALKOHOL ELLER MEDIKAMENTER.</b></td></tr></table> <p><b>Kjør ALDRI:</b></p> <ul style="list-style-type: none"><li>• uten riktig opplæring eller instruksjoner.</li><li>• i hastigheter som er for høye i forhold til dyktighet og kjøreforhold.</li><li>• med passasjer - passasjerer påvirker balansen og styreegenskapene og øker risikoen for å miste kontroll.</li></ul> <p><b>Du må ALLTID:</b></p> <ul style="list-style-type: none"><li>• bruke riktige kjøreteknikker for å unngå at kjøretøyet velter i bakker og grovt terreng og i svinger.</li><li>• Vær forsiktig på fast dekke – fast dekke kan i stor grad påvirke håndtering og kontroll.</li></ul> <p style="text-align: center;"><b>FINN FREM OG LES BRUKERHÅNDBOKEN. FØLG ALLE INSTRUKSJONER OG ADVARSLER.</b></p>				<b>BRUK ALLTID GODKJENT HJELM OG VERNEUTSTYR.</b>	<b>TA ALDRI MED PASSASJERER.</b>	<b>KJØR ALDRI ETTER Å HA INNTATT ALKOHOL ELLER MEDIKAMENTER.</b>
							
<b>BRUK ALLTID GODKJENT HJELM OG VERNEUTSTYR.</b>	<b>TA ALDRI MED PASSASJERER.</b>	<b>KJØR ALDRI ETTER Å HA INNTATT ALKOHOL ELLER MEDIKAMENTER.</b>					

## 2-seters modeller

<p style="text-align: center;"><b>G</b></p> <p><b>MODELL FOR GENERELL BRUK</b></p> <p><b>ENNE ATVEN ER BEREGNET FOR FRITIDSBRUK ELLER NYTTEKJØRING</b></p> <p><b>FØRER MÅ IKKE VÆRE UNDER 16 ÅR</b></p> <hr/> <p><b>PÅ OPPLÆRINGSKURS KAN DU LÆRE NØDVENDIGE FERDIGHETER FOR Å KJØRE ATV. TA KONTAKT MED FORHANDLEREN DIN FOR Å FÅ VITE MER.</b></p> <p><b>VIDEOEN OM SIKKERHET MÅ SES.</b></p> <hr/> <p><b>TA KONTAKT MED EN FORHANDLER FOR Å FÅ VITE MER OM STATLIGE ELLER LOKALE FORSKRIFTER SOM GJELDER BRUK AV ATV.</b></p> <p><b>DENNE DEKALEN MÅ IKKE FJERNES FØR SALG.</b></p> <p>vmo2009-011-205_aen</p>	<p style="text-align: center;"><b>⚠ ADVARSEL</b></p> <p style="text-align: center;">Feil bruk av kjøretøyet kan føre til <b>ALVORLIG PERSONSKADE</b> eller <b>DØDSFALL</b>.</p> <table border="0" style="width: 100%; text-align: center;"><tr><td> <small>BRUK ALLTID GOKKENT HELM OG VERNEUTSTYR FOR FØRER OG PASSASJER.</small></td><td> <small>TA ALDR MED MER ENN EN PASSASJER.</small></td><td> <small>KJØR ALDR ETTER Å HA INNTATT ALKOHOL ELLER MEDIKAMENTER.</small></td></tr></table> <p>Kjør <b>ALDR</b></p> <ul style="list-style-type: none"><li>uten riktig opplæring eller instruksjoner om ATV.</li><li>i hastigheter som er for høye i forhold til dyktighet og kjøreforhold.</li></ul> <p>FØREREN MÅ ALLTID:</p> <ul style="list-style-type: none"><li>bruke riktige kjøreteknikker for å unngå velt i bakker og grovt terreng og i svinger.</li><li>unngå fast dekke – fast dekke kan i stor grad påvirke håndtering og kontroll.</li><li>reducere hastigheten og hele tiden være oppmerksom når en passasjer er med – la passasjerer gå av når forholdene krever det.</li><li>passer på at passasjerer leser og forstår denne dekalen og dekalen om sikkerhet for passasjerer.</li></ul> <p style="text-align: center;"><small>FINN FREM OG LES BRUKERHÅNDBOKEN. FØLG ALLE INSTRUKSJONER OG ADVARSLER.</small></p> <p><b>Denne dekalen må ikke fjernes før salg.</b></p>	 <small>BRUK ALLTID GOKKENT HELM OG VERNEUTSTYR FOR FØRER OG PASSASJER.</small>	 <small>TA ALDR MED MER ENN EN PASSASJER.</small>	 <small>KJØR ALDR ETTER Å HA INNTATT ALKOHOL ELLER MEDIKAMENTER.</small>
 <small>BRUK ALLTID GOKKENT HELM OG VERNEUTSTYR FOR FØRER OG PASSASJER.</small>	 <small>TA ALDR MED MER ENN EN PASSASJER.</small>	 <small>KJØR ALDR ETTER Å HA INNTATT ALKOHOL ELLER MEDIKAMENTER.</small>		

## Sikkerhetsdekalering på ATVen

Les og forstå alle sikkerhetsdekalering på ATVen.

Sikkerhetsdekalering på ATVen må oppfattes som en permanent del av ATVen. Hvis de mangler eller er skadet, kan de byttes uten ekstra kostnad. Kontakt en autorisert Can-Am-forhandler.

**MERK:** Illustrasjonene som brukes i denne brukerhåndboken er kun generelle representasjoner. De kan se annerledes ut på din modell.

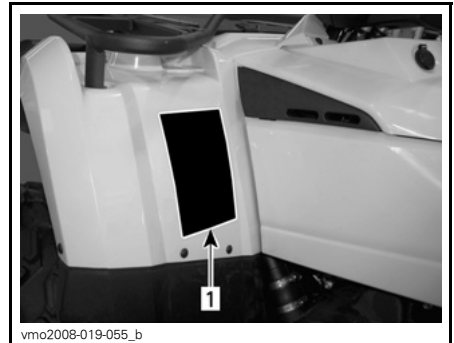
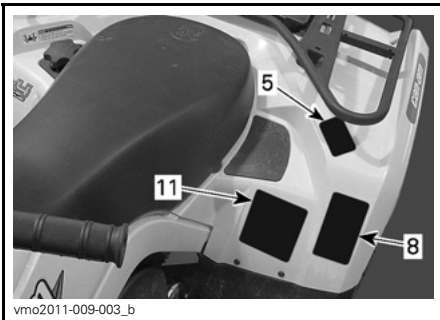
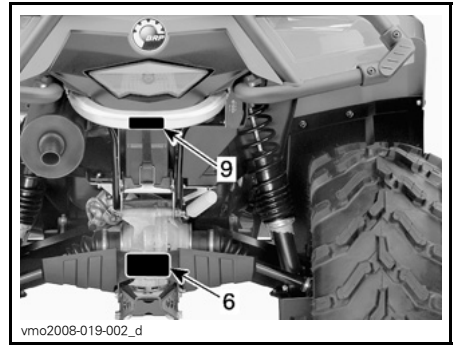
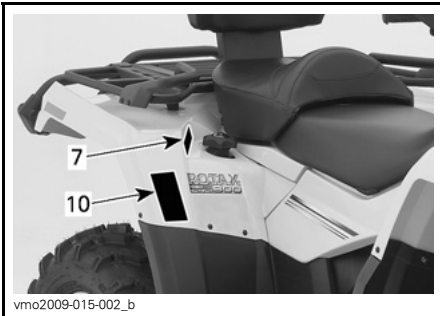
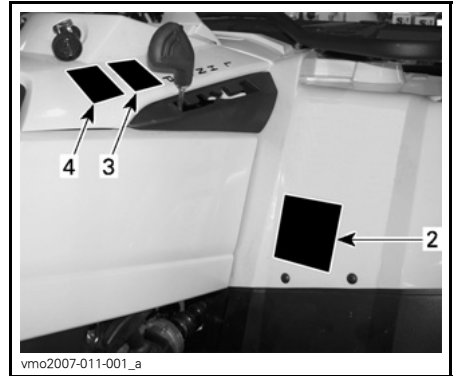

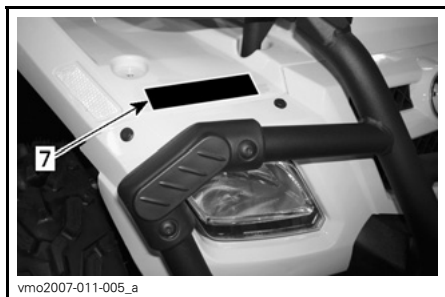

## ⚠ ADVARSEL

Feil bruk av ATVen kan føre til **ALVORLIG PERSONSKADE** eller **DØDSFALL**.



BRUK ALLTID  
GODKJENT HJELM  
OG VERNEUTSTYR.



TA ALDRI MED  
PASSASJERER.



KJØR ALDRI  
ETTER Å HA  
INNTATT ALKOHOL  
ELLER  
MEDIKAMENTER.

### Kjør ALDRI:

- uten riktig opplæring eller instruksjoner.
- i hastigheter som er for høye i forhold til dyktighet og kjøreforhold.
- med passasjer - passasjerer påvirker balansen og styreegenskapene og øker risikoen for å miste kontroll.

### Du må ALLTID:

- bruke riktige kjøreteknikker for å unngå at kjøretøyet veltet i bakker og grovt terreng og i svinger.
- Vær forsiktig på fast dekke – fast dekke kan i stor grad påvirke håndtering og kontroll.

**FINN FREM OG LES BRUKERHÅNDBOKEN. FØLG ALLE INSTRUKSJONER OG ADVARSLER.**

vmo2009-003-007\_aen

**DEKAL 1: 1-SETERS MODELLER**

**⚠ ADVARSEL**

Føll bruk av kjøretøyet kan føre til **ALVORLIG PERSONSKADE** eller **DØDSFALL**.



**BRUK ALLTID GODKJENT HJELM OG VERNEUTSTYR FOR FØRER OG PASSASJER.**



**TA ALDRI MED MER ENN EN PASSASJER.**



**KJØR ALDRI ETTER Å HA INNTATT ALKOHOL ELLER MEDIKAMENTER.**

**Kjør ALDRI:**

- uten riktig opplæring eller instruksjoner om ATV.
- i hastigheter som er for høye i forhold til dyktighet og kjøreforhold.
- med passasjer med mindre passasjeret er festet sikkert på plass.

**FØREREN MÅ ALLTID:**

- bruke riktige kjøreteknikker for å unngå at kjøretøyet veltet i bakker og grovt terreng og i svinger.
- Vær forsiktig på fast dekke – fast dekke kan i stor grad påvirke håndtering og kontroll.
- reducere hastigheten og hele tiden være oppmerksom når en passasjer er med – la passasjeren gå av når forholdene krever det.
- passer på at passasjeren leser og forstår denne dekalen og dekalen om sikkerhet for passasjeren.

**FINN FREM OG LES BRUKERHÅNDBOKEN.  
FØLG ALLE INSTRUKSJONER OG ADVARSLER.**

vmo2009-011-200\_aen

**DEKAL 1: 2-SETERS MODELLER**

**⚠ ADVARSEL**

**FØRER UNDER  
16 ÅR**

Kjøring med dette kjøretøyet av personer som er under 16 år, øker sjansen for **ALVORLIG PERSONSKADE** eller **DØDSFALL** for både fører og passasjer.

Kjør **ALDRI** dette kjøretøyet hvis du er under 16 år.

vmo2009-011-203\_aen

**DEKAL 2: 2-SETERS MODELLER**

**VÆR OPPMERKSOM**

- ATVen må stoppes før du skifter gir med girspaken.
- Bruk alltid fotbremsen når du skifter gir fra **PARKERING (P)** og **FRI (N)**.

704 900 470

V07M06Y

**DEKAL 3**

**⚠ ADVARSEL**

**Under  
16 år**

Kjøring med denne ATVen av personer som er under 16 år, øker sjansen for **ALVORLIG PERSONSKADE** eller **DØDSFALL**.

Kjør **ALDRI** denne ATVen hvis du er under 16 år.

704 900 011

V01M02Z

**DEKAL 2: 1-SETERS MODELLER**



DEKAL 4



DEKAL 5: 1-SETERS MODELLER

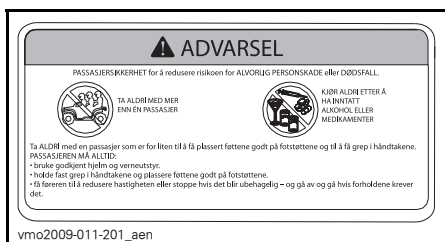

DEKAL 5: 2-SETERS MODELLER



DEKAL 6 - MERKNAD: SE RIKTIGE VERDIER I SPESIFIKASJONENE

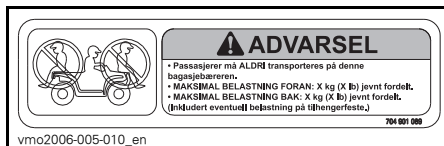

DEKAL 7 - MERKNAD: SE RIKTIGE VERDIER I SPESIFIKASJONENE



DEKAL 8

**ADVARSEL**

	BELASTNING	DEKKTRYKK FOR KALDE DEKK
Feil dekktrykk og overbelastning kan føre til tap av kontroll, noe som kan føre til ALVORLIG PERSONSKADE eller DØDSFALL.	OPPTIL XXX kg (XXX lb)	FORAN MAKS.: XX,X kPa (X,X psi) MIN.: XX,X kPa (X,X psi)
		BAK MAKS.: XX,X kPa (X,X psi) MIN.: XX,X kPa (X,X psi)

Sørg for at dekktrykket ALLTID er som angitt. Bruk maksimalt lufttrykk ved høy belastning. Bruk ALDRI laver dekktrykk enn minimumstrykket. Det kan få dekket til å løse fra felgen. Overskrid ALDRI kjøretøyets maksimale belastning på XXX kg (XXX lb) inkludert vekt av fører, last, tilbehør og belastning på tilhengerfeste.

**ATV MED LAST/TILHENGER**

- Last/passasjer eller tilhenger kan påvirke stabilitet og håndtering. Lasten må fordeles jevnt på bagasjebærerne.
- Ved kjøring med last eller passasjer eller med tilhenger:
  - Reduser hastigheten.
  - Beregn større avstand for å stoppe.
  - Unngå bratte bakker og grovt terreng.

vmo2006-008-004\_aen
704901120

**DEKAL 8 - 2-SETERS MODELLER - MERKNAD: SE RIKTIGE VERDIER DEKK I SPESIFIKASJONENE**

**DA** FND OG LÆS BRUGERVEJLEDNINGEN. OVERHOLD ALLE INSTRUKTIONER OG ADVARSLER.

**NL** ZOEK DE GEBRUIKERSHANDLEIDING OP EN LEES HEM, HOUD U AAN ALLE AANWIJZINGEN EN WAARSCHUWINGEN.

**FR** LOCALISER ET LIRE LE GUIDE DE L'OPERATEUR. SUIVRE TOUS LES CONSIGNES ET AVERTISSEMENTS.

**FI** PAKKANNA JA LUE KÄYTTÖOHJEITA. NOUTADA KÄIKKÄ KÄYTTÖOHJEITA JA VAROITUKSIA.

**DE** BETRIEBSANLEITUNG AUSFÜHRIG MACHEN UND LESEN. ALLE ANWEISUNGEN UND WARNHINWEISE BEFOLGEN.

**EL** ΒΡΕΤΕ ΚΑΙ ΔΙΑΒΑΣΤΕ ΤΟΝ ΟΔΗΓΟ ΧΡΗΣΤΗ, ΑΚΟΛΟΥΘΗΣΤΕ ΟΛΕΣ ΤΙΣ ΟΔΗΓΙΕΣ ΚΑΙ ΠΡΟΒΕΛΑΠΤΟΗΧΕΙΣ.

**IT** LEGGERE IL MANUALE DELL' OPERATORE. SEGUIRE TUTTE LE ISTRUZIONI E AVVERTENZE.

**PT** LOCALIZAR E LER O GUIA DE OPERAÇÃO. OBSERVAR TODAS AS INSTRUÇÕES E MENSAGENS DE AVISO.

**ES** UBICAR Y LEER LA GUÍA DEL OPERADOR. ATENERSE A TODAS LAS INSTRUCCIONES Y MENSAJES DE ADVERTENCIA.

**SV** TA REDA PÅ INSTRUKTIONSBOKEN OCH LÄS DEN. UPPMÄRKSAMMA ALLA ANVISNINGAR OCH VARNINGAR.

704 901 177

vmo2006-014-003\_a

**DEKAL 10**

**ADVARSEL**

**Fest ALDRI her eller på bagasjebæreren for å trekke last.**

**Det kan få ATVen til å velte.**

**Bruk ALLTID tilhengerfestet til å trekke last.**

704902005

vmo2010-004-002\_en

**DEKAL 9**

**AVARSEL**

	BELASTNING	DEKKTRYKK FOR KALDE DEKK
Feil dekktrykk og overbelastning kan føre til tap av kontroll, noe som kan føre til ALVORLIG PERSONSKADE eller DØDSFALL.	OPPTIL XXX kg	FORAN MAKS.: XX.X kPa MIN.: XX.X kPa
		BAK MAKS.: XX.X kPa MIN.: XX.X kPa

Sørg for at dekktrykket ALLTID er som angitt. Bruk maksimalt lufttrykk ved høy belastning. Bruk aldri laver dekktrykk enn minimumstrykket. Det kan få dekket til å løse fra felgen. Overskrid aldri ATVens maksimale belastning på 235 kg inkludert vekt av fører, last, tilbehør og belastning på tilhengerfeste.

**ATV MED LAST/TILHENGER**

- Last eller tilhenger kan påvirke stabilitet og håndtering.
- Ved kjøring med last eller tilhenger:
  - Reduser hastigheten.
  - Beregn større avstand for å stoppe.
  - Unngå bratte bakker og grovt terreng.

704901275
704901275

**DEKAL 11: 1-SETERS MODELLER**



vmo2010-010-100\_a

DEKAL 12

## Samsvarsdekaler

Disse dekalene viser ATVsens samsvar.

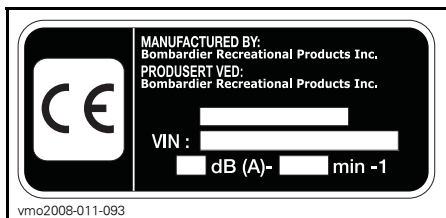

vmo2008-011-093

UNDER SETET PÅ DEN ØVRE STANGEN PÅ RAMMEN

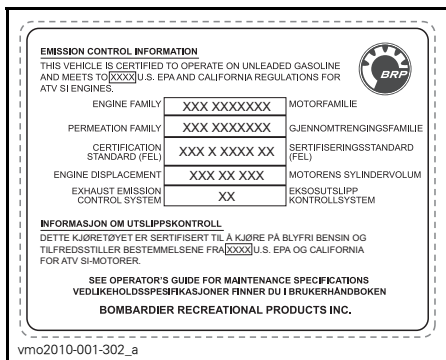

vmo2010-001-302\_a

UNDER SETET PÅ DEN ØVRE STANGEN PÅ RAMMEN

## Dekaler med tekniske informasjon

**AIR FILTER MAINTENANCE**  
 MAINTENANCE MUST BE PERFORMED AS SPECIFIED IN THE OPERATOR'S GUIDE. AIR FILTER MAINTENANCE SHOULD INCREASE IN FREQUENCY IN MORE SEVERE (DUSTY) CONDITIONS.

**VEDLIKEHOLD AV LUFTFILTER**

VEDLIKEHOLD MÅ UTFØRES SLIK DET ER ANGITT I BRUKERHÅNDBOKEN.  
 VEDLIKEHOLD AV LUFTFILTERET MÅ UTFØRES OFTERE UNDER VANSKELIGE (STØVETE) FORHOLD.

707800373

707800373

PÅ LUFTBOKS



# ***INFORMASJON OM KJØRETØYET***

# BETJENINGSORGANER/INSTRUMENTER/UTSTYR

MERK: Enkelte betjeningsorganer/instrumenter/utstyr er valgfritt tilleggsutstyr.

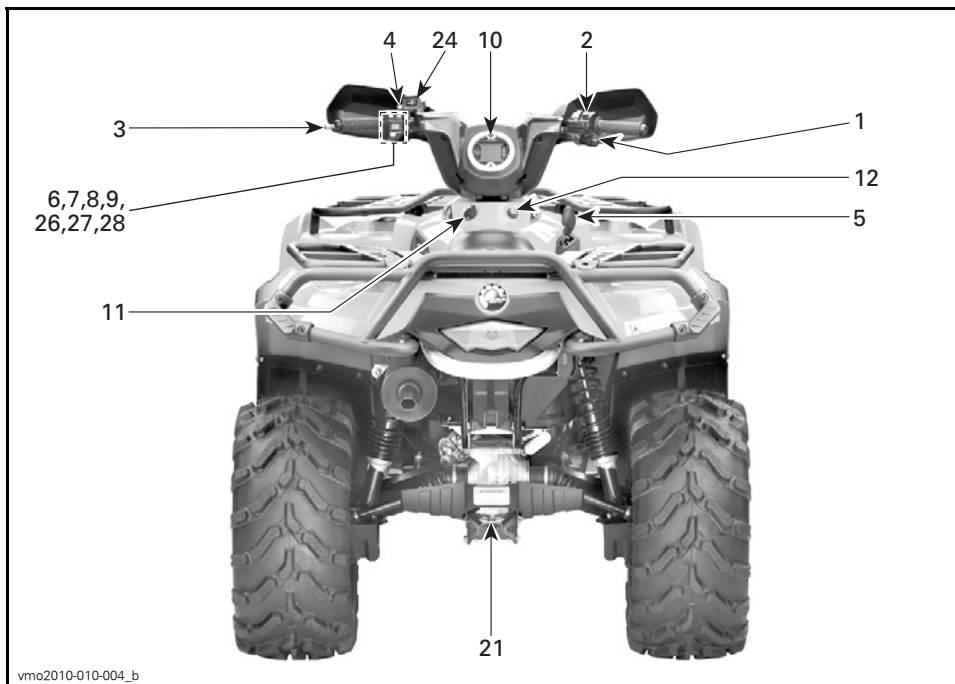

vmo2010-010-004\_b

TYPEBILDE – ALLE MODELLER

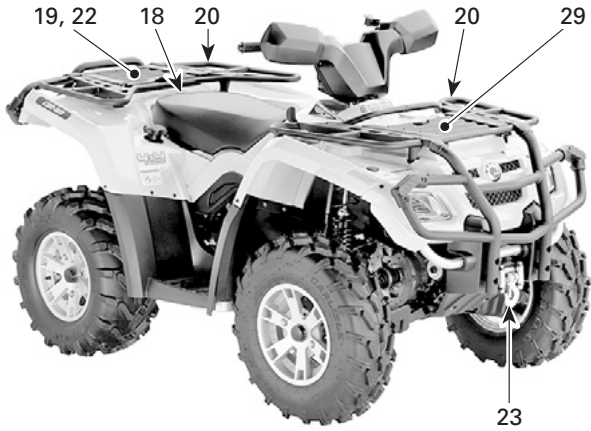

vmo2010-010-002\_b

TYPEBILDE – 1-SETERS MODELLER

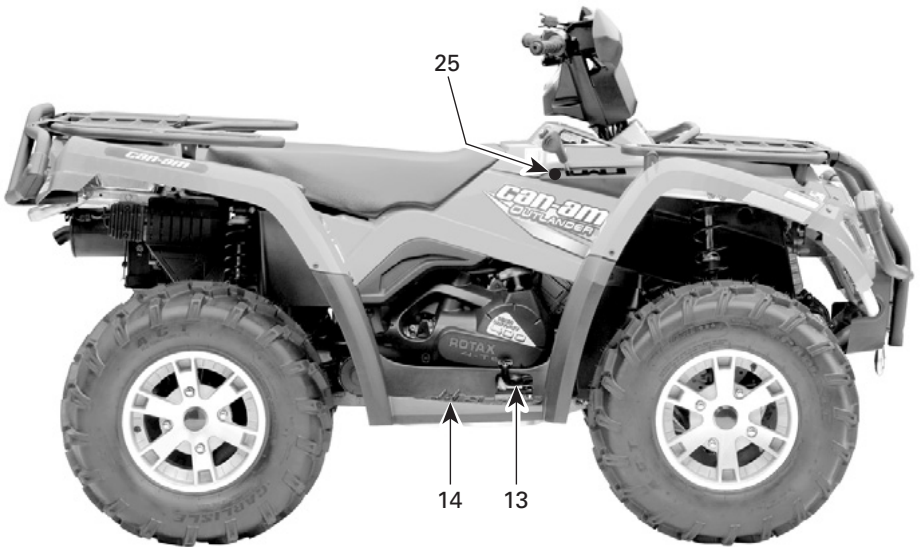

vmo2008-019-052\_g

TYPEBILDE – 1-SETERS MODELLER

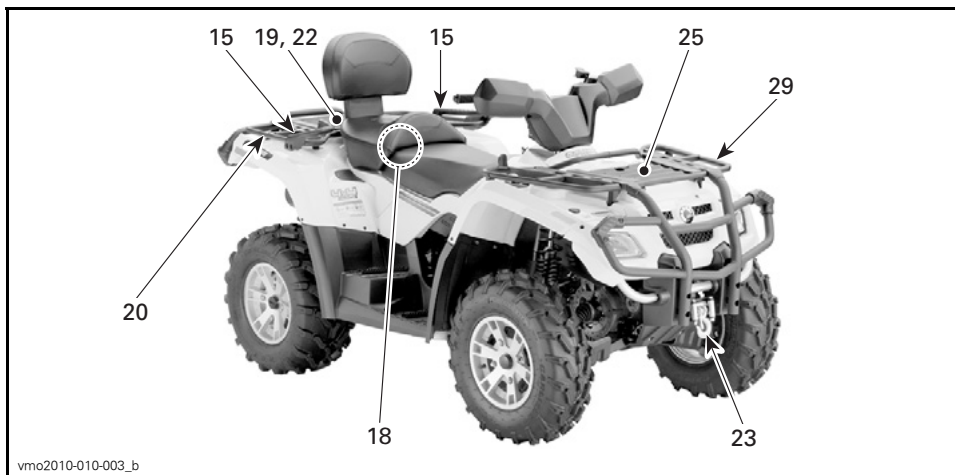

TYPEBILDE – 2-SETERS MODELLER

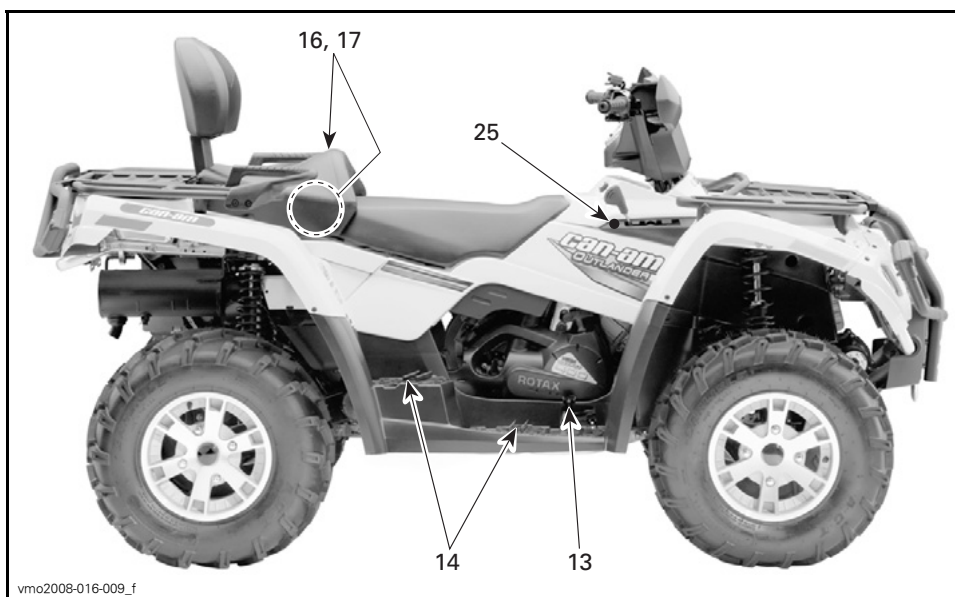

TYPEBILDE – 2-SETERS MODELLER

## 1) Gasshåndtak

Gasshåndtaket er plassert på høyre side av styret.

Når det skyves fremover, økes motorens turtall og slik at overføringen kan kobles til det valgte giret.

Når det slippes, går motoren automatisk tilbake til tomgang og ATVens hastighet reduseres gradvis.

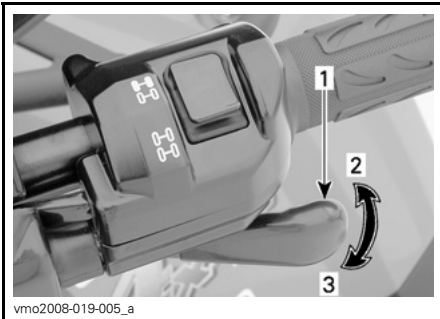

### TYPEBILDE

1. Gasshåndtak
2. Akselerasjon
3. Reduksjon av hastighet

## 2) Bryter for tohjuls/firehjuls drift

Bryteren for tohjuls/firehjuls drift er plassert på høyre side av styret.

Denne valgbryteren lar deg velge mellom tohjuls og firehjuls drift når ATVen er stanset.

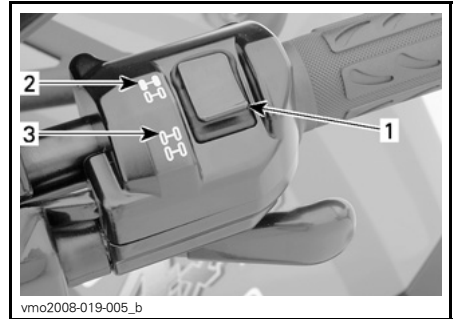

### TYPEBILDE

1. Bryter
2. Posisjon for tohjuls drift
3. Posisjon for firehjuls drift

**OBS!** ATVen må stoppes før du kobler til eller fra med bryteren for tohjuls/firehjuls drift. Mekanisk skade kan oppstå hvis bryteren kobles inn eller ut mens du kjører.

**OBS!** Hvis bakhjulene spinner, slipper du opp gassen og venter til motoren går på tomgangsturtall før du velger modus for firehjuls drift.

Modus for firehjuls drift kobles inn når bryteren trykkes nedover.

Når du leser denne brukerhåndboken, må du huske at:

## ⚠ ADVARSEL

Indikerer en potensiell risikosituasjon som, hvis den ikke unngås, kan resultere i alvorlig personskade eller dødsfall.



V0710DY

#### MODUS FOR FIREHJULS DRIFT

For å oppheve firehjuls drift trykker du bryteren til tohjuls drift.



V0710EY

#### MODUS FOR TOHJULS DRIFT

Når bryteren står på tohjuls drift, kjøres det hele tiden med tohjuls drift.

### 3) Venstre bremsehåndtak

Venstre bremsehåndtak er plassert på venstre side av styret.

Når bremsehåndtaket trykkes inn, aktiveres bremsene både foran og bak.

Når du slipper det, går det automatisk tilbake til den opprinnelige posisjonen.

Bremseeffekten er proporsjonal med trykket på håndtaket.

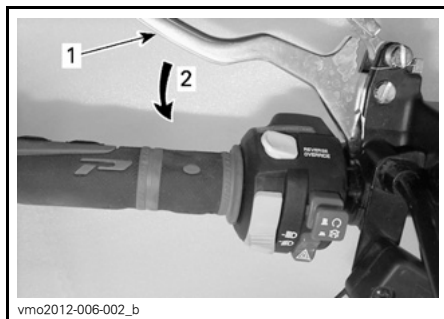

vmo2012-006-002\_b

#### TYPEBILDE

1. Bremsehåndtak
2. Slik bremses du

**MERK:** Som for alle andre kjøretøy overføres vekten av ATVen til forhjulene når du bremser. For å få mer effektiv nedbremsing fordeler bremsesystemet mer bremsekraft til forhjulene. Det vil påvirke håndteringen av ATVen og kontrollen over styringen ved kraftig nedbremsing. Ta hensyn til dette når du bremser.

### 4) Bremselås

Bremselåsenheten er plassert på venstre side av styret.

Når den settes på, hindres ATVen i å bevege seg. Nyttig når bremsen må låses, for eksempel når du utfører en K-sving, ved transport eller når ATVen ikke brukes.

## **⚠ ADVARSEL**

Bruk alltid bremselåsen og sett girspaken i PARKERING når ATVen ikke brukes.

**OBS!** Kontroller at bremselåsen er tatt helt av før du begynner å kjøre igjen. Når du kjører, kan bremsesystemet og føre til tap av bremskraft og/eller brann.

**Slik låser du mekanismen:** Trykk inn bremsehåndtaket og hold det mens du beveger låsehåndtaket. Bremsehåndtaket holdes nå trykket inn, og bremsene aktiveres.

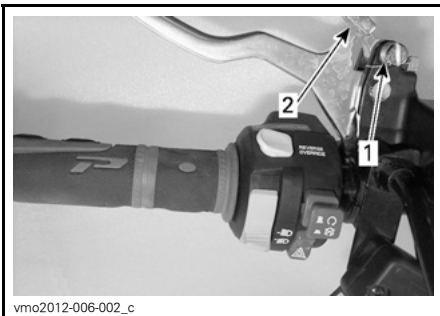

vmo2012-006-002\_c

### TYPEBILDE

1. Låsehåndtak for brems
2. Trykk for å sette på bremselåsen

**MERK:** Låsehåndtaket kan justeres til flere posisjoner.

**OBS!** Kontroller at ATVen holdes trygt på plass når bremselåsen er satt på.

**Slik frigjør du mekanismen:** Trykk inn bremsehåndtaket. Når du slipper låsehåndtaket, går det automatisk tilbake til den opprinnelige posisjonen.

Bremsehåndtaket går tilbake til hvilestilling. Frigjør alltid bremselåsen før kjøring.

## 5) Girspak

Girspaken er plassert på høyre side av ATVen nær rattstammen.

Spaken har 5 posisjoner: P, R, N, H og L.

Når du skal gire, må du stoppe ATVen helt, sette på og holde bremsene og deretter og flytte spaken til ønsket posisjon. Ikke bruk kraft til å flytte spaken. Hvis du ikke kan flytte giret, skyver du ATVen frem og tilbake, og deretter prøver du på nytt.



### GIRMØNSTER

**OBS!** Stopp alltid ATVen helt, og sett på bremsen før du flytter girspaken.

### P: Parkering

Denne posisjonen låser giret for å hindre at ATVen beveger seg. Bruk den alltid når ATVen ikke er i bruk. I enkelte tilfeller kan det være nødvendig å rugge ATVen frem og tilbake for å flytte girene i overføringen slik at parkeringsgiret kan kobles inn.

**MERK:** Posisjonen PARKERING brukes som en mekanisk parkeringsbrems.

## R: Revers

Lar deg rygge ATVen. ATVens hastighet er begrenset.

### **! ADVARSEL**

Før du rygger med ATVen, må du kontrollere at det ikke er hindringer eller andre personer bak den. Vi anbefaler deg å sitte på ATVen når du rygger. Unngå å stå oppreist. Vekten din kan forskyves fremover og mot gasspaken og forårsake en utilsiktet akselerasjon.

## N: Nøytral

Denne posisjonen kobler fra giret slik at ATVen kan rulles manuelt.

## H: Høyt gir

Dette velger høyhastighetsområdet for giret i girkassen. Dette er området for normal kjørehastighet. Det lar deg kjøre med opptil maksimal hastighet.

## L: Lavt gir

Dette velger lavhastighetsområdet for giret i girkassen. Dette er arbeidsområdet. Her kan ATVen beveges sakte med maksimalt feste og kraft.

**MERK:** Bruk lavt område til å trekke last eller å kjøre opp bratte skråninger.

## 6) Dimmerbryter for frontlys

Frontlysbryteren er plassert på venstre side av styret.

Denne bryteren brukes til å velge fjernlys eller nærlys.

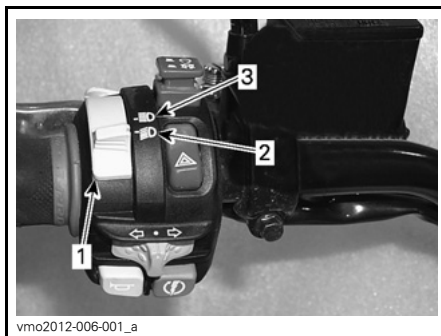

### TYPEBILDE

1. Dimmerbryter for frontlys
2. Fjernlys
3. Nærlys

## 7) Nødstoppbryter for motor

Motorstoppbryteren for motoren er plassert på venstre side av styret.

Denne bryteren brukes til å stoppe motoren og som nødstoppbryter.

Slipp gasshåndtaket helt opp, og sett deretter nødstoppbryteren for motoren i STOPP-posisjonen.

**MERK:** Selv om det er mulig å stoppe motoren ved å vri tenningsnøkkelen til AV, anbefaler vi at motoren stoppes ved å sette nødstoppbryteren for motoren i STOPP-posisjonen.

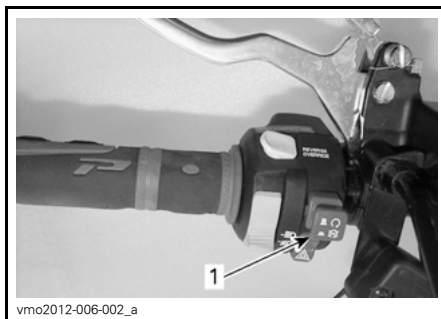

### TYPEBILDE

1. Nødstoppbryter for motor



## 8) Motorstartknapp

Motorstartknappen er plassert på venstre side av styret.

Knapp som brukes til å starte motoren. Hvis du vil starte motoren, setter du nødstoppbryteren for motoren på RUN (kjør).

Trykk og hold for å starte motoren. Slipp opp straks motoren starter.

Se *STARTE MOTOREN* under *INSTRUKSJONER FOR BRUK* hvis du vil vite mer om hele prosedyren for start av motoren.

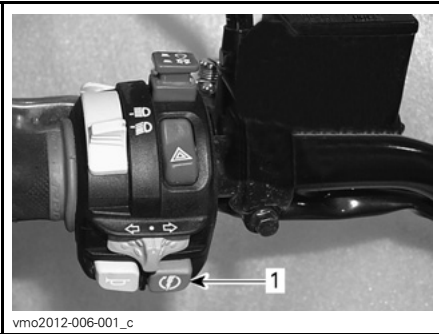

**TYPEBILDE**  
1. Motorstartknapp

## 9) Overstyringsknapp

Overstyringsknappen er plassert på venstre side av styret.

Denne knappen brukes til å overstyre turtallbegrenzersystemet når du rygger.

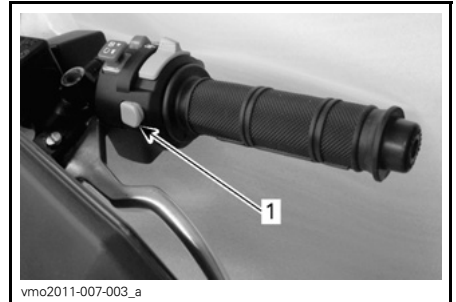

1. Overstyringsknapp

Trykk på og hold overstyringsknappen, og trykk deretter gradvis på gasshåndtaket.

**MERK:** Når du bruker overstyringsfunksjonen, ruller meldingen **OVERSTYR** på flerfunksjonsmåleren for å bekrefte at funksjonen er riktig aktivert.

### ⚠ ADVARSEL

Ikke aktiver overstyringsknappen hvis gassen er på, da det kan føre til at du mister kontrollen.

### ⚠ ADVARSEL

Hvis du rygger i nedoverbakke, kan tyngdekraften øke hastigheten over den angitte grensen for hastighet ved rygging.

## 10) Flerfunksjonsmåler

Flerfunksjonsmåleren er plassert midt på styret.

### ⚠ ADVARSEL

Valg av de forskjellige numeriske displayene eller systemmodiene for drift eller endring av innstillinger må bare utføres når ATVen er stoppet. Å velge disse forskjellige funksjonene mens du bruker ATVen, anbefales ikke fordi det reduserer oppmerksomheten fra situasjonsbetingede farer.

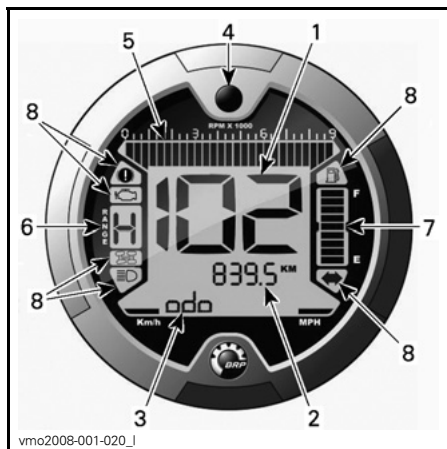

#### TYPEBILDE

1. Display 1 (speedometer)
2. Display 2 (modus)
3. Display 3 (modus/melding)
4. Knapp for valg av display
5. Turteller
6. Girposisjonsdisplay
7. Drivstoffdisplay
8. Indikatorlamper

## Valg av enhet (km/t eller mph)

Denne flerfunksjonsmåleren er forhåndsinnstilt med metriske enheter, men det er mulig å endre den til britisk standard for enheter. Kontakt en Can-Am-forhandler for å få hjelp med enhetsinnstillingen.

**MERK:** Enheten for alle funksjonene endres samtidig.



1. Valg av enhet

## Valg av språk

Du kan velge mellom flere språk for måleren.

Kontakt en autorisert Can-Am-forhandler for å endre språk og konfigurere måleren slik du ønsker.

## Display 1 (speedometer)

Dette displayet viser ATVens hastighet.

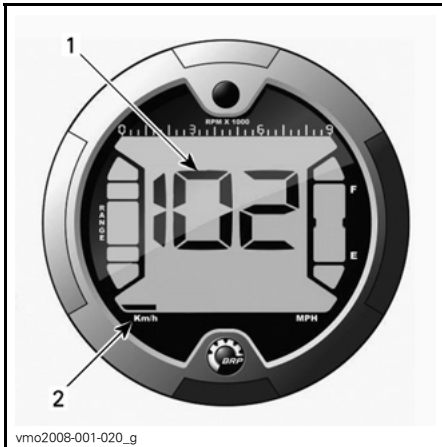

1. ATVens hastighet
2. Valg av enhet

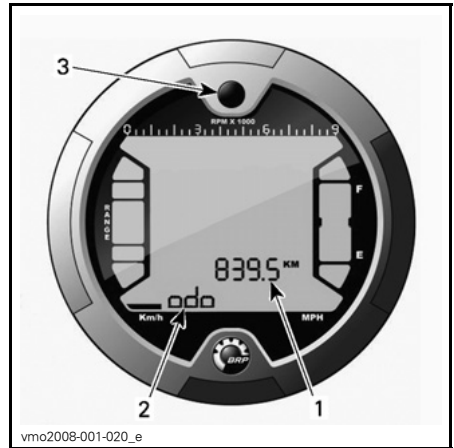

1. Display 2 (modus)
2. Display 3 (modus/melding)
3. Valgknapp

## Kilometerteller

Registrerer den totale distansen som er kjørt.

## Trippteller

Registrerer kjørelengden siden siste nullstilling.

Trykk og HOLD displayvalgknappen for å tilbake stille.

## Timeteller

Registrerer medgått kjøretid når det elektriske systemet er aktivert, siden siste nullstilling.

Trykk og HOLD displayvalgknappen for å tilbake stille.

## Timeteller motor

Registrerer kjøretid for motoren.

## Motorens turtall (RPM)

Måler antall omdreininger per minutt (RPM).

## Klokke

Viser gjeldende klokkeslett.

Slik stiller du klokken:

Når klokkeslettet er valgt, bruker du displayvelgeren til å stille klokken på følgende måte:



1. Knapp for valg av display
2. Klokkeslett (display 2)
3. Am/Pm (12-timers format)
4. Melding (display 3)

1. Trykk og HOLD knappen (SET TIME vises på display 3).
2. Velg 12-timers (12H) eller 24-timers (24H) format ved å trykke på knappen.
3. Hvis du valgte 12-timers format, velger du Am ("A") eller Pm ("P") ved å trykke på knappen.
4. Trykk og HOLD knappen.
5. Velg det første sifferet for time ved å trykke på knappen.
6. Trykk og HOLD knappen.
7. Velg det andre sifferet for time ved å trykke på knappen.
8. Trykk og HOLD knappen.
9. Velg det første sifferet for minutter ved å trykke på knappen.
10. Trykk og HOLD knappen.

11. Velg det andre sifferet for minutter ved å trykke på knappen.
12. Trykk knappen for å angi innstillingene (CLOCK vises på display 3).

### Display 3 (modus/melding)

Dette displayet viser enten en forkortelse av modusen valgt i display 2 eller viktige meldinger til operatøren hvis det oppstår feil.

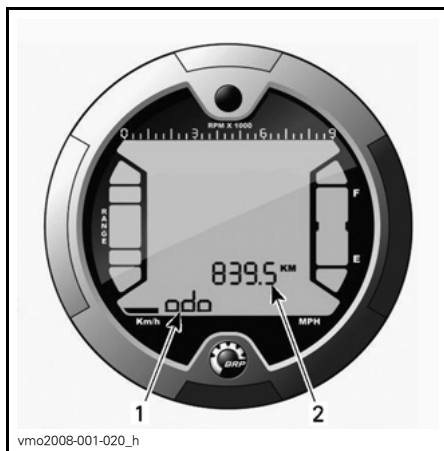

1. Display 3 (modus/melding)
2. Display 2 (modus)

### Modusforkortelse

- ODO (kilometerteller)
- TRIP (trippteller)
- TRIP TIME (timeteller)
- ENGINE HOURS (timeteller for ATV)
- RPM (omdreininger per minutt)
- CLOCK (klokke).

### Knapp for valg av display

Knapp som brukes til å navigere mellom modi eller til å nullstille data avhengig av den valgte funksjonen.

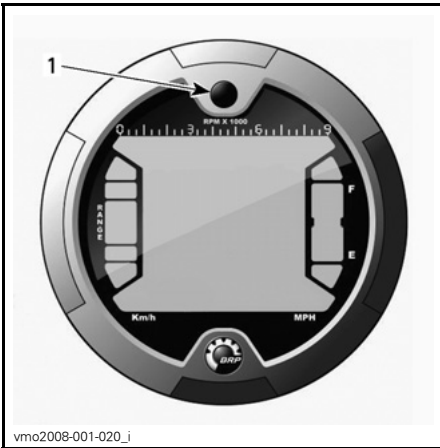

vmo2008-001-020\_j

1. Valgknapp

### Turteller

Måler antall omdreiningar per minutt (RPM). Multipliser med 1000 for å få faktisk antall omdreiningar.

**MERK:** RPM kan også vises via display 2 (modus). Se *DISPLAY 2 (MODUS)* i denne delen.

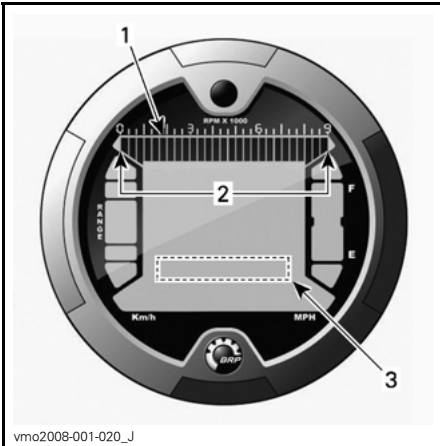

vmo2008-001-020\_j

1. Turteller
2. Bruksområde
3. Turteller via display 2 (modus)

### Girposisjonsdisplay

Dette displayet viser hvilken posisjon giret står i.

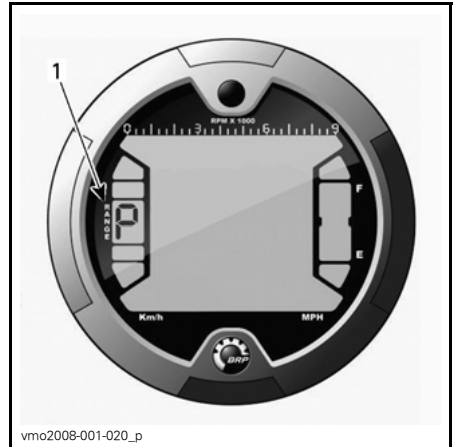

vmo2008-001-020\_p

1. Girposisjon

DISPLAY	FUNKSJON
P	Parkering
R	Revers
N	Nøytral

**MERK:** Det vises ingen melding når det er valgt et forovergir. Hvis bokstaven "E" vises i girposisjonsdisplayet, betyr det at det er en elektrisk kommunikasjonsfeil. Kontakt en autorisert Can-Am-forhandler.

### Drivstoffdisplay

Søylemåler som kontinuerlig viser hvor mye drivstoff det er igjen på tanken.

Når det er bare en søyle igjen, angir i tillegg en indikatorlampe at det er lite drivstoff igjen.

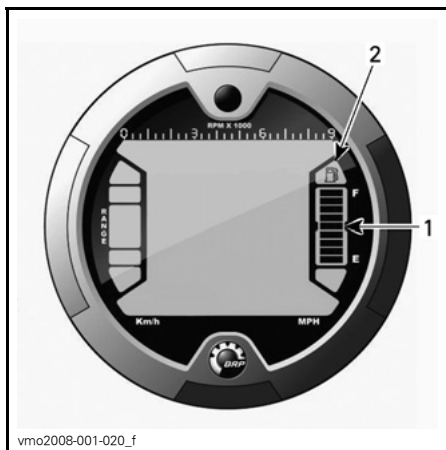

vmo2008-001-020\_f

1. Drivstoffdisplay
2. Indikatorlampe for lite drivstoff

## Indikatorlamper

**MERK:** Brukes sammen med *TABELLEN FOR MELDINGER I DISPLAY 3 (MODUS/MELDING)* for ytterligere informasjon om meldinger.

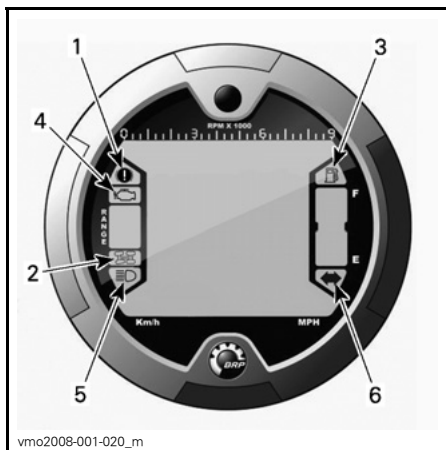

vmo2008-001-020\_m

1. Indikatorlampe for brems
2. Indikatorlampe for firehjulsdrift
3. Indikatorlampe for lite drivstoff
4. Indikatorlampe for motorkontroll
5. Indikatorlampe for fjernlys
6. Indikatorlampe for blinklys/varselblinklys

## Beskrivelse:



Bremseleås er aktivert.



Firehjulsdrift er aktivert.



Lavt drivstoffnivå. Når denne indikatoren er PÅ, betyr det at det er omtrent 2 L drivstoff igjen i drivstofftanken.



Kontroller funksjonen til motor og D.E.S.S.-system.



Fjernlys er valgt for frontlyset.



Blinklyset brukes.

## 11) 12-volts strømuttak

Praktisk for håndholdt lyskaster eller annet bærbart utstyr.

Ta av beskyttelseslokket for før bruk. Sett alltid på lokket etter bruk for å beskytte uttaket mot været.

Ikke overskrid uttakets kapasitet. Se under *SPESIFIKASJONER*.

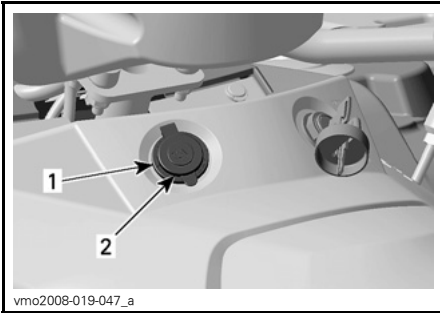

1. 12-volts strømuttak
2. Beskyttelsehette

## 12) Tenningsbryter

Tenningsbryteren er plassert på midt-panelet nær rattstammen.

Nøkkelbryter med tre posisjoner.



### TENNINGSBRYTERENS POSISJONER

1. AV
2. PÅ med lys
3. PÅ uten lys

**MERK:** Nødstoppbryteren for motoren overstyrer tenningsbryteren. Nødstoppbryteren for motoren må være i posisjonen RUN (kjør) for at det elektriske systemet skal kunne aktiveres.

Sett nøkkelen i tenningsbryteren, og dreie den til ønsket posisjon.

Ta ut nøkkelen ved å dreie nøkkelen til AV og dra den ut.

I posisjonen PÅ med lys slås alle lysene på, også hvis motoren ikke går. Husk at batteriet tappes når ATVs lys er på uten at motoren er i gang. Drei alltid tenningsnøkkelen til AV når motoren er stoppet.

**MERK:** Selv om det er mulig å stoppe motoren ved å vri tenningsnøkkelen til AV, anbefaler vi at motoren stoppes med nødstoppbryteren for motoren.

### D.E.S.S. (Digitally Encoded Security System – digitalt kodet sikkerhetssystem)

Tenningsnøkkelen inneholder spesifikt en elektronisk krets som gir den et unik elektronisk serienummer.

Denne tenningsnøkkelen kan ikke brukes på andre kjøretøyer, og omvendt kan ikke nøkler fra andre kjøretøyer brukes på din ATV bortsett fra hvis den er programmert til det.

D.E.S.S. gir imidlertid stor fleksibilitet. Du kan kjøpe ekstra tenningsnøkler og få dem programmert for ATVen din.

Hvis du vil ha ekstra tenningsnøkler, kontakter du en autorisert Can-Am-forhandler.

Når du leser denne brukerhåndboken, må du huske at:

## **⚠ ADVARSEL**

Indikerer en potensiell risikosituasjon som, hvis den ikke unngås, kan resultere i alvorlig personskade eller dødsfall.

## 13) Brems pedal

Bremspedalen er plassert på høyre side av ATVen nær motoren.

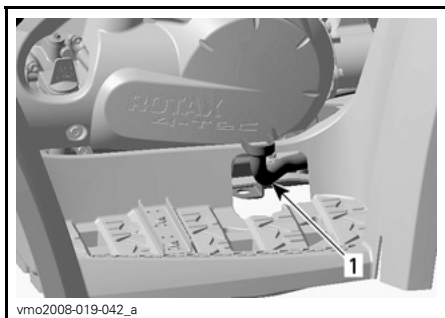

### TYPEBILDE

1. Brems pedal

Når bremspedalen trykkes ned, aktiveres bremsene både foran og bak.

Når du slipper bremspedalen, skal den automatisk gå tilbake til den opprinnelige posisjonen.

Brems-effekten er proporsjonal med trykket på pedalen.

**MERK:** Som for alle andre kjøretøy overføres vekten av ATVen til forhjulene når du bremser. For å få mer effektiv nedbremsing fordeler bremsesystemet mer bremskraft til forhjulene. Det vil påvirke håndteringen av ATVen og kontrollen over styringen ved kraftig nedbremsing. Ta hensyn til dette når du bremser.

## 14) Fotstøtte

Fotstøttene er plassert på høyre og venstre side av ATVen nær motoren.

Bruk dette området til å holde føttene og passasjerens føtter (2-seters modeller) støtt.

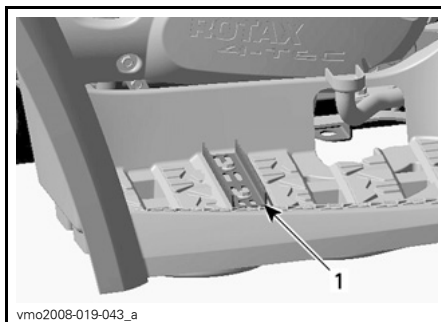

### 1-SETERS MODELLER

1. Fotstøtte

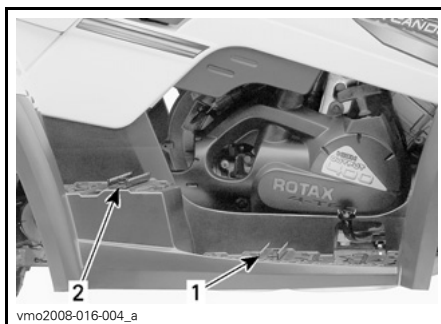

### 2-SETERS MODELLER

1. Fotstøtte for fører
2. Fotstøtte for passasjer

## 15) Gripehåndtak

### 2-seters modeller

Gripehåndtakene er plassert på høyre og venstre side av ATVen nær passasjeret.

Gripehåndtakene må brukes av passasjereren til å holde seg fast under kjøring.

### **⚠ ADVARSEL**

Passasjereren må alltid holde fast i gripehåndtakene bak. Passasjereren må også la begge føttene hvile på fotstøttene.



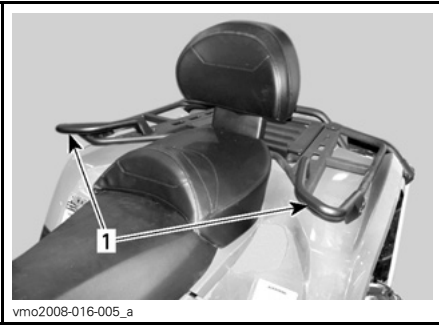

vmo2008-016-005\_a

1. Gripehåndtak

## 16) Passasjersete

### 2-seters modeller

#### **⚠ ADVARSEL**

Ikke kjør uten at passasjersetet er riktig montert.

Passasjersetet er beregnet spesielt for sikker og behagelig kjøring med ÉN (1) passasjer.

Det integrerte rygglenet støtter ryggen under kjøringen.

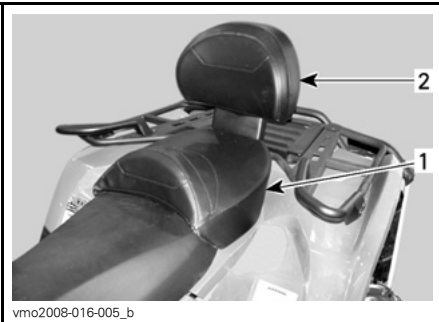

vmo2008-016-005\_b

1. Passasjersete  
2. Integrert ryggstøtte

### Ta av passasjeretet

Dra i et av setehåndtakene på passasjeretet. Disse håndtakene er plassert under bakre del av setet på venstre og høyre side.

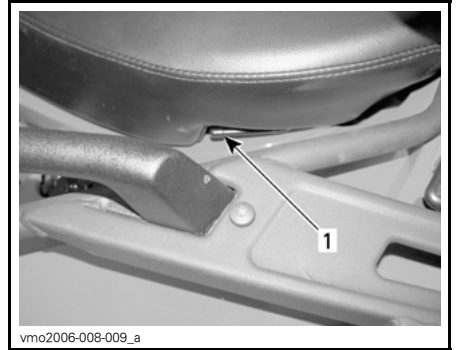

vmo2006-008-009\_a

VENSTRE SIDE VIST

1. Setelås

Løft setet forsiktig bakover.

Fortsett løftebevegelsen til du kan løse festeordningen, og ta deretter passasjeretet helt av.

### Montere passasjeretet

Plasser posisjonsrørene for passasjeretet i hullene på bakskjermen.

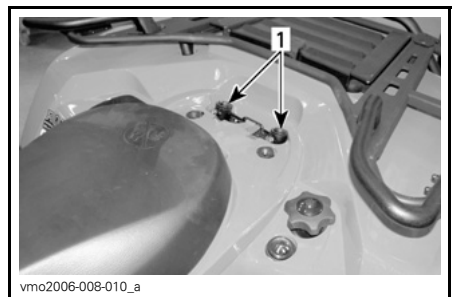

vmo2006-008-010\_a

TYPEBILDE

1. Hull for passasjeretets posisjonsrør.

Når setet er på riktig plass, trykker du det ned for å låse det.

**MERK:** Du vil kjenne at det klikker på plass. Dobbeltsjekk at setet er sikret, ved å rykke i det for å kontrollere låsingen.

### **! ADVARSEL**

Det er meget viktig for passasjerens sikkerhet at du kontrollerer at passasjeret er skikkelig låst på plass, ved å prøve å trekke det bak og opp flere ganger.

## 17) Oppbevaringsboks

### 2-seters modeller

### **! ADVARSEL**

Ikke kjør uten at oppbevaringsboksen er riktig montert.

Oppbevaringsboksen brukes til å gjøre om en ATV for to personer (2-seters modell) til en ATV for én person (1-seters modell) med ekstra lastekapasitet.

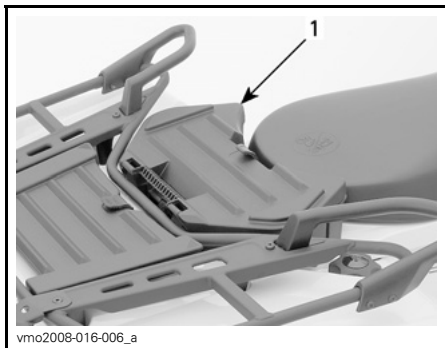

1. Oppbevaringsboks

Endringen er enkel å utføre. Du tar bare av passasjeret og monterer oppbevaringsboksen.

### **! ADVARSEL**

Uten passasjeret blir ATVen en ATV for ÉN PERSON (1-seters modell), og du kan IKKE TA MED PASASJER. IKKE ta med passasjerer på oppbevaringsboksen.

### Montere oppbevaringsboksen

Under *TA AV PASSASJERSETET* kan du se hvordan du tar av passasjeret. Plasser oppbevaringsboksen på bakskjermen.

Når oppbevaringsboksen hviler på riktig plass, trykker du den ned for å låse den.

Hekt av gummilåsen for å åpne oppbevaringsboksen.

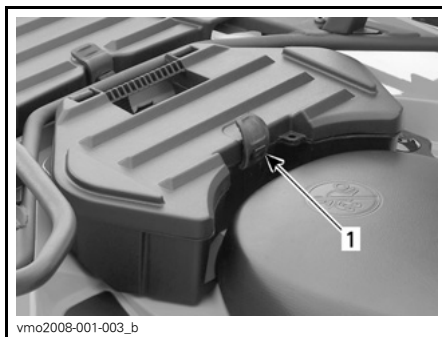

1. Gummilås

### Ta av oppbevaringsboksen

Trekk i stroppen på oppbevaringsboksen for å løsne den fra ATVen.

Ta av oppbevaringsboksen.

Under *MONTERE PASSASJERSETET* kan du se hvordan du monterer passasjeret.



vmo2008-001-003\_a

1. Stropp



vmo2006-008-011\_a

**2-SETERS MODELLER**

1. Setelås

**18) Førersetelås**

Den lar deg ta av førersetet slik at du får tilgang til motorrommet.

**MERK:** Hvis du skal ta av førersetet på 2-seters modeller, må du først ta av passasjerisetet.

**Ta av setet**

Trekk låsen fremover mens du forsiktig løfter bakre del av setet. Trekk setet bakover. Fortsett løftebevegelsen til du kan festeanordningen foran, og ta deretter setet helt av.

**Montere setet**

Sett inn tappene foran i rammekrokene. Når setet er på riktig plass, trykker du det ned for å låse det.

**MERK:** Du vil kjenne at det klikker på plass. Dobbeltsjekk at setet er sikret, ved å rykke i det for å kontrollere låsingen.

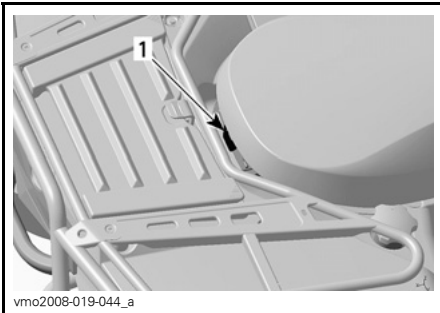

vmo2008-019-044\_a

**1-SETERS MODELLER**

1. Setelås

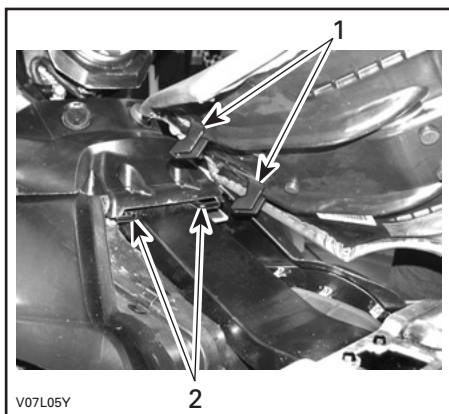

V07L05Y

1. Sett disse tappene i krokene
2. Kroker

### **⚠ ADVARSEL**

Det er meget viktig for førerens sikkerhet at du kontrollerer at førerseftet er skikkelig låst på plass, ved å prøve å trekke det bak og opp flere ganger.

## **19) Oppbevaringsrom bak**

Praktisk sted å oppbevare personlige ting som reserve tennplugg, førstehjelpspakke osv.

Panelet åpnes ved å låse det opp og om nødvendig ta det helt av.

Rommet er utstyrt med en avtappingsplugg. Ta ut pluggen for å tappe av når det er nødvendig. Sett på plass pluggen når du er ferdig.

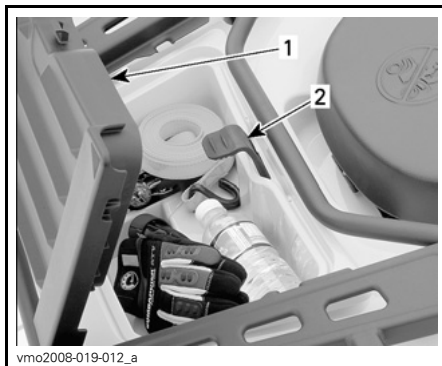

vmo2008-019-012\_a

### **TYPEBILDE – 1-SETERS MODELLER**

1. Deksel for oppbevaringsrom bak
2. Lås

### **⚠ ADVARSEL**

Når motoren går, må du alltid sette giret i PARK (parkering) før du åpner dekslet. Ikke legg tunge gjenstander eller gjenstander som lett kan ødelegges, i oppbevaringskurven. Lås dekslet før du kjører. Hvis dekslet tas av for å gi bedre plass, må du sikre lasten godt slik at den ikke kastes av når du kjører i ujevnt terreng. Reduser hastigheten.

## 20) Bagasjebærere

Bagasjebærere er praktisk for plassering av utstyr og annen last. De må ikke brukes til passasjerer.

### **⚠ ADVARSEL**

- Passasjerer må aldri få sitte på bagasjebærere.
- Eventuell last må ikke hindre siktlinja til føreren eller påvirke førerens mulighet til å styre ATVen.
- Ikke ha for mye last på ATVen.
- Kontroller at lasten er skikkelig festet til og ikke stikker utenfor stativene.

Se *SPESIFIKASJONER* for anbefalt lastekapasitet.

## 21) Tilhengerfeste

Praktisk feste til montering av kule for sleping av tilhenger eller annet utstyr. Monter riktig kule i henhold til tilhengerprodusentens anvisninger. Se under *SPESIFIKASJONER* om anbefalinger for sleping og transport av last.

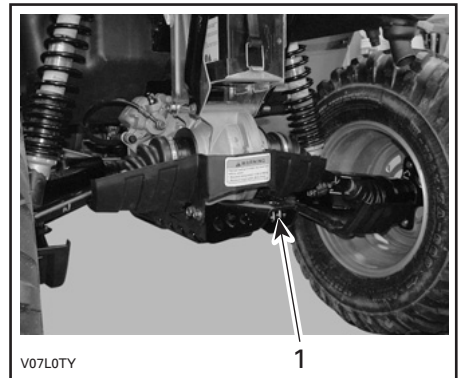

1. Tilhengerfeste

### **⚠ ADVARSEL**

Monter riktig kule som passer til utstyret du vil slepe.

**MERK:** Følg produsentens anvisninger om riktig festing.

## 22) Verktøysett

Verktøysettet er plassert i oppbevaringsrommet bak. Det inneholder verktøy for vanlig vedlikehold, denne brukerhåndboken og *GRUNNLEGGENDE TEKNIKKER VED BRUK AV VINSJ* sammen med XT-modeller.

Når du leser denne brukerhåndboken, må du huske at:

### **⚠ ADVARSEL**

Indikerer en potensiell risikosituasjon som, hvis den ikke unngås, kan resultere i alvorlig personskade eller dødsfall.

## 23) Vinsj

### XT-modeller

I *GRUNNLEGGENDE TEKNIKKER VED BRUK AV VINSJ* som følger med ATVen, finner du instruksjoner om hvordan du bruker vinsjen riktig.

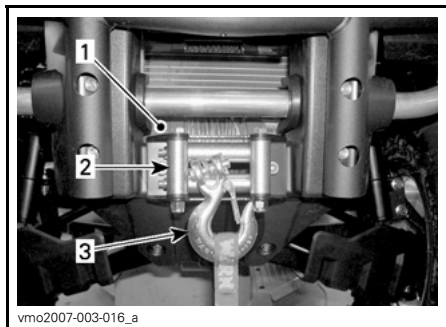

vmo2007-003-016\_a

1. Vinsj
2. Styrevalser
3. Vinsjkrok

### **⚠ ADVARSEL**

Kroken på vinsjen foran på ATVer som er utstyrt med dette, må tas av og oppbevares et annet sted når du kjører på offentlige veier.

Hvis du ikke gjør det, kan du øke faren for personskade på personer i nærheten.

## 24) Vinsjbryter

### XT-modeller

Bruk denne bryteren til å rulle ut vaieren fra vinsjen.

Trykk på venstre side av bryteren for å slippe ut vaieren.

Trykk på høyre side av bryteren for å rulle ut vaieren.

Se *GRUNNLEGGENDE TEKNIKKER VED BRUK AV VINSJ* for instruksjoner om bruk.

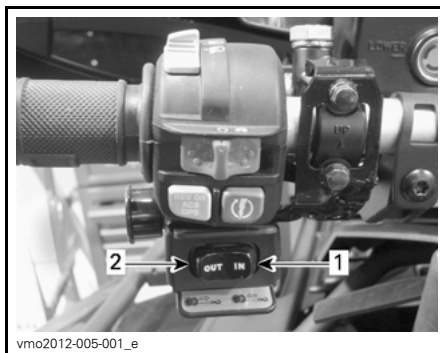

vmo2012-005-001\_e

1. Rulle inn
2. Rulle ut

## 25) Lås for ATVen

Låset på ATVen er plassert ved siden av parkeringsposisjonen på girspaken, på høyre side av ATVen.

Hensikten er å sikre at girspaken står i parkeringsposisjon.

**MERK:** ATVen kan ikke låses hvis girspaken ikke står i parkeringsposisjon når mekanismen kobles inn.

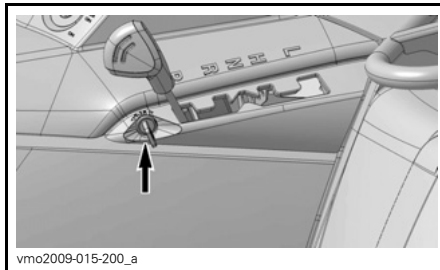

vmo2009-015-200\_a

## 26) Blinklysbyter

Blinklysbyteren er plassert på venstre side av styret.

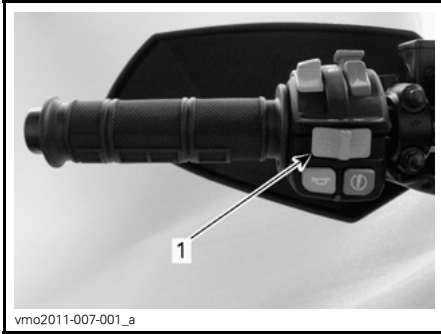

1. Blinklysbyter

Retningslyset slås på ved å bevege bryteren på høyre side eller venstre side avhengig av hvilken retning du skal svinge. Sett bryteren i midtstilling igjen når manøvreringen er ferdig.

## 27) Hornknapp

Hornknappen er plassert på venstre side av styret.

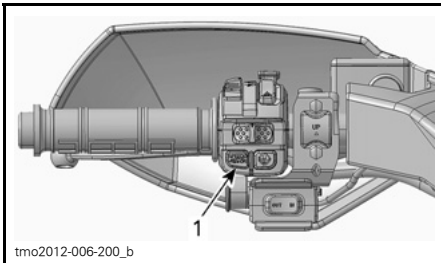

1. Hornknapp

## 28) Varselblinklysknapp

Varselblinklysknappen er plassert på venstre side av styret.



1. Varselblinklysknapp

Funksjon som får alle blinklysene til å blinke samtidig. Brukes når ATVen ikke beveger seg, for å vise at den hindrer trafikken.

Trykk én gang på varselblinklysknappen for å aktivere lysene.

**MERK:** Varselblinklysene kan aktiveres selv om det elektriske systemet er slått av.

## 29) Fjernkontroll for vinsj

### XT-modeller

Det følger med en fjernkontroll for vinsjen for å gjøre det enklere å bruke den.

Fjernkontrollen for vinsjen er plassert i under panelet på serviceroommet foran.

**OBS!** Koble fra og lagre fjernkontrollen når du ikke bruker den.



#### SERVICEROM FORAN

1. Fjernkontroll for vinsj

Hvis du vil bruke bryteren på fjernkontrollen i stedet for håndtakbryteren, kobler du til fjernkontrollen i tilkoblingen.



1. Tilkobling for fjernkontroll

Se *GRUNNLEGGENDE TEKNIKKER VED BRUK AV VINSJ* hvis du vil vite mer om vinsjen.



# DRIVSTOFF

## Anbefalt drivstoff

Bruk blyfri bensin (finnes på de fleste bensinstasjoner) eller alkoholtilsatt drivstoff med mindre enn 10 % etanol eller metanol. Bruk bensin med minste oktantall som angitt nedenfor.

MINIMUM OKTANTALL	
Utenfor Nord-Amerika	92 RON

**OBS!** Eksperimenter aldri med annet drivstoff. Bruk av ikke anbefalt drivstoff kan føre til redusert ytelse og skader på viktige deler i drivstoffsystemet og motoren.

## Fylling av drivstoff

### ⚠ ADVARSEL

- Slå alltid av motoren før du fyller på drivstoff. Åpne lokket langsomt.
- Hvis du merker at det er trykkforskjell (det høres en blåselyd når du løsner tanklokket), må ATVen kontrolleres og/eller repareres før du bruker den igjen.
- Drivstoff er brannfarlig og eksplosivt under bestemte forhold.
- Bruk aldri åpen ild ved kontroll av drivstoffnivået.
- Ikke røyk, og ikke tillat bruk av åpen ild eller gnist i nærheten.
- Fyll alltid drivstoff i et godt ventilert område.
- Fyll aldri drivstofftanken helt opp før du plasserer ATVen i et varmt område. Når temperaturer øker, utvides volumet av drivstoffet og det kan renne over.
- Tørk alltid bort eventuelt drivstoffsøl fra ATVen.

**OBS!** Ikke plasser noe over drivstofftanklokket, fordi luftehullet åpne på lokket kan blokkeres og føre til at motoren fuser.

1. Stopp motoren.
2. Ikke la noen sitte på ATVen når du fyller på drivstoff.
3. Lås opp drivstofftanklokket med den medfølgende nøkkelen.
4. Drei drivstofftanklokket mot klokken for å ta det av.
5. Sett tuten inn i påfyllingshalsen.
6. Fyll på drivstoff sakte slik at luft i tanken kan slippe ut av den og hindre at drivstoffet strømmer ut igjen. Vær forsiktig så du ikke søler.
7. Slutt å fylle når drivstoffet når bunnen av påfyllingshalsen. Ikke fyll på for mye.
8. Stram tanklokket godt med klokken.
9. Lås drivstofftanklokket.

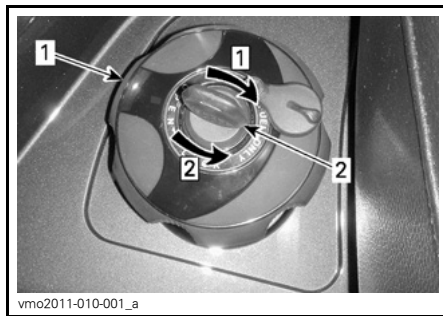

### HØYRE BAKSKJERM

1. Drivstofftanklokk
2. Nøkkel

Steg 1: Lås opp for å fylle på  
Steg 2: Lås

---

# INNKJØRINGSPERIODE

## Innkjøring

Det kreves en innkjøringsperiode på 10 brukstimer eller 300 km for ATVen.

Etter innkjøringsperioden må ATVen kontrolleres av en autorisert Can-Am-forhandler. Se under *VEDLIKEHOLDSINFORMASJON*.

## Motor

I innkjøringsperioden:

- Unngå å bruke full gass.
- Ikke bruke mer enn til 3/4 av full gass.
- Unngå vedvarende akselerasjoner.
- Unngå cruise-hastigheter over lengre tid.
- Unngå overoppheting av motoren.

Korte akselerasjoner og hastighetsvariasjoner med gass er imidlertid bra ved innkjøring.

## Bremser

### ADVARSEL

Nye bremses virker ikke med maksimal effekt før etter at de er innkjørt. Vær forsiktig.

## Drivreim

En ny drivreim krever en innkjøringsperiode på 50 km.

I innkjøringsperioden:

- Unngå kraftige akselerasjoner og reduksjoner i farten.
- Unngå å trekke last.
- Unngå å cruise i høy hastighet.

# GRUNNLEGGENDE PROSEDYRER

## Starte motoren

Giret må stå i PARKERING eller NØYTRAL.

**MERK:** Du kan også bruke en overstyringsmodus der motoren kan startes uansett hvilken posisjon girspaken står i. Trykk på og hold bremsehåndtaket eller bremsepedalen mens du trykker på motorstartknappen.

Sett nøkkelen i tenningsbryteren, og drei den til PÅ.

Sett nødstoppbryteren for motoren på RUN (kjør).

Trykk på motorstartknappen og hold til motoren starter.

**OBS!** Ikke hold motorstartknappen i mer enn 10 sekunder. Du bør vente en stund mellom startsyklusene slik at startmotoren rekker å kjøle seg ned. Pass på så batteriet ikke lades ut.

Slipp motorstartknappen med en gang motoren starter.

**MERK:** Hvis batteriet er utladet, kan ikke motoren startes. Lad opp batteriet eller bytt det.

## Skifte gir

Trekk til bremsene, og velg den ønskede girspakstillingen med girspaken.

Ta av bremsene.

## Bruke funksjonen for overstyring av revers

Når girspaken står i REVERS, er motorens turtall begrenset, og dermed begrenses hastigheten som kan oppnås med gasspaken ved rygging.

**OBS!** Når du skal skifte gir, må du alltid stoppe ATVen helt og sette på bremsene før du flytter girspaken for å skifte gir. Det kan oppstå skade på giret hvis du ikke gjør det.

### ADVARSEL

Hvis du rygger i nedoverbakke, kan tyngdekraften øke hastigheten over den angitte grensen for hastighet ved rygging.

Overstyringsfunksjonen overstyres ved å trykke på og holde overstyringsknappen og deretter gradvis trykke på gasspaken for å øke motorkraften.

Deaktivering av overstyringsfunksjonen skjer ved å slippe gasspaken og deretter slippe overstyringsknappen.

### ADVARSEL

Ikke aktiver overstyringsknappen hvis gasshåndtaket ikke er sluppet helt ut, da det kan føre til at du mister kontrollen.

## Stoppe motoren

### ADVARSEL

Unngå å parkere i en skråning.

Slipp gassen, og stopp ATVen helt.

Bruk bremselåsen.

Plasser girspaken i PARKERING.

Sett nødstoppbryteren for motoren til STOPP.

Drei nøkkelen i tenningsbryteren til AV.

Ta ut nøkkelen fra tenningsbryteren.

# SPESIELLE PROSEDYRER

## Tiltak hvis det kommer vann i CVT-enheten

Hvis du har mistanke om at det kan ha kommet vann under CVT-dekslet, må du tappe av CVT-huset ved å skru ut avtappingssskruen.

**MERK:** Avtappingssskruen er skruen som er plassert nederst på bakre del av CVT-dekslet.

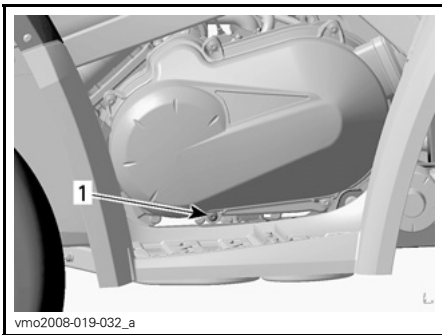

VENSTRE SIDE

1. Dreneringsplugg

**OBS!** Hvis det kommer vann i CVT-enheten når du er i gjørmete forhold, må du begrense bruk av ATVen og kjøre til nærmeste autoriserte Can-Am-forhandler for å få rengjort CVT-enheten.

## Tiltak hvis det kommer vann i luftfilterhuset

I slike tilfeller må det utføres følgende service på ATVen:

- Rengjøring av CVT-luftfilter
- Rengjøring av CVT
- Bytte ventilator på drivstofftank
- Kontroll av smøring og utskifting hvis det er nødvendig (motor, girboks og sluttoverføring bak).

**OBS!** Hvis du ikke utfører service på ATVen, kan det føre til permanent skade på disse komponentene (men ikke begrenset til disse):

- Motor og girboks
- Drivstoffpumpe
- CVT
- Sluttoverføring bak

## Tiltak hvis ATVen velter

Hvis ATVen har veltet rundt eller ligger på siden, må du få den tilbake på hjulene og deretter vente 3 til 5 minutter. Se under **VEDLIKEHOLD**, og kontroller følgende.

- Kontroller om det har samlet seg olje i luftfilterhuset, og rengjør luftfilteret og luftfilterhuset hvis du finner olje.
- Kontroller motoroljenivået, og etterfyll ved behov.
- Kontroller kjølevæsknivået, og etterfyll ved behov.
- Kontroller oljenivået på girboksen, og etterfyll ved behov.
- Kontroller oljenivået på sluttoverføringen bak, og etterfyll ved behov.
- Start motoren. Hvis oljetrykkslampen fortsetter å lyse, må du stanse motoren umiddelbart. Kontakt en autorisert Can-Am-forhandler.

**OBS!** Når du setter på plass dashbordet over luftfilterhuset, må du passe på at alle ventilasjonsslanger er ført opp over målergruppen.

## Tiltak hvis ATVen kommer under vann

Hvis ATVen kommer under vann, må du umiddelbart stoppe motoren. Ikke bruk vinsjen eller annet elektrisk utstyr mens ATVen er under vann. ATVen må

tas med til en autorisert Can-Am-forhandler så snart som mulig. **DU MÅ IKKE PRØVE Å STARTE MOTOREN!**

**OBS!** Hvis ATVen har vært under vann, kan alvorlige materielle skader bli resultatet hvis riktig startprosedyre ikke følges.

Gjør følgende så snart du har trukket ATVen opp fra vannet:

- Tapp av CVT-enheten. Se prosedyre i denne delen.

**OBS!** Det må så snart som mulig utføres service på ATVen hos en autorisert Can-Am-forhandler.

# JUSTERE KJØREEGENSKAPER

## ⚠ ADVARSEL

Justering av fjæringen kan påvirke manøvreringen av ATVen. Ta deg alltid tid til å bli kjent med ATVs oppførsel etter at du har justert fjæringen.

## ⚠ ADVARSEL

Venstre og høyre justeringskam for støtdemper må alltid settes til samme posisjon. Ikke juster bare én justeringskam. Ujevn justering kan føre til dårlige manøvreringsegenskaper og tap av stabilitet.

## Justere fjæringen

ATVs kjøreegenskaper og komfort avhenger av hvordan fjæringen justeres.

Valg av fjæringsinnstillinger varierer med førerens vekt, personlige ønsker, kjørehastighet og terrengforholdene.

## Forhåndsbelastning av fjæring bak

Juster fjærens forhåndsbelastning ved å dreie justeringskammen med justeringsnøkkelen i verktøysettet.

Drei justeringskammene med klokken for å få en stivere kjøring ved tøffe veiforhold eller når du kjører med last eller tilhenger.

Drei justeringskammene mot klokken for å få en lett kjøring under jevne veiforhold.

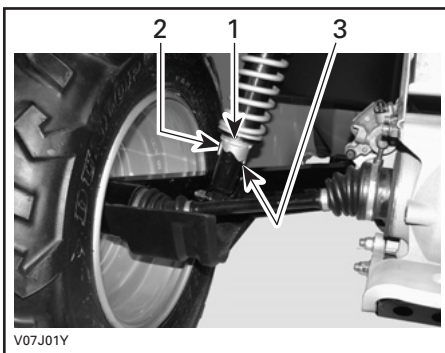

1. Justeringskammer
2. Myk justering
3. Hard justering

# TRANSPORT AV ATVEN

Ved transport av ATVen må du sikre den på tilhengeren eller på lasteplanet ved hjelp av egnede festereimer. Bruk av vanlig tau anbefales ikke.

## ADVARSEL

Ikke slep denne ATVen med bil eller et annet kjøretøy. Bruk en tilhenger. Ikke vipp ATVen over på to hjul for transport. ATVen må være i normal kjøreposisjon (på alle fire hjulene).



Husk følgende:

- Ta av eventuell last fra stativene på ATVen før transport.
- Plasser girspaken i PARKERING.
- Sett på bremselåsen.
- Sikre fremre del av ATVen med støtfangeren foran og bakre del med støtfangeren bak.

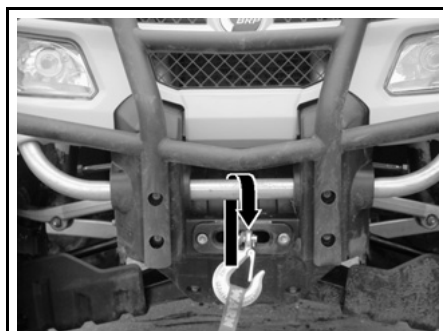

vmo2006-016-005\_a

TYPEBILDE – PLASSERING AV FESTEPUKNT FORAN

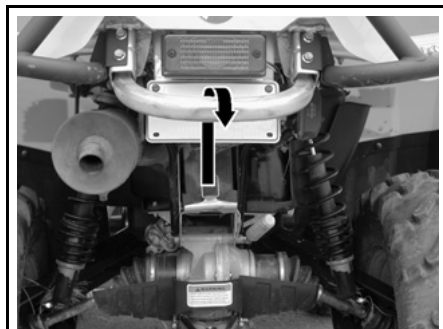

vmo2006-016-006\_a

TYPEBILDE – PLASSERING AV FESTEPUKNT BAK

**OBS!** Hvis du sikrer ATVen med andre festepunkter, kan den skades.





# ***VEDLIKEHOLD***

---

# INNKJØRINGSKONTROLL

BRP anbefaler at ATVen kontrolleres etter de første 10 timene drift eller 300 km bruk av en autorisert Can-Am-forhandler, avhengig av hva som inntreffer først. Den første innkjøringskontrollen er spesielt viktig og må ikke forsømmes.

**MERK:** Innkjøringskontrollen som utføres, bekostes av ATVens eier.

Vi anbefaler at denne inspeksjonen signeres av en autorisert Can-Am-forhandler.

---

Dato for inspeksjon

---

Signatur autorisert forhandler

---

Navn på forhandler

SKJEMA FOR INNKJØRINGS- KONTROLL	BYTT					
	JUSTER					
	STRAM TIL					
	SMØR					
	RENGJØR					
KONTROLLER						
<b>MOTOR</b>						
Motorolje og -filter						X
Ventilklaring	X				X	
Motorpakninger	X					
Motorens monteringsfester	X					
Eksossystem	X					
<b>KJØLESYSTEM</b>						
Trykktest radiatorlokk/kjølesystem	X					
Radiator	X					
<b>STYRESYSTEM MOTOR (EMS)</b>						
EMS-følere	X					
EMS-feilkoder	X					
<b>DRIVSTOFFSYSTEM</b>						
Spjeldhus	X					
Gasshåndtak	X					
Gasskabel	X		X		X	
Drivstoffrør, drivstoffskinner, tilkoblinger, ventilkontroll og lekkasjetest drivstofftank	X					
<b>ELEKTRISK SYSTEM</b>						
Tilstand og åpning for tennplugg	X					
Batteritilkoblinger	X					
Elektriske tilkoblinger og fester (tenningssystem, startsystem, drivstoffinjektorer osv.)	X					
Justering av frontlysene	X					

SKJEMA FOR INNKJØRINGS- KONTROLL	BYTT					
	JUSTER					
	STRAM TIL					
	SMØR					
	RENGJØR					
	KONTROLLER					
<b>CVT-GIR</b>						
CVT-luftinntak	X					
<b>DRIVSYSTEM</b>						
4 x 4 koplingskasse	X					
Drivakselmansjetter og -beskyttelser	X					
Differensialer foran/bak (oljenivå, pakninger og ventiler)	X					
Bakre mellomaksledd	X					
<b>DEKK/FELGER</b>						
Hjulmutrer/-bolter	X					
<b>STYRESYSTEMET</b>						
Styresystem (stamme, lager osv.)	X					
Justering forhjul	X					
<b>BREMSE</b>						
Bremsevæske	X					

# VEDLIKEHOLDSPLAN

Vedlikehold er meget viktig for å holde ATVen i sikker driftstilstand. Riktig vedlikehold er eierens ansvar. Service på ATVen må utføres i henhold til vedlikeholdsplanen.

Vedlikeholdsplanen fritar ikke fra behovet for kontroll før kjøring.

## ADVARSEL

Hvis du ikke utfører riktig vedlikehold på ATVen i henhold til vedlikeholdsplanen og -prosedyrene, kan det redusere sikkerheten under kjøring.

VEDLIKEHOLDSPLAN						
A: Juster C: Rengjør I: Kontroller L: Smør R: Bytt	25 t eller 750 km					
	50 t eller 1.500 km					
	100 t eller ett år eller 3.000 km					
	200 t eller 2 år eller 6.000 km					
	Utføres av					
DEL/OPPGAVE						FORKLARING
<b>MOTOR</b>						
Motorolje og -filter		R			Kunde	(1) Oftere under støvete forhold. Se <i>LUFTFILTER</i> under <i>VEDLIKEHOLDSPROSEDYRER</i> . (2) Olje må has på skumfilterelementet i luftfiltret.
Ventilklarging			I, A		Forhandler	
Luftfilter <sup>(2)</sup>	I, C, L <sub>(1)</sub>		R		Kunde	
Motorpakninger			I		Forhandler	
Motorens monteringsfester			I		Forhandler	
Startsnor			I		Forhandler	
Eksossystem			I		Forhandler	
Gnistbeskyttelse på eksospotte			C		Kunde	
<b>KJØLESYSTEM</b>						
Motorkjølevæske			I <sup>(3)</sup>	R	Kunde	(3) Kontroller styrken på kjølevæsken hver 100. time.
Trykktest radiatorlokk/kjølesystem				I	Forhandler	
<b>STYRESYSTEM MOTOR (EMS)</b>						
EMS-følere			I		Forhandler	—
EMS-feilkoder			I		Forhandler	

## VEDLIKEHOLDSPLAN

A: Juster  
C: Rengjør  
I: Kontroller  
L: Smør  
R: Bytt

25 t eller 750 km

50 t eller 1.500 km

100 t eller ett år eller 3.000 km

200 t eller 2 år eller 6.000 km

Utføres av

DEL/OPPGAVE

FORKLARING

## DRIVSTOFFSYSTEM

DEL/OPPGAVE					Utføres av	FORKLARING
Spjeldhus			I, L		Forhandler	(5) Ofte ved kjøring under vanskelige forhold som i støvete områder, sand, snø og våte eller sølete forhold.
Gasskabel		I, A, L			Forhandler/kunde	
Drivstoffrør, tilkoblinger og trykktest drivstofftank			I		Forhandler	
Forfilter drivstoffpumpe				I (5)	Forhandler	
Trykktest drivstoffpumpe			I (5)		Forhandler	
Filter for ventilator på drivstofftank			R (5)		Kunde	

## ELEKTRISK SYSTEM

Tennplugg			R (4)		Kunde	(4) Kontroller at tennpluggen har riktig elektrodeavstand.
Batteritilkoblinger		I			Kunde	
ECM-kontakter (visuell inspeksjon uten frakobling)			I		Forhandler	
Elektriske tilkoblinger og fester (tenningssystem, startsystem, drivstoffinjektorer osv.)			I		Forhandler	
Justering av frontlysene			I		Kunde	

## CVT-GIR

Drivrem			I		Forhandler	—
Drivremskive og dreven remskive (inkludert enveis lager)			I, C, L		Forhandler	
CVT luftinntaks-/luftutløpskanal: tilstand/rengjøring		I, C			Forhandler	

VEDLIKEHOLDSPLAN						
A: Juster C: Rengjør I: Kontroller L: Smør R: Bytt	25 t eller 750 km					
	50 t eller 1.500 km					
	100 t eller ett år eller 3.000 km					
	200 t eller 2 år eller 6.000 km					
	Utføres av					
DEL/OPPGAVE						FORKLARING
<b>DRIVSYSTEM</b>						
4 x 4 koplingskasse			I		Forhandler	(5) Ofte ved kjøring under vanskelige forhold som i støvete områder, sand, snø, og våte eller sølete forhold.
Drivakselledd		I			Forhandler	
Bakre mellomakselledd		I, L (5)			Forhandler	
Differensialer foran/bak (oljenivå, pakninger og ventiler)		I			Forhandler	
Differensialolje foran/bak				R	Forhandler	
<b>DEKK/FELGER</b>						
Hjulmutrer/-bolter		I			Kunde	—
Hjullagre			I		Kunde	
<b>STYRESYSTEMET</b>						
Fester for styrehåndtak			I		Forhandler	(5) Ofte ved kjøring under vanskelige forhold som i støvete områder, sand, snø, og våte eller sølete forhold.
Styresystem (stamme, lager osv.)			I (5)		Forhandler	
Endeledd parallellstag		I			Forhandler	
Justering forhjul			I, A		Forhandler	
<b>FJÆRING</b>						
Sidearmer bak			I		Forhandler	—
Lagre for sidearmer bak				I	Forhandler	
Støtdempere		I			Forhandler	
A-armer foran		I, L			Kunde	
Kuleledd	I				Forhandler	

## VEDLIKEHOLDSPLAN

A: Juster  
C: Rengjør  
I: Kontroller  
L: Smør  
R: Bytt

25 t eller 750 km

50 t eller 1.500 km

100 t eller ett år eller 3.000 km

200 t eller 2 år eller 6.000 km

Utføres av

DEL/OPPGAVE

FORKLARING

## BREMSE

Bremsevæske	I			R <sup>(6)</sup>	Forhandler/kunde	(5) Ofte ved kjøring under vanskelige forhold som i støvete områder, sand, snø, og våte eller sølete forhold. (6) Bytte av bremsevæske eller eventuell reparasjon av bremsesystem må utføres av en autorisert Can-Am-distributør/-forhandler.
Bremseklosser	I <sup>(5)</sup>				Forhandler	
Bremsesystem (skiver, slanger osv.)			I <sup>(5)</sup>		Kunde	

## RAMME/KAROSSERI

Festeinnretninger på karosseri/ramme		I			Kunde	—
Ramme			I		Forhandler	



# VEDLIKEHOLDSPROSEDYRER

Denne delen inneholder instruksjoner for grunnleggende vedlikeholdsprosedyrer. Hvis du har nødvendige mekaniske ferdigheter og riktig verktøy, kan du utføre disse prosedyrene. Hvis ikke, må du kontakte en autorisert Can-Am-forhandler.

Andre viktige punkter i vedlikeholdsplanen som er vanskeligere å utføre og krever spesialverktøy, utføres best hos en autorisert Can-Am-forhandler.

## **⚠ ADVARSEL**

Slå av motoren og følg disse vedlikeholdsprosedyrene når du utfører vedlikehold. Hvis du ikke følger prosedyrene nøye, kan du bli skadet av varme deler, bevegelige deler, elektrisitet, kjemikalier eller andre farer.

## **⚠ ADVARSEL**

Hvis det blir nødvendig å ta bort en sperreanordning (for eksempel låsetapper, selvlåsende fester osv.) når du utfører demontering/montering, må du alltid bytte ut med en ny.

## Luftfilter

### Veiledning for vedlikehold av luftfilter

Som på alle ATVer er vedlikehold av luftfilteret vesentlig for å riktig ytele fra og levetid for motoren.

Vedlikehold av luftfilter må tilpasses i henhold til kjøreforholdene.

Vedlikehold av luftfilter må utføres oftere og olje må has på skumfilterelementet under følgende støvforhold:

- Kjøring på tørr sand

- Kjøring på underlag med tørr jord, leire eller annet smuss
- Kjøring på tørre grusveier eller lignende forhold.

**MERK:** Kjøring i gruppe under slike forhold øker behovet for vedlikehold av filter ytterligere. Du finner vedlikeholdsprosedyrer under *RENGJØRE OG PÅFØRE OLJE PÅ LUFTFILTER*.

**MERK:** Et spesielt forfilter for "støvete forhold" kan brukes. Kontakt en autorisert Can-Am-forhandler for informasjon.

### Ta ut luftfilter

**OBS!** Du må ikke endre eller fjerne komponenter i luftfilterhuset. Hvis du ikke tar hensyn til dette, kan motorens ytele reduseres og den kan også skades. Motoren er kalibrert til å fungere spesielt med disse komponentene.

Ta av setet.

Ta av sidepanelene på høyre side av ATVen.

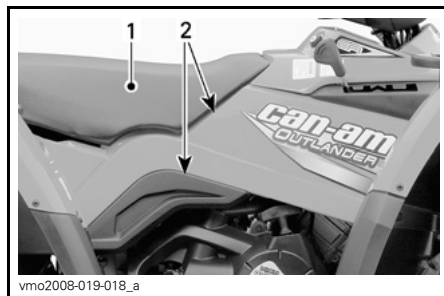

1. Sete
2. Sidepaneler

Løsne klemmer, og ta av dekslet på luftfilterhuset.

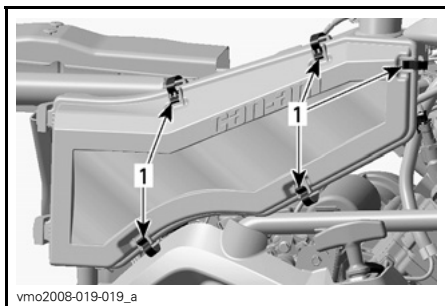

1. Løse klemmer

Løse klemmen, og ta ut luftfilteret.

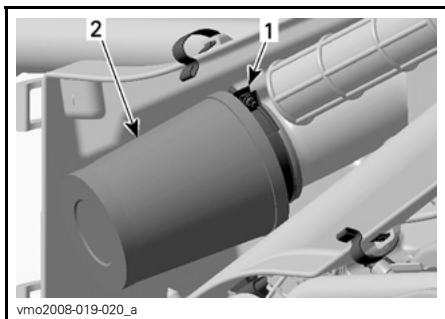

1. Klemme  
2. Luftfilter

## Rengjøre og påføre olje på luftfilter

**⚠ VÆR OPPMERKSOM** Bruk alltid egnet hud- og øyebeskyttelse. Kjemikalier kan føre til utslett og alvorlig skade på øynene.

## Rengjøre papirfilter

1. Ta skumfilterelementet fra papirfiltret.
2. Bank forsiktig ut tungt støv fra papirelementet.

Det vil føre til at skitt og støv kommer ut av papirfiltret.

**MERK:** Et papirfilter har begrenset levetid. Bytt ut filtret hvis det er for skittent eller tilstoppet.

**OBS!** Vi anbefaler deg ikke å bruke trykkluft på papirfiltret. Det kan skade papirfibrene og reduserer filtreringsevnen når det brukes under støvete forhold.

**OBS!** Ikke vask papirfilteret med noen form for vaskeoppløsning.

## Rengjøre skumfilterelement

1. Spray skumfilterelementet innvendig og utvendig med RENSEMIDDEL FOR LUFTFILTER (P/N 219 700 341).



219700341  
RENSEMIDDEL FOR LUFTFILTER (P/N 219 700 341)

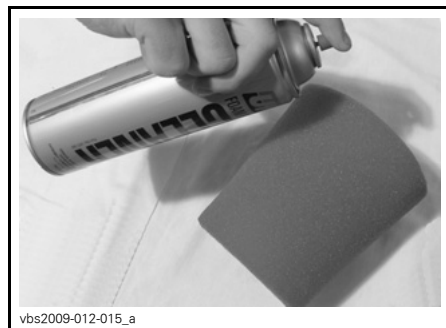

vbs2009-012-015\_a  
TYPEBILDE – SPRAY SKUMELEMENTET

2. La det stå i 3 minutter.
3. Som angitt på beholderen for rengjøringsmiddelet for filtret (UNI), skal det skylles med rent vann.
4. La skumelementet tørke helt.

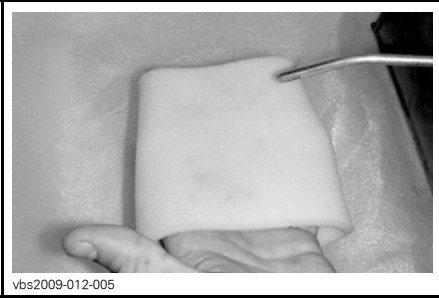

vbs2009-012-005

TYPEBILDE – TØRK

**MERK:** For meget skitne elementer kan det være nødvendig å utføre dette en gang til.

#### Påføre olje på skumfilterelementet

1. Spray LUFTFILTEROLJE (P/N 219 700 340) på skumfilterelementet som er ferdig tørket.



219700340

LUFTFILTEROLJE (P/N 219 700 340)

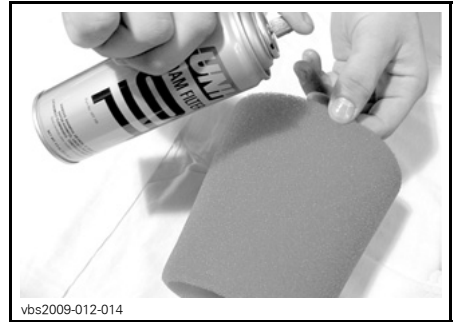

vbs2009-012-014

TYPEBILDE – OLJE PÅ  
SKUMFILTERELEMENT

2. La det stå i 3 til 5 minutter.
3. Fjern eventuell overflødig olje som kan overføres til papirfiltret, ved å pakke inn skumfilterelementet i en absorberende klut og klemme forsiktig. Det vil sørge for at skumfiltret blir helt dekket med olje.
4. Sett på plass skumfilterelementet over papirfiltret.

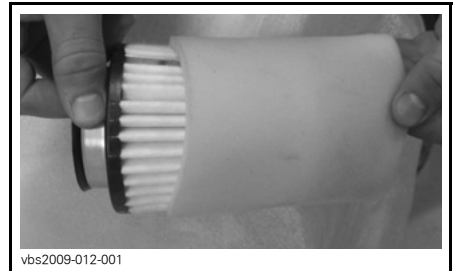

vbs2009-012-001

TYPEBILDE

#### Montere luftfilter

Monter delene skikkelig i motsatt rekkefølge som de ble tatt av.

## Luftfilterhus

### Drenering av luftfilterhuset

Kontroller regelmessig om det finnes væske eller avsetninger i luftfilterhusets dreneringsrør.

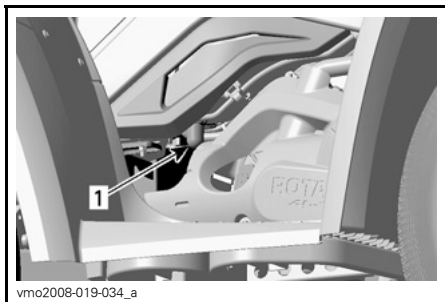

#### HØYRE SIDE AV ATVEN

1. Dreneringsrør

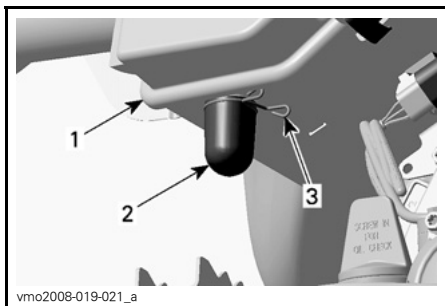

1. Luftfilterhus
2. Dreneringsrør
3. Klemme

**MERK:** Hvis ATV'en brukes i et støvete område, må du utføre kontroller oftere enn hva som angis i VEDLIKEHOLDSPLAN.

Hvis det finnes væske/avsetninger, trykker du sammen klemmen og tar den av. Dra ut dreneringsrøret, og tøm det.

**OBS!** Ikke start motoren hvis det væske/avsetninger i dreneringsrøret.

Hvis væsker/avsetninger finnes må luftfilteret kontrolleres/tørkes/byttes avhengig av dets tilstand.

Ta av luftfilteret som forklart i *FJERNING AV LUFTFILTER*.

## Filter for ventilator på drivstofftank

### Bytte av for ventilator på drivstofftank

1. Ta av setet.
2. Finn filteret for ventilatoren på drivstofftanken.

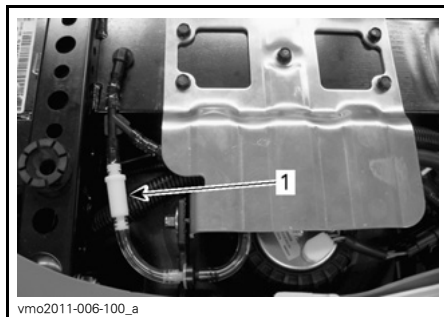

1. Filter for ventilator på drivstofftank

3. Ta ut filteret ved å forsiktig kutte slangene på begge ender.

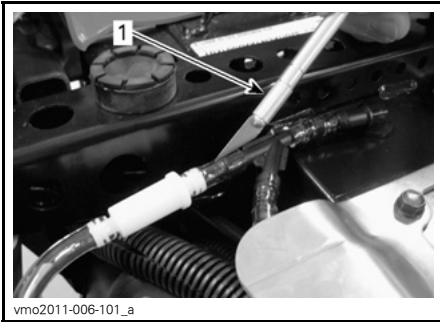

vmo2011-006-101\_a

**TYPEBILDE – KUTT SLANGE FORSIKTIG**

1. Kutteverktøy

4. Bytt begge slangene på ventilatorrøret for drivstofftanken.
5. Monter et nytt filter med pilen pekende mot utsiden av ATVen.

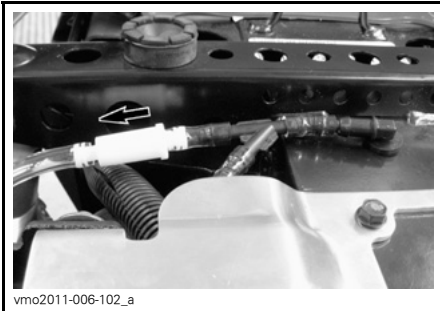

vmo2011-006-102\_a

**PIL PEKER MOT UTSIDEN**

**OBS!** Kontroller at alle slanger er skjøvet helt inn på tilkoblingene slik at de ikke kobles fra igjen.

6. Sett på plass setet igjen.

## Motorolje

### Motoroljenivå

**OBS!** Kontroller nivået ofte, og etterfyll ved behov. **Ikke fyll på for mye.** Hvis motoren/giret brukes med feil oljenivå, kan motoren/giret få alvorlige skader. Tørk av eventuelt søl.

**MERK:** Inspiser motorområdet visuelt for å se etter lekkasjer når du kontrollerer oljenivået.

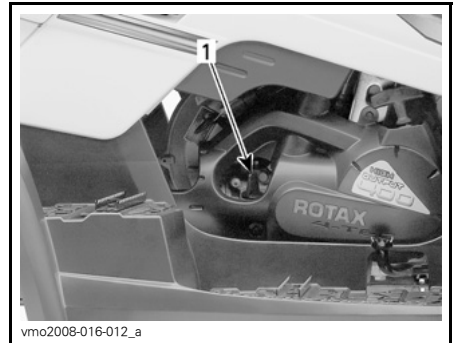

vmo2008-016-012\_a

**HØYRE SIDE AV MOTOREN**

1. Peilestav

Pass på at ATVen står på et jevnt underlag og at motoren er kald og ikke i kjøler, og kontroller oljenivået på følgende måte:

1. Skru ut peilestaven og tørk av den.
2. Sett tilbake peilestaven, og skru den helt inn.
3. Ta ut peilestaven igjen, og kontroller oljenivået. Det skal være nær eller på det øverste merket.

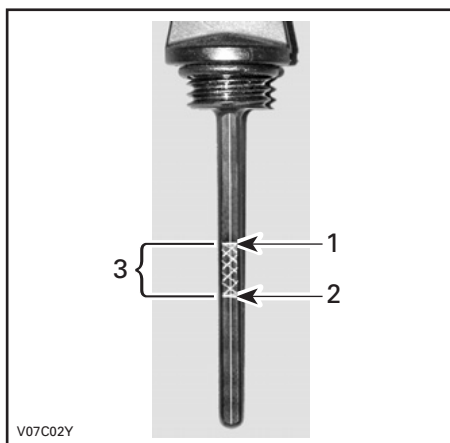

V07C02Y

1. Fullt
2. Fyll på
3. Bruksområde

Ved påfylling av olje må du ta ut peilestaven. Plasser en trakt i røret for peilestaven for å unngå spill.

Fyll på en liten mengde olje, og kontroll oljenivået på nytt.

Gjenta fremgangsmåten over til oljenivået når det øvre merket på peilestaven. **Ikke fyll på for mye.**

Skrus peilestaven skikkelig på plass.

## Anbefalt motorolje

Bruk kun XPS SYNTETISK BLANDING-SOLJE (FOR SOMMERSESONGEN) (P/N 293 600 121).

Bruk kun XPS SYNTETISK OLJE (HELÅRSOLJE) (P/N 293 600 112) i vintersesongen.

**MERK:** XPS-oljen er spesielt utviklet og testet for de strenge kravene til denne motoren.

Bruk 4-takts SAE motorolje som oppfyller eller overstiger kravene for API-klassifikasjonene SM, SL eller SJ hvis XPS-olje ikke er tilgjengelig. Kontroller alltid sertifiseringen på API-eti-

ketten på oljebeholderen for å være sikker på at den inneholder olje som tilfredsstiller én av standardene ovenfor. Se detaljer i viskositetstabellen.

## Tabell over viskositet motorolje

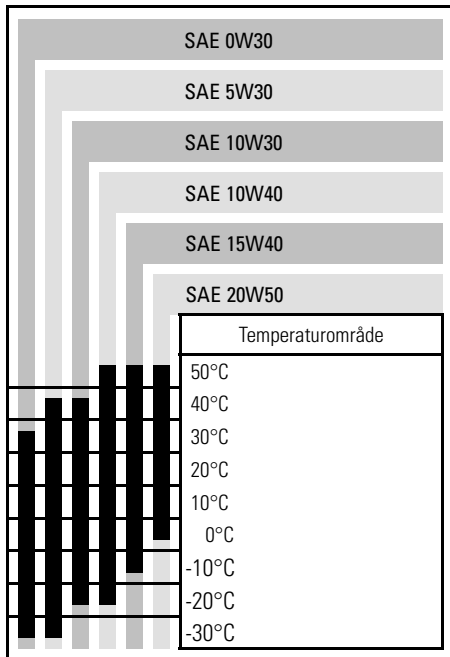

## Skifte motorolje

Olje og oljefilter skal byttes samtidig. Oljebytte skal utføres med varm motor.

**⚠ VÆR OPPMERKSOM** Motoroljen kan være meget het. For å unngå forbrenninger må du ikke ta ut avtappingspluggen eller dekslet på filteret når motoren er varm. Vent til motoroljen er bare varm.

Kontroller at ATVen står på et jevnt underlag.

Ta ut oljepeilestaven.

**OBS!** Pass på så O-ringen på peilestaven ikke faller av.

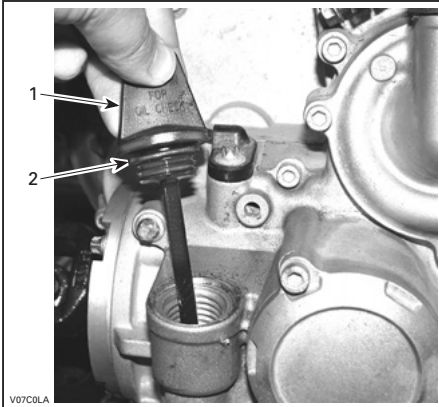

#### HØYRE SIDE AV MOTOREN

1. Peilestav
2. O-ring

Rengjør området rundt oljeavtappingspluggen.

Plasser en oppsamlingsbeholder under avtappingspluggen på motoren.

Skrut ut oljeavtappingspluggen.

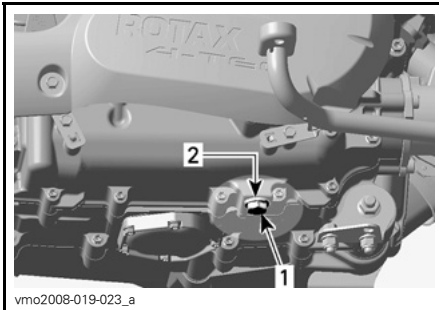

#### HØYRE SIDE AV MOTOREN

1. Oljeavtappingsplugg
2. Tetningsring

Tapp av all oljen fra veivhuset.

Bytt tetningsringen på oljedreneringspluggen.

Rengjør tetningsringområdet på motoren og oljedreneringspluggen, og sett deretter pluggen på plass.

Trekk til pluggen med  $30 \text{ N}\cdot\text{m} \pm 3,6 \text{ N}\cdot\text{m}$ .

Bytt oljefilteret.

Fyll på motorolje til riktig nivå ned anbefalt olje. Oljekapasiteten til motoren med bytte av filter er 3 L.

Start motoren, og kjør den på tomgang i noen minutter. Kontroller at det ikke er lekkasje i områdene rundt oljefilteret og oljedreneringspluggen.

Stopp motoren.

Vent litt slik at oljen rekker å renne ned i veivhuset, og kontroller deretter oljenivået. Fyll på hvis nødvendig.

Avhend oljen i henhold til lokale miljøbestemmelser og -forordninger.

## Oljefilter

### Bytte oljefilter

Ta av motordekslet på høyre side av ATV-en.

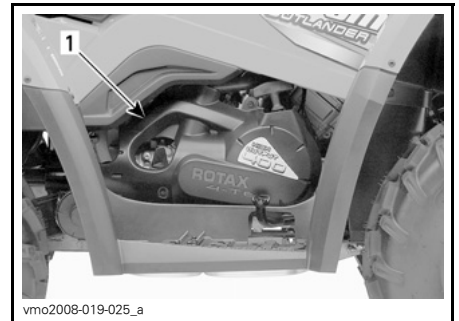

#### HØYRE SIDE AV ATVEN

1. Motordeksel

Skrut av oljefilterdekslet.

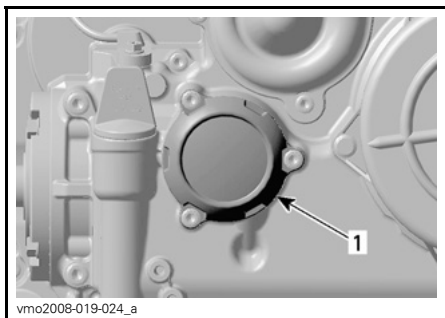

1. Oljefilterdeksel

Ta ut oljefilterskruene, dekslet med O-ring og oljefilteret.

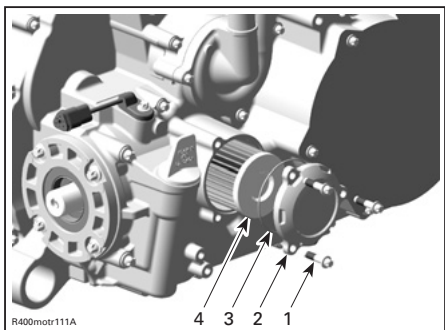

1. Oljefilterskruer
2. Oljefilterdeksel
3. O-ring
4. Oljefilter

Kontroller O-ring for dekslet, og bytt den om nødvendig.

Kontroller og rengjør innløps- og utløpsområdet på oljefilteret for smuss og annen forurensning.

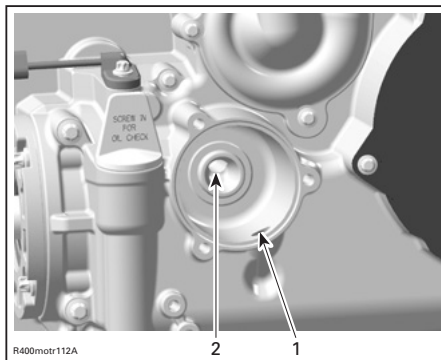

1. Inngangshull fra oljepumpen til oljefilteret
2. Utgangshull til oljeforsyningssystemet

Tørk av eventuelt oljesøl på motoren.

Bruk motorolje på gummipakningen på det nye oljefilteret for å montere det riktig.

Monter oljefilteret.

Sett på O-ring på oljefilterdekslet.

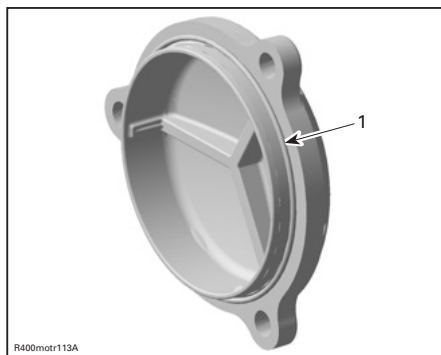

1. O-ring på plass

Skru på plass oljefilterdekslet.

Trekk til skruene med  $10\text{N}\cdot\text{m} \pm 1,2\text{N}\cdot\text{m}$ .

Sett på plass motordekslet.



## Radiator

### Kontroll av radiator

Kontroller regelmessig at området rundt radiatoren er rent.



TYPEBILDE  
1. Radiator

Kontroller om det er lekkasjer eller skader på radiatoren eller slangene.

Kontrollere radiatorribbene. De må være rene, fri for søle, smuss, løv og andre avsetninger som kan hindre radiatoren fra å fungere riktig.

Ta bort så mye avsetning som mulig for hånd. Hvis det finnes vann i nærheten, forsøker du å skylle radiatorribbene.

Bruk gjerne en hageslange til å rengjøre radiatorribbene.

**⚠ VÆR OPPMERKSOM** Rengjør aldri radiatoren for hånd mens den er varm. La radiatoren avkjøles før rengjøring.

**OBS!** Vær forsiktig slik at radiatorribbene ikke skades under rengjøringen. Bruk ikke gjenstander/verktøy som kan skade ribbene. Ribbene er med hensikt tynne for gi effektiv kjøling. VED SPYLING MÅ DU ALLTID BRUKE VANN MED LAVT TRYKK, BRUK ALDRI HØYTRYKKSSPYLER.

Kontakt en autorisert Can-Am-forhandler for å kontrollere kjølesystemets ytelse.

## Motorkjølevæske

### Kjølevæsknivå

#### ⚠ ADVARSEL

Kontrollere kjølevæsknivået når motoren er kald. Fyll aldri på kjølevæske når motoren er varm.

**MERK:** Inspiser motorområdet visuelt for å se etter lekkasjer når du kontrollerer kjølevæsknivået.

Ta av panelet på servicerommet foran.

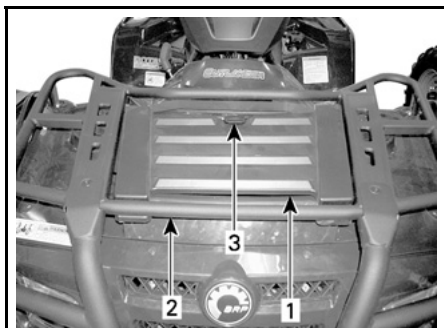

vmo2006-005-026\_a

1. Panel for servicерom foran
2. Stativ foran
3. Lås

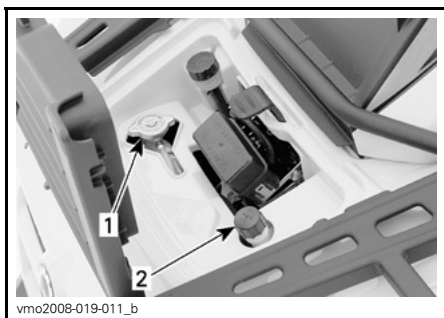

vmo2008-019-011\_b

#### SERVICEROM

1. Radiatorlokk
2. Løkk for kjølevæskebeholder

Med ATVen på et jevnt underlag skal kjølevæsknivået være mellom MIN- og MAX-merkene på kjølevæskebeholderen.

**MERK:** Hvis nivået kontrolleres ved lavere temperatur enn 20°C, kan det være noe lavere enn MIN-merket.

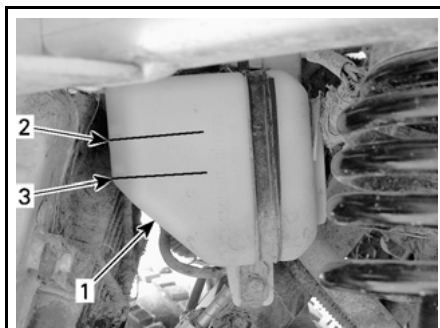

vmo2008-019-013\_a

#### UNDER VENSTRE SKJERM FORAN

1. Beholder
2. Merke for MAX-nivå
3. Merke for MIN-nivå

Fyll på kjølevæske til MAX-merket hvis det er nødvendig.

Bruk en trakt for å unngå søl. **Ikke fyll på for mye.**

Sett påfyllingslokket skikkelig på plass og trekk til.

Hvis det ble fylt på kjølevæske i kjølevæskebeholderen, må du også kontrollere kjølevæsknivået i radiatoren.

Sett på plass panelet for servicерommet igjen.

### **⚠ ADVARSEL**

**For å unngå forbrenninger må du ikke ta av radiatorlokket når motoren er varm.**

**MERK:** Et kjølesystem som ofte må etterfylles, er en indikasjon på lekkasje eller motorproblemer. Kontakt en autorisert Can-Am-forhandler.

**OBS!** Ikke plasser gjenstander i servicерommet foran.

## Anbefalt motorkjølevæske

Bruk alltid etylenglykolbasert frostvæske som inneholder korrosjonshindrende midler spesielt beregnet for forbrenningsmotorer av aluminium.

Kjølesystemet må fylles med en BRP ferdigblandet kjølevæske (P/N 219 700 362) eller med destillert vann og frostvæske (50 % destillert vann, 50 % frostvæske).

## Kjølevæske, skifte

### **⚠ ADVARSEL**

For å unngå forbrenninger må du ikke ta av radiatorlokket eller løsne avtappingspluggen for kjølevæsken når motoren er varm.

Ta av panelet på servicerommet foran, og ta av radiatorlokket.

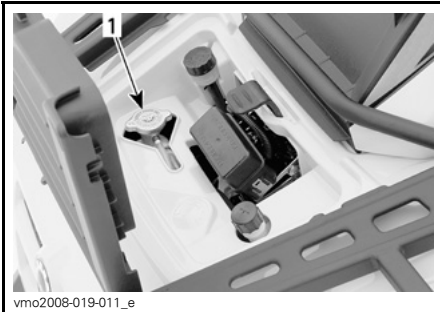

1. Radiatorlokk

**OBS!** Ikke plasser gjenstander i servicerommet foran.

Ta av setet og sidepanelene på høyre side.

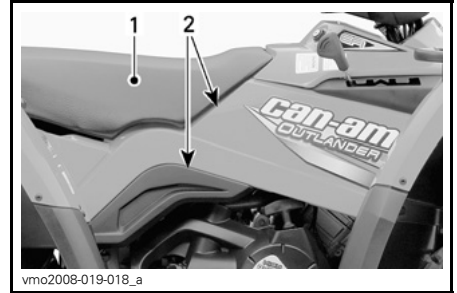

1. Sete  
2. Sidepaneler

Ta av motordekslet på høyre side.

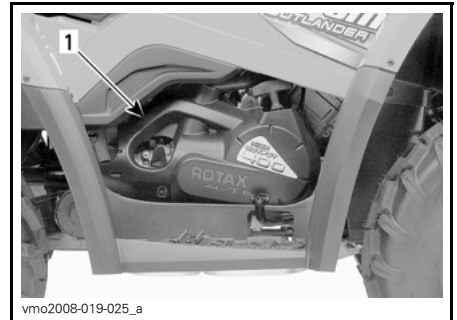

1. Motordeksel

Skrut ut dreneringspluggen for kjølevæsken, og tapp væsken til en egnet beholder.

**MERK:** Ikke skru avtappingspluggen for kjølevæsken helt ut.

Når du leser denne brukerhåndboken, må du huske at:

### **⚠ ADVARSEL**

Indikerer en potensiell risikosituasjon som, hvis den ikke unngås, kan resultere i alvorlig personskade eller dødsfall.

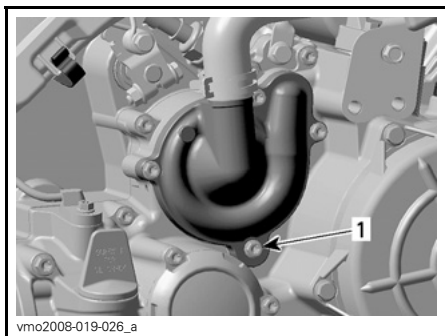

1. Avtappingsplugg for kjølevæske

Koble fra kontakten til motortemperaturføleren.

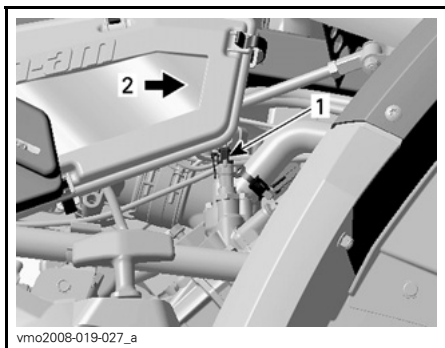

1. Temperaturføler  
2. Foran på ATVen

Skrut ut lufteskruen øverst på termostathuset.

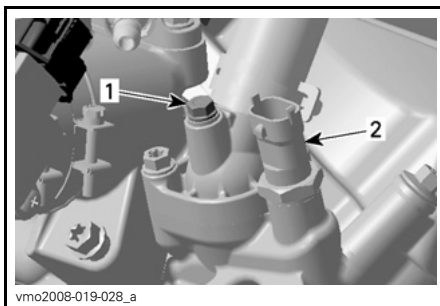

1. Lufteskru  
2. Motortempertursensor

Tapp av systemet fullstendig.

Sett på plass avtappingspluggen for kjølevæske.

Trekk til med  $10 \text{ N}\cdot\text{m} \pm 1,2 \text{ N}\cdot\text{m}$ .

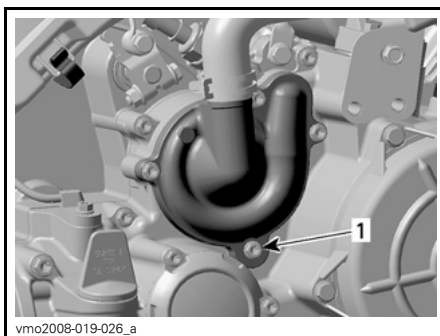

1. Avtappingsplugg for kjølevæske

Klem til slangen mellom radiatoren og termostathuset med en stor slangeklemme eller tilsvarende.

**OBS!** Ikke bruk tang til å klemme på slangen.

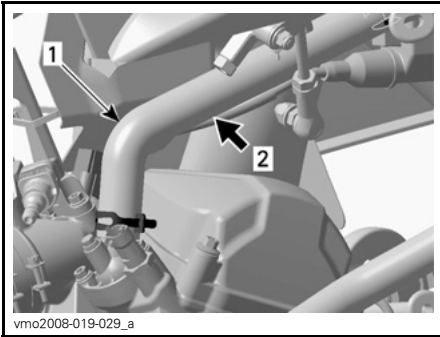

1. Kjølevæskeslange
2. Plasser slangeklemmen her

Fyll radiatoren til kjølevæsken kommer ut av hullet på termostathuset.

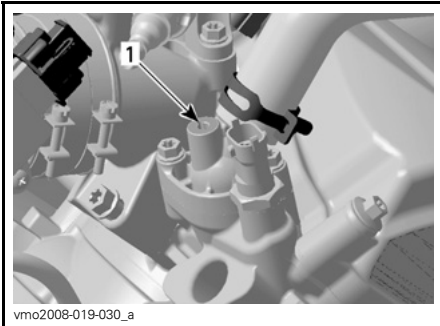

1. Hull for termostathus

Sett på plass lufteskruen, og fjern slangeklemmen.

Trekk til lufteskruen med  $5\text{ N}\cdot\text{m} \pm 0,6\text{ N}\cdot\text{m}$ .

Fullfør radiatorpåfyllingen.

Kontroller nivået i kjølevæskebeholderen, og fyll på hvis det er nødvendig.

Kjør motoren på tomgang med radiatorlokket av. Fyll sakte på kjølevæske hvis det er nødvendig.

Vent deretter til motoren når normal driftstemperatur.

Trykk inn gasshåndtaket to eller tre ganger, og fyll deretter på kjølevæske hvis det er nødvendig.

Sett på radiatorlokket.

Kontroller at ingen tilkoblinger lekker, og kontroller kjølevæsknivået i beholderen.

Tørk av eventuelt søl av kjølevæske på motoren.

Avhend kjølevæsken i henhold til lokale miljøbestemmelser og -forordninger.

## Gnistbeskyttelse på eksospotte

### Rengjøring av gnistbeskyttelse på eksospotte

Lyddemperen må regelmessig renses for akkumulerte sotavsetning.

### **⚠ ADVARSEL**

Ikke la motoren gå i et lukket område. Utfør aldri denne prosedyren rett etter at motoren er slått av, fordi eksossystemet da er meget varmt. Pass på at det ikke finnes lettantennelige materialer i nærheten. Bruk øyebeskyttelse og hansker. Ikke stå bak ATVen mens du renser eksosystemet. Ta hensyn til alle gjeldende lover og forskrifter.

Velg et godt ventilert område, og vent til du er sikker på at eksospotten er avkjølt.

Plasser girspaken i PARK (parkering).

Ta ut rensepluggen på eksospotten.

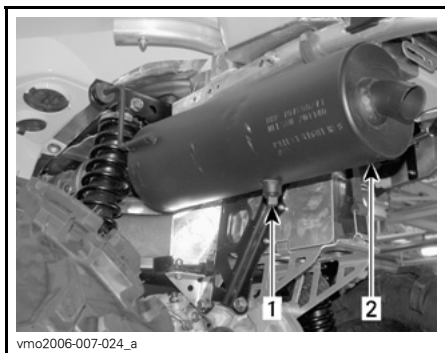

**TYPEBILDE**

1. Rengjør rensepluggen
2. Eksospotte

Blokker utløpet på eksospotten med en verkstedfille, og start motoren.

Øk motorens turtall et kort tidsrom flere ganger for å rense vekk akkumulert karbon fra eksospotten.

Stopp motoren, og la eksospotten avkjøles.

Sett på plass rensepluggen.

**Gasskabel**

**Smøring av gasskabel**

Gasskabelen må smøres med silikonbasert smøremiddel (P/N 293 600 041) eller tilsvarende.

**⚠ ADVARSEL**

Bruk alltid et silikonbasert smøremiddel. Bruk av andre smøremidler (som vannbasert smøremidler) kan føre til at gasshåndtaket/kabelen blir klebrig eller stiv.

Åpne huset for gasshåndtaket.

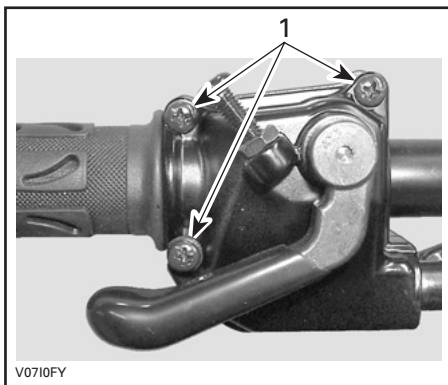

1. Ta ut disse skruene

Ta fra hverandre huset.

Skyv gummibeskyttelsen bakover slik at gasskabeljusteringen avdekkes.

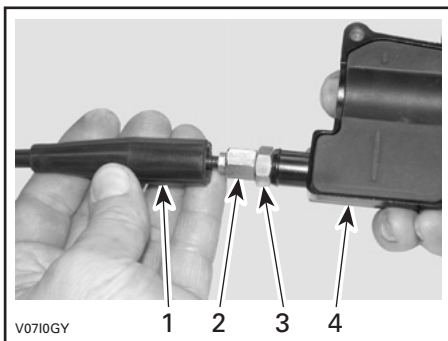

1. Kabelbeskyttelse
2. Gasskabeljustering
3. Låsemutter
4. Gasshåndtakhus

Skrue inn gasskabeljusteringen.

Ta vekk den innvendige beskyttelsen i huset.

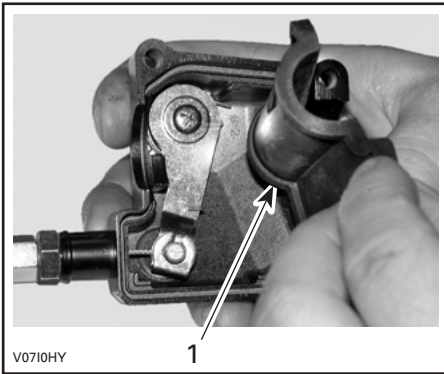

V0710HY

1

1. Innvendig beskyttelse i hus

Ta av kabelen fra gasshåndtaket.

**MERK:** Skyv kabelen i klemmesporet, og ta vekk enden av kabelen fra klemmen.

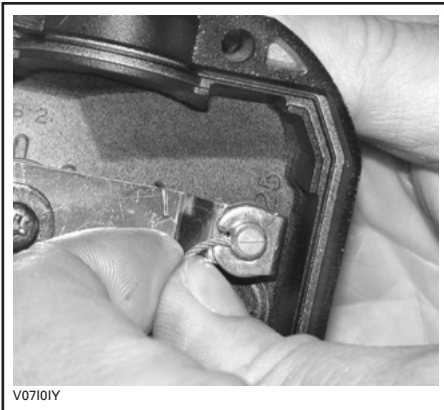

V0710IY

Ta av sidedekslet på gasspjeldhuset.

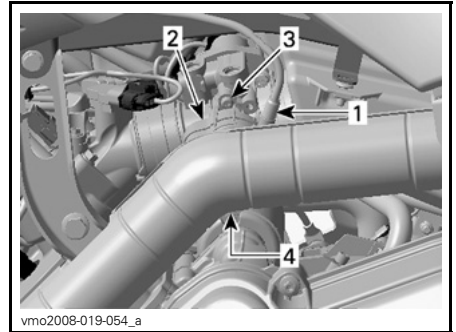

vmo2008-019-054\_a

#### VENSTRE SIDE AV MOTOREN

1. Gasskabel
2. Sidedeksel
3. Ta ut skruen
4. Løsne dekselklemmen

Plasser spissen på smørekannen i enden av gasskabelsmøreren.

**⚠ VÆR OPPMERKSOM** Bruk alltid egnet hud- og øyebeskyttelse. Kjemikalier kan føre til utslett og alvorlig skade på øynene.



V0710JY

#### TYPEBILDE

**MERK:** Plasser en klut rundt gasskabeljusteringen for å hindre at smøremiddelet spruter.

Fyll på smøremiddel til det kommer ut i gasskabelens ende ved spjeldhuset.

Sett på plass og juster kabelen.

## Gasskabeljustering

Skyv gummibeskyttelsen bakover slik at gasskabeljusteringen avdekkes.

Løsne låsemutteren, og drei justeringen for å få riktig dødgang for gasshåndtaket.

**MERK:** Mål gassdødgangen ved gasshåndtakets ytterkant.

Trekk til låsemutteren, og sett på plass beskyttelsen.



1. Gasshåndtak

A. 3 mm til 6 mm

Start motoren med girspaken i PARKE-RING.

Kontroller om gasskabelen er riktig justert ved å vri styret så langt det går til høyre og deretter til venstre. Hvis motorens turtall øker, justerer du gasshåndtakets dødgang på nytt.

## Tennplugg

### Ta ut tennplugg

#### **⚠ ADVARSEL**

Hvis du ikke får anvisning om noe annet, må du alltid dreie tenningsbryteren til AV før du utfører vedlikehold eller reparasjon på det elektriske systemet.

**⚠ VÆR OPPMERKSOM** Bruk alltid vernebriller når du bruker trykkluft.

Ta av venstre sidepanel.

Ta av tennpluggkabelen.

Rengjør tennpluggen og sylinderhodet med trykkluft hvis det er mulig.

Skru tennpluggen helt ut, og ta den ut.

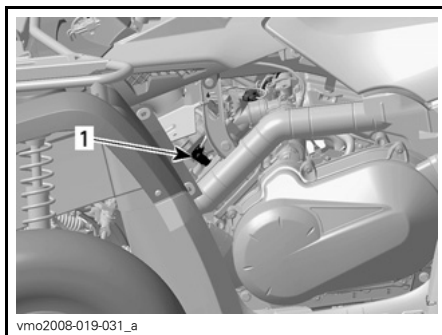

1. Tennpluggkabel

### Sette inn tennplugg

Før du setter inn tennpluggen må du kontrollere at kontaktflaten på sylinderhodet og tennpluggen er fri for smuss.

Bruk et følerblad, og still åpningen på tennpluggen mellom 0,6 mm og 0,7 mm.

Påfør glidesmøremiddel på gjengene på tennpluggen for å hindre fastbrenning.

Skru inn tennpluggen i sylinderhodet for hånd, og trekk til med en momentnøkkel og en passende hylse.

Trekk til tennpluggen med  $20 \text{ N}\cdot\text{m} \pm 2,4 \text{ N}\cdot\text{m}$ .



## Batteri

### ⚠ ADVARSEL

Hvis du ikke får anvisning om noe annet, må du alltid dreie tenningsbryteren til AV før du utfører vedlikehold eller reparasjon på det elektriske systemet.

**⚠ VÆR OPPMERKSOM** Lad aldri et batteri mens det er montert i ATVen.

Disse modellene er utstyrt med et VRLA-batteri (ventilregulerte bly-syre-batterier). Dette er et vedlikeholdsfritt batteri, og det er ikke nødvendig å etterfylle vann for å justere elektrolytt-nivået.

**OBS!** Den forseglede toppen på batteriet må ikke tas av.

### Ta ut batteri

**⚠ VÆR OPPMERKSOM** Koble alltid fra SVART (-) batterikabel først.

Koble fra SVART (-) batterikabel.

Koble fra RØD (+) batterikabel.

Ta av festestroppen, og trekk batteriet ut av rammen.

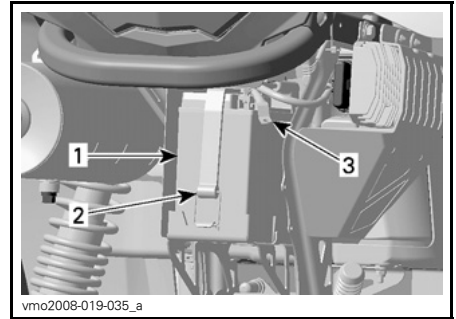

1. *Batteri*
2. *Festestropp*
3. *SVART kabel (-)*

### Rengjøre batteriet

Rengjør batteriet, batterihuset og batteripolene med en løsning av bakepulver og vann.

Fjern eventuell korrosjon fra batterikabelklemmene og batteripolene med en stålborste.

Batterihuset bør rengjøres med en myk børste og en bakepulverløsning.

### Sette på plass batteriet

Sett batteriet på plass i ATVen.

**⚠ VÆR OPPMERKSOM** Koble alltid til RØD (+) kabel først, og deretter SVART (-) kable.

## Sikringer

### Kontrollere sikringer

**⚠ VÆR OPPMERKSOM** Sett alltid tenningsbryteren til AV før du bytter en ødelagt sikring.

Hvis sikringen er skadet, må du bytte den med en sikring med samme ampereverdi.

Kontroller om glødetråden har smeltet.

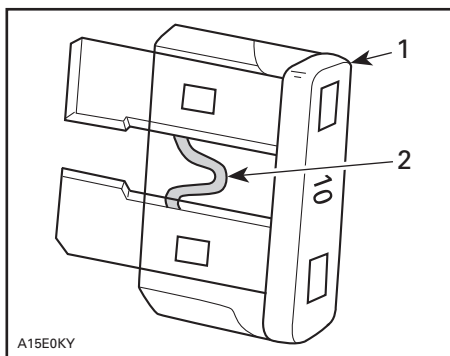

**TYPEBILDE**

1. Sikring
2. Kontroller om den er smeltet

**OBS!** Ikke bruk en sikring med høyere ampereverdi da det kan føre til alvorlig skade.

**Plassering av sikringer**

Sikringene er plassert i serviceroommet foran og i nærheten av batteriet bak.



1. Sikringsboks foran

- F1: ECM (5 A)
- F2: Vifte (20 A)
- F3: ECM (7,5 A)
- F4: Måler, baklys, diagnose (7,5 A)
- F5: Drivstoffpumpe (7,5 A)
- F6: Tilbehør (20 A)

**OBS!** Ikke plasser gjenstander i serviceroommet foran.

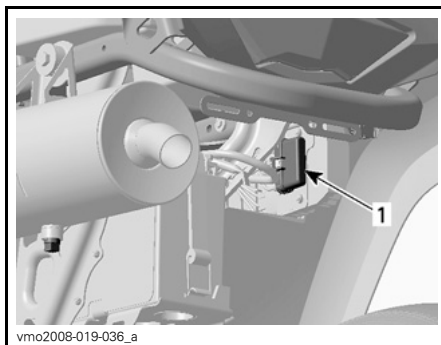

**SIKRINGSHOLDER BAK**

1. Hovedsikring (30 A) (RØD/GRÅ kabel) og tilbehør (30 A) (RØD/GRØNN kabel)

**Lys**

**⚠ VÆR OPPMERKSOM** Sett alltid tenningsbryteren til AV før du bytter en ødelagt lyspære.

Kontroller alltid at lyspærene fungerer etter at de er byttet.

**Bytte lyspære i frontlys**

**OBS!** Berør aldri glasset på en halogenpære med fingrene. Det reduserer levetiden. Hvis du har berørt glasset, rengjør du det med isopropylalkohol, som ikke etterlater noen hinne på pæren.

Slik bytter du pæren til frontlyset.

Ta ut gummifesteskrueene.

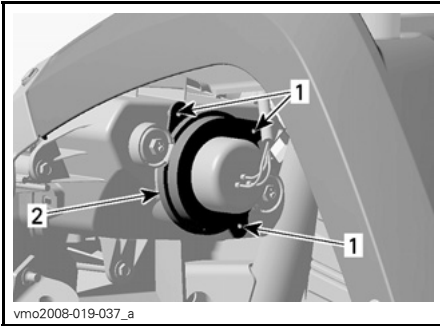

1. Skruer
2. Holder

Ta av gummibeskyttelsen fra frontly-sinnfatningen.

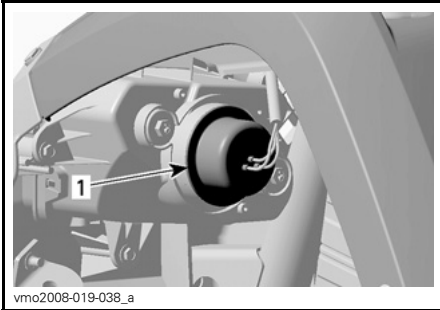

1. Gummibeskyttelse

Ta ut kontakten fra frontlykten.

**MERK:** Bruk den lille låsetappen til å frigjøre kontakten, og trekk deretter ut kontakten.

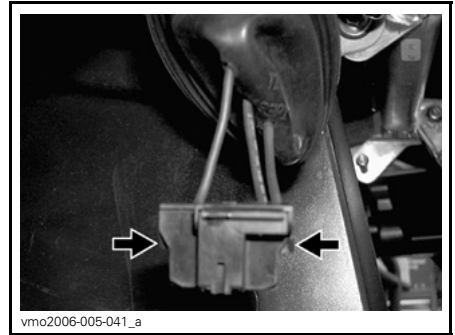

**TRYKK PÅ DEN LÅSETAPPEN FOR Å FRIGJØRE KONTAKTEN**

**MERK:** I de etterfølgende illustrasjonene er frontplaten tatt av for å lette forståelsen.

Trykk på låsefjæren, og trykk deretter på siden for å løsne frontlyspæren.

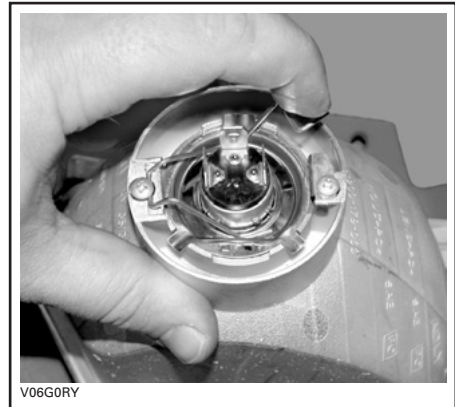

**TYPEBILDE**

Løft opp og hold låsefjæren, og ta ut pæren.



V06G0SY

#### TYPEBILDE

Monter delene skikkelig i motsatt rekkefølge som de ble tatt av.

### Justering av frontlysene

Juster frontlysene på følgende måte:

Drei justeringsskruene for å justere frontlysenes høyde og sideretning etter behov. Juster begge frontlysene jevnt.

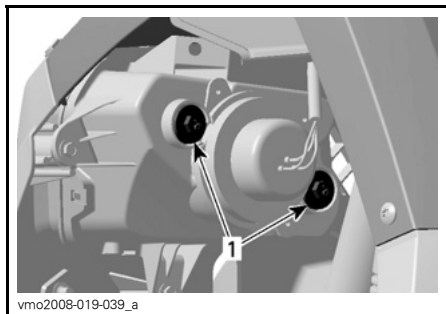

vmo2008-019-039\_a

#### 1. Justeringsskruer

### Posisjonslys foran

Gjør følgende for å bytte pæren til posisjonslyset som er plassert i frontlyshuset.

Trykk på og drei pæresokkelen mot klokken og ut av innfatningen til frontlykten.

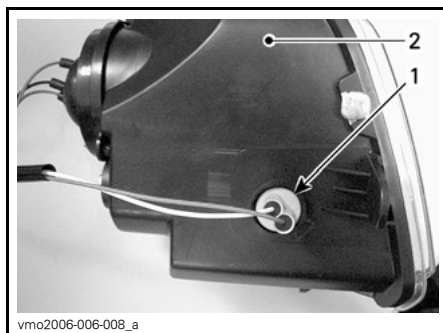

vmo2006-006-008\_a

1. Posisjonslyssokkel
2. Frontlysinnfatning

Skv inn lyspæren, og hold den inntrykt mens du vrir den mot klokken for å løsne den.

Sett inn den nye lyspæren ved å trykke den inn mens du vrir den med klokken.

Sett sokkelen til posisjonslyset på plass i innfatningen til frontlykten, drei med klokken for å låse den på plass, og sett på kontaktene.

### Bremselys og posisjonslys bak

Trekk i baklyset for å løsne det fra gummibeskyttelsen når du skal ha tilgang til lyspæren.

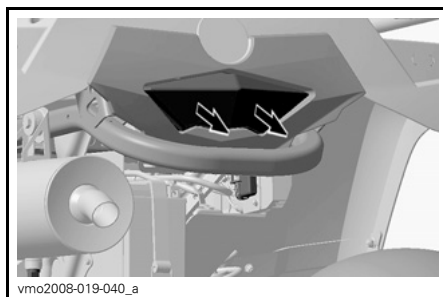

vmo2008-019-040\_a

Drei og trekk lampesokkelen for å avdekke lyspæren.



vmo2008-001-006

Skv inn lyspæren, og hold den mens du vrir den mot klokken for å løsne den.

Sett inn den nye lyspæren ved å trykke den inn mens du vrir den med klokken.

Sett på plass alle deler som ble tatt av.

## Blinklys

Ta ut skruen som holder på plass blinklysglasset. Det gjør du ved å trekke i innfatningen for å få tilgang til skruen.

Trykk på og drei pæren mot klokken. Dra i pæren for å ta den ut.

Sett inn den nye lyspæren ved å trykke den inn mens du vrir den med klokken.

Sett på plass lyktglasset.

## Drivaxelmansjett og -beskyttelse

### Kontroll av drivaxelmansjett og -beskyttelse

Kontroller visuelt tilstanden til mansjetter og beskyttelse på drivakselen.

Kontroller om beskyttelsen er skadet eller gnisser mot akslene.

Se etter sprekker, rifter eller andre skader på mansjettene.

Reparer eller bytt ut skadede deler hvis det er nødvendig.

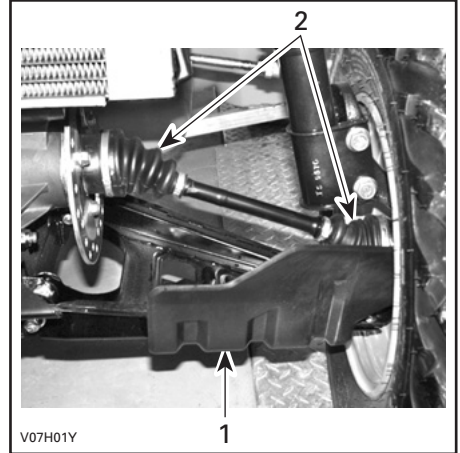

### FORAN PÅ KJØRETØYET

1. Drivakselbeskyttelse
2. Drivakselmansjetter

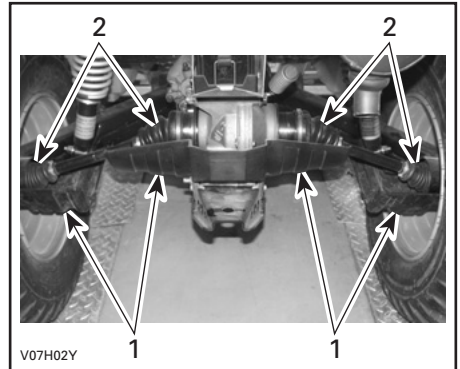

### BAK PÅ KJØRETØYET

1. Drivakselbeskyttelse
2. Drivakselmansjetter

## Dekk og felger

### Dekktrykk

#### **⚠ ADVARSEL**

Dekkenes lufttrykk har stor innvirkning på ATVens manøvreringsegenskaper og stabilitet. For lavt trykk kan få dekket å slippe ut luft og rotere på felgen. Ved for høyt trykk kan dekket punktere. Følg alltid anbefalt dekktrykk. Ettersom dekkene er av lavtrykkstype, bør manuell pumpe brukes.

Kontroller dekktrykket når dekkene er kalde, før du bruker ATVen. Dekktrykket varierer med temperatur og høyde over havet. Kontroller trykket på nytt hvis noen av disse forholdene endres.

En trykkmåler følger med i verktøysettet.

DEKKTRYKK			
1-SETERS MODELLER		FORAN	BAK
Opptil 227 kg	Maks.	48 kPa	48 kPa
	Min.	34,5 kPa	34,5 kPa

DEKKTRYKK			
2-SETERS MODELLER		FORAN	BAK
Opptil 235 kg	Maks.	48 kPa	48 kPa
	Min.	34,5 kPa	34,5 kPa

Selv om dekkene er utformet for terrengkjøring, kan punktering kan inntraffe. Ta derfor med pumpe og reparasjonssett ved kjøring.

### Dekk kontroll

Kontroller om det er skade på dekk og felger.

Kontroller også om det er slitasje på dekkene. Bytt dekk hvis nødvendig.

Ikke roter dekkene. Dekkene foran og bak er av ulik størrelse. Dekkene er retningsbestemte og rotasjonsretningen må være riktig for at de skal fungere som de skal.

### Skifte dekk

#### **⚠ ADVARSEL**

- Hvis du bytter dekk, må du ikke blande biasdekk med radialdekk. En slik kombinasjon kan føre til problemer med håndtering og stabilitet.
- Ikke bland sammen dekk med ulik størrelse og/eller utforming på samme aksel.
- Dekkene foran og dekkene bak må parvis være av samme modell og produsent.
- For dekkmønstre som er retningsbestemt må du passe på at dekkene settes på med riktig rotasjonsretning.
- Radialdekk må monteres som et komplett sett.

### Kontrollere hjullagrenes tilstand

Trykk og dra i hjulenes overkant for å se om det er slark.

Kontakt en autorisert Can-Am-forhandler hvis det er slark.

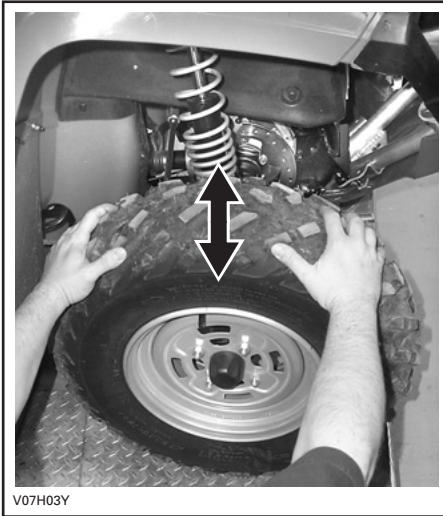

V07H03Y

## Ta av og sette på hjul

Løsne mutrene, og løft deretter opp ATVen.

Plasser en støtte under ATVen.

Ta av mutrene, og ta deretter av hjulet.

Ved montering anbefales det å smøre gjengene med glidesmøremiddel.

Trekk forsiktig til mutrene i krysskvens, og trekk til med et sluttmoment.

TILTREKKINGSMOMENT HJULMUTRER	
STÅLFELG	70 N•m ± 7 N•m
ALUMINIUMSFELG	100 N•m ± 10 N•m

**MERK:** Enkelte ganger må hjulmutrene tas av for å påføre glidesmøremiddel på boltene for at de skal være lettere å ta av senere. Dette er spesielt viktig når ATVen brukes i saltvannsmiljø eller i søle. Ta av én mutter om gangen, smør, og trekk deretter til igjen.

**OBS!** Bruk alltid anbefalte hjulmutrer i henhold til felgtypen. Bruk av andre typer mutrer kan skade felgen.

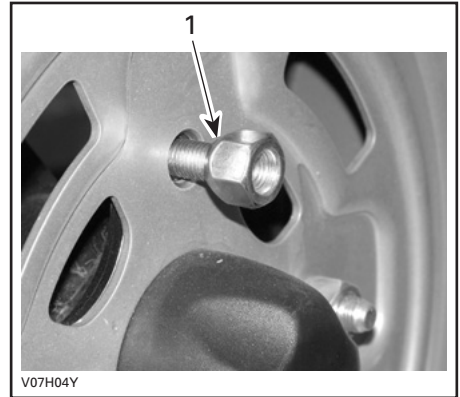

V07H04Y

### TYPEBILDE – STÅLFELG

1. Konet side av mutter (type åpen ende)

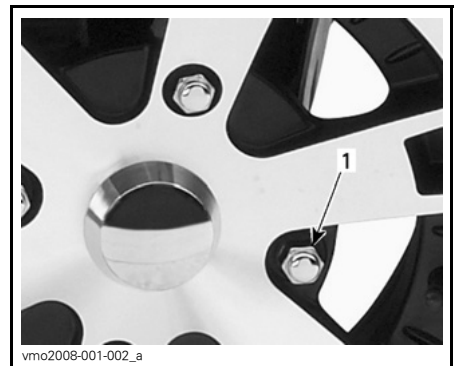

vmo2008-001-002\_a

### TYPEBILDE – ALUMINIUMSFELG

1. Hjulmutter (type lukket ende)

## Fjæring

### Smøring av fjæring

Smør A-armene foran.

Bruk OPPHENGSEFETT (P/N 293 550 033) eller tilsvarende.

Det er to smørenipler på hver A-arm.

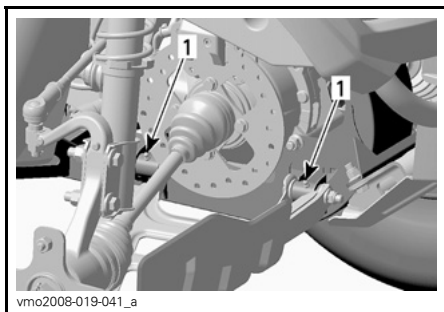

TYPEBILDE – HØYRE SIDE

1. Smørenipler

## Inspeksjon av fjæring

### Støtdempere

Kontroller om det er lekkasjer eller andre skader på støtdempere foran.

Kontroller strammingen av fester. Kontakt en autorisert Can-Am-forhandler hvis det er nødvendig.

### A-arm foran

Kontroller om A-armene sprukket, bøyd eller har andre skader.

Kontakt en autorisert Can-Am-forhandler hvis det er nødvendig.

### Sidearmer bak

Kontroller om bakakselarmene er skjeve, sprukket eller bøyd.

Kontakt en autorisert Can-Am-forhandler hvis du oppdager noe feil.

## Bremser

### ⚠ ADVARSEL

Nye bremses virker ikke med maksimal effekt før etter at de er innkjørt. Vær forsiktig.

## Bremsevæsknivå

**OBS!** Bruk kun DOT 4-bremsevæske fra en uåpnet beholder. Ikke bruk bremsevæske fra gamle eller allerede åpnede beholdere.

Plasser ATVen på et jevnt underlag, og kontroller nivået på bremsevæsken i beholderne. Væsknivået skal være over MIN-merket.

Fyll på væske etter behov. Ikke fyll på for mye.

Rengjør påfyllingslokket før du tar det av.

**MERK:** Lavt nivå kan tyde på lekkasje eller slitte bremseklosser. Kontakt en autorisert Can-Am-forhandler.

## Bremsevæskebeholder for håndtak

Drei styringen til posisjon rett fremover for å sikre at beholderen er vannrett.

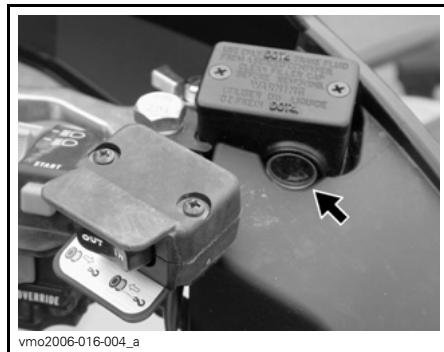

vmo2006-016-004\_a

TYPEBILDE – PÅ STYRET



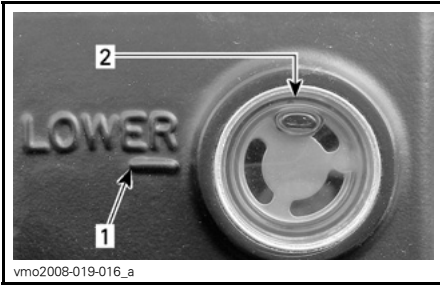

vmo2008-019-016\_a

1. MIN-merke
2. MAX-merke

Kontroller beskyttelsen på spaken visuelt. Se etter sprekker eller andre skader. Skift ut hvis den er skadet.

### Bremsevæskebeholder for pedal

Ta av panelet på serviceroommet foran.

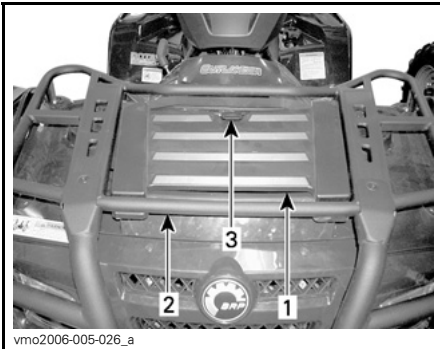

vmo2006-005-026\_a

1. Panel for serviceroom foran
2. Stativ foran
3. Lås



vmo2008-019-011\_d

### TYPEBILDE – SERVICEROM

1. Beholder

**OBS!** Ikke plasser gjenstander i serviceroommet foran.

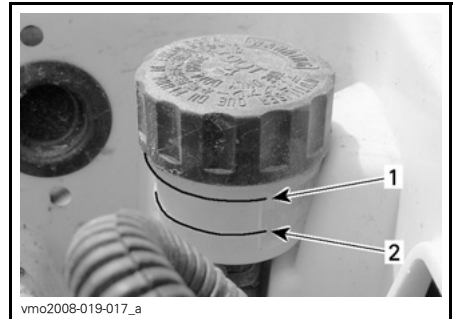

vmo2008-019-017\_a

1. MIN-merke
2. MAX-merke

### Anbefalt bremsevæske

**OBS!** Unngå alvorlige skader på bremsesystemet ved å ikke bruke andre væsker enn den anbefalte. Bland heller ikke ulike væsker ved påfylling.

Bruk kun bremsevæske som oppfyller kravene i DOT 4-spesifikasjonen.

### Inspeksjon av bremses

Kontroller at bremsene er i god stand ved å gjøre følgende:

- Bremsevæskeniivå

- Om bremsesystemet har væskelekkasje
- Smuss/støv på bremseser
- Om bremsen kjennes svampaktig
- Om bremseskivene er meget slitte eller har skadet overflate
- Om bremseklossene er slitte, skadede eller løse

<b>GRENSER FOR SERVICE</b>	
TYKKELSE BREMSEKLOSSER	1 mm
TYKKELSE BREMSESKIVER FORAN	3,5 mm
TYKKELSE BREMSESKIVER BAK	4,3 mm
MAKSIMAL KAST PÅ BREMSESKIVER	0,3 mm

Kontakt en autorisert Can-Am-forhandler hvis du oppdager noe feil på bremsesystemet.

### **ADVARSEL**

Bytte av bremsevæske eller eventuelt vedlikehold og reparasjon av bremsesystemet må utføres av en autorisert Can-Am-forhandler.

---

# STELL AV ATVEN

## Etter kjøring

Hvis ATVen brukes i saltvannsmiljø (på stranden eller utsetting og opptaking av båter og så videre) må den spyles med ferskvann for å beskytte den og dens komponenter. Smøring av metalldeler anbefales sterkt. Bruk XPS smørefett (P/N 293 600 016) eller tilsvarende. Dette må utføres etter hver gang ATVen har vært brukt.

Når ATVen brukes i terreng med mye søle eller leire, anbefales skylling av for å beskytte den og dens komponenter og for å holde lyktene rene.

**MERK:** Bruk aldri høytrykksspyler til å vaske ATVen. **BRUK ALLTID LAVT TRYKK** (for eksempel en hageslange). Høyt trykk kan føre til elektrisk eller mekanisk skade.

## Rengjøring og beskyttelse

Bruk aldri høytrykksspyler til å vaske ATVen. **BRUK ALLTID LAVT TRYKK** (for eksempel en hageslange). Høyt trykk kan føre til elektrisk eller mekanisk skade.

Lakkerte deler som er skadet, bør lakeres på riktig måte for å beskytte mot rust.

Vask chassiset med varm såpevannsløsning (bruk bare mildt rengjøringsmiddel) hvis det er nødvendig. Bruk voks som ikke inneholder slipemiddel.

**OBS!** Rengjør aldri plastdeler med sterkt rengjøringsmiddel, avfetningsmiddel, tynner, aceton eller lignende.

---

# OPPBEVARING OG KLARGJØRING FØR SESONGSTART

## **ADVARSEL**

Få en autorisert Can-Am-forhandler til å kontrollere drivstoffsystemets generelle tilstand slik det er angitt i *VEDLIKEHOLDSPLAN*.

Hvis ATVen ikke skal brukes i løpet av fire måneder eller mer, må den lagres på riktig måte.

Kontakt en autorisert Can-Am-forhandler for å få detaljer om riktige fremgangsmåter.

Når du skal bruke ATVen etter lagring, er det nødvendig med en klargjøring fra lagringstilstand.

Kontakt en autorisert Can-Am-forhandler for å få detaljer om riktige fremgangsmåter.

Når du leser denne brukerhåndboken, må du huske at:

## **ADVARSEL**

Indikerer en potensiell risikosituasjon som, hvis den ikke unngås, kan resultere i alvorlig personskade eller dødsfall.

***Denne siden er  
med hensikt tom***



# ***TEKNISKE INFORMASJON***

# IDENTIFIKASJON AV ATVEN

ATVens hovedkomponenter (motor og ramme) identifiseres med ulike serienumre. Det kan noen ganger være nødvendig å finne disse numrene for garantiformål eller for å spore ATVen i tilfelle den blir borte. Den autoriserte Can-Am-distributøren/forhandleren vil også be om disse numrene hvis det fremsettes krav om garanti. BRP oppfyller ingen garanti hvis motorens identifikasjonsnummer (E.I.N.) eller ATVens identifikasjonsnummer (V.I.N. – understellsnummer) er fjernet eller på noen måte ødelagt eller endret. Vi anbefaler sterkt at du noterer deg alle serienumre på ATVen og gir dem til forsikrings-selskapet ditt.

## Understellsnummer

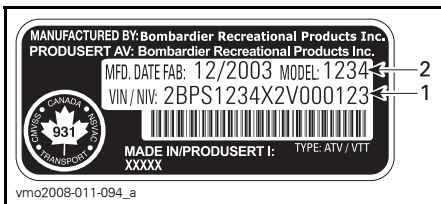

### TYPEBILDE – PLATE MED ATVENS IDENTIFIKASJONSNUMMER

1. ATVens identifikasjonsnummer (V.I.N. – understellsnummer)
2. Modellnummer

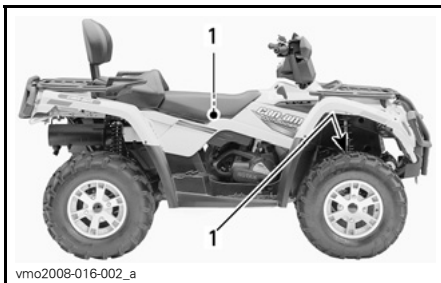

### TYPEBILDE – ALLE MODELLER

1. Plassering av plate med ATVens identifikasjonsnummer

## Motorens identifikasjonsnummer

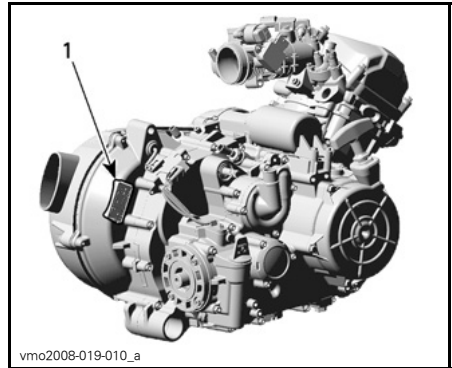

### TYPEBILDE – PLATE MED MOTORENS IDENTIFIKASJONSNUMMER

1. EIN (motorens identifikasjonsnummer)



# SPESIFIKASJONER

MODELL		OUTLANDER™ 400 EFI / OUTLANDER MAX 400 EFI	
<b>MOTOR</b>			
Motortype		ROTAX 400, 4-takts, enkel overliggende kamaksel (SOHC), væskekjølt	
Antall sylindere		1	
Antall ventiler		4 ventiler (mekaniske justering)	
Sylinderdiameter		91 mm	
Slaglengde		61,5 mm	
Slagvolum		400 cm <sup>3</sup>	
Kompresjonsforhold		10,3:1	
Dekompressortype		Automatisk	
Maksimalt hk ved turtall		7.500 RPM	
Smøring	Type	Oljebunnpåne ned utskiftbart oljefilter	
	Oljefilter	BRP ROTAX papirtype, utskiftbart	
	Motorolje	Kapasitet (oljeskift med filter)	3 L (motor/gir)
		Anbefalt	Bruk XPS SYNTETISK BLANDING-SOLJE (FOR SOMMER) (P/N 293 600 121) i sommersesongen. Bruk XPS SYNTETISK OLJE (HELÅRSOLJE) (P/N 293 600 112) i vintersesongen. Se <i>OLJEVISKOSITETSTABELL</i>
Eksossystem		Gnistfanger godkjent av USDA Forest Service	
Luftfilter		Syntetisk papirfilter med skum	
<b>GIRBOKS</b>			
Type		To girområder (HI-LO) med parkering, fri og revers	
<b>KJØLESYSTEM</b>			
Kjølevæske	Type	Etylglykol/vann-blanding (50 % frostvæske, 50 % vann). Bruk forhåndsblandet kjølevæske som selges av (P/N 219 700 362), eller kjølevæske spesielt beregnet for aluminiumsmotorer.	
	Kapasitet	2,5 L	

MODELL			OUTLANDER™ 400 EFI / OUTLANDER MAX 400 EFI	
<b>ELEKTRISK SYSTEM</b>				
Effekt magnettenningsgenerator			400 W	
Type tenningsystem			CDI (Capacity Discharge Ignition)	
Tenningsinnstilling			Ikke justerbar	
Tennplugg	Antall		1	
	Merke og type		NGK DCPR8E	
	Gnistgap		0,7 mm til 0,8 mm	
Turtallsbegrenserinnstilling	Fremover		8.000 RPM	
	Revers		4.000 ± 100 RPM	
Batteri	Type		Tørrbatteritype	
	Spenning		12 V	
	Nominell kapasitet		18 A•h	
	Levert effekt starter		0,7 kW	
Frontlys			2 x 35 W	
Baklys/bremselys			8/27 W	
Blinklys			10 W	
Sikringer	Sikringsboks	Tilbehør	Ekstra strømtilf.	20 A
			Diagnose	
			Frontlys	
			Strømuttak	
			Vinsj (XT)	
			4 x 4	
	ECM		5 A og 7,5 A	
	Drivstoffpumpe		7,5 A	
	Måler		7,5 A	
	Baklys			
	Diagnose			
	Vifte		20 A	

MODELL			OUTLANDER™ 400 EFI / OUTLANDER MAX 400 EFI	
<b>ELEKTRISK SYSTEM (fortsett)</b>				
Sikringer (fortsett)	Sikringsholder bak	Hovedsikring		30 A
		Tilbehør	Vifte	30 A
			Sikringsboks for tilbehør	
<b>DRIVSTOFFSYSTEM</b>				
Drivstofflevering		Type	Elektronisk drivstoffinnsprøytning (EFI), Del'Orto 46 mm spjeldhus	
Drivstoffpumpe		Type	Bosch	
		Modell	Elektrisk (i drivstofftank)	
Tomgangshastighet			1.300 ± 50 RPM	
Drivstoff		Type	Blyfri bensin	
		Oktantall	92 RON eller høyere	
Kapasitet drivstofftank			16,3 L	
Drivstofftankreserve			± 2 L	
<b>DRIVSYSTEM</b>				
Differensial foran			Akseldrevet / automatisk sperret differensial (Visco-Lok)	
Differensialforhold foran			3,6:1	
Bakaksel			Akseldrevet/låst differensial	
Forhold bakaksel			3,6:1	
Differensialolje		Kapasitet	Foran	500 ml
			Bak	300 ml
		Anbefalt	BRP differensialolje (P/N 293 600 043) eller syntetisk olje 75W140 (API GL-5)	
Fett for CV-aksel			Fett for CV-aksel (P/N 293 550 019)	
Fett for mellomaksel			XPS syntetisk fett (P/N 293 550 010)	
<b>GIR</b>				
Type			CVT (Continuously Variable Transmission – kontinuerlig variabel girkasse)	
Innkoblingsturtall			2.000 ± 100 RPM	

MODELL		OUTLANDER™ 400 EFI / OUTLANDER MAX 400 EFI
<b>STYRING</b>		
Svingradius	1-seters	1,8 m
	2-seters	2 m
Totalt toe (ATV på bakken)		0 mm ± 4 mm
<b>OPPHENG FORAN</b>		
Fjæringstype		MacPherson
Dempingsutslag		178 mm
Justering av forhåndsbelastning		I.T.
<b>OPPHENG BAK</b>		
Fjæringstype		TTI™-uavhengig
Dempingsutslag		203 mm
Støtdemper	Antall	2
	Type	Olje
Justering av forhåndsbelastning		5 innstillinger
<b>BREMSE</b>		
Bremser foran	Type	Hydraulisk, 2 skiver
Bremser bak	Type	Hydraulisk, enkel skive
Bremsevæske	Kapasitet	180 ml
	Type	DOT 4
Bremselås		Hydraulisk lås 4 hjul
Materiale bremseklosser	Foran	Metallisk
	Bak	Metallisk
Minste tykkelse bremseklosser		1 mm
Minste tykkelse bremseskive	Foran	3,5 mm
	Bak	4,3 mm
Maksimalt kast på skiver		0,2 mm

MODELL			OUTLANDER™ 400 EFI / OUTLANDER MAX 400 EFI	
<b>DEKK</b>				
Trykk	1-seters OG 2-seters modeller	Foran	Maks.	48 kPa
			Min.	34,5 kPa
	Bak	Maks.	48 kPa	
		Min.	34,5 kPa	
Minimum dekkmønsterdybde				3 mm
Størrelse		Foran	25 x 8 x 12 (tom.)	
		Bak	25 x 11 x 12 (tom.)	
<b>FELGER</b>				
Størrelse		Foran	12 x 6 (tom.)	
		Bak	12 x 7,5 (tom.)	
Tiltrekkingsmoment hjulmutrer		Stålfelg	70 N•m ± 7 N•m	
		Aluminiumsfelg	100 N•m ± 10 N•m	
<b>MÅL</b>				
Total lengde		1-seters	218 cm	
		2-seters	239 cm	
Total bredde				117 cm
Total høyde				114 cm
Hjulavstand		1-seters	124 cm	
		2-seters	145 cm	
Sporvidde		Foran	96,5 cm	
		Bak	91,4 cm	
Bakkeklaring				23,6 cm

MODELL		OUTLANDER™ 400 EFI / OUTLANDER MAX 400 EFI
VEKT OG LASTEKAPASITET		
Tørrvekt		1-seters: 280 kg 2-seters: 303 kg
Vektfordeling	Foran/bak	1-seters: 49/51 2-seters: 46/54
Oppbevaringsboks bak (inkludert vekt av stativer bak)		10 kg
Stativ	Foran	45 kg
	Bak (inkludert vekt av oppbevaringsboks bak og belastning på tilhengerfeste)	90 kg
Totalt tillatt kjøretøybelastning (inkludert fører, all annen belastning og eventuelt tilbehør)	1-seters	230 kg
	2-seters	235 kg
Totalvekt (GVWR = Gross Vehicle Weight Rating)	1-seters	460 kg
	2-seters	554 kg
Trekkapasitet		135 kg
Belastning på tilhengerfeste (inkludert vekt av stativer bak)		14 kg

# ***FEILSØKING***

---

# RETNINGSLINJER FOR FEILSØKING

---

## MOTOREN DREIES IKKE RUNDT

---

1. Tenningslåsen er stilt på AV.
  - Still bryteren på PÅ.
2. Nødstoppbryter for motor.
  - Kontroller at nødstoppbryteren for motoren står på RUN (kjør).
3. Giret står ikke i PARKERING eller NØYTRAL.
  - Sett giret i PARKERING eller NØYTRAL, eller trykk inn bremsehåndtaket.
4. En sikring har gått.
  - Undersøk tilstanden til hovedsikringen.
5. Svakt batteri eller løse tilkoblinger.
  - Kontroller sikringen for ladesystemet.
  - Kontroller tilkoblinger og kontakter.
  - Få kontrollert batteriet.
  - Kontakt en autorisert Can-Am-forhandler.
6. Feil tenningsnøkkel. Flerfunksjonsmålerdisplayet viser UGYL NØK.
  - Bruk den riktige nøkkelen til ATVen.

---

## MOTOREN DREIES RUNDT, MEN STARTER IKKE

---

1. Rå motor (tennplugg som tas ut, er våt).
  - (Rå modus) Hvis motoren ikke starter og er rå på grunn av for mye bensin, kan denne spesialmodusen aktiveres for å hindre innsprøytning av bensin og hindre tenning når motoren dreies rundt. Bruk denne fremgangsmåten:
    - Sett nøkkelen i tenningsbryteren, og dreii den til PÅ.
    - Trykk helt inn og HOLD gasshåndtaket.
    - Trykk på motorSTARTknappen.Motoren skal dreies rundt i 20 sekunder. Slipp motorSTARTknappen. Slipp gasshåndtaket, og start motoren på nytt.
  - Hvis dette ikke hjelper:**
    - Rengjør området rundt tennpluggheftene, og ta dem deretter ut.
    - Ta ut tennpluggene (verktøy følger med i verktøysettet).
    - Drei rundt motoren flere ganger med starteren.
    - Sett om mulig inn nye tennplugg, eller rengjør og tørk av pluggene.
    - Start motoren som forklart ovenfor.Hvis motoren fortsatt er rå, kan du rådføre deg med en autorisert Can-Am-forhandler.
  - MERK:** Kontroller at det ikke er drivstoff i motoroljen, og skift oljen hvis det er det.



**MOTOREN DREIES RUNDT, MEN STARTER IKKE (forts.)**

---

- 2. Ikke noe drivstoff til motoren (tennplugg som tas ut, er tørr).**
  - *Kontroller drivstoffnivået.*
  - *Det kan være feil på drivstoffpumpen.*
  - *Kontakt en autorisert Can-Am-forhandler.*
- 3. Tennplugg/tenning (ingen gnist).**
  - *Undersøk tilstanden til hovedsikringen.*
  - *Ta ut tennpluggen, og koble på tennspolen igjen.*
  - *Kontroller at tenningsbryteren og/eller nødstoppbryteren for motoren er stilt på Nøytral.*
  - *Start motoren med tennpluggen i kontakt med motoren, men hold den unna tennplugghullet. Hvis det ikke vises noen gnist, skifter du tennpluggen.*
  - *Hvis problemet vedvarer, kontakter du en autorisert Can-Am-forhandler.*
- 4. Indikatorlampen MOTORFEIL på flerfunksjonsmåleren lyser, og displayet viser MOTORFEIL.**
  - *Kontakt en autorisert Can-Am-forhandler.*
- 5. Motoren er i en beskyttet modus (nødmodus).**
  - *Indikatorlampen MOTORFEIL på flerfunksjonsmåleren lyser, og displayet viser MOTORFEIL. Kontakt en autorisert Can-Am-forhandler.*

**MOTOREN MANGLER AKSELERASJON ELLER KRAFT**

---

- 1. Smuss eller skade på tennplugg.**
  - *Se under MOTOREN DREIES RUNDT, MEN STARTER IKKE.*
- 2. For lite drivstoff til motoren.**
  - *Se under MOTOREN DREIES RUNDT, MEN STARTER IKKE.*
- 3. Motoren overoppheves.**
  - *Se MOTOREN OVEROPPHETES.*
- 4. Tilstoppet eller skittent luftfilter.**
  - *Kontroller luftfilteret og rengjør ved behov.*
  - *Kontroller om det er avsetninger i filterhusets drenering.*
  - *Kontroller luftinntaksrørets plassering.*
- 5. Skitten eller utslitt CVT.**
  - *Kontakt en autorisert Can-Am-forhandler.*
- 6. Motoren er i en beskyttet modus (nødmodus).**
  - *Se etter meldinger i flerfunksjonsmålerdisplayet.*
  - *Indikatorlampen MOTORFEIL på flerfunksjonsmåleren lyser, og displayet viser MOTORFEIL eller NØDMODUS. Kontakt en autorisert Can-Am-forhandler.*

## MOTOREN OVEROPPHETES

---

1. Lite kjølevæske i kjølesystem.
  - Kontroller motorens kjølevæske. Se VEDLIKEHOLD.
2. Skitne radiatorribber.
  - Se RADIATOR under VEDLIKEHOLD om rengjøring av radiatorribber.
3. Kjølevifte fungerer ikke.
  - Kontroller sikringen til kjøleviften. Se VEDLIKEHOLD. Hvis sikringen er i orden, må du kontakte en autorisert Can-Am-forhandler.

## TILBAKETENNING I MOTOR

---

1. Lekkasje i eksossystemet.
  - Kontakt en autorisert Can-Am-forhandler.
2. Motoren blir for varm.
  - Se MOTOREN MANGLER AKSELERASJON ELLER KRAFT.
3. Tenningsinnstillingen er feil, eller det er feil i tenningsystemet.
  - Kontakt en autorisert Can-Am-forhandler.

## MOTOREN FEILTENNER

---

1. Skitten/skadet/utslitt tennplugg.
  - Rengjør/kontroller tennplugg og varmeklasse. Skift ut hvis det er nødvendig.
2. Vann i drivstoffet.
  - Tapp av drivstoffsystemet, og fyll på med nytt drivstoff.

## ATVEN OPPNÅR IKKE FULL HASTIGHET

---

1. Motor.
  - Se MOTOREN MANGLER AKSELERASJON ELLER KRAFT.
2. Bremselås.
  - Kontroller at bremselåsen er helt frakoblet.
3. Tilstoppet eller skittent luftfilter.
  - Kontroller luftfilteret og rengjør ved behov.
  - Kontroller om det er avsetninger i filterhusets drenering.
  - Kontroller luftinntaksrørets plassering.
4. Skitten eller utslitt CVT.
  - Kontakt en autorisert Can-Am-forhandler.

---

**ATVEN OPPNÅR IKKE FULL HASTIGHET (forts.)**

---

**5. Motoren er i en beskyttet modus (nødmodus).**

- *Se etter meldinger i flerfunksjonsmålerdisplayet.*
- *Indikatorlampen MOTORFEIL på flerfunksjonsmåleren lyser, og displayet viser MOTORFEIL eller NØDMODUS. Kontakt en autorisert Can-Am-forhandler.*

---

**GIRSPAKEN ER VANSKELIG Å FLYTTE**

---

**1. Girene er i en posisjon som hindrer girspaken fra å fungere.**

- *Skyv ATVen frem og tilbake for å flytte girene i overføringen slik at girspaken kan brukes.*

**2. Skitten eller utslitt CVT.**

- *Kontakt en autorisert Can-Am-forhandler.*

---

**TURTALLET ØKER, MEN ATVEN BEVEGER SEG IKKE**

---

**1. Giret står i PARKERING eller NØYTRAL.**

- *Velg R, H1 eller LO.*

**2. Skitten eller utslitt CVT.**

- *Kontakt en autorisert Can-Am-forhandler.*

**3. Vann i CVT-huset.**

- *Kontakt en autorisert Can-Am-forhandler.*

# MELDINGER PÅ FLERFUNKSJONSMÅLEREN

MELDING	KONTROLLAM-PE(R) PÅ	BESKRIVELSE
UGYL NØK	Kontroller motor	Angir at du har brukt feil tenningsnøkkel. Bruk den riktige nøkkelen for ATVen. Det er også mulig at tenningsnøkkelen har dårlig kontakt. Ta ut og rengjør nøkkelen.
PARKERINGS-BREMS	Bremselås	Vises hvis bremselåsen brukes i mer enn 15 sekunder (mens du kjører).
LAV BATT SPENNING	Kontroller motor	Lav batterispenning. Kontroller batteriets spenning og ladesystemet.
HØY BATT SPENNING	Kontroller motor	Høy batterispenning. Kontroller batteriets spenning og ladesystemet.
LAVT OLJE-TRYKK <sup>(1)</sup>	Kontroller motor	Lavt oljetrykk. Stopp motoren umiddelbart.
OVEROPPHETING	Kontroller motor	Hvis motoren blir for varm, se <i>OVEROPPHETING AV MOTOR</i> i <i>FEILSØKING</i> .
NØDMODUS	Kontroller motor	Alvorlig skade på motoren som kan endre normal drift av motoren. Indikatorlampen for motorfeil vil også blinke. Se under <i>FEILSØKING</i> .
MOTORFEIL	Kontroller motor	Motorfeil. Indikatorlampen for motorkontroll vil også LYSE. Se under <i>FEILSØKING</i> .
MAINTENANCE SOON (vedlikehold snart)	Kontroller motor	Periodisk vedlikehold må utføres. Kontakt en autorisert Can-Am-forhandler.
NO ECM COMMUNICATION (Ingen ECM-kommunikasjon)	Kontroller motor	Kommunikasjonsfeil mellom speedometeret og motorkontrollmodulen (ECM). Kontakt en autorisert Can-Am-forhandler.

**OBS!** <sup>(1)</sup> Hvis meldingen og lampen for motorkontroll fremdeles vises etter at motoren har startet, må du stoppe motoren. Kontroller motoroljenivået. Fyll på hvis nødvendig. Hvis oljenivået er tilfredsstillende, kontakter du en autorisert Can-Am-forhandler. Ikke bruk ATVen før den er reparert.

# ***GARANTI***

---

# BRP BEGRENSET GARANTI I USA OG CANADA: 2012 CAN-AM™ ATV

## 1) DEN BEGRENSEDE GARANTIENS OMFANG

Bombardier Recreational Products Inc. ("BRP")\* garanterer at 2012 Can-Am ATVer som selges av en autorisert Can-Am ATV-forhandler (som definert her) i Canada og de 50 statene i USA, ikke har material- eller produksjonsfeil i løpet av perioden og under de vilkårene som beskrives nedenfor. Den begrensede garantien opphører hvis (1) ATVen er eller har vært brukt til kappkjøring eller annen konkurransepreget aktivitet, på et hvilket som helst tidspunkt, også av den tidligere eieren, eller (2) ATVen har blitt endret eller modifisert på en slik måte at det påvirker driften, yteevnen eller holdbarheten på en negativ måte eller slik at tilsiktet bruk er endret.

Alle originale Can-Am ATV-deler og -tilbehør montert av en autorisert BRP-forhandler på leveringstidspunktet av 2012 Can-Am-ATVen, dekkes av samme garanti som Can-Am ATVen.

## 2) ANSVARSBEGRENSNINGER

DENNE UTTRYKKELEGE GARANTIEN GJELDER OG GODTAS I STEDET FOR ALLE ØVRIGE UTTRYKKELEGE ELLER UNDERFORSTÅTTE GARANTIER, INKLUSIVE, OG UTEN BEGRENSNING, ENHVER GARANTI OM SALGBARHET ELLER EGNETHET FOR NOE SPESIELT FORMÅL. I DEN UTSTREKNING DE IKKE KAN FRASKRIVES, ER UNDERFORSTÅTTE GARANTIER BEGRENSET TIL VARIGHETEN AV DEN UTTRYKTE GARANTIEN. DENNE GARANTIEN UTELUKKER DEKNING AV TILFELDIGE SKADER OG FØLGESKADER. ENKELTE STATER/PROVINSER TILLATER IKKE ANSVARSBEGRENSNINGER, BEGRENSINGER ELLER BORTFALL SOM ER ANGITT OVENFOR. DET KAN DERFOR HENDE AT DISSE IKKE GJELDER I DITT TILFELLE. DENNE GARANTIEN GIR DEG SPESIELLE RETTIGHETER, OG DU KAN OGSÅ HA ANDRE RETTIGHETER SOM VARIERER FRA STAT TIL STAT OG PROVINS TIL PROVINS.

Verken distributøren, BRP-forhandlere eller andre personer har fullmakt til å gi noen bekreftelse, representasjon eller garanti når det gjelder produktet utenom det som står i denne begrensede garantien. Hvis det skjer, kan det ikke håndheves mot BRP. BRP forbeholder seg retten til å endre denne garantien på et hvilket som helst tidspunkt, under den forståelse at slike endringer ikke vil forandre garantivilkårene som gjelder for produktet som ble solgt med denne garantien.

## 3) UNNTAK – SOM IKKE OMFATTES AV GARANTIEN

Følgende punkter dekkes ikke under noen omstendigheter av garantien:

- Normal slitasje.
- Rutinevedlikehold, innstillinger, justeringer.
- Skade som skyldes mangel på riktig vedlikehold og/eller lagring slik det er beskrevet i brukerhåndboken.

- Skade som er et resultat av at deler er fjernet, feilaktig reparasjon, service, vedlikehold eller endring, eller bruk av deler som ikke er produsert eller godkjent av BRP, eller som er et resultat av at reparasjoner er utført av en person som ikke er en autorisert Can-Am ATV-forhandler.
- Skade som er forårsaket av misbruk, unormal bruk, forsømmelse eller bruk av produktet som ikke er i overensstemmelse med anbefalt bruk beskrevet i brukerhåndboken for Can-Am ATVen.
- Skade som er et resultat av ulykke, nedsenking, brann, tyveri, vandalisme eller force majeure.
- Bruk av drivstoff, oljer eller smøremidler som ikke er beregnet på produktet (se brukerhåndboken).
- Skader fra rust, korrosjon eller slitasje fra vær og vind.
- Skade som har oppstått på grunn inntrenging av vann eller snø.
- Tilfeldige skader eller følgeskader eller skader av noe slag, inkludert, men uten begrensning, tauing, lagring, telefonutgifter, leieutgifter, taxi, uleilighet, forsikringskostnader, betaling av lån, tidstap, inntektstap.

#### **4) GARANTIENS DEKNINGSPERIODE**

Denne begrensede garantien gjelder fra (1) leveringsdato til første detaljforbruker eller fra (2) den dato produktet ble tatt i bruk for første gang, alt etter hvilken dato som kommer først, for følgende periode:

SEKS (6) ETTERFØLGENDE MÅNEDER for privat bruk eller kommersiell bruk, bortsett fra at utslippsrelaterte komponenter installert på EPA-sertifiserte ATVer registrert i USA dekkes for 5000 km eller tretti (30) etterfølgende måneder avhengig av hva som inntreffer først, og gassutslippsrelaterte komponenter er garantert i tjuefire (24) etterfølgende måneder. Hvis du vil ha en liste over de gjeldende utslippsrelaterte delene med garanti, kan du kontakte en autorisert Can-Am ATV-forhandler.

Hvis du må reparere eller bytte ut deler eller få service på denne garantien, vil det ikke forlenge varigheten på denne garantien utover den originale utløpsdatoen.

#### **5) VILKÅR FOR GARANTIDEKNING**

Denne garantidekningen er tilgjengelig **bare** når **alle** betingelsene nedenfor er oppfylt:

- 2012 Can-Am-ATVen må være kjøpt som ny og ubrukt av den første eieren fra en Can-Am ATV-forhandler som er autorisert til å distribuere Can-Am ATVer i landet der salget ble utført ("Can-Am ATV-forhandler").
- BRPs angitte kontroll før levering må være utført, dokumentert og undertegnet av kjøperen.
- 2012 Can-Am-ATVen må være riktig registrert av en autorisert Can-Am ATV-forhandler.

- 2012 Can-Am ATVen må være i kjøpt i landet der kjøperen bor.
- Rutinevedlikehold som er beskrevet i brukerhåndboken, må utføres til rett tid for at garantidekningen skal opprettholdes. BRP forbeholder seg retten til å gjøre garantidekningen avhengig av dokumentasjon av riktig vedlikehold.

BRP vil ikke innfri denne begrensede garantien for privat bruk eller kommersiell bruk hvis ett eller flere av vilkårene foran ikke er tilfredsstillt. Slike begrensninger er nødvendige for at BRP skal kunne beskytte sine produkters sikkerhet, og også sikkerheten til sine forbrukere og offentligheten generelt.

## **6) HVA DU MÅ GJØRE FOR Å FÅ GARANTIDEKNING**

Kunden må slutte å bruke ATVen når noe unormalt oppstår. Kunden må varsle en BRP-forhandler i løpet av to (2) dager etter at en feil opptrer, sørge for nødvendig tilgang til produktet og mulighet til å reparere det. Kunden må også presentere for den autoriserte BRP-forhandleren bevis på at produktet er kjøpt og må signere reparasjons-/arbeidsordren før reparasjonen starter for å godkjenne garantireparasjonen. Alle deler som byttes ut på denne begrensede garantien, tilfaller BRP.

## **7) HVA BRP GJØR FOR DEG**

BRPs forpliktelser i denne garantien er begrenset til, etter deres vurdering, reparasjon av deler som er funnet defekte under normal bruk, vedlikehold og service, eller utskifting av slike deler med nye, originale Can-Am ATV-deler uten å betale for deler og arbeid, hos en autorisert BRP-forhandler i løpet av dekningsperioden for garantien med vilkårene beskrevet her. Eierne kan ikke kreve at ATVen skal tilbakekalles eller at kjøpet skal avlyses hvis han/hun mener at garantien ikke blir overholdt.

Hvis det er behov for service utenfor det landet hvor ATVen ble kjøpt, må eieren betale for tilleggsutgifter ifølge lokal forhold og forskrifter. Disse utgiftene kan blant annet være frakt, forsikring, skatter, lisensavgifter, importtoll og alle andre økonomiske utgifter, inkludert de som regjeringer, stater, territorier og deres respektive organer pålegger.

BRP forbeholder seg retten til å forbedre, omforme og endre produkter fra tid til annen uten å påta seg ansvar for å oppdatere produkter som ble produsert tidligere.



## 8) LEVERANDØRGARANTIER

Enkelte 2012 Can-Am-ATVer leveres som standard fra BRP med en GPS-mottaker. GPS-mottakeren dekkes av den begrensede garantien som er utstedt av produsenten av GPS-mottakeren, og den dekkes ikke av denne begrensede garantien. Kontakt følgende distributører for Canada eller produsenten for USA:

### I USA:

Garmin International Inc.  
U.S.: 913 397-8200  
U.S. Gratis: 1 800 800-1020

Webområde: [www.garmin.com](http://www.garmin.com)

### I Canada (én av dem):

Raytech Électronique  
Tlf: 450 975-1015  
Faks: 800 975-0025 / 450 975-0817  
Kontakt: [raytech@raytech.qc.ca](mailto:raytech@raytech.qc.ca)  
Webområde: [www.raytech.qc.ca](http://www.raytech.qc.ca)  
Kont.oppl. GPS: N45o35.25' - W73o42.95'

Naviclub Ltd  
Tlf.: 418 835-9279  
Faks: 418 835-6681  
Kontakt: [naviclub@naviclub.com](mailto:naviclub@naviclub.com)  
Webområde: [www.naviclub.com](http://www.naviclub.com)

Din 2012 Can-Am ATV kan originalt være utstyrt med Carlisle<sup>+</sup> eller ITP<sup>+</sup> ATV-dekk. Dekkene dekkes separat av dekkprodusenten og den dekkes ikke av denne begrensede garantien. Kontakt produsenten eller spør en autorisert Can-Am ATV-forhandler om hjelp.

### Carlisle Tire & Wheel Company

23 Windham Boulevard  
Aiken SC 29805  
Garantinformatjon:  
USA: 1 800 260-7959  
Canada: 1 800 265-6155  
Quebec: 1 877 997-4999

## 9) OVERFØRING

Hvis et produkt skifter eier under garantiens dekningsperiode, skal denne garanti- en overføres og være gyldig for den resterende dekningsperioden, forutsatt at BRP varsles om slik overdragelse av eierskap på følgende måte:

1. Den tidligere eieren kontakter BRP (på telefonnummeret nedenfor) eller en autorisert BRP-forhandler og gir opplysninger om den nye eieren, eller
2. BRP eller en autorisert BRP-forhandler mottar et bevis på at den forrige eieren godtar overføringen av eierskap og i tillegg mottar kontaktopplysninger for den nye eieren.

## **10) BRUKERHJELP**

Hvis det skulle oppstå strid eller krangel i forbindelse med denne begrensede garantien, anbefaler BRP at du forsøker å løse problemet på forhandlernivå. Vi anbefaler at du drøfter saken med servicesjefen eller eieren hos den autoriserte forhandleren.

Hvis saken fremdeles ikke har fått noen løsning, ber vi deg sende en skriftlig klage eller ringe det aktuelle telefonnummeret nedenfor.

### **I Canada**

**BOMBARDIER RECREATIONAL PRODUCTS INC.**

CAN-AM ATV

CUSTOMER ASSISTANCE CENTER

75 J.-A. Bombardier Street

Sherbrooke QC J1L 1W3

Tlf.: 819 566-3366

### **I USA**

**BRP US INC.**

CAN-AM ATV

CUSTOMER ASSISTANCE CENTER

7575 Bombardier Court

Wausau WI 54401

Tlf.: 715 848-4957

\* I USA ytes service på og foretas distribusjon av produktene av BRP US Inc.

© 2010 Bombardier Recreational Products Inc. Alle rettigheter forbeholdt.

™-varemerke for Bombardier Recreational Products Inc. eller datterselskaper.

† Carlisle og ITP er varemerker som eies av eller er lisensiert til Carlisle Tire & Wheel Company.

---

# **BRPS INTERNASJONALE BEGRENSEDE GARANTI: 2012 CAN-AM™ ATV**

## **1) DEN BEGRENSEDE GARANTIENS OMFANG**

Bombardier Recreational Products Inc. ("BRP")\* garanterer at 2012-modeller av Can-Am ATVer som selges av Can-Am ATV-distributører eller -forhandlere ("Can-Am ATV-distributør/-forhandler") utenfor de femti statene i USA, Canada og land som er med i Det europeiske økonomiske samarbeidsområdet ("EØS") (som består av landene som er medlemmer av EU, pluss Norge, Island og Liechtenstein) og de russiske økonomiske områdene og Tyrkia, ikke har material- eller produksjonsfeil i løpet av perioden og under de vilkårene som beskrives nedenfor.

Alle originale Can-Am ATV-deler og -tilbehør montert av en autorisert Can-Am ATV-distributør/-forhandler på leveringstidspunktet av 2012 Can-Am-ATVen, dekkes av samme garanti som Can-Am ATVen.

Den begrensede garantien opphører hvis (1) ATVen er eller har vært brukt til kappkjøring eller annen konkurransepreget aktivitet, på et hvilket som helst tidspunkt, også av den tidligere eieren, eller (2) ATVen har blitt endret eller modifisert på en slik måte at det påvirker driften, ytelse eller holdbarheten på en negativ måte eller slik at tilsiktet bruk er endret.

## **2) ANSVARSBEGRENSNINGER**

DENNE UTTRYKKELEGE GARANTIEN GJELDER OG GODTAS I STEDET FOR ALLE ØVRIGE UTTRYKKELEGE ELLER UNDERFORSTÅTTE GARANTIER, INKLUSIVE, OG UTEN BEGRENSNING, ENHVER GARANTI OM SALGBARHET ELLER EGNETHET FOR NOE SPESIELT FORMÅL. I DEN UTSTREKNING DE IKKE KAN FRASKRIVES, ER UNDERFORSTÅTTE GARANTIER BEGRENSET TIL VARIGHETEN AV DE UTTRYKTE GARANTIENE. DENNE GARANTIEN UTELUKKER DEKNING AV TILFELDIGE SKADER OG FØLGESKADER. ENKELTE JURISDIKSJONER TILLATER IKKE ANSVARSBEGRENSNINGER, BEGRENSINGER ELLER BORTFALL SOM ER ANGITT OVENFOR. DET KAN DERFOR HENDE AT DISSE IKKE GJELDER I DITT TILFELLE. DENNE GARANTIEN GIR DEG SPESIELLE RETTIGHETER, OG DU KAN OGSÅ HA ANDRE RETTIGHETER SOM VARIERER FRA LAND TIL LAND.

Verken Can-Am ATV-distributør/-forhandlere eller andre personer har fullmakt til å gi noen bekreftelse, representasjon eller garanti når det gjelder produktet utenom det som står i denne begrensede garantien. Hvis det skjer, kan det ikke håndheves mot BRP.

BRP forbeholder seg retten til å endre denne garantien på et hvilket som helst tidspunkt, under den forståelse at slike endringer ikke vil forandre garantivilkårene som gjelder for produktet som ble solgt med denne garantien.

## **3) UNNTAK – SOM IKKE OMFATTES AV GARANTIEN**

Følgende punkter dekkes ikke under noen omstendigheter av garantien:

- Normal slitasje.
- Rutinevedlikehold, innstillinger, justeringer.

- Skade som skyldes mangel på riktig vedlikehold og/eller lagring slik det er beskrevet i brukerhåndboken.
- Skade som er et resultat av at deler er fjernet, feilaktig reparasjon, service, vedlikehold eller endring, eller bruk av deler som ikke er produsert eller godkjent av BRP, eller som er et resultat av at reparasjoner er utført av en person som ikke er en autorisert Can-Am ATV-distributør/-forhandler.
- Skade som er forårsaket av misbruk, unormal bruk, forsømmelse eller bruk av produktet som ikke er i overensstemmelse med anbefalt bruk beskrevet i brukerhåndboken.
- Skade som er et resultat av ulykke, nedsenking, brann, tyveri, vandalisme eller force majeure.
- Bruk av drivstoff, oljer eller smøremidler som ikke er beregnet på produktet (se brukerhåndboken).
- Skade fra rust, korrosjon eller slitasje fra vær og vind.
- Skade som har oppstått på grunn inntrenging av vann eller snø.
- Tilfeldige skader eller følgeskader eller skader av noe slag, inkludert, men uten begrensning, tauing, lagring, telefonutgifter, leieutgifter, taxi, uleilighet, forsikringskostnader, betaling av lån, tidstap, inntektstap.

#### **4) GARANTIENS DEKNINGSPERIODE**

Denne begrensede garantien gjelder fra (1) leveringsdato til første detaljforbruker eller fra (2) den dato produktet ble tatt i bruk for første gang, alt etter hvilken dato som kommer først, for en periode på:

SEKS (6) ETTERFØLGENDE MÅNEDER for privat bruk eller kommersiell bruk.

Hvis du må reparere eller bytte ut deler eller få service på denne garantien, vil det ikke forlenge varigheten på denne garantien utover den originale utløpsdatoen.

#### **5) VILKÅR FOR GARANTIDEKNING**

Denne garantidekningen er tilgjengelig bare når alle betingelsene nedenfor er oppfylt:

- 2012 Can-Am-ATVen må være kjøpt som ny og ubrukt av den første eieren fra en Can-Am ATV-distributør/-forhandler som er autorisert til å distribuere Can-Am ATVer i landet der salget ble utført.
- BRPs angitte kontroll før levering må være utført og dokumentert.
- Produktet må være riktig registrert av en autorisert Can-Am ATV-distributør/-forhandler.
- 2012 Can-Am-ATVen må være i kjøpt i landet eller sammenslutningen av land der kjøperen bor, og
- Rutinevedlikehold som er beskrevet i brukerhåndboken, må utføres til rett tid for at garantidekningen skal opprettholdes. BRP forbeholder seg retten til å gjøre garantidekningen avhengig av dokumentasjon av riktig vedlikehold.

BRP vil ikke innfri denne begrensede garantien for privat bruk eller kommersiell bruk hvis vilkårene foran ikke er tilfredsstillt. Slike begrensninger er nødvendige for at BRP skal kunne beskytte sine produkters sikkerhet, og også sikkerheten til sine forbrukere og offentligheten generelt.

## **6) HVA DU MÅ GJØRE FOR Å FÅ GARANTIDEKNING**

Kunden må slutte å bruke ATVen når noe unormalt oppstår. Kunden må varsle en Can-Am ATV-distributør/-forhandler i løpet av to (2) dager etter at en feil opptrer, sørge for nødvendig tilgang til produktet og mulighet til å reparere det. Kunden må også presentere for den autoriserte Can-Am ATV-distributøren/-forhandleren bevis på at produktet er kjøpt og må signere reparasjons-/arbeidsordren før reparasjonen starter for å godkjenne garantireparasjonen. Alle deler som byttes ut på denne begrensede garantien, tilfaller BRP.

## **7) HVA BRP GJØR FOR DEG**

BRPs forpliktelser i denne garantien er begrenset til, etter deres vurdering, reparasjon av deler som er funnet defekte under normal bruk, vedlikehold og service, eller utskifting av slike deler med nye, originale Can-Am ATV-deler uten å betale for deler og arbeid, hos en autorisert Can-Am ATV-distributør/-forhandler i løpet av dekningsperioden for garantien med vilkårene beskrevet her. BRPs ansvar er begrenset til å utføre nødvendige reparasjoner eller utskifting av deler. Eieren kan ikke kreve at Can-Am ATVen skal tilbakekalles eller at kjøpet skal avlyses hvis han/hun mener at garantien ikke blir overholdt.

Hvis det er behov for service utenfor det landet hvor ATVen ble kjøpt, må eieren betale for tilleggsutgifter ifølge lokal forhold og forskrifter. Disse utgiftene kan blant annet være frakt, forsikring, skatter, lisensavgifter, importtoll og alle andre økonomiske utgifter, inkludert de som regjeringer, stater, territorier og deres respektive organer pålegger. BRP forbeholder seg retten til å forbedre, omforme og endre produkter fra tid til annen uten å påta seg ansvar for å oppdatere produkter som ble produsert tidligere.

## **8) OVERFØRING**

Hvis produktet skifter eier i løpet av garantiens dekningsperiode, skal denne begrensede garantien i henhold til vilkårene og betingelsene overføres til den nye eieren og være gyldig for den resterende dekningsperioden forutsatt at BRP eller en autorisert Can-Am ATV-distributør/-forhandler mottar et bevis på at den forrige eieren godtar overføringen av eierskap og i tillegg mottar kontaktopplysninger for den nye eieren.

## 9) BRUKERHJELP

1. Hvis det skulle oppstå strid eller krangel i forbindelse med denne begrensede garantien, anbefaler BRP at du forsøker å løse problemet på Can-Am ATV-forhandlernivå. Vi anbefaler at du drøfter saken med servicesjefen eller eieren. Du finner kontaktopplysninger for Can-Am ATV-distributører/-forhandlere på vårt webområde på [www.brp.com](http://www.brp.com).
2. Ved behov for ytterligere assistanse, kontakter du Can-Am ATV-distributørens serviceavdeling for å forsøke å løse saken.
3. Hvis saken fortsatt er uten løsning, kontakter du BRP ved å skrive til oss på adressen nedenfor.

### **Kunder i land i Europa, Midt-Østen, Afrika, Tyrkia, Russland og Samveldet av uavhengige stater (i tidl. Sovjet) ber vi kontakte vårt europeiske kontor:**

**BRP EUROPE N.V.**

Customer Assistance Center  
Skaldenstraat 125  
9042 Gent  
Belgium  
Tlf.: +32-9-218-26-00

### **Kunder i land i Skandinavia ber vi kontakte vårt kontor i Finland:**

**BRP FINLAND OY**

Service Department  
Isoaavantie 7  
FIN-96320 Rovaniemi  
Finland  
Tlf.: +358 16 3208 111

### **Kunder i alle andre land ber vi kontakte sin lokale Can-Am ATV-distributør/-forhandler (gå til vårt webområde på [www.brp.com](http://www.brp.com) for å finne kontaktopplysninger) eller kontakte vårt kontor i Nord-Amerika:**

**BOMBARDIER RECREATIONAL PRODUCTS INC.**

Customer Assistance Center  
75 J.-A. Bombardier Street  
Sherbrooke QC J1L 1W3  
Tlf.: 819 566-3366

\* For området som dekkes av denne begrensede garantien, ytes service på og foretas distribusjon av produktene av Bombardier Recreational Products Inc. eller deres datterselskaper.

© 2010 Bombardier Recreational Products Inc. Alle rettigheter forbeholdt. TM-varemerke for Bombardier Recreational Products Inc. eller datterselskaper.

TM-varemerke for Bombardier Recreational Products Inc. eller datterselskaper.

---

# **BRP BEGRENSET GARANTI FOR DE EUROPEISKE OG RUSSISKE ØKONOMISKE OMRÅDER OG TYRKIA: 2012 CAN-AM™ ATV**

## **1) DEN BEGRENSEDE GARANTIENS OMFANG**

Bombardier Recreational Product Inc. ("BRP")\* garanterer at deres 2012-modeller av Can-Am ATVer, solgt av godkjente Can-Am ATV-distributører eller -forhandlere som er autorisert av BRP til å distribuere Can-Am ATVer ("Can-Am ATV-distributører/forhandlere") i land som er med i Det europeiske økonomiske samarbeidsområdet ("EØS") (som består av landene som er medlemmer av EU, pluss Norge, Island og Liechtenstein) og de russiske økonomiske områdene og Tyrkia, ikke skal ha defekter i materiale eller utførelse for perioden og under forholdene som er beskrevet nedenfor.

Alle originale Can-Am ATV-deler og -tilbehør montert av en autorisert Can-Am ATV-distributør/-forhandler på leveringstidspunktet av 2012 Can-Am-ATVen, dekkes av samme garanti som ATVen.

Den begrensede garantien opphører hvis (1) ATVen er eller har vært brukt til kappkjøring eller annen konkurransepreget aktivitet, på et hvilket som helst tidspunkt, også av den tidligere eieren, eller (2) ATVen har blitt endret eller modifisert på en slik måte at det påvirker driften, yteevnen eller holdbarheten på en negativ måte eller slik at tilsiktet bruk er endret.

## **2) ANSVARSBEGRENSNINGER**

DENNE UTTRYKKELIGE GARANTIEN GJELDER OG GODTAS I STEDET FOR ALLE ØVRIGE UTTRYKKELIGE ELLER UNDERFORSTÅTTE GARANTIER, INKLUSIVE, OG UTEN BEGRENSNING, ENHVER GARANTI OM SALGBARHET ELLER EGNETHET FOR NOE SPESIELT FORMÅL. I DEN UTSTREKNING DE IKKE KAN FRASKRIVES, ER UNDERFORSTÅTTE GARANTIER BEGRENSET TIL VARIGHETEN AV DE UTTRYKTE GARANTIENE. DENNE GARANTIEN UTELUKKER DEKNING AV TILFELDIGE SKADER OG FØLGESKADER. ENKELTE JURISDIKSJONER TILLATER IKKE ANSVARSBEGRENSNINGER, BEGRENSINGER ELLER BORTFALL SOM ER ANGITT OVENFOR. DET KAN DERFOR HENDE AT DISSE IKKE GJELDER I DITT TILFELLE. DENNE GARANTIEN GIR DEG SPESIELLE RETTIGHETER, OG DU KAN OGSÅ HA ANDRE RETTIGHETER SOM VARIERER FRA LAND TIL LAND.

Verken Can-Am ATV-distributører/-forhandlere eller andre personer har fullmakt til å gi noen bekreftelse, representasjon eller garanti når det gjelder produktet utenom det som står i denne begrensede garantien. Hvis det skjer, kan det ikke håndheves mot BRP.

BRP forbeholder seg retten til å endre denne garantien på et hvilket som helst tidspunkt, under den forståelse at slike endringer ikke vil forandre garantivilkårene som gjelder for produktet som ble solgt med denne garantien.

### **3) UNNTAK – SOM IKKE OMFATTES AV GARANTIEN**

Følgende punkter dekkes ikke under noen omstendigheter av garantien:

- Normal slitasje.
- Rutinevedlikehold, innstillinger, justeringer.
- Skade som skyldes mangel på riktig vedlikehold og/eller lagring slik det er beskrevet i brukerhåndboken.
- Skade som er et resultat av at deler er fjernet, feilaktig reparasjon, service, vedlikehold eller endring, eller bruk av deler som ikke er produsert eller godkjent av BRP, eller som er et resultat av at reparasjoner er utført av en person som ikke er en autorisert Can-Am ATV-distributør/-forhandler.
- Skade som er forårsaket av misbruk, unormal bruk, forsømmelse eller bruk av produktet som ikke er i overensstemmelse med anbefalt bruk beskrevet i brukerhåndboken.
- Skade som er et resultat av ulykke, nedsenking, brann, tyveri, vandalisme eller force majeure.
- Bruk av drivstoff, oljer eller smøremidler som ikke er beregnet på produktet (se brukerhåndboken).
- Skade fra rust, korrosjon eller slitasje fra vær og vind.
- Skade som har oppstått på grunn inntrenging av vann eller snø.
- Tilfeldige skader eller følgeskader eller skader av noe slag, inkludert, men uten begrensning, tuing, lagring, telefonutgifter, leieutgifter, taxi, ulykke, forsikringskostnader, betaling av lån, tidstap, inntektstap.

### **4) GARANTIENS DEKNINGSPERIODE**

Denne begrensede garantien gjelder fra (1) leveringsdato til første detaljforbruker eller fra (2) den dato produktet ble tatt i bruk for første gang, alt etter hvilken dato som kommer først, for en periode på:

TJUEFIRE (24) ETTERFØLGENDE MÅNEDER for privat bruk.

SEKS (6) ETTERFØLGENDE MÅNEDER for kommersielt bruk eller utleie.

Produktet brukes kommersielt når det brukes i forbindelse med arbeid eller beskjeftigelse som skaper inntekt i løpet av en hvilken som helst garantiperiode. Produktet brukes også kommersielt når, på noe tidspunkt i løpet av garantiperioden, den har et registreringsnummer for kommersiell bruk.

Hvis du må reparere eller bytte ut deler eller få service på denne garantien, vil det ikke forlenge varigheten på denne garantien utover den originale utløpsdatoen.

Vær oppmerksom på at varighet og eventuelle andre modaliteter i garantidekningen er underlagt gjeldende nasjonale eller lokale lover i landet ditt.



## 5) VILKÅR FOR GARANTIDEKNING

Denne garantidekningen er tilgjengelig bare når alle betingelsene nedenfor er oppfylt:

- 2012 Can-Am-ATVen må være kjøpt som ny og ubrukt av den første eieren fra en Can-Am ATV-distributør/-forhandler som er autorisert til å distribuere Can-Am ATVer i landet der salget ble utført.
- BRPs angitte kontroll før levering må være utført og dokumentert.
- Produktet må være riktig registrert av en autorisert Can-Am ATV-distributør/-forhandler.
- 2012 Can-Am-ATV må kjøpes i EØS og de russiske økonomiske områdene og Tyrkia.
- Rutinevedlikehold som er beskrevet i brukerhåndboken, må utføres til rett tid for at garantidekningen skal opprettholdes. BRP forbeholder seg retten til å gjøre garantidekningen avhengig av dokumentasjon av riktig vedlikehold.

BRP vil ikke innfri denne begrensede garantien for privat bruk eller kommersiell bruk hvis vilkårene foran ikke er tilfredsstillt. Slike begrensninger er nødvendige for at BRP skal kunne beskytte sine produkters sikkerhet, og også sikkerheten til sine forbrukere og offentligheten generelt.

## 6) HVA DU MÅ GJØRE FOR Å FÅ GARANTIDEKNING

Kunden må slutte å bruke ATVen når noe unormalt oppstår. Kunden må varsle en Can-Am ATV-distributør/-forhandler i løpet av to (2) måneder etter at en feil opptrer, sørge for nødvendig tilgang til produktet og mulighet til å reparere det. Kunden må også presentere for den autoriserte Can-Am ATV-distributøren/-forhandleren bevis på at produktet er kjøpt og må signere reparasjons-/arbeidsordren før reparasjonen starter for å godkjenne garantireparasjonen. Alle deler som byttes ut på denne begrensede garantien, tilfaller BRP.

Vær oppmerksom på at varslingsfristen er underlagt gjeldende nasjonale eller lokale lover i landet ditt.

## 7) HVA BRP GJØR FOR DEG

BRPs forpliktelser i denne garantien er begrenset til, etter deres vurdering, reparasjon av deler som er funnet defekte under normal bruk, vedlikehold og service, eller utskifting av slike deler med nye, originale Can-Am ATV-deler uten å betale for deler og arbeid, hos en autorisert Can-Am ATV-distributør/-forhandler i løpet av dekningsperioden for garantien med vilkårene beskrevet her. BRPs ansvar er begrenset til å utføre nødvendige reparasjoner eller utskifting av deler. Eieren kan ikke kreve at Can-Am ATVen skal tilbakekalles eller at kjøpet skal avlyses hvis han/hun mener at garantien ikke blir overholdt.

Hvis det er behov for service utenfor EØS og de russiske økonomiske områdene og Tyrkia, må eieren betale for tilleggsutgifter ifølge lokal forhold og forskrifter. Disse utgiftene kan blant annet være frakt, forsikring, skatter, lisensavgifter, importtoll og alle andre økonomiske utgifter, inkludert de som regjeringer, stater, territorier og deres respektive organer pålegger.

BRP forbeholder seg retten til å forbedre, omforme og endre produkter fra tid til annen uten å påta seg ansvar for å oppdatere produkter som ble produsert tidligere.

## **8) OVERFØRING**

Hvis produktet skifter eier i løpet av garantiens dekningsperiode, skal denne garantien overføres til den nye eieren og være gyldig for den resterende dekningsperioden forutsatt at BRP eller en autorisert Can-Am ATV-distributør/-forhandler mottar et bevis på at den forrige eieren godtar overføringen av eierskap og i tillegg mottar kontaktopplysninger for den nye eieren.

## **9) BRUKERHJELP**

1. Hvis det skulle oppstå strid eller krangel i forbindelse med denne begrensede garantien, anbefaler BRP at du forsøker å løse problemet på Can-Am ATV-forhandlernivå. Vi anbefaler at du drøfter saken med servicesjefen eller eieren hos Can-Am ATV-distributøren/-forhandleren. Du finner kontaktopplysninger for Can-Am ATV-distributører/-forhandlere på vårt webområde på [www.brp.com](http://www.brp.com).
2. Ved behov for ytterligere assistanse, kontakter du Can-Am ATV-distributørens serviceavdeling for å forsøke å løse saken.
3. Hvis saken fortsatt er uten løsning, kontakter du BRP på adressen nedenfor.

**Kunder i land i Europa, Midt-Østen, Afrika, Russland og Samveldet av uavhengige stater (i tidl. Sovjet) ber vi kontakte vårt europeiske kontor:**

**BRP EUROPE N.V.**

Customer Assistance Center  
Skaldenstraat 125  
9042 Gent  
Belgium  
Tlf.: +32-9-218-26-00

**Kunder i land i Skandinavia ber vi kontakte vårt kontor i Finland:**

**BRP FINLAND OY**

Service Department  
Isoaavantie 7  
FIN-96320 Rovaniemi  
Finland  
Tlf.: +358 16 3208 111

**Kunder i alle andre land ber vi kontakte sin lokale Can-Am ATV-distributør/-forhandler (gå til vårt webområde på [www.brp.com](http://www.brp.com) for å finne kontaktopplysninger) eller kontakte vårt kontor i Nord-Amerika:**

**BOMBARDIER RECREATIONAL PRODUCTS INC.**

Customer Assistance Center  
75 J.-A. Bombardier Street  
Sherbrooke QC J1L 1W3  
Tlf.: 819 566-3366

\* For området som dekkes av denne begrensede garantien, ytes service på og foretas distribusjon av produktene av Bombardier Recreational Products Inc. eller deres datterselskaper.

© 2010 Bombardier Recreational Products Inc. Alle rettigheter forbeholdt.

™-varemerke for Bombardier Recreational Products Inc. eller datterselskaper.

## **ANDRE VILKÅR SOM GJELDER BARE FOR FRANKRIKE**

Følgende vilkår gjelder bare for produkter solgt i Frankrike:

Selgeren må levere varer som er i samsvar med kontrakten, og er ansvarlig for defekter som eksisterer ved levering. Selgeren er også ansvarlig for defekter som skyldes pakking, monteringsinstruksjoner eller monteringen når det er selgerens ansvar i henhold til kontrakten eller hvis den har oppstått under dens ansvarsområde. For å være i samsvar med kontrakten, gjelder følgende for varen:

1. Den må være egnet for normal bruk for tilsvarende vare, og, hvis aktuelt,
  - tilsvare beskrivelsen gitt av selgeren og ha egenskapene presentert kjøperen via eksempel eller modell
  - ha de egenskapene som en kjøper legitimt kan forvente ut fra de offentliggjorte erklæringene fra selgeren, produsenten eller en av deres representanter, inkludert annonsering eller merking, eller
2. ha de egenskapene som er gjensidig avtalt mellom partene, eller være egnet for den spesifikke bruken forespeilet av kjøperen og påpekt av selgeren, og som er godtatt.

Tiltak ved eventuell mangel på overensstemmelse preskriberes etter to år etter levering av varene. Selgeren er ansvarlig for garantier for skjulte defekter av den solgte varen, hvis slike skjulte defekter gjør varen uskikket til tiltenkt bruk, eller hvis de forringer dens bruk på en slik måte at kjøperen hvis han eller hun hadde vært klar over dette, ikke ville ha anskaffet varen eller ville ha gitt en lavere pris. Tiltak i forbindelse med slike skjulte defekter skal skje innen to år etter at defekten ble oppdaget.

# ***KUNDE- INFORMASJON***

---

# PERSONVERNINFORMASJON

BRP vil med dette informere deg om at opplysninger om deg vil bli brukt til sikkerhets- og garantirelaterte formål. I tillegg kan BRP og BRPs datterselskaper bruke kundelisten til å distribuere markedsførings- og reklameinformasjon om BRP og relaterte produkter.

Hvis du vil bruke din rett til å slå opp på eller korrigere dataene dine eller til å bli fjernet fra adresselisten for direkte markedsføring, ber vi deg kontakte BRP.

Via e-post: [privacyofficer@brp.com](mailto:privacyofficer@brp.com)

Via post: BRP  
Senior Legal Counsel-Privacy Officer  
726 St-Joseph  
Valcourt QC  
Canada  
JOE 2LO

---

## ADRESSEENDRING / NY EIER

Hvis adressen din er endret eller du er den nye eieren av ATVen, ber vi deg varsle BRP ved å enten:

– Sende oss et av kortene nedenfor

Ved endring av eierskap ber vi deg legge ved et bevis på at den forrige eieren godtar overføringen av eierskap.

Denne informasjon er dessuten meget viktig også etter at den begrensede garantien har utløpt, fordi BRP kan kontakte ATV-eieren hvis det blir nødvendig, for eksempel hvis tilbakekalling blir nødvendig av sikkerhetsmessige årsaker. Det er eierens ansvar å varsle BRP.

**STJÅLNE ENHETER:** Hvis ATVen din blir stjålet, bør du varsle BRP eller en autorisert Can-Am-forhandler. Vi vil be deg oppgi navn, adresse, telefonnummer, ATVens identifikasjonsnummer (understellsnummeret) og dato for tyveriet.

### **Nord-Amerika**

**BOMBARDIER RECREATIONAL PRODUCTS INC.**

Warranty Department  
75 J.-A. Bombardier Street  
Sherbrooke QC J1L 1W3  
Canada

### **Skandinaviske land**

**BRP FINLAND OY**  
Service Department  
Isoaavantie 7  
FIN-96320 Rovaniemi

### **Andre land**

**BRP EUROPEAN DISTRIBUTION**  
Warranty Department  
Chemin de Messidor 5-7  
1006 Lausanne  
Switzerland

***Denne siden er  
med hensikt tom***





ADRESSEENDRING

NY EIER

KJØRETØYETS IDENTIFIKASJONSNUMMER

Modellnummer	Kjøretøyets identifikasjonsnummer (VIN)
--------------	---

TIDLIGERE ADRESSE  
ELLER TIDLIGERE EIER:

\_\_\_\_\_  
NAVN

NR. \_\_\_\_\_ GATEADRESSE \_\_\_\_\_ LEIL. \_\_\_\_\_

POSTSTED \_\_\_\_\_ POSTNUMMER \_\_\_\_\_

LAND \_\_\_\_\_ TELEFON \_\_\_\_\_

NY ADRESSE  
ELLER NY EIER:

\_\_\_\_\_  
NAVN

NR. \_\_\_\_\_ GATEADRESSE \_\_\_\_\_ LEIL. \_\_\_\_\_

POSTSTED \_\_\_\_\_ POSTNUMMER \_\_\_\_\_

LAND \_\_\_\_\_ TELEFON \_\_\_\_\_

\_\_\_\_\_  
E-POSTADRESSE

V00A2F



ADRESSEENDRING

NY EIER

KJØRETØYETS IDENTIFIKASJONSNUMMER

Modellnummer	Kjøretøyets identifikasjonsnummer (VIN)
--------------	---

TIDLIGERE ADRESSE  
ELLER TIDLIGERE EIER:

\_\_\_\_\_  
NAVN

NR. \_\_\_\_\_ GATEADRESSE \_\_\_\_\_ LEIL. \_\_\_\_\_

POSTSTED \_\_\_\_\_ POSTNUMMER \_\_\_\_\_

LAND \_\_\_\_\_ TELEFON \_\_\_\_\_

NY ADRESSE  
ELLER NY EIER:

\_\_\_\_\_  
NAVN

NR. \_\_\_\_\_ GATEADRESSE \_\_\_\_\_ LEIL. \_\_\_\_\_

POSTSTED \_\_\_\_\_ POSTNUMMER \_\_\_\_\_

LAND \_\_\_\_\_ TELEFON \_\_\_\_\_

\_\_\_\_\_  
E-POSTADRESSE

V00A2F



ATV-MODELLNR. \_\_\_\_\_

KJØRETØYETS  
IDENTIFIKASJONSNUMMER (VIN) \_\_\_\_\_

MOTORENS  
IDENTIFIKASJONSNUMMER (EIN) \_\_\_\_\_

Eier: \_\_\_\_\_

NAVN

Nr. \_\_\_\_\_ GATEADRESSE \_\_\_\_\_ LEIL. \_\_\_\_\_

POSTSTED \_\_\_\_\_ POSTNUMMER \_\_\_\_\_

Kjøpsdato \_\_\_\_\_ | \_\_\_\_\_ | \_\_\_\_\_ | \_\_\_\_\_ | \_\_\_\_\_  
ÅR MÅNED DAG

Garantiens utløpsdato \_\_\_\_\_ | \_\_\_\_\_ | \_\_\_\_\_ | \_\_\_\_\_ | \_\_\_\_\_  
ÅR MÅNED DAG

Fylles ut av forhandleren på salgstidspunktet.

FORHANDLERENS STEMPEL

Kontroller hos forhandleren din at ATVen din er blitt registrert hos BRP.

Når du leser denne brukerhåndboken, må du huske at:

 **ADVARSEL**

Indikerer en potensiell risikosituasjon som, hvis den ikke unngås, kan resultere i alvorlig personskade eller dødsfall.

## **⚠ ADVARSEL**

### **KAN VÆRE FARLIG Å BRUKE DETTE**

**KJØRETØYET.** En kollisjon eller velt kan skje raskt, også under rutinemanovrer som svinging og kjøring i bakker eller over hindringer, hvis du ikke følger nødvendig forholdsregler.

**ALVORLIGE SKADER ELLER DØDSFALL** kan bli resultatet hvis du ikke følger disse anvisningene:

- **FØR DU BRUKER KJØRETØYET MÅ DU LESE DENNE BRUKERHÅNDBOKEN OG ALLE SIKKERHETSDEKALER PÅ DET.**
- **KJØR ALDRI DETTE KJØRETØYET UTEN NØDVENDIGE INSTRUKSJONER.** Begynner bør fullføre et sertifisert opplæringskurs.
- **TA ALDRI MED MER ENN ÉN PASSASJER PÅ 2-SETERS MODELLER.** Du øker risikoen for å miste kontroll over kjøretøyet hvis du tar med mer enn én passasjer.
- **TA ALDRI MED PASSASJERER PÅ 1-SETERS MODELLER.** Du øker risikoen for å miste kontroll over kjøretøyet hvis du tar med en passasjer.
- **KJØR ALDRI DETTE KJØRETØYET PÅ FAST DEKKE** annet enn over korte avstander med redusert hastighet for å flytte kjøretøyet fra et terrengområde til et annet.
- **TA ALLTID HENSYN TIL TRAFIKKREGLER** hvis du kjører på vei, også om det bare er en jord- eller grusvei.
- **KJØR ALDRI DETTE KJØRETØYET PÅ OFFENTLIGE VEIER.** Du kan kollidere med et annet kjøretøy hvis du kjører på en offentlig vei.
- **KJØR ALDRI ATV NÅR DU ER PÅVIRKET AV MEDIKAMENTER ELLER ALKOHOL.** Det fører til redusert reaksjonshastighet og påvirker bedømmelsen.
- **KJØR ALDRI DETTE KJØRETØYET I HØY HASTIGHET.** Du øker risikoen for å miste kontroll over kjøretøyet hvis du kjører i hastigheter som er for høye for terrenget, siktforholdene eller din egen erfaring. Godkjent maksimalhastighet for kjøretøyet er 65 km/t.
- **FORSØK ALDRI Å STEILE OG KJØRE PÅ TO HJUL, HOPPE ELLER UTFØRE ANDRE STUNT.**

## **BRUKERHÅNDBOK OUTLANDER 400 EFI og OUTLANDER MAX 400 EFI**

**2012  
219 702 178**