

SEA-DOO®



FISH PRO SCOUT

GEBRUIKERS- HANDLEIDING

Bevat veiligheids-, gebruiks- en onderhoudsinformatie

**N
O
N
N**

⚠ WAARSCHUWING

Lees deze gebruikershandleiding zorgvuldig door. Deze bevat belangrijke veiligheidsinformatie. Aanbevolen minimumleeftijd bestuurder: 16 jaar oud. Bewaar deze Gebruikershandleiding in het vaartuig.

219002225_NL

Vertaling van de
oorspronkelijke gebruiksaanwijzing

⚠ WAARSCHUWING

Het niet in acht nemen van de veiligheidsmaatregelen en -instructies in de gebruikershandleiding, de VEILIGHEIDSVIDE0 en op de veiligheidslabels op het product kan leiden tot letsel, inclusief de mogelijkheid van overlijden.

WAARSCHUWING CONFORM CALIFORNIA PROPOSITION 65

⚠ WAARSCHUWING

Bij het bedienen, repareren en onderhouden van een recreatief scheepsvoertuig kunt u worden blootgesteld aan chemicaliën, waaronder uitlaatgas, koolmonoxide, ftalaten, en lood, waarvan in de Staat Californië bekend is dat ze kanker en aangeboren afwijkingen en andere risico's m. b.t. de voortplanting veroorzaken. Om de blootstelling te beperken dient u inademing van uitlaatgas te vermijden, de motor niet stationair te laten draaien, tenzij dat nodig is, uw auto in een goed geventileerde ruimte te onderhouden en handschoenen te dragen of uw handen tijdens onderhoud van uw auto regelmatig te wassen. Ga voor meer informatie naar www.p65warnings.ca.gov/products/passenger-vehicle.

In Canada worden de distributie en het onderhoud van de producten verzorgd door Bombardier Recreational Products Inc. (BRP).

In de Verenigde Staten worden de distributie en het onderhoud van de producten verzorgd door BRPUS Inc.

In de Europese Economische Ruimte (die bestaat uit de lidstaten van de Europese Unie plus het Verenigd Koninkrijk, Noorwegen, IJsland en Liechtenstein), het Gemeenebest van Onafhankelijke Staten (inclusief Oekraïne en Turkmenistan) en Turkije worden producten gedistribueerd en onderhouden door BRP European Distribution S. A. en andere geaffilieerde bedrijven of dochterondernemingen van BRP.

Voor alle andere landen worden de producten gedistribueerd en onderhouden door Bombardier Recreational Products Inc. (BRP) of zijn dochtermaatschappijen.

™® Handelsmerken van BRP of zijn dochtermaatschappijen.

Dit is een niet noodzakelijk volledige lijst van handelsmerken die eigendom zijn van Bombardier Recreational Products Inc. of zijn dochtermaatschappijen:

4-TEC™	iBR™	ROTAX®	T.O.P.S.™
D.E.S.S.™	iControl™	Fish PRO™	VTST™
ECO™	iTC™	Sea-Doo®	XPS™
ACE™			

Alle rechten voorbehouden. Geen enkel deel van deze handleiding mag worden veelevoudigd in welke vorm dan ook zonder voorafgaande schriftelijke toestemming van Bombardier Recreational Products Inc.

©Bombardier Recreational Products Inc. (BRP) 2021

BRP Inc.

Deze pagina is bewust leeg
gelaten

INFORMEER U VOOR U VERTREKT

Basisregels voor een veilige bediening van de waterscooter ("PWC")

Weet het voordat u van start gaat: Basisregels voor een veilige bediening van de waterscooter ("PWC")

Verkeerd gebruik kan tot ernstige of dodelijke verwondingen leiden.

Bestuurders moeten weten wat ze doen

Zorg ervoor dat de bestuurder 16 jaar of ouder is en aan een cursus voor vaartuigen heeft deelgenomen.
In uw land (of provincie) kunnen aanvullende vereisten gelden.



Bestuurders moeten botsingen vermijden

- ☑ Kijk voortdurend uit voor mensen, obstakels en andere vaartuigen.
- ☑ Houd voldoende afstand tot anderen om altijd veilig tot stilstand te kunnen komen.
- ☑ Laat de gashendel niet los wanneer u obstakels ontwijkt - net als bij andere motorboten **moet u gas geven om te kunnen sturen**.



Bescherm alle opvarenden

- ☑ Het ervanaf vallen kan tot ernstig letsel of de dood leiden.
- ☑ Alle passagiers dienen shorts van neopreen te dragen (wetsuit materiaal) om te verhinderen dat water bij een val achterover met geweld de anus of de vagina binnendringt. Passagiers die geen neopreen short droegen, liepen ernstig rectale, vaginale en inwendige verwondingen op, voortvloeiend in permanent letsel.
- ☑ Alle passagiers dienen een goedgekeurd zwemvest of PFD (Personal Flotation Device) te dragen. Draag neopreen.
- ☑ Zorg dat opvarenden goed zitten en zich stevig vasthouden. Opvarenden kunnen van het vaartuig afvallen tijdens onverhoeds versnellen of agressief varen. Vermijd een agressief vaargedrag, scherpe bochten en een onverwachte acceleratie.
- ☑ Druk de gashendel niet in als iemand opstapt of zich achter het vaartuig bevindt.
- ☑ Spring niet in het kielzog of in golven - dat kan letsel zoals verwondingen van rug en ruggegraat veroorzaken (paralyse).

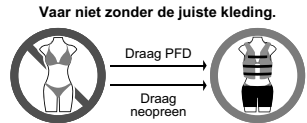

Laat geen roekeloze besturing toe:

- ☑ Blijf uit de buurt van anderen, zodat u op niemand water spuit of spat, kom niet te dicht bij andere vaartuigen en vaar niet sneller dan de verkeersomstandigheden toelaten.
- ☑ Vaar nooit onder invloed van alcohol of drugs.

Beschikbare talen

Deutsch	Dieses Handbuch ist möglicherweise in Ihrer Landessprache verfügbar. Bitte wenden Sie sich an Ihren Händler oder besuchen Sie: www.operatorsguides.brp.com
English	This guide may be available in your language. Check with your dealer or go to: www.operatorsguides.brp.com
Español	Es posible que este manual esté disponible en su idioma. Consulte a su distribuidor o visite: www.operatorsguides.brp.com
Français	Ce guide peut être disponible dans votre langue. Vérifier avec votre concessionnaire ou aller à: www.operatorsguides.brp.com
Italiano	Questa guida potrebbe essere disponibile nella propria lingua. Contattare il concessionario o consultare: www.operatorsguides.brp.com
中文	本手册可能有您的语种的翻译版本。请向经销商问询，或者登录 www.operatorsguides.brp.com 查询。
日本語	このガイドは、言語によって翻訳版が用意されています。ディーラーに問い合わせるか、次のアドレスでご確認ください： www.operatorsguides.brp.com
Nederlands	Deze handleiding kan beschikbaar zijn in uw taal. Vraag het aan uw dealer of ga naar: www.operatorsguides.brp.com
Norsk	Denne boken kan finnes tilgjengelig på ditt eget språk. Kontakt din forhandler eller gå til: www.operatorsguides.brp.com
Português	Este manual pode estar disponível em seu idioma. Fale com sua concessionária ou visite o site: www.operatorsguides.brp.com
Русский	Воспользуйтесь руководством на вашем языке. Узнайте о его наличии у дилера или на странице по адресу www.operatorsguides.brp.com
Suomi	Käyttöohjekirja voi olla saatavissa omalla kielelläsi. Tarkista jälleenmyyjältä tai käy osoitteessa: www.operatorsguides.brp.com
Svenska	Denna bok kan finnas tillgänglig på ditt språk. Kontakta din återförsäljare eller gå till: www.operatorsguides.brp.com

Betrokken model

Fish Pro Scout 130

INHOUDSOPGAVE

ALGEMENE INFORMATIE

VOORWOORD	10
Informeert u voor u vertrekt	10
Veiligheidsaanwijzingen	10
Over deze gebruikershandleiding	10

VEILIGHEIDSINFORMATIE

VOORDAT U VAN START GAAT	14
Leeftijd en vaardigheid van bestuurders	14
Drugs en alcohol	14
Cursussen veilig varen	14
Vaarwetten die van toepassing zijn	14
Persoonlijke beschermingsmiddelen	14
Helmen: Risico's en voordelen tegen elkaar afwegen	15
Vereiste uitrusting	15
MAAK U VERTROUWD MET DE WATERSCOOTER	16
Stuwkracht van de straalmotor	16
Stuurinrichting	16
Bindsnoer	16
Remmen (indien uitgerust met iBR)	17
Leersleutel (indien aanwezig)	17
Vervoer en opslag	17
Accessoires en aanpassingen	18
VEILIG VAREN	19
Varen met passagiers	19
Vermijden van botsingen	19
Rijgedrag	20
Racen	20
Opstappen	20
Bewegende onderdelen	21
Ken het water	21
Navigatieregels	21
Varen bij nacht	22
Vergiftiging door koolmonoxide	22
Brandende benzine en andere gevaren	22
Brandwonden door hete plekken	23
Watersport (slepen met de waterscooter)	23
PRAKTISCHE OEFENINGEN	26
Geschikte plaatsen om te oefenen	26
Praktische oefeningen	26
TANKEN	28
Tankprocedure	28
Vereiste brandstof	28
Aanbevolen brandstof	29
INFORMATIE OVER HET TRANSPORT	30
BELANGRIJKE LABELS OP HET PRODUCT	31
Veiligheidslabels voor waterscooters	31
Pictogram veilig voorbeeld	43
Loshangend Etiket	44

Nalevingslabels en hang-tag.....	46
INSPECTIE VOOR HET VERTREK	51
Te doen vóór de tewaterlating van de waterscooter	51
Te doen na de tewaterlating van de waterscooter	56
REGELMATIG ONDERHOUD	58

INFORMATIE OVER DE WATERSCOOTER

BEDIENING	60
Stuur	60
Gashendel	60
Rechter bediening	61
Motoruitschakelaar	61
Linker bediening	62
Motor-START/STOP-knop.....	63
iBR-hendel (Intelligent Brake and Reverse)	64
Knop INFO (indien aanwezig)	64
Knop TRIP (indien aanwezig)	65
UITRUSTING	66
Handschoenenvak.....	66
Opbergvak vooraan	68
Brandblusserhouder	68
Houder veiligheidsset.....	69
Zadel	69
Passagiershandgrepen	70
Opstapje (indien geïnstalleerd)	70
Opstapplatform.....	71
Voorste en achterste ogen.....	72
Kikkers	73
Ruimwateraftappluggen	73
Koeler.....	74
Fish Finder-sonar en houder.....	77
Vishengelhouder voorin voor trollen	78
Bekerhouder	79
Bergruimte box met visgerei opbergbak.....	79
4.5" DIGITALE DISPLAY	80
Beschrijving multifunctionele weergave	80
Waarschuwings- en verklikkerlichtjes	82
Instellingen.....	83
INVAARPERIODE	85
Gebruik tijdens de invaarperiode.....	85
GEBRUIKSINSTRUCTIES	86
Opstappen op de waterscooter	86
De motor starten.....	90
De motor stilleggen	91
De waterscooter sturen	91
Schakelen naar neutraal	92
Schakelen naar vooruit	93
Achteruit inschakelen en gebruiken.....	93
Schakelen en remmen	95
Gebruik van het VTS-systeem (variabel trimsysteem).....	96
Algemene aanbevelingen voor gebruik.....	99

BEDRIJFSMODI	103
Standaard vaarmodus.....	103
Sportmodus.....	103
ECO-modus (zuinige verbruiksmodus).....	104
Snelheidsregelingsmodi (indien aanwezig).....	104
Skimodus (indien aanwezig).....	108
Leersleutelmodus.....	109
SPECIALE PROCEDURES	110
Reinigen van jetpompwaterinlaat en impeller.....	110
Gekapseide waterscooter.....	113
Ondergedompelde waterscooter.....	113
Ondergelopen motor.....	114
De waterscooter slepen in het water.....	114

ONDERHOUD

ONDERHOUDSSHEMA	116
ONDERHOUDSPROCEDURES	119
Motorolie.....	119
Motorkoelvloeistof.....	122
Ontstekingsspoelen.....	123
Bougies.....	123
Uitlaatsysteem.....	124
Rijplaat en waterinlaatrooster.....	125
Opofferingsanodes.....	126
Ski-/wakeboardpaal (Wake).....	126
Zekeringen.....	126
VERZORGING VAN DE WATERSCOOTER	129
Verzorging na gebruik.....	129
Zitting reinigen.....	129
Carrosserie en romp.....	129
OPSLAG	131
Aandrijfsysteem.....	131
Brandstofsysteem.....	131
Motor en uitlaat.....	132
Elektrisch systeem.....	133
Motorcompartiment.....	133
Carrosserie en romp.....	133
VOORBEREIDING OP HET RIJSEIZOEN	134

TECHNISCHE INFORMATIE

VAARTUIGIDENTIFICATIE	136
Rompidentificatienummer.....	136
Motoridentificatienummer.....	136
RF D.E.S.S. SLEUTEL	137
VOORSCHRIFTEN MULTIFUNCTIONEEL INSTRUMENTENBORD	139
PREMIUM AUDIOSYSTEEM	143
INFORMATIE OVER DE MOTORUITLAATGASSEN	144
Verantwoordelijkheid van de fabrikant.....	144
Verantwoordelijkheid van de dealer.....	144

Verantwoordelijkheid van de eigenaar	144
EPA-emissievoorschriften	144
Regelsysteem voor verdampende emissies	144
EAC-CONFORMITEITSVERKLARING	146
EG-CONFORMITEITSVERKLARING	147

TECHNISCHE SPECIFICATIES

TECHNISCHE SPECIFICATIES	150
---------------------------------------	------------

OPLOSSEN VAN PROBLEMEN

RICHTLIJNEN VOOR HET OPLOSSEN VAN PROBLEMEN	154
BEWAKINGSSYSTEEM	160
Storingscodes	160
Indicatorlichtjes en informatie op de meldingsdisplay	161
Informatie pieptooncodes	163

GARANTIE

BEPERKTE GARANTIE VAN BRP - V.S. EN CANADA: SEA-DOO WATER-SCOOTER MODELJAAR 2022	166
1. TOEPASSINGSBEREIK	166
2. BEPERKING VAN DE AANSPRAKELIJKHEID	166
3. UITSLUITINGEN – ZIJN NIET GEWAARBORGD	166
4. GARANTIEPERIODE	167
5. VERPLICHTE VOORWAARDEN VOOR DEKKING ONDER DE GARANTIE	168
6. HOE KUNT U EEN PRESTATIE ONDER DE GARANTIE AANVRAGEN	168
7. WAT BRP ZAL DOEN	168
8. OVERDRACHT	169
9. BIJSTAND VOOR DE KLANT	169
BEPERKTE EMISSIEGERELATEERDE GARANTIE US EPA	170
Emissiegerelateerde garantieperiode	170
Gedekte onderdelen	171
Beperkte toepasbaarheid	171
GARANTIEVERKLARING DAMPEMISSIEBEPERKINGSSYSTEEM VOOR CALIFORNIË	173
Uw rechten en plichten in het kader van de garantie	173
BEPERKTE GARANTIE VAN DE FABRIKANT:	173
VERANTWOORDELIJKHEID VAN DE EIGENAAR IN HET KADER VAN DE GARANTIE	173
GARANTIEVERKLARING BETREFFENDE EMISSIEREGELING IN CALIFORNIË EN NEW YORK VOOR MODELJAAR 2022, SEA-DOO®-WATERSCOOTER	175
Uw rechten en plichten in het kader van de garantie	175
Sterwaarderingssysteem	177
INTERNATIONALE BEPERKTE GARANTIE VAN BRP: SEA-DOO WATERSCOOTER MODELJAAR 2022	179
1. VOORWERP VAN DE BEPERKTE GARANTIE	179

2. BEPERKING VAN DE AANSPRAKELIJKHEID	179
3. UITSLUITINGEN – ZIJN NIET GEWAARBORGD	180
4. GARANTIEPERIODE	180
5. VOORWAARDEN OM VAN DE GARANTIE TE KUNNEN GENIETEN	181
6. HOE KUNT U EEN PRESTATIE ONDER DE GARANTIE	
AANVRAGEN	182
7. WAT BRP ZAL DOEN	182
8. OVERDRACHT	182
9. BIJSTAND VOOR DE KLANT	183
BEPERKTE GARANTIE VAN BRP VOOR DE EUROPESE ECONOMISCHE	
RUIJTE, DE LIDSTATEN VAN HET RUSSISCHE GEMENEBEST	
EN TURKIJE: SEA-DOO WATERSCOOTER MODELJAAR 2022	184
1. VOORWERP VAN DE BEPERKTE GARANTIE	184
2. BEPERKING VAN DE AANSPRAKELIJKHEID	184
3. UITSLUITINGEN – ZIJN NIET GEWAARBORGD	185
4. GARANTIEPERIODE	185
5. VOORWAARDEN OM VAN DE GARANTIE TE KUNNEN GENIETEN	186
6. HOE KUNT U EEN PRESTATIE ONDER DE GARANTIE	
AANVRAGEN	186
7. WAT BRP ZAL DOEN	187
8. OVERDRACHT	187
9. BIJSTAND VOOR DE KLANT	187
ONDERHOUDSDOCUMENTATIE	188

KLANTENINFORMATIE

BESCHERMING VAN DE PRIVACY	192
NEEM CONTACT OP	193
Azië	193
Europa	193
Noord-Amerika	193
Oceanië	193
Zuid-Amerika	193
VERANDERING VAN ADRES/EIGENAAR	194

Deze pagina is bewust leeg
gelaten

ALGEMENE INFORMATIE

VOORWOORD

Gefeliciteerd met uw aankoop van een nieuwe Sea-Doo® waterscooter (Engels: Personal WaterCraft, PWC). U geniet de BRP-garantie en kunt steeds beroep doen op een netwerk van erkende dealers van Sea-Doo waterscooters voor de nodige onderdelen, service of accessoires.

Uw dealer staat altijd voor u klaar. Hij is opgeleid in de initiële installatie en inspectie van uw waterscooter en heeft ook de finale afregeling vóór de overhandiging van de sleutels uitgevoerd. Voor meer informatie in verband met service kunt u contact opnemen met uw dealer.

Bij aflevering werd u ook geïnformeerd over de garantiebepalingen en heeft u de *Controlelijst vóór aflevering* ondertekend, om u ervan te verzekeren dat uw nieuwe vaartuig geheel tot uw tevredenheid was voorbereid.

Informeer u voor u vertrekt

Lees voordat u de waterscooter gaat besturen de volgende hoofdstukken voor informatie over hoe u zichzelf of anderen beter kunt beschermen tegen letsel of dodelijke ongevallen.

- *Veiligheidsinformatie*
- *Informatie over de waterscooter.*

Lees alle veiligheidslabels op uw waterscooter zorgvuldig en bekijk aandachtig de *veiligheidsfilm* op:

https://www.sea-doo.com/safety_aandachtig

Of gebruik de volgende QR-code.



Veiligheidsaanwijzingen

In deze Gebruikershandleiding worden de volgende symbolen en woorden gebruikt om bepaalde informatie te benadrukken:

Het veiligheidswaarschuwingssymbool  duidt op een potentieel letselrisico.

WAARSCHUWING

Duidt op een mogelijk gevaar dat, als het niet wordt vermeden, kan leiden tot ernstige of dodelijke verwondingen.

VOORZICHTIG

Wijst op een potentieel gevaarlijke situatie die, als ze niet wordt vermeden, kan leiden tot licht of matig letsel.

MERK OP

Duidt op een aanwijzing die, als ze niet wordt gevolgd, kan leiden tot zware schade aan de waterscooter of andere bezittingen.

Over deze gebruikershandleiding

Deze gebruikershandleiding dient om de eigenaar/bestuurder of passagier vertrouwd te maken met deze waterscooter en de diverse bedieningselementen, onderhouds- en veilige vaarinstructies.'

Houd deze gebruikershandleiding in de waterscooter, zodat u deze voor de bediening, voor het instrueren van anderen, voor onderhoud en probleemdiagnose altijd kunt raadplegen. Deze gebruikershandleiding dient bij het vaartuig te blijven als het wordt verkocht.

Deze handleiding is in verschillende talen beschikbaar. In geval van

discrepanties zal de Engelse versie de overhand hebben.

Voor een extra kopie of afdruk van uw Gebruikershandleiding kunt u terecht op onze website:

www.operatorsguides.brp.com

De informatie in dit document is correct op het ogenblik van publicatie. BRP voert echter een beleid van continue verbetering van zijn producten, zonder dat dit enige verbintenis inhoudt tot uitrusting van zulke nieuwigheden op oudere producten. Door laattijdige wijzigingen kunnen er verschillen zijn tussen het gefabriceerde product en de beschrijvingen en/of specificaties in deze handleiding. BRP behoudt zich het recht voor op eender welk moment specificaties, ontwerpen, functies, modellen of uitrusting te schrappen of te wijzigen zonder dat dit enige verplichting inhoudt.

Deze pagina is bewust leeg
gelaten

VEILIGHEIDSINFORMATIE

VOORDAT U VAN START GAAT

WAARSCHUWING

Het niet in acht nemen van de voorzorgsmaatregelen en veiligheidsinstructies uit dit hoofdstuk kan leiden tot verwondingen, en zelfs tot de dood.

Leeftijd en vaardigheid van bestuurders

Bestuurders moeten gekwalificeerd zijn. Zorg ervoor dat de bestuurder 16 jaar of ouder is en aan een veiligheidskursus voor bootbestuurders heeft deelgenomen. In uw land (of provincie) kunnen aanvullende vereisten gelden. De wetgeving betreffende minimum leeftijd en vereiste licenties kan tussen verschillende jurisdicties verschillen. Neem zeker contact op met de bevoegde plaatselijke instanties voor informatie over het wettelijke gebruik van de waterscooter in het rechtsgebied waar u wilt varen.

Als de bestuurder van deze waterscooter een handicap heeft met verminderd gezichtsvermogen, langzamere reactie, verminderd beoordelingsvermogen of moeilijkheid de scooter te bedienen, wordt van de besturing afgeraden.

Bedenk dat zonlicht, wind, vermoeidheid of ziekte uw beoordelingsvermogen en reactietijd kunnen verminderen.

Bij een goede zitpositie moet iedere passagier de beide voeten tegelijk stevig vlak op elke voetsteun kunnen houden.

Drugs en alcohol

Vaar nooit onder invloed van alcohol of drugs. Om op een waterscooter te kunnen varen moeten bestuurder en passagiers nuchter, oplettend en waakzaam zijn. Gebruik van drugs en alcohol, alleen of gecombineerd, vertraagt uw reactietijd, belemmert uw beoordelingsvermogen, vermindert

het helder zien, en hindert uw capaciteiten een waterscooter veilig te bedienen.

Cursussen veilig varen

In veel landen wordt een cursus veilig varen aanbevolen of vereist. Vraag dit na bij uw plaatselijke instanties.

Vaarwetten die van toepassing zijn

Controleer welke vaarwetten van toepassing zijn op het water waar u uw waterscooter wilt gebruiken. Leer de plaatselijke vaarcode.

Persoonlijke beschermingsmiddelen

Alle rijders MOETEN dragen:

1. Een goedgekeurd **reddingsvest** dat voldoet aan de voorschriften in uw land. Het formaat van het reddingsvest moet de drager goed passen.
2. **Shorts van neopreen** (wetsuit materiaal) om te verhinderen dat bij een val achterover water met geweld de anus of de vagina binnendringt. Opvarenden die geen neopreen short droegen, liepen ernstig rectale, vaginale en inwendige verwondingen op, voortvloeiend in permanent letsel. Gewone zwemkleding biedt onvoldoende bescherming tegen water dat met kracht in de onderste mannelijke of vrouwelijke lichaamsopeningen binnendringt.

Schoeisel, handschoenen, een veiligheidsbril of gewone bril kunnen gedragen worden. Wind, opspattend water, insecten en de snelheid kunnen ertoe leiden dat uw ogen gaan tranen en zo het zicht verminderen.

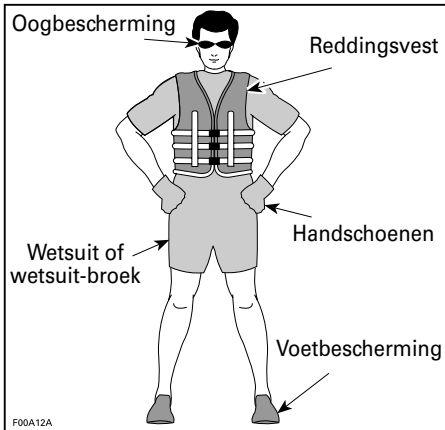

Als u van plan bent bij koud weer of koud water te gaan rijden, is het raadzaam warme kleding aan te trekken, zoals een compleet wetsuit of drysuit. Daardoor wordt de rit niet alleen comfortabeler, maar ook kan het u beschermen tegen onderkoeling als u in koud water valt. Wees voorbereid op wisselende weersomstandigheden.

Helmen: Risico's en voordelen tegen elkaar afwegen

Aangezien elke optie bepaalde risico's reduceert maar andere verhoogt, dient u voor elke rit te beslissen of u al dan niet een helm zult dragen op basis van uw specifieke situatie. Als u besluit een helm te dragen, zoek dan een helm die aan de DOT- of Snell-norm voldoet, en kies zomogelijk een helm die voor gemotoriseerde watersport werd ontwikkeld.

Helmen dienen om het hoofd in zekere mate te beschermen tegen een impact. Bij de meeste gemotoriseerde sporten wegen de voordelen van een helm duidelijk op tegen de nadelen. Bij gemotoriseerde watersporten, zoals de besturing van een waterscooter, is dit echter niet noodzakelijk het geval, omdat het water bepaalde bijzondere risico's inhoudt.

Voordelen

Een helm beperkt het risico op ernstige hoofdkwetsuren wanneer het hoofd bij een aanvaring tegen een hard oppervlak, zoals een ander vaartuig, slaat. Een helm met kinbeschermer kan ook ernstige verwondingen van het gelaat, de kaak of tanden helpen voorkomen.

Risico's

Anderzijds kunnen helmen bij een val van de waterscooter in bepaalde situaties als een emmer water vasthouden en zo de nek of ruggengraat ernstig belasten. Dat kan leiden tot verstikking, ernstig of blijvend letsel aan de nek of ruggengraat of zelfs de dood. Helmen kunnen eventueel ook het rondomzicht en het gehoor belemmeren, of vermoeidheid versterken, wat aan een versterkt gevaar voor botsingen kan bijdragen.

Vereiste uitrusting

Als eigenaar van het vaartuig bent u ervoor verantwoordelijk dat een complete voorgeschreven veiligheidsuitrusting aan boord is. Controleer de lokale voorschriften betreffende deze vereisten.

Hiertoe kan behoren:

- Brandblusapparaat Onderhoud, reparaties en tanken moeten worden uitgevoerd in overeenstemming met de instructies van de fabrikant.
- Een waterdichte zaklamp of goedgekeurde seinvuurpijlen
- Een geluid producerend apparaat (claxon, fluit of bootsklok, etc.)
- Apparaat voor een visueel noodsignaal
- Mobilofoon in een waterdicht compartiment dat voor deze toepassing ontworpen is.
- Actuele landkaart
- Eerstehulpkit
- Reddingskoord

MAAK U VERTROUWD MET DE WATERSCOOTER

De prestaties van deze waterscooter kunnen de prestaties van andere waterscooters die u eerder heeft gereden overtreffen. Ga er niet van uit dat alle waterscooters op dezelfde manier reageren.

Zorg ervoor dat u de inhoud van deze handleiding goed heeft begrepen, zodat u geheel vertrouwd bent met de bedieningselementen en de werking van de waterscooter, voordat u uw eerste rit begint of passagiers meeneemt. Als u daarvoor nog geen gelegenheid had, oefen dan bij een solorit in een geschikte verkeersvrije zone, om u aan het gevoel en de reactie van de regeling te wennen. Pas als u helemaal vertrouwd bent met alle bedieningselementen mag u versnellen tot hoger dan stationair.

Stuwkracht van de straalmotor

Uw waterscooter bezit een aandrijfsysteem op basis van een straalmotor. Het water wordt van onder de scooter door het inlaatrooster aangezogen en dan door de venturi geaccelereerd, waardoor de stuwkracht ontstaat. Dit geaccelereerde water komt er aan de achterzijde van de scooter weer uit.

Alle passagiers dienen shorts van neopreen te dragen (wetsuit materiaal) om te verhinderen dat water bij een val achterover met geweld de anus of de vagina binnendringt. Opvarenden die geen neopreen short droegen, liepen ernstig rectale, vaginale en inwendige verwondingen op, voortvloeiend in permanent letsel. Gewone zwemkleding biedt onvoldoende bescherming tegen water dat met kracht in de onderste mannelijke of vrouwelijke lichaamsopeningen binnendringt.

De jetpomp kan afval meezuigen en naar achter slingeren, wat een risico inhoudt op verwonding van mensen of

beschadiging van de jetpomp of andere voorwerpen.

Start de motor niet of gebruik de waterscooter niet als iemand zich rond of achter het vaartuig in het water bevindt.

Stuurinrichting

Uw waterscooter bezit aan de achterzijde een met het stuur stuurbare spuitmond, die de waterstroom van links tot rechts kan spuiten. Om de waterscooter te draaien moet u zowel sturen als gas geven.

Laat de gashendel niet los wanneer u obstakels ontwijkt - net als bij andere motorboten moet u gas geven om te kunnen sturen.

Als de motor wordt uitgeschakeld kan niet meer worden gestuurd.

Bindsnoer

Houd de lip van het bindsnoer altijd bevestigd aan het reddingsvest of de pols van de bestuurder (polsband benodigd) en vermijd dat het bij het stuur ingeklemd kan worden, zodat de motor wordt gestopt als de bestuurder in het water valt.

Als de bestuurder van de waterscooter valt en het bindsnoer niet zoals is aanbevolen is bevestigd, stopt de motor niet en kan de waterscooter zijn vaart voortzetten. U zou dan niet meer in staat kunnen zijn naar de scooter toe te zwemmen.

Verwijder na de rit het bindsnoer altijd van de motorstopschakelaar, om ongeoorloofd gebruik door kinderen of anderen te vermijden en te voorkomen dat de motor in een gesloten ruimte (bijv. garage) wordt gestart.

Om onopzettelijk starten te voorkomen dient u het bindsnoer los te koppelen van de motoruitschakelaar wanneer zwemmers aan boord komen

of in de buurt zijn en terwijl u wier of afval van het inlaatrooster verwijderd.

Remmen (indien uitgerust met iBR)

Bij de meeste waterscooters is remmen niet mogelijk.

Bij sommige modellen zijn wij door vooruitgang in de technologie nu in staat een remsysteem genaamd iBR (intelligent remmen en achteruit varen) aan te bieden. Oefen de remmanoeuvres uit in een veilige, verkeersvrije zone om remmend te leren sturen op diverse remafstanden in verschillende vaaromstandigheden.

Uw remafstand is afhankelijk van uw beginsnelheid, lading, wind, aantal opvarenden en de omstandigheden op het water. De sterkte van het remvermogen die door de bestuurder via de iBR-hendel wordt geregeld, heeft ook invloed op de remweg.

Als wordt geremd, moeten de opvarenden zich schrap zetten tegen de vertragingskracht, zodat ze op de waterscooter niet naar voren schuiven en het evenwicht verliezen.

Denk er bij het besturen van een waterscooter die is uitgerust met iBR aan dat andere boten achter of rondom u mogelijk niet in staat zijn even snel te stoppen. Als u op snelheid de rem voor het eerst gebruikt, schiet achter de waterscooter een waterpluim hoog de lucht in, waardoor de bestuurder van een waterscooter achter u tijdelijk het zicht kan verliezen over uw waterscooter. Van belang is dat u de bestuurder van een waterscooter die van plan is in konvooi achter u te varen wijst op het remvermogen van uw waterscooter, de betekenis van de waterpluim en dat tussen waterscooters een grotere afstand moet worden aangehouden.

De remvoorziening van het iBR-systeem kan niet verhinderen dat uw

waterscooter door stroming of wind kan afdrijven. De rem heeft geen effect op de achterwaartse snelheid. Merk ook op dat uw motor moet draaien om de rem te kunnen gebruiken.

Leersleutel (indien aanwezig)

De Sea-Doo LK™-leersleutel beperkt de snelheid van het vaarttuig. Deze kan optioneel door bestuurders die voor de eerste keer varen, en minder geoefende bestuurders worden gebruikt om te leren hoe de waterscooter wordt bediend.

Raadpleeg uw erkende BRP Sea-Doo dealer om te ervaren of dit accessoire voor uw model verkrijgbaar is.

Vervoer en opslag

Bewaar geen voorwerpen op plekken die niet specifiek voor opslag zijn ontworpen

Vervoer geen lasten op het achterplatform, tenzij die correct zijn vastgezet met een door BRP LinQ™ gecertificeerde accessoire. Compatibele accessoires zonder BRP-certificering worden niet als geschikt beschouwd.

Wanneer u lasten op het achterplatform van de waterscooter, of op een lastaccessoire meeneemt, moet u uw snelheid verlagen en uw rijgedrag aanpassen, om het gevaar van de waterscooter te worden afgeworpen, of kans op verwondingen door contact met de last te verminderen.

Overschrijd nooit de toegelaten maximumlading of het maximum aantal passagiers van deze waterscooter. Overbelading kan de manoeuvreerbaarheid, stabiliteit en prestaties reduceren. Ook zware omstandigheden op het water beperken de capaciteit.

Vervoer nooit ladingen op het achterplatform tijdens het beoefenen van watersport. De last kan de trekkabel bewegen en eventueel losmaken,

waardoor die een hindernis kan vormen voor de persoon die getrokken wordt.

Raadpleeg de *Technische specificaties* voor het maximum laadvermogen.

Accessoires en aanpassingen

Eventuele wijzigingen of toevoegingen van door BRP goedgekeurde accessoires kunnen de besturing van uw voertuig beïnvloeden. Het is belangrijk dat u de tijd neemt om vertrouwd te worden met het voertuig nadat wijzigingen zijn aangebracht, zodat u begrijpt hoe u uw rijgedrag overeenkomstig dient aan te passen.

Installeer geen uitrusting die niet specifiek door BRP voor het voertuig is goedgekeurd en vermijd ongeautoriseerde wijzigingen. Deze wijzigingen en uitrusting zijn niet getest door BRP en kunnen gevaren met zich meebrengen. Ze kunnen bijvoorbeeld:

- Controleverlies en een vergroot risico op een crash met zich meebrengen
- Oververhitting of kortsluiting met een verhoogd risico op brand of brandwonden veroorzaken
- Van invloed zijn op de beschermingsfuncties van het voertuig.

Het gebruik van uw voertuig kan hierdoor ook illegaal worden.

Zo kan het installeren van een steun voor GPS of voor een mobiele telefoon het gedrag van het voertuig beïnvloeden en het risico op controleverlies verhogen.

Vraag uw BRP dealer om beschikbare geschikte accessoires voor uw voertuig.

VEILIG VAREN

Varen met passagiers

De bestuurder is ervoor verantwoordelijk uitgenodigde passagiers te instrueren en te beschermen.

Instrueer alle passagiers de handvatten en zadelriemen te gebruiken, of zich aan het middel van de persoon vóór hen vast te houden. Bij een goede zitpositie moet iedere passagier de beide voeten tegelijk stevig vlak op elke voetsteun kunnen houden.

Zorg dat opvarenden goed zitten en zich stevig vasthouden. Opvarenden kunnen van het vaartuig afvallen tijdens onverhoeds versnellen of aggressief varen. Vermijd een agressief vaargedrag, scherpe bochten en een onverwachte acceleratie.

Het ervanaf vallen kan tot ernstig letsel of de dood leiden.

Alle passagiers dienen shorts van neopreen te dragen (wetsuit materiaal) om te verhinderen dat water bij een val achterover met geweld de anus of de vagina binnendringt. Opvarenden die geen neopreen short droegen, liepen ernstig rectale, vaginale en inwendige verwondingen op, voortvloeiend in permanent letsel.

Als u over golven vaart, heft u uw lichaam iets van de zitting op om de schokken met uw benen op te vangen.

Als wordt geremd of vertraagd, moeten de opvarenden zich schrap zetten tegen de vertragingskracht, zodat ze op de waterscooter niet naar voren schuiven en het evenwicht verliezen.

Bij het varen met passagiers gedraagt de waterscooter zich anders en vergt dan meer vaardigheid.

Vermijden van botsingen

Kijk voortdurend uit voor mensen, obstakels en andere vaartuigen.

Houd voldoende afstand tot anderen om altijd veilig tot stilstand te kunnen komen. Laat de gashendel niet los wanneer u obstakels ontwijkt. U moet gas geven om te kunnen sturen.

Wees bedacht op omstandigheden die de zichtbaarheid beperken of uw zicht op anderen belemmeren.

Blijf uit de buurt van anderen, zodat u op niemand water spuit of spat, kom niet te dicht bij andere vaartuigen en vaar niet sneller dan de verkeersomstandigheden toelaten. Mogelijk schat u de mogelijkheden van de waterscooter of uw eigen vaardigheden verkeerd in en botst u tegen een boot of persoon.

Als uw waterscooter is uitgerust met remsysteem, denk er dan aan dat andere boten achter of rondom u mogelijk niet in staat zijn even snel te stoppen.

Uw remafstand is afhankelijk van uw beginsnelheid, lading, wind en de omstandigheden op het water. De remafstand hangt ook af van de kracht die de bestuurder op de iBR-hendel uitoefent.

Hoewel het verkieslijk is een obstakel te ontwijken door ervan weg te draaien terwijl u gas geeft, kunt u met iBR ook voluit remmen en zwenken om het obstakel te ontwijken.

Rijgedrag

Overschrijd nooit uw eigen grenzen en stuurvaardigheid.

Kijk voortdurend uit voor mensen, obstakels en andere vaartuigen. Houd voldoende afstand tot anderen om altijd veilig tot stilstand te kunnen komen.

Vermijd een agressief varen, scherpe bochten en onverhoeds versnellen om te voorkomen dat opvarenden van het vaartuig afvallen.

Vermijd het varen op zeer onrustig water, of het uitvoeren van extreme manoeuvres zoals het over een kielzog of over golven springen - dit kan bijv. verwondingen van de rug of de ruggengraat (paralyse) veroorzaken.

Racen

Hoewel uw waterscooter bij hoge snelheden kan varen, raden wij sterk aan hoge snelheden alleen te varen wanneer hiervoor ideale toestanden heersen en deze snelheden zijn toegestaan. Hoge snelheden vereisen een betere stuurvaardigheid en verhogen het risico op ernstige verwondingen.

De krachten die op het lichaam van de bestuurder inwerken bij draaimanoeuvres, varen over golven of hekgolven, varen in onstuimig water of vallen van de waterscooter kunnen, zeker bij hoge snelheden, ernstig letsel toebrengen, inclusief gebroken botten en zwaarder letsel.

Opstappen

Bestuurder en passagiers moeten kunnen zwemmen en weten hoe ze uit het water weer bovenop de waterscooter kunnen klimmen. Opstappen in diep water kan zeer moeilijk zijn.

Zorg er voor dat u en alle passagiers weten hoe ze aan boord moeten komen wanneer aan de achterzijde accessoires zijn geïnstalleerd. Klim van achter op de waterscooter en ga daarbij voorzichtig om de accessoires heen. Als u dat moeilijk vindt, dient u te weten hoe u de accessoires kunt verwijderen en ze naar voren kunt bewegen om zo beter toegang tot het platform te verkrijgen.

Als de accessoires te zwaar zijn, zwemt u naar de zijkant en houdt u zich aan de passagiershandgreep en/of zadeliem vast om aan boord te klimmen.

Vraag onervaren rijders dicht bij de kust het aan boord komen te oefenen (alle methoden worden hier besproken), voordat u ze naar diep water meeneemt, vooral wanneer er lasten op het achterplatform zijn aangebracht.

Om onopzettelijk starten te voorkomen, dient u het bindsnoer altijd van de motorschakelaar los te maken wanneer zwemmende passagiers aan boord komen.

Bewegende onderdelen

Draai het stuur nooit als iemand zich dicht bij de achterkant van de waterscooter bevindt. Blijf uit de buurt van bewegende delen van het stuursysteem (straalbuis, iBR-poort, stangen enz.).

Blijf uit de buurt van het inlaatrooster als de motor draait. Lang haar, loshangende kleding of de riemen van een reddingsvest kunnen in bewegende delen verstrikt raken.

Let op de beweging van de iBR-poort bij het starten of stilleggen van de motor of het gebruik van de iBR-hendel. De automatisch bewegende poort kan vingers of tenen klemmen van mensen die zich vasthouden achteraan uw waterscooter.

Ken het water

Informeer u over de wateren waar u uw waterscooter wilt gebruiken.

Stroming, getijden, stroomversnellingen, verborgen obstakels, golven, hekgolven enz. kunnen de veiligheid in het gedrang brengen. Het gebruik van deze waterscooter in onstuimig water of bij zwaar weer is af te raden. Houd het weer in het oog. Controleer de plaatselijke weersvoorspellingen alvorens uit te varen. Wees alert voor veranderende omstandigheden.

Bewaar nauwkeurige en actuele kaarten van de vaarregio aan boord. Controleer voor uw vertrek de omstandigheden op het water in de regio waar u wilt gaan varen.

Zorg voor voldoende brandstof aan boord voor de geplande uitstap. Controleer altijd het brandstofpeil voor gebruik en tijdens de rit. Ga uit van het principe 1/3 brandstof om uw bestemming te bereiken, 1/3 voor de terugtocht en 1/3 reserve. Voorzie een marge voor slecht weer of ander oponthoud.

Vaar voorzichtig en zeer traag in ondiep water. Als u vastloopt of brusksloopt, kunt u uitsel oplopen of de waterscooter beschadigen. Verontreinigingen kunnen ook worden aangezogen en door de straalpomp naar personen worden geslingerd.

Navigatieregels

Vaar altijd op een verantwoorde en veilige manier. Gebruik uw gezond verstand en wees hoffelijk.

Een waterscooter besturen is vergelijkbaar met rijden op ongemarkeerde wegen. Om aanvaringen met andere vaartuigen te vermijden moet u een aantal vaarregels naleven. Vaar algemeen uiterst rechts en vermijd aanvaringen door op veilige afstand te blijven van andere waterscooters, boten, personen en objecten.

Zorg ervoor dat u het toepasselijke navigatiesysteem kent en begrijpt voor de waterwegen waarop u uw waterscooter wilt gebruiken.

Navigatiehulpmiddelen aan de kust of op het water, zoals signalen of boeien, kunnen u helpen te weten waar het water veilig is. Ze kunnen aangeven:

- of u rechts (stuurboord) of links (bakboord) aan een boei voorbij moet varen
- in welk kanaal u verder kunt gaan

- of u een gebied met beperkingen of controles binnenkomt, zoals verboden voor een sterke hekgolf of hoge snelheden
- gevaren
- snelheidsbeperkingen, verboden voor motorboten, ankerplaats of andere nuttige informatie.

Maak geen golven waar dit niet mag en respecteer het milieu en de rechten van andere watergebruikers.

Varen bij nacht

Waterscooters zijn niet geschikt om 's nachts te varen.

Vergiftiging door koolmonoxide

Uitlaatgassen van motors bevatten steeds koolmonoxide, een dodelijk gas. Inademing van koolmonoxide kan leiden tot hoofdpijn, duizeligheid, slaperigheid, misselijkheid, verwarring en zelfs de dood.

Koolmonoxide is een kleurloos, geurloos, smaakloos gas dat aanwezig kan zijn zelfs als u het niet ziet of geen uitlaatgas ruikt. Dodelijke concentraties koolmonoxide worden snel bereikt en kunnen u zo snel bevangen dat u zichzelf niet meer in veiligheid kunt brengen. Ook kunnen dodelijke concentraties koolmonoxide uren- of dagenlang in afgesloten of slecht verluchte ruimtes blijven hangen. Als u één van de symptomen van koolmonoxidevergiftiging voelt opkomen, verlaat de ruimte dan onmiddellijk, zorg voor verse lucht en vraag medische behandeling.

Om ernstig letsel of dood door koolmonoxide te verhinderen of te voorkomen:

- Vaar nooit met de waterscooter in slecht geventileerde of gedeeltelijk afgesloten gebieden zoals bootshuizen, garages, zeeeringen of andere boten direct in de buurt. Zelfs indien u de uitlaatgassen tracht te ventileren, kan de koolmonoxideconcentratie snel gevaarlijk hoog oplopen.
- Laat de waterscooter nooit draaien op plekken buitenshuis waar de uitlaatgassen langs openingen, zoals vensters en deuren, een gebouw kunnen binnendringen.
- Sta nooit achter de waterscooter als de motor draait. Personen die achter een draaiende motor staan lopen het risico dat ze geconcentreerde dosissen uitlaatgassen inademen.

Verwijder na de rit het dodemanskoord altijd van de motorstopschakelaar, om ongeoorloofd gebruik door kinderen of anderen te vermijden en te voorkomen dat de motor in een gesloten ruimte (bijv. garage) wordt gestart.

Brandende benzine en andere gevaren

Benzine is uiterst brandbaar en zeer explosief. Benzinedampen kunnen zich verspreiden en op meters afstand van de motor door een vonk of vlam worden aangestoken. Volg deze aanwijzingen om het risico op brand of explosie te verlagen:

- Sla brandstof uitsluitend op in goedgekeurde, rode benzinebidons.
- Houd u strikt aan de instructies in het hoofdstuk *Tanken*.
- De waterscooter nooit starten als in het motorcompartiment benzine of de geur van benzinedampen aanwezig is.
- De motor nooit starten of bedienen zonder dat de benzinedop er goed opzit.

- Bewaar geen bidons brandstof in het opbergvak vooraan.
- Gebruik uitsluitend een door BRP goedgekeurde LinQ brandstofcaddy, die correct moet zijn gemonteerd en bevestigd.
- Vul de brandstofcaddy nooit bij op de waterscooter, maar aan land.
- Trek met een 3-up-model nooit een waterskiër of wakeboarder als er een jercan met overhevefunctie aan boord is.

Benzine is giftig en kan letsel of de dood veroorzaken.

- Hevel nooit benzine over met uw mond.
- Raadpleeg onmiddellijk een arts als u benzine hebt ingeslikt, in uw ogen hebt gekregen of benzinedampen hebt ingeademd.

Als u benzine op het lichaam morst, grondig wassen met water en zeep en van kleren verwisselen.

Brandwonden door hete plekken

Bepaalde onderdelen kunnen heet worden bij gebruik. Raak ze niet aan als de motor draait of net heeft gedraaid om brandwonden te vermijden.

Watersport (slepen met de waterscooter)

Alleen 3-UP-modellen

Apparatuur voor het bevestigen en slepen

Bepaalde waterscootermodellen zijn uitgerust met sleepogen of een ski-pylon.

Gebruik de ski-pylon om een sleeplijn voor een skiër of wakeboarder te bevestigen.

Gebruik het trekkoeg achter voor de bevestiging van een sleeplijn voor een tube.

Gebruik deze trekpunten, of enig ander deel van de waterscooter niet om een paraglider, een kite of een andere apparaat te trekken dat voor vliegsport kan worden gebruikt, of voor het slepen van een ander vaartuig. Dat kan ernstig letsel of zware schade veroorzaken.

Vervoer nooit ladingen op het achterplatform tijdens het beoefenen van watersport. De last kan de trekkabel bewegen en eventueel losmaken, waardoor die een hindernis kan vormen voor de persoon die getrokken wordt.

De sleepcapaciteiten van de waterscooter

Neem altijd een observeerder mee om de persoon te bewaken die wordt gesleept, zodat de bestuurder over handsignalen wordt geïnformeerd. De bestuurder moet zich volledig concentreren op de bediening van de waterscooter en het water voor hem.

Er moet voor iedereen een zitplaats ter beschikking staan: bestuurder, observeerder, getrokken persoon. Daarom is een waterscooter met 3 zitplaatsen nodig als u het enige vaartuig heeft, en u mag slechts één persoon slepen.

Slepen en observeren

Als u nog nooit iemand achter uw waterscooter hebt gesleept, vaar dan eerst een aantal uren als waarnemer mee om samen te werken met, en te leren van, een ervaren bestuurder. U dient zich ook goed bewust te zijn van de vaardigheden en ervaring van de persoon die u sleept.

Het slepen van een tube, skiër of wakeboarder verandert het gedrag van de waterscooter en vereist daarom meer vaardigheid van de bestuurder.

Respecteer de veiligheid en het comfort van de gesleepte persoon te allen tijde.

Houd een snelheid bij die net voldoende is en volg de instructies van de observeerder.

Maak geen haarscherpe bochten en gebruik het remsysteem alleen als dat absoluut noodzakelijk is. Bedenk dat, hoewel deze waterscooter goed manoeuvreerbaar is en goed kan remmen, de gesleepte persoon eventueel een obstakel, of uw waterscooter, niet uit de weg kan gaan.

Als u de observeerder bent, zorg er dan voor dat u en de gesleepte persoon de handsignalen goed kennen.

Handsignalen			
1. Snelheid verhogen Duim omhoog		5. Motor afzetten Snijbeweging met de hand over de keel	
2. Snelheid verminderen Duim omlaag		6. OK-toestand bereikt Handen boven het hoofd in elkaar haken	
3. Van koers veranderen Cirkelende beweging boven het hoofd, gevolgd door het wijzen naar de draairichting		7. Stoppen Hand omhoog met uitgestrekte vingers	
4. Terug naar de wal Met de hand op het hoofd tikken		8. Alles OK Een "0" vormen met de duim en de wijsvinger	

Bied onmiddellijk hulp aan een gevallen persoon. Alleen is hij of zij kwetsbaar in het water en wordt dan mogelijk niet opgemerkt door andere boten.

Neem alleen in veilige gebieden aan watersport deel. Blijf weg van andere boten, kanalen, stranden, gebieden met beperkte toegang, zwemmers, druk bevaren waterwegen en onder het wateroppervlak liggende hindernissen.

Sleeplijn

Wikkel de sleeplijn nooit om uw pols, hand of enig ander lichaamsdeel. De lijn kan plotseling strak komen te staan en dan ernstig letsel zoals een amputatie veroorzaken.

Zowel de bestuurder als de observeerder moeten de positie van de sleeplijn in de gaten houden wanneer aan watersport wordt deelgenomen. Een slap hangende kabel kan, vooral bij scherpe bochten of cirkelbewegingen, verstrikt raken rond personen of voorwerpen op de waterscooter of in het water en kan ernstig letsel veroorzaken.

Trek de sleeplijn niet voor andere boten en let erop niet met de waterscooter over de sleeplijn heen te varen, aangezien deze dan in de straalpomp vast kan klemmen.

Trek geen personen bij watersport met een te korte sleeplijn, zodat de gesleepte persoon uitlaatgassen geconcentreerd moet inademen. Inademing van geconcentreerde uitlaatgassen die koolmonoxide bevatten kan leiden tot CO-vergiftiging, ernstig letsel of zelfs de dood.

Gebruik een voldoende lange en stevige sleepkabel en zorg dat deze stevig aan uw waterscooter is bevestigd.

Berg het trektouw altijd op als dit niet wordt gebruikt. Sommige waterscooters zijn uitgerust, of kunnen worden uitgerust, met een speciaal sleepmechanisme. Installeer echter geen skimast op een waterscooter. Die kan gevaarlijk zijn als er iemand op valt.

PRAKTISCHE OEFENINGEN

Het is altijd een goed idee om te oefenen en uzelf vertrouwd te maken met alle bedieningselementen, functies en vaareigenschappen van uw waterscooter vooraleer u zich op het water begeeft.

Geschikte plaatsen om te oefenen

Zoek een geschikte plaats om de oefeningen uit te voeren. Ga na of de plaats voldoet aan de volgende voorwaarden:

- Geen verkeer
- Geen obstakels
- Geen zwemmers
- Geen stroming
- Voldoende ruimte om te manoeuvreren
- Voldoende diep

Praktische oefeningen

Voer de volgende oefeningen alleen uit.

Draaien

Oefen het draaien in cirkels in beide richtingen op trage snelheid.

Als die oefening vlot gaat, verhoogt u de moeilijkheidsgraad door in een 8-vorm te varen.

Als u dat onder de knie hebt, herhaalt u de bovenstaande oefeningen, maar dan aan een hogere snelheid.

Remafstanden

Oefen met de waterscooter op een rechte lijn bij verschillende snelheden en bij een wisselende remkracht tot stilstand te brengen. Denk eraan dat de snelheid en lading van de waterscooter, naast de stroming, wind en situatie op het water een belangrijke rol spelen voor de remafstand.

Oefen het bij hoge snelheid gas wegnemen en merk het gevoel bij vertragingen vanaf verschillende snelheden.

Herhaal de oefeningen, maar nu door daarbij aan de iBR-hendel te trekken (indien aanwezig). Let erop hoe het iBR-systeem de gasklepregeling overneemt.

Sturen en een obstakel uit de weg gaan

Oefen het ontwijken van een obstakel (kies een denkbeeldig punt op het water) door de waterscooter te sturen terwijl u gas blijft geven.

Herhaal de oefening, maar laat het gas nu los terwijl u draait.

Herhaal de oefeningen, maar nu door daarbij aan de iBR-hendel te trekken (indien aanwezig). Let erop hoe het iBR-systeem de gasklepregeling overneemt.

OPMERKING:

Door deze oefening zult u beseffen dat u gas nodig hebt om de waterscooter een andere richting uit te sturen.

Achteruit

Oefen het varen in achteruit om te leren hoe de waterscooter zich in achteruit gedraagt en op uw stuurcommando's reageert.

OPMERKING:

Denk eraan dat het stuur in achteruit in de omgekeerde richting werkt.

Aanmeren

Oefen het aandokken met behulp van de gasklep, het stuur en de iBR (indien aanwezig) om u vertrouwd te maken met de reacties van de waterscooter en om een goede beheersing van het vaartuig te bereiken.

Trage-snelheidsmodus, skimodus en snelheidsbegrenzermodus (indien aanwezig)

Indien uw waterscooter over één van deze modi beschikt, is het ook belangrijk dat u weet hoe die werken en

ermee leert omgaan voordat u ze gebruikt op ritten met andere personen.

**WAARSCHUWING**

De skimodus en de snelheidsbegrenzermodus zijn geen automatische piloot; ze besturen de waterscooter niet voor u.

TANKEN

Tankprocedure

Brandstof is in bepaalde omstandigheden ontvlambaar en explosief. Rook niet en blijf uit de buurt van open vuur of vonken.

1. Stop de motor.
2. Laat de bestuurder en de passagiers van boord gaan.
3. Als de scooter in het water ligt, bindt u hem stevig aan de kade vast.
4. Schroef de tankdop langzaam linksom los, zodat de tankdruk is gestabiliseerd voordat de dop wordt weggenomen.

OPMERKING:

Een kort fluitgeluid is normaal.

5. Steek het pistool in de vulmond.

OPMERKING:

Let erop dat de brandstof in de juiste opening wordt gevuld, en niet per ongeluk in een ventilatiegat of een ski-pylongat.

6. Vul de tank langzaam, zodat de lucht uit de tank kan ontwijken en terugstromen van de brandstof wordt voorkomen. Let op dat u geen brandstof morst.
7. Stop het vullen door de hendel van de tankvulslang los te laten en wacht een moment voordat u het mondstuk van de vulslang wegtrekt. Trek het mondstuk niet een stukje omhoog om nog meer brandstof in de tank te kunnen brengen. Nooit te veel bijvullen.
8. Breng de tankdop weer aan en draai deze stevig vast.
9. Wis op de waterscooter gemorste brandstof onmiddellijk weg.
10. Open of verwijder na het tanken altijd de zitting of het zijdelingse paneel (afhankelijk van het model) en overtuig u ervan dat er geen benzine of benzinedamp in de motorruimte aanwezig is. Start de waterscooter niet als u een benzinelucht ruikt.

Vereiste brandstof

MERK OP

Gebruik altijd verse benzine.

Benzine oxideert, waardoor het octaangetal daalt, vluchtige ingrediënten vervliegen en er gomvorming en aanslag ontstaan, die uw brandstofsysteem kunnen beschadigen.

De alcoholbijmenging in brandstof verschilt per land en regio. Uw voertuig is op het gebruik van de aanbevolen brandstoffen afgestemd, maar let wel op het volgende:

- Het gebruik van brandstof met een hoger alcoholpercentage dan wettelijk is vastgelegd, wordt niet aanbevolen en kan tot de volgende problemen met onderdelen van het brandstofsysteem leiden:
 - Problemen met starten en werking.
 - Aantasting van rubberen of plastic onderdelen.
 - Aantasting van metalen onderdelen.
 - Schade aan interne onderdelen van de motor.

- Inspecteer regelmatig op aanwezigheid van brandstoflekken of andere afwijkingen van het brandstofsysteem als u vermoedt dat er meer alcohol in de benzine zit dan op dit moment wettelijk voorgeschreven.
- Met alcohol gemengde brandstoffen trekken vocht aan en houden dit vast, wat kan leiden tot fasescheiding in de brandstof, wat kan leiden tot problemen met de motorprestaties of motorschade.

Aanbevolen brandstof

De benzine moet voldoen aan de volgende minimale vereisten voor octaan:

Motor	Aanbevolen brandstof
300	Gebruik superbenezine met een AKI (RON+MON)/2-octaangetal van 92 of een RON-octaangetal van 95.
Alle overige	Gebruik normale benzine met een AKI (RON+MON)/2-octaangetal van 87 of een RON-octaangetal van 91.

Gebruik loodvrije benzine met MAXIMAAL 10% ethanol.



MERK OP

Experimenteer nooit met andere brandstoffen. Gebruik van ongeschikte brandstof kan motor- of systemschade veroorzaken.

MERK OP

Gebruik GEEN brandstof van brandstofpompen die met E85 zijn gemarkeerd.

Het gebruik van brandstof met het label E15 is verboden door de Amerikaanse EPA-regelgeving.

INFORMATIE OVER HET TRANSPORT

MERK OP

**De afstand van de aanhangers-
teunen en de steunbreedte moet
zo zijn ingesteld dat de romp over
zijn gehele lengte wordt onder-
steund. De uiteinden van beide
steunen mogen niet buiten de
lengte van de scooter uitsteken.**

Zorg ervoor dat de wielen van de trailer dusdanig zijn geplaatst dat het zwaartepunt van de waterscooter net vóór de wielen ligt, zodat het gewicht van de waterscooter goed wordt ondersteund.

De scooter moet in zijn normale gebruiksstand worden vervoerd.

Raadpleeg de toepasselijke lokale wetgeving en voorschriften met betrekking tot het trekken van een trailer, met name voor het volgende:

- Remsysteem
- Gewicht van het trekvoertuig
- Spiegels.

Houd rekening met het maximum draagvermogen en de maximale steunkracht op de trekhaak die door de fabrikant worden aanbevolen.

Bind de waterscooter zowel aan de achter- als de voorzijde (boeg/hek) vast aan de sleepogen, zodat hij stevig op de trailer is gesjord. Gebruik nog andere bevestigingsmiddelen indien nodig.

Controleer of de brandstoftankdop, het deksel van het voorste opbergvak vooraan, het deksel van het hand-schoenvak, het opstapplatform en het zadel goed zijn vergrendeld.

Verwijder alle eraan aangebrachte belading en uitrustingsstukken.

Respecteer de voorzorgsmaatregelen voor het transport.

Leid geen touwen of spanbanden over zittingen en bevestig ze niet aan de

handvatten, om te voorkomen dat die voorgoed worden beschadigd. Wikkel lappen of gelijkwaardige beschermingen rond de touwen of bevestigingsmiddelen waar die in contact staan met de carrosserie van de waterscooter.

Een Sea-Doo hoes kan de waterscooter beschermen, vooral wanneer over vervuilde wegen wordt gereden, en voorkomt dat vuil door de luchtinlaatopeningen kan binnendringen.

Wanneer er 2 waterscooters op een aanhanger worden vervoerd, kan het nodig zijn het eventueel aangebrachte interne wakeboardrek te verwijderen.

Bekijk voor meer informatie de volgende video: SEA-DOO HOW TO SERIES - PROPER WATERCRAFT TRAILERING (INFORMATIESERIE VAN SEA-DOO - CORRECT AANHANGERVERVOER VAN DE WATERSCOOTER)

<https://www.youtube.com/watch?v=mXtHWldt7yl>

Of gebruik de volgende QR-code.



BELANGRIJKE LABELS OP HET PRODUCT

Veiligheidslabels voor waterscooters

Deze etiketten zijn bevestigd op het voertuig voor de veiligheid van de bestuurder, passagiers en omstanders.

De bestuurder en, indien van toepassing, de passagier dienen deze informatie te lezen en te begrijpen alvorens te vertrekken.

De op de volgende pagina's weergegeven labels zijn terug te vinden op de waterscooter. Als ze ontbreken of beschadigd zijn, kunnen ze kosteloos worden vervangen. Raadpleeg een erkende Sea-Doo dealer.

OPMERKING:

Als er verschillen zijn tussen deze gids en het voertuig, hebben de veiligheidslabels op de boot de overhand op de labels in deze gids.

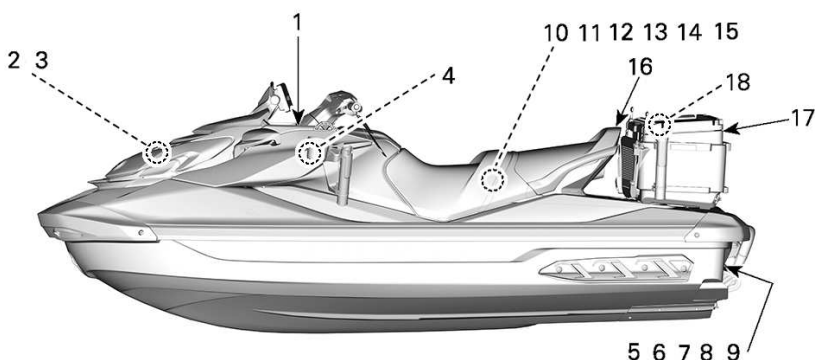

1. Label algemene waarschuwing
2. Bergvaklabel
3. Label brandstofwaarschuwing
4. Label voor gebruik handschoenenkastje
5. Label opnieuw aan boord gaan
6. Label kantelen
7. Label iBR-beschermer - Bewegende onderdelen
8. Label iBR-poort - Bewegende onderdelen
9. Niet gebruiken voor aan boord gaan
10. Motorolielabel controleren
11. Hete motorolie en componenten
12. Pictogram Niet zitten
13. Label accu
14. Label Hete koelvloeistof - Niet openen
15. Label geluiddemper luchtinlaat
16. Passagiersvervoer
17. Label koelergebruik
18. Label installatie koeler

Label algemene waarschuwing

▲ WAARSCHUWING

16+ Vereisten voor correct gebruik van het vaartuig
Verkeerd gebruik kan tot ernstige of dodelijke verwondingen leiden.

Bestuurders moeten weten wat ze doen

- ✓ Zorg dat bestuurders 16 jaar of ouder zijn en een cursus veilig varen hebben gevolgd. In uw land (of provincie) kunnen aanvullende vereisten gelden.
- ✓ Bestuurders moeten bootlegers vermijden.
- ✓ Kijk voortdurend uit voor mensen, obstakels en andere vaartuigen.
- ✗ Houd voldoende afstand tot anderen om altijd veilig tot stilstand te kunnen komen.
- ✗ Laat de gashendel niet los wanneer u obstakels ontwijkt. U moet gas geven om te kunnen sturen.

Lees de gebruikershandleiding



Bescherm alle opvarenden

- ✓ Draag een short met neopreen (wetsuit-materiaal) en een goedgekeurd reddingsvest (PFD) - zie het gedeelte Bestuurdersveiligheid van dit label.
- Verzoek bestuurders het gedeelte Bestuurdersveiligheid te lezen en zorg ervoor dat ze geschikte kleding dragen.
- ✗ Drink de gashendel niet te late iemand opestat of zich achter het vaartuig bevindt.
- ✓ Zorg dat opvarenden goed zitten en zich stevig vasthouden.
- ✓ Vermijd een agressief varen, scherpe bochten en overhoeds versnellen om te voorkomen dat opvarenden van het vaartuig afvallen.
- ✗ Spring niet over golven of hekgolven - springen kan rug- of ruggenmergletsel (verlamming) tot gevolg hebben.

Voorom een roekeloze bediening:

- ✗ Blijf uit de buurt van anderen, zodat u op niemand water spuit of spat, kom niet te dicht bij andere vaartuigen en vaar niet sneller dan de verkeersomstandigheden toelaten.
- ✗ Vaar nooit onder invloed van alcohol of drugs.

BESTUURDEURSVEILIGHEID

Vallen kan tot ernstig of dodelijk letsel leiden

- ✓ Draag een short met neopreen (wetsuit-materiaal) om bij achterovervallen te voorkomen dat er water met kracht het rectum of de vagina binnendringt. Opvarenden die geen neopreen short droegen, liepen ernstig rectale, vaginale en inwendige verwondingen op, voortvloeiend in permanent letsel.
- ✓ Draag een goedgekeurd reddingsvest (PFD).
- ✓ Zorg dat u goed zit en zich stevig vasthoudt. Opvarenden kunnen van het vaartuig afvallen tijdens overhoeds versnellen of agressief varen.
- ✗ Vaar nooit onder invloed van alcohol of drugs.



Vaar niet zonder de juiste kleding.



Draag PFD



Draag neopreen



Zie gebruikershandleiding

Scherpe randen kunnen verwondingen veroorzaken



2190909BK_NL

Label opbergvak

▲ WAARSCHUWING

In het bergvak:

- Nooit losse, breekbare of harde voorwerpen met scherpe randen meenemen.
- Maximale belasting: 9 kg.
- Het deksel altijd sluiten voordat u vertrekt.

Dit is geen waterdicht vak.

Label brandstofwaarschuwing**⚠ AVERTISSEMENT**

- Après avoir fait le plein toujours enlever le(s) siège(s) afin de s'assurer qu'il n'y ait pas d'émanation d'essence dans le compartiment moteur.
- Les émanations d'essence peuvent provoquer des incendies ou des explosions.
- Éviter de trop remplir le réservoir d'essence. • Éviter de renverser de l'essence.
- Essuyer immédiatement l'essence renversée • Garder la motomarine à l'écart des flammes et des étincelles. • Ne pas démarrer la motomarine en présence d'essence liquide ou d'émanation d'essence. • Toujours remettre le(s) siège(s) en place avant de démarrer la motomarine.

⚠ WAARSCHUWING

- Na het bijtanken altijd het(de) zadel(s) verwijderen om zeker te zijn dat er geen benzinegeur in het motorcompartiment blijft hangen.
- Benzinedampen kunnen leiden tot brand of ontploffingen.
- De brandstoftank niet te veel vullen.
- Voorkom het morsen van benzine.
- Veeg gemorste benzine meteen weg.
- Houd de waterscooter weg van open vuur en vonken.
- De waterscooter niet starten als er vloeibare benzine of een benzinegeur aanwezig is.
- Zet het(de) zadel(s) voor het starten altijd terug.

5678_NL

**Label voor gebruik handschoenenkastje****MERK OP**

Raadpleeg uw gebruikershandleiding voor aanbevelingen met betrekking tot het gebruik van het opbergvak.



5677_NL

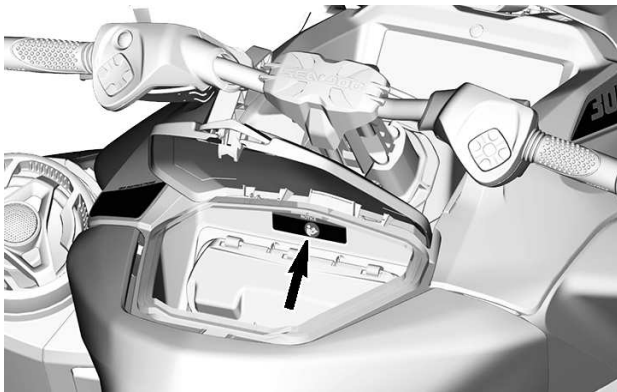

Label opnieuw aan boord gaan

⚠ WAARSCHUWING



VERMIJD ERNSTIG OF DODELIJK LETSEL:

- De motor moet uitgeschakeld zijn, voordat u opstapt.
- Blijf uit de buurt van het aandrijfsysteem en het inlaatrooster.

BIJ HET OPSTAPPEN:

- Er mag maar één persoon tegelijk opstappen.
- Blijf in het midden om de balans te bewaren. Het opstapje (indien aanwezig) nooit gebruiken om te trekken, slepen, springen of aan boord te gaan van een waterscooter die uit het water ligt of voor enig ander doel dan waarvoor het is bestemd.

219905498

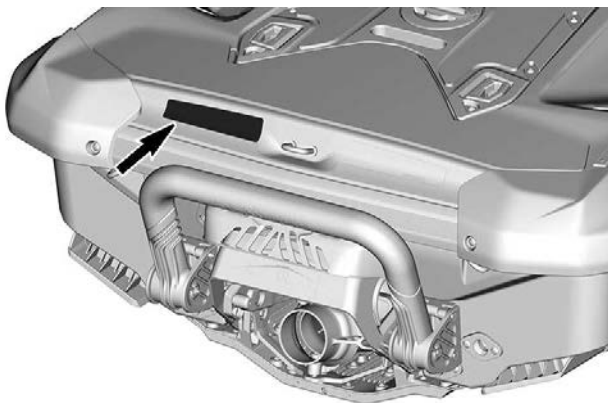

Label kantelen

⚠ VOORZICHTIG	
<p>Als de motor draait terwijl de waterscooter uit het water is, kan de warmtewisselaar in de rijplaat erg heet worden. Vermijd aanraking met de rijplaat om brandwonden te voorkomen.</p>	
	219905494
	<ul style="list-style-type: none"> • Zorg dat de motor stilstaakt. • Griep het inlaatrooster en stap op de bumperrail. • Draai de boot om.
MERK OP	

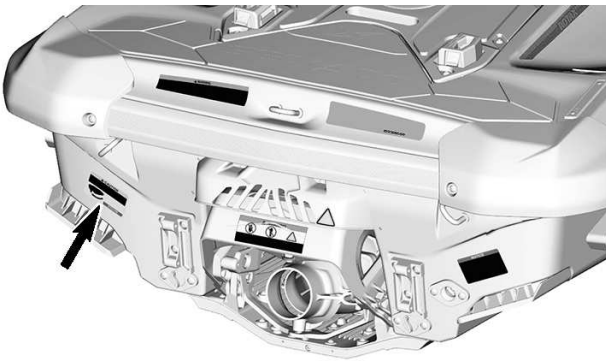

Pictogram iBR-poortbescherming - Bewegend onderdeel



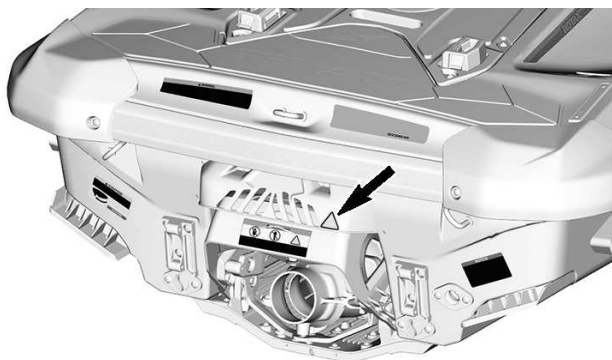

Label iBR-poort - Bewegend onderdeel

⚠ WAARSCHUWING

**Bewegende delen kunnen verwondingen veroorzaken.
Houd de handen en voeten vrij.**

219903078

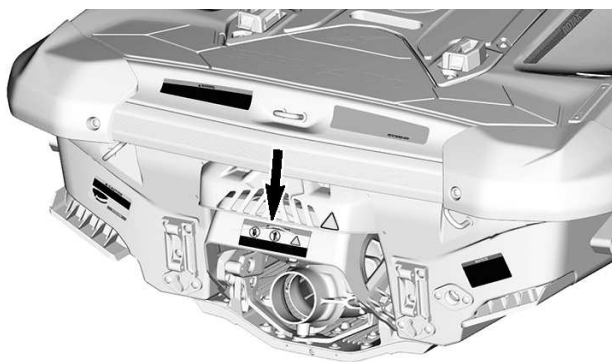

Niet gebruiken voor aan boord gaan



Motoroliepeil controleren

MERK OP

HET MOTOROLIEPEIL CONTROLEREN

- Controleer of de motor op bedrijfstemperatuur is. (Laat de motor nooit uit het water draaien zonder aangesloten doorspoelset, anders riskeert u motorschade.)
- De waterscooter moet waterpas staan voor de controle.
- Laat de motor minstens 30 seconden stationair draaien.
- Leg de motor stil en wacht minstens 30 seconden.
- Controleer het oliepeil met de peilstok.



219905036

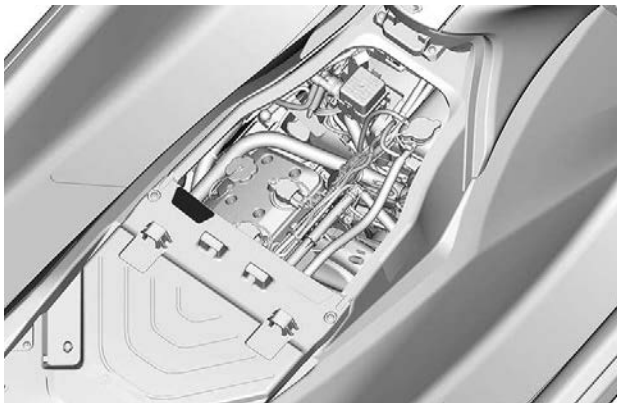

Hete motorolie en componenten

VOORZICHTIG

MOTOROLIE EN BEPAALDE ONDERDELEN VAN HET MOTORCOMPARTIMENT HET MOTORCOMPARTIMENT KAN HEET ZIJN.
RECHTSTREEKS CONTACT KAN TOT BRANDWONDEN LEIDEN.



219905037

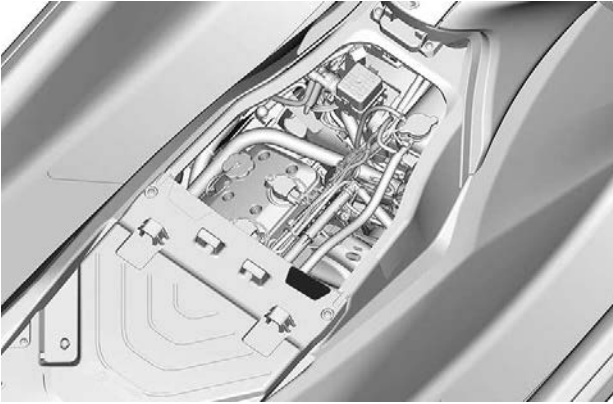

Pictogram Niet zitten



⚠ WAARSCHUWING

Als een skipaal kan worden gebruikt op deze PWC, monteer dan altijd het achterzadel om letsel tijdens gebruik te voorkomen.

Zorg voor gebruik van de PWC dat het zadel/de zadels correct worden gemonteerd en vergrendeld.

219905978_NL

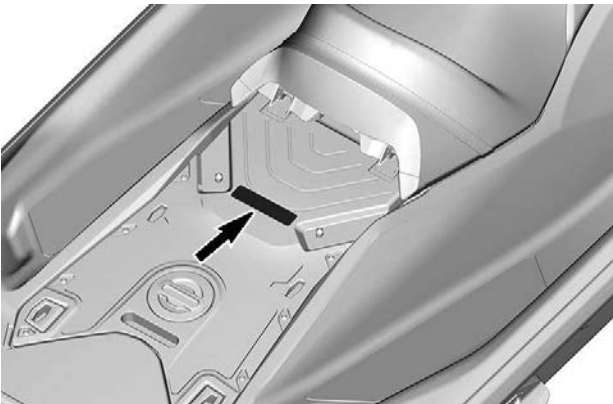

Label accu

⚠ WAARSCHUWING

- Verwijder de accu uit de boot om deze op te laden.
- De accu niet overladen.
- Het foutief opladen van de accu kan een explosie veroorzaken.

⚠ AVERTISSEMENT

- Enlever la batterie du bateau avant de la charger.
- Ne pas trop charger la batterie.
- Un chargement excessif pourrait faire exploser la batterie.



219905305_NL

OM DE RODE (+) ACCUKABEL ROLLEN.

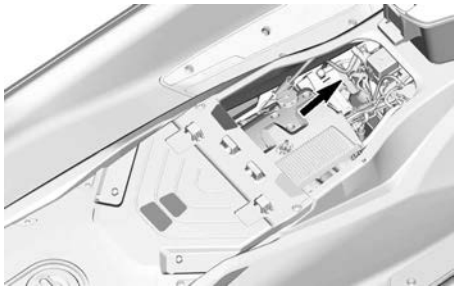

Label Hete koelvloeistof - Niet openen

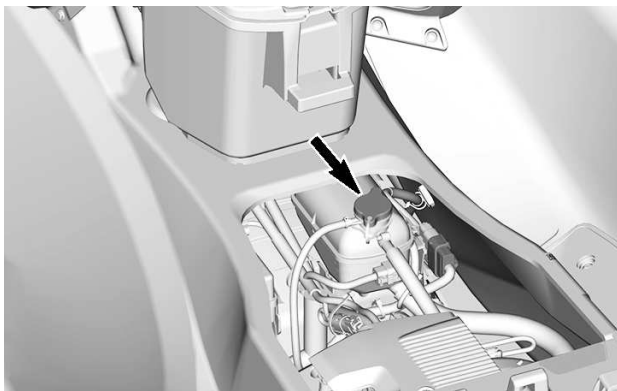

Label geluiddemper luchtinlaat

MERK OP

- Om aan de geluidsemissienormen te voldoen, is deze motor ontworpen voor gebruik met een luchtinlaatdemper.
- Het gebruik van de motor zonder luchtinlaatdemper of met een verkeerd geïnstalleerde demper kan motorschade veroorzaken.

219903177A

**BEVINDT ZICH BOVENOP DE GELUID-
DEMPER VAN DE LUCHTINLAAT - ONDER
DE ECM**

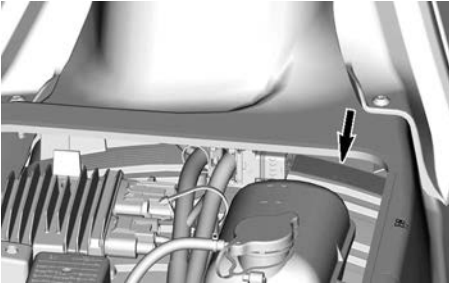

Personenvervoer - Geschikte kleding

⚠ WAARSCHUWING

- Vervoer nooit passagiers op het achterplatform; gebruik altijd het achterzadel om passagiers te vervoeren.
- Draag shorts met neopreen en een goedgekeurd reddingsvest (PFD).

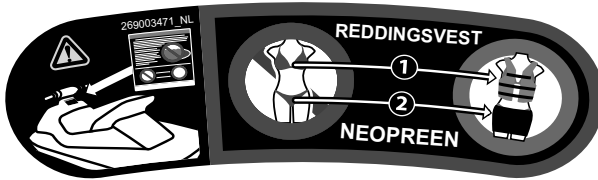

Label koelgebruik

⚠ WAARSCHUWING

- Laat **NOOIT** een kind of huisdier in de koeler plaatsnemen. Het koelersdeksel is luchtdicht, waardoor verstikking kan ontstaan.
- Vervoer **NOOIT** ontvlambare of gevaarlijke materialen. Het transport van ontvlambare of gevaarlijke materialen kan tot ontploffingen leiden.
- Overschrijd **NOOIT** de max. capaciteit van 50 kg (110 lb) in de koeler.

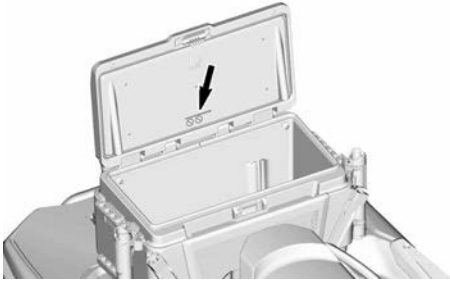

Label installatie koeler**⚠ WAARSCHUWING**

- Zorg er **ALTIJD** voor dat de koeler stevig is bevestigd op het platform voor elke rit en voor het slepen van de waterscooter op een aanhangwagen.
- Zorg er **VOOR** de rit voor dat u en iedere gebruiker van deze waterscooter weet hoe vanuit het water aan boord te stappen met deze koeler geïnstalleerd.

219905521

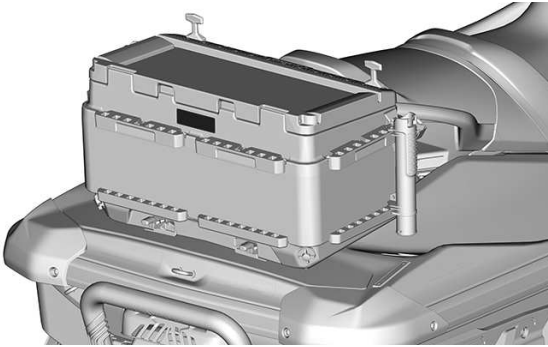
**Pictogram veilig voorbeeld****⚠ WAARSCHUWING**

Vul nooit benzine bij in deze opening. Benzine is uiterst brandbaar en zeer explosief. Benzinedampen kunnen zich verspreiden en op meters afstand door een vonk of vlam worden aangestoken.

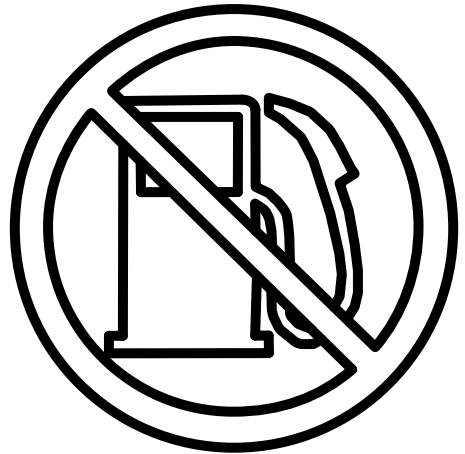

LABEL 1

Loshangend Etiket

Waarschuwing conform California Proposition 65

 **WAARSCHUWING.** Bij het bedienen, repareren en onderhouden van een recreatief scheepsvoertuig kunt u worden blootgesteld aan chemicaliën, waaronder uitlaatgas, koolmonoxide, ftalaten, en lood, waarvan in de Staat Californië bekend is dat ze kanker en aangeboren afwijkingen en andere risico's m.b.t. de voortplanting veroorzaken.

Om de blootstelling te beperken dient u inademing van uitlaatgas te vermijden, uw voertuig in een goed geventileerde ruimte te onderhouden en handschoenen te dragen of uw handen tijdens onderhoud van dit voertuig regelmatig te wassen.



Ga voor meer informatie naar
www.P65warnings.ca.gov/products/marine

219905280

Infokaart iBR

**Om te remmen**

- De remhendel inknijpen

Om achteruit te gaan

- De remhendel ingedrukt houden

Om vooruit te gaan

- De gashendel aantikken om vanuit neutraal in vooruit te schakelen.
- Knijp de gashendel in om te versnellen.

Naar neutraal schakelen

- De remhendel aantikken

Raadpleeg de gebruikershandleiding voor meer informatie.

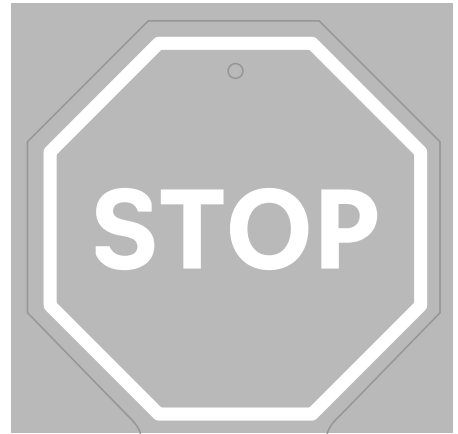

219966001_NL

**iBR****INTELLIGENT BRAKE & REVERSE****DERDE GENERATIE**

- Stelt u in staat eerder te stoppen, wat **een geruster gevoel geeft**.
- Erkend door de U.S. Coast Guard vanwege het **verbeteren van de vaarveiligheid** sinds 2009.
- De derde generatie biedt **nauwkeurigere en responsievere controle** tijdens remmen en afmeren.

SEA-DOO

Nalevingslabels en hang-tag

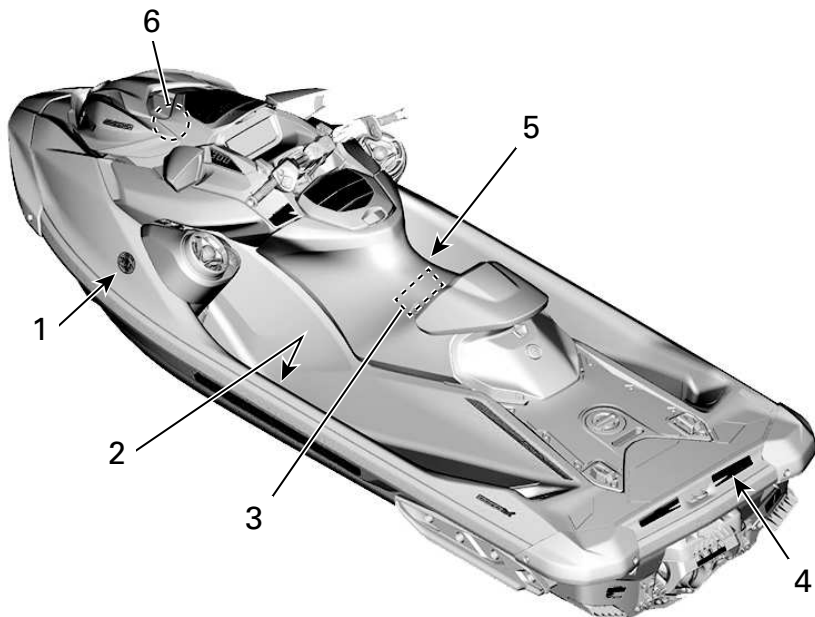

LABEL 1

KENNISGEVING CONFORMITEIT CANADA CANADIAN COMPLIANCE NOTICE

MAXIMALE AANBEVOLEN VEILIGHEIDSLIMIETEN
MAXIMUM RECOMMENDED SAFE LIMITS

MAX.  kg

MAX.  +  kg

CATEGORIE / CATEGORY: **C**

MAXIMUMGOLF / MAXIMUM WAVE: 2.0 m

MAXIMUMWINDSNELHEID / MAXIMUM WIND SPEED: 33 knopen / knots

**BOMBARDIER RECREATIONAL PRODUCTS INC. (YDV)
VALCOURT, QUEBEC, CANADA
SKALDENSTRAAT 125, GENT, 9042, BE**

MODEL / MODEL:

DE FABRIKANT VERKLAART DAT DIT PRODUCT VOLDOET AAN DE CONSTRUCTIEVEREISTEN VAN DE REGELGEVING VOOR KLEINE VAARTUIGEN, ZOALS VAN KRACHT OP DE DAG WAAROP AAN DE CONSTRUCTIE VAN DIT VAARTUIG WERD BEGONNEN OF OP DE DAG WAAROP HET VAARTUIG WERD GEÏMPORTEERD.

THE MANUFACTURER DECLARES THAT THIS PRODUCT COMPLIES WITH THE CONSTRUCTION REQUIREMENTS OF THE SMALL VESSEL REGULATIONS, AS THEY READ ON THE DAY ON WHICH THE CONSTRUCTION OF THE VESSEL WAS STARTED OR ON THE DAY ON WHICH THE VESSEL WAS IMPORTED.

**MAXIMUMCAPACITEIT
DE BOVENSTAANDE
INFORMATIE IS TEVENS
VAN TOEPASSING IN DE VS**



CAN ICES-2/NMB-2 5864_NL

LABEL 2 - BEVINDT ZICH BINNEN DE LINKER VOETSTEUN

UK
CA
CE ROTAX STRASSE 1
A-4623. GUNSKIRCHEN. AT

LABEL 3 - IDENTIFICATIE MOTORFABRIKANT

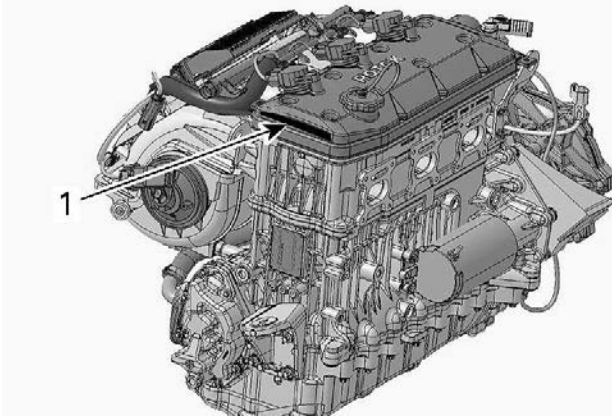

TYPISCH



1. Motorfabrikantidentificatie

DIT VAARTUIG IS VERVAARDIGD DOOR BOMBARDIER RECREATIONAL PRODUCTS INC. VOLGENS 46 U.S.C. 4305 EN GOEDGEKEURD DOOR DE U.S. COAST GUARD (CGB 88-001), WAARBIJ DE COAST GUARD DIT VAARTUIG VRIJSTELT VAN EEN OF MEERDERE VEILIGHEIDSBEPALINGEN. IN CGB 88-001 WORDT AANGEDUID DAT BEPAALDE BEPALINGEN NIET GELDEN VANWEGE DE EIGENSCHAPPEN VAN HET BETREFFENDE VAARTUIG EN DAT DE VRIJSTELLING GEEN NADELIGE UITWERKING HEEFT OP DE VEILIGHEID IN DE RECREATIEVE VAARSPOORT. DIT VAARTUIG VOLDOET AAN DE VEILIGHEIDSNORMEN VAN DE U.S. COAST GUARD VAN KRACHT OP DE DATUM VAN CERTIFICERING. ALLE PERSONEN AAN BOORD MOETEN EEN REDDINGSVEST DRAGEN BIJ HET BESTUREN VAN OF VAREN OP DIT VAARTUIG.

GEASSEMBLEERD IN MEXICO



LABEL 4

INFORMATIE REGELSYSTEEM VOOR UITLAATGASSEN										
BOMBARDIER RECREATIONAL PRODUCTS INC.										
DEZE MOTOR		VOLDOET AAN DE EMISSIE-NORMEN VOOR MARITIEME SH-MOTOREN								
VAN DE AMERIKAANSE EPA EN DE VOORSCHRIFTEN IN CALIFORNIE										
RENSEIGNEMENT SUR LE DISPOSITIF ANTIPOLLUTION										
CE MOTEUR EST CONFORME AUX NORMES		DE L'EPA								
DES É.-U. POUR LES MOTEURS MARINS À ALLUMAGE COMMANDÉ.										
<table border="1"> <tr><td> </td></tr> <tr><td>(EPA)</td></tr> <tr><td>(FEL)</td></tr> <tr><td>(CA)</td></tr> <tr><td>(FEL)</td></tr> <tr><td> </td></tr> <tr><td> </td></tr> </table>			(EPA)	(FEL)	(CA)	(FEL)			MOTORKLASSE / FAMILLE DE MOTEUR	
(EPA)										
(FEL)										
(CA)										
(FEL)										
<table border="1"> <tr><td> </td></tr> <tr><td> </td></tr> </table>				CERTIFICATIENORMEN NORMES DE CERTIFICATION						
<table border="1"> <tr><td> </td></tr> <tr><td> </td></tr> </table>				REGELSYSTEEM VOOR UITLAATGASSEN SYSTÈME DE CONTRÔLE DES ÉMISSIONS						
VOLDOET AAN DE EVAP-DAMPEMISIEREGELGEVING VOOR WATERSCOOTERS										
MET ELEKTRISCHE ONTSTEKING VAN CALIFORNIE. EVAP-FAMILIE										
UITLAAT EMISSIEBEPERKINGSSYSTEEM: SO										
ZIE GEBRUIKERSHANDLEIDING VOOR ONDERHOUDSSHEMA EN SPECIFICATIES										
VOOR BRANDSTOF, OLIE EN BOUGIES.										
D'ENTRETIEN ET LES SPÉCIFICATIONS D'ESSENCE, D'HUILE ET DE										
BOUGIE D'ALLUMAGE DANS LE GUIDE DE L'OPÉRATEUR.										
			219905703							

LABEL 5: VAN TOEPASSING OP ALLE MODELLEN IN CANADA EN DE VERENIGDE STATEN, VAN TOEPASSING OP MODELLEN OVERAL BEHALVE IN CANADA EN DE VERENIGDE STATEN INDIEN EQUIVALENT AAN MODEL GECERTIFICEERD VOOR VS. EPA-NORMEN



LABEL 6 - BEVINDT ZICH BIJ DE TANKDOP

Het sterrenlabel duidt op schonere zeevaartmotoren

Deze motor is gecertificeerd als:



Het symbool voor schonere zeevaartmotoren:

- Schonere lucht en water
- Voor een gezondere levensstijl en een beter milieu.
- Zuinigere brandstofverbruik
- Verbrandt 30-40 procent minder brandstof en olie dan gewone tweetaakmotoren met carburator, wat geld en grondstoffen bespaart.
- Langere emissie-garantie
- Verzekert de gebruiker van een zorgeloze werking.

HANG-TAG START-LABEL



Eén ster-Lage emissie

Het label met één ster identificeert waterscooters, buitenboordmotoren, sterndrive- en binnenboordmotoren die voldoen aan de emissienormen voor waterscooters en buitenboordmotoren van de Air Resources Board uit 2001. Motoren die aan deze normen voldoen stoten 75 % minder uitlaatgassen uit dan traditionele tweetaakmotoren met carburator. Deze motoren voldoen tevens aan de U.S. EPA's 2006 normen voor scheepsmotoren.



Twee sterren-Zeer lage emissie

Het label met twee sterren identificeert waterscooters, buitenboordmotoren, sterndrive- en binnenboordmotoren die voldoen aan de emissienormen voor waterscooters en buitenboordmotoren van de Air Resources Board uit 2004. Motoren die aan deze normen voldoen stoten 20 % minder uitlaatgassen uit dan motoren met een ster - lage emissie.



Drie sterren-Ultralage emissie

Het label met drie sterren identificeert motoren die voldoen aan de emissienormen van 2008 voor waterscooters en buitenboordmotoren of de emissienormen van 2003 voor sterndrive- en binnenboordmotoren van de Air Resources Board. Motoren die aan deze normen voldoen stoten 65 % minder uitlaatgassen uit dan motoren met één ster - lage emissie.



Vier sterren-Superultralage emissie

Het label met vier sterren identificeert motoren die voldoen aan de emissienormen van 2009 voor sterndrive- en binnenboordmotoren van de Air Resources Board. Waterscooters en binnenboordmotoren kunnen ook aan deze normen voldoen. Motoren die aan deze normen voldoen stoten 90% minder uitlaatgassen uit dan motoren met één ster - lage emissie.

BOMBARDIER RECREATIONAL PRODUCTS INC.

VALCOURT, QUÉBEC, CANADA

Cleaner Watercraft - Get the Facts 1-800-END-SMOG

www.arb.ca.gov

21890278 NL

INSPECTIE VOOR HET VERTREK

We raden u aan uw voertuig jaarlijks aan een veiligheidsinspectie te onderwerpen. Neem voor meer details contact op met een erkende BRP dealer. Hoewel het niet vereist is, wordt het aanbevolen dat de voorseizoensvoorbereiding van uw voertuig door een erkende BRP dealer wordt uitgevoerd. Elk bezoek aan uw erkende BRP dealer is een goede gelegenheid voor uw dealer om te controleren of uw voertuig in een veiligheidsactie is opgenomen. We raden u tevens aan uw erkende BRP dealer op tijd te bezoeken als u van een veiligheidsactie hoort.

WAARSCHUWING

Voer vóór iedere rit een controle vóór gebruik uit om mogelijke problemen met de werking op te sporen. De controle vóór gebruik kan u helpen om slijtage en aantasting op te volgen voordat ze problematisch worden. Corrigeer alle problemen die u ontdekt om het risico op een panne of ongeval te vermijden.

Lees het hoofdstuk *Bedieningselementen* grondig voordat u de inspectie voor het vertrek uitvoert.

Te doen vóór de tewaterlating van de waterscooter

WAARSCHUWING

De motor moet uitgeschakeld zijn en het bindsnoer moet altijd uit de motoruitschakelaar genomen zijn alvorens de volgende punten na te kijken. Start de waterscooter pas nadat alle onderdelen zijn nagekeken en correct werken.

OPMERKING: Het wordt aanbevolen om voor u de motor start en wegvaart de achterkant van de waterscooter verticaal te schudden om alle zand af te schudden die zich achter de aandrijving en het remsysteem kan hebben opgehoopt.

Controleer vóór de tewaterlating al de punten in de volgende tabel.

ITEM	WERKING
Romp	Inspecteer de romp, de rijplaat en het waterinlaatrooster op schade
Waterinlaat jetcamp	Inspecteren/reinigen
Aftappluggen	Aanhalen
Brandstoftank	Navulling
Motorcompartiment	Controleren op zichtbare lekkage en geur van benzinedampen
Motoroliepeil	Controleren/bijvullen
Motorkoelvloeistofpeil	Controleren/bijvullen

Stuursysteem	Controleer de werking
iTC-hendel	Controleer de werking. (Hendel indrukken en loslaten voor controleren bewegingsvrijheid. Als u wat wrijving voelt, moet u de hendel demonteren, schoonmaken, inspecteren op slijtage en smeren)
iBR-hendel (indien aanwezig)	Controleer de werking. (Hendel indrukken en loslaten voor controleren bewegingsvrijheid. Als u wat wrijving voelt, moet u de hendel demonteren, schoonmaken, inspecteren op slijtage en smeren)
Deksel van het opbergvak vooraan (indien aanwezig), handschoenvak en zadel.	Controleren of ze gesloten en vergrendeld zijn.
Wakeboardrek (indien aanwezig)	<ul style="list-style-type: none"> – Controleren of het rek correct is geplaatst en bevestigd. – Controleren of snelbinders in goede staat verkeren. – Controleren of het wakeboard correct in het rek is geplaatst en bevestigd.
Ski/wakeboard-paal (indien aanwezig)	Inspecteren en nagaan of deze functioneert.
Motor-START/STOP-knop	Controleer de werking
Motoruitschakelaar en de bewakingspieptoon	Controleer de werking
Staat en aansluitingen van de accu	Elke maand controleren
Opofferingsanodes	Maandelijks inspecteren (vaker bij gebruik in zoutwater) en vervangen indien nodig

Romp

Inspecteer de romp op barsten of andere schade.

Waterinlaat jetpomp

Verwijder wier, schelpen, afval of andere voorwerpen die de waterstroom

kunnen belemmeren en het aandrijfsysteem kunnen beschadigen. Reinig indien nodig. Als u er niet in slaagt een belemmering weg te nemen, doe dan een beroep op een erkende Sea-Doo dealer voor een servicebeurt.

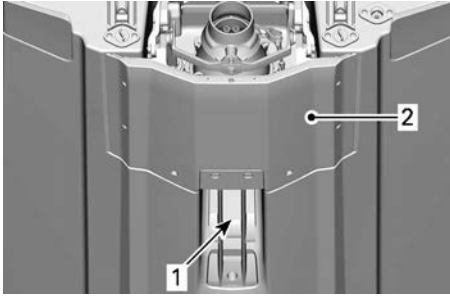

1. Waterinlaat
2. Rijplaat

Aftappluggen

Sluit de aftappluggen.

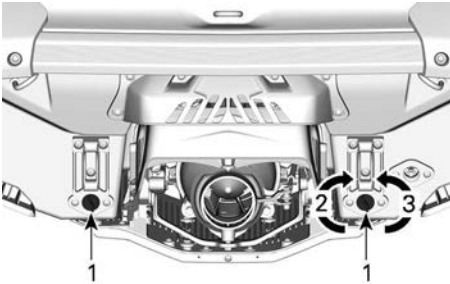

1. Ruimwateraftapplug
2. Aanhalen
3. Losdraaien

⚠ WAARSCHUWING

Zorg ervoor dat de ruimwateraftappluggen goed zijn bevestigd voordat u de waterscooter te water laat.

Brandstoftank

Vul de brandstoftank.

⚠ WAARSCHUWING

Volg nauwgezet de instructies beschreven in de *Tankprocedure*.

Motorcompartment

Controleer het motorcompartment op de geur van brandstofdampen.

⚠ WAARSCHUWING

Start de motor niet of gebruik geen elektrische aandrijving als u een lek of benzinegeur vaststelt. Zorg voor onderhoud, reparatie of vervanging door een erkende *Sea-Doo dealer*, reparateur of iemand anders van uw keuze. Raadpleeg de *emissiegerelateerde garantie van US EPA* in deze handleiding voor informatie over garantieclaims.

Verwijder de zadels om toegang te krijgen tot de motorruimte. Raadpleeg *Het zadel verwijderen*.

Motorolie

Controleer of het oliepeil voldoet aan de vereisten beschreven in het hoofdstuk *Onderhoudsprocedures*.

Motorkoelvloeistof

Controleer of het koelmiddelpeil voldoet aan de vereisten beschreven in het hoofdstuk *Onderhoudsprocedures*.

Controleer op lekkage van koelvloeistof aan de motor, in het ruim en aan de rijplaat.

⚠ VOORZICHTIG

Als de motor draait terwijl de waterscooter uit het water is, kunnen de motor en warmtewisselaar in de rijplaat erg heet worden. Vermijd elke aanraking met hete motoronderdelen en de rijplaat om brandwonden te voorkomen.

Stuursysteem

Controleer met de hulp van een tweede persoon of het stuursysteem vlot beweegt.

Als het stuur horizontaal staat, moet de jetstraalbuis recht vooruit wijzen. Controleer of de jetstraalbuis vlot scharniert en in dezelfde richting beweegt als het stuur (bv. wanneer u het stuur naar links draait, moet de buisopening naar de linkerkant van de waterscooter wijzen).

⚠ WAARSCHUWING

Controleer de werking van het stuur en de bijbehorende stuurstraalbuis voor het starten. Draai het stuur nooit als iemand zich dicht bij de achterkant van de waterscooter bevindt. Blijf uit de buurt van bewegende delen van het stuursysteem (straalbuis, iBR-poort, stangen enz.).

Gashendel

Controleer of de elektronische gashendel (ETC) vrij beweegt en vlot functioneert. Zodra u hem loslaat moet hij terugkeren naar zijn beginstand.

⚠ WAARSCHUWING

Controleer de werking van de gashendel voordat u de motor start. Als u in de gashendel wat wrijving voelt, raadpleeg dan een erkende *Sea-Doo* dealer.

iBR-hendel

Controleer of de iBR-hendel vrij beweegt en vlot functioneert. Zodra u hem loslaat moet hij terugkeren naar zijn beginstand.

⚠ WAARSCHUWING

Controleer de werking van de iBR-hendel voordat u de motor start. Als u in de iBR-hendel wat wrijving voelt, raadpleeg dan een erkende *Sea-Doo* dealer.

Bergvakken, opstapplatform en zadel

Zorg dat het handschoenvak, het opstapplatform, de toegangspanelen en het zadel gesloten en vergrendeld zijn.

⚠ WAARSCHUWING

Zorg dat het zadel, het opstapplatform, de toegangspanelen en alle deksels van de opbergvakken stevig zijn vergrendeld.

Wakeboardrek (indien aanwezig)

⚠ WAARSCHUWING

Zorg dat het wakeboardrek correct aan de romp van de waterscooter is bevestigd en dat het wakeboard goed en stevig bevestigd op het rek zit voordat u gaat varen. Zorg dat de bevestigingsriemen voor het wakeboard in goede staat verkeren.

Ski/wakeboard-paal (indien aanwezig)

Zorg dat de ski-/wakeboardpaal volledig is uitgetrokken en vergrendeld voordat u hem gebruikt. Trek de

skipaal volledig in en vergrendel hem wanneer hij niet wordt gebruikt.

WAARSCHUWING

Vervoer bij gebruik van de skipaal nooit lading of accessoires op het opstapplatform.

WAARSCHUWING

Wees voorzichtig als u een skiër/wakeboarder trekt. Als die het touw loslaat, kan het terugschieten naar de waterscooter. Maak nooit een scherpe bocht wanneer u een skiër, wakeboarder of een speeltuig trekt. Berg het trektoew altijd op als dit niet wordt gebruikt.

MERK OP

De ski-/wakeboardpaal is ontworpen om een skiër of wakeboarder te trekken met een maximumgewicht van 114 kg (250 lb).

VOORZICHTIG

Gebruik de ski-/wakeboardpaal nooit om een opblaasbare drijver te slepen. Gebruik altijd de achterste kikker om een opblaasbare drijver te slepen.

Motoruitschakelaar en motor--START/STOP-knop

Druk eenmaal op de startknop zonder het bindsnoer op de motoruitschakelaar te plaatsen.

Plaats het bindsnoer op de motoruitschakelaar.

Druk de START/STOP-knop in om de motor te starten, leg deze stil door de START/STOP-knop nogmaals in te drukken.

Start de motor opnieuw en leg deze stil door het bindsnoer uit de motoruitschakelaar te nemen.

WAARSCHUWING

Als de bindsnoerplug loskomt of niet op de motoruitschakelaar blijft zitten, moet u het bindsnoer onmiddellijk vervangen om onveilig gebruik te voorkomen. Gebruik de waterscooter niet als de motor niet stilvalt na het wegnemen van de bindsnoerplug uit de motoruitschakelaar of na het indrukken van de START/STOP-knop. Raadpleeg uw erkende *Sea-Doo* dealer.

Te doen na de tewaterlating van de waterscooter

Controleer na de tewaterlating van de waterscooter en vóór het vertrek al de punten in de volgende tabel.

⚠ WAARSCHUWING
De motor moet uitgeschakeld zijn en het bindsnoer moet altijd uit de motoruitschakelaar genomen zijn alvorens de volgende punten na te kijken. Start de waterscooter pas nadat alle onderdelen zijn nagekeken en correct werken.

OPMERKING: Het wordt aanbevelen om voor u de motor start en wegvaart de achterkant van de waterscooter verticaal te schudden om alle zand af te schudden die zich achter de aandrijving en het remsysteem kan hebben opgehoopt.

Controleer vóór de tewaterlating al de punten in de volgende tabel.

ITEM	WERKING
Informatiecentrum	Controleer de werking.
iBR-systeem (intelligent Brake & Reverse)	Controleer de werking.
Variabel trimsysteem (VTS)	Controleer de werking.

Informatiecentrum (meter)

1. Druk op de START/STOP-knop en plaats het bindsnoer op de motoruitschakelaar.
2. Controleer of alle aanduidingen gaan branden terwijl het informatiecentrum de zelftestroutine doorloopt.

⚠ WAARSCHUWING
Bevestig het bindsnoer altijd aan uw reddingsvest of aan uw pols (polsband vereist).

iBR-systeem

MERK OP
Zorg dat er, om een botsing te vermijden, voor en achter de waterscooter voldoende ruimte is om het iBR-systeem veilig te testen. Tijdens de test zal de waterscooter in beweging komen.

1. Verwijder de meertrossen waarmee de waterscooter aan het dok vastligt.
2. Start de motor op en zorg ervoor dat de waterscooter niet beweegt.
3. Druk de iBR-hendel op het linkerstuur volledig in. De waterscooter zou langzaam achteruit moeten gaan.
4. Laat de iBR-hendel los. Er mag

geen achterwaartse stuwkracht zijn.

⚠ WAARSCHUWING

Controleer altijd of het iBR-systeem correct functioneert voordat u met de waterscooter vertrekt.

Variabel trimsysteem (VTS) (indien aanwezig)

Wanneer de motor voorwaartse stuwkracht levert, gebruikt u het VTSTM-systeem om het straalpompmondstuk afwisselend omhoog en omlaag te bewegen om zo de werking van het VTS-systeem te regelen. Controleer of de VTS-standindicator in het informatiecentrum beweegt.

Test ook de voorgeprogrammeerde VTS-trimstanden door tweemaal op de knop VTS OMHOOG/OMLAAG te drukken (naargelang het model).

Raadpleeg de *Bedieningsinstructies* voor nadere aanwijzingen.

REGELMATIG ONDERHOUD

We raden u aan uw voertuig jaarlijks aan een veiligheidsinspectie te onderwerpen. Neem voor meer details contact op met een erkende BRP dealer.

Het wordt ook aanbevolen dat een erkende Sea-Doo dealer de voorbereiding op het rijseizoen van uw vaartuig uitvoert.

Elk bezoek bij uw erkende Sea-Doo dealer is voor uw dealer een goede gelegenheid te controleren of er voor uw vaartuig een veiligheidscampagne bestaat. Wij verzoeken u uw erkende Sea-Doo dealer tijdig te bezoeken als u iets hoort over een met de veiligheid samenhangende campagne.

INFORMATIE OVER DE WATERSCOOTER

BEDIENING

Sommige veiligheidslabels op het voertuig worden niet op afbeeldingen weergegeven. Raadpleeg *Belangrijke labels op het product* voor informatie over veiligheidslabels voor vaartuigen.

Bepaalde in dit hoofdstuk beschreven wijzers, voorzieningen of functies zijn niet van toepassing op alle waterscootermodellen of zijn beschikbaar als optie.

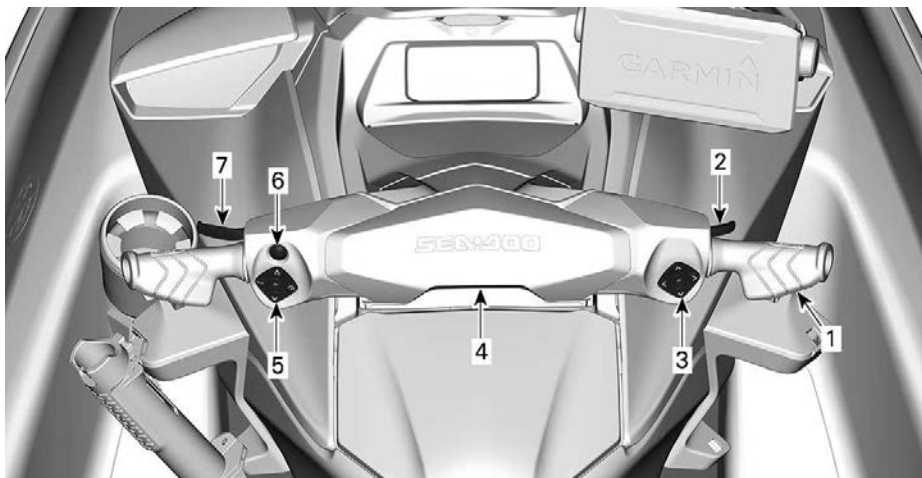

1. Stuur
2. Gashendel
3. Rechter bediening
4. Motoruitschakelaar
5. Linker bediening
6. Motorstart/stopschakelaar
7. iBR-hendel

Stuur

Het stuur regelt de richting van de waterscooter. Als u vooruit varend het stuur naar rechts draait, zwenkt de waterscooter naar rechts en omgekeerd.

WAARSCHUWING

Controleer de werking van het stuur en de bijbehorende stuurstraalbuis voor het starten. Draai het stuur nooit als iemand zich dicht bij de achterkant van de waterscooter bevindt. Blijf uit de buurt van het aandrijfsysteem.

stuur achteruit varend naar rechts draait, zwenkt de waterscooter naar links en omgekeerd.

Gashendel

De gashendel rechts op het stuur regelt het motortoerental elektronisch.

Om de snelheid van de waterscooter op te voeren of aan te houden, trekt u de gashendel aan met de vinger.

Om de snelheid van de waterscooter te verlagen, ontspant u de gashendel.

In achteruit werkt de stuurrichting in de omgekeerde richting. Als u het

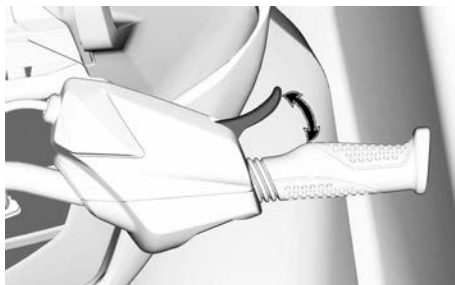

De gashendel is opgespannen met een veer en moet terugkeren naar de uitgangspositie (stationair) als hij niet wordt ingedrukt..

Rechter bediening

De rechter bediening bevindt zich aan de rechterzijde van het stuur.

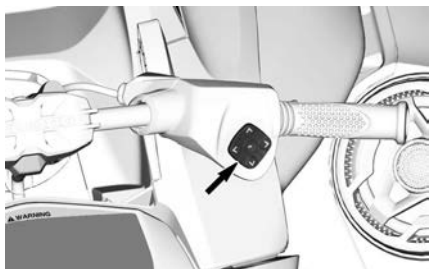

De rechter bediening omvat regelaars voor het navigeren in de multifunctionele meter.

- Pijl OMHOOG
- Pijl RECHTS
- Pijl OMLAAG
- Pijl LINKS
- OK-knop

Motoruitschakelaar

De motoruitschakelaar bevindt zich in het midden van het stuur



Om de motor te kunnen starten, moet de bindsnoerplug goed op de motoruitschakelaar geklikt zitten.

⚠ WAARSCHUWING

Bevestig de bindsnoerclip altijd aan het reddingsvest van de bestuurder of aan de pols (polsband vereist).'



TYPISCH

1. Bindsnoerplug op de motoruitschakelaar
2. Bindsnoer bevestigd aan het reddingsvest van de bestuurder

Om de motor stil te leggen trekt u de bindsnoerplug uit de motoruitschakelaar.

⚠ WAARSCHUWING

Als de motor wordt stilgelegd is er geen controle meer over de vaarrichting van de waterscooter.

⚠ WAARSCHUWING

Koppel het bindsnoer altijd los wanneer de waterscooter niet in gebruik is om onopzettelijk starten van de motor en gebruik door onbevoegden of kinderen, en diefstal te voorkomen.

Radio Frequency Digitally Encoded Security System (RF D.E.S.S.)

De beschermkap van het dodemanskoord bevat een elektronisch circuit (D. E. S. S.TM-sleutel) dat geprogrammeerd is om het een uniek elektronisch serienummer te geven. Het is de tegenhanger van een gewone sleutel.

Het DESS-systeem leest de sleutel af die is geïnstalleerd op de motorschakelaar en staat het starten van de motor alleen toe met een sleutel die herkend wordt.

Het DESS-systeem is zeer flexibel. U kunt bijkomende bindsnoeren aankopen en D. E. S. S.-sleutels laten programmeren voor uw waterscooter.

Er kunnen in totaal tien DESS-sleutels geprogrammeerd worden.

Voor het laten programmeren van een sleutel voor uw waterscooter kunt u met uw erkende BRP Sea-Doo dealer contact opnemen.

Linker bediening

De linker bediening bevindt zich aan de linkerkant van het stuur.

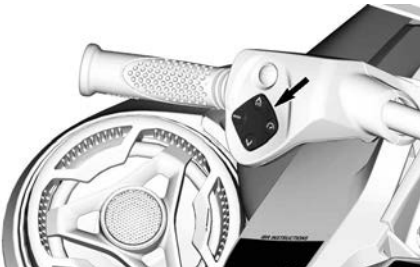

Knop VTS (Variable Trim System)

Die laat een trimregeling toe van de waterscooter door de verticale stand van de straalpijp aan te passen.

De VTS kan elektrisch worden afgesteld op het gewenste vaargedrag of op één van de drie voorgeprogrammeerde trimstanden (volledig omhoog, midden en volledig omlaag).

Raadpleeg de *Bedieningsinstructies* voor meer informatie.

OPMERKING:

De VTS-knop wordt gebruikt voor de neutraalafstelling. Hiermee wordt de neutraalstand van het vaartuig afgesteld. Zie *Bedieningsmodi* voor meer informatie.

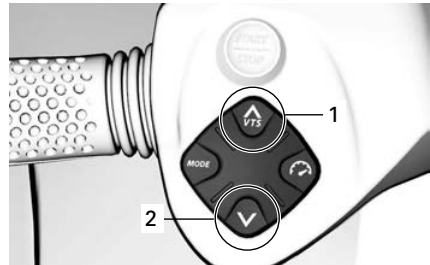

- 1. Boeg omhoog
- 2. Boeg omlaag

Knop snelheidsregeling (modus voor sleepvissen)



TYPISCH

Mogelijkheid voor instellen en regelen van snelheidsgerelateerde functies.

- Snelheidsbegrenzer

- Lagesnelheidsmodus.

Modusknop



TYPISCH

Hij wordt gebruikt voor het kiezen van de stand Normaal, Sport of Eco.

Zie *Bedieningsmodi* voor meer informatie.

Knop iDF-pomp (intelligent Debris Free)

Bevindt zich in het midden van de linker bediening.



Voor het inschakelen van het iDF-systeem. Raadpleeg *Gebruik van het intelligente pompsysteem zonder ongerechtigheden* in het hoofdstuk *Bedieningsinstructies*.

Motor-START/STOP-knop

De motor-START/STOP-knop bevindt zich links op het stuur.



Motor starten en stopzetten

Raadpleeg *Bedieningsinstructies* voor de volledige procedures voor het starten en uitschakelen van de motor.

Het elektrisch systeem activeren

Druk eenmaal op de START/STOP--knop zonder het bindsnoer op de motoruitschakelaar te plaatsen.

Dat activeert het elektrisch systeem. Het informatiecentrum doorloopt een zelftestroutine.

Het elektrisch systeem blijft gedurende ongeveer 75 seconden actief nadat de START/STOP-knop werd ingedrukt.

Als het bindsnoer is geïnstalleerd op de motoruitschakelaar, wordt het systeem gedurende 60 minuten ingeschakeld.

Als de START/STOP-knop wordt ingedrukt, begint het aftellen opnieuw. Als de accuspanning lager is dan 12,3 V, gaat de indicatorlamp LOW BATTERY branden en wordt het elektrische systeem na 75 seconden uitgeschakeld.

Accubeheer na aandrijving

Met behulp van deze functie kan het elektrisch systeem geactiveerd blijven voor gebruik van accessoires wanneer de motor is afgezet. Het voorkomt tevens overmatig ontladen van de accu bij gebruik van accessoires. Als de accuspanning 12,3 volt of

minder is, wordt het systeem automatisch uitgeschakeld, zodat de motor kan worden gestart.

Als het elektrische systeem wordt geactiveerd door kort te drukken op de start-/stopknop terwijl de motor wordt uitgeschakeld, wordt de activeringstijd als volgt beheerd:

- Sleutel in uitstand: Systeem wordt na 75 seconden uitgeschakeld.
- Sleutel in aanstand: Systeem wordt na 60 minuten uitgeschakeld of wanneer de spanningsdrempel is bereikt.

iBR-hendel (Intelligent Brake and Reverse)

Met de iBR-hendel links op het stuur kunt u het volgende elektronisch instellen:

- Rem
- Achteruit
- Neutraal.

OPMERKING:

De iBR-hendel moet minstens over 25% van het bereik bewegen om de iBR-functies te activeren.

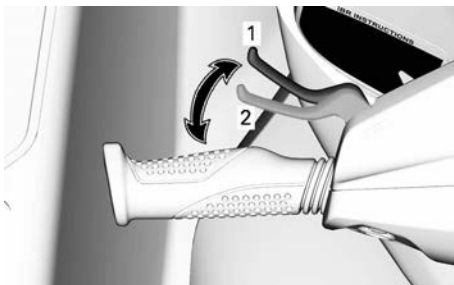

1. Hendel in ontspannen stand
2. 25% van het bewegingsbereik nodig om de iBR-functies te activeren

Bij snelheden van meer dan 14 km/u (9 MPH) schakelt u de rem in door de iBR-hendel aan te trekken.

OPMERKING:

Als de waterstroming 14 km/u (9 MPH) of meer is, kan de achteruit niet worden ingeschakeld aangezien de snelheidslimiet voor achteruit is overschreden.

Bij snelheden onder 14 km/u (9 MPH) schakelt u de achteruitstand in door de iBR-hendel aan te trekken.

Wanneer u de iBR-hendel loslaat na een rem- of achteruitmanoeuvre wordt neutraal ingeschakeld.

⚠ WAARSCHUWING

Als de gashendel nog is ingetrokken wanneer de iBR-hendel wordt losgelaten, wordt na een korte pauze een voorwaartse beweging ingezet. Laat de gashendel los als u niet voorwaarts wilt optrekken.

OPMERKING:

De neutrale stand kan afgesteld worden door het iBR-systeem te regelen.

Raadpleeg de *Bedieningsinstructies* voor nadere aanwijzingen.

Knop INFO (indien aanwezig)

De knop INFO bevindt zich links op het stuur.

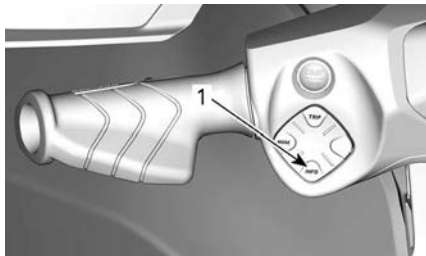

1. Knop INFO

Wordt gebruikt voor het navigeren door de menu's en het wijzigen van sommige instellingen.

Zie *Bedieningsmodi* voor meer informatie.

Knop TRIP (indien aanwezig)

De knop TRIP bevindt zich links op het stuur.

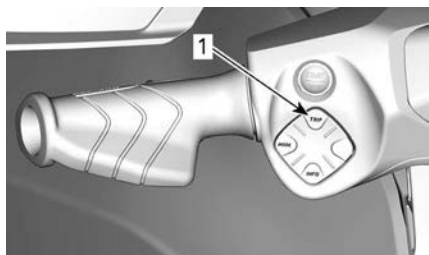

1. Knop TRIP

Wordt gebruikt voor het navigeren door de tripmeterweergaven en de klok op het display linksboven.

Zie *Bedieningsmodi* voor meer informatie.

UITRUSTING

De afbeeldingen gelden mogelijk niet voor alle modellen en dienen uitsluitend als visuele leidraad.

Sommige veiligheidslabels op het voertuig worden niet op afbeeldingen weergegeven. Raadpleeg *Veiligheidslabels voor waterscooters* voor informatie over de veiligheidslabels.

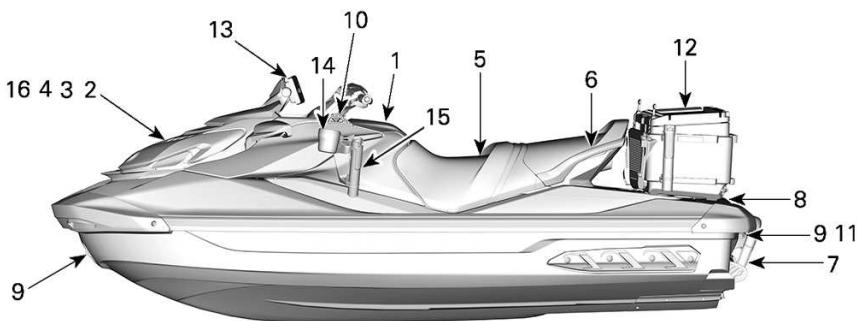

1. Handschoenvak
2. Opbergbak
3. Brandblusserhouder
4. Houder veiligheidsset
5. Zadel
6. Passagiershandgrepen
7. Opstapladder
8. Opstapplatform
9. Voorste en achterste ogen
10. Kikkers
11. Ruimwateraftappluggen
12. Koeler
13. Sonar
14. Bekerhouder
15. Vishengelhouder voorin voor trollen
16. Box met visgerei

Handschoenvak

Een opbergvakje voor persoonlijke voorwerpen.

Trek aan de pal om het deksel van het handschoenenkastje te openen.



Waterdicht compartiment

In het handschoenvak bevindt zich een waterdicht opbergvakje voor persoonlijke voorwerpen. Trek de twee vergrendelingen naar achteren om het vakje te openen.



In het waterdichte vakje is een beschermende schuim aangebracht om smartphones te beschermen tegen beschadigingen. Zorg dat de smartphone door het schuim op de plaats wordt gehouden (niet door de randen van het vakje) en dat het deksel kan worden gesloten. Zorg voor gebruik dat het schuim volledig droog is.

Raadpleeg de tabel *Maximale telefoonafmeting*.

Maximale telefoonafmeting	
Lengte	160 mm (6,3 inch)
Breedte	85 mm (3,3 inch)

OPMERKING:

Vanwege de verschillende afmetingen en houders van smartphones mag er geen druk op de stekker en/of de telefoon worden uitgeoefend bij het sluiten van het deksel.

Sommige modellen zijn uitgerust met een USB-poort voor opladen. Begeleid bij gebruik van de USB-poort voor het opladen van een smartphone altijd de kabel zodanig, dat er geen druk wordt uitgeoefend op beide uiteinden

van de kabel om beschadiging van de kabel of smartphone-stekkers te voorkomen.

OPMERKING:

Gebruik voor optimale prestaties altijd OEM USB-kabels. Goedkope aftermarket-kabels hebben wellicht geen gegevenslijnen en/of een hogere impedantie, wat kan leiden tot slechte laadprestaties of oververhitting.

Een groot aantal smartphones beschikt over een broze vrouwelijke aansluiting; wees dus extra voorzichtig bij het plaatsen van de smartphone in het waterdichte vakje. BRP adviseert het gebruik van een korte kabel (niet langer dan 25 cm (10 inch)) zodat er minder extra kabel hoeft te worden opgeborgen.

De modellen die niet zijn uitgerust met een USB-laadpoort zijn uitgerust met een rubberen afdichting om de waterdichtheid te garanderen. Er is een membraan met ontluchting aangebracht voor balanceren van de druk binnen en buiten het vakje, zodat dit kan worden geopend zonder binnendringen van waterdruppels. Het membraan is waterdicht. Het vakje is volledig waterdicht wanneer het deksel van het vakje op de omringende afdichting wordt gedrukt met behulp van de twee vergrendelingen.

De onderstaande aanbevelingen moeten worden opgevolgd om te zorgen dat voorwerpen in het vakje zijn beschermd tegen de omgeving.

Voor en tijdens gebruik:

- Zorg dat de afdichting intact is, vrij ligt en correct is gepositioneerd.
- Zorg dat het membraan met ontluchting intact is en correct is gepositioneerd.
- Zorg dat de afdichting rond de USB-laadpoort (of rubberen afdichting) intact is en correct is gepositioneerd.

- Droog voor het sluiten het compartiment en de inhoud grondig.
- Zorg dat niets klem raakt tussen het deksel en het vakje tijdens het sluiten.
- Sluit het vakje altijd volledig met behulp van de twee vergrendelingen.

Na gebruik:

- Verwijder de smartphone uit het vakje.
- De geïntegreerde rubberen kap van de USB-laadpoort moet worden geïnstalleerd als afdekking van de stekker.
- Sluit het vakje altijd volledig met behulp van de twee vergrendelingen.

OPMERKING:

Gebruik van droogmiddel in het waterdichte compartiment wordt aanbevolen om condensatie te elimineren. Vervang het droogmiddel regelmatig.

Opbergvak vooraan

Het opbergvak aan de voorzijde, dat gebruikt kan worden om grotere persoonlijke artikelen te vervoeren, bevindt zich onder de voorklep.

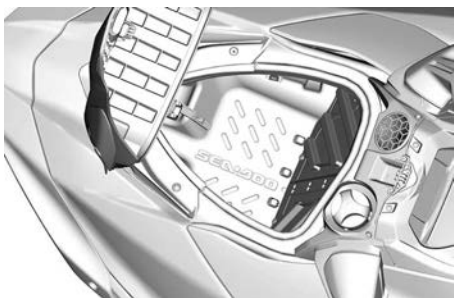

Deksel van het opbergvak vooraan openmaken

Stop de motor.

⚠ WAARSCHUWING

Als het deksel van het opbergvak vooraan wordt geopend, zijn de bedieningselementen niet toegankelijk voor de berijder.

Open de opbergbak door te drukken op de twee ontgrendelknoppen en het stuur op te tillen.

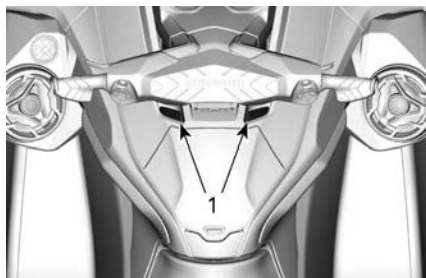

1. Ontgrendelknoppen

MERK OP

De maximaal toegestane belading van het voorste opbergvak is 13 kg (30 lb), gelijkmatig verdeeld.

⚠ WAARSCHUWING

Laat nooit zware of breekbare voorwerpen los in het opbergvak aan de voorzijde liggen. Niet te zwaar beladen. Bewaar of vervoer nooit brandstof of andere brandbare producten in dit opbergvak. Bestuur de waterscooter nooit met het deksel van het opbergvak open of met niet goed vastgezette lading.

Brandblusserhouder

OPMERKING:

De brandblusser is afzonderlijk verkrijgbaar.

De brandblusserhouder bevindt zich onder het deksel van de voorste opbergbak.

Gebruik de rubberen bevestigingsmiddelen om de brandblusser stevig vast te zetten.



Houder veiligheidsset

OPMERKING:

De veiligheidsset is apart verkrijgbaar.

De houder voor de veiligheidsset bevindt zich in het voorste opbergbak.

Gebruik de rubberen bevestigingsmiddelen om de veiligheidsset stevig vast te zetten.

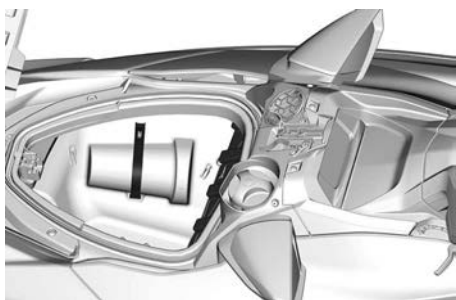

Zadel

Dit model is uitgerust met een ergonomisch zadel dat naar voren toe smaller wordt, speciaal ontworpen om de knieën naar binnen te drukken, waarmee u de benen naar de binnenkant van de voetsteunen kunt drukken en het bovenlichaam zo minder snel vermoeid raakt en u meer controle in de bochten krijgt.

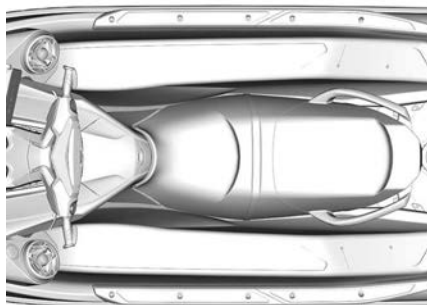

ERGONOMISCH ZADEL

Het zadel verwijderen

1. Ontgrendel en verwijder het zitgedeelte, indien aanwezig.
2. Druk op de beide ontgrendelknoppen en til het zadel aan de achterkant omhoog.

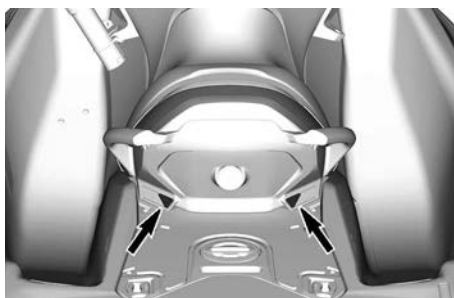

3. Trek de vergrendelingshendel daarna omhoog en verwijder het zadel van de waterscooter.

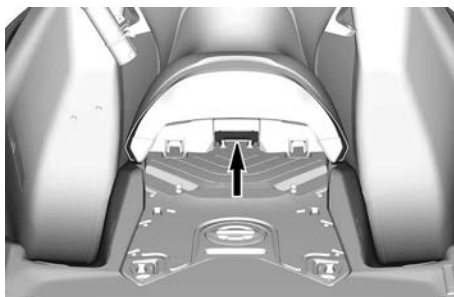

Het zadel aanbrengen

1. Plaats het voorste uiteinde van de zitting in de houder.



2. Steek het voorste deel van de rugleuning van de zitting in de houders.

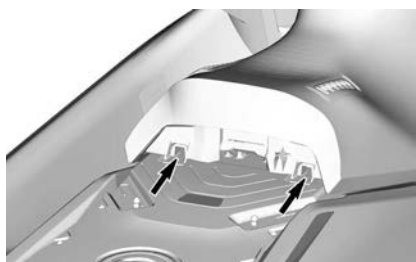

3. Breng de vergrendelingen van de rugleuning op één lijn met de vergrendelingspennen en druk stevig op de rugleuning om deze te vergrendelen.



4. Trek de rugleuning van de zitting omhoog om te controleren of deze goed vergrendeld is.

⚠ VOORZICHTIG

Verzekert u ervan dat de vergrendelingen goed vastzitten op de pennen.

5. Zet het zitzedel vast

Passagiershandgrepen

De zadelriem verschaft een handgreep waaraan een passagier zich onderweg kan vasthouden.

De zijken van de gevormde handgreep achteraan het zadel verschaften eveneens een handgreep voor een passagier. Het achterste deel van de gevormde handgreep verschaft een handgreep voor de begeleider van de skiër/wakeboarder (indien van toepassing) of om vanuit het water aan boord te komen.

MERK OP

Gebruik de gevormde handgreep nooit om iets te slepen of de waterscooter aan op te heffen.

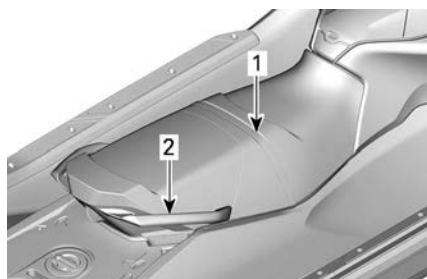

PASSAGIERSHANDGREPEN

1. Zadel met riem
2. Gevormde handgreep

Opstapje (indien geïnstalleerd)

Een handige ladder die dient om vanuit het water op de waterscooter te stappen.

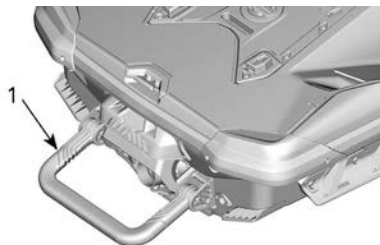
**TYPISCH**

1. Ladder

⚠ WAARSCHUWING

Druk de gashendel niet in als iemand opstapt of zich achter het vaartuig bevindt. U kunt de motor afzetten

Trek de ladder met de hand naar beneden en houd deze tegen tot er een voet of knie op rust.

TYPISCH

1. Ladder in laagste positie

MERK OP

- De ladder nooit gebruiken om op een waterscooter te stappen die uit het water ligt
- Gebruik de ladder nooit om te trekken, slepen, duiken of springen of voor enig ander doel dan als ladder.
- Sta midden op de ladder.
- Er mag maar één persoon tegelijk op de ladder staan.

⚠ WAARSCHUWING

Let op de beweging van de iBR--poort bij het starten of stilleggen van de motor of het gebruik van de iBR--hendel. De automatisch bewegende poort kan vingers of tenen beklemmen van personen die zich vasthouden achter aan de waterscooter. Gebruik de iBR--poort nooit als steunpunt voor het aan boord gaan van de waterscooter.

Opstapplatform

Het opstapplatform bedekt de dekzone achteraan.

⚠ VOORZICHTIG

De twee LinQ bevestigingspunten worden gebruikt voor het vervoeren van accessoires en moeten altijd zijn ingetrokken als deze niet worden gebruikt.

Twee inkepingen in het platform dienen als voetsteunen voor de begeleider die naar achter kijkt bij het slepen van een skiër, wakeboarder of tuber.

Er kan een skipaal worden aangebracht door de afdekking van de skipaalopening in het midden van het platform te verwijderen. De afdekking van de skipaalopening is **niet** de vuldop.

⚠ VOORZICHTIG

Breng altijd de afdekking van de skipaalopening aan wanneer de skipaal niet is aangebracht.

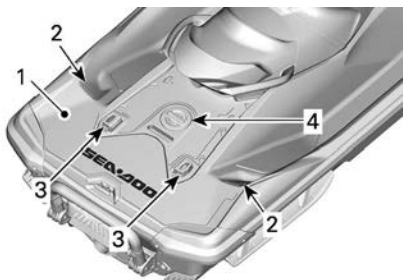

1. Opstapplatform
2. Voetsteunen van de begeleider
3. LinQ bevestigingen
4. Afdekking skipaalopening

Voorste en achterste ogen

De ogen kunnen worden gebruikt om aan te meren, te slepen en als bevestigingspunt om uw waterscooter te vervoeren.



OOG VOORAAN

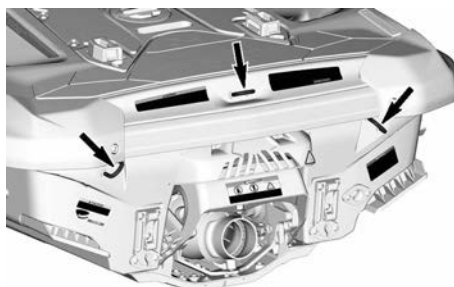

OGEN ACHTERAAN

⚠ WAARSCHUWING

- De oogjes voor en achter hebben een breeksterkte in horizontale richting die gelijk is aan de massa van de waterscooter in volledig beladen gebruiksklare toestand.
- Gebruik deze ogen niet om de PWC op te tillen; ze zijn bedoeld om te trekken en te slepen. Als u dit wel doet, dan kan dit leiden tot ernstig letsel.

OPMERKING:

- **Verantwoordelijkheid:** Het is de verantwoordelijkheid van de eigenaar/gebruiker om ervoor te zorgen dat meertouwen, sleeptouwen, ankerketting(en), anker(s) geschikt zijn voor het beoogde gebruik van het vaartuig, d.w.z. dat de breeksterkte van de touwen of kettingen niet meer dan 80 % van de breeksterkte van het respectieve krachtpunt bedraagt. Eigenaars moeten ook nagaan welke maatregelen nodig zijn om een sleeptouw aan boord vast te maken.
- **Niet-metalen krachtpunten:** Wanneer niet-metalen krachtpunten worden geïnstalleerd, moet rekening worden gehouden met de beperkte levensduur. Deze moeten worden vervangen zodra tekenen van verslechtering, zichtbare oppervlakteschuren of blijvende vervorming zichtbaar zijn.

Kickers

Deze kickers kunnen worden gebruikt om tijdelijk aan te meren, zoals om te tanken. De achterste kikker kan worden gebruikt om een opblaasbare drijver te slepen.

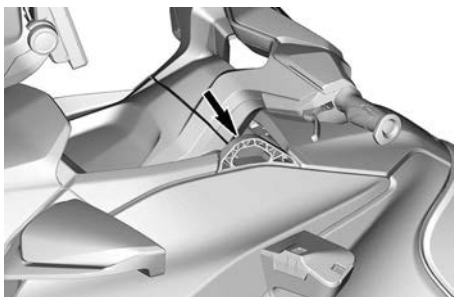

1. Kikker

MERK OP

Gebruik de kickers nooit om de waterscooter te slepen of op te heffen.

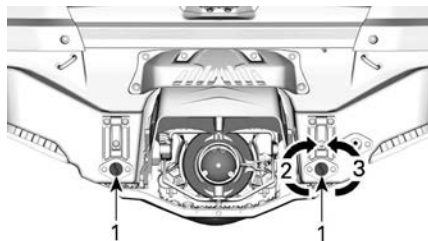

TYPISCH

1. Aftappluggen
2. Aandraaien
3. Losdraaien

MERK OP

Zorg ervoor dat de aftappluggen stevig vastzitten voordat u de waterscooter te water laat.

Ruimwateraftappluggen

Draai de aftappluggen steeds los als de waterscooter op een trailer staat. Hierdoor zal water dat zich in het ruim ophoopt kunnen wegvloeien zodat er minder condensatie optreedt.

Koeler

Dit model is uitgerust met een koeler en vishengelhouders.

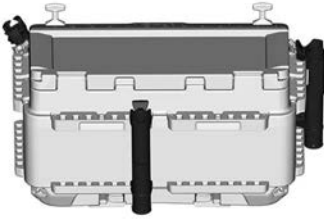

Voor het installeren van de koeler raadpleegt u:

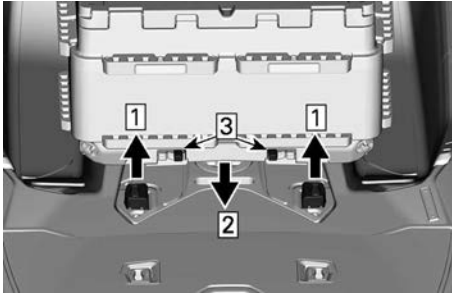

Stap 1. LinQ optillen

Stap 2. Koeler laten zakken

Stap 3. Koeler vastzetten op zijn plaats

1. Til de LinQ bevestigingen op en zorg dat deze volledig zijn verlengd.
2. Laat de koeler zakken en zorg dat deze zich in het correcte gebied bevindt.

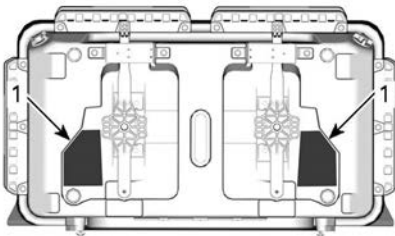

1. Correct gebied

3. Schuif de bevestigingen richting de buitenzijde om te vergrendelen.

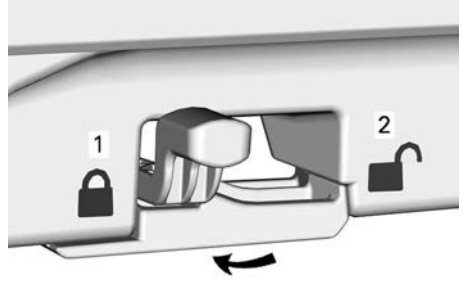

1. Vergrendeld

2. Ontgrendeld

4. Schommel de koeler van links naar rechts en van voren naar achteren om te zorgen dat deze correct wordt bevestigd.

Voor het verwijderen van de koeler schuift u de bevestigingsklem richting het midden en tilt u de koeler op.

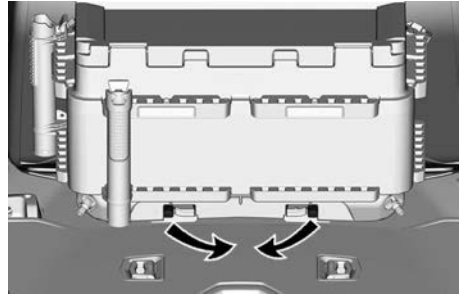

Voor het verwijderen van de LinQ bevestiging buiten gebruik drukt u de nokken samen.

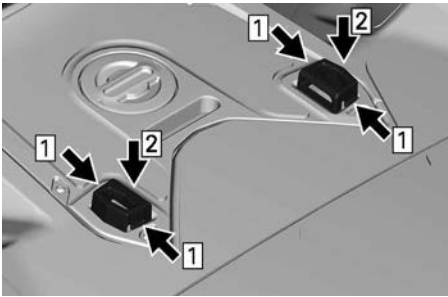

Stap 1. Druk de nokken van de LinQ bevestiging samen.

Stap 2. Laat de LinQ bevestigingen zakken en zorg dat deze volledig zijn ingetrokken.

⚠ VOORZICHTIG

Laat de LinQ bevestigingen altijd zakken buiten gebruik om de kans op letsel te verminderen.

De meegeleverde vishengelhouders kunnen worden geïnstalleerd op verschillende locaties op de koeler.



Voor het verwijderen van de vishengelhouders drukt u de nok in en tilt u de houders omhoog.

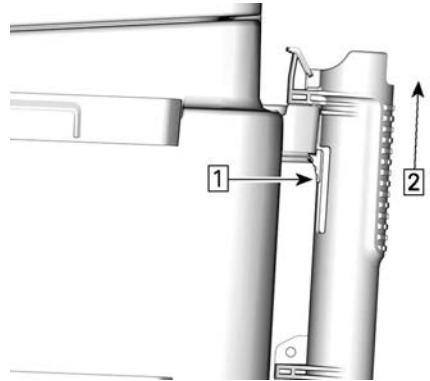

Stap 1. Nok indrukken

Stap 2. Vishengelhouder optillen

Twee aftappluggen zijn handig geplaatst voor het legen van de koeler.

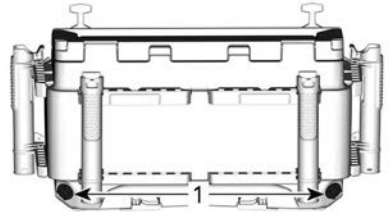

1. Aftappluggen

Het bagagenet kan worden gebruikt voor het bewaren van verschillende kleine voorwerpen.



⚠ WAARSCHUWING

Pas uw snelheid aan wanneer de koeler is geïnstalleerd. Een volle koeler verandert het gedrag van de waterscooter. Laat nooit iets liggen op het koelerdeksel tijdens de rit of rijden met een aanhangwagen.

Fish Finder-sonar en houder

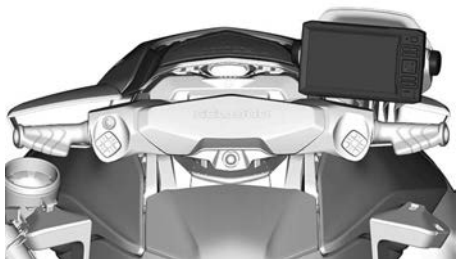

Voor het verwijderen van de sonar tilt u de nok op en ontkoppelt u de elektrische connectoren.

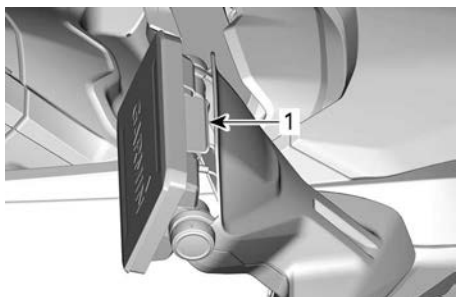

1. Nok optillen om te verwijderen



1. Hoekschroeven

OPMERKING:

Het is van belang de beschermkapjes te installeren wanneer de sonar niet is geïnstalleerd op de PWC en de connector **licht** in te smeren met diëlektrisch vet.

De volledige instructies vindt u in de meegeleverde handleiding van de fabrikant.

Voor het afstellen van de sonar draait u de schroeven aan de zijkanten los, plaatst u de sonar onder de correcte hoek en draait u de schroeven weer vast.

Vishengelhouder voorin voor trollen

In de buurt van de besturing zijn twee bevestigingen geplaatst voor het monteren van een vishengelhouder.

Deze houder kan worden gebruikt om er een hengel in te plaatsen en deze in het oog te houden tijdens het trollen.

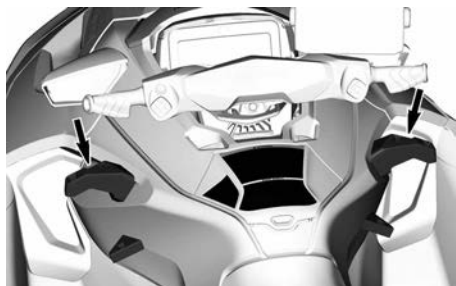

⚠ WAARSCHUWING

Vaar nooit met een vishengel in de houder, behalve tijdens trollen. Verwijder altijd de vishengel uit de houder tijdens de verplaatsing van een plek naar een andere. Een drievoudige haak kan leiden tot letsel.

Om de hengelhouder te verwijderen, drukt u op de lip en heft u de houder op.

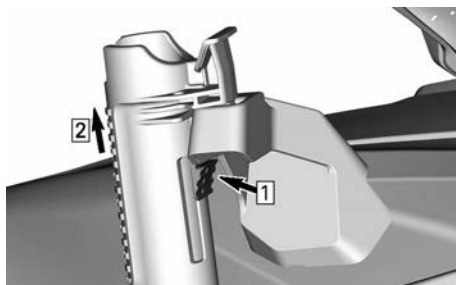

1. Nok indrukken
2. Vishengelhouder optillen

Plaats de houder aan de linker- of rechterzijde.

Bekerhouder

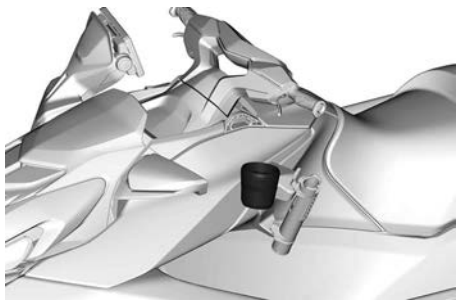

Voor het gemak kan er op de steun voor de linker of rechter hengelhouder een bekerhouder worden toegevoegd.

De afmeting van deze vloeistofcontainer (fles, kop, etc.) is belangrijk. Een container met een grote diameter zal beter blijven zitten dan een kleine.

Het is daarom raadzaam om een container te kiezen met een zo groot mogelijke diameter.

⚠ VOORZICHTIG

Om letsel te voorkomen, dient u alles uit de bekerhouder te verwijderen wanneer er sprake is van ruw vaarwater.

Om de bekerhouder te verwijderen, drukt u op de lip en heft u de houder op.

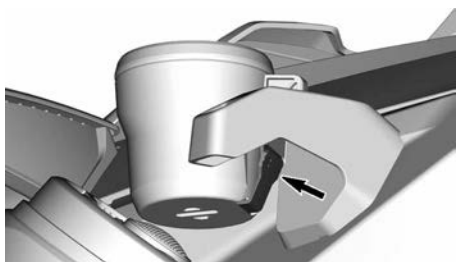

Plaats de bekerhouder op de steun voor de linker of rechter hengelhouder.

Bergruimte box met visgerei opbergbak

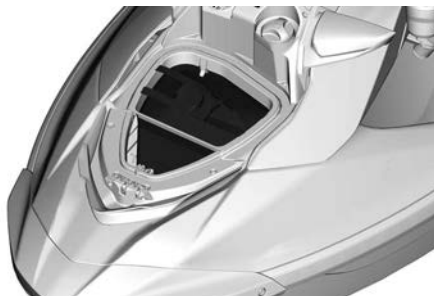

4.5" DIGITALE DISPLAY

Beschrijving multifunctionele weergave

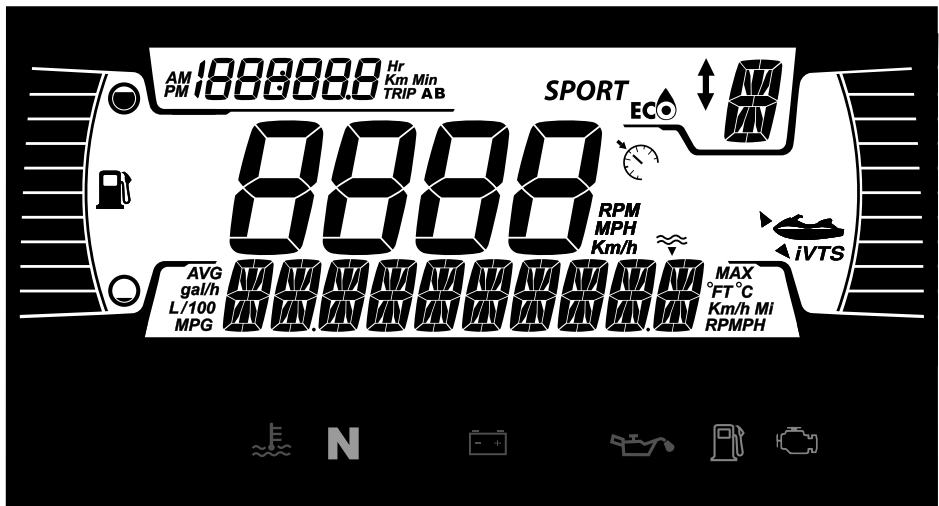

⚠ WAARSCHUWING

Het aflezen of aanpassen van de multifunctionele meter kan u van het voertuig afleiden en in het bijzonder uw aandacht voor de omgeving doen afnemen.

Let altijd op het waterverkeer om u heen en kijk altijd goed rond of er geen obstakels in uw buurt zijn. Werp verder tijdens het besturen slechts een korte blik op de multifunctionele meter om goed bewust te blijven van uw omgeving.

De multifunctionele meter omvat digitale meters (temperatuur en toeren), verklikkerlichtjes, pictogrammen en een digitaal display voor de weergave van belangrijke informatie (snelheid, toerental, enz.).

Display onderaan

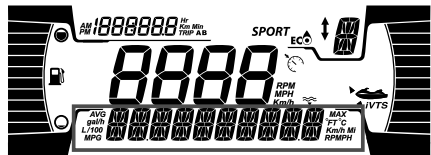

De gebruiker kan een van de volgende weergaven kiezen:

- RPM
- Water temp : Geeft de temperatuur van het water weer.
- Diepte (indien aanwezig)
- Instellingen
- Meldingen
- Speed stat (indien aanwezig)

Display linkzijdig

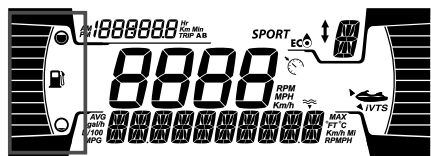

Het display aan de linkzijdig omvat:

- Brandstofpeilindicator

Display rechterzijkant



Het display aan de rechterzijkant omvat:

- VTS-stand

Centrale display



Het display in het midden omvat:

- Voertuigsnelheid
- Indicator snelheidsregeling (indien aanwezig)

De indicator snelheidsregeling in deze display wordt alleen geactiveerd wanneer een doelsnelheid is ingesteld.

iBR-positiedisplay

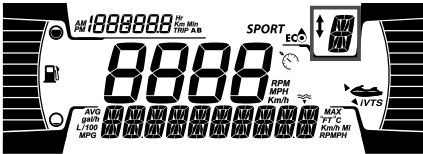

Op deze display is de positie van de iBR-componenten te zien (indien aanwezig).

- N (neutraal)
- F (vooruit)
- R (achteruit)

Het geselecteerde snelheidsniveau (1 t/m 9) kan tevens worden weergegeven wanneer de trage-snelheidsmodus is geselecteerd.

Display linksboven

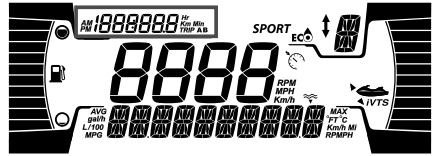

Het display aan de linkerzijkant omvat:

- Tripmeter
- Klok

De gebruiker kan een van de volgende weergaven op de tripmeter kiezen:

- Bedrijfsuren: Geeft het totale aantal bedrijfsuren van het voertuig weer.
- Rit in km: Geeft de afstand sinds de laatste reset weer.
- Rit in uren: Geeft de tijd sinds de laatste reset weer.

OPMERKING:

De klok wordt alleen weergegeven wanneer de geïntegreerde GPS een signaal ontvangt van de satellieten. Dit kan enkele seconden duren nadat het systeem geactiveerd is.

Display MODUS

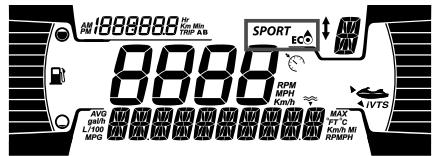

Op de display MODUS wordt de geselecteerde alternatieve bedrijfsmodus weergegeven:

- SPORT
- ECO

Het doorlopen van de MODI;

- Druk op de knop MODUS.
- Bevestig het veiligheidsbericht door de knop MODUS ingedrukt te houden; de modus SPORT wordt ingeschakeld,

- De modus SKI (indien aanwezig) wordt geactiveerd na nogmaals drukken op de knop MODUS,
- Druk nogmaals op de knop MODUS om de ECO-modus te activeren.

OPMERKING:

De SKI-modus heeft geen pictogram in het digitale display. Zie *vaarmodi* voor meer informatie.

Waarschuwings- en verklikkerlichtjes

De volgende verklikkerlichtjes vestigen uw aandacht op een voertuigstoring die ernstig kan worden. Sommige lichtjes gaan branden wanneer het voertuig wordt gestart om te controleren of ze werken. Als er na het starten van het voertuig lichtjes blijven branden, raadpleeg dan het waarschuwingslichtje van het betreffende systeem voor meer informatie.

OPMERKING:

Sommige waarschuwingslichtjes worden in de display van de multifunctionele meter en werken hetzelfde als een verklikkerlichtje, maar ze worden niet weergegeven wanneer het voertuig wordt gestart.

Verklikkerlichtjes - Onderste balk

Lichten	Beschrijving
	ORANJE - Voertuigstoring
	ROOD - Motortemperatuur te hoog.
	GROEN - Neutrale versnelling is geselecteerd

Lichten	Beschrijving
	ROOD - Indien dit tijdens het rijden brandt, duidt dit op een storing. Schakel alle onnodige elektrische uitrusting uit en laat de elektrische systemen en laadsystemen controleren.
	ROOD - Indien dit bij draaiende motor of tijdens het rijden brandt, duidt dit op een storing.. Stop het voertuig zodra het veilig is om dit te doen en schakel de motor uit. Controleer het oliepeil in de motor. Laat het smeersysteem zo snel mogelijk controleren, zelfs als het oliepeil correct is.
	ORANJE - Brandt wanneer het brandstofpeil te laag is of wanneer de brandstoftank bijna leeg is. Tank zo snel mogelijk.
	ORANJE gaat branden: Storing in emissiecontrolesysteem van voertuig Knippert: Motorbegrenzing, het motor management noodprogramma is geactiveerd. Laat direct servicewerkzaamheden aan het voertuig uitvoeren.

Pictogrammen en indicators - Multifunctioneel display

Pictogrammen	Beschrijving
	Geeft aan dat de modus SPORT is geselecteerd.
	Geeft aan dat de modus ECO is geselecteerd.
	Constant AAN: geeft aan dat VTS geactiveerd is (indien aanwezig).
	Geeft modus snelheidsbegrenzer of trage-snelheidsmodus aan (indien aanwezig)

Instellingen

Naar...	Actie
Navigeren in het menu	INFO één keer indrukken
Toegang tot menu	INFO langer indrukken
Waarde wijzigen	INFO één keer indrukken
Informatieweer gave wijzigen	TRIP indrukken
(Trip resetten bij weergave)	TRIP langer indrukken
Foutcodes/ onderhoud	INFO langer indrukken

Gebruik de pijl naar RECHTS of LINKS om door de instellingenmenu's te navigeren. Gebruik de knop OK om het instellingenmenu te open, de selectie te bevestigen of waarden te herstellen. Gebruik de pijl OMHOOG of

OMLAAG om de geselecteerde waarde te wijzigen.

Instellingenmenu

Selecteer het menu **SETTINGS** (instellingen) met behulp van de pijl naar RECHTS of LINKS en druk op de knop OK om de instellingenmenu's te openen.

Onderhoud resetten

Selecteer **RES MAINT** (onderhoud resetten) en houd de knop OK ingedrukt om het onderhoud te resetten.

OPMERKING:

De onderhoudsreset kan alleen in de eerste 15 seconden na activering van de ECM worden uitgevoerd indien onderhoud vereist is.

Codes weergeven

Zie *Storingscodes weergeven*.

Tripmeter instellen

Selecteer **TRIP** (rit) en druk op de pijl OMHOOG of OMLAAG om door **Vehicle Hours** (bedrijfsuren), **Trip KM** (rit in km) en **Trip HR** (rit in uren) te lopen.

Houd de knop OK ingedrukt om de geselecteerde ritinformatie te resetten.

Leersleutel instellen

Sluit een normale sleutel aan op het voertuig. Selecteer **L-KEY #** (L-sleutel #) en druk op de pijl OMHOOG of OMLAAG om het gewenste leersleutelniveau in te stellen tussen 1 en 5.

Houd de knop OK ingedrukt om te bevestigen.

OPMERKING:

Het standaard leersleutelniveau is 1 (laagste vermogen).

Keuze meeteenheid

Selecteer **UNITS** (eenheden) en druk op de pijl OMHOOG of OMLAAG om de eenheden te wijzigen.

OPMERKING:

Het wijzigen van de eenheden geldt voor alle weergegeven eenheden.

Helderheid instellen

Selecteer **BRIGHTNESS** (helderheid) en druk op de pijlknop OMHOOG of OMLAAG om het helderheidsniveau af te stellen (van -4 tot 4).

Klok instellen

Selecteer **CLOCK** (klok).

1. Druk op de knop INFO om een tijdweergave te kiezen.
2. Druk langer op de knop INFO voor toegang tot wijzigen van de klok.
3. Druk op de knop INFO om als tijdweergave 12:00 AM PM of 24:00 te kiezen.
4. Druk langer op de knop INFO om uren te bevestigen en weer te geven.
5. Druk op de knop INFO om de uren te veranderen.
6. Druk langer op de knop INFO om te bevestigen.

OPMERKING:

Het menu is alleen beschikbaar als GPS gesynchroniseerd is.

Selecteer **EXIT** (afsluiten) en druk op de knop OK om **SETTINGS** (instellingen) af te sluiten.

Modellen met 2 toetsenpanelen

1. Druk op de knop OK om een tijdweergave te kiezen.
2. Druk op de pijl OMHOOG of OMLAAG om als tijdweergave 12:00 AM PM of 24:00 te kiezen.
3. Druk op de knop OK om te bevestigen.

4. Druk op de pijl OMHOOG of OMLAAG om het uur te wijzigen.
5. Druk op de knop OK om te bevestigen.

Snelheidsstatistieken resetten (indien aanwezig)

Selecteer **SPEED STAT** (snelheidsstatistieken) en houd de knop OK ingedrukt om de snelheidsstatistieken te resetten.

OPMERKING:

De snelheidsstatistieken worden automatisch gereset nadat de meter wordt uitgeschakeld.

Taal instellen

De taal van de display wordt in de fabriek standaard op Engels ingesteld. Raadpleeg een erkende Sea-Doo dealer over de beschikbare talen en om de meter naar uw voorkeur in te stellen.

INVAARPERIODE

Gebruik tijdens de invaarperiode

De waterscooter moet een invaarperiode van 10 bedrijfsuren doorlopen alvorens u langdurig plankgas mag geven.

Tijdens deze periode mag u maximaal 1/2 tot 3/4 gas geven. Kortstondig plankgas geven en uw snelheid variëren dragen echter bij tot een goed invaarresultaat.

MERK OP

Voortdurend plankgas geven en langdurig op kruissnelheid varen zijn nefast tijdens de invaarperiode.

OPMERKING:

GTR 230: Tijdens de eerste 5 bedrijfsuren beperkt het motorbeheersysteem de maximumsnelheid van de motor om deze te beschermen. Tijdens deze periode zal het vermogen van de motor gradueel stijgen.

GEBRUIKSINSTRUCTIES

⚠ WAARSCHUWING

Voer de *inspectie voor het vertrek* altijd uit voordat u de waterscooter gaat gebruiken. Lees zeker de *veiligheidsinformatie* en de hoofdstukken met *informatie over de waterscooter* en maak uzelf goed vertrouwd met de iControl technologie.

Mocht er een regelingselement of een instructie niet geheel zijn begrepen, raadpleeg dan een erkende Sea-Doo dealer.

Opstappen op de waterscooter

Net als bij elk ander vaartuig moet het aan boord gaan voorzichtig gebeuren.

Zorg dat u alle opstapmethodes oefent tot u ervaren bent om onder alle omstandigheden veilig op te stappen.

⚠ WAARSCHUWING

Druk de gashendel niet in als iemand opstapt of zich achter het vaartuig bevindt. U kunt de motor afzetten

Waterscooter met iBR-systeem

⚠ WAARSCHUWING

Let op de beweging van de iBR--poort bij het starten of stilleggen van de motor of het gebruik van de iBR-hendel. De automatisch bewegende poort kan vingers of tenen beklemmen van personen die zich vasthouden achter aan de waterscooter. Gebruik de iBR--poort nooit als steunpunt voor het aan boord gaan van de waterscooter.

Aan boord gaan vanaf de wal

1. Plaats rustig een voet op de treeplank van de waterscooter die zich het dichtst bij de kade bevindt

terwijl u het stuur vasthoudt en breng tegelijkertijd het lichaamsgegewicht over naar de andere kant om de waterscooter in evenwicht te houden.

2. Zwaai vervolgens de andere voet over het zadel en plaats hem op de andere treeplank.
3. Duw de waterscooter weg van de kade.

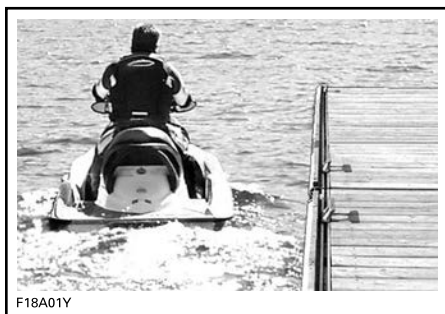

Aan boord gaan vanuit het water bij geïnstalleerde koeler

Stap via de ladder op het voertuig en stap voorzichtig om de koeler heen. Zie **OPSTAPPEN IN DIEP WATER**. Ga bij moeilijkheden als volgt te werk.

Zwem naar de zijkant en gebruik de passagiershandgreep en/of zadelriem om aan boord te klimmen.

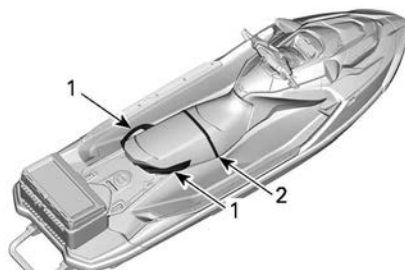

1. Handgreep passagier
2. Zadel met riem

Aan boord gaan vanuit ondiep water

⚠ WAARSCHUWING

Houd ledematen uit de buurt van het voortstuwingsysteem of het inlaatrooster. Gebruik het voortstuwingsysteem nooit als steunpunt om aan boord van het vaartuig te komen.

1. Ga aan boord van de waterscooter van de zijkant of van de achterkant.
2. Zorg dat er minstens 90 cm (3 ft) water is onder het laagste punt aan de achterzijde van de romp.

OPMERKING:

Houd er rekening mee dat de romp in het water zal liggen als alle passagiers aan boord zijn. Houd deze voorgeschreven diepte altijd aan zodat er geen zand, steentjes of keien in de jetpomp worden getrokken.

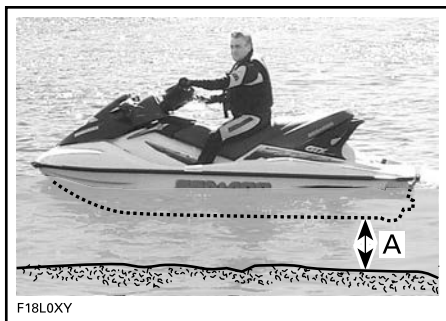

- A. Er moet minstens 90 cm (3 ft) water onder het laagste punt aan de achterzijde van de romp zijn als alle passagiers aan boord zijn.

MERK OP

Het starten van de motor of het varen met de waterscooter in ondieper water kan de impeller of andere onderdelen van de jetpomp beschadigen. Blijf in het midden van de opstap. Slechts één persoon tegelijkertijd op de ladder.

Opstappen in diep water

⚠ WAARSCHUWING

Houd ledematen uit de buurt van het voortstuwingsysteem of het inlaatrooster. Gebruik het voortstuwingsysteem nooit als steunpunt om aan boord van het vaartuig te komen.

⚠ WAARSCHUWING

Vraag onervaren rijders dicht bij de kust het aan boord komen te oefenen (alle methoden worden hier besproken), voordat u ze naar diep water meeneemt, vooral wanneer er lasten op het achterplatform zijn aangebracht.

Bestuurder alleen zonder opstapladder

1. Grijp de handgreep achteraan vast met een hand.



1. Handvat achter

OPMERKING:

Als lading stevig is bevestigd op het opstapplatform, dan kan deze worden gebruikt als houvast of worden verwijderd en terzijde worden gelegd in de voetenruimte voor toegang tot het handvat. Bevestig de lading altijd correct voordat u vertrekt.

2. Houd de andere hand op het opstapplatform en hijs uw lichaam omhoog tot u een knie op het opstapplatform kunt plaatsen.
3. Plaats de andere knie op het opstapplatform.



TYPISCH

4. Grijp de lus van de zitting of het zadel beet om uw evenwicht te helpen bewaren en stap vooruit op de voetsteunen aan weerszijden van de zitting.



TYPISCH

5. Ga op het zadel zitten.

Het is mogelijk om naar de zijkant te zwemmen en de passagiershandgreep en/of zadelriem te gebruiken om aan boord te klimmen.

OPMERKING:

De opstapmethode vanaf de zijkant wordt niet als eerste opstapmethode aanbevolen. Gebruik deze methode uitsluitend als laatste optie, want het is niet de eenvoudigste opstapmethode.

Bestuurder alleen met opstapladder

1. Zwem naar de achterkant van de waterscooter.
2. Trek de ladder met een hand naar beneden.



TYPISCH

3. Grijp met de andere hand de rand van het opstapplatform beet en trek u dan op, zodat u een knie op de ladder kunt zetten.



TYPISCH

MERK OP

- Sta midden op de ladder.
- Er mag maar één persoon tegelijk op de ladder staan.

4. Reik één hand voor u uit, neem de gevormde handgrepen aan de zijkanten van het zadel achter of het handvat achter beet en ga dan op de ladder staan.



1. Handvat achter



TYPISCH

OPMERKING:

Als lading stevig is bevestigd op het opstapplatform, dan kan deze worden gebruikt als houvast of worden verwijderd en terzijde worden gelegd in de voetenruimte voor toegang tot het handvat. Bevestig de lading altijd correct voordat u vertrekt.

5. Stap met de beide handen op de handgreep achter het zadel op het opstapplatform.



TYPISCH



TYPISCH

6. Grijp de lus van het zadel beet om uw evenwicht te helpen bewaren en stap op de voetsteunen aan weerszijden van het zadel.



TYPISCH

7. Ga op het zadel zitten.

Bestuurder met een passagier

1. Eerst klimt de bestuurder op de waterscooter op de hierboven beschreven wijze.

In woelig water kan de passagier in het water de waterscooter stabiel houden om de bestuurder te helpen opstappen.



TYPISCH

MERK OP

Sta midden op de opstap. Slechts één persoon tegelijkertijd op de opstap.

2. Vervolgens klimt de passagier aan boord terwijl de bestuurder het evenwicht bewaart door zo dicht mogelijk bij de console te gaan zitten.



TYPISCH - MODEL MET LADDER
AFGEBEELD



TYPISCH



TYPISCH

3. De passagier moet op de zitplaats plaatsnemen en een stevige greep houden op een handgreep of om het middel van de persoon voor hem of haar.



TYPISCH

De motor starten

⚠ WAARSCHUWING

Voordat de motor wordt gestart moeten de bestuurder en passagier(s) altijd:

- Goed neerzitten op de waterscooter.
- Zich stevig vasthouden aan een handgreep of aan het middel van de persoon voor hen.
- Aangepaste, beschermende kledij dragen, inclusief een door de lokale instanties goedgekeurd reddingsvest en een wetsuit-onderstuk.

MERK OP

Er moet minstens 90 cm (3 ft) water onder het laagste punt aan de achterzijde van de romp zijn als alle passagiers aan boord zijn, voordat de motor wordt gestart. Anders kunnen onderdelen van het aandrijfsysteem schade oplopen.

1. Bevestig de bindsnoerclip aan uw reddingsvest of aan uw pols (polsband vereist).

⚠ WAARSCHUWING

Het bindsnoer moet bij het starten en besturen van de waterscooter altijd aan het reddingsvest of aan de pols (met polsband) van de bestuurder bevestigd zijn.

2. Houd het stuur stevig in uw linkerhand en zet uw beide voeten op de treeplanken.
3. Druk de motor-START/STOP-knop in om het elektrisch systeem in te schakelen.
4. Plaats het bindsnoer op de motoruitschakelaar terwijl het informatiecentrum de zelftest doorloopt.
5. Druk de START/STOP-knop in om de motor te starten.

MERK OP

Ingeval de motor niet direct start, houd u de START/STOP-knop niet langer dan 10 seconden ingedrukt om oververhitting van de starter te voorkomen. Laat een pauze tussen twee startpogingen zodat de starter kan afkoelen. Zie het hoofdstuk *Probleemoplossing*.

6. Laat de motor-START/STOP-knop los zodra de motor is gestart.

De motor stilleggen**⚠ WAARSCHUWING**

Om de richting van de waterscooter onder controle te houden, moet de motor blijven lopen tot het vaartuig stil staat.

De motor uitschakelen:

- Druk de START/STOP-knop van de motor in, of
- Trek de kap van het dodemanskoord los van de motorstopschakelaar.

⚠ WAARSCHUWING

Laat het bindsnoer nooit in de motoruitschakelaar zitten wanneer u van de waterscooter stapt om diefstal, onopzettelijk starten van de motor en gebruik door onbevoegden, kinderen of derden te voorkomen.

Als de motor met de START/STOP-knop wordt stilgelegd en het bindsnoer nog in de motoruitschakelaar zit, wordt de elektrische voeding na ongeveer 60 minuten volledig afgesloten om te verhinderen dat de accu zou ontladen.

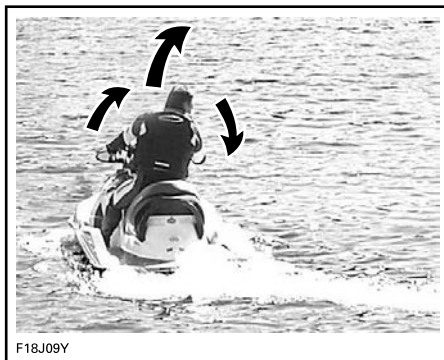
De waterscooter sturen

F18J09Y

Door aan het stuur te draaien zwenkt de jetstraalbuis en verandert de

waterscooter van richting. Als u het stuur naar rechts draait, zwenkt de waterscooter naar rechts en omgekeerd. U moet gas geven om te kunnen sturen.

⚠ WAARSCHUWING

De gasklep moet open zijn en het stuur gedraaid om de richting van het vaartuig te veranderen. De bestuurbaarheid hangt af van hoeveel gas wordt gegeven, het aantal passagiers, de lading, de omstandigheden op het water en omgevingsfactoren zoals de wind.

In tegenstelling tot bij een auto moet u bij een waterscooter gas geven om te kunnen draaien. Oefen gas geven en uitwijken voor een ingebeeld object op een veilige plek. Dit is een goede techniek om aanvaringen te voorkomen.

⚠ WAARSCHUWING

Als u de gashendel loslaat hebt u minder controle over de vaarrichting en wanneer u de motor stilligt ontbreekt die controle helemaal.

De waterscooter gedraagt zich anders met een passagier en vergt dan een grotere stuurvaardigheid. De passagier(s) moet(en) de riem op de zitting, de gevormde handgreep of het middel van de persoon voor hem/haar vastpakken. Matig uw snelheid en vermijd scherpe bochten. Vermijd woelig water wanneer u een passagier vervoert.

Scherpe bochten en andere speciale manoeuvres

Bij scherpe bochten of speciale manoeuvres waarbij de openingen van de luchtinlaat langere tijd onder water blijven zal water in het ruim sijpelen.

Verbrandingsmotoren hebben lucht nodig om te kunnen werken; daarom

kan deze waterscooter niet volledig waterdicht zijn.

MERK OP

Als de luchtinlaatopeningen onder water worden gehouden, bijvoorbeeld wanneer u aanhoudend in kleine cirkels rondvaart, met de boeg door golven klieft of de waterscooter kapseist kan er water in het ruim sijpelen. Dit kan ernstige schade aanrichten aan motoronderdelen. Raadpleeg het hoofdstuk *Garantie* in deze handleiding.

Schakelen naar neutraal

⚠ WAARSCHUWING

De aandrijfas en de impeller draaien altijd als de motor draait, zelfs als de iBR-poort in de neutrale stand is geplaatst. Blijf uit de buurt van het stuwsysteem van de waterscooter.

Als de waterscooter voor het eerst wordt opgestart, plaatst het iBR-systeem de iBR-poort standaard automatisch in de neutrale stand.

Tik de iBR-hendel aan als de poort in de voorwaartse stuwstand staat. De poort wordt dan naar neutraal verplaatst.

Bij remmen of achteruitvaren, gaat de iBR-poort over naar de neutrale stand wanneer de iBR-hendel wordt losgelaten, indien er geen gas wordt gegeven.

OPMERKING:

De gashendel moet helemaal worden losgelaten om de iBR-poort in de neutrale stand te kunnen verplaatsen als de iBR-hendel wordt losgelaten.

Als de motor wordt stopgezet in vooruit of achteruit, gaat de iBR-poort naar

de neutrale stand wanneer de motor wordt uitgeschakeld.

De neutrale stand van de iBR regelen

Als de waterscooter in NEUTRAAL toch voor- of achteruit kruipt, kunt u het iBR-systeem afstellen.

OPMERKING:

De beweging van de waterscooter bij gebruik in neutraal kan te wijten zijn aan wind of waterstroming.

Houd voor toegang tot de modus Neutral Adjustment (Neutraalafstelling) de knop VTS OMHOOG of OMLAAG gedurende 0,5 seconden ingedrukt.

De melding **Neutral Adjust** (Neutraalafstelling) wordt weergegeven.

Afstellen van de neutraalstand:

- Waterscooter beweegt voorwaarts - druk op de knop VTS OMLAAG.
- Waterscooter beweegt achterwaarts - druk op de knop VTS OMHOOG.

Afstellen tot geen beweging is verkregen bij stationair motortoerental.

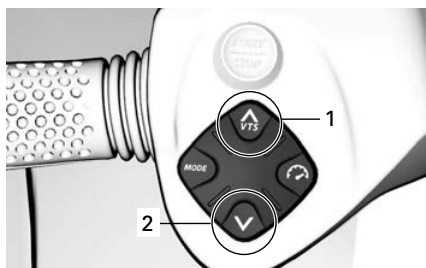

1. Boeg omhoog
2. Boeg omlaag

Druk voor het verlaten van **Neutral Adjust** (Neutraalafstelling) op de knop OK of wacht 25 seconden.

Schakelen naar vooruit

Om vanuit neutraal naar voorwaartse stuwkracht te schakelen, tikt u op de gashendel.

De poort beweegt naar de voorwaartse stuwstand en de waterscooter gaat voorwaarts versnellen.

Om vanuit achteruit naar voorwaartse stuwkracht te schakelen, laat u de iBR-hendel los terwijl u een beetje gas geeft.

Om na remmen terug naar voorwaartse stuwkracht te schakelen, laat u de iBR-hendel los terwijl u de gashendel intrekt. De waterscooter versnelt na een korte pauze vooruit.

Achteruit inschakelen en gebruiken

De achteruit kan alleen worden ingeschakeld tussen het stationair toerental en de voorwaartse snelheidslimiet van 14 km/u (9 MPH).

1. Trek de iBR-hendel minstens 25% van de hefbooms slag in.
2. Laat de iBR-hendel los om de werking in achteruit stop te zetten.
3. Geef voldoende gas om de achterwaartse beweging te stoppen.

⚠ WAARSCHUWING

De remfunctie heeft geen effect op bewegingen in achteruit.

Als de iBR-hendel in achteruit wordt gebruikt, kan de gashendel worden gebruikt om het motortoerental - en dus de ontwikkelde achterwaartse stuwkracht - te regelen.

Door zowel de iBR-hendel als de gashendel gelijktijdig bij te stellen, kunt u de achterwaartse stuwkracht nauwkeurig regelen. Een te hoog toerental veroorzaakt waterturbulentie en heeft

een negatieve weerslag op het achteruit varen.

OPMERKING:

Het motorvermogen zal telkens afnemen tot stationair wanneer de positie van de iBR-hendel wordt veranderd.

In achteruit is het beschikbare motorvermogen beperkt, zodat de achterwaartse snelheid ook beperkt is. Toch kunnen in achteruit, naargelang de omstandigheden, snelheden worden bereikt van meer dan 14 km/u (9 MPH).

⚠ WAARSCHUWING

Vaar enkel traag achteruit en dan zo kort mogelijk. Kijk altijd goed of er geen voorwerpen of personen achter het vaartuig zijn.

Bij varen in achteruit moet u het stuur in de omgekeerde richting draaien als die waarin u de achterkant van de waterscooter wilt bewegen.

Om de achterkant van de waterscooter bijvoorbeeld naar bakboord (links) te sturen, draait u het stuur naar stuurboord (rechts).

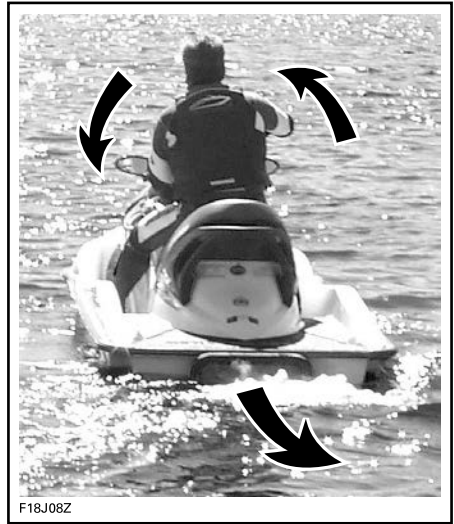

F18J08Z

TYPISCH - IN DE OMGEKEERDE RICHTING STUREN IN ACHTERUIT

⚠ VOORZICHTIG

Bij achterwaartse stuwkracht stuurt u in de omgekeerde richting dan bij voorwaartse stuwkracht. Om de achtersteven van de waterscooter in achteruit naar bakboord (links) te sturen, draait u het stuur naar stuurboord (rechts). Om de achtersteven van de waterscooter naar stuurboord (rechts) te sturen, draait u het stuur naar bakboord (links). De werking met achterwaartse stuwkracht dient in open water te worden inge oefend om volkomen vertrouwd te raken met de bedieningselementen en het stuurge drag van de waterscooter alvorens in een krappe omgeving te werken.

Schakelen en remmen

WAARSCHUWING

De motor moet draaien om de rem te kunnen gebruiken. De rem is alleen beschikbaar bij voorwaartse beweging en heeft geen effect op de snelheid achteruit. De rem kan niet verhinderen dat de waterscooter door stromingen of wind afdrijft.

De remfunctie kan alleen worden ingeschakeld bij vooruit varen met een snelheid van minstens 14 km/u (9 MPH).

De rem wordt ingeschakeld en geregeld als de iBR-hendel links op het stuur minstens voor 25 % van het bewegingsbereik van de hendel wordt ingetrokken.

WAARSCHUWING

Remmen dient in open water bij geleidelijk hogere snelheden te worden inge oefend om volkomen vertrouwd te raken met de bedieningselementen en het stuurgedrag van de waterscooter.

Wanneer de iBR-hendel wordt gebruikt, wordt het commando van de gashendel genegeerd en hangt de regeling van de gas af van de stand van de iBR-hendel. De remkracht kan dus uitsluitend met de iBR-hendel worden afgesteld.

De vertraging van de waterscooter is evenredig aan de remkracht. Hoe verder u de iBR-hendel intrekt, hoe sterker de remkracht.

OPMERKING:

Let op dat u de iBR-hendel geleidelijk inschakelt zodat de remkrachtintensiteit goed is afgesteld, en laat de gashendel tegelijk los.

VOORZICHTIG

Als wordt geremd, moeten de opvarenden zich schrap zetten tegen de vertragingkracht, zodat ze op de waterscooter niet naar voren schuiven en het evenwicht verliezen. De bestuurder dient de beide handen steeds op het stuur te houden en alle passagiers dienen zich goed aan een handgreep of aan het middel van de persoon voor hen vast te houden.

WAARSCHUWING

De remafstand verschilt afhankelijk van de beginsnelheid, lading, wind, aantal passagiers, omstandigheden op het water en de toegepaste remkracht van de bestuurder. Pas uw vaarstijl altijd aan die factoren aan.

Wanneer de snelheid van de waterscooter terugloopt tot onder de 14 km/u (9 MPH), wordt de remfunctie beëindigd en wordt de achteruitfunctie ingeschakeld. Laat de iBR-hendel los zodra de waterscooter tot stilstand is gekomen. Anders zult u achteruit gaan.

VOORZICHTIG

Naarmate de waterscooter vertraagt en tot stilstand komt, zal de hekgolf uw waterscooter inhalen, waardoor de waterscooter naar voren zal neigen. Let op dat zich op uw koers geen obstakels of zwemmers bevinden.

Als de gashendel nog is ingetrokken wanneer de iBR-hendel wordt losgelaten, zal de waterscooter na een korte pauze voorwaarts versnellen. De versnelling is evenredig aan de stand van de gashendel.

⚠ WAARSCHUWING

Als u niet voorwaarts wilt versnellen als u de remhendel loslaat, laat u de gashendel los.

Als u op snelheid de rem voor het eerst gebruikt, schiet achter de waterscooter een waterpluim hoog de lucht in, waardoor de bestuurder van een waterscooter achter u tijdelijk het zicht kan verliezen over uw waterscooter.

⚠ WAARSCHUWING

Het is belangrijk om andere bestuurders die van plan zijn om in een konvooi te volgen, te informeren over de rem- en manoeuvreercapaciteit van uw vaartuig, wat de waterpluim betekent, en dat er een grotere afstand moet worden aangehouden.

Remmen in bochten

In bochten moet u gas geven om de controle te bewaren over de vaarrichting. Toch kunt u, zoals eerder beschreven, in een bocht remmen met de iBR-hendel. Zet u schrap om uw evenwicht te bewaren als de heggolf uw waterscooter kruist.

⚠ VOORZICHTIG

Naarmate de waterscooter vertraagt en tot stilstand komt bij remmen in een bocht, zal uw eigen heggolf de waterscooter inhalen, waardoor de waterscooter naar opzij zal neigen. Zet u schrap als de golf de waterscooter kruist.

Gebruik van het VTS-systeem (variabel trimsysteem)

Het variabele trimsysteem (VTS) wijzigt de verticale stand van de jetstraalbuis en biedt de bestuurder een snel en efficiënt systeem ter compensatie

van lading, stuwkracht, vaarpositie en omstandigheden op het water. Als het correct is afgesteld, kan het de besturing vergemakkelijken, het opspringen beperken en de waterscooter in zijn optimale vaarstand plaatsen voor maximale prestaties.

Een bestuurder die de waterscooter voor het eerst gebruikt, moet zich vertrouwd maken met het variabele trimsysteem (VTS) bij verschillende snelheden en wateromstandigheden. Bij het varen op kruissnelheid wordt doorgaans een gemiddelde trimstand toegepast. Ervaring alleen kan u leren welke trimstand is aangewezen in elke situatie. Aangezien lagere snelheden zijn aanbevolen tijdens de in-vaarperiode van de waterscooter, vormt dit een uitstekende gelegenheid om vertrouwd te raken met de trimregeling en het effect ervan.

Als de straalbuis naar boven is gericht, duwt de waterstuwung de boeg van de waterscooter omhoog. Deze stand is optimaal voor hoge snelheden.

Als de straalbuis naar beneden is gericht, wordt de boeg naar beneden geduwd en verhoogt het draaivermogen van de waterscooter. Net als bij iedere andere waterscooter bepalen de snelheid en lichaamshouding en bewegingen van de bestuurder hoe scherp de waterscooter kan draaien. Om het opspringen te beperken of voorkomen wordt de straalbuis naar beneden gericht en de snelheid proportioneel aangepast.

OPMERKING:

De stand van de VTS wordt aangeduid met een balkdiagram in de rechter laterale display van het informatiecentrum.

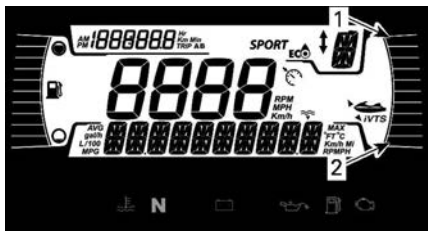

1. Boeg omhoog
2. Boeg omlaag

Met het VTS-systeem kunt u de trimstand van de straalbuis met de hand aanpassen.

VTS-trimmethodes

BESCHIKBARE VTS-TRIMMETHODES	FISH PRO
VTS-trimknop	X
VTS "dubbelklik" trimmen	X
Launch Control	-
Uitgebreid VTS	-

X = wijst op een standaardkenmerk
 - = raadpleeg een Sea-Doo dealer voor beschikbaarheid.

De VTS trimmen met de VTS-knop

Er zijn negen trimstanden beschikbaar.

Terwijl de waterscooter op voorwaartse stuwkracht vaart, gaat u als volgt te werk:

OPMERKING:

Als u de VTS-trimknop indrukt zonder dat de motor op voorwaartse stuwkracht staat verandert enkel de aanduiding. De straalpijp neemt de geselecteerde VTS-trimstand pas in wanneer de voorwaartse stuwkracht wordt ingeschakeld.

1. Druk eenmaal op de knop VTS OMHOOG om de boeg van de waterscooter naar de eerstvolgende, hogere trimstand te trimmen.
2. Druk eenmaal op de knop VTS OMLAAG om de boeg van de waterscooter naar de eerstvolgende, lagere trimstand te trimmen.

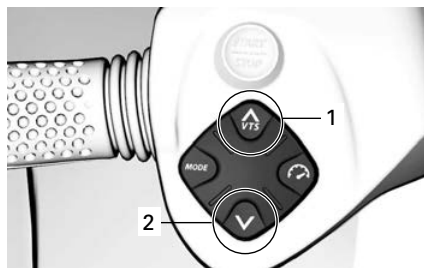

1. Boeg omhoog
2. Boeg omlaag



1. Boeg omhoog
2. Boeg omlaag

OPMERKING:

Indien u de knop VTS OMHOOG of OMLAAG ingedrukt houdt, zal de straalpijp blijven bewegen tot de knop wordt losgelaten op de gewenste trimstand, of tot de maximale trimstand (omhoog of omlaag) is bereikt.

Vooraf ingestelde trimstanden gebruiken

Drie vooraf ingestelde trimstanden zijn beschikbaar.

Om de hoogste opgeslagen trimstand te kiezen, klikt u tweemaal op de VTS-knop OMHOOG (boeg omhoog).



Om de laagste opgeslagen trimstand te kiezen, klikt u tweemaal op de VTS-knop OMLAAG (boeg omlaag).



Het kiezen van middelste trimstand is afhankelijk van de daadwerkelijke trimstand. Dubbeklik op de knop VTS OMHOOG als de trimstand lager dan de middelste trimstand is of dubbelklik op de knop VTS OMLAAG als de

trimstand hoger dan de middelste trimstand is.



OPMERKING:

Deze voorgeprogrammeerde trimstanden kunnen niet worden aangepast.

Launch Control

De lanceerregeling is een automatische aanpassing van het VTS voor een optimale acceleratie door sneller naar open water te varen.

Als de snelheid lager is dan 20 km/u (12 MPH) verlaagt het VTS de laagste stand en knippert het VTS-controlelampje om aan te geven dat het systeem klaar is voor acceleratie.

Als de snelheid hoger is dan 30 km/u (19 MPH) keert het VTS terug naar de door de gebruiker geselecteerde stand.

Als de functie lanceerregeling is geactiveerd, wordt het iVTS-pictogram weergegeven.



1. Controlelampje lanceerregeling

Om de lanceerregeling in te schakelen, drukt u tegelijkertijd op de knoppen VTS UP en VTS DOWN.

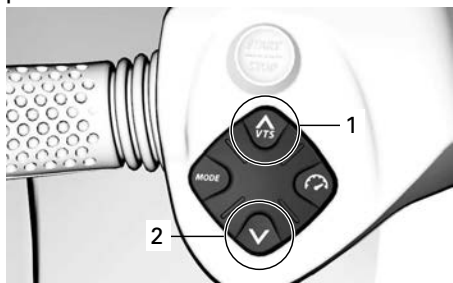

1. Omhoog
2. Omlaag

De melding **ONE LAUNCH** (Eén lancering) wordt weergegeven. De lanceerregeling wordt na één keer gebruiken gedeactiveerd.

Druk nogmaals tegelijkertijd op de knoppen VTS UP en VTS DOWN.

De melding **LAUNCH ON** (Lancering ingeschakeld) wordt weergegeven. De lanceerregeling blijft actief tot deze handmatig wordt gedeactiveerd.

Om de lanceerregeling uit te schakelen, drukt u nogmaals tegelijkertijd op de knoppen VTS UP en VTS DOWN.

De melding **LAUNCH OFF** (Lancering uitgeschakeld) wordt weergegeven en de laatst geselecteerd vaarmodus wordt geactiveerd.

OPMERKING: De lanceerregelfunctie wordt gedeactiveerd als het motorsysteem is uitgeschakeld.

Algemene aanbevelingen voor gebruik

MERK OP

Verbrandingsmotoren hebben lucht nodig om te kunnen werken; daarom kan deze waterscooter niet volledig waterdicht zijn. Manoeuvres, zoals continu draaien in scherpe bochten, met de boeg door de golven klieven, de waterscooter kantelen, waarbij de luchtinlaatopeningen onder water komen, kunnen ernstige motorproblemen door wateropname veroorzaken. Raadpleeg *De waterscooter sturen* in het hoofdstuk *Bedieningsinstructies* en het hoofdstuk *Garantie* in deze gebruikershandleiding.

Varen in onstuimig water of bij slechte zichtbaarheid

Vermijd varen in zulke omstandigheden. Wees extra voorzichtig en vaar aan de minimumsnelheid als het toch niet anders kan.

Hekgolven en golven kruisen

1. De bestuurder moet het stuur stevig beetpakken en beide voeten op de treeplanken houden.
2. De passagier moet de handgrepen met beide handen stevig beetpakken en beide voeten op de treeplanken houden.
3. Snelheid verminderen.
4. Blijf altijd paraat om bij te sturen en uw evenwicht te behouden.
5. Als u over golven vaart, heft u uw lichaam iets van de zitting op om de schokken met uw benen op te vangen.
6. Als u dwars door een hekgolf vaart, moet u altijd een veilige afstand houden tot de waterscooter voor u.

⚠ WAARSCHUWING

Bij het kruisen van hekgolven of golven moet de snelheid worden verlaagd. Bestuurder en passagiers moeten zich schrap zetten en een half-staande houding aannemen om de stoten beter op te vangen. Spring niet over hekgolven of golven - het springen kan verwondingen van rug en ruggengraat veroorzaken (paralyse).

Stoppen/aanmeren

Zodra de gashendel wordt losgelaten vertraagt de waterscooter door de weerstand van het water tegen de romp. De remafstand is afhankelijk van de grootte van de waterscooter, zijn gewicht, snelheid, toestand van het wateroppervlak, aanwezigheid en richting van wind en stroming.

Het iBR-systeem kan tevens worden gebruikt om te vertragen of sneller tot stilstand te komen en om de manoeuvreerbaarheid te verhogen, vooral bij het aanmeren.



F18A03Y

De bestuurder dient zich vertrouwd te maken met de remafstand in verschillende omstandigheden. Tot stilstand komen op een rechte lijn en in een bocht met behulp van het iBR-systeem dient uitgebreid te worden ingeoefend om vertrouwd te raken met het

vaargedrag van de waterscooter bij gedeeltelijk of volledig remmen.

⚠ WAARSCHUWING

Oefen het remmen altijd in open water om er zeker van te zijn dat zich in de directe nabijheid, vooral achteraan, geen waterscooters of boten ophouden. Andere watergebruikers zijn niet steeds in staat om op tijd te manoeuvreren of tot stilstand te komen om u te ontwijken als u onverwacht net voor hen volledig tot stilstand komt.

Als u op snelheid de rem voor het eerst gebruikt, schiet achter de waterscooter een waterpluim hoog de lucht in, waardoor de bestuurder van een waterscooter achter u tijdelijk het zicht kan verliezen over uw waterscooter.

⚠ WAARSCHUWING

Het is belangrijk om andere bestuurders die van plan zijn om in een konvooi te volgen, te informeren over de rem- en manoeuvreercapaciteit van uw vaartuig, wat de waterpluim betekent, en dat er een grotere afstand moet worden aangehouden.

De bestuurder dient ook de aanmeerprocedure in te oefenen met een denkbeeldige kade en met behulp van de beschikbare bedieningselementen (iBR-hendel en gashendel).

Laat de gashendel ver genoeg vóór de verwachte aanlegplaats los.

Vertraag naar stationair.

Manoeuvreeer door gebruik te maken van een combinatie van de iBR-hendel en gashendel, schakelen naar neutraal, naar achteruit of vooruit, al naargelang de situatie.

Denk eraan: bij varen in achteruit werkt de stuurrichting omgekeerd. Als

u het stuur naar links draait, zwenkt de achtersteven in achteruit naar rechts en omgekeerd.

⚠ WAARSCHUWING

Wanneer de gashendel wordt losgelaten en/of de motor wordt stilgelegd, neemt het vermogen om in een bepaalde richting te sturen af. De stuurrichting is omgekeerd als de waterscooter in achteruit vaart.

Aanleggen op het strand

MERK OP

Het is niet aan te raden om met de waterscooter tot op het strand te varen.

Vaar langzaam naar het strand toe en schakel de motor uit voordat het water minder dan 90 cm (3 ft) diep is onder laagste punt aan de achterzijde van de romp. Trek de waterscooter vervolgens op het strand.

MERK OP

De waterscooter in ondieper water besturen kan leiden tot schade aan de impeller, onderdelen van de jetpomp. Zet de motor altijd uit voordat het water minder dan 90 cm (3 ft) diep is en gebruik nooit de achteruit- of remfunctie.



F18A03V

Gebruik van het intelligente pompsysteem zonder ongerechtigheden (iDF-systeem)

Het iDF-systeem is ontworpen om klein vuil of een koord dat vastzit in de jetpomp te verwijderen door de propeller enkele seconden in omgekeerde richting te laten draaien.

Activeer het systeem als volgt:

1. Stop de motor.
2. Houd de iDF-toets ingedrukt.

Tijdens deze stap worden mogelijk de volgende berichten weergegeven op het digitale display.

- **Bedienen + R-pictogram knippert** - Het inschakelverzoek is geaccepteerd en de reeks wordt gestart.
- **Stop de motor en druk op iDF** - De motor is nog in werking en moet worden uitgezet voordat u de iDF-knop opnieuw indrukt.
- **Hoge uitlaattertemperatuur** - De temperatuur van de uitlaat is te hoog en hij moet afkoelen voordat de reeks opnieuw geactiveerd wordt.
- **Uitschakelen** - Het iDF-systeem is niet beschikbaar op uw PWC. Raadpleeg een erkende Sea-Doo-delaer om het systeem te installeren.

3. Start de motor wanneer het bericht **Druk op start om te vertrekken** wordt weergegeven.

Na afloop van de reeks wordt het bericht **Klaar om te starten** weergegeven.

4. Geef gas wanneer u dat wenst.

Als het bericht **Impeller blocked** wordt weergegeven, geeft dit aan dat de blokkering te precair en omvangrijk is en dat het systeem de propeller niet in de tegenovergestelde richting kan laten draaien. Raadpleeg een erkende Sea-Doo-dealer voor service aan de PWC.

5. Na enkele seconden wordt de motor automatisch uitgeschakeld. **Bedienen + R-pictogram knippert** wordt weergegeven.
6. Start de motor wanneer het bericht **Druk op start om te vertrekken** wordt weergegeven.

Na afloop van de reeks wordt het bericht **Klaar om te starten** weergegeven.

7. Start de motor en probeer de waterscooter wanneer het bericht **Klaar om te starten** wordt weergegeven.
8. Als het voortstuwingsysteem als gevolg van eventueel resterend materiaal niet volledig is teruggekeerd naar het oorspronkelijke prestatievermogen, zet dan de motor af en voer deze stappen opnieuw uit.

Bij een matige ophoping van wier of algen kan het nodig zijn om meerdere cycli te doorlopen voordat het wier volledig kan worden verwijderd.

- Tussen de cycli door is het efficiënter om te proberen de waterscooter aan te drijven en hem plat te laten varen, zodat het resterende wier kan worden verwijderd voordat de

iDF-cyclus opnieuw wordt geprobeerd.

Als het probleem na meerdere pogingen niet verdwijnt, probeer dan de procedure *Waterreiniging aan wal*, zie *Reinigen van jetpompwaterinlaat en impeller* in het hoofdstuk *Speciale procedures*.

BEDRIJFSMODI

Beschikbare bedrijfsmodi	FISH PRO
Touringmodus	X
Sport-modus	X
ECO-modus	X
Modus snelheidsbegrenzer	X
Trage-snelheidsmodus (sleepvismodus)	X
Ski-modus	-
Leersleutelmodus	X

X = wijst op een standaardkenmerk
- = raadpleeg een Sea-Doo dealer voor beschikbaarheid.

Wisselen van bedieningsmodi:

1. Druk op de knop MODUS.
2. Bevestig het veiligheidsbericht door de knop MODUS ingedrukt te houden; de modus SPORT wordt ingeschakeld,
3. Druk nogmaals op de knop MODUS om de ECO-modus te activeren.



TYPISCH

Standaard vaarmodus

Standaard is de waterscooter bij het opstarten ingesteld op de STANDAARD vaarmodus.

Sportmodus

De SPORTMODUS levert een ogenblikkelijke gasrespons en een snellere

acceleratie dan de STANDAARD VAARMODUS.

Eens geactiveerd, blijft de SPORTMODUS actief tot hij door de bestuurder wordt uitgeschakeld, of tot de motor wordt stilgelegd, waarna hij terugkeert naar de STANDAARD VAARMODUS.

Sportmodus activeren

Druk voor het activeren van de Sportmodus eenmaal op de modusknop in de Touringmodus. Het Sport-pictogram gaat knipperen en een veiligheidsmelding verschijnt. Volg vanwege veiligheidsredenen de instructie in de veiligheidsmelding om de Sportmodus te activeren. Na activering gaat het pictogram SPORT AAN.

Sportmodus deactiveren

Door eenmaal op de MODUS-knop te drukken, gaat u naar de ECO-modus.

ECO-modus (zuinige verbruiksmodus)

De ECO-modus biedt een soepelere gashendelbediening en een lager brandstofverbruik.

Snelheidsregelingsmodi (indien aanwezig)

Om een van de snelheidsregelingsmodi in te schakelen, drukt u op de knop SPEED CTRL (snelheidsregeling). Er wordt slechts een van de volgende modi geactiveerd, afhankelijk van de snelheid van het vaartuig.

Modus snelheidsbegrenzer

De modus snelheidsbegrenzer is een functie van het iTC-systeem (intelligent Throttle Control) waarmee de bestuurder de gewenste maximumsnelheid van de waterscooter kan instellen.

Dat is nuttig bij varen over lange afstanden, werken in zones met snelheidsbeperkingen, slepen van een tuber, skiër of wakeboarder.

De bestuurder moet de gashendel ingedrukt houden om de voorwaartse snelheid aan te houden.

Zodra de maximale snelheid is ingesteld kan de bestuurder de snelheid van de waterscooter met de

Nadat de gewenste modus is geactiveerd, drukt u op de knop SPEED CTRL (snelheidsregeling) en wijzigt u de waarde met de pijlknop OMHOOG of OMLAAG terwijl de melding SET LEVEL (niveau instellen) of SET SPEED (snelheid instellen) actief is.

Om de geselecteerde snelheidsregelingsmodus af te sluiten, drukt u op de knop MODE (modus) of drukt u de knop SPEED CTRL (snelheidsregeling) lang in.

gashendel variëren van stationair tot de ingestelde snelheid. De ingestelde snelheid zal niet overschreden worden, zelfs als de gashendel volledig wordt ingedrukt.

Laat uw aandacht voor de omgeving niet zakken terwijl u aan een constante snelheid voortbeweegt.

Vertragen is een kwestie van de gashendel los te laten voorbij het ingestelde punt of van de iBR-hendel in te trekken.

Als de iBR-hendel wordt ingetrokken om te remmen, wordt de modus snelheidsbegrenzer genegeerd, maar **niet gedeactiveerd**.

Zodra de iBR-hendel wordt losgelaten en de gashendel wordt ingetrokken om naar voorwaartse stuwkracht te schakelen, zal de snelheidsperkende functie de snelheid van de waterscooter opnieuw beperken tot de eerder ingestelde snelheid.

Voorwaarden voor activering van de modus snelheidsbegrenzer

De snelheidsbegrenzer kan geactiveerd worden wanneer het vaartuig sneller vaart dan 15 km/u (9 MPH).

OPMERKING:

De modus snelheidsbegrenzer is niet beschikbaar indien de trage-snelheidsmodus is ingeschakeld.

Modus snelheidsbegrenzer activeren

1. Houd een constante snelheid aan.
2. Druk op de knop snelheidsregeling op het linkertoetsenpaneel.



1. Knop snelheidsregeling

U hoort een pieptoon, die aangeeft dat u nu in modus snelheidsbegrenzer bent, en een indicatorlichtje voor de MODUS snelheidsregeling gaat branden.

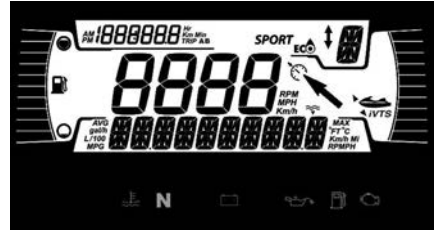

TYPISCH

OPMERKING:

Een ingeschakelde modus snelheidsbegrenzer beperkt enkel de maximaal beschikbare snelheid wanneer de gashendel wordt ingedrukt. De gashendel moet ingedrukt worden gehouden om de voorwaartse snelheid te handhaven. Zodra de functie snelheidsbegrenzer is geactiveerd kan de kruissnelheid van de waterscooter met de gashendel worden gewisseld van stationair tot de ingestelde snelheid. De snelheid van de waterscooter kan verschillen naargelang de omstandigheden op het water.

Modus snelheidsbegrenzer deactiveren

De modus snelheidsbegrenzer deactiveren:

1. Laat de gashendel los.
2. Houd de SPEED CTRL knop ingedrukt of druk op de knop MODUS.

Dat de modus snelheidsbegrenzer is gedeactiveerd wordt aangegeven door:

- Het indicatorlichtje snelheidsbegrenzer gaat uit.

OPMERKING:

Als de gashendel niet helemaal wordt losgelaten wanneer de knop wordt ingedrukt om de modus snelheidsbegrenzer te deactiveren, blijft het indicatorlichtje MODUS snelheidsregeling branden. De snelheidsbeperkende functie blijft dan actief totdat de gashendel volledig wordt losgelaten, waarna het indicatorlichtje MODUS snelheidsregeling uitgaat.

Trage-snelheidsmodus

De iTC (intelligent Throttle Control) maakt ook een trage-snelheidsmodus mogelijk waarmee de bestuurder de stationaire snelheid kan aanpassen en instellen. Dat is nuttig bij varen in lage-snelheidszones, waar de bestuurder hard moet oppassen om potentiële obstakels te vermijden.

Als u optrekt naar meer dan ongeveer 15 km/u (9 MPH), wordt de trage-snelheidsmodus gedeactiveerd en schakelt de motor terug naar het stationaire toerental wanneer u de gashendel loslaat.

In situaties waarin de bestuurder snel moet kunnen stoppen of optrekken uit een gevaarlijke situatie zal het intrekken van de iBR-hendel, of het intrekken van de gashendel de trage-snelheidsmodus deactiveren en de bestuurder de normale controle over de waterscooter teruggeven.

Voorwaarden voor activering van de trage-snelheidsmodus

De lagesnelheidsstand kan ingeschakeld worden bij een vaarsnelheid die lager is dan 15 km/u (9 MPH).

OPMERKING:

De trage-snelheidsmodus is niet beschikbaar indien de modus snelheidsbegrenzer is ingeschakeld.

Trage-snelheidsmodus activeren

De trage-snelheidsmodus activeren:

1. Laat de gashendel los op het stationaire toerental.
2. Druk op de knop SPEED CONTROL (snelheidsregeling) op het linker toetsenpaneel.



1. Knop snelheidsregeling

Het indicatorlichtje snelheidsregeling gaat branden op de multifunctionele display om activering aan te duiden.



TYPISCH

Een schuivende melding verschijnt op de multifunctionele display die aangeeft dat u zich nu in de trage-snelheidsmodus bevindt.

De standaard trage-snelheidsinstelling van 5 wordt weergegeven op de numerieke display.

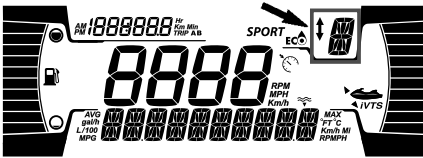

Ingestelde trage snelheid veranderen

Om het instelpunt voor trage snelheid te **verhogen** of **verlagen**, drukt u een- of meermaals op de knop OMHOOG/OMLAAG rechts op het stuur.

OPMERKING:

Er zijn 9 trage-snelheidsinstellingen beschikbaar (1 tot 9). Pas de trage-snelheidsmodus aan de gewenste snelheid aan.

Bij het drukken op de knop omhoog/omlaag verschijnt de melding "SET LEVEL" (NIVEAU INSTELLEN). U kunt kiezen uit één van de 9 instellingen voor trage snelheid (1 t/m 9).

Niveau 5 is standaard en komt overeen met normaal stationair toerental van het vaartuig. Op niveau 1- 4 kunt u de vaarsnelheid verminderen tot 1,5 km/u (1 MPH). De trage-snelheidsmodus kan worden gebruikt als een modus voor sleepvissen en is handig voor vissen. Op niveau 6- 9 kunt u de snelheid verhogen tot 12 km/u (7 MPH) zonder de gashendel aan te raken.

⚠ WAARSCHUWING

De bediener moet te allen tijde in de rijpositie zitten wanneer het vaartuig op snelheid is. - Het bevestigingskoord moet te allen tijde aan het reddingsvest of de pols van de bestuurder zijn bevestigd (polsband vereist).

OPMERKING:

De snelheid is afhankelijk van lading, wind en toestand van de golven.

Trage-snelheidsmodus deactiveren

De trage-snelheidsmodus kan worden gedeactiveerd met één van de volgende methodes:

- De knop snelheidsregeling ingedrukt houden.
- De iBR-hendel indrukken.
- Versnellen tot voorbij de ingestelde trage snelheid

Bij deactivering van de TRAGE--SNELHEIDSMODUS door met de gashendel te versnellen, blijft de iBR--poort in de voorwaartse stand staan.

Als de iBR-hendel wordt gebruikt, beweegt de iBR-poort naar de achteruitstand en vervolgens naar neutraal zodra de hendel wordt losgelaten.

De deactivering van de TRAGE SNELHEIDSMODUS wordt als volgt aangegeven:

- Het indicatorlichtje snelheidsbegrenzer gaat uit.

Skimodus (indien aanwezig)

Met de skimodus kunt u de lanceringen telkens herhaald en precies regelen en een ingestelde treksnelheid aanhouden, speciaal voor het trekken van een skiër of wakeboarder.

OPMERKING: Er is een GPS-signaal nodig om de skifunctie op het instrumentenbord te laten verschijnen. Om een geschikt GPS-signaal te verkrijgen, wordt aangeraden het vaartuig buiten te zetten.

Functie GELEIDELIJKE TOENAME

De functie GELEIDELIJKE TOENAME is een voorgeprogrammeerde instelling die dient om de waterscooter te lanceren en te laten versnellen.

GELEIDELIJKE TOENAME 1 biedt:

- Traagste lancering (vlotste)
- Traagste acceleratie

GELEIDELIJKE TOENAME 5 biedt:

- Snelste lancering
- Snelste acceleratie

Functie DOELSNELHEID

Met de functie DOELSNELHEID beperkt u de maximale treksnelheid.

Zodra een GELEIDELIJKE TOENAME is gekozen verschijnt op de numerieke display een gemiddelde doelsnelheid van de waterscooter voor die GELEIDELIJKE TOENAME.

De bestuurder kan de doelsnelheid verhogen of verlagen naar een waarde die binnen het snelheidsbereik van de gekozen GELEIDELIJKE TOENAME ligt.

Skimodus gebruiken

De MODE-knop indrukken om de SKI-modus te kiezen.

Alleen modellen met 2 toetsenpanelen

1. De knop OK indrukken wanneer SKI-pictogram knippert.
2. Selecteer de geleidelijke toename voor ski met de pijlen OMHOOG en OMLAAG. Geleidelijke toename 1 levert de traagste acceleratie op.

OPMERKING:

De geleidelijke toename van de acceleratie gedraagt zich wellicht anders afhankelijk van het voertuigtype, de voertuigbelasting en de omstandigheden op het water. Vanwege veiligheidsredenen moet u altijd beginnen met geleidelijke toename nummer 1 om de skiër te laten wennen aan de acceleratie; vervolgens kunt u de toename zoals gewenst wijzigen.

3. Druk op OK of de pijl naar RECHTS om de geleidelijke toename van de acceleratie te bevestigen.
4. Selecteer de maximale doelsnelheid met behulp van de pijl OMHOOG of OMLAAG.
5. Druk op OK of de pijl naar RECHTS om te bevestigen.

OPMERKING:

U kunt op elk moment de pijlknoppen LINKS en RECHTS gebruiken om de selectie van de geleidelijke toename en de snelheid te wijzigen.

6. Na uw keuze en wanneer u klaar bent, drukt u op OK om de functie te activeren.

OPMERKING:

De MODUS blijft actief en gereed tot een andere rijmodus wordt gekozen.

Skimodus deactiveren

Om een skironde te beëindigen en de skimodus volledig te deactiveren, laat u de gas helemaal los naar stationair en drukt dan op de MODE-knop (modus).

Leersleutelmodus

De leersleutel biedt een vaarmodus aan waarop motorvermogen en snelheid beperkt zijn.

Er zijn 5 snelheidsinstellingen beschikbaar.

Standaard is de snelheid ingesteld op nr. 1.

Zie *4,5" digitale display* voor de afstelling.

SPECIALE PROCEDURES

Reinigen van jetpompwaterinlaat en impeller

WAARSCHUWING

Blijf uit de buurt van het inlaat-rooster zolang de motor draait. Lang haar, loshangende kleding of riemen van reddingsvesten kunnen in bewegende delen verstrikt raken.

Wier, schelpen of afval kunnen in het inlaatrooster, de aandrijfas en/of impeller verstrikt raken. Een verstopte waterinlaat kan onder meer leiden tot de volgende problemen:

- **Cavitatie:** Het motortoerental is hoog maar de waterscooter beweegt traag door de verminderde stuwkracht, de jetpomp kan beschadigd worden.
- **Oververhitting:** Aangezien de jetpomp de waterstroom voor de koeling van het uitlaatsysteem regelt, zal een verstopte inlaat leiden tot oververhitting van de motor en beschadiging van de interne motoronderdelen.

Een verstopping met wier kan als volgt worden verholpen:

WAARSCHUWING

Als het toch nodig blijkt om een vreemd voorwerp te verwijderen dat vastzit in het aandrijfsysteem, **MOET** het bindsnoer uit de motoruitschakelaar **WORDEN VERWIJDERD**.

Reiniging in het water

MERK OP

Er moet minstens 90 cm (3 ft) water onder het laagste punt aan de achterzijde van de romp zijn als alle passagiers aan boord zijn, voordat de motor wordt gestart. Anders kunnen onderdelen van het aandrijfsysteem schade oplopen.

Modellen met het iDF-systeem

Als de waterscooter voorzien is van het iDF-systeem: gebruik het nu. Raadpleeg *Gebruik van het intelligente pompsysteem zonder ongerechtigheden* in het hoofdstuk *Bedieningsinstructies*.

Modellen zonder iDF-systeem

1. Beweeg de waterscooter enkele malen heen en weer. Meestal kan de verstopping zo worden verholpen.
2. Start de motor en controleer of het vaartuig normaal werkt.

Indien de hier boven aangegeven methode niet werkt:

3. Terwijl de motor draait en voordat u gas geeft, trekt u de iBR-hendel in om de achteruitrijstand te selecteren.
4. Varieer het gaspedaal snel een paar keer.
5. Herhaal dit indien nodig.

Als het systeem geblokkeerd blijft, haal de waterscooter dan uit het water om hem te reinigen. Raadpleeg *Reiniging op het strand*.

Reiniging op het strand

⚠ WAARSCHUWING

Het bindsnoer MOET uit de motoruitschakelaar WORDEN VERWIJDERD om onopzettelijk starten van de motor te voorkomen, voordat u de zone van het aandrijfsysteem reinigt.

1. Leg een stuk karton of tapijt naast de waterscooter om krassen te voorkomen als u de waterscooter op zijn kant legt om hem te reinigen.
2. Kantel de waterscooter op een kant om hem te reinigen.

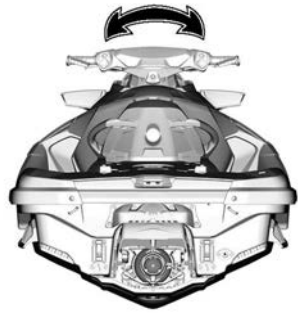

TYPISCH

3. Zet de iBR in de vooruitstand, indien aanwezig. Raadpleeg *iBR--neutralisatiefunctie* voor gedetailleerde aanwijzingen.
4. Maak de waterinlaat schoon.

Als het systeem dan nog steeds verstopt is, moet u zich voor een onderhoudsbeurt aan een erkende Sea-Doo dealer wenden.

MERK OP

Inspecteer het waterinlaatrooster op beschadigingen. Wend u indien nodig voor een reparatie aan een erkende Sea-Doo dealer.

iBR-neutralisatiefunctie

Als de iBR-neutralisatiefunctie is geactiveerd, kan de gebruiker de iBR--poort en de straalbuis elektrisch over het volledig bewegingsbereik bewegen met de VTS-regelknop.

OPMERKING:

De iBR-neutralisatiefunctie is enkel beschikbaar als de motor niet draait.

⚠ WAARSCHUWING

Zorg dat niemand zich nabij de achterkant van de waterscooter bevindt wanneer u de iBR--poort beweegt met de iBR-neutralisatiefunctie. De beweging van de poort kan vingers vastklemmen.

MERK OP

Voorwerpen die in het iBR-systeem terechtkomen terwijl de iBR-neutralisatiefunctie in gebruik is kunnen onderdelen van de iBR beschadigen. Verwijder alle onbuigzame vreemde voorwerpen die de beweging van de iBR-poort kunnen belemmeren voordat u deze in beweging zet.

⚠ WAARSCHUWING

Als het toch nodig blijkt om een vreemd voorwerp te verwijderen dat vastzit in het aandrijfsysteem, leef dan de volgende regels strikt na voordat u daartoe overgaat:

- Neem het bindsnoer uit de motoruitschakelaar.
- Wacht minstens 5 minuten.
- Druk de START/STOP-knop niet in. Als de START/STOP--knop toch wordt ingedrukt, wacht u opnieuw 5 minuten.

iBR-neutralisatiefunctie activeren

1. Schakel de elektrische voeding in door eenmaal op de START/STOP-knop te drukken.
2. Plaats het bindsnoer op de motoruitschakelaar.

OPMERKING: Het bindsnoer moet geïnstalleerd zijn om ervoor te zorgen dat het informatiecentrum na de zelftest niet alle aanduidingen zou afsluiten. De elektriciteit zal ongeveer 1 uur ingeschakeld blijven.

3. Houd de iBR-hendel gedurende de hele procedure ingetrokken.

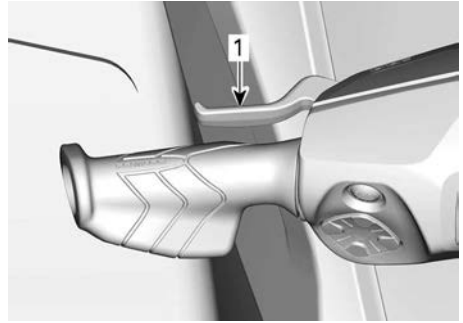

1. iBR-hendel ingetrokken houden
4. Als de melding **IBR OVERRIDE - PRESS MODE BUTTON** (iBR--neutralisatie - modusknop indrukken) op de multifunctionele meter wordt weergegeven, druk u op **MODE** (modus).

Als de functie wordt geactiveerd, wordt een **AAN**-melding weergegeven.

5. Druk op de pijl omhoog/omlaag van de VTS-knop om de iBR-poort naar de gewenste stand te doen bewegen. Verzekert u ervan dat de VTS-indicatie op de multifunctionele meter volgens de beweging van de iBR-poort verandert. Als de iBR-poort naar boven gaat, gaat de indicatie naar boven.
6. Laat de iBR-hendel los.
7. Neem het bindsnoer uit de motoruitschakelaar.

⚠ WAARSCHUWING

Als het toch nodig blijkt om een vreemd voorwerp te verwijderen dat vastzit in het aandrijfsysteem, leef dan de volgende regels strikt na voordat u daartoe overgaat:

- Neem het bindsnoer uit de motoruitschakelaar.
- Wacht minstens 5 minuten.
- Druk de START/STOP-knop niet in. Als de START/STOP--knop toch wordt ingedrukt, wacht u opnieuw 5 minuten.

Gekapseide waterscooter

De waterscooter is zo ontworpen dat hij niet makkelijk omslaat. Twee stabilisatievinnen aan de zijkant van de romp verhogen de stabiliteit van de waterscooter nog. Als hij is gekapseid, blijft hij zo liggen.

Om de waterscooter weer overeind te keren, moet u ervoor zorgen dat de motor is uitgeschakeld en dat de DES-S-sleutel **NIET** in het contact zit. Grijp vervolgens het inlaatrooster, stap op de bumperrail en gebruik uw gewicht om de waterscooter naar u toe te draaien.

OPMERKING:

Een label op de achtersteven bij de spoelkoppeling geeft instructies over hoe de waterscooter rechtop kan worden gedraaid. Het label is ondersteboven aangebracht zodat het leesbaar is als de waterscooter is omgekeerd.



TYPISCH

De motor heeft een T.O.P.S.TM-systeem dat beschermt tegen omkanten (Tip-Over Protection System). Als de waterscooter omkantelt, wordt de motor automatisch stilgelegd.

Als de waterscooter terug in de normale vaarstand staat, kan de motor gewoon weer worden opgestart.

MERK OP

Als de waterscooter langer dan 5 minuten omgedraaid is, probeer dan niet de motor aan te zwingelen, om te voorkomen dat er water wordt ingenomen dat de motor kan beschadigen. Raadpleeg zo snel mogelijk een erkende Sea-Doo dealer.

MERK OP

Als de motor niet aanslaat, probeer hem dan niet meer te starten. Anders kan de motor beschadigd worden. Raadpleeg zo snel mogelijk een erkende Sea-Doo dealer.

Controleer zo snel mogelijk of er water in het ruim staat. Laat eventueel water weglopen zodra u terug aan land bent.

Ondergedompelde waterscooter

Om de schade aan de motor te beperken, moet u zo snel mogelijk de volgende procedure uitvoeren.

1. Laat het water uit het ruim weglopen.
2. Als hij in zout water heeft gelegen, spuit u het ruim en alle onderdelen met behulp van een tuinslang schoon met zoet water om het coroderende effect van het zout te stoppen.

MERK OP

Probeer de motor nooit te starten. Water in het inlaatspruitstuk zou anders naar de motor kunnen vloeien en ernstige schade aan de motor veroorzaken.

3. Breng de waterscooter zo snel mogelijk voor een onderhoudsbeurt naar een erkende Sea-Doo dealer.

MERK OP

Als u de motor niet laat nakijken zoals het hoort kan de motor ernstige schade oplopen.

Ondergelopen motor

MERK OP

Probeer de motor nooit te starten. Water in het inlaatspruitstuk zou anders naar de motor kunnen vloeien en ernstige schade aan de motor veroorzaken.

Breng de waterscooter zo snel mogelijk voor een onderhoudsbeurt naar een erkende Sea-Doo dealer.

MERK OP

Als u de motor niet laat nakijken zoals het hoort kan de motor ernstige schade oplopen.

De waterscooter slepen in het water

Er moeten speciale voorzorgsmaatregelen worden genomen wanneer een Sea-Doo waterscooter in het water wordt gesleept.

De aanbevolen maximale sleepsnelheid bedraagt 8 km/u (5 MPH).

Zo voorkomt u dat het uitlaatsysteem kan vollopen, wat zou kunnen leiden tot water in de motor. Als de motor niet draait, valt de uitlaatdruk weg die het water normaal uit de uitlaat naar buiten drukt.'

MERK OP

Als u deze instructies niet naleeft kan de motor schade oplopen. Als u een gestrand vaartuig opsleept, vaar dan nooit sneller dan de maximale sleepsnelheid van 8 km/u (5 MPH).

MERK OP

Sleep een waterscooter nooit achteruit, want dan kan er water binnendringen.

 **VOORZICHTIG**

Een sleeptouw moet altijd zo worden vastgemaakt dat dit onder belasting kan worden losgemaakt.

ONDERHOUD

ONDERHOUDSSHEMA

Onderhoud is van groot belang om de waterscooter in een veilig functionerende staat te houden. De waterscooter moet een servicebeurt krijgen volgens het onderhoudsschema.

WAARSCHUWING

Als het voertuig niet behoorlijk volgens het onderhoudsprogramma en de onderhoudsprocedures wordt onderhouden kan dat rijden op het voertuig onveilig maken.

EPA-regelgeving - Voertuigen voor Canada en V.S.

Een reparatiebedrijf of iemand naar keuze van de eigenaar kan emissiebeperkingsapparatuur en -systemen onderhouden, vervangen of repareren. Voor deze aanwijzingen zijn geen onderdelen van of reparatie door BRP of door erkende Sea-Doo dealers vereist.

Hoewel een erkende Sea-Doo dealer diepgaande technische kennis en gereedschap voor het onderhoud aan uw voertuig heeft, is de emissiegerelateerde garantie niet afhankelijk van het gebruik van een erkende Sea-Doo dealer of een ander bedrijf waar BRP commerciële banden mee heeft.

De eigenaar is verantwoordelijk voor een behoorlijk onderhoud. Garantieclaims kunnen onder andere worden afgewezen als de eigenaar of bestuurder door verkeerd onderhoud of gebruik het probleem heeft veroorzaakt.

Voor emissiegerelateerde garantieclaims beperkt BRP de vaststelling en de reparatie van emissiegerelateerde onderdelen tot erkende Sea-Doo dealers. Raadpleeg de *emissiegerelateerde garantie van US EPA* in het hoofdstuk *Garantie* voor informatie.

U moet de aanwijzingen voor de brandstofvereisten in het brandstofgedeelte van deze handleiding opvolgen. Ook als benzine met meer dan tien volumeprocent ethanol gemakkelijk verkrijgbaar is, heeft de US EPA een verbod voor het gebruik van benzine met meer dan 10 volumeprocent ethanol uitgevaardigd, dat op dit vaartuig van toepassing is. Het gebruik van benzine met dan 10 volumeprocent ethanol in deze motor kan het emissiebeperkingsstelsel beschadigen.

Ook als u het onderhoudsschema volgt moet u steeds de inspectie voor het vertrek en het onderhoud na gebruik uitvoeren.

Na iedere rit in zout of vuil water

Spoel het motorcompartiment met schoon water en tap zout water af

Uitlaatsysteem spoelen.

Iedere maand in zout of vuil water

Spuit smeermiddel tegen corrosie op metalen onderdelen in het motorcompartiment (elke 10 uur bij gebruik in zout water)

Opofferingsanodes controleren

**Na de eerste 6 maanden of 50 uren
(afhankelijk van wat als eerste wordt bereikt)**

Vervang de motorolie en de filter (1630 ACE motoren)

**Jaarlijks in het voorseizoen of om de 100 bedrijfsuren
(afhankelijk van wat als eerste wordt bereikt)**

Opofferingsanodes controleren

Controleer op foutcodes

Voer alle onderdelen van de inspectie voor het vertrek en het onderhoud na gebruik uit

Vervang de motorolie en de filter

Inspecteer rubber houders motor

Inspecteer het koelsysteem (koelvloeistofpeil, slangen en sluitingen op lekken)

Inspecteer visueel de verbinding tussen het gasklephuis en het inlaatspruitstuk

Inspecteer de luchtinlaatdemper op schade aan slangen en klemmen

Inspecteer de elektrische aansluitingen en bevestigingen (ontstekingsstelsel, startstelsel, brandstofinjectoren, zekeringdoos, enz.)

Controleer het gebied rond de koolstofring en de rubberen balg van de aandrijfjas visueel op de volgende tekenen van fouten: zwart koolstofstof en waternevels (vaker bij gebruik van waterscooter in vervuild water).

Controleer de impeller en de balg visueel

Inspecteer visueel de impeller en de slijtring of diepe krassen, knikken of groeven

Verwijder de impellerkap en inspecteer op tekenen van binnendringen van water

Inspecteer visueel de bus achteruitvaarklep op overmatige speling

Inspecteer de vuldop, vulmond, brandstoftank, riemen, brandstofleidingen en aansluitingen

Controleer visueel het peil van de koelvloeistof in de transducersteun; vul indien nodig koelvloeistof bij.

**Elke 2 jaar of na 200 bedrijfsuren
(afhankelijk van wat als eerste wordt bereikt)**

Bougies vervangen

Inspecteer de staat van het jetpomplager door de impeller handmatig te draaien en op radiale speling of lawaai van de impelleras te controleren

Controleer en smeer de groeven van de aandrijfjas en de impeller

**Elke 5 jaar of na 300 bedrijfsuren
(afhankelijk van wat als eerste wordt bereikt)**

Vervang de koelvloeistof

ONDERHOUDSPROCEDURES

Dit hoofdstuk bevat aanwijzingen voor de elementaire onderhoudsprocedures.

WAARSCHUWING

Schakel de motor uit en volg deze procedures wanneer u het onderhoud uitvoert. Als u de onderhoudsprocedures niet precies opvolgt, kunt u letsel oplopen door hete of bewegende onderdelen, elektriciteit, chemicaliën of andere gevaren.

WAARSCHUWING

Als borginrichtingen dienen te worden verwijderd (bv. borgpenen, zelfborgende bevestigingen enz.), moet u deze altijd door nieuwe vervangen.

MERK OP

Laat nooit enig voorwerp, lap, werktuig e.d. in het motorcompartiment of het ruim achter.

Motorolie

Aanbevolen motorolie

De Rotax® motoren werden ontwikkeld en gevalideerd met XPS™ olie. BRP raadt u aan altijd XPS-motorolie of een gelijkwaardig middel te gebruiken. Voeg geen additieven aan de aanbevolen motorolie toe. Schade veroorzaakt door het gebruik van een olie die niet geschikt is voor de motor of door het toevoegen van een additief, wordt wellicht niet gedekt door de beperkte garantie van BRP.

Aanbevolen XPS-motorolie

4T 5W40 synthetische gemengde olie

Als de aanbevolen XPS-motorolie niet beschikbaar is

Motor **zondersupercharger**

Gebruik een 5W40 4-takt SAE synthetische motorolie die voldoet aan de volgende specificaties uit de smeermiddelenindustrie, of die deze overschrijdt.

Controleer de API servicelabel-certificatie op het olievat altijd, deze moet tenminste één van de aangegeven normen bevatten.
API service-classificatie SJ, SL, SM of SN

Motor **met supercharger**

Gebruik een 5W40 4-takt SAE motorolie die geschikt is voor natte koppelingen en aan de volgende specificaties van de smeermiddelindustrie voldoet of deze overtreft.

Controleer altijd de certificering op het API-servicelabel van de olieflacon. Die moet minstens over een van de vermelde specificaties beschikken.
JASO-MA2
API service-classificatie SJ, SL, SM of SN

Voeg geen additieven aan de aanbevolen motorolie toe. Schade veroorzaakt door het gebruik van een olie die niet geschikt is voor de motor of door het toevoegen van een olie-additief, wordt wellicht niet gedekt door de beperkte garantie van BRP.

Met de waterscooter uit het water

MERK OP

De waterscooter moet horizontaal staan.

⚠ VOORZICHTIG

Als de motor draait terwijl de waterscooter uit het water is, kan de warmtewisselaar in de rijplaat erg heet worden. Vermijd elke aanraking met de rijplaat om brandwonden te voorkomen.

1. Zet de dissel omhoog en blokkeer deze zodra de bumperrail horizontaal staat.
2. Koppel een tuinslang aan op de spoelkoppeling van het uitlaatsysteem. Raadpleeg *Uitlaatsysteem* in dit hoofdstuk en volg de procedure.

MERK OP

Laat de motor nooit draaien zonder het uitlaatsysteem van water te voorzien. Als het uitlaatsysteem niet wordt gekoeld, kan het ernstig beschadigd worden. Laat de motor nooit langer draaien dan 2 minuten. De pakking van de aandrijflijn wordt niet gekoeld wanneer de waterscooter uit het water is.

3. Verwijder de zitting(en).
4. Start de motor.
5. Open de waterkraan.
6. Laat de KOUDE motor **30 seconden stationair draaien**.
7. Sluit de waterkraan.

8. Verhoog het motortoerental gedurende 15 seconden tot 4000-4500 RPM.
9. Stop de motor abrupt door op de start/stop-knop van de motor te drukken of door het bindsnoer te verwijderen.
10. Wacht minstens 30 seconden tot de olie in de motor is bezonken, trek dan de peilstok uit en veeg hem schoon.

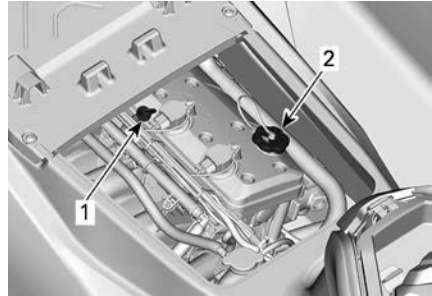

TYPISCH

1. Oliepeilstok
2. Olievuldop
11. Plaats de peilstok terug en duw hem helemaal naar binnen.
12. Verwijder de peilstok opnieuw en lees het oliepeil af. Dat moet tussen de merktekens MAX en TOEVOEGEN liggen.

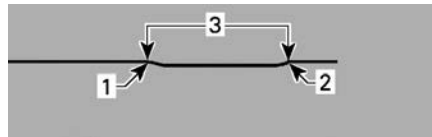

TYPISCH

1. Vol
2. Toevoegen
3. Gebruiksbereik
13. Voeg olie bij tot het peil dat tussen de merktekens moet liggen.
 1. Verwijder de olietankdop.
 2. Plaats een trechter in de opening van het kleppendecksel.
 3. Vul een kleine hoeveelheid aanbevolen olie bij tot het juiste niveau.

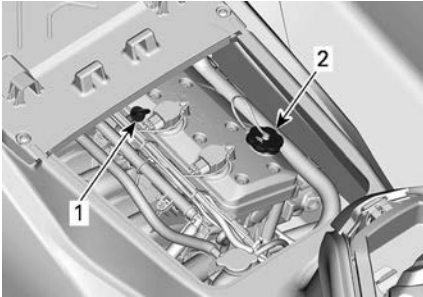
MERK OP**Nooit te veel bijvullen.****TYPISCH**

1. *Oliepeilstok*
2. *Olievuldop*

OPMERKING:

Telkens wanneer er olie in de motor wordt bijgevuld, moet de volledige, in dit hoofdstuk beschreven procedure opnieuw worden uitgevoerd. Anders levert dit een foute meting van het oliepeil op.

Motoroliepeil**MERK OP****Een te hoog oliepeil kan ernstige schade aan de motor aanrichten.****⚠ VOORZICHTIG**

Veel onderdelen in het motorcompartiment kunnen erg heet zijn. Rechtstreeks contact kan tot brandwonden leiden.

Motorolie wisselen en oliefilter vervangen

De oliewissel en vervanging van de filter kunnen door een erkende Sea-Doo dealer, reparatiebedrijf of persoon naar uw keuze gebeuren.

14. Breng de olievuldop en de peilstok opnieuw correct aan.

MERK OP

Verzekert u ervan dat de olievuldop goed vastzit. Doet u dit niet, dan kan er motorolie uitlekken.

Motorkoelvloeistof

Aanbevolen motorkoelvloeistof

XPS aanbevolen koelvloeistof
Voorgemengde koelvloeistof met een lange levensduur
Als de aanbevolen XPS koelvloeistof niet beschikbaar is
Gebruik koelvloeistof van voorgemengd ethyleen-glycol (50%-50%) die laag aan silicaat is en een lange levensduur heeft, en die speciaal voor aluminium interne verbrandingsmotoren is gemaakt.

MERK OP

Gebruik altijd ethyleenglycolantivries met corrosieremmers, speciaal bestemd voor aluminium interne verbrandingsmotoren.

Om kwaliteitsverlies van het antivriesmiddel te voorkomen, moet u altijd hetzelfde merk en dezelfde kwaliteit gebruiken. Meng nooit verschillende merken of kwaliteiten, tenzij u het koelsysteem volledig spoelt en opnieuw vult.

Motorkoelvloeistofpeil

⚠ WAARSCHUWING

Controleer het koelvloeistofpeil wanneer de motor koud is. Voeg nooit koelvloeistof toe terwijl de motor heet is.

⚠ VOORZICHTIG

Veel onderdelen in het motorcompartiment kunnen erg heet zijn. Rechtstreeks contact kan tot brandwonden leiden.

1. Verwijder de zadels.
2. Bepaal de locatie van de dop van het expansievat.

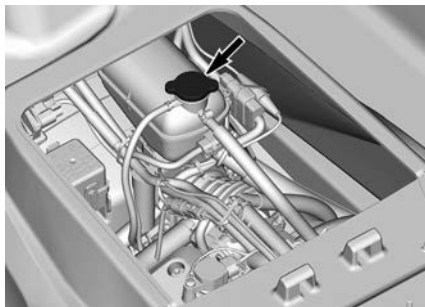

TYPISCH

Met de waterscooter op een vlak oppervlak moet het koelvloeistofpeil tussen de merktekens MIN. en MAX. op het koelvloeistofreservoir staan bij een koude motor.

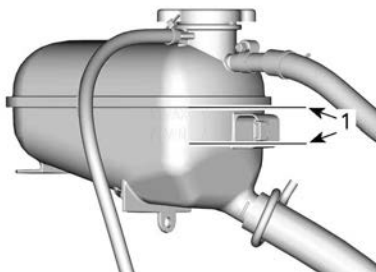

KOELVLOEISTOFEXPANSIEVAT

1. Peil tussen twee merktekens bij koude motor

OPMERKING:

De waterscooter ligt horizontaal wanneer hij zich in het water bevindt. Op een trailer moet u de dissel omhoog zetten en blokkeren wanneer de bumperrail horizontaal is.

Voeg koelvloeistof toe tot het peil tussen de vereiste merktekens ligt, zie *Aanbevolen motorkoelvloeistof* voor specificaties. Gebruik een trechter om morsen te vermijden. Nooit te veel bijvullen.

3. Draai de vuldop van het expansievat correct vast. Plaats de zittingen terug.

OPMERKING:

Als u vaak koelvloeistof aan uw koelsysteem moet toevoegen, wijst dit op een lek of motorproblemen. Raadpleeg een erkende Sea-Doo dealer.

Vervanging motorkoelvloeistof

De koelvloeistof moet door een erkende Sea-Doo dealer worden vervangen.

Ontstekingsspoelen

Toegang tot de ontstekingsspoel

1. Neem het bindsnoer uit de motoruitschakelaar.
2. Verwijder de stoel(en).
3. Verwijder de motorservicekap door de borgschroeven te verwijderen.

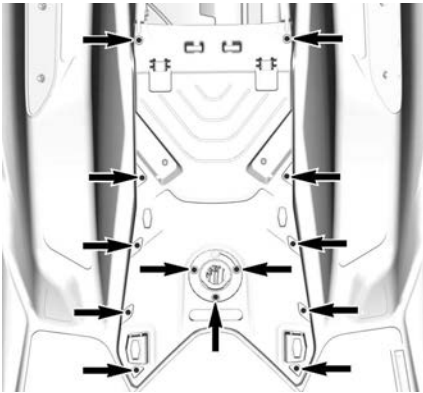

Ontstekingsspoel verwijderen

1. Koppel de aansluiting van de ontstekingsspoelen los.

MERK OP
Morrel niet met ander gereedschap aan de ontstekingsspoel.

2. Verwijder de borgschroef van de ontstekingsspoel.
3. Verwijder de ontstekingsspoel van de bougie door de spoel heen en weer te draaien bij het omhoog trekken.

Ontstekingsspoel plaatsen

1. Plaats de ontstekingsspoel op de bougie.
2. Lijn het borgschroefgat van de ontstekingsspoel uit op het gat met schroefdraad op de kleppenbehuizing.
3. Druk de ontstekingsspoel helemaal naar beneden, totdat deze op de kleppenbehuizing rust.
4. Plaats de borgschroef en draai deze vast.

Aandraaimoment	
Borgschroef ontstekings spoel	9 ± 1 Nm (80 ± 9 lbf-in)

5. Sluit de ontstekingsspoelen weer aan.
6. Plaats de motorservicekap en draai de schroeven volgens specificatie aan.

Aandraaimoment	
Schroeven motorservice kap	2,75 ± 0,25 Nm (24 ± 2 lbf-in)

7. Plaats de zadels.

Bougies

Verwijdering van de bougie

1. Verwijder de ontstekingsspoelen. Zie *Ontstekingsspoel verwijderen*.
2. Schroef de bougie volledig los met een bougiesleutel.

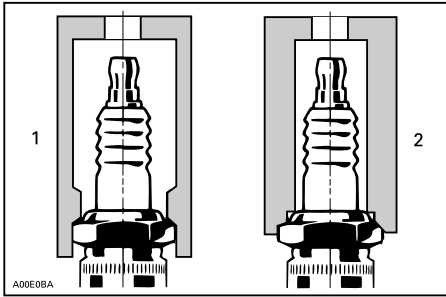

1. Goedgekeurde sleutel
2. Ongeschikte sleutel
3. Maak de bougie en cilinderkop met perslucht schoon.
4. Gebruik de ontstekingsspoel om de bougie uit de opening te halen.

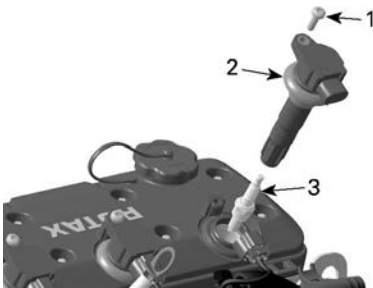

1. Borgschroef
2. Ontstekingsspoel
3. Ontstekingsbougie

Installatie van bougies

Controleer voor de installatie of de contactoppervlakken van de cilinderkop en bougie niet vuil zijn.

1. Controleer met een voelmaat de elektrodenafstand zoals vermeld in *Technische specificaties*.
2. Schroef de bougies met de hand in de cilinderkop. Draai de bougie met een bougiesleutel volgens de specificaties aan.

Aandraaimoment

Ontstekingsbougie	18 ± 2 Nm (159 ± 18 lbf-in)
-------------------	--------------------------------

3. Plaats de ontstekingsspoelen. Zie *Ontstekingsspoel plaatsen*.

Uitlaatsysteem

Spoelen uitlaatsysteem

Het uitlaatsysteem spoelen met zuiver water is noodzakelijk om de corroserende effecten van zout of andere chemicaliën in het water te neutraliseren. Het helpt ook om zand, zout, schelpen of andere vuildeeltjes te verwijderen uit koelmantels en/of slangen.

Voer een spoeling van het uitlaatsysteem uit als u de waterscooter dezelfde dag niet meer wilt gebruiken of als u de waterscooter voor langere tijd wilt opbergen.

MERK OP

Als u het systeem niet spoelt indien nodig, kan er ernstige schade ontstaan aan het uitlaatsysteem. Laat de motor gedurende de hele procedure draaien.

⚠ WAARSCHUWING

Voer deze handelingen uit in een goed geventileerde ruimte. Sommige onderdelen in het motorcompartiment kunnen erg heet zijn. Rechtstreeks contact kan tot brandwonden leiden. Raak geen elektrische onderdelen of delen van de jetpomp aan terwijl de motor draait.

⚠ WAARSCHUWING

Als de motor draait terwijl de waterscooter uit het water is, kan de warmtewisselaar in de rijplaat erg heet worden. Vermijd elke aanraking van de rijplaat om brandwonden te voorkomen.

1. Sluit een tuinslang aan op de koppeling die zich aan de achterzijde van de waterscooter bevindt. Open de waterkraan nog niet.

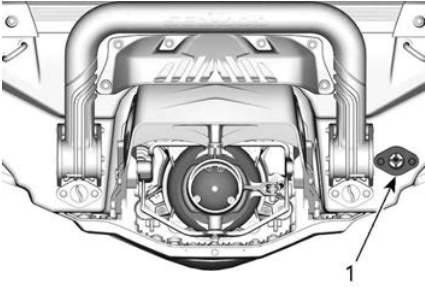

1. Waterinlaataansluiting

OPMERKING:

Het volgende gereedschap wordt aanbevolen bij gebruik van een snelkoppelingadapter voor een eenvoudige aansluiting van een tuinslang.

Aanbevolen gereedschap

Spoelkoppelingadap-
ter
295 500 473

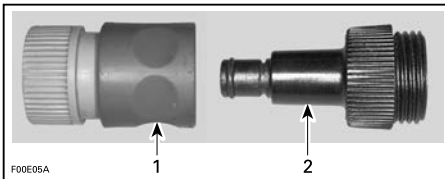

1. Snelkoppelingadapter

2. Spoelkoppelingadapter

2. Start de motor en open onmiddellijk de waterkraan.

MERK OP

Start de motor altijd voordat u de waterkraan opent. Open de waterkraan onmiddellijk nadat u de motor hebt gestart om oververhitting te voorkomen. Laat de motor nooit draaien zonder watertoevoer naar het uitlaatsysteem als de waterscooter uit het water is.

3. Laat de motor 90 seconden stationair draaien.

MERK OP

Laat de motor nooit langer dan 2 minuten draaien. De pakking van de aandrijflijn wordt niet gekoeld wanneer de waterscooter uit het water is.

4. Controleer of er water uit de jetpomp stroomt terwijl u spoelt.
5. Draai de waterkraan dicht, laat de motor 5 seconden op 5000 tpm lopen en stop daarna de motor.

MERK OP

Draai de waterkraan altijd dicht voordat u de motor stopt.

6. Verwijder de tuinslang en de spoelkoppelingadapter (indien gebruikt).

Rijplaat en waterinlaatrooster

Inspectie van rijplaat en waterinlaatrooster

Inspecteer de rijplaat en het waterinlaatrooster van de jetpomp op beschadigingen. Laat het beschadigde onderdeel repareren of vervangen door een erkende Sea-Doo dealer.

WAARSCHUWING

Het bindsnoer moet altijd uit de motoruitschakelaar worden genomen voordat u het inlaatrooster gaat inspecteren.

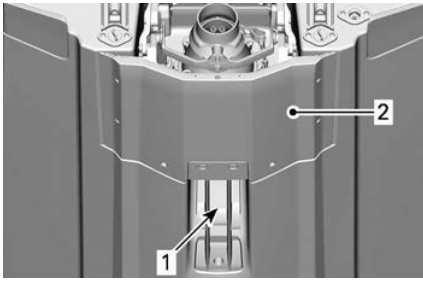

TE INSPECTEREN PLAATSEN

1. Waterinlaat
2. Rijplaat

Opofferingsanodes

Inspectie opofferingsanode

Opofferingsanodes zijn aanwezig op:

- Pomp
- Rijplaat
- Intercooler (indien aanwezig).

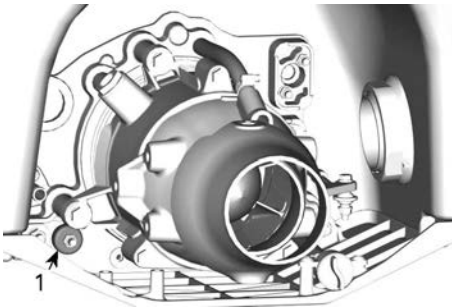

1. Locatie opofferingsanode

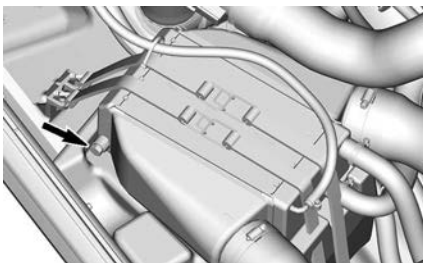

INTERCOOLER (INDIEN AANWEZIG)

Ski-/wakeboardpaal (Wake)

Inspectie ski-/wakeboardpaal

Controleer de werking van de ski-/wakeboardpaal. Ga na of hij gemakkelijk in- en uitschuift.

Controleer of het vergrendelingsmechanisme werkt.

Controleer de bevestigingsonderdelen. Gebruik de ski/wakeboard-paal niet wanneer u beschadigingen vaststelt en laat deze repareren door een erkende Sea-Doo-dealer.

Ski-/wakeboardpaal smeren

Reinig de ski/wakeboard-mast en breng een dun laagje Super Lube-vet of soortgelijk middel op.

Smeer de paal over zijn gehele lengte.

Veeg overtollig vet af en plaats de paal terug.

Schuif hem meermaals in en uit om het smeermiddel te verdelen.

Zekeringen

Inspectie van de zekering

Controleer de zekeringen in geval van een elektrische storing. Vervang een defecte zekering altijd door een zekering met dezelfde capaciteit.

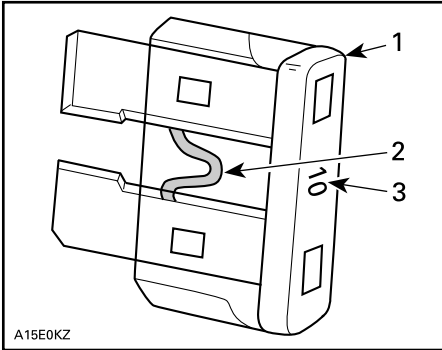

A15E0KZ

TYPISCH

1. Zekering
2. Nakijken op gesmolten delen
3. Amperage

Om een deksel van een zekeringdoos te verwijderen drukt u de borgglijpjes samen, houdt ze vast en trekt het deksel van de zekeringdoos open.

OPMERKING:

Het vermogen en de locatie van de zekeringen staat aangeduid op het deksel van de zekeringdoos.

Met de zekeringverwijderaar/aanbrenger die in de zekeringdoos zit, kunt u de zekering gemakkelijk verwijderen.

MERK OP

Gebruik geen zekering met een hogere capaciteit om ernstige schade te vermijden. Als een zekering is doorgebrand moet de oorzaak van de storing worden opgezocht en gecorrigeerd alvorens te herstarten. Raadpleeg een erkende Sea-Doo dealer.

Locatie zekeringen

Alle zekeringen bevinden zich in één zekeringdoos.

Om toegang te krijgen tot de zekeringdoos:

Verwijder de zitting(en).

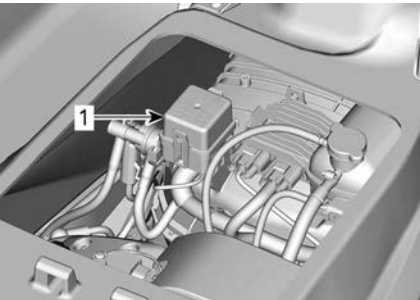
**TYPISCH**

1. Zekeringskast

Omschrijving van de zekeringen

Zekering	Score	Beschrijving
1	-	Niet gebruikt
2	15 A	Brandstofinspuiting, bougies en brandstofpomp
3	3 A	Lenspomp (indien aanwezig)
4	-	Niet gebruikt
5	-	Niet gebruikt
6	30 A	Opladen
7	5 A	Console
8	-	Niet gebruikt
9	30 A	iBR
10	5 A	Start/stop
11	5 A	ECM
12	30 A	Accu
13	15 A	Diagnosegereedschap 2
14	15 A	Diagnosegereedschap 1, Extra stekker

VERZORGING VAN DE WATERSCOOTER

Neem de waterscooter dagelijks uit het water.

Verzorging na gebruik

Spoelen uitlaatsysteem

Het uitlaatsysteem dient dagelijks te worden gespoeld als de waterscooter in zout of vuil water wordt gebruikt.

Raadpleeg de *onderhoudsprocedures*.

Extra onderhoud voor werking in vuil water of zout water

Als de waterscooter wordt gebruikt in vuil water en vooral in zout water, dient extra zorg te worden besteed aan de bescherming van de waterscooter en onderdelen ervan.

Spoel het ruim van de waterscooter met zuiver zoet water.

Reinig het ruim nooit met een hogedrukreiniger. **GEBRUIK ALLEEN LAGE DRUK** (zoals van een tuinslang).

Hoge druk kan schade aanrichten aan de elektrische of mechanische systemen.

VOORZICHTIG

Laat de motor afkoelen voordat u onderhoudstaken uitvoert.

MERK OP

Wanneer u nalaat het nodige te doen om de waterscooter goed te verzorgen, zoals het spoelen van de waterscooter, het spoelen en de corrosiebehandeling van het uitlaatsysteem bij gebruik van de waterscooter in zout water, zal dit leiden tot schade aan de waterscooter en de onderdelen ervan. **Bewaar de waterscooter nooit in direct zonlicht.**

Zitting reinigen

Voordat u een reinigingsproduct op de zitting aanbrengt, moet u proberen de vlekken te verwijderen met een witte vlaggom.

Veel vlekken, zoals schoensporen, kunnen met deze methode gemakkelijk worden verwijderd.

Carrosserie en romp

Reparatie

Als er reparaties nodig zijn aan carrosserieonderdelen of de romp, neemt u contact op met uw erkende Sea-Doo dealer.

Reiniging

Was de carrosserie en de romp met zeepsop (gebruik alleen milde reinigingsproducten). Spoel grondig met zoet water.

Verwijder zeeorganismen van de binnen- en buitenkant van de romp.

MERK OP

Reinig nooit met de volgende producten:

- BRP Heavy Duty Cleaner
- Krachtige schoonmaakmiddelen
- Ontvetters
- Ammoniak
- Aceton of andere ketonen
- Alcohol
- Toluën of andere aromatische oplosmiddelen
- Oplosmiddelen die chloor bevatten
- Terpentine
- Verfverduuners
- Producten op petroleumbasis.

Om vlekken te verwijderen van de zitting en glasvezeloppervlakken kunt u de Algemene reiniger en ontvetter XPS of een gelijkwaardig middel gebruiken.

U kunt de matten reinigen met 3M™ Citrus Base Cleaner (spuitbus van 24 oz) of een gelijkwaardig middel.

⚠ WAARSCHUWING

Breng op de matten of op het zadel nooit plastic- of vinylbeschermer aan, want die maken het oppervlak glad, waardoor de opvarenden van de waterscooter kunnen glijden.

Draag zorg voor het milieu door te voorkomen dat er brandstof, olie of schoonmaakoplossingen in het water terechtkomen.

Bescherming

Behandel de carrosserie met een scheepswas van goede kwaliteit.

Als u de waterscooter buiten wilt bewaren, dek deze dan af met een ondoorzichtig zeil om de plastic onderdelen en lak van de waterscooter te beschermen tegen zonlicht en vuil en om stofophoping te voorkomen.

MERK OP

U mag de waterscooter nooit in het water bewaren. Bewaar de waterscooter nooit in direct zonlicht. Bewaar de waterscooter nooit in een plastic zak.

OPSLAG

⚠ WAARSCHUWING

Omdat brandstof en olie ontvlambaar zijn, moet u een erkende Sea-Doo-dealer, reparatiebedrijf of persoon naar uw keuze laten nakijken of het brandstofsysteem intact is, volgens de aanwijzingen in het inspectieschema.

Het is aan te raden de waterscooter voor de berging een servicebeurt te laten geven door een erkende Sea-Doo-dealer, reparatiebedrijf of persoon naar uw keuze. De volgende handelingen kunt u echter zelf uitvoeren met een minimum aan gereedschap.

OPMERKING:

Voer de volgende taken uit in dezelfde volgorde als beschreven in dit hoofdstuk.

MERK OP

Laat de motor niet draaien tijdens de berging.

Aandrijfsysteem

Reiniging jetpomp

⚠ WAARSCHUWING

Neem het bindsnoer altijd uit de motoruitschakelaar om onopzettelijk starten van de motor te voorkomen, voordat u de omgeving van de jetpomp reinigt. De motor mag niet draaien tijdens deze bewerking.

Spoel de jetpomp af door water in de inlaat- en uitlaatopeningen te spuiten.

Spuit een corrosiewerend product op de onderdelen van het aandrijfsysteem.

Serviceproduct

Smeermiddel en corrosiewerend middel of gelijkwaardig

Jetpomp inspecteren

Raadpleeg een erkende Sea-Doo dealer.

Brandstofsysteem

Bescherming van het brandstofsysteem

Een brandstofstabilisator (of een gelijkwaardig middel) dient in de brandstoftank te worden toegevoegd om kwaliteitsverlies van de brandstof en gomvorming in het brandstofsysteem te voorkomen. Volg de gebruiksaanwijzingen van de fabrikant van de stabilisator.'

Serviceproduct

Brandstofstabilisator

MERK OP

Toevoeging van een brandstofstabilisator is bij opslag stellig aangeraden om het brandstofsysteem in goede staat te houden. Brandstofstabilisator moet worden toegevoegd voordat de motor wordt gesmeerd en brandstof wordt bijgetankt, om een goede bescherming van de onderdelen van het brandstofsysteem tegen aanslag te garanderen.

Vul de brandstoftank volledig, zoals uitgelegd in het gedeelte *Tanken*. Controleer of er geen water in de tank zit.

MERK OP

Als er water in de brandstoftank is terechtgekomen kan dit ernstige interne schade veroorzaken aan het brandstofinjectiesysteem.

Motor en uitlaat

Spoelen uitlaatsysteem

Voer de procedure uit zoals beschreven in het hoofdstuk *Onderhoudsprocedures*.

Vervanging van motorolie en filter

De oliewissel en vervanging van de filter kunnen door een erkende Sea-Doo dealer, reparatiebedrijf of persoon naar uw keuze gebeuren.

Aftappen uitlaatsysteem

In gebieden met vrieskoude moet water dat in het uitlaatsysteem en de intercooler vastzit worden verwijderd.

Spuut via de spoelaansluiting perslucht met een druk van 379 kPa (55 lbf/in²) in het systeem tot er geen water meer uit de jetcamp komt.

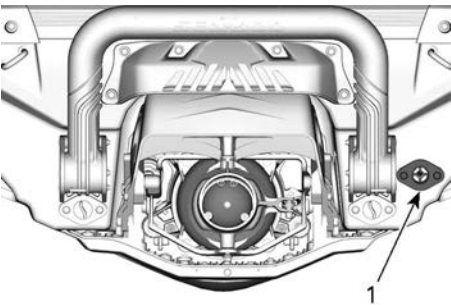

1. Spoelkoppeling

Om het aftappen te vereenvoudigen kan de volgende slang worden gemaakt.

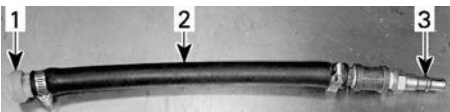

TYPISCH

1. Spoelkoppelingadapter
2. Slang 12,7 mm (1/2 in)
3. Mannelijke adapter luchtslang

MERK OP

Als u het uitlaatsysteem niet leegmaakt kan het uitlaatspruitstuk ernstige schade oplopen.

Verwijder speciaal gereedschap.

Interne smering van de motor

1. Verwijder de zitting(en).
2. Verwijder de bougies. Zie het hoofdstuk *Onderhoudsprocedures*.
3. Smeer elke cilinder bij de bougie-openingen.

Serviceproduct

Smeermiddel en corrosiewerend middel of gelijkwaardig

4. Druk de gashendel volledig in. Door de gashendel in te drukken wordt voorkomen dat er brandstof wordt ingespoten en wordt de ontsteking tijdens het aanslaan van de motor uitgeschakeld.
5. Druk op de START/STOP-knop om de motor enkele omwentelingen te laten maken. Op die manier wordt de olie over de wanden van de cilinder verdeeld.
6. Breng smeermiddel tegen het vastvreten aan op de bougieschroefdraad en installeer de bougies opnieuw in de motor. Zie het hoofdstuk *Onderhoudsprocedures*.
7. Plaats de ontstekingsspoelen. Zie het hoofdstuk *Onderhoudsprocedures*.

Motorkoelvloeistof testen

Als het antivriesmiddel niet werd vervangen, test dan de densiteit ervan.

Het vervangen van de koelvloeistof en een test van het soortgelijk gewicht moeten door een erkende Sea-Doo dealer worden uitgevoerd. Zie *Onderhoudsschema*.

MERK OP

Een ongeschikt antivriesmiddel kan leiden tot bevroering van de vloeistof in het koelsysteem als de waterscooter wordt bewaard in een ruimte waar de temperatuur het vriespunt bereikt. Hierdoor zou de motor ernstige schade oplopen.

Carrosserie en romp

Repareer, reinig en bescherm de waterscooter volgens de procedures onder *Verzorging van de waterscooter*.

Elektrisch systeem***Accu verwijderen en laden***

Raadpleeg uw erkende Sea-Doo dealer.

⚠ WAARSCHUWING

Laad de accu nooit op of bij terwijl hij nog op de waterscooter geïnstalleerd is.

Motorcompartiment***Motorcompartiment reinigen***

1. Reinig het ruim met heet water en een schoonmaakmiddel of speciaal reinigingsmiddel.
2. Spoel grondig.
3. Licht de voorkant van de waterscooter op om het ruim volledig te laten leeglopen via de ruimwateraftappluggen.

Anticorrosiebehandeling

Neem het resterende water in het motorcompartiment op.

Spuit smeermiddel en antiroestmiddel of een gelijkwaardig middel over alle metalen onderdelen in de motorruimte.

OPMERKING:

Het zadel moet tijdens de opslagperiode worden verwijderd. Dit voorkomt condensatie en mogelijke corrosie in het motorcompartiment.

VOORBEREIDING OP HET RIJSEIZOEN

Het voorbereidende onderhoud moet worden uitgevoerd volgens het *Onderhoudsschema*.

Voer alle taken in de tabel **Elke jaar of 100 uur** uit.

Het onderhoud voor de start van het seizoen kan door een erkende Sea-Doo dealer, reparatiebedrijf of persoon naar uw keuze gebeuren.

OPMERKING:

Hoewel niet vereist, wordt het aanbevolen dat het onderhoud voor de start van het seizoen door een erkend Sea-Doo dealer wordt verricht, tegelijk met eventuele veiligheidsgerelateerde fabriekscampagnes.

WAARSCHUWING

Voer enkel de procedures uit zoals beschreven in het *Onderhoudsschema*. Het wordt aanbevolen dat van de diensten van een erkende Sea-Doo dealer regelmatig gebruik wordt gemaakt, ook voor andere componenten en systemen, die niet in deze handleiding zijn beschreven.

MERK OP

Vervang onderdelen die niet in goede staat verkeren door originele onderdelen van BRP of equivalenten.

TECHNISCHE INFORMATIE

VAARTUIGIDENTIFICATIE

De hoofdcomponenten van de waterscooter (motor en romp) zijn voorzien van een verschillend serienummer. Soms heeft u deze nummers nodig voor garantie-doeleinden of om uw vaartuig op te sporen in geval van diefstal.

Rompidentificatienummer

Het rompidentificatienummer (H.I.N.) bevindt zich op de treeplank aan de achterzijde van de waterscooter.

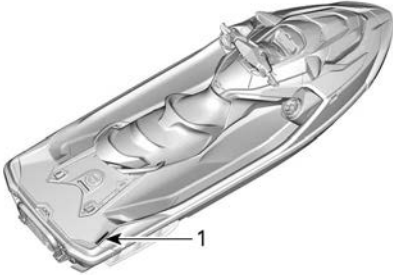

TYPISCH

1. Rompidentificatienummer (H.I.N.)

Het bestaat uit 12 cijfers:

YDV	12345	L	8	09
				Modeljaar
				Jaar van productie
				Maand van productie
				Serienummer (er kan ook een letter als cijfer worden gebruikt)
				Fabrikant

Motoridentificatienummer

Het motoridentificatienummer (E.I.N.) bevindt zich aan de voorzijde van de motor.

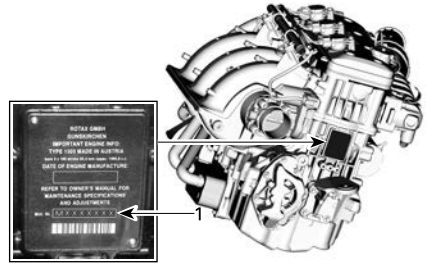

TYPISCH

1. Motoridentificatienummer (E.I.N.)

RF D.E.S.S. SLEUTEL

Dit apparaat voldoet aan FCC deel 15 en Industry Canada licentievrijgestelde RSS-normen.

De werking valt onder de volgende twee voorwaarden: 1) dit apparaat mag geen interferentie veroorzaken, en 2) dit apparaat moet interferentie accepteren, inclusief interferentie die ongewenste werking van het apparaat kan veroorzaken.

Wijzigingen of aanpassingen die niet expliciet door de instantie zijn goedgekeurd, die voor naleving verantwoordelijk is, kunnen de toestemming voor de gebruiker voor het bedienen van de apparatuur ongeldig maken.

IC-registratienummer: 12006A-1001002222

FCC ID: 2ACER-1001002222

Wij, de partij die voor naleving verantwoordelijk zijn, verklaren onder onze exclusieve verantwoordelijkheid dat het apparaat voldoet aan de vereisten in de volgende richtlijn: 2014/53/EU. Het apparaat waarop deze verklaring betrekking heeft, voldoet aan de essentiële vereisten en andere relevante vereisten. Het product voldoet aan de volgende richtlijnen, geharmoniseerde normen en regelgeving:

Richtlijn radioapparatuur (RED) 2014/53/EU en geharmoniseerde normen:

EN 300 330-2, EN 60950-1

Dit apparaat voldoet aan onderdeel 15 van de FCC-regelgeving. De werking valt onder de volgende twee voorwaarden: (1) dit apparaat mag geen schadelijke interferentie veroorzaken, en (2) dit apparaat moet ontvangen interferentie accepteren, inclusief interferentie die ongewenste werking kan veroorzaken.

Wijzigingen of aanpassingen die niet expliciet door de instantie zijn goedgekeurd, die voor naleving verantwoordelijk is, kunnen de toestemming voor de gebruiker voor het bedienen van de apparatuur ongeldig maken.

Dit apparaat bevat licentie-vrijgestelde zender(s)/ontvanger(s) die voldoen aan de licentie-vrijgestelde RSS('s) van Innovation, Science and Economic Development Canada. De werking valt onder de volgende twee voorwaarden:

(1) dit apparaat mag geen interferentie produceren.

(2) dit apparaat moet ontvangen interferentie accepteren, inclusief interferentie die ongewenste werking van het apparaat kan veroorzaken.

L'émetteur/récepteur exempt de licence contenu dans le présent appareil est conforme aux CNR d'Innovation, Sciences et Développement économique Canada applicables aux appareils radio exempts de licence. L'exploitation est autorisée aux deux conditions suivantes:

(1) l'appareil ne doit pas produire de brouillage;

(2) l'appareil doit accepter tout brouillage radioélectrique subi, même si le brouillage est susceptible d'en compromettre le fonctionnement.

Richtlijn voor radioapparatuur (RED)	2014/53/EU
Artikel 3.1a	Veiligheid en gezondheid IEC 62368-1:2014
Artikel 3.1b	EMC CISPR 25:(2016); geleidingsemissie CISPR 25:(2016); stralingsemissie ISO 11452-2 (2004); immuniteit voor uitgestraalde elektromagneticsch velden
Artikel 3.2	Spectrumgebruiksefficiëntie ETSI EN 300 330 V2.1.1 (2017-2)

VOORSCHRIFTEN MULTIFUNCTIONEEL INSTRUMENTENBORD

Technische informatie

Zender:

- BT bedrijfsfrequentiebereik 2402 – 2480 MHz
- BT-versie: 4.2 (no BTLE)
- BT uitgangsvermogen: < 8.5 dBm

Ontvanger:

- FM bedrijfsbereik: 76 - 108 MHz

Fabrikant en adres

Fabrikant:

- Robert Bosch LLC

Adres:

- 38000 Hills Tech Drive,
Farmington Hills, MI 48331,
USA

Weergave van de voorschriften op de digitale display van het voertuig: Ga vanuit het startscherm naar het hoofdmenu en houd de joystick langer dan 10 seconden ingedrukt.

VSA en Canada

Dit apparaat voldoet aan FCC deel 15 en Industry Canada licentievrijgestelde RSS-normen. De werking is onderhevig aan de volgende twee voorwaarden:

- 1) dit apparaat mag geen interferentie veroorzaken, en
- 2) dit apparaat moet interferentie accepteren, inclusief interferentie die ongewenste werking van het apparaat kan veroorzaken.

Le présent appareil est conforme aux CNR d'Industrie Canada applicables aux appareils radio exempts de licence. L'exploitation est autorisée aux deux conditions suivantes:

- (1) l'appareil ne doit pas produire de brouillage, et
- (2) l'utilisateur de l'appareil doit accepter tout brouillage radioélectrique subi, même si le brouillage est susceptible d'en compromettre le fonctionnement.

Wijzigingen of aanpassingen die niet expliciet door de instantie zijn goedgekeurd, die voor naleving verantwoordelijk is, kunnen de toestemming voor de gebruiker voor het bedienen van de apparatuur ongeldig maken.

IC: 22868 - VDIBRHS01

FCC ID: 2AMJS - VDIBRHS01

RF-straling:

1. De apparatuur voldoet aan de FCC-limieten voor blootstelling aan RF-straling opgesteld voor een ongecontroleerde omgeving.
2. Deze apparatuur dient geïnstalleerd en bediend te worden op een minimumafstand van 20 cm of meer van alle personen.
3. De voor deze antenne(s) gebruikte zender mag niet worden geplaatst bij of samen worden gebruikt met een andere antenne of zender.

Mexico

IFETEL

Marca: Robert Bosch LLC

Modelo(s): VIPHI2BT

Número: RCPBOVI18-0967

NOM-121-SCT1-2009

La operación de este equipo está sujeta a las siguientes dos condiciones: (1) es posible que este equipo o dispositivo no cause interferencia perjudicial y (2) este equipo o dispositivo debe aceptar cualquier interferencia, incluyendo la que pueda causar su operación no deseada.

Brazilië



03473-18-04473

Este equipamento opera em caráter secundário, isto é, não tem direito a proteção contra interferência prejudicial, mesmo de estações do mesmo tipo, e não pode causar interferência a sistemas operando em caráter primário.

Japan

Dit apparaat is goedgekeurd volgens de radiowetgeving in Japan (電波法)

en de Japanse wetgeving inzake de telecommunicatiesector (電気通信事業法). This device should not be modified (otherwise the granted designation number will become invalid).

Europa

Verklaring van conformiteit

Vereenvoudigde EU-conformiteitsverklaring volgens Richtlijn voor radioapparatuur 2014/53/EU



DE

Hiermit erklärt Robert Bosch LLC, dass der Funkanlagentyp VIPHI2BT der Richtlinie 2014/53/EU entspricht. Der vollständige Text der EU-Konformitätserklärung ist unter der folgenden Internetadresse verfügbar: eu-doc.bosch.com

FR

Le soussigné, Robert Bosch LLC, déclare que l'équipement radioélectrique du type VIPHI2BT est conforme à la directive 2014/53/UE.

Le texte complet de la déclaration UE de conformité est disponible à l'adresse internet suivante: eu-doc.bosch.com

BG

С настоящото Robert Bosch LLC декларира, че този тип радиосъоръжение VIPHI2BT е в съответствие с Директива 2014/53/ЕС.

Цялостният текст на ЕС декларацията за съответствие може да се намери на следния интернет адрес: eu-doc.bosch.com

EL

Με την παρούσα ο/η Robert Bosch LLC, δηλώνει ότι ο ραδιοεξοπλισμός VIPHI2BT πληροί την οδηγία 2014/53/ΕΕ. Το πλήρες κείμενο της δήλωσης συμμόρφωσης ΕΕ διατίθεται στην ακόλουθη ιστοσελίδα στο διαδίκτυο: eu-doc.bosch.com

CS

Tímto Robert Bosch LLC prohlašuje, že typ rádiového zařízení VIPHI2BT je v souladu se směrnicí 2014/53/EU. Úplné znění EU prohlášení o shodě je k dispozici na této internetové adrese: eu-doc.bosch.com

DA

Hermed erklærer Robert Bosch LLC, at radioudstyrstypen VIPHI2BT er i overensstemmelse med direktiv 2014/53/EU.

EU-overensstemmelseserklæringens fulde tekst kan findes på følgende internetadresse: eu-doc.bosch.com

ET

Käesolevaga deklareerib Robert Bosch LLC, et käesolev raadioseadme tüüp VIPHI2BT vastab direktiivi 2014/53/EL nõuetele.

ELi vastavusdeklaratsiooni täielik tekst on kättesaadav järgmisel internetiaadressil: eu-doc.bosch.com

ES

Por la presente, Robert Bosch LLC declara que el tipo de equipo radioeléctrico VIPHI2BT es conforme con la Directiva 2014/53/UE.

El texto completo de la declaración UE de conformidad está disponible en la dirección Internet siguiente: eu-doc.bosch.com

FI

Robert Bosch LLC vakuuttaa, että radiolaitetyyppi VIPHI2BT on direktiivin 2014/53/EU mukainen.

EU-vaatimustenmukaisuusvakuutuksen täysimittainen teksti on saatavilla seuraavassa internetosoitteessa: eu-doc.bosch.com

EN

Hereby, Robert Bosch LLC declares that the radio equipment type VIPHI2BT is in compliance with Directive 2014/53/EU.

The full text of the EU declaration of conformity is available at the following internet address: eu-doc.bosch.com

Robert Bosch LLC ovime izjavljuje da je radijska oprema tipa VIPHI2BT u skladu s Direktivom 2014/53/EU.

Cjeloviti tekst EU izjave o sukladnosti dostupan je na sljedećoj internetskoj adresi: eu-doc.bosch.com

HU

Robert Bosch LLC igazolja, hogy a VIPHI2BT típusú rádióberendezés megfelel a 2014/53/EU irányelvnek. Az EU-megfelelőségi nyilatkozat teljes szövege elérhető a következő internetes címen: eu-doc.bosch.com

IT

Il fabbricante, Robert Bosch LLC, dichiara che il tipo di apparecchiatura radio VIPHI2BT è conforme alla direttiva 2014/53/UE.

Il testo completo della dichiarazione di conformità UE è disponibile al seguente indirizzo Internet: eu-doc.bosch.com

LT

Aš, Robert Bosch LLC, patvirtinu, kad radijo įrenginių tipas VIPHI2BT atitinka Direktyvą 2014/53/ES.

Visas ES atitikties deklaracijos tekstas prieinamas šiuo interneto adresu: eu-doc.bosch.com

LV

Ar šo Robert Bosch LLC deklarē, ka radioiekārta VIPHI2BT atbilst Direktīvai 2014/53/ES.

Pilns ES atbilstības deklarācijas teksts ir pieejams šādā interneta vietnē: eu-doc.bosch.com

MT

B'dan, Robert Bosch LLC, niddikjara li dan it-tip ta' taghmir tar-radju VIPHI2BT huwa konformi mad-Direttiva 2014/53/UE.

It-test kollu tad-dikjarazzjoni ta' konformità tal-UE huwa disponibbli f'dan l-indirizz tal-Internet li ġej: eu-doc.

bosch.com

NL

Hierbij verklaar ik, Robert Bosch LLC, dat het type radioapparatuur VIPHI2BT conform is met Richtlijn 2014/53/EU.

De volledige tekst van de EU-conformiteitsverklaring kan worden geraadpleegd op het volgende internetadres: eu-doc.bosch.com

PL

Robert Bosch LLC niniejszym oświadcza, że typ urządzenia radiowego VIPHI2BT jest zgodny z dyrektywą 2014/53/UE.

Pełny tekst deklaracji zgodności UE jest dostępny pod następującym adresem internetowym: eu-doc.bosch.com

PT

O(a) abaixo assinado(a) Robert Bosch LLC declara que o presente tipo de equipamento de rádio VIPHI2BT está em conformidade com a Diretiva 2014/53/UE.

O texto integral da declaração de conformidade está disponível no seguinte endereço de Internet: eu-doc.

bosch.com

RO

Prin prezenta, Robert Bosch LLC declară că tipul de echipamente radio VIPHI2BT este în conformitate cu Directiva 2014/53/UE.

Textul integral al declarației UE de conformitate este disponibil la următoarea adresă internet: eu-doc.bosch.com

SV

Härmed försäkrar Robert Bosch LLC att denna typ av radioutrustning VIPHI2BT överensstämmer med direktiv 2014/53/EU.

Den fullständiga texten till EU-försäkran om överensstämmelse finns på följande webbadress: eu-doc.bosch.com

SL

Robert Bosch LLC potrjuje, da je tip radijske opreme VIPHI2BT skladen z Direktivo 2014/53/EU.

Celotno besedilo izjave EU o skladnosti je na voljo na naslednjem spletnem naslovu: eu-doc.bosch.com

SK

Robert Bosch LLC týmto vyhlasuje, že rádiové zariadenie typu VIPHI2BT je v súlade so smernicou 2014/53/EÚ.

Úplné EÚ vyhlásenie o zhode je k dispozícii na tejto internetovej adrese: eu-doc.bosch.com

IS

Robert Bosch LLC lýsir því hér með yfir að þráðlausi fjarskiptabúnaðurinn VIPHI2BT er í samræmi við tilskipun 2014/53/ESB.

Óstytta texta ESB-samræmisfyr lýsingarinnar er að finna á veffanginu: eu-doc.bosch.com

Liechtenstein

Hiermit erkläre Robert Bosch LLC, dass der Funkanlagentyp VIPHI2BT der Richtlinie 2014/53/EU entspricht.

Der vollständige Text der EU-Konformitätserklärung ist unter der folgenden Internetadresse verfügbar: eu-doc.bosch.com

NO

Hermed erklærer Robert Bosch LLC at radioutstyrstypen VIPHI2BT er i samsvar med direktiv 2014/53/EU.

Hele teksten i EU-samsvarserklæringen finnes på følgende internettadresse: eu-doc.bosch.com

RU

Компания Robert Bosch LLC настоящим заявляет, что радиотехническое оборудование категории VIPHI2BT отвечает требованиям Директивы 2014/53/EU.

Полный текст декларации соответствия ЕС доступен на сайте eu-doc.bosch.com.

PREMIUM AUDIOSYSTEEM

Deze apparatuur is getest en voldoet aan de beperkingen voor een Klasse B digitaal apparaat, overeenkomstig Deel 15 van de FCC-regels. Deze licenties zorgen bij installatie in een woonomgeving voor een aanvaardbare bescherming tegen schadelijke interferentie.

Dit apparaat genereert en gebruikt radiogolven en kan mogelijk radiogolven uitzenden die communicatie via radiogolven kunnen verstoren wanneer dit apparaat niet wordt geïnstalleerd en gebruikt volgens de instructies. Er is echter geen garantie dat er geen storing op zal treden bij een bepaalde installatie.

Als deze uitrusting wel schadelijke storingen toebrengt aan radio- of televisieontvangst, die kan worden bepaald door het apparaat uit en aan te zetten, wordt de gebruiker aangespoord te proberen de storing door één of meer van de volgende maatregelen te corrigeren:

- Verstel of verplaats de ontvangstantenne.
- Vergroot de afstand tussen de apparatuur en de ontvanger.
- Gebruik een stopcontact dat behoort tot een andere groep dan de groep waarop de versterker is aangesloten.
- Voor hulp neemt u contact op met de dealer of een ervaren radio- of tv-technicus.

Veranderingen of modificaties die niet uitdrukkelijk zijn goedgekeurd door Mitek Corporation kunnen het recht doen vervallen om dit apparaat te gebruiken. Dit apparaat voldoet aan onderdeel 15 van de FCC-regelgeving.

De werking valt onder de volgende twee voorwaarden:

- (1) Dit toestel mag geen schadelijke interferenties produceren, en
- (2) Dit toestel moet alle ontvangen interferenties accepteren, zelfs

interferenties die ongewenste werking kunnen veroorzaken.

IC-registratienummer:
2AAOY278003465

FCC ID: 22793-278003464

L'émetteur/récepteur exempt de licence contenu dans le présent appareil est conforme aux CNR d'Innovation, Sciences et Développement économique Canada applicables aux appareils radio exempts de licence. L'exploitation est autorisée aux deux conditions suivantes :

- (1) l'appareil ne doit pas produire de brouillage;
- (2) l'appareil doit accepter tout brouillage radioélectrique subi, même si le brouillage est susceptible d'en compromettre le fonctionnement.

Richtlijn radioapparatuur (RED) 2014/53/EU en geharmoniseerde normen:

- ETSI EN 300 328 V2.1.1 (2016-11)
- ETSI EN301 489-1 V2.1.1 (2017-02)
- ETSI EN301 489-17 V3.1.1 (2017-02)
- EN 62479:2010

INFORMATIE OVER DE MOTORUITLAATGASSEN

Verantwoordelijkheid van de fabrikant

Vanaf de motoren van modeljaar 1999 moeten fabrikanten van scheepsmotoren het emissieniveau meten van elke motorvermogensklasse en deze motoren laten certificeren door het Amerikaanse Environmental Protection Agency (EPA). Bij de fabricage moet elke waterscooter worden voorzien van een emissie-informatielabel, waarop het emissieniveau en de motorspecificaties staan.

Verantwoordelijkheid van de dealer

Wanneer er servicewerk wordt verricht aan alle Sea-Doo waterscooters die van 1999 of nieuwer zijn en een emissieregelings-informatielabel hebben, dienen de bijstellingen binnen de gepubliceerde fabrieksspecificaties te blijven.

Bij de vervanging of reparatie van een onderdeel dat invloed heeft op de emissiewaarden, dient men erop toe te zien dat het emissieniveau aan de voorgeschreven certificatiënormen blijft voldoen.

Dealers mogen de motor niet zodanig aanpassen, dat het vermogen verandert of de emissiewaarden de vastgelegde fabrieksspecificaties overschrijden.

Een uitzondering hierop vormen de door de fabrikant voorgeschreven aanpassingen, bijvoorbeeld aanpassingen voor gebruik op grote hoogte.

Verantwoordelijkheid van de eigenaar

De eigenaar/gebruiker dient zijn motor goed te laten onderhouden, opdat de emissiewaarden aan de voorgeschreven certificatiënormen blijven voldoen.

De eigenaar/gebruiker mag niemand toelaten of opdracht geven om

aanpassingen aan de motor aan te brengen, die het vermogen zouden wijzigen of de emissiewaarden boven de vastgelegde fabrieksspecificaties zouden doen stijgen.

EPA-emissievoorschriften

Alle waterscooters van 1999 of nieuwer, die door BRP werden geproduceerd, zijn gecertificeerd volgens EPA voorschrift volgens de vereisten aan de regeling van emissies door nieuwe waterscootermotoren. Deze certificatie is voorwaardelijk voor bepaalde aanpassingen van de fabrieksnormen. Daarom moet de fabrieksprocedure voor het onderhoud van dit product strikt worden gevolgd en moet er, zo veel mogelijk, worden teruggekeerd naar de oorspronkelijke bedoeling van het ontwerp.

De hierboven beschreven verantwoordelijkheden zijn algemeen en vormen geen limitatieve opsomming van alle regels en voorschriften met betrekking tot de door de EPA gestelde eisen aan vaartuigen die uitlaatgassen produceren. Neem voor nadere informatie over dit onderwerp contact op met:

U. S. Environmental Protection Agency
Certification Division
Gasoline Engine Compliance Center
2000 Traverwood Drive
Ann Arbor MI 48105
VS

EPA-WEBSITE:
www.epa.gov/otaq

Regelsysteem voor verdampende emissies

Vanaf MJ 2018; waterscooters die zijn verkocht in de staat Californië zijn gecertificeerd onder de dampemissieregeling voor waterscooters met elektrische ontsteking van Californië van de California Air Resources Board (13 CCR 2850 t/m 2869). Deze

modellen zijn uitgerust met een dampemissiebeperkingsysteem wat bestaat uit een brandstoftank met lage permeatie (LPFT), een brandstofleiding met lage permeatie (LPFL) en een overdrukventiel (PRV).

Blanco gelaten voor conformiteit Eurazië,
markeren indien van toepassing

EG-CONFORMITEITSVERKLARING



565 de la Montagne Street
Valcourt (Québec) J0E 2L0
Canada

Conformiteitsverklaring voor Sea-Doo waterscooter met de vereisten van richtlijn 2013/53/EU

Fabrikant: Bombardier Recreational Products Inc.
Adres: 565 de la Montagne, Valcourt, J0E 2L0, Canada

Geautoriseerde Vertegenwoordiging: BRP Europe N.V.
Adres: Skaldenstraat 125, Gent, 9042, België

Ingelichte instantie voor geluidsemisiebeoordeling:
International Marine Certification Institute
Adres: Rue Abbe Cuypers 3, Brussel, B-1040, België.
ID-nummer: 0609

Ingelichte instantie voor uitlaatemisiebeoordeling:
International Marine Certification Institute
Adres: Rue Abbe Cuypers 3, Brussel, B-1040, België.
ID-nummer: 0609

Beoordelingsmodule van constructie: A , van geluidsemisie: Aa/A1 , van uitlaatemisie: B+C

Andere toegepaste richtlijnen van de gemeenschap: RED 2014/53/EU (EN 300 330-2, EN 60950-1), EMC 2014/30/EU

Verbrandingscyclus motor: 2-taks <input type="checkbox"/> , 4-takt <input checked="" type="checkbox"/>	Ontwerp en constructie	ISO 13590:2003, ISO 10087:2019
Type motorbrandstof: Benzine: <input checked="" type="checkbox"/> , Diesel: <input type="checkbox"/>	Uitlaatemisie	ISO 18854:2015
Ontwerpklasse vaartuig: C <input checked="" type="checkbox"/> , D <input type="checkbox"/>	Geluidsemisie	ISO 14509-1:2008
Handelsmerk vaartuig: Sea-Doo	Elektromagnetische compatibiliteit	EN 55012:2007/A1:2009, EN 61000-6-1:2007

Sea-Doo PWC model	Aandrijfmotor	Uitlaatemisiesceer- tificaats	Cilinder- inhoud (cm ³)	Nominaal vermogen (kW)	Geluidsemisiesceer- tificaats	Aant- al pers- onen	Lengte van de romp	Breed- te van de romp
FishPro SCOUT 130	Rotax 1630 ACE-130	EXBORP009	1.630,5	100	SDBORP014	3	3,27	1,23
FishPro SPORT 170	Rotax 1630 ACE-170	EXBORP009	1.630,5	125,03	SDBORP013	3	3,64	1,25
FishPro TROPHY 170	Rotax 1630 ACE-170	EXBORP009	1.630,5	125,03	SDBORP013	3	3,64	1,25
GTI 130	Rotax 1630 ACE-130	EXBORP009	1.630,5	100	SDBORP014	3	3,27	1,23
GTI 90	Rotax 900 ACE-90	EXBORP004	899,3	66,19	SDBORP014	3	3,27	1,23
GTI SE 130	Rotax 1630 ACE-130	EXBORP009	1.630,5	100	SDBORP014	3	3,27	1,23
GTI SE 170	Rotax 1630 ACE-170	EXBORP009	1.630,5	125,03	SDBORP014	3	3,27	1,23
GTR 230	Rotax 1630 ACE-230	EXBORP010	1.630,5	169,16	SDBORP014	3	3,27	1,23
GTX 170	Rotax 1630 ACE-170	EXBORP009	1.630,5	125,03	SDBORP013	3	3,35	1,25
GTX 230	Rotax 1630 ACE-230	EXBORP010	1.630,5	169,16	SDBORP013	3	3,35	1,25
GTX Limited 300	Rotax 1630 ACE-300	EXBORP006	1.630,5	217	SDBORP013	3	3,35	1,25
GTX PRO 130	Rotax 1630 ACE-130	EXBORP009	1.630,5	100	SDBORP013	3	3,35	1,25
RXP-X RS 300	Rotax 1630 ACE-300	EXBORP006	1.630,5	217	SDBORP015	2	3,27	1,22
RXT-X RS 300	Rotax 1630 ACE-300	EXBORP006	1.630,5	217	SDBORP013	3	3,35	1,25
SPARK 2up	Rotax 900 ACE-90	EXBORP004	899,3	44,13	SDBORP010	2	2,77	1,17
SPARK 2up	Rotax 900 ACE-90	EXBORP004	899,3	66,19	SDBORP010	2	2,77	1,17
SPARK 2up TRIXX	Rotax 900 ACE-90	EXBORP004	899,3	66,19	SDBORP010	2	2,77	1,17
SPARK 3up	Rotax 900 ACE-90	EXBORP004	899,3	66,19	SDBORP010	3	3,02	1,18
SPARK 3up IBR	Rotax 900 ACE-90	EXBORP004	899,3	66,19	SDBORP010	3	3,02	1,18
SPARK 3up TRIXX	Rotax 900 ACE-90	EXBORP004	899,3	66,19	SDBORP010	3	3,02	1,18
WAKE 170	Rotax 1630 ACE-170	EXBORP009	1.630,5	125,03	SDBORP014	3	3,27	1,23
WAKE PRO 230	Rotax 1630 ACE-230	EXBORP010	1.630,5	169,16	SDBORP013	3	3,35	1,25

Deze conformiteitsverklaring wordt verstrekt onder volledige verantwoordelijkheid van de waterscooterfabrikant. Ik verklaar namens bovengenoemde waterscooterfabrikant dat bovengenoemde waterscootermodellen en motoren van **modeljaar 2022** met **C** (markering op de gespecificeerde wijze voldoen aan alle toepasselijke vereisten en in overeenstemming zijn met het type waarvoor bovengenoemde(e) EU-typeonderzoekscertificaat (certificaten) is (zijn) afgegeven.

Naam en functie: Martin Lachance

Handtekening en titel: Director, Product Development, Sea-Doo

www.brp.com 29 april 2021 12:22 EDT

Datum (jaar/maand/dag): 2021/04/29, Valcourt, QC, Canada

29 april 2021

skf-doo LYNX SEA-DOO EVINRUDE ROTAX CAN-AM

Deze pagina is bewust leeg
gelaten

TECHNISCHE SPECIFICATIES

TECHNISCHE SPECIFICATIES

Rotax 1630 ACE - 130 motor

Motor	
Motortype	4-takt, enkele bovenliggende nokkenas (SOHC)
Aangegeven vermogen ⁽¹⁾	100 kW bij 7300 RPM
Inductie	Vrij aanzuigend
Aantal cilinders	3
Aantal kleppen	12 kleppen met hydraulische klepstoters (geen afstelling)
Boring	100 mm (3,9 inch)
Slag	69,2 mm (2,7 inch)
Cilinderinhoud	1630,5 cm ³ (99,5 inch ³)
Compressieverhouding	11:1

⁽¹⁾ Aangegeven vermogen volgens ISO 8665 aan schroefas.

Smeersysteem			
Motorolie	Aanbevolen olie	130-motor	4T 5W40 synthetische mengolie
		Alternatieve olie indien geen XPS-producten beschikbaar zijn	Gebruik wanneer deze niet beschikbaar zijn 5W40-motorolie die voldoet aan de eisen van API-klasse SJ, SL, SM of SN. Raadpleeg <i>Aanbevolen motorolie</i>
	Capaciteit	2,01 l (2,12 qt(liq.,US)) oliewissel met filter ⁽²⁾	

Koelsysteem		
Type		Koelsysteem met gesloten circuit
Koelvloeistof	Aanbevolen	Voorgemengde koelvloeistof met langere levensduur
	Als alternatief, indien niet verkrijgbaar	Gebruik koelvloeistof van voorgemengd ethyleen-glycol (50%-50%) die laag aan silicaat is en een lange levensduur heeft, en die speciaal voor aluminium interne verbrandingsmotoren is gemaakt.
Inhoud koelsysteem		3,0 l (3,2 qt(liq.,US))

Brandstofsysteem		
Brandstofinspuiting		Brandstofinspuiting op meerdere punten met iTC (intelligent Throttle Control). Enkel gasklephuis (60 mm) met een actuator
Soort brandstof	Gewone loodvrije benzine - Zie <i>Vereisten voor brandstof</i>	87 AKI ((RON + MON)/2) in Noord-Amerika 91 (RON) E10 buiten Noord-Amerika
Inhoud brandstoftank (inclusief reservetank)		60 l (15,9 gal(liq.,US))

Elektrisch systeem		
Type ontstekingsysteem		IDI (Inductive Discharge Ignition)
Accu		12 V, 18 A•h
Ontstekingsbougie	Merk en type	NGK DCPR8E met pool zonder schroefdraad, of gelijkwaardig
	Tussenruimte	0,80 tot 0,90 mm(,031 tot ,035 inch)
Capaciteit		135 ml (4,6 fl oz (US))

Aandrijving		
Straalpompe	Type	Axiaalpompe, eentraps
Aandrijfasse	Type koppeling	Spieassen, directe aandrijving

IBR en VTS	
VTS-systeem	Elektronische bediening via VTS-regelknop met 3 voorkeursstanden

Gewicht en laadvermogen	
Drooggewicht	355 kg (783 lb)
Aantal passagiers (inclusief bestuurder)	3
Maximale belading (passagier(s) en bagage)	272 kg (600 lb)
Opbergruimte	203,8 l (43,8 gal(liq.,US))

Maten	
Totale lengte	331,8 cm (130,6 inch)
Totale breedte	125 cm (49,2 inch)
Totale hoogte	117 cm (46,1 inch)

Materialen	
Impellermateriaal	Roestvrij staal
Impellerhuis/stator	Aluminum/aluminum

OPMERKING:

BRP behoudt zich het recht voor het ontwerp en de specificaties van zijn producten te wijzigen en/of toevoegingen of verbeteringen aan te brengen, zonder dat dit enige verplichting inhoudt om deze te installeren op eerder vervaardigde producten.

OPLOSSEN VAN PROBLEMEN

RICHTLIJNEN VOOR HET OPLOSSEN VAN PROBLEMEN

MOTOR START NIET

- Bindsnoer verwijderd.**
 - Druk op de *START/STOP*-knop
 - Plaats de bindsnoerplug op de motoruitschakelaar binnen de 5 seconden na het indrukken van de *START/STOP*-knop.
 - Druk op de *START/STOP*-knop
- ECM herkent de D.E.S.S.-sleutel niet.**
 - Raadpleeg een erkende *Sea-Doo* dealer.
- Gesmolten zekering: hoofdzekering, elektrische starter of ECM.**
 - Controleer de bedrading en vervang de zekering(en).
- Accu ontladen.**
 - Raadpleeg een erkende *Sea-Doo* dealer.

WAARSCHUWING

Laad de accu niet op of bij terwijl hij in de waterscooter is geïnstalleerd. Elektrolyt is giftig en gevaarlijk. Vermijd contact met de ogen, huid en kleding.

- Accu-aansluitingen, gecorrodeerd of los. Slechte aarding.**
 - Raadpleeg een erkende *Sea-Doo* dealer.
- Ondergelopen motor.**
 - Zie *Ondergelopen motor in Speciale procedures*.
- Sensor of ECM defect.**
 - Zorg voor onderhoud, reparatie of vervanging door een erkende *Sea-Doo* dealer, reparatiebedrijf of iemand anders van uw keuze. Raadpleeg de emissiegerelateerde garantie van US EPA in deze handleiding voor informatie over garantieclaims.
- Jetpomp vastgelopen.**
 - Probeer te reinigen. Raadpleeg anders een erkende *Sea-Doo* dealer.

MOTOR START TRAG

- Accukabels los.**
 - Controleren/reinigen/bevestigen.
- Accu ontladen of zwak.**
 - Raadpleeg een erkende *Sea-Doo* dealer.
- Starter versleten.**
 - Raadpleeg een erkende *Sea-Doo* dealer.

MOTOR DRAAIT NORMAAL ROND MAAR START NIET

1. **Brandstoftank leeg of verontreinigd met water.**
 - *Bijtanken. Ledigen en opnieuw vullen met nieuwe brandstof.*
2. **Bougies vuil/defect.**
 - *Vervangen.*
3. **Gesprongen zekering.**
 - *Controleer de bedrading en vervang de zekering(en).*
4. **Ondergelopen motor.**
 - *Zie Ondergelopen motor in Speciale procedures.*
5. **Storing in het motorbeheersysteem gedetecteerd (motorverklikkerlichtje BRANDT).**
 - *Zorg voor onderhoud, reparatie of vervanging door een erkende Sea-Doo dealer, reparatiebedrijf of iemand anders van uw keuze. Raadpleeg de emissiegerelateerde garantie van US EPA in deze handleiding voor informatie over garantieclaims.*
6. **Storing in de brandstofpomp.**
 - *Zorg voor onderhoud, reparatie of vervanging door een erkende Sea-Doo dealer, reparatiebedrijf of iemand anders van uw keuze. Raadpleeg de emissiegerelateerde garantie van US EPA in deze handleiding voor informatie over garantieclaims.*

MOTOR SLAAT OVER, DRAAIT ONREGELMATIG

1. **Bougies vuil/defect/versleten.**
 - *Vervangen.*
2. **Brandstof: Peil te laag, te oud of verontreinigd met water.**
 - *Aftappen en/of hervullen.*
3. **Storing in de ontstekingsspoel(en).**
 - *Zorg voor onderhoud, reparatie of vervanging door een erkende Sea-Doo dealer, reparatiebedrijf of iemand anders van uw keuze. Raadpleeg de emissiegerelateerde garantie van US EPA in deze handleiding voor informatie over garantieclaims.*
4. **Injectoren verstopt.**
 - *Zorg voor onderhoud, reparatie of vervanging door een erkende Sea-Doo dealer, reparatiebedrijf of iemand anders van uw keuze. Raadpleeg de emissiegerelateerde garantie van US EPA in deze handleiding voor informatie over garantieclaims.*
5. **Storing in het motorbeheersysteem gedetecteerd (motorverklikkerlichtje BRANDT).**
 - *Zie Bewakingsstelsel.*

ROOK UIT DE MOTOR

1. Oliepeil te hoog.

- *Zorg voor onderhoud, reparatie of vervanging door een erkende Sea-Doo dealer, reparatiebedrijf of iemand anders van uw keuze. Raadpleeg de emissiegerelateerde garantie van US EPA in deze handleiding voor informatie over garantieclaims.*

2. Wateropname, koelvloeistofflekkage of beschadigde cilinderkoppakking.

- *Zorg voor onderhoud, reparatie of vervanging door een erkende Sea-Doo dealer, reparatiebedrijf of iemand anders van uw keuze. Raadpleeg de emissiegerelateerde garantie van US EPA in deze handleiding voor informatie over garantieclaims.*

3. Interne motorschade.

- *Zorg voor onderhoud, reparatie of vervanging door een erkende Sea-Doo dealer, reparatiebedrijf of iemand anders van uw keuze. Raadpleeg de emissiegerelateerde garantie van US EPA in deze handleiding voor informatie over garantieclaims.*

MOTOR OVERVERHIT

1. Uitlaatsysteem verstopt.

- *Uitlaatsysteem spoelen.*

2. Motorkoelvloeistofpeil te laag.

- *Raadpleeg de onderhoudsprocedures.*

3. Snelkoppelingadapter zit nog in de spoelkoppeling.

- *Haal de adapter uit de spoelkoppeling en probeer opnieuw. Als het probleem aanhoudt, zorgt u voor onderhoud, reparatie of vervanging door een erkende Sea-Doo dealer, reparatiebedrijf of iemand anders van uw keuze. Raadpleeg de emissiegerelateerde garantie van US EPA in deze handleiding voor informatie over garantieclaims.*

MOTOR ACCELEREERT ONVOLDOENDE OF MIST VERMOGEN

1. **Leersleutel gebruikt.**
 - *Gebruik een Normale sleutel.*
2. **Niet in Sportmodus.**
 - *Selecteer Sportmodus.*
3. **Waterinlaat jetpomp verstopt.**
 - *Reinigen. Zie Reinigen van jetpompwaterinlaat en impeller in het hoofdstuk Speciale procedures.*
4. **Impeller beschadigd of slijtring versleten.**
 - *Vervangen. Raadpleeg een erkende Sea-Doo dealer.*
5. **Motoroliepeil te hoog.**
 - *Zorg voor onderhoud, reparatie of vervanging door een erkende Sea-Doo dealer, reparatiebedrijf of iemand anders van uw keuze. Raadpleeg de emissiegerelateerde garantie van US EPA in deze handleiding voor informatie over garantieclaims.*
6. **Zwakke vonk.**
 - *Zie MOTOR SLAAT OVER, DRAAIT ONREGELMATIG.*
7. **Storing in het motorbeheersysteem gedetecteerd (motorverklikkerlichtje BRANDT).**
 - *Zie Bewakingssysteem.*
8. **Injectoren verstopt.**
 - *Zorg voor onderhoud, reparatie of vervanging door een erkende Sea-Doo dealer, reparatiebedrijf of iemand anders van uw keuze. Raadpleeg de emissiegerelateerde garantie van US EPA in deze handleiding voor informatie over garantieclaims.*
9. **Brandstofdruk laag.**
 - *Zorg voor onderhoud, reparatie of vervanging door een erkende Sea-Doo dealer, reparatiebedrijf of iemand anders van uw keuze. Raadpleeg de emissiegerelateerde garantie van US EPA in deze handleiding voor informatie over garantieclaims.*
10. **Water in de brandstof.**
 - *Aftappen en vervangen.*
11. **Motor beschadigd door wateropname.**
 - *Raadpleeg een erkende Sea-Doo dealer.*

WATERSCOOTER HAALT TOPSNELHEID NIET

1. **Waterinlaat jetpomp verstopt.**
 - *Reinigen. Zie Reinigen van jetpompwaterinlaat en impeller in het hoofdstuk Speciale procedures.*
2. **Impeller beschadigd of slijtring versleten.**
 - *Vervangen. Raadpleeg een erkende Sea-Doo dealer.*
3. **Storing in het motorbeheersysteem gedetecteerd (motorverklikkerlichtje BRANDT).**
 - *Zie Bewakingssysteem.*

WATERSCOOTER BLIJFT IN NEUTRAAL NA BEDIENING VAN iBR-HENDEL.

1. **De iBR-poort blijft in neutraal.**
 - *Laat de gashendel los op het stationaire toerental.*

iBR KEERT NIET TERUG NAAR NEUTRALE STAND (iBR-CONTROLELAMPJE BRANDT)

1. **iBR geblokkeerd door vuil.**
 - *Schoonmaken en controleren op schade in en rond de iBR poort en de straalbuis.*
2. **Storing iBR-systeem.**
 - *Neem het bindsnoer uit, wacht vier minuten, plaats de sleutel terug en controleer het iBR-lichtje om zeker te zijn dat de fout is opgelost.*
 - *Raadpleeg een erkende Sea-Doo dealer als de fout aanhoudt of vaak voorkomt.*

iBR KEERT NIET TERUG NAAR NEUTRALE STAND (iBR-CONTROLELAMPJE GEDOOFD)

1. **De gashendel werd bij gebruik niet volledig losgelaten.**
 - *Laat de gashendel volledig los om zeker te zijn dat de iBR-poort terugkeert naar neutraal.*
2. **De gashendel keert niet volledig terug naar de nulstand na het loslaten.**
 - *Raadpleeg een erkende Sea-Doo dealer.*

VOORTSTUWINGSSYSTEEM MAAKT ABNORMAAL GELUID

1. **Wier of afval zit vast rond de impeller.**
 - *Reinigen. Zie Reinigen van jetpompwaterinlaat en impeller in het hoofdstuk Speciale procedures.*
 - *Controleren op schade.*
2. **Impelleras of aandrijfjas beschadigd.**
 - *Raadpleeg een erkende Sea-Doo dealer.*
3. **Water binnengedrongen in jetpomp waardoor lager is vastgelopen.**
 - *Raadpleeg een erkende Sea-Doo dealer.*

WATER IN DE BILGE

1. **Storing hoossysteem.**
 - *Laat het systeem inspecteren door een erkende Sea-Doo dealer.*
2. **Uitlaatsysteem lekt.**
 - *Raadpleeg een erkende Sea-Doo dealer.*
3. **Versleten koolstofring aan de aandrijfjas.**
 - *Raadpleeg een erkende Sea-Doo dealer.*

BEWAKINGSSYSTEEM

Een systeem bewaakt de elektronische componenten van de EMS (motorbeheersysteem), iBR en andere componenten van het elektrisch systeem. Wanneer er een storing optreedt, wordt u geïnformeerd over de toestand door middel van een visuele melding in het informatiecentrum en/of een pieptoon.

Er kan ook een storingscode voorkomen.

Wanneer er kleine of tijdelijke storingen optreden, verdwijnt de foutmelding en de pieptoon houdt automatisch op zodra de toestand die de fout uitlokte is verholpen.

Door de gashendel los te laten en de motor te laten vertragen tot het stationair toerental, kunt u de normale bedrijfstoestand herstellen. Lukt dit niet, probeer het bindsnoer dan uit de motoruitschakelaar te nemen en opnieuw te plaatsen.

Het elektronisch systeem zal anders reageren naargelang het type storing. Een ernstige storing kan het starten van de motor verhinderen. In andere gevallen zal de motor werken in terugkeermodus (aan lagere snelheid).

Als er een storing optreedt, raadpleeg dan de *emissiereguleerde garantie van US EPA* in deze handleiding voor informatie over garantieclaims.

Storingscodes

Als een fout voorkomt kan een numerieke storingscode geregistreerd worden, naargelang het soort fout en het systeem.

Deze foutcodes worden door erkende Sea-Doo dealers gebruikt voor de problemdiagnose van waterscooter-systemen door ze met de storingslijst te vergelijken.

Storingscodes zijn zichtbaar in de multifunctionele display van het informatiecentrum, maar die functie is enkel beschikbaar zolang een fout nog actief is.

Waar er een actieve storingscode bestaat, kan deze door de bestuurder op de multifunctionele display worden bekeken. De bestuurder kan dan beslissen zijn erkende Sea-Doo dealer op te bellen en hem de foutcode door te geven. De dealer zal de bestuurder dan advies geven over stappen om het probleem op te lossen of om het gebruik van de waterscooter te staken en het bij de dealer binnen te brengen voor reparatie.

Storingscodes weergeven

Selecteer **CODES**. Indien er tijdens uw vaarcyclus een storingscode gegenereerd is, is er een menu **CODES** beschikbaar in het instellingenmenu. Druk op **OK** om de lijst met storingen te bekijken.

OPMERKING:



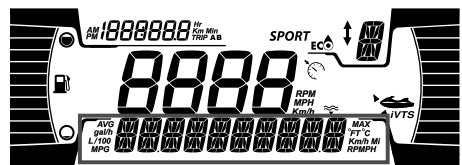

Onder normale vaaromstandigheden kunnen enkele stgoringscodes gegenereerd worden. Alvorens contact op te nemen met uw plaatselijke dealer verwijderd u de sleutel, wacht u 2 minuten tot het elektrische systeem is uitgeschakeld en drukt u op start om het elektrische systeem te activeren. Hierdoor verdwijnt de storing die opgetreden is en blijven alleen de actieve codes in het menu **CODES** aanwezig.



Indicatorlichtjes en informatie op de meldingsdisplay

De indicatorlichtjes en de meldingen die in het informatiecentrum verschijnen geven u informatie over een bepaalde toestand of als zich iets abnormaals voordoet.

Zie de juiste digitale display voor nadere informatie over de meest voorkomende indicatorlichtjes.

Indicator lichtje / pictogram (AAN)	Meldingscherm	Beschrijving
	ACCUSPANNING TE LAAG of TE HOOG	ACCUSPANNING TE LAAG/HOOG
	TEMPERATUUR TE HOOG	Oververhitting van motor of uitlaatsysteem.
	MOTORSTORING of MOTOR MANAGEMENT NOOD PROGRAMMA	Motor nakijken (kleine storing die service vereist) of MOTOR MANAGEMENT NOOD PROGRAMMA (ernstige motorstoring)
	MOTOROLIE DRUK TE LAAG	Oliedruk te laag
	FOUT IBR-MODULE	Licht blijft aan met een alarmtoon en een lampje dat aangeeft dat de motor gecontroleerd moet worden: IBR-systeemstoring (raadpleeg erkende Sea-Doo dealer)
	-	Knipperend licht: Gestoord IBR-systeem. (raadpleeg een erkende Sea-Doo dealer)
	-	Lampje brandt stabiel, zonder zoemer: iBR-systeem functioneert maar moet door een erkende Sea-Doo dealer worden geïnspecteerd.

Informatie op de meldingsdisplay

UITLAATTEMPERATUUR TE HOOG	Hoge uitlaattemperatuur gedetecteerd
HOGE MOTORTEMPERATUUR	Hoge motortemperatuur gedetecteerd

Informatie op de meldingsdisplay	
---	--

MOTORSTORING	Motorsysteem gestoord of onderhoud vereist
MOTOR MANAGEMENT NOOD PROGRAMMA	Ernstige fout gedetecteerd, beperkt motorvermogen
BRANDSTOFDETECTOR STORING	Fout in de brandstofpeilsensor
WATERTEMPERATUURSENSOR DEFECT	Probleem met watertemperatuursensor, watertemperatuurinfo niet doorgegeven.
FOUT IBR-MODULE	Storing iBR-systeem
ONDERHOUD NOODZAKELIJK	Waterscooter vereist onderhoud

<i>MERK OP</i>

De motoren laten draaien met te lage oliedruk kan tot ernstige motorschade leiden.

Informatie pieptoncodes

Pieptoncodes	Beschrijving
1 lange piepton (bij plaatsen van trekkoord aan hoofschakelaar van vaartuigmotor)	Slechte verbinding D.E.S.S.-systeem. Plaats trekkoord opnieuw en correct op de hoofschakelaar van de motor.
	Verkeerde D.E.S.S.-sleutel. Gebruik een bindsnoer dat voor uw waterscooter is geprogrammeerd.
	Defecte DESS-sleutel. Gebruik een ander dodemanskoord met geprogrammeerde DESS-sleutel.
	Defecte motor-uitschakelaar. Raadpleeg een erkende Sea-Doo dealer.
	Onjuiste werking van de ECM of defecte kabelboom. Vraag om hulp van een geautoriseerde Sea-Doo-dealer, reparatiewerkplaats of een persoon van uw eigen keuze voor onderhoud, reparatie of vervanging. Raadpleeg de <i>emissiegerelateerde garantie van US EPA</i> in deze handleiding voor informatie over garantieclaims.
Een piepton van 2 seconden om de 15 minuten	Storing in het motorbeheersysteem. Zorg voor onderhoud, reparatie of vervanging door een erkende Sea-Doo dealer, reparatiebedrijf of iemand anders van uw keuze. Raadpleeg de <i>emissiegerelateerde garantie van US EPA</i> in deze handleiding voor informatie over garantieclaims.
	Storing iBR-systeem. Raadpleeg een erkende Sea-Doo dealer.
Een 2 seconden lange piepton met een interval van 10 minuten	Laag brandstofpeil. Bijtanken. Als het probleem aanhoudt, raadpleeg dan een erkende Sea-Doo dealer.

Pieptoncodes	Beschrijving
piepton van 2 seconden	Motorkoelvloeistof heet. <i>Zie Oververhitting van de motor.</i>
	Lage oliedruk. Schakel de motor zo snel mogelijk uit. Controleer het oliepeil en voeg olie toe. Zorg voor onderhoud, reparatie of vervanging door een erkende Sea-Doo dealer, reparatiebedrijf of iemand anders van uw keuze. Raadpleeg de <i>emissiegerelateerde garantie van US EPA</i> in deze handleiding voor informatie over garantieclaims.
Constante piepton (stopt als de motor wordt uitgeschakeld)	Hoge uitlaattemperatuur. Zorg voor onderhoud, reparatie of vervanging door een erkende Sea-Doo dealer, reparatiebedrijf of iemand anders van uw keuze. Raadpleeg de <i>emissiegerelateerde garantie van US EPA</i> in deze handleiding voor informatie over garantieclaims.

MERK OP

Als de bewakingspiepton continu weerklinkt, moet u de motor zo snel mogelijk stilleggen.

GARANTIE

BEPERKTE GARANTIE VAN BRP - V.S. EN CANADA: SEA-DOO WATERSCOOTER MODELJAAR 2022

1. TOEPASSINGSBEREIK

Bombardier Recreational Products Inc. ("BRP") biedt op zijn Sea-Doo-waterscooters van modeljaar 2022 die worden verkocht door erkende BRP-dealers (als hieronder bepaald) in de Verenigde Staten ("VS") en Canada een garantie voor materiaal- en fabricagefouten gedurende de hieronder beschreven termijn en aan de hieronder beschreven voorwaarden. Deze beperkte garantie vervalt indien:

1. (1) De Sea-Doo waterscooter werd gebruikt om mee te racen of voor een andere competitieve activiteit, om het even wanneer, zelfs door een vorige eigenaar; of
2. De Sea-Doo waterscooter werd zodanig aangepast of veranderd, dat zijn werking, prestatie of duurzaamheid negatief werden beïnvloed, of werden veranderd of aangepast met het oog op een ander gebruik dan datgene waarvoor het was bedoeld; of

Deze beperkte garantie is niet van toepassing op niet in de fabriek gemonteerde onderdelen en accessoires. Raadpleeg de tekst voor de van toepassing zijnde beperkte garantie voor de onderdelen en accessoires.

2. BEPERKING VAN DE AANSPRAKELIJKHEID

DEZE GARANTIE WORDT UITDRUKKELIJK GEBODEN EN AANVAARD TER VERVANGING VAN ELKE ANDERE GARANTIE, EXPLICIET OF IMPLICIET, INCLUSIEF EN ZONDER BEPERKING ELKE GARANTIE VAN VERKOOPBAARHEID OF GESCHIKTHEID VOOR EEN BEPAALD GEBRUIKSDOEL. IN DE MATE WAARIN DEZE NIET KUNNEN WORDEN UITGESLOTEN, IS DE DUUR VAN DE IMPLICIETE GARANTIES BEPERKT TOT DE TERMIJN VAN DE EXPLICIETE GARANTIE. INCIDENTELE SCHADE EN GEVOLGSCHADE ZIJN UITGESLOTEN VAN DEKKING ONDER DEZE GARANTIE. IN SOMMIGE LANDEN/DEELSTATEN ZIJN DE BOVENSTAANDE AFWIJZINGEN VAN AANSPRAKELIJKHEID, BEPERKINGEN EN UITSLUITINGEN NIET TOEGELATEN. HET IS BIJGEVOLG MOGELIJK DAT ZE NIET VAN TOEPASSING ZIJN VOOR U. DEZE GARANTIE GEEFT U SPECIFIEKE RECHTEN, MAAR U KUNT OOK NOG ANDERE WETTELIJKE RECHTEN GENIETEN, AFHANKELIJK VAN DE STAAT OF PROVINCIE WAAR U WOONT.

Geen enkele distributeur, BRP dealer of andere persoon is gemachtigd om andere beloften, voorstellingen of garanties met betrekking tot dit product te bieden, dan die welke deel uitmaken van deze beperkte garantie. Gebeurt dit toch, dan zijn deze niet afdwingbaar van BRP. BRP behoudt zich het recht voor, deze beperkte garantie op elk gewenst ogenblik te wijzigen. Dergelijke wijzigingen zullen echter geen invloed hebben op de garantievoorwaarden die van toepassing waren op producten, die tijdens de geldigheidsduur van deze garantie werden verkocht.

3. UITSLUITINGEN – ZIJN NIET GEWAARBORGD

De volgende zaken vallen in geen geval onder de garantie:

- Normale gebruikssporen en slijtage;
- Routineonderhoudszaken, tune-ups, aanpassingen;
- Schade ten gevolge van een gebrekkig onderhoud en/of onzorgvuldige bewaring, die niet strookt met de aanwijzingen in de Gebruikershandleiding;
- Schade ten gevolge van de verwijdering van onderdelen, onoordeelkundige reparaties, service, onderhoud of aanpassingen of gebruik van onderdelen en accessoires die niet door BRP zijn geproduceerd of goedgekeurd, of schade ten gevolge van reparaties uitgevoerd door een persoon die geen erkende BRP dealer is;
- Schade ten gevolge van misbruik, abnormaal gebruik, verwaarlozing of gebruik van het product op een manier die niet strookt met de aanbevelingen in de Gebruikershandleiding;
- Schade veroorzaakt door ongeval, onderdompeling, brand, diefstal, vandalisme of overmacht;
- Gebruik met brandstoffen, oliesoorten of smeermiddelen die niet geschikt zijn voor dit product (zie Gebruikershandleiding);
- Schade door roest, corrosie of blootstelling aan de natuurelementen;
- Schade ten gevolge van een blokkering van het koelsysteem of de jetpomp door vreemde voorwerpen;
- Waterschade veroorzaakt door wateropname;
- Beschadiging van de afwerklaag, inclusief maar niet beperkt tot cosmetische beschadiging van de lak, afbladderen of afschilferen van glasvezel ten gevolge van blaren, craqueleren of haarscheurtjes; en
- Incidentele of gevolgschade of schade van welke aard ook, met inbegrip van, maar niet beperkt tot kosten voor wegslepen, bewaren, telefoon, huur, taxi, genotsderving, verzekering, afbetalingen, tijdverlies en inkomensderving.

4. GARANTIEPERIODE

Deze beperkte garantie loopt vanaf (1) de datum van levering aan de eerste klant of (2) de datum van de eerste ingebruikname, naargelang van wat zich het eerst voordoet, gedurende de onderstaande toepasselijke termijn:

1. TWAALF (12) OPEENVOLGENDE MAANDEN voor privégebruik.
2. VIER (4) OPEENVOLGENDE MAANDEN bij gebruik voor commerciële doeleinden. Als commercieel gebruik van de waterscooter geldt elk gebruik ten behoeve van enige activiteit of tewerkstelling, die inkomsten oplevert, gedurende om het even welk deel van de garantieperiode. Een waterscooter wordt ook commercieel gebruikt als hij ergens tijdens de garantieperiode wordt voorzien van commerciële kenmerken of een erkenning voor commercieel gebruik. Dit is een minimale garantieperiode die in bepaalde gevallen door een garantieprogramma kan worden verlengd.
3. Raadpleeg voor emissiegerelateerde onderdelen de *emissiegerelateerde garantie van US EPA* in deze handleiding.
4. Sea-Doo waterscooters die door BRP zijn geproduceerd voor verkoop in de staten Californië of New York, die oorspronkelijk worden verkocht aan een inwoner of nadien worden geregistreerd voor de garantie op naam van een inwoner van de staat Californië of New York, dienen ook te voldoen aan de toepasselijke Emissions Control Warranty Statement (garantieverklaring emissiecontrole) van Californië en New York in deze handleiding.
5. Sea-Doo waterscooters die door BRP zijn geproduceerd voor verkoop in de staat Californië, die oorspronkelijk worden verkocht aan een inwoner of nadien worden geregistreerd voor de garantie op naam van een inwoner van de

staat Californië, dienen ook te voldoen aan de toepasselijke Evaporative Emissions Control System Warranty Statement (garantieverklaring dampemissiebeperkingsstelsel) van Californië die hierin is opgenomen.

De reparatie of vervanging van onderdelen of service uitgevoerd in het kader van een toepasselijke garantie verlengt de duur van dergelijke garantie niet. De oorspronkelijke vervaldatum blijft behouden.

5. VERPLICHTE VOORWAARDEN VOOR DEKING ONDER DE GARANTIE

Deze beperkte garantie wordt **enkel** gegeven als aan **alle** onderstaande voorwaarden is voldaan:

- De Sea-Doo waterscooters modeljaar 2022 moeten in nieuwe en ongebruikte staat zijn aangekocht door de eerste eigenaar bij een erkende BRP dealer die de toelating heeft om Sea-Doo waterscooters te verkopen in het land waar de aankoop plaatsvond;
- De door BRP voorgeschreven inspectie vóór de levering moet voltooid en gedocumenteerd en ondertekend zijn door de koper;
- De Sea-Doo waterscooter modeljaar 2022 moet correct zijn geregistreerd door een erkende BRP dealer;
- De Sea-Doo waterscooter modeljaar 2022 moet zijn aangekocht in het land waar de koper zijn verblijfplaats heeft; en
- Zoals beschreven in de Gebruikershandleiding, moet het vereiste routineonderhoud tijdig worden uitgevoerd om aanspraak te kunnen maken op de garantie. BRP behoudt zich het recht voor, een bewijs van correct onderhoud te vragen als voorwaarde voor prestaties onder garantie.

BRP zal deze beperkte garantie niet nakomen indien één van de bovenstaande voorwaarden niet werd vervuld door de privégebruiker of commerciële gebruiker. Deze beperkingen zijn noodzakelijk om BRP toe te laten, de veiligheid van zijn producten, zijn klanten en het grote publiek te vrijwaren.

6. HOE KUNT U EEN PRESTATIE ONDER DE GARANTIE AANVRAGEN

De klant moet het gebruik van de Sea-Doo waterscooter stopzetten zodra er een anomalie verschijnt. De klant moet binnen de drie (3) dagen na het opduiken van een defect contact opnemen met een erkende BRP-dealer die servicewerken uitvoert en deze redelijke toegang tot het product verlenen en een redelijke gelegenheid bieden om het te repareren. De klant moet de BRP dealer ook een aankoopbewijs voor het product voorleggen en de reparatie/werkorder ondertekenen voor de aanvang van de reparatie om de reparatie onder de garantie te valideren. Alle onderdelen die onder deze beperkte garantie worden vervangen worden eigendom van BRP.

7. WAT BRP ZAL DOEN

De verplichtingen van BRP in het kader van deze garantie beperken zich tot de reparatie van onderdelen die bij normaal gebruik, onderhoud en service defect zijn gebleken of, naar eigen inzicht, de vervanging van deze onderdelen door nieuwe originele BRP-onderdelen zonder aanrekening van onderdelen en werkuren, uitgevoerd door een erkende BRP-dealer naar keuze tijdens de

toepasselijke garantieperiode onder de hierin beschreven voorwaarden.' Aanspraken op inbreuken op de garantie kunnen geen aanleiding geven tot annulering of herroeping van de verkoop van de Sea-Doo waterscooter door de eigenaar.

Wanneer een prestatie nodig is in een ander land dan datgene waarin de oorspronkelijke verkoop heeft plaatsgevonden, zal de eigenaar instaan voor eventuele bijkomende kosten op basis van plaatselijke praktijken en voorwaarden, onder meer - maar niet beperkt tot - kosten voor transport, verzekering, belastingen, vergunningen, invoerrechten en alle andere financiële lasten, inclusief heffingen door overheden, staten, provincies en hun bevoegde instanties.

BRP behoudt zich het recht voor, zijn producten regelmatig te verbeteren of aan te passen, zonder dat hieruit een verplichting voortvloeit om eerder geproduceerde producten aan te passen.

8. OVERDRACHT

Indien een product tijdens de garantieperiode van eigenaar verandert, wordt deze beperkte garantie onder de gestelde termijnen en voorwaarden mee overgedragen, en blijft ze geldig voor de resterende dekkingperiode, op voorwaarde dat BRP of een erkende Sea-Doo distributeur/dealer een bewijs ontvangt dat deze overdracht met instemming van de vorige eigenaar plaatsvond en de gegevens van de nieuwe eigenaar ontvangt.

9. BIJSTAND VOOR DE KLANT

In geval van een meningsverschil of dispuut in verband met deze beperkte garantie van BRP, stelt BRP voor om samen met de dealer naar een oplossing voor de kwestie te zoeken. We raden u aan het probleem te bespreken met de servicemanager of zaakvoerder van de erkende BRP-dealer.'

Als het probleem niet wordt opgelost, neemt u contact op met BRP door het klantcontactformulier op www.brp.com in te vullen of per e-mail contact met BRP op te nemen via een van de adressen in het gedeelte *Contact opnemen* van deze handleiding.

BEPERKTE EMISSIEGERELATEERDE GARANTIE US EPA

Bombardier Recreational Products Inc. ("BRP") garandeert de eindkoper en elke volgende koper dat deze nieuwe motor, inclusief alle onderdelen van het uitlaat-emissiebeperkingsstelsel en het dampemissiebeperkingsstelsel, aan twee voorwaarden voldoet:

1. Het is ontworpen, gemaakt en uitgerust, zodat het op het moment van verkoop aan de eindkoper voldoet aan de vereisten van 40 CFR 1045 en 40 CFR 1060.
2. Het is vrij van defecten in materiaal en afwerking, die kunnen voorkomen dat wordt voldaan aan de vereisten van 40 CFR 1045 en 40 CFR 1060.

Als er iets aan de hand is dat onder de garantie valt, repareert of vervangt BRP naar keuze van BRP binnen de garantieperiode en zonder kosten voor de eigenaar, inclusief kosten voor vaststelling en reparatie of vervanging van emissiegerelateerde onderdelen, elk onderdeel met een defect in materialen of afwerking dat de emissie van de motor verhoogt van enige gereguleerde vervuulende stof. Alle defecte onderdelen die onder deze garantie worden vervangen, worden eigendom van BRP.

Voor emissiegerelateerde garantieclaims beperkt BRP de vaststelling en de reparatie van emissiegerelateerde onderdelen tot erkende Sea-Doo dealers, tenzij voornoodreparaties, zoals vereist in onderdeel 2 van de volgende lijst.

Als certificerende fabrikant wijst BRP geen emissiegerelateerde garantieclaims af op basis van een van het volgende:

1. Onderhoud of overige service op vestigingen van BRP of die door BRP zijn erkend.
2. Reparatie aan motor/apparatuur die door een bestuurder is uitgevoerd voor het verhelpen van een onveilige, dringende situatie die aan BRP toe te schrijven is, zolang de bestuurder zo snel mogelijk de juiste configuratie van de motor/apparatuur probeert te herstellen.
3. Elk handelen of niet handelen van de bestuurder dat geen verband houdt met de garantieclaim.
4. Onderhoud dat vaker is uitgevoerd dan door BRP is aangegeven.
5. Alles dat een fout of verantwoordelijkheid van BRP is.
6. Het gebruik van elke brandstof die algemeen verkrijgbaar is waar de apparatuur wordt gebruikt, tenzij in geschreven onderhoudsaanwijzingen van BRP staat dat deze brandstof het emissiebeperkingsstelsel van de apparatuur kan beschadigen en bestuurders gemakkelijk de juiste brandstof kunnen vinden. Zie het gedeelte over onderhoudsinformatie en de brandstofvereisten in het brandstofgedeelte.

Emissiegerelateerde garantieperiode

De emissiegerelateerde garantie geldt gedurende de kortste van de volgende perioden:

	Uur	Maanden
Uitlaatemissiegebonden onderdelen	175	30
Dampemissiegebonden onderdelen	n.v.t.	24

Gedekte onderdelen

De emissiegerelateerde garantie dekt alle onderdelen die bij storing de emissie van een gereguleerde vervuulende stof van een motor verhogen, inclusief de volgende opgesomde onderdelen:

1. Voor uitlaatgassen omvatten de emissiegerelateerde onderdelen alle motoronderdelen gerelateerd aan de volgende systemen:
 - Luchtinductiesysteem
 - Brandstofsysteem
 - Ontstekingsysteem
 - Hercirculatiesystemen voor uitlaatgassen
2. De volgende onderdelen worden ook als emissiegerelateerde onderdelen voor uitlaatemissie beschouwd:
 - Nabehandelingsapparatuur
 - Carterventilatiekleppen
 - Sensoren
 - Elektronische regeleenheden
3. De volgende onderdelen worden ook als emissiegerelateerde onderdelen voor dampemissie beschouwd:
 - Brandstoftank
 - Dop van de brandstoftank
 - Brandstofleiding
 - Brandstofleidingkoppeling
 - Klemmen*
 - Overdrukventielen*
 - Regelkleppen*
 - Regelmagneetventielen*
 - Elektronische bediening*
 - Vacuümregelingsdiafragma's*
 - Bedieningskabels*
 - Bedieningskoppelingen*
 - Aftapkleppen
 - Dampslangen
 - Vloeistof/dampafscheider
 - Koolstofcontainer
 - Montagebeugels container
 - Aftapaansluiting carburatorpoort

OPMERKING:

Elementen met * in verband met het regelsysteem voor verdampingsemisatie.

4. Emissiegerelateerde onderdelen zijn ook alle andere onderdelen waarvan het enige doel is emissies te verlagen of waarvan een storing de emissie verhoogt zonder de prestaties van de motor/apparatuur significant te verminderen.

Beperkte toepasbaarheid

Als certificerende fabrikant mag BRP emissiegerelateerde garantieclaims weigeren voor storingen die door verkeerd onderhoud of gebruik door de eigenaar of bestuurder, door ongelukken waarvoor de fabrikant niet aansprakelijk is of door

natuurrampen worden veroorzaakt. Een emissiegerelateerde garantieclaim kan bijvoorbeeld niet worden toegewezen voor storingen die direct zijn veroorzaakt door verkeerd gebruik van de motor/apparatuur door de bestuurder of door het gebruik van de motor/apparatuur door de bestuurder op een wijze waarvoor deze niet is ontworpen, en die niet op enige manier door de fabrikant zijn veroorzaakt.

Hebt u nog vragen over uw rechten en plichten in het kader van de garantie of de naam en locatie van de dichtstbijzijnde erkende BRP dealer, neem dan contact op met BRP door het klantcontactformulier op www.brp.com in te vullen of neem per e-mail contact met BRP op via een van de adressen in het gedeelte *CONTACT OPNEMEN* van deze handleiding of bel 1-888-272-9222.

GARANTIEVERKLARING DAMPMISSIEBEPERKINGSSYSTEEM VOOR CALIFORNIË

Uw rechten en plichten in het kader van de garantie

De California Air Resources Board licht graag de garantie op het dampemissie-beperkingssysteem van uw waterscooter met elektrische ontsteking (Spark-Ignition Marine Watercraft, SIMW) van modeljaar 2022 toe. In Californië moeten nieuwe waterscooters met elektrische ontsteking (Spark-Ignition Marine Watercraft, SIMW) zo worden ontworpen, gebouwd en uitgerust dat ze voldoen aan de strenge antimognormen die in die staat gelden. Bombardier Recreational Products Inc. moet gedurende de hieronder vermelde periode een garantie bieden op het dampemissie-beperkingssysteem van uw waterscooter met elektrische ontsteking (Spark-Ignition Marine Watercraft, SIMW), op voorwaarde dat uw waterscooter met elektrische ontsteking (Spark-Ignition Marine Watercraft, SIMW) niet werd blootgesteld aan verkeerd gebruik, verwaarlozing of slecht onderhoud.

Het regelsysteem voor dampemissies kan onderdelen bevatten zoals: bussen, carburateurs, klemmen, connectoren, filters, brandstofdoppen, brandstofleidingen, brandstoftanks, kleppen, dampslangen en andere bijbehorende onderdelen van het regelsysteem voor dampemissies.

BEPERKTE GARANTIE VAN DE FABRIKANT:

Dit dampemissie-beperkingssysteem heeft een garantie van twee jaar. Als er op uw waterscooter met elektrische ontsteking (SIMW, spark-ignition marine watercraft) een onderdeel defect is dat is gerelateerd aan de verdampingsemis-sie, dan zal dit onderdeel worden gerepareerd of vervangen door Bombardier Recreational Products Inc.

ONDERDELEN ONDER DE GARANTIE ZIJN:

1. Klem(men)*
2. Dop van de brandstoftank
3. Brandstofleiding
4. Aansluiting(en) brandstofleiding
5. Brandstoftank
6. Overdrukventiel(en)*
7. Dampslang(en)
8. Alle andere niet vermelde onderdelen die gevolgen kunnen hebben voor het regelsysteem voor verdampingsemis-sies

OPMERKING:

Elementen met * in verband met het regelsysteem voor verdampingsemis-sie.

VERANTWOORDELIJKHEID VAN DE EIGENAAR IN HET KADER VAN DE GARANTIE

Als eigenaar van de waterscooter bent u verantwoordelijk voor de uitvoering van de onderhoudstaken die uw Gebruikershandleiding voorschrijft. Bombardier Recreational Products Inc. raadt u aan alle ontvangstbewijzen voor het onderhoud van uw waterscooter met elektrische ontsteking (SIMW, spark-ignition marine watercraft) te bewaren. Bombardier Recreational Products Inc. kan de garantie echter niet weigeren enkel vanwege het ontbreken van ontvangstbewijzen.

Als eigenaar van de waterscooter met elektrische ontsteking dient u echter wel te weten dat Bombardier Recreational Products Inc. de garantie kan weigeren wanneer uw waterscooter of een onderdeel ervan defect is door verkeerd gebruik, verwaarlozing, verkeerd onderhoud of niet-goedgekeurde veranderingen.

U moet uw waterscooter op eigen verantwoordelijkheid door een distributiecentrum of servicecentrum van Bombardier Recreational Products Inc. laten nakijken zodra zich een probleem voordoet. Reparaties onder garantie dienen binnen een redelijke termijn te worden voltooid, echter niet langer dan 30 kalenderdagen. Als u vragen heeft over uw garantiedekking, dient u contact op te nemen met Bombardier Recreational Products (1-888-272-9222).

GARANTIEVERKLARING BETREFFENDE EMISSIEREGELING IN CALIFORNIË EN NEW YORK VOOR MODELJAAR 2022, SEA-DOO®-WATERSCOOTER

Uw rechten en plichten in het kader van de garantie

De California Air Resources Board, het New York State Department of Environmental Conservation en BRP US Inc. ("BRP") lichten graag de garantie op het regelsysteem voor uitlaatgassen van uw Sea-Doo-waterscooter van modeljaar 2022 toe. In Californië en New York moeten nieuwe waterscootermotoren zo worden ontworpen, gebouwd en uitgerust dat deze voldoen aan de strenge anti-smognormen die in die staten gelden. BRP moet gedurende de hierboven vermelde periode een garantie bieden op het regelsysteem voor uitlaatgassen van uw waterscootermotor, op voorwaarde dat de motor niet werd blootgesteld aan verkeerd gebruik, verwaarlozing of slecht onderhoud.

Het regelsysteem voor uitlaatgassen kan componenten bevatten zoals het brandstofinjectiesysteem, het ontstekingsstelsel en de katalytische converter. Ook slangen, riemen, connectoren en andere emissiegebonden modules kunnen hiertoe behoren.

Ingeval van een gebrek dat onder de garantie valt zal BRP de motor van uw waterscooter gratis repareren, inclusief diagnose, onderdelen en werkuren, op voorwaarde dat dit werk wordt uitgevoerd door een erkende BRP dealer.

Beperkte garantie van de fabrikant

De emissiegarantie dekt de Sea-Doo-waterscooters van modeljaar 2022 die door BRP zijn gecertificeerd en geproduceerd voor verkoop in Californië of New York, die oorspronkelijk worden verkocht in Californië of New York aan een inwoner van Californië of New York of nadien worden geregistreerd voor de garantie op naam van een inwoner van Californië of New York. Alle voorwaarden van de beperkte garantie van BRP op Sea-Doo waterscooters blijven geldig voor deze modellen, mits de noodzakelijke aanpassingen. Op bepaalde emissiegebonden onderdelen van uw Sea-Doo waterscooters modeljaar 2022 geldt de garantie vanaf de datum van overhandiging aan de eerste particuliere klant gedurende een periode van 4 jaar of 250 bedrijfsuren, naargelang van wat het eerst voorvalt. De garantie op basis van bedrijfsuren geldt echter enkel voor waterscooters die zijn uitgerust met de juiste urentellers of een gelijkwaardig alternatief. Defecte emissiegebonden motoronderdelen die onder de garantie vallen zullen worden gerepareerd of vervangen door BRP.

Onderdelen van de Sea-Doo®-waterscooter van modeljaar 2022 die worden gedekt:

Compressor	Luchtinlaatadapter
Gasklepstandsensoren	Bougies
Luchtdruksensoren inlaatspruitstuk	Ontstekingsspoelen
Luchttemperatuursensoren inlaatspruitstuk	Luchtfilterdoos

Motortemperatuursensor	In- en uitlaatklep en pakkingen
Klopsensor	Inlaatspruitstuk
Engine Control Module (ECM - motorbeheermodule)	Carterventilatieklep
Gasklephuis	Pakking gasklephuis
Brandstofrail	Pakking inlaatspruitstuk
Brandstofinjectoren	Kabelboom en connectoren
Brandstofdrukregelaar	Brandstoffilter
Brandstofpomp	-

De emissiegarantie dekt schade aan andere motoronderdelen die werd veroorzaakt door een defect onderdeel dat onder de garantie valt. De meegeleverde BRP Gebruikershandleiding bevat schriftelijke instructies voor het juiste onderhoud en gebruik van uw waterscooter. Alle onderdelen die onder de emissiegarantie vallen, worden door BRP gewaarborgd gedurende de gehele garantieperiode van de waterscooter, tenzij ze volgens de onderhoudsinstructies in de Gebruikershandleiding eerder moeten worden vervangen.

De onderdelen die onder de emissiegarantie vallen en moeten worden vervangen in het kader van het vereiste onderhoud, worden door BRP gewaarborgd gedurende de periode tot de eerste geplande vervangingsdatum van het betreffende onderdeel. De onderdelen die onder de emissiegarantie vallen en regelmatig moeten worden geïnspecteerd maar niet vervangen, worden door BRP gewaarborgd gedurende de gehele garantieperiode van de waterscooter. Een onderdeel dat werd gerepareerd of vervangen in het kader van de emissiegarantie wordt door BRP gewaarborgd gedurende de resterende garantietermijn van het oorspronkelijke onderdeel. Alle onderdelen die onder deze beperkte garantie worden vervangen worden eigendom van BRP.

Ontvangstbewijzen en registers van uitgevoerd onderhoud moeten aan elke nieuwe eigenaar van de waterscooter worden doorgegeven.

Verantwoordelijkheid van de eigenaar in het kader van de garantie

Als eigenaar van een Sea-Doo waterscooter modeljaar 2022 bent u verantwoordelijk voor de uitvoering van de onderhoudstaken die door uw Gebruikershandleiding worden voorgeschreven. BRP raadt u aan alle ontvangstbewijzen voor het onderhoud van uw waterscootermotor te bewaren. BRP kan de garantie echter niet weigeren wanneer u niet over alle ontvangstbewijzen beschikt of wanneer niet alle voorgeschreven onderhoudstaken werden uitgevoerd.

Als eigenaar van een Sea-Doo waterscooter dient u echter wel te weten dat BRP de garantie kan weigeren, wanneer de motor of een onderdeel defect is door verkeerd gebruik, verwaarlozing, verkeerd onderhoud of niet-goedgekeurde veranderingen.

U moet de motor op eigen verantwoordelijkheid door een erkende BRP Sea-Doo dealer laten nakijken indien er een probleem is. Reparaties onder de garantie zullen binnen een redelijke termijn, echter niet langer dan 30 dagen, worden afgewerkt.

Als u vragen hebt over uw garantierechten en -verantwoordelijkheden of over de naam en locatie van de dichtstbijzijnde erkende BRP Sea-Doo dealer, kunt u contact opnemen met het klantencentrum op 1-888-272-9222.

Sterwaarderingssysteem

Voor Californië en New York moet uw Sea-Doo waterscooter met elektrische ontsteking (Spark-Ignition Marine Watercraft, SIMW) van modeljaar 2022 over een speciaal milieulabel beschikken, voorgeschreven door de California Air Resources Board. Het label heeft 1, 2, 3 of 4 sterren. Een infokaart aan uw waterscooter met elektrische ontsteking (Spark-Ignition Marine Watercraft, SIMW) beschrijft de betekenis van het beoordelingssysteem met sterren.

Het sterrenlabel duidt op schonere zeevaartmotoren

Het symbool voor schonere zeevaartmotoren:



F18L3CQ

Schonere lucht en water

Voor een gezondere levensstijl en een beter milieu.

Zuiniger brandstofverbruik

Verbrandt 30 - 40 percent minder brandstof en olie dan gewone tweetaktmotoren met carburator, wat geld en grondstoffen bespaart.

Langere emissie-garantie

Verzekert de gebruiker van een zorgeloze werking.

Eén ster – Lage emissie

Het label met één ster identificeert waterscooters, buitenboordmotoren, stern-drive- en binnenboordmotoren die voldoen aan de emissienormen voor waterscooters en buitenboordmotoren van de Air Resources Board uit 2001. Motoren die aan deze normen voldoen stoten 75 % minder uitlaatgassen uit dan traditionele tweetakmotoren met carburator. Deze motoren voldoen tevens aan de U.S. EPA's 2006 normen voor scheepsmotoren.

Twee sterren - Zeer lage emissie

Het label met twee sterren identificeert waterscooters, buitenboordmotoren, stern-drive- en binnenboordmotoren die voldoen aan de emissienormen voor waterscooters en buitenboordmotoren van de Air Resources Board uit 2004. Motoren die aan deze normen voldoen stoten 20 % minder uitlaatgassen uit dan motoren met een ster - lage emissie.

Drie sterren - Ultralage emissie

Het label met drie sterren identificeert motoren die voldoen aan de emissienormen voor waterscooters en buitenboordmotoren editie 2008 of de emissienormen voor stern-drive- en binnenboordmotoren uit 2003 van de Air Resources Board. Motoren die aan deze normen voldoen stoten 65% minder uitlaatgassen uit dan motoren met één ster – lage emissie.

Vier sterren - Superultralage emissie

Het label met vier sterren identificeert motoren die voldoen aan de emissienormen voor stern-drive- en binnenboordmotoren van de Air Resources Board editie 2012. Waterscooters en buitenboordmotoren kunnen ook aan deze normen voldoen. Motoren die aan deze normen voldoen stoten 90% minder uitlaatgassen uit dan motoren met één ster – lage emissie.

Voor meer
informatie:

Cleaner Watercraft – Get the Facts
(schonere waterscooters - de feiten) 1 800 END-SMOG
www.arb.ca.gov

INTERNATIONALE BEPERKTE GARANTIE VAN BRP: SEA-DOO WATERSCOOTER MODELJAAR 2022

1. VOORWERP VAN DE BEPERKTE GARANTIE

Bombardier Recreational Products Inc. ("BRP") verstrekt een garantie voor zijn Sea-Doo-waterscooter ("waterscooter") van modeljaar 2022 die verkocht worden door distributeurs of dealers die door BRP gemachtigd zijn om Sea-Doo-waterscooters ("Sea-Doo-distributeur/dealer") buiten de vijftig Verenigde Staten, de lidstaten van de Europese Economische Ruimte (die bestaat uit de staten van de Europese Unie plus het Verenigd Koninkrijk), Noorwegen, IJsland en Liechtenstein) ("EER"), de lidstaten van het Gemenebest van Onafhankelijke Staten (met inbegrip van Oekraïne en Turkmenistan) ("GOS") en Turkije, tegen materiaal- of fabricagefouten voor de periode en onder de voorwaarden die hieronder worden beschreven.

Deze beperkte garantie is niet van toepassing op niet in de fabriek gemonteerde onderdelen en accessoires. Raadpleeg de tekst voor de van toepassing zijnde beperkte garantie voor de onderdelen en accessoires.

Deze beperkte garantie vervalt indien:

1. De waterscooter werd gebruikt om mee te racen of voor een andere competitieve activiteit, om het even wanneer, zelfs door een vorige eigenaar; of
2. De waterscooter werd veranderd of aangepast op een manier die een ongunstige invloed had op de werking, de prestaties of de duurzaamheid ervan of
3. De waterscooter werd veranderd of aangepast voor andere dan de oorspronkelijke doeleinden.

2. BEPERKING VAN DE AANSPRAKELIJKHEID

VOOR ZOVER WETTELIJK TOEGESTAAN, WORDT DEZE GARANTIE UITDRUKKELIJK GEGEVEN EN AANVAARD TER VERVANGING VAN ELKE ANDERE GARANTIE, HETZIJ EXPLICIET OF IMPLICIET, INCLUSIEF EN ZONDER BEPERKING, ELKE GARANTIE VAN VERKOOPBAARHEID OF GESCHIKTHEID VOOR EEN BEPAALD GEBRUIKSDOEL. IN DE MATE WAARIN DEZE NIET KUNNEN WORDEN UITGESLOTEN, IS DE DUUR VAN DE IMPLICIETE GARANTIES BEPERKT TOT DE TERMIJN VAN DE EXPLICIETE GARANTIE. INCIDENTELE SCHADE EN GEVOLGSCHADE ZIJN UITGESLOTEN VAN DEKKING ONDER DEZE GARANTIE. IN SOMMIGE RECHTSSYSTEMEN ZIJN DE BOVENSTAANDE AFWIJZINGEN VAN AANSPRAKELIJKHEID, BEPERKINGEN EN UITSLUITINGEN NIET TOEGELATEN. HET IS BIJGEVOLG MOGELIJK DAT ZE NIET VAN TOEPASSING ZIJN VOOR U. DEZE GARANTIE GEEFT U SPECIEFIE RECHTEN, MAAR U KUNT OOK NOG ANDERE WETTELIJKE RECHTEN GENIETEN, AFHANKELIJK VAN HET LAND WAAR U WOONT. (ZIE CLAUSULE 4 HIERONDER VOOR PRODUCTEN DIE IN AUSTRALIË WERDEN GEKOCHT).

Noch de distributeur/dealer van Sea-Doo, noch enige andere persoon is gemachtigd om enige bevestiging, verklaring of garantie met betrekking tot het product af te geven, behalve die welke in deze beperkte garantie zijn vervat, en indien deze wordt afgegeven, zal deze niet afdwingbaar zijn jegens BRP.

BRP behoudt zich het recht voor, deze garantie op elk gewenst ogenblik te wijzigen. Dergelijke wijzigingen zullen echter geen invloed hebben op de garantievoorwaarden die van toepassing waren op producten, die tijdens de geldigheidsduur van deze garantie werden verkocht.

3. UITSLUITINGEN – ZIJN NIET GEWAARBORGD

De volgende zaken onder deze beperkte garantie vallen in geen geval onder de garantie:

- Vervanging van onderdelen wegens normale slijtage;
- Routineonderhoudsonderdelen en -werken, inclusief, maar niet beperkt tot, afregelingen, bijstellingen, verversen van olie, smeermiddel en koelvloeistof, vervanging van bougies, waterpompen e.d.;
- Schade ten gevolge van verwaarlozing, gebrekkig onderhoud en/of onzorgvuldige bewaring, die niet strookt met de aanwijzingen in de gebruikershandleiding;
- Schade ten gevolge van de verwijdering van onderdelen, onoordeelkundige reparaties, service, onderhoud of aanpassingen of gebruik van onderdelen en toebehoren die niet door BRP zijn geproduceerd of goedgekeurd, die naar zijn redelijke oordeel niet compatibel zijn met waterscooters of een negatieve invloed hebben op de werking, prestatie of levensduur, of schade ten gevolge van reparaties, uitgevoerd door een persoon die niet erkend is als Sea-Doo distributeur/dealer voor servicewerkzaamheden;
- Schade ten gevolge van misbruik, verkeerd of abnormaal gebruik, verwaarlozing, racen, verkeerde bediening of gebruik van het product op een manier die niet strookt met de aanbevelingen in de gebruikershandleiding;
- Schade veroorzaakt door externe schade, ongeval, onderdompeling, brand, vreemde voorwerpen, waterinname, diefstal, vandalisme of overmacht;
- Gebruik met brandstoffen, oliesoorten of smeermiddelen die niet geschikt zijn voor dit product (zie Gebruikershandleiding);
- Schade die het gevolg is van roest, corrosie of blootstelling aan de natuurelementen;
- Schade ten gevolge van een blokkering van het koelsysteem of de jetpomp door vreemde voorwerpen;
- Beschadiging van de gelafwerklaag, inclusief maar niet beperkt tot cosmetische beschadiging van de gelafwerklaag, afbladderen, barsten, vorming van haarscheurtjes en afschilferen van glasvezel ten gevolge van afbladderen, craqueleren of haarscheurtjes; en
- Incidentele of gevolgschade of schade van welke aard ook, inclusief en zonder beperkingen, kosten voor wegslepen, bewaren, transportkosten, telefoon, huur, taxi, genotsderving, verzekering, afbetalingen, tijdverlies, inkomensderving of tijdsverlies door stilstandtijd wegens onderhoudswerkzaamheden.

4. GARANTIEPERIODE

Deze beperkte garantie loopt vanaf (1) de datum van levering aan de eerste klant of (2) de datum van de eerste ingebruikname van het product, afhankelijk van wat zich het eerst voordoet, en dit gedurende een termijn van:

1. TWAALF (12) OPEENVOLGENDE MAANDEN voor recreatief privégebruik.
VIERENTWINTIG (24) OPEENVOLGENDE MAANDEN voor recreatief privégebruik (alleen voor AUSTRALIË en NIEUW-ZEELAND).

2. VIER (4) OPEENVOLGENDE MAANDEN bij gebruik voor commerciële doeleinden.

Dit is een minimale garantieperiode die in bepaalde gevallen door een garantieprogramma kan worden verlengd. Als commercieel gebruik van de waterscooter geldt elk gebruik ten behoeve van enige activiteit of tewerkstelling, die inkomsten oplevert, gedurende om het even welk deel van de garantieperiode. Een waterscooter wordt ook commercieel gebruikt als hij ergens tijdens de garantieperiode wordt voorzien van commerciële kenmerken of een erkenning voor commercieel gebruik.

Reparaties of vervangingen van onderdelen of service in het kader van deze garantie verlengen de geldigheidstermijn van deze garantie niet. De oorspronkelijke vervaldatum blijft behouden.

Merk op dat de duur en alle andere voorwaarden van de dekking onder de garantie onderworpen zijn aan de toepasselijke nationale of lokale wetgeving in het land van de klant.

ALLEEN VOOR PRODUCTEN DIE IN AUSTRALIE WORDEN VERKOCHT

Niets in deze garantie mag worden gebruikt voor uitsluiting, beperking of wijziging in de toepassing van een bepaling, garantie, recht of rechtsmiddel, beschreven of geïmpliceerd in de het Australische wet op mededinging en consumentenrecht 2010, inclusief het Australische consumentenrecht of enig andere wet, waar dit de wet zou overtreden of enig deel van deze voorwaarden of en bepalingen ongeldig zou maken. De voordelen die u heeft onder deze beperkte garantie, zijn een aanvulling op de andere rechten en rechtsmiddelen, die u onder de Australische wet heeft.

Onze producten gaan vergezeld van garanties die niet onder het Australisch consumentenrecht kunnen worden uitgesloten. U heeft recht op vervanging of een terugbetaling voor een groot defect en voor vergoeding van een ander redelijkerwijs voorspelbaar verlies of schade. U heeft ook recht op reparatie of vervanging van producten als de producten niet van acceptabele kwaliteit zijn en het defect niet leidt tot een groter defect.

5. VOORWAARDEN OM VAN DE GARANTIE TE KUNNEN GENIETEN

De dekking van deze garantie is **alleen van toepassing** indien aan **alle** onderstaande voorwaarden is voldaan:

- De Sea-Doo-waterscooter 2022 moet door de eerste eigenaar nieuw en ongebruikt zijn aangekocht bij een Sea-Doo-distributeur/dealer die gemachtigd is om Sea-Doo-watertoters te distribueren in het land waar de verkoop heeft plaatsgevonden;
- De door BRP voorgeschreven inspecties voor de levering moeten voltooid en gedocumenteerd zijn;
- De Sea-Doo-waterscooter 2022 moet op de juiste wijze zijn geregistreerd door een erkende Sea-Doo-distributeur/dealer;
- De Sea-Doo-waterscooter modeljaar 2022 moet zijn aangekocht in het land of de unie van landen waar de koper zijn verblijfplaats heeft.
- Zoals beschreven in de 'Gebruikershandleiding, moet het vereiste routineonderhoud tijdig worden uitgevoerd om aanspraak te kunnen maken op de

garantie. BRP behoudt zich het recht voor, een bewijs van correct onderhoud te vragen als voorwaarde voor prestaties onder garantie.

BRP zal deze beperkte garantie niet nakomen indien één van de bovenstaande voorwaarden niet werd vervuld door de privégebruiker of commerciële gebruiker. Deze beperkingen zijn noodzakelijk om BRP toe te laten, de veiligheid van zijn producten, zijn klanten en het grote publiek te vrijwaren.

6. HOE KUNT U EEN PRESTATIE ONDER DE GARANTIE AANVRAGEN

De klant moet het gebruik van de Sea-Doo waterscooter stopzetten zodra er een anomalie verschijnt. De klant moet binnen twee (2) dagen na het optreden van een defect een erkende Sea-Doo-distributeur/dealer op de hoogte stellen en deze een redelijke toegang tot het product en een redelijke gelegenheid om het te repareren bieden. De klant moet ook aan de erkende Sea-Doo-distributeur/dealer een bewijs van aankoop van het product voorleggen en moet de reparatie/werkopdracht ondertekenen voordat met de reparatie wordt begonnen, om de reparatie onder garantie te kunnen valideren. Alle onderdelen die onder deze beperkte garantie worden vervangen worden eigendom van BRP.

Merk op dat de meldingsperiode onderworpen is aan de toepasselijke nationale of lokale wetgeving in het land van de klant.¹

7. WAT BRP ZAL DOEN

De verplichtingen van BRP in het kader van deze garantie beperken zich tot de reparatie van onderdelen die bij normaal gebruik, onderhoud en service defect zijn gebleken of, naar eigen inzicht, de vervanging van deze onderdelen door nieuwe originele BRP-onderdelen zonder aanrekening van onderdelen en werkuren, uitgevoerd door een erkende Sea-Doo-distributeur/dealer naar keuze, tijdens de garantieperiode onder de hierin beschreven voorwaarden. De verantwoordelijkheid van BRP is beperkt tot de nodige reparaties aan, of vervangingen van, onderdelen. Aanspraken op inbreuken op de garantie kunnen geen aanleiding geven tot annulering of herroeping van de verkoop van de Sea-Doo-waterscooter door de eigenaar. U heeft mogelijk nog andere wettelijke rechten, die verschillen van land tot land.

Wanneer er een prestatie nodig is in een ander land dan datgene waarin de oorspronkelijke verkoop heeft plaatsgevonden, zal de eigenaar instaan voor eventuele bijkomende kosten op basis van plaatselijke praktijken en voorwaarden, onder meer - maar niet beperkt tot - kosten voor transport, verzekering, belastingen, vergunningen, invoerrechten en alle andere financiële lasten, inclusief heffingen door overheden, staten, provincies en hun bevoegde instanties.

BRP behoudt zich het recht voor, zijn producten regelmatig te verbeteren of aan te passen, zonder dat hieruit een verplichting voortvloeit om eerder geproduceerde producten aan te passen.

8. OVERDRACHT

Indien een product tijdens de garantieperiode van eigenaar verandert, wordt deze beperkte garantie onder de gestelde termijnen en voorwaarden mee overgedragen, en blijft ze geldig voor de resterende dekkingsperiode, op voorwaarde

dat BRP of een erkende Sea-Doo-distributeur/dealer een bewijs ontvangt dat deze overdracht met instemming van de vorige eigenaar plaatsvond en de gegevens van de nieuwe eigenaar ontvangt.

9. BIJSTAND VOOR DE KLANT

In geval van een meningsverschil of dispuut in verband met deze beperkte garantie van BRP, stelt BRP voor om samen met de dealer naar een oplossing voor de kwestie te zoeken. We raden u aan het probleem te bespreken met de servicemanager of zaakvoerder van de erkende BRP-dealer.'

Als het probleem niet wordt opgelost, neemt u contact op met BRP door het klantcontactformulier op www.brp.com in te vullen of per e-mail contact met BRP op te nemen via een van de adressen in het gedeelte *Contact opnemen* van deze handleiding.

BEPERKTE GARANTIE VAN BRP VOOR DE EUROPESE ECONOMISCHE RUIMTE, DE LIDSTATEN VAN HET RUSSISCHE GEMENEBEST EN TURKIJE: SEA-DOO WATERSCOOTER MODELJAAR 2022

1. VOORWERP VAN DE BEPERKTE GARANTIE

Bombardier Recreational Products Inc. ("BRP") garandeert zijn Sea-Doo-waterscooter ("waterscooter") van modeljaar 2022 die verkocht wordt door distributeurs of dealers die door BRP gemachtigd zijn om Sea-Doo-waterscooters ("Sea-Doo-distributeur/handelaar") te distribueren in de lidstaten van de Europese Economische Ruimte (die bestaat uit de lidstaten van de Europese Unie plus het Verenigd Koninkrijk), Noorwegen, IJsland en Liechtenstein) ("EER"), in lidstaten van het Gemenebest van Onafhankelijke Staten (met inbegrip van Oekraïne en Turkmenistan) ("GOS") en Turkije tegen materiaal- of fabricagefouten voor de periode en onder de voorwaarden die hieronder worden beschreven.

Deze beperkte garantie is niet van toepassing op niet in de fabriek gemonteerde onderdelen en accessoires. Raadpleeg de tekst voor de van toepassing zijnde beperkte garantie voor de onderdelen en accessoires.

Deze beperkte garantie vervalt indien:

1. De waterscooter werd gebruikt om mee te racen of voor een andere competitieve activiteit, om het even wanneer, zelfs door een vorige eigenaar; of
2. De waterscooter werd veranderd of aangepast op een manier die een ongunstige invloed had op de werking, de prestaties of de duurzaamheid ervan of
3. De waterscooter werd veranderd of aangepast voor andere dan de oorspronkelijke doeleinden.

2. BEPERKING VAN DE AANSPRAKELIJKHEID

VOOR ZOVER WETTELIJK TOEGESTAAN, WORDT DEZE GARANTIE UITDRUKKELIJK GEGEVEN EN AANVAARD TER VERVANGING VAN ELKE ANDERE GARANTIE, HETZIJ EXPLICIET OF IMPLICIET, INCLUSIEF EN ZONDER BEPERKING, ELKE GARANTIE VAN VERKOOPBAARHEID OF GESCHIKTHEID VOOR EEN BEPAALD GEBRUIKSDOEL. IN DE MATE WAARIN DEZE NIET KUNNEN WORDEN UITGESLOTEN, IS DE DUUR VAN DE IMPLICIETE GARANTIES BEPERKT TOT DE TERMIJN VAN DE EXPLICIETE GARANTIE. INCIDENTELE SCHADE EN GEVOLGSCHADE ZIJN UITGESLOTEN VAN DEKKING ONDER DEZE GARANTIE. IN SOMMIGE RECHTSSYSTEMEN ZIJN DE BOVENSTAANDE AFWIJZINGEN VAN AANSPRAKELIJKHEID, BEPERKINGEN EN UITSLUITINGEN NIET TOEGELATEN. HET IS BIJGEVOLG MOGELIJK DAT ZE NIET VAN TOEPASSING ZIJN VOOR U. DEZE GARANTIE GEEFT U SPECIEFIEKE RECHTEN, MAAR U KUNT OOK NOG ANDERE WETTELIJKE RECHTEN GENIETEN, AFHANKELIJK VAN HET LAND WAAR U WOONT.

Noch de distributeur/dealer van Sea-Doo, noch enige andere persoon is gemachtigd om enige bevestiging, verklaring of garantie met betrekking tot het product af te geven, behalve die welke in deze beperkte garantie zijn vervat, en indien deze wordt afgegeven, zal deze niet afdwingbaar zijn jegens BRP.

BRP behoudt zich het recht voor, deze garantie op elk gewenst ogenblik te wijzigen. Dergelijke wijzigingen zullen echter geen invloed hebben op de garantievoorwaarden die van toepassing waren op producten, die tijdens de geldigheidsduur van deze garantie werden verkocht.

3. UITSLUITINGEN – ZIJN NIET GEWAARBORGD

De volgende zaken onder deze beperkte garantie vallen in geen geval onder de garantie:

- Vervanging van onderdelen wegens normale slijtage;
- Routineonderhoudsonderdelen en -werken, inclusief, maar niet beperkt tot, afregelingen, bijstellingen, verversen van olie, smeermiddel en koelvloeistof, vervanging van bougies, waterpompen e.d.;
- Schade ten gevolge van verwaarlozing, gebrekkig onderhoud en/of onzorgvuldige bewaring, die niet strookt met de aanwijzingen in de gebruikershandleiding;'
- Schade als gevolg van het verwijderen van onderdelen, onjuiste reparaties, service, onderhoud, wijziging of gebruik van onderdelen of accessoires die niet door BRP zijn vervaardigd of goedgekeurd en die naar haar redelijke oordeel ofwel onverenigbaar zijn met het product ofwel de werking, prestaties en duurzaamheid ervan nadelig beïnvloeden, of die het gevolg zijn van reparaties die zijn uitgevoerd door een persoon die geen erkende distributeur/dealer van Sea-Doo voor servicewerkzaamheden is;
- Schade ten gevolge van misbruik, verkeerd of abnormaal gebruik, verwaarlozing, racen, verkeerde bediening of gebruik van het product op een manier die niet strookt met de aanbevelingen in de gebruikershandleiding;'
- Schade veroorzaakt door externe schade, ongeval, onderompeling, brand, vreemde voorwerpen, waterinname, diefstal, vandalisme of overmacht;
- Gebruik met brandstoffen, oliesoorten of smeermiddelen die niet geschikt zijn voor dit product (zie gebruikershandleiding);'
- Schade die het gevolg is van roest, corrosie of blootstelling aan de natuurelementen;
- Schade ten gevolge van een blokkering van het koelsysteem of de jetpomp door vreemde voorwerpen;
- Beschadiging van de gelafwerklaag, inclusief maar niet beperkt tot cosmetische beschadiging van de gelafwerklak, afbladderen, barsten, vorming van haarscheurtjes en afschilferen van glasvezel ten gevolge van afbladderen, craqueleren of haarscheurtjes; en
- Incidentele of gevolgschade of schade van welke aard ook, inclusief en zonder beperkingen, kosten voor wegslepen, opslag, telefoon, huur, taxi, genotsderving, verzekering, afbetalingen, tijdverlies, inkomensderving; of tijd die niet kon worden benut als gevolg van stilstand tijdens servicewerkzaamheden.

4. GARANTIEPERIODE

Deze beperkte garantie loopt vanaf (1) de datum van levering aan de eerste klant of (2) de datum van de eerste ingebruikname van het product, afhankelijk van wat zich het eerst voordoet, en dit gedurende een termijn van:

1. Vierentwintig (24) OPEENVOLGENDE MAANDEN voor privégebruik, recreatief gebruik.

2. VIER (4) OPEENVOLGENDE MAANDEN bij gebruik voor commerciële doeleinden.

Als commercieel gebruik van de waterscooter geldt elk gebruik ten behoeve van enige activiteit of tewerkstelling, die inkomsten oplevert, gedurende om het even welk deel van de garantieperiode. Een waterscooter wordt ook commercieel gebruikt als hij ergens tijdens de garantieperiode wordt voorzien van commerciële kenmerken of een erkenning voor commercieel gebruik.

Reparaties of vervangingen van onderdelen of service in het kader van deze garantie verlengen de geldigheidstermijn van deze garantie niet. De oorspronkelijke vervaldatum blijft behouden.

Merk op dat de duur en alle andere voorwaarden van de dekking onder de garantie onderworpen zijn aan de toepasselijke nationale of lokale wetgeving in het land van de klant.'

5. VOORWAARDEN OM VAN DE GARANTIE TE KUNNEN GENIETEN

De dekking van deze garantie is **alleen van toepassing** indien aan **alle** onderstaande voorwaarden is voldaan:

- De Sea-Doo-waterscooter 2022 moet door de eerste eigenaar nieuw en ongebruikt zijn aangekocht bij een Sea-Doo-distributeur/dealer die gemachtigd is om Sea-Doo-waterscooters te distribueren in het land waar de verkoop heeft plaatsgevonden;
- De door BRP voorgeschreven inspecties voor de levering moeten voltooid en gedocumenteerd zijn;
- De Sea-Doo-waterscooter 2022 moet op de juiste wijze zijn geregistreerd door een erkende Sea-Doo-distributeur/dealer;
- De Sea-Doo-waterscooter modeljaar 2022 moet aangekocht zijn binnen de EER door een inwoner van de EER, in de GOS voor inwoners van de landen binnen die regio en in Turkije voor inwoners van Turkije; en
- Zoals beschreven in de 'Gebruikershandleiding, moet het vereiste routineonderhoud tijdig worden uitgevoerd om aanspraak te kunnen maken op de garantie. BRP behoudt zich het recht voor, een bewijs van correct onderhoud te vragen als voorwaarde voor prestaties onder garantie.

BRP zal deze beperkte garantie niet nakomen indien één van de bovenstaande voorwaarden niet werd vervuld door de privégebruiker of commerciële gebruiker. Deze beperkingen zijn noodzakelijk om BRP toe te laten, de veiligheid van zijn producten, zijn klanten en het grote publiek te vrijwaren.

6. HOE KUNT U EEN PRESTATIE ONDER DE GARANTIE AANVRAGEN

De klant moet het gebruik van de Sea-Doo waterscooter stopzetten zodra er een anomalie verschijnt. De klant moet binnen twee (2) dagen na het optreden van een defect een erkende Sea-Doo-distributeur/dealer op de hoogte stellen en deze een redelijke toegang tot het product en een redelijke gelegenheid om het te repareren bieden. De klant moet ook aan de erkende Sea-Doo-distributeur/dealer een bewijs van aankoop van het product voorleggen en moet de reparatie/werkopdracht ondertekenen voordat met de reparatie wordt begonnen, om de

reparatie onder garantie te kunnen valideren. Alle onderdelen die onder deze beperkte garantie worden vervangen worden eigendom van BRP.

Merk op dat de meldingsperiode onderworpen is aan de toepasselijke nationale of lokale wetgeving in het land van de klant.'

7. WAT BRP ZAL DOEN

De verplichtingen van BRP in het kader van deze garantie beperken zich tot de reparatie van onderdelen die bij normaal gebruik, onderhoud en service defect zijn gebleken of, naar eigen inzicht, de vervanging van deze onderdelen door nieuwe originele Sea-Doo-onderdelen zonder aanrekening van onderdelen en werkuren, uitgevoerd door een erkende Sea-Doo-distributeur/dealer naar keuze, tijdens de garantieperiode onder de hierin beschreven voorwaarden.' De verantwoordelijkheid van BRP is beperkt tot de nodige reparaties aan, of vervangingen van, onderdelen. Aanspraken op inbreuken op de garantie kunnen geen aanleiding geven tot annulering of herroeping van de verkoop van de Sea-Doo-waterscooter door de eigenaar. U heeft mogelijk nog andere wettelijke rechten, die verschillen van land tot land.

Ingeval service is vereist buiten het land van de oorspronkelijke verkoop, of ingeval inwoners van de EER service vereisen buiten de EER, of ingeval inwoners van de CIS service vereisen buiten de CIS, is de eigenaar verantwoordelijkheid voor alle extra kosten die te wijten zijn aan lokale praktijken en voorwaarden, waaronder, maar niet uitsluitend kosten voor: vracht, verzekering, belastingen, licentierechten, invoerrechten en alle andere financiële lasten, inclusief heffingen van overheden, staten, gebieden en agentschappen ervan.

BRP behoudt zich het recht voor, zijn producten regelmatig te verbeteren of aan te passen, zonder dat hieruit een verplichting voortvloeit om eerder geproduceerde producten aan te passen.

8. OVERDRACHT

Als een product tijdens de garantieperiode in eigendom wordt overgedragen, zal deze garantie ook worden overgedragen en geldig zijn voor de resterende garantieperiode op voorwaarde dat BRP of een erkende distributeur/dealer van Sea-Doo een bewijs ontvangt dat de vorige eigenaar heeft ingestemd met de overdracht van eigendom, in aanvulling op de gegevens van de nieuwe eigenaar.

9. BIJSTAND VOOR DE KLANT

In geval van een meningsverschil of dispuut in verband met deze beperkte garantie van BRP, stelt BRP voor om samen met de dealer naar een oplossing voor de kwestie te zoeken. We raden u aan het probleem te bespreken met de servicemanager of zaakvoerder van de erkende BRP-dealer.'

Als het probleem niet wordt opgelost, neemt u contact op met BRP door het klantcontactformulier op www.brp.com in te vullen of per e-mail contact met BRP op te nemen via een van de adressen in het gedeelte *Contact opnemen* van deze handleiding.

ONDERHOUDSDOCUMENTATIE

Zend zonodig een kopie van het onderhoudsschema naar BRP.

Vóór levering

Serienummer: _____
Kilometerstand: _____
Uren: _____
Datum: _____
Dealernr.: _____
Opmerkingen: _____

Handtekening/afdruk:

Raadpleeg het Pre-Delivery Bulletin van het voertuig voor gedetailleerde installatieprocedures

Eerste inspectie

Kilometerstand: _____
Uren: _____
Datum: _____
Dealernr.: _____
Opmerkingen: _____

Handtekening/afdruk:

Raadpleeg het hoofdstuk Onderhoudsinformatie in deze handleiding voor het onderhoudsschema

Service

Kilometerstand: _____
Uren: _____
Datum: _____
Dealernr.: _____
Opmerkingen: _____

Handtekening/afdruk:

Raadpleeg het hoofdstuk Onderhoudsinformatie in deze handleiding voor het onderhoudsschema

Service

Kilometerstand: _____
 Uren: _____
 Datum: _____
 Dealernr.: _____
 Opmerkingen: _____

Handtekening/afdruk:

Raadpleeg het hoofdstuk Onderhoudsinformatie in deze handleiding voor het onderhoudsschema

Service

Kilometerstand: _____
 Uren: _____
 Datum: _____
 Dealernr.: _____
 Opmerkingen: _____

Handtekening/afdruk:

Raadpleeg het hoofdstuk Onderhoudsinformatie in deze handleiding voor het onderhoudsschema

Service

Kilometerstand: _____
 Uren: _____
 Datum: _____
 Dealernr.: _____
 Opmerkingen: _____

Handtekening/afdruk:

Raadpleeg het hoofdstuk Onderhoudsinformatie in deze handleiding voor het onderhoudsschema

Service

Kilometerstand: _____
 Uren: _____
 Datum: _____
 Dealernr.: _____
 Opmerkingen: _____

Handtekening/afdruk:

Raadpleeg het hoofdstuk Onderhoudsinformatie in deze handleiding voor het onderhoudsschema

Service

Kilometerstand: _____

Uren: _____

Datum: _____

Dealernr.: _____

Opmerkingen: _____

Handtekening/afdruk:

Raadpleeg het hoofdstuk Onderhoudsinformatie in deze handleiding voor het onderhoudsschema

KLANTENINFORMATIE

BESCHERMING VAN DE PRIVACY

Bij deze deelt BRP u mee dat uw contactgegevens zullen worden gebruikt voor veiligheids- en garantiegebonden doeleinden. Bovendien kunnen BRP en zijn dochtermaatschappijen hun klantenlijsten gebruiken om marketing en promotionele informatie over BRP en gerelateerde producten te verdelen.

Om uw recht tot raadplegen van uw gegevens uit te oefenen, of te worden verwijderd uit de lijst met geadresseerden voor direct marketing, kunt u contact opnemen met BRP.

Via e-mail:

privacyofficer@brp.com

Per post:

BRP Legal Service
726 St-Joseph
Valcourt QC
Canada
J0E 2L0

NEEM CONTACT OP

www.brp.com

Azië

Room 4609, Tower 2,
Grand Gateway 3 Hong Qiao
Road Shanghai,
China 200020

21F Shinagawa East One Tower
2-16-1 Konan, Minatoku-ku,
Tokyo 108-0075
Japan

Europa

Oktrooiplein 1/402
9000 Gent
België

Itterpark 11
D-40724 Hilden
Duitsland

ARTEPARC Bâtiment B
Route de la côte d'Azur, Le Canet
13590 Meyreuil
Frankrijk

Ingvald Ystgaardsvei 15
N-7484 Trondheim
Noorwegen

Isoaavantie 7
PL 8040
96101 Rovaniemi

Spinnvägen 15
903 61 Umeå
Zweden

Avenue d'Ouchy 4-6
1006 Lausanne
Zwitserland

Noord-Amerika

565 de la Montagne Street
Valcourt (Québec) J0E 2L0
Canada

Sa De Cv, Av. Ferrocarril 202
Parque Ind. Querétaro, Lote2-B
76220
Santa Rosa Jáuregui, Qro., Mexico

Sturtevant, Wisconsin, U.S.A.

10101 Science Drive
Sturtevant, Wisconsin
53177
VS

Oceanië

6 Lord Street
Lakes Business Park
Botany, NSW 2019
Australië

3B Echelon Place, East Tamaki,
Auckland 2013,
Nieuw-Zeeland

Zuid-Amerika

Rua James Clerck Maxwell, 230
TechnoPark Campinas SP 13069-380
Brazil

VERANDERING VAN ADRES/EIGENAAR

Als u bent verhuisd of als u de nieuwe eigenaar bent van het vaartuig, laat dit dan zeker weten aan BRP door:

- Informeer hierover een erkende Sea-Doo dealer.
- **Alleen Noord-Amerika:** calling at 1 888 272-9222.
- Een van de adreswijzigingskaarten op de volgende bladzijden terug te sturen naar een van de BRP adressen in het gedeelte *Contact opnemen* van deze handleiding.

Gelieve ingeval van verandering van eigenaar een bewijs toe te voegen dat de vroegere eigenaar met de overdracht heeft ingestemd.

Wanneer u BRP op de hoogte brengt, zelfs nadat de beperkte garantie is afgelopen, kan BRP u bereiken indien dit nodig zou zijn, bijvoorbeeld als er boten zouden worden teruggeroepen om veiligheidsredenen. BRP op de hoogte brengen is de verantwoordelijkheid van de eigenaar'.

GESTOLEN VOERTUIGEN: Breng de garantieafdeling van uw plaatselijke distributeur op de hoogte als uw vaartuig is gestolen. Geef uw naam, adres en telefoonnummer door, het rompidentificatienummer en de datum van de diefstal.

ADRESWIJZIGING VERANDERING VAN EIGENAAR 

VOERTUIGIDENTIFICATIENUMMER

Modelnummer Voertuigidentificatienummer (V.I.N.)

OUDE ADRES OF VORIGE EIGENAAR: _____ NAAM _____

NR. _____ STRAAT _____ APP _____

WOONPLAATS _____ STAAT/PROVINCIE _____ ZIP/POSTCODE _____

LAND _____ TELEFOON _____

NIEUW ADRES OF NIEUWE EIGENAAR: _____ NAAM _____

NR. _____ STRAAT _____ APP _____

WOONPLAATS _____ STAAT/PROVINCIE _____ ZIP/POSTCODE _____

LAND _____ TELEFOON _____

E-MAILADRES _____

ADRESWIJZIGING VERANDERING VAN EIGENAAR 

VOERTUIGIDENTIFICATIENUMMER

Modelnummer Voertuigidentificatienummer (V.I.N.)

OUDE ADRES OF VORIGE EIGENAAR: _____ NAAM _____

NR. _____ STRAAT _____ APP _____

WOONPLAATS _____ STAAT/PROVINCIE _____ ZIP/POSTCODE _____

LAND _____ TELEFOON _____

NIEUW ADRES OF NIEUWE EIGENAAR: _____ NAAM _____

NR. _____ STRAAT _____ APP _____

WOONPLAATS _____ STAAT/PROVINCIE _____ ZIP/POSTCODE _____

LAND _____ TELEFOON _____

E-MAILADRES _____

Deze pagina is
bewust leeg gelaten

ADRESWIJZIGING VERANDERING VAN EIGENAAR 

VOERTUIGIDENTIFICATIENUMMER

--	--	--	--	--	--	--	--	--	--	--	--	--	--	--	--	--	--	--	--

Modelnummer

Voertuigidentificatienummer (V.I.N.)

OUDE ADRES
OF VORIGE EIGENAAR:_____
NAAM_____
NR._____
STRAAT_____
APP_____
WOONPLAATS_____
STAAT/PROVINCIE_____
ZIP/POSTCODE_____
LAND_____
TELEFOONNIEUW ADRES
OF NIEUWE EIGENAAR:_____
NAAM_____
NR._____
STRAAT_____
APP_____
WOONPLAATS_____
STAAT/PROVINCIE_____
ZIP/POSTCODE_____
LAND_____
TELEFOON_____
E-MAILADRESADRESWIJZIGING VERANDERING VAN EIGENAAR 

VOERTUIGIDENTIFICATIENUMMER

--	--	--	--	--	--	--	--	--	--	--	--	--	--	--	--	--	--	--	--

Modelnummer

Voertuigidentificatienummer (V.I.N.)

OUDE ADRES
OF VORIGE EIGENAAR:_____
NAAM_____
NR._____
STRAAT_____
APP_____
WOONPLAATS_____
STAAT/PROVINCIE_____
ZIP/POSTCODE_____
LAND_____
TELEFOONNIEUW ADRES
OF NIEUWE EIGENAAR:_____
NAAM_____
NR._____
STRAAT_____
APP_____
WOONPLAATS_____
STAAT/PROVINCIE_____
ZIP/POSTCODE_____
LAND_____
TELEFOON_____
E-MAILADRES

Deze pagina is
bewust leeg gelaten

OPMERKINGEN: _____

OPMERKINGEN: _____

OPMERKINGEN: _____

OPMERKINGEN: _____

WATERSCOOTER

Modelnr. _____

ROMP-

identificatienummer (H.I.N.) _____

MOTOR-

identificatienummer (E.I.N.) _____

EIGENAAR: _____

NAAM

Nee.

STRAAT

APP

WOONPLAATS

STAAT/PROVINCIE

ZIP/POSTCODE

Aankoopdatum

JAAR	MAAND	DAG

Einddatum van de garantie

JAAR	MAAND	DAG

In te vullen door de erkende Sea-Doo-dealer op het ogenblik van de verkoop.

STEMPEL DEALER

⚠ WAARSCHUWING

Lees deze gebruikershandleiding, alle veiligheidslabels op het product en bekijk de veiligheidsvideo voordat u dit vervoersmiddel bedient.



www.brp.com

SKI-DOO®

LYNX®

MANITOU®

SEA-DOO®

EVINRUDE®

ALUMACRAFT®

CAN-AM®

ROTAX®