

**SEA-DOO®**



**FISH PRO SCOUT**

# GUÍA DEL USUARIO

Incluye información sobre seguridad, uso y mantenimiento

**N  
O  
N  
N**

## **⚠ ADVERTENCIA**

Lea detenidamente esta Guía del operador. Contiene información de seguridad importante. Edad mínima recomendada del conductor: 16 años. Guarde esta Guía del usuario en la embarcación.

---

219002225\_ES

**Traducción de las  
instrucciones originales**

## ⚠ ATENCIÓN

En caso de ignorar cualquiera de las precauciones e instrucciones de seguridad que se contienen en este manual del operador, en el VÍDEO DE SEGURIDAD y en las etiquetas de seguridad del producto se podrían provocar lesiones incluyendo la posibilidad de la muerte.

## PROPUESTA 65 DE CALIFORNIA ATENCIÓN

### ⚠ ATENCIÓN

El manejo, servicio y mantenimiento de una embarcación de recreo puede exponerle a sustancias químicas, incluido los gases de escape del motor, monóxido de carbono, ftalatos y plomo. Estas sustancias pueden ser cancerígenas y causantes de defectos de nacimiento u otros problemas reproductivos según el Estado de California. Para minimizar la exposición, evite respirar cerca del tubo de escape, no ponga a ralentí el motor a menos que sea necesario, revise su vehículo en un área bien ventilada, utilice guantes y lávese las manos con frecuencia cuando lo haga. Para más información visite [www.p65warnings.ca.gov/products/passenger-vehicle](http://www.p65warnings.ca.gov/products/passenger-vehicle).

\* En Canadá, Bombardier Recreational Products Inc. (BRP) se encarga de la distribución y el servicio técnico relacionado con los productos.

En EE.UU., los productos son distribuidos por BRP US Inc., que también se encarga de la asistencia técnica.

En el Espacio Económico Europeo (que comprende los estados miembros de la Unión Europea más Reino Unido, Noruega, Islandia y Liechtenstein), en los estados miembros de la Comunidad de Estados Independientes (que incluye Ucrania y Turkmenistán) y en Turquía, la distribución y mantenimiento/servicio técnico de los productos los realiza BRP.

\* En todos los demás países, Bombardier Recreational Products Inc. (BRP) o sus filiales se encargan de la distribución y el servicio técnico relacionado con los productos.

TM® Marcas comerciales de BRP o de sus filiales.

La siguiente es una enumeración no exhaustiva de marcas comerciales que pertenecen a Bombardier Recreational Products Inc. o a sus filiales:

4-TEC™	iBR™	ROTAX®	T.O.P.S.™
D.E.S.S.™	iControl™	Fish PRO™	VTST™
ECO™	iTCT™	Sea-Doo®	XPST™
ACE™			

Todos los derechos reservados. Queda prohibida la reproducción total o parcial de este manual por cualquier medio sin el previo consentimiento por escrito de Bombardier Recreational Products Inc.

©Bombardier Recreational Products Inc. (BRP) 2021

BRP Inc.

# INFÓRMESE ANTES DE PONERSE EN MARCHA

## Las reglas básicas del funcionamiento seguro de una embarcación personal

### Sepa antes de salir: Las reglas básicas del funcionamiento seguro de una embarcación personal

**Un uso inapropiado puede dar lugar a lesiones graves o la muerte.**

#### Los usuarios deben estar cualificados

Asegúrese de que el operador tenga al menos 16 años de edad y haya hecho un curso de pilotaje.

Es posible que su estado (o provincia) tenga requisitos adicionales.



#### El patrón debe evitar las colisiones

- ✓ Observe constantemente el entorno para detectar la presencia de personas, objetos y otras embarcaciones.
- ✓ Manténgase suficientemente alejado de los demás para poder siempre navegar hasta detenerse.
- ✗ No suelte el acelerador cuando intente alejarse de objetos, ya que igual que con otras embarcaciones a motor **se necesita aceleración para girar**.



#### Proteja a todos los ocupantes

- ✓ Las caídas pueden tener como resultado lesiones severas graves o la muerte.
- ✓ Todos los usuarios tienen que llevar pantalones cortos con neopreno (material de traje húmedo) para evitar que se inyecte forzosamente agua en el recto o en la vagina durante una caída hacia atrás. La falta de uso de pantalones cortos de neopreno ha causado graves lesiones internas, en el recto y en la vagina a algunas personas, que sufrieron daños permanentes.
- ✓ Todos los viajeros tienen que llevar un PFD (dispositivo de flotación personal) aprobado. Lleve ropa de neopreno.
- ✓ Asegúrese de que los usuarios están correctamente sentados y sujetos. Los usuarios pueden resultar despedidos de la embarcación al acelerar bruscamente o por un uso agresivo. Evite la operación agresiva, giros cerrados y aceleraciones inesperadas.
- ✗ No accione el acelerador cuando alguien esté embarcando en la popa de la embarcación.
- ✗ No salte olas ni estelas, saltar puede provocar lesiones como por ejemplo lesiones de espalda o espinales (parálisis).

**No embarque si no lleva la ropa adecuada.**

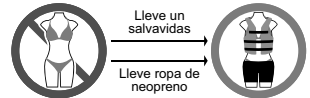

Lleve un salvavidas

Lleve ropa de neopreno



#### No permita el funcionamiento imprudentes:

- ✗ No se acerque a otros para salpicarles con agua, no se acerque demasiado a otras embarcaciones, ni vaya demasiado rápido para las condiciones del tráfico.
- ✗ Nunca pilote la embarcación bajo la influencia de alcohol o drogas.

## Idiomas disponibles

Deutsch	Dieses Handbuch ist möglicherweise in Ihrer Landessprache verfügbar. Bitte wenden Sie sich an Ihren Händler oder besuchen Sie: <a href="http://www.operatorsguides.brp.com">www.operatorsguides.brp.com</a>
English	This guide may be available in your language. Check with your dealer or go to: <a href="http://www.operatorsguides.brp.com">www.operatorsguides.brp.com</a>
Español	Es posible que este manual esté disponible en su idioma. Consulte a su distribuidor o visite: <a href="http://www.operatorsguides.brp.com">www.operatorsguides.brp.com</a>
Français	Ce guide peut être disponible dans votre langue. Vérifier avec votre concessionnaire ou aller à: <a href="http://www.operatorsguides.brp.com">www.operatorsguides.brp.com</a>
Italiano	Questa guida potrebbe essere disponibile nella propria lingua. Contattare il concessionario o consultare: <a href="http://www.operatorsguides.brp.com">www.operatorsguides.brp.com</a>
中文	本手册可能有您的语种的翻译版本。请向经销商问询，或者登录 <a href="http://www.operatorsguides.brp.com">www.operatorsguides.brp.com</a> 查询。
日本語	このガイドは、言語によって翻訳版が用意されています。ディーラーに問い合わせるか、次のアドレスでご確認ください： <a href="http://www.operatorsguides.brp.com">www.operatorsguides.brp.com</a>
Nederlands	Deze handleiding kan beschikbaar zijn in uw taal. Vraag het aan uw dealer of ga naar: <a href="http://www.operatorsguides.brp.com">www.operatorsguides.brp.com</a>
Norsk	Denne boken kan finnes tilgjengelig på ditt eget språk. Kontakt din forhandler eller gå til: <a href="http://www.operatorsguides.brp.com">www.operatorsguides.brp.com</a>
Português	Este manual pode estar disponível em seu idioma. Fale com sua concessionária ou visite o site: <a href="http://www.operatorsguides.brp.com">www.operatorsguides.brp.com</a>
Русский	Воспользуйтесь руководством на вашем языке. Узнайте о его наличии у дилера или на странице по адресу <a href="http://www.operatorsguides.brp.com">www.operatorsguides.brp.com</a>
Suomi	Käyttöohjekirja voi olla saatavissa omalla kielelläsi. Tarkista jälleenmyyjältä tai käy osoitteessa: <a href="http://www.operatorsguides.brp.com">www.operatorsguides.brp.com</a>
Svenska	Denna bok kan finnas tillgänglig på ditt språk. Kontakta din återförsäljare eller gå till: <a href="http://www.operatorsguides.brp.com">www.operatorsguides.brp.com</a>

Modelos cubierto

Fish Pro Scout 130

---

# CONTENIDO

## INFORMACIÓN GENERAL

<b>PRÓLOGO</b> .....	<b>10</b>
Infórmese antes de ponerse en marcha .....	10
Mensajes de seguridad .....	10
Acerca de esta Guía del usuario .....	10

## INFORMACIÓN DE SEGURIDAD

<b>ANTES DE SALIR</b> .....	<b>14</b>
Edad y capacidad de operación .....	14
Drogas y alcohol .....	14
Cursos de seguridad náutica .....	14
Leyes de navegación de aplicación .....	14
Equipo de protección .....	14
Cascos: Sopesar los riesgos y las ventajas .....	15
Equipo requerido .....	15
<b>FAMILIARIZARSE CON LA EMBARCACIÓN</b> .....	<b>17</b>
Chorro propulsor .....	17
Dirección .....	17
Cable de seguridad .....	17
Frenado (si está equipado con iBR) .....	18
Learning Key (llave de aprendizaje) (si se incluye) .....	18
Carga y almacenamiento .....	18
Accesorios y modificaciones .....	19
<b>MONTE DE MANERA SEGURA</b> .....	<b>20</b>
Montar con pasajero(s) .....	20
Cómo evitar colisiones .....	20
Comportamientos de conducción .....	21
Velocidad .....	21
Reembarque .....	21
Piezas móviles .....	22
Conozca las aguas, .....	22
Reglamento de navegación .....	22
Operación nocturna .....	23
Envenenamiento por monóxido de carbono .....	23
Incendios por gasolina y otros peligros .....	24
Quemaduras por piezas calientes .....	24
Deportes acuáticos (remolcado con la embarcación) .....	24
<b>EJERCICIOS DE PRÁCTICA</b> .....	<b>27</b>
Dónde realizar los ejercicios de práctica .....	27
Ejercicios de práctica .....	27
<b>REPOSTAJE</b> .....	<b>29</b>
Procedimiento de repostaje .....	29
Requisitos de combustible .....	29
Combustible recomendado .....	30
<b>INFORMACIÓN SOBRE EL REMOLCADO</b> .....	<b>31</b>
<b>ETIQUETAS IMPORTANTES PRESENTES EN EL VEHÍCULO</b> .....	<b>32</b>
Etiquetas de seguridad de la moto acuática .....	32
Pictograma de seguridad moldeado .....	44
Etiqueta colgante .....	45

Etiquetas de cumplimiento normativo y etiqueta colgante .....	47
<b>INSPECCIÓN PREVIA A LA CONDUCCIÓN .....</b>	<b>52</b>
Qué debe hacerse antes de llevar la embarcación al agua .....	52
Qué debe hacerse después de llevar la embarcación al agua .....	58
<b>MANTENIMIENTO REGULAR .....</b>	<b>60</b>

## **INFORMACIÓN SOBRE LA EMBARCACIÓN**

<b>MANDOS .....</b>	<b>62</b>
Manillar .....	62
Palanca del acelerador .....	62
Control derecho .....	63
Interruptor de parada del motor .....	63
Control izquierdo .....	64
Botón de ARRANQUE/PARADA del motor .....	65
Palanca de freno y marcha atrás inteligente (iBR) .....	66
Botón INFO (si está instalado) .....	67
Botón ACTIVAR (si está instalado) .....	67
<b>EQUIPAMIENTO .....</b>	<b>68</b>
Guantera .....	68
Compartimento de almacenamiento delantero .....	70
Soporte para el extintor de incendios .....	70
Sujetador del kit de seguridad .....	71
Asiento .....	71
Asideros para pasajero .....	72
Peldaño de acceso (si está instalado) .....	72
Plataforma de embarque .....	74
Ojales delantero y posterior .....	74
Cornamusas de amarre .....	75
Tapones de drenaje de la sentina .....	75
Nevera .....	77
Sonar buscador de peces y montaje .....	80
Soporte delantero de caña para ir al curricán .....	81
Sujetavasos .....	82
Caja de almacenamiento de caja de aparejos .....	82
<b>PANTALLA DIGITAL DE 4.5" .....</b>	<b>83</b>
Descripción del indicador multifunción .....	83
Testigos e indicadores .....	85
Configuración .....	86
<b>PERÍODO DE RODAJE .....</b>	<b>88</b>
Funcionamiento durante el período de rodaje .....	88
<b>INSTRUCCIONES DE USO .....</b>	<b>89</b>
Embarque .....	89
Cómo arrancar el motor .....	94
Cómo parar el motor .....	94
Dirección de la moto acuática .....	95
Uso del punto muerto .....	95
Uso de la marcha Avance .....	96
Cómo cambiar a marcha atrás y maniobrar retrocediendo .....	96
Cómo utilizar el freno .....	98
Cómo utilizar el sistema de elevación variable .....	99

Recomendaciones de uso generales .....	103
<b>MODOS DE FUNCIONAMIENTO .....</b>	<b>107</b>
Modo predeterminado de conducción .....	107
Modo sport .....	107
Modo ECO (Modo de ahorro de combustible) .....	108
Modos de Control de velocidad (si están equipados) .....	108
Modo de esquí (si está equipado) .....	112
Modo de llave Learning Key (llave de aprendizaje) .....	113
<b>PROCEDIMIENTOS ESPECIALES .....</b>	<b>114</b>
Admisión de agua de la bomba de impulsión y limpieza del impulsor .....	114
Embarcación volcada .....	117
Embarcación sumergida .....	118
Motor inundado de agua .....	118
Remolcado de la embarcación en el agua .....	118

## **MANTENIMIENTO**

<b>PROGRAMA DE MANTENIMIENTO .....</b>	<b>120</b>
<b>PROCEDIMIENTOS DE MANTENIMIENTO .....</b>	<b>123</b>
Aceite del motor .....	123
Refrigerante del motor .....	127
Bobinas de encendido .....	128
Bujías .....	129
Sistema de escape .....	129
Placa de navegación y rejilla de entrada de agua .....	131
Ánodos de sacrificio .....	131
Pilar para esquí acuático/wakeboard (Wake) .....	131
Fusibles .....	132
<b>CUIDADO DE LA EMBARCACIÓN .....</b>	<b>134</b>
Cuidados posteriores al uso .....	134
Limpieza del asiento .....	134
Casco y cuerpo de la embarcación .....	134
<b>ALMACENAMIENTO .....</b>	<b>136</b>
Sistema de propulsión .....	136
Sistema de combustible .....	136
Motor y sistema de escape .....	137
Sistema eléctrico .....	138
Compartimento del motor .....	138
Casco y cuerpo de la embarcación .....	138
<b>PREPARACIÓN DE PRETEMPORADA .....</b>	<b>139</b>

## **INFORMACIÓN TÉCNICA**

<b>IDENTIFICACIÓN DE LA EMBARCACIÓN .....</b>	<b>142</b>
Número de identificación del casco .....	142
Número de identificación del motor .....	142
<b>LLAVE D.E.S.S. RF .....</b>	<b>143</b>
<b>INFORMACIÓN REGULADORA DEL INDICADOR MULTIFUNCIÓN .....</b>	<b>145</b>
<b>SISTEMA DE SONIDO PREMIUM AUDIO .....</b>	<b>149</b>
<b>INFORMACIÓN SOBRE LAS EMISIONES DEL MOTOR .....</b>	<b>150</b>
Responsabilidad del fabricante .....	150

Responsabilidad del distribuidor .....	150
Responsabilidad del propietario .....	150
Normativa de emisiones de la EPA .....	150
Sistema de control de emisiones evaporativas .....	151
<b>DECLARACIÓN DE CONFORMIDAD EAC .....</b>	<b>152</b>
<b>DECLARACIÓN DE CONFORMIDAD CE .....</b>	<b>153</b>

## **ESPECIFICACIONES TÉCNICAS**

<b>ESPECIFICACIONES TÉCNICAS .....</b>	<b>156</b>
--	------------

## **SOLUCIÓN DE PROBLEMAS**

<b>PAUTAS PARA LA SOLUCIÓN DE PROBLEMAS .....</b>	<b>160</b>
<b>SISTEMA DE SUPERVISIÓN .....</b>	<b>167</b>
Códigos de avería .....	167
Luces indicadoras e información de visualización de mensajes .....	168
Información sobre códigos de zumbador .....	170

## **GARANTÍA**

<b>GARANTÍA LIMITADA DE BRP EN EE. UU. Y EN CANADÁ: EMBARCA- CIÓN PERSONAL SEA-DOO 2022 .....</b>	<b>174</b>
1. ÁMBITO .....	174
2 LIMITACIONES DE RESPONSABILIDAD .....	174
3 EXCLUSIONES NO CUBIERTAS POR LA GARANTÍA .....	174
4 PERÍODO DE COBERTURA DE LA GARANTÍA .....	175
5. REQUISITOS PARA BENEFICIARSE DE LA GARANTÍA .....	176
6 QUÉ DEBE HACERSE PARA BENEFICIARSE DE LA COBERTURA DE LA GARANTÍA .....	176
7 QUÉ HARÁ BRP .....	176
8 TRASPASO DE LA TITULARIDAD .....	177
9. ASISTENCIA AL CONSUMIDOR .....	177
<b>GARANTÍA RELACIONADA CON LAS EMISIONES DE LA NORMATIVA ESTADOUNIDENSE EPA .....</b>	<b>178</b>
Periodo de la garantía relacionada con las emisiones .....	178
Componentes cubiertos .....	179
Aplicabilidad limitada .....	180
<b>DECLARACIÓN DE GARANTÍA SOBRE EL CONTROL DE EMISIONES POR EVAPORACIÓN DE CALIFORNIA .....</b>	<b>181</b>
Sus derechos y obligaciones asociados a la garantía .....	181
COBERTURA DE LA GARANTÍA DEL FABRICANTE: .....	181
RESPONSABILIDADES DE GARANTÍA DEL PROPIETARIO: .....	181
<b>DECLARACIÓN DE GARANTÍA DE CONTROL DE EMISIONES DE CALI- FORNIA Y NUEVA YORK PARA LA EMBARCACIÓN PERSONAL SEA- DOO DE MODELO AÑO 2022 .....</b>	<b>183</b>
Derechos y obligaciones asociados a la garantía .....	183
Sistema de clasificación por estrellas .....	185



<b>GARANTÍA INTERNACIONAL LIMITADA DE BRP: EMBARCACIÓN PERSONAL SEA-DOO 2022</b> .....	<b>187</b>
1. ALCANCE DE LA GARANTÍA LIMITADA .....	187
2. LIMITACIONES DE RESPONSABILIDAD .....	187
3. EXCLUSIONES NO CUBIERTAS POR LA GARANTÍA .....	188
4. PERÍODO DE COBERTURA DE LA GARANTÍA .....	188
5. CONDICIONES PARA BENEFICIARSE DE LA GARANTÍA .....	189
6. QUÉ DEBE HACERSE PARA BENEFICIARSE DE LA COBERTURA DE LA GARANTÍA .....	190
7. QUÉ HARÁ BRP .....	190
8. TRASPASO DE LA TITULARIDAD .....	190
9. ASISTENCIA AL CONSUMIDOR .....	191
<b>GARANTÍA LIMITADA DE BRP PARA EL ESPACIO ECONÓMICO EUROPEO, LA COMUNIDAD DE ESTADOS INDEPENDIENTES Y TURQUÍA: EMBARCACIÓN PERSONAL SEA-DOO 2022</b> .....	<b>192</b>
1. ALCANCE DE LA GARANTÍA LIMITADA .....	192
2. LIMITACIONES DE RESPONSABILIDAD .....	192
3. EXCLUSIONES NO CUBIERTAS POR LA GARANTÍA .....	193
4. PERÍODO DE COBERTURA DE LA GARANTÍA .....	193
5. CONDICIONES PARA BENEFICIARSE DE LA GARANTÍA .....	194
6. QUÉ DEBE HACERSE PARA BENEFICIARSE DE LA COBERTURA DE LA GARANTÍA .....	194
7. QUÉ HARÁ BRP .....	195
8. TRASPASO DE LA TITULARIDAD .....	195
9. ASISTENCIA AL CONSUMIDOR .....	195
<b>REGISTROS DE MANTENIMIENTO</b> .....	<b>196</b>

### **INFORMACIÓN SOBRE EL CLIENTE**

<b>INFORMACIÓN SOBRE PRIVACIDAD</b> .....	<b>200</b>
<b>CONTACTO</b> .....	<b>201</b>
Asia .....	201
Europa .....	201
Norteamérica .....	201
Oceanía .....	201
América Latina .....	201
<b>CAMBIO DE DIRECCIÓN/TITULARIDAD</b> .....	<b>202</b>

Esta página está intencionalmen-  
te en blanco

# INFORMACIÓN GENERAL

# PRÓLOGO

Enhorabuena por su compra de una nueva embarcación personal Sea-Doo®. Viene respaldada por la garantía de BRP y una red de distribuidores de embarcaciones personales Sea-Doo autorizados y preparados para ofrecerle las piezas, el servicio y los accesorios que pueda necesitar.

Su concesionario se compromete a garantizar su satisfacción. Recibió la formación necesaria para llevar a cabo las operaciones iniciales de puesta a punto e inspección adecuadas para su embarcación y realizó los ajustes finales necesarios antes de entregarle el producto. Si necesita información más detallada sobre los servicios disponibles, consulte a su distribuidor.

A la entrega también se le informó de la cobertura de la garantía y firmó la *lista de comprobación previa a la entrega* para asegurarse de que su nueva embarcación estaba preparada a su completa satisfacción.

## Infórmese antes de ponerse en marcha

Antes de utilizar la embarcación, lea las secciones siguientes para reducir el riesgo de sufrir lesiones, que pudieran ser mortales, o causárselas a cualquier otra persona:

- *Información de seguridad*
- *Información sobre la embarcación.*

Lea y comprenda todas las etiquetas de seguridad de su embarcación personal y vea con atención el *video de seguridad* que está en:

<https://www.sea-doo.com/safety>

O utilice el siguiente código QR:



## Mensajes de seguridad

En esta Guía del usuario se utilizan los siguientes símbolos y términos para destacar información de un tipo determinado:

El símbolo de alerta de seguridad  indica un posible riesgo de lesiones.

### ATENCIÓN

Indica un peligro potencial que, si no se evita, podría causar lesiones graves o incluso la muerte.

### CUIDADO

Indica una situación potencialmente peligrosa que, si no se evita, puede dar lugar a lesiones leves o moderadas.

### AVISO

Hace referencia a instrucciones que, de no seguirse, podrían provocar daños en los componentes de la embarcación o en otras propiedades.

## Acerca de esta Guía del usuario

Esta Guía del usuario se ha preparado con el fin de familiarizar al propietario/usuario o pasajero con esta embarcación personal, así como con sus distintos controles, mantenimiento e instrucciones de pilotaje seguro.

Guarde este manual del operador en la embarcación ya que lo podrá consultar para el funcionamiento, enseñar a otros, para tareas de mantenimiento y para resolver problemas. Este manual del operador tiene que permanecer en la embarcación cuando se venda.

Este manual está disponible en varios idiomas. En caso de discrepancia, prevalecerá la versión en inglés.

---

Si desea ver o imprimir una copia adicional de la Guía del usuario, sólo tiene que visitar el siguiente sitio web:

**[www.operatorsguides.brp.com](http://www.operatorsguides.brp.com)**

La información que se incluye en este documento es correcta en el momento de su publicación. No obstante, BRP mantiene una política de mejora continua en sus productos sin tener por ello la obligación de instalarlos en productos fabricados previamente. Debido a cambios de última hora, es posible que existan algunas diferencias entre el producto fabricado y las descripciones y/o especificaciones que aparecen en esta guía. BRP se reserva el derecho de interrumpir o cambiar en todo momento especificaciones, diseños, características, modelos o equipamiento sin por ello contraer una obligación en ese sentido.

Esta página está intencionalmen-  
te en blanco

# **INFORMACIÓN DE SEGURIDAD**

# ANTES DE SALIR

## ATENCIÓN

Es primordial observar las instrucciones y las precauciones de seguridad incluidas en esta Guía del usuario porque no hacerlo podría dar lugar a lesiones personales graves, incluida la posibilidad de muerte.

## Edad y capacidad de operación

Los operadores tienen que estar cualificados. Asegúrese de que el operador tenga al menos 16 años de edad y haya hecho un curso de seguridad de pilotos. Es posible que su estado (o provincia) tenga requisitos adicionales. Las leyes sobre la edad mínima y los requisitos de permisos varían de una jurisdicción a otra. Asegúrese de consultar a las autoridades locales de navegación para obtener información relativa al uso legal de una moto acuática en el lugar en cuestión.

No se recomienda la operación de esta embarcación personal con una discapacidad que afecte a la visión, el tiempo de reacción, el juicio o el funcionamiento de los controles.

Recuerde que el sol, el viento, la fatiga o la enfermedad pueden afectar su juicio y a su tiempo de reacción.

Cada pasajero debe tener la posibilidad de apoyar simultáneamente los pies en los espacios previstos cuando estén bien sentados.

## Drogas y alcohol

Nunca pilote la embarcación bajo la influencia de alcohol o drogas. Montar en una embarcación requiere que el operador y los pasajeros estén sobrios, atentos y alertas. El uso de drogas o alcohol y alcohol, por sí solos o en combinación, disminuye el tiempo de reacción, impide el juicio, afecta a la visión e inhibe su capacidad de

montar con seguridad en una embarcación.

## Cursos de seguridad náutica

En muchos se recomienda o se exige seguir un curso sobre seguridad náutica. Consulte a las autoridades locales competentes en la materia.

## Leyes de navegación de aplicación

Compruebe las leyes de navegación de aplicación a las aguas en donde vaya a utilizar su embarcación. Aprenda el reglamento local de navegación.

## Equipo de protección

Todos los que monten TIENEN que llevar:

1. Un **dispositivo de flotación personal (PFD)** aprobado que cumpla con la normativa de su país. El tamaño del PFD debe ser apropiado para quien lo lleve.
2. **Pantalones cortos con neopreno** (material de traje húmedo) para evitar que se inyecte forzosamente agua en el recto o en la vagina durante una caída hacia atrás. Usuarios que no llevaban pantalones cortos de neopreno han sufrido lesiones rectales, vaginales e internas graves, causando un daño permanente. La ropa de baño normal no protege adecuadamente contra la entrada de agua con fuerza en las aberturas inferiores del cuerpo de hombres y mujeres.

Se pueden llevar calzado, guantes, gafas de seguridad o gafas. El viento, las salpicaduras de agua, los bichos y la velocidad pueden provocar que lagrimeen los ojos de la persona y se cree visión borrosa.





Si va a montar con tiempo frío o lluvia, considere añadir ropa cálida apropiada como por ejemplo un traje húmedo completo o traje seco. No solamente hará que su paseo sea más confortable, sino que retardará o le protegerá de hipotermia si cae al agua fría. Esté preparado para condiciones cambiantes.

## Cascos: Sopesar los riesgos y las ventajas

Dado que cada opción reduce al mínimo algunos riesgos, pero aumenta otros, antes de cada travesía debe decidir si necesita casco o no en función de la situación en concreto. Si decide utilizar un casco, busque cascos que cumplan con las normas DOT o Snell y, si es posible, elija uno diseñado para deportes acuáticos a motor.

Los cascos están diseñados para ofrecer un cierto grado de protección para la cabeza en caso de impacto. En la mayoría de los deportes de motor, las ventajas de usar un casco son muy superiores a sus inconvenientes. Sin embargo, en el caso de los deportes acuáticos de motor, como las motos náuticas, esto no siempre es así, ya que existen determinados riesgos asociados al agua.

## Ventajas

Un casco contribuye a reducir el riesgo de lesiones en caso de que la cabeza sufra un impacto contra una superficie dura (como otra embarcación en el caso de una colisión). Asimismo, un casco con protección para la barbilla podría contribuir a evitar heridas en la cara, la mandíbula o los dientes.

## Riesgos

Por otra parte, en determinadas situaciones que pueden producirse por la caída de la embarcación, los cascos tienen tendencia a aspirar el agua, como un "cubo", y pueden generar graves tensiones sobre el cuello o la columna vertebral. Esto podría provocar ahogo, lesiones graves o permanentes en el cuello o la columna vertebral o, incluso, la muerte. Los cascos también puede que interfieran con la visión periférica y la audición o aumenten la fatiga, lo que podría contribuir a un aumento del riesgo de colisión.

## Equipo requerido

Como propietario de la embarcación, usted es responsable de asegurar que esté a bordo todo el equipo de seguridad requerido. Compruebe sus normativas locales sobre requisitos.

Estas podrían incluir:

- Extintor de incendios. El mantenimiento, la reparación y el repostaje se tienen que realizar de acuerdo con las instrucciones del fabricante.
- Una linterna estanca o bengalas homologadas
- Aparatos reproductores de sonido (bocina, silbato o campana, etc.)
- Señal visual de peligro
- Teléfono en un comportamiento estanco diseñado para esta aplicación
- Mapa de corrientes locales
- Botiquín de primeros auxilios

- Maroma de lanzamiento.

---

# FAMILIARIZARSE CON LA EMBARCACIÓN

El comportamiento de esta embarcación puede superar el comportamiento de otras embarcaciones que puede que haya conducido. No dé por sentado que todas las motos acuáticas personales se manejan de forma idéntica.

Asegúrese de leer detenidamente el contenido de la Guía del usuario para familiarizarse con los controles y el funcionamiento de la embarcación antes de utilizarla por primera vez o de llevar pasajeros. Si no ha tenido la oportunidad de hacerlo, practique el manejo en una zona adecuada para acostumbrarse a la respuesta de cada mando. Familiarícese completamente con todos los mandos antes de acelerar por encima de la velocidad de ralentí.

## Chorro propulsor

Su embarcación incluye un sistema propulsor de chorro. Se absorbe agua desde debajo de la embarcación por la rejilla de admisión y se acelera por el efecto venturi para producir el chorro. Este agua acelerada sale por la parte trasera de la embarcación.

Todos los viajeros tienen que llevar pantalones cortos con neopreno (material de traje húmedo) para evitar que se inyecte forzosamente agua en el recto o en la vagina durante una caída hacia atrás. Usuarios que no llevaban pantalones cortos de neopreno han sufrido lesiones rectales, vaginales e internas graves, causando un daño permanente. La ropa de baño normal no protege adecuadamente contra la entrada de agua con fuerza en las aberturas inferiores del cuerpo de hombres y mujeres.

La bomba de impulsión puede aspirar residuos y expulsarlos hacia atrás, lo que supone riesgos para cualquier persona que se encuentre en las cercanías y podría dañar la bomba de impulsión aparte de provocar otros daños materiales.

No ponga en marcha el motor ni manobre con la embarcación si hay algún bañista en las inmediaciones o cerca de la popa de la embarcación.

## Dirección

Su embarcación tiene una boquilla dirigitible en la parte trasera del barco controlada por manillares, lo que dirige la corriente de agua de izquierda a derecha. Para que la embarcación gire en la dirección deseada, es necesario utilizar tanto el sistema de dirección como el acelerador.

No suelte el acelerador cuando intente alejarse de objetos, ya que igual que con otros barcos a motor se necesita aceleración para girar.

Si se apaga el motor, se pierde la dirección.

## Cable de seguridad

Mantenga el cable de seguridad enganchado al PFD o a la muñeca del operador (es obligatoria la cinta de muñeca) en todo momento y evite que se enganchen en el manillar para ayudar a asegurarse de que el motor se pare en caso de que caiga el operador.

Si el operador cae de la embarcación y el cable de seguridad no está enganchado según la recomendación, el motor de la embarcación no se parará y su embarcación puede que siga avanzando. Puede que no sea capaz de nadar hasta ella.

Después de montar, quite siempre el cable de seguridad del interruptor de apagado del motor para evitar el uso no autorizado por parte de niños u otros, y para prevenir que se arranque en un entorno cerrado (por ejemplo, un garaje).

Para prevenir un arranque accidental, desconecte siempre el cable de seguridad del interruptor de parada del motor cuando haya bañistas cerca o

embarcando, o durante la extracción de hierbas o residuos de la rejilla de entrada.

## Frenado (si está equipado con iBR)

La mayoría de las embarcaciones no tiene ningún medio de frenado.

En algunos modelos, los avances de la tecnología nos permiten ahora ofrecer un sistema de frenado llamado freno y marcha atrás inteligente). Practique las maniobras de frenado en una zona segura y sin tráfico para familiarizarse con el manejo de la embarcación al frenar y con las distancias de frenado en distintas condiciones.

La distancia necesaria para detenerse variará dependiendo de la velocidad inicial, la carga, el viento, el número de ocupantes y el estado del agua. La cantidad de potencia de frenado que ordene el operador utilizando la palanca del iBR afectará también a la distancia de parada.

Al frenar, los ocupantes deben prepararse para no perder el equilibrio contrarrestando la fuerza de desaceleración, que les empujará hacia delante.

Cuando pilote una embarcación equipada con el dispositivo iBR, tenga en cuenta que, probablemente, las embarcaciones que se encuentren en las inmediaciones no podrán frenar tan rápidamente. Cuando se accione por primera vez el freno a cierta velocidad, por detrás de la embarcación saldrá proyectado un chorro de agua que podría impedir momentáneamente la visión de su moto acuática al piloto de otra embarcación que le siga. Es importante informar al usuario de una embarcación que pretenda seguirle de que con esta embarcación personal puede frenar y realizar maniobras específicas, así como explicarle que

puede salir despedido un chorro de agua hacia atrás y hacia arriba, y que debe mantenerse una distancia de seguridad mayor entre las embarcaciones.

La función de freno del sistema iBR no puede evitar que la moto de agua se desvíe de su rumbo debido a la corriente o el viento. No ejerce ningún efecto de frenado marcha atrás. Tenga también en cuenta que el motor debe estar en marcha para que se pueda utilizar el freno.

## Learning Key (llave de aprendizaje) (si se incluye)

La llave de aprendizaje LK™ de Sea-Doo limita la velocidad de la embarcación. Podría ser una opción para usuarios principiantes y operadores menos experimentados para aprender cómo operar la embarcación.

Por favor, consulte con su distribuidor autorizado de Sea-Doo de BRP para ver si este accesorio está disponible para su modelo.

## Carga y almacenamiento

No almacene objetos en áreas no diseñadas específicamente para ese fin.

No transporte carga en la plataforma trasera a menos que esté fijada correctamente con un accesorio certificado LinQ™ de BRP. Los accesorios compatibles que no estén certificados por BRP no pueden considerarse como adecuados para este propósito.

Cuando transporte cargas en la plataforma trasera de la embarcación o en accesorios de carga, reduzca su velocidad y adapte el comportamiento de su conducción para reducir el riesgo de expulsión de la embarcación o el contacto con la carga, posiblemente provocando lesiones.

No exceda nunca las capacidades de carga o de transporte de pasajeros de la embarcación. La sobrecarga puede afectar a la maniobrabilidad, la estabilidad y el rendimiento. Además, la mar gruesa reduce la capacidad de la embarcación.

Nunca lleve cargas en la plataforma trasera cuando practique deportes acuáticos. La carga puede interferir con la maroma y soltarla, convirtiéndose en un obstáculo para la persona que se está arrastrando.

Consulte las *Especificaciones técnicas* para ver la capacidad de carga máxima.

## Accesorios y modificaciones

Cualquier modificación o integración de accesorios aprobados por BRP puede influir en el manejo del vehículo. Es importante que dediques tiempo a familiarizarte con el vehículo tras realizar modificaciones para que puedas adaptar tus hábitos de conducción en consonancia.

Evite instalar equipos que no estén específicamente aprobados por BRP para el vehículos y evite realizar modificaciones no autorizadas. Estas modificaciones y equipos no han sido probados por BRP y pueden crear riesgos. Por ejemplo, podrían:

- Generar al pérdida de control y aumentar el riesgo de colisión
- Causar sobrecalentamiento o corto circuitos y aumentar el riesgo de incendio o quemaduras
- Afectar las funciones de protección del vehículo.

Asimismo, podría resultar ilegal conducir el vehículo en estas condiciones.

Como ejemplo, si se instala un GPS adicional o un soporte para el teléfono se puede afectar la conducción del vehículo y aumentar el riesgo de pérdida de control.

**Su distribuidor autorizado de BRP puede proporcionarle información sobre los accesorios disponibles adecuados para su vehículo.**

---

# MONTE DE MANERA SEGURA

## Montar con pasajero(s)

El operador es responsable de informar y proteger al (a los) pasajero(s) a quienes invite a montar.

Instruya a los todos los pasajeros utilicen los materiales, la cinta del asiento o que se agarren a la persona que tienen delante de ellos. Cada pasajero debe tener la posibilidad de apoyar simultáneamente los pies en los espacios previstos cuando estén bien sentados.

Asegúrese de que los usuarios están correctamente sentados y sujetos. Los ocupantes pueden resultar despedidos de la embarcación al acelerar bruscamente o por un uso agresivo. Evite la operación agresiva, giros cerrados y aceleraciones inesperadas.

Las caídas pueden tener como resultado lesiones severas graves o la muerte.

Todos los viajeros tienen que llevar pantalones cortos con neopreno (material de traje húmedo) para evitar que se inyecte forzosamente agua en el recto o en la vagina durante una caída hacia atrás. Usuarios que no llevaban pantalones cortos de neopreno han sufrido lesiones rectales, vaginales e internas graves, causando un daño permanente.

Cuando vayan sobre olas, los conductores pueden levantar el cuerpo ligeramente del asiento para absorber los golpes con las piernas.

Al frenar o desacelerar, los ocupantes deben prepararse para no perder el equilibrio contrarrestando la fuerza de desaceleración, que les empujará hacia delante.

Conducir con pasajeros hace que la conducción de la embarcación sea distinta y requiere mayor pericia.

## Cómo evitar colisiones

Observe constantemente el entorno para detectar la presencia de personas, objetos y otras embarcaciones.

Manténgase suficientemente alejado de los demás para poder siempre navegar hasta detenerse. No suelte el acelerador cuando intente alejarse de objetos, ya que igual que con otras embarcaciones a motor se necesita aceleración para girar.

Esté atento a las condiciones que limitan su visibilidad o impiden que otros le vean.

No se acerque a otros para salpicarles con agua, no se acerque demasiado a otras embarcaciones, ni vaya demasiado rápido para las condiciones del tráfico. Podría usted juzgar mal las capacidades de la embarcación o su propia habilidad para la conducción y chocar contra otra embarcación o golpear a una persona.

Si su embarcación está equipada con un sistema de frenado, tenga en cuenta que otros barcos que le sigan o que operen cerca de usted puede que no sean capaces de parar tan rápidamente.

La distancia necesaria para detenerse será diferente dependiendo de la velocidad inicial, carga, viento y estado del agua. La cantidad de potencia de frenado

que ordene el operador utilizando la palanca del iBR afectará también a la distancia de parada.

Aunque lo más aconsejable a la hora de evitar obstáculos es utilizar la dirección para esquivarlos a la vez que se aplica el acelerador, el sistema iBR también se puede utilizar para frenar por completo y girar en la dirección apropiada para evitar el obstáculo.

## **Comportamientos de conducción**

Conduzca dentro de sus límites y nivel de habilidad.

Observe constantemente el entorno para detectar la presencia de personas, objetos y otras embarcaciones. Manténgase suficientemente alejado de los demás para poder siempre navegar hasta detenerse.

Evite la navegación agresiva, los giros bruscos y los acelerones inesperados que pueden provocar que los pasajeros salgan despedidos.

No navegue en aguas muy turbulentas ni realice maniobras extremas, como saltar estelas ni olas. Saltar puede provocar lesiones como lesiones de espalda o espinales (parálisis).

## **Velocidad**

Velocidad aunque su embarcación tiene la capacidad de operar a altas velocidades, se recomienda encarecidamente que la operación a altas velocidades solamente se aplique cuando existan y se permitan las condiciones ideales. El manejo a una velocidad superior requiere un mayor grado de habilidad e incrementa el riesgo de lesiones graves.

Las fuerzas generadas sobre el cuerpo de los ocupantes durante los giros, el franqueo de olas o estelas, el pilotaje en mar picada o las caídas de la embarcación, especialmente a velocidades elevadas, pueden causar lesiones, con posibilidad de fracturas de huesos o lesiones incluso más graves.

## **Reembarque**

Volver a abordar El operador y los pasajeros tienen que saber nadar y cómo volver a abordar la embarcación desde el agua. Abordar la embarcación en aguas profundas puede ser extenuante.

También, asegúrese de que usted y todos sus pasajeros saben cómo volver a abordar cuando los accesorios estén instalados en la parte trasera. Aborde la embarcación desde detrás y evite con cuidado los accesorios. Si tiene dificultades, debe saber cómo quitar los accesorios y moverlos hacia la parte delantera para ofrecer un mejor acceso a la plataforma de abordaje.

Si los accesorios son demasiado pesados, nade hacia el lado, utilice el asa del pasajero y/o la cinta de asiento para levantarse a bordo.

Pida a los pasajeros inexperimentados que practiquen cómo abordar la embarcación cerca de la costa (aquí se explican todos los métodos) antes de entrar en aguas profundas, especialmente cuando haya instalada a bordo carga en la plataforma trasera.

Para prevenir ataques accidentales, desconecte siempre el cable de seguridad del interruptor de corte del motor cuando estén abordando nadadores pasajeros.

## **Piezas móviles**

Nunca gire el manillar mientras haya alguien cerca de la parte posterior de la embarcación. Manténgase alejado de las piezas móviles de la dirección (tobera, compuerta del sistema iBR, varillaje, etc.).

Manténgase alejado de la rejilla de entrada cuando el motor esté en marcha. El cabello largo, las prendas holgadas o las correas del salvavidas pueden enredarse con las piezas móviles.

Tenga cuidado con el movimiento de la compuerta del sistema iBR al poner en marcha el motor, pararlo o utilizar la palanca iBR. El movimiento automático de la compuerta puede pillar los dedos del pie o de la mano si alguien se acerca demasiado a la parte trasera de la moto acuática.

## **Conozca las aguas,**

Infórmese de las aguas en las que va a manejarse la embarcación.

Pueden afectar corrientes, mareas, rápidos, obstáculos ocultos, estelas y olas, etc. No es aconsejable manejar la embarcación en aguas turbulentas o con condiciones climatológicas adversas. No pierda nunca de vista la meteorología. Compruebe los pronósticos locales del tiempo antes de hacerse a la mar. Está siempre pendiente del cambio de las condiciones meteorológicas.

Tenga siempre a bordo cartas de navegación exactas y actualizadas de la zona por la que va a navegar. Antes de iniciar la travesía, compruebe las condiciones de la mar en la zona por la que planea navegar.

Asegúrese de que dispone de suficiente combustible a bordo para todo el viaje. Verifique siempre el nivel de combustible antes de salir a navegar y durante la navegación. Aplique la regla de 1/3 de combustible para llegar al destino, 1/3 para volver y 1/3 de reserva. Deje margen para los cambios de plan provocados por las condiciones climáticas adversas u otros retrasos.

En aguas poco profundas, proceda con precaución y a velocidades muy bajas. Si la embarcación encalla o se detiene bruscamente, pueden producirse daños materiales y lesiones. También puede que se recojan restos y se lancen por detrás por el chorro de propulsión a la personas.

## **Reglamento de navegación**

Conduzca siempre de forma responsable y segura. Aplique el sentido común y actúe con cortesía.

El manejo de una embarcación puede compararse a la conducción por autovías y carreteras sin señalizar. Para evitar colisiones o esquivar a las demás embarcaciones, debe seguirse un sistema de reglas de tráfico. Por lo general, manténgase a la derecha y evite con seguridad a las otras embarcaciones, dejando una distancia de seguridad respecto a éstas, a personas y a objetos.

Asegúrese de que conoce y comprende el sistema de navegación aplicable para los cursos de agua en los que tenga pensado usar la embarcación.



Ayudas para la navegación en la costa o en el agua, como por ejemplo señales o boyas, pueden ayudarle a identificar aguas seguras. Pueden indicar:

- Si debe mantenerse a la derecha (estibor) o a la izquierda (babor) de la boyas
- Por qué canal puede continuar usted
- Si está entrando en un área restringida o controlada como por ejemplo una zona sin estelas o de baja velocidad
- peligros
- límites de velocidad, prohibido a embarcaciones de motor, anclaje y otra información útil.

Respete las señales de prohibición de generar olas, el entorno y los derechos de los restantes usuarios de las vías acuáticas.

## **Operación nocturna**

Las motos acuáticas no están diseñadas para ser pilotadas por la noche.

## **Envenenamiento por monóxido de carbono**

Los gases de escape de todos los motores contienen monóxido de carbono, un gas letal. Si se respira, el monóxido de carbono puede provocar dolores de cabeza, mareo, somnolencia, náuseas, confusión y, en última instancia, incluso la muerte.

El monóxido de carbono es un gas incoloro, inodoro e insípido que puede estar presente aunque no se vean ni se huelan gases de escape del motor. Se puede acumular rápidamente el monóxido de carbono hasta un nivel letal, de modo que no pueda sobreponerse y ponerse a salvo. Por otra parte, el monóxido de carbono acumulado en un volumen letal puede persistir durante horas o días en recintos cerrados o mal ventilados. Si experimenta algún síntoma de intoxicación por monóxido de carbono, abandone la zona inmediatamente, busque aire fresco y solicite asistencia médica.

Para evitar lesiones graves o incluso la muerte a causa del monóxido de carbono:

- No conduzca nunca la embarcación en un área mal ventilada o parcialmente cerrada como por ejemplo cobertizos para botes, garajes, malecones con otros barcos cercanos. Aunque intente ventilar el escape del motor, el monóxido de carbono puede alcanzar niveles peligrosos rápidamente.
- No ponga nunca en funcionamiento el motor de la embarcación en situaciones en las que las emisiones de escape podrían infiltrarse en edificios a través de puertas o ventanas.
- No se coloque nunca detrás de la embarcación cuando el motor esté en marcha. Una persona que se encuentre detrás del motor en marcha podría inhalar altas concentraciones de humos de escape.

Después de montar, quite siempre el cable de seguridad del interruptor de apagado del motor para evitar el uso no autorizado por parte de niños u otros, y para prevenir que se arranque en un entorno cerrado (por ejemplo, un garaje).

## Incendios por gasolina y otros peligros

La gasolina es extremadamente inflamable y altamente explosiva. Una chispa o una llama pueden inflamar los vapores de combustible a muchos metros del motor. Para reducir el riesgo de incendio o explosión, siga estas instrucciones:

- Utilice únicamente un recipiente homologado para guardar combustible.
- Cumpla estrictamente las instrucciones de la sección *Repostaje*.
- No ponga nunca en marcha la embarcación si hay gasolina o se percibe olor de vapor de gasolina en el compartimento del motor.
- No ponga nunca en marcha la embarcación si el tapón del depósito de combustible no está bien cerrado.
- No lleve recipientes con gasolina en el compartimento de almacenamiento de la parte delantera.
- Utilice un contenedor de combustible LinQ aprobado por Brp que esté instalado y fijado correctamente.
- No rellene nunca el bidón de combustible montado en la moto acuática, rélleno en tierra.
- En los modelos con tres asientos, no remolque nunca a un esquiador o wakeboarder mientras tenga instalado un depósito de combustible.

La gasolina es tóxica y puede provocar lesiones e incluso la muerte.

- No utilice nunca la boca para trasvasar la gasolina.
- En caso de ingestión de gasolina, de contacto con los ojos o de inhalación de vapores de combustible, solicite asistencia médica de inmediato.

Si se mancha de gasolina, lávese a conciencia con agua y jabón, y cámbiese de ropa.

## Quemaduras por piezas calientes

Algunos componentes pueden alcanzar temperaturas elevadas durante el funcionamiento. Evite el contacto durante el funcionamiento y poco después para evitar quemaduras.

## Deportes acuáticos (remolcado con la embarcación)

### Modelos 3-UP únicamente

#### *Dispositivos de enganche y remolcado*

Ciertos modelos de embarcación bien equipados con ojales para remolcado o pilar de esquí.

Utilice un pilar de esquí para enganchar una maroma de remolque para un esquiador o practicante de wake boarding.

Utilice el ojal trasero para enganchar una maroma de remolcado para tubo.

No utilice estos puntos de enganche ni ninguna porción de la embarcación para remolcar paracaídas, cometas, planeadores o cualquier otro dispositivo que pueda levantarse en el aire, ni para tirar de otra embarcación. Podrían producirse lesiones graves o daños importantes.

Nunca lleve cargas en la plataforma trasera cuando practique deportes acuáticos. La carga puede interferir con la maroma y soltarla, convirtiéndose en un obstáculo para la persona que se está arrastrando.

### **Capacidad de la embarcación durante el remolcado**

Lleve siempre un observador para observar a la persona que se está remolcando e informe al operador sobre las señales de las manos de los participantes. El piloto debe centrar su atención al manejo de la embarcación y al estado de las aguas circundantes.

Tiene que tener asientos para todo el mundo: el operador, el observador y la persona remolcada. Por lo tanto, si usted es el único barco, es necesaria una embarcación de tres asientos y solamente puede remolcar a una persona.

### **Remolcado y observación**

Si es la primera vez que se dispone a remolcar a alguien con su embarcación, es aconsejable dedicar algunas horas como observador y aprender lo necesario mediante la colaboración con un piloto experto en esta práctica. Asimismo, es importante conocer la habilidad y la experiencia de la persona que se remolca.





Tirar de un tubo, esquiador o practicante de wake boarding hace que la embarcación se mueva de manera distinta y requiere mayor pericia.

Respete siempre la seguridad y el confort de la persona que se está remolcando.





Siga a la velocidad que sea necesaria y siga las instrucciones de los observadores.

No haga giros cerrados ni utilice el sistema de frenado a menos que sea absolutamente necesario. Recuerde que aunque esta embarcación es maniobrable y tienen capacidades de parada, es posible que la persona que se está remolcando no pueda evitar un obstáculo o su embarcación.

Si usted es el observador, asegúrese de que la persona que se está remolcando conozca las señales manuales.

<b>Señales manuales</b>	
<b>1. Acelerar</b> Pulgares arriba 	<b>5. Parar motor</b> Cruzar la mano por el cuello 
<b>2. Reducir velocidad</b> Pulgares abajo 	<b>6. Bien después de todo</b> Manos enganchadas sobre la cabeza 

## Señales manuales

<b>3. Girar</b> Movimiento circular por encima de la cabeza y después se apunta en la dirección del giro		<b>7. Parar</b> Mano levantada dedos extendidos	
<b>4. Volver a la costa</b> Toque en la parte superior de la cabeza		<b>8. Todo bien</b> Un "0" ello hecho con el pulgar y el dedo índice	

Preste atención inmediata a una persona que haya caído. Es vulnerable en el agua y podría no haber sido divisada por otras embarcaciones.

Participe en deportes acuáticos solamente en áreas seguras. Permanezca alejado de otros barcos, canales, playas, áreas restringidas, nadadores y aguas muy transcurridas así como obstrucciones subacuáticas.

### **Maroma de remolcado**

Nunca se envuelva la maroma de remolcado alrededor de la muñeca, la mano con de cualquier parte del cuerpo. La maroma puede que repentinamente se apriete y le provoque presiones graves como por ejemplo una amputación.

Tanto el operador como el observador supervisarán la ubicación de la maroma de remolcado al participar en deportes acuáticos. Si la cuerda queda demasiado floja, podría enredarse con personas u objetos que se encuentren en la embarcación o en el agua, especialmente al tomar curvas cerradas o trazar círculos, y causar lesiones graves.

No tire de la maroma de remolcado delante de otras embarcaciones y tenga cuidado de no adelantar la maroma a una embarcación porque se podría atrapar por el chorro la bomba de chorro.

No remolque una persona en ningún deporte acuático en una maroma de remolcado corta de manera que la persona inhale los humos del escape concentrados. La inhalación de humos de escape concentrados que contengan monóxido de carbono puede provocar intoxicación por CO, lesiones e incluso la muerte.

Use una cuerda de remolque de longitud y dimensiones suficientes y cerciórese de que está adecuadamente asegurada a su embarcación.

Siempre almacene la cuerda de remolque cuando no la utilice. Aunque algunas embarcaciones están equipadas con un mecanismo de remolque especialmente diseñado (o pueden dotarse de ese mecanismo), evite instalar un asta de remolque sobre una moto acuática. Puede convertirse en un riesgo si alguien cae sobre él.

---

# EJERCICIOS DE PRÁCTICA

Es buena idea practicar y familiarizarse con los controles, las funciones y las características de manejo de la moto acuática antes de utilizarla.

## Dónde realizar los ejercicios de práctica

Busque una zona adecuada para realizar los ejercicios de práctica. Asegúrese de que la zona cumple los requisitos siguientes:

- Está libre de tráfico.
- Está libre de obstáculos.
- Está libre de bañistas.
- Está libre de corrientes.
- Ofrece el espacio necesario para realizar maniobras.
- Ofrece una profundidad de agua adecuada.

## Ejercicios de práctica

Practiqué a solas los siguientes ejercicios.

### *Giros*

Realice giros en ambas direcciones a baja velocidad.

Cuando haya adquirido la confianza necesaria, incrementemente la dificultad con giros en forma de ocho.

Una vez que se haya familiarizado con estas maniobras, repítalas a una velocidad superior.

### *Distancias de parada*

Realice prácticas de parada de la moto acuática en línea recta a velocidades diferentes y con una intensidad de frenado variable. Recuerde que la velocidad y la carga de la moto acuática, las condiciones del agua, la corriente y el viento también influyen en la distancia de parada.

Practique soltar el acelerador mientras va a velocidad y sentir la velocidad de desaceleración a diferentes velocidades.

Repita el ejercicio, pero esta vez aplicando la palanca del iBR (si está equipada). Tenga en cuenta que el sistema iBR toma el control de la aceleración.

### *Girar y evitar obstáculos*

Realice ejercicios de práctica para evitar obstáculos (elija puntos virtuales en el agua) con el uso de la dirección de la moto acuática y una aceleración constante.

Repita el ejercicio; esta vez, suelte el acelerador durante el giro.

Repita el ejercicio, pero esta vez aplicando la palanca del iBR (si está equipada). Tenga en cuenta que el sistema iBR toma el control de la aceleración.

### **NOTA:**

Mediante este ejercicio, aprenderá que es necesario aplicar el acelerador para alterar la dirección de la moto acuática.

### *Marcha atrás*

Pruebe a pilotar la moto acuática en marcha atrás para familiarizarse con las particularidades del manejo y las reacciones de la embarcación a los cambios de dirección en estas condiciones.

### **NOTA:**

Recuerde que el efecto de la dirección se invierte durante el uso de la marcha atrás.

### *Procedimiento de ataque*

Practique atracar utilizando el acelerador, la dirección y el iBR (si está equipado) para familiarizarse con la respuesta de la embarcación y para desarrollar buenas técnicas de control.

***Modos de velocidad moderada, esquí y limitador de velocidad (en su caso)***

Si la moto acuática está equipada con cualquiera de estos modos, es importante conocer su uso y familiarizarse con estas características antes de utilizarlas durante la navegación o con pasajeros a bordo.

**⚠ ATENCIÓN**

**Los modos de esquí y de limitador de velocidad no funcionan como piloto automático; no sirven para dirigir la moto acuática por usted.**

# REPOSTAJE

## Procedimiento de repostaje

El combustible es inflamable y puede explotar en determinadas condiciones. No fume ni permita llamas vivas ni chispas en las cercanías.

1. Pare el motor.
2. Haga que el operador y los pasajeros salgan de la embarcación.
3. Si está en el agua, amarre la embarcación con seguridad al muelle.
4. Quite lentamente la tapa de combustible en sentido antihorario para estabilizar la presión antes de quitarla.

### NOTA:

Es normal un breve sonido de silbido.

5. Introduzca el surtidor en el cuello de llenado.

### NOTA:

Asegúrese de que está poniendo el combustible en la ubicación correcta y que no está utilizando un agujero de ventilación ni un agujero de un pilar de esquí por error.

6. Vierta combustible lentamente para que pueda salir el aire del depósito y prevenir que el combustible fluya afuera. Procure no derramar combustible.
7. Detenga al rellenado después de que se suelte la manilla de la boquilla de la bomba de combustible y espere un momento antes de sacar la espita. No retraiga la boquilla de la bomba de combustible para poner más combustible en el depósito de combustible. No llene excesivamente.
8. Vuelva a colocar la tapa de combustible y apriétela por completo.
9. Limpie siempre con un trapo cualquier resto de combustible derramado de la embarcación.
10. Después de repostar, abra o quite siempre el asiento o el panel lateral (dependiendo de los modelos) y asegúrese de que no haya ningún olor a gasolina dentro del compartimiento del motor. No arranque la embarcación si huele a gasolina.

## Requisitos de combustible

### AVISO

**Utilice siempre gasolina nueva.**

La gasolina se oxida, con la consiguiente pérdida de octanos y de componentes volátiles, y la producción de depósitos gomosos y de barniz que pueden dañar el sistema de combustible.

La mezcla de combustibles con alcohol varía según el país y la región. El vehículo ha sido diseñado para funcionar con los combustibles recomendados; sin embargo, se debe tener en cuenta lo siguiente:

- No se recomienda el uso de combustible con un porcentaje de alcohol superior al que especifican las reglamentaciones gubernamentales, y su uso puede dar lugar a los siguientes problemas de los componentes del sistema de combustible:
  - Dificultades de arranque y de conducción.

- Deterioro de las piezas de goma o de plástico.
- Corrosión de las piezas metálicas.
- Daño de las piezas internas del motor.
- Compruebe con frecuencia la posible presencia de fugas de combustible y otras anomalías en el sistema de combustible si cree que el contenido de alcohol en la gasolina es superior al indicado en la normativa gubernamental actual.
- Los combustibles mezclados con alcohol atraen y retienen la humedad. Esto puede dar lugar a la separación de fases del combustible y causar problemas de rendimiento del motor o dañar el motor.

## Combustible recomendado

La gasolina debe cumplir los siguientes requisitos de octanaje mínimo:

Motor	Combustible recomendado
300	Utilice gasolina Premium con octanaje de AKI (RON+MON)/2 de 92 o un octanaje RON de 95.
Todas las demás	Use gasolina común con un grado octanaje de 87 AKI (RON+MON)/2 o de 91 octanos RON.

Utilice gasolina sin plomo con un 10 % de etanol COMO MÁXIMO.



### AVISO

**No experimente nunca con otros combustibles. El uso de un combustible inapropiado puede causar daños en el sistema de combustible y el motor.**

### AVISO

**NO utilice combustible de bombas de combustible E85.**

La normativa de la EPA de los EE. UU. prohíbe el uso de combustible con la identificación E15.



# INFORMACIÓN SOBRE EL REMOLCADO

## AVISO

**La envergadura de los remolques incluye la anchura del remolque, debe ajustarse para ofrecer apoyo durante toda la duración del traslado. Los extremos de ambos remolques no deben superar la longitud de la embarcación.**

Asegúrese de que las ruedas del remolque están colocadas de manera que el centro de gravedad de la embarcación quede un poco por delante de las ruedas para un apoyo adecuado del peso de la embarcación.

Transporte la embarcación en su posición de funcionamiento normal.

Compruebe las leyes y los reglamentos vigentes en su zona relativos al arrastre de un remolque, especialmente en lo referente a lo siguiente:

- Sistema de frenos
- Peso del vehículo de remolque
- Espejos.

Respete la capacidad de peso máximo de vehículo remolcado y la capacidad del peso de la pluma según recomiende el fabricante.

Enganche la embarcación a los ojales delantero y trasero (proa/popa) de forma que quede firmemente sujeta en el remolque. Utilice amarres adicionales si es necesario.

Asegúrese de que el tapón del depósito de combustible, la tapa del compartimento de almacenamiento delantero, la guantera, la plataforma de embarque y el asiento están bien asegurados.

Desmonte toda la carga y los equipos que había montados.

Observe las medidas de seguridad para el remolcado.

No pase las maromas ni las fijaciones por el asiento ni los enganche a la

asideras para evitar que se dañen permanente estas piezas. Envuelva cuerdas o amarres con trapos o protectores similares allí donde puedan entrar en contacto con el cuerpo de la embarcación.

Una cubierta de Sea-Doo puede proteger la embarcación, especialmente si conduce en carreteras polvorientas, para prevenir la entrada de suciedad a través de las aberturas de entrada de aire.

Cuando remolque dos embarcaciones, puede que sea necesario quitar la plataforma de wakeboard interior, se está equipada.

Para mayor información, vea al siguiente vídeo: SERIE CÓMO SE HACE DE SEA-DOO - TRANSPORTE CORRECTO DE LAS EMBARCACIONES

<https://www.youtube.com/watch?v=mXtHWldt7yl>

O utilice el siguiente código QR:



# ETIQUETAS IMPORTANTES PRESENTES EN EL VEHÍCULO

## Etiquetas de seguridad de la moto acuática

Estas etiquetas están adheridas al vehículo para garantizar la seguridad del conductor, los pasajeros y cualquier otra persona que se encuentre en las proximidades.

El operador, y cuando de aplicación, el pasajero, leerán y comprenderán esta información antes de montar.

En la embarcación aparecen las etiquetas que figuran en las siguientes páginas. Si alguna no aparece o está dañada, puede ser reemplazada de modo gratuito. Consulte a un distribuidor autorizado de Sea-Doo.

### NOTA:

En caso de discrepancias entre esta guía y el vehículo, las etiquetas de seguridad adheridas al vehículo tienen prioridad sobre las etiquetas incluidas en esta guía.

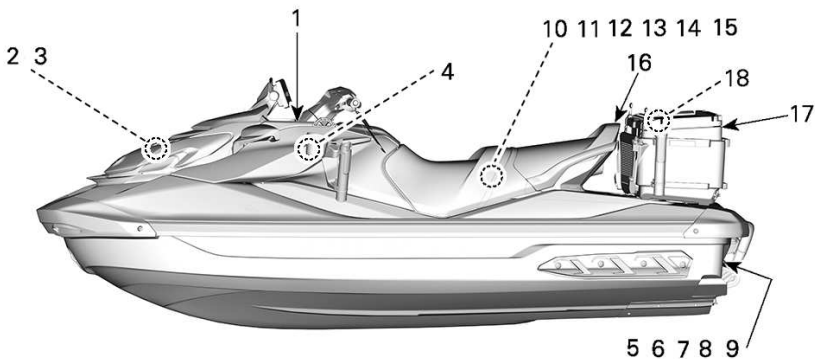

1. Etiqueta Advertencia general
2. Etiqueta Compartimento de almacenamiento
3. Etiqueta Advertencia de combustible
4. Etiqueta Uso de guantera
5. Etiqueta Volver a embarcar
6. Etiqueta Vuelco
7. Etiqueta Protector del iBR - partes móviles
8. Etiqueta Puerta del iBR - partes móviles
9. No utilizar para embarcar
10. Etiqueta Comprobación del nivel de aceite del motor
11. Aceite del motor y componentes calientes
12. Pictograma No sentarse
13. Etiqueta Batería
14. Etiqueta Refrigerante caliente, no abrir
15. Etiqueta Silenciador de entrada de aire
16. Transporte de pasajeros
17. Etiqueta Utilización de refrigerante
18. Etiqueta Instalación de refrigerador

## Etiqueta Advertencia general

**⚠ ADVERTENCIA**

**16+** La embarcación se debe usar correctamente. Un uso inadecuado puede dar lugar a lesiones graves o la muerte. Los usuarios deben estar cualificados.

- ✓ Asegúrese de que el patrón tenga como mínimo 16 años de edad y haya asistido a un curso de seguridad de navegación. Es posible que su estado (o provincia) tenga requisitos adicionales.
- ✗ El patrón debe evitar las colisiones.
- ✗ Observe constantemente el entorno para detectar la presencia de personas, objetos y otras embarcaciones.
- ✗ Manténgase suficientemente alejado de los demás para poder siempre navegar hasta delimitarse. No utilice el acelerador al intentar escapar otros objetos como embarcaciones de motor, puesto que necesitará acelerar para maniobrar.

Lea la Guía del usuario <https://www.sea-doo.com/owners/safety/safety-video.html>

Proteja a todos los ocupantes.

- ✓ Lleve pantalones cortos de neopreno (material de traje térmico) y un salvavidas homologado; remítase al apartado Seguridad de uso de esta etiqueta.
- ✗ Pida a los usuarios que lean el apartado de Seguridad de uso y asegúrese de que lleven la ropa adecuada.
- ✗ No accione el acelerador cuando alguien esté embarcando en la popa de la embarcación.
- ✓ Asegúrese de que los usuarios están correctamente sentados y sujetos.
- ✓ Evite la navegación agresiva; los giros bruscos y los acelerones inesperados que pueden provocar que los pasajeros salgan despedidos.
- ✗ No salte sobre las olas; los saltos pueden provocar lesiones en la espalda o en la columna (parálisis).

No permita el uso imprudente:

- ✗ No se acerque a otros para salpicarles con agua; no se acerque demasiado a otras embarcaciones, ni vaya demasiado rápido para las condiciones del tráfico.
- ✗ Nunca pilote la embarcación bajo la influencia de alcohol o drogas.

**SEGURIDAD DEL USUARIO**

Las caídas pueden provocar lesiones graves o fatales.

- ✓ Debe llevar pantalones cortos de neopreno (material de traje térmico) para evitar que se introduzca agua en el recto o en la vagina durante una caída hacia atrás. Usuarios que no lleven pantalones cortos de neopreno han sufrido lesiones reñales, vaginales e internas graves, causando un daño permanente.
- ✓ Debe llevar siempre un salvavidas homologado.
- ✓ Asegúrese de estar correctamente sentado y sujeto. Los ocupantes pueden resultar despedidos de la embarcación al acelerar bruscamente o por un uso agresivo.
- ✗ Nunca pilote la embarcación bajo la influencia de alcohol o drogas.

**No embarque si no lleva la ropa adecuada.**

Lleve un salvavidas  
Lleve un traje de neopreno

Consulte la Guía del usuario

## Etiqueta del compartimento de almacenamiento

**⚠ ADVERTENCIA**

**En el compartimento de almacenamiento:**

- No guarde nunca objetos sueltos, frágiles o con bordes duros y afilados.
- Carga máxima: 9 kg (20 lb).
- Cierre siempre la tapa antes de usar la embarcación.

Este no es un compartimento estanco.

2189895984\_ES

## Etiqueta Advertencia de combustible



### ⚠ ADVERTENCIA

- Tras el repostaje, abra siempre el (los) asiento(s) y asegúrese de que no huele a vapor de gasolina en el compartimento del motor.
- Los vapores de gasolina pueden causar incendios o explosiones.
- No llene excesivamente el depósito de combustible.
- Evite derramar gasolina.
- Limpie inmediatamente la gasolina que se derrame.
- Mantenga la embarcación alejada de llamas y chispas.
- No ponga en marcha la embarcación si hay gasolina o se percibe olor a vapor de gasolina.
- Vuelva a colocar siempre el (los) asiento(s) antes de arrancar.

5678\_ES



### ⚠ WARNING

- After refueling, always remove the seat(s) to ensure there is no gasoline vapor odor inside the engine compartment.
- Gasoline vapor may cause fire or explosion.
- Do not overfill gas tank.
- Avoid spilling gasoline.
- Wipe up spilled gasoline immediately.
- Keep the watercraft away from open flames and sparks.
- Do not start watercraft if liquid gasoline or gasoline vapor odor is present.
- Always replace the seat(s) before starting.

## Etiqueta Uso de guantera

### AVISO



Consulte en la Guía del usuario las recomendaciones para el uso de la guantera.



5677\_ES

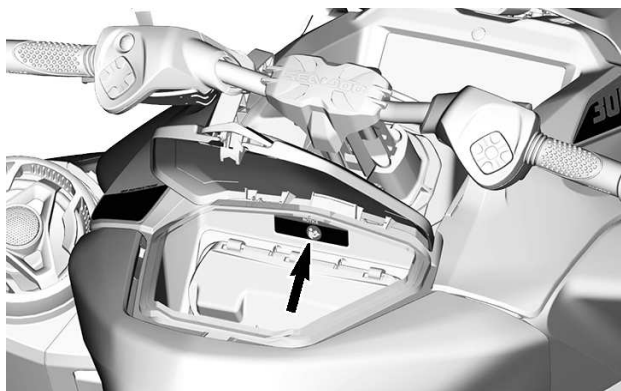

*Etiqueta Volver a embarcar*

**⚠ ADVERTENCIA**



**EVITE LESIONES GRAVES O LA MUERTE:**

- El motor debe estar apagado antes de embarcar.
- Manténgase alejado del sistema de impulsión y de la rejilla de entrada.

**CUANDO EMBARQUE:**

- Abordará una persona a la vez.
  - Manténgase centrado para mantener el equilibrio.
- No utilice nunca el escalón de embarque (si lo tiene) para tirar, remolcar, saltar o subir a bordo de una moto acuática que se encuentre fuera del agua ni para cualquier otro fin distinto al objetivo de su diseño.

219905498

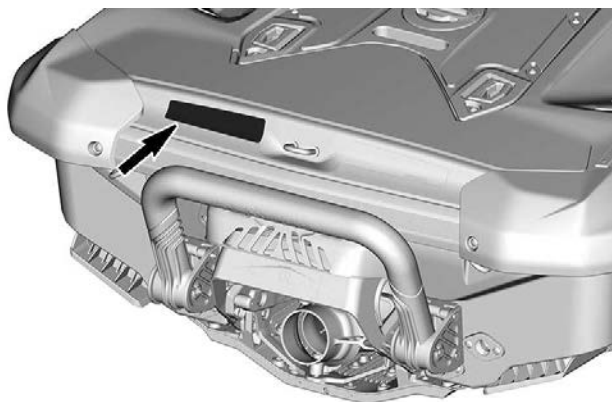

## Etiqueta Vuelco

**⚠ CUIDADO**

Cuando se acciona el motor mientras la embarcación se encuentra fuera del agua, el intercambiador de calor de la placa de navegación puede llegar a calentarse mucho. Evite todo contacto con la placa para evitar quemaduras.

219905494 



- Haga girar la embarcación.
- Agarre la rejilla de entrada y súbase a la guía del paracaídas.
- Asegúrese de que el motor está parado.

**AVISO**

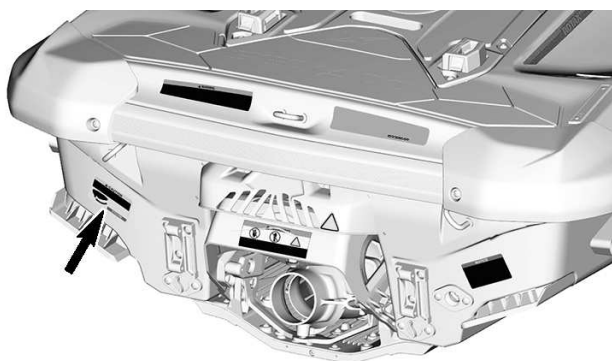

## Pictograma protector de puerta del iBR - parte móvil



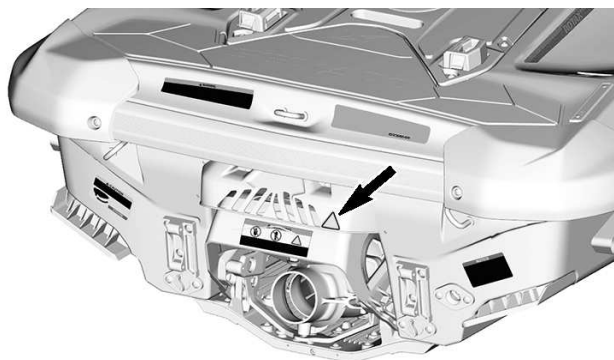

*Etiqueta Puerta del iBR - parte móvil*

**⚠ ADVERTENCIA**

**Las piezas móviles pueden provocar aplastamientos y cortes.  
Mantenga alejados las manos y los pies.**

219903078

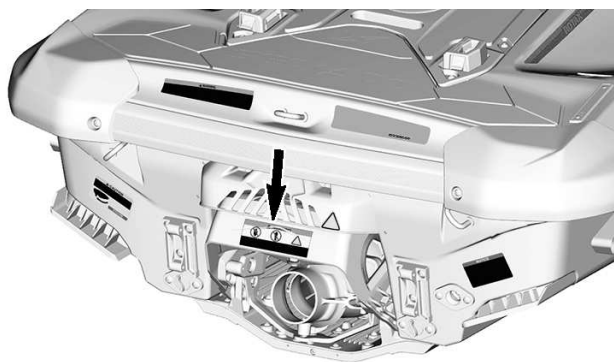

**No utilizar para embarcar**





**Comprobación del nivel de aceite del motor****⚠ AVISO****COMPROBACIÓN DEL NIVEL DE ACEITE DEL MOTOR**

- Asegúrese de que el motor se encuentra a la temperatura de funcionamiento. (Nunca deje que el motor se quede sin agua si el kit de lavado a chorro no está conectado, ya que podría dañarse el motor.)
- Para la verificación, el vehículo debe encontrarse sobre una superficie nivelada.
- Deje el motor al ralentí durante 30 segundos, como mínimo.
- Pare el motor y espere 30 segundos, como mínimo.
- Compruebe el nivel de aceite con la varilla medidora.

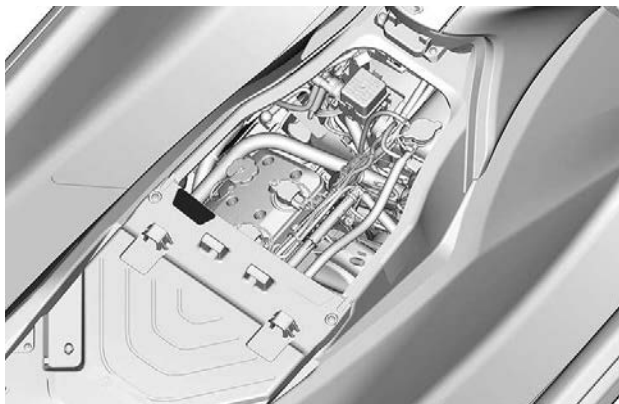

219905036

**Aceite del motor y componentes calientes****⚠ CUIDADO**

EL ACEITE Y ALGUNOS COMPONENTES EN EL COMPARTIMENTO DEL MOTOR PUEDEN ESTAR CALIENTES. EL CONTACTO DIRECTO PODRÍA PROVOCAR QUEMADURAS EN LA PIEL.



219905037

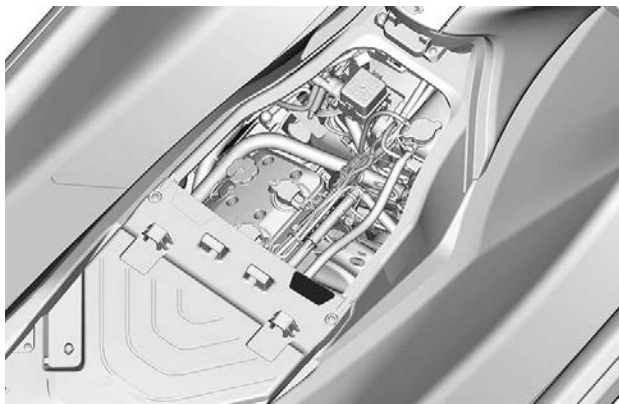

### Pictograma No sentarse



#### ⚠ ADVERTENCIA

Si se puede usar un pilar para esquíes en esta embarcación personal, siempre instale el asiento trasero para prevenir lesiones durante el uso.

Antes de usar la embarcación personal, asegúrese de instalar de forma adecuada y bloquear el/los asiento/s en su lugar.

219905978\_ES

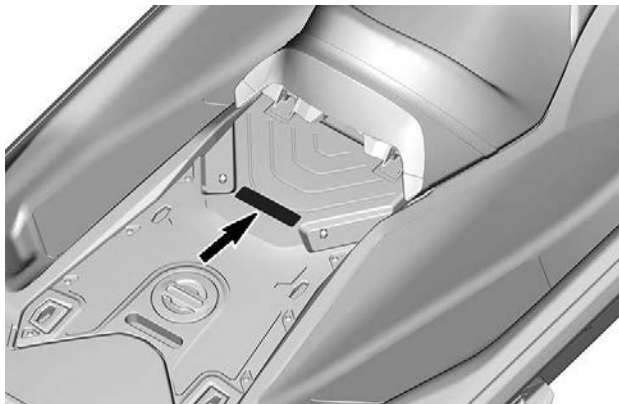

### Etiqueta Batería

#### ⚠ ADVERTENCIA

- Saque la batería de la embarcación antes de recargarla.
- No cargue excesivamente la batería.
- Una carga incorrecta de la batería puede provocar una explosión.

#### ⚠ WARNING

- Remove battery from boat before charging.
- Do not over charge battery.
- Improper charging of battery can cause explosion.



219905306\_ES

ENROLLAR EN EL CABLE DE BATERÍA ROJO (+)



***Etiqueta Refrigerante caliente, no abrir***

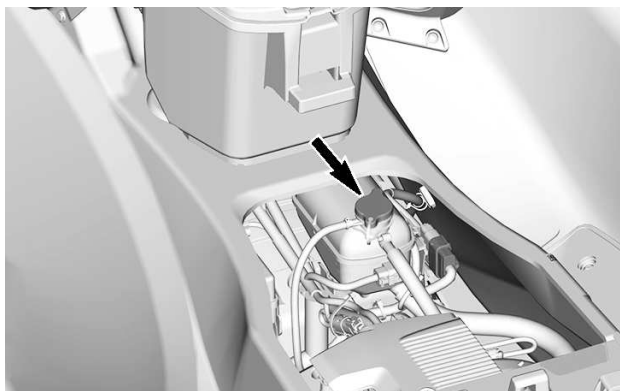

## Etiqueta Silenciador de entrada de aire

### AVISO

- En observación de las normativas referentes al nivel de ruido, este motor está diseñado para el funcionamiento con un silenciador de la entrada de aire.
- El uso sin un silenciador de la entrada de aire o la instalación incorrecta de este componente pueden provocar daños en el motor.

219903177A

**SITUADA EN LA PARTE SUPERIOR DEL SILENCIADOR DE ENTRADA DE AIRE - DEBAJO DEL ECM**

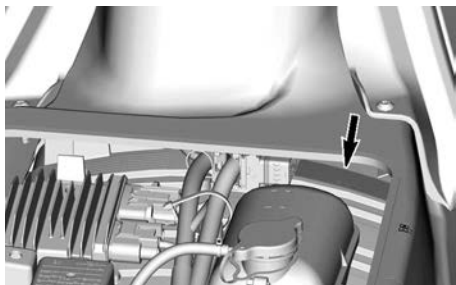

## Transporte de pasajeros - ropa apropiada

### ⚠ ATENCIÓN

- Nunca transporte pasajeros en la plataforma trasera; use siempre el asiento trasero para llevar a los pasajeros.
- Lleve pantalones cortos de neopreno y un salvavidas homologado.

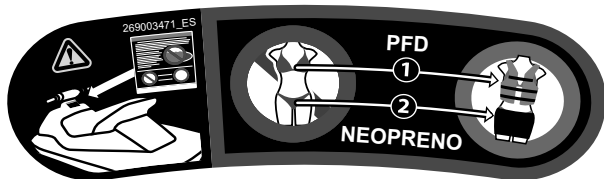



### Etiqueta Utilización de refrigerante

#### ⚠ ATENCIÓN

- **NUNCA** lleve a un niño o una mascota en la nevera. La tapa de la nevera es hermética, lo que puede provocar asfixia.
- **NUNCA** transporte material peligroso o inflamable. El transporte de material peligroso o inflamables puede conllevar riesgo de explosiones.
- **NUNCA** exceda la carga máxima de 50 kg (110 lb) dentro de la nevera.

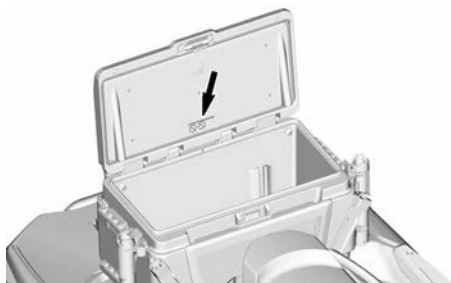
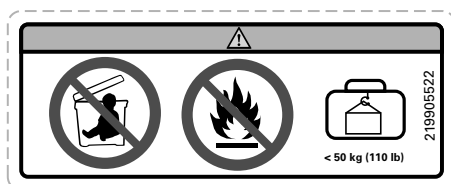

## Etiqueta Instalación de refrigerador

### ⚠ ADVERTENCIA

- Asegúrese SIEMPRE de que la nevera esté fijada firmemente a la plataforma antes de cada viaje y antes de llevar la moto acuática en un remolque.
- ANTES de viajar, asegúrese de que tanto usted como todos los usuarios de esta moto acuática sepan cómo abordar desde el agua con esta nevera colocada.

219905521

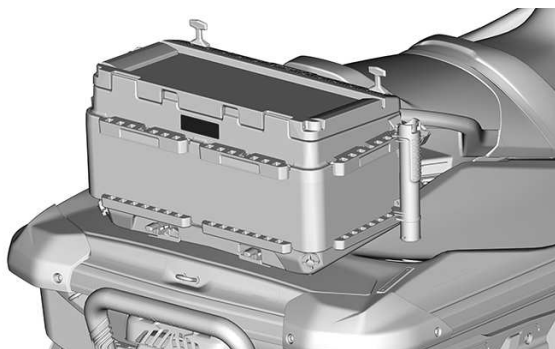

## Pictograma de seguridad moldeado

### ⚠ ATENCIÓN

Nunca ponga gasolina en este orificio. La gasolina es extremadamente inflamable y altamente explosiva. Una chispa o una llama pueden inflamar los vapores de combustible a muchos metros de distancia.



ETIQUETA 1

## Etiqueta colgante

### *Proposición 65 de California, Advertencia*

 **ADVERTENCIA.** El manejo, servicio y mantenimiento de una embarcación marítima recreativa puede exponerle a sustancias químicas, incluido el escape del motor, monóxido de carbono, ftalatos y plomo. Estas sustancias pueden ser cancerígenas y causantes de defectos de nacimiento u otros problemas reproductivos según el Estado de California. Para minimizar la exposición, evite respirar cerca del tubo de escape, revise su vehículo en un área bien ventilada, utilice guantes y lávese las manos con frecuencia cuando lo haga.



Para más información visite  
[www.P65warnings.ca.gov/products/marine](http://www.P65warnings.ca.gov/products/marine)

219905280

## Etiqueta colgante de iBR



### Cómo frenar

- Apriete la palanca de freno.

### Cómo retroceder

- Mantenga accionada la palanca de freno.

### Cómo avanzar

- Pulse la palanca del acelerador para iniciar el movimiento hacia delante desde la posición de punto muerto.
- Apriete la palanca del acelerador para acelerar.

### Cómo cambiar a punto muerto

- Pulse la palanca de freno.

Consulte la guía del usuario para obtener más información.



219906001\_ES



# iBR

**SISTEMA INTELIGENTE DE FRENO Y  
MARCHA ATRÁS**

**TERCERA GENERACIÓN**

- Le permite acortar la distancia de frenado **para mayor tranquilidad.**
- Reconocida por la Guardia Costera de los EE. UU. desde 2009 por **mejorar la seguridad náutica.**
- La tercera generación brinda un **control más preciso y con una mejor respuesta** durante el frenado y el atraque.

**SEA DOO**



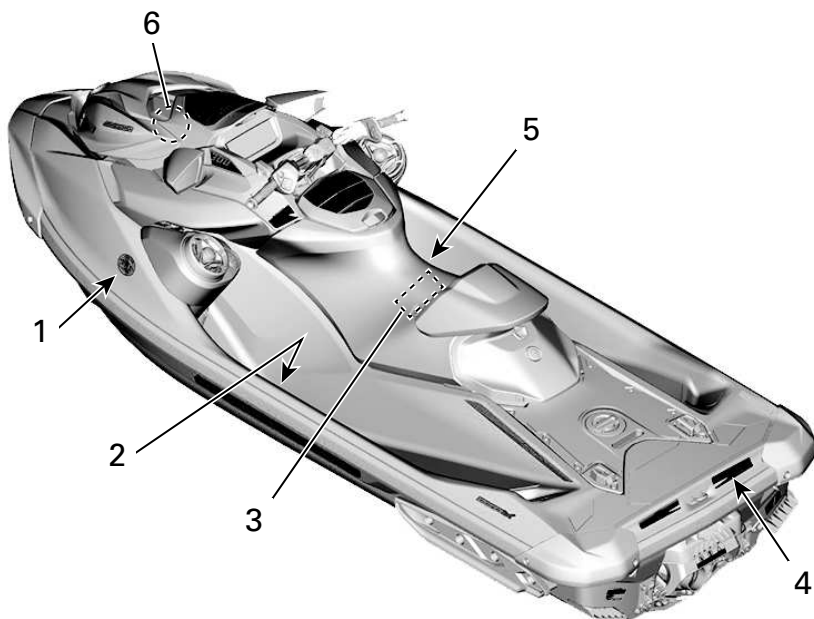

## Etiquetas de cumplimiento normativo y etiqueta colgante



ETIQUETA 1

# AVISO DE CONFORMIDAD CON NORMATIVA CANADIAN COMPLIANCE NOTICE

LÍMITES DE SEGURIDAD MÁXIMOS RECOMENDADOS  
MAXIMUM RECOMMENDED SAFE LIMITS

MÁX./MAX.			kg libras/lb
MÁX./MAX.	 + 		kg libras/lb

CATEGORÍA / CATEGORY: **C**

MÁXIMA OLA / MAXIMUM WAVE: 2.0 m

MÁXIMA VELOCIDAD DEL VIENTO / MAXIMUM WIND SPEED: 33 nudos / knots

**BOMBARDIER RECREATIONAL PRODUCTS INC. (YDV)**  
**VALCOURT, QUEBEC, CANADA**  
**SKALDENSTRAAT 125, GENT, 9042, BE**

**MODELO / MODEL:**

EL FABRICANTE DECLARA QUE ESTE PRODUCTO CUMPLE LOS REQUISITOS DE CONSTRUCCIÓN ESTABLECIDOS EN LA NORMATIVA APLICABLE A EMBARCACIONES PEQUEÑAS, TAL Y COMO SE MUESTRAN EN LA FECHA DE INICIO DE LA CONSTRUCCIÓN O DE LA IMPORTACIÓN DE LA EMBARCACIÓN.

THE MANUFACTURER DECLARES THAT THIS PRODUCT COMPLIES WITH THE CONSTRUCTION REQUIREMENTS OF THE SMALL VESSEL REGULATIONS, AS THEY READ ON THE DAY ON WHICH THE CONSTRUCTION OF THE VESSEL WAS STARTED OR ON THE DAY ON WHICH THE VESSEL WAS IMPORTED.

**CAPACIDADES MÁXIMAS**  
LA INFORMACIÓN ANTERIOR TAMBIÉN  
ES DE APLICACIÓN EN LOS ESTADOS  
UNIDOS DE AMÉRICA.



CAN ICES-2 / NMB-2<sup>5864</sup>\_ES

ETIQUETA 2 - SITUADA DENTRO DEL REPOSAPIÉS IZQUIERDO.

UK  
CA  
CE  
ROTAX STRASSE 1  
A-4623. GUNSKIRCHEN. AT

ETIQUETA 3 - IDENTIFICACIÓN DEL FABRICANTE DEL MOTOR

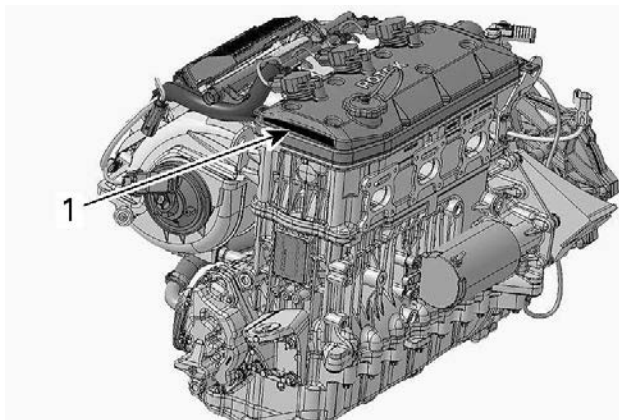

TÍPICO



1. Identificación del fabricante del motor

ESTE BOTE ES FABRICADO POR BOMBARDIER RECREATIONAL PRODUCTS INC. CON ARREGLO A 46 U.S.C. 4305 Y LA AUTORIZACIÓN POR EXCEPCIÓN DEL SERVICIO DE GUARDACOSTAS DE LOS EE. UU. (CGB 88-001). LA GUARDIA COSTERA EXIME A ESTA EMBARCACIÓN DE UNA O VARIAS NORMAS DE SEGURIDAD. CGB 88-001 ESTABLECE QUE ALGUNAS NORMAS NO SON APLICABLES EN VISTA DE LAS CARACTERÍSTICAS DE ESTA EMBARCACIÓN Y QUE LA EXCEPCIÓN NO AFECTARÁ NEGATIVAMENTE LA SEGURIDAD DE LA NAVEGACIÓN DE RECREO. ESTA EMBARCACIÓN CUMPLE CON LAS NORMAS SOBRE SEGURIDAD DEL SERVICIO DE GUARDACOSTAS DE EE.UU. VIGENTES EN LA FECHA DE CERTIFICACIÓN TODAS LAS PERSONAS DEBEN LLEVAR UN CHALECO SALVAVIDAS (DISPOSITIVO DE FLOTACIÓN PERSONAL) MIENTRAS CONDUCEN O VAN COMO PASAJEROS EN ESTA EMBARCACIÓN.

MONTADO EN MEXICO



ETIQUETA 4

<b>INFORMACIÓN SOBRE EL SISTEMA DE CONTROL DE EMISIONES</b>			
BOMBARDIER RECREATIONAL PRODUCTS INC.			
ESTE MOTOR CUMPLE CON	LAS NORMAS DE CALIFORNIA Y DE LA AGENCIA		121
ESTADOUNIDENSE EPA CON RESPECTO A MOTORES MARINOS DE ENCENDIDO CON BUJÍA.			
BOMBARDIER RECREATIONAL PRODUCTS INC.			
THIS ENGINE CONFORMS TO	U.S. EPA & CALIFORNIA		
EMISSIONS REGULATIONS FOR MARINE SI ENGINES.			
		GAMA DE MOTORES/ENGINE FAMILY	
(EPA) (FEL)		NORMAS DE CERTIFICACIÓN CERTIFICATION STANDARDS	
(CA) (FEL)		SISTEMA DE CONTROL DE EMISIONES DE ESCAPE EMISSION CONTROL SYSTEM	
CUMPLE CON LA NORMATIVA DE EMISIONES EVAP DE CALIFORNIA PARA EMBARCACIONES CON MOTORES MARINOS DE ENCENDIDO CON BUJÍA. FAMILIA EVAP			
SISTEMA DE CONTROL DE EMISIONES DE ESCAPE POR EVAPORACIÓN: SO			
CONSULTE EN LA GUÍA DEL USUARIO EL PROGRAMA DE MANTENIMIENTO			
Y LAS ESPECIFICACIONES DE COMBUSTIBLE, ACEITE Y BUJÍAS.			
SEE OPERATOR'S GUIDE FOR MAINTENANCE SCHEDULE AND FUEL, OIL AND SPARK PLUG SPECIFICATIONS.			
219905703			

**ETIQUETA 5 - APLICABLE PARA TODOS LOS MODELOS EN CANADÁ Y ESTADOS UNIDOS, APLICABLE PARA LOS MODELOS DE TODO EL MUNDO, EXCEPTO CANADÁ Y ESTADOS UNIDOS CUANDO EQUIVALEN A UN MODELO CERTIFICADO POR EE. UU. LAS NORMAS DE LA EPA DE LOS EE. UU.**



**ETIQUETA 6 - SITUADA CERCA DE LA TAPA DE GASOLINA**

**La etiqueta con estrellas es sinónimo de motores náuticos más limpios**

Este motor se ha certificado como:



**Distintivo de los motores náuticos más limpios:**

Aire y agua limpios

Para un entorno y un estilo de vida más saludables.

Mayor ahorro de combustible

Consumo entre un 30 y un 40 % menos de gasolina y aceite que los motores de dos tiempos con carburación convencional, lo que supone un ahorro económico y de recursos.

Garantía prolongada sobre emisiones

Protege al consumidor a la vez que asegura un servicio sin preocupaciones.

**ETIQUETA COLGANTE DE ESTRELLA**



**Una estrella: Bajo nivel de emisiones**

La etiqueta de una estrella identifica a los motores de embarcaciones personales, fueraborda, dentro fueraborda e intraborda que se ajustan a los estándares de 2001, establecidos por el Consejo de recursos del aire (Air Resources Board), sobre emisiones de escape para motores náuticos fueraborda y de embarcaciones personales. Las emisiones de los motores que cumplen esos estándares son un 75 % inferiores a las de los motores de dos tiempos con carburación convencional. Las especificaciones de estos motores se ajustan a los estándares de 2006 establecidos por el organismo estadounidense EPA para motores náuticos.



**Dos estrellas: Nivel de emisiones muy bajo**

La etiqueta de dos estrellas identifica a los motores de embarcaciones personales, fueraborda, dentro fueraborda e intraborda que se ajustan a los estándares de 2004, establecidos por el Consejo de recursos del aire (Air Resources Board), sobre emisiones de escape para motores náuticos fueraborda y de embarcaciones personales. Las emisiones de los motores que cumplen esos estándares son un 20 % inferiores a las de los motores de baja emisión de una estrella.



**Tres estrellas: Nivel de emisiones ultrabajo**

La etiqueta de tres estrellas se aplica a motores que cumplen los estándares de emisiones de escape de 2006 para motores marinos fueraborda y de embarcación personal o los estándares de emisiones de escape de 2003 para motores marinos de popa o intraborda del ARB. Las emisiones de los motores que cumplen esos estándares son un 65 % inferiores a las de los motores de baja emisión de una estrella.



**Cuatro estrellas: Nivel de emisiones superultrabajo**

La etiqueta de cuatro estrellas se aplica a motores que cumplen los estándares de emisiones de escape de 2009 para motores marinos fueraborda y en popa del ARB. Los motores náuticos fueraborda y de embarcaciones personales también pueden ajustarse a estos estándares. Las emisiones de los motores que cumplen esos estándares son un 90 % inferiores a las de los motores de baja emisión de una estrella.

**BOMBARDIER RECREATIONAL PRODUCTS INC.  
VALCOURT, QUÉBEC, CANADA**

Una embarcación más limpia. Datos clave en 1-800-END-SMOG  
[www.arb.ca.gov](http://www.arb.ca.gov)

219002076\_ES

# INSPECCIÓN PREVIA A LA CONDUCCIÓN

Le animamos a que realice una inspección de seguridad anual de su vehículo. Póngase en contacto con un concesionario autorizado de BRP para obtener información detallada. Aunque no es obligatorio, se recomienda que un concesionario autorizado de BRP realice la preparación de pretemporada de su vehículo. Cada visita al concesionario autorizado de BRP es una gran oportunidad para comprobar si el vehículo está incluido en alguna campaña de seguridad. También le instamos a que visite su concesionario autorizado BRP respetando los plazos si llega a su conocimiento que hay alguna campaña de seguridad.

## ⚠ ATENCIÓN

**Lleve a cabo una inspección previa a cada uso para detectar problemas potenciales durante la navegación. La inspección previa al uso ayuda a controlar el desgaste y los deterioros antes de que ocasionen problemas. Corrija cualquier problema que descubra para reducir el riesgo de averías y accidentes.**

Antes de la inspección previa a la navegación, lea detenidamente el apartado de *Controles*.

## Qué debe hacerse antes de llevar la embarcación al agua

### ⚠ ATENCIÓN

**Antes de verificar cualquiera de los puntos siguientes, debe pararse el motor y retirar siempre el tapón del cable de seguridad del interruptor de parada del motor. Ponga en marcha la embarcación solamente cuando se hayan comprobado todos los elementos y el funcionamiento sea correcto.**

**NOTA:** Antes de arrancar el motor y partir, se recomienda sacudir verticalmente la parte trasera de la embarcación para eliminar la arena que se pueda haber acumulado cerca de los sistemas de propulsión y de retroceso.

Compruebe los elementos que se relacionan en la tabla siguiente antes de llevar la embarcación al agua.

ELEMENTOS	FUNCIONAMIENTO
Casco	Inspeccione el casco, la placa de navegación y rejilla de entrada por si hubiera daños
Entrada de agua a la bomba de chorro	Inspeccionar/limpiar
Tapones de drenaje	Apretar
Depósito de combustible	Recambio
Compartimento del motor	Compruebe si existen fugas visibles de líquidos o si hay olor de vapores de gasolina

Nivel de aceite del motor	Comprobar/rellenar
Nivel de refrigerante del motor	Comprobar/rellenar
Sistema de dirección	Comprobar funcionamiento
Palanca del iTC	Comprobar funcionamiento. (Presione y suelte la palanca para comprobar que se mueve con libertad. Si sintiera que existe fricción, deberá desmontar, limpiar e inspeccionar la palanca por si estuviera desgastada, y lubricarla)
Palanca del sistema iBR (si la tiene)	Comprobar funcionamiento. (Presione y suelte la palanca para comprobar que se mueve con libertad. Si sintiera que existe fricción, deberá desmontar, limpiar e inspeccionar la palanca por si estuviera desgastada, y lubricarla)
Tapa del compartimento de almacenamiento delantero (si está equipada), guantera y asiento	Asegúrese de que están cerradas y bloqueadas.
Portatablas (si está equipada)	<ul style="list-style-type: none"> <li>– Asegúrese de que el portatablas está correctamente instalado y asegurado.</li> <li>– Asegúrese de que los tensores se encuentran en buen estado.</li> <li>– Asegúrese de que la tabla está correctamente instalada en el portatablas y asegurada.</li> </ul>
Pilar para esquí acuático/wakeboard (si está equipado)	Inspeccionar y verificar el funcionamiento.
Botón de ARRANQUE/PARADA del motor	Comprobar funcionamiento
Interruptor de desconexión del motor y zumbador de supervisión	Comprobar funcionamiento

Estado y conexiones de la batería	Comprobar mensualmente
Ánodos de sacrificio	Inspeccionar mensualmente (con más frecuencia si se usa en agua salada) y cambiarlo si es necesario

### Casco

Inspeccione para detectar grietas u otros daños en el casco.

### Admisión de agua de la bomba de impulsión

Elimine hierbas, conchas, residuos o cualquier objeto que pueda limitar el caudal de agua y dañar la unidad de propulsión. Límpielos si es necesario. Si no se puede eliminar la obstrucción, diríjase a un concesionario autorizado de *Sea-Doo* para que realicen el servicio.

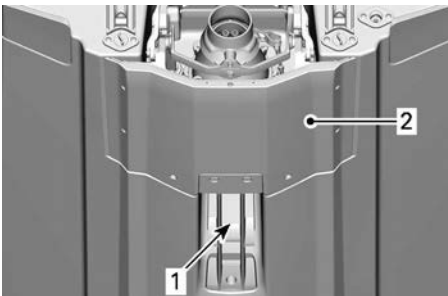

1. Admisión de agua
2. Placa de navegación

### Tapones de drenaje

Asegure bien los tapones de drenaje de la sentina.

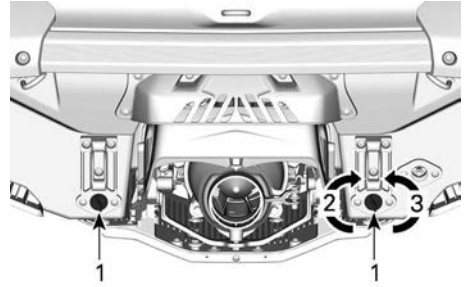

1. Tapón de drenaje de la sentina
2. Apretar
3. Aflojar

### ⚠ ATENCIÓN

Asegúrese de que los tapones de drenaje de la sentina se encuentran bien cerrados antes de volver a llevar la embarcación al agua.

### Depósito de combustible

Llene el depósito de combustible.

### ⚠ ATENCIÓN

Respete estrictamente las instrucciones del *Procedimiento de repostaje*.

### Compartimento del motor

Inspeccione el compartimento del



motor para detectar si se percibe olor de vapor de gasolina.

### **⚠ ATENCIÓN**

Si se detecta alguna fuga u olor a gasolina, no aplique energía eléctrica ni arranque el motor. Solicite el servicio de un concesionario autorizado de *Sea-Doo*, un taller de reparación o una persona de su elección, para que realicen las operaciones de mantenimiento, reparación o sustitución. Consulte la *Garantía relacionada con las emisiones de la EPA de E.E. U.U.* que se encuentra en el presente documento para obtener información sobre las reclamaciones de garantía.

Para tener acceso al compartimento del motor, quite los asientos. Consulte *Desmontaje del asiento*.

#### ***Aceite del motor***

Asegúrese de que el nivel de aceite se encuentra dentro de las especificaciones según lo descrito en el apartado *Procedimientos de mantenimiento*.

#### ***Refrigerante del motor***

Asegúrese de que el nivel de refrigerante se encuentra dentro de las especificaciones según lo descrito en el apartado *Procedimientos de mantenimiento*.

Compruebe la existencia de fugas de

refrigerante en el motor, en la sentina y en la placa de navegación.

### **⚠ CUIDADO**

Quando se acciona el motor mientras la embarcación se encuentra fuera del agua, el motor y el intercambiador de calor de la placa de navegación pueden llegar a calentarse mucho. Evite todo contacto con las piezas calientes del motor y la placa de navegación para evitar quemaduras.

#### ***Sistema de dirección***

Con ayuda de otra persona, verifique que la maniobrabilidad de la dirección no presenta restricciones.

Quando el manillar se encuentra en posición horizontal, la tobera de la bomba de impulsión debe permanecer en posición recta. Asegúrese de que la tobera de la bomba de impulsión gire fácilmente y en la misma dirección que el manillar (p. ej.: cuando el manillar se gira a la izquierda, la abertura de la tobera debe orientarse hacia el lado izquierdo de la embarcación).

### **⚠ ATENCIÓN**

**Antes del arranque, compruebe el manillar y el funcionamiento de la tobera de dirección correspondiente. Nunca gire el manillar mientras haya alguien cerca de la parte posterior de la embarcación. Manténgase alejado de las piezas móviles de la dirección (tobera, compuerta del sistema iBR, varillaje, etc.).**

#### ***Palanca del acelerador***

Compruebe si la palanca de control electrónico del acelerador (ETC) se mueve sin impedimentos y funciona sin problemas. Debe regresar a su

posición inicial inmediatamente después de que se suelte.

### ATENCIÓN

Antes de arrancar el motor, compruebe el funcionamiento de la palanca del acelerador. Si la palanca del acelerador no funciona con suavidad, diríjase a un concesionario autorizado de *Sea-Doo*.

#### *Palanca del sistema iBR*

Compruebe que la palanca iBR del acelerador no tiene impedimentos y funciona sin problemas. Debe regresar a su posición inicial inmediatamente después de que se suelte.

### ATENCIÓN

Antes de arrancar el motor, compruebe el funcionamiento de la palanca del sistema iBR. Si la palanca del iBR no funciona con suavidad, diríjase a un concesionario autorizado de *Sea-Doo*.

#### *Compartimentos de almacenamiento, plataforma de embarque y asiento*

Asegúrese de que la guantera, los paneles de acceso y el asiento estén cerrados y asegurados.

### ATENCIÓN

Asegúrese de que el asiento, la plataforma de embarque, los paneles de acceso y todas las cubiertas de los compartimentos de almacenamiento están bien asegurados.

#### *Portatablas (si está equipada)*

### ATENCIÓN

Antes de utilizar la embarcación, asegúrese de que el portatablas de wakeboard está correctamente fijado a la estructura de la embarcación y de que la tabla de wakeboard está bien colocada y asegurada al portatablas. Asegúrese de que las correas de sujeción de la tabla de wakeboard se encuentran en buen estado.

#### *Pilar para esquí acuático/wakeboard (si está instalado)*

Asegúrese de que el pilar para esquí acuático/wakeboard se encuentra totalmente extendido y bloqueado antes

de su uso. Cuando no la utilice, repliéguela y bloquéela totalmente.

### ATENCIÓN

Cuando use el pilar para esquí, nunca lleve carga o accesorios en la plataforma de abordaje.

### ATENCIÓN

Tenga precaución con el esquiador/practicante de "wakeboard", puesto que la cuerda podría volver con fuerza hacia la embarcación al quedar suelta. No realice nunca giros bruscos al remolcar a practicantes de deportes acuáticos ni dispositivos remolcables. Siempre almacene la cuerda de remolque cuando no la utilice.

### AVISO

El pilar para esquíes/wakeboard está diseñado para remolcar a un esquiador o a un practicante de wakeboarding con un peso máximo de 114 kg (250 lb).

### CUIDADO

Nunca use el pilar de esquí para remolcar un tubo inflable. Use siempre la cornamusa trasera para remolcar un tubo inflable.

#### *Interruptor de parada y botón de ARRANQUE/PARADA del motor*

Pulse una vez el botón de arranque sin instalar el cable de seguridad en el interruptor de parada del motor.

Conecte el tapón del cable de seguridad al interruptor de parada del motor.

Pulse el botón de ARRANQUE/PARADA para arrancar el motor; a continuación, deténgalo pulsando por segunda

vez el botón de ARRANQUE/PARADA.

Vuelva a poner en marcha el motor y después párelo quitando el cable de seguridad del interruptor de parada del motor.

### ATENCIÓN

En caso de que el tapón del cable de seguridad se afloje o no se mantenga sujeto al interruptor de parada del motor, sustituya el cable de seguridad inmediatamente para evitar riesgos. Si el motor no se detiene al quitar el tapón del cable de seguridad del interruptor de parada del motor o pulsar el botón de ARRANQUE/PARADA, no utilice la moto acuática. Póngase en contacto con un concesionario autorizado de *Sea-Doo*.

## Qué debe hacerse después de llevar la embarcación al agua

Compruebe los elementos que se relacionan en la tabla siguiente antes de llevar la embarcación al agua y antes de navegar.

### ATENCIÓN

**Antes de verificar cualquiera de los puntos siguientes, debe pararse el motor y retirar siempre el tapón del cable de seguridad del interruptor de parada del motor. Ponga en marcha la embarcación solamente cuando se hayan comprobado todos los elementos y el funcionamiento sea correcto.**

**NOTA:** Antes de arrancar el motor y partir, se recomienda sacudir verticalmente la parte trasera de la embarcación para eliminar la arena que se pueda haber acumulado cerca de los sistemas de propulsión y de retroceso.

Compruebe los elementos que se relacionan en la tabla siguiente antes de llevar la embarcación al agua.

ELEMENTOS	FUNCIONAMIENTO
digital multifunción	Comprobar funcionamiento.
Sistema de freno y marcha atrás (iBR)	Comprobar funcionamiento.
Sistema de trimvariable (VTS)	Comprobar funcionamiento.

### *Centro de información (indicador)*

1. Pulse el botón de ARRANQUE/PARADA e instale el cable de seguridad en el interruptor de parada del motor.
2. Cuando el centro de información realice el ciclo de autoprueba, asegúrese de que se encienden todas las indicaciones.

### ATENCIÓN

**Mantenga siempre el cable de seguridad sujeto en todo momento a su salvavidas o a una muñeca (mediante muñequera).**

### *Sistema iBR*

### AVISO

**Asegúrese de que hay suficiente espacio delante y detrás de la embarcación para llevar a cabo al prueba del sistema iBR de manera que se evite una colisión. La embarcación se moverá durante la prueba.**

1. Quite las líneas de amarre que aseguran la embarcación al puerto.
2. Ponga en marcha el motor y asegúrese de que la embarcación no se mueve.

3. Presione a fondo la palanca del sistema iBR en la parte izquierda del manillar; la embarcación debería moverse lentamente hacia atrás.
4. Suelte la palanca del sistema iBR; no debería haber impulso de marcha atrás.

**⚠ ATENCIÓN**

**Asegúrese siempre de que el sistema iBR funciona correctamente antes de salir a navegar.**

***Sistema de elevación variable (VTS) (en su caso)***

Con el motor en marcha en posición de avance, use el sistema VTSTM para mover la tobera de la bomba de impulsión hacia arriba y luego hacia abajo alternativamente para comprobar el funcionamiento del sistema VTS. Conforme el movimiento del indicador de posición del sistema VTS en el centro de información.

Pruebe también las posiciones de trim (elevación) predefinidas del sistema VTS haciendo doble clic en el botón ARRIBA O ABAJO de VTS (según corresponda al modelo).

Consulte las *Instrucciones de uso* para obtener instrucciones detalladas.

---

## MANTENIMIENTO REGULAR

Le animamos a que realice una inspección de seguridad anual de su vehículo. Póngase en contacto con un concesionario autorizado de BRP para obtener información detallada.

También se recomienda que un distribuidor actualizado de Sea-Doo realice la preparación pretemporada de su vehículo.

Cada visita a su distribuidor autorizado de Sea-Doo es una magnífica oportunidad para que su distribuidor verifique si su vehículo está incluido en alguna campaña de seguridad. También le urgimos a que visite a su distribuidor autorizado de Sea-Doo rápidamente si se entera de alguna campaña relacionada con la seguridad.

# **INFORMACIÓN SOBRE LA EMBARCACIÓN**

# MANDOS

Algunas etiquetas de seguridad del vehículo no se muestran en las ilustraciones. Para obtener más información acerca de las etiquetas de seguridad del vehículo, consulte el apartado *Etiquetas importantes presentes en el vehículo*.

Algunas indicaciones, funciones y características que se describen en este apartado pueden no ser pertinentes para todos los modelos de motos acuáticas, o ser opcionales.

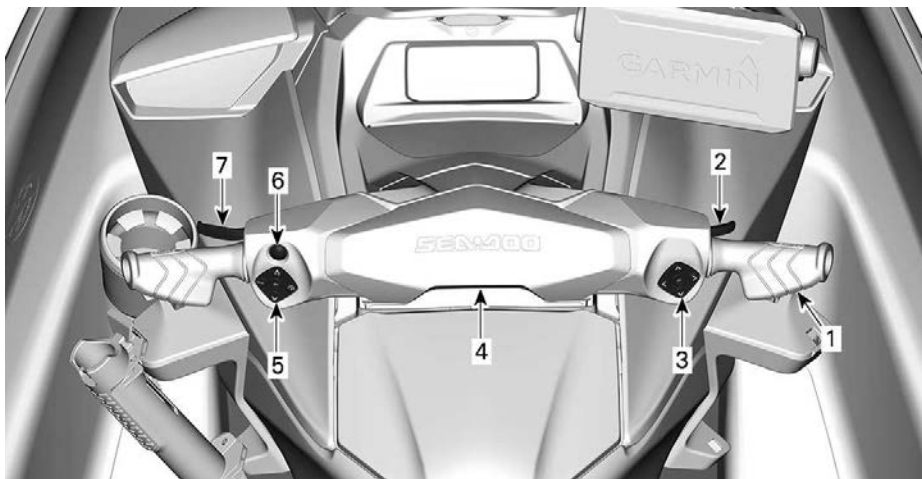

1. Manillar
2. Palanca del acelerador
3. Controlador derecho
4. Interruptor de parada del motor
5. Controlador izquierdo
6. Botón de arranque/parada del motor
7. Palanca del sistema iBR

## Manillar

El manillar controla la dirección de la embarcación. Al avanzar, si se gira el manillar hacia la derecha, se conduce la embarcación hacia la derecha y a la inversa.

Durante el uso de la marcha atrás, el efecto de la dirección se invierte. Girando el manillar hacia la derecha marcha atrás se hace girar la embarcación a la izquierda.

## Palanca del acelerador

La palanca de aceleración en la parte derecha del manillar controla electrónicamente la velocidad del motor.

Para incrementar o mantener la velocidad de la moto acuática, presione la palanca del acelerador con el dedo.

Para reducir la velocidad, suelte la palanca del acelerador.

### ATENCIÓN

**Antes del arranque, compruebe el manillar y el funcionamiento de la tobera de dirección correspondiente. Nunca gire el manillar mientras haya alguien cerca de la parte posterior de la embarcación. No se acerque al sistema de propulsión.**



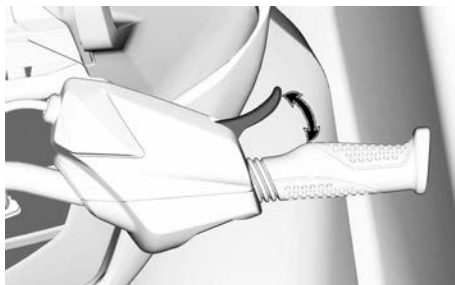

La palanca del acelerador está accionada por resorte y debería recuperar la posición de ralentí al dejar de presionarla.

## Control derecho

El control derecho se encuentra en la parte DCH. del manillar.

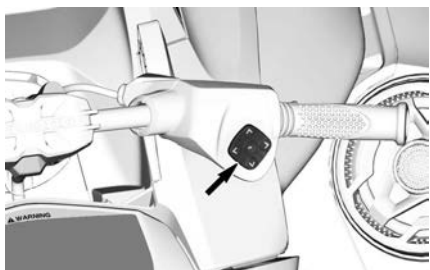

Este control incluye controles para desplazarse por el grupo de indicadores multifunción.

- Flecha ARRIBA
- Flecha DCH.
- Flecha ABAJO
- Flecha IZQ.
- Botón OK

## Interruptor de parada del motor

El interruptor de parada del motor está situado en el centro del manillar.



Para que el motor arranque, el tapón del cable de seguridad debe estar instalado correctamente en el interruptor de parada del motor.

### ⚠ ATENCIÓN

**Mantenga siempre el cable de seguridad sujeto en todo momento al salvavidas o a una muñeca (mediante muñequera) del piloto.**



### TÍPICO

1. Tapón del cable de seguridad conectado al interruptor de parada del motor
2. Cable de seguridad conectado al salvavidas del piloto

Para detener el motor, tire del tapón del cable de seguridad a fin de desconectarlo del interruptor de parada.

### ⚠ ATENCIÓN

**Si se detiene el motor, la función de freno y todos los controles de dirección de la embarcación se pierde.**

## ⚠ ATENCIÓN

Desconecte siempre el cable de seguridad cuando la moto acuática no se encuentre en funcionamiento con el fin de evitar el arranque accidental del motor, el uso no autorizado por parte de niños u otras personas y el robo de la embarcación.

### Sistema de seguridad con codificación digital por radiofrecuencia (RF D.E.S.S.)

El tapón del cable de seguridad contiene un circuito electrónico (llave D.E.S.S.™) programado para proporcionar un número de serie electrónico único. Este número es el equivalente de una llave convencional.

El sistema D.E.S.S. lee la llave instalada en el interruptor de parada del motor y solo permite arrancar el motor si la reconoce.

El sistema D.E.S.S. aporta una gran flexibilidad. Puede adquirir cables de seguridad adicionales y programar las llaves D.E.S.S. para el funcionamiento con su moto acuática.

Es posible programar hasta diez llaves D.E.S.S..

Para que programen la llave para su embarcación, diríjase a su distribuidor autorizado de Sea-Doo de BRP.

### Control izquierdo

El control izquierdo se encuentra en la parte izquierda del manillar.



### Botón Sistema de elevación variable (VTS, por sus siglas en inglés)

Proporciona ajustes de elevación (trim) modificando la posición vertical de la tobera de impulsión.

El sistema VTS puede ajustarse eléctricamente a la altitud deseada, o bien a una de las tres posiciones de trim predefinidas (totalmente hacia arriba, intermedia y totalmente hacia abajo).

Consulte las *Instrucciones de funcionamiento* para más información.

### NOTA:

El botón VTS se utiliza para el ajuste de Neutro. Es decir, para ajustar la posición neutra de la embarcación. Consulte los *Modos de pilotaje* para obtener detalles.

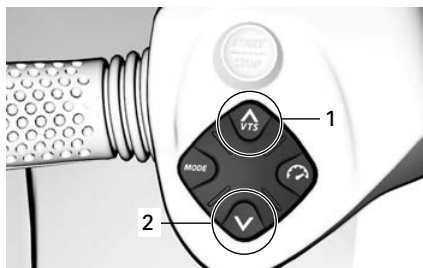

1. Proa arriba
2. Proa abajo

### Botón Control de velocidad (modo curricán)



#### TÍPICO

Permite fijar y controlar las funciones relacionadas con la velocidad.

- Limitador de velocidad
- Modo Velocidad lenta.

### Botón Mode (modo)



#### TÍPICO

Se usa para elegir entre los modos Normal, Sport o Eco.

Consulte los *Modos de pilotaje* para obtener detalles.

### Botón bomba inteligente sin residuos (iDF)

Situada en el centro del controlador izquierdo.



Permite activar el sistema iDF. Consulte *Cómo utilizar el sistema de bombeo inteligente sin restos Debris Free* en la sección *Instrucciones de funcionamiento*.

### Botón de ARRANQUE/PARADA del motor

El botón de ARRANQUE/PARADA del motor (arranque/parada) se encuentra en la parte izquierda del manillar.



#### Arranque y parada del motor

Consulte *Instrucciones de operación* para ver los procedimientos completos de puesta en marcha y parada del motor.

#### Activación del sistema eléctrico

Pulse una vez el botón de ARRANQUE/PARADA sin instalar el cable de seguridad en el interruptor de parada del motor.

De este modo se activará el sistema eléctrico; el centro de información seguirá el ciclo de autoprueba.

El sistema eléctrico se mantendrá activo durante unos 75 segundos después de que se pulse el botón de ARRANQUE/PARADA.

Cuando el cable de seguridad esté instalado en el interruptor de corte del motor, el sistema estará encendido durante 60 minutos.

Cada vez que se presiona el botón de ARRANQUE/PARADA se reinicia el conteo descendente. Cuando el voltaje de la batería baje a menos de 12,3V, se encenderá la lámpara indicadora LOW BATTERY (BATERÍA BAJA) y el sistema eléctrico se apagará después de 75 segundos.

### **Gestión de la batería después de la conducción**

Esta característica permite mantener el sistema eléctrico activo para poder usar accesorios cuando el motor está apagado. También evita que la batería se drene demasiado al usar accesorios. Cuando el voltaje de la batería llegue a 12,3V o menos, el sistema se apagará automáticamente para asegurar que se pueda encender el motor.

Cuando el sistema eléctrico se activa presionando el botón de arranque-parada brevemente mientras se apaga el motor, el tiempo de activación se gestionará de la siguiente manera:

- Llave desconectada: el sistema se apagará después de 75 segundos.
- Llave conectada: El sistema se apagará después de 60 minutos o si se alcanza el voltaje de umbral.

### **Palanca de freno y marcha atrás inteligente (iBR)**

La palanca del sistema iBR en la parte izquierda del manillar permite controlar electrónicamente las funciones de:

- Freno
- Marcha atrás
- Punto muerto

### **NOTA:**

Para activar las funciones de iBR, se requiere un mínimo de un 25 % de recorrido de la palanca de iBR.

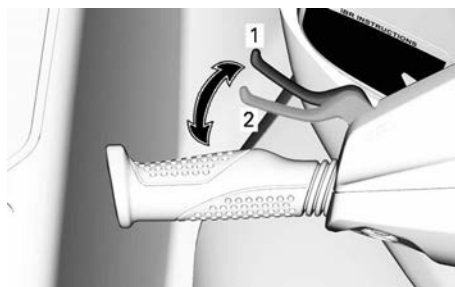

1. Posición neutra de la palanca
2. Para activar las funciones de iBR, se requiere un mínimo de un 25 % de recorrido de la palanca.

A velocidades superiores a 14 km/h (9 mi/h), el uso de la palanca del sistema iBR accionará el freno.

### **NOTA:**

Si la corriente de agua es de el menos 14 km/h (9 mi/h) no se podrá utilizar la marcha atrás, ya que se habrá superado el umbral de velocidad para esta marcha.

A velocidades inferiores a 14 km/h (9 MPH), si se tira de la palanca del sistema iBR se accionará la marcha atrás.

Al soltar la palanca de iBR tras el uso del freno o la marcha atrás, se activará la posición de punto muerto.

### **⚠ ATENCIÓN**

**Si aún sigue accionada la palanca de aceleración cuando se suelta la del sistema iBR, se iniciará un movimiento de avance tras un breve lapso. Si no se desea aceleración para avanzar, suelte la palanca del acelerador.**

**NOTA:**

La posición de punto muerto se puede ajustar mediante el sistema iBR.

Consulte *Instrucciones de uso* para obtener instrucciones detalladas.

**Botón INFO (si está instalado)**

El botón INFO se encuentra en la parte izquierda del manillar.

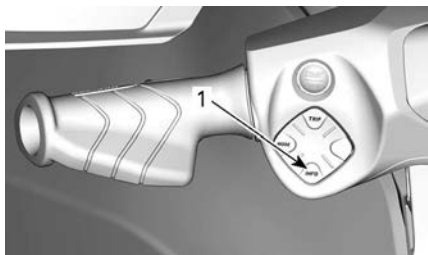

1. Botón INFO

Se utiliza para navegar por los menús y para cambiar algunos parámetros.

Consulte los *Modos de pilotaje* para obtener detalles.

**Botón ACTIVAR (si está instalado)**

El botón de modo ECO se encuentra en la parte izquierda del manillar.

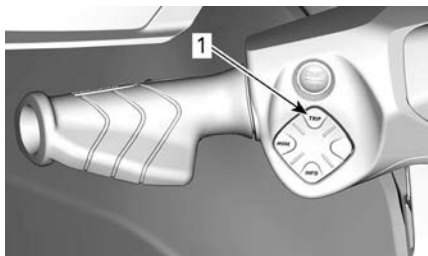

1. Botón Activar

Se utiliza para pasar por las pantallas del medidor de viaje y el reloj en la pantalla superior izquierda.

Consulte los *Modos de pilotaje* para obtener detalles.

# EQUIPAMIENTO

Las ilustraciones pueden no reflejar exactamente las características de algunos modelos y se suministran únicamente como orientación visual.

Algunas etiquetas de seguridad del vehículo no se muestran en las ilustraciones. Para obtener más información acerca de las etiquetas de seguridad del vehículo, consulte *Etiquetas de seguridad de la embarcación*.

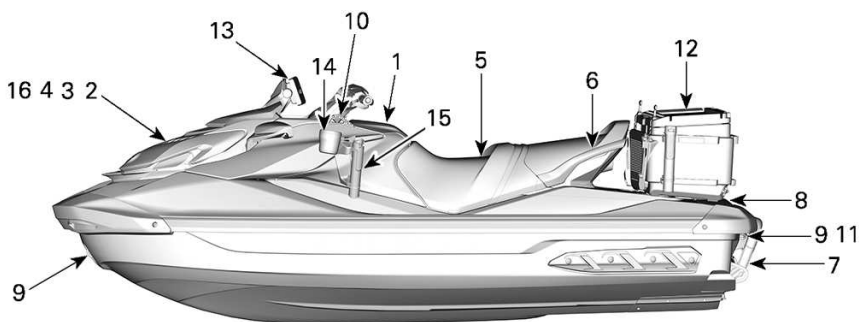

1. Guantero
2. Contenedor de almacenamiento
3. Soporte para el extintor de incendios
4. Sujetaobjetos
5. Asiento
6. Asideros para pasajero
7. Escalón de embarque
8. Plataforma de embarque
9. Ojales delantero y posterior
10. Cornamusas de amarre
11. Tapones de drenaje de la sentina
12. Nevera
13. Sonar
14. Sujetavasos
15. Soporte delantero de caña para ir al curricán
16. Caja de aparejos

## Guantera

Pequeño compartimento de almacenamiento para artículos personales.

Tire del seguro de la tapa para abrir la guantera.



### Compartimento hermético

Dentro de la guantera se encuentra un pequeño compartimento de almacenamiento hermético para artículos personales. Jale hacia atrás los dos seguros para abrir.



Hay una espuma protectora ubicada dentro del compartimento hermético para proteger un teléfono de daños. Asegúrese de que el smartphone se mantenga sujetado mediante la espuma y no los bordes del receptáculo y que pueda cerrar la tapa. Asegúrese siempre de que la espuma esté completamente seca antes de usarla.

Consulte la tabla *Tamaño máximo del teléfono*.

Tamaño máximo del teléfono	
Longitud	160 mm (6,3 pulg.)
Anchura	85 mm (3,3 pulg.)

#### NOTA:

Debido a la variación en los tamaños de los smartphones y los estilos de cubiertas, asegúrese de que no haya presión en el conector y/o el teléfono cuando cierre la tapa.

Algunos modelos están equipados con un puerto USB que se usa para cargar. Cuando use el puerto USB para cargar un smartphone, asegúrese siempre de guiar el cable de tal forma que no haya presión en los extremos

del cable para evitar dañar el cable o los conectores del smartphone.

#### NOTA:

Para un desempeño óptimo, use siempre cables USB de OEM. Los cables posventa de bajo costo tal vez no tengan líneas de datos y/o una mayor impedancia, lo que puede provocar un rendimiento defectuoso en la carga o un sobrecalentamiento.

Muchos modelos de smartphones tienen un conector hembra frágil, por lo que se debe tener cuidado al insertarlo en el compartimento hermético. BRP recomienda usar un cable corto (de no más de 25 cm (10 pulg.)) para que haya que almacenar menos longitud de cable.

Los modelos que no están equipados con puerto de carga USB cuentan con un sello de goma para asegurar la hermeticidad. Hay una membrana de ventilación que equilibra la presión dentro y fuera del compartimento para asegurar que pueda abrirse sin succionar gotas de agua hacia el interior. La membrana en sí es hermética. La hermeticidad del compartimento se asegura finalmente presionando su puerta en el burlete circundante, usando los dos seguros.

Para asegurar que los artículos dentro del compartimento estén protegidos del entorno, deben seguirse las siguientes recomendaciones:

Antes y durante el uso:

- Asegúrese de que el sello esté intacto, despejado y posicionado correctamente.
- Asegúrese de que la membrana de ventilación esté intacta y posicionada correctamente.
- Asegúrese de que el sello alrededor del puerto de carga USB (o sello de goma) esté intacto y posicionado correctamente.

- Seque completamente el compartimento y su contenido antes de cerrar.
- Asegúrese de no pellizcar nada entre la cubierta y la guantera al cerrar el compartimento.
- Cierre siempre el compartimento por completo usando los 2 seguros.

Después del uso:

- Retire el smartphone del compartimento.
- El tapón de goma integrado del puerto de carga USB debe instalarse para cubrir el conector.
- Cierre siempre el compartimento por completo usando los 2 seguros.

#### NOTA:

Se recomienda utilizar un desecante en el compartimento hermético para eliminar la condensación. Cambie el desecante con frecuencia.

## Compartimento de almacenamiento delantero

Debajo de la tapa delantera hay un contenedor de almacenamiento que puede servir para transportar artículos personales de cierto tamaño.

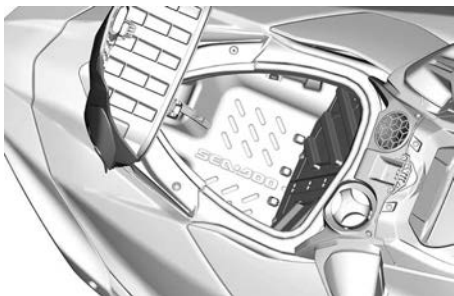

### Cómo abrir la tapa del compartimento de almacenamiento delantero

Para el motor.

## ⚠ ATENCIÓN

**Cuando se abre la tapa del compartimento de almacenamiento, los controles no están accesibles para el conductor.**

Abra el compartimento de almacenamiento presionando los dos botones de liberación y levante el manillar.

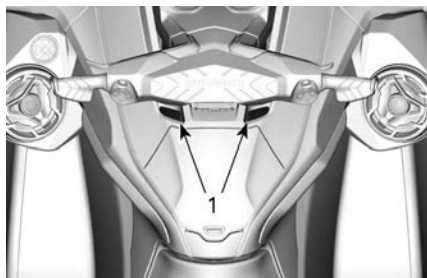

1. Botones de liberación

## AVISO

**La carga máxima permitida para el contenedor de almacenamiento delantero es de 13 kg (30 lb) distribuida uniformemente.**

## ⚠ ATENCIÓN

**No deje nunca sueltos en el contenedor de almacenamiento objetos pesados ni frágiles. No sobrecargue. Nunca almacene ni transporte combustible y otros productos inflamables en este contenedor de almacenamiento. Nunca opere la embarcación con la tapa del contenedor abierta ni con carga mal fijada.**

## Soporte para el extintor de incendios

#### NOTA:

El extintor se vende por separado.



El soporte para el extintor de incendios se encuentra debajo de la tapa del contenedor de almacenamiento de la parte delantera.

Use los amarres de goma para asegurar correctamente el extintor de incendios.

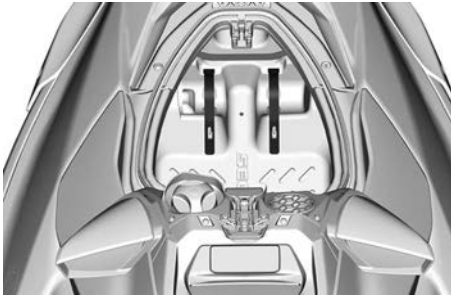

## Sujetador del kit de seguridad

### NOTA:

El kit de seguridad se vende por separado.

El soporte para el kit de seguridad se encuentra en el contenedor de almacenamiento de la parte delantera.

Use los amarres de goma para asegurar correctamente el kit de seguridad.

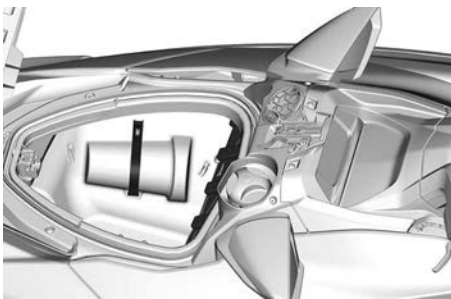

## Asiento

Este modelo viene equipado con un asiento ergonómico más estrecho en la parte delantera con sujeción para las rodillas que permite colocar las

piernas hacia el interior de los huecos para los pies. Esto reduce la fatiga de la parte superior del cuerpo y ofrece más control durante los giros.

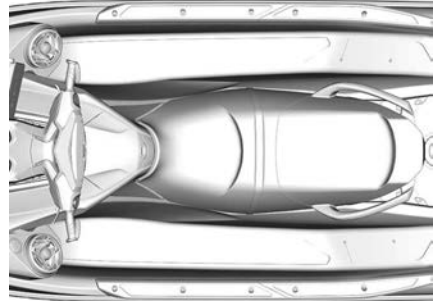

### ASIENTO ERGONÓMICO

#### Desmontaje del asiento

1. Si está instalado, suelte y quite el sillín del asiento.
2. Presione los dos botones de liberación y levante la parte posterior del asiento.

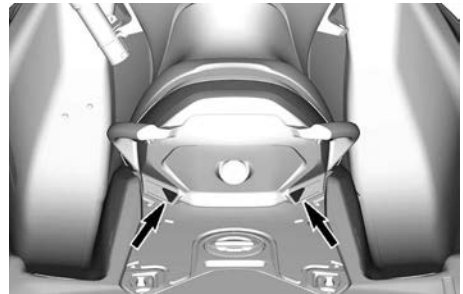

3. Seguidamente, tire del asidero del seguro hacia arriba retire el asiento de la embarcación.

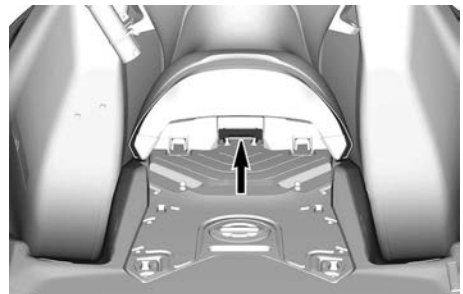

## Instalación del asiento

1. Inserte el extremo delantero del asiento en su retenedor.

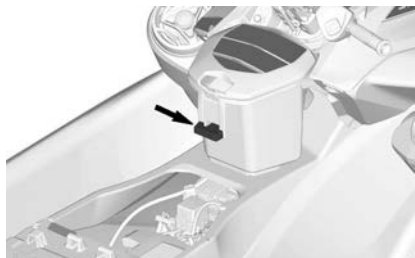

2. Inserte la parte delantera del extremo trasero del asiento en los retenedores.

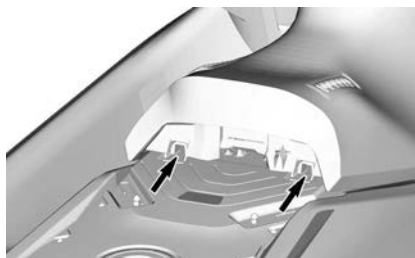

3. Ponga en línea los seguros del extremo trasero del asiento con los pasadores y pulse con firmeza el extremo para bloquearlo en su sitio.



4. Tire hacia arriba del extremo trasero del asiento para asegurarse de que está bien enganchado.

### CUIDADO

Asegúrese de que los seguros queden bien bloqueados en los pasadores.

5. Sujete el sillín del asiento.

## Asideros para pasajero

La correa del asiento sirve de asidero para el pasajero durante la navegación.

Los laterales del asidero moldeado en la parte trasera del asiento también proporcionan un punto de sujeción para el pasajero. La parte trasera del asidero moldeado ofrece un punto de sujeción para el observador (si corresponde) cuando se remolca a un esquiador o a un practicante de wakeboarding. Este punto de sujeción también sirve de ayuda para subir a la embarcación desde el agua.

### AVISO

No utilice nunca el asidero moldeado para remolcar objetos ni para izar la embarcación.

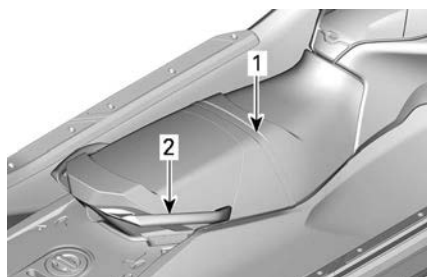

### ASIDEROS PARA LOS PASAJEROS

1. Correa del asiento
2. Pieza moldeada para asidero

## Peldaño de acceso (si está instalado)

Práctica escala que facilita el acceso a la embarcación desde el agua.

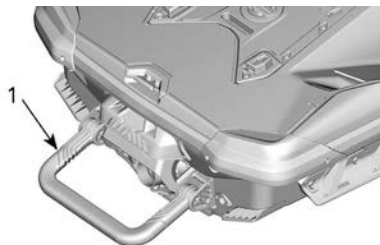
**TÍPICO**

1. Escalera de embarque

**⚠ ATENCIÓN**

No accione el acelerador cuando alguien esté embarcando en la popa de la embarcación. Puede apagar el motor.

Baje la escala con la mano y sosténgala hasta que coloque sobre ella un pie o una rodilla.

**TÍPICO**

1. Escala de abordaje en posición baja

**AVISO**

- No utilice nunca la escala para subir a una embarcación que se encuentre fuera del agua.
- No utilice nunca la escala para tirar, remolcar, bucear, saltar ni para ningún otro fin distinto al de una escala de embarque.
- Colóquese en el centro de la escala.
- Sobre el escalón sólo puede haber una persona a la vez.

**⚠ ATENCIÓN**

Tenga cuidado con el movimiento de la compuerta del sistema iBR al poner en marcha el motor, pararlo o utilizar la palanca iBR. El movimiento automático de la compuerta puede atrapar los dedos de manos o pies de la persona que se coja a la parte trasera de la embarcación. No utilice nunca la compuerta del iBR como punto de apoyo para subir a la embarcación.

## Plataforma de embarque

En la parte trasera de la cubierta hay una plataforma de embarque.

### CUIDADO

Los dos puntos de fijación LinQ se usan para llevar accesorios y siempre deben retractarse cuando no se usen.

Hay dos huecos en la plataforma que sirven de reposapiés para un observador orientado hacia popa cuando se remolca a un esquiador o a un practicante de wakeboard o de arrastre de tubo acuático.

Puede instalarse un pilar de esquí si se quita la cubierta del orificio del pilar de esquí en medio de la plataforma. La cubierta del orificio del pilar de esquí **no** es el tapón de combustible.

### CUIDADO

Instale siempre la cubierta del orificio del pilar de esquí cuando no esté instalado el pilar de esquí.

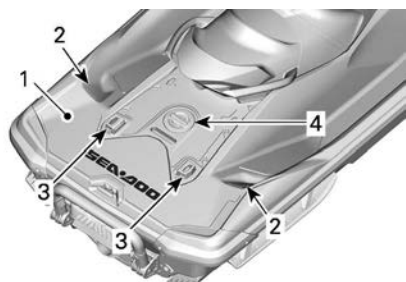

1. Plataforma de embarque
2. Reposapiés para observador
3. Fijaciones LinQ
4. Cubierta del orificio del pilar de esquí

## Ojales delantero y posterior

Pueden utilizarse ojales para amarrar, remolcar y como punto de sujeción cuando se remolca la embarcación.



OJAL DELANTERO

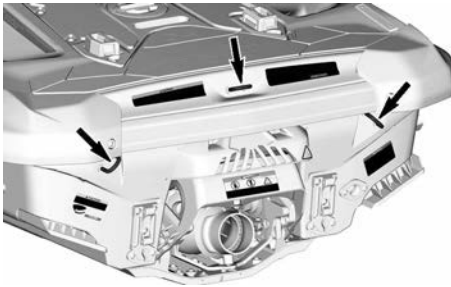

OJALES POSTERIORES

### ⚠ ATENCIÓN

- Las anillas delantera y trasera están clasificadas con una resistencia a la rotura en dirección horizontal equivalente a la masa de la embarcación personal en condiciones de carga completa, lista para el uso.
- No utilice estas anillas para levantar la embarcación personal, están previstas para operaciones de jalado y remolque. De lo contrario, podría ocasionarse una lesión grave.

### NOTA:

- **Responsabilidad:** Es responsabilidad del propietario garantizar que las líneas de amarre, las líneas de remolque, las cadenas y las líneas de fondeo y las anclas sean adecuadas para el uso previsto de la embarcación, es decir, las líneas o las cadenas no deben exceder el 80 % de la resistencia a la rotura del punto de anclaje correspondiente. Los propietarios también deben considerar qué acción se necesitará para sujetar una línea de amarre a bordo.
- **Puntos de anclaje no metálicos:** Si se instalan puntos de anclaje no metálicos, se debe tomar en cuenta su vida útil limitada. Se los debe reemplazar cuando presenten signos de deterioro, grietas visibles en la superficie o deformación permanente.

## Cornamusas de amarre

Estas cornamusas se pueden utilizar para un amarre temporal; por ejemplo, durante un repostaje. La cornamusa trasera puede usarse para remolcar un tubo inflable.

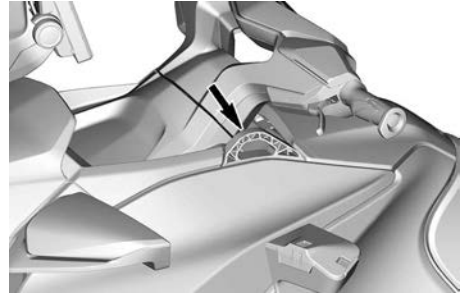

1. Cornamusa de amarre

### AVISO

**No utilice nunca las cornamusas de amarre para arrastrar o izar la embarcación.**

## Taponos de drenaje de la sentina

Desenrosque los taponos de drenaje siempre que la embarcación se encuentre en el remolque. De ese modo podrá evacuarse el agua acumulada en la sentina y se reducirá la condensación.

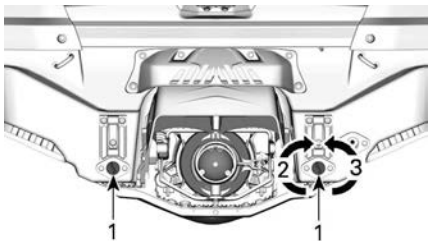

**TÍPICO**

1. *Tapones de drenaje*
2. *Apretar*
3. *Aflojar*

**AVISO**

**Asegúrese de que los tapones de drenaje se encuentran bien cerrados antes de volver a llevar la embarcación al agua.**

## Nevera

Este modelo incluye una nevera y sujetadores de cañas de pescar.

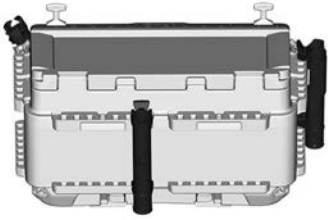

Para instalar la nevera, consulte lo siguiente.

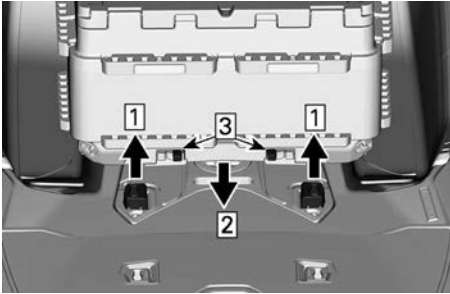

*Etapa 1. Levante el LinQ*

*Etapa 2. Baje la nevera*

*Etapa 3. Asegure la nevera en su lugar*

1. Levante las fijaciones LinQ, asegurándose de que estén completamente extendidas.
2. Baje la nevera, asegurándose de que esté en la zona correcta.

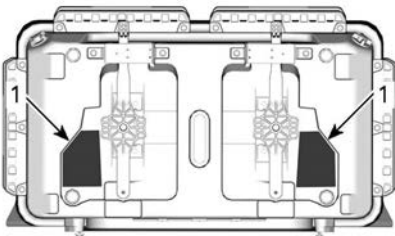

*1. Zona correcta*

3. Deslice las fijaciones hacia el exterior para bloquear.

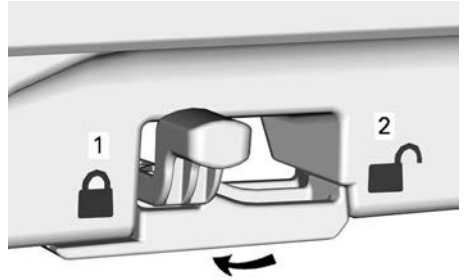

*1. Bloqueada*

*2. Desbloqueada*

4. "Meza" la nevera de un lado a otro y de adelante hacia atrás para asegurarse de que esté correctamente asegurada.

Para quitar la nevera, deslice las pinzas de sujeción hacia la parte media y simplemente levántela.

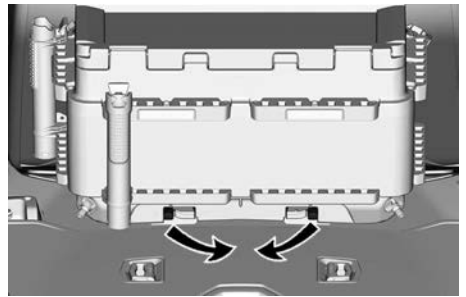

Para bajar la fijación LinQ cuando no esté en uso, apriete las lengüetas.

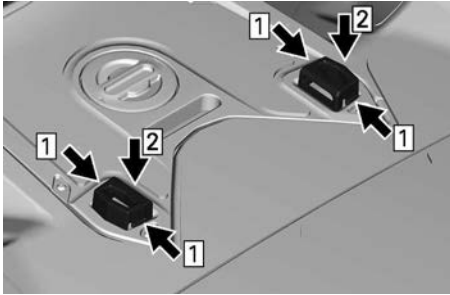

- Etapa 1. Apriete las lengüetas de las fijaciones LinQ.*
- Etapa 2. Baje las fijaciones LinQ, asegurándose de que estén completamente retraídas.*

**⚠ CUIDADO**

**Para reducir el riesgo de lesión, baje siempre las fijaciones LinQ cuando no se usen.**

Los sujetadores de cañas incluidos pueden instalarse en varias ubicaciones en la nevera.



Para quitar los sujetadores de cañas, presione la lengüeta y levante.

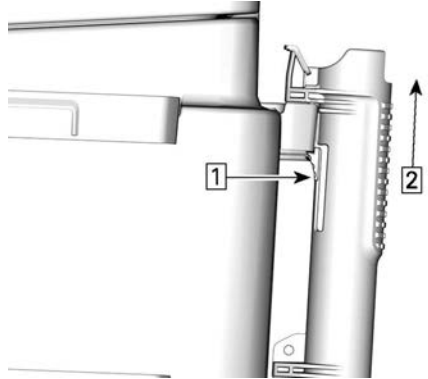

- Etapa 1. Presione la lengüeta*
- Etapa 2. Levante el sujetador de caña*

Hay dos tapones de drenaje ubicados de manera conveniente para vaciar la nevera.

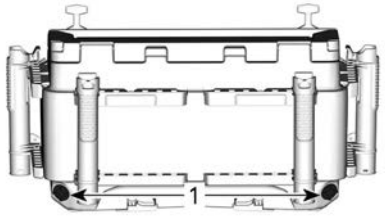

1. Tapones de drenaje

La red de carga puede usarse para almacenar varios objetos pequeños.





**⚠ ATENCIÓN**

Ajuste su velocidad cuando la nevera esté instalada. Una nevera cargada cambiará el comportamiento de la moto acuática. Nunca deje nada sobre la tapa de la nevera mientras viaja o remolca.

## Sonar buscador de peces y montaje

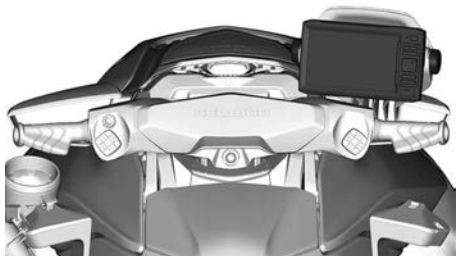

Para quitar el sonar, levante la lengüeta y desenchufe los conectores eléctricos.

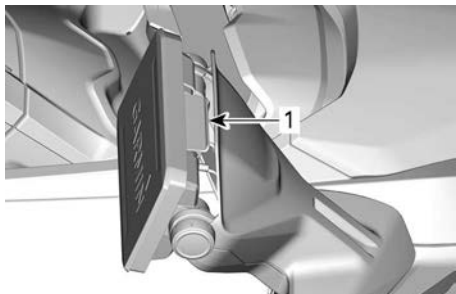

1. Levante la lengüeta para quitar



1. Tornillos de ángulo

### NOTA:

Es importante instalar las tapas protectoras cuando el sonar no esté instalado en la embarcación personal y poner una capa **ligera** de grasa dieléctrica en el conector.

Consulte la guía del fabricante incluida para ver las instrucciones completas.

Para ajustar el ángulo del sonar, simplemente afloje los tornillos de los los lados, coloque el sonar en el ángulo apropiado y vuelva a apretar los tornillos.

## Soporte delantero de caña para ir al curricán

Se han colocado dos sujetadores para cañas cerca de la dirección para instalar un sujetador de caña.

Este sujetador puede utilizarse para colocar y vigilar una caña de pescar durante el curricán.



### ⚠ ATENCIÓN

No salga con una caña de pescar en el sujetador excepto cuando vaya al curricán. Quite siempre la caña de pescar del sujetador para desplazarse de un sitio a otro. Un anzuelo triple podría provocar heridas.

Para quitar el sujetador de cañas, pulse la lengüeta y levante.



1. Presione la lengüeta
2. Levante el sujetador de caña

Coloque el sujetador en el lado izquierdo o derecho

## Sujetavasos

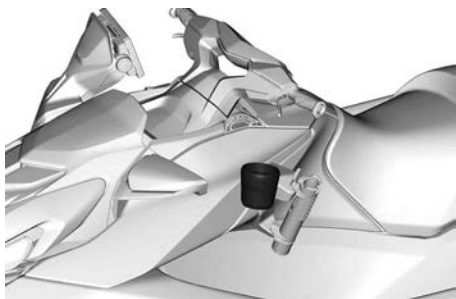

Para su comodidad, se puede añadir a la izquierda o a la derecha o a la izquierda del sujetador de caña de pescar un sujetador para tazas.

El tamaño del contenedor (botella, taza, etc.) es importante. Un contenedor de diámetro grande se retiene de manera más eficaz que uno pequeño.

Por tanto, se recomienda elegir un contenedor con el mayor diámetro posible.

### CUIDADO

**Para evitar lesiones, quite todos los objetos del sujetador de tazas cuando se den condiciones de agua picada.**

Para quitar el sujetador de tazas, pulse la lengüeta y levante.

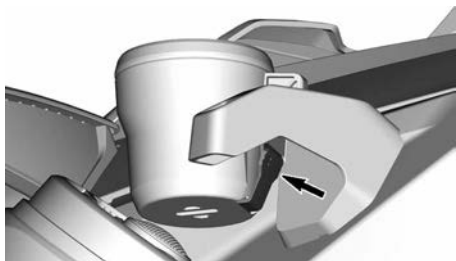

Coloque el sujetador de tazas a la izquierda o la derecha del soporte del sujetador de caña de pescar.

## Caja de almacenamiento de caja de aparejos



# PANTALLA DIGITAL DE 4.5"

## Descripción del indicador multifunción

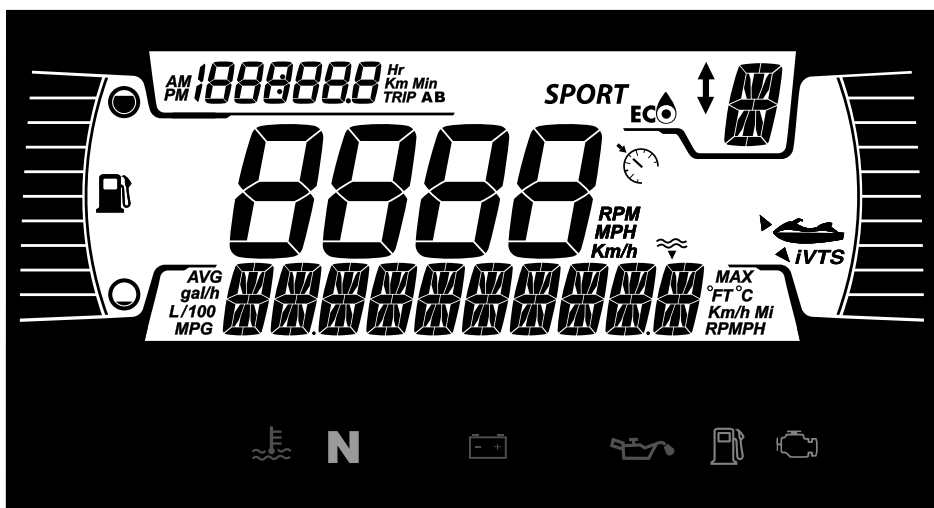

### ⚠ ATENCIÓN

Leer o manipular el indicador multifunción puede distraer la atención cuando se conduce el vehículo, sobre todo en lo que respecta a la observación constante del entorno.

Preste atención siempre a las condiciones del agua y asegúrese de que el entorno esté despejado y libre de obstáculos.

Además, cuando monte, mire al indicador multifunción sólo brevemente para mantenerse alerta de sus alrededores.

El indicador multifuncional incluye indicadores digitales (temperatura y cuentarrevoluciones), testigos, iconos y una pantalla digital para mostrar información importante (velocidad, RPM, etc.).

### Pantalla inferior

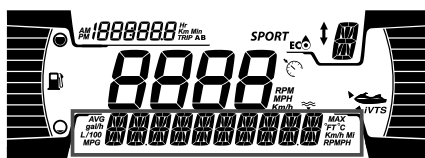

El usuario puede decidir si se muestra lo siguiente:

- RPM
- Temp. del agua: Muestra la temperatura del agua
- Profundidad (si está equipado)
- Configuración
- Mensajes
- Estadística de velocidad (si está equipado)

### Pantalla lateral izquierda

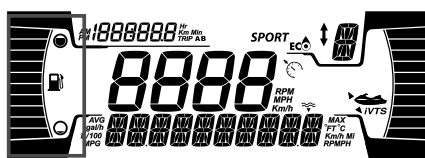

La pantalla lateral izquierda incluye:

- Indicador del nivel de combustible

### Pantalla lateral derecha



La pantalla lateral derecha incluye:

- Posición del VTS

### Pantalla central

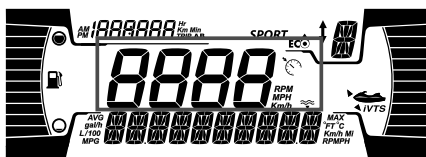

La pantalla central incluye:

- Velocidad del vehículo
- Indicador del control de velocidad (si está instalado)

El indicador de control de velocidad de esta pantalla solo se activa cuando se ajusta una velocidad objetivo.

### Pantalla de posición del sistema iBR



Esta pantalla muestra la posición de las marchas del iBR (si está equipado):

- N (punto muerto)
- F (avance)
- R (marcha atrás)

También puede mostrar el nivel de velocidad seleccionado (1 a 9) cuando está seleccionado el modo de velocidad moderada.

### Pantalla superior izquierda

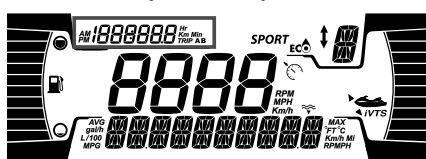

La pantalla lateral izquierda incluye:

- Contador parcial
- Reloj

El usuario puede decidir si se muestra lo siguiente en el medidor de viaje::

- Vehicle Hours: Muestra las horas totales de funcionamiento del vehículo
- Trip KM: Muestra la distancia recorrida desde la última puesta a cero.
- Trip HR: Muestra el tiempo transcurrido desde la última puesta a cero.

### NOTA:

El reloj solo se muestra si el GPS integrado recibe una señal de los satélites. Puede tardar varios segundos después de activar el sistema.

### Pantalla MODE

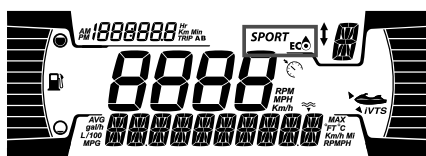

La pantalla MODE indica el modo de funcionamiento alternativo seleccionado:

- SPORT
- ECO

Para ir cambiando de MODOS:

- pulse el botón MODE (modo),
- confirme el mensaje de seguridad manteniendo pulsado el botón MODE, y pasará al modo deportivo (SPORT),

- Si se presiona el botón MODO de nuevo se activará el modo SKI (si lo tiene),
- pulsando de nuevo el botón MODO, se activa el modo ECO.

**NOTA:**

El modo ESQUÍ no tiene icono en la pantalla digital. Consulte los *Modos de pilotaje* para obtener detalles.

**Testigos e indicadores**

Los testigos siguientes le alertarán de alguna condición del vehículo que puede llegar a ser grave. Algunos indicadores se encenderán al poner en marcha el vehículo para asegurarse de que funcionan. Si algún indicador permanece encendido después de arrancar el vehículo, consulte el testigo del sistema correspondiente para obtener más información.

**NOTA:**

Algunos indicadores de advertencia aparecen en la pantalla del indicador multifuncional y funcionan del mismo modo que un indicador pero no se muestran al arrancar el vehículo.

**Luces de testigos - Barra inferior**

Luces	Descripción
	NARANJA: problema de funcionamiento del vehículo
	ROJO: la temperatura del motor es demasiado alta.
	VERDE - Se ha seleccionado el punto muerto
	ROJO: si se enciende durante la conducción, indica una anomalía.

Luces	Descripción
	Desconecte todos los equipos eléctricos innecesarios y lleve a comprobar los sistemas eléctricos y de carga.
	ROJO: si se enciende con el motor en marcha o durante la conducción, indica una anomalía. Pare el vehículo en cuanto sea seguro hacerlo y pare el motor. Compruebe el nivel de aceite del motor. Haga comprobar el sistema de lubricación lo antes posible, aunque el nivel sea correcto.
	NARANJA: se enciende cuando el nivel de combustible está bajo o cuando el depósito de combustible está casi vacío. Reponga combustible lo antes posible.
	NARANJA <b>Activado:</b> Anomalía del sistema de control de emisiones del vehículo <b>Intermitente:</b> Limitación del motor, el modo de funcionamiento limitado está activado. Lleve el vehículo a reparar inmediatamente.

## Iconos e indicadores - Pantalla multifuncional

Iconos	Descripción
	Indica que el modo SPORT está seleccionado.
	Indica que el modo ECO está seleccionado.
	Encendido: indica que el VTS está activado (si está instalado).
	Denota Limitador de Velocidad o modo Velocidad Moderada (si está instalado)

## Configuración

A...	Acción
Navegue en el menú	Una sola pulsación en INFO
Entre al menú	Pulsación larga en INFO
Editar valor	Una sola pulsación en INFO
Cambiar pantalla de visualización	Pulse VIAJE
Restablecer Alarma (cuando se muestre)	Pulsación larga en VIAJE
Códigos de fallo/ Mantenimiento	Pulsación larga en INFO

Utilice el botón de flecha DERECHA o el botón de flecha IZQUIERDA para desplazarse por los menús de ajuste. Utilice el botón OK para acceder al menú de ajuste, para confirmar la

selección o para restablecer algunos valores. Utilice la flecha ARRIBA o ABAJO para cambiar el valor seleccionado.

### Menú de ajustes

Con el botón de flecha DERECHA o IZQUIERDA; seleccione **SETTINGS** y pulse el botón OK para acceder al menú de ajustes.

### Restablecimiento de mantenimiento

Seleccione **RES MAINT** y mantenga pulsado el botón OK para restablecer el mantenimiento.

### NOTA:

El restablecimiento del mantenimiento solo se puede hacer durante los primeros 15 segundos tras la activación del ECM cuando es necesario un mantenimiento.

### Visualizar códigos

Consulte el apartado relativo a *Visualización de códigos de avería*.

### Ajuste del contador parcial

Seleccione **TRIP** y pulse el botón de flecha ARRIBA o ABAJO para ir alternando entre **Vehicle Hours**, **Trip KM** y **Trip HR**.

Pulse el botón OK para restablecer la información del contador parcial seleccionado.

### Ajuste de la llave de aprendizaje

Conecte una llave normal al vehículo. Seleccione **L-KEY #** y pulse el botón de flecha ARRIBA o ABAJO para ajustar el nivel de llave de aprendizaje entre 1 y 5.

Pulse y mantenga pulsado el botón OK para confirmar.

### NOTA:

El nivel predeterminado de la llave de aprendizaje es 1 (rendimiento más bajo)



## Selección de unidades

Seleccione **UNITS** y pulse el botón de flecha ARRIBA o ABAJO para cambiar las unidades.

### NOTA:

El cambio de unidades se aplicará a todas las unidades visualizadas.

## Ajuste del brillo

Seleccione **BRIGHTNESS** y pulse el botón de flecha ARRIBA o ABAJO para ajustar el nivel de luminosidad (entre -4 y 4).

## Configuración del reloj

Seleccione **CLOCK**.

1. Pulse el botón INFO para seleccionar la pantalla del reloj.
2. Pulsación larga en el botón INFO para entrar en edición de reloj.
3. Pulse el botón INFO para seleccionar el formato de hora 12:00 AM PM o 24:00 horas.
4. Pulsación larga en el botón INFO para confirmar y visualizar las horas.
5. Pulse el botón INFO para cambiar las horas.
6. Pulsación larga en el botón INFO para confirmar.

### NOTA:

Menú disponible solamente si el GPS está sincronizado.

Para salir de **SETTINGS**, seleccione **EXIT** y pulse el botón OK.

## Modelos con 2 teclados

1. Pulse el botón OK para seleccionar el modo de visualización del reloj.
2. Pulse el botón de flecha ARRIBA o ABAJO para seleccionar el formato de hora de 12:00 AM PM o de 24:00 horas.
3. Pulse el botón OK para confirmar.
4. Pulse el botón de flecha ARRIBA o ABAJO para cambiar las horas.

5. Pulse el botón OK para confirmar.

## Restablecimiento de las estadísticas de velocidad (si está instalado)

Seleccione **SPEED STAT** y mantenga pulsado el botón OK para restablecer las estadísticas de velocidad.

### NOTA:

Las estadísticas de velocidad se restablecen automáticamente después de apagar el cuadro de instrumentos.

## Configuración del idioma

El idioma de la pantalla está configurado en fábrica de forma predeterminada en inglés. Consulte con un distribuidor autorizado de Sea-Doo para ver la disponibilidad de idiomas y para configurar el indicador según su preferencia.

---

# PERÍODO DE RODAJE

## Funcionamiento durante el período de rodaje

Es necesario un período de rodaje de 10 horas antes de un funcionamiento continuado de la embarcación a todo gas.

Durante este período, no debe superarse una aceleración comprendida entre medio y tres cuartos de gas. Sin embargo, una breve aceleración a fondo de forma esporádica y las variaciones de velocidad contribuyen a un buen rodaje.

### **AVISO**

**Las aceleraciones repetidas o el pilotaje a todo gas, y el mantenimiento prolongado de velocidades de crucero son perjudiciales durante el período de rodaje.**

#### **NOTA:**

**GTR 230:** Durante las 5 primeras horas de funcionamiento, el sistema de gestión del motor limita la velocidad máxima del motor para protegerlo. El rendimiento del motor aumentará progresivamente durante este período.

# INSTRUCCIONES DE USO

## ⚠ ATENCIÓN

Realice siempre la *Inspección previa* antes de utilizar esta embarcación. Asegúrese de leer los apartados de *Información de seguridad e Información de la Embarcación* y de familiarizarse completamente con la tecnología iControl.

En caso de que no comprenda por completo un control o una instrucción, diríjase a un distribuidor autorizado de Sea-Doo.

## Embarque

Al igual que ocurre con cualquier embarcación, embarcar debe hacerse con cuidado.

Asegúrese de practicar todos los métodos de embarque hasta que sea capaz de embarcar con seguridad en cualquier condición potencial.

## ⚠ ATENCIÓN

No accione el acelerador cuando alguien esté embarcando en la popa de la embarcación. Puede apagar el motor.

Embarcaciones con sistema iBR:

## ⚠ ATENCIÓN

Tenga cuidado con el movimiento de la compuerta del sistema iBR al poner en marcha el motor, pararlo o utilizar la palanca iBR. El movimiento automático de la compuerta puede atrapar los dedos de manos o pies de la persona que se coja a la parte trasera de la embarcación. No utilice nunca la compuerta del iBR como punto de apoyo para subir a la embarcación.

## Embarque desde el muelle

1. Coloque lentamente un pie sobre el reposapiés de la embarcación más próximo al muelle mientras sujeta el manillar y al mismo tiempo, transfiera el peso del cuerpo hacia el otro lado para equilibrar la embarcación.
2. A continuación, pase el otro pie sobre el asiento y colóquelo en el otro reposapiés.
3. Aparte la embarcación del muelle con un empujón.

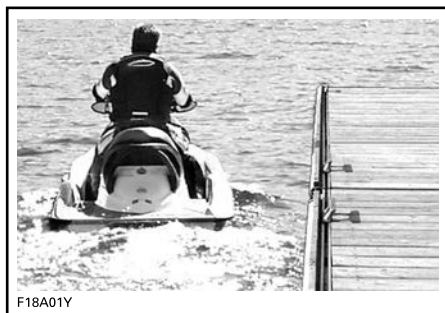

## Abordaje desde el agua con la nevera instalada

Suba a bordo de la embarcación utilizando la escala de abordaje y rodee con cuidado la nevera. Consulte *EMBARQUE EN AGUAS PROFUNDAS*. Si tiene alguna dificultad, proceda del siguiente modo.

Nade hacia un lado, utilice el asidero para el pasajero y/o la correa del asiento para levantarse y subir a bordo.

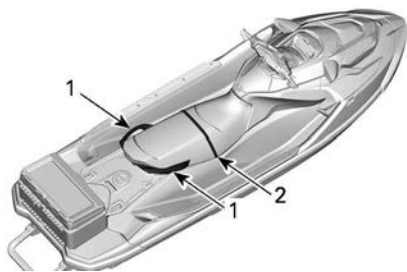

1. Asideros para pasajero
2. Correa del asiento

### Embarque desde aguas poco profundas

#### ⚠ ATENCIÓN

Mantenga las extremidades lejos del chorro de agua y de la rejilla de entrada. No utilice nunca el sistema de propulsión como punto de apoyo para subir a la embarcación.

1. Suba a la embarcación desde uno de los lados o desde la parte posterior.
2. Asegúrese de que hay al menos 90 cm (3 pies) de agua bajo el segmento trasero más bajo del casco.

#### NOTA:

Tenga en cuenta que la profundidad será aún menor cuando el peso de la embarcación aumente con todos los pasajeros a bordo. Asegúrese de mantener la profundidad especificada para evitar la entrada de arena y guijarros en la bomba de impulsión.

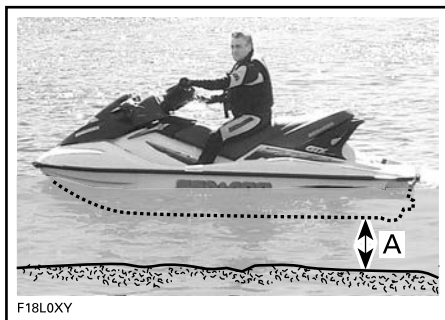

- A. Mantenga, como mínimo 90 cm (3 pies) por debajo de la sección inferior posterior del casco cuando todos los pasajeros se encuentren a bordo

#### AVISO

Arrancar el motor o montar la embarcación en aguas poco profundas podría dañar al impulsor u otros componentes de la bomba de propulsión. Manténgase en el centro del peldaño. En la escalera solo tiene que haber una persona a la vez.

### Embarque desde aguas profundas

#### ⚠ ATENCIÓN

Mantenga las extremidades lejos del chorro de agua y de la rejilla de entrada. No utilice nunca el sistema de propulsión como punto de apoyo para subir a la embarcación.

#### ⚠ ATENCIÓN

Pida a los pasajeros inexperimentados que practiquen cómo abordar la embarcación cerca de la costa (aquí se explican todos los métodos) antes de entrar en aguas profundas, especialmente cuando haya instalada a bordo carga en la plataforma trasera.

## Piloto solo sin escalerilla de embarque

1. Con una mano, agarre el asidero posterior.



1. Empuñadura trasera

### NOTA:

Si la carga está asegurada correctamente en la plataforma de abordaje, puede usarse como asidero o quitarse y hacerse a un lado en el hueco para los pies, para tener acceso al asidero. Asegure siempre la carga correctamente antes de conducir.

2. Con la otra mano en la plataforma de embarque, elévese hasta que pueda apoyar una rodilla en la plataforma.
3. Coloque la otra rodilla en la plataforma de embarque.



### TÍPICO

4. Agárrase al asiento o a la correa del asiento para mantener el equilibrio y adelántese hacia el reposapiés situado al otro lado del asiento.



### TÍPICO

5. Colóquese a horcajadas en el asiento.

Se puede nadar hacia un lado, utilizar el asidero para el pasajero y/o la correa del asiento para levantarse y subir a bordo.

### NOTA:

El método de embarque no es recomendable como primer método de embarque que se debe intentar. Solo se debe utilizar cómo último recurso y no es el método más fácil de abordar una embarcación.

## Piloto solo con escalerilla de embarque

1. Nade hasta la parte posterior de la embarcación.
2. Baje con una mano la escala de embarque.



### TÍPICO

3. Con la otra mano, agárrase al borde de la plataforma de embarque, y tome impulso hacia arriba para apoyar una rodilla en la escala.



TÍPICO

### AVISO

- Colóquese en el centro de la escala.
- Sobre el escalón sólo puede haber una persona a la vez.

4. Extienda una mano hacia delante y agárrese al asidero moldeado que hay en los lados detrás del asiento; después incorpórese sobre la escala de embarque.



1. Empuñadura trasera



TÍPICO

### NOTA:

Si la carga está asegurada correctamente en la plataforma de abordaje, puede usarse como asidero o quitarse y hacerse a un lado en el hueco para los pies, para tener acceso al asidero. Asegure siempre la carga correctamente antes de conducir.

5. Con ambas manos en el asidero detrás del asiento, suba a la plataforma de embarque.



TÍPICO



TÍPICO

6. Agárrese a la correa del asiento para mantener el equilibrio y adelántese hacia los reposapiés situados al otro lado del asiento.



**TÍPICO**

7. Colóquese a horcajadas en el asiento.

**Piloto con un pasajero**

1. El piloto sube a la embarcación de la forma descrita anteriormente.

Con mar picada, el pasajero, mientras se encuentra en el agua, puede sujetar la embarcación para ayudar al piloto a subir.



**TÍPICO**

**AVISO**

**Manténgase en el centro del peldaño. Sobre el peldaño solo tiene que haber una persona a la vez.**

2. A continuación, el pasajero sube a la embarcación mientras el piloto mantiene el equilibrio sentado lo más cerca posible de la consola.



**TÍPICO: ILUSTRACIÓN DE MODELO CON ESCALA DE EMBARQUE**



**TÍPICO**



**TÍPICO**

3. El pasajero debe sentarse a horcajadas en el asiento y agarrarse bien a un asidero o a la cintura de la persona que tenga delante.



**TÍPICO**

## Cómo arrancar el motor

### ⚠ ATENCIÓN

Antes de arrancar el motor, el piloto y los pasajeros deben:

- estar correctamente sentados.
- estar agarrados firmemente a un asidero o a la cintura de la persona que tienen delante.
- llevar prendas protectoras adecuadas, incluido un salvavidas aprobado por las autoridades locales y un traje isotérmico.

### AVISO

Asegúrese de que haya al menos 90 cm (3 pies) de agua debajo de la porción trasera más baja del casco cuando todos los pasajeros estén abordo antes de arrancar el motor. De lo contrario, podrían darse daños en los componentes del sistema de propulsión.

1. Fije el cable de seguridad sujeto a su salvavidas o a una muñeca (mediante muñequera).

### ⚠ ATENCIÓN

El cable de seguridad siempre estará enganchado al dispositivo de flotación personal de los operadores o a la muñeca (es obligatoria la cinta de muñeca) para arrancar u operar la embarcación.

2. Agarre firmemente el manillar con la mano izquierda y coloque ambos pies sobre el reposapiés.
3. Pulse el botón de ARRANQUE/PARADA del motor para activar el sistema eléctrico.
4. Mientras el centro de información realiza el ciclo de autoprueba, instale el cable de seguridad en el interruptor de parada del motor.
5. Pulse el botón de ARRANQUE/PARADA para arrancar el motor.

### AVISO

Si el motor no arranca de inmediato, no mantenga pulsado el botón de ARRANQUE/PARADA durante más de 10 segundos para evitar el sobrecalentamiento del mecanismo de puesta en marcha. Debe observarse una pausa entre los ciclos de intento de arranque para que se enfríe el motor de arranque. Consulte la sección **SOLUCIÓN DE PROBLEMAS**.

6. Suelte el botón de ARRANQUE/PARADA después de arrancar.

## Cómo parar el motor

### ⚠ ATENCIÓN

Para mantener el control direccional de la embarcación, el motor funcionará hasta que se detenga la embarcación.

Para parar el motor:

- Pulse el botón de ARRANQUE/PARADA.
- Tire del tapón del cable de seguridad para desconectarlo del interruptor de parada.

### ⚠ ATENCIÓN

No deje nunca el cable de seguridad conectado al interruptor de parada del motor cuando abandone la moto acuática a fin de evitar riesgos de robo, arranque accidental o uso no autorizado por parte de niños y otras personas.

Si el motor se detiene mediante el botón de ARRANQUE/PARADA y el cable de seguridad permanece en el interruptor de parada, al cabo de unos 60 minutos se interrumpirá el suministro eléctrico para que no se descargue la batería.



## Dirección de la moto acuática

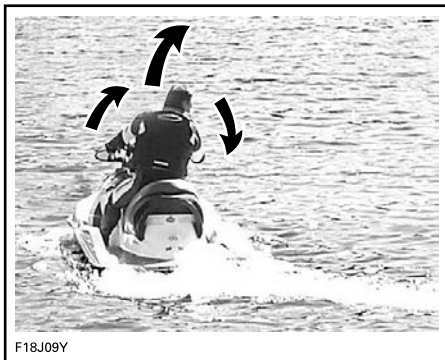

F18J09Y

Al girar el manillar se hace pivotar la tobera de la bomba de impulsión que controla la dirección de la embarcación. Girando el manillar hacia la derecha, la embarcación girará hacia la derecha y a la inversa. Para gobernar la embarcación es necesario aplicar aceleración.

### ⚠ ATENCIÓN

Se tiene que aplicar el acelerador y girar el manillar para cambiar la dirección de la embarcación. La eficiencia del sistema de dirección variará según la aplicación del acelerador, el número de pasajeros, la carga, las condiciones del agua y factores medioambientales como el viento.

A diferencia de un turismo, una embarcación necesita aceleración para girar. Practique en una zona segura la aceleración apartándose de un objeto imaginario. Es una buena técnica para evitar colisiones.

### ⚠ ATENCIÓN

El control direccional se reduce cuando se suelta el acelerador y se pierde cuando se para el motor.

La embarcación se comporta de forma diferente con un pasajero y requiere mayores dosis de destreza. Los pasajeros se agarrarán a la cinta del asiento, el asidero moldeado o a la cintura de la persona que tengan delante. Reduzca la velocidad y evite los giros bruscos. Evite la mar picada cuando lleve pasajero.

### ***Giros cerrados y otras maniobras especiales***

Los giros cerrados o las maniobras especiales en que las aberturas de entrada de aire se sumergen durante períodos prolongados pueden dar lugar a la entrada de agua en la sentina.

Los motores de combustión necesitan aire para funcionar. Por consiguiente, esta embarcación no puede ser completamente estanca.

### AVISO

Si las aberturas de entrada de aire se mantienen bajo el agua, por ejemplo al girar constantemente en círculos muy cerrados, sumergir la proa en las olas o por un vuelco de la embarcación, puede entrar agua en la sentina, con el consiguiente riesgo de que se dañen gravemente componentes internos del motor. Consulte el apartado de *Garantía* de esta guía.

## Uso del punto muerto

### ⚠ ATENCIÓN

El árbol de transmisión y el impulsor giran continuamente cuando el motor está en marcha, aunque la compuerta del dispositivo iBR esté en la posición de punto muerto. No se acerque al sistema de propulsión de la embarcación.

Cuando se pone en marcha por primera vez la embarcación, el sistema iBR coloca automáticamente la compuerta iBR en punto muerto de forma predeterminada.

Si la compuerta se encuentra en la posición de impulso de avance, accione la palanca del sistema iBR. La compuerta pasará a punto muerto.

Si se utiliza el sistema de freno o marcha atrás, la compuerta del dispositivo iBR pasará a punto muerto cuando se suelte la palanca de iBR, en caso de que no se accione el acelerador.

**NOTA:**

La palanca del acelerador deberá haberse soltado completamente para que la compuerta iBR pase a punto muerto cuando se suelte la palanca del sistema iBR.

Si se detiene el motor en avance o marcha atrás, la compuerta del dispositivo iBR pasará a punto muerto.

**Ajuste de la posición de punto muerto del iBR**

Si la moto acuática se mueve hacia delante o hacia atrás mientras está activa la posición de PUNTO MUERTO, es posible ajustar el sistema iBR.

**NOTA:**

El movimiento de la moto acuática puede deberse al viento o a la corriente del agua.

Para entrar en el modo de ajuste de punto muerto, mantenga pulsado el botón de arriba o abajo del VTS durante 0,5 segundos.

Aparece el mensaje **Neutral Adjust**.

Para ajustar la posición de punto muerto:

- La embarcación se está desplazando hacia delante - pulse el botón VTS ABAJO.

- La embarcación se está desplazando marcha atrás- pulse el botón VTS ARRIBA.

Ajústelo de forma que no haya movimiento cuando el motor esté al ralenti.

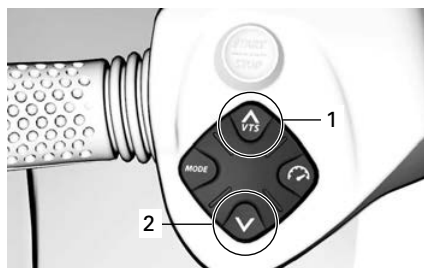

1. Proa arriba
2. Proa abajo

Para salir del modo **Neutral Adjust**, pulse el botón OK o espere 25 segundos.

**Uso de la marcha Avance**

Para cambiar a la posición de impulso de avance desde punto muerto, pulse la palanca del acelerador.

La compuerta pasará a la posición de impulso de avance y la embarcación acelerará hacia delante.

Para cambiar de marcha atrás a marcha avante, suelte la palanca del dispositivo iBR y accione el acelerador moderadamente.

Para volver a la marcha avante después de haber frenado, presione simultáneamente la palanca del acelerador y suelte la palanca del dispositivo iBR. La embarcación acelerará hacia delante tras un breve lapso.

**Cómo cambiar a marcha atrás y maniobrar retrocediendo**

Solo puede accionarse la marcha atrás entre la velocidad de ralenti y la velocidad de avance de umbral de 14 km/h (9 mi/h).

1. Tire de la palanca iBR como mínimo un 25% de su recorrido.
2. Suelte la palanca del dispositivo iBR para terminar de maniobrar marcha atrás.
3. Aplique suficiente aceleración para detener el movimiento hacia atrás.

### ⚠ ATENCIÓN

**La función de freno no tiene efecto marcha atrás.**

Cuando se accione la palanca iBR marcha atrás, puede utilizarse la palanca del acelerador para controlar el régimen del motor y, de ese modo, el impulso de retroceso.

Modulando simultáneamente las palancas del dispositivo iBR y del acelerador, se puede controlar con mayor precisión el impulso marcha atrás. Un exceso de revoluciones creará turbulencias en el agua y reducirá la eficiencia de la marcha atrás.

### NOTA:

La potencia del motor se reducirá al ralentí siempre que se cambie la posición de la palanca del dispositivo iBR.

La potencia del motor disponible marcha atrás es limitada y, por lo tanto, también la velocidad. Sin embargo, pueden obtenerse velocidades superiores a 14 km/h (9 mi/h) en marcha atrás dependiendo de las condiciones.

### ⚠ ATENCIÓN

**Utilice la marcha atrás solamente a una velocidad moderada y durante el menor tiempo posible. Asegúrese siempre de que no hay objetos, obstáculos ni personas detrás de la embarcación.**

Al maniobrar marcha atrás, gire el manillar en sentido contrario al que se

desea dirigir la parte posterior de la embarcación.

Por ejemplo, para dirigir la parte posterior de la embarcación hacia babor (izquierda), gire el manillar hacia estribor (derecha).



F18J08Z

**TÍPICO - DIRECCIÓN OPUESTA MARCHA ATRÁS**

### ⚠ CUIDADO

**El control de la dirección en marcha atrás es opuesto al control de la dirección durante el avance. Para girar la popa a babor (izquierda) marcha atrás, gire el manillar a estribor (derecha). Para girar la popa a estribor (derecha), gire el manillar a babor (izquierda). Las maniobras marcha atrás deben practicarse primero en espacios abiertos. De ese modo, podrá familiarizarse con los mandos y las características de manejo de la embarcación antes de maniobrar en espacios reducidos.**

## Cómo utilizar el freno

### ATENCIÓN

**El motor debe estar funcionando para poder utilizar el freno. El freno solo se puede accionar cuando la embarcación funciona hacia delante; no tiene ningún efecto sobre la velocidad hacia atrás. El freno no puede evitar que su embarcación vaya a la deriva debido a las corrientes o el viento.**

La función de frenado solo puede accionarse durante la operación de avance o por encima de la velocidad de umbral de 14 km/h(9 mi/h).

El freno se acciona y se controla cuando se presiona la palanca del dispositivo iBR en la parte izquierda del manillar al menos un 25 % de su recorrido.

### ATENCIÓN

**La función de freno debe practicarse primero en espacios abiertos. Aumentando gradualmente la velocidad, podrá familiarizarse con los mandos y las características de manejo de la embarcación.**

Cuando se acciona la palanca del dispositivo iBR, el efecto de la palanca del acelerador queda anulado y el control de aceleración del motor pasa a depender de la posición de la palanca de iBR. El freno podrá modularse mediante la palanca de iBR únicamente.

La desaceleración de la embarcación es proporcional a la fuerza de frenado. Cuanto más se presione la palanca del dispositivo iBR, más fuerza de frenado se aplicará.

### NOTA:

Tenga cuidado de accionar gradualmente la palanca del sistema iBR para ajustar la intensidad de la fuerza de frenado e ir soltando al mismo tiempo la palanca del acelerador.

### CUIDADO

**Al frenar, los ocupantes deben prepararse para no perder el equilibrio contrarrestando la fuerza de desaceleración, que les empujará hacia delante. El piloto debe mantener siempre las dos manos en el manillar, y todos los pasajeros deben agarrarse bien a los asideros o a la cintura de la persona sentada delante.**

### ATENCIÓN

**La distancia necesaria para detenerse variará considerablemente en función de la velocidad inicial, la carga, el viento, el número de ocupantes, el estado del agua y la fuerza de frenado que aplique el piloto. Ajuste siempre su estilo de pilotaje en consecuencia.**

Cuando la embarcación reduzca su velocidad a menos de 14 km/h (9 mi/h), termina el modo de frenado y se acciona el modo de marcha atrás. Suelte la palanca del dispositivo iBR cuando se haya detenido la embarcación. De lo contrario, se iniciará un movimiento de retroceso.

### CUIDADO

**Cuando la embarcación reduce la velocidad para detenerse, la esteira creada termina alcanzándola y tiende a empujar la embarcación hacia delante. Asegúrese de que no hay obstáculos ni bañistas en la dirección del recorrido.**

Si aún sigue accionada la palanca del acelerador cuando se suelta la del

sistema iBR, la embarcación acelerará hacia delante tras un breve lapso. La aceleración será proporcional a la posición de la palanca del acelerador.

### **⚠ ATENCIÓN**

**Si no se desea una aceleración de avance al soltar la palanca de freno, suelte la palanca del acelerador.**

Cuando se accione por primera vez el freno a cierta velocidad, por detrás de la embarcación saldrá proyectado un chorro de agua que podría impedir momentáneamente la visión de su moto acuática al piloto de otra embarcación que le siga.

### **⚠ ATENCIÓN**

**Es importante informar al usuario de una embarcación que pretenda seguirle de que con esta moto acuática puede frenar y realizar maniobras específicas, qué significa el chorro de agua y que debe mantenerse una distancia de seguridad mayor entre las embarcaciones.**

#### ***Uso del freno al girar***

Debe accionarse el acelerador para girar a fin de asegurar el control de la dirección. Sin embargo, es posible empezar a frenar durante un giro si se utiliza la palanca del sistema iBR según lo descrito anteriormente. Prepárese para mantener el equilibrio mientras la estela cruza la moto de agua.

### **⚠ CUIDADO**

**Cuando la embarcación reduce la velocidad para detenerse mientras se frena en un giro, la estela creada termina alcanzándola y tiende a empujar la embarcación lateralmente. Prepárese para mantener el equilibrio cuando la estela cruce la embarcación.**

#### **Cómo utilizar el sistema de elevación variable**

El sistema de trim variable (VTS) cambia la posición vertical de la tobera de la bomba de impulsión para proporcionarle al piloto un sistema rápido y eficaz que compense la carga, el empuje, la posición de navegación y las condiciones del agua. Correctamente ajustado, puede mejorar el manejo, reducir la oscilación longitudinal y colocar la embarcación en su mejor actitud de navegación para obtener el máximo rendimiento.

Al utilizar la embarcación por primera vez, el piloto debe familiarizarse con el uso del Sistema Actuador Variable (VTS) con diferentes velocidades y condiciones del agua. Por lo general, en la velocidad de crucero se utiliza una actuación a intervalo medio. Solamente la experiencia dictará la mejor actuación según las condiciones. Durante el período de rodaje de la embarcación, en el que se recomiendan velocidades menores, se presenta una excelente oportunidad para familiarizarse con el ajuste del sistema de trim y sus efectos.

Cuando la tobera se encuentra situada en ángulo ascendente, el empuje del agua dirige la proa de la embarcación hacia arriba. Esta posición se utiliza para optimizar la navegación a velocidad elevada.

Cuando la tobera se dirige hacia abajo, la proa es forzada a descender y aumenta la capacidad de giro de la

embarcación. Al igual que ocurre con cualquier embarcación, la velocidad, posición y el movimiento del cuerpo del piloto (movimiento inconsciente) determinarán el grado y rapidez del giro de la embarcación. Puede reducirse o eliminarse la oscilación longitudinal si la tobera está hacia abajo y la velocidad se ajusta de forma proporcional.

#### NOTA:

La posición del VTS figura en un indicador de barra en la pantalla lateral derecha del centro de información.



1. Proa arriba
2. Proa abajo

El sistema VTS permite ajustar manualmente la posición de elevación (trim) de la tobera.

### Métodos de ajuste del VTS

MÉTODOS DE AJUSTE DEL VTS DISPONIBLES	FISH PRO
Botón de ajuste de VTS	X
Ajuste de VTS por doble clic	X
Control de lanzamiento	-
VTS extendido	-
X = indica una característica estándar - = Consulte a un distribuidor Sea-Doo para la disponibilidad.	

### Ajuste del VTS mediante el botón de VTS

Hay disponibles nueve posiciones de trim (elevación).

Con la moto acuática en funcionamiento en posición de avance, haga lo siguiente:

#### NOTA:

Si se pulsa el botón de ajuste de VTS sin que el motor esté en posición de avance, solo cambiará la indicación. La tobera pasará a la posición de elevación del sistema VTS seleccionada cuando se accione el modo de impulso de avance.

1. Pulse el botón de VTS hacia ARRIBA una vez para ajustar la proa de la moto acuática hasta alcanzar la siguiente posición de ajuste.
2. Pulse el botón de VTS hacia ABAJO una vez para ajustar la proa de la moto acuática hasta alcanzar la siguiente posición de ajuste.

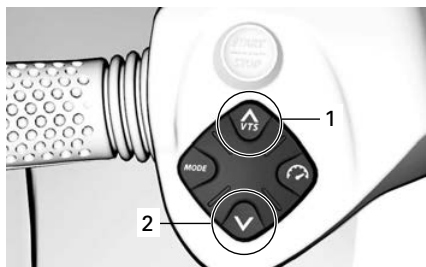

1. Proa arriba
2. Proa abajo



1. Proa arriba
2. Proa abajo

#### NOTA:

Si se mantiene pulsado el botón ARRIBA o ABAJO del sistema VTS, la tobera de la bomba continuará moviéndose hasta soltar el botón al alcanzar la elevación de asiento deseada o la posición de ajuste máximo (hacia arriba o hacia abajo).

#### Uso de posiciones de trim (elevación) predefinidas

Se pueden seleccionar tres posiciones de trim (elevación) predefinidas.

Para seleccionar la posición de trim más alta registrada, haga doble clic en el botón ARRIBA del sistema VTS (proa arriba).



Para seleccionar la posición de trim más baja registrada, haga doble clic en el botón ABAJO del sistema VTS (proa abajo).



Para seleccionar la posición de asiento media, depende de la posición de asiento actual. Haga doble clic en el botón ARRIBA del sistema VTS si está situado por debajo del calado medio o

haga doble clic en el botón ABAJO del sistema VTS si está colocado por encima del calado medio.



**NOTA:**

Estas posiciones predeterminadas de calado no son regulables.

**Control de lanzamiento**

El control de lanzamiento es un ajuste automático del VTS para conseguir una aceleración óptima alcanzando antes la posición de planeo.

Cuando la velocidad es inferior a 20 km/h (12 mi/h), el VTS desciende hasta su posición más baja y el indicador del VTS parpadea para indicar que el sistema está preparado para acelerar.

Cuando la velocidad es superior a 30 km/h (19 mi/h), el VTS vuelve a la posición seleccionada por el usuario.

Cuando la función de control de lanzamiento está activada, el icono de iVTS está visible.



1. Indicador de control de lanzamiento

Para activar el **Control de lanzamiento**, pulse simultáneamente los botones ARRIBA y ABAJO del VTS.

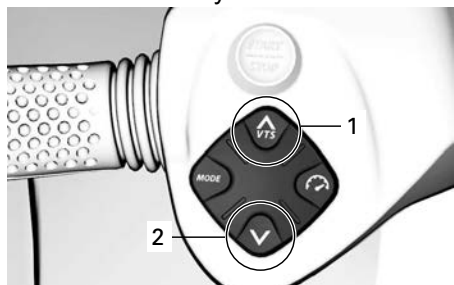

- 1. Arriba
- 2. Abajo

Aparece el mensaje **ONE LAUNCH**. Se desactivará el Control de Lanzamiento tras un uso.

Pulse simultáneamente los botones ARRIBA y ABAJO del VTS de nuevo.

Aparece el mensaje **LAUNCH ON**. El Control de Lanzamiento seguirá activo hasta que se desactive manualmente.

Para desactivar el Control de lanzamiento, pulse simultáneamente los botones ARRIBA y ABAJO del VTS.

Se mostrará el mensaje **LAUNCH OFF** y se activará el último modo de conducción seleccionado.

**NOTA:** La función de control de lanzamiento también se desactiva cuando se para el motor.



## Recomendaciones de uso generales

### AVISO

Un motor de combustión necesita aire para funcionar. Por consiguiente, esta embarcación no puede ser completamente estanca. Maniobras tales como girar constantemente en círculos muy cerrados, sumergir la proa en las olas o un vuelco de la embarcación que sitúe las aberturas de entrada de aire bajo el agua pueden provocar problemas en el motor por entrada de agua. Consulte **Cómo girar la embarcación** en la sección **Instrucciones de operación** y la sección **Garantía** que se contienen en este Manual del Operador.

### *Piloteaje en aguas agitadas o con poca visibilidad*

Procure no navegar en estas condiciones. Si debe hacerlo, proceda con precaución, utilizando la velocidad mínima.

### *Al cruzar estelas u olas*

1. El piloto debe sujetar firmemente el manillar y mantener ambos pies en los reposapiés.
2. El pasajero debe sujetarse a los asideros con ambas manos y mantener ambos pies en los reposapiés.
3. Reduzca la velocidad.
4. Esté siempre preparado para gobernar la embarcación y mantener el equilibrio según sea necesario.
5. Cuando navegue sobre olas, levante el cuerpo ligeramente del asiento para absorber los impactos con las piernas.
6. Para cruzar estelas, mantenga siempre la distancia de seguridad respecto a la embarcación que va delante.

### ⚠ ATENCIÓN

Para cruzar estelas u olas, aminore la marcha. El piloto y el/los pasajero(s) deben agarrarse a las sujeciones e incorporarse un poco (en posición semierguida) para amortiguar los impactos de la embarcación al rebotar sobre la superficie del agua. No salte olas ni estelas; saltarlas puede provocar lesiones como lesiones de espalda o espinales (parálisis).

### *Parada/Atraque*

Cuando se suelta el acelerador, la embarcación se frena por la resistencia del agua al casco. La distancia de detención será diferente dependiendo del tamaño, peso y velocidad de la embarcación, estado de la superficie del agua, presencia y dirección del viento y corriente.

El sistema iBR también se puede utilizar para reducir la velocidad o para detenerse en menos tiempo, así como para aumentar la maniobrabilidad en situaciones como el atraque.



F18A03Y

El piloto debe practicar en mar abierto y a distintas velocidades con el fin de familiarizarse con la distancia necesaria para la detención en diferentes situaciones. La parada con el sistema iBR en línea recta y girando debe

practicarse exhaustivamente para familiarizarse con las características de manejo de la embarcación frenando total o parcialmente.

### **⚠ ATENCIÓN**

**Practique siempre el frenado en espacios abiertos, a distancia de otras embarcaciones, sobre todo por la parte de popa. Puede que otros usuarios de las vías acuáticas no puedan maniobrar o detenerse a tiempo para evitar una colisión en caso de que usted detenga la embarcación por delante de ellos.**

Cuando se accione por primera vez el freno a cierta velocidad, por detrás de la embarcación saldrá proyectado un chorro de agua y podría impedir momentáneamente la visión de su moto acuática al piloto de otra embarcación que le siga.

### **⚠ ATENCIÓN**

**Es importante informar al usuario de una embarcación que pretenda seguirle de que con esta moto acuática puede frenar y realizar maniobras específicas, qué significa el chorro de agua y que debe mantenerse una distancia de seguridad mayor entre las embarcaciones.**

El piloto también debe practicar el amarre con un muelle imaginario utilizando los distintos controles disponibles (palanca del sistema iBR y palanca del acelerador).

Suelte el acelerador a una distancia suficiente antes de la zona de desembarque prevista.

Reduzca la velocidad hasta el ralentí.

Maniobre combinando la palanca del sistema iBR y la palanca del acelerador, cambiando a punto muerto,

marcha atrás o marcha adelante según sea necesario.

Recuerde que el control de la dirección se invierte durante el uso de la marcha atrás. Si gira el manillar a la izquierda, la popa se moverá a la derecha al retroceder y viceversa.

### **⚠ ATENCIÓN**

**El control direccional se reduce cuando se suelta el acelerador o se para el motor. La dirección se invierte cuando se utiliza la embarcación marcha atrás.**

### *Varada*

### **AVISO**

**No se recomienda conducir la embarcación hasta la playa.**

Conduzca lentamente hacia la playa y apague el motor antes de que el agua tenga menos de 90 cm (3 pies) de profundidad bajo la porción trasera más baja del casco. A continuación, tire de la embarcación hasta la playa.

### **AVISO**

**El uso de la embarcación en aguas poco profundas podría provocar daños en el impulsor, en los componentes del sistema iBR o en otros componentes de la bomba de impulsión. Apague siempre el motor antes de que el agua tenga una profundidad menor a 90 cm (3 pies) y nunca use la marcha atrás o el frenado.**



### Cómo utilizar el sistema bombeo inteligente para liberar restos (sistema iDF)

El sistema iDF está diseñado para permitir la retirada de pequeños residuos o algún cable atrapado en la bomba de chorro girando la hélice en sentido contrario durante varios segundos.

Para activar el sistema, haga lo siguiente:

1. Pare el motor.
2. Pulse mantenga pulsado el botón iDF.

Pueden aparecer los siguientes mensajes en la pantalla digital durante este paso.

- **Activar + icono R parpadeante:** se acepta la solicitud y comienza la secuencia.
- **Pare el motor y después mantenga pulsado iDF:** el motor sigue arrancado y se tiene que parar antes de pulsar de nuevo el botón iDF.
- **Temperatura de escape alta:** la temperatura del escape es demasiado alta y tiene que enfriarse antes de activar la secuencia.
- **Deshabilitar:** el sistema iDF no está habilitado en su embarcación, diríjase a un distribuidor

autorizado de Sea-Doo para que la habilite.

3. Arranca el motor cuando se muestra el mensaje **Pulse arrancar** para salir.

Cuando la secuencia haya terminado, se mostrará el mensaje **Listo para arrancar**.

4. Aplique el acelerador cuando se le pida.

Si se muestra el mensaje **Propulsor bloqueado:** esto indica que el bloqueo es demasiado importante y que el sistema no puede hacer girar la hélice en dirección contraria. Haga que repare la embarcación un distribuidor autorizado de Sea-Doo.

5. Después de varios segundos, el motor se apagará automáticamente. **Aparecerá Activar + icono R parpadeante**.
6. Arranca el motor cuando se muestra el mensaje **Pulse arrancar** para salir.

Cuando la secuencia haya terminado, se mostrará el mensaje **Listo para arrancar**.

7. Arranque el motor y pruebe la embarcación cuando se muestre el mensaje **Listo para arrancar**.
8. Si el sistema de propulsión no ha vuelto al 100% de su rendimiento original debido a algún residuo restante, pare el motor y realice estos pasos de nuevo.

Un atasco moderado de hierbas puede requerir múltiples ciclos antes de que se pueda despejar por completo.

- Entre ciclos, es más eficiente intentar mover la embarcación para permitir que planee para ayudar a desenganchar las hierbas restantes antes de reintentar el ciclo de iDF.

Si el problema persiste después de varios intentos, pruebe el

procedimiento *Limpieza con agua en la playa*, consulte *Limpieza de admisión y propulsor con agua de la bomba de chorro* en la sección *Procedimientos especiales*.

# MODOS DE FUNCIONAMIENTO

Modo de funcionamiento disponible	FISH PRO
Modo de paseo	X
Modo sport	X
Modo ECO	X
Modo de limitador de velocidad	X
Modo de velocidad moderada (modo Curricán)	X
Modo de esquí	-
Modo de llave de aprendizaje (Learning Key)	X

X = indica una característica estándar  
- = Consulte a un distribuidor Sea-Doo para la disponibilidad.

Para cambiar el modo de funcionamiento:

1. pulse el botón MODE (modo),
2. confirme el mensaje de seguridad manteniendo pulsado el botón MODE, y pasará al modo deportivo (SPORT),
3. pulsando de nuevo el botón MODE, se activa el modo ECO.



TÍPICO

## Modo predeterminado de conducción

De forma predeterminada, la embarcación se pondrá en modo de PRE-DETERMINADO al arrancar.

## Modo sport

El MODO DEPORTIVO ofrece una respuesta instantánea de aceleración y velocidades más altas que el MODO PREDETERMINADO de conducción.

Una vez activado, el MODO DEPORTIVO permanecerá activo hasta que el piloto lo desactive o se detenga el

motor. Entonces, de forma predeterminada, volverá a activarse el MODO DE PILOTAJE PREDETERMINADO.

### **Activación del modo deportivo**

Para activar el modo Deportivo, mantenga pulsado el botón MODO estando en modo PREDETERMINADO. El icono del modo deportivo comenzará a parpadear y aparecerá un mensaje de seguridad. Por razones de seguridad, siga las instrucciones del mensaje de seguridad para activar el modo deportivo. Una vez activado, el icono del modo deportivo SPORT se encenderá.

### **Desactivación del modo deportivo**

Pulsando una sola vez el botón MODO se pasa al modo ECO.

## **Modo ECO (Modo de ahorro de combustible)**

En el modo ECO la aceleración es más suave y el gasto de combustible es menor.

## **Modos de Control de velocidad (si están equipados)**

Para acceder a uno de los modos de control de velocidad, pulse el botón SPEED CTRL. Dependiendo de la

### **Modo de limitador de velocidad**

El modo de limitador de velocidad es una función del sistema iTC (control de aceleración inteligente) que permite al piloto establecer la velocidad máxima deseada para la embarcación.

Resulta de utilidad cuando se deben recorrer largas distancias a velocidad constante, maniobrar en zonas de velocidad limitada o remolcar tubos acuáticos, esquís o tablas de wakeboard.

velocidad de la embarcación, solo se activará uno de los modos siguientes.

Una vez que el modo deseado esté activado, pulse el botón SPEED CTRL y a continuación cambie el valor con el botón de flecha ARRIBA o ABAJO mientras el mensaje SET LEVEL o SET SPEED esté activo.

Para salir del modo de control de velocidad seleccionado, pulse el botón MODE o realice una pulsación larga del botón SPEED CTRL.

El piloto debe mantener el acelerador pulsado para que se mantenga la velocidad de avance.

Una vez establecida la velocidad máxima, el piloto puede cambiar con la palanca del acelerador la velocidad de la embarcación desde ralentí hasta la velocidad establecida. La velocidad establecida no se sobrepasará aunque se accione el acelerador para dar gas a fondo.

Cuando navegue con el ajuste de velocidad constante, manténgase atento a la navegación y al entorno.

Para reducir la velocidad solo tiene que soltar la palanca del acelerador más allá del punto de ajuste o presionar la palanca del dispositivo iBR.

Si se tira de la palanca del sistema iBR para frenar, el modo de limitador de velocidad deja de tener efecto pero **no se desactiva**.

Después de soltar la palanca del iBR y de que se presione el acelerador para cambiar a la marcha de avance, la función de limitador de velocidad volverá a activarse para limitar la velocidad de la embarcación según la especificación previa.

### Requisitos para la activación del modo de limitador de velocidad

El MODO limitador de velocidad puede activarse cuando la embarcación vaya a más de 15 km/h (9 MPH).

#### NOTA:

El modo de limitador de velocidad no está disponible durante el uso del modo de velocidad moderada.

### Activación del modo de limitador de velocidad

1. Mantenga una velocidad constante.
2. Pulse el botón de control de velocidad en el teclado izquierdo.



1. Botón de control de velocidad

Oirá un pitido que indica que se encuentra en modo de limitador de velocidad, y se encenderá un indicador de MODO limitador de velocidad.



TÍPICO

#### NOTA:

Con la activación del modo de limitador de velocidad solo se limita la velocidad máxima disponible cuando se acciona la palanca del acelerador. La palanca del acelerador debe permanecer presionada para mantener la velocidad de avance. Tras activar la función de limitador de velocidad, con la palanca del acelerador se puede cambiar la velocidad de la embarcación desde ralentí hasta la velocidad crucero establecida. La velocidad de la embarcación puede variar en función de las condiciones del agua.

### Desactivación del modo de limitador de velocidad

Para desactivar el modo de limitador de velocidad:

1. Suelte la palanca del acelerador.
2. Pulse y mantenga pulsado el botón SPEED CTRL o pulse el botón MODE.

La desactivación del modo de limitador de velocidad se indica con:

- el indicador de limitador de velocidad se apaga.

**NOTA:**

Si la palanca del acelerador no se suelta completamente al pulsar el botón para desactivar el modo del limitador de velocidad, el indicador del MODO del control de velocidad permanecerá encendido. La función de limitación de velocidad permanecerá activa hasta que se suelte completamente el acelerador y luego el indicador de MODO del limitador de velocidad se apagará.

**Modo de velocidad moderada**

El sistema de control de aceleración inteligente también permite un modo de velocidad moderada que permite al piloto ajustar la velocidad de ralentí. Resulta útil para desplazarse por zonas en las que se debe navegar a baja velocidad y el piloto debe estar especialmente atento para esquivar posibles obstáculos.

Si acelera por encima de aproximadamente 15 km/h (9 MPH), el modo de velocidad moderada se desactivará y el motor volverá al régimen de RPM al ralentí cuando se suelte el acelerador.

Si se da la situación en que el piloto debe detenerse o acelerar rápidamente para evitar una situación de peligro, al pulsar la palanca de iBR o de la palanca del acelerador se desactivará el modo de velocidad moderada y el piloto recuperará el control normal de la embarcación.

**Requisito previo para la activación del modo de velocidad lenta**

El MODO Velocidad lenta puede activarse cuando la embarcación vaya a menos de 15 km/h (9 MPH).

**NOTA:**

El modo de velocidad lenta no está disponible durante el uso del modo de limitador de velocidad.

**Activación del Modo Baja Velocidad**

Para activar el modo de funcionamiento a velocidad moderada:

1. Suelte la palanca del acelerador hasta el régimen de ralentí.
2. Pulse el botón de CONTROL DE VELOCIDAD en el teclado izquierdo.



1. Botón de control de velocidad

El indicador de Control de velocidad/ velocidad moderada se enciende en la pantalla multifunción para indicar la activación.



TÍPICO



Se desplazará un mensaje por la pantalla multifunción para especificar que ahora se encuentra en modo de baja velocidad.

El ajuste de velocidad moderada pre-determinado de 5 se mostrará en la pantalla numérica.

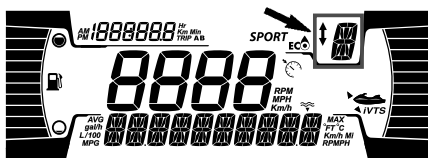

### Cambio del ajuste de velocidad moderada establecido

Para **aumentar** o **reducir** el ajuste de velocidad moderada establecido, pulse una vez o repetidamente el botón ARRIBA/ABAJO de la parte derecha del manillar.

#### NOTA:

Existen 9 ajustes de velocidad moderada (1 a 9). Ajuste el modo de baja velocidad como desee.

Al pulsar el botón arriba/abajo, aparece el mensaje "SET LEVEL". Se puede seleccionar uno de los 9 ajustes de velocidad moderada (1 a 9).

El nivel 5 es el que se ajusta por defecto, y corresponde al ralentí normal del vehículo. Al usar los niveles 1 a 4 puede reducir la velocidad del vehículo hasta 1,5 km/h (1 MPH). El modo de velocidad moderada puede usarse como modo de arrastre y es útil para la pesca. Los niveles 6 a 9 le dan la capacidad de llegar hasta a 12

km/h (7 MPH) sin tocar la palanca de aceleración.

### ⚠ ATENCIÓN

**El operador tiene que estar sentado siempre en posición de conducción cuando la pwc vaya a velocidad. - El cable de seguridad debe estar enganchado al chaleco o muñeca (cintas para muñeca obligatorias) del usuario en todo momento.**

#### NOTA:

La velocidad variará dependiendo de la carga, el viento y las olas

### Desactivación del modo de velocidad moderada

El modo de velocidad moderada se puede desactivar mediante cualquiera de los métodos siguientes:

- Manteniendo pulsado el botón de control de velocidad.
- Pulsando la palanca del sistema iBR.
- Acelerando más allá de la velocidad moderada establecida.

Cuando se desactiva el MODO DE VELOCIDAD MODERADA acelerando con la palanca del acelerador, la compuerta del sistema iBR se mantiene en la posición de avance.

Cuando se utilice la palanca del sistema iBR, la compuerta se moverá hacia la posición de marcha atrás y pasará a punto muerto cuando se suelte la palanca.

La desactivación del MODO DE VELOCIDAD MODERADA se indica del modo siguiente:

- el indicador de limitador de velocidad se apaga.

## Modo de esquí (si está equipado)

El modo de esquí permite salidas precisas y controladas una y otra vez, así como una velocidad de arrastre definida, específicamente para remolcar a un practicante de esquí náutico o de wakeboarding.

**NOTA:** Se requiere una señal de GPS para que la función de esquí aparezca en el grupo de indicadores. Para obtener una señal de GPS adecuada, recomendamos que lleve su vehículo al aire libre.

### Función de RAMPA (RAMP)

La función de NIVEL DE ACELERACIÓN ofrece ajustes predefinidos para la salida y la aceleración de la embarcación.

El NIVEL DE ACELERACIÓN 1 proporciona:

- la salida más lenta (más suave).
- el índice de aceleración más lento.

El NIVEL DE ACELERACIÓN 5 proporciona:

- la salida más rápida.
- el índice de aceleración más rápido.

### Función VELOCIDAD OBJETIVO (TARGET SPEED)

La función VELOCIDAD OBJETIVO limita la velocidad de arrastre máxima.

Tras la selección del NIVEL DE ACELERACIÓN, en la pantalla numérica podrá verse una velocidad objetivo media de la moto náutica.

El piloto puede aumentar o reducir la velocidad objetivo a cualquier valor dentro del intervalo de velocidades que permite el NIVEL DE ACELERACIÓN seleccionado.

## Uso del modo de esquí

Pulse el botón de MODO para seleccionar el modo SKI.

Solo los modelos con 2 teclados

1. Pulse el botón OK cuando destelle el icono SKI.
2. Seleccione la rampa de esquí usando el botón de flecha ARRIBA o ABAJO. La rampa 1 le brindará la aceleración más lenta.

### NOTA:

La rampa de aceleración no se comportará igual dependiendo el tipo de vehículo, la carga del vehículo y las condiciones del agua. Por cuestiones de seguridad, empiece siempre usando la rampa #1 para familiarizar su esquiador con la aceleración y luego cambie la rampa según sea necesario.

3. Pulse el botón OK o el de flecha DERECHA para confirmar la rampa de aceleración.
4. Seleccione la velocidad objetivo máxima usando el botón de flecha ARRIBA o ABAJO.
5. Pulse el botón OK o de flecha DERECHA para confirmar.

### NOTA:

En cualquier momento puede usar la flecha IZQUIERDA y DERECHA para cambiar la selección de rampa y velocidad.

6. Después de su selección y cuando esté listo, pulse el botón OK para activar la función.

### NOTA:

El MODO sigue activo y listo hasta que se elige otro modo de conducción.

### Desactivación del modo de esquí náutico

Para terminar una manga y desactivar completamente el modo de esquí,

---

suelte el acelerador hasta la posición de ralentí y, a continuación, pulse el botón MODE (modo).

### **Modo de llave Learning Key (llave de aprendizaje)**

La llave de aprendizaje ofrece un modo de pilotaje con limitaciones de velocidad y potencia del motor.

Hay 5 opciones de velocidad disponibles.

De forma predeterminada, la velocidad está establecida en 1.

Consulte la *pantalla digital de 4,5"* para ver el ajuste.

# PROCEDIMIENTOS ESPECIALES

## Admisión de agua de la bomba de impulsión y limpieza del impulsor

### ATENCIÓN

Manténgase alejado de la rejilla de entrada cuando el motor esté en marcha. El cabello largo, las prendas holgadas o las correas del salvavidas pueden enredarse con las piezas móviles.

En la rejilla de entrada, el árbol de transmisión y el impulsor pueden quedar atrapadas hierbas, conchas o residuos. Una entrada de agua obstruida podría provocar problemas como:

- **Cavitación:** La velocidad del motor es elevada, pero la embarcación se desplaza lentamente a causa del reducido impulso del chorro. Los componentes de la bomba de impulsión podrían estar dañados.
- **Sobrecalentamiento:** Puesto que el funcionamiento de la bomba de impulsión controla el caudal de agua que refrigera el sistema de salida, una entrada obstruida hará que el motor se sobrecaliente y dañará sus componentes internos.

Un área obstruida con hierbas puede limpiarse del siguiente modo:

### ATENCIÓN

Si es necesario retirar algún objeto extraño atrapado en el sistema de propulsión, **DEBERÁ RETIRAR** el cable de seguridad del interruptor de parada del motor.

## *Limpieza en el agua*

### AVISO

Asegúrese de que haya al menos 90 cm (3 pies) de agua debajo de la porción trasera más baja del casco cuando todos los pasajeros estén abordo antes de arrancar el motor. De lo contrario, podrían darse daños en los componentes del sistema de propulsión.

## Modelos equipados con el sistema iDF

Si la embarcación está equipada con el sistema iDF, utilícelo ahora. Consulte *Cómo utilizar el sistema de bombeo inteligente sin restos Debris Free* en la sección *Instrucciones de funcionamiento*.

## Modelos sin sistema iDF

1. Balancee la embarcación varias veces. En la mayoría de los casos, así se eliminará la obstrucción.
2. Arranque el motor y asegúrese de que la embarcación funciona correctamente.

Si no funciona el método anterior:

3. Con el motor funcionando y antes de aplicar el acelerador, tire de la palanca del iBR para seleccionar el funcionamiento marcha atrás.
4. Cambie la aceleración rápidamente varias veces.
5. Repita el procedimiento si fuese necesario.

Si el sistema permanece bloqueado saque la embarcación del agua para su limpieza. Consulte *Limpieza con agua en la playa*.

## Limpieza con agua en la playa

### **⚠ ATENCIÓN**

**SE DEBE RETIRAR el cable de seguridad del interruptor de parada para evitar que el motor se ponga en marcha accidentalmente antes de limpiar la zona de la bomba de impulsión.**

1. Coloque un cartón o una alfombra al lado de la embarcación para evitar que se raye al girarla para la limpieza.
2. Gire la embarcación hacia uno de los lados para limpiarla.

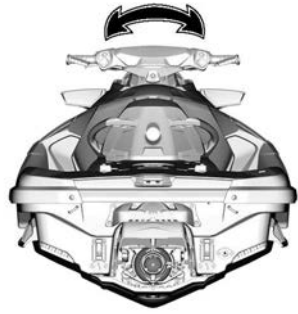

### TÍPICO

3. Si está equipada, mueva el iBR hacia la posición delantera. Consulte *Función de anulación de iBR* para obtener instrucciones detalladas.
4. Limpie la zona de entrada de agua.

Si el motor continúa obstruido, diríjase a un distribuidor autorizado de Sea-Doo para solicitar asistencia técnica.

### AVISO

**Inspeccione la rejilla de entrada de agua para descartar daños. Consulte a un distribuidor autorizado de Sea-Doo para llevar a cabo las reparaciones necesarias.**

## Función de anulación del iBR

Cuando se activa la función de anulación de iBR, el usuario puede mover de forma eléctrica y sin restricciones la compuerta de iBR y la tobera. Estas acciones se realizan mediante el botón de control del sistema VTS.

### NOTA:

Solo se puede utilizar la función de anulación de iBR cuando el motor no está en marcha.

**⚠ ATENCIÓN**

Al mover la compuerta del dispositivo iBR con la función de anulación de iBR, asegúrese de que no haya nadie cerca de la parte trasera de la embarcación. El movimiento de la compuerta puede pillarle los dedos.

**AVISO**

Un objeto o una herramienta atrapados en el sistema iBR cuando se utiliza la función de anulación de iBR puede dañar los componentes del sistema iBR. Retire todos los objetos extraños rígidos que puedan obstruir la compuerta del dispositivo iBR en su recorrido antes de moverla.

**⚠ ATENCIÓN**

Si es necesario retirar algún objeto extraño atrapado en el sistema de propulsión, siga estrictamente el procedimiento que se indica a continuación:

- Retire el cable de seguridad del interruptor de parada del motor.
- Espere 5 minutos como mínimo.
- No pulse el botón de ARRANQUE/PARADA. Si pulsa el botón de ARRANQUE/PARADA, espere 5 minutos más.

**Activación de la función de anulación del iBR**

1. Active el sistema eléctrico; para ello, pulse el botón de ARRANQUE/PARADA.
2. Conecte el cable de seguridad al interruptor de parada del motor.

**NOTA:** El cable de seguridad debe estar instalado para asegurarse de que el centro de información no interrumpa todas las indicaciones después de realizar la autopruueba. El suministro eléctrico se mantendrá durante unos 1 hora.

3. Presione y sujete la palanca del iBR durante todo el procedimiento.

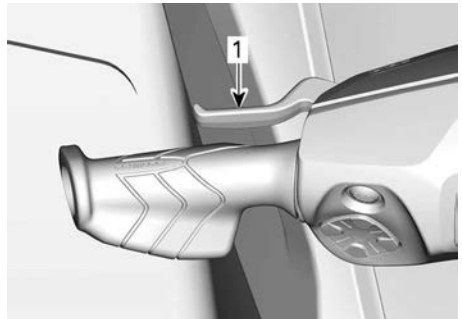

1. Palanca del iBR presionada y sujeta
4. Cuando aparezca el mensaje **IBR OVERRIDE - PRESS MODE BUTTON** (ANULAR IBR - PRESIONE BOTÓN MODE) en el indicador multifunción, pulse el botón MODE.

Cuando la función se activa, aparece el mensaje ON.

5. Mientras que sujeta la palanca iBR, pulse el botón VTS UP/DOWN (VTS ARRIBA O ABAJO) para desplazar la compuerta del iBR a la posición deseada. Asegúrese de que la indicación VTS en el indicador multifunción cambia con el movimiento de la compuerta del iBR. Si la compuerta del iBR se desplaza hacia arriba, la indicación se desplaza hacia arriba.
6. Suelte la palanca del iBR.
7. Retire el cable de seguridad del interruptor de parada del motor.

**⚠ ATENCIÓN**

Si es necesario retirar algún objeto extraño atrapado en el sistema de propulsión, siga estrictamente el procedimiento que se indica a continuación:

- Retire el cable de seguridad del interruptor de parada del motor.
- Espere 5 minutos como mínimo.
- No pulse el botón de ARRANQUE/PARADA. Si pulsa el botón de ARRANQUE/PARADA, espere 5 minutos más.



TÍPICO

El motor incluye un sistema de protección antivuelco (T.O.P.S.™). Cuando la embarcación vuelca, el motor se detiene automáticamente.

Cuando la embarcación regresa a su posición de funcionamiento habitual, puede arrancarse el motor normalmente.

**Embarcación volcada**

La embarcación fue diseñada para que no volcase fácilmente. Dos aletas montadas en el lateral del casco contribuyen a la estabilidad de la embarcación. Si vuelca, permanecerá así.

Para devolver la embarcación a la posición vertical, asegúrese de que el motor está parado y que la llave D.E. S.S. **NO** se encuentra en su anclaje. A continuación, agarre la rejilla de entrada, apoye el pie en la guía del parachoques y utilice su peso para girar la embarcación en dirección hacia usted.

**NOTA:**

En una etiqueta situada a popa, cerca del conector de limpieza con chorro de agua, se proporcionan instrucciones acerca de cómo enderezar una embarcación volcada. La etiqueta está al revés, de modo que se puede leer cuando la embarcación está boca abajo.

**AVISO**

**Cuando la embarcación ha estado volcada durante más de 5 minutos, no intente arrancar el motor, ya que podría entrar agua y dañarlo. Consulte a un distribuidor autorizado de Sea-Doo tan pronto como sea posible.**

**AVISO**

**Si el motor no empieza a girar para ponerse en marcha, no intente arrancarlo nuevamente. Si lo hace, el motor podría sufrir daños. Consulte a un distribuidor autorizado de Sea-Doo tan pronto como sea posible.**

Verifique lo antes posible la presencia de agua en la sentina. Vacíela si es necesario cuando vuelva a la orilla.

## Embarcación sumergida

Para limitar los daños en el motor, lleve a cabo cuanto antes el procedimiento siguiente.

1. Drene la sentina.
2. Si estuvo sumergida en agua salada, rocíe la sentina y todos los componentes con agua limpia, utilizando una manguera de jardín para detener el efecto corrosivo de la sal.

### AVISO

**No intente nunca poner en marcha manualmente ni arrancar el motor. El agua atrapada en el colector de admisión fluiría hacia el motor, lo que podría dañarlo seriamente.**

3. Lleve la embarcación a un concesionario autorizado de Sea-Doo lo antes posible para que realicen las reparaciones necesarias.

### AVISO

**Si el motor no se revisa y repara adecuadamente, podría sufrir daños graves.**

## Motor inundado de agua

### AVISO

**No intente nunca poner en marcha manualmente ni arrancar el motor. El agua atrapada en el colector de admisión fluiría hacia el motor, lo que podría dañarlo seriamente.**

Lleve la embarcación a un concesionario autorizado de Sea-Doo lo antes posible para que realicen las reparaciones necesarias.

### AVISO

**Si el motor no se revisa y repara adecuadamente, podría sufrir daños graves.**

## Remolcado de la embarcación en el agua

Deben tomarse medidas de seguridad especiales para remolcar una embarcación Sea-Doo en el agua.

La velocidad de remolcado máxima recomendada es de 8 km/h (5 mi/h).

De esta forma se evitará que el sistema de escape se llene de agua, ya que podría introducirse en el motor e inundarlo. Si el motor no está en marcha, no existe presión de escape que empuje el agua hacia el exterior por la salida de escape.

### AVISO

**Si no se siguen estas instrucciones, podrían producirse daños en el motor. Si tiene que remolcar una embarcación encallada en el agua, asegúrese de no superar la velocidad máxima de remolque de 8 km/h (5 mi/h).**

### AVISO

**No remolque nunca esta embarcación en el sentido contrario de la marcha ya que podría entrar agua.**

### CUIDADO

**Siempre se debe sujetar la línea de remolque para que pueda liberarse en condiciones de carga.**



# MANTENIMIENTO

# PROGRAMA DE MANTENIMIENTO

El mantenimiento es muy importante para que la embarcación pueda usarse de forma segura. La embarcación se debe someter al programa de mantenimiento aplicable.

## ATENCIÓN

**Si no se siguen el programa y los procedimientos de mantenimiento, el uso del vehículo podría no resultar seguro.**

### Normativa EPA - Vehículos canadienses y estadounidenses

**Un taller de reparaciones o una persona elegida por el propietario puede efectuar el mantenimiento, la reparación o la sustitución de los dispositivos y sistemas de control de emisiones.** Estas instrucciones no requieren componentes o servicio de BRP o de distribuidores autorizados de Sea-Doo.

Si bien el concesionario o distribuidor autorizado de Sea-Doo tiene profundos conocimientos técnicos y herramientas para efectuar operaciones en su vehículo, la garantía relacionada con las emisiones no está condicionada al uso de un concesionario o distribuidor autorizado Sea-Doo ni de ningún otro establecimiento con el cual BRP mantenga una relación comercial.

El mantenimiento adecuado de la moto acuática es responsabilidad de su dueño. Puede denegarse una reclamación de garantía si, entre otras cosas, el propietario o conductor ha causado el problema debido a un uso o mantenimiento inadecuados.

Con respecto a las reclamaciones de garantía relacionadas con las emisiones, BRP limita el diagnóstico y la reparación de las piezas relacionadas con las emisiones a los distribuidores autorizados de Sea-Doo. Para obtener más información, consulte la *Garantía relacionada con las emisiones de la EPA de los EE. UU.* contenida en el apartado de *Garantía*.

Deben respetarse las instrucciones acerca de los requisitos de combustible indicadas en el apartado de este manual dedicado al combustible. A pesar de que se puede acceder fácilmente a gasolinas que contienen más de un 10 % de etanol en volumen, la EPA de E.E. U.U. ha prohibido el uso de gasolina con más de un 10 % de etanol en volumen en lo que respecta a este vehículo. El uso de gasolina con más de un 10 % de etanol en volumen puede dañar el sistema de control de emisiones de este motor.

El programa de mantenimiento no supone exención alguna de la inspección previa al uso o del cuidado tras el uso.

### Después de cada paseo en agua salada o sucia

Lave el compartimento del motor con agua dulce y drene el agua salada

Lave con chorro de agua el sistema de escape

**Cada mes en agua salada o sucia**

Rocíe lubricante anticorrosión en los componentes metálicos del compartimento del motor (cada 10 horas si se usa en agua salada)

Inspeccione los ánodos de sacrificio

**Después de los primeros 6 meses o 50 horas  
(lo que ocurra primero)**

Cambie el aceite de motor y el filtro (motores 1630 ACE)

**Cada año en la pretemporada o a las 100 horas de funcionamiento  
(lo que ocurra primero)**

Inspeccione los ánodos de sacrificio

Compruebe los códigos de error

Realice las operaciones indicadas en la inspección previa al uso y cuidados posteriores al uso

Sustituya el aceite y el filtro del motor

Inspeccione los soportes de monturas de goma del motor

Inspeccione el sistema de refrigeración (nivel de refrigerante, mangueras y sujeciones por si hubiera fugas)

Compruebe visualmente la conexión entre el regulador y el colector de admisión

Inspeccione si hay daños en las mangueras y abrazaderas de la admisión de aire.

Inspeccione las conexiones eléctricas y sujeciones (sistema de encendido, sistema de arranque, inyectores de combustible, cajas de fusibles, etc.)

Inspeccione visualmente la zona alrededor del aro de carbón y la bota de goma del eje motriz en busca de las siguientes señales de fallo: polvo de carbón negro y salpicaduras de agua (más frecuentemente si se usa la moto acuática en agua sucia).

Inspeccione visualmente el propulsor y el fuelle

Inspeccione visualmente el impulsor y el anillo de desgaste en busca de arañazos, cortes y muescas profundos.

Retire la cubierta del impulsor e inspeccione en busca de señales de entrada de agua

**Cada año en la pretemporada o a las 100 horas de funcionamiento  
(lo que ocurra primero)**

Compruebe visualmente si el juego de los casquillos de la compuerta de marcha atrás es excesivo

Inspeccione el tapón de combustible, cuello de llenado, depósito de combustible, las sujeciones del depósito de combustible, conducciones de combustible y conexiones)

Inspeccione visualmente el nivel de refrigerante en el soporte del transductor; rellene si es necesario.

**Cada 2 años o 200 horas de funcionamiento  
(lo que ocurra primero)**

Sustituir las bujías

Valide el estado del cojinete de la bomba de impulsión, girando manualmente el impulsor y revise la holgura del eje radial o si hay ruido

Compruebe y lubrique las estrías del impulsor y eje motriz

**Cada 5 años o 300 horas de funcionamiento  
(lo que ocurra primero)**

Cambie el refrigerante

# PROCEDIMIENTOS DE MANTENIMIENTO

En este apartado, se incluyen instrucciones sobre los procedimientos básicos de mantenimiento.

## ATENCIÓN

Pare el motor y siga estos procedimientos cuando realice tareas de mantenimiento. Si no sigue los procedimientos de mantenimiento adecuados, puede resultar lesionado por el contacto con piezas a alta temperatura, componentes móviles, una descarga eléctrica, productos químicos u otros factores de riesgo.

## ATENCIÓN

Si fuera necesario retirar algún dispositivo de bloqueo (por ejemplo, pestañas de bloqueo, sujeciones con cierre automático, etc.), sustitúyalo siempre por uno nuevo.

## AVISO

No deje nunca ningún objeto, trapos, herramientas, etc., en el compartimento del motor o en la sentina.

## Aceite del motor

### *Aceite recomendado para el motor*

Los motores Rotax® se han desarrollado y validado con el aceite XPS™. BRP recomienda el uso de su aceite de motor XPS o uno equivalente en todo momento. No añada aditivos al aceite recomendado. Los daños causados por el uso de un aceite inapropiado para el motor o por agregar aditivos podrían quedar excluidos de la Garantía limitada de BRP.

### Aceite de motor recomendado por XPS

Aceite de mezcla sintética para motores de 4 tiempos 5W40

Si no está disponible el aceite de motor XPS recomendado

**Aceite de motor recomendado por XPS**

<p>Motor <b>sin</b> sobrealimentador</p>	<p>Utilice aceite sintético de motor SAE 5W40 para motores de 4 tiempos que cumpla o exceda las especificaciones la industria siguientes en cuanto a lubricantes. Compruebe siempre la certificación de la etiqueta de servicio API en el recipiente de aceite; debe contener como mínimo uno de los estándares indicados. <b>Clasificación de servicio API SJ, SL, SM o SN</b></p>
<p>Motor <b>con</b> sobrealimentador</p>	<p>Utilice un aceite de motor de motocicletas SAE de 4 tiempos 5W40 compatible con embragues húmedos que cumpla o exceda las siguientes especificaciones de la industria en cuanto a lubricantes. Compruebe siempre la certificación de la etiqueta de servicio API en el recipiente de aceite; debe contener como mínimo uno de los estándares indicados. <b>JASO-MA2</b> <b>Clasificación de servicio API SJ, SL, SM o SN.</b></p>

No añada aditivos al aceite de motor recomendado. Los daños causados por el uso de un aceite inapropiado para el motor o por haber añadido aditivos al aceite podrían quedar excluidos de la Garantía limitada de BRP.

Si la embarcación está fuera del agua

**AVISO**

La moto acuática debe estar nivelada.

**⚠ CUIDADO**

Cuando se acciona el motor mientras la embarcación se encuentra fuera del agua, el intercambiador de calor de la placa de navegación puede llegar a calentarse mucho. Evite todo contacto con la placa de navegación para evitar quemaduras.

1. Eleve la el asta del remolque y bloquéela en su posición cuando la guía del parachoques se encuentre nivelada.
2. Instale una manguera de riego en el conector para limpieza con chorro de agua del sistema de escape. Consulte la sección sobre el *Sistema de escape* en este apartado y siga el procedimiento.

## AVISO

No deje que el motor funcione sin suministrar agua al sistema de escape. No refrigerar el sistema de escape puede provocarle daños graves. No haga funcionar el motor más de 2 minutos. El aislamiento de la línea de transmisión no cuenta con refrigeración cuando la embarcación se encuentra fuera del agua.

3. Quite el/los asiento(s).
4. Arranque el motor.
5. Abra el grifo de agua.
6. Haga funcionar el motor **FRÍO** al **ralentí durante 30 segundos**.
7. Cierre el grifo de agua.
8. Ponga las RPM del motor entre 4000 y 4500 durante 15 segundos.
9. Pare el motor abruptamente pulsando el botón arrancar/parar o quitando el cable de amarre.
10. Espere al menos 30 segundos para que el aceite se asiente en el motor y después saque la varilla medidora y límpiela.

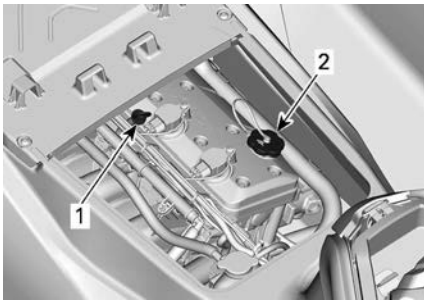

### TÍPICO

1. Varilla medidora de aceite
  2. Tapón de llenado de aceite
11. Vuelva a colocar la varilla e introdúzcala completamente.
  12. Extraiga de nuevo la varilla y compruebe el nivel de aceite. Debe encontrarse entre las marcas **LLENO** y **AÑADIR**.

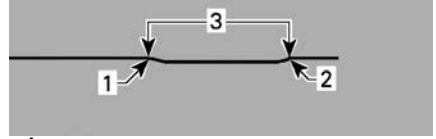

### TÍPICO

1. Lleno
  2. Añadir
  3. Margen de funcionamiento
13. Añada aceite según convenga para asegurarse de que se alcanza el nivel necesario entre las marcas.
1. Quite la tapa del aceite.
  2. Coloque un embudo en la abertura de la tapa de válvulas.
  3. Agregue una cantidad pequeña del aceite recomendado para alcanzar el nivel apropiado.

## AVISO

**No llene excesivamente.**

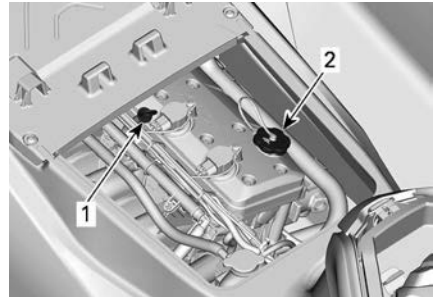

### TÍPICO

1. Varilla medidora de aceite
2. Tapón de llenado de aceite

### NOTA:

Cada vez que se añade aceite en el motor, debe ejecutarse de nuevo el procedimiento completo descrito en este apartado. Si no, tendrá una lectura falsa del nivel del aceite.

14. Coloque de nuevo correctamente el tapón y la varilla medidora de aceite.

**AVISO**

Asegúrese de que el tapón de llenado de aceite esté apretado correctamente. De lo contrario, el aceite del motor podría derramarse.

***Nivel de aceite del motor***

**AVISO**

El funcionamiento con un nivel inadecuado produciría daños graves al motor.

** CUIDADO**

Varios componentes del compartimento del motor pueden estar muy calientes. El contacto directo podría provocar quemaduras en la piel.

***Cambio de aceite y sustitución del filtro de aceite***

El cambio de aceite y la sustitución del filtro los puede realizar un distribuidor autorizado de Sea-Doo, un taller de reparación o una persona a su elección.



## Refrigerante del motor

### Refrigerante recomendado para el motor

<b>Refrigerante recomendado por XPS</b>
Refrigerante premezclado de larga duración
Si no está disponible el refrigerante recomendado XPS
Utilice un refrigerante premezclado de etilenglicol (50 %-50 %) bajo en silicatos y de larga duración formulado para los motores de aluminio de combustión interna.

### AVISO

**Utilice siempre anticongelante etilenglicol con inhibidores antioxidantes específicos para motores de aluminio de combustión interna.**

Para evitar que el anticongelante se deteriore, utilice siempre la misma marca y grado. No mezcle nunca diferentes marcas o grados a menos que se limpie con chorro de agua y se rellene completamente el sistema de refrigeración.

### Nivel de refrigerante del motor

#### ⚠ ATENCIÓN

**Compruebe el nivel de refrigerante con el motor en frío. Nunca añada refrigerante con el motor caliente.**

#### ⚠ CUIDADO

**Varios componentes del compartimento del motor pueden estar muy calientes. El contacto directo podría provocar quemaduras en la piel.**

1. Retire los asientos.
2. Localice el tapón del depósito de expansión.

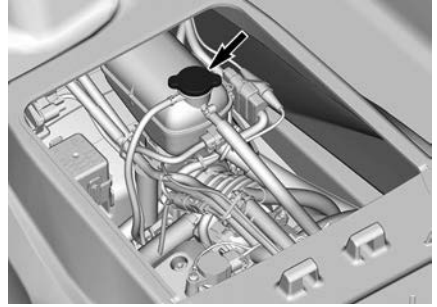

TÍPICO

Con la embarcación en posición nivelada, el nivel de refrigerante debe encontrarse entre las marcas de nivel MIN. y MAX. que figuran en el depósito de refrigerante cuando el motor está frío.

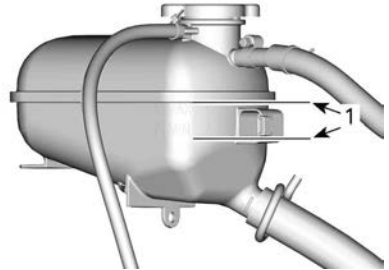

DEPÓSITO DE EXPANSIÓN DEL REFRIGERANTE

1. Nivel entre marcas cuando el motor está frío

#### NOTA:

La embarcación está nivelada cuando se encuentra en el agua. Cuando se encuentre sobre un remolque, eleve el asta del remolque y bloquéela en su posición cuando la guía del parachoques se encuentre nivelada.

Añada refrigerante, consulte la especificación en *Refrigerante de motor recomendado*, para ajustar el nivel de refrigerante entre las marcas, conforme lo requiera.

Utilice un embudo para evitar que se derrame. No llene excesivamente.

3. Apriete correctamente el tapón del depósito de expansión. Vuelva a montar los asientos.

**NOTA:**

Si el sistema de refrigeración precisa refrigerante con frecuencia, es síntoma de fugas o de un problema del motor. Consulte a un distribuidor autorizado de Sea-Doo.

**Sustitución del refrigerante del motor**

La sustitución del refrigerante debe ser realizada por un distribuidor autorizado de Sea-Doo.

**Bobinas de encendido**

**Acceso a la bobina de encendido**

1. Retire el cable de seguridad del interruptor de parada del motor.
2. Retire los asientos.
3. Retire la cubierta de servicio del motor; para ello, quite los tornillos de retención.

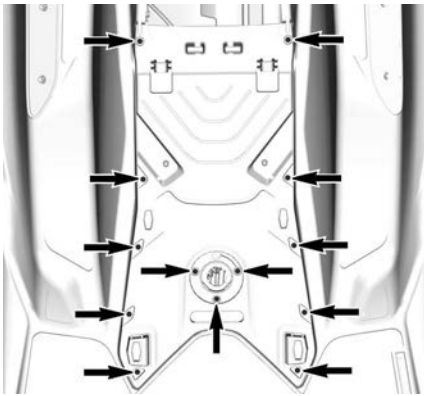

**Desmontaje de la bobina de encendido**

1. Desenchufe el conector de la bobina de encendido.

**AVISO**

**No intente levantar la bobina de encendido con ninguna herramienta.**

2. Quite el tornillo de sujeción de la bobina de encendido.
3. Retire la bobina de encendido de la bujía girando la bobina de lado a lado, mientras se tira de ella.

**Instalación de bobina de encendido**

1. Instale la bobina de encendido en la bujía.
2. Alinee el orificio del tornillo de sujeción de la bobina de encendido con el orificio roscado en la tapa de válvulas.
3. Empuje la bobina de encendido hacia abajo hasta que se apoye sobre la tapa de válvulas.
4. Instale el tornillo de sujeción y ajústelo.

**Par de apriete**

Tornillo de sujeción de la bobina de encendido	9 ± 1 Nm (80 ± 9 lbf-pulg)
--	-------------------------------

5. Conecte de nuevo el conector de las bobinas de encendido.
6. Instale la cubierta de servicio del motor y apriete los tornillos según la especificación.

**Par de apriete**

Tornillos de la cubierta de acceso del motor	2,75 ± 0,25 Nm (24 ± 2 lbf-pulg)
--	-------------------------------------

7. Instale los asientos.

## Bujías

### Desmontaje de las bujías

1. Extraiga las bobinas de encendido. Consulte *Desmontaje de la bobina de encendido*.
2. Desenrosque completamente la bujía con una llave de bujías.

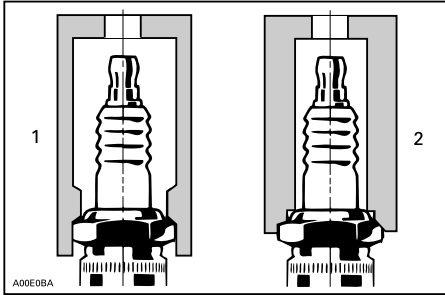

1. Casquillo de llave de bujías homologado
2. Dado inadecuado
3. Limpie la bujía y la culata con aire comprimido.
4. Use la bobina de encendido para sacar la bujía de su orificio.

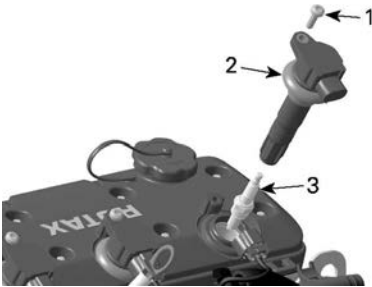

1. Tornillo de sujeción
2. Bobina de encendido
3. Bujía

### Instalación de las bujías

Antes de la instalación, asegúrese de que las superficies de contacto de la culata y la bujía están limpias.

1. Con una galga de espesores, compruebe la separación de los electrodos según las *Especificaciones técnicas*.

2. Enrosque a mano la bujía en la culata. A continuación, apriete la bujía al par especificado con una llave de bujías.

Par de apriete	
Bujía	18 ± 2 Nm (159 ± 18 lbf-pulg)

3. Instale las bobinas de encendido. Consulte *Instalación de la bobina de encendido*.

## Sistema de escape

### Limpieza con chorro de agua del sistema de escape

El lavado con agua dulce del sistema de escape es esencial para neutralizar los efectos corrosivos de la sal y otros productos químicos presentes en el agua. Ayudará a eliminar arena, sal, conchas y otras partículas presentes en las envueltas de agua y en las mangueras.

La limpieza con agua del sistema de escape debe realizarse cuando no vaya a utilizarse nuevamente la embarcación en el mismo día o cuando vaya a almacenarse durante un período prolongado.

### AVISO

**Si no se lava el sistema con agua cuando sea necesario, se dañará el sistema de escape. Asegúrese de que el motor funciona a lo largo de todo el procedimiento.**

### ⚠ ATENCIÓN

Realice esta operación en una zona bien ventilada. Algunos componentes del compartimento del motor pueden estar muy calientes. El contacto directo podría provocar quemaduras en la piel. No toque ningún componente eléctrico ni la zona de la bomba de impulsión mientras el motor se encuentre en funcionamiento.

### ⚠ ATENCIÓN

Cuando se acciona el motor mientras la embarcación se encuentra fuera del agua, el intercambiador de calor de la placa de navegación puede llegar a calentarse mucho. Evite todo contacto con la placa de navegación para evitar quemaduras.

1. Conecte una manguera de jardín al conector situado en la parte posterior de la embarcación. **No abra todavía el grifo del agua.**

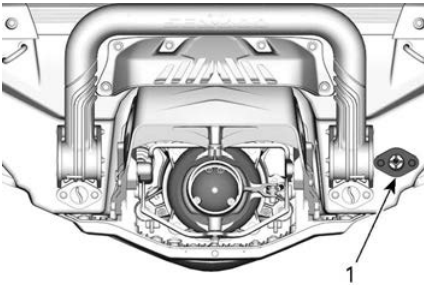

1. Conector de entrada de agua

#### NOTA:

Esta herramienta se recomienda cuando se utiliza un adaptador de conexión rápida para facilitar la instalación de la manguera de jardín.

### Herramienta recomendada

Adaptador de conector opcional  
295 500 473

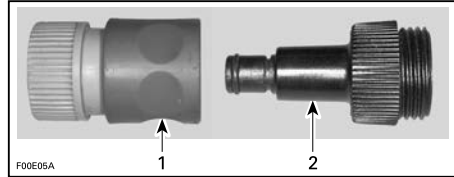

1. Adaptador de conexión rápida
  2. Adaptador del conector de aclarado
2. Arranque el motor y a continuación, abra inmediatamente el grifo del agua.

### AVISO

Arranque siempre el motor antes de abrir el grifo del agua. Abra el grifo del agua inmediatamente después de arrancar el motor para evitar su sobrecalentamiento. **No haga funcionar nunca el motor si no hay suministro de agua al sistema de escape cuando la embarcación se encuentre fuera del agua.**

3. Haga funcionar el motor durante 90 segundos a ralentí.

### AVISO

**Nunca deje funcionar el motor durante más de 2 minutos. El aislamiento de la línea de transmisión no cuenta con refrigeración cuando la embarcación se encuentra fuera del agua.**

4. Asegúrese de que fluye agua de la bomba de impulsión durante la limpieza con agua.
5. Cierre el grifo de agua, haga funcionar el motor durante 5 segundos a 5 000 r.p.m. y deténgalo.

## AVISO

**Cierre siempre el grifo del agua antes de detener el motor.**

- Desconecte la manguera de jardín y el adaptador del conector de limpieza (si se usa).

## Placa de navegación y rejilla de entrada de agua

### *Inspección de la placa de navegación y la rejilla de entrada de agua*

Compruebe la existencia de daños en la placa de navegación y en la rejilla de entrada de agua de la bomba de impulsión. Consulte a un distribuidor autorizado de Sea-Doo para que reparen o reemplacen las piezas que se puedan haber dañado.

## ⚠ ATENCIÓN

**Siempre debe retirarse el cable de seguridad del interruptor de parada del motor antes de inspeccionar la rejilla de entrada.**

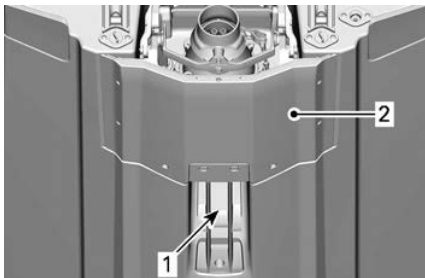

### INSPECCION ESTAS ÁREAS

- Admisión de agua
- Placa de navegación

## Ánodos de sacrificio

### *Inspección del ánodo de sacrificio*

Los ánodos de sacrificio están presentes en:

- Bomba
- Placa de navegación
- Refrigeración intermedia (si se ha instalado).

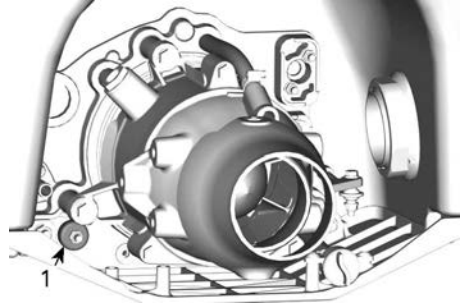

1. Ubicación del ánodo de sacrificio

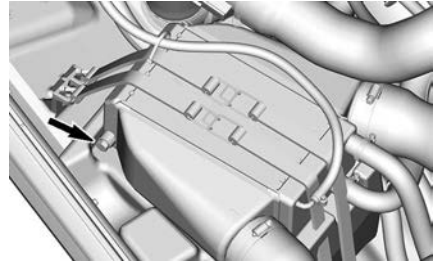

REFRIGERACIÓN INTERMEDIA (SI SE HA INSTALADO)

## Pilar para esquí acuático/wakeboard (Wake)

### *Inspección del pilar para esquí acuático/wakeboard*

Verifique el funcionamiento del pilar para esquí acuático/"wakeboard". Asegúrese de que se desliza en vertical fácilmente.

Verifique el funcionamiento del mecanismo de bloqueo.

Compruebe el ajuste de los cierres. Si detecta alguna anomalía, no utilice el pilar para esquí acuático/wakeboard y diríjase a un distribuidor autorizado de Sea-Doo para llevar a cabo las reparaciones necesarias.

### **Lubricación del pilar para esquí acuático/wakeboard**

Limpie el poste para esquís/wakeboard y aplique una ligera capa de grasa Super Lube o equivalente.

Lubrique el pilar en toda su longitud.

Limpie la grasa sobrante y vuelva a instalar el pilar.

Extiéndala y repliéguela varias veces para distribuir el lubricante.

## **Fusibles**

### **Inspección de fusibles**

Si se produce un problema eléctrico, verifique los fusibles. Si un fusible está quemado, sustitúyalo por otro de la misma categoría.

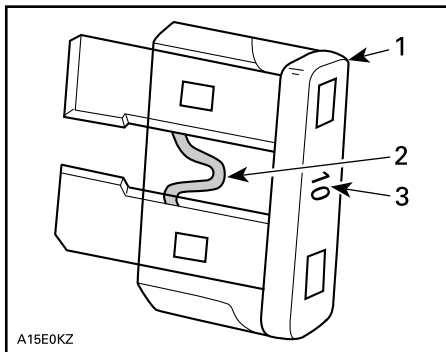

#### **TÍPICO**

1. Fusible
2. Compruebe si se ha fundido
3. Amperaje

### **AVISO**

No utilice un fusible de mayor capacidad, ya que esto podría provocar serios daños. Si se ha quemado un fusible, debe determinarse y corregirse el origen del fallo de funcionamiento antes de arrancar de nuevo. Diríjase a un distribuidor Sea-Doo autorizado para el mantenimiento.

### **Ubicación de los fusibles**

Todos los fusibles se encuentran en la misma caja.

Para obtener acceso a la caja de fusibles:

Retire los asientos.

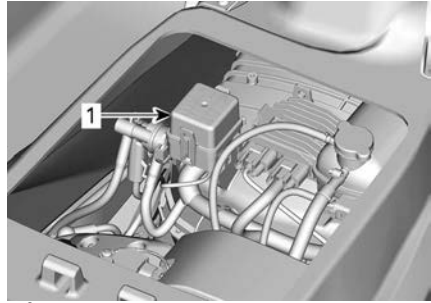

#### **TÍPICO**

1. Caja de fusibles

Para quitar la tapa de la caja de fusibles, apriete simultáneamente las pestañas de bloqueo, sujete y tire de la tapa de la caja de fusibles para abrirla.

#### **NOTA:**

La categoría y la posición de los fusibles se indican en la tapa de la caja de fusibles.

Utilice el extractor/instalador de fusibles incluido en la caja de fusibles para que la extracción del fusible resulte más fácil.

**Descripción de los fusibles**

<b>Fusible</b>	<b>Amperaje</b>	<b>Descripción</b>
1	-	No se utiliza.
2	15 A	Inyec. combus., Enc. enc. y bomba de combustible
3	3 A	Bomba de achique (si está instalada)
4	-	No se utiliza.
5	-	No se utiliza.
6	30 A	Carga
7	5 A	Grupo de indicadores
8	-	No se utiliza.
9	30 A	iBR
10	5 A	Arranque/Parada
11	5 A	ECM
12	30 A	Batería
13	15 A	Herramienta de diagnóstico 2
14	15 A	Herramienta de diagnóstico 1, conector de accesorios

# CUIDADO DE LA EMBARCACIÓN

Saque la moto acuática del agua al final de cada día.

## Cuidados posteriores al uso

### *Limpieza con chorro de agua del sistema de escape*

El sistema de escape debe lavarse a chorro diariamente cuando la embarcación se utiliza en agua salada o sucia.

Consulte *Procedimientos de mantenimiento*.

### *Cuidados adicionales para el uso en aguas sucias o saladas*

Cuando la embarcación se utiliza en aguas sucias y, especialmente, en agua salada, deben observarse cuidados adicionales para proteger tanto la embarcación como sus componentes.

Enjuague la zona de la sentina de la embarcación con agua limpia.

No utilice nunca un dispositivo de lavado a alta presión para limpiar la sentina. **UTILICE AGUA A BAJA PRESIÓN ÚNICAMENTE (como la de una manguera de riego para el jardín).**

El lavado a alta presión puede dañar los sistemas eléctricos y mecánicos.

### CUIDADO

**Antes de efectuar cualquier operación de mantenimiento, espere a que el motor se enfríe.**

## AVISO

Si no se ponen en práctica los cuidados adecuados (como, por ejemplo): lavado de la embarcación, limpieza a chorro del sistema de escape y tratamiento anticorrosión cuando la embarcación se utiliza en agua salada) se producirán daños tanto en la embarcación como en sus componentes. **No deje nunca la moto acuática expuesta a la luz directa del sol.**

## Limpieza del asiento

Antes de aplicar un producto de limpieza en el asiento, intente quitar las marcas con un borrador blanco.

Muchas marcas (como las de calzado) se pueden quitar fácilmente con este método.

## Casco y cuerpo de la embarcación

### *Reparación*

Si es necesario realizar alguna reparación en componentes del cuerpo o en el casco, póngase en contacto con un distribuidor autorizado de Sea-Doo.

### *Limpieza*

Lave el cuerpo y el casco con una solución de agua jabonosa (utilice solamente detergente suave). Aclare abundantemente con agua corriente limpia.

Quite los organismos marinos del interior y el exterior del casco.



**AVISO**

**Nunca limpie con los siguiente productos:**

- Limpiador extrafuerte de BRP
- Detergente agresivo
- Producto desengrasante
- Amoniaco
- Acetona u otras cetonas
- Alcohol
- Tolueno u otros solventes aromáticos
- Solventes a base de cloro
- Alcoholes minerales
- Disolventes de pintura
- Productos a base de petróleo

y al acabado de la embarcación y que se acumule el polvo.

**AVISO**

**Nunca debe dejarse la embarcación en el agua si no va a usarse durante un período prolongado. No deje nunca la moto acuática expuesta a la luz directa del sol. No almacene nunca la embarcación en una bolsa de plástico.**

Las manchas pueden quitarse del asiento y de la fibra de vidrio utilizando limpiador y desengrasador multipropósito XPS o equivalente.

Para limpiar las alfombras, use el Limpiador a base de cítricos 3M™ (lata de aerosol de 24 onzas) o un producto equivalente.

**⚠ ATENCIÓN**

**No aplique nunca protector de plástico ni de vinilo en las alfombrillas ni en el asiento, ya que la superficie quedaría resbaladiza y los ocupantes podrían caerse de la embarcación.**

Respete el medio ambiente asegurándose de no verter combustible, aceite o soluciones limpiadoras en vías navegables.

**Protección**

Aplique al cuerpo de la embarcación cera marina de buena calidad.

Si la embarcación va a guardarse dejándola en exteriores, cúbrala con una lona impermeable opaca para evitar que los rayos solares y la suciedad afecten a los componentes de plástico

# ALMACENAMIENTO

## ⚠ ATENCIÓN

Puesto que el combustible y el aceite son inflamables, diríjase a un distribuidor autorizado de Sea-Doo, a un taller de reparación o a una persona a su elección para que inspeccione la integridad del sistema de combustible como se especifica en la tabla de inspección periódica.

Se recomienda que el mantenimiento de la embarcación durante el almacenamiento corra a cargo de un distribuidor autorizado de Sea-Doo, un taller de reparación o una persona a su elección, pero puede usted realizar las operaciones siguientes con un mínimo de herramientas.

### NOTA:

Realice las tareas siguientes en el orden indicado en esta sección.

## AVISO

No haga funcionar el motor durante el período de almacenamiento.

## Sistema de propulsión

### *Limpieza de la bomba de impulsión*

## ⚠ ATENCIÓN

Retire siempre el cable de seguridad del interruptor de parada para evitar que el motor se ponga en marcha inesperadamente antes de limpiar la zona de la bomba de impulsión. Cuando se realice esta operación, el motor no debe estar en marcha.

Enjuague la bomba de impulsión pulverizando agua a través de sus aberturas de entrada y salida.

Pulverice un producto anticorrosivo en las piezas del sistema de propulsión.

## Producto de servicio

Lubricante y anticorrosivo o equivalente

### *Inspección de la bomba de impulsión*

Diríjase a su distribuidor de Sea-Doo autorizado.

## Sistema de combustible

### *Protección del sistema de combustible*

Debe agregarse un estabilizador de combustible en el depósito de combustible para prevenir el deterioro de combustible y que se atasque el sistema de combustible. Siga las instrucciones del fabricante' del estabilizador para usarlo correctamente.

## Producto de servicio

Estabilizador de combustible

## AVISO

Se recomienda expresamente añadir estabilizador de combustible para el almacenamiento a fin de que el sistema de combustible se conserve en buen estado. Debe agregarse un estabilizador de combustible antes de la lubricación del motor y de llenar el depósito de combustible. De ese modo se garantizará la protección de los componentes del sistema contra los depósitos de barniz.

Llene completamente el depósito de combustible como se explica en el apartado *Repostaje*. Asegúrese de que no haya agua dentro del depósito de combustible.

**AVISO**

Si se introduce agua en el sistema de combustible, podrían darse daños internos importantes en el sistema de inyección del combustible.

**Motor y sistema de escape****Limpieza con chorro de agua del sistema de escape**

Realice el procedimiento como se describe en la sección *Procedimientos de mantenimiento*.

**Sustitución del aceite y filtro del motor**

El cambio de aceite y la sustitución del filtro los puede realizar un distribuidor autorizado de Sea-Doo, un taller de reparación o una persona a su elección.

**Drenaje del sistema de escape**

En áreas donde la temperatura puede alcanzar índices de congelación, será necesario eliminar el agua atrapada en el sistema de escape y en la refrigeración intermedia.

Utilizando el conector de limpieza con chorro de agua, inyecte aire a presión a 379 kPa (55 lbf/pulg<sup>2</sup>) en el sistema hasta que no quede más agua saliendo de la bomba de chorro.

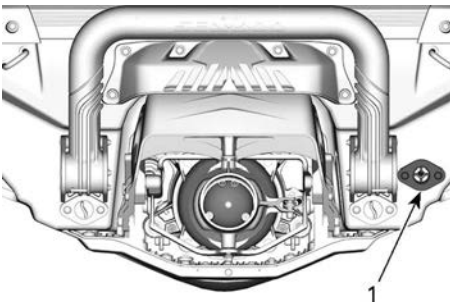

1. Conector para limpieza con chorro de agua

Se puede fabricar la siguiente manguera para facilitar el procedimiento de drenaje.

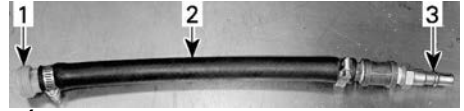
**TÍPICO**

1. Adaptador del conector de aclarado
2. Manguera 12,7 mm (1/2 pulg.)
3. Adaptador macho de manguera de aire

**AVISO**

Si no se drena el sistema de escape, el colector de escape puede sufrir graves daños.

Retire las herramientas especiales.

**Lubricación interna del motor**

1. Quite el/los asiento(s).
2. Quite las bujías. Consulte el apartado *Procedimientos de mantenimiento*.
3. Lubrique cada uno de los cilindros por los orificios de las bujías.

**Producto de servicio**

Lubricante y anticorrosivo o equivalente

4. Presione totalmente la palanca del acelerador. Presionar la palanca del acelerador impedirá que se inyecte combustible y desactivará el encendido durante el arranque del motor.
5. Pulse el botón de ARRANQUE/PARADA para que el motor gire unas vueltas. Así se distribuye el aceite sobre las paredes de los cilindros.
6. Aplique lubricante antiagarrotamiento en las roscas de las bujías y proceda a instalarlas de nuevo en el motor. Consulte el apartado *Procedimientos de mantenimiento*.

7. Instale las bobinas de encendido. Consulte el apartado *Procedimientos de mantenimiento*.

### **Prueba de refrigerante del motor**

Si no cambia el anticongelante, compruebe su densidad.

Un distribuidor autorizado de Sea-Doo debe realizar la sustitución del anticongelante, así como una prueba de densidad. Consulte *Programa de mantenimiento*.

### **AVISO**

**Una densidad inadecuada del anticongelante puede dar lugar a la congelación del líquido del sistema de refrigeración, si se almacena la embarcación en una zona en la que se alcance el punto de congelación. De ello se derivarían daños graves en el motor.**

## **Sistema eléctrico**

### **Extracción y carga de la batería**

Póngase en contacto con su distribuidor autorizado de Sea-Doo.

### **⚠ ATENCIÓN**

**Nunca cargue ni eleve el voltaje de la batería mientras se encuentra instalada en la embarcación.**

## **Compartimento del motor**

### **Limpieza del compartimento del motor**

1. Limpie la sentina con agua caliente y detergente o con un producto limpiador para sentinas.
2. Aclare abundantemente.
3. Levante el extremo delantero de la embarcación para vaciar totalmente la sentina a través de los tapones de drenaje correspondientes.

### **Tratamiento anticorrosión**

Limpie con un trapo toda el agua residual presente en el compartimento del motor.

Rocie lubricante y anticorrosivo o equivalente sobre todos los componentes metálicos del compartimento del motor.

### **NOTA:**

Hay que quitar el asiento durante el almacenamiento. De esta forma se evitará la condensación en el compartimento del motor y su posible corrosión.

## **Casco y cuerpo de la embarcación**

Repare, limpie y proteja la embarcación de acuerdo con los procedimientos que encontrará en la sección *Cuidado de la embarcación*.

---

## PREPARACIÓN DE PRETEMPORADA

La preparación del mantenimiento debe realizarse junto con el *Programa de mantenimiento*.

Asegúrese de llevar a cabo todas las tareas incluidas en la tabla **100 horas o 1 año**.

La preparación de mantenimiento de pretemporada la puede realizar un distribuidor autorizado de Sea-Doo, un taller de reparación o una persona a su elección.

### NOTA:

Aunque no es necesario, se recomienda que un distribuidor autorizado de Sea-Doo realice la preparación de mantenimiento de pretemporada al mismo tiempo que se realice cualquier campaña de fábrica relacionada con la seguridad por parte del distribuidor autorizado de Sea-Doo.

### ATENCIÓN

Lleve a cabo los procedimientos exclusivamente como se detalla en el *Programa de mantenimiento*. Se recomienda solicitar periódicamente asistencia a un concesionario autorizado de Sea-Doo para otros componentes y sistemas que no se describen en esta guía.

### AVISO

Cuando el estado de los componentes le parezca poco satisfactorio, proceda a cambiarlos por repuestos originales BRP o artículos equivalentes.

Esta página está intencionalmen-  
te en blanco

# INFORMACIÓN TÉCNICA

# IDENTIFICACIÓN DE LA EMBARCACIÓN

Los principales componentes de la embarcación (motor y casco) se identifican por medio de diferentes números de serie. En ciertas ocasiones, puede ser necesario localizar dichos números por asuntos relacionados con la garantía o para localizar la embarcación en caso de robo.

## Número de identificación del casco

El número de identificación del casco (H.I.N.) está situado en el reposapiés, en la parte trasera de la embarcación.

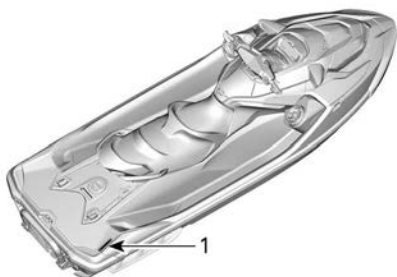

### TÍPICO

1. Número de identificación del casco (H.I.N.)

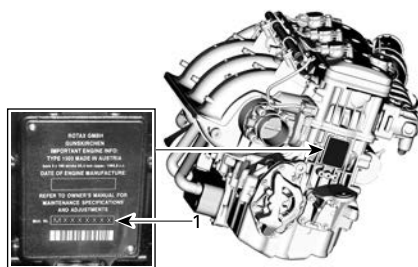

### TÍPICO

1. Número de identificación del motor (EIN)

Se compone de 12 dígitos:

YDV	12345	L	8	09
				Año del modelo
				Año de fabricación
				Mes de fabricación
				Número de serie (también puede utilizarse una letra como dígito)
				Fabricante

## Número de identificación del motor

El número de identificación del motor (E.I.N.) está situado en el extremo delantero del motor.



---

## LLAVE D.E.S.S. RF

Este dispositivo está en conformidad con la Parte 15 de las normas de la FCC y la norma(s) de exención de la licencia de Industry Canada.

Su utilización está sujeta a las dos condiciones siguientes: (1) este dispositivo no podrá causar interferencias, y (2) este dispositivo deberá aceptar cualquier interferencia, incluidas las interferencias que puedan causar un funcionamiento no deseado.

Los cambios o modificaciones no aprobados expresamente por la parte responsable del cumplimiento podría invalidar la autoridad del usuario para utilizar el equipo.

Número de registro IC: 12006A-1001002222

ID de la FCC: 2ACER-1001002222

Nosotros, parte responsable de la conformidad, declaramos bajo nuestra exclusiva responsabilidad que el dispositivo cumple las disposiciones de la siguiente Directiva del Consejo: 2014/53/UE. a la cual hace referencia esta declaración, de conformidad con los requisitos esenciales y demás requisitos pertinentes. El producto es conforme con las directivas, las normas armonizadas y los reglamentos siguientes:

Directiva de equipamiento de radio (RED) 2014/53/UE y normas armonizadas:

EN 300 330-2, EN 60950-1

Este dispositivo cumple con el apartado 15 de las normas de la FCC. Su utilización está sujeta a las dos condiciones siguientes: (1) Este dispositivo no puede causar interferencias perjudiciales, y 2) este dispositivo debe aceptar cualquier interferencia recibida, incluidas las interferencias que puedan causar un funcionamiento no deseado.

Los cambios o modificaciones no aprobados expresamente por la parte responsable del cumplimiento podrían anular la autoridad del usuario de utilizar el equipo.'

*Este dispositivo contiene un transmisor/receptor exento de licencia que cumple con las certificaciones RSS para dispositivos exentos de licencia de Innovation, Science and Economic Development Canada. Su utilización está sujeta a las dos condiciones siguientes:*

- (1) Este dispositivo no puede ocasionar interferencias.
- (2) Este dispositivo debe aceptar cualquier interferencia recibida, incluidas aquellas que puedan causar un funcionamiento no deseado.

*L'émetteur/récepteur exempt de licence contenu dans le présent appareil est conforme aux CNR d'Innovation, Sciences et Développement économique Canada applicables aux appareils radio exempts de licence. L'exploitation est autorisée aux deux conditions suivantes :*

- (1) l'appareil ne doit pas produire de brouillage;
- (2) l'appareil doit accepter tout brouillage radioélectrique subi, même si le brouillage est susceptible d'en compromettre le fonctionnement.

Directiva sobre equipos de radio (RED)	2014/53/UE
Art. 3.1a	Seguridad y salud IEC 62368-1:2014
Art. 3.1b	EMC CISPR 25:(2016); emisión conducida CISPR 25:(2016); emisión irradiada ISO 11452-2 (2004); inmunidad al campo electromagnético irradiado
Art. 3.2	Eficiencia de uso del espectro ETSI EN 300 330 V2.1.1 (2017-2)

---

# INFORMACIÓN REGULADORA DEL INDICADOR MULTIFUNCIÓN

## *Información técnica*

### Transmisor:

- Rango de frecuencias de funcionamiento de BT: 2402 – 2480 MHz
- Versión de BT: 4,2 (no BTLE)
- Potencia de salida de BT: < 8,5 dBm

### Receptor:

- Rango de funcionamiento de FM: 76 - 108 MHz

## **Fabricante y dirección**

### Fabricante:

- Robert Bosch LLC

### Dirección:

- 38000 Hills Tech Drive,  
Farmington Hills, MI 48331,  
EE. UU.

Para mostrar la información reguladora sobre la pantalla digital del vehículo: En la pantalla de inicio, acceda al menú principal y mantenga pulsado el joystick durante más de 10 segundos.

## **EE. UU. y Canadá**

Este dispositivo está en conformidad con la Parte 15 de las normas de la FCC y la norma(s) de exención de la licencia de Industry Canada. Su utilización está sujeta a las dos condiciones siguientes:

- (1) este dispositivo no podrá causar interferencias, y
- (2) este dispositivo deberá aceptar cualquier interferencia, incluidas las interferencias que puedan causar un funcionamiento no deseado.

Le présent appareil est conforme aux CNR d'Industrie Canada applicables aux appareils radio exempts de licence. L'exploitation est autorisée aux deux conditions suivantes:

- (1) l'appareil ne doit pas produire de brouillage, et

(2) l'utilisateur de l'appareil doit accepter tout brouillage radioélectrique subi, même si le brouillage est susceptible d'en compromettre le fonctionnement.

Los cambios o modificaciones no aprobados expresamente por la parte responsable del cumplimiento podrían anular la autoridad del usuario de utilizar el equipo.'

IC: 22868 - VDIBRHS01

ID de la FCC: 2AMJS - VDIBRHS01

### Exposición a RF:

1. El equipo cumple con los límites de exposición de RF de FCC establecidos para un entorno no controlado.
2. Este equipo debe instalarse y utilizarse con una distancia de separación de 20 cm como mínimo de las personas.
3. La (s) antena (s) utilizada (s) para este transmisor no deben situarse en el mismo sitio o utilizarse junto con ninguna otra antena o transmisor.

## **México**

IFETEL

Marca: Robert Bosch LLC

Modelos: VIPHI2BT

Número: RCPBOVI18-0967

NOM-121-SCT1-2009

La operación de este equipo está sujeta a las siguientes dos condiciones: (1) es posible que este equipo o dispositivo no cause interferencia perjudicial y (2) este equipo o dispositivo debe aceptar cualquier interferencia, incluyendo la que pueda causar su operación no deseada.

## **Brasil**



**03473-18-04473**

Este equipamento opera em caráter secundário, isto é, não tem direito a proteção contra interferência prejudicial, mesmo de estações do mesmo tipo, e não pode causar interferência a sistemas operando em caráter primário.

### **Japón**

Este aparato cumple la Ley de Radio

Japonesa ( 電波法 ) y la Ley de

Negocios de Telecomunicaciones Japonesa ( 電気通信事業法 ). Este dispositivo no deberá ser modificado (de lo contrario el número de designación concedido se invalidará).

### **Europa**

#### **Declaración de conformidad**

Declaración de conformidad de la UE simplificada con arreglo a lo dispuesto en la Directiva sobre equipos radioeléctricos 2014/53/UE



DE

Hiermit erkl rt Robert Bosch LLC, dass der Funkanlagentyp VIPHI2BT der Richtlinie 2014/53/EU entspricht. Der vollst ndige Text der EU-Konformit tserkl rung ist unter der folgenden Internetadresse verf gbar: eu-doc.bosch.com

FR

Le soussign , Robert Bosch LLC, d clare que l' quipement radio lectrique du type VIPHI2BT est conforme   la directive 2014/53/UE.

Le texte complet de la d claration UE de conformit  est disponible   l'adresse internet suivante: eu-doc.bosch.com

BG

С настоящото Robert Bosch LLC декларира, че този тип радиосъоръжение VIPHI2BT е в съответствие с Директива 2014/53/ЕС.

Цялостният текст на ЕС декларацията за съответствие може да се намери на следния интернет адрес: eu-doc.bosch.com

EL

Με την παρούσα ο/η Robert Bosch LLC, δηλώνει ότι ο ραδιοεξοπλισμός VIPHI2BT πληροί την οδηγία 2014/53/ΕΕ. Το πλήρες κείμενο της δήλωσης συμμόρφωσης ΕΕ διατίθεται στην ακόλουθη ιστοσελίδα στο διαδίκτυο: eu-doc.bosch.com

CS

T mto Robert Bosch LLC prohlařuje, ře typ r diov ho zařizen  VIPHI2BT je v souladu se sm rnici 2014/53/EU.  pln  zn ni EU prohl řeni o shod  je k dispozici na t to internetov  adrese: eu-doc.bosch.com

DA

Hermed erkl rer Robert Bosch LLC, at radioudstyrstypen VIPHI2BT er i overensstemmelse med direktiv 2014/53/EU.

EU-overensstemmelseserkl ringens fulde tekst kan findes p  f lgende internetadresse: eu-doc.bosch.com

ET

K esolevaga deklareerib Robert Bosch LLC, et k esolev raadioseadme t up VIPHI2BT vastab direktiivi 2014/53/EL n uetele.

ELi vastavusdeklaratsiooni t ielik tekst on k ttesaadav j rgmisel internetiaadressil: eu-doc.bosch.com

ES

Por la presente, Robert Bosch LLC declara que el tipo de equipo radioel ctrico VIPHI2BT es conforme con la Directiva 2014/53/UE.

El texto completo de la declaraci n UE de conformidad est  disponible en la direcci n Internet siguiente: eu-doc.bosch.com

FI

Robert Bosch LLC vakuuttaa, ett  radiolaitetyyppi VIPHI2BT on direktiivin 2014/53/EU mukainen.

EU-vaatimustenmukaisuusvakuutuksen t ysimittainen teksti on saatavilla seuraavassa internetosoitteessa: eu-doc.bosch.com

EN

Hereby, Robert Bosch LLC declares that the radio equipment type VIPHI2BT is in compliance with Directive 2014/53/EU.

The full text of the EU declaration of conformity is available at the following internet address: eu-doc.bosch.com

Robert Bosch LLC ovime izjavljuje da je radijska oprema tipa VIPHI2BT u skladu s Direktivom 2014/53/EU. Cjeloviti tekst EU izjave o sukladnosti dostupan je na sljedećoj internetskoj adresi: eu-doc.bosch.com

HU

Robert Bosch LLC igazolja, hogy a VIPHI2BT t pus  r di berendez s megfelel a 2014/53/EU ir nyelvnek. Az EU-megfelel s gi nyilatkozat teljes sz vege el rhet  a k vetkez  internetes c men: eu-doc.bosch.com

IT

Il fabbricante, Robert Bosch LLC, dichiara che il tipo di apparecchiatura radio VIPHI2BT   conforme alla direttiva 2014/53/UE.

Il testo completo della dichiarazione di conformit  UE   disponibile al seguente indirizzo Internet: eu-doc.bosch.com

LT

Aš, Robert Bosch LLC, patvirtinu, kad radijo įrenginių tipas VIPHI2BT atitinka Direktyvą 2014/53/ES.

Visas ES atitikties deklaracijos tekstas prieinamas šiuo interneto adresu: eu-doc.bosch.com

LV

Ar šo Robert Bosch LLC deklarē, ka radioiekārta VIPHI2BT atbilst Direktīvai 2014/53/ES.

Pilns ES atbilstības deklarācijas teksts ir pieejams šādā interneta vietnē: eu-doc.bosch.com

MT

B'dan, Robert Bosch LLC, niddikjara li dan it-tip ta' taghmir tar-radju VIPHI2BT huwa konformi mad-Direttiva 2014/53/UE.

It-test kollu tad-dikjarazzjoni ta' konformità tal-UE huwa disponibbli f'dan l-indirizz tal-Internet li ġej: eu-doc.

bosch.com

NL

Hierbij verklaar ik, Robert Bosch LLC, dat het type radioapparatuur VIPHI2BT conform is met Richtlijn 2014/53/EU.

De volledige tekst van de EU-conformiteitsverklaring kan worden geraadpleegd op het volgende internetadres: eu-doc.bosch.com

PL

Robert Bosch LLC niniejszym oświadcza, że typ urządzenia radiowego VIPHI2BT jest zgodny z dyrektywą 2014/53/UE.

Pełny tekst deklaracji zgodności UE jest dostępny pod następującym adresem internetowym: eu-doc.bosch.com

PT

O(a) abaixo assinado(a) Robert Bosch LLC declara que o presente tipo de equipamento de rádio VIPHI2BT está em conformidade com a Diretiva 2014/53/UE.

O texto integral da declaração de conformidade está disponível no seguinte endereço de Internet: eu-doc.

bosch.com

RO

Prin prezenta, Robert Bosch LLC declară că tipul de echipamente radio VIPHI2BT este în conformitate cu Directiva 2014/53/UE.

Textul integral al declarației UE de conformitate este disponibil la următoarea adresă internet: eu-doc.bosch.com

SV

Härmed försäkrar Robert Bosch LLC att denna typ av radioutrustning VIPHI2BT överensstämmer med direktiv 2014/53/EU.

Den fullständiga texten till EU-försäkran om överensstämmelse finns på följande webbadress: eu-doc.bosch.com

SL

Robert Bosch LLC potrjuje, da je tip radijske opreme VIPHI2BT skladen z Direktivo 2014/53/EU.

Celotno besedilo izjave EU o skladnosti je na voljo na naslednjem spletnem naslovu: eu-doc.bosch.com

SK

Robert Bosch LLC týmto vyhlasuje, že rádiové zariadenie typu VIPHI2BT je v súlade so smernicou 2014/53/EÚ.

Úplné EÚ vyhlásenie o zhode je k dispozícii na tejto internetovej adrese: eu-doc.bosch.com

IS

Robert Bosch LLC lýsir því hér með yfir að þráðlausi fjarskiptabúnaðurinn VIPHI2BT er í samræmi við tilskipun 2014/53/ESB.

Óstytta texta ESB-samræmisfyr lýsingarinnar er að finna á veffanginu: eu-doc.bosch.com

Liechtenstein

Hiermit erkläre Robert Bosch LLC, dass der Funkanlagentyp VIPHI2BT der Richtlinie 2014/53/EU entspricht.

Der vollständige Text der EU-Konformitätserklärung ist unter der folgenden Internetadresse verfügbar: eu-doc.bosch.com

NO

Hermed erklærer Robert Bosch LLC at radioutstyrstypen VIPHI2BT er i samsvar med direktiv 2014/53/EU.

Hele teksten i EU-samsvarserklæringen finnes på følgende internettadresse: eu-doc.bosch.com

RU

Компания Robert Bosch LLC настоящим заявляет, что радиотехническое оборудование категории VIPHI2BT отвечает требованиям Директивы 2014/53/EU.

Полный текст декларации соответствия ЕС доступен на сайте eu-doc.bosch.com.

---

# SISTEMA DE SONIDO PREMIUM AUDIO

Se ha comprobado que este equipo cumple los límites para dispositivos digitales de clase B, de acuerdo con el apartado 15 de las normas de la FCC. Estos límites han sido diseñados para proporcionar protección razonable contra interferencia en una instalación residencial.

Este equipo genera, usa y puede irradiar energía de radiofrecuencia y, si no se instala y usa de conformidad con las instrucciones, puede provocar interferencias perjudiciales para las comunicaciones por radio. No obstante, no existe ninguna garantía de que esa interferencia no tenga lugar en una instalación determinada.

Si el equipo causa interferencias dañinas en la recepción de radio o televisión, algo que puede determinarse apagando y encendiendo el equipo, debería intentar corregir la interferencia mediante una o más de las siguientes acciones:

- Reoriente o reubique la antena receptora.
- Aumente la distancia entre el equipo y el receptor.
- Conecte el equipo en un tomacorriente de un circuito distinto al que está conectado el receptor.
- Consulte con el proveedor o con un técnico de radio/TV con experiencia para solicitar ayuda.

Los cambios o modificaciones que no hayan sido aprobados expresamente por Mitek Corporation pueden anular la autoridad del usuario para manipular el equipo. Este dispositivo cumple con el apartado 15 de las normas de la FCC.

Su utilización está sujeta a las dos condiciones siguientes:

- (1) este dispositivo no puede ocasionar interferencias perjudiciales y
- (2) este dispositivo debe aceptar cualquier interferencia recibida, incluidas aquellas que puedan

causar un funcionamiento no deseado.

Número de registro IC:  
2AAOY278003465

ID de la FCC: 22793-278003464

*L'émetteur/récepteur exempt de licence contenu dans le présent appareil est conforme aux CNR d'Innovation, Sciences et Développement économique Canada applicables aux appareils radio exempts de licence. L'exploitation est autorisée aux deux conditions suivantes :*

(1) l'appareil ne doit pas produire de brouillage;

(2) l'appareil doit accepter tout brouillage radioélectrique subi, même si le brouillage est susceptible d'en compromettre le fonctionnement.

Directiva de equipamiento de radio (RED) 2014/53/UE y normas armonizadas:

- ETSI EN 300 328 V2.1.1 (2016-11)
- ETSI EN301 489-1 V2.1.1 (2017-02)
- ETSI EN301 489-17 V3.1.1 (2017-02)
- EN 62479:2010

---

# INFORMACIÓN SOBRE LAS EMISIONES DEL MOTOR

## Responsabilidad del fabricante

A partir de los motores del modelo del año 1999, los fabricantes de motores náuticos para motos acuáticas deben determinar los niveles de emisión de escape de cada familia de potencias y obtener los certificados para dichos motores que otorga la Agencia de Protección Medioambiental (EPA) de los Estados Unidos. Debe colocarse una etiqueta con información sobre el control de las emisiones, que muestre los niveles de emisión y las especificaciones del motor en cada embarcación en el momento de la fabricación.

## Responsabilidad del distribuidor

Cuando se realicen operaciones de mantenimiento en cualquier embarcación Sea-Doo de 1999 y posteriores, que lleve una etiqueta con información sobre el control de emisiones, los ajustes deben mantenerse dentro de las especificaciones de fábrica según se han publicado.

La sustitución o la reparación de cualquier componente relacionado con las emisiones se debe realizar de forma que los niveles de emisiones observen las normas de certificación prescritas.

El distribuidor no debe modificar el motor de ningún modo que altere la potencia o que provoque el incremento de los niveles de emisiones por encima de las especificaciones predeterminadas de fábrica.

Las excepciones incluyen los cambios indicados por el fabricante, tales como los ajustes por altitud, por ejemplo.

## Responsabilidad del propietario

El propietario/usuario deberá asegurarse de mantener el motor en consonancia con los estándares de certificación prescritos relativos a niveles de emisiones.

El propietario/piloto no realizará ni permitirá que otros realicen en el motor ningún tipo de modificación que altere el caballaje o los niveles de emisiones con el fin de exceder sus especificaciones predeterminadas de fábrica.

## Normativa de emisiones de la EPA

Todas las embarcaciones Sea-Doo fabricadas por BRP a partir de 1999 cuentan con certificación EPA, al ajustarse a los requisitos de los reglamentos para control de la contaminación del aire de los nuevos motores para embarcaciones. Esta certificación depende de determinados ajustes establecidos según normas de fábrica. Por este motivo, es necesario seguir estrictamente los procedimientos de fábrica para el mantenimiento del producto y, siempre que resulte práctico, se debe observar la intención original del diseño.

Las responsabilidades indicadas anteriormente son de carácter general y no constituyen una relación completa de las reglas y normas pertinentes de la EPA en cuanto a emisiones de escape de productos marinos. Para obtener más información, puede ponerse en contacto con:

Agencia estadounidense de protección del medio ambiente  
División de certificación  
Gasoline Engine Compliance Center  
2000 Traverwood Drive  
Ann Arbor MI 48105  
E.E. U.U.



**PÁGINA WEB DE LA EPA:**  
[www.epa.gov/otaq](http://www.epa.gov/otaq)

## **Sistema de control de emisiones evaporativas**

A partir del modelo 2018, las motos acuáticas que se vendan en el estado de California están certificadas con respecto a las regulaciones de emisiones evaporativas de California para embarcaciones marinas de encendido por chispa de la Junta de Recursos del Aire de California (13 CCR 2850 a 2869). Estos modelos llevan instalado un sistema de control de emisiones por evaporación que incluye un depósito de combustible de baja permeabilidad (LPFT), conducto de combustible de baja permeabilidad (LPFL) y una válvula de descarga de presión (PRV).

Dejado en blanco para la marca de  
Conformidad Euroasiática cuando sea de  
aplicación

# DECLARACIÓN DE CONFORMIDAD CE



565 de la Montagne Street  
Valcourt (Québec) J0E 2L0  
Canada

## Declaración de conformidad para la embarcación personal Sea-Doo con los requerimientos de la Directiva 2013/53/UE

Fabricante: Bombardier Recreational Products Inc.  
Dirección: 565 de la Montagne, Valcourt, J0E 2L0, Canadá

Representante Autorizado: BRP Europe N.V.  
Dirección: Skaldenstraat 125, Gent, 9042, Bélgica

Organismo notificado para la evaluación de emisiones de ruido:  
International Marine Certification Institute  
(Instituto Internacional de Certificación Marina)  
Dirección: Rue Abbe Cuypers 3, Bruselas, B-1040, Bélgica.  
Número de identificación: 0609

Organismo notificado para la evaluación de emisiones de escape:  
International Marine Certification Institute  
(Instituto Internacional de Certificación Marina)  
Dirección: Rue Abbe Cuypers 3, Bruselas, B-1040, Bélgica.  
Número de identificación: 0609

Módulo de evaluación de construcción: A , de emisiones de ruidos: Aa/A1 , de emisiones de escape: B+C

Otras Directivas de la Comunidad Europea aplicadas: RED 2014/53/UE (EN 300 330-2, EN 60950-1), EMC 2014/30/UE

Ciclo de combustión del motor: 2 tiempos <input type="checkbox"/> , 4 tiempos <input checked="" type="checkbox"/>	Diseño y construcción	ISO 13590:2003, ISO 10087:2019
Tipo de aceite para motor: Petrol: <input checked="" type="checkbox"/> , Diesel: <input type="checkbox"/>	Emisiones de escape	ISO 18854:2015
Categoría de diseño de embarcación: C <input checked="" type="checkbox"/> , D <input type="checkbox"/>	Emisiones de ruido	ISO 14509-1:2008
Marcas comerciales de la embarcación: Sea-Doo	Compatibilidad electromagnética	EN 55012:2007/A1:2009, EN 61000-6-1:2007

Modelo de embarcación personal Sea-Doo	Motor de propulsión	Certificado de emisiones de escape	Cilindra da del motor (cm <sup>3</sup> )	Potencia nominal (kW)	Certificado de emisiones de ruidos	N.º de personas	Longitud del casco	Ancho del casco
FishPro SCOUT 130	Rotax 1630 ACE-130	EXBORP009	1630,5	100	SDBORP014	3	3,27	1,23
FishPro SPORT 170	Rotax 1630 ACE-170	EXBORP009	1630,5	125,03	SDBORP013	3	3,64	1,25
FishPro TROPHY 170	Rotax 1630 ACE-170	EXBORP009	1630,5	125,03	SDBORP013	3	3,64	1,25
GTI 130	Rotax 1630 ACE-130	EXBORP009	1630,5	100	SDBORP014	3	3,27	1,23
GTI 90	Rotax 900 ACE-90	EXBORP004	899,3	66,19	SDBORP014	3	3,27	1,23
GTI SE 130	Rotax 1630 ACE-130	EXBORP009	1630,5	100	SDBORP014	3	3,27	1,23
GTI SE 170	Rotax 1630 ACE-170	EXBORP009	1630,5	125,03	SDBORP014	3	3,27	1,23
GTR 230	Rotax 1630 ACE-230	EXBORP010	1630,5	169,16	SDBORP014	3	3,27	1,23
GTX 170	Rotax 1630 ACE-170	EXBORP009	1630,5	125,03	SDBORP013	3	3,35	1,25
GTX 230	Rotax 1630 ACE-230	EXBORP010	1630,5	169,16	SDBORP013	3	3,35	1,25
GTX Limited 300	Rotax 1630 ACE-300	EXBORP006	1630,5	217	SDBORP013	3	3,35	1,25
GTX PRO 130	Rotax 1630 ACE-130	EXBORP009	1630,5	100	SDBORP013	3	3,35	1,25
RXP-X RS 300	Rotax 1630 ACE-300	EXBORP006	1630,5	217	SDBORP015	2	3,27	1,22
RXT-X RS 300	Rotax 1630 ACE-300	EXBORP006	1630,5	217	SDBORP013	3	3,35	1,25
SPARK biplaza	Rotax 900 ACE-60	EXBORP004	899,3	44,13	SDBORP010	2	2,77	1,17
SPARK triplaza	Rotax 900 ACE-90	EXBORP004	899,3	66,19	SDBORP010	2	2,77	1,17
SPARK triplaza TRIXX	Rotax 900 ACE-90	EXBORP004	899,3	66,19	SDBORP010	2	2,77	1,17
SPARK triplaza	Rotax 900 ACE-90	EXBORP004	899,3	66,19	SDBORP010	3	3,02	1,18
SPARK triplaza IBR	Rotax 900 ACE-90	EXBORP004	899,3	66,19	SDBORP010	3	3,02	1,18
SPARK triplaza TRIXX	Rotax 900 ACE-90	EXBORP004	899,3	66,19	SDBORP010	3	3,02	1,18
WAKE 170	Rotax 1630 ACE-170	EXBORP009	1630,5	125,03	SDBORP014	3	3,27	1,23
WAKE PRO 230	Rotax 1630 ACE-230	EXBORP010	1630,5	169,16	SDBORP013	3	3,35	1,25

La presente declaración de conformidad se expide bajo la exclusiva responsabilidad del fabricante de la embarcación personal. Declaro, en nombre del fabricante de la embarcación personal arriba mencionado que los modelos y motores de las embarcaciones del año 2022 mencionados con anterioridad, que llevan la marca **CE**, cumplen con todos los requerimientos aplicables de la forma indicada y se encuentran en conformidad con el tipo de producto para el que se emitió el antedicho Certificado de examen UE de tipo.

Nombre y función: Martin Lachance

Firma y cargo: Director, Desarrollo de productos Sea-Doo

2022, Montreal, QC, Canada  
2022, Montreal, QC, Canada

Fecha (año/mes/día): 2021/04/29, Valcourt, QC, Canadá

29 de abril de 2021

**ski-doo LYNX SEA-DOO Evinrude ROTAX Can-Am**

Esta página está intencionalmen-  
te en blanco

# **ESPECIFICACIONES TÉCNICAS**

# ESPECIFICACIONES TÉCNICAS

Motor Rotax 1630 ACE - 130

Motor	
Tipo de motor	Árbol de levas superior sencillo de 4 tiempos (SOHC)
Potencia declarada <sup>(1)</sup>	100 kW a 7300 RPM
Inducción	De aspiración natural
Número de cilindros	3
Número de válvulas	12 válvulas con elevadores hidráulicos (sin ajuste)
Diámetro interior	100 mm (3,9 pulg.)
Carrera	69,2 mm (2,7 pulg.)
Cilindrada	1630,5 cm <sup>3</sup> (99,5 pulg <sup>3</sup> )
Relación de compresión	11:1

(1) Potencia declarada según ISO 8665 en el eje impulsor.

Sistema de lubricación			
Aceite de motor	Aceite recomendado	Motor 130	Aceite de mezcla sintética para motores de 4 tiempos 5W40
		Aceites alternativos si no se dispone de productos XPS	Si no está disponible, utilice aceite de motor 5W40 que cumpla los requisitos de la clasificación de servicio API SJ, SL, SM o SN Consulte <i>Aceite recomendado para el motor</i>
	Capacidad		2,01 L (2,12 qt (líq., EEUU)) cambio de aceite con filtro <sup>(2)</sup>

Sistema de refrigeración		
Tipo		Sistema de refrigeración de circuito cerrado
Refrigerante	Recomendado	Refrigerante premezclado de larga duración
	Alternativa, si no hay disponible	Utilice un refrigerante premezclado de etilenglicol (50 %-50 %) bajo en silicatos y de larga duración formulado para los motores de aluminio de combustión interna.
Capacidad del sistema de refrigeración		3,0 L (3,2 qt (líq.,EEUU))

Sistema de combustible		
Tipo de inyección de combustible		Inyección de combustible multipunto con iTC (control electrónico del acelerador). Cuerpo único de mariposas (60 mm) con actuador
Tipo de combustible	Gasolina normal sin plomo - Consulte <i>Requisitos de combustible</i>	87 AKI ((RON + MON)/2) en Norteamérica 91 (RON) E10 fuera de Norteamérica
Capacidad del depósito de combustible (incluida la reserva)		60 L (15,9 gal (líq.,EEUU))

Sistema eléctrico		
Tipo de sistema de encendido		IDI (encendido por descarga inductiva)
Batería		12 V, 18 A•h
Bujía	Marca y tipo	NGK, DCPR8E con borne roscado o equivalente
	Separación entre electrodos	0,80 a 0,90 mm(0,031 a 0,035 pulg.)
Capacidad		135 ml (4,6 fl oz (EEUU))

<b>Propulsión</b>		
Bomba a chorro	Tipo	Flujo axial monoetapa
Eje de transmisión	Tipo de acoplamiento	Estrías en corona, transmisión directa

<b>iBR y VTS</b>	
Sistema VTS	De control electrónico mediante el botón de control de VTS con tres posiciones preestablecidas

<b>Peso y capacidad de carga</b>	
Peso en seco	355 kg (783 lb)
Número de pasajeros (incluido el conductor)	3
Límite de carga (pasajero(s) y equipaje)	272 kg (600 lb)
Capacidad de almacenaje	203,8 L (43,8 gal (líq.,EEUU))

<b>Dimensiones</b>	
Longitud total	331,8 cm (130,6 pulg.)
Anchura total	125 cm (49,2 pulg.)
Altura total	117 cm (46,1 pulg.)

<b>Materiales</b>	
Material del propulsor	Acero inoxidable
Carcasa del propulsor/estator	Aluminio/aluminio

**NOTA:**

BRP se reserva el derecho a realizar cambios en el diseño y en las especificaciones y/o efectuar adiciones o mejoras en sus productos sin que ello suponga ninguna obligación de instalarlas en los productos fabricados con anterioridad.



# SOLUCIÓN DE PROBLEMAS

# PAUTAS PARA LA SOLUCIÓN DE PROBLEMAS

## EL MOTOR NO ARRANCA

1. **Cable de seguridad desconectado.**
  - Pulse el botón de ARRANQUE/PARADA.
  - Instale el tapón del cable de seguridad en el interruptor de parada del motor antes de que transcurran 5 segundos tras pulsar el botón de ARRANQUE/PARADA.
  - Pulse el botón de ARRANQUE/PARADA.
2. **El módulo de control del motor no reconoce la llave D.E.S.S.**
  - Consulte a un distribuidor autorizado de Sea-Doo.
3. **Fusible quemado: principal, arranque eléctrico o módulo de control del motor (ECM).**
  - Compruebe el cableado y, a continuación, sustituya el(los) fusible(s).
4. **Batería descargada.**
  - Consulte a un distribuidor autorizado de Sea-Doo.

### ATENCIÓN

No cargue ni eleve el voltaje de la batería mientras se encuentra instalada en la embarcación. El electrolito es venenoso y peligroso. Evite el contacto con los ojos, la piel y la ropa.

5. **Conexiones de la batería corroídas o flojas. Conexión a masa defectuosa.**
  - Consulte a un distribuidor autorizado de Sea-Doo.
6. **Motor inundado de agua.**
  - Consulte Motor inundado de agua en el apartado Procedimientos especiales.
7. **Sensor o módulo de control del motor defectuoso (ECM).**
  - Solicite el servicio de un distribuidor autorizado de Sea-Doo, un taller de reparación o una persona a su elección para que realice el mantenimiento, las reparaciones o las sustituciones. Consulte la Garantía relacionada con las emisiones de la EPA de los EE. UU. que se encuentra en el presente documento para obtener información sobre las reclamaciones de garantía.
8. **Bomba de impulsión agarrotada.**
  - Intente limpiarla. Si no es posible, diríjase a un distribuidor autorizado de Sea-Doo.

**EL MOTOR GIRA LENTAMENTE**

1. **Conexiones de los cables de la batería flojas.**
  - *Compruebe/limpie/apriete.*
2. **Batería descargada o débil.**
  - *Consulte a un distribuidor autorizado de Sea-Doo.*
3. **Motor de arranque desgastado.**
  - *Consulte a un distribuidor autorizado de Sea-Doo.*

**EL MOTOR GIRA NORMALMENTE, PERO NO ARRANCA**

1. **Depósito de combustible vacío o contaminado con agua.**
  - *Repostar. Transvasar y repostar con combustible nuevo.*
2. **Bujías sucias/defectuosas.**
  - *Sustituir.*
3. **Fusible fundido.**
  - *Compruebe el cableado y, a continuación, sustituya el(los) fusible(s).*
4. **Motor inundado de agua.**
  - *Consulte Motor inundado de agua en el apartado Procedimientos especiales.*
5. **Error del sistema de gestión del motor detectado (compruebe que la lámpara piloto del motor está ENCENDIDA).**
  - *Solicite el servicio de un distribuidor autorizado de Sea-Doo, un taller de reparación o una persona a su elección para que realice el mantenimiento, las reparaciones o las sustituciones. Consulte la Garantía relacionada con las emisiones de la EPA de los EE. UU. que se encuentra en el presente documento para obtener información sobre las reclamaciones de garantía.*
6. **Bomba de combustible defectuosa.**
  - *Solicite el servicio de un distribuidor autorizado de Sea-Doo, un taller de reparación o una persona a su elección para que realice el mantenimiento, las reparaciones o las sustituciones. Consulte la Garantía relacionada con las emisiones de la EPA de los EE. UU. que se encuentra en el presente documento para obtener información sobre las reclamaciones de garantía.*

## **PROBLEMAS DE ENCENDIDO Y FUNCIONAMIENTO IRREGULAR DEL MOTOR**

- 1. Bujías sucias/defectuosas/gastadas.**
  - *Sustituir.*
- 2. Combustible: nivel demasiado bajo, combustible pasado o contaminado con agua.**
  - *Transvasar y/o repostar.*
- 3. Bobinas de encendido defectuosas.**
  - *Solicite el servicio de un distribuidor autorizado de Sea-Doo, un taller de reparación o una persona a su elección para que realice el mantenimiento, las reparaciones o las sustituciones. Consulte la Garantía relacionada con las emisiones de la EPA de los EE. UU. que se encuentra en el presente documento para obtener información sobre las reclamaciones de garantía.*
- 4. Inyectores obstruidos.**
  - *Solicite el servicio de un distribuidor autorizado de Sea-Doo, un taller de reparación o una persona a su elección para que realice el mantenimiento, las reparaciones o las sustituciones. Consulte la Garantía relacionada con las emisiones de la EPA de los EE. UU. que se encuentra en el presente documento para obtener información sobre las reclamaciones de garantía.*
- 5. Error del sistema de gestión del motor detectado (compruebe que la lámpara piloto del motor está ENCENDIDA).**
  - *Consulte el apartado Sistema de supervisión.*

**SALE HUMO DEL MOTOR**

- 1. El nivel de aceite es demasiado elevado.**
  - *Solicite el servicio de un distribuidor autorizado de Sea-Doo, un taller de reparación o una persona a su elección para que realice el mantenimiento, las reparaciones o las sustituciones. Consulte la Garantía relacionada con las emisiones de la EPA de los EE. UU. que se encuentra en el presente documento para obtener información sobre las reclamaciones de garantía.*
- 2. Entrada de agua, fuga de refrigerante o junta de culata dañada.**
  - *Solicite el servicio de un distribuidor autorizado de Sea-Doo, un taller de reparación o una persona a su elección para que realice el mantenimiento, las reparaciones o las sustituciones. Consulte la Garantía relacionada con las emisiones de la EPA de los EE. UU. que se encuentra en el presente documento para obtener información sobre las reclamaciones de garantía.*
- 3. Daños internos en el motor.**
  - *Solicite el servicio de un distribuidor autorizado de Sea-Doo, un taller de reparación o una persona a su elección para que realice el mantenimiento, las reparaciones o las sustituciones. Consulte la Garantía relacionada con las emisiones de la EPA de los EE. UU. que se encuentra en el presente documento para obtener información sobre las reclamaciones de garantía.*

**EL MOTOR SE CALIENTA EXCESIVAMENTE**

- 1. Sistema de escape obstruido.**
  - *Lave con chorro de agua el sistema de escape.*
- 2. Nivel de refrigerante del motor demasiado bajo.**
  - *Consulte Procedimientos de mantenimiento.*
- 3. Adaptador de conexión rápida abandonado en el conector de limpieza con chorro de agua.**
  - *Extraiga el adaptador del conector de limpieza e intente usar de nuevo la embarcación. Si el problema persiste, solicite asistencia a un concesionario o distribuidor autorizado de Sea-Doo, a un taller de reparación o a una persona de su elección, para su mantenimiento, reparación o sustitución. Consulte la Garantía relacionada con las emisiones de la EPA de los EE. UU. que se encuentra en el presente documento para obtener información sobre las reclamaciones de garantía.*

**EL MOTOR NO TIENE SUFICIENTE ACELERACIÓN O POTENCIA**

1. **Llave de aprendizaje en uso.**
  - Use una llave normal.
2. **Modo deportivo desactivado.**
  - Seleccione el modo deportivo.
3. **Obstruida la entrada de agua de la bomba de impulsión.**
  - Limpiar. Consulte Limpieza de la admisión de agua de la bomba de impulsión y del impulsor en el apartado Procedimientos especiales.
4. **Impulsor dañado o anillo de desgaste deteriorado.**
  - Sustituir. Consulte a un distribuidor autorizado de Sea-Doo.
5. **Nivel del aceite del motor demasiado elevado.**
  - Solicite el servicio de un distribuidor autorizado de Sea-Doo, un taller de reparación o una persona a su elección para que realice el mantenimiento, las reparaciones o las sustituciones. Consulte la Garantía relacionada con las emisiones de la EPA de los EE. UU. que se encuentra en el presente documento para obtener información sobre las reclamaciones de garantía.
6. **Chispa débil.**
  - Consulte la sección EL MOTOR FALLA Y FUNCIONA DE FORMA IRREGULAR.
7. **Error del sistema de gestión del motor detectado (compruebe que la lámpara piloto del motor está ENCENDIDA).**
  - Consulte el apartado Sistema de supervisión.
8. **Inyectores obstruidos.**
  - Solicite el servicio de un distribuidor autorizado de Sea-Doo, un taller de reparación o una persona a su elección para que realice el mantenimiento, las reparaciones o las sustituciones. Consulte la Garantía relacionada con las emisiones de la EPA de los EE. UU. que se encuentra en el presente documento para obtener información sobre las reclamaciones de garantía.
9. **Presión de combustible baja.**
  - Solicite el servicio de un distribuidor autorizado de Sea-Doo, un taller de reparación o una persona a su elección para que realice el mantenimiento, las reparaciones o las sustituciones. Consulte la Garantía relacionada con las emisiones de la EPA de los EE. UU. que se encuentra en el presente documento para obtener información sobre las reclamaciones de garantía.
10. **Agua en el combustible.**
  - Transvasar y sustituir.
11. **Motor dañado por la entrada de agua.**
  - Consulte a un distribuidor autorizado de Sea-Doo.

**LA EMBARCACIÓN NO PUEDE ALCANZAR LA VELOCIDAD MÁXIMA**

1. **Obstruida la entrada de agua de la bomba de impulsión.**
  - *Limpiar. Consulte Limpieza de la admisión de agua de la bomba de impulsión y del impulsor en el apartado Procedimientos especiales.*
2. **Impulsor dañado o anillo de desgaste deteriorado.**
  - *Sustituir. Consulte a un distribuidor autorizado de Sea-Doo.*
3. **Error del sistema de gestión del motor detectado (compruebe que la lámpara piloto del motor está ENCENDIDA).**
  - *Consulte el apartado Sistema de supervisión.*

**La embarcación se mantiene en punto muerto después de que se accione la palanca del dispositivo iBR**

1. **La compuerta del dispositivo iBR se mantiene en punto muerto.**
  - *Suelte el acelerador hasta el régimen de ralentí.*

**El dispositivo iBR no vuelve a punto muerto (luz indicadora de iBR encendida)**

1. **Dispositivo iBR atascado con residuos.**
  - *Limpie la compuerta de iBR y la zona de la tobera y compruebe si presentan daños.*
2. **Avería del sistema iBR.**
  - *Retire el cable de seguridad, espere cuatro minutos, vuelva a instalar la llave y compruebe la luz de iBR para asegurarse de que ya no se presenta el error.*
  - *Consulte a un distribuidor autorizado de Sea-Doo si persiste el problema o se repite con frecuencia.*

**El dispositivo iBR no vuelve a punto muerto (luz indicadora de iBR apagada)**

1. **La palanca del acelerador no se ha soltado totalmente durante el uso.**
  - *Suelte completamente la palanca del acelerador para asegurarse de que la compuerta del dispositivo iBR vuelve a la posición de punto muerto.*
2. **La palanca del acelerador no vuelve totalmente a la posición neutra cuando se suelta.**
  - *Consulte a un distribuidor autorizado de Sea-Doo.*

## RUIDOS ANÓMALOS EN EL SISTEMA DE PROPULSIÓN

- 1. Algas o residuos atascados en torno al impulsor.**
  - *Limpiar. Consulte Limpieza de la admisión de agua de la bomba de impulsión y del impulsor en el apartado Procedimientos especiales.*
  - *Compruebe si hay daños.*
- 2. Eje impulsor o árbol de transmisión dañados.**
  - *Consulte a un distribuidor autorizado de Sea-Doo.*
- 3. Entrada de agua en la bomba de impulsión que provocó el agarrotamiento del cojinete.**
  - *Consulte a un distribuidor autorizado de Sea-Doo.*

## PRESENCIA DE AGUA EN LA SENTINA

- 1. Avería del sistema achicador.**
  - *Consulte a un distribuidor autorizado de Sea-Doo para que revisen el sistema.*
- 2. Fuga del sistema de escape**
  - *Consulte a un distribuidor autorizado de Sea-Doo.*
- 3. Aro de carbón en eje motriz desgastado.**
  - *Consulte a un distribuidor autorizado de Sea-Doo.*



# SISTEMA DE SUPERVISIÓN

Un sistema controla los componentes electrónicos del EMS (sistema de gestión del motor), iBR y otros componentes del sistema eléctrico. Cuando se produce alguna anomalía, envía mensajes visuales a través del centro de información y señales acústicas a través de un zumbador para informar de una determinada circunstancia.

También se puede registrar un código de anomalía.

Cuando se produce una anomalía leve o transitoria, el mensaje de error y el zumbador se detendrán automáticamente si la condición que provocó la anomalía no persiste.

Si se suelta el acelerador y se deja que el motor vuelva a la velocidad de ralentí, podría restablecerse el funcionamiento normal. Si así no se consigue, inténtelo retirando el cable de seguridad del interruptor de parada del motor y volviendo a conectarlo.

El sistema electrónico reaccionará de manera distinta según el tipo de anomalía. En caso de avería grave, es posible que no deje que el motor arranque. En otros casos, el motor funcionará en modo de pilotaje de emergencia (velocidad reducida).

Se se produce una avería, consulte la *garantía relacionada con las emisiones de la normativa estadounidense EPA* que se encuentra en el presente documento para obtener información sobre las reclamaciones de garantía.

## Códigos de avería

Cuando se produce un error, puede que se registre un código numérico de avería, según el tipo de error y el sistema.

Estos códigos de avería sirven a los concesionarios autorizados de Sea-Doo para solucionar problemas de los sistemas de la embarcación cuando

se comparan con una relación de anomalías.

Los códigos de avería se pueden ver en la pantalla multifunción del centro de información. Sin embargo, esta función sólo está disponible si el error o avería sigue activo.

Si hay un código de avería activo, el piloto puede verlo en la pantalla multifunción. El usuario podrá entonces decidir si llama a su concesionario autorizado de Sea-Doo para indicarle el código de avería. El distribuidor orientará al piloto sobre los pasos que deben seguirse para solucionar el problema; o bien que deje de utilizar la embarcación y que la lleve a un concesionario o distribuidor para una reparación.

## Visualización de códigos de avería

Seleccione **CODES**. Si se ha producido un código de avería durante el ciclo de conducción, en el menú de ajustes estará disponible el menú **CODES** (códigos). Pulse **OK** para ver la lista de averías.

## NOTA:



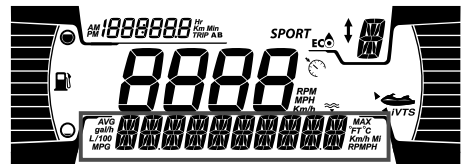

En condiciones de conducción normales es posible que se genere algún código de avería. Antes de ponerse en contacto con su concesionario local, quite la llave, asegúrese de esperar 2 minutos para que el sistema eléctrico se desactive, y a continuación pulse el botón de arranque para que el sistema eléctrico se active. De esta forma se asegura de que el código que se haya generado desaparezca, y de que solo los códigos activos permanezcan en el menú **CODES**.



## Luces indicadoras e información de visualización de mensajes

Las luces indicadoras (lámparas piloto) y los mensajes que se muestran en el centro de información le informarán de condiciones o anomalías que pudieran producirse.

Para obtener información acerca de las luces indicadoras habituales, consulte la pantalla digital apropiada.

Luz indicadora / Icono (encendida)	Pantalla de mensajes	Descripción
	LOW o HIGH BATTERY VOLTAGE	Voltaje de la batería baja/alta
	HIGH TEMPERATURE	Sobrecalentamiento del motor o del sistema de escape
	CHECK ENGINE o LIMP HOME MODE	Check engine (avería menor que requiere mantenimiento) o LIMP HOME MODE (avería importante del motor)
	LOW OIL PRESSURE	Baja presión de aceite
	IBR MODULE ERROR	La luz es continua con un indicador acústico y una luz de revisar el motor: falla del sistema iBR (diríjase a un distribuidor Sea-Doo autorizado)
	–	La luz está destellando: falla del sistema iBR (diríjase a un distribuidor autorizado de Sea-Doo)
	–	Cuando la luz está encendida sin el indicador acústico: el sistema iBR aún funciona pero debe inspeccionarlo un concesionario autorizado de Sea-Doo.

### Información de visualización de mensajes

HIGH EXHAUST TEMPERATURE	Se ha detectado una temperatura de escape elevada
HIGH ENGINE TEMPERATURE	Se ha detectado una temperatura del motor elevada

### Información de visualización de mensajes

CHECK ENGINE (Comprobar el motor)	Problema de funcionamiento del sistema del motor o se precisa mantenimiento
LIMP HOME MODE	Se ha detectado una anomalía importante, potencia del motor limitada
FUEL SENSOR FAULT	Anomalía del sensor de nivel de combustible
WATER TEMP SENSOR DEFECTIVE (Sensor de temperatura del agua defectuoso)	Problema con el sensor de temperatura del agua; no envía la información sobre la temperatura del agua.
IBR MODULE ERROR	Avería del sistema iBR
MAINTENANCE REQUIRED (Se precisa mantenimiento)	La embarcación requiere mantenimiento

### AVISO

**El funcionamiento del motor con presión de aceite baja podría causar daños graves en el motor.**

## Información sobre códigos de zumbador

Códigos de zumbador	Descripción
<p>1 pitido largo (al conectar el cable de seguridad al interruptor de parada del motor de la embarcación)</p>	<p><b>Mala conexión del sistema D.E.S.S..</b> Reinstale el cable de seguridad correctamente en el interruptor de parada del motor.</p>
	<p><b>Llave D.E.S.S. incorrecta.</b> Utilice un cable de seguridad que haya sido programado para la embarcación.</p>
	<p><b>Llave D.E.S.S. defectuosa.</b> Use otro cable de seguridad con la llave D.E.S.S. programada.</p>
	<p><b>Interruptor de parada del motor defectuoso.</b> Diríjase a un concesionario autorizado de Sea-Doo.</p>
	<p><b>Funcionamiento incorrecto del ECM o arnés de cableado defectuoso.</b> Solicite asistencia a un concesionario autorizado de Sea-Doo, a un taller de reparaciones o a una persona de su elección para el mantenimiento, reparación o sustitución. Consulte la <i>Garantía relacionada con las emisiones de la EPA de los EE. UU.</i> que se encuentra en el presente documento para obtener información sobre las reclamaciones de garantía.</p>
<p>Un pitido de 2 segundos en cada intervalo de 15 minutos</p>	<p><b>Error del sistema de gestión del motor.</b> Solicite asistencia a un concesionario autorizado de Sea-Doo, a un taller de reparaciones o a una persona de su elección, para su mantenimiento, reparación o sustitución. Consulte la <i>Garantía relacionada con las emisiones de la EPA de los EE. UU.</i> que se encuentra en el presente documento para obtener información sobre las reclamaciones de garantía.</p>
	<p><b>Fallo del sistema iBR.</b> Diríjase a un distribuidor autorizado de Sea-Doo.</p>
<p>Un pitido de 2 segundos en cada intervalo de 10 minutos</p>	<p><b>Nivel bajo de combustible.</b> Llene el depósito de combustible. Si el problema persiste, diríjase a un distribuidor autorizado de Sea-Doo.</p>
<p>Pitidos de 2 segundos</p>	<p><b>Temperatura elevada del refrigerante del motor.</b> Consulte <i>Engine overheating</i> (Sobrecalentamiento del motor).</p>

Códigos de zumbador	Descripción
	<p><b>Presión de aceite baja.</b>  Pare el motor cuanto antes. Verifique el nivel de aceite y rellene. Solicite el servicio de un distribuidor autorizado de Sea-Doo, un taller de reparación o una persona a su elección para que realice el mantenimiento, las reparaciones o las sustituciones. Consulte la <i>Garantía relacionada con las emisiones de la EPA de los EE. UU.</i> que se encuentra en el presente documento para obtener información sobre las reclamaciones de garantía.</p>
Pitido constante (se detiene cuando se apaga el vehículo)	<p><b>Temperatura de escape elevada.</b>  Solicite el servicio de un concesionario autorizado de Sea-Doo, a un taller de reparaciones o a una persona de su elección, para su mantenimiento, reparación o sustitución. Consulte la <i>Garantía relacionada con las emisiones de la EPA de los EE. UU.</i> que se encuentra en el presente documento para obtener información sobre las reclamaciones de garantía.</p>

### AVISO

**Si el zumbador de supervisión suena de forma continua, detenga el motor cuanto antes.**

Esta página está intencionalmen-  
te en blanco

# **GARANTÍA**

---

# **GARANTÍA LIMITADA DE BRP EN EE. UU. Y EN CANADÁ: EMBARCACIÓN PERSONAL SEA-DOO 2022**

## **1. ÁMBITO**

Bombardier Recreational Products Inc. (“BRP”)\* garantiza ante defectos en materiales y fabricación su embarcación personal Sea-Doo del modelo del año 2022 vendida por concesionarios de BRP autorizados (tal y como se definen a continuación) en los Estados Unidos de América (“E. E. U.U.”) y en Canadá por el período y con arreglo a las condiciones que se describen a continuación. Esta garantía limitada quedará anulada y sin efecto en los casos siguientes:

1. (1) Se hubiera utilizado la embarcación personal Sea-Doo para carreras o cualquier otra actividad de competición, en cualquier momento, aunque el titular fuese otra persona; o
2. La embarcación personal Sea-Doo haya sido alterada o modificada de modo que repercuta negativamente en su funcionamiento, rendimiento o durabilidad, o bien que haya sido alterada o modificada con la finalidad de cambiar el uso previsto.

Las piezas y accesorios que no vengan de fábrica no están cubiertos por esta garantía limitada. Por favor, consulte la garantía limitada aplicable a las piezas y accesorios.

## **2 LIMITACIONES DE RESPONSABILIDAD**

**ESTA GARANTÍA SE OTORGA Y ACEPTA EXPLÍCITAMENTE, EN SUSTITUCIÓN DE CUALQUIER OTRA GARANTÍA, EXPRESA O IMPLÍCITA, INCLUIDAS, ENTRE OTRAS, CUALQUIER GARANTÍA DE COMERCIABILIDAD O ADECUACIÓN A UNA FINALIDAD EN PARTICULAR. EN LA MEDIDA EN QUE NO SE PUEDA RENUNCIAR A LAS GARANTÍAS IMPLÍCITAS, ESTAS QUEDAN LIMITADAS EN CUANTO A DURACIÓN A LA DE LA GARANTÍA EXPRESA. LOS DAÑOS INCIDENTALES E INDIRECTOS QUEDAN EXCLUIDOS DE LA COBERTURA DE ESTA GARANTÍA. EN ALGUNOS ESTADOS Y PROVINCIAS NO ESTÁN PERMITIDAS LAS RENUNCIAS, LIMITACIONES NI EXCLUSIONES ESPECIFICADAS ANTERIORMENTE, POR LO QUE EXISTE LA POSIBILIDAD DE QUE NO SEAN APLICABLES EN SU CASO. ESTA GARANTÍA LE OTORGA DERECHOS ESPECÍFICOS, ADEMÁS DE OTROS QUE PUDIERA TENER Y QUE VARIAN EN FUNCIÓN DEL ESTADO O DE LA PROVINCIA.**

Ni el distribuidor, ni ningún concesionario de BRP, ni ninguna otra persona han sido autorizados para realizar afirmaciones, representaciones ni garantías con respecto al producto que no sean las contenidas en esta garantía limitada; y, en caso de hacerse, no podrán ser exigibles a BRP. BRP se reserva el derecho de modificar esta garantía limitada en cualquier momento, entendiéndose que tales modificaciones no alterarán las condiciones de garantía aplicables a los productos vendidos durante la vigencia de esta garantía.

## **3 EXCLUSIONES NO CUBIERTAS POR LA GARANTÍA**

Todo lo que sigue no está amparado por la garantía en ninguna circunstancia:

- Desgaste y deterioro causado por el uso normal;



- Elementos de mantenimiento rutinario, optimizaciones, ajustes;
- Daños ocasionados por la omisión de mantenimiento o almacenamiento adecuados, según lo descrito en la Guía del usuario;
- Daños resultantes de la retirada de piezas, reparaciones incorrectas, operaciones de servicio técnico o modificaciones indebidas, el uso de piezas no fabricadas ni aprobadas por BRP; o bien daños resultantes de reparaciones realizadas por personas que no pertenezcan al servicio técnico autorizado de un distribuidor BRP.
- Daños causados por el abuso, uso indebido, negligencia o utilización del producto al margen de las recomendaciones que figuran en la Guía del usuario;
- Daños causados por accidentes, inmersión, fuego, robo, vandalismo o fuerza mayor;
- El uso de combustibles, aceites o lubricantes no adecuados para el producto (consulte la Guía del usuario);
- Daños por oxidación, corrosión o exposición a los elementos.
- Daños producidos por bloqueo de objetos extraños en el sistema de refrigeración o las bombas de impulsión.
- Daños causados por entrada de agua;
- Daños relacionados con el acabado, entre los que se incluyen defectos cosméticos del acabado, burbujas y delaminación de la fibra de vidrio provocada por ampollas, agrietamiento y arañazos y cuarteado;
- Daños y perjuicios incidentales o indirectos, o daños de cualquier tipo, incluidos, entre otros, costes de grúa, almacenamiento, teléfono, alquiler, taxi, incomodidades, cobertura de seguro, pagos de préstamos, pérdida de tiempo, pérdida de ingresos.

## 4 PERÍODO DE COBERTURA DE LA GARANTÍA

La presente garantía tendrá efecto a partir de (1) la fecha de entrega al primer consumidor minorista o de (2) la fecha en la que el producto sea puesto en funcionamiento por vez primera (si es antes) y durante un período de:

1. DOCE (12) MESES CONSECUTIVOS para propietarios particulares.
2. CUATRO (4) MESES CONSECUTIVOS para uso comercial. Una embarcación personal se utiliza de forma comercial cuando su uso guarda relación con la generación de ingresos o con algún tipo de trabajo o empleo durante cualquier parte del período de garantía. Una embarcación personal se utiliza también de forma comercial cuando, en algún momento del período de garantía, tiene distintivos comerciales o licencia para su uso comercial. Este es un período de garantía mínimo, que puede ampliarse mediante cualquier programa promocional de garantía aplicable, en su caso.
3. Para componentes relacionados con las emisiones, consulte también la *Garantía relacionada con las emisiones de la EPA de E.E. U.U.* que se encuentra en el presente documento.
4. En el caso de las embarcaciones personales Sea-Doo producidas por BRP para la venta en el Estado de California o Nueva York que se vendan inicialmente a un residente de esos estados, o posteriormente registradas con garantía para un residente de esos estados, consulte también la declaración sobre la garantía de control de emisiones de California o Nueva York contenida en el presente documento, según corresponda.
5. En el caso de las embarcaciones personales Sea-Doo producidas por BRP para la venta en el estado de California que se vendan inicialmente a

residentes de dicho estado, o cuya garantía se registre posteriormente para residentes del estado de California, consulte también la DECLARACIÓN DE GARANTÍA SOBRE EL CONTROL DE EMISIONES POR EVAPORACIÓN DE CALIFORNIA contenida en el presente documento.

La reparación o sustitución de piezas, o la realización de operaciones de servicio técnico durante el período de cualquier garantía pertinente no amplían la duración de dicha garantía más allá de la fecha límite original.

## 5. REQUISITOS PARA BENEFICIARSE DE LA GARANTÍA

Esta cobertura de garantía limitada está **supeditada** exclusivamente al cumplimiento de **cada uno de** los requisitos siguientes:

- La embarcación personal Sea-Doo de 2022 debe ser adquirida como nueva y sin usar por su primer propietario a través de un concesionario de BRP autorizado para distribuir embarcaciones personales Sea-Doo en el país de venta;
- Debe haberse completado y documentado el proceso de inspección previo a la entrega con la firma del comprador y según lo especificado por BRP.
- La embarcación personal Sea-Doo de 2022 debe haber sido debidamente registrada por un distribuidor autorizado de BRP;
- La embarcación personal Sea-Doo de 2022 debe ser adquirida en el país de residencia del comprador;
- Las tareas de mantenimiento rutinarias deben ser realizadas dentro de los plazos indicados en la Guía del usuario para mantener la cobertura de la garantía. BRP se reserva el derecho de condicionar la cobertura de la garantía a la demostración previa de un mantenimiento adecuado.

BRP no aceptará ningún compromiso relacionado con esta garantía limitada ante ningún propietario para uso privado o comercial si no se han cumplido todas las condiciones anteriores. Estas limitaciones son necesarias para preservar la seguridad de los productos BRP, así como la de sus consumidores y la del público en general.

## 6 QUÉ DEBE HACERSE PARA BENEFICIARSE DE LA COBERTURA DE LA GARANTÍA

El cliente debe dejar de utilizar la embarcación personal Sea-Doo si surge cualquier anomalía. El cliente debe notificar la presencia de defectos al servicio técnico autorizado de un distribuidor BRP en un plazo no superior a tres (3) días tras ser detectados dichos defectos, así como facilitar las condiciones razonables de acceso al producto y la oportunidad razonable para repararlo. El cliente también debe presentar al distribuidor autorizado de BRP la prueba de compra del producto y debe firmar la orden de reparación/trabajo antes del comienzo de la reparación, con el fin de validar la reparación bajo garantía. Todas las piezas sustituidas bajo esta garantía limitada pasan a ser de la propiedad de BRP.

## 7 QUÉ HARÁ BRP

Las obligaciones de BRP según esta garantía se limitan, según su criterio, a la reparación de las piezas que se determinen defectuosas tras un uso normal, en operaciones de mantenimiento o inspección, o bien a la sustitución de dichas

piezas por piezas originales BRP nuevas sin coste alguno en concepto de piezas y mano de obra, en cualquier distribuidor autorizado de BRP durante el periodo aplicable de cobertura de la garantía y según las condiciones aquí descritas. Ninguna reclamación de incumplimiento de la garantía será causa de la cancelación o anulación de la venta de la embarcación personal Sea-Doo al propietario.

En caso de que se requiera servicio fuera del país original de compra, el propietario asumirá el coste adicional correspondiente a las prácticas y las condiciones locales, tales como (sin exclusión de otras), los gastos de transporte y seguro, los impuestos, gastos de licencias, aranceles y cualquier otro coste económico, incluidas las obligaciones impositivas para con los administradores nacionales, estatales, regionales, locales y sus organismos respectivos.

BRP se reserva el derecho de mejorar o modificar productos cada cierto tiempo, sin que ello suponga ninguna obligación de modificar productos previamente fabricados.

## **8 TRASPASO DE LA TITULARIDAD**

Si se transfiere la propiedad de un producto durante el período que cubre la garantía, también se transferirá esta garantía limitada, que tendrá validez durante el resto del período de cobertura, con sujeción a sus términos y condiciones, y siempre y cuando BRP o un distribuidor/concesionario de Sea-Doo reciba una prueba que demuestre la conformidad del antiguo propietario con el traspaso de la titularidad, además de incluirse los datos del nuevo propietario.

## **9. ASISTENCIA AL CONSUMIDOR**

En caso de disputa o controversia con respecto a esta garantía limitada de BRP, BRP le sugiere que intente resolverla con el distribuidor. Le recomendamos que trate la cuestión con el responsable o el director de asistencia del distribuidor autorizado BRP.

Si no logra resolver el problema, póngase en contacto con BRP rellenando el formulario de contacto para clientes en [www.brp.com](http://www.brp.com), o póngase en contacto por correo electrónico a través de una de las direcciones que encontrará debajo de la sección de *CONTACTO* de esta guía.

---

# **GARANTÍA RELACIONADA CON LAS EMISIONES DE LA NORMATIVA ESTADOUNIDENSE EPA**

Bombardier Recreational Products Inc. ("BRP") garantiza al comprador final y a cada comprador posterior que este nuevo motor, incluidas todas las piezas de su sistema de control de emisiones de escape y su sistema de control de emisiones por evaporación, cumple dos condiciones:

1. Está diseñado, construido y equipado de manera que, en el momento de la venta al comprador final, cumple los requisitos de 40 CFR 1045 y 40 CFR 1060.
2. No tiene defectos en los materiales ni en la fabricación que pudieran impedir que cumpla los requisitos de 40 CFR 1045 y 40 CFR 1060.

Si se cumplen los requisitos de cobertura de garantía, BRP reparará o sustituirá, según corresponda y sin coste alguno para usted, cualquier pieza o componente con un defecto en los materiales o en la fabricación que pudiera aumentar las emisiones del motor de cualquier sustancia contaminante dentro del periodo de garantía establecido. Esto incluye aquellos gastos relacionados con las operaciones de diagnóstico y reparación o sustitución de las piezas relacionadas con las emisiones. Todas las piezas defectuosas sustituidas según esta garantía pasarán a ser propiedad de BRP.

Con respecto a las reclamaciones de garantía relacionadas con las emisiones, BRP limita el diagnóstico y la reparación de las piezas relacionadas con las emisiones a los distribuidores autorizados de Sea-Doo, con excepción de las reparaciones de emergencia conforme al artículo 2 de la siguiente lista.

Como fabricante certificante, BRP no rechazará las reclamaciones de garantía relacionadas con las emisiones sobre la base de lo siguiente:

1. El mantenimiento u otro servicio realizado por BRP o las plantas autorizadas de BRP.
2. El trabajo de reparación del motor/equipo que realice el usuario para corregir una condición insegura de emergencia atribuible a BRP siempre que el usuario intente restaurar la configuración adecuada del motor/equipo tan pronto como sea posible.
3. Cualquier acción u omisión por parte del usuario que no tenga relación con la reclamación de garantía.
4. El mantenimiento que se haya realizado con más frecuencia de la especificada por BRP.
5. Todo lo que se considere una falta o responsabilidad de BRP.
6. El uso de cualquier combustible que se encuentre normalmente disponible donde circule la embarcación, a menos que las instrucciones de mantenimiento por escrito de BRP indiquen que este combustible podría dañar el sistema de control de emisiones del equipo y los pilotos puedan encontrar el combustible adecuado con facilidad. Consulte el apartado dedicado a la información de mantenimiento y los requisitos de combustible en el apartado dedicado al combustible.

## **Periodo de la garantía relacionada con las emisiones**

La garantía relacionada con las emisiones es válida durante el siguiente período (lo que suceda primero):

	<b>Horas</b>	<b>Meses</b>
Componentes relacionados con el sistema de emisiones de escape:	175	30
Componentes relacionados con el sistema de emisiones de evaporación:	N/A	24

## Componentes cubiertos

La garantía relacionada con las emisiones cubre todos los componentes cuyo fallo pudiera incrementar las emisiones del motor de cualquier sustancia contaminante regulada, incluyendo los componentes listados a continuación:

- Para las emisiones de escape, los componentes relacionados con las emisiones incluyen todas las piezas del motor relacionadas con los sistemas siguientes:
  - Sistema de inducción de aire
  - Sistema de combustible
  - Sistema de encendido
  - Sistemas de recirculación de gases de escape
- Las siguientes piezas también se consideran componentes relacionados con las emisiones de escape:
  - Dispositivos postratamiento
  - Válvulas de ventilación del cárter
  - Sensores
  - Unidades electrónicas de control
- Las siguientes piezas también se consideran componentes relacionados con las emisiones para las emisiones de evaporación:
  - Depósito de combustible
  - Tapón del depósito de combustible
  - Manguera de combustible
  - Accesorios de las mangueras del sistema de combustible
  - Sujeciones\*
  - Válvulas de alivio de presión\*
  - Válvulas de control\*
  - Solenoides de control\*
  - Controles electrónicos\*
  - Diafragmas de control de vacío\*
  - Cables de control\*
  - Articulaciones de control\*
  - Válvulas de purgado
  - Mangueras de vapor
  - Separador de vapor/líquido
  - Cartucho de carbono
  - Soportes de montaje del cartucho

- Conector del puerto de purga del carburador

**NOTA:**

Elementos con \* relacionados con el sistema de control de emisiones de evaporación.

4. Los componentes relacionados con las emisiones también incluyen todas las otras piezas cuyo único propósito sea reducir las emisiones o cuyo fallo aumentaría las emisiones sin disminuir el rendimiento del motor/equipo de manera significativa.

### **Aplicabilidad limitada**

Como fabricante certificador, BRP podrá rechazar las reclamaciones de garantía relacionadas con las emisiones por fallos que hayan sido provocados por el uso o el mantenimiento indebido del dueño o el piloto, por accidentes en los que el fabricante no tenga responsabilidad alguna, o por casos de fuerza mayor. Por ejemplo, una reclamación de garantía relacionada con las emisiones no se cubrirá cuando su origen sea fallos provocados directamente por el abuso del motor/equipamiento o por el uso del motor/equipamiento de una manera para la cual no fue diseñado por parte del piloto, y no podrán atribuirse al fabricante de ningún modo.

Si tiene cualquier pregunta relacionada con sus derechos y responsabilidad con respecto a la garantía o desea localizar el concesionario autorizado de BRP más cercano debe ponerse en contacto con BRP rellenando el formulario de contacto de clientes en [www.brp.com](http://www.brp.com) o por correo electrónico dirigido a cualquiera de las direcciones indicadas en la sección de *CONTACTO* de esta guía o llamando al teléfono 1-888-272-9222.

---

# DECLARACIÓN DE GARANTÍA SOBRE EL CONTROL DE EMISIONES POR EVAPORACIÓN DE CALIFORNIA

## Sus derechos y obligaciones asociados a la garantía

El Consejo de recursos del aire de California está encantado de explicarle la garantía del sistema de control de emisiones evaporativas en su embarcación marina de ignición por chispa (SIMW) de 2022. En California, las embarcaciones marinas de ignición por chispa nuevas deben estar diseñadas, construidas y equipadas de manera que se ajusten a las exigentes normas estatales anticontaminación. Bombardier Recreational Products Inc. debe garantizar el sistema de control de emisiones de su embarcación marina de ignición por chispa durante el período de tiempo que se indica a continuación, siempre y cuando no se haya producido un uso indebido, una negligencia o un mantenimiento incorrecto de su embarcación marina de ignición por chispa.

Su sistema de control de emisiones por evaporación puede incluir piezas como: botes, carburadores, pinzas, conectores, filtros, tapas de combustible, líneas de combustible, depósitos de combustible, válvulas, mangueras de vapor y demás componentes asociados de un sistema de control de emisiones por evaporación.

## COBERTURA DE LA GARANTÍA DEL FABRICANTE:

Este sistema de control de emisiones por evaporación está garantizado durante dos años. Si alguna parte relacionada con las emisiones por evaporación de su embarcación con motor de encendido por chispa (SIMW) está defectuosa, será reparada o sustituida por Bombardier Recreational Products Inc.

### PIEZAS CUBIERTAS:

1. Abrazadera(s)\*
2. Tapón del depósito de combustible
3. Conducto de combustible
4. Accesorio(s) de los conductos de combustible
5. Depósito de combustible
6. Válvula(s) de descarga de presión\*
7. Manguera(s) de vapor
8. Todas las otras partes no listadas que puedan afectar al sistema de control de emisiones por evaporación

### NOTA:

Elementos con \* relacionados con el sistema de control de emisiones de evaporación.

## RESPONSABILIDADES DE GARANTÍA DEL PROPIETARIO:

Como propietario de la embarcación personal, usted es responsable de realizar el mantenimiento requerido que se detalla en el manual del propietario. Bombardier Recreational Products Inc. le recomienda que conserve todos los justificantes relacionados con el mantenimiento de la embarcación con motor de encendido por chispa (SIMW), pero Bombardier Recreational Products Inc. no puede denegar la cobertura de garantía basándose exclusivamente en la ausencia de justificantes.

En cualquier caso, como propietario de la embarcación con motor de encendido por chispa (SIMW), debe tener presente que Bombardier Recreational Products Inc. puede denegar la cobertura de garantía si la embarcación personal o alguna de sus piezas falla debido a un mal uso, negligencia, mantenimiento inadecuado o modificaciones no aprobadas.

Es usted responsable de llevar su embarcación con motor de encendido por chispa (SIMW) a un distribuidor o centro de servicio de Bombardier Recreational Products Inc. a la mayor brevedad si existe algún problema. Las reparaciones cubiertas por la garantía deben llevarse a cabo en un plazo razonable, no superior a 30 días naturales. Si tiene cualquier duda relacionada con la cobertura de la garantía, póngase en contacto con Bombardier Recreational Products llamando al 1-888-272-9222.



---

# DECLARACIÓN DE GARANTÍA DE CONTROL DE EMISIONES DE CALIFORNIA Y NUEVA YORK PARA LA EMBARCACIÓN PERSONAL SEA-DOO DE MODELO AÑO 2022

## Derechos y obligaciones asociados a la garantía

El Consejo de recursos del aire de California, el Departamento de conservación del medioambiente del estado de Nueva York y Bombardier Recreational Products Inc. ("BRP") se complacen en explicar la garantía del sistema de control de emisiones para su embarcación personal Sea-Doo del año de modelo 2022. En California y Nueva York, los motores nuevos de embarcaciones personales deben estar diseñados, fabricados y equipados para cumplir las normas anticontaminación más estrictas del Estado. BRP debe garantizar el sistema de control de emisiones del motor de su embarcación personal durante el período que se indican más adelante, siempre y cuando no se produzca un uso indebido, negligencia o mantenimiento inadecuado del motor de la embarcación personal.

Su sistema de control de emisiones puede incluir componentes tales como el sistema de inyección de combustible, el sistema de encendido y el convertidor catalítico. También puede incluir manguitos, correas, conectores y otras piezas relacionadas con las emisiones.

Si se cumplen los requisitos de cobertura de garantía, BRP reparará el motor de su embarcación personal sin coste alguno para usted. Esto incluye las operaciones de diagnóstico, las piezas y la mano de obra, siempre y cuando la reparación sea realizada por un concesionario o distribuidor autorizado de BRP.

### ***Cobertura de garantía limitada del fabricante***

Esta garantía limitada sobre emisiones cubre las embarcaciones personales Sea-Doo de 2022, certificadas y producidas por BRP para la venta en el estado de California o Nueva York, que se vendan inicialmente a un residente de California o Nueva York, o que se registren posteriormente a efectos de garantía para un residente de California o Nueva York. Las condiciones de la garantía limitada de BRP para embarcaciones personales Sea-Doo siguen siendo aplicables a estos modelos con las modificaciones necesarias. Hay una serie de componentes de control de emisiones de la embarcación personal Sea-Doo de 2022 que cuentan con cobertura de garantía a partir de la fecha de entrega al primer comprador minorista, durante un período de 4 años o durante 250 horas de uso, si es antes. No obstante, la cobertura de garantía basada en el número de horas solo se puede aplicar a las embarcaciones personales equipadas con cuentahoras apropiados o un medidor equivalente. Si alguno de los componentes relacionados con las emisiones del motor resulta defectuoso dentro del período de garantía, será reparado o reemplazado por BRP.

### ***Piezas cubiertas para una embarcación personal Sea-Doo del año de modelo 2022:***

Sobrealimentador	Adaptador de entrada de aire
Sensor de posición del acelerador	Bujías
Sensor de presión del aire del colector de admisión	Bobinas de encendido

Sensor de temperatura del aire del colector de admisión	Caja de aire
Sensor de temperatura del motor	Válvula de admisión y escape y retenes
Sensor de detonación	Colector de admisión
Módulo de control del motor (ECM)	Válvula de ventilación del cárter
Regulador	Retén del cuerpo de admisión
Guía de combustible	Retén del colector de admisión
Inyectores de combustible	Arnés de cables y conectores
Regulador de presión de combustible	Filtro de combustible
Bomba de combustible	-

La garantía sobre emisiones cubre daños a otros componentes del motor que se deban a un problema con una pieza en garantía. La Guía del usuario que suministra BRP contiene instrucciones acerca del mantenimiento y uso adecuados de la embarcación personal. La garantía sobre emisiones de BRP cubre todos los componentes relacionados durante el período íntegro de garantía de la embarcación personal, a menos que se haya programado el recambio de la pieza o componente en cuestión como operación de mantenimiento necesaria según la Guía del usuario.

Los componentes cubiertos por la garantía sobre emisiones cuyo recambio se haya previsto como operación de mantenimiento necesaria están garantizados por BRP durante el período anterior a la primera fecha programada para la sustitución de la pieza o componente. Los componentes cubiertos por la garantía sobre emisiones para los que se haya programado una revisión periódica, pero no un recambio, están garantizados por BRP durante el período íntegro de garantía de la embarcación personal. Todos los componentes cubiertos por la garantía sobre emisiones que se reparen o sustituyan con arreglo a los términos de esta declaración de garantía están garantizados por BRP durante el período restante de vigencia de la garantía del componente original. Todas las piezas sustituidas bajo esta garantía limitada pasan a ser de la propiedad de BRP.

Si se transfiere la titularidad de la embarcación deportiva, también deberán transferirse al nuevo propietario los justificantes y registros de mantenimiento de la embarcación personal.

## **Responsabilidades del propietario con respecto a la garantía**

Como propietario de una embarcación personal Sea-Doo de 2022, es usted responsable de que se realicen las operaciones de mantenimiento necesarias que se detallan en la Guía del usuario. BRP le recomienda que conserve todos los justificantes relacionados con el mantenimiento del motor de su embarcación personal. No obstante, BRP no puede negar la cobertura de garantía basándose exclusivamente en la ausencia de justificantes o en que el propietario no haya velado por que se realicen todas las operaciones de mantenimiento programadas.

En cualquier caso, como propietario de una embarcación personal Sea-Doo, debe tener presente que BRP puede denegar la cobertura de garantía si los motores o alguno de sus componentes fallan debido a mal uso, negligencia, mantenimiento inadecuado o modificaciones no aprobadas.

Usted es responsable de llevar el motor a un distribuidor autorizado de embarcaciones Sea-Doo de BRP de inmediato si existe algún problema. Las reparaciones cubiertas por la garantía se llevarán a cabo en un plazo razonable de tiempo que no superará los 30 días.

Si tiene alguna duda relacionada con sus derechos y responsabilidades con respecto a la garantía o desea localizar el concesionario autorizado de embarcaciones Sea-Doo de BRP más cercano, puede ponerse en contacto con el Centro de atención al cliente llamando al 1-888-272-9222.

## **Sistema de clasificación por estrellas**

En el caso de California y Nueva York, su embarcación con motor de encendido por chispa (SIMW) Sea-Doo de 2022 presenta una etiqueta medioambiental especial requerida por el Consejo de recursos del aire (California Air Resources Board). La etiqueta contiene 1, 2, 3 o 4 estrellas. En una etiqueta colgante que se suministra con la embarcación con motor de encendido por chispa (SIMW) se describe el sistema de clasificación por estrellas.

### ***La etiqueta con estrellas es sinónimo de motores náuticos más limpios***

Distintivo de los motores náuticos más limpios:



F18L3CQ

### ***Aire y agua limpios***

Para un entorno y un estilo de vida más saludables.

### **Mayor ahorro de combustible**

Consume entre un 30 y un 40 % menos de gasolina y aceite que los motores de dos tiempos con carburación convencional, lo que supone un ahorro económico y de recursos.

### **Garantía prolongada sobre emisiones**

Protege al consumidor a la vez que asegura un servicio sin preocupaciones.

### **Una estrella: nivel de emisiones bajo**

La etiqueta de una estrella identifica a los motores de embarcaciones personales, fueraborda, dentro fueraborda e intraborda que se ajustan a los estándares de 2001, establecidos por el Consejo de recursos del aire (Air Resources Board), sobre emisiones de escape para motores náuticos fueraborda y de embarcaciones personales. Las emisiones de los motores que cumplen esos estándares son un 75 % inferiores a las de los motores de dos tiempos con carburación convencional. Las especificaciones de estos motores se ajustan a los estándares de 2006 establecidos por el organismo estadounidense EPA para motores náuticos.

### **Dos estrellas: nivel de emisiones muy bajo**

La etiqueta de dos estrellas identifica a los motores de embarcaciones personales, fueraborda, dentro fueraborda e intraborda que se ajustan a los estándares de 2004 establecidos por el Consejo de recursos del aire (Air Resources Board), sobre emisiones de escape para motores náuticos fueraborda y de embarcaciones personales. Las emisiones de los motores que cumplen esos estándares son un 20 % inferiores a las de los motores de baja emisión de una estrella.

### **Tres estrellas: nivel de emisiones ultrabajo**

La etiqueta de tres estrellas identifica a los motores que se ajustan a los estándares sobre emisiones de escape de 2008 establecidos por el Consejo de recursos del aire (Air Resources Board) para motores náuticos fueraborda y de embarcaciones personales, o a los estándares sobre emisiones de escape de 2003 para motores náuticos dentro fueraborda e intraborda. Los motores que cumplen estos estándares ofrecen una reducción de emisiones del 65% con respecto a los motores con etiqueta de una estrella (nivel de emisiones bajo).

### **Cuatro estrellas: nivel de emisiones superultrabajo**

La etiqueta de cuatro estrellas identifica a los motores que se ajustan a los estándares de 2012, establecidos por el Consejo de recursos del aire (Air Resources Board), sobre emisiones de escape para motores náuticos dentro fueraborda e intraborda. Los motores náuticos fueraborda y de embarcaciones personales también pueden ajustarse a estos estándares. Los motores que cumplen estos estándares ofrecen una reducción de emisiones del 90% con respecto a los motores con etiqueta de una estrella (nivel de emisiones bajo).

Para más  
información:

Una embarcación más limpia. Datos clave en  
1 800 END-SMOG  
[www.arb.ca.gov](http://www.arb.ca.gov)

---

# **GARANTÍA INTERNACIONAL LIMITADA DE BRP: EMBARCACIÓN PERSONAL SEA-DOO 2022**

## **1. ALCANCE DE LA GARANTÍA LIMITADA**

Bombardier Recreational Products Inc. ("BRP")\* garantiza ante defectos de material o fabricación su embarcación personal Sea-Doo de 2022 ("embarcación personal") vendidos por concesionarios o distribuidores autorizados por BRP para distribuir embarcaciones personales Sea-Doo ("distribuidor/concesionario de Sea-Doo") fuera de Estados Unidos, Canadá, los estados miembros del Espacio Económico Europeo (que comprende los estados miembros de la Unión Europea más Reino Unido, Noruega, Islandia y Liechtenstein) ("EEE"), en los estados miembros de la Comunidad de Estados Independientes (que incluye Ucrania y Turkmenistán) ("CEI") y Turquía, por el período y con arreglo a las condiciones que se describen a continuación.

Las piezas y accesorios que no vengan de fábrica no están cubiertos por esta garantía limitada. Por favor, consulte la garantía limitada aplicable a las piezas y accesorios.

Esta garantía limitada quedará anulada y sin efecto en los casos siguientes:

1. Se hubiera utilizado la embarcación personal para carreras o cualquier otra actividad de competición, en cualquier momento, aunque el titular fuese otra persona; o
2. La embarcación personal haya sido alterada o modificada de modo que repercuta negativamente en su funcionamiento, rendimiento o durabilidad; o
3. La embarcación personal haya sido alterada o modificada con la finalidad de cambiar el uso previsto.

## **2 LIMITACIONES DE RESPONSABILIDAD**

**HASTA EL GRADO PERMITIDO POR LAS LEYES, ESTA GARANTÍA SE OTORGA Y ACEPTA EXPLÍCITAMENTE, EN LUGAR DE CUALQUIER OTRA GARANTÍA, EXPRESA O IMPLÍCITA, INCLUIDAS, ENTRE OTRAS, CUALQUIER GARANTÍA DE COMERCIABILIDAD O IDONEIDAD PARA FINES CONCRETOS. EN LA MEDIDA EN QUE NO SE PUEDA RENUNCIAR A LAS GARANTÍAS IMPLÍCITAS, ESTAS QUEDAN LIMITADAS EN CUANTO A DURACIÓN A LA DE LA GARANTÍA EXPRESA. LOS DAÑOS INCIDENTALES E INDIRECTOS QUEDAN EXCLUIDOS DE LA COBERTURA DE ESTA GARANTÍA. EN ALGUNAS JURISDICCIONES NO SE PERMITEN LOS DESCARGOS DE RESPONSABILIDAD, LAS LIMITACIONES NI LAS EXCLUSIONES IDENTIFICADAS CON ANTERIORIDAD Y, COMO RESULTADO, PODRÍAN NO SER APLICABLES EN SU CASO. ESTA GARANTÍA LE OTORGA DERECHOS ESPECÍFICOS, ADEMÁS DE OTROS QUE PUDIERA TENER Y QUE VARÍAN EN FUNCIÓN DEL PAÍS. (PARA LOS PRODUCTOS ADQUIRIDOS EN AUSTRALIA, VEA LA CLÁUSULA 4 A CONTINUACIÓN).**

Ni el distribuidor/concesionario de Sea-Doo ni ninguna otra persona han sido autorizados para realizar afirmaciones, representaciones ni garantías con respecto al producto que no sean las contenidas en esta garantía limitada y, en caso de hacerse, no podrán ser exigibles a BRP.

BRP se reserva el derecho de modificar esta garantía en cualquier momento, entendiéndose que tales modificaciones no alterarán las condiciones de garantía aplicables a los productos vendidos durante la vigencia de esta garantía.

### 3 EXCLUSIONES NO CUBIERTAS POR LA GARANTÍA

Los casos siguientes no quedan cubiertos por esta garantía limitada bajo ninguna circunstancia:

- Cambio de piezas debido a desgaste normal.
- Piezas y servicios de mantenimiento periódico, incluyendo entre otros, afinaciones, ajustes, cambios de aceite, lubricante y refrigerante, cambio de bujías, bombas de agua y operaciones similares;
- Daños causados por negligencia o falta de mantenimiento y/o almacenamiento adecuados, como se describe en la Guía del usuario;
- Daños resultantes de la retirada de piezas, reparaciones incorrectas, operaciones de servicio, mantenimiento o modificaciones indebidas, el uso de piezas o accesorios no fabricados ni aprobados por BRP, que según su valoración razonable sean incompatibles con el producto o repercutan negativamente en sus operaciones, rendimiento y durabilidad; o bien daños resultantes de reparaciones realizadas por una persona que no sea un técnico autorizado de un concesionario o distribuidor de Sea-Doo;
- Daños causados por abuso, mal uso, uso indebido, negligencia, carreras, uso inadecuado o uso del producto de una manera contraria al uso recomendado descrito en la Guía del usuario;
- Daños que se deriven de un daño externo, accidente, inmersión, incendio, entrada de agua u objetos extraños, robo, vandalismo o cualquier catástrofe natural;
- El uso de combustibles, aceites o lubricantes no adecuados para el producto (consulte la Guía del usuario);
- Daños por óxido, corrosión o exposición a los elementos;
- Daños del sistema de refrigeración o bloqueo de la bomba de impulsión por objetos extraños;
- Daños al acabado de recubrimiento de gel, incluyendo entre otros, defectos cosméticos del acabado del recubrimiento de gel, burbujas, picado, agrietado y delaminación de la fibra de vidrio causada por ampollas, agrietado, arañazos, cuarteado o fisuras; y
- Daños y perjuicios incidentales o indirectos, o daños de cualquier tipo, incluidos, entre otros, grúa, almacenamiento, costes de transporte, teléfono, alquiler, taxi, incomodidades, cobertura de seguro, pagos de préstamos, pérdida de tiempo, pérdida de ingresos; o pérdida de tiempo debido al tiempo fuera de servicio por trabajos de mantenimiento.

### 4 PERÍODO DE COBERTURA DE LA GARANTÍA

La presente garantía limitada tendrá efecto a partir de (1) la fecha de entrega al primer consumidor minorista o (2) la fecha en la que el producto sea puesto en funcionamiento por vez primera (lo que suceda primero) y durante un período de:

1. DOCE (12) MESES CONSECUTIVOS para uso privado y de recreo. Solamente para AUSTRALIA y NUEVA ZELANDA, VEINTICUATRO MESES (24) CONSECUTIVOS para uso privado y de recreo.

2. CUATRO (4) MESES CONSECUTIVOS para el uso comercial, Es un periodo mínimo de garantía que se puede extender por medio de cualquier programa promocional de garantías, según cuál sea la situación. Una embarcación personal se utiliza de forma comercial cuando su uso guarda relación con la generación de ingresos o con algún tipo de trabajo o empleo durante cualquier parte del periodo de garantía. Una embarcación personal se utiliza también de forma comercial cuando, en algún momento del periodo de garantía, tiene distintivos comerciales o licencia para su uso comercial.

La reparación o sustitución de piezas o la realización de operaciones de servicio técnico durante el periodo de garantía no amplían la duración de la garantía más allá de la fecha límite original.

Tenga en cuenta que la duración y cualquier otra modalidad de la cobertura de garantía están sujetas a la legislación nacional o local vigente en el lugar de residencia del cliente.

### **PARA LOS PRODUCTOS VENDIDOS EN AUSTRALIA SOLAMENTE**

No se interpretará que ninguna disposición de estos Términos y condiciones de la garantía excluye, restringe o modifica la aplicación de una condición, garantía, aval, recurso o derecho, otorgados o implícitos en virtud de la Ley Competition and Consumer Act 2010 (Cth), incluidas las leyes de protección al consumidor de Australia u otras leyes, en los casos en que, al hacerlo, implicaría la violación de dicha ley o causaría que una parte de estos términos y condiciones fuera nula. Los beneficios otorgados en virtud de esta garantía limitada son adicionales a otros derechos y recursos disponibles conforme a la legislación australiana.

Nuestros productos incluyen garantías que no se pueden excluir en virtud de las leyes de protección al consumidor de Australia. Tendrá derecho a obtener el reemplazo de la unidad o la devolución del dinero en caso de una falla grave y como compensación en caso de otras pérdidas o daños razonablemente previsibles. Además, tendrá derecho a obtener la reparación o el reemplazo de los artículos si no presentan una calidad aceptable y el problema no se puede computar como una falla grave.

## **5. CONDICIONES PARA BENEFICIARSE DE LA GARANTÍA**

Esta cobertura de garantía está **supeditada** exclusivamente al cumplimiento de **cada uno de** los requisitos siguientes:

- La embarcación personal Sea-Doo de 2022 debe ser adquirida como nueva y sin usar por su primer propietario a través de un distribuidor/concesionario de Sea-Doo autorizado para distribuir embarcaciones personales Sea-Doo en el país de venta;
- Debe haberse completado y documentado el proceso de inspección previo a la entrega según lo especificado por BRP.
- La embarcación personal Sea-Doo 2022 se tiene que haber registrado correctamente por parte de un Distribuidor/Concesionario autorizado de Sea-Doo;
- La embarcación personal Sea-Doo de 2022 debe haber sido adquirida en el país o en la unión de países en que reside el comprador.
- Las tareas de mantenimiento rutinarias deben ser realizadas dentro de los plazos indicados en la Guía del usuario para mantener la cobertura de la

garantía. BRP se reserva el derecho de condicionar la cobertura de la garantía a la demostración previa de un mantenimiento adecuado.

BRP no aceptará ningún compromiso relacionado con esta garantía limitada ante ningún propietario para uso privado o comercial si no se han cumplido todas las condiciones anteriores. Estas limitaciones son necesarias para preservar la seguridad de los productos BRP, así como la de sus consumidores y la del público en general.

## **6 QUÉ DEBE HACERSE PARA BENEFICIARSE DE LA COBERTURA DE LA GARANTÍA**

El cliente debe dejar de utilizar la embarcación personal Sea-Doo si surge cualquier anomalía. El cliente debe notificar la presencia de defectos a un distribuidor/concesionario con servicio técnico de Sea-Doo en un plazo no superior a dos (2) días tras ser detectados dichos defectos, así como facilitar las condiciones de acceso al producto para la reparación. El cliente también debe presentar al distribuidor/concesionario autorizado de Sea-Doo el justificante de compra del producto, así como firmar la orden de reparación/trabajo antes del comienzo de la misma para validar la reparación en garantía. Todas las piezas sustituidas bajo esta garantía limitada pasan a ser de la propiedad de BRP.

Tenga en cuenta que el período de notificación está sujeto a la legislación nacional o local vigente en el lugar de residencia del cliente.

## **7 QUÉ HARÁ BRP**

En tanto lo permita la ley, la obligación de BRP según esta garantía está limitada a, a su discreción exclusiva, reparación de piezas que se determinen defectuosas en uso, mantenimiento y servicio normales o sustitución de dichas piezas por piezas BRP nuevas y genuinas sin cargo por las piezas ni por mano de obra en cualquier Distribuidor/Concesionario autorizado de Sea-Doo en el periodo de garantía en las condiciones que aquí se describen. La responsabilidad de BRP se limita a efectuar las reparaciones necesarias o cambiar las piezas. Ninguna reclamación de incumplimiento de la garantía será causa de la cancelación o anulación de la venta de la embarcación personal Sea-Doo al propietario. Usted puede tener otros derechos legales, que pueden variar según el país.

En caso de que se requiera servicio fuera del país de la venta original, el propietario asumirá el coste adicional correspondiente a las prácticas y condiciones locales, tales como (sin exclusión de otras) los gastos de transporte y seguro, los impuestos, gastos de licencias, aranceles y cualquier otro coste económico, incluidas las obligaciones impositivas para con los gobiernos, los estados, los territorios y sus organismos respectivos.

BRP se reserva el derecho de mejorar o modificar productos cada cierto tiempo, sin que ello suponga ninguna obligación de modificar productos previamente fabricados.

## **8 TRASPASO DE LA TITULARIDAD**

Si se transfiere la propiedad de un producto durante el período que cubre la garantía, también se transferirá esta garantía limitada, que tendrá validez durante el resto del período de cobertura, con sujeción a sus términos y condiciones, y



siempre y cuando BRP o un distribuidor/concesionario de Sea-Doo reciba una prueba que demuestre la conformidad del antiguo propietario con el traspaso de la titularidad, además de incluirse los datos del nuevo propietario.

## **9. ASISTENCIA AL CONSUMIDOR**

En caso de disputa o controversia con respecto a esta garantía limitada de BRP, BRP le sugiere que intente resolverla con el distribuidor. Le recomendamos que trate la cuestión con el responsable o el director de asistencia del distribuidor autorizado BRP.

Si no logra resolver el problema, póngase en contacto con BRP rellenando el formulario de contacto para clientes en [www.brp.com](http://www.brp.com), o póngase en contacto por correo electrónico a través de una de las direcciones que encontrará debajo de la sección de *CONTACTO* de esta guía.

---

# **GARANTÍA LIMITADA DE BRP PARA EL ESPACIO ECONÓMICO EUROPEO, LA COMUNIDAD DE ESTADOS INDEPENDIENTES Y TURQUÍA: EMBARCACIÓN PERSONAL SEA-DOO 2022**

## **1. ALCANCE DE LA GARANTÍA LIMITADA**

Bombardier Recreational Products Inc. ("BRP")\* garantiza ante defectos de material o fabricación sus embarcaciones personales Sea-Doo de 2022 ("embarcación personal") vendidas por concesionarios o distribuidores autorizados por BRP para distribuir embarcaciones personales Sea-Doo ("distribuidor/concesionario de Sea-Doo") en los estados miembros del Espacio Económico Europeo (que comprende los estados miembros de la Unión Europea más Reino Unido, Noruega, Islandia y Liechtenstein) ("EEE"), en los estados miembros de la Comunidad de Estados Independientes (que incluye Ucrania y Turkmenistán) ("CEI") y Turquía, por el período y con arreglo a las condiciones que se describen a continuación.

Las piezas y accesorios que no vengan de fábrica no están cubiertos por esta garantía limitada. Por favor, consulte la garantía limitada aplicable a las piezas y accesorios.

Esta garantía limitada quedará anulada y sin efecto en los casos siguientes:

1. Se hubiera utilizado la embarcación personal para carreras o cualquier otra actividad de competición, en cualquier momento, aunque el titular fuese otra persona; o
2. La embarcación personal haya sido alterada o modificada de modo que repercuta negativamente en su funcionamiento, rendimiento o durabilidad; o
3. La embarcación personal haya sido alterada o modificada con la finalidad de cambiar el uso previsto.

## **2 LIMITACIONES DE RESPONSABILIDAD**

**HASTA EL GRADO PERMITIDO POR LAS LEYES, ESTA GARANTÍA SE OTORGA Y ACEPTA EXPLÍCITAMENTE, EN LUGAR DE CUALQUIER OTRA GARANTÍA, EXPRESA O IMPLÍCITA, INCLUIDAS, ENTRE OTRAS, CUALQUIER GARANTÍA DE COMERCIABILIDAD O IDONEIDAD PARA FINES CONCRETOS. EN LA MEDIDA EN QUE NO SE PUEDA RENUNCIAR A LAS GARANTÍAS IMPLÍCITAS, ESTAS QUEDAN LIMITADAS EN CUANTO A DURACIÓN A LA DE LA GARANTÍA EXPRESA. LOS DAÑOS INCIDENTALS E INDIRECTOS QUEDAN EXCLUIDOS DE LA COBERTURA DE ESTA GARANTÍA. EN ALGUNAS JURISDICCIONES NO SE PERMITEN LOS DESCARGOS DE RESPONSABILIDAD, LAS LIMITACIONES NI LAS EXCLUSIONES IDENTIFICADAS CON ANTERIORIDAD Y, COMO RESULTADO, PODRÍAN NO SER APLICABLES EN SU CASO. ESTA GARANTÍA LE OTORGA DERECHOS ESPECÍFICOS, ADEMÁS DE OTROS QUE PUDIERA TENER Y QUE VARÍAN EN FUNCIÓN DEL PAÍS.**

Ni el distribuidor/concesionario de Sea-Doo ni ninguna otra persona han sido autorizados para realizar afirmaciones, representaciones ni garantías con respecto al producto que no sean las contenidas en esta garantía limitada y, en caso de hacerse, no podrán ser exigibles a BRP.

BRP se reserva el derecho de modificar esta garantía en cualquier momento, entendiéndose que tales modificaciones no alterarán las condiciones de garantía aplicables a los productos vendidos durante la vigencia de esta garantía.

### **3 EXCLUSIONES NO CUBIERTAS POR LA GARANTÍA**

Los casos siguientes no quedan cubiertos por esta garantía limitada bajo ninguna circunstancia:

- Cambio de piezas debido a desgaste normal.
- Piezas y servicios de mantenimiento periódico, incluyendo entre otros, afinaciones, ajustes, cambios de aceite, lubricante y refrigerante, cambio de bujías, bombas de agua y operaciones similares;
- Daños causados por negligencia o falta de mantenimiento y/o almacenamiento adecuados, como se describe en la Guía del usuario;
- Daños resultantes de la retirada de piezas, reparaciones incorrectas, operaciones de servicio, mantenimiento o modificaciones indebidas, el uso de piezas o accesorios no fabricados ni aprobados por BRP, que según su valoración razonable sean incompatibles con el producto o repercutan negativamente en sus operaciones, rendimiento y durabilidad; o bien daños resultantes de reparaciones realizadas por una persona que no sea un técnico autorizado de un distribuidor/concesionario de Sea-Doo;
- Daños causados por abuso, mal uso, uso indebido, negligencia, carreras, uso inadecuado o uso del producto de una manera contraria al uso recomendado descrito en la Guía del usuario;
- Daños que se deriven de un daño externo, accidente, inmersión, incendio, entrada de agua u objetos extraños, robo, vandalismo o cualquier catástrofe natural;
- El uso de combustibles, aceites o lubricantes no adecuados para el producto (consulte la Guía del usuario);
- Daños por óxido, corrosión o exposición a los elementos;
- Daños del sistema de refrigeración o bloqueo de la bomba de impulsión por objetos extraños;
- Daños al acabado de recubrimiento de gel, incluyendo entre otros, defectos cosméticos del acabado del recubrimiento de gel, burbujas, picado, agrietado y delaminación de la fibra de vidrio causada por ampollas, agrietado, arañazos, cuarteado o fisuras; y
- Daños y perjuicios incidentales o indirectos, o daños de cualquier tipo, incluidos, entre otros, grúa, almacenamiento, costes de transporte, teléfono, alquiler, taxi, incomodidades, cobertura de seguro, pagos de préstamos, pérdida de tiempo, pérdida de ingresos; o pérdida de tiempo debido al tiempo fuera de servicio por trabajos de mantenimiento.

### **4 PERÍODO DE COBERTURA DE LA GARANTÍA**

La presente garantía limitada tendrá efecto a partir de (1) la fecha de entrega al primer consumidor minorista o (2) la fecha en la que el producto sea puesto en funcionamiento por vez primera (lo que suceda primero) y durante un período de:

1. Veinticuatro (24) MESES CONSECUTIVOS, para uso recreativo particular,
2. CUATRO (4) MESES CONSECUTIVOS para uso comercial,

Una embarcación personal se utiliza de forma comercial cuando su uso guarda relación con la generación de ingresos o con algún tipo de trabajo o empleo durante cualquier parte del período de garantía. Una embarcación personal se utiliza también de forma comercial cuando, en algún momento del período de garantía, tiene distintivos comerciales o licencia para su uso comercial.

La reparación o sustitución de piezas o la realización de operaciones de servicio técnico durante el período de garantía no amplían la duración de la garantía más allá de la fecha límite original.

Tenga en cuenta que la duración y cualquier otra modalidad de la cobertura de garantía están sujetas a la legislación nacional o local vigente en el lugar de residencia del cliente.

## 5. CONDICIONES PARA BENEFICIARSE DE LA GARANTÍA

Esta cobertura de garantía está **supeditada** exclusivamente al cumplimiento de **cada uno de** los requisitos siguientes:

- La embarcación personal Sea-Doo de 2022 debe ser adquirida como nueva y sin usar por su primer propietario a través de un distribuidor/concesionario de Sea-Doo autorizado para distribuir embarcaciones personales Sea-Doo en el país de venta;
- Debe haberse completado y documentado el proceso de inspección previo a la entrega según lo especificado por BRP.
- La embarcación personal Sea-Doo 2022 se tiene que haber registrado correctamente por parte de un Distribuidor/Concesionario autorizado de Sea-Doo;
- Las embarcaciones personales Sea-Doo de 2022 deben haber sido adquiridas en el EEE por residentes en el EEE, en el CEI por residentes en los países que componen esta zona y en Turquía por residentes en Turquía.
- Las tareas de mantenimiento rutinarias deben ser realizadas dentro de los plazos indicados en la Guía del usuario para mantener la cobertura de la garantía. BRP se reserva el derecho de condicionar la cobertura de la garantía a la demostración previa de un mantenimiento adecuado.

BRP no aceptará ningún compromiso relacionado con esta garantía limitada ante ningún propietario para uso privado o comercial si no se han cumplido todas las condiciones anteriores. Estas limitaciones son necesarias para preservar la seguridad de los productos BRP, así como la de sus consumidores y la del público en general.

## 6 QUÉ DEBE HACERSE PARA BENEFICIARSE DE LA COBERTURA DE LA GARANTÍA

El cliente debe dejar de utilizar la embarcación personal Sea-Doo si surge cualquier anomalía. El cliente debe notificar la presencia de defectos a un distribuidor/concesionario con servicio técnico de Sea-Doo en un plazo no superior a dos (2) meses tras ser detectados dichos defectos, así como facilitar las condiciones de acceso al producto para la reparación. El cliente también debe presentar al distribuidor/concesionario autorizado de Sea-Doo el justificante de compra del producto, así como firmar la orden de reparación/trabajo antes del

comienzo de la misma para validar la reparación en garantía. Todas las piezas sustituidas bajo esta garantía limitada pasan a ser de la propiedad de BRP.

Tenga en cuenta que el período de notificación está sujeto a la legislación nacional o local vigente en el lugar de residencia del cliente.

## **7 QUÉ HARÁ BRP**

En tanto lo permita la ley, la obligación de BRP según esta garantía está limitada a, a su discreción exclusiva, reparación de piezas que se determinen defectuosas en uso, mantenimiento y servicio normales o sustitución de dichas piezas por piezas nuevas y genuinas de Sea-Doo sin cargo por las piezas ni por mano de obra en cualquier Distribuidor/Concesionario autorizado de Sea-Doo en el período de garantía en las condiciones que aquí se describen. La responsabilidad de BRP se limita a efectuar las reparaciones necesarias o cambiar las piezas. Ninguna reclamación de incumplimiento de la garantía será causa de la cancelación o anulación de la venta de la embarcación personal Sea-Doo al propietario. Usted puede tener otros derechos legales, que pueden variar según el país.

En caso que se requieran operaciones de servicio fuera del país original de venta o, en el caso de los residentes en el Espacio Económico Europeo, si se requiere el servicio fuera del EEE, en el caso residentes de la CEI, si el servicio se requiere fuera de la CEI, el propietario asumirá el coste adicional con arreglo a las prácticas y condiciones locales, tales como (sin exclusión de otros) los costes de transporte, seguros, impuestos, tasas de licencias, aranceles de importación y otras obligaciones financieras para con los gobiernos, los estados, los territorios y sus organismos respectivos.

BRP se reserva el derecho de mejorar o modificar productos cada cierto tiempo, sin que ello suponga ninguna obligación de modificar productos previamente fabricados.

## **8 TRASPASO DE LA TITULARIDAD**

Si se transfiere la propiedad de un producto durante el período que cubre la garantía, también se transferirá esta garantía, que tendrá validez durante el resto del período de cobertura, siempre y cuando BRP o un distribuidor/concesionario de Sea-Doo autorizado reciba una prueba que demuestre la conformidad del antiguo propietario con el traspaso de la titularidad, además de incluirse los datos del nuevo propietario.

## **9. ASISTENCIA AL CONSUMIDOR**

En caso de disputa o controversia con respecto a esta garantía limitada de BRP, BRP le sugiere que intente resolverla con el distribuidor. Le recomendamos que trate la cuestión con el responsable o el director de asistencia del distribuidor autorizado BRP.

Si no logra resolver el problema, póngase en contacto con BRP rellenando el formulario de contacto para clientes en [www.brp.com](http://www.brp.com), o póngase en contacto por correo electrónico a través de una de las direcciones que encontrará debajo de la sección de *CONTACTO* de esta guía.

# REGISTROS DE MANTENIMIENTO

Envíe fotocopias de los registros de mantenimiento a BRP si es necesario.

## Procedimiento previo a la entrega

Número de serie: \_\_\_\_\_  
Kilometraje: \_\_\_\_\_  
Horario: \_\_\_\_\_  
Fecha: \_\_\_\_\_  
Nº de distribuidor: \_\_\_\_\_  
Notas: \_\_\_\_\_  
\_\_\_\_\_

Firma/impresión:

Consulte los procedimientos detallados de instalación en el boletín del procedimiento previo a la entrega

## Inspección inicial

Kilometraje: \_\_\_\_\_  
Horario: \_\_\_\_\_  
Fecha: \_\_\_\_\_  
Nº de distribuidor: \_\_\_\_\_  
Notas: \_\_\_\_\_  
\_\_\_\_\_

Firma/impresión:

Para ver el calendario de mantenimiento, consulte la sección Información de mantenimiento de esta guía del operador

## Servicio

Kilometraje: \_\_\_\_\_  
Horario: \_\_\_\_\_  
Fecha: \_\_\_\_\_  
Nº de distribuidor: \_\_\_\_\_  
Notas: \_\_\_\_\_  
\_\_\_\_\_

Firma/impresión:

Para ver el calendario de mantenimiento, consulte la sección Información de mantenimiento de esta guía del operador

Servicio	
Kilometraje: _____ Horario: _____ Fecha: _____ Nº de distribuidor: _____ Notas: _____ _____ _____	Firma/impresión:
Para ver el calendario de mantenimiento, consulte la sección Información de mantenimiento de esta guía del operador	

Servicio	
Kilometraje: _____ Horario: _____ Fecha: _____ Nº de distribuidor: _____ Notas: _____ _____ _____	Firma/impresión:
Para ver el calendario de mantenimiento, consulte la sección Información de mantenimiento de esta guía del operador	

Servicio	
Kilometraje: _____ Horario: _____ Fecha: _____ Nº de distribuidor: _____ Notas: _____ _____ _____	Firma/impresión:
Para ver el calendario de mantenimiento, consulte la sección Información de mantenimiento de esta guía del operador	

Servicio	
Kilometraje: _____ Horario: _____ Fecha: _____ Nº de distribuidor: _____ Notas: _____ _____ _____	Firma/impresión:
Para ver el calendario de mantenimiento, consulte la sección Información de mantenimiento de esta guía del operador	

### Servicio

Kilometraje: \_\_\_\_\_  
Horario: \_\_\_\_\_  
Fecha: \_\_\_\_\_  
Nº de distribuidor: \_\_\_\_\_  
Notas: \_\_\_\_\_  
\_\_\_\_\_  
\_\_\_\_\_

Firma/impresión:

Para ver el calendario de mantenimiento, consulte la sección Información de mantenimiento de esta guía del operador



# INFORMACIÓN SOBRE EL CLIENTE

---

## INFORMACIÓN SOBRE PRIVACIDAD

BRP desea informarle de que sus datos de contacto serán utilizados en trámites relacionados con la seguridad y la garantía. Además, BRP y sus filiales pueden utilizar su lista de clientes para distribuir información de marketing y promociones de BRP y productos relacionados.

Para ejercer su derecho de consultar o corregir sus datos, o bien para indicar que su información de contacto deje de figurar en la lista de destinatarios de marketing directo, póngase en contacto con BRP.

Por correo electrónico:  
privacyofficer@brp.com

Por correo postal:  
BRP Legal Service  
726 St-Joseph  
Valcourt QC  
Canadá  
J0E 2L0

---

# CONTACTO

www.brp.com

## Asia

Room 4609, Tower 2,  
Grand Gateway 3 Hong Qiao  
Road Shanghai,  
China 200020

21F Shinagawa East One Tower  
2-16-1 Konan, Minatoku-ku,  
Tokyo 108-0075  
Japón

## Europa

Oktrooiplein 1/402  
9000 Gent  
Bélgica

Itterpark 11  
D-40724 Hilden  
Alemania

ARTEPARC Bâtiment B  
Route de la côte d'Azur, Le Canet  
13590 Meyreuil  
Francia

Ingvald Ystgaardsvei 15  
N-7484 Tronheim  
Noruega

Isoaavantie 7  
PL 8040  
96101 Rovaniemi

Spinnvägen 15  
903 61 Umeå  
Suecia

Avenue d'Ouchy 4-6  
1006 Lausanne  
Suiza

## Norteamérica

565 de la Montagne Street  
Valcourt (Québec) J0E 2L0  
Canadá

Sa De Cv, Av. Ferrocarril 202  
Parque Ind. Querétaro, Lote2-B  
76220  
Santa Rosa Jáuregui, Qro., México

Sturtevant, Wisconsin, EE. UU.

10101 Science Drive  
Sturtevant, Wisconsin  
53177  
EE. UU.

## Oceanía

6 Lord Street  
Lakes Business Park  
Botany, NSW 2019  
Australia

3B Echelon Place, East Tamaki,  
Auckland 2013,  
Nueva Zelanda

## América Latina

Rua James Clerck Maxwell, 230  
TechnoPark Campinas SP 13069-380  
Brasil

---

## CAMBIO DE DIRECCIÓN/TITULARIDAD

Si su dirección ha variado o es el nuevo propietario de la embarcación, asegúrese de notificárselo a BRP por alguno de estos medios:

- Cómo notificar a un concesionario de Sea-Doo.
- **Norteamérica solamente:** llame al 1 888 272-9222.
- Enviando una de las tarjetas de cambio que se encuentran en las siguientes páginas a una de las direcciones de BRP indicadas en la sección de *CONTACTO* de esta guía.

En caso de cambio de titularidad, le rogamos que adjunte un comprobante en el que se indique que el anterior propietario accede a la transferencia.

La notificación a BRP es muy importante, incluso después del límite de validez de la garantía limitada, ya que permite a BRP localizar al propietario de la embarcación si fuese necesario (por ejemplo, cuando se inician convocatorias por seguridad). Corresponde al propietario informar a BRP.

**UNIDADES ROBADAS:** En caso de robo o sustracción de su embarcación, deberá avisar al departamento de garantías del distribuidor de su zona. Le pediremos que nos proporcione su nombre, dirección y número de teléfono, el número de identificación del casco y la fecha en que fue robada.

CAMBIO DE DIRECCIÓN CAMBIO DE TITULARIDAD 

NÚMERO DE IDENTIFICACIÓN DEL VEHÍCULO

Número de modelo

Número de identificación del vehículo (V.I.N.)

DIRECCIÓN ANTERIOR  
O TITULAR ANTERIOR:

NOMBRE

NÚM.

CALLE

APT

POBLACIÓN:

PROVINCIA/REGIÓN

CÓDIGO POSTAL

PAÍS

TELÉFONO

NUEVA DIRECCIÓN  
O NUEVO TITULAR:

NOMBRE

NÚM.

CALLE

APT

POBLACIÓN:

PROVINCIA/REGIÓN

CÓDIGO POSTAL

PAÍS

TELÉFONO

DIRECCIÓN DE CORREO ELECTRÓNICO

CAMBIO DE DIRECCIÓN CAMBIO DE TITULARIDAD 

NÚMERO DE IDENTIFICACIÓN DEL VEHÍCULO

Número de modelo

Número de identificación del vehículo (V.I.N.)

DIRECCIÓN ANTERIOR  
O TITULAR ANTERIOR:

NOMBRE

NÚM.

CALLE

APT

POBLACIÓN:

PROVINCIA/REGIÓN

CÓDIGO POSTAL

PAÍS

TELÉFONO

NUEVA DIRECCIÓN  
O NUEVO TITULAR:

NOMBRE

NÚM.

CALLE

APT

POBLACIÓN:

PROVINCIA/REGIÓN

CÓDIGO POSTAL

PAÍS

TELÉFONO

DIRECCIÓN DE CORREO ELECTRÓNICO

Esta página se ha dejado en blanco intencionadamente.

CAMBIO DE DIRECCIÓN <input type="checkbox"/>	CAMBIO DE TITULARIDAD <input type="checkbox"/>	
<b>NÚMERO DE IDENTIFICACIÓN DEL VEHÍCULO</b>		
Número de modelo	Número de identificación del vehículo (V.I.N.)	
<b>DIRECCIÓN ANTERIOR O TITULAR ANTERIOR:</b>	NOMBRE	
	NÚM.	CALLE <span style="float: right;">APT</span>
	POBLACIÓN:	PROVINCIA/REGIÓN <span style="float: right;">CÓDIGO POSTAL</span>
	PAÍS	TELÉFONO
<b>NUEVA DIRECCIÓN O NUEVO TITULAR:</b>	NOMBRE	
	NÚM.	CALLE <span style="float: right;">APT</span>
	POBLACIÓN:	PROVINCIA/REGIÓN <span style="float: right;">CÓDIGO POSTAL</span>
	PAÍS	TELÉFONO
	DIRECCIÓN DE CORREO ELECTRÓNICO	

CAMBIO DE DIRECCIÓN <input type="checkbox"/>	CAMBIO DE TITULARIDAD <input type="checkbox"/>	
<b>NÚMERO DE IDENTIFICACIÓN DEL VEHÍCULO</b>		
Número de modelo	Número de identificación del vehículo (V.I.N.)	
<b>DIRECCIÓN ANTERIOR O TITULAR ANTERIOR:</b>	NOMBRE	
	NÚM.	CALLE <span style="float: right;">APT</span>
	POBLACIÓN:	PROVINCIA/REGIÓN <span style="float: right;">CÓDIGO POSTAL</span>
	PAÍS	TELÉFONO
<b>NUEVA DIRECCIÓN O NUEVO TITULAR:</b>	NOMBRE	
	NÚM.	CALLE <span style="float: right;">APT</span>
	POBLACIÓN:	PROVINCIA/REGIÓN <span style="float: right;">CÓDIGO POSTAL</span>
	PAÍS	TELÉFONO
	DIRECCIÓN DE CORREO ELECTRÓNICO	

Esta página se ha dejado en blanco intencionadamente.



NOTA: \_\_\_\_\_

\_\_\_\_\_

\_\_\_\_\_

\_\_\_\_\_

\_\_\_\_\_

\_\_\_\_\_

\_\_\_\_\_

\_\_\_\_\_

\_\_\_\_\_

\_\_\_\_\_

\_\_\_\_\_

\_\_\_\_\_

\_\_\_\_\_

\_\_\_\_\_

\_\_\_\_\_

\_\_\_\_\_

\_\_\_\_\_

\_\_\_\_\_

\_\_\_\_\_

\_\_\_\_\_

NOTA: \_\_\_\_\_  
\_\_\_\_\_  
\_\_\_\_\_  
\_\_\_\_\_  
\_\_\_\_\_  
\_\_\_\_\_  
\_\_\_\_\_  
\_\_\_\_\_  
\_\_\_\_\_  
\_\_\_\_\_  
\_\_\_\_\_  
\_\_\_\_\_  
\_\_\_\_\_  
\_\_\_\_\_  
\_\_\_\_\_  
\_\_\_\_\_  
\_\_\_\_\_

NOTA: \_\_\_\_\_

\_\_\_\_\_

\_\_\_\_\_

\_\_\_\_\_

\_\_\_\_\_

\_\_\_\_\_

\_\_\_\_\_

\_\_\_\_\_

\_\_\_\_\_

\_\_\_\_\_

\_\_\_\_\_

\_\_\_\_\_

\_\_\_\_\_

\_\_\_\_\_

\_\_\_\_\_

\_\_\_\_\_

\_\_\_\_\_

\_\_\_\_\_

NOTA: \_\_\_\_\_

\_\_\_\_\_

\_\_\_\_\_

\_\_\_\_\_

\_\_\_\_\_

\_\_\_\_\_

\_\_\_\_\_

\_\_\_\_\_

\_\_\_\_\_

\_\_\_\_\_

\_\_\_\_\_

\_\_\_\_\_

\_\_\_\_\_

\_\_\_\_\_

\_\_\_\_\_

\_\_\_\_\_

\_\_\_\_\_

\_\_\_\_\_

\_\_\_\_\_

NOTA: \_\_\_\_\_

\_\_\_\_\_

\_\_\_\_\_

\_\_\_\_\_

\_\_\_\_\_

\_\_\_\_\_

\_\_\_\_\_

\_\_\_\_\_

\_\_\_\_\_

\_\_\_\_\_

\_\_\_\_\_

\_\_\_\_\_

\_\_\_\_\_

\_\_\_\_\_

\_\_\_\_\_

\_\_\_\_\_

\_\_\_\_\_

\_\_\_\_\_

\_\_\_\_\_

\_\_\_\_\_

\_\_\_\_\_

\_\_\_\_\_

\_\_\_\_\_

\_\_\_\_\_

\_\_\_\_\_

\_\_\_\_\_

\_\_\_\_\_

NOTA: \_\_\_\_\_

\_\_\_\_\_

\_\_\_\_\_

\_\_\_\_\_

\_\_\_\_\_

\_\_\_\_\_

\_\_\_\_\_

\_\_\_\_\_

\_\_\_\_\_

\_\_\_\_\_

\_\_\_\_\_

\_\_\_\_\_

\_\_\_\_\_

\_\_\_\_\_

\_\_\_\_\_

\_\_\_\_\_

\_\_\_\_\_

\_\_\_\_\_

\_\_\_\_\_

\_\_\_\_\_

Nº de modelo  
de la **EMBARCACIÓN** \_\_\_\_\_

Número de identificación  
del **CASCO** (H.I.N.) \_\_\_\_\_

Número de identificación  
del **MOTOR** (E.I.N.) \_\_\_\_\_

**PROPIETARIO:** \_\_\_\_\_

NOMBRE

N.º

CALLE

APT

POBLACIÓN:

PROVINCIA/REGIÓN

CÓDIGO POSTAL

**Fecha de Compra**    |    |    |  
                                  AÑO    MES    DÍA

**Fecha de caducidad de la garantía**    |    |    |  
  AÑO    MES    DÍA

Para ser completado por el concesionario autorizado de Sea-Doo  
en el momento de la venta.

ZONA PARA EL SELLO DEL CONCESIONARIO

## **⚠ ADVERTENCIA**

Antes de utilizar este vehículo, lea esta guía del operador, todas las etiquetas de seguridad del producto y vea el vídeo de seguridad.



[www.brp.com](http://www.brp.com)

**SKI-DOO®**

**LYNX®**

**MANITOU®**

**SEA-DOO®**

**EVINRUDE®**

**ALUMACRAFT®**

**CAN-AM®**

**ROTAX®**