

SEA-DOO®

СЕРИИ RXP

РУКОВОДСТВО ПО ЭКСПЛУАТАЦИИ

Включает в себя информацию о мерах безопасности, эксплуатации и техническом обслуживании

R O N I

⚠ ПРЕДОСТЕРЕЖЕНИЕ

Прочитайте настоящее руководство по эксплуатации. Оно содержит важную информацию по мерам безопасности. Минимальный рекомендованный возраст оператора: 16 лет. Храните руководство по эксплуатации на гидроцикле.

219002219_RU

Перевод
оригинальных инструкций

⚠ ОСТОРОЖНО

Несоблюдение инструкций и рекомендаций по мерам безопасности, которые содержатся в руководстве по эксплуатации, в ВИДЕОРОЛИКЕ ПО БЕЗОПАСНОСТИ и на предупреждающих наклейках, расположенных на транспортном средстве, может привести к травмам, а возможно и к смерти.

ПРЕДУПРЕЖДЕНИЕ В СООТВЕТСТВИИ С ПОЛОЖЕНИЕМ 65 ШТАТА КАЛИФОРНИЯ

⚠ ОСТОРОЖНО

При эксплуатации, техническом обслуживании и ремонте гидроциклов Вы можете подвергаться воздействию химических веществ, включая отработавшие газы, угарный газ, фталаты, соединения свинца, которые известны в штате Калифорния, как могущие вызывать онкологические заболевания и нарушения репродуктивной функции. Чтобы минимизировать такое воздействие, избегайте вдыхания отработавших газов, не допускайте работу двигателя на холостом ходу дольше, чем это действительно необходимо, техническое обслуживание и ремонт вашего транспортного средства производите в хорошо вентилируемом месте, надевайте перчатки и часто мойте руки. Подробные сведения см. www.p65warnings.ca.gov/products/passenger-vehicle.

В Канаде продукция распространяется и обслуживается компанией Bombardier Recreational Products Inc. (BRP).

В США продукция распространяется и обслуживается компанией BRPUS Inc.

В Европейской экономической зоне (состоящей из государств Европейского союза, а также Великобритании, Норвегии, Исландии и Лихтенштейна), Содружестве Независимых Государств (включая Украину и Туркменистан) и Турции продукция распространяется и обслуживается BRP European Distribution S.A. и другими филиалами или дочерними компаниями BRP.

В других странах продукция распространяется и обслуживается компанией Bombardier Recreational Products Inc. (BRP) или ее филиалами.

TM® – товарные знаки компании BRP или ее дочерних компаний..

Неполный список торговых марок, являющихся собственностью компании Bombardier Recreational Products Inc. или ее филиалов:

4-TEC™	iBR™	ROTAX®	T.O.P.S.™
D.E.S.S.™	iControl™	RXPTM	VTSTM
ECO™	iTC™	SEA-DOO®	XPSTM
SEA-DOO LKT™	LinQ™		

Все права защищены. Запрещается воспроизводить любую из частей настоящего руководства без предварительного письменного разрешения компании Bombardier Recreational Products Inc.

©Bombardier Recreational Products Inc. (BRP) 2021

BRP Inc.

Эта страница намеренно оставлена пустой.

ПРЕЖДЕ ЧЕМ ПРИСТУПИТЬ К ЭКСПЛУАТАЦИИ

основные правила для безопасной эксплуатации гидроцикла

Прежде чем приступить к эксплуатации изучите:

Основные правила безопасной эксплуатации гидроцикла

Ненадлежащая эксплуатация может привести к тяжелым травмам и гибели людей.

Водители должны иметь надлежащую квалификацию

Убедитесь, что водитель старше 16 лет и прошел курс подготовки судоводителей. В вашем штате (или области) могут предъявляться и дополнительные требования.



Водители обязаны избегать столкновений

- ☑ Постоянно контролируйте окружающую обстановку: людей, предметы и другие суда.
- ☑ Оставайтесь на достаточном расстоянии от других людей, чтобы вы всегда могли безопасно остановиться.
- ☑ Не отпускайте рычаг дроссельной заслонки при попытке объехать препятствие, как и при управлении другими моторными лодками, для изменения направления движения необходимо нажимать на рычаг дроссельной заслонки.



Защищайте всех пассажиров

- ☑ Падения могут приводить к тяжелым травмам или гибели.
- ☑ Все пассажиры должны надевать шорты с неопреном (материалом, из которого изготавливаются мокрые гидрокостюмы), чтобы предотвратить возможность попадания воды под давлением в прямую кишку или вагину при падении назад. Пассажиры, не надевающие шорты с неопреном, получают серьезные ректальные, вагинальные и внутренние травмы, наносящие необратимый вред здоровью.
- ☑ Все пассажиры обязаны надевать одобренный спасательный жилет (индивидуальное плавучее спасательное средство). Надевайте экипировку с неопреном.
- ☑ Следите за тем, чтобы пассажиры сидели и держались должным образом. Во время неожиданного ускорения или при агрессивном вождении пассажиры могут упасть с гидроцикла. Избегайте агрессивного движения, резких поворотов и неожиданных ускорений.
- ☑ Не нажимайте на рычаг дроссельной заслонки, когда кто-то сидит на гидроцикл или находится позади него.
- ☑ Не прыгайте на волновом следе или волнах – прыжки могут привести к получению травм спины и позвоночника (параличу).

Не садитесь на гидроцикл, если вы не экипированы соответствующим образом.



Не допускайте безрассудного вождения:

- ☑ Не приближайтесь к другим людям, чтобы окатить их струей воды или обрызгать; не приближайтесь к другим судам и не превышайте скорость, которая уместна при соответствующем количестве окружающих судов.
- ☑ Никогда не садитесь на снегоход в состоянии алкогольного или наркотического опьянения.



Доступные языки

Deutsch	Dieses Handbuch ist möglicherweise in Ihrer Landessprache verfügbar. Bitte wenden Sie sich an Ihren Händler oder besuchen Sie: www.operatorsguides.brp.com
English	This guide may be available in your language. Check with your dealer or go to: www.operatorsguides.brp.com
Español	Es posible que este manual esté disponible en su idioma. Consulte a su distribuidor o visite: www.operatorsguides.brp.com
Français	Ce guide peut être disponible dans votre langue. Vérifier avec votre concessionnaire ou aller à: www.operatorsguides.brp.com
Italiano	Questa guida potrebbe essere disponibile nella propria lingua. Contattare il concessionario o consultare: www.operatorsguides.brp.com
中文	本手册可能有您的语种的翻译版本。请向经销商询问，或者登录 www.operatorsguides.brp.com 查询。
日本語	このガイドは、言語によって翻訳版が用意されています。ディーラーに問い合わせるか、次のアドレスでご確認ください： www.operatorsguides.brp.com
Nederlands	Deze handleiding kan beschikbaar zijn in uw taal. Vraag het aan uw dealer of ga naar: www.operatorsguides.brp.com
Norsk	Denne boken kan finnes tilgjengelig på ditt eget språk. Kontakt din forhandler eller gå til: www.operatorsguides.brp.com
Português	Este manual pode estar disponível em seu idioma. Fale com sua concessionária ou visite o site: www.operatorsguides.brp.com
Русский	Воспользуйтесь руководством на вашем языке. Узнайте о его наличии у дилера или на странице по адресу www.operatorsguides.brp.com
Suomi	Käyttöohjekirja voi olla saatavissa omalla kielelläsi. Tarkista jälleenmyyjältä tai käy osoitteessa: www.operatorsguides.brp.com
Svenska	Denna bok kan finnas tillgänglig på ditt språk. Kontakta din återförsäljare eller gå till: www.operatorsguides.brp.com

Модели, на которые распространяется данное руководство по эксплуатации

RXP-X 300
RXP-X 300 Audio

RXP-XRS 300
RXP-XRS 300 Audio

СОДЕРЖАНИЕ

ОБЩАЯ ИНФОРМАЦИЯ

ПРЕДИСЛОВИЕ	10
Прежде чем приступить к эксплуатации	10
Предупреждающие сообщения	10
О настоящем Руководстве	10

ИНФОРМАЦИЯ ПО БЕЗОПАСНОСТИ

ПЕРЕД НАЧАЛОМ ДВИЖЕНИЯ	14
Возраст и способности, необходимые для эксплуатации	14
Алкоголь и наркотические вещества	14
Обучение правилам безопасного вождения	14
Применяемые законы относительно судовождения	14
Защитная экипировка.....	14
Шлемы: О соотношении «риск–выгода»	15
Необходимое оборудование	15
ИЗУЧИТЕ ГИДРОЦИКЛ	17
Реактивная тяга	17
Рулевое управление	17
Шнур безопасности	17
Торможение (если установлена система iBR)	18
Learning Key™ (Обучающий ключ), при наличии	18
Перевозка грузов и хранение	18
Аксессуары и внесение изменений в конструкцию	19
ДВИГАЙТЕСЬ БЕЗОПАСНО	20
Поездка с пассажиром(ами)	20
Избегайте столкновений	20
Поведение во время поездки	21
Ускорение	21
Возвращение на борт.....	21
Движущиеся части	22
Изучите особенности акватории	22
Правила судовождения.....	23
Эксплуатация в темное время суток.....	23
Отравление угарным газом.....	23
Воспламенение паров бензина и прочие опасности	24
Опасность ожогов горячими деталями	25
Водные виды спорта (буксировка с помощью гидроцикла)	25
ПРАКТИЧЕСКИЕ УПРАЖНЕНИЯ	28
Место для выполнения практических упражнений	28
Практические упражнения.....	28
ТОПЛИВО	30
Заправка топливом	30
Требования к топливу	30
Рекомендуемое топливо	31
ИНФОРМАЦИЯ О ТРАНСПОРТИРОВКЕ	33
ВАЖНЫЕ НАКЛЕЙКИ НА КОРПУСЕ ИЗДЕЛИЯ	34
Предупреждающие таблички на гидроцикле	34
Навесной ярлык	45
Наклейки, подтверждающие соответствие, и навесной ярлык.....	48

КОНТРОЛЬНЫЙ ОСМОТР ПЕРЕД ПОЕЗДКОЙ	53
Прежде чем спустить гидроцикл на воду.....	53
После спуска гидроцикла на воду.....	58
РЕГУЛЯРНОЕ ТЕХНИЧЕСКОЕ ОБСЛУЖИВАНИЕ	61

ИНФОРМАЦИЯ О СУДНЕ

УПРАВЛЕНИЕ	64
Руль.....	64
Рычаг акселератора.....	65
Правый контроллер.....	65
Контактное устройство выключателя двигателя.....	65
Левый контроллер	66
Кнопка ПУСК/СТОП двигателя.....	67
Рычаг интеллектуальной системы торможения и движения задним ходом intelligent Brake and Reverse (iBR).....	68
ОБОРУДОВАНИЕ	70
Перчаточный ящик.....	70
Передний багажный отсек.....	72
Держатель огнетушителя.....	73
Держатель набора средств безопасности	73
Сиденье.....	73
Седло сиденья.....	74
Подножки.....	76
Швартовные петли.....	76
Аудиосистема BRP Audio Premium.....	77
Посадочная платформа.....	78
Носовая и кормовая буксирные петли.....	79
Пробки сливных отверстий, расположенных в днище	80
ЦИФРОВОЙ ДИСПЛЕЙ С ДИАГОНАЛЬЮ 7,6 ДЮЙМА	81
Основные функции	81
Сигнальные лампы	82
настройки.....	85
Изменение режима движения	86
Сообщения на многофункциональной приборной панели	86
БОЛЬШОЙ ПАНОРАМНЫЙ ЖК-ДИСПЛЕЙ 7,8 ДЮЙМА	89
Основные функции	89
Настройки (Settings).....	92
Изменение режима движения	94
Программирование режима воднолыжника.....	94
Сопряжение смартфона по Bluetooth	95
Приложение BRP Connect.....	95
Быстрое знакомство с приложением BRP Connect.....	96
Сообщения на многофункциональной приборной панели	98
ПЕРИОД ОБКАТКИ	100
Эксплуатация в период обкатки	100
УКАЗАНИЯ ПО ЭКСПЛУАТАЦИИ	101
Посадка на гидроцикл	101
Запуск двигателя	105
Остановка двигателя	106
Как управлять гидроциклом.....	106

Как включить нейтраль.....	107
Как включить режим переднего хода.....	108
Как включить и использовать режим заднего хода (реверс).....	109
Порядок использования системы торможения.....	110
Использование системы регулирования дифферента.....	112
Общие рекомендации по эксплуатации.....	115
РЕЖИМЫ РАБОТЫ.....	119
Прогулочный режим.....	119
Спортивный режим.....	119
Режим экономии топлива (ECO).....	120
СПЕЦИАЛЬНЫЕ ПРОЦЕДУРЫ.....	121
Очистка входного отверстия водомета и импеллера.....	121
Опрокидывание гидроцикла.....	124
Затопление гидроцикла.....	125
Затопление двигателя.....	125
Буксировка гидроцикла по воде.....	125

ТЕХНИЧЕСКОЕ ОБСЛУЖИВАНИЕ

ГРАФИК ОБСЛУЖИВАНИЯ.....	128
ОПЕРАЦИИ ТЕХНИЧЕСКОГО ОБСЛУЖИВАНИЯ.....	131
Моторное масло.....	131
Охлаждающая жидкость.....	135
Катушки зажигания.....	136
Свечи зажигания.....	137
Выхлопная система.....	138
Плита водомёта и водозаборная решётка.....	139
Защитные аноды.....	139
Предохранители.....	140
УХОД ЗА ГИДРОЦИКЛОМ.....	143
Обслуживание после поездки.....	143
Очистка сиденья.....	143
Корпус.....	143
ХРАНЕНИЕ И ПОДГОТОВКА К НАЧАЛУ СЕЗОНА.....	145
Хранение.....	145
Предсезонная подготовка.....	148

ТЕХНИЧЕСКАЯ ИНФОРМАЦИЯ

ИДЕНТИФИКАЦИОННЫЕ НОМЕРА.....	150
Идентификационный номер корпуса.....	150
Идентификационный номер двигателя.....	150
РЧ D.E.S.S. КЛЮЧЕВЫЕ.....	151
НОРМАТИВНАЯ ИНФОРМАЦИЯ В ОТНОШЕНИИ МНОГОФУНКЦИОНАЛЬНОЙ ПРИБОРНОЙ ПАНЕЛИ.....	154
ИНФОРМАЦИЯ О ВЫХЛОПЕ ДВИГАТЕЛЯ.....	158
Ответственность производителя.....	158
Ответственность дилера.....	158
Ответственность владельца.....	158
Нормативы ЕРА.....	158
Система улавливания паров топлива.....	159

ДЕКЛАРАЦИЯ СООТВЕТСТВИЯ ЕАС	160
ДЕКЛАРАЦИЯ СООТВЕТСТВИЯ ЕС	161
ТЕХНИЧЕСКИЕ ХАРАКТЕРИСТИКИ	
ТЕХНИЧЕСКИЕ ХАРАКТЕРИСТИКИ	164
УСТРАНЕНИЕ НЕИСПРАВНОСТЕЙ	
РЕКОМЕНДАЦИИ ПО УСТРАНЕНИЮ НЕИСПРАВНОСТЕЙ.....	170
СИСТЕМА МОНИТОРИНГА	177
Коды неисправностей	177
Сигнальные лампы и сообщения информационного центра	178
Коды звуковых сигналов	180
ГАРАНТИЙНЫЕ ОБЯЗАТЕЛЬСТВА	
ОГРАНИЧЕННЫЕ ГАРАНТИЙНЫЕ ОБЯЗАТЕЛЬСТВА КОМПАНИИ VRP В США И КАНАДЕ: ГИДРОЦИКЛ SEA-DOO 2022.....	184
1. ОБЪЕМ ГАРАНТИЙНЫХ ОБЯЗАТЕЛЬСТВ	184
2. ОГРАНИЧЕНИЯ ГАРАНТИЙНЫХ ОБЯЗАТЕЛЬСТВ	184
3. ИСКЛЮЧЕНИЯ ИЗ ГАРАНТИЙНЫХ ОБЯЗАТЕЛЬСТВ	185
4. СРОК ГАРАНТИЙНОГО ОБСЛУЖИВАНИЯ	185
5. УСЛОВИЯ ПРИЗНАНИЯ ГАРАНТИЙНЫХ ОБЯЗАТЕЛЬСТВ.....	186
6. УСЛОВИЯ ПРИЗНАНИЯ ПРАВА НА ГАРАНТИЙНОЕ ОБСЛУЖИВАНИЕ.....	187
7. ДЕЙСТВИЯ КОМПАНИИ VRP	187
8. ПЕРЕХОД ПРАВА НА ГАРАНТИЙНОЕ ОБСЛУЖИВАНИЕ.....	187
9. ПОДДЕРЖКА ПОТРЕБИТЕЛЕЙ	187
ГАРАНТИИ ПО НОРМАТИВАМ ТОКСИЧНОСТИ ОТРАБОТАВШИХ ГА- ЗОВ АГЕНТСТВА ПО ОХРАНЕ ОКРУЖАЮЩЕЙ СРЕДЫ США	189
Период действия гарантии на систему снижения токсичности отрабо- тавших газов	189
Компоненты, на которые распространяются гарантийные обязательства.....	190
Ограниченное применение	191
ПОЛОЖЕНИЕ ШТАТА КАЛИФОРНИЯ О ГАРАНТИИ В ОТНОШЕНИИ СИСТЕМЫ СНИЖЕНИЯ ВЫБРОСОВ ВРЕДНЫХ ВЕЩЕСТВ	192
Ваши права и обязанности в рамках гарантии.....	192
ГАРАНТИЙНОЕ ПОКРЫТИЕ ПРОИЗВОДИТЕЛЯ:.....	192
ОТВЕТСТВЕННОСТЬ ВЛАДЕЛЬЦА В РАМКАХ ГАРАНТИИ:	192
ПОЛОЖЕНИЕ ШТАТОВ КАЛИФОРНИЯ И НЬЮ-ЙОРК О ГАРАНТИИ В ОТНОШЕНИИ СИСТЕМЫ СНИЖЕНИЯ ВЫБРОСОВ ВРЕДНЫХ ВЕ- ЩЕСТВ НА ГИДРОЦИКЛАХ SEA-DOO 2022 МОДЕЛЬНОГО ГОДА... ..	194
Ваши права и обязанности в рамках гарантии.....	194
Система рейтинга со звездами	197
МЕЖДУНАРОДНАЯ ОГРАНИЧЕННАЯ ГАРАНТИЯ КОМПАНИИ VRP: ГИДРОЦИКЛ SEA-DOO 2022	199
1. ПРЕДМЕТ ГАРАНТИЙНЫХ ОБЯЗАТЕЛЬСТВ.....	199
2. ОГРАНИЧЕНИЯ ГАРАНТИЙНЫХ ОБЯЗАТЕЛЬСТВ	199

3. ИСКЛЮЧЕНИЯ ИЗ ГАРАНТИЙНЫХ ОБЯЗАТЕЛЬСТВ	200
4. СРОК ГАРАНТИЙНОГО ОБСЛУЖИВАНИЯ	201
5. УСЛОВИЯ ПРИЗНАНИЯ ГАРАНТИЙНЫХ ОБЯЗАТЕЛЬСТВ	201
6. УСЛОВИЯ ПРИЗНАНИЯ ПРАВА НА ГАРАНТИЙНОЕ ОБСЛУЖИВАНИЕ	202
7. ДЕЙСТВИЯ КОМПАНИИ VRP	202
8. ПЕРЕХОД ПРАВА НА ГАРАНТИЙНОЕ ОБСЛУЖИВАНИЕ	203
9. ПОДДЕРЖКА ПОТРЕБИТЕЛЕЙ	203
ОГРАНИЧЕННАЯ ГАРАНТИЯ КОМПАНИИ VRP ДЛЯ ЕВРОПЕЙСКОЙ ЭКОНОМИЧЕСКОЙ ЗОНЫ, СОДРУЖЕСТВА НЕЗАВИСИМЫХ ГОСУ- ДАРСТВ И ТУРЦИИ: ГИДРОЦИКЛ SEA-DOO 2022	204
1. ПРЕДМЕТ ГАРАНТИЙНЫХ ОБЯЗАТЕЛЬСТВ	204
2. ОГРАНИЧЕНИЯ ГАРАНТИЙНЫХ ОБЯЗАТЕЛЬСТВ	204
3. ИСКЛЮЧЕНИЯ ИЗ ГАРАНТИЙНЫХ ОБЯЗАТЕЛЬСТВ	205
4. СРОК ГАРАНТИЙНОГО ОБСЛУЖИВАНИЯ	206
5. УСЛОВИЯ ПРИЗНАНИЯ ГАРАНТИЙНЫХ ОБЯЗАТЕЛЬСТВ	206
6. УСЛОВИЯ ПРИЗНАНИЯ ПРАВА НА ГАРАНТИЙНОЕ ОБСЛУЖИВАНИЕ	207
7. ДЕЙСТВИЯ КОМПАНИИ VRP	207
8. ПЕРЕХОД ПРАВА НА ГАРАНТИЙНОЕ ОБСЛУЖИВАНИЕ	207
9. ПОДДЕРЖКА ПОТРЕБИТЕЛЕЙ	208
УЧЁТНЫЕ ЗАПИСИ ТЕХОБСЛУЖИВАНИЯ	209

ИНФОРМАЦИЯ ДЛЯ ВЛАДЕЛЬЦА

КОНФИДЕНЦИАЛЬНОСТЬ	214
СВЯЗАТЬСЯ С НАМИ	215
Азия	215
Европа	215
Северная Америка	215
Океания	215
Южная Америка	215
ИЗМЕНЕНИЕ АДРЕСА ВЛАДЕЛЬЦА/ПЕРЕПРОДАЖА	216

Эта страница намеренно оставлена пустой.

ОБЩАЯ ИНФОРМАЦИЯ

ПРЕДИСЛОВИЕ

Поздравляем Вас с приобретением нового гидроцикла Sea-Doo®. На данное изделие распространяются гарантийные обязательства компании BRP, его обслуживание осуществляется сетью авторизованных дилеров Sea-Doo, готовых обеспечить запасными частями и аксессуарами, а также произвести необходимое техническое обслуживание гидроцикла.

Целью работы дилера является удовлетворение ваших потребностей. Работники дилерского центра имеют достаточную квалификацию для выполнения операций по предпродажной подготовке, осмотру вашего гидроцикла и выполнения заключительных регулировок перед началом эксплуатации. Для получения дополнительной информации обращайтесь к авторизованному дилеру.

Чтобы обеспечить готовность вашего нового гидроцикла к успешной эксплуатации, при поставке вам было разъяснено гарантийное покрытие и был подписан *предпоставочный контрольный перечень*.

Прежде чем приступить к эксплуатации

Чтобы снизить риск получения вами или другими людьми травм, а также снизить вероятность летального исхода, прежде чем приступить к эксплуатации гидроцикла, ознакомьтесь с следующими разделами:

- *Информация по безопасности*
- *Информация о гидроцикле*.

Также прочитайте и поймите все предупреждающие наклейки на вашем гидроцикле и внимательно посмотрите *видеоролик по безопасности* на сайте:

<https://www.sea-doo.com/safety>

Или используйте следующий QR-код:



Предупреждающие сообщения

В настоящем руководстве для выделения важной информации используются следующие типы предупреждений:

Данный символ  предупреждает о потенциальной опасности получения травмы.

 ОСТОРОЖНО
Информирует о потенциально опасных ситуациях, которые могут стать причиной получения серьезной травмы или привести к летальному исходу.

 ВНИМАНИЕ
Информирует о потенциально опасных ситуациях, которые могут стать причиной получения травм легкой или средней степени тяжести.

УВЕДОМЛЕНИЕ
Содержит предупреждения и инструкции, несоблюдение которых может стать причиной серьезных повреждений гидроцикла или другого имущества.

О настоящем Руководстве

Настоящее руководство по эксплуатации разработано с целью познакомить владельца/водителя или

пассажира с особенностями управления и технического обслуживания данного гидроцикла, а также правилами техники безопасности.

Храните настоящее руководство по эксплуатации на борту гидроцикла – это позволит получить необходимую информацию о техническом обслуживании и о поиске и устранении неисправностей. При перепродаже гидроцикла настоящее руководство по эксплуатации должно быть передано новому владельцу.

Настоящее руководство по эксплуатации доступно на нескольких языках. В случае обнаружения разночтений помните, что англоязычная версия имеет приоритет перед остальными.

Просмотреть или распечатать дополнительную копию Руководства по эксплуатации можно перейдя по адресу:

www.operatorsguides.brp.com

Информация, содержащаяся в настоящем руководстве, достоверна на момент публикации. Компания BRP придерживается политики постоянного совершенствования своей продукции, однако внесение изменений в уже выпущенные мотовездеходы не гарантируется. Следствием внесения конструктивных изменений могут являться некоторые различия между выпускаемыми изделиями и изделиями, описанными в руководстве по эксплуатации. Компания BRP оставляет за собой право в любое время изменять технические характеристики, конструкцию, свойства моделей или оборудования без каких-либо обязательств со своей стороны.

Эта страница намеренно оставлена пустой.

ИНФОРМАЦИЯ ПО БЕЗОПАСНОСТИ

ПЕРЕД НАЧАЛОМ ДВИЖЕНИЯ

ОСТОРОЖНО

Несоблюдение инструкций и рекомендаций по мерам безопасности, которые содержатся в данном разделе, может привести к получению травм, а возможно и гибели людей.

Возраст и способности, необходимые для эксплуатации

Водители должны иметь надлежащую квалификацию. Убедитесь, что водитель не моложе 16 лет и прошел курс обучения по технике безопасности для лодочников. В вашем штате (или в вашей области) могут предъявляться и дополнительные требования. Законы, касающиеся минимального возраста и требований к получению лицензии, разнятся в зависимости от юрисдикции. Обратитесь к местным властям за информацией о возрастном цензе водителя.

Не рекомендуется управлять гидроциклом людям с функциональными нарушениями, которые влияют на зрение, скорость реакции, здравый смысл или движения конечностей.

Учтите, что солнце, ветер, усталость или болезненное состояние могут отрицательно сказаться на вашей способности правильно оценивать ситуацию и скорость вашей реакции на изменение ситуации.

Каждый пассажир должен иметь возможность надежно удерживать ноги на площадках для ног при правильном положении на сиденье.

Алкоголь и наркотические вещества

Никогда не садитесь на снегоход в состоянии алкогольного или наркотического опьянения. Во время перемещения на гидроцикле

водитель и пассажир (ы) должны быть благоразумными, внимательными и осторожными. Алкоголь и наркотики, вместе или по отдельности, увеличивают время реакции водителя на изменение ситуации, снижают остроту зрения, влияют на мышление и снижают способность безопасно управлять гидроциклом.

Обучение правилам безопасного вождения

Во многих странах прохождение курса обучения правилам безопасного вождения является рекомендуемой или обязательной процедурой. Проконсультируйтесь с представителями местных органов власти.

Применяемые законы относительно судовождения

Выясните, какие правила судовождения действуют в акватории предполагаемого плавания. Изучите местные правила судовождения.

Защитная экипировка

Все пассажиры обязаны надевать:

1. Одобренный спасательный жилет (**индивидуальное плавучее спасательное средство**), соответствующее правилам, действующим в вашей стране. Индивидуальный спасательный жилет должен быть соответствующего размера.
2. **Шорты с неопреном** (материалом, из которого изготавливаются мокрые гидрокостюмы), чтобы предотвратить возможность попадания воды под давлением в прямую кишку или вагину во время падения назад. Пассажиры, которые не надевали неопреновые шорты, получали тяжелые травмы прямой кишки, вагины и внутренних

органов, наносившие непоправимый вред здоровью. По той же причине не подходят обычные плавки и купальные костюмы;

обувь, перчатки и защитные очки. Вода, соленые брызги, насекомые и скоростной напор часто становятся причиной ухудшения зрения.



Если вы планируете кататься в холодную погоду или по холодной воде, наденьте дополнительно теплые вещи, например, мокрый или сухой гидрокостюм. Это не единственная вещь, которая делает вашу поездку более комфортной, но она может отсрочить гипотермию или защитить вас от нее, если вы упадете в холодную воду. Будьте готовы к изменяющимся условиям.

Шлемы: О соотношении «риск–выгода»

Так как любой выбор минимизирует одни риски, увеличивая другие, перед каждой поездкой вам необходимо принять решение о необходимости использования шлема в соответствии с конкретной ситуацией. Если вы решите воспользоваться шлемом, предпочтнее следует отдавать шлемам,

которые сертифицированы по стандартам DOT или Snell и предназначены специально для занятий водными видами спорта на моторизованных судах.

Шлем предназначен для защиты головы от ударов. Во многих видах водно-моторного спорта преимущества использования шлема многократно превышают его недостатки. Что касается катания на гидроцикле, то это не всегда справедливо, так как есть определенные риски, связанные с водой.

Преимущества

Шлем уменьшает опасность травмирования головы при ударе о жесткие предметы, например, о другое судно при столкновении. Кроме этого, шлем с подбородочным щитком защищает лицо, челюсти и зубы.

Опасности

С другой стороны, когда человек падает в воду, шлем превращается в своеобразное ведро, которое захватывает воду и этим может серьезно повредить позвонки шеи и позвоночный столб. Часто такие происшествия ведут к асфиксии, неизлечимым увечьям или гибели. Шлем в ряде случаев ухудшает периферийное зрение и слух, повышает утомляемость водителя, что, в свою очередь, увеличивает опасность столкновения с другими судами.

Необходимое оборудование

Являясь владельцем, вы несете ответственность за обеспечение гидроцикла необходимым спасательным оборудованием. Проверьте требования в местных нормах.

Они могут включать в себя:

- Огнетушитель. Обслуживание, ремонт и заправка огнетушителя должны выполняться в соответствии с инструкциями производителя.
- водонепроницаемый проблесковый фонарь;
- Устройство, подающее звук (гудок, свисток, звонок и т. д.).
- Визуальный сигнал бедствия.
- Телефон в водонепроницаемом чехле, предназначенном для такого использования.
- Актуальная карта местности.
- Аптечка первой помощи
- Канат для бросания.

ИЗУЧИТЕ ГИДРОЦИКЛ

Динамические характеристики этого гидроцикла могут превосходить мощность других плавсредств, которыми вы могли управлять ранее. Не следует думать, что управление всеми моделями гидроциклов одинаково.

Прочитайте информацию, приведенную в Руководстве по эксплуатации, и осознайте её, ознакомьтесь со всеми органами и приёмами управления гидроциклом, прежде чем предпринять первую поездку или взять на борт пассажиров. Если у вас нет возможности сделать это, попрактикуйтесь самостоятельно в свободном от других плавсредств месте, чтобы почувствовать реакцию на изменение положения каждого из органов управления. Полностью освоитесь с управлением, прежде чем увеличивать скорость движения.

Реактивная тяга

Этот гидроцикл оснащен системой реактивной тяги. Вода втягивается через водозаборную решетку под днищем гидроцикла и ее поток ускоряется диффузором для создания тяги. Ускоренный поток воды выбрасывается из задней части гидроцикла.

Все пассажиры должны надевать шорты с неопреном (материалом, из которого изготавливаются мокрые гидрокостюмы), чтобы предотвратить возможность попадания воды под давлением в прямую кишку или вагину во время падения назад. Пассажиры, которые не надевали неопреновые шорты, получали тяжелые травмы прямой кишки, вагины и внутренних органов, наносившие непоправимый вред здоровью. Обычные плавки и купальные костюмы не обеспечивают необходимого уровня защиты полостей тела от проникновения струи воды высокого давления.

Водомет может засасывать камни и выбрасывать их из сопла со струей воды, что, в свою очередь, может нанести травмы окружающим людям, привести к повреждению водомета или причинить ущерб другому имуществу.

Не заводите двигатель и не управляйте гидроциклом, если кто-либо находится позади гидроцикла.

Рулевое управление

В задней части гидроцикла установлено управляемое сопло, управление которым осуществляется с помощью руля. Сопло направляет поток воды слева направо. Для поворота гидроцикла необходимо использовать как руль, так и рычаг дроссельной заслонки.

Не отпускайте рычаг дроссельной заслонки при попытке отъехать от объектов: как и при управлении другими моторными лодками, для изменения направления движения необходимо нажимать на рычаг дроссельной заслонки.

Если двигатель глохнет, управление движением гидроцикла будет потеряно.

Шнур безопасности

В течение всего времени фиксатор шнура безопасности должен быть надежно закреплен на индивидуальном спасательном жилете (ИСЖ) или запястье водителя (необходим специальный ремень), кроме этого шнур безопасности не должен цепляться за руль, чтобы обеспечить возможность остановки двигателя в случае падения водителя.

Если шнур безопасности не пристегнут в соответствии с приведенными рекомендациями, то в случае падения водителя двигатель гидроцикла не остановится и он может продолжить движение вперед. У

вас может не быть возможности снова подплыть к нему.

После поездки всегда отсоединяйте шнур безопасности от выключателя отсеки двигателя, чтобы предотвратить несанкционированное использование транспортного средства детьми или другими лицами и запуск двигателя в закрытом пространстве (например, в ангаре).

Для предотвращения несанкционированного запуска двигателя при подъеме людей на борт или их нахождения вблизи гидроцикла, а также при очистке решетки водомёта снимайте колпачок шнура безопасности с выключателя.

Торможение (если установлена система iBR)

Большинство моторных судов не имеют средств торможения.

На некоторых моделях с усовершенствованной технологией сейчас имеется возможность использовать тормозную систему, называемую iBR (интеллектуальное торможение и движение задним ходом). Для отработки навыков остановки попрактикуйтесь в торможении в безопасном месте, где отсутствуют другие плавсредства, чтобы привыкнуть к управлению и понять какова будет длина тормозного пути при различных условиях.

Длина тормозного пути зависит от начальной скорости, загрузки, силы и направления ветра, количества ездовых и состояния акватории. Интенсивность торможения, задаваемая водителем с помощью рычага системы iBR, также оказывает влияние на длину тормозного пути.

При торможении водитель и пассажиры должны смещаться в направлении, противоположном действию силы замедления, для предотвращения потери равновесия.

Управляя гидроциклом, оснащенным системой iBR, учитывайте, что другие суда, движущиеся за Вами или поблизости, могут не иметь возможности остановиться также быстро. Когда во время движения впервые задействуется тормоз, позади гидроцикла, вверх, в воздух, выбрасывается шлейф воды, который может помешать водителю моторного судна, движущегося сзади, моментально увидеть ваш гидроцикл. Проинформируйте водителя моторного судна, который намеревается двигаться за вами в кильватере, о возможности торможения вашего гидроцикла, значении шлейфа воды и необходимости поддерживать большую дистанцию между моторными судами.

Торможение (одна из функций системы iBR) не может предотвратить снос гидроцикла при течении или ветре. Она также неэффективна при движении задним ходом. Необходимо помнить, что для осуществления торможения двигатель гидроцикла должен быть запущен.

Learning Key™ (Обучающий ключ), при наличии

Обучающий ключ Sea-Doo LK™ ограничивает скорость гидроцикла. Это может быть вариантом для новичков и водителей с небольшим опытом для обучения вождению гидроцикла.

Проконсультируйтесь с дилером Sea-Doo, авторизованным компанией BRP, чтобы узнать предлагается ли такой аксессуар для вашей модели.

Перевозка грузов и хранение

Не храните и не перевозите какие-либо предметы в не предназначенных специально для этого местах.

Не перевозите груз на задней платформе, если он не закреплен должным образом с помощью сертифицированного приспособления BRP LinQ™. Совместимые принадлежности, не сертифицированные BRP, могут не подойти для этой цели.

При перевозке грузов на задней платформе гидроцикла или на багажных приспособлениях, поставляемых в качестве дополнительного оборудования, снижайте скорость движения и внесите в стиль вождения изменения, позволяющие снизить риск падения с гидроцикла или избежать контакта с грузом – это может привести к получению травм.

Не превышайте ограничения по грузоподъемности и количеству пассажиров. Превышение нагрузки может стать причиной ухудшения маневренности, устойчивости и снижения эксплуатационных характеристик. Кроме того, имейте в виду, что на неспокойной воде грузоподъемность гидроцикла уменьшается.

Принимая участие в водных видах спорта, ни в коем случае не перевозите грузы на задней платформе. Груз может мешать тросу и расфиксировать его, став помехой для буксируемого человека.

Для получения информации о максимальной грузоподъемности обратитесь к разделу *Технические характеристики*.

Аксессуары и внесение изменений в конструкцию

Внесение изменений в конструкцию транспортного средства и установка дополнительного оборудования, одобренного BRP, могут оказывать влияние на управляемость транспортного средства. После внесения

изменений в конструкцию мотовездехода важно привыкнуть к управлению, чтобы, при необходимости, соответствующим образом откорректировать ваш стиль вождения.

Избегайте установки оборудования, не одобренного BRP для конкретного транспортного средства, и избегайте несанкционированных модификаций. Эти модификации и оборудование не тестировались BRP и могут создавать опасность. Например, они могут:

- Создать потерю управления и увеличить риск аварии.
- Вызвать перегрев или короткое замыкание, увеличивая риск пожара и ожогов.
- Повлиять на защитные функции, обеспечиваемыми транспортным средством.

Ваше транспортное средство также может стать незаконным для езды.

Например, установка дополнительной опоры GPS или сотового телефона может помешать управлению транспортным средством и повысить риск потери управления.

Чтобы ознакомиться с перечнем дополнительного оборудования, доступного для данного мотовездехода, обратитесь к авторизованному дилеру BRP.

ДВИГАЙТЕСЬ БЕЗОПАСНО

Поездка с пассажиром(ами)

Водитель несет ответственность за информирование и защиту пассажира (ов), приглашенных на поездку.

Пассажиру(ам) необходимо показать, как правильно держаться за поручни и ремни или за талию сидящего впереди человека. Каждый пассажир должен иметь возможность надежно удерживать ноги на площадках для ног при правильном положении на сиденье.

Следите за тем, чтобы пассажиры сидели и держались должным образом. Во время неожиданного ускорения или при агрессивном вождении пассажиры могут упасть с гидроцикла. Избегайте агрессивного движения, резких поворотов и неожиданных ускорений.

Падения могут приводить к тяжелым травмам или гибели.

Все пассажиры должны надевать шорты с неопреном (материалом, из которого изготавливаются мокрые гидрокостюмы), чтобы предотвратить возможность попадания воды под давлением в прямую кишку или вагину во время падения назад. Пассажиры, которые не надевали неопреновые шорты, получали тяжелые травмы прямой кишки, вагины и внутренних органов, наносившие непоправимый вред здоровью.

При преодолении волн пассажир(ы) должен(ны) приподнимать свое тело и частично переносить его вес на ноги, сглаживая, таким образом, силу ударов.

При торможении или замедлении водитель и пассажиры должны смещаться в направлении, противоположном действию силы замедления, для предотвращения потери равновесия.

Движение с пассажиром(ами) затрудняет управляемость гидроцикла и требует больших навыков управления.

Избегайте столкновений

Постоянно контролируйте окружающую обстановку: людей, предметы и другие суда.

Оставайтесь на достаточном расстоянии от других людей, чтобы вы всегда могли безопасно остановиться. Не отпускайте рычаг дроссельной заслонки при попытке отъехать от объектов: как и при управлении другими моторными лодками, для изменения направления движения необходимо нажимать на рычаг дроссельной заслонки.

Будьте готовы к любым препятствиям, способным ограничить или заблокировать обзор окружающей обстановки.

Не приближайтесь к другим людям, чтобы окатить их струей воды или обрызгать; не приближайтесь к другим судам и не превышайте скорость, которая уместна при соответствующем количестве окружающих судов. Вы можете переоценить свои возможности или возможности гидроцикла и столкнуться с кем-нибудь.

Если ваш гидроцикл оснащен тормозной системой, учитывайте, что другие суда, движущиеся за вами или поблизости, могут не иметь возможности остановиться также быстро.

Длина тормозного пути зависит от начальной скорости, загрузки, силы и направления ветра и состояния акватории. Интенсивность торможения, задаваемая водителем с помощью рычага системы iBR, также оказывает влияние на длину тормозного пути.

Несмотря на то, что наиболее предпочтительным маневром для того, чтобы избежать столкновения является поворачивание руля и одновременное нажатие рычага дроссельной заслонки, может использоваться и система iBR; необходимо полностью привести в действие тормозную систему и повернуть в сторону, чтобы избежать столкновения.

Поведение во время поездки

Не переоценивайте свой водительский опыт.

Постоянно контролируйте окружающую обстановку: людей, предметы и другие суда. Оставайтесь на достаточном расстоянии от других людей, чтобы вы всегда могли безопасно остановиться.

Избегайте агрессивного вождения, крутых поворотов и неожиданного ускорения, которые могут привести к падению пассажиров в воду.

Избегайте поездок при очень высоких волнах и не практикуйте экстремальные маневры, например, прыжки по волновому следу или волнам. Такие прыжки могут привести к травмам спины или позвоночника (параличу).

Ускорение

Ваш гидроцикл способен двигаться и активно маневрировать на очень высокой скорости, однако мы настоятельно рекомендуем пользоваться этими возможностями гидроцикла только в идеальных условиях и только в том случае, если вы обладаете достаточным для этого мастерством и опытом вождения. Высокая скорость требует высокого мастерства и увеличивает риск получения травмы.

Во время выполнения резких маневров, прыжков на гребнях волн и кильватерных следах, при движении в условиях сильного волнения на воде, а также при падении с гидроцикла на тело водителя воздействуют такие нагрузки, которые могут привести к переломам костей и более серьезным травмам.

Возвращение на борт

Водитель и пассажир(ы) должны уметь плавать и знать, как снова подняться на борт гидроцикла из воды. Посадка на гидроцикл на глубине требует значительных усилий.

Также убедитесь, что вы и все пассажиры знают, как снова подняться на борт, когда сзади гидроцикла присоединены аксессуары. Поднимайтесь на борт гидроцикла сзади и будьте осторожны поблизости аксессуаров. Если имеются сложности с возвращением на борт, необходимо знать, как снять

аксессуары и отодвинуть их к носу гидроцикла, чтобы обеспечить лучший доступ к посадочной платформе.

Если аксессуары слишком тяжелые, подплывите к боковой части гидроцикла и поднимитесь на борт, воспользовавшись пассажирским поручнем и/или ремнем сиденья.

Попросите пассажиров, не имеющих достаточного опыта, потренироваться в выполнении посадки на гидроцикл вблизи берега (все методы подробно объяснены в данном разделе), прежде чем приступить к выполнению посадки на глубокой воде. В частности, это касается случаев, когда на задней платформе размещен груз.

Когда плавающий(е) пассажир(ы) поднимаются на борт, во избежание непреднамеренного трогания всегда отсоединяйте страховочный фал от выключателя отсечки двигателя.

Движущиеся части

Не поворачивайте руль, если кто-либо находится позади гидроцикла. Держитесь в стороне от движущихся деталей гидроцикла (сопла водомета, отражателя системы iBR, тяг и т. д.)

Держитесь в стороне от решетки водомета, когда двигатель запущен. Подвижные детали могут затянуть длинные волосы, свободные части одежды или шнуры спасательного жилета.

Изучите поведение отражателя системы iBR при запуске/остановке двигателя или при использовании рычага управления системы iBR. Автоматическое перемещение отражателя может привести к защемлению пальцев рук или ног людей, удерживающихся за комовую часть гидроцикла.

Изучите особенности акватории

Тщательно изучите особенности акватории, по которой собираетесь передвигаться.

Опасность представляют течения, изменения глубины, вызванные приливами и отливами, пороги, невидимые подводные препятствия и пр. Не рекомендуется пользоваться гидроциклом при сильном волнении и в ненастную погоду. Следите за погодой. До поездки ознакомьтесь с прогнозом погоды на ближайшее время. Будьте готовы к внезапным изменениям погодных условий.

Запаситесь свежими и точными картами акватории. Прежде чем отправиться в путь, проверьте состояние водной поверхности на акватории предполагаемого плавания.

Убедитесь, что в топливном баке достаточно топлива для осуществления желаемой поездки. Всегда проверяйте топливо перед и во время поездки. Постарайтесь придерживаться следующего правила: 1/3 топлива — движение до пункта назначения, 1/3 — на обратный путь и 1/3 — резерв. Учитывайте изменение погодных условий и возникновение всевозможных задержек.

На мелководье двигайтесь с большой осторожностью и на самой малой скорости. Посадка на мель или неожиданная остановка может стать причиной получения травм, а также повреждения гидроцикла. Кроме того, существует опасность травмирования людей мусором, попавшими в водомет и вылетающим с большой скоростью из сопла.

Правила судовождения

Будьте ответственны и благоразумны. Придерживайтесь здравого смысла и норм поведения.

Вождение гидроцикла можно сравнить с вождением автомобиля по скоростному шоссе без дорожной разметки. Для того чтобы избежать столкновений с другими судами, необходимо знать и соблюдать систему правил. В общем случае: держитесь правой стороны и расходитесь со встречным судном, обходите группы людей и иные препятствия на безопасном расстоянии.

Вы должны знать и понимать систему навигационных знаков, применяемую на акватории предполагаемой эксплуатации гидроцикла.

С помощью средств навигации на берегу или на воде, таких как знаки и бакены, обозначается безопасный проход для судов. Они могут указывать:

- с какой стороны бакена необходимо двигаться (справа или слева);
- по какому каналу необходимо продолжать движение;
- входите ли вы в какую-либо запретную или охраняемую зону (например, в зону ограничения скорости или запрета на создание волн);
- на опасности;
- на ограничение скорости, запрет движения моторных судов, места якорной стоянки и пр.

Следите за знаками, запрещающими создание волн на акватории. Уважайте права других водопользователей.

Эксплуатация в темное время суток

Гидроцикл не предназначен для использования в темное время суток.

Отравление угарным газом

Отработавшие газы всех двигателей содержат оксид углерода (угарный газ), который в определенных условиях может представлять смертельную опасность. Вдыхание угарного газа может стать причиной появления головной боли, головокружения, сонливости, тошноты, спутанности сознания и, в конечном итоге, стать причиной летального исхода.

Угарный газ является веществом без цвета и запаха, которое может присутствовать в воздухе, даже если вы не видите и не ощущаете запаха отработавших газов. Смертельно опасная концентрация угарного газа может достигаться достаточно быстро, и вы можете оказаться в ситуации, в которой не сможете спасти себя самостоятельно. В плохо проветриваемом помещении опасная концентрация угарного газа может сохраняться в течение нескольких часов и даже дней. Если вы чувствуете какие-нибудь симптомы отравления угарным газом, немедленно покиньте опасную область, подышите свежим воздухом и обратитесь за медицинской помощью.

Для предотвращения получения серьёзных травм и летального исхода в результате отравления угарным газом:

- Никогда не эксплуатируйте гидроцикл в плохо проветриваемых и частично закрытых местах, например, гаражах, ангарах или в непосредственной близости от других судов. Даже если вы попытаетесь отводить отработавшие газы, концентрация угарного газа может быстро достичь опасного уровня;
- Никогда не запускайте двигатель гидроцикла на улице, если отработавшие газы могут попасть в помещение через открытые окна или двери.
- Никогда не стойте позади гидроцикла, двигатель которого работает. Человек, стоящий позади гидроцикла с работающим двигателем может вдохнуть достаточно большое количество отработавших газов.

После поездки всегда отсоединяйте шнур безопасности от выключателя отсечки двигателя, чтобы предотвратить несанкционированное использование снегохода детьми или другими лицами и запуск двигателя в закрытом пространстве (например, в ангаре).

Воспламенение паров бензина и прочие опасности

Бензин и его пары являются легковоспламеняемыми и взрывоопасными. Пары бензина могут распространиться и воспламениться на значительном расстоянии от двигателя. В целях снижения риска возгорания или взрыва следуйте приведенным ниже инструкциям:

- Используйте только соответствующую канистру, предназначенную для хранения бензина.
- *Строго следуйте инструкциям, приведенным в разделе Заправка топливом.*
- Никогда не запускайте двигатель гидроцикла, если в моторном отсеке имеются следы или запах топлива.
- Никогда не запускайте двигатель, если пробка топливного бака закрыта неплотно.
- Не перевозите емкости с бензином в переднем багажном отделении.
- Используйте только одобренную компанией BRP топливную канистру LinQ, которая должна быть правильно установлена и закреплена.
- Ни в коем случае не заправляйте канистру на гидроцикле, производите дозаправку на берегу.
- В моделях на 3 места ни в коем случае не буксируйте воднолыжника или вейкбордиста при установленной топливной канистре.

Бензин ядовит и может стать причиной причинения вреда здоровью и даже смерти.

- Не допускайте попадания бензина в рот.
- При проглатывании, попадании бензина в глаза или вдыхании паров бензина немедленно обратитесь к врачу.

Если вы пролили бензин на себя, смойте его водой с мылом и смените одежду.

Опасность ожогов горячими деталями

Во время работы некоторые компоненты нагреваются до высоких температур. Избегайте контактов с такими деталями как во время, так и сразу после эксплуатации для того, чтобы избежать ожогов.

Водные виды спорта (буксировка с помощью гидроцикла)

Только 3-местные модели

Крепление и устройства для буксировки

Некоторые модели гидроциклов оснащаются буксировочными петлями или пилоном фала для воднолыжника.

Используйте пилон для крепления буксировочного фала для воднолыжника или вейкбордиста.

Используйте заднюю буксировочную петлю для крепления буксировочного фала для надувных плавсредств.

Не используйте эти точки крепления или другие элементы гидроцикла для буксировки парасейла, кайтов, планеров или каких-либо других приспособлений, которые могут находиться в воздухе, или транспортировки какого-либо другого судна. Это может стать причиной получения травм и серьезных повреждений.

Принимая участие в водных видах спорта, ни в коем случае не перевозите грузы на задней платформе. Груз может мешать тросу и расфиксировать его, став помехой для буксируемого человека.

Грузоподъемность гидроцикла во время буксировки

Всегда возите с собой наблюдателя, который будет наблюдать за буксируемым человеком и сообщать водителю о сигналах, подаваемых руками участником буксировки. Водитель должен сосредоточить свое внимание на управлении и следить за обстановкой перед гидроциклом.

Должны быть предусмотрены места для всех: водителя, наблюдателя, буксируемого человека. Поэтому гидроцикл должен иметь 3 места и буксировать только одного человека.

Буксировка и наблюдение

Если Вам не приходилось ранее буксировать спортсменов, проведите некоторое время в качестве наблюдателя в компании с опытным водителем. Так же важно, чтобы тот, кого Вы собираетесь буксировать, обладал соответствующим опытом и мастерством.

Буксировка надувного плавсредства, воднолыжника или вейкбордиста меняет процесс управления гидроциклом и требует от водителя больших навыков.

Всегда обеспечивайте безопасность и комфорт буксируемого человека.

Двигайтесь с необходимой скоростью и следуйте инструкциям наблюдателя.

Не предпринимайте крутых резких поворотов и не используйте тормозную систему, только если для этого нет крайней необходимости. Несмотря на то, что данный гидроцикл очень маневренный и обладает возможностью останавливаться, необходимо помнить, что буксируемый человек может не миновать препятствия или столкнуться с гидроциклом.

Если вы являетесь наблюдателем, убедитесь, что вы и буксируемый человек знаете сигналы рукой.

Сигналы рукой	
<p>1. Увеличить скорость</p> <p>Большой палец вверх</p> 	<p>5. Отключить двигатель</p> <p>Провести рукой поперек горла</p> 
<p>2. Сбросить скорость</p> <p>Большой палец вниз</p> 	<p>6. По завершению все в порядке</p> <p>Руки сложены над головой</p> 
<p>3. Повернуть</p> <p>Начертить окружность над головой, а потом указать направление поворота</p> 	<p>7. Остановиться</p> <p>Поднять руку и растопырить пальцы</p> 
<p>4. Вернуться на берег</p> <p>Похлопать по голове</p> 	<p>8. Все в порядке</p> <p>Показать знак «0» большим и указательным пальцами</p> 

Немедленно окажите помощь упавшему в воду. Он или она могут быть не видны другим проходящим судам.

Для занятий водными видами спорта выбирайте исключительно безопасные места. Держитесь подальше от других плавсредств, каналов, пляжей, зон ограниченного доступа, плавающих людей, водных путей и подводных препятствия.

Буксировочный фал

Никогда не оборачивайте буксировочный фал вокруг запястья, руки или другой части тела. Фал может неожиданно потерять слабинку и привести к серьезной травме, например, ампутации конечности.

При занятии водным спортом, как водитель, так и наблюдатель должны следить за положением буксировочного фала. Провисание буксировочного

фала может привести к запутыванию человека или предмета, находящегося на гидроцикле или в воде, особенно при выполнении поворота или разворота и стать причиной получения серьезной травмы.

Не протягивайте буксировочный фал перед другими судами и следите, чтобы не переехать фал гидроциклом, так как он может попасть в водомет.

Не буксируйте человека на коротком фале, так как этот человек может наглотаться выхлопных газов в опасной концентрации. Вдыхание отработавших газов, содержащих монооксид углерода (угарный газ), может вызвать отравление и даже смерть человека.

Используйте буксировочный фал соответствующей длины и размера, убедитесь, что он надёжно закреплён на гидроцикле.

Всегда убирайте буксировочную веревку, когда она не используется. Хотя некоторые гидроциклы оборудуются, или могут быть оборудованы специальным буксировочным устройством, избегайте устанавливать на гидроцикл буксировочную проушину. Это может быть опасно – кто-нибудь может упасть на нее.

ПРАКТИЧЕСКИЕ УПРАЖНЕНИЯ

Прежде чем отправиться в поездку, очень полезно в ходе выполнения практических упражнений ознакомиться со всеми органами управления, поведением вашего гидроцикла.

Место для выполнения практических упражнений

Найдите акваторию, подходящую для выполнения практических упражнений. Убедитесь, что выбранное место соответствует следующим условиям:

- отсутствует движение других плавсредств;
- отсутствуют препятствия;
- отсутствуют купающиеся;
- отсутствует течение;
- достаточно места для выполнения маневров;
- глубина акватории отвечает предъявляемым требованиям.

Практические упражнения

Выполните следующие упражнения в одиночку.

Вращение

Поупражняйтесь в выполнении движения по кругу как в одну, так и в другую сторону. Выполняйте маневры на низкой скорости.

Когда почувствуете уверенность, увеличьте уровень сложности выполняемых маневров.

Когда это будет освоено, повторите упражнения, но на более высокой скорости.

Тормозной путь

Поупражняйтесь в выполнении торможения на прямой, при различных скоростях и различных тормозных усилиях. Помните, на длину тормозного пути оказывают влияние следующие факторы: скорость и загрузка гидроцикла, течение и ветер.

Поупражняйтесь в отпускании рычага дроссельной заслонки при движении на скорости и почувствуйте степень замедления при разной скорости.

Повторите упражнение, но на этот раз нажимая рычаг системы iBR (при наличии). Помните, что система iBR также управляет дроссельной заслонкой.

Управление и объезд препятствий

Используя руль и рычаг дроссельной заслонки, поупражняйтесь в обходе препятствий (выбрав воображаемую точку на воде).

Повторите упражнение, но на этот раз отпустите рычаг дроссельной заслонки при выполнении поворота.

Повторите упражнение, но на этот раз нажимая рычаг системы iBR (при наличии). Помните, что система iBR также управляет дроссельной заслонкой.

ПРИМЕЧАНИЕ:

В ходе выполнения этого упражнения вы поймете, что для изменения направления движения гидроцикла необходимо пользоваться рычагом дроссельной заслонки.

Движение задним ходом

Двигаясь задним ходом, оцените реакцию гидроцикла на управляющие воздействия.

ПРИМЕЧАНИЕ:

При движении назад, схема работы рулевого управления изменяется на противоположную.

Причаливание

Поупражняйтесь в выполнении причаливания, используя руль и рычаг системы iBR (при наличии), чтобы полностью привыкнуть к поведению

гидроцикла и выработать устойчивые навыки управления им.

Режим движения с низкой скоростью, режим буксировки воднолыжника и режим ограничения скорости (при наличии)

Если Ваш гидроцикл имеет один из этих режимов, также важно понять принцип их работы и полностью изучить их перед использованием во время поездки или вместе с пассажирами.



ОСТОРОЖНО

Режим буксировки воднолыжника и режим ограничения скорости не выполняют функции автопилота, использование этих режимов не освобождает водителя от необходимости управлять гидроциклом.

ТОПЛИВО

Заправка топливом

При определенных условиях топливо является легковоспламеняемым и взрывоопасным. Не курите и не допускайте нахождения поблизости открытых источников огня или искр.

1. Остановите двигатель.
2. Водитель и пассажир(ы) обязаны сойти с гидроцикла.
3. Если гидроцикл находится на воде, его необходимо безопасно переместить в док.
4. Медленно отверните пробку топливного бака против часовой стрелки, чтобы уравнивать давление перед ее снятием.

ПРИМЕЧАНИЕ:

Короткий свист не является признаком неисправности.

5. Вставьте заправочный пистолет в заливную горловину.

ПРИМЕЧАНИЕ:

Убедитесь, что вы заливаете топливо в нужное отверстие и не используете по ошибке вентиляционное отверстие или отверстие пилона для воднолыжника.

6. Заливайте топливо медленно, чтобы воздух успевал выходить из топливного бака, и не происходило разбрызгивание топлива. Будьте осторожны, не разлейте топливо.
7. Прекратите заправку сразу после отщелкивания рукоятки пистолета топливораздаточной колонки и выждите некоторое время, прежде чем извлечь пистолет из заправочной горловины. Не следует вновь нажимать на рукоятку пистолета топливораздаточной колонки и заливать в бак больше топлива. Не допускайте перелива.
8. Снова установите на место пробку топливного бака и полностью затяните ее.
9. Тщательно вытрите потеки топлива, попавшего на гидроцикл.
10. После дозаправки всегда открывайте или снимайте сиденье, или боковую панель (в зависимости от модели) и убедитесь, что в моторном отсеке нет запаха бензина. Если запах бензина присутствует, не запускайте двигатель гидроцикла.

Требования к топливу

УВЕДОМЛЕНИЕ

Используйте только свежий бензин.

Со временем бензин окисляется и выветривается, в результате снижается фактическое октановое число, теряются летучие фракции, образуются отложения смол и лаковые отложения, которые могут привести к повреждению топливной системы подвесного мотора.

Технические регламенты и требования к составу и качеству топлива могут отличаться в зависимости от региона и страны. Ваш родстер был

спроектирован для использования рекомендованных типов топлива, тем не менее необходимо помнить следующее:

- Использование в составе топлива спирта в количествах, превышающих установленные правительством, не рекомендуется так как может повлечь следующие проблемы:
 - Затрудненный запуск и неустойчивая работа двигателя.
 - Повреждение резинотехнических изделий и пластиковых компонентов.
 - Коррозия металлических компонентов.
 - Повреждение внутренних частей и деталей двигателя.
- Регулярно проводите проверки на предмет отсутствия течи топлива и других неисправностей топливной системы, если вы подозреваете, что содержание в составе топлива этилового спирта превышает установленные нормы.
- Топливо, содержащее этанол, гигроскопично, т.е. имеет способность поглощать водяные пары из воздуха, что может привести к концентрации воды, что, в свою очередь, может повлечь снижение эффективности работы двигателя или его поломку.

Рекомендуемое топливо

Бензин должен отвечать следующим требованиям:

Двигателя	Рекомендуемое топливо
300	Используйте высококачественный неэтилированный бензин AKI (RON+MON)/2 с октановым числом 92 или RON с октановым числом 95.
Все остальное	Используйте обычный неэтилированный бензин AKI (RON+MON)/2 с октановым числом 87 или RON с октановым числом 91.

Используйте неэтилированный бензин с МАКСИМАЛЬНЫМ содержанием этанола 10%.



УВЕДОМЛЕНИЕ

Использование других видов топлива строго запрещено, поскольку при использовании нерекомендованного типа топлива возможно повреждение двигателя или системы подачи топлива.

УВЕДОМЛЕНИЕ

Использование топлива E85 не допускается.

Использование топлива марки E15 запрещено правилами Агентства по защите окружающей среды США.

ИНФОРМАЦИЯ О ТРАНСПОРТИРОВКЕ

УВЕДОМЛЕНИЕ

Расстояние между ложементом прицепа (включая ширину самих ложементов) должно регулироваться для обеспечения надежной опоры корпуса гидроцикла по всей ее длине. Концы обоих ложементов не должны превышать длину гидроцикла.

Убедитесь, что центр тяжести гидроцикла, установленного на прицепе, расположен немного впереди колес прицепа, это позволяет добиться правильного распределения веса.

Транспортируйте гидроцикл в нормальном рабочем положении.

Изучите действующие в вашем регионе правила перевозки транспортных средств и, в частности, вопросы, касающиеся:

- Тип
- Веса и габаритов перевозимого транспортного средства
- Наличия зеркал обзора и отражателей.

Не превышайте максимально допустимую массу буксирующего транспортного средства и максимально допустимую массу прицепа.

Надежно закрепите гидроцикл на платформе прицепа, привязав его за носовые и кормовые швартовные петли. При необходимости используйте дополнительные средства крепления.

Убедитесь, что крышка топливозаправочной горловины, а также крышки переднего багажного отделения, перчаточного ящика, посадочной платформы и сиденья надёжно закрыты.

Снимите весь груз и прикрепленное оборудование.

Соблюдайте меры безопасности при буксировке прицепа.

Не прокладывайте канаты или растяжки над сиденьем и не крепите их к поручням во избежание их необратимого повреждения. Оберните привязные ремни и растяжки тканью (или используйте подходящие подкладки), в тех местах, где они соприкасаются с корпусом гидроцикла.

Чехол Sea-Doо защитит гидроцикл, особенно при транспортировке по грязным дорогам, и позволит предотвратить попадание пыли в отверстия подачи воздуха.

При транспортировке двух гидроциклов может потребоваться снять держатель для транспортировки вейкборда (при его наличии).

Дополнительную информацию см. в видеоролике: ОБРАЩЕНИЕ С ИЗДЕЛЯМИ SEA-DOO - ПРАВИЛЬНАЯ ТРАНСПОРТИРОВКА ГИДРОЦИКЛА

<https://www.youtube.com/watch?v=mXtHwldt7yl>

Или используйте следующий QR-код:



ВАЖНЫЕ НАКЛЕЙКИ НА КОРПУСЕ ИЗДЕЛИЯ

Предупреждающие таблички на гидроцикле

Данные таблички являются неотъемлемой частью мотовездехода и играют важную роль в обеспечении безопасности водителя, пассажиров или окружающих.

Перед катанием водитель и по возможности пассажир должны ознакомиться с данной информацией.

Таблички, изображенные на следующих страницах, располагаются на гидроцикле. Если таблички повреждены или утеряны, их следует заменить. Обращайтесь к авторизованному дилеру Sea-Doo.

ПРИМЕЧАНИЕ:

В случае выявления каких-либо различий между настоящим руководством и реальным транспортным средством, предупреждающие таблички на транспортном средстве имеют приоритет перед изображениями, приведенными в руководстве.

Общая предупреждающая наклейка

⚠ ПРЕДОСТЕРЕЖЕНИЕ

Требуйте надлежащего вождения судна
Неадекватная эксплуатация может привести к тяжелым травмам и гибели людей.

16+ **Водители должны иметь надлежащую квалификацию**
Убедитесь, что водитель не моложе 16 лет и прошел курс обучения по технике безопасности для лодочников. В вашем штате (или в вашей области) могут предъявляться и дополнительные требования.

Водители обязаны избегать столкновений

- ✓ Постоянно контролируйте окружающую обстановку: людей, предметы и другие суда.
- ✓ Оставайтесь на достаточном расстоянии от других людей, чтобы вы всегда могли безопасно остановиться.
- ✗ Не отпускайте рычаг дроссельной заслонки при попытке отъехать от обочины, как и при управлении другими моторными лодками, для изменения направления движения необходимо нажимать на рычаг дроссельной заслонки.



Защитайте всех пассажиров

- ✓ Надевайте шорты с неопреном (материалом, из которого изготавливаются мокрые гидрокостюмы) и одобренный спасательный жилет (индивидуальное плавучее спасательное средство) — см. раздел «Безопасность пассажиров» на этой наклейке. Попросите пассажира прокатить развал «Безопасность пассажиры» и убедитесь, что пассажиры зафиксированы соответствующим образом.
- ✗ Не нажимайте на рычаг дроссельной заслонки, когда кто-то сидит на гидроцикл или находится позади него.
- ✓ Следите за тем, чтобы пассажиры сидели и держались должным образом.
- ✓ Избегайте агрессивного вождения, крутых поворотов и неожиданного ускорения, которые могут привести к падению пассажиров в воду.
- ✗ Не прыгайте на волнах и кильватере — такие прыжки могут привести к получению травм спины и позвоночника (параллельно).

Не допускайте безрассудного вождения:

- ✗ Не приближайтесь к другим людям, чтобы окатить их струей воды или обрызгать, не приближайтесь к другим судам и не превышайте скорость, которая уместна при соответствующем количестве окружающих судов.
- ✗ Никогда не садитесь на гидроцикл в состоянии алкогольного или наркотического опьянения.

БЕЗОПАСНОСТЬ ПАССАЖИРОВ

Падения могут приводить к тяжелым травмам и гибели

- ✓ Вы должны надевать шорты с неопреном (материалом, из которого изготавливаются мокрые гидрокостюмы), чтобы предотвратить возможность попадания воды под давлением в прямую кишку или вагину во время падения назад.
- Пассажиры, которые не надевали неопреновые шорты, получали тяжелые травмы прямой кишки, вагины и внутренних органов, нанесшие непоправимый вред здоровью.
- ✓ Вы обязаны надевать одобренный спасательный жилет (индивидуальное плавучее спасательное средство).
- ✓ Обязательно сидите и держитесь должным образом. Во время неожиданного ускорения или при агрессивном вождении пассажиры могут упасть с гидроцикла.
- ✗ Никогда не садитесь на гидроцикл в состоянии алкогольного или наркотического опьянения.



Надевайте спасательный жилет



Надевайте неопреновую одежду

См. руководство по эксплуатации

⚠ ПРЕДОСТЕРЕЖЕНИЕ

Привинтите к управлению этим гидроциклом. Мощность данного гидроцикла может значительно превосходить аналогичный параметр других гидроциклов, которыми вам, возможно, приходилось управлять ранее.

Данный гидроцикл обладает высокой мощностью. Неподготовленный водитель может недооценить опасность и в определенных условиях эксплуатации быть удивлен специфическими режимами его работы.

Патенты: www.brp.com/en/about-brp/patents.html 6030 RU

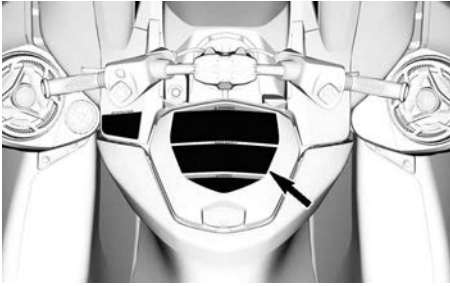

Наклейка с предостережениями по топливу

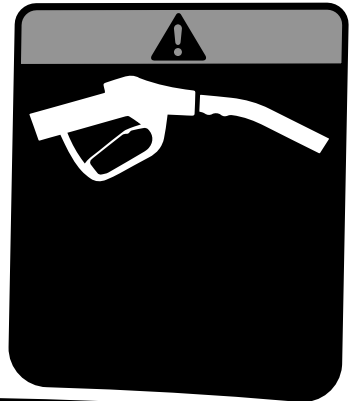

⚠ ПРЕДОСТЕРЕЖЕНИЕ

- После заправки всегда снимайте сиденья, чтобы убедиться в отсутствии запаха топлива в моторном отсеке.
- Пары бензина могут вызвать возгорание или взрыв.
- Не переполняйте топливный бак.
- Избегайте проливания бензина.
- Незамедлительно вытирайте любые подтеки топлива.
- Держите гидроцикл в стороне от открытого пламени и искр.
- Не запускайте двигатель гидроцикла, если ощущается запах топлива.
- Перед запуском всегда устанавливайте сиденья на место.

5678_RU

⚠ WARNING

- After refueling, always remove the seat(s) to ensure there is no gasoline vapor odor inside the engine compartment.
- Gasoline vapor may cause fire or explosion.
- Do not overfill gas tank. • Avoid spilling gasoline.
- Wipe up spilled gasoline immediately
- Keep the watercraft away from open flames and sparks.
- Do not start watercraft if liquid gasoline or gasoline vapor odor is present.
- Always replace the seat(s) before starting.



Наклейка багажного отделения

▲ ПРЕДОСТЕРЕЖЕНИЕ

Внутри багажного отделения:

- Никогда не перевозите незакрепленные, хрупкие предметы или предметы с острой кромкой.
- Максимальная нагрузка: 9 кг.
- Перед началом поездки всегда закрывайте крышку.

Данное багажное отделение не является водонепроницаемым.

2191060904_RU

Наклейка рекомендуемого топлива

ПРИМЕЧАНИЕ

Используйте высококачественный неэтилированный бензин с октановым числом 95.

5708_RU



Наклейка, касающаяся использования перчаточного ящика

ПРИМЕЧАНИЕ



Для ознакомления с рекомендациями по порядку использования перчаточного ящика см. руководство по эксплуатации.

5677_RU

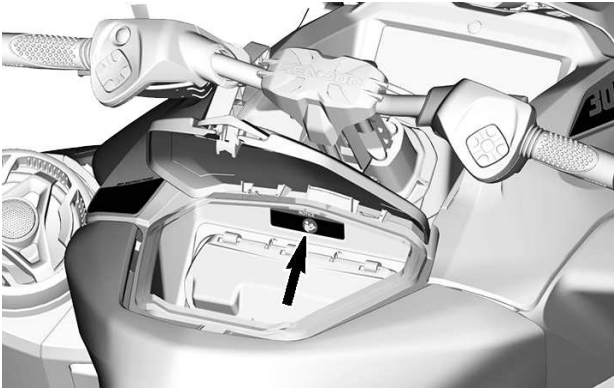

Наклейка, касающаяся возвращения на борт

⚠ ПРЕДОСТЕРЕЖЕНИЕ

ВО ИЗБЕЖАНИЕ СЕРЬЕЗНЫХ ТРАВМ ИЛИ ГИБЕЛИ:

- Прежде чем подняться на борт, убедитесь, что двигатель остановлен.
- Держитесь в стороне от решётки водозаборного устройства и сопла водомета.

ПОДНИМАЯСЬ НА БОРТ ИЗ ВОДЫ:

- Поднимайтесь на борт по одному.
- Держитесь по центру, чтобы сохранить равновесие.
- Ни в коем случае не используйте посадочную подножку (при наличии) для вытягивания, буксировки, прыжков или подъема на борт извлеченного из воды гидроцикла.



219905498_RU

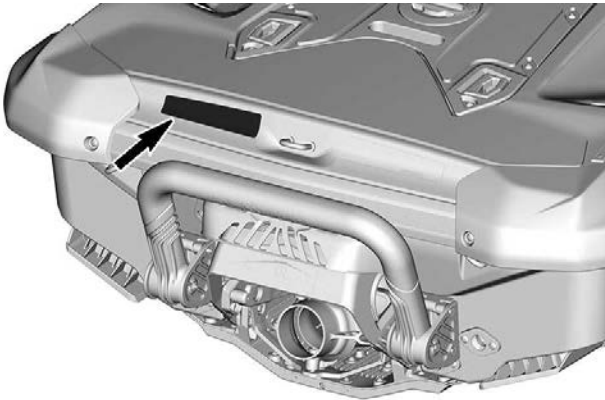

Наклейка, касающаяся опрокидывания

⚠ ОСТОРОЖНО

Работа двигателя извлечённого из воды гидроцикла приводит к сильному разогреву теплообменника (плиты водомёта). Избегайте любых контактов с теплообменником плиты водомёта – это может стать причиной ожога.

219905494_RU



- Убедитесь, что двигатель выключен.
- Возьмитесь за решётку водозаборника и упритесь ногами в баггер.
- Переверните гидроцикл.

ВАЖНО

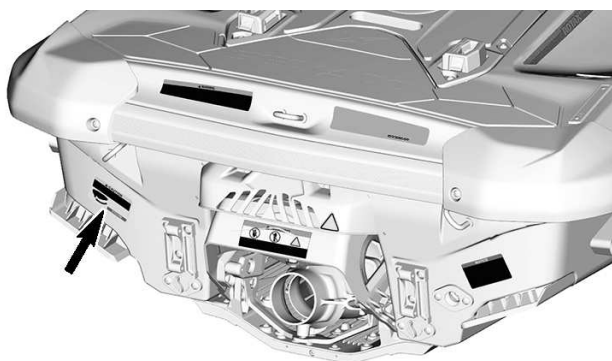

Пиктограмма защитного устройства клапана системы iBR - Движущаяся часть



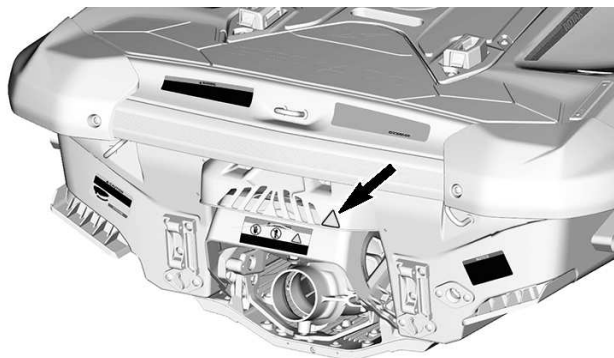

Наклейка защитного устройства клапана системы iBR — движущиеся части

⚠ ПРЕДОСТЕРЕЖЕНИЕ







**Остерегайтесь движущихся частей.
Они могут нанести увечья вашим рукам и ногам.**

219903078_RU

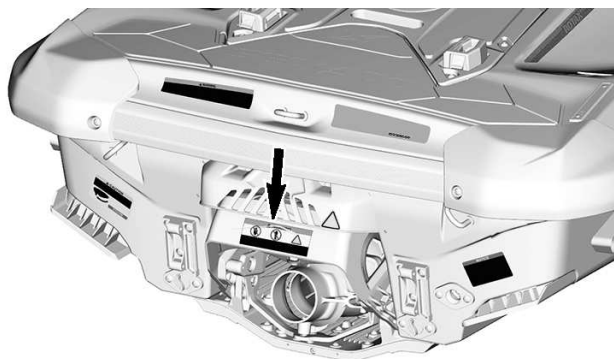

Наклейка промывки контура охлаждения системы выпуска

ВАЖНО

После каждого использования в соленой или загрязненной воде очень важно промыть систему выпуска свежей водой (от полутора до двух минут).



219905495_RU

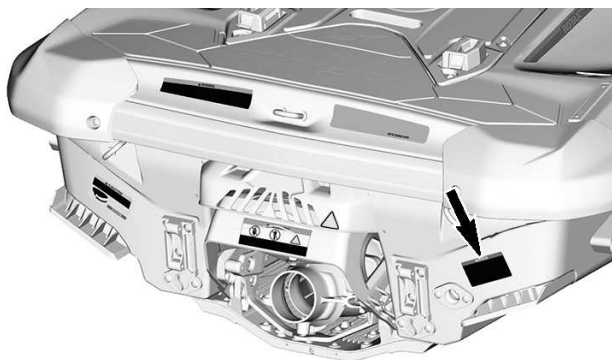

Не используйте для поднятия на борт





Выдвижная лыжа — Не использовать



Проверка уровня моторного масла

ВАЖНО

ПРОВЕРКА УРОВНЯ МОТОРНОГО МАСЛА

- Во время проверки уровня масла двигатель должен иметь нормальную рабочую температуру. (Ни в коем случае не позволяйте двигателю работать без воды без подсоединенного промывочного комплекта, поскольку это может повредить двигатель.)
- Для выполнения проверки транспортное средство должно стоять на ровной поверхности.
- Дайте двигателю проработать на холостых оборотах приблизительно 30 секунд.
- Заглушите двигатель и подождите не менее 30 секунд.
- Проверьте уровень масла с помощью щупа.

5859_RU

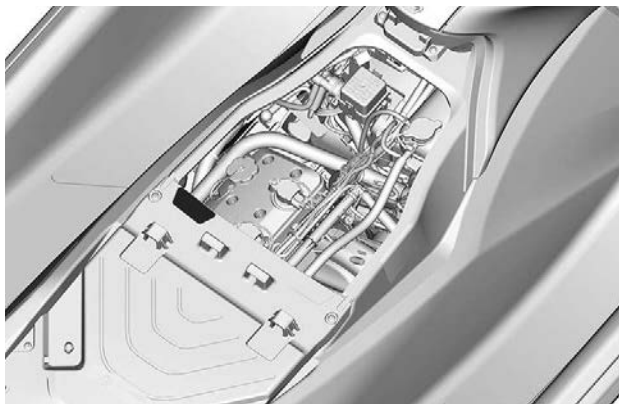

Моторное масло и горячие компоненты

⚠ ОСТОРОЖНО

МОТОРНОЕ МАСЛО И ОПРЕДЕЛЕННЫЕ КОМПОНЕНТЫ В МОТОРНОМ ОТСЕКЕ МОГУТ БЫТЬ ГОРЯЧИМИ. НЕПОСРЕДСТВЕННЫЙ КОНТАКТ С НИМИ МОЖЕТ СТАТЬ ПРИЧИНОЙ ОЖОГА.



219905037_RU

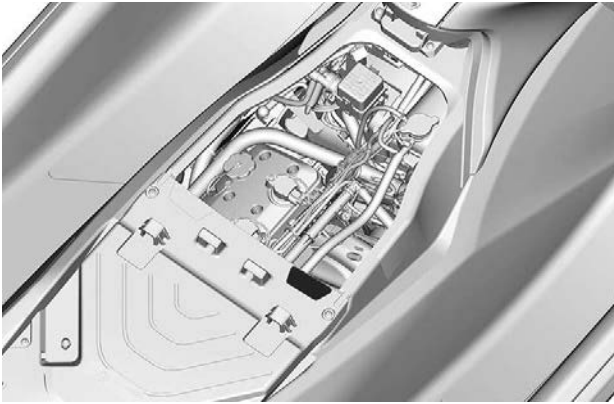

Пиктограмма «Не садиться»



⚠ ПРЕДОСТЕРЕЖЕНИЕ

Если пилон для буксировки воднолыжника может использоваться на данном гидроцикле, всегда устанавливайте заднее сиденье, чтобы предотвратить получение травм при использовании пилона.

Перед катанием на гидроцикле обязательно правильно установите сиденье(-я) и убедитесь, что оно надёжно зафиксировано.

219905978_RU



Наклейка, касающийся аккумуляторной батареи

⚠ ПРЕДОСТЕРЕЖЕНИЕ

- Снимайте аккумуляторную батарею с гидроцикла перед зарядкой.
- Не допускайте перезарядки аккумуляторной батареи.
- Неправильная зарядка аккумуляторной батареи может привести к взрыву.

⚠ WARNING

- Remove battery from boat before charging.
- Do not overcharge battery.
- Improper charging of battery can cause explosion.



219905305_RU

ОБЕРНУТЬ ВОКРУГ КРАСНОГО (+) ПРОВОДА АККУМУЛЯТОРНОЙ БАТАРЕИ



Наклейка «Горячая охлаждающая жидкость - не открывать»

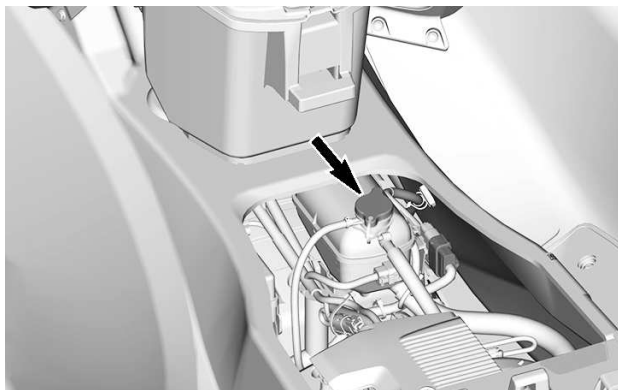

Наклейка глушителя шума впуска

ВАЖНО

- В целях обеспечения соответствия требованиям по уровню шума этот двигатель предназначен для работы с глушителем системы впуска воздуха.
 - Эксплуатация без или с неправильно установленным глушителем системы впуска воздуха может привести к повреждению двигателя.
- 218903177_RU

**РАСПОЛОЖЕНА СВЕРХУ НА ГЛУШИТЕ-
ЛЕ ВПУСКНОГО ВОЗДУХОВОДА - ПОД
БЛОКОМ ЕСМ**

Установка седла сиденья

⚠ ОСТОРОЖНО

Для снижения риска травмы. 5855_RU
 Запрещено ездить без седла сиденья.
 Всегда устанавливайте седло сиденья перед поездкой.



Навесной ярлык

Модель с высокой мощностью

⚠ ПРЕДОСТЕРЕЖЕНИЕ

ДАННЫЙ ГИДРОЦИКЛ ОБЛАДАЕТ ВЫСОКИМИ
 МОЩНОСТНЫМИ ХАРАКТЕРИСТИКАМИ И
 ПРЕДНАЗНАЧЕН ДЛЯ СПОРТИВНОГО АКТИВНОГО
 ОТДЫХА И/ИЛИ ДЛЯ УЧАСТИЯ В СОРЕВНОВАНИЯХ.

К УПРАВЛЕНИЮ ДАННЫМ ГИДРОЦИКЛОМ ДОЛЖНЫ
 ДОПУСКАТЬСЯ ТОЛЬКО ХОРОШО
 ПОДГОТОВЛЕННЫЕ ВОДИТЕЛИ.

НЕ СНИМАЙТЕ ЭТОТ ЯРЛЫК ДО ПРОДАЖИ
 ТРАНСПОРТНОГО СРЕДСТВА.

219904038_RU

⚠ ПРЕДОСТЕРЕЖЕНИЕ

ДАННЫЙ ГИДРОЦИКЛ ОБЛАДАЕТ ВЫСОКИМИ
 МОЩНОСТНЫМИ ХАРАКТЕРИСТИКАМИ И
 ПРЕДНАЗНАЧЕН ДЛЯ СПОРТИВНОГО АКТИВНОГО
 ОТДЫХА И/ИЛИ ДЛЯ УЧАСТИЯ В СОРЕВНОВАНИЯХ.

К УПРАВЛЕНИЮ ДАННЫМ ГИДРОЦИКЛОМ ДОЛЖНЫ
 ДОПУСКАТЬСЯ ТОЛЬКО ХОРОШО
 ПОДГОТОВЛЕННЫЕ ВОДИТЕЛИ.

НЕ СНИМАЙТЕ ЭТОТ ЯРЛЫК ДО ПРОДАЖИ
 ТРАНСПОРТНОГО СРЕДСТВА.

Навесной ярлык iBR



Как тормозить

- Зажмите рычаг тормоза

Как использовать реверс

- Удерживайте рычаг тормоза нажатым

Как двигаться вперед

- Слегка нажмите рычаг дроссельной заслонки, чтобы начать движение вперед из нейтрального положения.
- Нажмите рычаг дроссельной заслонки, чтобы увеличить скорость.

Как перейти в нейтральное положение

- Слегка нажмите рычаг тормоза

Для получения дополнительной информации см. руководство по эксплуатации.



219906001_RU



iBR

**ИНТЕЛЛЕКТУАЛЬНАЯ СИСТЕМА
ТОРМОЖЕНИЯ И РЕВЕРСА**

ТРЕТЬЕ ПОКОЛЕНИЕ

- Позволяет останавливаться раньше для **большого спокойствия**.
- С 2009 года признан Службой береговой охраны США как средство **повышения безопасности судовождения**.
- Третье поколение обеспечивает **большую точность и удобство управления** при торможении и швартовке.

SEA DOO

Постановление штата Калифорния № 65

 **ПРЕДОСТЕРЕЖЕНИЕ.** При эксплуатации, техническом обслуживании и ремонте гидроциклов Вы можете подвергаться воздействию химических веществ, включая отработавшие газы, угарный газ, фталаты, соединения свинца, которые известны в штате Калифорния, как могущие вызывать онкологические заболевания и нарушения репродуктивной функции. Чтобы минимизировать такое воздействие, избегайте вдыхания отработавших газов и проводите техническое обслуживание и ремонт вашего гидроцикла в хорошо вентилируемом месте. При обслуживании надевайте перчатки или часто мойте руки.

Подробные сведения см.
www.P65warnings.ca.gov/products/marine



219905280_RU

Наклейки, подтверждающие соответствие, и навесной ярлык

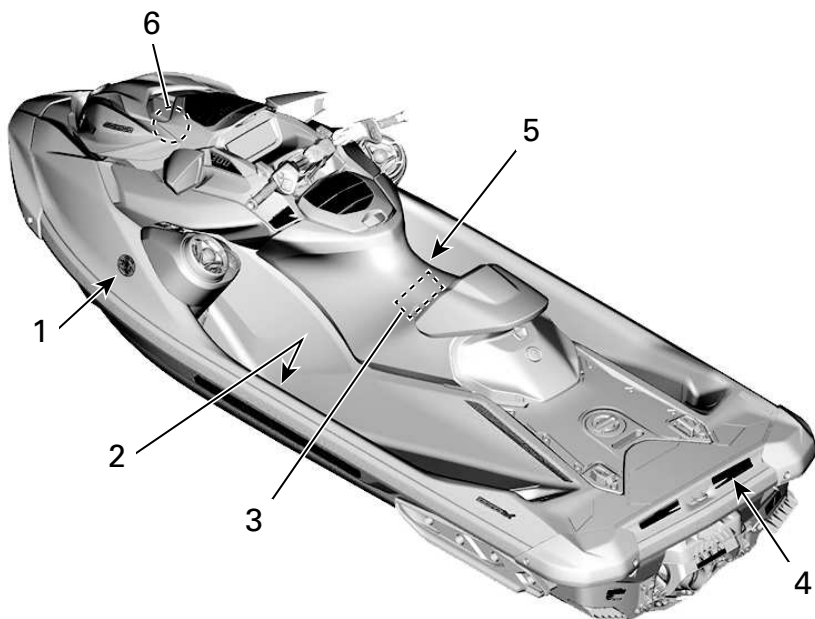



ТАБЛИЧКА 1

УВЕДОМЛЕНИЕ О СООТВЕТСТВИИ КАНАДСКИМ ТРЕБОВАНИЯМ
CANADIAN COMPLIANCE NOTICE

РЕКОМЕНДУЕМЫЕ БЕЗОПАСНЫЕ МАКСИМАЛЬНЫЕ ПРЕДЕЛЬНЫЕ ЗНАЧЕНИЯ
MAXIMUM RECOMMENDED SAFE LIMITS

МАКС./MAX.  **кг/kg**

МАКС./MAX.  **+**  **кг/kg**

КАТЕГОРИЯ CATEGORY: C

МАКСИМАЛЬНАЯ ВОЛНА / MAXIMUM WAVE: 2.0 м/m

МАКСИМАЛЬНАЯ СКОРОСТЬ ВЕТРА / MAXIMUM WIND SPEED: 33 морских узла/knots

BOMBARDIER RECREATIONAL PRODUCTS INC. (YDV)
VALCOURT, QUEBEC, CANADA
SKALDENSTRAAT 125, GENT, 9042, BE

МОДЕЛЬ / MODEL:

ПРОИЗВОДИТЕЛЬ ЗАЯВЛЯЕТ, ЧТО ДАННЫЙ ПРОДУКТ ОТВЕЧАЕТ ТРЕБОВАНИЯМ В ОТНОШЕНИИ ПРОЕКТИРОВАНИЯ МАЛОМЕРНЫХ СУДОВ, ДЕЙСТВУЮЩИХ НА МОМЕНТ НАЧАЛА ПРОЕКТИРОВАНИЯ СУДНА ИЛИ НА МОМЕНТ ИМПОРТИРОВАНИЯ СУДНА.

THE MANUFACTURER DECLARES THAT THIS PRODUCT COMPLIES WITH THE CONSTRUCTION REQUIREMENTS OF THE SMALL VESSEL REGULATIONS, AS THEY READ ON THE DAY ON WHICH THE CONSTRUCTION OF THE VESSEL WAS STARTED OR ON THE DAY ON WHICH THE VESSEL WAS IMPORTED.

МАКСИМАЛЬНЫЕ ПАРАМЕТРЫ
УКАЗАННАЯ ВЫШЕ ИНФОРМАЦИЯ
ТАКЖЕ ПРИМЕНИМА В США



CAN ICES-2/NMB-2 5864_RU

ТАБЛИЧКА 2 — РАСПОЛОЖЕНА ВНУТРИ ЛЕВОЙ ПОДНОЖКИ

UK
CA
CE ROTAX STRASSE 1
A-4623. GUNSKIRCHEN. AT

НАКЛЕЙКА 3 - ИДЕНТИФИКАЦИЯ ПРОИЗВОДИТЕЛЯ ДВИГАТЕЛЯ

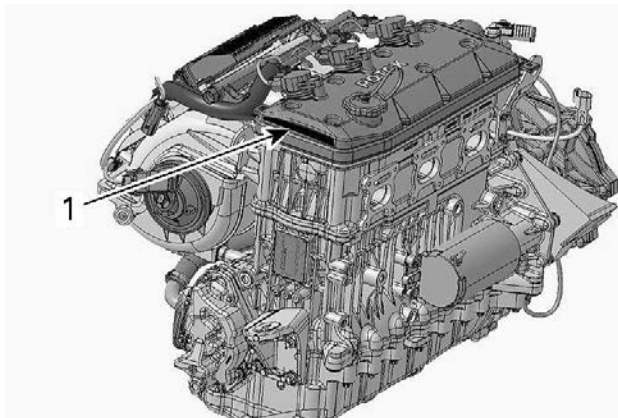

ТИПОВОЙ ВАРИАНТ

1. Идентификация производителя двигателя

ДАННОЕ СУДНО ВЫПУЩЕНО КОМПАНИЕЙ BOMBARDIER RECREATIONAL PRODUCTS INC. СОГЛАСНО 46 U.S.C. 4305 И ПРЕДОСТАВЛЕННОМУ ИСКЛЮЧЕНИЮ СО СТОРОНЫ СЛУЖБЫ БЕРЕГОВОЙ ОХРАНЫ США (СГВ 88-001). СЛУЖБА БЕРЕГОВОЙ ОХРАНЫ ПРЕДОСТАВЛЯЕТ ДАННОМУ СУДНУ ИСКЛЮЧЕНИЕ ИЗ ОДНОГО ИЛИ НЕСКОЛЬКИХ ПРАВИЛ БЕЗОПАСНОСТИ. СГВ 88-001 ЗАЯВЛЯЕТ, ЧТО НЕКОТОРЫЕ ПРАВИЛА НЕ ПРИМЕНИМЫ С УЧЕТОМ ХАРАКТЕРИСТИК ДАННОГО СУДНА И ЧТО ИСКЛЮЧЕНИЕ НЕ СКАЖЕТСЯ ОТРИЦАТЕЛЬНЫМ ОБРАЗОМ НА БЕЗОПАСНОСТИ ОЗДОРОВИТЕЛЬНЫХ ЛОДОЧНЫХ ПРОГУЛОК. ДАННОЕ СУДНО ОТВЕЧАЕТ ТРЕБОВАНИЯМ СТАНДАРТОВ БЕЗОПАСНОСТИ СЛУЖБЫ БЕРЕГОВОЙ ОХРАНЫ США, ДЕЙСТВУЮЩИМ НА ДАТУ СЕРТИФИКАЦИИ. ПРИ УПРАВЛЕНИИ ДАННЫМ ПЛАВСРЕДСТВОМ ИЛИ КАТАНИИ НА НЕМ ВСЕ ЛИЦА ДОЛЖНЫ НАДЕВАТЬ СПАСАТЕЛЬНЫЙ ЖИЛЕТ (ИСЖ).

СОБРАНО В МЕКСИКЕ



НАКЛЕЙКА 4

ИНФОРМАЦИЯ О СИСТЕМЕ СНИЖЕНИЯ ТОКСИЧНОСТИ ОТ BOMBARDIER RECREATIONAL PRODUCTS INC.		 EC 121							
ДАННЫЙ ДВИГАТЕЛЬ СООТВЕТСТВУЕТ НОРМАМ ТОКСИЧНОСТИ ВЫХОПА АГЕНТСТВА ПО ОХРАНЕ ОКРУЖАЮЩЕЙ СРЕДЫ США (EPA) И ШТАТА КАЛИФОРНИЯ ДЛЯ СУДОВЫХ ДВИГАТЕЛЕЙ SI. BOMBARDIER RECREATIONAL PRODUCTS INC. THIS ENGINE CONFORMS TO U.S. EPA & CALIFORNIA EMISSIONS REGULATIONS FOR MARINE SI ENGINES.									
<table border="1"> <tr><td> </td></tr> <tr><td>(EPA)</td></tr> <tr><td>(FEL)</td></tr> <tr><td>(CA)</td></tr> <tr><td>(FEL)</td></tr> <tr><td> </td></tr> <tr><td> </td></tr> </table>			(EPA)	(FEL)	(CA)	(FEL)			СЕМЕЙСТВО ДВИГАТЕЛЕЙ / ENGINE FAMILY СТАНДАРТЫ СЕРТИФИКАЦИИ CERTIFICATION STANDARDS СИСТЕМА СНИЖЕНИЯ ТОКСИЧНОСТИ ОТРАБОТАВШИХ ГАЗОВ EMISSION CONTROL SYSTEM
(EPA)									
(FEL)									
(CA)									
(FEL)									
СООТВЕТСТВУЕТ ТРЕБОВАНИЯМ ШТАТА КАЛИФОРНИЯ В ОТНОШЕНИИ УЛАВЛИВАНИЯ ПАРОВ ТОПЛИВА ДЛЯ МОРСКИХ ПЛАВСРЕДСТВ С ИСКРОВЫМ ЗАЖИГАНИЕМ. СЕМЕЙСТВО EVAP СИСТЕМА УЛАВЛИВАНИЯ ПАРОВ ТОПЛИВА: ПОЭТОМУ СМ. УКАЗАНИЯ ПО ГРАФИКУ ТЕХНИЧЕСКОГО ОБСЛУЖИВАНИЯ И СПЕЦИФИКАЦИИ ТОПЛИВА, МАСЛА И СВЕЧЕЙ ЗАЖИГАНИЯ В РУКОВОДСТВЕ ПО ЭКСПЛУАТАЦИИ. SEE OPERATOR'S GUIDE FOR MAINTENANCE SCHEDULE AND FUEL, OIL AND SPARK PLUG SPECIFICATIONS.									
		219905703							

НАКЛЕЙКА 5 - ПРИМЕНИМО ДЛЯ ВСЕХ МОДЕЛЕЙ В КАНАДЕ И СОЕДИНЕННЫХ ШТАТАХ, ПРИМЕНИМО ВЕЗДЕ ЗА ИСКЛЮЧЕНИЕМ КАНАДЫ И США ДЛЯ МОДЕЛЕЙ, ЭКВИВАЛЕНТНЫХ МОДЕЛИ, СЕРТИФИЦИРОВАННОЙ В СООТВЕТСТВИИ С ТРЕБОВАНИЯМИ АЗОС США EPA STANDARDS



НАКЛЕЙКА 6 - РАСПОЛОЖЕНА ВОЗЛЕ ПРОБКИ ТОПЛИВНОГО БАКА

Знак со звездами указывает на более экологичные судовые двигатели

Данный двигатель был сертифицирован следующим образом:



○ Символ более экологичных морских двигателей:

Более чистые воздух и вода

Для более здорового образа жизни и более чистой окружающей среды.

Улучшенная топливная экономичность

Сжигает на 30–40 процентов меньше топлива и масла, чем обычный карбюраторный двухтактный

двигатель, что обеспечивает экономию денег и ресурсов.

Увеличенная гарантия в отношении токсичности выхлопа

Защищает клиента, обеспечивая бесперебойную эксплуатацию.

ЯРЛЫК СО ЗВЕЗДАМИ



Одна звезда — низкий уровень выбросов
Знак с одной звездой присваивается двигателям гидроциклов, навесным, транцевым и стационарным двигателям, которые отвечают требованиям Совета воздушных ресурсов в отношении стандартов токсичности выхлопа для двигателей гидроциклов и навесных судовых двигателей от 2001 г. Двигатели, отвечающие требованиям этих стандартов, выбрасывают на 75% меньше вредных веществ по сравнению с карбюраторными двухтактными двигателями. Эти двигатели отвечают требованиям стандартов АЗОО США 2006 года в отношении судовых двигателей.



Две звезды — очень низкий уровень выбросов
Знак с двумя звездами присваивается двигателям гидроциклов, навесным, транцевым и стационарным двигателям, которые отвечают требованиям Совета воздушных ресурсов в отношении стандартов токсичности выхлопа для двигателей гидроциклов и навесных судовых двигателей от 2004 г. Двигатели, отвечающие требованиям этих стандартов, выбрасывают на 20% меньше вредных веществ по сравнению с однозвездными двигателями с низким уровнем выбросов.



Три звезды — сверхнизкий уровень выбросов
Знак с тремя звездами присваивается двигателям, которые отвечают требованиям Совета воздушных ресурсов в отношении стандартов токсичности выхлопа для двигателей гидроциклов и навесных судовых двигателей от 2008 г. или стандартов токсичности выхлопа для транцевых и стационарных судовых двигателей от 2003 г. Двигатели, отвечающие требованиям этих стандартов, выбрасывают на 65% меньше вредных веществ по сравнению с однозвездными двигателями с низким уровнем выбросов.



Четыре звезды — ультранизкий уровень выбросов
Знак с четырьмя звездами присваивается двигателям, которые отвечают требованиям Совета воздушных ресурсов в отношении стандартов токсичности выхлопа для транцевых и стационарных судовых двигателей от 2009 г. Двигатели гидроциклов и навесные судовые двигатели также могут соответствовать требованиям этих стандартов. Двигатели, отвечающие требованиям этих стандартов, выбрасывают на 90% меньше вредных веществ по сравнению с однозвездными двигателями с низким уровнем выбросов.

BOMBARDIER RECREATIONAL PRODUCTS INC.
ВАЛЬЮР, КВЕБЕК, КАНАДА

Более экологичные суда — факты по телефону 1-800-END-SMOG
www.arb.ca.gov

219502678_RU

КОНТРОЛЬНЫЙ ОСМОТР ПЕРЕД ПОЕЗДКОЙ.

Мы рекомендуем проведение ежегодного освидетельствования вашего транспортного средства на предмет соответствия его требованиям безопасности. Для получения более подробной информации обратитесь к официальному дилеру компании BRP. Рекомендуется проведение предсезонной подготовки вашего транспортного средства силами сотрудников авторизованного дилерского центра компании BRP. Каждое ваше посещение официального дилерского центра компании BRP — это хорошая возможность для его сотрудников проверить, не распространяется ли на ваше транспортное средство какая-либо кампания по безопасности. Мы также рекомендуем вам своевременно посетить официальный дилерский центр, если вам стало известно о проведении каких-либо кампаний, касающихся безопасности.

ОСТОРОЖНО

Для выявления возможных неисправностей проводите контрольный осмотр перед каждой поездкой. Контрольный осмотр позволяет выявить износ и старение, до того как они стали проблемой. Устраните выявленные неисправности для снижения риска поломки или крушения.

Прежде чем приступить к выполнению контрольного осмотра гидроцикла перед поездкой, прочитайте и уясните информацию, приведенную в разделе *Органы управления*.

Прежде чем спустить гидроцикл на воду

ОСТОРОЖНО

Перед выполнением любых приведенных ниже операций двигатель должен быть заглушен, а колпачок шнура безопасности снят с выключателя. Запуск двигателя гидроцикла разрешается только после того, как все операции будут выполнены.

ПРИМЕЧАНИЕ: Прежде чем запустить двигатель и отойти от берега, рекомендуется встряхнуть заднюю часть гидроцикла в вертикальном направлении, чтобы удалить песок, который мог собраться рядом с движителем или компонентами системы торможения и реверса.

Прежде чем спустить гидроцикл на воду, выполните операции, перечисленные в приведенной ниже таблице.

ЭЛЕМЕНТ	ПРИНЦИП ДЕЙСТВИЯ
Корпус	Убедиться в отсутствии повреждений корпуса, плиты водомета и водозаборной решетки
Входное отверстие водомета	Проверить состояние/ очистить

Пробки сливных отверстий	Затянуть
Емкость топливного бака	Заправка
Моторный отсек	Проверить наличие утечек и запаха топлива
Уровень моторного масла	Проверить/довести до нормы
Уровень охлаждающей жидкости	Проверить/довести до нормы
Рулевое управление	Проверить работу
Рычаг дроссельной заслонки (iTC)	Проверьте работу. Нажать и отпустить рычаг, чтобы проверить свободу перемещения. Если чувствуется какое-то сопротивление, рычаг должен быть снят, прочищен, осмотрен на предмет износа и смазан.
Рычаг iBR (при наличии)	Проверьте работу. Нажать и отпустить рычаг, чтобы проверить свободу перемещения. Если чувствуется какое-то сопротивление, рычаг должен быть снят, прочищен, осмотрен на предмет износа и смазан.
Крышки носового багажного отделения (при наличии) и перчаточного ящика и сиденье.	Убедиться, что они надежно закрыты и зафиксированы.
Держатель для вейкборда (при наличии)	<ul style="list-style-type: none"> – Убедиться, что держатель для вейкборда правильно установлен и надежно закреплен. – Убедиться, что эластичные шнуры находятся в исправном состоянии. – Убедиться, что вейкборд правильно установлен и надежно закреплен на держателе.
Пилон фала воднолыжника/вейкбордиста (при наличии)	Проверить состояние и работу.

Кнопка ПУСК/СТОП двигателя	Проверить работу
Контактное устройство выключателя двигателя и система звукового оповещения	Проверить работу
Состояние аккумуляторной батареи и ее клемм	Проверять ежемесячно
Защитные аноды	Осмотр ежемесячно (чаще при использовании в соленой воде) или замена, если необходимо

Корпус

Осмотрите корпус на наличие трещин и других повреждений.

Водозаборное отверстие водомета

Удалите водоросли, ракушки и прочий мусор, который может препятствовать прохождению воды и повредить водомет. Очистите при необходимости. Если засор устранить не удастся, обратитесь к авторизованному дилеру Sea-Doo.

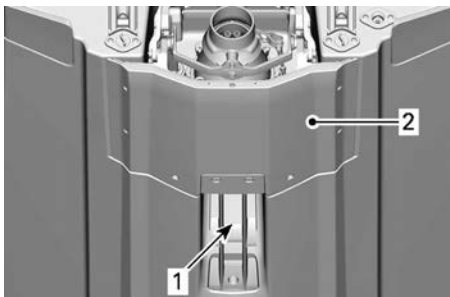

1. Водозабор
2. Плита водомета

Пробки сливных отверстий

Затяните пробки сливных отверстий, расположенных в днище.

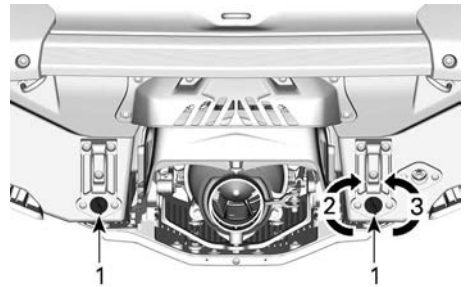

1. Пробка сливного отверстия, расположенного в днище
2. Затянуть
3. Отпустить

⚠ ОСТОРОЖНО

Убедитесь, что пробки сливных отверстий надежно затянуты, прежде чем спускать гидроцикл на воду.

Топливный бак

Заправьте топливный бак.

⚠ ОСТОРОЖНО

Строго придерживайтесь инструкций, приведенных в разделе **Заправка топливом**.

Моторный отсек

Проверьте наличие запаха топлива в моторном отсеке.

⚠ ОСТОРОЖНО

В случае обнаружения утечек или запаха топлива не следует включать электропитание или запускать двигатель. Обратитесь к авторизованному дилеру *Sea-Doo* для обслуживания, ремонта или замены. Информацию о гарантийных рекламациях вы найдете в представленной здесь *Гарантии по нормативам токсичности отработавших газов агентства по охране окружающей среды США.*

Для получения доступа в моторный отсек снимите сиденья. См. *Снятие сиденья.*

Моторное масло

Убедитесь, что уровень моторного масла в норме, см. раздел *Процедуры технического обслуживания.*

Охлаждающая жидкость

Убедитесь, что уровень охлаждающей жидкости в норме, см. раздел *Процедуры технического обслуживания.*

Проверьте двигатель, трюм и плиту водомета на наличие следов утечек охлаждающей жидкости.

⚠ ВНИМАНИЕ

При работе двигателя извлечённого из воды гидроцикла, двигатель и теплообменник плиты водомёта сильно нагреваются. Избегайте любых контактов с горячими частями двигателя и теплообменником плиты водомета – они могут стать причиной ожога.

Система рулевого управления

Работая с помощником, проверьте функционирование рулевого управления и убедитесь, что его детали перемещаются плавно и без заеданий.

При горизонтальном положении руля сопло водомета должно быть ориентировано вдоль гидроцикла. Убедитесь, что при повороте руля сопло перемещается свободно и их движения согласованы (при повороте руля влево сопло также поворачивается влево).

⚠ ОСТОРОЖНО

Прежде чем запустить двигатель, убедитесь, что сопло водомета перемещается в соответствии с перемещением руля. Не поворачивайте руль, если кто-нибудь находится рядом с задней частью гидроцикла. Держитесь в стороне от движущихся деталей гидроцикла (сопла водомета, отражателя системы iBR, тяг и т. д.)

Рычаг дроссельной заслонки

Проверьте, что рычаг электронного управления дроссельной заслонкой (ETC) перемещается плавно и без заеданий. Он должен возвращаться в исходное положение сразу после отпускания.

⚠ ОСТОРОЖНО

Проверьте работу рычага управления дроссельной заслонкой перед запуском двигателя. Если рычаг перемещается с заеданиями, обратитесь к авторизованному дилеру *Sea-Doo.*

Рычаг системы iBR

Проверьте, что рычаг управления системы iBR перемещается плавно и без заеданий. Он должен

возвращаться в исходное положение сразу после отпускания.

⚠ ОСТОРОЖНО

Проверьте работу рычага системы iBR перед запуском двигателя. Если рычаг iBR перемещается с заеданиями, обратитесь к авторизованному дилеру Sea-Doo.

Багажный отсек, посадочная платформа и сиденье

Убедитесь, что перчаточный ящик, посадочная платформа, а также сервисные панели и сиденье закрыты и зафиксированы.

⚠ ОСТОРОЖНО

Проверьте, что сиденье, посадочная платформа, сервисные панели и крышки всех багажных отделений надёжно заперты.

Держатель для вейкборда (при наличии)

⚠ ОСТОРОЖНО

Прежде чем приступить к эксплуатации гидроцикла, убедитесь, что держатель для вейкборда надёжно закреплён на корпусе гидроцикла, а вейкборд правильно размещён и закреплён на держателе. Убедитесь, что эластичные шнуры, фиксирующие вейкборд, находятся в хорошем состоянии.

Пилон фала воднолыжника/вейкбордиста (при наличии)

Перед использованием убедитесь, что пилон фала воднолыжника/вейкбордиста полностью извлечён и надёжно зафиксирован. Если

стойка не используется, полностью уберите и зафиксируйте ее.

⚠ ОСТОРОЖНО

При использовании пилон для воднолыжника ни в коем случае не перевозите грузы или аксессуары на посадочной платформе.

⚠ ОСТОРОЖНО

Проявляйте осторожность при обращении с буксировочным фалом воднолыжника/вейкбордиста, потому что при отсоединении фал может спружинить в сторону гидроцикла. При буксировке воднолыжника, вейкбордиста или каких-либо надувных плавсредств не совершайте резких поворотов. Всегда уберите буксировочную веревку, когда она не используется.

УВЕДОМЛЕНИЕ

Пилон рассчитан на буксировку воднолыжника или вейкбордиста, вес которого не превышает 114 кг (250 в фунтах).

⚠ ВНИМАНИЕ

Ни в коем случае не используйте пилон фала воднолыжника для буксировки надувного плавсредства. Для буксировки надувного плавсредства обязательно используйте заднюю швартовую петлю.

Выключатель двигателя и кнопка запуска/остановки двигателя

Однократно нажмите кнопку запуска двигателя, не устанавливая колпачок шнура безопасности на выключатель.

Установите колпачок шнура безопасности на выключатель двигателя.

Нажав кнопку запуска/остановки двигателя (START/STOP), запустите двигатель, после чего, нажав на кнопку повторно, заглушите двигатель.

Вновь запустите двигатель, затем остановите его, отсоединив страховочный фал от выключателя отсечки двигателя.

⚠ ОСТОРОЖНО

Если посадка колпачка шнура безопасности на выключателе двигателя ненадежна или он поврежден, незамедлительно замените шнур безопасности, чтобы не допустить небезопасное использование. Если снятие колпачка шнура безопасности с выключателя двигателя или нажатие кнопки запуска/остановки двигателя не приводит к остановке двигателя, не эксплуатируйте гидроцикл. Обращайтесь к авторизованному дилеру *Sea-Doo*.

После спуска гидроцикла на воду

После спуска гидроцикла на воду, прежде чем отправиться в поездку, выполните контрольные операции,

перечисленные в расположенной ниже таблице.

⚠ ОСТОРОЖНО

Перед выполнением любых приведенных ниже операций двигатель должен быть заглушен, а колпачок шнура безопасности снят с выключателя. Запуск двигателя гидроцикла разрешается только после того, как все операции будут выполнены.

ПРИМЕЧАНИЕ: Прежде чем запустить двигатель и отойти от берега, рекомендуется встряхнуть заднюю часть гидроцикла в вертикальном направлении, чтобы удалить песок, который мог собраться рядом с двигателем или компонентами системы торможения и реверса.

Прежде чем спустить гидроцикл на воду, выполните операции, перечисленные в приведенной ниже таблице.

ЭЛЕМЕНТ	ПРИНЦИП ДЕЙСТВИЯ
Информационный центр	Проверьте работу.
Интеллектуальная система торможения и реверса (iBR)	Проверьте работу.
Система регулировки дифферента (VTS)	Проверьте работу.

Информационный центр (панель приборов)

1. Нажмите кнопку запуска/остановки двигателя и установите колпачок шнура безопасности на выключатель.
2. Проверьте, что в режиме самодиагностики включаются все контрольные и сигнальные лампы, индикаторы.

⚠ ОСТОРОЖНО

Всегда закрепляйте шнур безопасности на ИСЖ или запястье (требуется браслет на запястье).

Система iBR

УВЕДОМЛЕНИЕ

Для предотвращения непредвиденных ситуаций убедитесь, что при проведении проверки системы iBR впереди и позади гидроцикла достаточно свободного места. При проведении проверки гидроцикл двигаться.

1. Отшвартуйте гидроцикл от пристани.

2. Запустите двигатель и убедитесь, что гидроцикл не двигается.
3. Полностью выжмите рычаг управления системы iBR, расположенный на левой рукоятке руля, при этом гидроцикл должен медленно начать двигаться назад.
4. Отпустите рычаг управления системы iBR, движение назад должно прекратиться.

⚠ ОСТОРОЖНО

Всегда проверяйте функционирование системы iBR, прежде чем начать движение.

Система регулирования дифференциала (VTS) (при наличии)

В режиме переднего хода нажмите верхнюю или нижнюю часть кнопки управления системы VTS, чтобы проверить функционирование системы VTS. Убедитесь, что положение указателя системы VTS на информационном центре изменяется.

Также проверьте предустановки значения дифференциала, дважды нажав кнопку VTS UP/DOWN (если предусмотрено).

Для получения дополнительной информации см. раздел *Инструкции по эксплуатации*.

РЕГУЛЯРНОЕ ТЕХНИЧЕСКОЕ ОБСЛУЖИВАНИЕ

Мы рекомендуем проведение ежегодного освидетельствования вашего транспортного средства на предмет соответствия его требованиям безопасности. Для получения более подробной информации обратитесь к официальному дилеру компании BRP.

Также рекомендуется проведение предсезонной подготовки транспортного средства силами сотрудников авторизованного дилера Sea-Doo.

Каждое ваше посещение авторизованного дилера Sea-Doo - это хорошая возможность для его сотрудников проверить, не распространяется ли на ваше транспортное средство какая-либо кампания по безопасности. Мы также рекомендуем вам своевременно посетить авторизованного дилера Sea-Doo, если вам стало известно о проведении каких-либо кампаний, касающихся безопасности.

Эта страница намеренно оставлена пустой.

ИНФОРМАЦИЯ О СУДНЕ

УПРАВЛЕНИЕ

Некоторые из предупреждающих наклеек не проиллюстрированы в настоящем Руководстве. Для получения информации о предупреждающих наклейках, расположенных на транспортном средстве, обратитесь к разделу *Важные наклейки на корпусе изделия*.

Некоторые сигнальные лампы/индикаторы, свойства или функции, описанные в данном разделе, могут отсутствовать на некоторых гидроциклах или могут быть доступны только в качестве дополнительного оборудования.

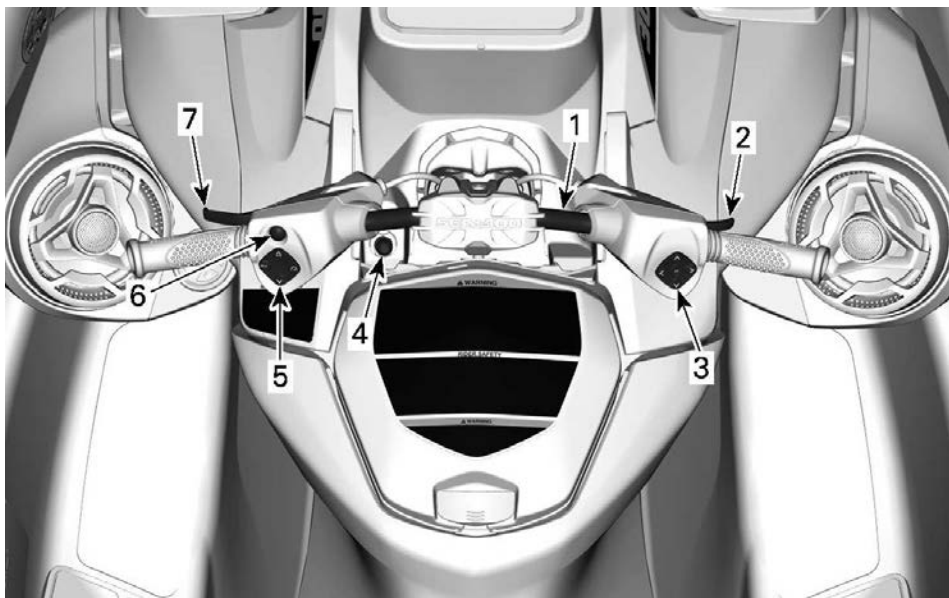

1. РУЛЬ
2. Рычаг дроссельной заслонки
3. Правый контроллер
4. Контактное устройство выключателя двигателя
5. Левый контроллер
6. Кнопка ПУСК/СТОП двигателя
7. Рычаг интеллектуальной системы торможения и движения задним ходом *intelligent Brake and Reverse (iBR)*

Руль

С помощью руля изменяется направление движения гидроцикла. Если при движении гидроцикла вперед переложить руль вправо, гидроцикл повернет направо, и наоборот.

⚠ ОСТОРОЖНО

Прежде чем запустить двигатель, убедитесь, что сопло водомета перемещается в соответствии с перемещением руля. Не поворачивайте руль, если кто-нибудь находится рядом с задней частью гидроцикла. Не приближайтесь к водометному движителю.

Однако при движении назад схема работы рулевого управления изменяется на противоположную. Если при движении назад переложить руль направо, гидроцикл повернёт налево.

Рычаг акселератора

С помощью рычага дроссельной заслонки, расположенного на правой стороне руля, осуществляется электронное управление частотой вращения коленчатого вала двигателя.

Чтобы увеличить скорость движения гидроцикла или поддерживать ее на постоянном уровне, нажмите рычаг пальцем.

Чтобы снизить скорость движения гидроцикла, отпустите рычаг дроссельной заслонки.

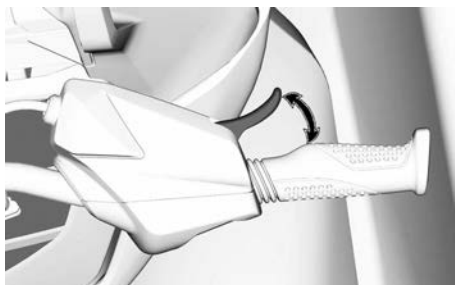

Рычаг дроссельной заслонки подпружинен и при отпуске должен возвращаться в исходное положение, соответствующее оборотам холостого хода.

Правый контроллер

Правый контроллер располагается на правой стороне руля.

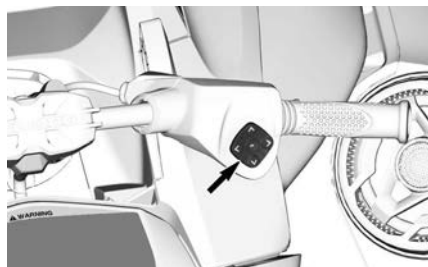

Правый контроллер содержит средства управления для навигации многофункциональной приборной панели.

- Стрелка ВВЕРХ
- Стрелка ВПРАВО
- Стрелка ВНИЗ
- Стрелка ВЛЕВО
- Кнопка ОК.

Контактное устройство выключателя двигателя

Контактное устройство выключателя двигателя (DESS) располагается в средней части руля.

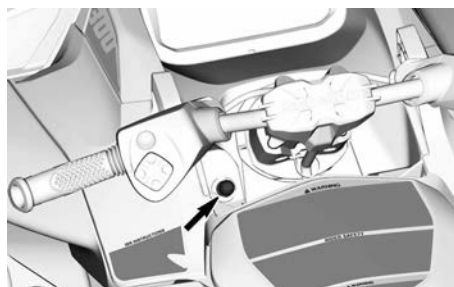

Чтобы обеспечить возможность запуска двигателя, необходимо установить колпачок шнура безопасности на выключатель двигателя.

⚠ ОСТОРОЖНО

Всегда закрепляйте зажим страховочного фала на индивидуальном плавучем спасательном средстве (ИПСС) или на запястье водителя (необходим ремешок).

**ТИПОВОЙ ВАРИАНТ**

1. Колпачок страховочного фала на выключателе отсеки двигателя
2. Шнур безопасности закреплен на ИСЖ

Чтобы остановить двигатель, снимите колпачок страховочного фала с выключателя отсеки двигателя.

⚠ ОСТОРОЖНО

Когда двигатель не работает, функция торможения и возможность изменения направления движения гидроцикла теряется.

⚠ ОСТОРОЖНО

Всегда снимайте ключ с выключателя системы DESS, когда гидроцикл не используется — это позволит предотвратить случайный запуск двигателя, несанкционированное использование гидроцикла посторонними или детьми, а также исключить возможность хищения гидроцикла.

Цифровая кодируемая противоугонная система (DESS)

Колпачок шнура безопасности включает в себя электронную схему (ключ DESS™) с запрограммированным уникальным серийным номером. Это аналогично использованию обычного ключа.

Система считывает информацию с ключа и, если номер ключа распознан, разрешает запуск двигателя.

Система DESS обладает большой гибкостью. Вы можете купить дополнительный ключ DESS и запрограммировать его для использования с Вашим гидроциклом.

Всего может быть запрограммировано до десяти ключей.

Для приобретения и программирования ключей обращайтесь к авторизованному дилеру Sea-Doo.

Левый контроллер

Левый контроллер располагается на левой стороне руля.

**Кнопка системы регулирования дифференциала (VTS)**

Эта система обеспечивает возможность регулирования дифференциала гидроцикла, изменяя положения сопла в вертикальной плоскости.

Реализована как ручная регулировка дифференциала гидроцикла, так и возможность выбрать одну из трех

предварительных настроек (полностью верхнее положение, среднее положение и полностью нижнее положение).

Подробные сведения см. в разделе *Инструкции по эксплуатации*.

ПРИМЕЧАНИЕ:

Кнопка VTS используется для настройки нейтрали. Это необходимо, чтобы отрегулировать нейтральное положение гидроцикла. Для получения дополнительной информации см. раздел *Режимы эксплуатации*.

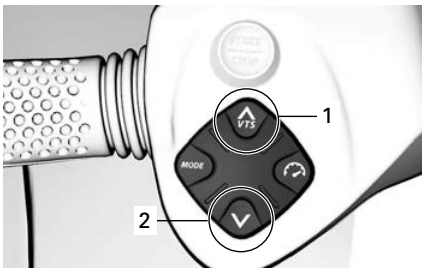

1. Нос вверх
2. Нос вниз

Кнопка управления скоростью



ТИПОВОЙ ВАРИАНТ

Позволяет настраивать и управлять функциями скорости.

- Ограничитель скорости
- Режим движения с низкой скоростью.

Кнопка MODE (РЕЖИМ)



ТИПОВОЙ ВАРИАНТ

Используется для выбора нормального (Normal), спортивного (Sport) режимов эксплуатации, а также режима экономии топлива (Eco).

Для получения дополнительной информации см. раздел *«Режимы эксплуатации»*.

Кнопка ПУСК/СТОП двигателя

Кнопка ПУСК/СТОП двигателя располагается на левой стороне руля.

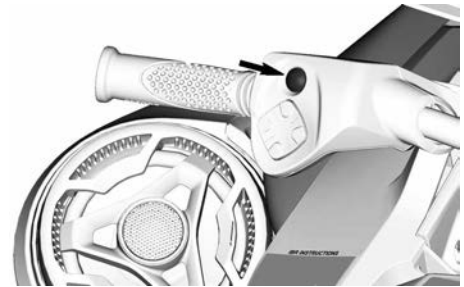

Запуск и остановка двигателя

Полное описание процедуры запуска/остановки двигателя приведено в разделе *Инструкции по эксплуатации*.

Вывод электрооборудования из режима ожидания

Не устанавливая колпачок шнура безопасности на выключатель двигателя, нажмите кнопку запуска/остановки двигателя.

Это обеспечивает подачу питания в бортовую электрическую систему; информационный центр выполнит процедуру самодиагностики.

После нажатия кнопки запуска/остановки двигателя электрооборудование будет оставаться под напряжением приблизительно в течение 75 секунд.

При установке колпачка шнура безопасности на выключатель двигателя питание в системе будет включено на 60 минут.

При каждом нажатии кнопки запуска/остановки двигателя обратный отсчет перезапускается. Когда напряжение аккумулятора опускается ниже 12,3 В, загорается контрольная лампа низкого уровня заряда аккумулятора LOW BATTERY, и по прошествии 75 секунд электрическая система отключается.

Режим ожидания электрооборудования

Данная функция предотвращает переход электрооборудования гидроцикла в режим ожидания, после остановки двигателя. Это обеспечивает возможность использования дополнительного оборудования. Кроме этого, система не допускает глубокого разряда аккумуляторной батареи. Когда напряжение аккумуляторной батареи снижается до 12,3 В, система автоматически переводит электрооборудование гидроцикла в режим ожидания, чтобы обеспечить возможность последующего запуска двигателя.

Когда электрооборудование активируется кратковременным нажатием кнопки запуска/остановки при остановленном двигателе, возможны следующие алгоритмы его работы:

- Ключ снят с контактного устройства: Электрооборудование

переходит в режим ожидания через 75 секунд.

- Ключ установлен на контактное устройство: Электрооборудование перейдет в режим ожидания через 60 минут или, если напряжение в бортовой сети опустится ниже порогового значения.

Рычаг интеллектуальной системы торможения и движения задним ходом intelligent Brake and Reverse (iBR)

Установленный на левой стороне руля рычаг системы iBR, предназначен для передачи электронных сигналов, необходимых для управления следующими функциями:

- Тормозная система
- Передача заднего хода
- Нейтраль.

ПРИМЕЧАНИЕ:

Для активации функций системы iBR требуется нажать рычаг iBR минимум на 25% его хода.

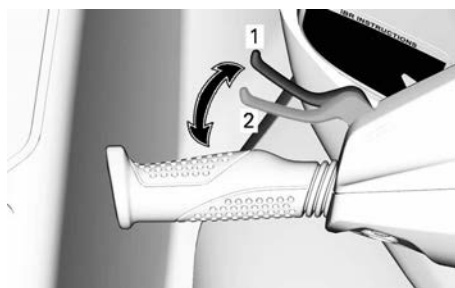

1. Исходное положение рычага
2. Для активации функций системы iBR необходимо нажать рычаг на 25% его хода

Если скорость движения выше 14 км/ч (9 МПН), нажатие на рычаг iBR приведет к включению тормоза.

ПРИМЕЧАНИЕ:

Если скорость течения превышает 14 км/ч9 МРН, реверс может не включаться, так как превышено пороговое значение скорости для включения реверса.

Если скорость движения ниже 14 км/ч9 МРН, нажатие на рычаг iBR приведет к включению реверса.

Когда рычаг отпущен, после включения тормоза или реверса, включается нейтраль.

⚠ ОСТОРОЖНО

Если рычаг управления дроссельной заслонкой нажат при отпуске рычага системы iBR, после непродолжительной задержки начнётся движение вперёд. Если двигаться вперед нет необходимости, отпустите рычаг дроссельной заслонки.

ПРИМЕЧАНИЕ:

Предусмотрена точная регулировка нейтрального положения отражателя системы iBR.

Подробные инструкции см. раздел *Инструкции по эксплуатации*.

ОБОРУДОВАНИЕ

Иллюстрации носят справочный характер и могут не соответствовать всем возможным моделям.

Некоторые из предупреждающих наклеек не проиллюстрированы в настоящем Руководстве. Более подробная информация о предупреждающих наклейках, приведена в разделе *Предупреждающие наклейки на гидроцикле*.

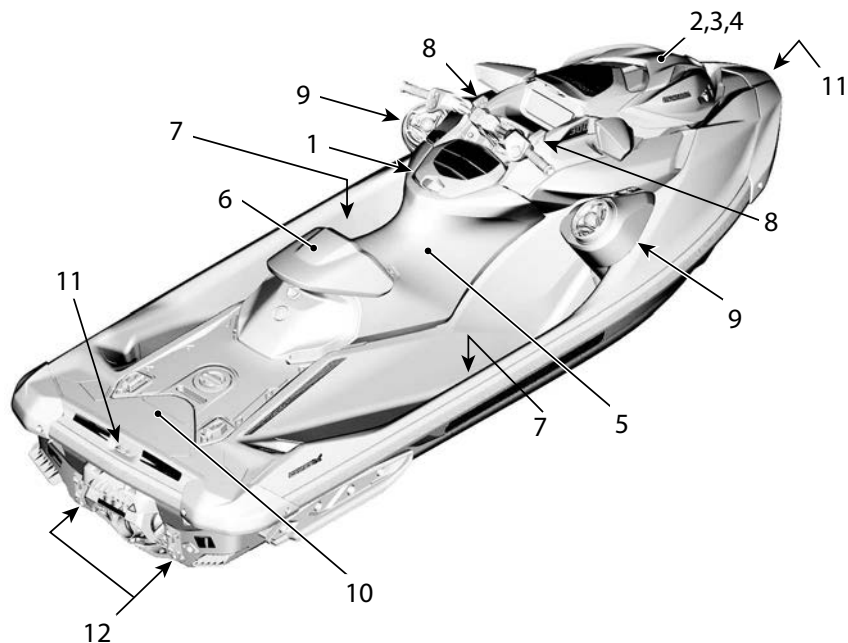

1. Перчаточный ящик
2. Передний багажный отсек
3. Держатель огнетушителя
4. Держатель набора средств безопасности
5. Сиденье
6. Седло сиденья
7. Подножки
8. Швартовные петли
9. Аудиосистема BRP Audio Premium
10. Посадочная платформа
11. Носовая и кормовая буксирные петли
12. Пробки сливных отверстий, расположенных в днище

Перчаточный ящик

Это небольшое удобное отделение используется для хранения предметов личного пользования.

Чтобы открыть перчаточный ящик, потяните за защелку крышки.



Водонепроницаемый отсек

Внутри перчаточного ящика находится небольшой водонепроницаемый отсек для личных вещей. Чтобы открыть его, потяните назад две защелки.



Для защиты телефона от повреждений внутри водонепроницаемого отсека предусмотрен защитный поролон. Убедитесь, что телефон удерживается на месте поролоном, не упирается в края отсека и при этом Вы можете закрыть крышку. Перед использованием удостоверьтесь, что поролон полностью сухой.

Смотрите таблицу *Максимальные размеры телефона*.

Максимальные размеры телефона	
Длина	160 мм (6,3 дюйма)
Ширина	85 мм (3,3 дюйма)

ПРИМЕЧАНИЕ:

По причине большого разнообразия размеров и корпусов телефонов при закрывании крышки следите за тем, чтобы она не давила на разъем и/или телефон.

Некоторые модели оснащаются USB-портом для зарядки. При использовании USB-порта для зарядки смартфона прокладывайте провод таким образом, чтобы исключить давление на его концы и тем самым исключить повреждение разъемов провода или смартфона.

ПРИМЕЧАНИЕ:

Для обеспечения оптимальных характеристик всегда пользуйтесь оригинальными проводами USB. Дешевые неоригинальные провода могут не иметь линий передачи данных и/или могут иметь более высокое полное сопротивление, что может послужить причиной низкой эффективности зарядки или перегрева.

Гнездовой разъем на многих моделях смартфонов отличается хрупкостью, поэтому при укладывании смартфона в водонепроницаемый отсек следует соблюдать предельную осторожность. Компания BRP рекомендует использовать короткий провод (длиной не более 25 см (10 дюймов)), чтобы не приходилось убирать в отсек излишек провода.

Модели без зарядного USB-порта вместо этого оснащаются резиновым уплотнением для обеспечения водонепроницаемости. Отделение оснащено вентиляционной мембраной, позволяющей устранить перепад давления внутри и снаружи, что позволяет не допустить подсос воды внутрь при открывании крышки. Сама мембрана является водонепроницаемой. Влагозащищенность, в конечном счете, обеспечивается круговым

уплотнением крышки отделения и использованием двух защелок.

Для защиты предметов в отсеке от внешних воздействий следует соблюдать следующие рекомендации:

Перед использованием и во время использования:

- Убедитесь в исправности, чистоте и правильности расположения уплотнения.
- Убедитесь, что вентиляционная мембрана исправна и правильно расположена.
- Убедитесь, что уплотнение вокруг зарядного порта USB (или резиновое уплотнение) исправно и правильно расположено.
- Перед закрыванием полностью высушите отсек и его содержимое.
- Проследите за тем, чтобы при закрывании отсека ничего не защемило между крышкой и ящиком.

Открытие крышки багажного отсека

Остановите двигатель.

Нажмите центральную кнопку разблокировки и поднимите крышку багажного отсека.

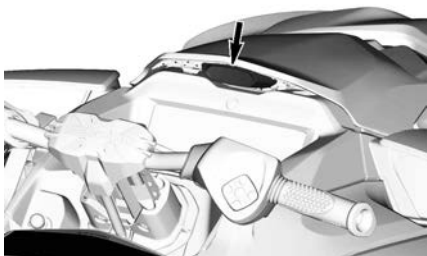

- Всегда полностью закрывайте отсек, используя 2 защелки.

После использования:

- Извлеките смартфон из отсека.
- Установите встроенный резиновый колпачок зарядного порта USB, чтобы закрыть разъем.
- Всегда полностью закрывайте отсек, используя 2 защелки.

ПРИМЕЧАНИЕ:

Рекомендуется использовать влагопоглотитель в водонепроницаемом отсеке для устранения конденсата. Регулярно меняйте влагопоглотитель.

Передний багажный отсек

Передний багажный отсек, расположенный под крышкой носового багажного отделения, предназначен для более крупных предметов личного пользования.

УВЕДОМЛЕНИЕ

Максимальная грузоподъемность переднего багажного отсека составляет 13 кг30 lb при условии равномерного распределения груза.

⚠ ОСТОРОЖНО

Не оставляйте незакрепленными в переднем багажном отсеке тяжелые или хрупкие предметы. Не перегружайте отсек. Никогда не храните и не транспортируйте в этом багажном отсеке топливо или другие легко воспламеняющиеся изделия. Никогда не эксплуатируйте гидроцикл с открытой крышкой багажного отсека или с плохо закрепленным грузом.

Держатель огнетушителя

Крепление огнетушителя располагается под крышкой носового багажного отсека.

Для правильной фиксации огнетушителя используйте резиновые хомуты.

ПРИМЕЧАНИЕ:

Огнетушитель не входит в комплект поставки гидроцикла и приобретается отдельно.

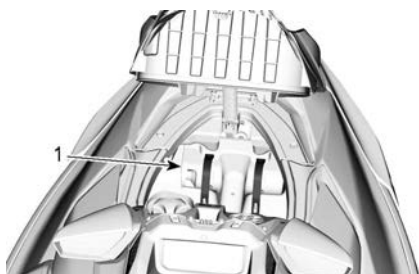

1. Расположение огнетушителя

Держатель набора средств безопасности

Крепление набора средств безопасности располагается под крышкой носового багажного отсека.

Для правильной фиксации набора средств безопасности используйте резиновые хомуты.

ПРИМЕЧАНИЕ:

Набор средств безопасности продается отдельно.

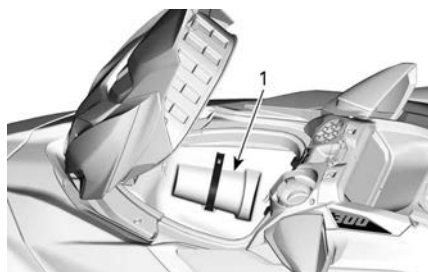

1. Расположение набора средств безопасности

Сиденье

Данная модель оборудуется сужающимся к передней части эргономичным сиденьем, имеющим специальные элементы для фиксации коленей, которые позволяют расположить ноги ближе к внутренним частям подножек, что, в свою очередь, позволяет снизить усталость верхней части тела и улучшить контроль при прохождении поворотов.

Сиденье предназначено только для размещения водителя.



ЭРГОНОМИЧНОЕ СИДЕНЬЕ

Снятие сиденья

1. Расфиксируйте и снимите седло сиденья (если установлено).
2. Нажмите на две кнопки разблокировки и поднимите заднюю часть сиденья.



КНОПКИ РАЗБЛОКИРОВКИ

- Затем потяните рукоятку защелки вверх и снимите сиденье с гидроцикла.

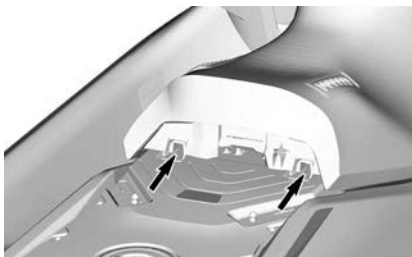

- Выровняйте фиксаторы заднего конца сиденья с пальцами фиксаторов и осторожно надавите на задний конец сиденья для закрепления на месте.

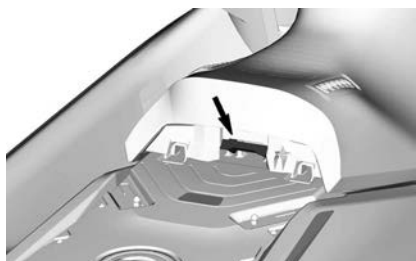

Установка сиденья

- Вставьте передний конец сиденья в держатель.



- Потяните за задний конец сиденья, чтобы проверить надежность фиксации.

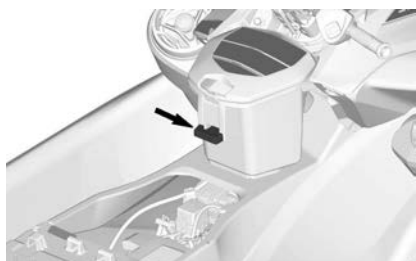

- Вставьте переднюю часть заднего конца сиденья в держатели.

 ВНИМАНИЕ
<p>Убедитесь, что пальцы фиксаторов надежно закреплены в защелках.</p>

- Закрепите седло сиденья.

Седло сиденья



Седло сиденья обеспечивает опору, чтобы бедра водителя

надлежащим образом входили в сиденье Ergolock, что увеличивает его эффективность и позволяет водителю выдерживать большее боковое ускорение за счет передачи усилия на таз, а не верхнюю часть корпуса.

Его можно отрегулировать в 6 положений.

В течение коротких периодов использования при агрессивной езде (например, во время гонки с буйками) становится полезной регулировка вперед, так как снижается

усилие, необходимое для того, чтобы оставаться на гидроцикле.

При длительной езде рекомендуется отрегулировать сиденье больше назад, чтобы посадка была более удобной.

⚠ ВНИМАНИЕ

Во избежание травм от заднего конца сиденья не рекомендуется использовать гидроцикл без седла сиденья.

Изменение положения

Данное седло сиденья можно отрегулировать в 6 заранее установленных положений.

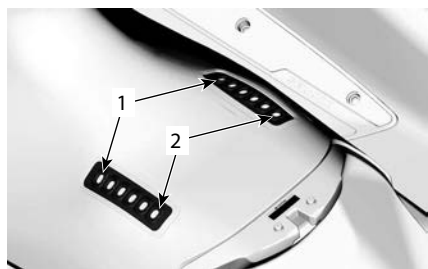

1. Для седла сиденья в самом переднем положении
2. Для седла сиденья в самом заднем положении

1. Отпустите задний резиновый фиксатор.

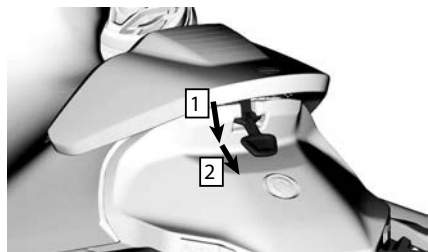

1. Потяните вниз
2. Переместите фиксатор назад

2. Поднимите заднюю часть седла сиденья.
3. Переместите седло сиденья назад, чтобы вытянуть передние крюки из удерживающих точек в сиденье.



1. Передние крюки
2. Резиновый фиксатор
4. Определите требуемое положение седла на сиденье.
5. Разместите резиновый фиксатор в приблизительном новом положении из-под седла.



1. Для седла сиденья в самом заднем положении
2. Для седла сиденья в самом переднем положении
6. Вставьте передние крюки.
7. Зафиксируйте заднюю часть седла сиденья резиновым фиксатором

После поездки

Важно снять седло сиденья, чтобы седло и сиденье высохли.

Подножки

Ноги водителя и пассажира во время движения должны все время располагаться на подножках.

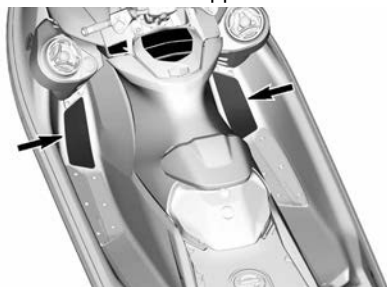

Наклонные подножки для водителя являются уникальными для данного гидроцикла и позволяют фиксировать тело при прохождении крутых поворотов.

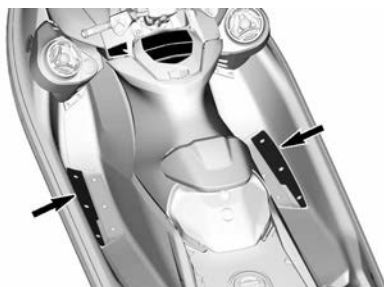

Швартовные петли

Петли предназначены для кратковременной швартовки гидроцикла, например, во время заправки топливом.

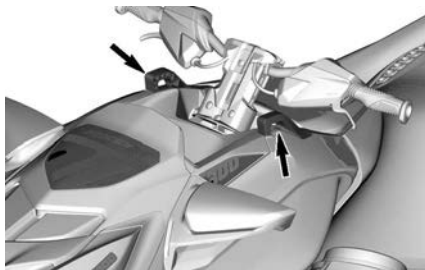

Аудиосистема BRP Audio Premium

Аудиосистема BRP Audio Premium состоит из двух водонепроницаемых корпусов колонок, которые подключаются к смартфону посредством Bluetooth.

При нажатии кнопки запуска/остановки двигателя питание системы включается на 75 секунд. При установке колпачка шнура безопасности на выключатель двигателя и нажатии выключателя запуска/остановки двигателя питание в системе будет включено на 60 минут. Это позволяет слушать аудиосистему BRP Audio Premium в течение длительного периода времени. Когда напряжение аккумулятора опускается ниже 12,3 В, загорается контрольная лампа низкого уровня заряда аккумулятора LOW BATTERY, и по прошествии 10 секунд электрическая система отключается, чтобы сохранить достаточный заряд аккумулятора для запуска двигателя.

Режим сопряжения Bluetooth - При включении питания системы пульт дистанционного управления будет автоматически пытаться выполнить сопряжение с последним подсоединенным устройством или перейдет в режим сопряжения, если сопряженные устройства не будут обнаружены. Когда система находится в режиме сопряжения, будет мигать контрольная лампа **Play/Pause/Power** (1). Чтобы вручную перейти в режим сопряжения, нажмите и удерживайте кнопку **Play/Pause/Power** в течение 1 секунды. Блок издаст 2 коротких звуковых сигнала, и кнопка **Play/Pause/Power** начнет мигать, указывая на переход в режим сопряжения. В меню Bluetooth Вашего устройства найдите BRP REMOTE.

ПРИМЕЧАНИЕ:

Все находящиеся поблизости ранее сопряженные устройства должны быть **ВЫКЛЮЧЕНЫ**.

После сопряжения выберите список воспроизведения или другой источник музыки на своем смартфоне.

Ни в коем случае не выполняйте сопряжение смартфона и не меняйте список воспроизведения или источник музыки на устройстве во время движения или управления гидроциклом.

⚠ ОСТОРОЖНО

Использование смартфона или попытка сопряжения устройства во время движения может отвлечь водителя от управления гидроциклом. Находясь на воде, пользуйтесь аудиосистемой с осторожностью и внимательно следите за окружающей обстановкой.

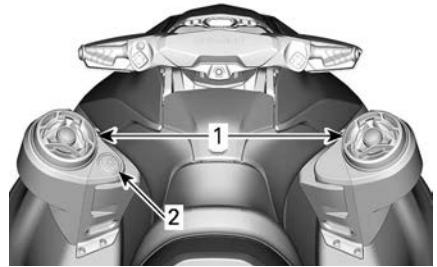

ТИПОВОЙ ВАРИАНТ

1. Громкоговорители
2. Пульт управления

Пульт управления используется для управления аудиосистемой.



1. *Play/Pause/Power*
2. *Увеличение громкости*
3. *Уменьшение громкости*
4. *Предыдущая композиция*
5. *Следующая композиция*

Play/Pause/Power — Кнопка позволяет воспроизводить или приостанавливать воспроизведение текущей композиции одиночным нажатием. Нажатие кнопки, когда система выключена, приводит к ее включению. Чтобы выключить систему, нажмите и удерживайте кнопку в течение 3 секунд. Устройство издаст 4 коротких звуковых сигнала, указывая на то, что питание выключено. Обратите внимание, что при включении питания блока загорятся контрольные лампы всех кнопок.

Увеличение и уменьшение громкости - С помощью этих кнопок можно увеличить или уменьшить уровень громкости. При достижении минимального или максимального уровня громкости устройство подаст звуковой сигнал, указывающий, что дальнейшая регулировка невозможна.

На всех транспортных средствах, кроме тех, которые оснащены *большим панорамным ЖК-дисплеем шириной 7,8 дюйма*, порт USB, расположенный внутри водонепроницаемого отсека перчаточного

ящика, используется только для зарядки смартфона, а не для передачи музыки.

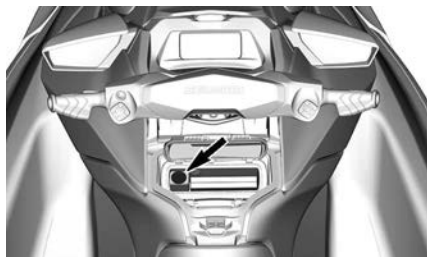

⚠ ВНИМАНИЕ

Продолжительное воздействие громкой музыки может повредить слух. Поэтому после каждых 45 минут прослушивания мы рекомендуем делать перерыв на 10 минут.

Посадочная платформа

Посадочная платформа занимает кормовую часть палубы.

⚠ ВНИМАНИЕ

Для перевозки аксессуаров используются две точки крепления LinQ. Они должны быть обязательно убраны, когда не используются.

Пилон фала воднолыжника не может быть установлен на данном гидроцикле, даже если в середине платформы предусмотрена крышка отверстия пилона фала воднолыжника. Низ отверстия не открыт.

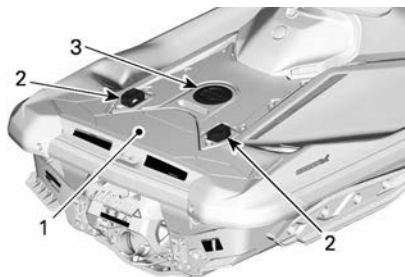

1. Посадочная платформа
2. Крепления LinQ
3. Крышка отверстия пилона фала воднолыжника

Носовая и кормовая буксирные петли

Петли предназначены для швартовки, буксировки и крепления гидроцикла при транспортировке.



НОСОВАЯ БУКСИРНАЯ ПЕТЛЯ

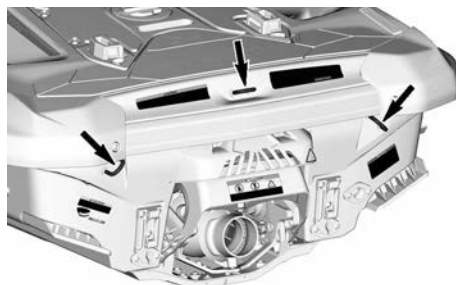

КОРМОВЫЕ БУКСИРНЫЕ ПЕТЛИ

⚠ ОСТОРОЖНО

- Передняя и задние проушины рассчитаны на разрывное усилие в горизонтальном направлении, эквивалентное массе гидроцикла в полностью загруженном и снаряженном состоянии.
- Не используйте эти проушины для подъема гидроцикла — они предназначены для буксировки. Это может привести к получению серьезных травм.

ПРИМЕЧАНИЕ:

- **Ответственность:** На владельце/пользователе лежит ответственность за то, чтобы швартовы, буксировочные фалы, якорная цепь (-и) и канаты, а также сам якорь (-я) соответствовали предполагаемому характеру эксплуатации судна, то есть нагрузка на тросы и цепи в соответствующем месте крепления не должна превышать 80% от допустимой прочности на разрыв. Владельцы также должны предусмотреть необходимые действия для крепления буксировочного фала на борту.
- **Неметаллические точки крепления:** При использовании неметаллических точек крепления необходимо принимать во внимание, что срок их службы ограничен. При появлении

каких-либо признаков износа, определяемых визуально трещин или остаточных деформаций их необходимо заменить.

Пробки сливных отверстий, расположенных в днище

Выверните сливные пробки, когда гидроцикл находится на прицепе. Это позволит стечь воде, скопившейся внутри корпуса, и поможет предотвратить образование конденсата.



ТИПОВОЙ ВАРИАНТ

1. Пробки сливных отверстий
2. Затянуть
3. Отпустить

УВЕДОМЛЕНИЕ

Убедитесь, что пробки сливных отверстий надёжно затянуты, прежде чем спускать гидроцикл на воду.

ЦИФРОВОЙ ДИСПЛЕЙ С ДИАГОНАЛЬЮ 7,6 ДЮЙМА.

Основные функции

Многофункциональный дисплей



Левая боковая секция дисплея

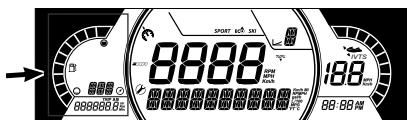

На левой боковой секции дисплея отображается:

- указатель уровня топлива,
- Компас
- запас хода по топливу.
- Запас времени по топливу
- счетчик пути, пройденного за одну поездку,

На счетчике пути, пройденного за одну поездку, который находится на левом нижнем дисплее, пользователь может выбрать для отображения один из следующих показателей:

- Количество моточасов транспортного средства: индикация общего количества моточасов транспортного средства
- Пройденное расстояние в км: Показывает расстояние, пройденное с момента последнего сброса.
- Время поездки в часах: Показывает время, прошедшее с момента последнего сброса.

ПРИМЕЧАНИЕ:

Компас будет виден только при движении гидроцикла.

⚠ ОСТОРОЖНО

Используйте компас только для приблизительного ориентирования. Не следует использовать компас в качестве точного навигационного прибора.

Центральная секция дисплея

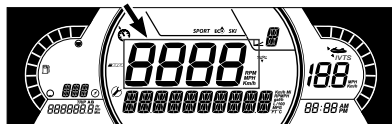

Центральная секция дисплея показывает скорость гидроцикла.

Правая боковая секция дисплея

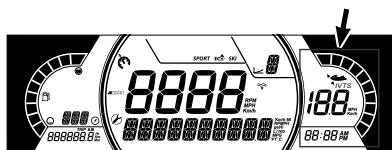

Правая боковая секция дисплея включает в себя:

- Положение системы VTS
- Значение заданной скорости
- Время

Значение заданной скорости выводится только в том случае, если данная функция активна.

ПРИМЕЧАНИЕ:

Часы отображаются только, если встроенная система GPS получает сигнал от спутников. После выхода системы из режима ожидания может пройти несколько секунд.

Нижняя секция дисплея

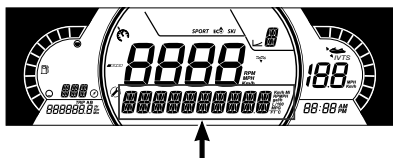

Пользователь может выбрать для отображения один из следующих показателей:

- Число об/мин: индикация частоты вращения (в об/мин) двигателя
- Температура воды (при наличии соответствующей функции): индикация температуры воды
- Глубина (при наличии соответствующей функции): индикация глубины воды
- настройки.
- сообщения.
- Статистика по скорости (при наличии соответствующей функции): индикация средней и максимальной скоростей, достигнутых во время текущего цикла катания

Индикатор положения iBR

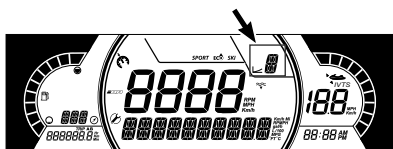

Данный индикатор показывает выбранные передачи в системе iBR:

- N (нейтраль)
- F (передний ход).
- R (задний ход).

Если выбран режим движения на низкой скорости, на нем также отображается выбранный уровень скорости (1 – 9).

Индикатор РЕЖИМА

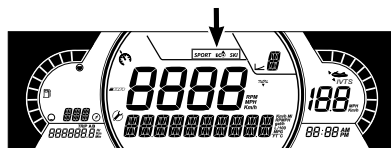

Индикатор MODE показывает выбранный режим работы:

- SPORT (спортивный).
- ECO (экономичный),
- SKI (буксировка воднолыжника) (при наличии)





Для переключения между РЕЖИМАМИ в цикле:



- Нажмите кнопку MODE.
- Подтвердите предупреждающее сообщение, нажав и удерживая кнопку MODE, после чего будет произведен переход в спортивный режим (SPORT).
- Повторное нажатие кнопки MODE активирует режим буксировки воднолыжника (SKI) (при наличии).
- Повторное нажатие кнопки MODE активирует режим экономии топлива (ECO).

Сигнальные лампы

Контрольные лампы и индикаторы









Свето вые прибо ры	Описание
	ОРАНЖЕВЫЙ: неисправность транспортного средства.
	КРАСНЫЙ: слишком высокая температура двигателя.
N	ЗЕЛЕНый: выбрана нейтральная передача
	КРАСНЫЙ: если загорается во время движения, указывает на неисправность. Выключите все ненужное электрическое оборудование и проверьте электрооборудование и систему зарядки.
	КРАСНЫЙ: если загорается при работающем двигателе или во время движения, указывает на неисправность. Остановите транспортное средство, как только это будет безопасно, и выключите двигатель. Проверьте уровень моторного масла. Как можно скорее проверьте систему смазки даже, если уровень масла правильный.

Свето вые прибо ры	Описание
	ОРАНЖЕВЫЙ: загорается при низком уровне топлива или когда топливный бак почти пуст. Заправьтесь, как можно скорее.
	Горит ОРАНЖЕВЫМ: неисправность системы снижения токсичности отработавших газов транспортного средства. Мигает: ограничение оборотов, активирован аварийный режим. Немедленно обратитесь в сервисный центр

Значки и индикаторы

Символы	Описание
SPORT	Показывает, что выбран режим SPORT
	Показывает, что выбран режим ECO
SKI	Показывает, что выбран режим буксировки воднолыжника (SKI) (при наличии)
	Отображает направление гидроцикла. Не следует использовать компас в качестве точного

Символы	Описание
	навигационного прибора.
	Мигает: указывает на готовность функции управления параметрами начала движения (Launch Control).
	Горит: показывает, что активирована система VTS.

Символы	Описание
	Если светится этот значок, значит необходимо техническое обслуживание. Обратитесь к авторизованному дилеру Sea-Doo или выбранному вами специалисту для технического обслуживания.
	Указывает на выбор ограничителя скорости, режима движения с низкой скоростью или режима буксировки воднолыжника (при наличии)
	Если светится этот значок, значит в системе iBR возникла неисправность. Обратитесь к авторизованному дилеру Sea-Doo или выбранному вами специалисту для ремонта.
	Индикатор топлива
	Индикатор температуры
	Аудиовыход колонок

настройки.

Переключатели меню



ПРАВАЯ СТОРОНА РУЛЯ

1. Кнопка ВВЕРХ
2. Кнопка ВПРАВО
3. Кнопка DOWN (вниз)
4. Кнопка ВЛЕВО
5. Кнопка ОК

Используйте кнопки направления для управления различными функциями многофункциональной приборной панели.

меню:

Статистика

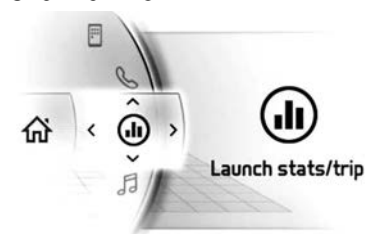

В меню статистики отображается следующая информация:

- дальность поездки,
- время, проведенное в поездке,
- мгновенный расход топлива,
- средний расход топлива,
- максимальная скорость,
- средняя скорость.

В памяти хранятся 3 набора статистических данных. Любой из наборов можно сбросить независимо от других.

При нажатии кнопки ВЛЕВО и ВПРАВО происходит переключение между 3 наборами статистических данных.

Если удерживать кнопку ВНИЗ, при отображении сохраненного значения оно будет сброшено.

настройки.

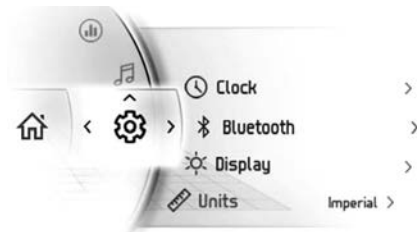

Меню настроек предназначено для:

- настройки часов,
- сопряжения Bluetooth-устройств:
- настройки яркости дисплея,
- выбора единиц измерения (британские/метрические),
- персонализации расстояния или запаса времени по топливу,
- выбора языка,
- получения информации о версии,
- отображения кодов неисправности.

Переключатели режимов

Используйте следующие кнопки для выбора и/или регулирования различных доступных режимов.



ЛЕВАЯ СТОРОНА РУЛЕВОГО УПРАВЛЕНИЯ

1. Кнопка перемещения VTS ВВЕРХ
2. Кнопка перемещения VTS ВНИЗ
3. Кнопка ОГРАНИЧИТЕЛЯ СКОРОСТИ
4. Кнопка MODE (РЕЖИМ)

Изменение режима движения

Доступны различные режимы движения: нормальный (Normal), спортивный (Sport) и режим экономии топлива (ECO).

Для изменения режима нажмите кнопку РЕЖИМ на левом контроллере.

Сообщения на многофункциональной приборной панели

Важная информация о состоянии родстера выводится на многофункциональную панель приборов. При запуске двигателя всегда проверяйте панель приборов на наличие горящих контрольных ламп или отображаемых сообщений.

Сигнальные лампы (неисправности)

Контроль лампа	Сообщение / Предупреждение	Причина	Действия
Без индикатора	 BAD KEY (НЕПОДХОДЯЩИЙ КЛЮЧ)	Поврежденный ключ	Обратитесь к авторизованному дилеру Sea-Doo.
	 WRONG KEY (НЕПОДХОДЯЩИЙ КЛЮЧ)	Неподходящий ключ	Используйте правильный ключ или обратитесь к авторизованному дилеру Sea-Doo.
	 HIGH ENGINE TEMPERATURE (ВЫСОКАЯ ТЕМПЕРАТУРА ДВИГАТЕЛЯ)	Двигатель перегревается.	<ul style="list-style-type: none"> – Остановитесь и дайте двигателю остыть. – Проверьте отсутствие протечек. – Проверьте уровень охлаждающей

Сигнальные лампы (неисправности)			
Контрольная лампа	Сообщение / Предупреждение	Причина	Действия
			жидкости, при необходимости долейте (обратитесь к разделу <i>Процедуры технического обслуживания</i>).
	 LIMP HOME MODE (АВАРИЙНЫЙ РЕЖИМ)	Важный компонент управления двигателем	Доставьте гидроцикл к ближайшему авторизованному дилеру Sea-Doo. Если вы движетесь в аварийном режиме, избегайте резких маневров. В аварийном режиме частота вращения коленчатого вала двигателя ограничена, а соответственно, и скорость гидроцикла.
	 LOW OIL - STOP ENGINE (НИЗКИЙ УРОВЕНЬ МАСЛА - ОСТАНОВИТЕ ДВИГАТЕЛЬ)	Низкое давление масла.	<ul style="list-style-type: none"> - Проверьте отсутствие протечек. - Проверьте уровень масла и при необходимости долейте (обратитесь к разделу <i>Процедуры технического обслуживания</i>).

Также, в дополнение к контрольным лампам, на дисплей панели приборов могут выводиться важные информационные сообщения.

Возможны комбинации двух различных неисправностей.

Сообщение будет отображаться в течение 6 секунд каждые 60 секунд. В течение 60 секунд, пока не отображается сообщение, будет мигать соответствующий ему индикатор. Данная последовательность повторится 3 раза, после чего индикация прекратится на 15 минут. В течение этих 15 минут работать будут только соответствующие контрольные лампы.

БОЛЬШОЙ ПАНОРАМНЫЙ ЖК-ДИСПЛЕЙ 7,8 ДЮЙМА

Основные функции

ЖК-дисплей

Дисплей по умолчанию



Многофункциональный дисплей



Левая боковая секция дисплея

На левой боковой секции дисплея отображается:

- Индикатор уровня топлива
- Спидометр
- счетчик пути, пройденного за одну поездку,
- Ограничитель скорости
- Часы
- режимы движения,
- всплывающие предупреждения,
- Запас расстояния или времени по топливу
- Температура воды
- Компас
- Положение системы VTS

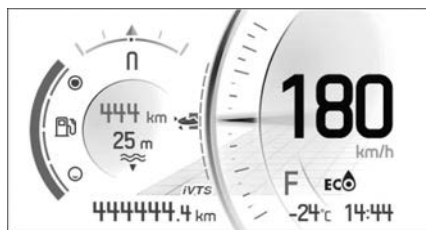

Чтобы выбрать, какое значение будет отображать счетчик пути:

1. Перейдите на экран статистики/пути.
2. Выберите нужные показатели статистики для отображения (всего, А или В)

Для регулировки системы VTS, нажмите кнопку VTS ВВЕРХ или VTS ВНИЗ.

Правая боковая секция дисплея

На правой боковой секции дисплея отображается:

- Тахометр
- Громкость
- меню:
 - Телефон
 - Статистика
 - Аудиосистема
 - Настройки (Settings)



Управление цифровым дисплеем

На многофункциональной панели приборов расположены: аналоговые приборы (спидометр и тахометр), контрольные лампы, информационно-развлекательный центр с цифровым дисплеем.

Перед выездом из дока компания BRP рекомендует потренироваться в выборе различных функций. Вы привыкнете к необходимой последовательности действий и вам будет проще управлять цифровым дисплеем после выезда из дока.

При нажатии кнопки ОК можно выбирать меню на правом экране в следующем порядке:

- Телефон
- Статистика
- Аудиосистема
- Настройки (Settings)

При выборе значка на дисплей будет выведен соответствующий экран.





При выборе элемента он будет установлен в качестве текущего значения.



Контрольные лампы

Контрольные лампы и индикаторы

Свето-техническое оборудование	Описание
!	ОРАНЖЕВЫЙ: неисправность транспортного средства.
	КРАСНЫЙ: слишком высокая температура двигателя.
N	ЗЕЛЕНЫЙ: выбрана нейтральная передача
	КРАСНЫЙ: если загорается во время движения, указывает на неисправность. Выключите все ненужное электрическое оборудование и проверьте электрооборудование и систему зарядки.

Свето техни ческое обору дова ние	Описание
	<p>КРАСНЫЙ: если загорается при работающем двигателе или во время движения, указывает на неисправность. Остановите транспортное средство, как только это будет безопасно, и выключите двигатель. Проверьте уровень моторного масла. Как можно скорее проверьте систему смазки даже, если уровень масла правильный.</p>
	<p>ОРАНЖЕВЫЙ: загорается при низком уровне топлива или когда топливный бак почти пуст. Заправьтесь, как можно скорее.</p>
	<p>Горит ОРАНЖЕВЫМ: неисправность системы снижения токсичности отработавших газов транспортного средства.</p> <p>Мигает: ограничение оборотов, активирован аварийный режим. Немедленно обратитесь в сервисный центр</p>

Значки и индикаторы

Символы	Описание
<p><i>SPORT</i></p>	<p>Показывает, что выбран режим SPORT</p>
	<p>Показывает, что выбран режим ECO</p>
<p><i>SKI</i></p>	<p>Показывает, что выбран режим буксировки воднолыжника (SKI) (при наличии)</p>
	<p>Отображает направление гидроцикла. Не следует использовать компас в качестве точного навигационного прибора.</p>
	<p>Мигает: указывает на готовность функции управления параметрами начала движения (Launch Control).</p> <p>Горит: показывает, что активирована система VTS.</p>
	<p>Если светится этот значок, значит необходимо техническое обслуживание. Обратитесь к авторизованному дилеру Sea-Doo или выбранному вами специалисту для технического обслуживания.</p>

Символы	Описание
	Указывает на выбор ограничителя скорости, режима движения с низкой скоростью или режима буксировки воднолыжника (при наличии)
	Если светится этот значок, значит в системе iBR возникла неисправность. Обратитесь к авторизованному дилеру Sea-Doo или выбранному вами специалисту для ремонта.
	Показывает, что выбран режим WATER DEPTH (ГЛУБИНА ВОДОЕМА) (при наличии)
	Сетевое подключение смартфона
	Bluetooth-устройство
	Индикатор заряда смартфона
	Индикатор топлива
	Индикатор температуры
	Аудиовыход колонок

Настройки (Settings)

Переключатели меню

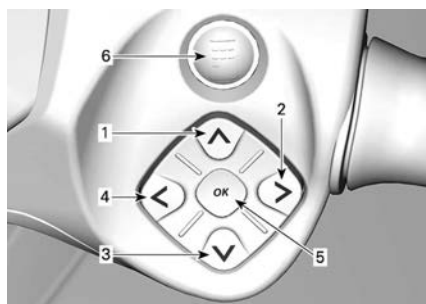

ПРАВАЯ СТОРОНА РУЛЯ

1. Кнопка ВВЕРХ
2. Кнопка ВПРАВО
3. Кнопка ВНИЗ
4. Кнопка ВЛЕВО
5. Кнопка ОК
6. Кнопка системы BRP CONNECT

Используйте кнопки со стрелками для управления различными функциями многофункциональной приборной панели.

Кнопка системы BRP Connect используется для быстрого доступа к системе BRP Connect. Каждое нажатие переключает представления приложений и функций многофункциональной приборной панели.

меню:

BRP Connect



Для использования BRP Connect приложение необходимо загрузить на телефон. Приложение можно скачать из Apple App Store или

Google Play Store, найдя его поиском. Не все телефоны его поддерживают.

Для получения дополнительной информации посетите наш веб-сайт

www.brpconnecttutorial.com

ПРИМЕЧАНИЕ:

Смартфон необходимо подключить с помощью Bluetooth и USB-шнура к USB-порту, расположенному в бардачке.

Личные данные пользователя удаляются из облака при удалении подключения телефона.

Пользователь соглашается, что личные данные (список контактов и история звонков) передаются в облако при подключении смартфона.

Список контактов и история звонков постоянно хранятся в облаке. Чтобы удалить эти сведения, удалите подключение смартфона или создайте новое подключение с другого смартфона.

Статистика



В меню статистики отображается следующая информация:

- дальность поездки,
- время, проведенное в поездке,
- мгновенный расход топлива,
- Средний расход топлива
- максимальная скорость,
- Средняя скорость

В памяти хранятся 3 набора статистических данных. Любой из

наборов можно сбросить независимо от других.

При нажатии кнопки ВЛЕВО и ВПРАВО вы будете переключаться по 3 наборам статистических данных.

Если нажать и удерживать кнопку ВНИЗ при отображении сохраненных данных эти данные будут сброшены.

Аудиосистема

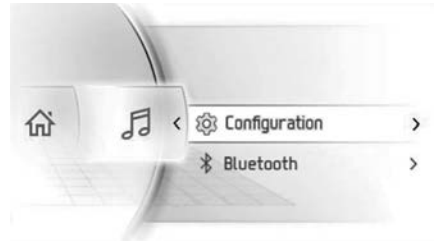

Меню аудиосистемы используется для:

- изменения настроек:
 - автоматического управления громкостью,
 - эквалайзера,
 - регулировки баланса передние/задние и правые/левые,
- доступа к плееру по Bluetooth,

Управление аудиосистемой

ПРИМЕЧАНИЕ:

При отображении главного экрана кнопки со стрелками управляют командами для аудиосистемы.

Используйте кнопки со стрелками для управления громкостью. Кнопка ВВЕРХ увеличивает громкость.

Для отключения звука нажмите кнопку ВНИЗ и удерживайте ее дольше одной секунды. В беззвучном режиме нажмите кнопку ВВЕРХ, чтобы восстановить предыдущий уровень громкости.

Для сообщений используется отдельный уровень громкости (т. е. для голосовых команд от навигационного приложения BRP Connect). На время сообщения на панели громкости отображается громкость сообщения. Панель громкости будет желтой, а источник аудио будет отображать **ANNOUNCEMENT** (сообщение). Во время сообщения можно регулировать его громкость.

Если в качестве аудиисточника выбрано устройство Bluetooth, при нажатии джойстика вправо и влево будет выполняться следующее:

- влево: предыдущая композиция,
- Справа: следующая композиция.

Настройка аудиосистемы

В меню настроек аудиосистемы в себя включает:

- автоматическое управление громкостью,
- эквалайзера,
- микширование/баланс,

Настройки (Settings)



Меню настроек предназначено для:

- настройки часов,
- сопряжения Bluetooth-устройств:
- настройки яркости дисплея,
- выбора единиц измерения (британские/метрические),
- Индивидуализация запаса расстояния или времени по топливу
- выбора языка,
- получения информации о версии,

- Отображения кодов неисправности

Переключатели режимов

Для выбора и/или регулировки различных доступных режимов воспользуйтесь следующими кнопками:



ЛЕВАЯ СТОРОНА РУЛЯ

1. Кнопка VTS BPERX
2. Кнопка VTS BHI3
3. Кнопка ограничителя скорости
4. Кнопка MODE

Изменение режима движения

Доступны следующие варианты режима движения: «Normal» (Нормальный), «Sport» (Спортивный), «Ski» (Воднолыжник) и «ECO» (Экономичный).

Для изменения режима движения, нажмите кнопку MODE (РЕЖИМ), расположенную на левом контроллере.

Программирование режима воднолыжника

1. С помощью кнопки MODE (РЕЖИМ) выберите вариант «SKI» (Воднолыжник).

На правом дисплее отобразятся настройки режима воднолыжника.

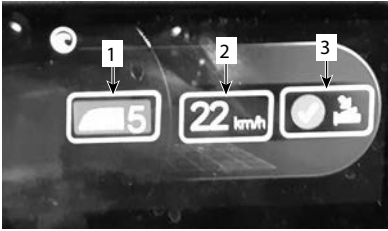

1. *Линейное изменение мощности*
 2. *Желаемая скорость*
 3. *Подтверждение*
2. Отрегулируйте соответствующее линейное изменение мощности (1 - 5).
 - 1 = Низкая мощность и медленное трогание.
 - 5 = Полная мощность и быстрое трогание.

Выбор должен делаться в соответствии с опытом буксируемого лица, его весом и используемым воднолыжным оборудованием (лыжи или доска).

3. Выберите желаемую скорость буксировки.
4. Подтвердите выбор.

Сопряжение смартфона по Bluetooth

1. На транспортном средстве

Теперь Bluetooth отображается.

 1. Нажмите кнопку со стрелкой, чтобы войти в меню.
 2. Перейдите ниже и выберите «Настройки», затем нажмите кнопку **ВПРАВО**.
 3. Выберите «Bluetooth» и нажмите кнопку **ВПРАВО**.
 4. Выберите «Телефон» и нажмите кнопку **ВПРАВО**.
 5. Выберите «Добавить телефон» и нажмите кнопку **ВПРАВО**.
2. На телефоне
 1. Включите функцию Bluetooth на телефоне.

ПРИМЕЧАНИЕ:

Подробные инструкции см. в руководстве по эксплуатации телефона.

2. Выберите BRP Connect.
3. На экране телефона и на приборной панели транспортного средства появится код подтверждения. Убедитесь, что код одинаковый.
4. Нажмите Pair (Сопряжение) на телефоне и выберите зеленую галку на приборной панели транспортного средства
5. Подождите, пока пройдет синхронизация контактов и других настроек телефона.

Приложение BRP Connect

Выполните следующие операции, чтобы настроить смартфон для использования с BRP Connect.

Загрузите приложение BRP Connect

Загрузите приложение BRP Connect из App Store для Apple™ или Google™ Play Store для Android.

Скачайте приложения, совместимые с BRP Connect

Чтобы узнать больше о совместимых приложениях, посетите наш веб-сайт.

Эти приложения сделают ваши поездки более интересными. Для некоторых приложений понадобятся дополнительные покупки, чтобы они стали совместимы с системой, или может потребоваться использование дополнительных устройств.

www.brpconnecttutorial.com

Подключите смартфон, используя провод для зарядки/передачи данных.

Рекомендуется использовать оригинальный зарядный шнур

производителя смартфона, чтобы оптимизировать передачу данных между смартфоном и транспортным средством. Воспользуйтесь передним USB-портом.

1. Разблокируйте экран телефона.
2. Подключите шнур для зарядки телефона.
3. При подключении на экране телефона появится значок подтверждения.

Доступ к приложениям

Нажмите кнопку ОК, чтобы войти в меню.

Нажмите кнопку **ВВЕРХ** и выберите пункт «Launch BRP Connect» (Запустить BRP Connect), затем нажмите кнопку **ВПРАВО**.

Выберите нужное приложение и нажмите кнопку ОК.

- Чтобы выйти из приложения, нажмите и удерживайте кнопку ОК.
- Чтобы вернуться в основное меню, нажмите кнопку BRP Connect.

Быстрое знакомство с приложением BRP Connect

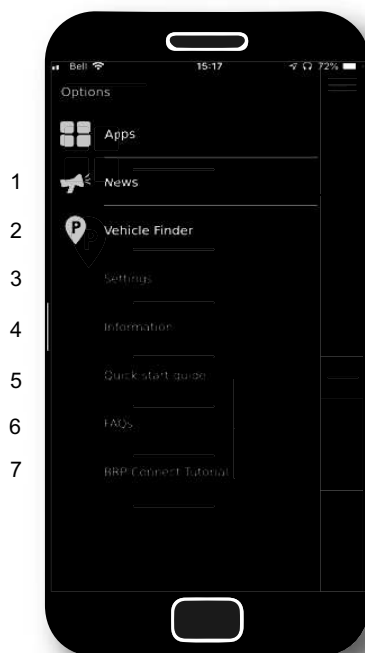

- 1) Новости: иногда сообщения могут распространяться через приложение BRP Connect, вы найдете их в этом меню.
- 2) Поиск транспортного средства: позволяет сохранить местоположение транспортного средства (или любое другое место, которое вы хотите запомнить). Функция достаточно обширна: вы можете сделать снимок места, где оставили транспортное средство, сделать записки (например, номер парковочного места), включить навигацию назад к сохраненному месту. Можно сохранить только одно место.
- 3) Настройки: настройте BRP Connect так, как вам удобно. В какой стране вы будете

использовать приложение BRP Connect? На что вы будете обращать внимание? Примечание: основные настройки приложения BRP Connect можно изменить из этого меню.

- 4) Информация: общие сведения о приложении BRP Connect. Указана текущая версия и вся правовая информация.
- 5) Краткое руководство пользователя: хотите научиться пользоваться приложением — здесь вы сможете сделать это.
- 6) Вопросы и ответы: по этой ссылке вы перейдете к ответам на распространенные вопросы, возникающие у водителей. Требуется интернет-подключение.
- 7) Учебник BRP Connect: хотите знать больше — по этой ссылке вы перейдете к подробным обучающим роликам. Требуется интернет-подключение.

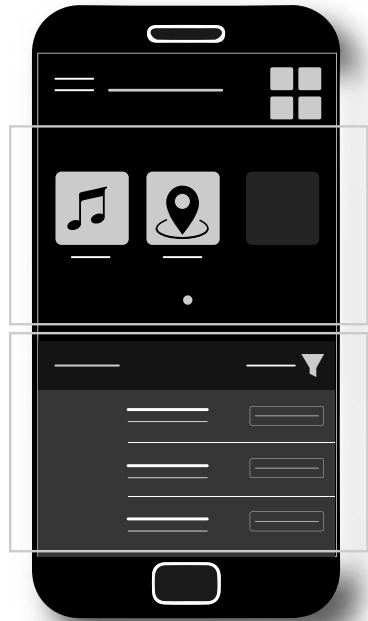





- 1) Текущие установленные приложения
- 2) Доступные приложения

Сообщения на многофункциональной приборной панели

Важная информация о состоянии родстера выводится на многофункциональную панель приборов. При запуске двигателя всегда проверяйте панель приборов на наличие горящих контрольных ламп или отображаемых сообщений.

Сигнальные лампы (неисправности)			
Контроль ная лампа	Сообщение / Предупреждение	Причина	Действия
Без индикатора	 BAD KEY (НЕПОДХО ДЯЩИЙ КЛЮЧ)	Поврежденный ключ	Обратитесь к авторизованному дилеру Sea-Doo.
	 WRONG KEY (НЕПОДХО ДЯЩИЙ КЛЮЧ)	Неподходящий ключ	Используйте правильный ключ или обратитесь к авторизованному дилеру Sea-Doo.
	 HIGH ENGINE TEMPERATU RE (ВЫСОКАЯ ТЕМПЕРАТУ РА ДВИГАТЕЛЯ)	Двигатель перегревается.	<ul style="list-style-type: none"> – Остановитесь и дайте двигателю остыть. – Проверьте отсутствие протечек. – Проверьте уровень охлаждающей жидкости, при необходимости долейте (обратитесь к разделу <i>Процедуры технического обслуживания</i>).

Сигнальные лампы (неисправности)			
Контроль ная лампа	Сообщение / Предупреждение	Причина	Действия
	 LIMP HOME MODE (АВАРИЙ НЫЙ РЕЖИМ)	Важный компонент управления двигателем	Доставьте гидроцикл к ближайшему авторизованному дилеру Sea-Doo. Если вы движетесь в аварийном режиме, избегайте резких маневров. В аварийном режиме частота вращения коленчатого вала двигателя ограничена, а соответственно, и скорость гидроцикла.
	 LOW OIL - STOP ENGINE (НИЗКИЙ УРОВЕНЬ МАСЛА - ОСТАНОВИ ТЕ ДВИГАТЕЛЬ)	Низкое давление масла.	<ul style="list-style-type: none"> - Проверьте отсутствие протечек. - Проверьте уровень масла и при необходимости долейте (обратитесь к разделу <i>Процедуры технического обслуживания</i>).

Также, в дополнение к контрольным лампам, на дисплей панели приборов могут выводиться важные информационные сообщения.

Возможны комбинации двух различных неисправностей.

Сообщение будет отображаться в течение 6 секунд каждые 60 секунд. В течение 60 секунд, пока не отображается сообщение, будет мигать соответствующий ему индикатор. Данная последовательность повторится 3 раза, после чего индикация прекратится на 15 минут. В течение этих 15 минут работать будут только соответствующие контрольные лампы.

ПЕРИОД ОБКАТКИ

Эксплуатация в период обкатки

Двигатель гидроцикла требует обкатки в течение 10 моточасов, прежде чем он сможет нормально работать на полную мощность.

В течение этого периода не следует открывать дроссельную заслонку более чем на $1/2$ — $3/4$. Однако в период обкатки полезны кратковременные ускорения с полностью открытой дроссельной заслонкой и движение с различными скоростями.

УВЕДОМЛЕНИЕ

Продолжительные разгоны с полностью открытой дроссельной заслонкой или продолжительное движение с постоянной скоростью недопустимы в период обкатки.

УКАЗАНИЯ ПО ЭКСПЛУАТАЦИИ

⚠ ОСТОРОЖНО

Перед поездкой всегда производите **Контрольный осмотр гидроцикла**. Ознакомьтесь с разделами **Информация по безопасности** и **Информация о судне**, а также полностью ознакомьтесь с технологиями iControl.

Если у Вас возникает недопонимание по какому-либо органу управления или инструкции, обратитесь к авторизованному дилеру Sea-Doo.

Посадка на гидроцикл

Независимо от типа судна, посадка на него должна выполняться с осторожностью.

Обязательно попрактикуйтесь в использовании каждого из способов посадки, пока не будете в состоянии безопасно осуществлять посадку в любых возможных условиях.

⚠ ОСТОРОЖНО

Не нажимайте на рычаг дроссельной заслонки, когда кто-то садится на гидроцикл или находится позади него. Можно отключить двигатель.

Гидроцикл с системой iBR

⚠ ОСТОРОЖНО

Изучите поведение отражателя системы iBR при запуске/остановке двигателя или при использовании рычага управления системой iBR. Автоматическое перемещение отражателя может привести к захвату пальцев рук или ног людей, держащихся за кормовую часть гидроцикла. Никогда не используйте отражатель системы iBR как точку опоры при подтягивании на гидроцикл.

Посадка на гидроцикл с пристани

1. Не торопясь поставьте одну ногу на ближайшую опорную площадку и перенесите вес тела на противоположный борт, удерживая гидроцикл за руль.
2. Затем перенесите ногу через сиденье и поставьте ее на другую опорную площадку.
3. Оттолкните гидроцикл от причала.



Посадка на гидроцикл на мелководье

⚠ ОСТОРОЖНО

Не приближайте конечности к водометному движителю или водозаборной решетке. Никогда не используйте водометный движитель в качестве точки опоры при посадке на гидроцикл.

1. Посадка возможна как со стороны борта, так и с кормы.
2. Убедитесь, что глубина под нижней точкой днища гидроцикла составляет не менее 90 см (3 ft).

ПРИМЕЧАНИЕ:

Учтите, что при наличии пассажиров осадка судна увеличивается. Придерживайтесь указанной выше глубины, так как камни, песок, галька могут попасть в водометный движитель.

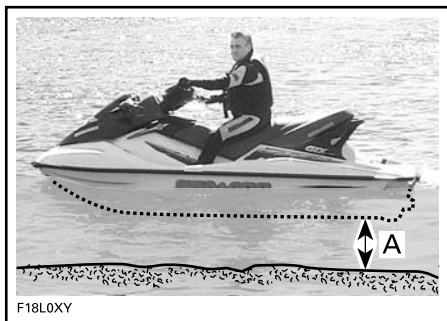

A. Глубина под нижней точкой днища, когда все пассажиры находятся на борту, должна быть не менее 90 см/3 ft

УВЕДОМЛЕНИЕ

Запуск двигателя или движение на гидроцикле по мелководью может привести к повреждению импеллера и прочих компонентов водометного движителя. Вставляйте в центр ступеньки. Единовременно на трапе может находиться только один человек.

Посадка на гидроцикл в глубокой воде

⚠ ОСТОРОЖНО

Не приближайте конечности к водометному движителю или водозаборной решетке. Никогда не используйте водометный движитель в качестве точки опоры при посадке на гидроцикл.

⚠ ОСТОРОЖНО

Попросите пассажиров, не имеющих достаточного опыта, потренироваться в выполнении посадки на гидроцикл вблизи берега (все методы подробно объяснены в данном разделе), прежде чем приступить к выполнению посадки на глубокой воде. В частности, это касается случаев, когда на задней платформе размещен груз.

Один водитель без посадочного трапа

1. Одной рукой возьмитесь за задний поручень.



1. Задний поручень

ПРИМЕЧАНИЕ:

Если груз надежно закреплен на посадочной платформе, его можно использовать в качестве поручня или убрать в сторону в нише для ног, чтобы получить доступ к поручню. Перед катанием обязательно правильно закрепите груз.

2. Положив вторую руку на посадочную платформу, подтянитесь и поставьте одно колено на посадочную платформу.
3. Поставьте второе колено на посадочную платформу.



ТИПОВОЙ ВАРИАНТ

- Ухватитесь за сиденье или ремень для захвата для поддержания равновесия, и шагните вперед на подножки, расположенные с обеих сторон сиденья.



ТИПОВОЙ ВАРИАНТ

- Сядьте верхом на сиденье.

Можно подплыть к боковой части гидроцикла и подняться на борт, воспользовавшись пассажирским поручнем и/или ремнем сиденья.

ПРИМЕЧАНИЕ:

Метод посадки сбоку не рекомендуется использовать при первой попытке посадки. Его следует использовать только в самую последнюю очередь, поскольку данный метод не является самым простым способом подъема на борт гидроцикла.

Один водитель с посадочным трапом

- Подплывите к корме гидроцикла.
- Одной рукой опустите посадочный трап.



ТИПОВОЙ ВАРИАНТ

- Другой рукой возьмитесь за один из поручней на посадочной платформе. Подтянитесь вверх, чтобы вы смогли опереться коленом о посадочный трап.



ТИПОВОЙ ВАРИАНТ

УВЕДОМЛЕНИЕ	
–	Стойте в центре трапа.
–	Единовременно на трапе может находиться только один человек.

- Протяните руку, чтобы ухватиться за формованные поручни по бокам заднего сиденья или задний поручень, после чего встаньте на посадочный трап.



1. Задний поручень



ТИПОВОЙ ВАРИАНТ

ПРИМЕЧАНИЕ:

Если груз надежно закреплен на посадочной платформе, его можно использовать в качестве поручня или убрать в сторону в нише для ног, чтобы получить доступ к поручню. Перед катанием обязательно правильно закрепите груз.

5. Удерживая обе руки на поручне для захвата, находящемся позади сиденья, встаньте на посадочную платформу.



ТИПОВОЙ ВАРИАНТ



ТИПОВОЙ ВАРИАНТ

6. Ухватитесь за ремень для захвата для поддержания равновесия, и шагните вперед на подножки, расположенные с обеих сторон сиденья.



ТИПОВОЙ ВАРИАНТ

7. Сядьте верхом на сиденье.

Водитель с пассажиром

1. Водитель поднимается на борт гидроцикла, как описано выше.

На беспокойной акватории пассажир, находящийся в воде, может придержать гидроцикл от качки, облегчая посадку водителя.



ТИПОВОЙ ВАРИАНТ

УВЕДОМЛЕНИЕ
Вставайте в центр ступеньки. Одновременно на ступеньке может находиться один человек.

2. Пассажир садится на гидроцикл после водителя. Водитель должен максимально сдвинуться вперед, чтобы поддержать равновесие гидроцикла.



ТИПОВОЙ ВАРИАНТ — ПОКАЗАНА МОДЕЛЬ С ПОСАДОЧНЫМ ТРАПОМ



ТИПОВОЙ ВАРИАНТ



ТИПОВОЙ ВАРИАНТ

3. Пассажир должен сидеть верхом на сиденье и крепко держаться за соответствующие рукоятки или за талию сидящего впереди.



ТИПОВОЙ ВАРИАНТ

Запуск двигателя

⚠ ОСТОРОЖНО

Перед запуском двигателя, водитель и пассажир (-ы) должны:

- Всегда занимать правильное положение на сиденье гидроцикла.
- Крепко держаться за поручни или за талию сидящего впереди человека.
- носить защитную одежду установленного образца, включая индивидуальное плавучее спасательное средство (ИПСС) установленного образца и нижнюю часть костюма аквалангиста;

УВЕДОМЛЕНИЕ

Прежде чем запустить двигатель, необходимо убедиться, что между дном водоема и самой нижней точкой задней части днища корпуса есть минимум 90 см (3 ft), при условии, что все пассажиры заняли свои места. В противном случае может произойти повреждение компонентов водометного двигателя.

1. Всегда закрепляйте шнур безопасности на ИСЖ или запястье (требуется браслет на запястье).

⚠ ОСТОРОЖНО

При запуске двигателя или во время эксплуатации гидроцикла всегда закрепляйте шнур безопасности на спасательном жилете или запястье (требуется специальный ремень).

2. Крепко возьмитесь за руль левой рукой и поставьте обе ноги на опорные площадки.

3. Нажмите кнопку запуска/остановки двигателя для подачи напряжения в электрическую систему.
4. После того, как информационный центр закончит процедуру самодиагностики, установите колпачок шнура безопасности на выключатель.
5. Чтобы запустить двигатель, нажмите и держите кнопку запуска/остановки двигателя.

УВЕДОМЛЕНИЕ

Даже если двигатель не запускается, не удерживайте кнопку запуска/остановки двигателя более 10 секунд, чтобы не допустить перегрева стартера. Между последовательными попытками пуска двигателя делайте паузы, необходимые для охлаждения стартера. См. раздел *Поиск и устранение неисправностей*.

6. Сразу после того, как двигатель заработает, незамедлительно отпустите кнопку запуска/остановки двигателя.

Остановка двигателя

⚠ ОСТОРОЖНО

Для сохранения курсовой устойчивости двигатель должен работать до полной остановки гидроцикла.

Порядок остановки двигателя:

- нажать кнопку ПУСК/СТОП двигателя, или
- потянуть колпачок шнура безопасности с контактного устройства.

⚠ ОСТОРОЖНО

Не оставляйте присоединенный страховочный фал при сходе с гидроцикла. Это поможет предотвратить угон гидроцикла или случайный пуск двигателя детьми или другими лицами.

Если двигатель остановлен с помощью кнопки запуска/остановки двигателя и при этом колпачок шнура безопасности остался на выключателе двигателя, для предотвращения разряда аккумуляторной батареи электропитание будет отключено приблизительно через 60 минут.

Как управлять гидроциклом

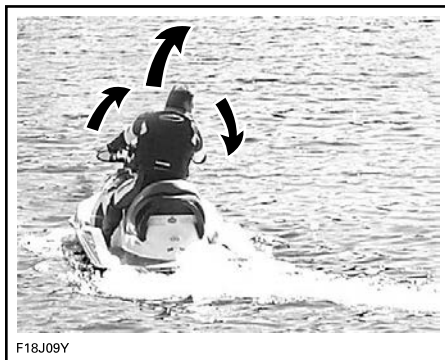

F18J09Y

Перекладка руля приводит к повороту сопла водомета в горизонтальной плоскости. Отклоняя руль вправо, Вы будете поворачивать гидроцикл вправо, и наоборот. Чтобы изменить направление движения, необходимо нажимать на рычаг дроссельной заслонки.

⚠ ОСТОРОЖНО

Для изменения направления движения гидроцикла следует поворачивать руль, одновременно нажимая рычаг дроссельной заслонки. Управляемость и маневренность гидроцикла зависят от силы нажатия на рычаг дроссельной заслонки, количества пассажиров, нагрузки, состояния водной поверхности и погодных условий, таких как ветер.

В отличие от автомобиля поворот гидроцикла выполняется при нажатом рычаге дроссельной заслонки. Потренируйтесь в совершении поворотов, выбрав безопасную акваторию. Вы получите бесценный опыт ухода от столкновений.

⚠ ОСТОРОЖНО

При отпуске рычага дроссельной заслонки курсовая управляемость гидроцикла заметно ухудшается и полностью утрачивается при выключенном двигателе.

При движении с пассажиром (-ами) на борту управляемость гидроцикла изменяется, и от водителя требуется более высокое мастерство управления. Пассажиру (ам) следует всегда держаться за ремень сиденья, задний формованный поручень или за талию сидящего впереди человека. Снизьте скорость движения и не совершайте резких и крутых поворотов. Избегайте движения с пассажиром по беспокойной воде.

Крутые повороты и другие специальные маневры

Любые крутые повороты или специальные маневры, при которых входные отверстия системы впуска

воздуха продолжительное время будут находиться под водой, приведут к попаданию воды в трюм гидроцикла.

Двигателям внутреннего сгорания для работы требуется воздух. По этой причине гидроцикл не может быть абсолютно герметичным.

УВЕДОМЛЕНИЕ

Если входные отверстия системы впуска воздуха оказываются погруженными под воду, при выполнении маневров, таких как длительное движение по кругу, прохождение носа гидроцикла сквозь волны или при опрокидывании гидроцикла, то вода может попасть внутрь трюма гидроцикла и причинить серьезные повреждения деталям двигателя. См. раздел *Гарантийные обязательства этого руководства.*

Как включить нейтраль**⚠ ОСТОРОЖНО**

Коленчатый вал двигателя и импеллер продолжают вращаться, даже когда отражатель системы iBR установлен в нейтральное положение. Не приближайтесь к водометному движителю гидроцикла.

При первом запуске гидроцикла система iBR автоматически устанавливает отражатель системы iBR в нейтральное положение.

Если отражатель системы iBR находится в положении переднего хода, кратковременно нажмите на рычаг iBR. Отражатель iBR переместится в нейтральное положение.

Если отражатель системы iBR находится в положении заднего хода (реверса) или применено

торможение, отражатель системы iBR перейдёт в нейтральное положение после того, как будет отпущен рычаг управления системы iBR и рычаг дроссельной заслонки не будет применён.

ПРИМЕЧАНИЕ:

Для перехода отражателя системы iBR в нейтральное положение, при отпущенном рычаге управления системой iBR, рычаг дроссельной заслонки должен быть полностью отпущен.

Если двигатель был остановлен в положении переднего или заднего хода, отражатель системы iBR перейдёт в нейтральное положение в момент остановки двигателя.

Регулировка нейтрального положения отражателя iBR

Если в нейтральной гидроцикл медленно движется вперед или назад, можно выполнить регулировку нейтрального положения отражателя системы iBR.

ПРИМЕЧАНИЕ:

Причиной перемещения гидроцикла, находящегося в нейтральной, может быть ветер или течение.

Чтобы перейти в режим настройки нейтральной, нажмите и в течение 0,5 секунды удерживайте кнопку подъема или опускания VTS.

Появится сообщение **Neutral Adjust** (Настройка нейтральной).

Чтобы отрегулировать нейтральное положение:

- Гидроцикл движется вперед — нажмите кнопку перемещения VTS вниз.
- Гидроцикл движется задним ходом — нажмите кнопку перемещения VTS вверх.

Настройте систему таким образом, чтобы в режиме холостого хода двигателя отсутствовало перемещение.

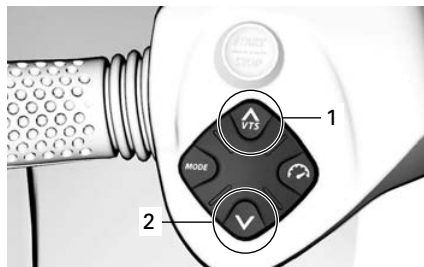

1. Нос вверх

2. Нос вниз

Чтобы выйти из режима **Neutral Adjust** (Настройка нейтральной), нажмите кнопку ОК или подождите 25 секунд.

Как включить режим переднего хода

Для переключения из нейтральной в режим переднего хода нажмите на рычаг дроссельной заслонки.

Отражатель системы iBR переместится в положение переднего хода и гидроцикл начнет набирать скорость.

Для переключения из режима заднего хода в режим переднего хода, отпустите рычаг iBR и слегка нажмите рычаг дроссельной заслонки.

Для переключения в режим переднего хода, после применения торможения, одновременно с отпусканием рычага iBR нажмите рычаг дроссельной заслонки. Гидроцикл начнет набирать скорость с небольшой задержкой.

Как включить и использовать режим заднего хода (реверс)

Режим заднего хода может быть включен, только когда скорость движения находится в интервале от холостого хода до порогового значения скорости переднего хода 14 км/ч (9 МРН).

1. Нажмите рычаг iBR минимум на 25 % его хода.
2. Отпустите рычаг iBR для завершения движения задним ходом.
3. Нажмите на рычаг дроссельной заслонки с достаточной силой, чтобы остановить движение назад.

ОСТОРОЖНО

При движении задним ходом функция торможения неэффективна.

При использовании рычага iBR в режиме заднего хода, рычаг дроссельной заслонки может применяться для управления количеством оборотов коленчатого вала двигателя и, соответственно, тягой.

Одновременно управляя рычагами iBR и дроссельной заслонки, вы можете более точно регулировать тягу при движении задним ходом. Слишком высокие обороты двигателя приведут к завихрениям потока и уменьшат эффективность движения задним ходом.

ПРИМЕЧАНИЕ:

Обороты коленчатого вала двигателя будут снижены до оборотов холостого хода, всякий раз когда изменяется положение рычага iBR.

При движении задним ходом мощность двигателя ограничена, что ограничивает скорость движения задним ходом. Тем не менее, в

зависимости от условий, скорость движения задним ходом может превышать 14 км/ч (9 МРН).

ОСТОРОЖНО

В режиме заднего хода всегда двигайтесь на малой скорости и, насколько это возможно, не продолжительное время. Прежде чем начать движение назад, убедитесь, что позади гидроцикла отсутствуют какие-либо предметы, препятствия или люди.

При движении задним ходом, поворачивайте руль в противоположном от желаемого направления поворота кормы гидроцикла.

Например, для поворота кормы гидроцикла в левую сторону, поверните руль в правую сторону.



ТИПОВОЙ ВАРИАНТ — ИСПОЛЬЗУЙТЕ ПРОТИВОПОЛОЖНОЕ НАПРАВЛЕНИЕ ПОВОРОТА РУЛЯ ПРИ ДВИЖЕНИИ ЗАДНИМ ХОДОМ

⚠ ВНИМАНИЕ

Направление поворота руля, при движении задним ходом, противоположно направлению поворота руля при движении передним ходом. Чтобы при движении назад повернуть корму влево, поверните руль вправо. Чтобы при движении назад повернуть корму вправо, поверните руль влево. Попрактикуйтесь в управлении гидроциклом при движении задним ходом на открытой акватории, для ознакомления с органами управления и характеристикой управляемости гидроцикла, прежде чем Вы будете управлять гидроциклом в ограниченном пространстве.

Порядок использования системы торможения

⚠ ОСТОРОЖНО

Чтобы использовать тормоз, двигатель должен работать. Тормоз можно применить только при движении вперед. Он не влияет на скорость заднего хода. Тормозная система не может предотвратить снос гидроцикла при течении или ветре.

Система торможения может быть активирована только при движении гидроцикла вперед и при условии, что скорость его движения не ниже 14 км/ч (9 MPH).

Тормозная система приводится в действие и управляется, когда рычаг управления системы iBR, расположенный на левой стороне руля, нажимается, по крайней мере, на 25% его хода.

⚠ ОСТОРОЖНО

Необходимо попрактиковаться в торможении в безопасном месте при различных скоростях движения, чтобы полностью привыкнуть к управлению гидроциклом.

При нажатии рычага системы iBR, сигналы, поступающие от рычага управления дроссельной заслонкой, игнорируются, и частота вращения коленчатого вала двигателя определяется только положением рычага системы iBR. Интенсивность торможения, таким образом, может задаваться только посредством рычага системы iBR.

Интенсивность замедления гидроцикла пропорциональна силе торможения. Чем сильнее нажат рычаг управления системы iBR, тем большая тормозная сила развивается.

ПРИМЕЧАНИЕ:

Для регулировки интенсивности замедления плавно нажимайте рычаг управления системы iBR, и одновременно отпускайте рычаг управления дроссельной заслонкой.

⚠ ВНИМАНИЕ

При торможении водитель и пассажиры должны смещаться в направлении, противоположном действию силы замедления, для предотвращения потери равновесия. При управлении гидроциклом водитель должен всегда держать руль за обе рукоятки. Все пассажиры должны крепко держаться за соответствующие рукоятки или за талию сидящего впереди.

⚠ ОСТОРОЖНО

Длина тормозного пути в значительной степени зависит от начальной скорости, загрузки, силы ветра, количества пассажиров, состояния акватории и интенсивности торможения задаваемой водителем. Корректируйте стиль вождения соответствующим образом.

Когда скорость движения гидроцикла опустится ниже 14 км/ч (9 MPH), режим торможения отключится и будет активирован режим движения задним ходом. Отпустите рычаг системы iBR во время остановки гидроцикла. В противном случае начнется движение назад.

⚠ ВНИМАНИЕ

При остановке гидроцикла созданный им спутный след будет догонять гидроцикл, и толкать его вперед. Убедитесь, что перед гидроциклом отсутствуют купающиеся или какие-либо препятствия.

Если рычаг управления дроссельной заслонкой нажат при отпускании рычага управления системы iBR, после короткой паузы, гидроцикл начнет движение вперед. Интенсивность ускорения будет пропорциональна силе нажатия рычага управления дроссельной заслонкой.

⚠ ОСТОРОЖНО

Если после отпускания рычага управления системы iBR нет необходимости начинать движение вперед, так же отпустите и рычаг управления дроссельной заслонкой.

Когда во время движения впервые задействуется тормоз, позади гидроцикла, вверх, в воздух, выбрасывается шлейф воды.

⚠ ОСТОРОЖНО

Необходимо проинформировать других водителей, следующих за вами в колонне, о тормозных возможностях и маневренности вашего транспортного средства, а также о том, что означает выбрасываемый шлейф воды, кроме этого, укажите ему на необходимость поддерживать большую дистанцию.

Торможение при прохождении поворота

Для обеспечения управляемости в повороте не отпускайте рычаг управления дроссельной заслонкой. Однако при выполнении поворота система торможения iBR может активироваться, как было описано выше. Будьте готовы сохранять равновесие, когда гидроцикл пересекает спутный след.

⚠ ВНИМАНИЕ

При замедлении и остановке гидроцикла при выполнении поворота, созданный им спутный след будет догонять гидроцикл, и толкать его в сторону. Приготовьтесь сохранять равновесие при пересечении спутного следа.

Использование системы регулирования дифферента

Система регулирования дифферента (VTS), изменяя угол отклонения поворотного сопла в вертикальной плоскости, позволяет быстро и эффективно корректировать ходовой дифферент гидроцикла при изменении нагрузки, тягового усилия водомёта, положения водителя и состояния акватории. Правильно настроенная система регулирования дифферента делает управление гидроциклом более лёгким, уменьшает его галопирование и обеспечивает большую продольную устойчивость.

Во время первых же поездок на гидроцикле водитель должен научиться правильно пользоваться системой регулирования дифферента на разных скоростных режимах с учётом состояния акватории. В круизном плавании обычно устанавливают нулевой дифферент. Хотя, конечно, лучший советчик в этом вопросе — ваш личный опыт. Во время обкатки гидроцикла, когда высокие скорости противопоказаны, потренируйтесь в применении системы регулирования дифферента.

Когда сопло направлено вверх, сила тяги реактивной струи приподнимает нос гидроцикла (дифферент на корму). Это самая лучшая посадка судна на высокой скорости движения.

Когда сопло повернуто вниз, нос гидроцикла опускается (увеличивается дифферент на нос). Это улучшает динамику гидроцикла на поворотах. Радиус поворота и крен зависят от скорости движения и смещения центра тяжести тела водителя относительно гидроцикла. Для уменьшения галопирования рекомендуется отклонить сопло вниз и соответственно снизить скорость движения.

ПРИМЕЧАНИЕ:

Положение системы VTS отображается указателем на правой боковой секции дисплея информационного центра.



1. Нос вверх
2. Нос вниз

Система VTS позволяет вручную регулировать положение наклона сопла.

Методы настройки VTS

Доступные методы настройки системы VTS	Серия RXP
Кнопки управления VTS	X
Настройка системы VTS «двойным нажатием»	X

Доступные методы настройки системы VTS	Серия RXP
Предварительные настройки системы VTS	X
Настройка VTS через информационный центр	Н/Д
Управление параметрами начала движения	X
X = Указывает на стандартную функцию Н/Д = Недоступно	

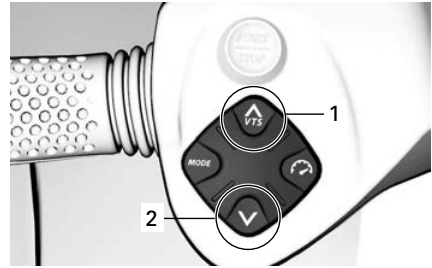

1. Нос вверх
2. Нос вниз

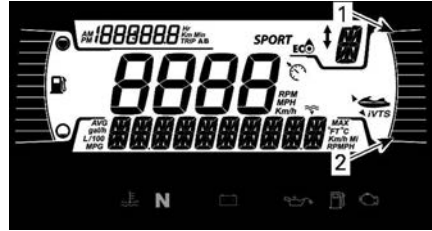

1. Нос вверх
2. Нос вниз

Настройка системы VTS с помощью кнопок

Доступно девять положений.

Во время движения гидроцикла вперед выполните следующее:

ПРИМЕЧАНИЕ:

Если двигатель не работает в режиме движения вперед, изменение дифферента гидроцикла приведет только к изменению показаний указателя дифферента и изменению предварительных настроек положения сопла. Сопло начнет перемещаться только при включении переднего хода.

1. Чтобы поднять нос гидроцикла и выбрать следующее положение дифферента, нажмите кнопку системы VTS ВВЕРХ.
2. Чтобы опустить нос гидроцикла и выбрать следующее положение дифферента, нажмите кнопку системы VTS ВНИЗ.

ПРИМЕЧАНИЕ:

Если нажать и удерживать кнопку ВВЕРХ или ВНИЗ системы VTS, сопло водомета будет двигаться, пока кнопка не будет отпущена или пока не будет достигнуто крайнее верхнее или нижнее положение.

Использование предустановок дифферента

Можно выбрать три предустановки дифферента.

Для того чтобы выбрать наибольшее введенное значение дифферента, дважды щёлкните верхней кнопкой VTS (дифферент на корму).



Для того чтобы выбрать наименьшее введённое значение дифференда, дважды щёлкните нижней кнопкой VTS (дифференд на нос).



Выбор положения нулевого дифференда зависит от фактического положения дифференда. Дважды нажмите кнопку ВВЕРХ системы VTS, если фактическое положение

находится ниже положения нулевого дифференда, или дважды нажмите кнопку ВНИЗ системы VTS, если фактическое положение находится выше положения нулевого дифференда.



ПРИМЕЧАНИЕ:

Эти предварительно настроенные положения дифференда не регулируются.

Параметры начала движения Launch Control

Функция управления параметрами начала движения управляет системой VTS для обеспечения оптимального ускорения и быстрого выхода на глиссирование.

Если скорость ниже 20 км/ч (12 MPH), VTS опускает сопло в нижнее положение, а на панели приборов мигает соответствующий индикатор, указывающий что система готова к началу движения.

Когда скорость движения превышает 30 км/ч (19 MPH), VTS возвращает сопло в заданное водителем положение.

Когда активирована функция управления параметрами начала движения на приборной панели появляется пиктограмма iVTS

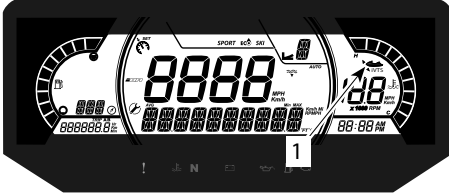

1. Индикатор функции Launch Control

Чтобы включить функцию управления параметрами начала движения **Launch Control**, следует одновременно нажать кнопки системы VTS ВВЕРХ и ВНИЗ.

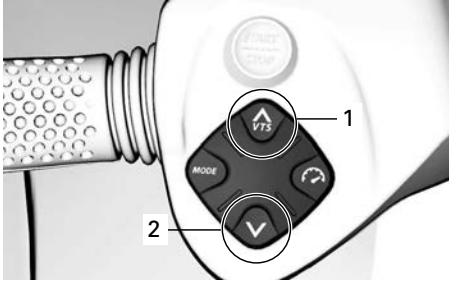

1. ВВЕРХ
2. ВНИЗ

Появится сообщение **ONE LAUNCH** («ОДНОКРАТНЫЙ ЗАПУСК»). Функция управления параметрами начала движения автоматически деактивируется после однократного использования.

Снова одновременно нажмите кнопки VTS ВВЕРХ и VTS ВНИЗ.

Появится сообщение **LAUNCH ON** (Функция Launch Control включена). Функция управления параметрами начала движения будет оставаться активной до тех пор, пока не будет деактивирована вручную.

Чтобы деактивировать функцию управления параметрами начала

движения, снова одновременно нажмите кнопки VTS ВВЕРХ и VTS ВНИЗ.

Появится сообщение **LAUNCH OFF** («Функция Launch Control выключена»), и будет активирован режим вождения, который был выбран последним.

ПРИМЕЧАНИЕ: Функция управления параметрами начала движения деактивируется при остановке двигателя

Общие рекомендации по эксплуатации

УВЕДОМЛЕНИЕ

Двигателям внутреннего сгорания для работы необходим воздух, поэтому гидроцикл не может быть полностью герметизирован. Любые маневры такие как, крутые повороты, погружение носовой части в воду при езде по волнам или опрокидывание гидроцикла, приводящие к погружению воздухозаборных отверстий в воду, могут стать причиной серьезных поломок двигателя вследствие попадания воды. Обратитесь к подразделу *Как управлять гидроциклом* в разделе *Инструкции по эксплуатации* и в разделе *Гарантийные обязательства настоящего руководства по эксплуатации*.

Эксплуатация при большом волнении и плохой видимости

Избегайте эксплуатации в указанных выше условиях. Если это невозможно, двигайтесь осторожно с низкой скоростью.

Пересечение волнового следа или волн

1. Водитель должен крепко держать руль, а обе ноги должны быть установлены на подножки.
2. Пассажир должен держаться за поручень обеими руками, а обе его ноги должны располагаться на подножке.
3. Снизьте скорость.
4. Всегда будьте готовы к выполнению маневра и, при необходимости, к сохранению равновесия.
5. При преодолении волн пассажир (-ы) должен слегка приподнимать свое тело, сглаживая, таким образом, силу ударов.
6. При пересечении спутных следов, всегда держите безопасную дистанцию до идущего впереди плавсредства.

⚠ ОСТОРОЖНО

При пересечении волнового следа или волн снизьте скорость. Водитель и пассажир(ы) должны опираться друг на друга и использовать полустоячее положение, чтобы сгладить толчки. Не прыгайте на волновой линии или волнах – прыжки могут привести к получению травм спины и позвоночника (параличу).

Остановка/швартовка

Когда рычаг управления дроссельной заслонкой отпущен, гидроцикл начинает замедляться за счет гидродинамического сопротивления воды. Длина остановочного пути зависит от размеров судна, веса, скорости, состояния акватории, направления и силы ветра и течения.

Также для замедления и остановки может использоваться система iBR,

позволяющая улучшить маневренность, особенно при швартовке.

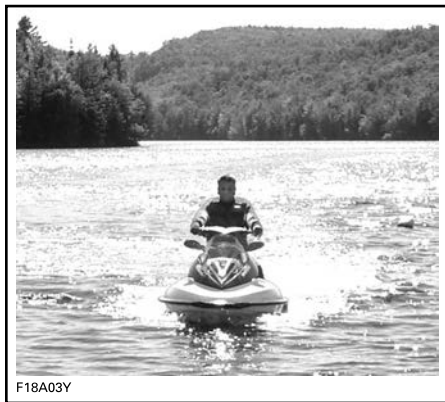

F18A03Y

Водителю следует потренироваться на открытом пространстве, чтобы полностью привыкнуть к торможению в различных условиях. Поведение гидроцикла при остановке с использованием системы iBR на прямой и при прохождении поворота значительно отличается, необходимо привыкнуть к управлению гидроциклом в различных условиях торможения.

⚠ ОСТОРОЖНО

Всегда практикуйтесь в торможении на открытых участках, убедившись, что в непосредственной близости (особенно сзади) отсутствуют другие плавсредства. Водители других плавсредств могут быть не в состоянии выполнить маневр или остановиться вовремя, если вы неожиданно остановитесь перед ними.

При первичной активации режима торможения в движении, позади гидроцикла возникает бьющая вверх струя воды, которая может стать причиной того, что водитель плавсредства, следующего за вами, на

короткое время потеряет ваш гидроцикл из виду.

⚠ ОСТОРОЖНО

Необходимо проинформировать других водителей, следующих за вами в колонне, о тормозных возможностях и маневренности вашего транспортного средства, а также о том, что означает выбрасываемый шлейф воды, кроме этого, укажите ему на необходимость поддерживать большую дистанцию.

Водителю также необходимо попрактиковаться в швартовке к воображаемому причалу, используя все доступные органы управления (рычаг управления системы iBR и рычаг управления дроссельной заслонкой).

Отпустите рычаг управления дроссельной заслонкой перед приближением к предполагаемому месту высадки.

Снизьте скорость движения до холостого хода.

Маневрируйте, используя рычаги управления системой iBR и дроссельной заслонкой, и включая, при необходимости, нейтраль, передний или задний ход.

Необходимо напомнить, что при движении задним ходом характер управления гидроциклом изменяется. Поворачивание руля влево приведет к повороту кормы вправо, и наоборот.

⚠ ОСТОРОЖНО

При отпускании рычага дроссельной заслонки курсовая управляемость гидроцикла заметно ухудшается и полностью утрачивается при выключенном двигателе. При включении заднего хода характер управления гидроциклом изменяется.

Причаливание к берегу

УВЕДОМЛЕНИЕ

Не рекомендуется подходить на гидроцикле к берегу.

Двигайтесь по направлению к берегу медленно и заглушите двигатель, прежде чем глубина под наиболее низко сидящей частью корпуса сократится до 90 см/3 ft, после чего вытащите гидроцикл на берег. После чего вытащите гидроцикл на берег.

УВЕДОМЛЕНИЕ

Движение на гидроцикле по мелководью может привести к повреждению компонентов системы iBR, импеллера и прочих компонентов водометного двигателя. Всегда останавливайте двигатель, прежде чем глубина уменьшится до 90 см/3 ft, не включайте реверс или торможение на такой глубине.



F18A03Y

РЕЖИМЫ РАБОТЫ

Чтобы изменить режим эксплуатации:

1. Нажмите кнопку MODE.
2. Подтвердите предупреждающее сообщение, нажав и удерживая кнопку MODE, после чего будет произведен переход в спортивный режим (SPORT).
3. Повторное нажатие кнопки MODE активирует режим экономии топлива (ECO).



ТИПОВОЙ ВАРИАНТ

Включение спортивного режима

Чтобы активировать спортивный режим, один раз нажмите кнопку выбора режимов, когда находитесь в режиме движения по умолчанию DEFAULT. Начнет мигать символ спортивного режима и будет прокручиваться предупреждающее сообщение. По соображениям безопасности, чтобы активировать спортивный режим, следуйте инструкциям предупреждающего сообщения. После активации загорится символ спортивного режима SPORT.

Выключение спортивного режима

Однократное нажатие кнопки MODE («РЕЖИМ») переводит систему в режим экономии топлива.

Прогулочный режим

По умолчанию при запуске гидроцикл переходит в данный режим вождения.

Он также называется нормальным (Normal) режимом.

При выборе данного режима на дисплее появляется значок ECO +OFF.

Спортивный режим

В спортивном режиме (SPORT) отклик на нажатие рычага дроссельной заслонки более быстрый, а ускорение более интенсивное, чем в РЕЖИМЕ вождения ПО УМОЛЧАНИЮ.

СПОРТИВНЫЙ РЕЖИМ будет оставаться активным, пока не будет деактивирован водителем или пока двигатель гидроцикла не будет остановлен. После остановки двигателя вновь активируется РЕЖИМ вождения ПО УМОЛЧАНИЮ.

Режим экономии топлива (ECO)

Режим экономии топлива (ECO) обеспечивает более плавный ход дроссельной заслонки и пониженный расход топлива.

СПЕЦИАЛЬНЫЕ ПРОЦЕДУРЫ

Очистка входного отверстия водомета и импеллера

ОСТОРОЖНО

Не приближайтесь к решетке водозаборника при работающем двигателе. Вращающиеся детали могут затянуть длинные волосы, свободные части одежды или шнурки спасательного жилета.

Трава, ракушки и прочий мусор могут застрять в защитной решетке входного отверстия водомета или попасть в зону вращения импеллера водомета. Засорение входного отверстия водомета может повлечь неприятные последствия:

- **Кавитация:** Несмотря на высокую частоту вращения вала двигателя, гидроцикл движется медленно из-за снижения силы тяги водомёта. Возможно повреждение деталей водомётного движителя.
- **Перегрев:** Засорение решётки входного отверстия приводит к уменьшению расхода охлаждающей воды и перегреву контура охлаждения системы выпуска, что, в свою очередь, может привести к выходу двигателя из строя.

Как очистить защитную решетку и импеллер водомета:

ОСТОРОЖНО

Чтобы не допустить случайного запуска двигателя во время очистки водомета, снимите колпачок шнура безопасности с выключателя.

Очистка на воде

УВЕДОМЛЕНИЕ

Прежде чем запустить двигатель, необходимо убедиться, что между дном водоема и самой нижней точкой задней части днища корпуса есть минимум 90 см (3 ft), при условии, что все пассажиры заняли свои места. В противном случае может произойти повреждение компонентов водометного движителя.

Модели, оборудованные системой iDF

Если гидроцикл оборудован системой iDF, воспользуйтесь ею. См. главу *Использование интеллектуальной системы очистки водометного движителя* в разделе *Инструкций по эксплуатации*.

Модели без системы iDF

1. Раскачайте гидроцикл несколько раз. В большинстве случаев это приводит к очистке.
2. Заведите двигатель и убедитесь в нормальной работе гидроцикла.

Если упомянутый выше способ не помогает:

3. При работающем двигателе, перед тем, как задействовать рычаг дроссельной заслонки, потяните рычаг системы iBR, чтобы выбрать режим движения задним ходом.
4. Быстро нажмите рычаг дроссельной заслонки несколько раз.
5. Если требуется, повторите.

Если система не прочищена, можно вытащить гидроцикл на берег и очистить систему вручную. См. раздел *Очистка на берегу*.

Очистка на берегу

⚠ ОСТОРОЖНО

Чтобы не допустить случайного запуска двигателя во время очистки водомёта, снимите колпачок шнура безопасности с выключателя.

1. Подложите под гидроцикл картон или коврик, чтобы не поцарапать при поворотах во время очистки.
2. Поверните гидроцикл на любой борт.

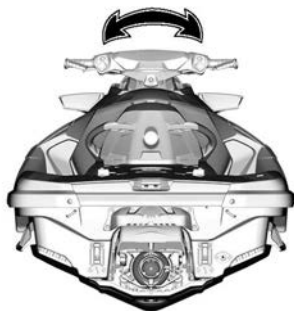

ТИПОВОЙ ВАРИАНТ

3. Если гидроцикл оснащен системой iBR, переведите рычаг системы в положение для движения вперед. Подробные инструкции см. в п. *Ручной режим iBR*.
4. Очистите водозаборник.

Если вам не удастся провести очистку, обратитесь к авторизованному дилеру Sea-Doo.

УВЕДОМЛЕНИЕ

Осмотрите решетку водозаборного устройства на наличие повреждений. Если необходим ремонт, обратитесь к авторизованному дилеру Sea-Doo.

Ручной режим системы iBR

При активации этого режима, нажатием кнопок управления системы VTS, возможно перемещение отражателя системы iBR и сопла водомета во всем рабочем диапазоне с помощью электроприводов.

ПРИМЕЧАНИЕ:

Режим доступен только при выключенном двигателе.

⚠ ОСТОРОЖНО

При перемещении отражателя в ручном режиме убедитесь, что никто не находится вблизи кормовой части гидроцикла. При движении отражатель может захватить пальцы рук или ног.

УВЕДОМЛЕНИЕ

Любой предмет или инструмент, захваченный отражателем, соплом водомета или рычажным механизмом в процессе перемещения отражателя в ручном режиме, может привести к поломке компонентов системы iBR. Перед перемещением отражателя убирайте все посторонние твердые предметы, которые могут помешать его перемещению.

⚠ ОСТОРОЖНО

Перед тем как удалить посторонний предмет, попавший в водометный движитель, строго следуйте указаниям:

- Снимите шнур безопасности с выключателя двигателя.
- Подождите не менее 5 минут.
- Не нажимайте кнопку запуска/остановки двигателя. Если кнопка была нажата, после нажатия подождите еще 5 минут.

Включение ручного режима системы iBR

1. Включите питание электрической системы нажатием кнопки запуска/остановки двигателя.
2. Установите шнур безопасности на выключатель двигателя.

ПРИМЕЧАНИЕ: Шнур безопасности должен быть установлен, чтобы информационный центр не погасил все индикаторы после проведения самодиагностики. Электрическая система остается включенной примерно 1 час.

3. Нажмите и удерживайте рычаг iBR для начала операции.

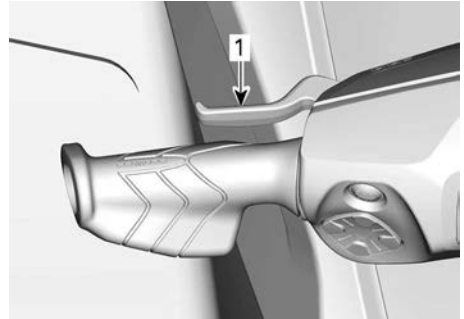

1. Рычаг iBR нажат и удерживается в нажатом положении.
4. Когда на многофункциональной приборной панели появится сообщение **IBR OVERRIDE - PRESS MODE BUTTON** («РУЧНОЙ РЕЖИМ СИСТЕМЫ iBR — НАЖМИТЕ КНОПКУ MODE»), нажмите кнопку **MODE** («РЕЖИМ»).

После активации функции появится сообщение о включении.

5. Удерживая рычаг управления системой iBR в нажатом положении, нажимайте кнопки управления VTS ВВЕРХ/ВНИЗ, чтобы установить отражатель в нужное положение. Убедитесь, что индикация VTS на многофункциональном дисплее, изменяется в соответствии с перемещением отражателя iBR. Если отражатель iBR перемещается вверх, указатель индикатора также перемещается вверх.
6. Отпустите рычаг iBR.
7. Снимите шнур безопасности с выключателя двигателя.

⚠ ОСТОРОЖНО

Перед тем как удалить посторонний предмет, попавший в водометный движитель, строго следуйте указаниям:

- Снимите шнур безопасности с выключателя двигателя.
- Подождите не менее 5 минут.
- Не нажимайте кнопку запуска/остановки двигателя. Если кнопка была нажата, после нажатия подождите еще 5 минут.

Опрокидывание гидроцикла

Гидроцикл обладает высокой поперечной остойчивостью, его нелегко перевернуть. Два спонсона по бортам придают гидроциклу дополнительную остойчивость на воде. Опрокинувшийся гидроцикл, если это все же происходит, остается в перевернутом положении.

В первую очередь, убедитесь, что двигатель не работает и что шнур безопасности **ОТСОЕДИНЁН** от выключателя. Затем возьмитесь за решётку водозаборника, упритесь ногами в бампер и, используя вес своего тела, переверните гидроцикл.

ПРИМЕЧАНИЕ:

Табличка, расположенная в корме рядом с промывочным штуцером, содержит инструкции о правильном способе переворачивания гидроцикла. Эта табличка расположена вверх ногами, так что ее можно будет прочитать, когда гидроцикл перевернут.



ТИПОВОЙ ВАРИАНТ

Двигатель имеет систему защиты при переворачивании (T. O. P. S.™). При опрокидывании гидроцикла двигатель автоматически выключает.

После того, как гидроцикл будет возвращен в нормальное положение, пуск двигателя осуществляется как обычно.

УВЕДОМЛЕНИЕ

Если гидроцикл находился в опрокинутом состоянии более 5 минут, не пытайтесь перевернуть коленчатый вал двигателя во избежание попадания воды в двигатель и его поломки. Как можно скорее обратитесь к авторизованному дилеру Sea-Doo.

УВЕДОМЛЕНИЕ

Если коленчатый вал двигателя не проворачивается, не пытайтесь в дальнейшем запустить двигатель. Это может привести к его поломке. Как можно скорее обратитесь к авторизованному дилеру Sea-Doo.

Проверьте, не залита ли внутренняя полость корпуса (трюм) гидроцикла водой. По возвращении на берег слейте воду.

Затопление гидроцикла

Чтобы уменьшить вред, который может быть нанесен гидроциклу в случае его затопления, как можно скорее сделайте следующее.

1. Слейте воду из корпуса гидроцикла.
2. Если затопление произошло в соленой воде, ополосните корпус и все компоненты гидроцикла пресной водой из шланга, чтобы предотвратить развитие коррозии.

УВЕДОМЛЕНИЕ

Не предпринимайте попыток провернуть коленчатый вал или запустить двигатель. Вода, попавшая во впускной коллектор, может протечь в двигатель и серьезно повредить его ответственные детали.

3. Немедленно обратитесь к авторизованному дилеру Sea-Doo для проведения ремонта и технического обслуживания пострадавшего двигателя.

УВЕДОМЛЕНИЕ

При отсутствии надлежащего техобслуживания двигатель может окончательно выйти из строя.

Затопление двигателя

УВЕДОМЛЕНИЕ

Не предпринимайте попыток провернуть коленчатый вал или запустить двигатель. Вода, попавшая во впускной коллектор, может протечь в двигатель и серьезно повредить его ответственные детали.

Немедленно обратитесь к авторизованному дилеру Sea-Doo для проведения ремонта и технического обслуживания пострадавшего двигателя.

УВЕДОМЛЕНИЕ

При отсутствии надлежащего техобслуживания двигатель может окончательно выйти из строя.

Буксировка гидроцикла по воде

При буксировке гидроцикла по воде следует соблюдать особые меры предосторожности.

Скорость буксировки гидроцикла по воде не должна превышать 8 км/ч5 МРН.

Это не позволит воде заполнить контур охлаждения и попасть в систему выпуска отработавших газов. При неработающем двигателе в впускной системе отсутствует избыточное давление отработавших газов, которое могло бы вытеснить воду.

УВЕДОМЛЕНИЕ

Невыполнение этого требования может привести к выходу двигателя из строя. Если Вам приходится буксировать неисправный гидроцикл, скорость буксировки должна быть значительно ниже 8 км/ч (5 МРН)

УВЕДОМЛЕНИЕ

Ни при каких обстоятельствах не буксируйте гидроцикл кормой вперед — возможно попадание воды внутрь.



ВНИМАНИЕ

Буксировочный фал должен закрепляться таким образом, чтобы его можно было освободить под нагрузкой.

ТЕХНИЧЕСКОЕ ОБСЛУЖИВАНИЕ

ГРАФИК ОБСЛУЖИВАНИЯ

Техническое обслуживание очень важно для поддержания вашего гидроцикла в безопасном для эксплуатации состоянии. Техническое обслуживание гидроцикла должно проводиться в соответствии с графиком проведения технического обслуживания.

ОСТОРОЖНО

Невыполнение или несвоевременное выполнение технического обслуживания транспортного средства может сделать его эксплуатацию небезопасной.

Регламент EPA — транспортные средства для Канады и США

Ремонтная мастерская или выбранный владельцем специалист может проводить техническое обслуживание, замену, ремонт приборов и систем снижения токсичности отработавших газов. Данные указания не требуют деталей или обслуживания компании BRP или авторизованного дилера Sea-Doo.

Несмотря на то, что авторизованный дилер Sea-Doo имеет глубокие технические знания и инструменты для выполнения обслуживания вашего транспортного средства, гарантийные обязательства в части, относящейся к токсичности отработанных газов, не обязывают обращаться к авторизованному дилеру Sea-Doo или какой-либо другой организации, имеющей коммерческие отношения с компанией BRP.

Ответственность за своевременное проведение технического обслуживания несет владелец. Гарантийная рекламация может быть отклонена, если неисправность возникла в результате неправильного технического обслуживания и нарушения правил эксплуатации со стороны владельца или водителя.

Диагностика и ремонт по гарантийным претензиям к деталям системы снижения токсичности отработанных газов должны выполняться авторизованными дилерами Sea-Doo. За дополнительной информацией обратитесь к главе **ГАРАНТИЯ ПО НОРМАТИВАМ ТОКСИЧНОСТИ ОТРАБОТАВШИХ ГАЗОВ АГЕНТСТВА ЗАЩИТЫ ОКРУЖАЮЩЕЙ СРЕДЫ США** в разделе *Гарантия*.

Необходимо строго следовать указаниям и требованиям, размещенным в разделе **ТОПЛИВО** настоящего Руководства. Даже если доступно топливо с содержанием этилового спирта выше 10%, помните, что использование на данном транспортном средстве топлива с содержанием этилового спирта свыше 10% запрещено агентством по защите окружающей среды США. Использование топлива, содержащего более 10% этанола, может стать причиной повреждения компонентов системы снижения токсичности.

Регулярное техническое обслуживание в соответствии с п. Контрольный осмотр перед поездкой не отменяет необходимость проведения контрольного осмотра перед катанием и после катания.

После каждого катания в соленой или грязной воде

Промыть моторный отсек пресной водой и слить соленую воду

Промыть систему выпуска отработавших газов

Раз в месяц при эксплуатации в соленой или грязной воде

Нанести антикоррозионную смазку на металлические компоненты, расположенные в моторном отсеке (выполнять каждые 10 моточасов при эксплуатации в соленой воде)

Проверить состояние защитных анодов

Каждый год в ходе предсезонной подготовки или каждые 100 моточасов (в зависимости от того, что наступит раньше)

Проверить состояние защитных анодов

Проверить наличие кодов неисправностей

Перед катанием и после катания выполните все пункты, перечисленные в листе контрольного осмотра

Проверить состояние моторного масла и масляного фильтра

Осмотреть резиновые опоры двигателя

Проверить систему охлаждения (уровень охлаждающей жидкости, шланги и элементы крепежа, убедиться в отсутствии утечек)

Осмотреть соединение между корпусом дроссельной заслонки и впускным коллектором

Проверить состояние воздухозаборной системы и убедиться в отсутствии повреждений шлангов и хомутов

Проверить состояние электрических соединений и деталей крепления (система зажигания, система пуска двигателя, топливные форсунки, блок предохранителей и пр.)

Осмотреть зону вокруг карбонового кольца и резинового чехла приводного вала на наличие следующих признаков неисправности: черная сажа или соленые брызги (более части при использовании гидроцикла в грязной воде)

Осмотреть импеллер и чехол

Осмотреть импеллер и кольца для компенсации износа на отсутствие царапин, зазубрин и канавок

**Каждый год в ходе предсезонной подготовки или каждые 100 моточасов
(в зависимости от того, что наступит раньше)**

Снять крышку импеллера и осмотреть на наличие признаков проникновения воды

Осмотреть втулку отражателя iBR на предмет чрезмерного люфта

Проверить состояние крышки топливного бака, заливной горловины, топливного бака, креплений топливного бака, топливопроводов и соединений

**Каждые 2 лет или 200 моточасов
(в зависимости от того, что наступит раньше)**

Заменить свечи зажигания.

Проконтролировать состояние подшипника водомета, вручную раскрутив импеллер и проверив наличие радиального люфта вала или шума

Проверить состояние и смазать шлицы приводного вала и импеллера

**Каждые 5 лет или 300 моточасов
(в зависимости от того, что наступит раньше)**

Заменить охлаждающую жидкость

ОПЕРАЦИИ ТЕХНИЧЕСКОГО ОБСЛУЖИВАНИЯ

В настоящем разделе приведены инструкции по выполнению основных процедур технического обслуживания.

ОСТОРОЖНО

Остановите двигатель и выполните техническое обслуживание, следуя описанным ниже операциям. Если не выполнять указания по выполнению операций технического обслуживания, то есть вероятность получения травм от горячих или подвижных частей, от системы электрооборудования, химикатов и других опасностей.

ОСТОРОЖНО

Если в ходе демонтажа/монтажа потребовалось снимать крепежные элементы (например, самоконтращиеся детали и др.) всегда меняйте их на новые.

УВЕДОМЛЕНИЕ

Никогда не оставляйте какие-либо предметы, тряпки, инструмент и т. д. в моторном отсеке или трюме.

Моторное масло

Рекомендуемое моторное масло

Двигатели Rotax® разработаны и прошли эксплуатационные испытания с использованием масла XPS™. Компания BRP рекомендует использовать указанное моторное масло XPS или его эквивалент на протяжении всего срока эксплуатации. Не добавляйте присадки в рекомендованные моторные масла. Повреждения, вызванные использованием масла, которое не подходит для данного двигателя, или добавлением присадок в масло, не покрываются ограниченной гарантией BRP.

Рекомендуемое моторное масло XPS

Полусинтетическое масло 4T 5W40 Synthetic blend oil

Если рекомендуемое моторное масло XPS недоступно

Рекомендуемое моторное масло XPS

<p>Двигатель без нагнетателя.</p>	<p>Используйте синтетическое моторное масло SAE 5W40 для 4-тактных двигателей, отвечающее следующим отраслевым требованиям к смазочным материалам или превышающее их. Всегда проверяйте сертификационную наклейку API на емкости с маслом, на ней должен быть указан, по крайней мере один из приведенных стандартов. Классификация согласно API – SJ, SL, SM или SN.</p>
<p>Двигатель с нагнетателем.</p>	<p>Используйте синтетическое моторное масло SAE 5W40 для 4-тактных двигателей, отвечающее следующим отраслевым требованиям к смазочным материалам или превышающее их. Всегда проверяйте сертификационную наклейку API на емкости с маслом, на ней должен быть указан, по крайней мере один из приведенных стандартов. JASO-MA2 Классификация API по назначению: SJ, SL, SM или SN.</p>

Не добавляйте присадки в рекомендованные сорта моторных масел. Повреждения, вызванные использованием масла, которое не

подходит для данного двигателя, или добавлением присадок в масло, не покрываются ограниченной гарантией BRP.

Уровень моторного масла

УВЕДОМЛЕНИЕ

Эксплуатация двигателя с неправильным уровнем масла может серьезно его повредить.

Если гидроцикл извлечен из воды

УВЕДОМЛЕНИЕ

Гидроцикл должен находиться в горизонтальном положении.

⚠ ВНИМАНИЕ

Многие компоненты в моторном отсеке могут быть очень горячими. Непосредственный контакт с ними может стать причиной ожога.

⚠ ВНИМАНИЕ

Работа двигателя извлечённого из воды гидроцикла приводит к сильному разогреву теплообменника (плиты водомёта). Избегайте контактов с теплообменником плиты водомёта — это может стать причиной ожога.

1. Приподнимите и заблокируйте дышло прицепа, чтобы выровнять бамперный брус гидроцикла.
2. Присоедините садовый шланг к промывочному штуцеру системы выпуска. Процедуру см. в п. Система выпуска в этом разделе.

УВЕДОМЛЕНИЕ

Не запускайте двигатель без подачи воды в контур охлаждения системы выпуска. Если система выпуска не будет охлаждена, возможны сильные повреждения. Не запускайте двигатель более чем на 2 минуты. Это может привести к перегреву уплотнения привода, поскольку оно не охлаждается, когда гидроцикл не находится на воде.

3. Снимите сиденье (-я).
4. Пустите двигатель.
5. Откройте водопроводный кран.
6. Дайте ХОЛОДНОМУ двигателю поработать на холостом ходу в течение 30 секунд.
7. Закройте водопроводный кран.
8. Доведите частоту вращения двигателя до 4000–4500 об/мин на 15 секунд.
9. Резко остановите двигатель, нажав кнопку запуска/останова или отсоединив шнур безопасности.
10. Подождите, по крайней мере, 30 секунд, затем извлеките и вытрите щуп.

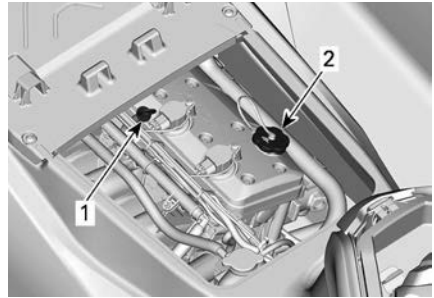
**ТИПОВОЙ ВАРИАНТ**

1. Масляный щуп
 2. Крышка маслозаливной горловины
11. Полностью вставьте масляный щуп.
 12. Извлеките щуп и проверьте уровень масла. Уровень должен находиться между метками щупа «FULL» и «ADD».

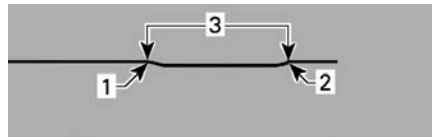
**ТИПОВОЙ ВАРИАНТ**

1. Полный
 2. Необходимо долить
 3. Рабочий диапазон
13. При необходимости долейте масло, чтобы его уровень находился между метками.
 1. Снимите крышку масляного резервуара.
 2. Вставьте воронку в отверстие в крышке клапанного механизма.
 3. Добавьте небольшое количество рекомендованного масла, чтобы довести его до правильного уровня.

УВЕДОМЛЕНИЕ

Не допускайте перелива.

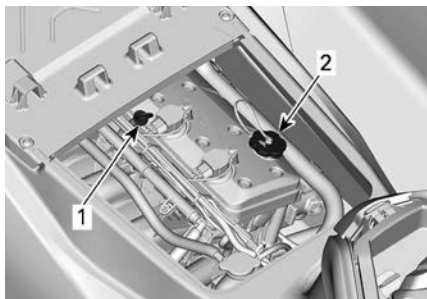

ТИПОВОЙ ВАРИАНТ

1. Масляный щуп
2. Крышка маслозаливной горловины

ПРИМЕЧАНИЕ:

После каждого долива масла необходимо выполнить процедуру проверки уровня масла, описанную выше. В противном случае измерения уровня масла будут неточными.

14. Заверните крышку маслозаливной горловины и масляный щуп.

УВЕДОМЛЕНИЕ

Убедитесь, что крышка маслозаливной горловины правильно затянута. В противном случае возможно проливание моторного масла.

Замена моторного масла и масляного фильтра

Замена масла и масляного фильтра должна осуществляться авторизованным дилером Sea-Doo, ремонтной мастерской или частным лицом по вашему выбору.

Охлаждающая жидкость

Рекомендуемая охлаждающая жидкость

Рекомендуемая охлаждающая жидкость XPS

Готовая охлаждающая жидкость с увеличенным сроком службы

Если рекомендуемая охлаждающая жидкость XPS недоступна

Используйте готовую низкосиликатную охлаждающую жидкость на основе этиленгликоля (50%-50%) с длительным сроком службы, предназначенную специально для двигателей внутреннего сгорания, выполненных из алюминия.

УВЕДОМЛЕНИЕ

Используйте специально предназначенный антифриз на основе этиленгликоля с содержанием ингибиторов коррозии для двигателей внутреннего сгорания из алюминия.

Пользуйтесь всегда одной и той же маркой охлаждающей жидкости. Не смешивайте охлаждающие жидкости разных производителей, кроме случаев, когда система охлаждения полностью слита и охлаждающая жидкость залита заново.

Уровень охлаждающей жидкости

⚠ ОСТОРОЖНО

Уровень охлаждающей жидкости проверяется на холодном двигателе. Не доливайте охлаждающую жидкость в горячий двигатель.

⚠ ВНИМАНИЕ

Многие компоненты в моторном отсеке могут быть очень горячими. Непосредственный контакт с ними может стать причиной ожога.

1. Снимите сиденья.
2. Найдите крышку расширительного бачка.

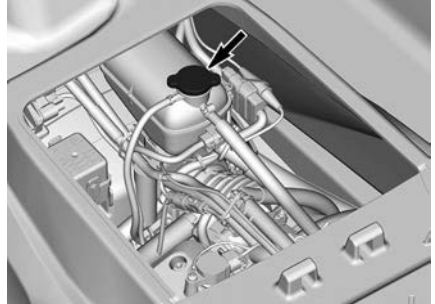

ТИПОВОЙ ВАРИАНТ

Во время проверки уровня охлаждающей жидкости гидроцикл должен занимать горизонтальное положение. На холодном двигателе уровень охлаждающей жидкости должен находиться между метками «MIN» и «MAX», расположенными на стенке расширительного бачка.

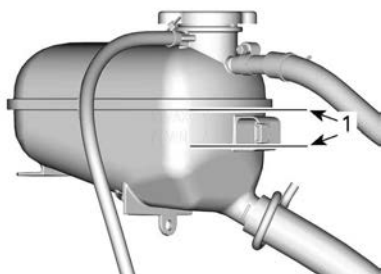

РАСШИРИТЕЛЬНЫЙ БАЧОК ОХЛАЖДАЮЩЕЙ ЖИДКОСТИ

1. На холодном двигателе уровень охлаждающей жидкости должен находиться между метками

ПРИМЕЧАНИЕ:

Когда акватория спокойна, можно считать, что гидроцикл занимает горизонтальное положение. Если гидроцикл установлен на прицеп, приподнимите дышло прицепа, чтобы выровнять бамперный брус гидроцикла.

Долейте охлаждающую жидкость, указанную в разделе «РЕКОМЕНДУЕМАЯ ОХЛАЖДАЮЩАЯ ЖИДКОСТЬ», до уровня между метками. Пользуйтесь воронкой, чтобы не расплескать жидкость. Не допускайте перелива.

3. Надежно закройте крышку расширительного бачка. Установите сиденья на место.

ПРИМЕЧАНИЕ:

Частая потребность в доливе охлаждающей жидкости может быть вызвана неисправностью системы охлаждения или двигателя. Обратитесь к авторизованному дилеру Sea-Doo.

Замена охлаждающей жидкости

Замену охлаждающей жидкости должен выполнять только авторизованный дилер Sea-Doo.

Катушки зажигания

Доступ к катушкам зажигания

1. Отсоедините страховочный фал от выключателя отсечки двигателя.
2. Снимите сиденье (-я).
3. Снимите сервисную крышку двигателя, вывернув болты крепления.

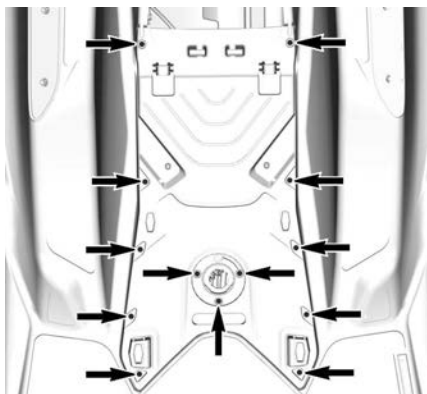

Снятие катушки зажигания

1. Отсоедините разъем катушки зажигания.

УВЕДОМЛЕНИЕ

При снятии катушки зажигания не используйте какие-либо инструменты в качестве рычага.

2. Выверните винты крепления катушек зажигания.
3. Снимите катушку зажигания со свечи, совершая вращательные движения из стороны в сторону и вытягивая.

Установка катушки зажигания

1. Установите катушку зажигания на свечу зажигания.
2. Совместите отверстие под фиксирующий винт с резьбовым отверстием в крышке головки блока цилиндров.

3. Вставьте катушку зажигания на всю глубину и убедитесь, что она уперлась в крышку головки блока цилиндров.
4. Установите и затяните фиксирующий винт.

Момент затяжки	
Фиксирующий винт катушки зажигания	9 ±1 Нм (80 ±9 фунт-силы-дюйм)

5. Подсоедините электрический разъём катушки зажигания.
6. Установите сервисную крышку двигателя и затяните болты указанным моментом.

Момент затяжки	
Болты сервисной крышки двигателя	2,75 ±0,25 Нм (24 ±2 фунт-силы-дюйм)

7. Установите сиденья.

Свечи зажигания

Снятие свечи зажигания

1. Снимите катушки зажигания. См. п. *Снятие катушки зажигания*.
2. Выверните свечу зажигания специальным ключом.

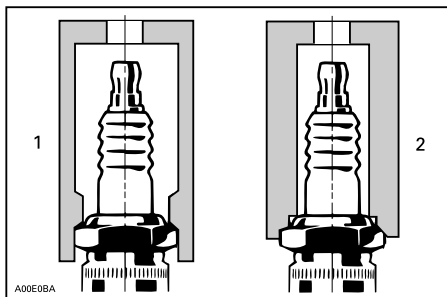

1. Разрешенный к использованию ключ
2. Неразрешенный к использованию ключ

3. С помощью сжатого воздуха очистите свечу зажигания и прилегающие к ней поверхности головки цилиндра.
4. Используя катушку в качестве съемника, извлеките свечу зажигания.

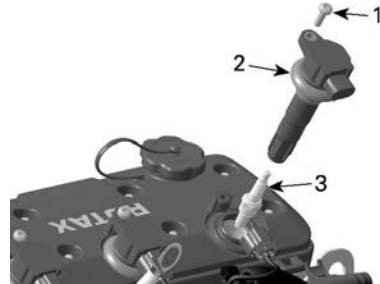

1. Винт крепления
2. Катушка зажигания
3. Свеча зажигания

Установка свечи зажигания

Прежде чем приступить к установке, убедитесь, что сопрягаемые поверхности головки цилиндра и свечи зажигания не загрязнены.

1. С помощью плоского щупа для измерения зазоров проверьте зазор между электродами, как указано в разделе *Технические характеристики*.
2. От руки заверните свечу зажигания в головку цилиндра. Затем, используя подходящий ключ, затяните свечу зажигания указанным моментом.

Момент затяжки	
Свеча зажигания	18 ±2 Нм (159 ±18 фунт-силы-дюйм)

3. Установите катушки зажигания. См. п. *Установка катушки зажигания*.

Выхлопная система

Промывка контура охлаждения системы выпуска

Промывка контура охлаждения системы выпуска пресной водой чрезвычайно важна для предохранения от коррозии под действием соли и других агрессивных соединений, содержащихся в воде. Промывка способствует удалению песка, соли, ракушек и других загрязнений из контура охлаждения и/или шлангов.

Следует выполнять промывку системы выпуска, если не планируется использование гидроцикла в ближайшие несколько дней или в случае его выведения из эксплуатации на достаточно продолжительное время.

УВЕДОМЛЕНИЕ

Отказ от своевременной промывки приведет к серьезным повреждениям системы выпуска. Во время выполнения операции двигатель должен быть запущен.

⚠ ОСТОРОЖНО

Все работы выполняйте на открытом воздухе или в хорошо проветриваемом помещении. Некоторые компоненты в моторном отсеке могут быть очень горячими. Непосредственный контакт с ними может стать причиной ожога. Во время работы двигателя не трогайте детали электрооборудования и не прикасайтесь к деталям водомёта.

⚠ ОСТОРОЖНО

Работа двигателя извлечённого из воды гидроцикла приводит к сильному разогреву теплообменника (плиты водомёта). Избегайте любых контактов с теплообменником плиты водомёта — это может стать причиной ожога.

1. Подсоедините садовый шланг к штуцеру, который расположен в кормовой части гидроцикла. **Не открывайте водопроводный кран на этом этапе.**

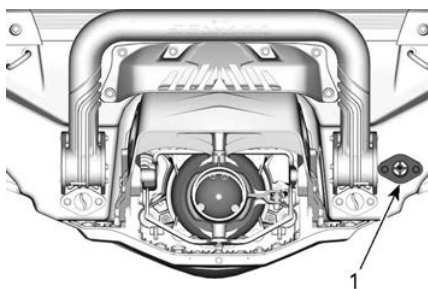

1. Штуцер для подсоединения шланга

ПРИМЕЧАНИЕ:

Для облегчения подсоединения шланга рекомендуется использовать следующее быстроразъемное соединение.

Рекомендуемый инструмент

Переходник для промывочного штуцера
295 500 473



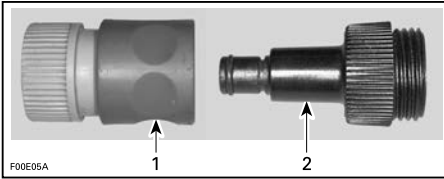

1. Адаптер быстроразъемного соединения
 2. Переходник для промывочного штуцера
3. Запустите двигатель и сразу откройте водопроводный кран.

УВЕДОМЛЕНИЕ

Сначала всегда следует запустить двигатель, а затем открыть водопроводный кран. Во избежание перегрева двигателя открывайте водопроводный кран немедленно после пуска двигателя. Если гидроцикл находится на суше, не пускайте двигатель без подачи воды в контур охлаждения системы выпуска.

3. Дайте двигателю поработать на оборотах холостого хода в течение 90 секунд.

УВЕДОМЛЕНИЕ

Не запускайте двигатель более чем на 2 минуты. Это может привести к перегреву уплотнения привода, поскольку оно не охлаждается, когда гидроцикл не находится на воде.

4. Убедитесь, что вода вытекает из выходного отверстия водомета.
5. Закройте кран подачи воды, на 5 секунд увеличьте частоту вращения коленчатого вала двигателя до 5000 об/мин, а затем остановите двигатель.

УВЕДОМЛЕНИЕ

Действуйте только в таком порядке: сначала закрыть кран – потом выключить двигатель.

6. Отсоедините садовый шланг и переходник промывочного штуцера (если используется).

Плита водомёта и водозаборная решётка

Проверка плиты водомёта и водозаборной решётки

Проверьте плиту водомёта и водозаборную решётку на отсутствие повреждений. При наличии повреждений обратитесь к авторизованному дилеру Sea-Doo для ремонта или замены поврежденных деталей.

⚠ ОСТОРОЖНО

Перед проверкой водозаборной решетки всегда отсоединяйте страховочный фал от выключателя отсечки двигателя.

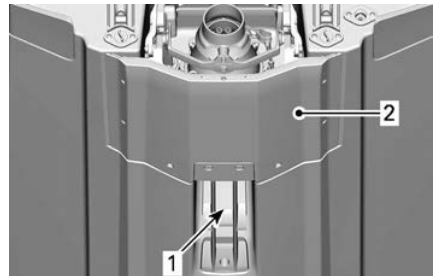

ОСМОТРИТЕ ЭТИ ЗОНЫ

1. Водозабор
2. Плита водомёта

Защитные аноды

Проверка защитного анода

Расположение электродов анодной защиты:

- Насос
- Плита водомёта

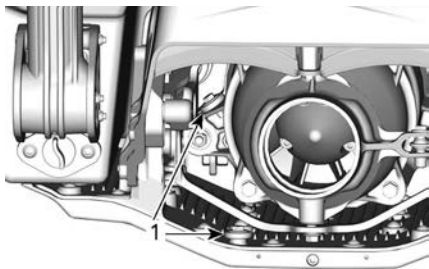

1. Защитные аноды

Проверьте на износ. Если они изношены более чем на половину, обратитесь к авторизованному дилеру Sea-Doo для их замены.

Предохранители

Проверка плавкого предохранителя

В случае неисправности электрооборудования проверьте состояние предохранителей. Перегоревший предохранитель замените исправным, рассчитанным на такую же величину номинального тока.

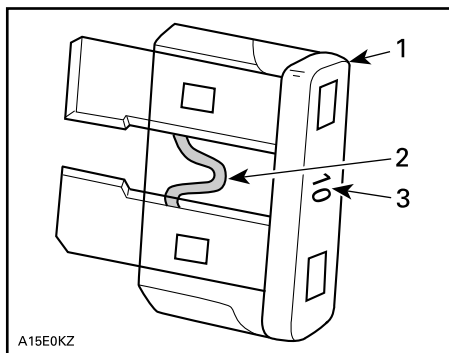

ТИПОВОЙ ВАРИАНТ

1. Предохранитель
2. Плавкая вставка, которую нужно проверить
3. Номинальная сила тока, Ампер

УВЕДОМЛЕНИЕ

Не используйте предохранители большего номинала — это может стать причиной возникновения серьезных повреждений. Если предохранитель перегорел, прежде чем его заменить, необходимо установить и устранить причину возникновения неисправности. Для проведения обслуживания обращайтесь к авторизованному дилеру Sea-Doo.

Расположение предохранителя

Все предохранители располагаются в одном блоке.

Для получения доступа к блоку предохранителей:

Снимите сиденье(-я).

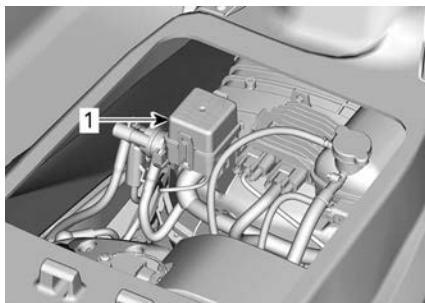

ТИПОВОЙ ВАРИАНТ

1. Блок предохранителей.

Для того чтобы открыть крышку блока предохранителей, сожмите фиксаторы и, удерживая их, снимите крышку.

ПРИМЕЧАНИЕ:

Номиналы и расположение предохранителей указаны на крышке блока предохранителей.

Для снятия и установки предохранителей используйте специальное приспособление, находящееся в блоке предохранителей.

Описание предохранителей

Пре до хра ни тель	Номи нал	Описание
1	—	Не используется
2	15 А	Топливные форсунки, катушки зажигания и топливный насос
3	—	Не используется
4	—	Не используется
5	—	Не используется
6	30 А	Система зарядки
7	5 А	Панель приборов
8	—	Не используется
9	30 А	СИСТЕМА iBR
10	5 А	Запуск/ Остановка
11	5 А	Блок управления двигателем
12	30 А	Аккумуляторная батарея
13	15 А	Диагностический разъем 2
14	15 А	Диагностический разъем 1, разъем для подключения дополнительного оборудования

УХОД ЗА ГИДРОЦИКЛОМ

Ежедневно поднимайте гидроцикл из воды.

Обслуживание после поездки

Промывка контура охлаждения системы выпуска

Необходимо ежедневно промывать контур системы выпуска, при эксплуатации гидроцикла в загрязненной или соленой воде.

См. раздел *Операции технического обслуживания*

Особенности ухода за гидроциклом при эксплуатации в загрязненной или морской воде

При эксплуатации гидроцикла в загрязненной и, особенно, в соленой воде требуется дополнительное техническое обслуживание.

Промойте и сполосните внутреннюю полость гидроцикла пресной водой.

При мойке трюма не подавайте воду под высоким давлением. **Разрешается пользоваться садовым шлангом с НЕБОЛЬШИМ НАПОРОМ ВОДЫ.**

Сильный напор воды может повредить электрооборудование и детали механических узлов и систем.

ВНИМАНИЕ

Все операции по техническому обслуживанию гидроцикла выполняйте только при остывшем двигателе.

УВЕДОМЛЕНИЕ

Невыполнение рекомендуемых мер по уходу за гидроциклом, который эксплуатируется в соленой воде, а именно: мойка гидроцикла пресной водой, промывка контура охлаждения системы выпуска и интеркулера (модели с нагнетателем) и антикоррозионная обработка — приводит к разрушению деталей и выходу гидроцикла из строя. **Никогда не оставляйте гидроцикл под прямыми лучами солнца.**

Очистка сиденья

Перед нанесением чистящего средства на сиденье попробуйте удалить следы белым ластиком.

Многие следы, например от обуви, могут быть удалены таким способом.

Корпус

Ремонт

Если корпус или днище гидроцикла требует ремонта, обратитесь к авторизованному дилеру Sea-Doo.

Чистка

Вымойте корпус и днище гидроцикла мыльным раствором (используйте только мягкое моющее средство). Тщательно вымойте корпус чистой водой.

Удалите морские организмы изнутри и снаружи днища.

УВЕДОМЛЕНИЕ

Никогда не используйте для очистки следующие продукты:

- Чистящее средство BRP для тяжелых условий эксплуатации
- Сильнодействующие моющие средства
- Обезжиривающие средства
- Аммиак
- Ацетон и прочие кетоны
- Спирт
- Тoluол и прочие ароматические растворители
- Хлорсодержащие растворители
- Уайт-спирит
- Разбавители для краски
- Продукты на нефтяной основе.

Удалить пятна с сидений и стекловолокна можно при помощи чистящего и обезжиривающего средства XPS All Purpose Cleaner and Degreaser или аналогичного средства.

Для чистки ковриков пользуйтесь очистителем 3M™ Citrus Base Cleaner (аэрозольный баллон, 710 мл) или эквивалентным средством.

⚠ ОСТОРОЖНО

Никогда не применяйте средства для защиты пластиковых и виниловых поверхностей коврового типа и сиденья, так как эти поверхности становятся скользкими и водитель и пассажир (-ы) могут упасть с гидроцикла.

Бережно относитесь к природе. Не сливайте в водоемы топливо, масло и чистящие вещества.

Защита

Нанесите достаточное количество судового воска на корпус гидроцикла.

Если гидроцикл хранится на открытом воздухе, накройте его брезентовым чехлом, чтобы предохранить пластиковые и внешние декоративные детали от воздействия солнечных лучей, пыли и грязи.

УВЕДОМЛЕНИЕ

Запрещается оставлять гидроцикл на хранение на воде. Никогда не оставляйте гидроцикл под прямыми лучами солнца. Не оставляйте гидроцикл на хранение в полиэтиленовом мешке.

ХРАНЕНИЕ И ПОДГОТОВКА К НАЧАЛУ СЕЗОНА

Хранение

⚠ ОСТОРОЖНО

Топливо и масло являются легковоспламеняющимися продуктами. Обратитесь к авторизованному дилеру Sea-Doo, в ремонтную мастерскую или к частному лицу по вашему выбору с целью проверки состояния топливной системы.

Перед постановкой гидроцикла на хранение рекомендуем обратиться к авторизованному дилеру Sea-Doo, в ремонтную мастерскую или к частному лицу по вашему выбору и выполнить техническое обслуживание гидроцикла, однако приведенные ниже операции Вы можете выполнить самостоятельно, используя минимальный набор инструментов.

ПРИМЕЧАНИЕ:

Выполняйте приведенные ниже операции в порядке, указанном в данном разделе.

УВЕДОМЛЕНИЕ

Не запускайте двигатель гидроцикла во время хранения.

Двигательная установка

Очистка водомета

⚠ ОСТОРОЖНО

Чтобы не допустить случайного запуска двигателя во время очистки водомёта, снимите колпачок шнура безопасности с выключателя. Во время выполнения этой операции двигатель гидроцикла должен быть остановлен.

Промойте водометный движитель водой через входные и выходные отверстия.

Распылите средство от коррозии на детали двигательной установки.

Средство для обслуживания

Смазка и средство для защиты от коррозии или их эквиваленты

Проверка состояния водометного движителя

Обращайтесь к авторизованному дилеру Sea-Doo.

Система подачи топлива

Защита системы подачи топлива

Чтобы избежать ухудшения свойств бензина и осмоления топливной системы, следует добавить в топливный бак стабилизирующую присадку Fuel stabilizer. Соблюдайте инструкции изготовителя продукта.

Средство для обслуживания

Стабилизирующая присадка

УВЕДОМЛЕНИЕ

Рекомендуется добавлять стабилизирующую присадку при консервации, чтобы защитить топливную систему. В целях предупреждения образования отложений стабилизирующая присадка должна добавляться перед смазкой двигателя и заполнением топливного бака.

Полностью заправьте топливный бак в соответствии с указаниями, приведенными в разделе «ЗАПРАВКА ТОПЛИВОМ». Убедитесь, что внутри топливного бака отсутствует вода.

УВЕДОМЛЕНИЕ

В результате попадания воды в топливный бак могут произойти серьезные внутренние повреждения системы подачи топлива.

Двигатель и система выпуска

Промывка контура охлаждения системы выпуска

Выполните процедуру в соответствии с описанием в разделе *Техническое обслуживание*.

Замена моторного масла и фильтра

Замена масла и масляного фильтра должна осуществляться авторизованным дилером Sea-Doo, ремонтной мастерской или частным лицом по вашему выбору.

Промывка контура охлаждения системы выпуска

При эксплуатации гидроцикла в районах, где температура может опускаться ниже нуля градусов, необходимо удалять всю воду, скопившуюся в системе выпуска и интеркулере.

Используя промывочный штуцер, продуйте систему сжатым воздухом под давлением 379 кПа55 (в фунтах силы-дюйм²) так, чтобы из водометного движителя перестала вытекать вода.

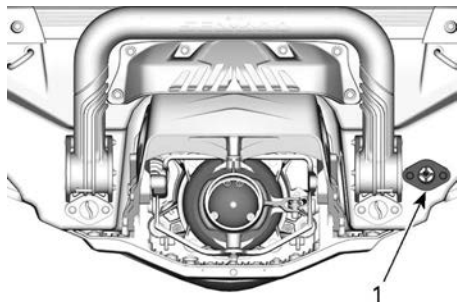

1. Штуцер для промывки

Можно использовать шланг, показанный на рисунке, чтобы упростить процедуру продувки системы выпуска.

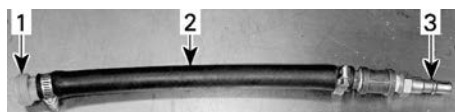

ТИПОВОЙ ВАРИАНТ

1. Переходник для промывочного штуцера
2. Шланг 12,7 мм (1/2 in)
3. Переходник для источника сжатого воздуха

УВЕДОМЛЕНИЕ

Пренебрежение процедурами продувки может привести к серьезным поломкам выпускного коллектора.

Снимите специальные приспособления.

Смазка деталей двигателя

1. Снимите сиденье (-я).
2. Снимите свечи зажигания. См. раздел *Операции технического обслуживания*.
3. Смажьте каждый цилиндр через отверстия для свечей зажигания.

Средство для обслуживания

Смазка и средство для защиты от коррозии или их эквиваленты

4. Полностью отожмите рычаг дроссельной заслонки. Отжатие рычага дроссельной заслонки предотвращает впрыск топлива и зажигание во время пуска двигателя.
5. Нажмите кнопку запуска/остановки чтобы повернуть коленчатый вал на несколько оборотов. Это позволит распределить смазку по стенкам цилиндра.
6. Нанесите на резьбовые части свечей зажигания противозадирную смазку и установите свечи на двигатель. См. раздел *Операции технического обслуживания*.
7. Установите катушки зажигания. См. раздел *Операции технического обслуживания*.

Проверка охлаждающей жидкости

Если не выполняется замена антифриза, измерьте его плотность.

Для замены антифриза и измерения его плотности обратитесь к авторизованному дилеру Sea-Doo. См. раздел *«Регламент технического обслуживания»*.

УВЕДОМЛЕНИЕ

Неправильно составленная смесь антифриза не защитит систему охлаждения от замерзания. Что может стать причиной серьезных повреждений двигателя.

Электрооборудование

Зарядка и снятие аккумулятора

Обращайтесь к авторизованному дилеру Sea-Doo.

⚠ ОСТОРОЖНО

Не заряжайте аккумуляторную батарею, установленную на гидроцикле.

Моторный отсек

Чистка моторного отсека

1. Промойте внутреннюю полость корпуса гидроцикла горячей водой с моющим средством или специальным очистителем.
2. Тщательно ополосните корпус изнутри.
3. Приподнимите переднюю часть гидроцикла, чтобы полностью слить воду из корпуса через сливные отверстия.

Антикоррозийная обработка

1. Удалите остатки воды из моторного отсека.
2. Смажьте все металлические компоненты в моторном отсеке.

Средство для обслуживания

Смазка и средство для защиты от коррозии или их эквиваленты

3. Снимите сиденье или держите его поднятым для предотвращения конденсации или коррозии внутри моторного отсека.

Корпус

Осуществляйте ремонт, очистку и защиту гидроцикла в соответствии с процедурами, описанными в разделе *«Уход за гидроциклом»*.

Предсезонная подготовка

Перечень операций, выполняемых при сезонном техническом обслуживании, приведен в *Регламенте технического обслуживания*.

Убедитесь, что вы выполняете все задачи, указанные в таблице **Ежегодно или через 100 моточасов**.

Предсезонное техническое обслуживание должно выполняться авторизованным дилером Sea-Doo, ремонтной мастерской или частным лицом по вашему выбору.

ПРИМЕЧАНИЕ:

Хотя и не обязательно, но рекомендуется, чтобы авторизованный дилер Sea-Doo выполнил предсезонную подготовку технического обслуживания одновременно с заводской кампанией, касающейся безопасности, выполняемой авторизованным дилером Sea-Doo.

ОСТОРОЖНО

Владельцу гидроцикла разрешается самостоятельно выполнять только те операции, которые специально указаны в *Регламенте технического обслуживания*. Рекомендуется периодически обращаться к авторизованному дилеру Sea-Doo для обслуживания других агрегатов и систем гидроцикла, не приведенных в данном Руководстве.

УВЕДОМЛЕНИЕ

Неисправные детали заменяйте только оригинальными деталями компании BRP либо их аналогами, на которые имеется соответствующее разрешение.

ТЕХНИЧЕСКАЯ ИНФОРМАЦИЯ

ИДЕНТИФИКАЦИОННЫЕ НОМЕРА

Основные компоненты гидроцикла (двигатель и корпус) имеют разные серийные номера. Эти номера могут потребоваться при оформлении заявки на гарантийный ремонт или в случае хищения.

Идентификационный номер корпуса

Табличка с идентификационным номером корпуса (HIN) находится на опорной площадке в кормовой части гидроцикла.

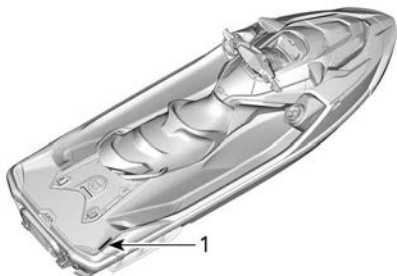

ТИПОВОЙ ВАРИАНТ

1. Идентификационный номер корпуса (ИНК)

Идентификационный номер корпуса состоит из 12 знаков:

YDV	12345	L	8	09
			Модельный год	
			Год выпуска	
			Месяц выпуска	
	Серийный номер (могут использоваться как цифры, так и буквы)			
Производитель				

Идентификационный номер двигателя

Табличка с идентификационным номером двигателя (EIN) расположена в передней части двигателя.

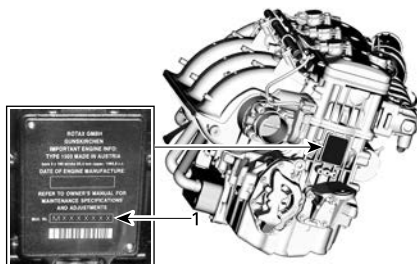

ТИПОВОЙ ВАРИАНТ

1. Идентификационный номер двигателя (EIN)

РЧ D.E.S.S. КЛЮЧЕВЫЕ

Данное устройство соответствует Разделу 15 Тома 47 Свода федеральных нормативных актов США и лицензионным исключениям из Технических требований к радиоаппаратуре Министерства промышленности Канады.

Эксплуатация устройства предусматривает наличие следующих условий: (1) данное устройство не может являться источником помех, но (2) может быть подвержено любым помехам, в том числе тем, что могут привести к нежелательной работе устройства.

Любое изменение или модификация оборудования, которая однозначно не одобрена стороной, несущей ответственность за соответствие оборудования техническим стандартам, аннулирует право пользователя эксплуатировать данное оборудование.

Регистрационный номер Министерства промышленности Канады: 12006A-1001002222

Идентификационный номер Федеральной комиссии по связи США: 2ACER-1001002222

Мы, как сторона ответственная за обеспечение соответствия устройства нормативным требованиям, заявляем, что обеспечение соответствия положениям директивы Совета Европы 2014/53/EU является нашей исключительной обязанностью. Директива предусматривает обеспечение соответствия как основным, так и любым релевантным требованиям. Изделие соответствует требованиям следующих директив, гармонизированных стандартов и нормативов:

Директива по радиооборудованию (RED) 2014/53/EU и гармонизированные стандарты:

EN 300 330-2, EN 60950-1

Данное устройство соответствует требованиям части 15 правил Федеральной комиссии связи США. Эксплуатация устройства предусматривает наличие следующих условий: 1) устройство не должно создавать вредные помехи; 2) устройство должно сохранять работоспособность при любых помехах, в том числе способных привести к сбоям в работе.

Изменения или модификации, явно не утвержденные стороной, отвечающей за обеспечение соответствия нормативным требованиям, могут привести к потере владельцем права на дальнейшую эксплуатацию оборудования.

Это устройство содержит не требующие лицензии передатчики/приемники, которые соответствуют не требующим лицензирования спецификациям RSS Министерства промышленности Канады. Эксплуатация устройства предусматривает наличие следующих условий:

(1) данное устройство не должно создавать вредных помех.

(2) это устройство должно воспринимать любые помехи, включая те, что могут привести к его некорректной работе.

L'émetteur/récepteur exempt de licence contenu dans le présent appareil est conforme aux CNR d'Innovation, Sciences et Développement économique

Canada applicables aux appareils radio exempts de licence. L'exploitation est autorisée aux deux conditions suivantes:

- (1) l'appareil ne doit pas produire de brouillage;
- (2) l'appareil doit accepter tout brouillage radioélectrique subi, même si le brouillage est susceptible d'en compromettre le fonctionnement.

Директива по радиооборудованию (RED)	2014/53/EU
Статья 3.1a	Безопасность и здоровье IEC 62368-1:2014
Статья 3.1b	Электромагнитная совместимость CISPR 25:(2016); кондуктивное излучение CISPR 25:(2016); эмиссионное излучение ISO 11452-2 (2004); устойчивость к излучаемому радиочастотному электромагнитному полю
Статья 3.2	Эффективность использования спектра ETSI EN 300 330 V2.1.1 (2017-2)

НОРМАТИВНАЯ ИНФОРМАЦИЯ В ОТНОШЕНИИ МНОГОФУНКЦИОНАЛЬНОЙ ПРИБОРНОЙ ПАНЕЛИ

Техническая информация

Передачик:

- Рабочий диапазон частот ВТ: 2402 – 2480 МГц
- Версия ВТ: 4.2 (не BTLE)
- Выходная мощность ВТ: < 8,5 дБ/м

Приемник:

- Рабочий диапазон частот FM: 76–108 МГц

Производитель и адрес

Изготовитель:

- Robert Bosch LLC

Адрес:

- 38000 Hills Tech Drive,
Farmington Hills, MI 48331,
USA

Для отображения нормативной информации на цифровом дисплее транспортного средства: На главной странице войдите в основное меню и удерживайте джойстик нажатым больше 10 секунд.

США и Канада

Данное устройство соответствует Разделу 15 Тома 47 Свода федеральных нормативных актов США и лицензионным исключениям из Технических требований к радиоаппаратуре Министерства промышленности Канады. Эксплуатация допускается при соблюдении следующих двух условий:

- (1) данное устройство не может являться источником помех, но
- (2) может быть подвержено любым помехам, в том числе тем, что могут привести к нежелательной работе устройства.

Le présent appareil est conforme aux CNR d'Industrie Canada applicables aux appareils radio exempts de

licence. L'exploitation est autorisée aux deux conditions suivantes:

- (1) l'appareil ne doit pas produire de brouillage, et
- (2) l'utilisateur de l'appareil doit accepter tout brouillage radioélectrique subi, même si le brouillage est susceptible d'en compromettre le fonctionnement.

Изменения или модификации, явно не утвержденные стороной, отвечающей за обеспечение соответствия нормативным требованиям, могут привести к потере владельцем права на дальнейшую эксплуатацию оборудования.

IC: 22868 - VDIBRHS01

Идентификационный номер Федеральной комиссии по связи США: 2AMJS - VDIBRHS01

Радиочастотное излучение:

1. Оборудование соответствует ограничениям радиочастотного излучения FCC, установленным для неконтролируемой среды.
2. Данное оборудование разрешается устанавливать и эксплуатировать на расстоянии не меньше 20 см от человека.
3. Антенну, используемую для этого передатчика, запрещается устанавливать или эксплуатировать с любыми другими антеннами или передатчиками.

Мексика

IFETEL

Marca: Robert Bosch LLC

Modelo(s): VIPHI2BT

Número: RCPBOVI18-0967

NOM-121-SCT1-2009

La operación de este equipo está sujeta a las siguientes dos condiciones: (1) es posible que este equipo o dispositivo no cause interferencia perjudicial y (2) este equipo o dispositivo debe aceptar cualquier interferencia, incluyendo la que pueda causar su operación no deseada.

в Бразилии



03473-18-04473

Este equipamento opera em caráter secundário, isto é, não tem direito a proteção contra interferência prejudicial, mesmo de estações do mesmo tipo, e não pode causar interferência a sistemas operando em caráter primário.

Япония

Данное устройство признано соответствующим закону Японии о радиооборудовании (電波法) и закону Японии о деловых телекоммуникациях (電気通信事業法). Данное устройство запрещено модифицировать (в противном случае присвоенный индекс стандарта станет недействительным).

На территории Европы

Декларация соответствия

Упрощенная декларация соответствия ЕС в соответствии с директивой по радиооборудованию 2014/53/ЕС



DE

Hiermit erklärt Robert Bosch LLC, dass der Funkanlagentyp VIPHI2BT der Richtlinie 2014/53/EU entspricht. Der vollständige Text der EU-Konformitätserklärung ist unter der folgenden Internetadresse verfügbar: eu-doc.bosch.com

FR

Le soussigné, Robert Bosch LLC, déclare que l'équipement radioélectrique du type VIPHI2BT est conforme à la directive 2014/53/UE.

Le texte complet de la déclaration UE de conformité est disponible à l'adresse internet suivante: eu-doc.bosch.com

BG

С настоящото Robert Bosch LLC декларира, че този тип радиосъоръжение VIPHI2BT е в съответствие с Директива 2014/53/ЕС.

Цялостният текст на ЕС декларацията за съответствие може да се намери на следния интернет адрес: eu-doc.bosch.com

EL

Με την παρούσα ο/η Robert Bosch LLC, δηλώνει ότι ο ραδιοεξοπλισμός VIPHI2BT πληροί την οδηγία 2014/53/ΕΕ. Το πλήρες κείμενο της δήλωσης συμμόρφωσης ΕΕ διατίθεται στην ακόλουθη ιστοσελίδα στο διαδίκτυο: eu-doc.bosch.com

CS

Tímto Robert Bosch LLC prohlašuje, že typ rádiového zařízení VIPHI2BT je v souladu se směrnicí 2014/53/EU. Úplné znění EU prohlášení o shodě je k dispozici na této internetové adrese: eu-doc.bosch.com

Úplné znění EU prohlášení o shodě je k dispozici na této internetové adrese: eu-doc.bosch.com

DA

Hermed erklærer Robert Bosch LLC, at radioudstyretypen VIPHI2BT er i overensstemmelse med direktiv 2014/53/EU.

EU-overensstemmelseserklæringens fulde tekst kan findes på følgende internetadresse: eu-doc.bosch.com

ET

Käesolevaga deklareerib Robert Bosch LLC, et käesolev raadioseadme tüüp VIPHI2BT vastab direktiivi 2014/53/EL nõuetele.

ELi vastavusdeklaratsiooni täielik tekst on kättesaadav järgmisel internetiaadressil: eu-doc.bosch.com

ES

Por la presente, Robert Bosch LLC declara que el tipo de equipo radioeléctrico VIPHI2BT es conforme con la Directiva 2014/53/UE.

El texto completo de la declaración UE de conformidad está disponible en la dirección Internet siguiente: eu-doc.bosch.com

FI

Robert Bosch LLC vakuuttaa, että radiolaitetyyppi VIPHI2BT on direktiivin 2014/53/EU mukainen.

EU-vaatimustenmukaisuusvakuutuksen täysimittainen teksti on saatavilla seuraavassa internetosoitteessa: eu-doc.bosch.com

EN

Hereby, Robert Bosch LLC declares that the radio equipment type VIPHI2BT is in compliance with Directive 2014/53/EU.

The full text of the EU declaration of conformity is available at the following internet address: eu-doc.bosch.com

HR

Robert Bosch LLC ovime izjavljuje da je radijska oprema tipa VIPHI2BT u skladu s Direktivom 2014/53/EU.

Cjeloviti tekst EU izjave o sukladnosti dostupan je na sljedećoj internetskoj adresi: eu-doc.bosch.com

HU

Robert Bosch LLC igazolja, hogy a VIPHI2BT típusú rádióberendezés megfelel a 2014/53/EU irányelvnek.

Az EU-megfelelőségi nyilatkozat teljes szövege elérhető a következő internetes címen: eu-doc.bosch.com

IT

Il fabbricante, Robert Bosch LLC, dichiara che il tipo di apparecchiatura radio VIPHI2BT è conforme alla direttiva 2014/53/UE.

Il testo completo della dichiarazione di conformità UE è disponibile al seguente indirizzo Internet: eu-doc.bosch.com

LT

Aš, Robert Bosch LLC, patvirtinu, kad radijo įrenginių tipas VIPHI2BT atitinka Direktyvą 2014/53/ES.

Visas ES atitikties deklaracijos tekstas prieinamas šiuo interneto adresu: eu-doc.bosch.com

LV

Ar šo Robert Bosch LLC deklarē, ka radioiekārta VIPHI2BT atbilst Direktīvai 2014/53/ES.

Pilns ES atbilstības deklarācijas teksts ir pieejams šādā internetā vietnē: eu-doc.bosch.com

MT

B'dan, Robert Bosch LLC, niddikjara li dan it-tip ta' taghmir tar-radju VIPHI2BT huwa konformi mad-Direttiva 2014/53/UE.

It-test kollu tad-dikjarazzjoni ta' konformità tal-UE huwa disponibbli f'dan l-indirizz tal-Internet li ġej: eu-doc.

bosch.com

NL

Hierbij verklaar ik, Robert Bosch LLC, dat het type radioapparatuur VIPHI2BT conform is met Richtlijn 2014/53/EU.

De volledige tekst van de EU-conformiteitsverklaring kan worden geraadpleegd op het volgende internetadres: eu-doc.bosch.com

PL

Robert Bosch LLC niniejszym oświadcza, że typ urządzenia radiowego VIPHI2BT jest zgodny z dyrektywą 2014/53/UE.

Pełny tekst deklaracji zgodności UE jest dostępny pod następującym adresem internetowym: eu-doc.bosch.com

PT

O(a) abaixo assinado(a) Robert Bosch LLC declara que o presente tipo de equipamento de rádio VIPHI2BT está em conformidade com a Diretiva 2014/53/UE.

O texto integral da declaração de conformidade está disponível no seguinte endereço de Internet: eu-doc.

bosch.com

RO

Prin prezenta, Robert Bosch LLC declară că tipul de echipamente radio VIPHI2BT este în conformitate cu Directiva 2014/53/UE.

Textul integral al declarației UE de conformitate este disponibil la următoarea adresă internet: eu-doc.bosch.com

SV

Härmed försäkrar Robert Bosch LLC att denna typ av radioutrustning VIPHI2BT överensstämmer med direktiv 2014/53/EU.

Den fullständiga texten till EU-försäkran om överensstämmelse finns på följande webbadress: eu-doc.bosch.com

SL

Robert Bosch LLC potrjuje, da je tip radijske opreme VIPHI2BT skladen z Direktivo 2014/53/EU.

Celotno besedilo izjave EU o skladnosti je na voljo na naslednjem spletnem naslovu: eu-doc.bosch.com

SK

Robert Bosch LLC týmto vyhlasuje, že rádiové zariadenie typu VIPHI2BT je v súlade so smernicou 2014/53/EÚ.

Úplné EÚ vyhlásenie o zhode je k dispozícii na tejto internetovej adrese: eu-doc.bosch.com

IS

Robert Bosch LLC lýsir því hér með yfir að þráðlausi fjarskiptabúnaðurinn VIPHI2BT er í samræmi við tilskipun 2014/53/ESB.

Óstytta texta ESB-samræmisýfirlýsingarinnar er að finna á veffanginu: eu-doc.bosch.com

Liechtenstein

Hiermit erklärt Robert Bosch LLC, dass der Funkanlagentyp VIPHI2BT der Richtlinie 2014/53/EU entspricht.

Der vollständige Text der EU-Konformitätserklärung ist unter der folgenden Internetadresse verfügbar: eu-doc.bosch.com

NO

Hermed erklærer Robert Bosch LLC at radioutstyrstypen VIPHI2BT er i samsvar med direktiv 2014/53/EU.

Hele teksten i EU-samsvarserklæringen finnes på følgende internettadresse: eu-doc.bosch.com

RU

Компания Robert Bosch LLC настоящим заявляет, что радиотехническое оборудование категории VIPHI2BT отвечает требованиям Директивы 2014/53/EU.

Полный текст декларации соответствия ЕС доступен на сайте eu-doc.bosch.com.

ИНФОРМАЦИЯ О ВЫХЛОПЕ ДВИГАТЕЛЯ

Ответственность производителя

Начиная с 1999 модельного года, производители двигателей для водно-моторных судов должны определять уровень выброса вредных веществ для каждого семейства двигателей и производить сертификацию изделий в Агентстве по охране окружающей среды (EPA) США. В табличке контроля выбросов должен быть указан уровень выбросов вредных веществ и технические характеристики двигателя. Табличка прикрепляется к каждому судну на заводе-изготовителе.

Ответственность дилера

При проведении технического обслуживания гидроцикла Sea-Doo, начиная с 1999 модельного года, на котором имеется табличка контроля выбросов, все регулируемые параметры должны находиться в пределах, указанных в технических характеристиках двигателя.

Работы по ремонту или замене деталей и узлов системы снижения токсичности выхлопа должны производиться в строгом соответствии с требованиями сертификационных стандартов к уровню выделения вредных веществ в атмосферу.

Дилер не имеет права вносить в конструкцию двигателя изменения, которые увеличивают его мощность и способствуют повышению уровня вредных веществ, выбрасываемых в атмосферу сверх норм, указанных в спецификациях предприятия изготовителя.

Исключения составляют изменения, предусмотренные предприятием-изготовителем, например, регулировки некоторых систем в зависимости от высоты местности над уровнем моря.

Ответственность владельца

Для поддержания установленного уровня вредных выбросов владелец/водитель должны соблюдать график проведения технического обслуживания двигателя.

Владелец/водитель не должны вносить и позволять кому-либо вносить такие изменения в конструкцию двигателя, которые влияют на мощность или приводят к превышению уровня вредных выбросов.

Нормативы EPA

Начиная с 1999 модельного года, все модели гидроциклов Sea-Doo, изготовленные компанией BRP, сертифицированы EPA и признаны соответствующими требованиям, предъявляемым к новым двигателям для гидроциклов в части, касающейся уровня загрязнения атмосферы выхлопными газами. Признание двигателя пригодным к эксплуатации по экологическим показателям зависит от ряда заводских регулировок. В связи с этим необходимо строго соблюдать регламент и порядок обслуживания, установленные предприятием-изготовителем.

Информация, приведенная выше, носит общий характер и не является полным перечнем правил и норм, которые входят в требования EPA в отношении вредных выбросов двигателей водно-моторных транспортных средств. Для получения более подробной информации на эту тему вы можете обратиться по следующему адресу:

U. S. Environmental Protection Agency
Certification Division
Gasoline Engine Compliance Center
2000 Traverwood Drive
Ann Arbor MI 48105
USA

ВЕБ-САЙТ EPA:
www.epa.gov/otaq

Система улавливания паров топлива

Начиная с 2018 модельного года, гидроциклы, продаваемые в штате Калифорния сертифицируются на соответствие действующим в Калифорнии нормативным требованиям в отношении выделения паров топлива для морских судов с двигателями с искровым зажиганием Калифорнийского совета воздушных ресурсов (13 CCR 2850 - 2869). Эти модели оснащаются системой улавливания паров топлива, включающей в себя топливный бак с низкой проницаемостью (LPFT), топливную магистраль с низкой проницаемостью (LPFL) и клапан сброса давления (PRV).

Зарезервировано для декларации
соответствия нормам ЕВРАЗЭС,
поставьте отметки, где это необходимо

ДЕКЛАРАЦИЯ СООТВЕТСТВИЯ ЕС



565 de la Montagne Street
Valcourt (Québec) J0E 2L0
Canada

Декларация соответствия гидроциклов Sea-Doo требованиям директивы 2013/53/EU

Изготовитель: Bombardier Recreational Products Inc.
Адрес: 565 de la Montagne, Valcourt, J0E 2L0, Canada

Авторизованный Представитель: BRP EUROPE N.V.
Адрес: Skaldenstraat 125, Gent, 9042, Belgium

Уполномоченный орган по оценке уровня шума:
International Marine Certification Institute
Адрес: Rue Abbe Cuypers 3, Brussels, B-1040, Belgium.
Идентификационный номер: 0609

Уполномоченный орган по оценке уровня выбросов вредных веществ:
International Marine Certification Institute
Адрес: Rue Abbe Cuypers 3, Brussels, B-1040, Belgium.
Идентификационный номер: 0609

Модуль оценки конструкции: A , шумовое воздействие: Aa/A1 , выбросы вредных веществ: B+C

Применяются другие директивы сообщества: RED 2014/53/EU (EN 300 330-2, EN 60950-1), EMC 2014/30/EU

Тип двигателя: 2-тактный <input type="checkbox"/> , 4-тактный <input checked="" type="checkbox"/>	Дизайн и конструкция	ISO 13590:2003, ISO 10087:2019
Тип топлива: Бензин: <input checked="" type="checkbox"/> , Дизель: <input type="checkbox"/>	Выбросы вредных веществ	ISO 18854:2015
Категория конструкции судна: C <input checked="" type="checkbox"/> , D <input type="checkbox"/>	Шумовое воздействие	ISO 14509-1:2008
Зарегистрированные товарные знаки судов: Sea-Doo	Электромагнитная совместимость	EN 55012:2007/A1:2009, EN 61000-6-1:2007

Модель гидроцикла Sea-Doo	Водометный двигатель	Сертификат соответствия по выбросам вредных веществ	Рабочий объем двигателя (см³)	Номинальная мощность (кВт)	Сертификат соответствия по шумовому воздействию	# на одну корпус	Длина корпуса	Ширина корпуса
FishPro SCOUT 130	Rotax 1630 ACE-130	EXBORP009	1630,5	100	SDBORP014	3	3,27	1,23
FishPro SPORT 170	Rotax 1630 ACE-170	EXBORP009	1630,5	125,03	SDBORP013	3	3,64	1,25
FishPro TROPHY 170	Rotax 1630 ACE-170	EXBORP009	1630,5	125,03	SDBORP013	3	3,64	1,25
GTI 130	Rotax 1630 ACE-130	EXBORP009	1630,5	100	SDBORP014	3	3,27	1,23
GTI 90	Rotax 900 ACE-90	EXBORP004	899,3	66,19	SDBORP014	3	3,27	1,23
GTI SE 130	Rotax 1630 ACE-130	EXBORP009	1630,5	100	SDBORP014	3	3,27	1,23
GTI SE 170	Rotax 1630 ACE-170	EXBORP009	1630,5	125,03	SDBORP014	3	3,27	1,23
GTR 230	Rotax 1630 ACE-230	EXBORP010	1630,5	169,16	SDBORP014	3	3,27	1,23
GTX 170	Rotax 1630 ACE-170	EXBORP009	1630,5	125,03	SDBORP013	3	3,35	1,25
GTX 230	Rotax 1630 ACE-230	EXBORP010	1630,5	169,16	SDBORP013	3	3,35	1,25
GTX Limited 300	Rotax 1630 ACE-300	EXBORP006	1630,5	217	SDBORP013	3	3,35	1,25
GTX PRO 130	Rotax 1630 ACE-130	EXBORP009	1630,5	100	SDBORP013	3	3,35	1,25
RXP-X RS 300	Rotax 1630 ACE-300	EXBORP006	1630,5	217	SDBORP015	2	3,27	1,22
RXT-X RS 300	Rotax 1630 ACE-300	EXBORP006	1630,5	217	SDBORP013	3	3,35	1,25
Двухместный SPARK	Rotax 900 ACE-60	EXBORP004	899,3	44,13	SDBORP010	2	2,77	1,17
Двухместный SPARK	Rotax 900 ACE-90	EXBORP004	899,3	66,19	SDBORP010	2	2,77	1,17
Двухместный SPARK TRIXX	Rotax 900 ACE-90	EXBORP004	899,3	66,19	SDBORP010	2	2,77	1,17
Трехместный SPARK	Rotax 900 ACE-90	EXBORP004	899,3	66,19	SDBORP010	3	3,02	1,18
Трехместный SPARK IBR	Rotax 900 ACE-90	EXBORP004	899,3	66,19	SDBORP010	3	3,02	1,18
Трехместный SPARK TRIXX	Rotax 900 ACE-90	EXBORP004	899,3	66,19	SDBORP010	3	3,02	1,18
WAKE 170	Rotax 1630 ACE-170	EXBORP009	1630,5	125,03	SDBORP014	3	3,27	1,23
WAKE PRO 230	Rotax 1630 ACE-230	EXBORP010	1630,5	169,16	SDBORP013	3	3,35	1,25

Настоящая декларация соответствия вылущена под исключительную ответственность производителя гидроцикла. От имени вышеуказанного производителя гидроциклов я заявляю, что упомянутые выше модели гидроциклов и двигатели **2022 модельного года**, имеющие маркировку **CE**, полностью указанным образом соответствуют всем применимым требованиям и соответствуют титулу, для которого был выдан (-ы) указанный EU сертификат (-ы).

Имя и функция: Martin Lachance

Подпись и должность: Директор по развитию продуктов Sea-Doo

Дата (год/месяц/день): 2021/04/29, Валькурт, Квебек, Канада

29 апреля 2021 г.

ski-doo LYNX SEA-DOO Evinrude ROTAX Can-Am

Эта страница намеренно оставлена пустой.

ТЕХНИЧЕСКИЕ ХАРАКТЕРИСТИКИ

ТЕХНИЧЕСКИЕ ХАРАКТЕРИСТИКИ

Двигателя	
Тип двигателя	4-тактный, с верхним расположением распределительного вала и верхними клапанами (SOHC)
Заявленная мощность ⁽¹⁾	217 кВт при 8000 об/мин
Впуск	С нагнетателем и интеркулером
Количество цилиндров	3
Количество клапанов	12 клапанов с гидрокомпенсаторами (не требуют регулировки)
Диаметр цилиндра	100 мм (3,9 дюйма)
Ход поршня	69,2 мм (2,7 дюйма)
Рабочий объем	1 630,5 см ³ (99,5 дюйма ³)
Степень сжатия	8,4:1

(1) Заявленная мощность в соответствии с ISO 8665 на приводном валу.

Система смазки		
Моторное масло	Рекомендуемое масло	См. подраздел <i>Рекомендуемое моторное масло</i> в разделе <i>Процедуры технического обслуживания</i> данного руководства
	Объем	3 л(3,2 в квартах (жидк., США)) Замена масла и фильтра Всего 5 л(5,3 в квартах (жидк., США))

Система охлаждения	
Тип	Система охлаждения с замкнутым контуром
Охлаждающая жидкость	См. подраздел <i>Рекомендуемая охлаждающая жидкость</i> в разделе <i>Процедуры технического обслуживания</i> данного руководства
Объем системы охлаждения	всего 5,5 л (5,8 в квартках (жидк., США))

Система подачи топлива		
Тип	Распределенный впрыск топлива с интеллектуальной системой управления дроссельной заслонкой (iTC). Единая дроссельная заслонка (60 мм) с приводом	
Расход топлива	Тип	Неэтилированный бензин марки Премиум
	Рекомендованное октановое число	91 AKI ((RON + MON)/2) в Северной Америке 95 (RON) E10 за пределами Северной Америки
Объем топливного бака (включая резервный запас)		70 л (18,5 жидк. галл. (США))

Электрооборудование		
Тип системы зажигания	Индуктивная (IDI)	
Аккумуляторная батарея	12 В, 18 А·ч	
Свеча зажигания	Производитель, тип	NGK, KR9C-G с твердым электродом или аналогичные
	Межэлектродный зазор, мм	0,70 – 0,80 мм (0,028 – 0,031 дюйма)

Двигатель		
Водомет	Тип	Осевого типа, одноступенчатый
Приводной вал	Тип соединения	Прямой привод, шлицевое соединение

Системы IBR и VTS	
Система VTS	С электронным управлением, кнопки управления VTS на руле

Масса и грузоподъемность	
Сухой вес (Без масла, без охлаждающей жидкости, без топлива, с аксессуарами и без звуковой системы)	354 кг (780 фунтов)
Масса звуковой системы	9 кг (19,8 фунтов)
Количество сидюков (включая водителя)	1
Допустимая нагрузка (пассажиры и груз)	182 кг (400 фунтов)
Общая вместимость	153,7 л (40,6 жидк. галл. (США))

ГАБАРИТНЫЕ РАЗМЕРЫ	
Общая длина	331,8 см (130,6 дюйма)
Общая ширина	125 см (49,2 дюйма)
Общая высота (рулевое управление в нижнем положении)	111 см (44 дюйма)

Учебные пособия	
Материал импеллера	Нержавеющая сталь
Корпус импеллера	Алюминий/алюминий

ПРИМЕЧАНИЕ:

Компания BRP оставляет за собой право вносить любые изменения в конструкцию, технические характеристики и комплектацию выпускаемой продукции без каких-либо обязательств произвести аналогичные изменения на ранее выпущенных изделиях.

Эта страница намеренно оставлена пустой.

УСТРАНЕНИЕ НЕИСПРАВНОСТЕЙ

РЕКОМЕНДАЦИИ ПО УСТРАНЕНИЮ НЕИСПРАВНОСТЕЙ

ДВИГАТЕЛЬ НЕ ЗАПУСКАЕТСЯ

- 1. Отсоединен шнур безопасности.**
 - Нажмите кнопку запуска/остановки двигателя.
 - Установите колпачок шнура безопасности на выключатель в течение 5 секунд после нажатия кнопки запуска/остановки двигателя.
 - Нажмите кнопку запуска/остановки двигателя.
- 2. Система ЕСМ не распознает ключ D.E.S.S.**
 - Обратитесь за помощью к авторизованному дилеру Sea-Doo.
- 3. Перегорел предохранитель: главный, стартера или блока ЕСМ.**
 - Проверьте проводку, затем замените предохранитель(-и).
- 4. Разряжена аккумуляторная батарея.**
 - Обратитесь за помощью к авторизованному дилеру Sea-Doo.

ОСТОРОЖНО

Не заряжайте аккумуляторную батарею, установленную на гидроцикле. Электролит — ядовитое и опасное вещество. Избегайте его попадания в глаза, на кожу и одежду.

- 5. Ослаблены или корродированы контакты аккумуляторной батареи. Ненадежное электрическое соединение с «массой».**
 - Обратитесь за помощью к авторизованному дилеру Sea-Doo.
- 6. Двигатель залит водой.**
 - См. главу Затопление двигателя в разделе Специальные процедуры.
- 7. Неисправность датчика или ЕСМ.**
 - Обратитесь к авторизованному дилеру Sea-Doo, в ремонтную мастерскую или к частному лицу по вашему выбору для выполнения обслуживания, ремонта или замены. Для ознакомления с информацией о гарантийных рекламациях см. представленную здесь Гарантию по нормативам токсичности отработавших газов агентства по охране окружающей среды США.
- 8. Заклинивание водомета.**
 - Попытайтесь очистить. В противном случае обратитесь к авторизованному дилеру Sea-Doo.

КОЛЕНЧАТЫЙ ВАЛ ДВИГАТЕЛЯ ПРОВОРАЧИВАЕТСЯ МЕДЛЕННО

1. **Ослаблены клеммы аккумуляторной батареи.**
 - Проверьте/очистите/протяните.
2. **Аккумуляторная батарея разряжена или неисправна.**
 - Обратитесь за помощью к авторизованному дилеру Sea-Doo.
3. **Изношен стартер.**
 - Обратитесь за помощью к авторизованному дилеру Sea-Doo.

ВАЛ ДВИГАТЕЛЯ ВРАЩАЕТСЯ НОРМАЛЬНО, НО ДВИГАТЕЛЬ НЕ ЗАПУСКАЕТСЯ

1. **Отсутствие топлива или в топливе содержится вода.**
 - Заправьте. Слейте и заправьте бак свежим топливом.
2. **Загрязнены/неисправны свечи зажигания.**
 - Замените.
3. **Перегоревший предохранитель.**
 - Проверьте проводку, затем замените предохранитель(-и).
4. **Двигатель залит водой.**
 - См. главу Затопление двигателя в разделе Специальные процедуры.
5. **Системой управления двигателем определён код ошибки (горит лампа CHECK ENGINE).**
 - Обратитесь к авторизованному дилеру Sea-Doo, в ремонтную мастерскую или к частному лицу по вашему выбору для выполнения обслуживания, ремонта или замены. Для ознакомления с информацией о гарантийных рекламациях см. представленную здесь Гарантию по нормативам токсичности отработавших газов агентства по охране окружающей среды США.
6. **Неисправен топливный насос.**
 - Обратитесь к авторизованному дилеру Sea-Doo, в ремонтную мастерскую или к частному лицу по вашему выбору для выполнения обслуживания, ремонта или замены. Для ознакомления с информацией о гарантийных рекламациях см. представленную здесь Гарантию по нормативам токсичности отработавших газов агентства по охране окружающей среды США.

ПРОПУСКИ ВСПЫШЕК В ЦИЛИНДРАХ, ДВИГАТЕЛЬ РАБОТАЕТ С ПЕРЕБОЯМИ

- 1. Загрязнены/неисправны/изношены свечи зажигания.**
 - *Замените.*
- 2. Топливо: Низкий уровень топлива, несвежее топливо или попадание воды в топливо.**
 - *Слейте и/или залейте топливо.*
- 3. Неисправна катушка(-и) зажигания.**
 - *Обратитесь к авторизованному дилеру Sea-Doo, в ремонтную мастерскую или к частному лицу по вашему выбору для выполнения обслуживания, ремонта или замены. Для ознакомления с информацией о гарантийных рекламациях см. представленную здесь Гарантию по нормативам токсичности отработавших газов агентства по охране окружающей среды США.*
- 4. Засорены форсунки.**
 - *Обратитесь к авторизованному дилеру Sea-Doo, в ремонтную мастерскую или к частному лицу по вашему выбору для выполнения обслуживания, ремонта или замены. Для ознакомления с информацией о гарантийных рекламациях см. представленную здесь Гарантию по нормативам токсичности отработавших газов агентства по охране окружающей среды США.*
- 5. Системой управления двигателем определён код ошибки (горит лампа CHECK ENGINE).**
 - *См. раздел Система мониторинга.*

ДЫМЛЕНИЕ ДВИГАТЕЛЯ**1. Слишком высокий уровень масла.**

- Обратитесь к авторизованному дилеру Sea-Doo, в ремонтную мастерскую или к частному лицу по вашему выбору для выполнения обслуживания, ремонта или замены. Для ознакомления с информацией о гарантийных рекламациях см. представленную здесь Гарантию по нормативам токсичности отработавших газов агентства по охране окружающей среды США.

2. Вода в двигателе, утечка охлаждающей жидкости, повреждение прокладки головки цилиндров.

- Обратитесь к авторизованному дилеру Sea-Doo, в ремонтную мастерскую или к частному лицу по вашему выбору для выполнения обслуживания, ремонта или замены. Для ознакомления с информацией о гарантийных рекламациях см. представленную здесь Гарантию по нормативам токсичности отработавших газов агентства по охране окружающей среды США.

3. Внутренние повреждения двигателя.

- Обратитесь к авторизованному дилеру Sea-Doo, в ремонтную мастерскую или к частному лицу по вашему выбору для выполнения обслуживания, ремонта или замены. Для ознакомления с информацией о гарантийных рекламациях см. представленную здесь Гарантию по нормативам токсичности отработавших газов агентства по охране окружающей среды США.

ПЕРЕГРЕВ ДВИГАТЕЛЯ**1. Засорен контур охлаждения системы выпуска.**

- Промойте контур охлаждения системы выпуска.

2. Слишком низкий уровень охлаждающей жидкости.

- См. раздел Операции технического обслуживания

3. На промывочном штуцере оставлен быстросъемный адаптер.

- Снимите адаптер со штуцера. Если неисправность продолжает проявляться обратитесь к авторизованному дилеру Sea-Doo, в ремонтную мастерскую или к частному лицу по вашему выбору для выполнения обслуживания, ремонта или замены. Для ознакомления с информацией о гарантийных рекламациях см. представленную здесь Гарантию по нормативам токсичности отработавших газов агентства по охране окружающей среды США.

ПЛОХАЯ ПРИЕМИСТОСТЬ ДВИГАТЕЛЯ/ДВИГАТЕЛЬ НЕ РАЗВИВАЕТ МАКСИМАЛЬНУЮ МОЩНОСТЬ

1. **Используется учебный ключ.**
 - *Используйте обычный ключ.*
2. **Не включен спортивный режим.**
 - *Включите спортивный режим.*
3. **Засорено входное отверстие водомета.**
 - *Очистите. См. главу Очистка входного отверстия и импеллера водомета в разделе Специальные процедуры.*
4. **Поврежден импеллер или изношено сменное кольцо.**
 - *Замените. Обратитесь за помощью к авторизованному дилеру Sea-Doo.*
5. **Повышенный уровень масла.**
 - *Обратитесь к авторизованному дилеру Sea-Doo, в ремонтную мастерскую или к частному лицу по вашему выбору для выполнения обслуживания, ремонта или замены. Для ознакомления с информацией о гарантийных рекламациях см. представленную здесь Гарантию по нормативам токсичности отработавших газов агентства по охране окружающей среды США.*
6. **Слабая искра.**
 - *См. «ПРОПУСК ЗАЖИГАНИЯ, ДВИГАТЕЛЬ РАБОТАЕТ С ПЕРЕБОЯМИ».*
7. **Системой управления двигателем определён код ошибки (горит лампа CHECK ENGINE).**
 - *См. раздел Система мониторинга.*
8. **Засорены форсунки.**
 - *Обратитесь к авторизованному дилеру Sea-Doo, в ремонтную мастерскую или к частному лицу по вашему выбору для выполнения обслуживания, ремонта или замены. Для ознакомления с информацией о гарантийных рекламациях см. представленную здесь Гарантию по нормативам токсичности отработавших газов агентства по охране окружающей среды США.*
9. **Низкое давление в топливной системе.**
 - *Обратитесь к авторизованному дилеру Sea-Doo, в ремонтную мастерскую или к частному лицу по вашему выбору для выполнения обслуживания, ремонта или замены. Для ознакомления с информацией о гарантийных рекламациях см. представленную здесь Гарантию по нормативам токсичности отработавших газов агентства по охране окружающей среды США.*
10. **Вода в топливе.**
 - *Слейте и замените топливо.*
11. **Повреждение двигателя вследствие попадания воды.**
 - *Обратитесь за помощью к авторизованному дилеру Sea-Doo.*

ГИДРОЦИКЛ НЕ РАЗВИВАЕТ МАКСИМАЛЬНУЮ СКОРОСТЬ

1. **Засорено входное отверстие водомета.**
 - *Очистите. См. главу Очистка входного отверстия и импеллера водомета в разделе Специальные процедуры.*
2. **Поврежден импеллер или изношено сменное кольцо.**
 - *Замените. Обратитесь за помощью к авторизованному дилеру Sea-Doo.*
3. **Системой управления двигателем определен код ошибки (горит лампа CHECK ENGINE).**
 - *См. раздел Система мониторинга.*

ГИДРОЦИКЛ ОСТАЕТСЯ НА НЕЙТРАЛИ ПОСЛЕ ИСПОЛЬЗОВАНИЯ РЫЧАГА УПРАВЛЕНИЯ СИСТЕМОЙ iBR

1. **Отражатель системы iBR остается в нейтральном положении.**
 - *Отпустите рычаг дроссельной заслонки, чтобы двигатель работал на холостых оборотах.*

ОТРАЖАТЕЛЬ СИСТЕМЫ iBR НЕ ВОЗВРАЩАЕТСЯ В НЕЙТРАЛЬНОЕ ПОЛОЖЕНИЕ (светится лампа iBR)

1. **Отражатель системы iBR заклинен инородными предметами.**
 - *Очистите и проверьте состояние отражателя iBR и сопла водомета.*
2. **Неисправность системы iBR.**
 - *Снимите шнур безопасности, подождите несколько минут, установите ключ на место и убедитесь, что лампа iBR не горит, что свидетельствует о сбросе кода ошибки.*
 - *Обратитесь к авторизованному дилеру Sea-Doo, если ошибка присутствует или часто повторяется.*

ОТРАЖАТЕЛЬ СИСТЕМЫ iBR НЕ ВОЗВРАЩАЕТСЯ В НЕЙТРАЛЬНОЕ ПОЛОЖЕНИЕ (лампа iBR не светится)

1. **Рычаг дроссельной заслонки отпущен не полностью.**
 - *Полностью отпустите рычаг дроссельной заслонки, чтобы отражатель iBR вернулся в нейтральное положение.*
2. **Рычаг дроссельной заслонки не возвращается в начальное положение, когда он полностью отпущен.**
 - *Обратитесь за помощью к авторизованному дилеру Sea-Doo.*

РАБОТА ВОДОМЁТНОГО ДВИЖИТЕЛЯ СОПРОВОЖДАЕТСЯ НЕНОРМАЛЬНЫМ ШУМОМ

- 1. Наматывание водорослей на импеллер, импеллер забит мусором.**
 - *Очистите. См. главу Очистка входного отверстия и импеллера водомета в разделе Специальные процедуры.*
 - *Проверьте состояние.*
- 2. Повреждение вала импеллера или приводного вала.**
 - *Обратитесь за помощью к авторизованному дилеру Sea-Doo.*
- 3. Заедание подшипника вследствие попадания воды.**
 - *Обратитесь за помощью к авторизованному дилеру Sea-Doo.*

ВОДА ВО ВНУТРЕННЕЙ ПОЛОСТИ ГИДРОЦИКЛА

- 1. Неисправность системы откачки воды.**
 - *Обратитесь к авторизованному дилеру Sea-Doo для проверки системы откачки воды.*
- 2. Нарушение герметичности системы выпуска.**
 - *Обратитесь за помощью к авторизованному дилеру Sea-Doo.*
- 3. Изношено углеродное кольцо на приводном валу.**
 - *Обратитесь за помощью к авторизованному дилеру Sea-Doo.*

СИСТЕМА МОНИТОРИНГА

Система мониторинга наблюдает за работой электронных компонентов системы управления двигателем EMS, iBR и других компонентов электрооборудования. При возникновении неисправности система выводит на дисплей информационного центра соответствующее сообщение и/или подает звуковой сигнал.

Так же возможна запись кода неисправности.

При возникновении незначительной или кратковременной неисправности текстовое сообщение и звуковой сигнал снимаются автоматически, если эта неисправность больше не появляется.

Иногда достаточно отпустить рычаг дросселя и перевести двигатель на холостые обороты, чтобы восстановить нормальный режим работы. Можно также попробовать отсоединить и вновь подсоединить шнур безопасности.

Система по-разному реагирует на разные виды неисправностей. При возникновении некоторых неисправностей двигатель не может быть запущен. В других случаях двигатель будет функционировать в аварийном режиме (с пониженной частотой вращения коленчатого вала).

Для ознакомления с информацией о гарантийных рекламациях при возникновении неисправностей см. представленную здесь *Гарантию по нормативам токсичности отработавших газов агентства по охране окружающей среды США*.

Коды неисправностей

При возникновении неисправности возможно сохранение цифрового кода ошибки, в зависимости от типа ошибки и системы гидроцикла.

Эти коды ошибок используются авторизованными дилерами Sea-Doo при диагностике систем гидроцикла и сравниваются со списком кодов ошибок.

Коды ошибок можно просмотреть на дисплее многофункционального информационного центра, но эта возможность существует, только если ошибка ещё активна.

Если код ошибки активен, водитель может увидеть его на многофункциональном информационном центре. Затем водитель может связаться с авторизованным дилером Sea-Doo, чтобы узнать свои дальнейшие действия. Дилер посоветует, какие меры предпринять, чтобы устранить неполадку, или прекратить использование гидроцикла и доставить его дилеру для ремонта.

Отображение кодов неисправностей

Выберите пункт **CODES** («КОДЫ»). Если во время вашего катания появился какой-либо код неисправности, в меню настроек будет доступно меню **CODES** («КОДЫ»). Нажмите **OK**, чтобы увидеть список неисправностей.

ПРИМЕЧАНИЕ:



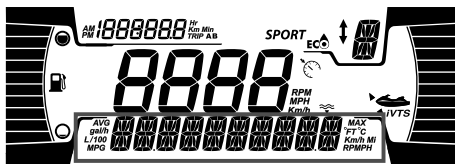

При обычных условиях катания могут появляться некоторые коды неисправностей. Прежде чем обращаться к своему местному дилеру, удалите ключ, подождите 2 минуты, чтобы электрическая система отключилась, затем нажмите кнопку запуска, чтобы активировать электрическую систему. Это позволит удалить появившиеся коды неисправностей, после чего в меню **CODES** («КОДЫ») останутся только активные коды.



Сигнальные лампы и сообщения информационного центра

Сигнальные лампы и сообщения информационного центра известят вас о состоянии систем или возникновении неполадок.

Информацию об обычных световых индикаторах см. на соответствующем цифровом дисплее.

Сигнальные лампы/ значок (ВКЛ)	Сообщение на дисплее	Описание
	LOW или HIGH BATTERY VOLTAGE	Низкое или высокое напряжение бортовой сети.
	HIGH TEMPERATURE	Перегрев двигателя или системы выпуска
	CHECK ENGINE или LIMP HOME MODE	Проверьте двигатель (незначительная неисправность, требующая обслуживания) или АВАРИЙНЫЙ РЕЖИМ (серьезная неисправность двигателя)
	LOW OIL PRESSURE	Низкое давление масла.
	IBR MODULE ERROR	Лампа включается в сочетании со звуковым сигналом и сигнальной лампой «ПРОВЕРЬ ДВИГАТЕЛЬ»: неисправность системы iBR (обратитесь к авторизованному дилеру Sea-Doo)
	—	Сигнальная лампа мигает: неисправность системы iBR (обратитесь к авторизованному дилеру Sea-Doo)

Сигнальные лампы/ значок (ВКЛ)	Сообщение на дисплее	Описание
	-	Контрольная лампа горит постоянно, но звуковой сигнал не включается: система iBR продолжает функционировать, но требует проверки у авторизованного дилера Sea-Doo.

Сообщение на дисплее

HIGH EXHAUST TEMPERATURE	Высокая температура отработанных газов
HIGH ENGINE TEMPERATURE (ВЫСОКАЯ ТЕМПЕРАТУРА ДВИГАТЕЛЯ)	Высокая температура двигателя
CHECK ENGINE	Неисправность систем двигателя или необходимость проведения технического обслуживания
LIMP HOME MODE (АВАРИЙНЫЙ РЕЖИМ)	Обнаружена серьезная неисправность, мощность двигателя ограничена
FUEL SENSOR FAULT	Неисправность датчика уровня топлива
WATER TEMP SENSOR DEFECTIVE	Проблема с датчиком температуры воды. Датчик не отправляет информацию о температуре воды.
iBR MODULE ERROR	Неисправность системы iBR
MAINTENANCE REQUIRED (ТРЕБУЕТСЯ ОБСЛУЖИВАНИЕ)	Требуется техническое обслуживание гидроцикла

УВЕДОМЛЕНИЕ

Работа двигателя с низким давлением моторного масла может привести к серьезным поломкам двигателя.

Коды звуковых сигналов

Звуковые коды	Описание
Один длинный сигнал (при подключении шнура безопасности к выключателю на гидроцикле)	Плохое соединение системы DESS. Заново присоедините колпачок шнура безопасности к выключателю.
	Неправильный ключ DESS. Используйте ключ DESS запрограммированный для данного судна.
	Неисправный ключ DESS. Используйте другой шнур безопасности с запрограммированным ключом DESS.
	Неисправный выключатель отсеки двигателя. Обратитесь к авторизованному дилеру Sea-Doo.
Сигнал длительностью 2 секунды, подаваемый с интервалом 15 минут	Неисправность системы управления двигателем. Обратитесь к авторизованному дилеру Sea-Doo, в ремонтную мастерскую или к частному лицу по вашему выбору для обслуживания, ремонта или замены. Для ознакомления с информацией о гарантийных рекламациях см. представленную здесь <i>Гарантию по нормативам токсичности отработавших газов агентства по охране окружающей среды США.</i>
	Неисправность системы iBR. Обратитесь к авторизованному дилеру Sea-Doo.
Сигнал длительностью 2 секунды, подаваемый с интервалом 10 минут	Низкий уровень топлива. Заправьте топливный бак. При повторении неисправности обратитесь к авторизованному дилеру Sea-Doo.

Звуковые коды	Описание
Звуковые сигналы длительностью 2 секунды	<p>Высокая температура охлаждающей жидкости двигателя. См. п. <i>Перегрев двигателя.</i></p>
	<p>Низкое давление масла. Немедленно выключите двигатель. Проверьте уровень масла и долейте, если требуется. Обратитесь к авторизованному дилеру Sea-Doo, в ремонтную мастерскую или к частному лицу по вашему выбору для выполнения обслуживания, ремонта или замены. Для ознакомления с информацией о гарантийных рекламациях см. представленную здесь <i>Гарантию по нормативам токсичности отработавших газов агентства по охране окружающей среды США.</i></p>
Непрерывный звуковой сигнал (перестает раздаваться при выключении двигателя)	<p>Высокая температура отработавших газов. Обратитесь к авторизованному дилеру Sea-Doo, в ремонтную мастерскую или к частному лицу по вашему выбору для обслуживания, ремонта или замены. Для ознакомления с информацией о гарантийных рекламациях см. представленную здесь <i>Гарантию по нормативам токсичности отработавших газов агентства по охране окружающей среды США.</i></p>

УВЕДОМЛЕНИЕ

При непрерывном звуковом сигнале системы контроля, немедленно выключите двигатель.

Эта страница намеренно оставлена пустой.

ГАРАНТИЙНЫЕ ОБЯЗАТЕЛЬСТВА

ОГРАНИЧЕННЫЕ ГАРАНТИЙНЫЕ ОБЯЗАТЕЛЬСТВА КОМПАНИИ BRP В США И КАНАДЕ: ГИДРОЦИКЛ SEA-DOO 2022

1. ОБЪЕМ ГАРАНТИЙНЫХ ОБЯЗАТЕЛЬСТВ

Компания Bombardier Recreational Products Inc. («BRP») гарантирует, что ее гидроциклы Sea-Doo 2022 модельного года, распространяемые уполномоченными дилерами BRP (как определено ниже) на территории Соединенных Штатов Америки (США) и Канады, не имеют дефектов материала или производственных дефектов на срок и на условиях, описанных ниже. Настоящие ограниченные гарантийные обязательства не являются действительными в случаях:

1. Гидроцикл Sea-Doo использовался, в том числе и предыдущим владельцем, для участия в гонках и других соревновательных мероприятиях; или
2. Внесения изменений в конструкцию и модификации гидроцикла Sea-Doo, которые неблагоприятно сказались на его эксплуатационных качествах, технических характеристиках или долговечности, или были сделаны с целью изменения его первоначального функционального назначения.

На компоненты и дополнительное оборудование, не установленное на предприятии-изготовителе, данные ограниченные гарантийные обязательства не распространяются. Пожалуйста, обращайтесь к условиям гарантийного обслуживания, предоставляемым производителями или продавцами таких компонентов/оборудования.

2. ОГРАНИЧЕНИЯ ГАРАНТИЙНЫХ ОБЯЗАТЕЛЬСТВ

НАСТОЯЩАЯ ГАРАНТИЯ ДАЕТСЯ И ПРИНИМАЕТСЯ ВМЕСТО ЛЮБЫХ И ВСЕХ ПРОЧИХ ГАРАНТИЙ, ПРЯМО ОГОВОРЕННЫХ ИЛИ ПОДРАЗУМЕВАЕМЫХ, ВКЛЮЧАЯ БЕЗ ОГРАНИЧЕНИЙ ГАРАНТИИ ПРИГОДНОСТИ ДЛЯ КОНКРЕТНЫХ ЦЕЛЕЙ. СРОК ДЕЙСТВИЯ ПОДРАЗУМЕВАЮЩИХСЯ ГАРАНТИЙ В ЧАСТИ, НЕ ДОПУСКАЮЩЕЙ ИСКЛЮЧЕНИЯ, ОГРАНИЧЕН СРОКОМ ЯВНО ВЫРАЖЕННЫХ ГАРАНТИЙ. ДАННЫЕ ГАРАНТИЙНЫЕ ОБЯЗАТЕЛЬСТВА НЕ РАСПРОСТРАНЯЮТСЯ НА СЛУЧАЙНЫЙ И КОСВЕННЫЙ УЩЕРБ. В ПРЕДЕЛАХ НЕКОТОРЫХ ТЕРРИТОРИАЛЬНЫХ ЕДИНИЦ НЕ ДОЗВОЛЯЕТСЯ ИСКЛЮЧАТЬ ИЛИ ОГРАНИЧИВАТЬ ОТВЕТСТВЕННОСТЬ ПО УКАЗАННЫМ ВЫШЕ ОБСТОЯТЕЛЬСТВАМ, ПОЭТОМУ ПРИВЕДЕННЫЕ ВЫШЕ ИСКЛЮЧЕНИЯ ИЛИ ОГРАНИЧЕНИЯ МОГУТ НЕ ОТНОСИТЬСЯ К ВАМ ЛИЧНО. ДАННАЯ ГАРАНТИЯ ДАЕТ ВАМ ОПРЕДЕЛЕННЫЕ ПРАВА. КРОМЕ ТОГО, ВЫ МОЖЕТЕ ИМЕТЬ И ДРУГИЕ ЮРИДИЧЕСКИЕ ПРАВА В ЗАВИСИМОСТИ ОТ ШТАТА ИЛИ ПРОВИНЦИИ.

Дистрибьюторы, дилеры BRP или другие лица не уполномочены делать какие-либо заявления или утверждения или давать гарантии в отношении изделия, кроме тех, которые содержатся в данной ограниченной гарантии. В противном случае подобные заявления, утверждения или гарантии не будут иметь исковую силу против BRP. Компания BRP оставляет за собой право вносить изменения в данную ограниченную гарантию в любое время, при том понимании, что подобные изменения не будут изменять условия

гарантии, применимые к продукции, продаваемой в период действия данной гарантии.

3. ИСКЛЮЧЕНИЯ ИЗ ГАРАНТИЙНЫХ ОБЯЗАТЕЛЬСТВ

Гарантийные обязательства компании BRP ни при каких обстоятельствах не распространяются на нижеследующие случаи:

- Естественный износ узлов и деталей.
- Затраты на детали, смазочные материалы и работы, произведённые во время технического обслуживания.
- Повреждения, вызванные несоблюдением указаний по надлежащему техническому обслуживанию и/или хранению, как описано в руководстве по эксплуатации;
- Повреждения, возникшие в результате демонтажа деталей, неправильного ремонта, обслуживания, внесения изменений или использования не рекомендованных или не одобренных к применению деталей, а также выполнения ремонта лицом, не являющимся авторизованным дистрибьютором/дилером BRP;
- Повреждения, возникшие в результате неправильного или недопустимого использования изделия и нарушения правил эксплуатации изделия, изложенных в настоящем руководстве по эксплуатации;
- Повреждения в результате аварии, затопления, пожара, кражи, вандализма или любых иных форс-мажорных обстоятельств;
- Повреждения, возникшие вследствие применения не рекомендованных сортов топлива, моторного масла и иных смазочных материалов.
- Повреждения от ржавчины, коррозии или воздействия погодных условий;
- Повреждения в результате засорения системы охлаждения или попадания в водомет инородных предметов;
- Водные повреждения, обусловленные проникновением воды;
- Затраты на ремонт наружного декоративного покрытия корпуса, включая восстановление покрытия, ремонт вздутий и расслоений стеклопластика из-за разбухания, вздутия или растрескивания; и
- Случайный или закономерный ущерб, связанный, но не ограниченный, с буксировкой, хранением, телефонными вызовами, арендой, использованием такси, выплатой кредитов и страховых взносов, потерей времени, потерей дохода.

4. СРОК ГАРАНТИЙНОГО ОБСЛУЖИВАНИЯ

Настоящая гарантия действительна с (1) даты продажи первому владельцу или с (2) даты начала эксплуатации (в зависимости от того, что наступит раньше) и в течение следующего срока:

1. ДВЕНАДЦАТЬ (12) ПОСЛЕДОВАТЕЛЬНЫХ МЕСЯЦЕВ для частного пользования.
2. ЧЕТЫРЕ (4) ПОСЛЕДОВАТЕЛЬНЫХ МЕСЯЦА для коммерческого пользования. Гидроцикл считается находящимся в коммерческом обороте, если в течение любого отрезка времени гарантийного срока он используется для получения дохода, выполнения какой-то работы или обеспечения занятости. Кроме того, гидроцикл считается находящимся в коммерческом обороте, если в течение любого отрезка времени

гарантийного срока он носит на себе коммерческие наклейки или получает лицензию на коммерческое использование. Это минимальный гарантийный период, который может быть продлен посредством применимой гарантийной программы стимулирования в зависимости от конкретного случая.

3. За дополнительной информацией по компонентам выпускной системы обратитесь к представленной здесь **ГАРАНТИИ ПО НОРМАТИВАМ ТОКСИЧНОСТИ ОТРАБОТАВШИХ ГАЗОВ АГЕНТСТВА ПО ОХРАНЕ ОКРУЖАЮЩЕЙ СРЕДЫ США**.
4. В случае гидроциклов Sea-Doo, выпущенных компанией BRP для продажи в штате Калифорния или Нью-Йорке, изначально проданных резиденту или с гарантией впоследствии зарегистрированной на резидента штата Калифорния или Нью-Йорка, также обратитесь к представленному здесь положению о гарантии в отношении снижения токсичности ОГ штата Калифорния и Нью-Йорка.
5. В случае гидроциклов Sea-Doo, выпущенных компанией BRP для продажи в штате Калифорния, изначально проданных резиденту или с гарантией впоследствии зарегистрированной на резидента штата Калифорния, также обратитесь к представленному здесь **ПОЛОЖЕНИЮ О ГАРАНТИИ В ОТНОШЕНИИ СИСТЕМЫ УЛАВЛИВАНИЯ ПАРОВ ТОПЛИВА ШТАТА КАЛИФОРНИЯ**.

Ремонт или замена частей или выполнение работ по техническому обслуживанию в рамках любой применимой гарантии не могут служить основанием для продления срока гарантии.

5. УСЛОВИЯ ПРИЗНАНИЯ ГАРАНТИЙНЫХ ОБЯЗАТЕЛЬСТВ

Данное ограниченное гарантийное покрытие предоставляется **только** в случае выполнения **каждого** из следующих условий:

- гидроцикл 2022 Sea-Doo, приобретен первым владельцем в новом, неиспользованном состоянии у дилера BRP, являющегося уполномоченным продавцом продукции Sea-Doo в стране, где произведена покупка;
- необходимо выполнить процедуру предпоставочной проверки, указанную BRP, задокументировать ее и подписать покупателем;
- гидроцикл 2022 Sea-Doo зарегистрирован авторизованным дилером BRP в установленном порядке;
- гидроцикл 2022 Sea-Doo приобретен в стране (или содружестве стран) проживания покупателя; и
- Обязательным условием признания действительности гарантийных обязательств является регулярное прохождение снегоходом описанного в настоящем Руководстве технического обслуживания. Компания BRP оставляет за собой право потребовать доказательства надлежащего ухода и выполнения соответствующего обслуживания родстера.

В случае несоблюдения хотя бы одного из приведенных выше условий BRP не несет ответственности по гарантийным обязательствам перед любым пользователем. Указанные ограничения вводятся для того, чтобы BRP имела возможность гарантировать как безопасность использования своей продукции, так и безопасность потребителей и других людей.

6. УСЛОВИЯ ПРИЗНАНИЯ ПРАВА НА ГАРАНТИЙНОЕ ОБСЛУЖИВАНИЕ

Владелец должен прекратить эксплуатацию гидроцикла Sea-Doo с момента обнаружения неисправности. Владелец обязан уведомить авторизованного дилера BRP в течение трех (3) дней с момента появления дефекта и предоставить ему доступ к изделию и приемлемую возможность его отремонтировать. Владелец также должен представить авторизованному дилеру BRP доказательство приобретения изделия в новом, неиспользованном состоянии и подписать заявку на ремонт/работы до начала ремонта. Все детали, заменяемые в процессе гарантийного ремонта, переходят в собственность компании BRP.

7. ДЕЙСТВИЯ КОМПАНИИ BRP

В течение гарантийного срока BRP обязуется, по своему усмотрению, бесплатно отремонтировать или заменить через авторизованного дилера BRP любую подлинную деталь, в которой обнаружен дефект материала или изготовления, на подлинную деталь BRP при условии нормальной эксплуатации и технического обслуживания гидроцикла в соответствии с данным руководством. Нарушение условий гарантии не может являться основанием для отмены или аннулирования продажи гидроцикла Sea-Doo владельцу.

В случае необходимости выполнения обслуживания за пределами страны продажи владелец обязан нести дополнительные расходы согласно местному законодательству, включая, помимо прочего следующее: плату за провоз, страхование, налоги, лицензионные сборы, налог на импорт и все другие виды материальных расходов, включая налоги, установленные правительством, региональными и районными органами власти и их территориальными агентствами.

Компания BRP оставляет за собой право вносить улучшения или изменения в свою продукцию без обязательства произвести аналогичную модификацию ранее выпущенных изделий.

8. ПЕРЕХОД ПРАВА НА ГАРАНТИЙНОЕ ОБСЛУЖИВАНИЕ

В случае перепродажи изделия права на гарантийное обслуживание в течение оставшегося срока переходят к новому владельцу при условии, что компания BRP или авторизованный дистрибьютор/дилер Sea-Doo в дополнение к координатам нового владельца получает доказательство того, что прежний владелец согласен на передачу прав владения изделием другому лицу.

9. ПОДДЕРЖКА ПОТРЕБИТЕЛЕЙ

В случае возникновения разногласий или споров в связи с данной ограниченной гарантией BRP рекомендует пытаться решать все вопросы через дилера. Рекомендуем обсудить проблему с менеджером или владельцем компании-дилера BRP.

Если вопрос остается нерешенным, обратитесь в компанию BRP, заполнив контактную информацию на сайте www.brp.com, или напишите письмо в

компанию BRP, используя контактные данные, приведенные в разделе *Контактная информация* в настоящем руководстве по эксплуатации.

ГАРАНТИИ ПО НОРМАТИВАМ ТОКСИЧНОСТИ ОТРАБОТАВШИХ ГАЗОВ АГЕНТСТВА ПО ОХРАНЕ ОКРУЖАЮЩЕЙ СРЕДЫ США

Bombardier Recreational Products Inc. («BRP») гарантирует первому и последующим покупателем, что этот новый двигатель, включая все детали системы выпуска со снижением токсичности газов и испарительной системы, соответствует двум требованиям:

1. Он сконструирован, произведен и оснащен в соответствии требованиям 40 CFR 1045 и 40 CFR 1060 (на момент продажи первому покупателю).
2. В нем нет дефектов материалов и производственных дефектов, которые не отвечали бы требованиям 40 CFR 1045 и 40 CFR 1060.

При возникновении гарантийного случая компания BRP осуществляет ремонт или замену (на свой выбор) любых деталей и компонентов с дефектом материалов или производственных дефектов, которые могут увеличить токсичность выбросов двигателя в отношении регламентированного загрязняющего вещества в течение указанного гарантийного периода бесплатно для владельца, включая затраты на диагностику и ремонт или замену деталей выхлопной системы. Все дефективные детали, заменяемые в процессе гарантийного ремонта, переходят в собственность компании BRP.

По всем рекламациям по гарантии на выбросы BRP ограничивает диагностику и ремонт деталей выхлопной системы и разрешает их только авторизованным дилерам Sea-Doo. Исключением является необходимость срочного ремонта позиции 2 следующего списка.

Будучи сертифицирующим производителем, BRP не отклоняет гарантийных рекламаций на основании следующего:

1. Выполнение обслуживания и других работ BRP в авторизованных центрах BRP.
2. Ремонт двигателя/оборудования, выполненный водителем для устранения небезопасного аварийного состояния, относящегося к BRP, если водитель пытается восстановить правильное состояние двигателя/оборудования в кратчайшие сроки.
3. Любые действия и взаимодействия водителя, не связанные с гарантийной рекламацией.
4. Обслуживание, выполненное чаще указанного BRP.
5. Все, относящееся к неисправностям BRP и соответствующей зоне ответственности.
6. Использование широко доступного в зоне эксплуатации оборудования топлива, если письменные инструкции BRP по обслуживанию не указывают, что это топливо повредит систему снижения токсичности отработавших газов, и если водитель не может легко найти другое подходящее топливо. См. раздел информации об обслуживании и требования к топливу в разделе «Топливо».

Период действия гарантии на систему снижения токсичности отработавших газов

Гарантия, связанная с системой снижения токсичности отработавших газов, действует в следующий период, что наступит первым:

	Часы	Месяцы
Компоненты снижения токсичности отработавших газов	175	30
Компоненты системы улавливания паров топлива	Н/Д	24

Компоненты, на которые распространяются гарантийные обязательства

Гарантия на выхлопную систему со снижением токсичности отработавших газов распространяется на все компоненты, неисправность которых приведет к увеличению выброса двигателем регулируемого загрязняющего вещества, включая следующие компоненты:

1. Компоненты выхлопной системы и детали двигателя, относящиеся к следующим системам:
 - Система подачи воздуха
 - Топливная система
 - Система зажигания
 - Система рециркуляции отработавших газов
2. Следующие детали также считаются компонентами, связанными со снижением токсичности отработавших газов:
 - Устройства доочистки отработавших газов
 - Клапаны вентиляции коленчатого вала
 - Датчики
 - Электронные блоки управления
3. Следующие детали также считаются компонентами, связанными с системой улавливания паров топлива:
 - Топливный бак
 - Крышка топливного бака
 - Топливная магистраль
 - Соединения топливной магистрали
 - Хомуты*
 - Клапаны сброса давления*
 - Перепускные клапаны*
 - Управляющие клапаны*
 - Электронные управляющие устройства*
 - Вакуумные регулирующие мембраны*
 - Тросы управления*
 - Механизмы управления*
 - Клапаны продувки
 - Шланги системы улавливания паров топлива
 - Сепаратор паров/жидкости
 - Адсорбер
 - Кронштейны крепления фильтра

- Разъем продувочного отверстия карбюратора

ПРИМЕЧАНИЕ:

Позиции со * относятся к системе улавливания паров топлива.

4. Также компоненты, относящиеся к системе снижения токсичности газов, включают все детали, единственной задачей которых является уменьшение токсичности газов или неисправность которых увеличивает токсичность газов без значительного ухудшения характеристик двигателя/оборудования.

Ограниченное применение

Как сертифицирующий производитель BRP может отклонить гарантийные рекламации, если причиной неисправности стало неправильное обслуживание или эксплуатация владельцем или водителем, в случае происшествий, за которые производитель не несет ответственности, и в случае форс-мажора. Например, гарантия не распространяется на неисправности, прямо вызванные плохим обращением водителя с двигателем/оборудованием или с использованием водителем двигателя/оборудования образом, непредусмотренным конструкцией. Такие случаи никаким образом не относятся к производителю.

Если у Вас есть вопросы относительно Ваших гарантийных прав и области ответственности или относительно названия и местоположения ближайшего уполномоченного дилера компании BRP, обратитесь в компанию BRP, заполнив контактную форму заказчика на сайте www.brp.com или обратитесь в компанию BRP по обычной почте по одному из адресов, приведенных в разделе *Свяжитесь с нами* данного руководства, либо позвоните по телефону 1-888-272-9222

ПОЛОЖЕНИЕ ШТАТА КАЛИФОРНИЯ О ГАРАНТИИ В ОТНОШЕНИИ СИСТЕМЫ СНИЖЕНИЯ ВЫБРОСОВ ВРЕДНЫХ ВЕЩЕСТВ

Ваши права и обязанности в рамках гарантии

Калифорнийский совет воздушных ресурсов рад объяснить вам условия гарантии в отношении системы улавливания паров топлива на вашем гидроцикле с искровым зажиганием 2022 модельного года. В Калифорнии новые двигатели для гидроциклов с искровым зажиганием должны быть сконструированы, произведены и оснащены в соответствии с жесткими требованиями стандартов штата в отношении вредных выбросов. Компания Bombardier Recreational Products Inc. должна гарантировать исправную работу системы улавливания паров топлива на вашем гидроцикле с искровым зажиганием в течение указанного ниже периода времени при условии правильной эксплуатации и обслуживания вашего SIMW.

Ваша система контроля выбросов может включать в себя такие части, как: адсорберы, карбюраторы, зажимы, разъемы, фильтры, крышки топливных баков, топливные магистрали, топливные баки, клапаны, шланги для отвода паров и прочие связанные компоненты системы улавливания паров топлива.

ГАРАНТИЙНОЕ ПОКРЫТИЕ ПРОИЗВОДИТЕЛЯ:

Гарантия на эту систему улавливания паров топлива действует в течение двух лет. Если возникнет неисправность любой относящейся к системе улавливания паров топлива детали вашего гидроцикла с искровым зажиганием (SIMW), данная деталь будет отремонтирована или заменена компанией Bombardier Recreational Products Inc.

ДЕТАЛИ, НА КОТОРЫЕ РАСПРОСТРАНЯЕТСЯ ПОКРЫТИЕ

1. Зажим(ы)*
2. Крышка топливного бака
3. Топливная магистраль
4. Фитинг(-и) топливной магистрали
5. Топливный бак
6. Клапан(-ы) сброса давления*
7. Шланг(-и) для отвода паров
8. Все прочие, не перечисленные здесь детали, которые могут влиять на работу системы улавливания паров топлива

ПРИМЕЧАНИЕ:

Позиции со * относятся к системе улавливания паров топлива.

ОТВЕТСТВЕННОСТЬ ВЛАДЕЛЬЦА В РАМКАХ ГАРАНТИИ:

Являясь владельцем гидроцикла, вы несете ответственность за выполнение необходимого технического обслуживания, указанного в руководстве владельца. Компания Bombardier Recreational Products Inc. рекомендует вам сохранять все квитанции о техническом обслуживании вашего гидроцикла с искровым зажиганием (SIMW), но Bombardier Recreational Products Inc. не может отказать в гарантии исключительно по причине отсутствия таких квитанций.

Являясь владельцем гидроцикла с искровым зажиганием (SIMW), вы также должны знать что компания Bombardier Recreational Products Inc. может отказать в гарантийном обслуживании, если неисправность гидроцикла или его детали возникла по причине неправильной эксплуатации и обслуживания или неодобренных изменений.

Вы также несете ответственность за то, чтобы как можно скорее доставить свой гидроцикл с искровым зажиганием (SIMW) в дилерский или сервисный центр компании Bombardier Recreational Products Inc. после возникновения проблемы. Гарантийный ремонт должен выполняться в разумные сроки, не более 30 календарных дней. Если у вас есть вопросы в отношении гарантийного покрытия, обратитесь в Bombardier Recreational Products по телефону 1-888-272-9222.

ПОЛОЖЕНИЕ ШТАТОВ КАЛИФОРНИЯ И НЬЮ-ЙОРК О ГАРАНТИИ В ОТНОШЕНИИ СИСТЕМЫ СНИЖЕНИЯ ВЫБРОСОВ ВРЕДНЫХ ВЕЩЕСТВ НА ГИДРОЦИКЛАХ SEA-DOO 2022 МОДЕЛЬНОГО ГОДА.

Ваши права и обязанности в рамках гарантии

Калифорнийский совет воздушных ресурсов, Департамент охраны окружающей среды штата Нью-Йорк и компания Bombardier Recreational Products Inc. («BRP») рады объяснить вам условия гарантии в отношении системы снижения выбросов вредных веществ для вашего гидроцикла Sea-Doo 2022 модельного года. В Калифорнии и Нью-Йорке новые двигатели для гидроциклов должны быть сконструированы, произведены и оснащены в соответствии с жесткими требованиями стандартов штата в отношении вредных выбросов. Компания BRP должна гарантировать исправную работу системы контроля выбросов двигателя вашего гидроцикла в течение указанных ниже периодов времени при условии правильной эксплуатации и обслуживания двигателя вашего гидроцикла.

Система контроля выбросов вашего транспортного средства может включать в себя такие части, как система впрыска топлива, система зажигания и каталитический нейтрализатор. Также она может включать в себя шланги, ремни, разъемы и другие узлы, связанные со снижением уровня выбросов.

При наличии гарантийного состояния компания BRP бесплатно отремонтирует двигатель вашего гидроцикла, включая диагностику, запчасти и работу при условии, что такие работы выполняются авторизованным дилером BRP.

Ограниченное гарантийное покрытие производителя

Данная ограниченная гарантия в отношении снижения токсичности ОГ распространяется на гидроциклы Sea-Doo 2022 модельного года, сертифицированные и выпущенные компанией BRP для продажи в Калифорнии или Нью-Йорке, изначально проданные в Калифорнии или Нью-Йорке резиденту Калифорнии или Нью-Йорка или с гарантией впоследствии зарегистрированной на резидента Калифорнии или Нью-Йорка. Условия ограниченной гарантии BRP для гидроциклов Sea-Doo все еще применимы для этих моделей с необходимыми изменениями. На отдельные детали системы снижения токсичности ОГ вашего гидроцикла Sea-Doo 2022 модельного года, начиная с даты поставки первому розничному клиенту, распространяется гарантия продолжительностью 4 года или 250 часов эксплуатации (в зависимости от того, что наступит раньше) Однако гарантийное покрытие на основании моточасов распространяется только на гидроциклы, оснащенные соответствующими счетчиками моточасов или их эквивалентом. Если в рамках действующей гарантии возникнет неисправность любой относящейся к системе снижения токсичности ОГ детали вашего двигателя, данная деталь будет отремонтирована или заменена компанией BRP.

Детали, на которые распространяется покрытие для гидроцикла Sea-Doo 2022 модельного года:

Нагнетатель	Адаптер системы впуска воздуха
Датчик положения дроссельной заслонки	Свечи зажигания
Датчик давления воздуха во впускном коллекторе	Катушки зажигания
Датчик температуры воздуха во впускном коллекторе	Корпус воздушного фильтра
Датчик температуры двигателя	Впускной и выпускной клапан и уплотнения
Датчик детонации	Впускной коллектор
Модуль управления двигателем ECM	Клапан вентиляции картера
Дроссельная заслонка	Уплотнение корпуса дроссельной заслонки
Топливная рампа	Уплотнение впускного коллектора
Топливные форсунки	Жгут электропроводки и разъемы
Регулятор давления топлива	Топливный фильтр
Топливный насос	—

Гарантия в отношении снижения токсичности ОГ распространяется на повреждение других компонентов двигателя, обусловленное неисправностью гарантийной детали. Предоставляемое руководство по эксплуатации BRP содержит письменные инструкции по правильному обслуживанию и эксплуатации вашего гидроцикла. Все детали, на которые распространяется действие гарантии в отношении снижения токсичности ОГ, покрываются гарантией со стороны BRP на весь срок гарантии гидроцикла, если только данная деталь не подлежит замене в рамках планового обслуживания в соответствии с руководством по эксплуатации.

Детали, на которые распространяется действие гарантии в отношении снижения токсичности ОГ и подлежащие плановой замене в рамках обслуживания, покрываются гарантией со стороны BRP на период времени вплоть до даты первой запланированной замены этой детали. Детали, на которые распространяется действие гарантии в отношении снижения токсичности ОГ и подлежащие регулярной проверке, но не требующие регулярной замены, покрываются гарантией со стороны BRP на весь срок гарантии гидроцикла. Любая деталь, на которую распространяется действие гарантии в отношении снижения токсичности ОГ и которая отремонтирована или заменена в соответствии с условиями данного положения о гарантии, покрывается гарантией со стороны BRP на весь оставшийся срок гарантии

оригинальной детали. Все детали, заменяемые в процессе гарантийного ремонта, переходят в собственность BRP.

Квитанции и учетные записи технического обслуживания должны передаваться каждому последующему владельцу гидроцикла.

Ответственность владельца в рамках гарантии

Являясь владельцем гидроцикла Sea-Doo 2022 модельного года, вы несете ответственность за выполнение необходимого технического обслуживания, указанного в руководстве по эксплуатации. BRP рекомендует Вам сохранять все квитанции о техническом обслуживании двигателя Вашего гидроцикла, но BRP не может отказать в гарантии исключительно по причине отсутствия таких квитанций и Вашей неспособности подтверждения выполнения обслуживания в соответствии с регламентом.

Являясь владельцем гидроцикла Sea-Doo, вы также должны знать что компания BRP может отказать в гарантийном обслуживании, если неисправность двигателя (-ей) или его детали возникла по причине неправильной эксплуатации и обслуживания или неодобренных изменений.

Вы также несете ответственность за то, чтобы как можно скорее предоставить двигатель авторизованному Дилеру Sea-Doo после возникновения проблемы. Гарантийный ремонт будет выполнен в разумные сроки, не более 30 дней.

Если у вас есть вопросы в отношении ваших прав и ответственности в рамках гарантии или в отношении названия и расположения ближайшего авторизованного дилера BRP Sea-Doo, вам следует обратиться в Центр обслуживания клиентов по телефону 1-888-272-9222.

Система рейтинга со звездами

В соответствии с требованием Калифорнийского совета воздушных ресурсов для Калифорнии и Нью-Йорка ваш гидроцикл Sea-Doo 2022 модельного года, оснащенный искровой системой зажигания, (SIMW) должен иметь специальный экологический знак. Этот знак имеет 1, 2, 3 или 4 звезды. Описание рейтинговой системы со звездами приводится на навесном ярлыке, который поставляется с вашим гидроциклом, оснащенный искровой системой зажигания, (SIMW).

Знак со звездами указывает на более экологичные морские двигатели

Символ более экологичных морских двигателей:



F18L3CQ

Более чистые воздух и вода

Для более здорового образа жизни и более чистой окружающей среды.

Улучшенная топливная экономичность

Сжигает на 30 - 40 процентов меньше топлива и масла, чем обычный карбюраторный двухтактный двигатель, что позволяет экономить деньги и ресурсы

Увеличенная гарантия в отношении токсичности выхлопа

Защищает клиента, обеспечивая бесперебойную эксплуатацию.

Одна звезда – Низкий уровень выбросов

Знак с одной звездой присваивается гидроциклам, навесным, транцевым и стационарным двигателям, которые отвечают требованиям Совета воздушных ресурсов в отношении стандартов токсичности выхлопа для двигателей гидроциклов и навесных судовых двигателей от 2001 года. Двигатели, отвечающие требованиям этих стандартов, выбрасывают на 75% меньше вредных веществ по сравнению с карбюраторными двухтактными двигателями. Эти двигатели отвечают требованиям стандартов АЗОС США 2006 года в отношении судовых двигателей.

Две звезды – Очень низкий уровень выбросов

Знак с двумя звездами присваивается гидроциклам, навесным, транцевым и стационарным двигателям, которые отвечают требованиям Совета воздушных ресурсов в отношении стандартов токсичности выхлопа для двигателей гидроциклов и навесных судовых двигателей от 2004 года. Двигатели, отвечающие требованиям этих стандартов, выбрасывают на 20% меньше вредных веществ по сравнению с однозвездными двигателями с низким уровнем выбросов.

Три звезды – Сверхнизкий уровень выбросов

Знак с тремя звездами присваивается двигателям, которые отвечают требованиям Совета воздушных ресурсов в отношении стандартов токсичности выхлопа для двигателей гидроциклов и навесных судовых двигателей от 2008 года или стандартов токсичности выхлопа для транцевых или стационарных судовых двигателей от 2003 года. Двигатели, отвечающие требованиям этих стандартов, выбрасывают на 65% меньше вредных веществ по сравнению с однозвездными двигателями с низким уровнем выбросов.

Четыре звезды – Ультранизкий уровень выбросов

Знак с четырьмя звездами присваивается двигателям, которые отвечают требованиям Совета воздушных ресурсов в отношении стандартов токсичности выхлопа для транцевых или стационарных судовых двигателей от 2012 года. Двигатели гидроциклов и навесные судовые двигатели также могут соответствовать требованиям этих стандартов. Двигатели, отвечающие требованиям этих стандартов, выбрасывают на 90% меньше вредных веществ по сравнению с однозвездными двигателями с низким уровнем выбросов.

Для получения дополнительной информации:	Более экологичные суда – Факты 1 800 END-SMOG www.arb.ca.gov
--	--

МЕЖДУНАРОДНАЯ ОГРАНИЧЕННАЯ ГАРАНТИЯ КОМПАНИИ BRP: ГИДРОЦИКЛ SEA-DOO 2022

1. ПРЕДМЕТ ГАРАНТИЙНЫХ ОБЯЗАТЕЛЬСТВ

Компания Bombardier Recreational Products Inc. («BRP») гарантирует, что ее гидроциклы Sea-Doo 2022 модельного года («гидроциклы»), продаваемые дистрибьюторами и дилерами, которые уполномочены компанией BRP осуществлять сбыт гидроциклов Sea-Doo («дистрибьюторами/дилерами гидроциклов Sea-Doo») за пределами пятидесяти штатов Соединенных Штатов Америки, Канады, государств-членов Европейской экономической зоны (которая состоит из государств-членов Европейского союза, а также Великобритании, Норвегии, Исландии и Лихтенштейна) («ЕЭЗ»), государств-членов Содружества Независимых Государств (включая Украину и Туркменистан) («СНГ») и Турции, не имеют дефектов с точки зрения качества материалов и изготовления в течение указанного ниже срока и на описанных ниже условиях.

На компоненты и дополнительное оборудование, не установленное на предприятии-изготовителе, данные ограниченные гарантийные обязательства не распространяются. Пожалуйста, обращайтесь к условиям гарантийного обслуживания, предоставляемым производителями или продавцами таких компонентов/оборудования.

Настоящие ограниченные гарантийные обязательства не являются действительными в случаях:

1. Гидроцикл использовался, в том числе и предыдущим владельцем, для участия в гонках и других соревновательных мероприятиях; или
2. Внесения изменений в конструкцию и модификации гидроцикла, которые неблагоприятно сказались на его эксплуатационных качествах, технических характеристиках или долговечности.
3. Внесения изменений в конструкцию и модификации гидроцикла с целью изменения его первоначального функционального назначения.

2. ОГРАНИЧЕНИЯ ГАРАНТИЙНЫХ ОБЯЗАТЕЛЬСТВ

В ТОЙ МЕРЕ, В КАКОЙ ЭТО РАЗРЕШЕНО ЗАКОНОМ, НАСТОЯЩАЯ ГАРАНТИЯ ДАЕТСЯ И ПРИНИМАЕТСЯ ВМЕСТО ЛЮБЫХ И ВСЕХ ПРОЧИХ ГАРАНТИЙ, ПРЯМО ОГОВОРЕННЫХ ИЛИ ПОДРАЗУМЕВАЕМЫХ, ВКЛЮЧАЯ БЕЗ ОГРАНИЧЕНИЙ ГАРАНТИИ ПРИГОДНОСТИ ДЛЯ КОНКРЕТНЫХ ЦЕЛЕЙ. СРОК ДЕЙСТВИЯ ПОДРАЗУМЕВАЮЩИХСЯ ГАРАНТИЙ В ЧАСТИ, НЕ ДОПУСКАЮЩЕЙ ИСКЛЮЧЕНИЯ, ОГРАНИЧЕН СРОКОМ ЯВНО ВЫРАЖЕННЫХ ГАРАНТИЙ. ДАННЫЕ ГАРАНТИЙНЫЕ ОБЯЗАТЕЛЬСТВА НЕ РАСПРОСТРАНЯЮТСЯ НА СЛУЧАЙНЫЙ И КОСВЕННЫЙ УЩЕРБ. В ПРЕДЕЛАХ НЕКОТОРЫХ ТЕРРИТОРИАЛЬНЫХ ЕДИНИЦ НЕ ДОЗВОЛЯЕТСЯ ИСКЛЮЧАТЬ ИЛИ ОГРАНИЧИВАТЬ ОТВЕТСТВЕННОСТЬ ПО УКАЗАННЫМ ВЫШЕ ОБСТОЯТЕЛЬСТВАМ, И ПОЭТОМУ ПРИВЕДЕННЫЕ ВЫШЕ ИСКЛЮЧЕНИЯ ИЛИ ОГРАНИЧЕНИЯ МОГУТ НЕ ОТНОСИТЬСЯ К ВАМ ЛИЧНО. ДАННАЯ ГАРАНТИЯ ДАЕТ ВАМ ОПРЕДЕЛЕННЫЕ ПРАВА. КРОМЕ ТОГО, ВЫ МОЖЕТЕ ИМЕТЬ И ДРУГИЕ ЮРИДИЧЕСКИЕ ПРАВА В ЗАВИСИМОСТИ ОТ СТРАНЫ. (ДЛЯ ИЗДЕЛИЙ, ПРИОБРЕТЕННЫХ В АВСТРАЛИИ, СМ. ПУНКТ 4 НИЖЕ).

Ни дистрибьютор/дилер Sea-Doo, ни какое-либо иное лицо не уполномочены делать какие-либо заявления или утверждения или давать гарантии в отношении изделия, кроме тех, которые содержатся в данной ограниченной гарантии. В противном случае подобные заявления, утверждения или гарантии не будут иметь исковую силу против BRP.

Компания BRP оставляет за собой право на изменения данной гарантии в любое время, при этом подразумевается, что такие изменения не могут быть применены к транспортным средствам, проданным на ранее действовавших условиях осуществления гарантийных обязательств.

3. ИСКЛЮЧЕНИЯ ИЗ ГАРАНТИЙНЫХ ОБЯЗАТЕЛЬСТВ

Гарантийные обязательства компании BRP ни при каких обстоятельствах не распространяются на нижеследующие случаи:

- Замена компонентов, подверженных нормальному износу;
- Регулярное техническое обслуживание, включающее, но не ограничивающееся: выполнением настроек и регулировок, заменой масел, смазок и охлаждающей жидкости, заменой свечей зажигания, насоса системы охлаждения и т. п.;
- Повреждения, вызванные небрежностью или несоблюдением указаний по надлежащему техническому обслуживанию и/или хранению, как описано в руководстве по эксплуатации;
- Повреждения, возникшие в результате демонтажа деталей, неправильного ремонта, обслуживания, внесения изменений или использования не рекомендованных или не одобренных к применению деталей или аксессуаров, которые в силу разумного суждения либо несовместимы с продуктом, либо способны оказать негативное воздействие его на функционирование, эксплуатационные характеристики и долговечность, а также выполнения ремонта лицом, не являющимся авторизованным дистрибьютором/дилером Sea-Doo;
- Повреждения, возникшие в результате неправильного или недопустимого использования изделия, а также в результате несоблюдения инструкций, изложенных в настоящем руководстве по эксплуатации;
- Ущерб, возникший в результате внешних повреждений, затопления, попадания воды или посторонних предметов, аварии, пожара, хищения, актов вандализма и иных непреодолимых обстоятельств;
- Повреждения, возникшие вследствие применения не рекомендованных сортов топлива, моторного масла и иных смазочных материалов.
- Повреждения, возникшие в результате коррозии, окисления или воздействия природных факторов;
- Повреждения в результате засорения системы охлаждения или попадания в водомет инородных предметов;
- Затраты на ремонт наружного декоративного покрытия корпуса, включая восстановление покрытия, ремонт вздутий и растрескиваний, а также расслоений стеклопластика из-за разбухания, вздутия или растрескивания; и
- Случайные или косвенные убытки или ущерб любого рода, включая, без ограничения, буксировку, транспортные расходы, хранение, телефон, аренду, такси, неудобство, страхование, платежи по кредиту, потерю времени и дохода, а также время простоя в ходе обслуживания.

4. СРОК ГАРАНТИЙНОГО ОБСЛУЖИВАНИЯ

Срок ограниченной гарантии исчисляется (1) со дня доставки изделия первому покупателю или (2) с первого дня эксплуатации изделия, в зависимости от того, что наступит раньше, и устанавливается на период:

1. ДВАДЦАТЬ ЧЕТЫРЕ (24) ПОСЛЕДОВАТЕЛЬНЫХ МЕСЯЦА для личного пользования: только для АВСТРАЛИИ и НОВОЙ ЗЕЛАНДИИ, ДВАДЦАТЬ ЧЕТЫРЕ (24) последовательных месяца для личного пользования.
2. ЧЕТЫРЕ (4) ПОСЛЕДОВАТЕЛЬНЫХ МЕСЯЦА для коммерческого пользования.

Это минимальный гарантийный период, который может быть продлен посредством применимой гарантийной программы стимулирования в зависимости от конкретного случая. Гидроцикл считается находящимся в коммерческом обороте, если в течение любого отрезка времени гарантийного срока он используется для получения дохода, выполнения какой-то работы или обеспечения занятости. Кроме того, гидроцикл считается находящимся в коммерческом обороте, если в течение любого отрезка времени гарантийного срока он носит на себе коммерческие наклейки или получает лицензию на коммерческое использование.

Ремонт или замена частей или выполнение работ по техническому обслуживанию не могут служить основанием для продления срока гарантии.

Необходимо иметь в виду, что продолжительность гарантийного периода, как и другие аспекты гарантий, регулируются местным законодательством.

ДЛЯ ИЗДЕЛИЙ, ПРОДАВАЕМЫХ ТОЛЬКО В АВСТРАЛИИ

Никакие условия данной гарантии не должны исключать, ограничивать или изменять применение любого условия, гарантии, права или средства защиты, предусмотренных или подразумеваемых согласно Закону «О конкуренции и защите прав потребителей» 2010 года (Содружество), включая австралийское потребительское право или любые иные законы, где подобные действия будут противоречить данному закону или делать данные условия недействительными. Льготы, предоставляемые вам согласно данной ограниченной гарантии, дополняют другие права и средства защиты, предоставляемые вам в соответствии с австралийским законодательством.

На наши товары распространяются гарантии, которые не могут быть исключены в соответствии с австралийским потребительским правом. Вы имеете право на замену или возмещение в случае серьезной неисправности, а также на компенсацию за любые иные предвидимые потери или повреждения. Вы также имеете право на ремонт или замену товаров в случае их неудовлетворительного качества, если неисправность не является серьезной.

5. УСЛОВИЯ ПРИЗНАНИЯ ГАРАНТИЙНЫХ ОБЯЗАТЕЛЬСТВ

Данное гарантийное покрытие предоставляется **только** в случае выполнения **каждого** из следующих условий:

- Гидроцикл Sea-Doo 2022 модельного года должен быть приобретен первым владельцем в новом, неиспользованном состоянии у дистрибьютора/дилера Sea-Doo, являющегося уполномоченным продавцом продукции Sea-Doo в стране, где произведена покупка.
- Транспортное средство прошло предпродажную подготовку в соответствии с требованиями компании BRP, что подтверждено соответствующими документами;
- Гидроцикл Sea-Doo 2022 модельного года зарегистрирован авторизованным дистрибьютором/дилером Sea-Doo в установленном порядке.
- Гидроцикл Sea-Doo 2022 должен быть приобретен в стране или содружестве стран, где проживает покупатель.
- Обязательным условием признания действительности гарантийных обязательств является регулярное прохождение снегоходом описанного в настоящем Руководстве технического обслуживания. Компания BRP оставляет за собой право потребовать доказательства надлежащего ухода и выполнения соответствующего обслуживания родстера.

В случае несоблюдения вышеуказанных условий BRP не несет ответственности по гарантийным обязательствам перед любым пользователем. Указанные ограничения вводятся для того, чтобы BRP имела возможность гарантировать как безопасность использования своей продукции, так и безопасность потребителей и других людей.

6. УСЛОВИЯ ПРИЗНАНИЯ ПРАВА НА ГАРАНТИЙНОЕ ОБСЛУЖИВАНИЕ

Владелец должен прекратить эксплуатацию гидроцикла Sea-Doo с момента обнаружения неисправности. Владелец обязан уведомить дистрибьютора/дилера Sea-Doo в течение двух (2) дней с момента появления дефекта и предоставить ему доступ к изделию и приемлемую возможность его отремонтировать. Владелец также должен представить авторизованному дистрибьютору/дилеру Sea-Doo доказательство приобретения изделия в новом, неиспользованном состоянии и подписать заявку на ремонт/работы до начала ремонта. Все детали, заменяемые в процессе гарантийного ремонта, переходят в собственность компании BRP.

Необходимо иметь в виду, что срок уведомления дистрибьютора/дилера компании BRP о выявленном дефекте устанавливается местным законодательством.

7. ДЕЙСТВИЯ КОМПАНИИ BRP

В пределах, допускаемых законом, в течение гарантийного срока BRP обязуется, по своему усмотрению, бесплатно отремонтировать или заменить через авторизованного дистрибьютора/дилера Sea-Doo любую подлинную деталь, в которой обнаружен дефект материала или изготовления, на новую подлинную деталь BRP при условии нормальной эксплуатации и технического обслуживания гидроцикла в соответствии с данным руководством. Ответственность компании BRP ограничена обязанностью выполнения необходимого ремонта или замены деталей. Нарушение условий гарантии не может являться основанием для отмены или аннулирования продажи гидроцикла Sea-Doo владельцу. Вы можете иметь другие законные права, которые могут меняться в зависимости от места проживания.

В случае необходимости выполнения обслуживания за пределами страны продажи владелец несет дополнительные расходы согласно местному законодательству, такие как (без ограничений) плата за провоз, страховка, налоги, оплата разрешения, налог на импорт и все другие виды материальных расходов, включая налоги, установленные правительством, региональными и районными органами власти и их территориальными агентствами.

Компания BRP оставляет за собой право вносить улучшения или изменения в свою продукцию без обязательства произвести аналогичную модификацию ранее выпущенных изделий.

8. ПЕРЕХОД ПРАВА НА ГАРАНТИЙНОЕ ОБСЛУЖИВАНИЕ

В случае перепродажи изделия права на гарантийное обслуживание в течение оставшегося срока переходят к новому владельцу при условии, что компания BRP или авторизованный дистрибьютор/дилер Sea-Doo в дополнение к координатам нового владельца получает доказательство того, что прежний владелец согласен на передачу прав владения изделием другому лицу.

9. ПОДДЕРЖКА ПОТРЕБИТЕЛЕЙ

В случае возникновения разногласий или споров в связи с данной ограниченной гарантией BRP рекомендует пытаться решать все вопросы через дилера. Рекомендуем обсудить проблему с менеджером или владельцем компании-дилера BRP.

Если вопрос остается нерешенным, обратитесь в компанию BRP, заполнив контактную информацию на сайте www.brp.com, или напишите письмо в компанию BRP, используя контактные данные, приведенные в разделе *Контактная информация* в настоящем руководстве по эксплуатации.

ОГРАНИЧЕННАЯ ГАРАНТИЯ КОМПАНИИ BRP ДЛЯ ЕВРОПЕЙСКОЙ ЭКОНОМИЧЕСКОЙ ЗОНЫ, СОДРУЖЕСТВА НЕЗАВИСИМЫХ ГОСУДАРСТВ И ТУРЦИИ: ГИДРОЦИКЛ SEA-DOO 2022

1. ПРЕДМЕТ ГАРАНТИЙНЫХ ОБЯЗАТЕЛЬСТВ

Компания Bombardier Recreational Products Inc. («BRP») гарантирует, что ее гидроциклы Sea-Doo 2022 модельного года («гидроциклы»), продаваемые дистрибьюторами и дилерами, которые уполномочены компанией BRP осуществлять сбыт гидроциклов Sea-Doo («дистрибьюторами/дилерами гидроциклов Sea-Doo») в государствах-членах Европейской экономической зоны (которая состоит из государств-членов Европейского союза, а также Великобритании, Норвегии, Исландии и Лихтенштейна) («ЕЭЗ»), государствах-членах Содружества Независимых Государств (включая Украину и Туркменистан) («СНГ») и Турции, не имеют дефектов с точки зрения качества материалов и изготовления в течение указанного ниже срока и на описанных ниже условиях.

На компоненты и дополнительное оборудование, не установленное на предприятии-изготовителе, данные ограниченные гарантийные обязательства не распространяются. Пожалуйста, обращайтесь к условиям гарантийного обслуживания, предоставляемым производителями или продавцами таких компонентов/оборудования.

Настоящие ограниченные гарантийные обязательства не являются действительными в случаях:

1. Гидроцикл использовался, в том числе и предыдущим владельцем, для участия в гонках и других соревновательных мероприятиях; или
2. Внесения изменений в конструкцию и модификации гидроцикла, которые неблагоприятно сказались на его эксплуатационных качествах, технических характеристиках или долговечности.
3. Внесения изменений в конструкцию и модификации гидроцикла с целью изменения его первоначального функционального назначения.

2. ОГРАНИЧЕНИЯ ГАРАНТИЙНЫХ ОБЯЗАТЕЛЬСТВ

В ТОЙ МЕРЕ, В КАКОЙ ЭТО РАЗРЕШЕНО ЗАКОНОМ, НАСТОЯЩАЯ ГАРАНТИЯ ДАЕТСЯ И ПРИНИМАЕТСЯ ВМЕСТО ЛЮБЫХ И ВСЕХ ПРОЧИХ ГАРАНТИЙ, ПРЯМО ОГОВОРЕННЫХ ИЛИ ПОДРАЗУМЕВАЕМЫХ, ВКЛЮЧАЯ БЕЗ ОГРАНИЧЕНИЙ ГАРАНТИИ ПРИГОДНОСТИ ДЛЯ КОНКРЕТНЫХ ЦЕЛЕЙ. СРОК ДЕЙСТВИЯ ПОДРАЗУМЕВАЮЩИХСЯ ГАРАНТИЙ В ЧАСТИ, НЕ ДОПУСКАЮЩЕЙ ИСКЛЮЧЕНИЯ, ОГРАНИЧЕН СРОКОМ ЯВНО ВЫРАЖЕННЫХ ГАРАНТИЙ. ДАННЫЕ ГАРАНТИЙНЫЕ ОБЯЗАТЕЛЬСТВА НЕ РАСПРОСТРАНЯЮТСЯ НА СЛУЧАЙНЫЙ И КОСВЕННЫЙ УЩЕРБ. В ПРЕДЕЛАХ НЕКОТОРЫХ ТЕРРИТОРИАЛЬНЫХ ЕДИНИЦ НЕ ДОЗВОЛЯЕТСЯ ИСКЛЮЧАТЬ ИЛИ ОГРАНИЧИВАТЬ ОТВЕТСТВЕННОСТЬ ПО УКАЗАННЫМ ВЫШЕ ОБСТОЯТЕЛЬСТВАМ, И ПОЭТОМУ ПРИВЕДЕННЫЕ ВЫШЕ ИСКЛЮЧЕНИЯ ИЛИ ОГРАНИЧЕНИЯ МОГУТ НЕ ОТНОСИТЬСЯ К ВАМ ЛИЧНО. ДАННАЯ ГАРАНТИЯ ДАЕТ ВАМ ОПРЕДЕЛЕННЫЕ ПРАВА. КРОМЕ ТОГО, ВЫ МОЖЕТЕ ИМЕТЬ И ДРУГИЕ ЮРИДИЧЕСКИЕ ПРАВА В ЗАВИСИМОСТИ ОТ СТРАНЫ.

Ни дистрибьютор/дилер Sea-Doo, ни какое-либо иное лицо не уполномочены делать какие-либо заявления или утверждения или давать гарантии в отношении изделия, кроме тех, которые содержатся в данной ограниченной гарантии. В противном случае подобные заявления, утверждения или гарантии не будут иметь исковую силу против BRP.

Компания BRP оставляет за собой право на изменения данной гарантии в любое время, при этом подразумевается, что такие изменения не могут быть применены к транспортным средствам, проданным на ранее действовавших условиях осуществления гарантийных обязательств.

3. ИСКЛЮЧЕНИЯ ИЗ ГАРАНТИЙНЫХ ОБЯЗАТЕЛЬСТВ

Гарантийные обязательства компании BRP ни при каких обстоятельствах не распространяются на нижеследующие случаи:

- Замена компонентов, подверженных нормальному износу;
- Регулярное техническое обслуживание, включающее, но не ограничивающееся: выполнением настроек и регулировок, заменой масел, смазок и охлаждающей жидкости, заменой свечей зажигания, насоса системы охлаждения и т. п.;
- Повреждения, вызванные небрежностью или несоблюдением указаний по надлежащему техническому обслуживанию и/или хранению, как описано в руководстве по эксплуатации;
- Повреждения, возникшие в результате демонтажа деталей, неправильного ремонта, обслуживания, внесения изменений или использования не рекомендованных или не одобренных к применению деталей или аксессуаров, которые в силу разумного суждения либо несовместимы с продуктом, либо способны оказать негативное воздействие его на функционирование, эксплуатационные характеристики и долговечность, а также выполнения ремонта лицом, не являющимся авторизованным дистрибьютором/дилером Sea-Doo;
- Повреждения, возникшие в результате неправильного или недопустимого использования изделия, а также в результате несоблюдения инструкций, изложенных в настоящем руководстве по эксплуатации;
- Ущерб, возникший в результате внешних повреждений, затопления, попадания воды или посторонних предметов, аварии, пожара, хищения, актов вандализма и иных непреодолимых обстоятельств;
- Повреждения, возникшие вследствие применения не рекомендованных сортов топлива, моторного масла и иных смазочных материалов (см. руководство по эксплуатации);
- Повреждения, возникшие в результате коррозии, окисления или воздействия природных факторов;
- Повреждения в результате засорения системы охлаждения или попадания в водомет инородных предметов;
- Затраты на ремонт наружного декоративного покрытия корпуса, включая восстановление покрытия, ремонт вздутий и растрескиваний, а также расслоений стеклопластика из-за разбухания, вздутия или растрескивания; и
- Случайные или косвенные убытки или ущерб любого рода, включая, без ограничения, буксировку, транспортные расходы, хранение, телефон, аренду, такси, неудобство, страхование, платежи по кредиту, потерю времени и дохода, а также время простоя в ходе обслуживания.

4. СРОК ГАРАНТИЙНОГО ОБСЛУЖИВАНИЯ

Срок ограниченной гарантии исчисляется (1) со дня доставки изделия первому покупателю или (2) с первого дня эксплуатации изделия, в зависимости от того, что наступит раньше, и устанавливается на период:

1. Двадцать четыре (24) последовательных месяца, для частного, оздоровительного использования,
2. ЧЕТЫРЕ (4) ПОСЛЕДОВАТЕЛЬНЫХ МЕСЯЦА для коммерческого использования,
Гидроцикл считается находящимся в коммерческом обороте, если в течение любого отрезка времени гарантийного срока он используется для получения дохода, выполнения какой-то работы или обеспечения занятости. Кроме того, гидроцикл считается находящимся в коммерческом обороте, если в течение любого отрезка времени гарантийного срока он носит на себе коммерческие наклейки или получает лицензию на коммерческое использование.

Ремонт или замена частей или выполнение работ по техническому обслуживанию не могут служить основанием для продления срока гарантии.

Необходимо иметь в виду, что продолжительность гарантийного периода, как и другие аспекты гарантий, регулируются местным законодательством.

5. УСЛОВИЯ ПРИЗНАНИЯ ГАРАНТИЙНЫХ ОБЯЗАТЕЛЬСТВ

Данное гарантийное покрытие предоставляется **только** в случае выполнения **каждого** из следующих условий:

- Гидроцикл Sea-Doo 2022 модельного года должен быть приобретен первым владельцем в новом, неиспользованном состоянии у дистрибьютора/дилера Sea-Doo, являющегося уполномоченным продавцом продукции Sea-Doo в стране, где произведена покупка.
- Транспортное средство прошло предпродажную подготовку в соответствии с требованиями компании BRP, что подтверждено соответствующими документами;
- Гидроцикл Sea-Doo 2022 модельного года зарегистрирован авторизованным дистрибьютором/дилером Sea-Doo в установленном порядке.
- Гидроцикл Sea-Doo 2022 должен быть приобретен на территории Европейского союза или Содружества Независимых Государств, лицом постоянно проживающим в стране-члене соответствующего союза, или в Турции лицом, постоянно проживающим на территории указанной страны; а также
- Обязательным условием признания действительности гарантийных обязательств является регулярное прохождение снегоходом описанного в настоящем Руководстве технического обслуживания. Компания BRP оставляет за собой право потребовать доказательства надлежащего ухода и выполнения соответствующего обслуживания родстера.

В случае несоблюдения вышеуказанных условий BRP не несет ответственности по гарантийным обязательствам перед любым пользователем. Указанные ограничения вводятся для того, чтобы BRP имела возможность

гарантировать как безопасность использования своей продукции, так и безопасность потребителей и других людей.

6. УСЛОВИЯ ПРИЗНАНИЯ ПРАВА НА ГАРАНТИЙНОЕ ОБСЛУЖИВАНИЕ

Владелец должен прекратить эксплуатацию гидроцикла Sea-Doo с момента обнаружения неисправности. Владелец должен известить авторизованного дистрибьютора/дилера Sea-Doo о дефекте материала или изготовления в течение двух (2) месяцев с момента обнаружения и предоставить беспрепятственный доступ к изделию с целью ремонта. Владелец также должен представить авторизованному дистрибьютору/дилеру Sea-Doo доказательство приобретения изделия в новом, неиспользованном состоянии и подписать заявку на ремонт/работы до начала ремонта. Все детали, заменяемые в процессе гарантийного ремонта, переходят в собственность компании BRP.

Необходимо иметь в виду, что срок уведомления дистрибьютора/дилера компании BRP о выявленном дефекте устанавливается местным законодательством.

7. ДЕЙСТВИЯ КОМПАНИИ BRP

В пределах, допускаемых законом, в течение гарантийного срока BRP обязуется, по своему усмотрению, бесплатно отремонтировать или заменить через авторизованного дистрибьютора/дилера Sea-Doo любую подлинную деталь, в которой обнаружен дефект материала или изготовления, на подлинную деталь Sea-Doo при условии нормальной эксплуатации и технического обслуживания гидроцикла в соответствии с данным Руководством. Ответственность компании BRP ограничена обязанностью выполнения необходимого ремонта или замены деталей. Нарушение условий гарантии не может являться основанием для отмены или аннулирования продажи гидроцикла Sea-Doo владельцу. Вы можете иметь другие законные права, которые могут меняться в зависимости от места проживания.

В случае если требуемый гарантийный ремонт производится вне страны (ЕС, СНГ или Турция), в которой приобреталось изделие, владелец самостоятельно несет ответственность, связанную, но неограниченную: с доставкой, страховкой, налогами, импортными пошлинами и другими финансовыми расходами, включая те, которые установлены правительствами, государствами, территориями и соответствующими им учреждениями.

Компания BRP оставляет за собой право вносить улучшения или изменения в свою продукцию без обязательства произвести аналогичную модификацию ранее выпущенных изделий.

8. ПЕРЕХОД ПРАВА НА ГАРАНТИЙНОЕ ОБСЛУЖИВАНИЕ

В случае перепродажи изделия права на гарантийное обслуживание в течение оставшегося срока переходят к новому владельцу при условии, что компания Sea-Doo или авторизованный дистрибьютор/дилер BRP вместе с координатами нового владельца получает доказательство того, что

прежний владелец согласен на передачу прав владения изделием другому лицу.

9. ПОДДЕРЖКА ПОТРЕБИТЕЛЕЙ

В случае возникновения разногласий или споров в связи с данной ограниченной гарантией BRP рекомендует пытаться решать все вопросы через дилера. Рекомендуем обсудить проблему с менеджером или владельцем компании-дилера BRP.

Если вопрос остается нерешенным, обратитесь в компанию BRP, заполнив контактную информацию на сайте www.brp.com, или напишите письмо в компанию BRP, используя контактные данные, приведенные в разделе *Контактная информация* в настоящем руководстве по эксплуатации.

УЧЁТНЫЕ ЗАПИСИ ТЕХОБСЛУЖИВАНИЯ

Если необходимо отправьте фотокопию учётной записи техобслуживания в компанию BRP.

Предпродажная подготовка

Серийный номер: _____
Пробег / км: _____
Часы: _____
Дата: _____
Номер дилера: _____
Примечание: _____

Подпись/печать:

Подробный порядок установки см. в «Предпродажном бюллетене»

Первое техническое обслуживание

Пробег / км: _____
Часы: _____
Дата: _____
Номер дилера: _____
Примечание: _____

Подпись/печать:

Регламент технического обслуживания приведен в разделе «Информация о техническом обслуживании» настоящего Руководства по эксплуатации

Обслуживание

Пробег / км: _____
Часы: _____
Дата: _____
Номер дилера: _____
Примечание: _____

Подпись/печать:

Регламент технического обслуживания приведен в разделе «Информация о техническом обслуживании» настоящего Руководства по эксплуатации

Обслуживание

Пробег / км: _____
 Часы: _____
 Дата: _____
 Номер дилера: _____
 Примечание: _____

Подпись/печать:

Регламент технического обслуживания приведен в разделе «Информация о техническом обслуживании» настоящего Руководства по эксплуатации

Обслуживание

Пробег / км: _____
 Часы: _____
 Дата: _____
 Номер дилера: _____
 Примечание: _____

Подпись/печать:

Регламент технического обслуживания приведен в разделе «Информация о техническом обслуживании» настоящего Руководства по эксплуатации

Обслуживание

Пробег / км: _____
 Часы: _____
 Дата: _____
 Номер дилера: _____
 Примечание: _____

Подпись/печать:

Регламент технического обслуживания приведен в разделе «Информация о техническом обслуживании» настоящего Руководства по эксплуатации

Обслуживание	
Пробег / км: _____ Часы: _____ Дата: _____ Номер дилера: _____ Примечание: _____ _____ _____	Подпись/печать:
Регламент технического обслуживания приведен в разделе «Информация о техническом обслуживании» настоящего Руководства по эксплуатации	

Обслуживание	
Пробег / км: _____ Часы: _____ Дата: _____ Номер дилера: _____ Примечание: _____ _____ _____	Подпись/печать:
Регламент технического обслуживания приведен в разделе «Информация о техническом обслуживании» настоящего Руководства по эксплуатации	

Эта страница намеренно оставлена пустой.

ИНФОРМАЦИЯ ДЛЯ ВЛАДЕЛЬЦА

КОНФИДЕНЦИАЛЬНОСТЬ

Все предоставленные вами сведения личного характера будут использованы с целью обеспечения вашей безопасности и для того, чтобы компания BRP могла выполнить свои гарантийные обязательства. Однако компания BRP и ее филиалы могут использовать данные о покупателях для распространения маркетинговой и рекламной информации о компании BRP и ее продуктах.

Чтобы реализовать свое право на получения консультаций или для внесения изменений в данные, а также для удаления ваших данных из листа рассылки, обращайтесь в компанию BRP.

По электронной почте:
privacyofficer@brp.com

По почте:
BRP Legal Service
726 St-Joseph
Valcourt QC
Canada
J0E 2L0

СВЯЗАТЬСЯ С НАМИ

www.brp.com

Азия

Room 4609, Tower 2,
Grand Gateway 3 Hong Qiao
Road Shanghai,
KHP 200020

21F Shinagawa East One Tower
2-16-1 Konan, Minatoku-ku,
Токуо 108-0075
Япония

Европа

Oktrooiplein 1/402
9000 Gent
Belgium

Itterpark 11
D-40724 Hilden
Germany

ARTEPARC Bâtiment B
Route de la côte d'Azur, Le Canet
13590 Meyreuil
France

Ingvold Ystgaardsvei 15
N-7484 Tronheim
Norway

Isoaavantie 7
PL 8040
96101 Rovaniemi

Spinnvägen 15
903 61 Umeå
Sweden

Avenue d'Ouchy 4-6
1006 Lausanne
Switzerland

Северная Америка

565 de la Montagne Street
Valcourt (Québec) J0E 2L0
Canada

Sa De Cv, Av. Ferrocarril 202
Parque Ind. Querétaro, Lote2-B
76220
Santa Rosa Jáuregui, Qro., Mexico

Sturtevant, Wisconsin, U.S.A.

10101 Science Drive
Sturtevant, Wisconsin
53177
U.S.A.

Океания

6 Lord Street
Lakes Business Park
Botany, NSW 2019
Australia

3B Echelon Place, East Tamaki,
Auckland 2013,
Новая Зеландия

Южная Америка

Rua James Clerck Maxwell, 230
TechnoPark Campinas SP 13069-380
Brazil

ИЗМЕНЕНИЕ АДРЕСА ВЛАДЕЛЬЦА/ ПЕРЕПРОДАЖА

При изменении адреса или смене владельца гидроцикла обязательно уведомите компанию BRP одним из следующих способов:

- Обращайтесь к авторизованному дилеру Sea-Doo.
- **Только Северная Америка:** позвоните по номеру 1 888 272-9222.
- Пишите по адресам компании BRP, указанным на соответствующих страницах в разделе «**КОНТАКТНАЯ ИНФОРМАЦИЯ**» данного руководства.

В случае перепродажи транспортного средства приложите также к карте доказательство того, что прежний владелец не против перепродажи.

Это необходимо сделать, прежде всего, из соображений Вашей безопасности, независимо от того, истёк срок гарантии или нет. Владелец несёт ответственность за уведомление компании BRP.

В СЛУЧАЕ ХИЩЕНИЯ: В случае кражи гидроцикла Вы должны сообщить об этом авторизованному дилеру Sea-Doo и в компанию BRP. Мы попросим вас сообщить фамилию, номер телефона, заводской номер транспортного средства и дату кражи.

ИЗМЕНЕНИЕ АДРЕСА <input type="checkbox"/>	СМЕНА ВЛАДЕЛЬЦА <input type="checkbox"/>	
ИДЕНТИФИКАЦИОННЫЙ НОМЕР ТРАНСПОРТНОГО СРЕДСТВА		
<input type="text"/>	<input type="text"/>	
Номер модели	Идентификационный номер транспортного средства (V.I.N.)	
СТАРЫЙ АДРЕС ИЛИ ПРЕДЫДУЩИЙ ВЛАДЕЛЕЦ:	Ф.И.О.	
№	УЛИЦА	КВ.
ГОРОД	ШТАТ / ПРОВИНЦИЯ	ПОЧТОВЫЙ ИНДЕКС
СТРАНА	ТЕЛЕФОН	
НОВЫЙ АДРЕС ИЛИ НОВЫЙ ВЛАДЕЛЕЦ:	Ф.И.О.	
№	УЛИЦА	КВ.
ГОРОД	ШТАТ / ПРОВИНЦИЯ	ПОЧТОВЫЙ ИНДЕКС
СТРАНА	ТЕЛЕФОН	
АДРЕС ЭЛЕКТРОННОЙ ПОЧТЫ		

ИЗМЕНЕНИЕ АДРЕСА <input type="checkbox"/>	СМЕНА ВЛАДЕЛЬЦА <input type="checkbox"/>	
ИДЕНТИФИКАЦИОННЫЙ НОМЕР ТРАНСПОРТНОГО СРЕДСТВА		
<input type="text"/>	<input type="text"/>	
Номер модели	Идентификационный номер транспортного средства (V.I.N.)	
СТАРЫЙ АДРЕС ИЛИ ПРЕДЫДУЩИЙ ВЛАДЕЛЕЦ:	Ф.И.О.	
№	УЛИЦА	КВ.
ГОРОД	ШТАТ / ПРОВИНЦИЯ	ПОЧТОВЫЙ ИНДЕКС
СТРАНА	ТЕЛЕФОН	
НОВЫЙ АДРЕС ИЛИ НОВЫЙ ВЛАДЕЛЕЦ:	Ф.И.О.	
№	УЛИЦА	КВ.
ГОРОД	ШТАТ / ПРОВИНЦИЯ	ПОЧТОВЫЙ ИНДЕКС
СТРАНА	ТЕЛЕФОН	
АДРЕС ЭЛЕКТРОННОЙ ПОЧТЫ		

Эта страница специально
оставлена пустой

ИЗМЕНЕНИЕ АДРЕСА СМЕНА ВЛАДЕЛЬЦА 

ИДЕНТИФИКАЦИОННЫЙ НОМЕР ТРАНСПОРТНОГО СРЕДСТВА

Номер модели	Идентификационный номер транспортного средства (V.I.N.)
--------------	---

СТАРЫЙ АДРЕС
ИЛИ ПРЕДЫДУЩИЙ ВЛАДЕЛЕЦ:

_____ Ф.И.О.

№ _____ УЛИЦА _____ КВ. _____

ГОРОД _____ ШТАТ / ПРОВИНЦИЯ _____ ПОЧТОВЫЙ ИНДЕКС _____

СТРАНА _____ ТЕЛЕФОН _____

НОВЫЙ АДРЕС
ИЛИ НОВЫЙ ВЛАДЕЛЕЦ:

_____ Ф.И.О.

№ _____ УЛИЦА _____ КВ. _____

ГОРОД _____ ШТАТ / ПРОВИНЦИЯ _____ ПОЧТОВЫЙ ИНДЕКС _____

СТРАНА _____ ТЕЛЕФОН _____

АДРЕС ЭЛЕКТРОННОЙ ПОЧТЫ _____

ИЗМЕНЕНИЕ АДРЕСА СМЕНА ВЛАДЕЛЬЦА 

ИДЕНТИФИКАЦИОННЫЙ НОМЕР ТРАНСПОРТНОГО СРЕДСТВА

Номер модели	Идентификационный номер транспортного средства (V.I.N.)
--------------	---

СТАРЫЙ АДРЕС
ИЛИ ПРЕДЫДУЩИЙ ВЛАДЕЛЕЦ:

_____ Ф.И.О.

№ _____ УЛИЦА _____ КВ. _____

ГОРОД _____ ШТАТ / ПРОВИНЦИЯ _____ ПОЧТОВЫЙ ИНДЕКС _____

СТРАНА _____ ТЕЛЕФОН _____

НОВЫЙ АДРЕС
ИЛИ НОВЫЙ ВЛАДЕЛЕЦ:

_____ Ф.И.О.

№ _____ УЛИЦА _____ КВ. _____

ГОРОД _____ ШТАТ / ПРОВИНЦИЯ _____ ПОЧТОВЫЙ ИНДЕКС _____

СТРАНА _____ ТЕЛЕФОН _____

АДРЕС ЭЛЕКТРОННОЙ ПОЧТЫ _____

Эта страница специально
оставлена пустой

ПРИМЕЧАНИЯ: _____

ПРИМЕЧАНИЯ: _____

ПРИМЕЧАНИЯ: _____

ПРИМЕЧАНИЯ: _____

ПРИМЕЧАНИЯ: _____

Номер Модели

ГИДРОЦИКЛА _____

КОРПУСА

Идентификационный Номер (H.I.N.) _____

ДВИГАТЕЛЯ

Идентификационный Номер (E.I.N.) _____

ВЛАДЕЛЕЦ: _____

Ф.И.О.

№

УЛИЦА

КВ.

ГОРОД

ШТАТ / ПРОВИНЦИЯ

ПОЧТОВЫЙ ИНДЕКС

Дата приобретения

ГОД	МЕСЯЦ	ДЕНЬ

Срок действия гарантии

ГОД	МЕСЯЦ	ДЕНЬ

Выполняется авторизованным дилером Sea-Doo при продаже.

МЕСТО ДЛЯ ПЕЧАТИ ДИЛЕРА

⚠ ПРЕДОСТЕРЕЖЕНИЕ

Перед началом эксплуатации данного транспортного средства прочитайте руководство по эксплуатации, все предупреждающие наклейки на транспортном средстве и посмотрите видеоролик по безопасности.



www.brp.com

SKI-DOO®

SEA-DOO®

CAN-AM®

LYNX®

EVINRUDE®

ROTAX®

MANITOU®

ALUMACRAFT®