

# SEA-DOO®

## SERIE RXP

# GUIDA DEL CONDUCENTE

Informazioni sulla sicurezza, sull'uso e sulla manutenzione

# N O N N

## **⚠ AVVERTENZA**

Leggere attentamente la presente Guida del conducente. Contiene informazioni importanti per la sicurezza. Età minima consigliata del conducente: 16 anni. Tenere questa Guida del conducente all'interno dell'imbarcazione.

---

219002219\_IT

**Traduzione delle  
istruzioni originali**

## AVVERTENZA

La mancata osservanza di qualsiasi precauzione e istruzione di sicurezza presente nella Guida del conducente, nel VIDEO SULLA SICUREZZA e sulle targhette del prodotto potrebbe comportare lesioni, fino alla morte.

## AVVERTENZA SULLA PROPOSIZIONE 65 DELLA CALIFORNIA

### AVVERTENZA

la guida, la manutenzione e l'assistenza di un'imbarcazione da diporto possono esporre a contatto con sostanze chimiche, compresi i fumi di scarico, il monossido di carbonio, gli ftalati e il piombo, sostanze riconosciute dallo stato della California come cause di cancro, malformazioni del feto o altri difetti legati alla riproduzione. Per ridurre al minimo l'esposizione, evitare di respirare i fumi di scarico, non lasciare il motore in folle se non necessario, eseguire la manutenzione del veicolo in aree ben ventilate e indossare guanti o lavarsi le mani di frequente durante le operazioni di manutenzione. Per ulteriori informazioni, visitare la pagina [www.p65warnings.ca.gov/products/passenger-vehicle](http://www.p65warnings.ca.gov/products/passenger-vehicle).

In Canada la distribuzione e l'assistenza dei prodotti sono eseguite da Bombardier Recreational Products Inc. (BRP).

Negli USA, la distribuzione e l'assistenza dei prodotti sono eseguite da BRP US Inc.

Nello Spazio economico europeo (che comprende gli Stati membri dell'Unione Europea più Regno Unito, Norvegia, Islanda e Liechtenstein), nella Comunità degli Stati Indipendenti (inclusi Ucraina e Turkmenistan) e in Turchia, la distribuzione e l'assistenza dei prodotti sono eseguite da BRP European Distribution S.A. e da altre affiliate o controllate di BRP.

Per tutti gli altri paesi, la distribuzione e l'assistenza dei prodotti sono eseguite da Bombardier Recreational Products Inc. (BRP) o dalle sue affiliate.

TM® Marchi registrati di BRP o delle sue affiliate.

Si tratta di un elenco non esaustivo di marchi di fabbrica proprietà di Bombardier Recreational Products Inc. o dei suoi affiliati:

4-TEC™	iBR™	ROTAX®	T.O.P.S.™
D.E.S.S.™	iControl™	RXPTM	VTSTM
ECO™	iTCTM	SEA-DOO®	XPSTM

Tutti i diritti riservati. Nessuna delle parti di questo Manuale può essere riprodotta in alcun modo senza il previo consenso scritto da parte di Bombardier Recreational Products Inc.

© Bombardier Recreational Products Inc. (BRP) 2021

BRP Inc.

# ISTRUZIONI PRELIMINARI

## regole di base per il funzionamento sicuro dell'imbarcazione personale

### Istruzioni preliminari: Regole di base per il funzionamento sicuro della moto d'acqua

**Un utilizzo non corretto può causare lesioni gravi o morte.**

#### **Gli operatori devono essere qualificati**

Assicurarsi che l'operatore abbia almeno 16 anni e abbia seguito un corso per diportista.

Potrebbero esserci requisiti aggiuntivi in base al proprio stato (o provincia).



#### **Gli operatori devono evitare le collisioni**

- ☑ Prestare costantemente attenzione a persone, oggetti e altre imbarcazioni.
- ☑ Tenersi sempre a debita distanza dagli altri in modo da avere sempre spazio per fermarsi in sicurezza.
- ☒ Non rilasciare l'acceleratore quando si cerca di allontanarsi dagli oggetti: analogamente agli altri natanti a motore, **bisogna accelerare per sterzare**.



#### **Proteggere tutti gli utenti**

- ☑ Le cadute possono provocare gravi lesioni o morte.
- ☑ Tutti gli utenti devono indossare pantaloncini in neoprene (materiale per mute) per evitare che l'acqua venga spinta forzatamente nel retto o nella vagina durante una caduta all'indietro. Tutti gli utenti che non hanno indossato pantaloncini in neoprene hanno riportato gravi lesioni interne, al retto e alla vagina con conseguenti danni permanenti.
- ☑ Tutti gli utenti devono indossare un dispositivo personale di galleggiamento (PFD) a norma. Indossare neoprene.
- ☑ Assicurarsi che i passeggeri siano correttamente seduti e si stiano tenendo. È possibile essere sbalzati fuoribordo dalla moto d'acqua durante un'accelerazione imprevista o manovre aggressive. Evitare manovre aggressive, brusche sterzate e accelerazione inaspettata.
- ☒ Non azionare l'acceleratore quando qualcuno sta salendo a bordo o sul retro della moto d'acqua.
- ☒ Non saltare le onde o le scie: i salti possono causare danni come una lesione alla schiena o alla spina dorsale (paralisi).

**Non guidare il veicolo se non si è vestiti in modo appropriato.**



#### **Non consentire l'uso imprudente:**

- ☒ Non avvicinarsi agli altri per spruzzarli o schizzarli con l'acqua, non avvicinarsi troppo agli altri natanti e non andare troppo veloce rispetto alla viabilità.
- ☒ Non guidare mai il veicolo dopo l'assunzione di stupefacenti o alcool.

## Lingue disponibili

Deutsch	Dieses Handbuch ist möglicherweise in Ihrer Landessprache verfügbar. Bitte wenden Sie sich an Ihren Händler oder besuchen Sie: <a href="http://www.operatorsguides.brp.com">www.operatorsguides.brp.com</a>
English	This guide may be available in your language. Check with your dealer or go to: <a href="http://www.operatorsguides.brp.com">www.operatorsguides.brp.com</a>
Español	Es posible que este manual esté disponible en su idioma. Consulte a su distribuidor o visite: <a href="http://www.operatorsguides.brp.com">www.operatorsguides.brp.com</a>
Français	Ce guide peut être disponible dans votre langue. Vérifier avec votre concessionnaire ou aller à: <a href="http://www.operatorsguides.brp.com">www.operatorsguides.brp.com</a>
Italiano	Questa guida potrebbe essere disponibile nella propria lingua. Contattare il concessionario o consultare: <a href="http://www.operatorsguides.brp.com">www.operatorsguides.brp.com</a>
中文	本手册可能有您的语种的翻译版本。请向经销商询问，或者登录 <a href="http://www.operatorsguides.brp.com">www.operatorsguides.brp.com</a> 查询。
日本語	このガイドは、言語によって翻訳版が用意されています。ディーラーに問い合わせるか、次のアドレスでご確認ください： <a href="http://www.operatorsguides.brp.com">www.operatorsguides.brp.com</a>
Nederlands	Deze handleiding kan beschikbaar zijn in uw taal. Vraag het aan uw dealer of ga naar: <a href="http://www.operatorsguides.brp.com">www.operatorsguides.brp.com</a>
Norsk	Denne boken kan finnes tilgjengelig på ditt eget språk. Kontakt din forhandler eller gå til: <a href="http://www.operatorsguides.brp.com">www.operatorsguides.brp.com</a>
Português	Este manual pode estar disponível em seu idioma. Fale com sua concessionária ou visite o site: <a href="http://www.operatorsguides.brp.com">www.operatorsguides.brp.com</a>
Русский	Воспользуйтесь руководством на вашем языке. Узнайте о его наличии у дилера или на странице по адресу <a href="http://www.operatorsguides.brp.com">www.operatorsguides.brp.com</a>
Suomi	Käyttöohjekirja voi olla saatavissa omalla kielelläsi. Tarkista jälleenmyyjältä tai käy osoitteessa: <a href="http://www.operatorsguides.brp.com">www.operatorsguides.brp.com</a>
Svenska	Denna bok kan finnas tillgänglig på ditt språk. Kontakta din återförsäljare eller gå till: <a href="http://www.operatorsguides.brp.com">www.operatorsguides.brp.com</a>

### Modelli coperti

RXP-X 300  
RXP-X 300 Audio

RXP-XRS 300  
RXP-XRS 300 Audio

---

# INDICE

## INFORMAZIONI GENERALI

<b>INTRODUZIONE</b> .....	<b>10</b>
Istruzioni preliminari .....	10
Messaggi sulla sicurezza .....	10
Informazioni su questa Guida del conducente .....	10

## INFORMAZIONI SULLA SICUREZZA

<b>ISTRUZIONI PRELIMINARI</b> .....	<b>14</b>
Età e capacità di guida .....	14
Droghe e alcool .....	14
Corsi di navigazione sicura .....	14
Legislazione sulla navigazione applicabile .....	14
Abbigliamento protettivo .....	14
Caschi: Rischi e vantaggi a confronto .....	15
Equipaggiamenti previsti .....	15
<b>ACQUISIRE FAMILIARITÀ CON QUESTA PWC</b> .....	<b>17</b>
Spinta a getto .....	17
Sterzo .....	17
Cordoncino .....	17
Azione frenante (se munita di iBR) .....	18
Chiave di programmazione (se in dotazione) .....	18
Carichi e conservazione .....	18
Accessori e modifiche .....	19
<b>GUIDA SICURA</b> .....	<b>20</b>
Viaggiare con passeggeri .....	20
Evitare collisioni .....	20
Comportamenti durante l'utilizzo .....	21
Viaggiare ad alta velocità .....	21
Reimbarco .....	21
Parti mobili .....	22
Conoscere le acque .....	22
Regole di navigazione .....	22
Utilizzo durante la notte .....	23
Avvelenamento da monossido di carbonio .....	23
Incendi prodotti da benzina e altri pericoli .....	23
Bruciature da parti calde .....	24
Sport acquatici (traino con la PWC) .....	24
<b>ESERCITARSI NELLE MANOVRE</b> .....	<b>27</b>
Dove esercitarsi .....	27
Esercitarsi nelle manovre .....	27
<b>RIFORNIMENTO</b> .....	<b>29</b>
Procedura di alimentazione carburante .....	29
Requisiti carburante .....	29
Carburante raccomandato .....	30
<b>INFORMAZIONI SULL'ATTIVITÀ DI TRAINO</b> .....	<b>31</b>
<b>ETICHETTE IMPORTANTI PRESENTI SUL PRODOTTO</b> .....	<b>32</b>
Etichette di sicurezza dell'imbarcazione .....	32
Cartellino .....	43
Etichette e cartellino di conformità .....	46

<b>CONTROLLO PRE-GUIDA</b> .....	<b>51</b>
Cose da fare prima di varare l'imbarcazione.....	51
Cose da fare dopo il varo dell'imbarcazione .....	56
<b>MANUTENZIONE PERIODICA</b> .....	<b>58</b>

## **INFORMAZIONI SULL'IMBARCAZIONE**

<b>COMANDI</b> .....	<b>60</b>
Guidon.....	60
Leva dell'acceleratore .....	61
Dispositivo di controllo destro .....	61
Interruttore di spegnimento del motore .....	61
Dispositivo di controllo sinistro .....	62
Pulsante di START/STOP motore .....	63
Leva iBR (intelligent Brake and Reverse, frenata e retromarcia intelligente) .....	64
<b>EQUIPAGGIAMENTO</b> .....	<b>65</b>
Vano portaoggetti .....	65
Scomparto anteriore .....	67
Supporto estintore .....	68
Supporto kit di sicurezza .....	68
Sedile .....	68
Sella del sedile .....	69
Vano piedi .....	71
Tasselli per ormeggio .....	71
Impianto BRP Audio Premium .....	71
Piattaforma di imbarco .....	73
Occhioni anteriori e posteriori .....	73
Tappi di scarico sentina.....	74
<b>DISPLAY DIGITALE 7.6"</b> .....	<b>75</b>
Funzioni base.....	75
Spie.....	76
Impostazioni.....	78
Modifica della modalità di guida .....	79
Messaggi nell'indicatore multifunzione.....	79
<b>GRANDE DISPLAY LCD PANORAMICO DA 7,8"</b> .....	<b>81</b>
Funzioni base.....	81
Impostazioni.....	83
Modifica della modalità di guida .....	86
Programmazione della Modalità Ski .....	86
Abbinamento dello smartphone tramite Bluetooth.....	86
App BRP Connect.....	86
Presentazione rapida dell'app BRP Connect.....	87
Messaggi nell'indicatore multifunzione.....	89
<b>PERIODO DI RODAGGIO</b> .....	<b>91</b>
Funzionamento durante il periodo di rodaggio.....	91
<b>ISTRUZIONI PER L'USO</b> .....	<b>92</b>
Imbarco .....	92
Come avviare il motore.....	96
Come arrestare il motore.....	97
Come far virare l'imbarcazione.....	97
Come inserire il folle .....	98

Come inserire la marcia in avanti .....	99
Come inserire e usare la retromarcia .....	99
Come inserire e usare il freno .....	100
Come usare il Sistema di assetto variabile .....	101
Consigli generali di funzionamento .....	105
<b>MODALITÀ OPERATIVE .....</b>	<b>108</b>
Modalità Touring .....	108
Modalità Sport .....	108
Modalità ECO (Modalità risparmio carburante) .....	108
<b>PROCEDURE SPECIALI .....</b>	<b>109</b>
Pulizia della presa dell'acqua e della girante .....	109
Capovolgimento dell'imbarcazione .....	112
Immersione dell'imbarcazione .....	113
Motore ingolfato di acqua .....	113
Traino dell'imbarcazione nell'acqua .....	113

## **MANUTENZIONE**

<b>PROGRAMMA DI MANUTENZIONE .....</b>	<b>116</b>
<b>PROCEDURE DI MANUTENZIONE .....</b>	<b>119</b>
Olio motore .....	119
Liquido refrigerante motore .....	123
Bobine di accensione .....	124
Candele .....	125
Sistema di scarico .....	125
Piastra di navigazione e griglia presa dell'acqua .....	127
Anodi sacrificali .....	127
Fusibili .....	127
<b>CURA DELL'IMBARCAZIONE .....</b>	<b>130</b>
Cura dopo l'utilizzo .....	130
Pulizia del sedile .....	130
Scafo e carrozzeria .....	130
<b>RIMESSAGGIO E PREPARAZIONE PRESTAGIONALE .....</b>	<b>132</b>
Rimessaggio .....	132
Preparazione prima dell'uso .....	134

## **INFORMAZIONI TECNICHE**

<b>IDENTIFICAZIONE DELL'IMBARCAZIONE .....</b>	<b>138</b>
Numero di identificazione scafo .....	138
Numero di identificazione motore .....	138
<b>CHIAVE D.E.S.S. D.E.S.S. PROGRAMMABILE .....</b>	<b>139</b>
<b>INFORMAZIONI SULLE NORMATIVE DELL'INDICATORE MULTIFUNZIONE .....</b>	<b>141</b>
<b>INFORMAZIONI SULLE EMISSIONI DEL MOTORE .....</b>	<b>145</b>
Responsabilità del produttore .....	145
Responsabilità del concessionario .....	145
Responsabilità del proprietario .....	145
Normative sulle emissioni dell'agenzia EPA .....	145
Sistema di controllo delle emissioni di vapori .....	145

DICHIARAZIONE DI CONFORMITÀ EAC .....	147
CE – DICHIARAZIONE DI CONFORMITÀ.....	148
<b>SPECIFICHE TECNICHE</b>	
CARATTERISTICHE TECNICHE.....	150
<b>RISOLUZIONE DEI PROBLEMI</b>	
LINEE GUIDA PER LA RISOLUZIONE DEI PROBLEMI .....	154
SISTEMA DI MONITORAGGIO.....	161
Codici guasto .....	161
Informazioni sulle spie luminose e sul display messaggi .....	162
Informazioni sui codici del cicalino.....	164
<b>PAC</b>	
GARANZIA LIMITATA BRP – STATI UNITI E CANADA: IMBARCAZIONE PERSONALE SEA-DOO 2022 .....	168
1. AMBITO .....	168
2. LIMITAZIONI DELLA RESPONSABILITÀ .....	168
3. ESCLUSIONI – QUANTO DI SEGUITO ESPOSTO NON È COPERTO DA GARANZIA.....	168
4. PERIODO DI COPERTURA DELLA GARANZIA .....	169
5. CONDIZIONI DA SODDISFARE PER LA COPERTURA ASSICURATIVA.....	170
6. COME PROCEDERE PER OTTENERE LA COPERTURA DELLA GARANZIA .....	170
7. LE RESPONSABILITÀ DI BRP .....	170
8. TRASFERIMENTO .....	171
9. ASSISTENZA CLIENTI .....	171
GARANZIA RELATIVA ALLE EMISSIONI DELL'AGENZIA PER LA PRO- TEZIONE DELL'AMBIENTE (EPA) DEGLI STATI UNITI.....	172
Periodo di validità della garanzia relativa alle emissioni .....	172
Componenti coperti.....	173
Applicabilità limitata .....	174
DICHIARAZIONE DI GARANZIA DEL SISTEMA DI CONTROLLO DELLE EMISSIONI DI VAPORI PER LO STATO DELLA CALIFORNIA .....	175
I vostri diritti e doveri in merito alla garanzia .....	175
COPERTURA ASSICURATIVA PER IL PRODUTTORE.....	175
RESPONSABILITÀ DEL PROPRIETARIO IN MERITO ALLA GARANZIA .....	175
DICHIARAZIONE DI GARANZIA SUL CONTROLLO DELLE EMISSIONI DI VAPORI DEGLI STATI DELLA CALIFORNIA E DI NEW YORK PER L'IM- BARCAZIONE PERSONALE SEA-DOO MODELLO ANNO 2022 .....	177
I vostri diritti e doveri in merito alla garanzia .....	177
sistema di classificazione mediante stelle .....	179
GARANZIA LIMITATA INTERNAZIONALE BRP: IMBARCAZIONE PERSO- NALE SEA-DOO 2022 .....	181
1. AMBITO DELLA GARANZIA LIMITATA .....	181
2. LIMITAZIONI DELLA RESPONSABILITÀ .....	181



3. ESCLUSIONI – QUANTO DI SEGUITO ESPOSTO NON È COPERTO DA GARANZIA.....	182
4. PERIODO DI COPERTURA DELLA GARANZIA .....	182
5. CONDIZIONI PER LA COPERTURA DELLA GARANZIA.....	183
6. COME PROCEDERE PER OTTENERE LA COPERTURA DELLA GARANZIA .....	184
7. LE RESPONSABILITÀ DI BRP .....	184
8. TRASFERIMENTO .....	184
9. ASSISTENZA CLIENTI .....	184
<b>GARANZIA BRP LIMITATA PER LO SPAZIO ECONOMICO EUROPEO, LA COMUNITÀ DEGLI STATI INDIPENDENTI E LA TURCHIA: IMBARCAZIONE PERSONALE SEA-DOO 2022.....</b>	<b>186</b>
1. AMBITO DELLA GARANZIA LIMITATA .....	186
2. LIMITAZIONI DELLA RESPONSABILITÀ .....	186
3. ESCLUSIONI – QUANTO DI SEGUITO ESPOSTO NON È COPERTO DA GARANZIA.....	187
4. PERIODO DI COPERTURA DELLA GARANZIA .....	187
5. CONDIZIONI PER LA COPERTURA DELLA GARANZIA.....	188
6. COME PROCEDERE PER OTTENERE LA COPERTURA DELLA GARANZIA .....	188
7. LE RESPONSABILITÀ DI BRP .....	189
8. TRASFERIMENTO .....	189
9. ASSISTENZA CLIENTI .....	189
<b>REGISTRO DI MANUTENZIONE .....</b>	<b>190</b>

### **INFORMAZIONI AI CLIENTI**

<b>INFORMATIVA SULLA PRIVACY .....</b>	<b>194</b>
<b>CONTATTACI .....</b>	<b>195</b>
Asia .....	195
Europa.....	195
Nord America .....	195
Oceania .....	195
Sud America .....	195
<b>CAMBIO DI INDIRIZZO/PROPRIETÀ .....</b>	<b>196</b>

Questa pagina è intenzionalmen-  
te vuota

# **INFORMAZIONI GENERALI**

# INTRODUZIONE

Congratulazioni per l'acquisto della nuova imbarcazione personale Sea-Doo® (PWC). Il prodotto è coperto da garanzia BRP; avrete inoltre a disposizione una rete di concessionari autorizzati di imbarcazioni personali Sea-Doo in grado di fornire tutti i componenti, l'assistenza e gli accessori di cui potreste avere bisogno.

Il concessionario si impegna per la massima soddisfazione del cliente. Grazie alla sua formazione, egli potrà effettuare la messa a punto iniziale, l'ispezione dell'imbarcazione e completare la regolazione finale prima che prendiate possesso. Rivolgersi al proprio concessionario nel caso in cui fossero necessarie informazioni più complete relative alla manutenzione.

Alla consegna, sono state inoltre fornite informazioni sulla copertura della garanzia ed è stato firmato l'*Elenco dei controlli pre-fornitura* per garantire che la nuova imbarcazione sia stata predisposta a garanzia di una completa soddisfazione.

## Istruzioni preliminari

Per informazioni su come ridurre il rischio di lesioni o di decesso, leggere attentamente le seguenti sezioni prima di utilizzare l'imbarcazione:

- *Informazioni sulla sicurezza*
- *informazioni sull'imbarcazione.*

Leggere e assicurarsi di comprendere tutte le etichette di sicurezza presenti sull'imbarcazione e guardare con attenzione il *video sulla sicurezza* disponibile su:

<https://www.sea-doo.com/safety>

Oppure, utilizzare il seguente codice QR:



## Messaggi sulla sicurezza

Questo Manuale del conducente utilizza i seguenti simboli e termini per mettere in evidenza particolari informazioni:

Il simbolo di allarme di sicurezza  indica un potenziale rischio di lesioni personali.

### **AVVERTENZA**

**Indica un potenziale rischio che, se non viene evitato, potrebbe causare gravi lesioni o la morte.**

### **ATTENZIONE**

**Indica una situazione potenzialmente pericolosa che, se non evitata, potrebbe causare lesioni di lieve entità.**

### **AVVISO**

**Indica un'istruzione che, se non osservata, potrebbe danneggiare seriamente i componenti dell'imbarcazione o altre proprietà.**

## Informazioni su questa Guida del conducente

La Guida del conducente è stata preparata per portare a conoscenza del possessore/operatore o del passeggero di questa imbarcazione i comandi e le istruzioni per la manutenzione e la guida sicura.

Conservare questo Manuale del conducente nell'imbarcazione come riferimento per la guida, la manutenzione, la risoluzione dei problemi e per

istruire altri utenti. In caso di vendita dell'imbarcazione, la presente Guida del conducente deve essere consegnata all'acquirente.

La guida è disponibile in numerose lingue. In caso di discrepanze, farà fede la versione inglese.

Se desidera visualizzare e/o stampare un'altra copia della Guida dell'operatore, visitare il seguente sito Web:

**[www.operatorsguides.brp.com](http://www.operatorsguides.brp.com)**

Le informazioni contenute in questo documento sono corrette alla data di pubblicazione. Tuttavia, BRP segue una politica di continuo miglioramento dei propri prodotti, senza però assumersi alcun obbligo di installazione su prodotti fabbricati in precedenza. A causa di cambiamenti dell'ultimo momento, si potrebbero trovare alcune discrepanze tra i prodotti fabbricati e le descrizioni e/o caratteristiche tecniche illustrate nel presente manuale. BRP si riserva il diritto, in qualsiasi momento, di sospendere o cambiare specifiche, design, caratteristiche, modelli o dotazioni senza incorrere in alcun obbligo.

Questa pagina è intenzionalmen-  
te vuota

# **INFORMAZIONI SULLA SICUREZZA**

# ISTRUZIONI PRELIMINARI

## AVVERTENZA

La mancata osservanza delle precauzioni e istruzioni di sicurezza contenute nella presente sezione potrebbe provocare lesioni gravi o mortali.

## Età e capacità di guida

Gli operatori devono essere qualificati. Assicurarsi che l'operatore abbia almeno 16 anni e abbia seguito un corso di sicurezza per diportista. Potrebbero esserci requisiti aggiuntivi in base al proprio stato (o provincia). Le leggi che disciplinano l'età minima e i requisiti di concessione della patente variano da una giurisdizione all'altra. Rivolgersi alle autorità di navigazione locali per ottenere informazioni in merito all'utilizzo legale di una imbarcazione personale nella giurisdizione in cui ne è previsto l'utilizzo.

Non è consigliabile manovrare questa imbarcazione personale se si è affetti da una disabilità che compromette la vista, il tempo di reazione, la capacità di giudizio o azionamento dei comandi.

Ricordare che sole, vento, stanchezza o malessere possono limitare la propria capacità di giudizio e il tempo di reazione.

Una volta seduto, ogni passeggero deve essere in grado di poggiare simultaneamente entrambi i piedi saldamente contro il vano piedi.

## Droghe e alcool

Non guidare mai il veicolo dopo l'assunzione di stupefacenti o alcool. Viaggiare su un'imbarcazione prevede che l'operatore e i passeggeri siano sobri, attenti e vigili. L'uso di droghe e alcool, singolarmente o in associazione, riduce il tempo di reazione, crea impedimento alla capacità di giudizio, limita la visione e inibisce la capacità

di viaggiare su un'imbarcazione in maniera sicura.

## Corsi di navigazione sicura

In molti paesi è consigliato oppure obbligatorio seguire un corso sulla sicurezza in navigazione. Contattare le autorità locali competenti.

## Legislazione sulla navigazione applicabile

Controllare la legislazione sulla navigazione applicabile alle acque in cui si intende usare l'imbarcazione. Imparare le regole di navigazione locali.

## Abbigliamento protettivo

Tutti gli utenti DEVONO indossare:

1. un **dispositivo personale di galleggiamento (PFD)** approvato che soddisfi le normative del paese in questione. Le dimensioni del salvagente dovranno essere idonee per chi lo indossa.
2. **Si devono indossare pantaloncini con neoprene** (materiale per mute) per evitare che l'acqua venga spinta forzatamente nel retto o nella vagina durante una caduta all'indietro. Gli utenti sprovvisti di pantaloncini in neoprene hanno subito gravi lesioni rettali, vaginali e interne con conseguenti danni permanenti. I costumi da bagno tradizionali non proteggono da un eventuale accesso forzato dell'acqua nelle zone inferiori del corpo di maschi o femmine.

Si possibile indossare calzature, guanti e occhiali, a maschera o normali. Vento, spruzzi d'acqua, insetti e velocità possono produrre lacrimazione e offuscare la vista.





Se si prevede di fare un giro in condizioni climatiche o in acque fredde, prendere in considerazione di indossare anche adeguati indumenti caldi come una muta completa o una muta stagna. In questo modo, guidare non solo sarà più comodo, ma ritarderà o proteggerà dall'ipotermia se si cade in acqua. Prepararsi a un cambiamento delle condizioni.

## Caschi: Rischi e vantaggi a confronto

Considerato che ciascuna opzione riduce alcuni rischi e ne comporta altri, prima di mettersi alla guida è bene decidere se indossare il casco in base alla situazione specifica. Se si decide di indossare un casco, munirsi di uno conforme agli standard DOT o Snell e, se possibile, progettati specificamente per praticare gli sport a motore acquatici.

I caschi sono progettati per garantire uno specifico grado di protezione in caso di impatto alla testa. Nella maggior parte degli sport a motore, i vantaggi di indossare un casco superano considerevolmente gli svantaggi. Tuttavia, nel caso degli sport a motore acquatici come la guida di una imbarcazione personale, questo non è

sempre vero, in quanto esistono particolari rischi associati all'acqua.

### Vantaggi

Il casco aiuta a ridurre il rischio di lesioni in caso di impatto della testa contro una superficie dura, come ad esempio in caso di collisione con un'altra imbarcazione. Allo stesso modo, un casco provvisto di mentoniera può aiutare a prevenire lesioni al volto, alla mascella o ai denti.

### Rischi

D'altro canto, in alcune situazioni, in caso di caduta all'esterno dell'imbarcazione, i caschi tendono a riempirsi d'acqua, al pari di un "secchio", sovraccaricando gravemente il collo e la colonna vertebrale. Questa condizione può arrivare a causare il soffocamento, lesioni gravi o permanenti al collo e alla colonna vertebrale, o arrivare ad avere addirittura conseguenze fatali. I caschi possono inoltre interferire con la visione periferica e l'udito e aumentare l'affaticamento contribuendo ad aumentare il rischio di incidenti.

## Equipaggiamenti previsti

In quanto tale, il proprietario dell'imbarcazione ha la responsabilità di accertarsi che l'equipaggiamento di sicurezza sia a bordo. Consultare le normative locali per verificare i requisiti.

Tra questi figurano:

- Estintore. Le operazioni di manutenzione, riparazione e riempimento devono essere eseguite nel rispetto delle istruzioni fornite dal fabbricante.
- Una torcia elettrica a tenuta stagna o segnali luminosi approvati.
- Dispositivo di emissione sonora (sirena, fischio o campana ecc.)
- Segnale visivo di soccorso

- Telefono in un vano a tenuta stagna progettato per questa applicazione
- Cartina locale attuale
- Kit di pronto soccorso
- Corda da lancio.

---

# ACQUISIRE FAMILIARITÀ CON QUESTA PWC

Le prestazioni di questa imbarcazione possono superare quelle di altre imbarcazioni utilizzate in precedenza. Non dare per scontato che tutte le imbarcazioni personali PWC si maneggino in maniera identica.

Leggere attentamente e comprendere la Guida del conducente per prendere confidenza con i comandi e con il funzionamento della propria imbarcazione prima di fare la prima escursione o di invitare altri passeggeri a bordo per la prima volta. Se ne è mancata la possibilità in precedenza, fare pratica di guida dell'imbarcazione in un'area adatta e priva di traffico e provare la risposta di ciascun comando. Acquisire familiarità con tutti i comandi prima di accelerare oltre la velocità minima.

## Spinta a getto

L'imbarcazione personale presenta un sistema di propulsione a getto. L'acqua viene fatta risalire da sotto all'imbarcazione personale dalla grata di aspirazione e subisce un'accelerazione prodotta dall'effetto Venturi per ottenere la spinta. L'acqua così accelerata fuoriesce nella parte posteriore dell'imbarcazione.

Tutti gli utenti devono indossare pantaloncini con neoprene (materiale per mute) per evitare che l'acqua venga spinta forzatamente nel retto o nella vagina durante una caduta all'indietro. Gli utenti sprovvisti di pantaloncini in neoprene hanno subito gravi lesioni rettali, vaginali e interne con conseguenti danni permanenti. I costumi da bagno tradizionali non proteggono da un eventuale accesso forzato dell'acqua nelle zone inferiori del corpo di maschi o femmine.

La pompa a getto può raccogliere detriti e lanciarli indietro, causando rischi di lesioni alle persone, danni alla pompa stessa o ad altra proprietà.

Non accendere il motore o utilizzare l'imbarcazione in presenza di persone

in acqua nelle vicinanze o nei pressi della parte posteriore dell'imbarcazione.

## Sterzo

L'imbarcazione ha un ugello orientabile nella parte posteriore della barca controllato dal manubrio che direzionano il flusso dell'acqua da sinistra a destra. Per girare l'imbarcazione sono necessari sterzo e acceleratore.

Non rilasciare l'acceleratore quando si cerca di allontanarsi dagli oggetti: analogamente agli altri natanti a motore, bisogna accelerare per sterzare.

Se si spegne il motore, si perde il controllo dello sterzo.

## Cordoncino

Mantenere sempre il labbro del cordoncino di sicurezza attaccato al salvagente o al polso del conducente (è necessaria una cinghia da polso) e assicurarsi che non si impigli nel manubrio per garantire che il motore si spenga nel caso di caduta del conducente.

Qualora il conducente cada fuori dell'imbarcazione e il cordoncino di sicurezza non sia attaccato così come raccomandato, il motore dell'imbarcazione non si spegnerà e l'imbarcazione personale potrebbe continuare a spostarsi in avanti. Si potrebbe non essere in grado di nuotare di nuovo verso la barca.

Al termine, rimuovere sempre il cordoncino di sicurezza dall'interruttore di spegnimento del motore, così da evitare l'uso non autorizzato da parte di bambini o altre persone e per impedire l'avvio in un ambiente chiuso (ad es., in garage).

Per evitare una partenza accidentale, staccare sempre il cordoncino di sicurezza dall'interruttore di spegnimento motore quando i passeggeri stanno salendo a bordo o si trovano nei

pressi del mezzo, nonché durante la rimozione di alghe e detriti dalla griglia di aspirazione.

## Azione frenante (se munita di iBR)

La maggior parte delle imbarcazioni non è dotata di mezzi per frenare.

Su alcuni modelli, il progresso nelle tecnologie ci consente ora di offrire un sistema di frenatura denominato iBR (intelligent Brake and Reverse). Esercitarci con le manovre di frenata in una zona sicura e poco trafficata, per prendere dimestichezza con la guida in caso di frenata e con le distanze di frenata in varie condizioni operative.

La distanza di frenata varia in base alla velocità iniziale, al carico, al vento, al numero di passeggeri e alle condizioni dell'acqua. La quantità di potenza frenante applicata dal conducente tramite la leva iBR influirà anche sulla distanza di frenata.

Nel frenare, il guidatore deve sorreggersi per resistere alla forza di decelerazione e non cadere in avanti sull'imbarcazione perdendo l'equilibrio.

Nel guidare un'imbarcazione dotata di iBR, occorre ricordare che altre imbarcazioni che seguono o che si trovano nelle immediate vicinanze potrebbero non essere in grado di frenare altrettanto velocemente. Quando l'imbarcazione ha preso velocità e il freno viene azionato per la prima volta, uno spruzzo d'acqua sollevato dietro l'imbarcazione potrà impedire momentaneamente al conducente dell'imbarcazione che segue di vedere la vostra imbarcazione personale. Informare l'operatore di un'imbarcazione che intende seguire la PWC in una formazione a convoglio della capacità frenante della PWC, del significato di spruzzo d'acqua e della necessità di mantenere una distanza maggiore tra le imbarcazioni.

La caratteristica di frenata prevista dal sistema iBR non impedisce all'imbarcazione personale di andare alla deriva a causa di correnti o di venti. Non ha alcun effetto frenante sulla velocità quando in retromarcia. Si segnala inoltre che il motore deve essere in funzione per poter usare il freno.

## Chiave di programmazione (se in dotazione)

La chiave di programmazione di Sea-Doo LK™ limita la velocità dell'imbarcazione. Per gli utilizzatori neofiti e i conducenti meno esperti potrebbe essere un'opportunità per imparare a usare l'imbarcazione.

Rivolgersi al concessionario Sea-Doo autorizzato di BRP per vedere se questo accessorio è disponibile per il modello posseduto.

## Carichi e conservazione

Non riporre oggetti nelle zone che non sono specificatamente destinate a tale scopo.

Non trasportare carichi sulla piattaforma posteriore a meno che questi non siano fissati correttamente con un sistema LinQ™ certificato BRP. Accessori compatibili non certificati da BRP potrebbero non essere adeguati a questo impiego.

Quando si trasportano carichi sulla piattaforma posteriore dell'imbarcazione o sugli accessori del carico, ridurre la velocità e adattare il comportamento di guida per ridurre il rischio di espulsione dall'imbarcazione o il contatto con il carico, che potrebbe causare lesioni.

Non superare i limiti di carico o di passeggeri prescritti per questa imbarcazione. Il sovraccarico può influire su manovrabilità, stabilità e prestazioni. Inoltre, il mare agitato riduce la capacità.

Non trasportare mai carichi sulla piattaforma posteriore quando si praticano sport acquatici. Il carico potrebbe interferire con la fune, questo potrebbe sganciarsi diventando un pericolo per chi viene trainato.

Per la capacità di carico massima, vedere la sezione *Caratteristiche tecniche*.

## Accessori e modifiche

Qualsiasi modifica o aggiunta di accessori approvata da BRP può influire sul controllo del veicolo. È importante riprendere confidenza con il veicolo dopo ogni modifica, per capire come adattare il vostro stile di guida alla nuova configurazione.

Evitare di installare apparecchiature non specificatamente approvate da BRP per il veicolo ed evitare di apportare modifiche non autorizzate. Tali modifiche e apparecchiature non sono state testate da BRP e possono creare pericoli. Ad esempio, potrebbero:

- Creare una perdita di controllo e accrescere il rischio di incidenti
- Causare surriscaldamento o cortocircuiti, aumentando così il rischio di incendi o ustioni
- Compromettere le funzioni di protezione fornite dal veicolo.

La guida del veicolo potrebbe inoltre diventare illegale.

Ad esempio, l'installazione di ulteriore supporto per sistema GPS o cellulare può pregiudicare le capacità di guida del veicolo e aumentare il rischio di una perdita di controllo.

**Chiedete al vostro concessionario autorizzato BRP quali sono gli accessori adatti al vostro veicolo.**

---

# GUIDA SICURA

## Viaggiare con passeggeri

Spetta all'operatore informare e proteggere i passeggeri invitati a fare un giro.

Avvertire tutti i passeggeri di usare i sostegni in dotazione, la cinghia di sicurezza o di mantenersi alla vita di chi siede davanti. Una volta seduto, ogni passeggero deve essere in grado di poggiare simultaneamente entrambi i piedi saldamente contro il vano piedi.

Assicurarsi che i passeggeri siano correttamente seduti e si stiano tenendo. È possibile essere sbalzati fuoribordo dalla moto d'acqua durante un'accelerazione imprevista o manovre aggressive. Evitare manovre aggressive, brusche sterzate e accelerazione inaspettata.

Le cadute possono provocare gravi lesioni o morte.

Tutti gli utenti devono indossare pantaloncini con neoprene (materiale per mute) per evitare che l'acqua venga spinta forzatamente nel retto o nella vagina durante una caduta all'indietro. Gli utenti sprovvisti di pantaloncini in neoprene hanno subito gravi lesioni rettali, vaginali e interne con conseguenti danni permanenti.

Quando si affrontano delle onde, i conducenti dovranno alzare leggermente il corpo dal sedile per assorbire il colpo con le gambe.

Nel frenare o decelerare, il guidatore deve sorreggersi per resistere alla forza di decelerazione e non cadere in avanti sull'imbarcazione perdendo l'equilibrio.

La guida con passeggero determina una reazione diversa dell'imbarcazione e richiede una maggiore abilità di guida.

## Evitare collisioni

Prestare costantemente attenzione a persone, oggetti e altre imbarcazioni.

Tenersi sempre a debita distanza dagli altri in modo da avere sempre spazio per fermarsi in sicurezza. Non rilasciare l'acceleratore quando si cerca di allontanarsi da oggetti: analogamente agli altri natanti a motore, bisogna accelerare per sterzare.

Tenere in considerazione eventuali condizioni che possano limitare la visibilità propria o altrui.

Non avvicinarsi agli altri per spruzzarli o schizzarli con l'acqua, non avvicinarsi troppo agli altri natanti e non andare troppo veloce rispetto alla viabilità. Si potrebbero sopravvalutare le capacità dell'imbarcazione o la propria abilità di guida e urtare un'altra imbarcazione o persone.

Se l'imbarcazione è dotata di un sistema frenante, bisogna ricordarsi che altre imbarcazioni che seguono o che si trovano nelle immediate vicinanze potrebbero non essere in grado di frenare altrettanto velocemente.

La distanza di frenata varia in base alla velocità iniziale, al carico, al vento e alle condizioni atmosferiche. La quantità di potenza frenante applicata dal conducente tramite la leva iBR influirà anche sulla distanza di frenata.

Sebbene per evitare un ostacolo sia preferibile virare lontano da esso con l'acceleratore in uso, il sistema iBR può essere usato anche frenando completamente e cambiando direzione per evitare l'ostacolo.

## **Comportamenti durante l'utilizzo**

Guidare entro i limiti del proprio livello di capacità.

Prestare costantemente attenzione a persone, oggetti e altre imbarcazioni. Tenersi sempre a debita distanza dagli altri in modo da avere sempre spazio per fermarsi in sicurezza.

Evitare le manovre aggressive, le virate brusche e l'accelerazione imprevista che possono far cadere le persone fuoribordo.

Evitare di uscire con l'imbarcazione se l'acqua è molto mossa o non eseguire manovre estreme come saltare le onde o le scie: i salti possono causare danni come una lesione alla schiena o alla spina dorsale (paralisi).

## **Viaggiare ad alta velocità**

Anche se questa imbarcazione è in grado di funzionare ad alte velocità, si consiglia vivamente di utilizzarla ad alte velocità solo in condizioni ideali e quando tale velocità è consentita. L'uso a velocità maggiori richiede un alto grado di capacità e aumenta il rischio di gravi lesioni.

Le forze generate sul corpo del conducente in virata, mentre affronta le onde o le scie, quando naviga in condizioni di mare corto o cade dall'imbarcazione, specialmente ad alte velocità, possono causare lesioni, compresa la rottura di ossa o lesioni ancora più gravi.

## **Reimbarco**

Il conducente e i passeggeri che risalgono a bordo devono saper nuotare e tornare a bordo dell'imbarcazione dall'acqua. La navigazione in acque profonde può essere difficoltosa.

Inoltre, conducente e passeggeri devono saper tornare a bordo se gli accessori sono installati nella parte posteriore. Salire a bordo dell'imbarcazione dalla parte posteriore ed evitare con attenzione gli accessori. In caso di difficoltà, occorre saper rimuovere gli accessori e spostarli verso la parte anteriore per rendere più agevole l'accesso alla piattaforma di imbarco.

Se gli accessori risultano ancora troppo pesanti, nuotare verso il fianco, utilizzare la maniglia per i passeggeri e/o la cinghia del sedile per salire a bordo.

Chiedere ai guidatori inesperti di esercitarsi a salire a bordo dell'imbarcazione vicino a riva (tutti i metodi sono spiegati in questo manuale) prima di avventurarsi in acque profonde, in particolare se il carico è installato a bordo sulla piattaforma posteriore.

Per impedire un avvio accidentale, staccare sempre il cordoncino di sicurezza dall'interruttore di spegnimento del motore se i passeggeri risalgono a bordo dopo una nuotata.

## Parti mobili

Mai girare il manubrio in presenza di persone vicino alla parte posteriore dell'imbarcazione. Mantenere le distanze dai componenti della timoneria in fase di virata (iniettore, portello iBR, tiranteria, ecc.).

Tenersi lontani dalla griglia di aspirazione dell'acqua quando il motore è in funzione. Capelli lunghi, abiti larghi o cinghie di sicurezza possono incastrarsi nei componenti in movimento.

Tenere presente il movimento del portello iBR quando si accende il motore, quando si spegne il motore o quando si utilizza la leva iBR. Il movimento automatico del portello può schiacciare le dita delle mani o dei piedi di coloro che si sostengono al retro dell'imbarcazione.

## Conoscere le acque

Conoscere le acque in cui si deve utilizzare l'imbarcazione.

Corrente, maree, rapide, ostacoli celati, scie, onde ecc. possono influire sulla sicurezza della navigazione. È sconsigliabile utilizzare l'imbarcazione in acque mosse o in condizioni meteorologiche avverse. Controllare sempre le condizioni meteorologiche. Controllare le previsioni locali del tempo prima di partire. Fare attenzione ad eventuali cambiamenti di tali condizioni.

Tenere a bordo cartine accurate e aggiornate dell'area di navigazione. Prima di partire, controllare le condizioni dell'acqua nell'area di navigazione prevista.

Accertarsi che vi sia abbastanza carburante a bordo per il viaggio programmato. Verificare sempre il livello di carburante prima di utilizzare l'imbarcazione e durante l'utilizzo. Applicare il principio di 1/3 del carburante per raggiungere la destinazione, 1/3 per tornare, e 1/3 di riserva. Prevedere la possibilità di cambiamenti di rotta dovuti a tempo avverso o ad altri imprevisti.

In acque poco profonde, procedere con cautela e a velocità ridotta. Arenamento o arresti improvvisi potrebbero provocare lesioni e danni all'imbarcazione. È anche possibile che in questo modo si raccolgano detriti e che questi vengano poi lanciati all'indietro dalla pompa a getto contro persone.

## Regole di navigazione

Guidare sempre con senso di responsabilità e prudenza. Usare il buon senso e la cortesia.

L'uso di una imbarcazione può essere paragonato alla guida in autostrade e strade non contrassegnate. Per impedire collisioni o l'urto di altri naviganti, attenersi a un sistema di regole operative. Genericamente: mantenere la destra ed evitare collisioni mantenendo la distanza di sicurezza da altre imbarcazioni, persone e oggetti.

Accertarsi di conoscere e comprendere la legislazione sulla navigazione applicabile alle acque in cui si intende usare l'imbarcazione.

Accessori di navigazione a riva o in acqua, quali segnali o gavitelli, possono aiutare a identificare le acque sicure. Indicano:



- se bisogna tenersi a destra (tribordo) o a sinistra (babordo) del gavittello
- su quale rotta è possibile continuare
- se si sta entrando in un'area vietata o controllata quali un'area dove è proibito fare la scia o procedere ad alta velocità
- rischi
- limiti di velocità, navigazione a motore spento, ancoraggio e altre informazioni utili.

Rispettare le aree dove è proibita la scia e i diritti degli altri utenti che si trovano in acqua.

## Utilizzo durante la notte

Le imbarcazioni personali non sono state progettate per il funzionamento notturno.

## Avvelenamento da monossido di carbonio

Gli scarichi del motore contengono monossido di carbonio, un gas mortale che, se inalato, può causare cefalea, vertigini, sonnolenza, nausea, confusione e persino la morte.

Il monossido di carbonio è un gas incolore, inodore e insapore che potrebbe essere presente anche se i gas di scarico non sono percepiti a livello visivo oppure olfattivo. Il monossido di carbonio può accumularsi a livelli mortali in modo rapido e causare sovrapposizione e incapacità di mettersi in salvo. I livelli mortali di monossido di carbonio possono inoltre accumularsi per ore o giorni in zone chiuse o scarsamente ventilate. In caso di sintomi di avvelenamento da monossido di carbonio, uscire immediatamente dalla zona, recarsi all'aperto e rivolgersi a un medico.

Per evitare lesioni gravi o mortali da monossido di carbonio:

- non utilizzare mai l'imbarcazione in zone parzialmente chiuse o scarsamente ventilate come, ad esempio, all'interno di boat house, garage, frangiflutti/digue o con altre imbarcazioni nelle immediate vicinanze. Anche se si cerca di ventilare i gas di scarico, il monossido di carbonio può raggiungere rapidamente livelli pericolosi.
- Non utilizzare mai l'imbarcazione in zone in cui i gas di scarico possono penetrare in edifici attraverso aperture quali porte e finestre.
- Non posizionarsi mai dietro l'imbarcazione se il motore è in funzione. Chi si trovasse dietro un motore in funzione potrebbe inalare un'elevata concentrazione di gas di scarico.

Al termine, rimuovere sempre il cordoncino di sicurezza dall'interruttore di spegnimento del motore, così da evitare l'uso non autorizzato da parte di bambini o altre persone e per impedire l'avvio in un ambiente chiuso (ad es.: garage).

## Incendi prodotti da benzina e altri pericoli

La benzina è estremamente infiammabile e altamente esplosiva. I vapori di carburante possono diffondersi e infiammarsi a causa di una scintilla o fiamma a molti metri di distanza dal motore. Per ridurre il rischio di incendio o esplosione, seguire le istruzioni riportate di seguito:

- Utilizzare solo contenitori di benzina rossi approvati per il trasporto del carburante.
- Attenersi rigorosamente alle istruzioni contenute nella sezione *Rifornimento*.
- Non avviare mai l'imbarcazione se nel vano motore è presente benzina o si sente odore di benzina.
- Non avviare o azionare il motore se il tappo del carburante non è fissato correttamente.
- Non trasportare le taniche del carburante nello scomparto anteriore.
- Utilizzare esclusivamente la tanica del carburante LinQ approvata da BRP, installata e fissata correttamente.
- Non riempire la tanica del carburante a bordo del PWC; questa operazione deve essere eseguita a terra.
- Su un veicolo a 3 posti, non trainare uno sciatore o un wakeboarder durante l'installazione di una tanica di carburante.

La benzina è velenosa e può causare lesioni gravi o mortali.

- Non travasare mai la benzina con la bocca.
- Qualora la benzina venisse ingerita, andasse negli occhi o i suoi vapori venissero inalati, rivolgersi immediatamente a un medico.

In caso di contatto, risciacquare con acqua e sapone e cambiarsi d'abito.

## Bruciateure da parti calde

Alcuni componenti si surriscaldano durante l'utilizzo. Evitare il contatto durante e subito dopo l'utilizzo per evitare bruciateure.

## Sport acquatici (traino con la PWC)

### Solo modelli 3–UP

#### *Dispositivi di attacco e traino*

Alcuni modelli PWC sono dotati di occhioni di traino o pilone per sci.

Utilizzare il pilone per sci d'acqua per fissare una fune da traino per lo sci nautico o wakeboard.

Utilizzare l'occhione di traino posteriore per fissare una fune da traino per un tubo.

Non utilizzare questi punti di fissaggio o qualsiasi altra parte dell'imbarcazione per trainare parapendii, aquiloni, alianti o qualsiasi dispositivo che può diventare aereo o per tirare qualsiasi altra imbarcazione. Ne potrebbero derivare lesioni personali o gravi danni.

Non trasportare mai carichi sulla piattaforma posteriore quando si praticano sport acquatici. Il carico potrebbe interferire con la fune, questo potrebbe sganciarsi diventando un pericolo per chi viene trainato.

#### *Capacità della PWC in caso di traino*

Farsi affiancare da qualcuno che possa osservare chi viene trainato e informare il conducente dei segnali manuali dei partecipanti. Il conducente deve concentrare la propria attenzione sulla guida dell'imbarcazione e sullo specchio d'acqua che ha di fronte.

È necessario avere posti a sedere per tutti: conducente, osservatore, persona rimorchiata. Pertanto, se è l'unico natante, è necessario una PWC da 3 posti ed è possibile trainare solo una persona.

### **Traino e osservazione**

Se in passato non si è mai trainato nessuno dietro la propria imbarcazione personale, è consigliabile prevedere alcune ore come osservatore, osservando un conducente esperto e imparando da lui. È anche importante essere al corrente delle abilità e dell'esperienza della persona da trainare.





Tirando un tubo, uno sciatore o un wakeboarder, l'imbarcazione reagisce in maniera diversa ai comandi e richiede una maggiore abilità di guida.

Rispettare la sicurezza e il comfort della persona trainata.

Procedere unicamente alla velocità necessaria e seguire le istruzioni dell'osservatore.

Non effettuare brusche sterzate strette o non utilizzare il sistema frenante a meno che non sia assolutamente necessario. Si deve ricordare che sebbene questa imbarcazione personale sia manovrabile e abbia delle capacità di frenata, la persona che si sta trainando potrebbe non essere in grado di evitare un ostacolo o la PWC.

L'osservatore e la persona trainata devono conoscere i segnali manuali.

<b>Segnali manuali</b>	
<p><b>1. Accelerare</b> Pollice in su</p> 	<p><b>5. Spegnerne il motore</b> Mano che taglia la gola</p> 
<p><b>2. Rallentare</b> Pollice in giù</p> 	<p><b>6. OK dopo tutto</b> Mani giunte sopra la testa</p> 
<p><b>3. Girare</b> Movimento rotatorio sopra la testa puntando poi in direzione della curva</p> 	<p><b>7. Fermarsi</b> Mano sollevata con le dita distese</p> 
<p><b>4. Tornare a riva</b> Colpetto sulla sommità della testa</p> 	<p><b>8. Tutto OK</b> Uno "0" formato con il pollice e l'indice</p> 

Prestare immediata attenzione a una persona caduta. Essa è vulnerabile in acqua da sola e potrebbe non essere vista da altri naviganti.

Partecipare agli sport acquatici solo in zone sicure. Mantenersi lontani da altre imbarcazioni, rotte, spiagge, aree ristrette, nuotatori e corsi d'acqua fortemente trafficati e ostacoli sott'acqua.

### ***Fune da traino***

Non avvolgere mai la fune da traino intorno al polso, alla mano o qualsiasi parte del corpo. L'allentamento della fune potrebbe improvvisamente venire meno e causare gravi lesioni come un'amputazione.

Sia il conducente che l'osservatore dovranno monitorare la posizione della fune quando si partecipa agli sport acquatici. Una fune allentata può impigliarsi in persone oppure oggetti sull'imbarcazione personale o in acqua, in particolare in caso di curva stretta o quando si gira e causare gravi lesioni personali.

Non tirare la fune da traino davanti ad altre barche e prestare attenzione a non correre sopra la corda con la PWC perché potrebbe rimanere intrappolata nella pompa a getto.

Mai trainare una persona praticando un qualsiasi sport acquatico con una fune di traino tanto corta da farle inalare gas di scarico in concentrazione. L'inalazione dei gas di scarico concentrati, contenenti monossido di carbonio, può causare un'intossicazione da CO, lesioni personali e la morte.

Usare una corda di traino di lunghezza e dimensioni sufficienti e accertarsi che sia fissata in maniera adeguata all'imbarcazione.

Riporre sempre la corda da traino quando non in uso. Sebbene alcune imbarcazioni sono o possono essere dotate di un meccanismo di traino appositamente progettato, evitare di montare un'asta di traino su una imbarcazione personale. Potrebbe essere pericoloso se qualcuno vi inciampasse sopra.

---

# ESERCITARSI NELLE MANOVRE

È sempre consigliabile esercitarsi e prendere dimestichezza con tutti i comandi, funzioni e caratteristiche di guida dell'imbarcazione prima di avventurarsi in acqua.

## Dove esercitarsi

Trovare un'area adatta in cui esercitarsi. Assicurarsi che l'area soddisfi i requisiti necessari:

- assenza di traffico
- assenza di ostacoli
- assenza di bagnanti
- assenza di correnti
- ampio spazio di manovra
- profondità dell'acqua adeguata

## Esercitarsi nelle manovre

Eseguire da soli i seguenti esercizi.

### *Sterzata*

Esercitarsi nella virata in cerchio in entrambe le direzioni a bassa velocità.

Quando si è acquisita la necessaria sicurezza con un esercizio, aumentare il grado di difficoltà disegnando alcune figure a 8.

Una volta acquisita padronanza anche su questa manovra, ripetere gli esercizi precedenti ma ad una velocità superiore.

### *Distanze di fermata*

Esercitarsi a fermare l'imbarcazione in linea retta a varie velocità e applicando una forza frenante diversa. Ricordare che anche la velocità dell'imbarcazione, il carico, le condizioni dell'acqua, la corrente e il vento influiscono sulle distanze di fermata.

Esercitarsi a rilasciare l'acceleratore mentre si procede in velocità e percepire il tasso di decelerazione a diversa velocità.

Ripetere l'esercizio, ma questa volta azionando la leva dell'iBR (se in dotazione). Si ricordi che il sistema iBR assume il controllo dell'acceleratore.

### *Sterzare ed evitare un ostacolo*

Esercitarsi su come evitare gli ostacoli (scegliere un punto immaginario sull'acqua) virando l'imbarcazione e mantenendo l'accelerazione.

Ripetere l'esercizio, ma questa volta rilasciando l'acceleratore durante la virata.

Ripetere l'esercizio, ma questa volta azionando la leva dell'iBR (se in dotazione). Si ricordi che il sistema iBR assume il controllo dell'acceleratore.

### **NOTA:**

Questo esercizio insegna che c'è bisogno di accelerazione per far virare l'imbarcazione in una direzione differente.

### *Retromarcia*

Esercitarsi con la retromarcia per apprendere il funzionamento dell'imbarcazione in retromarcia e le sue reazioni in caso di virata.

### **NOTA:**

Ricordare che la direzione di virata è invertita quando si procede in retromarcia.

### *Ormeggio*

Esercitarsi nella manovra di ormeggio usando l'acceleratore, lo sterzo e la leva iBR (se in dotazione) per prendere dimestichezza con le reazioni dell'imbarcazione personale e per acquisire buone capacità di controllo.

### **Modalità a bassa velocità, Modalità sci e Modalità limitatore di velocità (se in dotazione)**

Se l'imbarcazione è provvista di tali modalità, è altresì importante comprenderne il funzionamento e acquisire familiarità con queste caratteristiche prima di utilizzarle

durante una navigazione con altre persone.



### **AVVERTENZA**

**Le modalità sci e limitatore di velocità non costituiscono un pilota automatico; non servono a guidare l'imbarcazione al posto vostro.**

# RIFORNIMENTO

## Procedura di alimentazione carburante

Il carburante è infiammabile ed esplosivo in particolari condizioni. Non fumare o non sostare in prossimità di fiamme vive o scintille.

1. Arrestare il motore.
2. Accertarsi che il conducente e i passeggeri non si trovino all'interno dell'imbarcazione.
3. Se ci si trova sull'acqua, ormeggiare l'imbarcazione al molo in modo sicuro.
4. Allentare lentamente il tappo del carburante in senso antiorario per stabilizzare la pressione prima di rimuoverlo.

### NOTA:

Un breve fischio è normale.

5. Inserire il beccuccio nel bocchettone di alimentazione.

### NOTA:

Assicurarsi di mettere il carburante nel posto giusto e di non utilizzare per errore un foro di ventilazione o un foro per i piloni da sci.

6. Versare il carburante lentamente, in modo da lasciare che l'aria fuoriesca dal serbatoio ed evitare un riflusso del carburante. Fare attenzione a non spargere il carburante.
7. Interrompere il rifornimento di carburante dopo aver rilasciato il manico dell'iniettore della pompa di benzina e attendere un momento prima di rimuovere il beccuccio. Non ritrarre l'iniettore della pompa di benzina per mettere più carburante nel serbatoio. Non riempire eccessivamente.
8. Reinstallare il tappo del carburante e serrarlo completamente.
9. Rimuovere sempre i residui di carburante fuoriuscito dall'imbarcazione.
10. Dopo il rifornimento, tenere sempre aperto o rimuovere il sedile o il pannello laterale (in base ai modelli) per assicurarsi che non ci sia alcun odore di benzina all'interno del vano motore. Non avviare l'imbarcazione se si sente odore di benzina.

## Requisiti carburante

### AVVISO

**Utilizzare sempre benzina fresca.**

La benzina si ossida, determinando la perdita di numero di ottano, composti volatili, e la produzione di depositi di gomma e vernici che possono danneggiare il sistema di alimentazione.

Le miscele di carburante a base di alcool variano a seconda del Paese e dell'area geografica. Questo veicolo è stato progettato per un funzionamento basato sull'utilizzo dei carburanti consigliati. In ogni caso, occorre tenere presente quanto segue:

- L'utilizzo di carburante contenente alcool in percentuale maggiore di quella specificata dalle normative governative non è consigliato e può causare i problemi elencati di seguito ai componenti del sistema di alimentazione:
  - Problemi di accensione e guida.

- Deterioramento delle parti in gomma o plastica.
- Corrosione delle parti metalliche.
- Danni alle parti interne del motore.
- Ispezionare frequentemente per determinare la presenza di perdite di carburante o altre anomalie nel sistema di alimentazione qualora si ritenga che la presenza di alcol nella benzina ecceda le normative in vigore.
- La miscela alcol-benzina attira e trattiene l'umidità; questo potrebbe determinare la separazione di fase del carburante e causare problemi di prestazioni o danni al motore.

## Carburante raccomandato

Per quanto riguarda il numero minimo di ottano, la benzina deve soddisfare i seguenti requisiti.

Motore	Carburante raccomandato
300	Utilizzare benzina super con numero di ottani 92 AKI (RON+MON)/2 oppure numero di ottani 95 RON.
Tutti gli altri	Utilizzare benzina comune con numero di ottani 87 AKI (RON+MON)/2 oppure numero di ottani 91 RON.

Utilizzare benzina senza piombo con un contenuto MASSIMO di etanolo pari al 10%.



### AVVISO

**Non provare mai altri tipi di carburante. L'utilizzo di carburante non adatto può comportare danni al motore o al sistema di alimentazione.**

### AVVISO

**NON usare il carburante delle pompe etichettate E85.**

L'utilizzo di carburante E15 è vietato dalla normativa U.S. EPA Regulations.



# INFORMAZIONI SULL'ATTIVITÀ DI TRAINO

## AVVISO

**La distanza tra i ganci del rimorchio, compresa la larghezza del gancio, deve essere regolata per fornire supporto lungo tutta la lunghezza dello scafo. Le estremità di entrambi i ganci del rimorchio non devono superare la lunghezza dell'imbarcazione.**

Accertarsi che le ruote del rimorchio siano posizionate in maniera tale che il centro di gravità dell'imbarcazione sia leggermente spostato in avanti rispetto alle ruote per sostenere adeguatamente il peso dell'imbarcazione.

Portare l'imbarcazione in posizione di funzionamento normale.

Verificare quali siano le leggi e le normative in vigore nella propria zona in merito al traino di un rimorchio, in particolare in merito a:

- Sistema frenante
- Lunghezza del rimorchio
- Specchietti.

Rispettare la capacità massima di peso e la capacità massima di lunghezza previste per il rimorchio e suggerite dalla casa costruttrice.

Legare l'imbarcazione ad entrambi gli occhioni, anteriore e posteriore (prua/poppa), fissandola saldamente sul rimorchio. Utilizzare altri punti di ancoraggio supplementari se necessario.

Accertarsi che il tappo del serbatoio del carburante, la copertura del contenitore portaoggetti, il coperchio del vano portaoggetti, la piattaforma di imbarco e il sedile siano chiusi correttamente.

Rimuovere tutti i carichi e le dotazioni attaccati.

Rispettare le norme di sicurezza per il traino.

Non far passare le funi o i punti di ancoraggio sopra il sedile o non fissarli alla maniglia di presa per evitare che queste parti siano danneggiate in modo permanente. Avvolgere le funi o i punti di ancoraggio con stracci o altre protezioni simili nei punti in cui possono venire a contatto con il corpo dell'imbarcazione.

Una copertura Sea-Doo può essere utilizzata per proteggere l'imbarcazione, in particolare prima di guidare su strade sporche, per evitare che lo sporco possa entrare dalle aperture per l'ingresso dell'aria.

Quando si trainano due imbarcazioni, può essere necessario rimuovere il supporto del wakeboard interno, se in dotazione.

Per maggiori informazioni, vedere il seguente video: SEA-DOO HOW TO SERIES - PROPER WATERCRAFT TRAILERING (SERIE DI ISTRUZIONI OPERATIVE SEA-DOO - RIMORCHIO CORRETTO DELL'IMBARCAZIONE)

<https://www.youtube.com/watch?v=mXtHWldt7yl>

Oppure, utilizzare il seguente codice QR:



# ETICHETTE IMPORTANTI PRESENTI SUL PRODOTTO

## Etichette di sicurezza dell'imbarcazione

Queste etichette sono affisse sul veicolo per la sicurezza del conducente, dei passeggeri o per le persone che si trovano nelle vicinanze.

Il conducente e, se opportuno, il passeggero, devono leggere e comprendere queste informazioni prima di partire.

Le etichette illustrate nelle pagine seguenti sono presenti sull'imbarcazione. Se assenti o danneggiate, possono essere sostituite gratuitamente. Contattare un concessionario autorizzato Sea-Doo.

### NOTA:

In caso di discrepanze tra questa guida e quanto riportato sul veicolo, le etichette di sicurezza sul veicolo avranno la precedenza su quelle contenute in questa guida.

## Etichetta di avvertenza generale

### ⚠ AVVERTENZA

**Richiede il corretto utilizzo del natante**  
Un utilizzo non corretto può causare lesioni gravi o morte.

**16+** **Gli operatori devono essere qualificati**  
Assicurarsi che l'operatore abbia almeno 16 anni e abbia seguito un corso di sicurezza per diportista. Potrebbero esserci requisiti aggiuntivi in base al proprio stato (o provincia).

**Gli operatori devono evitare le collisioni**

- ✓ Prestare costantemente attenzione a persone, oggetti e altre imbarcazioni.
- ✓ Tenersi sempre a debita distanza dagli altri in modo da avere sempre spazio per fermarsi in sicurezza.
- ✗ Non rilasciare l'acceleratore quando si cerca di allontanarsi dagli oggetti: analogamente agli altri natanti a motore, **bisogna accelerare per sterzare.**

**Leggere la Guida dell'operatore**  
Guardare il video sulla sicurezza.  
(<https://www.sea-doo.com/owners/safety/safety-video.html>)



**Proteggere tutti gli utenti**

- ✓ **Indossare pantaloncini con neoprene (materiale delle mute) e un dispositivo personale di galleggiamento (PFD approvato)** - vedere la sezione Sicurezza Utenti di questa etichetta. Assicurarsi che gli utenti abbiano letto la sezione Sicurezza Utenti e che siano vestiti in modo appropriato.
- ✗ Non azionare l'acceleratore quando qualcuno sta salendo a bordo o sul retro della moto d'acqua.
- ✓ Assicurarsi che i passeggeri siano correttamente seduti e si siano tenendo.
- ✓ Evitare le manovre aggressive, le virate brusche e l'accelerazione imprevista che possono far cadere le persone fuoribordo.
- ✗ Non saltare le onde o le scie: i salti possono causare danni come lesioni alla schiena o alla spina dorsale (paralisi).

**Non consentire l'uso imprudente:**

- ✗ Non avvicinarsi agli altri per spruzzarli o schizzarli con l'acqua, non avvicinarsi troppo agli altri natanti e non andare troppo veloce rispetto alla viabilità.
- ✗ Non guidare mai il veicolo dopo l'assunzione di stupefacenti o alcool.

### SICUREZZA UTENTI

**Le cadute possono provocare gravi lesioni o morte**

- ✓ È necessario indossare pantaloncini con neoprene (materiale per mute) per evitare che l'acqua venga spinta forzatamente nel retto o nella vagina durante una caduta all'indietro. Gli utenti sprovvisti di pantaloncini in neoprene hanno subito gravi lesioni rettili, vaginali e interne con conseguenti danni permanenti.
- ✓ È necessario indossare un dispositivo personale di galleggiamento (PFD) a norma.
- ✓ **Sedersi correttamente e tenersi.** È possibile essere sbalzati fuoribordo dalla moto d'acqua durante un'accelerazione imprevista o manovre aggressive.
- ✗ Non guidare mai il veicolo dopo l'assunzione di stupefacenti o alcool.



**Non guidare il veicolo se non si è vestiti in modo appropriato.**

Indossare un dispositivo personale di galleggiamento (PFD)

Indossare neoprene

**Vedere la Guida dell'operatore**



### ⚠ AVVERTENZA

Prendere familiarità con questo PWC; potrebbe avere prestazioni superiori ad altri PWC utilizzati.

Si tratta di una imbarcazione personale ad alte prestazioni. Piloti inesperti possono trascurare i rischi ed essere sorpresi dallo specifico comportamento di questo PWC in qualsiasi condizione dell'acqua.

Brevetti :  
[www.brp.com/en/about-brp/patents.html](http://www.brp.com/en/about-brp/patents.html) 6030 IT

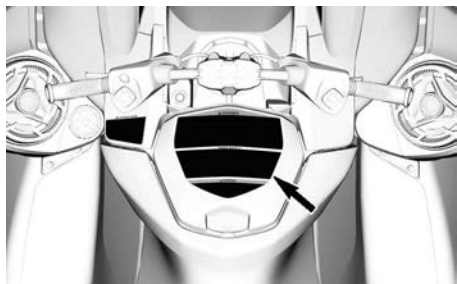

**Etichetta di avvertenza carburante**

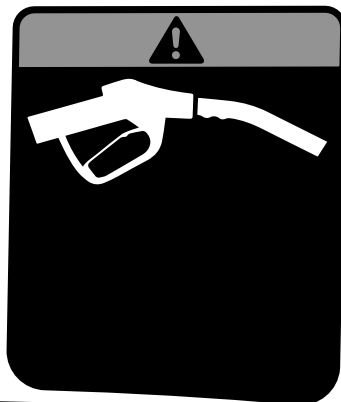

### **⚠ AVVERTENZA**

- Dopo il rifornimento, rimuovere i sedili per assicurarsi che non ci sia alcun vapore di benzina all'interno del vano motore.
- Il vapore di benzina può causare incendi o esplosioni.
- Non riempire troppo il serbatoio.
- Evitare di far fuoriuscire la benzina.
- Asciugare immediatamente eventuali fuoriuscite di benzina.
- Tenere l'imbarcazione lontana da fiamme libere e scintille.
- Non avviare l'imbarcazione in presenza di benzina liquida o vapore di benzina.
- Rimontare sempre i sedili prima di avviare il motore.

5678\_IT

### **⚠ WARNING**

- After refueling, always remove the seat(s) to ensure there is no gasoline vapor odor inside the engine compartment.
- Gasoline vapor may cause fire or explosion.
- Do not overfill gas tank. • Avoid spilling gasoline.
- Wipe up spilled gasoline immediately
- Keep the watercraft away from open flames and sparks.
- Do not start watercraft if liquid gasoline or gasoline vapor odor is present.
- Always replace the seat(s) before starting.



### Etichetta scomparto portaoggetti

#### ⚠ AVVERTENZA

All'interno del vano portaoggetti:

- Non trasportare mai oggetti sciolti, fragili o con spigoli vivi.
  - Carico massimo: 9 kg (20 lb).
  - Chiudere sempre il coperchio prima di partire.
- La stiva non è a tenuta stagna.

IT 7865909612

### Etichetta del carburante consigliato

#### AVVISO

Utilizzare benzina senza piombo super con numero di ottani 91 AKI (RON+MON)/2 oppure numero di ottani 95 RON.

5708\_IT



### Etichetta per l'uso del vano portaoggetti

#### AVVISO



Fare riferimento alla Guida dell'operatore per le raccomandazioni su come utilizzare il vano portaoggetti.



5677\_IT

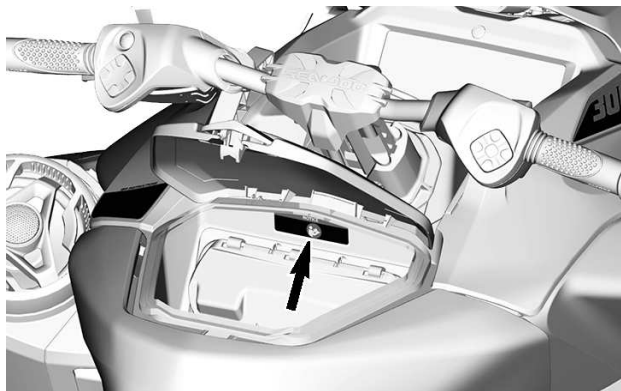

**Etichetta per la risalita a bordo**

**AVVERTENZA**

**EVITARE LESIONI GRAVI O MORTE:**

- Il motore deve essere spento prima del reimbarco.
- Tenersi lontani dal sistema di propulsione e dalla griglia di aspirazione.

**AL REIMBARCO:**

- Reimbarcare una persona alla volta.
- Stare al centro e mantenersi in equilibrio. Non utilizzare mai la scaletta di imbarco (se in dotazione) per estrarre, trainare, saltare o salire su un PWC che si trova fuori dall'acqua o per qualsiasi scopo per il quale non sia stata progettata.

219905498

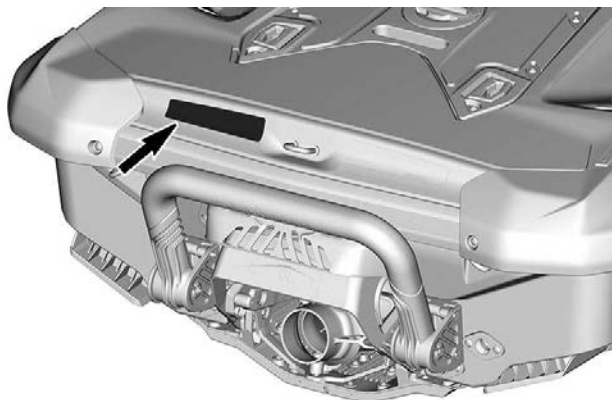

## Etichetta in caso di ribaltamento

<b>⚠ ATTENZIONE</b>	
Azionando il motore mentre l'imbarcazione non è in acqua, lo scambiatore di calore nella piastra di navigazione può surriscaldarsi. Evitare il contatto con la piastra in quanto può provocare ustioni.	
219905494	
	<ul style="list-style-type: none"><li>• Assicurarsi che il motore sia spento.</li><li>• Afferrare la griglia di entrata e salire sulla barra paranti.</li><li>• Scivolo imbarcazione</li></ul>
<b>AVVISO</b>	

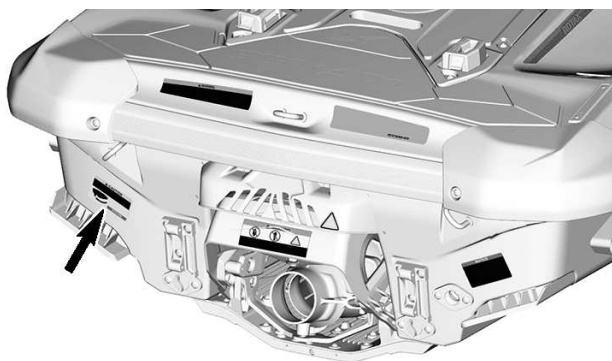

## Pittogramma di protezione del portello iBR - Parte in movimento



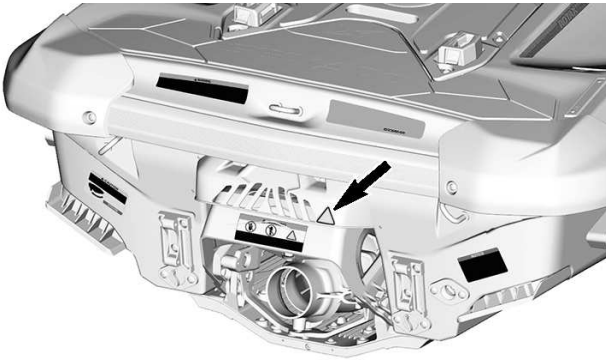

*Etichetta del portello iBR – Parte in movimento*

**⚠ AVVERTENZA**

**Le parti in movimento potrebbero frantumarsi e tagliare  
Tenere lontano da mani e piedi.**

219903078

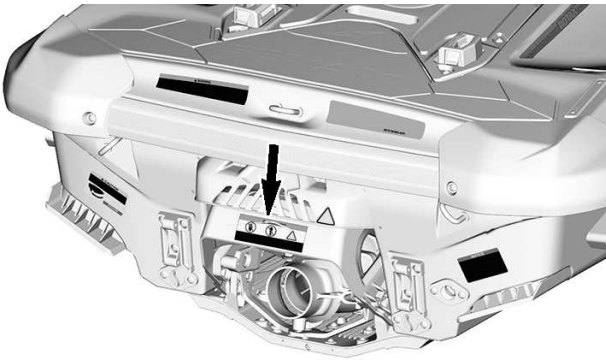

**Etichetta del risciacquo del sistema di scarico**

**AVVISO**

È molto importante risciacquare con acqua fresca (da 1-1/2 a 2 minuti) il sistema di scarico dopo l'uso in acqua salata o sporca.



219905495

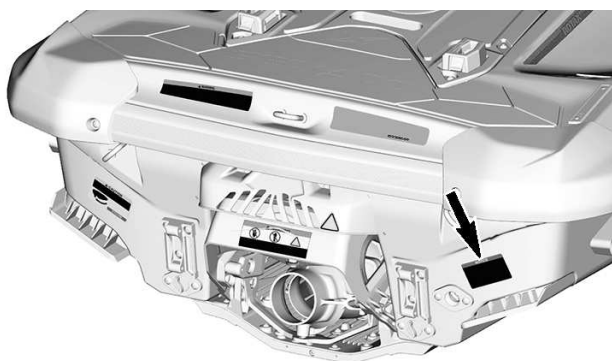

**Non usare per l'imbarco**







**Asta retrattile per gli sci - Non usare**



## Controllo del livello dell'olio motore

# AVVISO

## VERIFICA DEL LIVELLO OLIO MOTORE

- Assicurarsi che il motore abbia raggiunto la temperatura di esercizio. (Non lasciare mai che il motore rimanga privo di acqua senza il kit di scarico collegato in quanto potrebbero verificarsi danni al motore.)
- Il veicolo deve essere a livello per eseguire la verifica.
- Lasciare il motore al minimo per circa 30 secondi.
- Fermare il motore e attendere almeno 30 secondi.
- Verificare il livello dell'olio con l'astina.

5859\_IT

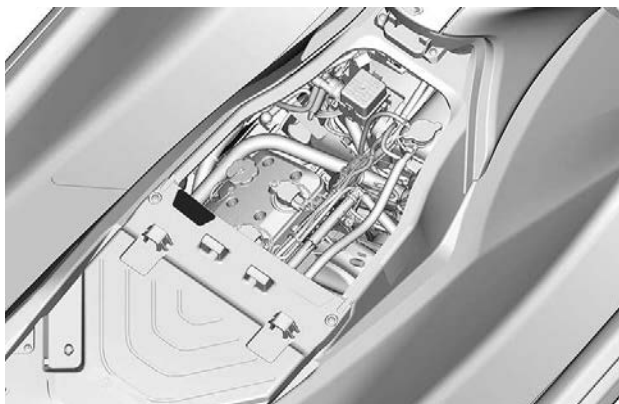

## Olio e componenti motore caldi

### **⚠ ATTENZIONE**

L'OLIO DEL MOTORE E ALCUNI COMPONENTI NEL VANO MOTORE POTREBBERO ESSERE MOLTO CALDI.  
UN CONTATTO DIRETTO PUO' CAUSARE USTIONI.



219905037

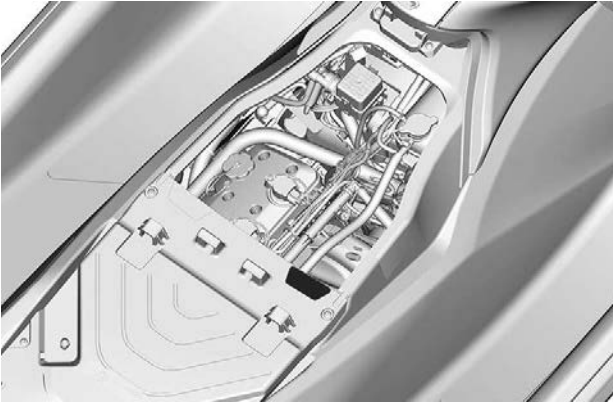

**Pittogramma Non sedere qui**

	<p style="text-align: center;"><b>⚠ AVVERTENZA</b></p> <p>Se su questa moto d'acqua è possibile installare un pilone da sci, installare sempre il sedile posteriore per evitare lesioni quando il pilone è in uso.</p> <p>Prima di guidare la moto d'acqua, assicurarsi di avere installato e fissato correttamente i sedili.</p> <p style="text-align: right;">219905978_IT</p>
--	--



**Etichetta della batteria**

<p style="text-align: center;"><b>⚠ AVVERTENZA</b></p> <ul style="list-style-type: none"> <li>• Rimuovere la batteria dall'alloggio prima di caricarla.</li> <li>• Non sovraccaricare la batteria.</li> <li>• Caricare la batteria impropriamente può causare esplosioni.</li> </ul>	<p style="text-align: center;"><b>⚠ WARNING</b></p> <ul style="list-style-type: none"> <li>• Remove battery from boat before charging.</li> <li>• Do not over charge battery.</li> <li>• Improper charging of battery can cause explosion.</li> </ul> <div style="text-align: right;">   <small>219905305_IT</small> </div>
--	--

**AVVOLGERLO INTORNO AL CAVO ROSSO (+) DELLA BATTERIA**



**Etichetta per liquido refrigerante caldo – Non aprire**



F00A2TY

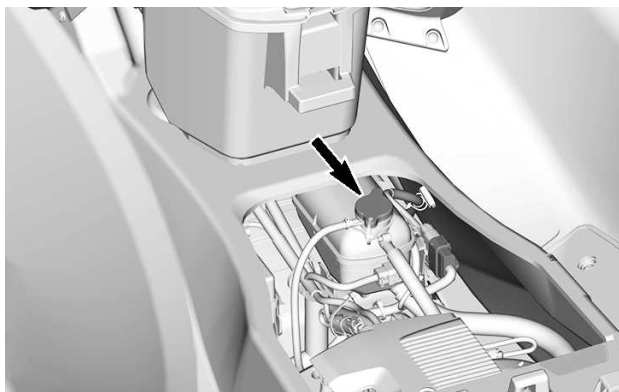

**Etichetta del silenziatore di aspirazione**

**AVVISO**

- Al fine di adeguarsi alle normative vigenti di rumore, questo motore è progettato per operare con un silenziatore di aspirazione d'aria.
- L'uso senza silenziatore di aspirazione d'aria o con uno non correttamente installato può causare danni al motore.

219903177A

**SITUATA SULLA SOMMITÀ DEL SILENZIA-  
TORE DI ASPIRAZIONE, SOTTO L'ECM**

## Montaggio sella del sedile

### **! ATTENZIONE**

**Per ridurre il rischio di lesioni.** 5855\_IT

Non guidare mai senza la sella del sedile in posizione.  
Installare sempre la sella del sedile prima di guidare.

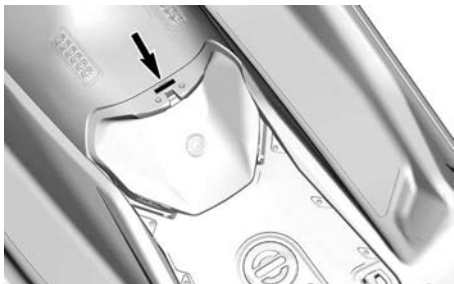

## Cartellino

### Modello ad alte prestazioni

### **! AVVERTENZA**

QUESTO PWC È UN MODELLO AD ALTE PRESTAZIONI PER USO SPORTIVO RICREATIVO E/O COMPETITIVO.

QUESTO PWC DEVE ESSERE UTILIZZATO DA OPERATORI CON GRANDE ESPERIENZA.

QUESTA ETICHETTA NON DEVE ESSERE RIMOSSA PRIMA DELLA VENDITA.

219904036\_IT

### **! AVVERTENZA**

QUESTO PWC È UN MODELLO AD ALTE PRESTAZIONI PER USO SPORTIVO RICREATIVO E/O COMPETITIVO.

QUESTO PWC DEVE ESSERE UTILIZZATO DA OPERATORI CON GRANDE ESPERIENZA.

QUESTA ETICHETTA NON DEVE ESSERE RIMOSSA PRIMA DELLA VENDITA.

## Cartellino iBR



### Come frenare

- Tirare la leva del freno

### Come fare retromarcia

- Mantenere la leva del freno ingranata

### Come andare avanti

- Premere la leva dell'acceleratore per avanzare dalla posizione di folle.
- Premere la leva dell'acceleratore per accelerare.

### Come arrivare al folle

- Premere la leva del freno

Per ulteriori informazioni vedere la Guida del conducente.



219906001\_IT

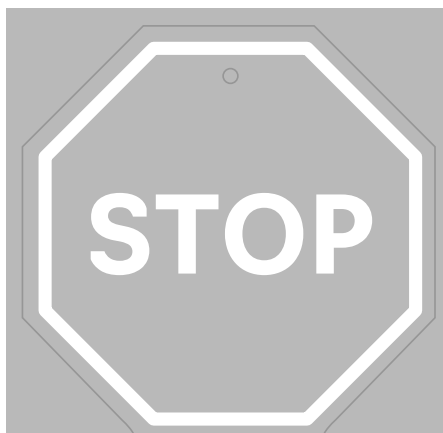

# **iBR**

**FRENATA E RETROMARCIA  
INTELLIGENTE**

**TERZA GENERAZIONE**

- Consente di fermare l'imbarcazione prima per **una maggiore tranquillità**.
- Riconosciuto fin dal 2009 dalla Guardia costiera degli Stati Uniti per il **miglioramento apportato alla sicurezza nella navigazione**.
- Il sistema Terza generazione comprende un **controllo più preciso e reattivo** in fase di frenata e ormeggio.

**SEA-DOO**

## Avvertenza Proposition 65 della California

 **AVVERTENZA.** la guida, la manutenzione e l'assistenza di un'imbarcazione da diporto possono esporre a contatto con sostanze chimiche, compresi i fumi di scarico, il monossido di carbonio, gli ftalati e il piombo, sostanze riconosciute dallo stato della California come cause di cancro, malformazioni del feto o altri difetti legati alla riproduzione.

Per ridurre al minimo l'esposizione, evitare di respirare i fumi di scarico, eseguire la manutenzione dell'imbarcazione in aree ben ventilate e indossare guanti o lavarsi le mani di frequente durante le operazioni di manutenzione.



Per ulteriori informazioni, visitare la pagina [www.P65warnings.ca.gov/products/marine](http://www.P65warnings.ca.gov/products/marine)

219905280

## Etichette e cartellino di conformità

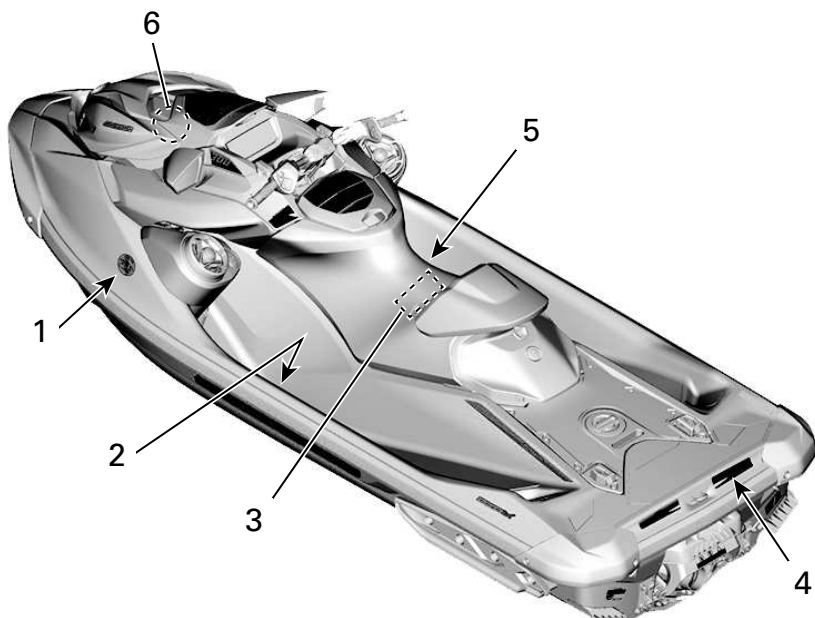



ETICHETTA 1



# AVVISO DI CONFORMITÀ CANADESE CANADIAN COMPLIANCE NOTICE

LIMITI DI SICUREZZA MASSIMI  
MAXIMUM RECOMMENDED SAFE LIMITS

<b>MAX.</b>		<b>kg</b> <b>lbs/lb</b>
<b>MAX.</b>	 + 	<b>kg</b> <b>lbs/lb</b>

**CATEGORIA / CATEGORY: C**

ONDA MASSIMA / MAXIMUM WAVE: **2.0 m**

VELOCITÀ MASSIMA VENTO / MAXIMUM WIND SPEED: **33 nodi/knots**

**BOMBARDIER RECREATIONAL PRODUCTS INC. (YDV)**  
**VALCOURT, QUÉBEC, CANADA**  
**SKALDENSTRAAT 125, GENT, 9042, BE**

**MODELLO / MODEL:**

IL COSTRUTTORE DICHIARA CHE IL PRESENTE PRODOTTO È CONFORME AI REQUISITI COSTRUTTIVI DELLE NORMATIVE SULLE PICCOLE IMBARCAZIONE, COSÌ COME SI PRESENTANO ALLA DATA NELLA QUALE VIENE IMPORTATO IL BATTELLLO.

THE MANUFACTURER DECLARES THAT THIS PRODUCT COMPLIES WITH THE CONSTRUCTION REQUIREMENTS OF THE SMALL VESSEL REGULATIONS, AS THEY READ ON THE DAY ON WHICH THE CONSTRUCTION OF THE VESSEL WAS STARTED OR ON THE DAY ON WHICH THE VESSEL WAS IMPORTED.

**CAPACITÀ MASSIME**  
LE INFORMAZIONI DI CUI  
SOPRA SI APPLICANO ANCHE  
NEGLI STATI UNITI D'AMERICA



CAN ICES-2 / NMB-2 5864\_IT

ETICHETTA 2 – ALL'INTERNO DEL POGGIAPIEDI SUL LATO SINISTRO.

UK  
CA  
CE  
ROTAX STRASSE 1  
A-4623. GUNSKIRCHEN. AT

ETICHETTA 3 - IDENTIFICAZIONE DEL FABBRICANTE DEL MOTORE

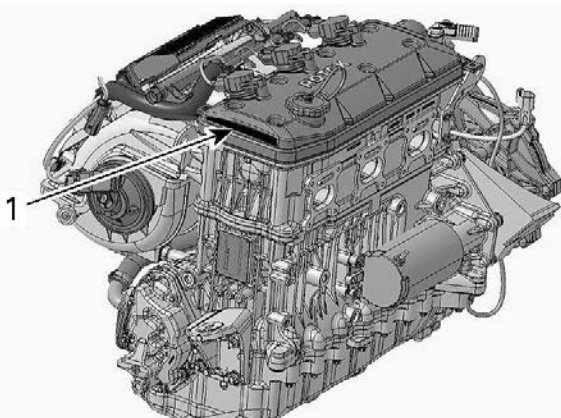

ESEMPIO TIPO



1. Identificazione del fabbricante del motore

QUESTA IMBARCAZIONE È PRODOTTA DA BOMBARDIER RECREATIONAL PRODUCTS INC. IN CONFORMITÀ ALLE DISPOSIZIONI CONTENUTE NEL TITOLO 46, SEZIONE 4305 DEL CODICE DEGLI STATI UNITI E ALLA CONCESSIONE DI ESENZIONE (CGB 88-001) DELLA GUARDIA COSTIERA DEGLI STATI UNITI, CHE ESENTA QUESTA IMBARCAZIONE DA UNO O PIÙ REGOLAMENTI SULLA SICUREZZA. LA CGB 88-001 STABILISCE CHE DETERMINATI REGOLAMENTI NON SONO APPLICABILI IN CONSIDERAZIONE DELLE CARATTERISTICHE DI QUESTA IMBARCAZIONE E CHE L'ESENZIONE NON PRODURRÀ EFFETTI SFAVOREVOLI SULLA SICUREZZA DELL'IMBARCAZIONE RICREATIVA. QUESTA IMBARCAZIONE RISPETTA LE NORME DI SICUREZZA DELLA GUARDIA COSTIERA DEGLI STATI UNITI IN VIGORE ALLA DATA DI CERTIFICAZIONE. DURANTE LA GUIDA DI QUESTA IMBARCAZIONE IL CONDUCENTE E I PASSEGGERI A BORDO DEVONO INDOSSARE UN GIUBBOTTO DI SALVATAGGIO (SALVAGENTE).

ASSEMBLATA IN MESSICO



ETICHETTA 4

<b>INFORMAZIONI SUL CONTROLLO DELLE EMISSIONI</b>									
BOMBARDIER RECREATIONAL PRODUCTS INC.									
QUESTO MOTORE È CONFORME ALLE NORME		EPA DEGLI STATI							
UNITI E DELLA CALIFORNIA PER I MOTORI NAUTICI A SCOPPIO.		BOMBARDIER RECREATIONAL PRODUCTS INC.							
THIS ENGINE CONFORMS TO		U.S. EPA & CALIFORNIA							
EMISSIONS REGULATIONS FOR MARINE SI ENGINES.									
<table border="1"> <tr> <td>(EPA)</td> <td rowspan="2"></td> </tr> <tr> <td>(FEL)</td> </tr> <tr> <td>(CA)</td> <td rowspan="2"></td> </tr> <tr> <td>(FEL)</td> </tr> </table>		(EPA)		(FEL)	(CA)		(FEL)	FAMIGLIA DEL MOTORE /ENGINE FAMILY	
(EPA)									
(FEL)									
(CA)									
(FEL)									
<table border="1"> <tr> <td></td> <td></td> </tr> </table>				STANDARD DI CERTIFICAZIONE CERTIFICATION STANDARDS					
<table border="1"> <tr> <td></td> <td></td> </tr> </table>				SISTEMA DI CONTROLLO DELLE EMISSIONI EMISSION CONTROL SYSTEM					
<p>SODDISFA LE NORME EPA DELLA CALIFORNIA SULLE EMISSIONI DI VAPORI PER LE IMBARCAZIONI CON MOTORI NAUTICI A SCOPPIO. GAMMA EVAP SISTEMA DI CONTROLLO DELLE EMISSIONI DI VAPORI SO CONSULTARE LA GUIDA DELL'OPERATORE PER LA SCHEDA DI MANUTENZIONE E LA SPECIFICHE PER CARBURANTE, OLIO E CANDELE. SEE OPERATOR'S GUIDE FOR MAINTENANCE SCHEDULE AND FUEL, OIL AND SPARK PLUG SPECIFICATIONS.</p>									
219905703									

**ETICHETTA 5 - APPLICABILE A TUTTI I MODELLI IN CANADA E STATI UNITI, APPLICABILE AI MODELLI VENDUTI SUGLI ALTRI MERCATI FATTA ECCEZIONE PER CANADA E STATI UNITI QUANDO EQUIVALENTE AD UN MODELLO CERTIFICATO. STANDARD EPA**



**ETICHETTA 6 - VICINO AL TAPPO DEL SERBATOIO**

**L'etichetta a forma di stella indica motori marini più puliti**  
 Questo motore è stato certificato come:

**Il simbolo per i motori marini più puliti:**  
 Aria e acqua pulite  
 Per uno stile di vita e un ambiente più sano.  
 Maggiori risparmi sui consumi  
 Consuma il 30%-40% in meno di carburante e olio rispetto ai tradizionali motori a due tempi  
 carburati, con risparmio sui costi e sulle risorse.  
 Garanzia di emissioni duratura  
 Tutela i consumatori garantendo operazioni senza preoccupazioni.

**CARTELLINO ETICHETTA CON STELLA**

○

**BASSA**  
 EMISSIONI

**MOLTO BASSA**  
 EMISSIONI

**BASSISSIMA**  
 EMISSIONI

**ESTREMAMENTE BASSA**  
 EMISSIONI

**1 stella, emissioni basse**  
 L'etichetta con una stella identifica motori per imbarcazioni personali, fuoribordo, gruppi poppieri e "inboard" che soddisfano gli standard 2001 per le emissioni dei gas di scarico dei motori marini per imbarcazioni personali e fuoribordo emessi dall'Air Resources Board. I motori che soddisfano questi standard emettono il 75% in meno di emissioni rispetto ai tradizionali motori a due tempi carburati. Questi motori sono equivalenti agli standard 2006 emessi dell'EPA statunitense, per i motori marini.

**2 stelle, emissioni molto basse**  
 L'etichetta con due stelle identifica motori per imbarcazioni personali, fuoribordo, gruppi poppieri e "inboard" che soddisfano gli standard 2004 per le emissioni dei gas di scarico dei motori marini per imbarcazioni personali e fuoribordo emessi dall'Air Resources Board. I motori che soddisfano questi standard emettono il 20% in meno di emissioni rispetto ai motori a basse emissioni a una stella.

**3 stelle, emissioni ultra basse**  
 L'etichetta con tre stelle identifica i motori che soddisfano gli standard 2008 per le emissioni dei gas di scarico dei motori marini per imbarcazioni personali e fuoribordo emessi dall'Air Resources Board o gli standard per le emissioni dei gas di scarico 2003 per i motori marini dei gruppi poppieri ed entro bordo. I motori che soddisfano questi standard emettono il 65% in meno di emissioni rispetto ai- motori a basse emissioni a una stella.

**4 stelle, emissioni super ultra basse**  
 L'etichetta con quattro stelle identifica motori che soddisfano gli standard 2009 per le emissioni dei gas di scarico dei motori marini per gruppi poppieri ed entro bordo emessi dall'Air Resources Board. Anche i motori marini delle imbarcazioni personali e dei fuoribordo possono essere conformi a questi standard. I motori che soddisfano questi standard emettono il 90% in meno di emissioni rispetto ai- motori a basse emissioni a una stella.

**BOMBARDIER RECREATIONAL PRODUCTS INC.**  
**VALCOURT, QUÉBEC, CANADA**  
 Cleaner Watercraft - Get the Facts 1-800-END-SMOG  
[www.arb.ca.gov](http://www.arb.ca.gov)

218902618\_IT

## CONTROLLO PRE-GUIDA

È consigliabile sottoporre il veicolo a un'Ispezione di Sicurezza Annuale. Rivolgersi a un concessionario BRP autorizzato per ulteriori dettagli. Nonostante non sia obbligatorio, è vivamente consigliato far eseguire da un concessionario BRP autorizzato i preparativi prima dell'utilizzo stagionale. Ogni visita a un concessionario BRP autorizzato è un'opportunità per il proprio concessionario di verificare se il veicolo è incluso in una campagna di sicurezza. Invitiamo inoltre i clienti a visitare tempestivamente un concessionario BRP autorizzato se vengono a conoscenza dell'esistenza di campagne di sicurezza.

### AVVERTENZA

**Eseguire un controllo pre-guida prima di ogni utilizzo per rilevare eventuali problemi durante la guida. Il controllo pre-guida può aiutare a monitorare l'usura e il deterioramento prima che diventino un problema grave. Correggere eventuali problemi rilevati per ridurre il rischio di guasti o incidenti.**

Prima di effettuare il controllo pre-guida, leggere e assicurarsi di comprendere la sezione *Comandi*.

## Cose da fare prima di varare l'imbarcazione.

### AVVERTENZA

**Il motore deve essere spento e il cappuccio del cordoncino di sicurezza deve essere sempre rimosso dall'interruttore di spegnimento del motore prima di verificare qualunque dei seguenti punti. Avviare l'imbarcazione soltanto dopo aver controllato tutti questi aspetti.**

**NOTA:** Prima di avviare il motore e partire, si raccomanda di scuotere verticalmente il retro dell'imbarcazione per scrollare la sabbia che potrebbe essersi accumulata nei pressi dei sistemi di propulsione e retromarcia.

Controllare le voci elencate nella seguente tabella prima di varare l'imbarcazione.

VOCE	FUNZIONAMENTO
Scafo	Ispezionare scafo, piastra di navigazione e griglia di ingresso dell'acqua per accertare l'assenza di danni
Presca dell'acqua pompa a getto	Ispezionare/pulire
Tappi di scarico	Serrare
Serbatoio carburante	Rabbocco
Vano motore	Verificare che non vi siano perdite di liquidi e odore di benzina

Livello dell'olio nel motore	Verificare/rabboccare
Livello del liquido refrigerante	Verificare/rabboccare
Sistema di virata	Verificare il funzionamento
Leva iTC	Verifica del funzionamento. (Abbassare e rilasciare la leva per verificare che il movimento sia libero. Nel caso in cui si avverta attrito, la leva deve essere smontata, pulita, controllata per individuare segni di usura e lubrificata)
Leva iBR (se presente)	Verifica del funzionamento. (Abbassare e rilasciare la leva per verificare che il movimento sia libero. Nel caso in cui si avverta attrito, la leva deve essere smontata, pulita, controllata per individuare segni di usura e lubrificata)
Coperchio stiva anteriore (se presente), vano portaoggetti e sedile	Accertarsi che siano chiusi e bloccati con il chiavistello.
Supporto per wakeboard (se presente)	<ul style="list-style-type: none"> <li>- Accertarsi che il supporto sia montato e fissato correttamente.</li> <li>- Accertarsi che i cavi elastici siano in buone condizioni.</li> <li>- Verificare che il wakeboard sia installato e fissato correttamente nella rastrelliera.</li> </ul>
Puntello per sci/wakeboard (se presente)	Ispezionare e verificare il funzionamento.
Pulsante START/STOP motore	Verificare il funzionamento
Interruttore di spegnimento del motore e cicalino di controllo	Verificare il funzionamento
Condizione e collegamenti della batteria	Controllare ogni mese
Anodi sacrificali	Controllare ogni mese (con maggiore frequenza per l'uso in acque salate) e sostituire se necessario

**Scafo**

Accertarsi dell'assenza di rotture o danni sullo scafo.

### ***Preso d'acqua della pompa a getto***

Rimuovere alghe, conchiglie o qualsiasi altro corpo estraneo che possa limitare il flusso dell'acqua e danneggiare l'unità di propulsione. Pulire quanto necessario. Se un'eventuale ostruzione non può essere rimossa, rivolgersi a un concessionario autorizzato *Sea-Doo* per richiedere assistenza.

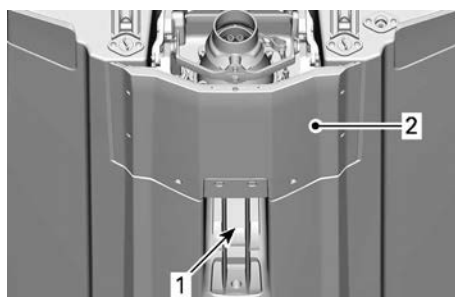

1. Presa dell'acqua
2. Piastra di navigazione

### ***Tappi di scarico***

Stringere i tappi di scarico della sentina.

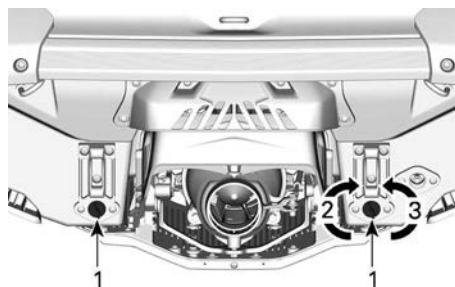

1. Tappo di scarico sentina
2. Serrare
3. Sbloccare

### **⚠ AVVERTENZA**

**Accertarsi che i tappi di scarico sentina siano fissati saldamente prima di rimettere l'imbarcazione in acqua.**

### ***Serbatoio carburante***

Riempire il serbatoio del carburante.

### **⚠ AVVERTENZA**

**Rispettare rigorosamente le istruzioni specificate nella *Procedura di rifornimento*.**

### ***Vano motore***

Ispezionare il vano motore e verificare l'assenza di odore di carburante.

### **⚠ AVVERTENZA**

**In presenza di perdite o odore di benzina, non utilizzare energia elettrica né avviare il motore. Rivolgersi a un concessionario *Sea-Doo* autorizzato, a un'officina di riparazioni o a una persona di fiducia per la manutenzione, la riparazione o la sostituzione. Consultare la *Garanzia relativa alle emissioni dell'Agenzia per la protezione dell'ambiente (EPA) degli Stati Uniti* qui acclusa per maggiori informazioni sulle richieste di intervento in garanzia.**

Per accedere al vano motore, rimuovere i sedili. Fare riferimento a *Rimozione del sedile*.

### **Olio motore**

Accertarsi che il livello dell'olio sia entro i limiti specificati nella sezione *Procedure di manutenzione*.

### **Liquido refrigerante motore**

Accertarsi che il livello del liquido refrigerante sia entro i limiti specificati nella sezione *Procedure di manutenzione*.

Accertarsi dell'assenza di perdite di liquido refrigerante dal motore, dalla sentina e dalla piastra di navigazione.

### **⚠ ATTENZIONE**

**Azionando il motore mentre l'imbarcazione non è in acqua, il motore e lo scambiatore di calore nella piastra di navigazione possono surriscaldarsi. Evitare qualsiasi contatto con le parti calde del motore e con la piastra di navigazione per evitare bruciature.**

### **Sistema di timoneria**

Con l'aiuto di un'altra persona, accertarsi del corretto funzionamento della timoneria.

Quando il manubrio è orizzontale, l'iniettore della pompa a getto deve trovarsi in posizione diritta. Accertarsi che l'iniettore della pompa a getto e le pale laterali ruotino facilmente e nella stessa direzione del manubrio (ad es., quando il manubrio è girato a sinistra, la bocca dell'iniettore deve essere

rivolta verso il lato sinistro dell'imbarcazione).

### **⚠ AVVERTENZA**

**Prima di avviare l'imbarcazione, accertarsi che il manubrio e l'iniettore dello sterzo funzionino correttamente. Mai girare il manubrio in presenza di persone vicino alla parte posteriore dell'imbarcazione. Mantenere le distanze dai componenti della timoneria in fase di virata (iniettore, portello iBR, tiranteria, ecc.).**

### **Leva dell'acceleratore**

Accertarsi che la leva di Controllo elettronico dell'acceleratore (ETC) funzioni correttamente. Essa deve tornare alla posizione di partenza immediatamente dopo essere stata lasciata.

### **⚠ AVVERTENZA**

**Prima di avviare il motore, accertarsi del corretto funzionamento della leva dell'acceleratore. Qualora si percepisca una frizione nella leva dell'acceleratore, rivolgersi a un concessionario Sea-Doo autorizzato.**

### **Leva iBR**

Accertarsi che la leva iBR funzioni correttamente. Essa deve tornare alla posizione di partenza immediatamente dopo essere stata lasciata.

### **⚠ AVVERTENZA**

**Prima di avviare il motore, accertarsi del corretto funzionamento della leva iBR. Qualora si percepisca una frizione nella leva iBR, rivolgersi a un concessionario Sea-Doo autorizzato.**

**Contenitori portaoggetti, Piattaforma di imbarco e Sedile**



Accertarsi che il vano portaoggetti, la piattaforma di imbarco, i pannelli di accesso e il sedile siano tutti chiusi e bloccati.

### **AVVERTENZA**

Assicurarsi che il sedile, la piattaforma di imbarco, i pannelli di accesso e tutte le coperture dei contenitori portaoggetti siano accuratamente bloccati.

*Supporto per wakeboard (se presente)*

### **AVVERTENZA**

Accertarsi che il supporto per wakeboard sia fissato correttamente allo scafo dell'imbarcazione e che il wakeboard sia posizionato correttamente e fissato al supporto prima di usare l'imbarcazione. Accertarsi che le fascette di bloccaggio del wakeboard siano in buone condizioni.

*Puntello per sci/wakeboard (se presente)*

Accertarsi che il pilone per gli sci d'acqua/wakeboard sia completamente estratto e bloccato prima di utilizzarlo.

Ritrarlo completamente e bloccarlo quando non utilizzato.

### **AVVERTENZA**

Se si utilizza il pilone per gli sci d'acqua, non trasportare mai carichi o accessori sulla piattaforma d'imbarco.

### **AVVERTENZA**

Durante il traino degli sci o della tavola da wakeboard prestare particolare attenzione, in quanto la fune di traino potrebbe far resistenza all'imbarcazione una volta rilasciata. Evitare le curve repentine mentre si traina una persona sugli sci, sul wakeboard o su qualsiasi altro mezzo. Riporre sempre la corda da traino quando non in uso.

### **AVVISO**

Il pilone per sci d'acqua/wakeboard è progettato per trainare uno sciatore o un wakeboarder che pesa al massimo 114 kg (250 lb).

### **ATTENZIONE**

Non utilizzare mai il pilone per sci per trainare dispositivi gonfiabili galleggianti. Usare sempre i ganci da ormeggio per trainare dispositivi gonfiabili galleggianti.

***Interruttore di spegnimento del motore e Pulsante di START/STOP del motore***

Premere il pulsante di avviamento una volta senza installare il cordoncino di sicurezza all'interruttore di spegnimento del motore.

Installare il cappuccio del cordoncino di sicurezza sull'interruttore di spegnimento del motore.

Premere il pulsante di START/STOP per avviare il motore, quindi arrestarlo premendo nuovamente il pulsante di START/STOP.

Riavviare il motore, quindi arrestarlo rimuovendo il cordoncino di sicurezza dall'interruttore di spegnimento del motore.

**⚠ AVVERTENZA**

**Qualora il cappuccio del cordoncino di sicurezza sia allentato o non rimanga sull'interruttore di spegnimento del motore, sostituirlo immediatamente al fine di evitare un utilizzo non sicuro. Se rimuovendo il cappuccio del cordoncino di sicurezza dall'interruttore o premendo il pulsante START/STOP il motore non si spegne, non utilizzare l'imbarcazione. Contattare un concessionario autorizzato Sea-Doo.**

**Cose da fare dopo il varo dell'imbarcazione**

Controllare le voci elencate nella seguente tabella dopo aver varato l'imbarcazione e prima di mettersi in viaggio.

Controllare le voci elencate nella seguente tabella prima di varare l'imbarcazione.

**⚠ AVVERTENZA**

**Il motore deve essere spento e il cappuccio del cordoncino di sicurezza deve essere sempre rimosso dall'interruttore di spegnimento del motore prima di verificare qualunque dei seguenti punti. Avviare l'imbarcazione soltanto dopo aver controllato tutti questi aspetti.**

**NOTA:** Prima di avviare il motore e partire, si raccomanda di scuotere verticalmente il retro dell'imbarcazione per scrollare la sabbia che potrebbe essersi accumulata nei pressi dei sistemi di propulsione e retromarcia.

VOCE	FUNZIONAMENTO
multifunzione interattivo	Verifica del funzionamento.
iBR (sistema intelligente di frenata e retromarcia)	Verifica del funzionamento.
Sistema di variazione dell'assetto (VTS)	Verifica del funzionamento.

**Centralina informazioni (Indicatore)**

1. Premere il pulsante START/STOP e installare il cordoncino di sicurezza sull'interruttore di spegnimento del motore.
2. Mentre la centralina informazioni completa il proprio ciclo di auto-test, accertarsi di ricevere le indicazioni.

**⚠ AVVERTENZA**  
**Attaccare sempre la parte finale del cordoncino di sicurezza al salvagente o al polso (è necessaria una fascia da polso).**

**Sistema iBR**

**AVVISO**  
**Accertarsi che vi sia spazio sufficiente davanti e dietro l'imbarcazione da poter svolgere il collaudo del sistema iBR ed evitare una collisione. L'imbarcazione sarà in movimento durante il collaudo.**

1. Rimuovere le corde dagli ormeggi che assicurano l'imbarcazione al pontile.
2. Avviare il motore ed accertarsi che l'imbarcazione non si muova.
3. Sulla parte sinistra del manubrio, abbassare fino in fondo la leva

- iBR, l'imbarcazione dovrebbe muoversi lentamente all'indietro.
4. Rilasciare la leva iBR, non dovrebbe esservi alcuna spinta in retromarcia.

**⚠ AVVERTENZA**  
**Accertarsi sempre del corretto funzionamento del sistema iBR prima di prendere l'imbarcazione e mettersi in viaggio.**

**Sistema VTS (Variable Trim System) (se presente)**

Con il motore a marcia in avanti, utilizzare il sistema VTSTM per muovere in su l'iniettore della pompa a getto, e quindi in giù, in alternanza, per verificare il funzionamento del VTS. Il movimento dell'indicatore di posizione VTS può essere visualizzato anche nella centralina informazioni.

Verificare inoltre le posizioni di assetto preimpostate del VTS facendo doppio clic sul pulsante VTS UP/DOWN (se pertinente al proprio modello).

Per istruzioni dettagliate, vedere *Istruzioni di funzionamento*.

---

## MANUTENZIONE PERIODICA

È consigliabile sottoporre il veicolo a un'Ispezione di Sicurezza Annuale. Rivolgersi a un concessionario BRP autorizzato per ulteriori dettagli.

Si consiglia anche di affidare la preparazione prestagionale del veicolo a un concessionario autorizzato Sea-Doo.

Ogni visita ai concessionari autorizzati Sea-Doo è un'ottima occasione per verificare se il veicolo è interessato da una campagna di sicurezza. Invitiamo inoltre a rivolgersi tempestivamente a un concessionario autorizzato Sea-Doo qualora si venga a conoscenza di una campagna di sicurezza riguardante la propria motoslitte.

# **INFORMAZIONI SULL'IMBARCAZIONE**

## COMANDI

Alcune etichette di sicurezza del veicolo non sono riportate nelle illustrazioni. Per le informazioni sulle etichette di sicurezza, fare riferimento a *Etichette importanti presenti sul prodotto*.

Alcune delle indicazioni, funzioni e caratteristiche descritte in questa sezione potrebbero non essere applicabili a tutti i modelli di imbarcazione personale, oppure potrebbero essere disponibili come opzione.

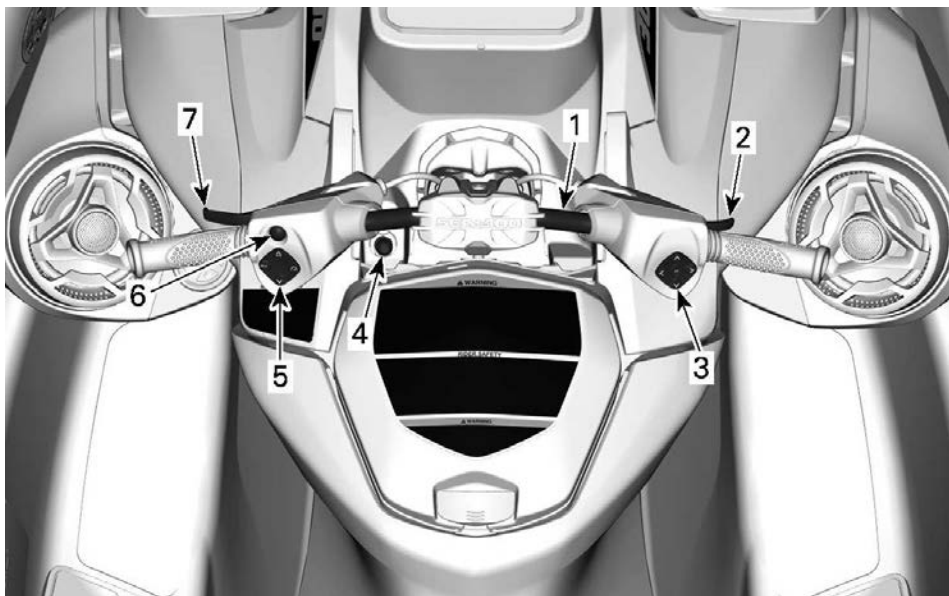

1. Manubrio
2. Leva dell'acceleratore
3. Dispositivo di controllo destro
4. Interruttore di spegnimento del motore
5. Dispositivo di controllo sinistro
6. Pulsante di START/STOP motore
7. Leva iBR (intelligent Brake and Reverse, frenata e retromarcia intelligente)

## Guidon

Il manubrio controlla la direzione dell'imbarcazione. Durante il funzionamento in avanti, girando il manubrio verso destra si fa virare l'imbarcazione verso destra e viceversa.

### **⚠ AVVERTENZA**

**Prima di avviare l'imbarcazione, accertarsi che il manubrio e l'iniettore dello sterzo funzionino correttamente. Mai girare il manubrio in presenza di persone vicino alla parte posteriore dell'imbarcazione. Tenersi lontani dal sistema di propulsione.**

Nel procedere in retromarcia, la direzione di virata è inversa. Girando il manubrio a destra quando si procede

in retromarcia, l'imbarcazione vira a sinistra.

## Leva dell'acceleratore

La leva dell'acceleratore sul manubrio di destra controlla elettronicamente la velocità del motore.

Per aumentare o mantenere la velocità dell'imbarcazione, tirare la leva dell'acceleratore con un dito.

Per diminuire la velocità dell'imbarcazione, rilasciare la leva dell'acceleratore.

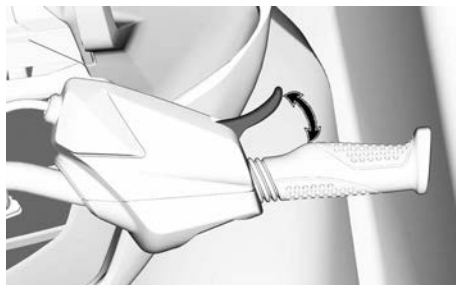

La leva dell'acceleratore è caricata a molla e dovrebbe ritornare nella posizione di riposo (folle) se non è premuta.

## Dispositivo di controllo destro

Il dispositivo di controllo destro si trova sul lato DX del manubrio.

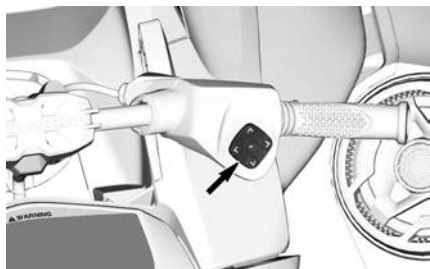

Il dispositivo di controllo destro comprende i comandi che consentono di spostarsi nell'indicatore multifunzione.

- Freccia SU

- Freccia DX
- Freccia Giù
- Freccia SX
- Pulsante OK.

## Interruttore di spegnimento del motore

L'interruttore di spegnimento del motore si trova al centro del manubrio.

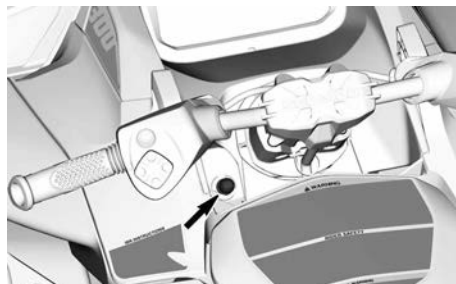

Per consentire al motore di avviarsi, il cappuccio del cordoncino di sicurezza deve essere saldamente fissato all'interruttore di spegnimento del motore.

### **⚠ AVVERTENZA**

**Attaccare sempre la parte finale del cordoncino di sicurezza al salvagente del conducente o al suo polso (è richiesta una fascia da polso).**

**ESEMPIO TIPO**

1. Il cappuccio del cordoncino di sicurezza è installato sull'interruttore di spegnimento del motore
2. Il cordoncino di sicurezza è fissato al salvagente del conducente.

Per arrestare il motore, tirare il cappuccio del cordoncino di sicurezza dall'interruttore di spegnimento del motore.

**⚠ AVVERTENZA**

**Nel caso in cui il motore venga arrestato, vengono a perdersi la funzione freno e tutti i comandi di direzione dell'imbarcazione.**

**⚠ AVVERTENZA**

**Staccare sempre il cordoncino di sicurezza quando l'imbarcazione non è in funzione, al fine di evitare l'accensione accidentale o l'uso non autorizzato da parte di bambini e di altre persone o per impedirne il furto.**

**Radio Frequency Digitally Encoded Security System (RF D.E.S.S.)**

Il cappuccio del cordoncino di sicurezza contiene un circuito elettronico (D.E.S.S.™ key) programmato per fornire un numero di serie elettronico univoco. Si tratta di una soluzione simile a un tradizionale codice di protezione.

Il sistema D.E.S.S. legge la chiave installata sull'interruttore di

spegnimento del motore e consente l'avvio del motore solo alle chiavi riconosciute.

Il sistema D.E.S.S. è estremamente flessibile. È possibile acquistare cordoncini di sicurezza aggiuntivi e far programmare le chiavi D.E.S.S. per l'imbarcazione.

È possibile programmare un totale di dieci chiavi D.E.S.S.

Per far programmare una chiave per l'imbarcazione, rivolgersi a un concessionario BRP Sea-Doo autorizzato.

**Dispositivo di controllo sinistro**

Il dispositivo di controllo sinistro si trova sul lato SX del manubrio.



**Pulsante del Sistema di assetto variabile (VTS)**

Regola il trim di beccheggio dell'imbarcazione regolando la posizione verticale dell'iniettore a getto.

Il VTS può essere regolato elettronicamente all'assetto desiderato, oppure a una delle tre posizioni preimpostate (completamente sollevata, centrale, completamente abbassata).

Per maggiori dettagli vedere *Istruzioni per l'uso*.



**NOTA:**

La funzione del pulsante VTS è la regolazione del folle. Serve a regolare la posizione di folle dell'imbarcazione. Per maggiori dettagli, vedere *Modalità operative*

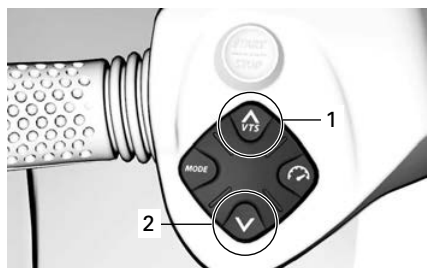

1. Assetto appoppato
2. Assetto appruato

**Pulsante di controllo della velocità****ESEMPIO TIPO**

Consente di impostare e controllare le funzioni relative alla velocità.

- Limitatore di velocità
- Modalità a bassa velocità.

**Pulsante Modalità****ESEMPIO TIPO**

Viene utilizzato per scegliere tra la modalità Normale, Sport o Eco.

Per maggiori dettagli vedere *Modalità operative*.

**Pulsante di START/STOP motore**

Il pulsante di START/STOP motore si trova sul lato sinistro del manubrio.

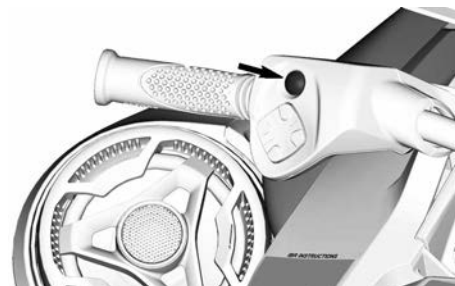
**Avvio e arresto del motore**

Per le procedure complete su come avviare e arrestare il motore, consultare le *Istruzioni per l'uso*.

**Attivazione dell'impianto elettrico**

Premere il pulsante di START/STOP una volta, senza installare il cordoncino di sicurezza all'interruttore di spegnimento del motore.

Ciò farà avviare l'impianto elettrico; la centralina informazioni completa il proprio ciclo di auto-test.

L'impianto elettrico rimarrà in funzione per circa 75 secondi dopo che è stato premuto il pulsante START/STOP.

Quando il cordoncino di sicurezza è installato sull'interruttore di spegnimento del motore, il sistema rimarrà acceso per 60 minuti.

Ogni volta che il pulsante START/STOP viene premuto, il conto alla rovescia riparte. Quando il voltaggio della batteria scende sotto 12.3V, l'indicatore TENSIONE BATTERIA

BASSA si accenderà e l'impianto elettrico si spegnerà dopo 75 secondi.

### **Gestione della batteria dopo la guida**

Questa funzione consente di mantenere attivo l'impianto elettrico per consentire l'utilizzo degli accessori quando il motore è spento. Impedisce anche che la batteria si scarichi eccessivamente quando si utilizzano gli accessori. Quando la tensione della batteria raggiunge 12,3 V o meno, l'impianto si spegne automaticamente, per garantire l'avvio del motore.

Quando l'impianto elettrico viene attivato dalla breve pressione del pulsante Start/Stop mentre il motore è spento, il tempo di riattivazione può essere gestito come segue.

- Chiave su off: il sistema si spegne dopo 75 secondi.
- Chiave su on: il sistema si spegne dopo 60 minuti oppure se viene raggiunta la soglia di tensione.

### **Leva iBR (intelligent Brake and Reverse, frenata e retromarcia intelligente)**

La leva iBR sulla parte sinistra del manubrio può comandare elettronicamente:

- Freni
- Retromarcia
- Folle.

#### **NOTA:**

Per attivare le funzioni iBR è necessaria una pressione sulla leva iBR di almeno il 25%.

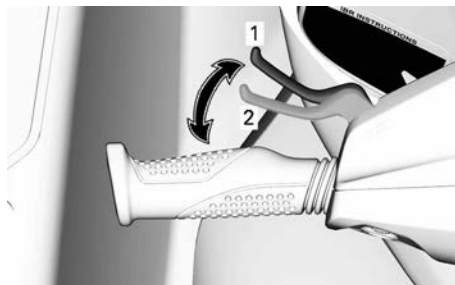

1. Posizione di riposo della leva
2. Necessaria una pressione sulla leva di almeno il 25% per attivare le funzioni iBR

A velocità superiori a 14 km/h (9 MPH), tirando la leva iBR si attiverà il freno.

#### **NOTA:**

Con correnti di 14 km/h (9 MPH) o più, non è possibile inserire la retromarcia in quanto il limite di velocità per la retromarcia verrebbe superato.

A velocità inferiori a 14 km/h (9 MPH), tirando la leva iBR si attiverà la retromarcia.

Quando si rilascia la leva iBR dopo una frenata o un movimento in retromarcia, viene inserita la folle.

### **⚠ AVVERTENZA**

**Se la leva dell'acceleratore è ancora tirata quando si rilascia la leva iBR, dopo una breve pausa l'imbarcazione inizierà a muoversi in avanti. Se non si desidera una accelerazione in avanti, rilasciare la leva dell'acceleratore.**

#### **NOTA:**

La posizione del folle può essere messa a punto regolando il sistema iBR.

Per istruzioni dettagliate, vedere *Istruzioni per l'uso*.

# EQUIPAGGIAMENTO

Le illustrazioni potrebbero non essere accurate per ogni modello e sono fornite solo come indicazione visiva.

Alcune etichette di sicurezza del veicolo non sono riportate nelle illustrazioni. Per informazioni sulle etichette di sicurezza del veicolo, fare riferimento alla sezione *Etichette di sicurezza dell'imbarcazione*.

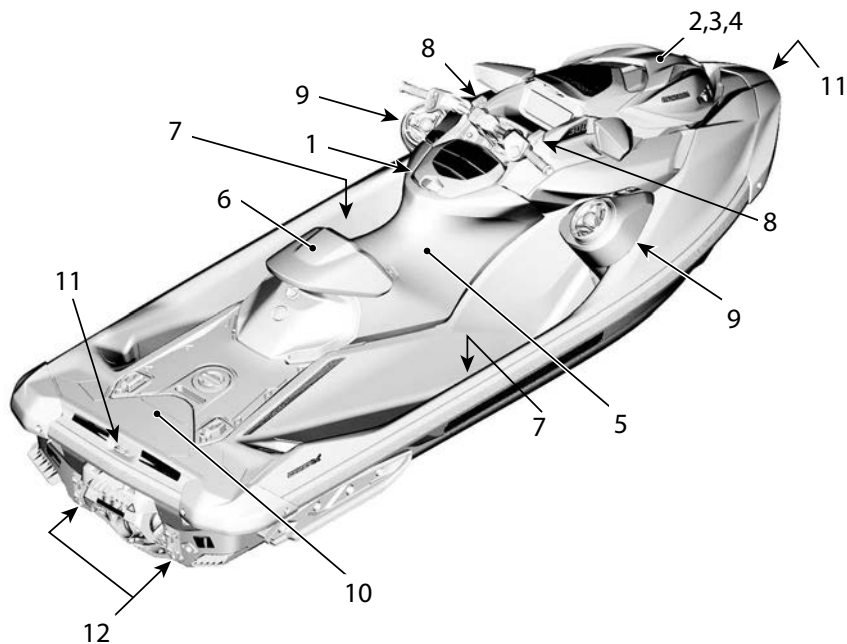

1. Vano portaoggetti
2. Scomparto anteriore
3. Supporto estintore
4. Supporto kit di sicurezza
5. Sedile
6. Sella del sedile
7. Vano piedi
8. Tasselli per ormeggio
9. Impianto BRP Audio Premium
10. Piattaforma di imbarco
11. Occhioni anteriori e posteriori
12. Tappi di scarico sentina

## Vano portaoggetti

Si tratta di un piccolo vano nel quale conservare alcuni oggetti personali.

Tirare verso l'alto il chiavistello per aprire il vano portaoggetti.



### Compartimento stagno

All'interno del vano portaoggetti si trova un piccolo vano a tenuta stagna per gli oggetti personali. Tirare indietro i due fermi per aprire.



Il compartimento stagno è rivestito con una schiuma protettiva per proteggere il telefono da eventuali danni. Assicurarsi che il telefono sia bloccato dal rivestimento interno e non dai bordi dell'alloggiamento, e che sia possibile chiudere il coperchio. Assicurarsi sempre che il rivestimento protettivo interno sia completamente asciutto prima di usarlo.

Consultare la scheda *Grandezza massima telefono*.

Grandezza massima telefono	
Lunghezza	160 mm (6,3 poll.)
Larghezza	85 mm (3,3 poll.)

### NOTA:

A causa delle differenze nelle dimensioni degli smartphone e negli stili delle custodie, assicurarsi che il connettore e/o il telefono non si schiaccino quando il coperchio viene chiuso.

Alcuni modelli sono equipaggiati con una porta USB usata per la ricarica. Quando si utilizza una porta USB per ricaricare il telefono, assicurarsi sempre di passare il cavo in modo che non si crei pressione sulle estremità del cavo per prevenire danni ai connettori o al telefono.

### NOTA:

Per prestazioni ottimali, usare sempre cavi USB OEM. Cavi di ricambio a basso costo potrebbero non avere linee dati e/o impedenze più elevate che potrebbero comportare prestazioni di ricarica scadenti o episodi di surriscaldamento.

Molti modelli di smartphone hanno connettori molto delicati, quindi è necessaria particolare attenzione quando si inserisce il telefono nel compartimento stagno. BRP consiglia l'uso di un cavo corto (non oltre 25 cm (10 poll.)) così da dover riporre una minore lunghezza del cavo in eccesso.

I modelli non equipaggiati con una porta USB per la ricarica sono invece equipaggiati con una guarnizione in gomma per garantire l'impermeabilità. È presente una membrana di ventilazione che bilancia la pressione tra l'interno e l'esterno del compartimento per assicurare che possa essere aperto senza risucchiare gocce d'acqua all'interno. La membrana stessa è stagna. L'impermeabilità del compartimento è inoltre assicurata dal fatto che lo sportello aderisce alla guarnizione grazie ai due fermi.

Per assicurare che gli oggetti all'interno del compartimento siano protetti dall'ambiente esterno, attenersi alle seguenti raccomandazioni.

Prima e durante l'utilizzo:

- assicurarsi che la guarnizione sia intatta, pulita e posizionata correttamente;
- assicurarsi che la membrana di ventilazione sia intatta e posizionata correttamente;
- assicurarsi che la guarnizione intorno alla porta USB (o guarnizione in gomma) sia intatta e posizionata correttamente;
- asciugare completamente il compartimento e il suo contenuto prima di chiuderlo;
- assicurarsi che nulla rimanga incastrato tra il coperchio e la scatola nel chiudere il compartimento;
- chiudere sempre il compartimento completamente usando i due fermi;

### **Apertura del coperchio dello scomparto anteriore**

Arrestare il motore.

Premere il pulsante di rilascio centrale e sollevare il coperchio dello scomparto anteriore.

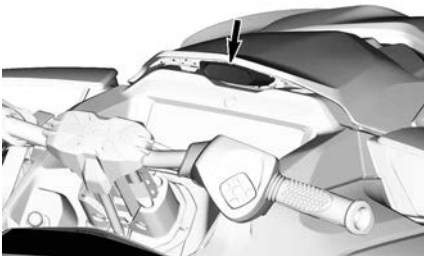

### **AVVISO**

**Il carico massimo consentito per scomparto anteriore è di 13 kg (30 lb) uniformemente distribuiti.**

Dopo l'utilizzo:

- rimuovere lo smartphone dal compartimento;
- Il tappo in gomma integrato della porta USB deve essere installato per coprire il connettore.
- chiudere sempre il compartimento completamente usando i due fermi;

### **NOTA:**

l'uso di essiccante nel compartimento stagno è consigliabile al fine di eliminare la condensa. sostituire l'essiccante frequentemente.

### **Scomparto anteriore**

Lo scomparto anteriore, che può essere utilizzato per trasportare articoli personali più grandi, si trova sotto il coperchio anteriore.

### **⚠ AVVERTENZA**

**Non lasciare mai oggetti sfusi pesanti o frangibili nello scomparto anteriore. Non sovraccaricare. Non conservare o trasportare mai carburante o altri prodotti infiammabili in questo scomparto. Non azionare mai l'imbarcazione con il coperchio dello scomparto aperto o con il carico fissato in modo non corretto.**

## Supporto estintore

Il supporto per estintore si trova sotto al coperchio del cestello portaoggetti anteriore.

Usare le cinghie in gomma per bloccare correttamente l'estintore.

### NOTA:

L'estintore è venduto a parte.

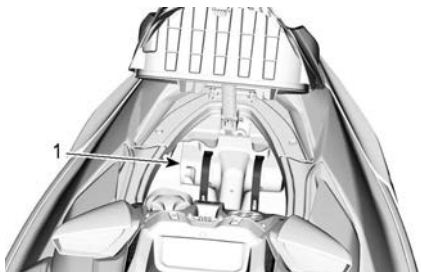

1. Posizione dell'estintore

## Supporto kit di sicurezza

Il supporto per il kit di sicurezza si trova sotto al coperchio del cestello portaoggetti anteriore.

Usare le cinghie in gomma per bloccare correttamente il kit di sicurezza.

### NOTA:

Il kit di sicurezza è venduto a parte.

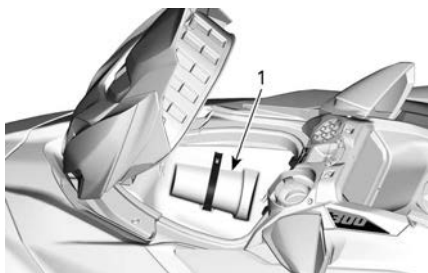

1. Posizione del kit di sicurezza

## Sedile

Questo modello è dotato di un sedile ergonomico che si assottiglia nella parte anteriore, con un sistema

esclusivo di alloggiamento delle ginocchia che consente al conducente di posizionare le gambe verso l'interno del vano piedi, minimizzando l'affaticamento della parte superiore del corpo e garantendo un maggiore controllo in curva.

**Questo sedile è progettato solo per il conducente.**



**SEDILE ERGONOMICO**

### Rimozione del sedile

1. Sbloccare e rimuovere la sella del sedile, se installata.
2. Premere sui due pulsanti di rilascio e sollevare l'estremità posteriore del sedile.

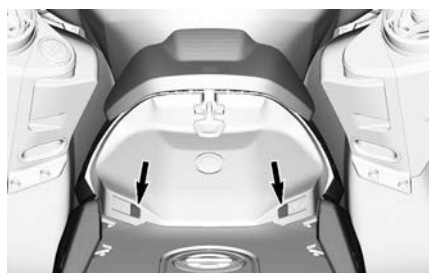

**PULSANTI DI RILASCIO**

3. Quindi tirare la maniglia di blocco verso l'alto e rimuovere il sedile dall'imbarcazione.

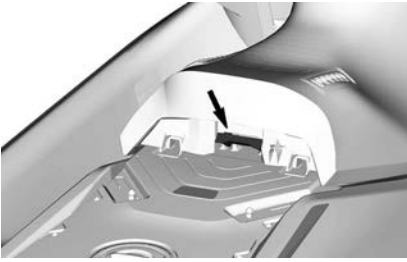

### Installazione del sedile

1. Inserire l'estremità anteriore del sedile nel suo fermo.

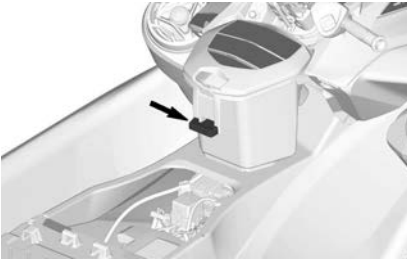

2. Inserire la parte anteriore dell'estremità posteriore del sedile nei rispettivi fermi.

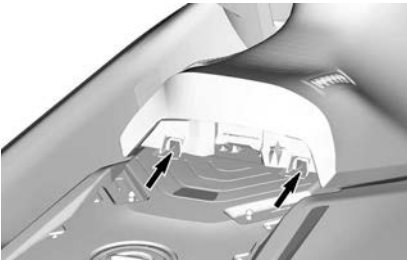

3. Allineare i fermi dell'estremità posteriore del sedile con i perni di aggancio e premere saldamente verso il basso l'estremità posteriore del sedile per bloccarla in posizione.



4. Tirare su dall'estremità posteriore del sedile per verificare che sia agganciata correttamente.

### ⚠ ATTENZIONE

**Verificare che i fermi siano bloccati correttamente sui perni.**

5. Fissare la sella del sedile.

### Sella del sedile



Questa sella fornisce un supporto tale che le cosce del conducente siano correttamente inserite nell'Ergolock, il che ha l'effetto di aumentarne l'efficienza e permette al conducente di resistere una maggiore accelerazione laterale trasferendo la forza al bacino piuttosto che alla parte superiore del corpo.

È regolabile in 6 posizioni.

Per brevi periodi di utilizzo con una guida aggressiva, durante una gara con le boe, ad esempio, la regolazione in avanti diventa un vantaggio, poiché lo sforzo necessario per rimanere sull'imbarcazione sarà ridotto.

Per le lunghe percorrenze, si raccomanda di regolare più indietro per

assumere una posizione di guida più confortevole.

### ⚠ ATTENZIONE

Per evitare lesioni provocate dall'estremità posteriore del sedile, è consigliabile usare l'imbarcazione senza la sella del sedile.

### Cambiamento della posizione

La sella del sedile è regolabile in 6 posizioni prestabilite.

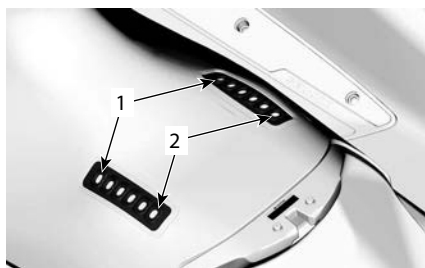

1. Per la sella del sedile nella posizione più avanti
2. Per la sella del sedile nella posizione più indietro

1. Rilasciare il chiavistello in gomma posteriore.

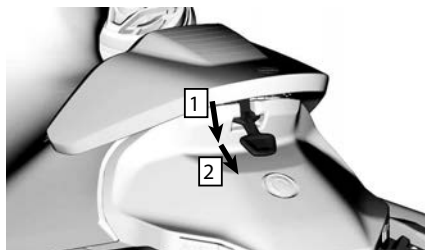

1. Tirare verso il basso
2. Spostare indietro il fermo
2. Sollevare la parte posteriore della sella del sedile.
3. Spostare all'indietro la sella del sedile per estrarre i ganci anteriori dei punti di fissaggio nel sedile.



1. Ganci anteriori
2. Chiavistello in gomma
4. Stabilire la posizione desiderata della sella sul sedile.
5. Dalla parte inferiore della sella del sedile posizionare il chiavistello in gomma nella nuova ubicazione approssimativa.



1. Per la sella del sedile nella posizione più indietro
2. Per la sella del sedile nella posizione più avanti
6. Inserire i ganci anteriori.
7. Fissare la parte posteriore della sella del sedile utilizzando il chiavistello in gomma



## Dopo l'uso

La rimozione della sella del sedile è importante per consentire al sedile e alla sella di asciugarsi.

## Vano piedi

I piedi del conducente e del passeggero devono rimanere nel vano piedi durante tutta la navigazione.

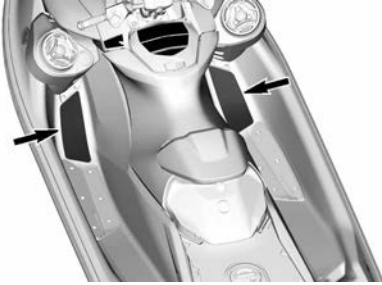

Per il conducente, il vano piedi ango- lato esclusivo di questa imbarcazione consente di "allacciarsi" al mezzo durante l'esecuzione di curve estreme.

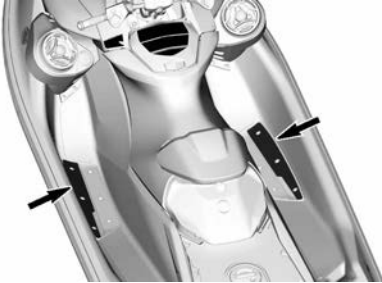

## Tasselli per ormeggio

Questi tasselli possono essere utilizzati per ormeggi temporanei, come ad esempio durante il rifornimento.

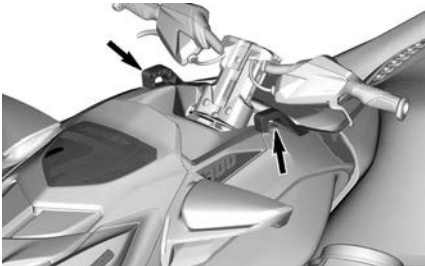

## Impianto BRP Audio Premium

L'impianto BRP Audio Premium è composto da due involucri per altoparlanti impermeabili che si collegano via bluetooth a uno smartphone.

Premendo il pulsante START/STOP, l'impianto viene alimentato per 75 secondi. Quando il cordoncino di sicurezza è installato sull'interruttore di spegnimento del motore e l'interruttore START/STOP viene premuto, l'impianto rimarrà acceso per 60 minuti. Questo consente l'ascolto dell'impianto BRP Audio Premium per un periodo maggiore. Quando il voltaggio della batteria scende sotto 12,3 V, l'indicatore TENSIONE BATTERIA BASSA si accenderà e l'impianto elettrico si spegnerà dopo 10 secondi affinché la batteria sia alimentata a sufficienza per avviare il motore.

Modalità associazione Bluetooth - Quando l'unità viene accesa, il sistema cercherà di associarsi automaticamente con l'ultimo dispositivo collegato oppure entrerà in modalità associazione se non vengono rilevati dispositivi associati. Quando il sistema è in modalità associazione, l'indicatore luminoso **Play/Pause/Power** (1) lampeggerà. Per avviare manualmente la modalità associazione, tenere premuto il pulsante **Play/Pause/Power** per 1 secondo. L'unità emetterà 2 brevi segnali acustici e il pulsante **Play/Pause/Power** inizierà a lampeggiare per indicare che è in modalità associazione. Ricerca di BRP REMOTE dal menù Bluetooth del vostro dispositivo.

**NOTA:**

Tutti i dispositivi precedentemente associati che si trovano nelle vicinanze devono essere spenti.

Dopo l'associazione, selezionare una playlist o un'altra sorgente audio dal proprio telefono.

Non associare mai uno smartphone o cambiare playlist o fonte audio sul dispositivo durante la guida o l'utilizzo del veicolo.

**⚠ AVVERTENZA**

**Utilizzare lo smartphone o tentare di associare un dispositivo durante la guida può distrarre l'utente dalla conduzione dell'imbarcazione. Usare sempre i pulsanti con attenzione e restare sempre vigili in acqua, tenere sempre lo sguardo sull'ambiente circostante.**

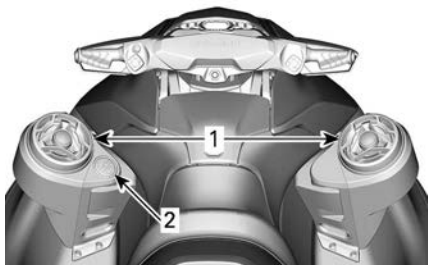
**ESEMPIO TIPO**

1. Altoparlanti
2. Tastierino

Il tastierino è usato per controllare l'impianto audio.



1. *Play/Pause/Power*
2. *Volume UP*
3. *Volume DOWN*
4. *Previous track*
5. *Next track*

**Play/Pause/Power** - Questo pulsante Play/Pause/Power consente di avviare o mettere in pausa la traccia corrente con una singola pressione. Premendo il pulsante si accenderà l'unità quando è spenta, oppure tenendolo premuto per 3 secondi si potrà spegnere l'unità quando è accesa. L'unità emetterà 4 brevi segnali acustici per indicare quando l'alimentazione viene interrotta. Notare che tutti i pulsanti si illumineranno quando l'unità viene accesa.

**Volume Up e Volume Down** - Questi pulsanti servono ad aumentare o a diminuire il volume. Quando l'unità ha raggiunto il volume minimo o massimo, questa emetterà un suono per indicare che non sono possibili ulteriori regolazioni.

Su tutti i veicoli, eccetto i modelli equipaggiati con il *Grande display LCD panoramico da 7,8"*, la porta USB posizionata all'interno del vano portaoggetti del compartimento stagno è usata solo per caricare il telefono e non per trasferire musica.

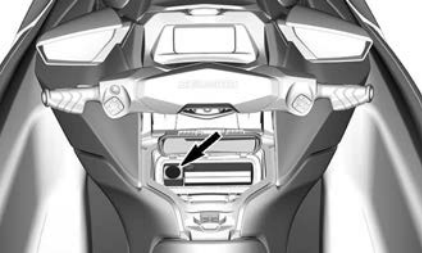

### ⚠ ATTENZIONE

Una esposizione prolungata alla musica ad alto volume può danneggiare l'udito. Sugeriamo una pausa di 10 minuti ogni 45 minuti di ascolto.

## Piattaforma di imbarco

La piattaforma di imbarco copre l'area posteriore del ponte.

### ⚠ ATTENZIONE

I due punti di ancoraggio LinQ sono usati per trasportare accessori e devono sempre essere ritratti quando non sono utilizzati.

Su questa imbarcazione non è possibile installare alcun pilone per sci d'acqua, anche se nella parte centrale della piattaforma è presente una copertura del foro del pilone stesso. La parte inferiore del foro non è aperta.

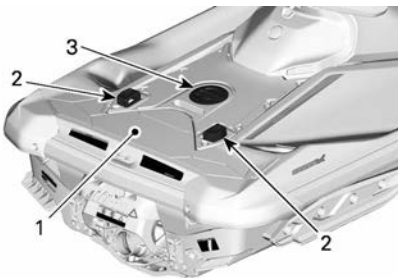

1. Piattaforma di imbarco
2. Collegamenti LinQ
3. coperchio del foro del pilone sci

## Occhioni anteriori e posteriori

Gli occhioni possono essere utilizzati per ormeggiare, trainare e come punto di fissaggio durante il traino dell'imbarcazione.



OCCHIONE ANTERIORE

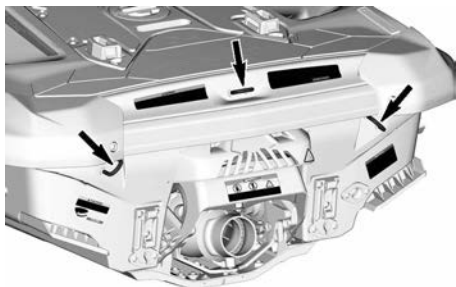

## OCCHIONI POSTERIORI

### ⚠ AVVERTENZA

- Gli occhielli anteriore e posteriore hanno un carico di rottura nominale nella direzione orizzontale equivalente alla massa della moto d'acqua in condizione pronta per l'uso con equipaggiamento completo.
- Non utilizzare gli occhielli per sollevare la moto d'acqua, in quanto sono progettati per le attività di traino e rimorchio. Il mancato rispetto di questa procedura può comportare gravi lesioni.

## NOTA:

- **Responsabilità:** È responsabilità del proprietario/dell'operatore assicurarsi che le cime di ormeggio, i cavi da rimorchio, la/le catene delle ancore, i cavi delle ancore e le ancore siano adeguate per l'utilizzo previsto dell'imbarcazione; vale a dire che i cavi o le catene non superino l'80% del carico di rottura del rispettivo punto di forza. Il proprietario è inoltre tenuto a considerare le azioni necessarie da intraprendere in fase di fissaggio di un cavo da rimorchio a bordo.
- **Punti di forza non metallici:** Laddove vengano installati punti di forza non metallici, occorre tenere in considerazione il loro arco di vita limitato. Tali punti di forza devono essere sostituiti non appena mostrano segni di deterioramento,

crepe superficiali visibili o deformazioni permanenti.

## Tappi di scarico sentina

Svitare i tappi di scarico ogni volta che l'imbarcazione si trova sul traino. Così si permetterà all'acqua accumulata nella sentina di uscire e aiuterà a ridurre la condensa.

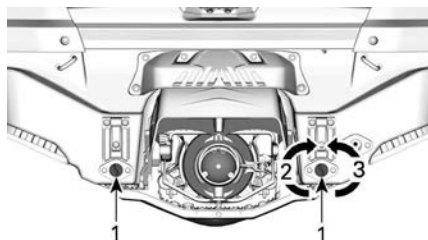

## ESEMPIO TIPO

1. Tappi di scarico
2. Stringere
3. Allentare

### AVVISO

Accertarsi che i tappi di scarico siano fissati saldamente prima di rimettere l'imbarcazione in acqua.

# DISPLAY DIGITALE 7.6"

## Funzioni base

### Display multifunzione



### Display laterale sinistro



Il display laterale sinistro comprende:

- Indicatore livello carburante
- Bussola
- Autonomia residua
- Tempo residuo
- Contachilometri parziale

L'utilizzatore può scegliere di visualizzare nel contachilometri in basso a sinistra nel display una delle seguenti informazioni:

- Ore veicolo: Visualizza le ore veicolo totali
- KM parziali: Visualizza i chilometri percorsi dall'ultima reimpostazione.
- Ore parziali: Visualizza le ore dall'ultima reimpostazione.

### NOTA:

La bussola sarà solo visibile quando l'imbarcazione personale è in movimento.

### ⚠ AVVERTENZA

Utilizzare la bussola soltanto come supporto di guida per la navigazione. Da non utilizzare ai fini della navigazione di precisione.

### Display centrale

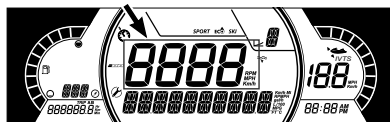

Il display centrale visualizza la velocità del veicolo.

### Display laterale destro

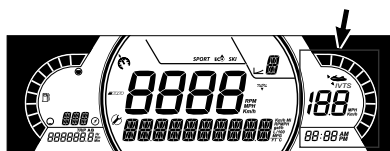

Il display laterale destro comprende:

- Posizione VTS
- Indicatore velocità target
- Orario

L'indicatore della velocità in questo display è attivo solo quando è stata impostata una velocità target.

### NOTA:

L'orologio è visualizzato solo se il GPS integrato riceve un segnale dai satelliti. Potrebbe richiedere parecchi secondi dopo l'avvio del sistema.

### Display inferiore

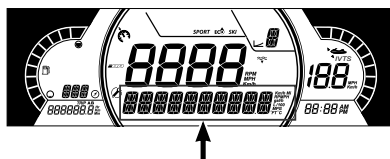

L'utilizzatore può decidere di visualizzare una delle seguenti informazioni:

- Giri/min: Visualizza i giri/min del motore
- Temp. acqua (se in dotazione): Visualizza la temperatura dell'acqua
- Profondità (se in dotazione): Visualizza la profondità dell'acqua

- Impostazioni
- Messaggi
- Stat Vel. (se in dotazione): Mostra la velocità media e massima raggiunte nel ciclo di guida in corso

### Display della posizione iBR

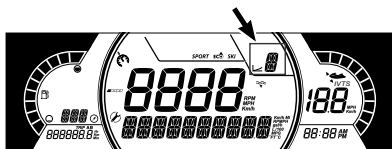

Questo display mostra la posizione delle marce dell'iBR:

- N (folle)
- F (Avanti)
- R (retromarcia)

Può visualizzare anche il livello di velocità selezionato (da 1 a 9) quando è stata selezionata la modalità a bassa velocità.

### Display MODALITÀ

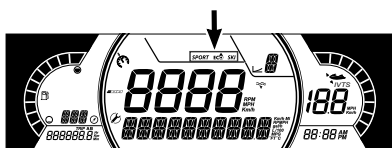

Il display MODALITÀ visualizza la modalità di funzionamento alternativa selezionata:

- SPORT
- ECO
- SKI (se presente)

Per scorrere le diverse MODALITÀ;

- Premere il pulsante MODE
- Confermare il ricevimento del messaggio sulla sicurezza premendo il pulsante MODE e mantenendolo premuto fino ad attivare la modalità SPORT
- Premere ancora il pulsante MODALITÀ per entrare in modalità SCI (se presente),



- Premendo nuovamente il pulsante MODE si attiva la modalità ECO.

## Spie

### Spie di segnalazione e guasto









Luci	Descrizione
	ARANCIONE – Malfunzionamento del veicolo
	ROSSO - La temperatura del motore è troppo alta.
	VERDE - Folle selezionato
	ROSSO – Se si illumina durante la guida, indica un malfunzionamento. Spegnerne tutti i dispositivi elettrici non necessari e far controllare i sistemi elettrici e di caricamento.
	ROSSO – Se si illumina a motore acceso o durante la guida, indica un malfunzionamento. Arrestare il veicolo non appena possibile e spegnere il motore. Controllare il livello dell'olio motore. Fare controllare al più presto il sistema lubrificante, anche se l'etichetta è corretta.

Luci	Descrizione
	ARANCIONE – Si illumina quando il livello di carburante è basso o quando il serbatoio del carburante è quasi vuoto. Fare rifornimento non appena possibile.
	ARANCIONE <b>Accesa:</b> Malfunzionamento del sistema di controllo delle emissioni del veicolo <b>Lampeggia:</b> Limitazione del motore, è attivata la modalità LIMP HOME (modalità di emergenza). Fare revisionare immediatamente il veicolo.

### Icone e indicatori

Icone	Descrizione
<b>SPORT</b>	Indica che è selezionata la modalità SPORT.
	Indica che è selezionata la modalità ECO.
<b>SKI</b>	Indica che la modalità SCI è selezionata (se presente)
	Indica la direzione del veicolo. <b>Da non utilizzare per la navigazione di precisione.</b>
	Lampeggio: indicata che il Launch Control è pronto.
	Fissa ACCESA: indica che il VTS è attivo.

Icone	Descrizione
	Quando è acceso, indica che è necessario un intervento di manutenzione. Rivolgersi al concessionario Sea-Doo autorizzato o al proprio meccanico di fiducia per la manutenzione
	Indica che la modalità limitatore di velocità, a bassa velocità o sci è selezionata. (Se presente)
	Quando è acceso, indica un guasto del sistema iBR. Rivolgersi al concessionario Sea-Doo autorizzato o al proprio meccanico di fiducia per la riparazione.
	Indicatore carburante
	Indicatore temperatura
	Uscita audio altoparlanti

## Impostazioni

### Interruttori menu



#### LATO DESTRO DEL MANUBRIO

1. Pulsante SU
2. Pulsante DESTRA
3. Pulsante GIÙ
4. Pulsante SINISTRA
5. Pulsante OK

Utilizzare i pulsanti di direzione per controllare le numerose funzionalità dell'indicazione multifunzione.

### Menu

#### Statistiche



Il menu Statistiche viene usato per ottenere:

- Informazioni sulla distanza di viaggio
- Informazioni sul tempo di viaggio trascorso
- Consumo istantaneo di carburante
- Consumo medio di carburante
- Velocità massima
- Velocità media

In memoria sono conservati 3 gruppi di statistiche. Ciascun gruppo di statistiche può essere reimpostato in modo indipendente.

Il pulsante di SINISTRA e quello di DESTRA consentono di spostarsi tra i 3 gruppi di statistiche.

Se si tiene premuto il pulsante GIÙ si resetta un valore memorizzato mentre è visualizzato.

### Impostazioni

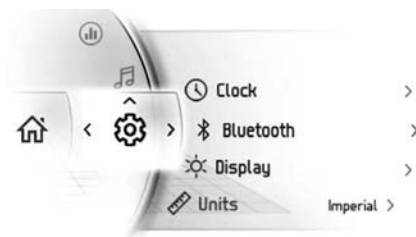

Il menu Impostazioni consente di:

- Regolare l'orologio
- Associare i dispositivi Bluetooth
- Regolare la luminosità del display
- Impostare le unità (imperiali/ metriche)
- Personalizzazione di distanza o tempo allo svuotamento
- Impostare la lingua
- Determinare la versione
- Mostrare i codici di guasto del veicolo

### Interruttori di modalità

Utilizzare i seguenti pulsanti per selezionare e/o regolare le diverse modalità disponibili.





#### LATO SINISTRO DELLO STERZO

1. Pulsante VTS SU
2. Pulsante VTS GIÙ
3. Pulsante LIMITATORE DI VELOCITÀ
4. Pulsante MODALITÀ





## Modifica della modalità di guida

Sono disponibili diverse modalità di guida: Normale, Sport ed ECO.





Per modificare la modalità di guida, premere il pulsante MODALITÀ situato sul dispositivo di controllo sinistro.

## Messaggi nell'indicatore multifunzione

Sull'indicatore multifunzione vengono visualizzate informazioni importanti sulle condizioni del veicolo. Quando si avvia il motore, verificare sempre se sul quadro indicatore multifunzione sono presenti messaggi particolari o spie accese.

Spie (Malfunzionamenti)			
Spia	Messaggio/ Avvertenza	Causa	Cosa fare
Nessuna spia	 CHIAVE ERR	Chiave difettosa	Contattare un concessionario autorizzato Sea-Doo.
	 CHIAVE ERRATA	Chiave errata	Utilizzare la chiave giusta per il veicolo o contattare un concessionario autorizzato Sea-Doo.
	 ALTA TEMPERATURA DEL MOTORE	Il motore si sta surriscaldando.	<ul style="list-style-type: none"> <li>– Fermarsi e lasciare raffreddare il motore.</li> <li>– Controllare la presenza di eventuali perdite.</li> <li>– Controllare il livello del refrigerante e regolare (vedere <i>Procedure di manutenzione</i>).</li> </ul>

## Spie (Malfunzionamenti)

Spia	Messaggio/ Avvertenza	Causa	Cosa fare
	 LIMP HOME (MODALITÀ DI EMERGENZA)	Importante componente di gestione del motore	Fare trasportare il veicolo presso il più vicino concessionario autorizzato Sea-Doo. Se si utilizza il veicolo in LIMP HOME, evitare manovre brusche. In LIMP HOME, il regime (giri/min) del motore è limitato, influenzando allo stesso modo la velocità del veicolo.
	 LIVELLO OLIO BASSO - ARRESTARE MOTORE	Pressione olio bassa	<ul style="list-style-type: none"> <li>- Verificare la presenza di perdite d'olio.</li> <li>- Controllare il livello dell'olio e regolare (vedere <i>Procedure di manutenzione</i>).</li> </ul>

Possono inoltre essere visualizzati messaggi informativi importanti in concomitanza con le spie.

Potrebbe verificarsi una combinazione di due diversi avvertimenti.

In caso di segnalazione sul display digitale, il messaggio sarà visualizzato per 6 secondi a intervalli di 60 secondi. Durante i 60 secondi, l'indicatore digitale lampeggerà. Questa sequenza sarà ripetuta per tre volte e si interromperà dopo 15 minuti. Durante i 15 minuti saranno attive solo le spie.

# GRANDE DISPLAY LCD PANORAMICO DA 7,8"

## Funzioni base

### Display LCD

### Display predefinito



### Display multifunzione



### Display laterale sinistro

Il display laterale sinistro comprende:

- Indicatore livello carburante
- Tachimetro
- Contachilometri parziale
- Limitatore di velocità
- Orologio
- Modalità di guida
- Messaggi di avvertenza a comparsa
- Distanza o tempo allo svuotamento
- Temperatura dell'acqua
- Bussola
- Posizione VTS

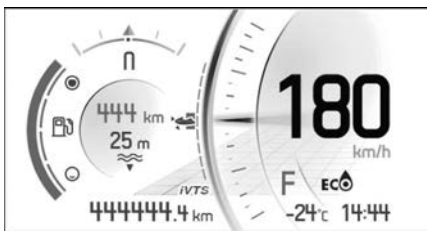

Per selezionare il valore da visualizzare nel contachilometri parziale;

1. Accedere alla schermata Stats/Trip (Stat/cont. parz.)
2. Selezionare il gruppo di statistiche desiderato da visualizzare (Total (Totale), A o B)

Per regolare il VTS, premere il pulsante VTS SU o VTS GIÙ.

### Display laterale destro

Il display laterale destro comprende:

- Contagiri
- Volume
- Menu
  - Telefono
  - Statistiche
  - Audio
  - Impostazioni



### Vedere il display digitale

L'indicatore multifunzione comprende indicatori analogici (contachilometri e tachimetro), spie e un dispositivo dedicato alle informazioni e all'intrattenimento con schermo digitale.

È consigliato fare pratica selezionando alcune funzioni del centro informazioni e intrattenimento prima di lasciare il pontile. In questo modo ci si abituerà ai comandi e risulteranno più facili da usare una volta lasciato il pontile.

Premendo il pulsante OK si accede alla funzione di selezione dei menu nello schermo destro, nell'ordine seguente:

- Telefono
- Statistiche
- Audio
- Impostazioni

Quando un'icona viene selezionata, apparirà la relativa schermata.

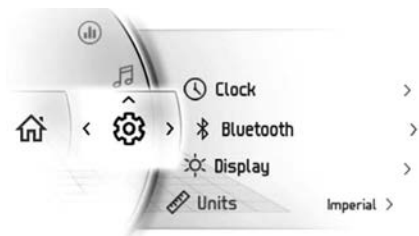

Quando un elemento viene selezionato, questo lo imposterà al valore attuale.

## Spie

### Spie di segnalazione e guasto











Luci	Descrizione
	ARANCIONE – Malfunzionamento del veicolo
	ROSSO - La temperatura del motore è troppo alta.
<b>N</b>	VERDE - Folle selezionato
	ROSSO – Se si illumina durante la guida, indica un malfunzionamento. Spegnerne tutti i dispositivi elettrici non necessari e far controllare i sistemi elettrici e di caricamento.

Luci	Descrizione
	ROSSO – Se si illumina a motore acceso o durante la guida, indica un malfunzionamento. Arrestare il veicolo non appena possibile e spegnere il motore. Controllare il livello dell'olio motore. Fare controllare al più presto il sistema lubrificante, anche se l'etichetta è corretta.
	ARANCIONE – Si illumina quando il livello di carburante è basso o quando il serbatoio del carburante è quasi vuoto. Fare rifornimento non appena possibile.
	ARANCIONE <b>Accesa:</b> Malfunzionamento del sistema di controllo delle emissioni del veicolo <b>Lampeggia:</b> Limitazione del motore, è attivata la modalità LIMP HOME (modalità di emergenza). Fare revisionare immediatamente il veicolo.

### Icone e indicatori

Icone	Descrizione
<b>SPORT</b>	Indica che è selezionata la modalità SPORT.
	Indica che è selezionata la modalità ECO.
<b>SKI</b>	Indica che la modalità SCI è selezionata (se presente)

Icone	Descrizione
	Indica la direzione del veicolo. <b>Da non utilizzare per la navigazione di precisione.</b>
	Lampeggio: indicata che il Launch Control è pronto. Fissa ACCESA: indica che il VTS è attivo.
	Quando è acceso, indica che è necessario un intervento di manutenzione. Rivolgersi al concessionario Sea-Doo autorizzato o al proprio meccanico di fiducia per la manutenzione
	Indica che la modalità limitatore di velocità, a bassa velocità o sci è selezionata. (Se presente)
	Quando è acceso, indica un guasto del sistema iBR. Rivolgersi al concessionario Sea-Doo autorizzato o al proprio meccanico di fiducia per la riparazione.
	Indica che la modalità PROFONDITÀ ACQUA è selezionata (se presente)
	Connessione alla rete smartphone
	Dispositivo Bluetooth

Icone	Descrizione
	Indicatore livello di carica batteria smartphone
	Indicatore carburante
	Indicatore temperatura
	Uscita audio altoparlanti

## Impostazioni

### Interruttori menu



#### LATO DESTRO DEL MANUBRIO

1. Pulsante SU
2. Pulsante DESTRA
3. Pulsante GIÙ
4. Pulsante SINISTRA
5. Pulsante OK
6. Pulsante BRP CONNECT

Utilizzare i pulsanti di direzione per controllare le numerose funzionalità dell'indicazione multifunzione.

Utilizzare il pulsante BRP Connect per accedere rapidamente a BRP Connect. Ad ogni clic si passa dalla visualizzazione app alla visualizzazione funzioni dell'indicatore multifunzione.

## Menu

### BRP Connect



Prima di poter utilizzare BRP Connect, è necessario scaricare l'app sul telefono. L'app può essere scaricata da Apple App Store o Google Play Store effettuando una semplice ricerca. Non tutti i telefoni sono compatibili.

Per maggiori dettagli, visitare il nostro sito:

[www.brpconnecttutorial.com](http://www.brpconnecttutorial.com)

#### NOTA:

Lo smartphone deve essere collegato tramite Bluetooth e con un cavo USB alla porta USB situata nel vano portaoggetti.

I dati personali dell'utente verranno eliminati dal quadro quando si cancella l'associazione al telefono.

L'utente acconsente al trasferimento dei dati personali (elenco contatti e registro chiamate) al quadro nel momento in cui lo smartphone è connesso.

L'elenco contatti e il registro chiamate sono memorizzati in modo permanente nel quadro. Per eliminare queste informazioni, è necessario annullare l'associazione al telefono o sovrascriverla utilizzando un altro smartphone.

## Statistiche



Il menu Statistiche viene usato per ottenere:

- Informazioni sulla distanza di viaggio
- Informazioni sul tempo di viaggio trascorso
- Consumo istantaneo di carburante
- Consumo medio di carburante
- Velocità massima
- Velocità media

In memoria sono conservati 3 gruppi di statistiche. Ciascun gruppo di statistiche può essere reimpostato in modo indipendente.

Il pulsante di SINISTRA e quello di DESTRA consentono di spostarsi tra i 3 gruppi di statistiche.

Quando viene visualizzato un valore memorizzato, tenere premuto il pulsante GIÙ per reimpostarlo.

## Audio



Il menu Audio del telefono consente di:

- Regolare la configurazione di:
  - Controllo volume automatico
  - Equalizzatore
  - Fade/Balance

- Accedere al dispositivo di riproduzione audio Bluetooth

## Controlli audio

### NOTA:

I pulsanti di direzione controllano i comandi dell'audio dalla schermata iniziale.

Utilizzare i pulsanti di direzione per controllare il volume. Pulsanti SU per aumentare il volume.

Per disattivare l'audio, premere il pulsante GIÙ per più di un secondo. Con l'audio disattivato, premere il pulsante SU per ripristinare il volume precedentemente impostato.

Per gli annunci, viene utilizzato un livello del volume separato (ossia: il comando vocale dall'app di navigazione BRP Connect). Durante un annuncio, la barra del volume visualizza il livello del volume dell'annuncio. La barra del volume diventa gialla e la sorgente audio visualizza l'**ANNUNCIO**. Mentre l'annuncio è in corso, è possibile regolarne il livello del volume.

Quando viene selezionata la sorgente audio Bluetooth, le funzioni a sinistra e a destra saranno le seguenti:

- Sinistra: brano precedente
- Destra: brano successivo

## Configurazione audio

Il menu della configurazione audio è il seguente:

- Controllo volume automatico
- Equalizzatore
- Fade/Balance

## Impostazioni



Il menu Impostazioni consente di:

- Regolare l'orologio
- Associare i dispositivi Bluetooth
- Regolare la luminosità del display
- Impostare le unità (imperiali/metriche)
- Personalizzazione di distanza o tempo allo svuotamento
- Impostare la lingua
- Determinare la versione
- Mostrare i codici di guasto del veicolo

## Interruttori di modalità

Utilizzare i seguenti pulsanti per selezionare e/o regolare le diverse modalità disponibili.



### LATO SINISTRO DELLO STERZO

1. Pulsante VTS SU
2. Pulsante VTS GIÙ
3. Pulsante LIMITATORE DI VELOCITÀ
4. Pulsante MODALITÀ

## Modifica della modalità di guida

Sono disponibili diverse modalità di guida: Normale, Sport, Ski ed ECO.

Per modificare la modalità di guida, premere il pulsante MODALITÀ situato sul dispositivo di controllo sinistro.

## Programmazione della Modalità Ski

1. Agendo sul pulsante MODALITÀ, selezionare SKI.

Il display a destra passa a visualizzare le impostazioni della modalità Ski.

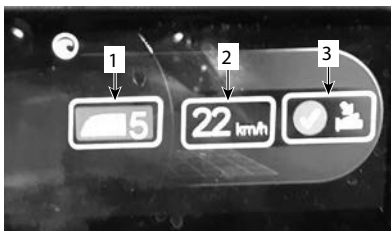

1. Rampa elettrica
2. Velocità desiderata
3. Conferma
2. Regolare la rampa elettrica appropriata (da 1 a 5).
  - 1 = bassa potenza e avvio lento.
  - 5 = piena potenza e avvio rapido.

La selezione deve essere effettuata in base all'esperienza della persona trainata, al suo peso e all'attrezzatura da sci nautico utilizzata (sci o tavola).

3. Selezionare la velocità desiderata in base alla persona trainata.
4. Confermare la selezione.

## Abbinamento dello smartphone tramite Bluetooth

1. Sul veicolo

Il Bluetooth è ora visibile.

1. Premere brevemente i pulsanti direzionali per accedere al menu.
2. Scorrere verso il basso e selezionare "Settings" (Impostazioni), quindi premere a **DESTRA**.
3. Selezionare "Bluetooth" e premere a **DESTRA**.
4. Selezionare "Phone" (Telefono) e premere a **DESTRA**.
5. Selezionare "Add Phone" (Aggiungi telefono) e premere a **DESTRA**.
2. Sul telefono
  1. Attivare la funzione Bluetooth del telefono.

### NOTA:

Fare riferimento alla guida dell'utente del produttore per la procedura dettagliata.

2. Selezionare "BRP Connect".
3. Sullo schermo del telefono e sullo schermo dell'indicatore del veicolo comparirà un numero di conferma. Verificare che i numeri corrispondano.
4. Premere "Pair" (Associa) sul telefono e selezionare il segno di spunta verde sull'indicatore del veicolo.
5. Abilitare la sincronizzazione di "Contacts" (Contatti) e "Favorite" (Preferiti) sul telefono.

## App BRP Connect

Seguire questi passaggi per impostare lo smartphone con BRP Connect.

### Scaricare l'app per smartphone BRP Connect

Scaricare l'app BRP Connect dall'App Store di Apple™ o da Google™ Play Store per Android.



## Scaricare le app compatibili con BRP Connect

Visitare il nostro sito web per ulteriori informazioni sulle app compatibili:

Queste app miglioreranno la tua esperienza di guida. Alcune app potrebbero richiedere acquisti aggiuntivi per essere compatibili con il sistema o potrebbero richiedere dispositivi supplementari.

[www.brpconnecttutorial.com](http://www.brpconnecttutorial.com)

## Collega il tuo smartphone utilizzando il cavo di ricarica/trasferimento dati

Si consiglia di utilizzare un cavo di ricarica originale del costruttore dello smartphone per ottimizzare il trasferimento tra il telefono e il veicolo. Utilizzare la porta USB anteriore.

1. Sbloccare lo schermo del telefono
2. Collegare il cavo di ricarica del telefono
3. Una volta eseguito il collegamento, sullo schermo del telefono comparirà un segno di spunta.

## Accedi alle tue app

Premere brevemente il pulsante OK per accedere al menu.

Premere il pulsante **SU** per selezionare "Launch BRP Connect" (Avviare BRP Connect), quindi premere il pulsante **A DESTRA**.

Selezionare l'app da utilizzare e premere OK.

- Per uscire dall'app, tenere premuto a lungo OK.
- Per tornare al menu principale, premere il pulsante BRP Connect.

## Presentazione rapida dell'app BRP Connect

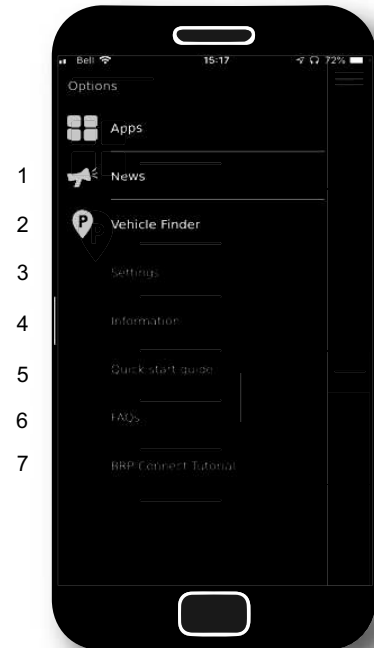

- 1) News (Notizie): occasionalmente le comunicazioni possono essere emesse dall'app BRP Connect e sono reperibili da questo menu.
- 2) Vehicle Finder (Localizzatore veicolo): consente di memorizzare la posizione del veicolo (o qualsiasi altra posizione si desideri ricordare). La funzione è relativamente completa in quanto permette di scattare una foto del luogo in cui è stato lasciato il veicolo, prendere appunti (ad es. il numero del parcheggio) e di ritornare alla posizione memorizzata. È possibile salvare una sola posizione alla volta.
- 3) Settings (Impostazioni): Impostare BRP Connect in base alle proprie preferenze. In quale paese intendi utilizzare l'app BRP

Connect? A cosa devi fare attenzione? Nota: le impostazioni elementari dell'app BRP Connect possono essere modificate da questo menu.



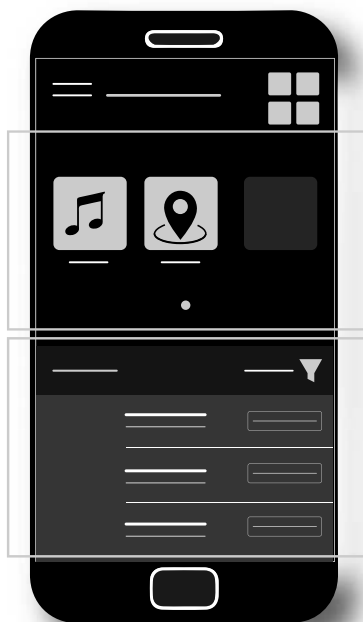

- 4) Information (Informazioni): Informazioni generali sull'app BRP Connect. Indica la versione corrente e tutte le informazioni legali.
- 5) Quick Start Guide (Guida rapida): Vuoi imparare ad usare questa app? Ecco come funziona.
- 6) FAQ: questo link porta alle risposte alle domande comuni poste da altri conducenti. È necessaria una connessione Internet.
- 7) BRP Connect Tutorial (Tutorial BRP Connect): Vuoi saperne di più? Questo link porta a video con istruzioni dettagliate. È necessaria una connessione Internet.







- 1) App attualmente installate
- 2) App disponibili

## Messaggi nell'indicatore multifunzione

Sull'indicatore multifunzione vengono visualizzate informazioni importanti sulle condizioni del veicolo. Quando si avvia il motore, verificare sempre se sul quadro indicatore multifunzione sono presenti messaggi particolari o spie accese.

Spie (Malfunzionamenti)			
Spia	Messaggio/ Avvertenza	Causa	Cosa fare
Nessuna spia	 CHIAVE ERR	Chiave difettosa	Contattare un concessionario autorizzato Sea-Doo.
	 CHIAVE ERRATA	Chiave errata	Utilizzare la chiave giusta per il veicolo o contattare un concessionario autorizzato Sea-Doo.
	 ALTA TEMPERATURA DEL MOTORE	Il motore si sta surriscaldando.	<ul style="list-style-type: none"> <li>- Fermarsi e lasciare raffreddare il motore.</li> <li>- Controllare la presenza di eventuali perdite.</li> <li>- Controllare il livello del refrigerante e regolare (vedere <i>Procedure di manutenzione</i>).</li> </ul>

Spie (Malfunzionamenti)			
Spia	Messaggio/ Avvertenza	Causa	Cosa fare
	 LIMP HOME (MODALITÀ DI EMERGEN ZA)	Importante componente di gestione del motore	Fare trasportare il veicolo presso il più vicino concessionario autorizzato Sea-Doo. Se si utilizza il veicolo in LIMP HOME, evitare manovre brusche. In LIMP HOME, il regime (giri/min) del motore è limitato, influenzando allo stesso modo la velocità del veicolo.
	 LIVELLO OLIO BASSO - ARRESTARE MOTORE	Pressione olio bassa	<ul style="list-style-type: none"> <li>- Verificare la presenza di perdite d'olio.</li> <li>- Controllare il livello dell'olio e regolare (vedere <i>Procedure di manutenzione.</i></li> </ul>

Possono inoltre essere visualizzati messaggi informativi importanti in concomitanza con le spie.

Potrebbe verificarsi una combinazione di due diversi avvertimenti.

In caso di segnalazione sul display digitale, il messaggio sarà visualizzato per 6 secondi a intervalli di 60 secondi. Durante i 60 secondi, l'indicatore digitale lampeggerà. Questa sequenza sarà ripetuta per tre volte e si interromperà dopo 15 minuti. Durante i 15 minuti saranno attive solo le spie.

---

## PERIODO DI RODAGGIO

### Funzionamento durante il periodo di rodaggio

È necessario un periodo di rodaggio di 10 ore di funzionamento prima che l'imbarcazione possa essere usata a velocità massima.

Durante questo periodo, l'accelerazione massima non deve superare 1/2 - 3/4 di apertura. Ciononostante, brevi accelerazioni complete e variazioni di velocità contribuiscono a un buon rodaggio.

#### **AVVISO**

**Il funzionamento continuo al massimo dell'accelerazione, e una velocità di crociera prolungata sono dannosi durante il periodo di rodaggio.**

# ISTRUZIONI PER L'USO

## ⚠ AVVERTENZA

Eseguire sempre un **controllo pre-guida** prima di utilizzare l'imbarcazione. Leggere le sezioni **Informazioni sulla sicurezza e Informazioni sull'imbarcazione** e acquisire familiarità con la tecnologia iControl.

Qualora un comando o una istruzione non siano stati ben compresi, rivolgersi a un concessionario Sea-Doo autorizzato.

## Imbarco

Come avviene per ogni imbarcazione, procedere con cautela durante l'imbarco.

Accertarsi di acquistare familiarità con i metodi per salire a bordo per avere la certezza di salire a bordo in qualsiasi potenziale condizione.

## ⚠ AVVERTENZA

Non azionare l'acceleratore quando qualcuno sta salendo a bordo o sul retro della moto d'acqua. È possibile spegnere il motore

## Imbarcazione con sistema iBR

## ⚠ AVVERTENZA

Tenere presente il movimento del portello iBR quando si accende il motore, quando si spegne il motore o quando si utilizza la leva iBR. Il movimento automatico del portello può schiacciare le dita delle mani o dei piedi di chi che si aggrappa alla schiena o all'imbarcazione personale. Non utilizzare mai il portello iBR come punto di appoggio per salire a bordo dell'imbarcazione.

## Imbarco da un pontile

1. Posizionare lentamente un piede sulla pedana dell'imbarcazione più

vicina al pontile tenendo il manubrio e, allo stesso tempo, trasferire il peso del corpo all'altro lato per bilanciare l'imbarcazione.

2. Quindi, appoggiare l'altro piede oltre il sedile sull'altra pedana.
3. Allontanare con una spinta l'imbarcazione dal molo.



F18A01Y

## Salire a bordo direttamente da acque poco profonde.

## ⚠ AVVERTENZA

Tenere gli arti lontano dal sistema di propulsione o dalla griglia di aspirazione. Non utilizzare mai i sistemi di propulsione come punto di appoggio per salire a bordo dell'imbarcazione.

1. Salire a bordo dell'imbarcazione da un lato o dalla parte posteriore.
2. Accertarsi che ci siano almeno 90 cm (3 piedi) di acqua sotto la porzione posteriore più bassa dello scafo.

## NOTA:

Va considerato che lo scafo tende ad abbassarsi nell'acqua quando tutti i passeggeri sono a bordo. Accertarsi di mantenere la profondità specificata in modo che sabbia, sassi e pietre non vengano catturati nella pompa a getto.

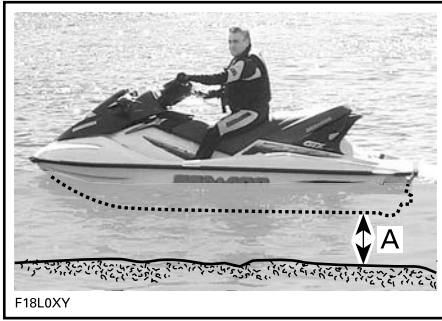

A. Mantenere almeno 90 cm (3 piedi) di profondità sotto la porzione posteriore più bassa dello scafo quando tutti i passeggeri sono a bordo

## AVVISO

L'avviamento del motore o la guida dell'imbarcazione in acque poco profonde può danneggiare la girante o altri componenti della pompa a getto. Rimanere al centro del gradino. Solo una persona alla volta sulla scaletta.

### Imbarco dall'acqua profonda

#### ⚠ AVVERTENZA

Tenere gli arti lontano dal sistema di propulsione o dalla griglia di aspirazione. Non utilizzare mai i sistemi di propulsione come punto di appoggio per salire a bordo dell'imbarcazione.

#### ⚠ AVVERTENZA

Chiedere ai guidatori inesperti di esercitarsi a salire a bordo dell'imbarcazione vicino a riva (tutti i metodi sono spiegati in questo manuale) prima di avventurarsi in acque profonde, in particolare se il carico è installato a bordo sulla piattaforma posteriore.

## Conducente da solo senza una scaletta di imbarco

1. Usando una mano, afferrare la maniglia posteriore.



1. Maniglia posteriore

## NOTA:

Se il carico è fissato correttamente sulla piattaforma d'imbarco, può essere usato come maniglia o rimosso e riposto nel vano per i piedi per accedere alla maniglia. Bloccare sempre il carico prima di guidare il mezzo.

2. Con l'altra mano sulla piattaforma di imbarco, sollevare il corpo sino a quando non si è in grado di posare un ginocchio sulla piattaforma di imbarco.
3. Posare l'altro ginocchio sulla piattaforma di imbarco.



## ESEMPIO TIPO

4. Tenersi al sedile o alla cinghia del sedile per aiutarsi a mantenere l'equilibrio e avanzare sulle pedane poste su entrambi i lati del sedile.



**ESEMPIO TIPO**

5. Sedersi a cavalcioni del sedile.

È possibile nuotare verso il fianco, utilizzare la maniglia per i passeggeri e/o la cinghia del sedile per salire a bordo.

**NOTA:**

Salire dal fianco dell'imbarcazione non è consigliato come primo tentativo per salire a bordo. Deve essere usato come ultimo metodo perché è il più difficile per salire a bordo di un'imbarcazione.

**Conducente da solo con una scaletta di imbarco**

1. Nuotare a poppa dell'imbarcazione.
2. Usando una mano, abbassare la scaletta d'imbarco.



**ESEMPIO TIPO**

3. Usando l'altra mano, tenersi al bordo della piattaforma di imbarco, quindi tirarsi su in maniera da potersi inginocchiare sulla scaletta d'imbarco.



**ESEMPIO TIPO**

**AVVISO**

- **Stare al centro della scaletta.**
- **Sulla scaletta può sostare soltanto una persona alla volta.**

4. Allungare una mano e tenersi alle maniglie sagomate che si trovano ai lati del sedile posteriore o alla maniglia posteriore, quindi mettersi in piedi sulla scaletta d'imbarco.



1. Maniglia posteriore



**ESEMPIO TIPO**

**NOTA:**

Se il carico è fissato correttamente sulla piattaforma d'imbarco, può essere usato come maniglia o rimosso e riposto nel vano per i piedi per accedere alla maniglia. Bloccare sempre il carico prima di guidare il mezzo.



5. Con entrambe le mani sulla maniglia che si trova dietro il sedile, salire sulla piattaforma di imbarco.



ESEMPIO TIPO



ESEMPIO TIPO

6. Tenersi alla cinghia del sedile per aiutarsi a mantenere l'equilibrio e avanzare sulle pedane poste su entrambi i lati del sedile.



ESEMPIO TIPO

7. Sedersi a cavalcioni del sedile.

### Conducente con un passeggero

1. Il conducente sale a bordo nello stesso modo descritto in precedenza.

In condizioni di mare corto il passeggero, ancora in acqua, può tenere l'imbarcazione ferma per aiutare il conducente a salire a bordo.



ESEMPIO TIPO

## AVVISO

**Rimanere al centro del gradino. Solo una persona alla volta sul gradino.**

2. Quindi, tocca al passeggero salire a bordo mentre il conducente mantiene l'equilibrio stando seduto il più vicino possibile alla console.



**CONFIGURAZIONE TIPICA - SI INDICA IL MODELLO DOTATO DI SCALETTA D'IMBARCO**



ESEMPIO TIPO

**ESEMPIO TIPO**

- Il passeggero deve sedersi a cavalcioni del sedile e mantenere una salda presa di una maniglia o della vita della persona che gli sta davanti.

**ESEMPIO TIPO****Come avviare il motore.****⚠ AVVERTENZA**

Prima di avviare il motore, conducente e passeggero devono sempre:

- Essere seduti correttamente nell'imbarcazione.
- Sostenersi saldamente ai sostegni o mantenersi alla vita di chi siede davanti.
- Indossare abiti protettivi specifici, tra cui un salvagente approvato dalle autorità locali e una muta.

**AVVISO**

Prima di avviare il motore, quando tutti i passeggeri sono a bordo accertarsi che ci siano almeno 90 cm (3 piedi) di acqua sotto la porzione posteriore più bassa dello scafo. Altrimenti possono verificarsi danni ai componenti del sistema di propulsione.

- Attaccare la parte finale del cordoncino di sicurezza al salvagente o al polso (è necessaria una fascia da polso).

**⚠ AVVERTENZA**

Il gancio del cordoncino di sicurezza dovrà essere sempre attaccato al salvagente del conducente o al polso (è necessaria una cinghia da polso) quando si avvia o si guida l'imbarcazione.

- Afferrare saldamente il manubrio con la mano sinistra ed appoggiare entrambi i piedi sulle pedane.
- Premere il pulsante START/STOP del motore per avviare l'impianto elettrico.
- Mentre la centralina informazioni completa il proprio ciclo di auto-test, installare il cordoncino di sicurezza sull'interruttore di spegnimento del motore.
- Per spegnere il motore, premere il pulsante di START/STOP.

**AVVISO**

Nel caso in cui il motore non si avvii immediatamente, non tenere premuto il pulsante START/STOP per più di 10 secondi per evitare che il motorino di accensione si surriscaldi. Fermarsi tra un'accensione e l'altra per far raffreddare il motorino di avviamento. Vedere la sezione **RISOLUZIONE DEI PROBLEMI**.

6. Una volta azionato il motore, lasciare immediatamente il pulsante di START/STOP.

### Come arrestare il motore.

#### **⚠ AVVERTENZA**

Per mantenere il controllo direzionale dell'imbarcazione, il motore dovrà continuare a girare fino a quando l'imbarcazione non si arresta.

Per spegnere il motore:

- premere il pulsante di START/STOP, o
- tirare il cappuccio del cordoncino di sicurezza sull'interruttore di spegnimento del motore.

#### **⚠ AVVERTENZA**

Non lasciare mai il cordoncino di sicurezza sull'interruttore di spegnimento del motore quando si sbarca dall'imbarcazione per prevenire furti, l'avvio accidentale del motore e per evitare l'uso non autorizzato da parte di bambini e altre persone.

Se il motore viene spento usando il pulsante di START/STOP e il cordoncino di sicurezza viene lasciato sull'interruttore di spegnimento del motore, l'alimentazione elettrica si spegnerà dopo circa 60 minuti per impedire che la batteria si scarichi.

### Come far virare l'imbarcazione

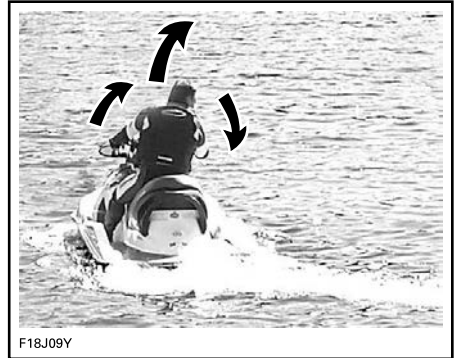

Girando il manubrio, l'iniettore della pompa a getto che controlla la direzione dell'imbarcazione gira su sé stesso. Girando il manubrio a destra, l'imbarcazione vira a destra e viceversa. È necessario premere l'acceleratore per sterzare.

#### **⚠ AVVERTENZA**

Per cambiare direzione, accelerare e girare il manubrio. L'effetto sterzante dipende dall'accelerazione applicata, dal numero di passeggeri, dal carico, dalle condizioni dell'acqua e dai fattori ambientali, tra cui il vento.

A differenza di un'automobile, un'imbarcazione per girare ha bisogno di essere fatta leggermente accelerare. Esercitarsi in un'area sicura, accelerando e provando ad allontanarsi da un oggetto immaginario. Questa è una buona tecnica per imparare ad evitare le collisioni.

#### **⚠ AVVERTENZA**

Quando l'acceleratore viene rilasciato e quando il motore è spento, il controllo direzionale si riduce.

L'imbarcazione risponde in maniera diversa con un passeggero a bordo ed in questo caso si richiede maggiore abilità. I passeggeri sono tenuti a sorreggersi alla cinghia del sedile, alla maniglia di sostegno sagomata o alla vita della persona di fronte. Rallentare ed evitare curve brusche. Evitare di navigare in condizioni di mare corto con altri passeggeri a bordo.

### **Virate strette e altre manovre speciali**

Qualunque virata stretta o altra manovra speciale che possa far finire le aperture per l'ingresso dell'aria sotto il livello dell'acqua per un periodo di tempo prolungato porterà ad infiltrazioni d'acqua nella sentina.

I motori a combustione necessitano di aria per funzionare; di conseguenza questa imbarcazione non può essere completamente stagna.

## **AVVISO**

**Se le aperture per l'ingresso dell'aria sono tenute sott'acqua, come quando si vira costantemente in cerchi stretti, si lancia la prua attraverso le onde, o si capovolge l'imbarcazione, l'acqua potrà filtrare in sentina e causare gravi danni alle parti interne del motore. Fare riferimento alla sezione *Garanzia* contenuta in questa guida.**

### **Come inserire il folle**

#### **! AVVERTENZA**

**L'albero motore e il girante girano continuamente quando il motore è in funzione, anche quando il portello iBR è posizionato in folle. Tenersi lontani dal sistema di propulsione dell'imbarcazione.**

Quando si fa partire inizialmente il motore, il sistema iBR imposta automaticamente il portello iBR in folle.

Se il portello è nella posizione di marcia in avanti, toccate la leva iBR. Il portello si sposterà su folle.

Se si frena o si usa la retromarcia, il portello iBR si sposterà in folle quando la leva iBR viene rilasciata se l'acceleratore non è in uso.

#### **NOTA:**

La leva dell'acceleratore deve essere completamente rilasciata affinché il portello iBR possa spostarsi in folle quando la leva iBR viene rilasciata.

Se il motore viene arrestato in posizione di avanzamento o di retromarcia, il cancello iBR si sposterà in folle allo spegnimento del motore.

### **Come regolare l'assetto in folle dell'iBR**

Quando è inserito il FOLLE, se l'imbarcazione si muove in avanti o all'indietro, è possibile regolare l'assetto del sistema iBR.

#### **NOTA:**

I movimenti dell'imbarcazione quando è in folle possono essere causati dal vento o dalle correnti.

Per selezionare la modalità di regolazione del neutro, mantenere premuto il pulsante VTS UP o DOWN per 0,5 secondi.

Verrà visualizzato il messaggio **Neutral Adjust** (Regolazione del folle).

Per effettuare la regolazione della posizione di folle:

- l'imbarcazione si sta spostando avanti - premere il pulsante VTS GIÙ
- l'imbarcazione si sta spostando in retromarcia - premere il pulsante VTS SU.

La regolazione deve essere tale da evitare qualsiasi movimento quando il motore gira al minimo.

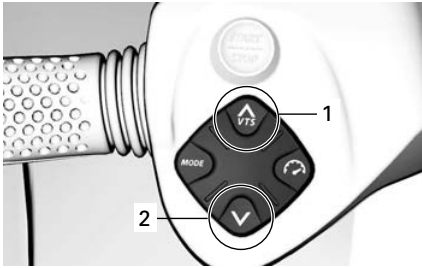

1. Assetto appoppato
2. Assetto appruato

Per uscire dalla modalità di **Regolazione del folle**, premere il pulsante OK o attendere 25 secondi.

## Come inserire la marcia in avanti

Per inserire la marcia in avanti quando si è in folle, toccare la leva dell'acceleratore.

Il portello si sposterà in posizione di marcia in avanti e l'imbarcazione accelererà in avanti.

Per inserire la marcia in avanti quando si è in retromarcia, rilasciare la leva iBR e accelerare leggermente.

Per inserire nuovamente la marcia in avanti dopo aver frenato, tirare simultaneamente la leva dell'acceleratore e rilasciare la leva iBR. L'imbarcazione accelererà in avanti dopo un breve intervallo.

## Come inserire e usare la retromarcia

La retromarcia può essere inserita solo tra il minimo e una velocità soglia di 14 km/h (9 MPH).

1. Tirare la leva dell'iBR almeno per 25% della sua corsa.
2. Rilasciare la leva iBR per interrompere il funzionamento della retromarcia.
3. Premere sull'un acceleratore quanto basta per arrestare il movimento all'indietro.

### ⚠ AVVERTENZA

**La funzione freno non ha alcun effetto quando ci si sposta in retromarcia.**

Quando si usa la leva iBR in modalità retromarcia, è possibile usare la leva dell'acceleratore per controllare i giri/min. del motore e quindi l'ammontare di spinta in retromarcia generato.

Modulando simultaneamente sia la leva iBR che quella dell'acceleratore, la spinta in retromarcia può essere controllata con maggiore precisione. Un numero eccessivo di giri comporta la creazione di turbolenza in acqua e riduce la potenza della Retromarcia.

### NOTA:

La potenza del motore si ridurrà al minimo quando si cambia la posizione della leva iBR.

In retromarcia, la potenza disponibile del motore è limitata con conseguente limitazione della velocità. Tuttavia, è possibile ottenere in retromarcia velocità superiori a 14 km/h (9 MPH) a seconda delle condizioni.

### ⚠ AVVERTENZA

**Utilizzare la retromarcia soltanto a bassa velocità e per il minor tempo possibile. Accertarsi sempre che la zona posteriore sia libera da oggetti, ostacoli o persone.**

In posizione di retromarcia, girare il manubrio nella direzione opposta a quella in cui si vuole spostare la poppa dell'imbarcazione.

Ad esempio, per portare la poppa dell'imbarcazione verso babordo (sinistra), girare il manubrio verso tribordo (destra).



F18J08Z

**CONFIGURAZIONE TIPICA - LA DIREZIONE DI VIRATA È INVERTITA QUANDO SI PROCEDE ALL'INDIETRO**

### ⚠ ATTENZIONE

Con la retromarcia, la direzione di virata è opposta a quella della marcia in avanti. Per girare la poppa a babordo (sinistra) girare il manubrio a tribordo (destra). Per girare la poppa a tribordo (destra) girare il manubrio a babordo (sinistra). Esercitarsi al funzionamento in retromarcia in acque aperte, al fine di acquisire familiarità con i comandi e con la guida dell'imbarcazione prima di guidare in spazi ristretti.

**Come inserire e usare il freno**

### ⚠ AVVERTENZA

Il motore deve essere in funzione per poter utilizzare il freno. È possibile azionare il freno solo quando si opera in marcia avanti e non ha alcun effetto sulla velocità all'indietro. Il freno non può impedire che l'imbarcazione vada alla deriva a causa della corrente o del vento.

La funzione frenante può essere attivata solo durante la guida in avanti alla velocità soglia di 14 km/h (9 MPH) o più.

La frenata è azionata e controllata quando la leva iBR sulla parte sinistra del manubrio viene tirata per almeno il 25% della propria corsa.

### ⚠ AVVERTENZA

**Ci si deve esercitare con la frenata in acque aperte e aumentando gradualmente la velocità al fine di acquisire familiarità con i comandi e con le caratteristiche di guida dell'imbarcazione.**

Quando si aziona la leva iBR, il comando della leva dell'acceleratore è annullato e il controllo sull'accelerazione del motore dipende ora dalla posizione della leva iBR. La frenata può dunque essere modulata utilizzando solo la leva iBR.

La decelerazione dell'imbarcazione è proporzionalmente alla forza di frenata applicata. Più si tira la leva iBR maggiore sarà la forza di frenata applicata.

### NOTA:

Si deve fare attenzione ad attivare la leva iBR gradualmente, in modo da adattare l'intensità della forza frenante, e rilasciare simultaneamente la leva di accelerazione.

### ⚠ ATTENZIONE

**Nel frenare, il guidatore deve sorreggersi per resistere alla forza di decelerazione e non cadere in avanti sull'imbarcazione perdendo l'equilibrio. Il conducente deve sempre tenere entrambe le mani sul manubrio, e tutti i passeggeri devono tenersi saldamente a un sostegno o alla vita della persona seduta davanti a loro.**

**⚠ AVVERTENZA**

La distanza di frenata varia in base alla velocità iniziale, al carico, al vento, al numero di passeggeri, alle condizioni dell'acqua, e all'ammontare di forza frenante applicata dal conducente. Adeguare lo stile di guida di conseguenza.

Quando l'imbarcazione rallenta a meno di 14 km/h (9 MPH), la modalità di frenata si disattiva e viene attivata la modalità retromarcia. Rilasciare la leva iBR una volta arrestata l'imbarcazione. In caso contrario, inizierà un movimento in retromarcia.

**⚠ ATTENZIONE**

Mentre l'imbarcazione rallenta sino a fermarsi, la scia creata dall'imbarcazione stessa la raggiungerà spingendola in avanti. Accertarsi che non vi siano ostacoli o bagnanti nella direzione di guida.

Se la leva dell'acceleratore è ancora tirata quando si rilascia la leva iBR, dopo una breve pausa l'imbarcazione inizierà a muoversi in avanti. L'accelerazione dipenderà proporzionalmente dalla posizione della leva dell'acceleratore.

**⚠ AVVERTENZA**

Se non si desidera accelerare in avanti quando si rilascia la leva del freno, rilasciare la leva dell'acceleratore.

Quando l'imbarcazione ha preso velocità e il freno viene azionato per la prima volta, uno spruzzo d'acqua sollevato dietro l'imbarcazione potrà impedire momentaneamente al conducente di un'imbarcazione che segue di vedere la vostra imbarcazione personale.

**⚠ AVVERTENZA**

È importante informare altri conducenti che intendono seguirvi nella formazione di un convoglio, sulla capacità di frenata e di manovra del vostro veicolo, su cosa indica lo spruzzo d'acqua e sul fatto che si dovrebbe mantenere una distanza maggiore.

***Frenare durante una virata***

Quando si vira, l'acceleratore deve essere azionato così da assicurare il controllo della direzione. Tuttavia, è possibile iniziare una frenata durante una virata utilizzando la leva iBR come descritto in precedenza. Prepararsi a mantenere l'equilibrio quando la scia attraversa l'imbarcazione personale.

**⚠ ATTENZIONE**

Mentre l'imbarcazione rallenta sino a fermarsi durante la frenata in virata, la scia creata dall'imbarcazione stessa la raggiungerà spingendola di lato. Prepararsi a mantenere l'equilibrio quando la scia attraversa l'imbarcazione.

**Come usare il Sistema di assetto variabile**

Il sistema ad assetto variabile (VTS) consente di modificare la posizione dell'iniettore della pompa a getto, mettendo a disposizione dell'operatore un sistema rapido ed efficace per compensare il peso, la spinta, la posizione di guida e le condizioni dell'acqua. Se regolato correttamente, può migliorare la manovrabilità, ridurre il delfinamento e posizionare l'imbarcazione nell'attitudine di guida migliore per ottenere il massimo delle prestazioni.

Quando utilizza l'imbarcazione per la prima volta, l'operatore dovrebbe acquistare familiarità con il sistema ad assetto variabile (VTS) a diverse

velocità e nelle varie condizioni dell'acqua. A velocità di crociera, generalmente, si applica un'escursione di assetto media. Soltanto l'esperienza può insegnare quale sia l'escursione di assetto migliore in base alle condizioni. Il periodo di rodaggio, quando si consiglia di mantenere velocità più basse, offre un'opportunità eccellente per familiarizzare con la regolazione dell'escursione di assetto e i suoi effetti.

Con l'iniettore girato verso l'alto, il getto d'acqua dirige la prua dell'imbarcazione verso l'alto. Questa posizione viene utilizzata per ottimizzare l'alta velocità.

Con l'iniettore rivolto verso il basso, la prua viene a sua volta costretta verso il basso, migliorando le capacità di svolta dell'imbarcazione. Come con qualsiasi altra imbarcazione, la velocità e la posizione e il movimento dell'operatore determinano il grado e l'angolazione della curva fatta dall'imbarcazione. Il delfinamento può essere ridotto o eliminato indirizzando verso il basso l'iniettore e regolando in maniera proporzionalmente la velocità.

#### NOTA:

La posizione del VTS è segnalata da un indicatore a barre previsto nel display laterale destro della centralina di informazioni.



1. Assetto appoppato
2. Assetto appruato

Il sistema VTS consente la regolazione manuale dell'assetto dell'iniettore.

### Metodi di regolazione dell'assetto VTS

Metodi di regolazione dell'assetto VTS disponibili	RXP Series
Pulsante regolazione assetto VTS	X
Regolazione assetto VTS con "Doppio clic"	X
"Preimpostazioni" VTS	X
Regolazione dell'assetto VTS tramite l'indicatore multifunzione	N/A
Controllo del lancio	X
X = Indica una caratteristica standard N/D = Non disponibile	

### Regolazione del VTS usando il pulsante VTS

Sono disponibili nove posizioni di assetto.

Quando l'imbarcazione è in funzione con la marcia in avanti, seguire la seguente procedura.

#### NOTA:

Premere il pulsante di regolazione VTS senza che il motore sia in funzione con la marcia in avanti cambierà solamente l'indicazione. L'iniettore si sposterà alla posizione di assetto VTS selezionata quando verrà azionata la marcia in avanti.

1. Premere una volta il pulsante VTS SU per regolare la prua



dell'imbarcazione alla posizione di assetto superiore.

2. Premere una volta il pulsante VTS GIÙ per regolare la prua dell'imbarcazione alla posizione di assetto inferiore.

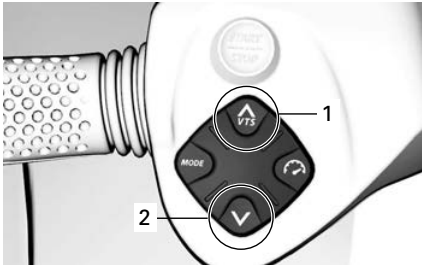

1. Assetto appoppato
2. Assetto appruato

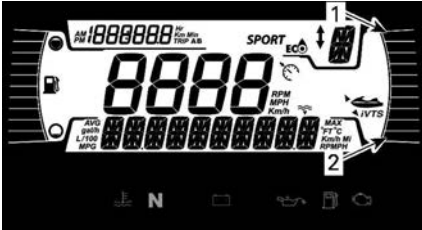

1. Assetto appoppato
2. Assetto appruato

#### NOTA:

Se si tiene premuto il pulsante VTS SU o GIÙ, l'iniettore della pompa continuerà a muoversi fino a quando il pulsante non sarà rilasciato in corrispondenza dell'assetto desiderato o fino a quando non viene raggiunta la posizione massima (in su o in giù).

#### Utilizzo delle posizioni di assetto preimpostate

È possibile selezionare tre posizioni di assetto preimpostate.

Per impostare l'assetto nella posizione di assetto più alta registrata, fare doppio clic sul pulsante VTS SU (assetto appoppato).

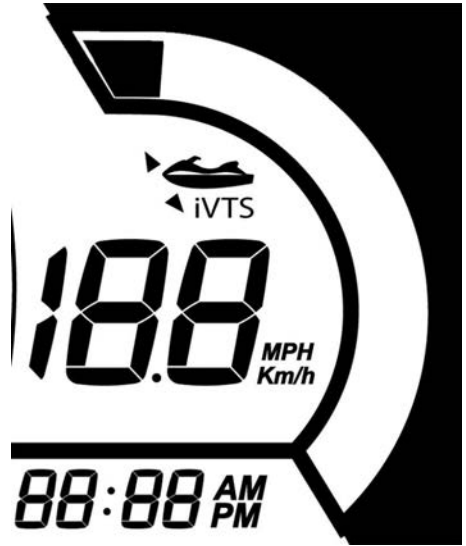

Per impostare l'assetto nella posizione di assetto più bassa registrata, fare doppio clic sul pulsante VTS GIÙ (assetto appruato).



La scelta della posizione di assetto medio dipende dalla posizione di assetto attuale. Fare doppio clic sul pulsante VTS SU se è posizionata sotto l'assetto medio oppure fare doppio

clic sul pulsante VTS GIÙ se è posizionata sopra l'assetto medio.



#### NOTA:

Queste posizioni di assetto preimpostate non sono modificabili.

#### Controllo del lancio

Il Launch Control (controllo di avvio) è una regolazione automatica del VTS per ottenere l'accelerazione ottimale per raggiungere più rapidamente la planata.

Quando la velocità è al di sotto di 20 km/h (12 MPH), il VTS scende alla sua posizione più bassa e la spia VTS lampeggia a indicare che il sistema è pronto per un'accelerazione.

Quando la velocità supera i 30 km/h (19 MPH), il VTS ritorna nella posizione selezionata dall'utente.

Quando si attiva la funzione di controllo di avvio, l'icona iVTS è visibile.



#### 1. Indicatore controllo avvio

Per attivare il **Launch Control**, premere contemporaneamente i pulsanti VTS UP e VTS DOWN.

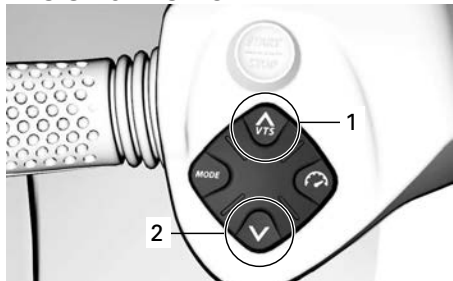

1. Su
2. Giù

Verrà visualizzato il messaggio **ONE LAUNCH**. Il Launch Control si disattiverà dopo un uso.

Premere contemporaneamente i pulsanti VTS UP e VTS DOWN.

Verrà visualizzato il messaggio **LAUNCH ON** (Launch Control attivo). Il Launch Control rimarrà attivo fino a quando non viene manualmente disattivato.

Per disattivare il Launch Control, premere di nuovo contemporaneamente i pulsanti VTS UP e VTS DOWN.

Verrà visualizzato il messaggio **LAUNCH OFF** e si attiverà l'ultima modalità di guida selezionata.

**NOTA:** La funzione Launch Control è disattivata quando il sistema motore è spento.

## Consigli generali di funzionamento

### AVVISO

I motori a combustione necessitano di aria per funzionare. Pertanto, l'imbarcazione personale non può essere completamente a tenuta stagna. Qualunque manovra, come girare costantemente in cerchi stretti, lanciare la prua attraverso le onde, o capovolgere l'imbarcazione, che possa far finire le aperture per l'ingresso dell'aria sotto il livello dell'acqua può causare seri danni al motore a seguito dell'incameramento di acqua. Si rimanda al capitolo su *Come virare l'imbarcazione* nella sezione *Istruzioni per l'uso* e nella sezione *Garanzia* contenute in questa Guida del conducente.

### *Navigazione in acque mosse o in condizioni di scarsa visibilità*

Evitare la navigazione in queste condizioni. Se fosse assolutamente necessario, procedere con cautela, a velocità minima.

### *Attraversare scie o onde*

1. Il conducente deve afferrare saldamente il manubrio ed appoggiare entrambi i piedi sulle pedane.
2. Il passeggero deve afferrare saldamente le maniglie ed appoggiare entrambi i piedi sulle pedane.
3. Rallentare.
4. Essere sempre pronti a virare e a mantenere l'equilibrio in base alle necessità.
5. Quando si affrontano delle onde alzare leggermente il corpo dal sedile per assorbire il colpo con le gambe.
6. Per attraversare le onde, mantenere sempre una distanza di sicurezza davanti all'imbarcazione.

### ⚠ AVVERTENZA

Per attraversare le scie o le onde, rallentare. I conducenti e i passeggeri dovrebbero proteggersi e adottare una posizione semi-eretta per riuscire ad assorbire gli urti. **Non saltare le scie o le onde: tale azione può causare lesioni alla schiena o alla spina dorsale (paralisi).**

### *Arresto/Ormeggio*

Quando l'acceleratore viene rilasciato, l'imbarcazione viene rallentata per effetto della resistenza dell'acqua contro lo scafo. La distanza di arresto dipende dalle dimensioni, dal peso, dalla velocità dell'imbarcazione, dalle condizioni della superficie dell'acqua, dalla presenza e dalla direzione del vento e della corrente.

Il sistema iBR può anche essere usato per rallentare o fermarsi più rapidamente, e per aumentare la manovrabilità, specialmente in fase di ormeggio.



F18A03Y

Il conducente deve esercitarsi in acque aperte e a varie velocità, così da acquisire familiarità con le diverse distanze di arresto in condizioni diverse. È necessario esercitarsi a fondo con l'arresto utilizzando il sistema iBR in linea retta e in virata per acquisire familiarità con le caratteristiche di guida

dell'imbarcazione in condizioni di frenata parziale o totale.

### **⚠ AVVERTENZA**

**Esercitarsi alla frenata sempre in acque aperte, accertandosi che non vi siano imbarcazioni nelle immediate vicinanze, in particolar modo a poppa. Gli altri utenti presenti nello specchio d'acqua potrebbero non essere in grado di manovrare o arrestarsi in tempo per evitare una collisione in caso di arresto improvviso di fronte a loro.**

Quando l'imbarcazione ha preso velocità e il freno viene azionato per la prima volta, uno spruzzo d'acqua sollevato dietro l'imbarcazione potrà impedire momentaneamente al conducente di un'imbarcazione che segue di vedere la vostra imbarcazione personale.

### **⚠ AVVERTENZA**

**È importante informare altri conducenti che intendono seguirvi nella formazione di un convoglio, sulla capacità di frenata e di manovra del vostro veicolo, su cosa indica lo spruzzo d'acqua e sul fatto che si dovrebbe mantenere una distanza maggiore.**

Il conducente dovrebbe inoltre esercitarsi nelle attività di ormeggio con un pontile immaginario, usando i vari comandi disponibili (leva iBR e leva dell'acceleratore).

Lasciare l'acceleratore a una distanza sufficiente dalla zona di approdo prevista.

Ridurre al minimo il regime del motore.

Manovrare utilizzando in combinazione la leva iBR e la leva dell'acceleratore, inserendo il folle, la retromarcia o

la marcia in avanti, a seconda della necessità

Ricordare che, nel procedere in retromarcia, la direzione di virata è inversa. Girare il manubrio a sinistra farà muovere la poppa verso destra quando si procede in retromarcia, e viceversa.

### **⚠ AVVERTENZA**

**Quando l'acceleratore viene rilasciato e/o quando il motore è spento, il controllo direzionale si riduce. La direzione di virata è invertita quando l'imbarcazione procede in retromarcia.**

### **Alaggio**

#### **AVVISO**

**Si sconsiglia di portare l'imbarcazione fino alla spiaggia.**

Guidare lentamente verso la spiaggia e spegnere il motore prima che l'acqua arrivi a 90 cm (3 piedi) di profondità sotto la porzione posteriore più bassa dello scafo. Tirare quindi l'imbarcazione a riva.

#### **AVVISO**

**Guidando l'imbarcazione in acque basse la girante, i componenti del sistema iBR o altri componenti della pompa a getto possono venire danneggiati. Spegnerne sempre il motore prima che l'acqua arrivi a meno di 90 cm (3 piedi) di profondità e non usare mai la retromarcia o il freno.**



F18A03Y

# MODALITÀ OPERATIVE

Per cambiare la modalità di funzionamento:

1. Premere il pulsante MODE
2. Confermare il ricevimento del messaggio sulla sicurezza premendo il pulsante MODE e mantenendolo premuto fino ad attivare la modalità SPORT
3. Premendo nuovamente il pulsante MODE si attiva la modalità ECO.



ESEMPIO TIPO

## **Attivazione della Modalità Sport**

Per attivare la modalità Sport, premere una volta il pulsante MODALITÀ mentre è impostata la modalità PREDEFINITA. L'icona della modalità Sport inizierà a lampeggiare e sul display scorrerà un messaggio sulla sicurezza. Per ragioni di sicurezza, seguire le istruzioni del messaggio sulla sicurezza per attivare la modalità Sport. Una volta attivata questa modalità, sarà visualizzata l'icona SPORT.

## **Disattivazione della Modalità Sport**

Premendo una volta il pulsante della MODALITÀ si ritorna alla modalità ECO.

## **Modalità ECO (Modalità risparmio carburante)**

La modalità ECO prevede una risposta più moderata all'accelerazione al fine di ridurre i consumi.

## **Modalità Touring**

Al momento dell'avvio, l'impostazione standard dell'imbarcazione è la modalità di guida predefinita.

È anche chiamata la modalità di guida Normale.

Quando si seleziona questa modalità, sul display viene visualizzata l'icona ECO+OFF.

## **Modalità Sport**

La MODALITÀ SPORT offre una risposta immediata all'acceleratore ed accelerazioni più rapide rispetto alla MODALITÀ di guida PREDEFINITA.

Una volta attivata, la MODALITÀ SPORT rimane attiva fino a che il conducente la disattiva o il motore viene spento; in quest'ultimo caso essa torna per default alla MODALITÀ di guida PREDEFINITA.

## PROCEDURE SPECIALI

### Pulizia della presa dell'acqua e della girante

#### AVVERTENZA

Stare lontani dalla griglia di aspirazione quando il motore è acceso. Capelli lunghi, abiti larghi o cinghie di sicurezza si possono incastrare nei componenti in movimento.

Alghe, conchiglie e detriti possono rimanere incastrati nella griglia di presa, nell'albero di trasmissione e/o nella girante. Se la presa dell'acqua dovesse rimanere ostruita, si possono verificare diversi problemi, tra cui:

- **Cavitazione:** La velocità del motore è elevata, ma l'imbarcazione si muove lentamente a causa di una riduzione della spinta. I componenti della pompa a getto potrebbero essere danneggiati.
- **Surriscaldamento:** Poiché la pompa a getto controlla il flusso dell'acqua per raffreddare il sistema di scarico, una presa ostruita può provocare un surriscaldamento del motore e danni ai componenti interni del motore.

Per pulire una zona ostruita dalle alghe, procedere nel seguente modo:

#### AVVERTENZA

Qualora fosse necessario allungarsi per rimuovere corpi estranei dal sistema di propulsione, il cordoncino di sicurezza DEVE ESSERE RIMOSSO dall'interruttore di spegnimento del motore.

### *Pulizia in acqua*

#### AVVISO

Prima di avviare il motore, quando tutti i passeggeri sono a bordo accertarsi che ci siano almeno 90 cm (3 piedi) di acqua sotto la porzione posteriore più bassa dello scafo. Altrimenti possono verificarsi danni ai componenti del sistema di propulsione.

## Modelli dotati del sistema iDF

Se l'imbarcazione è dotata del sistema iDF, utilizzarlo in questo momento. Fare riferimento a *Come utilizzare il sistema di pompaggio intelligente senza detriti* nella sezione *Istruzioni di funzionamento*.

## Modelli senza il sistema iDF

1. Far dondolare l'imbarcazione diverse volte. Molto spesso, questa procedura è sufficiente ad eliminare l'ostruzione.
2. Avviare il motore ed accertarsi che l'imbarcazione funzioni correttamente.

Se il metodo appena descritto non funziona:

3. con il motore acceso e prima di azionare l'acceleratore, tirare la leva dell'iBR per selezionare il funzionamento in retromarcia.
4. Variare rapidamente l'accelerazione diverse volte.
5. Ripetere la procedura se necessario.

Qualora il sistema continui a essere bloccato, spostare l'imbarcazione fuori dall'acqua e pulirla. Consultare il capitolo *Pulizia con acqua sulla riva*.

### *Pulizia con acqua sulla riva*

#### **⚠ AVVERTENZA**

**Il cordoncino di sicurezza DEVE ESSERE RIMOSSO dall'interruttore di spegnimento del motore per impedire l'avvio accidentale del motore prima di pulire la zona della pompa a getto.**

1. Appoggiare un pezzo di cartone o un tappeto accanto all'imbarcazione per evitare di graffiarla nel ribaltarla per pulirla.
2. Ruotare l'imbarcazione su ogni lato per pulirla.

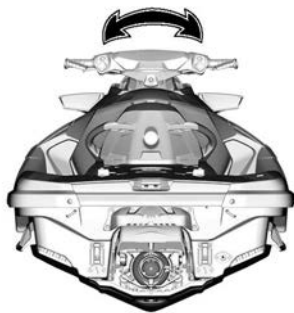

#### **ESEMPIO TIPO**

3. Se in dotazione, spostare l'iBR nella posizione avanti. Fare riferimento a *Funzione annullamento iBR* per istruzioni dettagliate.
4. Pulire la zona di presa dell'aria.

Se l'impianto fosse ancora ostruito, richiedere l'intervento di un concessionario Sea-Doo autorizzato.

#### **AVVISO**

**Accertarsi che la griglia della presa acqua non sia danneggiata. Rivolgersi a un concessionario Sea-Doo autorizzato per l'esecuzione di eventuali riparazioni.**

#### **Funzione annullamento iBR**

Quando la funzione di annullamento dell'iBR viene attivata, consente all'utente di muovere elettricamente il portello iBR e l'iniettore per l'intera gamma di movimenti utilizzando il pulsante di controllo VTS.

#### **NOTA:**

La funzione di annullamento iBR è disponibile solo quando il motore non è in funzione.



**⚠ AVVERTENZA**

Quando si sposta il selettore iBR usando la funzione di annullamento dell'iBR, assicurarsi che nessuno si trovi nelle vicinanze del retro dell'imbarcazione. Il movimento del portello potrebbe schiacciare le dita.

**AVVISO**

Un oggetto o uno strumento rimasto nel sistema iBR quando si usa la funzione di annullamento iBR può causare danni ai componenti del sistema iBR. Rimuovere tutti i corpi estranei rigidi che potrebbero ostruire la corsa del portello iBR prima di muoverlo.

**⚠ AVVERTENZA**

Qualora fosse necessario allungarsi per rimuovere un corpo estraneo dal sistema di propulsione, rispettare rigorosamente quanto segue prima di procedere:

- Rimuovere il cappuccio del cordoncino di sicurezza dall'interruttore di spegnimento del motore.
- Attendere almeno 5 minuti.
- Non premere il pulsante START/STOP Qualora venga premuto il pulsante START/STOP, attendere altri 5 minuti.

**Attivazione della funzione annullamento iBR**

1. Accendere il sistema elettrico premendo il pulsante START/STOP.
2. Installare il cordoncino di sicurezza sull'interruttore di spegnimento del motore.

**NOTA:** Il cordoncino di sicurezza deve essere installato per assicurare che la centralina informazioni non spenga tutte le indicazioni una volta completata la sua funzione di autotest. L'alimentazione elettrica rimarrà innescata per circa 1 ora.

3. Tirare la leva iBR e mantenerla in questa posizione nel corso dell'intera procedura.

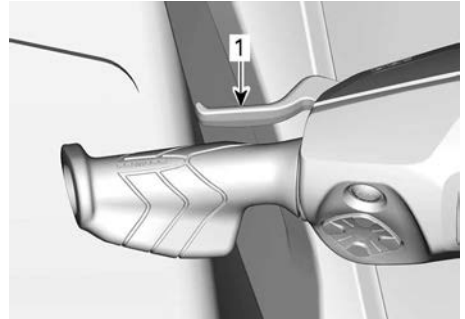

1. Leva iBR tirata e mantenuta in posizione
4. Se viene visualizzato il messaggio **IBR OVERRIDE - PRESS MODE BUTTON** (ANNULLAMENTO IBR - PREMERE IL PULSANTE MODALITÀ) nell'indicatore multifunzione, premere il pulsante MODALITÀ.

Quando la funzione è attiva, viene visualizzato il messaggio ON.

5. Mentre si tiene tirata la leva iBR, premere il pulsante VTS UP/DOWN per muovere il portello iBR nella posizione desiderata. Assicurarsi che l'indicazione relativa al VTS nell'indicatore multifunzione cambi in base al movimento del portello iBR. Se il portello iBR si muove verso l'alto, anche l'indicazione si sposta verso l'alto.
6. Rilasciare la leva iBR.
7. Staccare il cordoncino di sicurezza dall'interruttore di spegnimento del motore.

**⚠ AVVERTENZA**

Qualora fosse necessario allungarsi per rimuovere un corpo estraneo dal sistema di propulsione, rispettare rigorosamente quanto segue prima di procedere:

- Rimuovere il cappuccio del cordoncino di sicurezza dall'interruttore di spegnimento del motore.
- Attendere almeno 5 minuti.
- Non premere il pulsante START/STOP. Qualora venga premuto il pulsante START/STOP, attendere altri 5 minuti.

**Capovolgimento dell'imbarcazione**

L'imbarcazione è stata progettata in modo tale da non poter essere capovolta facilmente. Due sponsoni montati sul lato dello scafo contribuiscono alla stabilità dell'imbarcazione. Se si dovesse capovolgere, rimarrebbe capovolta.

Per riportare in posizione l'imbarcazione capovolta, accertarsi che il motore sia spento e che la chiave D. E. S. S. **NON** sia inserita nella relativa postazione, quindi afferrare la griglia di entrata, appoggiare un piede su una barra paraurti laterale e con il proprio peso ruotare l'imbarcazione verso di voi.

**NOTA:**

Un'etichetta a poppa, vicino i connettori di risciacquo riporta le istruzioni su come riportare in posizione l'imbarcazione capovolta. L'etichetta è capovolta, così da poter essere letta quando viene capovolta l'imbarcazione.



ESEMPIO TIPO

Il motore è dotato di un sistema di protezione in caso di ribaltamento (T.O.P. S.™). In caso di capovolgimento dell'imbarcazione, il motore si arresta automaticamente.

Una volta che l'imbarcazione viene rimessa nella posizione originale, il motore può essere avviato normalmente.

**AVVISO**

**Se l'imbarcazione fosse rimasta capovolta per 5 minuti, non tentare di avviare il motore per evitare che l'incameramento di acqua possa danneggiarlo. Rivolgersi a un concessionario Sea-Doo autorizzato non appena possibile.**

**AVVISO**

**Se il motore non si dovesse avviare, non fare ulteriori tentativi. In caso contrario, il motore potrebbe venire danneggiato. Rivolgersi a un concessionario Sea-Doo autorizzato non appena possibile.**

Non appena possibile, accertarsi della presenza di acqua nella sentina. Svuotare quanto necessario non appena tornati a riva.

## Immersione dell'imbarcazione

Per limitare i danni al motore, procedere quanto prima nel seguente modo:

1. Scaricare la sentina.
2. Se l'imbarcazione fosse rimasta sommersa in acqua salata, spruzzare acqua dolce sulla sentina e su tutti i componenti utilizzando un flessibile da giardino per fermare l'effetto corrosivo del sale.

### AVVISO

**Non provare ad avviare il motore. L'acqua intrappolata nel collettore di aspirazione fluirebbe verso il motore e potrebbe causare gravi danni al motore.**

3. Portare l'imbarcazione a un concessionario Sea-Doo autorizzato non appena possibile per i necessari interventi.

### AVVISO

**Il mancato intervento sul motore può comportare gravi danni allo stesso.**

## Motore ingolfato di acqua

### AVVISO

**Non provare ad avviare il motore. L'acqua intrappolata nel collettore di aspirazione fluirebbe verso il motore e potrebbe causare gravi danni al motore.**

Portare l'imbarcazione a un concessionario Sea-Doo autorizzato non appena possibile per i necessari interventi.

### AVVISO

**Il mancato intervento sul motore può comportare gravi danni allo stesso.**

## Traino dell'imbarcazione nell'acqua

Usare precauzioni speciali quando si traina una imbarcazione Sea-Doo in acqua.

La velocità massima di traino raccomandata è di 8 km/h (5 MPH).

La procedura impedirà il riempimento del sistema di scarico che potrebbe comportare il passaggio di acqua nel motore, riempiendolo. Se il motore non è in funzione, non si produce alcuna pressione in grado di far uscire l'acqua dallo scarico.

### AVVISO

**Il mancato rispetto di queste istruzioni può causare danni al motore. In caso di traino di una imbarcazione arenata in acqua, accertarsi di non superare la velocità massima di traino di 8 km/h (5 MPH).**

### AVVISO

**Non trainare mai un'imbarcazione all'indietro per evitare di imbarcare acqua.**

### ATTENZIONE

**Un cavo da rimorchio deve sempre essere fissato in modo che possa essere rilasciato quando sotto carico.**

Questa pagina è intenzionalmen-  
te vuota

# MANUTENZIONE

# PROGRAMMA DI MANUTENZIONE

La manutenzione è molto importante per tenere l'imbarcazione in condizioni operative sicure. L'imbarcazione deve essere revisionata secondo quanto previsto nel programma di manutenzione.

## AVVERTENZA

**La mancata osservanza del programma di manutenzione e delle procedure di manutenzione raccomandate potrebbe compromettere l'utilizzo sicuro del veicolo.**

### Regolamento EPA – Veicoli canadesi e USA

**Un'officina di riparazioni o una persona di fiducia scelta dal proprietario possono occuparsi della manutenzione o della riparazione dei dispositivi e dei sistemi di controllo delle emissioni. Queste istruzioni non necessitano di componenti o servizi da parte di BRP o di concessionari autorizzati Sea-Doo.**

Sebbene un concessionario autorizzato Sea-Doo disponga di una conoscenza tecnica approfondita e di utensili per la manutenzione del veicolo, la garanzia relativa alle emissioni non è subordinata all'intervento di un concessionario autorizzato Sea-Doo o di un altro ente con cui BRP abbia un rapporto commerciale.

È responsabilità del proprietario garantire una corretta manutenzione. Una richiesta di intervento in garanzia può essere rifiutata se, tra le altre cose, è stato il proprietario o il conducente a causare il problema per un uso o una manutenzione impropri.

Per le richieste di intervento in garanzia relativamente alle emissioni, la BRP limita la diagnosi e la riparazione delle parti coinvolte nelle emissioni a concessionari Sea-Doo autorizzati. Per maggiori informazioni, consultare la *Garanzia sulle emissioni dell'EPA degli STATI UNITI* contenuta nella sezione *Garanzia*.

È necessario seguire le istruzioni relative ai requisiti carburante nella sezione rifornimento del presente manuale. Benché sia facile procurarsi benzina con una percentuale di etanolo superiore al 10%, l'Agenzia per la protezione dell'ambiente (EPA) degli Stati Uniti ha emesso un divieto di utilizzo di benzina con una percentuale di etanolo superiore al 10% che riguarda questo veicolo. L'uso di benzina con una percentuale di etanolo superiore al 10% con questo motore può danneggiare il sistema di controllo delle emissioni.

Il programma di manutenzione non esime dall'eseguire l'Ispezione preliminare e la Manutenzione dopo l'utilizzo.

### Dopo ogni utilizzo in acqua salata o sporca

Risciacquare il vano motore con acqua fresca e fare scolare l'acqua salata

Risciacquare l'impianto di scarico

**Dopo ogni mese in acqua salata o sporca**

Spruzzare un lubrificante anticorrosione sui componenti in metallo nel vano motore (ogni 10 ore di utilizzo in acqua salata)

Ispezionare gli anodi sacrificali

**Ogni anno prima della stagione oppure ogni 100 ore di funzionamento (in base all'eventualità che si verifica per prima)**

Ispezionare gli anodi sacrificali

Ricercare i codici guasto

Eseguire tutti i controlli indicati in Ispezione preliminare e Manutenzione dopo l'utilizzo

Sostituire il filtro e l'olio motore

Ispezionare i montaggi in gomma del motore

Ispezionare l'impianto di raffreddamento (livello del liquido refrigerante, flessibili ed elementi di fissaggio per assicurarsi che non perdano)

Ispezionare visivamente il collegamento tra il corpo farfallato e il collettore di aspirazione

Ispezionare il sistema di aspirazione per cercare eventuali danni ai condotti o ai morsetti

Ispezionare il fissaggio e i collegamenti elettrici (sistema di accensione, sistema di avviamento, iniettori, scatole dei fusibili, ecc.)

Ispezionare visivamente l'area in prossimità dell'anello al carbonio e le cuffie in gomma dell'albero di trasmissione alla ricerca delle seguenti indicazioni di guasto: polvere di carbone nera e spruzzi di acqua (più frequenti se si utilizza l'imbarcazione in acque sporche)

Ispezionare visivamente la girante e le cuffie

Ispezionare visivamente la girante e l'anello di usura per graffi profondi, tagli e scanalature

Rimuovere la copertura della girante e verificare l'assenza di segni di infiltrazioni d'acqua

Ispezionare visivamente l'eventuale presenza di gioco eccessivo nella boccola del portello

Ispezionare il tappo, il bocchettone di riempimento, il serbatoio del carburante, le cinghie, i condotti del carburante e i collegamenti

**Ogni 2 anni oppure ogni 200 ore di funzionamento  
(in base all'eventualità che si verifica per prima)**

Sostituire le candele

Accertare le condizioni del cuscinetto della pompa a getto ruotando manualmente la girante per verificare il gioco dell'albero radiale o il rumore

Verificare e lubrificare le scanalature dell'albero di trasmissione e della girante

**Ogni 5 anni oppure ogni 300 ore di funzionamento  
(in base all'eventualità che si verifica per prima)**

Sostituire il liquido refrigerante



# PROCEDURE DI MANUTENZIONE

In questa sezione vengono fornite istruzioni relative ai principali interventi di manutenzione.

## AVVERTENZA

**Spegnere il motore e attenersi alle procedure di manutenzione durante l'esecuzione degli interventi di manutenzione. La mancata osservanza delle corrette procedure di manutenzione potrebbe provocare lesioni causate dalle parti calde, parti in movimento, elettricità, agenti chimici e altri rischi.**

## AVVERTENZA

**Nel caso in cui sia necessario rimuovere i dispositivi di blocco (es. linguette di blocco, fermagli autobloccanti, ecc.), sostituirli sempre con dispositivi nuovi.**

## AVVISO

**Non lasciare alcun tipo di oggetto, straccio, utensile ecc. nel vano motore o nella sentina.**

## Olio motore

### *Olio motore consigliato*

I motori Rotax® sono stati progettati e omologati con olio XPS™. BRP raccomanda di utilizzare sempre l'olio sintetico XPS o equivalente. Non aggiungere additivi all'olio motore raccomandato. I danni causati dall'utilizzo di un olio non adatto a questo motore o dall'aggiunta di additivi non saranno coperti dalla garanzia limitata BRP.

### Olio motore XPS raccomandato

Olio di miscela sintetico 4T 5W40

Se l'olio motore XPS raccomandato non è disponibile

Motore **senza** sovralimentatore

Utilizzare un olio motore sintetico 5W40 4 tempi SAE che soddisfi o superi le seguenti specifiche tecniche del settore dei lubrificanti. Controllare sempre l'etichetta di certificazione di servizio API sul contenitore dell'olio, deve contenere almeno uno degli standard sopra indicati.

**Classificazione del servizio API SJ, SL, SM o SN**

Motore **dotato di** sovralimentatore

Utilizzare un olio motore per motociclette a 4 tempi SAE 5W40 compatibile con frizioni in bagno d'olio che soddisfi o superi le seguenti specifiche tecniche del settore dei lubrificanti. Controllare sempre l'etichetta di certificazione di servizio API sul contenitore dell'olio, deve contenere almeno uno degli standard sopra indicati.

**JASO-MA2**

**Classificazione del servizio API SJ, SL, SM o SN**

Non aggiungere additivi per oli all'olio motore raccomandato. I danni causati dall'utilizzo di olio non adatto a questo

motore, o dall'aggiunta di additivi per olio, potrebbero non essere coperti dalla garanzia limitata BRP.

### Livello di olio nel motore

#### AVVISO

Utilizzando il motore con un livello inadeguato di olio si possono causare gravi danni al motore.

#### ⚠ ATTENZIONE

Molti componenti del vano motore possono essere molto caldi. Un contatto diretto può causare ustioni.

Se l'imbarcazione è fuori dall'acqua

#### AVVISO

L'imbarcazione deve essere a livello.

#### ⚠ ATTENZIONE

Azionando il motore mentre l'imbarcazione non è in acqua, lo scambiatore di calore nella piastra di navigazione può surriscaldarsi. Evitare qualsiasi contatto con la piastra di navigazione: rischio di ustione.

1. Sollevare l'asta di traino e bloccarla in posizione quando la sbarra parabordi è a livello.
2. Montare una manichetta da giardino sul connettore di risciacquo del sistema di scarico. Fare riferimento a *Sistema di scarico* in questa sezione e seguire la procedura.

<b>AVVISO</b>
<p><b>Non azionare il motore senza aver prima alimentato acqua nel sistema di scarico. Il mancato raffreddamento del sistema di scarico può danneggiarlo gravemente. Non azionare il motore per più di 2 minuti. La guarnizione della linea di trasmissione non viene raffreddata quando l'imbarcazione è fuori dall'acqua.</b></p>

3. Rimuovere le sedi.
4. Avviare il motore.
5. Aprire il rubinetto dell'acqua.
6. Far funzionare il motore FREDDO al minimo per 30 secondi.
7. Chiudere il rubinetto dell'acqua.
8. Portare i giri/min del motore a 4000-4500 per 15 secondi.
9. Arrestare bruscamente il motore, premendo il tasto di avvio/arresto oppure rimuovendo il cordoncino di sicurezza.
10. Attendere almeno 30 secondi affinché l'olio si distribuisca nel motore, quindi estrarre l'astina e pulirla.

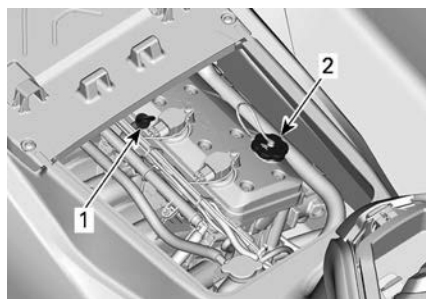

#### ESEMPIO TIPO

1. Astina di misurazione olio
2. Tappo di rabbocco olio
11. Inserire nuovamente l'astina e spingerla a fondo.
12. Rimuovere nuovamente l'astina e leggere il livello dell'olio. Dovrebbe

trovarsi tra la tacca PIENO e quella RABBOCCARE.

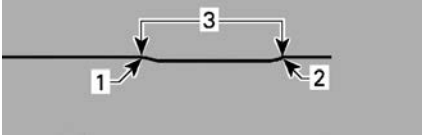

#### ESEMPIO TIPO

1. Pieno
  2. Aggiungi
  3. Intervallo di esercizio
13. Rabboccare l'olio fino a raggiungere il livello richiesto tra le tacche.
1. Rimuovere il tappo dell'olio.
  2. Posizionare un imbuto nell'apertura del coperchio valvole.
  3. Aggiungere una piccola quantità di olio raccomandato per raggiungere il livello corretto.

#### AVVISO

**Non riempire eccessivamente.**

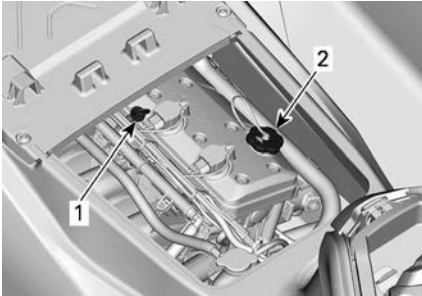

#### ESEMPIO TIPO

1. Astina di misurazione olio
2. Tappo di rabbocco olio

#### NOTA:

Ogni volta che si aggiunge olio al motore, deve essere seguita nuovamente la procedura completa spiegata in questa sezione. In caso contrario, si otterrà una lettura errata del livello dell'olio.

14. Rimettere a posto il tappo dell'olio e l'astina di misurazione del livello.

#### AVVISO

**Accertarsi che il tappo dell'olio sia chiuso correttamente. In caso contrario, l'olio motore potrebbe fuoriuscire.**

### ***Cambio dell'olio motore e sostituzione del filtro***

Il cambio dell'olio e la sostituzione del filtro possono essere effettuati da un concessionario Sea-Doo autorizzato, da un'officina di riparazioni o da una persona di fiducia.

## Liquido refrigerante motore

### Liquido refrigerante motore consigliato

#### Liquido refrigerante XPS raccomandato

Liquido refrigerante premiscelato a lunga durata

Se il liquido refrigerante XPS raccomandato non è disponibile

Usare un fluido di raffreddamento a basso contenuto di silicato, premiscelato con etilene glicolico (50% -50%) a lunga durata, specificamente formulato per i motori a combustione interna in alluminio.

### AVVISO

**Usare sempre un antigelo a base di glicole etilenico che contenga inibitori della corrosione specifici per la combustione interna di motori in alluminio.**

Per evitare un possibile deterioramento del sistema antigelo, usare sempre la stessa marca. Non mischiare mai marche diverse a meno che l'impianto di raffreddamento sia stato completamente lavato e riempito.

### Livello del liquido refrigerante

#### ⚠️ AVVERTENZA

**Controllare il livello del liquido refrigerante a motore freddo. Non aggiungere mai liquido refrigerante quando il motore è caldo.**

#### ⚠️ ATTENZIONE

**Molti componenti del vano motore possono essere molto caldi. Un contatto diretto può causare ustioni.**

1. Rimuovere i sedili.
2. Trovare il tappo del serbatoio a espansione

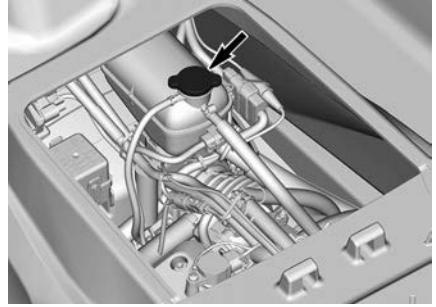

ESEMPIO TIPO

A motore freddo, tenendo l'imbarcazione su una superficie orizzontale, il livello del liquido dovrebbe essere compreso tra le tacche MIN e MAX del serbatoio del liquido refrigerante.

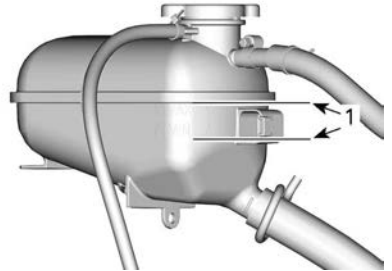

VASO DI ESPANSIONE DEL LIQUIDO DI RAFFREDDAMENTO

1. Livello tra le due tacche a motore freddo

#### NOTA:

L'imbarcazione è a livello quando si trova in acqua. Se appoggiata su un rimorchio, sollevare il timone del rimorchio e bloccarlo in questa posizione quando la barra paraurti è a livello.

Aggiungere refrigerante, vedere *Liquido refrigerante motore consigliato* per conoscere le specifiche, portando il livello del liquido refrigerante tra le tacche. Usare un imbuto per impedire le perdite di

liquido. Non riempire eccessivamente.

- Stringere correttamente il tappo del vaso di espansione. Reinstallare i sedili.

**NOTA:**

Un sistema di raffreddamento che richiede frequenti rabbocchi è indice di perdite o problemi del motore. Contattare un concessionario autorizzato Sea-Doo.

**Sostituzione del liquido refrigerante motore**

Il cambio del liquido refrigerante deve essere eseguito da un concessionario autorizzato Sea-Doo.

**Bobine di accensione**

**Accesso alla bobina di accensione**

- Rimuovere il cappuccio del cordoncino di sicurezza dall'interruttore di spegnimento del motore.
- Rimuovere il sedile.
- Rimuovere il coperchio di manutenzione del motore rimuovendo le relative viti.

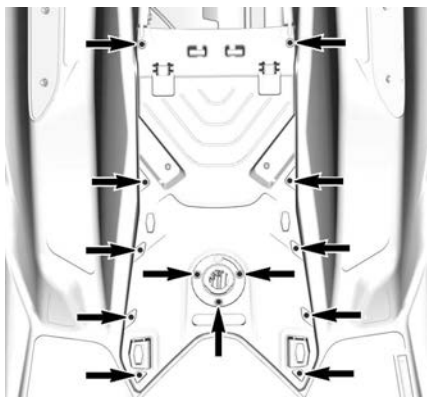

**Rimozione della bobina di accensione**

- Staccare il connettore della bobina di accensione

**AVVISO**

**Non fare leva sulla bobina di accensione con alcuno strumento.**

- Rimuovere la vite di fissaggio della bobina di accensione.
- Rimuovere la bobina di accensione dalla candela ruotando la bobina da un lato all'altro mentre si tira.

**Installazione della bobina di accensione**

- Installare la bobina di accensione sulla candela.
- Allineare il foro della vite di fissaggio della bobina di accensione con il foro filettato del coperchio delle valvole.
- Spingere la bobina di accensione completamente verso il basso fino a toccare il coperchio delle valvole.
- Installare e stringere la vite di fissaggio.

Coppia di serraggio	
Vite di fissaggio della bobina di accensione	9 ± 1 Nm (80 ± 9 lbf-in)

- Collegare nuovamente il connettore della bobina di accensione.
- Installare il coperchio di manutenzione del motore e serrare le viti in base alle specifiche.

Coppia di serraggio	
Viti coperchio di manutenzione del motore	2,75 ± 0,25 Nm (24 ± 2 lbf-in)

- Installare i sedili.

## Candele

### Rimozione candela

1. Togliere le bobine di accensione. Si rimanda al capitolo *Rimozione della bobina di accensione*.
2. Svitare completamente la candela utilizzando una chiave per candele.

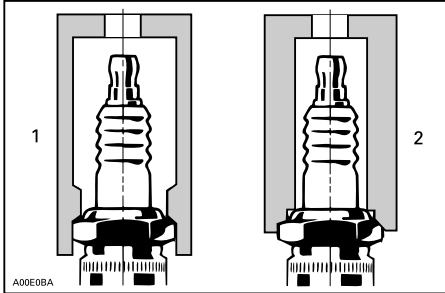

1. Chiave approvata
2. Chiave non adatta
3. Pulire la candela e la testata del cilindro con aria compressa.
4. Usare la bobina di accensione per rimuovere la candela dalla sua sede.

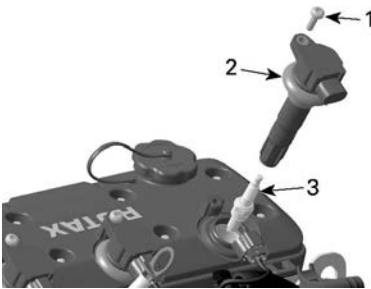

1. Vite di fissaggio
2. Bobina di accensione
3. Candela

### Installazione candela

Prima di procedere con l'installazione, accertarsi che la superficie di contatto della testata e della candela siano pulite.

1. Con uno spessimetro per cavi, controllare la distanza degli

elettrodi come specificato nelle *Caratteristiche tecniche*.

2. Avvitare a mano la candela nella testata. Quindi, stringere la candela in senso orario secondo le specifiche con una chiave per candele.

Coppia di serraggio	
Candela	18 ± 2 Nm (159 ± 18 lbf-in)

3. Installare le bobine di accensione. Si rimanda al capitolo *installazione della bobina di accensione*.

## Sistema di scarico

### Risciacquo del sistema di scarico

Il risciacquo del sistema di scarico con acqua dolce è fondamentale per neutralizzare gli effetti corrosivi del sale o di altri prodotti chimici presenti nell'acqua. In questo modo si rimuovono sabbia, sale, conchiglie ed altre particelle presenti nei rivestimenti impermeabili e/o nei flessibili.

Il risciacquo va effettuato quando si prevede che nello stesso giorno l'imbarcazione non sarà più utilizzata o se l'imbarcazione rimane inutilizzata per un periodo più lungo.

## AVVISO

**Il mancato risciacquo del sistema, quando necessario, può causare gravi danni all'intercooler del motore e/o al sistema di scarico stesso. Accertarsi che il motore funzioni durante l'intera procedura.**

### ⚠ AVVERTENZA

Eseguire queste operazioni sempre in un'area ben ventilata. Alcuni componenti nel vano motore potrebbero essere molto caldi. Un contatto diretto può causare ustioni. Durante il normale funzionamento del motore, non toccare nessuno dei componenti elettrici o la zona della pompa a getto.

### ⚠ AVVERTENZA

Azionando il motore mentre l'imbarcazione non è in acqua, lo scambiatore di calore nella piastra di navigazione può surriscaldarsi. Evitare qualsiasi contatto con la piastra di navigazione: rischio di ustione.

1. Collegare un flessibile da giardino al connettore previsto sul retro dell'imbarcazione. **Non aprire ancora il rubinetto dell'acqua.**

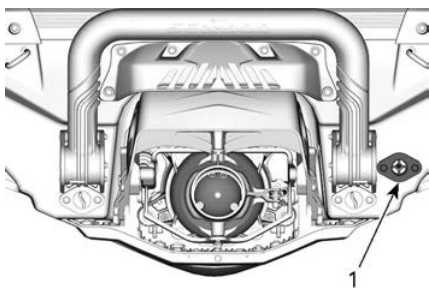

1. *Connettore di ingresso dell'acqua*

#### NOTA:

Per facilitare l'installazione del flessibile da giardino si consiglia il seguente strumento nel caso in cui venga utilizzato un adattatore ad attacco rapido.

### Strumento consigliato

Adattatore per  
connettore di  
risciacquo  
295 500 473

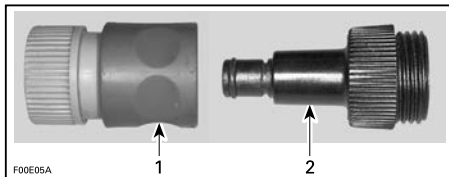

1. *Adattatore a collegamento rapido*
  2. *Adattatore per connettore di risciacquo*
2. Avviare il motore, quindi aprire immediatamente il rubinetto dell'acqua.

### AVVISO

**Avviare sempre il motore prima di aprire il rubinetto dell'acqua. Aprire il rubinetto dell'acqua immediatamente dopo aver avviato il motore per evitarne il surriscaldamento. Non azionare il motore senza aver prima alimentato acqua nel sistema di scarico se l'imbarcazione si trova fuori dall'acqua.**

3. Tenere acceso il motore per 90 secondi al minimo.

### AVVISO

**Evitare di mantenere il motore in funzione per più di 2 minuti. La guarnizione della linea di trasmissione non viene raffreddata quando l'imbarcazione è fuori dall'acqua.**

4. Durante il risciacquo, accertarsi che l'acqua fuoriesca dalla pompa a getto.
5. Chiudere il rubinetto dell'acqua, portare il motore a 5.000 giri/min per 5 secondi poi arrestare il motore.



**AVVISO**

**Chiudere sempre il rubinetto dell'acqua prima di fermare il motore.**

6. Scollegare il flessibile da giardino all'adattatore per il risciacquo (se è stato usato).

## Piastra di navigazione e griglia presa dell'acqua

### Ispezione piastra di navigazione e griglia presa dell'acqua

Accertarsi dell'assenza di danni nella piastra di navigazione e nella griglia presa dell'acqua della pompa a getto. Rivolgersi al concessionario Sea-Doo autorizzato per far riparare o sostituire eventuali parti danneggiate.

**⚠ AVVERTENZA**

**Il cordoncino di sicurezza deve essere sempre rimosso dall'interruttore di spegnimento del motore prima di ispezionare la griglia di aspirazione.**

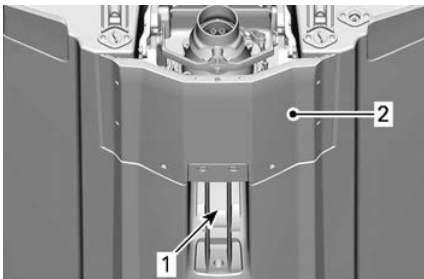

### ISPEZIONARE QUESTE AREE

1. Presa dell'acqua
2. Piastra di navigazione

## Anodi sacrificali

### Ispezione anodo di zinco

Gli anodi di zinco sono presenti su:

- Pompa
- Piastra di navigazione.

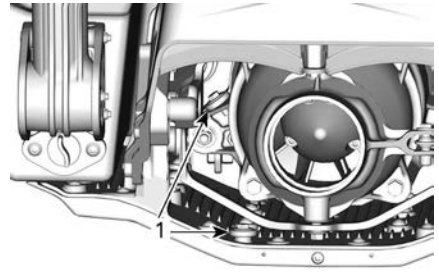

### 1. Anodi sacrificali

Verificare l'usura. Se più della metà è usurata, consultare un concessionario Sea-Doo autorizzato per la sostituzione degli anodi.

## Fusibili

### Ispezione del fusibile

Nel caso di guasto elettrico, controllare i fusibili. Se un fusibile si brucia, sostituirlo con un altro della stessa capacità.

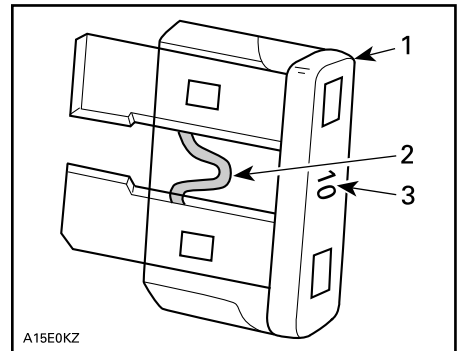

A15E0KZ

### ESEMPIO TIPO

1. Fusibile
2. Controllare se bruciato
3. Amperaggio

**AVVISO**

**Non utilizzare un fusibile di capacità superiore, in quanto può causare gravi danni. Se un fusibile si brucia, stabilire la causa del guasto ed eliminarla prima di riavviare l'imbarcazione. Contattare un concessionario Sea-Doo autorizzato per assistenza.**

**Posizione fusibili**

Tutti i fusibili si trovano all'interno di un'unica scatola dei fusibili.

Per accedere alla scatola dei fusibili:

Rimuovere il sedile.

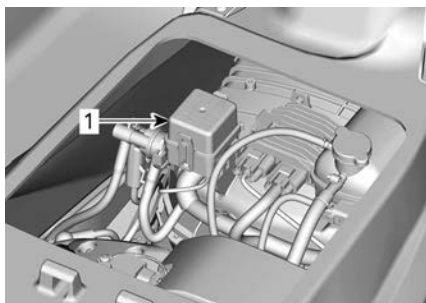
**ESEMPIO TIPO**

1. Scatola fusibili

Per rimuovere il coperchio dei fusibili, stringere le levette di bloccaggio, afferrare e tirare il coperchio della scatola fusibili per aprire.

**NOTA:**

L'ampereaggio e la posizione dei fusibili sono illustrati sul coperchio della scatola dei fusibili.

Utilizzare il dispositivo di installazione/rimozione del fusibile incluso nella scatola dei fusibili per agevolare la rimozione dei fusibili.

**Descrizione dei fusibili**

<b>Fusibile</b>	<b>Amperaggio</b>	<b>Descrizione</b>
1	-	Non usato
2	15 A	Iniett. carb., bobine Bobine e pompa del carburante
3	-	Non usato
4	-	Non usato
5	-	Non usato
6	30 A	Carica
7	5 A	Cluster (Quadro strumenti)
8	-	Non usato
9	30 A	iBR
10	5 A	Start/Stop
11	5 A	ECM
12	30 A	Batteria
13	15 A	Strumento diagnostico 2
14	15 A	Strumento diagnostico 1, connettore accessorio

# CURA DELL'IMBARCAZIONE

Rimuovere l'imbarcazione dall'acqua ogni giorno.

## Cura dopo l'utilizzo

### *Risciacquo del sistema di scarico*

Il sistema di scarico deve essere lavato ogni giorno quando l'imbarcazione viene utilizzata in acqua salata o inquinata.

Fare riferimento a *Procedure di manutenzione*.

### *Cura supplementare per il funzionamento in presenza di acqua inquinata o salata*

Se l'imbarcazione naviga in acqua inquinata ed in particolare nell'acqua salata, è bene prestare una cura maggiore per proteggere l'imbarcazione ed i suoi componenti.

Risciacquare la sentina dell'imbarcazione con acqua dolce.

Mai utilizzare un dispositivo di lavaggio ad alta pressione per pulire la sentina. **UTILIZZARE SOLTANTO BASSA PRESSIONE (una manichetta da giardino ad esempio).**

L'alta pressione può causare danni all'impianto elettrico o meccanico.

### **ATTENZIONE**

**Attendere che il motore si sia raffreddato prima di eseguire qualsiasi intervento di manutenzione.**

### **AVVISO**

**L'inosservanza di una cura adeguata, come ad esempio, il lavaggio dell'imbarcazione, il lavaggio del sistema di scarico e il trattamento anticorrosione, se l'imbarcazione viene utilizzata in acqua salata, la può danneggiare o ne può danneggiare i componenti. Mai lasciare l'imbarcazione esposta alla luce solare diretta.**

## Pulizia del sedile

Prima di applicare un prodotto di pulizia sul sedile, provare a rimuovere i segni con una gomma bianca.

Molti segni, come quelli delle scarpe, possono essere facilmente rimossi con questo metodo.

## Scafo e carrozzeria

### *Riparazioni*

Per eventuali riparazioni da eseguire sui componenti dello scafo, rivolgersi al proprio concessionario autorizzato Sea-Doo.

### *Pulizia*

Lavare la carrozzeria e lo scafo con una soluzione di acqua e sapone (usare solo detersivo neutro). Risciacquare con cura con acqua dolce.

Rimuovere gli organismi marini dall'interno e dall'esterno dello scafo.

### **AVVISO**

**Mai pulire utilizzando i seguenti prodotti:**

- Detergente Heavy Duty BRP
- Detergente forte
- Agente sgrassante
- Ammoniaca
- Acetone o altri chetoni
- Alcool
- Toluene o altri solventi aromatici
- Solventi clorinati
- Alcool minerali
- Diluenti per vernice
- Prodotti a base di petrolio.

Eliminare eventuali macchie dai sedili e dalle superfici in vetroresina, utilizzando il detergente multiuso XPS e uno sgrassatore o un altro prodotto equivalente.

Per pulire i tappetini, utilizzare il detergente a base di agrumi 3M™

(bomboletta spray da 24 oz (0,68 kg))  
o un prodotto equivalente.

### **⚠ AVVERTENZA**

**Non applicare una patina protettiva per vinile o plastica sui tappetini o sul sedile in quanto la superficie potrebbe diventare scivolosa e gli occupanti potrebbero cadere dall'imbarcazione.**

Rispettare l'ambiente, accertandosi che carburante, olio o soluzioni detergenti non vengano scaricati nei corsi d'acqua.

### **Protezione**

Applicare cera marina di buona qualità sullo scafo.

Se l'imbarcazione deve essere lasciata all'aperto, coprirla con un telone opaco per evitare che i raggi del sole e lo sporco possano danneggiare le parti in plastica e la finitura dell'imbarcazione, oltre che per pervenire eventuali accumuli di polvere.

### **AVVISO**

**Mai lasciare l'imbarcazione in acqua se inutilizzata per un lungo periodo. Mai lasciare l'imbarcazione esposta alla luce solare diretta. Mai custodire l'imbarcazione avvolta nella plastica.**

# RIMESSAGGIO E PREPARAZIONE PRESTAGIONALE

## Rimessaggio

### **AVVERTENZA**

Poiché il carburante e l'olio sono infiammabili, far ispezionare il sistema di alimentazione per verificarne l'integrità da un concessionario Sea-Doo autorizzato, da un'officina di riparazioni o da una persona di fiducia, conformemente a quanto specificato nello schema di ispezione periodica.

Si consiglia di far eseguire gli interventi di manutenzione dell'imbarcazione da un concessionario autorizzato Sea-Doo, da un'officina di riparazioni o da una persona di fiducia; le seguenti operazioni possono comunque essere eseguite dal proprietario dell'imbarcazione con un minimo di utensili a disposizione.

### **NOTA:**

Eseguire le seguenti operazioni nell'ordine indicato.

### **AVVISO**

**Non avviare il motore durante il periodo di rimessaggio.**

## *Sistema di propulsione*

### **Pulizia pompa a getto**

### **AVVERTENZA**

Il cordoncino di sicurezza DEVE ESSERE RIMOSSO dall'interruttore di spegnimento del motore per impedire l'avvio accidentale del motore prima di pulire la zona della pompa a getto. Il motore deve essere spento per questa operazione.

Risciacquare la pompa a getto spruzzando acqua attraverso le aperture di ingresso e di uscita.

Spruzzare un prodotto anticorrosivo sui componenti del sistema di propulsione.

### **Prodotto di manutenzione**

Lubrificante anticorrosivo o equivalente

## **Ispezione della pompa a getto**

Contattare un concessionario autorizzato Sea-Doo.

## *Sistema di alimentazione*

### **Protezione sistema di alimentazione**

Uno stabilizzatore di carburante deve essere aggiunto nel serbatoio del carburante per pervenire al deterioramento del carburante e all'ingommatura del sistema di alimentazione. Seguire le istruzioni della casa produttrice dello stabilizzatore per un uso corretto.

### **Prodotto di manutenzione**

Stabilizzatore carburante

### **AVVISO**

Si raccomanda vivamente di aggiungere stabilizzatore di carburante in previsione del rimessaggio al fine di tenere il sistema di alimentazione in buone condizioni. Lo stabilizzatore per il carburante deve essere aggiunto prima di eseguire la lubrificazione del motore e il rabbocco del serbatoio di carburante, in modo da accertarsi che i componenti del sistema di alimentazione siano protetti da eventuali depositi di vernice.

Riempire completamente il serbatoio del carburante come illustrato nella sezione *Rifornimento*. Verificare che nel serbatoio del carburante non sia presente acqua.

### AVVISO

**Eventuale acqua nel serbatoio del carburante potrebbe creare gravi danni interni al sistema di iniezione del carburante.**

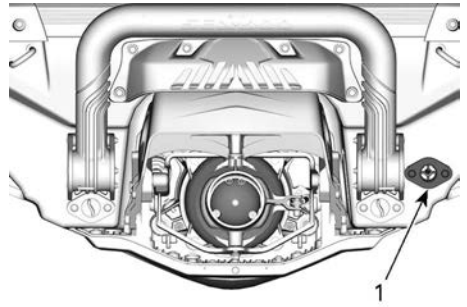

1. Connettore di risciacquo

### Motore e scarico

#### Risciacquo del sistema di scarico

Eseguire la procedura come descritto nella sezione *Procedure di manutenzione*.

#### Cambio dell'olio motore e sostituzione del filtro

Il cambio dell'olio e la sostituzione del filtro possono essere effettuati da un concessionario Sea-Doo autorizzato, da un'officina di riparazioni o da una persona di fiducia.

#### Drenaggio del sistema di scarico

Nelle zone in cui la temperatura potrebbe scendere sotto lo zero, è necessario rimuovere l'acqua accumulatasi nel sistema di scarico e nell'intercooler.

Usando l'adattatore per il risciacquo, iniettare aria pressurizzata a 379 kPa (55 lbf/in<sup>2</sup>) nel sistema fino a quando non vi è più acqua che scorre dalla pompa a getto.

Per facilitare la procedura di svuotamento potrebbero essere disponibili i flessibili seguenti.

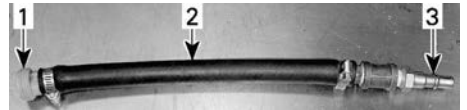

#### ESEMPIO TIPO

1. Adattatore per connettore di risciacquo
2. Flessibile 12,7 mm (1/2 poll.)
3. Adattatore maschio per flessibile dell'aria

### AVVISO

**Il mancato drenaggio del sistema di scarico potrebbe causare seri danni al collettore di scarico.**

Rimuovere gli utensili speciali.

#### Lubrificazione interna del motore

1. Rimuovere le sedi.
2. Estrarre le candele. Fare riferimento alla sezione *Procedure di manutenzione*.
3. Lubrificare ogni cilindro attraverso i fori delle candele di accensione.

#### Prodotto di manutenzione

Lubrificante anticorrosivo o equivalente

4. Abbassare a fondo la leva dell'acceleratore. Premendo la leva dell'acceleratore si impedisce l'iniezione di carburante e si

disattiva l'accensione durante l'avviamento del motore.

5. Premere il pulsante START/STOP per accendere il motore un paio di volte. In questo modo si distribuirà l'olio sulle pareti del cilindro.
6. Applicare lubrificante anti-grippaggio sui filetti delle candele ed inserirle di nuovo nel motore. Fare riferimento alla sezione *Procedure di manutenzione*.
7. Installare le bobine di accensione. Fare riferimento alla sezione *Procedure di manutenzione*.

### Test del liquido refrigerante motore

Se l'antigelo non viene sostituito, controllarne la densità.

Il cambio dell'antigelo e la prova di densità devono essere eseguiti da un concessionario Sea-Doo autorizzato. Fare riferimento alla sezione *Programma di manutenzione*.

## AVVISO

**Nel caso in cui l'imbarcazione venga conservata in un'area dove è possibile raggiungere il punto di congelamento, una densità errata dell'antigelo potrebbe causare il congelamento del liquido nel sistema di raffreddamento, con gravi conseguenze per il motore.**

### Impianto elettrico

#### Rimozione e caricamento batteria

Contattare il proprio concessionario Sea-Doo autorizzato.

## ⚠ AVVERTENZA

**Non caricare o avviare la batteria mentre è installata sull'imbarcazione**

### Vano motore

#### Pulizia del vano motore

1. Pulire la sentina con acqua calda ed un detergente o un prodotto adatto alla sentina.
2. Risciacquare con cura.
3. Sollevare la parte anteriore dell'imbarcazione per svuotare completamente la sentina tramite i tappi di scarico della sentina.

#### Trattamento anticorrosione

1. Asciugare tutti i residui di acqua nel vano motore.
2. Lubrificare tutti i componenti metallici nel vano motore.

#### Prodotto di manutenzione

Lubrificante anticorrosivo o equivalente

3. Rimuovere il sedile o tenerlo sollevato per evitare la condensa o la corrosione all'interno del vano motore

### Scafo e carrozzeria

Riparare, pulire e proteggere l'imbarcazione come stabilito nelle procedure della sezione *Cura dell'imbarcazione*.

### Preparazione prima dell'uso

La preparazione delle attività di manutenzione deve essere eseguita in conformità con il *Programma di manutenzione*.

Eseguire tutte le attività specificate nella tabella **Ogni anno o ogni 100 ore**.

La manutenzione stagionale può essere effettuata da un concessionario Sea-Doo autorizzato, da un'officina di riparazioni o da una persona di fiducia.



**NOTA:**

Pur non essendo obbligatorio, si raccomanda che il concessionario Sea-Doo autorizzato effettui la preparazione di manutenzione prestagionale in contemporanea a qualsiasi campagna di fabbrica correlata alla sicurezza, altrettanto effettuata dal concessionario Sea-Doo autorizzato.

**⚠ AVVERTENZA**

**Eeguire soltanto le procedure descritte in dettaglio nel *Programma di manutenzione*. Si consiglia di far sottoporre periodicamente agli interventi di assistenza di un concessionario Sea-Doo autorizzato anche gli altri componenti e sistemi non oggetto di questa guida.**

**AVVISO**

**Non appena le condizioni dei componenti non dovessero sembrare soddisfacenti, sostituirli solo con ricambi originali BRP o equivalenti.**

Questa pagina è intenzionalmen-  
te vuota

# INFORMAZIONI TECNICHE

# IDENTIFICAZIONE DELL'IMBARCAZIONE

I componenti principali dell'imbarcazione (motore e scafo) vengono identificati da numeri di serie diversi. A volte può essere necessario conoscere questi numeri per esigenze di garanzia o per rintracciare l'imbarcazione in caso di furto.

## Numero di identificazione scafo

Il numero di identificazione dello scafo (Hull Identification Number - H.I.N.) è posizionato sulla pedana sul lato posteriore dell'imbarcazione.

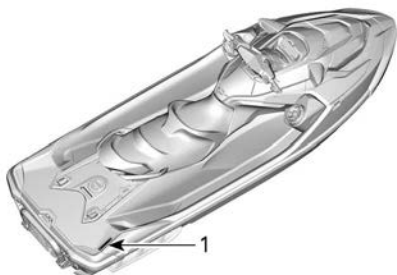

### ESEMPIO TIPO

1. Numero di identificazione scafo (H.I.N.)

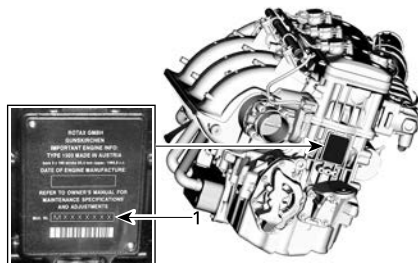

### ESEMPIO TIPO

1. Numero di identificazione motore (EIN)

È composto da 12 cifre:

YDV	12345	L	8	09
				Anno del modello
				Anno di fabbricazione
				Mese di fabbricazione
				Numero di serie (al posto delle cifre possono anche essere inserite delle lettere)
				Produttore

## Numero di identificazione motore

Il numero di identificazione motore (Engine Identification Number - EIN) è posizionato sul lato anteriore del motore.

---

# CHIAVE D.E.S.S. D.E.S.S. PROGRAMMABILE

Questo dispositivo è conforme agli standard FCC Part 15 e agli standard RSS esenti da licenza di Industry Canada.

Il loro funzionamento è soggetto alle due seguenti condizioni: 1) questo dispositivo non può causare interferenze e 2) deve accettare qualsiasi interferenza, incluse quelle che possono causare un funzionamento indesiderato.

Qualsiasi variazione o modifica non espressamente approvata dalla parte responsabile della conformità potrebbe invalidare il diritto dell'utilizzatore di usare l'attrezzatura.

Numero di registrazione IC: 12006A-1001002222

ID FCC: 2ACER-1001002222

In qualità di parte responsabile della conformità, dichiariamo, a nostra esclusiva responsabilità, che il dispositivo è conforme alle disposizioni della direttiva del Consiglio: 2014/53/UE. L'oggetto della presente dichiarazione è conforme ai requisiti essenziali e ad altri requisiti rilevanti di tale direttiva. Il prodotto è inoltre conforme alle seguenti direttive, normative e standard armonizzati:

Direttiva 2014/53/UE concernente l'armonizzazione delle legislazioni degli Stati membri relative alla messa a disposizione sul mercato di apparecchiature radio e standard armonizzati:

EN 300 330-2, EN 60950-1

Questo dispositivo è conforme alla Parte 15 delle norme FCC. Il loro funzionamento è soggetto alle due seguenti condizioni: (1) Questo dispositivo non può causare interferenze dannose e (2) Questo dispositivo deve accettare qualsiasi interferenza, incluse quelle che possono causare un funzionamento indesiderato.

Qualsiasi variazione o modifica non espressamente approvata dalla parte responsabile della conformità potrebbe invalidare il diritto dell'utilizzatore di usare l'attrezzatura.

*Questo dispositivo contiene trasmettitori/ricevitori esenti da licenza conformi agli standard RSS di Innovation, Science and Economic Development Canada. Il loro funzionamento è soggetto alle due seguenti condizioni:*

(1) Questo dispositivo non può causare interferenze dannose.

(2) Questo dispositivo deve accettare qualsiasi interferenza, incluse le interferenze che potrebbero causare un funzionamento indesiderato del dispositivo.

*L'émetteur/récepteur exempt de licence contenu dans le présent appareil est conforme aux CNR d'Innovation, Sciences et Développement économique Canada applicables aux appareils radio exempts de licence. L'exploitation est autorisée aux deux conditions suivantes:*

(1) l'appareil ne doit pas produire de brouillage;

(2) l'appareil doit accepter tout brouillage radioélectrique subi, même si le brouillage est susceptible d'en compromettre le fonctionnement.

Direttiva sulle Apparecchiature Radio (RED)	2014/53/UE
Articolo 3.1a	Sicurezza e salute IEC 62368-1:2014
Articolo 3.1b	EMC CISPR 25:(2016); emissione condotta CISPR 25:(2016); emissione irradiata ISO 11452-2 (2004); campo elettromagnetico in radiofrequenza (emissione irradiata)
Articolo 3.2	Efficienza di utilizzo dello spettro ETSI EN 300 330 V2.1.1 (2017-2)

---

# INFORMAZIONI SULLE NORMATIVE DELL'INDICATORE MULTIFUNZIONE

## Informazioni tecniche

Trasmettitore:

- Gamma di frequenze operative  
BT: 2402 – 2480 MHz
- Versione BT: 4.2 (non BTLE)
- Potenza in uscita BT: < 8,5 dBm

Ricevitore:

- Gamma operativa FM: 76-108 MHz

## Produttore e indirizzo

Produttore:

- Robert Bosch LLC

Indirizzo:

- 38000 Hills Tech Drive,  
Farmington Hills, MI 48331,  
USA

Per visualizzare le informazioni sulle normative sul display digitale del veicolo: dalla schermata home, accedere al menu principale e tenere premuto il joystick per più di 10 secondi.

## Stati Uniti e Canada

Questo dispositivo è conforme agli standard FCC Part 15 e agli standard RSS esenti da licenza di Industry Canada. Il funzionamento è soggetto alle due seguenti condizioni:

- (1) questo dispositivo non può causare interferenze e
- (2) deve accettare qualsiasi interferenza, incluse quelle che possono causare un funzionamento indesiderato.

Le présent appareil est conforme aux CNR d'Industrie Canada applicables aux appareils radio exempts de licence. L'exploitation est autorisée aux deux conditions suivantes:

- (1) l'appareil ne doit pas produire de brouillage, et
- (2) l'utilisateur de l'appareil doit accepter tout brouillage radioélectrique subi, même si le brouillage est susceptible d'en compromettre le fonctionnement.

Qualsiasi variazione o modifica non espressamente approvata dalla parte responsabile della conformità potrebbe invalidare il diritto dell'utilizzatore di usare l'attrezzatura.

IC: 22868 - VDIBRHS01

ID FCC: 2AMJS - VDIBRHS01

Esposizione alle radiofrequenze:

1. Questo dispositivo è conforme ai limiti di esposizione alle radiofrequenze (RF) stabiliti dalla normativa FCC per un ambiente non controllato.
2. Il dispositivo deve essere installato e utilizzato ad una distanza di separazione di almeno 20 cm dalle persone.
3. L'antenna utilizzata per questo trasmettitore non deve essere posizionata insieme a o utilizzata in concomitanza con altre antenne o altri trasmettitori.

## Messico

IFETEL

Marca: Robert Bosch LLC

Modelo(s): VIPHI2BT

Número: RCPBOV118-0967

NOM-121-SCT1-2009

La operación de este equipo está sujeta a las siguientes dos condiciones: (1) es posible que este equipo o dispositivo no cause interferencia perjudicial y (2) este equipo o dispositivo debe aceptar cualquier interferencia, incluyendo la que pueda causar su operación no deseada.

## Brasile



**03473-18-04473**

Este equipamento opera em caráter secundário, isto é, não tem direito a proteção contra interferência prejudicial, mesmo de estações do mesmo tipo, e não pode causar interferência a sistemas operando em caráter primário.

### **Giappone**

Il presente dispositivo è garantito ai sensi della legge giapponese sulle

comunicazioni radio (電波法) e della legge giapponese sulle telecomunicazioni (電気通信事業法). Questo dispositivo non deve essere modificato (altrimenti il numero di designazione assegnato non è più valido).

### **Europa**

#### **Dichiarazione di conformità**

Dichiarazione di conformità UE semplificata secondo la direttiva sulle apparecchiature radio 2014/53/UE





DE

Hiermit erklärt Robert Bosch LLC, dass der Funkanlagentyp VIPHI2BT der Richtlinie 2014/53/EU entspricht. Der vollständige Text der EU-Konformitätserklärung ist unter der folgenden Internetadresse verfügbar: eu-doc.bosch.com

FR

Le soussigné, Robert Bosch LLC, déclare que l'équipement radioélectrique du type VIPHI2BT est conforme à la directive 2014/53/UE.

Le texte complet de la déclaration UE de conformité est disponible à l'adresse internet suivante: eu-doc.bosch.com

BG

С настоящото Robert Bosch LLC декларира, че този тип радиосъоръжение VIPHI2BT е в съответствие с Директива 2014/53/ЕС.

Цялостният текст на ЕС декларацията за съответствие може да се намери на следния интернет адрес: eu-doc.bosch.com

EL

Με την παρούσα ο/η Robert Bosch LLC, δηλώνει ότι ο ραδιοεξοπλισμός VIPHI2BT πληροί την οδηγία 2014/53/ΕΕ. Το πλήρες κείμενο της δήλωσης συμμόρφωσης ΕΕ διατίθεται στην ακόλουθη ιστοσελίδα στο διαδίκτυο: eu-doc.bosch.com

CS

Tímto Robert Bosch LLC prohlašuje, že typ rádiového zařízení VIPHI2BT je v souladu se směrnicí 2014/53/EU. Úplné znění EU prohlášení o shodě je k dispozici na této internetové adrese: eu-doc.bosch.com

DA

Hermed erklærer Robert Bosch LLC, at radioudstyrstypen VIPHI2BT er i overensstemmelse med direktiv 2014/53/EU.

EU-overensstemmelseserklæringens fulde tekst kan findes på følgende internetadresse: eu-doc.bosch.com

ET

Käesolevaga deklareerib Robert Bosch LLC, et käesolev raadioseadme tüüp VIPHI2BT vastab direktiivi 2014/53/EL nõuetele.

ELi vastavusdeklaratsiooni täielik tekst on kättesaadav järgmisel internetiaadressil: eu-doc.bosch.com

ES

Por la presente, Robert Bosch LLC declara que el tipo de equipo radioeléctrico VIPHI2BT es conforme con la Directiva 2014/53/UE.

El texto completo de la declaración UE de conformidad está disponible en la dirección Internet siguiente: eu-doc.bosch.com

FI

Robert Bosch LLC vakuuttaa, että radiolaitetyyppi VIPHI2BT on direktiivin 2014/53/EU mukainen. EU-vaatimustenmukaisuusvakuutuksen täysimittainen teksti on saatavilla seuraavassa internetosoitteessa: eu-doc.bosch.com

EN

Hereby, Robert Bosch LLC declares that the radio equipment type VIPHI2BT is in compliance with Directive 2014/53/EU.

The full text of the EU declaration of conformity is available at the following internet address: eu-doc.bosch.com

Robert Bosch LLC ovime izjavljuje da je radijska oprema tipa VIPHI2BT u skladu s Direktivom 2014/53/EU. Cjeloviti tekst EU izjave o sukladnosti dostupan je na sljedećoj internetskoj adresi: eu-doc.bosch.com

HU

Robert Bosch LLC igazolja, hogy a VIPHI2BT típusú rádióberendezés megfelel a 2014/53/EU irányelvnek. Az EU-megfelelőségi nyilatkozat teljes szövege elérhető a következő internetes címen: eu-doc.bosch.com

IT

Il fabbricante, Robert Bosch LLC, dichiara che il tipo di apparecchiatura radio VIPHI2BT è conforme alla direttiva 2014/53/UE.

Il testo completo della dichiarazione di conformità UE è disponibile al seguente indirizzo Internet: eu-doc.bosch.com

LT

Aš, Robert Bosch LLC, patvirtinu, kad radijo įrenginių tipas VIPHI2BT atitinka Direktyvą 2014/53/ES.

Visas ES atitikties deklaracijos tekstas prieinamas šiuo interneto adresu: eu-doc.bosch.com

LV

Ar šo Robert Bosch LLC deklarē, ka radioiekārta VIPHI2BT atbilst Direktīvai 2014/53/ES.

Pilns ES atbilstības deklarācijas teksts ir pieejams šādā interneta vietnē: eu-doc.bosch.com

MT

B'dan, Robert Bosch LLC, niddikjara li dan it-tip ta' taghmir tar-radju VIPHI2BT huwa konformi mad-Direttiva 2014/53/UE.

It-test kollu tad-dikjarazzjoni ta' konformità tal-UE huwa disponibbli f'dan l-indirizz tal-Internet li ġej: eu-doc.bosch.com

NL

Hierbij verklaar ik, Robert Bosch LLC, dat het type radioapparatuur VIPHI2BT conform is met Richtlijn 2014/53/EU.

De volledige tekst van de EU-conformiteitsverklaring kan worden geraadpleegd op het volgende internetadres: eu-doc.bosch.com

PL

Robert Bosch LLC niniejszym oświadcza, że typ urządzenia radiowego VIPHI2BT jest zgodny z dyrektywą 2014/53/UE.

Pełny tekst deklaracji zgodności UE jest dostępny pod następującym adresem internetowym: eu-doc.bosch.com

PT

O(a) abaixo assinado(a) Robert Bosch LLC declara que o presente tipo de equipamento de rádio VIPHI2BT está em conformidade com a Diretiva 2014/53/UE.

O texto integral da declaração de conformidade está disponível no seguinte endereço de Internet: eu-doc.bosch.com

RO

Prin prezenta, Robert Bosch LLC declară că tipul de echipamente radio VIPHI2BT este în conformitate cu Directiva 2014/53/UE.

Textul integral al declarației UE de conformitate este disponibil la următoarea adresă internet: eu-doc.bosch.com

SV

Härmed försäkrar Robert Bosch LLC att denna typ av radioutrustning VIPHI2BT överensstämmer med direktiv 2014/53/EU.

Den fullständiga texten till EU-försäkran om överensstämmelse finns på följande webbadress: eu-doc.bosch.com

SL

Robert Bosch LLC potrjuje, da je tip radijske opreme VIPHI2BT skladen z Direktivo 2014/53/EU.

Celotno besedilo izjave EU o skladnosti je na voljo na naslednjem spletnem naslovu: eu-doc.bosch.com

SK

Robert Bosch LLC týmto vyhlasuje, že rádiové zariadenie typu VIPHI2BT je v súlade so smernicou 2014/53/EÚ.

Úplné EÚ vyhlásenie o zhode je k dispozícii na tejto internetovej adrese: eu-doc.bosch.com

IS

Robert Bosch LLC lýsir því hér með yfir að þráðlausi fjarskiptabúnaðurinn VIPHI2BT er í samræmi við tilskipun 2014/53/ESB.

Óstytta texta ESB-samræmisfyr lýsingarinnar er að finna á veffanginu: eu-doc.bosch.com

Liechtenstein

Hiermit erkläre Robert Bosch LLC, dass der Funkanlagentyp VIPHI2BT der Richtlinie 2014/53/EU entspricht.

Der vollständige Text der EU-Konformitätserklärung ist unter der folgenden Internetadresse verfügbar: eu-doc.bosch.com

NO

Hermed erklærer Robert Bosch LLC at radioustyrstypen VIPHI2BT er i samsvar med direktiv 2014/53/EU.

Hele teksten i EU-samsvarserklæringen finnes på følgende internettadresse: eu-doc.bosch.com

RU

Компания Robert Bosch LLC настоящим заявляет, что радиотехническое оборудование категории VIPHI2BT отвечает требованиям Директивы 2014/53/EU.

Полный текст декларации соответствия ЕС доступен на сайте eu-doc.bosch.com.

---

# INFORMAZIONI SULLE EMISSIONI DEL MOTORE

## Responsabilità del produttore

A partire dai modelli del 1999, i produttori di motori marini per imbarcazioni personali devono determinare i livelli di emissione dei fumi di scarico suddivisi per cavalli vapore e certificare la conformità di tali motori alle norme dell'EPA, l'agenzia di protezione ambientale degli Stati Uniti. In fase di produzione, sull'imbarcazione deve essere applicata una targhetta con le informazioni sul controllo delle emissioni che riporti i livelli di emissione e le caratteristiche tecniche del motore.

## Responsabilità del concessionario

Quando si effettua la manutenzione di tutti i modelli del 1999 e di imbarcazioni Sea-Doo più recenti che recano una targhetta con le informazioni sul controllo delle emissioni, le regolazioni devono rientrare nelle caratteristiche tecniche della fabbrica così come pubblicate.

La sostituzione o la riparazione di qualsiasi componente correlato alle emissioni deve essere eseguita in modo da mantenere i livelli di emissioni entro gli standard di certificazione prescritti.

I concessionari non devono modificare il motore in qualsiasi modo che alteri la potenza in cavalli o che permetta ai livelli di emissioni di superare le specifiche prestabilite in fabbrica.

Esistono tuttavia eccezioni che comprendono le modifiche prescritte dal produttore, quali ad esempio le regolazioni di altitudine.

## Responsabilità del proprietario

Il proprietario/conducente deve fare effettuare la manutenzione del motore allo scopo di mantenere i livelli di emissione entro gli standard di certificazione prescritti.

Il proprietario/conducente non è autorizzato a e non deve consentire la modifica del motore in qualsiasi modo che alteri la potenza in cavalli o permetta ai livelli di emissione di superare le caratteristiche tecniche di fabbrica prefissate.

## Normative sulle emissioni dell'agenzia EPA

Tutte le imbarcazioni Sea-Doo del 1999 e più recenti prodotte da BRP sono certificate in base alle norme EPA; soddisfano dunque i requisiti delle normative per il controllo dell'inquinamento atmosferico dovuto a motori marini da imbarcazione. Tale certificazione è soggetta a determinate regolazioni fissate come standard di fabbrica. Per questo motivo, la procedura di fabbrica per la manutenzione del prodotto deve essere rigorosamente seguita e, se fattibile, ricreare l'intento originale del progetto.

Le responsabilità sopra elencate hanno carattere generale e non costituiscono assolutamente un elenco completo delle regole e normative che riguardano i requisiti EPA sulle emissioni di scarico per i prodotti marini. Per ulteriori informazioni dettagliate a riguardo, è possibile consultare:

U. S. Environmental Protection Agency  
Certification Division  
Gasoline Engine Compliance Center  
2000 Traverwood Drive  
Ann Arbor MI 48105  
USA

**SITO INTERNET DELL'EPA:**  
[www.epa.gov/otaq](http://www.epa.gov/otaq)

## Sistema di controllo delle emissioni di vapori

A partire dai modelli 2018: le imbarcazioni personali vendute nello Stato della California sono certificati conformi alle normative del California Air

Resources Board sulle emissioni di vapori per le imbarcazioni con motori marini con accensione a scintilla (13 CCR 2850 - 2869). Questi modelli sono dotati di un sistema di controllo delle emissioni di vapori costituito da un serbatoio del carburante a bassa permeazione (LPFT), da tubazioni del carburante a bassa permeazione (LPFL) e da una valvola di sfiato pressione (PRV).

---

# DICHIARAZIONE DI CONFORMITÀ EAC

Lasciato vuoto per segno Conformità  
eurasiatica dove applicabile

# CE – DICHIARAZIONE DI CONFORMITÀ



565 de la Montagne Street  
Valcourt (Québec) J0E 2L0  
Canada

## Dichiarazione di conformità della moto d'acqua Sea-Doo ai requisiti della Direttiva 2013/53/UE

Produttore: Bombardier Recreational Products Inc.  
Indirizzo: 565 de la Montagne, Valcourt, J0E 2L0, Canada

Rappresentante Autorizzato: BRP Europe N.V.  
Indirizzo: Skaldenstraat 125, Gent, 9042, Belgio

Organismo notificato per la valutazione sulle emissioni di rumore:  
International Marine Certification Institute  
Indirizzo: Rue Abbe Cuyppers 3, Brussels, B-1040, Belgio.  
Numero ID: 0609

Organismo notificato per la valutazione sulle emissioni di scarico:  
International Marine Certification Institute  
Indirizzo: Rue Abbe Cuyppers 3, Brussels, B-1040, Belgio.  
Numero ID: 0609

Modulo di valutazione di costruzione: A , di emissioni di rumore: Aa/A1 , di emissioni di scarico: B+C

Altre Direttive comunitarie applicate: RED 2014/53/UE (EN 300 330-2, EN 60950-1), EMC 2014/30/UE

Cicli di combustione motore: 2 tempi <input type="checkbox"/> , 4 tempi <input checked="" type="checkbox"/>	Progettazione e costruzione	ISO 13590:2003, ISO 10087:2019
Tipo di carburante: Benzina: <input checked="" type="checkbox"/> , Diesel: <input type="checkbox"/>	Emissioni di scarico	ISO 18854:2015
Categoria di progettazione del natante: C <input checked="" type="checkbox"/> , D <input type="checkbox"/>	Emissioni di rumore	ISO 14509-1:2008
Marchio di fabbrica del natante: Sea-Doo	Compatibilità elettromagnetica	EN 55012:2007/A1:2009, EN 61000-6-1:2007

Modello Sea-Doo PWC	Motore a propulsione	Certificato di emissioni di scarico	Cilindrata (cm <sup>3</sup> )	Potenza nominale (kW)	Certificato di emissioni di rumore	N. di persone	Lunghezza dello scafo	Larghezza dello scafo
FishPro SCOUT 130	Rotax 1630 ACE-130	EXBORP009	1.630,5	100	SDBORP014	3	3,27	1,23
FishPro SPORT 170	Rotax 1630 ACE-170	EXBORP009	1.630,5	125,03	SDBORP013	3	3,64	1,25
FishPro TROPHY 170	Rotax 1630 ACE-170	EXBORP009	1.630,5	125,03	SDBORP013	3	3,64	1,25
GTI 130	Rotax 1630 ACE-130	EXBORP009	1.630,5	100	SDBORP014	3	3,27	1,23
GTI 90	Rotax 900 ACE-90	EXBORP004	899,3	66,19	SDBORP014	3	3,27	1,23
GTI SE 130	Rotax 1630 ACE-130	EXBORP009	1.630,5	100	SDBORP014	3	3,27	1,23
GTI SE 170	Rotax 1630 ACE-170	EXBORP009	1.630,5	125,03	SDBORP014	3	3,27	1,23
GTR 230	Rotax 1630 ACE-230	EXBORP010	1.630,5	169,16	SDBORP014	3	3,27	1,23
GTX 170	Rotax 1630 ACE-170	EXBORP009	1.630,5	125,03	SDBORP013	3	3,35	1,25
GTX 230	Rotax 1630 ACE-230	EXBORP010	1.630,5	169,16	SDBORP013	3	3,35	1,25
GTX Limited 300	Rotax 1630 ACE-300	EXBORP006	1.630,5	217	SDBORP013	3	3,35	1,25
GTX PRO 130	Rotax 1630 ACE-130	EXBORP009	1.630,5	100	SDBORP013	3	3,35	1,25
RXP-X RS 300	Rotax 1630 ACE-300	EXBORP006	1.630,5	217	SDBORP015	2	3,27	1,22
RXT-X RS 300	Rotax 1630 ACE-300	EXBORP006	1.630,5	217	SDBORP013	3	3,35	1,25
SPARK Zup	Rotax 900 ACE-60	EXBORP004	899,3	44,13	SDBORP010	2	2,77	1,17
SPARK Zup	Rotax 900 ACE-90	EXBORP004	899,3	66,19	SDBORP010	2	2,77	1,17
SPARK Zup TRIXX	Rotax 900 ACE-90	EXBORP004	899,3	66,19	SDBORP010	2	2,77	1,17
SPARK 3up	Rotax 900 ACE-90	EXBORP004	899,3	66,19	SDBORP010	3	3,02	1,18
SPARK 3up IBR	Rotax 900 ACE-90	EXBORP004	899,3	66,19	SDBORP010	3	3,02	1,18
SPARK 3up TRIXX	Rotax 900 ACE-90	EXBORP004	899,3	66,19	SDBORP010	3	3,02	1,18
WAKE 170	Rotax 1630 ACE-170	EXBORP009	1.630,5	125,03	SDBORP014	3	3,27	1,23
WAKE PRO 230	Rotax 1630 ACE-230	EXBORP010	1.630,5	169,16	SDBORP013	3	3,35	1,25

La presente dichiarazione di conformità viene pubblicata sotto la responsabilità esclusiva del produttore di moto d'acqua. Dichiaro a nome del produttore di moto d'acqua di cui sopra che i modelli e motori di moto d'acqua dell'anno 2022 sopra menzionati che sono dotati di marchio **CE** sono conformi a tutti i requisiti applicabili nel modo specificato e sono conformi al tipo per il quale i suddetti certificati di esame UE del tipo (s) sono stati emessi.

Nome e funzione: Martin Lachance

Firma e titolo: Direttore, Sviluppo prodotti, Sea-Doo

Data (gg/mm/aaaa): 2021/04/29, Valcourt, QC, Canada

29 aprile 2021

**ski-doo LYNX SEA-DOO Evinrude ROTAX CAN-AM**

# **SPECIFICHE TECNICHE**

# CARATTERISTICHE TECNICHE

Motore	
Tipo di motore	4 tempi, distribuzione con un albero a camme in testa (SOHC)
Potenza dichiarata <sup>(1)</sup>	217 kW @ 8000 RPM
Induzione	Motore sovralimentato – con intercooler
Numero di cilindri	3
Numero di valvole	12 valvole con eccentrici idraulici (senza regolazione)
Alesaggio	100 mm (3,9 pollici)
Tempo	69,2 mm (2,7 pollici)
Cilindrata	1 630,5 cm <sup>3</sup> (99,5 pollici <sup>3</sup> )
Rapporto di compressione	8.4:1

(1) Potenza dichiarata come da ISO 8665 all'albero di trasmissione.

Sistema di lubrificazione		
Olio motore	Olio consigliato	Si rimanda al capitolo <i>Olio motore consigliato</i> nella sezione <i>Procedure di manutenzione</i> di questa guida
	Capacità	3 l (3,2 qt(liq.,US)) cambio olio con filtro 5 l (5,3 qt(liq.,US)) totale

Sistema di raffreddamento	
Tipo	Impianto di raffreddamento a circuito chiuso
Refrigerante	Si rimanda al capitolo <i>Liquido refrigerante motore consigliato</i> nella sezione <i>Procedure di manutenzione</i> di questa guida
Capacità impianto di raffreddamento	5,5 l (5,8 qt (liq.,US)) totale



<b>Sistema di alimentazione</b>		
Tipo a iniezione di carburante		Iniezione di carburante multipoint con iTC (intelligent Throttle Control). Corpo sfarfallato singolo (60 mm) con attuatore
Carburante	Tipo	Benzina senza piombo super
	Numero di ottani raccomandato	91 AKI ((RON + MON)/2) in Nord America 95 (RON) E10 al di fuori del Nord America
Capacità serbatoio carburante (riserva compresa)		70 l (18,5 gal (liq.,US))
<b>Impianto elettrico</b>		
Tipo di sistema di accensione		Iniezione a scarica induttiva (Inductive Discharge Ignition, IDI)
Batteria		12 V, 18 A•h
Candela	Marca e tipo	NGK, KR9C-G con postazione solida o equivalente
	Distanza	Da 0,70 a 0,80 mm (da 0,028 a 0,031 in)
<b>Propulsione</b>		
Pompa a getto	Tipo	A flusso assiale, monofase
Albero di trasmissione	Tipo di accoppiamento	Scanalature coronate, trasmissione diretta
<b>iBR e VTS</b>		
Sistema VTS		A comando elettronico tramite il pulsante di controllo VTS

<b>Peso e capacità di carico</b>	
Peso a secco (Senza olio, senza liquido refrigerante, senza carburante, con accessori e senza impianto audio)	354 kg (780 lb)
Peso impianto audio	9 kg (19,8 lb)
Numero di passeggeri (compreso il conducente)	1
Limite di carico (passeggeri e bagagli)	182 kg (400 lb)
Capacità di stivaggio totale	153,7 l (40,6 gal(liq.,US))

<b>Dimensioni</b>	
Lunghezza totale	331,8 cm (130,6 pollici)
Larghezza totale	125 cm (49,2 pollici)
Altezza totale (regolazione sulla posizione bassa)	111 cm (44 poll.)

<b>Materiali</b>	
Materiale della girante	Acciaio inossidabile
Statore/alloggiamento girante	Alluminio/alluminio

**NOTA:**

BRP si riserva il diritto di modificare i progetti e le specifiche e/o eseguire aggiunte o miglioramenti ai prodotti senza alcun obbligo di modificare i prodotti realizzati in precedenza.

# **RISOLUZIONE DEI PROBLEMI**

# LINEE GUIDA PER LA RISOLUZIONE DEI PROBLEMI

## IL MOTORE NON PARTE

- 1. Cordoncino di sicurezza rimosso.**
  - Premere pulsante *START/STOP*
  - Installare il cappuccio del cordoncino di sicurezza sull'interruttore di spegnimento del motore entro 5 secondi dopo aver premuto il pulsante *START/STOP*.
  - Premere pulsante *START/STOP*
- 2. L'ECM non riconosce la chiave D.E.S.S.**
  - Rivolgersi ad un concessionario autorizzato *Sea-Doo*.
- 3. Fusibile bruciato: principale, motorino di avviamento elettrico o ECM.**
  - Controllare il cablaggio, quindi sostituire il fusibile(i).
- 4. Batteria scarica.**
  - Rivolgersi ad un concessionario autorizzato *Sea-Doo*.

### **AVVERTENZA**

**Non caricare o avviare la batteria mentre è installata sull'imbarcazione. L'elettrolita è velenoso e pericoloso. Evitare il contatto con occhi, pelle e indumenti.**

- 5. Collegamenti della batteria corrosi o lenti. Cattiva messa a terra.**
  - Rivolgersi ad un concessionario autorizzato *Sea-Doo*.
- 6. Motore ingolfato di acqua**
  - Vedere la sezione *Motore ingolfato di acqua* in *Procedure speciali*.
- 7. Sensore o ECM guasto.**
  - Rivolgersi a un concessionario *Sea-Doo* autorizzato, a un'officina di riparazioni o a una persona di fiducia per la manutenzione, la riparazione o la sostituzione. Consultare la *Garanzia relativa alle emissioni dell'Agenzia per la protezione dell'ambiente (EPA) degli Stati Uniti* qui acclusa per maggiori informazioni sulle richieste di intervento in garanzia.
- 8. Pompa a getto grippata**
  - Provare a pulire. Altrimenti, rivolgersi ad un concessionario autorizzato *Sea-Doo*.

## AVVIO LENTO DEL MOTORE

- 1. Collegamenti del cavo della batteria lenti.**
  - Controllare/pulire/stringere.
- 2. Batteria scarica o quasi scarica.**
  - Rivolgersi ad un concessionario autorizzato *Sea-Doo*.
- 3. Motorino di avviamento usurato.**
  - Rivolgersi ad un concessionario autorizzato *Sea-Doo*.

**IL MOTORE GIRA NORMALMENTE MA NON PARTE**

1. **Serbatoio del carburante vuoto o contaminato dall'acqua.**
  - *Rabboccare. Spurgare e riempire con carburante nuovo.*
2. **Candele sporche/difettose.**
  - *Sostituire.*
3. **Fusibile bruciato.**
  - *Controllare il cablaggio, quindi sostituire il fusibile(i).*
4. **Motore ingolfato di acqua**
  - *Vedere la sezione Motore ingolfato di acqua in Procedure speciali.*
5. **Rilevato guasto del sistema di gestione motore (controllare che la spia pilota del motore sia accesa).**
  - *Rivolgersi a un concessionario Sea-Doo autorizzato, a un'officina di riparazioni o a una persona di fiducia per la manutenzione, la riparazione o la sostituzione. Consultare la Garanzia relativa alle emissioni dell'Agenzia per la protezione dell'ambiente (EPA) degli Stati Uniti qui acclusa per maggiori informazioni sulle richieste di intervento in garanzia.*
6. **Pompa del carburante difettosa.**
  - *Rivolgersi a un concessionario Sea-Doo autorizzato, a un'officina di riparazioni o a una persona di fiducia per la manutenzione, la riparazione o la sostituzione. Consultare la Garanzia relativa alle emissioni dell'Agenzia per la protezione dell'ambiente (EPA) degli Stati Uniti qui acclusa per maggiori informazioni sulle richieste di intervento in garanzia.*

## PERDITA DI COLPI DEL MOTORE, FUNZIONAMENTO IRREGOLARE

1. **Candele sporche/difettose/usurate.**
  - *Sostituire.*
2. **Carburante: Livello troppo basso, secco o contaminato dall'acqua.**
  - *Scaricare e/o rabboccare.*
3. **Bobina (bobine) di accensione difettosa (difettose).**
  - *Rivolgersi a un concessionario Sea-Doo autorizzato, a un'officina di riparazioni o a una persona di fiducia per la manutenzione, la riparazione o la sostituzione. Consultare la Garanzia relativa alle emissioni dell'Agenzia per la protezione dell'ambiente (EPA) degli Stati Uniti qui acclusa per maggiori informazioni sulle richieste di intervento in garanzia.*
4. **Iniettori ostruiti.**
  - *Rivolgersi a un concessionario Sea-Doo autorizzato, a un'officina di riparazioni o a una persona di fiducia per la manutenzione, la riparazione o la sostituzione. Consultare la Garanzia relativa alle emissioni dell'Agenzia per la protezione dell'ambiente (EPA) degli Stati Uniti qui acclusa per maggiori informazioni sulle richieste di intervento in garanzia.*
5. **Rilevato guasto del sistema di gestione motore (controllare che la spia pilota del motore sia accesa).**
  - *Vedere Sistema di controllo.*

## IL MOTORE FUMA

### 1. Livello dell'olio troppo alto.

- *Rivolgersi a un concessionario Sea-Doo autorizzato, a un'officina di riparazioni o a una persona di fiducia per la manutenzione, la riparazione o la sostituzione. Consultare la Garanzia relativa alle emissioni dell'Agenzia per la protezione dell'ambiente (EPA) degli Stati Uniti qui acclusa per maggiori informazioni sulle richieste di intervento in garanzia.*

### 2. Incameramento d'acqua, perdite di refrigerante o guarnizioni della testa cilindro danneggiate.

- *Rivolgersi a un concessionario Sea-Doo autorizzato, a un'officina di riparazioni o a una persona di fiducia per la manutenzione, la riparazione o la sostituzione. Consultare la Garanzia relativa alle emissioni dell'Agenzia per la protezione dell'ambiente (EPA) degli Stati Uniti qui acclusa per maggiori informazioni sulle richieste di intervento in garanzia.*

### 3. Danni interni al motore.

- *Rivolgersi a un concessionario Sea-Doo autorizzato, a un'officina di riparazioni o a una persona di fiducia per la manutenzione, la riparazione o la sostituzione. Consultare la Garanzia relativa alle emissioni dell'Agenzia per la protezione dell'ambiente (EPA) degli Stati Uniti qui acclusa per maggiori informazioni sulle richieste di intervento in garanzia.*

## IL MOTORE SI SURRISCALDA

### 1. Impianto di scarico ostruito.

- *Risciacquare l'impianto di scarico.*

### 2. Livello del liquido refrigerante troppo basso.

- *Fare riferimento a Procedure di manutenzione.*

### 3. Collegare rapidamente l'adattatore sinistro al connettore di risciacquo.

- *Estrarre l'adattatore dal connettore di risciacquo e riprovare l'imbarcazione. Se il problema persiste, rivolgersi a un concessionario Sea-Doo autorizzato, a un'officina di riparazioni o a una persona di fiducia per la manutenzione, la riparazione o la sostituzione. Consultare la Garanzia relativa alle emissioni dell'Agenzia per la protezione dell'ambiente (EPA) degli Stati Uniti qui acclusa per maggiori informazioni sulle richieste di intervento in garanzia.*

**IL MOTORE MANCA DI ACCELERAZIONE O POTENZA**

1. **Si è usata la Learning key.**
  - Usare una chiave normale.
2. **Non in modalità Sport.**
  - Selezionare modalità Sport.
3. **Presa dell'acqua della pompa a getto ostruita.**
  - Pulire. Vedere Ingresso dell'acqua nella pompa a getto e pulizia girante nella sezione Procedure speciali.
4. **Girante danneggiata o anello usurato.**
  - Sostituire. Rivolgersi ad un concessionario autorizzato Sea-Doo.
5. **Livello dell'olio motore troppo alto.**
  - Rivolgersi a un concessionario Sea-Doo autorizzato, a un'officina di riparazioni o a una persona di fiducia per la manutenzione, la riparazione o la sostituzione. Consultare la Garanzia relativa alle emissioni dell'Agenzia per la protezione dell'ambiente (EPA) degli Stati Uniti qui acclusa per maggiori informazioni sulle richieste di intervento in garanzia.
6. **Scintilla debole.**
  - Fare riferimento alla sezione IL MOTORE NON SI ACCENDE O GIRA IN MANIERA IRREGOLARE.
7. **Rilevato guasto del sistema di gestione motore (controllare che la spia pilota del motore sia accesa).**
  - Vedere Sistema di controllo.
8. **Iniettori ostruiti.**
  - Rivolgersi a un concessionario Sea-Doo autorizzato, a un'officina di riparazioni o a una persona di fiducia per la manutenzione, la riparazione o la sostituzione. Consultare la Garanzia relativa alle emissioni dell'Agenzia per la protezione dell'ambiente (EPA) degli Stati Uniti qui acclusa per maggiori informazioni sulle richieste di intervento in garanzia.
9. **Bassa pressione del carburante.**
  - Rivolgersi a un concessionario Sea-Doo autorizzato, a un'officina di riparazioni o a una persona di fiducia per la manutenzione, la riparazione o la sostituzione. Consultare la Garanzia relativa alle emissioni dell'Agenzia per la protezione dell'ambiente (EPA) degli Stati Uniti qui acclusa per maggiori informazioni sulle richieste di intervento in garanzia.
10. **Acqua nel carburante.**
  - Scaricare e sostituire.
11. **Motore danneggiato dall'acqua incamerata.**
  - Rivolgersi ad un concessionario autorizzato Sea-Doo.



**L'IMBARCAZIONE NON RAGGIUNGE LA VELOCITÀ DI PUNTA**

1. **Presenza dell'acqua della pompa a getto ostruita.**
  - *Pulire. Vedere Ingresso dell'acqua nella pompa a getto e pulizia girante nella sezione Procedure speciali.*
2. **Girante danneggiata o anello usurato.**
  - *Sostituire. Rivolgersi ad un concessionario autorizzato Sea-Doo.*
3. **Rilevato guasto del sistema di gestione motore (controllare che la spia pilota del motore sia accesa).**
  - *Vedere Sistema di controllo.*

**L'IMBARCAZIONE RIMANE IN FOLLE DOPO L'AZIONAMENTO DELLA LEVA iBR**

1. **Il portello iBR rimane in folle.**
  - *Rilasciare l'acceleratore sino al minimo di giri/min.*

**L'iBR NON RITORNA IN FOLLE (LA SPIA LUMINOSA iBR È ACCESA)**

1. **L'iBR è intasato di detriti.**
  - *Pulire e controllare che non vi siano danni al portello dell'iBR e nell'area dell'iniettore.*
2. **Malfunzionamento del sistema iBR.**
  - *Rimuovere il cordoncino di sicurezza, attendere quattro minuti, reinserire la chiave e controllare la spia iBR per accertarsi che il guasto sia sistemato.*
  - *Se il guasto persiste o si verifica frequentemente, rivolgersi a un concessionario Sea-Doo autorizzato.*

**L'iBR NON RITORNA IN FOLLE (LA SPIA LUMINOSA iBR È SPENTA)**

1. **La leva dell'acceleratore non è completamente rilasciata durante il funzionamento.**
  - *Rilasciare completamente la leva dell'acceleratore per far tornare il portello dell'iBR su folle.*
2. **La leva dell'acceleratore non ritorna completamente a zero una volta rilasciata.**
  - *Rivolgersi ad un concessionario autorizzato Sea-Doo.*

## IL SISTEMA DI PROPULSIONE PRODUCE UN RUMORE ANOMALO

1. **Alghe o detriti intrappolati attorno alla girante.**
  - Pulire. Vedere *Ingresso dell'acqua nella pompa a getto e pulizia girante nella sezione Procedure speciali.*
  - Controllare la presenza di eventuali danni.
2. **Albero della girante o albero di trasmissione danneggiato.**
  - Rivolgersi ad un concessionario autorizzato Sea-Doo.
3. **Acqua nella pompa che provoca il grippaggio dei cuscinetti.**
  - Rivolgersi ad un concessionario autorizzato Sea-Doo.

## ACQUA NELLA SENTINA

1. **Malfunzionamento del sistema dell'estrattore.**
  - Far ispezionare il sistema a un concessionario autorizzato Sea-Doo.
2. **Perdite nel sistema di scarico.**
  - Rivolgersi ad un concessionario autorizzato Sea-Doo.
3. **Fascia di carbonio dell'albero di trasmissione consumata.**
  - Rivolgersi ad un concessionario autorizzato Sea-Doo.

# SISTEMA DI MONITORAGGIO

Un sistema monitora i componenti elettronici dell'EMS (engine management system – sistema di gestione motore), l'iBR e gli altri componenti del sistema elettrico. In caso di guasto, esso invia un messaggio visivo attraverso la centralina e/o un segnale acustico tramite un cicalino per informare della presenza di una condizione particolare.

È possibile che venga registrato un codice guasto.

In presenza di un guasto di lieve entità o transitorio, il guasto e il segnale acustico scompaiono automaticamente se la condizione cessa.

Lasciando l'acceleratore e consentendo al motore di tornare al minimo è possibile ripristinare un funzionamento normale. Se non funziona, provare a rimuovere e reinstallare il cordoncino di sicurezza sull'interruttore di spegnimento del motore.

L'impianto elettronico reagirà in maniera diversa in base al tipo di guasto. Nel caso di un guasto grave, il motore potrebbe non ripartire. In altri casi, il motore funzionerà con difficoltà (a velocità ridotta).

In caso di guasto, consultare la *Garanzia relativa alle emissioni dell'Agenzia per la protezione dell'ambiente (EPA) degli Stati Uniti* qui acclusa per maggiori informazioni sulle richieste di intervento in garanzia.

## Codici guasto

In caso di guasto, potrà essere registrato un codice guasto numerico, a seconda del tipo di guasto e del sistema.

Questi codici di guasto sono usati dai concessionari Sea-Doo autorizzati per individuare e risolvere i problemi riscontrati nei sistemi dell'imbarcazione confrontandoli con una lista di guasti.

I codici di guasto sono visibili sul display multifunzione della centralina informazioni, tuttavia questa funzione è disponibile solo per i guasti ancora in essere.

In presenza di un codice di guasto attivo, questo è visibile dal conducente sul display multifunzione. Il conducente potrà quindi decidere di rivolgersi al proprio concessionario Sea-Doo autorizzato per comunicargli il codice di guasto. Il concessionario suggerirà al conducente i passi necessari per risolvere il problema, oppure consiglierà di interrompere l'utilizzo dell'imbarcazione e di portarla dal concessionario per le necessarie riparazioni.

## Visualizzazione dei codici di guasto

Selezionare **CODES** (CODICI). Se nel corso del viaggio è stato generato un codice di guasto, nel menu delle impostazioni sarà disponibile il menu **CODES** (CODICI). Premere Ok per visualizzare l'elenco dei guasti.

### NOTA:



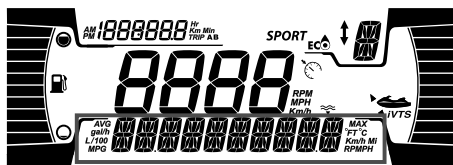

Nelle normali condizioni di marcia, potrebbero essersi verificate delle anomalie. Prima di rivolgersi al concessionario di zona, rimuovere la chiave, attendere 2 minuti per lo spegnimento dell'impianto elettrico, quindi premere Start per attivare l'impianto elettrico. In questo modo le anomalie verificatesi verranno cancellati e rimarranno attivi nel menu **CODES** solo i codici dei guasti attivi.



## Informazioni sulle spie luminose e sul display messaggi

Le spie luminose (spie pilota) e i messaggi visualizzati sulla centralina informazioni segnalano una condizione particolare o la presenza di un'anomalia.

Per informazioni sulle spie luminose normali, consultare il display digitale pertinente.

Spia luminosa / Icona (attiva)	Visualizzazione dei messaggi	Descrizione
	TENSIONE BATTERIA TROPPO ALTA o TROPPO BASSA.	Tensione batteria bassa/alta.
	ALTA TEMPERATURA	Surriscaldamento del motore o del sistema di scarico
	CONTROLLARE IL MOTORE o FUNZIONAMENTO DISTURBATO	Controllare il motore (guasto di lieve entità che richiede manutenzione) o FUNZIONAMENTO DISTURBATO (guasto rilevante al motore)
	PRESSIONE BASSA DELL'OLIO	Pressione olio bassa
	ERRORE MODULO IBR	La luce è fissa con un cicalino e una spia di controllo del motore: guasto del sistema iBR (rivolgersi a un concessionario Sea-Doo autorizzato)
	–	La luce è lampeggiante: guasto del sistema iBR (rivolgersi ad un concessionario Sea-Doo autorizzato)
	–	La spia lampeggia senza alcun segnale acustico: il sistema iBR è funzionante ma deve essere ispezionato da un rivenditore Sea-Doo autorizzato

### Informazioni sul display messaggi

TEMPERATURA DI SCARICO ELEVATA	Individuata una temperatura di scarico elevata
ALTA TEMPERATURA DEL MOTORE	Rilevata temperatura elevata nel motore
CONTROLLARE IL MOTORE	Anomalia del motore o richiesta di manutenzione

<b>Informazioni sul display messaggi</b>	
LIMP HOME (MODALITÀ DI EMERGENZA)	Rilevato un guasto importante, potenza del motore limitata
SENSORE CARBURANTE DIFETTOSO	Guasto al sensore del livello del carburante
SENSORE DELLA TEMPERATURA DELL'ACQUA DIFETTOSO	Problema con sensore di temperatura dell'acqua, non invia informazioni sulla temperatura dell'acqua.
ERRORE MODULO IBR	Malfunzionamento sistema iBR.
NECESSARIA MANUTENZIONE	Necessaria manutenzione imbarcazione

### **AVVISO**

**Lasciando il motore in funzione con una pressione dell'olio bassa si può gravemente danneggiare il motore.**

## Informazioni sui codici del cicalino

Codici cicalino	Descrizione
1 segnale acustico lungo (mentre si installa il cordino di sicurezza sull'interruttore di spegnimento del motore)	<b>Errato collegamento del sistema D.E.S.S..</b> Reinstallare correttamente il cappuccio del cordoncino di sicurezza sull'interruttore di spegnimento del motore.
	<b>Chiave D.E.S.S. errata.</b> Utilizzare un cordoncino di sicurezza programmato per l'imbarcazione.
	<b>Chiave D.E.S.S. difettosa.</b> Utilizzare un altro cordoncino di sicurezza con chiave D.E.S.S. programmata.
	<b>Interruttore di spegnimento del motore difettoso.</b> Rivolgersi a un concessionario Sea-Doo autorizzato.
Un segnale di 2 secondi ogni 15 minuti	<b>Funzionamento non corretto dell'ECM o cablaggio difettoso.</b> Richiedere assistenza a un concessionario autorizzato Sea-Doo, a un'officina o a una persona di propria scelta per la manutenzione, la riparazione o la sostituzione. Consultare la <i>Garanzia relativa alle emissioni dell'Agenzia per la protezione dell'ambiente (EPA) degli Stati Uniti</i> qui acclusa per maggiori informazioni sulle richieste di intervento in garanzia.
	<b>Guasto del sistema di gestione motore.</b> Richiedere assistenza a un concessionario autorizzato Sea-Doo, a un'officina o a una persona di propria scelta per la manutenzione, la riparazione o la sostituzione. Consultare la <i>Garanzia relativa alle emissioni dell'Agenzia per la protezione dell'ambiente (EPA) degli Stati Uniti</i> qui acclusa per maggiori informazioni sulle richieste di intervento in garanzia.
Un segnale di 2 secondi ogni 10 minuti	<b>Guasto del sistema iBR.</b> Rivolgersi a un concessionario Sea-Doo autorizzato.
	<b>Livello basso di carburante.</b> Rabboccare il serbatoio del carburante. Se il problema persiste, rivolgersi a un concessionario autorizzato Sea-Doo.
Beep di 2 secondi	<b>Temperatura alta del liquido refrigerante del motore.</b> Consultare la sezione <i>Surriscaldamento del motore</i> .

Codici cicalino	Descrizione
	<p><b>Pressione dell'olio bassa.</b>            Fermare il motore il più presto possibile. Controllare il livello di olio ed eseguire un rabbocco. Rivolgersi a un concessionario Sea-Doo autorizzato, a un'officina di riparazioni o a una persona di fiducia per la manutenzione, la riparazione o la sostituzione. Consultare la <i>Garanzia relativa alle emissioni dell'Agenzia per la protezione dell'ambiente (EPA) degli Stati Uniti</i> qui acclusa per maggiori informazioni sulle richieste di intervento in garanzia.</p>
<p>Segnale acustico costante            (smette quando il veicolo viene SPENTO)</p>	<p><b>Temperatura di scarico elevata.</b>            Richiedere assistenza a un concessionario autorizzato Sea-Doo, a un'officina o a una persona di propria scelta per la manutenzione, la riparazione o la sostituzione. Consultare la <i>Garanzia relativa alle emissioni dell'Agenzia per la protezione dell'ambiente (EPA) degli Stati Uniti</i> qui acclusa per maggiori informazioni sulle richieste di intervento in garanzia.</p>

### AVVISO

**Se il cicalino di controllo dovesse suonare continuamente, fermare il motore non appena possibile.**

Questa pagina è intenzionalmen-  
te vuota



**PAC**

---

# **GARANZIA LIMITATA BRP – STATI UNITI E CANADA: IMBARCAZIONE PERSONALE SEA-DOO 2022**

## **1. AMBITO**

Bombardier Recreational Products Inc. (“BRP”) garantisce le sue imbarcazioni Sea-Doo modello 2022 vendute dai concessionari autorizzati BRP (come qui di seguito definiti) nei cinquanta stati degli Stati Uniti e in Canada in caso di difetti di materiale o nella qualità di esecuzione per il periodo e in base alle condizioni di seguito descritte. Questa garanzia limitata è invalidata e resa priva di valore legale se:

1. (1) L'imbarcazione personale Sea-Doo è stata utilizzata per gare o qualsiasi altra attività competitiva, in qualsiasi momento, persino dal proprietario precedente; o
2. L'imbarcazione personale Sea-Doo è stata alterata o modificata in modo da pregiudicarne il funzionamento, la prestazione o la durata, oppure è stata alterata o modificata per cambiare l'uso al quale era destinata.

Questa garanzia limitata non è applicabile a parti e accessori non installati in fabbrica. Si prega di fare riferimento al testo applicabile della garanzia limitata alle parti e accessori.

## **2. LIMITAZIONI DELLA RESPONSABILITÀ**

**QUESTA GARANZIA VIENE ESPLICITAMENTE CONCESSA E ACCETTATA IN LUOGO DI TUTTE LE ALTRE GARANZIE, ESPLICITE O IMPLICITE, COMPRESE, TRA L'ALTRO, QUELLE DI COMMERCIALIZZABILITÀ O IDONEITÀ A UNO SCOPO PARTICOLARE. DAL MOMENTO CHE NON È POSSIBILE RINUNCIARE AGLI OBBLIGHI DELLE GARANZIE IMPLICITE, ESSE SARANNO LIMITATE, IN DURATA, ALLA VITA DELLE GARANZIE ESPLICITE. I DANNI INCIDENTALI E CONSEQUENZIALI SONO ESCLUSI DALLA COPERTURA DELLA PRESENTE GARANZIA. ALCUNI PAESI NON CONSENTONO L'ESONERO DELLA RESPONSABILITÀ, LE LIMITAZIONI E LE ESCLUSIONI SOPRA IDENTIFICATE; PERTANTO QUANTO APPENA DICHIARATO POTREBBE NON ESSERE APPLICABILE A VOI. QUESTA GARANZIA ATTRIBUISCE DIRITTI SPECIFICI AI QUALI POTREBBERO AGGIUNGERSENE ALTRI DI TIPO LEGALE CHE POTREBBERO DIFFERIRE DA STATO A STATO, O DA PROVINCIA A PROVINCIA.**

Nessun distributore, concessionario BRP o altra persona è autorizzato a rendere alcuna affermazione, a dichiarare o a fornire alcuna garanzia in merito al prodotto diversa da quanto espresso nella presente garanzia limitata e, in caso contrario, non sarà applicabile contro BRP. BRP si riserva il diritto di modificare questa garanzia limitata in qualsiasi momento, a condizione che tale modifica non alteri le condizioni di garanzia applicabili ai prodotti venduti mentre questa garanzia è in vigore.

## **3. ESCLUSIONI – QUANTO DI SEGUITO ESPOSTO NON È COPERTO DA GARANZIA**

Quanto qui di seguito esposto non è coperto, in nessuna circostanza, da garanzia.

- Normale usura;
- Componenti soggetti a manutenzione ordinaria, messe a punto, regolazioni;
- Danni causati dalla mancata manutenzione e/o magazzinaggio, come descritto nel Manuale' del conducente;
- Danni derivanti dalla rimozione di parti, riparazioni, manutenzione o modifiche non corrette o utilizzo di parti o accessori non realizzati o approvati da BRP, oppure derivanti da riparazioni effettuate da una persona che non è un concessionario BRP autorizzato;
- Danni causati da abuso, uso scorretto, uso anormale, negligenza o funzionamento del prodotto in un modo non coerente con il funzionamento raccomandato descritto nel Manuale del' conducente;
- Danni risultanti da incidenti, immersione, incendio, furto, atti di vandalismo o qualsiasi causa di forza maggiore;
- Funzionamento con carburanti, oli o lubrificanti che non sono adatti all'impiego nel prodotto (vedere il Manuale del Conducente);
- Danni derivanti da ruggine, corrosione o esposizione agli elementi;
- Danni dovuti al blocco del sistema di raffreddamento o della pompa a getto per la presenza di materiale esterno;
- Danni derivanti dall'acqua incamerata;
- Danni al gel coat, comprese, tra l'altro, la finitura estetica in gel coat, la formazione di bolle o la delaminazione della fibra di vetro causata da rigonfiamenti, screpolature o rigature e
- Danni accidentali o consequenziali, o danni di qualsiasi tipo inclusi, tra l'altro, traino o rimorchio, magazzinaggio, spese telefoniche, nolo, taxi, inconvenienti, copertura assicurativa, pagamenti dei prestiti, perdita di tempo, perdita di reddito.

#### 4. PERIODO DI COPERTURA DELLA GARANZIA

Questa garanzia limitata entrerà in vigore (1) dalla data di consegna al primo consumatore al dettaglio ovvero (2) dalla data in cui il prodotto è stato utilizzato per la prima volta, in base all'eventualità che si verifica per prima e per un periodo di:

1. DODICI (12) MESI CONSECUTIVI, per uso privato.
2. QUATTRO (4) MESI CONSECUTIVI in caso d'uso commerciale. Una imbarcazione ha un uso commerciale se viene utilizzata in correlazione a qualsiasi lavoro o impiego che genera profitto durante un qualsiasi segmento del periodo di garanzia. Una imbarcazione ha uso commerciale anche quando, in qualsiasi momento durante il periodo di garanzia, è provvista di etichette commerciali o possiede licenza per uso commerciale. Si tratta di un periodo di garanzia minimo che può essere esteso tramite qualsiasi programma promozionale di garanzia appropriato, a seconda dei casi.
3. Per i componenti coinvolti nelle emissioni: consultare la *Garanzia relativa alle emissioni dell'Agencia per la protezione dell'ambiente (EPA) degli Stati Uniti* qui acclusa.
4. Per le imbarcazioni personali Sea-Doo prodotte dalla BRP ai fini della vendita negli Stati della California o di New York, venduti originariamente a un residente o successivamente registrati ai fini della garanzia a un residente nello Stato della California o di New York, fare riferimento anche alla Dichiarazione di garanzia per il controllo delle emissioni applicabile in California e New York.

5. Per le imbarcazioni personali Sea-Doo prodotte da BRP ai fini della vendita nello Stato della California, vendute originariamente a un residente o successivamente registrate ai fini della garanzia a un residente nello Stato della California, vedere anche la DICHIARAZIONE DI GARANZIA PER IL CONTROLLO DELLE EMISSIONI APPLICABILE IN CALIFORNIA qui contenuta.

La riparazione o la sostituzione di pezzi o l'esecuzione di interventi di manutenzione in base a qualunque garanzia applicabile non estende la durata della presente garanzia oltre la data di scadenza originale.

## 5. CONDIZIONI DA SODDISFARE PER LA COPERTURA ASSICURATIVA

Questa copertura di garanzia è disponibile **solonel** caso in cui **ognuna** delle seguenti condizioni sia stata rispettata:

- Le imbarcazioni Sea-Doo 2022 devono essere acquistate dal primo proprietario nuove e mai utilizzate presso un concessionario BRP autorizzato a distribuire le imbarcazioni Sea-Doo nel Paese in cui è avvenuta la vendita;
- Il processo di ispezione pre-fornitura specifico di BRP deve essere completato e documentato e firmato dall'acquirente;
- L'imbarcazione Sea-Doo 2022 deve essere stata debitamente registrata da parte di un concessionario BRP autorizzato;
- L'imbarcazione Sea-Doo 2022 deve essere stata acquistata nel Paese di residenza dell'acquirente;
- La manutenzione ordinaria descritta nella Guida del conducente deve essere effettuata puntualmente per mantenere la copertura della garanzia. BRP si riserva il diritto di far dipendere la copertura della garanzia dalla presentazione della prova di avvenuta corretta manutenzione.

BRP non rispetterà questa garanzia limitata nei confronti di un utente privato o commerciale laddove non sia stata soddisfatta una delle precedenti condizioni. Tali limitazioni sono necessarie per consentire a BRP di proteggere la sicurezza dei propri prodotti, dei consumatori e del pubblico in generale.

## 6. COME PROCEDERE PER OTTENERE LA COPERTURA DELLA GARANZIA

In caso di anomalia, il cliente deve interrompere immediatamente l'utilizzo dell'imbarcazione personale Sea-Doo. Il cliente deve informare un concessionario BRP per la manutenzione entro tre (3) giorni dalla comparsa del difetto e consentire un ragionevole accesso al prodotto per la possibile riparazione. Il cliente deve inoltre presentare al concessionario BRP autorizzato la prova di acquisto del prodotto e deve firmare l'ordine di riparazione/di lavoro prima dell'inizio delle operazioni per convalidare la riparazione in garanzia. Tutti i pezzi sostituiti in base alla presente garanzia diventano proprietà di BRP.

## 7. LE RESPONSABILITÀ DI BRP

In base a questa garanzia, gli obblighi di BRP' sono limitati, a sua unica discrezione, alla riparazione di parti che sono risultate difettose nelle normali condizioni di utilizzo, alla manutenzione o sostituzione di tali parti con pezzi di ricambio originali BRP senza addebito dei costi per le parti e la manodopera presso qualsiasi

concessionario autorizzato BRP durante il periodo di garanzia e in base alle condizioni qui descritte. Nessun reclamo per rescissione della garanzia sarà causa dell'annullamento o revoca della vendita dell'imbarcazione personale Sea-Doo al proprietario.

Nel caso in cui la manutenzione sia richiesta al di fuori del paese di vendita originale, il proprietario sarà responsabile di qualsiasi costo aggiuntivo dovuto alle pratiche e alle condizioni locali, quali, a titolo di esempio, trasporto, assicurazione, tasse, oneri di licenza, dazi d'importazione e qualsiasi altra spesa finanziaria comprese quelle applicate da governi, stati, territori e dai rispettivi enti.

BRP si riserva il diritto di migliorare o modificare di quando in quando i Prodotti senza assumersi alcun obbligo di modificare i Prodotti precedentemente realizzati.

## **8. TRASFERIMENTO**

Se la proprietà di un prodotto viene trasferita durante il periodo di copertura della garanzia limitata, la garanzia, soggetta a termini e condizioni, verrà anch'essa trasferita e sarà valida per il restante periodo di copertura, a condizione che BRP o un Distributore/Concessionario Sea-Doo autorizzato riceva prova che il precedente proprietario autorizza il trasferimento di proprietà, oltre ai dati del nuovo proprietario.

## **9. ASSISTENZA CLIENTI**

In caso di controversia o disputa in relazione alla presente garanzia limitata di BRP, BRP raccomanda di provare a risolvere la questione con il proprio concessionario. Si raccomanda di discutere la situazione con il responsabile della manutenzione presso il concessionario BRP autorizzato o con il proprietario.

Se la questione rimanesse irrisolta, contattare BRP compilando il modulo di contatto del cliente che si trova all'indirizzo [www.brp.com](http://www.brp.com) oppure contattare BRP per posta a uno degli indirizzi elencati sotto la sezione *CONTATTACI* di questa guida.

---

# **GARANZIA RELATIVA ALLE EMISSIONI DELL'AGENZIA PER LA PROTEZIONE DELL'AMBIENTE (EPA) DEGLI STATI UNITI**

Bombardier Recreational Products Inc. ("BRP") garantisce all'acquirente finale e a ogni successivo acquirente che questo nuovo motore, incluse tutte le parti del suo sistema di controllo delle emissioni di scarico e del suo sistema di controllo delle emissioni di vapori, soddisfa due condizioni:

1. È progettato, costruito ed equipaggiato per essere conforme, al momento dell'acquisto da parte dell'acquirente finale, ai requisiti di cui al titolo 40 sezioni 1045 e 1060 del Codice dei regolamenti federali degli Stati Uniti.
2. È privo di difetti nei materiali e nella lavorazione che possono impedirgli di soddisfare i requisiti di cui al titolo 40 sezioni 1045 e 1060 del Codice dei regolamenti federali degli Stati Uniti.

Nel caso si verifichi una condizione coperta da garanzia, BRP riparerà o sostituirà, a propria discrezione, ogni parte o componente con un difetto nei materiali o nella lavorazione che potrebbe provocare un aumento delle emissioni del motore di inquinanti regolamentati, entro il periodo di garanzia, senza nessun costo per il proprietario, incluse le spese relative alla diagnosi e alla riparazione o sostituzione delle parti coinvolte nelle emissioni. Tutti i pezzi difettosi sostituiti ai sensi della presente garanzia diventano proprietà di BRP.

Per tutte le richieste di intervento concernenti la garanzia relativa alle emissioni, la BRP limita la diagnosi e la riparazione delle parti coinvolte nelle emissioni ai concessionari Sea-Doo autorizzati, a esclusione delle riparazioni di emergenza come al punto 2 del seguente elenco.

In qualità di produttore, BRP non rifiuterà nessuna richiesta di intervento concernente la garanzia relativa alle emissioni che sia basata su uno dei fatti seguenti:

1. Qualsiasi intervento di manutenzione effettuato da BRP o da una struttura autorizzata da BRP.
2. La riparazione del motore/mezzo eseguita da un conducente per risolvere una condizione pericolosa, di emergenza, imputabile a BRP purché il conducente si impegni a ripristinare la conformazione corretta del motore/mezzo il prima possibile.
3. Qualsiasi azione o inazione del conducente non relativa alla richiesta di intervento in garanzia.
4. Interventi di manutenzione più frequenti di quanto indicato da BRP.
5. Qualsiasi cosa che sia imputabile a BRP.
6. L'uso di qualsiasi carburante che sia comunemente disponibile nel luogo in cui si utilizza il mezzo, a meno che nelle istruzioni scritte per la manutenzione non sia specificato che tale carburante può danneggiare il sistema di controllo delle emissioni del mezzo e il conducente possa trovare facilmente il carburante adeguato. Vedere la sezione relativa alle informazioni sulla manutenzione e i requisiti carburante della sezione rifornimento.

## **Periodo di validità della garanzia relativa alle emissioni**

Il periodo di validità della garanzia relativa alle emissioni è il seguente periodo, a seconda di ciò che si verifica per primo:

	Ore	Mesi
Componenti coinvolti nelle emissioni di gas di scarico	175	30
Componenti coinvolti nelle emissioni di vapori	N/A	24

## Componenti coperti

La garanzia relativa alle emissioni copre tutti i componenti che, se danneggiati, potrebbero incrementare le emissioni da parte di un motore di un qualsiasi inquinante regolamentato, ivi compresi i seguenti componenti:

1. Per le emissioni di gas di scarico, i componenti coinvolti nelle emissioni includono ogni parte del motore coinvolta nei seguenti sistemi:
  - Impianto di ammissione aria
  - Sistema di alimentazione
  - Sistema di accensione
  - Sistema di ricircolo dei gas di scarico
2. Anche le seguenti parti sono considerate componenti coinvolti nelle emissioni per le emissioni di gas di scarico:
  - Dispositivi di post-trattamento
  - Valvole di ventilazione del carter
  - Sensori
  - Unità di controllo elettronico
3. Le seguenti parti sono considerate componenti coinvolti nelle emissioni per le emissioni di vapori:
  - Serbatoio carburante
  - Tappo del serbatoio
  - Condotto del carburante
  - Raccordi del condotto del carburante
  - Fascette\*
  - Valvole di sovrappressione\*
  - Valvole di controllo\*
  - Solenoidi di controllo\*
  - Controlli elettronici\*
  - Diaframmi di controllo del vuoto\*
  - Cavi di controllo\*
  - Collegamenti di controllo\*
  - Valvole di spurgo
  - Tubi per il vapore
  - Separatore liquido-vapore
  - Filtro a carbone
  - Staffe di montaggio del filtro
  - Tubo di spurgo del carburatore

### NOTA:

Gli articoli contrassegnati con \* in quanto connessi al sistema di controllo delle emissioni di vapori.

4. I componenti coinvolti nelle emissioni includono inoltre ogni altra parte il cui unico scopo sia la riduzione delle emissioni e che, se danneggiata, incrementerà le emissioni senza ridurre le prestazioni del motore/mezzo in modo significativo.

## **Applicabilità limitata**

In qualità di produttore, BRP può rifiutare richieste di intervento concernenti la garanzia relativa alle emissioni per guasti causati dalla manutenzione o dall'uso impropri da parte del proprietario o del conducente, da incidenti per cui il produttore non ha alcuna responsabilità, o per cause di forza maggiore. Per esempio, una richiesta di intervento concernente la garanzia relativa alle emissioni non può essere accolta se i guasti sono una conseguenza diretta dell'uso improprio del motore/mezzo da parte del conducente, o dell'utilizzo del motore/mezzo da parte del conducente in un modo diverso da quello previsto e non possono essere attribuiti in alcun modo al produttore.

Per qualsiasi domanda relativa ai diritti e alle responsabilità previsti dalla garanzia, o per conoscere il nome e l'indirizzo del concessionario BRP più vicino, contattare BRP compilando il modulo di contatto del cliente che si trova all'indirizzo [www.brp.com](http://www.brp.com) oppure contattare BRP per posta a uno degli indirizzi elencati sotto la sezione **CONTATTACI** di questa guida, oppure telefonare al numero 1-888-272-9222.



---

# DICHIARAZIONE DI GARANZIA DEL SISTEMA DI CONTROLLO DELLE EMISSIONI DI VAPORI PER LO STATO DELLA CALIFORNIA

## I vostri diritti e doveri in merito alla garanzia

Il California Air Resources Board è lieto di spiegare la garanzia del sistema di controllo delle emissioni di vapori sull'imbarcazione con accensione a candela modello 2022 (SIMW). In California, le nuove imbarcazioni con accensione a candela devono essere progettate, costruite ed equipaggiate in modo da soddisfare i rigidi standard antinquinamento emessi dallo Stato. Bombardier Recreational Products Inc. deve garantire il sistema di controllo delle emissioni di vapori sull'imbarcazione con accensione a candela, per il periodo di tempo indicato di seguito, a condizione che non siano riscontrati utilizzi impropri, negligenze o errata manutenzione dell'imbarcazione con accensione a candela.

Il sistema di controllo delle emissioni di vapori può includere parti come: filtri, carburatori, fascette, connettori, filtri, tappi carburante, flessibili del carburante, serbatoi carburante, valvole, tubi del vapore e altri componenti associati al sistema di controllo delle emissioni di vapori.

## COPERTURA ASSICURATIVA PER IL PRODUTTORE

Questo sistema di controllo delle emissioni di vapori è garantito per due anni. Se una parte correlata alle emissioni di vapori del SIMW (spark-ignition marine watercraft) dovesse risultare difettosa, Bombardier Recreational Products Inc. provvederà a ripararla o sostituirla.

### PARTI OGGETTO DELLA COPERTURA :

1. Fascette\*
2. Tappo del serbatoio
3. Flessibile del carburante
4. Raccordi dei condotti del carburante
5. Serbatoio carburante
6. Valvole di sfogo della pressione\*
7. Flessibili dei vapori
8. Tutti gli altri componenti non elencati che possono essere interessati dal sistema di controllo delle emissioni di vapori

### NOTA:

Gli articoli contrassegnati con \* in quanto connessi al sistema di controllo delle emissioni di vapori.

## RESPONSABILITÀ DEL PROPRIETARIO IN MERITO ALLA GARANZIA

Il proprietario dell'imbarcazione personale è responsabile dell'esecuzione dei previsti interventi di manutenzione specificati nella Guida del proprietario. Bombardier Recreational Products Inc. raccomanda di conservare tutte le ricevute relative agli interventi di manutenzione sulla propria SIMW (spark-ignition marine watercraft), ma Bombardier Recreational Products Inc. non potrà negare la garanzia esclusivamente a causa della mancanza di ricevute.

Il proprietario della SIMW (spark-ignition marine watercraft) deve tenere presente, tuttavia, che Bombardier Recreational Products Inc. ha facoltà di rifiutare la copertura in garanzia in caso di guasto del motore della SIMW (spark-ignition marine watercraft) o di una parte a causa di utilizzo improprio, negligenza, errata manutenzione o modifiche non approvate.

Il proprietario è responsabile di presentare la SIMW (spark-ignition marine watercraft) a un centro distribuzione o servizi di Bombardier Recreational Products Inc. non appena si presenta il problema. Le riparazioni coperte dalla garanzia devono essere eseguite in un intervallo di tempo ragionevole, inferiore ai 30 giorni di calendario. In caso di eventuali domande relative alla copertura in garanzia, rivolgersi a Bombardier Recreational Products al numero 1 888 272 9222.

# DICHIARAZIONE DI GARANZIA SUL CONTROLLO DELLE EMISSIONI DI VAPORI DEGLI STATI DELLA CALIFORNIA E DI NEW YORK PER L'IMBARCAZIONE PERSONALE SEA-DOO MODELLO ANNO 2022

## I vostri diritti e doveri in merito alla garanzia

Il California Air Resources Board, il New York State Department of Environmental Conservation e Bombardier Recreational Products Inc. ("BRP") sono lieti di illustrare la garanzia per il sistema del controllo delle emissioni sull'imbarcazione personale Sea-Doo modello anno 2022. Negli stati della California e di New York, i nuovi motori delle imbarcazioni devono essere progettati, costruiti ed equipaggiati in modo da soddisfare i rigorosi standard antinquinamento previsti. BRP deve garantire il sistema di controllo delle emissioni sul motore dell'imbarcazione personale venduta per il periodo di tempo ivi indicato, a condizione che non siano riscontrati utilizzi impropri, negligenze o errata manutenzione del motore dell'imbarcazione personale.

Il sistema di controllo delle emissioni può includere parti quali il sistema di alimentazione del carburante, il sistema di accensione e la marmitta catalitica. Possono essere compresi flessibili, cinghie, connettori e altri gruppi correlati alle emissioni.

Se viene riscontrata una condizione coperta da garanzia, BRP riparerà il motore dell'imbarcazione personale senza alcun costo, compresa la diagnosi, le parti di ricambio e la manodopera, a condizione che tale riparazione sia eseguita da un concessionario autorizzato BRP.

## Copertura della garanzia limitata del produttore

Questa garanzia limitata delle emissioni copre l'imbarcazione personale Sea-Doo anno modello 2022 certificata e prodotta da BRP ai fini della vendita negli Stati della California o di New York, venduti originariamente negli Stati della California o di New York a un residente, o successivamente registrati ai fini della garanzia a un residente, negli Stati della California o di New York. Le condizioni della garanzia limitata BRP per l'imbarcazione personale Sea-Doo sono comunque applicabili a questi modelli con le necessarie modifiche. Le parti specifiche di controllo delle emissioni per l'imbarcazione personale Sea-Doo 2022 sono garantite dalla data di consegna al primo consumatore al dettaglio per un periodo di 4 anni o 250 ore di utilizzo, a seconda della condizione che si verifica per prima. Tuttavia, la copertura in garanzia basata sulle ore di consumo è consentita solo per le imbarcazioni personali equipaggiate con l'apposito contatore o dispositivo equivalente. Se una parte correlata alle emissioni del motore dovesse risultare difettosa nel periodo della garanzia, BRP provvederà a ripararla o sostituirla.

## Parti coperte per un'imbarcazione personale Sea-Doo modello anno 2022:

Sovralimentatore	Adattatore presa dell'aria
Sensore di posizione valvola	Candele
Sensore di pressione aria collettore di ingresso	Bobine di accensione

Sensore di temperatura aria collettore di ingresso	Cassa di ventilazione
Sensore di temperatura del motore	Valvola di scarico e di ingresso e guarnizione
Sensore di battito	Collettore di aspirazione
Modulo di controllo motore (ECM)	Valvola di ventilazione del carter
Corpo farfallato	Guarnizione del corpo sfarfallato
Collettore di distribuzione carburante	Guarnizione collettore di ingresso
Iniettori del carburante	Cablaggio e connettori
Regolatore pressione del carburante	Filtro del carburante
Pompa di alimentazione	-

La garanzia delle emissioni copre i danni ad altri componenti del motore causati dal guasto della parte coperta dalla garanzia. Sulla Guida del conducente BRP sono riportate istruzioni per la corretta manutenzione e utilizzo dell'imbarcazione personale. BRP garantisce tutte le parti della garanzia per emissioni per l'intero periodo di garanzia dell'imbarcazione personale, a condizione che la parte non debba essere sostituita, come previsto ai fini della manutenzione nella Guida del conducente.

Le parti coperte dalla garanzia per emissioni di cui è prevista la sostituzione, come stabilito ai fini della manutenzione, sono garantite da BRP per il periodo di tempo antecedente la prima data prevista di sostituzione di detta parte. Le parti coperte dalla garanzia per emissioni di cui è prevista l'ispezione periodica, ma non la periodica sostituzione, sono garantite da BRP per l'intero periodo di garanzia dell'imbarcazione personale. Le parti coperte dalla garanzia per emissioni riparate o sostituite in conformità ai termini della presente dichiarazione di garanzia sono garantite da BRP per il periodo di garanzia residuo della parte originale. Tutti i pezzi sostituiti in base alla presente garanzia diventano proprietà di BRP.

Le ricevute di manutenzione e le relative informazioni dovrebbero essere trasmesse a ogni successivo proprietario dell'imbarcazione personale.

## **Responsabilità del proprietario per usufruire della garanzia**

In qualità di proprietario di una imbarcazione personale Sea-Doo 2022, si è responsabili dell'esecuzione dei previsti interventi di manutenzione specificati nella Guida del conducente. BRP consiglia di conservare tutte le ricevute degli interventi effettuati in garanzia sulla propria imbarcazione, tuttavia BRP non può rifiutare la garanzia esclusivamente per la mancanza di ricevute o perché non sono stati eseguiti tutti gli interventi di manutenzione previsti.

Il proprietario dell'imbarcazione personale Sea-Doo deve essere consapevole che tuttavia BRP può negare la copertura in garanzia in caso di guasto dei motori o di un componente causato da abuso, negligenza, manutenzione non corretta o esecuzione di modifiche non autorizzate.

Il proprietario è tenuto a rivolgersi a un concessionario Sea-Doo BRP autorizzato nel momento in cui si manifesta il problema. Le riparazioni coperte dalla garanzia saranno eseguite in un intervallo di tempo ragionevole, inferiore ai 30 giorni.

Per qualsiasi dubbio in merito ai diritti e alle responsabilità per usufruire della garanzia o per informazioni sul concessionario Sea-Doo BRP autorizzato più vicino, rivolgersi al Customer Assistance Center al numero 1-888-272-9222.

## **sistema di classificazione mediante stelle**

Negli Stati della California e di New York l'imbarcazione SIMW (spark-ignition marine watercraft) Sea-Doo 2022 ha una speciale targhetta ambientale, come stabilito dal California Air Resources Board. La targhetta ha 1, 2, 3 o 4 stelle. Su un cartellino, fornito insieme all'imbarcazione SIMW (spark-ignition marine watercraft), è descritto il significato del sistema di classificazione mediante stelle.

### ***L'etichetta a forma di stella indica motori marini più puliti***

Il simbolo per i motori marini più puliti:



F18L3CQ

### ***Aria e acqua pulite***

Per uno stile di vita e un ambiente più sano.

### ***Maggiori risparmi sui consumi***

Consuma il 30%-40% in meno di carburante e olio rispetto ai tradizionali motori a due tempi carburati, con risparmio sui costi e sulle risorse.

### ***Garanzia di emissioni duratura***

Tutela i consumatori garantendo operazioni senza preoccupazioni.

### **1 stella–, emissioni basse**

L'etichetta con una stella identifica motori per imbarcazioni personali, fuoribordo, gruppi poppieri e "inboard" che soddisfano gli standard 2001 per le emissioni dei gas di scarico dei motori marini per imbarcazioni personali e fuoribordo emessi dall'Air Resources Board. I motori che soddisfano questi standard emettono il 75% in meno di emissioni rispetto ai tradizionali motori a due tempi carburati. Questi motori sono equivalenti agli standard 2006 emessi dell'EPA statunitense, per i motori marini.

### **2 stelle–, emissioni molto basse**

L'etichetta con due stelle identifica motori per imbarcazioni personali, fuoribordo, gruppi poppieri e "inboard" che soddisfano gli standard 2004 per le emissioni dei gas di scarico dei motori marini per imbarcazioni personali e fuoribordo emessi dall'Air Resources Board. I motori che soddisfano questi standard emettono il 20% in meno di emissioni rispetto ai motori a basse emissioni a una stella.

### **3 stelle–, emissioni ultra basse**

L'etichetta con tre stelle identifica i motori che soddisfano gli standard 2008 per le emissioni dei gas di scarico dei motori marini per imbarcazioni personali e fuoribordo emessi dall'Air Resources Board o gli standard per le emissioni dei gas di scarico 2003 per i motori marini dei gruppi poppieri e "inboard". I motori che soddisfano questi standard emettono il 65% in meno di emissioni rispetto ai –motori a basse emissioni a una stella.

### **4 stelle–, emissioni super ultra basse**

L'etichetta con quattro stelle identifica motori che soddisfano gli standard 2012 per le emissioni dei gas di scarico dei motori marini per gruppi poppieri e "inboard" emessi dall'Air Resources Board. Anche i motori marini delle imbarcazioni personali e dei fuoribordo possono essere conformi a questi standard. I motori che soddisfano questi standard emettono il 90% in meno di emissioni rispetto ai –motori a basse emissioni a una stella.

Per ulteriori informazioni:	Cleaner Watercraft – Get the Facts 1 800 END-SMOG <a href="http://www.arb.ca.gov">www.arb.ca.gov</a>
-----------------------------	--

---

# **GARANZIA LIMITATA INTERNAZIONALE BRP: IMBARCAZIONE PERSONALE SEA-DOO 2022**

## **1. AMBITO DELLA GARANZIA LIMITATA**

Bombardier Recreational Products Inc. ("BRP") garantisce le sue imbarcazioni personali Sea-Doo 2022 ("imbarcazione personale") vendute da distributori o concessionari autorizzati da BRP a distribuire le imbarcazioni personali Sea-Doo ("Distributore/Concessionario Sea-Doo") fuori dei 50 stati degli Stati Uniti, del Canada, degli Stati membri dello Spazio Economico Europeo ("SEE", composto dagli Stati membri dell'UE e Regno Unito, Norvegia, Islanda e Liechtenstein), dagli Stati membri della Comunità di Stati Indipendenti ("CIS", compresi Ucraina e Turkmenistan) e dalla Turchia, da difetti di materiali o manodopera per il periodo e alle condizioni qui previsti.

Questa garanzia limitata non è applicabile a parti e accessori non installati in fabbrica. Si prega di fare riferimento al testo applicabile della garanzia limitata alle parti e accessori.

Questa garanzia limitata è invalidata e resa priva di valore legale se:

1. L'imbarcazione personale è stata utilizzata per gare o qualsiasi altra attività competitiva, in qualsiasi momento, persino dal proprietario precedente; o
2. L'imbarcazione personale è stata alterata o modificata in modo da pregiudicare il funzionamento, la prestazione o la durata, o
3. L'imbarcazione personale è stata alterata o modificata in modo da cambiare l'uso al quale era destinata.

## **2. LIMITAZIONI DELLA RESPONSABILITÀ**

**NELLA MISURA CONSENTITA DALLA LEGGE, QUESTA GARANZIA VIENE ESPLICITAMENTE CONCESSA E ACCETTATA IN LUOGO DI TUTTE LE ALTRE GARANZIE, ESPLICITE O IMPLICITE, COMPRESSE, TRA L'ALTRO, QUELLE DI COMMERCIALIZZABILITÀ O IDONEITÀ A UNO SCOPO PARTICOLARE. DAL MOMENTO CHE NON È POSSIBILE RINUNCIARE AGLI OBBLIGHI DELLE GARANZIE IMPLICITE, ESSE SARANNO LIMITATE, IN DURATA, ALLA VITA DELLE GARANZIE ESPLICITE. I DANNI INCIDENTALI E CONSEGUENZIALI SONO ESCLUSI DALLA COPERTURA DELLA PRESENTE GARANZIA. ALCUNE GIURISDIZIONI NON RICONOSCONO LE CLAUSOLE DI ESONERO DA EVENTUALI RESPONSABILITÀ, LE LIMITAZIONI E LE ESCLUSIONI DI CUI SOPRA CHE, PERTANTO, POTREBBERO NON ESSERE APPLICABILI NEL VOSTRO CASO. QUESTA GARANZIA ATTRIBUISCE DIRITTI SPECIFICI AI QUALI POTREBBERO AGGIUNGERSENE ALTRI DI TIPO LEGALE CHE POTREBBERO DIFFERIRE A SECONDA DEL PAESE. (PER I PRODOTTI ACQUISTATI IN AUSTRALIA SI RIMANDA ALLA SUCCESSIVA CLAUSOLA 4).**

Nessun distributore/concessionario Sea-Doo o altra persona è autorizzato a rendere alcuna affermazione, a dichiarare o a fornire alcuna garanzia in merito al prodotto diversa da quanto espresso nella presente garanzia limitata e, in caso contrario, non sarà applicabile contro BRP.

BRP si riserva il diritto di modificare la garanzia in qualsiasi momento, sottinteso che tale modifica non altererà le condizioni di garanzia applicabili ai prodotti venduti mentre questa garanzia è in vigore.

### 3. ESCLUSIONI – QUANTO DI SEGUITO ESPOSTO NON È COPERTO DA GARANZIA

Quanto qui di seguito esposto non è coperto, in nessuna circostanza, da garanzia:

- Sostituzione di componenti per normale usura;
- Componenti soggetti alla manutenzione ordinaria e servizi, compresi, a titolo di esempio, messe a punto, regolazioni, cambi di olio, lubrificante e refrigerante, sostituzione candele, pompe acqua, ecc.;
- Danni causati da negligenza o dalla mancata manutenzione e/o magazzino, come descritto nella Guida del conducente;
- Danni derivanti dalla rimozione di parti, riparazioni, manutenzione, assistenza o modifiche non corrette o utilizzo di parti o accessori non realizzati o approvati da BRP, che a suo ragionevole giudizio sono incompatibili con il prodotto o ne pregiudicano il funzionamento, prestazione o durata, ovvero derivanti da riparazioni effettuate da persone non qualificabili quali Distributore/Concessionario Sea-Doo autorizzato;
- Danni causati dall'abuso, uso scorretto, uso anormale, negligenza, uso in gare, funzionamento non corretto o funzionamento dell'imbarcazione in un modo non coerente con il funzionamento raccomandato descritto nella Guida del conducente;
- Danni risultanti da danni esterni, incidente, immersione, incendio, incameramento d'acqua o di corpi estranei, furto, atti vandalici o qualsiasi causa di forza maggiore;
- Funzionamento con carburanti, oli o lubrificanti che non sono adatti all'impiego nel prodotto (vedere il Manuale del Conducente);
- Danni derivanti da ruggine, corrosione o esposizione agli elementi;
- Danni dovuti al blocco del sistema di raffreddamento o della pompa a getto per la presenza di materiale esterno;
- Danni al gelcoat, compresi, a titolo di esempio, difetti nella finitura estetica in gelcoat, la formazione di bolle, screpolature a stella, screpolature generali e la delaminazione della fibra di vetro causata da rigonfiamenti, screpolature o rigature, incrinature capillari; e
- Danni accidentali o consequenziali, o danni di qualsiasi tipo inclusi, tra l'altro, traino o rimorchio, magazzino, spese di trasporto, spese telefoniche, nolo, taxi, inconvenienti, copertura assicurativa, pagamenti dei prestiti, perdita di tempo, perdita di reddito; o il tempo perduto a causa di inattività per lavori di manutenzione.

### 4. PERIODO DI COPERTURA DELLA GARANZIA

Questa garanzia limitata entrerà in vigore (1) dalla data di consegna al primo consumatore al dettaglio ovvero (2) dalla data in cui il prodotto è stato utilizzato per la prima volta, in base all'eventualità che si verifica per prima e per un periodo di:

1. DODICI (12) MESI CONSECUTIVI in caso d'uso privato ricreativo. Solo per AUSTRALIA e NUOVA ZELANDA, VENTIQUEATTRO (24) MESI CONSECUTIVI in caso d'uso privato ricreativo.
2. PER QUATTRO ) MESI CONSECUTIVI per uso commerciale,  
Si tratta di un periodo di garanzia minimo che può essere esteso tramite qualsiasi programma promozionale di garanzia appropriato, a seconda dei casi. Una imbarcazione ha un uso commerciale se viene utilizzata in correlazione



a qualsiasi lavoro o impiego che genera profitto durante un qualsiasi segmento del periodo di garanzia. Una imbarcazione ha uso commerciale anche quando, in qualsiasi momento durante il periodo di garanzia, è provvista di etichette commerciali o possiede licenza per uso commerciale.

La riparazione e la sostituzione di pezzi o l'esecuzione di manutenzione in base a questa garanzia non estende la durata della presente garanzia oltre la data di scadenza originale.

Si ricorda che la durata e altre modalità della copertura di garanzia sono subordinate alla legislazione locale e nazionale applicabile nel proprio Paese.

### **SOLO PER PRODOTTI VENDUTI IN AUSTRALIA**

Niente di quanto contenuto nelle presenti condizioni di garanzia potrà essere interpretato come esclusione, restrizione o modifica dell'applicazione di qualsiasi condizione, garanzia, diritto o rimedio conferiti in modo espresso o implicito dalla Legge sulla Concorrenza e il Consumo (Competition and Consumer Act 2010 - Cth), compresa la legge australiana sulla tutela dei consumatori o da qualunque altra normativa, qualora tale esclusione o restrizione violi la suddetta legge o renda nulle le presenti condizioni. I benefici concessi ai sensi della presente garanzia limitata sono aggiuntivi rispetto ad altri diritti e rimedi eventualmente a disposizione ai sensi della legge australiana.

I nostri prodotti sono coperti da garanzie che non possono essere escluse ai sensi della legge australiana a tutela del consumatore (Australian Consumer Law). L'utente ha diritto alla sostituzione o al rimborso in caso di guasto grave e al risarcimento per qualsiasi altro danno o perdita ragionevolmente prevedibili. L'utente ha inoltre il diritto alla riparazione o sostituzione dei prodotti se questi non sono di qualità accettabile e se il guasto non è di grave entità.

## **5. CONDIZIONI PER LA COPERTURA DELLA GARANZIA**

Questa copertura di garanzia è disponibile **solo** se tutte le **seguenti condizioni** sono soddisfatte:

- l'imbarcazione personale Sea-Doo 2022 deve essere acquistata nuova e non usata dal primo proprietario presso un concessionario/distributore Sea-Doo autorizzato alla distribuzione delle imbarcazioni personali Sea-Doo nel Paese in cui è avvenuta la vendita;
- il processo di ispezione preforitura specifico di BRP deve essere completato e documentato;
- l'imbarcazione personale Sea-Doo 2022 deve essere stata debitamente registrata da parte di un distributore/concessionario Sea-Doo autorizzato;
- le imbarcazioni personali Sea-Doo 2022 devono essere acquistate nel Paese o nell'unione di Paesi nella quale l'acquirente risiede.
- La manutenzione ordinaria descritta nella Guida del conducente deve essere effettuata puntualmente per mantenere la copertura della garanzia. BRP si riserva il diritto di far dipendere la copertura della garanzia dalla presentazione della prova di avvenuta corretta manutenzione.

BRP non terrà fede a questa garanzia limitata per proprietari che fanno uso privato o commerciale del mezzo se non sono state soddisfatte tutte le precedenti condizioni. Tali limitazioni sono necessarie per consentire a BRP di proteggere la sicurezza dei propri prodotti, dei consumatori e del pubblico in generale.

## **6. COME PROCEDERE PER OTTENERE LA COPERTURA DELLA GARANZIA**

In caso di anomalia, il cliente deve interrompere immediatamente l'utilizzo dell'imbarcazione personale Sea-Doo. Il cliente deve informare un distributore /concessionario Sea-Doo per la manutenzione entro due (2) giorni dalla comparsa del difetto e consentire un ragionevole accesso al prodotto per la possibile riparazione. Il cliente deve inoltre presentare al distributore/concessionario Sea-Doo autorizzato la prova di acquisto del prodotto e firmare l'ordine di riparazione/di lavoro prima dell'inizio delle operazioni effettive per convalidare la riparazione in garanzia. Tutti i pezzi sostituiti in base alla presente garanzia diventano proprietà di BRP.

Si ricorda che il periodo di notifica è subordinato alla legislazione locale e nazionale applicabile nel Paese del cliente.

## **7. LE RESPONSABILITÀ DI BRP**

Nella misura consentita dalla legge, gli obblighi di BRP previsti ai sensi della presente garanzia sono limitati, a sua unica discrezione, alla riparazione di parti che sono risultate difettose nelle normali condizioni di utilizzo, alla manutenzione o sostituzione di tali parti con pezzi di ricambio originali BRP senza addebito dei costi per le parti e la manodopera presso qualsiasi distributore/concessionario Sea-Doo autorizzato durante il periodo di garanzia e in base alle condizioni sopra descritte. La responsabilità di BRP è limitata all'esecuzione delle riparazioni e delle sostituzioni di pezzi necessarie. Nessun reclamo per violazione della garanzia sarà causa dell'annullamento o revoca della vendita dell'imbarcazione personale Sea-Doo al proprietario. Potrebbero essere disponibili altri diritti legali che variano di Paese in Paese.

Nel caso in cui la manutenzione sia richiesta al di fuori del paese di vendita originale, il proprietario sarà responsabile di qualsiasi costo aggiuntivo dovuto alle pratiche e alle condizioni locali, quali, ma non limitate solamente ad esse, trasporto, assicurazione, tasse, oneri di licenza, dazi d'importazione e qualsiasi altra spesa finanziaria comprese quelle applicate da governi, stati, territori e dai rispettivi enti.

BRP si riserva il diritto di migliorare o modificare di quando in quando i Prodotti senza assumersi alcun obbligo di modificare i Prodotti precedentemente realizzati.

## **8. TRASFERIMENTO**

Se la proprietà di un prodotto viene trasferita durante il periodo di copertura della garanzia limitata, quest'ultima sarà anch'essa trasferita, fatti salvi i termini e le condizioni, e sarà valida per il restante periodo di copertura, a condizione che BRP o un distributore/concessionario Sea-Doo autorizzato riceva prova che il precedente proprietario ha autorizzato il trasferimento di proprietà, oltre ai dati del nuovo proprietario.

## **9. ASSISTENZA CLIENTI**

In caso di controversia o disputa in relazione alla presente garanzia limitata di BRP, BRP raccomanda di provare a risolvere la questione con il proprio

concessionario. Si raccomanda di discutere la situazione con il responsabile della manutenzione presso il concessionario BRP autorizzato o con il proprietario.

Se la questione rimanesse irrisolta, contattare BRP compilando il modulo di contatto del cliente che si trova all'indirizzo [www.brp.com](http://www.brp.com) oppure contattare BRP per posta a uno degli indirizzi elencati sotto la sezione *CONTATTACI* di questa guida.

---

# **GARANZIA BRP LIMITATA PER LO SPAZIO ECONOMICO EUROPEO, LA COMUNITÀ DEGLI STATI INDIPENDENTI E LA TURCHIA: IMBARCAZIONE PERSONALE SEA-DOO 2022**

## **1. AMBITO DELLA GARANZIA LIMITATA**

Bombardier Recreational Products Inc. ("BRP") garantisce la sua imbarcazione personale Sea-Doo 2022 ("imbarcazione personale") venduta da distributori o concessionari autorizzati da BRP a distribuire le Imbarcazioni personali Sea-Doo ("Distributore/concessionario Sea-Doo") negli Stati membri dello Spazio Economico Europeo ("SEE", composto dagli Stati membri dell'UE oltre a Regno Unito, Norvegia, Islanda e Liechtenstein), negli Stati membri della Comunità di Stati Indipendenti ("CIS", compresi Ucraina e Turkmenistan) e in Turchia, da difetti di materiali o manodopera per il periodo e alle condizioni qui previsti.

Questa garanzia limitata non è applicabile a parti e accessori non installati in fabbrica. Si prega di fare riferimento al testo applicabile della garanzia limitata alle parti e accessori.

Questa garanzia limitata è invalidata e resa priva di valore legale se:

1. L'imbarcazione personale è stata utilizzata per gare o qualsiasi altra attività competitiva, in qualsiasi momento, persino dal proprietario precedente; o
2. L'imbarcazione personale è stata alterata o modificata in modo da pregiudicare il funzionamento, la prestazione o la durata, o
3. L'imbarcazione personale è stata alterata o modificata in modo da cambiare l'uso al quale era destinata.

## **2. LIMITAZIONI DELLA RESPONSABILITÀ**

**NELLA MISURA CONSENTITA DALLA LEGGE, QUESTA GARANZIA VIENE ESPLICITAMENTE CONCESSA E ACCETTATA IN LUOGO DI TUTTE LE ALTRE GARANZIE, ESPLICITE O IMPLICITE, COMPRESSE, TRA L'ALTRO, QUELLE DI COMMERCIALIZZABILITÀ O IDONEITÀ A UNO SCOPO PARTICOLARE. DAL MOMENTO CHE NON È POSSIBILE RINUNCIARE AGLI OBBLIGHI DELLE GARANZIE IMPLICITE, ESSE SARANNO LIMITATE, IN DURATA, ALLA VITA DELLE GARANZIE ESPLICITE. I DANNI INCIDENTALI E CONSEGUENZIALI SONO ESCLUSI DALLA COPERTURA DELLA PRESENTE GARANZIA. ALCUNE GIURISDIZIONI NON RICONOSCONO LE CLAUSOLE DI ESONERO DA EVENTUALI RESPONSABILITÀ, LE LIMITAZIONI E LE ESCLUSIONI DI CUI SOPRA CHE, PERTANTO, POTREBBERO NON ESSERE APPLICABILI NEL VOSTRO CASO. QUESTA GARANZIA ATTRIBUISCE DIRITTI SPECIFICI AI QUALI POTREBBERO AGGIUNGERSENE ALTRI DI TIPO LEGALE CHE POTREBBERO DIFFERIRE DI PAESE IN PAESE.**

Nessun distributore/concessionario Sea-Doo o altra persona è autorizzato a rendere alcuna affermazione, a dichiarare o a fornire alcuna garanzia in merito al prodotto diversa da quanto espresso nella presente garanzia limitata e, in caso contrario, non sarà applicabile contro BRP.

BRP si riserva il diritto di modificare la garanzia in qualsiasi momento, sottinteso che tale modifica non altererà le condizioni di garanzia applicabili ai prodotti venduti mentre questa garanzia è in vigore.

### **3. ESCLUSIONI – QUANTO DI SEGUITO ESPOSTO NON È COPERTO DA GARANZIA**

Quanto qui di seguito esposto non è coperto, in nessuna circostanza, da garanzia:

- Sostituzione di componenti per normale usura;
- Componenti soggetti alla manutenzione ordinaria e servizi, compresi, a titolo di esempio, messe a punto, regolazioni, cambi di olio, lubrificante e refrigerante, sostituzione candele, pompe acqua, ecc.;
- Danni causati da negligenza o dalla mancata manutenzione e/o magazzinaggio, come descritto nella Guida del conducente;
- Danni derivanti dalla rimozione di parti, riparazioni, manutenzione, assistenza o modifica non eseguite correttamente o utilizzo di parti o accessori non realizzati o approvati da BRP, che a suo ragionevole giudizio sono incompatibili con il prodotto o ne pregiudicano il funzionamento, le prestazioni o la durata, ovvero danni derivanti da riparazioni effettuate da persone diverse dal distributore/concessionario Sea-Doo autorizzato;
- Danni causati dall'abuso, uso scorretto, uso anormale, negligenza, uso in gare, funzionamento non corretto o funzionamento dell'imbarcazione in un modo non coerente con il funzionamento raccomandato descritto nella Guida del conducente;
- Danni risultanti da danni esterni, incidente, immersione, incendio, incameramento d'acqua o di corpi estranei, furto, atti vandalici o qualsiasi causa di forza maggiore;
- Funzionamento con carburanti, oli o lubrificanti che non sono adatti all'impiego nel prodotto (consultare il Manuale del conducente);
- Danni derivanti da ruggine, corrosione o esposizione agli elementi;
- Danni dovuti al blocco del sistema di raffreddamento o della pompa a getto per la presenza di materiale esterno;
- Danni al gelcoat, compresi, a titolo di esempio, difetti nella finitura estetica in gelcoat, la formazione di bolle, screpolature a stella, screpolature generali e la delaminazione della fibra di vetro causata da rigonfiamenti, screpolature o rigature, incrinature capillari; e
- Danni accidentali o consequenziali, o danni di qualsiasi tipo inclusi, tra l'altro, traino o rimorchio, magazzinaggio, spese di trasporto, spese telefoniche, nolo, taxi, inconvenienti, copertura assicurativa, pagamenti dei prestiti, perdita di tempo, perdita di reddito; o il tempo perduto a causa di inattività per lavori di manutenzione.

### **4. PERIODO DI COPERTURA DELLA GARANZIA**

Questa garanzia limitata entrerà in vigore (1) dalla data di consegna al primo consumatore al dettaglio ovvero (2) dalla data in cui il prodotto è stato utilizzato per la prima volta, in base all'eventualità che si verifica per prima e per un periodo di:

1. Ventiquattro (24) MESI CONSECUTIVI in caso d'uso privato ricreativo.
2. QUATTRO (4) MESI CONSECUTIVI in caso d'uso privato,  
Un'imbarcazione ha un uso commerciale se viene utilizzata in correlazione a qualsiasi lavoro o impiego che genera profitto durante un qualsiasi segmento del periodo di garanzia. Una imbarcazione ha uso commerciale anche

quando, in qualsiasi momento durante il periodo di garanzia, è provvista di etichette commerciali o possiede licenza per uso commerciale.

La riparazione e la sostituzione di pezzi o l'esecuzione di manutenzione in base a questa garanzia non estende la durata della presente garanzia oltre la data di scadenza originale.

Si ricorda che la durata e altre modalità della copertura di garanzia sono subordinate alla legislazione locale e nazionale applicabile nel proprio Paese.

## 5. CONDIZIONI PER LA COPERTURA DELLA GARANZIA

Questa copertura di garanzia è disponibile **solo se tutte le seguenti condizioni** sono soddisfatte:

- l'imbarcazione personale Sea-Doo 2022 deve essere acquistata nuova e non usata dal primo proprietario presso un concessionario/distributore Sea-Doo autorizzato alla distribuzione delle imbarcazioni personali Sea-Doo nel Paese in cui è avvenuta la vendita;
- il processo di ispezione prefornitura specifico di BRP deve essere completato e documentato;
- l'imbarcazione personale Sea-Doo 2022 deve essere stata debitamente registrata da parte di un distributore/concessionario Sea-Doo autorizzato;
- l'imbarcazione personale Sea-Doo modello 2022 deve essere acquistata all'interno dello SEE da un residente dello SEE, nel CIS da un residente di uno dei Paesi che lo compongono e in Turchia da residenti in Turchia; e
- La manutenzione ordinaria descritta nella Guida del conducente deve essere effettuata puntualmente per mantenere la copertura della garanzia. BRP si riserva il diritto di far dipendere la copertura della garanzia dalla presentazione della prova di avvenuta corretta manutenzione.

BRP non terrà fede a questa garanzia limitata per proprietari che fanno uso privato o commerciale del mezzo se non sono state soddisfatte tutte le precedenti condizioni. Tali limitazioni sono necessarie per consentire a BRP di proteggere la sicurezza dei propri prodotti, dei consumatori e del pubblico in generale.

## 6. COME PROCEDERE PER OTTENERE LA COPERTURA DELLA GARANZIA

In caso di anomalia, il cliente deve interrompere immediatamente l'utilizzo dell'imbarcazione personale Sea-Doo. Il cliente deve informare un concessionario/distributore di Sea-Doo per la manutenzione entro due (2) mesi dalla comparsa del difetto e consentire un ragionevole accesso al prodotto per la possibile riparazione. Il cliente deve inoltre presentare al distributore/concessionario Sea-Doo autorizzato la prova di acquisto del prodotto e firmare l'ordine di riparazione/di lavoro prima dell'inizio delle operazioni effettive per convalidare la riparazione in garanzia. Tutti i pezzi sostituiti in base alla presente garanzia diventano proprietà di BRP.

Si ricorda che il periodo di notifica è subordinato alla legislazione locale e nazionale applicabile nel Paese del cliente.

## 7. LE RESPONSABILITÀ DI BRP

Nella misura consentita dalla legge, gli obblighi di BRP previsti ai sensi della presente garanzia sono limitati, a sua unica discrezione, alla riparazione di parti che sono risultate difettose nelle normali condizioni di utilizzo, alla manutenzione o sostituzione di tali parti con pezzi di ricambio originali Sea-Doo senza addebito dei costi per le parti e la manodopera presso qualsiasi distributore/concessionario Sea-Doo autorizzato durante il periodo di garanzia e in base alle condizioni sopra descritte. La responsabilità di BRP è limitata all'esecuzione delle riparazioni e delle sostituzioni di pezzi necessarie. Nessun reclamo per violazione della garanzia sarà causa dell'annullamento o revoca della vendita dell'imbarcazione personale Sea-Doo al proprietario. Potrebbero essere disponibili altri diritti legali che variano di Paese in Paese.

Nel caso in cui la manutenzione sia richiesta al di fuori del Paese di vendita originale o, per i residenti SEE, la manutenzione sia richiesta al di fuori del SEE, o, per i residenti CIS, la manutenzione sia richiesta al di fuori del CIS, il proprietario sarà responsabile di qualsiasi costo aggiuntivo dovuto alle pratiche e alle condizioni locali, quali, a titolo di esempio, trasporto, assicurazione, tasse, oneri di licenza, dazi d'importazione e qualsiasi altra spesa finanziaria comprese quelle applicate da governi, stati, territori e dai rispettivi enti.

BRP si riserva il diritto di migliorare o modificare di quando in quando i Prodotti senza assumersi alcun obbligo di modificare i Prodotti precedentemente realizzati.

## 8. TRASFERIMENTO

Qualora la proprietà di un prodotto venga trasferita durante il periodo di copertura della garanzia, quest'ultima viene anch'essa trasferita e resta valida per il restante periodo di copertura, a condizione che BRP o un distributore/concessionario Sea-Doo autorizzato riceva prova che il precedente proprietario ha autorizzato il trasferimento di proprietà, oltre ai dati del nuovo proprietario.

## 9. ASSISTENZA CLIENTI

In caso di controversia o disputa in relazione alla presente garanzia limitata di BRP, BRP raccomanda di provare a risolvere la questione con il proprio concessionario. Si raccomanda di discutere la situazione con il responsabile della manutenzione presso il concessionario BRP autorizzato o con il proprietario.

Se la questione rimanesse irrisolta, contattare BRP compilando il modulo di contatto del cliente che si trova all'indirizzo [www.brp.com](http://www.brp.com) oppure contattare BRP per posta a uno degli indirizzi elencati sotto la sezione *CONTATTACI* di questa guida.

# REGISTRO DI MANUTENZIONE

Se richiesto, inviare una fotocopia dello storico manutenzione a BRP.

## Pre-consegna

Numero di serie: \_\_\_\_\_  
Chilometraggio: \_\_\_\_\_  
Ore: \_\_\_\_\_  
Date: \_\_\_\_\_  
N. Concessionario: \_\_\_\_\_  
Note: \_\_\_\_\_  
\_\_\_\_\_

Firma/Timbro:

Vedere il bollettino delle procedure pre-consegna per conoscere le procedure di installazione dettagliate

## Ispezione iniziale

Chilometraggio: \_\_\_\_\_  
Ore: \_\_\_\_\_  
Date: \_\_\_\_\_  
N. Concessionario: \_\_\_\_\_  
Note: \_\_\_\_\_  
\_\_\_\_\_

Firma/Timbro:

Per il programma di manutenzione vedere la sezione Informazioni sulla manutenzione di questa Guida del conducente

## Assistenza

Chilometraggio: \_\_\_\_\_  
Ore: \_\_\_\_\_  
Date: \_\_\_\_\_  
N. Concessionario: \_\_\_\_\_  
Note: \_\_\_\_\_  
\_\_\_\_\_

Firma/Timbro:

Per il programma di manutenzione vedere la sezione Informazioni sulla manutenzione di questa Guida del conducente



## Assistenza

Chilometraggio: \_\_\_\_\_

Ore: \_\_\_\_\_

Date: \_\_\_\_\_

N. Concessionario: \_\_\_\_\_

Note: \_\_\_\_\_

\_\_\_\_\_

\_\_\_\_\_

Firma/Timbro:

Per il programma di manutenzione vedere la sezione Informazioni sulla manutenzione di questa Guida del conducente

## Assistenza

Chilometraggio: \_\_\_\_\_

Ore: \_\_\_\_\_

Date: \_\_\_\_\_

N. Concessionario: \_\_\_\_\_

Note: \_\_\_\_\_

\_\_\_\_\_

\_\_\_\_\_

Firma/Timbro:

Per il programma di manutenzione vedere la sezione Informazioni sulla manutenzione di questa Guida del conducente

## Assistenza

Chilometraggio: \_\_\_\_\_

Ore: \_\_\_\_\_

Date: \_\_\_\_\_

N. Concessionario: \_\_\_\_\_

Note: \_\_\_\_\_

\_\_\_\_\_

\_\_\_\_\_

Firma/Timbro:

Per il programma di manutenzione vedere la sezione Informazioni sulla manutenzione di questa Guida del conducente

## Assistenza

Chilometraggio: \_\_\_\_\_

Ore: \_\_\_\_\_

Date: \_\_\_\_\_

N. Concessionario: \_\_\_\_\_

Note: \_\_\_\_\_

\_\_\_\_\_

\_\_\_\_\_

Firma/Timbro:

Per il programma di manutenzione vedere la sezione Informazioni sulla manutenzione di questa Guida del conducente

## Assistenza

Chilometraggio: \_\_\_\_\_

Ore: \_\_\_\_\_

Date: \_\_\_\_\_

N. Concessionario: \_\_\_\_\_

Note: \_\_\_\_\_

\_\_\_\_\_

\_\_\_\_\_

Firma/Timbro:

Per il programma di manutenzione vedere la sezione Informazioni sulla manutenzione di questa Guida del conducente

# **INFORMAZIONI AI CLIENTI**

---

## INFORMATIVA SULLA PRIVACY

BRP informa che le coordinate dei clienti verranno usate per finalità di sicurezza e per le prestazioni in garanzia. Inoltre, BRP e le sue consociate potranno utilizzare l'elenco dei clienti per la diffusione di materiale di marketing e promozionale sulla stessa BRP e sui relativi prodotti.

Per esercitare il proprio diritto a consultare o correggere i propri dati, o per essere rimossi dalla lista di destinatari di attività di marketing diretto, si prega rivolgersi a BRP.

Per e-mail:

[privacyofficer@brp.com](mailto:privacyofficer@brp.com)

Per posta:

BRP Legal Service  
726 St-Joseph  
Valcourt QC  
Canada  
J0E 2L0

---

# CONTATTACI

www.brp.com

## Asia

Room 4609, Tower 2,  
Grand Gateway 3 Hong Qiao  
Road Shanghai,  
Cina 200020

21F Shinagawa East One Tower  
2-16-1 Konan, Minatoku-ku,  
Tokyo 108-0075  
Giappone

## Europa

Oktrooiplein 1/402  
9000 Gent  
Belgium

Itterpark 11  
D-40724 Hilden  
Germany

ARTEPARC Bâtiment B  
Route de la côte d'Azur, Le Canet  
13590 Meyreuil  
France

Ingvald Ystgaardsvei 15  
N-7484 Trondheim  
Norway

Isoaavantie 7  
PL 8040  
96101 Rovaniemi

Spinnvägen 15  
903 61 Umeå  
Sweden

Avenue d'Ouchy 4-6  
1006 Lausanne  
Switzerland

## Nord America

565 de la Montagne Street  
Valcourt (Québec) J0E 2L0  
Canada

Sa De Cv, Av. Ferrocarril 202  
Parque Ind. Querétaro, Lote2-B  
76220  
Santa Rosa Jáuregui, Qro., Mexico

Sturtevant, Wisconsin, U.S.A.

10101 Science Drive  
Sturtevant, Wisconsin  
53177  
U.S.A.

## Oceania

6 Lord Street  
Lakes Business Park  
Botany, NSW 2019  
Australia

3B Echelon Place, East Tamaki,  
Auckland 2013,  
Nuova Zelanda

## Sud America

Rua James Clerck Maxwell, 230  
TechnoPark Campinas SP 13069-380  
Brazil

---

## CAMBIO DI INDIRIZZO/PROPRIETÀ

Se il vostro indirizzo è cambiato o se siete i nuovi proprietari dell'imbarcazione, accertatevi di informare BRP in uno dei modi seguenti:

- Informare un concessionario autorizzato Sea-Doo.
- **Solo per Nord America:** telefonare al 1 888 272-9222.
- Spedire una delle schede di cambio indirizzo che si trovano nelle seguenti pagine a uno degli indirizzi BRP indicati nella sezione *CONTATTACI* di questa guida.

In caso di trasferimento della proprietà, dimostrare che il precedente proprietario acconsente a tale trasferimento.

Informare BRP, anche dopo la scadenza della garanzia limitata, è molto importante in quanto consente a BRP di raggiungere il proprietario dell'imbarcazione, in caso di necessità, ad esempio quando si deve richiamare in fabbrica il veicolo per motivi di sicurezza. È responsabilità del proprietario' informare BRP.

**UNITÀ RUBATE:** Nel caso di furto dell'imbarcazione, informare il reparto garanzia del distributore di zona. Verrà chiesto di indicare il proprio nome, indirizzo, numero di telefono, numero di identificazione del veicolo e data del furto.

MODIFICA INDIRIZZO <input type="checkbox"/>	PASSAGGIO DI PROPRIETÀ <input type="checkbox"/>	
NUMERO DI IDENTIFICAZIONE DEL VEICOLO		
Numero del modello	Numero di identificazione del veicolo (V.I.N.)	
VECCHIO INDIRIZZO O PROPRIETARIO PRECEDENTE:		
NOME		
N.	STRADA	APP
CITTÀ	STATO/PROVINCIA	CODICE POSTALE
PAESE	TELEFONO	
NUOVO INDIRIZZO O NUOVO PROPRIETARIO:		
NOME		
N.	STRADA	APP
CITTÀ	STATO/PROVINCIA	CODICE POSTALE
PAESE	TELEFONO	
INDIRIZZO E-MAIL		

MODIFICA INDIRIZZO <input type="checkbox"/>	PASSAGGIO DI PROPRIETÀ <input type="checkbox"/>	
NUMERO DI IDENTIFICAZIONE DEL VEICOLO		
Numero del modello	Numero di identificazione del veicolo (V.I.N.)	
VECCHIO INDIRIZZO O PROPRIETARIO PRECEDENTE:		
NOME		
N.	STRADA	APP
CITTÀ	STATO/PROVINCIA	CODICE POSTALE
PAESE	TELEFONO	
NUOVO INDIRIZZO O NUOVO PROPRIETARIO:		
NOME		
N.	STRADA	APP
CITTÀ	STATO/PROVINCIA	CODICE POSTALE
PAESE	TELEFONO	
INDIRIZZO E-MAIL		

Questa pagina è stata lasciata  
intenzionalmente vuota



MODIFICA INDIRIZZO <input type="checkbox"/>		PASSAGGIO DI PROPRIETÀ <input type="checkbox"/>		
NUMERO DI IDENTIFICAZIONE DEL VEICOLO				
<input type="text"/>	<input type="text"/>	<input type="text"/>	<input type="text"/>	<input type="text"/>
Numero del modello	Numero di identificazione del veicolo (V.I.N.)			
VECCHIO INDIRIZZO O PROPRIETARIO PRECEDENTE:		NOME		
N.	STRADA	APP		
CITTÀ	STATO/PROVINCIA	CODICE POSTALE		
PAESE	TELEFONO			
NUOVO INDIRIZZO O NUOVO PROPRIETARIO:		NOME		
N.	STRADA	APP		
CITTÀ	STATO/PROVINCIA	CODICE POSTALE		
PAESE	TELEFONO			
INDIRIZZO E-MAIL				

MODIFICA INDIRIZZO <input type="checkbox"/>		PASSAGGIO DI PROPRIETÀ <input type="checkbox"/>		
NUMERO DI IDENTIFICAZIONE DEL VEICOLO				
<input type="text"/>	<input type="text"/>	<input type="text"/>	<input type="text"/>	<input type="text"/>
Numero del modello	Numero di identificazione del veicolo (V.I.N.)			
VECCHIO INDIRIZZO O PROPRIETARIO PRECEDENTE:		NOME		
N.	STRADA	APP		
CITTÀ	STATO/PROVINCIA	CODICE POSTALE		
PAESE	TELEFONO			
NUOVO INDIRIZZO O NUOVO PROPRIETARIO:		NOME		
N.	STRADA	APP		
CITTÀ	STATO/PROVINCIA	CODICE POSTALE		
PAESE	TELEFONO			
INDIRIZZO E-MAIL				

Questa pagina è stata lasciata  
intenzionalmente vuota

NOTE: \_\_\_\_\_

\_\_\_\_\_

\_\_\_\_\_

\_\_\_\_\_

\_\_\_\_\_

\_\_\_\_\_

\_\_\_\_\_

\_\_\_\_\_

\_\_\_\_\_

\_\_\_\_\_

\_\_\_\_\_

\_\_\_\_\_

\_\_\_\_\_

\_\_\_\_\_

\_\_\_\_\_

\_\_\_\_\_

\_\_\_\_\_

\_\_\_\_\_

\_\_\_\_\_

\_\_\_\_\_

\_\_\_\_\_

\_\_\_\_\_

**NOTE:** \_\_\_\_\_

\_\_\_\_\_

\_\_\_\_\_

\_\_\_\_\_

\_\_\_\_\_

\_\_\_\_\_

\_\_\_\_\_

\_\_\_\_\_

\_\_\_\_\_

\_\_\_\_\_

\_\_\_\_\_

\_\_\_\_\_

\_\_\_\_\_

\_\_\_\_\_

\_\_\_\_\_

\_\_\_\_\_

\_\_\_\_\_

\_\_\_\_\_

\_\_\_\_\_

\_\_\_\_\_

\_\_\_\_\_

NOTE: \_\_\_\_\_

\_\_\_\_\_

\_\_\_\_\_

\_\_\_\_\_

\_\_\_\_\_

\_\_\_\_\_

\_\_\_\_\_

\_\_\_\_\_

\_\_\_\_\_

\_\_\_\_\_

\_\_\_\_\_

\_\_\_\_\_

\_\_\_\_\_

\_\_\_\_\_

\_\_\_\_\_

\_\_\_\_\_

\_\_\_\_\_

\_\_\_\_\_

\_\_\_\_\_

\_\_\_\_\_

\_\_\_\_\_

\_\_\_\_\_

**NOTE:** \_\_\_\_\_  
\_\_\_\_\_  
\_\_\_\_\_  
\_\_\_\_\_  
\_\_\_\_\_  
\_\_\_\_\_  
\_\_\_\_\_  
\_\_\_\_\_  
\_\_\_\_\_  
\_\_\_\_\_  
\_\_\_\_\_  
\_\_\_\_\_  
\_\_\_\_\_  
\_\_\_\_\_  
\_\_\_\_\_  
\_\_\_\_\_  
\_\_\_\_\_  
\_\_\_\_\_  
\_\_\_\_\_  
\_\_\_\_\_  
\_\_\_\_\_  
\_\_\_\_\_  
\_\_\_\_\_

**NOTE:**

---



---



---



---



---



---



---



---



---



---



---



---



---



---



---



---



---



---



---



---



---



---



---



---



---

**NOTE:** \_\_\_\_\_

\_\_\_\_\_  
\_\_\_\_\_  
\_\_\_\_\_  
\_\_\_\_\_  
\_\_\_\_\_  
\_\_\_\_\_  
\_\_\_\_\_  
\_\_\_\_\_  
\_\_\_\_\_  
\_\_\_\_\_  
\_\_\_\_\_  
\_\_\_\_\_  
\_\_\_\_\_  
\_\_\_\_\_  
\_\_\_\_\_  
\_\_\_\_\_  
\_\_\_\_\_  
\_\_\_\_\_  
\_\_\_\_\_  
\_\_\_\_\_



N. di Modello

**IMBARCAZIONE** \_\_\_\_\_

**SCAFO**

Numero di Identificazione (H.I.N.) \_\_\_\_\_

**MOTORE**

Numero di Identificazione (E.I.N.) \_\_\_\_\_

**PROPRIETARIO:** \_\_\_\_\_

NOME

N.

STRADA

APP

CITTÀ

STATO/PROVINCIA

CODICE POSTALE

**Data di acquisto**

ANNO	MESE	GIORNO

**Data di scadenza della garanzia**

ANNO	MESE	GIORNO

Da compilare al momento dell'acquisto da parte del concessionario  
Sea-Doo autorizzato.

SPAZIO DEDICATO AL CONCESSIONARIO

## **⚠ AVVERTENZA**

Prima di azionare il veicolo leggere la presente Guida del conducente, tutte le targhette di sicurezza applicate sul prodotto e guardare il video sulla sicurezza.



[www.brp.com](http://www.brp.com)

**SKI-DOO®**

**LYNX®**

**MANITOU®**

**SEA-DOO®**

**EVINRUDE®**

**ALUMACRAFT®**

**CAN-AM®**

**ROTAX®**