

can-am™



2012

Gebruikershandleiding

Met
Veiligheids-, Voertuig-
en Onderhoudsinformatie

(Alle landen behalve Canada/Verenigde Staten)

DS 250™

WAARSCHUWING

Lees deze handleiding aandachtig. Ze bevat belangrijke veiligheidsinformatie. Aanbevolen minimumleeftijd bestuurder: 16 jaar. Bewaar deze Gebruikershandleiding in het voertuig.

2 1 9 7 0 2 1 2 1

WAARSCHUWING

HET GEBRUIK VAN UW VOERTUIG HOUDT GEVAREN IN. Een aanrijding of koprol is snel gebeurd als u de nodige voorzorgen niet neemt, zelfs tijdens routinemanoeuvres zoals keren, bergop of over hindernissen rijden.

Voor uw eigen veiligheid dient u alle waarschuwingen in deze Gebruikershandleiding en op de labels op uw voertuig te begrijpen en te volgen. **Het negeren van deze waarschuwingen kan leiden tot ERNSTIG LETSEL OF ZELFS DE DOOD!**

Bewaar deze Gebruikershandleiding altijd bij het voertuig.

WAARSCHUWING

Het negeren van de veiligheidsvoorschriften en -instructies in deze Gebruikershandleiding, de *VEILIGHEIDS-DVD* en de labels op het product kan leiden tot ernstig letsel of zelfs de dood!

In Canada worden deze producten verdeeld door Bombardier Recreational Products Inc. (BRP).

In de Verenigde Staten worden de producten verdeeld door BRP US Inc.

De volgende handelsmerken zijn eigendom van Bombardier Recreational Products Inc.:

Can-Am™

DS 250™

XPST™

VOORWOORD

Gefeliciteerd met de aankoop van uw nieuwe Can-Am™ ATV. U geniet de BRP-garantie en kunt steeds een beroep doen op een netwerk van erkende Can-Am dealers voor onderdelen, service of gewenste accessoires.

Uw dealer staat altijd voor u klaar. Hij is een expert in de eerste instelling en inspectie van uw voertuig en heeft ook de definitieve afregeling voor de overhandiging aan u uitgevoerd. Voor meer uitgebreide service-informatie kunt u bij uw dealer terecht.

Bij de levering werd u ook geïnformeerd over de garantievoorwaarden en hebt u de *CHECKLIST VOOR AFLEVERING* ondertekend, ter bevestiging dat uw nieuwe voertuig volledig volgens wens werd voorbereid.

Informeer u voor u vertrekt

Lees voordat u het voertuig gaat besturen deze Gebruikershandleiding voor informatie over hoe u zichzelf of andere weggebruikers beter kunt beschermen tegen letsel of dodelijke ongevallen.

Lees tevens alle veiligheidsetiketten op uw ATV en bekijk uw *VEILIGHEIDS-DVD*.

Dit is een voertuig van klasse G, respecteer altijd de aanbevolen leeftijd:

- Laat nooit personen van minder dan 16 jaar met dit voertuig rijden.

We raden u sterk aan een cursus veilig rijden te volgen. Zie het hoofdstuk *BIJZONDERE VEILIGHEIDSAANWIJZINGEN* voor meer informatie.

De waarschuwingen in deze Gebruikershandleiding negeren kan leiden tot **ERNSTIG LETSEL** of de **DOOD**.

Veiligheidsaanwijzingen

Verklaring over de soorten veiligheidsmeldingen, hoe ze eruit zien en hoe ze in deze handleiding worden gebruikt:

WAARSCHUWING

Duidt op een mogelijk gevaar dat, indien het niet wordt vermeden, kan leiden tot ernstig letsel of zelfs de dood.

 **LET OP** Wijst op een gevaarlijke situatie die, als ze niet wordt vermeden, kan leiden tot licht of matig letsel.

 **MERK OP** Duidt op een aanwijzing die, als ze niet wordt gevolgd, kan leiden tot zware schade aan het voertuig of andere bezittingen.

Info over deze Gebruikershandleiding

Deze Gebruikershandleiding is bedoeld om de eigenaar/gebruiker van een nieuw voertuig vertrouwd te maken met de diverse bedieningselementen, het onderhoud en het veilige gebruik van zijn voertuig. Ze is onmisbaar voor het correcte gebruik van het product.

Bewaar deze Gebruikershandleiding in het voertuig zodat u ze onder meer kunt raadplegen voor onderhoud, het oplossen van problemen en om andere aanwijzingen te geven.

Merk op dat deze handleiding beschikbaar is in verschillende talen. In geval van discrepanties zal de Engelse versie de overhand hebben.

Voor een extra kopie of afdruk van uw Gebruikershandleiding kunt u terecht op onze website www.operatorsguide.brp.com.

De informatie in dit document is correct op het moment van publicatie. BRP voert echter een beleid van continue verbetering van zijn producten, zonder dat dit enige verbintenis inhoudt tot uitrusting van zulke nieuwigheden op oudere producten. Door laattijdige wijzigingen kunnen er verschillen zijn tussen het gefabriceerde product en de beschrijvingen en/of specificaties in deze handleiding. BRP behoudt zich het recht voor te allen tijde specificaties, ontwerp, eigenschappen, modellen of uitrusting te schrappen of wijzigen, zonder zich tot iets te verplichten.

Deze Gebruikershandleiding en de *VEILIGHEIDS-DVD* moeten bij een eventuele verkoop bij het voertuig blijven.

Onthoud tijdens het lezen van deze Gebruikershandleiding, dat:

 **WAARSCHUWING**

Duidt op een mogelijk gevaar dat, indien het niet wordt vermeden, kan leiden tot ernstige of dodelijke verwondingen.

INHOUDSOPGAVE

VOORWOORD	1
Informeer u voor u vertrekt	1
Veiligheidsaanwijzingen	1
Info over deze Gebruikershandleiding	1

VEILIGHEIDSGEGEVINGEN

VEILIGHEIDSVORSCHRIFTEN	8
Koolmonoxidevergiftiging vermijden	8
Brandstofbranden en andere gevaren vermijden	8
Brandwonden door hete onderdelen vermijden	8
Accessoires en aanpassingen	8

BIJZONDERE VEILIGHEIDSAANWIJZINGEN	10
Rijopleiding	12

BEDRIJFSWAARSCHUWINGEN	13
-------------------------------------	-----------

RIJDEN MET UW VOERTUIG	39
Inspectie voor het vertrek	40
Kledij	42
Een passagier vervoeren	43
Lading transporteren	43
Werken met uw voertuig	43
Recreatief gebruik	43
Milieu	44
Ontwerpbeperkingen	45
Gebruik off-road	45
Algemene bedienings- en veiligheidsvoorschriften	45
Rijtechnieken	48

BELANGRIJKE LABELS OP HET PRODUCT	54
Loshangend Label	54
Veiligheidslabels op het voertuig	55
Conformiteitslabels	58
Technische informatielabels	58

VOERTUIGINFORMATIE

BEDIENINGSELEMENTEN/INSTRUMENTEN/UITRUSTING	60
1) Gashendel	61
2) Remhendel rechts	61
3) Remhendel links	61
4) Parkeerrem	62
5) Schakelhendel	62

BEDIENINGSELEMENTEN/INSTRUMENTEN/UITRUSTING (vervolg)	
6) Multifunctionele schakelaar	63
7) Verklikkerlichtjes	65
8) Contactschakelaar	66
9) Brandstofklep	66
10) Rempedaal	67
11) Gereedschapsset	67
12) Vergrendeling van de zitting	68
13) 12-volt-voedingsuitgang	69
BRANDSTOF	70
Aanbevolen brandstof	70
Tankprocedure	70
INRIJPERIODE	72
Gebruik tijdens de inrijperiode	72
BEDIENINGSINSTRUCTIES	73
De motor starten	73
Schakelen	74
De motor uitzetten	74
UW RIT AANPASSEN	75
Ophanging afstellen	75
TRANSPORT VAN HET VOERTUIG	76

ONDERHOUD

INRIJ-INSPECTIE	78
Inrij-inspectiekaart	79
ONDERHOUDSSCHEMA	81
ONDERHOUDSPROCEDURES	84
Luchtfilter	84
Luchtfilterhuis	86
Motorolie	87
Oliezeef	89
Radiator	90
Motorkoelvloeistof	90
Vonkafleider	93
Luchtinjectieklep	94
Aandrijfriem	94
CVT-deksel	94
Olie voor tandwielkasten	95
Gaskabel	96
Bougie	98

ONDERHOUDSPROCEDURES (vervolg)	
Accu	98
Zekeringen.....	99
Lichten	100
Aandrijfketting en kettingwielen	101
Banden en wielen	104
Wiellagers	105
Ophanging	105
Remmen	106
Chassis.....	107
VERZORGING VAN HET VOERTUIG	108
Onderhoud na gebruik	108
Reiniging en bescherming voertuig	108
BEWARING EN VOORBEREIDING OP HET RIJSEIZOEN	109

TECHNISCHE INFORMATIE

VOERTUIGIDENTIFICATIE	112
Plaats van het voertuigidentificatienummer	112
Plaats van het motoridentificatienummer.....	113
EC-CONFORMITEITSVERKLARING	114
SPECIFICATIES	115

OPLOSSEN VAN PROBLEMEN

RICHTLIJNEN VOOR HET OPLOSSEN VAN PROBLEMEN	120
--	------------

GARANTIE

BEPERKTE GARANTIE VAN BRP V.S. EN CANADA: 2012 CAN-AM™ ATV	126
INTERNATIONALE BEPERKTE GARANTIE VAN BRP: 2012 CAN-AM™ ATV	131
BEPERKTE GARANTIE VAN BRP VOOR DE EUROPESE EN RUSSISCHE ECONOMISCHE RUIMTES EN TURKIJE: 2012 CAN-AM™ ATV	136

KLANTENINFORMATIE

BESCHERMING VAN DE PRIVACY	144
VERANDERING VAN ADRES/EIGENAAR	145

VEILIGHEIDS- INFORMATIE

Koolmonoxidevergiftiging vermijden

Uitlaatgassen van motors bevatten steeds koolmonoxide, een dodelijk gas. Inademing van koolmonoxide kan leiden tot hoofdpijn, duizeligheid, sla-perigheid, misselijkheid, verwarring en zelfs de dood.

Koolmonoxide is een kleurloos, geurloos, smaakloos gas dat aanwezig kan zijn zelfs als u het niet ziet of geen uitlaatgas ruikt. Dodelijke concentraties koolmonoxide worden snel opgebouwd en kunnen u zo snel bevangen dat u zichzelf niet meer in veiligheid kunt brengen. Ook kunnen dodelijke concentraties koolmonoxide uren- of dagenlang in afgesloten of slecht verluchte ruimtes blijven hangen. Als u één van de symptomen van koolmonoxidevergiftiging voelt opkomen, verlaat de ruimte dan onmiddellijk, zorg voor verse lucht en vraag medische behandeling.

Om ernstig letsel of dood door koolmonoxide te verhinderen of te voorkomen:

- Het voertuig nooit in slecht verluchte of gedeeltelijk afgesloten ruimtes zoals garages, carports of schuren laten draaien. Zelfs indien u de uitlaatgassen met ventilators of open vensters en deuren tracht te verluchten, kan de koolmonoxideconcentratie toch gevaarlijk snel oplopen.
- Laat het voertuig nooit draaien op plekken buitenshuis waar de uitlaatgassen langs openingen, zoals vensters en deuren, een gebouw kunnen binnendringen.

Brandstofbranden en andere gevaren vermijden

Benzine is uiterst brandbaar en zeer explosief. Benzinedampen kunnen zich verspreiden en op meters afstand van de motor door een vonk of vlam worden aangestoken. Volg deze aanwijzingen om het risico op brand of explosie te verlagen:

- Sla brandstof uitsluitend op in goedgekeurde, rode benzinebidons.
- Volg de instructies in het hoofdstuk over *BRANDSTOF BIJTANKEN* nauwgezet.
- De motor nooit starten of bedienen zonder dat de benzinedop er goed opzit.

Benzine is giftig en kan letsel of de dood veroorzaken.

- Hevel nooit benzine over met de mond.
- Raadpleeg onmiddellijk uw arts als u benzine hebt ingeslikt, in uw ogen hebt gekregen of benzinedampen hebt ingeademd.

Als u benzine op het lichaam morst, afwassen met water en zeep en van kleren verwisselen.

Brandwonden door hete onderdelen vermijden

De uitlaat en motor worden heter terwijl ze in werking zijn. Raak ze niet aan als de motor draait of net heeft gedraaid om brandwonden te vermijden.

Accessoires en aanpassingen

Maak geen ongeautoriseerde aanpassingen of gebruik geen onderdelen of accessoires die niet door BRP zijn goedgekeurd. Omdat zulke aanpassingen niet door BRP zijn getest, kan

dit een verhoogd risico op ongevallen of letsel met zich meebrengen en het voertuig onwettelijk maken.

Contacteer uw erkende Can-Am dealer voor de accessoires die voor uw voertuig beschikbaar zijn.

BIJZONDERE VEILIGHEIDSAANWIJZINGEN

DIT VOERTUIG IS GEEN SPEELGOED EN HET GEBRUIK ERVAN HOUDT GEVAREN IN.

- Dit voertuig besturen is heel anders dan rijden met andere voertuigen, zoals motorfietsen en auto's. Een aanrijding of koprol is snel gebeurd als u de nodige voorzorgen niet neemt, zelfs tijdens routinemanoeuvres zoals keren, bergop of over hindernissen rijden.

U kunt ERNSTIGE OF DODELIJKE VERWONDINGEN OPLOPEN, als u deze instructies niet volgt:

- Lees deze Gebruikershandleiding en alle veiligheidslabels op het product aandachtig en volg de beschreven bedieningsinstructies. Bekijk de *VEILIGHEIDS-DVD* aandachtig voordat u het voertuig gebruikt.
- Respecteer altijd de aanbevolen leeftijd: Laat nooit een persoon jonger dan 16 met dit voertuig rijden.
- Rijd nooit met dit voertuig zonder een goed passende, goedgekeurde helm op. Draag altijd oogbescherming (bril of gelaatsscherm), handschoenen, laarzen, een hemd of jack met lange mouwen en een lange broek.
- Neem nooit een passagier mee op dit voertuig.
- Rijd nooit met dit voertuig op verharde oppervlakken, bijv. op stoepen, opritten, parkeerterreinen en straten.
- Rijd nooit met dit voertuig op de openbare weg, zelfs als het een aardeweg of kiezelpad betreft.
- Rijd nooit met dit voertuig als u moe bent of onder invloed van drugs of alcohol. In die toestand zijn uw reactiesnelheid en oordeelkundig vermogen sterk aangetast.
- Rijd nooit overdreven snel. Pas uw snelheid altijd aan aan het terrein, de zichtbaarheid, de rijomstandigheden en uw ervaring.
- Probeer nooit op twee wielen te rijden, te springen of andere stunts uit te voeren.
- Inspecteer uw voertuig altijd voor elk gebruik om te verzekeren dat het in veilige staat verkeert. Volg altijd de inspectie- en onderhoudsprocedures en -schema's die u verder in deze Gebruikershandleiding vindt.
- Houd uw beide handen altijd aan het stuur en uw voeten op de voetsteunen, terwijl u met uw voertuig rijdt.
- Rijd altijd traag en wees extra voorzichtig wanneer u op onbekend terrein rijdt. Wees altijd alert voor veranderingen in het terrein wanneer u met dit voertuig rijdt.
- Rijd nooit op te ruige, gladde of losse ondergrond, tot u de nodige vaardigheden heeft verworven om uw voertuig onder controle te houden op dergelijk terrein. Wees altijd uiterst voorzichtig op dergelijk terrein.
- Volg om te draaien altijd de juiste procedures die u verder in deze Gebruikershandleiding vindt. Oefen het draaien met lage snelheid voordat u het sneller probeert. Draai nooit met te hoge snelheid.

- Begeef u met dit voertuig nooit op hellingen die te steil zijn voor het voertuig of voor uw rijvaardigheid. Oefen op minder steile hellingen voordat u een steile helling neemt.
- Volg om bergop te rijden altijd de juiste procedures die u verder in deze Gebruikershandleiding vindt. Controleer het terrein aandachtig voordat u een helling begint op te rijden. Rijd nooit een helling op met een te gladde of losse ondergrond. Verplaats uw gewicht naar voren. Open de gasklep niet plots en schakel niet bruusk. Rijd nooit met hoge snelheid over de top van een heuvel.
- Volg om bergaf te rijden en te remmen op een helling altijd de juiste procedures die u verder in deze Gebruikershandleiding vindt. Controleer het terrein aandachtig voordat u een helling begint af te rijden. Verplaats uw gewicht naar achter. Rijd nooit met hoge snelheid van een heuvel. Rijd niet van een heuvel onder een hoek waarin het voertuig sterk naar één kant gaat overhellen. Rijd liefst recht naar beneden.
- Volg om dwars over een heuvel te rijden altijd de juiste procedures die u verder in deze Gebruikershandleiding vindt. Vermijd hellingen met een te gladde of losse ondergrond. Verplaats uw gewicht naar de bergopzijde van het voertuig. Probeer nooit te keren op een heuvel, tot u de omkeertechniek op vlak terrein onder de knie heeft, die u verder in deze Gebruikershandleiding vindt. Vermijd dwars over een steile heuvel rijden, indien mogelijk.
- Pas altijd de juiste procedures toe wanneer u stilvalt of achteruitrolt bij het bergop rijden. Schakel in een geschikte versnelling en houd een constante snelheid aan tijdens het bergop rijden om te voorkomen dat u stilvalt. Valt u stil of rolt u achteruit, volg dan de speciale remprocedure die u verder in deze Gebruikershandleiding vindt. Stap af aan de hoger gelegen zijde of aan een zijde, als het voertuig recht bergopwaarts staat. Keer het voertuig om en stap weer op volgens de procedure die u verder in deze Gebruikershandleiding vindt.
- Controleer altijd of er geen hindernissen zijn, voordat u op een onbekend terrein gaat rijden. Probeer nooit over grote hindernissen, zoals grote rotsblokken of omgevallen bomen, te rijden. Volg om over hindernissen te rijden altijd de juiste procedures die u verder in deze Gebruikershandleiding vindt.
- Wees altijd voorzichtig bij het slippen of schuiven. Oefen met lage snelheid op een vlak, effen terrein totdat u het slippende of schuivende voertuig veilig onder controle kunt houden. Rijd traag en uiterst voorzichtig op een zeer gladde ondergrond, bijvoorbeeld op ijs, om te voorkomen dat het voertuig oncontroleerbaar gaat slippen.
- Rijd nooit met dit voertuig door snel stromend water of door water dat dieper is dan aangegeven in deze Gebruikershandleiding. Vergeet niet dat natte remmen een sterk verminderd remvermogen hebben. Test uw remmen zodra u weer op het droge bent. Rem eventueel enkele malen zodat de remblokken door de wrijving drogen.
- Vergeet nooit dat de remafstand rechtstreeks wordt beïnvloed door onder meer het weer, de staat van het terrein en de banden, het remsysteem, uw snelheid en rijgedrag, en de lading, inclusief de gesleepte last. Pas uw rijgedrag daaraan aan.

- Controleer altijd of er geen hindernissen of mensen achter het voertuig staan, wanneer u achteruit rijdt. Rijdt altijd traag achteruit.
- BRP raadt u aan op uw ATV te zitten bij rijden in achteruit. Sta zo weinig mogelijk rechtop. Als uw gewicht naar voren schuift tegen de gashendel kunt u onverhoeds versnellen en de controle verliezen.
- Gebruik altijd banden van het type en de maat die verder in deze Gebruikershandleiding zijn aangegeven. Zorg altijd voor de juiste bandenspanning, zoals verder in deze Gebruikershandleiding wordt beschreven.
- Voer nooit onoordeelkundige wijzigingen aan uw voertuig uit, bijvoorbeeld verkeerde installatie of toepassing van accessoires. Gebruik alleen door BRP goedgekeurde accessoires. Monteer NOOIT een passagierszitting.
- Alle lading die op het voertuig wordt vervoerd zal de stabiliteit en besturing van het voertuig beïnvloeden. Overschrijd nooit de aangegeven maximale lading van dit voertuig, inclusief bestuurder, alle lading en bijkomende accessoires. Verdeel de lading gelijkmatig en bevestig alles stevig. Zorg ervoor dat de lading stevig vastzit en de besturing van het voertuig niet kan hinderen. Houd er rekening mee dat de "last" kan gaan schuiven of vallen en een ongeluk kan veroorzaken. Vermijd ladingen die er opzij uitsteken en aan struiken of andere obstakels kunnen blijven haken. Let op dat de lading de koplampen of het achterlicht niet afdekt of belemmert. Vertraag en voorzie een langere remafstand.

Rijopleiding

Ga nooit met dit voertuig rijden zonder gepaste opleiding. **Volg een praktijkopleiding.** Alle bestuurders moeten worden opgeleid door een gekwalificeerd instructeur.

VOOR MEER INFORMATIE OVER HET VEILIGE GEBRUIK VAN UW ATV kunt u contact opnemen met een erkende Can-Am dealer, die u ook kan inlichten over praktijkopleidingen in uw buurt.

Enkel VS en Canada: bel naar het Specialty Vehicle Institute of America (SVIA) op 1 800 887-2887 of in Canada naar de Canada Safety Council (CSC) op 1 613 739-1535.

BEDRIJFSWAARSCHUWINGEN

De volgende waarschuwingen en de vorm waarin ze verschijnen zijn opgelegd door de Amerikaanse United States Consumer Product Safety Commission en moeten worden opgenomen in de Gebruikershandleiding van alle ATV's.

OPMERKING: De volgende illustraties zijn slechts algemene voorstellingen. Uw model kan hiervan afwijken.

WAARSCHUWING



V00A0AQ

MOGELIJK GEVAAR

Rijden met dit voertuig zonder aangepaste opleiding.

WAT KAN ER GEBEUREN

Het risico op een ongeval neemt aanzienlijk toe wanneer de bestuurder niet weet hoe hij dit voertuig correct moet besturen in verschillende situaties en op verschillende soorten terreinen.

HOE KUNT U DIT RISICO VOORKOMEN

Beginners en onervaren bestuurders dienen een praktijkopleiding te volgen. Daarna moeten ze de aangeleerde vaardigheden en de in deze Gebruikershandleiding beschreven rijtechnieken regelmatig inoefenen.

Voor meer informatie over de praktijkopleiding kunt u contact opnemen met een erkende Can-Am dealer.

⚠ WAARSCHUWING



V00A01Q

MOGELIJK GEVAAR

Niet-naleving van de leeftijdsaanbevelingen voor dit voertuig.

WAT KAN ER GEBEUREN

Wanneer deze leeftijdsaanbeveling niet wordt gerespecteerd, loopt de jonge bestuurder gevaar op ernstig letsel of zelfs de dood.

Zelfs als een kind tot de leeftijdscategorie behoort waarvoor dit voertuig wordt aanbevolen, beschikt het niet altijd over de nodige vaardigheden en voldoende beoordelingsvermogen om veilig met dit voertuig te rijden. Dit kan tot ernstige ongelukken leiden.

HOE KUNT U DIT RISICO VOORKOMEN

Laat nooit een persoon jonger dan 16 met dit voertuig rijden.

⚠ WAARSCHUWING

V00A02Q

MOGELIJK GEVAAR

Een passagier meenemen met dit voertuig.

WAT KAN ER GEBEUREN

Hierdoor wordt uw voertuig moeilijker bestuurbaar en raakt het sneller uit evenwicht.

Dit kan tot een ongeluk leiden, waarbij u en/of uw passagier gewond raken.

HOE KUNT U DIT RISICO VOORKOMEN

Neem nooit een passagier mee. Ondanks de lange zitting die de chauffeur onbeperkte bewegingsvrijheid biedt, is deze niet ontworpen noch bedoeld om passagiers mee te nemen.

⚠ WAARSCHUWING



V00A03Q

MOGELIJK GEVAAR

Rijden met dit voertuig op verharde oppervlakken.

WAT KAN ER GEBEUREN

De banden zijn ontworpen voor offroad-gebruik en niet geschikt om op verharde wegen te rijden. Op een verharde weg verandert het rijgedrag van dit voertuig aanzienlijk, waardoor u de controle kunt verliezen.

HOE KUNT U DIT RISICO VOORKOMEN

Rijd nooit met dit voertuig op verharde oppervlakken, bijv. op stoepen, opritten, parkeerterreinen en straten.

⚠ WAARSCHUWING

V00A04Q

MOGELIJK GEVAAR

Met dit voertuig op de openbare weg rijden.

WAT KAN ER GEBEUREN

U kunt botsen met een ander voertuig.

HOE KUNT U DIT RISICO VOORKOMEN

Rijd nooit met dit voertuig op de openbare weg, zelfs als het een aardeweg of kiezelpad betreft. In veel staten of provincies is het verboden om met dit voertuig op de openbare weg te rijden.

⚠ WAARSCHUWING



V00A06Q

MOGELIJK GEVAAR

Rijden met dit voertuig zonder een goedgekeurde helm, oogbescherming en beschermende kledij te dragen.

WAT KAN ER GEBEUREN

De volgende punten gelden voor alle ATV-bestuurders:

- Wanneer u rijdt zonder goedgekeurde helm neemt het risico op een ernstig of zelfs dodelijk hoofdletsel bij een ongeval aanzienlijk toe.
- Rijden zonder oogbescherming verhoogt het risico op ongelukken en op ernstige verwondingen bij een ongeval.
- Rijden zonder beschermende kledij verhoogt het risico op ernstige verwondingen bij een ongeval.

HOE KUNT U DIT RISICO VOORKOMEN

Draag altijd een goedgekeurde helm die goed past. Draag ook:

- Oogbescherming (bril of gelaatsscherm)
- Handschoenen en laarzen
- Hemd of jack met lange mouwen
- Lange broek.

⚠ WAARSCHUWING

V00A07Q

MOGELIJK GEVAAR

Rijden met dit voertuig onder invloed van alcohol of drugs.

WAT KAN ER GEBEUREN

Dit kan uw beoordelingsvermogen ernstig aantasten.

Uw reactiesnelheid kan afnemen.

Uw evenwicht en perceptie kunnen eronder lijden.

U kunt een ernstig of dodelijk ongeluk krijgen.

HOE KUNT U DIT RISICO VOORKOMEN

Gebruik nooit alcohol of drugs voor of tijdens het rijden met dit voertuig.

⚠ WAARSCHUWING

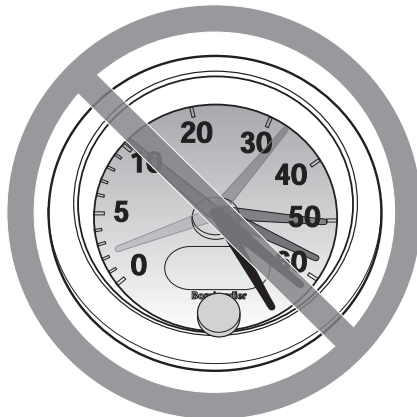

V00A08Q

MOGELIJK GEVAAR

Te snel rijden met dit voertuig.

WAT KAN ER GEBEUREN

De kans dat u de controle over uw voertuig verliest en een ongeluk heeft neemt toe.

HOE KUNT U DIT RISICO VOORKOMEN

Pas uw snelheid altijd aan aan het terrein, de zichtbaarheid, de rijomstandigheden en uw ervaring.

⚠ WAARSCHUWING

V00A09Q

MOGELIJK GEVAAR

Rijden op twee wielen, springen en andere stunts.

WAT KAN ER GEBEUREN

Het risico dat u een ongeluk heeft, bijvoorbeeld kantelt, neemt toe.

HOE KUNT U DIT RISICO VOORKOMEN

Haal nooit stunts uit, zoals op twee wielen rijden of springen. Probeer niet op te scheppen.

⚠ WAARSCHUWING**MOGELIJK GEVAAR**

Niet inspecteren van het voertuig voor het rijden.

Niet goed onderhouden van het voertuig.

WAT KAN ER GEBEUREN

Hierdoor neemt het risico op ongevallen of beschadiging van de uitrusting toe.

HOE KUNT U DIT RISICO VOORKOMEN

Inspecteer uw voertuig voor elk gebruik, om te verzekeren dat het in goede staat verkeert.

Volg altijd de inspectie- en onderhoudsprocedures en -schema's die u verder in deze Gebruikershandleiding vindt.

⚠ WAARSCHUWING

MOGELIJK GEVAAR

Rijden op bevroren waterwegen.

WAT KAN ER GEBEUREN

Gevaar voor ernstig letsel of zelfs de dood als het voertuig en/of de bestuurder door het ijs zakken.

HOE KUNT U DIT RISICO VOORKOMEN

Begeef u nooit met dit voertuig op een bevroren oppervlak, tenzij u zeker weet dat het ijs dik en stevig genoeg is om het voertuig en zijn lading te dragen en bestand is tegen de kracht die een bewegend voertuig uitoefent.

⚠ WAARSCHUWING



V00A0BQ

MOGELIJK GEVAAR

Rijden met de handen los van het stuur of de voeten los van de voetsteunen.

WAT KAN ER GEBEUREN

Zelfs met één hand of voet los heeft u minder controle over het voertuig. U kunt het evenwicht verliezen en van het voertuig vallen. Als u een voet van de voetsteun haalt, kan uw voet of been de achterwielen raken, zodat u verwondingen oploopt of een ongeluk heeft.

HOE KUNT U DIT RISICO VOORKOMEN

Houd uw beide handen altijd aan het stuur en uw voeten op de voetsteunen, terwijl u met uw voertuig rijdt.

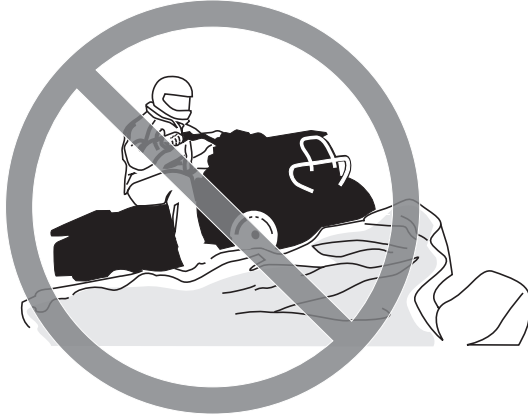
⚠ WAARSCHUWING

V00A0CQ

MOGELIJK GEVAAR

Onvoldoende voorzichtig rijden op onbekend terrein.

WAT KAN ER GEBEUREN

U kunt op verborgen rotsblokken, bulten of gaten stoten zonder voldoende tijd om te reageren.

Uw voertuig kan kantelen of oncontroleerbaar worden.

HOE KUNT U DIT RISICO VOORKOMEN

Rijd traag en wees extra voorzichtig wanneer u op onbekend terrein rijdt.

Wees altijd alert voor veranderingen in het terrein wanneer u met dit voertuig rijdt.

⚠ WAARSCHUWING



V00A0DQ

MOGELIJK GEVAAR

Onvoldoende voorzichtig rijden op zeer ruige, gladde of losse ondergrond.

WAT KAN ER GEBEUREN

Uw voertuig kan zijn grip verliezen en oncontroleerbaar worden. Dit kan leiden tot een ongeluk, bijvoorbeeld kantelen.

HOE KUNT U DIT RISICO VOORKOMEN

Rijd nooit op te ruige, gladde of losse ondergrond, tot u de nodige vaardigheid heeft verworven om uw voertuig onder controle te houden op dergelijk terrein.

Wees altijd uiterst voorzichtig op dergelijk terrein.

⚠ WAARSCHUWING

V00A0EQ

MOGELIJK GEVAAR

Verkeerd draaien.

WAT KAN ER GEBEUREN

Het voertuig kan onbestuurbaar worden en een aanrijding veroorzaken of kantelen.

HOE KUNT U DIT RISICO VOORKOMEN

Volg om te draaien altijd de juiste procedures die u verder in deze Gebruikershandleiding vindt. Oefen het draaien met lage snelheid voordat u het sneller probeert.

Draai nooit met te hoge snelheid.

⚠ WAARSCHUWING



V00AQQ

MOGELIJK GEVAAR

Rijden op zeer steile hellingen.

WAT KAN ER GEBEUREN

Het voertuig kan sneller kantelen op zeer steile hellingen dan op vlakke ondergrond of lichte hellingen.

HOE KUNT U DIT RISICO VOORKOMEN

Begeef u met dit voertuig nooit op hellingen die te steil zijn voor het voertuig of voor uw rijvaardigheid.

Oefen op minder steile hellingen voordat u een steile helling neemt.

⚠ WAARSCHUWING



V00A0FQ

MOGELIJK GEVAAR

Verkeerd bergop rijden.

WAT KAN ER GEBEUREN

U kunt de controle verliezen of het voertuig kan kantelen.

HOE KUNT U DIT RISICO VOORKOMEN

Volg om bergop te rijden altijd de juiste procedures die u verder in deze Gebruikershandleiding vindt.

Controleer het terrein altijd aandachtig voordat u een helling begint op te rijden.

Rijd nooit een helling op met een te gladde of losse ondergrond.

Verplaats uw gewicht naar voren.

Open de gasklep niet plots en schakel niet bruusk. Het voertuig kan achterwaarts omkappen.

Rijd nooit met hoge snelheid over de top van een heuvel. Er zou een hinderenis, een steile afgrond of een ander voertuig of persoon aan de andere kant van de helling kunnen zijn.

⚠ WAARSCHUWING



V00A0GQ

MOGELIJK GEVAAR

Verkeerd bergaf rijden.

WAT KAN ER GEBEUREN

U kunt de controle verliezen of het voertuig kan kantelen.

HOE KUNT U DIT RISICO VOORKOMEN

Volg om bergaf te rijden altijd de juiste procedures die u verder in deze Gebruikershandleiding vindt.

OPMERKING: Om te remmen tijdens het bergaf rijden is een speciale techniek vereist.

Controleer het terrein altijd aandachtig voordat u een helling begint af te rijden.

Verplaats uw gewicht naar achter.

Rijd nooit met hoge snelheid van een heuvel.

Rijd niet van een heuvel onder een hoek waarin het voertuig sterk naar één kant gaat overhellen. Rijd liefst recht naar beneden.

⚠ WAARSCHUWING



V00A0HQ

MOGELIJK GEVAAR

Verkeerd dwars op een helling rijden of keren op een helling.

WAT KAN ER GEBEUREN

U kunt de controle verliezen of het voertuig kan kantelen.

HOE KUNT U DIT RISICO VOORKOMEN

Probeer nooit te keren op een heuvel, tot u de omkeertechniek op vlak terrein onder de knie heeft, die u verder in deze Gebruikershandleiding vindt. Wees uiterst voorzichtig bij het keren op een helling.

Vermijd dwars over een steile heuvel rijden, indien mogelijk.

Wanneer u dwars over een helling rijdt:

Volg altijd de juiste procedures die u verder in deze Gebruikershandleiding vindt.

Vermijd hellingen met een te gladde of losse ondergrond.

Verplaats uw gewicht naar de bergopzijde van het voertuig.

WAARSCHUWING



V00A0IQ

MOGELIJK GEVAAR

Stilvallen, achteruit rollen of verkeerd afstappen tijdens het bergop rijden.

WAT KAN ER GEBEUREN

Uw voertuig kan kantelen.

HOE KUNT U DIT RISICO VOORKOMEN

Schakel naar een gepaste versnelling en houd een constante snelheid aan bij het bergop rijden.

Als u niet meer vooruit komt:

Houd uw gewicht aan de bergopzijde. Open de gasklep niet plots en schakel niet brusk. Het voertuig kan achterwaarts omkappen.

Activeer de remmen.

Activeer de parkeerrem nadat u bent gestopt.

Stap af aan de hoger gelegen zijde of aan een zijde, als het voertuig recht bergopwaarts staat.

Als u achteruit begint te rollen:

Houd uw gewicht aan de bergopzijde. Open de gasklep niet plots en schakel niet brusk. Het voertuig kan achterwaarts omkappen.

Activeer nooit de achterrem wanneer u achteruitrolt.

Activeer de voorrem geleidelijk.

Zodra u volledig stilstaat activeert u ook de achterrem en de parkeerrem.

Stap af aan de hoger gelegen zijde of aan een zijde, als het voertuig recht bergopwaarts staat.

Keer het voertuig om en stap weer op volgens de procedure die u verder in deze Gebruikershandleiding vindt.

⚠ WAARSCHUWING



V00A0JQ

MOGELIJK GEVAAR

Verkeerd over hindernissen rijden.

WAT KAN ER GEBEUREN

U kunt de controle verliezen of botsen.

Het voertuig kan kantelen.

HOE KUNT U DIT RISICO VOORKOMEN

Controleer op hindernissen voordat u in een onbekend gebied gaat rijden.

Probeer nooit over grote hindernissen, zoals grote rotsblokken of omgeval-
len bomen, te rijden.

Volg om over hindernissen te rijden altijd de juiste procedures die u verder
in deze Gebruikershandleiding vindt.

⚠ WAARSCHUWING



V00A0KQ

MOGELIJK GEVAAR

Verkeerd slippen of schuiven.

WAT KAN ER GEBEUREN

U kunt de controle over uw voertuig verliezen.

U kunt ook plots opnieuw grip krijgen, waardoor het voertuig kan kantelen.

HOE KUNT U DIT RISICO VOORKOMEN

Oefen met lage snelheid op een vlak, effen terrein totdat u het slippende of schuivende voertuig veilig onder controle kunt houden.

Rijd traag en uiterst voorzichtig op een zeer gladde ondergrond, bijvoorbeeld op ijs, om te voorkomen dat het voertuig oncontroleerbaar gaat slippen of schuiven.

⚠ WAARSCHUWING

V00A0LQ

MOGELIJK GEVAAR

Met het voertuig door diep of snel stromend water rijden.

WAT KAN ER GEBEUREN

De banden kunnen gaan drijven, waardoor u uw grip en de controle verliest en een ongeval kunt veroorzaken.

HOE KUNT U DIT RISICO VOORKOMEN

Rijd nooit met dit voertuig door snel stromend water of door water dat dieper is dan de specificaties verder in deze Gebruikershandleiding.

Controleer de diepte van het water en de stroming alvorens het water over te steken. Het water mag niet hoger dan de voetsteunen komen.

Vergeet niet dat natte remmen een sterk verminderd remvermogen hebben. Test uw remmen zodra u weer op het droge bent. Rem eventueel enkele malen zodat de remblokken door de wrijving drogen.

⚠ WAARSCHUWING



V00A0M0

MOGELIJK GEVAAR

Verkeerd achteruit rijden.

WAT KAN ER GEBEUREN

U kunt tegen een hindernis of persoon achter het voertuig rijden en ernstige verwondingen veroorzaken.

HOE KUNT U DIT RISICO VOORKOMEN

Controleer wanneer u in achteruit schakelt of er geen hindernissen of personen achter het voertuig zijn. Rijd altijd traag achteruit.

⚠ WAARSCHUWING

V00A00Q

MOGELIJK GEVAAR

Rijden met ongeschikte banden, met een verkeerde of ongelijkmatige bandenspanning.

WAT KAN ER GEBEUREN

Wanneer u rijdt met ongeschikte banden of een verkeerde of ongelijkmatige bandenspanning, kunt u de controle over het voertuig verliezen, een klapband krijgen of kunnen de banden loskomen van de velgen. Daardoor neemt het risico op een ongeluk toe.

HOE KUNT U DIT RISICO VOORKOMEN

Gebruik voor dit voertuig altijd banden van het type en met de bandenmaat die verder in deze Gebruikershandleiding staan vermeld.

Zorg altijd voor de juiste bandenspanning, zoals verder in deze Gebruikershandleiding wordt beschreven.

Vervang beschadigde wielen of banden onmiddellijk.

⚠ WAARSCHUWING



V00A0N0

MOGELIJK GEVAAR

Rijden met een onoordeelkundig gewijzigd voertuig.

WAT KAN ER GEBEUREN

Door een onjuiste installatie van accessoires of aanpassing van dit voertuig kan het rijgedrag veranderen, wat in sommige situaties tot ongelukken kan leiden.

HOE KUNT U DIT RISICO VOORKOMEN

Voer nooit onoordeelkundige wijzigingen aan uw voertuig uit, bijvoorbeeld verkeerde installatie of toepassing van accessoires. Alle onderdelen en accessoires die u aan dit voertuig toevoegt, moeten goedgekeurd zijn door BRP en worden geïnstalleerd en gebruikt volgens de aanwijzingen. Met al uw bijkomende vragen kunt u bij een erkende Can-Am dealer terecht.

Installeer **NOOIT** een passagiersstoel en laat nooit een passagier plaatsnemen op de bagagerekken.

Aanpassingen aan het voertuig om de snelheid en het vermogen op te drijven, kunnen in strijd zijn met de garantievoorwaarden voor uw voertuig. Bovendien zijn bepaalde aanpassingen, bijvoorbeeld verwijderen van motor- of uitlaatcomponenten, bijna overal bij wet verboden.

WAARSCHUWING



V00A0PQ

MOGELIJK GEVAAR

Overladen van dit voertuig en verkeerd dragen of slepen van lasten.

WAT KAN ER GEBEUREN

Het rijgedrag van het voertuig kan veranderen, wat tot ongelukken kan leiden.

HOE KUNT U DIT RISICO VOORKOMEN

Overschrijd nooit de aangegeven maximale belasting van dit voertuig, inclusief bestuurder, alle lading en bijkomende accessoires.

Verdeel de lading gelijkmatig en bevestig alles stevig.

Matig uw snelheid wanneer u lading vervoert of een aanhangwagen trekt. Voorzie een langere remafstand.

Volg altijd de instructies in deze Gebruikershandleiding voor het vervoer van lading en het trekken van een aanhangwagen.

⚠ WAARSCHUWING



V03M01Q

MOGELIJK GEVAAR

Het transport van ontvlambare of gevaarlijke materialen kan tot ontploffingen leiden.

WAT KAN ER GEBEUREN

Dit kan ernstig letsel of zelfs de dood tot gevolg hebben.

HOE KUNT U DIT RISICO VOORKOMEN

Vervoer nooit ontvlambare of gevaarlijke materialen.

RIJDEN MET UW VOERTUIG

Onthoud tijdens het lezen van deze Gebruikershandleiding, dat:

WAARSCHUWING

Duidt op een mogelijk gevaar dat, indien het niet wordt vermeden, kan leiden tot ernstige of dodelijke verwondingen.

Om ten volle te kunnen genieten van een aangename en boeiende rit met uw voertuig MOET u enkele basisregels en tips in acht nemen. Sommige regels zullen nieuw zijn voor u, en sommige zijn vanzelfsprekend en berusten op gezond verstand. We vragen u echter even de tijd te nemen om deze Gebruikershandleiding helemaal te lezen alvorens uw voertuig in gebruik te nemen.

De informatie in deze Gebruikershandleiding is beperkt. We raden u aan bijkomende informatie in te winnen en een opleiding te volgen bij de plaatselijke overheden, ATV-clubs of een erkende ATV-opleidingsorganisatie of contact op te nemen met uw Can-Am dealer.

Enkel VSA en Canada: voor informatie over beschikbare rijopleidingen in uw buurt kunt u bellen naar het Specialty Vehicle Institute of America (SVIA) op 1 800 887-2887 of in Canada naar de Canada Safety Council (CSC) op 1 613 739-1535.

Zelfs als een kind tot de leeftijdscategorie behoort waarvoor dit voertuig wordt aanbevolen, beschikt het niet altijd over de nodige vaardigheden en voldoende beoordelingsvermogen om veilig met dit voertuig te rijden. Dit kan tot ernstige ongelukken leiden.

Personen met een verstandelijke of lichamelijke handicap die grote risico's nemen lopen meer kans om te kantelen en dus meer gevaar op ernstig letsel of zelfs de dood.

Niet alle voertuigen zijn gelijk. Elk voertuig heeft een heel eigen rijgedrag, specifieke bedieningselementen en kenmerken. Elk voertuig rijdt anders en wordt anders bestuurd.

Neem rustig de tijd om alle bedieningselementen en de algemene besturing van het voertuig te leren kennen, alvorens op offroad avontuur te vertrekken. Oefen het rijden in een geschikte omgeving zonder gevaren en leer de respons van elk bedieningselement kennen. Rijd traag. Voor hogere snelheden heeft u meer ervaring, kennis en goede rijomstandigheden nodig.

De rijomstandigheden verschillen van streek tot streek. Ze worden beïnvloed door de weersomstandigheden, die sterk kunnen variëren van dag tot dag en van seizoen tot seizoen.

Op zand rijden is totaal verschillend van rijden door de sneeuw, in een bos of moerasgebied. Elke locatie vraagt uw volle aandacht en specifieke rijvaardigheden. Schat de situatie goed in. Rijd altijd voorzichtig. Neem nooit onnodige risico's, waardoor u zou kunnen vastlopen of gewond raken.

Ga er nooit van uit dat het voertuig overal veilig zal geraken. Door onverwachte terreinveranderingen, zoals putten, laagtes, glooiingen, zachtere of hardere "grond" of andere onregelmatigheden kan het voertuig kantelen of onstabiel worden.

Rijd traag en observeer altijd het terrein voor u om dit te voorkomen. Dreigt het voertuig toch te kantelen of om te kippen, dan kunt u beter onmiddellijk afstappen, WEG van de richting waarin het voertuig kantelt!

Inspectie voor het vertrek

WAARSCHUWING

Voer voor ieder vertrek een inspectie uit om potentiële problemen onderweg voor te zijn. De inspectie voor het vertrek helpt u om slijtage en aantasting van onderdelen op te sporen voordat die problematisch kunnen worden. Corrigeer alle ontdekte problemen om het risico op een panne of ongeluk te vermijden. Raadpleeg indien nodig een erkende Can-Am dealer.

Voer voordat u met dit voertuig gaat rijden steeds een controle uit aan de hand van de checklist voor het vertrek.

Checklist voor inspectie voor het vertrek

Te doen voordat u de motor start (contact op UIT)

TE INSPECTEREN ITEMS	TE INSPECTEREN	✓
Vloeistoffen	Controleer brandstof-, motorolie- en koelvloeistofpeil.	
Lekkage	Kijk onder het voertuig of er geen lekken zijn.	
Stuur	Draai het stuur heen en weer om na te gaan of het stuur vrij kan bewegen.	
Gashendel	Geef meermaals gas om te controleren of de gashendel vlot werkt. Deze moet terugkeren naar de stationaire stand wanneer u hem loslaat.	
Parkeerrem	Schakel de parkeerrem in en controleer of ze goed werkt.	
Banden	Controleer de bandenspanning en staat van de banden.	
Wielen	Controleer de wielen op schade.	
Radiator	Controleer of de radiator schoon is.	
Aandrijfketting en kettingwielen	Inspecteer de kettingwielen op slijtage en schade.	
	Controleer of de aandrijfketting en de geleider goed zijn geregeld en gesmeerd.	
Zitting	Controleer of de zitting goed is geïnstalleerd en vergrendeld.	

TE INSPECTEREN ITEMS	TE INSPECTEREN	✓
Lading	Respecteer de maximale belasting als u lading vervoert. Controleer of de lading goed aan de rekken is bevestigd.	
Service- en bergvakken	Controleer of de service- en bergvakken goed zijn vergrendeld.	
Carrosserie en ophanging	Kijk onder het voertuig of er vuil of stof op de carrosserie of ophanging ligt, desgevallend goed schoonmaken.	

Te doen voordat u de motor start (contact op AAN)

TE INSPECTEREN ITEMS	TE INSPECTEREN	✓
Verklikkerlichtjes	Controleer de werking van het verklikkerlichtje voor de motortemperatuur (gedurende enkele seconden nadat het contact op AAN staat).	
	Controleer of de verklikkerlichtjes voor N (neutraal) en R (achteruit) op AAN branden bij de respectieve standen van de schakelhendel.	
Lichten	Controleer of de koplampen en het achterlicht branden en schoon zijn.	
	Controleer de werking van de dim- en grootlichten.	
	Controleer de werking van de remlichten.	
Motor	Controleer of de brandstofklep op AAN staat.	

Te doen nadat de motor is gestart

TE INSPECTEREN ITEMS	TE INSPECTEREN	✓
Verklikkerlichtjes	Controleer of het verklikkerlichtje voor de motortemperatuur uit gaat (schakel de motor uit als het blijft branden).	
Schakelhendel	Controleer de werking van de schakelhendel (F, N en R).	
Remmen	Rijd zachtjes een paar meter vooruit en probeer beide remhendels en het rempedaal afzonderlijk uit. De remmen volledig inschakelen. De hendel en het pedaal moeten naar hun oorspronkelijke stand terugkeren na het loslaten.	
Motorstopschakelaar	Controleer de goede werking van de motorstopschakelaar.	
Contactschakelaar	Controleer de goede werking van de contactschakelaar door de motor in en uit te schakelen.	

Kledij

Kijk ook naar de weersomstandigheden om te beslissen welke kledij u aantrekt. Wees voorzien op de laagste voorspelde temperatuur. Thermisch ondergoed op de huid zorgt voor een goede isolatie. Belangrijk is dat de bestuurder altijd een aangepaste beschermende kledij en uitrusting draagt, onder meer een goedgekeurde helm, oogbescherming, laarzen, handschoenen, een hemd met lange mouwen en een lange broek. Deze kledij zal u beschermen tegen een aantal kleinere risico's die u onderweg kunt tegenkomen. De bestuurder mag nooit losse kledij dragen, zoals een sjaal, die in het voertuig, boomtakken en struiken verstrikt kan raken. Afhankelijk van het weer kunt u een antimist-bril of zonnebril nodig hebben. Er zijn lenzen en brillen in verschillende kleuren verkrijgbaar, waarmee variaties in het terrein beter te onderscheiden zijn. Draag uw zonnebril enkel overdag.

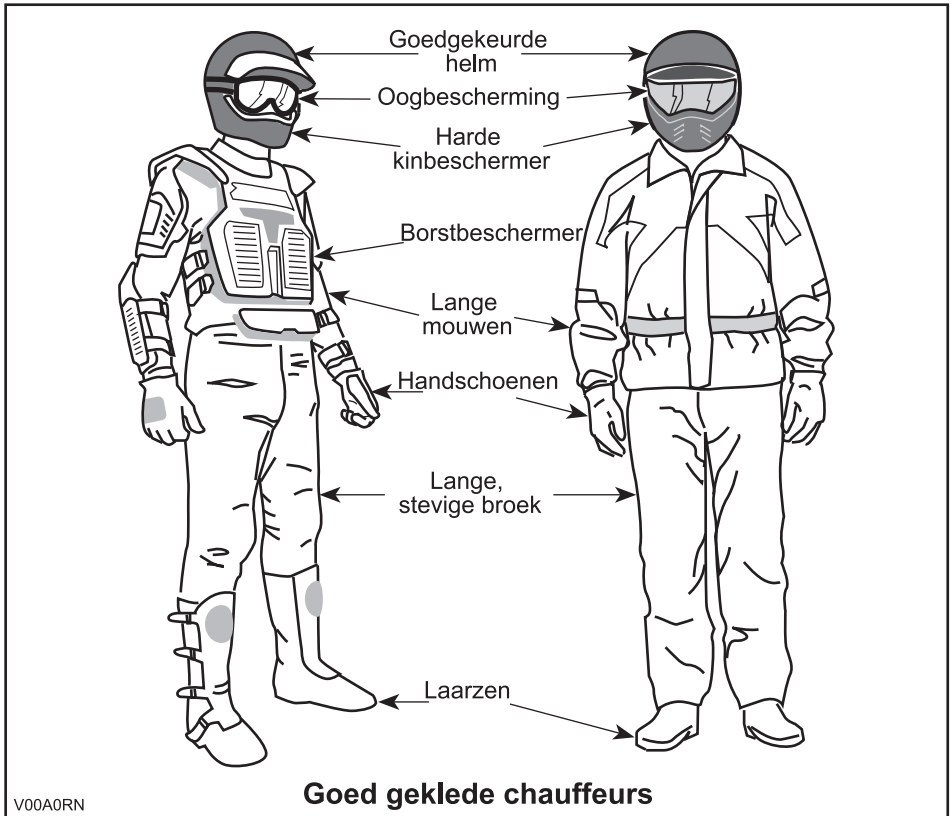

Een passagier vervoeren

Dit voertuig is specifiek ontwikkeld voor het vervoer van één bestuurder. Ondanks de lange zitting is dit voertuig noch ontworpen noch bedoeld om passagiers te vervoeren. Wanneer u een passagier meeneemt, kan dit de stabiliteit en besturing van het voertuig negatief beïnvloeden.

Lading transporteren

Alle lading die op het voertuig wordt vervoerd zal de handelbaarheid, stabiliteit en remafstand van het voertuig beïnvloeden. Daarom mag u de maximale belasting die de voertuigfabrikant voorschrijft nooit overschrijden (zie de onderstaande tabel). Zorg ervoor dat de lading stevig vastzit, goed verdeeld is en de besturing van het voertuig niet kan hinderen. Houd er rekening mee dat de "last" kan gaan schuiven of vallen en een ongeluk kan veroorzaken. Vermijd ladingen die er opzij uitsteken en aan struiken of andere obstakels kunnen blijven haken. Vermijd afdekking en belemmering van de koplampen of het achterlicht met de last.

Matig uw snelheid volgens de staat van het terrein wanneer u lading vervoert of een aanhangwagen trekt. Voorzie een langere remafstand. Bevestig de lading altijd zo laag mogelijk op het rek/de rekken om het zwaartepunt zo min mogelijk te verhogen.

MAXIMUMBELADING		
MAXIMALE TOTALE LADING	150 kg	Inclusief bestuurder, alle andere lasten en toegevoegde accessoires

Werken met uw voertuig

Uw voertuig kan u helpen om bepaalde LICHTE taken uit te voeren. Hiervoor is een waaier van accessoires te verkrijgen bij uw erkende Can-Am dealer. Respecteer echter altijd de maximale belasting en het vermogen van het voertuig. Bij een te zware belasting van het voertuig kunnen de componenten overbelast raken en stukgaan. Om verwondingen te voorkomen moet u ook de instructies en waarschuwingen die bij het accessoire zitten volgen. Vermijd grote krachtinspanningen, zoals zware gewichten heffen of trekken of het voertuig met mankracht verplaatsen.

Recreatief gebruik

Respecteer de rechten en beperkingen van anderen. Begeef u niet in zones die zijn voorbehouden aan andere offroadactiviteiten. Daartoe behoren paden voor sneeuwscoters, ruiters, langlaufsporen, mountainbikeparcours enz. Ga er nooit van uit dat er toch geen andere gebruikers op het pad zijn. Houd altijd uiterst rechts op het pad en zigzag niet heen en weer. Zorg ervoor dat u kunt stoppen wanneer er voor u een andere weggebruiker opdaagt.

Sluit u aan bij een plaatselijke ATV-club. Zij kunnen u een kaart bezorgen en adviseren of informeren over de plaatsen waar u kunt rijden. Als er geen club in uw buurt is, kunt u misschien meewerken aan de oprichting. In groep rijden en clubactiviteiten zijn een aangename, sociale vrijetijdsbesteding.

Houd altijd een veilige afstand van andere bestuurders. Op basis van uw eigen inschatting van snelheid, staat van het terrein, weer, mechanische staat van uw voertuig en uw "vertrouwen in het beoordelingsvermogen" van de mensen om u heen, kunt u het best oordelen over de aangewezen veilige afstand. Net als andere voertuigen kan dit voertuig niet ogenblikkelijk stoppen.

Informeel voor uw vertrek iemand over uw geplande bestemming en het tijdstip waarop u vermoedelijk terugkeert.

Neem, afhankelijk van de afstand die u wilt afleggen, extra gereedschap of nooduitrusting mee. Vraag na waar u extra benzine en olie kunt kopen. Wees voorbereid op de omstandigheden die u mogelijk te wachten staan.

Eerstehulpkit	Verstelbare steeksleutel
Gsm	Mes
Antislip tape	Zaklamp
Een touw	Bril met donkere glazen
Reservelampjes	Kaart van het traject
Bijgeleverde gereedschapstas	Snack

Milieu

Eén van de voordelen van dit voertuig is dat u zich op ongebaand terrein kunt begeven tot ver buiten de bewoonde wereld. Doe dit echter altijd met respect voor de natuur en de rechten van andere natuurliefhebbers. Rijd niet door ecologisch kwetsbare gebieden. Rijd niet over bosaanplantingen of jonge boompjes, hak geen bomen, verwijder geen omheiningen en verniel de bodem niet door uw wielen te laten spinnen. "Wees behoedzaam".

Wilde dieren opjagen is wettelijk verboden in heel wat streken. Wild dat door een motorvoertuig wordt opgejaagd, kan sterven van uitputting. Komt u dieren tegen op uw weg, stop dan en observeer ze in stilte. U houdt er zeker heel wat mooie herinneringen aan over.

Neem deze regel in acht: "neem alles wat u meebrengt, terug mee naar huis". Laat geen afval achter. Maak geen kampvuur tenzij u hiervoor toelating heeft en dan alleen ver genoeg van droge plaatsen. De gevaren die u veroorzaakt op uw weg kunnen anderen en uzelf schade berokkenen, zelfs op een later tijdstip.

Respecteer landbouwgronden. Vraag voor het betreden van privéterrein altijd toestemming aan de eigenaar. Respecteer landbouwgewassen, vee en eigendomsgrenzen. Komt u een gesloten hek tegen, sluit het dan opnieuw achter u.

Vervuil ten slotte geen waterlopen, meren of rivieren, voer geen aanpassingen aan de motor of het uitlaatsysteem uit en verwijder geen onderdelen.

Ontwerpbeperkingen

Hoewel dit voertuig bijzonder robuust is voor zijn klasse blijft het per definitie een licht voertuig dat enkel mag worden gebruikt voor de zaken waarvoor het is bedoeld.

Extra gewicht aan enig deel van dit voertuig verandert de stabiliteit en de prestaties.

Gebruik off-road

Rijden op ongebaand terrein is per definitie gevaarlijk. Elk terrein dat niet speciaal werd voorbereid om voertuigen te dragen houdt gevaren in omdat men nooit op voorhand weet welke oneffenheden men tegenkomt, hoe vast de ondergrond is en hoe steil de helling. Het terrein zelf is daarom een permanente risicofactor, die elke persoon die op avontuur trekt moet aanvaarden en incalculeren.

Een bestuurder die met zijn voertuig offroad gaat rijden moet met de grootste zorg de veiligste weg kiezen en het terrein voor zich aandachtig observeren. Laat dit voertuig in geen geval besturen door iemand die de juiste rijtechnieken voor dit voertuig niet perfect beheerst en begeef u nooit op zeer steil of verraderlijk terrein.

Algemene bedienings- en veiligheidsvoorschriften

Zorgvuldigheid, voorzichtigheid, ervaring en rijvaardigheid zijn de beste voorzorgen die u kunt nemen tegen de risico's van het rijden met dit voertuig.

Bij de minste twijfel of het voertuig veilig over een hindernis of een bepaald deel van het terrein raakt, kiest u beter een andere route.

Bij het offroad rijden zijn vermogen en tractie belangrijker dan snelheid. Rijd nooit sneller dan de zichtbaarheid toelaat en dan u nodig heeft om een veilige route te kiezen.

Let constant op het terrein voor u, zodat u plotse veranderingen in de hellingsgraad of hindernissen, zoals rotsblokken of stronken, tijdig opmerkt. Zo voorkomt u dat uw voertuig zijn stabiliteit verliest en kantelt of over de kop gaat.

Gebruik het voertuig niet als de bedieningselementen niet normaal werken.

Controleer bij het achteruit rijden of er geen mensen of hindernissen achter het voertuig staan. Rijd traag en vermijd scherpe bochten.

BRP raadt u aan op uw ATV te blijven zitten bij besturing in achteruit. Sta zo weinig mogelijk rechtop. Als uw gewicht naar voren schuift tegen de gashendel kunt u onverhoeds versnellen en de controle verliezen.

Activeer de parkeerrem altijd wanneer u stilstaat of parkeert. Dit is vooral belangrijk wanneer u op een helling parkeert. Op erg steile hellingen of als het voertuig geladen is, moeten de wielen worden geblokkeerd met stenen of bakstenen.

Denk eraan om de schakelhendel in VOORUIT te zetten en de brandstofklep dicht te draaien wanneer het voertuig lange tijd niet wordt gebruikt of wordt getransporteerd.

Bergop rijden

Door zijn configuratie kan dit voertuig uitstekend klimmen, zo goed zelfs dat het eerder zal kantelen dan zijn tractie te verliezen. Op het terrein komt het bijvoorbeeld geregeld voor dat de top van een heuvel is geërodeerd tot een steile, scherpe piek. Het voertuig kan dergelijke helling probleemloos aan, maar wanneer de voorkant van het voertuig zo ver omhoog komt dat het evenwicht naar achter verschuift, kan het voertuig kantelen.

Dat kan ook gebeuren als de neus van het voertuig door een hindernis op de grond te ver omhoog komt. Kies in een dergelijke situatie een andere route. Houd daarbij rekening met de risico's van dwars op een helling rijden.

Het is ook raadzaam na te gaan hoe het terrein er aan de andere kant van de heuvel of glooiing uitziet. Al te vaak blijkt er een diepe afgrond te wachten en is afdalen onmogelijk.

Bergaf rijden

Dit voertuig kan steilere hellingen beklimmen dan het veilig kan afdalen. Daarom dient u er zeker van te zijn dat er een veilige weg naar beneden is, voordat u aan een beklimming begint.

Wanneer u vertraagt bij het afdalen van een gladde helling, kan het voertuig gaan "schuiven". Houd een constante snelheid aan en/of versnel iets om het voertuig opnieuw onder controle te krijgen.

Dwars op een helling rijden

Dit moet zoveel mogelijk worden vermeden. Is het toch noodzakelijk, wees dan uiterst voorzichtig. Wanneer u dwars op een steile helling rijdt kunt u kantelen. Bovendien kunt u op gladde of losse oppervlakken oncontroleerbaar wegschuiven. Probeer nooit uw voertuig bergafwaarts te draaien door te schuiven. Vermijd alle voorwerpen of inzinkingen die de overhelling van het voertuig naar één zijde nog versterken, om te voorkomen dat het voertuig kantelt.

Steile dalingen

Dit voertuig zal gewoonlijk tot stilstand komen wanneer de voor- of achterwielen over een steile helling rijden. Als het om een steile, diepe afgrond gaat zal het voertuig met zijn neus naar beneden duiken en kantelen.



WAARSCHUWING

Vermijd steile dalingen. Keer om en kies een alternatieve route.

Rijden over besneeuwde oppervlakken

Let bij de inspectie voor het vertrek speciaal op die plekken op het voertuig waar sneeuw- en ijsafzettingen de zichtbaarheid van het achterlicht kunnen belemmeren, ventilatieopeningen kunnen verstopen, de radiator en ventilator kunnen blokkeren en de beweging van de bedieningshendels, schakelaars en rempedaal kunnen bemoeilijken. Controleer voor u de ATV start of besturing, gas, remmen en pedalen zonder enige belemmering kunnen worden bediend.

Als een ATV over een besneeuwd pad rijdt hebben de wielen minder tractie, waardoor het voertuig anders gaat reageren op de inputs van de bestuurder. Op oppervlakken met minder grip reageert het voertuig minder scherp en precies, wordt de remafstand langer en zit er geen snee op de versnelling. Vertraag en geef nooit bruusk gas. Daardoor kunnen de banden beginnen tollen en kan het voertuig door oversturen gaan schuiven. Vermijd bruusk remmen. Dat kan het voertuig doen schuiven over een rechte lijn. Nogmaals, voorzichtig snelheid verminderen en uzelf voldoende tijd en afstand laten in anticipatie op een manoeuvre, om zo de volledige controle over het voertuig te kunnen herwinnen voordat het voertuig ongecontroleerd wegdraait, is de beste aanpak.

Als u met de ATV over een besneeuwd oppervlak rijdt, wordt door de turbulentie achteraan het bewegende voertuig sneeuw opgeworpen die met blootgestelde onderdelen, inclusief draaiende onderdelen zoals remschijven, in contact kan komen of er zich kan ophopen of smelten. Water, sneeuw of ijs kunnen een weerslag hebben op de reactietijd van het remsysteem van uw ATV. Rem vaak, zelfs als dat niet nodig is om de snelheid van uw voertuig te verlagen, zodat zich zo weinig mogelijk ijs of sneeuw op de droge remblokken of -schijven kan vastzetten. Door dit te doen in rijomstandigheden die weinig risico inhouden, test u uw grip op het oppervlak en blijft u alert voor hoe het voertuig reageert op uw stuurimpulsen. Houd rempedaal, voetsteunen, rem- en gashendels altijd sneeuw- en ijsvrij. Veeg regelmatig de sneeuw van de zitting, handgrepen, kop- en achterlichten.

De sneeuw kan rotsen, boomstronken of andere objecten verhullen of kan zo diep liggen dat het voertuig onbruikbaar is omdat het vast zou komen te zitten of helemaal geen tractie meer zou hebben in de sneeuwbrig. Kijk ver voor u uit en wees altijd alert voor zichtbare hints die kunnen wijzen op de aanwezigheid van zulke obstakels. Rijd er in geval van twijfel rond. Vermijd rijden op bevroren waterpartijen als u nog niet hebt gecontroleerd of het ijs voldoende sterk is om de ATV, de opzittenden en de lading veilig te dragen. Vergeet niet dat een bepaalde ijsdikte wel kan volstaan om een sneeuwscooter te dragen, maar niet voor een ATV van hetzelfde gewicht, omdat het dragende contactoppervlak van de vier wielen kleiner is dan dat van een sneeuwscooterrolband en ski's.

Draag voor een maximaal comfort en bescherming tegen bevriezing altijd beschermende kledij en ATV-uitrusting die aangepast is aan de weersomstandigheden waaraan u tijdens uw rit zult worden blootgesteld.

Maak er een goede gewoonte van op het einde van de rit alle sneeuw- en ijsafzettingen van de carrosserie en alle bewegende onderdelen (remmen, onderdelen van het besturingssysteem, aandrijflijnen, bedieningselementen, radiatorventi-

lator enz.) te verwijderen. Natte sneeuw zal immers aanvriezen tot ijs zodra de motor is afgezet en zal moeilijker te verwijderen zijn bij de volgende inspectie voor het vertrek.

Rijtechnieken

Wanneer u sneller rijdt dan de omstandigheden toelaten, kunt u verwondingen oplopen. Geef maar net genoeg gas om veilig vooruit te komen. Uit statistieken blijkt dat snel genomen bochten vaak tot ongelukken en verwondingen leiden. Vergeet nooit dat dit voertuig zwaar is! Als het met zijn volle gewicht op u valt kunt u makkelijk gekneld raken.

Dit voertuig dient niet om te springen. Het is ook niet in staat de energie op te vangen die vrijkomt bij manoeuvres zoals springen en die mogelijk op u, de bestuurder, zal worden overgebracht. Als u op twee wielen probeert te rijden kan uw voertuig kantelen en op u terechtkomen. Deze beide stunts zijn erg gevaarlijk voor u en moeten tot elke prijs worden vermeden.

Om uw voertuig goed onder controle te houden, dient u uw beide handen aan het stuur te houden, waar u alle bedieningselementen binnen handbereik heeft. Dit geldt ook voor uw voeten. Om het gevaar op letsel aan benen of voeten tot een minimum te beperken, moet u uw voeten altijd op de voetsteunen houden. Draai uw tenen niet naar buiten en steek uw voeten niet uit in bochten, anders kunnen ze klappen krijgen, aan obstakels op de weg blijven haken of met de wielen in contact komen.

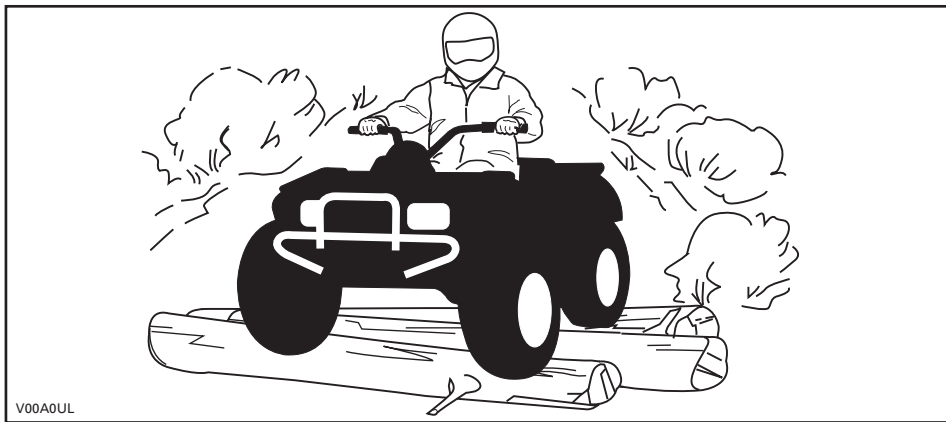

Hoewel dit voertuig is uitgerust met een degelijke ophanging, kan het rijden op hobbelig of ruig terrein onaangenaam aanvoelen of zelfs rugletsels veroorzaken. Vaak zult u in een gehurkte houding moeten rijden. Vertraag dan en vang de schokken gedeeltelijk op met uw gebogen benen.

Dit voertuig is niet geschikt om op de openbare weg te rijden. (Op de meeste plaatsen is dit zelfs wettelijk verboden). Wanneer u zich met uw voertuig op de openbare weg begeeft kunt u een aanrijding met een ander voertuig veroorzaken.

De banden van dit voertuig zijn niet geschikt om op verharde wegen te rijden. Evenmin is het voertuig achteraan uitgerust met een differentieel (de achterwielen draaien altijd even snel). Daarom kan het voertuig op een verharde ondergrond moeilijker bestuurbaar en controleerbaar zijn.

Wanneer u op de openbare weg of de wegberm rijdt, kunt u andere weggebruikers in de war brengen, vooral wanneer u met uw lichten aan rijdt.

Om een weg over te steken moet de bestuurder die de leiding heeft afstappen en de andere bestuurders aanwijzingen geven om over te steken. De laatste persoon die oversteekt helpt daarna de leider met oversteken. Rijd nooit op voetpaden. Dit is voorbehouden aan voetgangers.

Water kan groot gevaar inhouden. In te diep water kan het voertuig gaan drijven en kantelen. Controleer de diepte van het water en de stroming alvorens het water over te steken. Het water mag niet hoger dan de voetsteunen komen. Let op voor gladde oppervlakken zoals keien, gras, boomstronken enz. in het water en op de oevers. Dit kan tot tractieverlies leiden. Rijd nooit met hoge snelheid in het water. Het water heeft een afremmende werking en u kunt weggeslingerd worden.

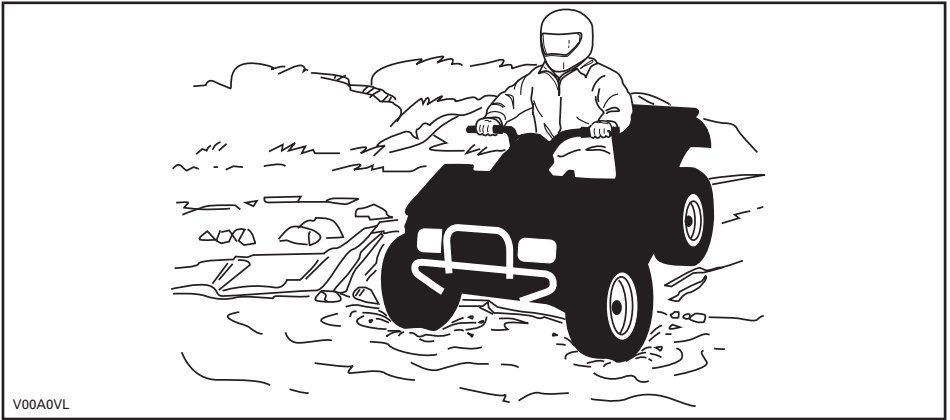

Water vermindert het remvermogen van uw voertuig. Laat de remmen altijd drogen door ze meermaals te activeren wanneer het voertuig weer op het droge is.

Nabij water is er vaak modder of moerasland. Let op voor onverwachte gaten of inzinkingen. Kijk ook uit voor rotsblokken, stronken enz. die gedeeltelijk begroeid zijn.

Als u over bevroren water moet, controleer dan goed of het ijs dik genoeg is om het totale gewicht van uzelf, uw voertuig en zijn lading te dragen. Kijk zeker uit voor open water. Dit wijst erop dat het ijs niet overal even dik is. Steek in geval van twijfel niet over.

Ijs maakt uw voertuig ook moeilijker bestuurbaar. Vertraag en geef nooit bruusk gas. Anders gaan de banden spinnen en kan het voertuig kantelen. Vermijd bruusk remmen. Ook dit kan tot ongecontroleerd doorschuiven en kantelen van het voertuig leiden. Rijd nooit in smeltende sneeuw. Die kan de werking en besturing van het voertuig immers blokkeren.

In sneeuw rijden kan een negatieve weerslag hebben op het remvermogen. Verminder op een veilige manier uw rijsnelheid en voorzie een langere remafstand. Sneeuw kan zich afzetten op de remonderdelen en op het remregelsysteem. Rem vaak om te verhinderen dat ijs of sneeuw zich kunnen vastzetten. Raadpleeg de paragraaf Algemene bedienings- en veiligheidsvoorschriften in dit hoofdstuk voor nadere informatie over rijden op besneeuwde oppervlakken.

Rijden op zand, zandduinen of sneeuw is nog een unieke ervaring, waarvoor u echter enkele elementaire voorzorgen moet nemen. In nat, diep of fijn zand/sneeuw treedt er tractieverlies op en kan het voertuig gaan schuiven, kantelen of vastlopen. Zoek in dit geval naar een vastere ondergrond. Ook in deze situatie dient u te vertragen en uit te kijken voor moeilijke rijomstandigheden.

Wanneer u in duingebied gaat rijden, is het raadzaam uw voertuig uit te rusten met een hoog uitstekende vlag. Zo kunnen andere personen aan de andere kant van de zandduin beter zien waar u zich bevindt. Rijd voorzichtig wanneer u voor u nog een veiligheidsvlag bespeurt. Omdat een hoog uitstekende vlag kan plooiën en terugveren tegen uw lichaam, mag u ze niet gebruiken op plaatsen met lage takken of hindernissen.

Rijden op losse stenen of kiezel lijkt sterk op rijden op ijs. Het verandert de besturing van het voertuig, waardoor het kan slippen of kantelen, vooral bij te hoge snelheden. Ook de remafstand kan toenemen. Vergeet niet dat er bij "bruusk gas geven" of doorslippen losse stenen naar achteren kunnen vliegen en een andere bestuurder kunnen raken. Doe dit nooit opzettelijk.

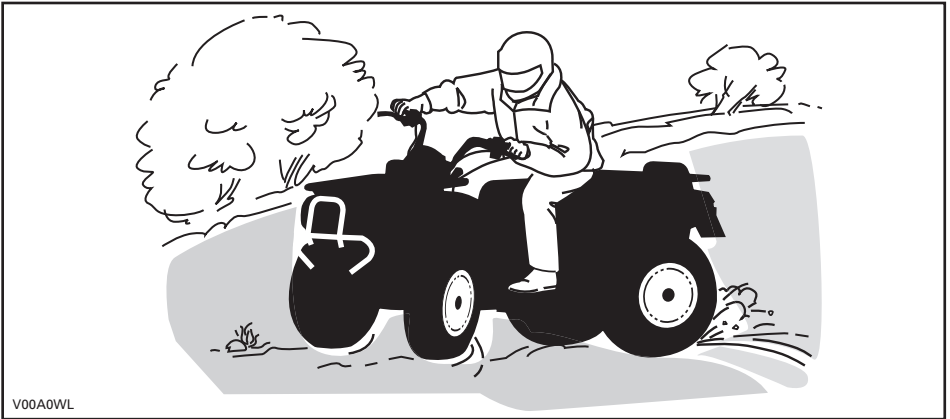

Begint u toch te slippen of schuiven, draai het stuur dan in de richting waarin u slipt tot u het voertuig opnieuw onder controle heeft. U mag nooit brusk remmen en de wielen blokkeren.

Respecteer en volg de signalisatie langs het pad. Ze is daar geplaatst om u en anderen te helpen.

Passeer hindernissen op uw weg voorzichtig. Daartoe behoren losse rotsblokken, omgevallen bomen, gladde oppervlakken, omheiningen, palen, wallen en laagtes. Vermijd ze zoveel mogelijk. Houd er rekening mee dat sommige hindernissen te groot of gevaarlijk zijn om over te rijden en beter ontweken worden. Kleine stenen of omgevallen bomen kunt u veilig passeren, wanneer u ze in een hoek van 90° nadert. Ga op de voetsteunen staan met uw knieën gebogen. Pas uw snelheid aan zonder vaart te verliezen en geef niet brusk gas. Houd het stuur stevig vast. Verplaats uw lichaamsgewicht naar achteren en rijd door. Probeer niet om de voorwielen van het voertuig van de grond te heffen. Houd er rekening mee dat het voorwerp misschien glad is of kan verschuiven wanneer u erover rijdt.

Wanneer u bergop of bergaf rijdt is het uiterst belangrijk om bedacht te zijn op gladde oppervlakken of terreinveranderingen en hindernissen en om de juiste lichaamshouding aan te nemen.

Activeer de parkeerinrichting altijd wanneer u stilstaat of parkeert. Dit is vooral belangrijk wanneer u op een helling parkeert. Op erg steile hellingen of als de ATV geladen is, moeten de wielen worden geblokkeerd met stenen of bakstenen.

Bergop

Verplaats uw lichaamsgewicht naar voren, naar de top van de heuvel toe. Houd uw voeten op de voetsteunen en schakel naar een lagere versnelling, geef dan gas en schakel indien nodig snel terwijl u klimt. Rijd niet te snel. Anders kan de neus van het voertuig van de grond komen en kan het voertuig op u vallen. Als de heuvel te steil is en u niet boven geraakt of het voertuig achteruit rolt, rem dan voorzichtig zodat u niet slipt. Stap af en keer het voertuig om (terwijl u naast het voertuig loopt

aan de bergop-zijde en met één hand aan de rem). Keer de achterkant van het voertuig dan langzaam naar de heuveltop toe en rijd naar beneden. Loop en stap altijd af aan de hoger gelegen zijde van de helling en blijf uit de buurt van het voertuig en de draaiende wielen. Probeer het voertuig nooit tegen te houden als het begint te kantelen. Blijf uit de buurt. Rijd niet met hoge snelheid over een heuveltop. Achter de top kunnen er hindernissen of een steile afgrond liggen.

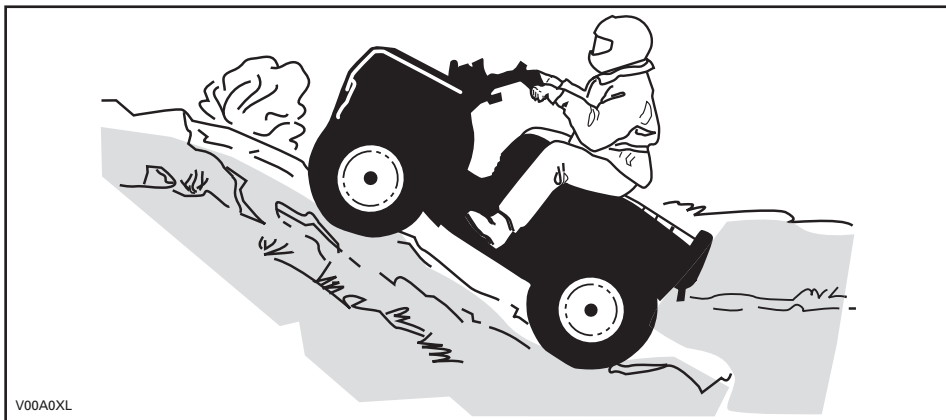

Bergaf

Verplaats uw lichaamsgewicht naar achteren. Rem geleidelijk om niet te slippen. Laat u niet naar beneden "rollen" op uitsluitend de motorcompressie of in neutraal.

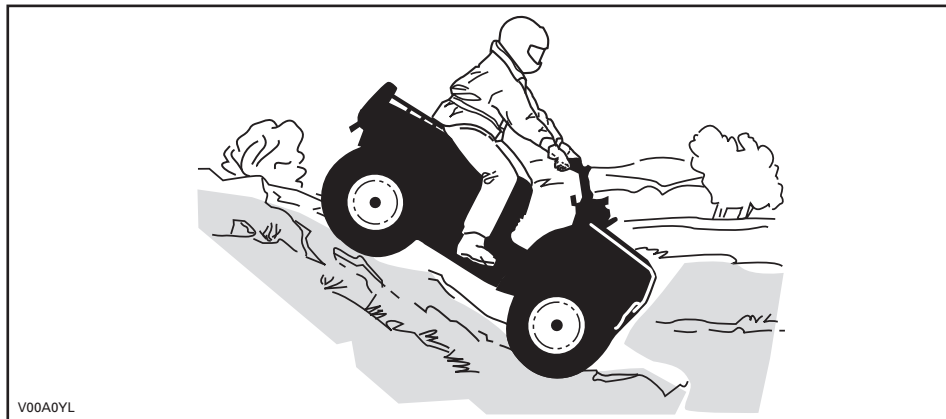

Dwars op een helling rijden

Dit is één van de **gevaarlijkste** manieren van rijden, omdat het evenwicht van het voertuig drastisch verandert. Vermijd dit zoveel mogelijk. Als het toch niet anders kan, verplaats dan **ALTIJD** uw lichaamsgewicht naar de top van de helling toe en houd u klaar om er aan deze zijde af te springen mocht het voertuig beginnen kantelen. **Probeer niet te stoppen of schade aan uw voertuig te voorkomen.**



V00A0ZL

Onthoud tijdens het lezen van deze Gebruikershandleiding, dat:

⚠ WAARSCHUWING

Duidt op een mogelijk gevaar dat, indien het niet wordt vermeden, kan leiden tot ernstige of dodelijke verwondingen.

BELANGRIJKE LABELS OP HET PRODUCT

Loshangend Label

Dit voertuig is bij zijn levering voorzien van etiketten en labels met belangrijke veiligheidsinformatie.

Elke persoon die met dit voertuig rijdt moet deze informatie gelezen en begrepen hebben voor zijn vertrek.

G

MODEL VOOR ALGEMEEN GEBRUIK

**DEZE ATV DIENT VOOR RECREATIEF
GEBRUIK OF VOOR NUTSDOELEINDEN**

ÉÉN BESTUURDER - GEEN PASSAGIERS

**NIET VOOR BESTUURDERS ONDER 16
JAAR**

**ER BESTAAN PRAKTIJKOPLEIDINGEN OM
HET RIJDEN MET EEN ATV ONDER DE KNIE TE
KRIJGEN. NEEM VOOR MEER INFORMATIE
CONTACT OP MET UW DEALER**

**INFORMEER BIJ UW DEALER NAAR DE
GELDENDE NATIONALE EN LOKALE
VOORSCHRIFTEN VOOR HET GEBRUIK VAN
EEN ATV**

**DIT ETIKET MAG NIET WORDEN VERWIJDERD
VOOR DE VERKOOP**

vmo2009-002-004_en

 **WAARSCHUWING**

Verkeerd gebruik van deze ATV kan tot **ERNSTIGE** of **DODELIJKE VERWONDINGEN** leiden.



**DRAAG ALTJD EEN
GOEDGEKEURDE
HELM EN
BESCHERMENDE
KLEDING.**



**RIJD NOOIT
OP DE
OPENBARE
WEG.**



**NEEM NOOIT
PASSAGIERS
MEE.**



**RIJD NOOIT
ONDER
INVLOED VAN
ALCOHOL OF
DRUGS.**

Rijd **NOOIT**:

- zonder goede opleiding of instructies.
- sneller dan uw rijvaardigheid of de omstandigheden toelaten.
- op de openbare weg - u kunt botsen met een ander voertuig.
- met een passagier - passagiers beïnvloeden het evenwicht en stuurge drag en verhogen het risico op controleverlies.

Houd u **ALTIJD** aan het volgende:

- Pas de juiste rijtechnieken toe om te voorkomen dat het voertuig kantelt op hellingen, ruig terrein en in bochten.
- Vermijd verharde oppervlakken - wegverharding kan het rijgedrag en de besturing negatief beïnvloeden.

**ZOEK EN LEES DE GEBRUIKERSHANDLEIDING. VOLG ALLE
INSTRUCTIES & WAARSCHUWINGEN.**

54

VEILIGHEIDSINFORMATIE

Veiligheidslabels op het voertuig

Lees alle veiligheidslabels op uw voertuig aandachtig door.

De veiligheidslabels op uw voertuig moeten als vaste onderdelen van het voertuig worden beschouwd. Als ze ontbreken of beschadigd zijn, kunnen ze kosteloos worden vervangen. Raadpleeg een erkende Can-Am dealer.

OPMERKING: De volgende illustraties in deze Gebruikershandleiding geven slechts een algemeen beeld van waar de onderstaande veiligheidslabels zich bevinden. Uw model kan hiervan afwijken. De cijfers op de afbeeldingen van de voertuigen geven het volgnummer van het veiligheidslabel aan.



LABELS OP HET ACHTERSPATBORD LINKS

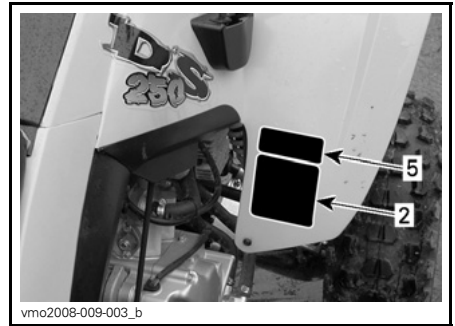

LABELS OP HET VOORSPATBORD RECHTS

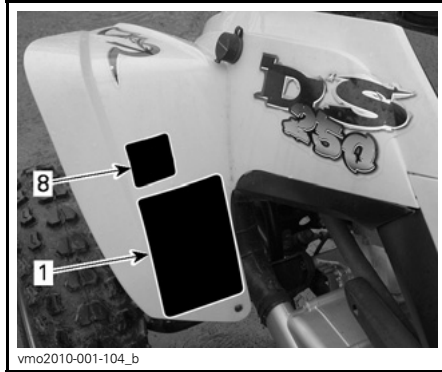

LABELS OP HET VOORSPATBORD LINKS

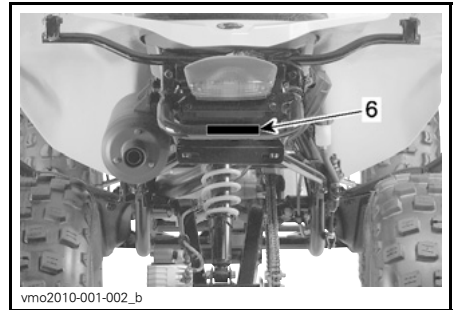



vmo2010-001-501_b

LABEL OP HET TOEGANGSPANEEL VOORAAN



vmo2010-001-401_c

LABEL OP HET ACHTERSPATBORD RECHTS

⚠ WAARSCHUWING

Verkeerd gebruik van deze ATV kan tot ERNSTIGE of DODELIJKE VERWONDINGEN leiden.

			
DRAAG ALTIJD EEN GOEDGEKEURDE HELM EN BESCHERMENDE KLEDING.	RIJD NOOIT OP DE OPENBARE WEG.	NEEM NOOIT PASSAGIERS MEE.	RIJD NOOIT ONDER INVLOED VAN ALCOHOL OF DRUGS.

Rijd NOOIT:

- zonder goede opleiding of instructies.
- sneller dan uw rijvaardigheid of de omstandigheden toelaten.
- op de openbare weg - u kunt botsen met een ander voertuig.
- met een passagier - passagiers beïnvloeden het evenwicht en stuurgedrag en verhogen het risico op controleverlies.

Houd u ALTIJD aan het volgende:

- Pas de juiste rijtechnieken toe om te voorkomen dat het voertuig kantelt op hellingen, ruig terrein en in bochten.
- Vermijd verharde oppervlakken - wegverharding kan het rijgedrag en de besturing negatief beïnvloeden.

ZOEK EN LEES DE GEBRUIKERSHANDLEIDING. VOLG ALLE INSTRUCTIES & WAARSCHUWINGEN.

vmo2009-003-004_en

LABEL 1

⚠ WAARSCHUWING



Personen jonger dan 16 die met deze ATV rijden, lopen een verhoogd risico op ERNSTIGE of DODELIJKE VERWONDINGEN.
Rijd NOOIT met deze ATV als u jonger dan 16 bent.

704 900 011

V01M02Z

LABEL 2



V01M07Z

LABEL 3



LABEL 6



LABEL 4



LABEL 5



LABEL 7



LABEL 8

(DA)	FIND OG LÆS BRUGERVEJLEDNINGEN, OVERHOLD ALLE INSTRUKTIONER OG ADVARSLER.
(NL)	ZOEK DE GEBRUIKERSHANDLEIDING OP EN LEES HEM, HOUD U AAN ALLE AANWIJZINGEN EN WAARSCHUWINGEN.
(FR)	LOCALISER ET LIRE LE GUIDE DE L'OPERATEUR, SUIVRE TOUS LES CONSIGNES ET AVERTISSEMENTS.
(FI)	PAKANNA JA LUE KÄYTTÖOHJEITA JA VAROITUKSIA.
(DE)	BETRIEBSANLEITUNG AUSFINDIG MACHEN UND LESEN, ALLE ANWEISUNGEN UND WAARNUNGEN BEFOLGEN.
(EL)	ΒΡΕΙΤΕ ΚΑΙ ΔΙΑΒΑΣΤΕ ΤΟΝ ΟΔΗΓΟ ΧΡΗΣΗΣ, ΑΚΟΛΟΥΘΗΣΤΕ ΟΛΕΣ ΤΙΣ ΟΔΗΓΙΕΣ ΚΑΙ ΠΡΟΒΛΕΠΟΜΕΝΕΣ.
(IT)	LEGGERE IL MANUALE DELL'OPERATORE, SEGUIRE TUTTE LE ISTRUZIONI E AVVERTENZE.
(PT)	LOCALIZAR E LER O GUIA DE OPERAÇÃO, OBSERVAR TODAS AS INSTRUÇÕES E MENSAGENS DE AVISO.
(ES)	UBICAR Y LEER LA GUÍA DEL OPERADOR, ATENDERSE A TODAS LAS INSTRUCCIONES Y MENSAJES DE ADVERTENCIA.
(SV)	TÄ RÄD PÅ INSTRUKTIONSBOKEN OCH LÄS DEN, UPPMÄRKSAMMA ALLA ANVISNINGAR OCH VARNINGAR.

704 901 177

vmo2006-014-003_a

LABEL 9

Conformiteitslabels

Deze labels geven weer of het voertuig conform is.

WET WEIGHT
MATEGICHT

THIS VEHICLE IS AN ALL TERRAIN VEHICLE AND IS NOT INTENDED FOR USE ON PUBLIC ROADS
DIT TERREINVOERTUIG IS NIET BESTEMD VOOR GEBRUIK OP DE OPENBARE WEG.

704000081

ACN 097 370 100

POWER
VERMAGEN

V00M03Y

LOCATIE: RECHTS VOORAAN OP DE ONDERSTE BUIS VAN HET CHASSIS

EMISSION CONTROL INFORMATION

THIS VEHICLE IS CERTIFIED TO OPERATE ON UNLEADED GASOLINE AND MEETS TO [XXXX] U.S. EPA AND CALIFORNIA REGULATIONS FOR ATV SI ENGINES.

ENGINE FAMILY	XXX XXXXXXX	MOTORFAMILIE
PERMEATION FAMILY	XXX XXXXXXX	PERMEATION REEKS
CERTIFICATION STANDARD (FEL)	XXX X XXXX XX	FEL
ENGINE DISPLACEMENT	XXX XX XXX	CILINDERHOUD
EXHAUST EMISSION CONTROL SYSTEM	XX	REGELSISTEEM VOOR UITLAATGASSEN

INFORMATIE OVER DE BEPERKING VAN DE UITLAATGASSEN

Dit voertuig is gecertificeerd voor gebruik met loodvrije benzine en voldoet aan de emissienormen voor ATV SI-motoren [XXXX] U.S. EPA en de geldende voorschriften in Californië.

SEE OPERATOR'S GUIDE FOR MAINTENANCE SPECIFICATIONS
DE ONDERHOUDSSPECIFICATIES VINDT U IN DE GEBRUIKERSHANDLEIDING

BOMBARDIER RECREATIONAL PRODUCTS INC.

vmo2010-001-302_a

LOCATIE: ONDER HET ACHTERSAPTBOARD

Bombardier Recreational Products Inc. certificeert dat deze ATV conform is aan de Amerikaanse nationale norm voor vierwielige terreinvoertuigen, norm ANSI/SVIA-1-2007.

vmo2010-004-001_en

LOCATIE: VOORSPATBORD

Technische informatielabels

AANDRIJFKETTING

DE AANDRIJFKETTING MOET ZORGVULDIG WORDEN AFGEREGLD EN GESMEERD. SPELING BEDRAAGT 15 TOT 25 MM (5/8 TOT 1 IN.) ZONDER BESTUURDER OP HET VOERTUIG. MEER UITGEBREIDE INSTRUCTIES VINDT U IN DE HANDLEIDING VOOR DE EIGENAAR.

15 TOT 25 MM
(5/8 TOT 1 IN.)

vmo2006-014-002_aen

LABEL AFGREGELING AANDRIJFKETTING

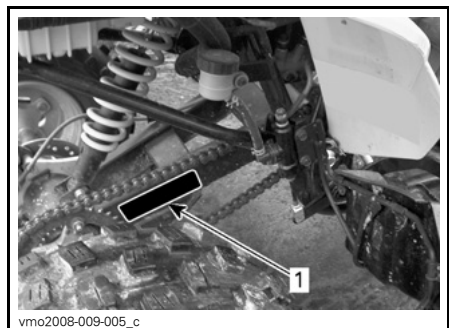

vmo2008-009-005_c

1. Plaats van het label afregeling aandrijfketting

VOERTUIG- INFORMATIE

BEDIENINGSELEMENTEN/INSTRUMENTEN/ UITRUSTING

OPMERKING: Sommige bedieningselementen/instrumenten/uitrusting zijn opties.

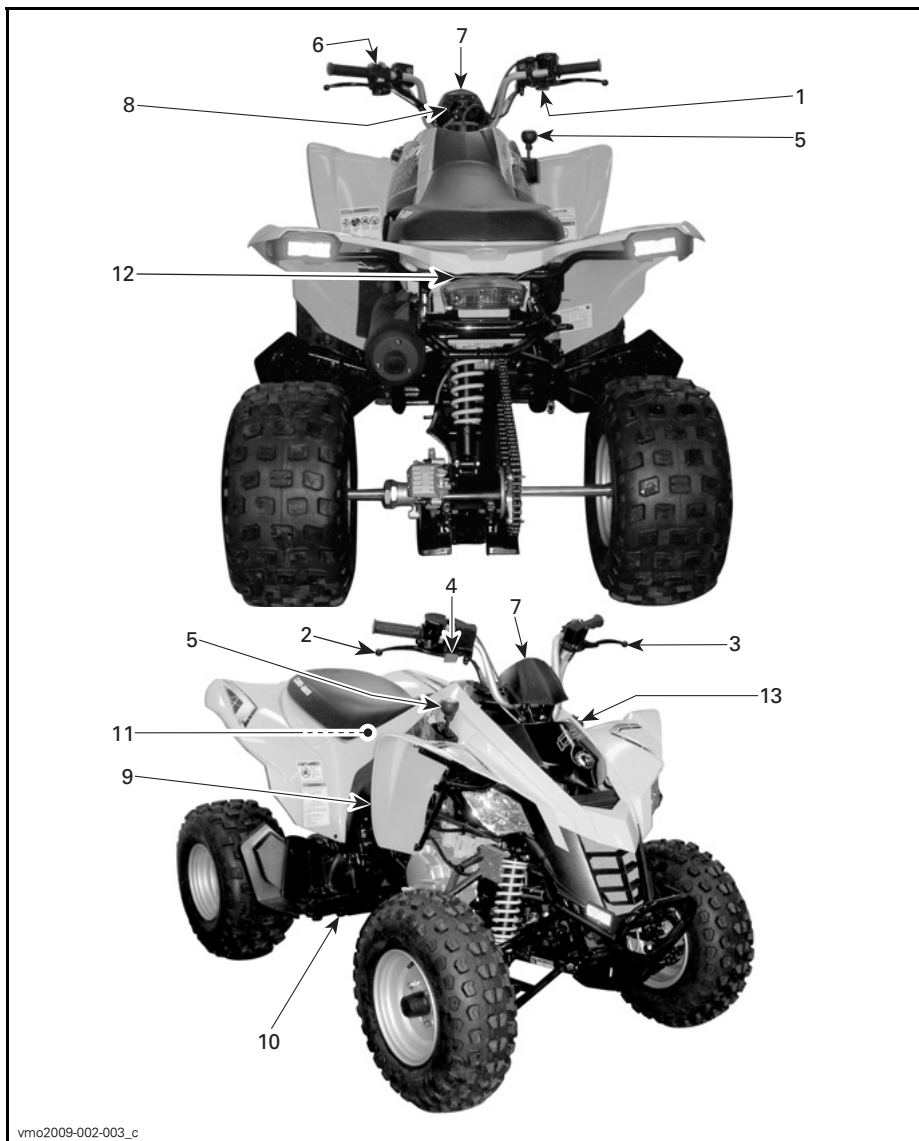

vmo2009-002-003_c

OPMERKING: In dit hoofdstuk worden de functies van de diverse bedieningselementen, instrumenten en uitrusting op uw voertuig toegelicht. De in deze Gebruikershandleiding gebruikte afbeeldingen zijn illustratief en kunnen afwijken van uw model. Meer details over het gebruik van een bedieningselement in combinatie met andere vindt u in de *BEDIENINGSINSTRUCTIES* verder in dit hoofdstuk.

1) Gashendel

De gashendel bevindt zich rechts aan het stuur.

Wanneer deze naar voor wordt geduwd verhoogt het motortoerental tot een gepast niveau om te schakelen naar de gekozen versnelling.

Zodra de hendel wordt losgelaten keert de motor automatisch terug naar het stationair toerental en vertraagt het voertuig geleidelijk.

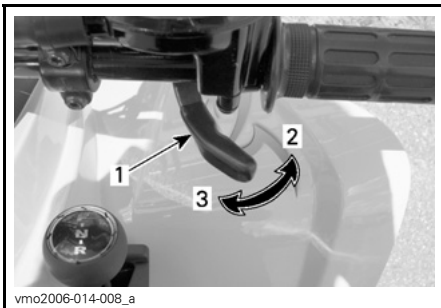

1. Gashendel
2. Om te versnellen
3. Om te vertragen

⚠ WAARSCHUWING

Controleer de werking van de gashendel voordat u de motor start. Spoor de oorzaak op als de gashendel niet vlot functioneert. Verhelp het probleem alvorens met het voertuig te rijden. Doe een beroep op uw erkende dealer, als u het probleem niet zelf kunt oplossen.

2) Remhendel rechts

De remhendel rechts bevindt zich rechts aan het stuur.

Trek deze hendel in om de voorremmen te activeren. Wanneer hij wordt losgelaten moet de hendel automatisch terugkeren naar zijn oorspronkelijke stand. Het remeffect is evenredig met de kracht die op de hendel wordt uitgeoefend.

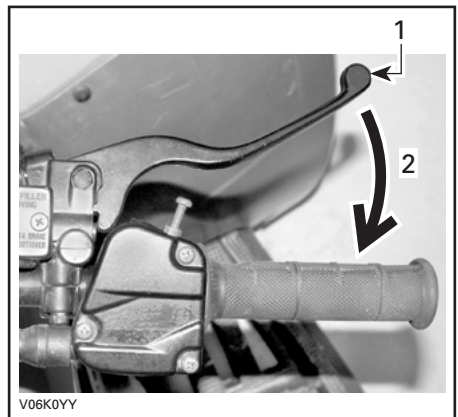

TYPISCH

1. Remhendel
2. Om te remmen

3) Remhendel links

De remhendel links bevindt zich links aan het stuur.

Trek deze hendel in om de achterrem te activeren. Wanneer hij wordt losgelaten moet de hendel automatisch terugkeren naar zijn oorspronkelijke stand. Het remeffect is evenredig met de kracht die op de hendel wordt uitgeoefend.

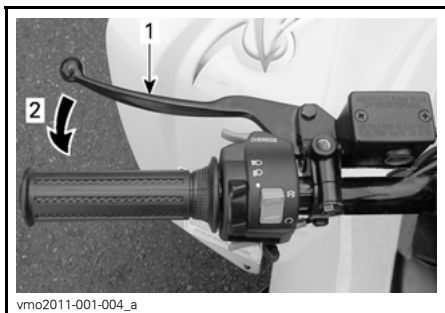

TYPISCH

1. Remhendel
2. Om te remmen

4) Parkeerrem

De parkeerrem bevindt zich rechts aan het stuur.

Als deze is vergrendeld kan het voertuig niet bewegen. Handig om de rem te vergrendelen, bijvoorbeeld in een scherpe bocht, tijdens het transport of wanneer u het voertuig niet gebruikt.

⚠ WAARSCHUWING

Schakel de parkeerrem altijd in en zet de schakelhendel in de VOORUIT-stand (F) wanneer u niet met uw voertuig rijdt.

⚠ WAARSCHUWING

Schakel de parkeerrem helemaal uit voordat u met uw voertuig wegrijdt. Wanneer de remmen tijdens het rijden slepen door de hendel constant in te drukken, kan dit leiden tot beschadiging van het remsysteem, een verlaagd remvermogen en/of brand.

Schakel de parkeerrem in als volgt: Druk de remhendel rechts in en schakel het remhendelslot in met uw vinger. De remhendel blijft aangetrokken, waarbij de achterremmen worden geactiveerd.

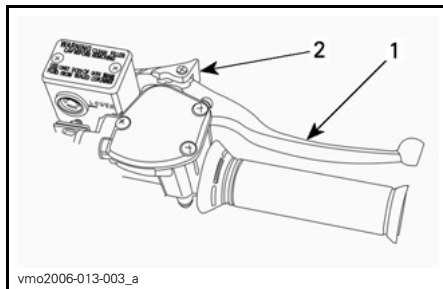

1. Remhendel rechts
2. Indrukken om de parkeerrem te activeren.

Om het mechanisme te ontgrendelen: Druk de remhendel in. De vergrendeling moet automatisch terugkeren naar zijn oorspronkelijke stand. De remhendel moet terugkeren naar zijn ruststand. Ontgrendel de parkeerrem altijd voor u gaat rijden.

5) Schakelhendel

De schakelhendel met 3 standen zit aan de rechterkant van het voertuig, naast de stuurkolom.

MERK OP Stop het voertuig altijd helemaal en druk op de remmen, voordat u de schakelhendel verzet.

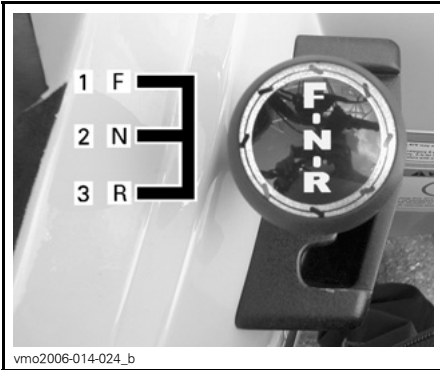

vmo2006-014-024_b

SCHAKELPATROON

1. Vooruit (F)
2. Neutraal (N)
3. Achteruit (R)

Om te schakelen zet u het voertuig helemaal stop, remt u en zet u de hendel vervolgens in de gewenste stand. Forceer de hendel niet.

OPMERKING: Wanneer u schakelt bij hoog toerental of zonder te remmen, zal de motor stilvallen.

R: Achteruit

In deze stand kan het voertuig achteruit rijden. Dit voertuig is uitgerust met een snelheidsbegrenzer in achteruit. Zie **OPHEFKNOP** voor meer informatie.

⚠ WAARSCHUWING

Kijk goed uit of zich achter het voertuig geen obstakels of omstanders bevinden voordat u met het voertuig achteruit rijdt. BRP raadt u aan te blijven zitten. Sta zo weinig mogelijk rechtop. Als uw gewicht naar voren schuift tegen de gashendel kunt u onverhoeds versnellen en de controle verliezen.

N: Neutraal

In deze stand wordt de transmissie ontgrendeld zodat het voertuig manueel kan worden bewogen of gesleept.

F: Vooruit

Dit is het bereik voor normaal rijden. In deze stand kan het voertuig zijn maximumsnelheid bereiken.

6) Multifunctionele schakelaar

De multifunctionele schakelaar bevindt zich links aan het stuur.

De multifunctionele schakelaar omvat de volgende bedieningselementen:

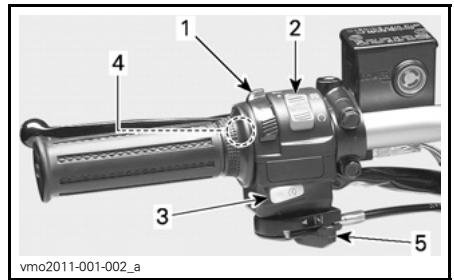

vmo2011-001-002_a

TYPISCH — MULTIFUNCTIONELE SCHAKELAAR

1. Dimschakelaar
2. Motorstopschakelaar
3. Motorstartknop
4. Ophefknop
5. Chokehendel

Dimschakelaar

De schakelaar heeft 3 standen voor de bediening van het achterlicht en de koplampen. Op het remlicht heeft deze geen effect.

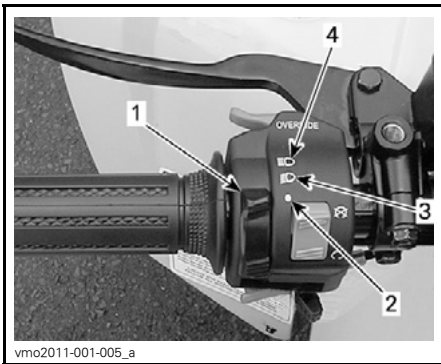

**TYPISCH — FUNCTIES
KOPLAMPSCHAKELAAR**

1. Dimschakelaar
2. Dimlicht en achterlicht
3. Grootlicht en achterlicht
4. Stand UIT

Motorstopschakelaar

Deze schakelaar dient om de motor stil te leggen en als noodstopknop.

OPMERKING: Hoewel de motor kan worden stilgelegd door de contactsleutel op UIT te draaien, raden we aan de motor met de motorstopschakelaar uit te schakelen.

Om de motor stil te leggen laat u de gashendel helemaal los en zet de motorstopschakelaar in de STOP-stand.

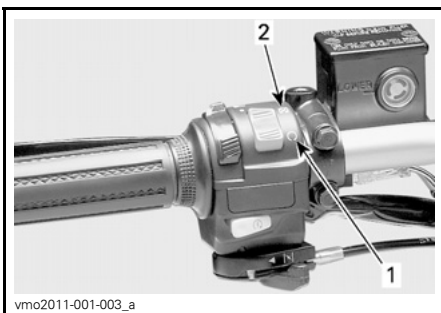

TYPISCH - MOTORSTOPSCHAKELAAR

1. RUN-stand (rijden)
2. STOP-stand

Motorstartknop

Om de motor te starten zet u de motorstopschakelaar in de RUN-stand.

Houd de motorstartknop ingedrukt en laat hem onmiddellijk los nadat de motor is gestart.

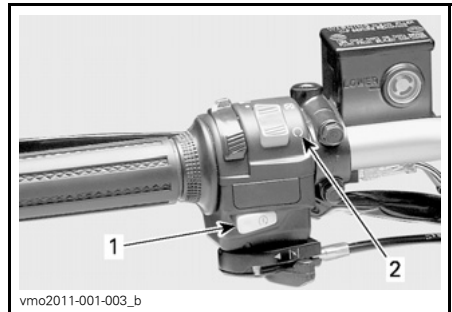

TYPISCH

1. Motorstartknop
2. Motorstopschakelaar (RUN-stand).

OPMERKING: De motor zal niet aanslaan zolang de motorstopschakelaar in de STOP-stand staat.

Ophefknop

Deze knop dient om de snelheidsbegrenzer in achteruit te neutraliseren als u achteruit rijdt. Hou de ophefknop ingedrukt en duw de gashendel vervolgens geleidelijk naar voor.

⚠ WAARSCHUWING

Druk nooit op de ophefknop als u de gashendel nog niet helemaal hebt losgelaten, want daardoor kunt u de controle verliezen.



vmo2011-001-005_b
TYPISCH
 1. Ophefnop

Chokehendel

Dit is een regelbare hendel die de koude start vergemakkelijkt.

Gebruik de UIT-stand als de motor warm is.



V06F0QY

CHOKEHENDEL IN UITERSTE CHOKESTAND

De overige standen tussen de UIT-stand en de uiterste stand gebruikt u naargelang de motortemperatuur.

7) Verklikkerlichtjes

De verklikkerlichtjes bevinden zich midden op het stuur.

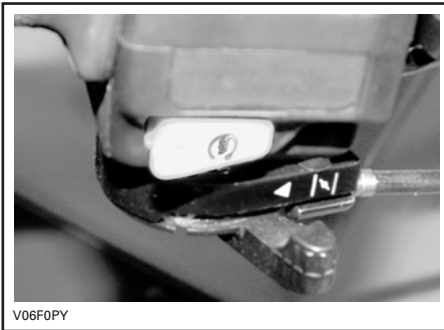

V06F0PY

CHOKEHENDEL OP UIT

Gebruik de uiterste stand van de chokehendel als de motor koud is.

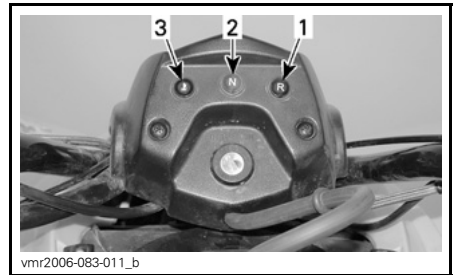

vmr2006-083-011_b

1. Verklikkerlichtje achteruit (ROOD)
2. Verklikkerlichtje vrijloop (GROEN)
3. Motortemperatuur (ROOD)

Onthoud tijdens het lezen van deze Gebruikershandleiding, dat:

⚠ WAARSCHUWING

Duidt op een mogelijk gevaar dat, indien het niet wordt vermeden, kan leiden tot ernstige of dodelijke verwondingen.

Motortemperatuur (ROOD)



Dit lichtje gaat AAN wanneer de contactschakelaar wordt ingeschakeld en blijft ongeveer 1 seconde branden. Wanneer dit verklikkerlichtje blijft branden wanneer de motor aan staat, wijst dit op oververhitting van de motor.

Als de motor nog steeds oververhit, zie *OVERVERHITTING VAN DE MOTOR* in *OPLOSSEN VAN PROBLEMEN*.

MERK OP Als dit lichtje niet onmiddellijk uitgaat nadat de motor werd gestart, schakel de motor dan uit. Raadpleeg een erkende Can-Am dealer. Gebruik het voertuig niet meer tot het is gerepareerd.

Verklikkerlichtje achteruit (ROOD)



Als dit lichtje brandt staat de transmissie in achteruit.

Verklikkerlichtje neutraal (GROEN)



Als dit lichtje brandt staat de transmissie in neutraal.

8) Contactschakelaar

De contactschakelaar zit midden op het stuur.

Het is een sleutelschakelaar met 2 standen: UIT en AAN (met lichten).

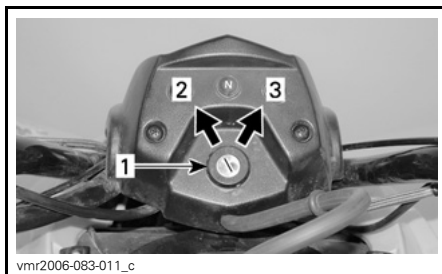

vmr2006-083-011_c

TYPISCH — STANDEN CONTACTSCHAKELAAR

1. Contactschakelaar
2. UIT
3. AAN met licht

Steek de sleutel in het slot en draai hem op AAN. Om de sleutel te verwijderen, draait u hem op UIT en trekt hem eruit.

Vergeet niet dat de accu ontladst wanneer de lichten branden zonder dat de motor draait. Schakel de contactschakelaar altijd op UIT wanneer u de motor stillegt.

OPMERKING: Hoewel de motor kan worden stilgelegd door de contactsleutel op UIT te draaien, raden we u aan de motor met de motorstopschakelaar uit te schakelen.

9) Brandstofklep

De brandstofklep bevindt zich aan de rechterkant van het voertuig, naast de motor.

Dit is een draaiklep met 3 standen: UIT, AAN en RES (reserve). Draai de klep met de wijzer in de gewenste stand.

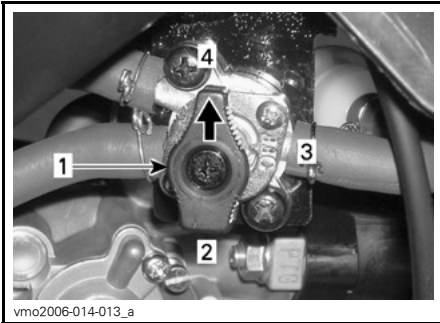

1. Zet de wijzer in de gewenste stand
2. RES (reserve)
3. UIT
4. AAN

UIT

Stopt de brandstoftoevoer naar de carburator.

MERK OP Zet de klep op UIT wanneer het voertuig lange tijd niet wordt gebruikt of wordt getransporteerd.

AAN

Laat de brandstoftoevoer naar de carburator toe. Dit is de normale stand wanneer u met het voertuig rijdt.

RES (RESERVE)

Wanneer de normale hoeveelheid brandstof in de tank is opgebruikt (in de AAN-stand), kunt u een noodbrandstofreserve aanspreken door de knop op RES te zetten. Deze reserve bedraagt ongeveer 10% van de inhoud van de brandstoftank. Gebruik de RES-stand alleen als de brandstof in de AAN-stand is opgebruikt.

Tank zo snel mogelijk wanneer u op de reservebrandstof rijdt. Zet de klep na het tanken altijd terug op AAN.

MERK OP Een verkeerde opening van de brandstofklep belemmert de brandstoftoevoer. Zorg ervoor dat de klep volledig is geopend wanneer u rijdt.

10) Rempedaal

Het rempedaal bevindt zich aan de rechterkant van het voertuig, naast de motor.

Druk deze hendel in om de achterrem te activeren. Wanneer het wordt losgelaten moet het pedaal automatisch terugkeren naar zijn oorspronkelijke stand. Het remeffect is evenredig met de kracht die op de hendel wordt uitgeoefend.

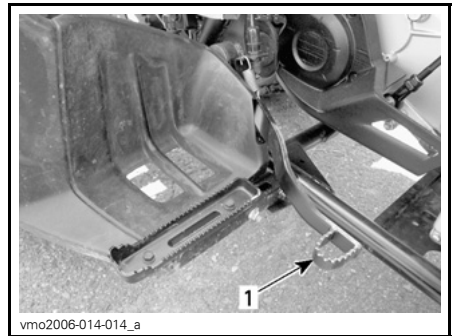

1. Achterrempedaal

11) Gereedschapsset

Het gereedschapskistje zit in het servicevak en bevat gereedschap voor het basisonderhoud.

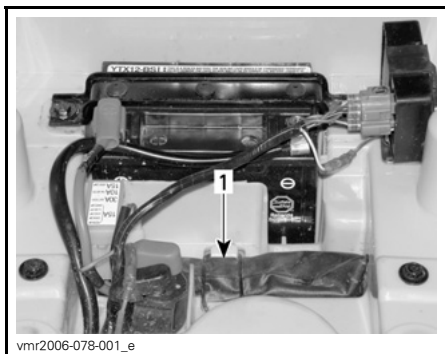

vmr2006-078-001_e

SERVICEVAK ONDER DE ZITTING

1. Gereedschapsset

12) Vergrendeling van de zitting

Deze bevindt zich onder het achterspatbord en dient om de zitting te verwijderen zodat het servicevak bereikbaar is.

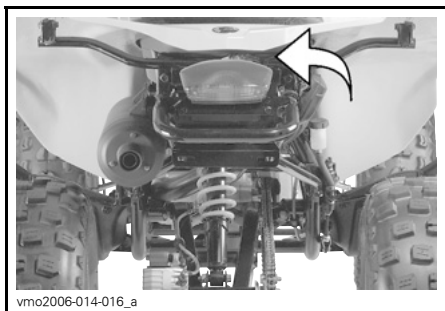

vmo2006-014-016_a

Verwijderen van de zitting

Ontgrendel de zitting met de ontgrendelingshendel.

Hef de achterkant van de zitting voorzichtig omhoog en trek de zitting achteruit om ze te verwijderen.



vmo2006-014-017_a

1. Vergrendeling van de zitting

Installeren van de zitting

Steek het voorste lipje van de zitting in de bevestigingshaak.

Druk de zitting daarna stevig naar beneden tot ze vastklikt.

OPMERKING: U zult duidelijk een klik voelen. Controleer nogmaals of de stoel stevig vastzit door eraan te trekken.

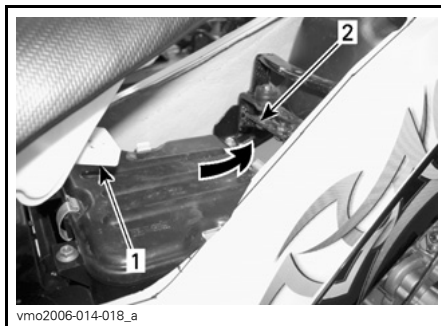

vmo2006-014-018_a

- 1. Lipje
- 2. Haak

⚠ WAARSCHUWING
 Let erop dat de zitting stevig is vergrendeld voordat u gaat rijden.

13) 12-volt-voedingsuitgang



TYPISCH

1. Voedingsuitgang van 12V DC

Dit is een handige aansluiting voor een looplamp of andere draagbare uitrusting.

Verwijder het beschermkapje voor gebruik. Bevestig het altijd opnieuw na gebruik, ter bescherming tegen vocht.

Overschrijd het nominale vermogen niet. Zie *TECHNISCHE SPECIFICATIES*.

Er is een extra voedingsaansluiting beschikbaar om bijkomende accessoires aan te sluiten. Er zitten twee kabels verborgen in de kabelboom achteraan in het voertuig. Neem voor nadere informatie contact op met uw erkende Can-Am dealer.

Onthoud tijdens het lezen van deze Gebruikershandleiding, dat:

⚠ WAARSCHUWING

Duidt op een mogelijk gevaar dat, indien het niet wordt vermeden, kan leiden tot ernstige of dodelijke verwondingen.

BRANDSTOF

Aanbevolen brandstof

Gebruik loodvrije benzine van de pomp of geoxygeneerde brandstof met maximaal 10 % ethanol of methanol. De gebruikte benzine moet het volgende aanbevolen minimale octaangetal hebben.

MINIMAAL OCTAANGETAL	
In Noord-Amerika	87 (R + M)/2
Buiten Noord-Amerika	92 RON

MERK OP Experimenteer nooit met andere brandstoffen. Het gebruik van onjuiste brandstof kan leiden tot slechte rijprestaties en beschadiging van belangrijke onderdelen van het brandstofsysteem en de motor.

Tankprocedure

WAARSCHUWING

- Stop de motor altijd voor u tankt. Draai de dop langzaam open.
- Als u een drukverschil vaststelt (fluitend geluid terwijl u de dop losdraait), laat uw voertuig dan nakijken en/of repareren voordat u er opnieuw mee rijdt.
- Brandstofdampen zijn ontvlambaar en explosief in bepaalde omstandigheden.
- Controleer het brandstofpeil nooit met behulp van een open vlam.
- Rook niet en vermijd vuur en vonken in de buurt van de brandstof.
- Werk altijd in een goed verluchte ruimte.
- Vul de brandstoftank nooit bij voordat u het voertuig naar een warme plaats verplaatst. Als de temperatuur stijgt, gaat brandstof namelijk uitzetten waardoor de tank kan overlopen.
- Wis op het voertuig gemorste brandstof onmiddellijk weg.

MERK OP Plaats nooit iets over de dop van de brandstoftank. De ventilatieopening op de dop kan geblokkeerd raken en de motor kan gaan overslaan.

1. Stop de motor.
2. Laat nooit iemand op het voertuig zitten terwijl u bijtankt.
3. Schroef de tankdop linksom los en verwijder deze.
4. Steek het pistool in de vulmond.

5. Vul rustig brandstof bij zodat de lucht uit de tank kan ontsnappen en vermijd dat de brandstof terugstroomt. Let op dat u geen brandstof morst.
6. Stop met tanken zodra de brandstof de onderkant van de vulmond bereikt. **Nooit te veel bijvullen.**
7. Draai de dop van de brandstoftank rechtsom volledig aan.

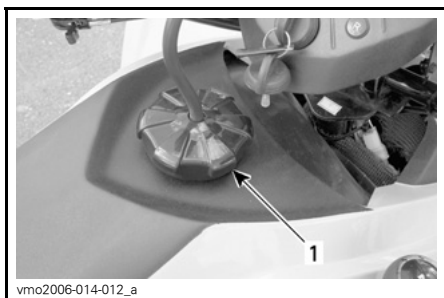

1. *Dop brandstoftank*

Onthoud tijdens het lezen van deze Gebruikershandleiding, dat:

⚠ WAARSCHUWING

Duidt op een mogelijk gevaar dat, indien het niet wordt vermeden, kan leiden tot ernstige of dodelijke verwondingen.

INRIJPERIODE

Gebruik tijdens de inrijperiode

Het voertuig moet een inrijperiode van 10 bedrijfsuren doorlopen, alvorens u langdurig plankgas mag geven.

Na de inrijperiode moet uw voertuig door een erkende Can-Am dealer worden geïnspecteerd. Raadpleeg de *ONDERHOUDSINFORMATIE*.

- Vermijd het slepen van een last.
- Vermijd rijden op een hoge kruissnelheid.

Remmen

WAARSCHUWING

Nieuwe remmen behalen hun maximale rendement pas na de inrijperiode. Wees extra voorzichtig.

Motor

MERK OP Meng nooit olie met brandstof. Dit voertuig heeft een 4-taktmotor. Er moet alleen olie aan de motor worden toegevoegd.

Tijdens de inrijperiode:

- Geef geen plankgas.
- U mag hoogstens 3/4 gas geven.
- Vermijd langdurig optrekken.
- Vermijd langdurig rijden op kruissnelheid.
- Vermijd oververhitting van de motor.

Kortstondig accelereren en uw snelheid variëren dragen echter wel bij tot een goed inrijresultaat.

Riem

Een nieuwe riem vraagt een inrijperiode van 50 km.

Tijdens de inrijperiode:

- Vermijd fors optrekken en vertragen.

BEDIENINGSINSTRUCTIES

De motor starten

Voorwaarden om de motor te kunnen starten

1. De schakelhendel moet in NEUTRAAL staan.
2. Zet de motorstop-schakelaar op RUN (rijden).
3. Steek de sleutel in het slot en draai hem op AAN.
4. Druk de motorstartknop in.

Eerste koude start

Steek de sleutel in het contactslot en draai deze naar de AAN-stand.

OPMERKING: Vergeet niet de motorstop-schakelaar op RUN te zetten en de remmen (voor en achter) in te drukken.

Zet bij koud weer, onder 0°C, de chokehendel in de uiterste stand.



UITERSTE STAND VAN DE CHOKEHENDEL

Druk op de motorstartknop en houd hem ingedrukt tot de motor start.

MERK OP Houd de motorstartknop niet langer dan 10 seconden ingedrukt. Laat een rustperiode tussen twee startpogingen zodat de starter kan afkoelen. Let op dat u de accu niet ontlad.

OPMERKING: Door wat gas bij te geven kunt u de motor sneller doen starten. Druk de gashendel een beetje in. Als u hem te ver indrukt, wordt het chokesysteem niet geactiveerd.

Laat de motorstartknop los zodra de motor is gestart.

Zet de chokehendel na enkele seconden van de uiterste stand naar een gemiddelde stand, tot u een optimaal motortoerental verkrijgt.

OPMERKING: Door overmatig gebruik van de choke kan de motor verdrinken en moeilijker starten. Raadpleeg *PROBLEMEN OPLOSSEN* als dit gebeurt.

Zet de chokehendel op UIT zodra de motor warm is en laat de remmen los.

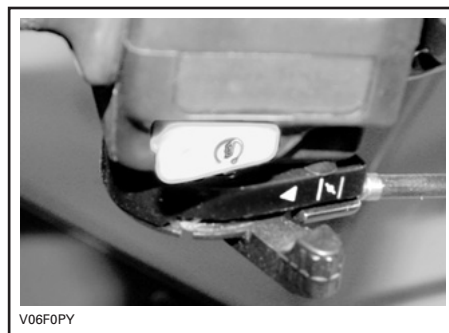

CHOKEHENDEL OP UIT

De warme motor starten

Start de motor op dezelfde manier als hierboven maar zonder choke. Als de motor nog niet start na twee pogingen van 5 seconden met de elektrische starter, zet u de chokehendel tussen de uiterste stand (FULL) en de UIT-stand. Start de motor zonder de gashendel te gebruiken. Zet de chokehendel na enkele seconden terug op UIT.

Schakelen

Laat de motor stationair warmdraaien.

Druk de remmen in en schakel de versnellingshendel op "F" (vooruit) of "R" (achteruit).

Los de remmen.

WAARSCHUWING

Schakel de parkeerrem helemaal uit voordat u met uw voertuig wegrijdt.

Druk de gashendel geleidelijk in om het motortoerental te verhogen en de continu variabele transmissie (CVT) in te schakelen.

Wanneer u de gashendel wat loslaat, daalt het motortoerental.

MERK OP Om van vooruit naar achteruit te schakelen of omgekeerd, moet u het voertuig altijd helemaal stoppen en de rem indrukken, voordat u de schakelhendel verzet.

OPMERKING: Wanneer u schakelt op een hoog toerental, valt de motor stil.

Gebruik van de snelheidsbegrenzer in achteruit

Wanneer de schakelhendel in ACHTERUIT staat (R), wordt het motortoerental begrensd en dus de snelheid beperkt waarmee u achteruit kunt rijden door gas te geven.

WAARSCHUWING

Als u in achteruit een helling afrijdt, kunt u de ingestelde snelheidslimiet in achteruit toch overschrijden door de zwaartekracht.

Om de opheffunctie in te schakelen houdt u de ophefknop ingedrukt en duwt vervolgens geleidelijk op de gashendel voor meer motorvermogen.

WAARSCHUWING

Druk nooit op de ophefknop als u de gashendel nog niet helemaal hebt losgelaten, want daardoor kunt u de controle verliezen.

De motor uitzetten

WAARSCHUWING

Vermijd parkeren op een helling.

Laat de gashendel los en stop het voertuig volledig.

Zet de parkeerrem aan.

Zet de schakelhendel in VOORUIT (F-stand).

Zet de motorstopschakelaar op STOP.

Draai de contactsleutel in de UIT-stand.

Trek de sleutel uit het contactslot.

UW RIT AANPASSEN

Ophanging afstellen

⚠ WAARSCHUWING

Stel de beide veren vooraan op dezelfde lengte in. Een ongelijke afregeling kan het voertuig moeilijk controleerbaar en bestuurbaar en minder stabiel maken, waardoor het risico op ongelukken toeneemt.

De veerveroorbelasting verschilt van bestuurder tot bestuurder, afhankelijk van het gewicht. Om de veerveroorbelasting te wijzigen draait u de beide voorbelastingnokken omhoog of omlaag om de veren minder of meer samen te drukken.

Verkort de veren voor een hardere vering en om op ruig terrein te rijden.

Verleng de veren voor een lichte lading en om te rijden op vlot berijdbaar terrein.



VOOROPHANGING

A. Lengte gelijk aan beide kanten

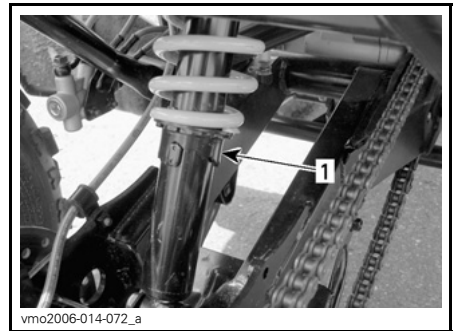

ACHTEROPHANGING

1. Voorbelasting nok

Onthoud tijdens het lezen van deze Gebruikershandleiding, dat:

⚠ WAARSCHUWING

Duidt op een mogelijk gevaar dat, indien het niet wordt vermeden, kan leiden tot ernstige of dodelijke verwondingen.

TRANSPORT VAN HET VOERTUIG

Bevestig het voertuig voor transport met aangepaste bevestigingsmiddelen op de aanhangwagen of pick-up. Gewoon touw gebruiken is niet aanbevolen.

WAARSCHUWING

Sleep dit voertuig nooit achter een wagen of een ander voertuig. Gebruik een aanhangwagen. Kantel dit voertuig nooit op zijn achterkant om het te transporteren. Het voertuig moet in zijn normale rijpositie (op de 4 wielen) worden getransporteerd en naar de voorkant van het transporterende voertuig worden gericht.

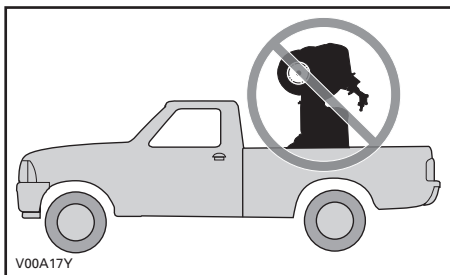

Zet de brandstofklep op UIT.

Zet de schakelhendel in VOORUIT (F) en schakel de parkeerrem in.

Bevestig het voertuig vooraan aan de voorbumper en achteraan aan de achterbumper.

MERK OP Door het ergens anders aan te bevestigen kan het voertuig schade oplopen.

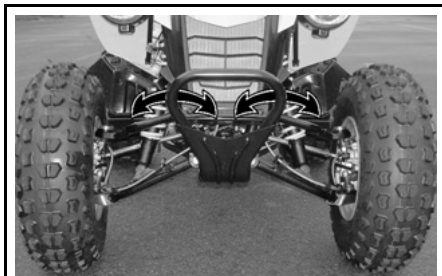

BEVESTIGINGSLOCATIES VOORBUMPER

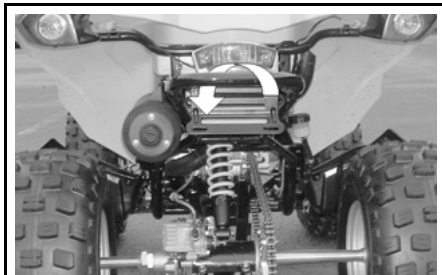

BEVESTIGINGSLOCATIES ACHTERBUMPER

ONDERHOUD

INRIJ-INSPECTIE

BRP raadt u aan uw voertuig na de eerste 10 bedrijfsuren of 300 km rijden, afhankelijk van wat eerst voorvalt, te laten inspecteren door een erkende Can-Am dealer. De inrij-inspectie is erg belangrijk en mag niet worden verwaarloosd.

OPMERKING: De inrij-inspectie valt ten laste van de eigenaar van het voertuig.

We raden u aan deze inspectiekaart te laten ondertekenen door een erkende Can-Am dealer.

Inspectiedatum

Handtekening erkende dealer

Naam dealer

Inrij-inspectiekaart

INRIJ-INSPECTIEKAART	VERVANGEN					
	REGELEN					
	AANDRAAIEN					
	SMEREN					
	SCHOONMAKEN					
	INSPECTEREN					
MOTOR						
Motorolie						X
Motoroliezeef		X				
Klepspeling	X				X	
Uitlaatsysteem	X					
Motorpakkingen	X					
Motorbevestigingen	X					
KOELSYSTEEM						
Radiatorop/koelsysteem-druktest	X					
BRANDSTOFSYSTEEM						
Brandstoffilter	X					
Brandstofleidingen, aansluitingen en druktest brandstoftank	X					
Gashendel en -kabel	X				X	
Carburator					X	
Choke	X					
ELEKTRISCH SYSTEEM						
Bougie	X				X	
Timing van de ontsteking	X					
Accu	X					
Kabelboom en kabels	X					
CVT-TRANSMISSIE						
CVT-luchtinlaat/uitlaatleidingen	X	X				
TANDWIELKAST						
Olie voor tandwielkasten	X					

INRIJ-INSPECTIEKAART	VERVANGEN					
	REGELEN					
	AANDRAAIEN					
	SMEREN					
	SCHOONMAKEN					
	INSPECTEREN					
AANDRIJFSYSTEEM						
Aandrijfketting en kettingwielen	X					
WIEL/BANDEN						
Wielmoeren/tappen	X					
STUURSYSTEEM						
Stuurbevestigingen	X					
Stuursysteem (kolom, lager enz.)	X					
Uiteinden trekstang	X					
Uitlijning van de voorwielen	X					
REMMEN						
Remvloeistof	X					
Parkeerremkabel	X				X	

ONDERHOUDSSCHEMA

Het onderhoud is zeer belangrijk om uw voertuig in een veilig functionerende staat te houden. De eigenaar is verantwoordelijk voor een behoorlijk onderhoud. Het voertuig dient servicebeurten te ondergaan volgens het onderhoudsschema.

Ook als u het onderhoudsschema volgt moet u steeds de inspectie voor het verrek trek uitvoeren.

WAARSCHUWING

Als het voertuig niet behoorlijk volgens het onderhoudsprogramma en de onderhoudsprocedures wordt onderhouden kan dat rijden op het voertuig onveilig maken.

ONDERHOUDSSCHEMA						
A: Afregelen C: Reinigen I: Inspecteren L: Smeren R: Vervangen	25 u of 500 km					
	50 u of 1.000 km					
	100 u of 1 jaar of 2.000 km					
	200 u of 2 jaar of 4.000 km					
	Uit te voeren door					
ONDERDEEL/TAAK						LEGENDE
MOTOR						
Motorolie			R		Dealer	(1) Vaker in stoffige omstandigheden. Zie LUCHTFILTER in ONDERHOUDSPROCEDURES .
Motoroliezeef		C			Dealer	
Klepspeling				I, A	Dealer	
Luchtfilter	I, C ⁽¹⁾		R ⁽¹⁾		Klant	
Luchtinjectieklepfilter	I, C ⁽¹⁾				Klant	
Uitlaatsysteem			I		Dealer	
Vonkafleider knalpot			C		Klant	
Motorpakkingen			I		Dealer	
Motorbevestigingen			I		Dealer	
KOELSTEEEM						
Koelvloeistof			I ⁽²⁾	R	Klant	(2) Controleer de koelvloeistof om de 100 uur.
Radiatorop/koelsysteem-druktest				I	Dealer	
TANDWIELKAST						
Olie voor tandwielkasten				R	Dealer/ Klant	—

ONDERHOUDSSCHEMA

A: Afregelen
 C: Reinigen
 I: Inspecteren
 L: Smeren
 R: Vervangen

25 u of 500 km

50 u of 1.000 km

100 u of 1 jaar of 2.000 km

200 u of 2 jaar of 4.000 km

Uit te voeren door

ONDERDEEL/TAAK

LEGENDE

CVT-TRANSMISSIE

Aandrijfriem			I		Dealer	—
Aandrijf- en aangedreven rollen			I, C		Dealer	
CVT-luchtinlaat/uitlaatleiding		I, C			Dealer	

BRANDSTOFSYSTEEM

Brandstoffilter			I	R	Dealer	—
Brandstofleidingen, aansluitingen en druktest brandstoftank			I		Dealer	
Carburator			A		Dealer	
Gashendel en -kabel		I, A, L			Klant	
Choke			I, A		Klant	

ELEKTRISCH SYSTEEM

Bougie ⁽³⁾			R		Klant	(3) Controleer of de bougiespleet correct is.
Timing van de ontsteking		I			Dealer	
Accu		I			Klant	
Kabelbomen, kabels			I		Dealer	

AANDRIJFSYSTEEM

Kettingwielen aandrijfketting			I		Klant	—
-------------------------------	--	--	---	--	-------	---

WIELEN

Wielagers			I		Klant	—
Wielmoeren/tappen	I				Klant	

ONDERHOUDSSCHEMA						
A: Afregelen C: Reinigen I: Inspecteren L: Smeren R: Vervangen	25 u of 500 km		50 u of 1.000 km		100 u of 1 jaar of 2.000 km	
					200 u of 2 jaar of 4.000 km	
					Uit te voeren door	
	ONDERDEEL/TAAK				LEGENDE	
	BESTURING					
Stuurbevestigingen			I		Dealer	(4) Vaker in zware gebruiksomstandigheden zoals stoffig terrein, zand, sneeuw, vochtig of modderig terrein.
Stuursysteem (kolom, lager enz.) ⁽⁴⁾			I		Dealer	
Uiteinden trekstang	I				Dealer	
Uitlijning van de voorwielen			I		Dealer	
Kogelgewrichten	I				Dealer	
OPHANGING						
Draaiarm			I		Klant	—
Schokdempers		I			Klant	
A-armen		I			Klant	
REM						
Remvloeistof	I			R ⁽⁵⁾	Klant	(5) Het verversen van remvloeistof en alle reparaties aan het remsysteem moeten worden uitgevoerd door een erkende Can-Am dealer.
Parkeerremkabel ⁽⁵⁾	I, A				Klant	
Remblokken ⁽⁵⁾	I ⁽⁶⁾				Klant	
Remsysteem (schijven, leidingen enz.) ⁽⁵⁾			I		Klant	(6) Vaker in zware gebruiksomstandigheden zoals stoffig terrein, zand, sneeuw, vochtig of modderig terrein.
CARROSSERIE/CHASSIS						
Chassis			I		Dealer	—
Carrosserie/chassisbevestigingen		I			Klant	

ONDERHOUDSPROCEDURES

Dit hoofdstuk bevat aanwijzingen voor de elementaire onderhoudsprocedures. Als u over de nodige mechanische deskundigheid en de vereiste hulpmiddelen beschikt, kunt u deze procedures zelf uitvoeren. Raadpleeg anders uw erkende Can-Am dealer.

Andere belangrijke punten in het onderhoudsprogramma zijn moeilijker en vergen speciaal gereedschap en worden dus best uitgevoerd door uw erkende Can-Am dealer.

⚠ WAARSCHUWING

Schakel de motor uit en volg deze onderhoudsprocedures voor onderhoudswerkzaamheden. Als u de onderhoudsprocedures niet precies opvolgt, kunt u letsel oplopen door hete of bewegende onderdelen, elektriciteit, chemicaliën of andere gevaren.

⚠ WAARSCHUWING

Waar borginrichtingen moeten worden verwijderd (bv. borgpen, zelfborgende bevestiging enz.), moet u deze altijd door nieuwe vervangen.

Luchtfilter

Aanwijzingen voor onderhoud van de luchtfilter

Zoals bij alle ATV's is de luchtfilter cruciaal voor de goede werking en levensduur van de motor.

Het onderhoud van de luchtfilter moet aangepast zijn aan de rijomstandigheden.

De luchtfilter moet vaker worden onderhouden in de volgende stoffige omstandigheden:

- Rijden op droog zand

- Rijden op droge, met aarde bedekte oppervlakken
- Rijden op droge grindwegen of dergelijke.

OPMERKING: Als u in zulke omstandigheden in groep rijdt, moet u de frequentie van onderhoud en vervanging van de luchtfilter nog opvoeren.

Verwijderen van de luchtfilter

MERK OP Verwijder of wijzig geen enkel onderdeel van het luchtfilterhuis. De motor is speciaal gekalibreerd om met deze onderdelen te werken. Anders kan de motor minder performant worden of schade oplopen.

Verwijder de zitting.

Maak de klemmen los en verwijder het deksel van het luchtfilterhuis.

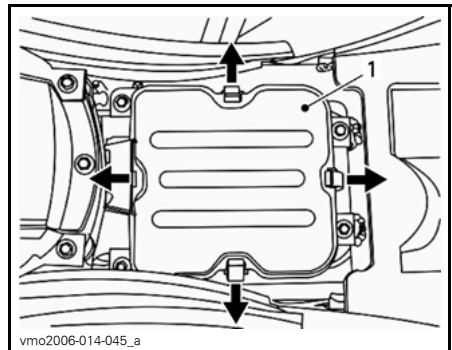

1. Deksel luchtfilterhuis

Maak de klem los, verwijder de borgschroef en verwijder de luchtfilter.

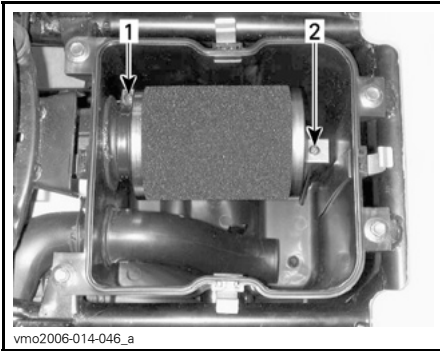

1. Klem
2. Borgschroef

Reiniging luchtfilter

1. Spuit binnen en buiten op het schuimfilterelement LUCHTFILTERREINIGER (STUKNR. 219 700 341).



LUCHTFILTERREINIGER (STUKNR. 219 700 341)



TYPISCH - BINNEN EN BUITEN OP HET SCHUIMELEMENT SPUITEN

2. 3 minuten laten rusten.
3. Spoelen met gewoon water, zoals aangegeven op de verpakking van de luchtfilterreiniger (UNI).
4. Het schuimelement helemaal laten drogen.

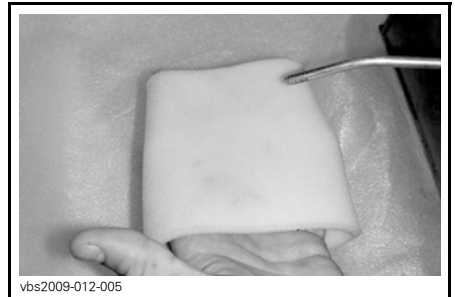

TYPISCH - DROOG

OPMERKING: Een tweede toepassing kan noodzakelijk zijn voor zwaar vervuilde elementen.

5. Als de filter droog is, smeert u deze opnieuw in met LUCHTFILTEROLIE (STUKNR. 219 700 340) of een gelijkwaardig product.



219700340

LUCHTFILTEROLIE (STUKNR. 219 700 340)



vbs2009-012-014

TYPISCH - FILTERELEMENT MET OLIE SMEREN

MERK OP Een slecht onderhouden en/of slecht gesmeerde luchtfilter kan tot een daling van het motorvermogen en ernstige schade leiden.

Installatie luchtfilter

Installeer de verwijderde onderdelen opnieuw correct in de omgekeerde volgorde dan waarin u ze heeft verwijderd.

OPMERKING: Zorg ervoor dat het deksel van het luchtfilterhuis goed gesloten is.

Luchtfilterhuis

Luchtfilterhuis aftappen

MERK OP Verwijder of wijzig geen enkel onderdeel van het luchtfilterhuis. De verbranding in de motor is speciaal gekalibreerd om met deze onderdelen te werken. Anders kan de motor minder performant worden of schade oplopen.

Controleer regelmatig of er vloeistof of verontreinigingen in de afvoerleiding van het luchtfilterhuis zitten.

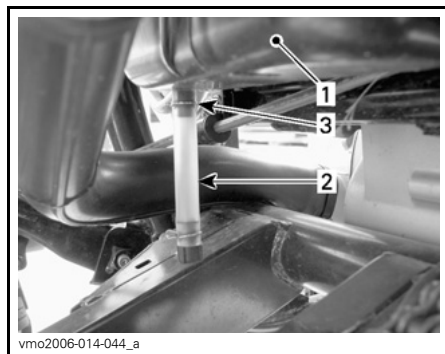

vmo2006-014-044_a

TYPISCH

1. Luchtfilterhuis
2. Afvoerleiding
3. Klem

Treft u vloeistof/verontreinigingen aan, verwijder dan de klem. Trek de afvoerleiding naar buiten en ledig ze.

MERK OP Start de motor niet wanneer u vloeistof/verontreinigingen in de afvoerleiding aantreft.

Wanneer u vloeistof/afzettingen aantreft moet u de luchtfilter, naargelang de staat ervan, inspecteren/drogen en eventueel vervangen.

Motorolie

Aanbevolen motorolie

Gebruik in de zomer het SYNTHETISCH XPS-OLIEMENGSEL (ZOMERKwaliteit) (STUKNR. 293 600 121).

Gebruik in de winter de SYNTHETISCHE XPS-OLIE (ALLE SEIZOENEN) (STUKNR. 293 600 112).

Als deze niet beschikbaar is, gebruik dan 4-taktmotorolie SAE 5W30 die voldoet aan de vereisten van de API-classificatie SM, SL of SJ of deze overtreft. Controleer altijd of het API-label op de oliebus minstens één van deze normen bevat. Zie de viscositeitstabel voor meer bijzonderheden.

Kaart van de viscositeit van de motorolie

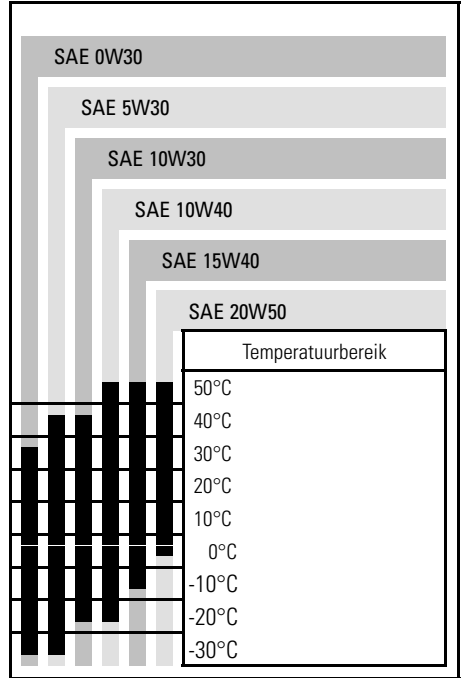

Motoroliepeil

MERK OP Controleer het peil regelmatig en corrigeer het indien nodig. **Nooit te veel bijvullen.** Een te hoog oliepeil kan ernstige schade aan de motor aanrichten. Veeg gemorste olie weg.

OPMERKING: Voer terwijl u het motoroliepeil controleert een visuele inspectie op lekken uit.

Onthoud tijdens het lezen van deze Gebruikershandleiding, dat:

WAARSCHUWING

Duidt op een mogelijk gevaar dat, indien het niet wordt vermeden, kan leiden tot ernstige of dodelijke verwondingen.

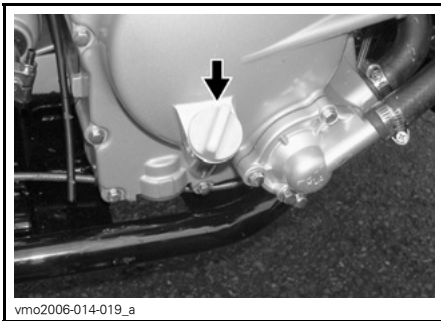

vmo2006-014-019_a

RECHTERKANT VAN DE MOTOR

Om het oliepeil te controleren plaatst u het voertuig op een vlak oppervlak met niet-draaiende, koude motor. Ga als volgt te werk:

1. Schroef de peilstok los, verwijder hem en wrijf hem schoon.
2. Plaats de peilstok terug (schroef hem niet vast).
3. Verwijder de peilstok en lees het oliepeil af. Het zou zich bij of op de bovenste markering moeten bevinden.

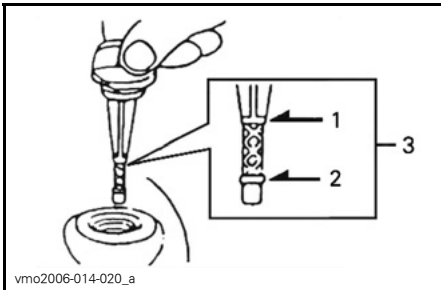

vmo2006-014-020_a

1. Vol
2. Toevoegen
3. Gebruiks bereik

Verwijder de peilstok om olie toe te voegen.

Steek een trechter in de buis om morsen te voorkomen.

Voeg een beetje van de aanbevolen olie toe en controleer het oliepeil opnieuw.

Herhaal dit tot het oliepeil de bovenste markering op de peilstok heeft bereikt. **Nooit te veel bijvullen.**

Bevestig de peilstok correct.

Motorolie verversen

De oliewissel dient met een warme motor te gebeuren.

⚠ LET OP De motorolie kan erg heet zijn. Om brandwonden te voorkomen mag u de motoraf tapplug of het oliezeefdaksel niet verwijderen terwijl de motor heet is. Wacht tot de motorolie warm is.

Zet het voertuig op een vlak oppervlak.

Verwijder de peilstok.

Maak de plaats rond de olieaftapplug schoon.

Zet een opvangbak onder de motoraf tapplug.

Schroef de aftapplug los.

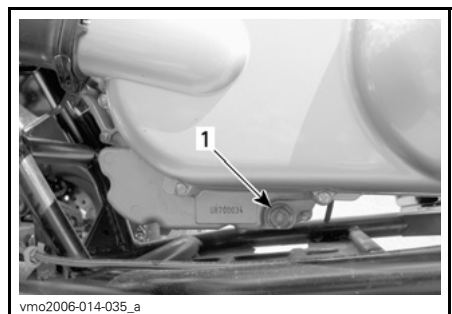

vmo2006-014-035_a

LINKEKANT ONDER CVT-DEKSEL

1. Olieaftapplug

Laat voldoende tijd om alle olie uit de motor te laten lopen.

Maak de oliezeef schoon, zie *OLIE-ZEEF* in dit hoofdstuk.

Maak de afdichtingsring van de aftapplug schoon, controleer of hij in goede staat verkeert en vervang hem indien nodig.

Reinig de contactoppervlakken van de aftapplug en motor, plaats de aftapplug terug en draai deze aan tot $39 \text{ N}\cdot\text{m} \pm 3,9 \text{ N}\cdot\text{m}$.

Vul de motor opnieuw met de voorgeschreven hoeveelheid aanbevolen olie. Raadpleeg de *TECHNISCHE SPECIFICATIES* voor de inhoud.

OPMERKING: De hoeveelheid motorolie staat ook vermeld op de peilstok.

Start de motor en laat hem enkele minuten stationair draaien. Controleer of de oliezeef en de aftapplug niet lekken.

Stop de motor. Wacht enkele minuten tot de olie is doorgestroomd naar het carter en controleer het oliepeil dan opnieuw. Pas het oliepeil eventueel aan.

Voer de gebruikte olie af volgens uw plaatselijke milieureglementering.

Oliezeef

Reiniging oliezeef

Schroef het oliezeefdeksel los.

Wacht lang genoeg zodat alle olie uit de opening van de oliezeef kan lekken.

Verwijder de oliezeef en veer.

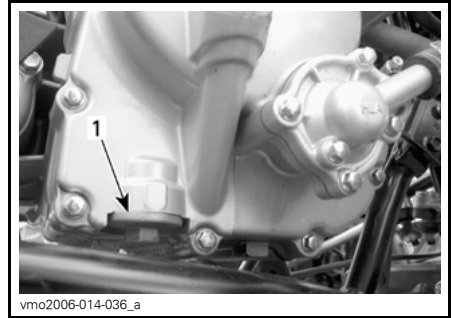

RECHTERKANT VAN DE MOTOR

1. Deksel oliezeef

Maak de oliezeef schoon met een solvent en droog deze dan met perslucht.

⚠ LET OP Draag altijd aangepaste huid- en oogbescherming. Chemicaliën kunnen huiduitslag en oogletsel veroorzaken.

OPMERKING: Controleer de O-ring van het deksel en vervang hem indien nodig.

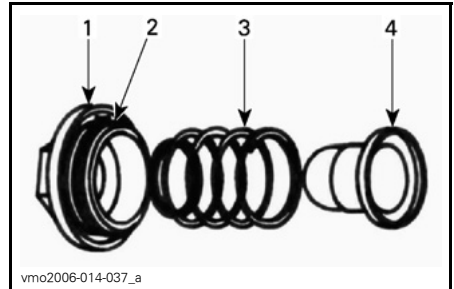

TYPISCH

1. Deksel
2. O-ring
3. Veer
4. Zeef

Wis eventueel gemorste olie van de motor.

Plaats de oliezeef, veer en O-ring terug.

Plaats het deksel en draai het aan tot $15\text{ N}\cdot\text{m} \pm 1,5\text{ N}\cdot\text{m}$.

Radiator

Radiatorinspectie

Controleer voor iedere rit of de radiatorzone schoon is.

Inspecteer de radiatorvinnen. Ze moeten schoon zijn, vrij van modder, vuil, bladeren en andere verontreinigingen die de koelprestatie van de radiator in het gedrang kunnen brengen.

Radiator reinigen

Verwijder manueel zoveel mogelijk vuil. Heeft u water ter beschikking, probeer de radiatorvinnen dan af te spoelen.

Spuit de radiatorvinnen schoon met een tuinslang, indien mogelijk.

! **LET OP** Maak de radiator nooit schoon met uw handen terwijl hij nog heet is. Laat de te reinigen radiator eerst afkoelen.

MERK OP Let op dat u de radiatorvinnen niet beschadigt bij de reiniging. Gebruik geen werktuigen/voorwerpen die de vinnen kunnen beschadigen. De vinnen zijn dun gehouden om een efficiënte koeling mogelijk te maken. **SPUIT ZE ENKEL SCHOON ONDER LAGE DRUK. GEBRUIK NOOIT EEN HOGE-DRUKREINIGER.**

Als de motor zelfs met een propere radiator blijft oververhit raken, raadpleeg dan een erkende Can-Am dealer.

Motorkoelvloeistof

Aanbevolen motorkoelvloeistof

Gebruik altijd ethyleenglycolantivries met anticorrosiemiddel die speciaal is samengesteld voor aluminium motoren met interne verbranding.

Vul het koelsysteem met **VOORGE-MENGD KOELMIDDEL VAN BRP (STUKNR. 219 700 362)** of met gedistilleerd water en een antivriesoplossing (50% water, 50% antivries).

Motorkoelvloeistofpeil

Het koelvloeistofreservoir bevindt zich onder het voorspatbord rechts.

! WAARSCHUWING

Controleer het koelvloeistofpeil wanneer de motor koud is. Voeg nooit koelvloeistof bij in het koelsysteem terwijl de motor heet is.

MERK OP Bestuur het voertuig niet met een laag koelvloeistofpeil. Eventuele oververhitting kan de motor ernstig beschadigen.

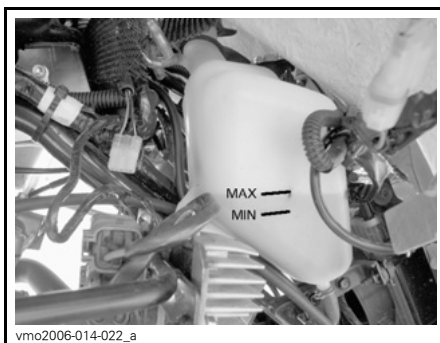

vmo2006-014-022_a

KOELVLOEISTOFPEIL

Wanneer het voertuig op een vlak oppervlak staat moet het koelvloeistofpeil tussen de MIN.- en MAX.-markeringen van het koelmiddelreservoir staan.

OPMERKING: Wanneer u het koelvloeistofpeil controleert bij een temperatuur van onder de 20°C, mag het iets onder de MIN.-markering liggen.

Om het koelvloeistofreservoir te bereiken moet u de toegangsklep van het voorspatbord verwijderen.

Trek de achterzijde van de klep omhoog om de lipjes uit de rubberen pakkingringen te trekken.

Trek de klep naar voren en dan omhoog om de lipjes onderaan uit het voorspatbord te laten komen.

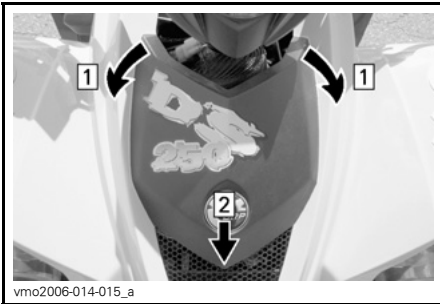

Stap 1: Trek de voorlip uit de pakkingringen
Stap 2: Trek de klep naar voren en hef ze dan op om ze te verwijderen.

Vul waar nodig koelvloeistof bij tot aan de MAX-markering. Gebruik een trechter om morsen te vermijden. **Nooit te veel bijvullen.**

Sluit de vuldop opnieuw en draai hem stevig aan.

Breng de toegangsklep van het voorspatbord weer aan.

Als u koelvloeistof aan het koelmiddelreservoir toevoegt, controleer dan ook het peil in de radiator. Voeg koelvloeistof toe indien nodig.

⚠ WAARSCHUWING
Verwijder de radiatorstop niet terwijl de motor warm is, om brandwonden te voorkomen.

OPMERKING: Als u vaak koelvloeistof aan uw koelsysteem moet toevoegen, wijst dit op een lek of motorproblemen. Raadpleeg een erkende Can-Am dealer.

Om de radiator te bereiken moet u de toegangsklep van het voorspatbord verwijderen (zie procedure hierboven).

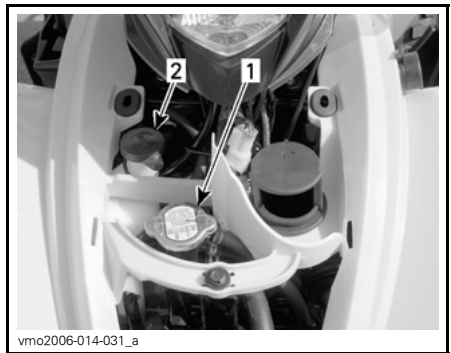

TYPISCH
1. Radiatorstop
2. Dop koelmiddelreservoir

Vervanging motorkoelvloeistof

⚠ WAARSCHUWING
Verwijder de radiatorstop niet en draai de koelvloeistofaftapplug niet open terwijl de motor heet is, om brandwonden te voorkomen.

Verwijder de toegangsklep van het voorspatbord.

Draai de radiator dop linksom los en verwijder hem.



1. Radiatordop

Draai de aftapplug van het koelsysteem aan de rechterkant van de motor los en tap de koelvloeistof af in een geschikt recipiënt.

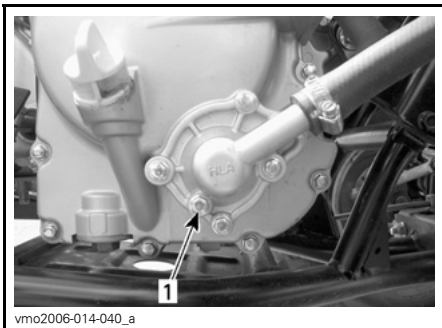

1. Aftapplug van het koelsysteem

Maak de omloopslang los van de bovenkant van het thermostaathuis.

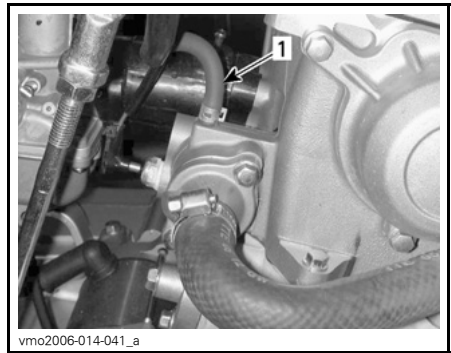

1. Omloopslang

Laat het systeem helemaal leeglopen en bevestig de aftapplug opnieuw.

Knep de slang tussen de radiator en het thermostaathuis af GROTE SLANGKLEM (STUKNR. 529 032 500).

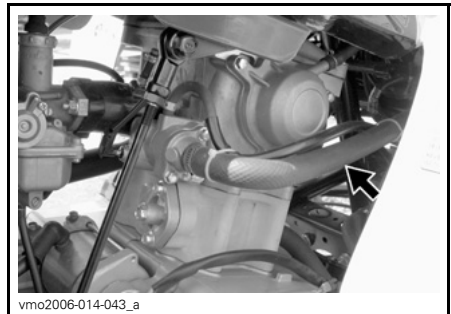
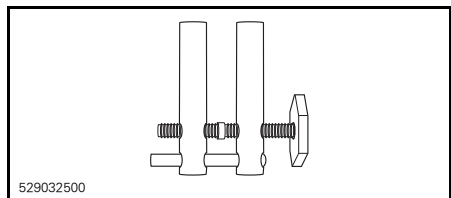

PLAATS SLANGKLEM

Hef de voorkant van het voertuig hoog genoeg op om de voorwielen van de grond te doen komen.

Vul de radiator tot de koelvloeistof uit de koppeling van de omloopslang van het thermostaathuis loopt.

Plaats de omloopslang en verwijder de slangklep.

OPMERKING: Als er geen koelvloeistof uit de koppeling van de omloopslang loopt, drukt u meermaals op de onderste radiatorslang tot er koelvloeistof uitkomt.

Vul de radiator volledig bij.

Controleer het peil in het koelvloeistofreservoir en pas het peil eventueel aan.

Laat de motor stationair draaien met verwijderde radiatorordop. Vul waar nodig langzaam extra koelvloeistof bij.

Wacht nu tot de motor een normale bedrijfstemperatuur heeft bereikt. Geef twee- of driemaal gas en vul koelvloeistof bij indien nodig.

Installeer de radiatorordop. Inspecteer alle aansluitingen op lekkage en controleer het koelvloeistofpeil in het reservoir.

Plaats het toegangsdeksel terug.

Vonkafleider

Reiniging vonkafleider

De knalpot moet regelmatig worden ontdaan van opgehoopte koolstof.

⚠ WAARSCHUWING

Voer dit werk nooit uit wanneer de motor net heeft gedraaid, omdat het uitlaatsysteem dan erg heet is. Draag oogbescherming en handschoenen. Respecteer alle toepasselijke wetten en voorschriften.

Verwijder de vonkafleider uit de knalpot.

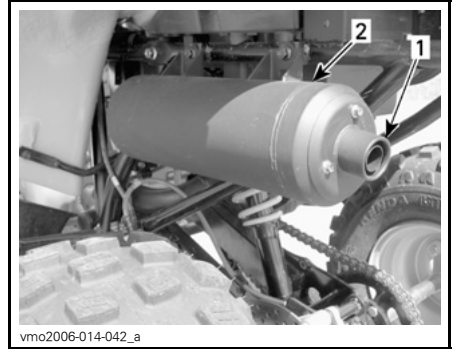

vmo2006-014-042_a

TYPISCH

1. Verwijder uiteinde knalpot
2. Knalpot

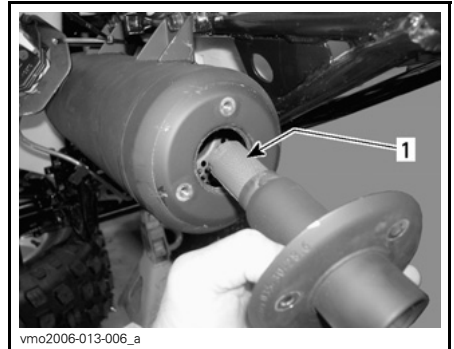

vmo2006-013-006_a

TYPISCH

1. Vonkafleider

Verwijder alle koolstofafzettingen met een borstel van de vonkafleider.

OPMERKING: Gebruik een zachte borstel en let op dat u de vonkafleider niet beschadigt.

Monteer de vonkafleider weer in de knalpot.

Zet de schakelhendel in VOORUIT (F) en schakel de parkeerrem in.

Luchtinjectieklep

Reiniging luchtinjectieklep

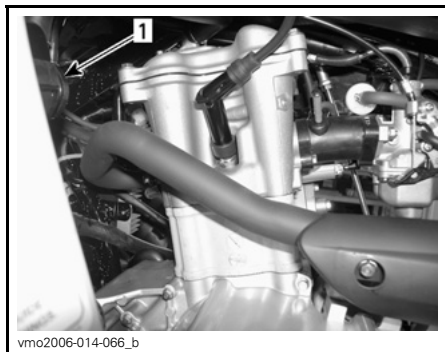

vmo2006-014-066_b

LINKERKANT VAN DE MOTOR

1. Luchtinjectieklep

Koppel de slangen los van de luchtinjectieklep.

Verwijder de luchtinjectieklep van de klepsteen.

Houd de ene helft van de klep vast, terwijl u de andere helft linksom opendraait.

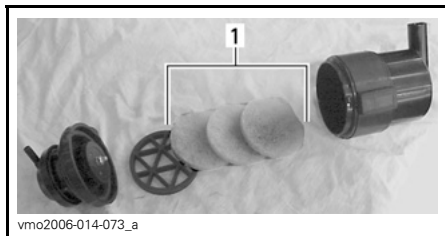

vmo2006-014-073_a

1. Filters

Giet LUCHTFILTERREINIGER (STUK-NR. 219 700 341) of een gelijkwaardig product in een emmer. Laat de filters weken.

Maak terwijl de filters liggen te weken de luchtinjectieklep binnenin schoon.

Spoel alle reinigungsoplossing met warm water van de filters en laat ze dan volledig drogen.

OPMERKING: Als de luchtfilters dan nog vuil zijn, vervangt u ze door nieuwe.

Installeer de verwijderde onderdelen na afloop opnieuw correct in de omgekeerde volgorde dan waarin u ze heeft verwijderd.

Aandrijfriem

Laat de aandrijfriem inspecteren en/of vervangen door een erkende Can-Am dealer.

CVT-deksel

CVT-dekselafloop

Wanneer u vermoedt dat er water is binnengedrongen in het CVT-deksel, moet u de aftapleiding verwijderen en de CVT-behuizing laten leeglopen.

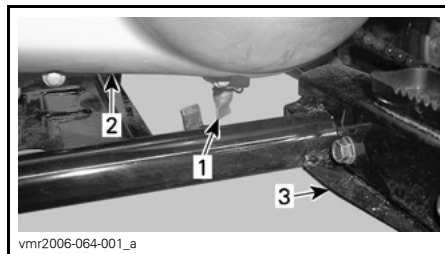

vmr2006-064-001_a

1. Aftapleiding CVT-deksel
2. CVT-deksel
3. Linkervoetsteun

Olie voor tandwielkasten

Aanbevolen tandwielkastolie

Gebruik 800 ml XPS-OLIE VOOR KETTINGKASTEN (STUKNR. 415 129 500) of een gelijkwaardige SAE 75W90 olie voor kettingkasten.

MERK OP Gebruik geen andere soorten olie voor service aan de tandwielkast.

Oliepeil tandwielkast

Op dit voertuig is geen peilstok voorzien. U kunt het oliepeil in de tandwielkast niet controleren.

De enige manier om te zorgen voor een correct oliepeil is door de tandwielkast te laten leeglopen en dan de voorgeschreven hoeveelheid aanbevolen olie voor tandwielkasten bij te vullen. Zie het hoofdstuk *VERVERSEN VAN DE TANDWIELKASTOLIE* voor de procedure.

Olie voor tandwielkasten vervangen

Plaats het voertuig op een vlakke ondergrond.

Verwijder de beschermer van de aandrijfketting.

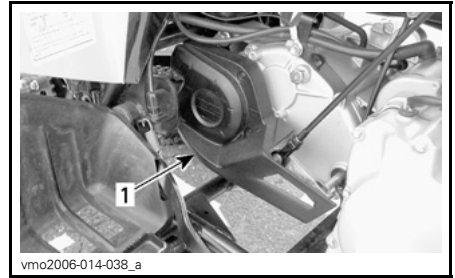

1. Beschermer aandrijfketting

Reinig de omgeving van de vul- en aftappluggen.

Verwijder de vulplug en de afdichtingsring van de tandwielkast.

Zet een opvangbak onder de aftapplug van de tandwielkast en verwijder dan de aftapplug.

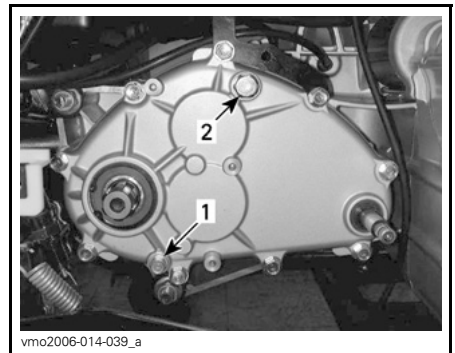

1. Aftapplug tandwielkast

2. Vulplug tandwielkast

OPMERKING: Om de tandwielkast volledig te laten leeglopen, zet u een krik onder de linkervoetsteun en kantelt het voertuig wat naar de rechterkant.

Onthoud tijdens het lezen van deze Gebruikershandleiding, dat:

⚠ WAARSCHUWING

Duidt op een mogelijk gevaar dat, indien het niet wordt vermeden, kan leiden tot ernstige of dodelijke verwondingen.

Wanneer de tandwielkast leeg is, brengt u de nieuwe afdichtingsring en de aftapplug weer aan en draait ze aan tot $9\text{ N}\cdot\text{m} \pm 0,9\text{ N}\cdot\text{m}$. Verwijder vervolgens de krik van onder de linker-voetsteun.

MERK OP In dit voertuig is geen peilstok voorzien om het oliepeil in de tandwielkast te controleren. Zorg dat de tandwielkast volledig leeggelopen is voordat u de voorgeschreven hoeveelheid aanbevolen olie bijvult.

Vul de tandwielkast met 800 ml XPS-OLIE VOOR KETTINGKASTEN (STUKNR. 415 129 500) of een gelijkwaardige SAE 75W90 olie voor kettingkasten.

OPMERKING: De olie-inhoud van de tandwielkast staat ook vermeld op de kap van de tandwielkast.

MERK OP Gebruik geen andere soorten olie voor service aan de tandwielkast.

Breng de olievulplug terug aan en span ze aan tot $39\text{ N}\cdot\text{m} \pm 3,9\text{ N}\cdot\text{m}$.

Gaskabel

Inspectie gaskabel

Inspecteer de gaskabel op overmatige slijtage, geknikte of gerafelde delen. Controleer of de kabel vlot beweegt.

WAARSCHUWING

De gaskabel moet worden vervangen als u tekenen van slijtage, rafelen of andere schade vaststelt.

Smering gaskabel

Smeer de gaskabel met KABELSMEERMIDDEL (STUKNR. 293 600 041) of een gelijkwaardig siliconenkabelsmeermiddel.

WAARSCHUWING

Gebruik altijd een smeermiddel op siliconenbasis. Als u een ander smeermiddel gebruikt (zoals een smeermiddel op waterbasis) kan de gashendel/-kabel kleverig en stroef worden.

Open de gashendelbehuizing.

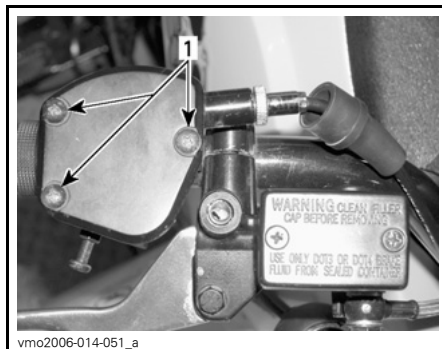

1. Verwijder de schroeven

Schuif de rubberen beschermer achteruit zodat de kabelafstelschroef zichtbaar wordt.

Schroef de borgmoer van de kabelafstelschroef los en draai de kabelafstelschroef in om de kabel te ontspannen.

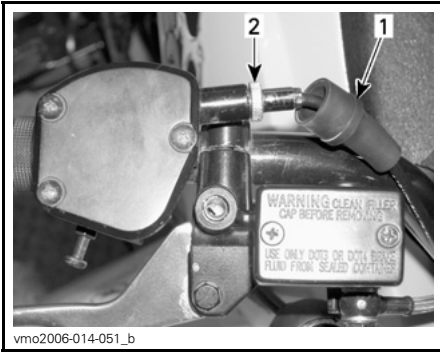

1. Rubberbescherming
2. Kabelstelschroef

Haal de kabel uit de gashendel.

OPMERKING: Schuif de kabel door de gleuf van de clip en trek het kabeluiteinde uit de clip.

Verwijder de carburatorkap van de carburator.

Neem de carburatorblok van het carburatorblok en leg een vod onder de dop om overtollig smeermiddel op te nemen.

Installeer het **KABELSMEERDER** (STUKNR. 529 035 738) op de kabel.



Steek de naald van de spuitbus in de opening van de kabelsmeerder.

⚠ LET OP Draag altijd oogbescherming en handschoenen om een kabel te smeren.

OPMERKING: Plaats een vod rond de kabelsmeerder om oliespatten te voorkomen.

Voeg smeermiddel toe tot het uit het uiteinde van de gaskabel aan de carburatorzijde loopt.

Laat de kabel ongeveer 15 minuten hangen of tot er geen smeermiddel meer uit de kabel loopt.

Breng de carburatorkap weer aan.

Installeer en regel de kabel opnieuw.

Gaskabel afstellen

Controleer de gashendel op speling en regel hem bij indien nodig.

OPMERKING: Raadpleeg een erkende Can-Am dealer als de gewenste afregeling niet wordt bereikt.

De normale speling van de gaskabel bedraagt 1 mm tot 3 mm.

OPMERKING: Meet de speling aan het uiteinde van de gashendel.

Om de kabel af te regelen, schuift u de rubberen beschermer achteruit zodat de gaskabel-afstelschroef zichtbaar wordt.

Draai de borgmoer los en draai de afstelschroef tot de gashendel de juiste speling heeft.

Span de borgmoer aan en bevestig de beschermer terug.

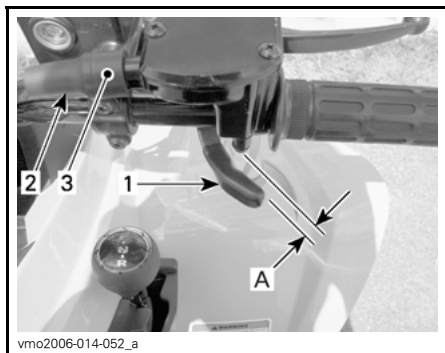

REGELING VAN DE GASHENDELSPELING

1. Gashendel
 2. Beschermer
 3. Kabelstelschroef
- A. 1 mm tot 3 mm

Start de motor met de schakelhendel in de NEUTRALE stand (N).

Controleer of de gaskabel correct is afgesteld door het stuur helemaal naar rechts en dan helemaal naar links te draaien. Als het motortoerental toeneemt moet de speling van de gashendel worden aangepast.

Leid de gaskabel in een goede baan zodat deze nergens hapert als het stuur draait.

Bougie

Verwijdering van de bougie

⚠ LET OP Zet altijd een veiligheidsbril op wanneer u met perslucht werkt.

Koppel de bougiekabel los van de bougie.

Draai de bougie één draai uit.

Reinig de bougie en cilinderkop indien mogelijk met perslucht.

Schroef de bougie helemaal uit en neem ze van de motor.

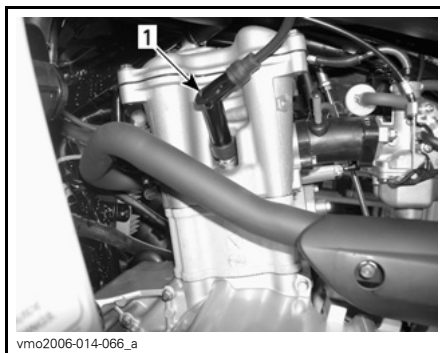

LINKERKANT VAN DE MOTOR

1. Bougie

Installatie van bougies

Controleer voor de installatie of het contactoppervlak van de cilinderkop en de bougie niet vuil is.

Stel de bougiespleet met behulp van een voelmaat in op 0,8 mm.

Breng smeermiddel tegen het vastvreten aan op de bougieschroefdraad en installeer de bougie opnieuw.

Schroef de bougie in de cilinderkop met de hand of met een passende momentsleutel.

Draai de bougies aan tot $11 \text{ N}\cdot\text{m} \pm 1,1 \text{ N}\cdot\text{m}$.

Accu

Om toegang te krijgen tot de accu verwijdert u de zitting.

Onderhoud van de batterij

⚠ LET OP Laad nooit een accu terwijl die in het voertuig is geïnstalleerd.

Deze voertuigen zijn uitgerust met een VRLA-accu (Valve Regulated Lead Acid). Dit is een onderhoudsvrij accu-

type, waaraan geen water moet worden toegevoegd om het elektrolytpeil te regelen.

MERK OP Verwijder nooit de afsluitdop van de accu.

Inspectie van de accu

Inspecteer of de accuaansluitingen stevig vastzitten en schoon zijn.

Inspecteer de accuhouder.

Accu verwijderen

MERK OP Ontkoppel altijd eerst de ZWARTE (-) accukabel.

Ontkoppel de ZWARTE (-) kabel.

Ontkoppel de RODE (+) kabel.

Verwijder de bevestigingsband.

Verwijder de accu uit het voertuig.

Accu reinigen

Reinig de accu, de behuizing, kabels en polen met een oplossing van natriumcarbonaat en water.

Verwijder roest van de accuklemmen en -polen met een harde stalen borstel. U kunt de bovenkant van de accu reinigen met een zachte borstel en ontvettende zeep of een natriumcarbonaatoplossing.

Smeer de accupolen met DIËLEKTRISCH VET (STUKNR. 293 550 004) of een gelijkwaardig middel ter bescherming tegen oxidatie.

Accu installeren

Installeer de accu terug in het voertuig.

MERK OP Sluit altijd eerst de RODE (+) kabel aan en dan pas de ZWARTE (-) kabel.

Zekeringen

Het elektrisch systeem is beveiligd met zekeringen.

Vervang een gesprongen (of doorgebrande) zekering altijd door een zekering met hetzelfde vermogen.

MERK OP Gebruik geen zekeringen met een hoger vermogen om ernstige schade aan onderdelen van het elektrisch systeem te vermijden.

De zekeringen zitten onder de zitting in het servicevak. Verwijder de zitting om bij de zekeringhouder te kunnen.

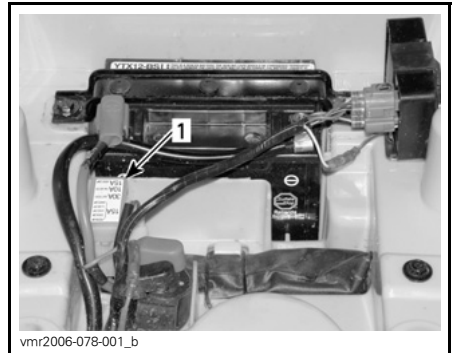

1. Zekeringhouder

Om de zekering uit de houder te verwijderen, haalt u het deksel van de zekeringhouder en trekt de zekering eruit. Controleer of de draad is gesmolten.

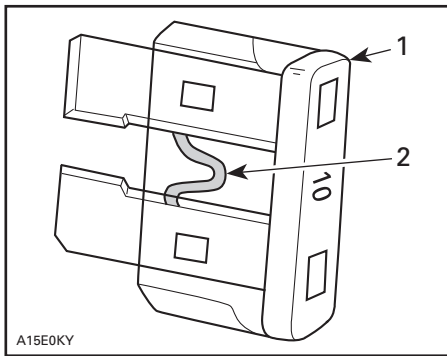

1. Zekering
2. Nakijken op gesmolten delen

OPMERKING: Het vermogen van de zekering en welk circuit het beveiligt is weergegeven op het deksel van de zekeringhouder.

Lichten

Koplampen

Koplampen vervangen

MERK OP Raak het glas van een halogeenlamp nooit met de blote vingers aan, want dan gaat deze minder lang mee. Als u het glas van de lamp toch aanraakt, reinig het dan met isopropanol, dat op de lamp geen resten achterlaat.

OPMERKING: Op de volgende illustraties werd de koplampbehuizing van het voertuig verwijderd om een duidelijker beeld te geven.

Om een koplamp te vervangen gaat u als volgt te werk.

Zorg dat de contactschakelaar op UIT staat.

Verwijder de rubberbescherming over de koplampbehuizing.

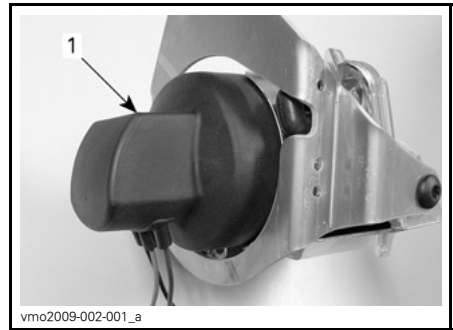

TYPISCH
1. Rubberbescherming

Koppel de elektrische aansluiting los van de koplamp.

Druk de ronde uiteinden van de houderclips naar voren en dan open om de koplamp te verwijderen.

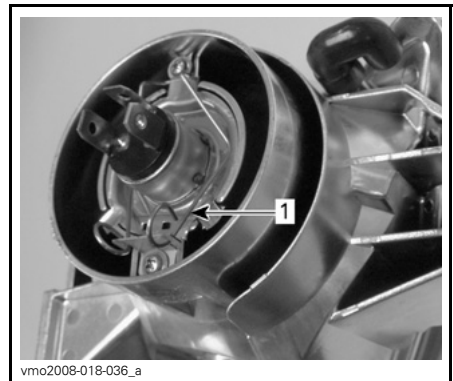

TYPISCH
1. Houderclip

Hef de houderclip op en verwijder de lamp.

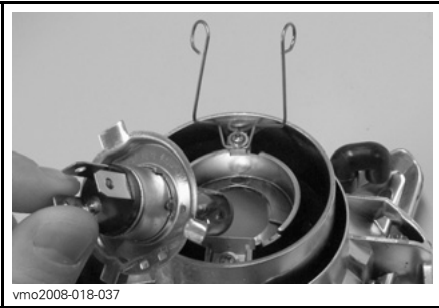

TYPISCH

Plaats een nieuwe lamp zonder het glas van de nieuwe lamp met de blote vingers aan te raken.

Controleer na vervanging van de lamp of het licht wel werkt.

Installeer de verwijderde onderdelen opnieuw correct in de omgekeerde volgorde dan waarin u ze heeft verwijderd.

Koplampafstelling

Stel de hoogte van de lichtstralen van de koplamp als volgt af.

Maak de schroeven los zonder ze te verwijderen, zoals weergegeven in de volgende afbeelding.



1. Los te maken schroeven

Stel de hoek van de koplampbehuizing manueel af.

Stel de twee koplampen gelijk af.

Als ze goed zijn afgesteld draait u de schroeven aan.

Lamp van het achterlicht vervangen

Zorg dat de contactschakelaar op UIT staat.

Schroef de lensschroeven los en verwijder de lens om aan de lamp te kunnen.

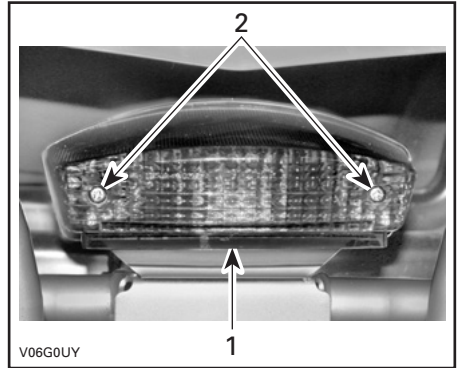

- 1. Lens
- 2. Schroeven

Houd de lamp ingeduwd en neem ze linksom draaiend uit de fitting.

Plaats de nieuwe lamp door ze ingeduwd te houden en rechtsom draaiend in de fitting vast te zetten.

Controleer na vervanging van de lamp of het licht wel werkt.

Installeer de lens opnieuw.

Aandrijfketting en kettingwielen

MERK OP Controleer voor ieder gebruik of de aandrijfketting goed is afgeregeld en gesmeerd.

! **LET OP** Zorg dat de motor is UITgeschakeld en de parkeerrem is ingeschakeld alvorens de aandrijfketting te controleren, af te regelen of te smeren.

MERK OP Gebruik dit voertuig nooit met een te losse of te strakke aandrijfketting, om ernstige schade aan de aandrijving te voorkomen.

Inspectie van de aandrijfketting en kettingwielen

Het voertuig is uitgerust met permanent gesmeerde kettingbouten en -rollen afgedicht met O-ringen. Inspecteer de aandrijfketting voor elke rit met uw voertuig.

Controleer de speling van de aandrijfketting en regel ze eventueel bij.

Controleer op beschadigde of ontbrekende O-ringen of rollen.

Controleer de kettingwielas en het rondsel op vervorming, overmatige slijtage en andere schade.

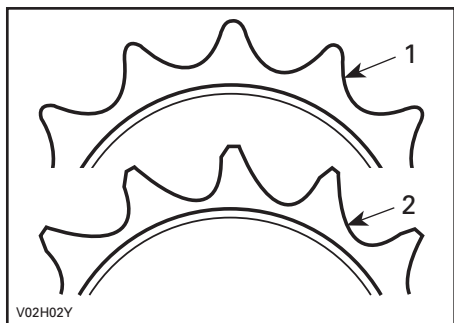

1. Goed
2. Vervangen

MERK OP Vervang de ketting en kettingwielen samen om snelle slijtage aan de ketting en kettingwielen te vermijden. Plaats telkens een nieuwe borgring als u het motorkettingwiel verwijdert.

Aandrijfketting smeren

MERK OP Reinig de ketting nooit met een hogedrukreiniger of met benzine. Anders beschadigt u de O-ringen en zal de aandrijfketting vroegtijdig verslijten en defect raken.

Maak de zijvlakken van de ketting schoon met een droge doek.

OPMERKING: Reinig de ketting niet met een borstel.

Gebruik voor de smering enkel een goedgekeurd smeermiddel voor O-ringkettingen. Andere in de handel verkrijgbare kettingsmeer middelen kunnen solventen bevatten die de O-ringen kunnen beschadigen.

Afregeling aandrijfketting

OPMERKING: Regel de aandrijfketting met de bestuurder (of een gelijkwaardig gewicht) op het voertuig.

Plaats het voertuig op een vlak oppervlak en schakel in NEUTRAAL.

Draai de borgbouten van de kettingspanner los.

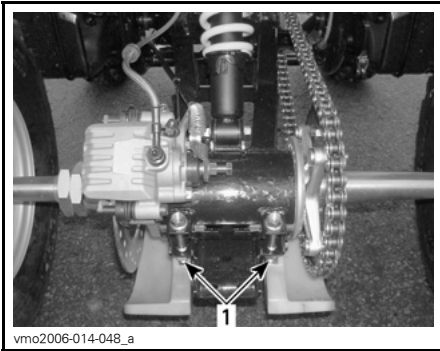

vmo2006-014-048_a

TYPISCH

1. Borgbouten kettingspanner

Maak de klauwsteunbout los.

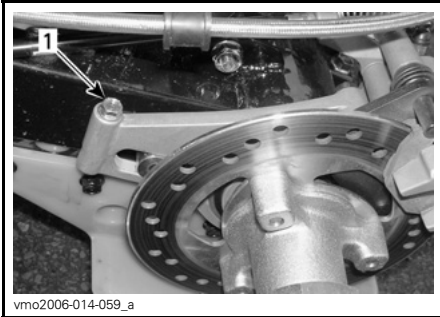

vmo2006-014-059_a

1. Klauwsteunbout

Steek de vergrendeling van de stelschroef door de kettingwielnaaf tot in de kettingspanner.

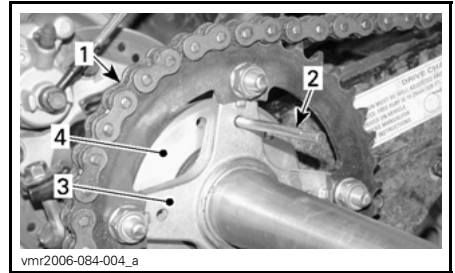

vmr2006-084-004_a

1. Aandrijfketting
2. Vergrendeling stelschroef
3. Kettingwielnaaf
4. Kettingspanner

Regel de kettingdoorhang door het voertuig langzaam vooruit te bewegen.

De doorhang aan de bovenkant van de ketting moet tussen 15 mm en 25 mm liggen.

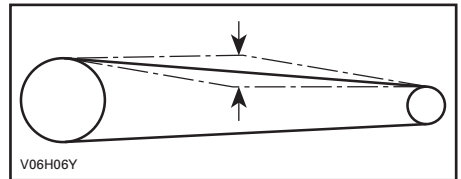

DOORHANG VAN DE AANDRIJFKETTING TUSSEN 15 MM EN 25 MM

Draai de borgbouten van de kettingspanner aan tot $62 \text{ N}\cdot\text{m} \pm 6 \text{ N}\cdot\text{m}$ en de klauwsteunbout tot $12 \text{ N}\cdot\text{m} \pm 1,2 \text{ N}\cdot\text{m}$.

MERK OP Gebruik dit voertuig nooit met een te losse of te strakke aandrijfketting, om ernstige schade aan de aandrijving te voorkomen.

Herhaal deze procedure na de afregeling op verschillende plaatsen van de ketting om de doorhang te controleren.

Banden en wielen

Bandenspanning

⚠ WAARSCHUWING

De bandenspanning heeft een grote invloed op de besturing en stabiliteit van het voertuig. Door een te lage spanning kan de band leeglopen en loskomen van het wiel. Bij overdruk kan de band springen. Houd u altijd aan de aanbevolen bandenspanning. Gebruik altijd een handpomp, aangezien het banden van het lagedruktype betreft.

Controleer de druk wanneer de banden koud zijn voordat u het voertuig gaat gebruiken. De bandendruk verschilt naargelang de temperatuur en de hoogte. Controleer de bandenspanning opnieuw wanneer een van deze factoren verandert.

Om het u gemakkelijk te maken is in de gereedschapstas een drukketer bijgeleverd.

BANDENSPANNING		
MAX. 150 kg	VOORAAN/ ACHTERAAN	
	MAX.	34 kPa
	MIN.	26 kPa

Hoewel de banden speciaal zijn ontworpen voor offroadtoepassingen, kan een lekke band nog steeds voorkomen. Daarom wordt aangeraden een bandenpomp en een reparatieset mee te nemen.

Staat van banden en wielen

Controleer de banden op beschadigingen en slijtage. Vervang ze indien nodig.

Roteer de banden niet. De banden vooraan en achteraan hebben een andere maat. De banden zijn directioneel en moeten in de juiste draairichting gemonteerd blijven om goed te werken.

Af en toe moet u de wielmoeren verwijderen en wat smeermiddel tegen het vastvreten op de wielbouten aanbrengen, om ze later gemakkelijker te kunnen verwijderen. Dat is vooral van belang wanneer het voertuig in een zoutwateromgeving of in modder wordt gebruikt.

Verwijder de moeren een voor een, smeer ze, plaats ze en draai de moeren weer aan tot $50 \text{ N}\cdot\text{m} \pm 5 \text{ N}\cdot\text{m}$.

Wielen afnemen en monteren

Draai de wielmoeren wat losser en hef het voertuig op.

Plaats een stut onder het voertuig.

Verwijder de wielmoeren en verwijder dan het wiel.

Bij de installatie brengt u op de schroefdraad van de wielbouten best wat smeermiddel aan tegen het vastvreten. Draai telkens twee tegenoverliggende moeren licht aan en draai ze daarna aan tot $50 \text{ N}\cdot\text{m} \pm 5 \text{ N}\cdot\text{m}$.

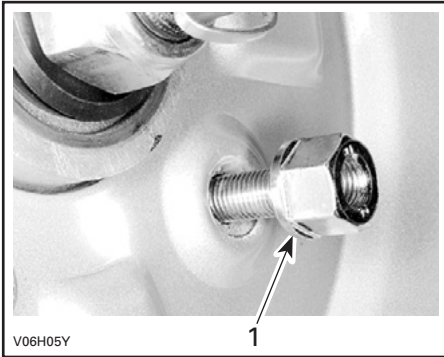

V06H05Y

TYPISCH

1. Conische zijde van de moer

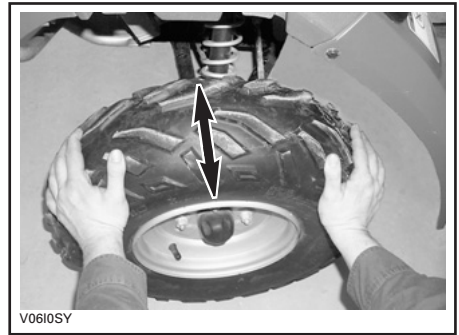

V06I05Y

TYPISCH

Ophanging

Smering ophanging

Draaiarm

Smeer de scharnierpunten van de draaiarm. Gebruik synthetisch VET VOOR OPHANGINGEN (STUKNR. 293 550 033) of een gelijkwaardig product.

AANDRAAIMOMENT VAN DE WIELMOEREN	
Vooraan en achteraan	50 N•m ± 5 N•m

MERK OP Gebruik altijd de aanbevolen wielmoeren. Het gebruik van andere moeren kan schade aan de velgen veroorzaken.

Wiellagers

Staat van de wiellagers

Trek en duw aan ieder wiel om de speling te controleren. Raadpleeg een erkende Can-Am dealer als u enige speling voelt.

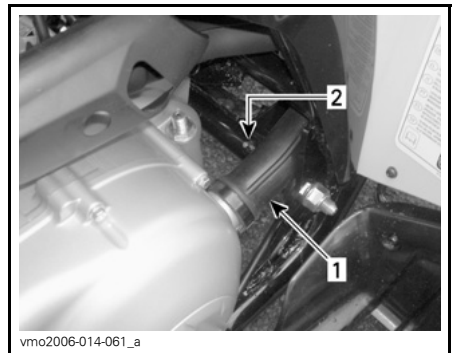

vmo2006-014-061_a

LINKERKANT VAN VOERTUIG

- 1. CVT-kanaal
- 2. Smeerfitting

Inspectie ophanging

Schokdempers

Inspecteer de schokdempers op olie lekkage en de bevestigingen op vastheid. Raadpleeg indien nodig een erkende Can-Am dealer.

Draaiarm

Controleer de draaiarm op vervorming, barsten of krombuiging. Raadpleeg een erkende Can-Am dealer als u een probleem vaststelt.

A-armen

Controleer de A-armen op barsten, krombuiging of andere schade. Raadpleeg indien nodig een erkende Can-Am dealer.

Remmen

⚠ WAARSCHUWING

Nieuwe remmen behalen hun maximale rendement pas na de initiële inrijperiode. Wees extra voorzichtig.

Aanbevolen remvloeistof

Gebruik altijd remvloeistof die voldoet aan de DOT 4-specificatie.

MERK OP Om ernstige schade aan het remsysteem te voorkomen, mag u geen andere vloeistoffen gebruiken dan de aanbevolen middelen en nooit verschillende vloeistoffen mengen om het peil te regelen.

Remvloeistofpeil

Controleer het vloeistofpeil in de reservoirs terwijl het voertuig op een vlak oppervlak staat. Dit moet overal boven de MIN.-markering liggen.

Vul zoveel vloeistof bij als nodig. **Nooit te veel bijvullen.**

Reinig de vuldop voordat u deze verwijderd.

MERK OP Gebruik alleen DOT 4-remvloeistof uit een gesloten verpakking. Gebruik geen remvloeistof uit een oude of reeds geopende bus.

OPMERKING: Een laag vloeistofpeil kan wijzen op lekkage of versleten remblokken. Raadpleeg een erkende Can-Am dealer.

Remvloeistofreservoirs (aan stuur)

Draai het stuur recht vooruit zodat de reservoirs waterpas staan. Controleer het remvloeistofniveau. Het reservoir is vol wanneer de vloeistof tot de bovenrand van het venster reikt.

Inspecteer de staat van de manchet visueel. Controleer op barsten, scheuren en andere schade. Vervang in geval van schade.

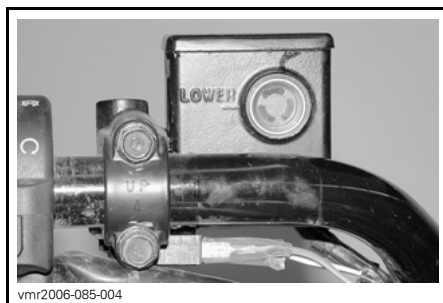

TYPISCH —
ACHTERREM-VLOEISTOFRESERVOIR LINKS

Vloeistofreservoir achterrem

Wanneer het voertuig op een vlak oppervlak staat moet het remvloeistofpeil tussen de MIN.- en MAX.-markeringen staan.

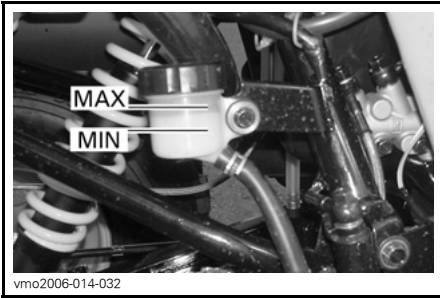

vmo2006-014-032

ONDER RECHTER ACHTERSPATBORD

Remvloeistof verversen

⚠ WAARSCHUWING

De remvloeistof moet worden verversd door een erkende Can-Am dealer.

Inspectie rem

Het remsysteem is hydraulisch en hoeft niet te worden afgeregeld.

Voer de volgende controles uit om de remmen in goede conditie te houden:

- Remvloeistofpeil
- Vloeistoflekkage van het remsysteem
- Reinheid van de remmen
- Sponsachtig aanvoelen van de remmen
- Overmatige slijtage van de remschijven en staat van het schijfoppervlak
- Slijtage, beschadigingen en loszitten van de remblokken.

SERVICELIMIETEN	
DIKTE VAN DE REMBLOKKEN	2 mm
DIKTE VAN DE REMSCHIJVEN	2 mm
MAXIMALE SCHIJFKROMMING	0,15 mm

Doe een beroep op uw erkende Can-Am dealer als u een probleem met het remsysteem vaststelt.

⚠ WAARSCHUWING

Doe voor alle onderhoud en reparaties aan het remsysteem een beroep op een erkende Can-Am dealer.

Chassis

Chassisbevestigingen

Controleer de staat en vastheid van alle bevestigingselementen van het voertuig. Span losgekomen elementen aan.

VERZORGING VAN HET VOERTUIG

Onderhoud na gebruik

Als u het voertuig in een zoutwateromgeving hebt gebruikt moet u het afspoelen met zoet water om het voertuig en al zijn onderdelen in goede staat te houden. We raden u stellig aan de metalen onderdelen te smeren. Gebruik XPS-SMEERMIDDEL (STUK-NR. 293 600 016) of een gelijkwaardig product. Dit dient aan het einde van elke gebruiksday te gebeuren.

Als het voertuig op modderig terrein werd gebruikt is het aan te raden het af te spoelen om het voertuig en de onderdelen in goede staat te houden en de lichten schoon te houden. Zie *REINIGING EN BESCHERMING VOERTUIG*.

Reiniging en bescherming voertuig

MERK OP Was dit voertuig met warm water en zeep. Reinig dit voertuig nooit met een hogedrukreiniger. **GEBRUIK ALLEEN LAGE DRUK** (zoals van een tuinslang). De hoge druk kan elektrische of mechanische schade veroorzaken.

Beschadigingen aan gelakte onderdelen moeten zorgvuldig worden hersteld om roest te voorkomen.

Was de carrosserieonderdelen waar nodig met warm water en een mild schoonmaakmiddel. Breng een niet-schurende was aan.

Onthoud tijdens het lezen van deze Gebruikershandleiding, dat:

WAARSCHUWING

Duidt op een mogelijk gevaar dat, indien het niet wordt vermeden, kan leiden tot ernstige of dodelijke verwondingen.

BEWARING EN VOORBEREIDING OP HET RIJSEIZOEN

WAARSCHUWING

Laat een erkende Can-Am dealer inspecteren of het brandstofsysteem intact is volgens het *ONDERHOUDSSCHEMA*.

Als u het voertuig vier maanden of langer niet gebruikt, is een correcte opslag noodzakelijk.

Uw erkende Can-Am dealer kan u hier meer over vertellen.

Nadat uw voertuig langere tijd was opgeborgen, is een voorbereiding vereist. Uw erkende Can-Am dealer kan u hier meer over vertellen.

***Deze pagina is
bewust leeg gelaten***

TECHNISCHE INFORMATIE

VOERTUIGIDENTIFICATIE

De voornaamste onderdelen van het voertuig (de motor en het chassis) zijn identificeerbaar aan de hand van verschillende serienummers. Soms kunt u deze cijfers nodig hebben voor de garantie of om uw voertuig te laten opsporen bij verlies. Uw erkende Can-Am dealer heeft deze nummers ook nodig om de garantieaanvraag naar behoren in te vullen. BRP zal geen garantie bieden. Als het motoridentificatienummer (E.I.N.) of het voertuigidentificatienummer (V.I.N.) werd verwijderd, onleesbaar gemaakt of op een of andere manier werd veranderd. We raden u stellig aan om alle serienummers van uw voertuig te noteren en deze door te geven aan uw verzekeraar.

Plaats van het voertuigidentificatienummer



vmo2006-014-004_a

TYPISCH

1. Model
2. voertuigidentificatienummer (V.I.N.)

Plaats van het motoridentificatienummer



De EG Conformiteitsverklaring is niet opgenomen in deze versie van de Gebruikershandleiding.

U vindt deze in de gedrukte versie die bij uw voertuig werd geleverd.

SPECIFICATIES

VOERTUIGMODEL		DS 250
MOTOR		
Type	4-takt. Motor met enkele bovenliggende nokkenas, vloeistofgekoeld.	
Aantal cilinders	Eén cilinder	
Aantal kleppen	4 kleppen met mechanische lichters (regelbaar)	
Cilinderinhoud	249,4 cm ³	
Boring	71 mm	
Slag	63 mm	
Startsysteem	Elektrische starter	
Compressieverhouding	10,6:1	
Smering	Drukomploop- en spatsmering	
Luchtfilter	Nat sponstype	
TRANSMISSIE		
Transmissie	Continu Variabele Transmissie (CVT) HI bereik (F), neutraal en achteruit	
KOELING		
Type	Vloeistofgekoeld	
Radiator	Vooraan gemonteerd	
VERBRANDING		
Carburator	Type	KEHIN PTG-23
Choke	Variabele manuele choke	
Leegloopsnelheid	1.700 ± 100 RPM	
ELEKTRISCH SYSTEEM		
Magneetgenerator	Type	338 W @ 5.000 RPM
Ontstekingstype	CDI (Capacitor Discharge Ignition)	
Timing van de ontsteking	Niet regelbaar	
Bougie	Merk	NGK
	Type	CR8E
	Spleet	0,8 mm
	Aantal	1

VOERTUIGMODEL		DS 250
ELEKTRISCH SYSTEEM (vervolg)		
Accu	Type	Accu van natte type
	Volt	12 volt, 10 A•h (ampère-uur)
Startsysteem		Elektrische startmotor
Grootlichtlampen		2 x 35 W
Lamp achterlicht		1 x 5/21 W
Verklikkerlichtjes		1,7 W
Zekeringen	Ventilatormotor	10 A
	Koplampen	15 A
	Andere lichten	15 A
	Hoofdzekering	30 A
AANDRIJFSYSTEEM		
Achteras		Massieve as met kettingaandrijving
STUURSYSTEEM		
Draaistraal		3,5 m op lage snelheid
OPHANGING		
Vooraan	Type	Onafhankelijke ophanging — enkele A-arm, 2 schokdempers (olie)
	Veerweg	140 mm
Achteraan	Type	Stijve draaiarm, 1 schokdemper (olie)
	Veerweg	170 mm
BANDEN		
Druk	Vooraan	Maximum: 34 kPa Minimum: 26 kPa
	Achteraan	
Maat	Vooraan	22 x 7–10
	Achteraan	20 x 11–9
WIELEN		
Maat	Vooraan	AT 10 x 5,5
	Achteraan	AT 9 x 8
Aandraaimoment van de wielmoeren		50 N•m ± 5 N•m

VOERTUIGMODEL		DS 250
REMMEN		
Vooraan		Hydraulisch, 2 schijven
Achteraan		Hydraulisch, 1 schijf
Parkeerinrichting		Rechter-remhendel is uitgerust met een parkeerrem
GEWICHT EN LAADVERMOGEN		
Drooggewicht		195 kg
Totale toegelaten belasting van het voertuig		150 kg (inclusief bestuurder, alle andere lasten en toegevoegde accessoires)
AFMETINGEN		
Totale lengte		183 cm
Totale breedte		103 cm
Totale hoogte		110,5 cm
Zithoogte		80 cm
Wielbasis		118,7 cm
Bodemvrijheid	Midden van voertuig	26 cm
VLOEISTOFFEN		
Motorolie		Gebruik in de zomer het SYNTHETISCH XPS-OLIEMENGSEL (ZOMERKWALITEIT) (STUKNR. 293 600 121). Gebruik in de winter de SYNTHETISCHE XPS-OLIE (ALLE SEIZOENEN) (STUKNR. 293 600 112). Zie <i>OLIE-VISCOSITEITSTABEL</i> .
Olie voor tandwielkasten		XPS-OLIE VOOR KETTINGKASTEN (STUKNR. 415 129 500) of een gelijkwaardige 75W90 olie voor kettingkasten
Koelvloeistof		Ethyleenglycol/watermengsel (50% koelvloeistof, 50% gedestilleerd water). Gebruik VOORGEMENGDE KOELVLOEISTOF VAN BRP (STUKNR. 219 700 362) of een gelijkwaardige speciale koelvloeistof voor aluminium motoren.

VOERTUIGMODEL		DS 250
VLOEISTOFFEN (vervolg)		
Brandstof	Type	Normale loodvrije benzine
	Octaangetal	In Noord-Amerika: (87 (R + M)/2) Buiten Noord-Amerika: 92 RON of hoger
Remvloeistof		DOT 4-remvloeistof
INHOUD		
Brandstoftank		12,5 L
Motor		1,2 L (oliewissel)
Olie voor tandwielkasten		800 ml (oliewissel)
Koelvloeistof		850 ml (motor en radiator)

OPLOSSEN VAN PROBLEMEN

RICHTLIJNEN VOOR HET OPLOSSEN VAN PROBLEMEN

MOTOR SLAAT NIET AAN

1. **Contactschakelaar staat op UIT.**
 - *Zet de schakelaar op AAN.*
2. **Motorstopschakelaar.**
 - *Zorg dat de motorstopschakelaar op RUN (rijden) staat.*
3. **Transmissie staat niet in NEUTRAAL.**
 - *Zet de transmissie in VRIJLOOP of druk de remhendel in.*
4. **Zekering doorgebrand.**
 - *Controleer de staat van de hoofdzekering.*
5. **Accu te zwak of verbindingen los.**
 - *Controleer de zekering van het oplaadsysteem.*
 - *Controleer de staat van de verbindingen en aansluitklemmen.*
 - *Laat de accu nakijken.*
 - *Doe een beroep op een erkende Can-Am dealer.*

MOTOR WENTELT MAAR START NIET

1. **Mengsel niet rijk genoeg om koude motor te starten.**
 - *Controleer het brandstofpeil en raadpleeg de startprocedure voor een koude motor, met name het gebruik van de choke.*
2. **Verdronken motor (bougie nat bij verwijdering).**
 - *Draai de contactschakelaar op AAN en controleer of de choke helemaal uit staat.*
 - *Zorg dat de schakelhendel in NEUTRAAL staat.*
 - *Houd de gashendel helemaal ingedrukt terwijl u de motor start.*
 - *Laat de gashendel los zodra de motor start. Laat de motor niet op hoge toeren draaien.*
 - ***Als de motor nog steeds niet start:*** *reinig het gebied rond het bougiekapje en verwijder het bougiekapje.*
 - *Verwijder de bougie (gereedschap vindt u in het gereedschapskistje), zie VERVANGING VAN BOUGIES verder in deze handleiding.*
 - *Start de motor herhaaldelijk.*
 - *Plaats waar mogelijk een nieuwe bougie of reinig en droog de verwijderde bougie.*
 - *Start de motor volgens de aanwijzingen hierboven. Als de motor blijft verdrinken, raadpleeg dan een erkende Can-Am dealer.*
 - *Zorg dat er door het verdrinken van de motor geen brandstof in de motorolie terecht is gekomen, anders moet u de motorolie verversen.*

MOTOR WENDEL MAAR START NIET (vervolg)

- 3. Geen brandstof in de motor (bougie droog bij verwijdering).**
 - *Controleer het brandstofpeil; schakel de brandstofklep op AAN (probeer ook op RES). Mogelijk is de brandstofpomp of de carburator defect.*
 - *Doe een beroep op een erkende Can-Am dealer.*
- 4. Bougie/ontsteking (geen vonk).**
 - *Controleer de staat van de hoofdzekering.*
 - *Neem de bougie uit de motor en sluit ze opnieuw aan op het bougiekapje.*
 - *Zorg dat de contactschakelaar op AAN staat en de motorstopschakelaar op RUN.*
 - *Start de motor met de bougie geaard aan de motor, weg van het bougiegat. Vervang de bougie als u geen vonk ziet.*
 - *Neem contact op met een erkende Can-Am dealer als het probleem aanhoudt.*
- 5. Motorcompressie.**
 - *Probeer de motor te laten aanslaan. U zou een puls moeten voelen door de compressiecyclus van de motor. Als u geen pulserende weerstand voelt, wijst dit op een ernstig compressieverlies.*
 - *Doe een beroep op een erkende Can-Am dealer.*

MOTOR MIST ACCELERATIE OF VERMOGEN

- 1. Bougie vuil of beschadigd.**
 - *Zie punt MOTOR WENDEL MAAR START NIET.*
- 2. Motor krijgt onvoldoende brandstof.**
 - *Zie punt MOTOR WENDEL MAAR START NIET.*
- 3. Carburatorafregeling.**
 - *Doe een beroep op een erkende Can-Am dealer.*
- 4. Motor raakt oververhit.**
 - *Zie OVERVERHITTING VAN DE MOTOR.*
- 5. Luchtfiler/behuizing verstopt of vuil.**
 - *Controleer de filter en reinig hem indien nodig.*
 - *Controleer de afvoer van het luchtfilerhuis op vuilafzetting.*
 - *Controleer de positie van de luchtinlaatleiding.*
- 6. CVT en riem vuil of versleten.**
 - *Doe een beroep op een erkende Can-Am dealer.*
- 7. Parkeerrem staat aan.**
 - *Zet de parkeerrem af.*

MOTOR MIST ACCELERATIE OF VERMOGEN (vervolg)

8. Onjuiste klepregeling.

- *Doe een beroep op een erkende Can-Am dealer.*

OVERVERHITTING VAN DE MOTOR

1. Te weinig koelvloeistof in het koelsysteem

- *Controleer de nodige MOTORKOELVLOEISTOF in de ONDERHOUDSINFORMATIE.*

2. Vuile radiatorvinnen.

- *Reinig de radiatorvinnen, raadpleeg RADIATOR in de ONDERHOUDSINFORMATIE.*

MOTORTERUGSLAG

1. Uitlaatsysteem lekt.

- *Doe een beroep op een erkende Can-Am dealer.*

2. Motor loopt te heet.

- *Zie MOTOR MIST ACCELERATIE OF VERMOGEN.*

3. Ontstekingstiming is verkeerd of het ontstekingsstelsel is defect.

- *Doe een beroep op een erkende Can-Am dealer.*

4. Carburator verkeerd ingesteld.

- *Doe een beroep op een erkende Can-Am dealer.*

5. Bougie vuil/beschadigd/versleten.

- *Reinig/controleer de bougie en het verwarmingsbereik. Vervangen indien nodig.*

6. Storing antipollutiesysteem.

- *Doe een beroep op een erkende Can-Am dealer.*

MOTOR WEIGERT

1. Bougie vuil/beschadigd/versleten.

- *Reinig/controleer de bougie en het verwarmingsbereik. Vervangen indien nodig.*

2. Water in de brandstof.

- *Tap het brandstofsysteem af en hervul het met verse brandstof.*

ABNORMAAL MOTORGELUID

1. Klepafregeling.

- *Doe een beroep op een erkende Can-Am dealer.*

2. Kettingspanner.

- *Doe een beroep op een erkende Can-Am dealer.*

ABNORMAAL MOTORGELUID (vervolg)

3. Slijtage nokkenasketting.

- *Doe een beroep op een erkende Can-Am dealer.*

4. CVT verontreinigd.

- *Doe een beroep op een erkende Can-Am dealer.*

VOERTUIG BEREIKT MAXIMUMSNELHEID NIET

1. Motor.

- *Zie MOTOR MIST ACCELERATIE OF VERMOGEN.*

2. Parkeerrem.

- *Zorg ervoor dat het remhendelslot volledig is ontgrendeld.*

3. Luchtfiler/behuizing verstopt of vuil.

- *Controleer de filter en reinig hem indien nodig.*
- *Controleer de afvoer van het luchtfilerhuis op vuilafzetting.*
- *Controleer de positie van de luchtinlaatleiding.*

4. CVT en riem vuil of versleten.

- *Doe een beroep op een erkende Can-Am dealer.*

SCHAKELHENDEL BEWEEGT STROEF

1. De versnellingsbak staat in een stand waarin de schakelhendel niet in een andere versnelling kan schakelen.

- *Schok het voertuig heen en weer om de tandwielen te bewegen, totdat de schakelhendel kan worden verzet.*

2. Stationair toerental van de motor is te hoog ingesteld.

- *Pas het stationair toerental aan. Raadpleeg de TECHNISCHE SPECIFICATIES.*

3. CVT vuil of versleten.

- *Doe een beroep op een erkende Can-Am dealer.*

HET TOERENTAL STIJGT MAAR HET VOERTUIG BEWEEGT NIET

1. De schakelhendel staat in NEUTRAAL.

- *Zet de schakelhendel in ACHTERUIT of VOORUIT.*

2. CVT is defect.

- *Doe een beroep op een erkende Can-Am dealer.*

3. Water in de CVT-behuizing.

- *Raadpleeg het hoofdstuk CVT-TRANSMISSIE in de ONDERHOUDSINFORMATIE.*

GARANTIE

BEPERKTE GARANTIE VAN BRP V.S. EN CANADA: 2012 CAN-AM™ ATV

1) VOORWERP VAN DE BEPERKTE GARANTIE

Bombardier Recreational Products Inc. ("BRP")* biedt op zijn Can-Am ATV's bouwjaar 2012 die worden verkocht door erkende dealers van Can-Am ATV's (als hieronder bepaald) in de vijftig staten van de Verenigde Staten en Canada een garantie voor materiaal- en fabricagefouten gedurende de hieronder beschreven termijn en aan de hieronder beschreven voorwaarden. Deze beperkte garantie is ongeldig en vervalt indien: (1) de ATV ooit werd gebruikt om te racen of voor enige andere vorm van competitie, zelfs indien dit bij een vorige eigenaar was; of (2) de ATV werd veranderd of aangepast op een manier die een ongunstige invloed had op de bediening, de prestaties of de duurzaamheid ervan, of hij werd veranderd of aangepast voor andere dan de oorspronkelijke doeleinden.

Alle originele Can-Am ATV-onderdelen en -accessoires die worden geïnstalleerd door een erkende BRP dealer op het ogenblik van de levering van de Can-Am ATV bouwjaar 2012, genieten dezelfde garantie als die voor de Can-Am ATV.

2) BEPERKING VAN DE AANSPRAKELIJKHEID

DEZE GARANTIE WORDT UITDRUKKELIJK GEBODEN EN AANVAARD TER VERVANGING VAN ELKE ANDERE GARANTIE, EXPLICIET OF IMPLICIET, INCLUSIEF EN ZONDER BEPERKING ELKE GARANTIE VAN VERKOOPBAARHEID OF GESCHIKTHEID VOOR EEN BEPAALD GEBRUIKSDOEL. VOOR ZOVER ZE NIET KUNNEN WORDEN VERWORPEN, ZIJN DE GEÏMPLICEERDE GARANTIES BEPERKT TOT DE GELDIGHEIDSDUUR VAN DE EXPLICIETE GARANTIE. INCIDENTELE SCHADE EN GEVOLGSCHADE ZIJN UITGESLOTEN VAN DEKKING ONDER DEZE GARANTIE. IN SOMMIGE LANDEN/DEELSTATEN ZIJN DE BOVENSTAANDE AFWIJZINGEN VAN AANSPRAKELIJKHEID, BEPERKINGEN EN UITSLUITINGEN NIET TOEGELATEN. HET IS BIJGEVOLG MOGELIJK DAT ZE OP U NIET VAN TOEPASSING ZIJN. DEZE GARANTIE GEEFT U SPECIFIEKE RECHTEN, MAAR U KUNT OOK NOG ANDERE WETTELIJKE RECHTEN GENIETEN, AFHANKELIJK VAN DE STAAT OF PROVINCIE WAAR U WOONT.

Geen enkele distributeur, BRP dealer of andere persoon is gemachtigd om andere beloften, voorstellingen of garanties met betrekking tot dit product te bieden, dan die welke deel uitmaken van deze beperkte garantie. Gebeurt dit toch, dan zijn deze niet afdwingbaar van BRP. BRP behoudt zich het recht voor, deze garantie op elk gewenst ogenblik te wijzigen. Dergelijke wijzigingen zullen echter geen invloed hebben op de garanti voorwaarden die van toepassing waren op producten, die tijdens de geldigheidsduur van deze garantie werden verkocht.

3) UITSLUITINGEN – ZIJN NIET GEWAARBORGD

De volgende zaken vallen in geen geval onder de garantie:

- Normale slijtage;
- Routineonderhoudsstukken, tune-ups, aanpassingen;

- Schade ten gevolge van een gebrekkig onderhoud en/of onzorgvuldige bewaring, die niet strookt met de aanwijzingen in de Gebruikershandleiding;
- Schade ten gevolge van de verwijdering van onderdelen, onoordeelkundige reparaties, service, onderhoudswerken, veranderingen of het gebruik van onderdelen die niet werden geproduceerd of goedgekeurd door BRP of ten gevolge van reparaties door een persoon die geen erkende Can-Am ATV dealer met serviceautorisatie is;
- Schade ten gevolge van misbruik, abnormaal gebruik, verwaarlozing of gebruik van het product op een manier die niet strookt met de aanbevelingen in de Gebruikershandleiding van de Can-Am ATV;
- Schade veroorzaakt door ongeval, onderdompeling, brand, diefstal, vandalisme of overmacht;
- Gebruik met brandstoffen, oliesoorten of smeermiddelen die niet geschikt zijn voor dit product (zie Gebruikershandleiding);
- Schade door roest, corrosie of blootstelling aan de natuurelementen;
- Schade door opname van water of sneeuw;
- Incidentele of gevolgschade of schade van welke aard ook, inclusief zonder beperkingen kosten voor wegslepen, bewaren, telefoon, huur, taxi, genotsderving, verzekering, afbetalingen, tijdverlies, inkomensderving.

4) GARANTIEPERIODE

Deze garantie loopt vanaf (1) de datum van levering aan de eerste klant of (2) de datum van de eerste ingebruikname van het product, afhankelijk van wat zich het eerst voordoet, en dit gedurende een termijn van:

ZES (6) OPEENVOLGENDE MAANDEN voor privégebruik of commercieel gebruik, behalve dat emissiegebonden componenten geïnstalleerd op EPA-goedgekeurde ATV's die zijn geregistreerd in de VS een garantie genieten van 5.000 km of dertig (30) opeenvolgende maanden, afhankelijk van wat zich het eerst voordoet; en dat verdampingsemisatiegebonden componenten een garantie genieten van vierentwintig (24) opeenvolgende maanden. Raadpleeg een erkende Can-Am ATV dealer voor een lijst van de huidige verdampingsemisatiegebonden componenten.

De reparatie of vervanging van onderdelen of de verlening van service onder deze garantie verlengt de geldigheidsduur van deze garantie niet voorbij de oorspronkelijke vervaldatum ervan.

5) VOORWAARDEN OM VAN DE GARANTIE TE KUNNEN GENIETEN

Deze garantie wordt enkel geboden als aan alle onderstaande voorwaarden is voldaan:

- De Can-Am ATV bouwjaar 2012 moet in nieuwe en ongebruikte staat zijn aangekocht door de eerste eigenaar bij een Can-Am ATV dealer die erkend is om Can-Am ATV's te verkopen in het land waar de verkoop plaatsvond ("Can-Am ATV dealer");

- De door BRP voorgeschreven inspecties voor de levering moeten voltooid en gedocumenteerd en ondertekend zijn door de aankoper;
- De Can-Am ATV bouwjaar 2012 moet correct geregistreerd zijn door een erkende Can-Am ATV dealer;
- De Can-Am ATV bouwjaar 2012 moet aangekocht zijn in het land waar de koper zijn verblijfplaats heeft;
- Zoals beschreven in de Gebruikershandleiding, moet het vereiste routineonderhoud tijdig worden uitgevoerd, om aanspraak te kunnen maken op garantie. BRP behoudt zich het recht voor, een bewijs van correct onderhoud te vragen als voorwaarde voor prestaties onder garantie.

BRP zal deze beperkte garantie niet nakomen indien één van de bovenstaande voorwaarden niet werd vervuld door de privégebruiker of commerciële gebruiker. Deze beperkingen zijn noodzakelijk om BRP toe te laten, de veiligheid van zijn producten, zijn klanten en het grote publiek te vrijwaren.

6) HOE KUNT U EEN PRESTATIE ONDER GARANTIE AANVRAGEN

De klant moet het gebruik van de ATV stopzetten zodra er een anomalie verschijnt. De klant moet binnen de twee (2) dagen na het opduiken van een defect contact opnemen met een BRP dealer die servicewerken uitvoert en deze redelijke toegang tot het product verlenen en een redelijke gelegenheid bieden om het te repareren. De klant moet de erkende BRP dealer ook een aankoopbewijs voor het product voorleggen en de reparatie/werkorder ondertekenen voor de aanvang van de reparatie om de reparatie onder garantie te valideren. Alle onderdelen die onder deze beperkte garantie worden vervangen worden eigendom van BRP.

7) WAT BRP ZAL DOEN

De verplichtingen van BRP in het kader van deze garantie beperken zich, naar eigen inzicht, tot de reparatie van onderdelen die bij normaal gebruik, onderhoud en service defect zijn gebleken of de vervanging van deze onderdelen door nieuwe originele Can-Am ATV onderdelen zonder aanrekening van onderdelen en werkuren, uitgevoerd door een erkende BRP dealer naar keuze tijdens de garantieperiode en aan de hierin beschreven voorwaarden. Aanspraken op inbreuken op de garantie kunnen geen aanleiding geven tot annulering of herroeping van de verkoop van de ATV door de eigenaar.

Wanneer er een prestatie nodig is in een ander land dan datgene waarin de oorspronkelijke verkoop heeft plaatsgevonden, zal de eigenaar instaan voor eventuele bijkomende kosten op basis van plaatselijke praktijken en voorwaarden, onder meer - maar niet beperkt tot - kosten voor transport, verzekering, belastingen, vergunningen, invoerrechten en alle andere financiële lasten, inclusief heffingen door overheden, staten, provincies en hun bevoegde instanties.

BRP behoudt zich het recht voor, zijn producten regelmatig te verbeteren of aan te passen, zonder dat hieruit een verplichting voortvloeit om eerder geproduceerde producten aan te passen.

8) LEVERANCIERSGARANTIES

Bij bepaalde Can-Am ATV's bouwjaar 2012 kan een gps-ontvanger als standaarduitrusting worden geleverd. De gps-ontvanger valt onder de beperkte garantie uitgegeven door de fabrikant van de gps-ontvanger en wordt niet gedekt door deze beperkte garantie. Neem voor Canada contact op met de volgende distributeurs of, voor de VS, met de producent:

In de Verenigde Staten:

Garmin International Inc.

U.S.: + 913 397 -8200

U.S. Toll Free: + 1 800 800-1020

Website: www.garmin.com

In Canada (één van beiden):

Raytech Électronique

Tel.: + 450 975 -1015

Fax: +800 975-0025 / +450 975-0817

Contact: raytech@raytech.qc.ca

Website: www.raytech.qc.ca

Coörd. Gps: N45o35.25' - W73o42.95'

Naviclub Ltd

Tel.: + 418 835 -9279

Fax: + 418 835 -6681

Contact: naviclub@naviclub.com

Website: www.naviclub.com

Uw 2012 Can-Am ATV kan oorspronkelijk uitgerust zijn met ATV-banden van het merk Carlisle[†] of ITP[†]. De banden vallen onder de afzonderlijke garantie van de bandenfabrikant en worden niet gedekt door deze beperkte garantie. Neem contact op met de fabrikant of vraag bijstand van uw erkende Can-Am ATV dealer.

Carlisle Tire & Wheel Company

23 Windham Boulevard

Aiken SC 29805

Informatie over de garantie:

VS: +1 800 260 7959

Canada: +1 800 265 6155

Quebec: +1 877 997 4999

9) OVERDRACHT

Indien een product tijdens de garantieperiode van eigenaar verandert, wordt deze garantie mee overgedragen en blijft ze geldig voor de resterende dekkingsperiode, op voorwaarde dat BRP op de hoogte wordt gebracht van deze verandering van eigenaar op de volgende manier:

1. De vorige eigenaar neemt contact op met BRP (op het onderstaande telefoonnummer) of een erkende BRP dealer en geeft de gegevens van de nieuwe eigenaar door; of
2. BRP of een erkende BRP dealer ontvangt een bewijs dat de voormalige eigenaar heeft ingestemd met de overdracht, samen met de gegevens van de nieuwe eigenaar.

10) BIJSTAND VOOR DE KLANT

In geval van een mengingsverschil of dispuut in verband met deze beperkte garantie, stelt BRP voor om samen met de dealer naar een oplossing voor de kwestie te zoeken. We raden u aan het probleem te bespreken met de servicemanager of zaakvoerder van de erkende dealer.

Is het probleem daarmee nog niet opgelost, dan kunt u uw klacht schriftelijk overmaken of bellen naar het betreffende nummer hieronder:

In Canada

BOMBARDIER RECREATIONAL PRODUCTS INC.

CAN-AM ATV

CUSTOMER ASSISTANCE CENTER

75 J.-A. Bombardier Street

Sherbrooke QC J1L 1W3

Tel.: 819 566 3366

In de Verenigde Staten

BRP US INC.

CAN-AM ATV

CUSTOMER ASSISTANCE CENTER

7575 Bombardier Court

Wausau WI 54401

Tel.: 715 848-4957

* In de Verenigde Staten worden de producten verdeeld door BRP US Inc.

© 2010 Bombardier Recreational Products Inc. Alle rechten voorbehouden.

™ Handelsmerk van Bombardier Recreational Products Inc. of zijn dochtermaatschappijen.

† Carlisle en ITP zijn handelsmerken van, of in licentie gegeven aan Carlisle Tire & Wheel Company.

INTERNATIONALE BEPERKTE GARANTIE VAN BRP: 2012 CAN-AM™ ATV

1) VOORWERP VAN DE BEPERKTE GARANTIE

Bombardier Recreational Products Inc. ("BRP")* geeft een garantie op zijn Can-Am ATV bouwjaar 2012 die wordt verkocht door Can-Am ATV distributeurs of dealers die door BRP gemachtigd zijn om Can-Am ATV's te verdelen ("Can-Am ATV distributeur/dealer") buiten de vijftig staten van de Verenigde Staten, Canada en lidstaten van de EER (dit is de "Europese Economische Ruimte", nl. de landen van de Europese Unie plus Noorwegen, IJsland en Liechtenstein) en de Russische economische ruimtes en Turkije, voor defecten in materiaal of afwerking onder de hieronder beschreven voorwaarden en termijnen.

Alle originele Can-Am ATV-onderdelen en -accessoires die zijn geïnstalleerd door een erkende Can-Am ATV distributeur/dealer op het ogenblik van de levering van de Can-Am ATV bouwjaar 2012 genieten dezelfde garantie als de Can-Am ATV.

Deze beperkte garantie is ongeldig en vervalt indien: (1) de ATV ooit werd gebruikt om te racen of voor enige andere vorm van competitie, zelfs indien dit bij een vorige eigenaar was; of (2) de ATV werd veranderd of aangepast op een manier die een ongunstige invloed had op de bediening, de prestaties of de duurzaamheid ervan, of hij werd veranderd of aangepast voor andere dan de oorspronkelijke doeleinden.

2) BEPERKING VAN DE AANSPRAKELIJKHEID

DEZE GARANTIE WORDT UITDRUKKELIJK GEBODEN EN AANVAARD TER VERVANGING VAN ELKE ANDERE GARANTIE, EXPLICIET OF IMPLICIET, INCLUSIEF EN ZONDER BEPERKING, ELKE GARANTIE VAN VERKOOPBAARHEID OF GESCHIKTHEID VOOR EEN BEPAALD GEBRUIKSDOEL. VOOR ZOVER ZE NIET KUNNEN WORDEN VERWORPEN, ZIJN DE GEÏMPliceERDE GARANTIES BEPERKT TOT DE GELDIGHEIDSDUUR VAN DE EXPLICIETE GARANTIES. INCIDENTELE SCHADE EN GEVOLGSCHADE ZIJN UITGESLOTEN VAN DEKKING ONDER DEZE GARANTIE. IN SOMMIGE RECHTSGBIEDEN ZIJN DE BOVENSTAANDE AFWIJZINGEN VAN AANSPRAKELIJKHEID, BEPERKINGEN EN UITSLUITINGEN NIET TOEGELATEN. HET IS BIJGEVOLG MOGELIJK DAT ZE NIET OP U VAN TOEPASSING ZIJN. DEZE GARANTIE GEEFT U SPECIFIEKE RECHTEN, MAAR U KUNT OOK NOG ANDERE WETTELIJKE RECHTEN GENIETEN, AFHANKELIJK VAN HET LAND WAAR U WOONT.

Geen enkele Can-Am ATV distributeur/dealer of andere persoon is gemachtigd om andere beloften, voorstellingen of garanties met betrekking tot dit product te bieden, dan die welke deel uitmaken van deze beperkte garantie. Gebeurt dit toch, dan zijn deze niet afdwingbaar van BRP.

BRP behoudt zich het recht voor, deze garantie op elk gewenst ogenblik te wijzigen. Dergelijke wijzigingen zullen echter geen invloed hebben op de garantievoorwaarden die van toepassing waren op producten, die tijdens de geldigheidsduur van deze garantie werden verkocht.

3) UITSLUITINGEN – ZIJN NIET GEWAARBORGD

De volgende zaken vallen in geen geval onder de garantie:

- Normale slijtage;
- Routineonderhoudsstukken, tune-ups, aanpassingen;
- Schade ten gevolge van een gebrekkig onderhoud en/of onzorgvuldige bewaring, die niet strookt met de aanwijzingen in de Gebruikershandleiding;
- Schade ten gevolge van de verwijdering van onderdelen, onoordeelkundige reparaties, service, onderhoudswerken, veranderingen of het gebruik van onderdelen die niet werden geproduceerd of goedgekeurd door BRP of ten gevolge van reparaties door een persoon die geen erkende Can-Am ATV distributeur/dealer met serviceautorisatie is;
- Schade ten gevolge van misbruik, abnormaal gebruik, verwaarlozing of gebruik van het product op een manier die niet strookt met de aanbevelingen in de Gebruikershandleiding;
- Schade veroorzaakt door ongeval, onderdompeling, brand, diefstal, vandalisme of overmacht;
- Gebruik met brandstoffen, oliesoorten of smeermiddelen die niet geschikt zijn voor dit product (zie Gebruikershandleiding);
- Schade die het gevolg is van roest, corrosie of blootstelling aan de natuurelementen;
- Schade door opname van water of sneeuw;
- Incidentele of gevolgschade of schade van welke aard ook, inclusief zonder beperkingen kosten voor wegslepen, bewaren, telefoon, huur, taxi, genotsderving, verzekering, afbetalingen, tijdverlies, inkomensderving.

4) GARANTIEPERIODE

Deze garantie loopt vanaf (1) de datum van levering aan de eerste klant of (2) de datum van de eerste ingebruikname van het product, afhankelijk van wat zich het eerst voordoet, en dit gedurende een termijn van:

ZES (6) OPEENVOLGENDE MAANDEN voor privégebruik of commercieel gebruik.

De reparatie of vervanging van onderdelen of de verlening van service onder deze garantie verlengt de geldigheidsduur van deze garantie niet voorbij de oorspronkelijke vervaldatum ervan.

5) VOORWAARDEN OM VAN DE GARANTIE TE KUNNEN GENIETEN

Deze garantie wordt enkel geboden als aan alle onderstaande voorwaarden is voldaan:

- De Can-Am ATV bouwjaar 2012 moet in nieuwe en ongebruikte staat zijn aangekocht door de eerste eigenaar bij een Can-Am ATV distributeur/dealer die erkend is om Can-Am ATV's te verkopen in het land waar de aankoop plaatsvond;

- De door BRP voorgeschreven inspecties voor de levering moeten voltooid en gedocumenteerd zijn;
- Het product moet correct geregistreerd zijn door een erkende Can-Am ATV distributeur/dealer;
- De Can-Am ATV bouwjaar 2012 moet aangekocht zijn in het land of de unie van landen waar de koper zijn verblijfplaats heeft; en
- Zoals beschreven in de Gebruikershandleiding, moet het vereiste routineonderhoud tijdig worden uitgevoerd, om aanspraak te kunnen maken op garantie. BRP behoudt zich het recht voor, een bewijs van correct onderhoud te vragen als voorwaarde voor prestaties onder garantie.

BRP zal deze beperkte garantie niet nakomen indien de bovenstaande voorwaarden niet werden vervuld door de privégebruiker of commerciële gebruiker. Deze beperkingen zijn noodzakelijk om BRP toe te laten, de veiligheid van zijn producten, zijn klanten en het grote publiek te vrijwaren.

6) HOE KUNT U EEN PRESTATIE ONDER GARANTIE AANVRAGEN

De klant moet het gebruik van de ATV stopzetten zodra er een anomalie verschijnt. De klant moet binnen de twee (2) dagen na het opduiken van een defect contact opnemen met een Can-Am ATV distributeur/dealer die servicewerken uitvoert en deze redelijke toegang tot het product verlenen en een redelijke gelegenheid bieden om het te repareren. De klant moet de erkende Can-Am ATV distributeur/dealer ook een aankoopbewijs voor het product voorleggen en de reparatie/werkorder ondertekenen voor de aanvang van de reparatie om de reparatie onder garantie te valideren. Alle onderdelen die onder deze beperkte garantie worden vervangen worden eigendom van BRP.

7) WAT BRP ZAL DOEN

De verplichtingen van BRP onder deze garantie zijn, naar eigen goeddunken, beperkt tot de reparatie van onderdelen die defect werden bevonden bij normaal gebruik, onderhoud en service, of het vervangen van dergelijke onderdelen door nieuwe, authentieke ATV-onderdelen van Can-Am zonder kosten voor onderdelen en werkuren bij alle erkende Can-Am ATV distributeurs/dealers tijdens de garantietermijn en onder de hierboven genoemde voorwaarden. De verantwoordelijkheid van BRP blijft beperkt tot de uitvoering van de vereiste reparaties of vervangingen van onderdelen. Aanspraken op inbreuken op de garantie kunnen geen aanleiding geven tot annulering of herroeping van de verkoop van de Can-Am ATV door de eigenaar.

Wanneer er een prestatie nodig is in een ander land dan datgene waarin de oorspronkelijke verkoop heeft plaatsgevonden, zal de eigenaar instaan voor eventuele bijkomende kosten op basis van plaatselijke praktijken en voorwaarden, onder meer - maar niet beperkt tot - kosten voor transport, verzekering, belastingen, vergunningen, invoerrechten en alle andere financiële lasten, inclusief heffingen door overheden, staten, provincies en hun bevoegde instanties. BRP

behoudt zich het recht voor, zijn producten regelmatig te verbeteren of aan te passen, zonder dat hieruit een verplichting voortvloeit om eerder geproduceerde producten aan te passen.

8) OVERDRACHT

Indien een product tijdens de garantieperiode van eigenaar verandert, wordt deze beperkte garantie onder de gestelde termijnen en voorwaarden mee overgedragen, en blijft ze geldig voor de resterende dekkingsperiode, op voorwaarde dat BRP of een erkende Can-Am ATV distributeur/dealer een bewijs ontvangt dat deze overdracht met instemming van de vorige eigenaar plaatsvond en de gegevens van de nieuwe eigenaar ontvangt.

9) BIJSTAND VOOR DE KLANT

1. In geval van discussie of geschil betreffende deze beperkte garantie, raadt BRP u aan met de dealer naar een oplossing voor de kwestie te zoeken. We raden u aan de kwestie te bespreken met de servicemanager of zaakvoerder. De contactgegevens van uw Can-Am ATV distributeur/dealer zijn terug te vinden op onze website op www.brp.com.
2. Voor verdere bijstand om de kwestie op te lossen dient u contact op te nemen met de serviceafdeling van de Can-Am ATV distributeur.
3. Wordt er ook hier geen overeenkomst bereikt, dan kunt u schriftelijk contact opnemen met BRP op het onderstaande adres.

Voor landen in Europa, het Midden-Oosten, Afrika, Turkije, Rusland & GOS, dient u contact op te nemen met ons Europese kantoor:

BRP EUROPE N.V.

Customer Assistance Center
Skaldenstraat 125
9042 Gent
België
Tel.: + 32 9 218 26 00

Neem voor de Scandinavische landen contact op met ons Finse kantoor:

BRP FINLAND OY

Service Department
Isoaavantie 7
FIN-96320 Rovaniemi
Finland
Tel.: +358 16 3208 111

Neem voor alle andere landen contact op met uw plaatselijke Can-Am ATV distributeur/dealer (bezoek voor contactgegevens onze website op www.brp.com) of neem contact op met ons Noord-Amerikaanse kantoor:

BOMBARDIER RECREATIONAL PRODUCTS INC.

Customer Assistance Center
75 J.-A. Bombardier Street
Sherbrooke QC J1L 1W3
Tel.: 819 566 3366

* Voor het gebied waarop deze beperkte garantie van toepassing is worden de producten verdeeld door Bombardier Recreational Products Inc. of zijn dochtermaatschappijen.
© 2010 Bombardier Recreational Products Inc. Alle rechten voorbehouden. TM Handelsmerk van Bombardier Recreational Products Inc. of zijn dochtermaatschappijen.
TM Handelsmerk van Bombardier Recreational Products Inc. of zijn dochtermaatschappijen.

BEPERKTE GARANTIE VAN BRP VOOR DE EUROPESE EN RUSSISCHE ECONOMISCHE RUIMTES EN TURKIJE: 2012 CAN-AM™ ATV

1) VOORWERP VAN DE BEPERKTE GARANTIE

Bombardier Recreational Products Inc. ("BRP")* geeft een garantie op zijn nieuwe en ongebruikte Can-Am ATV's van bouwjaar 2012 die worden verkocht door Can-Am ATV distributeurs of dealers die door BRP gemachtigd zijn om Can-Am ATV's te verdelen ("Can-Am ATV distributeur/dealer") in de lidstaten van de EER (dit is de "Europese Economische Ruimte", nl. de landen van de Europese Unie plus Noorwegen, IJsland en Liechtenstein) en de Russische economische ruimtes en Turkije voor defecten in materiaal of afwerking onder de hieronder beschreven voorwaarden en termijnen.

Alle originele Can-Am ATV onderdelen en accessoires, die zijn geïnstalleerd door een erkende Can-Am ATV distributeur/dealer op het ogenblik van de levering van de Can-Am ATV bouwjaar 2012, genieten dezelfde garantie als de ATV.

Deze beperkte garantie is ongeldig en vervalt indien: (1) de ATV ooit werd gebruikt om te racen of voor enige andere vorm van competitie, zelfs indien dit bij een vorige eigenaar was; of (2) de ATV werd veranderd of aangepast op een manier die een ongunstige invloed had op de bediening, de prestaties of de duurzaamheid ervan, of hij werd veranderd of aangepast voor andere dan de oorspronkelijke doeleinden.

2) BEPERKING VAN DE AANSPRAKELIJKHEID

DEZE GARANTIE WORDT UITDRUKKELIJK GEBODEN EN AANVAARD TER VERVANGING VAN ELKE ANDERE GARANTIE, EXPLICIET OF IMPLICIET, INCLUSIEF EN ZONDER BEPERKING, ELKE GARANTIE VAN VERKOOPBAARHEID OF GESCHIKTHEID VOOR EEN BEPAALD GEBRUIKSDOEL. VOOR ZOVER ZE NIET KUNNEN WORDEN VERWORPEN, ZIJN DE GEÏMPLICEERDE GARANTIES BEPERKT TOT DE GELDIGHEDSDUUR VAN DE EXPLICIETE GARANTIES. INCIDENTELE SCHADE EN GEVOLGSCHADE ZIJN UITGESLOTEN VAN DEKKING ONDER DEZE GARANTIE. IN SOMMIGE RECHTSGEBIEDEN ZIJN DE BOVENSTAANDE AFWIJZINGEN VAN AANSPRAKELIJKHEID, BEPERKINGEN EN UITSLUITINGEN NIET TOEGELATEN. HET IS BIJGEVOLG MOGELIJK DAT ZE NIET OP U VAN TOEPASSING ZIJN. DEZE GARANTIE GEEFT U SPECIFIEKE RECHTEN, MAAR U KUNT OOK NOG ANDERE WETTELIJKE RECHTEN GENIETEN, AFHANKELIJK VAN HET LAND WAAR U WOONT.

Geen enkele Can-Am ATV distributeur/dealer of andere persoon is gemachtigd om andere beloften, voorstellingen of garanties met betrekking tot dit product te bieden, dan die welke deel uitmaken van deze beperkte garantie. Gebeurt dit toch, dan zijn deze niet afdwingbaar van BRP.

BRP behoudt zich het recht voor, deze garantie op elk gewenst ogenblik te wijzigen. Dergelijke wijzigingen zullen echter geen invloed hebben op de garantievoorwaarden die van toepassing waren op producten, die tijdens de geldigheidsduur van deze garantie werden verkocht.

3) UITSLUITINGEN – ZIJN NIET GEWAARBORGD

De volgende zaken vallen in geen geval onder de garantie:

- Normale slijtage;
- Routineonderhoudsstukken, tune-ups, aanpassingen;
- Schade ten gevolge van een gebrekkig onderhoud en/of onzorgvuldige bewaring, die niet strookt met de aanwijzingen in de Gebruikershandleiding;
- Schade ten gevolge van de verwijdering van onderdelen, onoordeelkundige reparaties, service, onderhoudswerken, veranderingen of het gebruik van onderdelen die niet werden geproduceerd of goedgekeurd door BRP of ten gevolge van reparaties door een persoon die geen erkende Can-Am ATV distributeur/dealer met serviceautorisatie is;
- Schade ten gevolge van misbruik, abnormaal gebruik, verwaarlozing of gebruik van het product op een manier die niet strookt met de aanbevelingen in de Gebruikershandleiding;
- Schade veroorzaakt door ongeval, onderdompeling, brand, diefstal, vandalisme of overmacht;
- Gebruik met brandstoffen, oliesoorten of smeermiddelen die niet geschikt zijn voor dit product (zie Gebruikershandleiding);
- Schade die het gevolg is van roest, corrosie of blootstelling aan de natuurelementen;
- Schade door opname van water of sneeuw;
- Incidentele of gevolgschade of schade van welke aard ook, inclusief zonder beperkingen kosten voor wegslepen, bewaren, telefoon, huur, taxi, genotsderving, verzekering, afbetalingen, tijdverlies, inkomensderving.

4) GARANTIEPERIODE

Deze garantie loopt vanaf (1) de datum van levering aan de eerste klant of (2) de datum van de eerste ingebruikname van het product, afhankelijk van wat zich het eerst voordoet, en dit gedurende een termijn van:

VIERENTWINTIG (24) OPEENVOLGENDE MAANDEN voor privégebruik.

ZES (6) OPEENVOLGENDE MAANDEN bij gebruik voor commerciële doeleinden of verhuur.

Als commercieel gebruik van het product geldt elk gebruik ten behoeve van enige activiteit of tewerkstelling die inkomsten oplevert gedurende om het even welk deel van de garantieperiode. Het product wordt eveneens commercieel gebruikt als het op enig moment in de loop van de garantieperiode voor commercieel gebruik werd vergund.

De reparatie of vervanging van onderdelen of de verlening van service onder deze garantie verlengt de geldigheidsduur van deze garantie niet voorbij de oorspronkelijke vervaldatum ervan.

Houd er rekening mee dat de duur en andere modaliteiten van de garantie onderworpen zijn aan de toepasselijke nationale en lokale wetgeving in uw land.

5) VOORWAARDEN OM VAN DE GARANTIE TE KUNNEN GENIETEN

Deze garantie wordt enkel geboden als aan alle onderstaande voorwaarden is voldaan:

- De Can-Am ATV bouwjaar 2012 moet in nieuwe en ongebruikte staat zijn aangekocht door de eerste eigenaar bij een Can-Am ATV distributeur/dealer die erkend is om Can-Am ATV's te verkopen in het land waar de aankoop plaatsvond;
- De door BRP voorgeschreven inspecties voor de levering moeten voltooid en gedocumenteerd zijn;
- Het product moet correct geregistreerd zijn door een erkende Can-Am ATV distributeur/dealer;
- De Can-Am ATV bouwjaar 2012 moet zijn aangekocht in de EER of de Russische economische ruimtes en Turkije;
- Zoals beschreven in de Gebruikershandleiding, moet het vereiste routineonderhoud tijdig worden uitgevoerd, om aanspraak te kunnen maken op garantie. BRP behoudt zich het recht voor, een bewijs van correct onderhoud te vragen als voorwaarde voor prestaties onder garantie.

BRP zal deze beperkte garantie niet nakomen indien de bovenstaande voorwaarden niet werden vervuld door de privégebruiker of commerciële gebruiker. Deze beperkingen zijn noodzakelijk om BRP toe te laten, de veiligheid van zijn producten, zijn klanten en het grote publiek te vrijwaren.

6) HOE KUNT U EEN PRESTATIE ONDER GARANTIE AANVRAGEN

De klant moet het gebruik van de ATV stopzetten zodra er een anomalie verschijnt. De klant moet binnen de twee (2) maanden na het opduiken van een defect contact opnemen met een Can-Am ATV distributeur/dealer die servicewerken uitvoert en deze redelijke toegang tot het product verlenen en een redelijke gelegenheid bieden om het te repareren. De klant moet de erkende Can-Am ATV distributeur/dealer ook een aankoopbewijs voor het product voorleggen en de reparatie/werkorder ondertekenen voor de aanvang van de reparatie om de reparatie onder garantie te valideren. Alle onderdelen die onder deze beperkte garantie worden vervangen worden eigendom van BRP.

Houd er rekening mee dat de meldingstermijn onderworpen is aan de toepasselijke nationale en lokale wetgeving in uw land.

7) WAT BRP ZAL DOEN

De verplichtingen van BRP onder deze garantie zijn, naar eigen goeddunken, beperkt tot de reparatie van onderdelen die defect werden bevonden bij normaal gebruik, onderhoud en service, of het vervangen van dergelijke onderdelen door nieuwe, authentieke ATV onderdelen van Can-Am zonder kosten voor onderdelen en werkuren bij alle erkende Can-Am ATV distributeurs/dealers tijdens de garantietermijn en onder de hierboven genoemde voorwaarden. De verantwoordelijkheid van BRP blijft beperkt tot de uitvoering van de vereiste reparaties of vervangingen

van onderdelen. Aanspraken op inbreuken op de garantie kunnen geen aanleiding geven tot annulering of herroeping van de verkoop van de Can-Am ATV door de eigenaar.

Wanneer er een prestatie nodig is in een ander land dan de landen van de EER, de Russische economische ruimtes en Turkije, zal de eigenaar instaan voor eventuele bijkomende kosten op basis van plaatselijke praktijken en voorwaarden, onder meer - maar niet beperkt tot - kosten voor transport, verzekering, belastingen, vergunningen, invoerrechten en alle andere financiële lasten, inclusief heffingen door overheden, staten, provincies en hun bevoegde instanties.

BRP behoudt zich het recht voor, zijn producten regelmatig te verbeteren of aan te passen, zonder dat hieruit een verplichting voortvloeit om eerder geproduceerde producten aan te passen.

8) OVERDRACHT

Indien een product tijdens de garantieperiode van eigenaar verandert, wordt deze beperkte garantie mee overgedragen en blijft ze geldig voor de resterende dekkingsperiode, op voorwaarde dat BRP of een erkende Can-Am ATV distributeur/dealer een bewijs ontvangt dat deze overdracht met instemming van de vorige eigenaar plaatsvond en de gegevens van de nieuwe eigenaar ontvangt.

9) BIJSTAND VOOR DE KLANT

1. In geval van discussie of geschil betreffende deze beperkte garantie, raadt BRP u aan met de dealer naar een oplossing voor de kwestie te zoeken. We raden u aan het probleem te bespreken met de servicemanager of zaakvoerder van de Can-Am ATV distributeur/dealer. De contactgegevens van uw Can-Am ATV distributeur/dealer zijn terug te vinden op onze website op www.brp.com.
2. Voor verdere bijstand om de kwestie op te lossen dient u contact op te nemen met de serviceafdeling van de Can-Am ATV distributeur.
3. Wordt er ook hier geen overeenkomst bereikt, dan kunt u contact opnemen met BRP op het onderstaande adres.

Voor landen in Europa, het Midden-Oosten, Afrika, Rusland & GOS, dient u contact op te nemen met ons Europese kantoor:

BRP EUROPE N.V.

Customer Assistance Center
Skaldenstraat 125
9042 Gent
België
Tel.: + 32 9 218 26 00

Neem voor de Scandinavische landen contact op met ons Finse kantoor:

BRP FINLAND OY

Service Department
Isoaavantie 7
FIN-96320 Rovaniemi
Finland
Tel.: +358 16 3208 111

Neem voor alle andere landen contact op met uw plaatselijke Can-Am ATV distributeur/dealer (bezoek voor contactgegevens onze website op www.brp.com) of neem contact op met ons Noord-Amerikaanse kantoor:

BOMBARDIER RECREATIONAL PRODUCTS INC.

Customer Assistance Center
75 J.-A. Bombardier Street
Sherbrooke QC J1L 1W3
Tel.: 819 566 3366

* Voor het gebied waarop deze beperkte garantie van toepassing is worden de producten verdeeld door Bombardier Recreational Products Inc. of zijn dochtermaatschappijen.
© 2010 Bombardier Recreational Products Inc. Alle rechten voorbehouden.
™ Handelsmerk van Bombardier Recreational Products Inc. of zijn dochtermaatschappijen.

BIJKOMENDE VOORWAARDEN UITSLUITEND VOOR FRANKRIJK

De volgende voorwaarden gelden uitsluitend voor producten die in Frankrijk zijn verkocht.

De verkoper levert goederen die in overeenstemming zijn met het contract en is verantwoordelijk voor defecten die aanwezig zijn bij de levering. De verkoper is tevens verantwoordelijk voor defecten die voortvloeien uit de verpakking, de assemblage-instructies of de installatie wanneer deze verantwoordelijkheid contractueel de zijne is of deze taken onder zijn verantwoordelijkheid werden volbracht. Om in overeenstemming te zijn met het contract, moet het product:

1. Geschikt zijn voor normaal gebruik voor dit soort goederen en, waar toepasselijk:
 - Beantwoorden aan de beschrijving die door de verkoper werd verstrekt, en over de kwaliteiten beschikken die door de koper aan de hand van een staal of model werden voorgesteld;
 - Beschikken over de kwaliteiten die een koper rechtmatig mag verwachten, rekening houdend met de publieke verklaringen van de verkoper, de fabrikant of zijn vertegenwoordiger, inclusief die in reclame of etikettering; of
2. Beschikken over de kenmerken zoals die tussen de partijen onderling werden overeengekomen, of geschikt zijn voor het specifieke gebruik dat door de koper werd beoogd en onder de aandacht van de verkoper werd gebracht, en die hij aanvaardde.

Bij niet-naleving is actie voorbehouden gedurende twee jaar na de levering van de goederen. De verkoper is verantwoordelijk voor de garantie op verborgen defecten aan het verkochte goed indien deze verborgen defecten het goed ongeschikt maken voor het beoogde gebruik, of indien die het gebruik ervan dusdanig belemmeren dat de koper het goed niet zou hebben gekocht, of er minder voor zou hebben betaald, indien hij dit wel geweten had. Voor zulke verborgen defecten moet door de koper actie worden genomen binnen de 2 jaar na de ontdekking van het defect.

***Deze pagina is
bewust leeg gelaten***

KLANTEN- INFORMATIE

BESCHERMING VAN DE PRIVACY

Bij deze deelt BRP u mee dat uw contactgegevens zullen worden gebruikt voor veiligheids- en garantiegebonden doeleinden. Bovendien kunnen BRP en zijn dochtermaatschappijen hun klantenlijsten gebruiken om marketing en promotionele informatie over BRP en gerelateerde producten te verdelen.

Om uw recht op raadpleging van uw gegevens uit te oefenen, of te worden verwijderd uit de lijst met geadresseerden voor direct marketing, kunt u contact opnemen met BRP.

Via e-mail: privacyofficer@brp.com

Per post: BRP
Senior Legal Counsel-Privacy Officer
726 St-Joseph
Valcourt QC
Canada
JOE ZLO

VERANDERING VAN ADRES/EIGENAAR

Als u bent verhuisd of als u de nieuwe eigenaar bent van de ATV, laat dit dan zeker weten aan BRP door:

- Een van de meldingskaarten voor adreswijziging op de volgende bladzijden terug te sturen.
- enkel Noord-Amerika: Bel 715 848-4957 (VS) of 819 566-3366 (Canada)
- Een erkende Can-Am dealer te verwittigen.

Gelieve ingeval van verandering van eigenaar een bewijs toe te voegen dat de vroegere eigenaar met de overdracht heeft ingestemd.

Wanneer u BRP op de hoogte brengt, zelfs nadat de beperkte garantie is afgelopen, kan BRP u bereiken indien dit nodig zou zijn, bijvoorbeeld als er ATV's zouden worden teruggeroepen om veiligheidsredenen. BRP op de hoogte brengen is de verantwoordelijkheid van de eigenaar.

GESTOLEN VOERTUIGEN: Verwittig BRP of een erkende Can-Am dealer als uw ATV wordt gestolen. U zult verzocht worden om uw naam, adres, telefoonnummer, het voertuigidentificatienummer en de datum van de diefstal op te geven.

Noord-Amerika

BOMBARDIER RECREATIONAL PRODUCTS INC.

Warranty Department
75 J.-A. Bombardier Street
Sherbrooke, QC J1L 1W3
Canada

Scandinavische landen

BRP FINLAND OY

Service Department
Isoaavantie 7
FIN-96320 Rovaniemi

Andere landen van de wereld

BRP EUROPEAN DISTRIBUTION

Warranty Department
Chemin de Messidor 5-7
1006 Lausanne
Switzerland

***Deze pagina is
bewust leeg gelaten***

ATV MODEL NR. _____

VOERTUIG-
IDENTIFICATIENUMMER (V.I.N.) _____

MOTOR
IDENTIFICATIENUMMER (E.I.N.) _____

Eigenaar: _____

NAAM

NR.

STRAAT

BUS

PLAATS

PROVINCIE

POSTCODE

Aankoopdatum _____

JAAR MAAND DAG

Einddatum van de garantie _____

JAAR MAAND DAG

In te vullen door de dealer op het ogenblik van de verkoop.

STEMPEL DEALER

Informeer bij de dealer waar u uw voertuig kocht of uw voertuig werd geregistreerd bij BRP.

Onthoud tijdens het lezen van deze Gebruikershandleiding, dat:

 **WAARSCHUWING**

Duidt op een mogelijk gevaar dat, indien het niet wordt vermeden, kan leiden tot ernstige of dodelijke verwondingen.



WAARSCHUWING

HET GEBRUIK VAN DIT VOERTUIG HOUDT GEVAREN IN. Een aanrijding of koprol is snel gebeurd als u de nodige voorzorgen niet neemt, zelfs tijdens routinemanoeuvres zoals keren, bergop of over hindernissen rijden.

U kunt **ERNSTIGE OF DODELIJKE VERWONDINGEN** oplopen, als u deze instructies niet volgt:

- **LEES DEZE GEBRUIKERSHANDLEIDING EN ALLE PRODUCTLABELS ALVORENS MET DEZE ATV TE RIJDEN.**
- **RIJD NOOIT MET DEZE ATV ZONDER GOEDE INSTRUCTIES.** Een erkende praktijkopleiding volgen.
- **NEEM NOOIT EEN PASSAGIER MEE.** Als u een passagier meeneemt, neemt het risico op controleverlies toe.
- **RIJD NOOIT MET DEZE ATV OP EEN VERHARD OPPERVLAK.** Als u met deze ATV op een verhard oppervlak rijdt, neemt het risico op controleverlies toe.
- **RIJD NOOIT MET DEZE ATV OP DE OPENBARE WEG.** Als u met deze ATV op de openbare weg rijdt, kunt u een aanrijding met een ander voertuig hebben.
- **DRAAG ALTIJD EEN GOEDGEKEURDE HELM,** oogbescherming en beschermende kleding.
- **RIJD NOOIT MET DIT VOERTUIG ALS U ONDER INVLOED BENT VAN DRUGS OF ALCOHOL.** Die vertragen uw reactie- en beoordelingsvermogen.
- **RIJD NOOIT OVERDREVEN SNEL MET DEZE ATV.** Als u met dit voertuig sneller rijdt dan het terrein, de zichtbaarheid en uw ervaring toelaten, neemt het risico op controleverlies toe.
- **PROBEER NOOIT OP 2 WIELEN TE RIJDEN, TE SPRINGEN OF ANDERE STUNTS UIT TE VOEREN.**

GEBRUIKERSHANDLEIDING

DS 250

2012

219 702 121