

**SUPPLÉMENT  
POUR LE MODÈLE:  
SKANDIC<sup>\*</sup>  
377 R**

**Ce livret de corrections doit être utilisé en corrélation avec  
le manuel du conducteur Citation 3500 - Skandic 377 1984  
(N/P 414 5071 00)**

**MANUEL DU  
CONDUCTEUR**

**1984**

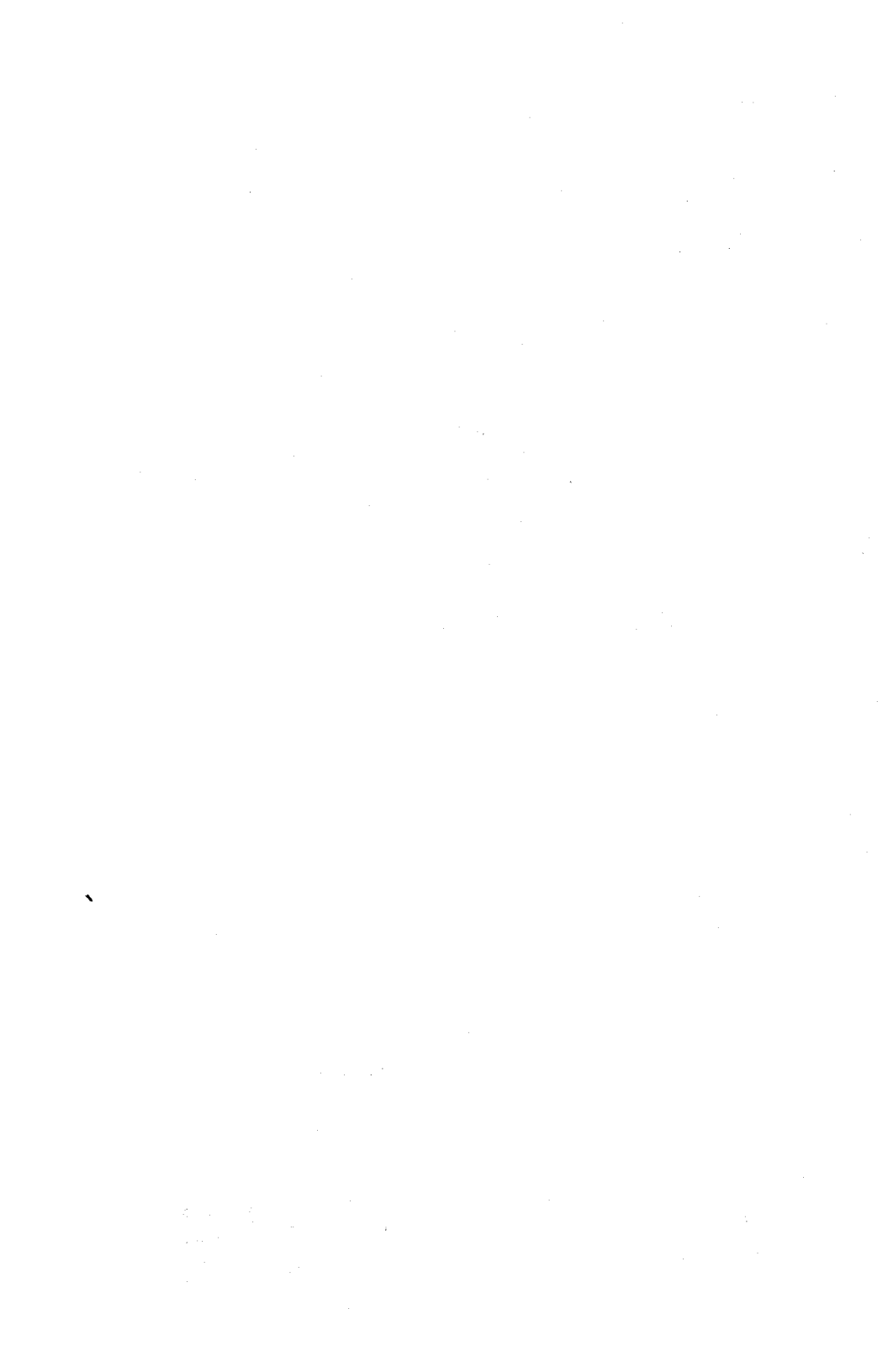

---

○ **REMARQUE:** Toutes les informations et instructions concernant le modèle Skandic 377 contenues dans le "Manuel du conducteur Citation 3500 - Skandic 377 1984" s'appliquent également au modèle Skandic 377R à l'exception de celles apparaissant dans ce livret.

## **TABLE DES MATIÈRES**

---

### **COMMANDES**

Manette du frein de stationnement, levier de changement de vitesse . . . **2**

### **LUBRIFICATION**

Essieu moteur, roulement du support de l'arbre de renvoi, niveau d'huile du carter de chaîne . . . . . **3**

### **ENTRETIEN**

Dépose de la courroie d'entraînement, état du frein, réglage du frein, réglage du contacteur du feu d'arrêt, tension de la chaîne d'entraînement . . . . **4**

### **REMISAGE**

Carter de chaîne . . . . . **6**

### **FICHE TECHNIQUE**

**7**

# COMMANDES

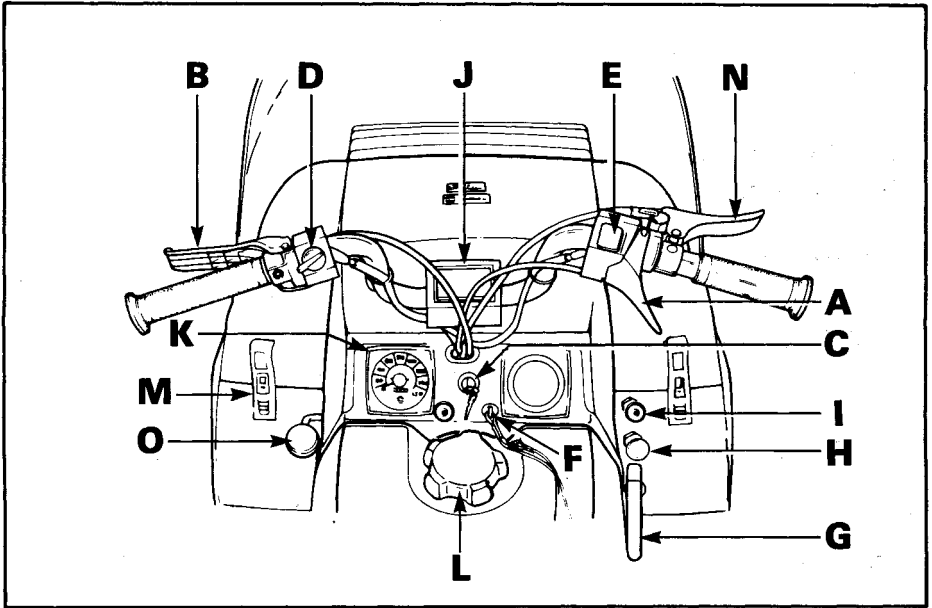

- A) Manette de l'accélérateur
- B) Manette du frein
- C) Interrupteur d'allumage/éclairage
- D) Commutateur d'éclairage
- E) Interrupteur d'urgence
- F) Capuchon coupe-circuit
- G) Démarreur manuel
- H) Amorceur
- I) Décompresseur (Citation 3500 seulement)

- J) Guidon ajustable
- K) Indicateur de vitesse (Skandic seulement)
- L) Indicateur du niveau d'essence/bouchon du réservoir
- M) Ouverture du capot
- N) Manette du frein de stationnement (Skandic R seulement)
- O) Levier de changement de vitesse (Skandic R seulement)

## N) Manette du frein de stationnement

**(Skandic 377R seulement)**

Dispositif situé à droite, sur le guidon. Le frein de stationnement doit être utilisé lorsque le véhicule n'est pas en service. Pour actionner, tirer la manette et tourner la came, puis relâcher un peu pour que le mécanisme s'engage correctement.

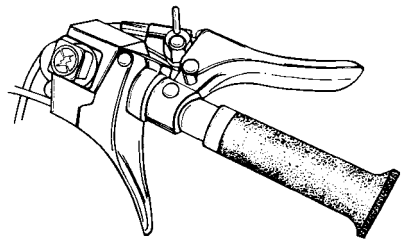

Pour relâcher le frein de stationnement, tirer la manette, tourner la came, puis relâcher la manette.

▼ **ATTENTION:** Toujours désengager le frein de stationnement avant la conduite du véhicule. Sinon, certaines pièces composantes du moteur, de la transmission et du frein pourraient être sérieusement endommagées.

## O) Levier de changement de vitesse

### (Skandic 377R seulement)

Levier de changement de vitesse à 2 positions (marche avant/marche arrière). Tirer le levier vers la gauche pour engager en marche avant ou le pousser vers la droite pour la marche arrière.

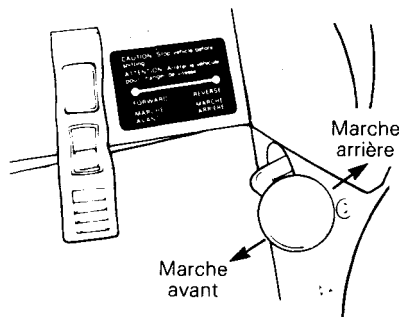

◆ **AVERTISSEMENT:** Cette moto-neige peut faire marche arrière à haute vitesse. Dès la première sortie, le conducteur devrait s'y habituer en pratiquant sur un terrain de niveau. Toujours appliquer le frein avant d'entreprendre un changement de vitesse et s'assurer qu'aucun obstacle ne se dresse sur le sentier arrière. Une vitesse élevée en marche arrière, lors d'un virage, peut produire une perte de contrôle.

▼ **ATTENTION:** Ne jamais manier le levier de changement de vitesse lorsque le véhicule est en marche afin d'éviter des dommages sérieux à la transmission.

## LUBRIFICATION

### Essieu moteur

La lubrification du roulement à billes de l'essieu moteur ne s'applique pas au modèle Skandic 377R.

### Roulement du support de l'arbre de renvoi

La lubrification du roulement à billes du support de l'arbre de renvoi ne s'applique pas au modèle Skandic 377R.

### Niveau d'huile du carter de chaîne

#### (Skandic 377R seulement)

Vérifier le niveau d'huile en retirant le bouchon de visite.

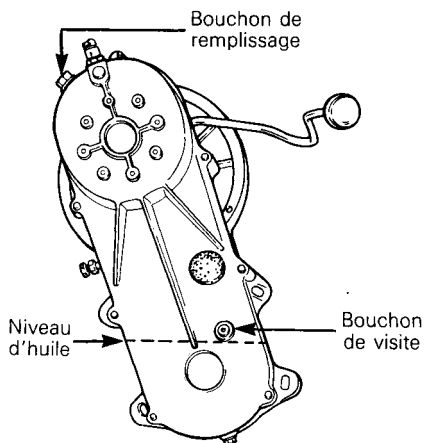

L'huile doit arriver au bas de l'orifice de visite.

○ **REMARQUE:** La capacité du carter est d'environ 450 ml (16 oz imp. - 15 oz U.S.).

## Arbre de surmultiplication

(Skandic 377R seulement)

Lubrifier au raccord de graissage avec de la graisse basse température.

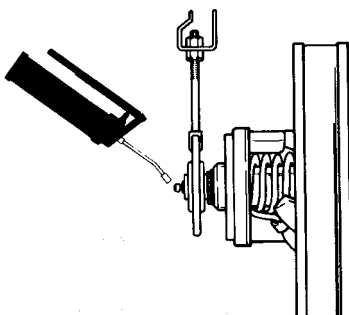

# ENTRETIEN

## Dépose et installation de la courroie d'entraînement

(Skandic 377R seulement)

◆ **AVERTISSEMENT:** Lors de la dépose ou de l'installation de la courroie d'entraînement, prendre garde de ne pas se brûler sur le système d'échappement.

1. Déposer le garde-courroie.
2. Déverrouiller le support de la poulie menée et le soulever.

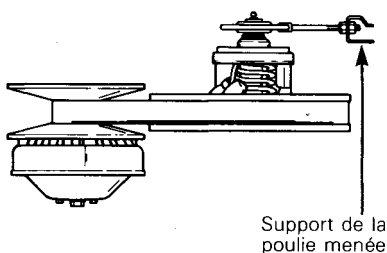

4. Faire glisser la courroie par-dessus la poulie motrice et la sortir.

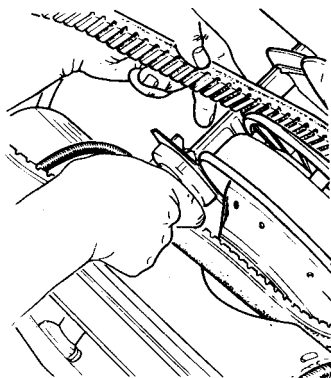

3. Ouvrir la poulie menée, en tournant et poussant la demi-poulie coulissante. La maintenir ouverte. Faire glisser la courroie par-dessus le rebord supérieur de la demi-poulie coulissante.

◆ **AVERTISSEMENT:** Ne jamais faire démarrer ou tourner le moteur lorsque la courroie d'entraînement n'est pas installée.

Inverser les opérations pour la réinstallation.

▼ **ATTENTION:** Une fois la courroie installée, s'assurer de verrouiller le support de la poulie menée.

## État du frein

**(Skandic 377R seulement)**

L'efficacité du freinage est un facteur essentiel de sécurité. Ne jamais circuler sans s'être assuré du bon fonctionnement du mécanisme.

◆ **AVERTISSEMENT:** Remplacer les garnitures de frein aussitôt qu'il ne reste que 1 mm (1/32") de la garniture fixe qui dépasse de l'étrier. Voir le concessionnaire pour le remplacement.

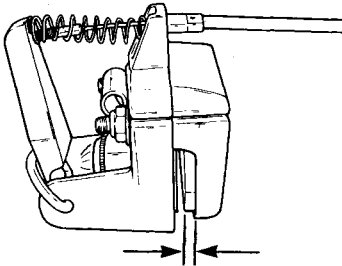

Projection minimum de la garniture fixe: 1 mm (1/32")

## Réglage du frein

**(Skandic 377R seulement)**

Le mécanisme de freinage est autoréglable. Pour obtenir une réaction de freinage plus rapide, tirer vigoureusement la manette du frein à quelques reprises; ceci actionnera le mécanisme de réglage automatique.

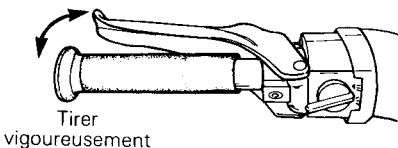

Après le réglage, le freinage devrait être complet lorsque la manette du frein se trouve à environ 13 mm (1/2") de la poignée du guidon. Sinon, voir le concessionnaire.

Environ 13 mm (1/2")

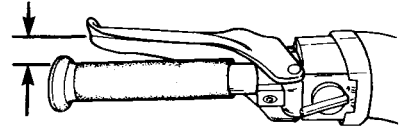

## Réglage du contacteur du feu d'arrêt

**(Skandic 377R seulement)**

Le contacteur du feu d'arrêt n'est pas réglable sur ce véhicule et fait partie intégrante de l'assemblage de la manette du frein.

Contacteur du feu d'arrêt

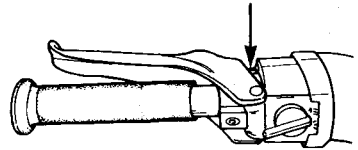

## Tension de la chaîne d'entraînement

**(Skandic 377R seulement)**

Enlever le couvercle de caoutchouc et vérifier la tension de la chaîne. Le jeu doit être de 4 à 7 mm (5/32 à 9/32").

4 à 7 mm  
de jeu

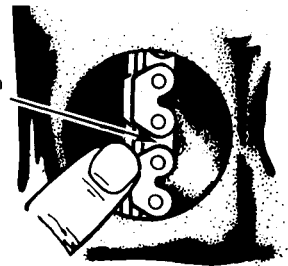

Pour régler la tension, desserrer l'écrou de blocage et établir le jeu spécifié à l'aide du boulon de réglage. Serrer l'écrou de blocage et révéifier la tension de la chaîne.

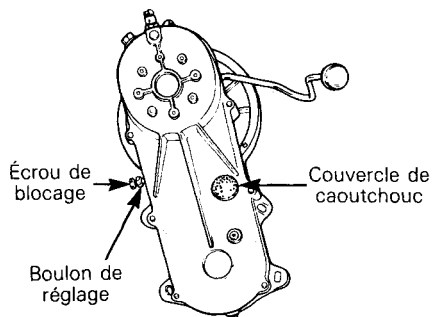

## REMISAGE

### Carter de chaîne

(Skandic 377R seulement)

Vidanger le carter et le remplir comme il se doit. Pour vidanger le carter, déposer le bouchon de vidange.

○ REMARQUE: Le bouchon de vidange est accessible au travers d'un trou situé sous le véhicule.

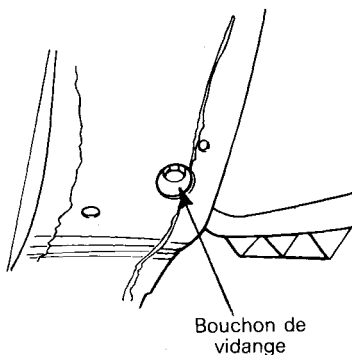
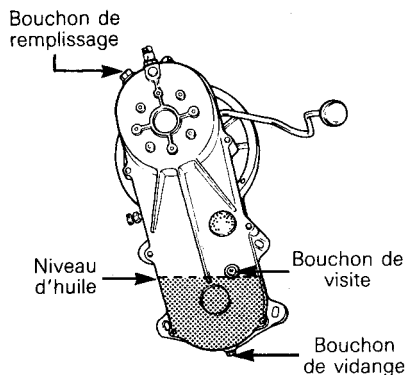



# FICHE TECHNIQUE

## SKANDIC 377R

### MOTEUR

Type	377
Nombre de cylindre	2
Alésage	62 mm (2.44")
Course	61 mm (2.40")
Cylindrée	368.3 cm <sup>3</sup> (22.47 po <sup>3</sup> )
Taux de compression (corrigé)	6.9:1
Régime maximum	7500 tr/mn
Type de carburateur	VM 34
Réglage du carburateur:	
— mélange du ralenti	1 1/2 tour
— ralenti	1800-2000 tr/mn
Couples de serrage:	
— écrous de culasse	22 N•m (16 lb-pi)
— écrous de carter	M6 9 N•m (6 lb-pi) M8 22 N•m (16 lb-pi)
— écrou de volant magnétique	85 N•m (62 lb-pi)
— écrou de ventilateur	65 N•m (48 lb-pi)
— écrous support/moteur carter	38 N•m (27 lb-pi)
— boulons de collecteur d'échappement	22 N•m (16 lb-pi)

### CHÂSSIS

Longueur hors tout	289 cm (114")
Largeur hors tout	96.5 cm (38")
Hauteur hors tout	108 cm (42 1/2")
Écartement des skis (centre en centre)	82 cm (32 1/4")
Alignement des skis (divergence)	3.0 mm (1/8")
Couples de serrage:	
— boulon jambe de ski/bras de direction	60 N•m (45 lb-pi)
— boulon guidon/colonne de direction	26 N•m (19 lb-pi)
Poids à vide	194 kg (428 lb)
Surface portante	7579 cm <sup>2</sup> (1175 po <sup>2</sup> )
Pression au sol	2.51 kPa (.364 lb/po <sup>2</sup> )

### ROUAGE D'ENTRAÎNEMENT

Chenille:	
— largeur	38.1 cm (15")
— longueur	353 cm (139")
— tension	13 mm (1/2") de distance entre la glissière et le rebord intérieur de la chenille.
— alignement	Distance égale entre les bords des guides de chenille et les glissières.
Rapport d'engrenages	17/40
Courroie d'entraînement:	
— numéro	414 3758 00
— largeur MAX.	33.3 mm (1 5/16")
— largeur MIN.	30.1 mm (1 3/16")
Capacité du carter de chaîne	— SI 450 ml
	— Imp. 16 oz
	— É.-U. 15 oz

## CIRCUIT ÉLECTRIQUE

Éclairage (puissance)	160 watts
Ampoule:	
— phare	60/60 W
— arrière/arrêt	5/21 W
— indicateur de vitesse	5W
Bougie	
— type	N.G.K. BR8ES
— écartement	.4 mm (.016")
Réglage de l'allumage:	
— marque de réglage (A.P.M.H.)	
Direct:	2.31 mm (.090") (20°)
— réglage à la lampe stroboscopique	6000 tr/mn

## CARBURANT

Type d'essence	Ordinaire avec ou sans plomb
Capacité du réservoir	— SI 28.4 litres
	— Imp. 6.25 gal
	— É.-U. 7.5 gal
Essence/huile pré-mélangée	
— type	huile à injection pour motoneige Bombardier
— rapport	50:1

## FREIN

Type	À disque, auto-réglable
Épaisseur minimum des garnitures	Lorsque seulement 1 mm (1/32") de la garniture fixe dépasse de l'étrier.
Réglage de la manette	Distance d'au moins 13 mm (1/2") entre la manette et la poignée du guidon lorsque le frein est actionné à fond.

*Bombardier Inc. se réserve le droit d'effectuer des changements dans le dessin et les caractéristiques de ses véhicules, et/ou d'y effectuer des apports ou des améliorations, cela sans s'engager d'aucune façon à effectuer lesdites opérations sur les véhicules déjà fabriqués.*



