

can-am™



2011 Instruktionsbok

Innehåller
Säkerhets-, Fordons-
och Underhållsinformation

DS 70™
DS 90™
DS 90™ **X**™

VARNING

Läs denna Instruktionsbok noga. Kategori Y ATV, följ alltid denna åldersrekommendation under under uppsikt av vuxen: 6 år eller äldre för DS 70. 10 år eller äldre för DS 90 och DS 90 X.
Håll denna instruktionsbok tillgänglig i fordonet.

2 1 9 7 0 1 9 4 9

VARNING

FORDONET KAN VARA FARLIGT ATT ANVÄNDA. En krock eller vältning kan snabbt inträffa, även under rutinmanövrar som vändning, uppförskörning eller körning över hinder, om du inte iakttar nödvändig försiktighet. Se för din egen säkerhets skull till att du förstår och iakttar alla varningar i denna Instruktionsbok och dekalerna på fordonet. **Att inte följa dessa varningar kan resultera i SVÅRA PERSONSKADOR ELLER DÖD.** Förvara alltid denna Instruktionsbok tillsammans med fordonet.

VARNING

Underlåtenhet att iaktta någon av de försiktighetsåtgärder och anvisningar som upptas i denna instruktionsbok, *SÄKERHETS-DVD:N* och dekalerna på produkten, kan det leda till skador, inklusive skador med dödlig utgång!

I Kanada distribueras produkterna av Bombardier Recreational Products Inc. (BRP).

I USA distribueras produkterna av BRP US Inc.

I Skandinavien distribueras produkterna av BRP Finland Oy.

Följande varumärken tillhör Bombardier Recreational Products Inc.:

Can-Am™

DS 70™

DS 90™

XPS™

FÖRORD

Gratulerar till köpet av din nya Can-Am™ ATV. Den omfattas av garantin från BRP och ett nät av auktoriserade Can-Am-återförsäljare står till tjänst med reservdelar, service och tillbehör om du behöver det.

Återförsäljaren arbetar för din tillfredsställelse som kund. Han har utbildat sig för att kunna utföra en första inställning och inspektion av fordonet och även utfört slutjusteringar innan du övertog fordonet. Kontakta återförsäljaren om du behöver mer utförlig serviceinformation.

Vid leveransen informerades du om garantins täckning och undertecknade en *CHECKLISTA FÖRE LEVERANS* för att säkerställa att ditt nya fordon förbättrats till din fulla belåtenhet.

Innan du åker

För att informera dig om hur du kan minska risken för att du eller kringstående skadas eller drabbas av dödsfall, läs denna instruktionsbok innan du kör fordonet:

Läs också alla säkerhetsdekaler på ATV:n och titta på *SÄKERHETS-DVD*.

Detta fordon tillhör kategori "Y" (ungdomsmodell), efterfölj alltid denna rekommendation avseende ålder.

- DS 70™ är ett fordon i kategori **Y-6+** och får användas av barn i åldern 6 år och uppåt endast under uppsikt av en vuxen, eller av en förare i åldern 16 år och uppåt.

- DS 90™ och DS 90 X är fordon i kategori **Y-10+** och får användas av barn i åldern 10 år och uppåt endast under uppsikt av en vuxen, eller av en förare i åldern 16 år och uppåt.
- Oberoende av ålder, tillåt aldrig heller fortsatt användning av ATV om barnet inte är kapabelt att köra säkert.

Om varningarna i denna Instruktionsbok inte åtföljs kan det leda till **SVÅRA PERSONSKADOR** eller **DÖDSFALL**.

Säkerhetsmeddelanden

De olika typerna av säkerhetsmeddelanden, hur de ser ut och hur de används i den här boken förklaras nedan:

VARNING

Anger en potentiell risk som kan resultera i svåra personskador eller dödsfall om den inte undviks.

 **FÖRSIKTIGHET** Anger en potentiell risksituation som kan resultera i mindre eller medelsvåra personskador om den inte undviks.

ANMÄRKNING Anger en instruktion som måste följas för att undvika allvarliga skador på fordonets komponenter eller annan egendom.

Denna instruktionsbok

Denna Instruktionsbok har iordningställt för att bekanta ägaren/föraren av det nya fordonet med de olika fordonsreglagen, underhållsanvisningarna och anvisningarna för säker användning. Den är oumbärlig för korrekt användning av produkten.

Förvara denna Instruktionsbok tillsammans med fordonet så att du kan titta i den för t.ex. information om underhåll, vid problemlösning och om du behöver instruera andra.

Instruktionsboken finns på flera språk. Vid eventuella olikheter i texten är det den engelska versionen som gäller.

Om du vill se och/eller skriva ut ett extra exemplar av Instruktionsboken kan du besöka webbplatsen www.operatorsguide.brp.com.

Informationen i detta dokument är korrekt vid utgivningstillfället. BRP har emellertid som policy att kontinuerligt förbättra sina produkter utan att därför åta sig skyldigheten att installera dem på tidigare tillverkade produkter. På grund av sent införda tillverkningsändringar kan vissa skillnader finnas mellan den tillverkade produkten och beskrivningen eller specifikationerna i denna bok. BRP förbehåller sig rätten att när som helst dra in eller ändra specifikationer, utförande, egenskaper, modeller eller utrustning utan att därmed påta sig några skyldigheter.

Denna Instruktionsbok och *SÄKERHETS-DVD:N* bör medfölja fordonet vid återförsäljning.

Meddelande till föräldrar

Gå igenom denna Instruktionsbok med alla som använder fordonet.

Innan barnen tillåts köra fordonet, ge er tid att tillsammans med dem gå genom instruktionerna över korrekt och säker

körning och fäst särskild uppmärksamhet vid säkerhetsdekalerna på produkten.

Förstå alla reglage och funktioner hos fordonet och läs noggrant Instruktionsboken.

Kom alltid ihåg att din inställning till säkerhet påverkar barnet.

VARNING

Denna ATV är ingen leksak.

- Barns färdigheter, fysiska förmåga och omdöme är anorlunda. En del barn kanske inte är kapabla till säker körning med ATV:n.
- Ingen under 16 års ålder får köra en ATV utan att ständigt vara under vuxen uppsikt.
- Tillåt aldrig att fordonet fortgående används av ett barn om barnet inte har de färdigheter, den styrka eller det omdöme som behövs för säker körning.
- BRP rekommenderar att alla ATV-förare går en förarkurs. för information angående säkerhet och kurser, kontakta en auktoriserad Can-Am-återförsäljare eller ring Specialty Vehicle Institute of America (SVIA) på 1 800 887-2887 i USA eller Canada Safety Council (CSC) i Kanada på 1 613 739-1535.

Tänk på följande när du läser denna instruktionsbok:

VARNING

Anger en potentiell risk som, om den inte undviks, kan resultera i svåra personskador eller död.

INNEHÅLLSFÖRTECKNING

FÖRORD	1
Innan du åker	1
Säkerhetsmeddelanden	1
Denna instruktionsbok.....	1
Meddelande till föräldrar.....	2

SÄKERHETSINFORMATION

ALLMÄNNA SÄKERHETSFÖRESKRIFTER	8
Koloxidförgiftning	8
Bensinbrand och andra risker	8
Brännskador från heta fordonsdelar	8
Tillbehör och modifieringar	8
SPECIELLA SÄKERHETSMEDELANDEN	9
ANVÄNDNINGSVARNINGAR	12
KÖRNING AV FORDONET	38
Kontroll före användning	39
Checklista vid kontroll före användning	39
Klädsel	41
Körning med passagerare	42
Last.....	42
Fritidskörning	42
Miljö	42
Designbegränsningar	43
Användning i terräng.....	43
Allmänna användnings- och säkerhetsföreskrifter	43
Körteknik.....	46
VIKTIGA DEKALER PÅ PRODUKTEN	52
Hängetikett	52
Säkerhetsdekaler på fordonet.....	53
Dekaler om överensstämmelse	55
Teknisk informationsdekal.....	55

FORDONSINFORMATION

REGLAGE/INSTRUMENT/KOMPONENTER	58
1) Gasreglage.....	59
2) Höger bromshandtag	60
3) Vänster bromshandtag.....	61
4) Parkeringsbroms	61
5) Växelspak	62

REGLAGE/INSTRUMENT/KOMPONENTER (forts.)	
6) Flerfunktionsreglage	63
7) Indikatorlampor	64
8) Tändningslås	65
9) Bränsleventil	65
10) Spärr till säte	66
11) Verktygssats	66
12) Främre förvaringsutrymme	67
BRÄNSLE	68
Rekommenderat bränsle	68
Påfyllning av bränsle	68
INKÖRNINGSPERIOD	70
Användning under inkörningsperioden	70
ANVÄNDNINGSPERIODER	71
Starta motorn	71
Avstängning av motorn	73
FINJUSTERA DIN SNÖSKOTER	74
Inställning av fjädningen	74
TRANSPORT AV SNÖSKOTERN	76

UNDERHÅLL

INKÖRNINGSPERIODER	78
UNDERHÅLLSSCHEMA	80
UNDERHÅLLSPROCEDURER	84
Motorolja	84
Oljefilter	86
Luftfilter	87
Luftfilterhus	89
Luftintagsventil	90
Gnisttskydd	91
Transmissionskåpa	92
Växellådsolja	92
Gasvajer	93
Tändstift	95
Batteri	95
Säkring	96
Lampor	97
Drivkedja och kedjedrev	98
Däck och hjul	99
Styrsystem	101

UNDERHÅLLSPROCEDURER (forts.)	
Mekaniska bromsar (DS 70 och DS 90)	101
Hydrauliska bromsar (DS 90 X)	103
Ram	104
FORDONSVÅRD	105
Efter körning	105
Rengöring och skydd av fordonet	105
FÖRVARING OCH FÖRSÄSONGSSERVICE	106

TEKNISK INFORMATION

FORDONSIDENTIFIKATION	110
Fordonsidentifikations-numrets placering	110
Motoridentifikations-numrets placering	110
REGLER FÖR LJUDDÄMPNINGSSYSTEM	111
EG-FÖRSÄKRAN OM ÖVERENSSTÄMMELSE	112
SPECIFIKATIONER	113

PROBLEMLÖSNING

PROBLEMLÖSNING - RIKTLINJER	118
--	------------

GARANTI

BRP:S BEGRÄNSADE GARANTI FÖR USA OCH KANADA: 2011 CAN-AM™ ATV-PRODUKTER	122
BRP:S INTERNATIONELLA BEGRÄNSADE GARANTI: 2011 CAN-AM™ ATV-PRODUKTER	127
BRP:S BEGRÄNSADE GARANTI FÖR EEA-OMRÅDET: 2011 CAN-AM™ ATV-PRODUKTER	131
YTTERLIGARE REGLER OCH VILLKOR GILTIGA ENDAST I FRANKRIKE .	136

KUNDINFORMATION

SEKRETESSINFORMATION	138
ADRESSÄNDRING/NY ÄGARE	139

SÄKERHETS- INFORMATION

ALLMÄNNA SÄKERHETSFÖRESKRIFTER

Koloxidförgiftning

Alla motoravgaser innehåller koloxid, som är en giftig gas. Inandning av koloxid kan ge huvudvärk, yrsel, dåsig-
het, illamående, förvirring och orsaka
dödsolyckor.

Koloxid är en färg-, lukt- och smaklös
gas som kan förekomma även om du
inte ser eller känner lukten av motor-
avgaser. Dödliga koncentrationer av
koloxid kan samlas på kort tid och du
kan drabbas snabbt, utan möjlighet att
rädda dig själv. Dödliga koncentrationer
av koloxid kan också dröja kvar i
timmar och dagar i slutna eller dåligt
ventilerade utrymmen. Om du upplever
något av symtomen på koloxidförgif-
tning, lämna utrymmet omedelbart,
gå ut i friska luften och sök läkarvård.

Förhindra svåra eller dödliga skador på
grund av koloxidförgiftning:

- Kör aldrig fordonets motor i dåligt
ventilerade eller delvis täckta utrym-
men, som till exempel ett garage,
en carport eller en lada. Även om
du försöker vädra ut motoravgaser
med fläktar eller öppna fönster och
dörrar, kan koloxid snabbt nå dödliga
koncentrationer.
- Kör aldrig fordonet utomhus på stäl-
len där motoravgaserna kan sugas
in i en byggnad via öppningar som
till exempel fönster och dörrar.

Bensinbrand och andra risker

Bensin är ett ytterst brandfarligt och
explosionsfarligt ämne. Bensinångor
kan spridas och antändas av en gnista
eller eldslåga på många meters av-

stånd från motorn. Följ dessa anvis-
ningar för att minska risken för brand
och explosion:

- Använd enbart en godkänd bensin-
dunk för bränsleförvaring.
- Följ anvisningarna i underavsnittet
BRÄNSLE
- Starta eller kör aldrig motorn om
tanklocket inte är ordentligt monterat.

Bensin är giftigt och kan orsaka per-
sonskador, till och med dödliga.

- Sug aldrig upp bensin med munnen
via slang.
- Om du sväljer bensin, får bensin i
ögonen eller andas in bensinångor
ska du omedelbart uppsöka läkare.

Om du får bensin på dig, tvätta dig med
tvål och vatten och byt kläder.

Brännskador från heta fordonsdelar

Avgassystemet och motorn blir heta
när de används. Undvik kontakt med
heta fordonsdelar, under och omedel-
bart efter användning, för att undgå
brännskador.

Tillbehör och modifieringar

Gör inga modifieringar på fordonet och
använd inte utrustning eller tillbehör
om de inte har godkänts av BRP. Ef-
tersom dessa ändringar inte testats av
BRP kan de öka risken för kollision eller
skada och de kan göra fordonet olag-
ligt.

Kontakta en auktoriserad Can-Am-åter-
försäljare för information om godkända
tillbehör för fordonet.

SPECIELLA SÄKERHETSMEDDELANDEN

DETTA FORDON ÄR INGEN LEKSAK OCH KAN VARA FARLIGT ATT ANVÄNDA.

- Detta fordon uppför sig annorlunda än andra fordon. En krock eller vältning kan snabbt inträffa, även under rutinmanövrer som vändning, uppförskörning eller körning över hinder, om du inte iakttar nödvändig försiktighet.

ALLVARLIGA SKADOR ELLER DÖD

kan bli resultatet om du inte följer dessa instruktioner:

- Läs denna Instruktionsbok och alla säkerhetsdekalerna på produkten noga och följ de användningssteg som beskrivs. Studera *SÄKERHETS-DVD: N* noggrant innan du börjar köra.
- Följ alltid denna åldersrekommendation: DS 70 får användas av barn i åldern 6 år och uppåt endast under uppsikt av en vuxen, eller av en förare i åldern 16 år och uppåt.
- Följ alltid denna åldersrekommendation: DS 90 och DS 90 X får användas av barn i åldern 10 år och uppåt endast under uppsikt av en vuxen, eller av en förare i åldern 16 år och uppåt.
- Oberoende av ålder, tillåt aldrig heller fortsatt användning av ATV om ett barn inte är kapabelt att köra säkert.
- Ta aldrig passagerare på detta fordon.
- Kör aldrig detta fordon på vägunderlag med beläggning, inklusive trottoarer, infarter, parkeringsplatser eller gator.
- Kör aldrig detta fordon på allmänna gator, vägar eller landsvägar, inte ens obelagda eller grusvägar.
- Kör eller åk aldrig på fordonet utan att bära en godkänd hjälm med korrekt passning. Du bör även bära ögonskydd (glasögon eller visir), handskar, kängor, långärmad skjorta eller jacka och långbyxor.
- Kör aldrig fordonet vid trötthet eller sjukdom eller om du är eller alkohol- eller drogpåverkad. Din reaktionstid och ditt omdöme är då avsevärt påverkade.
- Kör aldrig i för hög hastighet. Kör alltid i en hastighet som lämpar sig för terrängen, sikten, körförhållandena och din erfarenhet.
- Försök aldrig köra på två hjul, hoppa eller ägna dig åt stuntkörning.
- Kontrollera alltid fordonet före varje körning för att se till att det är i ett körsäkert skick. Följ alltid de inspektions- och underhållsprocedurer och -scheman som beskrivs i denna Instruktionsbok.
- Håll alltid bätte händerna på styrhandtagen och fötterna på fotstöden på fordonet under körning.
- Kör alltid långsamt och var extra försiktig vid körning i okänd terräng. Var alltid uppmärksam på förändrade terrängförhållanden när du kör fordonet.
- Kör inte på mycket ojämnt, halt eller löst underlag förrän du har lärt dig och övat de färdigheter som fordras för att behärska fordonet på sådant underlag. Var alltid extra försiktig på dessa typer av underlag.
- Följ alltid de procedurer för vändning som beskrivs i denna Instruktionsbok. Öva dig i att vända i låg hastighet innan du försöker i högre hastigheter. Försök inte vända i alltför hög hastighet.

- Kör aldrig fordonet i backar som är för branta för fordonet eller för dig. Öva först i mindre branta backar innan du försöker dig på brantare körning.
- Följ alltid de procedurer för körning i uppförslut som beskrivs i denna Instruktionsbok. Kontrollera terrängen noga innan du kör uppför berg eller backar. Kör aldrig i uppförslut med alltför halt eller löst underlag. Skifta din vikt framåt. Dra aldrig på gasen eller växla alltför hastigt. Kör aldrig över bergs- eller backkrön i hög hastighet.
- Följ alltid de procedurer för nedförskörning och bromsning i backe som beskrivs i denna Instruktionsbok. Kontrollera terrängen noggrant innan du åker nedför berg eller backar. Skifta din vikt bakåt. Kör aldrig nedför berg eller backar i hög hastighet. Undvik att köra nedför berg eller backar i en vinkel som kan få fordonet att luta starkt åt sidan. Kör alltid rakt nedför en backe när det är möjligt.
- Följ alltid de procedurer för körning med sidolutning i backe som beskrivs i denna Instruktionsbok. Undvik berg och backar med mycket halt eller löst underlag. Skifta din vikt till den sida av fordonet som vetter uppåt. Försök aldrig vända fordonet mitt i en backe innan du på plan mark helt behärskar den vändningsteknik som beskrivs i denna Instruktionsbok. Försök om möjligt undvika stark sidolutning.
- Följ alltid rätt procedurer om fordonet stannar eller rullar baklänges vid körning i uppförslut. Undvik detta genom att alltid använda korrekt utrustning och hålla jämn hastighet vid körning i uppförslut. Om fordonet stannar eller rullar baklänges, följ den speciella procedur för bromsning som beskrivs i denna Instruktionsbok. Stig av på den sida som vetter uppåt vid lutning eller på ena sidan om fordonet står rakt i ett uppförslut. Vänd fordonet och stig på igen så som beskrivs i denna Instruktionsbok.
- Kontrollera alltid om det finns hinder innan du kör i ett nytt område. Försök aldrig köra över stora hinder, som stenblock eller nedfallna träd. Följ alltid rätt procedurer när du kör över hinder så som beskrivs i denna Instruktionsbok.
- Var alltid försiktig när du sladdar eller slirar. Lär dig att på ett säkert sätt kontrollera sladdning och slirning genom att öva dig i låga hastigheter på plant, jämnt underlag. Kör långsamt på ytterst hala ytor, t.ex. is, och var extra försiktig så att du inte förlorar kontrollen när du sladdar.
- Kör aldrig fordonet i snabbflytande vattendrag eller djupare vatten än vad som specificeras i denna Instruktionsbok. Kom ihåg att våta bromsar kan ha mindre bromskraft. Testa bromsarna när du lämnar vatten. Om nödvändigt, bromsa flera gånger så att friktionen torkar belägen.
- Kom alltid ihåg att bromssträckan kan påverkas avsevärt av bl.a väderleks- och terrängförhållanden, däckens och bromssystemets skick, fordonets hastighet och körstil. Anpassa körstilen därefter.

- BRP rekommenderar att du sitter på ATV:n vid backning. Undvik att stå upp. Din vikt kunde förflyttas framåt mot gasreglaget och leda till en oväntad acceleration och förlorad styrförmåga.
- Använd alltid däck av rätt typ och storlek, så som specificeras i denna Instruktionsbok. Ha alltid korrekt tryck i däcken så som beskrivs i denna Instruktionsbok.
- Lasta aldrig ett fordon av ungdomsmodell.
- Kör aldrig fordonet utan nödvändiga kunskaper. **Gå en förarkurs.** Alla förare bör få utbildning av en certifierad instruktör.

OM DU VILL HA MER INFORMATION OM ATV-SÄKERHET, kontakta en auktoriserad Can-Am-återförsäljare för information om förarkurser i din närhet.

Enbart för USA och Kanada: Ring Specialty Vehicle Institute of America (SVIA) på 1 800 887-2887 i USA eller Canada Safety Council (CSC) i Kanada på 1 613 739-1535.

ANVÄNDNINGSVARNINGAR

United States Consumer Product Safety Commission har begärt att nedanstående varningar och deras format inbegrips i alla Instruktionsböcker för ATV:er.

OBSERVERA: Nedanstående illustrationer är endast allmänna representationer. De kan se annorlunda ut för din modell.

⚠ VARNING



V00A0AQ

MÖJLIG RISK

Användning av detta fordon utan korrekta instruktioner.

VAD SOM KAN HÄNDA

Risken för en olycka ökar markant om föraren inte vet hur detta fordon ska hanteras i olika situationer och i olika slags terräng.

HUR RISKEN KAN UNDVIKAS

Nyborjare och ovana förare bör gå en förarkurs. De bör därefter regelbundet öva de färdigheter de lärt sig på kursen och den körteknik som beskrivs i denna Instruktionsbok.

För mer information om förarkurser kan du kontakta en auktoriserad Can-Am-återförsäljare.

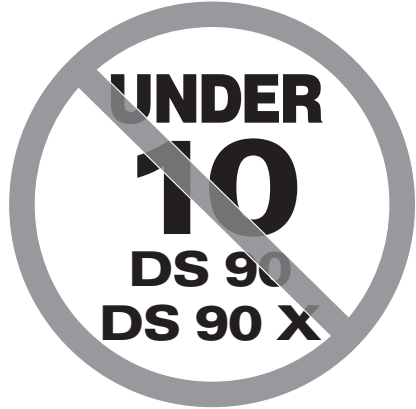
⚠ VARNING**MÖJLIG RISK**

Underlåtenhet att följa rekommenderad minimiålder för fordonet.

VAD SOM KAN HÄNDA

Om barn använder en ATV som inte rekommenderas för deras ålder kan detta leda till allvarlig skada eller dödsfall.

Även om barnet är inom den tillåtna åldersgruppen kan det hända att de kunskaper, den skicklighet eller det omdöme som krävs för säker användning av fordonet saknas. Barnet riskerar då att bli inblandad i en allvarlig olycka.

HUR RISKEN KAN UNDVIKAS

DS 70 får användas av barn i åldern 6 år och uppåt endast under uppsikt av en vuxen, eller av en förare i åldern 16 år och uppåt.

DS 90 och DS 90 X får användas av barn i åldern 10 år och uppåt endast under uppsikt av en vuxen, eller av en förare i åldern 16 år och uppåt.

Oberoende av ålder, tillåt aldrig heller fortsatt användning av ATV om ett barn inte är kapabelt att köra säkert.

! VARNING



V00A02Q

MÖJLIG RISK

Att medföra passagerare på detta fordon.

VAD SOM KAN HÄNDA

Din möjlighet att balansera och kontrollera fordonet minskar avsevärt.
Det kan leda till en olycka som kan skada dig och/eller din passagerare.

HUR RISKEN KAN UNDVIKAS

Ta aldrig passagerare. Det långa sätet, som är till för att låta föraren röra sig obehindrat, är inte utformat eller avsett för passagerare.

! VARNING

V00A03Q

MÖJLIG RISK

Användning av detta fordon på belagda vägytor.

VAD SOM KAN HÄNDA

Däcken är utformade för terrängkörning, inte för vägbeläggning. Vägbeläggning kan allvarligt påverka hantering och styrning och kan leda till att du förlorar kontrollen över fordonet.

HUR RISKEN KAN UNDVIKAS

Kör aldrig detta fordon på vägunderlag med beläggning, inklusive trottoarer, infarter, parkeringsplatser eller gator.

! VARNING



V00A04Q

MÖJLIG RISK

Att köra detta fordon på allmän gata, väg eller motorväg.

VAD SOM KAN HÄNDA

Du kan kollidera med ett annat fordon.

HUR RISKEN KAN UNDVIKAS

Kör aldrig detta fordon på allmänna gator, vägar eller landsvägar, inte ens obelagda eller grusvägar. I många stater och provinser är det olagligt att använda detta fordon på allmän gata, väg eller motorväg.

! VARNING

V00A06Q

MÖJLIG RISK

Att köra detta fordon utan godkänd hjälm, ögonskydd och skyddsklädsel.

VAD SOM KAN HÄNDA

Följande gäller alla ATV-förare:

- Att köra utan godkänd hjälm ökar riskerna för allvarliga skallskador eller dödsfall vid olycka.
- Att köra utan ögonskydd kan orsaka olyckor och ökar risken för allvarliga skador vid en olycka.
- Att köra utan skyddande klädsel ökar risken för allvarliga skador vid en eventuell olycka.

HUR RISKEN KAN UNDVIKAS

Bär alltid godkänd hjälm med korrekt passning. Du bör även bära följande:

- Ögonskydd (glasögon eller visir)
- Handskar och kängor
- Långärmad skjorta eller jacka
- Långbyxor.

! VARNING



V00A07Q

MÖJLIG RISK

Att köra detta fordon efter intag av alkohol eller droger.

VAD SOM KAN HÄNDA

Omdömesförmågan kan försämrats avsevärt.

Din reaktionsförmåga blir långsammare.

Balans- och uppfattningsförmågan kan försämrats.

En olycka eller dödsfall kan bli följden.

HUR RISKEN KAN UNDVIKAS

Inta aldrig alkohol eller droger före eller under körning av fordonet.

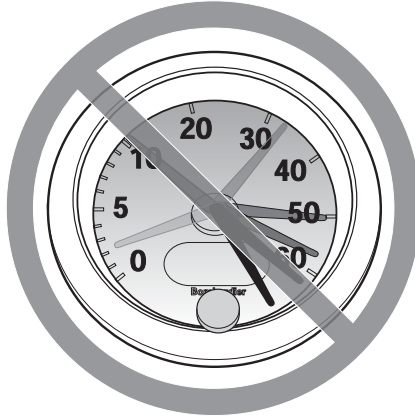
! VARNING

V00A08Q

MÖJLIG RISK

Att köra detta fordon i för hög hastighet.

VAD SOM KAN HÄNDA

Risken för att du ska förlora kontrollen över fordonet ökar, vilket kan resultera i en olycka.

HUR RISKEN KAN UNDVIKAS

Kör alltid i en hastighet som lämpar sig för terrängen, sikten, körförhållandena och din erfarenhet.

! VARNING

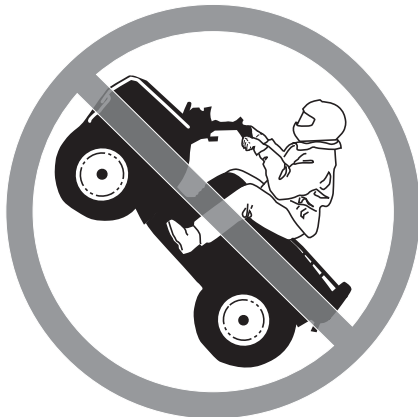

V00A09Q

MÖJLIG RISK

Försök att köra på två hjul, hopp eller stuntkörning.

VAD SOM KAN HÄNDA

Ökar risken för en olycka, inklusive vältning.

HUR RISKEN KAN UNDVIKAS

Försök aldrig utföra trick, som att köra på två hjul eller hoppa. Försök inte imponera på andra.

! VARNING

MÖJLIG RISK

Underlåtenhet att kontrollera fordonet före körning.

Underlåtenhet att underhålla fordonet.

VAD SOM KAN HÄNDA

Ökar risken för en olycka eller skador på utrustningen.

HUR RISKEN KAN UNDVIKAS

Kontrollera alltid fordonet inför varje körning för att se till att det är i ett kör-säkert skick.

Följ alltid de inspektions- och underhållsprocedurer och -scheman som beskrivs närmare i denna Instruktionsbok.

! VARNING**MÖJLIG RISK**

Körning på isbelagda vattendrag.

VAD SOM KAN HÄNDA

Fordonet kan gå igenom isen, vilket kan leda till svåra personskador eller död.

HUR RISKEN KAN UNDVIKAS

Kör aldrig detta fordon på en isbelagd yta innan du är säker på att isen är tillräckligt tjock och stark för att bära fordonets vikt och last, såväl som den kraft som skapas av ett fordon i rörelse.

! VARNING

V00A0BQ

MÖJLIG RISK

Att ta bort händerna från styrstängan eller fötterna från fotstöden under körning.

VAD SOM KAN HÄNDA

Även om du bara lyfter ena handen eller foten kan det minska din möjlighet att kontrollera fordonet eller få dig att tappa balansen och ramla av. Om du lyfter en fot från fotstödet kan foten eller benet komma i kontakt med bakhjulet, vilket kan leda till skador eller en olycka.

HUR RISKEN KAN UNDVIKAS

Håll alltid båda händerna på styrstängan och båda fötterna på fotstöden när du kör fordonet.

! VARNING



V00A0CQ

MÖJLIG RISK

Underlåtenhet att iaktta särskild försiktighet när du kör fordonet i okänd terräng.

VAD SOM KAN HÄNDA

Du kan stöta på dolda stenblock, gupp eller hål och inte hinna reagera.

Det kan leda till att fordonet välter eller att du förlorar kontrollen över det.

HUR RISKEN KAN UNDVIKAS

Kör långsamt och var extra försiktig vid körning i okänd terräng.

Var alltid uppmärksam på förändrade terrängförhållanden när du kör fordonet.

! VARNING

V00A0DQ

MÖJLIG RISK

Underlåtenhet att iakttä särskild försiktighet när du kör i svår terräng eller på mycket halt eller löst underlag.

VAD SOM KAN HÄNDA

Förlust av däckgreppet eller kontrollen över fordonet, vilket kan resultera i en olycka, inklusive vältning.

HUR RISKEN KAN UNDVIKAS

Kör inte på alltför ojämnt, halt eller löst underlag förrän du har lärt dig och har den skicklighet som krävs för att behärska fordonet på sådant underlag.

Var alltid extra försiktig på dessa typer av underlag.

! VARNING



V00A0EQ

MÖJLIG RISK

Oriktig vändning.

VAD SOM KAN HÄNDA

Du kan förlora kontrollen över fordonet, vilket kan orsaka en kollision eller vältning.

HUR RISKEN KAN UNDVIKAS

Följ alltid de procedurer för vändning som beskrivs i denna Instruktionsbok. Öva dig i att vända i låg hastighet innan du försöker i högre hastigheter.

Försök inte vända i alltför hög hastighet.

! VARNING

V00AQQ

MÖJLIG RISK

Körning i mycket branta backar.

VAD SOM KAN HÄNDA

Fordonet har lättare för att välta i extremt branta backar än på plana ytor eller i mindre branta backar.

HUR RISKEN KAN UNDVIKAS

Kör aldrig fordonet i backar som är för branta för fordonet eller för dig.

Öva först i mindre branta backar innan du försöker dig på brantare körning.

! VARNING



V00A0FQ

MÖJLIG RISK

Körning i uppförslut på fel sätt.

VAD SOM KAN HÄNDA

Du kan förlora kontrollen över fordonet eller det kan välta.

HUR RISKEN KAN UNDVIKAS

Följ alltid de procedurer för körning i uppförslut som beskrivs i denna Instruktionsbok.

Kontrollera alltid terrängen noggrant innan du kör uppför backar.

Kör aldrig i uppförslut med alltför halt eller löst underlag.

Skifta din vikt framåt.

Dra aldrig på gasen eller växla alltför hastigt. Fordonet riskerar att välta baklänges.

Kör aldrig över bergs- eller backkrön i hög hastighet. Ett hinder, ett stup, ett annat fordon eller en person kan finnas på andra sidan.

! VARNING

V00A0GQ

MÖJLIG RISK

Körning i nedförslut på fel sätt.

VAD SOM KAN HÄNDA

Du kan förlora kontrollen över fordonet eller det kan välta.

HUR RISKEN KAN UNDVIKAS

Följ alltid de procedurer för körning i nedförslut som beskrivs i denna Instruktionsbok.

OBSERVERA: En särskild teknik krävs när du bromsar i nedförslut.

Kontrollera alltid terrängen noggrant innan du kör nedför berg eller backar.

Skifta din vikt bakåt.

Kör aldrig nedför berg eller backar i hög hastighet.

Undvik att köra nedför berg eller backar i en vinkel som får fordonet att luta starkt åt sidan. Kör alltid rakt nedför en backe när det är möjligt.

! VARNING



V00A0HQ

MÖJLIG RISK

Körning med stark sidolutning eller vändning i backe.

VAD SOM KAN HÄNDA

Du kan förlora kontrollen över fordonet eller det kan välta.

HUR RISKEN KAN UNDVIKAS

Försök inte vända fordonet mitt i en backe innan du helt behärskar den vändningsteknik på plan mark som beskrivs närmare i denna Instruktionsbok. Var extra försiktig när du vänder i en backe.

Försök om möjligt undvika stark sidolutning.

När du kör med sidolutning:

Följ alltid de procedurer som beskrivs i denna Instruktionsbok.

Undvik berg och backar med mycket halt eller löst underlag.

Skifta din vikt till den sida av fordonet som vetter uppåt.

! VARNING

V00A01Q

MÖJLIG RISK

Att stanna, rulla baklänges eller stiga av på fel sätt vid körning i uppförslut.

VAD SOM KAN HÄNDA

Fordonet kan välta.

HUR RISKEN KAN UNDVIKAS

Använd korrekt utrustning och håll jämn hastighet vid körning i uppförslut.

Om du förlorar all fart framåt:

Skifta vikten mot den sida som vetter uppåt. Dra aldrig på gasen eller växla alltför hastigt. Fordonet riskerar att välta baklänges.

Bromsa.

Lägg i parkeringsbromsen när du har stannat.

Stig av på den sida som vetter uppåt vid lutning eller på ena sidan om fordonet står rakt i en uppförbacke.

Om fordonet börjar rulla bakåt:

Skifta vikten mot den sida som vetter uppåt. Dra aldrig på gasen eller växla alltför hastigt. Fordonet riskerar att välta baklänges.

Använd aldrig den bakre bromsen medan fordonet rullar baklänges.

Bromsa gradvis med den främre bromsen.

När fordonet stannat helt, bromsa även med den bakre bromsen och lägg i parkeringsbromsen.

Stig av på den sida som vetter uppåt vid lutning eller på ena sidan om fordonet står rakt i en uppförbacke.

Vänd fordonet och stig på igen så som beskrivs i denna Instruktionsbok.

⚠ VARNING



V00A0JQ

MÖJLIG RISK

Oriktig körning över hinder.

VAD SOM KAN HÄNDA

Förlust av kontrollen eller kollision.

Fordonet kan välta.

HUR RISKEN KAN UNDVIKAS

Kontrollera om det finns hinder innan du kör i ett nytt område.

Försök aldrig köra över stora hinder, som stora stenblock eller nedfallna träd.

När du kör över hinder, följ alltid de procedurer som beskrivs i denna Instruktionsbok.

⚠ VARNING

V00A0KQ

MÖJLIG RISK

Oriktig sladdning eller slirning.

VAD SOM KAN HÄNDA

Du kan förlora kontrollen över fordonet.

Du kan också oväntat återfå väggreppet, vilket kan få fordonet att välta.

HUR RISKEN KAN UNDVIKAS

Lär dig att på ett säkert sätt kontrollera sladdning och slirning genom att öva dig i låga hastigheter på plant, jämnt underlag.

Kör långsamt på ytterst hala ytor, t.ex. is, och var extra försiktig så att du inte förlorar kontrollen när du sladdar eller slirar.

! VARNING

V00A0LQ

MÖJLIG RISK

Körning av fordonet i djupt eller strömmande vatten.

VAD SOM KAN HÄNDA

Däcken kan börja flyta, vilket kan orsaka förlust av däckgreppet och förlust av kontrollen över fordonet. En olycka kan bli följden.

HUR RISKEN KAN UNDVIKAS

Kör aldrig fordonet i snabbflytande vattendrag eller djupare vatten än vad som specificeras i denna Instruktionsbok.

Kontrollera vattendjupet och om det finns starka strömmar innan du försöker köra i vatten. Vattnet bör inte gå över fotstöden.

Kom ihåg att våta bromsar kan ha mindre bromskraft. Testa bromsarna när du lämnar vattnet. Om nödvändigt, bromsa flera gånger så att friktionen torkar beläggen.

! VARNING

V00A0MQ

MÖJLIG RISK

Oriktig backning.

VAD SOM KAN HÄNDA

Du kan stöta emot ett hinder eller en person bakom fordonet, vilket kan resultera i svåra personskador.

HUR RISKEN KAN UNDVIKAS

Kontrollera alltid att det inte finns några hinder eller människor bakom fordonet innan du backar. När du ser att det är säkert, backa långsamt.

! VARNING



V00A000

MÖJLIG RISK

Körning av fordonet med fel däck eller med fel eller ojämnt tryck i däcken.

VAD SOM KAN HÄNDA

Om du använder felaktiga däck på fordonet eller har fel eller ojämnt tryck i däcken kan det leda till att du tappar kontrollen över fordonet, punktering, däck som rör sig på fälgen och ökad risk för olyckor.

HUR RISKEN KAN UNDVIKAS

Använd alltid däck av den typ och storlek som specificeras i denna Instruktionsbok.

Ha alltid korrekt tryck i däcken så som beskrivs i denna Instruktionsbok.

Byt alltid ut skadade hjul eller däck.

⚠ VARNING

V00A0N0

MÖJLIG RISK

Att köra detta fordon med olämpliga modifikationer.

VAD SOM KAN HÄNDA

Oriktig installation av tillbehör eller modifikationer av detta fordon kan leda till förändring av köregenskaperna, vilket i vissa situationer kan leda till en olycka.

HUR RISKEN KAN UNDVIKAS

Modifiera aldrig detta fordon med oriktig installation eller användning av tillbehör. Alla delar och tillbehör som installeras på fordonet ska vara godkända av BRP och installeras och användas enligt instruktionerna. Om något är oklart, vänd dig till en auktoriserad Can-Am-återförsäljare.

Installera **ALDRIG** passagerarsäten och använd aldrig bagageräcken för att ta med passagerare.

Modifieringar av fordonet för att öka hastighet och prestanda kan vara ett brott mot villkoren i den begränsade fordonsgarantin. Dessutom är vissa modifieringar, inklusive borttagande av delar av motor- eller avgassystem, olagliga i de flesta länder.

! VARNING



V00A0PQ

MÖJLIG RISK

Överbelastning av fordonet eller oriktigt lastnings- eller släpförfarande.

VAD SOM KAN HÄNDA

Kan leda till förändringar i fordonets köregenskaper, vilket kan orsaka en olycka.

HUR RISKEN KAN UNDVIKAS

Ta aldrig last på detta fordon.

Bogsera aldrig last eller ett annat fordon med detta fordon.

⚠ VARNING

V03M01Q

MÖJLIG RISK

Transport av brandfarliga eller andra farliga ämnen kan leda till explosion.

VAD SOM KAN HÄNDA

Detta kan leda till svåra personskador eller dödsfall.

HUR RISKEN KAN UNDVIKAS

Transportera aldrig brandfarliga eller andra farliga ämnen.

KÖRNING AV FORDONET

Tänk på följande när du läser denna instruktionsbok:

VARNING

Anger en potentiell risk som, om den inte undviks, kan resultera i svåra personskador eller död.

Det finns ett antal grundregler och tips som du **MÅSTE** följa för att helt kunna uppskatta nöjet och spänningen i att köra detta fordon. Vissa kan vara nya för dig, andra bara sunt förnuft eller självklarheter.

Ta dig tid att studera denna Instruktionsbok och alla medföljande säkerhetsdekaleringar på produkten, liksom *SÄKERHETS-DVD: N* som medföljer fordonet. Där beskrivs i detalj vad du bör veta om fordonet innan du börjar köra.

Informationen i denna Instruktionsbok är begränsad. Vi råder dig att skaffa vidare information och utbildning från t.ex. lokala myndigheter, ATV-klubbar eller en erkänd ATV-organisation, eller kontakta en auktoriserad Can-Am-återförsäljare.

Enbart för USA och Kanada: Du kan få information om kurser genom att ringa Specialty Vehicle Institute of America (SVIA) i USA på 1 800 887-2887 eller i Kanada, Canada Safety Council (CSC) på 1 613 739-1535.

För barnets säkerhet rekommenderar vi att även du följer denna rekommendation. Endast du kan bedöma en yngre förarens förmåga att förstå riskerna och köra ett fordon på ett säkert sätt.

Personer med nedsatt kognitiv eller fysisk förmåga eller personer som gärna tar risker löper större risk att råka ut för vältningar eller kollisioner, som kan leda till personskador, inklusive död.

Alla fordon är inte likadana. Vart och ett har unika prestandaegenskaper, reglage och funktioner. Varje fordon har olika köregenskaper och väghållning.

Se till att du känner dig helt hemma med reglagen på fordonet och med allmän körning innan du börjar köra i terräng. Öva dig på att köra på en lämplig plats som är fri från faror och prova responsen för varje reglage. Kör endast i låg hastighet. För högre hastigheter krävs större erfarenhet, kunskap och lämpliga körförhållanden.

Körförhållandena varierar från plats till plats. Dessutom inverkar väderförhållanden som kan förändras radikalt från gång till annan och under olika säsonger.

Körning på sand skiljer sig från körning i snö eller genom skog eller våtmarker. En viss plats kan kräva större uppmärksamhet och skicklighet från föraren. Visa gott omdöme. Var alltid försiktig. Ta inga onödiga risker som gör att du hamnar på en plats där du inte kan ta dig tillbaka eller skadas.

Förutsätt aldrig att ditt fordon kan köras säkert överallt. Plötsliga förändringar i underlaget på grund av hål, svackor, sluttningar, mjukare eller hårdare underlag med mera, kan få fordonet att välta eller bli instabilt. Undvik detta genom att sakta farten och alltid kontrollera terrängen framför dig. Om fordonet börjar luta starkt eller välta är det bäst att kliva av genast **BORT** från vältningsriktningen! **BORT** från vältningsriktningen!

Kontroll före användning

VARNING

Kontrollera fordonet varje gång innan du kör, för att upptäcka eventuella problem som kan uppstå när fordonet används. Inspektion före körning kan hjälpa dig att övervaka slitage och försämring innan problem uppstår. Rätta till problem som du upptäcker eftersom det kan minska risken för haveri eller olyckor. Kontakta en auktoriserad Can-Am-återförsäljare vid behov.

Innan fordonet används ska föraren och/eller en vuxen alltid kontrollera punkterna på checklisten för inspektion före körning.

Checklista vid kontroll före användning

Åtgärder innan motorn startas (nyckeln i OFF-läge)

KONTROLLPUNKTER	KONTROLLÅTGÄRD	✓
Vätskor	Kontrollera bränsle och motorolja.	
	Kontrollera om bromssystemet har vätskeläckage (DS 90 X).	
Läckage	Kontrollera att inga läckor finns under fordonet.	
Styrning	Kontrollera att styrningen fungerar obehindrat genom att vrida det från sida till sida.	
Gasreglage	Aktivera gasreglaget flera gånger för att kontrollera att det fungerar felfritt. Det ska återgå till tomgångsläge när det släpps.	
	Säkerställ att hastighetsbegränsarskruven är rätt inställd enligt förarens förmåga.	
Parkeringsbroms	Koppla i parkeringsbromsen och kontrollera att den fungerar ordentligt.	
Däck	Kontrollera trycket i däcken och däckens skick.	
Hjul	Kontrollera att hjulen inte har skador.	
Kylare	Kontrollera kylarens renhet.	
Drivkedja och kedjedrev	Inspektera kedjedreven för slitage eller skador.	
	Kontrollera om drivkedjan, drivkedjeledaren och drivkedjesträckaren behöver justeras och smörjas (om tillämpligt).	
Säte	Kontrollera att förarsätet är ordentligt monterat och spärrat.	
Service- och förvaringsutrymme	Kontrollera att service- och förvaringsutrymmena är ordentligt spärrade.	
Chassi och fjädring	Kontrollera att skräp inte samlats under fordonet på chassi eller fjädring och rengör chassi och fjädring ordentligt.	

Åtgärder innan motorn startas (nyckeln i ON-läge)

KONTROLLPUNKTER	KONTROLLÅTGÄRD	✓
Indikatorlampor	Kontrollera att motor-/temperatur-indikatorn tänds (under några sekunder då nyckeln är i ON-läge).	
	Kontrollera att indikatorerna N (neutral) och R back (reverse) tänds beroende på växelspakens läge.	
Lampor	Kontrollera att strålkastare och baklykta fungerar och är rena.	
	Kontrollera att hel- och halvljus fungerar.	
	Kontrollera att bromsljuset fungerar.	
Motor	Kontrollera att bränsleventilen är i ON-läge.	

Åtgärder efter att motorn startats

KONTROLLPUNKTER	KONTROLLÅTGÄRD	✓
Indikatorlampor	Kontrollera att motor-/temperatur-indikatorn slocknat (stäng av motorn om indikatorn är på).	
Växelspak	Kontrollera växelspakens funktion (F, N och R).	
Bromsar	Kör långsamt framåt några meter medan du testar bromsarna genom att använda varje broms för sig. Bromsarna ska ta ordentligt. Både handtaget och pedalen måste gå tillbaka helt när de släpps.	
Motorns stoppreglage	Kontrollera att motorns stoppreglage fungerar ordentligt.	
Tändningslås	Kontrollera att tändningslåset fungerar ordentligt genom att starta och stänga av motorn.	

Klädsel

Ta hänsyn till vädret när du väljer klädsel. Klä dig alltid med hänsyn till det kallaste väder som kan väntas. Värmeunderkläder närmast huden ger en bra isolering. Du bör alltid bära lämplig skyddsklädsel och utrustning, inklusive godkänd hjälm, ögonskydd, stövlar eller kängor, handskar, långärmad skjorta och långbyxor. Denna typ av klädsel skyddar dig mot vissa av de mindre faror du kan stöta på vid körning. Bär aldrig löst sittande klädesplagg, t.ex. halsduk, som kan fastna i fordonet eller i buskar och grenar. Beroende på förhållandena kan även glasögon med imskydd eller solglasögon behövas. Solglasögon ska endast bäras på dagtid. Olikfärgade glas för ögonskydd eller solglasögon kan hjälpa dig att urskilja variationer i terrängen.



Körning med passagerare

Detta fordon är konstruerat för endast en förare. Inte ens med det långa sätet är fordonet utformat eller avsett för passagerare. Passagerare kan inverka på fordons stabilitet och din kontroll över det.

Last

Ta aldrig last på detta fordon.

Fritidskörning

Respektera andras rättigheter och begränsningar. Kör inte på områden som är till för andra typer av terrängkörning. Detta inkluderar bl.a. snöskoterspår, ridspår, skidspår och terrängcykelbanor. Förutsätt aldrig att det inte finns någon annan i spåret/på banan. Håll alltid till höger och kör inte i sicksack längs banan. Var beredd på att stanna eller köra åt sidan om du möter en annan förare.

Håll dig alltid på säkert avstånd från andra förare. Din egen bedömning av hastighet, terrängförhållanden, vädret, fordonets skick och din tillit till andra förares bedömningsförmåga hjälper dig att på bästa sätt välja ett säkert avstånd till andra. Detta fordon kan, liksom andra motorfordon, inte "stanna på en femöring".

Innan du ger dig iväg, tala om för någon vart du tänker åka och när du planerar att vara tillbaka.

Beroende på hur långt du tänker köra, ta med dig ytterligare verktyg, dricksvatten, mat och nödutrustning. Ta reda på var du kan tanka och fylla på olja. Var förberedd på olika situationer som du kan tänkas möta.

Första hjälpen-utrustning	Kniv
Mobiltelefon	Ficklampa
Isolerband	Glasögon med färgade linser
Reservglödlampor	Färdkarta
Originalverktygssats	Mellanmål
Skiftnyckel	

Miljö

En av fördelarna med detta fordon är att det kan ta dig bort från inkörda vägar, långt bort från bebyggelse och samhällen. Du bör dock alltid respektera naturen och andra människors rätt att njuta av den. Kör inte i miljö känsliga marker. Kör inte över planterade träd eller buskar, hugg inte ner träd eller förstör stängsel och låt inte hjulen spinna och förstöra marken. "Gå försiktigt fram".

Att jaga vilt med fordon är olagligt på de flesta platser. Viltet kan dö av utmattning om det jagas av ett motorfordon. Om du stöter på djur när du är ute och kör, stanna och observera tyst och försiktigt. Det kan bli ett av dina bästa minnen.

Följ regeln "det du tar med dig ut, tar du med dig tillbaka". Skräpa inte ned. Gör inte upp lägereld såvida du inte har tillstånd, och aldrig på torr mark. De faror du kan skapa i ett spår eller på en bana kan skada andra eller dig själv, också längre fram i tiden.

Respektera odlad mark och betesmark. Be alltid markägaren om lov innan du kör på privat mark. Respektera grödor, djur och markgränser. Om du kommer till en stängd grind måste du stänga igen den efter dig.

Förorena inte vattendrag, sjöar eller älvar, och modifiera inte motorn eller avgassy-stemet eller avlägsna någon av dess delar.

Designbegränsningar

Trots att fordonet är ovanligt tåligt för sin klass är det ett lättare fordon och användningen är därför begränsad till lämpade ändamål.

Att öka vikten på någon del av fordonet förändrar dess stabilitet och prestanda.

Användning i terräng

Bara terrängkörning i sig utgör en fara. All terräng som inte har preparerats speciellt för fordon utgör i sig en risk, då det är omöjligt att förutsäga vinklar, underlag och exakt lutning. Själva terrängen utgör en ständig risk och den som ger sig ut måste vara medveten om och acceptera detta.

Vid terrängkörning måste föraren alltid vara ytterst noga med att välja den säkraste vägen och hålla noggrann uppsikt över terrängen framför sig. Fordonet ska aldrig köras av någon som inte är helt förtrogen med de körinstruktioner som gäller för fordonet och inte heller ska det köras i mycket brant eller osäker terräng.

Allmänna användnings- och säkerhetsföreskrifter

Aktsamhet, försiktighet, erfarenhet och goda körkunskaper är de bästa tipsen för att förebygga riskerna med körning av fordonet.

Om du är det minsta tveksam över att fordonet säkert kan ta sig fram över ett hinder eller en viss del av terrängen bör du alltid välja en annan väg.

Vid terrängkörning är det styrka och dragkraft som gäller, inte hög fart. Kör aldrig fortare än sikten och din egen förmåga att välja en säker väg medger.

Kontrollera alltid terrängen framför dig för plötsliga förändringar i sluttningar eller hinder, t.ex. stenar och stubbar, som kan orsaka obalans, vältning och rullning.

Kör aldrig fordonet om reglagen inte fungerar normalt.

Kontrollera alltid att det inte finns hinder eller människor bakom fordonet när du backar. Kör sakta och undvik snäva svängar.

BRP rekommenderar att du sitter kvar på ATV:n vid backning. Undvik att stå upp. Din vikt kunde förflyttas framåt mot gasreglaget och leda till en oväntad acceleration och förlorad styrförmåga.

Koppla alltid i parkeringsbromsen när du stannar eller parkerar. Detta är extra viktigt när du parkerar på sluttande underlag. I mycket branta backar eller om fordonet är lastat ska hjulen blockeras med stenar eller tegelstenar. Kom ihåg att bränsleventilen ska vara stängd.

Uppförskörning

På grund av konstruktionen har detta fordon ytterst god klättringsförmåga, så god att det kan välta innan drivningen går förlorad. Det är till exempel vanligt att stöta på terrängsituationer där backens krön har eroderats och krönet är mycket skarpt. Fordonet kan hantera en sådan situation, men när dess framdel kommer till den punkt där balansen skiftas bakåt kan det välta baklänges.

Detsamma kan inträffa om ett markhinder får fordonets framdel att resa sig mer än önskat. I en sådan situation är det bättre att ta en annan väg. När du gör det, tänk på riskerna med sidolutning.

Det är också bra att känna till terrängen på andra sidan av backen eller höjden. Alltför ofta finns där en skarp brant som är omöjlig att ta sig över eller nedför.

Nedförskörning

Detta fordon kan köra uppför sluttningar som är brantare än vad som är säkert att ta sig nedför. Därför är det viktigt att se till att det finns en säker väg nedför en backe innan du åker uppför den.

Att sänka farten vid nedförskörning i en hal backe kan få fordonet att kana utför. Håll jämn fart och/eller accelerera något för att återfå kontrollen.

Sidolutning

Försök om möjligt undvika att köra med sidolutning. Om det blir nödvändigt, var ytterst försiktig. Om du kör med sidolutning i en brant backe kan fordonet välta och rulla runt. Dessutom kan halt eller ostadigt underlag göra att fordonet okontrollerat kanar åt sidan i utförslut. Försök inte vända fordonet i nedförsbacken om du kanar utför. Undvik hinder och sänkor som kan få fordonet att luta starkt, välta och rulla runt.

Branter

Detta fordon kommer att "förlora drivkraften" och för det mesta stanna om fram- eller bakhjulen körs ut över en brant. Om branten är skarp eller hög "störttycker" fordonet och välter.

VARNING

Undvik att köra över branter. Backa och ta en annan väg.

Körning på snö

Varje gång fordonet kontrolleras före körning, är det viktigt att särskilt kontrollera ställen där snö och is kan skymma bakljustet och reflektorerna, täppa igen ventilationsöppningar, eller stora funktionen hos handtag, reglage och brytare. Kontrollera att styrreglage, gasreglage, bromshandtag och pedaler fungerar störningsfritt innan du börjar köra.

När en ATV körs på en snötäckt körbana minskar däckgreppet generellt, vilket gör att fordonet reagerar annorlunda på förarens manövrer. På ytor med dåligt däckgrepp är styrreglagens respons inte lika snabb och exakt, stoppsträckan är längre och accelerationen är trögare. Sänk hastigheten och undvik att gasa plötsligt. Det leder bara till hjulspinn och fordonet riskerar att bli överstyrt och slira. Undvik kraftiga inbromsningar. Det kan leda till att fordonet kanar iväg. Det bästa rådet är att sänka hastigheten inför en manöver och på så sätt ha tillräckligt med tid och avstånd för att hinna återfå kontrollen över fordonet, innan det är för sent.

Om du kör en ATV på ett underlag täckt av lössnö, virvlar snön upp i fartvinden efter fordonet. Snön kommer då i kontakt med och samlas eller smälter på vissa exponerade delar, bl.a. roterande delar som bromsskivor. Vatten, snö och is kan inverka på bromssystemets responstid på din ATV. Även när du inte behöver sänka hastigheten bör du bromsa ofta, för att förhindra ansamling av snö och is och för att torka bromsbelägg och bromsskivor. Testa samtidigt även däckgreppet, men endast i körsituationer med låg risk, och var uppmärksam på hur fordonet reagerar på varje manöver. Håll alltid fotstöd, broms- och gasreglage fria från snö och is. Torka ofta bort snön från säte, handtag, strålkastare och reflektorer.

Djup snö kan dölja stenar, stubbar och andra föremål och om snön är blöt kan det bli omöjligt att köra fordonet eftersom det kan köra fast eller helt förlora däckgreppet i snömodden. Kontrollera terrängen så långt framför dig det går och håll alltid utkik efter synliga tecken på eventuella hinder. I tveksamma fall, kör runt. Undvik att köra på isbelagda vattendrag, om du inte i förväg har säkerställt att isen klarar den sammanlagda vikten av ATV, förare, passagerare och last. Tänk på att en viss istjocklek kan vara tillräcklig för en snöskoter, men inte för en ATV med samma vikt. Det beror på att en ATV har en mindre lastbärande yta med sina fyra däck jämfört med snöskoterns band och skidor.

Tänk alltid på att fordonets manövrering och väghållning påverkas vid körning med en passagerare. Försök därför aldrig utföra manövrer som kan få fordonet att slira med en passagerare. Om en slirning avbryts plötsligt kan passageraren kastas av eller så kan fordonet välta eller hamna upp och ned.

För bästa komfort och för att undvika förfrysning, bär alltid klädsel och ATV-skyddsutrustning som lämpar sig för de gällande väderförhållandena under turen.

Ta för vana att efter varje körning rengöra chassi och alla rörliga komponenter (bromsar, styrsystemets delar, drivlinor, reglage, osv.) från kvarvarande snö och is. Våt snö förvandlas lätt till is när fordonet inte används och blir svårare att få bort inför nästa körning.

Körteknik

Att köra fordonet för snabbt för körförhållandena kan resultera i personsador. Gasa endast så mycket som behövs för säker körning. Statistiken visar att vändning i höga hastigheter ofta orsakar olyckor och skador. Kom ihåg att fordonet är tungt! Bara vikten av fordonet kan få dig att fastna under det om det välter.

Detta fordon är inte konstruerat för hopp och varken fordonet eller du kan absorbera den anslagsenergi som uppstår vid hopp då stötarna kan överföras på dig som kör. Om du försöker köra på bakhjulen (s.k. "wheelie"), kan fordonet tippa över dig. Båda dessa trick medför hög risk och bör alltid undvikas.

För att bibehålla lämplig kontroll rekommenderas starkt att du håller båda händerna på handtagen, inom räckhåll för samtliga reglage. Detsamma gäller för fötter och fotstöd. För att minska risken för ben- och fotskador ska du ha fötterna på fotstöden hela tiden. Låt inte tårna peka utåt och sträck inte heller ut fötterna för att hjälpa till vid vändning, eftersom de kan stöta emot eller fastna i föremål eller komma i kontakt med hjulen.

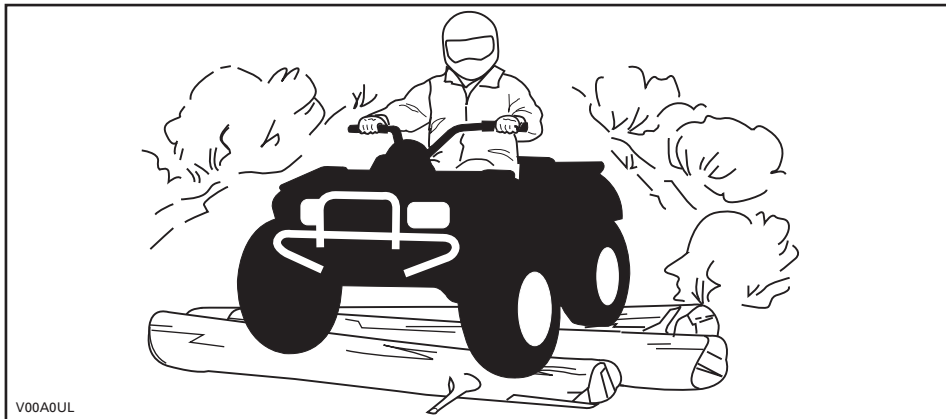

V00A0UL

Trots det adekvata fjädringssystemet på detta fordon kan mycket grov terräng eller "tvättbrädesterräng" göra körningen mycket obekvämt och kan till och med orsaka ryggskador. Ofta kan det bli nödvändigt att omväxlande stå och sitta eller att köra i en hukad ställning. Sakta farten, böj knäna och låt benen absorbera en del av anslagsenergin.

Detta fordon är inte gjort för körning på vägar eller motorvägar. (På de flesta ställen är det olagligt.) Att köra fordonet på vägar eller motorvägar kan leda till kollision med andra fordon.

Fordonets däck är heller inte gjorda för användning på vägbeläggning. Det här fordonet är heller inte utrustat med någon bakdifferential (bakhjulen snurrar alltid i samma hastighet). Därför kan vägbeläggning allvarligt försämra fordonets manövrering och kontroll.

Att köra fordonet på vägar eller vägrenar kan förvirra andra förare, särskilt om du har körljusen tända.

Om det blir nödvändigt att korsa en väg bör den första föraren stiga av sitt fordon för att rekognoscera och ge vägledning till de andra förarna. Den sista föraren som korsat vägen hjälper sedan den första föraren att korsa vägen. Kör inte på trottoarer. De är till för fotgängare.

Vatten kan utgöra en särskild risk. Om det är för djupt, kan fordonet börja "flyta" och kantra. Kontrollera vattendjup och strömmar innan du försöker ta dig fram genom vatten. Vattnet får inte gå högre än till fotstöden. Se upp för hala ytor som klippor, gräs, stockar osv., både i och omkring vattnet. Däckgreppet kan försvinna. Försök inte köra ned i vatten i hög hastighet. Vattnet fungerar som en broms och kan få dig att falla av fordonet.

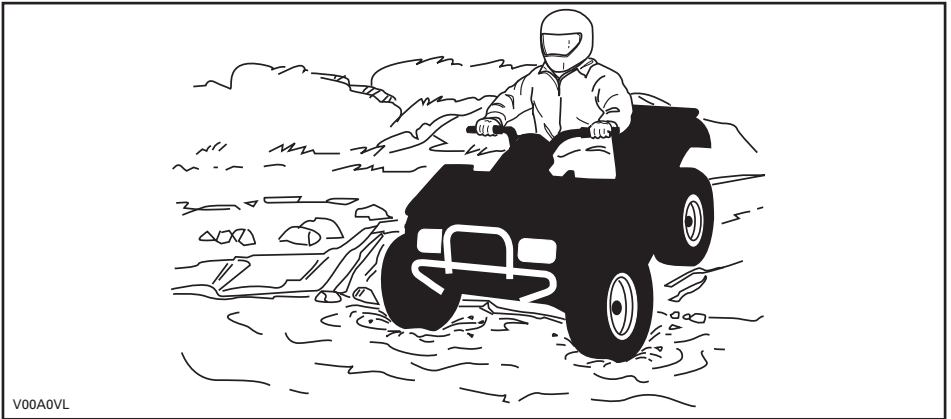

Vattnet påverkar bromsförmågan hos fordonet. Torka bromsarna genom att bromsa flera gånger när du har lämnat vattnet.

Det kan finnas leriga marker eller våtmarker nära vattendrag. Var förberedd på plötsliga "hål" eller svackor. Se även upp för risker som stenblock, trädstammar och liknande som kan vara delvis täckta av vegetation.

Om du måste ta dig över isbelagda vattendrag, kontrollera att isen är tillräckligt tjock och stark för att bära den sammanlagda vikten av dig, fordonet och dess last. Se upp för öppet vatten... det är ett säkert tecken på att isens tjocklek varierar. Om du hyser minsta tvivel, kör inte ut på isen.

Isen inverkar också på din kontroll över fordonet. Sänk hastigheten och undvik att gasa plötsligt. Det leder bara till hjulspinn och fordonet riskerar att välta. Undvik snabb inbromsning. Det kan i sin tur leda till att du kanar iväg utan kontroll och att fordonet välter. Undvik alltid slask eftersom det kan blockera fordonets funktion eller reglage.

Körning i snö kan påverka bromskraften negativt. Sänk hastigheten på ett säkert sätt och håll större avstånd för inbromsning. Snö som kastas uppåt vid körning kan orsaka isbildning eller ansamling av snö på bromssystemets delar och reglage. Bromsa ofta för att undvika att snö och is fastnar. Se de allmänna användnings- och säkerhetsföreskrifterna i detta underavsnitt för närmare information om körning på snö.

Körning på sand, sanddynor eller i snö är en annan unik upplevelse, men det finns vissa grundläggande säkerhetsföreskrifter du bör följa. Våt, djup eller fin sand/snö kan orsaka förlust av däckgreppet och få fordonet att kana, stanna eller köra fast. Om detta inträffar, leta efter ett fastare underlag. Det bästa rådet är att sakta farten och vara uppmärksam på terrängen.

När du kör i sand bör du utrusta fordonet med en säkerhetsflagga av antenntyp. Detta hjälper andra förare att se din position från en annan sanddyn. Kör försiktigt om du ser en annan förares säkerhetsflagga framför dig. Säkerhetsflaggor av antenntyp kan fastna och studsa tillbaka mot föraren. Därför bör du inte använda dem i områden där det finns nedhängande grenar eller hinder.

Att köra på lösa stenar eller grus liknar i mycket körning på is. Det inverkar på styrförmågan och kan leda till att fordonet kanar och välter, särskilt i hög hastighet. Dessutom kan bromssträckan försämrats. Tänk på att om du gasar för snabbt eller slirar finns det risk för att lösa stenar skjuter upp bakåt, mot eventuella förare bakom dig. Gör aldrig detta avsiktligt.

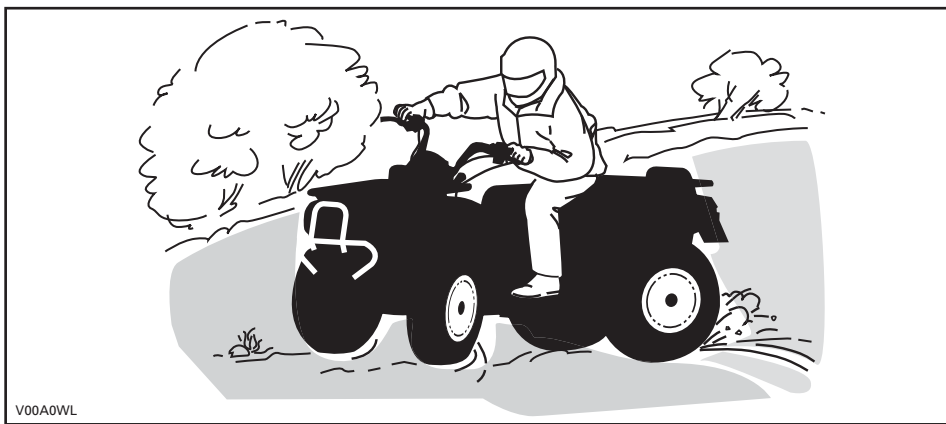

Om du hamnar i en sladd eller slirar kan det hjälpa att vända styret åt samma håll som du sladdar tills du återfår kontrollen. Tvärbromsa aldrig, då låser sig hjulen.

Respektera och följ alla uppsatta märken på banan. De är till för att hjälpa dig och andra.

Var försiktig när du måste köra över hinder på banan eller i spåret. Det kan röra sig om lösa stenbumlingar, nedfallna träd, hala ytor, stängsel, stolpar, jordvallar och sänkor. Undvik dem alltid om möjligt. Tänk på att vissa hinder helt enkelt är för

stora eller för farliga att ta sig över och bör undvikas. Mindre stenar och nedfallna träd kan gå att ta sig över på ett säkert sätt. Närma dig hindret rakt framifrån. Stå på fotstöden med böjda knän. Justera hastigheten utan att förlora farten och undvik att gasa plötsligt. Håll ett fast grepp om styrhandtagen. Skifta kroppsvikten bakåt och kör över hindret. Försök inte lyfta fordonets framhjul från marken. Tänk på att hindret kan vara halt eller glida undan medan du kör över det.

När du kör i backar eller sluttningar bör du tänka på två saker: var förberedd på halt underlag eller variationer i terrängen och använd korrekt kroppsställning.

Koppla alltid i parkeringsbromsen när du stannar eller parkerar. Detta är extra viktigt när du parkerar på sluttande underlag. I mycket branta backar eller om fordonet är lastat ska hjulen blockeras med stenar eller tegelstenar.

Uppförsbacke

Skifta kroppsvikten framåt, mot toppen av backen. Håll fötterna på fotstöden, växla ned, accelerera och växla sedan snabbt vid behov medan du kör uppåt. Kör inte för fort eftersom detta kan få den främre delen av fordonet att lyfta från marken och falla ned på dig. Om backen är för brant och du inte kan fortsätta eller fordonet börjar rulla bakåt ska du bromsa med frambromsen, men var försiktig så att du inte slirar. Stig av och gör sedan en "U"- eller "K"-sväng (gå bakåt, intill fordonet på den sida som vetter uppåt, med handen på bromshandtaget samtidigt som du sakta backar fordonets bakre del uppåt mot backens krön och kör sedan nedåt). Gå/stig alltid av på den sida som vetter uppåt och kom inte för nära fordonet och dess snurrande hjul. Försök inte hålla fast vid fordonet om det börjar välta. Håll dig undan. Kör inte över bergs- eller backkrön i hög hastighet. Det kan finnas hinder, inklusive branter, på andra sidan.

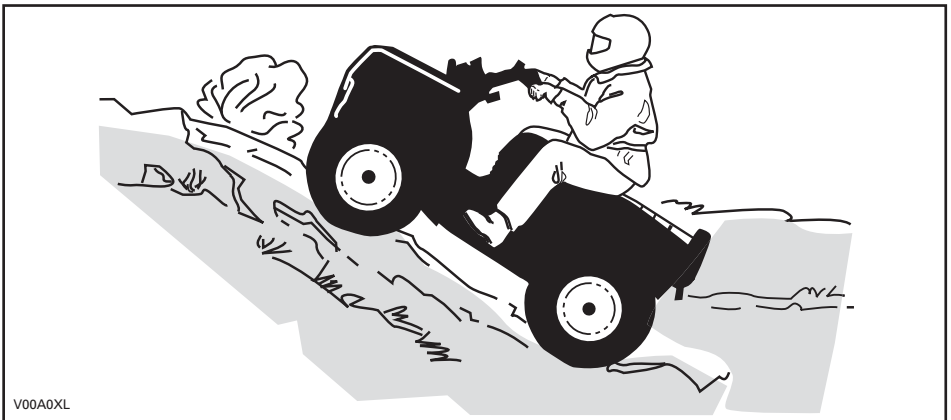

Nedförsbacke

Skifta kroppsvikten bakåt. Bromsa gradvis för att undvika sladdar. "Frirulla" inte utför backen med hjälp av enbart motorbroms eller i neutral.

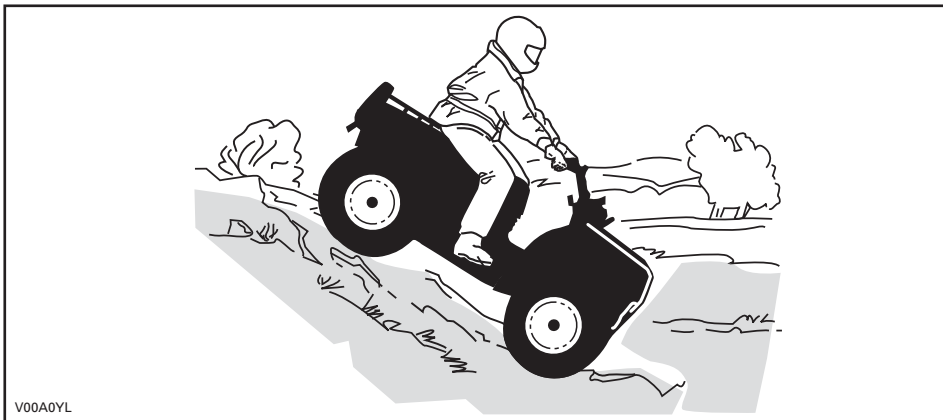

V00A0YL

Sidolutning

Detta är en av de **farligaste** typerna av körning eftersom det drastiskt ändrar fordonets balans. Körning med stark sidolutning bör alltid undvikas om möjligt. Om det ändå blir nödvändigt är det dock viktigt att du **ALLTID** har kroppsvikten skiftad mot toppen av sluttningen och att du är förberedd på att stiga av på den sidan om fordonet börjar välta. **Försök inte stoppa fordonet eller rädda det från skador.**



Tänk på följande när du läser denna instruktionsbok:

⚠ VARNING





Anger en potentiell risk som, om den inte undviks, kan resultera i svåra personskador eller död.

VIKTIGA DEKALER PÅ PRODUKTEN

Hängetikett

Detta fordon levereras med en hängetikett med viktig information.

Alla förare av detta fordon bör läsa och förstå denna säkerhetsinformation före körning.

<p style="text-align: center;">Y JUNIORMODELL</p> <p>DENNA ATV ÄR AVSEDD FÖR FRITIDSBRUK AV UNGA FÖRARE UNDER UPSIKT AV VUXEN</p> <p>ENDAST EN FÖRARE – INGA PASSAGERARE</p> <p>DENNA ATV-KATEGORI, Y, HAR UTFORMATS FÖR ANVÄNDNING I BEGRÄNSAD MAXIMAL HASTIGHET</p> <hr/> <p style="text-align: center;">D570 (EJ FÖR FÖRARE UNDER 6 ÅR)</p> <p>BEGRÄNSAD MAXIMAL HASTIGHET: 16 KM/H (10 MPH) (FABRIKSINSTÄLLT) * OBEGRÄNSAD MAXIMAL HASTIGHET: 24 KM/H (15 MPH) (STÄLLS IN MED MALSMANS ÖVERINSEENDE/BEDÖMNING)</p> <hr/> <p>KATEGORI Y-6+ ATV ÄR EN JUNIORMODELL</p> <hr/> <p style="text-align: center;">DS90/DS90X (EJ FÖR FÖRARE UNDER 10 ÅR)</p> <p>BEGRÄNSAD MAXIMAL HASTIGHET: 24 KM/H (15 MPH) (FABRIKSINSTÄLLT) * OBEGRÄNSAD MAXIMAL HASTIGHET: 48 KM/H (30 MPH) (STÄLLS IN MED MALSMANS ÖVERINSEENDE/BEDÖMNING)</p> <hr/> <p>KATEGORI Y-10+ ATV ÄR EN JUNIORMODELL</p> <hr/> <p>DET FINNS FÖRARKURSER FÖR ATV-KÖRNING. KONTAKTA ÅTERFÖRSÄLJAREN FÖR MER INFORMATION.</p> <p>KONTAKTA ÅTERFÖRSÄLJAREN FÖR INFORMATION OM LAGAR OCH FÖRORDNINGAR BETRÄFFANDE ATV-ANVÄNDNING.</p> <p>* Proceduren beskrivs i instruktionsboken</p> <p>DENNA ETIKETT FÅR EJ AVLÄGSNAS FÖRE FÖRSÄLJNING.</p>	<p style="text-align: center;">⚠ VARNING</p> <p style="text-align: center;">Oriktig användning av en ATV kan resultera i SVARA PERSONSKADOR eller DÖD.</p> <div style="display: flex; justify-content: space-around; align-items: center;"><div style="text-align: center;"><p>ANVÄND ALLTID GODKÄND HJÄLM OCH SKYDDS-UTRUSTNING.</p></div><div style="text-align: center;"><p>FÅR EJ ANVÄNDAS PÅ ALLMÄN VÄG.</p></div><div style="text-align: center;"><p>TA ALDRIG PASSAGERARE.</p></div><div style="text-align: center;"><p>KÖR ALDRIG FORDONET UNDER DROG- ELLER ALKOHOLPÅVERKAN</p></div></div> <p>Kör ALDRIG denna ATV:</p> <ul style="list-style-type: none">• utan lämplig träning eller instruktion.• i för hög hastighet för din skicklighet eller körförhållandena.• på allmän väg – du riskerar att kollidera med ett annat fordon.• med passagerare – de försämrar balans och styrformåga och ökar risken för att föraren ska förlora kontrollen. <p>DU SKA ALLTID:</p> <ul style="list-style-type: none">• använda korrekt körteknik för att undvika att fordonet välter i backar, svår terräng eller svängar.• undvika vägbeläggningar – de kan allvarligt försämra väghållningen och kontrollen. <p style="text-align: center;">TA FRAM OCH LÄS INSTRUKTIONSBOKEN. FÖLJ ALLA ANVISNINGAR OCH VARNINGAR.</p> <p style="text-align: right; font-size: small;">704 902 024</p>
--	--

TYPBILD

BESKRIVNING AV FORDONSMOTOR:

XXXXX

EPA-GODKÄND

NER (NORMERAD UTSLÄPPSNIVÅ) = X
PÅ EN SKALA FRÅN 0 TILL 10,
DÅR 0 ÄR RENAST
* FÅR EJ AVLÄGSNAS FÖRE FÖRSÄLJNING



704901107

vmo2006-005-009_en

Säkerhetsdekaler på fordonet

Läs och se till att du förstår alla säkerhetsdekaler på fordonet.

Säkerhetsdekaler på fordonet är att betrakta som permanenta delar av fordonet. Om de saknas eller är skadade kan de bytas utan extra kostnad. Kontakta en auktoriserad Can-Am-återförsäljare.

OBSERVERA: Nedanstående illustrationer som används i denna Instruktionsbok är endast allmänna representationer. De kan se annorlunda ut för din modell.

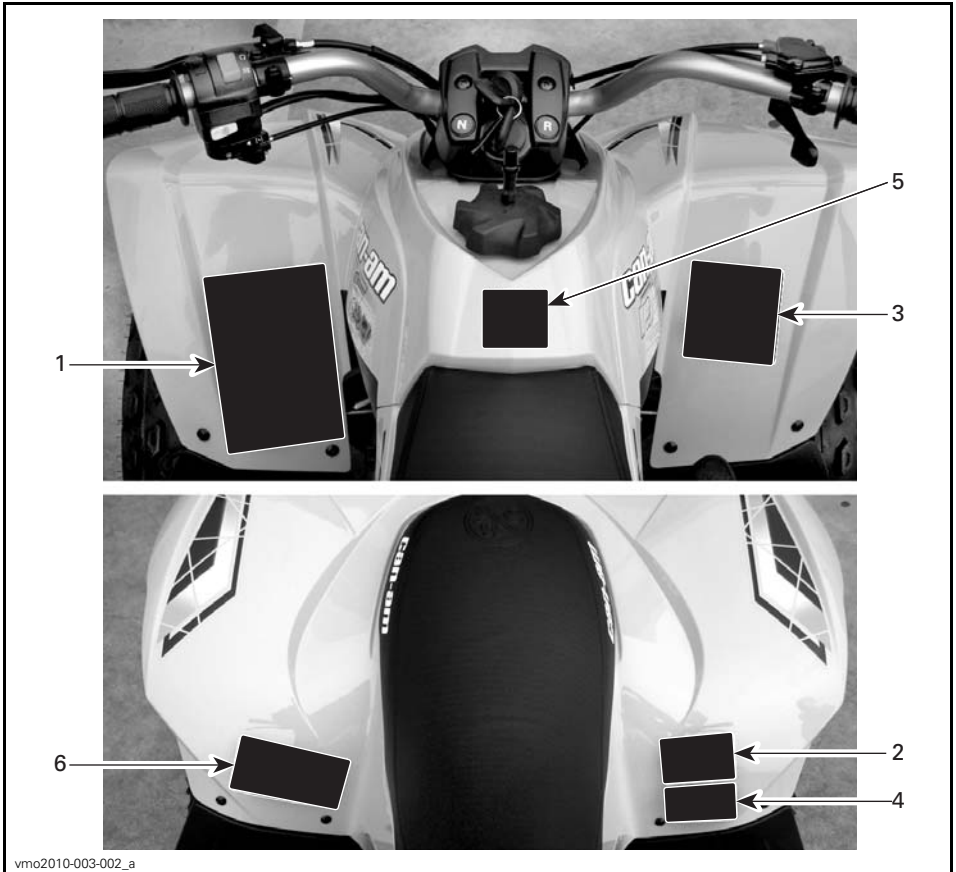

TYPBILD - DEKALERNAS PLACERING

⚠ VARNING

Felaktig användning av en ATV kan resultera i **ALLVARLIGA** personskador eller **DÖD**.



BÅR ALLTID GODKÄND HJÄLM OCH SKYDDSTRUST- NING.	FÅR EJ ANVÄNDAS PÅ ALLMÅN VÄG,	TA ALDRIG PASSAGERARE.	KÖR ALDRIG MED DROGER ELLER ALKOHOL I KROPPEN.
---	--------------------------------------	---------------------------	---

Kör **ALDRIG** denna ATV:

- utan lämplig träning eller instruktion.
- i för hög hastighet för din skicklighet eller körförhållandena.
- på allmän väg - du riskerar att kollidera med ett annat fordon.
- med passagerare - de försämrar balans och styrförmåga och ökar risken för att föraren förlorar kontrollen.

Du ska **ALLTID**:

- använda korrekt körteknik för att undvika att fordonet välter i backar, svår terräng eller svängar.
- undvika vägbeläggningar - de kan allvarigt försämrings väghållningen och kontrollen.

**TA FRAM OCH LÄS INSTRUKTIONSBOKEN.
FÖLJ ALLA ANVISNINGAR & VARNINGAR.**

vmo2009-003-004_en

DEKAL 1

⚠ VARNING



Åk **ALDRIG** med som passagerare. Föraren kan då förlora kontrollen, med **SVÅRA PERSONSKADOR** eller **DÖD** som följd.

704 900 005

V01M07Z

DEKAL 2

⚠ VARNING



Att låta barn under 6 år köra denna ATV ökar risken för **SVÅRA PERSONSKADOR OCH DÖD**.

För barn under 16 år krävs överinseende av en vuxen.

Låt **ALDRIG** barn under 6 år köra denna ATV.

vmo2009-004-002_en

DEKAL 3: DS 70

⚠ VARNING



Att låta barn under 10 år köra denna ATV ökar risken för **SVÅRA PERSONSKADOR OCH DÖD**.

För barn under 16 år krävs överinseende av en vuxen.

Låt **ALDRIG** barn under 10 år köra denna ATV.

vmo2010-003-004_en

DEKAL 3: DS 90 OCH DS 90 X

Dekaler om överensstämmelse

Dessa dekaler anger att fordonet uppfyller regler och bestämmelser.

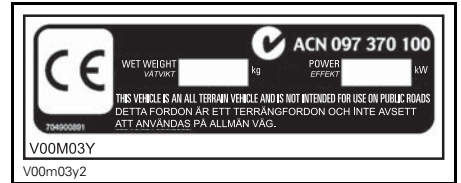

PLACERING: RAMENS NEDRE FRÄMRE RÖR PÅ HÖGER SIDA

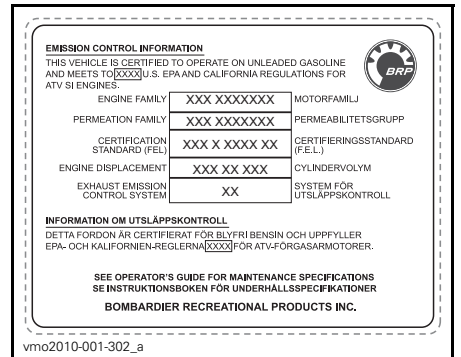

PLACERING: UNDER BAKRE STÄNKSKÄRMEN



PLACERING: FRÄMRE STÄNKSKÄRMEN

Teknisk informationsdekal

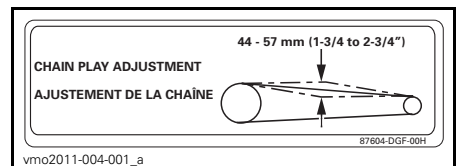

JUSTERING AV DRIVKEDJANS SPEL



vmo2008-008-002_aen

DEKAL 4: TYPBILD: SE SPECIFIKATIONER FÖR EXAKTA TRYCK

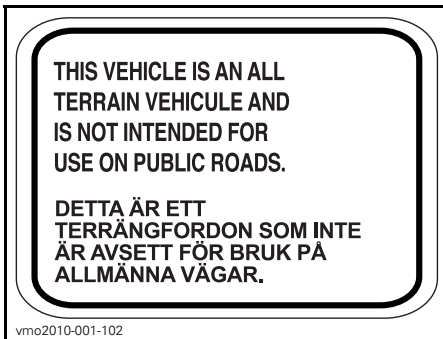

vmo2010-001-102

DEKAL 5

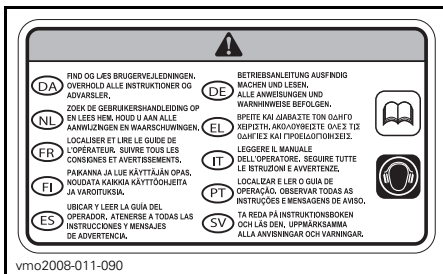

vmo2008-011-090

DEKAL 6

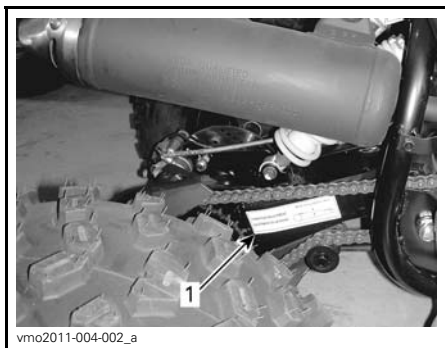

1. Dekalens placering, kedjustering

FORDONS- INFORMATION

REGLAGE/INSTRUMENT/KOMPONENTER



vmo2010-003-101_b

TYPBILD

OBSERVERA: I detta avsnitt beskrivs grundläggande information om funktionerna hos de olika reglagen på ditt fordon. Närmare anvisningar om hur du använder ett reglage tillsammans med andra reglage finns under *ANVÄNDNINGSSINSTRUKTIONER* längre fram i detta avsnitt.

1) Gasreglage

Gasreglaget är placerat på höger sida av styrstängens.

När det skjuts framåt ökar motorns hastighet och transmissionen kopplas in.

När det släpps övergår motorn automatiskt till tomgång och fordonets hastighet sänks.

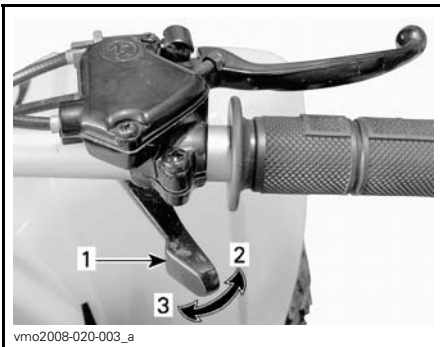

TYPBILD

1. Gasreglage
2. Accelerera
3. Släpp gasen

⚠ VARNING

Kontrollera att gasreglaget fungerar innan motorn startas. Om gasreglaget inte fungerar smidigt, sök efter orsaken. Åtgärda problemet innan fordonet körs. Kontakta en auktoriserad återförsäljare om du inte kan lokalisera eller åtgärda problemet själv.

Hastighetsbegränsare

Detta fordon är utrustat med en justerbar skruv för hastighetsbegränsning på gasreglagehuset. Hastighetsbegränsaren förhindrar gaspjället från att öppnas helt när gasreglaget trycks helt framåt och begränsar på så sätt den tillgängliga motoreffekten och därmed fordonets hastighet.

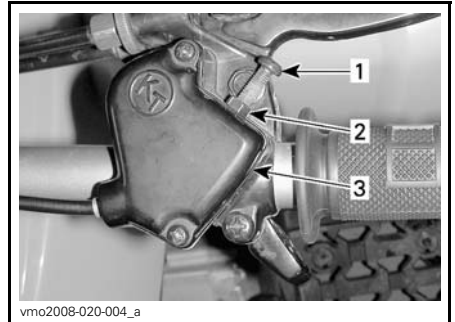

TYPBILD

1. Hastighetsbegränsarens skruv
2. Låsmutter
3. Gasreglagets vajerhus

⚠ VARNING

Vuxna bör alltid begränsa den högsta tillåtna hastigheten till att passa barnets förmåga och kapacitet för säker körning. Låt aldrig barnet justera hastighetsbegränsarskruven.

BRP rekommenderar att alla nybörjare inleder sin körning med hastighetsbegränsaren inskruvad under inläringen.

Vuxna kan justera hastighetsbegränsaren och gradvis höja maxhastigheten allt eftersom nybörjaren blir vanare med att köra fordonet. Se följande tabell.

HASTIGHETSIN-STÄLLNING	DS 70	DS 90 OCH DS 90 X
Fabriksinställd hastighetsbegränsning	16 km/h (10 MPH)	24 km/h (15 MPH)
Maximal obegränsad hastighet	24 km/h (15 MPH)	48 km/h (30 MPH)

⚠ VARNING

Vid körning nedförsläp kan tyngdkraften öka fordonets hastighet över vald maxhastighet som ställts in med hjälp av hastighetsbegränsningsskruven.

⚠ VARNING

Felaktig inställning av hastighetsbegränsarskruven kan skada gasvajern och försämra gasreglagetets funktion. Underlåtenhet att följa justeringsrekommendationerna kan leda till en olycka.

Justera hastighetsbegränsarens skruv genom att lossa låsmuttern och därefter vrida på hastighetsbegränsaren. Då skruven vrids inåt minskas gasreglagetets rörelsebana och ökar då skruven skruvas utåt.

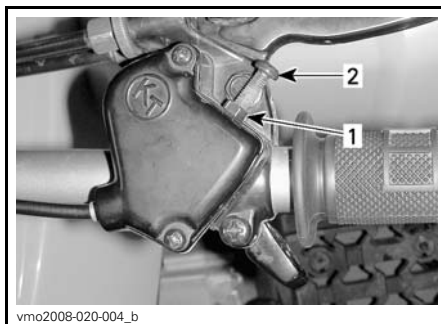

1. Låsmutter
2. Hastighetsbegränsarens skruv

För att uppnå maxhastighet för fordonet, justera gasreglaget till 20 mm (.8 in).

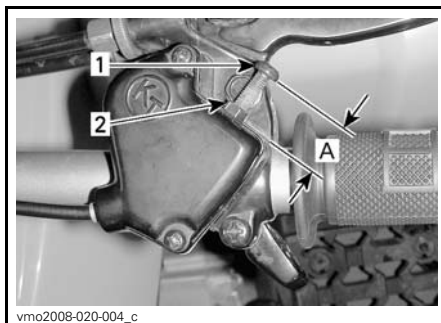

1. Hastighetsbegränsarens skruv
2. Låsmutter
- A. Maximal inställning för gasreglagetets rörelse 20 mm (.8 in)

2) Höger bromshandtag

Höger bromshandtag är placerat på höger sida av styrstängens.

Du bromsar med den främre bromsen genom att trycka in handtaget. När du släpper handtaget återgår det automatiskt till det ursprungliga läget. Bromseffekten beror på hur hårt man trycker på reglaget.

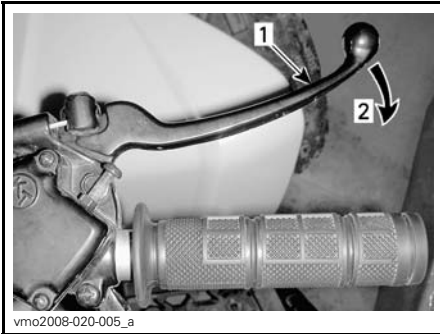
**TYPBILD**

1. Bromshandtag
2. Bromsa

3) Vänster bromshandtag

Vänster bromsreglage är placerat på vänster sida av styrstängan.

Du bromsar med den bakre bromsen genom att trycka in handtaget. När du släpper handtaget återgår det automatiskt till det ursprungliga läget. Bromseffekten beror på hur hårt man trycker på reglaget.

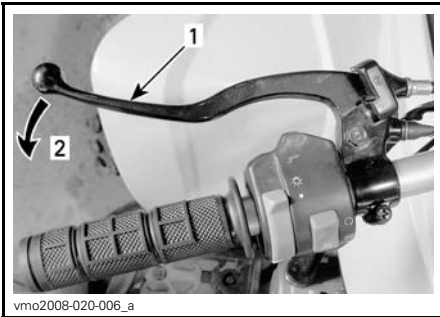
**TYPBILD**

1. Bromshandtag
2. Bromsa

4) Parkeringsbroms

Parkeringsbromsen är placerad på vänster sida av styrstängan.

När den låses hindras fordonet från att röra sig. Denna växel ska alltid vara ilagd vid transport eller när fordonet inte används.

⚠ VARNING

Använd alltid parkeringsbromsen när fordonet inte är i användning.

⚠ VARNING

Kontrollera att parkeringsbromsen är helt urkopplad innan du kör fordonet. Om du kör med ett konstant tryck på bromsarna kan det skada bromssystemet och orsaka förlust av bromsverkan och/eller brand.

För att dra åt parkeringsbromsen: Håll vänster bromshandtag intryckt medan du flyttar reglagelåset, släpp sedan upp reglaget mot låset. Bromshandtaget är ny intryckt och verkar på bakbromsen.

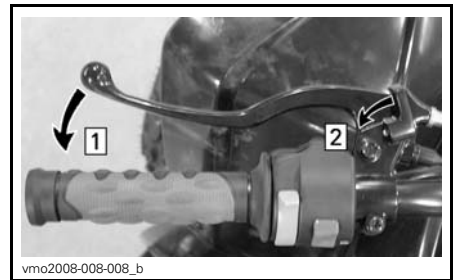
DS 70 och DS 90

TYPBILD — VÄNSTER BROMSHANDTAG
 Step 1: Tryck in bromshandtaget och håll kvar
 Step 2: Koppla i reglagelåset

Endast DS 90 X

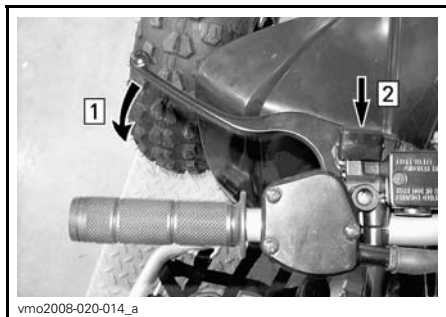

vmo2008-020-014_a

VÄNSTER BROMSHANDTAG

Step 1: Tryck in bromshandtaget och håll kvar

Step 2: Tryck på reglagelåset

Alla modeller

För att frisläppa parkeringsbromsen: Tryck in bromshandtaget. Låset återgår automatiskt till det ursprungliga läget. Släpp bromshandtaget, som återgår till viloläget. Frigör alltid parkeringsbromsen före körning.

5) Växelspak

Växelspaken med 3 lägen är placerad på höger sida av fordonet, nära motorn.

ANMÄRKNING Stanna alltid fordonet helt och lägg i bromsen innan du flyttar växelspaken.

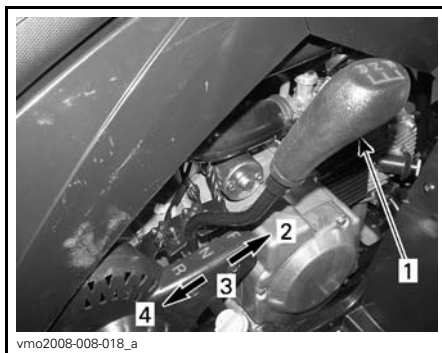

vmo2008-008-018_a

VÄXELSPAKENS LÄGEN

1. Växelspak
2. Framåt (F)
3. Neutral (N)
4. Back (R, reverse)

När du ska växla, stanna fordonet helt, ansätt bromsarna och flytta sedan spaken till önskad position. Försök inte flytta spaken med våld.

⚠ VARNING

Innan du backar, kontrollera att det inte finns hinder eller människor bakom fordonet. Sitt kvar i sätet.

F: Framåt

Detta är läget för normal körhastighet. Med denna växel kan fordonet uppnå maximal hastighet.

N: Neutral

I detta läge kopplas växeln ur så att fordonet kan förflyttas manuellt eller tas på släp.

R: Back

Gör att du kan backa fordonet.

⚠ VARNING

Innan du backar, kontrollera att det inte finns hinder eller människor bakom fordonet. BRP rekommenderar att du sitter kvar. Undvik att stå upp. Din vikt kunde förflyttas framåt mot gasreglaget och leda till en oväntad acceleration och förlorad styrförmåga.

6) Flerfunktionsreglage

Flerfunktionsreglaget är placerat på vänster sida av styrstängan.

Flerfunktionsreglaget har följande funktioner:

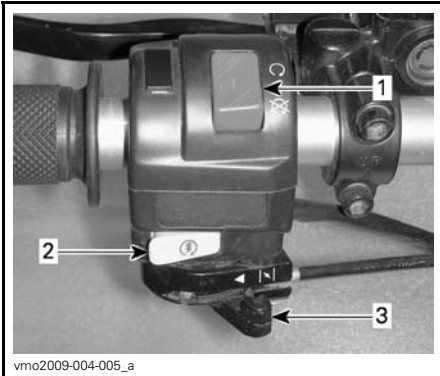

1. Motorns stoppreglage
2. Startknapp
3. Chokereglage

Motorns stoppreglage

Detta reglage kan användas till att stänga av motorn och som nödstoppsreglage.

OBSERVERA: Det går visserligen att stänga av motorn genom att vrida tändningsnyckeln till AV-läge, men vi rekommenderar att motorn stängs av med motorns stoppreglage i STOP-läge.

Stäng av motorn genom att släppa gasreglaget och sedan placera motorns stoppreglage i STOP-läge.

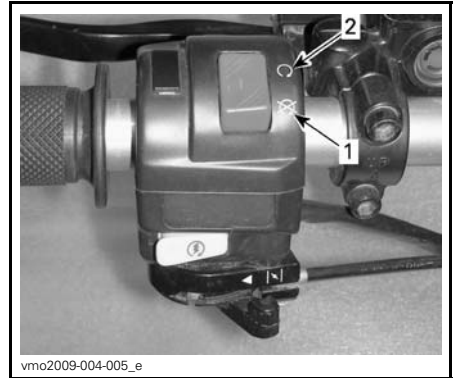
**TYPBILD - MOTORN
NÖDSTOPPSREGLAGE**

1. STOP-läge
2. RUN-läge (kör)

Startknapp

När du vill starta motorn, ställ motorns nödstoppsreglage på RUN (kör).

Håll vänster bromshandtag intryckt.

Tryck in startknappen. Släpp knappen omedelbart när motorn startat.

Tänk på följande när du läser denna instruktionsbok:

⚠ VARNING

Anger en potentiell risk som, om den inte undviks, kan resultera i svåra personskador eller död.



1. Startknapp

Chokereglage

Ett flyttbart reglage med olika lägen som underlättar vid kallstart av motorn.

OFF-läget används vid varm motor.



OFF-LÄGE (URKOPPLAD)

Helöppet choke-läge används vid kall motor.



HELÖPPET CHOKE-LÄGE

Övriga lägen mellan OFF (stängt) och FULL (helöppet) används beroende på motorns temperatur.

7) Indikatorlampor

Indikatorerna är placerade i närheten av styrstängens mittpunkt.

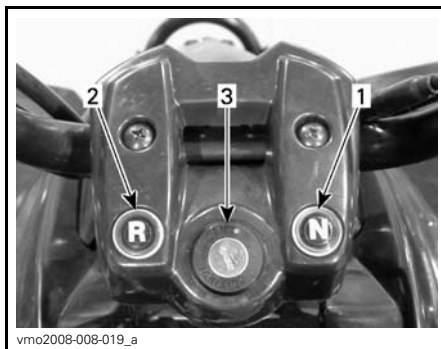

TYPBILD

1. Neutral (N)
2. Back (R, reverse)
3. Tändningslås

Neutrallampa (GRÖN)



När lampan är tänd indikerar detta att neutral-växeln är ilagd.

Backlampa (RÖD)



När lampan är tänd indikerar detta att back-växeln är ilagd.

8) Tändningslås

Tändningslåset är placerat i mitten av styrstangen.

Det är en nyckelbrytare med två lägen: OFF och ON.

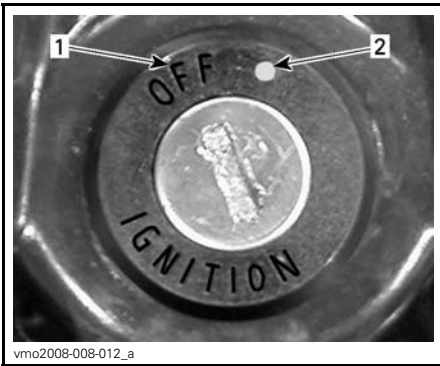

TÄNDNINGSLÅS

1. OFF (urkopplad)
2. PÅ-läge (ON)

Sätt nyckeln i tändningslåset och vrid till PÅ. Ta ut nyckeln genom att vrida till AV och dra ut den.

OBSERVERA: Det går visserligen att stänga av motorn genom att vrida tändningsnyckeln till AV, men vi rekommenderar avstängning med motorns nödstopsreglage. Vrid alltid tändningsnyckeln till läge AV när motorn har stängts av.

Tänk på följande när du läser denna instruktionsbok:

VARNING

Anger en potentiell risk som, om den inte undviks, kan resultera i svåra personskador eller död.

9) Bränsleventil

Bränsleventilen är monterad på vänster sida av fordonet, nära motorn.

Ventilreglaget kan vridas till 3 lägen: OFF, ON, RES (reserv). Vrid ventilen så att pilen pekar på önskat läge.



VÄNSTER SIDA AV FORDONET

1. Vrid så att denna pil pekar på önskat läge

ANMÄRKNING Felaktig öppning av bränsleventilen hindrar bränsleflödet. Se till att ventilen är helt öppen när motorn är igång.

AV (OFF)

Stoppa bränsletillförseln till förgasaren.

ANMÄRKNING Vrid ventilen till STÄNGD när fordonet inte är i användning eller vid transport.

ÖPPEN

Bränsle tillförs till förgasaren. Detta är det normala läget när du kör fordonet.

Reserv (RES.)

När bränslet i tanken är slut, kan du använda reservbränslet genom att vrida ventilen från ON (ÖPPEN) till RES. Använd RES-läge endast när bränsletillförseln i läget ÖPPEN är slut.

När du kör på reservbränslet, fyll på bränsle så snart som möjligt. Se till att vrida tillbaka ventilen till läget ÖPPEN efter påfyllning.

10) Spärr till säte

Placerad under den bakre stänkskärmen, nära bakre stötfångaren. Med den kan förarsätet tas av och ge åtkomst till motorrummet. Dra i spaken för att lösgöra sätet



vmo2008-008-016_a

TYPBILD

1. Sätets frigöringsspak

Demontering av förarsäte

Skjut spärren bakåt medan du försiktigt lyfter bakre delen av sätet. Dra sätet bakåt och ta sedan bort det.

Återmontering av förarsätet

Placera sätets främre spärrar i fästena i ramen. När sätet är på plats, tryck det bestämt nedåt för att låsa det.

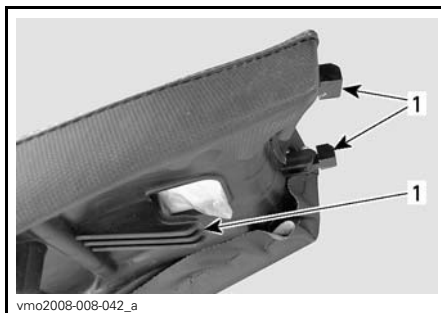

vmo2008-008-042_a

1. Sätets spärrar

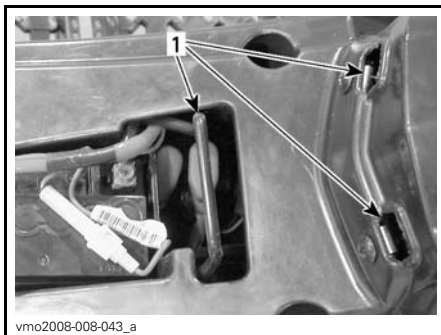

vmo2008-008-043_a

1. Fästen

⚠ VARNING

Se till att sätet är säkert låst innan du kör.

11) Verktygssats

Verktygssatsen är placerad under sätet ovanpå motorrummet och innehåller verktyg för grundunderhåll.

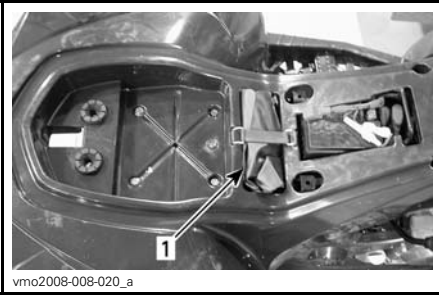

vmo2008-008-020_a

1. Verktvgsatts

12) Främre förvaringsutrymme

Ett praktiskt utrymme för personliga föremål.

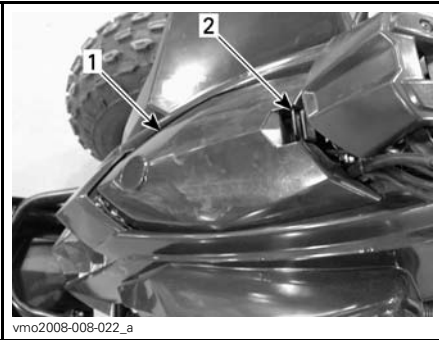

vmo2008-008-022_a

TYPBILD

1. Främre förvaringsutrymme
2. Lucklås

Öppna locket till förvaringsutrymmet genom att försiktigt hålla spärren intryckt medan locket lyfts.



vmo2008-008-023_a

TYPBILD

⚠ VARNING

När motorn är igång, sätt alltid växelspaken i läget NEUTRAL och koppla in parkeringsbromsen innan du öppnar locket. Lämna aldrig tunga eller lösa föremål som kan gå sönder i förvaringsutrymmet. Spärra alltid locket före körning.

Tänk på följande när du läser denna instruktionsbok:

⚠ VARNING

Anger en potentiell risk som, om den inte undviks, kan resultera i svåra personskador eller död.

BRÄNSLE

Rekommenderat bränsle

Använd blyfri bensin (finns på de flesta bensinstationer) eller syresatt bränsle som innehåller maximalt 10 % etanol eller metanol. Den bensin som används måste ha följande rekommenderade minimioktantal.

LÄGSTA OKTANTAL	
Inom Nordamerika	87 (R + M)/2
Utanför Nordamerika	95 RON

ANMÄRKNING Experimentera aldrig med andra bränslen. Användning av felaktigt bränsle kan ge sämre fordonsprestanda och skada viktiga delar i bränslesystemet och motorn.

Påfyllning av bränsle

VARNING

- Låt inte barn tanka fordonet.
- Stäng alltid av motorn innan du fyller på bränsle. Öppna locket långsamt.
- Om en tryckskillnad märks (det hörs ett visslande ljud när du lossar tanklocket), behöver fordonet inspekteras och/eller repareras innan du använder det igen.
- Bränsleångor är brandfarliga och under vissa förhållanden explosiva.
- Använd aldrig öppen låga vid kontroll av bränslenivån.
- Rök aldrig och tillåt aldrig öppen eld eller gnistor i närheten.
- Arbeta alltid i ett välventilerat utrymme.
- Fyll aldrig bränsletanken innan du placerar fordonet på en varm plats. Med högre temperaturer expanderar bränslet och kan flöda över.
- Torka alltid av utspillt bränsle eller utspilld olja från fordonet.

1. Stäng av motorn.
2. Låt ingen sitta kvar på fordonet vid pågående tankning.
3. Skruva av locket moturs och ta av det.

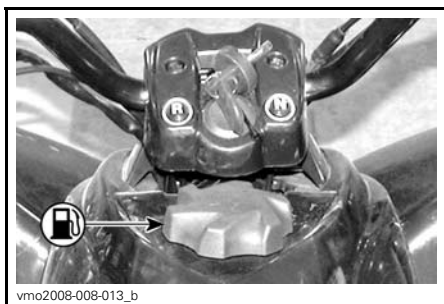

TYPBILD - BRÄNSLETANKSLOCK

4. Sätt in munstycket i påfyllningstappen.
5. Häll i bränslet långsamt för att släppa ut luften och förhindra att bränslet rinner över. Var försiktig så att du inte spiller.
6. Avsluta tankningen när bränslet når nederdelen av påfyllningstappen.
Fyll inte på för mycket.
7. Dra åt tanklocket medurs.

INKÖRNINGSPERIOD

Användning under inkörningsperioden

En inkörningsperiod på 10 drifttimmar krävs innan fordonet kan köras längre sträcka med full gas.

Efter inkörningsperioden bör fordonet inspekteras av en auktoriserad Can-Am-återförsäljare. Se *UNDERHÅLLSINFORMATION*.

Motor

Under inkörningsperioden:

- Undvik körning med full gas.
- Du bör du inte ge mer än 3/4 gas.
- Undvik att accelerera längre sträckor.
- Undvik fortsatt körning i hög marschfart.
- Undvik att överhätta motorn.

Kortare pådrag med acceleration och hastighetsvariationer är emellertid bra vid inkörning.

Bromsar

VARNING

Nya bromsar fungerar inte med optimal effektivitet förrän efter den inledande inkörningsperiodens slut. Var extra försiktig.

Drivrem

En ny drivrem kräver en inkörningsperiod på 50 km (30 mi).

Under inkörningsperioden:

- Undvik kraftig acceleration/inbromsning
- Undvik dragning av släp
- Undvik körning i hög marschfart.

ANVÄNDNINGSSINSTRUKTIONER

Starta motorn

⚠ VARNING

Utför alltid inspektionföre körning som beskrivs i avsnittet *SÄKERHETSINFORMATION* innan du kör fordonet. Kontrollera alltid att viktiga reglage, säkerhetsfunktioner och mekaniska delar fungerar korrekt innan du börjar köra.

Växelspaken ska vara i läge NEUTRAL.

Sätt nyckeln i tändningslåset och vrid till läget PÅ.

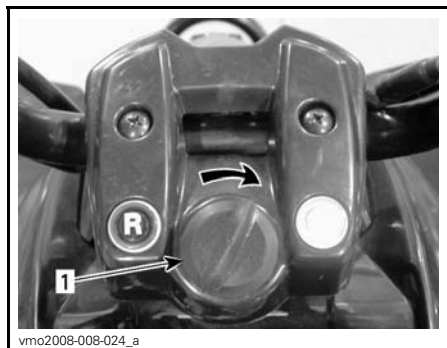

TYPBILD — VRID TÄNDNINGSNYCKELN TILL LÄGET ON (PÅ).

1. Tändningsnyckel

Ställ motorns stoppreglage i läge RUN.

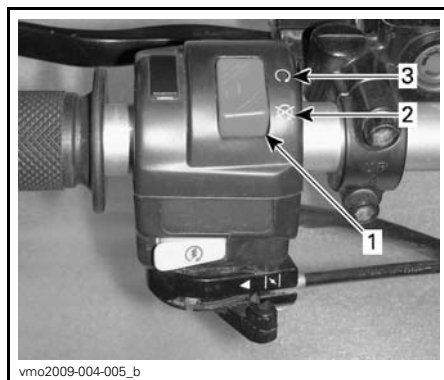

1. Motorns stoppreglage
2. STOP-läge
3. RUN-läge (kör)

Vid kallt väder, kallare än 0°C (32°F), sätt choken i helöppet läge.



HELÖPPET CHOKE-LÄGE

Håll vänster bromshandtag intryckt.

Tryck in startknappen tills motorn startar.



1. Startknapp

ANMÄRKNING Håll inte in START-knappen i mer än 10 sekunder per startförsök. Du bör vänta en stund mellan startförsöken så att startmotorn hinner svalna. Kontrollera batteriet; låt det inte laddas ur.

OBSERVERA: Gasreglaget kan användas för att få motorn att starta snabbare. Tryck in gasreglaget en aning, om det trycks in för mycket aktiveras inte choke-systemet.

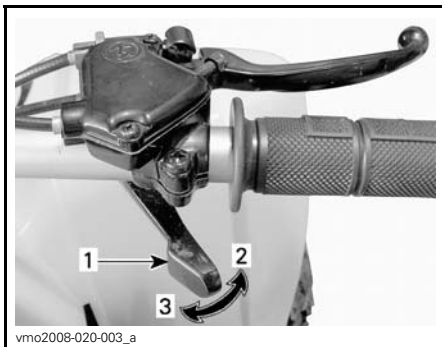

TYPBILD

1. Gasreglage
2. Accelerera
3. Släpp gasen

Släpp startknappen omedelbart efter att motorn startat.

Efter några sekunder, flytta chokereglaget tills bästa motorvarvtal uppnås.

OBSERVERA: Överdriven användning av choken kan flöda motorn och göra det svårare att starta. Se *PROBLEMLÖSNING* om detta inträffar.

När motorn är varm, tryck choken till STÄNGT läge och släpp bromsarna.



OFF (URKOPPLAD)

Start med varm motor

Starta motorn enligt anvisningarna ovan, men utan någon choke. Om motorn inte startar efter två 5-sekundersförsök med elstarten, flytta chokereglaget till mittläge. Starta motorn utan att aktivera gasreglaget. Efter några sekunder, placera chokereglaget i STÄNGT läge.

Manuell nödstart

Manuell start är möjlig om elstarten inte fungerar.

Följ startproceduren enligt beskrivning ovan men använd kickstarten istället för elstarten.

Starta motorn genom att försiktigt trycka ned pedalen tills kickstartsmekanismen griper in, tryck därefter snabbt ned pedalen hela vägen.

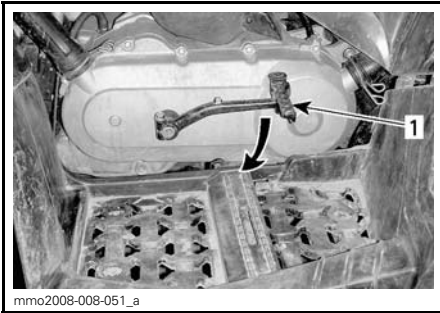
**TYPBILD**

1. Kickstartpedal

Upprepa vid behov proceduren i sin helhet.

Avstängning av motorn

⚠ VARNING

Undvik att parkera i en sluttning.

Släpp gasen och stanna fordonet helt.

Koppla i parkeringsbromsen.

Placera växelspaken i positionen FRAMÅT.

Ställ motorns stoppreglage i läge STOP.

Vrid tändningsnyckeln till läget OFF (av).

Ta ut nyckeln ur tändningslåset.

FINJUSTERA DIN SNÖSKOTER

Inställning av fjädringen

⚠ VARNING

Inställning av fjädringen kan påverka fordonets väghållning. Ta dig alltid tid för att bekantgöra dig med fordonets beteende efter att någon justering av fjädringen utförts.

⚠ VARNING

Vänster- och högerjustering av fram- och bakfjädringen måste alltid vara gjord på samma läge. Justera aldrig endast den ena stötdämparen. Ojämn justering kan medföra försämrade väghållning och förlust av stabilitet, vilket kan leda till en olycka.

Justering av förspänningen

Förkorta fjädrarna för fastare fjädring och svårare terrängförhållanden.

Förläng fjädrarna för mjukare fjädring och lättare vägförhållanden.

Justera genom att vrida på justerkammen eller justeringsringen. Använd verktyget i verktygssetsen.



DS 70 OCH DS 90 — FRAMFJÄDRING

1. Framfjäder
2. Vrid på justerkammen

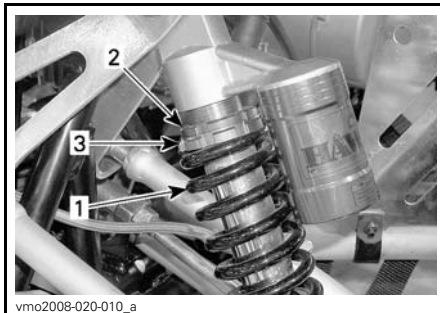

DS 90 X — FRAMFJÄDRING

1. Framfjäder
2. Lösgör låsringen
3. Vrid på justeringen

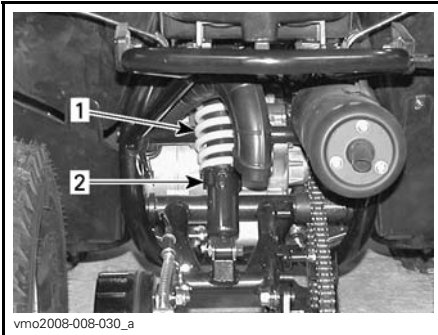

vmo2008-008-030_a

DS 70 OCH DS 90 — BAKFJÄDRING

1. Bakfjäder
2. Vrid på justerkammen

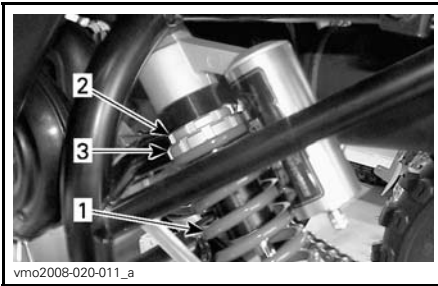

vmo2008-020-011_a

DS 90 X — BAKFJÄDRING

1. Bakfjäder
2. Lösgör låsringen
3. Vrid på justeringen

Tänk på följande när du läser denna instruktionsbok:

⚠ VARNING

Anger en potentiell risk som, om den inte undviks, kan resultera i svåra personskador eller död.

TRANSPORT AV SNÖSKOTERN

Vid transport av detta fordon, säkra fordonet på släpet med lämpliga fästremmar. Att använda vanligt rep rekommenderas inte.

⚠ VARNING

Bogsera inte detta fordon med bil eller annat fordon. Använd ett släp. Tippa aldrig upp fordonet för transport. Detta fordon måste stå i normalt körläge (på alla fyra hjulen).



DS 90 X — FRÄMRE FÄSTPUNKTENS PLACERING



Kom ihåg följande:

- Ställ bränsleventilen på STÄNGD.
- Koppla i parkeringsbromsen.
- Spänn fast fordonets framsparti i den främre stötfångaren och bakpartiet i den bakre stötfångaren.

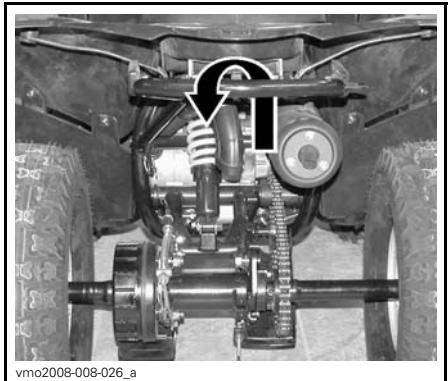

ALLA MODELLER — FÄSTPUNKT FÖR BAKRE FÄSTREMMAR

ANMÄRKNING Om du använder andra fästpunkter kan fordonet skadas.



DS 70 OCH DS 90 — FRÄMRE FÄSTPUNKTENS PLACERING

UNDERHÅLL

INKÖRNINGSINSPEKTION

Vi föreslår att fordonet kontrolleras efter de första 10 driftsimmarna eller 200 km (125 mi) det som inträffar först. Inspektionen bör utföras av en auktoriserad Can-Am-återförsäljare. Den första inkörningsinspektionen är mycket viktig och får inte försummas.

OBSERVERA: Inkörningsinspektionen bekostas av fordonsägaren.

Vi rekommenderar att denna inspektion signeras av en auktoriserad Can-Am-återförsäljare.

Datum för inspektionen

Auktoriserad återförsäljares underskrift

Återförsäljarens namn

TABELL FÖR INKÖRNINGSINSPEKTION	BYT					
	JUSTERA					
	DRA ÅT					
	SMÖRJ					
	RENGÖR					
	KONTROLLERA					
MOTOR						
Motorolja						X
Ventilspel	X					
BRÄNSLESYSTEM						
Bränsleledningar och anslutningar	X					
Gasvajer/-hus	X				X	
Förgasare	X				X	
Tomgångshastighet	X					
ELSYSTEM						
Tändstift	X				X	
Batteri	X					
Batterispänning	X					
CVT-TRANSMISSION						
CVT-luftintag/-utlopp	X					
VÄXELLÅDA						
Växellådsolja	X					
HJUL/DÄCK						
Hjulmuttrar/bultar	X					
STYRSYSTEM						
Styrhandtagsfästen	X					
BROMSAR						
Bromssystem	X					

UNDERHÅLLSSCHEMA

Underhåll är mycket viktigt för att se till att fordonet är i ett körsäkert skick. Korrekt underhåll är ägarens ansvar. Fordonet bör underhållas i enlighet med underhållsschemat.

Underhållsschemat utesluter inte före-start-kontrollen.

⚠ VARNING

Om fordonet inte underhålls korrekt enligt underhållsschemat och de angivna underhållsrutinerna kan det vara farligt att använda.

UNDERHÅLLSSCHEMA

A: Justera C: Rengör I: Inspektera L: Smörj R: Ersätt	VARJE VECKA				RESERVDDEL/UPPGIFT	SKA UTFÖRAS AV	FÖRKLARING
	VARJE MÅNAD						
	EN GÅNG OM ÅRET ELLER VAR 100 H						
	VART ANNAT ÅR ELLER VAR 200 H						
MOTOR							
Motorolja			R ⁽³⁾		Kund	(2) Oftare vid användning i dammig terräng. Se <i>LUFTFILTER</i> i <i>UNDERHÅLLSPROCEDURER</i> . (2) Inspektera var 6 månad. (3) Byt ut var 3:e månad eller var 40:e timme.	
Motoroljefilter			C		Kund		
Luftfilter	I, C ⁽¹⁾		R ⁽¹⁾		Kund		
Luftintagsventilens filter	I, C ⁽¹⁾		R ⁽¹⁾		Kund		
Ventilspel			A		Återförsäljare		
Vevhusventilationssystem			I ⁽²⁾		Återförsäljare		
Gnisttskydd			C		Kund		
Avgassystem			I		Återförsäljare		

UNDERHÅLLSSCHEMA						
A: Justera C: Rengör I: Inspektera L: Smörj R: Ersätt	VARJE VECKA					
	VARJE MÅNAD					
	EN GÅNG OM ÅRET ELLER VAR 100 H					
	VART ANNAT ÅR ELLER VAR 200 H					
	SKA UTFÖRAS AV					
RESERVD/UPPGIFT	FÖRKLARING					
BRÄNSLESYSTEM						
Bränsleledningar och anslutningar			I		Återförsäljare	(4) Inspektera, rengör och justera var 6 månad.
Bränslefilter				R	Återförsäljare	
Gasvajer/-hus		I, A	L		Återförsäljare/ Kund	
Förgasare	I, A, C ⁽⁴⁾				Återförsäljare	
Tomgångshastighet		I			Återförsäljare	
ELSYSTEM						
Tändstift			R		Återförsäljare	—
Batteri		I			Återförsäljare/ Kund	
DRIVSYSTEM						
Drivkedja och kedjedrev			I ⁽⁵⁾		Återförsäljare	(5) Oftare vid svårare förhållanden, t.ex. dammig, sandig, snöig, våt eller lerig terräng.

UNDERHÅLLSSCHEMA

A: Justera C: Rengör I: Inspektera L: Smörj R: Ersätt	VARJE VECKA					RESERVDDEL/UPPGIFT FÖRKLARING
	VARJE MÅNAD					
	EN GÅNG OM ÅRET ELLER VAR 100 H					
	VART ANNAT ÅR ELLER VAR 200 H					
	SKA UTFÖRAS AV					
HJUL/DÄCK						
Hjullager			I		Kund	—
Hjulbultar		I			Kund	
TRANSMISSION (CVT)						
Drivrem			I		Återförsäljare	—
Primär- och sekundärvariator			I, C, L		Återförsäljare	
CVT-luftintag/-utlopp		I, C			Kund	
VÄXELLÅDA						
Växellådsolja				R	Återförsäljare	—
STYRSYSTEM						
Styrhandtagsfästen			I		Återförsäljare	(6) Smörj var 6 månad.
Styrlänkar (DS 70 och DS 90)	L ⁽⁶⁾				Kund	
Styraxel			L		Återförsäljare	
Styrsystem			I		Återförsäljare	

UNDERHÅLLSSCHEMA						
A: Justera C: Rengör I: Inspektera L: Smörj R: Ersätt	VARJE VECKA					
	VARJE MÅNAD					
	EN GÅNG OM ÅRET ELLER VAR 100 H					
	VART ANNAT ÅR ELLER VAR 200 H					
	SKA UTFÖRAS AV					
RESERVD/UPPGIFT						FÖRKLARING
FJÄDRING						
Fjädringssystem			I		Kund	—
BROMSAR						
Bromsvätska (DS 90 X)			(7)	R	Återförsäljare/ Kund	(7) Byte av bromsvätska och alla reparationer på bromssystemet måste utföras av en auktoriserad Can-Am-återförsäljare. (8) De hydrauliska bromsarna är självjusterande och kräver ingen separat justering.
Bromssystem		I, A (7) (8)			Återförsäljare	
Bromsbelägg/-backar			I (7)		Återförsäljare	

UNDERHÅLLSPROCEDURER

Det här avsnittet innehåller anvisningar för grundläggande underhållsprocedurer. Om du har de mekaniska kunskaper och verktyg som behövs kan du utföra de här procedurerna. Kontakta annars en auktoriserad Can-Am-återförsäljare.

Annat viktigt underhåll som anges i underhållsschemat, som är svårare och kräver specialverktyg, bör helst utföras av en auktoriserad Can-Am-återförsäljare.

⚠ VARNING

Stäng av motorn och följ procedurerna nedan vid underhåll. Om du inte använder korrekta underhållsprocedurer kan du skadas på grund av heta eller rörliga fordonsdelar, elstötar, kemikalier eller andra risker.

⚠ VARNING

Om det blir nödvändigt att ta bort en låsanordning (t.ex. låsflikar, självlåsanordningar, etc.), byt alltid ut den borttagna mot en ny.

Motorolja

Motorns oljenivå

ANMÄRKNING Kontrollera nivån ofta och fyll på vid behov. Fyll inte på för mycket. Om motorn körs med fel oljenivå kan svåra skador uppstå. Torka av ev. utspilld olja.

OBSERVERA: Samtidigt som oljenivån kontrolleras, titta efter ev. läckage på eller omkring motorn.



TYPBILD— HÖGER SIDA AV MOTORN
1. Oljemätsticka

Placera fordonet på jämnt underlag, starta motorn och låt den gå i flere minuter, stanna sedan motorn och kontrollera oljenivån på följande sätt:

1. Skruva loss mätstickan, ta ut den och torka av den.
2. Sätt tillbaka mätstickan och skruva in den helt.
3. Ta ut mätstickan igen och kontrollera oljenivån. Den bör ligga nära eller vid det övre märket.

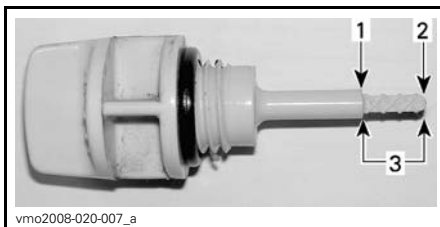

1. Full
2. Fyll på
3. Gränsvärden

För påfyllning av olja, ta bort mätstickan. Sätt en tratt i hålet för mätstickan för att undvika spill.

Fyll på en liten mängd olja och kontrollera nivån på nytt.

Upprepa tills oljenivån når det övre märket på mätsticken. Fyll inte på för mycket.

Dra åt mätsticken ordentligt.

Rekommenderad motorolja

Använd XP-S DELSYNTETISK OLJA (SUMMER GRADE). (P/N 293 600 121).

Använd XPS-SYNTETOLJA (WINTER GRADE). (P/N 293 600 112).

OBSERVERA: XPS-oljan är speciellt formulerad och testad för den här motorns hårda krav.

Om den inte går att få tag på, använd SAE 5W30 4-taktsmotorolja som uppfyller eller överträffar kraven för API-klasserna SM, SL eller SJ. Kontrollera alltid API Service-etiketten på oljekannan för att vara säker på att den har minst en av ovanstående kvalitetsklassifikationer. Mer information finns i viskositetstabellen.

Tabell över motoroljeviskositet

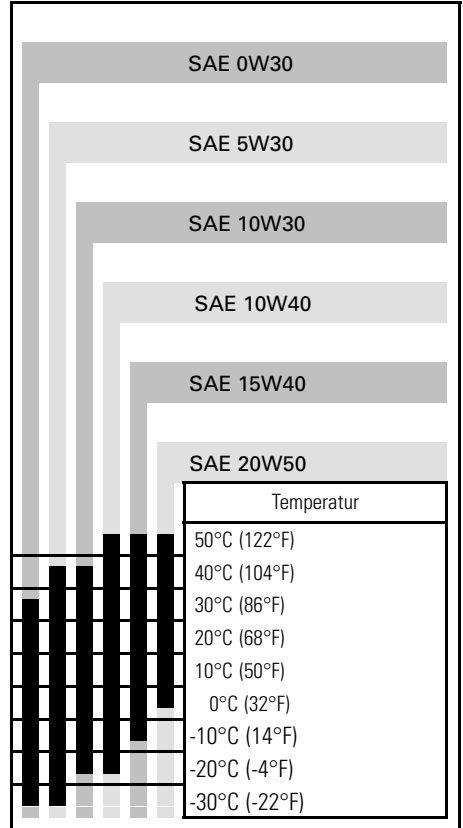

Byte av motorolja

Oljebyte bör göras då motorn är varm.

⚠ FÖRSIKTIGHET Motoroljan kan vara mycket het. För att undgå risk för brännskador; ta inte bort dräneringspluggen om motorn är varm. Vänta tills motoroljan är varm. Använd alltid lämplig skydd för hud och ögon. Kemikalier kan förorsaka hudexem och ögonskada.

Kontrollera att fordonet står på jämnt underlag.

Ta ut oljemätsticken.



TYPBILD— HÖGER SIDA AV MOTORN
1. Oljemätsticka

Rengör området kring dräneringspluggen.

Placera ett dräneringskärl under motorns dräneringsplugg.

Skruva loss dräneringspluggen.



VÄNSTER SIDA AV MOTORN
1. Dräneringsplugg

Låt oljan rinna ut genom oljefiltret, detta kan ta en stund.

Rengör oljefiltret, se *OLJEFILTER* i detta underavsnitt.

Torka bort ev. utspilld olja från motorn.

Sätt tillbaka oljefiltret, fjädern och O-ringen.

Montera och dra åt filterlocket till $42 \text{ N}\cdot\text{m} \pm 4 \text{ N}\cdot\text{m}$ ($31 \text{ lbf}\cdot\text{ft} \pm 3 \text{ lbf}\cdot\text{ft}$).

Rengör dräneringspluggens bricka och kontrollera dess skick, byt ut vid behov.

Rengör motorns och dräneringspluggens anliggningsytor och sätt tillbaka dräneringspluggen och dra åt den till $22.0 \text{ N}\cdot\text{m} \pm 2.2 \text{ N}\cdot\text{m}$ ($16 \text{ lbf}\cdot\text{ft} \pm 2 \text{ lbf}\cdot\text{ft}$).

Fyll på motorn med specifierad mängd av rekommenderad olja. Se *SPECIFIKATIONER* för volym.

Se till att oljefilter- och dräneringspluggsområdena inte läcker. Säkerställ att inga läckor finns vid området kring oljefilter och dräneringsplugg.

Stäng av motorn. Vänta några minuter och låt oljan rinna ner i vevhuset och kontrollera oljenivån på nytt. Justera oljenivån vid behov.

Gör dig av med den använda oljan enligt lokala bestämmelser och förordningar.

Oljefilter

Rengöring av oljefilter

Ta bort oljefilter och fjäder för rengöring (vid behov), se *UNDERHÅLLSSCHEMA* för ytterligare detaljer.

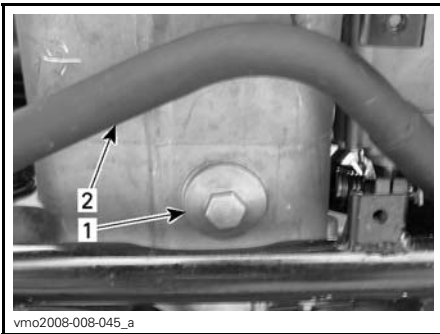
**UNDER MOTORN**

1. Oljefilterlock
2. Avgasrör

Rengör oljefiltret med lösningsmedel och torka med tryckluft.

⚠ FÖRSIKTIGHET Använd alltid lämplig skydd för hud och ögon. Kemikalier kan förorsaka hudexem och ögonskada.

OBSERVERA: Kontrollera kåpans O-ring och byt ut vid behov.

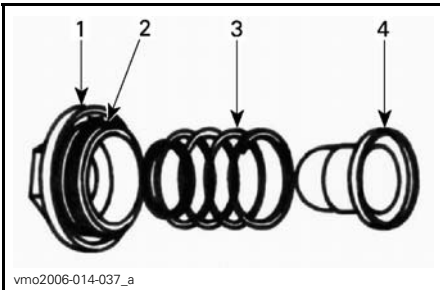
**TYPBILD**

1. Lock
2. O-ring
3. Fjäder
4. Filter

Luftfilter**Riktlinjer för underhåll av luftfilter**

Som med alla ATV:er är underhåll av luftfiltret avgörande för motorns prestanda och livslängd.

Anpassa luftfilterunderhållet till användningsförhållandena.

Luftfiltret måste underhållas oftare vid följande dammiga användningsförhållanden:

- Körning på torr sand
- Körning på torr lerjord
- Körning på torra grusvägar eller liknande.

OBSERVERA: Vid körning i grupp under dessa förhållanden behöver luftfiltret underhållas och bytas ännu oftare.

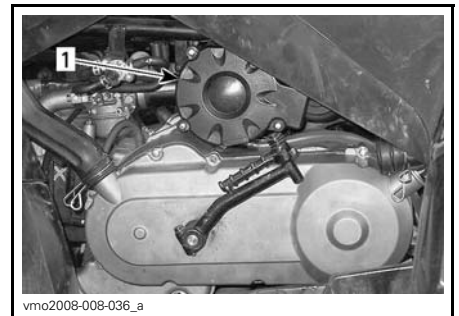
Luftfilterplacering

1. Luftfilter

Borttagning av luftfilter

Avlägsna luftfilterburkens lock.

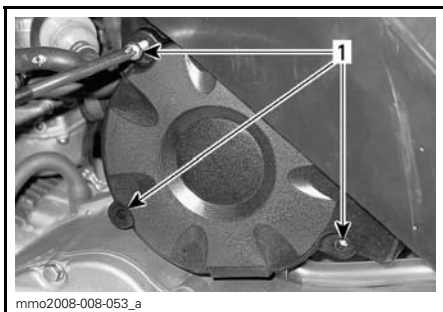

1. Skruvar

Ta bort luftfiltret från huset.



1. Luftfilter

Rengöring av luftfilter

1. Spreja skumfilterdelen både på insidan och utsidan med RENGÖRINGSLÖSNING FÖR LUFTFILTER (P/N 219 700 341).



219700341

RENGÖRINGSLÖSNING FÖR LUFTFILTER
(P/N 219 700 341)



vbs2009-012-015_a

TYPBILD - SPREJA SKUMFILTERDELEN
BÅDE PÅ INSIDAN OCH UTSIDAN

2. Låt stå i 3 minuter.
3. Skölj med vanligt vatten, enligt anvisningarna på behållaren med rengöringslösning för luftfilter (UNI).
4. Torka skumfilterdelen helt.

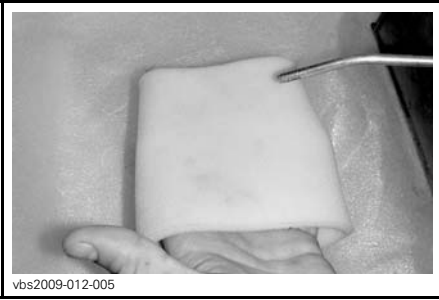

vbs2009-012-005

TYPBILD - TORKA

OBSERVERA: Ytterligare en behandling kan behövas om delen är mycket smutsig.

När filtret har torkat, olja det på nytt med LUFTFILTEROLJA (P/N 219 700 340) eller en likvärdig produkt.



219700340

LUFTFILTEROLJA (P/N 219 700 340)



vbs2009-012-014

TYPBILD - OLJA SKUMFILTERDELEN

ANMÄRKNING Motorns prestanda kan försämrats och svåra skador uppstå om luftfiltret inte underhålls och/eller inte är välsmort.

Montering av luftfilter

Montering görs i omvänd ordning mot demonteringen. var uppmärksam på att placera filtret rätt i huset.

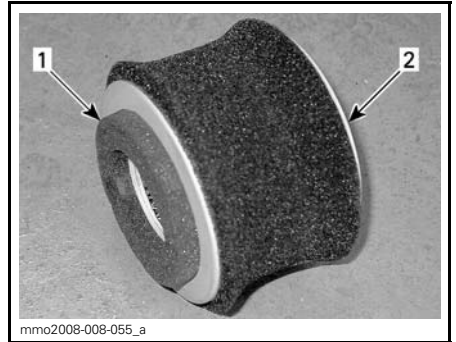

mmo2008-008-055_a

FILTRETS PLACERING

1. Locksidan
2. Hussidan

Luftfilterhus

Dränering av luftfilterhus

Kontrollera regelbundet om det finns vatten eller avlagringar i luftfilterhusets dräneringsrör.

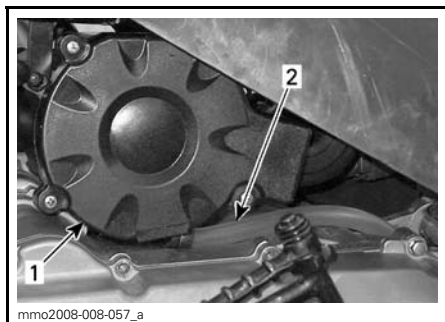

1. Luftfilterhus
2. Dräneringsrör

OBSERVERA: Om fordonet används i dammig terräng, utför inspektion oftare än vad som anges i *UNDERHÅLLSCHEMAT*.

Om vätskor/avlagringar hittas, tryck ihop och ta loss klämman. Dra ut dräneringsrörets plugg och töm röret.

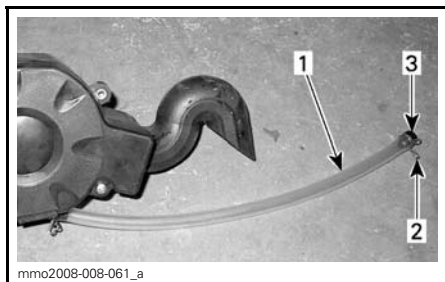

1. Dräneringsrör
2. Klämma
3. Plugg

ANMÄRKNING Starta inte motorn om vätskor/avlagringar hittas i dräneringsröret.

Om vätska eller avlagringar hittas måste luftfilter och luftfilterhus inspekteras, torkas eller bytas beroende på dess skick.

Luftintagsventil

Luftintagsventilens placering

Luftintagsventilen är monterad på vänster sida av fordonet, under främre stänkskärmen.



- TYPBILD*
1. Luftintagsventil

Rengöring av luftintagsventilen

OBSERVERA: Rengör locket innan tar bort det.

Avlägsna lockets fästskruvar.

Ta bort luftintagsventilens lock.

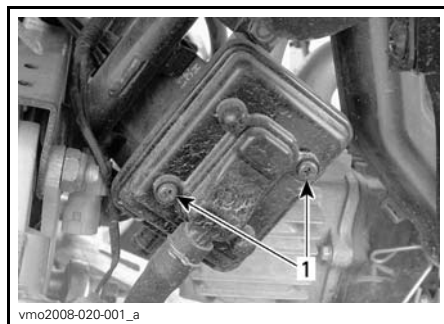

1. Ta av skruvarna

Ta bort filtret från luftintagsventilen.

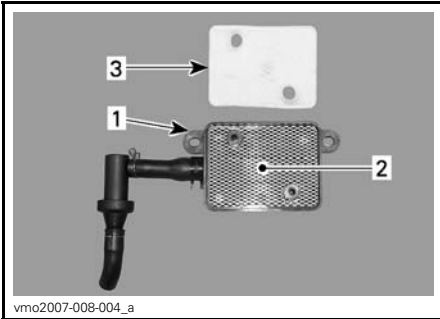
**TYPBILD**

1. Luftintagsventil
2. Skärm
3. Luftfilter

Rengör luftfiltret och insidan av luftintagsventilen med tryckluft.

OBSERVERA: Byt ut luftfiltret om det fortfarande är smutsigt.

När du är klar, sätt tillbaka delarna i motsatt demonteringsordning.

Gnistskydd**Rengöring av gnistskydd**

Sotavlagringar måste regelbundet renas ut ur ljuddämparen.

⚠ VARNING

Utför aldrig denna procedur direkt när motorn har stängts av, eftersom avgassystemet då är mycket varmt. Bär ögonskydd och skyddshandskar. Följ alla gällande lagar och förordningar.

Ta bort ljuddämparskyddet (om tillämpligt).

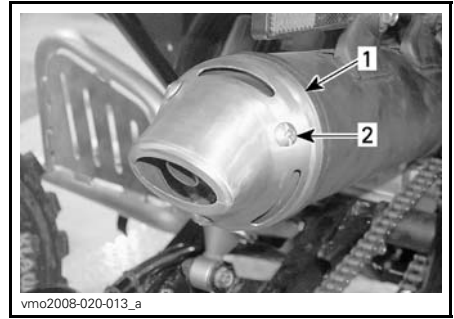
**DS 90 X**

1. Ljuddämparskyddet
2. Ta av skruvarna

Ta bort gnistskyddet från ljuddämparen.

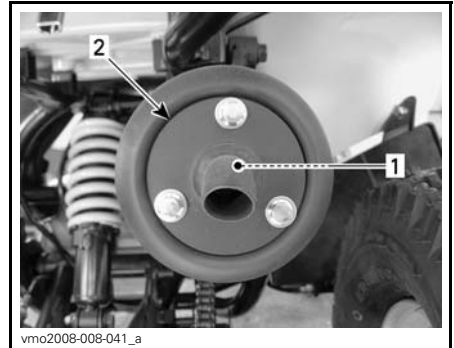

1. Gnistskydd
2. Ljuddämparens mynning

Putsa bort kolavlagringar från gnistskyddet med en borste.

OBSERVERA: Använd en mjuk borste och var försiktig så att inte gnistskyddet skadas.

Sätt tillbaka gnistskyddet på ljuddämparen.

Sätt tillbaka ljuddämparskyddet (om tillämpligt).

Transmissionskåpa

Dränering av transmissionskåpan

Vid misstanke om att vatten kommit in genom transmissionskåpan dränerar du transmissionshuset genom att avlägsna dräneringsrörets plugg.



VÄNSTER SIDA AV FORDONET

1. Dräneringsrör
2. Klämma
3. Plugg
4. Motorns dräneringsplugg

Växellådsolja

Rekommenderad växellådsolja

Använd 165 ml (6 U.S. oz) XPS-KED-JEHUSOLJA (P/N 415 129 500) eller likvärdig SAE 75W 90-kedjehusolja.

ANMÄRKNING Använd inte andra typer av olja vid underhåll av växellådan.

Växellådsoljenivå

Detta fordon är inte försett med en oljesticka, oljenivån i växellådan kan inte kontrolleras.

Tänk på följande när du läser denna instruktionsbok:

VARNING

Anger en potentiell risk som, om den inte undviks, kan resultera i svåra personskador eller död.

Det enda sättet att se till att nivån är korrekt är att tömma växellådan och fylla på igen med specificerad mängd rekommenderad växellådsolja. Se *BYTE AV VÄXELLÅDSOLJA* för proceduren.

Byte av växellådsolja

Placera fordonet på jämnt underlag.

Ta bort luftfilterhuset från fordonet.

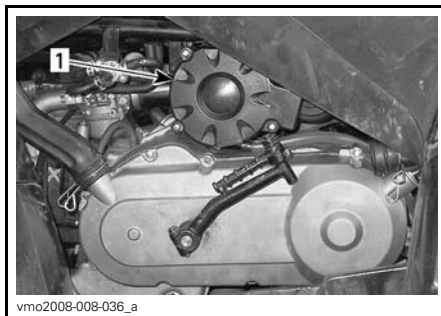

1. Luftfilterhus

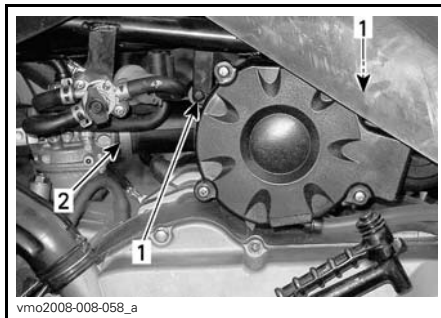

1. Ta av skruvarna
2. Lossa klämman



vmo2008-008-062_a

TA BORT LUFTFILTERHUSET

Rengör området kring dräneringspluggen och oljepåfyllningspluggen och ta sedan bort dräneringspluggen.

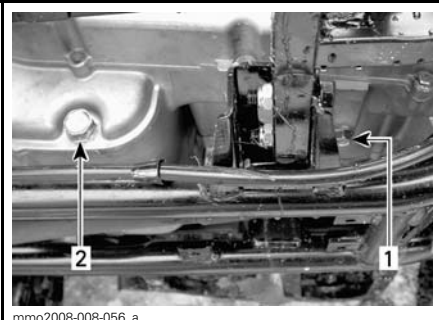

mmo2008-008-056_a

DRÄNERINGSPLUGG — VÄNSTER SIDA AV MOTORN

1. Växellådans dräneringsplugg
2. Motorns oljedräneringsplugg

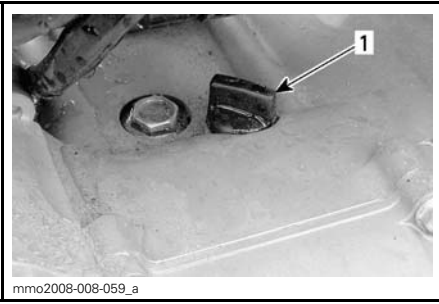

mmo2008-008-059_a

PÅFYLLNINGSPLOGG— VÄNSTER SIDA AV MOTORN

1. Växellådans oljepåfyllningsplugg

Låt oljan rinna ut från växellådan, vilket kan ta en stund.

Sätt tillbaka dräneringspluggen och dra åt till $16.0\text{N}\cdot\text{m} \pm 1.6\text{N}\cdot\text{m}$ ($142\text{ lbf}\cdot\text{in} \pm 14\text{ lbf}\cdot\text{in}$).

Ta bort växellådans oljepåfyllningsplugg och fyll växellådan med 165 ml (6 U.S. oz) (P/N 413 801 900) eller likvärdig SAE 75W90-kedjehusolja.

ANMÄRKNING Detta fordon är inte försett med en oljesticka för kontroll av växellådans oljenivå. Säkerställ att växellådan är helt tom innan du fyller på med specificerad mängd rekommenderad olja.

ANMÄRKNING Använd inte andra typer av olja vid underhåll av växellådan.

Sätt tillbaka oljepåfyllningspluggen.

Återmontera alla andra delar som demonterats.

Gasvajer

Gasvajerinspektion

Kontrollera att gasvajern inte är för sliten, veckad eller rispad. Säkerställ att vajern rör sig fritt.

ANMÄRKNING Gasvajern måste bytas ut vid eventuellt synligt slitage, rispor eller andra skador.

Smörjning av gasvajer

Smörj vajern med VAJERSMÖRJMEDEL (P/N 293 600 041) eller motsvarande silikonsmörjmedel för att minska förtida slitage och säkerställa korrekt rörlighet i vajern.

⚠ VARNING

Använd alltid ett silikonbaserat smörjmedel. Andra typer av smörjmedel (till exempel vattenbaserade) kan få gasreglaget/vejern att fastna eller hårdna.

Justering av gasvajern

Kontrollera gasreglagets frispel, justera vid behov.

OBSERVERA: Om det inte går att få korrekt justering, kontakta en auktoriserad Can-Am-återförsäljare.

Normalt frispel i gasreglaget är 5 mm sv 10 mm (.197 in sv .394 in).

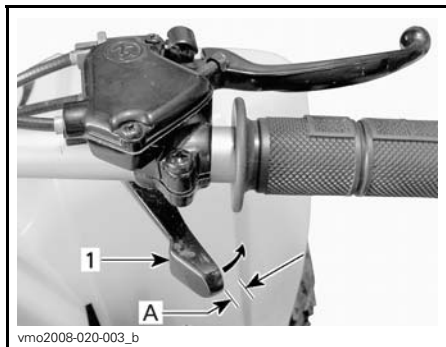

TYPBILD — NORMALT FRISPEL

1. Gasreglage

A. 5 mm sv 10 mm (.197 in sv .394 in)

Justera vajern genom att skjuta gummiskyddet bakåt så att justerskruven blir synlig.



1. Gummiskydd

Lösgör låsmuttern och vrid på justeraren tills rätt inställning nås.

OBSERVERA: Mät gasfrispellet vid gasreglagets ytterkant.

Dra åt låsmuttern och sätt tillbaka skyddet.

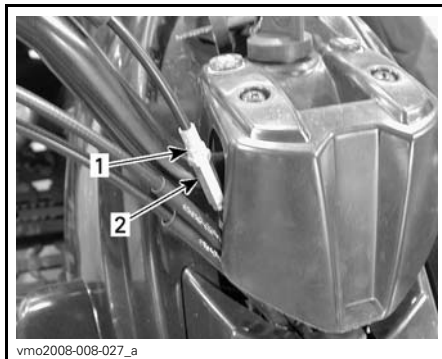

1. Låsmutter

2. Justera

Starta motorn med växelspaken i läget NEUTRAL.

Kontrollera om gasvajern är korrekt justerad genom att vrida styrstangen först till höger och sedan till vänster ändläge. Om motorns varvtal ökar, justera gasreglagets spel på nytt. Sä-

kerställ att gasvajern är korrekt dragen och inte hakar fast någonstans när styret vrids.

Tändstift

Tändstiftets placering



TYPBILD— HÖGER SIDA AV FORDONET
1. Tändstift

Borttagning av tändstift

Koppla loss tändstiftskabeln från tändstiftet.



1. Tändstiftskabel

Lossa tändstiftet ett varv.



1. Tändstift

Om möjligt, rengör tändstiftet och topplocket med tryckluft.

⚠ FÖRSIKTIGHET Bär alltid skyddsglasögon vid användning av tryckluft.

Skruva loss och ta bort tändstiftet helt och hållet.

Montering av tändstift

Före monteringen, kontrollera att kontaktytan mellan topplocket och tändstift är fri från smuts.

Använd ett bladmått och ställ in elektrodavståndet på 0.7 mm sv 0.8 mm (.028 in sv .031 in).

Smörj tändstiftsgångorna med antikärvmiddel för att förhindra att de kärvar.

Skruva i tändstiftet i topplocket för hand och dra åt med en momentnyckel och en lämplig hylsa.

Dra åt tändstiftet till $11.0 \text{ N}\cdot\text{m} \pm 1.1 \text{ N}\cdot\text{m}$ ($97 \text{ lbf}\cdot\text{in} \pm 10 \text{ lbf}\cdot\text{in}$).

Batteri

Ta bort sätet för att komma åt batteriet.

Batteriunderhåll

⚠ FÖRSIKTIGHET Ladda aldrig ett batteri medan det är installerat i fordonet.

ANMÄRKNING Avlägsna aldrig batteriförseglingen.

Dessa fordon är utrustade med ett VRLA-batteri (ventilreglerat blysyrabatteri). Det kallas för ett underhållsfritt batteri eftersom elektrolytnivån inte behöver justeras genom påfyllning av vatten.

Rengör batteripolerna med en stålborste. Smörj batteripolerna med dielektriskt fett för att skydda mot oxidering.

Inspektion av batteriet

Kontrollera att batterianslutningarna är väl åtdragna och rena.

Kontrollera batterikonsolen.

Avlägsna batteriet

⚠ FÖRSIKTIGHET Koppla alltid loss kablarna i denna ordning: SVART (-) kabel först.

Koppla loss den SVARTA (-) kabeln först, därefter den RÖDA (+) kabeln.

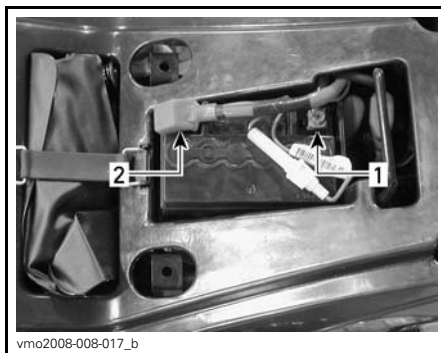

1. SVART (-)

2. RÖD (+)

Ta ut batteriet ur fordonet.

Rengöring av batteriet

Rengör batteri, batterihölje, kablar och batteripoler med bikarbonat löst i vatten.

Avlägsna rost från batterikabeländar och batteripoler med en styv stålborste. Batteriets överdel ska rengöras med en mjuk borste och fettlösande tvål eller bikarbonat och vatten.

Applicera DIELEKTRISKT FETT (P/N 293 550 004) eller en likvärdig produkt för att skydda mot oxidering.

Montering av batteriet

Sätt tillbaka batteriet i fordonet.

ANMÄRKNING Anslut alltid den RÖDA (+) kabeln först, därefter den SVARTA (-) kabeln.

Säkring

Byte av säkringar

ANMÄRKNING Använd inte en säkring med högre amperetal eftersom detta kan orsaka allvarliga skador på elsystemets komponenter.

Elsystemet skyddas av en enda 15 amp säkring.

Om en säkring i en krets är öppen (eller trasig), byt ut mot en ny med samma amperetal.

En säkringshållare i ledningen är placerad på den RÖDA (+) batterikabeln.



1. Säkringshållare

Byt ut säkringen genom att lätt trycka ihop säkringshållarens två halvor och vrida dem moturs.

Lampor

Byte av körljuslampa

DS 70 och DS 90

⚠ FÖRSIKTIGHET Vrid alltid tändningsnyckeln till läget AV före byte av en lampa.

Kontrollera alltid att lamporna fungerar efter byte.



TA BORT GUMMISKYDDET

1. Gummiskydd

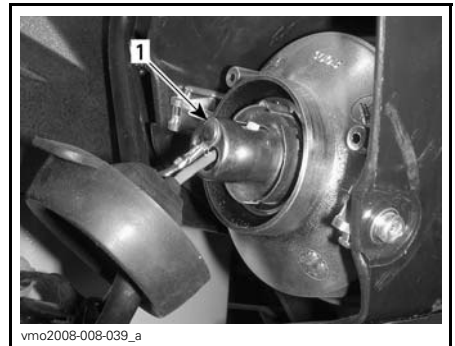

TRYCK IN OCH VRID HÅLLAREN MOTURS

1. Lamphållare

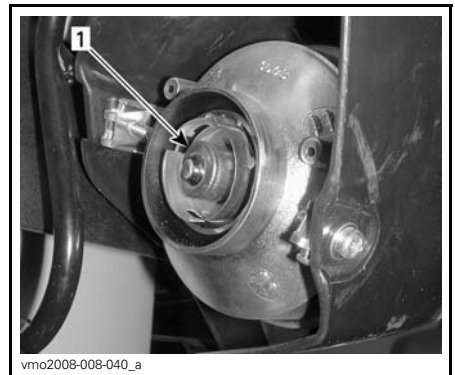

DRA UT LAMPAN OCH BYT SEDAN UT DEN

1. Lampa

Drivkedja och kedjedrev

Inspektion av drivkedja och kedjedrev

ANMÄRKNING Byt kedja och kedjedrev tillsammans för att undvika alltför snabbt slitage på dessa komponenter.

ANMÄRKNING Kör aldrig detta fordon om drivkedjan är för lös eller för spänd; drivkomponenterna kan skadas.

Drivkedja

Inspektera kedjan för skadade länkar och rullar.

Byt ut kedjan om skador upptäcks.

Kontrollera spelet hos drivkedjan och justera vid behov. Se *DRIVKEDJEJUSTERING*.

Rulle

Inspektera drivkedjans rulle runt svingarmens infästning för förslitning eller skada. Byt vid behov.

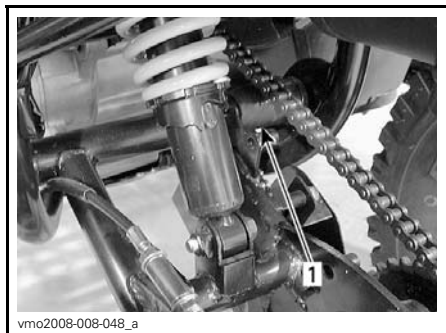

1. Drivkedjans rulle

Kuggjul

Kontrollera bakdrevsaxeln och framdrevet för skevhet, förslitning eller annan skada. Byt vid behov.

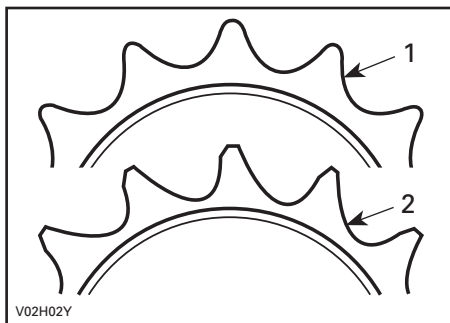

1. Gott skick
2. Ersätt

Smörjning av drivkedja

Drivkedjans smörjning bör kontrolleras innan varje körning.

Smörj med ett smörjmedel för kommersiellt bruk.

Drivkedjejustering

Drivkedjans inställning bör kontrolleras innan varje körning.

ANMÄRKNING Justera aldrig drivkedjan med föraren sittande på fordonet. Ta bort eventuell last från fordonet.

1. Ställ fordonet på ett jämnt underlag och sätt växeln i NEUTRAL.
2. Kontrollera drivkedjans skick.
3. Lossa drivaxelns låsbultar.

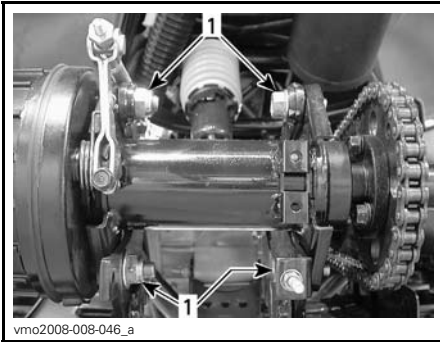

TYPBILD — BAKAXEL

1. Låsbultar

4. Lossa kedjeregulerarens låsmutter.
5. På modeller med kedjestreckare, lyft och håll upp kedjestreckaren för att lossa spänningen i kedjan tills inställningen av kedjestreckning slutförts.
6. Vrid på kedjeregulerarens mutter tills rätt inställning erhålls.

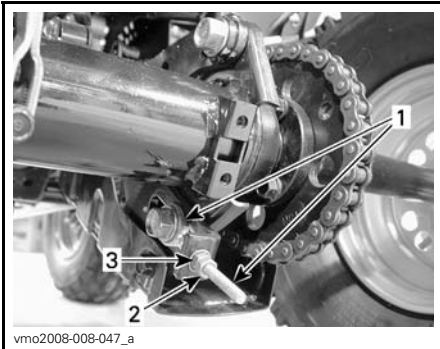

TYPBILD

1. Kedjeregulerare
2. Kedjeregulerarens låsmutter
3. Kedjeregulerarens mutter

Drivkedjans nedböjning borde vara mellan 44 mm sv 57 mm (1.7 in sv 2.2 in) upp och ned.

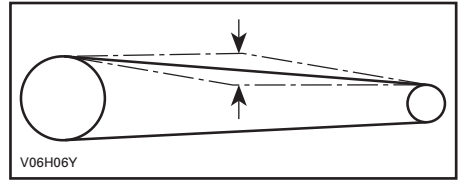

FRISPEL: 44 MM SV 57 MM (1.7 IN SV 2.2 IN)

7. Efter slutförd justering, dra åt kedjeregulerarens låsmutter.
8. Dra därefter åt drivaxelns låsbultar till $69 \text{ N}\cdot\text{m} \pm 7 \text{ N}\cdot\text{m}$ ($51 \text{ lbf}\cdot\text{ft} \pm 5 \text{ lbf}\cdot\text{ft}$).
9. På modeller utrustade med kedjestreckare, släpp ned kedjestreckaren på kedjan igen.

Däck och hjul

Däcktryck

⚠ VARNING

Däckens lufttryck har stor inverkan på fordonets väghållning och stabilitet. Lågt tryck kan få däckena att förminskas och rotera på hjulet. Vid övertryck kan däckena punkteras. Följ alltid rekommenderat däcktryck. Eftersom däckena är av lågtryckstyp bör manuell pump användas.

Kontrollera trycket i däckena när de är kalla innan du kör fordonet. Däcktrycket varierar med temperatur och höjd. Kontrollera trycket om ett av dessa förhållanden förändras.

En tryckmätare medföljer i verktygsatsen.

DÄCKTRYCK	
FRAM OCH BAK	
MINIMUM	25 kPa (3.6 lbf/in ²)
MAXIMUM	35 kPa (5 lbf/in ²)

Däcken är utformade för terrängkörning, men punktering kan ändå inträffa. Medtag därför pump och reparationsutrustning vid körning.

Däckens och hjulens skick

Ibland måste hjulmuttrarna lossas för smörjning med antikärvmiddel för att de ska vara lättare att ta bort i framtiden. Detta är särskilt viktigt när fordonet används i saltvattenmiljö eller lerig terräng.

Ta av en mutter åt gången, smörj den, montera den och dra sedan åt igen till.

Kontrollera ev. skador och slitage på däck och fälgar.

Byt vid behov.

Hjullagrens skick

Tryck och dra högst upp på alla hjul för att kontrollera frispelet. Kontakta en auktoriserad Can-Am-återförsäljare om frispel upptäcks.

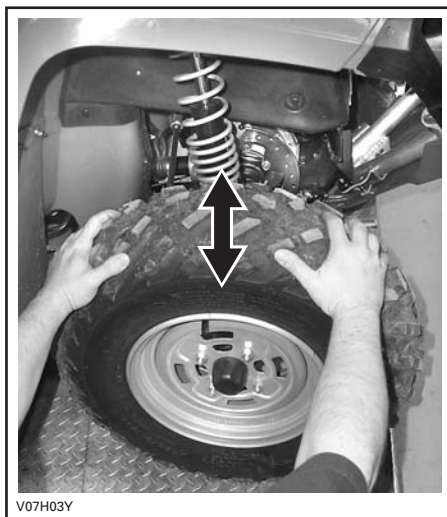

V07H03Y

TYPBILD

Borttagning och montering av hjul

Lossa men ta inte bort hjulmuttrarna. Lyft upp fordonet och sätt ett stöd under fordonet. Avlägsna hjulmuttrarna och ta av hjulet.

Vid återmontering rekommenderas smörjning av hjulbultarnas gängorna med antikärvmiddel. Dra varsamt åt muttrarna korsvis och dra sedan åt dem till specificerat slutmomentet.

HJULMUTTER, ÅTDRAGNINGSMOMENT	
FRAM OCH BAK	40 N•m ± 4 N•m (30 lbf•ft ± 3 lbf•ft)

Styrsystem

Smörjning av främre hjulspindel

DS 70 och DS 90

Smörj de främre styrlänkarna. Använd FETT FÖR FJÄDRINGEN (P/N 293 550 033) eller en likvärdig produkt. Styrlänken är monterad med en smörjnippel.



TYPBILD

1. Smörjnippel

Mekaniska bromsar (DS 70 och DS 90)

Inspektion av mekaniska bromsar

⚠ VARNING

Alla reparationer på bromssystemet måste utföras av en auktoriserad Can-Am-återförsäljare.

Kontrollera bromsreglagets frispel, (bägge handtag) justera vid behov.

Tänk på följande när du läser denna instruktionsbok:

⚠ VARNING

Anger en potentiell risk som, om den inte undviks, kan resultera i svåra personskador eller död.

Kontrollera handtagens funktion, de bör röra sig obehindrat och kännas fasta när bromsarna kopplas i.

Om det inte går att få korrekt justering, kontakta en auktoriserad Can-Am-återförsäljare.

Kontrollera att bromsvajrarna inte är för slitna, veckade eller rispade.

Byt ut alla kablar som visar tecken på slitage, rispning eller skador.

Smörj vajrarna med VAJERSMÖRJMEDEL (P/N 293 600 041) för att minska förtida slitage och säkerställa korrekt rörlighet i vajern.

⚠ VARNING

Använd alltid ett silikonbaserat smörjmedel. Användning av andra typer av smörjmedel (till exempel vattenbaserade) kan få bromsvajrarna att fastna eller hårdna.

Låt din auktoriserade Can-Am-återförsäljare inspektera bromsbackarna för slitage eller skada.

BROMSBACKARNAS MINSTA TJOCKLEK

FRAM OCH BAK

1.5 mm (.06in)

Vänd dig till en auktoriserad Can-Am-återförsäljare vid eventuella problem med bromssystemet.

Inställning av frambromsens vajer

Dra åt alla justeringsskruvar på bromsvajrarna.

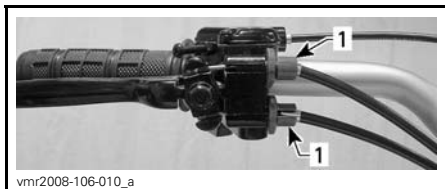

1. Justeringsskruvar på handtaget

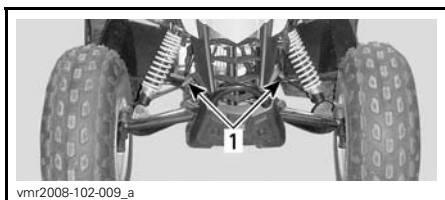

1. Justeringsskruvar på vajrarna

Tryck in bromshandtaget.

Justera vajerlänken så att den är parallell med vajerfästet. Vrid på justeringsskruvarna på vajern (inte ett handtag) efter behov.

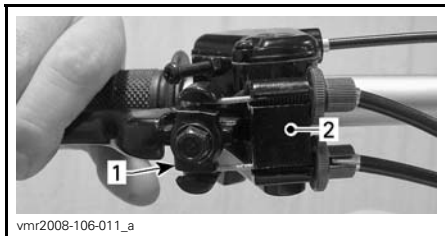

1. Vajerlänk
2. Vajerfäste

Använd justeringsskruvarna på handtaget för att justera spelet i vajern.

BROMSVAJERNS JUSTERING

FRISPEL:

10 mm sv 12 mm
(.4 in sv .5 in)

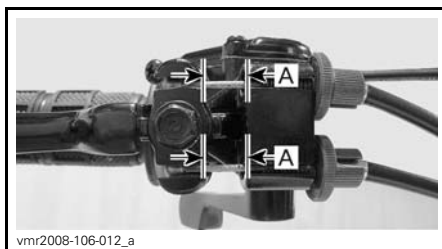

A. 10 mm sv 12 mm (.4 in sv .5 in)

Dra åt alla lås på justeringsskruvarna.

Justering av bakbromshandtag

Det normala frispelet, mätt från änden av bromshandtaget är 15 mm sv 25 mm (.6 in sv 1 in).

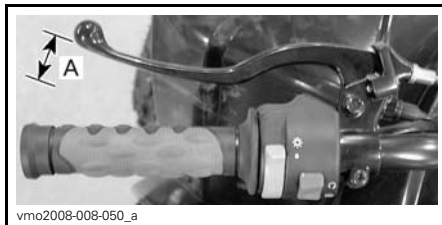

NORMALT FRISPEL

A. 15 mm sv 25 mm (.6 in sv 1 in)

Justera bakbromshandtaget genom att vrida på justerskruven i änden av bromsvajern tills rätt inställning uppnås.

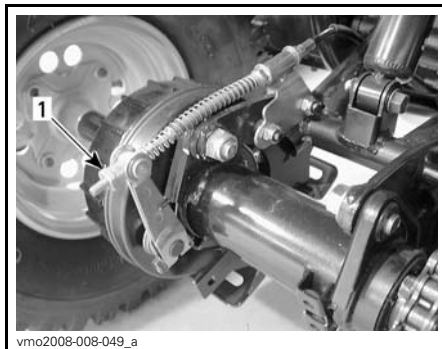

1. Bromsvajerns justerskrub

Hydrauliska bromsar (DS 90 X)

⚠ VARNING

Nya bromsar fungerar inte med optimal effektivitet förrän efter den inledande inkörningsperiodens slut. Var extra försiktig.

Inspektion av hydraulisk broms

⚠ VARNING

Byte av bromsvätska och reparation eller underhåll av bromssystemet måste utföras av en auktoriserad Can-Am-återförsäljare.

Bromssystemet är hydrauliskt och fordrar ingen justering.

Se till att bromsarna alltid är i gott skick genom att kontrollera följande:

- Bromsvätskenivån
- Om bromssystemet har vätskeläckage
- Om bromsen känns svampig
- Om bromsarna är smutsiga
- Om bromsskivorna är mycket slitna och ytornas skick
- Om bromsbeläggen är slitna, skadade eller lösa.

Låt din auktoriserade Can-Am-återförsäljare inspektera bromsklossarna för slitage eller skada.

BROMSBELÄGGENS MINI-MITJOCKLECK	1 mm (.039 in)
--	----------------

Vänd dig till en auktoriserad Can-Am-återförsäljare vid eventuella problem med bromssystemet.

Rekommenderad bromsvätska

Använd enbart bromsvätska som uppfyller kraven i specifikationen DOT 4.

ANMÄRKNING Undvik allvarliga skador på bromssystemet genom att inte använda andra bromsvätskor än den rekommenderade. Blanda inte heller olika vätskor för påfyllning.

Bromsvätskenivå

Bromsvätskebehållarna är placerade på styrstangen, ovanför bromshandtagen.



vmr2008-101-003

BAKRE BROMSVÄTSKEBEHÅLLARE PÅ VÄNSTER SIDA

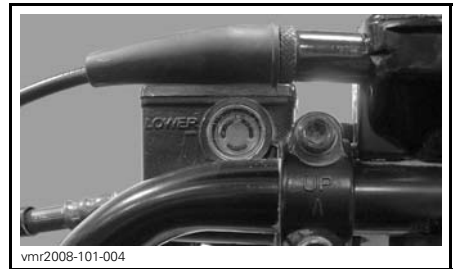

vmr2008-101-004

FRÄMRE BROMSVÄTSKEBEHÅLLAREN PÅ HÖGER SIDA

Vrid styret för körning rakt fram, så att behållarna inte lutar.

Ställ fordonet på ett jämnt underlag och kontrollera bromsvätskan i behållarna. Nivån bör överstiga MIN-märket.

OBSERVERA: Behållaren är full när vätskan når upp till övre delen av fönstret.

Fyll på vätska vid behov. **Fyll inte på för mycket.**

Rengör påfyllningslocket innan du öppnar det.



TYPBILD

1. Minimum
2. Maximum

ANMÄRKNING Använd endast DOT 4-bromsvätska ur en försluten behållare. Använd inte bromsvätska från gamla eller redan öppnade behållare.

OBSERVERA: Låga nivåer kan tyda på läckage eller slitna bromsbelägg. Kontakta en auktoriserad Can-Am-återförsäljare.

Granska skyddsskon. Kontrollera avseende sprickor, rispor eller andra skador. Byt ut den om den är skadad.

Upprepa samma procedur för den andra behållaren.

Ram

Ramfästen

Kontrollera fästskruvarnas skick och att de inte är lösa. Dra åt dem vid behov.

FORDONSVÅRD

Efter körning

Ett fordon som används i saltvattenmiljö måste spolas med färskvatten för att fordonet och dess komponenter. Smörjning av metalldelar rekommenderas starkt. Använd XPS LUBE (P/N 293 600 016).

Detta måste utföras efter varje användningsdag.

När fordonet används i lerig terräng rekommenderas sköljning av fordonet för att skydda det och dess komponenter, samt för att hålla körlyusens lyktor rena.

ANMÄRKNING Använd aldrig högtryckstvätt för att rengöra dessa fordon. ANVÄND ENDAST LÅGT TRYCK (som t.ex. en trädgårds-slang). Högt tryck kan orsaka elektrisk eller mekanisk skada.

Rengöring och skydd av fordonet

ANMÄRKNING Rengör aldrig plastdelar med starkt rengöringsmedel, avfettningsmedel, thinner, aceton eller liknande.

Använd aldrig högtryckstvätt för att rengöra fordonet, ANVÄND ENDAST LÅGT TRYCK (som t.ex. en trädgårds-slang). En högtryckstvätt kan orsaka elektrisk eller mekanisk skada.

Lackerade delar som har skador bör lackeras om på rätt sätt för att skydda mot rost.

Tänk på följande när du läser denna instruktionsbok:

VARNING

Anger en potentiell risk som, om den inte undviks, kan resultera i svåra personskador eller död.

FÖRVARING OCH FÖRSÄSONGSSERVICE

VARNING

Låt en auktoriserad Can-Am-återförsäljare kontrollera bränslesystemet så som specificeras i *UNDERHÅLLSSCHEMA*.

När fordonet inte används under 4 månader ska du hålla dig till korrekta förvaringsrutiner.

Kontakta en auktoriserad Can-Am-återförsäljare för service.

När fordonet ska användas efter förvaringen krävs förberedelser efter förvaring. Kontakta en auktoriserad Can-Am-återförsäljare för service.

***Denna sida är
avsiktligt tom***

TEKNISK INFORMATION

FORDONSIDENTIFIKATION

Fordonets huvudkomponenter (motor och ram) identifieras av olika serienummer. Det kan ibland vara nödvändigt att ha dessa nummer till hands för garantiändamål eller för att spåra fordonet i händelse av förlust. Den auktoriserade Can-Am-återförsäljaren efterfrågar dessa nummer om du behöver utnyttja garantin. Ingen garanti beviljas av BRP om motorns ID-nummer (EIN) eller fordonets ID-nummer (VIN) har tagits bort, är oläsligt eller modifierats på något sätt. Vi rekommenderar starkt att du skriver ned samtliga serienummer som finns på fordonet och ger dem till ditt försäkringsbolag.

Fordonsidentifikationsnumrets placering



TYPBILD — FORDONETS FRAMPARTI
1. VIN

Motoridentifikationsnumrets placering

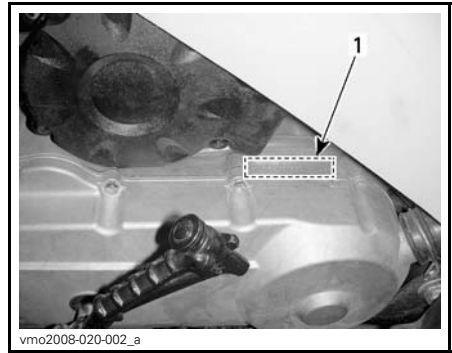

VÄNSTER SIDA AV FORDONET
1. EIN

REGLER FÖR LJUDDÄMPNINGSSYSTEM

Enbart för USA och Kanada

Det är förbjudet att manipulera ljuddämpningssystemet!

Enligt amerikansk federal lag och provinslagar i Kanada kan följande handlingar eller upphov till följande handlingar vara åtalbara:

1. Att, i annat syfte än för underhåll, reparation eller utbyte, ta bort eller göra funktionsoduglig någon enhet eller designkomponent för ljuddämpningsändamål installerad i ett nytt fordon, före försäljning eller leverans till den slutliga köparen eller medan fordonet används.
2. Eller: Att använda fordonet efter det att någon har tagit bort en sådan enhet eller designkomponent eller gjort den funktionsoduglig.

Bland de handlingar som anses utgöra otillåten manipulering är de följande:

1. Att ta bort, modifiera eller göra hål på ljuddämparen eller någon motordel som används för avledning av avgaser.
2. Att ta bort, modifiera eller göra hål på någon del av insugningssystemet.
3. Att byta ut rörliga fordonsdelar eller delar av avgas- eller insugningssystem mot andra delar än de som specificerats av tillverkaren.
4. Underlåtenhet att utföra lämpligt underhåll.

SPECIFIKATIONER

MODELL		DS 70	DS 90 DS 90 X
MOTOR			
Typ		4-takts, tryckluftskyld	
Cylindrar		Encylindrig, liggande cylinder	
Cylindervolym		69.36 cm ³ (4.2 in ³)	89.53 cm ³ (5.5 in ³)
Start		Elstart/kickstart	
Motorolja	Typ	Rekommenderad olja för sommarsäsongen XP-S DELSYNTETISK OLJA (SUM- MER GRADE). (P/N 293 600 121). Rekommenderad olja för vintersäsongen XPS-SYNTETOLJA (WINTER GRADE). (P/N 293 600 112). Se underavsnittet <i>TABELL ÖVER OLJEVISKOSITET</i>	
	Volym	Oljebyte inklusive filter: 1.1 L (1.2 qt (U.S. liq.))	
TRANSMISSION			
Transmission		Konstant variabel transmission (CVT)	
VÄXELLÅDA			
Typ		3 lägen: Framåt, neutral och back	
Växellådsolja	Typ	XPS-KEDJEHUSOLJA (P/N 415 129 500) eller likvärdig 75W90-kedjehusolja.	
	Volym	165 ml (6 U.S. oz)	
BRÄNSLESYSTEM			
Förgasare	Modell	KEHIN med manuell choke	
	Typ	PTE	
Tomgångshastighet		1700 ± 100 R/MIN	
Bränsle	Typ	Blyfri bensin	
	Oktan	I Norda- merika	87 ((R + M)/2) eller högre
		Utanför Norda- merika	95 RON
Bränsletank	Volym	6 L (1.6 U.S. gal.)	

SPECIFIKATIONER

MODELL		DS 70	DS 90 DS 90 X
ELSYSTEM			
Tändning		CDI (Capacitor Discharge Ignition)	
Tändstift	Modell	NGK	
	Typ	CR7HSA	
	Avstånd	0.6 mm sv 0.7 mm (.024 in sv .028 in)	
	Kvantitet	1	
Batteri	Typ	Underhållsfritt	
	Volt	12 volt, 4 A•h	
Startsystem		Elstart/kickstart	
Körlyslampa		2 x 5 W	
Säkring	Huvud-säkring	15 A	
FJÄDRING			
Typ	Fram	Individuell fjädring — dubbel A-arm. DS 90 X: Dubbel A-arm	
	Bak	Stel svängarm	
Fjädringsväg	Fram	86 mm (3.4 in) DS 90 X: 178 mm (7 in)	
	Bak	160 mm (6.3 in) DS 90 X: 178 mm (7 in)	
Stötdämpare		Olja DS 90 X: HPG	
DÄCK			
Tryck	Fram	Minimum: 25 kPa (3.6 lbf/in ²) Högst: 35 kPa (5 lbf/in ²)	
	Bak		
Storlek	Fram	19 x 7-8 DS 90 X: 20 x 6-10	
	Bak	18 x 9.5-8 DS 90 X: 18 x 10.5-8	

MODELL		DS 70	DS 90 DS 90 X
HJUL			
Storlek	Fram	8 x 5,5 DS 90 X: 10 x 5,5	
	Bak	8 x 7 DS 90 X: 8 x 8.5	
Hjulmuttrarnas åtdragningsmoment	Fram/bak	40 N•m ± 4 N•m (30 lbf•ft ± 3 lbf•ft)	
BROMSAR			
Fram		Mekanisk, trum DS 90 X: hydraulisk, skiv	
Bak		Mekanisk, trum DS 90 X: hydraulisk, skiv	
Parkerings- broms		vänster bromshandrag med parkeringsbroms	
DIMENSION OCH VIKT			
Torrsvikt		111 kg (245 lb)	
Totallängd		152 cm (59.8 in)	
Totalbredd		91 cm (35.8 in) DS 90 X: 111 cm (43.7 in)	
Totalhöjd		93.5 cm (36.8 in) DS 90 X: 97 cm (38.2 in)	
Hjulbas		100 cm (39.4 in) DS 90 X: 102.4 cm (40.3 in)	
Markfrigång		11.5 cm (4.5 in)	

PROBLEMLÖSNING

PROBLEMLÖSNING - RIKTLINJER

MOTORN GÅR INTE RUNT

1. Tändningslåset är ställt på AV (OFF).
 - Placera det i läget PÅ (ON).
2. Trasig säkring.
 - Kontrollera huvudsäkringen.
3. Svagt batteri eller lösa anslutningar.
 - Kontrollera anslutningarnas och terminalernas skick.
 - Låt kontrollera batteriet.
 - Kontakta en auktoriserad Can-Am-återförsäljare.

MOTORN GÅR RUNT, MEN STARTAR INTE

1. Motorns stoppsreglage är i läge AV.
 - Placera det i läget PÅ (ON).
2. Blandningen är inte korrekt för start med kall motor.
 - Kontrollera bränslenivå och startprocedur vid kall motor, speciellt användning av choken.
3. Flödad motor (tändstiftet vått vid demontering).
 - När motorn inte startar efter flere försök kan motorn vara flödad med bränsle. Gör så här:
 - Vrid tändningsnyckeln till PÅ och se till att choken är stängd.
 - Håll gasreglaget helt intryckt medan du startar motorn.
 - Släpp gasreglaget så snart motorn startar. Rusa inte motorn.
 - Om motorn inte startar:**
 - Frånkoppla tändstiftskabeln.
 - Ta bort tändstiftet.
 - Dra igång motorn flera gånger.
 - Installera om möjligt ett nytt eller rent och torrt tändstift eller rengör och torka demonterat tändstift.
 - Starta motorn enligt anvisningarna ovan. Om motorn fortfarande är flödad, vänd dig till en auktoriserad Can-Am-återförsäljare.
 - Kontrollera att det inte förekommer bränsle i motoroljan på grund av flödad motor, byt i så fall motoroljan.
4. Inget bränsle når motorn (tändstiftet torrt vid demontering).
 - Kontrollera bränslenivån. Vrid bränsleventilen till PÅ (öppen; försök även med RES. Det kan vara fel på bränslepump eller förgasare.
 - Kontakta en auktoriserad Can-Am-återförsäljare.

MOTORN GÅR RUNT, MEN STARTAR INTE (forts.)

5. Tändstift/tändning (ingen gnista).

- Ta bort tändstiftet från motorn och anslut det sedan igen till tändstiftshållaren.
- Kontrollera att tändningslåset är ON och att motorns stoppreglage står på RUN.
- Starta motorn med tändstiftet grundat till motorn, på avstånd från tändstiftshålet. Om ingen gnista uppstår, byt tändstiftet.
- Om problemet kvarstår, kontakta en auktoriserad Can-Am-återförsäljare.

6. Motorkompression.

- När motorn dras runt med kickstarten, bör "cykler" av motstånd kännas när kolven går förbi topplåget (kompression). Om inget pulsmotstånd känns kan det tyda på avsevärd kompressionsförlust. Kontakta en auktoriserad Can-Am-återförsäljare.

MOTORN SAKNAR ACCELERATION ELLER EFFEKT

1. Smutsigt/skadat/slitet tändstift.

- Rengör/kontrollera tändstiftet och värmeklassen. Byt vid behov.

2. För lite bränsle når motorn.

- Kontrollera punkterna som listas i MOTORN GÅR RUNT, MEN STARTAR INTE.

3. Förgasarjusteringar.

- Kontakta en auktoriserad Can-Am-återförsäljare.

4. Motorn överhettar.

- Om motorn tenderar att bli överhettad, prova följande:
 - Sänk fordonets hastighet men upprätthåll tillräckligt med fart för att förse motorn med kylluft. Om motorn fortfarande är överhettad efter ca en minuts körning, stanna fordonet.
 - Aktivera parkeringsbromsen och stanna motorn.
 - Låt motorn svalna.
 - Kontakta en auktoriserad Can-Am-återförsäljare så snart som möjligt.
- Om överhettningen fortgår, kontakta en auktoriserad Can-Am-återförsäljare.

5. Luftfilter/insugshus igensatt eller smutsigt.

- Kontrollera luftfiltret och rengör vid behov.
- Kontrollera luftintagsrörets placering.

6. Smutsig eller sliten CVT, inklusive rem.

- Kontakta en auktoriserad Can-Am-återförsäljare.

MOTORN BAKTÄNDER

1. Läckande avgassystem.
 - Kontakta en auktoriserad Can-Am-återförsäljare.
2. Motorn blir för varm.
 - Se MOTORN SAKNAR ACCELERATION ELLER EFFEKT.
3. Tändningsinställningen är fel eller det är fel på tändningssystemet.
 - Kontakta en auktoriserad Can-Am-återförsäljare.
4. Felaktig förgasarinställning.
 - Kontakta en auktoriserad Can-Am-återförsäljare.

MOTORN FELTÄNDER

1. Smutsigt/skadat/slitet tändstift.
 - Rengör/kontrollera tändstiftet och värmeklassen. Byt vid behov.
2. Vatten i bränslet.
 - Dränera bränslesystemet och fyll på med nytt bränsle.

FORDONET UPPNÅR INTE FULL HASTIGHET

1. Motorn.
 - Se MOTORN SAKNAR ACCELERATION ELLER EFFEKT.
2. Parkeringsbroms.
 - Kontrollera att bromshandtagets lås är helt frånkopplat.
3. Luftfilter/insugshus igensatt eller smutsigt.
 - Kontrollera luftfiltret och rengör vid behov.
 - Kontrollera luftintagsrörets placering.
4. Smutsig eller sliten CVT, inklusive rem.
 - Kontakta en auktoriserad Can-Am-återförsäljare.

VARVTALET ÖKAR MEN FORDONET RÖR SIG INTE

1. Växeln är i NEUTRAL-läge.
 - Koppla in BACK- eller FRAMÅT-växel.
2. Defekt CVT.
 - Kontakta en auktoriserad Can-Am-återförsäljare.
3. Vatten i CVT-höljet.
 - Kontakta en auktoriserad Can-Am-återförsäljare.

GARANTI

BRP:S BEGRÄNSADE GARANTI FÖR USA OCH KANADA: 2011 CAN-AM™ ATV-PRODUKTER

1) GARANTINS OMFATTNING

Bombardier Recreational Products Inc. ("BRP")* garanterar sina 2011 Can-Am ATV:er, som säljs av auktoriserade Can-Am ATV-återförsäljare (härefter definierade) i de femtio Förenta staterna samt Kanada, avseende material- eller tillverkningsfel under den period och enligt de villkor som anges nedan. Denna begränsade garanti upphävs om: (1) ATV:n har använts för racing eller någon annan tävlingsaktivitet, vid vilken som helst tidpunkt, även av en tidigare ägare, eller (2) ATV:n har ändrats eller modifierats på ett sätt som skadligt påverkar dess användning, prestanda eller hållbarhet, eller om den har ändrats eller modifierats för annat bruk än vad den är avsedd för.

Alla Can-Am ATV-originalreservdelar och -tillbehör som har installerats av en auktoriserad BRP-återförsäljare vid leveransen av 2011 Can-Am ATV:n, omfattas av samma garanti som Can-Am ATV:n.

2) ANSVARSBEGRÄNSNING

DENNA UTTRYCKLIGA GARANTI GÄLLER OCH GODTAS I STÄLLET FÖR ALLA ÖVRIGA UTTRYCKLIGA ELLER UNDERFÖRSTÅDDA GARANTIER, INKLUSIVE OCH UTAN BEGRÄNSNING TILL VARJE GARANTI OM HANDELSUDGLIGHET ELLER LÄMPLIGHET FÖR NÅGOT SPECIELLT SYFTE. I DEN MÅN UNDERFÖRSTÅDDA GARANTIER INTE KAN UPPHÄVAS BEGRÄNSAS DE TILL TIDEN FÖR DEN UTTRYCKLIGA GARANTIN. MINDRE SKADOR OCH FÖLJDSKADOR OMFATTAS INTE AV DENNA GARANTI. VISSA LÄNDER TILLÅTER EJ ANSVARSBEGRÄNSNINGAR, BEGRÄNSNINGAR ELLER UTESLUTNINGAR SOM ANGIVITS OVAN. DESSA ÄR DÄRFÖR EVENTUELLT ICKE TILLÄMPLIGA I DITT FALL. DENNA GARANTI GER DIG SPECIFIKA RÄTTIGHETER, OCH DU ÅTNJUTER EV. ÄVEN ANDRA LAGLIGA RÄTTIGHETER SOM KAN VARIERA BEROENDE PÅ LAND.

Ingen distributör eller BRP-återförsäljare eller någon annan person är auktoriserad att lämna någon som helst utfästelse, representation eller garanti beträffande produkten utöver det som ingår i denna begränsade garanti och en sådan kan ej, ifall den lämnas, göras gällande gentemot BRP.

BRP förbehåller sig rätten att när som helst ändra denna garanti, varvid förstås att en sådan ändring inte påverkar de garantivillkor som gäller för produkter som har sålts under giltighetstiden för denna garanti.

3) UNDANTAG – FÖLJANDE OMFATTAS EJ AV GARANTIN

Garantin omfattar under inga omständigheter:

- Normalt slitage;
- Normalt underhåll, trimning, justeringar;
- Skador som beror på att produkten har underhållits eller förvarats på ett felaktigt eller försumligt sätt.

- Skador som beror på borttagning av delar, felaktiga reparationer, service, ändringar i produktens konstruktion eller användning av sådana delar som inte har godkänts av BRP, liksom skador som beror på underhåll och/eller reparationer som har utförts av någon annan än en auktoriserad Can-Am-återförsäljare;
- Skador som beror på att produkten har använts på ett felaktigt eller onormalt sätt, på försumlighet eller på att produkten har använts på ett sätt som strider mot Instruktionsboken till Can-Am ATV:n;
- Skador som orsakas av olycka, nedsänkning i vatten, brand, stöld, vandalism eller naturkatastrof;
- Skador som beror på användning av sådana driv- eller smörjmedel som inte är lämpliga för produkten (se Instruktionsboken);
- Skador från rost, korrosion eller exponering för naturkrafter;
- Skador som orsakas av inträngande vatten eller snö;
- Mindre skador eller följskador, eller skador av något slag inklusive, men ej begränsat till, bogsering, förvaring, telefon, hyra, taxi, olägenhet, försäkringskostnader, betalningar av lån, förlust av tid eller förlust av inkomst.

4) GARANTIPERIOD

Denna garanti träder i kraft från och med (1) datum för produktens första leverans vid detaljförsäljning eller (2) det datum då produkten har tagits i bruk för första gången, beroende på vilket av dessa som inträffar först, för en period av:

SEX (6) PÅ VARANDRA FÖLJANDE MÅNADER, för privat eller kommersiellt bruk. Dock omfattas utsläppsrelaterade komponenter, som har installerats på EPA-certifierade ATV:er registrerade i USA, av garantin under 5.000 km eller i trettio (30) på varandra följande månader (det som inträffar först), och avdunstningsutsläppsrelaterade komponenter omfattas av garantin i tjugofyra (24) på varandra följande månader. Kontakta en auktoriserad Can-Am-återförsäljare för att få en lista över aktuella utsläppsrelaterade komponenter som omfattas av garantin.

Reparation eller byte av delar eller service under denna garanti förlänger ej tiden för denna garanti utöver den ursprungliga giltighetstiden.

5) VILLKOR FÖR GARANTINS GILTIGHET

Garantin gäller **endast** ifall **samtliga** av följande villkor är uppfyllda:

- 2011 Can-Am ATV:n måste av den första ägaren ha köpts som ny och oanvänd från en Can-Am-återförsäljare som är auktoriserad att distribuera Can-Am ATV:er i det land där försäljningen har ägt rum ("Can-Am-återförsäljare").
- Den av BRP specificerade leveransinspektionen måste ha utförts och dokumenterats.
- 2011 Can-Am ATV:n måste ha garantiregistrerats av en auktoriserad Can-Am ATV-återförsäljare.

- 2011 Can-Am ATV:n måste ha köpts i det land där köparen bor.
- En förutsättning för garantins giltighet är att service har utförts med angivna tidsintervall enligt Instruktionsbokens anvisningar. BRP förbehåller sig rätten att kräva bevis på korrekt underhåll innan garantiersättning beviljas.

Om ovanstående villkor inte har uppfyllts, beviljar BRP ingen garantiersättning för någon ägare, varken vid privat ägande eller vid kommersiellt ägande. Dessa begränsningar är nödvändiga för att ge BRP möjlighet att skydda såväl sina produkters säkerhet som sina konsumenters och allmänhetens säkerhet.

6) HUR ERHÅLLA GARANTIERSÄTTNING

Kunden måste upphöra att använda ATV:n ifall ett fel skulle uppstå. Kunden måste informera den auktoriserade BRP-återförsäljaren inom två (2) dagar från felets upptäckande och ge denne rimlig tillgång till produkten samt rimlig tid att reparera produkten. Kunden måste även för den auktoriserade BRP-återförsäljaren uppvisa bevis på inköp av produkten och är skyldig att underteckna en reparations-/arbetsorder vid början av garantireparationen för att göra den giltig. Alla delar som ersätts under denna begränsade garanti blir BRP:s egendom.

7) BRP:S ANSVAR

BRP:s ansvar under denna garanti begränsas, efter eget godtycke, till reparation av delar som befunnits vara defekta under normal användning, underhåll och service, eller till ersättning av sådana delar med nya Can-Am ATV-delar utan kostnad för material och arbete, hos en valfri auktoriserad BRP-återförsäljare under garantiperioden enligt de villkor som anges här. BRP:s ansvar begränsar sig till nödvändiga reparationer eller byte av delar. Inget påstående om garantibrott skall utgöra grund för återgång eller annullering av försäljningen av ATV:n till ägaren.

Om service krävs utanför det land där produkten ursprungligen köptes, har ägaren ansvaret för eventuella extra avgifter som orsakas av lokala regler och bestämmelser, såsom, men inte begränsat till, frakt, försäkring, skatter, licensavgifter, importavgifter och andra finansiella avgifter, inklusive sådana som krävs av regeringar, stater, territorier och deras respektive myndigheter och organ.

BRP förbehåller sig rätten att förbättra eller modifiera produkter från tid till annan, utan skyldighet att ändra tidigare tillverkade produkter.

8) LEVERANTÖRSGARANTIER

En GPS-mottagare kan levereras av BRP som standardutrustning på vissa 2011 Can-Am ATV:er. GPS-mottagaren täcks av den begränsade garantin från GPS-mottagartillverkaren och omfattas inte av denna begränsade garanti. Vänligen kontakta följande distributörer om ni befinner er i Canada eller tillverkaren om ni befinner er i USA:

I USA:

Garmin International Inc.

U.S.: 913 397-8200

Avgiftsfritt nummer (USA): 1 800 800-1020

Webbplats: www.garmin.com

I Kanada (välj en av dem):

Raytech Électronique

Tel.: 450 975-1015

Fax: 800 975-0025 / 450 975-0817

Kontakt: raytech@raytech.qc.ca

Webbplats: www.raytech.qc.ca

Koord. GPS: N45o35.25' - W73o42.95'

Naviclub Ltd

Tel.: 418 835-9279

Fax: 418 835-6681

Kontakt: naviclub@naviclub.com

Webbplats: www.naviclub.com

Din 2011 Can-Am ATV kan vara utrustad med Carlisle⁺- eller ITP⁺-märkes ATV-däck som originalutrustning. Däcken omfattas separat av däcktillverkarens garanti och omfattas inte av denna begränsade garanti. Kontakta tillverkaren eller fråga en auktoriserad Can-Am ATV-återförsäljare om du har frågor om garantins täckning eller om du behöver assistans.

Carlisle Tire & Wheel Company

23 Windham Boulevard

Aiken SC 29805

Garantiinformation:

USA: 1 800 260-7959

Kanada: 1 800 265-6155

Quebec: 1 877 997-4999

9) ÖVERLÅTELSE AV GARANTI

Om äganderätten till en produkt överlåts under garantitiden, skall även denna garanti överlåtas och gälla för den återstående garantitiden, under förutsättning att BRP underrättas om överlåtelsen av ägandeskapet på följande sätt:

1. Den tidigare ägaren kontaktar BRP (på det telefonnummer som anges nedan) eller en auktoriserad BRP-återförsäljare och lämnar den nya ägarens uppgifter, eller
2. BRP eller en auktoriserad BRP-återförsäljare mottager ett bevis på att den tidigare ägaren gått med på överlåtelsen av ägandeskap, samt uppgifter om den nya ägaren.

10) KONSUMENTASSISTANS

I fall av en ev. kontrovers eller tvist som berör denna begränsade garanti rekommenderar BRP att du försöker lösa frågan på återförsäljarnivå. Vi rekommenderar att du talar med servicechefen eller ägaren hos den auktoriserade återförsäljaren.

Om problemet ändå inte kan lösas, vänligen skicka skriftligt klagomål eller ring lämpligt nummer nedan:

I Kanada

BOMBARDIER RECREATIONAL PRODUCTS INC.

CAN-AM ATV

CUSTOMER ASSISTANCE CENTER

75 J.-A. Bombardier Street

Sherbrooke QC J1L 1W3

Tel.: 819 566-3366

I USA

BRP US INC.

CAN-AM ATV

CUSTOMER ASSISTANCE CENTER

7575 Bombardier Court

Wausau WI 54401

Tel.: 715 848-4957

* I USA distribueras och repareras produkterna av BRP US Inc.

© 2009 Bombardier Recreational Products Inc. Alla rättigheter förbehålls.

™ Varumärken tillhörande Bombardier Recreational Products Inc. eller dess dotterbolag.

† Varumärkena Carlisle och ITP ägs av eller är licenserade till Carlisle Tire & Wheel Company.

BRP:S INTERNATIONELLA BEGRÄNSADE GARANTI: 2011 CAN-AM™ ATV-PRODUKTER

1) GARANTINS OMFATTNING

Bombardier Recreational Products Inc. ("BRP")* garanterar sina Can-Am ATV:er av årsmodell 2011, som säljs av auktoriserade Can-Am ATV-distributörer eller återförsäljare som auktoriserats av BRP för distribution av Can-Am-ATV:n ("Can-Am ATV distributör/återförsäljare") utanför de femtio Förenta staterna, Kanada och EEA (European Economic Area, d.v.s. den Europeiska Unionens medlemsländer plus Norge, Island och Liechtenstein), avseende material- och tillverkningsfel under den period och enligt de villkor som anges nedan.

Alla Can-Am ATV-originalreservdelar och -tillbehör som har installerats av en auktoriserad Can-Am-ATV-distributör/-återförsäljare vid leveransen av 2011 Can-Am ATV:n, omfattas av samma garanti som Can-Am ATV:n.

Denna begränsade garanti upphävs om: (1) ATV:n har använts för racing eller någon annan tävlingsaktivitet, vid vilken som helst tidpunkt, även av en tidigare ägare, eller (2) ATV:n har ändrats eller modifierats på ett sätt som skadligt påverkar dess användning, prestanda eller hållbarhet, eller om den har ändrats eller modifierats för annat bruk än vad den är avsedd för.

2) ANSVARSBEGRÄNSNING

DENNA UTTRYCKLIGA GARANTI GÄLLER OCH GODTAS I STÄLLET FÖR ALLA ÖVRIGA UTTRYCKLIGA ELLER UNDERFÖRSTÅDDA GARANTIER, INKLUSIVE OCH UTAN BEGRÄNSNING TILL VARJE GARANTI OM HANDELSDUGLIGHET ELLER LÄMPLIGHET FÖR NÅGOT SPECIELLT SYFTE. I DEN MÅN UNDERFÖRSTÅDDA GARANTIER INTE KAN UPPHÄVAS BEGRÄNSAS DE TILL TIDEN FÖR DEN UTTRYCKLIGA GARANTIN. MINDRE SKADOR OCH FÖLJDSKADOR OMFATTAS INTE AV DENNA GARANTI. VISSA JURISDIKTIONER TILLÅTER EJ ANSVARSBEGRÄNSNINGAR, BEGRÄNSNINGAR ELLER UTESLUTNINGAR SOM ANGIVITS OVAN. DESSA ÄR DÄRFÖR EVENTUELLT ICKE TILLÄMPLIGA I DITT FALL. DENNA GARANTI GER DIG SPECIFIKA RÄTTIGHETER, OCH DU ÅTNJUTER EV. ÄVEN ANDRA LAGLIGA RÄTTIGHETER SOM KAN VARIERA BEROENDE PÅ LAND.

Ingen distributör eller Can-Am-distributör/återförsäljare eller någon annan person är auktoriserad att lämna någon som helst utfästelse, representation eller garanti beträffande produkten utöver det som ingår i denna begränsade garanti och en sådan kan ej, ifall den lämnas, göras gällande gentemot BRP.

BRP förbehåller sig rätten att när som helst ändra denna garanti, varvid förstås att en sådan ändring inte påverkar de garantivillkor som gäller för produkter som har sålts under giltighetstiden för denna garanti.

3) UNDANTAG – FÖLJANDE OMFATTAS EJ AV GARANTIN

Garantin omfattar under inga omständigheter:

- Normalt slitage;

- Normalt underhåll, trimning, justeringar;
- Skador som beror på att produkten har underhållits eller förvarats på ett felaktigt eller försumligt sätt.
- Skador som beror på borttagning av delar, felaktiga reparationer, service, ändringar i produktens konstruktion eller användning av sådana delar som inte har godkänts av BRP, liksom skador som beror på underhåll och/eller reparationer som har utförts av någon annan än en auktoriserad Can-Am-distributör/återförsäljare;
- Skador som orsakats av att produkten har använts på ett felaktigt eller onormalt sätt, försumlighet eller av att produkten har använts på ett sätt som strider mot Instruktionsboken;
- Skador som orsakas av olycka, nedsänkning i vatten, brand, stöld, vandalism eller naturkatastrof;
- Skador som beror på användning av sådana driv- eller smörjmedel som inte är lämpliga för produkten (se Instruktionsboken);
- Skador från rost, korrosion eller exponering för naturkrafter;
- Skador som orsakas av inträngande vatten eller snö;
- Mindre skador eller följdskador, eller skador av något slag inklusive, men ej begränsat till, bogsering, förvaring, telefon, hyra, taxi, olägenhet, försäkringskostnader, betalningar av lån, förlust av tid eller förlust av inkomst.

4) GARANTIPERIOD

Denna garanti träder i kraft från och med (1) datum för produktens första leverans vid detaljförsäljning eller (2) det datum då produkten har tagits i bruk för första gången, beroende på vilket av dessa som inträffar först, för en period av:

SEX (6) PÅ VARANDRA FÖLJANDE MÅNADER för privat eller kommersiellt bruk.

Reparation eller byte av delar eller service under denna garanti förlänger ej tiden för denna garanti utöver den ursprungliga giltighetstiden.

5) VILLKOR FÖR GARANTINS GILTIGHET

Garantin gäller **endast** ifall **samtliga** av följande villkor är uppfyllda:

- 2011 Can-Am ATV:n måste av den första ägaren ha köpts som ny och oanvänd från en Can-Am-ATV-distributör/återförsäljare som är auktoriserad att distribuera Can-Am ATV:er i det land där försäljningen har ägt rum.
- Den av BRP specificerade leveransinspektionen måste ha utförts och dokumenterats.
- Produkten måste ha garantiregistrerats av en auktoriserad Can-Am-ATV-distributör/återförsäljare.
- 2011 Can-Am ATV:n måste ha köpts i det land eller i den union där köparen bor.
- En förutsättning för garantins giltighet är att service har utförts med angivna tidsintervall enligt Instruktionsbokens anvisningar. BRP förbehåller sig rätten att kräva bevis på korrekt underhåll innan garantiersättning beviljas.

Om ovanstående villkor inte har uppfyllts, beviljar BRP ingen garantiersättning för någon ägare, varken vid privat ägande eller vid kommersiellt ägande. Dessa begränsningar är nödvändiga för att ge BRP möjlighet att skydda såväl sina produkters säkerhet som sina konsumenters och allmänhetens säkerhet.

6) HUR ERHÅLLA GARANTIERSÄTTNING

Kunden måste upphöra att använda ATV:n ifall ett fel skulle uppstå. Kunden måste informera den auktoriserade Can-Am-ATV-distributören/återförsäljaren inom två (2) dagar från felets upptäckande och ge denne rimlig tillgång till produkten samt rimlig tid att reparera produkten. Kunden måste även för den auktoriserade Can-Am-ATV-distributören/återförsäljaren uppvisa bevis på inköp av produkten och är skyldig att underteckna en reparations-/arbetsorder vid början av garantireparationen för att göra den giltig. Alla delar som ersätts under denna begränsade garanti blir BRP:s egendom.

7) BRP:S ANSVAR

BRP:s ansvar under denna garanti begränsas, efter eget godtycke, till reparation av delar som befunnits vara defekta under normal användning, underhåll och service, eller till ersättning av sådana delar med nya Can-Am ATV-delar utan kostnad för material och arbete, hos en valfri auktoriserad Can-Am-ATV-distributör/återförsäljare under garantiperioden enligt de villkor som anges här. BRP:s ansvar begränsas sig till nödvändiga reparationer eller byte av delar. Inget påstående om garantibrott skall utgöra grund för återgång eller annullering av försäljningen av Can-Am ATV:n till ägaren.

Om service krävs utanför det land där produkten ursprungligen köptes, har ägaren ansvaret för eventuella extra avgifter som orsakas av lokala regler och bestämmelser, såsom, men inte begränsat till, frakt, försäkring, skatter, licensavgifter, importavgifter och andra finansiella avgifter, inklusive sådana som krävs av regeringar, stater, territorier och deras respektive myndigheter och organ.

BRP förbehåller sig rätten att förbättra eller modifiera produkter från tid till annan, utan skyldighet att ändra tidigare tillverkade produkter.

8) ÖVERLÅTELSE AV GARANTI

Om äganderätten till en produkt överläts under garantitiden, skall även denna garanti, enligt dess regler och villkor också överlåtas och gälla för den återstående garantitiden, förutsatt att BRP eller en auktoriserad Can-Am-distributör/återförsäljare mottager ett bevis på att den tidigare ägaren har gått med på överlåtelsen av ägandeskap liksom erforderliga uppgifter om den nya ägaren.

9) KONSUMENTASSISTANS

1. I fall av en ev. kontrovers eller tvist som berör denna begränsade garanti rekommenderar BRP att du försöker lösa frågan på återförsäljarnivå hos en Can-Am-ATV-återförsäljare. Vi rekommenderar att du talar med servicechefen eller ägaren. Din Can-Am ATV-distributörs-/återförsäljares uppgifter finns på vår webbplats www.brp.com.
2. Vid behov av ytterligare assistans, kontakta Can-Am ATV-distributörens serviceavdelning för att försöka lösa frågan.
3. Om frågan fortfarande är olöst, kontakta BRP genom att skriva till oss på adressen nedan.

För länder inom Europa, Mellanöstern, Afrika, Ryssland & OSS, kontakta vårt europeiska kontor:

BRP EUROPE N.V.

Customer Assistance Center
Skaldenstraat 125
9042 Gent
Belgium
Tel.: +32-9-218-26-00

För länder inom Skandinavien, kontakta vårt kontor i Finland:

BRP FINLAND OY

Service Department
Isoaavantie 7
FIN-96320 Rovaniemi
Finland
Tel.: +358 16 3208 111

För alla andra länder, kontakta din lokala Can-Am ATV-distributör/återförsäljare (se vår webbplats www.brp.com för kontaktinformation) eller vårt kontor i Nordamerika:

BOMBARDIER RECREATIONAL PRODUCTS INC.

Customer Assistance Center
75 J.-A. Bombardier Street
Sherbrooke QC J1L 1W3
Tel.: 819 566-3366

* I området som täcks av denna begränsade garanti, distribueras och repareras produkterna av Bombardier Recreational Products Inc. eller dess dotterbolag.

© 2009 Bombardier Recreational Products Inc. Alla rättigheter förbehålls. TM Varumärke tillhörande Bombardier Recreational Products Inc. eller dess dotterbolag.

TM Varumärke tillhörande Bombardier Recreational Products Inc. eller dess dotterbolag.

BRP:S BEGRÄNSADE GARANTI FÖR EEA-OMRÅDET: 2011 CAN-AM™ ATV-PRODUKTER

1) GARANTINS OMFATTNING

Bombardier Recreational Products Inc. ("BRP")* garanterar sina nya och oanvända Can-Am ATV:er av årsmodell 2011, som säljs av Can-Am ATV-distributörer eller återförsäljare som auktoriserats av BRP för försäljning av Can-Am ATV:n ("Can-Am ATV Distributörer/Återförsäljare") i länder inom EEA-området (European Economic Area, d.v.s. den Europeiska Unionens medlemsländer plus Norge, Island och Liechtenstein), avseende material- och tillverkningsfel under den period och enligt de villkor som anges nedan.

Alla Can-Am ATV-originalreservdelar och -tillbehör som har installerats av en auktoriserad Can-Am-ATV-distributör/-återförsäljare vid leveransen av 2011 Can-Am ATV:n, omfattas av samma garanti som ATV:n.

Denna begränsade garanti upphävs om: (1) ATV:n har använts för racing eller någon annan tävlingsaktivitet, vid vilken som helst tidpunkt, även av en tidigare ägare, eller (2) ATV:n har ändrats eller modifierats på ett sätt som skadligt påverkar dess användning, prestanda eller hållbarhet, eller om den har ändrats eller modifierats för annat bruk än vad den är avsedd för.

2) ANSVARSBEGRÄNSNING

DENNA UTTRYCKLIGA GARANTI GÄLLER OCH GODTAS I STÄLLET FÖR ALLA ÖVRIGA UTTRYCKLIGA ELLER UNDERFÖRSTÅDDA GARANTIER, INKLUSIVE OCH UTAN BEGRÄNSNING TILL VARJE GARANTI OM HANDELSDUGLIGHET ELLER LÄMPLIGHET FÖR NÅGOT SPECIELLT SYFTE. I DEN MÅN UNDERFÖRSTÅDDA GARANTIER INTE KAN UPPHÄVAS BEGRÄNSAS DE TILL TIDEN FÖR DEN UTTRYCKLIGA GARANTIN. MINDRE SKADOR OCH FÖLJDSKADOR OMFATTAS INTE AV DENNA GARANTI. VISSA JURISDIKTIONER TILLÅTER EJ ANSVARSBEGRÄNSNINGAR, BEGRÄNSNINGAR ELLER UTESLUTNINGAR SOM ANGIVITS OVAN. DESSA ÄR DÄRFÖR EVENTUELLT ICKE TILLÄMPLIGA I DITT FALL. DENNA GARANTI GER DIG SPECIFIKA RÄTTIGHETER, OCH DU ÅTNJUTER EV. ÄVEN ANDRA LAGLIGA RÄTTIGHETER SOM KAN VARIERA BEROENDE PÅ LAND.

Ingen distributör eller Can-Am-distributör/återförsäljare eller någon annan person är auktoriserad att lämna någon som helst utfästelse, representation eller garanti beträffande produkten utöver det som ingår i denna begränsade garanti och en sådan kan ej, ifall den lämnas, göras gällande gentemot BRP.

BRP förbehåller sig rätten att när som helst ändra denna garanti, varvid förstås att en sådan ändring inte påverkar de garantivillkor som gäller för produkter som har sålts under giltighetstiden för denna garanti.

3) UNDANTAG – FÖLJANDE OMFATTAS EJ AV GARANTIN

Garantin omfattar under inga omständigheter:

- Normalt slitage;

- Normalt underhåll, trimning, justeringar;
- Skador som beror på att produkten har underhållits eller förvarats på ett felaktigt eller försumligt sätt.
- Skador som beror på borttagning av delar, felaktiga reparationer, service, ändringar i produktens konstruktion eller användning av sådana delar som inte har godkänts av BRP, liksom skador som beror på underhåll och/eller reparationer som har utförts av någon annan än en auktoriserad Can-Am-distributör/återförsäljare;
- Skador som orsakats av att produkten har använts på ett felaktigt eller onormalt sätt, försumlighet eller av att produkten har använts på ett sätt som strider mot Instruktionsboken;
- Skador som orsakas av olycka, nedsänkning i vatten, brand, stöld, vandalism eller naturkatastrof;
- Skador som beror på användning av sådana driv- eller smörjmedel som inte är lämpliga för produkten (se Instruktionsboken);
- Skador från rost, korrosion eller exponering för naturkrafter;
- Skador som orsakas av inträngande vatten eller snö;
- Intrång av vatten eller snö;
- Mindre skador eller följdskador, eller skador av något slag inklusive, men ej begränsat till, bogsering, förvaring, telefon, hyra, taxi, olägenhet, försäkringskostnader, betalningar av lån, förlust av tid eller förlust av inkomst.

4) GARANTIPERIOD

Denna garanti träder i kraft från och med (1) datum för produktens första leverans vid detaljförsäljning eller (2) det datum då produkten har tagits i bruk för första gången, beroende på vilket av dessa som inträffar först, för en period av:

A) TJUGOFYRA (24) PÅ VARANDRA FÖLJANDE MÅNADER för privat bruk.

B) SEX (6) PÅ VARANDRA FÖLJANDE MÅNADER för kommersiellt bruk eller utthyrningsverksamhet.

C) TJUGOFYRA (24) PÅ VARANDRA FÖLJANDE MÅNADER ELLER 10 000km, beroende på vilket av dessa som inträffar först för kommersiellt bruk, förutsatt att produkten sålts i Finland, Sverige eller Norge.

D) TOLV (12) PÅ VARANDRA FÖLJANDE MÅNADER för kommersiellt bruk eller utthyrningsverksamhet, förutsatt att produkten sålts i Estland.

Produkten används kommersiellt när den används i samband med vilken som helst inkomstbringande verksamhet eller anställning under någon som helst del av garantiperioden. Produkten används även kommersiellt om den vid något som helst tillfälle under garantiperioden är godkänd för kommersiellt bruk.

Reparation eller byte av delar eller service under denna garanti förlänger ej tiden för denna garanti utöver den ursprungliga giltighetstiden.

Observera att garantiperioden och övriga garantivillkor gäller under förutsättning att de överensstämmer med gällande nationell eller lokal lagstiftning i det land där du bor.

5) VILLKOR FÖR GARANTINS GILTIGHET

Garantin gäller **endast** ifall **samtliga** av följande villkor är uppfyllda:

- 2011 Can-Am ATV:n måste av den första ägaren ha köpts som ny och oanvänd från en Can-Am-ATV-distributör/återförsäljare som är auktoriserad att distribuera Can-Am ATV:er i det land där försäljningen har ägt rum.
- Den av BRP specificerade leveransinspektionen måste ha utförts och dokumenterats.
- Produkten måste ha registrerats av en auktoriserad Can-Am-ATV-distributör/återförsäljare.
- 2011 Can-Am ATV:n måste ha köpts inom EEA-området.
- En förutsättning för garantins giltighet är att service har utförts med angivna tidsintervall enligt Instruktionsbokens anvisningar. BRP förbehåller sig rätten att kräva bevis på korrekt underhåll innan garantiersättning beviljas.

Om ovanstående villkor inte har uppfyllts, beviljar BRP ingen garantiersättning för någon ägare, varken vid privat ägande eller vid kommersiellt ägande. Dessa begränsningar är nödvändiga för att ge BRP möjlighet att skydda såväl sina produkters säkerhet som sina konsumenters och allmänhetens säkerhet.

6) HUR ERHÅLLA GARANTIERSÄTTNING

Kunden måste upphöra att använda ATV:n ifall ett fel skulle uppstå. Kunden måste informera den auktoriserade Can-Am-ATV-distributören/återförsäljaren inom två (2) månader från felets upptäckande och ge denne rimlig tillgång till produkten samt rimlig tid att reparera produkten. Kunden måste även för den auktoriserade Can-Am-ATV-distributören/återförsäljaren uppvisa bevis på inköp av produkten och är skyldig att underteckna en reparations-/arbetsorder vid början av garantireparationen för att göra den giltig. Alla delar som ersätts under denna begränsade garanti blir BRP:s egendom.

Observera att tidsgränsen för meddelande av produktfel gäller under förutsättning att den överensstämmer med gällande nationell eller lokal lagstiftning i det land där du bor.

7) BRP:S ANSVAR

BRP:s ansvar under denna garanti begränsas, efter eget godtycke, till reparation av delar som befunnits vara defekta under normal användning, underhåll och service, eller till ersättning av sådana delar med nya Can-Am ATV-delar utan kostnad för material och arbete, hos en valfri auktoriserad Can-Am-ATV-distributör/återförsäljare under garantiperioden enligt de villkor som anges här. BRP:s ansvar begränsar sig till nödvändiga reparationer eller byte av delar. Inget påstående om garantibrott skall utgöra grund för återgång eller annullering av försäljningen av Can-Am ATV:n till ägaren.

Om service krävs utanför EEA-området, har ägaren ansvaret för eventuella extra avgifter som orsakas av lokala regler och bestämmelser, såsom, men inte begränsat till, frakt, försäkring, skatter, licensavgifter, importavgifter och andra finansiella avgifter, inklusive sådana som krävs av regeringar, stater, territorier och deras respektive myndigheter och organ.

BRP förbehåller sig rätten att förbättra eller modifiera produkter från tid till annan, utan skyldighet att ändra tidigare tillverkade produkter.

8) ÖVERLÅTELSE AV GARANTI

Om äganderätten till en produkt överläts under garantitiden, skall även denna garanti överlåtas och gälla för den återstående garantitiden, förutsatt att BRP eller en auktoriserad Can-Am ATV-distributör/återförsäljare mottager ett bevis på att den tidigare ägaren har gått med på överlåtelsen av ägandeskap liksom erforderliga uppgifter om den nya ägaren.

9) KONSUMENTASSISTANS

1. I fall av en ev. kontrovers eller tvist som berör denna begränsade garanti rekommenderar BRP att du försöker lösa frågan på återförsäljarnivå hos en Can-Am-ATV-återförsäljare. Vi rekommenderar att du talar med servicechefen eller ägaren hos den auktoriserade Can-Am ATV-distributören/-återförsäljaren. Din Can-Am ATV-distributör-/återförsäljares uppgifter finns på vår webbplats www.brp.com.

2. Vid behov av ytterligare assistans, kontakta Can-Am ATV-distributörens serviceavdelning för att försöka lösa frågan.

3. Om frågan fortfarande är olöst, kontakta BRP på adressen nedan.

För länder inom Europa, Mellanöstern, Afrika, Ryssland & OSS, kontakta vårt europeiska kontor:

BRP EUROPE N.V.

Customer Assistance Center

Skaldenstraat 125

9042 Gent

Belgium

Tel.: +32-9-218-26-00

För länder inom Skandinavien, kontakta vårt kontor i Finland:

BRP FINLAND OY

Service Department

Isoaavantie 7

FIN-96320 Rovaniemi

Finland

Tel.: +358 16 3208 111

**För alla andra länder, kontakta din lokala
Can-Am ATV-distributör/återförsäljare (se vår
webbplats www.brp.com för kontaktinformation) eller
vårt kontor i Nordamerika:**

BOMBARDIER RECREATIONAL PRODUCTS INC.

Customer Assistance Center
75 J.-A. Bombardier Street
Sherbrooke QC J1L 1W3
Tel.: 819 566-3366

* I området som täcks av denna begränsade garanti, distribueras och repareras produkterna av Bombardier Recreational Products Inc. eller dess dotterbolag.
© 2010 Bombardier Recreational Products Inc. Alla rättigheter förbehålls.
™ Varumärke tillhörande Bombardier Recreational Products Inc. eller dess dotterbolag.

YTTERLIGARE REGLER OCH VILLKOR GILTIGA ENDAST I FRANKRIKE

Följande regler och villkor tillämpas endast på produkter som säljs i Frankrike:

Försäljaren skall alltid leverera varor som uppfyller kontraktet och skall ansvara för defekter som finns vid leveransen. Försäljaren skall också ansvara för defekter som förorsakats av förpackning, montageinstruktioner eller installation när detta ansvar fastställts i kontraktet eller arbetet utförts under nämnda ansvar. För att överensstämna med kontraktet skall varan:

1. Vara i normalt bruksskick, motsvarande liknande varor och om tillämpligt:
 - Motsvara den beskrivning som givits av försäljaren och ha de egenskaper som försäljaren presenterat med hjälp av ett varuprov eller en modell;
 - Inneha de egenskaper som en köpare berättigat kan förvänta sig på basen av det som angivits av försäljaren, tillverkaren eller dess representant, inbegripet reklam eller märkning; eller
2. Inneha de egenskaper som avtalats parterna emellan eller lämpa sig för det specifika ändamål avsetts av köparen och som köparen bringat till försäljarens kännedom och som godkänts av denna.

Möjligheten att åberopa fel preskriberas två år efter att varan levererats. Försäljaren ansvarar för garantin avseende dolda defekter i den vara som sålts om dylika dolda effekter gör varan olämplig för avsett bruk eller om dess användning begränsas på så sätt att köparen, om han/hon vetat om detta, inte hade köpt varan eller betalat ett lägre pris. Dylika dolda defekter skall åberopas av köparen inom 2 år efter att defekten upptäckts.

KUNDINFORMATION

SEKRETESSINFORMATION

Vi vill härmed informera dig om att dina uppgifter kommer att användas för säkerhets- och garantiändamål. Ibland använder BRP och dess dotterbolag även uppgifter från våra kunder för att informera dem om våra produkter och erbjudanden.

Om du vill utnyttja din rätt att kontrollera eller ändra dina uppgifter eller avlägsna dem från listan över adresser för direktmarknadsföring, kontakta BRP.

Per e-post: privacyofficer@brp.com

Per post: BRP
Senior Legal Counsel-Privacy Officer
726 St-Joseph
Valcourt QC
Canada
JOE 2LO

ADRESSÄNDRING/NY ÄGARE

Om du har bytt adress eller om du är ny ägare till ATV:n ska du meddela BRP detta på ett av följande sätt:

- skicka in ett av adressförändringskortet som finns på följande sidor.
- **Endast Nordamerika:** Ring telefonnummer 715 848-4957 (USA) eller 819 566-3366 (Kanada)
- Meddela en auktoriserad Can-Am-återförsäljare.

Vid ägarbyte, bifoga ett bevis på att den före ägaren är införstådd med ägarbytet.

Det är viktigt att meddela BRP om de nya uppgifterna, även om den begränsade garantin har slutat gälla, eftersom de gör att BRP kan nå ATV-ägaren vid behov, t.ex. om det blir nödvändigt att införa någon ändring på fordonet av säkerhetsskäl. Det är ägarens ansvar att meddela BRP.

STULNA ENHETER: Om din ATV blir stulen bör du meddela BRP eller en auktoriserad Can-Am-återförsäljare. Du blir då ombedd att uppges namn, adress, telefonnummer, fordonets identifikationsnummer och datum för stölden.

I Nordamerika

BOMBARDIER RECREATIONAL PRODUCTS INC.

Warranty Department
75 J.-A. Bombardier Street
Sherbrooke QC J1L 1W3
Canada

Länder inom Skandinavien

BRP FINLAND OY

Service Department
Isoaavantie 7
FIN-96320 Rovaniemi
Finland
Tel.: +358 16 3208 111

Andra länder

BRP EUROPEAN DISTRIBUTION

Warranty Department
Chemin de Messidor 5-7
1006 Lausanne
Switzerland

***Denna sida är
avsiktligt tom***

ADRESSÄNDRING NY ÄGARE

FORDONSIDENTIFIKATIONSNUMMER

Modellnummer

Fordonsidentifikationsnummer (V.I.N.)

GAMMAL ADRESS
ELLER TIDIGARE ÄGARE:

NAMN

GATA

NUMMER

LÄG.

POSTNUMMER

ORT

LAND

TELEFONNUMMER

NY ADRESS
ELLER NY ÄGARE:

NAMN

GATA

NUMMER

LÄG.

POSTNUMMER

ORT

LAND

TELEFONNUMMER

E-POSTADRESS

V00A2F

ADRESSÄNDRING NY ÄGARE

FORDONSIDENTIFIKATIONSNUMMER

Modellnummer

Fordonsidentifikationsnummer (V.I.N.)

GAMMAL ADRESS
ELLER TIDIGARE ÄGARE:

NAMN

GATA

NUMMER

LÄG.

POSTNUMMER

ORT

LAND

TELEFONNUMMER

NY ADRESS
ELLER NY ÄGARE:

NAMN

GATA

NUMMER

LÄG.

POSTNUMMER

ORT

LAND

TELEFONNUMMER

E-POSTADRESS

V00A2F

ATV MODELLNR. _____

FORDON
IDENTIFIKATIONSNUMMER (V.I.N.) _____

MOTOR
IDENTIFIKATIONSNUMMER (E.I.N.) _____

Ägare : _____
NAMN

_____ GATA NUMMER LÄG.

_____ POSTNUMMER LANDSDEL/REGION ORT

Inköpsdatum _____
ÅR MÅNAD DAG

Garantins utgångsdatum _____
ÅR MÅNAD DAG

Fylls i av återförsäljaren vid säljtillfället.

ÅTERFÖRSÄLJARES STÄMPEL

V00A2IL

Kontrollera med återförsäljaren att ditt fordon har registrerats hos BRP.

Tänk på följande när du läser denna instruktionsbok:

VARNING

Anger en potentiell risk som, om den inte undviks, kan resultera i svåra personskador eller död.

VARNING

FORDONET KAN VARA FARLIGT ATT ANVÄNDA. En krock eller vältning kan ske snabbt, även under rutinmanövrer som vändning, uppförskörning eller körning över hinder, om du inte iakttar nödvändig försiktighet.

ALLVARLIGA SKADOR ELLER DÖD kan bli resultatet om du inte följer dessa instruktioner:

- **LÄS DENNA INSTRUKTIONSBOK OCH ALLA SÄKERHETSDEKALER INNAN DU ANVÄNDER DENNA ATV.**
- **ANVÄND ALDRIG DENNA ATV UTAN KORREKTA INSTRUKTIONER.** Nybörjare bör genomgå en certifierad förarkurs.
- **TA ALDRIG PASSAGERARE.** Med passagerare ökar risken för att förlora kontrollen över fordonet.
- **ANVÄND ALDRIG DENNA ATV PÅ VÄGBELÄGGNING** såvida det inte rör sig om kortare avstånd, i låg hastighet och för att flytta fordonet från ett terrängkörningsområde till ett annat.
- **FÖLJ ALLTID GÄLLANDE TRAFIKFÖRORDNINGAR** när du kör fordonet på väg, även på grus- eller skogsväg.
- **BÄR ALLTID GODKÄND HJÄLM,** ögonskydd och skyddande kläder.
- **KÖR ALDRIG FORDONET OM DU ÄR ALKOHOL- ELLER DROGPAVERKAD.** Det medför nedsatt omdöme och reaktionsförmåga.
- **KÖR ALDRIG DENNA ATV I FÖR HÖG HASTIGHET.** Risken för att du ska förlora kontrollen över fordonet ökar om du kör i högre hastighet än terrängen, sikten eller din erfarenhet tillåter. Högsta tillåtna hastighet för detta fordon är 65 km/h.
- **FÖRSÖK ALDRIG KÖRA PÅ TVÅ HJUL, HOPPA ELLER UTFÖRA ANDRA TRICK.**