

**can-am**™



# 2010

## Gebbruikershandleiding

Met  
Veiligheids-, Voertuig-  
en Onderhoudsinformatie

# RENEGADE™

 **WAARSCHUWING**

Lees deze handleiding aandachtig. Ze bevat belangrijke veiligheidsinformatie.

Aanbevolen minimumleeftijd bestuurder: 16 jaar. Bewaar deze Gebruikershandleiding in het voertuig.

2 1 9 7 0 1 5 7 8



## **WAARSCHUWING**

**HET GEBRUIK VAN UW VOERTUIG HOUDT GEVAREN IN.** Een aanrijding of koprol is snel gebeurd als u de nodige voorzorgen niet neemt, zelfs tijdens routinemanoeuvres zoals keren, bergop of over hindernissen rijden.

Voor uw eigen veiligheid dient u alle waarschuwingen in deze gebruikershandleiding en op de labels op uw voertuig te begrijpen en te volgen. **Als u deze waarschuwingen negeert kan dit leiden tot ERNSTIGE OF DODELIJKE VERWONDINGEN!**

Bewaar deze gebruikershandleiding altijd bij het voertuig.

## **WAARSCHUWING**

Het negeren van de veiligheidsvoorschriften en -instructies in deze Gebruikershandleiding, de *VEILIGHEIDS-DVD* en de labels op het product kan leiden tot ernstige verwondingen, zelfs met dodelijke afloop!

## **WAARSCHUWING**

Dit voertuig overtreft mogelijk het vermogen van alle andere voertuigen waarmee u al heeft gereden. Neem voldoende tijd om u met uw nieuwe voertuig vertrouwd te maken.

De volgende handelsmerken zijn eigendom van Bombardier Recreational Products Inc.:

Can-Am™

Renegade™

Rotax®

XPS™

TTI™

D.E.S.S.™

# VOORWOORD

Gefeliciteerd met de aankoop van uw nieuwe Can-Am™ ATV. U geniet de BRP-garantie en kunt steeds een beroep doen op een netwerk van erkende Can-Am dealers voor de nodige onderdelen, accessoires of service.

Uw dealer staat altijd voor u klaar. Hij is een expert in de eerste instelling en inspectie van uw voertuig en heeft ook de definitieve afregeling voor de overhandiging aan u uitgevoerd. Voor meer uitgebreide service-informatie kunt u bij uw dealer terecht.

Bij de levering werd u ook geïnformeerd over de garantievoorwaarden en hebt u de *CHECKLIST VOOR AFLEVERING* ondertekend, ter bevestiging dat uw nieuwe voertuig volledig volgens wens werd voorbereid.

## Informeer u voor u vertrekt

Lees voordat u het voertuig gaat besturen deze gebruikershandleiding voor informatie over hoe u zichzelf of andere weggebruikers beter kunt beschermen tegen letsel of dodelijke ongevallen.

Lees tevens alle veiligheidslabels op uw ATV en bekijk uw *VEILIGHEIDS-DVD*.

Dit is een voertuig van klasse S. Respecteer altijd de aanbevolen leeftijd: Laat nooit een persoon van jonger dan 16 met dit voertuig rijden.

Dit voertuig is uitsluitend bedoeld voor recreatief gebruik door ervaren bestuurders.

We raden u sterk aan een cursus veilig rijden te volgen. Voor adressen in uw omgeving kunt u bij uw dealer of de plaatselijke overheid terecht.

Bewaar deze gebruikershandleiding in het voertuig zodat u het onder meer kunt raadplegen voor onderhoud, het oplossen van problemen en om andere aanwijzingen te geven.

De waarschuwingen in deze gebruikershandleiding negeren kan leiden tot ERNSTIG LETSEL of de DOOD.

## Veiligheidsaanwijzingen

Verklaring over de soorten veiligheidsmeldingen, hoe ze eruit zien en hoe ze in deze handleiding worden gebruikt:

### WAARSCHUWING

Duidt op een mogelijk gevaar dat, indien het niet wordt vermeden, kan leiden tot ernstige of dodelijke verwondingen.

 **LET OP** Wijst op een gevaarlijke situatie die, als ze niet wordt vermeden, kan leiden tot lichte of matige verwondingen.

**MERK OP** Duidt op een aanwijzing die, als ze niet wordt gevolgd, kan leiden tot zware schade aan het voertuig of andere bezittingen.

## Info over deze Gebruikershandleiding

Deze gebruikershandleiding is bedoeld om de eigenaar/bestuurder van een nieuw voertuig vertrouwd te maken met de diverse bedieningselementen, het onderhoud en het veilige gebruik van zijn voertuig. Ze is onmisbaar voor het correcte gebruik van het product.

Merk op dat deze handleiding beschikbaar is in verschillende talen. In geval van discrepanties is de Engelse versie doorslaggevend.

Voor een extra kopie of afdruk van uw gebruikershandleiding kunt u terecht op onze website [www.operatorsguide.brp.com](http://www.operatorsguide.brp.com).

De informatie in dit document is correct op het moment van publicatie. BRP voert echter een beleid van continue verbetering van zijn producten, zonder dat dit enige verbintenis inhoudt tot uitrusting van eerder vervaardigde producten met vernieuwde onderdelen. Door laattijdige wijzigingen kunnen er verschillen zijn tussen het gefabriceerde product en de beschrijvingen en/of specificaties in deze handleiding. BRP behoudt zich het recht voor te allen tijde specificaties, ontwerp, eigenschappen, modellen of uitrusting te schrappen of wijzigen, zonder zich tot iets te verplichten.

Deze gebruikershandleiding en de *VEILIGHEIDS-DVD* moeten bij een eventuele verkoop bij het voertuig blijven.

Onthoud tijdens het lezen van deze Gebruikershandleiding, dat:

 **WAARSCHUWING**

Duidt op een mogelijk gevaar dat, indien het niet wordt vermeden, kan leiden tot ernstige of dodelijke verwondingen.

---

# INHOUDSOPGAVE

<b>VOORWOORD</b> .....	<b>1</b>
Informeer u voor u vertrekt .....	1
Veiligheidsaanwijzingen .....	1
Info over deze Gebruikershandleiding .....	1

## **VEILIGHEIDSINFORMATIE**

<b>VEILIGHEIDSVOORSCHRIFTEN</b> .....	<b>8</b>
Koolmonoxidevergiftiging vermijden .....	8
Vermijd brandstofbranden en andere gevaren .....	8
Vermijd brandwonden door hete onderdelen .....	8
Accessoires en aanpassingen .....	8

<b>BIJZONDERE VEILIGHEIDSAANWIJZINGEN</b> .....	<b>10</b>
Europese Gemeenschap .....	12

<b>BEDRIJFSWAARSCHUWINGEN</b> .....	<b>13</b>
-------------------------------------	-----------

<b>RIJDEN MET UW VOERTUIG</b> .....	<b>39</b>
Inspectie voor het vertrek .....	40
Kledij .....	41
Vervoer van een passagier .....	42
Transport van lasten .....	42
Een aanhangwagen trekken .....	42
Werken met uw voertuig .....	43
Recreatief gebruik .....	43
Milieu .....	43
Ontwerpbeperkingen .....	44
Rijden op ongebaand terrein .....	44
Algemene bedienings- en veiligheidsvoorschriften .....	44
Rijtechnieken .....	47

<b>BELANGRIJKE LABELS OP HET PRODUCT</b> .....	<b>54</b>
Loshangend Etiket .....	54
Veiligheidslabels op het voertuig .....	55

## **VOERTUIGINFORMATIE**

<b>BEDIENINGSELEMENTEN/INSTRUMENTEN/ UITRUSTING</b> .....	<b>60</b>
1) Gashendel .....	63
2) Keuzeschakelaar 2WD/4WD .....	63
3) Remhendel links .....	64
4) Remhendel rechts .....	65
5) Parkeerrem .....	65
6) Schakelhendel .....	66

<b>BEDIENINGSELEMENTEN/INSTRUMENTEN/ UITRUSTING (vervolg)</b>	
7) Multifunctionele schakelaar .....	67
8) Multifunctionele meter .....	69
9) 12-volt-voedingsuitgang .....	72
10) Contactschakelaar .....	73
11) Rempedaal .....	74
12) Bergvak achteraan .....	74
13) Vergrendeling zitting .....	75
14) Bagagedrager achteraan .....	75
15) Sleephaak .....	76
16) Gereedschapstas .....	76
17) Voertuigslot.....	76
18) Richtingaanwijzerschakelaar.....	76
19) Claxonknop.....	77
20) Waarschuwingknop.....	77
<b>BRANDSTOF .....</b>	<b>78</b>
Aanbevolen brandstof .....	78
Tankprocedure .....	78
<b>BEDIENINGSINSTRUCTIES.....</b>	<b>79</b>
Gebruik tijdens de inrijperiode .....	79
De motor starten .....	79
Schakelen.....	79
De motor uitzetten .....	80
Onderhoud na gebruik .....	80
Wat als het voertuig is omgeslagen? .....	80
Wat als het voertuig onder water staat?.....	80
<b>UW RIT AANPASSEN .....</b>	<b>81</b>
Ophanging afstellen .....	81
Stuurbekrachtiging afstellen (DPS) .....	83
<b>TRANSPORT VAN HET VOERTUIG .....</b>	<b>85</b>

## **ONDERHOUDSINFORMATIE**

<b>ONDERHOUDSSCHEMA .....</b>	<b>88</b>
<b>10-UURS INSPECTIE .....</b>	<b>93</b>
<b>ONDERHOUDSPROCEDURES .....</b>	<b>94</b>
Luchtfilter .....	94
Motorolie .....	98
Oliefilter .....	100
Radiator .....	100
Motorkoelvloeistof.....	101
Vonkafleider knalpot .....	103

<b>ONDERHOUDSPROCEDURES</b> (vervolg)	
CVT-luchtfilter .....	103
CVT deksel.....	104
Olie voor tandwielkasten .....	104
Gaskabel .....	105
Gashendel .....	107
Bougies .....	108
Accu .....	108
Zekeringen.....	109
Lichten .....	111
Manchetten en beschermers aandrijf-as .....	113
Wielen en banden .....	113
Ophanging .....	115
Remmen .....	116
Carrosserie .....	117
Chassis.....	118
<b>BEWARING EN VOORBEREIDING OP HET RIJSEIZOEN</b> .....	<b>120</b>

***TECHNISCHE INFORMATIE***

<b>VOERTUIGIDENTIFICATIE</b> .....	<b>122</b>
Voertuigidentificatienummer.....	122
Motoridentificatienummer .....	122
Conformiteitslabels .....	122
<b>EC-CONFORMITEITSVERKLARING</b> .....	<b>124</b>
<b>SPECIFICATIES</b> .....	<b>125</b>

***OPLOSSEN VAN PROBLEMEN***

<b>RICHTLIJNEN VOOR HET OPLOSSEN VAN PROBLEMEN</b> .....	<b>132</b>
<b>MELDINGEN OP DE DISPLAY VAN DE MULTIFUNCTIONELE METER....</b>	<b>136</b>

***GARANTIE***

<b>BEPERKTE GARANTIE VAN BRP V.S. EN CANADA: 2010 CAN-AM™ ATV</b> .....	<b>138</b>
<b>INTERNATIONALE BEPERKTE GARANTIE VAN BRP: 2010 CAN-AM™ ATV</b> .....	<b>143</b>

**BEPERKTE GARANTIE VAN BRP VOOR DE EUROPESE ECONOMISCHE  
RUIJTE: 2010 CAN-AM™ ATV ..... 148**

***KLANTENINFORMATIE***

**GEHEIMHOUDINGSPLICHT/VRIJWARING ..... 154**  
**VERANDERING VAN ADRES/EIGENAAR ..... 155**



# ***VEILIGHEIDS- INFORMATIE***

## Koolmonoxidevergiftiging vermijden

Uitlaatgassen van motors bevatten steeds koolmonoxide, een dodelijk gas. Inademing van koolmonoxide kan leiden tot hoofdpijn, duizeligheid, sla-perigheid, misselijkheid, verwarring en zelfs de dood.

Koolmonoxide is een kleurloos, geurloos, smaakloos gas dat aanwezig kan zijn zelfs als u het niet ziet of geen uitlaatgas ruikt. Dodelijke concentraties koolmonoxide worden snel opgebouwd en kunnen u zo snel bevangen dat u zichzelf niet meer in veiligheid kunt brengen. Ook kunnen dodelijke concentraties koolmonoxide uren- of dagenlang in afgesloten of slecht verluchte ruimtes blijven hangen. Als u één van de symptomen van koolmonoxidevergiftiging voelt opkomen, verlaat de ruimte dan onmiddellijk, zorg voor verse lucht en vraag medische behandeling.

Om ernstig letsel of dood door koolmonoxide te verhinderen of te voorkomen:

- Het voertuig nooit in slecht verluchte of gedeeltelijk afgesloten ruimtes zoals garages, carports of schuren laten draaien. Zelfs indien u de uitlaatgassen met ventilators of open vensters en deuren tracht te verluchten, kan de koolmonoxideconcentratie toch gevaarlijk snel oplopen.
- Laat het voertuig nooit draaien op plekken buitenshuis waar de uitlaatgassen langs openingen, zoals vensters en deuren, een gebouw kunnen binnendringen.

## Vermijd brandstofbranden en andere gevaren

Benzine is uiterst brandbaar en zeer explosief. Benzinedampen kunnen zich verspreiden en op meters afstand van de motor door een vonk of vlam worden aangestoken. Volg deze aanwijzingen om het risico op brand of explosie te verlagen:

- Sla brandstof uitsluitend op in goed-gekeurde, rode benzinebidons.
- Volg de instructies in het hoofdstuk over *BRANDSTOF* nauwgezet.
- Start of gebruik de motor nooit zonder dat de benzinedop er goed opzit.

Benzine is giftig en kan letsel of de dood veroorzaken.

- Hevel nooit benzine over met de mond.
- Raadpleeg onmiddellijk uw arts als u benzine hebt ingeslikt, in uw oog hebt gekregen of benzinedampen hebt ingeademd.

Als u benzine op het lichaam morst, wassen met water en zeep en van kleren verwisselen.

## Vermijd brandwonden door hete onderdelen

De uitlaat en motor worden heter terwijl ze in werking zijn. Raak ze niet aan als de motor draait of net heeft gedraaid om brandwonden te vermijden.

## Accessoires en aanpassingen

Maak geen ongeautoriseerde aanpassingen of gebruik geen onderdelen of accessoires die niet door BRP zijn goedgekeurd. Omdat zulke aanpassingen niet door BRP zijn getest, kunnen

die een groter risico op vallen of letsel met zich meebrengen en het voertuig onwettelijk maken.

Zie uw erkende Can-Am dealer voor de accessoires die voor uw voertuig beschikbaar zijn.

---

# BIJZONDERE VEILIGHEIDSAANWIJZINGEN

## DIT VOERTUIG IS GEEN SPEELGOED EN HET GEBRUIK ERVAN HOUDT GEVAREN IN.

- Dit voertuig besturen is heel anders dan rijden met andere voertuigen, zoals motorfietsen en auto's. Een aanrijding of koprol is snel gebeurd als u de nodige voorzorgen niet neemt, zelfs tijdens routinemanoeuvres zoals keren, bergop of over hindernissen rijden.

U kunt **ERNSTIGE OF DODELIJKE VERWONDINGEN OPLOPEN**, als u deze instructies niet volgt:

- Lees deze gebruikershandleiding en alle veiligheidslabels op het product aandachtig en volg de beschreven bedieningsinstructies. Bekijk de *VEILIGHEIDS-DVD* aandachtig voor het gebruik.
- Respecteer altijd de aanbevolen leeftijd: Laat nooit een persoon van jonger dan 16 met dit voertuig rijden.
- Neem nooit een passagier mee op dit voertuig.
- Rijd nooit met dit voertuig op verharde wegen, tenzij voor een korte afstand, met sterk verlaagde snelheid, om het voertuig van één offroad-locatie naar een andere te brengen.
- Rijd nooit met dit voertuig zonder een goed passende, goedgekeurde helm op. Draag altijd oogbescherming (bril of gelaatsscherm) handschoenen, laarzen, een hemd of jack met lange mouwen en een lange broek.
- Rijd nooit met dit voertuig als u onder invloed bent van drugs of alcohol. Die vertragen uw reactie- en beoordelingsvermogen.
- Rijd nooit overdreven snel. Pas uw snelheid altijd aan aan het terrein, de zichtbaarheid, de rijomstandigheden en uw ervaring.
- Probeer nooit op twee wielen te rijden, te springen of andere stunts uit te voeren.
- Inspecteer uw voertuig altijd en kijk na of het in goede staat verkeert voordat u gaat rijden. Volg altijd de inspectie- en onderhoudsprocedures en -schema's die u verder in deze gebruikershandleiding vindt.
- Rijd altijd traag en wees extra voorzichtig wanneer u op onbekend terrein rijdt. Wees altijd alert voor veranderingen in het terrein wanneer u met dit voertuig rijdt.
- Rijd nooit op te ruige, gladde of losse ondergrond, tot u de nodige vaardigheden heeft verworven om uw voertuig onder controle te houden op dergelijk terrein. Wees altijd uiterst voorzichtig op dergelijk terrein.
- Volg om te draaien altijd de juiste procedures die u verder in deze gebruikershandleiding vindt. Oefen het draaien met lage snelheid voordat u het sneller probeert. Draai nooit met te hoge snelheid.
- Begeef u met dit voertuig nooit op hellingen die te steil zijn voor het voertuig of voor uw rijvaardigheid. Oefen op minder steile hellingen voordat u een steile helling neemt.

- Volg om bergop te rijden altijd de juiste procedures die u verder in deze gebruikershandleiding vindt. Controleer het terrein aandachtig voordat u een helling begint op te rijden. Rijd nooit een helling op met een te gladde of losse ondergrond. Verplaats uw gewicht naar voor. Open de gasklep niet plots en schakel niet bruusk. Rijd nooit met hoge snelheid over de top van een heuvel.
- Volg om bergaf te rijden en te remmen op een helling altijd de juiste procedures die u verder in deze gebruikershandleiding vindt. Controleer het terrein aandachtig voordat u een helling begint af te rijden. Verplaats uw gewicht naar achter. Rijd nooit met hoge snelheid van een heuvel. Rijd niet van een heuvel met een hoek waarin het voertuig sterk naar één kant gaat overhellen. Rijd liefst recht naar beneden.
- Volg om dwars over een heuvel te rijden altijd de juiste procedures die u verder in deze gebruikershandleiding vindt. Vermijd hellingen met een te gladde of losse ondergrond. Verplaats uw gewicht naar de bergopzijde van het voertuig. Probeer nooit te keren op een heuvel, tot u de omkeertechniek op vlak terrein onder de knie heeft, die u verder in deze gebruikershandleiding vindt. Vermijd dwars over een steile helling te rijden, indien mogelijk.
- Pas altijd de juiste procedures toe wanneer u stilvalt of achteruitrolt bij het bergop rijden. Schakel in een geschikte versnelling en houd een constante snelheid aan tijdens het bergop rijden, om te voorkomen dat u stilvalt. Valt u stil of rolt u achteruit, volg dan de speciale remprocedure die u verder in deze gebruikershandleiding vindt. Stap af aan de hoger gelegen zijde of aan een zijde, als het voertuig recht bergopwaarts staat. Keer het voertuig om en stap weer op volgens de procedure die u verder in deze gebruikershandleiding vindt.
- Controleer altijd of er geen hindernissen zijn, voordat u op een onbekend terrein gaat rijden. Probeer nooit over grote hindernissen, zoals grote rotsblokken of omgevallen bomen, te rijden. Volg om over hindernissen te rijden altijd de juiste procedures die u verder in deze gebruikershandleiding vindt.
- Wees altijd voorzichtig bij het slippen of schuiven. Oefen met lage snelheid op een vlak, effen terrein totdat u het slippende of schuivende voertuig veilig onder controle kunt houden. Rijd traag en uiterst voorzichtig op een zeer gladde ondergrond, bijvoorbeeld op ijs, om te voorkomen dat het voertuig oncontroleerbaar gaat slippen.
- Rijd nooit met dit voertuig door snel stromend water of door water dat dieper is dan aangegeven in deze gebruikershandleiding. Vergeet niet dat natte remmen een sterk verminderd remvermogen hebben. Test uw remmen zodra u weer op het droge bent. Rem eventueel enkele malen zodat de remblokken door de wrijving drogen.
- Controleer altijd of er geen hindernissen of mensen achter het voertuig staan, wanneer u achteruit rijdt. Rijd altijd traag achteruit.
- Gebruik altijd banden van het type en de maat die verder in deze Gebruikershandleiding zijn aangegeven. Zorg altijd voor de juiste bandenspanning, zoals verder in deze gebruikershandleiding wordt beschreven.

- Voer nooit onoordeelkundige wijzigingen aan uw voertuig uit, bijvoorbeeld verkeerde installatie of toepassing van accessoires. Gebruik alleen door BRP goedgekeurde accessoires. Installeer NOOIT een passagiersstoel en laat nooit een passagier plaatsnemen op de bagagedrager.
- Overschrijd nooit de aangegeven maximale lading van dit voertuig, inclusief bestuurder, alle lasten en bijkomende accessoires. Verdeel de last gelijkmatig en bevestig alles stevig. Matig uw snelheid en volg de instructies in deze handleiding voor het vervoer van lasten en het trekken van een aanhangwagen. Voorzie een langere remafstand.
- Ga nooit met dit voertuig rijden zonder gepaste opleiding. Volg een praktijkopleiding. Alle bestuurders moeten worden opgeleid door een gekwalificeerd instructeur.

VOOR MEER INFORMATIE OVER HET VEILIGE GEBRUIK VAN UW ATV kunt u contact opnemen met een erkende Can-Am dealer, die u ook kan inlichten over praktijkopleidingen in uw buurt.

## Europese Gemeenschap

Deze waarschuwing geldt enkel in de Europese landen waar dit voertuig op de openbare weg mag rijden.

### WAARSCHUWING

#### Rijden op de openbare weg:

- Dit voertuig is uitsluitend ontworpen voor gebruik BUITEN de openbare weg. Het mag worden gebruikt om met een lage snelheid korte afstanden af te leggen op verharde wegen om het voertuig van één offroad-locatie naar een andere te brengen.
- Als u met dit voertuig op de weg rijdt, mag u zeker niet te snel rijden en moet u de snelheid van het voertuig aanzienlijk verlagen om een bocht te nemen.
- Houd u altijd aan de wegcode, wanneer u zich met uw voertuig op de openbare weg begeeft, zelfs op een aardeweg of grindpad.
- Anders kunt u de controle over het voertuig verliezen.

### WAARSCHUWING

#### Lier vooraan:

- De haak van de lier vooraan, indien aanwezig, moet worden verwijderd en opgeborgen, wanneer u zich met uw voertuig op de openbare weg of publieke paden begeeft.
- Als u dit niet doet, vormt uw voertuig een gevaar voor omstanders.

# BEDRIJFSWAARSCHUWINGEN

OPMERKING: De volgende illustraties zijn slechts algemene voorstellingen. Uw model kan hiervan afwijken.

## WAARSCHUWING



V00A0AQ

### **MOGELIJK GEVAAR**

Rijden met dit voertuig zonder aangepaste opleiding.

### **WAT KAN ER GEBEUREN**

Het risico op een ongeval neemt aanzienlijk toe, wanneer de bestuurder niet weet hoe hij dit voertuig correct moet besturen in verschillende situaties en op verschillende soorten terreinen.

### **HOE KUNT U DIT RISICO VOORKOMEN**

Beginners en onervaren bestuurders dienen een praktijkopleiding te volgen. Daarna moeten ze de aangeleerde vaardigheden en de in deze gebruikershandleiding beschreven rijtechnieken regelmatig inoefenen.

Voor meer informatie over een praktijkopleiding kunt u contact opnemen met een erkende Can-Am dealer.

**⚠ WAARSCHUWING**



V00A1AQ

**MOGELIJK GEVAAR**

Niet-naleving van de leeftijdsaanbevelingen voor dit voertuig.

**WAT KAN ER GEBEUREN**

Wanneer deze leeftijdsaanbeveling niet wordt gerespecteerd, kan de jonge bestuurder ernstige of zelfs dodelijke verwondingen oplopen.

Zelfs als een kind tot de leeftijdscategorie behoort waarvoor dit voertuig wordt aanbevolen, beschikt het niet altijd over de nodige vaardigheden en voldoende beoordelingsvermogen om veilig met dit voertuig te rijden. Dit kan tot ernstige ongelukken leiden.

**HOE KUNT U DIT RISICO VOORKOMEN**

Laat nooit een persoon van jonger dan 16 met dit voertuig rijden.



**⚠ WAARSCHUWING**

V00A02Q

**MOGELIJK GEVAAR**

Een passagier meenemen met dit voertuig.

**WAT KAN ER GEBEUREN**

Hierdoor wordt uw voertuig moeilijker bestuurbaar en raakt het sneller uit evenwicht.

Dit kan tot een ongeluk leiden, waarbij u en/of uw passagier gewond raken.

**HOE KUNT U DIT RISICO VOORKOMEN**

Neem nooit een passagier mee. Ondanks de lange zitting die de chauffeur onbeperkte bewegingsvrijheid biedt, is deze niet ontworpen noch bedoeld om passagiers mee te nemen.

**⚠ WAARSCHUWING**



V00A04Q

**MOGELIJK GEVAAR**

Met dit voertuig op de openbare weg rijden.

**WAT KAN ER GEBEUREN**

U kunt botsen met een ander voertuig. Op een verharde weg verandert het rijgedrag van uw voertuig aanzienlijk, waardoor u de controle kunt verliezen.

**HOE KUNT U DIT RISICO VOORKOMEN**

Als de wegcode in uw streek het gebruik van uw voertuig op de openbare weg toelaat, begeef u dan enkel voor korte afstanden op de weg en enkel om uw voertuig van één offroad-locatie naar een andere te verplaatsen.

Rijd altijd traag met uw voertuig (nooit sneller dan 65 km/u) en vertraag voordat u een bocht neemt.

Respecteer altijd de wegcode wanneer u zich met uw ATV op de openbare weg begeeft.

## WAARSCHUWING



V00A06Q

### **MOGELIJK GEVAAR**

Rijden met dit voertuig zonder een goedgekeurde helm, oogbescherming en beschermende kleding te dragen.

### **WAT KAN ER GEBEUREN**

De volgende punten gelden voor alle ATV-bestuurders:

- Wanneer u rijdt zonder goedgekeurde helm, neemt het risico op een ernstig of zelfs dodelijk hoofdletsel bij een ongeval aanzienlijk toe.
- Rijden zonder oogbescherming verhoogt het risico op ongelukken en op ernstige verwondingen bij een ongeval.
- Rijden zonder beschermende kleding verhoogt het risico op ernstige verwondingen bij een ongeval.

### **HOE KUNT U DIT RISICO VOORKOMEN**

Draag altijd een goedgekeurde helm die goed past. Draag ook:

- Oogbescherming (bril of gelaatsscherm)
- Een harde kinbeschermer (aanbevolen voor de passagier)
- Handschoenen en laarzen
- Hemd of jack met lange mouwen
- Lange broek.

**⚠ WAARSCHUWING**



V00A07Q

**MOGELIJK GEVAAR**

Rijden met dit voertuig onder invloed van alcohol of drugs.

**WAT KAN ER GEBEUREN**

Dit kan uw beoordelingsvermogen ernstig aantasten.

Uw reactiesnelheid kan afnemen.

Uw evenwicht en perceptie kunnen eronder lijden.

U kunt een ernstig of dodelijk ongeluk krijgen.

**HOE KUNT U DIT RISICO VOORKOMEN**

Gebruik nooit alcohol of drugs voor of tijdens het rijden met dit voertuig.

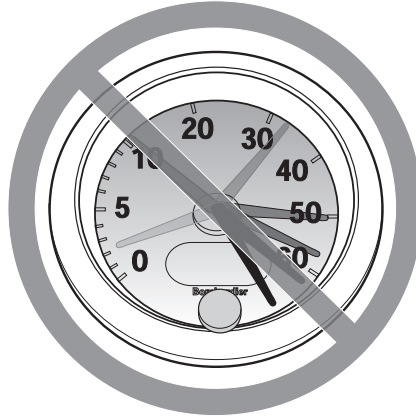
**⚠ WAARSCHUWING**

V00A08Q

**MOGELIJK GEVAAR**

Te snel rijden met dit voertuig.

**WAT KAN ER GEBEUREN**

De kans dat u de controle over uw voertuig verliest en een ongeluk heeft neemt toe.

**HOE KUNT U DIT RISICO VOORKOMEN**

Pas uw snelheid altijd aan aan het terrein, de zichtbaarheid, de rijomstandigheden en uw ervaring. De toegelaten maximumsnelheid van dit voertuig is 65 km/u. Vertraag altijd voordat u een bocht neemt.

**⚠ WAARSCHUWING**



V00A09Q

**MOGELIJK GEVAAR**

Rijden op twee wielen, springen en andere stunts.

**WAT KAN ER GEBEUREN**

Het risico dat u een ongeluk heeft, bijvoorbeeld kantelt, neemt toe.

**HOE KUNT U DIT RISICO VOORKOMEN**

Haal nooit stunts uit, zoals op twee wielen rijden of springen. Probeer niet op te scheppen.

**⚠ WAARSCHUWING****MOGELIJK GEVAAR**

Niet inspecteren van het voertuig voor het rijden.

Niet goed onderhouden van het voertuig.

**WAT KAN ER GEBEUREN**

Hierdoor neemt het risico op ongevallen of beschadiging van de uitrusting toe.

**HOE KUNT U DIT RISICO VOORKOMEN**

Inspecteer uw voertuig steeds voor elk gebruik om te verzekeren dat het voertuig in goede staat verkeert.

Volg altijd de inspectie- en onderhoudsprocedures en -schema's die u verder in deze gebruikershandleiding vindt.

**⚠ WAARSCHUWING****MOGELIJK GEVAAR**

Rijden op bevroren waterwegen.

**WAT KAN ER GEBEUREN**

U kunt zwaar of zelfs dodelijk letsel oplopen als u door het ijs breekt.

**HOE KUNT U DIT RISICO VOORKOMEN**

Begeef u nooit met dit voertuig op een bevroren oppervlak, tenzij u zeker weet dat het ijs dik en stevig genoeg is om het voertuig en zijn last te dragen en bestand is tegen de kracht die een bewegend voertuig uitoefent.

**⚠ WAARSCHUWING**



V00A0BQ

**MOGELIJK GEVAAR**

Rijden met de handen los van het stuur of de voeten los van de voetsteunen.

**WAT KAN ER GEBEUREN**

Zelfs met één hand of voet los heeft u minder controle over het voertuig. U kunt het evenwicht verliezen en van het voertuig vallen. Als u een voet van de voetsteun haalt, kan uw voet of been de achterwielen raken, zodat u verwondingen oploopt of een ongeluk heeft.

**HOE KUNT U DIT RISICO VOORKOMEN**

Houd uw beide handen altijd aan het stuur of de handgrepen en uw voeten op de voetsteunen, terwijl u met uw voertuig rijdt.

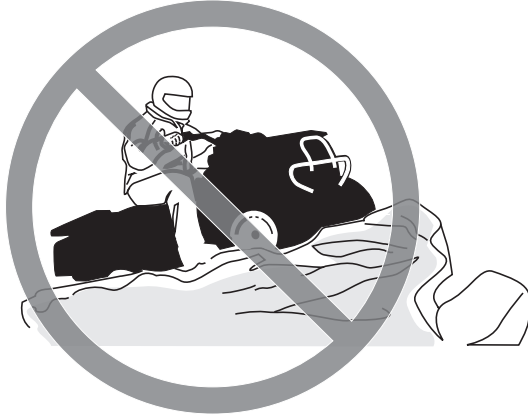

**⚠ WAARSCHUWING**

V00A0CQ

**MOGELIJK GEVAAR**

Niet extra voorzichtig rijden op onbekend terrein.

**WAT KAN ER GEBEUREN**

U kunt op verborgen rotsblokken, bulten of gaten stoten zonder voldoende tijd om te reageren.

Uw voertuig kan kantelen of oncontroleerbaar worden.

**HOE KUNT U DIT RISICO VOORKOMEN**

Rijd traag en wees extra voorzichtig wanneer u op onbekend terrein rijdt.

Wees altijd alert voor veranderingen in het terrein wanneer u met dit voertuig rijdt.

**⚠ WAARSCHUWING**



V00A0DQ

**MOGELIJK GEVAAR**

Niet extra voorzichtig rijden op zeer ruige, gladde of losse ondergrond.

**WAT KAN ER GEBEUREN**

Uw voertuig kan zijn grip verliezen en oncontroleerbaar worden. Dit kan leiden tot een ongeluk, bijvoorbeeld kantelen.

**HOE KUNT U DIT RISICO VOORKOMEN**

Rijd nooit op te ruige, gladde of losse ondergrond, tot u de nodige vaardigheid heeft verworven om uw voertuig onder controle te houden op dergelijk terrein.

Wees altijd uiterst voorzichtig op dergelijk terrein.

**⚠ WAARSCHUWING**

V00A0EQ

**MOGELIJK GEVAAR**

Verkeerd draaien.

**WAT KAN ER GEBEUREN**

Het voertuig kan onbestuurbaar worden en een aanrijding veroorzaken of kantelen.

**HOE KUNT U DIT RISICO VOORKOMEN**

Volg om te draaien altijd de juiste procedures die u verder in deze gebruikershandleiding vindt. Oefen het draaien met lage snelheid voordat u het sneller probeert.

Draai nooit met te hoge snelheid.

**⚠ WAARSCHUWING**



V00AQQ

**MOGELIJK GEVAAR**

Rijden op zeer steile hellingen.

**WAT KAN ER GEBEUREN**

Het voertuig kan sneller kantelen op zeer steile hellingen dan op vlakke ondergrond of lichte hellingen.

**HOE KUNT U DIT RISICO VOORKOMEN**

Begeef u met dit voertuig nooit op hellingen die te steil zijn voor het voertuig of voor uw rijvaardigheid.

Oefen op minder steile hellingen voordat u een steile helling neemt.

## ⚠ WAARSCHUWING



V00A0FQ

### **MOGELIJK GEVAAR**

Verkeerd bergop rijden.

### **WAT KAN ER GEBEUREN**

U kunt de controle verliezen of het voertuig kan kantelen.

### **HOE KUNT U DIT RISICO VOORKOMEN**

Volg om bergop te rijden altijd de juiste procedures die u verder in deze gebruikershandleiding vindt.

Controleer het terrein altijd aandachtig voordat u een helling begint op te rijden.

Rijd nooit een helling op met een te gladde of losse ondergrond.

Verplaats uw gewicht naar voor.

Open de gasklep niet plots en schakel niet bruusk. Het voertuig kan achterwaarts omkappen.

Rijd nooit met hoge snelheid over de top van een heuvel. Er zou een hinderenis, een steile afgrond of een ander voertuig of persoon aan de andere kant van de helling kunnen zijn.

**⚠ WAARSCHUWING**



V00A0GQ

**MOGELIJK GEVAAR**

Verkeerd bergaf rijden.

**WAT KAN ER GEBEUREN**

U kunt de controle verliezen of het voertuig kan kantelen.

**HOE KUNT U DIT RISICO VOORKOMEN**

Volg om bergaf te rijden altijd de juiste procedures die u verder in deze gebruikershandleiding vindt.

**OPMERKING:** Om te remmen tijdens het bergaf rijden is een speciale techniek vereist.

Controleer het terrein altijd aandachtig voordat u een helling begint af te rijden.

Verplaats uw gewicht naar achter.

Rijd nooit met hoge snelheid van een heuvel.

Rijd niet van een heuvel met een hoek waarin het voertuig sterk naar één kant gaat overhellen. Rijd liefst recht naar beneden.

## ⚠ WAARSCHUWING



V00A0HQ

### **MOGELIJK GEVAAR**

Verkeerd dwars op een helling rijden of keren op een helling.

### **WAT KAN ER GEBEUREN**

U kunt de controle verliezen of het voertuig kan kantelen.

### **HOE KUNT U DIT RISICO VOORKOMEN**

Probeer nooit te keren op een heuvel, tot u de omkeertechniek op vlak terrein onder de knie heeft, die u verder in deze gebruikershandleiding vindt. Wees uiterst voorzichtig bij het keren op een helling.

Vermijd dwars over een steile helling te rijden, indien mogelijk.

#### ***Wanneer u dwars over een helling rijdt:***

Volg altijd de juiste procedures die u verder in deze gebruikershandleiding vindt.

Vermijd hellingen met een te gladde of losse ondergrond.

Verplaats uw gewicht naar de bergopzijde van het voertuig.

**⚠ WAARSCHUWING**



V00A0IQ

**MOGELIJK GEVAAR**

Stilvallen, achteruit rollen of verkeerd afstappen tijdens het bergop rijden.

**WAT KAN ER GEBEUREN**

Uw voertuig kan kantelen.

**HOE KUNT U DIT RISICO VOORKOMEN**

Schakel naar een gepaste versnelling en houd een constante snelheid aan bij het bergop rijden.

***Als u niet meer vooruit komt:***

Houd uw gewicht aan de bergopzijde. Open de gasklep niet plots en schakel niet brusk. Het voertuig kan achterwaarts omkappen.

Activeer de remmen.

Activeer de parkeerrem nadat u bent gestopt.

Stap af aan de hoger gelegen zijde of aan een zijde, als het voertuig recht bergopwaarts staat.

***Als u achteruit begint te rollen:***

Houd uw gewicht aan de bergopzijde. Open de gasklep niet plots en schakel niet brusk. Het voertuig kan achterwaarts omkappen.

Activeer nooit de achterrem wanneer u achteruitrolt.

Activeer de voorrem geleidelijk.

Zodra u volledig stilstaat activeert u ook de achterrem en de parkeerrem.

Stap af aan de hoger gelegen zijde of aan een zijde, als het voertuig recht bergopwaarts staat.

Keer het voertuig om en stap weer op volgens de procedure die u verder in deze gebruikershandleiding vindt.



## ⚠ WAARSCHUWING



V00A0JQ

### **MOGELIJK GEVAAR**

Verkeerd over hindernissen rijden.

### **WAT KAN ER GEBEUREN**

U kunt de controle verliezen of botsen.

Het voertuig kan kantelen.

### **HOE KUNT U DIT RISICO VOORKOMEN**

Controleer op hindernissen voordat u in een onbekend gebied gaat rijden.

Probeer nooit over grote hindernissen, zoals grote rotsblokken of omgeval-  
len bomen, te rijden.

Volg om over hindernissen te rijden altijd de juiste procedures die u verder  
in deze gebruikershandleiding vindt.

**⚠ WAARSCHUWING**



V00A0KQ

**MOGELIJK GEVAAR**

Verkeerd slippen of schuiven.

**WAT KAN ER GEBEUREN**

U kunt de controle over uw voertuig verliezen.

U kunt ook plots opnieuw grip krijgen, waardoor het voertuig kan kantelen.

**HOE KUNT U DIT RISICO VOORKOMEN**

Oefen met lage snelheid op een vlak, effen terrein totdat u het slippende of schuivende voertuig veilig onder controle kunt houden.

Rijd traag en uiterst voorzichtig op een zeer gladde ondergrond, bijvoorbeeld op ijs, om te voorkomen dat het voertuig oncontroleerbaar gaat slippen of schuiven.

## ⚠ WAARSCHUWING



V00A0LQ

### **MOGELIJK GEVAAR**

Met het voertuig door diep of snel stromend water rijden.

### **WAT KAN ER GEBEUREN**

De banden kunnen gaan drijven, waardoor u uw grip en de controle verliest en een ongeval kunt veroorzaken.

### **HOE KUNT U DIT RISICO VOORKOMEN**

Rijd nooit met dit voertuig door snel stromend water of door water dat dieper is dan de specificaties verder in deze gebruikershandleiding.

Controleer de diepte van het water en de stroming, alvorens het water over te steken. Het water mag niet hoger dan de voetsteunen komen.

Vergeet niet dat natte remmen een sterk verminderd remvermogen hebben. Test uw remmen zodra u weer op het droge bent. Rem eventueel enkele malen zodat de remblokken door de wrijving drogen.

**⚠ WAARSCHUWING**



V00A0M0

**MOGELIJK GEVAAR**

Verkeerd achteruit rijden.

**WAT KAN ER GEBEUREN**

U kunt tegen een hindernis of persoon achter het voertuig rijden en ernstige verwondingen veroorzaken.

**HOE KUNT U DIT RISICO VOORKOMEN**

Controleer wanneer u in achteruit schakelt of er geen hindernissen of personen achter het voertuig zijn. Rijd altijd traag achteruit.

**⚠ WAARSCHUWING**

V00A00Q

**MOGELIJK GEVAAR**

Rijden met ongeschikte banden, met een verkeerde of ongelijkmatige bandenspanning.

**WAT KAN ER GEBEUREN**

Wanneer u rijdt met ongeschikte banden of een verkeerde of ongelijkmatige bandenspanning, kunt u de controle over het voertuig verliezen, een klapband krijgen of kunnen de banden loskomen van de velgen. Daardoor neemt het risico op een ongeluk toe.

**HOE KUNT U DIT RISICO VOORKOMEN**

Gebruik voor dit voertuig altijd banden van het type en met de bandenmaat die verder in deze gebruikershandleiding staan vermeld.

Zorg altijd voor de juiste bandenspanning, zoals verder in deze gebruikershandleiding wordt beschreven.

Vervang beschadigde wielen of banden onmiddellijk.

**⚠ WAARSCHUWING**



V00A26Q

**MOGELIJK GEVAAR**

Rijden met een onoordeelkundig gewijzigd voertuig.

**WAT KAN ER GEBEUREN**

Door een onjuiste installatie van accessoires of aanpassing van dit voertuig kan het rijgedrag veranderen, wat in sommige situaties tot ongelukken kan leiden.

**HOE KUNT U DIT RISICO VOORKOMEN**

Voer nooit onoordeelkundige wijzigingen aan uw voertuig uit, bijvoorbeeld verkeerde installatie of toepassing van accessoires. Alle onderdelen en accessoires die u aan dit voertuig toevoegt, moeten goedgekeurd zijn door BRP en worden geïnstalleerd en gebruikt volgens de aanwijzingen. Met al uw bijkomende vragen kunt u bij een erkende Can-Am dealer terecht.

Installeer NOOIT een passagiersstoel en laat nooit een passagier plaatsnemen op de bagagedrager.

Aanpassingen aan het voertuig om de snelheid en het vermogen op te drijven, kunnen in strijd zijn met de garantievoorwaarden voor uw voertuig. Bovendien zijn bepaalde aanpassingen, bijvoorbeeld verwijderen van motor- of uitlaatcomponenten, bijna overal bij wet verboden.

**⚠ WAARSCHUWING**

V00A0PQ

**MOGELIJK GEVAAR**

Overladen van dit voertuig of verkeerd dragen of slepen van lasten.

**WAT KAN ER GEBEUREN**

Het rijgedrag van het voertuig kan veranderen, wat tot ongelukken kan leiden.

**HOE KUNT U DIT RISICO VOORKOMEN**

Overschrijd nooit de aangegeven maximale lading van dit voertuig, inclusief bestuurder, alle lasten en bijkomende accessoires.

Verdeel de last gelijkmatig en bevestig alles stevig.

Matig uw snelheid wanneer u lasten vervoert of een aanhangwagen trekt. Voorzie een langere remafstand.

Volg altijd de instructies in deze gebruikershandleiding voor het vervoer van lasten en het trekken van een aanhangwagen.

**⚠ WAARSCHUWING**



V03M01Q

**MOGELIJK GEVAAR**

Het transport van ontvlambare of gevaarlijke materialen kan tot ontploffingen leiden.

**WAT KAN ER GEBEUREN**

Dit kan ernstige of zelfs dodelijke verwondingen tot gevolg hebben.

**HOE KUNT U DIT RISICO VOORKOMEN**

Vervoer nooit ontvlambare of gevaarlijke materialen.



---

# RIJDEN MET UW VOERTUIG

Onthoud tijdens het lezen van deze Gebruikershandleiding, dat:

## WAARSCHUWING

Duidt op een mogelijk gevaar dat, indien het niet wordt vermeden, kan leiden tot ernstige of dodelijke verwondingen.

Om ten volle te kunnen genieten van een aangename en boeiende rit met uw voertuig MOET u enkele basisregels en tips in acht nemen. Sommige regels zullen nieuw zijn voor u, en sommige zijn vanzelfsprekend en berusten op gezond verstand.

Neem a.u.b. de tijd om deze gebruikershandleiding, alle veiligheidslabels op het product en de *VEILIGHEIDS-DVD* die bij uw voertuig werd geleverd door te nemen. Deze geven een meer volledige beschrijving van de zaken die u over uw voertuig moet weten voordat u ermee rijdt.

Of u nu een nieuwe gebruiker of een ervaren chauffeur bent, voor uw eigen veiligheid dient u de bedieningselementen en kenmerken van dit voertuig goed te kennen. Al net zo belangrijk is een juiste rijstijl.

De informatie in deze gebruikershandleiding is beperkt. We raden u aan, bijkomende informatie in te winnen en een opleiding te volgen bij de plaatselijke overheden, ATV-clubs of een erkende ATV-opleidingsorganisatie.

BRP raadt aan dit voertuig niet te laten besturen door personen van jonger dan 16 jaar. Voor de veiligheid van uw kinderen vragen we u met aandrang, deze aanbeveling te respecteren en af te dwingen. U kunt als enige echt oordelen over het vermogen van een bestuurder om de risico's in te schatten en veilig met het voertuig te rijden.

Personen met een verstandelijke of lichamelijke handicap die grote risico's nemen, lopen meer kans om te kantelen en ernstige of dodelijke verwondingen op te lopen.

Niet alle voertuigen zijn gelijk. Elk voertuig heeft een heel eigen rijgedrag, specifieke bedieningselementen en kenmerken. Elk voertuig rijdt anders en wordt anders bestuurd.

Neem rustig de tijd om alle bedieningselementen en de algemene besturing van het voertuig te leren kennen, alvorens op offroadavontuur te vertrekken. Oefen het rijden in een geschikte omgeving zonder gevaren en leer de respons van elk bedieningselement kennen. Rijd traag. Voor hogere snelheden heeft u meer ervaring, kennis en goede rijomstandigheden nodig.

De rijomstandigheden verschillen van streek tot streek. Ze worden beïnvloed door de weersomstandigheden, die sterk kunnen variëren van dag tot dag en van seizoen tot seizoen.

Op zand rijden is totaal verschillend van rijden door de sneeuw, in een bos of moerasgebied. Elke locatie vraagt uw volle aandacht en specifieke rijvaardigheden. Schat de situatie goed in. Rijd altijd voorzichtig. Neem nooit onnodige risico's, waardoor u zou kunnen vastlopen of gewond raken.

Ga er nooit van uit dat het voertuig overal veilig zal geraken. Door onverwachte terreinveranderingen, zoals putten, laagtes, glooiingen, zachte of hardere "grond" of andere onregelmatigheden kan het voertuig kantelen of onstabiel worden. Rijd traag en observeer altijd het terrein voor u om dit te voorkomen. Dreigt het voertuig toch te kantelen of om te kiepen, dan kunt u beter onmiddellijk afstappen... WEG van de richting waarin het voertuig kantelt!

## Inspectie voor het vertrek

### WAARSCHUWING

Voer voor ieder vertrek een inspectie uit om potentiële problemen onderweg voor te zijn. De inspectie voor het vertrek helpt u om slijtage en aantasting van onderdelen op te sporen voordat die problematisch kunnen worden. Corrigeer alle ontdekte problemen om het risico op een panne of ongeluk te vermijden. Raadpleeg indien nodig een erkende Can-Am dealer.

Alvorens dit voertuig te gebruiken moet de bestuurder altijd het volgende doen:

- Verwijder het voertuigslot.
- Zet de parkeerrem aan en ga na of ze goed werkt.
- Controleer de bandenspanning en de toestand van de banden.
- Controleer de wielen op schade.
- Ga na of het stuur vlot werkt.
- Geef meermaals gas om te controleren of de gashendel vlot werkt. Deze moet terugkeren naar de stationaire stand wanneer u hem loslaat.
- Druk op de remhendel en het rempedaal om na te gaan of de remmen goed werken. De hendels en de pedaal moeten naar hun oorspronkelijke stand terugkeren na het loslaten.
- Controleer of de schakelhendel werkt en zet hem terug in de PARKEER-stand.
- Controleer het brandstof-, motorolie- en koelvloeistofpeil.
- Controleer de motor, transmissie en aandrijftreincomponenten op olie lekkage.
- Controleer het remsysteem op vloeistoflekken.
- Controleer de manchetten en beschermers van de aandrijfjas.
- Maak de koplampen, de richtingaanwijzers en het achterlicht schoon.
- Controleer of het middenpaneel en deksel van het bergvak achteraan goed zijn vergrendeld.
- Zorg dat het zadel goed vastzit.
- Respecteer de maximale belading als u lasten vervoert. Zorg ervoor dat de lading goed aan de ogen van de bagagedrager wordt bevestigd.
- Controleer de werking van de contactschakelaar, motorstartknop, motorstop-schakelaar, koplampen, achterlicht en verklikkerlichtjes.
- Controleer de werking van de richtingaanwijzerschakelaar en de waarschuwingsknop.

- Start de motor, zet de parkeerrem af, rijd langzaam een stukje vooruit en test alle remmen individueel uit.
- Controleer de werking van de 2WD/4WD-keuzeschakelaar.

## Kledij

De weersomstandigheden zullen bepalen wat u aantrekt. Toch is het belangrijk om altijd geschikte beschermende kleding en uitrusting te dragen, onder meer een goedgekeurde helm, oogbescherming, laarzen, handschoenen, een hemd met lange mouwen en een lange broek. Deze kleding zal u beschermen tegen een aantal kleine risico's die u onderweg kunt tegenkomen. De bestuurder mag nooit losse kleding dragen, zoals een sjaal, die in het voertuig, boomtakken en struiken verstrikt kan raken. Afhankelijk van het weer hebt mogelijk u een antimistbril of zonnebril nodig. Er zijn lenzen en brillen in verschillende kleuren verkrijgbaar, waarmee variaties in het terrein beter te onderscheiden zijn. Draag uw zonnebril enkel overdag.

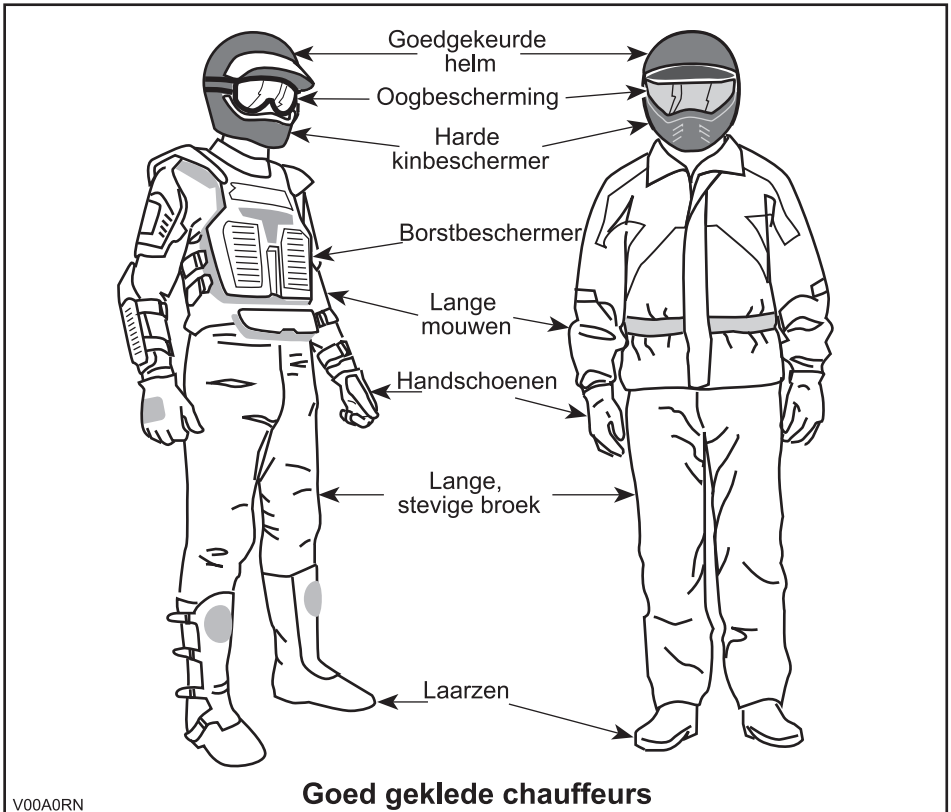

## Vervoer van een passagier

Dit voertuig is specifiek ontwikkeld voor het vervoer van één bestuurder. Ondanks de lange zitting is dit voertuig noch ontworpen noch bedoeld om passagiers te vervoeren. Installeer NOOIT een passagiersstoel en laat nooit een passagier plaatsnemen op de bagagedrager. Wanneer u een passagier meeneemt, kan dit de stabiliteit en besturing van het voertuig negatief beïnvloeden.

## Transport van lasten

Elke last die op het voertuig wordt vervoerd zal de handelbaarheid, stabiliteit en remafstand van het voertuig beïnvloeden. Daarom mag u de maximale lading die de voertuigfabrikant voorschrijft nooit overschrijden (zie de onderstaande tabel). Zorg ervoor dat de last stevig vastzit, goed verdeeld is en de besturing van het voertuig niet kan hinderen. Houd er rekening mee dat de "last" kan gaan schuiven of vallen en een ongeluk kan veroorzaken. Vermijd lasten die opzij uitsteken en aan struiken of andere obstakels kunnen blijven haken. Vermijd afdekking en belemmering van de koplampen of de remlichten door de last.

Matig uw snelheid volgens de toestand van het terrein, wanneer u lasten vervoert of een aanhangwagen trekt. Voorzie een langere remafstand. Bevestig de lading altijd zo laag mogelijk op het rek/de rekken om het zwaartepunt zo min mogelijk te verhogen.

MAXIMALE LADING		
MAXIMALE TOTALE LADING	141 kg	Inclusief bestuurder, alle andere lasten en toegevoegde accessoires
BAGAGEDRAGER ACHTERAAN	16 kg	Gelijkmatig verdeeld

## Een aanhangwagen trekken

Wanneer dit voertuig een aanhangwagen trekt, neemt het risico op kantelen toe, vooral op een helling. Als u een aanhangwagen wilt trekken, moet u zeker nagaan of de dissel op de trekhaak van het voertuig past. Let erop dat de aanhangwagen horizontaal staat ten opzichte van het voertuig. (Soms moet de trekhaak van uw voertuig van een speciaal verlengstuk worden voorzien). Bevestig de aanhangwagen met een veiligheidsketting aan het voertuig. Wanneer dit voertuig een zware last trekt, neemt zijn remafstand toe, vooral op een helling. Wees voorzichtig om niet te beginnen slippen of schuiven. Blokkeer de wielen van het voertuig en de aanhangwagen wanneer u stopt of parkeert, zodat ze niet kunnen weggrollen. Zorg voor een gelijkmatige verdeling van de last in de aanhangwagen. Wees voorzichtig wanneer u een geladen aanhangwagen loskoppelt; de wagen of de last kan op u of anderen vallen. Draai nooit met een hoge snelheid. Rijd altijd in lage versnelling en vertraag sterk.

## Werken met uw voertuig

Uw voertuig kan u helpen bij een aantal uiteenlopende LICHTE taken, gaande van sneeuw ruimen tot hout slepen of een last vervoeren. Hiervoor is een waaier van accessoires te verkrijgen bij uw erkende Can-Am dealer. Respecteer echter altijd de maximale belading en het vermogen van het voertuig. Bij overbelading van het voertuig kunnen de componenten overbelast raken en stukgaan. Om verwondingen te voorkomen moet u ook de instructies en waarschuwingen die bij het accessoire zitten volgen. Vermijd grote krachtinspanningen zoals heffen of trekken van lasten of voortbeweging van het voertuig met mankracht. (Lees ook het deel *RE-CREATIEF GEBRUIK* hieronder).

## Recreatief gebruik

Respecteer de rechten en beperkingen van anderen. Begeef u niet in zones die zijn voorbehouden aan andere offroadactiviteiten. Daartoe behoren paden voor sneeuwscooters, ruiters, langlaufsporen, mountainbikeparcours enz. Ga er nooit van uit dat er toch geen andere gebruikers op het pad zijn. Houd altijd uiterst rechts op het pad en zigzag niet heen en weer. Zorg ervoor dat u kunt stoppen wanneer er voor u een andere weggebruiker opdaagt.

Sluit u aan bij een plaatselijke ATV-club. Zij kunnen u een kaart bezorgen en adviseren of informeren over de plaatsen waar u kunt rijden. Als er geen club in uw buurt is, kunt u misschien meewerken aan de oprichting ervan. In groep rijden en clubactiviteiten zijn een aangename, sociale vrijetijdsbesteding.

Houd altijd een veilige afstand van andere bestuurders. Op basis van uw eigen inschatting van snelheid, toestand van het terrein, weer, mechanische toestand van uw voertuig en uw "vertrouwen in het beoordelingsvermogen" van de mensen om u heen, kunt u het best oordelen over de aangewezen veilige afstand. Net als andere voertuigen kan dit voertuig niet ogenblikkelijk stoppen.

Matig altijd uw snelheid met dit voertuig. Rijd nooit sneller dan 65 km/u en vertraag voor u een bocht neemt wanneer u op een verharde weg rijdt.

Informeer voor uw vertrek iemand over uw geplande bestemming en het tijdstip waarop u vermoedelijk terugkeert. Gebruik nooit alcohol of drugs voor of tijdens uw rit!

Neem, afhankelijk van de afstand die u wilt afleggen, extra gereedschap of nooduitrusting mee. Vraag na waar u extra benzine en olie kunt kopen. Wees voorbereid op de omstandigheden die u mogelijk te wachten staan. Het verdient zeker aanbeveling, een eerstehulpkit mee te nemen.

## Milieu

Eén van de voordelen van dit voertuig is dat u zich op ongebaand terrein kunt begeven tot ver buiten de bewoonde wereld. Doe dit echter altijd met respect voor de natuur en de rechten van andere natuurliefhebbers. Rijd niet door ecologisch kwetsbare gebieden. Rijd niet over bosaanplantingen of jonge boompjes, hak geen bomen, verwijder geen omheiningen en verniel de bodem niet door uw wielen te laten spinnen. "Wees behoedzaam".

Wilde dieren opjagen is wettelijk verboden in heel wat streken. Wild dat door een motorvoertuig wordt opgejaagd, kan sterven van uitputting. Komt u dieren tegen op uw weg, stop dan en observeer ze in stilte. U houdt er zeker heel wat mooie herinneringen aan over.

Respecteer de regel "breng terug wat u meeneemt". Laat geen afval achter. Maak geen kampvuur tenzij u hiervoor toelating heeft en dan alleen ver genoeg van droge plaatsen. De gevaren die u veroorzaakt op uw weg kunnen anderen en uzelf schade berokkenen, zelfs op een later tijdstip.

Respecteer landbouwgronden. Vraag voor het betreden van privéterrein altijd toestemming aan de eigenaar. Respecteer landbouwgewassen, vee en eigendoms grenzen. Komt u een gesloten hek tegen, sluit het dan opnieuw achter u.

Vervuil ten slotte geen waterlopen, meren of rivieren, voer geen aanpassingen aan de motor en het uitlaatsysteem uit en verwijder geen onderdelen.

## **Ontwerpbeperkingen**

Hoewel dit voertuig bijzonder robuust is voor zijn klasse blijft het per definitie een licht voertuig dat enkel mag worden gebruikt voor de zaken waarvoor het is bedoeld.

Extra gewicht aan enig deel van dit voertuig verandert de stabiliteit en de prestaties.

## **Rijden op ongebaand terrein**

Rijden op ongebaand terrein is per definitie gevaarlijk. Elk terrein dat niet speciaal werd voorbereid om voertuigen te dragen houdt gevaren in omdat men nooit op voorhand weet welke oneffenheden men tegenkomt, hoe vast de ondergrond is en hoe steil de helling. Het terrein zelf is daarom een permanente risicofactor, die elke persoon die op avontuur trekt moet aanvaarden en incalculeren.

Een bestuurder die met zijn voertuig offroad gaat rijden moet met de grootste zorg de veiligste weg kiezen en het terrein voor hem aandachtig observeren. Laat dit voertuig in geen geval besturen door iemand die de juiste rijtechnieken voor dit voertuig niet perfect beheerst en begeef u nooit op zeer steil of verraderlijk terrein.

## **Algemene bedienings- en veiligheidsvoorschriften**

Zorgvuldigheid, voorzichtigheid, ervaring en rijvaardigheid zijn de beste voorzorgen die u kunt nemen tegen de risico's van het rijden met dit voertuig.

Bij de minste twijfel of het voertuig veilig over een hindernis of een bepaald deel van het terrein raakt, kiest u beter een andere route.

Bij het offroad rijden zijn vermogen en tractie belangrijker dan snelheid. Rijd nooit sneller dan de zichtbaarheid toelaat en dan u nodig heeft om een veilige route te kiezen.

Let constant op het terrein voor u zodat u plotse veranderingen in de hellingsgraad of hindernissen, zoals rotsblokken of stronken, tijdig opmerkt. Zo voorkomt u dat uw voertuig zijn stabiliteit verliest en kantelt of over de kop gaat.

Gebruik het voertuig niet als de bedieningselementen niet normaal werken.

Controleer bij het achteruit rijden of er geen mensen of hindernissen achter het voertuig staan. Rijd traag en vermijd scherpe bochten.

Activeer de parkeerrem altijd wanneer u stilstaat of parkeert. Dit is vooral belangrijk wanneer u op een helling parkeert. Op erg steile hellingen of als het voertuig geladen is, moeten de wielen worden geblokkeerd met stenen of bakstenen. Vergeet niet de brandstofklep dicht te draaien.

In de Europese Gemeenschap is het verplicht, de trekhaak te verwijderen (indien geïnstalleerd), alvorens het voertuig op de openbare weg te gebruiken. Wie zich niet aan dit voorschrift houdt kan in geval van een ongeluk verantwoordelijk zijn voor extra verwondingen, zelfs met dodelijke afloop.

### **Bergop rijden**

Door zijn configuratie kan dit voertuig uitstekend klimmen, zo goed zelfs dat het eerder zal kantelen dan zijn tractie verliezen. Op het terrein komt het bijvoorbeeld geregeld voor dat de top van een heuvel is geërodeerd tot een steile, scherpe piek. Het voertuig kan deze helling perfect aan maar wanneer de voorkant van het voertuig tijdens de beklimming te ver omhoog komt, kan het voertuig uit balans raken en achteruit kantelen.

Dit kan ook gebeuren als de neus van het voertuig door een hindernis op de grond te ver omhoog komt. Kies in een dergelijke situatie een andere route. Houd daarbij rekening met de risico's van dwars op een helling rijden.

Het is ook raadzaam, na te gaan hoe het terrein er aan de andere kant van de heuvel of glooiing uitziet. Al te vaak blijkt er een diepe afgrond te wachten en is afdalen onmogelijk.

### **Bergaf rijden**

Dit voertuig kan steilere hellingen beklimmen dan het veilig kan afdalen. Daarom dient u er zeker van te zijn dat er een veilige weg naar beneden is, voordat u aan een beklimming begint.

Wanneer u vertraagt bij het afdalen van een gladde helling, kan het voertuig gaan schuiven. Houd een constante snelheid aan en/of versnel iets om het voertuig opnieuw onder controle te krijgen.

### **Dwars op een helling rijden**

Dit moet zoveel mogelijk worden vermeden. Is het toch noodzakelijk, wees dan uiterst voorzichtig. Laat uw passagier altijd afstappen voordat u dit doet. Wanneer u dwars op een steile helling rijdt kunt u kantelen. Bovendien kunt u op gladde of onvaste oppervlakken oncontroleerbaar wegschuiven. Probeer nooit uw voertuig bergafwaarts te draaien door te schuiven. Vermijd alle voorwerpen of inzinkingen die de overhelling van het voertuig naar één zijde nog versterken, om te voorkomen dat het voertuig kantelt.

## Steile dalingen

Dit voertuig zal gewoonlijk stoppen wanneer de voor- of achterwielen over een steile daling rijden. Als het om een steile, diepe afgrond gaat zal het voertuig met zijn neus naar beneden duiken en kantelen.

### WAARSCHUWING

Vermijd steile dalingen. Keer om en kies een alternatieve route.

## Rijden over besneeuwde oppervlakken

Let bij de inspectie voor het vertrek speciaal op die plekken op het voertuig waar sneeuw- en ijsafzettingen de zichtbaarheid van het achterlicht kunnen belemmeren, ventilatieopeningen kunnen verstoppert, de radiator en ventilator kunnen blokkeren en de beweging van de bedieningshendels, schakelaars en rempedaal kunnen bemoeilijken. Controleer voor u de ATV start dat de besturing, gas, remmen en pedalen zonder enige belemmering kunnen worden bediend.

Als een ATV over een besneeuwd pad rijdt hebben de wielen minder tractie, waardoor het voertuig anders gaat reageren op de inputs van de bestuurder. Op oppervlakken met minder grip reageert het voertuig minder scherp en precies, wordt de remafstand langer en zit er geen snee op de versnelling. Vertraag en geef nooit bruusk gas. Daardoor kunnen de banden beginnen tollen en kan het voertuig door oversturen gaan schuiven. Vermijd bruusk remmen. Dat kan het voertuig doen schuiven over een rechte lijn. Nogmaals, voorzichtig snelheid verminderen en uzelf voldoende tijd en afstand laten in anticipatie op een manoeuvre, om zo de volledige controle over het voertuig te kunnen herwinnen voordat het voertuig ongecontroleerd wegdraait, is de beste aanpak.

Als u met de ATV over een besneeuwd oppervlak rijdt, wordt door de turbulentie achteraan het bewegende voertuig sneeuw opgeworpen die met blootgestelde onderdelen, inclusief draaiende onderdelen zoals remschijven, in contact kan komen of er zich kan ophopen of smelten. Water, sneeuw of ijs kunnen een weerslag hebben op de reactietijd van het remsysteem van uw ATV. Rem vaak, zelfs als dat niet nodig is om de snelheid van uw voertuig te verlagen, zodat zich zo weinig mogelijk ijs of sneeuw op de droge remblokken of -schijven kan vastzetten. Door dit te doen in rijomstandigheden die weinig risico inhouden, test u uw grip op het oppervlak en blijft u alert voor hoe het voertuig reageert op uw stuurimpulsen. Houd de rempedaal, voetsteunen, vloerplaten, rem- en gashendels altijd sneeuw- en ijsvrij. Veeg regelmatig de sneeuw van zitting, handgrepen, kop- en achterlichten.

De sneeuw kan rotsen, boomstronken of andere objecten verhullen of kan zo diep liggen dat het voertuig onbruikbaar is omdat het vast zou komen te zitten of helemaal geen tractie meer zou hebben in de sneeuwbrig. Kijk ver voor u uit en wees altijd alert voor zichtbare hints die kunnen wijzen op de aanwezigheid van zulke obstakels. Rijd er in geval van twijfel rond. Vermijd rijden op bevroren waterpartijen als u nog niet hebt gecontroleerd of het ijs voldoende sterk is om de ATV, de opzittenden en de lading veilig te dragen. Vergeet niet dat een bepaalde



ijsdikte wel kan volstaan om een sneeuwscooter te dragen, maar niet voor een ATV van hetzelfde gewicht, omdat het dragende contactoppervlak van de vier wielen kleiner is dan dat van een sneeuwscooterrolband en ski's.

Denk eraan: met een passagier rijden heeft een weerslag op de besturing en de stabiliteit van uw voertuig. Probeer met een passagier dus nooit manoeuvres uit te voeren waardoor het voertuig kan gaan schuiven en de passagier, na een abrupte stilstand, kan worden afgeworpen en/of het voertuig kan gaan rollen of kantelen.

Draag voor een maximaal comfort en bescherming tegen bevriezing altijd beschermende kledij en ATV-uitrusting die aangepast is aan de weersomstandigheden waaraan u tijdens uw rit zult worden blootgesteld.

Maak er een goede gewoonte van op het einde van de rit alle sneeuw- en ijsafzettingen van de carrosserie en alle bewegende onderdelen (remmen, onderdelen van het besturingssysteem, aandrijflijnen, bedieningselementen, radiatorventilator enz.) te verwijderen. Natte sneeuw zal immers aanvriezen tot ijs zodra de motor is afgezet en zal moeilijker te verwijderen zijn bij de volgende inspectie voor het vertrek.

## **Rijtechnieken**

Wanneer u sneller rijdt dan de omstandigheden toelaten, kunt u verwondingen oplopen. Geef maar net genoeg gas om veilig vooruit te komen. Uit statistieken blijkt dat snel genomen bochten vaak tot ongelukken en verwondingen leiden. Vergeet nooit dat dit voertuig zwaar is! Als hij met zijn volle gewicht op u valt kunt u makkelijk gekneld raken.

Dit voertuig dient niet om te springen en is, net als u, niet in staat om de energie van een zware schok op te vangen. Als u op twee wielen probeert te rijden kan uw voertuig kantelen en op u terecht komen. Deze beide stunts zijn erg gevaarlijk voor u en moeten tot elke prijs worden vermeden.

Om uw voertuig goed onder controle te houden, dient u uw beide handen aan het stuur te houden, waar u alle bedieningselementen binnen handbereik heeft. Dit geldt ook voor uw voeten. Om het gevaar voor verwonding van benen of voeten tot een minimum te beperken, moet u uw voeten altijd op de voetsteunen zetten. Draai uw tenen niet naar buiten en steek uw voet niet uit in de bochten, om te voorkomen dat hij zou blijven haken aan obstakels of in contact komen met de wielen.

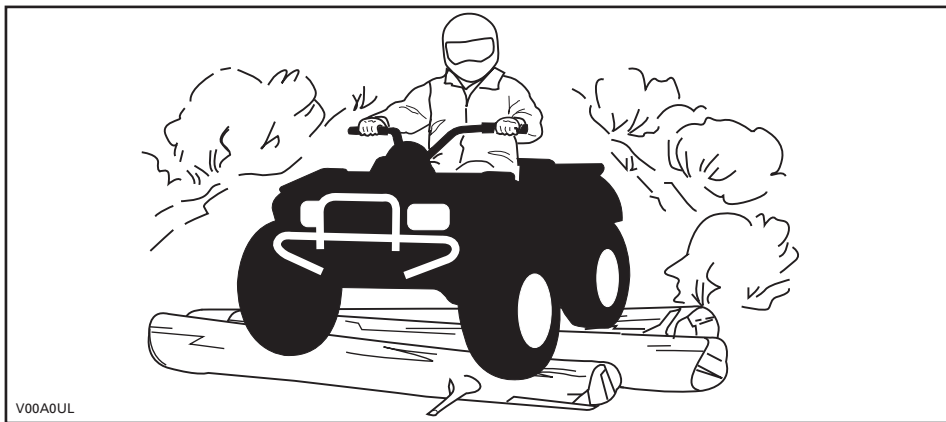

V00A0UL

Hoewel dit voertuig is uitgerust met een goede ophanging, kan het rijden op uiterst ruig terrein u een onaangenaam gevoel geven of zelfs rugletsels veroorzaken. Vaak moet u in gehurkte houding rijden. Vertraag in dit geval en vang de schokken op met uw gebogen benen.

Als de wegcode in uw streek het gebruik van uw voertuig op de openbare weg toelaat, begeef u dan enkel voor korte afstanden op de weg en enkel om uw voertuig van één offroad-locatie naar een andere te verplaatsen. Rijd altijd traag met uw voertuig (nooit sneller dan 65 km/u) en vertraag voordat u een bocht neemt. Dit voertuig is achteraan niet uitgerust met een differentieel (de achterwielen draaien altijd even snel). Daarom kan het voertuig op een verharde ondergrond moeilijker bestuurbaar en controleerbaar zijn.

Respecteer altijd de wegcode wanneer u zich met uw ATV op de openbare weg begeeft. Om een weg over te steken moet de bestuurder die de leiding heeft afstappen en de andere bestuurders aanwijzingen geven om over te steken. De laatste persoon die oversteekt helpt dan op zijn beurt de leider over de weg. Rijd nooit op het trottoir. Dit is voorbehouden aan voetgangers.

Water kan groot gevaar inhouden. In te diep water kan het voertuig gaan drijven en kantelen. Controleer de diepte van het water en de stroming, alvorens het water over te steken. Het water mag niet hoger dan de voetsteunen komen. Let op voor gladde oppervlakken zoals keien, gras, boomstronken enz. in het water en op de oevers. Dit kan tot tractieverlies leiden. Rijd nooit met hoge snelheid in het water. Het water heeft een remmende werking en u kunt van het voertuig op de grond worden geslingerd.

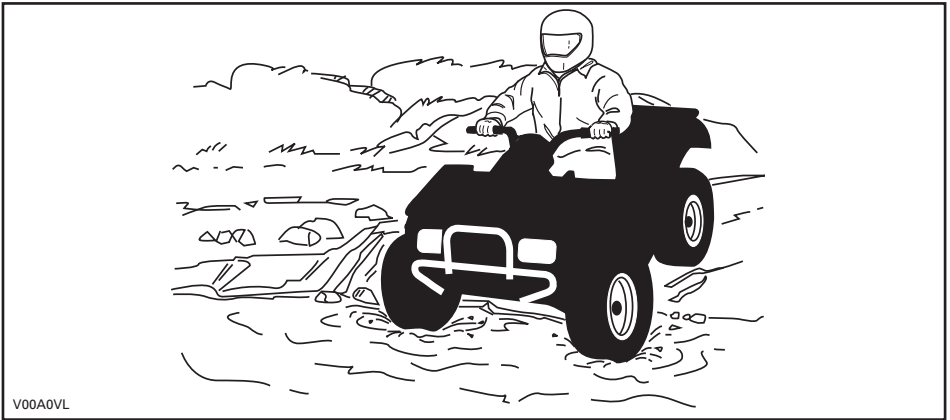

Water vermindert het remvermogen van uw voertuig. Laat de remmen altijd drogen door ze meermaals te activeren, wanneer het voertuig weer op het droge is.

Nabij water is er vaak modder of moerasland. Let op voor onverwachte gaten of inzinkingen. Kijk ook uit voor rotsblokken, stronken enz. die gedeeltelijk begroeid zijn.

Als u over bevroren water moet, controleer dan goed of het ijs dik genoeg is om het totale gewicht van uzelf, uw voertuig en zijn lading te dragen. Kijk zeker uit voor open ijs. Dit wijst erop dat het ijs niet overal even dik is. Steek in geval van twijfel niet over.

Ijs maakt het voertuig ook moeilijker bestuurbaar. Vertraag en geef nooit bruusk gas. Anders gaan de banden spinnen en kan het voertuig kantelen. Vermijd bruusk remmen. Ook dit kan tot ongecontroleerd doorschuiven en kantelen van het voertuig leiden. Rijd nooit in smeltende sneeuw. Die kan de werking en besturing van het voertuig immers blokkeren.

In sneeuw rijden kan een negatieve weerslag hebben op het remvermogen. Verminder op een veilige manier uw rijsnelheid en voorzie een langere remafstand. Sneeuw kan zich afzetten op de remonderdelen en op het remregelsysteem. Rem vaak om te verhinderen dat ijs of sneeuw zich kunnen vastzetten. Inspecteer het remsysteem zorgvuldig voor iedere rit en houdt de rempedaal, de voetsteunen, de vloerplaat en de remhendels sneeuw- en ijsvrij.

Rijden op zand, zandduinen of sneeuw is nog een unieke ervaring, waarvoor u echter enkele essentiële voorzorgen moet nemen. In nat, diep of fijn zand/sneeuw treedt er tractieverlies op en kan het voertuig gaan schuiven, kantelen of vastlopen. Zoek in dit geval naar een vastere ondergrond. Ook in deze situatie dient u te vertragen en uit te kijken voor moeilijke rijomstandigheden.

Wanneer u in duingebied gaat rijden, is het raadzaam uw voertuig uit te rusten met een hoog uitstekende vlag. Zo kunnen andere personen aan de andere kant van de zandduin beter zien waar u zich bevindt. Rijd voorzichtig wanneer u voor u nog een

veiligheidsvlag bespeurt. Omdat een hoog uitstekende vlag kan plooiën en terugveren tegen uw lichaam, mag u ze niet gebruiken op plaatsen met lage takken of hindernissen.

Rijden op losse stenen of kiezel lijkt sterk op rijden op ijs. Het verandert de besturing van het voertuig, waardoor het kan slippen of kantelen, vooral bij te hoge snelheden. Ook de remafstand kan toenemen. Vergeet niet dat er bij bruusk gas geven of doorslippen losse stenen achterwaarts kunnen wegvliegen en een andere bestuurder kunnen raken. Doe dit nooit opzettelijk.

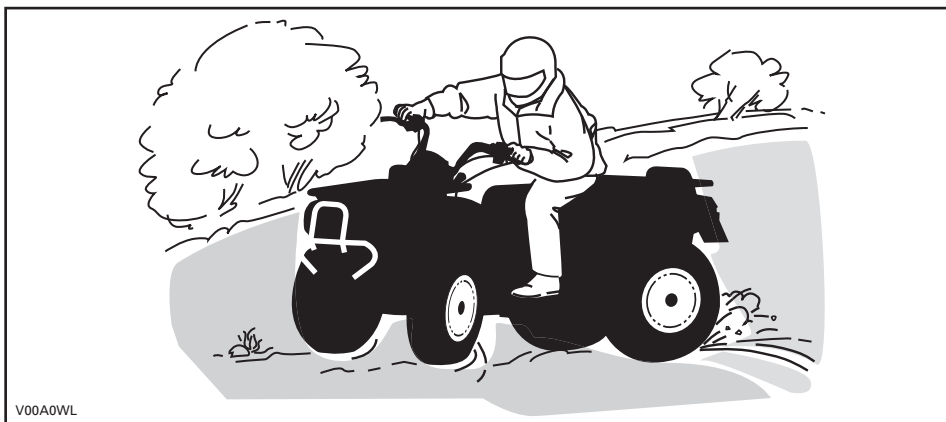

Begint u toch te slippen of schuiven, draai het stuur dan in de richting waarin u slijpt tot u het voertuig opnieuw onder controle heeft. U mag nooit bruusk remmen en de wielen blokkeren.

Respecteer en volg de signalisatie langs het pad. Ze is daar geplaatst om u en anderen te helpen.

Passeer hindernissen op uw weg voorzichtig. Daartoe behoren losse rotsblokken, omgevallen bomen, gladde oppervlakken, omheiningen, palen, wallen en laagtes. Vermijd ze zoveel mogelijk. Houd er rekening mee dat sommige hindernissen te groot of gevaarlijk zijn om over te rijden en beter ontweken worden. Kleine stenen of omgevallen bomen kunt u veilig passeren, wanneer u ze in een hoek van 90° nadert. Ga op de voetsteunen staan met uw knieën gebogen. Pas uw snelheid aan zonder uw momentum te verliezen een geef niet bruusk gas. Houd u altijd goed vast aan het stuur of de handgrepen. Verplaats uw lichaamsgewicht naar achter en rijd door. Probeer niet om de voorwielen van het voertuig van de grond te heffen. Houd er rekening mee dat het voorwerp misschien glad is of kan verschuiven wanneer u erover rijdt.

Wanneer u bergop of bergaf rijdt is het uiterst belangrijk om bedacht te zijn op gladde oppervlakken of terreinveranderingen en hindernissen en om de juiste lichaamshouding aan te nemen.

## Bergop

Verplaats uw lichaamsgewicht naar voor, naar de top van de heuvel toe. Houd uw voeten op de voetsteunen en schakel naar een lagere versnelling, geef dan gas en schakel indien nodig snel terwijl u klimt. Rijd niet te snel. Anders kan de neus van het voertuig van de grond komen en kan het voertuig op u vallen. Als de heuvel te steil is en u niet boven geraakt of het voertuig achteruit rolt, rem dan voorzichtig zodat u niet slipt. Stap af en keer het voertuig (terwijl u naast het voertuig loopt aan de bergop-zijde en met één hand aan de rem). Keer de achterkant van het voertuig dan langzaam naar de heuveltop toe en rijd naar beneden. Loop en stap altijd af aan de hoger gelegen zijde van de helling en blijf uit de buurt van het voertuig en de draaiende wielen. Probeer het voertuig nooit tegen te houden als het begint te kantelen. Blijf uit de buurt. Rijd niet met hoge snelheid over een heuveltop. Achter de top kunnen er hindernissen of een steile afgrond liggen.

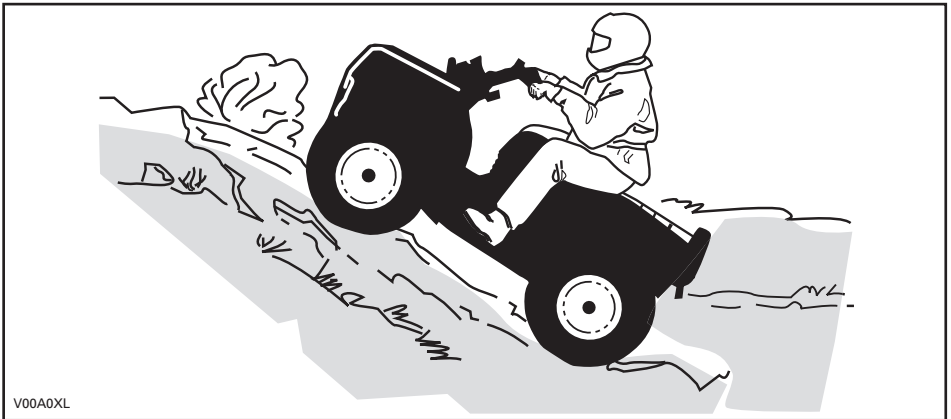

## Bergaf

Verplaats uw lichaamsgewicht naar achter. Rem geleidelijk om niet te slippen. "Rol" niet naar beneden enkel met behulp van motorcompressie of in vrijloop.

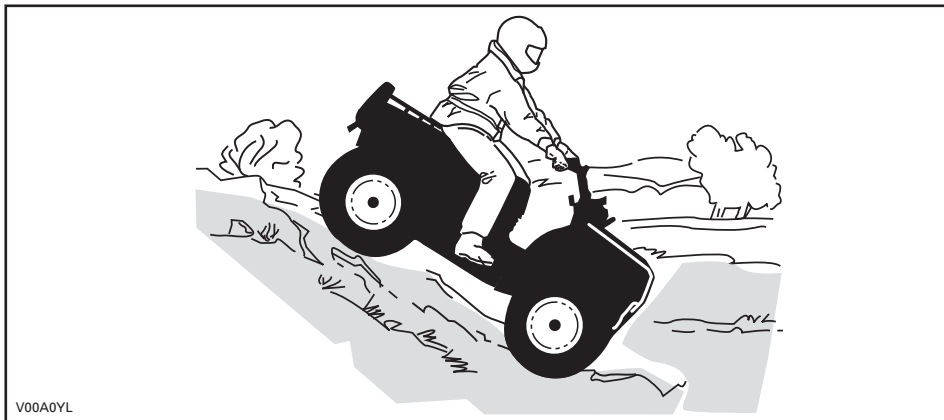

V00A0YL

## Dwars op een helling rijden

Dit is één van de **gevaarlijkste** manieren van rijden, omdat het evenwicht van het voertuig drastisch verandert. Vermijd dit zoveel mogelijk. Als het toch noodzakelijk is, verplaats dan **ALTIJD** uw lichaamsgewicht naar de top van de helling toe en houd u klaar om er aan deze zijde af te springen mocht het voertuig beginnen kantelen. **Probeer niet te stoppen of schade aan uw voertuig te voorkomen.**



V00A0ZL

# BELANGRIJKE LABELS OP HET PRODUCT

## Loshangend Etiket

Dit voertuig wordt geleverd met een loshangend etiket aan het stuur en labels die belangrijke veiligheidsinformatie bevatten.

Elke persoon die met dit voertuig rijdt moet deze informatie gelezen en begrepen hebben voor zijn vertrek.

<p><b>S</b> <b>SPORTMODEL</b></p> <p>DEZE ATV IS BESTEMD VOOR RECREATIEF GEBRUIK DOOR ERVAREN BESTUURDERS.</p> <p>ÉÉN BESTUURDER - GEEN PASSAGIERS</p> <p>NIET VOOR BESTUURDERS ONDER 16 JAAR</p> <hr/> <p>EEN ATV VAN DEZE S (SPORT)-CATEGORIE IS EEN ZEER PERFORMANT VOERTUIG. HIJ IS BESTEMD VOOR SPORTIEF RECREATIEF EN COMPETITIEF GEBRUIK DOOR ERVAREN BESTUURDERS MET EEN GEVORDERDE RIJVAARDIGHEID EN RUIME ERVARING.</p> <hr/> <p>ER BESTAAN PRAKTIJKOPLEIDINGEN OM HET RIJDEN MET EEN ATV ONDER DE KNIE TE KRIJGEN. VOOR MEER INFORMATIE KUNT U CONTACT OPNEMEN MET UW DEALER.</p> <hr/> <p>INFORMEER BIJ UW DEALER NAAR DE GELDENDE NATIONALE EN LOKALE VOORSCHRIFTEN VOOR ATV-GEBRUIK.</p> <p><b>DIT ETIKET MAG NIET WORDEN VERWIJDERD VOOR DE VERKOOP.</b></p> <p>vmo2009-007-100_en</p>	<p><b>! WAARSCHUWING</b></p> <p>Verkeerd gebruik van deze ATV kan tot ERNSTIGE of DODELIJKE VERWONDINGEN leiden.</p> <table border="0"><tr><td data-bbox="572 489 674 586"></td><td data-bbox="710 489 812 586"></td><td data-bbox="849 489 951 586"></td></tr><tr><td data-bbox="572 601 674 686">DRAAG ALTIJD EEN GOEDGEKEURDE HELM EN BESCHERMENDE KLEDING.</td><td data-bbox="710 601 812 653">NEEM NOOIT PASSAGIERS MEE.</td><td data-bbox="849 601 951 686">RIJD NOOIT ALS U ONDER INVLOED BENT VAN DRUGS OF ALCOHOL.</td></tr></table> <p>Rijd <b>NOOIT</b>:</p> <ul style="list-style-type: none"><li>• zonder goede opleiding of instructies.</li><li>• sneller dan uw rijvaardigheid of de omstandigheden toelaten.</li><li>• met een passagier - passagiers beïnvloeden het evenwicht en stuurgedrag en verhogen het risico op controleverlies.</li></ul> <p>Houd u <b>ALTIJD</b> aan het volgende:</p> <ul style="list-style-type: none"><li>• Pas de juiste rijtechnieken toe om te voorkomen dat het voertuig kantelt op hellingen, ruig terrein en in bochten.</li><li>• Vermijd verharde oppervlakken - wegverharding kan het rijgedrag en de besturing negatief beïnvloeden.</li></ul> <p>ZOEK EN LEES DE GEBRUIKERSHANDLEIDING. VOLG ALLE INSTRUCTIES &amp; WAARSCHUWINGEN.</p>				DRAAG ALTIJD EEN GOEDGEKEURDE HELM EN BESCHERMENDE KLEDING.	NEEM NOOIT PASSAGIERS MEE.	RIJD NOOIT ALS U ONDER INVLOED BENT VAN DRUGS OF ALCOHOL.
							
DRAAG ALTIJD EEN GOEDGEKEURDE HELM EN BESCHERMENDE KLEDING.	NEEM NOOIT PASSAGIERS MEE.	RIJD NOOIT ALS U ONDER INVLOED BENT VAN DRUGS OF ALCOHOL.					



## Veiligheidslabels op het voertuig

Lees alle veiligheidslabels op uw voertuig aandachtig door.

De veiligheidslabels op uw voertuig moeten als vaste onderdelen van het voertuig worden beschouwd. Als ze ontbreken of beschadigd zijn, kunnen ze kosteloos worden vervangen. Raadpleeg een erkende Can-Am dealer.

**OPMERKING:** De volgende illustraties in deze Gebruikershandleiding geven slechts een algemeen beeld. Uw model kan hiervan afwijken.

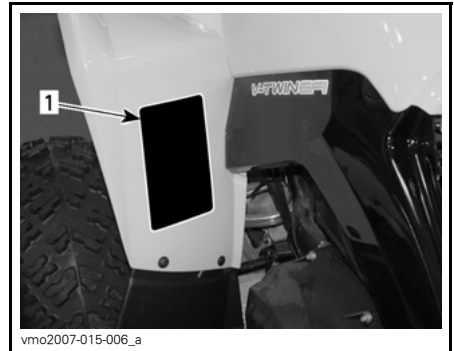
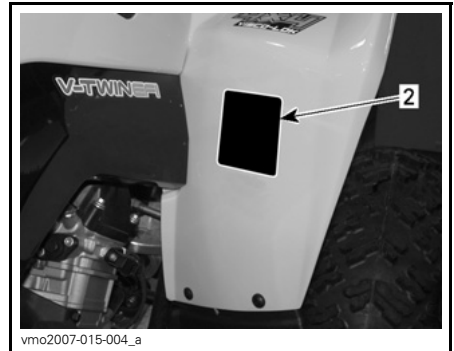
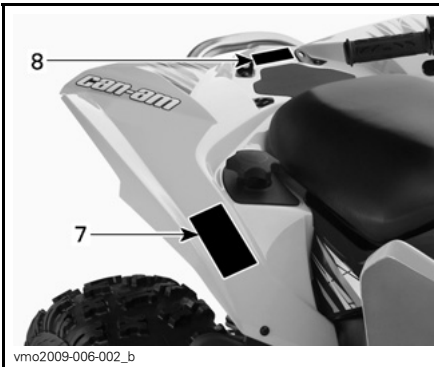

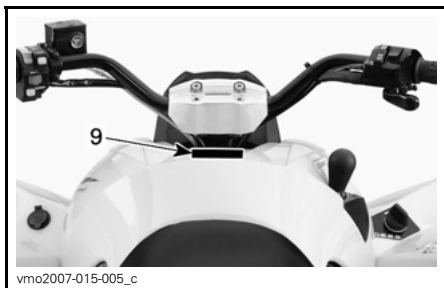

TYPISCH

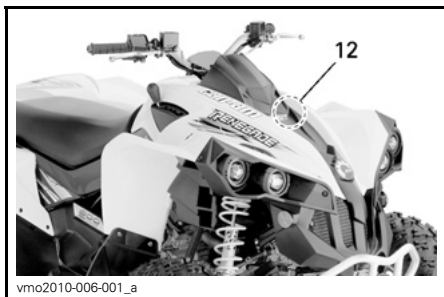
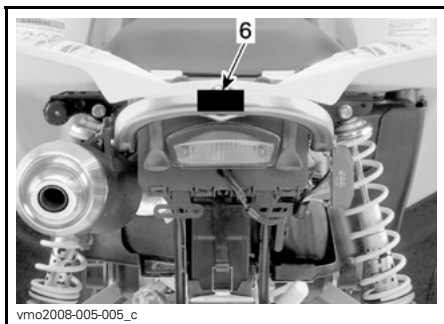

## ⚠ WAARSCHUWING

Verkeerd gebruik van deze ATV kan tot ERNSTIGE of DODELIJKE VERWONDINGEN leiden



DRAAG ALTJD EEN  
GOEDGEKEURDE  
HELM EN  
BESCHERMENDE  
KLEDING.



NEEM NOOIT  
PASSAGIERS  
MEE.



RIDJ NOOIT  
ONDER  
INVLOED VAN  
ALCOHOL OF  
DRUGS.

Rijd NOOIT:

- zonder goede opleiding of instructies.
- sneller dan uw rijvaardigheid of de omstandigheden toelaten.
- met een passagier - passagiers beïnvloeden het evenwicht en stuurgedrag en verhogen het risico op controleverlies.

Houd u ALTIJD aan het volgende:

- Pas de juiste rijtechnieken toe om te voorkomen dat het voertuig kantelt op hellingen, ruig terrein en in bochten.
- Rijdt voorzichtig op verharde oppervlakken - wegverharding kan het rijgedrag en de besturing negatief beïnvloeden.

ZOEK EN LEES DE GEBRUIKERSHANDLEIDING. VOLG ALLE INSTRUCTIES & WAARSCHUWINGEN.

vmo2009-003-007\_aen

LABEL 1

## ⚠ WAARSCHUWING

**ONDER  
16**

Personen jonger dan 16 die met deze ATV rijden, lopen een verhoogd risico op ERNSTIGE of DODELIJKE VERWONDINGEN.  
Rijd NOOIT met deze ATV als u jonger dan 16 bent.

704 000 011

V01M02Z

LABEL 2

## LET OP

- De ATV MOET stoppen alvorens te schakelen.
- Druk altijd op de voetrem om te schakelen van parkeerstand (P) naar vrijloop (N).

vmo2008-015-003\_en

LABEL 3

**WAARSCHUWING**

**NOOIT** lasten hier of aan het bagagerek bevestigen om te trekken.

Het voertuig kan daardoor omkantelen.

**ALTIJD** een trekhaak gebruiken om lasten te trekken.

704902005

vmo2010-004-002\_en

LABEL 6

**WAARSCHUWING**

Rijd **NOOIT** mee als passagier. Passagiers kunnen tot controleverlies leiden en **ERNSTIGE** of **DODELIJKE** VERWONDINGEN veroorzaken.

704 900 005

V01M07Z

LABEL 4

**WAARSCHUWING**

Een verkeerde bandenspanning of overbelading kunnen tot controleverlies leiden en **ERNSTIGE** of **DODELIJKE** VERWONDINGEN veroorzaken.

BELADING	BANDENSPIJNING KOUDE BANDEN
MAX. xxx kg (xxx lb)	VOORAAN MAX:xxx kPa (X psi) MIN:xxx kPa (X psi)
	ACHTERAAN MAX:xxx kPa (X psi) MIN:xxx kPa (X psi)

Respecteer **ALTIJD** de juiste bandenspanning, zoals getoond.

Regel de bandenspanning nooit lager dan het minimum. Anders kan de band loskomen van de velg.

Overschrijd **NOOIT** de maximale voertuigbelading van xxx kg (xxx lb), inclusief gewicht van de bestuurder en accessoires.

vmo2009-005-007\_en

LABEL 5 (OPMERKING: RAADPLEEG DE SPECIFICATIES VOOR DE BANDENDRUK)

DA

FINN OG LES BRUGERVEILEDNINGEN, OVERHOLD ALLE INSTRUKTIONER OG ADVARSLER.

NL

ZOEK DE GEBRUIKERSHANDLEIDING OP EN LEES HEM. HOUD U AAN ALLE AANWIJZINGEN EN WAARSCHUWINGEN.

FR

LOCALISER ET LIRE LE GUIDE DE L'OPERATEUR. SUIVRE TOUTS LES CONSIGNES ET AVERTISSEMENTS.

FI

PAIKANNA JA LUE KÄYTTÖOHJEITA JA VAROITUKSIA.

DE

BETRIEBSANLEITUNG AUSFINDIG MACHEN UND LESEN. ALLE ANWEISUNGEN UND WARNHINWEISE BEFOLGEN.

EL

ΒΡΕΪΤΕ ΚΑΙ ΔΙΑΒΑΣΤΕ ΤΟΝ ΟΔΗΓΟ ΧΕΙΡΙΣΤΗ, ΑΚΟΛΟΥΘΗΣΤΕ ΟΛΕΣ ΤΙΣ ΟΔΗΓΙΕΣ ΚΑΙ ΠΡΟΒΕΛΔΟΤΗΤΕΣ.

IT

LEGGERE IL MANUALE DELL'OPERATORE. SEGUIRE TUTTE LE ISTRUZIONI E AVVERTENZE.

PT

LOCALIZAR E LER O GUIA DE OPERAÇÃO, OBSERVAR TODAS AS INSTRUÇÕES E MENSAGENS DE AVISO.

ES

UBICAR Y LEER LA GUÍA DEL OPERADOR. ATENERSE A TODAS LAS INSTRUCCIONES Y MENSAJES DE ADVERTENCIA.

SV

TA REDA PÅ INSTRUKTIONSBOKEN OCH LÄS DEN. UPPMÄRKSAMMA ALLA ANVISNINGAR OCH VARNINGAR.

704 901 177

vmo2006-014-003\_a

LABEL 7



LABEL 8 (OPMERKING: RAADPLEEG DE SPECIFICATIES VOOR DE INHOUD)

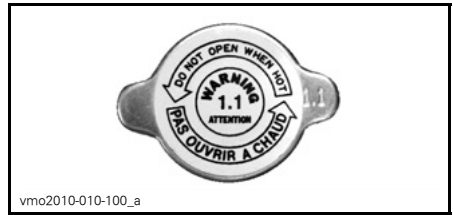

LABEL 12



LABEL 9



LABEL 10

# ***VOERTUIG- INFORMATIE***

# BEDIENINGSELEMENTEN/INSTRUMENTEN/ UITRUSTING

OPMERKING: Sommige bedieningselementen/instrumenten/uitrusting zijn opties.

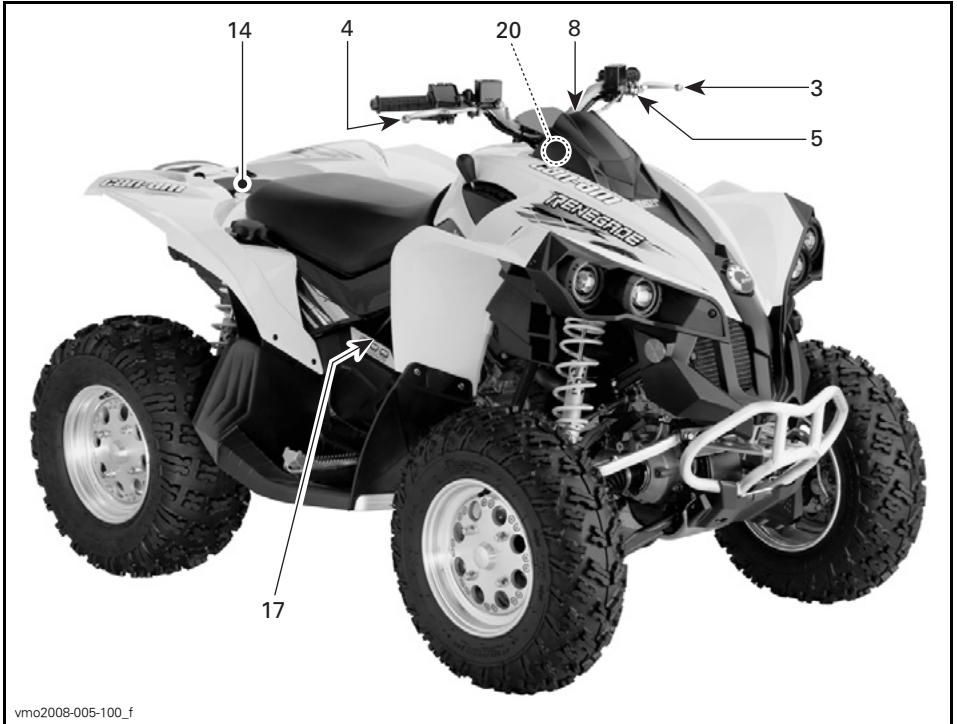

TYPISCH



TYPISCH

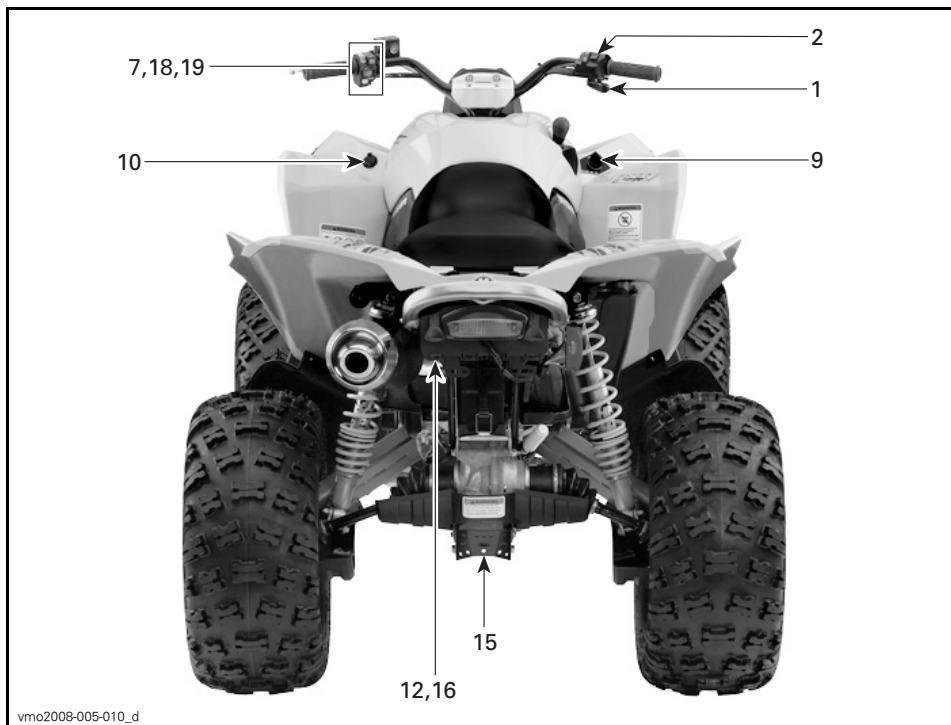

vmo2008-005-010\_d

TYPISCH



## 1) Gashendel

De gashendel bevindt zich rechts aan het stuur.

Wanneer hij wordt ingedrukt verhoogt het motortoerental tot het juiste niveau om de schakeling naar de gekozen versnelling toe te laten.

Zodra de hendel wordt losgelaten keert de motor automatisch terug naar stationair toerental en vertraagt het voertuig geleidelijk.

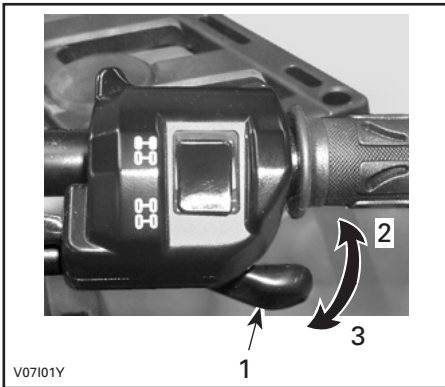

TYPISCH

1. Gashendel
2. Om te versnellen
3. Om te vertragen

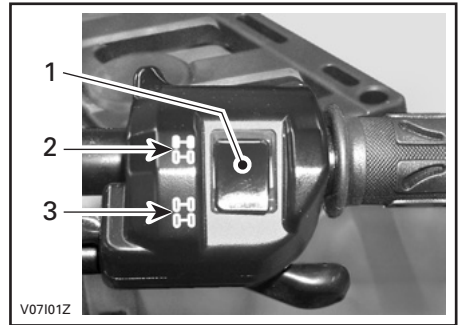

TYPISCH

1. Keuzeschakelaar
2. 2WD stand
3. 4WD stand

**MERK OP** Het voertuig moet stilstaan om over te schakelen tussen 2WD/4WD. Het in- en uitschakelen van deze keuzeschakelaar tijdens het rijden kan tot mechanische schade leiden.

**MERK OP** Als de achterwielen doorslippen, laat de gashendel dan los en wacht tot de motor stationair draait, voordat u naar 4WD overschakelt.

Om de 4WD-modus te activeren drukt u de keuzeschakelaar naar beneden.

## 2) Keuzeschakelaar 2WD/4WD

De 2WD/4WD-keuzeschakelaar bevindt zich rechts aan het stuur.

Met deze schakelaar kunt u kiezen tussen 2WD en 4WD, wanneer het voertuig stilstaat.



#### 4WD-MODUS

Om de 4WD-modus uit te schakelen zet u de schakelaar op 2WD.



#### 2WD-MODUS

Wanneer de keuzeschakelaar op 2WD staat, werkt het voertuig altijd met 2-wielaandrijving.

### 3) Remhendel links

De remhendel links bevindt zich links aan het stuur.

Druk deze hendel in om de achterrem te activeren. Wanneer hij wordt losgelaten moet de hendel automatisch terugkeren naar zijn oorspronkelijke stand.

Onthoud tijdens het lezen van deze Gebruikershandleiding, dat:

## **⚠ WAARSCHUWING**

Duidt op een mogelijk gevaar dat, indien het niet wordt vermeden, kan leiden tot ernstige of dodelijke verwondingen.

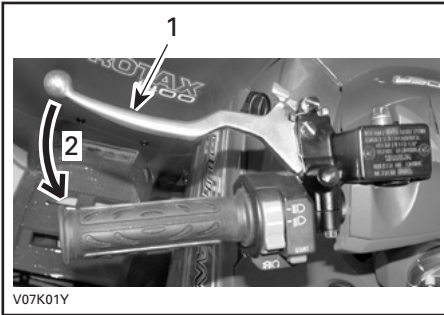

**TYPISCH**

1. Remhendel
2. Om te remmen

Het remeffect is afhankelijk van de kracht die op de hendel wordt uitgeoefend en van het type en de toestand van het terrein.

**OPMERKING:** Als 4WD is ingeschakeld, zal de rem via de aandrijftrein ook inwerken op de voorwielen.

#### 4) Remhendel rechts

De remhendel rechts bevindt zich rechts aan het stuur.

Druk deze hendel in om de voorremmen te activeren. Wanneer hij wordt losgelaten moet de hendel automatisch terugkeren naar zijn oorspronkelijke stand.

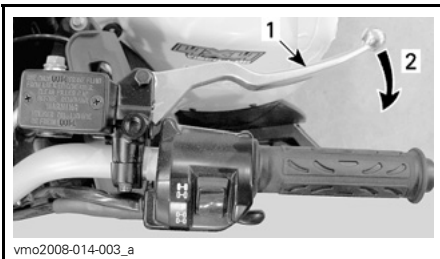

**TYPISCH**

1. Remhendel
2. Om te remmen

Het remeffect is afhankelijk van de kracht die op de hendel wordt uitgeoefend en van het type en de toestand van het terrein.

#### 5) Parkeerrem

De parkeerrem bevindt zich links aan het stuur.

Als dit is vergrendeld kan het voertuig niet bewegen. Handig om de rem te vergrendelen, bijvoorbeeld in een scherpe bocht, tijdens het transport of wanneer u het voertuig niet gebruikt.

**⚠ WAARSCHUWING**

Schakel de parkeerrem altijd in **en** zet de schakelhendel in de **PARKEER**-stand wanneer u niet met uw voertuig rijdt.

Om het mechanisme te activeren: Druk de remhendel in en houd hem vast terwijl u het slot verzet. De remhendel is nu ingedrukt en de achterrem wordt geactiveerd.

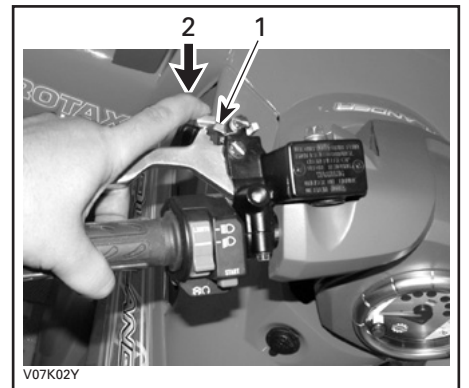

**TYPISCH**

1. Remhendelslot
2. Indrukken om de parkeerrem te activeren.

**OPMERKING:** Het remhendelslot kan in verschillende standen worden gezet.

**⚠ LET OP** Controleer of het voertuig veilig ter plaatse blijft wanneer de parkeerrem is geactiveerd. Anders moet het remsysteem worden geïnspecteerd door een erkende Can-Am dealer.

Om het mechanisme te ontgrendelen: Druk de remhendel in. De vergrendeling moet automatisch terugkeren naar zijn oorspronkelijke stand. De remhendel moet terugkeren naar zijn ruststand. Ontgrendel de parkeerrem altijd voor u gaat rijden.

**MERK OP** Zet de parkeerrem helemaal af voordat u met uw voertuig gaat rijden. Wanneer de remmen tijdens het rijden slepen door een aanhoudende druk op de hendel, kan dit leiden tot beschadiging van het remsysteem, een afname van het remvermogen en/of brand.

## 6) Schakelhendel

De schakelhendel zit aan de rechterkant van het voertuig naast de stuurkolom.

Een hendel met 5 standen: P, R, N, H en L.

Om te schakelen moet u het voertuig helemaal stoppen en vervolgens de hendel in de gewenste stand zetten. Forceer de hendel niet. Kunt u niet schakelen, schommel het voertuig dan heen en weer om de tandwielen in de transmissie te bewegen en probeer het opnieuw.



**SCHAKELPATROON**

**MERK OP** Stop het voertuig altijd helemaal en druk op de rem voordat u de schakelhendel verzet.

### P: Parkeren

In deze stand wordt de transmissie vergrendeld om te helpen voorkomen dat het voertuig beweegt. Kies altijd deze stand wanneer het voertuig niet in gebruik is. In bepaalde omstandigheden kan het noodzakelijk zijn, het voertuig heen en weer te schommelen om de tandwielen in de transmissie te bewegen, zodat de parkeerstand kan worden ingesteld.

### R: Achteruit

In deze stand kan het voertuig achteruit rijden. De snelheid van het voertuig is beperkt.

## ⚠ WAARSCHUWING

Voor u het voertuig in achteruit schakelt, moet u nagaan of er geen hindernissen of omstanders achter het voertuig staan. Blijf zitten.

### N: Vrijloop

In deze stand wordt de transmissie ontgrendeld zodat het voertuig manueel kan worden bewogen.

## H: Hoge versnelling

Hiermee wordt het overbrengingsmechanisme in een hoge versnelling geschakeld. Dit is het toerentalbereik voor normaal rijden. In deze stand kan het voertuig zijn maximumsnelheid bereiken.

## L: Lage versnelling

Hiermee wordt het overbrengingsmechanisme in een lage versnelling geschakeld. Dit is de werkstand. In deze stand kan het voertuig traag rijden met een maximale tractie en vermogen.

**OPMERKING:** Schakel naar het lage toerentalbereik om lasten te trekken of een steile helling te beklimmen.

## 7) Multifunctionele schakelaar

De multifunctionele schakelaar bevindt zich links aan het stuur.

Op deze multifunctionele schakelaar zijn de volgende bedieningselementen ondergebracht:

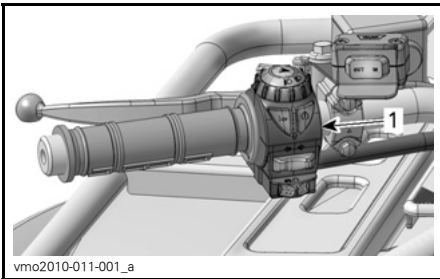

1. Multifunctionele schakelaar

## Dimschakelaar

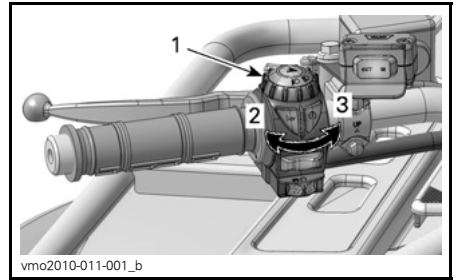

### DIMSCHAKELAAR

1. Dimschakelaar
2. Dimlicht en achterlicht
3. Grootlicht en achterlicht

**OPMERKING:** Zet de contactschakelaar op AAN "zonder licht" om de koplamp te doven.

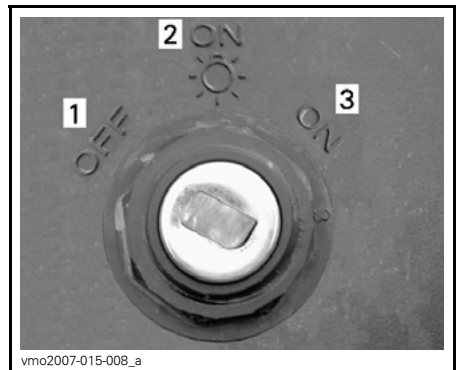

### STANDEN CONTACTSCHAKELAAR

1. UIT (OFF)
2. AAN (ON) "met licht"
3. AAN (ON) "zonder licht"

## Motorstopschakelaar

Deze schakelaar dient om de motor stil te leggen en als noodstopknop.

Om de motor stil te leggen laat u de gashendel helemaal los en gebruikt de motorstopschakelaar.

**OPMERKING:** Hoewel de motor kan worden gestopt door de contactsleutel op UIT te draaien, raden we aan de motor met de motorstopschakelaar uit te zetten.

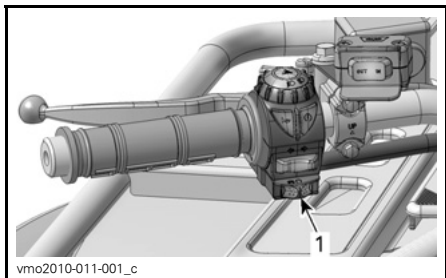

1. Motorstopschakelaar

### Motorstartknop

Om de motor te starten zet u de motorstopschakelaar op RIJDEN (RUN).

Houd de motorstartknop ingedrukt. Laat hem onmiddellijk los nadat de motor is gestart.

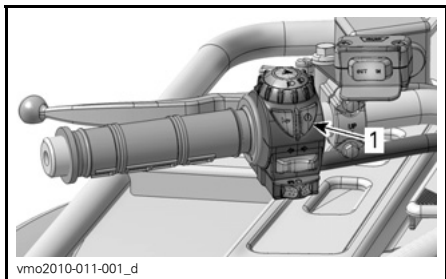

1. Motorstartknop

**OPMERKING:** Als de motorstopschakelaar en/of de contactschakelaar op UIT staan, zal de motor niet draaien.

### DPS/neutraliseerknop

Naargelang het model kan deze knop 2 functies hebben.

#### Neutraliseerfunctie

##### **Alle modellen**

Deze knop dient om de snelheidsbegrenzer in achteruit op te heffen en extra vermogen vrij te maken.

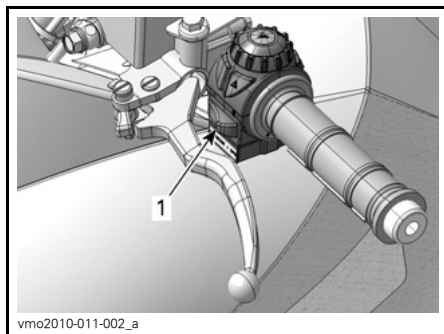

1. Neutraliseerknop

Om gebruik te maken van de neutraliseerfunctie, gaat u als volgt te werk:

Zet de schakelhendel in de ACHTERUIT-stand.

1. Controleer of het voertuig stilstaat.
2. Druk de neutraliseerknop in en houd hem ingedrukt terwijl u de gashendel geleidelijk indrukt.

Onthoud tijdens het lezen van deze Gebruikershandleiding, dat:

## ⚠ WAARSCHUWING

Duidt op een mogelijk gevaar dat, indien het niet wordt vermeden, kan leiden tot ernstige of dodelijke verwondingen.

## **⚠ WAARSCHUWING**

Druk nooit op de neutraliseerknop terwijl de gashendel al is ingedrukt. Anders kunt u de controle verliezen en ernstige of dodelijke verwondingen oplopen.

### DPS-functie

#### **800R Xxc**

Deze knop dient ook om de DPS-modus (Dynamic Power Steering) te wijzigen.

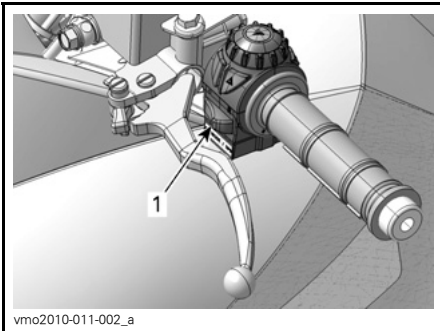

1. DPS-knop

Raadpleeg het hoofdstuk *UW RIT AANPASSEN* om de DPS-modus te wijzigen.

## **8) Multifunctionele meter**

Het multifunctionele instrumentenbord bevindt zich midden op het stuur.

## **⚠ WAARSCHUWING**

Selecteer de diverse numerieke displays en systeemmodi of verander de instellingen alleen als het voertuig stilstaat. Het selecteren van deze verschillende functies terwijl u het voertuig op snelheid bestuurt is niet aan te raden omdat dit uw aandacht van de omgeving afleidt.

Dit voertuig is uitgerust met een elektronische multifunctionele meter.

Deze meter heeft de volgende functies:

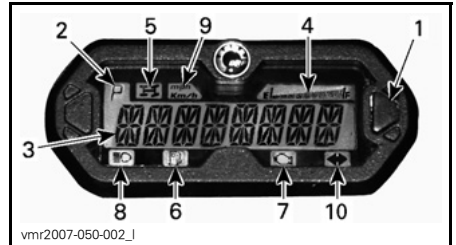

1. Keuzetoets multifunctionele display
2. Versnellingsdisplay
3. Multifunctionele display
4. Brandstofpeilaanduiding
5. 4WD-verklikkerlichtje
6. Verklikkerlichtje te laag brandstofpeil
7. Motorklikkerlichtje
8. Grootlicht-verklikkerlichtje
9. Verklikkerlichtje MPH, km/u
10. Knipperlicht/waarschuwingknipperlicht

### **Keuze eenheid (mph of km/u)**

De snelheidsmeter, odometer en trip-meter staan standaard op kilometer ingesteld, maar dit kan worden veranderd in een mijlaanduiding. Doe een beroep op een erkende Can-Am dealer.

### Multifunctionele display (normale weergavemodus)

Na het starten toont de display normaal:

- Voertuigsnelheid
- Motortoerental per minuut (TPM)
- Beide parameters tegelijk (combinatiemodus).

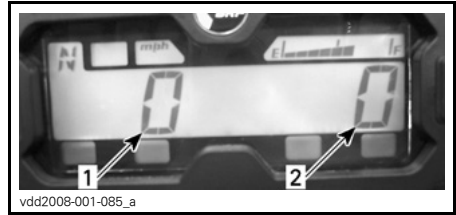

1. Voertuigsnelheid
2. Motortoerental (TPM)

### Snelheidsmodus

In deze stand toont de display de snelheid van het voertuig in km/u of in MPH.



### Toerentalmodus (RPM)

In deze modus toont de display het motortoerental (TPM).



### Combinatiemodus

In deze modus toont de display de voertuigsnelheid en het motortoerental (TPM).

### Moduswissel

Om over te schakelen tussen de displays, gaat u als volgt te werk.

1. Draai de contactsleutel in de AAN-stand. Wacht tot de "begroeting" is afgelopen.
2. Druk eenmaal op de keuzetoets en laat deze los, om de OD-display (odometer) weer te geven.



3. HOUD de keuzetoets 2 seconden lang ingedrukt. De displaymodus verandert dan in Speed (snelheid), RPM (TPM) of Combined (combinatie).
4. Om een andere modus te selecteren, herhaalt u de stappen 2 en 3 tot u de gewenste modus bereikt.

### Multifunctionele display (tijdelijke weergavemodus)

Houd de keuzetoets ingedrukt om over te schakelen van de normale naar een van de volgende tijdelijke weergavemodi:

- Odometer
- Tripmeter (terugstelbaar)



- Uurmeter (terugstelbaar)
- Voertuig-uurmeter.



1. Keuzetoets

De meter toont de geselecteerde modus gedurende 10 seconden en keert dan terug naar de normale displaymodus.

Om de waarde in een terugstelbare modus terug te stellen, HOUDT u de keuzetoets 2 seconden lang ingedrukt.

### Odometer (ODO)

De odometer registreert de totale afgelegde afstand in mijl of kilometer.

### Tripmeter (trip)

De tripmeter registreert de afgelegde afstand sinds de laatste reset. De afgelegde afstand verschijnt in mijl of kilometer.

Hij kan worden gebruikt om het bereik van de brandstoftank te bepalen of de afstand tussen 2 punten op de weg.

HOUD de display-keuzetoets 2 seconden ingedrukt om de tripmeter te resetten.

### Uurmeter (trip time)

De uurmeter registreert de bedrijfsduur van het voertuig wanneer het elektrisch systeem is ingeschakeld. Hij kan bijv. worden gebruikt om de reistijd tussen 2 punten te meten.

HOUD de display-keuzetoets 2 seconden ingedrukt om de uurmeter te resetten.

### Uurmeter (motoruren)

De uurmeter registreert de bedrijfsduur van de motor.

### Versnellingsdisplay

Deze display toont in welke versnelling het voertuig staat.

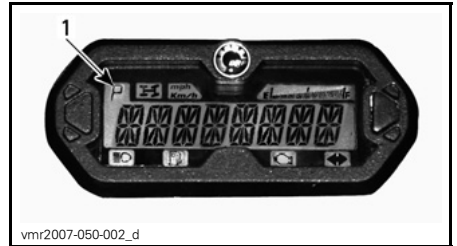

1. Versnelling

WEERGAVE	FUNCTIE
P	Parkeren
R	Achteruit
N	Vrijloop
H	Hoge versnelling
L	Lage versnelling

**OPMERKING:** Als de letter "E" op de versnellingsdisplay verschijnt, wijst dit op een elektrische communicatiestooring. Doe een beroep op een erkende Can-Am dealer.

### Brandstofpeilaanduiding

Een indicatiebalk duidt doorlopend de hoeveelheid brandstof in de brandstoftank aan terwijl u rijdt.

Als het verklikkerlichtje voor te laag brandstofpeil brandt, betekent dit dat er in de brandstoftank nog maar 2 L brandstof overblijft.

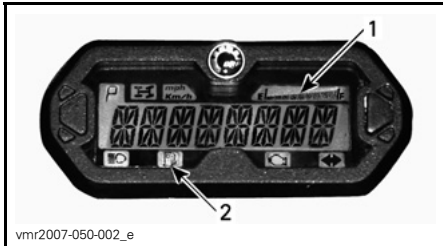

vmr2007-050-002\_e

1. Brandstofpeilaanduiding
2. Verklikkerlichtje te laag brandstofpeil

## Verklikkerlichtjes

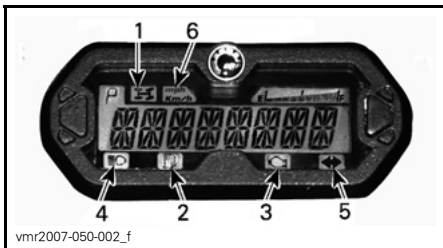

vmr2007-050-002\_f

1. 4WD-verklikkerlichtje
2. Verklikkerlichtje te laag brandstofpeil
3. Motorklikkerlichtje
4. Grootlicht-verklikkerlichtje
5. Knipperlicht/waarschuwingknipperlicht
6. Verklikkerlichtje MPH of km/u



Als dit lichtje brandt, betekent dit dat het 4WD-systeem actief is.



Als dit verklikkerlichtje brandt, betekent dit dat er in de brandstoftank nog maar 2 L brandstof overblijft.



Als dit verklikkerlichtje brandt, wordt er een motorstoringscode aangeduid. Controleer de melding op de multifunctionele display.

Als dit verklikkerlichtje knippert, is de TERUGKEER-modus actief. Raadpleeg de paragraaf **OPLOSSEN VAN PROBLEMEN** voor meer informatie.



Als dit verklikkerlichtje brandt, staan de koplampen op grootlichten met de contactschakelaar op LICHTEN.



Als dit lichtje knippert, betekent dit dat het knipperlicht/waarschuwingknipperlicht actief is.

**mph  
Km/h**

Het lampje dat oplicht duidt aan met welke eenheid de snelheidsmeter werkt.

## Meldingen op de multifunctionele display

Zie het hoofdstuk **OPLOSSEN VAN PROBLEMEN** voor meer informatie.

## 9) 12-volt-voedingsuitgang

Het stopcontact van 12 volt bevindt zich rechts op het centrale paneel bij de stuurkolom.

Dit is een handige aansluiting voor een looplamp of andere draagbare uitrusting.

Verwijder het beschermkapje voor gebruik. Bevestig het altijd opnieuw na gebruik, ter bescherming tegen vocht.

Overschrijd de nominale capaciteit niet. Zie *SPECIFICATIES*.

Er is een extra voedingsaansluiting beschikbaar om bijkomende accessoires aan te sluiten.

Er zitten twee kabels verborgen in de kabelboom vooraan in het voertuig, onder het dashboard. Uw erkende Can-Am dealer kan u hier meer over vertellen.

## 10) Contactschakelaar

De contactschakelaar bevindt zich links op het centrale paneel bij de stuurkolom.

Sleutelschakelaar met 3 standen.

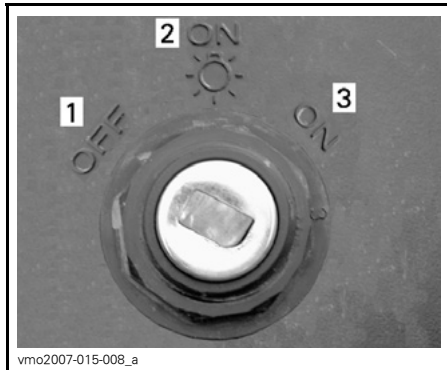

### STANDEN CONTACTSCHAKELAAR

1. UIT (OFF)
2. AAN (ON) "met licht"
3. AAN (ON) "zonder licht"

**OPMERKING:** De motorstop-schakelaar neemt voorrang op de contactschakelaar. Let op dat de motorstop-schakelaar op RIJDEN (RUN) staat zodat het elektrisch systeem kan worden ingeschakeld.

Steek de sleutel in het slot en draai hem in de gewenste stand.

Om de sleutel te verwijderen, draait u hem op UIT en trekt hem eruit.

**OPMERKING:** Wanneer de contactschakelaar op UIT wordt gedraaid en de sleutel verwijderd, duurt het enkele seconden tot het elektrisch systeem wordt uitgeschakeld.

In de stand AAN met lichten gaan alle lichten branden, ook als de motor niet draait. Vergeet niet dat de accu ontlaaft wanneer de lichten branden zonder dat de motor draait. Schakel de contactschakelaar altijd UIT wanneer u de motor stillegt.

**OPMERKING:** Hoewel de motor kan worden gestopt door de contact-sleutel op UIT te draaien, raden we aan de motor met de motorstop-schakelaar uit te zetten.

## Digitally Encoded Security System (D.E.S.S.™)

De contact-sleutel is voorzien van een elektronisch circuit dat een uniek elektronisch serienummer bevat.

Deze contact-sleutel kan niet worden gebruikt op een ander voertuig en omgekeerd kan de sleutel van een ander voertuig ook niet op uw voertuig worden gebruikt, behalve wanneer dit zo werd geprogrammeerd.

Het D.E.S.S.-systeem is echter uiterst flexibel. U kunt extra contact-sleutels kopen en laten programmeren voor uw voertuig.

U kunt extra contact-sleutels bestellen bij een erkende Can-Am dealer.

## 11) Rempedaal

De rempedaal bevindt zich aan de rechterkant van het voertuig naast de motor.

Door deze pedaal in te drukken worden de voor- en achterremmen geactiveerd.

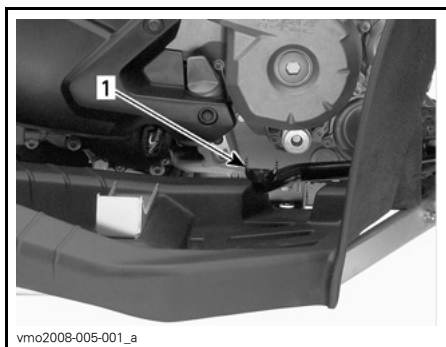

1. Rempedaal

Wanneer deze wordt losgelaten moet de rempedaal automatisch terugkeren naar zijn oorspronkelijke stand.

Het remeffect is afhankelijk van de kracht die op de pedaal wordt uitgeoefend en van het type en de toestand van het terrein.

**OPMERKING:** Net als bij andere voertuigen op wielen verschuift het gewicht bij het remmen naar de voorwielen. Om efficiënter te kunnen stoppen, verdeelt het remsysteem meer remkracht naar de voorwielen. Dit beïnvloedt het rijgedrag en de besturing van het voertuig wanneer u bruusk remt. Houd hier rekening mee bij het remmen.

Onthoud tijdens het lezen van deze Gebruikershandleiding, dat:

## ⚠ WAARSCHUWING

Duidt op een mogelijk gevaar dat, indien het niet wordt vermeden, kan leiden tot ernstige of dodelijke verwondingen.

## 12) Bergvak achteraan

Dit is een handige plaats om persoonlijke dingen op te bergen, bijvoorbeeld een gereedschapset, de Gebruikershandleiding, reservebougies, eerste-hulpkit enz. Maak de haakjes los en open het deksel van het bergvak.

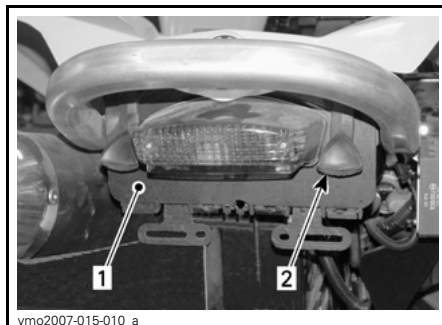

1. Deksel bergvak achteraan  
2. Grendel

## ⚠ WAARSCHUWING

Zet de schakelhendel bij draaiende motor altijd in de PARKEER-stand alvorens het deksel te openen. Leg nooit zware of losliggende breekbare voorwerpen in het bergvak. Sluit het deksel altijd af voordat u wegrijdt.

### 13) Vergrendeling zitting

Hiermee kunt u de zitting verwijderen om het motorcompartiment te openen.

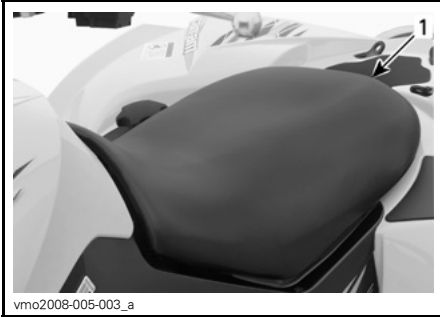

1. Vergrendeling van de zitting

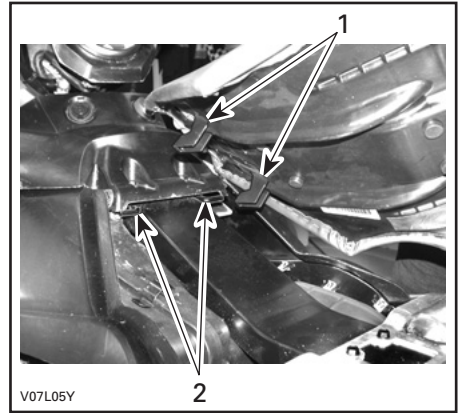

1. Steek de lipjes in de haakjes
2. Haakjes

### Verwijderen van de zitting

Druk de vergrendeling naar voor terwijl u de achterrand van de zitting voorzichtig oplicht. Trek de zitting naar achter. Licht de zitting verder op tot u de bevestiging vooraan kunt losmaken en verwijder ze dan helemaal.

### Installeren van de zitting

Steek de lipjes vooraan in de bevestigingshaakjes. Druk de zitting daarna stevig naar beneden tot ze vastklikt.

**OPMERKING:** U zult duidelijk een klik voelen. Controleer nogmaals of de stoel stevig vastzit door eraan te trekken.

### ⚠ WAARSCHUWING

Uiterst belangrijk voor de veiligheid van de chauffeur is dat u controleert of de chauffeursstoel correct op zijn plaats vergrendeld zit door deze meermaals achteruit en omhoog te trekken. Als u deze eenvoudige controle nalaat, bestaat er gevaar op ernstige of dodelijke verwondingen.

### 14) Bagagedrager achteraan

Dit is een handige plaats om kleine voorwerpen mee te nemen.

Bevestig de voorwerpen aan de bagagedrager met de voorziene kunststof ogen.

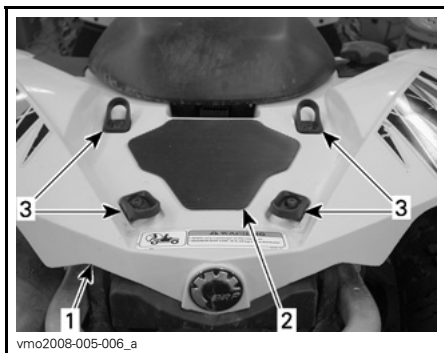

- vmo2008-005-006\_a
1. Achterspatbord
  2. Bagagedrager
  3. Kunststof ogen

### **⚠ WAARSCHUWING**

De MAXIMUM belading van de bagagedrager is 16 kg.

### **⚠ WAARSCHUWING**

Zorg ervoor dat u de lading veilig vastmaakt aan het achterspatbord. Overlaad het voertuig niet. Zorg ervoor dat de lading het zicht niet belemmert. Neem geen passagier(s) mee.

Raadpleeg de *SPECIFICATIES* voor het transport van lasten en de aanbevelingen voor de verdeling van het laadgewicht.

## 15) Sleephaak

Handige haak om een vastgelopen ATV los te trekken.

## 16) Gereedschapstas

Het gereedschapskistje zit in het bergvak achteraan. Het bevat gereedschap voor elementaire onderhoudstaken en deze Gebruikershandleiding.

Reservezekeringen zijn ook in de kit bijgeleverd.

## 17) Voertuigslot

Het voertuigslot bevindt zich aan de rechterkant van het voertuig naast de motor.

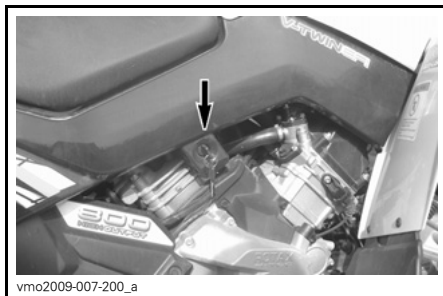

vmo2009-007-200\_a

Dit slot dient om de schakelhendel vast te zetten in de parkeerstand.

**OPMERKING:** Het voertuig is niet op slot als het mechanisme is ingeschakeld maar de schakelhendel niet in de parkeerstand staat.

## 18) Richtingaanwijzer-schakelaar

De richtingaanwijzer bevindt zich links aan het stuur.

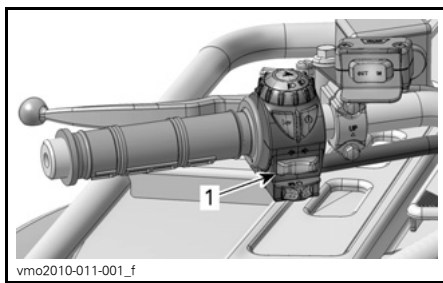

vmo2010-011-001\_f

1. Richtingaanwijzerschakelaar

Om de richtingaanwijzers aan te zetten drukt u op de linker- of rechterschakelaar, afhankelijk van de gewenste richting. Zet de schakelaar terug in het midden na afloop van uw manoeuvre.

## 19) Claxonknop

De claxonknop bevindt zich links aan het stuur.

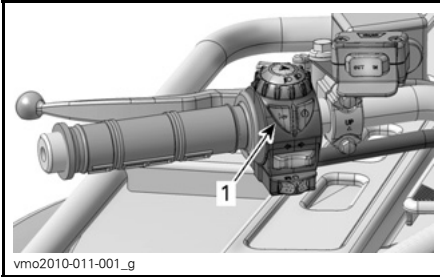

1. Knop voor de claxon

het voertuig in vrijloop staat om aan te duiden dat het voertuig tijdelijk het verkeer hindert.

Druk eenmaal op de waarschuwingsknop om dit systeem te activeren. Druk nogmaals om het te deactiveren.

Het waarschuwingslichtje op de multifunctionele schakelaar knippert ook als de knipperlichten knipperen.

**OPMERKING:** De knipperlichten kunnen zelfs bij een uitgeschakeld elektrisch systeem functioneren.

## 20) Waarschuwingknop

De waarschuwingknop bevindt zich links aan het stuur.

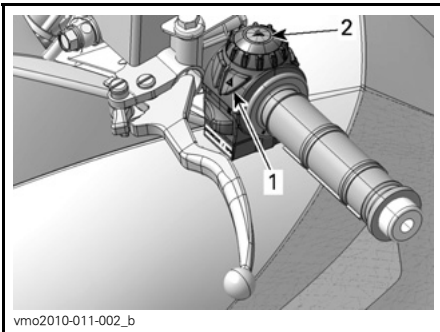

1. Waarschuwingknop  
2. Waarschuwinglichtje

Inrichting van het voertuig die alle richtingaanwijzers simultaan laat knipperen. Deze wordt gebruikt wanneer

Onthoud tijdens het lezen van deze Gebruikershandleiding, dat:

### **⚠ WAARSCHUWING**

Duidt op een mogelijk gevaar dat, indien het niet wordt vermeden, kan leiden tot ernstige of dodelijke verwondingen.

# BRANDSTOF

## Aanbevolen brandstof

Gebruik loodvrije benzine van de pomp of geoxygeneerde brandstof met maximaal 10 % ethanol of methanol. De gebruikte benzine moet het volgende aanbevolen minimale octaangetal hebben.

OCTAANGETAL	
Buiten Noord-Amerika	92 RON

**MERK OP** Experimenteer nooit met andere brandstoffen. Het gebruik van niet-aanbevolen brandstoffen kan leiden tot slechte rijprestaties en beschadiging van belangrijke onderdelen van het brandstofsysteem en de motor.

## Tankprocedure

Draai de dop in tegenwijzerzin los om te tanken en draai hem daarna terug dicht in wijzerzin.

**MERK OP** Plaats nooit iets op de dop van de brandstoftank. Als de ventilatieopening in de dop van de brandstoftank wordt afgesloten, kan de motor weigeren.

## WAARSCHUWING

- Stop de motor altijd voor u tankt. Draai de dop langzaam open.
- Als u een drukverschil vaststelt (fluitend geluid terwijl u de dop losdraait), laat uw voertuig dan nakijken en/of repareren voordat u er opnieuw mee rijdt.
- Brandstof is ontvlambaar en explosief in bepaalde omstandigheden.
- Controleer het brandstofpeil nooit met behulp van een open vlam.
- Rook niet en vermijd vuur en vonken in de buurt van de brandstof.
- Werk altijd in een goed verluchte ruimte.
- Vul de brandstoftank nooit bij voordat u het voertuig naar een warme plaats verplaatst. Als de temperatuur stijgt, gaat brandstof namelijk uitzetten waardoor de tank kan overlopen.
- Wis op het voertuig gemorste brandstof onmiddellijk weg.



---

# BEDIENINGSINSTRUCTIES

## Gebruik tijdens de inrijperiode

### Motor

Het voertuig moet een inrijperiode van 10 bedrijfsuren of 300 km doorlopen voordat u langdurig volgas mag geven.

Tijdens deze periode mag u niet meer dan 3/4 gas geven. Even volgas geven en uw snelheid variëren dragen echter bij tot een goed inrijresultaat. Voortdurend volgas geven, langdurig op kruissnelheid rijden en oververhitting van de motor zijn nefast tijdens de inrijperiode.

### Riem

Een nieuwe riem vraagt een inrijperiode van 50 km. Vermijd sterk accelereren/vertragen, lasten trekken of snel rijden.

### 10-uurs inspectie

We raden u aan uw voertuig na de eerste 10 bedrijfsuren of 300 km km rijden te laten inspecteren door een erkende Can-Am dealer. Zie het hoofdstuk *ONDERHOUD*

## De motor starten

De schakelhendel moet in de PARKEER-stand of in VRIJLOOP staan opdat de motor zou starten.

**OPMERKING:** Gemakshalve is er een ophefmodus voorzien, waarin u de motor in elke stand van de schakelhendel kunt starten. Houd de remhendel(s) of het rempedaal ingedrukt terwijl u op de motorstartknop drukt.

Steek de sleutel in het contactslot en schakel naar stand AAN.

Zet de motorstopschakelaar op RIJDEN (RUN).

Druk op de motorstartknop en houd hem ingedrukt tot de motor start.

**MERK OP** Houd de motorstartknop niet langer dan 30 seconden ingedrukt. Laat een rustperiode tussen twee startpogingen zodat de starter kan afkoelen. Let op dat u de accu niet ontladst.

Laat de motorstartknop onmiddellijk los zodra de motor is gestart.

**OPMERKING:** Als de accu leeg is kan de motor niet worden gestart. Laat de accu opladen of vervangen.

## Schakelen

Laat de motor stationair warmdraaien.

Druk op de remmen en schakel naar de gewenste versnelling H of L.

**OPMERKING:** De rem moet worden ingedrukt wanneer de schakelhendel in de parkeerstand staat.

Los de remmen.

**MERK OP** Zet de parkeerrem helemaal af voordat u met uw voertuig gaat rijden.

Druk de gashendel geleidelijk in om het motortoerental te verhogen en de continu variabele transmissie (CVT) te activeren.

Wanneer de gashendel daarentegen wordt gelost, daalt het motortoerental.

## Achteruit rijden

**MERK OP** Om van vooruit naar achteruit te schakelen of omgekeerd, moet u het voertuig altijd helemaal stoppen en de rem indrukken, voordat u de schakelhendel verzet.

Volg dezelfde werkwijze als hierboven in *SCHAKELLEN* met de volgende uitzondering.

Zet de schakelhendel in de ACHTER-UIT-stand.

## De motor uitzetten

### **WAARSCHUWING**

**Parkeer niet op een helling.**

Laat de gashendel los en stop het voertuig volledig.

Zet de parkeerrem aan.

Zet de schakelhendel in de PARKEER-stand.

Zet de motorstopschakelaar UIT.

Schakel de contactschakelaar UIT.

Trek de sleutel uit het contactslot.

## Onderhoud na gebruik

Als u uw voertuig in een zoutwateromgeving heeft gebruikt, moet u het afspoelen met zoetwater om het voertuig en al zijn onderdelen in goede staat te houden. We raden u met aandrang aan, metalen onderdelen te smeren. Gebruik XPS™-smeermiddel (Stuk-nr. 293 600 016) of een gelijkwaardig product. Dit dient aan het einde van elke gebruiksday te gebeuren.

Als het voertuig op modderig terrein werd gebruikt, is het aan te raden het af te spoelen om het voertuig en zijn onderdelen in goede staat te houden en de lichten schoon te houden.

**OPMERKING:** Reinig dit voertuig nooit met een hogedrukreiniger. **GE-  
BRUIK ENKEL LAGE DRUK** (zoals een tuinslang). Hoge druk kan elektrische of mechanische schade aanrichten.

## Wat als het voertuig is omgeslagen?

Als uw voertuig ondersteboven of op zijn zijkant ligt, zet het dan terug op zijn wielen en wacht 3 à 5 minuten, voordat u de motor start. Zie het hoofdstuk *ONDERHOUDSINFORMATIE* en inspecteer het volgende.

- Inspecteer het luchtfilterhuis op olie. Reinig de luchtfilter en het luchtfilterhuis als u olie aantreft.
- Controleer het motoroliepeil regelmatig en vul bij indien nodig.
- Controleer het motoroliepeil regelmatig en vul bij indien nodig.
- Start de motor. Leg de motor onmiddellijk stil als de melding **MOTOROLIEDRUK TE LAAG** verschijnt en het motorverklikkerlichtje blijft branden. Raadpleeg een erkende Can-Am dealer.

## Wat als het voertuig onder water staat?

Als het voertuig onder water komt, moet u het zo snel mogelijk naar een erkende Can-Am dealer brengen. **START DE MOTOR NOOIT!**

**MERK OP** Een ondergedompeld voertuig kan ernstige schade oplopen als het niet op de juiste wijze wordt herstart.

# UW RIT AANPASSEN

## Ophanging afstellen

### ⚠ WAARSCHUWING

De afstelling van de ophanging kan de bestuurbaarheid van het voertuig beïnvloeden. Neem steeds de tijd om vertrouwd te raken met het rijgedrag van het voertuig nadat de ophanging is afgesteld.

Het rijgedrag en comfort van uw voertuig zijn afhankelijk van de afregeling van de ophanging.

De ophanging kan worden afgeregeld in functie van het gewicht van de bestuurder, persoonlijke voorkeuren, rij-snelheid en toestand van het terrein.

Om de ophanging af te regelen vertrekt u het best van de fabrieksinstellingen en past vervolgens iedere afregeling individueel aan.

De afregelingen vooraan en achteraan hangen onderling samen. Na de afregeling van de voorschokdempers kan het bijvoorbeeld nodig zijn de achterschokdempers opnieuw af te regelen.

Maak een proefrit met het voertuig in dezelfde omstandigheden; terrein, snelheid, rijhouding bestuurder enz. Wijzig één afregeling en test opnieuw. Ga systematisch tewerk tot u tevreden bent.

Hieronder vindt u richtlijnen voor een nauwkeurige afregeling van de ophanging.

### Afregeling veerveroorbelasting

Verkort de veer voor een hardere vering en om op ruig terrein te rijden.

Verleng de veer voor een zachtere vering en om op effen terrein te rijden.

Pas deze aan door de regelnok of -ring overeenkomstig te draaien. Gebruik het gereedschap uit het gereedschapskistje van het voertuig.

### Renegade™ 800 Xxc

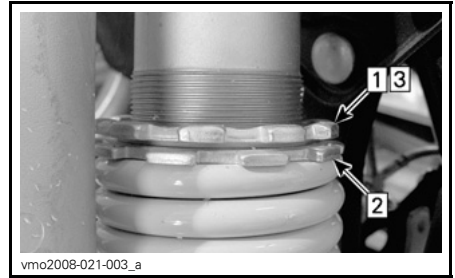

#### TYPISCH

- Stap 1: Draai de bovenste borgring los
- Stap 2: Draai de regeling in de gewenste stand
- Stap 3: Draai de bovenste borgring aan

### Renegade 500/800

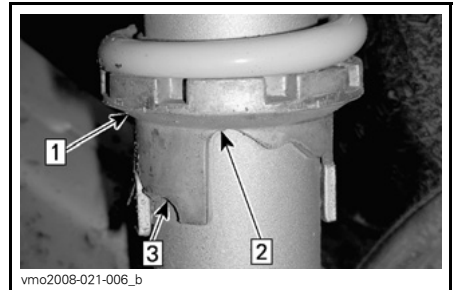

#### TYPISCH

- Stap 1: Draai aan de regelnokken
- Stap 2: Zacht afregelen
- Stap 3: Hard afregelen

## **⚠ WAARSCHUWING**

De linker- en rechterregelnokken van de schokdemper moeten altijd in dezelfde stand worden ingesteld. Pas nooit één enkele schokdemper aan. Door een ongelijkmatige afregeling wordt het voertuig moeilijk bestuurbaar en instabiel, wat tot een ongeluk kan leiden.

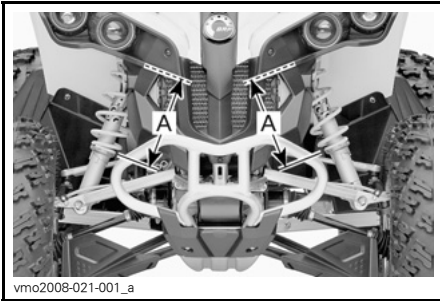

**TYPISCH — REGELING VOORBELASTING VOORAAN**  
A. Zelfde lengte

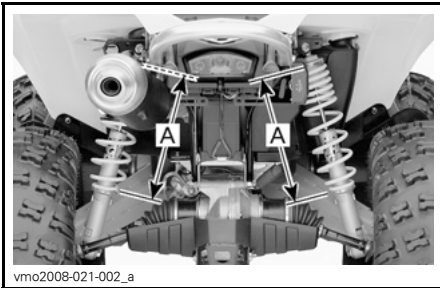

**TYPISCH — REGELING VOORBELASTING ACHTERAAN**  
A. Zelfde lengte

## **Schokdemping afstellen**

### **Renegade 800 Xxc**

Voer de afregeling uit voor iedere positie (klik) individueel. Maak een proefrit met het voertuig in dezelfde omstan-

digheden; terrein, snelheid, rijhouding bestuurder enz. Ga systematisch te werk tot u tevreden bent.

### **Compressiedemping bij lage snelheid**

Gebruik een platte schroevendraaier voor deze afregeling.

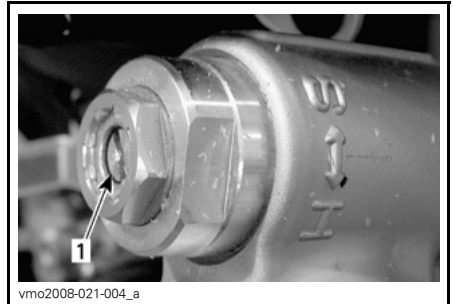

#### **TYPISCH**

1. *Compressieregelaar (platte schroevendraaier)*

Door draaien in wijzerzin (H) verhoogt de schokdemping (stijver).

Door draaien in tegenwijzerzin (S) verlaagt de schokdemping (zachter).

### **Compressiedemping bij hoge snelheid**

Stel dit af met een moersleutel van 17 mm.



#### **TYPISCH**

1. *Compressieregelaar voor hoge snelheid*

Door draaien in wijzerzin (H) verhoogt de schokdemping (stijver).

Door draaien in tegenwijzerzin (S) verlaagt de schokdemping (zachter).

### Terugveerdemping

Gebruik een platte schroevendraaier voor deze afregeling.

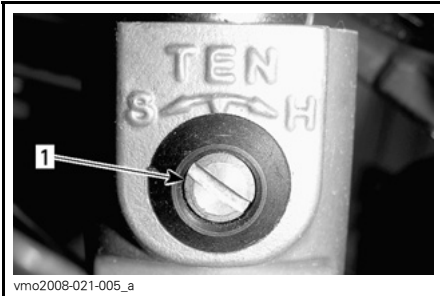

vmo2008-021-005\_a

1. Terugveringsregelaar

Door draaien in wijzerzin (H) verhoogt de schokdemping (stijver).

Door draaien in tegenwijzerzin (S) verlaagt de schokdemping (zachter).

## Stuurbekrachtiging afstellen (DPS)

### 800R Xxc

De toepasselijke modellen zijn uitgerust met een dynamische servostuurregeling of DPS (Dynamic Power Steering). Dankzij DPS kost het minder inspanning om het stuur te draaien.

De volgende DPS-modi zijn op het voertuig vooraf ingesteld.

DPS MODE	
<b>DPS MAX.</b>	Geeft meer stuurbeheersing (het stuur draait gemakkelijker).
<b>DPS MIN.</b>	Geeft minder stuurbeheersing (het stuur draait met meer inspanning).

Om de huidige DPS-modus te zien, gaat u als volgt te werk:

1. Druk de *DPS*-knop in en laat hem los.

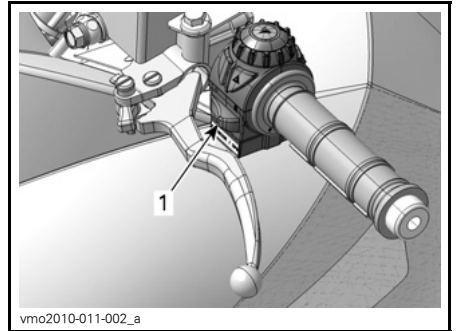

vmo2010-011-002\_a

1. *DPS*-knop

2. Controleer het multifunctionele instrumentenbord om uw huidige *DPS*-modus te bevestigen.

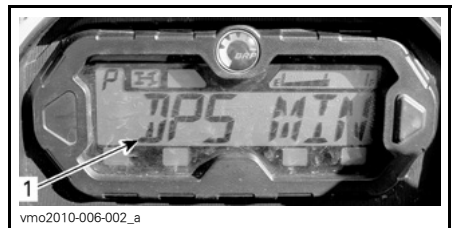

vmo2010-006-002\_a

1. *DPS*-modusweergave

Onthoud tijdens het lezen van deze Gebruikershandleiding, dat:

## **⚠ WAARSCHUWING**

Duidt op een mogelijk gevaar dat, indien het niet wordt vermeden, kan leiden tot ernstige of dodelijke verwondingen.

Om de DPS-modus te veranderen, gaat u als volgt te werk:

1. Houd de *DPS*-knop 4 seconden ingedrukt.

**OPMERKING:** De DPS kan niet worden geregeld als het voertuig in ACHTERUIT is geschakeld.

# TRANSPORT VAN HET VOERTUIG

Bevestig het te transporteren voertuig met geschikte bevestigingsmiddelen aan de aanhangwagen of pick-up. Gevoen touw wordt niet aanbevolen.

## **⚠ WAARSCHUWING**

Kantel dit voertuig nooit op zijn achterkant om het te transporteren. We raden u aan het voertuig in zijn normale positie (op zijn vier wielen) te transporteren.

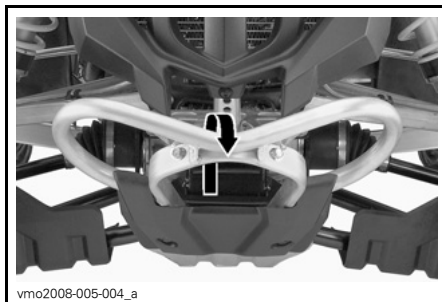

*TYPISCH - BEVESTIGINGSPLAATS VOORAAN*

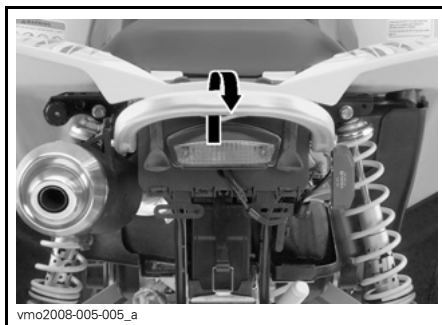

*TYPISCH - BEVESTIGINGSPLAATS ACHTERAAN*

**MERK OP** Door het aan andere onderdelen te bevestigen kan het voertuig schade oplopen.

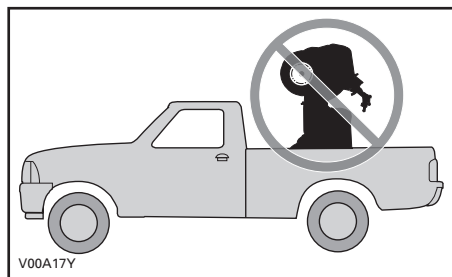

Denk eraan:

- Laad de rekken van het voertuig af voordat u het transporteert.
- Zet de schakelhendel in de PARKEER-stand.
- Zet de parkeerrem op.
- Maak het voertuig vast aan de voor- en de achterbumper.

## **⚠ WAARSCHUWING**

Sleep dit voertuig nooit achter een wagen of een ander voertuig. Gebruik een aanhangwagen.





# ***ONDERHOUDS- INFORMATIE***

# ONDERHOUDSSCHEMA

Het onderhoud is zeer belangrijk om uw voertuig in een veilig functionerende toestand te houden. De eigenaar is verantwoordelijk voor een behoorlijk onderhoud. Voer de periodieke controles uit en volg het onderhoudsprogramma.

## ⚠ WAARSCHUWING

Als het voertuig niet behoorlijk volgens het onderhoudsprogramma en de onderhoudsprocedures wordt onderhouden kan dat rijden op het voertuig onveilig maken.

### PERIODIEK ONDERHOUDSSCHEMA

ONDERDEEL/TAAK	Eerste inspectie 10 uur of 300 km						LEGENDE
	25 u of 750 km						
	50 u of 1.500 km						
	100 u of 1 jaar of 3.000 km						
	200 u of 2 jaar of 6.000 km						
	Uit te voeren door						
<b>MOTOR</b>							
Motorolie <sup>(1)</sup> en filter	R			R		Klant	(1) Te inspecteren voor iedere rit. (2) Vaker in zware gebruiksomstandigheden, zoals stoffig terrein, zand, sneeuw, vochtig of modderig terrein. (6) Er moet olie worden toegevoegd aan het schuimfilterelement van de luchtfilter.
Klepspeling	I, A,			I, A,		Dealer	
Luchtfilter		I, C, L <sup>(2)</sup> <sup>(6)</sup>	R <sup>(2)</sup>			Klant	
Motorpakkingen	I			I		Dealer	
Motorbevestigingen	I			I		Dealer	
Uitlaatsysteem	I			I		Dealer	
Vonkafleider knalpot				C		Klant	
<b>KOELSYSTEEM</b>							
Motorkoelvloeistof <sup>(1)</sup>				I <sup>(3)</sup>	R	Klant/ Dealer	(1) Te inspecteren voor elke rit. (3) Koelvloeistof om de 100 uur controleren.
Radiatordop/koelsysteem-drukproef	I				I	Dealer	
Radiator	I, C <sup>(1)</sup>					Klant	
<b>MOTORBEHEERSSYSTEEM (EMS)</b>							
EMS-sensoren	I			I		Dealer	—
EMS-foutcodes	I			I		Dealer	

PERIODIEK ONDERHOUDSSCHEMA						
A: Afstellen C: Reinigen I: Inspecteren L: Smeren R: Vervangen	Eerste inspectie 10 uur of 300 km					
	25 u of 750 km					
	50 u of 1.500 km					
	100 u of 1 jaar of 3.000 km					
	200 u of 2 jaar of 6.000 km					
Uit te voeren door						
ONDERDEEL/TAAK	LEGENDE					
<b>BRANDSTOFSTYSTEEM</b>						
Gasklephuis	I			I, L		Dealer
Gashendel	I <sup>(1)</sup>					Klant
Gaskabel	I, A,		I, A, L			Klant/ Dealer
Lekproef brandstoftank, brandstofleidingen, brandstofrails, aansluitingen en keerkleppen	I				I	Dealer
Filter brandstofleiding				R		Dealer
Druktest brandstofpomp					I	Dealer
<b>ELEKTRISCH SYSTEEM</b>						
Bougie <sup>(4)</sup>	I				R	Klant
Accu-aansluitingen	I		I			Klant
ECM-connectoren (visuele inspectie zonder loskoppelen)				I		Dealer
Elektrische aansluitingen en bevestiging (ontstekingsstelsel, startstelsel, brandstofinjectoren enz.)	I			I		Dealer
Digitally Encoded Security System (D.E.S.S.)	I			I		Dealer
Ontstekingschakelaar, motorstartknop en motorstopchakelaar	I <sup>(1)</sup>					Klant
Lichtstelsel (dimlicht/grootlicht, standlichten, remlicht, achterlicht, richting koplampen enz.)	I <sup>(1)</sup>					Klant

(1) Te inspecteren voor elke rit.

(1) Te inspecteren voor iedere rit.  
 (4) Let op dat de bougiespleet correct is.

**PERIODIEK ONDERHOUDSSCHEMA**

A: Afstellen C: Reinigen I: Inspecteren L: Smeren R: Vervangen	<b>Eerste inspectie 10 uur of 300 km</b>					
	<b>25 u of 750 km</b>					
	<b>50 u of 1.500 km</b>					
	<b>100 u of 1 jaar of 3.000 km</b>					
	<b>200 u of 2 jaar of 6.000 km</b>					
<b>Uit te voeren door</b>						
<b>ONDERDEEL/TAAK</b>			<b>LEGENDE</b>			

**CVT TRANSMISSIE**

Aandrijfriem				I		Dealer	(7) Vaker in zware gebruiksomstandigheden zoals stoffig terrein, zand, sneeuw, vochtig of modderig terrein.
Aandrijvende en aangedreven rollen (inclusief eenrichtingslager)				I, C, L		Dealer	
CVT luchtinlaat	I		I, C			Dealer	
CVT luchtfilter (800R motor)	I	I, C (7)				Klant	

**VERSNELLINGSBAK**

Olie voor tandwielkasten (7)	R			I	R	Dealer	(7) Vaker in zware gebruiksomstandigheden zoals stoffig terrein, zand, sneeuw, vochtig of modderig terrein.
Snelheidssensor	C				C	Dealer	
4 x 4 koppelingseenheid	I			I		Dealer	

**AANDRIJFSYSTEEM**

Differentiëlen vooraan/achteraan (oliepeil, pakkingen en ontluchtingsopeningen)	I		I		R	Dealer	(1) Te inspecteren voor iedere rit. (7) Vaker in zware gebruiksomstandigheden, zoals stoffig terrein, zand, sneeuw, vochtig of modderig terrein.
Manchetten en beschermers aandrijfjas	I (1)					Klant	
Aandrijfjasverbindingen			I			Dealer	
Achterste cardanasverbinding (7)	I		I, L			Dealer	

**WIEL/BANDEN**

Wielagers				I		Klant	(1) Te inspecteren voor elke rit.
Wielmoeren/tappen	I		I			Klant	
Banden	I (1)					Klant	

PERIODIEK ONDERHOUDSSCHEMA							
A: Afstellen C: Reinigen I: Inspecteren L: Smeren R: Vervangen	Eerste inspectie 10 uur of 300 km						
	25 u of 750 km						
	50 u of 1.500 km						
	100 u of 1 jaar of 3.000 km						
	200 u of 2 jaar of 6.000 km						
ONDERDEEL/TAAK						Uit te voeren door	
						LEGENDE	
STUURSYSTEEM							
Stuurbevestigingen				I		Dealer	(7) Vaker in zware gebruiksomstandigheden zoals stoffig terrein, zand, sneeuw, vochtig of modderig terrein.
Stuurstelsel (kolom, lager enz.) (7)	I			I		Dealer	
Uiteinden trekstang			I			Dealer	
Uitlijning van de voorwielen	I			I, A,		Dealer	
OPHANGING							
Wieldraagarmen achteraan				I		Dealer	—
Lagers van de wieldraagarmen achteraan					I	Dealer	
Schokdempers			I			Dealer	
A-armen vooraan			I, L			Klant	
Kogelgewrichten		I				Dealer	
REMMEN							
Remvloeistof	I	I			R (5)	Klant/dealer	(7) Vaker in zware gebruiksomstandigheden zoals stoffig terrein, zand, sneeuw, vochtig of modderig terrein. (5) Het verversen van remvloeistof of alle reparaties aan het remsysteem moeten worden uitgevoerd door een erkende Can-Am dealer.
Remblokken (5)		I (7)				Dealer	
Remsysteem (schijven, leidingen enz.) (5)				I		Klant	

**PERIODIEK ONDERHOUDSSCHEMA**

A: Afstellen  
 C: Reinigen  
 I: Inspecteren  
 L: Smeren  
 R: Vervangen

Eerste inspectie 10 uur of 300 km

25 u of 750 km

50 u of 1.500 km

100 u of 1 jaar of 3.000 km

200 u of 2 jaar of 6.000 km

Uit te voeren door

**ONDERDEEL/TAAK**

**LEGENDE**

**CARROSSERIE/CHASSIS**

Carrosserie/chassisbevestigingen			I			Klant	(1) Te inspecteren voor elke rit.
Chassis				I		Dealer	
Zittingbevestigingen	I (1)					Klant	
Trekhaak/bal (indien geïnstalleerd)	I (1)					Klant	

---

# 10-UURS INSPECTIE

We raden u aan uw voertuig na de eerste 10 bedrijfsuren of 300 km rijden, afhankelijk van wat eerst komt, te laten inspecteren door een erkende Can-Am dealer. De initiële inspectie is erg belangrijk en mag niet worden verwaarloosd.

**OPMERKING:** De 10-uurs inspectie gebeurt op kosten van de voertuigeigenaar.

We raden u aan deze inspectiekaart te laten ondertekenen door een erkende Can-Am dealer.

---

Datum van 10-uurs inspectie

---

Handtekening erkende dealer

---

Naam dealer

# ONDERHOUDSPROCEDURES

Dit hoofdstuk bevat aanwijzingen voor de elementaire onderhoudsprocedures. Als u over de nodige mechanische deskundigheid en de vereiste hulpmiddelen beschikt, kunt u deze procedures uitvoeren. Raadpleeg anders uw erkende Can-Am dealer.

Andere belangrijke punten in het onderhoudsprogramma zijn moeilijker en vergen speciaal gereedschap en worden dus best uitgevoerd door uw erkende Can-Am dealer.

## WAARSCHUWING

Schakel de motor uit en volg deze onderhoudsprocedures voor onderhoudswerkzaamheden. Als u de onderhoudsprocedures niet precies opvolgt, kunt u letsel oplopen door hete of bewegende onderdelen, elektriciteit, chemicaliën of andere gevaren.

## WAARSCHUWING

Waar borginrichtingen moeten worden verwijderd (bv. borgpen, zelfborgende bevestiging enz.), moet u deze altijd door nieuwe vervangen.

## Luchtfilter

### Aanwijzingen voor onderhoud van de luchtfilter

Zoals bij alle ATV's is de luchtfilter cruciaal voor de goede werking en levensduur van de motor.

Het onderhoud van de luchtfilter moet aangepast zijn aan de rijomstandigheden.

De luchtfilter moet vaker worden onderhouden en er moet olie worden toegevoegd aan het schuimfilterelement in de volgende stoffige omstandigheden:

- Rijden op droog zand
- Rijden op droge, met aarde bedekte oppervlakken
- Rijden op droge grindwegen of dergelijke.

**OPMERKING:** Als u in in zulke omstandigheden in groep rijdt, moet de onderhoudsfrequentie nog worden opgevoerd. Zie het hoofdstuk *LUCHTFILTER SCHOONMAKEN EN SMEREN* voor de onderhoudsprocedure.

**OPMERKING:** Een als toebehoren verkrijgbare voorfilter voor "stoffige omstandigheden" is eveneens bruikbaar. Neem voor nadere informatie contact op met uw erkende Can-Am dealer.

### Verwijderen van de luchtfilter

**MERK OP** Verwijder of wijzig geen enkel onderdeel van het luchtfilterhuis. Anders kan de motor minder performant worden of schade oplopen. De motor is speciaal gekalibreerd om met deze onderdelen te werken.

Verwijder de zitting en het middenpaneel. Zie het hoofdstuk *CARROSSE-RIE*.

Maak de klemmen los en verwijder het deksel van de luchtfilterbox.



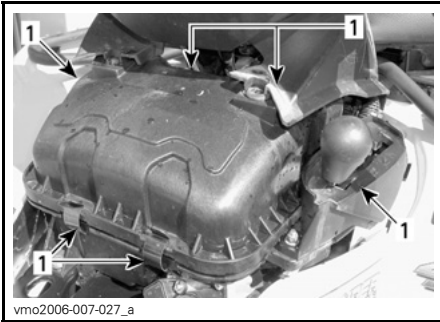

vmo2006-007-027\_a

1. Maak de klemmen los

**500 EFI modellen**

Maak de klem los en verwijder de luchtfilter.

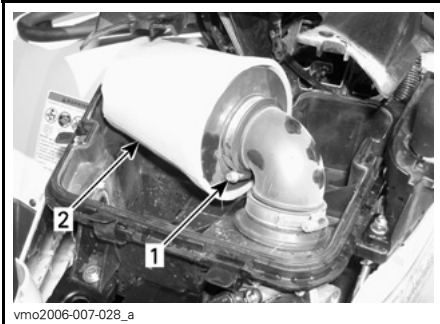

vmo2006-007-028\_a

**500 EFI MODELLEN**

- 1. Klem
- 2. Luchtfilter

Verwijder de schuimvoorfilter door deze voorzichtig uit te trekken.

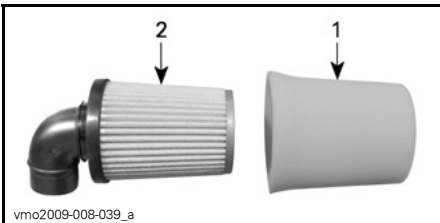

vmo2009-008-039\_a

- 1. Schuimvoorfilter
- 2. Filteren

**800R EFI modellen**

Maak de klem los en verwijder de luchtfilter.

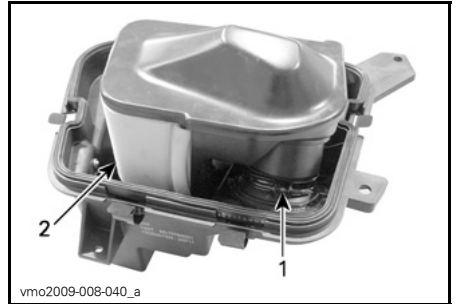

vmo2009-008-040\_a

**800R EFI MODELLEN**

- 1. Klem
- 2. Luchtfilter

Verwijder de schuimvoorfilter door de uiteinden ervan voorzichtig naar binnen te duwen.

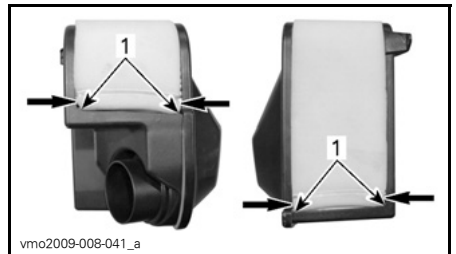

vmo2009-008-041\_a

- 1. Uiteinden van de schuimvoorfilter

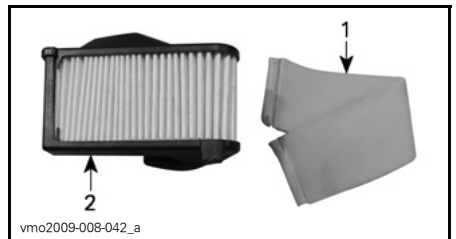

vmo2009-008-042\_a

- 1. Schuimvoorfilter
- 2. Filteren

## Luchtfilter schoonmaken en smeren

**!** **LET OP** Het dragen van oogbescherming en passende handschoenen is aanbevolen om met chemische producten om te gaan.

### Papierfilter schoonmaken

1. Zorg dat het schuimfilterelement uit de papierfilter wordt genomen.
2. Tik grote stofafzettingen uit het papierelement.

Zo vallen vuil en stof uit de papierfilter.

**OPMERKING:** De papierfilter heeft een beperkte levensduur; vervang hem als hij te vuil of verstopt is.

**MERK OP** Perslucht op een papierfilter blazen is niet aan te raden. Perslucht kan de papervezels beschadigen waardoor het filtervermogen in een stoffige omgeving zal afnemen.

**MERK OP** Was de papierfilter niet zonder wasmiddel.

### Schuimfilterelement schoonmaken

1. Spuit binnen en buiten op het schuimfilterelement LUCHTFILTERREINIGER (STUKNR. 219 700 341).



219700341

LUCHTFILTERREINIGER (STUKNR. 219 700 341)



vbs2009-012-015\_a

TYPISCH - BINNEN EN BUITEN OP HET SCHUIMELEMENT SPIJTEN

2. 3 minuten laten rusten.
3. Spoel het schuimelement met gewoon water, zoals aangegeven op de fles van de luchtfILTERREINIGER (UNI).
4. Het schuimelement helemaal laten drogen.

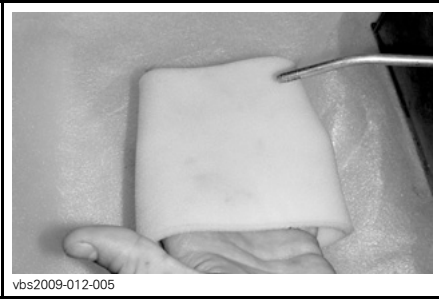

vbs2009-012-005

**TYPISCH - DROOG**

**OPMERKING:** Een tweede toepassing kan noodzakelijk zijn voor zwaar vervuilde elementen.

### Schuimfilterelement smeren

1. Spuit LUCHTFILTEROLIE (STUKNR. 219 700 340) op het eerder gedroogde schuimelement.



219700340

**LUCHTFILTEROLIE (STUKNR. 219 700 340)**



vbs2009-012-014\_a

**TYPISCH - FILTERELEMENT MET OLIE SMEREN**

2. 3 tot 5 minuten laten rusten.
3. Neem eventuele overtollige olie, die naar de papierfilter zou kunnen lopen, weg door het schuimfilterelement in een absorberende doek te wikkelen en er zachtjes op te knijpen. Hierdoor zal de olie de schuimfilter volledig dekken.
4. Plaats het schuimfilterelement over de papierfilter.

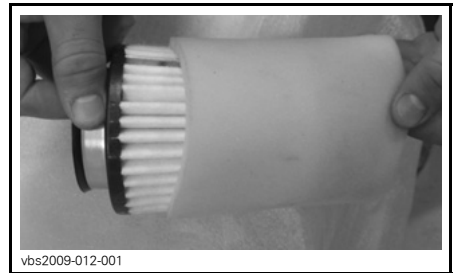

vbs2009-012-001

**TYPISCH**

### Installatie luchtfilter

Installeer de verwijderde onderdelen opnieuw correct in de omgekeerde volgorde dan waarin u ze heeft verwijderd.

## Motorolie

### Motoroliepeil

**MERK OP** Controleer het peil regelmatig en vul bij indien nodig. **Voeg niet te veel toe.** Een te hoog oliepeil kan ernstige schade aan de motor aanrichten. Gemorste olie wegvegen.

**OPMERKING:** Voer terwijl u het motoroliepeil controleert een visuele inspectie op lekken uit.

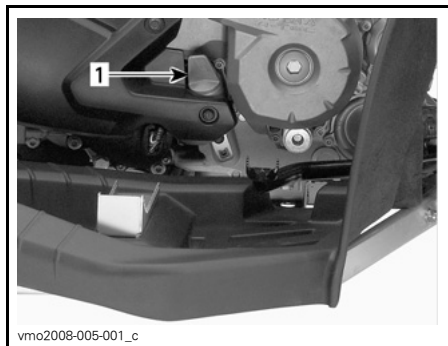

#### RECHTERKANT VAN DE MOTOR

##### 1. Peilstok

Om het oliepeil te controleren plaatst u het voertuig op een vlak oppervlak met niet-draaiende, koude motor. Ga als volgt te werk:

1. Schroef de peilstok los, verwijder hem en wrijf hem schoon.
2. Plaats de peilstok terug en schroef hem helemaal vast.
3. Verwijder de peilstok en lees het oliepeil af. Het zou zich dichtbij of op het bovenste merkteken moeten bevinden.

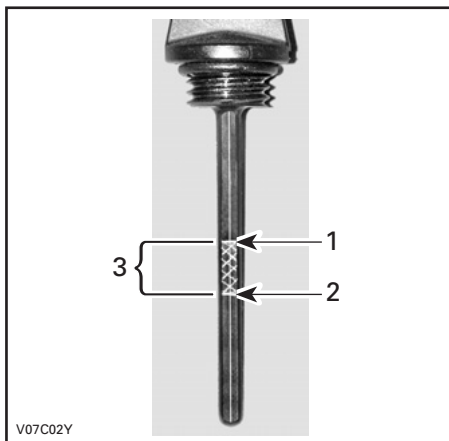

#### TYPISCH

1. Vol
2. Toevoegen
3. Gebruiksbereik

Verwijder de peilstok om olie toe te voegen. Steek een trechter in de buis om morsen te voorkomen.

Voeg een beetje van de aanbevolen olie toe en controleer het oliepeil opnieuw.

Herhaal de procedure hierboven tot het oliepeil het bovenste merkteken op de peilstok heeft bereikt. **Voeg niet te veel toe.**

Bevestig de peilstok correct.

#### Aanbevolen motorolie

Gebruik in de zomer XPS-OLIE VAN ZOMERKwaliteit (STUKNR. 293 600 121).

Gebruik in de winter XPS-OLIE VAN WINTERKwaliteit (STUKNR. 293 600 112).

**OPMERKING:** De XPS-olie werd speciaal ontwikkeld en getest voor deze zeer veeleisende motor.

Als deze niet beschikbaar is, gebruik dan 4-taktmotorolie SAE 5W30 die voldoet aan de vereisten van de API-classificatie SM, SL of SJ of deze overtreft. Controleer altijd of het API-label op de oliebus minstens één van deze normen bevat. Zie de viscositeitstabel voor meer bijzonderheden.

### Kaart van de viscositeit van de motorolie

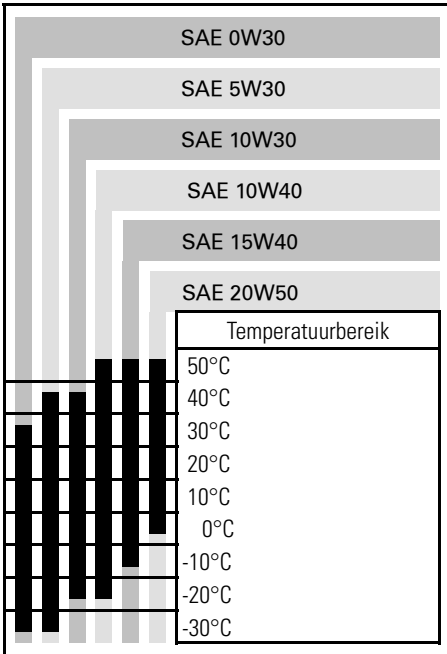

### Motorolie verversen

De olie en de filter moeten op hetzelfde ogenblik worden vervangen.

De oliewissel dient met een warme motor te gebeuren.

**! LET OP** De motorolie kan erg heet zijn. Om brandwonden te voorkomen mag u de motoraftapplug of het filterdeksel niet verwijderen terwijl de motor heet is. Wacht tot de motorolie warm is.

Zet het voertuig op een vlak oppervlak. Verwijder de peilstok.

Maak de plaats rond de olieaftapplug schoon.

Zet een opvangbak onder de olieaftapplug.

Schroef de olieaftapplug los.

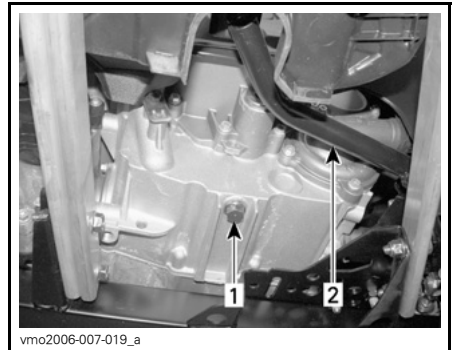

**TYPISCH**  
 1. Olieaftapplug  
 2. Rempedaal

Wacht lang genoeg zodat alle olie uit de motor kan lekken.

Vervang de oliefilter. Raadpleeg de procedure in dit hoofdstuk.

Vervang de pakking van de aftapplug.

Maak de plaats voor de pakking op de motor en de olieaftapplug schoon en breng de plug weer aan.

Vul de motor tot het juiste niveau met de aanbevolen olie. Raadpleeg de **SPECIFICATIES** voor de inhoud.

Start de motor en laat hem enkele minuten stationair draaien. Controleer of er geen lekkage is ter hoogte van de oliefilter en de olieaftapplug.

Stop de motor. Wacht even tot de olie is doorgestroomd naar het carter en controleer het oliepeil. Vul bij indien nodig.

Verwijder de oude olie volgens de plaatselijke milieuvoorschriften.

## Oliefilter

### Vervanging oliefilter

Verwijder het rechter-zijpaneel.

Schroef het oliefilterdeksel los.

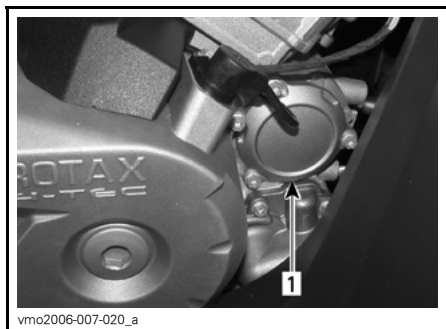

1. Oliefilterdeksel

Verwijder de oliefilter en vervang deze door een nieuwe.

Controleer de O-ring van het deksel en vervang hem indien nodig.

Schroef het oliefilterdeksel vast.

Wis eventueel gemorste olie van de motor.

## Radiator

### Radiatorinspectie

Controleer af en toe of de omgeving van de radiator schoon is.



1. Radiator

Inspecteer de radiator en slangen op lekkage of andere schade.

Inspecteer de radiatorvinnen. Ze moeten schoon zijn, vrij van modder, vuil, bladeren en andere verontreinigingen die de koelprestatie van de radiator in het gedrang kunnen brengen.

Verwijder zoveel mogelijk verontreinigingen met de hand. Heeft u water ter beschikking, probeer de radiatorvinnen dan af te spoelen.

Spuit de radiatorvinnen schoon met een tuinslang, indien mogelijk.

**⚠ LET OP** Maak de radiator nooit schoon met uw handen terwijl hij nog heet is. Laat de te reinigen radiator eerst afkoelen.

**MERK OP** Let op dat u de radiatorvinnen niet beschadigt bij de reiniging. Gebruik geen werktuigen/voorwerpen die de vinnen kunnen beschadigen. De vinnen zijn doelbewust erg dunne onderdelen, om een efficiënte koeling mogelijk te maken. **GEBRUIK VOOR HET SCHOONSPUITEN ALLEEN LAGE DRUK; GEBRUIK GEEN HOGE-DRUKREINIGER.**

Laat de werking van het koelsysteem controleren door een erkende Can-Am dealer.

## Motorkoelvloeistof

### Motorkoelvloeistofpeil

#### **⚠ WAARSCHUWING**

Controleer het koelmiddelpeil wanneer de motor koud is. Voeg nooit koelmiddel toe aan het koelsysteem terwijl de motor heet is.

Verwijder de zitting en het middenpaneel. Zie het hoofdstuk *CARROSSE-RIE*.

Til het dashboard op. Zie het hoofdstuk *CARROSSERIE*.

Bepaal de locatie van het koelmiddelreservoir in het servicecompartiment vooraan.



1. Koelmiddelreservoir

Wanneer het voertuig op een vlak oppervlak staat moet het vloeistofpeil tussen de MIN. en MAX. merktekens van het koelmiddelreservoir staan.

**OPMERKING:** Wanneer u het peil controleert bij een temperatuur van minder dan 20°C, mag het iets onder het MIN. merkteken liggen.

Voeg indien nodig koelvloeistof toe tot het MAX. merkteken. Gebruik een trechter om morsen te vermijden. **Nooit te veel bijvullen.**

Sluit de vuldop weer stevig en breng het middenpaneel terug aan.

Als u koelvloeistof aan het koelmiddelreservoir toevoegt, controleer dan ook het peil in de radiator. Voeg koelvloeistof toe indien nodig.

#### **⚠ WAARSCHUWING**

Verwijder de radiatorcap niet terwijl de motor warm is, om brandwonden te voorkomen.

**OPMERKING:** Als u vaak koelvloeistof aan uw koelsysteem moet toevoegen, wijst dit op lekkage of motorproblemen. Raadpleeg een erkende Can-Am dealer.

### Aanbevolen motorkoelvloeistof

Gebruik altijd ethyleenglycolantivries met anticorrosiemiddel, speciaal bestemd voor aluminium interne verbrandingsmotoren.

Vul het koelsysteem met BRP voorgemengd koelmiddel (Stuknr. 219 700 362) of met gedestilleerd water en een antivriesoplossing (50 % gedestilleerd water, 50 % antivries).

### Vervanging motorkoelvloeistof

#### **⚠ WAARSCHUWING**

Verwijder de radiatorcap niet en draai de koelvloeistofaftapplug niet open terwijl de motor heet is, om brandwonden te voorkomen.

Verwijder de zitting en het middenpaneel. Zie het hoofdstuk *CARROSSE-RIE*.

Til het dashboard op. Zie het hoofdstuk *CARROSSERIE*.

Verwijder de radiator dop.



1. Radiatordop

Schroef de koelvloeistof-aftapplug los en vang de koelvloeistof op in een geschikt recipiënt.

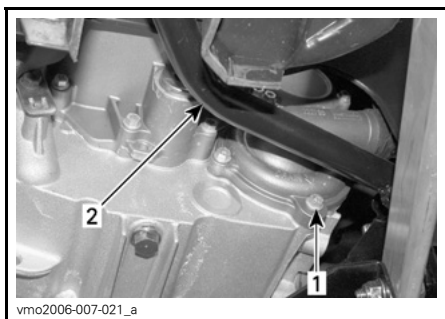

1. Koelvloeistofaftapplug  
2. Rempedaal

**OPMERKING:** Schroef de koelvloeistof-aftapplug niet helemaal los.

Verwijder het rechter-zijpaneel.

Verwijder de ontluiftingsschroef boven aan het thermostaathuis.



1. Ontluiftingsschroef

Laat het systeem helemaal leeglopen en bevestig de koelvloeistof-aftapplug opnieuw.

Knijp de slang tussen de radiator en de thermostaatbehuizing af met een grote slangklem (Stuknr. 529 032 500) of een gelijkwaardige klem.

**MERK OP** Knijp de slang niet af met een tang.

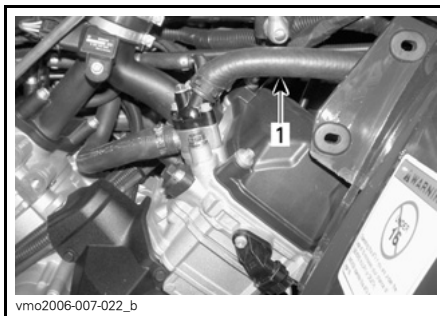

1. Slangklem

Vul de radiator tot de koelvloeistof via het gat in de thermostaatbehuizing naar buiten stroomt.

Installeer de ontluiftingsschroef.

Verwijder de slangklem.

Vul de radiator verder.

Controleer het peil in het koelvloeistofreservoir en vul bij indien nodig.



Laat de motor stationair draaien met verwijderde radiatorstop. Voeg langzaam koelvloeistof toe indien nodig.

Wacht nu tot de motor een normale bedrijfstemperatuur heeft bereikt. Druk de gashendel twee- of driemaal in en voeg nog koelvloeistof toe, indien nodig.

Installeer de radiatorstop.

Inspecteer alle aansluitingen op lekkage en controleer het koelvloeistofpeil in het reservoir.

## Vonkafleider knalpot

### Reiniging vonkafleider

De knalpot moet regelmatig worden ontdaan van opgehoopte koolstof.

#### **⚠ WAARSCHUWING**

Laat de motor nooit draaien in een afgesloten ruimte. Voer dit werk nooit uit wanneer de motor net heeft gedraaid, omdat het uitlaatsysteem dan erg heet is. Zorg ervoor dat er geen brandbare materialen in de buurt zijn. Draag oogbescherming en handschoenen. Ga nooit achter het voertuig staan terwijl het uitlaatsysteem wordt gereinigd. Respecteer alle toepasselijke wetten en voorschriften.

Kies een goed geventileerde ruimte en wacht tot de knalpot koud is.

Zet de schakelhendel in de PARKEERstand.

Onthoud tijdens het lezen van deze Gebruikershandleiding, dat:

#### **⚠ WAARSCHUWING**

Duidt op een mogelijk gevaar dat, indien het niet wordt vermeden, kan leiden tot ernstige of dodelijke verwondingen.

Verwijder de reinigingsplug van de knalpot.

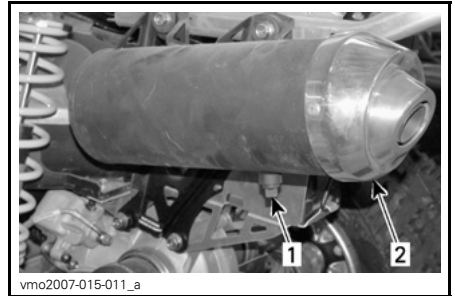

1. Reinigingsplug
2. Knalpot

Blokkeer het uiteinde van de knalpot met een poetslap en start de motor.

Drijf het motortoerental meermaals even op om de opgehoopte koolstof uit de knalpot te stuwen.

Stop de motor en laat de knalpot afkoelen.

Installeer de reinigingsplug terug.

## CVT-luchtfilter

### *Alleen 800R EFI*

#### Verwijderen van de CVT-luchtfilter

1. Verwijder de zitting en het middenpaneel. Zie het hoofdstuk *CARROSSERIE*.
2. Til het dashboard op. Zie het hoofdstuk *CARROSSERIE*.
3. Verwijder de luchtfilter van de CVT-luchtinlaat door deze aan de kanten uit te rekken.

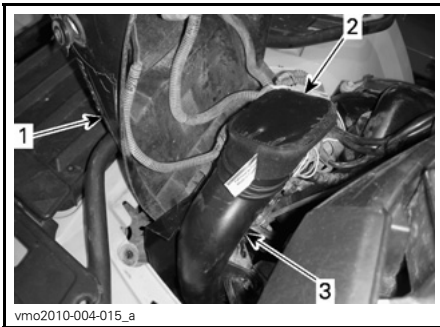

**TYPISCH**

1. Dashboard
2. CVT-luchtfilter
3. CVT-luchtinlaat

**Reiniging CVT-luchtfilter**

1. Giet wasmiddel (Stuknr. 219 700 341) of iets gelijkwaardigs in een emmer.
2. Leg de filter te week.
3. Reinig de binnenkant van de CVT-luchtinlaat terwijl de filter ligt te weken.
4. Spoel de filter met warm water tot de reinigungsoplossing helemaal is verdwenen.
5. Laat de filter volledig drogen.

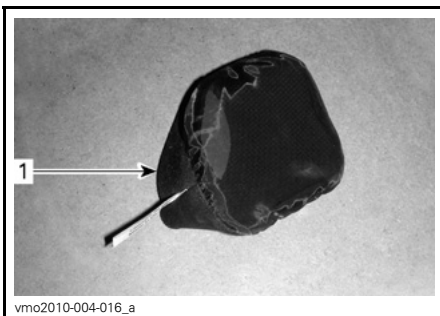

1. CVT-luchtfilter

**Installatie CVT-luchtfilter**

1. Plaats de luchtfilter op de CVT-inlaat door deze aan de kanten uit te rekken.
2. Beweeg het dashboard naar beneden and klik het vast met de lipjes.
3. Plaats het middenpaneel.
4. Plaats de zitting.

**CVT deksel**

**CVT dekselafloop**

Wanneer u vermoedt dat er water is binnengedrongen in het CVT-deksel, moet u de aftapplug openen en de CVT-behuizing laten leeglopen.

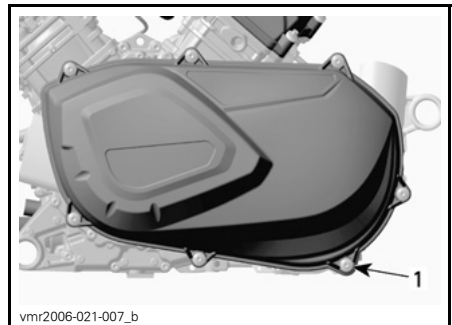

**ACHTER LINKERVOETSTEUN**

1. Aftapschroef

**Olie voor tandwielkasten**

**Oliepeil tandwielkast**

**MERK OP** Controleer het peil en vul het bij indien nodig. **Nooit te veel bijvullen.** Een verkeerd oliepeil kan ernstige schade aan de tandwielkast aanrichten. Gemorste olie weggeven.

Plaats het voertuig op een vlakke ondergrond. Schakel naar VRIJLOOP en zet de parkeerrem aan.

Verwijder de oliepeilplug van de tandwielkast en controleer het transmissieoliepeil.

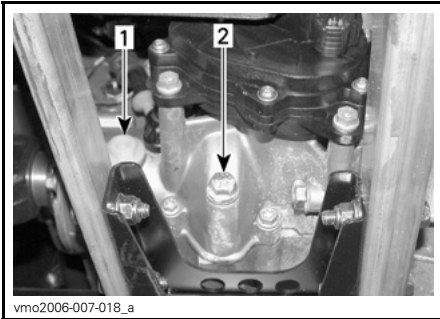

1. Oliepeilplug
2. Olieaftapplug

Het oliepeil moet ter hoogte van de onderrand van het oliepeilgat staan. Vul olie bij, indien nodig, tot er olie door het oliepeilgat naar buiten loopt.

### Aanbevolen tandwielkastolie

Gebruik XPS-olie voor kettingkasten (Stuknr. 413 801 900) of een gelijkwaardig product.

**MERK OP** Gebruik voor het onderhoud geen andere dan de aanbevolen oliesoorten. Meng geen olie van verschillende types door elkaar.

### Olie voor tandwielkasten vervangen

Plaats het voertuig op een vlakke ondergrond.

Reinig de omgeving van de aftapplug en de oliepeilplug en verwijder de tandwielkast-aftapplug.

**OPMERKING:** Om de tandwielkast volledig te ledigen, zet u een krik onder de linkervoetsteun en kantelt het voertuig wat naar rechts. Wanneer de tandwielkast leeg is, brengt u de aftapplug weer aan en zet het voertuig weer op de grond.

Hervul de tandwielkast met XPS-olie voor kettingkasten (Stuknr. 413 801 900) of een gelijkwaardig product.

**MERK OP** Gebruik voor het onderhoud geen andere dan de aanbevolen oliesoorten. Meng geen olie van verschillende types door elkaar.

Het oliepeil moet ter hoogte van de onderrand van het oliepeilgat staan. Vul olie bij, indien nodig, tot er olie door het oliepeilgat naar buiten loopt.

Bevestig de oliepeilplug opnieuw.

## Gaskabel

### Smering gaskabel

De gaskabel moet worden gesmeerd met siliconensmeerolie (Stuknr. 293 600 041) of een gelijkwaardig product.

## **WAARSCHUWING**

Gebruik altijd een smeermiddel op siliconenbasis. Als u een ander smeermiddel gebruikt (bv. een smeermiddel op waterbasis) kan de gashendel/kabel kleverig en stroef worden.

Open de gashendelbehuizing.

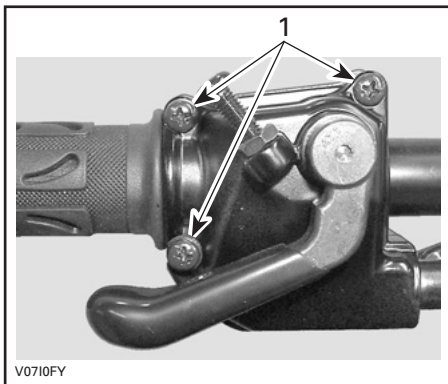

1. Verwijder deze schroeven

Neem de behuizing uit elkaar. Schuif de rubberen beschermer achteruit zodat de gaskabel-afstelschroef zichtbaar wordt.

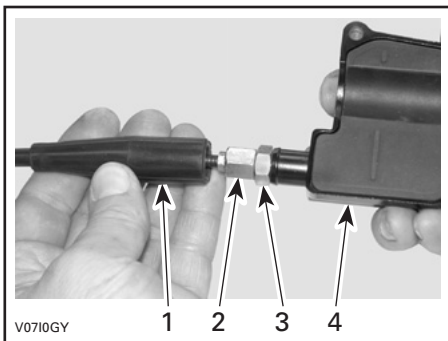

1. Kabelbeschermer
2. Gaskabel-afstelschroef
3. Borgmoer
4. Gashendelbehuizing

Schroef de gaskabel-afstelschroef in. Verwijder de beschermer in de behuizing.

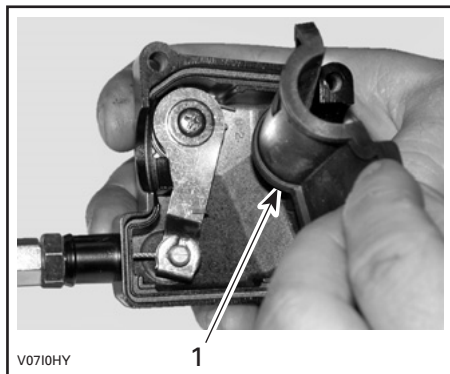

1. Beschermer in de behuizing

Verwijder de kabel uit de gashendelbehuizing.

**OPMERKING:** Schuif de kabel in de gleuf van de clip en trek het kabeluiteinde uit de clip.

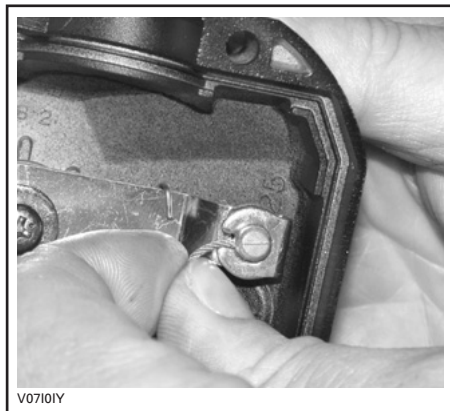

Verwijder het zijdeksel van het gasklephuis.

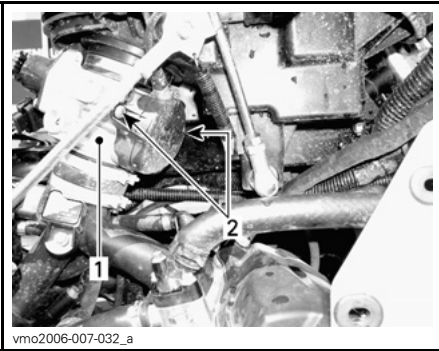

1. Gasklephuis
2. Schroeven zijdeksel

Steek de naald van de oliebus in het uiteinde van de gaskabelafstelschroef.

**⚠ LET OP** Draag altijd oogbescherming en handschoenen om een kabel te smeren.



TYPISCH

**OPMERKING:** Leg een lap rond de gaskabel en de kabelafstelschroef om oliespatten te voorkomen.

Voeg smeerolie toe tot er olie uitloopt aan het uiteinde van de gaskabel aan de kant van het gasklephuis.

Installeer en regel de kabel opnieuw.

## Gashendel

### Afregeling gashendel

Schuif de rubberen beschermer achteruit zodat de gaskabel-afstelschroef zichtbaar wordt.

Draai de borgmoer los en draai aan de afstelschroef tot de gashendel de juiste speling heeft.

**OPMERKING:** Meet de speling aan het uiteinde van de gashendel.

Span de borgmoer aan en bevestig de beschermer terug.

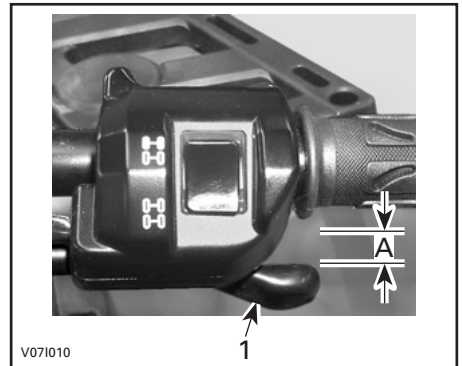

TYPISCH

1. Gashendel
- A. 3 mm tot 6 mm

Start de motor met de schakelhendel in de PARKEER-stand. Controleer of de gaskabel correct is afgesteld, door het stuur helemaal naar rechts en dan helemaal naar links te bewegen. Als het motortoerental toeneemt moet de speling van de gashendel worden aangepast.

## Bougies

### Verwijdering van de bougie

#### **⚠ WAARSCHUWING**

Draai de contactsleutel altijd in de stand UIT, alvorens onderhouds- of reparatiewerken aan het elektrisch systeem uit te voeren, tenzij anders aangegeven.

**⚠ LET OP** Zet altijd een veiligheidsbril op wanneer u met perslucht werkt.

Verwijder de zijpanelen.

Koppel de bougiekabels los.

Draai de bougies een toer los.

Reinig de bougies en cilinderkoppen met perslucht, indien mogelijk.

Schroef de bougies helemaal los en verwijder ze.

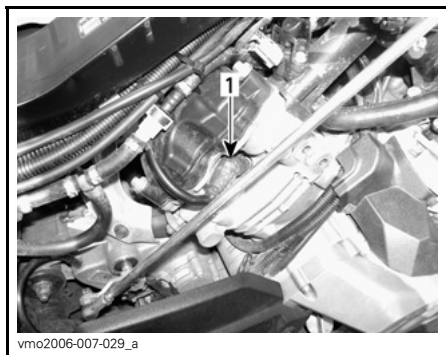

RECHTERKANT — ACHTERSTE CILINDER  
1. Bougie

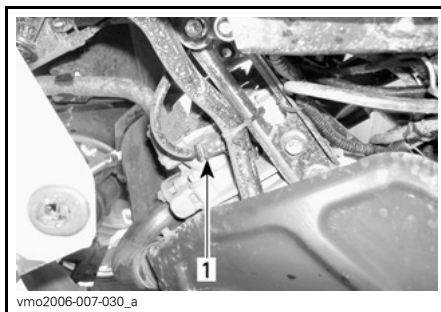

LINKERKANT — VOORSTE CILINDER  
1. Bougie

### Installatie van bougies

Controleer voor de installatie of de contactoppervlakken van de cilinderkoppen en bougies niet vuil zijn.

Stel de bougiespleet met behulp van een voelmaat in op 0,6 mm tot 0,7 mm.

Breng smeermiddel tegen het vastvretten aan op de bougieschroefdraad en installeer de bougie opnieuw.

Schroef de bougies in de cilinderkoppen met de hand of met een passende momentsleutel.

Draai de bougies aan tot  $20 \text{ N}\cdot\text{m} \pm 2,4 \text{ N}\cdot\text{m}$ .

### Accu

#### **⚠ WAARSCHUWING**

Draai de contactsleutel altijd in de stand UIT, alvorens onderhouds- of reparatiewerken aan het elektrisch systeem uit te voeren, tenzij anders aangegeven.

Onthoud tijdens het lezen van deze Gebruikershandleiding, dat:

#### **⚠ WAARSCHUWING**

Duidt op een mogelijk gevaar dat, indien het niet wordt vermeden, kan leiden tot ernstige of dodelijke verwondingen.

**! LET OP** Laad nooit een accu terwijl die in het voertuig is geïnstalleerd.

Deze voertuigen zijn uitgerust met een VRLA-accu (Valve Regulated Lead Acid). Dit is een onderhoudsvrij accu-type, waaraan geen water moet worden toegevoegd om het elektrolytepeil te regelen.

**MERK OP** Verwijder nooit de afsluitdop van de accu.

### Accu verwijderen

**! LET OP** Demonteer altijd in deze volgorde; koppel de ZWARTE (-) kabel eerst los.

Verwijder de opbergkoffer.

Koppel eerst de ZWARTE (-) kabel los en dan de RODE (+).

Maak de borgstang los.



Trek de bovenste beugel naar buiten.  
Verwijder de accu.

### Accu reinigen

Reinig de accu, de behuizing en polen met een oplossing van natriumcarbonaat en water.

Verwijder roest van de accuklemmen en -polen met een harde stalen borstel. De accubehuizing moet worden schoongemaakt met een zachte borstel en een natriumcarbonaat-oplossing.

### Accu installeren

Installeer de accu terug in het voertuig.

**! LET OP** Sluit eerst de RODE (+) kabel aan en dan de ZWARTE (-). Sluit altijd eerst de RODE (+) kabel aan.

### Zekeringen

**! LET OP** Schakel de contactschakelaar altijd op UIT voordat u een defecte zekering vervangt.

Het elektrisch systeem is beveiligd met zekeringen.

Vervang een defecte zekering altijd door een zekering met dezelfde capaciteit.

**MERK OP** Gebruik geen zekering met een hogere capaciteit, om ernstige schade te vermijden.

### Inspectie van de zekering

Om de zekering uit de houder te verwijderen, haalt u het deksel van de zekeringhouder en trekt de zekering eruit. Controleer of de draad is gesmolten.

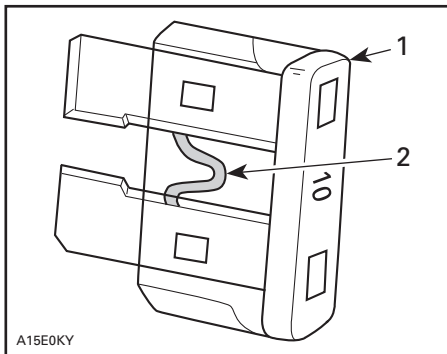

**TYPISCH**

1. Zekering
2. Nakijken op gesmolten delen

**Plaats van de zekeringen vooraan**

Verwijder de zitting en het middenpaneel. Zie het hoofdstuk *CARROSSE-RIE*.

Til het dashboard op. Zie het hoofdstuk *CARROSSE-RIE*.

Bepaal de locatie van de voorste zekeringdoos in het servicecompartiment vooraan.

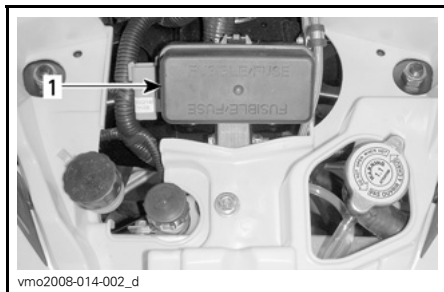

1. Zekeringdoos vooraan

ZEKERINGDOOS VOORAAN		
NR.	BESCHRIJVING	VERMO-GEN
F1	Ontstekingsspoelen	5 A
F2	Ventilator	20 A

ZEKERINGDOOS VOORAAN		
NR.	BESCHRIJVING	VERMO-GEN
F3	Brandstofinjectoren	5 A
F4	Snelheidsmeter, snelheidssensor, achterlicht	7,5 A
F5	Brandstofpomp	7,5 A
F6	Engine Control Module (ECM - motorbeheermodule)	5 A
F7	Accessoires	20 A

**OPMERKING:** Kijk in het deksel van de zekeringdoos voor de locatie van de zekeringen.

**Plaats van de zekeringen achteraan**

Verwijder het plastic deksel achteraan op het voertuig bij de accu.



Bepaal de locatie van de zekeringhouder achteraan.





vmr2006-019-003\_b

TYPISCH - ZEKERINGHOUDER ACHTERAAN

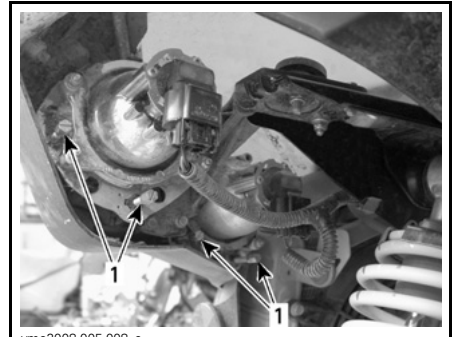

vmo2008-005-008\_a

TYPISCH

1. Afstelschroeven

ZEKERINGHOUDER ACHTERAAN		
NR.	BESCHRIJVING	VERMOGEN
F1	Hoofdzekering	30 A
F2	Ventilator/accessoires	30 A
F3	Dynamische servostuurregeling (DPS) (waar van toepassing)	40 A

## Lichten

### Koplamp richten

Richt de lichtstraal als volgt:

Draai aan de regelschroeven om de straalhoogte naar wens in te stellen. Stel de koplampen gelijk af.

### Koplampen vervangen

**MERK OP** Raak het glas van een halogeenlamp nooit met de blote vingers aan, want dan gaat deze minder lang mee. Als het glas toch wordt aangeraakt, reinig het dan met isopropanol, dat op de lamp geen laagje achterlaat.

Om de koplamp te vervangen gaat u als volgt te werk.

**OPMERKING:** Dezelfde koplamp wordt aan beide kanten van het voertuig gebruikt, zowel voor grootlicht als dimlicht.

Draai de contactsleutel in de UIT-stand.

Onthoud tijdens het lezen van deze Gebruikershandleiding, dat:

## **⚠ WAARSCHUWING**

Duidt op een mogelijk gevaar dat, indien het niet wordt vermeden, kan leiden tot ernstige of dodelijke verwondingen.

Koppel de connector van de lamp los.

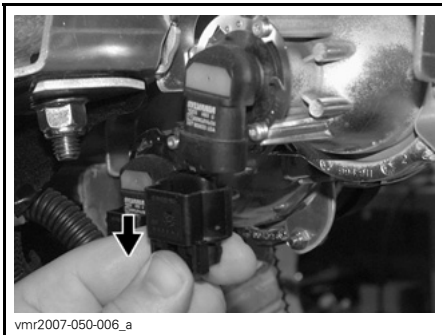

Draai de lamp.

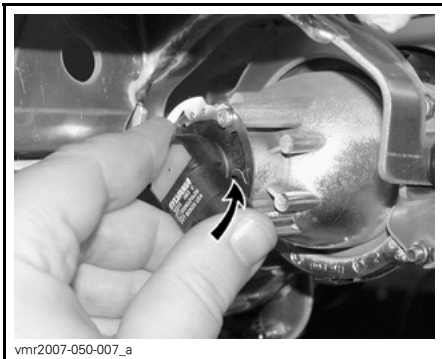

Trek de lamp eruit.

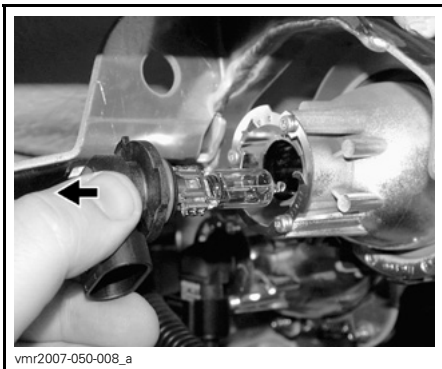

Installeer de verwijderde onderdelen opnieuw correct in de omgekeerde volgorde dan waarin u ze heeft verwijderd.

Controleer de werking van de koplampen.

### **Achterlicht, standlicht, remlicht en richtingaanwijzer vervangen**

Draai de contactsleutel in de UIT-stand.

Schroef de lensschroeven los om aan de lampen te kunnen.

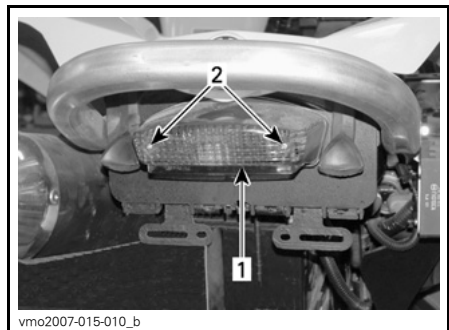

1. Lens
2. Schroeven

Druk de lamp in en houd ze vast terwijl u ze in tegenwijzerzin losdraait.

Om de nieuwe lamp te installeren drukt u ze eerst in en draait u ze in wijzerzin.

## Manchetten en beschermers aandrijfjas

### Inspectie van de manchetten en beschermers aandrijfjas

Inspecteer de beschermers en manchetten van de aandrijfjas visueel. Controleer de beschermers op beschadigingen of schuren tegen de assen. Controleer de manchetten op barsten, scheuren, vetlekkage enz. Repareer of vervang eventueel beschadigde onderdelen.

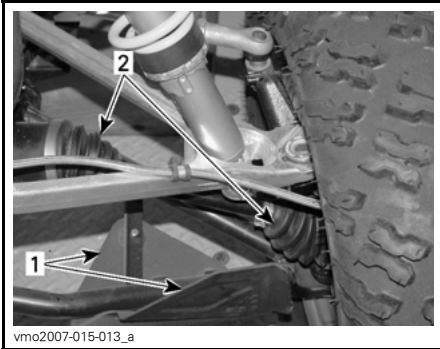

#### VOORKANT VOERTUIG

1. Beschermer aandrijfjas
2. Manchetten aandrijfjas

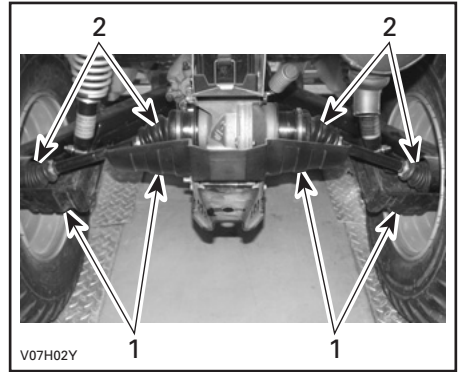

#### TYPISCH — ACHTERKANT VOERTUIG

1. Beschermer aandrijfjas
2. Manchetten aandrijfjas

## Wielen en banden

### Inspectie wiellagers

Duw en trek aan de bovenrand van de wielen om de speling te voelen. Raadpleeg een erkende Can-Am dealer als u enige speling vaststelt.

Onthoud tijdens het lezen van deze Gebruikershandleiding, dat:

## **⚠ WAARSCHUWING**

Duidt op een mogelijk gevaar dat, indien het niet wordt vermeden, kan leiden tot ernstige of dodelijke verwondingen.

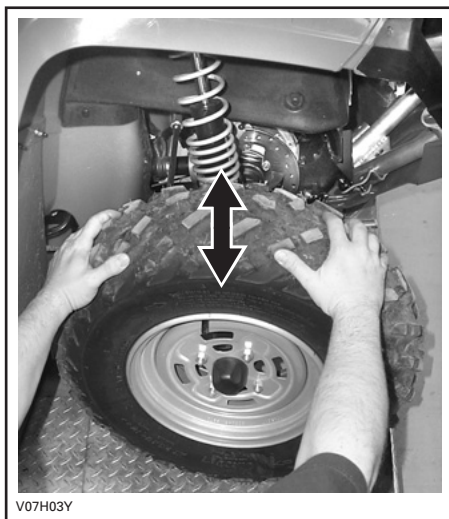

V07H03Y

TYPISCH

### Wielen afnemen en monteren

Draai de moeren los en hef het voertuig op. Plaats een stut onder het voertuig. Verwijder de moeren en dan het wiel.

Breng bij de installatie wat smeermiddel tegen het vastvreten op de schroefdraad aan.

De banden zijn directioneel en moeten in de juiste draairichting gemonteerd blijven om goed te werken.

Draai de wielmoeren aan zoals hieronder afgebeeld.

Aandraaimoment  $100 \text{ N}\cdot\text{m} \pm 10 \text{ N}\cdot\text{m}$ .



AANDRAAIVOLGORDE

**OPMERKING:** Af en toe moet u de wielmoeren verwijderen en wat smeervet tegen het vastvreten op de tappen aanbrengen, om de latere verwijdering te vergemakkelijken. Dit is vooral belangrijk wanneer het voertuig in een zoutwateromgeving of in modder wordt gebruikt. Verwijder één moer tegelijk, smeert de tap en span de moer weer aan.

**MERK OP** Gebruik altijd de wielmoeren die voor dat type wiel zijn aanbevolen. Het gebruik van andere moeren kan schade aan de velgen veroorzaken.

### Bandenspanning

#### **⚠ WAARSCHUWING**

De bandenspanning heeft een grote invloed op de besturing en stabiliteit van het voertuig. Door een te lage spanning kan de band leeglopen en loskomen van het wiel. Bij overdruk kan de band springen. Houd u altijd aan de aanbevolen bandenspanning. Gebruik altijd een handpomp, aangezien het banden van het lagedruktype betreft.

Controleer de druk wanneer de banden koud zijn voordat u het voertuig gaat gebruiken. De bandendruk verschilt naargelang de temperatuur en de hoogte. Controleer de bandenspanning opnieuw wanneer een van deze factoren verandert.

Voor uw comfort zit er een drukmeter in de gereedschapstas.

BANDENSPIJNING			
Tot 141 kg	MAX.	VOOR- AAN	ACHTER- AAN
		48 kPa	48 kPa
	MIN.	34,5 kPa	38 kPa

**OPMERKING:** Hoewel de banden speciaal zijn ontworpen voor offroad-toepassingen, kan een platte band nog steeds voorkomen. Daarom wordt aangeraden, een bandenpomp en een reparatieset mee te nemen.

### Inspectie banden

Controleer de banden op beschadigingen en slijtage. Vervang ze indien nodig.

Roteer de banden niet. De banden voraan en achteraan hebben een andere maat. De banden zijn directioneel en moeten in de juiste draairichting gemonteerd blijven om goed te werken.

### Vervanging banden

#### WAARSCHUWING

- Let er bij de vervanging van de banden op dat u nooit een diagonaalband combineert met een radiaalband. Deze combinatie kan tot besturings- en/of stabiliteitsproblemen leiden.
- Combineer geen banden van verschillende types en/of maten op dezelfde as.
- De voorbanden en de achterbanden moeten telkens van hetzelfde merk en hetzelfde type zijn.
- Let erop dat u banden met een unidirectioneel profiel in de juiste draairichting monteert.
- Radiaalbanden moeten als complete set worden gemonteerd.

### Ophanging

#### Smering ophanging

Smeer de voorste A-armen. Gebruik synthetisch vet voor ophangingen (Stuknr. 293 550 033) of gelijkwaardig. Er zitten twee smeefittingen aan elke A-arm.

#### Inspectie ophanging

##### Schokdempers

Inspecteer de schokdemper op lekkage en andere beschadigingen. Controleer of de bevestigingen stevig vastzitten. Raadpleeg indien nodig een erkende Can-Am dealer.

## A-armen vooraan

Controleer de A-armen op barsten, krombuiging of andere schade. Raadpleeg indien nodig een erkende Can-Am dealer.

## Wieldraagarmen achteraan

Controleer de wieldraagarmen op vervorming, barsten of krombuiging. Raadpleeg een erkende Can-Am dealer als u een probleem vaststelt.

## Remmen

### Remvloeistofpeil

**MERK OP** Gebruik **alleen** DOT 4-remvloeistof uit een gesloten verpakking. Gebruik geen remvloeistof uit een oude of reeds geopende bus.

Controleer het vloeistofpeil in de reservoirs terwijl het voertuig op een vlak oppervlak staat. Dit moet overal boven het MIN. merkteken liggen.

Vul zoveel vloeistof bij als nodig. **Nooit te veel bijvullen.**

Reinig de vuldop voordat u deze verwijdert.

**OPMERKING:** Een laag peil kan wijzen op lekkage of versleten remblokken. Raadpleeg een erkende Can-Am dealer.

### Vloeistofreservoir voor- en achterremhendel

Draai het stuur recht vooruit zodat het reservoir waterpas staat.

Controleer het remvloeistofniveau. Het reservoir is vol wanneer de vloeistof tot de bovenrand van het venster reikt.

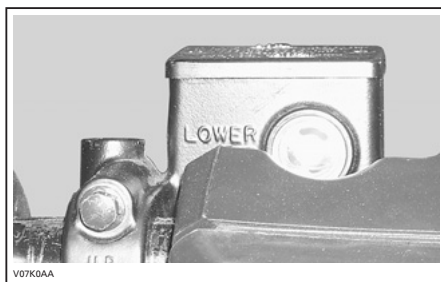

TYPISCH

Inspecteer de toestand van de manchet visueel. Controleer op barsten, scheuren enz. Vervang ze indien nodig.

Herhaal dezelfde procedure voor het andere reservoir.

### Vloeistofreservoir achterrempedaal

Verwijder de zitting en het middenpaneel. Zie het hoofdstuk *CARROSSERIE*.

Til het dashboard op. Zie het hoofdstuk *CARROSSERIE*.

Bepaal de locatie van het remvloeistofreservoir in het servicecompartiment vooraan.

Wanneer het voertuig op een vlak oppervlak staat moet het remvloeistofpeil tussen de MIN. en MAX. merktekens staan.



VLOEISTOFRESERVOIR VAN DE REMPEDAAL

## Aanbevolen remvloeistof

Gebruik altijd remvloeistof die voldoet aan de specificatie DOT 4.

**MERK OP** Om ernstige schade aan het remsysteem te voorkomen, mag u geen andere vloeistoffen dan de aanbevolen middelen gebruiken en nooit verschillende vloeistoffen mengen bij het bijvullen.

## Inspectie rem

Voer de volgende controles uit om de remmen in goede conditie te houden:

- Remvloeistofpeil
- Remsysteem op vloeistoflekkage
- Rem op sponsachtig aanvoelen
- Reinheid remmen
- Remschijven op overmatige slijtage en toestand van het schijfoppervlak
- Remblokken op slijtage, beschadigen en loszitten.

SERVICELIMIETEN	
Dikte remblokken	1 mm
Dikte remschijven vooraan	4,3 mm
Dikte remschijf achteraan	4,3 mm
Maximale schijfkromming	0,3 mm

Doe een beroep op uw Can-Am dealer als u een probleem met het remsysteem vaststelt.

**⚠ WAARSCHUWING**

Laat het verversen van de remvloeistof en alle onderhoud en reparaties aan het remsysteem uitvoeren door een erkende Can-Am dealer.

## Carrosserie

### Middenpaneel verwijderen

Verwijder de zitting met de grendel achteraan.

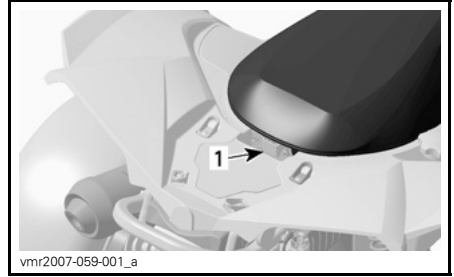

1. Grendel achteraan

Hef het voorste deel van het middenpaneel op.

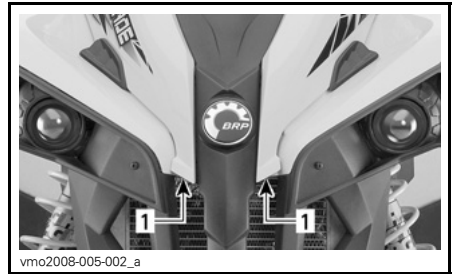

1. Hier opheffen

Trek de kunststof tappen van de pakkingringen.

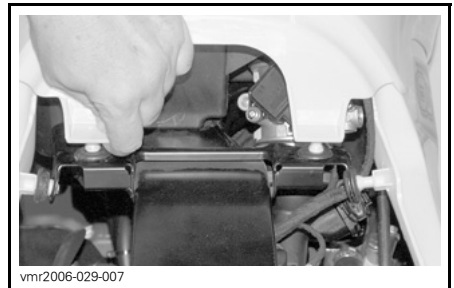

vmr2006-029-007

Verwijder het middenpaneel van het voertuig.

### Dashboard verwijderen

Verwijder het middenpaneel. Zie de procedure hierboven.

Trek de kunststof tappen van het dashboard uit de pakkingsringen.

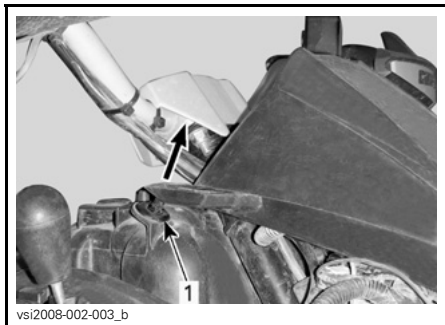

1. Hier opheffen

Trek het dashboard naar boven.



1. Dashboard

**OPMERKING:** Via het dashboard krijgt u toegang tot het servicecompartiment vooraan.

**OPMERKING:** Koppel het multifunctionele instrumentenbord, het stopcontact van 12 volt en de contactschakelaar af om het dashboard van het voertuig te verwijderen.

### Inspectie van de bevestiging van de zitting

Verwijder de zitting en controleer het vergrendelingsmechanisme en de pin op slijtage. Laat beschadigde onderdelen vervangen door een erkende Can-Am dealer.

### Reiniging en bescherming voertuig

Reinig dit voertuig nooit met een hogedrukreiniger. **GEBRUIK ENKEL LAGE DRUK** (zoals een tuinslang). Hoge druk kan elektrische of mechanische schade aanrichten.

Beschadigingen aan gelakte onderdelen moeten zorgvuldig worden herschilderd om roest te voorkomen.

Was de carrosserie indien nodig met heet zeepsop (gebruik enkel milde reinigingsproducten). Breng een niet-schurende wax aan.

**MERK OP** Reinig kunststofonderdelen nooit met agressieve schoonmaakmiddelen, ontvetters, verfverdunder, aceton e.d.

### Chassis

#### Toestand sleephaak

Controleer of de bevestigingen stevig vastzitten. Draai ze steviger aan, indien nodig.

Onthoud tijdens het lezen van deze Gebruikershandleiding, dat:

## **⚠ WAARSCHUWING**

Duidt op een mogelijk gevaar dat, indien het niet wordt vermeden, kan leiden tot ernstige of dodelijke verwondingen.



## **Inspecteer de chassisbevestiging**

Controleer de toestand en vastheid van alle bevestigingselementen van het voertuig. Span losgekomen elementen aan.

---

# BEWARING EN VOORBEREIDING OP HET RIJSEIZOEN

## WAARSCHUWING

Laat een erkende Can-Am dealer nakijken of het brandstofsysteem intact is volgens het *ONDERHOUDSSCHEMA*.

Als u het voertuig langer dan 4 maanden niet gebruikt, is een correcte opslag noodzakelijk.

Uw erkende Can-Am dealer kan u hier meer over vertellen.

Nadat uw voertuig langere tijd was opgeborgen, is een voorbereiding vereist. Uw erkende Can-Am dealer kan u hier meer over vertellen.

Onthoud tijdens het lezen van deze Gebruikershandleiding, dat:

## WAARSCHUWING

Duidt op een mogelijk gevaar dat, indien het niet wordt vermeden, kan leiden tot ernstige of dodelijke verwondingen.

# ***TECHNISCHE INFORMATIE***

# VOERTUIGIDENTIFICATIE

De voornaamste onderdelen van het voertuig (de motor en het chassis) zijn identificeerbaar aan de hand van verschillende serienummers. Soms kunt u deze cijfers nodig hebben voor de garantie of om uw voertuig te laten opsporen bij verlies. Elke erkende Can-Am dealer heeft deze nummers nodig om reparaties onder garantie uit te voeren. Er wordt geen garantie geboden door BRP als het motoridentificatienummer (E.I.N.) of het voertuigidentificatienummer (V.I.N.) werd verwijderd of onleesbaar werd gemaakt. We raden u stellig aan om alle serienummers van uw voertuig te noteren en deze door te geven aan uw verzekeraar.

## Voertuigidentificatienummer

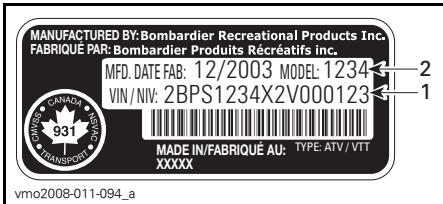

**TYPISCH — LABEL MET SERIENUMMER VOERTUIG**

1. voertuigidentificatienummer (V.I.N.)
2. Modelnummer

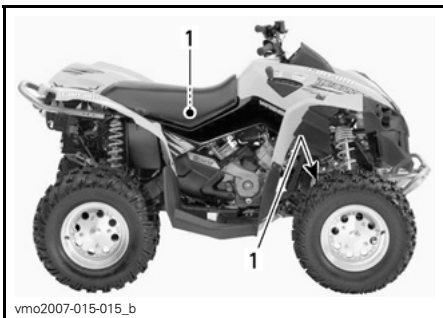

1. Locatie label met serienummer voertuig

## Motoridentificatienummer

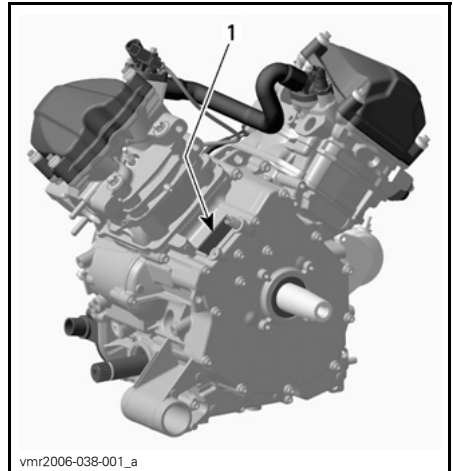

**TYPISCH — LABEL MET SERIENUMMER MOTOR**

1. Motoridentificatienummer (E.I.N.)

## Conformiteitslabels

Deze labels geven weer of het voertuig conform is.

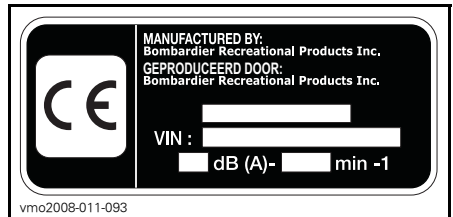

**LOCATIE: ONDER ZITTING, OP DE BOVENSTE STANG VAN HET FRAME**

EMISSION CONTROL INFORMATION	
THIS VEHICLE IS CERTIFIED TO OPERATE ON UNLEADED GASOLINE AND MEETS TO [XXXX] U.S. EPA AND CALIFORNIA REGULATIONS FOR ATV SI ENGINES.	
ENGINE FAMILY	XXX XXXXXXXX MOTORFAMILIE
PERMEATION FAMILY	XXX XXXXXXXX PERMEATION REEKS
CERTIFICATION STANDARD (FEL)	XXX X XXXX XX FEL
ENGINE DISPLACEMENT	XXX XX XXX CILINDERHOUD
EXHAUST EMISSION CONTROL SYSTEM	XX REGELSYSTEEM VOOR UITLAATGASSEN

**INFORMATIE OVER DE BEPERKING VAN DE UITLAATGASSEN**

Dit voertuig is gecertificeerd voor gebruik met loodvrije benzine en voldoet aan de emissienormen voor ATV SI-motoren [XXXX] U.S. EPA en de geldende voorschriften in Californië.

SEE OPERATOR'S GUIDE FOR MAINTENANCE SPECIFICATIONS  
DE ONDERHOUDSSPECIFICATIES VINDT U IN DE GEBRUIKERSHANDLEIDING

**BOMBARDIER RECREATIONAL PRODUCTS INC.**

vmo2010-001-302\_a

**LOCATIE: ONDER ZITTING, OP DE BOVENSTE STANG VAN HET FRAME**

	<b>Bombardier Recreational Products Inc. certificeert dat deze ATV conform is aan de Amerikaanse nationale norm voor vierwielige terreinvoertuigen, norm ANSI/SVIA-1-2007.</b>
--	--

vmo2010-004-001\_en

**LOCATIE: ACHTERSPATBORD**

De EG Conformiteitsverklaring is niet opgenomen in deze versie van de Gebruikershandleiding.

U vindt deze in de gedrukte versie die bij uw voertuig werd geleverd.

# SPECIFICATIES

MODEL		RENEGADE 500	RENEGADE 800 / 800 XXC
<b>MOTOR</b>			
Motortype		4-takt, enkele bovenliggende nokkenas (SOHC), vloeistofgekoeld	
Aantal cilinders		2	
Aantal kleppen		8 kleppen (mechanische afstelling)	
Boring		82 mm	91 mm
Slag		47 mm	61,5 mm
Cilinderinhoud		499,6 cm <sup>3</sup>	799,9 cm <sup>3</sup>
Compressieverhouding		10,3:1	
Maximale paardenkracht TPM		7.250 TPM	6.750 TPM
Smering	Type		Nat carter. Vervangbare oliefilter
	Oliefilter		BRP Rotax® papiertype, vervangbaar
	Motor-olie	Inhoud (olieverversing met filter)	2,2 L
		Aanbevolen	Gebruik in de zomer XPS-OLIE VAN ZOMERKVALITEIT (STUKNR. 293 600 121). Gebruik in de winter XPS-OLIE VAN WINTERKVALITEIT (STUKNR. 293 600 112). Zie de <i>OLIEVISCOSITEITSTABEL</i>
Uitlaatsysteem		Vonkafleider goedgekeurd door de Amerikaanse USDA Forest Service	
Luchtfilter		Synthetische papierfilter met schuim	
<b>KOELSYSTEEM</b>			
Koelvloeistof	Type	Ethylglycol-watmengsel (50 % koelvloeistof, 50 % water). Gebruik voorgemengde koelvloeistof verkocht door BRP (Stuknr. 219 700 362) of koelvloeistof die specifiek is ontwikkeld voor aluminium motoren	
	Inhoud	2,5 L	
<b>ELEKTRISCH SYSTEEM</b>			
Output van de magneetgenerator	Behalve Xxc	400 W	
	Xxc	650 W	
Type ontstekingsysteem		IDI (Inductive Discharge Ignition)	
Timing van de ontsteking		Niet regelbaar	

MODEL		RENEGADE 500	RENEGADE 800 / 800 XXC
ELEKTRISCH SYSTEEM (vervolg)			
Ontstekingsbougie	Aantal	2	
	Merk en type	NGK DCPR8E	
	Tussenruimte	0,6 mm tot 0,7 mm	
Instelling van de motortoerentalbegrenzer	Voorwaarts	8.000 TPM	
	Achteruit	3.200 TPM	
Accu	Type	Type droge accu	
	Spanning	12 volt	
	Nominale stroom	18 A•h	
	Output starter	0,7 KW	
Koplampen		4 x 60 W	
Achterlicht		8/26 W	
Richtingaanwijzer (enkel Europese modellen)		10 W	
Zekeringen	Zekeringdoos vooraan	Ontstekingsspoelen	5 A
		Ventilator	20 A
		Brandstofinjectoren	5 A
		Snelheidsmeter/snelheidsmeter/snelheidsmeter/achterlicht	7,5 A
		Brandstofpomp	7,5 A
		Engine Control Module (ECM - motorbeheermodule)	5 A
		Accessoires	20 A
	Zekeringhouder achteraan	Hoofdzekering	30 A
		Ventilator/accessoires	30 A
		Dynamische servostuurregeling (DPS) (waar van toepassing)	40 A



MODEL		RENEGADE 500	RENEGADE 800 / 800 XXC
<b>BRANDSTOFSYSTEEM</b>			
Brandstofaflevering	Type	Elektronische brandstofinjectie (EFI), gasklep huis Dell'Orto 46 mm, 1 injector per cilinder	
Brandstofpomp	Type	Elektrisch (in brandstoftank)	
Leegloopsnelheid		1.250 ± 50 TPM (niet regelbaar)	
Brandstof	Type	Normale loodvrije benzine	
	Mini- maal oc- taange- tal	In Noord-Amerika	87 (R+M)/2 of hoger
		Buiten Noord-Amerika	92 RON of meer
Inhoud van de brandstoftank		16,3 L	
Resterende brandstof in tank wanneer verklikkerlichtje oplicht		± 2 L	
<b>CVT TRANSMISSIE</b>			
Type		Continu Variabele Transmissie (CVT)	
Schakeltoerental (TPM)		1.600 ± 100 TPM	
<b>VERSNELLINGSBAK</b>			
Type		Dubbel bereik (HI-LO) met parkeerstand, vrijloop en achteruit	
Olie voor tandwielkasten	Inhoud	400 ml	
	Aanbevolen	XPS-olie voor kettingkasten (Stuknr. 413 801 900)	
<b>AANDRIJFSYSTEEM</b>			
Differentieelolie	Inhoud	Vooraan	500 ml
		Achteraan	250 ml
	Aanbevolen	BRP differentieelolie (Stuknr. 293 600 043) of synthetische olie 75W90 (API GL5)	
Vooraandrijving		Asaangedreven/enkel differentieel met automatische vergrendeling (pompaandrijving)	
Vooraandrijvingsratio		3,6:1	
Achteraandrijving		Asaangedreven/enkel differentieel	
Achteraandrijvingsratio		3,6:1	
Smeermiddel homokinetische koppelingen		Smeermiddel homokinetische koppelingen (Stuknr. 293 550 019)	
Smeermiddel cardanas		Synthetisch XPS-vet (Stuknr. 293 550 010)	

**SPECIFICATIES**

<b>MODEL</b>		<b>RENEGADE 500</b>	<b>RENEGADE 800 / 800 XXC</b>
<b>BESTURING</b>			
Draaistraal		2,1 m	
Totale spoorbreedte (voertuig op de grond)		0 mm	
Wielvluchthoek		0°	
<b>VOORWIELOPHANGING</b>			
Type ophanging		Dubbele A-arm	
Veerweg mm		216 mm	
Schokdemper	Aantal	2	
	Type	Olie 5 standen	HPG Xxc: HPG Clicker
<b>ACHTERWIELOPHANGING</b>			
Type ophanging		TTI™ onafhankelijk	
Veerweg mm		229 mm	
Schokdemper	Aantal	2	
	Type	Olie 5 standen	HPG Xxc: HPG Clicker
<b>REMMEN</b>			
Voorrem	Type	Hydraulisch, 2 schijven	
Achterrem	Type	Hydraulisch, enkele schijf	
Remvloeistof	Inhoud	125 ml	
	Type	DOT 4	
Parkeerrem		Linkerremhendel bevat een vergrendeling van de achterwielen	
Zadel		Zwevend	
Materiaal remblokken	Vooraan	Metaal	
	Achteraan	Metaal	
Minimale dikte remblokken		1 mm	
Minimumdikte van de remschijven	Vooraan	4,3 mm	
	Achteraan	4,3 mm	
Maximale kromming van de remschijven		0,2 mm	

MODEL		RENEGADE 500	RENEGADE 800 / 800 XXC
<b>BANDEN</b>			
Druk	Vooraan	Maximum: 48 kPa Minimum: 34,5 kPa	
	Achteraan	Maximum: 48 kPa Minimum: 38 kPa	
Minimum spoordiepte banden		3 mm	
Afmeting	Vooraan	25 x 8 x 12 (in)	
	Achteraan	25 x 10 x 12 (in)	
<b>WIELEN</b>			
Afmeting	Vooraan	12 x 6 (in)	
	Achteraan	12 x 7,5 (in)	
Wielmoeren aandraaimoment		100 N•m ± 10 N•m	
<b>AFMETINGEN</b>			
Totale lengte		218 cm	
Totale breedte		117 cm	
Totale hoogte		114 cm	
Wielbasis		129,5 cm	
Wielspoor	Vooraan	96,5 cm	
	Achteraan	91,4 cm	
Bodemvrijheid		30,5 cm	
<b>LAADVERMOGEN EN GEWICHT</b>			
Drooggewicht		280 kg	
Gewichtsverdeling	Voor- aan/ach- teraan	51/49	
Bergvak achteraan		3,7 L	
Rek	Achter- aan	16 kg	
Totaal toegelaten gewicht (inclusief bestuurder, alle andere ladingen en extra accessoires)		141 kg	
Nominaal brutogewicht voertuig		476 kg	
Trekvermogen		135 kg	



# ***OPLOSSEN VAN PROBLEMEN***

---

# RICHTLIJNEN VOOR HET OPLOSSEN VAN PROBLEMEN

---

## MOTOR DRAAIT NIET

---

1. **Contactschakelaar staat op UIT (OFF).**
  - *Zet de schakelaar op AAN (ON).*
2. **Motorstopschakelaar.**
  - *Let erop dat de motorstopschakelaar op AAN staat.*
3. **Transmissie staat niet in PARKEERSTAND of VRIJLOOP.**
  - *Schakel naar de PARKEERSTAND of VRIJLOOP of druk de remhendel(s) in.*
4. **Zekering doorgebrand.**
  - *Controleer de toestand van de hoofdzekering.*
5. **Accu te zwak of verbindingen los.**
  - *Controleer de zekering van het oplaadsysteem.*
  - *Controleer de toestand van de verbindingen en aansluitklemmen.*
  - *Laat de accu nakijken.*
  - *Doe een beroep op een erkende Can-Am dealer.*
6. **Verkeerde contactsleutel, op de multifunctionele display verschijnt INVALID KEY.**
  - *Gebruik de juiste sleutel voor dit voertuig.*

---

## MOTOR WENTELT MAAR START NIET

---

1. **Verdronken motor (bougie nat bij verwijdering).**
    - *(Modus verdronken) Als de motor niet start en teveel brandstof bevat, kan deze modus worden geactiveerd om de brandstofinjectie te verhinderen en de ontsteking te onderdrukken tijdens het starten. Ga als volgt te werk:*
      - *Steek de sleutel in het contactslot en schakel naar stand AAN.*
      - *HOUD de gashendel helemaal ingedrukt.*
      - *Druk op de motorSTARTknop.*
    - *Probeer de motor gedurende 20 seconden te starten. Laat de motorSTARTknop los.*
    - *Laat de gashendel los en probeer opnieuw de motor te starten.*
    - **Als dit niet lukt:**
      - *Reinig de bougiekapjes en verwijder ze.*
      - *Verwijder de bougies (gereedschap vindt u in het gereedschapskistje).*
      - *Start de motor herhaaldelijk.*
      - *Installeer nieuwe bougies indien mogelijk of reinig en droog de bougies.*
      - *Start de motor zoals hierboven werd beschreven.*
    - *Als de motor blijft verdrinken, raadpleeg dan een erkende Can-Am dealer.*
- OPMERKING:** Controleer of er geen brandstof in de motorolie zit. Is dit wel het geval, ververs de motorolie dan.

**MOTOR WENDEL MAAR START NIET (vervolg)**

---

- 2. Geen brandstof in de motor (bougie droog bij verwijdering).**
  - *Controleer het brandstofpeil.*
  - *Mogelijk is de brandstofpomp defect.*
  - *Doe een beroep op een erkende Can-Am dealer.*
- 3. Bougie/ontsteking (geen vonk).**
  - *Controleer de toestand van de hoofdzekering.*
  - *Verwijder de bougie en sluit terug aan op de ontstekingsspoel.*
  - *Controleer of de contactschakelaar en/of de motorstopschakelaar op AAN staan.*
  - *Start de motor met de bougie geaard aan de motor, weg van het bougiegat. Vervang de bougie als u geen vonk ziet.*
  - *Neem contact op met een erkende Can-Am dealer als het probleem aanhoudt.*
- 4. Het motorklikkerlichtje brandt en op de multifunctionele display verschijnt CHECK ENGINE.**
  - *Doe een beroep op een erkende Can-Am dealer.*
- 5. De motor draait in terugkeermodus.**
  - *Het motorklikkerlichtje van de multifunctionele meter brandt en op de display verschijnt CHECK ENGINE, neem contact op met een erkende Can-Am dealer.*

**MOTOR MIST ACCELERATIE OF VERMOGEN**

---

- 1. Bougie vuil of defect.**
  - *Zie punt MOTOR WENDEL MAAR START NIET.*
- 2. Motor krijgt onvoldoende brandstof.**
  - *Zie punt MOTOR WENDEL MAAR START NIET.*
- 3. Motor raakt oververhit.**
  - *Zie OVERVERHITTING VAN DE MOTOR.*
- 4. Luchtfiler/behuizing verstopt of vuil.**
  - *Controleer de filter en reinig hem indien nodig.*
  - *Controleer de afvoer van het luchtfilerhuis op vuilafzetting.*
  - *Controleer de positie van de luchtinlaatleiding.*
- 5. CVT vuil of versleten.**
  - *Doe een beroep op een erkende Can-Am dealer.*

---

## MOTOR MIST ACCELERATIE OF VERMOGEN (vervolg)

---

### 6. De motor draait in terugkeermodus.

- Lees de meldingen op de multifunctionele display.
- Het motorverklikkerlichtje van de multifunctionele meter brandt en op de display verschijnt CHECK ENGINE of LIMP HOME, neem contact op met een erkende Can-Am dealer.

---

## OVERVERHITTING VAN DE MOTOR

---

### 1. Te weinig koelvloeistof in het koelsysteem

- Controleer de motorkoelvloeistof, zie ONDERHOUDSINFORMATIE.

### 2. Vuile radiatorvinnen.

- Reinig de radiatorvinnen, zie RADIATOR in de ONDERHOUDSINFORMATIE.

### 3. Koelventilator draait niet.

- Controleer de zekering van de koelventilator, zie ONDERHOUDSINFORMATIE. Als de zekering goed is, neem dan contact op met een erkende Can-Am dealer.

---

## MOTORTERUGSLAG

---

### 1. Uitlaatsysteem lekt.

- Doe een beroep op een erkende Can-Am dealer.

### 2. Motor loopt te heet.

- Zie MOTOR MIST ACCELERATIE OF VERMOGEN.

### 3. Ontstekingsstiming is verkeerd of het ontstekingsstelsel is defect.

- Doe een beroep op een erkende Can-Am dealer.

---

## MOTOR WEIGERT

---

### 1. Bougie vuil/defect/versleten.

- Reinig/controleer de bougie en het verwarmingsbereik. Vervangen indien nodig.

### 2. Water in de brandstof.

- Tap het brandstofsysteem af en hervul het met verse brandstof.

---

## VOERTUIG BEREIKT MAXIMUMSNELHEID NIET

---

### 1. Motor.

- Zie MOTOR MIST ACCELERATIE OF VERMOGEN.

### 2. Parkeerrem.

- Zorg ervoor dat de parkeerrem volledig afstaat.



---

**VOERTUIG BEREIKT MAXIMUMSNELHEID NIET (vervolg)**

---

**3. Luchtfilter/behuizing verstopt of vuil.**

- *Controleer de filter en reinig hem indien nodig.*
- *Controleer de afvoer van het luchtfilterhuis op vuilafzetting.*
- *Controleer de positie van de luchtinlaatleiding.*

**4. CVT vuil of versleten.**

- *Doe een beroep op een erkende Can-Am dealer.*

**5. De motor draait in terugkeermodus.**

- *Lees de meldingen op de multifunctionele display.*
- *Het motorverklikkerlichtje van de multifunctionele meter brandt en op de display verschijnt CHECK ENGINE of LIMP HOME, neem contact op met een erkende Can-Am dealer.*

---

**SCHAKELHENDEL BEWEEGT STROEF**

---

**1. Het overbrengingsmechanisme staat in een stand waarin de schakelhendel niet kan werken.**

- *Schok het voertuig heen en weer om de tandwielen te bewegen, totdat de schakelhendel kan worden verzet.*

**2. CVT vuil of versleten.**

- *Doe een beroep op een erkende Can-Am dealer.*

---

**HET TOERENTAL STIJGT MAAR HET VOERTUIG BEWEEGT NIET**

---

**1. De transmissie staat in PARKEERSTAND of VRIJLOOP.**

- *Schakel naar stand R, HI of LO.*

**2. CVT vuil of versleten.**

- *Doe een beroep op een erkende Can-Am dealer.*

**3. Water in de CVT-behuizing.**

- *Doe een beroep op een erkende Can-Am dealer.*

# MELDINGEN OP DE DISPLAY VAN DE MULTIFUNCTIONELE METER

MELDING	BESCHRIJVING
INVALID KEY	Dit duidt aan dat u de verkeerde contactsleutel heeft gebruikt. Gebruik de juiste contactsleutel voor dit voertuig. Misschien maakt de contactsleutel ook een slecht contact. Verwijder hem en maak hem schoon.
BRAKE	Dit verschijnt als de parkeerrem langer dan 15 seconden wordt geactiveerd.
LO BATT	Accuspanning te laag. Controleer de accuspanning en het oplaadsysteem.
HI BATT	Accuspanning te hoog. Controleer de accuspanning en het oplaadsysteem.
LOW OIL <sup>(1)</sup>	Motoroliedruk te laag. Stop de motor onmiddellijk.
LOW FUEL	Verklikkerlichtje LOW FUEL (te laag brandstofpeil) gaat ook aan. Zie <i>VERKLIKKERLICHTJES</i> .
HI TEMP	De motor oververhit, zie <i>OVERVERHITTING VAN DE MOTOR IN OPLOSSEN VAN PROBLEMEN</i> .
LIMP HOME	Ernstige storing aan de motor die de normale werking van de motor kan belemmeren. Het motorverklikkerlichtje zal ook knippen. Zie <i>OPLOSSEN VAN PROBLEMEN</i> voor meer informatie.
CHECK ENGINE	Motorstoring, het motorverklikkerlichtje zal ook BRANDEN. Zie <i>OPLOSSEN VAN PROBLEMEN</i> voor meer informatie.
MAINTENANCE SOON <sup>(2)</sup>	Periodiek onderhoud nodig. Raadpleeg een erkende Can-Am dealer.
NO ECM COMMUNICATION	Communicatiestoring tussen de meter en motorbeheermodule (ECM); neem contact op met een erkende Can-Am dealer.
DPS-FAULT	Het motorverklikkerlichtje CHECK ENGINE zal BRANDEN. Dat wijst erop dat de DPS (Dynamic Power Steering) niet naar behoren functioneert. Raadpleeg een erkende Can-Am dealer.

**MERK OP** <sup>(1)</sup> Als de melding en het motorverklikkerlichtje aanblijven nadat de motor is gestart, schakel de motor dan uit. Controleer het motoroliepeil. Vul bij indien nodig. Als het oliepeil in orde is, raadpleeg dan een erkende Can-Am dealer. Gebruik het voertuig niet meer tot het is gerepareerd.

<sup>(2)</sup> Deze melding moet worden gewist door een erkende Can-Am dealer.

# ***GARANTIE***

---

# **BEPERKTE GARANTIE VAN BRP V.S. EN CANADA: 2010 CAN-AM™ ATV**

## **1) VOORWERP VAN DE BEPERKTE GARANTIE**

Bombardier Recreational Products Inc. ("BRP")\* biedt op zijn Can-Am ATV's bouwjaar 2010 die worden verkocht door erkende BRP dealers (als hieronder bepaald) in de vijftig staten van de Verenigde Staten en Canada een garantie voor materiaal- en fabricagefouten gedurende de hieronder beschreven termijn en aan de hieronder beschreven voorwaarden.

Deze beperkte garantie is ongeldig en vervalt indien: (1) de ATV ooit werd gebruikt om te racen of voor enige andere vorm van competitie, zelfs indien dit bij een vorige eigenaar was; of (2) de ATV werd veranderd of aangepast op een manier die een ongunstige invloed had op de bediening, de prestaties of de duurzaamheid ervan, of hij werd veranderd of aangepast voor andere dan de oorspronkelijke doeleinden.

Alle originele Can-Am ATV-onderdelen en -accessoires die worden geïnstalleerd door een erkende BRP dealer op het ogenblik van de levering van de Can-Am ATV bouwjaar 2010, genieten dezelfde garantie als die voor de Can-Am ATV.

## **2) BEPERKING VAN DE AANSPRAKELIJKHEID**

DEZE GARANTIE WORDT UITDRUKKELIJK GEBODEN EN AANVAARD TER VERVANGING VAN ELKE ANDERE GARANTIE, EXPLICIET OF IMPLICIET, INCLUSIEF EN ZONDER BEPERKING ELKE GARANTIE VAN VERKOOPBAARHEID OF GESCHIKTHEID VOOR EEN BEPAALD GEBRUIKSDOEL. IN DE MATE WAARIN DEZE NIET KUNNEN WORDEN UITGESLOTEN, IS DE DUUR VAN DE IMPLICIETE GARANTIES BEPERKT TOT DE TERMIJN VAN DE EXPLICIETE GARANTIE. INCIDENTELE SCHADE EN GEVOLGSCHADE ZIJN UITGESLOTEN VAN DEKKING ONDER DEZE GARANTIE. IN SOMMIGE LANDEN/DEELSTATEN ZIJN DE BOVENSTAANDE AFWIJZINGEN VAN AANSPRAKELIJKHEID, BEPERKINGEN EN UITSLUITINGEN NIET TOEGELATEN. HET IS BIJGEVOLG MOGELIJK DAT ZE NIET VAN TOEPASSING ZIJN VOOR U. DEZE GARANTIE GEEFT U SPECIFIEKE RECHTEN, MAAR U KUNT OOK NOG ANDERE WETTELIJKE RECHTEN GENIETEN, AFHANKELIJK VAN DE STAAT OF PROVINCIE WAAR U WOONT.

Geen enkele distributeur, BRP dealer of andere persoon is gemachtigd om andere beloften, voorstellingen of garanties met betrekking tot dit product te bieden, dan die welke deel uitmaken van deze beperkte garantie. Gebeurt dit toch, dan zijn deze niet afdwingbaar van BRP.

BRP behoudt zich het recht voor, deze garantie op elk gewenst ogenblik te wijzigen. Dergelijke wijzigingen zullen echter geen invloed hebben op de garanti voorwaarden die van toepassing waren op producten, die tijdens de geldigheidsduur van deze garantie werden verkocht.

## **3) UITSLUITINGEN – ZIJN NIET GEWAARBORGD**

De volgende zaken vallen in geen geval onder de garantie:

- Normale slijtage;

- Routineonderhoudsstukken, tune-ups, aanpassingen;
- Schade ten gevolge van een gebrekkig onderhoud en/of onzorgvuldige bewaring, die niet strookt met de aanwijzingen in de Gebruikershandleiding;
- Schade ten gevolge van de verwijdering van onderdelen, onoordeelkundige reparaties, service, onderhoudswerken, veranderingen of het gebruik van onderdelen die niet werden geproduceerd of goedgekeurd door BRP of ten gevolge van reparaties door een persoon die geen erkende BRP dealer met serviceautorisatie is;
- Schade ten gevolge van misbruik, abnormaal gebruik, verwaarlozing of gebruik van het product op een manier die niet strookt met de aanbevelingen in de Gebruikershandleiding van de Can-Am ATV;
- Schade veroorzaakt door ongeval, onderdompeling, brand, diefstal, vandalisme of overmacht;
- Gebruik met brandstoffen, oliesoorten of smeermiddelen die niet geschikt zijn voor dit product (zie Gebruikershandleiding);
- Opname van water of sneeuw;
- Incidentele of gevolgschade of schade van welke aard ook, inclusief zonder beperkingen kosten voor wegslepen, bewaren, telefoon, huur, taxi, genotsderving, verzekering, afbetalingen, tijdverlies, inkomensderving.

#### **4) GARANTIEPERIODE**

Deze garantie loopt vanaf de datum van levering aan de eerste klant of de datum van de eerste ingebruikname, wat zich het eerst voordoet, gedurende een periode van:

ZES (6) OPEENVOLGENDE MAANDEN voor privégebruik of commercieel gebruik, behalve dat emissiegebonden componenten geïnstalleerd op EPA-goedgekeurde ATV's die zijn geregistreerd in de VS een garantie genieten van 5.000 km of dertig (30) opeenvolgende maanden, afhankelijk van wat zich het eerst voordoet; en dat verdampingsemisatiegebonden componenten een garantie genieten van vierentwintig (24) opeenvolgende maanden. Reedpleeg een erkende Can-Am dealer voor een lijst van de huidige verdampingsemisatiegebonden componenten.

De reparatie of vervanging van onderdelen of de verlening van service onder deze garantie verlengt de geldigheidsduur van deze garantie niet voorbij de oorspronkelijke vervaldatum ervan.

#### **5) VERPLICHTE VOORWAARDEN VOOR DEKKING ONDER DE GARANTIE**

Deze garantie wordt enkel geboden als aan alle onderstaande voorwaarden is voldaan:

- De Can-Am ATV bouwjaar 2010 moet in nieuwe en ongebruikte staat zijn aangekocht door de eerste eigenaar bij een BRP dealer die de toelating heeft om Can-Am ATV's te verkopen in het land waar de aankoop plaatsvond ("BRP dealer");

- De door BRP voorgeschreven inspecties voor de levering moeten voltooid en gedocumenteerd zijn;
- De Can-Am ATV bouwjaar 2010 moet correct geregistreerd zijn door een erkende BRP dealer;
- De Can-Am ATV bouwjaar 2010 moet aangekocht zijn in het land waar de koper zijn verblijfplaats heeft;
- Zoals beschreven in de Gebruikershandleiding, moet het vereiste routineonderhoud tijdig worden uitgevoerd, om aanspraak te kunnen maken op garantie. BRP behoudt zich het recht voor, een bewijs van correct onderhoud te vragen als voorwaarde voor prestaties onder garantie.

BRP zal deze beperkte garantie niet nakomen indien de bovenstaande voorwaarden niet werden vervuld door de privégebruiker of commerciële gebruiker. Deze beperkingen zijn noodzakelijk om BRP toe te laten, de veiligheid van zijn producten, zijn klanten en het grote publiek te vrijwaren.

## **6) HOE KUNT U EEN PRESTATIE ONDER GARANTIE AANVRAGEN**

De klant moet het gebruik van de ATV stopzetten zodra er een anomalie verschijnt. De klant moet binnen de twee (2) dagen na het opduiken van een defect contact opnemen met een BRP dealer die servicewerken uitvoert en deze redelijke toegang tot het product verlenen en een redelijke gelegenheid bieden om het te repareren. De klant moet de erkende BRP dealer ook een aankoopbewijs voor het product voorleggen en de reparatie/werkorder ondertekenen voor de aanvang van de reparatie om de reparatie onder garantie te valideren. Alle onderdelen die onder deze beperkte garantie worden vervangen worden eigendom van BRP.

## **7) WAT BRP ZAL DOEN**

De verplichtingen van BRP in het kader van deze garantie beperken zich, naar eigen inzicht, tot de reparatie van onderdelen die bij normaal gebruik, onderhoud en service defect zijn gebleken of de vervanging van deze onderdelen door nieuwe originele Can-Am ATV onderdelen zonder aanrekening van onderdelen en werken, uitgevoerd door een erkende BRP dealer naar keuze tijdens de garantieperiode en aan de hierin beschreven voorwaarden. De verantwoordelijkheid van BRP blijft beperkt tot de uitvoering van de vereiste reparaties of vervangingen van onderdelen. Aanspraken op inbreuken op de garantie kunnen geen aanleiding geven tot annulering of herroeping van de verkoop van de ATV door de eigenaar.

Wanneer er een prestatie nodig is in een ander land dan datgene waarin de oorspronkelijke verkoop heeft plaatsgevonden, zal de eigenaar instaan voor eventuele bijkomende kosten op basis van plaatselijke praktijken en voorwaarden, onder meer - maar niet beperkt tot - kosten voor transport, verzekering, belastingen, vergunningen, invoerrechten en alle andere financiële lasten, inclusief heffingen door overheden, staten, provincies en hun bevoegde instanties.

BRP behoudt zich het recht voor, zijn producten regelmatig te verbeteren of aan te passen, zonder dat hieruit een verplichting voortvloeit om eerder geproduceerde producten aan te passen.

## **8) LEVERANCIERSGARANTIES**

De GPS-ontvanger die op bepaalde Can-Am ATV's bouwjaar 2010 standaard is voorzien valt onder de beperkte garantie van de fabrikant van de GPS-ontvanger en wordt niet gedekt door deze beperkte garantie. Neem contact op met de volgende distributeurs:

### **In de Verenigde Staten:**

Garmin International Inc.  
1200 East 151<sup>st</sup> Street Olathe  
KS 66062  
(Kansas City metro area)  
Tel.: 800 800-1020  
Fax: 913 397-8282

### **In Canada (één van beiden):**

Raytech Électronique  
1451 Boul. des Laurentides  
Vimont Laval QC  
H7M 2Y3  
Tel.: 450 975-1015  
Fax: 800 975-0025 / 450 975-0817  
Contact: [raytech@raytech.qc.ca](mailto:raytech@raytech.qc.ca)  
Website: [www.raytech.qc.ca](http://www.raytech.qc.ca)  
Coörd. GPS: N45o35.25' - W73o42.95'

Naviclub Ltée  
5054 rue Saint-Georges  
Lévis QC  
G6V 4P2  
Tel.: 418 835-9279  
Fax: 418 835-6681  
Contact: [naviclub@naviclub.com](mailto:naviclub@naviclub.com)  
Website: [www.naviclub.com](http://www.naviclub.com)

Uw 2010 Can-Am ATV kan oorspronkelijk uitgerust zijn met ATV-banden van het merk Carlisle<sup>+</sup> of ITP<sup>+</sup>. Deze banden vallen onder de afzonderlijke garantie van de bandenfabrikant. Neem contact op met de fabrikant of informeer bij uw BRP dealer naar de garantiebepalingen en bijstand.

Carlisle Tire & Wheel Company  
23 Windham Boulevard  
Aiken SC 29805

### **Informatie over de garantie:**

VS: 1 800 260-7959  
Canada: 1 800 265-6155

## 9) OVERDRACHT

Indien een product tijdens de garantieperiode van eigenaar verandert, wordt deze garantie mee overgedragen en blijft ze geldig voor de resterende dekkingperiode, op voorwaarde dat BRP op de hoogte wordt gebracht van deze verandering van eigenaar op de volgende manier:

1. De vorige eigenaar neemt contact op met BRP (op het onderstaande telefoonnummer) of een erkende BRP dealer en geeft de gegevens van de nieuwe eigenaar door; of
2. BRP of een erkende BRP dealer ontvangt een bewijs dat de voormalige eigenaar heeft ingestemd met de overdracht, samen met de gegevens van de nieuwe eigenaar.

## 10) BIJSTAND VOOR DE KLANT

In geval van een mengingsverschil of dispuut in verband met deze beperkte garantie, stelt BRP voor om samen met de dealer naar een oplossing voor de kwestie te zoeken. We raden u aan het probleem te bespreken met de servicemanager of zaakvoerder van de erkende dealer.

Is het probleem daarmee nog niet opgelost, dan kunt u uw klacht schriftelijk overmaken of bellen naar het betreffende nummer hieronder:

### In Canada

**BOMBARDIER RECREATIONAL PRODUCTS INC.**  
CAN-AM ATV  
Customer Assistance Center  
75 J.-A. Bombardier Street  
Sherbrooke QC J1L 1W3  
Tel.: 819 566-3366

### In de Verenigde Staten

**BRP US INC.**  
CAN-AM ATV  
Customer Assistance Center  
7575 Bombardier Court  
Wausau WI 54401  
Tel.: 715 848-4957

\* In de Verenigde Staten worden de producten verdeeld door BRP US Inc.

© 2009 Bombardier Recreational Products Inc. Alle rechten voorbehouden.

™ handelsmerken van Bombardier Recreational Products Inc. of zijn dochtermaatschappijen.

† Carlisle en ITP zijn handelsmerken van, of in licentie gegeven aan Carlisle Tire & Wheel Company.



---

# **INTERNATIONALE BEPERKTE GARANTIE VAN BRP: 2010 CAN-AM™ ATV**

## **1) VOORWERP VAN DE BEPERKTE GARANTIE**

Bombardier Recreational Products Inc. ("BRP")\* geeft een garantie op zijn 2010 Can-Am ATV die wordt verkocht door (de hierna genoemde) erkende Can-Am distributeurs en dealers die gevestigd zijn buiten de vijftig staten van de Verenigde Staten, Canada en lidstaten van de EER (de "EER" of de "Europese Economische Ruimte" omvat de landen van de Europese Gemeenschap plus Noorwegen, IJsland en Liechtenstein) voor defecten in materiaal of afwerking onder de hieronder beschreven voorwaarden en termijnen.

Alle originele Can-Am ATV-onderdelen en -accessoires, die worden geïnstalleerd door een erkende Can-Am distributeur/dealer (zoals hierna gedefinieerd) op het ogenblik van de levering van de Can-Am ATV bouwjaar 2010, genieten dezelfde garantie.

Deze beperkte garantie is ongeldig en vervalt indien: (1) de ATV ooit werd gebruikt om te racen of voor enige andere vorm van competitie, zelfs indien dit bij een vorige eigenaar was; of (2) de ATV werd veranderd of aangepast op een manier die een ongunstige invloed had op de bediening, de prestaties of de duurzaamheid ervan, of hij werd veranderd of aangepast voor andere dan de oorspronkelijke doeleinden.

## **2) BEPERKING VAN DE AANSPRAKELIJKHEID**

DEZE GARANTIE WORDT UITDRUKKELIJK GEBODEN EN AANVAARD TER VERVANGING VAN ELKE ANDERE GARANTIE, EXPLICIET OF IMPLICIET, INCLUSIEF EN ZONDER BEPERKING ELKE GARANTIE VAN VERKOOPBAARHEID OF GESCHIKTHEID VOOR EEN BEPAALD GEBRUIKSDOEL. VOOR ZOVER ZE NIET KUNNEN WORDEN VERWORPEN, ZIJN DE GEÏMPliceERDE GARANTIES BEPERKT TOT DE GELDIGHEIDSDUUR VAN DE EXPLICIETE GARANTIE. INCIDENTELE SCHADE EN GEVOLGSCHADE ZIJN UITGESLOTEN VAN DEKKING ONDER DEZE GARANTIE. IN SOMMIGE RECHTSSYSTEMEN ZIJN DE BOVENSTAANDE AFWIJZINGEN VAN AANSPRAKELIJKHEID, BEPERKINGEN EN UITSLUITINGEN NIET TOEGELATEN. HET IS BIJGEVOLG MOGELIJK DAT ZE NIET VAN TOEPASSING ZIJN VOOR U. DEZE GARANTIE GEEFT U SPECIFIEKE RECHTEN, MAAR U KUNT OOK NOG ANDERE WETTELIJKE RECHTEN GENIETEN, AFHANKELIJK VAN HET LAND WAAR U WOONT.

Geen enkele distributeur, noch Can-Am dealer noch andere persoon is gemachtigd om andere beloften, voorstellingen of garanties met betrekking tot dit product te bieden, dan die welke deel uitmaken van deze beperkte garantie. Gebeurt dit toch, dan zijn deze niet afdwingbaar van BRP.

BRP behoudt zich het recht voor, deze garantie op elk gewenst ogenblik te wijzigen. Dergelijke wijzigingen zullen echter geen invloed hebben op de garantievoorwaarden die van toepassing waren op producten, die tijdens de geldigheidsduur van deze garantie werden verkocht.

### **3) UITSLUITINGEN – ZIJN NIET GEWAARBORGD**

De volgende zaken vallen in geen geval onder de garantie:

- Normale slijtage;
- Routineonderhoudsstukken, tune-ups, aanpassingen;
- Schade ten gevolge van een gebrekkig onderhoud en/of onzorgvuldige bewaring, die niet strookt met de aanwijzingen in de Gebruikershandleiding;
- Schade ten gevolge van de verwijdering van onderdelen, onoordeelkundige reparaties, service, onderhoudswerken, veranderingen of het gebruik van onderdelen die niet werden geproduceerd of goedgekeurd door BRP of ten gevolge van reparaties door een persoon die geen erkende Can-Am distributeur/dealer met serviceautorisatie is;
- Schade ten gevolge van misbruik, abnormaal gebruik, verwaarlozing of gebruik van het product op een manier die niet strookt met de aanbevelingen in de Gebruikershandleiding;
- Schade veroorzaakt door ongeval, onderdompeling, brand, diefstal, vandalisme of overmacht;
- Gebruik met brandstoffen, oliesoorten of smeermiddelen die niet geschikt zijn voor dit product (zie Gebruikershandleiding);
- Opname van water of sneeuw;
- Incidentele of gevolgschade of schade van welke aard ook, inclusief zonder beperkingen kosten voor wegslepen, bewaren, telefoon, huur, taxi, genotsderving, verzekering, afbetalingen, tijdverlies, inkomensderving.

### **4) GARANTIEPERIODE**

Deze garantie loopt vanaf de datum van levering aan de eerste klant of de datum van de eerste ingebruikname, wat zich het eerst voordoet, gedurende een periode van:

ZES (6) OPEENVOLGENDE MAANDEN voor privégebruik of commercieel gebruik.

De reparatie of vervanging van onderdelen of de verlening van service onder deze garantie verlengt de geldigheidsduur van deze garantie niet voorbij de oorspronkelijke vervaldatum ervan.

### **5) VOORWAARDEN OM VAN DE GARANTIE TE KUNNEN GENIETEN**

Deze garantie wordt enkel geboden als aan alle onderstaande voorwaarden is voldaan:

- De Can-Am ATV bouwjaar 2010 moet in nieuwe en ongebruikte staat zijn aangekocht door de eerste eigenaar bij een Can-Am distributeur/dealer die de toelating heeft om Can-Am ATV's te verkopen in het land waar de aankoop plaatsvond ("Can-Am distributeur/dealer");
- De door BRP voorgeschreven inspecties voor de levering moeten voltooid en gedocumenteerd zijn;

- Het product moet correct geregistreerd zijn door een erkende Can-Am distributeur/dealer;
- De Can-Am ATV bouwjaar 2010 moet aangekocht zijn in het land of de unie van landen waar de koper zijn verblijfplaats heeft; en
- Zoals beschreven in de Gebruikershandleiding, moet het vereiste routineonderhoud tijdig worden uitgevoerd, om aanspraak te kunnen maken op garantie. BRP behoudt zich het recht voor, een bewijs van correct onderhoud te vragen als voorwaarde voor prestaties onder garantie.

BRP zal deze beperkte garantie niet nakomen indien de bovenstaande voorwaarden niet werden vervuld door de privégebruiker of commerciële gebruiker. Deze beperkingen zijn noodzakelijk om BRP toe te laten, de veiligheid van zijn producten, zijn klanten en het grote publiek te vrijwaren.

## **6) HOE KUNT U EEN PRESTATIE ONDER GARANTIE AANVRAGEN**

De klant moet het gebruik van de ATV stopzetten zodra er een anomalie verschijnt. De klant moet binnen de twee (2) dagen na het opduiken van een defect contact opnemen met een Can-Am distributeur/dealer die servicewerken uitvoert en deze redelijke toegang tot het product verlenen en een redelijke gelegenheid bieden om het te repareren. De klant moet de erkende Can-Am distributeur/dealer ook een aankoopbewijs voor het product voorleggen en de reparatie/werkorder ondertekenen voor de aanvang van de reparatie om de reparatie onder garantie te valideren. Alle onderdelen die onder deze beperkte garantie worden vervangen worden eigendom van BRP.

## **7) WAT BRP ZAL DOEN**

De verplichtingen van BRP onder deze garantie zijn, naar eigen goeddunken, beperkt tot de reparatie van onderdelen die defect werden bevonden bij normaal gebruik, onderhoud en service, of het vervangen van dergelijke onderdelen door nieuwe, authentieke ATV-onderdelen van Can-Am zonder kosten voor onderdelen en werkuren bij alle erkende Can-Am distributeurs/dealers tijdens de garantietermijn en onder de hierboven genoemde voorwaarden. De verantwoordelijkheid van BRP blijft beperkt tot de uitvoering van de vereiste reparaties of vervangingen van onderdelen. Aanspraken op inbreuken op de garantie kunnen geen aanleiding geven tot annulering of herroeping van de verkoop van de ATV door de eigenaar.

Wanneer er een prestatie nodig is in een ander land dan datgene waarin de oorspronkelijke verkoop heeft plaatsgevonden, zal de eigenaar instaan voor eventuele bijkomende kosten op basis van plaatselijke praktijken en voorwaarden, onder meer - maar niet beperkt tot - kosten voor transport, verzekering, belastingen, vergunningen, invoerrechten en alle andere financiële lasten, inclusief heffingen door overheden, staten, provincies en hun bevoegde instanties.

BRP behoudt zich het recht voor, zijn producten regelmatig te verbeteren of aan te passen, zonder dat hieruit een verplichting voortvloeit om eerder geproduceerde producten aan te passen.

## **8) OVERDRACHT**

Indien een product tijdens de garantieperiode van eigenaar verandert, wordt deze garantie mee overgedragen en blijft ze geldig voor de resterende dekkingperiode, op voorwaarde dat BRP of een erkende Can-Am distributeur/dealer een bewijs ontvangt dat deze overdracht met instemming van de vorige eigenaar plaatsvond en de gegevens van de nieuwe eigenaar ontvangt.

## **9) BIJSTAND VOOR DE KLANT**

1. In geval van een mengingsverschil of dispuut in verband met deze beperkte garantie, stelt BRP voor om samen met de dealer naar een oplossing voor de kwestie te zoeken. We raden u aan het probleem te bespreken met de servicemanager of zaakvoerder van de erkende dealer.
2. Indien u niet tot een oplossing komt, kunt u de hulp inroepen van de serviceafdeling van de distributeur.
3. Wordt er ook hier geen overeenkomst bereikt, dan kunt u schriftelijk contact opnemen met BRP op het onderstaande adres.

**Voor landen in Europa, het Midden-Oosten, Afrika, Rusland & GOS, dient u contact op te nemen met ons Europese kantoor:**

**BRP EUROPE N.V.**

Customer Assistance Center  
Skaldenstraat 125  
9042 Gent  
België  
Tel.: +32-9-218-26-00

**Neem voor de Scandinavische landen contact op met ons Finse kantoor:**

**BRP FINLAND OY**

Service Department  
Isoaavantie 7  
FIN-96320 Rovaniemi  
Finland  
Tel.: +358 16 3208 111

**Neem voor alle andere landen contact op met uw plaatselijke distributeur of ons Noord-Amerikaanse kantoor:**

**BOMBARDIER RECREATIONAL PRODUCTS INC.**

Customer Assistance Center  
75 J.-A. Bombardier Street  
Sherbrooke QC J1L 1W3  
Tel.: 819 566-3366

De gegevens van uw distributeur zijn terug te vinden op [www.brp.com](http://www.brp.com).

\* Voor het gebied waarop deze beperkte garantie van toepassing is worden de producten verdeeld door Bombardier Recreational Products Inc. of zijn dochtermaatschappijen.  
© 2009 Bombardier Recreational Products Inc. Alle rechten voorbehouden.  
™ Handelsmerken van Bombardier Recreational Products Inc. of zijn dochtermaatschappijen.

---

# **BEPERKTE GARANTIE VAN BRP VOOR DE EUROPESE ECONOMISCHE RUIMTE: 2010 CAN-AM™ ATV**

## **1) VOORWERP VAN DE BEPERKTE GARANTIE**

Bombardier Recreational Products Inc. ("BRP")\* geeft een garantie op zijn Can-Am ATV's van modeljaar 2010 die worden verkocht door erkende BRP distributeurs/dealers ("Distributeurs/Dealers) die gevestigd zijn in de lidstaten van de Europese Economische Ruimte ("EER", die de landen van de Europese Gemeenschap plus Noorwegen, IJsland en Liechtenstein omvat) voor defecten in materiaal of afwerking onder de hieronder beschreven voorwaarden en termijnen.

Alle originele Can-Am ATV-onderdelen en -accessoires die worden geïnstalleerd door een erkende BRP distributeur/dealer op het ogenblik van de levering van de Can-Am ATV bouwjaar 2010, genieten dezelfde garantie.

Deze beperkte garantie is ongeldig en vervalt indien: (1) de ATV ooit werd gebruikt om te racen of voor enige andere vorm van competitie, zelfs indien dit bij een vorige eigenaar was; of (2) de ATV werd veranderd of aangepast op een manier die een ongunstige invloed had op de bediening, de prestaties of de duurzaamheid ervan, of hij werd veranderd of aangepast voor andere dan de oorspronkelijke doeleinden.

## **2) BEPERKING VAN DE AANSPRAKELIJKHEID**

DEZE GARANTIE WORDT UITDRUKKELIJK GEBODEN EN AANVAARD TER VERVANGING VAN ELKE ANDERE GARANTIE, EXPLICIET OF IMPLICIET, INCLUSIEF EN ZONDER BEPERKING ELKE GARANTIE VAN VERKOOPBAARHEID OF GESCHIKTHEID VOOR EEN BEPAALD GEBRUIKSDOEL. VOOR ZOVER ZE NIET KUNNEN WORDEN VERWORPEN, ZIJN DE GEÏMPliceERDE GARANTIES BEPERKT TOT DE GELDIGHEIDSDUUR VAN DE EXPLICIETE GARANTIE. INCIDENTELE SCHADE EN GEVOLGSCHADE ZIJN UITGESLOTEN VAN DEKKING ONDER DEZE GARANTIE. IN SOMMIGE RECHTSSYSTEMEN ZIJN DE BOVENSTAANDE AFWIJZINGEN VAN AANSPRAKELIJKHEID, BEPERKINGEN EN UITSLUITINGEN NIET TOEGELATEN. HET IS BIJGEVOLG MOGELIJK DAT ZE NIET VAN TOEPASSING ZIJN VOOR U. DEZE GARANTIE GEEFT U SPECIFIEKE RECHTEN, MAAR U KUNT OOK NOG ANDERE WETTELIJKE RECHTEN GENIETEN, AFHANKELIJK VAN HET LAND WAAR U WOONT.

Geen enkele distributeur noch BRP distributeur/dealer of andere persoon is gemachtigd om andere beloften, voorstellingen of garanties met betrekking tot dit product te bieden, dan die welke deel uitmaken van deze beperkte garantie. Gebeurt dit toch, dan zijn deze niet afdwingbaar van BRP.

BRP behoudt zich het recht voor, deze garantie op elk gewenst ogenblik te wijzigen. Dergelijke wijzigingen zullen echter geen invloed hebben op de garanti voorwaarden die van toepassing waren op producten, die tijdens de geldigheidsduur van deze garantie werden verkocht.

### **3) UITSLUITINGEN – ZIJN NIET GEWAARBORGD**

De volgende zaken vallen in geen geval onder de garantie:

- Normale slijtage;
- Routineonderhoudsstukken, tune-ups, aanpassingen;
- Schade ten gevolge van een gebrekkig onderhoud en/of onzorgvuldige bewaring, die niet strookt met de aanwijzingen in de Gebruikershandleiding;
- Schade ten gevolge van de verwijdering van onderdelen, onoordeelkundige reparaties, service, onderhoudswerken, veranderingen of het gebruik van onderdelen die niet werden geproduceerd of goedgekeurd door BRP of ten gevolge van reparaties door een persoon die geen erkende distributeur/dealer met service-autorisatie is;
- Schade ten gevolge van misbruik, abnormaal gebruik, verwaarlozing of gebruik van het product op een manier die niet strookt met de aanbevelingen in de Gebruikershandleiding;
- Schade veroorzaakt door ongeval, onderdompeling, brand, diefstal, vandalisme of overmacht;
- Gebruik met brandstoffen, oliesoorten of smeermiddelen die niet geschikt zijn voor dit product (zie Gebruikershandleiding);
- Opname van water of sneeuw;
- Incidentele of gevolgschade of schade van welke aard ook, inclusief zonder beperkingen kosten voor wegslepen, bewaren, telefoon, huur, taxi, genotsderving, verzekering, afbetalingen, tijdverlies, inkomensderving.

### **4) GARANTIEPERIODE**

Deze garantie loopt vanaf de datum van levering aan de eerste klant of de datum van de eerste ingebruikname, wat zich het eerst voordoet, gedurende een periode van:

VIERENTWINTIG (24) OPEENVOLGENDE MAANDEN voor privégebruik.

ZES (6) OPEENVOLGENDE MAANDEN bij gebruik voor commerciële doeleinden of verhuur.

Als commercieel gebruik van het product geldt elk gebruik ten behoeve van enige activiteit of tewerkstelling, die inkomsten oplevert, gedurende om het even welk deel van de garantieperiode. Het product wordt eveneens commercieel gebruikt als het op enig moment in de loop van de garantieperiode voor commercieel gebruik werd vergund.

De reparatie of vervanging van onderdelen of de verlening van service onder deze garantie verlengt de geldigheidsduur van deze garantie niet voorbij de oorspronkelijke vervaldatum ervan.

Houd er rekening mee dat de duur en andere modaliteiten van de garantie onderworpen zijn aan de toepasselijke nationale en lokale wetgeving in uw land.

## **5) VOORWAARDEN OM VAN DE GARANTIE TE KUNNEN GENIETEN**

Deze garantie wordt enkel geboden als aan alle onderstaande voorwaarden is voldaan:

- De Can-Am ATV bouwjaar 2010 moet in nieuwe en ongebruikte staat zijn aangekocht door de eerste eigenaar bij een Can-Am distributeur/dealer die de toelating heeft om Can-Am ATV's te verkopen in het land waar de aankoop plaatsvond;
- De door BRP voorgeschreven inspecties voor de levering moeten voltooid en gedocumenteerd zijn;
- Het product moet correct geregistreerd zijn door een erkende Can-Am distributeur/dealer;
- De 2010 Can-Am ATV moet zijn aangekocht in de EER;
- Zoals beschreven in de Gebruikershandleiding, moet het vereiste routineonderhoud tijdig worden uitgevoerd, om aanspraak te kunnen maken op garantie. BRP behoudt zich het recht voor, een bewijs van correct onderhoud te vragen als voorwaarde voor prestaties onder garantie.

BRP zal deze beperkte garantie niet nakomen indien de bovenstaande voorwaarden niet werden vervuld door de privégebruiker of commerciële gebruiker. Deze beperkingen zijn noodzakelijk om BRP toe te laten, de veiligheid van zijn producten, zijn klanten en het grote publiek te vrijwaren.

## **6) HOE KUNT U EEN PRESTATIE ONDER GARANTIE AANVRAGEN**

De klant moet het gebruik van de ATV stopzetten zodra er een anomalie verschijnt. De klant moet binnen de twee (2) maanden na het opduiken van een defect contact opnemen met een BRP distributeur/dealer die servicewerken uitvoert en deze redelijke toegang tot het product verlenen en een redelijke gelegenheid bieden om het te repareren. De klant moet de erkende BRP distributeur/dealer ook een aankoopbewijs voor het product voorleggen en de reparatie/werkorder ondertekenen voor de aanvang van de reparatie om de reparatie onder garantie te valideren. Alle onderdelen die onder deze beperkte garantie worden vervangen worden eigendom van BRP.

Houd er rekening mee dat de meldingstermijn onderworpen is aan de toepasselijke nationale en lokale wetgeving in uw land.

## **7) WAT BRP ZAL DOEN**

De verplichtingen van BRP in het kader van deze garantie beperken zich, naar eigen inzicht, tot de reparatie van onderdelen die bij normaal gebruik, onderhoud en service defect zijn gebleken of de vervanging van deze onderdelen door nieuwe originele Can-Am onderdelen zonder aanrekening van onderdelen en werkuren, uitgevoerd door een erkende BRP distributeur/dealer naar keuze tijdens de garantieperiode en onder de hierin beschreven voorwaarden. De verantwoordelijkheid van



BRP blijft beperkt tot de uitvoering van de vereiste reparaties of vervangingen van onderdelen. Aanspraken op inbreuken op de garantie kunnen geen aanleiding geven tot annulering of herroeping van de verkoop van de ATV door de eigenaar.

Wanneer er een prestatie nodig is buiten de EER, zal de eigenaar instaan voor eventuele bijkomende kosten op basis van plaatselijke praktijken en voorwaarden, onder meer - maar niet beperkt tot - kosten voor transport, verzekering, belastingen, vergunningen, invoerrechten en alle andere financiële lasten, inclusief heffingen door overheden, staten, provincies en hun bevoegde instanties.

BRP behoudt zich het recht voor, zijn producten regelmatig te verbeteren of aan te passen, zonder dat hieruit een verplichting voortvloeit om eerder geproduceerde producten aan te passen.

## **8) OVERDRACHT**

Indien een product tijdens de garantieperiode van eigenaar verandert, wordt deze garantie mee overgedragen en blijft ze geldig voor de resterende dekkingperiode, op voorwaarde dat BRP of een erkende BRP distributeur/dealer een bewijs ontvangt dat deze overdracht met instemming van de vorige eigenaar plaatsvond en de gegevens van de nieuwe eigenaar ontvangt.

## **9) BIJSTAND VOOR DE KLANT**

In geval van een mengingsverschil of dispuut in verband met deze beperkte garantie, stelt BRP voor om samen met de dealer naar een oplossing voor de kwestie te zoeken. We raden u aan het probleem te bespreken met de servicemanager of zaakvoerder van de erkende distributeur/dealer.

Indien u niet tot een oplossing komt, kunt u de hulp inroepen van de serviceafdeling van de distributeur.

Wordt er ook hier geen overeenkomst bereikt, dan kunt u contact opnemen met BRP op het onderstaande adres.

**Voor landen in Europa, het Midden-Oosten, Afrika, Rusland & GOS, dient u contact op te nemen met ons Europese kantoor:**

**BRP EUROPE N.V.**

Customer Assistance Center  
Skaldenstraat 125  
9042 Gent  
België  
Tel.: +32-9-218-26-00

**Neem voor de Scandinavische landen contact op met ons Finse kantoor:**

**BRP FINLAND OY**

Service Department  
Isoaavantie 7  
FIN-96320 Rovaniemi  
Finland  
Tel.: +358 16 3208 111

**Neem voor alle andere landen contact op met uw plaatselijke distributeur of ons Noord-Amerikaanse kantoor:**

**BOMBARDIER RECREATIONAL PRODUCTS INC.**

Customer Assistance Center  
75 J.-A. Bombardier Street  
Sherbrooke QC J1L 1W3  
Tel.: 819 566-3366

De gegevens van uw distributeur zijn terug te vinden op [www.brp.com](http://www.brp.com).

\* Voor het gebied waarop deze beperkte garantie van toepassing is worden de producten verdeeld door Bombardier Recreational Products Inc. of zijn dochtermaatschappijen.  
© 2009 Bombardier Recreational Products Inc. Alle rechten voorbehouden.  
™ Handelsmerken van Bombardier Recreational Products Inc. of zijn dochtermaatschappijen.

# ***KLANTEN- INFORMATIE***

---

# GEHEIMHOUDINGSPLICHT/VRIJWARING

We wensen u mee te delen dat uw gegevens zullen worden gebruikt voor veiligheids- en garantiedoeleinden. Soms gebruiken we de gegevens van onze klanten ook om hen te informeren over onze producten en hun aanbiedingen te doen. Als u liever geen informatie over onze producten, diensten en aanbiedingen wilt ontvangen, verzoeken we u ons dit schriftelijk te laten weten op het onderstaande adres.

Af en toe kunnen zorgvuldig geselecteerde en betrouwbare organisaties ook beschikken over de gegevens van onze klanten om promotie te maken voor hoogwaardige producten en diensten. Als u liever hebt dat uw naam en adres niet worden vrijgegeven, verzoeken we u ons dit schriftelijk te laten weten op het onderstaande adres.

## Alle landen buiten Scandinavië

BRP EUROPEAN DISTRIBUTION  
Warranty Department  
Chemin de Messidor 5-7  
1006 Lausanne Switzerland  
Faxnummer: +41213187801

## Scandinavische landen

BRP FINLAND OY  
Service Department  
Isoaavantie 7  
FIN-96320 Rovaniemi

---

## VERANDERING VAN ADRES/EIGENAAR

Als u bent verhuisd of als u de nieuwe eigenaar bent van de ATV, laat dit dan zeker weten aan BRP door:

- Een van de onderstaande kaarten terug te sturen.
- Een erkende Can-Am dealer te verwittigen.

Gelieve ingeval van verandering van eigenaar een bewijs toe te voegen dat de vroegere eigenaar met de overdracht heeft ingestemd.

Wanneer u BRP op de hoogte brengt, zelfs nadat de beperkte garantie is afgelopen, kan BRP u bereiken indien dit nodig zou zijn, bijvoorbeeld als er ATV's zouden worden teruggeroepen om veiligheidsredenen. BRP op de hoogte brengen is de verantwoordelijkheid van de eigenaar.

**GESTOLEN VOERTUIGEN:** Verwittig BRP of een erkende Can-Am dealer als uw ATV wordt gestolen. U zult verzocht worden om uw naam, adres, telefoonnummer, het voertuigidentificatienummer en de datum van de diefstal op te geven.

### Alle landen buiten Scandinavië

BRP EUROPEAN DISTRIBUTION  
Warranty Department  
Chemin de Messidor 5-7  
1006 Lausanne Switzerland  
Faxnummer: +41213187801

### Scandinavische landen

BRP FINLAND OY  
Service Department  
Isoaavantie 7  
FIN-96320 Rovaniemi





ADRESWIJZIGING

VERANDERING VAN EIGENAAR

VOERTUIGIDENTIFICATIENUMMER

--	--	--	--	--	--	--	--	--	--	--	--	--	--	--	--	--	--	--	--

Modelnummer

Voertuigidentificatienummer (V.I.N.)

OUD ADRES  
OF VROEGERE EIGENAAR:

\_\_\_\_\_ NAAM

NR. \_\_\_\_\_ STRAAT \_\_\_\_\_ BUS \_\_\_\_\_

PLAATS \_\_\_\_\_ PROVINCIE \_\_\_\_\_ POSTCODE \_\_\_\_\_

LAND \_\_\_\_\_ TELEFOON \_\_\_\_\_

NIEUW ADRES  
OF NIEUWE EIGENAAR:

\_\_\_\_\_ NAAM

NR. \_\_\_\_\_ STRAAT \_\_\_\_\_ BUS \_\_\_\_\_

PLAATS \_\_\_\_\_ PROVINCIE \_\_\_\_\_ POSTCODE \_\_\_\_\_

LAND \_\_\_\_\_ TELEFOON \_\_\_\_\_

V00A2F



ADRESWIJZIGING

VERANDERING VAN EIGENAAR

VOERTUIGIDENTIFICATIENUMMER

--	--	--	--	--	--	--	--	--	--	--	--	--	--	--	--	--	--	--	--

Modelnummer

Voertuigidentificatienummer (V.I.N.)

OUD ADRES  
OF VROEGERE EIGENAAR:

\_\_\_\_\_ NAAM

NR. \_\_\_\_\_ STRAAT \_\_\_\_\_ BUS \_\_\_\_\_

PLAATS \_\_\_\_\_ PROVINCIE \_\_\_\_\_ POSTCODE \_\_\_\_\_

LAND \_\_\_\_\_ TELEFOON \_\_\_\_\_

NIEUW ADRES  
OF NIEUWE EIGENAAR:

\_\_\_\_\_ NAAM

NR. \_\_\_\_\_ STRAAT \_\_\_\_\_ BUS \_\_\_\_\_

PLAATS \_\_\_\_\_ PROVINCIE \_\_\_\_\_ POSTCODE \_\_\_\_\_

LAND \_\_\_\_\_ TELEFOON \_\_\_\_\_

V00A2F







ADRESWIJZIGING

VERANDERING VAN EIGENAAR

VOERTUIGIDENTIFICATIENUMMER

--	--	--	--	--	--	--	--	--	--	--	--	--	--	--	--	--	--	--	--

Modelnummer

Voertuigidentificatienummer (V.I.N.)

oud adres  
of vroegere eigenaar:

\_\_\_\_\_ NAAM

NR. \_\_\_\_\_

STRAAT \_\_\_\_\_

BUS \_\_\_\_\_

PLAATS \_\_\_\_\_

PROVINCIE \_\_\_\_\_

POSTCODE \_\_\_\_\_

LAND \_\_\_\_\_

TELEFOON \_\_\_\_\_

Nieuw adres  
of nieuwe eigenaar:

\_\_\_\_\_ NAAM

NR. \_\_\_\_\_

STRAAT \_\_\_\_\_

BUS \_\_\_\_\_

PLAATS \_\_\_\_\_

PROVINCIE \_\_\_\_\_

POSTCODE \_\_\_\_\_

LAND \_\_\_\_\_

TELEFOON \_\_\_\_\_

V00A2F



ADRESWIJZIGING

VERANDERING VAN EIGENAAR

VOERTUIGIDENTIFICATIENUMMER

--	--	--	--	--	--	--	--	--	--	--	--	--	--	--	--	--	--	--	--

Modelnummer

Voertuigidentificatienummer (V.I.N.)

oud adres  
of vroegere eigenaar:

\_\_\_\_\_ NAAM

NR. \_\_\_\_\_

STRAAT \_\_\_\_\_

BUS \_\_\_\_\_

PLAATS \_\_\_\_\_

PROVINCIE \_\_\_\_\_

POSTCODE \_\_\_\_\_

LAND \_\_\_\_\_

TELEFOON \_\_\_\_\_

Nieuw adres  
of nieuwe eigenaar:

\_\_\_\_\_ NAAM

NR. \_\_\_\_\_

STRAAT \_\_\_\_\_

BUS \_\_\_\_\_

PLAATS \_\_\_\_\_

PROVINCIE \_\_\_\_\_

POSTCODE \_\_\_\_\_

LAND \_\_\_\_\_

TELEFOON \_\_\_\_\_

V00A2F



ATV MODEL NR. \_\_\_\_\_

VOERTUIG-  
IDENTIFICATIENUMMER (V.I.N.) \_\_\_\_\_

MOTOR  
IDENTIFICATIENUMMER (E.I.N.) \_\_\_\_\_

Eigenaar: \_\_\_\_\_

NAAM

NR.

STRAAT

BUS

PLAATS

PROVINCIE

POSTCODE

Aankoopdatum \_\_\_\_\_

JAAR MAAND DAG

Einddatum van de garantie \_\_\_\_\_

JAAR MAAND DAG

In te vullen door de dealer op het ogenblik van de verkoop.

STEMPEL DEALER

Informeer bij de dealer waar u uw voertuig kocht of uw voertuig werd geregistreerd bij BRP.

Onthoud tijdens het lezen van deze Gebruikershandleiding, dat:

 **WAARSCHUWING**

Duidt op een mogelijk gevaar dat, indien het niet wordt vermeden, kan leiden tot ernstige of dodelijke verwondingen.



## WAARSCHUWING

**HET GEBRUIK VAN DIT VOERTUIG HOUDT GEVAREN IN.** Een aanrijding of koprol is snel gebeurd als u de nodige voorzorgen niet neemt, zelfs tijdens routinemanoeuvres zoals keren, bergop of over hindernissen rijden.

U kunt **ERNSTIGE OF DODELIJKE VERWONDINGEN** oplopen, als u deze instructies niet volgt:

- **LEES DEZE GEBRUIKERSHANDLEIDING EN ALLE VEILIGHEIDSLABELS OP HET PRODUCT ALVORENS MET DEZE ATV TE RIJDEN.**
- **RIJD NOOIT MET DEZE ATV ZONDER GOEDE INSTRUCTIES.** Beginnelingen moeten een erkende praktijkopleiding volgen.
- **NEEM NOOIT EEN PASSAGIER MEE.** Als u een passagier meeneemt, neemt het risico op controleverlies toe.
- **RIJD NOOIT MET DEZE ATV OP EEN VERHARD OPPERVLAK** tenzij voor een korte afstand en zeer traag om het voertuig van één offroadlocatie naar een andere te brengen.
- **HOUD U ALTIJD AAN DE WEGCODE** wanneer u zich met dit voertuig op de openbare weg begeeft, zelfs op een aardeweg of kiezelpad.
- **DRAAG ALTIJD EEN GOEDGEKEURDE HELM,** oogbescherming en beschermende kleding.
- **RIJD NOOIT MET DIT VOERTUIG ALS U ONDER INVLOED BENT VAN DRUGS OF ALCOHOL.** Die vertragen uw reactie- en beoordelingsvermogen.
- **RIJD NOOIT OVERDREVEN SNEL MET DEZE ATV.** Als u met dit voertuig sneller rijdt dan het terrein, de zichtbaarheid en uw ervaring toelaten, neemt het risico op controleverlies toe. De toegelaten maximumsnelheid van dit voertuig is 65 km/u.
- **PROBEER NOOIT OP 2 WIELEN TE RIJDEN, TE SPRINGEN OF ANDERE STUNTS UITTE VOEREN.**

## GEBRUIKERSHANDLEIDING

**RENEGADE**

**2010**

**219 701 578**