

**can-am**



**GUINCHO CAN-AM**

# MANUAL DO PROPRIETÁRIO

Inclui informações sobre segurança, manutenção e uso

## **⚠ ADVERTÊNCIA**

Leia este manual do proprietário na íntegra. Ele contém informações importantes sobre segurança.

Mantenha este Manual do proprietário sempre no veículo

---

 **AVISO**

**Desconsiderar quaisquer precauções e instruções de segurança contidas neste Manual do proprietário e nas etiquetas de segurança do produto pode resultar em ferimentos, incluindo o risco de morte.**

Marcas comerciais TM® da BRP ou suas afiliadas.

Esta é uma lista não abrangente de marcas comerciais de propriedade da Bombardier Recreational Products Inc. ou de suas afiliadas:

Can-Am®

Todos os direitos reservados. Nenhuma parte deste manual pode ser reproduzida de qualquer forma sem a permissão prévia por escrito da Bombardier Recreational Products Inc.

©Bombardier Recreational Products Inc. (BRP) 2024

|            |   |
|------------|---|
| Deutsch    | Dieses Handbuch ist möglicherweise in Ihrer Landessprache verfügbar. Bitte wenden Sie sich an Ihren Händler oder besuchen Sie: <a href="http://www.operatorsguides.brp.com">www.operatorsguides.brp.com</a> |
| English    | This guide may be available in your language. Check with your dealer or go to: <a href="http://www.operatorsguides.brp.com">www.operatorsguides.brp.com</a>   |
| Español    | Es posible que este manual esté disponible en su idioma. Consulte a su distribuidor o visite: <a href="http://www.operatorsguides.brp.com">www.operatorsguides.brp.com</a>                                  |
| Français   | Ce guide peut être disponible dans votre langue. Vérifier avec votre concessionnaire ou aller à: <a href="http://www.operatorsguides.brp.com">www.operatorsguides.brp.com</a>                               |
| Italiano   | Questa guida potrebbe essere disponibile nella propria lingua. Contattare il concessionario o consultare: <a href="http://www.operatorsguides.brp.com">www.operatorsguides.brp.com</a>                      |
| 中文         | 本手册可能有您的语种的翻译版本。请向经销商询问，或者登录 <a href="http://www.operatorsguides.brp.com">www.operatorsguides.brp.com</a> 查询。   |
| 日本語        | このガイドは、言語によって翻訳版が用意されています。ディーラーに問い合わせるか、次のアドレスでご確認ください：<br><a href="http://www.operatorsguides.brp.com">www.operatorsguides.brp.com</a>   |
| Nederlands | Deze handleiding kan beschikbaar zijn in uw taal. Vraag het aan uw dealer of ga naar: <a href="http://www.operatorsguides.brp.com">www.operatorsguides.brp.com</a>  |
| Norsk      | Denne boken kan finnes tilgjengelig på ditt eget språk. Kontakt din forhandler eller gå til: <a href="http://www.operatorsguides.brp.com">www.operatorsguides.brp.com</a>                                   |
| Português  | Este manual pode estar disponível em seu idioma. Fale com sua concessionária ou visite o site: <a href="http://www.operatorsguides.brp.com">www.operatorsguides.brp.com</a>                                 |
| Русский    | Воспользуйтесь руководством на вашем языке. Узнайте о его наличии у дилера или на странице по адресу <a href="http://www.operatorsguides.brp.com">www.operatorsguides.brp.com</a>                           |
| Suomi      | Käyttöohjekirja voi olla saatavissa omalla kielelläsi. Tarkista jälleenmyyjältä tai käy osoitteessa: <a href="http://www.operatorsguides.brp.com">www.operatorsguides.brp.com</a>                           |
| Svenska    | Denna bok kan finnas tillgänglig på ditt språk. Kontakta din återförsäljare eller gå till: <a href="http://www.operatorsguides.brp.com">www.operatorsguides.brp.com</a>                                     |

| Modelos de guincho abrangidos                      |
|--|
| Can-Am HD 2500<br>Can-Am HD 3500<br>Can-Am HD 4500 |

No Canadá, os produtos são distribuídos e reparados pela Bombardier Recreational Products Inc. (BRP).

Nos EUA, os produtos são distribuídos e reparados pela BRP US Inc.

Na Área Econômica Europeia (compreendida pelos estados-membros da União Europeia mais o Reino Unido, Noruega, Islândia e Liechtenstein), Comunidade dos Estados Independentes (inclusive Ucrânia e Turcomenistão) e Turquia, os produtos são distribuídos e reparados pela BRP European Distribution S.A. e outras afiliadas ou subsidiárias da BRP.

Para todos os outros países, os produtos são distribuídos e reparados pela Bombardier Recreational Products Inc. (BRP) ou suas afiliadas.

# ÍNDICE

## INFORMAÇÕES GERAIS

|   |          |
|---|----------|
| <b>INFORMAÇÕES GERAIS</b> .....                     | <b>6</b> |
| O que você deve saber antes de sair dirigindo ..... | 6        |
| Mensagens de segurança .....                        | 6        |
| Sobre este Manual do Proprietário .....             | 7        |

## INFORMAÇÕES SOBRE SEGURANÇA

|  |           |
|--|-----------|
| <b>PRECAUÇÕES GENÉRICAS</b> .....  | <b>10</b> |
| Evite ferimentos .....   | 10        |
| Acessórios e modificações .....  | 10        |
| <b>OPERAÇÃO SEGURA - RESPONSABILIDADES</b> .....                             | <b>11</b> |
| Proprietário - Seja responsável .....  | 11        |
| Operador - Seja responsável e esteja qualificado para operar o veículo ..... | 11        |
| <b>INSPEÇÃO ANTES DE CADA UTILIZAÇÃO</b> .....                               | <b>12</b> |
| Checklist de inspeção .....  | 12        |
| <b>PREPARO PARA USAR O GUINCHO</b> .....                                     | <b>14</b> |
| Equipamento de proteção .....  | 14        |
| Corda .....  | 14        |
| <b>EVITE ACIDENTES</b> .....   | <b>15</b> |
| Evite ferimentos .....   | 15        |
| Evite danos ao guincho .....   | 15        |
| Evite arrebentar a corda ou cabo .....                                       | 16        |
| Evite soltar a corda ou o cabo .....   | 16        |
| Evite danos ao gancho .....  | 17        |
| <b>TRANSPORTANDO CARGAS E TRABALHANDO</b> .....                              | <b>18</b> |
| Corda adequada .....   | 18        |
| Utilização do guincho .....  | 18        |
| <b>ETIQUETAS IMPORTANTES NO PRODUTO</b> .....                                | <b>21</b> |
| Etiqueta de segurança .....  | 21        |

## INFORMAÇÕES SOBRE O GUINCHO

|  |           |
|--|-----------|
| <b>COMPONENTES</b> .....                                   | <b>26</b> |
| Interruptor .....  | 27        |
| Cabo sintético ou cabo de aço .....                        | 27        |
| Guia de corda ou cabo .....                                | 27        |
| Motor .....  | 27        |
| Freios .....   | 27        |
| Carretel livre .....                                       | 28        |
| Gancho .....   | 28        |
| Haste de mão .....   | 28        |
| Batente do gancho .....                                    | 28        |
| Interruptor de controle remoto do guincho (se tiver) ..... | 28        |
| Solenóide do guincho .....                                 | 29        |

**MANUTENÇÃO**

|                                     |           |
|-------------------------------------|-----------|
| <b>CUIDADOS COM O GUINCHO .....</b> | <b>32</b> |
| Cuidados após o uso .....           | 32        |
| <b>ARMAZENAMENTO .....</b>          | <b>33</b> |

**INFORMAÇÕES DE CONFORMIDADE**

|   |           |
|---|-----------|
| <b>UE – DECLARAÇÃO DE CONFORMIDADE .....</b>  | <b>36</b> |
| <b>REINO UNIDO - DECLARAÇÃO DE CONFORMIDADE .....</b>                                   | <b>37</b> |
| <b>REQUISITOS DE DESCARTE DE ACORDO COM AS NORMAS DE REEE .....</b>                     | <b>38</b> |
| Para residências particulares: Informações sobre o Descarte para Usuários de REEE ..... | 38        |
| Para usuários profissionais na União Europeia .....                                     | 38        |
| Para descarte em países fora da União Europeia .....                                    | 38        |

**ESPECIFICAÇÕES TÉCNICAS**

|                             |           |
|-----------------------------|-----------|
| <b>ESPECIFICAÇÕES .....</b> | <b>40</b> |
| Can-AM HD 2500 .....        | 40        |
| Can-AM HD 3500 .....        | 40        |
| Can-AM HD 4500 .....        | 40        |

**SOLUÇÃO DE PROBLEMAS**

|   |           |
|---|-----------|
| <b>DIRETRIZES PARA SOLUÇÃO DE PROBLEMAS .....</b> | <b>42</b> |
| Resolução de problemas .....                      | 42        |

**GARANTIA**

|   |           |
|---|-----------|
| <b>GARANTIA LIMITADA DA BRP NOS ESTADOS UNIDOS E NO CANADÁ: GUINCHO CAN-AM .....</b>  | <b>46</b> |
| <b>GARANTIA LIMITADA INTERNACIONAL DA BRP: GUINCHO CAN-AM .....</b>   | <b>47</b> |
| <b>GARANTIA LIMITADA DA BRP PARA A ÁREA ECONÔMICA EUROPEIA, A COMUNIDADE DE ESTADOS INDEPENDENTES E A TURQUIA: GUINCHO CAN-AM .....</b> | <b>48</b> |

**INFORMAÇÕES PARA O CLIENTE**

|   |           |
|---|-----------|
| <b>INFORMAÇÕES DE DADOS CONFIDENCIAIS .....</b> | <b>50</b> |
| <b>ENTRE EM CONTATO .....</b>                   | <b>52</b> |
| Ásia-Pacífico .....                             | 52        |
| Europa, Oriente Médio e África .....            | 52        |
| América Latina .....                            | 52        |
| América do Norte .....                          | 52        |
| <b>MUDANÇA DE ENDEREÇO E PROPRIEDADE .....</b>  | <b>53</b> |

# INFORMAÇÕES GERAIS

# INFORMAÇÕES GERAIS

Parabéns pela aquisição de um novo Guincho Can-Am®. Ele conta com a garantia limitada da BRP e com uma rede de concessionárias autorizadas Can-Am Off-Road, prontas para lhe fornecer as peças, manutenções ou acessórios que você precisar.

Sua concessionária está comprometida com a sua satisfação. Se precisar de mais informações, fale com sua concessionária.

## O que você deve saber antes de sair dirigindo

Para saber como reduzir os riscos de acidentes para você ou para as demais pessoas, leia este Guia do usuário antes de operar o guincho.

Leia também todas as etiquetas de segurança em seu veículo, guincho ou acessórios.

A não obediência aos avisos contidos neste Manual do Proprietário poderá resultar em LESÕES GRAVES ou FATAIS.

### AVISO

Para evitar ferimentos graves ou morte, ou danos importantes aos componentes.

- Nunca use a corda/cabo do guincho para reter um veículo durante o reboque.
- Nunca pilote com a corda/cabo do guincho preso a uma carga ou a outro veículo.
- Use o guincho apenas para ajudar um veículo atolado (neve, lama, etc.).
- Sempre consulte as instruções do fabricante do guincho antes de puxar a carga.

## Mensagens de segurança

As mensagens de segurança, seus tipos, aparência e como elas são usadas neste manual são explicados a seguir:

O símbolo de alerta de segurança  indica um perigo potencial de ferimento.

### AVISO

Indica uma situação de risco que, se não for evitada, pode resultar em morte ou ferimentos graves.

### CUIDADO

Indica uma situação de risco que, se não for evitada, pode resultar em ferimentos leves ou moderados.

### AVISO

Indica uma instrução, que se não for seguida, poderia resultar em componentes do veículo ou outros bens seriamente danificados.



## Sobre este Manual do Proprietário

Este Guia do usuário foi preparado para familiarizar o proprietário/operador de um novo guincho com os diversos controles, instruções de manutenção e operação segura. Isso é indispensável para o uso correto do produto.

Mantenha este Guia do usuário no veículo para consultas sobre manutenção, solução de problemas e instruções a terceiros.

Note que este manual está disponível em vários idiomas. Em caso de qualquer discrepância, a versão em Inglês deverá prevalecer.

Se você desejar visualizar e/ou imprimir uma cópia extra do Manual do proprietário, visite o site a seguir

**[www.operatorsguides.brp.com](http://www.operatorsguides.brp.com)**.

As informações contidas neste documento são atuais na ocasião da sua publicação.

A BRP entretanto, mantém uma política de melhoria contínua de seus produtos, sem contudo ter a obrigação de implementá-las nos produtos fabricados anteriormente.

Devido a mudanças posteriores, podem ocorrer diferenças entre o produto fabricado e as descrições e/ou especificações neste manual.

A BRP se reserva no direito de, a qualquer momento, cancelar ou alterar as especificações, projetos, características, modelos ou equipamentos sem incorrer em qualquer obrigação.

Este Guia do usuário deve permanecer no veículo quando este for vendido.

Esta página foi deixada intencionalmente em branco

# INFORMAÇÕES SOBRE SEGURANÇA

---

# PRECAUÇÕES GENÉRICAS

## Evite ferimentos

Todos os componentes móveis podem criar situações perigosas, que podem ser evitadas quando o uso adequado do guincho for observado.

Consulte todas as instruções neste guia para ajudá-lo a proceder com segurança, mas sempre permaneça atento aos perigos específicos ao seu uso.

Cada situação possui seu próprio risco.

## Acessórios e modificações

Qualquer modificação ou adição de acessórios podem afetar a operação adequada do seu guincho.

Solicite à sua concessionária Can-Am Off-Road autorizada os acessórios adequados disponíveis para o seu guincho.

### AVISO

**Nunca tente modificar o sistema elétrico do guincho. Risco de incêndios ou risco de eletrocução.**

# OPERAÇÃO SEGURA - RESPONSABILIDADES

## AVISO

A utilização não segura do guincho sem as precauções adequadas pode levar a acidentes e ferimentos graves, como amputações, cortes ou queimaduras.

### **Proprietário - Seja responsável**

Leia este Guia do usuário.

Sempre inspecione e confirme as condições de operação segura do guincho antes de utilizá-lo.

Nunca permita que qualquer pessoa opere o guincho, a menos que ela possua experiência em tal atividade e também seja responsável. Considere a supervisão de novos operadores.

Discuta as informações sobre segurança com todas as pessoas que forem utilizar o guincho. Certifique-se de que todos compreendam os sinais, para que se obtenha uma operação adequada do guincho.

### **Operador - Seja responsável e esteja qualificado para operar o veículo**

Leia este Guia do usuário.

Fique inteiramente familiar com os controles de operação.

Nunca use este veículo depois de ter usado drogas ou álcool ou se estiver cansado ou doente. Esses fatores diminuem o tempo de reação do indivíduo e afetam a capacidade de decisão.

# INSPEÇÃO ANTES DE CADA UTILIZAÇÃO

Sempre inspecione e confirme as condições de operação segura do guincho antes de utilizá-lo.

## AVISO

Efetue uma inspeção minuciosa antes de cada vez que for utilizá-lo, para detectar qualquer problema potencial que possa ocorrer durante sua operação. A inspeção pode ajudá-lo a monitorar o desgaste e a deterioração de componentes antes que se tornem um problema. Corrija os problemas que descobrir para reduzir o risco de um acidente.

## Checklist de inspeção

*O que fazer antes de usar o guincho*

| ITENS A INSPECIONAR     | INSPEÇÃO A SER FEITA   | ✓ |
|-------------------------|--|---|
| Limpeza                 | Limpe bem toda área do guincho, inclusive retirando a corda ou cabo para limpar. Evite detergentes fortes.   |   |
| Cabo sintético          | Verifique se o cabo apresenta danos. Em caso afirmativo, substitua-o.  |   |
| Cabo de aço             | Procure dobras, laços apertados, ou pedaços desfiados  |   |
| Guia do cabo            | Assegure-se de que a área esteja limpa, remova as obstruções, verifique se não há danos ou dobras e se os roletes se movimentam de modo suave e contínuo |   |
| Gancho                  | Verifique se o gancho não está torto ou danificado e se a trava fecha adequadamente  |   |
| Haste de mão            | Assegure-se de que haja uma haste de mão. Sempre a utilize para evitar ferimentos.   |   |
| Condição do interruptor | Assegure-se de que não haja rachaduras ou fiação exposta   |   |
| Operação do motor       | Assegure-se de que o motor funcione de forma apropriada e verifique também se o carretel livre opera adequadamente                                       |   |

| ITENS A INSPECIONAR   | INSPEÇÃO A SER FEITA   | ✓ |
|-----------------------|--|---|
| Condição da bateria   | Assegure-se de que a bateria terá carga o suficiente para operar o guincho. Quando for possível deixe o motor em marcha lenta enquanto estiver usando o guincho. |   |
|                       | Assegure-se de que os parafusos do terminal estejam apertados corretamente.  |   |
| Condição do solenoide | Assegure-se de que as porcas do terminal estejam apertadas corretamente.   |   |

---

# PREPARO PARA USAR O GUINCHO

## Equipamento de proteção

### *Proteção para os olhos*

Use óculos de segurança de boa qualidade ao operar o guincho.

Não use óculos com lentes coloridas à noite, pois eles afetam a capacidade de diferenciar as cores.

### *Luvas*

As luvas de couro para proteção no trabalho protegem as mãos de cortes e lacerações. Luvas bem ajustadas irão melhorar a capacidade de pegar o cabo sem enrolar nele durante o uso do guincho.

## Corda

É importante sempre manter em seu veículo a corda apropriada.

### *Linga*

Use uma linga de boa qualidade com capacidade superior ao potencial máximo do guincho.

Os ilhós da linga têm que se encaixar com precisão no gancho, com a trava fechada.

### *Bloco de polia*

Use um bloco de polia de boa qualidade com capacidade superior ao potencial máximo do guincho.

Use o bloco de polia para obter um bom ângulo para puxar ou aumentar essa capacidade.

### *Cinta para árvore*

Use uma cinta para árvore de boa qualidade com capacidade superior ao potencial máximo do guincho.

### *Manilha*

Use manilhas de boa qualidade com capacidade superior ao potencial máximo do guincho.

Assegure-se de que as manilhas fechem e travem com segurança.



# EVITE ACIDENTES

## Evite ferimentos

Este guincho pode gerar uma quantidade considerável de força de tração.

Nunca utilize o guincho em uma condição que resultará em situações de perigo

- Sempre inspecione o equipamento antes do uso. Substitua os componentes com defeito.
- Sempre respeite a capacidade máxima de carga do guincho, incluindo o fator de segurança.
- Sempre use equipamento de proteção adequado.
- Nunca use o guincho para erguer objetos ou pessoas
- Sempre use a haste de mão para manipular o gancho e a corda/cabo.
- Nunca coloque sua mão na corda/cabo quando estiver utilizando o guincho.
- Assegure-se de que todos os componentes estejam em boas condições de funcionamento.
- Nunca permaneça na trajetória da corda/cabo.
- Assegure-se de que haja uma boa comunicação entre os funcionários e que eles compreendam os sinais relativos à operação do guincho.
- O usuário tem que avistar o tempo inteiro toda a zona de trabalho.
- Os acessórios de corda têm que estar em boas condições e serem apropriados para o trabalho a ser executado, incluindo o fator de segurança.
- Sempre use uma corda que tenha capacidade no mínimo igual à carga máxima do guincho.
- A fabricação da corda precisa ser adequada.
- Pessoas não envolvidas não são permitidas na zona de trabalho.

### AVISO

**Sempre mantenha-se longe da trajetória da corda ou do cabo. Um suéter ou uma jaqueta colocados sobre o ponto médio da corda ou do cabo fará com que eles vão direto para baixo, caso arrebentem.**

### AVISO

**Nunca coloque os dedos no gancho ou as mãos entre o gancho e a guia de rolete. Uma haste de mão de conveniência está instalada no gancho.**

### AVISO

**Nunca use o guincho como um dispositivo de içamento ou como um guindaste.**

## Evite danos ao guincho

Este guincho pode gerar uma quantidade considerável de força de tração.

Nunca utilize o guincho em uma condição que resultará em danos ao guincho

- Sempre respeite a capacidade máxima de carga do guincho, incluindo o fator de segurança
- Nunca instale o guincho em outro local que não seja o descrito na folha de instruções ou o que a fábrica instalou em seu veículo Can-Am.
- Nunca modifique o equipamento original

- Assegure-se de que todos os componentes estejam em boas condições de funcionamento
- Não use o guincho continuamente, pois o motor aquecerá, ou os disjuntores serão acionados.
- Ao usar o guincho, ouça e observe com cuidado para evitar a sobrecarga
- O operador tem que avistar o tempo inteiro e por completo a zona de trabalho
- A corda tem que ter fabricação adequada
- O uso de um controle remoto (se tiver) permite permanecer fora da zona de trabalho e ter uma visualização melhor da situação

## Evite arrebentar a corda ou cabo

Este guincho pode gerar uma quantidade considerável de força de tração na corda ou cabo.

Se a corda ou cabo arrebentar, poderão ocorrer situações perigosas para você e as demais pessoas.

Nunca utilize o guincho em uma condição que fará com que a corda ou cabo arrebente.

- Sempre verifique a corda ou cabo quanto a danos. Se necessário, troque.
- A corda ou cabo precisa ter resistência suficiente para o trabalho a ser executado, incluindo o fator de segurança.
- Não permita atrito entre a corda ou cabo e as superfícies.
- Nunca enlace a corda ou cabo e amarre-o nele próprio; sempre use uma linga em boas condições apropriada para a carga.
- A corda ou cabo precisa estar em boas condições de funcionamento.
- O uso de um controle remoto (se tiver) permite permanecer fora da zona de trabalho e ter uma visualização melhor da situação.
- O usuário tem que avistar o tempo inteiro toda a zona de trabalho.
- Os acessórios de corda têm que estar em boas condições e serem apropriados para o trabalho a ser executado, incluindo o fator de segurança.
- A fabricação da corda precisa ser adequada.
- Pessoas não envolvidas não são permitidas na zona de trabalho.

### AVISO

**Sempre mantenha-se longe da trajetória da corda ou do cabo.  
Um suéter ou uma jaqueta colocados sobre o ponto médio da corda ou do cabo fará com que eles vão direto para baixo, caso arrebentem.**

## Evite soltar a corda ou o cabo

Sob tensão, soltar a corda ou cabo pode ser perigoso para você e as demais pessoas.

Nunca utilize o guincho em uma condição que fará com que a corda ou o cabo seja solto.

- O carretel de engrenagem tem que estar completamente engatado para garantir que o guincho não se solte quando estiver com carga.
- Assegure-se sempre de que haja pelo menos oito voltas da corda ou cabo no carretel.

- O objeto alvo tem que ficar imobilizado de forma segura após a ação do guincho.
- Nunca desengate a trava do carretel enquanto a corda ou o cabo estiver sob tensão.
- A tensão na corda ou no cabo tem que ser liberada depois que o objeto alvo estiver preso.
- O usuário tem que avistar o tempo inteiro toda a zona de trabalho.
- Pessoas não envolvidas não são permitidas na zona de trabalho.

 **AVISO**

**Sempre mantenha-se longe da trajetória da corda ou do cabo.  
Um suéter ou uma jaqueta colocados sobre o ponto médio da corda ou do cabo fará com que eles vão direto para baixo, caso arrebentem.**

## **Evite danos ao gancho**

Nunca utilize o guincho em uma condição que resultará em danos ao gancho

- Sempre anexe a linga ao gancho para que a carga aplicada fique no centro do gancho.
- A trava do gancho deve ser fechada.
- A carga deve ser aplicada corretamente para o gancho e a corda ou o cabo.
- Os acessórios de corda têm que estar em boas condições e serem apropriados para o trabalho a ser executado, incluindo o fator de segurança.
- A fabricação da corda precisa ser adequada.
- Pessoas não envolvidas não são permitidas na zona de trabalho.

# TRANSPORTANDO CARGAS E TRABALHANDO

## Corda adequada

Seu guincho pode ajudá-lo a executar um número de diferentes tarefas.

Os acessórios de corda são recomendados para se ter uma utilização adequada e segura do guincho.

Para evitar possíveis ferimentos, siga as instruções e advertências do fabricante do acessório de corda.

Sempre respeite os limites de carga.

Sempre saiba que cordas inadequadas podem causar ferimentos graves ou morte.

Dentre todos os equipamentos de corda disponíveis, você deve considerar ter em seu veículo pelo menos o equipamento a seguir.

- Controle remoto
- Linga
- Bloco de polia
- Cinta para árvore
- Manilhas

### AVISO

O uso adequado de cordas ajuda a evitar que o cabo arrebente ou se solte do ponto de ancoragem.

## *Puxar o veículo de um ponto fixo*

### AVISO

A seleção de um ponto de fixação apropriado é crucial para evitar um acidente.

## *Puxar um objeto ou usar o veículo como um veículo de reboque*

### AVISO

Prender seu veículo com segurança para evitar qualquer movimento é crucial para evitar acidentes.

## Utilização do guincho

### AVISO

Não exceda os limites de carga do guincho.

#### Limite de carga do guincho

|                |                     |                                     |
|----------------|---------------------|-------------------------------------|
| Can-Am HD 2500 | 1.134 kg (2.500 lb) | Sempre observe o fator de segurança |
| Can-Am HD 3500 | 1.587 kg (3.500 lb) |                                     |

| Limite de carga do guincho |                    |  |
|----------------------------|--------------------|--|
| Can-Am HD 4500             | 2.041kg (4.500 lb) |  |

Os sinais a seguir constituem uma diretriz geral para se comunicar com segurança com a pessoa que executa os controle do guincho. O mais importante para evitar qualquer confusão é revisar previamente os sinais que serão usados com o seu parceiro.

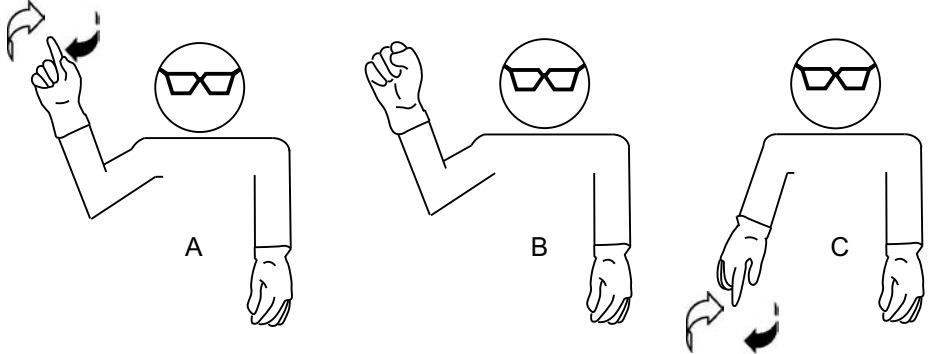

- A. Guincho com a marcha para puxar o cabo. Dedo indicador e braço para cima, mão girando
- B. PARAR. Braço para cima e punho fechado
- C. Guincho com a marcha para soltar o cabo. Dedo indicador e braço para baixo, mão girando

1. Observe o ambiente em volta. Faça um planejamento prévio para obter a estratégia de maior segurança.
2. Assegure-se de que nenhuma pessoa que não seja participante esteja em risco.
3. Assegure uma boa compreensão do plano e uma boa comunicação entre os participantes na utilização do guincho.
4. Familiarize-se e use os sinais padrão na operação do guincho.
5. Remova qualquer folga na corda ou no cabo e também na corda antes de utilizar o guincho.
6. Quando toda folga for removida, verifique a instalação quanto à segurança e coloque um suéter ou uma jaqueta sobre a corda ou cabo.
7. Continue devagar e com cuidado.
8. Quando terminar de usar o guincho, segure o item alvo, remova a tensão da corda ou do cabo e recolha a corda.
9. Após o uso, assegure-se de manter uma pequena tensão na corda ou no cabo enquanto estiver recolhendo.
  - Com a ajuda de um assistente: peça a ele que mantenha a tensão na corda ou no cabo ficando a pelo menos 1,84 m (6 pés) longe do veículo.
  - Segure a corda ou cabo bem apertado SEM deixar que ele deslize em suas luvas

- Continue alternando um braço com o outro.
  - Quando sua mão chegar perto do gancho, peça para o usuário parar, segure a haste de mão e continue até a corda ou cabo ficar acondicionado com segurança.
  - Se estiver operando sozinho, puxe uma carga para manter a tensão na corda ou cabo, ou use o controle remoto (se tiver) em uma mão e a corda ou cabo na outra. Ao mesmo tempo mantenha-se o mais longe possível da guia de cabo ou da guia de rolete.
  - Então, ative-desative o guincho a cada comprimento de tamanho de um braço. Quando chegar perto do gancho, pare o guincho, segure a haste e continue até o cabo ficar acondicionado com segurança.
10. Quando estiver recolhendo, assegure-se de que os laços da corda ou cabo estejam apertados e esticados no cilindro o suficiente para evitar atravancamento, danos ou liberação repentina da corda ou cabo.

### ***Regras para o veículo durante o uso do guincho***

É recomendado deixar em marcha lenta o veículo responsável por puxar durante o uso do guincho, para não descarregar a bateria.

O veículo que for puxar tem que ficar travado de forma adequada para que não se movimente durante o uso do guincho.

Se o motorista estiver operando o guincho no veículo (interruptor interno), assegure-se de que ele esteja fixo e acione os freios de mão para mantê-lo no lugar.

# ETIQUETAS IMPORTANTES NO PRODUTO

## Etiqueta de segurança

Leia e entenda todas as etiquetas de segurança do seu conjunto de guincho.

Essas etiquetas são afixadas para a segurança do operador e demais pessoas.

As etiquetas a seguir devem ser consideradas peças permanentes do conjunto do guincho. Caso alguma esteja faltando ou danificada, é possível substituí-la sem nenhum custo. Visite uma concessionária autorizada da Can-Am Off-Road.

### OBSERVAÇÃO:

Caso haja alguma discrepância entre o que está escrito neste guia e no guincho, as etiquetas de segurança do guincho têm precedência sobre as etiquetas deste guia.

## Etiqueta do guincho

HD 2500

|  |    |   |
|--|----|---|
| <p><b>can-am</b><br/><b>HD 2500</b><br/>12VDC<br/>1,134 kg (2.500 lb)<br/>Cabo de aço 15,24 m (50 pés),<br/>diâmetro 4,76 mm (3/16 pol.)<br/>Relação de engrenagem 140:1<br/>Guia de cabo; Rolete de 4 direções<br/>BRP PN 710007071</p> <p>ADVERTENCIA</p> <p>8234_PT</p> | OU | <p><b>can-am</b><br/><b>HD 2500</b><br/>12VDC<br/>1,134 kg (2.500 lb)<br/>Cabo de aço 50 pés, diâmetro 3/16 pol.<br/>Relação de engrenagem 140:1<br/>Guia de cabo; Rolete de 4 direções<br/>BRP PN 710010021</p> <p>ADVERTENCIA</p> <p>10294_PT</p> |
|--|----|---|

HD 3500

|  |    |   |
|--|----|---|
| <p><b>can-am</b><br/><b>HD 3500</b><br/>12VDC<br/>1,587 kg (3.500 lb)<br/>Cabo de aço 15,24 m (50 pés),<br/>diâmetro 5,56 mm (7/32 pol.)<br/>Relação de engrenagem 140:1<br/>Guia de cabo; Rolete de 4 direções<br/>BRP PN 710007072</p> <p>ADVERTENCIA</p> <p>8235_PT</p> | OU | <p><b>can-am</b><br/><b>HD 3500</b><br/>12VDC<br/>1,587 kg (3.500 lb)<br/>Cabo de aço 50 pés, diâmetro 7/32 pol.<br/>Relação de engrenagem 140:1<br/>Guia de cabo; Rolete de 4 direções<br/>BRP PN 710009939</p> <p>ADVERTENCIA</p> <p>10128_PT</p> |
|--|----|---|

HD 3500S



OU



HD 4500 - Guia de rolete de 4 vias, Cabo de aço



OU





HD 4500 - Guia de rolete de 4 vias, Cabo sintético

**can-am**

**HD 4500**

12VDC  
2.041 kg (4.500 lb)  
Cabo de aço 13,1 m (43 pés),  
diâmetro 5,95 mm (15/64 pol)  
Relação de engrenagem 19:1  
Guia de cabo: Rolete de 4 direções  
BRP PN 710007030



ADVERTÊNCIA



8239\_PT

HD 4500S - Guia de cabo de alumínio

**can-am**

**HD 4500 S**

12VDC  
2.041 kg (4.500 lb)  
Cabo de aço 15,24 m (50 pés),  
diâmetro 6,35 mm (1/4 pol)  
Relação de engrenagem 19:1  
Guia de cabo: Guia de cabo de alumínio  
BRP PN 710006990



ADVERTÊNCIA



8222\_PT

## Etiqueta da guia de cabo ou da guia de rolete

### ⚠ AVISO

Localize e leia o Guia do proprietário. O uso inadequado pode causar FERIMENTOS GRAVES ou MORTE. Respeite todas as instruções e advertências.

Nunca coloque os dedos no gancho.

Sempre a use para manipular o gancho e o cabo

Evite colocar suas mãos entre o gancho e a guia de cabo ou a guia de rolete. Você pode esmagar seus dedos.

Nunca use o guincho para erguer objetos ou pessoas



## Etiqueta da haste de mão

### ⚠ AVISO

Não remova a haste de mão do guincho.

Sempre a use para manipular o gancho e o cabo

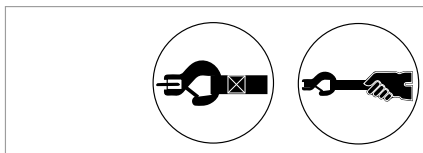

# **INFORMAÇÕES SOBRE O GUINCHO**

# COMPONENTES

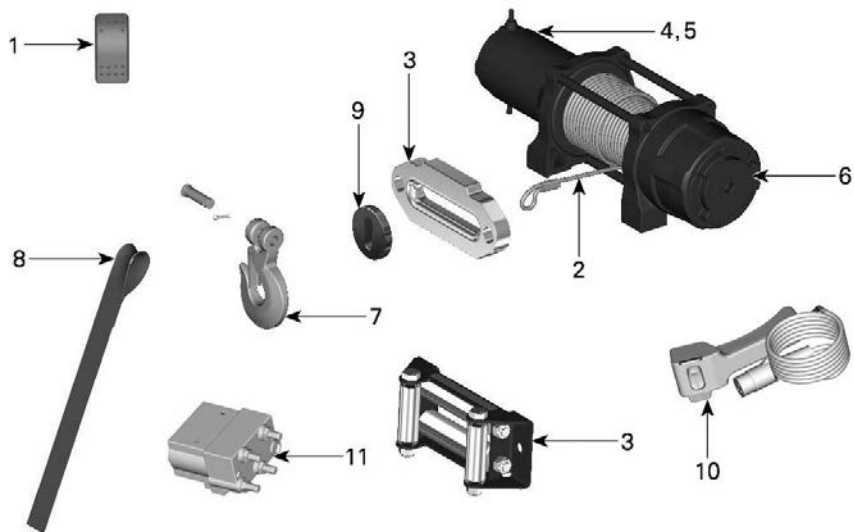

1. Interruptor
2. Cabo sintético ou cabo de aço
3. Guia de corda ou cabo
4. Motor
5. Freios
6. Carretel livre
7. Gancho
8. Haste de mão
9. Batente do gancho
10. Interruptor de controle remoto
11. Solenoide do guincho

## Interruptor

O guincho pode ser ativado em seu veículo por um interruptor de controle do guincho.

Dependendo da versão do kit, um interruptor de controle remoto pode ser incluído no kit de acessórios do guincho.

O interruptor de controle remoto também pode ser comprado separadamente, se necessário.

## Cabo sintético ou cabo de aço

### ⚠ AVISO

**Uma corda ou cabo danificado pode se romper repentinamente e arremessar objetos em alta velocidade ou liberar a força de retenção de forma inesperada. Nunca use uma corda ou cabo danificado.**

### Cabo sintético

O cabo sintético pode ser usado em situações de umidade ou lama.

Se o cabo tiver um grande número de fibras fragmentadas, ou pedaços brilhantes ou comprimidos, substitua-o.

### AVISO

**Nunca use uma corda sintética com uma guia de rolete. Ele foi projetado para ser usado com uma guia de cabo.**

### Cabo de aço

O cabo de aço pode ser usado nas várias operações de guincho.

Se o cabo estiver com dobras, laços apertados, ou pedaços desfiados, substitua-o.

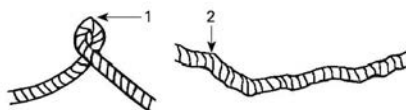

1. Laço de aperto
2. Dobras

### AVISO

**Nunca use um cabo de aço com uma guia de cabo. Ele foi projetado para ser usado com uma guia de rolete.**

## Guia de corda ou cabo

### Guia de cabo de alumínio

Uma corda sintética acompanha a guia.

### Guia de rolete

Um cabo de aço acompanha a guia de rolete.

## Motor

### AVISO

**O uso adequado e a manutenção do guincho serão determinantes para o tempo de vida útil do motor.**

### ⚠ CUIDADO

**A relação de engrenagem do motor determina o número de rotações do motor para 1 rotação do carretel. Portanto, a velocidade de tração irá variar com a quantidade de voltas do cabo no carretel.**

## Freios

O motor do guincho está equipado com um freio para reduzir a quantidade de tração quando o interruptor do guincho não está mais ativado.

Dependendo do uso do guincho o freio sofrerá desgastado até o guincho enguiçar.

Os sinais de fadiga do freio é a diminuição da capacidade de tração. Essa é uma boa indicação do fim da vida útil do guincho.

A BRP não fornece esses componentes internos. O conjunto do guincho precisa ser substituído.

## Carretel livre

O guincho vem equipado com um mecanismo de carretel livre.

Basta girar o botão do carretel livre localizado no final do sentido horário do gancho para desengatar o freio. Isso permite puxar o cabo sem usar o motor do guincho.

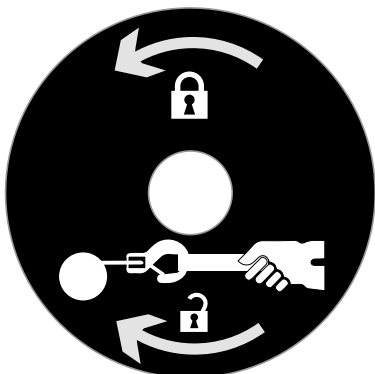

ETIQUETA DO CARRETEL LIVRE

Certifique-se sempre de engatar o freio antes de utilizar o guincho.

## Gancho

Seu guincho vem equipado com um gancho.

### ⚠ AVISO

**Nunca exceda a capacidade do gancho. Assegure-se sempre de que a haste esteja bem presa no gancho e que a trava esteja fechada. Nunca remova a haste de mão do gancho.**

## Haste de mão

Seu guincho vem equipado com uma haste de mão para se ter uma operação com segurança.

Sempre a utilize para evitar ferimentos.

### ⚠ AVISO

**Sempre use a haste de mão para puxar a corda ou o cabo.**

## Batente do gancho

Um batente do gancho está instalado para evitar danos ao guincho, ao gancho ou à guia quando recolher a corda ou o cabo.

Evite puxar a corda ou o cabo além do necessário.

O gancho deve apenas se apoiar no batente.

## Interruptor de controle remoto do guincho (se tiver)

O uso de um controle remoto ajuda a permanecer fora da zona de trabalho e ter uma visualização melhor da situação

Dependendo da versão do kit, um interruptor de controle remoto pode ser incluído no kit de acessórios do guincho.

O interruptor de controle remoto também pode ser comprado separadamente, se necessário.

## **Solenoide do guincho**

O solenoide do guincho controla a corrente fornecida pela bateria para o motor do guincho.

Esta página foi deixada intencionalmente em branco



# MANUTENÇÃO

---

# **CUIDADOS COM O GUINCHO**

## **Cuidados após o uso**

Limpe bem o guincho e seus componentes após cada saída.

Retire a corda ou o cabo para limpar e verificar se há danos.

Retire a corda ou o cabo para armazenamento.

Verifique todos os outros componentes quanto a danos. Troque se necessário.

---

## **ARMAZENAMENTO**

Se o veículo precisar ficar estacionado por mais de 21 dias, desconecte o cabo PRETO (-) da bateria.

Limpe o guincho antes de guardar.

Guarde em um ambiente seco e/ou bem ventilado para evitar a corrosão.

Esta página foi deixada intencionalmente em branco

# **INFORMAÇÕES DE CONFORMIDADE**

# UE – DECLARAÇÃO DE CONFORMIDADE

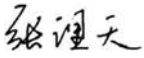
|  |  |
|--|--|
| Fabricante   | Fabricado por:<br>Zhejiang Nowvow Mechanical and Electrical Corp., Ltd<br>NO.1689 Xianyuan Road, Jinhua, Zhejiang, China<br>P.C: 321017  |
| Produto  | Modelo: <u>Guincho elétrico planetário</u><br>Cabo do guincho: <u>2.500/3.500/4.500 lb</u><br>No de série 715006414, 520002120, 710009072, 710009939,<br>715007439, 710007071, 710010022, 710009410,<br>715006415, 715007440, 710010021<br>710007072, 710007362,<br>715006416, 715006417,<br>715006441, 715006442,<br>710006993, 710006990,<br>710007030, 710007979, |
| Pessoa autorizada a compilar o arquivo técnico   | BRP-Rotax GmbH Co. KG,<br>Rotaxstrasse 1, Gunskirchen, A-4623, Austria<br>+43 7246 6010  |
| O objeto da declaração descrito acima está em conformidade com a legislação de harmonização relevante da União   | Esta declaração de conformidade é emitida sob a exclusiva responsabilidade do fabricante.<br><br>2006/42/CE<br>2014/30/UE<br>2011/65/UE<br>2012/19/UE<br>EN ISO 12100:2010; EN 14492-1:2006+A1:2009+AC:2010<br>EN 55014-1:2017; EN 55014-2:2015  |
| Assinatura e cargo:<br><br><b>Zhang Litian</b><br><b><u>Gerente geral</u></b> | Data:<br><br>em Zhejiang<br><br><b><u>07/03/2023</u></b>   |

# REINO UNIDO - DECLARAÇÃO DE CONFORMIDADE

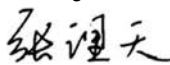
|  |  |
|--|--|
| Fabricante   | Fabricado por:<br>Zhejiang Nowvow Mechanical and Electrical Corp., Ltd<br>NO.1689 Xianyuan Road, Jinhua, Zhejiang, China<br>P.C: 321017  |
| Produto  | Modelo: <u>Guincho elétrico planetário</u>   |
|  | Cabo do guincho: <u>2.500/3.500/4.500 lb</u>   |
|  | No de série 715006414, 520002120, 710009072, 710009939,<br>715007439, 710007071, 710010022, 710009410,<br>715006415, 715007440, 710010021<br>710007072, 710007362,<br>715006416, 715006417,<br>715006441, 715006442,<br>710006993, 710006990,<br>710007030, 710007979, |
| Pessoa autorizada a compilar o arquivo técnico   | BRP UK Ltd., (BWM Accountants Limited),<br>Suite 5.1, 12 Tithebarn Street, Liverpool, L2 2DT   |
| O objeto da declaração descrito acima está em conformidade com a legislação de harmonização relevante da União   | Esta declaração de conformidade é emitida sob a exclusiva responsabilidade do fabricante.<br><br>SI 2008/1597<br>SI 2016/1091<br>SI 2012/3032<br>SI 2013/3113<br>EN ISO 12100:2010; EN 14492-1:2006+A1:2009+AC:2010<br>EN 55014-1:2017; EN 55014-2:2015                |
| Assinatura e cargo:<br><br><b>Zhang Litian</b><br><b><u>Gerente geral</u></b> | Data:<br><br>em Zhejiang<br><br><b><u>07/03/2023</u></b>   |

---

# REQUISITOS DE DESCARTE DE ACORDO COM AS NORMAS DE REEE

## Para residências particulares: Informações sobre o Descarte para Usuários de REEE

Este símbolo no(s) produto(s) e/ou nos documentos que os acompanham significa que equipamentos elétricos e eletrônicos (REEE) usados não devem ser misturados com o lixo doméstico geral.

Para tratamento, recuperação e reciclagem adequados, leve este(s) produto(s) aos pontos de coleta designados, onde serão aceitos gratuitamente.

Como alternativa, em alguns países, você pode devolver seus produtos ao revendedor local mediante a compra de um novo produto equivalente.

O descarte correto deste produto ajudará a economizar recursos valiosos e evitar quaisquer efeitos negativos potenciais sobre a saúde humana e o meio ambiente, que poderiam decorrer do manuseio inadequado de resíduos.

Entre em contato com a autoridade local para obter mais detalhes sobre o ponto de coleta designado mais próximo. Penalidades podem ser aplicadas ao descarte incorreto desses resíduos, de acordo com a legislação nacional.

## Para usuários profissionais na União Europeia

Se deseja descartar equipamentos elétricos e eletrônicos (EEE), entre em contato com sua concessionária ou fornecedor para obter mais informações.

## Para descarte em países fora da União Europeia

Este símbolo é válido apenas na União Europeia (EU). Se você deseja descartar este produto, entre em contato com as autoridades locais ou a concessionária e pergunte sobre o método correto de descarte.

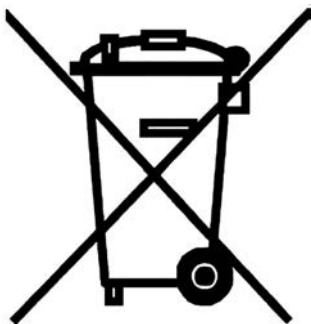



# ESPECIFICAÇÕES TÉCNICAS

# ESPECIFICAÇÕES

## Can-AM HD 2500

|                                 |                    |
|---------------------------------|--------------------|
| Peso                            | 8,5 kg (19 lb)     |
| Potência                        | 0,8 kW (1,1 hp)    |
| Relação de transmissão do motor | 140:1              |
| Capacidade da carga (puxando)   | 1134 kg (2.500 lb) |

## Can-AM HD 3500

|                                 |                    |
|---------------------------------|--------------------|
| Peso                            | 10 kg (22 lb)      |
| Potência                        | 1,1 kW (1,5 hp)    |
| Relação de transmissão do motor | 140:1              |
| Capacidade da carga (puxando)   | 1587 kg (3.500 lb) |

## Can-AM HD 4500

|                                 |                |                    |
|---------------------------------|----------------|--------------------|
| Peso                            | Cabo sintético | 8,5 kg (19 lb)     |
|                                 | Cabo de aço    | 10 kg (22 lb)      |
| Potência                        |                | 1,2 kW (1,6 hp)    |
| Relação de transmissão do motor |                | 191:1              |
| Capacidade da carga (puxando)   |                | 2041 kg (4.500 lb) |

# SOLUÇÃO DE PROBLEMAS

---

# DIRETRIZES PARA SOLUÇÃO DE PROBLEMAS

## Resolução de problemas

### 1. O MOTOR NÃO GIRA EM AMBOS OS SENTIDOS

Conexão ruim

- *Verifique se há conexões soltas no local do solenoide e no próprio guincho.*
- *Verifique se a fiação está desfiada.*
- *Verificar se há corrosão.*

Botão do controle remoto do guincho com defeito

- *Entre em contato com uma concessionária Can-Am Off-Road autorizada para a substituição do interruptor.*

Os disjuntores de contato foram disparados

- *Deixe esfriar por alguns minutos antes de tentar novamente.*

O carretel livre está engatado

- *Certifique-se de engatar o freio de forma que o motor do guincho fique acoplado ao cilindro.*

### 2. O MOTOR ESTÁ SEM ENERGIA

Bateria fraca

- *Verifique se há uma mensagem de falha no painel de instrumentos.*
- *Verifique o estado das conexões da bateria e dos terminais.*
- *Leve a bateria para ser inspecionada por uma concessionária autorizada Can-Am Off-Road.*

O motor está danificado

- *Substitua o guincho.*

### 3. O MOTOR SUPERAQUECE

O guincho foi usado por um período longo.

- *Deixe o motor e os disjuntores esfriarem.*

O motor está danificado

- *Substitua o guincho.*

### 4. O GUINCHO NÃO SUPORTARÁ A CARGA APLICADA

A carga está acima da capacidade

- *Reduza a carga o máximo possível.*
- *Use um bloco para duplicar a linha com um bloco de polia.*

Dano do freio interno

- *Substitua o guincho.*

Esta página foi deixada intencionalmente em branco

# **GARANTIA**

---

# **GARANTIA LIMITADA DA BRP NOS ESTADOS UNIDOS E NO CANADÁ: GUINCHO CAN-AM**

A Bombardier Recreational Products Inc. ("BRP") garante seus guinchos Can-Am vendidos por concessionárias e/ou distribuidores autorizados nos Estados Unidos da América e no Canadá, contra defeitos no material ou de fabricação pelo período e sob as condições descritas a seguir.

## **Instalado de fábrica em seu veículo BRP novo**

A garantia normal de veículo será aplicada a este acessório.

Consulte o Manual do proprietário de sua unidade BRP específica para obter detalhes.

O uso de peças que não sejam aquelas para as quais o produto foi projetado anulará a garantia limitada.

## **Instalado pela concessionária/distribuidor autorizado em seu veículo BRP novo ou usado**

Por um período de **DOZE (12) meses** (a menos que estipulado de outra forma ou exigido por lei) a partir da data da venda no varejo, esta garantia limitada cobrirá peças, acessórios e mão de obra. A BRP consertará ou substituirá Peças e Acessórios da BRP originais que apresentarem defeito no material ou de fabricação - sujeitos ao uso regular e condições de operação normais. Danos à fabricação e colaterais ao veículo poderão ser cobertos apenas se a peça ou o acessório com defeito tiver sido instalado por uma concessionária/distribuidor Off-road autorizado da BRP.

O uso de peças que não sejam aquelas para as quais o produto foi projetado anulará a garantia limitada.

## **Não instalado pela concessionária/distribuidor autorizado**

Por um período de **DOZE (12) meses** (a menos que estipulado de outra forma ou exigido por lei) a partir da data da venda no varejo, a BRP consertará ou substituirá Peças e Acessórios da BRP originais que apresentarem defeito no material e/ou de fabricação, sujeito ao uso regular e condições de operação normais. Danos à fabricação e colaterais ao veículo não serão cobertos se a peça ou o acessório que falhou não tiver sido instalada(o) por uma concessionária/distribuidor autorizado da BRP.

O uso de peças que não sejam aquelas para as quais o produto foi projetado anulará a garantia limitada.



---

## **GARANTIA LIMITADA INTERNACIONAL DA BRP: GUINCHO CAN-AM**

A Bombardier Recreational Products Inc. ("BRP")\* garante seus guinchos Can-Am vendidos por concessionárias e/ou distribuidores Can-Am autorizados a distribuir guinchos Can-Am fora dos Estados Unidos da América, Canadá, estados membros da Área Econômica Europeia (compreendida pelos estados da União Europeia mais o Reino Unido, Noruega, Islândia e Liechtenstein), Turquia, estados-membros da Comunidade dos Estados Independentes (inclusive Ucrânia e Turcomenistão) contra defeitos no material ou de fabricação pelo período e sob as condições descritas abaixo.

### **Instalado de fábrica em seu veículo BRP novo**

A garantia normal de veículo será aplicada a este acessório.

Consulte o Manual do proprietário de sua unidade BRP específica para obter detalhes.

O uso de peças que não sejam aquelas para as quais o produto foi projetado anulará a garantia limitada.

### **Instalado pela concessionária/distribuidor autorizado em seu veículo BRP novo ou usado**

Por um período de **DOZE (12) meses** (a menos que estipulado de outra forma ou exigido por lei) a partir da data da venda no varejo, esta garantia limitada cobrirá peças, acessórios e mão de obra. A BRP consertará ou substituirá Peças e Acessórios da BRP originais que apresentarem defeito no material ou de fabricação - sujeitos ao uso regular e condições de operação normais. Danos à fabricação e colaterais ao veículo poderão ser cobertos apenas se a peça ou o acessório com defeito tiver sido instalado por uma concessionária/distribuidor Off-road autorizado da BRP.

O uso de peças que não sejam aquelas para as quais o produto foi projetado anulará a garantia limitada.

### **Não instalado pela concessionária/distribuidor autorizado**

Por um período de **DOZE (12) meses** (a menos que estipulado de outra forma ou exigido por lei) a partir da data da venda no varejo, a BRP consertará ou substituirá Peças e Acessórios da BRP originais que apresentarem defeito no material e/ou de fabricação, sujeito ao uso regular e condições de operação normais. Danos à fabricação e colaterais ao veículo não serão cobertos se a peça ou o acessório que falhou não tiver sido instalada(o) por uma concessionária/distribuidor autorizado da BRP.

O uso de peças que não sejam aquelas para as quais o produto foi projetado anulará a garantia limitada.

---

# **GARANTIA LIMITADA DA BRP PARA A ÁREA ECONÔMICA EUROPEIA, A COMUNIDADE DE ESTADOS INDEPENDENTES E A TURQUIA: GUINCHO CAN-AM**

A Bombardier Recreational Products Inc. ("BRP") garante seus guinchos Can-Am vendidos por concessionárias e/ou distribuidores Can-Am autorizados a distribuir guinchos Can-Am em estados membros da Área Econômica Europeia (compreendida pelos estados da União Europeia mais o Reino Unido, Noruega, Islândia e Liechtenstein), em estados-membros da Comunidade dos Estados Independentes (inclusive Ucrânia e Turcomenistão) e Turquia contra defeitos no material ou de fabricação pelo período e sob as condições descritas abaixo.

## **Instalado de fábrica em seu veículo BRP novo**

A garantia normal de veículo será aplicada a este acessório.

Consulte o Manual do proprietário de sua unidade BRP específica para obter detalhes.

O uso de peças que não sejam aquelas para as quais o produto foi projetado anulará a garantia limitada.

## **Instalado pela concessionária/distribuidor autorizado em seu veículo BRP novo ou usado**

Por um período de **DOZE (12) meses** (a menos que estipulado de outra forma ou exigido por lei) a partir da data da venda no varejo, esta garantia limitada cobrirá peças, acessórios e mão de obra. A BRP consertará ou substituirá Peças e Acessórios da BRP originais que apresentarem defeito no material ou de fabricação - sujeitos ao uso regular e condições de operação normais. Danos à fabricação e colaterais ao veículo poderão ser cobertos apenas se a peça ou o acessório com defeito tiver sido instalado por uma concessionária/distribuidor Off-road autorizado da BRP.

O uso de peças que não sejam aquelas para as quais o produto foi projetado anulará a garantia limitada.

## **Não instalado pela concessionária/distribuidor autorizado**

Por um período de **DOZE (12) meses** (a menos que estipulado de outra forma ou exigido por lei) a partir da data da venda no varejo, a BRP consertará ou substituirá Peças e Acessórios da BRP originais que apresentarem defeito no material e/ou de fabricação, sujeito ao uso regular e condições de operação normais. Danos à fabricação e colaterais ao veículo não serão cobertos se a peça ou o acessório que falhou não tiver sido instalada(o) por uma concessionária/distribuidor autorizado da BRP.

O uso de peças que não sejam aquelas para as quais o produto foi projetado anulará a garantia limitada.

# **INFORMAÇÕES PARA O CLIENTE**

---

# INFORMAÇÕES DE DADOS CONFIDENCIAIS

A Bombardier Recreational Products inc., suas afiliadas e subsidiárias (“BRP”) assumem o compromisso de proteger sua privacidade e apoiar uma política geral de abertura com relação a como coletamos, usamos e divulgamos suas informações pessoais no decorrer do gerenciamento do nosso relacionamento com você. **Mais detalhes podem ser encontrados acessando a Política de Privacidade da BRP em:**

**<https://brp.com/en/privacy-policy.html> ou lendo o Código QR abaixo.**

Pode estar certo de que adotamos medidas de segurança apropriadas para garantir que suas informações pessoais são protegidas contra perda e acesso não autorizado.

Suas informações pessoais que podem ser coletadas pela BRP, diretamente de você, concessionárias autorizadas ou de terceiros autorizados, incluem:

- **Contato, informações demográficas e de registro** (ex., nome, endereço completo, número de telefone, e-mail, gênero, histórico de propriedade, idioma)
- **Informações do veículo** (ex., número de série, data de compra e entrega, uso da unidade, localização e movimentos do veículo)
- **Informações de terceiros** (ex., informações recebidas de parceiros da BRP, informações sobre atividades de marketing conjunto, mídia social)
- **Informações tecnológicas** (ex., endereço IP, tipo de dispositivo, sistema operacional, tipo de navegador, páginas da Web que você visualiza, cookies e tecnologias semelhantes ao utilizar sites ou aplicativos móveis da BRP ou de revendedores)
- **Interação com informações da BRP** (ex., informações coletadas quando você liga para representantes de vendas internos da BRP, compra itens em um site da BRP, se inscreve para receber e-mails da BRP, participa de concursos e sorteios patrocinados pela BRP ou participa de eventos patrocinados pela BRP)
- **Informações transacionais** (ex., informações necessárias para lidar com devoluções, informações de pagamento quando você compra nossos produtos ou serviços por meio de nossos sites ou aplicativos móveis e outras questões relacionadas à sua compra de produtos da BRP)

Essas informações podem ser usadas e processadas para os seguintes fins:

- Segurança e Proteção
- Suporte ao Cliente para Vendas e Pós-vendas (ex., concluir ou fazer acompanhamento com você sobre sua compra ou manutenção)
- Registro e Garantia
- Comunicação (ex., oferta de experiência personalizada)
- Propaganda comportamental on-line, Serviços de caracterização e com base no local (ex., oferta de experiência personalizada)
- Conformidade e Resolução de disputa
- Marketing e Propaganda
- Assistência (ex., ajudar com quaisquer problemas de entrega, lidar com devoluções, e outras questões relacionadas à sua compra de produtos BRP).

Também podemos utilizar informações pessoais para gerar dados agregados estatísticos que não o identificam pessoalmente.

**As suas informações pessoais podem ser divulgadas para o seguinte: BRP, concessionárias autorizadas da BRP, distribuidores, prestadores de serviços, parceiros de publicidade e pesquisa de mercado e outros terceiros autorizados.**

Podemos receber informações sobre você de diversas fonte, incluindo terceiros, como concessionárias e parceiros autorizados da BRP, com os quais oferecemos serviços ou participamos de atividades de marketing conjunto. Também podemos receber informações sobre você de plataformas de mídias sociais, como o Facebook e o Twitter, durante a sua interação conosco nessas plataformas.

Dependendo das circunstâncias, suas informações pessoais podem ser comunicadas fora da região em que você reside. Suas informações pessoais são retidas apenas pelo tempo em que são necessárias para a finalidade à qual são obtidas e de acordo com nossas políticas de retenção.

Para exercer os seus direitos de privacidade de dados (ex., direito de acesso, direito de retificação), para cancelar seu consentimento a fim de ser removido da lista de endereços para fins de marketing, para pesquisa de satisfação ou para questões de privacidade de dados gerais, entre em contato com o Responsável pela Proteção de Dados da BRP em **privacyofficer@brp.com** ou por correio em:

BRP Legal Service, 726 St-Joseph, Valcourt, Quebec, Canada, J0E 2L0.

**Quando a BRP processa suas informações pessoais, faz isso como definido na Política de Privacidade da BRP, disponível em: <https://www.brp.com/en/privacy-policy.html> ou usando o código QR a seguir.**



---

# ENTRE EM CONTATO

[www.brp.com](http://www.brp.com)

## Ásia-Pacífico

### BRP Asia

107D and 107E, 17/F, Tower 1,  
Grand Century Place, Mongkok,  
Kowloon, Hong Kong

### Austrália

Level 26  
477 Pitt Street  
Sydney, NSW 2020

### China

上海市徐汇区衡山路10号6号楼301  
Rm 301, Building 6,  
No.10 Heng Shan Rd,  
Shanghai, China

### Japão

21F Shinagawa East One Tower  
2-16-1 Konan, Minato-ku-ku,  
Tokyo 108-0075

### Nova Zelândia

Suite 1.6, 2-8 Osborne Street,  
Newmarket, Auckland 2013

## Europa, Oriente Médio e

## África

### Bélgica

Oktrooiplein 1  
9000 Gent

### República Tcheca

Stefanikova 43a  
Prague 5  
150 00

### Alemanha

Itterpark 11  
40724 Hilden

### Finlândia

Isoaavantie 7  
PL 8040  
96101 Rovaniemi

### França

Arteparc Bâtiment B  
Route de la côte d'Azur,  
13 590 Meyreuil

### Noruega

Ingvald Ystgaardsvei 15  
N-7484 Trondheim  
Salg, marketing, ettermarked

### Suécia

Spinnvägen 15  
903 61 Umeå  
Sweden 90821

### Suíça

Avenue d'Ouchy 4-6  
1006 Lausanne

## América Latina

### Brasil

Av. James Clerck Maxwell, 230  
Campinas, São Paulo  
CEP 13069-380

### México

Av. Ferrocarril 202  
Parque Industrial Querétaro  
Santo Rosa Jauregui, Querétaro  
C.P. 76220

## América do Norte

### Canadá

3200A, rue King Ouest,  
Suite 300  
Sherbrooke (Québec) J1L 1C9

### Estados Unidos

10101 Science Drive  
Sturtevant, Wisconsin  
53177

---

## MUDANÇA DE ENDEREÇO E PROPRIEDADE

Se o seu endereço tiver mudado ou se você for o novo proprietário do veículo, não deixe de avisar a BRP:

- Notificar uma concessionária autorizada Can-Am.
- **Somente para a América do Norte:** ligar para 1 888 272-9222.
- Enviar via postal um dos cartões de mudança de endereço nas páginas a seguir para um dos endereços da BRP indicados na seção *Entre em contato* deste guia.

Em caso de mudança de propriedade, pedimos anexar uma prova que o proprietário anterior concordou com a transferência.

Comunicar a BRP, até mesmo depois do vencimento da garantia limitada, é muito importante pois isso permite que a BRP contate o proprietário do veículo se necessário, por exemplo, para rechamada de segurança. É de responsabilidade do proprietário notificar a BRP.

**UNIDADES FURTADAS:** Se o seu veículo for roubado, você deve notificar a BRP ou uma concessionária autorizada Can-Am. Pedimos informar seu nome, endereço, número de telefone, o número de identificação do veículo e a data do furto.

|  |  |          |
|--|--|----------|
| MUDANÇA DE ENDEREÇO <input type="checkbox"/> | MUDANÇA DE PROPRIETÁRIO <input type="checkbox"/> |          |
| NÚMERO DE IDENTIFICAÇÃO DO VEÍCULO           |  |          |
| Número do modelo                             | Número de Identificação do Veículo (V.I.N.)      |          |
| ENDEREÇO ANTIGO<br>OU PROPRIETÁRIO ANTERIOR: | NOME   |          |
|  | N°   | RUA      |
|  | APTO   |          |
|  | CIDADE   | ESTADO   |
|  | CEP  |          |
|  | PAÍS   | TELEFONE |
| NOVO ENDEREÇO<br>OU NOVO PROPRIETÁRIO:       | NOME   |          |
|  | N°   | RUA      |
|  | APTO   |          |
|  | CIDADE   | ESTADO   |
|  | CEP  |          |
|  | PAÍS   | TELEFONE |
|  | ENDEREÇO DE E-MAIL                               |          |

|  |  |          |
|--|--|----------|
| MUDANÇA DE ENDEREÇO <input type="checkbox"/> | MUDANÇA DE PROPRIETÁRIO <input type="checkbox"/> |          |
| NÚMERO DE IDENTIFICAÇÃO DO VEÍCULO           |  |          |
| Número do modelo                             | Número de Identificação do Veículo (V.I.N.)      |          |
| ENDEREÇO ANTIGO<br>OU PROPRIETÁRIO ANTERIOR: | NOME   |          |
|  | N°   | RUA      |
|  | APTO   |          |
|  | CIDADE   | ESTADO   |
|  | CEP  |          |
|  | PAÍS   | TELEFONE |
| NOVO ENDEREÇO<br>OU NOVO PROPRIETÁRIO:       | NOME   |          |
|  | N°   | RUA      |
|  | APTO   |          |
|  | CIDADE   | ESTADO   |
|  | CEP  |          |
|  | PAÍS   | TELEFONE |
|  | ENDEREÇO DE E-MAIL                               |          |



Esta página está  
propositadamente em branco

|  |  |        |
|--|--|--------|
| MUDANÇA DE ENDEREÇO <input type="checkbox"/> | MUDANÇA DE PROPRIETÁRIO <input type="checkbox"/> |        |
| NÚMERO DE IDENTIFICAÇÃO DO VEÍCULO           |  |        |
| Número do modelo                             | Número de Identificação do Veículo (V.I.N.)      |        |
| ENDEREÇO ANTIGO<br>OU PROPRIETÁRIO ANTERIOR: | NOME   |        |
|  | N°   | RUA    |
|  | CIDADE   | ESTADO |
|  | PAÍS   | CEP    |
|  | TELEFONE   |        |
| NOVO ENDEREÇO<br>OU NOVO PROPRIETÁRIO:       | NOME   |        |
|  | N°   | RUA    |
|  | CIDADE   | ESTADO |
|  | PAÍS   | CEP    |
|  | TELEFONE   |        |
|  | ENDEREÇO DE E-MAIL                               |        |

|  |  |        |
|--|--|--------|
| MUDANÇA DE ENDEREÇO <input type="checkbox"/> | MUDANÇA DE PROPRIETÁRIO <input type="checkbox"/> |        |
| NÚMERO DE IDENTIFICAÇÃO DO VEÍCULO           |  |        |
| Número do modelo                             | Número de Identificação do Veículo (V.I.N.)      |        |
| ENDEREÇO ANTIGO<br>OU PROPRIETÁRIO ANTERIOR: | NOME   |        |
|  | N°   | RUA    |
|  | CIDADE   | ESTADO |
|  | PAÍS   | CEP    |
|  | TELEFONE   |        |
| NOVO ENDEREÇO<br>OU NOVO PROPRIETÁRIO:       | NOME   |        |
|  | N°   | RUA    |
|  | CIDADE   | ESTADO |
|  | PAÍS   | CEP    |
|  | TELEFONE   |        |
|  | ENDEREÇO DE E-MAIL                               |        |

Esta página está  
propositadamente em branco

NOTAS: \_\_\_\_\_

---

---

---

---

---

---

---

---

---

---

---

---

---

---

---

---

---

---

---

---

---

---

---



NOTAS: \_\_\_\_\_

\_\_\_\_\_

\_\_\_\_\_

\_\_\_\_\_

\_\_\_\_\_

\_\_\_\_\_

\_\_\_\_\_

\_\_\_\_\_

\_\_\_\_\_

\_\_\_\_\_

\_\_\_\_\_

\_\_\_\_\_

\_\_\_\_\_

\_\_\_\_\_

\_\_\_\_\_

\_\_\_\_\_

\_\_\_\_\_

\_\_\_\_\_

\_\_\_\_\_

\_\_\_\_\_

\_\_\_\_\_

\_\_\_\_\_

\_\_\_\_\_

\_\_\_\_\_

\_\_\_\_\_

\_\_\_\_\_

\_\_\_\_\_

\_\_\_\_\_

NOTAS: \_\_\_\_\_

---

---

---

---

---

---

---

---

---

---

---

---

---

---

---

---

---

---

---

---

---

---

---

---

NOTAS: \_\_\_\_\_

---

---

---

---

---

---

---

---

---

---

---

---

---

---

---

---

---

---

---

---

---

---

---

---



NOTAS: \_\_\_\_\_

\_\_\_\_\_

\_\_\_\_\_

\_\_\_\_\_

\_\_\_\_\_

\_\_\_\_\_

\_\_\_\_\_

\_\_\_\_\_

\_\_\_\_\_

\_\_\_\_\_

\_\_\_\_\_

\_\_\_\_\_

\_\_\_\_\_

\_\_\_\_\_

\_\_\_\_\_

\_\_\_\_\_

\_\_\_\_\_

\_\_\_\_\_

\_\_\_\_\_

\_\_\_\_\_



Nº de modelo \_\_\_\_\_

NÚMERO DE IDENTIFICAÇÃO  
DO **VEÍCULO** (V.I.N.) \_\_\_\_\_

NÚMERO DE IDENTIFICAÇÃO  
DO **MOTOR** (E.I.N.) \_\_\_\_\_

**Proprietário:** \_\_\_\_\_

NOME

\_\_\_\_\_  
Nº

RUA

APTO

\_\_\_\_\_  
CIDADE

ESTADO

CEP

**Data da compra** \_\_\_\_\_

ANO

MÊS

DIA

**Data de expiração  
da garantia** \_\_\_\_\_

ANO

MÊS

DIA

A ser preenchido pela concessionária no momento da venda.

ÁREA DE IMPRESSÃO DA CONCESSIONÁRIA

## ADVERTÊNCIA

**PARA REDUZIR O RISCO DE FERIMENTOS GRAVES OU MORTE**, leia este Manual do proprietário e as etiquetas de segurança.

### **EVITE FERIMENTOS**

- Todos os componentes móveis podem criar situações perigosas, que podem ser evitadas quando o uso adequado do guincho for observado. Consulte todas as instruções neste guia para ajudá-lo a proceder com segurança, mas sempre permaneça atento aos perigos específicos ao seu uso. Cada situação possui seus próprios riscos.

### **USE COM RESPONSABILIDADE**

- Sempre inspecione e confirme as condições de operação segura do guincho antes de utilizá-lo.
- Nunca permita que qualquer pessoa opere o guincho, a menos que ela possua experiência em tal atividade e também seja responsável. Considere a supervisão de novos operadores.
- Discuta as informações sobre segurança com todas as pessoas que forem utilizar o guincho. Certifique-se de que todos compreendam os sinais, para uma operação adequada do guincho.

### **SEJA QUALIFICADO E RESPONSÁVEL**

- Fique inteiramente familiar com os controles de operação.
- Nunca use este veículo depois de ter usado drogas ou álcool ou se estiver cansado ou doente. Esses fatores diminuem o tempo de reação do indivíduo e afetam a capacidade de decisão.

©TM e o logotipo BRP são marcas da BOMBARDIER RECREATIONAL PRODUCTS INC. ou de suas afiliadas.

©2024 BOMBARDIER RECREATIONAL PRODUCTS INC. TODOS OS DIREITOS RESERVADOS

[www.brp.com](http://www.brp.com)

**ALUMACRAFT®**

**MANITOU®**

**SEA-DOO®**

**CAN-AM®**

**QUINTREX®**

**SKI-DOO®**

**LYNX®**

**ROTAX®**