

SEA-DOO®



SÉRIE GTI GTR E WAKE

MANUAL DO PROPRIETÁRIO

Inclui informações sobre segurança, manutenção e uso

N O N O

⚠ ADVERTÊNCIA

Leia este Manual do proprietário na íntegra. Ele contém informações importantes sobre a segurança. Idade mínima recomendada para dirigir este veículo: 16 anos. Mantenha este Manual do proprietário dentro da moto aquática.

219002218_PT

Tradução das
instruções originais

AVISO

Desconsiderar quaisquer precauções e instruções de segurança contidas neste Manual do proprietário, no VÍDEO DE SEGURANÇA e nas etiquetas de segurança do produto pode resultar em ferimentos, incluindo o risco de morte.

AVISO DE PROPOSTA 65 DA CALIFÓRNIA

AVISO

A operação, assistência e manutenção de uma embarcação marítima recreativa podem expor você a produtos químicos, incluindo gases de escape, monóxido de carbono, ftalatos e chumbo que são conhecidos no estado da Califórnia como produtos que podem causar câncer e defeitos de nascença ou outros problemas no aparelho reprodutor. Para minimizar a exposição, evite a inalação de gases de escape, não coloque o motor em marcha lenta exceto conforme necessário, efetue a manutenção de seu veículo em uma área bem ventilada e utilize luvas ou lave as mãos frequentemente durante a manutenção do seu veículo. Para mais informações, acesse www.p65warnings.ca.gov/products/passenger-vehicle.

No Canadá, a distribuição e o reparo dos produtos são feitos pela Bombardier Recreational Products Inc. (BRP).

Nos EUA, os produtos são distribuídos e reparados pela BRP US Inc.

Na Área Econômica Europeia (compreendida pelos estados-membros da União Europeia mais o Reino Unido, Noruega, Islândia e Liechtenstein), estados-membros da Comunidade dos Estados Independentes (incluindo Ucrânia e Turcomenistão) e Turquia, os produtos são distribuídos e reparados pela BRP European Distribution S.A. e outras afiliadas ou subsidiárias da BRP.

Para todos os outros países, a distribuição e o reparo dos produtos são feitos pela Bombardier Recreational Products Inc. (BRP) ou por suas afiliadas.

Marcas comerciais TM® da BRP ou suas afiliadas.

Esta é uma lista não abrangente de marcas comerciais de propriedade da Bombardier Recreational Products Inc. ou de suas afiliadas:

ACETM	iBR™	ROTAX®	T.O.P.S.™
D.E.S.S.™	iControl™	GTI™	VTSTM
ECOTM	iTCTM	Sea-Doo®	XPSTM
GTR™	LinQ™	Wake™ 170	4-TEC™

Todos os direitos reservados. Nenhuma parte deste Manual pode ser reproduzida em qualquer forma sem a permissão prévia por escrito da Bombardier Recreational Products Inc.

©Bombardier Recreational Products Inc. (BRP) 2021

BRP Inc.

O QUE SE DEVE SABER ANTES DE PILOTAR

Regras básicas para uma condução segura das motos aquáticas

O que se deve saber antes de pilotar: Regras básicas para uma condução segura das motos aquáticas

A condução incorreta pode resultar em lesões graves ou morte.

Esta motoaquática só poderá ser conduzida por um Amador que seja habilitado como Motonauta (MTA). NORMAM 03 / DPC.

Assegure-se de que o operador tenha mais de 18 anos de idade e tenha feito o curso de velejador.

O seu estado (ou município) pode ter exigências adicionais.



Os condutores devem evitar colisões

- ☑ Fique constantemente alerta quanto a pessoas, objetos e outras embarcações.
- ☑ Fique longe o suficiente de outras embarcações de modo que sempre possa navegar com segurança até um ponto de atracamento.
- ☑ Não libere o acelerador ao tentar desviar de objetos - assim como ocorre com outras embarcações, **você precisa acelerar para manobrar.**



Proteção para os passageiros

- ☑ Quedas podem resultar em lesões graves ou morte.
- ☑ Todos os passageiros devem usar short de neoprene (roupa de mergulho) para evitar que a água seja injetada com força no reto ou na vagina durante uma queda para trás. Os passageiros que não usam shorts de neoprene podem sofrer graves lesões retais, vaginais e internas, resultando em danos permanentes.
- ☑ Todos os passageiros precisam usar um dispositivo de flutuação pessoal (PFD) classe 5 aprovado. Use neoprene.
- ☑ Assegure-se de que os passageiros estejam sentados corretamente e se estão segurando firmemente. Os passageiros podem ser arremessados para fora da moto aquática durante aceleração inesperada ou uma condução agressiva. Evite uma condução agressiva, curvas bruscas e aceleração repentina.
- ☑ Não aplique o acelerador quando as pessoas estiverem embarcando ou estiverem próximas da Motoaquática.
- ☑ Não pule ondas ou turbulências - esse tipo de conduta pode causar lesões graves, como por exemplo lesões nas costas ou coluna cervical (paralisia).

Não conduza se não estiver vestido adequadamente.

Use dispositivos de flutuação pessoal (PFD) classe 5 aprovado



Use neoprene



Não permita uma condução descuidada:

- ☑ Não chegue próximo de outras pessoas, nem jogue água nelas, não chegue muito perto de outras embarcações, nem conduza muito rápido conforme as condições de tráfego.
- ☑ Nunca conduza após consumir álcool ou drogas.

Idiomas disponíveis

Deutsch	Dieses Handbuch ist möglicherweise in Ihrer Landessprache verfügbar. Bitte wenden Sie sich an Ihren Händler oder besuchen Sie: www.operatorsguides.brp.com
English	This guide may be available in your language. Check with your dealer or go to: www.operatorsguides.brp.com
Español	Es posible que este manual esté disponible en su idioma. Consulte a su distribuidor o visite: www.operatorsguides.brp.com
Français	Ce guide peut être disponible dans votre langue. Vérifier avec votre concessionnaire ou aller à: www.operatorsguides.brp.com
Italiano	Questa guida potrebbe essere disponibile nella propria lingua. Contattare il concessionario o consultare: www.operatorsguides.brp.com
中文	本手册可能有您的语种的翻译版本。请向经销商询问，或者登录 www.operatorsguides.brp.com 查询。
日本語	このガイドは、言語によって翻訳版が用意されています。ディーラーに問い合わせるか、次のアドレスでご確認ください： www.operatorsguides.brp.com
Nederlands	Deze handleiding kan beschikbaar zijn in uw taal. Vraag het aan uw dealer of ga naar: www.operatorsguides.brp.com
Norsk	Denne boken kan finnes tilgjengelig på ditt eget språk. Kontakt din forhandler eller gå til: www.operatorsguides.brp.com
Português	Este manual pode estar disponível em seu idioma. Fale com sua concessionária ou visite o site: www.operatorsguides.brp.com
Русский	Воспользуйтесь руководством на вашем языке. Узнайте о его наличии у дилера или на странице по адресу www.operatorsguides.brp.com
Suomi	Käyttöohjekirja voi olla saatavissa omalla kielelläsi. Tarkista jälleenmyyjältä tai käy osoitteessa: www.operatorsguides.brp.com
Svenska	Denna bok kan finnas tillgänglig på ditt språk. Kontakta din återförsäljare eller gå till: www.operatorsguides.brp.com

Modelos abrangidos
GTI 90 GTI 130
GTI SE 130 GTI SE 170 GTI SE 130 iDF e Audio GTI SE 170 iDF e Audio
GTR 230 GTR 230 Audio
Wake 170 Wake 170 Audio

ÍNDICE

INFORMAÇÕES GERAIS

PREFÁCIO	10
O que se deve saber antes de pilotar	10
Mensagens de segurança	10
Sobre este Manual do proprietário	10

INFORMAÇÕES DE SEGURANÇA

ANTES DE PILOTAR	14
Idade e capacidade para condução	14
Drogas e álcool	14
Cursos de segurança náutica	14
Legislação náutica aplicável	14
Equipamento de proteção	14
Capacetes: Pesando os Riscos x Benefícios	15
Equipamento necessário	15
FAMILIARIZAÇÃO COM A MOTO AQUÁTICA	16
Propulsão a jato	16
Volante	16
Cabo de segurança	16
Frenagem (se equipado com iBR)	17
Chave Aprendizado (se equipado)	17
Carga e armazenamento	17
Acessórios e modificações	18
CONDUÇÃO SEGURA	19
Condução com passageiros	19
Para evitar colisões	19
Comportamento para condução	20
Alta velocidade	20
Reembarque	20
Peças em movimento	21
Conhecimento das águas	21
Regras de navegação	21
Operação noturna	22
Intoxicação por monóxido de carbono	22
Incêndios e outros riscos provocados pela gasolina	22
Queimaduras causadas por peças quentes	23
Esportes aquáticos (reboque com a moto aquática)	23
EXERCÍCIOS PRÁTICOS	26
Onde praticar os exercícios	26
Exercícios práticos	26
ABASTECIMENTO DE COMBUSTÍVEL	27
Procedimento de abastecimento de combustível	27
Requisitos de combustível	27
Combustível recomendado	28
INFORMAÇÕES SOBRE REBOCAMENTO	29
ETIQUETAS IMPORTANTES NO PRODUTO	30
Etiquetas de segurança da moto aquática	30
Pictograma de segurança moldado	39

Etiquetas.....	40
Etiquetas e etiquetas suspensas de conformidade	42
INSPEÇÃO DE PRÉ-PARTIDA	47
O que fazer antes de lançar a moto aquática na água.....	47
O que fazer depois de lançar a moto aquática na água.....	52
MANUTENÇÃO REGULAR	54

INFORMAÇÕES SOBRE A MOTO AQUÁTICA

CONTROLES	56
Guidão.....	57
Alavanca do acelerador.....	57
Controlador direito	57
Interruptor de desligamento do motor	58
Controlador esquerdo	58
Botão de PARTIDA/PARADA do motor	60
Alavanca do iBR (freio e ré inteligentes)	60
Botão INFO (se equipado).....	61
Botão TRIP (se equipado)	61
EQUIPAMENTO	62
Porta-luvas.....	62
Compartimento de armazenamento dianteiro.....	64
Suporte do extintor de incêndio.....	65
Suporte do kit de segurança	65
Assento	65
Puxadores do passageiro.....	67
Escada de embarque (se equipada).....	67
Plataforma de embarque	68
Olhais dianteiro e traseiro.....	68
Ganchos de amarração.....	69
Bujões de drenagem do bojo	69
Mastro de esqui retrátil (modelos WAKE)	70
Rack de wakeboard (modelos WAKE)	71
Maçaneta de inclinação do guidão	73
Sistema de áudio Premium da BRP	74
DISPLAY DIGITAL DE 4.5"	76
Descrição do painel multifuncional	76
Lâmpadas e indicadores de alerta.....	78
Configurações	79
PERÍODO DE AMACIAMENTO	81
Operando durante o período de amaciamento	81
INSTRUÇÕES DE OPERAÇÃO	82
Embarcando na moto aquática	82
Como dar partida no motor	86
Como desligar o motor	86
Como virar a moto aquática	87
Como engatar a posição neutra	88
Como entrar em propulsão de avanço	89
Como engatar e usar a ré.....	89
Como ativar e usar a frenagem	90
Como usar o sistema de trim ajustável	92

Recomendações gerais de operação	95
MODOS DE OPERAÇÃO	99
Modo de percurso padrão	99
Modo Sport (Esportivo)	99
Modo ECO (Modo de economia de combustível)	100
Modos de controle de velocidade (se equipado)	100
Modo de esqui (se equipado)	103
Modo Chave aprendido	104
PROCEDIMENTOS ESPECIAIS	106
Limpeza da entrada de água da bomba de jato e do impulsor	106
Moto aquática emborcada	109
Moto aquática submersa	109
Motor inundado com água	110
Rebocando a moto aquática na água	110

MANUTENÇÃO

PROGRAMA DE MANUTENÇÃO	112
PROCEDIMENTOS DE MANUTENÇÃO	115
Óleo do motor	115
Líquido de arrefecimento do motor	119
Bobinas de ignição	120
Velas de ignição	121
Sistema de escapamento	121
Placa de pilotagem e grade de entrada de água	123
Anodos de sacrifício	123
Mastro para Esqui/Wakeboard (Wake)	124
Fusíveis	124
CUIDADOS COM A MOTO AQUÁTICA	127
Cuidados após o uso	127
Limpeza do assento	127
Carroceria e casco	127
ARMAZENAMENTO	129
Sistema de propulsão	129
Sistema de combustível	129
Motor e escapamento	130
Sistema elétrico	131
Compartimento do motor	132
Carroceria e casco	132
PREPARAÇÃO PRÉ-TEMPORADA	133

INFORMAÇÕES TÉCNICAS

IDENTIFICAÇÃO DA MOTO AQUÁTICA	136
Número de identificação do casco	136
Número de identificação do motor	136

POLO DE CHAVE	137
INFORMAÇÕES REGULATÓRIAS DO PAINEL MULTIFUNCIONAL	139
SISTEMA DE SOM E ÁUDIO PREMIUM	143
INFORMAÇÕES SOBRE EMISSÕES DO MOTOR	144
Responsabilidade do Fabricante	144
Responsabilidade da concessionária	144
Responsabilidade do Proprietário	144
Regulamentos de emissões da EPA	144
Sistema de controle de emissão de vapores	144
DECLARAÇÃO DE CONFORMIDADE DA EAC	146
DECLARAÇÃO DE CONFORMIDADE DA CE	147

ESPECIFICAÇÕES TÉCNICAS

ESPECIFICAÇÕES TÉCNICAS	150
--------------------------------------	------------

SOLUÇÃO DE PROBLEMAS

DIRETRIZES PARA SOLUÇÃO DE PROBLEMAS	160
SISTEMA DE MONITORAMENTO	167
Códigos de falha	167
Informações de luzes indicadoras e exibição de mensagens	168
Informações sobre códigos de alarmes sonoros	170

GARANTIA

GARANTIA LIMITADA DA BRP NOS ESTADOS UNIDOS E NO CANADÁ: MOTO AQUÁTICA PESSOAL SEA-DOO 2022	174
1. ÂMBITO	174
2. LIMITAÇÕES DE RESPONSABILIDADE	174
3. EXCLUSÕES – NÃO SÃO GARANTIDOS	174
4. PERÍODO DE COBERTURA DA GARANTIA	175
5. CONDIÇÕES REQUERIDAS PARA COBERTURA DE GARANTIA	176
6. O QUE FAZER PARA OBTER A COBERTURA DE GARANTIA	176
7. O QUE A BRP FARÁ	176
8. TRANSFERÊNCIA	177
9. ASSISTÊNCIA AO CONSUMIDOR	177
GARANTIA RELACIONADA ÀS EMISSÕES DA EPA DOS EUA	178
Período de garantia relacionada a emissões	178
Componentes cobertos	179
Aplicabilidade limitada	180
DECLARAÇÃO DE GARANTIA DO SISTEMA DE CONTROLE DE EMIS- SÕES EVAPORATIVAS NA CALIFÓRNIA	181
Seus direitos e obrigações pela garantia	181
COBERTURA DA GARANTIA DO FABRICANTE:	181
RESPONSABILIDADES DO PROPRIETÁRIO PELA GARANTIA:	181

DECLARAÇÃO DE GARANTIA DE CONTROLE DE EMISSÕES DA CALIFÓRNIA E NOVA IORQUE PARA O MODELO ANO 2022 DA MOTO AQUÁTICA PESSOAL SEA-DOO	183
Seus direitos e obrigações pela garantia	183
Sistema de classificação por estrelas	185
GARANTIA LIMITADA INTERNACIONAL DA BRP: MOTO AQUÁTICA PESSOAL SEA-DOO 2022	187
1. ALCANCE DA GARANTIA LIMITADA	187
2. LIMITAÇÕES DE RESPONSABILIDADE	187
3. EXCLUSÕES – NÃO SÃO GARANTIDOS	188
4. PERÍODO DE COBERTURA DA GARANTIA	188
5. CONDIÇÕES PARA A OBTENÇÃO DA COBERTURA DE GARANTIA	189
6. O QUE FAZER PARA OBTER A COBERTURA DE GARANTIA	190
7. O QUE A BRP FARÁ	190
8. TRANSFERÊNCIA	190
9. ASSISTÊNCIA AO CONSUMIDOR	190
GARANTIA LIMITADA DA BRP PARA A ÁREA ECONÔMICA EUROPEIA, A COMUNIDADE DE ESTADOS INDEPENDENTES E A TURQUIA: MOTO AQUÁTICA PESSOAL SEA-DOO 2022	192
1. ALCANCE DA GARANTIA LIMITADA	192
2. LIMITAÇÕES DE RESPONSABILIDADE	192
3. EXCLUSÕES – NÃO SÃO GARANTIDOS	193
4. PERÍODO DE COBERTURA DA GARANTIA	193
5. CONDIÇÕES PARA A OBTENÇÃO DA COBERTURA DE GARANTIA	194
6. O QUE FAZER PARA OBTER A COBERTURA DE GARANTIA	194
7. O QUE A BRP FARÁ	194
8. TRANSFERÊNCIA	195
9. ASSISTÊNCIA AO CONSUMIDOR	195
REGISTROS DE MANUTENÇÃO	196

INFORMAÇÕES PARA O CLIENTE

INFORMAÇÕES SOBRE PRIVACIDADE	200
ENTRE EM CONTATO	201
Ásia	201
Europa	201
América do Norte	201
Oceania	201
América do Sul	201
MUDANÇA DE ENDEREÇO/PROPRIEDADE	202

INFORMAÇÕES GERAIS

PREFÁCIO

Parabéns pela aquisição da nova embarcação particular (PWC) Sea-Doo®. O produto tem o suporte da garantia BRP e uma rede de revendedores autorizados de embarcações particulares Sea-Doo preparados para fornecer as peças, serviços de manutenção ou acessórios que você venha a precisar.

Sua concessionária está comprometida com a sua satisfação. Ela foi treinada para realizar a preparação e revisão iniciais de sua moto aquática, bem como realizar o ajuste final antes de efetuar a entrega. Se necessitar de mais informações sobre os serviços, favor perguntar à concessionária.

Na entrega, você também foi informado sobre a cobertura da garantia e assinou a *Lista de verificação de entrega* para assegurar que a sua nova moto aquática foi preparada conforme a sua total satisfação.

O que se deve saber antes de pilotar

Para saber como reduzir o risco de você ou outras pessoas se ferirem ou morrerem, leia as seguintes seções antes de operar a moto aquática:

- *Informações sobre Segurança*
- *Informações sobre a moto aquática.*

Leia e entenda todas as etiquetas de segurança na moto aquática e assista com atenção ao *Vídeo de segurança* disponível em:

<https://www.sea-doo.com/safety>

Ou use o seguinte código QR:



Mensagens de segurança

Este Manual do Proprietário usa os seguintes símbolos e termos para enfatizar informações específicas:

O símbolo de alerta de segurança  indica um perigo potencial de ferimento.

AVISO

Indica uma situação de risco que, se não for evitada, pode resultar em morte ou ferimentos graves.

CUIDADO

Indica uma situação potencial de risco que, se não for evitada, pode resultar em ferimentos leves ou moderados.

AVISO

Indica uma instrução que, se não for seguida, pode danificar seriamente componentes da moto aquática ou outros bens.

Sobre este Manual do proprietário

Este Manual do proprietário foi preparado para familiarizar o proprietário/piloto ou passageiro com esta moto aquática e seus variados comandos, sua manutenção e as instruções de navegação segura.

Guarde este Manual do proprietário na moto aquática para poder consultá-lo sobre operação, instruções a terceiros, manutenção e solução de problemas. Este Manual do proprietário deve permanecer na moto aquática quando ela for vendida.

Este manual está disponível em vários idiomas. Em caso de qualquer discrepância, a versão em Inglês de-verá prevalecer.

Se quiser ver e/ou imprimir uma cópia adicional do Manual do condutor, visite o website seguinte:

www.operatorsguides.brp.com

As informações contidas neste documento são atuais na ocasião da sua publicação. A BRP, entretanto, mantém uma política de melhoria contínua de seus produtos, sem ter a obrigação de implementá-las nos produtos fabricados anteriormente. Em virtude de mudanças posteriores, é provável que existam diferenças entre o produto fabricado e as descrições e/ou especificações neste manual. A BRP se reserva no direito de, a qualquer momento, cancelar ou alterar as especificações, projetos, características, modelos ou equipamentos sem incorrer em qualquer obrigação.

Esta página foi deixada intencionalmente em branco

INFORMAÇÕES DE SEGURANÇA

ANTES DE PILOTAR

AVISO

A não observância das instruções e medidas de segurança contidas nesta seção poderá resultar em lesões pessoais que podem ser fatais.

Idade e capacidade para condução

Esta moto aquática só poderá ser conduzida por um Amador que seja habilitado como Motonauta (MTA). NORMAM 03/DPC. Assegure-se de que o condutor tenha mais de 18 anos de idade e que seja habilitado como Motonauta. O seu estado (ou município) pode ter exigências adicionais. As leis sobre idade mínima e exigência de licença podem variar de uma jurisdição para outra. Certifique-se de contatar as autoridades náuticas locais sobre informações a respeito da operação legal de uma moto aquática, na jurisdição onde se pretende usá-la.

A condução desta moto aquática com alguma incapacidade que prejudique a visão, tempo de reação, julgamento, ou a operação dos controles não é recomendada.

Lembre-se que o sol, vento, fadiga ou doença podem prejudicar o seu julgamento e o tempo de reação.

Cada passageiro deve ser capaz de colocar simultaneamente os dois pés inteiros no fundo de cada encaixe de pé quando sentado adequadamente.

Drogas e álcool

Nunca conduza após consumir álcool ou drogas. A condução de motos aquáticas exige que o piloto e os passageiros estejam sóbrios, atentos e em alerta. O uso de drogas e álcool, isoladamente ou combinados, torna o tempo de reação mais lento, prejudica o julgamento e a visão e inibe sua capacidade de operar uma moto aquática com segurança.

Cursos de segurança náutica

Muitos países recomendam ou exigem um curso de segurança náutica. Verifique com as autoridades competentes locais.

Legislação náutica aplicável

Consulte a legislação náutica aplicável à área de navegação onde pretende usar sua moto aquática. Conheça as regras de navegação locais.

Equipamento de proteção

Todos os pilotos DEVEM usar:

1. Um dispositivo de flutuação pessoal (PFD) aprovado que atenda às regulamentações do seu país. O tamanho do PFD deve ser adequado ao usuário.
2. **Short de neoprene** (roupa de mergulho) para evitar que a água seja injetada forçosamente no reto ou na vagina durante uma queda para trás. Pessoas que não usaram shorts de neoprene tiveram lesões retais e vaginais internas graves, resultando em danos permanentes. Trajes de banho comuns não protegem adequadamente contra a entrada forçada de água nas cavidades inferiores do corpo masculino e feminino.

Também é recomendado o uso de calçados, luvas e óculos de proteção. O vento, os respingos de água, os mosquitos e a velocidade podem causar lacrimamento e criar visão enevoada.



Se planeja pilotar em clima ou água fria, considere o uso de vestimentas adicionais como, por exemplo, roupa de mergulho completa ou roupa seca. Isso não apenas tornará a sua pilotagem mais confortável, mas também pode atrasar ou protegê-lo da hipotermia caso você caia na água fria. Esteja preparado para mudanças climáticas.

Capacetes: Pesando os Riscos x Benefícios

Como cada opção minimiza alguns riscos, mas aumenta outros, antes de cada passeio você deve decidir se usará ou não um capacete baseado na sua situação específica. Se decidir usar capacete, procure os capacetes que atendam os padrões do DOT (INMETRO) ou Snell e, se possível, escolha um projetado para esportes aquáticos motorizados.

Os capacetes são projetados para oferecer alguma proteção em caso de impacto na cabeça. Na maioria dos esportes motorizados, os benefícios de se usar um capacete claramente superam as desvantagens. Entretanto, no caso de esportes aquáticos motorizados, tais como pilotar motos aquáticas, isto não é

necessariamente verdade, pois existem alguns riscos associados à água.

Benefícios

Um capacete ajuda a reduzir o risco de ferimentos no caso de um impacto da cabeça contra uma superfície dura, como outro barco no caso de uma colisão. Similarmente, um capacete com uma proteção para queixo pode ajudar a prevenir ferimentos no rosto, mandíbula ou dentes.

Riscos

Por outro lado, em algumas situações, ao cair da moto aquática, os capacetes tendem a reter a água como um "balde", aplicando tensões severas no pescoço ou na coluna. Isto poderia causar asfixia, ferimentos graves ou permanentes no pescoço ou na coluna, ou morte. Os capacetes podem também interferir com a visão periférica e a audição, ou aumentar o cansaço, contribuindo para aumentar o risco de uma colisão.

Equipamento necessário

Como proprietário da moto aquática, você é responsável por garantir que todos os equipamentos de segurança requeridos estejam a bordo. Verifique as suas regulamentações locais quanto aos requisitos.

Estes podem incluir:

- Extintor de incêndio. A manutenção, o reparo e o reabastecimento devem ser realizados de acordo com as instruções do fabricante.
- Uma lanterna impermeável ou sinalizadores homologados
- Dispositivo sonoro (sirene, apito, sino, etc.)
- Sinalização visual de socorro
- Telefone em um compartimento impermeável projetado para esta aplicação
- Mapa do local atual
- Kit de primeiros socorros
- Cabo de reboque.

FAMILIARIZAÇÃO COM A MOTO AQUÁTICA

O desempenho desta moto aquática pode exceder o de outras que você possa ter pilotado. Não assuma que todas as motos aquáticas se comportam da mesma maneira.

Certifique-se de ler e entender o conteúdo deste Manual do proprietário para se familiarizar totalmente com os comandos e a operação da moto aquática, antes de sair para o seu primeiro passeio ou transportar passageiros. Se você ainda não teve a oportunidade de fazê-lo, pratique navegando sozinho em uma área adequada sem tráfego, para se acostumar à sensação e à resposta de cada comando. Familiarize-se completamente com todos os comandos antes de acelerar acima da velocidade de marcha lenta.

Propulsão a jato

Sua moto aquática apresenta um sistema de propulsão a jato. A água é aspirada de debaixo da moto aquática pela grade de entrada e é acelerada pelo venturi para gerar a propulsão. Essa água acelerada é expelida na traseira da embarcação.

Todos os passageiros devem usar short de neoprene (roupa de mergulho) para evitar que a água seja injetada com força no reto ou na vagina durante uma queda para trás. Pessoas que não usaram shorts de neoprene tiveram lesões retais e vaginais internas graves, resultando em danos permanentes. Trajes de banho comuns não protegem adequadamente contra a entrada forçada de água nas cavidades inferiores do corpo masculino e feminino.

A bomba de jato pode coletar detritos e lançá-los para trás causando um risco de ferir pessoas, danificar a bomba de jato ou outros bens.

Não ligue o motor ou pilote a moto aquática se alguém estiver na água

por perto, ou próximo da traseira da moto aquática.

Volante

A sua moto aquática conta com um bocal direcionável na parte de trás da embarcação controlado pelo guidão que direciona o fluxo de água da esquerda para a direita. Para manobrar a moto aquática, são necessárias tanto direção quanto aceleração.

Não libere o acelerador ao tentar desviar de objetos — assim como ocorre com outras embarcações, você precisa acelerar para manobrar.

Se o motor for desligado, o controle direcional será perdido.

Cabo de segurança

Mantenha o cabo de segurança preso o tempo todo ao PFD ou ao pulso do piloto (necessário ter pulseira), evitando que ele se enganche no guidão, para ajudar a garantir que o motor desligue caso o piloto caia.

Se o piloto cair da moto aquática e o cabo de segurança não estiver preso como recomendado, o motor da moto aquática não desligará e ela continuará se deslocando. Talvez você não consiga nadar até ela.

Após pilotar, remova o cabo de segurança do interruptor de desligamento do motor para evitar o uso não autorizado por crianças ou terceiros e para impedir a partida em um ambiente fechado (por exemplo, na garagem).

Para evitar uma partida acidental, sempre retire o cabo de segurança do interruptor de desligamento do motor quando houver banhistas embarcando ou nas proximidades, ou durante a remoção de algas ou detritos da grade de entrada.

Frenagem (se equipado com iBR)

A maioria das motos aquáticas não possui meios de frenagem.

Em alguns modelos, o avanço nas tecnologias nos permite agora oferecer um sistema de frenagem denominado iBR (intelligent Brake and Reverse - Freio e Ré inteligentes). Pratique manobras de frenagem em uma área de tráfego seguro, para familiarizar-se com a navegabilidade sob frenagem e com as distâncias de parada em várias condições de operação.

A distância de parada irá variar dependendo da velocidade inicial, carga, vento, número de passageiros e condições da água. A intensidade da potência de frenagem aplicada pelo piloto usando a alavanca do iBR também afetará a distância de parada.

Ao frear, os passageiros devem se preparar contrapondo-se à força de desaceleração, para evitar escorregar para a frente da moto aquática e perder o equilíbrio.

Ao pilotar uma moto aquática equipada com iBR, fique ciente de que os outros barcos que estão seguindo atrás ou operando nas proximidades podem não ser capazes de parar tão rápido. Quando estiver navegando e frear, uma nuvem de água será jorrada pelo ar atrás da moto aquática, o que pode fazer com que o usuário da moto logo atrás perca momentaneamente a visão da sua moto. Informe ao piloto de uma moto aquática que pretenda segui-lo em comboio sobre a capacidade de frenagem da sua moto, o significado da nuvem de água e a necessidade de manter uma distância maior entre elas.

O recurso de frenagem do sistema iBR não pode evitar que sua moto aquática derive por causa de correntezas ou do vento. Ele não tem efeito

para velocidade em ré. Note também que seu motor deve estar funcionando para poder usar o freio.

Chave Aprendizado (se equipado)

A chave de aprendizagem Sea-Doo LK™ limita a velocidade da moto aquática. Ela pode ser uma opção para usuários iniciantes e pilotos menos experientes para aprenderem como operar uma moto aquática.

Consulte sua concessionária autorizada BRP Sea-Doo para saber se este acessório está disponível para o seu modelo.

Carga e armazenamento

Não guarde objetos em áreas não projetadas especificamente para bagagem.

Não transporte carga na plataforma traseira, a menos que esteja corretamente presa com um acessório LinQ™ certificado pela BRP. Acessórios compatíveis que não foram certificados pela BRP não podem ser considerados como apropriados para este propósito.

Ao transportar carga na plataforma traseira da moto aquática ou nos acessórios de carga, reduza a velocidade e adapte o comportamento de condução para reduzir o risco de ejeção da moto aquática ou o contato com a carga, levando possivelmente a lesões.

Não exceda a carga útil ou a capacidade de passageiros de sua moto aquática. A carga excessiva pode afetar a manobrabilidade, a estabilidade e o desempenho. As águas agitadas também reduzem a capacidade.

Nunca transporte cargas na plataforma traseira enquanto pratica um esporte aquático. A carga pode interferir no cabo e torná-lo inseguro,

tornando-se um obstáculo para a pessoa que está sendo rebocada.

Consulte as *Especificações técnicas* para obter a capacidade máxima de carga.

Acessórios e modificações

Quaisquer modificações ou adição de acessórios aprovados pela BRP pode afetar o manuseio do seu veículo. É importante dedicar um tempo para se familiarizar com o veículo após fazer modificações para entender como adaptar o seu comportamento de dirigir de forma condizente.

Evite instalar equipamentos não especificamente aprovados pela BRP para o veículo e evite modificações não autorizadas. Essas modificações e equipamentos não foram testados pela BRP e podem causar danos. Por exemplo, eles podem:

- Criar uma perda de controle e aumentar o risco de colisões
- Causar superaquecimento ou curtos-circuitos aumentando o risco de incêndio ou queimaduras
- Afetar os recursos de proteção fornecidos pelo veículo.

Seu veículo também pode tornar-se ilegal para pilotar.

Por exemplo, a instalação de um GPS adicional ou suporte para celular pode impedir as capacidades de direção do veículo e aumentar o risco de perda de controle.

Peça ao seu revendedor autorizado BRP acessórios disponíveis apropriados para o seu veículo.

CONDUÇÃO SEGURA

Condução com passageiros

O piloto é responsável por informar e proteger os passageiros convidados para o passeio.

Instrua a todos os passageiros para usarem as barras de apoio, a correia do assento ou segurarem na cintura da pessoa da frente. Cada passageiro deve ser capaz de colocar simultaneamente os dois pés inteiros no fundo de cada encaixe de pé quando sentado adequadamente.

Assegure-se de que os passageiros estejam sentados corretamente e se estão segurando firmemente. Os passageiros podem ser arremessados para fora durante aceleração inesperada ou uma condução agressiva. Evite uma condução agressiva, curvas bruscas e aceleração repentina.

Quedas podem resultar em lesões graves ou morte.

Todos os passageiros devem usar short de neoprene (roupa de mergulho) para evitar que a água seja injetada com força no reto ou na vagina durante uma queda para trás. Pessoas que não usaram shorts de neoprene tiveram lesões retais e vaginais internas graves, resultando em danos permanentes.

Ao passar sobre ondas, os pilotos podem elevar seus corpos ligeiramente dos assentos para absorver os choques com as pernas.

Ao frear ou desacelerar, os passageiros devem se preparar contrapondo-se à força de desaceleração para evitar escorregar para a frente da moto aquática e perder o equilíbrio.

Pilotar com passageiros faz com que a moto aquática apresente um comportamento diferente e então é preciso ter maior habilidade para pilotar.

Para evitar colisões

Fique constantemente alerta quanto a pessoas, objetos e outras embarcações.

Fique longe o suficiente de outras embarcações de modo que sempre possa navegar com segurança até um ponto de atracamento. Não libere o acelerador ao tentar desviar de objetos – assim como ocorre com outras embarcações, você precisa acelerar para manobrar.

Esteja alerta às condições que possam limitar sua visibilidade ou bloquear sua visão dos outros.

Não chegue próximo de outras pessoas, nem jogue água nelas, não chegue muito perto de outras embarcações, nem conduza muito rápido conforme as condições de tráfego. Você pode avaliar mal a capacidade da moto aquática ou suas próprias habilidades e bater em um barco ou uma pessoa.

Ao pilotar uma moto aquática equipada com um sistema de frenagem, fique ciente de que os outros barcos que estão seguindo atrás ou navegando nas proximidades podem não ser capazes de parar tão rápido.

A distância de parada varia em função da velocidade inicial, carga, vento e condições da água. A intensidade da potência de frenagem aplicada pelo piloto usando a alavanca do iBR também afetará a distância de parada.

Embora a manobra preferida para evitar um obstáculo seja desviar e acionar o acelerador, o iBR também pode ser usado para frear totalmente e virar na direção apropriada para evitar o obstáculo.

Comportamento para condução

Navegue dentro dos seus limites e nível de habilidade.

Fique constantemente alerta quanto a pessoas, objetos e outras embarcações. Fique longe o suficiente de outras embarcações de modo que sempre possa navegar com segurança até um ponto de atracamento.

Evite uma condução agressiva, curvas bruscas e aceleração inesperada que pode fazer com que os passageiros sejam arremessados para fora.

Evite conduzir em águas muito agitadas ou fazer manobras extremas, como pular ondas ou turbulências - esse tipo de conduta pode causar lesões nas costas ou coluna cervical (paralisia).

Alta velocidade

Alta velocidade - embora a sua moto aquática tenha a capacidade de operar em altas velocidades, é altamente recomendado que somente se opere em alta velocidade quando existirem condições ideais e for permitido. A operação em velocidades mais altas requer um alto grau de habilidade e aumenta o risco de ferimentos sérios.

As forças exercidas sobre o corpo dos ocupantes ao fazer curvas, desviar de ondas ou esteiras, navegar em mar bravo ou ao cair da moto aquática, especialmente em altas velocidades, podem causar ferimentos, incluindo a possibilidade de quebrar ossos ou outros ferimentos mais graves.

Reembarque

Reembarque - o piloto e os passageiros precisam saber nadar e como reembarcar na moto aquática a partir da água. Embarcar em águas profundas pode ser extenuante.

Certifique-se também que você e todos os passageiros saibam como reembarcar quando os acessórios estiverem instalados na traseira. Embarque na moto aquática pela traseira e contorne os acessórios com cuidado. Se tiver dificuldades, saiba como removê-los e afastá-los para a frente, para obter um acesso melhor à plataforma de embarque.

Se os acessórios forem muito pesados, nade para a lateral, use a barra de apoio do passageiro e/ou a correia do assento para se erguer a bordo.

Peça aos pilotos inexperientes para praticarem o embarque na moto aquática perto da costa (todos os métodos explicados aqui) antes de se aventurarem em águas profundas, especialmente quando houver carga instalada na plataforma traseira.

Para evitar uma partida acidental, sempre retire o cabo de segurança do interruptor de desligamento do motor quando os passageiros em nado estiverem embarcando.

Peças em movimento

Nunca vire o guidão enquanto houver alguém perto da popa da moto aquática. Mantenha-se distante das peças móveis de direção (bocal do hidrojato, reversor do iBR, eixos, etc).

Fique longe da grade de entrada enquanto o motor estiver ligado. Coisas tais como cabelos longos, roupas largas ou tiras do PFD podem ficar presos nas peças móveis.

Saiba que o reversor do iBR se movimenta ao ligar o motor, ao desligá-lo ou ao usar a alavanca do iBR. O movimento automático do reversor pode espremer os dedos das mãos ou dos pés de pessoas que estiverem se segurando na traseira de sua moto aquática.

Conhecimento das águas

Conheça as águas nas quais a moto aquática será operada.

Correntezas, marés, corredeiras, obstáculos ocultos, esteiras e ondas, etc., podem comprometer a operação segura. Não é aconselhável operar a moto aquática em águas turbulentas ou com tempo inclemente. Preste atenção no tempo. Verifique a previsão local do tempo antes de partir. Fique atento às mudanças de condição do tempo.

Mantenha à bordo cartas náuticas precisas e atualizadas da área de navegação. Antes de sair, verifique as condições da água na área em que planeja navegar.

Mantenha a bordo combustível suficiente para o passeio planejado. Verifique sempre o nível do combustível antes do uso e durante o percurso. Aplique o esquema de 1/3 do combustível para chegar ao destino, 1/3 para voltar e 1/3 para ficar de reserva. Considere mudanças devidas a mau tempo e outros atrasos.

Em águas rasas, avance com cautela e em velocidades muito baixas. O encalhe ou paradas bruscas podem resultar em ferimentos e danos na moto aquática. Os detritos também podem ser coletados pela bomba de jato e lançados para trás sobre as pessoas.

Regras de navegação

Sempre pilote com responsabilidade e segurança. Use bom senso e cortesia.

Pilotar uma moto aquática pode ser comparada com dirigir em rodovias e estradas não sinalizadas. Para prevenir colisões ou evitar os outros navegadores, é necessário seguir um sistema de regras operacionais. Em geral, mantenha a direita e evite, de forma segura, colisões, mantendo uma distância segura dos outros motos aquáticas, barcos, pessoas e objetos.

Certifique-se de conhecer e entender o sistema de navegação aplicável à área de navegação onde pretende usar a moto aquática.

Recursos de navegação na costa ou em águas, como sinais ou boias, podem ajudá-lo a identificar águas seguras. Eles podem indicar:

- se você deve se manter à direita (estibordo) ou à esquerda (bombordo) da boia
- o canal que você pode continuar

- se você está entrando em uma área restrita ou controlada, como uma zona de baixa velocidade.
- riscos
- limites de velocidade, proibição de barcos a motor ou navegação, ancoragem e outras informações úteis.

Respeite as zonas de velocidade restrita, o meio ambiente e os direitos dos outros usuários das áreas de navegação.

Operação noturna

As motos aquáticas não foram projetadas para navegação noturna.

Intoxicação por monóxido de carbono

Todo escape de motor contém monóxido de carbono, um gás mortal. Respirar monóxido de carbono pode provocar dores de cabeça, tonturas, sonolência, náuseas, confusão e certamente a morte.

O monóxido de carbono é um gás incolor, inodoro e insípido que pode estar presente, mesmo que você não veja ou sinta o cheiro de qualquer escape do motor. Os níveis mortais de monóxido de carbono podem se acumular rapidamente, você pode ser afetado subitamente e incapacitado de se salvar. Estes níveis mortais também podem se manter por horas ou dias em locais fechados ou com pouca ventilação. Se você sentir algum sintoma de intoxicação por monóxido de carbono, saia imediatamente do local, respire ar fresco e busque atendimento médico.

Para evitar a morte ou prejuízos graves à saúde por monóxido de carbono:

- Nunca ligue a moto aquática em locais parcialmente fechados ou pouco ventilados, como garagens e abrigos para barcos, molhes ou na proximidade de outros barcos. Mesmo que você tente ventilar os gases de escapamento, o monóxido de carbono pode atingir rapidamente níveis perigosos.
- Nunca ligue a moto aquática ao ar livre onde os gases de escapamento possam entrar em edifícios através de aberturas, como janelas e portas.
- Nunca fique atrás da moto aquática enquanto o motor estiver ligado. Uma pessoa em pé atrás de um motor ligado pode inalar elevadas concentrações de gases de escapamento.

Após pilotar, remova o cabo de segurança do interruptor de desligamento do motor para evitar o uso não autorizado por crianças ou terceiros e para impedir a partida em um ambiente fechado (p. ex., na garagem).

Incêndios e outros riscos provocados pela gasolina

A gasolina é extremamente inflamável e altamente explosiva. Os vapores de combustível podem se espalhar e incendiar ao entrar em contato com uma faísca ou chama, a alguns metros de distância do motor. Para reduzir o risco de incêndio ou explosão, siga estas instruções:

- Para armazenar combustível, use somente um recipiente aprovado para gasolina.
- Siga estritamente as instruções na seção *Abastecimento de combustível*.
- Nunca ligue uma moto aquática se houver odor de gasolina ou de vapor de gasolina no compartimento do motor.

- Nunca dê partida ou deixe o motor ligado se a tampa do tanque de combustível não estiver corretamente instalada.
- Não transporte reservatórios de gasolina no compartimento de armazenagem frontal.
- Utilize apenas um galão de combustível LinQ aprovado pela BRP, que deve ser instalado adequadamente e bem preso.
- Nunca reabasteça o galão de combustível na PWC, reabasteça em terra.
- Em um veículo com 3 assentos, nunca reboque um esquiador ou wakeboarder enquanto houver um galão de combustível instalado.

A gasolina é venenosa e pode provocar prejuízos à saúde ou a morte.

- Nunca faça sifão para gasolina com a boca.
- Se você engolir gasolina, respingá-la nos olhos ou inalar seu vapor, consulte seu médico imediatamente.

Se for derramada gasolina no seu corpo, lave-se completamente com água e sabão e mude de roupa.

Queimaduras causadas por peças quentes

Certos componentes podem ficar bastante quentes durante a operação. Evite contato durante o uso e logo após, para evitar queimaduras.

Esportes aquáticos (reboque com a moto aquática)

Apenas modelos de 3 assentos

Dispositivos de fixação e reboque

Alguns modelos de moto aquática vêm equipados com olhais para reboque ou um mastro de esqui.

Use o mastro de esqui para prender um cabo para rebocar um esquiador ou wakeboarder.

Use o olhal traseiro para prender um cabo para rebocar uma boia náutica.

Não use esses pontos de fixação ou qualquer outra parte da moto aquática para rebocar paraquedas, parapentes, asas-delta ou qualquer dispositivo que possa ficar suspenso no ar, ou ainda para puxar outra embarcação. Isso pode provocar lesões corporais ou danos materiais graves.

Nunca transporte cargas na plataforma traseira enquanto pratica um esporte aquático. A carga pode interferir no cabo e torná-lo inseguro, tornando-se um obstáculo para a pessoa que está sendo rebocada.

Capacidade da moto aquática no reboque

Sempre tenha um observador para acompanhar a pessoa que está sendo rebocada e informar ao piloto os sinais manuais dos participantes. O piloto deve fixar sua atenção na operação da moto aquática e na água adiante.

É necessário ter assentos para todos: operador, observador e pessoa rebocada. Portanto, caso seja a única embarcação, será necessário uma moto aquática de 3 lugares e você poderá rebocar apenas uma pessoa.

Reboque e observação

Se você nunca rebocou alguém atrás de sua PWC antes, é uma boa ideia passar algumas horas observando, ajudando e aprendendo com um piloto experiente. Também é importante conhecer a habilidade e experiência da pessoa que será rebocada.









Ao puxar uma boia náutica, um esquiador ou wakeboarder, a moto aquática passa a se comportar de maneira diferente exigindo mais habilidade do piloto.

Sempre considere a segurança e o conforto da pessoa que está sendo rebocada.

Avance apenas com a velocidade necessária e siga as instruções do observador.

Não faça curvas bruscas fechadas nem use o sistema de frenagem, a menos que seja absolutamente necessário. Lembre-se de que embora esta moto aquática seja manobrável e tenha capacidade de parada, a pessoa que está sendo rebocada pode não ser capaz de evitar um obstáculo ou sua própria moto aquática.

Se for o observador, certifique-se de que você e a pessoa que está sendo rebocada conheçam os sinais manuais.

Sinais manuais	
<p>1. Acelerar</p> <p>Polegar para cima</p> 	<p>5. Desligar motor</p> <p>Sinal de corte na garganta com a mão</p> 
<p>2. Desacelerar</p> <p>Polegar para baixo</p> 	<p>6. Tudo OK</p> <p>Mãos cruzadas sobre a cabeça</p> 
<p>3. Virar</p> <p>Movimento circular sobre a cabeça seguido pelo apontamento da direção da virada</p> 	<p>7. Parar</p> <p>Mão levantada com dedos esticados</p> 
<p>4. Voltar para a costa</p> <p>Tocar a parte superior da cabeça</p> 	<p>8. Tudo OK</p> <p>Um "0" feito com o polegar e o dedo indicador</p> 

Dê atenção imediata a uma pessoa que tenha caído na água. Ela fica vulnerável, sozinha na água, e pode não ser vista por outros usuários.

Pratique esportes aquáticos apenas em áreas seguras. Afaste-se de outros barcos, canais, praias, áreas restritas, nadadores, vias navegáveis muito movimentadas e dos obstáculos submersos.

Cabo de reboque

Nunca amarre o cabo de reboque no pulso, mão nem em qualquer parte do corpo. O cabo pode perder de repente a folga e causar ferimentos graves, como amputações.

Tanto o piloto como o observador devem monitorar o local do cabo de reboque ao participar de esportes aquáticos. Um cabo de reboque frouxo pode se enrolar em pessoas ou objetos, na moto aquática ou na água, principalmente ao fazer uma curva fechada ou um círculo, podendo causar ferimentos graves.

Não puxe o cabo quando estiver na frente de outras embarcações e cuidado para não passar pelo cabo com a moto aquática, porque ele poderá ficar preso na bomba de jato.

Não reboque uma pessoa em qualquer esporte aquático com um cabo tão curto que ela inale os gases de escapamento concentrados. A inalação de gases de escapamento concentrados, que contêm monóxido de carbono, pode resultar em intoxicação por monóxido de carbono, ferimentos e morte.

Use um cabo de reboque de comprimento e tamanho suficientes e assegure-se de que esteja preso adequadamente à sua moto aquática.

Sempre guarde o cabo de reboque quando não estiver em uso. Embora algumas motos aquáticas já possuam ou possam ser equipadas com um mecanismo de reboque especialmente desenvolvido, evite instalar um mastro de reboque em uma PWC. Pode ser perigoso se alguém cair em cima dele.

EXERCÍCIOS PRÁTICOS

É sempre uma boa ideia praticar e se familiarizar com todos os controles, funções e características de manuseio de sua moto aquática antes de se aventurar na água.

Onde praticar os exercícios

Encontre um local adequado para praticar os exercícios. Verifique se a área atende aos seguintes requisitos:

- Sem tráfego
- Sem obstáculos
- Sem banhistas
- Sem correntezas
- Amplo espaço de manobra
- Profundidade da água adequada.

Exercícios práticos

Pratique sozinho os seguintes exercícios.

Fazendo curvas

Pratique as curvas em círculos nas duas direções em velocidade baixa.

Quando estiver confortável com o exercício, aumente a dificuldade fazendo alguns "números 8".

Quando tiver aprendido bem, repita os exercícios acima, mas em maior velocidade.

Distâncias de parada

Pratique parar a moto aquática em linha reta em diferentes velocidades e forças de frenagem. Lembre-se que a velocidade da moto aquática, a carga, as condições da água, a correnteza e o vento também afetam as distâncias de parada.

Pratique soltar o acelerador quando estiver navegando e sinta a taxa de desaceleração com diferente velocidade.

Repita o exercício, mas desta vez acione a alavanca do iBR (se equipado). Observe que o sistema iBR assume o controle da aceleração.

Esterçar e evitar obstáculos

Pratique como evitar obstáculos (escolha um ponto virtual na água) manobrando a moto aquática e mantendo a aceleração.

Repita o exercício, mas desta vez solte a aceleração enquanto gira.

Repita o exercício, mas desta vez acione a alavanca do iBR (se equipado). Observe que o sistema iBR assume o controle da aceleração.

OBSERVAÇÃO:

Com este exercício, você aprenderá que precisa acelerar para virar a moto aquática em uma direção diferente.

Ré

Pratique a marcha à ré para saber como a moto aquática opera na ré e como reage com mudanças de direção.

OBSERVAÇÃO:

Lembre-se de que o sentido da direção é invertido ao mover para trás.

Atracando

Pratique a atracação usando o acelerador, o esterçamento e o iBR (se equipado) para familiarizar-se com a resposta da moto aquática e para desenvolver boas habilidades de controle.

Modo Baixa velocidade, Modo Esqui e modo Limitador de velocidade (Se equipado)

Se a sua moto aquática tiver um desses modos, também é importante conhecer a operação dos mesmos e familiarizar-se com esses recursos antes de usá-los em um passeio com outras pessoas.

AVISO

Os modos Esqui e Limitador de velocidade não são um piloto automático. Eles não pilotarão a moto aquática para você.

ABASTECIMENTO DE COMBUSTÍVEL

Procedimento de abastecimento de combustível

Combustível é inflamável e explosivo sob certas condições. Não fume nem permita chamas abertas ou faíscas nas proximidades.

1. Desligue o motor.
2. O piloto e os passageiros devem sair da moto aquática.
3. Se estiver na água, amarre de forma firme a moto aquática na doca.
4. Desenrosque lentamente a tampa do combustível no sentido anti-horário para estabilizar a pressão antes de removê-la.

OBSERVAÇÃO:

Um curto som de assobio é normal.

5. Insira o bico no bocal de enchimento.

OBSERVAÇÃO:

Tenha certeza de estar colocando combustível no local certo e não usando um furo de ventilação ou furo do mastro de esqui por engano.

6. Despeje o combustível vagorosamente para que o ar saia do tanque, evitando o refluxo do combustível. Tome cuidado para não derramar combustível.
7. Pare de encher após soltar a manopla do bico da bomba de gasolina e aguarde um momento antes de remover a mangueira. Não recolha o bico da bomba de gasolina para colocar mais combustível no tanque. Não complete além da capacidade.
8. Reinstale a tampa do combustível e aperte-a bem.
9. Limpe sempre qualquer derramamento de combustível na moto aquática.
10. Após o reabastecimento, sempre abra ou remova o assento ou o painel lateral (dependendo do modelo) e assegure-se de que não haja odor de gasolina no interior do compartimento do motor. Não dê partida na moto aquática se sentir cheiro de gasolina.

Requisitos de combustível

AVISO

Use sempre gasolina nova.

A gasolina oxida; o resultado é perda de octana, compostos voláteis e a produção de depósitos de goma e verniz que podem danificar o sistema de combustível.

A mistura de álcool combustível varia em países e regiões diferentes. Seu veículo foi projetado para trabalhar com os combustíveis especificados; no entanto, esteja atento para o seguinte:

- O uso de combustível com álcool acima das especificações regulamentadas pelo governo não é recomendado e pode resultar nos seguintes problemas nos componentes do sistema de combustível:
 - Problemas de partida e de operação.
 - Deterioração das partes de borracha ou plástico.
 - Corrosão das partes de metal.

- Dano às partes internas do motor.
- Inspeção frequentemente para ver se há presença de vazamentos de combustível ou outras anormalidades no sistema de combustível se suspeitar que a presença de álcool na gasolina está excedendo as regulamentações governamentais atuais.
- Combustíveis misturados com álcool atraem e detêm umidade, o que pode levar à separação das fases do combustível e pode resultar em problemas no desempenho do motor ou mesmo danos ao motor.

Combustível recomendado

A gasolina utilizada deve ter o número mínimo de octanas indicado a seguir:

Motor	Combustível recomendado
300	Use gasolina Premium com octanagem AKI (RON+MON)/2 de 92, ou octanagem RON de 95.
Todos os outros	Use gasolina comum com octanagem AKI (RON+MON)/2 de 87 ou octanagem RON de 91.

Utilize gasolina sem chumbo contendo, NO MÁXIMO, 10% de etanol.



AVISO

Nunca experimente com outros combustíveis. Podem ocorrer danos ao motor ou ao sistema de combustível com a utilização de combustível inadequado.

AVISO

NÃO use combustível de bombas de combustível denominadas E85.

O uso de combustível etiquetado com E15 é proibido pelas regulamentações da EPA dos EUA.

INFORMAÇÕES SOBRE REBOCAMENTO

AVISO

O comprimento dos estrados do reboque, incluindo a largura do estrado deve ser ajustado para suportar toda a extensão do casco. As pontas dos dois estrados do reboque não devem exceder o comprimento da moto aquática.

Assegure que as rodas do reboque estejam posicionadas de forma que o centro de gravidade da moto aquática esteja ligeiramente à frente das rodas, para suportar adequadamente o peso desta.

Coloque a moto aquática em sua posição normal de operação.

Verifique as leis e regulamentos aplicáveis a puxar um reboque na sua região, especialmente os seguintes itens:

- Sistema de frenagem
- Peso do veículo reboque
- Espelhos.

Respeite a capacidade de carga máxima do veículo e a capacidade de peso no engate, conforme recomendado pelo fabricante.

Amarre a moto aquática pelos olhais dianteiro e traseiro (proa/popa) para que ela fique bem presa ao reboque. Use amarrações adicionais se for necessário.

Certifique-se de que a tampa do tanque de combustível, a compartimento de armazenagem frontal, a tampa do porta-luvas, a plataforma de embarque e o assento estejam travados corretamente.

Remova toda carga e equipamento preso.

Observe as medidas de segurança durante processo de rebocamento.

Não passe as cordas ou amarrações pelo assento ou prenda-as ao

puxador, para evitar que essas peças fiquem danificadas permanentemente. Enrole as cordas ou amarrações com trapos ou protetores semelhantes, onde elas possam tocar o corpo da moto aquática.

Uma capa Sea-Doo pode proteger a moto aquática, principalmente ao transportar em estradas de terra, para evitar que a poeira entre pelas aberturas de entrada de ar.

Ao rebocar 2 motos aquáticas, pode ser necessário retirar o rack de wakeboard interno, se equipado.

Para mais informações, consulte o vídeo a seguir: SÉRIE COMO DA SEA-DOO - REBOQUE APROPRIADO DE MOTOS AQUÁTICAS

<https://www.youtube.com/watch?v=mXtHWldt7yl>

Ou use o seguinte código QR:



ETIQUETAS IMPORTANTES NO PRODUTO

Etiquetas de segurança da moto aquática

Essas etiquetas estão afixadas no veículo para a segurança do operador, dos passageiros e outras pessoas.

O piloto e, quando aplicável, o passageiro, devem ler e compreender essas informações antes do uso.

As etiquetas ilustradas nas páginas a seguir estão na sua moto aquática. Caso alguma esteja faltando ou danificada, é possível substituí-la sem nenhum custo. Procure uma concessionária autorizada Sea-Doo.

OBSERVAÇÃO:

Caso haja alguma discrepância entre o que está escrito neste manual e no veículo, as etiquetas de segurança do veículo têm precedência sobre as etiquetas deste manual.

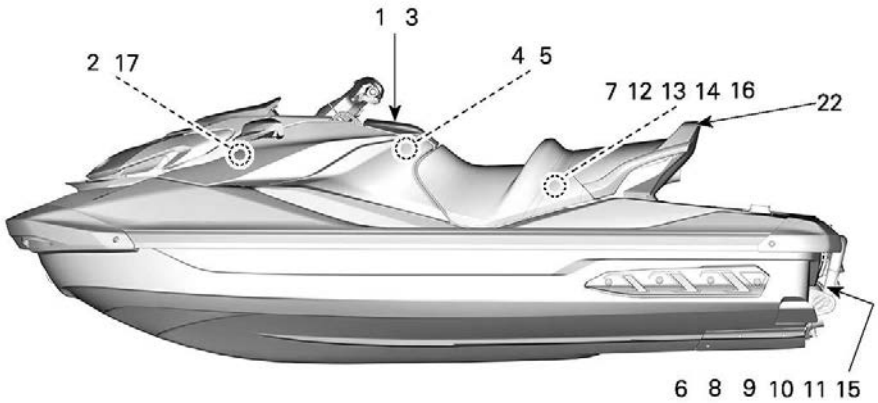

TODOS OS MODELOS EXCETO WAKE

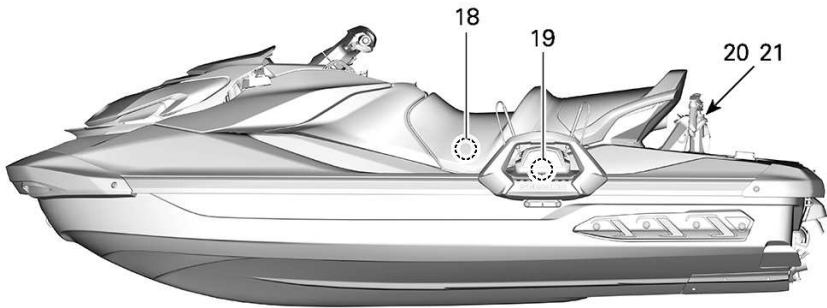

ESPECÍFICO DO WAKE

- | | |
|---|---|
| 1. Etiqueta de veículo de alto desempenho | 12. Temperatura alta de componentes e óleo do motor |
| 2. Etiqueta do bagageiro | 13. Pictograma de proibição de sentar |
| 3. Etiqueta de aviso geral | 14. Verificação da etiqueta do óleo do motor |
| 4. Etiqueta da bateria | 15. Etiqueta de lavagem do sistema de escapamento (Modelos GTR) |
| 5. Etiqueta de uso do porta-luvas | 16. Etiqueta de aviso de combustível |
| 6. Etiqueta de reembarque | 17. Etiqueta do silenciador da admissão de ar |
| 7. Etiqueta de líquido de arrefecimento quente - Não abra | 18. Etiqueta do suporte para wakeboard (modelo Wake) |
| 8. Etiqueta de capotagem | 19. Haste retrátil de esqui - Haste (Modelos Wake) |
| 9. Etiqueta do protetor do iBR - Peças em movimento | 20. Haste retrátil de esqui - Observador e peso (Modelos Wake) |
| 10. Etiqueta do reversor do iBR - Peças em movimento | |
| 11. Não usar a bordo | |

21. Transporte de passageiro - Vestuário apropriado

Etiqueta de aviso geral

⚠ ADVERTÊNCIA

18+ Esta motoaquática só poderá ser conduzida por um Amador que seja habilitado como Motonauta (MTA), NORMANS ou /DPC. A condução incorreta pode resultar em lesões graves ou morte.

Exige a condução adequada da motoaquática

Os condutores devem evitar colisões

- ❗ Fique constantemente alerta quanto a pessoas, objetos e outras embarcações.
- ❗ Fique longe o suficiente de outras embarcações de modo que sempre possa navegar com segurança até um ponto de atracamento.
- ❗ Não libere o acelerador ao tentar evitar de obstáculos assim como ocorre com outras embarcações, você precisa acelerar para manobrar.

Leia o Guia do Operador <https://www.sea.duc.com/owners/safety-video.html>

Assista o vídeo de segurança



Proteção para os passageiros

- ❗ Use short de neoprene (roupa de mergulho) e dispositivo de flutuação pessoal classe 5 aprovado - ver a seção Segurança do Condutor nesta etiqueta. Diga aos passageiros para ler a seção Segurança dos Passageiros e assegure-se de que estejam vestidos corretamente.
- ❗ Não aplique o acelerador quando as pessoas estiverem embarcando ou estiverem próximas da Motoaquática.
- ❗ Assegure-se de que os passageiros estejam sentados constantemente e segurando firmemente.
- ❗ Evite condução agressiva, curvas bruscas e aceleração inesperada que podem fazer com que os passageiros sejam arremessados para fora.
- ❗ Não pule ondas ou turbulências - pular pode causar lesões como, por exemplo, lesões nas costas ou coluna cervical (ombreltas).

Não permita uma condução descuidada:

- ❗ Não chigue próximo de outras pessoas, nem jogue água, não chague muito perto de outras embarcações, nem conduza muito rápido conforme as condições de trabalho.
- ❗ Nunca conduza após consumir álcool ou drogas.

5500_PT

SEGURANÇA DO CONDUTOR

Quedas podem resultar em lesões graves ou morte

- ❗ Você deve usar short de neoprene (roupa de mergulho) para evitar que a água seja injetada forçadamente no rosto ou na vagina durante uma queda para trás. Pessoas que não usarem short de neoprene tiveram lesões reais e vagina internas graves, resultando em danos permanentes.
- ❗ Você deve usar um dispositivo de flutuação pessoal (PFD) classe 5 aprovado.
- ❗ Assegure-se de estar sentado constantemente e segurando firme. Os passageiros podem ser arremessados para fora durante aceleração inesperada ou condução agressiva.
- ❗ Nunca conduza após consumir álcool ou drogas.

Não conduza se não estiver vestido adequadamente.



Use dispositivos de flutuação pessoal classe 5 (PFD)

Use neoprene

Ver o Guia do Operador

Pessoas: www.duc.com/owners/safety-video.html

Etiqueta do bagageiro

⚠ ADVERTÊNCIA

Dentro do compartimento de armazenamento:

- Nunca transporte objetos soltos, frágeis ou muito pontiagudos.
- Carga máxima: 9 kg (20 lb).
- Sempre feche a tampa antes de pilotar.

Este compartimento não é à prova d'água.

2109009894_PT

Etiqueta de veículo de alto desempenho

⚠ ADVERTÊNCIA

Familiarize-se bem com esta PWC. Ela pode exceder em desempenho outras motos aquáticas que você já tenha pilotado.

Esta é uma PWC de alto desempenho. Pilotos inexperientes poderão ignorar riscos e ser surpreendidos pelo comportamento específico desta PWC em qualquer condição da água.

5679_PT



Etiqueta de aviso de combustível**⚠ ADVERTÊNCIA**

- Depois de reabastecer, sempre remova o(s) assento(s) para certificar-se de que não há cheiro de vapor de gasolina no compartimento do motor.
- O vapor de gasolina pode causar incêndios ou explosão.
- Não encha demais o tanque de gasolina.
- Evite derramar gasolina.
- Enxugue a gasolina derramada imediatamente.
- Mantenha a moto aquática longe de chamas abertas e faíscas.
- Não dê partida na moto aquática se houver gasolina líquida ou presença de cheiro de vapor de gasolina.
- Sempre recoloca o(s) assento(s) antes de dar a partida.

5678_PT

**⚠ WARNING**

- After refueling, always remove the seat(s) to ensure there is no gasoline vapor odor inside the engine compartment.
- Gasoline vapor may cause fire or explosion.
- Do not overfill gas tank.
- Avoid spilling gasoline.
- Wipe up spilled gasoline immediately.
- Keep the watercraft away from open flames and sparks.
- Do not start watercraft if liquid gasoline or gasoline vapor odor is present.
- Always replace the seat(s) before starting.

Etiqueta de uso do porta-luvas**AVISO**

Consulte o guia do operador para recomendações sobre como usar o porta-luvas.



5677_PT

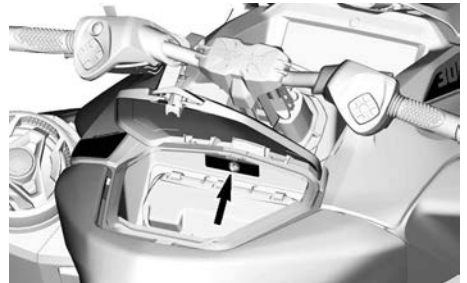

Etiqueta de reembarque

⚠ ADVERTÊNCIA

EVITE LESÃO SÉRIA OU MORTE:

- O motor tem de ser desligado antes de voltar a embarcar.
- Afaste-se do sistema de propulsão e da grade de entrada.

QUANTO VOLTAR A EMBARCAR:

- Volte a embarcar uma pessoa de cada vez.
- Fique no meio para manter o equilíbrio. Nunca use o estribo de embarque (caso existente) para puxar, rebocar, mergulhar ou embarcar uma PWC fora da água ou para qualquer outra finalidade para a qual não foi desenvolvido.

219905498

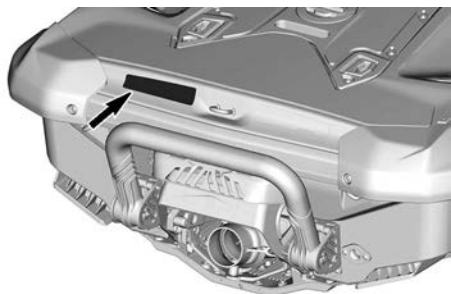

Pictograma protetor do reversor do iBR - Peça em movimento



Etiqueta de capotagem

⚠ CUIDADO

Ao operar o motor quando a moto aquática está fora da água, o trocador de calor na placa de pilotagem pode ficar muito quente. Evite qualquer contato com a placa para não se queimar.

219905494



- Verifique se o motor está desligado.
- Segure a grade de entrada e apoie o pé no trilho do para-choque.
- Vire a embarcação para a embarcação.

AVISO

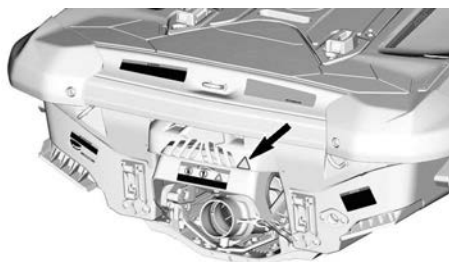

Etiqueta do reversor do iBR – Peça em movimento

⚠ ADVERTÊNCIA



As peças em movimento podem se despedaçar e causar cortes. Mantenha mãos e pés livres.

219903078

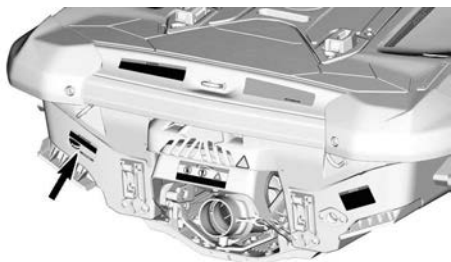

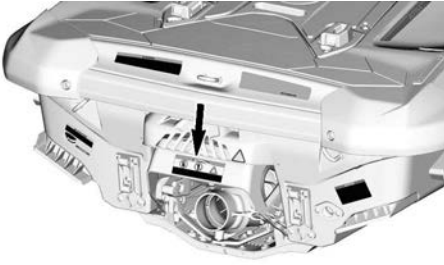

Etiqueta de lavagem do sistema de escapeamento

AVISO

É muito importante lavar o sistema de escapeamento com água limpa (de 1-1/2 a 2 minutos) depois de cada uso em água salgada ou água poluída.



219905495

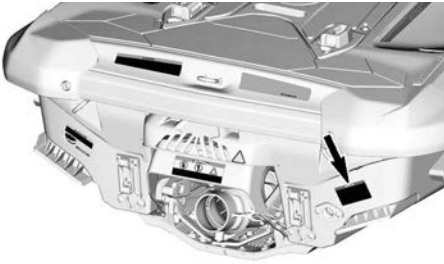

Verificação do nível de óleo do motor

AVISO

VERIFICAÇÃO DO NÍVEL DE ÓLEO DO MOTOR

- Certifique-se de que o motor está na temperatura de operação. (Nunca deve faltar água no motor com o kit de lavagem desconectado, pois pode danificar o motor)
- Antes da verificação, o veículo deverá estar nivelado.
- Deixe o motor em marcha lenta por pelo menos 30 segundos.
- Pare o motor e espere, pelo menos, 30 segundos.
- Verifique o nível do óleo usando a vareta de medição.



219905036

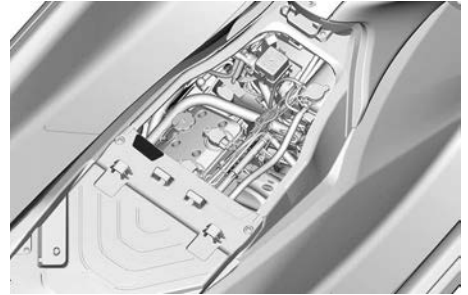

Temperatura alta de componentes e óleo do motor

CUIDADO

O ÓLEO E CERTOS COMPONENTES DO COMPARTIMENTO DO MOTOR, PODEM ESTAR QUENTES. O CONTATO DIRETO PODE PROVOCAR QUEIMADURAS.



219905037

Não usar a bordo



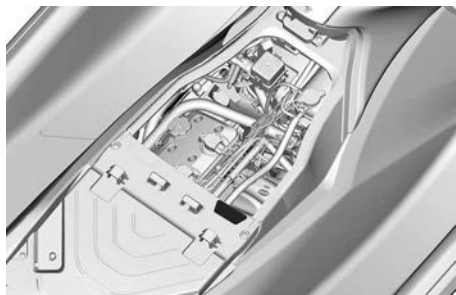

Pictograma de proibição de sentar



⚠ ADVERTÊNCIA

Sempre instale o assento traseiro quando o mastro de esqui for usado nesta moto aquática para evitar ferimentos quando em uso.

Antes de pilotar a moto aquática, certifique-se de instalar a travar o(s) assento(s) na posição.

219905978_PT



Etiqueta da bateria

⚠ AVISO

- Remova a bateria da embarcação antes de carregar.
- Não sobrecarregue a bateria.
- O carregamento incorreto da bateria pode causar explosão.

⚠ WARNING

- Remove battery from boat before charging.
- Do not over charge battery.
- Improper charging of battery can cause explosion.



219905306_PT

ENROLAR EM VOLTA DO CABO VERMELHO (+) DA BATERIA



Etiqueta de líquido de arrefecimento quente - Não abra

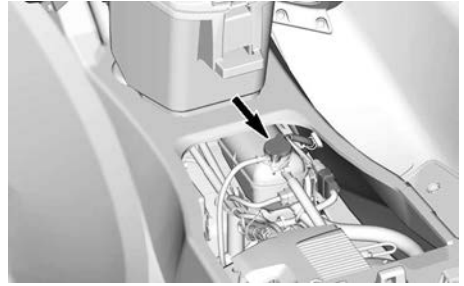

Etiqueta do silenciador da admissão de ar

AVISO

- Para cumprir as regulamentações sobre ruído, este motor foi projetado para operar com um silenciador de entrada de ar.
- A operação sem o silenciador de entrada de ar ou com um não corretamente instalado pode causar danos ao motor.

219903177A

LOCALIZADA NA PARTE SUPERIOR DO SILENCIADOR DA ADMISSÃO DE AR - ABAIXO DO ECM

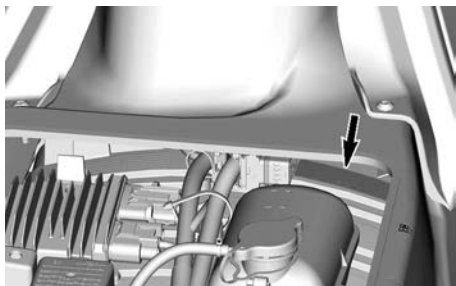

*Etiqueta do suporte para
wakeboard*

⚠ ADVERTÊNCIA

Sempre:

- Prenda o RACK corretamente
- Posicione a prancha com as QUILHAS PARA FORA
- Prenda a PRANCHA corretamente

219903228C

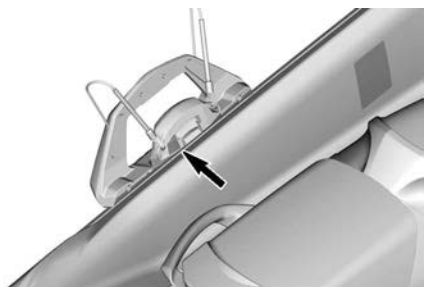

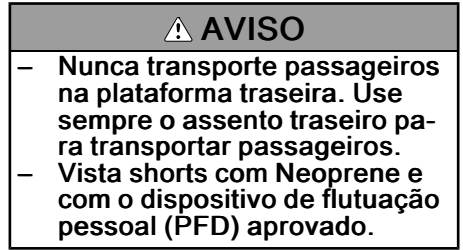
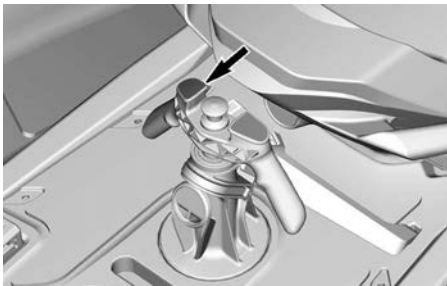
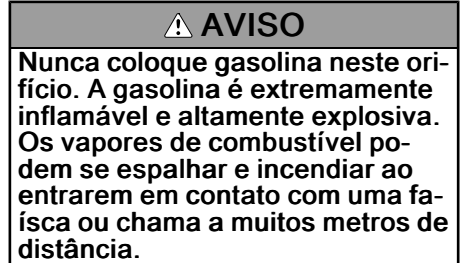
Haste retrátil de esqui – Usar**Transporte de passageiro -
Vestuário apropriado****Haste retrátil de esqui -
Observador e peso****Pictograma de segurança
moldado**



ETIQUETA 1

Etiquetas

Advertência: Proposição 65 da Califórnia

 **ADVERTÊNCIA.** A operação, assistência e manutenção de uma embarcação marítima recreativa podem expor você a produtos químicos, incluindo gases de escapamento, monóxido de carbono, ftalatos e chumbo que são conhecidos no estado da Califórnia como produtos que podem causar câncer e defeitos de nascença ou outros problemas no aparelho reprodutor.

Para minimizar a exposição, evite a inalação de gases de escapamento, efetue a manutenção de sua embarcação em uma área bem ventilada e utilize luvas ou lave as mãos frequentemente durante a manutenção dessa embarcação.



Para mais informações, acesse
www.P65warnings.ca.gov/products/marine

219905280

Etiqueta suspensa iBR

**Como frear**

- Aperte a alavanca do freio

Como dar ré

- Mantenha a alavanca do freio acionada

Como avançar

- Dê um toque na alavanca do acelerador para engatar a marcha e sair do ponto morto.
- Aperte a alavanca do acelerador para acelerar.

Como voltar para o ponto morto

- Dê um toque na alavanca do freio

Consulte o Manual do proprietário para obter mais informações.



219904001 PT

FREIO E RÉ INTELIGENTES**TERCEIRA GERAÇÃO**

- Permite que se pare antes para oferecer **maior tranquilidade**.
- Reconhecido pela Guarda Costeira dos EUA por **melhorar a segurança na navegação** desde 2009.
- A terceira geração oferece um **controle mais preciso e responsivo** ao frear e atracar.

SEA-DOO.

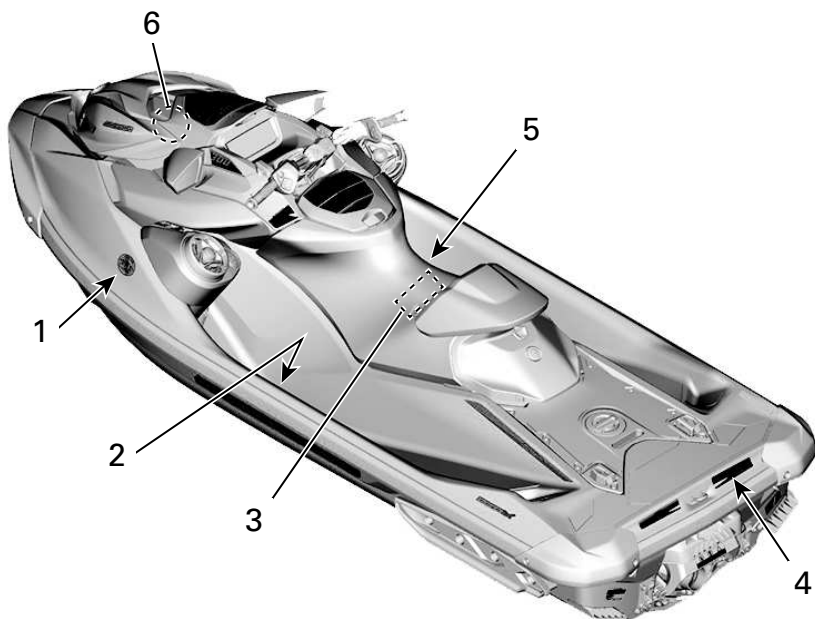

Etiquetas e etiquetas suspensas de conformidade



ETIQUETA 1

AVISO DE CONFORMIDADE CANADENSE CANADIAN COMPLIANCE NOTICE

LIMITES DE SEGURANÇA MÁXIMOS RECOMENDADOS
MAXIMUM RECOMMENDED SAFE LIMITS

MÁX.			kg
			lbs/lb
MAX.		+	
			kg
			lbs/lb

CATEGORIA / CATEGORY: **C**

ALTURA MÁXIMA DA ONDA / MAXIMUM WAVE: **2.0 m**

VELOCIDADE MÁXIMA DO VENTO / MAXIMUM WIND SPEED: **33 nós / knots**

**BOMBARDIER RECREATIONAL PRODUCTS INC. (YDV)
VALCOURT, QUEBEC, CANADÁ
SKALDENSTRAAT 125, GENT, 9042, BE**

MODELO / MODEL:

O FABRICANTE DECLARA QUE ESTE PRODUTO ESTÁ EM CONFORMIDADE COM OS REQUISITOS DE FABRICAÇÃO DE PEQUENAS EMBARCAÇÕES, CONFORME DESCRITO NO DIA EM QUE A CONSTRUÇÃO DA EMBARCAÇÃO INICIOU OU NO DIA EM QUE ELA FOI IMPORTADA.

THE MANUFACTURER DECLARES THAT THIS PRODUCT COMPLIES WITH THE CONSTRUCTION REQUIREMENTS OF THE SMALL VESSEL REGULATIONS, AS THEY READ ON THE DAY ON WHICH THE CONSTRUCTION OF THE VESSEL WAS STARTED OR ON THE DAY ON WHICH THE VESSEL WAS IMPORTED.

**CAPACIDADES MÁXIMAS
AS INFORMAÇÕES ACIMA
TAMBÉM SE APLICAM NOS EUA.**



CAN ICES-2/NMB-2 5864_PT

ETIQUETA 2 – LOCALIZADA DENTRO DO APOIO PARA PÉS ESQUERDO.

UK
CA
CE ROTAX STRASSE 1
A-4623. GUNSKIRCHEN. AT

ETIQUETA 3 - IDENTIFICAÇÃO DO FABRICANTE DO MOTOR

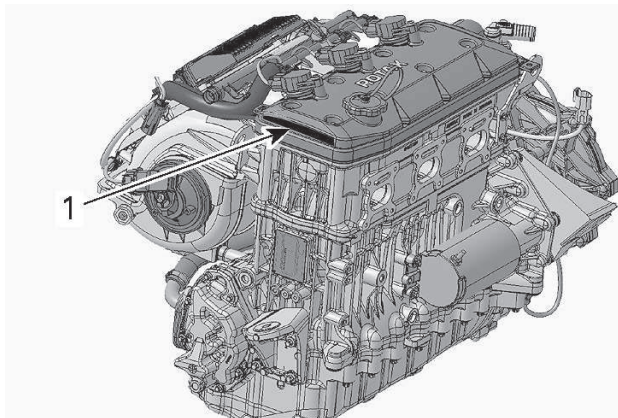

TÍPICO

1. Identificação de fabricante do motor

ESTA MOTOAQUÁTICA É FABRICADA PELA BOMBARDIER RECREATIONAL PRODUCTS INC. DE ACORDO COM O 46 U.S.C. 4305 E A CONCESSÃO DE ISENÇÃO DA GUARDA COSTEIRA DOS EUA (CGB 88-001). A GUARDA COSTEIRA ISENTA ESTA MOTOAQUÁTICA DE UMA OU MAIS REGULAMENTAÇÕES DE SEGURANÇA. A CGB 88-001 ESTABELECE QUE CERTAS REGULAMENTAÇÕES SÃO INAPLICÁVEIS DE ACORDO COM AS CARACTERÍSTICAS DESTA MOTOAQUÁTICA E QUE A ISENÇÃO NÃO TERÁ UM EFEITO ADVERSO NA SEGURANÇA DA NAVEGAÇÃO RECREATIVA. ESTA MOTOAQUÁTICA ESTÁ EM CONFORMIDADE COM AS NORMAS DE SEGURANÇA DA GUARDA COSTEIRA DOS EUA EM VIGOR NA DATA DA CERTIFICAÇÃO. TODAS AS PESSOAS DEVEM USAR UM COLETE SALVA-VIDAS (DISPOSITIVO PESSOAL DE FLUTUAÇÃO CLASSE 5 APROVADO) DURANTE A OPERAÇÃO OU CONDUÇÃO DESTA MOTOAQUÁTICA.

MONTADO NO MÉXICO

5497_PT

ETIQUETA 4

INFORMAÇÕES SOBRE O SISTEMA DE CONTROLE DE EMISSÕES	
BOMBARDIER RECREATIONAL PRODUCTS INC.	
ESTE MOTOR ESTÁ EM CONFORMIDADE COM AS REGULAMENTAÇÕES DE EMISSÕES DA EPA EUA E CALIFÓRNIA PARA MOTORES MARÍTIMOS SI. BOMBARDIER RECREATIONAL PRODUCTS INC.	
THIS ENGINE CONFORMS TO U.S. EPA & CALIFORNIA EMISSIONS REGULATIONS FOR MARINE SI ENGINES.	
	FAMÍLIA DE MOTORES/ ENGINE FAMILY
(EPA) (FEL)	NORMAS DE CERTIFICAÇÃO CERTIFICATION STANDARDS
(CA) (FEL)	
	SISTEMA DE CONTROLE DE EMISSÕES EMISSION CONTROL SYSTEM
ATENDE AS REGULAMENTAÇÕES DE EMISSÕES EVAP DA CALIFÓRNIA PARA MOTORES DE IGNIÇÃO POR FAÍSCA DE EMBARCAÇÕES MARÍTIMAS. FAMÍLIA EVAP SISTEMA DE CONTROLE DE EMISSÕES EVAPORATIVAS: SO CONSULTE O MANUAL DO PROPRIETÁRIO PARA OBTER AS ESPECIFICAÇÕES DO ESQUEMA DE MANUTENÇÃO E DE COMBUSTÍVEL, ÓLEO E VELA DE IGNIÇÃO. SEE OPERATOR'S GUIDE FOR MAINTENANCE SCHEDULE AND FUEL, OIL AND SPARK PLUG SPECIFICATIONS.	
219905703 PT	

ETIQUETA 5 - APLICÁVEL A TODOS OS MODELOS NO CANADÁ E ESTADOS UNIDOS, APLICÁVEL AOS MODELOS EM TODA PARTE, EXCETO CANADÁ E ESTADOS UNIDOS QUANDO EQUIVALENTE A UM MODELO CERTIFICADO PARA OS EUA. NORMAS EPA



ETIQUETA 6 - LOCALIZADA PRÓXIMA À TAMPA DO TANQUE DE COMBUSTÍVEL

A etiqueta com estrelas significa motores marítimos mais limpos

Este motor foi certificado como:



O símbolo para motores marítimos mais limpos:

Ar e água mais limpos

Para um estilo de vida e um ambiente mais saudáveis.

Maior economia de combustível

Queima até 30 -40 por cento menos gasolina e óleo do que os motores convencionais carburados de dois tempos, economizando dinheiro e recursos.

Garantia mais longa de emissões

Protege os consumidores com uma operação despreocupada.

ETIQUETA DE PENDURAR COM ESTRELA



Uma estrela-Baixa emissão

Esta etiqueta com uma estrela identifica motores para motoaquéaticas, de popa, rabeta e motores de centro que atendam as normas de emissão de escapeamento de 2001 do Conselho de Recursos Atmosféricos para Motores Marítimos de Popa e Motoaquéaticas. Os motores que atendem estas normas possuem emissão 75% menor que os motores carburados convencionais a dois tempos. Estes motores são equivalentes aos motores náuticos que atendem às normas U.S. EPA 2006.



Duas Estrelas-Emissões muito baixas

Esta etiqueta com duas estrelas identifica motores para motoaquéaticas, de popa, rabeta e motores de centro que atendam as normas de emissão de escapeamento de 2004 do Conselho de Recursos Atmosféricos para Motores Marítimos de Popa e Motoaquéaticas. Os motores que atendem estas normas possuem emissão 20% menor que os motores de Uma estrela - Baixa emissão.



Três Estrelas-Emissões ultra baixas

A etiqueta de três estrelas identifica os motores que atendem os padrões de emissões de escapeamento de 2008 do Conselho de Recursos Atmosféricos para Motores Marítimos de Popa e Motoaquéaticas ou os padrões de emissões de escapeamento do motor de propulsão marítima externo e interno de 2003 constantes. Os motores que satisfazem a esses padrões emitem 65% menos que os motores com Uma Estrela - Baixa Emissão.



Quatro Estrelas-Emissões super ultra baixas

A etiqueta de quatro estrelas identifica os motores que atendem os padrões de emissões de escapeamento do motor de propulsão marítima externo e interno de 2009 constantes no Conselho de Recursos Atmosféricos. Os motores de popa marítimos e os de moto aquéatica também devem atender estas normas. Os motores que satisfazem a esses padrões emitem 90% menos que os motores com Uma Estrela - Baixa Emissão.

**BOMBARDIER RECREACIONAL PRODUCTS INC.
VALCOURT, QUEBEC, CANADA**

Cleaner Watercraft - Get the Facts! 800-END-SMOG
www.arb.ca.gov

219902676_P1

INSPEÇÃO DE PRÉ-PARTIDA

Nós o incentivamos a fazer uma inspeção anual de segurança de seu veículo. Entre em contato com uma concessionária BRP autorizada para obter mais detalhes. Embora não seja exigido, é recomendável que uma concessionária BRP autorizada efetue uma preparação de pré-temporada em seu veículo. Cada visita a sua concessionária BRP autorizada é uma grande oportunidade para sua concessionária verificar se seu veículo está incluído em alguma campanha de segurança. Também insistimos que você visite sua concessionária BRP autorizada em tempo oportuno quando ficar sabendo de alguma campanha relacionada à segurança.

AVISO

Efetue uma inspeção de pré-partida antes de cada passeio para detectar potenciais problemas durante a operação. A inspeção de pré-partida pode ajudá-lo a monitorar o desgaste e a deterioração antes de se tornarem um problema. Corrija todos os problemas que descobrir para reduzir o risco de avarias ou batidas.

Antes de executar a inspeção pré-partida, leia e entenda a seção *Controles*.

O que fazer antes de lançar a moto aquática na água

AVISO

O motor deve estar desligado e o cordão de segurança deve sempre ser removido do interruptor de desligamento do motor antes de verificar qualquer um dos pontos a seguir. Dê a partida na moto aquática somente após todos os itens terem sido verificados e operarem corretamente.

OBSERVAÇÃO: Antes de ligar o motor e sair, recomenda-se balançar verticalmente a traseira da moto aquática para remover qualquer areia que possa ter se acumulado próximo dos sistemas de propulsão e de ré.

Verifique os itens listados na tabela a seguir antes de lançar a moto aquática na água.

ITEM	OPERAÇÃO
Casco	Inspeccionar o casco, a placa de pilotagem e a grade de entrada de água quanto a danos
Entrada de água da bomba de jato	Inspeccionar/limpar
Bujões de drenagem	Apertar
Tanque de combustível	Reabastecimento
Compartimento do motor	Verificar se há algum vazamento de fluido visível e cheiro de vapor de gasolina

Nível de óleo do motor	Verificar/completar
Nível do líquido de arrefecimento do motor	Verificar/completar
Sistema de direção	Verificar o funcionamento
Alavanca do iTC	Verificar o funcionamento. (Pressione e solte a alavanca para verificar a liberdade de movimento. Se for sentido algum atrito, a alavanca deverá ser desmontada, limpa e inspecionada quanto ao desgaste e lubrificada)
Alavanca do iBR (se equipada)	Verificar o funcionamento. (Pressione e solte a alavanca para verificar a liberdade de movimento. Se for sentido algum atrito, a alavanca deverá ser desmontada, limpa e inspecionada quanto ao desgaste e lubrificada)
Tampa do compartimento de armazenamento dianteiro (se equipada), porta-luvas e assento	Garanta que estejam fechados e travados.
Rack para Wakeboard (se equipado)	<ul style="list-style-type: none"> – Garanta que o rack está corretamente instalado e preso. – Assegure que os cabos elásticos estejam em boas condições. – Veja se o wakeboard está corretamente instalado no rack e preso.
Mastro para esqui/wakeboard (se equipado)	Inspeccione e verifique o funcionamento.
Botão de PARTIDA/PARADA do motor	Verificar o funcionamento
Interruptor de desligamento do motor e alarme sonoro de monitoramento	Verificar o funcionamento
Condição da bateria e conexões	Verificar mensalmente
Âodos sacrificiais	Verifique mensalmente (com mais frequência quando usado em água salgada) e troque se necessário

Casco

Inspecione trincas e outros danos no casco.

Entrada de água da bomba de jato

Retire as algas, conchas, detritos e tudo o que possa limitar o fluxo de água e danificar a unidade de propulsão. Limpe se necessário. Se alguma obstrução não puder ser removida, encaminhe a uma concessionária autorizada *Sea-Doo* para manutenção.

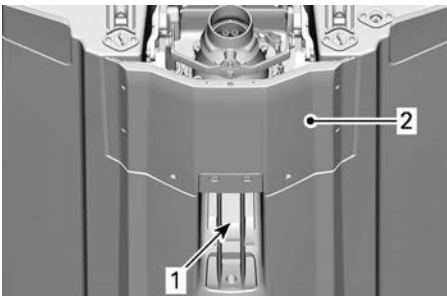

1. Entrada de água
2. Placa de pilotagem

Bujões de drenagem

Aperte os bujões de drenagem do bojo.

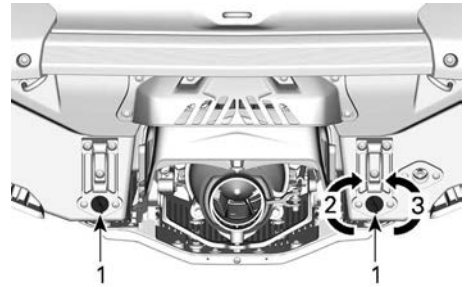

1. Bujão de drenagem do bojo
2. Apertar
3. Desapertar

⚠ AVISO

Garanta que os bujões de drenagem do bojo estejam bem apertados antes de colocar a moto aquática na água.

Tanque de combustível

Encha o tanque de combustível.

⚠ AVISO

Cumpra estritamente as instruções detalhadas no *Procedimento de Abastecimento*.

Compartimento do motor

Inspecione o compartimento do motor para detectar cheiro de vapor de combustível.

⚠ AVISO

Em caso de presença de qualquer vazamento ou cheiro de gasolina, não ligue a energia elétrica e não dê partida no motor. Você deve buscar serviço em uma concessionária autorizada *Sea-Doo*, oficina de reparo ou pessoa de sua escolha para manutenção, reparo ou substituição. Consulte a *Garantia relacionada às emissões da EPA dos EUA* contida neste documento, para obter informações sobre reclamações de garantia.

Para acessar o compartimento do motor, remova os assentos. Consulte *Re-moção do Assento*.

Óleo do motor

Garanta que o nível de óleo está dentro da especificação, como descrito na seção *Procedimentos de Manutenção*.

Líquido de arrefecimento do motor

Garanta que o nível do líquido de arrefecimento está dentro da especificação, como descrito na seção *Procedimentos de Manutenção*.

Verifique se há vazamentos de líquido de arrefecimento no motor, no bojo e na placa de pilotagem.

⚠ CUIDADO

Ao operar o motor com a moto aquática fora da água, o motor e o trocador de calor na placa de pilotagem podem ficar muito quentes. Evite qualquer contato com peças quentes do motor e com a placa de pilotagem para não se queimar.

Sistema de direção

Com a ajuda de alguém, verifique se a direção se movimenta livremente.

Quando o guidão estiver na horizontal, o bocal da bomba de jato deve estar na posição reta para a frente. Verifique se a bomba de jato gira facilmente na mesma direção do guidão (por exemplo, quando o guidão é virado para a esquerda, a abertura do

bocal deve apontar na direção do lado esquerdo do jet).

⚠ AVISO

Verifique o guidão e o funcionamento respectivo do bocal de direção antes de dar a partida. Nunca vire o guidão enquanto alguém estiver próximo da popa da moto aquática. Mantenha-se distante das peças móveis de direção (bocal, reversor do iBR, articulações, etc.).

Alavanca do acelerador

Verifique se a alavanca de controle de acelerador eletrônico (ETC) funciona livre e suavemente. Ela deve voltar à sua posição inicial imediatamente após ser solta.

⚠ AVISO

Verifique o funcionamento da alavanca do acelerador antes de ligar o motor. Se você sentir algum atrito na alavanca do acelerador, consulte uma concessionária autorizada *Sea-Doo*.

Alavanca do iBR

Verifique se a alavanca do iBR funciona livre e contínua. Ela deve voltar à sua posição inicial imediatamente após ser solta.

⚠ AVISO

Verifique o funcionamento da alavanca do iBR antes de ligar o motor. Se você sentir algum atrito na alavanca do iBR, consulte uma concessionária autorizada *Sea-Doo*.

Bagageiros, plataforma de embarque e assento

Certifique-se de que o porta-luvas, a plataforma de embarque, os painéis

de acesso e o assento estejam fechados e travados.

⚠ AVISO

Assegure-se de que o assento, a plataforma de embarque, os painéis de acesso e todas as tampas de bagageiro estejam bem travados.

Rack para wakeboard (se equipado)

⚠ AVISO

Antes de usar a moto aquática, verifique se o rack para wakeboard está preso corretamente à carroceria da moto aquática e se o wakeboard está corretamente colocado e preso ao rack. Assegure que os cabos de fixação do wakeboard estejam em boas condições.

Mastro para esqui/wakeboard (se equipado)

Certifique-se de que o mastro para esqui/wakeboard esteja totalmente levantado e travado antes do uso.

Recolha totalmente e trave quando não estiver em uso.

⚠ AVISO

Ao usar o mastro de esqui, nunca transporte carga ou acessórios na plataforma de embarque.

⚠ AVISO

Tome cuidado com um esquiador/wakeboarder sendo rebocado, pois o cabo de reboque pode voltar para a moto aquática quando for solto. Nunca faça curvas fechadas ao rebocar um esquiador, wakeboarder ou qualquer brincado. Sempre guarde o cabo de reboque quando não estiver em uso.

AVISO

O mastro de esqui/wakeboard foi projetado para puxar um esquiador ou praticante de wakeboard com peso máximo de 114 kg (250 lb).

⚠ CUIDADO

Nunca use o mastro de esqui para puxar uma boia inflável. Sempre use o gancho traseiro para rebocar uma boia inflável.

Interruptor de desligamento e botão de PARTIDA/PARADA do motor

Pressione o botão de partida uma vez sem instalar o cabo de segurança no interruptor de desligamento do motor.

Instale a capa do cabo de segurança no interruptor de desligamento do motor.

Pressione o botão de partida/parada para dar partida no motor, depois desligue-o pressionando o botão de partida/parada pela segunda vez.

Religue o motor, depois desligue-o removendo o cabo de segurança do interruptor de desligamento.

AVISO

Caso o cabo de segurança esteja solto ou não pare no interruptor de desligamento do motor, substitua-o imediatamente para evitar o uso inseguro. Se ao remover a tampa do cabo de segurança do interruptor de desligamento do motor ou ao pressionar o botão de PARTIDA/PARADA o motor não desligar, não use a moto aquática. Procure uma concessionária autorizada Sea-Doo.

O que fazer depois de lançar a moto aquática na água

Verifique os itens listados na tabela a seguir após lançar a moto aquática na água e antes de sair para um passeio.

AVISO

O motor deve estar desligado e o cordão de segurança deve sempre ser removido do interruptor de desligamento do motor antes de verificar qualquer um dos pontos a seguir. Dê a partida na moto aquática somente após todos os itens terem sido verificados e operarem corretamente.

OBSERVAÇÃO: Antes de ligar o motor e sair, recomenda-se balançar verticalmente a traseira da moto aquática para remover qualquer areia que possa ter se acumulado próximo dos sistemas de propulsão e de ré.

Verifique os itens listados na tabela a seguir antes de lançar a moto aquática na água.

ITEM	OPERAÇÃO
Interativa Multifuncional	Verificar o funcionamento.
Sistema de freio e ré inteligentes (iBR)	Verificar o funcionamento.
Sistema de Compensação ("Trim") Variável (VTS)	Verificar o funcionamento.

Central de informações (Instrumento)

1. Pressione o botão de PARTIDA/PARADA uma vez e instale o cabo de segurança no interruptor de desligamento do motor.
2. Enquanto a central de informações passa pelo ciclo da função de autoteste, certifique-se de que todas as indicações se acendam.

AVISO

Sempre prenda o clipe do cabo de segurança ao seu PFD ou ao pulso (necessário ter pulseira).

Sistema iBR**AVISO**

Certifique-se que haja espaço suficiente à frente e atrás da moto aquática para realizar com segurança o teste do sistema iBR, para evitar uma colisão. A moto aquática se moverá durante o teste.

1. Remova as amarrações que prendem a moto aquática à doca.
2. Dê partida no motor e certifique-se de que a moto aquática não se mova.
3. No guidão esquerdo, pressione totalmente a alavanca do iBR. A moto aquática deve se deslocar lentamente para trás.
4. Solte a alavanca do iBR. Não deve haver nenhuma propulsão à ré.

⚠ AVISO

Antes de sair com a moto aquática, sempre verifique se o sistema iBR está funcionando corretamente.

Sistema de trim ajustável (VTS) (se equipado)

Com o motor na propulsão de avanço, use o sistema VTSTM para mover o bocal da bomba de jato para cima e para baixo alternadamente para verificar o funcionamento do VTS. Confirme o movimento do indicador de posição do VTS na central de informações.

Teste também as posições de ajuste predefinidas do VTS, clicando duas vezes no botão UP/DOWN do VTS (conforme aplicável ao modelo).

Consulte *Instruções de Operação* para obter instruções detalhadas.

MANUTENÇÃO REGULAR

Nós o incentivamos a fazer uma inspeção anual de segurança de seu veículo. Entre em contato com uma concessionária BRP autorizada para obter mais detalhes.

Também recomendamos que uma concessionária Sea-Doo autorizada realize a preparação pré-temporada.

Cada visita a sua concessionária Sea-Doo autorizada é uma grande oportunidade para sua concessionária verificar se seu veículo está incluído em alguma campanha de segurança. Também insistimos que você visite sua concessionária Sea-Doo autorizada em tempo oportuno quando ficar sabendo de alguma campanha relacionada à segurança.

INFORMAÇÕES SOBRE A MOTO AQUÁTICA

CONTROLES

As etiquetas de segurança de alguns veículos não são mostradas nas ilustrações. Para obter informações sobre as etiquetas de segurança dos veículos, consulte *Etiquetas importantes no produto*.

Algumas indicações, funções e recursos descritos nesta seção podem não se aplicar a todos os modelos de motos aquáticas, ou podem ser opcionais.

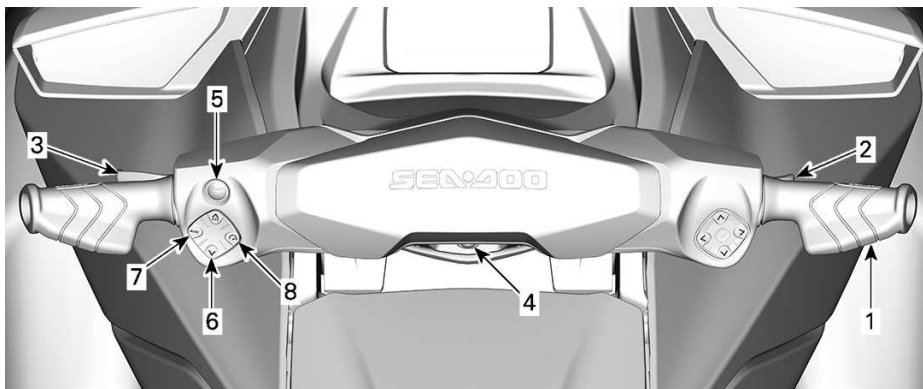

TÍPICO – 2 TECLADOS



TÍPICO – 1 TECLADO

Botões equivalentes entre os modelos de 1 e 2 teclados

Ações	1 teclado	2 teclados
Navegar no menu	Pressionamento único de INFO	ESQUERDA/DIREITA
Entrar no menu	Pressionamento longo de INFO	OK (somente os menus CLOCK e EXIT) (Relógio e Sair)
Editar valor	Pressionamento único de INFO	UP/DOWN (PARA CIMA/PARA BAIXO)

Botões equivalentes entre os modelos de 1 e 2 teclados		
Ações	1 teclado	2 teclados
Alterar o display de informações	Pressionar TRIP (Viagem)	UP/DOWN (somente o menu TRIP)
Reinicializar Viagem quando exibido	Pressionamento longo de TRIP	Pressionamento longo de UP/DOWN
Códigos de falha/ Manutenção	Pressionamento longo de INFO	OK

Guidão

O guidão controla a direção da moto aquática. Durante a operação para a frente, virar o guidão para a direita virá a moto aquática para a direita e vice-versa.

⚠ AVISO

Verifique o guidão e o funcionamento respectivo do bocal de direção antes de dar a partida. Nunca vire o guidão enquanto alguém estiver próximo da popa da moto aquática. Mantenha distância do sistema de propulsão.

Ao operar em marcha à ré, a direção se inverte. Ao virar o guidão para a direita em marcha à ré, a moto aquática esterça para a esquerda.

Alavanca do acelerador

A alavanca do acelerador que fica no guidão direito controla eletronicamente a velocidade do motor.

Para aumentar ou manter a velocidade da moto aquática, puxe a alavanca do acelerador com o dedo.

Para diminuir a velocidade da moto aquática, solte a alavanca do acelerador.

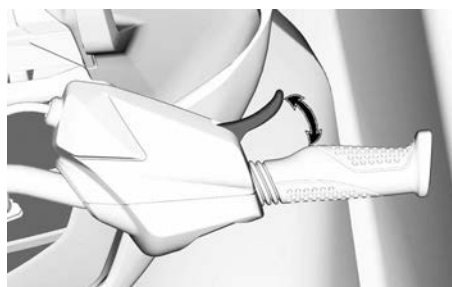

A alavanca do acelerador é acionada por mola e deve voltar à posição de descanso quando não estiver pressionada.

Controlador direito

O controlador direito está localizado do lado direito do guidão.

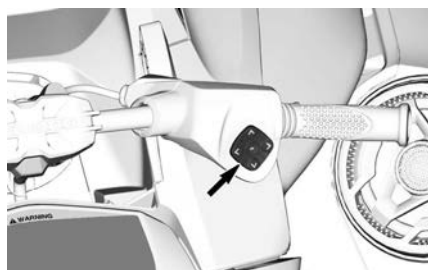

O controlador direito inclui controles para navegar no painel multifuncional.

- Seta PARA CIMA
- Seta PARA A DIREITA
- Seta PARA BAIXO
- Seta PARA A ESQUERDA
- Botão OK.

Interruptor de desligamento do motor

O interruptor de desligamento do motor está localizado no meio do guidão.



Para permitir a partida do motor, a tampa do cabo de segurança deve estar encaixada firmemente no interruptor de desligamento do motor.

⚠ AVISO

Sempre prenda o clipe do cabo de segurança ao dispositivo de flutuação pessoal (PFD) ou ao pulso do piloto (necessário usar pulseira).



TÍPICO

1. Cabo de segurança no interruptor de desligamento do motor
2. Cordão de segurança preso no PFD do piloto

Para parar o motor, puxe o cabo de segurança do interruptor de desligamento do motor.

⚠ AVISO

Caso o motor desligue, a função de frenagem e todo o controle direcional da moto aquática serão perdidos.

⚠ AVISO

Sempre desconecte o cabo de segurança quando a moto aquática não estiver funcionando para evitar a partida acidental do motor ou o uso não autorizado por terceiros e crianças e para evitar furto.

Sistema de Segurança com Codificação Digital de Radiofrequência (RF D.E.S.S.)

A capa do cordão de segurança contém um circuito eletrônico (chave D.E.S.S.™) programado para dar a ele um número serial eletrônico exclusivo. Isto é o equivalente a uma chave convencional.

O sistema D.E.S.S. faz a leitura da chave instalada no interruptor de desligamento do motor e permite a partida do motor somente com as chaves que identifica.

O sistema D.E.S.S. proporciona grande flexibilidade. Você pode comprar cordões de segurança adicionais que tenham chaves D.E.S.S. programadas para o seu jet.

É possível programar um total de dez chaves D.E.S.S.

Para programar uma chave para a sua moto aquática, consulte a concessionária autorizada BRP Sea-Doo.

Controlador esquerdo

O controlador esquerdo está localizado do lado esquerdo do guidão.

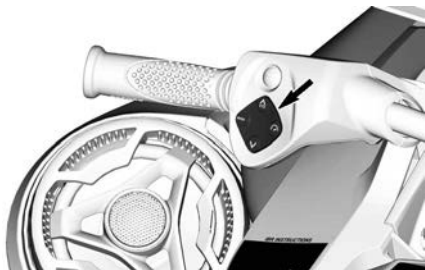

Botão VTS (Sistema de ajuste variável)

Ele ajusta o trim de inclinação da moto aquática através do ajuste da posição vertical do bocal de jato.

O VTS pode ser ajustado eletricamente na atitude desejada, ou em uma de três posições de ajuste predefinidas (totalmente para cima, no meio e totalmente para baixo).

Consulte as *Instruções de operação* para obter mais detalhes.

OBSERVAÇÃO:

O botão VTS é usado para o ajuste no ponto morto. Isso serve para ajustar a posição de ponto morto da moto aquática. Consulte *Modos de operação* para obter mais detalhes

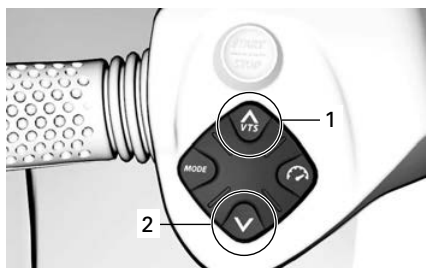

1. Proa para cima
2. Proa para baixo

Botão de controle de velocidade



TÍPICO

Permite definir e controlar funções relacionadas à velocidade.

- Limitador de velocidade
- Modo baixa velocidade.

Botão MODE



TÍPICO

Usado pra escolher entre os modos Normal, Sport ou Eco.

Consulte *Modos de operação* para obter mais detalhes.

Botão iDF (bomba inteligente livre de detritos)

Localizado no centro do controlador esquerdo.



Permite ativar o sistema iDF. Consulte *Como usar o sistema inteligente de bomba livre de detritos* na seção *Instruções de Operação*.

Botão de PARTIDA/PARADA do motor

O botão de PARTIDA/PARADA do motor está localizado no guidão esquerdo.

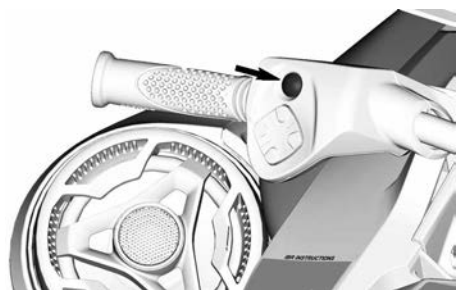

Partida e parada do motor

Consulte *Instruções de operação* para obter o procedimento completo sobre como dar partida e desligar o motor.

Ativando o sistema elétrico

Pressione o botão de PARTIDA/PARADA uma vez sem instalar o cabo de segurança no interruptor de desligamento do motor.

Isso ligará o sistema elétrico; a central de informações passará por um ciclo de autoteste.

O sistema elétrico ficará ativado por 75 segundos aproximadamente após

o botão de PARTIDA/PARADA ter sido pressionado.

Quando o cabo de segurança é instalado no interruptor de desligamento do motor, o sistema será energizado por 60 minutos.

Sempre que o botão de PARTIDA/PARADA é pressionado, a contagem regressiva reinicia. Quando a tensão da bateria cair abaixo de 12,3 V, a luz indicadora de BATERIA BAIXA se acenderá e o sistema elétrico será desligado após 75 segundos.

Gerenciamento da bateria após o uso

Este recurso permite manter o sistema elétrico ativo para permitir o uso de acessórios quando o motor está desligado. Também impede que a bateria seja muito descarregada ao se utilizar acessórios. Quando a tensão da bateria atinge 12,3 V ou menos, o sistema desliga automaticamente para assegurar que seja possível dar partida no motor.

Quando o sistema elétrico for ativado ao se pressionar brevemente no botão de partida/parada enquanto o motor está desligado, o tempo de ativação será administrado da seguinte maneira:

- Chave fora: O sistema desligará após 75 segundos.
- Chave inserida: O sistema desligará após 60 minutos ou se o limite de tensão for atingido.

Alavanca do iBR (freio e ré inteligentes)

A alavanca do iBR que fica no guidão esquerdo pode comandar eletronicamente:

- Freios
- Marcha à ré (Reverse)
- Ponto morto.

OBSERVAÇÃO:

Para ativar as funções do sistema iBR, é preciso usar um curso da alavanca do iBR de no mínimo 25%.

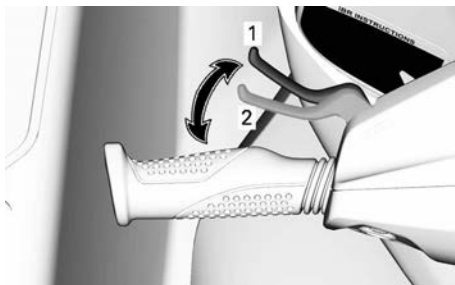

1. Posição de descanso da alavanca
2. Necessários 25% de curso para ativar a função do iBR

Em velocidade acima de 14 km/h (9 mi/h), puxar a alavanca do iBR acionará o freio.

OBSERVAÇÃO:

Se a corrente de água estiver a 14 km/h (9 MPH) ou acima, a marcha à ré não poderá ser engatada porque o limite de velocidade para ela terá sido ultrapassado.

Em velocidade abaixo de 14 km/h (9 MPH), puxar a alavanca do iBR engatará a marcha à ré.

Quando a alavanca do iBR é solta após a frenagem ou a operação de ré, o ponto morto é engatado.

⚠ AVISO

Se a alavanca do acelerador ainda estiver puxada ao soltar a alavanca do iBR, o movimento para a frente será iniciado após um pequeno atraso. Se não quiser acelerar para a frente, solte a alavanca do acelerador.

OBSERVAÇÃO:

A posição de ponto morto pode ser definida ajustando-se o sistema iBR.

Consulte *Instruções de operação* para obter instruções detalhadas.

Botão INFO (se equipado)

O botão INFO está localizado no lado esquerdo do guidão.

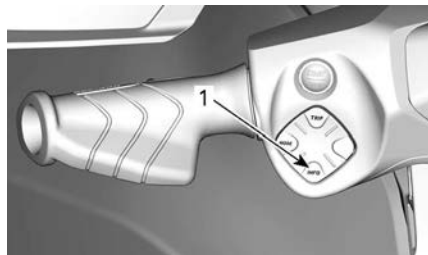

1. Botão INFO

É usado para navegar nos menus e para alterar algumas configurações.

Consulte *Modos de operação* para obter mais detalhes.

Botão TRIP (se equipado)

O botão TRIP está localizado no lado esquerdo do guidão.

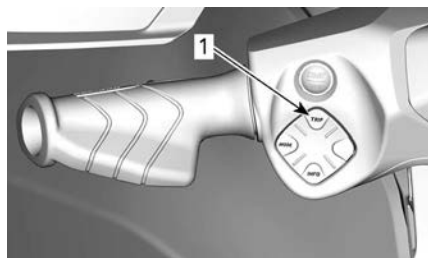

1. Botão VIAGEM

É usado para alternar entre os displays de medidor de trajeto e o relógio no display esquerdo superior.

Consulte *Modos de operação* para obter mais detalhes.

EQUIPAMENTO

As ilustrações podem não ser precisas para todos os modelos, sendo fornecidas como orientação visual.

As etiquetas de segurança de alguns veículos não são mostradas nas

ilustrações. Para informações sobre as etiquetas de segurança do veículo, consulte *Etiquetas de Segurança de Motos Aquáticas*.

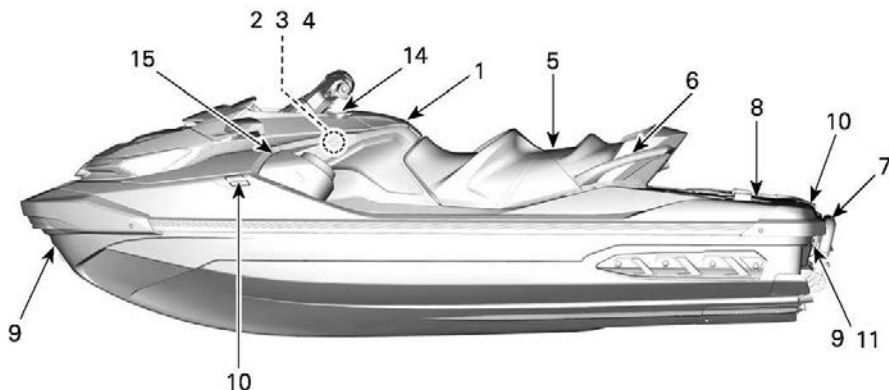

TÍPICO

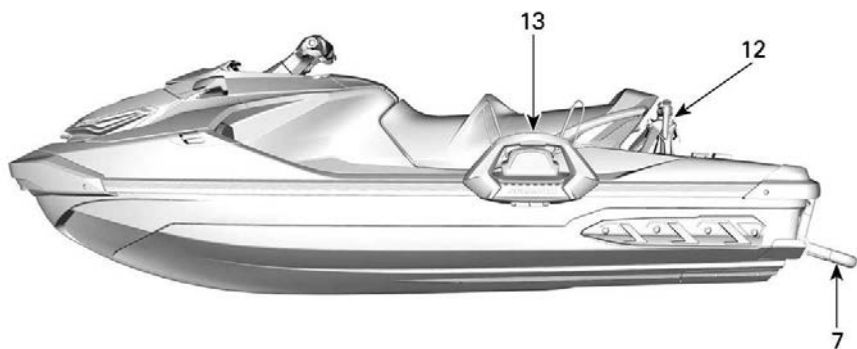

MODELOS WAKE PRO

1. Porta-luvas
2. Compartimento de armazenamento
3. Suporte do extintor de incêndio
4. Suporte do kit de segurança
5. Assento
6. Puxadores do passageiro
7. Escada de embarque (se equipada)
8. Plataforma de embarque
9. Olhais dianteiro e traseiro
10. Ganchos de amarração

11. Bujões de drenagem do bojo
12. Mastro de esqui retrátil (modelo WAKE Pro)
13. Rack de wakeboard (modelo WAKE Pro)
14. Maçaneta de inclinação do guidão
15. Sistema de áudio Premium da BRP (se equipado)

Porta-luvas

Pequeno compartimento para objetos pessoais.

Puxe a trava da tampa para abrir o porta-luvas.

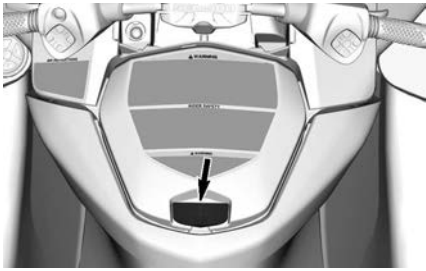

Compartimento impermeável

Dentro do porta-luvas está localizado um pequeno compartimento impermeável para objetos pessoais. Puxe para trás as duas travas para abrir.



Há uma espuma de proteção localizada no interior do compartimento impermeável para proteger o telefone contra danos. Assegure-se de que o smartphone seja mantido no lugar pela espuma e não pelas bordas do receptáculo e que você pode fechar a tampa. Certifique-se sempre de que a espuma esteja completamente seca antes de usar.

Consulte a tabela de *Tamanho máximo de telefone*.

Tamanho máximo de telefone	
Comprimento	160 mm (6,3 pol.)
Largura	85 mm (3,3 pol.)

OBSERVAÇÃO:

Devido à variação em tamanhos de smartphones e estilos de caixas, certifique-se que não há nenhuma pressão sobre o conector e/ou o telefone ao fechar a tampa.

Alguns modelos estão equipados com uma porta USB usada para carregar. Ao usar a porta USB para carregar um smartphone, sempre certifique-se de direcionar o cabo de tal forma que não haja pressão sobre ambas as extremidades do cabo para evitar danos ao cabo ou aos conectores do smartphone.

OBSERVAÇÃO:

Para o desempenho ideal, sempre use cabos OEM USB. Cabos comerciais baratos podem não ter linhas de dados e/ou maior impedância, o que pode resultar em mau desempenho de carga ou superaquecimento.

Muitos modelos de smartphones têm um conector fêmea frágil, por isso, deve-se tomar muito cuidado ao inseri-lo no compartimento impermeável. A BRP recomenda utilizar um cabo curto (não mais do que 25 cm (10 pol.)) para que haja menos cabo para armazenar.

Os modelos não equipados com uma porta de carregamento USB são, em vez disso, equipados com uma vedação de borracha para garantir a estanqueidade. Há uma membrana de ventilação que equilibra a pressão dentro e fora do compartimento para garantir que ele possa ser aberto sem aspirar gotículas de água para dentro. A membrana propriamente dita é impermeável. Por fim, a estanqueidade do compartimento é garantida ao se pressionar a porta do compartimento na vedação ao seu redor, usando as duas travas.

Para garantir que objetos no compartimento fiquem protegidos contra o

ambiente, as seguintes recomendações devem ser seguidas:

Antes e durante o uso:

- Certifique-se de que a vedação esteja intacta, limpa e posicionada corretamente.
- Certifique-se de que a membrana de ventilação esteja intacta e posicionada corretamente.
- Certifique-se de que a vedação em torno da porta de carregamento USB (ou vedação de borracha) esteja intacta e posicionada corretamente.
- Seque completamente o compartimento e seu conteúdo antes de fechar.
- Certifique-se de que nada fique comprimido entre a tampa e a caixa ao fechar o compartimento.
- Sempre feche o compartimento completamente usando as 2 travas.

Após o uso:

- Remova o smartphone do compartimento.
- A tampa de borracha integrada da porta de carregamento USB deve ser instalada para cobrir o conector.
- Sempre feche o compartimento completamente usando as 2 travas.

OBSERVAÇÃO:

O uso de dessecante no compartimento impermeável é recomendado para eliminar a condensação. Troque o dessecante com frequência.

Compartimento de armazenamento dianteiro

O compartimento de armazenagem frontal que pode ser usado para transportar artigos pessoais maiores está localizado sob a cobertura dianteira.



COMPARTIMENTO DE ARMAZENAMENTO DIANTEIRO

Como abrir a cobertura do compartimento de armazenamento dianteiro

Desligue o motor.

⚠ AVISO

Quando a tampa do compartimento de armazenamento dianteiro está aberta, os comandos não são acessíveis ao piloto.

Abra o compartimento de armazenamento pressionando os dois botões de liberação e erguendo o guidão.

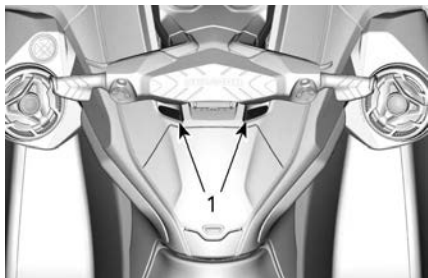

1. Botões de liberação

AVISO

A carga máxima permitida para o compartimento de armazenagem frontal é de 13 kg (30 lb) distribuídos uniformemente.

⚠ AVISO

Nunca deixe objetos pesados ou frágeis soltos no compartimento de armazenamento dianteiro. Não sobrecarregue. Nunca armazene ou transporte combustível ou qualquer outro produto inflamável neste bagageiro. Nunca opere a moto aquática com a tampa bagageiro aberta ou com carga indevidamente protegida.

Suporte do extintor de incêndio

OBSERVAÇÃO:

O extintor de incêndio é vendido separadamente.

O suporte do extintor de incêndio está localizado sob a tampa do compartimento de armazenagem dianteiro.

Use as amarrações de borracha para prender corretamente o extintor de incêndio.

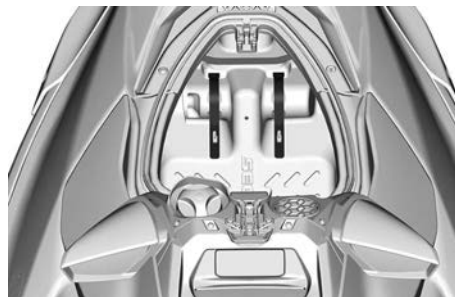

Suporte do kit de segurança

OBSERVAÇÃO:

O kit de segurança é vendido separadamente.

O suporte do kit de segurança está localizado no compartimento dianteiro.

Use as amarrações de borracha para prender corretamente o kit de segurança.

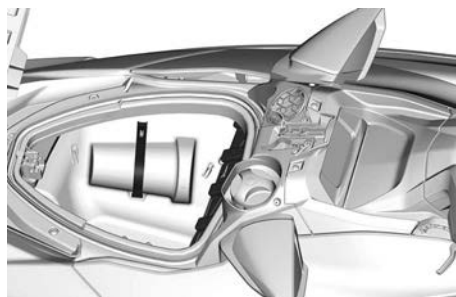

Assento

Este modelo vem equipado com um assento ergonômico que se estreita na direção da proa e com um design que permite que você posicione suas pernas na direção da parte interna dos apoios para os pés, minimizando a fadiga na parte superior do corpo e garantindo maior controle nas curvas.

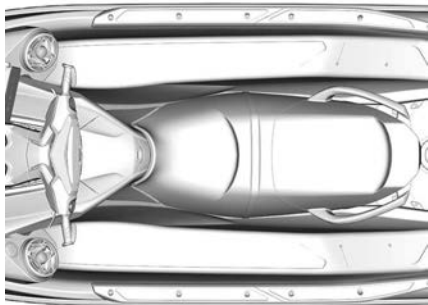

ASSENTO ERGONÔMICO

Remoção do Assento

1. Destrave e remova o assento, se instalado.
2. Empurre os dois botões de liberação e levante a extremidade do encosto do assento.

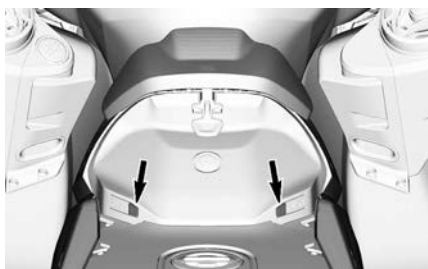

BOTÕES DE LIBERAÇÃO

3. Depois, puxe a alavanca de trava para cima e remova o assento da moto aquática.

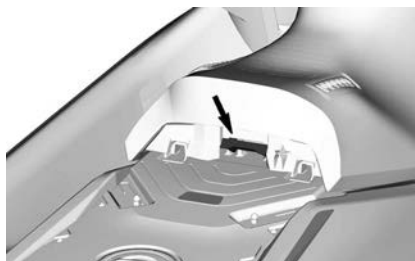

Instalação do Assento

1. Insira a extremidade dianteira do assento em seu retentor.



2. Insira a parte dianteira da extremidade posterior do assento traseiro nos retentores.

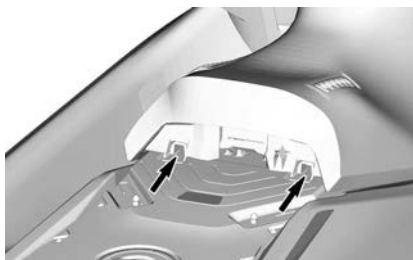

3. Alinhe as travas da extremidade do encosto do assento com os pinos de travamento e pressione firmemente para travá-lo no lugar.



4. Puxe a extremidade do encosto do assento para se certificar de que ele está bem travado.

⚠ CUIDADO

Certifique-se de que as travas estão devidamente presas nos pinos.

5. Prenda o assento.

Puxadores do passageiro

A cinta do assento serve de puxador para o passageiro se segurar ao navegar.

As laterais do puxador curvo na traseira do assento também servem para o passageiro se segurar. A parte traseira do puxador curvo serve de barra de apoio para o observador do esquiador/wakeboarder (se aplicável) ou para embarcar na moto aquática quando na água.

AVISO

Nunca use o puxador curvo para rebocar algo ou para levantar a moto aquática.

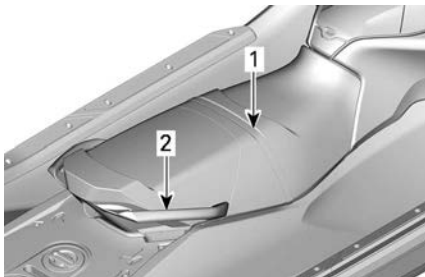

BARRAS DE APOIO DO PASSAGEIRO

1. Correia do assento
2. Puxador curvo

Escada de embarque (se equipada)

Um estribo apropriado para embarcar na moto aquática a partir da água.

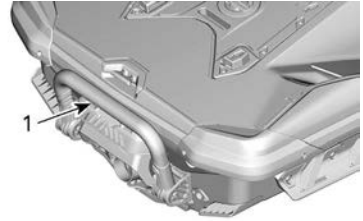

TÍPICO

1. Estribo

⚠ AVISO

Não aplique o acelerador quando as pessoas estiverem embarcando ou estiverem próximas da Motoaquática. Você pode desligar o motor

Abaixe e segure o estribo com as mãos até colocar um pé ou um joelho nele.

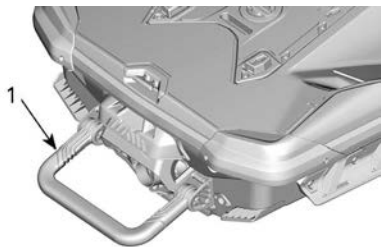
**TÍPICO**

1. Estribo na posição abaixada

AVISO

- Nunca use o estribo para embarcar em uma moto aquática que esteja fora da água.
- Nunca use o estribo para puxar, rebocar, mergulhar ou pular, ou qualquer outra finalidade que não seja a de estribo para embarque.
- Fique no centro do estribo.
- Só uma pessoa de cada vez na escada.

AVISO

Saiba que o reversor do iBR se movimenta ao ligar o motor, ao desligá-lo ou ao usar a alavanca do iBR. O movimento automático do reversor pode esmagar os dedos das mãos ou dos pés das pessoas que ficam atrás da sua PWC. Nunca use o reversor do iBR como ponto de apoio para embarcar na moto aquática.

Plataforma de embarque

Uma plataforma de embarque cobre a área do convés de popa.

AVISO

Os dois pontos de fixação LinQ são usados para transportar acessórios e sempre devem ser recolhidos quando não estiverem em uso.

Existem duas reentrâncias na plataforma, usadas como apoio para os pés do observador voltado à ré, ao rebocar um esquiador ou um praticante de wakeboard ou de boia.

Um mastro de esqui pode ser instalado removendo-se a tampa do orifício do mastro de esqui no meio da plataforma. A tampa do orifício do mastro de esqui **não** é a tampa do combustível.

AVISO

Sempre instale a tampa do orifício do mastro de esqui quando o mastro não estiver instalado.

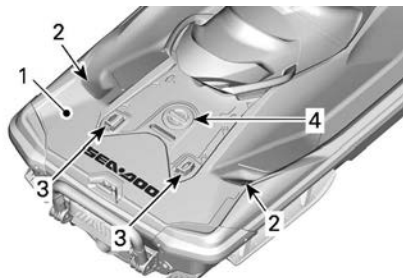

1. Plataforma de embarque
2. Apoio para os pés do observador
3. Fixações LinQ
4. Tampa do orifício do mastro de esqui

Olhais dianteiro e traseiro

Os olhais podem ser usados para amarrar, rebocar e como pontos de fixação quando transportar sua moto aquática.

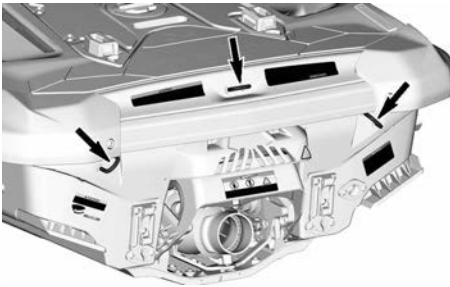

OLHAL DIANTEIRO

**OLHAIS TRASEIROS****⚠ AVISO**

- Os orifícios dianteiros e traseiros são avaliados com uma resistência à ruptura na direção horizontal equivalente à massa do PWC na condição pronta para uso totalmente carregada.
- Não utilize estes orifícios para erguer o PWC, já que são feitos para puxar e rebocar. Fazer isso pode resultar em ferimentos graves.

OBSERVAÇÃO:

- **Responsabilidade:** É responsabilidade do proprietário/operador garantir que os cabos de amarração, cabos de reboque, corrente(s) de âncora, cabos de âncora e âncora(s) sejam adequados para o uso ao qual se destinam na embarcação, ou seja, os cabos ou correntes não excedam 80% da resistência máxima do respectivo ponto forte. Os proprietários também devem considerar qual ação será necessária ao fixar um cabo de reboque a bordo.
- **Pontos fortes não metálicos:** Onde quer que os pontos fortes não metálicos estejam instalados, o limite do seu tempo de vida útil deverá ser levado em consideração. Eles deverão ser substituídos assim que apresentarem sinais de deterioração, rachaduras visíveis

na superfície ou deformação permanente.

Ganchos de amarração

Estes ganchos podem ser usados para atracação temporária como durante o reabastecimento. O gancho traseiro pode ser usado para rebocar uma boia inflável.

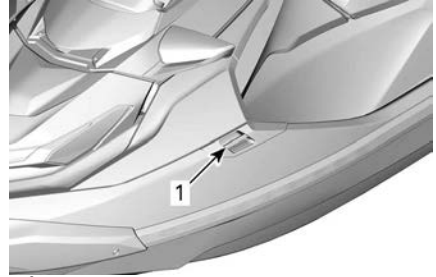
**TÍPICO**

1. Ganchos de amarração



1. Gancho de amarração

AVISO

Nunca use os ganchos de amarração para puxar ou levantar a moto aquática.

Bujões de drenagem do bojo

Desparafuse os bujões de drenagem sempre que a moto aquática estiver no reboque. Isto permitirá que a água acumulada no bojo seja evacuada, ajudando a reduzir a condensação.

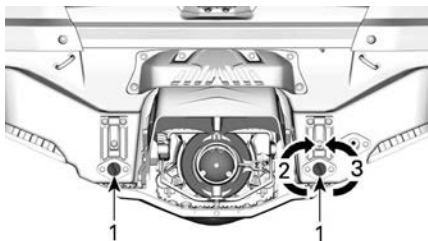
**TÍPICO**

1. Bujões de drenagem
2. Apertar
3. Soltar

AVISO

Certifique-se de que os bujões de drenagem estejam apertados adequadamente antes de colocar a moto aquática na água.

Mastro de esqui retrátil (modelos WAKE)

Puxe o botão para levantar o mastro. Assegure-se de que as duas seções do mastro estejam totalmente estendidas e travadas adequadamente, antes de prender um cabo de esqui ou wakeboard.

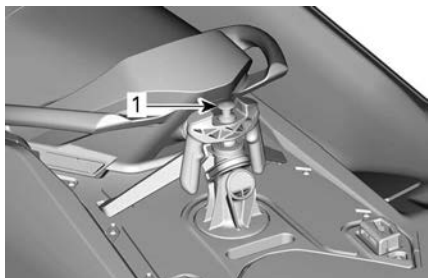
**MASTRO DE ESQUI RECOLHIDO**

1. Puxe neste botão para estender

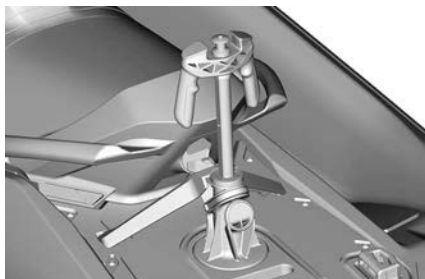
**MASTRO DE ESQUI ESTENDIDO**

Para recolher o mastro, empurre para baixo pelo topo do mastro.

Se for difícil estender ou recolher o mastro, empurre os dois lados da trava simultaneamente, na direção da proa da moto aquática.

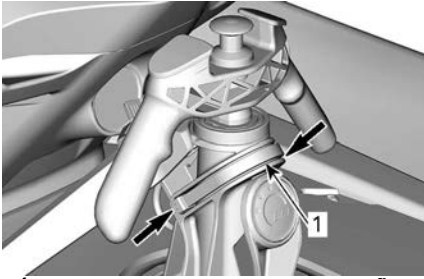

TÍPICO - EMPURRE NA DIREÇÃO DA PROA PARA DESTRAVAR E REMOVER O MASTRO

1. Trava

⚠ AVISO

Certifique-se de que o mastro de esqui esteja totalmente estendido e travado antes do uso. Recolha totalmente e trave quando não estiver em uso. Tome cuidado com um esquiador/wakeboarder sendo rebocado, pois o cabo de reboque pode voltar para a moto aquática quando for solto. Nunca faça curvas fechadas ao rebocar um esquiador ou um wakeboarder. Sempre guarde o cabo de reboque quando não estiver em uso.

⚠ AVISO

Ao usar o mastro de esqui, nunca transporte carga ou acessórios na plataforma de embarque.

⚠ AVISO

Sempre instale o assento do passageiro quando o mastro de esqui estiver instalado.

AVISO

O mastro de esqui foi projetado para rebocar um esquiador ou um praticante de wakeboard com peso máximo de 114 kg (250 lb).

Sempre deve haver uma pessoa como observador além do piloto.

OBSERVAÇÃO:

As alças no mastro de esqui funcionam como barra de apoio para o observador.

AVISO

Nunca use o mastro de esqui para rebocar outras motos aquáticas. Respeite o limite de carga máxima do mastro de esqui. A carga excessiva pode afetar a manobrabilidade, a estabilidade e o desempenho. Em caso de emergência, use o gancho traseiro de amarração para rebocar outra moto aquática.

Rack de wakeboard (modelos WAKE)

Um rack removível e conveniente para transportar uma prancha de wakeboard na moto aquática quando na água.

OBSERVAÇÃO:

O rack para wakeboard pode ser instalado no lado esquerdo da moto aquática.

Para instalar:

1. Insira os ganchos da parte inferior do rack no suporte de fixação inferior localizado no casco, abaixo do para-choque lateral esquerdo.

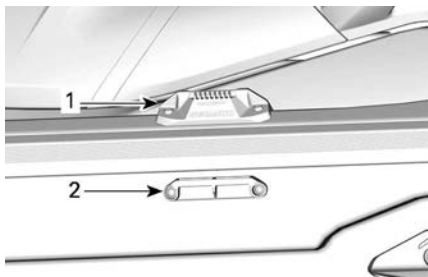

SUPORTES DE FIXAÇÃO PARA O RACK DE WAKEBOARD

1. Suporte de fixação superior
 2. Suporte de fixação inferior
2. Gire o rack para cima e empurre a parte superior para dentro até que a maçaneta trave no suporte de fixação superior.

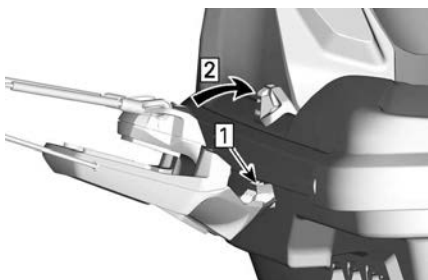

1. Inserir
2. Girar

⚠ AVISO

Se o rack não estiver preso corretamente na moto aquática, ele pode afrouxar e soltar inesperadamente, criando um risco de ferimentos para as pessoas próximas. Certifique-se periodicamente de que o rack esteja travado corretamente em seu suporte.

1. Insira os ganchos da parte inferior do rack no suporte de fixação inferior
2. Gire o rack para cima e empurre a parte superior para dentro.
3. Ao instalar um wakeboard no rack, posicione as quilhas do

wakeboard para fora, com o calcanhar das botas voltado para baixo, próximo da borda livre da moto aquática.

4. Prenda o wakeboard usando cabos elásticos.

⚠ AVISO

Para evitar possíveis ferimentos e cortes causados pelas quilhas do wakeboard, sempre coloque as **QUILHAS VIRADAS PARA FORA**.



WAKEBOARD INSTALADO COM AS QUILHAS PARA FORA

5. Após a instalação, puxe e empurre o wakeboard para garantir que ele está bem preso no rack.

⚠ AVISO

Se o wakeboard não estiver corretamente preso no rack, ele pode afrouxar e se soltar inesperadamente, criando risco de ferimentos para as pessoas próximas. Para evitar isso:

- Inspecione o estado dos cabos elásticos e troque-os se estiverem danificados.
- Prenda o wakeboard corretamente no rack.
- Certifique-se periodicamente que a prancha esteja bem presa.

OBSERVAÇÃO:

Quando o wakeboard for retirado do rack, prenda os cabos elásticos de forma que não se movimentem quando a moto aquática navegar.

AVISO

O rack foi projetado para transportar um wakeboard. Não use para transportar mais de um wakeboard ou para transportar esqui ou qualquer outro objeto. Não use um rack como ponto de amarração ou para reembarcar.

⚠ AVISO

Com um wakeboard e/ou um rack instalado, pilote com mais cuidado:

- NUNCA faça manobras radicais, inclusive rodopiar.
- NUNCA salte ondas.
- Use bom senso e limite a velocidade.

Do contrário, o wakeboard pode se soltar ou os ocupantes podem cair e se ferir no wakeboard ou no rack.

⚠ AVISO

Ao rebocar a moto aquática, NUNCA deixe um wakeboard instalado no rack. Do contrário, as quilhas do wakeboard poderiam causar ferimentos em transeuntes ou o wakeboard poderia cair na pista. Os cabos elásticos ficam sob tensão e podem ricochetear e acertar alguém quando se soltarem. Tenha cuidado.

Para remover o rack de wakeboard, aperte a alavanca no topo do rack e retire-o dos suportes de fixação.

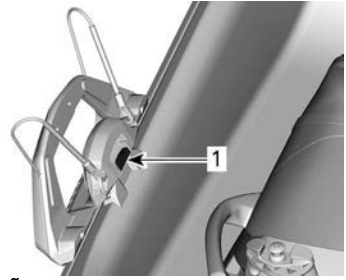
**REMOÇÃO DO RACK DE WAKEBOARD**

1. Pressione esta maçaneta para soltar o rack de wakeboard

Maçaneta de inclinação do guidão

A posição do guidão pode ser ajustada de acordo com a preferência do piloto.

Para realizar este ajuste, puxe a maçaneta de liberação na base da coluna da direção, bem em frente ao porta-luvas, e incline o guidão para posição desejada.

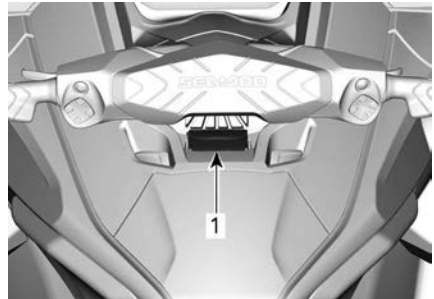

1. Alavanca de liberação

Quando os guidões estiverem na posição desejada, solte a alavanca de trava e certifique-se de que a lingueta de trava se encaixa perfeitamente em uma ranhura no suporte de direção.

Verifique também se a alavanca de trava está na posição de avanço.

⚠ AVISO

Para evitar movimentos inesperados da coluna de direção, verifique sempre se a lingueta na trava da coluna de direção está corretamente encaixada em uma das ranhuras no suporte de direção.

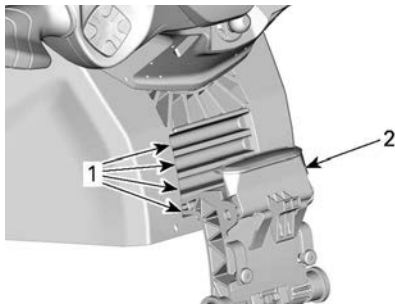

TRAVA DE AJUSTE DA COLUNA DE DIREÇÃO ENCAIXADA

1. Ranhuras do suporte de direção
2. Alavanca de liberação travada

Sistema de áudio Premium da BRP

O sistema de áudio Premium da BRP é composto por duas caixas de alto-falantes à prova d'água que se conectam via bluetooth com um smartphone.

Quando o botão de PARTIDA/PARADA é pressionado, o sistema é energizado por 75 segundos. Quando o cabo de segurança está instalado no interruptor de desligamento do motor e o interruptor de PARTIDA/PARADA do motor é pressionado, o sistema será energizado por 60 minutos. Isto permitirá ouvir o sistema de áudio Premium da BRP por um período prolongado. Quando a bateria cair abaixo de 12,3 V, a luz indicadora de BATERIA BAIXA se acenderá e o sistema elétrico será desligado após 10 segundos para possibilitar carga

suficiente na bateria para dar partida no motor.

Modo de Emparelhamento Bluetooth - quando a unidade está ligada, o controle remoto tentará automaticamente emparelhar com o último dispositivo conectado ou entrará no modo de emparelhamento se não forem detectados dispositivos emparelhados. Quando o sistema está no modo de emparelhamento, a luz de **Play/Pause/Power** (1) pisca. Para entrar manualmente no modo de emparelhamento, mantenha o botão **Play/Pause/Power** pressionado por 1 segundo. A unidade emitirá 2 bipes curtos e o botão Play/Pause/Power começará a piscar para indicar que está em modo de emparelhamento. Procure BRP REMOTO no menu do seu dispositivo Bluetooth.

OBSERVAÇÃO:

Todos os dispositivos anteriormente emparelhados nas proximidades devem ser desligados.

Quando emparelhado, selecione uma lista de reprodução ou outra fonte de música de seu smartphone.

Nunca emparelhe um smartphone ou mude a lista de reprodução ou fonte de música no dispositivo durante a condução ou operação do veículo.

⚠ AVISO

Usar um smartphone ou tentar emparelhar um dispositivo durante a condução pode distrair o piloto da operação da moto aquática. Use sempre os botões com cuidado e fique sempre alerta enquanto está na água, mantendo contato visual com o ambiente.

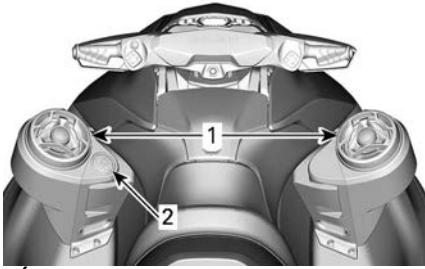
**TÍPICO**

1. Alto-falantes
2. Teclado

O teclado é usado para controlar o sistema de som.



1. Play/Pause/Power
2. AUMENTAR volume
3. DIMINUIR volume
4. Faixa anterior
5. Próxima faixa

Play/Pause/Power - Este botão oferece a possibilidade de reproduzir ou fazer uma pausa na faixa atual com um único toque. Pressionar o botão irá ligar a unidade se essa estiver desligada ou se manter o botão pressionado por 3 segundos, a unidade será desligada caso esteja ligada. A unidade emitirá 4 bipes curtos para indicar que a energia foi desligada. Note que todos os botões se acenderão quando a unidade estiver ligada.

Aumentar volume e Diminuir volume - Esses botões aumentarão ou

diminuirão a intensidade do volume. Quando a unidade tiver atingido o nível máximo ou mínimo, a unidade emitirá um sinal sonoro para indicar que nenhum ajuste posterior é possível.

Em todos os veículos, exceto aqueles equipados com o *Amplio display panorâmico de LCD de 7,8 pol.*, a porta USB localizada dentro do compartimento à prova d'água do porta-luvas é usada somente para carregar o smartphone e não para transferir a música.

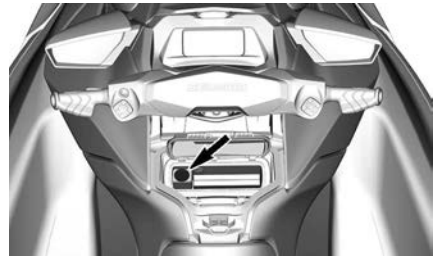

⚠ CUIDADO

A exposição prolongada a música alta pode danificar a audição. Portanto, sugerimos um intervalo de 10 minutos a cada 45 minutos de audição.

DISPLAY DIGITAL DE 4.5"

Descrição do painel multifuncional

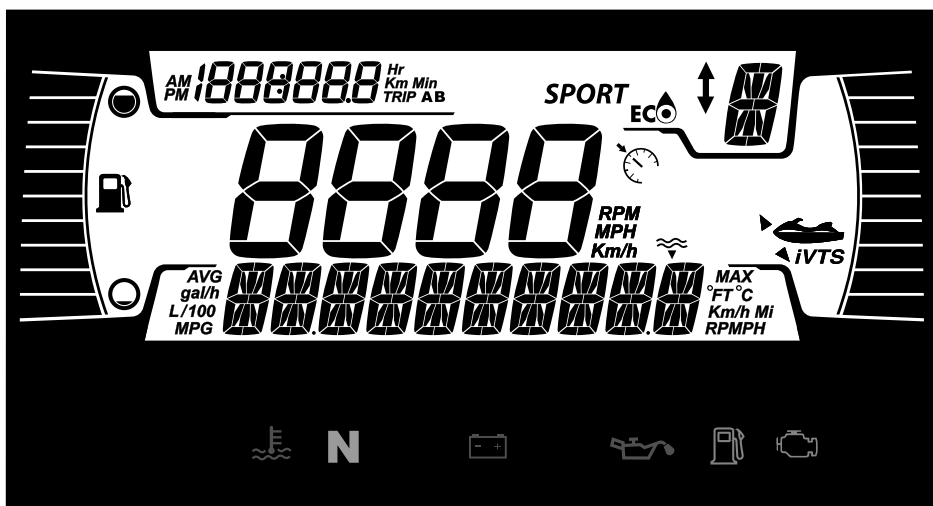

⚠ AVISO

Ler ou mexer no painel multifuncional pode distraí-lo da operação do veículo, especialmente quanto à observação do ambiente em sua volta.

Sempre preste atenção nas condições da água, assegurando-se de que seu ambiente esteja limpo e livre de obstáculos.

Além disso, ao conduzir, olhe apenas rapidamente para o painel multifuncional para se manter focado em seu ambiente.

O painel multifuncional inclui os painéis digitais (temperatura e tacômetro), luzes indicadoras, ícones e uma tela digital para a leitura de informações importantes (velocidade, RPM etc.).

Display inferior

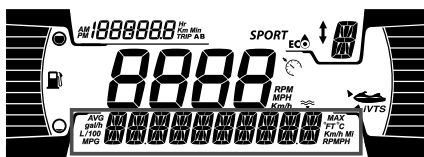

O usuário pode optar por exibir um dos seguintes:

- RPM
- Temperatura da água: Exibe a temperatura da água
- Profundidade (se equipado)
- Configurações
- Mensagens
- Estatísticas de velocidade (se equipado)

Display lateral esquerdo



O display lateral esquerdo inclui:

- Indicador de nível de combustível

Display lateral direito



O display lateral direito inclui:

- Posição do VTS

Display central



O display central inclui:

- Velocidade do veículo
- Indicador de controle de velocidade (se equipado)

O indicador de controle de velocidade nesse display somente será ativado quando houver uma velocidade-alvo definida.

Display de posição iBR

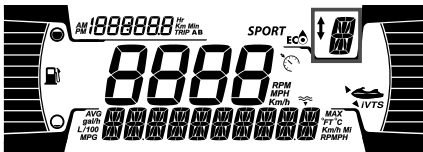

Este display mostra a posição da marcha do iBR (se equipado):

- N (Ponto morto)
- F (Avanço)
- R (Ré)

Também pode mostrar o nível de velocidade selecionado (1 a 9) quando o modo de baixa velocidade estiver selecionado.

Display esquerdo superior



O display lateral esquerdo inclui:

- Medidor de trajeto
- Relógio

O usuário pode optar por exibir uma das opções a seguir no medidor de trajeto:

- Horas do veículo: Exibe as horas totais do veículo
- KM do trajeto: Exibe a distância desde o último reajuste.
- Horas do trajeto: Exibe o tempo desde o último reajuste.

OBSERVAÇÃO:

O relógio somente é exibido se o GPS integrado receber um sinal dos satélites. Isso pode levar vários segundos após a ativação do sistema.

Display MODO

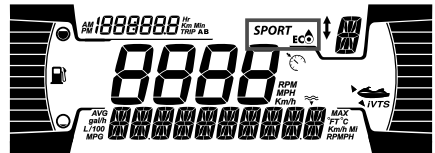

O display MODO indica o modo alternativo de operação selecionado:

- SPORT
- ECO

Para alternar entre os MODOS;

- Pressione o botão MODO,
- Confirme a mensagem de segurança pressionando e segurando o botão MODO para obter o modo SPORT,
- Basta pressionar o botão MODO novamente para ativar o modo ESQUI (se equipado).

- Basta pressionar o botão MODO novamente para ativar o modo ECO.

OBSERVAÇÃO:

O modo ESQUI não possui ícones no display digital. Consulte *Modos de operação* para obter mais detalhes.

Lâmpadas e indicadores de alerta

A seguinte lâmpada indicadora alertará você para uma condição do veículo que pode se tornar séria. Algumas lâmpadas acenderão ao ligar o veículo para garantir que funcionam. Se as lâmpadas permanecem acesas após ligar o veículo, consulte a respectiva lâmpada de aviso do sistema para obter mais informações.

OBSERVAÇÃO:

Alguns indicadores de aviso aparecem no display do painel multifuncional e funcionam da mesma forma que uma luz indicadora, mas não são exibidos ao ligar o veículo.

Luzes indicadoras - barra inferior



Luzes	Descrição
	LARANJA - Mau funcionamento no veículo
	VERMELHA - A temperatura do motor está muito alta.
	VERDE - A marcha em ponto morto foi selecionada.
	VERMELHO - Se acesa enquanto estiver dirigindo, ela indica um mau funcionamento.

Luzes	Descrição
	Desligue todo o equipamento elétrico desnecessário e faça uma verificação dos sistemas elétricos e de recarga da bateria.
	VERMELHO - Se acesa enquanto o motor estiver ligado ou enquanto estiver dirigindo, indica um mau funcionamento. Pare o veículo, tão logo seja seguro fazer isso, e desligue o motor. Verifique o nível de óleo do motor. Faça uma verificação do sistema de lubrificação, tão logo seja possível, mesmo que o nível esteja correto.
	LARANJA - Acende quando o nível de combustível está muito baixo ou quando o tanque está quase vazio. Reabasteça, tão logo seja possível.
	LARANJA Acesa: Mau funcionamento do sistema de controle de emissões do veículo Piscando: Limitação do motor, o modo limp home (retorno de emergência) está ativado. Leve o veículo imediatamente para a assistência técnica.

Ícones e indicadores - Display de mau funcionamento

Ícones	Descrição
SPORT	Indica que o modo ESPORTIVO está selecionado.
	Indica que o modo ECO está selecionado.
	ON constante: indica que o VTS está ativado (se equipado).
	Indica o modo Limitador de velocidade ou Baixa velocidade (se equipado)

Configurações

Para...	Ação
Navegar no menu	Pressionamento único de INFO
Entrar no menu	Pressionamento longo de INFO
Editar valor	Pressionamento único de INFO
Alterar o display de informações	Pressionar TRIP (Viagem)
Reinicializar Viagem (quando exibido)	Pressionamento longo de TRIP
Códigos de falha/ Manutenção	Pressionamento longo de INFO

Use o botão de seta para a DIREITA ou o botão de seta para a ESQUERDA para alternar entre os menus de configuração. Use o botão OK para entrar no menu de configurações, para confirmar seleção ou restaurar

alguns valores. Use a seta PARA CIMA e a seta PARA BAIXO para alterar o valor selecionado.

Menu Configurações

Com o botão da seta para a DIREITA ou para a ESQUERDA, selecione **CONFIGURAÇÕES** e segure o botão OK para entrar no menu de configurações.

Redefinição de Manutenção

Selecione **RES MAINT** e mantenha o botão OK pressionado para redefinir a manutenção.

OBSERVAÇÃO:

A redefinição de manutenção só pode ser feita dentro dos primeiros 15 segundos da ativação do ECM, quando a manutenção é necessária.

Códigos de exibição

Consulte os *Códigos de falha de exibição*.

Configuração do Medidor de trajeto

Selecione **TRAJETO** e pressione os botões de seta PARA CIMA ou PARA BAIXO para alternar entre **Horas do veículo**, **KM do trajeto** e **Horas do trajeto**.

Pressione e segure o botão OK para restaurar a informação do trajeto selecionada.

Configuração da Chave Aprendizado

Conecte uma chave normal ao veículo. Selecione **L-KEY #** e pressione os botões de seta PARA CIMA ou PARA BAIXO para configurar o nível da chave aprendizado desejado, entre 1 e 5.

Pressione e segure o botão OK para confirmar.

OBSERVAÇÃO:

O nível padrão da chave aprendizado é 1 (desempenho mais baixo).

Seleção de unidade

Selecione **UNIDADES** e pressione o botão de seta PARA CIMA ou PARA BAIXO para trocar as unidades.

OBSERVAÇÃO:

A troca de unidades se aplicará a todas as unidades exibidas.

Configuração de brilho

Selecione **BRILHO** e pressione o botão de seta PARA CIMA ou PARA BAIXO para ajustar o nível de brilho (de -4 a 4).

Ajustando o relógio

Selecione **RELÓGIO**.

1. Pressione o botão INFO para selecionar o display do relógio.
2. Pressione o botão INFO para entrar na edição de relógio.
3. Pressione o botão INFO para selecionar o sistema de 12 ou 24 horas.
4. Pressione o botão INFO para confirmar e exibir a hora.
5. Pressione o botão INFO para mudar a hora.
6. Pressione e segure o botão INFO para confirmar.

OBSERVAÇÃO:

O Menu só fica disponível se o GPS estiver sincronizado.

Para sair de **CONFIGURAÇÕES**, selecione **SAIR** e pressione o botão OK.

Modelos de 2 teclados

1. Pressione o botão OK para selecionar o visor do relógio.
2. Pressione o botão de seta PARA CIMA ou PARA BAIXO para selecionar o sistema de 12 ou 24 horas.
3. Pressione o botão OK para confirmar.
4. Pressione o botão de seta PARA CIMA ou PARA BAIXO para alterar as horas.

5. Pressione o botão OK para confirmar.

Redefinição de estatísticas de velocidade (se equipado)

Selecione **ESTATÍSTICAS DE VELOCIDADE** e pressione o botão OK para restaurar as estatísticas de velocidade.

OBSERVAÇÃO:

As estatísticas de velocidade são restauradas automaticamente após o desligamento do medidor.

Definindo o idioma

O idioma do display é configurado de fábrica por padrão para o inglês. Consulte uma concessionária autorizada Sea-Doo sobre a disponibilidade de idiomas e para configurar o painel de acordo com a sua preferência.

PERÍODO DE AMACIAMENTO

Operando durante o período de amaciamento

É necessário um período de amaciamento de 10 horas antes de operar a moto aquática continuamente em aceleração máxima.

Durante este período, a aceleração máxima não deve exceder $1/2$ a $3/4$ do curso do acelerador. Entretanto, acelerar ao máximo brevemente e variar a velocidade contribuem para um bom amaciamento.

AVISO

A aceleração máxima continuada e velocidades prolongadas de cruzeiro são prejudiciais durante o período de amaciamento.

OBSERVAÇÃO:

GTR 230: Durante as primeiras 5 horas de operação, o gerenciamento do motor limita a velocidade máxima do motor para proteger o motor. O desempenho do motor irá aumentar progressivamente durante esse período.

INSTRUÇÕES DE OPERAÇÃO

⚠ AVISO

Sempre realize a *Inspeção de pré-partida* antes de pilotar esta moto aquática. Certifique-se de ler as seções de *Informações de segurança e Informações da moto aquática* e de familiarizar-se com a tecnologia iControl.

Se você não entender completamente algum comando ou instrução, consulte uma concessionária autorizada Sea-Doo.

Embarcando na moto aquática

Assim como em qualquer moto aquática, o embarque deve ser feito com cuidado.

Certifique-se de praticar cada método de embarque até estar totalmente capacitado a embarcar com segurança sob qualquer condição em potencial.

⚠ AVISO

Não aplique o acelerador quando as pessoas estiverem embarcando ou estiverem próximas da Motoaquática. Você pode desligar o motor

Moto aquática com sistema iBR

⚠ AVISO

Saiba que o reversor do iBR se movimenta ao ligar o motor, ao desligá-lo ou ao usar a alavanca do iBR. O movimento automático do reversor pode esmagar os dedos das mãos ou dos pés das pessoas que ficam atrás da sua PWC. Nunca use o reversor do iBR como ponto de apoio para embarcar na moto aquática.

Embarque em uma doca

1. Coloque lentamente um dos pés na plataforma da moto aquática mais próxima da doca enquanto segura o guidão e, ao mesmo tempo, transfira o peso do corpo para o outro lado para equilibrar a moto aquática.
2. Depois, passe o outro pé por cima do assento e coloque-o na plataforma do outro lado.
3. Afaste a moto aquática da doca.

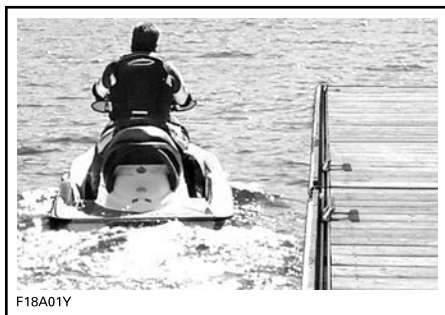

Embarcando em águas rasas

⚠ AVISO

Mantenha os membros longe do jato ou da grade de admissão. Nunca use o sistema de propulsão como ponto de apoio para embarcar na moto aquática.

1. Embarque na moto aquática por qualquer uma das laterais ou pela popa.
2. Certifique-se de que haja pelo menos 90 cm (3 pés) de água sob a parte traseira mais baixa do casco.

OBSERVAÇÃO:

Leve em consideração que o casco ficará mais baixo na água quando todos os passageiros estiverem a bordo. Certifique-se de manter a profundidade especificada para que areia, seixos e pedras não sejam sugados pela bomba de jato.



A. Mantenha pelo menos 90 cm (3 pés) sob a parte traseira mais baixa do casco quando todos os passageiros estiverem a bordo

AVISO

Dar partida no motor ou pilotar a moto aquática em águas rasas pode danificar o impulsor ou outros componentes da bomba de jato. Fique no centro do degrau. Apenas uma pessoa por vez na escada.

Embarque em águas profundas

⚠ AVISO

Mantenha os membros longe do jato ou da grade de admissão. Nunca use o sistema de propulsão como ponto de apoio para embarcar na moto aquática.

⚠ AVISO

Pilotos inexperientes devem praticar o embarque na moto aquática perto da costa (todos os métodos explicados aqui) antes de se aventurar em águas profundas, especialmente quando houver carga instalada na plataforma traseira.

Piloto sozinho sem escada de embarque

1. Com uma das mãos, segure na alça traseira.



1. Puxador traseiro

OBSERVAÇÃO:

Se a carga estiver corretamente fixada na plataforma de embarque, pode ser usada como um puxador ou removida e colocada de lado no apoio para os pés para se ter acesso ao puxador. Sempre prenda a carga corretamente antes de sair.

2. Com a outra mão na plataforma de embarque, erga o corpo até conseguir colocar um joelho na plataforma de embarque.
3. Coloque o outro joelho na plataforma de embarque.



TÍPICO

4. Segure o assento ou cinta do assento para ajudar a manter o equilíbrio e avance para as plataformas nos dois lados do assento.



TÍPICO

5. Sente com uma perna em cada lado.

Se for possível nadar para o lado, use a barra de apoio do passageiro e/ou a correia do assento para subir a bordo.

OBSERVAÇÃO:

O método de embarque pela lateral não é recomendado como o método de primeira tentativa de embarque. Ele deve ser usado como último recurso, pois não é o método mais fácil de embarcar em uma moto aquática.

Piloto sozinho com escada de embarque

1. Nade até a popa da moto aquática.
2. Com uma das mãos, abaixe o estribo.



TÍPICO

3. Com a outra, segure a borda da plataforma de embarque, depois puxe o seu corpo para cima até colocar o joelho no estribo.



TÍPICO

AVISO

- Fique no centro do estribo.
- Só uma pessoa de cada vez na escada.

4. Estenda uma mão e segure o puxador curvo nas laterais do assento traseiro ou o puxador traseiro, depois suba no estribo.



1. Puxador traseiro



TÍPICO

OBSERVAÇÃO:

Se a carga estiver corretamente fixada na plataforma de embarque, pode ser usada como um puxador ou removida e colocada de lado no apoio para os pés para se ter acesso ao puxador. Sempre prenda a carga corretamente antes de sair.

- Com as duas mãos no puxador atrás do assento, suba para a plataforma de embarque.



TÍPICO



TÍPICO

- Segure a cinta do assento para ajudar a manter o equilíbrio e avance para as plataformas nos dois lados do assento.



TÍPICO

- Sente com uma perna em cada lado.

Piloto com um passageiro

- O piloto sobe na moto aquática da mesma maneira explicada anteriormente.

Em águas agitadas, enquanto está na água, o passageiro pode segurar a moto aquática firme para ajudar o piloto a subir.



TÍPICO

AVISO

Fique no centro do degrau. Apenas uma pessoa por vez no degrau.

- Depois, o passageiro sobe na moto aquática enquanto o piloto mantém o equilíbrio, sentando o mais perto possível do console.



TÍPICO - MODELO COM UM ESTRIBO



TÍPICO



TÍPICO

- O passageiro precisa montar no assento e manter uma pegada firme em uma barra de apoio ou cintura da pessoa à frente dela.



TÍPICO

Como dar partida no motor

⚠ AVISO

Antes de dar a partida no motor, o piloto e o passageiro devem sempre:

- Estar corretamente sentados na moto aquática.
- Estar segurando firmemente em uma barra de apoio ou segurando na cintura da pessoa à frente deles.
- Usar roupas protetoras apropriadas, incluindo um PFD aprovado pelas autoridades locais e uma parte de baixo de roupa de mergulho.

AVISO

Antes de ligar o motor, certifique-se de que haja pelo menos 90 cm (3 pés) de água sob a parte traseira mais baixa do casco quando todos os passageiros estiverem a bordo. Caso contrário, poderão ocorrer danos aos componentes do sistema de propulsão.

- Prenda o clipe do cabo de segurança ao seu PFD ou ao pulso (necessário ter pulseira).

⚠ AVISO

O cabo de segurança deve estar sempre preso ao dispositivo de flutuação pessoal ou ao pulso do piloto (necessário ter pulseira), quando ele der partida ou operar a moto aquática.

- Segure firmemente o guidão com a mão esquerda e coloque os dois pés nas plataformas laterais.
- Pressione o botão de PARTIDA/PARADA do motor para ativar o sistema elétrico.
- Enquanto a central de informações passa pelo ciclo da função de autoteste, instale o cabo de segurança no interruptor de desligamento do motor.
- Pressione o botão de PARTIDA/PARADA para ligar o motor.

AVISO

Caso o motor não dê partida imediatamente, não pressione o botão PARTIDA/PARADA por mais de 10 segundos para evitar superaquecimento do motor de partida. Observe um período de descanso entre os ciclos de partida para permitir que o motor de partida esfrie. Consulte a seção *Solução de problemas*.

- Solte o botão de PARTIDA/PARADA do motor assim que ele pegar.

Como desligar o motor

⚠ AVISO

Para manter o controle direcional da moto aquática, o motor deve funcionar até a moto aquática parar.

Para desligar o motor:

- Pressione o botão de PARTIDA/PARADA do motor ou

- Puxe o cabo de segurança do interruptor de desligamento do motor.

⚠ AVISO

Nunca deixe o cabo de segurança no interruptor de desligamento do motor quando estiver desembarcando da moto aquática para evitar roubo, partida acidental do motor e para evitar o uso não autorizado por crianças ou terceiros.

Se o motor for desligado com o botão de PARTIDA/PARADA e o cabo de segurança for deixado no interruptor de desligamento do motor, a energia elétrica será desligada após aproximadamente 60 minutos para evitar a descarga da bateria.

Como virar a moto aquática

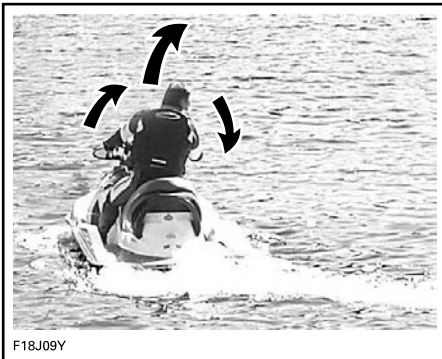

F18J09Y

Virar o guidão gira o bocal da bomba de jato, que controla a direção da moto aquática. Virar o guidão para a direita virará a moto aquática para a direita e vice-versa. Você precisa acelerar para virar.

⚠ AVISO

O acelerador deve acionado e o guidão virado para mudar a direção da moto aquática. A eficácia de mudança de direção irá diferir dependendo da aceleração aplicada, do número de passageiros, da carga, das condições da água e de fatores ambientais, tais como o vento.

Diferentemente de um carro, uma moto aquática precisa de aceleração para virar. Pratique em um local seguro, acelerando e desviando de um objeto imaginário. Isto é uma boa técnica para evitar colisões.

⚠ AVISO

O controle direcional fica reduzido quando o acelerador é solto e inexistente quando o motor está desligado.

A moto aquática se comporta de maneira diferente com um passageiro, exigindo maior habilidade. Os passageiros devem segurar a cinta do assento, o puxador curvo ou a cintura da pessoa que está à frente. Reduza a velocidade e evite viradas bruscas. Evite as águas agitadas ao transportar um passageiro.

Curvas fechadas e outras manobras especiais

Qualquer curva fechada ou manobra especial que faça com que as aberturas de entrada de ar permaneçam sob a água por um longo período, deixará a água infiltrar no bojo.

Os motores de combustão precisam de ar para funcionar, por isso a moto aquática não pode ser completamente impermeável.

AVISO

Se as aberturas de entrada de ar permanecerem sob a água, como ao girar constantemente em círculos fechados, mergulhar a proa nas ondas ou emborcar a moto aquática, a água pode se infiltrar no bojo, causando danos graves a peças internas do motor. Consulte a seção *Garantia* contida neste manual.

Como engatar a posição neutra**⚠ AVISO**

O eixo de transmissão e o impulsor estão sempre girando quando o motor está funcionando, mesmo que o reversor do iBR esteja na posição de ponto morto. Mantenha distância do sistema de propulsão da moto aquática.

Quando a moto aquática é ligada pela primeira vez, o sistema iBR define automaticamente o reversor do iBR em ponto morto por padrão.

Se o reversor estiver na posição de propulsão de avanço, toque a alavanca do iBR. O reversor mudará para ponto morto.

Se for usado o freio ou a marcha à ré, o reversor do iBR mudará para ponto morto quando a alavanca do iBR for solta, se o acelerador não estiver aplicado.

OBSERVAÇÃO:

A alavanca do acelerador deve estar totalmente solta para que o reversor do iBR mude para ponto morto quando a alavanca iBR for solta.

Se o motor for desligado durante o avanço ou ré, o reversor do iBR mudará para ponto morto ao desligar o motor.

Como ajustar a posição do ponto morto do iBR

Quando em NEUTRO, se a moto aquática for arrastada para frente ou para trás, o sistema iBR poderá ser ajustado.

OBSERVAÇÃO:

O movimento da moto aquática ao operar em ponto morto pode ser devido ao vento ou à correnteza.

Para entrar no modo Ajuste do ponto morto, mantenha pressionado o botão para cima ou para baixo do VTS por 0,5 seg.

A mensagem **Ajuste do ponto morto** será exibida.

Para ajustar a posição de ponto morto:

- A moto aquática está se movendo para frente - pressione o VTS PARA BAIXO.
- A moto aquática está em marcha à ré - pressione o VTS PARA CIMA.

Ajuste para obter nenhum movimento quando o motor está na marcha lenta.

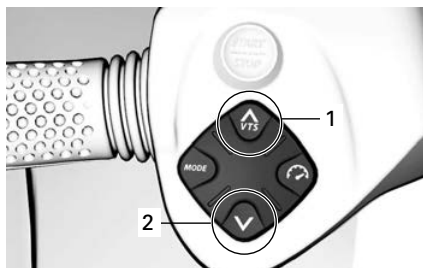

1. Proa para cima
2. Proa para baixo

Para sair do **Ajuste do ponto morto**, pressione o botão OK ou aguarde 25 seg.

Como entrar em propulsão de avanço

Para engatar a propulsão de avanço a partir do ponto morto, toque a alavanca do acelerador.

O reversor muda para a posição de propulsão de avanço e a moto aquática acelera para a frente.

Para entrar em propulsão de avanço a partir da ré, solte a alavanca do iBR enquanto acelera moderadamente.

Para reentrar em propulsão de avanço a partir de uma frenagem, puxe a alavanca do acelerador enquanto solta a alavanca do iBR simultaneamente. A moto aquática acelerará para a frente após um pequeno atraso.

Como engatar e usar a ré

A marcha à ré pode ser engatada somente entre a marcha lenta e o limite de velocidade de avanço de 14 km/h (9 MPH).

1. Puxe a alavanca do iBR em pelo menos 25% do percurso da alavanca.
2. Solte a alavanca do iBR para terminar a operação de ré.
3. Aplique aceleração suficiente para interromper o movimento de ré.

AVISO

A função de frenagem não tem efeito ao navegar na ré.

Ao operar a alavanca do iBR no modo de ré, a alavanca do acelerador pode ser usada para controlar a RPM do motor e assim, a quantidade de propulsão para ré produzida.

Ao modular a alavanca do iBR e do acelerador simultaneamente, a propulsão para ré pode ser controlada de forma mais precisa. Se a RPM for alta

demais, cria-se uma turbulência na água e diminui-se a eficiência da ré.

OBSERVAÇÃO:

A potência do motor será reduzida para marcha lenta sempre que a posição da alavanca do iBR for mudada.

A potência disponível do motor é limitada no modo de ré, o que limita a velocidade de ré. Entretanto, as velocidades acima de 14 km/h (9 MPH) podem ser obtidas em marcha à ré dependendo das condições.

AVISO

A ré só deve ser usada em baixa velocidade e no mínimo de tempo possível. Sempre verifique se o caminho atrás de você está livre de objetos, obstáculos e pessoas.

Ao operar na ré, vire o guidão na direção oposta àquela que deseja mover a popa da moto aquática.

Por exemplo, para virar a popa da moto aquática para bombordo (esquerda), vire o guidão para estibordo (direita).

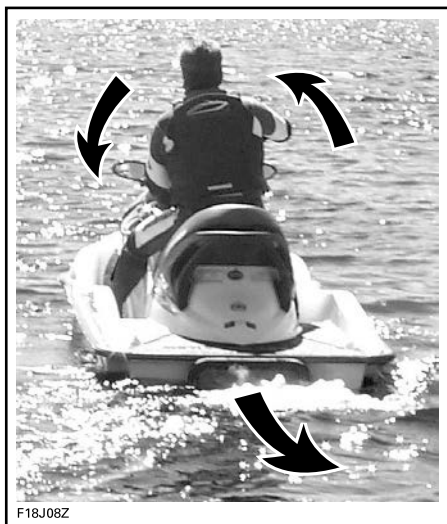

TÍPICO – SENTIDO DE DIREÇÃO INVERTIDO AO MOVER PARA TRÁS

⚠ CUIDADO

Esterçar a direção na marcha à ré é o oposto da marcha de avanço. Para esterçar a popa para bombordo (esquerda) na ré, vire o guidão para estibordo (direita). Para esterçar a popa para estibordo (direita), vire o guidão para bombordo (esquerda). A operação em propulsão para ré deve ser praticada em águas abertas, para que o piloto se familiarize totalmente com os comandos e as características de dirigibilidade, antes de operar na proximidade de outros barcos.

Como ativar e usar a frenagem

⚠ AVISO

O motor precisa estar operando para que o freio possa ser utilizado. O freio só é aplicado quando durante a operação de movimento para frente, ele não qualquer efeito na velocidade de ré. O freio não pode impedir que a sua PWC derape devido às correntes ou ao vento.

A função de frenagem pode ser ativada somente durante a operação de avanço com velocidade igual ou acima do limite de 14 km/h (9 MPH).

O freio é ativado e controlado quando a alavanca do iBR no guidão esquerdo for puxada pelo menos 25% do seu curso.

⚠ AVISO

O uso do freio deve ser praticado em águas abertas e em velocidades gradualmente crescentes, para que o piloto se familiarize totalmente com os comandos e as características de navegabilidade da moto aquática.

Ao puxar a alavanca iBR, o comando da alavanca do acelerador é cancelado e o controle de aceleração do motor passa a depender da posição da alavanca do iBR. A frenagem pode assim ser modulada usando somente a alavanca do iBR.

A desaceleração da moto aquática é proporcional à força de frenagem. Quanto mais a alavanca do iBR for puxada, maior será a força de frenagem aplicada.

OBSERVAÇÃO:

Tome cuidado para mover gradualmente a alavanca do iBR para ajustar a intensidade da força de frenagem e simultaneamente soltar a alavanca do acelerador.

⚠ CUIDADO

Ao frear, os passageiros devem se preparar contrapondo-se à força de desaceleração, para evitar escorregar para a frente da moto aquática e perder o equilíbrio. O piloto deve sempre manter as duas mãos no guidão e todos os passageiros devem segurar firme em uma barra de apoio ou na cintura da pessoa à frente.

⚠ AVISO

A distância de parada variará dependendo da velocidade inicial, carga, vento, número de ocupantes, condições da água e da quantidade de potência de frenagem comandada pelo piloto. Ajuste sempre o seu estilo de pilotagem de acordo com a situação.

Quando a moto aquática reduz para menos de 14 km/h (9 MPH), o modo de frenagem termina e entra no modo de marcha à ré. Solte a alavanca do iBR assim que a moto aquática estiver parada. Do contrário, será iniciado um movimento em ré.

⚠ CUIDADO

Como a moto aquática reduz até parar, a esteira criada por ela o alcançará e tenderá a empurrar a moto aquática para a frente. Verifique se não há obstáculos ou banhistas na direção do curso.

Se a alavanca do acelerador ainda estiver puxada ao soltar a alavanca do iBR, a moto aquática acelerará para a frente após um pequeno atraso.

A aceleração será proporcional à posição da alavanca do acelerador.

⚠ AVISO

Se não quiser acelerar para a frente quando a alavanca do freio for solta, solte a alavanca do acelerador.

Quando estiver navegando e frear, uma nuvem de água será jorrada pelo ar atrás da moto aquática, o que pode fazer com que o usuário da moto aquática logo atrás perca momentaneamente a visão de sua PWC.

⚠ AVISO

É importante que o usuário que pretenda seguir em uma formação de comboio seja informado sobre a capacidade de frenagem e manobras da sua moto aquática, o que a nuvem de água indica, e que deve ser mantida uma maior distância entre as motos aquáticas.

Freando em uma curva

O acelerador deve ser usado ao virar, para garantir o controle direcional. Entretanto, o freio pode ser iniciado durante uma curva, usando a alavanca do iBR, como descrito anteriormente. Esteja preparado para manter o equilíbrio enquanto a esteira estiver cruzando a sua moto aquática.

⚠ CUIDADO

Como a moto aquática diminui a velocidade até parar enquanto freia em uma curva, a esteira criada por ela o alcançará e tenderá a empurrar a moto aquática lateralmente. Esteja preparado para manter o equilíbrio quando a esteira cruzar a moto aquática.

Como usar o sistema de trim ajustável

O sistema de trim ajustável (VTS) muda a posição vertical do bocal da bomba de jato para oferecer ao piloto um sistema rápido e efetivo para compensar a carga, propulsão, posição de pilotagem e as condições da água. Se ajustado corretamente, ele pode melhorar a navegabilidade, reduzir o corcoveio e posicionar a moto aquática na sua melhor atitude de operação, para obter o máximo em desempenho.

Ao usar a moto aquática pela primeira vez, o piloto deve se familiarizar com o uso do sistema de trim ajustável (VTS) em velocidades e condições da água variadas. Um ajuste intermediário é usado geralmente durante um cruzeiro. Somente a experiência dirá qual é o melhor ajuste para as condições. O período de amaciamento da moto aquática, quando velocidades mais baixas são recomendadas, é uma oportunidade excelente para se familiarizar com o ajuste e seus efeitos.

Quando o bocal estiver em um ângulo virado para cima, o empuxo da água direciona a proa da moto aquática para cima. Esta posição é usada para otimizar a alta velocidade.

Quando o bocal está direcionado para baixo, a proa é forçada para baixo, melhorando a capacidade de virar da moto aquática. Como qualquer moto aquática, a velocidade, a posição e movimento do corpo do piloto (técnica Body English) determinarão o grau e o fechamento da virada da moto aquática. O corcoveio pode ser reduzido ou eliminado se o bocal estiver voltado para baixo e a velocidade for ajustada proporcionalmente.

OBSERVAÇÃO:

A posição do VTS é indicada em um medidor de barras no painel lateral direito da central de informações.

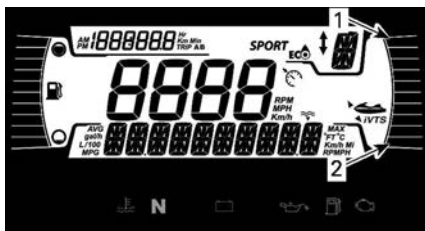

1. Proa para cima
2. Proa para baixo

O sistema VTS permite o ajuste manual da posição de trim do bocal.

Métodos de ajuste do VTS

Métodos de ajuste do VTS disponíveis				
	Ti po	GTI SE	GT R	WA KE
Botão de ajuste do VTS	N/D	X	X	X
Ajuste do VTS "com duplo clique"	N/D	X	X	X
"Pré-ajustes" do VTS	N/D	X	X	X
Controle de largada	N/D	-	N/D	-

X = Indica um recurso padrão
 - = Consulte a sua concessionária Sea-Doo quanto à disponibilidade.
 N/D = Não disponível

Ajustando o VTS com o botão VTS

Estão disponíveis nove posições de ajuste.

Com a moto aquática operando na posição de avanço, faça o seguinte.

OBSERVAÇÃO:

Pressionar o botão de ajuste do VTS sem que o motor esteja na posição de avanço só mudará a indicação. O bocal se moverá para a posição de ajuste selecionada no VTS quando a propulsão de avanço for engatada.

1. Pressione o botão PARA CIMA do VTS uma vez para ajustar a proa da moto aquática para cima na próxima posição de ajuste para cima.
2. Pressione o botão PARA BAIXO do VTS uma vez para ajustar a proa da moto aquática para baixo na próxima posição de ajuste para baixo.

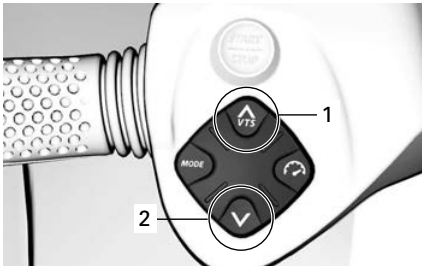

1. Proa para cima
2. Proa para baixo

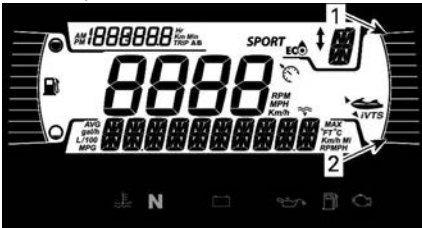

1. Proa para cima
2. Proa para baixo

OBSERVAÇÃO:

Se o botão PARA CIMA ou PARA BAIXO do VTS for mantido pressionado, o bocal da bomba continuará a se mover até que o botão seja solto na atitude de ajuste desejada ou até que a posição de ajuste máxima (para cima ou para baixo) seja alcançada.

Uso de posições de trim pré-ajustadas

Você pode escolher entre três posições de trim predefinidas.

Para selecionar a mais alta posição de trim registrada, clique duas vezes no botão PARA CIMA (proa para cima) do VTS.

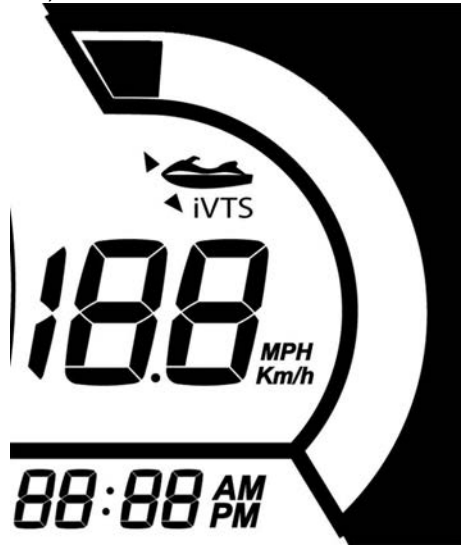

Para selecionar a mais baixa posição de trim registrada, clique duas vezes no botão PARA BAIXO (proa para baixo) do VTS.



A seleção da posição intermediária de trim dependerá da posição real do trim. Clique duas vezes no botão PARA CIMA do VTS se ele estiver posicionado abaixo do trim intermediário ou clique duas vezes no botão PARA BAIXO do VTS se ele estiver posicionado acima do trim intermediário.



OBSERVAÇÃO:

Estas posições de trim predefinidas não são ajustáveis.

Controle de largada

O Controle de largada é um ajuste automático do VTS para obter a aceleração ideal por meio de chegar mais rapidamente à planagem.

Quando a velocidade está abaixo de 20 km/h (12 MPH), o VTS abaixa para sua posição mais baixa e o indicador VTS pisca para indicar que o sistema está pronto para uma aceleração.

Quando a velocidade ultrapassa 30 km/h (19 MPH), o VTS volta para a posição selecionada pelo usuário.

Quando a função do controle de largada está ativada, o ícone iVTS está visível



1. Indicador de controle de largada

Para ativar o **Controle de largada**, pressione simultaneamente ambos os botões PARA CIMA e PARA BAIXO do VTS.

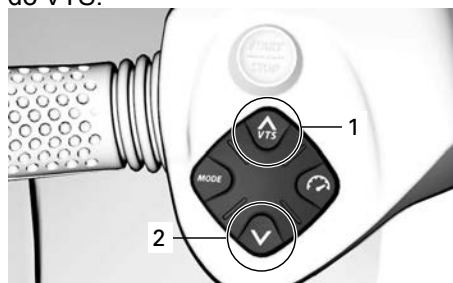

1. Para cima
2. Para Baixo

A mensagem **LARGADA UM** será exibida. O Controle de largada é

desativado automaticamente após um uso.

Pressione de novo simultaneamente os botões PARA CIMA e PARA BAIXO do VTS.

A mensagem **LARGADA LIG.** será exibida. O Controle de largada permanecerá ativado até que seja desativado manualmente.

Para desativar o Controle de largada, pressione de novo simultaneamente ambos os botões PARA CIMA e PARA BAIXO do VTS.

A mensagem **LARGADA DESLIGADA** será exibida e o último modo de percurso selecionado será ativado.

OBSERVAÇÃO: A função do controle de largada é desativada quando o sistema do motor é desligado

Recomendações gerais de operação

AVISO

Os motores de combustão precisam de ar para funcionar, por isso esta moto aquática não pode ser totalmente impermeável. Quaisquer manobras, tais como girar constantemente em círculos estreitos, mergulhar a quilha nas ondas ou emborcar a moto aquática, que fazem com que as aberturas de entrada de ar fiquem submersas, podem causar graves problemas ao motor devido à entrada de água. Consulte *Como virar a moto aquática* na seção *Instruções de operação e Garantia* contidas neste Manual do Proprietário.

Navegação em águas turbulentas ou com pouca visibilidade

Evite navegar nestas condições. Se tiver de fazê-lo, navegue com cuidado e em velocidade mínima.

Atravessando esteiras e ondas

1. O usuário deve segurar o guidão firmemente e manter ambos os pés nas plataformas para os pés.
2. O passageiro deve segurar as barras de apoio com ambas as mãos e manter ambos os pés nas plataformas.
3. Reduza a velocidade.
4. Esteja sempre preparado para virar e manter seu equilíbrio quando necessário.
5. Ao passar sobre ondas, eleve seu corpo ligeiramente do assento para absorver os choques com suas pernas.
6. Ao cruzar esteiras, mantenha sempre uma distância segura do barco à sua frente.

⚠ AVISO

Ao cruzar esteiras ou ondas, reduza a velocidade. O piloto e o(s) passageiro(s) devem se preparar e adotar uma posição meio e pé pra ajudar a absorver os impactos. Não pule esteiras ou ondas - fazê-lo poderá causar lesões como, por exemplo, lesões nas costas ou coluna cervical (paralisia).

Parar/Atracar

Quando o acelerador é solto, a moto aquática é freada pela resistência da água contra o casco. A distância de parada depende do tamanho, peso e velocidade da moto aquática, das condições da superfície da água e da presença e direção do vento e da correnteza.

O sistema iBR também pode ser usado para reduzir ou parar mais rapidamente e para aumentar a manobrabilidade, especialmente durante a atracação.



O piloto deve praticar em águas abertas em várias velocidades para familiarizar-se com as distâncias de paradas nas diferentes condições. A parada usando o sistema iBR em linha reta e em curvas deve ser praticada extensivamente, para se familiarizar com as características de navegabilidade da moto aquática em condições de frenagem parcial ou total.

⚠ AVISO

Sempre pratique a frenagem em águas abertas, certificando-se de que não haja motos aquáticas ou barcos nas imediações, especialmente atrás. Os outros usuários das áreas de navegação podem não conseguir manobrar ou parar a tempo para desviar de você, caso pare inesperadamente na frente deles.

Quando em movimento e o freio for aplicado pela primeira vez, uma nuvem de água se erguerá no ar atrás da moto aquática, podendo fazer com que o piloto da moto aquática seguinte perca a visão da sua PWC.

⚠ AVISO

É importante que o usuário que pretenda seguir em uma formação de comboio seja informado sobre a capacidade de frenagem e manobras da sua moto aquática, o que a nuvem de água indica, e que deve ser mantida uma maior distância entre as motos aquáticas.

O piloto também deve praticar a atracção em uma doca imaginária usando os vários comandos disponíveis (alavanca do iBR e alavanca do acelerador).

Solte o acelerador a uma distância suficiente antes da área de desembarque desejada.

Reduza a velocidade para marcha lenta.

Manobre usando uma combinação da alavanca do iBR e da alavanca do acelerador, trocando para ponto morto, marcha à ré ou marcha de avanço, conforme necessário.

Lembre-se de que, ao operar em ré, a direção de esterçamento é invertida. Quando se dá ré virar o guidão para a esquerda virará a popa para a direita e vice-versa.

⚠ AVISO

O controle direcional fica reduzido quando o acelerador é solto e/ou quando o motor está desligado. O sentido da direção é o oposto quando se opera a moto aquática na ré.

Atracando na praia

AVISO

Não é recomendado levar a moto aquática até a praia.

Dirija vagarosamente na direção da praia e desligue o motor antes de a água atingir menos de 90 cm (3 pés) de profundidade na parte traseira mais baixa do casco. Depois, puxe a moto aquática para a praia.

AVISO

Pilotar a moto aquática em águas rasas pode resultar em danos ao impulsor, aos componentes do iBR ou a outros componentes da bomba de jato. Sempre desligue o motor antes de a água atingir uma profundidade inferior a 90 cm (3 pés) e nunca use a marcha à ré ou a frenagem.



F18A03Y

Como usar o sistema iDF (bomba inteligente livre de detritos)

O sistema iDF foi projetado para permitir a remoção de pequenos detritos ou um cabo preso na bomba de jato colocando-se o propulsor em reversão por alguns segundos.

Para ativar o sistema, faça o seguinte:

1. Desligue o motor.
2. Aperte e segure o botão iDF.

As mensagens a seguir podem aparecer no display digital durante este passo.

- **Engatando + ícone R piscando** - a solicitação é aceita e a sequência inicia.
- **Pare o motor e pressione iDF** - o motor ainda está funcionando e precisa ser parado antes de se pressionar novamente o botão iDF.
- **Temperatura de escapamento alta** - a temperatura de escapamento está alta demais e precisa baixar antes de ativar a sequência.
- **Desativar** - o sistema iDF não está ativado na moto aquática; consulte uma concessionária Sea-Doo autorizada para ativá-lo.

3. Dê partida no motor quando a mensagem **Pressione Partida para começar** for exibida.

Quando a sequência concluir, a mensagem **Pronta para a partida** será exibida.

4. Acione o acelerador quando for solicitado.

Se a mensagem **Impulsor bloqueado** for exibida - isso indica que o bloqueio é importante demais e o sistema não pode colocar o propulsor na direção oposta. Leve a moto aquática para manutenção em uma concessionária autorizada Sea-Doo.

5. Após alguns segundos, o motor desligará automaticamente. **Engatando + ícone R piscando** aparecerá.
6. Dê partida no motor quando a mensagem **Pressione Partida para começar** for exibida.

Quando a sequência concluir, a mensagem **Pronta para a partida** será exibida.

7. Dê partida no motor e experimente a moto aquática quando a mensagem **Pronta para a partida** for exibida.
8. Se o sistema de propulsão não tiver retornado aos 100% do

desempenho original devido a qualquer detrito restante, pare o motor e execute esses passos novamente.

Um entupimento moderado de ervas pode precisar de vários ciclos para que seja totalmente eliminado.

- Entre os ciclos, é mais eficaz tentar deslocar a moto aquática para permiti-la planar e assim ajudar a soltar as ervas restantes, antes de tentar novamente o ciclo iDF.

Se o problema persistir após várias tentativas, tente o procedimento *Limpeza na praia*; consulte *Limpeza da entrada de água da bomba de jato e do impulsor* na seção *Procedimentos Especiais*.

MODOS DE OPERAÇÃO

	Tipo	GTI SE	GTR	WAKE
Modo de percurso normal	X	X	X	X
Modo Sport (esportivo)	X	X	X	X
Modo ECO	X	X	X	X
Modo Limitador de velocidade	N/D	X	X	X
Modo Baixa velocidade	N/D	X	X	X
Modo Ski	N/D	-	-	X
Modos Chave Aprendizado	X	X	X	X

X = Indica um **recurso** padrão
- = Consulte a sua concessionária Sea-Doo quanto à disponibilidade.
N/A = Não aplicável

Para mudar o modo de operação:

- Pressione o botão MODO,
- Confirme a mensagem de segurança pressionando e segurando o botão MODO para obter o modo SPORT,
- Basta pressionar o botão MODO novamente para ativar o modo ESQUI (se equipado).
- Basta pressionar o botão MODO novamente para ativar o modo ECO.



TÍPICO

Modo de percurso padrão

Ao dar a partida, por padrão, a moto aquática está definida para o modo de percurso PADRÃO.

Modo Sport (Esportivo)

O modo SPORT fornece resposta instantânea do acelerador e acelerações mais rápidas que o modo de percurso PADRÃO.

Uma vez ativado, o modo esportivo (SPORT) permanecerá ativo até ser

desativado pelo operador ou até o motor ser desligado, quando então

Ativando o modo Sport (Esportivo)

Para ativar o modo Esportivo, pressione uma vez no botão MODO enquanto está no modo de percurso PADRÃO. O ícone Sport começará a piscar e uma mensagem de segurança circulará. Por motivos de segurança, siga as instruções na mensagem de segurança para ativar o modo Sport. Uma vez ativado, o ícone SPORT ligará.

Desativando o modo Sport (Esportivo)

Basta pressionar o botão MODO uma única vez para entrar no modo ECO.

Modo ECO (Modo de economia de combustível)

O modo ECO fornece uma aplicação do acelerador mais suave e maior economia de combustível.

Modos de controle de velocidade (se equipados)

Para entrar em um dos modos de controle, pressione o botão CONTROLE DE VELOCIDADE. Dependendo da velocidade da moto aquática, apenas

Modo Limitador de velocidade

O modo Limitador de velocidade é uma função do sistema iTC (Controle de aceleração inteligente) que permite ao operador definir a velocidade máxima desejada da motor aquática.

Isto é útil em cruzeiros de longas distâncias, ao pilotar em áreas de velocidade limitada, ou ao rebocar um praticante de boia, esquiador ou wakeboarder.

voltará para o modo de percurso PADRÃO.

um dos seguintes modos será ativado.

Após ativar o modo desejado, pressione o botão CONTROLE DE VELOCIDADE e, em seguida, altere o valor usando os botões de seta PARA CIMA ou PARA BAIXO enquanto a mensagem AJUSTAR NÍVEL ou AJUSTAR VELOCIDADE está ativa.

Para sair do modo de controle de velocidade selecionado, pressione o botão MODO ou pressione longamente o botão CONTROLE DE VELOCIDADE.

O piloto deve manter o acelerador pressionado para manter a velocidade de avanço.

Assim que a velocidade máxima for definida, o piloto pode variar a velocidade da moto aquática desde a marcha lenta até a velocidade definida usando a alavanca do acelerador. A velocidade definida não será excedida mesmo se a alavanca do acelerador for pressionada totalmente.

Ao navegar em uma velocidade constante, mantenha seu nível de atenção

elevado para continuar ciente da situação em sua volta.

Reduzir a velocidade é uma questão de soltar a alavanca do acelerador abaixo do ponto de ajuste, ou de puxar a alavanca do iBR.

Se a alavanca do iBR for puxada para frear, o modo Limitador de velocidade será cancelado mas **não desativado**.

Assim que a alavanca do iBR for solta e o acelerador for puxado para entrar em propulsão de avanço, a função do limitador de velocidade será reativada para limitar a velocidade da moto aquática conforme definido previamente.

Pré-requisito para ativação do modo Limitador de velocidade

O MODO Limitador de velocidade pode ser ativado quando a moto aquática está se movendo a mais de 15 km/h (9 MPH).

OBSERVAÇÃO:

O modo Limitador de velocidade não estará disponível se o modo Baixa velocidade estiver ativado.

Ativação do modo Limitador de velocidade

1. Mantenha uma velocidade constante.
2. Pressione o botão de Controle de velocidade no teclado esquerdo.



1. Botão de controle de velocidade

Você ouvirá um bipe indicando que agora está no modo Limitador de velocidade e o indicador de MODO de controle de velocidade se acenderá.

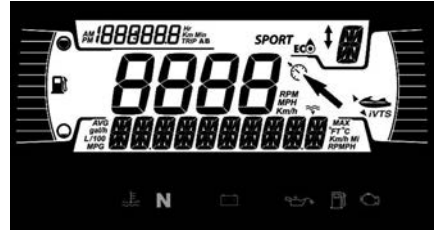

TÍPICO

OBSERVAÇÃO:

A ativação do modo Limitador de velocidade limita apenas a velocidade máxima disponível ao pressionar a alavanca do acelerador. A alavanca do acelerador deve ficar puxada para manter a velocidade de avanço. A velocidade da moto aquática pode ser variada desde a marcha lenta até a velocidade definida de cruzeiro usando a alavanca do acelerador depois que a função do limitador de velocidade foi ativada. A velocidade da moto aquática pode variar durante a navegação dependendo das condições da água.

Desativação do modo Limitador de velocidade

Para desativar o modo Limitador de velocidade:

1. Solte a alavanca do acelerador.
2. Pressione e segure o botão **CONTROLE DE VELOCIDADE** ou pressione o botão **MODO**.

A desativação do modo Limitador de velocidade é indicada por:

- O indicador do limitador de velocidade se apagará.

OBSERVAÇÃO:

Se a alavanca do acelerador não estiver totalmente solta quando o botão for pressionado para desativar o modo Limitador de velocidade, o indicador de MODO de controle de velocidade permanecerá aceso. A função de limitação de velocidade permanecerá ativa até que o acelerador seja totalmente solto, e em seguida, o indicador de MODO de controle de velocidade se apagará.

Modo Baixa velocidade

O Controle de Aceleração Inteligente também permite um Modo Baixa velocidade, no qual o piloto pode ajustar e definir a velocidade de marcha lenta. Isto é útil quando se opera em áreas de baixa velocidade, onde o piloto deve estar particularmente atento para evitar possíveis obstáculos.

Se acelerar acima de aproximadamente 15 km/h (9 MPH), o modo de baixa velocidade será desativado e o motor voltará para a RPM de marcha lenta quando o acelerador for liberado.

Se ocorrer uma situação em que o usuário precise parar ou acelerar rapidamente fugindo de uma situação de perigo, puxar a alavanca do iBR ou a alavanca do acelerador desativará o modo Baixa velocidade e o controle normal da moto aquática voltará para o usuário.

Pré-requisito para a Ativação do Modo Baixa velocidade

O MODO Baixa velocidade pode ser ativado quando a moto aquática está se movendo a menos de 15 km/h (9 MPH).

OBSERVAÇÃO:

O modo Baixa velocidade não estará disponível se o modo Limitador de velocidade estiver ativado.

Ativando o modo Baixa velocidade

Para ativar o modo Baixa velocidade de operação:

1. Solte a alavanca do acelerador para entrar em RPM de marcha lenta.
2. Pressione o botão **CONTROLE DE VELOCIDADE** no teclado esquerdo.



1. Botão de controle de velocidade

O indicador de Controle de velocidade se acenderá no painel multifuncional para indicar a ativação.



TÍPICO

Uma mensagem circulará no display multifuncional para especificar que você está agora no modo de baixa velocidade.

A configuração de velocidade baixa padrão de 5 também aparecerá no display numérico.

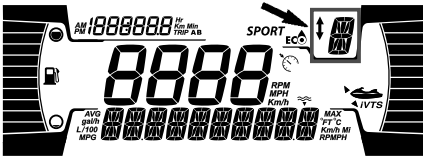

Alterando a velocidade baixa definida

Para **augmentar** ou **diminuir** a velocidade baixa ajustada, pressione o botão PARA CIMA/PARA BAIXO no guidão direito uma vez ou repetidamente.

OBSERVAÇÃO:

Existem 9 configurações disponíveis de baixa velocidade (1 a 9). Ajuste o modo de baixa velocidade na velocidade desejada.

Ao pressionar o botão Para cima/Para baixo, aparecerá a mensagem "AJUSTAR NÍVEL". Você pode selecionar uma das 9 opções de velocidade baixa (1 a 9).

O nível 5 é o padrão e corresponde à marcha lenta normal do veículo. Basta usar os níveis 1- 4 para desacelerar o veículo e ir tão vagarosamente quanto 1,5 km/h (1 MPH). O modo Baixa velocidade pode ser usado como um modo de pesca de corrico, sendo útil para a pesca. Os níveis 6-9 permitem navegar até 12 km/h (7

Modo de esqui (se equipado).

O modo Esqui permite saídas repetidas e controladas com precisão, e uma velocidade de rebocamento

(MPH), sem tocar na alavanca do acelerador.

⚠ AVISO

O piloto deve estar sempre sentado na posição de pilotagem durante todo o tempo em que o jet estiver em velocidade. - O cabo de segurança deve estar sempre preso ao dispositivo de flutuação do piloto ou punho do piloto (necessário ter pulseira).

OBSERVAÇÃO:

A velocidade variará conforme a carga, vento e ondas

Desativando o modo Baixa velocidade

O modo Baixa velocidade pode ser desativado usando um dos seguintes métodos:

- Pressionando e segurando o botão de Controle de velocidade.
- Pressionando a alavanca do iBR.
- Acelerando mais do que a velocidade baixa definida.

Ao desativar o MODO BAIXA VELOCIDADE mediante a aceleração com a alavanca do acelerador, o reversor do iBR permanece na posição de avanço.

Ao usar a alavanca do iBR, o reversor do iBR se moverá para a posição de reverso, depois para ponto morto quando a alavanca for solta.

A desativação do MODO BAIXA VELOCIDADE será indicada da seguinte maneira:

- O indicador do limitador de velocidade se apagará.

definida, especificamente para

rebocar um esquiador ou wakeboarder.

OBSERVAÇÃO: Um sinal de GPS é necessário para que a função de esqui apareça nos instrumentos. Para obter um sinal GPS apropriado, recomenda-se levar o veículo para fora.

Função RAMPA

A função RAMPA tem uma configuração pré-programada para largar e acelerar a moto aquática.

A RAMPA 1 fornece:

- Largada mais lenta (mais suave)
- Menor taxa de aceleração

A RAMPA 5 fornece:

- Largada mais rápida
- Maior taxa de aceleração

Função VELOCIDADE-ALVO

A função VELOCIDADE-ALVO limita a velocidade máxima de rebocamento.

Assim que RAMPA for selecionada, uma VELOCIDADE-ALVO média da moto aquática para aquela RAMPA será exibida no display numérico.

O usuário pode aumentar ou diminuir a velocidade-alvo para qualquer valor dentro da faixa de velocidade da RAMPA selecionada.

Como usar o modo Esqui

Pressione o botão MODO para selecionar o modo ESQUI.

Somente os modelos com 2 teclados

1. Pressione o botão OK quando o ícone de esqui piscar.
2. Ajuste a rampa de esqui usando a seta PARA CIMA ou PARA BAIXO. A rampa 1 oferece a aceleração mais lenta.

OBSERVAÇÃO:

A rampa de aceleração não se comportará igualmente dependendo do tipo de veículo, carga do veículo e condições da água. Por motivos de segurança, sempre comece com a rampa n° 1 para deixar o esquiador se familiarizar com a aceleração e, em seguida, mude a rampa conforme necessário.

3. Pressione o botão da seta OK e PARA A DIREITA para confirmar a rampa de aceleração.
4. Selecione a velocidade-alvo máxima usando a seta PARA CIMA ou PARA BAIXO.
5. Pressione o botão da seta OK e PARA A DIREITA para confirmar.

OBSERVAÇÃO:

A qualquer momento, você pode usar os botões de seta PARA A ESQUERDA e PARA A DIREITA para mudar a seleção da rampa e velocidade.

6. Após a seleção e quando estiver pronto, pressione o botão OK para ativar a função.

OBSERVAÇÃO:

O MODO permanecerá ativo e pronto até que outro modo de percurso seja escolhido.

Desativando o modo esqui

Para terminar uma volta de esqui e desativar completamente o modo esqui, solte o acelerador até entrar em marcha lenta e pressione o botão MODO.

Modo Chave aprendizado

A chave aprendizado fornece um modo de operação em que a potência do motor e a velocidade são limitadas.

Existem 5 configurações de velocidade disponíveis.

Por padrão, a configuração de velocidade é 1.

Consulte *Display digital de 4.5 pol.* para ajuste.

PROCEDIMENTOS ESPECIAIS

Limpeza da entrada de água da bomba de jato e do impulsor

AVISO

Fique longe da grade de entrada enquanto o motor estiver funcionando. Itens como cabelos longos, roupas largas ou tiras do dispositivo de flutuação pessoal podem ficar presos nas partes móveis.

Algas, conchas ou detritos podem ficar presos na grade de entrada, no eixo de transmissão e/ou impulsor. Uma entrada de água entupida pode provocar problemas como:

- **Cavitação:** A velocidade do motor está alta, mas a moto aquática se move lentamente devido à falta de propulsão de jato, componentes da bomba de jato podem estar danificados.
- **Superaquecimento:** Como a bomba de jato controla o fluxo de água que arrefece o sistema de escapamento, uma entrada entupida fará o motor superaquecer e danificar seus componentes internos.

Uma área entupida por algas pode ser limpa da seguinte maneira:

AVISO

Se for necessário acessar o interior para remover qualquer objeto estranho preso no sistema de propulsão, o cabo de segurança DEVE SER REMOVIDO do interruptor de desligamento do motor.

Limpeza na água

AVISO

Antes de ligar o motor, certifique-se de que haja pelo menos 90 cm (3 pés) de água sob a parte traseira mais baixa do casco quando todos os passageiros estiverem a bordo. Caso contrário, poderão ocorrer danos aos componentes do sistema de propulsão.

Modelos equipados com o sistema iDF

Se a moto aquática estiver equipada com o sistema iDF, use-o agora. Consulte *Como usar o sistema inteligente de bomba livre de detritos* na seção *Instruções de Operação*.

Modelos sem o sistema iDF

1. Balance a moto aquática várias vezes. Na maior parte das vezes, isso eliminará o entupimento.
2. Dê partida no motor e certifique-se que a moto aquática funciona corretamente.

Se o método mencionado não funcionar:

3. Com o motor funcionando e antes de acionar o acelerador, puxe a alavanca do iBR para selecionar a operação em marcha à ré.
4. Diversifique a aceleração rapidamente várias vezes.
5. Se for necessário, repita o procedimento.

Se o sistema ainda estiver bloqueado, coloque a moto aquática fora da água para limpar. Consulte *Limpeza na praia*.

Limpeza na praia

⚠ AVISO

Antes de limpar a área da bomba de jato, é PRECISO REMOVER o cabo de segurança do interruptor de desligamento do motor para impedir que o motor dê partida acidentalmente.

1. Coloque um papelão ou um tapete ao lado da moto aquática para evitar arranhões ao virá-la para a limpeza.
2. Vire a moto aquática para qualquer um dos lados para a limpeza.

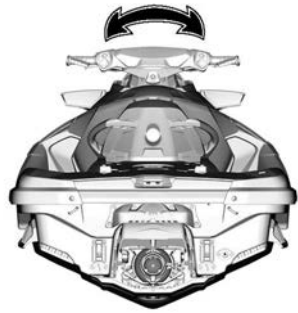

TÍPICO

3. Se equipado, mova o iBR para a posição de avanço. Consulte *Função de controle manual do iBR* para obter instruções detalhadas.
4. Limpe a área da entrada de água.

Se o sistema ainda estiver entupido, consulte uma concessionária autorizada Sea-Doo para manutenção.

AVISO

Inspeccione possíveis danos na grade da entrada de água. Consulte uma concessionária autorizada Sea-Doo para realizar os reparos necessários.

Função de controle manual do iBR

Quando a função de cancelamento do iBR está ativada, ela permite que o usuário acione eletricamente o reversor do iBR e o bocal, em toda a sua gama de movimentos, usando o botão de controle do VTS.

OBSERVAÇÃO:

A função de cancelamento do iBR só está disponível quando o motor não está funcionando.

⚠ AVISO

Ao movimentar o reversor do iBR usando a função de controle manual do iBR, certifique-se de que não haja ninguém próximo da popa da moto aquática. O movimento do reversor pode prender os dedos.

AVISO

Se um objeto ou ferramenta for pego pelo sistema do iBR quando se usa a função de cancelamento manual, pode danificar componentes do iBR. Remova todos os objetos rígidos estranhos que possam obstruir o curso do reversor do iBR antes de acioná-lo.

⚠ AVISO

Se for necessário acessar o interior para remover qualquer objeto estranho preso no sistema de propulsão, observe rigidamente o seguinte antes de continuar:

- Remova o cabo de segurança do interruptor de desligamento do motor.
- Aguarde pelo menos 5 minutos.
- Não pressione o botão de PARTIDA/PARADA. Caso o botão PARTIDA/PARADA seja pressionado, aguarde 5 minutos novamente.

Ativando a função de controle manual do iBR

1. Acione o sistema elétrico pressionando o botão de PARTIDA/PARADA.
2. Instale o cabo de segurança no interruptor de desligamento do motor.

OBSERVAÇÃO: O cabo de segurança deve ser instalado para garantir que a central de informações não desligue todas as indicações após a função de autoteste. A energia elétrica permanecerá ligada por 1 hora, aproximadamente.

3. Puxe e segure a alavanca do iBR durante todo o procedimento.

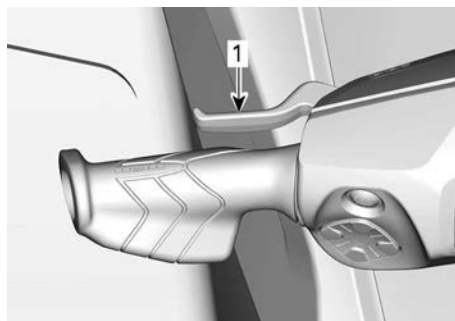

1. Alavanca do iBR puxada e mantida
4. Quando a mensagem **CONTROLE MANUAL DO iBR - PRESS. BOTÃO MODO** aparecer no painel multifuncional, pressione o botão MODO.

Quando a função for ativada, aparecerá a mensagem ON (ligada).

5. Enquanto mantém pressionada a alavanca do iBR, pressione o botão VTS Para cima ou Para baixo para mover o reversor do iBR para a posição desejada. Certifique-se de que a indicação do VTS no painel multifuncional mude com o movimento do reversor do iBR. Se o reversor do iBR se mover para cima, a indicação se moverá para cima.
6. Solte a alavanca do iBR.
7. Remova o cabo de segurança do interruptor de desligamento do motor.

⚠ AVISO

Se for necessário acessar o interior para remover qualquer objeto estranho preso no sistema de propulsão, observe rigidamente o seguinte antes de continuar:

- Remova o cabo de segurança do interruptor de desligamento do motor.
- Aguarde pelo menos 5 minutos.
- Não pressione o botão de PARTIDA/PARADA. Caso o botão PARTIDA/PARADA seja pressionado, aguarde 5 minutos novamente.



TÍPICO

O motor conta com o sistema de proteção contra emborcamentos (T.O.P. S.™). Quando a moto aquática vira, o motor desliga automaticamente.

Quando a moto aquática for virada para sua posição normal de funcionamento, o motor pode ser ligado normalmente.

Moto aquática emborcada

A moto aquática foi projetada de forma a não emborcar facilmente. Dois estabilizadores montados na lateral do casco ajudam a estabilizar a moto aquática. Se ela virar, permanecerá emborcada.

Para desemborcar a moto aquática, certifique-se que o motor esteja desligado e que a chave D.E.S.S. **NÃO** esteja na coluna; depois, segure a grade de entrada, apoie o pé no trilho do para-choque lateral e use seu peso para virar a moto aquática na sua direção.

OBSERVAÇÃO:

Uma etiqueta na popa, próximo do conector de lavagem, fornece instruções sobre como virar a moto aquática para cima. A etiqueta está de cabeça para baixo para que você possa lê-la quando a moto aquática estiver emborcada.

AVISO

Quando a moto aquática ficar emborcada por mais de 5 minutos, não tente acionar o motor para evitar a entrada de água, o que pode danificar o motor. Consulte uma concessionária autorizada Sea-Doo assim que possível.

AVISO

Se o motor não pegar, não tente mais dar a partida. Caso contrário, o motor pode ser danificado. Consulte uma concessionária autorizada Sea-Doo assim que possível.

Assim que possível, verifique se há água no bojo. Escoe a água se for necessário quando voltar à terra.

Moto aquática submersa

Para limitar danos ao motor, efetue as operações a seguir, o mais rápido possível.

1. Drene o bojo.
2. Se esteve submersa em água salgada, lave o bojo e todos os componentes com água doce, usando uma mangueira de jardim para impedir os efeitos corrosivos do sal.

AVISO

Nunca tente acionar o motor ou ligá-lo. A água presa no coletor de admissão fluiria para o motor, podendo provocar danos sérios.

3. Leve a moto aquática a uma concessionária autorizada Sea-Doo para reparos assim que possível.

AVISO

Se o motor não sofrer uma manutenção adequada, ele poderá ser danificado severamente.

Motor inundado com água

AVISO

Nunca tente acionar o motor ou ligá-lo. A água presa no coletor de admissão fluiria para o motor, podendo provocar danos sérios.

Leve a moto aquática a uma concessionária autorizada Sea-Doo para reparos assim que possível.

AVISO

Se o motor não sofrer uma manutenção adequada, ele poderá ser danificado severamente.

Rebocando a moto aquática na água

Ao rebocar uma moto aquática Sea-Doo na água, devem-se tomar cuidados especiais.

A velocidade máxima de reboque recomendada é 8 km/h (5 MPH).

Isso evitará que o sistema de escapamento encha de água, o que poderia fazer com que a água fosse injetada e enchesse o motor. O motor não funcionando, não há pressão de exaustão para jogar a água para fora da saída do escapamento.'

AVISO

O motor pode ser danificado se estas instruções não forem seguidas. Se você precisar rebocar uma moto aquática ilhada, certifique-se de não exceder a velocidade de reboque máxima de 8 km/h (5 MPH).

AVISO

Nunca reboque uma moto aquática voltada para trás, pois pode ocorrer entrada de água.

CUIDADO

O cabo de reboque sempre deve estar içado de modo que possa ser liberado quando estiver sob carga.

MANUTENÇÃO

PROGRAMA DE MANUTENÇÃO

A manutenção é muito importante para manter a moto aquática em condição segura de operação. A moto aquática deve ser consertada de acordo com o plano de manutenção.

AVISO

A negligência em manter adequadamente o veículo de acordo com o plano e procedimentos de manutenção pode torná-lo inseguro para o uso.

Regulamento EPA - Veículos canadenses e norte-americanos

Uma oficina de reparo ou uma pessoa que o proprietário escolher pode realizar a manutenção, substituir ou reparar os dispositivos e sistemas de controle de emissão. Essas instruções não requerem componentes ou manutenção da BRP ou de concessionárias Sea-Doo autorizadas.

Embora uma concessionária autorizada Sea-Doo tenha o conhecimento técnico aprofundado e as ferramentas para realizar a manutenção no seu veículo, a garantia relacionada às emissões não está condicionada ao uso de uma concessionária autorizada Sea-Doo ou de qualquer outro estabelecimento com o qual a BRP tenha um relacionamento comercial.

A manutenção adequada é responsabilidade do proprietário. Uma solicitação de garantia poderá ser negada se, entre outros, o proprietário ou usuário provocou o problema devido ao uso inadequado ou manutenção inadequada.

Para solicitações de garantia relacionada à emissão, a BRP está limitando o diagnóstico e reparo de peças relacionadas à emissão aos revendedores Sea-Doo autorizados. Para mais informações, consulte *Garantia relacionada à Emissão EPA EUA* contida na seção *Garantia*.

Você deve seguir as instruções quanto aos requisitos de combustível, na seção *Abastecimento de combustível* deste manual. Mesmo que esteja disponível gasolina contendo mais que dez por cento de etanol, o US EPA emitiu a proibição contra o uso de gasolina contendo mais de 10% de etanol neste veículo. O uso de gasolina contendo mais que 10% de etanol com esse motor pode prejudicar o sistema de controle de emissão.

O plano de manutenção não exclui a Inspeção de pré-partida e os Cuidados após o uso.

Após cada passeio em água suja ou salgada

Enxágue o compartimento do motor com água fresca e drene a água salgada

Lave o sistema de escapamento

Uma vez por mês em contato com água suja ou salgada

Borrife um lubrificante anticorrosivo nos componentes metálicos no compartimento do motor (a cada 10 horas de uso em água salgada)

Inspeccione se há ânodos sacrificiais

**Anualmente na pré-temporada ou 100 horas de operação
(o que ocorrer primeiro)**

Inspeccione se há ânodos sacrificiais
Verifique se há códigos de falha
Efetue todos os itens indicados na Inspeção de pré-partida e em Cuidados após o uso
Troque o óleo e o filtro do motor
Inspeccione os suportes de borracha do motor
Inspeccione o sistema de arrefecimento (nível do líquido de arrefecimento, mangueiras e possível vazamento dos fixadores)
Visualmente inspeccione a conexão entre o corpo do acelerador e o coletor de admissão
Inspeccione a admissão de ar quanto a danos nas mangueiras e braçadeiras
Inspeccione as conexões elétricas e fixações (sistema de ignição, sistema de partida, injetores de combustível, caixa de fusíveis, etc.)
Inspeccione visualmente a área em torno do anel de carbono e da coifa de borracha do eixo de transmissão para ver se apresentam os seguintes sinais de falha: pó de carbono preto e borrifos de água (mais frequentemente ao usar a PWC em água suja)
Inspeccione visualmente o impulsor e a coifa
Visualmente inspeccione o impulsor e o anel de desgaste quanto a arranhões profundos, entalhes e ranhuras
Remova a tampa do impulsor e veja se há sinais de intrusão de água
Inspeccione visualmente a bucha da placa deslizante do câmbio quanto à folga excessiva
Inspeccione a tampa de combustível, gargalo de enchimento, tanque de combustível, cintas, tubos de combustível e conexões

**A CADA 2 ANOS OU 200 HORAS DE OPERAÇÃO
(o que ocorrer primeiro)**

Substitua as velas de ignição
Inspeccione o supressor de chamas (motores Rotax 900 ACE - 90)

**A CADA 2 ANOS OU 200 HORAS DE OPERAÇÃO
(o que ocorrer primeiro)**

Valide a condição do rolamento da bomba de jato virando manualmente o impulsor e verificando se há folga radial no eixo ou ruído

Verifique e lubrifique as estrias do eixo de transmissão e do impulsor

**A cada 5 anos ou 300 horas de operação
(o que ocorrer primeiro)**

Troque o líquido de arrefecimento

PROCEDIMENTOS DE MANUTENÇÃO

Esta seção inclui instruções para os procedimentos de manutenção básica.

AVISO

Desligue o motor e siga estes procedimentos ao realizar a manutenção. Caso não siga os procedimentos de manutenção adequados, você pode se ferir em peças quentes, peças móveis, com eletricidade, produtos químicos ou outras ameaças.

AVISO

Caso seja necessário remover um dispositivo de trava (p.ex. linguetas de trava, fixadores autotravantes, etc), substitua sempre por um novo.

AVISO

Nunca deixe qualquer objeto, trapo, ferramenta, etc., no compartimento do motor ou no bojo.

Óleo do motor

Óleo recomendado para o motor

Os motores Rotax® foram desenvolvidos e validados usando o óleo XPS™. A BRP recomenda usar sempre seu óleo do motor XPS ou um equivalente. Não adicione aditivos ao óleo do motor recomendado. Danos causados pelo uso de um óleo inadequado para o motor ou pela adição de aditivos poderão não ser cobertos pela Garantia limitada da BRP.

Óleo do motor XPS recomendado

Óleo semissintético 4T 5W40

Se o óleo do motor XPS recomendado não estiver disponível

Óleo do motor XPS recomendado

<p>Motor sem turbocompressor</p>	<p>Use um óleo de motor sintético SAE 5W40 4 tempos que atenda ou exceda as seguintes especificações da indústria de lubrificantes. Sempre verifique a certificação da etiqueta de serviço da API no recipiente de óleo; ela deve conter pelo menos um dos padrões indicados. Classificação SJ, SL, SM ou SN de serviço da API.</p>
<p>Motor com turbocompressor</p>	<p>Use um óleo de motor de motocicleta SAE 5W40 de 4 tempos compatível com embreagens úmidas, que atenda ou exceda as seguintes especificações da indústria de lubrificantes. Sempre verifique a certificação da etiqueta de serviço da API no recipiente de óleo; ela deve conter pelo menos um dos padrões indicados. Classificação de manutenção de API JASO-MA2 SJ, SL, SM ou SN</p>

Não adicione aditivos ao óleo do motor recomendado. Danos causados pelo uso de um óleo inadequado para

o motor ou pela adição de aditivos de óleo poderão não ser cobertos pela Garantia limitada da BRP.

Nível do óleo do motor

AVISO

Operar o motor com um nível inadequado de óleo poderá danificar o motor gravemente.

Se a moto aquática estiver fora da água

AVISO

A moto aquática deve estar nivelada.

⚠ CUIDADO

Muitos componentes no compartimento do motor podem estar muito quentes. O contato direto pode provocar queimaduras.

⚠ CUIDADO

Ao operar o motor quando a moto aquática está fora da água, o trocador de calor na placa de pilotagem pode ficar muito quente. Evite qualquer contato com a placa de pilotagem para não se queimar.

1. Levante a haste do reboque e prenda na posição quando o trilho do para-choque estiver nivelado.
2. Ligue uma mangueira de jardim ao conector para lavagem do sistema de escapamento. Consulte *Sistema de escapamento* nesta seção e siga o procedimento.

AVISO

Nunca faça o motor funcionar sem fornecer água ao sistema de escapamento. Falhas na refrigeração do sistema de escapamento podem danificá-lo severamente. Nunca opere o motor por mais de 2 minutos. A vedação do eixo propulsor não tem refrigeração quando a moto aquática está fora da água.

3. Remova o(s) assento(s).
4. Ligue o motor.
5. Abra a torneira de água.
6. Faça o motor funcionar **FRIO em marcha lenta por 30 segundos.**
7. Feche a torneira de água.
8. Leve a rotação do motor para 4000-4500 RPM por 15 segundos.
9. Pare o motor abruptamente, pressionando o botão iniciar/parar ou removendo o cabo de segurança.
10. Aguarde pelo menos 30 segundos para que o óleo assente no motor, depois puxe a vareta de óleo e limpe-a.

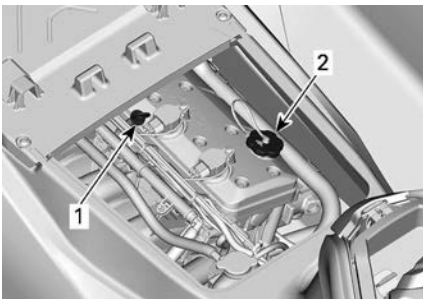

TÍPICO

1. Vareta do óleo
2. Tampa do bocal de óleo

11. Reinstale a vareta, empurre até o fim.
12. Retire-a novamente e verifique o nível de óleo. Ele deve estar entre as marcas **CHEIO** e **ADICIONAR**.

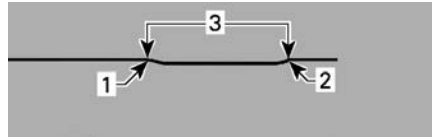

TÍPICO

1. Cheio
2. Adicionar
3. Faixa de operação
13. Adicione óleo se necessário para assegurar o nível entre as marcas.
 1. Retire a tampa do óleo.
 2. Coloque um funil na abertura da tampa da válvula.
 3. Acrescente uma pequena quantidade do óleo recomendado para alcançar o nível adequado.

AVISO

Não complete além da capacidade.

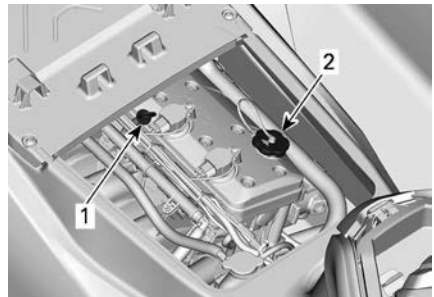

TÍPICO

1. Vareta do óleo
2. Tampa do bocal de óleo

OBSERVAÇÃO:

Sempre que adicionar óleo ao motor, é necessário executar novamente todo o procedimento explicado nesta seção. Caso contrário, você obterá uma leitura falsa do nível de óleo.

14. Reinstale a tampa e a vareta do óleo corretamente.

AVISO

Certifique-se de que a tampa do bocal de óleo esteja bem fechada. Caso contrário, o óleo do motor pode vazar.

Troca do óleo do motor e substituição do filtro de óleo

A troca de óleo e a substituição do filtro podem ser executadas por uma concessionária autorizada Sea-Doo, oficina de reparo ou pessoa de sua escolha.

Líquido de arrefecimento do motor

Líquido de arrefecimento recomendado do motor

Líquido de arrefecimento XPS recomendado
Líquido de arrefecimento pré-misturado de vida prolongada
Se o líquido de arrefecimento XPS recomendado não estiver disponível
Use um líquido de arrefecimento pré-misturado de etilenoglicol de vida prolongada (50%-50%) especificamente formulado para motores de alumínio de combustão interna.

AVISO

Sempre use o anticongelante etilenoglicol contendo anticorrosivos especificamente para motores de alumínio de combustão interna.

Para evitar a deterioração do anticongelante, use sempre a mesma marca e grau. Nunca misture marcas ou graus diferentes, a não ser que o sistema de arrefecimento seja lavado e reabastecido completamente.

Nível do líquido de arrefecimento do motor

AVISO

Verifique o nível do líquido de arrefecimento com o motor frio. Nunca adicione líquido de arrefecimento quando o motor estiver quente.

⚠ CUIDADO

Muitos componentes no compartimento do motor podem estar muito quentes. O contato direto pode provocar queimaduras.

1. Remova os assentos.
2. Localize a tampa do tanque de expansão.

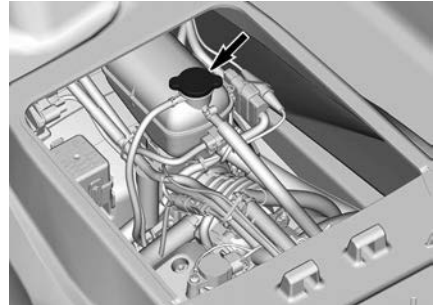

TÍPICO

Com a moto aquática em uma superfície plana, o líquido deve estar entre as marcas MÍN. e MÁX. no reservatório de líquido de arrefecimento quando o motor está frio.

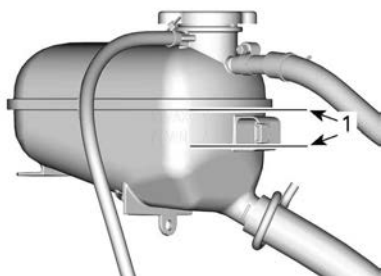

TANQUE DE EXPANSÃO DO LÍQUIDO DE ARREFECIMENTO

1. Nível entre as marcas quando o motor está frio

OBSERVAÇÃO:

A moto aquática fica nivelada quando está na água. Quando estiver em um reboque, eleve a haste do reboque e prenda na posição quando o trilho do para-choque estiver nivelado.

Adicione líquido de arrefecimento - consulte *Líquido de arrefecimento recomendado do motor* para as especificações - para ajustar o nível do líquido entre as marcas conforme necessário. Use um funil para não derramar. Não complete além da capacidade.

3. Aperte adequadamente a tampa do tanque de expansão. Reinstale os assentos.

OBSERVAÇÃO:

Um sistema de arrefecimento que sempre precise completar o líquido é uma indicação de vazamentos ou problemas no motor. Procure uma concessionária autorizada Sea-Doo.

Substituição do líquido de arrefecimento do motor

A troca do líquido de arrefecimento deve ser realizada por uma concessionária autorizada Sea-Doo.

Bobinas de ignição

Acesso da bobina de ignição

1. Remova o cabo de segurança do interruptor de desligamento do motor.
2. Remova o(s) assento(s).
3. Remova a tampa de manutenção do motor removendo os parafusos de retenção.

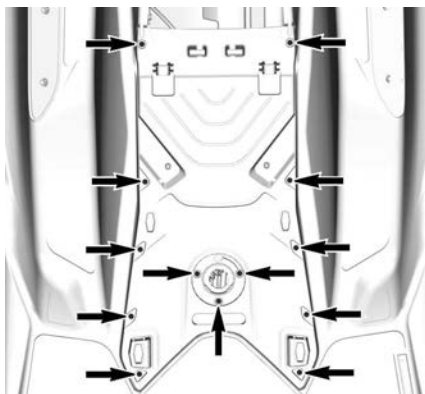

Remoção da bobina de ignição

1. Desconecte o conector da bobina de ignição.

AVISO

Não force a bobina de ignição com nenhuma ferramenta.

2. Remova o parafuso de retenção da bobina de ignição.
3. Remova a bobina de ignição da vela de ignição girando a bobina de lado a lado conforme você a puxa.

Instalação da bobina de ignição

1. Instale a bobina de ignição na vela de ignição.
2. Alinhe o orifício do parafuso de retenção da bobina de ignição com o orifício rosqueado na tampa da válvula.

- Empurre a bobina de ignição totalmente até que assente na tampa da válvula.
- Instale e aperte o parafuso de retenção.

Torque de aperto	
Parafuso de retenção da bobina de ignição	$9 \pm 1 \text{ Nm}$ ($80 \pm 9 \text{ lbf-in}$)

- Conecte novamente os conectores da bobina de ignição.
- Instale a tampa de manutenção do motor e aperte os parafusos de acordo com as especificações.

Torque de aperto	
Parafusos da tampa de manutenção do motor	$2,75 \pm 0,25 \text{ Nm}$ ($24 \pm 2 \text{ lbf-in}$)

- Instale os assentos.

Velas de ignição

Remoção da vela de ignição

- Remova as bobinas de ignição. Consulte *Remoção da bobina de ignição*.
- Desparafuse a vela de ignição completamente usando um soquete de vela de ignição.

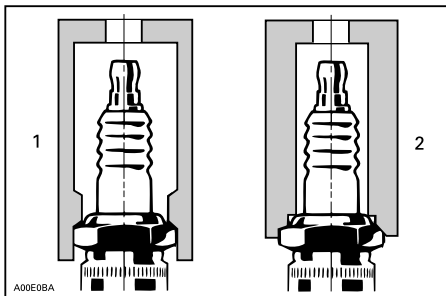

- Chave aprovada
- Chave inadequada

- Limpe a vela de ignição e o cabeçote do cilindro com ar comprimido.
- Use a bobina de ignição para tirar a vela de ignição de seu orifício.

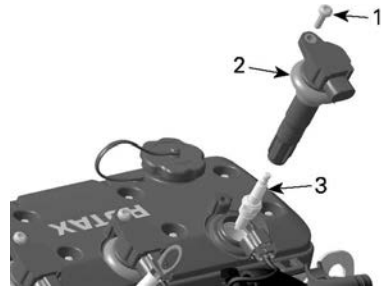

- Parafuso de retenção
- Bobina de ignição
- Vela de ignição

Instalação da vela de ignição

Antes de instalar, certifique-se de que as superfícies de contato entre o cabeçote do cilindro e a vela de ignição estejam livres de fuligem.

- Usando um calibrador, verifique a folga do eletrodo conforme mostrado nas *Especificações técnicas*.
- Rosqueie a vela de ignição com a mão no cabeçote do cilindro. Depois, aperte a vela de ignição de acordo com a especificação com um soquete de vela de ignição.

Torque de aperto	
Vela de ignição	$18 \pm 2 \text{ Nm}$ ($159 \pm 18 \text{ lbf-in}$)

- Instale as bobinas de ignição. Consulte *Instalação da bobina de ignição*.

Sistema de escapamento

Lavagem do sistema de escapamento

A lavagem do sistema de escapamento com água doce é essencial para neutralizar os efeitos corrosivos do sal, ou de outros produtos químicos

presentes na água. Isso ajudará a remover a areia, sal, conchas ou outras partículas existentes em camisas d'água e/ou manguueiras.

A lavagem do sistema de escapamento deve ser feita quando não houver previsão de uso da moto aquática no mesmo dia ou quando ela for guardada por um período prolongado.

AVISO

Se o sistema não for lavado quando necessário, o sistema de escapamento do motor será danificado gravemente. Verifique se o motor funciona durante todo o procedimento.

⚠ AVISO

Execute estas operações em áreas bem ventiladas. Certos componentes no compartimento do motor podem estar muito quentes. O contato direto pode provocar queimaduras. Não toque em nenhuma peça elétrica ou na área da bomba de jato quando o motor estiver funcionando.

⚠ AVISO

Ao operar o motor quando a moto aquática está fora da água, o trocador de calor na placa de pilotagem pode ficar muito quente. Evite qualquer contato com a placa de pilotagem para não se queimar.

1. Conecte uma mangueira de jardim ao conector localizado na parte traseira da moto aquática. Não abra a torneira ainda.

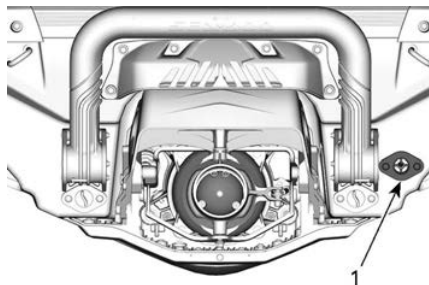

1. Conector de entrada de água

OBSERVAÇÃO:

A ferramenta a seguir é recomendada ao usar um adaptador de conexão rápida para facilitar a instalação da mangueira de jardim.

Ferramenta recomendada

Adaptador de conector de lavagem
295 500 473

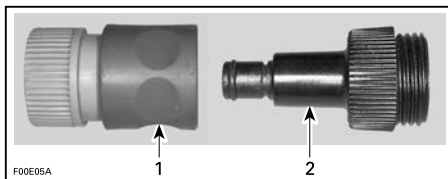

1. Adaptador de engate rápido
 2. Adaptador de conector de lavagem
2. Dê a partida no motor e, em seguida, abra imediatamente a torneira.

AVISO

Ligue sempre o motor antes de abrir a torneira de água. Abra a torneira de água imediatamente após dar partida no motor para evitar superaquecimento. Nunca acione o motor sem fornecer água ao sistema de escapamento, quando a moto aquática está fora da água.

- Deixe o motor funcionar por 90 segundos em marcha lenta.

AVISO

Jamais deixe o motor funcionar por mais de 2 minutos. A vedação do eixo propulsor não tem refrigeração quando a moto aquática está fora da água.

- Assegure que a água saia pela bomba de jato durante a lavagem.
- Feche a torneira da água, faça o motor funcionar a 5.000 RPM por 5 segundos e depois desligue o motor.

AVISO

Feche sempre a torneira da água antes de desligar o motor.

- Desconecte a mangueira de jardim e o adaptador de conector de lavagem (se usado).

Placa de pilotagem e grade de entrada de água

Inspeção da placa de pilotagem e da grade de entrada de água

Inspeccione danos na placa de pilotagem e na grade de entrada de água da bomba de jato. Visite sua concessionária Sea-Doo para reparar ou substituir qualquer peça danificada.

⚠ AVISO

O cabo de segurança deve sempre ser retirado do interruptor de desligamento do motor antes da inspeção da grade de entrada.

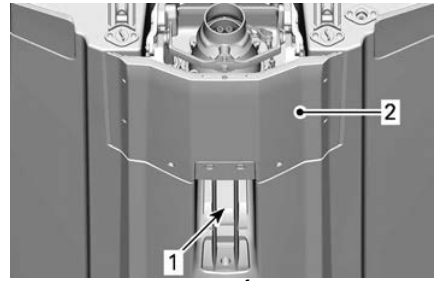

INSPECIONE ESTAS ÁREAS

- Entrada de água
- Placa de pilotagem

Anodos de sacrifício

Inspeção dos ânodos sacrificiais

Os ânodos sacrificiais estão presentes no(a):

- Bomba
- Placa de pilotagem
- Intercooler (se equipado).

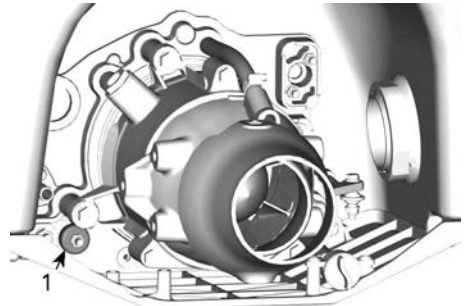

- Local do ânodo sacrificial

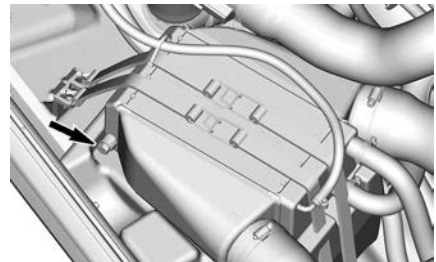

INTERCOOLER (SE EQUIPADO)

Mastro para Esqui/ Wakeboard (Wake)

Inspeção do mastro para esqui/ wakeboard

Verifique o funcionamento do mastro para esqui/wakeboard. Assegure-se de que deslize facilmente para cima e para baixo.

Verifique o funcionamento do mecanismo de trava.

Verifique se os fixadores estão firmes. Se houver algum defeito, não use o mastro para esqui/wakeboard e visite uma concessionária autorizada Sea-Doo para realizar os reparos.

Lubrificação do mastro para esqui/ wakeboard

Limpe o mastro para esqui/wakeboard e aplique uma camada fina de graxa Super Lube ou equivalente.

Lubrifique o mastro em toda a sua extensão.

Limpe o excesso de graxa e reinstale o mastro.

Alongue e recolha o mastro várias vezes para distribuir o lubrificante.

Fusíveis

Inspeção dos fusíveis

Se ocorrer algum problema elétrico, verifique os fusíveis. Se um fusível estiver queimado, troque-o por um de mesma capacidade.

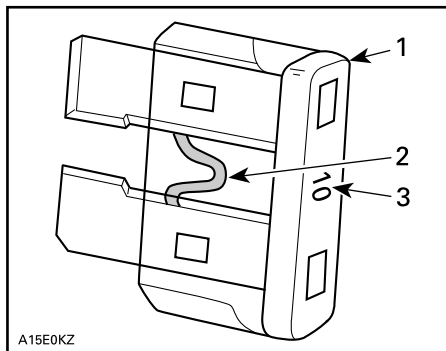

A15E0KZ

TÍPICO

1. Fusível
2. Verifique se está derretido
3. Amperagem

AVISO

Não use um fusível com capacidade mais alta, isso pode provocar danos graves. Se um fusível queimou, deve ser determinada e corrigida a causa do defeito antes de religar. Visite uma concessionária autorizada Sea-Doo para manutenção.

Localização dos fusíveis

Todos os fusíveis estão localizados dentro de uma única caixa de fusíveis.

Para acessar a caixa de fusíveis:

Remova o(s) assento(s).

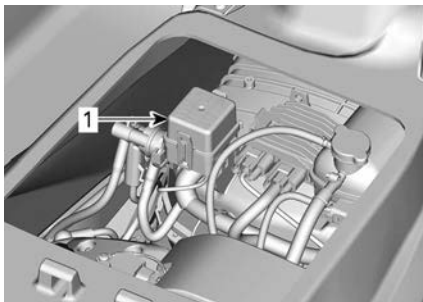

TÍPICO

1. Caixa de fusíveis

Para remover a tampa da caixa de fusíveis, aperte as linguetas de trava ao mesmo tempo, segure e puxe a tampa da caixa de fusíveis para abrir.

OBSERVAÇÃO:

As posições e capacidades dos fusíveis estão ilustradas na tampa da caixa de fusíveis.

Use o saca-fusíveis incluído na caixa de fusíveis para facilitar a remoção.

Descrição dos fusíveis

Fusível	Capacidade	Descrição
1	-	Não usado
2	15 A	Inj. de combustível, Ign de inj. e bomba de comb.
3	3 A	Bomba do casco (se equipada)
4	-	Não usado
5	-	Não usado
6	30 A	Carga
7	5 A	Painel de instrumentos
8	-	Não usado
9	30 A	iBR
10	5 A	Partida/Parada
11	5 A	ECM
12	30 A	Bateria
13	15 A	Ferramenta de diagnóstico 2
14	15 A	Ferramenta de diagnóstico 1, Conector de acessórios

CUIDADOS COM A MOTO AQUÁTICA

Retire a moto aquática da água todos os dias.

Cuidados após o uso

Lavagem do sistema de escapamento

O sistema de escapamento deve ser lavado diariamente quando a moto aquática for usada em água salgada ou poluída.

Consulte os *Procedimentos de Manutenção*.

Cuidados adicionais ao operar em água salgada ou poluída

Quando a moto aquática for usada em águas poluídas, especialmente em água salgada, deve-se tomar mais cuidado ainda para proteger a moto aquática e seus componentes.

Lave a área do bojo da moto aquática com água doce.

Nunca use um lavador de alta pressão para limpar o bojo. **USE APENAS BAIXA PRESSÃO (como uma mangueira de jardim).**

A alta pressão pode danificar os sistemas elétrico e mecânico.

CUIDADO

Deixe o motor esfriar antes de executar qualquer manutenção.

AVISO

Se os procedimentos apropriados como lavagem do jet, lavagem do sistema de escapamento e tratamento anticorrosão quando o jet é usado em água salgada não forem seguidos, isso resultará em danos ao jet e aos seus componentes. Nunca deixe a moto aquática guardada sob luz solar direta.

Limpeza do assento

Antes de aplicar um produto de limpeza no assento, tente remover as marcas com uma borracha branca.

Muitas das marcas, como as de calçados, podem ser facilmente removidas com este método.

Carroceria e casco

Reparo

Se for necessário realizar algum reparo no chassi ou no casco, entre em contato com um revendedor autorizado da Sea-Doo.

Limpeza

Lave a estrutura e o casco com uma solução de água e sabão (use apenas detergente neutro). Depois passe água doce abundante.

Remova os organismos marinhos da parte interna e externa do casco.

AVISO

Nunca limpe com os seguintes produtos:

- Limpador BRP para limpeza pesada
- Detergente forte
- Agente desengraxante
- Amônia
- Acetona ou outras cetonas
- Álcool
- Tolueno ou outros solventes aromáticos
- Solventes clorados
- Álcoois minerais
- Tíneres
- Produtos à base de petróleo.

As manchas podem ser removidas do assento e da fibra de vidro usando Limpador multiuso XPS e desengraxante ou equivalente.

Para limpar os tapetes, use o Limpador Cítrico da 3M™ (spray de 700 ml em lata) ou equivalente.

 **AVISO**

Nunca aplique protetor plástico ou de vinil nos tapetes ou no assento, pois a superfície ficará escorregadia e os ocupantes podem cair da moto aquática.

Respeite o meio ambiente, certificando-se de que o combustível, soluções de óleo ou de limpeza não vazem na água.

Proteção

Aplique uma cera marítima de boa qualidade na carroceria.

Se a moto aquática tiver que ficar guardada em uma área externa, cubra-a com uma lona opaca para evitar que os raios de sol e a fuligem afetem os componentes plásticos e o acabamento da moto aquática, além de evitar o acúmulo de poeira.

AVISO

A moto aquática nunca deve ser deixada na água. Nunca deixe a moto aquática guardada sob luz solar direta. Nunca guarde a moto aquática em um saco plástico.

ARMAZENAMENTO

⚠ AVISO

Como o combustível ou óleo são inflamáveis, é necessário que uma concessionária autorizada Sea-Doo, oficina de reparo ou pessoa de sua escolha inspecione a integridade do sistema de combustível, conforme especificado no gráfico de inspeção periódico.

Recomenda-se que a moto aquática passe por manutenção em uma concessionária autorizada Sea-Doo, oficina de reparo ou pessoa de sua escolha para ser guardada. Entretanto, você pode executar as operações a seguir com um mínimo de ferramentas.

OBSERVAÇÃO:

Realize as tarefas a seguir nesta mesma ordem, conforme detalhado nesta seção.

AVISO

Não funcione o motor durante o período em que estiver guardado.

Sistema de propulsão

Limpeza da bomba de jato

⚠ AVISO

Antes de limpar a área da bomba de jato, sempre remova o cabo de segurança do interruptor de desligamento do motor para impedir que o motor dê partida inesperadamente. O motor não deve estar acionado para esta operação.

Enxágue a bomba de jato pulverizando água através das aberturas de sua entrada e saída.

Pulverize um produto anticorrosivo nas partes do sistema de propulsão.

Produto para manutenção

Lubrificante e anticorrosivo ou equivalente

Inspeção da bomba de jato

Procure uma concessionária autorizada Sea-Doo.

Sistema de combustível

Proteção do sistema de combustível

Um estabilizador de combustível deve ser acrescentado ao tanque de combustível para evitar a deterioração do combustível e a formação de goma no sistema de combustível. Siga as instruções do fabricante do estabilizador para usar corretamente.'

Produto para manutenção

Estabilizador de combustível

AVISO

É altamente recomendável adicionar o estabilizador de combustível enquanto estiver guardada, para manter o sistema de combustível em boas condições. O estabilizador de combustível deve ser acrescentado antes da lubrificação do motor e antes de encher o tanque, para assegurar a proteção dos componentes do sistema de combustível contra depósitos de verniz.

Encha o tanque de combustível completamente como explicado na seção *Combustível*. Verifique se o tanque de combustível não tem água.

AVISO

Caso entre água no tanque de combustível, severos danos internos ocorrerão ao sistema de injeção de combustível.

Motor e escapamento

Lavagem do sistema de escapamento

Execute o serviço como descrito na seção *Procedimentos de manutenção*.

Substituição do óleo do motor e do filtro

A troca de óleo e a substituição do filtro podem ser executadas por uma concessionária autorizada Sea-Doo, oficina de reparo ou pessoa de sua escolha.

Modelos com motores 230

É importante expelir qualquer água aprisionada que possa ter se acumulado pela condensação no intercooler.

Faça o seguinte:

1. Levante o assento.
2. Certifique-se de que há uma linha de alinhamento gravada na mangueira de entrada do intercooler. Isto garantirá, durante a reinstalação, que a mangueira não sofreu nenhuma torção ou deformação.
3. Solte a braçadeira que prende a mangueira de entrada do intercooler.
4. Remova a referida mangueira de entrada do intercooler.

OBSERVAÇÃO:

Esta mangueira alimenta o ar comprimido quente entre o turbocompressor do motor e a entrada do intercooler.

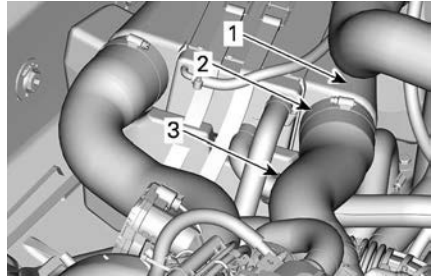

1. *Linhas de alinhamento da mangueira*
2. *Braçadeira da mangueira*
3. *Mangueira de entrada do intercooler*
5. O lado de ar do intercooler é auto-drenável no coletor de admissão do intercooler. Ao desconectar a mangueira de entrada do intercooler, a presença de água condensada pode ser avaliada visualmente e devidamente drenada sem o motor estar ligado.
6. Reinstale a mangueira de saída de ar do intercooler, verifique se ela está corretamente alinhada como antes da remoção para garantir o funcionamento correto do motor.

Drenagem do sistema de escapamento

Em áreas onde a temperatura pode ficar muito fria, a água aprisionada no sistema de escapamento e intercooler deve ser removida.

Usando o conector de lavagem, injete ar pressurizado a 379 kPa (55 lbf/in²) no sistema até que não saia mais água da bomba de jato.

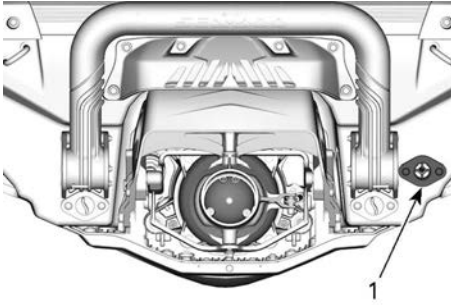

1. Conector de lavagem

A mangueira a seguir pode ser montada para facilitar o procedimento de drenagem.

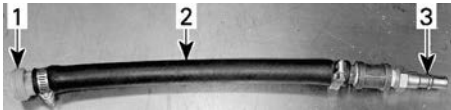

TÍPICO

1. Adaptador de conector de lavagem
2. Mangueira de 12,7 mm (1/2 pol.)
3. Adaptador macho para mangueira pneumática

AVISO

A falta de drenagem do sistema de escapamento pode causar danos graves ao coletor de escapamento.

Retire as ferramentas especiais.

Lubrificação interna do motor

1. Remova o(s) assento(s).
2. Remova as velas de ignição. Consulte a seção *Procedimentos de manutenção*.
3. Lubrifique cada um dos cilindros pelos furos da vela de ignição.

Produto para manutenção

Lubrificante e anticorrosivo ou equivalente

4. Solte totalmente a alavanca do acelerador. Soltar a alavanca do

acelerador irá impedir que o combustível seja injetado e para desativar a ignição durante o acionamento do motor.

5. Pressione o botão de PARTIDA/PARADA para girar o motor algumas voltas. Isso espalhará o óleo nas paredes dos cilindros.
6. Aplique um lubrificante anticorrosivo nas rosas das velas, depois reinstale-as no motor. Consulte a seção *Procedimentos de manutenção*.
7. Instale as bobinas de ignição. Consulte a seção *Procedimentos de manutenção*.

Teste do líquido de arrefecimento do motor

Se o anticongelante não foi trocado, verifique sua densidade.

A troca do anticongelante e um teste de densidade devem ser realizados por uma concessionária autorizada Sea-Doo. Consulte a seção *Plano de manutenção*.

AVISO

A densidade incorreta do anticongelante pode resultar em congelamento do líquido no sistema de arrefecimento se a moto aquática ficar guardada em uma área que atinja o ponto de congelamento. Nestas condições, o motor poderá danificar-se seriamente.

Sistema elétrico

Remoção e carga da bateria

Contate sua concessionária autorizada Sea-Doo.

⚠ AVISO

Nunca carregue ou alimente a bateria enquanto ela estiver instalada na moto aquática.

Compartimento do motor

Limpeza do compartimento do motor

1. Limpe o bojo com água quente e detergente ou com um produto para limpeza de bojo.
2. Enxágue abundantemente com água.
3. Levante a frente da moto aquática para drenar completamente o bojo pelos bujões de drenagem do bojo.

Tratamento anticorrosão

Seque qualquer resíduo de água no compartimento do motor.

Aplique lubrificante e anticorrosivo em spray ou equivalente sobre todos os componentes metálicos no compartimento do motor.

OBSERVAÇÃO:

O assento deve ser removido durante o armazenamento. Isso evitará a condensação no compartimento do motor e a possibilidade de corrosão.

Carroceria e casco

Faça os reparos, limpeza e proteção da moto aquática de acordo com os procedimentos da seção *CUIDADOS COM A MOTO AQUÁTICA*.

PREPARAÇÃO PRÉ-TEMPORADA

A preparação da manutenção deve ser feita em conformidade com o *Programa de manutenção*.

Certifique-se de realizar todas as tarefas incluídas na tabela **A** cada ano ou **100 horas**.

A preparação de manutenção da pré-temporada pode ser executada por uma concessionária autorizada Sea-Doo, oficina de reparo ou pessoa de sua escolha.

OBSERVAÇÃO:

Embora não seja necessário, é recomendado que uma concessionária autorizada Sea-Doo execute a preparação de manutenção da pré-temporada no mesmo momento em que todas as campanhas de fábrica relacionadas à segurança são executadas pela concessionária autorizada Sea-Doo.

AVISO

Execute os procedimentos somente de acordo com o que foi detalhado no *Programa de manutenção*. Recomenda-se que se consiga a assistência periódica de uma concessionária autorizada Sea-Doo a outros componentes e sistemas não cobertos por este manual.

AVISO

Quando as condições dos componentes parecerem menos que satisfatórias, substitua-os usando peças originais BRP, ou equivalentes.

Esta página foi deixada intencionalmente em branco

INFORMAÇÕES TÉCNICAS

IDENTIFICAÇÃO DA MOTO AQUÁTICA

Os principais componentes da moto aquática (motor e casco) são identificados por números de série diferentes. Às vezes, pode ser necessário localizar esses números para fins de garantia ou para rastrear a moto aquática no caso de roubo.

Número de identificação do casco

O Número de Identificação do Casco (HIN) está localizado na plataforma para os pés, na popa da moto aquática.

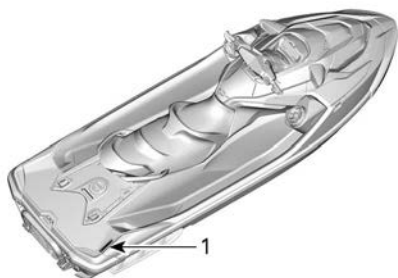

TÍPICO

1. Número de identificação do casco (HIN)

Ele é composto de 12 dígitos:

YDV	12345	C	8	09
				Modelo-ano
				Ano de fabricação
				Mês de fabricação
				Número de série (uma letra também pode ser usada como um dígito)
				Fabricante

Número de identificação do motor

O Número de Identificação do Motor (EIN) está localizado na extremidade frontal do motor.

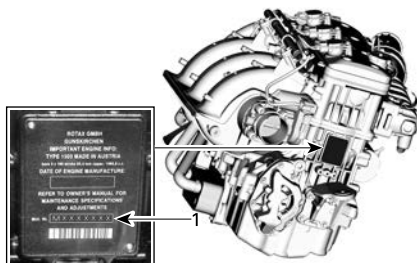

TÍPICO

1. Número de Identificação do Motor (EIN)

POLO DE CHAVE

Este dispositivo está em conformidade com a(s) norma(s) de isenção de licença RSS da FCC Part 15 e Industry Canada.

A operação está sujeita às duas condições a seguir: (1) este dispositivo não pode causar interferência nociva, e (2) este dispositivo deve aceitar qualquer interferência recebida, incluindo interferência que pode causar operação indesejada do dispositivo.

As alterações ou modificações não aprovadas expressamente pela parte responsável pela conformidade podem anular a autoridade do usuário para operar o equipamento.

Número de registro de IC: 12006A-1001002222

FCC ID: 2ACER-1001002222

Nós, a parte responsável pela conformidade, declaramos sob nossa inteira responsabilidade que o dispositivo está em conformidade com as provisões da seguinte Diretiva do Conselho: 2014/53/UE. À qual esta declaração se refere está em conformidade com os requisitos essenciais e outros requisitos relevantes. O produto está em conformidade com as seguintes diretivas, normas harmonizadas e regulamentações:

Diretriz de Equipamentos de Rádio (RED) 2014/53/UE e Normas Harmonizadas: EN 300 330-2, EN 60950-1

Esse dispositivo está em conformidade com a Parte 15 das Normas FCC. A operação está sujeita às duas condições a seguir: (1) Este dispositivo não pode causar interferência nociva, e (2) Este dispositivo deve aceitar qualquer interferência recebida, incluindo interferência que pode causar operação indesejada.

As alterações ou modificações não aprovadas expressamente pela parte responsável pela conformidade podem anular a autoridade do usuário para operar o equipamento.

Este dispositivo contém transmissores/receptores isentos de licença que estão em conformidade com RSS(s) isentos de licença da Innovation, Science and Economic Development Canada. A operação está sujeita às duas condições a seguir:

- (1) Este dispositivo não pode causar interferência prejudicial.
- (2) Este dispositivo deve aceitar interferências, inclusive aquelas que podem causar uma operação indesejada do dispositivo.

L'émetteur/récepteur exempt de licence contenu dans le présent appareil est conforme aux CNR d'Innovation, Sciences et Développement économique Canada applicables aux appareils radio exempts de licence. L'exploitation est autorisée aux deux conditions suivantes:

- (1) l'appareil ne doit pas produire de brouillage;
- (2) l'appareil doit accepter tout brouillage radioélectrique subi, même si le brouillage est susceptible d'en compromettre le fonctionnement.

Diretiva de equipamentos de rádio(RED)	2014/53/UE
Artigo 3.1a	Segurança e saúde IEC 62368-1:2014
Artigo 3.1b	EMC CISPR 25:(2016); emissão conduzida CISPR 25:(2016); emissão radiada ISO 11452-2 (2004); imunidade de campo eletromagnético radiado
Artigo 3.2	Eficiência de uso do espectro ETSI EN 300 330 V2.1.1 (2017-2)

INFORMAÇÕES REGULATÓRIAS DO PAINEL MULTIFUNCIÓNAL

Informações técnicas

Transmissor:

- Alcance de frequência de operação BT: 2402 – 2480 MHz
- Versão BT: 4,2 (não BTLE)
- Potência BT: < 8,5 dBm

Receptor:

- Faixa de operação FM: 76 - 108 MHz

Fabricante e endereço

Fabricante:

- Robert Bosch LLC

Endereço:

- 38000 Hills Tech Drive,
Farmington Hills, MI 48331,
EUA

Para exibir as informações regulamentares no display digital do veículo: A partir da tela inicial, acesse o menu principal e mantenha o joystick pressionado por mais de 10 segundos.

EUA e Canadá

Este dispositivo está em conformidade com a(s) norma(s) de isenção de licença RSS da FCC Part 15 e Industry Canada. A operação está sujeita às duas condições a seguir:

- (1) este dispositivo não pode causar interferência, e
- (2) este dispositivo deve aceitar qualquer interferência, incluindo interferência que possa causar operação indesejada do dispositivo.

Le présent appareil est conforme aux CNR d'Industrie Canada applicables aux appareils radio exempts de licence. L'exploitation est autorisée aux deux conditions suivantes:

- (1) l'appareil ne doit pas produire de brouillage, et
- (2) l'utilisateur de l'appareil doit accepter tout brouillage radioélectrique subi, même si le brouillage est susceptible d'en compromettre le fonctionnement.

As alterações ou modificações não aprovadas expressamente pela parte responsável pela conformidade podem anular a autoridade do usuário para operar o equipamento.

IC: 22868 - VDIBRHS01

FCC ID: 2AMJS - VDIBRHS01

Exposição à RF:

1. O equipamento cumpre com os limites de exposição à RF de FCC estabelecidos para um ambiente não controlado.
2. Esse equipamento deve ser instalado e operado com uma distância de, ao menos, 20 cm de todas as pessoas.
3. A(s) antena(s) usada(s) para esse transmissor não pode(m) ser reposicionada (s) ou operada (s) em conjunto com qualquer outra antena ou transmissor.

México

IFETEL

Marca: Robert Bosch LLC

Modelo(s): VIPHI2BT

Número: RCPBOVI18-0967

NOM-121-SCT1-2009

La operación de este equipo está sujeta a las siguientes dos condiciones: (1) es posible que este equipo o dispositivo no cause interferencia perjudicial y (2) este equipo o dispositivo debe aceptar cualquier interferencia, incluyendo la que pueda causar su operación no deseada.

Brasil



03473-18-04473

Este equipamento opera em caráter secundário, isto é, não tem direito a proteção contra interferência prejudicial, mesmo de estações do mesmo tipo, e não pode causar interferência a sistemas operando em caráter primário.

Japão

Este dispositivo é concedido nos termos da Lei de Rádio Japonesa (

電波法) e Lei Empresarial de

Telecomunicações Japonesas (電気通信事業法). Este dispositivo não pode ser modificado (do contrário, o número de designação concedido se tornará inválido).

Europa

Declaração de conformidade

Declaração de conformidade da UE simplificada de acordo com a Diretiva de equipamentos de rádio 2014/53/UE



DE

Hiermit erklärt Robert Bosch LLC, dass der Funkanlagentyp VIPHI2BT der Richtlinie 2014/53/EU entspricht. Der vollständige Text der EU-Konformitätserklärung ist unter der folgenden Internetadresse verfügbar: eu-doc.bosch.com

FR

Le soussigné, Robert Bosch LLC, déclare que l'équipement radioélectrique du type VIPHI2BT est conforme à la directive 2014/53/UE.

Le texte complet de la déclaration UE de conformité est disponible à l'adresse internet suivante: eu-doc.bosch.com

BG

С настоящото Robert Bosch LLC декларира, че този тип радиосъоръжение VIPHI2BT е в съответствие с Директива 2014/53/ЕС.

Цялостният текст на ЕС декларацията за съответствие може да се намери на следния интернет адрес: eu-doc.bosch.com

EL

Με την παρούσα ο/η Robert Bosch LLC, δηλώνει ότι ο ραδιοεξοπλισμός VIPHI2BT πληροί την οδηγία 2014/53/ΕΕ. Το πλήρες κείμενο της δήλωσης συμμόρφωσης ΕΕ διατίθεται στην ακόλουθη ιστοσελίδα στο διαδίκτυο: eu-doc.bosch.com

CS

Tímto Robert Bosch LLC prohlašuje, že typ rádiového zařízení VIPHI2BT je v souladu se směrnicí 2014/53/EU. Úplné znění EU prohlášení o shodě je k dispozici na této internetové adrese: eu-doc.bosch.com

DA

Hermed erklærer Robert Bosch LLC, at radioudstyrstypen VIPHI2BT er i overensstemmelse med direktiv 2014/53/EU.

EU-overensstemmelseserklæringens fulde tekst kan findes på følgende internetadresse: eu-doc.bosch.com

ET

Käesolevaga deklareerib Robert Bosch LLC, et käesolev raadioseadme tüüp VIPHI2BT vastab direktiivi 2014/53/EL nõuetele.

ELi vastavusdeklaratsiooni täielik tekst on kättesaadav järgmisel internetiaadressil: eu-doc.bosch.com

ES

Por la presente, Robert Bosch LLC declara que el tipo de equipo radioeléctrico VIPHI2BT es conforme con la Directiva 2014/53/UE.

El texto completo de la declaración UE de conformidad está disponible en la dirección Internet siguiente: eu-doc.bosch.com

FI

Robert Bosch LLC vakuuttaa, että radiolaitetyyppi VIPHI2BT on direktiivin 2014/53/EU mukainen. EU-vaatimustenmukaisuusvakuutuksen täysimittainen teksti on saatavilla seuraavassa internetosoitteessa: eu-doc.bosch.com

EN

Hereby, Robert Bosch LLC declares that the radio equipment type VIPHI2BT is in compliance with Directive 2014/53/EU.

The full text of the EU declaration of conformity is available at the following internet address: eu-doc.bosch.com

Robert Bosch LLC ovime izjavljuje da je radijska oprema tipa VIPHI2BT u skladu s Direktivom 2014/53/EU. Cjeloviti tekst EU izjave o sukladnosti dostupan je na sljedećoj internetskoj adresi: eu-doc.bosch.com

HU

Robert Bosch LLC igazolja, hogy a VIPHI2BT típusú rádióberendezés megfelel a 2014/53/EU irányelvnek. Az EU-megfelelőségi nyilatkozat teljes szövege elérhető a következő internetes címen: eu-doc.bosch.com

IT

Il fabbricante, Robert Bosch LLC, dichiara che il tipo di apparecchiatura radio VIPHI2BT è conforme alla direttiva 2014/53/UE.

Il testo completo della dichiarazione di conformità UE è disponibile al seguente indirizzo Internet: eu-doc.bosch.com

LT

Aš, Robert Bosch LLC, patvirtinu, kad radijo įrenginių tipas VIPHI2BT atitinka Direktyvą 2014/53/ES.

Visas ES atitikties deklaracijos tekstas prieinamas šiuo interneto adresu: eu-doc.bosch.com

LV

Ar šo Robert Bosch LLC deklarē, ka radioiekārta VIPHI2BT atbilst Direktīvai 2014/53/ES.

Pilns ES atbilstības deklarācijas teksts ir pieejams šādā interneta vietnē: eu-doc.bosch.com

MT

B'dan, Robert Bosch LLC, niddikjara li dan it-tip ta' taghmir tar-radju VIPHI2BT huwa konformi mad-Direttiva 2014/53/UE.

It-test kollu tad-dikjarazzjoni ta' konformità tal-UE huwa disponibbli f'dan l-indirizz tal-Internet li ġej: eu-doc.

bosch.com

NL

Hierbij verklaar ik, Robert Bosch LLC, dat het type radioapparatuur VIPHI2BT conform is met Richtlijn 2014/53/EU.

De volledige tekst van de EU-conformiteitsverklaring kan worden geraadpleegd op het volgende internetadres: eu-doc.bosch.com

PL

Robert Bosch LLC niniejszym oświadcza, że typ urządzenia radiowego VIPHI2BT jest zgodny z dyrektywą 2014/53/UE.

Pełny tekst deklaracji zgodności UE jest dostępny pod następującym adresem internetowym: eu-doc.bosch.com

PT

O(a) abaixo assinado(a) Robert Bosch LLC declara que o presente tipo de equipamento de rádio VIPHI2BT está em conformidade com a Diretiva 2014/53/UE.

O texto integral da declaração de conformidade está disponível no seguinte endereço de Internet: eu-doc.

bosch.com

RO

Prin prezenta, Robert Bosch LLC declară că tipul de echipamente radio VIPHI2BT este în conformitate cu Directiva 2014/53/UE.

Textul integral al declarației UE de conformitate este disponibil la următoarea adresă internet: eu-doc.bosch.com

SV

Härmed försäkrar Robert Bosch LLC att denna typ av radioutrustning VIPHI2BT överensstämmer med direktiv 2014/53/EU.

Den fullständiga texten till EU-försäkran om överensstämmelse finns på följande webbadress: eu-doc.bosch.com

SL

Robert Bosch LLC potrjuje, da je tip radijske opreme VIPHI2BT skladen z Direktivo 2014/53/EU.

Celotno besedilo izjave EU o skladnosti je na voljo na naslednjem spletnem naslovu: eu-doc.bosch.com

SK

Robert Bosch LLC týmto vyhlasuje, že rádiové zariadenie typu VIPHI2BT je v súlade so smernicou 2014/53/EÚ.

Úplné EÚ vyhlásenie o zhode je k dispozícii na tejto internetovej adrese: eu-doc.bosch.com

IS

Robert Bosch LLC lýsir því hér með yfir að þráðlausi fjarskiptabúnaðurinn VIPHI2BT er í samræmi við tilskipun 2014/53/ESB.

Óstytta texta ESB-samræmisýfirlýsingarinnar er að finna á veffanginu: eu-doc.bosch.com

Liechtenstein

Hiermit erkläre Robert Bosch LLC, dass der Funkanlagentyp VIPHI2BT der Richtlinie 2014/53/EU entspricht.

Der vollständige Text der EU-Konformitätserklärung ist unter der folgenden Internetadresse verfügbar: eu-doc.bosch.com

NO

Hermed erklærer Robert Bosch LLC at radioutstyrstypen VIPHI2BT er i samsvar med direktiv 2014/53/EU.

Hele teksten i EU-samsvarserklæringen finnes på følgende internettadresse: eu-doc.bosch.com

RU

Компания Robert Bosch LLC настоящим заявляет, что радиотехническое оборудование категории VIPHI2BT отвечает требованиям Директивы 2014/53/EU.

Полный текст декларации соответствия ЕС доступен на сайте eu-doc.bosch.com.

SISTEMA DE SOM E ÁUDIO PREMIUM

Este equipamento foi testado e comprovado estar em conformidade com os limites de um dispositivo digital da Classe B, nos termos da Parte 15 das normas FCC. Esses limites foram elaborados para fornecer proteção razoável contra interferências prejudiciais em uma instalação residencial.

Esse equipamento gera, usa e pode irradiar energia de radiofrequência e, se não instalado e usado de acordo com as instruções, pode causar interferências prejudiciais às comunicações via rádio. No entanto, não há garantia que a interferência ocorrerá em uma determinada instalação.

Se esse equipamento causar interferências prejudiciais à recepção de rádio ou televisão - o que pode ser determinado desligando ou ligando o equipamento -, pedimos que tente corrigir a interferência tomando uma ou mais das medidas a seguir:

- Reoriente ou reposicione a antena receptora.
- Aumente o espaço entre o equipamento e o receptor.
- Conecte o equipamento a uma tomada em um circuito diferente daquele ao qual o receptor está conectado.
- Consulte a concessionária ou um técnico experiente em rádio/TV para ajuda.

As alterações ou modificações não aprovadas expressamente pela Mitek Corporation podem anular a autoridade do usuário para operar esse equipamento. Esse dispositivo está em conformidade com a Parte 15 das Normas FCC.

A operação está sujeita às duas condições a seguir:

- (1) Este dispositivo não pode causar interferência prejudicial, e
- (2) Este dispositivo deve aceitar interferências recebidas, inclusive

aquelas que podem causar uma operação indesejada.

Número de registro de IC:
2AAOY278003465

FCC ID: 22793-278003464

L'émetteur/récepteur exempt de licence contenu dans le présent appareil est conforme aux CNR d'Innovation, Sciences et Développement économique Canada applicables aux appareils radio exempts de licence. L'exploitation est autorisée aux deux conditions suivantes :

- (1) l'appareil ne doit pas produire de brouillage;
- (2) l'appareil doit accepter tout brouillage radioélectrique subi, même si le brouillage est susceptible d'en compromettre le fonctionnement.

Diretriz de Equipamentos de Rádio (Radio Equipment Directive, RED) 2014/53/UE e Normas Harmonizadas:

- ETSI EN 300 328 V2.1.1 (2016-11)
- ETSI EN301 489-1 V2.1.1 (2017-02)
- ETSI EN301 489-17 V3.1.1 (2017-02)
- EN 62479:2010

INFORMAÇÕES SOBRE EMISSÕES DO MOTOR

Responsabilidade do Fabricante

A partir dos motores modelo-ano 1999, os fabricantes de motores marítimos para motos aquáticas devem determinar os níveis de emissão de escapamento para cada família de potência do motor, e devem certificar esses motores junto à EPA (Agência de Proteção Ambiental dos Estados Unidos). Uma etiqueta de informação sobre controle de emissão, indicando os níveis de emissão e as especificações do motor, deve ser colocada em cada moto aquática no momento da fabricação.

Responsabilidade da concessionária

Durante a manutenção de todas as motos aquáticas Sea-Doo a partir do ano 1999, que levam uma etiqueta de informação sobre o controle de emissão, os ajustes devem ser mantidos dentro das especificações publicadas pela fábrica.

O conserto ou a substituição de componentes relacionados às emissões deve ser realizado de forma a manter os níveis de emissões dentro dos padrões de certificação prescritos.

As concessionárias não podem modificar o motor de qualquer maneira que altere a potência ou permita que os níveis de emissão ultrapassem suas especificações predeterminadas na fábrica.

As exceções incluem alterações indicadas pelo fabricante, como os ajustes de altitude, por exemplo.

Responsabilidade do Proprietário

O proprietário/usuário é responsável pela execução da manutenção do motor para manter os níveis de emissão dentro dos padrões da certificação prescritos.

O proprietário/piloto não deve modificar nem permitir que alguém modifique o motor de forma a alterar a potência, ou permitir que os níveis de emissão ultrapassem as especificações predeterminadas de fábrica.

Regulamentos de emissões da EPA

Todos as novas motos aquáticas Sea-Doo a partir do ano 1999, fabricadas pela BRP, são homologadas pela EPA em conformidade com os requisitos dos regulamentos de controle da poluição do ar para os novos motores de motos aquáticas. Esta certificação depende de determinados ajustes realizados de acordo com os padrões de fábrica. Por isso, devem-se seguir os procedimentos de fábrica para a manutenção do produto e, sempre que possível, deve ser colocado de volta ao propósito original do modelo.

As responsabilidades listadas acima são gerais e não constituem de forma alguma uma lista completa das leis e regulamentos relativos aos requisitos da EPA sobre as emissões de gases de escapamento de produtos náuticos. Para informações mais detalhadas sobre este assunto, você pode contatar:

U. S. Environmental Protection Agency
Certification Division
Gasoline Engine Compliance Center
2000 Traverwood Drive
Ann Arbor MI 48105
USA

WEBSITE DA EPA NA INTERNET:
www.epa.gov/otaq

Sistema de controle de emissão de vapores

Começando com MY 2018; motos aquáticas vendidas no estado da Califórnia são certificadas conforme as

normas de emissões evaporativas da Califórnia para motos aquáticas marítimas de ignição à faísca do California Air Resources Board (13 CCR 2850 a 2869). Estes modelos estão equipados com um sistema de controle de emissões evaporativas que consiste em um Tanque de combustível de baixa permeação (LPFT), Tubos de combustível de baixa permeação (LPFL) e uma Válvula de alívio de pressão (PRV).

DECLARAÇÃO DE CONFORMIDADE DA EAC

Deixado em branco para a marcação de conformidade eurásiana quando aplicável

DECLARAÇÃO DE CONFORMIDADE DA CE



565 de la Montagne Street
Valcourt (Québec) JOE 2L0
Canada

Declaração de conformidade para Moto Aquática Pessoal Sea-Doo com os requisitos da Diretiva 2013/53/EU

Fabricante: Bombardier Recreational Products Inc.
Endereço: 565 de la Montagne, Valcourt, JOE 2L0, Canada

Representante Autorizado: BRP Europe N.V.
Endereço: Skaldenstraat 125, Gent, 9042, Belgium

Órgão notificado para avaliação de emissão de ruído:
International Marine Certification Institute
(Instituto Internacional de Certificação Marinha)
Endereço: Rue Abbe Cuyper 3, Brussels, B-1040, Belgium.
Número de identificação: 0609

Órgão notificado para avaliação de gases de escapeamento:
International Marine Certification Institute
(Instituto Internacional de Certificação Marinha)
Endereço: Rue Abbe Cuyper 3, Brussels, B-1040, Belgium.
Número de identificação: 0609

Módulo de avaliação da construção: A , de emissão de ruído: Aa/A1 , de emissão de gases de escapeamento: B+C

Outras diretivas da comunidade aplicadas: RED 2014/53/EU (EN 300 330-2, EN 60950-1), EMC 2014/30/EU

Ciclo de combustão do motor: 2 tempos <input type="checkbox"/> , 4 tempos <input checked="" type="checkbox"/>	Projeto e construção	ISO 13590:2003, ISO 10087:2019
Tipo de combustível do motor: Gasolina: <input checked="" type="checkbox"/> , Diesel: <input type="checkbox"/>	Emissão de gases de escapeamento	ISO 18854:2015
Categoria de projeto da embarcação: C <input checked="" type="checkbox"/> , D <input type="checkbox"/>	Emissão de ruído	ISO 14509-1:2008
Marcas registrada da embarcação: Sea-Doo	Compatibilidade eletromagnética	EN 55012:2007/A1:2009, EN 61000-6-1:2007

Modelo de Moto Aquática Sea-Doo	Motor de propulsão	Certificado de emissão de gases de escapeamento	Displ. do motor (cm ³)	Potência nominal (kW)	Certificado de emissão de ruído	No de pessoas	Comprimento do casco	Largura do casco
FishPro SCOUT 130	Rotax 1630 ACE-130	EXBORP009	1.630,5	100	SDBORP014	3	3,27	1,23
FishPro SPORT 170	Rotax 1630 ACE-170	EXBORP009	1.630,5	125,03	SDBORP013	3	3,64	1,25
FishPro TROPHY 170	Rotax 1630 ACE-170	EXBORP009	1.630,5	125,03	SDBORP013	3	3,64	1,25
GTI 130	Rotax 1630 ACE-130	EXBORP009	1.630,5	100	SDBORP014	3	3,27	1,23
GTI 90	Rotax 900 ACE-90	EXBORP004	899,3	66,19	SDBORP014	3	3,27	1,23
GTI SE 130	Rotax 1630 ACE-130	EXBORP009	1.630,5	100	SDBORP014	3	3,27	1,23
GTI SE 170	Rotax 1630 ACE-170	EXBORP009	1.630,5	125,03	SDBORP014	3	3,27	1,23
GTR 230	Rotax 1630 ACE-230	EXBORP010	1.630,5	169,16	SDBORP014	3	3,27	1,23
GTX 170	Rotax 1630 ACE-170	EXBORP009	1.630,5	125,03	SDBORP013	3	3,35	1,25
GTX 230	Rotax 1630 ACE-230	EXBORP010	1.630,5	169,16	SDBORP013	3	3,35	1,25
GTX Limitado 300	Rotax 1630 ACE-300	EXBORP006	1.630,5	217	SDBORP013	3	3,35	1,25
GTX PRO 130	Rotax 1630 ACE-130	EXBORP009	1.630,5	100	SDBORP013	3	3,35	1,25
RXP-X RS 300	Rotax 1630 ACE-300	EXBORP006	1.630,5	217	SDBORP015	2	3,27	1,22
RXT-X RS 300	Rotax 1630 ACE-300	EXBORP006	1.630,5	217	SDBORP013	3	3,35	1,25
SPARK 2up	Rotax 900 ACE-60	EXBORP004	899,3	44,13	SDBORP010	2	2,77	1,17
SPARK 2up	Rotax 900 ACE-90	EXBORP004	899,3	66,19	SDBORP010	2	2,77	1,17
SPARK 2up TRIXX	Rotax 900 ACE-90	EXBORP004	899,3	66,19	SDBORP010	2	2,77	1,17
SPARK 3up	Rotax 900 ACE-90	EXBORP004	899,3	66,19	SDBORP010	3	3,02	1,18
SPARK 3up IBR	Rotax 900 ACE-90	EXBORP004	899,3	66,19	SDBORP010	3	3,02	1,18
SPARK 3up TRIXX	Rotax 900 ACE-90	EXBORP004	899,3	66,19	SDBORP010	3	3,02	1,18
WAKE 170	Rotax 1630 ACE-170	EXBORP009	1.630,5	125,03	SDBORP014	3	3,27	1,23
WAKE PRO 230	Rotax 1630 ACE-230	EXBORP010	1.630,5	169,16	SDBORP013	3	3,35	1,25

Esta declaração de conformidade é emitida sob a exclusiva responsabilidade do fabricante da moto aquática pessoal. Declaro, em nome do fabricante da moto aquática pessoal acima, que os modelos e motores da moto aquática do ano 2022 mencionados acima, que possuem a marca **CE**, cumprem todos os requisitos aplicáveis na forma especificada e estão em conformidade com o tipo para o qual o certificados de exame da UE acima mencionados foram emitidos.

Nome e função: Martin Lachance

Assinatura e cargo: Diretor, Desenvolvimento de Produtos Sea-Doo

Data (ano/mês/dia): 2021/04/29, Valcourt, QC, Canada

09 de abril de 2021 22:22 EDT

29 de abril de 2021

SKI-DOO LYNX SEA-DOO Evinrude ROTAX CAN-AM

Esta página foi deixada intencionalmente em branco

ESPECIFICAÇÕES TÉCNICAS

ESPECIFICAÇÕES TÉCNICAS

Motores Rotax 900 ACE - 90

Motor	
Tipo de motor	4 tempos, eixo de comando único no cabeçote (SOHC)
Potência declarada ⁽¹⁾	66,19 kW @ 8000 RPM
Indução	Aspiração natural
Número de cilindros	3
Número de válvulas	12 válvulas com tuchos da válvula hidráulica (não ajustáveis)
Diâmetro interno	74 mm (2,9 pol.)
Tempo	69,7 mm (2,7 pol.)
Cilindrada	899,3 cm ³ (54,9 pol ³)
Taxa de compressão	11,0:1

(1) Potência declarada segundo ISO 8665 no eixo propulsor.

Sistema de lubrificação		
Óleo do motor	Óleo recomendado	Óleo misturado semissintético 4T 5W40
	Óleo alternativo se os produtos XPS não estiverem disponíveis	Se indisponível, use um óleo de motor 5W40 que atenda os requisitos de classificação de serviço API SJ, SL, SM ou SN. Consulte <i>Óleo recomendado</i>
	Capacidade	3 l (3,2 qt (líq., EUA)) troca de óleo com filtro 5 L (5,3 qt (líq., EUA)) total

Sistema de arrefecimento		
Tipo		Sistema de arrefecimento em circuito fechado
Líquido de arrefecimento	Recomendado	Líquido de arrefecimento pré-misturado de vida prolongada
	Alternativa, ou se não disponível	Use um líquido de arrefecimento pré-misturado de etilenoglicol de vida prolongada (50%-50%) especificamente formulado para motores de alumínio de combustão interna.
Capacidade do sistema de arrefecimento		4 L (4,23 qt (líq., EUA)) total

Sistema de combustível		
Tipo de injeção de combustível		Injeção de combustível multiponto com iTC (Controle do acelerador inteligente). Corpo do acelerador simples (60 mm (2,36 pol.)) com atuador
Tipo de combustível	Gasolina premium sem chumbo - Consulte <i>Requisitos de combustível</i>	87 AKI informado na bomba (RON+MON)/2) (Dentro da América do Norte) 91 (RON) E10 (Fora da América do Norte)
Capacidade do tanque de combustível (incluindo a reserva)		55 L (14,5 gal (líq., EUA))

Sistema elétrico		
Tipo do sistema de ignição		IDI (Ignição por descarga indutiva)
Bateria		Selada, 12 V, 18 A•h
Vela de ignição	Marca e tipo	NGK, CR8EB com poste sólido ou equivalente
	Folga	0,7 a 0,8 mm (0,028 a 0,031 pol.)

Propulsão		
Bomba de jato	Tipo	Monoestágio com fluxo axial
Eixo de transmissão	Tipo de acoplamento	Transmissão direta por meio de estrias em forma de coroa

Peso e Capacidade de Carga	
Peso seco	303 kg (668 lb)
Número de passageiros (incl. piloto)	3
Limite de carga (passageiro e bagagem)	272 kg (600 lb)
Capacidade de bagagem	152,8 L (40,3 gal (líq., EUA))

Dimensões	
Comprimento total	331,8 cm (130,6 pol.)
Largura total	125 cm (49,2 pol.)
Altura total	113,7 cm (44,8 pol.)

Materiais	
Material do impulsor	Aço inoxidável
Carcaça do impulsor/estator	Alumínio/alumínio

Motores Rotax 1630 ACE - 130, Rotax 1630 ACE - 170 e 1630 ACE - 230

Motor		
Tipo de motor		4 tempos, eixo de comando único no cabeçote (SOHC)
Potência declarada ⁽¹⁾	Rotax 1630 ACE - 130	100 kW @ 7300 RPM
	Rotax 1630 ACE - 170	125,03 kW @ 8000 RPM
	1630 ACE - 230	169,16 kW @ 8000 RPM
Indução	Rotax 1630 ACE - 130 Rotax 1630 ACE - 170	Aspiração natural

Motor		
	1630 ACE - 230	Turbocompressor com intercooler
Número de cilindros		3
Número de válvulas		12 válvulas com tuchos da válvula hidráulica (não ajustáveis)
Diâmetro interno		100 mm (3,9 pol.)
Tempo		69,2 mm (2,7 pol.)
Cilindrada		1.630,5 cm ³ (99,5 pol ³)
Taxa de compressão	Rotax 1630 ACE - 130 Rotax 1630 ACE - 170	11:1
	1630 ACE - 230	8,3:1

(1) Potência declarada segundo ISO 8665 no eixo propulsor.

Sistema de lubrificação			
Óleo do motor	Óleo recomendado	Motor 130 motor 170 motor 230	Óleo misturado semissintético 4T 5W40
		Óleo alternativo se os produtos XPS não estiverem disponíveis	Se indisponível, use um óleo de motor 5W40 que atenda os requisitos de classificação de serviço API SJ, SL, SM ou SN. Consulte <i>Óleo de motor recomendado</i>
	Capacidade		2,01 l (2,12 qt (líq.,EUA)) troca de óleo com filtro ⁽²⁾

Sistema de arrefecimento		
Tipo		Sistema de arrefecimento em circuito fechado
Líquido de arrefecimento	Recomendado	Líquido de arrefecimento pré-misturado de vida prolongada
	Alternativa, ou se não disponível	Use um líquido de arrefecimento pré-misturado de etilenoglicol de vida prolongada (50%-50%) especificamente formulado para motores de alumínio de combustão interna.
Capacidade do sistema de arrefecimento		3,0 L (3,2 qt (líq., EUA))

Sistema de combustível		
Tipo de injeção de combustível		Injeção de combustível multiponto com iTC (Controle do acelerador inteligente). Corpo do acelerador simples (60 mm) com atuador
Tipo de combustível	Gasolina sem chumbo regular. Consulte <i>Requisitos de combustível</i>	87 AKI ((RON + MON)/2) dentro da América do Norte 91 (RON) E10 fora da América do Norte
Capacidade do tanque de combustível (incluindo a reserva)		60 L(15,9 gal (líq., EUA))

Sistema elétrico		
Tipo do sistema de ignição		IDI (Ignição por descarga indutiva)
Bateria		12 V, 18 A•h
Vela de ignição	Marca e tipo	NGK, DCPR8E com poste sólido ou equivalente
	Folga	0,80 a 0,90 mm (0,031 a 0,035 pol.)
Capacidade		135 ml (4,6 fl oz (EUA))

Propulsão		
Bomba de jato	Tipo	Monoestágio com fluxo axial
Eixo de transmissão	Tipo de acoplamento	Transmissão direta por meio de estrias em forma de coroa

IBR E VTS	
Sistema VTS	Controlado eletronicamente através do botão de controle do VTS com 3 posições predefinidas

Peso e Capacidade de Carga		
Peso seco	GTI 130 GTI SE 130 GTI SE 170	335 kg (739 lb)
	GTR 230	351 kg (774 lb)
	Wake 170	339 kg (747 lb)
Número de passageiros (incl. piloto)		3
Limite de carga (passageiro(s) e bagagens)		272 kg (600 lb)
Capacidade de bagagem	GTR 230	160,8 L (42,5 gal (líq., EUA))
	Todos os outros modelos	152,8 L (40,3 gal (líq., EUA))

Dimensões	
Comprimento total	331,8 cm (130,6 pol.)
Largura total	125 cm (49,2 pol.)
Altura total	113,7 cm (44,8 pol.)

Materiais	
Material do impulsor	Aço inoxidável
Carcaça do impulsor/estator	Alumínio/alumínio

OBSERVAÇÃO:

A BRP reserva-se o direito de realizar alterações no projeto e nas especificações e/ou efetuar acréscimos ou melhorias nos seus produtos, sem se impor qualquer obrigação de instalá-los em seus produtos já fabricados anteriormente.

Esta página foi deixada intencionalmente em branco

SOLUÇÃO DE PROBLEMAS

DIRETRIZES PARA SOLUÇÃO DE PROBLEMAS

O MOTOR NÃO LIGA

- 1. Cabo de segurança removido.**
 - Pressione o botão de *PARTIDA/PARADA*.
 - Instale a tampa do cabo de segurança sobre o interruptor de desligamento do motor dentro de 5 segundos após pressionar o botão de *PARTIDA/PARADA*.
 - Pressione o botão de *PARTIDA/PARADA*.
- 2. O ECM não reconhece a chave D.E.S.S.**
 - Consulte uma concessionária autorizada *Sea-Doo*.
- 3. Fusível queimado: principal, partida elétrica ou ECM.**
 - Verifique a fiação, depois troque os fusíveis.
- 4. Bateria descarregada.**
 - Consulte uma concessionária autorizada *Sea-Doo*.

AVISO

Não carregue ou alimente a bateria enquanto ela estiver instalada na moto aquática. O eletrólito é venenoso e perigoso. Evite contato com os olhos, pele e roupas.

- 5. Conectores da bateria corroídos ou mal apertados. Aterramento ruim.**
 - Consulte uma concessionária autorizada *Sea-Doo*.
- 6. Motor inundado com água.**
 - Consulte *Motor inundado com água em Procedimentos especiais*.
- 7. Sensor ou ECM com defeito.**
 - Busque serviço em uma concessionária autorizada *Sea-Doo*, oficina de reparo ou pessoa de sua escolha para manutenção, reparo ou substituição. Consulte a *Garantia relacionada às emissões da EPA dos EUA* contida neste documento, para obter informações sobre reclamações de garantia.
- 8. Bomba de jato engripada.**
 - Tente limpar. Se não der certo, procure uma concessionária autorizada *Sea-Doo*.

MOTOR ARRANCA LENTAMENTE

- 1. Conectores dos cabos da bateria estão mal apertados.**
 - Verifique, limpe, aperte.
- 2. Bateria descarregada ou fraca.**
 - Consulte uma concessionária autorizada *Sea-Doo*.
- 3. Motor de partida fraco.**
 - Consulte uma concessionária autorizada *Sea-Doo*.

MOTOR GIRA NORMALMENTE MAS NÃO PEGA

1. **Tanque de combustível vazio ou contaminado com água.**
 - *Reabastecer. Retire todo o combustível e abasteça com combustível novo.*
2. **Velas sujas ou defeituosas.**
 - *Substitua.*
3. **Fusível queimado.**
 - *Verifique a fiação, depois troque os fusíveis.*
4. **Motor inundado com água.**
 - *Consulte Motor inundado com água em Procedimentos especiais.*
5. **Falha detectada no sistema de gerenciamento do motor (verifique se a lâmpada sinalizadora do motor está ACESA).**
 - *Busque serviço em uma concessionária autorizada Sea-Doo, oficina de reparo ou pessoa de sua escolha para manutenção, reparo ou substituição. Consulte a Garantia relacionada às emissões da EPA dos EUA contida neste documento, para obter informações sobre reclamações de garantia.*
6. **Bomba de combustível com defeito.**
 - *Busque serviço em uma concessionária autorizada Sea-Doo, oficina de reparo ou pessoa de sua escolha para manutenção, reparo ou substituição. Consulte a Garantia relacionada às emissões da EPA dos EUA contida neste documento, para obter informações sobre reclamações de garantia.*

O MOTOR FALHA, FUNCIONA DE MANEIRA IRREGULAR

1. **Velas sujas, com defeito ou gastas.**
 - *Substitua.*
2. **Combustível: Nível muito baixo, vencido ou contaminado por água.**
 - *Esvazie o tanque e/ou reabasteça.*
3. **Bobina(s) de ignição com defeito.**
 - *Busque serviço em uma concessionária autorizada Sea-Doo, oficina de reparo ou pessoa de sua escolha para manutenção, reparo ou substituição. Consulte a Garantia relacionada às emissões da EPA dos EUA contida neste documento, para obter informações sobre reclamações de garantia.*
4. **Injetores entupidos.**
 - *Busque serviço em uma concessionária autorizada Sea-Doo, oficina de reparo ou pessoa de sua escolha para manutenção, reparo ou substituição. Consulte a Garantia relacionada às emissões da EPA dos EUA contida neste documento, para obter informações sobre reclamações de garantia.*
5. **Falha detectada no sistema de gerenciamento do motor (verifique se a lâmpada sinalizadora do motor está ACESA).**
 - *Consulte Sistema de monitoramento.*

FUMAÇA NO MOTOR

1. **Nível de óleo muito alto.**
 - *Busque serviço em uma concessionária autorizada Sea-Doo, oficina de reparo ou pessoa de sua escolha para manutenção, reparo ou substituição. Consulte a Garantia relacionada às emissões da EPA dos EUA contida neste documento, para obter informações sobre reclamações de garantia.*
2. **Entrada de água, vazamento de líquido de arrefecimento ou junta do cabeçote do cilindro danificada.**
 - *Busque serviço em uma concessionária autorizada Sea-Doo, oficina de reparo ou pessoa de sua escolha para manutenção, reparo ou substituição. Consulte a Garantia relacionada às emissões da EPA dos EUA contida neste documento, para obter informações sobre reclamações de garantia.*
3. **Danos internos no motor.**
 - *Busque serviço em uma concessionária autorizada Sea-Doo, oficina de reparo ou pessoa de sua escolha para manutenção, reparo ou substituição. Consulte a Garantia relacionada às emissões da EPA dos EUA contida neste documento, para obter informações sobre reclamações de garantia.*

SUPERAQUECIMENTO DO MOTOR

1. **Sistema de escapamento entupido.**
 - *Lave o sistema de escapamento.*
2. **Nível muito baixo do líquido de arrefecimento.**
 - *Consulte os Procedimentos de Manutenção.*
3. **Adaptador de conexão rápida deixado no conector de lavagem.**
 - *Retire o adaptador do conector de lavagem e teste novamente a moto aquática. Se o problema persistir, busque serviço em uma concessionária autorizada Sea-Doo, oficina de reparo ou pessoa de sua escolha para manutenção, reparo ou substituição. Consulte a Garantia relacionada às emissões da EPA dos EUA contida neste documento, para obter informações sobre reclamações de garantia.*

FALTA DE POTÊNCIA OU ACELERAÇÃO DO MOTOR

1. **Chave aprendizado usada.**
 - Use a chave Normal.
2. **Não está no Modo Sport (Esportivo).**
 - Selecione o Modo Sport (Modo Esportivo)
3. **Entrada de água da bomba de jato entupida.**
 - Limpe. Consulte Limpeza da hélice e entrada de água da bomba de jato na seção Procedimentos especiais.
4. **Hélice danificada ou anel de desgaste gasto.**
 - Substitua. Consulte uma concessionária autorizada Sea-Doo.
5. **Nível de óleo do motor muito alto.**
 - Busque serviço em uma concessionária autorizada Sea-Doo, oficina de reparo ou pessoa de sua escolha para manutenção, reparo ou substituição. Consulte a Garantia relacionada às emissões da EPA dos EUA contida neste documento, para obter informações sobre reclamações de garantia.
6. **Faísca fraca.**
 - Consulte O MOTOR FALHA, FUNCIONA DE FORMA IRREGULAR.
7. **Falha detectada no sistema de gerenciamento do motor (verifique se a lâmpada sinalizadora do motor está ACESA).**
 - Consulte Sistema de monitoramento.
8. **Injetores entupidos.**
 - Busque serviço em uma concessionária autorizada Sea-Doo, oficina de reparo ou pessoa de sua escolha para manutenção, reparo ou substituição. Consulte a Garantia relacionada às emissões da EPA dos EUA contida neste documento, para obter informações sobre reclamações de garantia.
9. **Baixa pressão de combustível.**
 - Busque serviço em uma concessionária autorizada Sea-Doo, oficina de reparo ou pessoa de sua escolha para manutenção, reparo ou substituição. Consulte a Garantia relacionada às emissões da EPA dos EUA contida neste documento, para obter informações sobre reclamações de garantia.
10. **Água no combustível.**
 - Esvazie o tanque e reabasteça.
11. **Motor danificado por entrada de água.**
 - Consulte uma concessionária autorizada Sea-Doo.

A MOTO AQUÁTICA NÃO ATINGE A VELOCIDADE MÁXIMA

- 1. Entrada de água da bomba de jato entupida.**
 - *Limpe. Consulte Limpeza da hélice e entrada de água da bomba de jato na seção Procedimentos especiais.*
- 2. Hélice danificada ou anel de desgaste gasto.**
 - *Substitua. Consulte uma concessionária autorizada Sea-Doo.*
- 3. Falha detectada no sistema de gerenciamento do motor (verifique se a lâmpada sinalizadora do motor está ACESA).**
 - *Consulte Sistema de monitoramento.*

A MOTO AQUÁTICA PERMANECE EM PONTO MORTO APÓS ACIONAR A ALAVANCA DO iBR

- 1. O reversor do iBR permanece em neutro.**
 - *Solte o acelerador até a rotação de marcha lenta.*

O iBR NÃO VOLTA PARA A POSIÇÃO DE PONTO MORTO (LUZ INDICADORA DO iBR ACESA)

- 1. iBR obstruído com detritos.**
 - *Limpe e verifique danos na área do reversor do iBR e do bocal.*
- 2. Defeito no sistema iBR.**
 - *Remova o cabo de segurança, espere quatro minutos, reinstale a chave e verifique a luz do iBR para garantir que a falha desapareceu.*
 - *Consulte uma concessionária autorizada Sea-Doo se o defeito persistir ou ocorrer com frequência.*

O iBR NÃO VOLTA PARA A POSIÇÃO DE PONTO MORTO (LUZ INDICADORA DO iBR APAGADA)

- 1. A alavanca do acelerador não solta completamente durante a operação.**
 - *Solte a alavanca do acelerador totalmente para garantir que o reversor do iBR volte para ponto morto.*
- 2. A alavanca do acelerador não volta totalmente para o zero quando solta.**
 - *Consulte uma concessionária autorizada Sea-Doo.*

RUÍDO ANORMAL NO SISTEMA DE PROPULSÃO

- 1. Plantas aquáticas ou detritos presos no propulsor.**
 - *Limpe. Consulte Limpeza da hélice e entrada de água da bomba de jato na seção Procedimentos especiais.*
 - *Verifique se há danos.*
- 2. Eixo da hélice ou eixo de transmissão danificado.**
 - *Consulte uma concessionária autorizada Sea-Doo.*
- 3. Entrada de água na bomba de jato, causando engripamento dos rolamentos.**
 - *Consulte uma concessionária autorizada Sea-Doo.*

ÁGUA NO BOJO

- 1. Defeito do sistema de remoção de lodo.**
 - *Inspecione o sistema em uma concessionária autorizada Sea-Doo.*
- 2. Vazamento do sistema de escapamento.**
 - *Consulte uma concessionária autorizada Sea-Doo.*
- 3. Anel de carbono no eixo de transmissão gasto.**
 - *Consulte uma concessionária autorizada Sea-Doo.*

SISTEMA DE MONITORAMENTO

Um sistema monitora os componentes eletrônicos do EMS (sistema de gerenciamento do motor), do iBR e outros componentes do sistema elétrico. Quando ocorre uma falha, ele envia mensagens visuais pela central de informações e/ou sinais sonoros por uma campainha, para informá-lo de uma determinada condição.

Um código de falha também pode ser gravado.

Quando ocorre uma falha insignificante ou transitória, a mensagem de falha e o alarme sonoro são interrompidos automaticamente, caso não exista mais a condição geradora da falha.

Soltar o acelerador e deixar o motor retornar à rotação de marcha lenta pode permitir voltar à operação normal. Se isso não funcionar, tente remover e reinstalar o cabo de segurança no interruptor de desligamento do motor.

O sistema eletrônico reagirá de maneira diferente dependendo do tipo de falha. Em falhas graves, talvez não seja possível dar partida no motor. Em outros casos, o motor funcionará no modo de retorno de emergência (velocidade reduzida).

Quando ocorrer uma falha, consulte a *Garantia relacionada à Emissão da EPA dos EUA* contida neste documento, para obter informações sobre reclamações de garantia.

Códigos de falha

Quando ocorre uma falha, um código de falha numérico pode ser registrado dependendo do tipo de falha e do sistema.

Estes códigos de falhas são usados pelas concessionárias autorizadas Sea-Doo para solucionar problemas

nos sistemas da moto aquática, comparando-os com uma lista de falhas.

Os códigos de falhas podem ser visualizados no painel multifuncional da central de informações, porém, esta função somente fica disponível se uma falha ainda estiver ativa.

Se houver um código de falha ativo, ele pode ser visualizado pelo piloto no painel multifuncional. O piloto pode então optar por chamar sua concessionária autorizada Sea-Doo para passar o código de falha. A concessionária instruirá o piloto sobre os passos para solucionar o problema, ou a parar de usar a moto aquática e trazê-la à concessionária para reparos.

Exibindo códigos de falhas

Selecione **CÓDIGOS**. Se tiver ocorrido um código de falha durante o ciclo de condução, um menu **CÓDIGOS** estará disponível no menu de configurações. Pressione OK para ver a lista de falhas.

OBSERVAÇÃO:



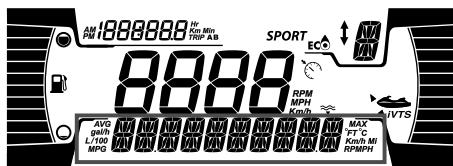

Durante condições normais de navegação, é possível que ocorram alguns códigos de falha. Antes de contactar a concessionária local, remova a chave, aguarde 2 minutos até o sistema elétrico desligar, e, em seguida, pressione Start (Iniciar) para ativar o sistema elétrico. Isso fará a falha ocorrida desaparecer e apenas os códigos ativos permanecerão **LIG** no menu **CÓDIGOS**.



Informações de luzes indicadoras e exibição de mensagens

As luzes indicadoras (lâmpadas sinalizadoras) e as mensagens exibidas na central de informações apresentarão uma condição específica, ou a ocorrência de uma anomalia.

Para obter informações sobre as luzes indicadoras habituais, consulte o display digital apropriado.

Luz indicadora/ Ícone (Aceso)	Exibição de mensagem	Descrição
	TENS. BAT. BAIXA/TENS. BAT. ALTA	Bateria com tensão alta/baixa
	TEMPERATURA ALTA	Superaquecimento do motor ou sistema de escapamento
	VERIFIQUE O MOTOR ou MODO LIMP HOME (retorno de emergência)	Verifique o motor (falha secundária requer manut.) ou MODO LIMP HOME (falha grave do motor)
	PRESSÃO DO ÓLEO BAIXA	Pressão do óleo baixa
	ERRO MÓDULO iBR	A luz fica estável com um alarme e a luz de verificação do motor; falha no sistema iBR (consulte um revendedor autorizado Sea-Doo).
	–	A luz está piscando: falha no sistema iBR (Consulte um revendedor autorizado da Sea-Doo)
	–	A luz está constante sem campainha: o sistema iBR ainda funciona mas precisa ser inspecionado por uma concessionária autorizada da Sea-Doo

Informações do display de mensagens

ALTA TEMPERATURA DE ESCAPAMENTO	Detectada alta temperatura de escapamento
ALTA TEMPERATURA DO MOTOR	Detectada alta temperatura do motor

Informações do display de mensagens

VERIFICAR O MOTOR	Defeito no sistema do motor ou manutenção necessária
MODO LIMP HOME	Detectada falha importante, potência do motor limitada
FALHA NO SENSOR DE COMBUSTÍVEL	Falha do sensor do nível de combustível
SENSOR TEMP DA AGUA DEFEITUOSO	Problema com o sensor de temperatura de água; não envia informação de temperatura da água.
ERRO MÓDULO IBR	Defeito no sistema iBR
REQUER MANUTENÇÃO	Necessária manutenção da moto aquática

AVISO

Se o motor funcionar com baixa pressão de óleo, ele pode ser gravemente danificado.

Informações sobre códigos de alarmes sonoros

Códigos dos alarmes sonoros	Descrição
1 bipe longo (ao instalar o cabo de segurança no interruptor de desligamento do motor)	<p>Conexão ruim do sistema D.E.S.S. Reinstale a tampa do cabo de segurança corretamente no interruptor de desligamento do motor.</p>
	<p>Chave D.E.S.S. incorreta. Use um cabo de segurança que tenha sido programado para esta moto aquática.</p>
	<p>Chave D.E.S.S. com defeito. Use outro cabo de segurança com a chave D.E.S.S. programada.</p>
	<p>Interruptor de desligamento do motor com defeito. Consulte uma concessionária Sea-Doo autorizada.</p>
Um sinal sonoro de 2 segundos a cada 15 minutos de intervalo	<p>Falha no sistema de gerenciamento do motor. Busque serviço em uma concessionária autorizada Sea-Doo, oficina de reparo ou pessoa de sua escolha para manutenção, reparo ou substituição. Consulte a <i>Garantia relacionada às emissões da EPA dos EUA</i> contida neste documento, para obter informações sobre reclamações de garantia.</p>
	<p>Falha no sistema iBR. Consulte uma concessionária autorizada Sea-Doo.</p>
Um bipe de 2 segundos a cada intervalo de 10 minutos	<p>Nível baixo de combustível. Reabasteça o tanque de combustível. Se o problema persistir, procure uma concessionária autorizada Sea-Doo.</p>
Bipes de 2 segundos	<p>Alta temperatura do líquido de arrefecimento do motor. Consulte <i>Superaquecimento do motor</i>.</p>

Códigos dos alarmes sonoros	Descrição
	<p>Baixa pressão do óleo. Desligue o motor o mais rápido possível. Verifique o nível de óleo e complete. Busque serviço em uma concessionária autorizada Sea-Doo, oficina de reparo ou pessoa de sua escolha para manutenção, reparo ou substituição. Consulte a <i>Garantia relacionada às emissões da EPA dos EUA</i> contida neste documento, para obter informações sobre reclamações de garantia.</p>
<p>Bipe contínuo (Para quando o veículo é DESLIGADO)</p>	<p>Alta temperatura do escapamento. Busque serviço em uma concessionária autorizada Sea-Doo, oficina de reparo ou pessoa de sua escolha para manutenção, reparo ou substituição. Consulte a <i>Garantia relacionada às emissões da EPA dos EUA</i> contida neste documento, para obter informações sobre reclamações de garantia.</p>

AVISO

Se o sinal sonoro de monitoramento tocar continuamente, desligue o motor o mais rápido possível.

Esta página foi deixada intencionalmente em branco

GARANTIA

GARANTIA LIMITADA DA BRP NOS ESTADOS UNIDOS E NO CANADÁ: MOTO AQUÁTICA PESSOAL SEA-DOO 2022

1. ÂMBITO

A Bombardier Recreational Product Inc. (“BRP”) oferece garantia à sua moto aquática pessoal Sea-Doo modelo-ano 2022 vendida por concessionárias autorizadas da BRP (como definido abaixo) nos Estados Unidos da América (“USA”) e no Canadá contra defeitos em materiais ou fabricação pelo período e condições descritos abaixo. Esta garantia limitada será considerada nula e sem efeito se:

1. (1) A moto aquática pessoal Sea-Doo tiver sido usada para corrida ou qualquer outra atividade de competição, em qualquer momento, mesmo que tenha sido pelo proprietário anterior; ou
2. A moto aquática pessoal Sea-Doo tiver sido alterada ou modificada de tal forma que afete o seu funcionamento, desempenho e durabilidade ou tenha sido alterada ou modificada para mudar a respectiva finalidade de utilização.

Peças e acessórios não instalados de fábrica não estão cobertos por esta garantia limitada. Consulte o texto da garantia limitada das peças e acessórios aplicáveis.

2. LIMITAÇÕES DE RESPONSABILIDADE

ESTA GARANTIA É DADA E ACEITA EXPLICITAMENTE, SUBSTITUINDO TODAS E QUAISQUER OUTRAS GARANTIAS, EXPRESSAS OU IMPLÍCITAS, INCLUINDO SEM LIMITAÇÕES TODAS AS GARANTIAS DE COMERCIALIZAÇÃO OU ADEQUAÇÃO A UM FIM DETERMINADO. NA MEDIDA EM QUE NÃO PUDEREM SER RENUNCIADAS, AS GARANTIAS IMPLÍCITAS LIMITAM-SE AO PRAZO DE VALIDADE DA GARANTIA EXPRESSA. OS DANOS INCIDENTAIS E CONSEQUENTES ESTÃO EXCLUÍDOS DA COBERTURA DESTA GARANTIA. ALGUNS ESTADOS/REGIÕES NÃO PERMITEM AS RENÚNCIAS, LIMITAÇÕES E EXCLUSÕES IDENTIFICADAS ACIMA, PELO QUE EXISTE A POSSIBILIDADE DE NÃO SEREM APLICÁVEIS NO SEU CASO. ESTA GARANTIA LHE OUTORGA DIREITOS ESPECÍFICOS MAS VOCÊ TAMBÉM PODE TER OUTROS DIREITOS LEGAIS QUE VARIAM DE ESTADO PARA ESTADO OU DE PROVÍNCIA PARA PROVÍNCIA.

Nem o distribuidor, nem qualquer concessionária BRP, nem outra pessoa qualquer foi autorizada a fornecer qualquer declaração, representação ou garantia com relação ao produto, além das contidas nesta garantia limitada, e se fornecida, não deverá ser usada contra a BRP. A BRP reserva-se o direito de modificar esta garantia limitada em qualquer altura, sendo que tal modificação não alterará as condições da garantia aplicáveis aos produtos vendidos enquanto esta garantia estiver em vigor.

3. EXCLUSÕES – NÃO SÃO GARANTIDOS

Os itens a seguir não contarão com garantia em hipótese alguma:

- Desgaste causado pelo uso normal;
- Itens de manutenção de rotina, afinamentos e ajustes;

- Danos causados pela falta de providenciar manutenção e/ou guarda adequada, como descrito no Manual do Proprietário;
- Danos resultantes da remoção de peças, reparos, atendimento, manutenção, modificações inadequados, ou uso de peças não fabricadas ou aprovadas pela BRP, ou resultantes de reparos feitos por pessoa que não seja uma concessionária autorizada de serviços da BRP;
- Danos causados por maus tratos, uso anormal, negligência ou operação do produto de maneira inconsistente com a operação recomendada descrita no Manual do Proprietário;
- Dano resultante de acidente, submersão, incêndio, roubo, vandalismo ou qualquer ato fortuito;
- Operação com combustíveis, óleos ou lubrificantes que não sejam adequados ao uso com o produto (ver o Manual do Proprietário);
- Danos causados por oxidação, corrosão ou exposição aos elementos;
- Danos resultantes de bloqueio do sistema de arrefecimento e da bomba de jato por material estranho;
- Danos causados por entrada de água no motor;
- Danos relacionados ao acabamento em gel coat, incluindo entre outros, danos cosméticos ao acabamento em gel coat, bolhas ou delaminação da fibra de vidro causada por bolhas, craquelamento, trincas por impacto e capilares; e
- Danos incidentais, consequentes ou de qualquer outro tipo, incluindo, sem limitação, serviço de reboque, armazenagem, telefone, aluguel, táxi, transtornos, cobertura de seguro, pagamento de empréstimos, perda de tempo e perda de receita.

4. PERÍODO DE COBERTURA DA GARANTIA

Esta garantia limitada entrará em vigor a partir (1) da data de entrega ao primeiro comprador de varejo ou (2) da data em que o produto for utilizado pela primeira vez, valendo o que ocorrer primeiro, e pelo período aplicável abaixo:

1. DOZE (12) MESES CONSECUTIVOS para proprietários com uso particular.
2. QUATRO (4) MESES CONSECUTIVOS para proprietários com uso comercial. Uma moto aquática é usada comercialmente quando é utilizada para gerar renda ou qualquer trabalho ou emprego, durante qualquer parte do período de garantia. Uma moto aquática também é usada comercialmente quando, em qualquer época do período de garantia, tiver etiquetas comerciais ou for licenciada para uso comercial. Esse é um período de garantia mínimo que pode ser estendido por qualquer programa promocional de garantia aplicável, conforme for o caso.
3. Para componentes relacionados às emissões, consulte a *Garantia relacionada às emissões da EPA dos EUA* contida neste documento.
4. Para as motos aquáticas Sea-Doo produzidas pela BRP para venda nos estados da Califórnia e Nova York, originalmente vendidas para residentes ou posteriormente com garantia registrada para residentes nos estados da Califórnia ou Nova York, consultar também a Declaração aplicável de Garantia de Controle de Emissões da Califórnia ou Nova York.
5. Para as motos aquáticas Sea-Doo produzidas pela BRP para venda no estado da Califórnia, originalmente vendidas para residentes ou posteriormente com garantia registrada para residentes no estado da Califórnia, consultar

também a DECLARAÇÃO DE GARANTIA DE SISTEMA DE CONTROLE DE EMISSÕES EVAPORATIVAS DA CALIFÓRNIA aqui contida.

O reparo, a substituição de peças ou a realização de serviços de acordo com qualquer garantia aplicável não prolonga o período de tal garantia além da data de expiração original.

5. CONDIÇÕES REQUERIDAS PARA COBERTURA DE GARANTIA

Esta cobertura de garantia limitada é válida **somente se todas** as condições a seguir forem cumpridas:

- A moto aquática Sea-Doo 2022 deve ser adquirida como nova e sem uso pelo seu primeiro proprietário, de uma concessionária BRP autorizada a distribuir as motos aquáticas Sea-Doo no país em que a venda for efetuada;
- O processo de inspeção de pré-entrega, especificado pela BRP, deve ser concluído, documentado e assinado pelo comprador;
- A moto aquática Sea-Doo 2022 deve ter passado por um registro de garantia adequado em uma concessionária autorizada da BRP;
- A moto aquática Sea-Doo 2022 deve ser adquirida no país em que o comprador reside; e
- A manutenção de rotina descrita no Manual do proprietário deve ser realizada periodicamente a fim de manter válida a cobertura. A BRP se reserva o direito de fazer a cobertura da garantia contingente após comprovação de manutenção adequada.

A BRP não cumprirá esta garantia limitada para qualquer proprietário com uso particular ou proprietário com uso comercial, se alguma das condições anteriores não for atendida. Essas limitações são necessárias para permitir que a BRP preserve a segurança de seus produtos, e também de seus consumidores e do público em geral.

6. O QUE FAZER PARA OBTER A COBERTURA DE GARANTIA

O cliente deve cessar o uso da moto aquática Sea-Doo no surgimento de uma anomalia. O cliente deve notificar uma concessionária de serviços autorizada da BRP dentro de três (3) dias a partir do aparecimento de um defeito, bem como fornecer a ela acesso e oportunidade razoáveis de reparar o produto. O cliente também deve apresentar à concessionária autorizada da BRP, o comprovante de aquisição do produto e assinar a ordem de reparo/trabalho antes do seu início, para validar o reparo em garantia. Todas as peças trocadas nessa garantia limitada se tornam propriedade da BRP.

7. O QUE A BRP FARÁ

As obrigações da BRP segundo esta garantia estão limitadas, a seu critério exclusivo, ao reparo das peças consideradas defeituosas pelo uso, manutenção e serviço normais, ou à substituição de tais peças por peças novas originais da BRP sem cobrar por elas e pela mão de obra, em qualquer concessionária autorizada da BRP, durante o período de cobertura da garantia aplicável e nas condições aqui descritas. Nenhuma reivindicação de violação da garantia deve ser

causa para o cancelamento ou rescisão da venda da moto aquática Sea-Doo ao proprietário.

Na eventualidade de ser necessário efetuar a assistência fora do país de venda original, o proprietário terá de arcar com os encargos adicionais devidos a práticas e condições locais tais como, mas não se limitando a frete, seguro, taxas, pagamento de licenças, direitos de importação e todos e quaisquer outros encargos financeiros, incluindo os encargos tributáveis por governos, estados, territórios e departamentos respectivos.

A BRP reserva-se o direito de melhorar ou modificar os produtos periodicamente, sem assumir qualquer obrigação de modificar os produtos fabricados anteriormente.

8. TRANSFERÊNCIA

Se a propriedade de um produto for transferida durante o período de cobertura da garantia, esta garantia limitada, sujeita a seus termos e condições, também deverá ser transferida e válida durante o período de cobertura restante, desde que a BRP, ou um Distribuidor/Concessionária Sea-Doo autorizada, receba uma prova de que o proprietário anterior concordou com a transferência de propriedade, juntamente com os dados do novo proprietário.

9. ASSISTÊNCIA AO CONSUMIDOR

Em caso de uma controvérsia ou litígio em relação a esta garantia limitada da BRP, a BRP sugere que você tente resolver o problema com a concessionária. Recomendamos que discuta o assunto com o proprietário ou com o gerente de serviço da concessionária autorizada BRP.

Se a questão ainda não for resolvida, entre em contato com a BRP preenchendo o formulário de contato de cliente no site www.brp.com ou mandando sua correspondência para a BRP para um dos endereços listados na seção *Entre em contato* deste guia.

GARANTIA RELACIONADA ÀS EMISSÕES DA EPA DOS EUA

A Bombardier Recreational Products Inc. (“BRP”) garante ao comprador final e a cada comprador subsequente que este novo motor, inclusive todas as peças de seu sistema de controle de emissões de gases e sistema de controle de emissões evaporativas, atende a estas duas condições:

1. Ele foi projetado, construído e equipado de modo a estar em conformidade, no momento da venda para o comprador final, com os requisitos de 40 CFR 1045 e 40 CFR 1060.
2. Ele está livre de defeitos em materiais e de fabricação que o impeçam de atender aos requisitos de 40 CFR 1045 e 40 CFR 1060.

Onde existir uma condição coberta pela garantia, a BRP irá reparar ou substituir, a seu critério, qualquer peça ou componente com defeito em materiais ou de fabricação que poderia aumentar as emissões do motor de qualquer poluente regularizado, dentro do período de garantia estabelecido, sem qualquer custo para o proprietário, incluindo as despesas relacionadas ao diagnóstico e reparo ou substituição de peças relacionadas a emissões. Todas as peças com defeito substituídas nos termos desta garantia se tornam propriedade da BRP.

Para todas as solicitações de garantia relacionadas às emissões, a BRP está limitando o diagnóstico e o reparo de peças relacionadas às emissões às concessionárias autorizadas Sea-Doo, a menos os reparos de emergência conforme requeridos pelo item 2 da lista a seguir.

Como um fabricante certificado, a BRP não negará solicitações de garantia relacionadas a emissões com base em um dos seguintes itens:

1. Manutenção ou outro serviço que a BRP ou instalações autorizadas da BRP tenham executado.
2. Reparo do motor/equipamento que um operador executou para corrigir uma condição insegura ou emergencial atribuída à BRP, desde que o operador tente restaurar o motor/equipamento para a configuração apropriada o mais rápido possível.
3. Qualquer ação ou inatividade executada pelo operador não relacionada à solicitação de garantia.
4. Manutenção que foi executada com mais frequência do que a BRP especifica.
5. Tudo que seja falha ou responsabilidade da BRP.
6. O uso de qualquer combustível comumente disponível onde o equipamento opera, a menos que as instruções de manutenção escritas pela BRP indiquem que esse combustível pode prejudicar o sistema de controle de emissões do equipamento e que os operadores possam encontrar prontamente o combustível apropriado. Consulte a seção de informações de manutenção e os requisitos de combustível da seção Abastecimento de combustível.

Período de garantia relacionada a emissões

A garantia relacionada a emissões é válida pelo seguinte período, o que ocorrer primeiro:

	Horas	Meses
Componentes relacionados a emissões de escapamento	175	30
Componentes relacionados a emissões de vapores	N/D	24

Componentes cobertos

A garantia relacionada a emissões cobre todos os componentes cuja falha possa aumentar as emissões do motor de qualquer poluente regularizado, incluindo os seguintes componentes listados:

1. Para emissões de escapamento, os componentes relacionados a emissões incluem quaisquer peças do motor relacionadas aos seguintes sistemas:
 - Sistema de indução de ar
 - Sistema de combustível
 - Sistema de ignição
 - Sistemas de recirculação de gás de escapamento
2. As peças a seguir também são consideradas componentes relacionados a emissões de escapamento:
 - Dispositivos após tratamento
 - Válvulas de ventilação do cárter
 - Sensores
 - Unidades de controle eletrônico
3. As peças a seguir são consideradas componentes relacionados a emissões de vapores:
 - Tanque de combustível
 - Tampa do combustível
 - Linha de combustível
 - Fixações da linha de combustível
 - Braçadeiras*
 - Válvulas de liberação de pressão*
 - Válvulas de controle*
 - Solenoides de controle*
 - Controles eletrônicos*
 - Diafragmas de controle de vácuo*
 - Cabos de controle*
 - Articulações de controle*
 - Válvulas de drenagem
 - Mangueiras de vapor
 - Separador de líquido/vapor
 - Canister de carbono
 - Suportes de montagem do canister
 - Conector da porta de drenagem do carburador

OBSERVAÇÃO:

Itens com * conforme relacionado ao sistema de controle de emissões evaporativas.

4. Os componentes relacionados a emissões também incluem qualquer outra peça cujo único propósito é reduzir as emissões ou cuja falha aumentará as emissões sem degradar significativamente o desempenho do motor/equipamento.

Aplicabilidade limitada

Como um fabricante certificado, a BRP pode negar as solicitações de garantia relacionadas a emissões para falhas que tenham sido provocadas pela manutenção ou uso inadequados do proprietário ou usuário, por acidentes pelos quais o fabricante não é responsável ou por motivos de força maior. Por exemplo, uma solicitação de garantia relacionada às emissões não precisa ser considerada para o caso de falhas que tenham sido causadas diretamente pelo usuário ter abusado do motor/equipamento ou do operador ter usado o motor/equipamento de uma maneira não designada e não atribuível ao fabricante de modo algum.

Se você tiver quaisquer perguntas referentes aos seus direitos e responsabilidades da garantia ou ao nome e local da Concessionária autorizada BRP mais próxima, entre em contato com a BRP preenchendo o formulário de contato de cliente em www.brp.com ou enviando sua correspondência para a BRP para um dos endereços listados na seção *ENTRE EM CONTATO* deste guia, ou ligue para 1-888-272-9222

DECLARAÇÃO DE GARANTIA DO SISTEMA DE CONTROLE DE EMISSÕES EVAPORATIVAS NA CALIFÓRNIA

Seus direitos e obrigações pela garantia

O California Air Resources Board tem o prazer de explicar a garantia do sistema de controle de emissões evaporativas na sua moto aquática de ignição comandada 2022 (SIMW). Na Califórnia, as novas motos aquáticas de ignição comandada devem ser projetadas, fabricadas e equipadas de forma a cumprirem as rigorosas normas de antipoluição do Estado. A Bombardier Recreational Products Inc. deve garantir o sistema de controle de emissões evaporativas da sua moto aquática de ignição comandada pelo período de tempo listado abaixo, desde que não haja mau uso, negligência ou manutenção inadequada da sua moto aquática de ignição comandada.

O seu sistema de controle de emissões evaporativas pode incluir peças como: cânisters, carburadores, braçadeiras, conectores, filtros, tampas do combustível, tubos de combustível, tanques de combustível, válvulas, mangueiras de vapor e outros componentes associados do sistema de controle de emissões evaporativas.

COBERTURA DA GARANTIA DO FABRICANTE:

Este sistema de controle de emissões evaporativas é garantido por dois anos. Se qualquer peça relacionada ao sistema de emissões evaporativas na sua moto aquática marítima de ignição por faísca (SIMW) apresentar defeito, a peça será reparada ou substituída pela Bombardier Recreational Products Inc.

PEÇAS COBERTAS:

1. Braçadeira(s)*
2. Tampa do combustível
3. Tubo de combustível
4. Conexão(ões) do tubo de combustível
5. Tanque de combustível
6. Válvula(s) de alívio de pressão*
7. Mangueira(s) de vapor
8. Todas as outras peças não listadas que possam afetar o sistema de controle de emissões evaporativas

OBSERVAÇÃO:

Itens com * conforme relacionado ao sistema de controle de emissões evaporativas.

RESPONSABILIDADES DO PROPRIETÁRIO PELA GARANTIA:

Como proprietário da moto aquática, você é responsável pela execução das manutenções requeridas e listadas no seu Manual do proprietário. A Bombardier Recreational Products Inc. recomenda que você guarde todos os recibos que cobrem a manutenção da sua moto aquática marítima de ignição por faísca (SIMW), mas a Bombardier Recreational Products Inc. não poderá negar a garantia exclusivamente pela falta dos recibos.

Como proprietário da moto aquática marítima de ignição por faísca (SIMW), você deve de qualquer modo estar ciente de que a Bombardier Recreational Products Inc. pode negar a cobertura da garantia caso a sua moto aquática marítima de ignição por faísca (SIMW) ou uma peça tenha falhado devido ao abuso, negligência, manutenção imprópria ou modificações desaprovadas.

Você é responsável por levar sua moto aquática marítima de ignição por faísca (SIMW) para um centro de manutenção ou distribuição da Bombardier Recreational Products Inc. assim que houver um problema. Os reparos sob garantia devem ser concluídos em um tempo razoável, não superior a 30 dias seguidos. Se você tiver dúvidas sobre a cobertura da garantia, entre em contato com a Bombardier Recreational Products, pelo telefone 1-888-272-9222.

DECLARAÇÃO DE GARANTIA DE CONTROLE DE EMISSÕES DA CALIFÓRNIA E NOVA IORQUE PARA O MODELO ANO 2022 DA MOTO AQUÁTICA PESSOAL SEA-DOO

Seus direitos e obrigações pela garantia

O Conselho de Recursos Atmosféricos da Califórnia, o Departamento de Conservação Ambiental do Estado de Nova Iorque e a Bombardier Recreational Products Inc. ("BRP") têm a satisfação de explicar a garantia do sistema de controle de emissões na sua moto aquática pessoal Sea-Doo do ano 2022. Na Califórnia e Nova York, os novos motores de motos aquáticas devem ser projetados, fabricados e equipados para atender as rigorosas normas antipoluição do Estado. A BRP deve garantir o sistema de controle de emissões do motor de sua moto aquática pelos períodos de tempo listados abaixo, desde que não haja mau uso, negligência ou manutenção inadequada do motor de sua moto aquática.

O sistema de controle de emissões pode incluir peças tais como o sistema de injeção de combustível, o sistema de ignição e o conversor catalítico. Também pode incluir peças como mangueiras, correias, conectores e outros conjuntos relacionados à emissão.

Quando houver uma condição de garantia, a BRP fará o reparo do motor de sua moto aquática sem custos, incluindo o diagnóstico, peças e mão de obra, desde que estes serviços sejam feitos por uma concessionária autorizada da BRP.

Cobertura da garantia limitada do fabricante

Esta garantia limitada de emissões cobre as motos aquáticas Sea-Doo Modelo-ano 2022 certificadas e produzidas pela BRP para venda na Califórnia e Nova York, que são originalmente vendidas na Califórnia ou em Nova York a um residente local ou posteriormente com garantia registrada para um residente na Califórnia ou Nova York. As condições da garantia limitada da BRP para motos aquáticas Sea-Doo ainda se aplicam a estes modelos, com as modificações necessárias. Peças específicas de controle de emissão das motos aquáticas Sea-Doo 2022 são garantidas a partir da data de entrega ao primeiro consumidor direto, por um período de 4 anos ou 250 horas de uso, o que ocorrer primeiro. Entretanto, a cobertura de garantia com base em horas de uso só é permitida para motos aquáticas equipadas com os horímetros apropriados ou seus equivalentes. Se qualquer peça de controle de emissão do seu motor tiver defeito durante a garantia, ela será reparada ou substituída pela BRP.

Peças cobertas para uma moto aquática pessoal Sea-Doo do ano 2022:

Turbocompressor	Adaptador de admissão de ar
Sensor de posição da borboleta	Velas de ignição
Sensor de pressão de ar do coletor de admissão	Bobinas de ignição
Sensor de temperatura do ar do coletor de admissão	Caixa do coletor de ar

Sensor de temperatura do motor	Válvulas e vedações de admissão e exaustão
Sensor de detonação	Coletor de admissão
Módulo de Controle do Motor ECM	Válvula de ventilação do cárter
Corpo do acelerador	Junta do corpo do acelerador
Tubo de distribuição de combustível	Vedação do coletor de admissão
Injetores de combustível	Chicote de fiação e conectores
Regulador de pressão de combustível	Filtro de combustível
Bomba de combustível	-

A garantia de emissões cobre danos em outros componentes dos motores que sejam provocados pela falha de uma peça com garantia. O Manual do proprietário fornecido pela BRP contém instruções escritas para a manutenção e uso adequados da sua motoaquática. Todas as peças com garantia de controle de emissão são garantidas pela BRP por todo o período de garantia da motoaquática, a menos que a peça tenha substituição prevista como manutenção obrigatória no Manual do proprietário.

As peças com garantia de emissão, que tenham substituição programada como manutenção obrigatória, são garantidas pela BRP pelo período de tempo anterior à primeira data de substituição programada para aquela peça. As peças com garantia de emissão que sejam programadas para inspeção periódica, mas não substituição periódica, são garantidas pela BRP durante todo o período de garantia da motoaquática. Qualquer peça com garantia de emissão, reparada ou substituída segundo os termos desta declaração de garantia, é garantida pela BRP durante o restante do período de garantia da peça original. Todas as peças trocadas nessa garantia limitada se tornam propriedade da BRP.

Os recibos e registros de manutenção devem ser transferidos para cada dono seguinte da motoaquática.

Responsabilidades da garantia do proprietário

Como proprietário de uma motoaquática Sea-Doo 2022, você é responsável pela realização da manutenção necessária, relacionada no Manual do proprietário. A BRP recomenda que você guarde todos os recibos que cubram a manutenção do motor de sua moto aquática, mas a BRP não poderá negar a garantia exclusivamente pela falta dos recibos ou por sua falha na execução de todas as manutenções programadas.

Como proprietário de uma moto aquática Sea-Doo, você deve, no entanto, estar ciente de que a BRP pode recusar a cobertura de garantia se o(s) seu(s) motor (es) ou alguma peça apresentar problemas devido a mau uso, negligência, manutenção incorreta ou modificações não aprovadas.

Você é responsável por levar o seu motor a uma concessionária autorizada Sea-Doo da BRP assim que houver um problema. Os reparos de garantia serão concluídos em um tempo razoável, não superior a 30 dias.

Se tiver dúvidas sobre os seus direitos e responsabilidades de acordo com a garantia ou sobre o nome e a localização da concessionária autorizada Sea-Doo BRP mais próxima, entre em contato com o Serviço de Atendimento ao Cliente (Customer Assistance Center) pelo telefone 1-888-272-9222.

Sistema de classificação por estrelas

Na Califórnia e em Nova York, sua moto aquática marinha de ignição por centelha (SIMW) Sea-Doo 2022 possui uma etiqueta ambiental especial, exigida pelo Conselho dos Recursos Atmosféricos da Califórnia (California Air Resources Board). A etiqueta possui 1, 2, 3 ou 4 estrelas. O significado das estrelas do sistema de classificação está descrito em uma etiqueta colocada na sua moto aquática marinha de ignição por centelha (SIMW).

A etiqueta com estrelas significa motores marítimos mais limpos

O símbolo para motores marítimos mais limpos:



F18L3CQ

Ar e água mais limpos

Para um estilo de vida e um ambiente mais saudáveis.

Maior economia de combustível

Queima até 30 - 40 por cento menos gasolina e óleo do que os motores convencionais carburados, economizando dinheiro e recursos.

Garantia mais longa de emissões

Protege os consumidores com uma operação despreocupada.

Uma Estrela – Baixa Emissão

Esta etiqueta com uma estrela identifica motores para motoaquáticas, de popa, rabeta e motores de centro que atendam as normas de emissão de escapamento de 2001 do Conselho de Recursos Atmosféricos para Motores Marítimos de Popa e Motoaquáticas. Os motores que atendem estas normas possuem emissão 75% menor que os motores carburados convencionais a dois tempos. Estes motores são equivalentes aos motores náuticos que atendem às normas U.S. EPA 2006.

Dois estrelas – Emissão muito baixa

A etiqueta com duas estrelas identifica motores para motoaquáticas, de popa, rabeta e motores de centro que atendam as normas de emissão de escapamento de 2004 do Conselho de Recursos Atmosféricos para Motores Marítimos de Popa e Motoaquáticas. Os motores que atendem estas normas possuem emissão 20% menor que os motores de Uma estrela - Baixa emissão.

Três estrelas – Emissão ultrabaixa

A etiqueta com três estrelas identifica motores que atendam as normas de emissão de escapamento de 2008 do Conselho de Recursos Atmosféricos para Motores Marítimos de Popa e Motoaquáticas ou as normas de emissão de escapamento de 2003 para motores marítimos de Propulsão na popa e interna. Os motores que satisfaçam a esses padrões emitem 65% menos que os motores com Uma Estrela - Baixa Emissão.

Quatro estrelas – Emissão super ultrabaixa

A etiqueta com quatro estrelas identifica motores que atendam as normas de emissão de escapamento de 2012 do Conselho de Recursos Atmosféricos para motores marítimos de Propulsão na popa e interna. Os motores de popa marítimos e os da moto aquática também devem atender estas normas. Os motores que satisfaçam a esses padrões emitem 90% menos que os motores com Uma Estrela - Baixa Emissão.

Para mais informações:	Cleaner Watercraft – Get the Facts 1 800 END-SMOG www.arb.ca.gov
------------------------	--

GARANTIA LIMITADA INTERNACIONAL DA BRP: MOTO AQUÁTICA PESSOAL SEA-DOO 2022

1. ALCANCE DA GARANTIA LIMITADA

A Bombardier Recreational Products Inc. ("BRP") oferece garantia à sua moto aquática pessoal Sea-Doo 2022 ("moto aquática") vendida por distribuidores ou concessionárias autorizados pela BRP a distribuírem motos aquáticas Sea-Doo ("Distribuidor/Concessionária Sea-Doo") fora dos Estados Unidos, Canadá, estados-membros da Área Econômica Europeia (compreendida pelos estados-membros da União Europeia mais o Reino Unido, Noruega, Islândia e Liechtenstein) ("AEE"), estados-membros da Comunidade dos Estados Independentes (inclusive Ucrânia e Turcomenistão) ("CEI") e Turquia contra defeitos de materiais ou de fabricação pelo período e nas condições descritas abaixo.

Peças e acessórios não instalados de fábrica não estão cobertos por esta garantia limitada. Consulte o texto da garantia limitada das peças e acessórios aplicáveis.

Esta garantia limitada será considerada nula e sem efeito se:

1. A moto aquática pessoal tiver sido usada para corrida ou qualquer outra atividade de competição, em qualquer momento, mesmo que tenha sido pelo proprietário anterior; ou
2. A moto aquática pessoal tiver sido alterada ou modificada de tal forma que afete o seu funcionamento, desempenho e durabilidade ou
3. A moto aquática pessoal tiver sido alterada ou modificada para mudar a respectiva finalidade de utilização.

2. LIMITAÇÕES DE RESPONSABILIDADE

ATÉ ONDE PERMITIDO POR LEI, ESTA GARANTIA É DADA E ACEITA EXPLICITAMENTE, SUBSTITUINDO TODAS E QUAISQUER OUTRAS GARANTIAS, EXPRESSAS OU IMPLÍCITAS, INCLUINDO SEM LIMITAÇÕES TODAS AS GARANTIAS DE COMERCIALIZAÇÃO OU ADEQUAÇÃO A UM FIM DETERMINADO. NA MEDIDA EM QUE NÃO PUDEM SER RENUNCIADAS, AS GARANTIAS IMPLÍCITAS LIMITAM-SE AO PRAZO DE VALIDADE DA GARANTIA EXPRESSA. OS DANOS INCIDENTAIS E CONSEQUENTES ESTÃO EXCLUÍDOS DA COBERTURA DESTA GARANTIA. ALGUMAS JURISDIÇÕES NÃO PERMITEM AS RENÚNCIAS, LIMITAÇÕES E EXCLUSÕES IDENTIFICADAS ACIMA E, PORTANTO, TALVEZ NÃO SE APLIQUEM A VOCÊ. ESTA GARANTIA LHE OUTORGA DIREITOS ESPECÍFICOS, MAS VOCÊ PODE TER TAMBÉM OUTROS DIREITOS LEGAIS QUE PODEM VARIAR DE PAÍS PARA PAÍS. (PARA PRODUTOS ADQUIRIDOS NA AUSTRÁLIA, CONSULTE A CLÁUSULA 4 ABAIXO).

Nem o distribuidor/concessionária Sea-Doo, nem outra pessoa qualquer, está autorizado a fazer qualquer declaração, representação ou garantia referente ao produto, além das contidas nesta garantia limitada e, se o fizer, não será executável contra a BRP.

A BRP reserva-se o direito de modificar esta garantia a qualquer momento, ficando entendido que tal modificação não alterará as condições de garantia válidas para os Produtos vendidos durante a vigência desta garantia.

3. EXCLUSÕES – NÃO SÃO GARANTIDOS

Os itens a seguir não contarão com esta garantia limitada em hipótese alguma:

- Troca de peças devido ao desgaste e uso normal;
- Manutenção de rotina de peças e serviços, incluindo mas não se limitando a ajustes, troca de óleo, lubrificante e líquido de arrefecimento, substituição de velas de ignição, bombas de água e outros semelhantes;
- Danos causados por negligência ou falha em fornecer manutenção e/ou armazenamento adequado, conforme descrito no Manual do proprietário;
- Danos resultantes da remoção de peças, reparos, atendimento, manutenção, modificações inadequadas, ou uso de peças ou acessórios não fabricados ou aprovados pela BRP, que em seu julgamento razoável sejam incompatíveis com o produto ou afetem negativamente sua operação, desempenho e durabilidade, ou resultantes de reparos feitos por pessoa que não seja um distribuidor/concessionária autorizada Sea-Doo;
- Danos causados por abuso, uso indevido, uso anormal, negligência, corrida, operação inadequada ou operação do produto de uma maneira inconsistente com a operação recomendada descrita no Manual do proprietário;
- Danos resultantes de causas externas, acidente, submersão, incêndio, entrada de água ou objetos estranhos no motor, furto, vandalismo ou qualquer caso de força maior;
- Operação com combustíveis, óleos ou lubrificantes que não sejam adequados ao uso com o produto (ver o Manual do Proprietário);
- Danos provocados por ferrugem, corrosão ou exposição às intempéries;
- Danos resultantes de bloqueio do sistema de arrefecimento ou da bomba de jato por material estranho;
- Danos no acabamento com gelcoat, incluindo, mas não se limitando a, defeitos estéticos no referido acabamento, bolhas, estrias, fissuras, riscos, trincas e perda de laminação causada por bolhas, estrias, fissuras, riscos, trincas; e
- Danos incidentais ou subsequentes ou danos de qualquer tipo, incluindo, sem limitação, guincho, armazenamento, despesas de transporte, telefone, aluguel, táxi, inconveniência, cobertura de seguro, pagamentos de empréstimo, perda de tempo, perda de rendimentos ou tempo perdido por inatividade sofrida devido ao trabalho de manutenção.

4. PERÍODO DE COBERTURA DA GARANTIA

Esta garantia limitada entrará em vigor a partir (1) da data de entrega ao primeiro consumidor direto ou (2) da data em que o produto for usado pela primeira vez, a que ocorrer primeiro e por um período de:

1. DOZE (12) MESES CONSECUTIVOS para uso particular, recreativo. Somente para a AUSTRÁLIA e NOVA ZELÂNDIA, VINTE E QUATRO (24) MESES CONSECUTIVOS para uso particular, recreativo.
2. QUATRO (4) MESES CONSECUTIVOS para uso comercial.
Esse é um período de garantia mínimo que pode ser estendido por qualquer programa promocional de garantia aplicável, conforme for o caso. Uma moto aquática é usada comercialmente quando é utilizada para gerar renda ou

qualquer trabalho ou emprego, durante qualquer parte do período de garantia. Uma moto aquática também é usada comercialmente quando, em qualquer época do período de garantia, tiver etiquetas comerciais ou for licenciada para uso comercial.

O reparo ou a substituição de peças ou a realização de serviços sob esta garantia não estende a sua validade além da data de validade original.

Note que a duração e qualquer outra modalidade de cobertura da garantia estão sujeitas à legislação aplicável nacional ou local do país do cliente.

SOMENTE PARA PRODUTOS VENDIDOS NA AUSTRÁLIA

Nada nestes termos e condições da garantia deverá excluir, restringir ou modificar a aplicação de qualquer condição, garantia, direito ou recurso conferido ou implicado sob a Competition and Consumer Act 2010 (Cth), a Lei Australiana do Consumidor ou qualquer outra lei, pois isso seria uma transgressão a essa lei ou causaria a anulação de qualquer parte destes termos e condições. Os benefícios concedidos a você por esta garantia limitada somam-se a outros recursos que você tem sob a Lei Australiana do Consumidor.

Nossos produtos vêm com garantias que não podem ser excluídas sob a Lei Australiana do Consumidor. Você tem direito a uma substituição ou reembolso por defeito grave e compensação por qualquer outra perda ou avaria razoavelmente previsível. Você também tem direito ao conserto ou substituição dos produtos se estes não tiverem qualidade aceitável e se a avaria não for considerada grave.

5. CONDIÇÕES PARA A OBTENÇÃO DA COBERTURA DE GARANTIA

Esta cobertura de garantia é válida **somente** se **todas** as condições a seguir forem cumpridas:

- A moto aquática Sea-Doo 2022 deve ser adquirida como nova e sem uso pelo seu primeiro proprietário, de um distribuidor/concessionária autorizada Sea-Doo a distribuir as motos aquáticas Sea-Doo no país em que a venda for efetuada;
- O processo de revisão de entrega especificado pela BRP deve ser concluído e documentado;
- A moto aquática Sea-Doo 2022 deve ter passado por um registro de garantia adequado em um distribuidor/concessionária autorizado Sea-Doo;
- A moto aquática Sea-Doo 2022 deve ser adquirida no país ou união de países em que o comprador reside.
- A manutenção de rotina descrita no Manual do proprietário deve ser realizada periodicamente a fim de manter válida a cobertura. A BRP se reserva o direito de fazer a cobertura da garantia contingente após comprovação de manutenção adequada.

A BRP não honrará a presente garantia limitada para qualquer proprietário de uso particular ou uso comercial se qualquer uma das condições acima não for atendida. Essas limitações são necessárias para permitir que a BRP preserve a segurança de seus produtos, e também de seus consumidores e do público em geral.

6. O QUE FAZER PARA OBTER A COBERTURA DE GARANTIA

O cliente deve cessar o uso da moto aquática Sea-Doo no surgimento de uma anomalia. O cliente deve notificar um distribuidor/concessionária autorizada Sea-Doo para manutenção dentro de dois (2) dias depois da detecção de um defeito, permitindo que se tenha acesso normal ao produto e oportunidade de repará-lo. O cliente também deve apresentar ao distribuidor/concessionária autorizada Sea-Doo, o comprovante de aquisição do produto e assinar a ordem de reparo/trabalho antes do seu início, para validar o reparo em garantia. Todas as peças trocadas nessa garantia limitada se tornam propriedade da BRP.

Note que o período de notificação está sujeito à legislação aplicável nacional ou local do país do cliente.

7. O QUE A BRP FARÁ

Até onde permitido por lei, as obrigações da BRP segundo esta garantia estão limitadas, a seu critério exclusivo, ao reparo das peças consideradas defeituosas pelo uso, manutenção e serviço normais, ou à substituição de tais peças por peças novas originais da BRP sem cobrar por elas e pela mão de obra, em qualquer distribuidor/concessionária autorizada Sea-Doo, durante o período de cobertura da garantia e nas condições aqui descritas. A responsabilidade da BRP está limitada a fazer os reparos ou substituições de peças necessários. Nenhuma reivindicação de violação da garantia deve ser causa para o cancelamento ou rescisão da venda da moto aquática Sea-Doo ao proprietário. Você pode ter também outros direitos legais que podem variar de país para país.

Na eventualidade de ser necessário efetuar a assistência fora do país de venda original, o proprietário terá de arcar com os encargos adicionais devidos a práticas e condições locais tais como, mas não se limitando a frete, seguro, taxas, pagamento de licenças, direitos de importação e todos e quaisquer outros encargos financeiros, incluindo os encargos tributáveis por governos, estados, territórios e departamentos respectivos.

A BRP reserva-se o direito de melhorar ou modificar os produtos periodicamente, sem assumir qualquer obrigação de modificar os produtos fabricados anteriormente.

8. TRANSFERÊNCIA

Se a propriedade de um produto for transferida durante o período de cobertura da garantia, esta garantia limitada, sujeita a seus termos e condições, também deverá ser transferida e válida durante o período de cobertura restante, desde que a BRP, ou um distribuidor/concessionária autorizada Sea-Doo, receba uma prova de que o proprietário anterior concordou com a transferência de propriedade, juntamente com os dados do novo proprietário.

9. ASSISTÊNCIA AO CONSUMIDOR

Em caso de uma controvérsia ou litígio em relação a esta garantia limitada da BRP, a BRP sugere que você tente resolver o problema com a concessionária. Recomendamos que discuta o assunto com o proprietário ou com o gerente de serviço da concessionária autorizada BRP.

Se a questão ainda não for resolvida, entre em contato com a BRP preenchendo o formulário de contato de cliente no site www.brp.com ou mandando sua correspondência para a BRP para um dos endereços listados na seção *Entre em contato* deste guia.

GARANTIA LIMITADA DA BRP PARA A ÁREA ECONÔMICA EUROPEIA, A COMUNIDADE DE ESTADOS INDEPENDENTES E A TURQUIA: MOTO AQUÁTICA PESSOAL SEA-DOO 2022

1. ALCANCE DA GARANTIA LIMITADA

A Bombardier Recreational Products Inc. ("BRP") oferece garantia à sua moto aquática pessoal Sea-Doo 2022 ("moto aquática") vendida por distribuidores ou concessionárias autorizados pela BRP a distribuir motos aquáticas pessoais Sea-Doo ("distribuidor/concessionária Sea-Doo") fora dos Estados Unidos, Canadá, estados-membros da Área Econômica Europeia (compreendida pelos estados-membros da União Europeia mais o Reino Unido, Noruega, Islândia e Liechtenstein) ("AEE"), estados-membros da Comunidade dos Estados Independentes (inclusive Ucrânia e Turcomenistão) ("CEI") e Turquia contra defeitos de materiais ou de fabricação pelo período e condições descritos abaixo.

Peças e acessórios não instalados de fábrica não estão cobertos por esta garantia limitada. Consulte o texto da garantia limitada das peças e acessórios aplicáveis.

Esta garantia limitada será considerada nula e sem efeito se:

1. A moto aquática pessoal tiver sido usada para corrida ou qualquer outra atividade de competição, em qualquer momento, mesmo que tenha sido pelo proprietário anterior; ou
2. A moto aquática pessoal tiver sido alterada ou modificada de tal forma que afete o seu funcionamento, desempenho e durabilidade ou
3. A moto aquática pessoal tiver sido alterada ou modificada para mudar a respectiva finalidade de utilização.

2. LIMITAÇÕES DE RESPONSABILIDADE

ATÉ ONDE PERMITIDO POR LEI, ESTA GARANTIA É DADA E ACEITA EXPLICITAMENTE, SUBSTITUINDO TODAS E QUAISQUER OUTRAS GARANTIAS, EXPRESSAS OU IMPLÍCITAS, INCLUINDO SEM LIMITAÇÕES TODAS AS GARANTIAS DE COMERCIALIZAÇÃO OU ADEQUAÇÃO A UM FIM DETERMINADO. NA MEDIDA EM QUE NÃO PUDEREM SER RENUNCIADAS, AS GARANTIAS IMPLÍCITAS LIMITAM-SE AO PRAZO DE VALIDADE DA GARANTIA EXPRESSA. OS DANOS INCIDENTAIS E CONSEQUENTES ESTÃO EXCLUÍDOS DA COBERTURA DESTA GARANTIA. ALGUMAS JURISDIÇÕES NÃO PERMITEM AS RENÚNCIAS, LIMITAÇÕES E EXCLUSÕES IDENTIFICADAS ACIMA E, PORTANTO, TALVEZ NÃO SE APLIQUEM A VOCÊ. ESTA GARANTIA LHE OUTORGA DIREITOS ESPECÍFICOS MAS VOCÊ TAMBÉM PODE TER OUTROS DIREITOS LEGAIS QUE PODEM VARIAR DE PAÍS PARA PAÍS.

Nem o distribuidor/concessionária Sea-Doo, nem outra pessoa qualquer, está autorizado a fazer qualquer declaração, representação ou garantia referente ao produto, além das contidas nesta garantia limitada e, se o fizer, não será executável contra a BRP.

A BRP reserva-se o direito de modificar esta garantia a qualquer momento, ficando entendido que tal modificação não alterará as condições de garantia válidas para os Produtos vendidos durante a vigência desta garantia.

3. EXCLUSÕES – NÃO SÃO GARANTIDOS

Os itens a seguir não contarão com esta garantia limitada em hipótese alguma:

- Troca de peças devido ao desgaste e uso normal;
- Manutenção de rotina de peças e serviços, incluindo mas não se limitando a ajustes, troca de óleo, lubrificante e líquido de arrefecimento, substituição de velas de ignição, bombas de água e outros semelhantes;
- Danos causados por negligência ou falha em fornecer manutenção e/ou armazenamento adequado, conforme descrito no Manual do proprietário;
- Danos resultantes da remoção de peças, reparos, atendimento, manutenção, modificações inadequadas, ou uso de peças ou acessórios não fabricados ou aprovados pela BRP, que em seu julgamento razoável sejam incompatíveis com o produto ou afetem negativamente sua operação, desempenho e durabilidade, ou resultantes de reparos feitos por pessoa que não seja um distribuidor/concessionária autorizada Sea-Do;o;
- Danos causados por abuso, uso indevido, uso anormal, negligência, corrida, operação inadequada ou operação do produto de uma maneira inconsistente com a operação recomendada descrita no Manual do proprietário;
- Danos resultantes de causas externas, acidente, submersão, incêndio, entrada de água ou objetos estranhos no motor, furto, vandalismo ou qualquer caso de força maior;
- Operação com combustíveis, óleos ou lubrificantes que não sejam adequados ao uso com o produto (ver o Manual do proprietário);
- Danos provocados por ferrugem, corrosão ou exposição às intempéries;
- Danos resultantes de bloqueio do sistema de arrefecimento ou da bomba de jato por material estranho;
- Danos no acabamento com gelcoat, incluindo, mas não se limitando a, defeitos estéticos no referido acabamento, bolhas, estrias, fissuras, riscos, trincas e perda de laminação causada por bolhas, estrias, fissuras, riscos, trincas; e
- Danos incidentais ou subsequentes ou danos de qualquer tipo, incluindo, sem limitação, guincho, armazenamento, despesas de transporte, telefone, aluguel, táxi, inconveniência, cobertura de seguro, pagamentos de empréstimo, perda de tempo, perda de rendimentos; ou tempo perdido por inatividade sofrida devido ao trabalho de manutenção.

4. PERÍODO DE COBERTURA DA GARANTIA

Esta garantia limitada entrará em vigor a partir (1) da data de entrega ao primeiro consumidor direto ou (2) da data em que o produto for usado pela primeira vez, a que ocorrer primeiro e por um período de:

1. Vinte e quatro (24) MESES CONSECUTIVOS para uso particular, recreativo.
2. QUATRO (4) MESES CONSECUTIVOS para uso comercial,
Uma moto aquática pessoal é usada comercialmente quando é utilizada para gerar renda ou qualquer trabalho ou emprego durante qualquer parte do período de garantia. Uma moto aquática também é usada comercialmente quando, em qualquer época do período de garantia, tiver etiquetas comerciais ou for licenciada para uso comercial.

O reparo ou a substituição de peças ou a realização de serviços sob esta garantia não estende a sua validade além da data de validade original.

Note que a duração e qualquer outra modalidade de cobertura da garantia estão sujeitas à legislação aplicável nacional ou local do país do cliente.

5. CONDIÇÕES PARA A OBTENÇÃO DA COBERTURA DE GARANTIA

Esta cobertura de garantia é válida **somente se todas** as condições a seguir forem cumpridas:

- A moto aquática Sea-Doo 2022 deve ser adquirida como nova e sem uso pelo seu primeiro proprietário, de um distribuidor/concessionária autorizada Sea-Doo a distribuir as motos aquáticas Sea-Doo no país em que a venda for efetuada;
- O processo de revisão de entrega especificado pela BRP deve ser concluído e documentado;
- A moto aquática Sea-Doo 2022 deve ter passado por um registro de garantia adequado em um distribuidor/concessionária autorizado Sea-Doo;
- As motos aquáticas pessoais Sea-Doo 2022 devem ser adquiridas dentro da EEA por um residente da EEA, na CEI para residentes dos países que abrangem tal área, na Turquia para residentes da Turquia e
- A manutenção de rotina descrita no Manual do proprietário deve ser realizada periodicamente a fim de manter válida a cobertura. A BRP se reserva o direito de fazer a cobertura da garantia contingente após comprovação de manutenção adequada.

A BRP não honrará a presente garantia limitada para qualquer proprietário de uso particular ou uso comercial se qualquer uma das condições acima não for atendida. Essas limitações são necessárias para permitir que a BRP preserve a segurança de seus produtos, e também de seus consumidores e do público em geral.

6. O QUE FAZER PARA OBTER A COBERTURA DE GARANTIA

O cliente deve cessar o uso da moto aquática Sea-Doo no surgimento de uma anomalia. O cliente deve notificar um distribuidor/concessionária autorizada Sea-Doo para manutenção dentro de dois (2) dias depois da detecção de um defeito, permitindo que se tenha acesso normal ao produto e oportunidade de repará-lo. O cliente também deve apresentar ao distribuidor/concessionária autorizada Sea-Doo, o comprovante de aquisição do produto e assinar a ordem de reparo/trabalho antes do seu início, para validar o reparo em garantia. Todas as peças trocadas nessa garantia limitada se tornam propriedade da BRP.

Note que o período de notificação está sujeito à legislação aplicável nacional ou local do país do cliente.

7. O QUE A BRP FARÁ

Até onde permitido por lei, as obrigações da BRP segundo esta garantia estão limitadas, a seu critério exclusivo, ao reparo das peças consideradas defeituosas pelo uso, manutenção e serviço normais, ou à substituição de tais peças por

peças novas originais da Sea-Doo sem cobrar por elas e pela mão de obra, em qualquer distribuidor/concessionária autorizada Sea-Doo, durante o período de cobertura da garantia e nas condições aqui descritas. A responsabilidade da BRP está limitada a fazer os reparos ou substituições de peças necessários. Nenhuma reivindicação de violação da garantia deve ser causa para o cancelamento ou rescisão da venda da moto aquática Sea-Doo ao proprietário. Você pode ter também outros direitos legais que podem variar de país para país.

No caso em que seja necessário serviço fora do país da venda original, ou para os residentes na AEE, se forem necessários serviços fora da AEE, para residentes da CEI, se o serviço for requerido fora da CEI, o proprietário arcará com a responsabilidade por qualquer encargo adicional devido às práticas e condições locais, tais como, mas não limitados a frete, seguro, impostos, taxas de licença, encargos de importação e todos e quaisquer outros encargos financeiros, incluindo aqueles arrecadados por governos, estados, territórios e suas agências respectivas.

A BRP reserva-se o direito de melhorar ou modificar os produtos periodicamente, sem assumir qualquer obrigação de modificar os produtos fabricados anteriormente.

8. TRANSFERÊNCIA

Se a propriedade de um produto for transferida durante o período de cobertura da garantia, esta garantia também deverá ser transferida e será válida durante o período de cobertura restante, desde que a BRP, ou um distribuidor/concessionária autorizada Sea-Doo, receba uma prova de que o proprietário anterior concordou com a transferência de propriedade juntamente com os dados do novo proprietário.

9. ASSISTÊNCIA AO CONSUMIDOR

Em caso de uma controvérsia ou litígio em relação a esta garantia limitada da BRP, a BRP sugere que você tente resolver o problema com a concessionária. Recomendamos que discuta o assunto com o proprietário ou com o gerente de serviço da concessionária autorizada BRP.

Se a questão ainda não for resolvida, entre em contato com a BRP preenchendo o formulário de contato de cliente no site www.brp.com ou mandando sua correspondência para a BRP para um dos endereços listados na seção *Entre em contato* deste guia.

REGISTROS DE MANUTENÇÃO

Enviar fotocópia do registro de manutenção para a BRP, se for necessário.

Pré-entrega	
Número de série: _____ Quilometragem: _____ Horas: _____ Data: _____ Nº do revendedor: _____ Notas: _____ _____	Assinatura/Impressão:
Consulte o Boletim de Pré-Entrega para obter os procedimentos de instalação detalhados	

Primeira inspeção	
Quilometragem: _____ Horas: _____ Data: _____ Nº do revendedor: _____ Notas: _____ _____	Assinatura/Impressão:
Para obter o plano de manutenção, consulte a seção de Informações de Manutenção deste manual do proprietário	

Serviço	
Quilometragem: _____ Horas: _____ Data: _____ Nº do revendedor: _____ Notas: _____ _____	Assinatura/Impressão:
Para obter o plano de manutenção, consulte a seção de Informações de Manutenção deste manual do proprietário	

Serviço

Quilometragem: _____
 Horas: _____
 Data: _____
 Nº do revendedor: _____
 Notas: _____

Assinatura/Impressão:

Para obter o plano de manutenção, consulte a seção de Informações de Manutenção deste manual do proprietário

Serviço

Quilometragem: _____
 Horas: _____
 Data: _____
 Nº do revendedor: _____
 Notas: _____

Assinatura/Impressão:

Para obter o plano de manutenção, consulte a seção de Informações de Manutenção deste manual do proprietário

Serviço

Quilometragem: _____
 Horas: _____
 Data: _____
 Nº do revendedor: _____
 Notas: _____

Assinatura/Impressão:

Para obter o plano de manutenção, consulte a seção de Informações de Manutenção deste manual do proprietário

Serviço

Quilometragem: _____
 Horas: _____
 Data: _____
 Nº do revendedor: _____
 Notas: _____

Assinatura/Impressão:

Para obter o plano de manutenção, consulte a seção de Informações de Manutenção deste manual do proprietário

Serviço

Quilometragem: _____

Horas: _____

Data: _____

Nº do revendedor: _____

Notas: _____

Assinatura/Impressão:

Para obter o plano de manutenção, consulte a seção de Informações de Manutenção deste manual do proprietário

INFORMAÇÕES PARA O CLIENTE

INFORMAÇÕES SOBRE PRIVACIDADE

A BRP gostaria de informá-lo que os seus dados serão usados para fins relacionados com segurança e garantia. Além disso, a BRP e suas afiliadas podem usar sua lista de clientes para distribuir informações de marketing e promocionais sobre a BRP e seus produtos.

Para exercer seu direito de consultar ou corrigir seus dados ou o de ser removido da lista de remetentes para marketing direto, contate a BRP.

Por E-mail:

privacyofficer@brp.com

Por correio:

BRP Legal Service
726 St-Joseph
Valcourt QC
Canada
J0E 2L0

ENTRE EM CONTATO

www.brp.com

Ásia

Room 4609, Tower 2,
Grand Gateway 3 Hong Qiao
Road Shanghai,
China 200020

21F Shinagawa East One Tower
2-16-1 Konan, Minatoku-ku,
Tóquio 108-0075
Japão

Europa

Oktrooi plein 1/402
9000 Gent
Bélgica

Itterpark 11
D-40724 Hilden
Alemanha

ARTEPARC Bâtiment B
Route de la côte d'Azur, Le Canet
13590 Meyreuil
França

Ingvald Ystgaardsvei 15
N-7484 Trondheim
Noruega

Isoaavantie 7
PL 8040
96101 Rovaniemi

Spinnvägen 15
903 61 Umeå
Suécia

Avenue d'Ouchy 4-6
1006 Lausanne
Suíça

América do Norte

565 de la Montagne Street
Valcourt (Québec) J0E 2L0
Canadá

Sa De Cv, Av. Ferrocarril 202
Parque Ind. Querétaro, Lote2-B
76220
Santa Rosa Jáuregui, Qro., México

Sturtevant, Wisconsin, EUA

10101 Science Drive
Sturtevant, Wisconsin
53177
EUA

Oceania

6 Lord Street
Lakes Business Park
Botany, NSW 2019
Austrália

3B Echelon Place, East Tamaki,
Auckland 2013,
Nova Zelândia

América do Sul

Rua James Clerck Maxwell, 230
TechnoPark Campinas SP 13069-380
Brasil

MUDANÇA DE ENDEREÇO/PROPRIEDADE

Se você mudar de endereço ou se for o novo proprietário do barco, certifique-se de notificar a BRP seja por:

- Notificar uma concessionária Sea-Doo autorizada.
- **Somente para a América do Norte:** ligar para 1 888 272-9222.
- Enviar via postal um dos cartões de mudança de endereço nas páginas a seguir para um dos endereços da BRP indicados na seção *ENTRE EM CONTATO* deste guia.

Em caso de mudança de propriedade, pedimos anexar uma prova que o proprietário anterior concordou com a transferência.

Notificar a BRP, mesmo depois de expirar a garantia limitada é muito importante, pois permite que ela entre em contato com o proprietário do barco, se necessário, como em casos de recalls de segurança. É de responsabilidade do proprietário notificar a BRP.

UNIDADES FURTADAS: No caso do seu barco ser roubado, você deve notificar o fato ao departamento de garantia do distribuidor da sua área. Pediremos que nos forneça o seu nome, endereço, telefone, o Número de identificação do casco e a data em que foi roubada.

MUDANÇA DE ENDEREÇO <input type="checkbox"/>		MUDANÇA DE PROPRIETÁRIO <input type="checkbox"/>		
NÚMERO DE IDENTIFICAÇÃO DO VEÍCULO				
Número do modelo		Número de Identificação do Veículo (V.I.N.)		
ENDEREÇO ANTIGO OU PROPRIETÁRIO ANTERIOR:		NOME		
N°		RUA		APTO
CIDADE		ESTADO		CEP
PAÍS		TELEFONE		
NOVO ENDEREÇO OU NOVO PROPRIETÁRIO:		NOME		
N°		RUA		APTO
CIDADE		ESTADO		CEP
PAÍS		TELEFONE		
ENDEREÇO DE E-MAIL				

MUDANÇA DE ENDEREÇO <input type="checkbox"/>		MUDANÇA DE PROPRIETÁRIO <input type="checkbox"/>		
NÚMERO DE IDENTIFICAÇÃO DO VEÍCULO				
Número do modelo		Número de Identificação do Veículo (V.I.N.)		
ENDEREÇO ANTIGO OU PROPRIETÁRIO ANTERIOR:		NOME		
N°		RUA		APTO
CIDADE		ESTADO		CEP
PAÍS		TELEFONE		
NOVO ENDEREÇO OU NOVO PROPRIETÁRIO:		NOME		
N°		RUA		APTO
CIDADE		ESTADO		CEP
PAÍS		TELEFONE		
ENDEREÇO DE E-MAIL				

Esta página está
propositadamente em branco

MUDANÇA DE ENDEREÇO

MUDANÇA DE PROPRIETÁRIO



NÚMERO DE IDENTIFICAÇÃO DO VEÍCULO

--	--	--	--	--	--	--	--	--	--	--	--	--	--	--	--	--	--	--	--

Número do modelo

Número de Identificação do Veículo (V.I.N.)

ENDEREÇO ANTIGO
OU PROPRIETÁRIO ANTERIOR:

NOME

Nº

RUA

APTO

CIDADE

ESTADO

CEP

PAÍS

TELEFONE

NOVO ENDEREÇO
OU NOVO PROPRIETÁRIO:

NOME

Nº

RUA

APTO

CIDADE

ESTADO

CEP

PAÍS

TELEFONE

ENDEREÇO DE E-MAIL

MUDANÇA DE ENDEREÇO

MUDANÇA DE PROPRIETÁRIO



NÚMERO DE IDENTIFICAÇÃO DO VEÍCULO

--	--	--	--	--	--	--	--	--	--	--	--	--	--	--	--	--	--	--	--

Número do modelo

Número de Identificação do Veículo (V.I.N.)

ENDEREÇO ANTIGO
OU PROPRIETÁRIO ANTERIOR:

NOME

Nº

RUA

APTO

CIDADE

ESTADO

CEP

PAÍS

TELEFONE

NOVO ENDEREÇO
OU NOVO PROPRIETÁRIO:

NOME

Nº

RUA

APTO

CIDADE

ESTADO

CEP

PAÍS

TELEFONE

ENDEREÇO DE E-MAIL

Esta página está
propositadamente em branco

NOTAS: _____

NOTAS: _____

NOTAS: _____

NOTAS: _____

Nº do Modelo da
MOTO AQUÁTICA _____

CASCO

Número de Identificação (H.I.N.) _____

MOTOR

Número de Identificação (E.I.N.) _____

PROPRIETÁRIO: _____

NOME

Nº

RUA

APTO

CIDADE

ESTADO

CEP

Data da compra

ANO	MÊS	DIA

Data de expiração da garantia

ANO	MÊS	DIA

A ser preenchido pela concessionária Sea-Doo autorizada no momento da venda.

ÁREA DE IMPRESSÃO DA CONCESSIONÁRIA

⚠ ADVERTÊNCIA

Antes de pilotar este veículo, leia este Manual do proprietário, todas as etiquetas de segurança do produto e assista ao vídeo de segurança.



www.brp.com

SKI-DOO®

LYNX®

MANITOU®

SEA-DOO®

EVINRUDE®

ALUMACRAFT®

CAN-AM®

ROTAX®