

SEA-DOO®



GTX PRO 130

BRUKERHÅND- BOK

Inneholder informasjon om sikkerhet, bruk og vedlikehold

N O R N

⚠ ADVARSEL

Les denne brukerhåndboken. Den inneholder viktig informasjon om sikkerhet. Minimum anbefalte alder for bruker: 16 år. Oppbevar denne brukerhåndboken på vannscooteren.

219002217_N0

Oversettelse av den
originale instruksjonen

ADVARSEL

Å overse noen av sikkerhetsforanstaltningene og -instruksene i denne brukerhåndboken, SIKKERHETSVIDEOEN og sikkerhetsmerker på kjøretøyet, kan resultere i alvorlig eller dødelig personskade.

ADVARSEL I HENHOLD TIL ERKLÆRING 65 CALIFORNIA

ADVARSEL

Bruk, servicearbeid og vedlikehold av et vannfartøy for fritidsbruk kan utsette deg for kjemikalier, inkludert motoreksos, karbonmonoksid, ftalater og bly som i staten California anses som kreftfremkallende og kan forårsake fødselsdefekter eller annen reproduktiv skade. For å minimere eksponering skal du unngå å innånde eksos, ikke la motoren gå på tomgang bortsett fra når nødvendig, vedlikehold kjøretøyet på et godt ventilert område og bruk hansker eller vask hendene ofte når du vedlikeholder kjøretøyet. For mer informasjon kan du gå til www.p65warnings.ca.gov/products/passenger-vehicle.

I Canada distribueres produkter og gis service av Bombardier Recreational Products Inc. (BRP).

I USA ytes service på og foretas distribusjon av produktene av BRPUS Inc.

Innen EØS (som består av medlemsstater i EU pluss Storbritannia, Norge, Island og Liechtenstein),, samveldet av uavhengige stater (inklusive Ukraina og Turkmenistan) og Tyrkia blir produktene distribuert og får service av BRP European Distribution S.A. Og andre tilknyttede selskaper og datterselskaper av BRP.

For alle andre land distribueres produkter og gis service av Bombardier Recreational Products Inc. (BRP) eller dets tilknyttede selskaper.

TM® Varemerker for BRP eller dets tilknyttede selskaper.

Dette er en ikke uttømmende liste over varemerker som tilhører Bombardier Recreational Products Inc. eller dens tilknyttede selskaper:

4-TEC TM	iBR TM	ROTAX [®]	T.O.P.S. TM
D.E.S.S. TM	iControl TM	GTX TM	XPST TM
ECO TM	iTC TM	SEA-DOO [®]	

Alle rettigheter reservert. Ingen del av denne håndboken skal reproduseres i noen for uten skriftlig forhåndstillatelse fra Bombardier Recreational Products Inc.

©Bombardier Recreational Products Inc. (BRP) 2021

BRP Inc.

VIKTIG Å VITE FØR DU STARTER

Grunnleggende regler for trygg bruk av vannscooter

Viktig å vite før du starter:

Grunnleggende regler for trygg bruk av vannscooter

Feil bruk utgjør en fare for liv og helse.

Førere må være kvalifisert

Forsikre deg om at føreren er 16 år eller eldre og har gjennomgått et båtsikkerhetskurs.



Avhengig av hvor du bor kan myndighetene ha fastsatt andre krav.

Førere må unngå kollisjoner

- ☑ Vær på konstant utkikk etter mennesker, gjenstander og andre fartøy.
- ☑ Hold deg langt nok unna andre slik at du alltid kan cruise trygt ned til full stopp.
- ☑ Ikke slipp gassen når du prøver å styre unna hindringer – i likhet med andre motorbåter **trenger du gassen for å styre.**



Beskytt alle brukere

- ☑ Fall kan føre til alvorlig personskade eller død.
- ☑ Alle brukere må bruke shorts med neopren (våtdraktmateriale) for å forhindre at vannet blir injisert kraftig i endetarmen eller skjeden under et fall bakover. Førere som ikke har neopren shorts har fått alvorlige rektale, vaginale og indre skader som har medført permanente skader.
- ☑ Alle brukere må alltid bruke godkjent flyteutstyr (PFD eller Personal Flotation Device). Bruk neopren.
- ☑ Sørg for brukerne sitter godt og kan holde deg fast. Brukere kan kastes av vannscooteren under uventet akselerasjon eller aggressiv kjøring. Unngå aggressiv kjøring, skarpe svinger og uventet akselerasjon.
- ☑ Ikke bruk gassen når noen er i ferd med å gå om bord eller befinner seg bak på vannscooteren.
- ☑ Unngå hopp i bølger eller kjølvann – hopping kan føre til personskader som rygg- eller ryggmargsskade (lammelse).

Ikke kjør hvis du ikke er forsvarlig kledd.



Ikke tillat farefull bruk:

- ☑ Ikke kjør nær andre for å sprute eller dynke dem med vann, ikke kjør for nær andre fartøy, og ikke kjør for fort i forhold til trafikforholdene.
- ☑ Kjør aldri etter å ha inntatt alkohol eller medikamenter.



Tilgjengelige språk

Deutsch	Dieses Handbuch ist möglicherweise in Ihrer Landessprache verfügbar. Bitte wenden Sie sich an Ihren Händler oder besuchen Sie: www.operatorsguides.brp.com
English	This guide may be available in your language. Check with your dealer or go to: www.operatorsguides.brp.com
Español	Es posible que este manual esté disponible en su idioma. Consulte a su distribuidor o visite: www.operatorsguides.brp.com
Français	Ce guide peut être disponible dans votre langue. Vérifier avec votre concessionnaire ou aller à: www.operatorsguides.brp.com
Italiano	Questa guida potrebbe essere disponibile nella propria lingua. Contattare il concessionario o consultare: www.operatorsguides.brp.com
中文	本手册可能有您的语种的翻译版本。请向经销商问询，或者登录 www.operatorsguides.brp.com 查询。
日本語	このガイドは、言語によって翻訳版が用意されています。ディーラーに問い合わせるか、次のアドレスでご確認ください： www.operatorsguides.brp.com
Nederlands	Deze handleiding kan beschikbaar zijn in uw taal. Vraag het aan uw dealer of ga naar: www.operatorsguides.brp.com
Norsk	Denne boken kan finnes tilgjengelig på ditt eget språk. Kontakt din forhandler eller gå til: www.operatorsguides.brp.com
Português	Este manual pode estar disponível em seu idioma. Fale com sua concessionária ou visite o site: www.operatorsguides.brp.com
Русский	Воспользуйтесь руководством на вашем языке. Узнайте о его наличии у дилера или на странице по адресу www.operatorsguides.brp.com
Suomi	Käyttöohjekirja voi olla saatavissa omalla kielelläsi. Tarkista jälleenmyyjältä tai käy osoitteessa: www.operatorsguides.brp.com
Svenska	Denna bok kan finnas tillgänglig på ditt språk. Kontakta din återförsäljare eller gå till: www.operatorsguides.brp.com

Modeller som dekkes

GTX PRO 130
GTX PRO 130 iBR

INNHold

GENERELL INFORMASJON

FORORD	10
Viktig å vite før du starter.....	10
Sikkerhetsmeldinger.....	10
Om denne brukerhåndboken.....	10

SIKKERHETSINFORMASJON

VIKTIG FØR DU STARTER	14
Førerens alder og evner.....	14
Medikamenter og alkohol.....	14
Sikkerhetskurs for båtførere.....	14
Gjeldende sjøvettsregler.....	14
Beskyttelsesutstyr.....	14
Hjelmer: Vurdere farene mot fordelene.....	15
Nødvendig utstyr.....	15
GJØR DEG KJENT MED VANNSCOOTEREN	16
Vannjet.....	16
Styring.....	16
Nødstoppsnor.....	16
Bremsing (hvis utstyrt med iBR).....	16
Lærenøkkel (utstyrsavhengig).....	17
Last og lagring.....	17
Tilbehør og modifikasjoner.....	17
KJØR TRYGT	19
Kjøring med passasjer(er).....	19
Unngå kollisjoner.....	19
Kjøreatferd.....	20
Høy hastighet.....	20
Ombordstigning fra vann.....	20
Bevegelige deler.....	20
Kjenn farvannet.....	21
Regler for navigering.....	21
Kjøring om natten.....	21
Karbonmonoksidforgiftning.....	22
Bensinbrann og andre farer.....	22
Forbrenning fra varme deler.....	23
Vannsport (Trekke vannskikjørere).....	23
TRENINGSØVELSER	25
Steder der øvelseskjøring kan utføres.....	25
Treningsøvelser.....	25
FYLLE DRIVSTOFF	26
Fylling av drivstoff.....	26
Krav til drivstoff.....	26
Anbefalt drivstoff.....	27
INFORMASJON OM TRANSPORT PÅ TILHENGER	28
VIKTIGE DEKALER PÅ PRODUKTET	29
Sikkerhetsdekalering.....	29
Støpt sikkerhetspiktogram.....	36
Hengermerke.....	36

Hengemerke med samsvarsdekalering	38
KONTROLL FØR KJØRING	43
Tiltak før vannscooteren sjøsettes	43
Dette skal gjøres etter at vannscooteren er sjø satt	48
REGELMESSIG VEDLIKEHOLD	50

INFORMASJON OM VANNSCOOTEREN

KONTROLLER	52
Styre	52
Gasshåndtak	52
Spak for intelligent brems og revers (iBR)	52
Motorstoppbryter	53
START/STOPP-knapp for motor	54
INFO-knapp (hvis utstyrt)	55
Modusknapp	55
TRIP-knapp (hvis utstyrt)	55
UTSTYR	56
Hanskerom	56
Oppbevaringsrom foran	57
Holder for brannslukningsapparat	58
Sikkerhetssettholder	59
Sete	59
Passasjerhåndtak	60
Stigetripp (hvis utstyrt)	60
Ombordstigningsplattform	61
Festeøyere foran og bak	61
Fortøyningsklammer	62
Dreneringsplugg	63
4,5 TOMMERS DIGITALT DISPLAY	64
Beskrivelse av flerfunksjonsmåleren	64
Varsellamper og indikatorer	66
Innstillinger	67
INNKJØRINGSPERIODE	69
Innkjøring	69
INSTRUKSJONER FOR BRUK	70
Gå ombord på vannscooteren	70
Starte motoren	74
Stoppe motoren	74
Styre vannscooteren	75
Modeller uten iBR	75
Sette i nøytral	76
Sette i forovergir	76
Koble inn og bruke revers	76
Koble inn og bruke bremsen	77
Generelle anbefalinger for bruk	79
DRIFTSMODUSER	82
Turmodus	82
Sportsmodus	82
ECO-modus (modus for drivstofføkonomi)	82
Opplæringsnøkkelmodus	82

SPESIELLE PROSEDYRER	83
Rengjøring av vanninntak for jetpumpe og impeller	83
Kantret vannscooter	85
Vannscooter under vann	86
Oversvømt motor	86
Slepe vannscooteren gjennom vannet	86

VEDLIKEHOLD

VEDLIKEHOLDSPLAN	88
VEDLIKEHOLDPROSEDYRER	91
Motorolje	91
Kjølevæske	94
Tenningscoiler	95
Tennplugg	95
Eksossystem	96
Bunnplate og vanninntaksgitter	97
Offeranoder	98
Sikringer	98
PLEIE AV VANNSCOOTEREN	100
Stell etter bruk	100
Rengjøring av setet	100
Skrog	100
OPPBEVARING OG KLARGJØRING FØR SESONGSTART	102
Lagring	102
Klargjøring før sesongstart	104

TEKNISK INFORMASJON

IDENTIFISERING AV VANNSCOOTEREN	106
Identifikasjonsnummeret for skroget	106
Motorens identifikasjonsnummer	106
RF D.E.S.S. NØKKELE	107
LOVFESTET INFORMASJON OM MULTIFUNKSJONSINSTRUMENT	109
INFORMASJON OM UTSLIPP FRA MOTOR	113
Produsentens ansvar	113
Forhandlerens ansvar	113
Eierens ansvar	113
Utslippsforskrifter fra EPA	113
Kontrollsystem for fordampingsutslipp	113

EAC-SAMSVARSERKLÆRING	114
EU-SAMSVARSERKLÆRING.....	115

TEKNISKE SPESIFIKASJONER

TEKNISKE SPESIFIKASJONER.....	118
-------------------------------	-----

FEILSØKING

RETNINGSLINJER FOR FEILSØKING	122
OVERVÅKINGSSYSTEM.....	128
Feilkoder	128
Informasjon fra indikatorlamper og meldingsdisplayet.....	128
Informasjon om lydsignaler.....	131

TAKUU

BRPS BEGRENSEDE GARANTI – USA OG CANADA: 2022 SEA-DOO PERSONLIG VANNSCOOTER	134
1. OMFANG	134
2. ANSVARSBEGRENSNING	134
3. UNNTAK – OMFATTES IKKE AV GARANTIEN.....	134
4. GARANTIPERIODE	135
5. NØDVENDIGE BETINGELSER FOR GARANTIDEKNING	135
6. HVA DU MÅ GJØRE FOR Å FÅ GARANTIDEKNING	136
7. HVA BRP VIL GJØRE	136
8. OVERFØRING	136
9. ASSISTANSE TIL KUNDER	137
UTSLIPPSRELATERT GARANTI US EPA	138
Utslipsrelatert garantiperiode	138
Komponenter som dekkes	139
Begrenset bruk.....	139
GARANTIERKLÆRING FOR UTSLIPPSKONTROLLSYSTEM I CALIFORNIA.....	141
Dine rettigheter og plikter i henhold til garantien	141
GARANTIDEKNING FRA PRODUSENT:	141
EIERENS GARANTIANSVAR	141
GARANTIERKLÆRING FRA CALIFORNIA OG NEW YORK VEDRØRENDE UTSLIPPSKONTROLL FOR MODELLÅR 2022 SEA-DOO PERSONLIG VANNSCOOTER.....	143
Dine rettigheter og plikter i henhold til garantien	143
Stjerneklassifiseringssystem.....	145
BRPS INTERNASJONALE BEGRENSEDE GARANTI: 2022 SEA-DOO PERSONLIG VANNSCOOTER	147
1. OMFANGET AV DEN BEGRENSEDE GARANTIEN	147
2. ANSVARSBEGRENSNING	147
3. UNNTAK – OMFATTES IKKE AV GARANTIEN.....	148
4. GARANTIPERIODE.....	148
5. BETINGELSER FOR Å HA GARANTIDEKNING	149
6. HVA DU MÅ GJØRE FOR Å FÅ GARANTIDEKNING	149
7. HVA BRP VIL GJØRE	150

8. OVERFØRING	150
9. ASSISTANSE TIL KUNDER	150
BRPS BEGRENSEDE GARANTI FOR EØS, SAMVELDET AV UAVHENGI- GE STATER OG TYRKIA: 2022 SEA-DOO PERSONLIG	
VANNSCOOTER.....	151
1. OMFANGET AV DEN BEGRENSEDE GARANTIEN	151
2. ANSVARSBEGRÆNSNING	151
3. UNNTAK – OMFATTES IKKE AV GARANTIEN.....	152
4. GARANTIPERIODE.....	152
5. BETINGELSER FOR Å HA GARANTIDEKNING	153
6. HVA DU MÅ GJØRE FOR Å FÅ GARANTIDEKNING	153
7. HVA BRP VIL GJØRE	153
8. OVERFØRING	154
9. ASSISTANSE TIL KUNDER	154
DOKUMENTASJON AV VEDLIKEHOLD.....	155

KUNDEINFORMASJON

PERSONVERNINFORMASJON	160
KONTAKT OSS	161
Asia	161
Europa.....	161
Nord-Amerika.....	161
Oseania	161
Sør-Amerika.....	161
ADRESSEENDRING/SKIFTE AV EIER	162

Denne siden er blank med
hensikt

GENERELL INFORMASJON

FORORD

Gratulerer med kjøpet av din nye Sea-Doo® vannscooter (PWC). Den følges opp med BRP-garantien og et nettverk av autoriserte forhandlere av Sea-Doo-vannscootere som kan tilby reservedeler, service og det tilbehøret du trenger.

Forhandleren din jobber for at du skal bli fornøyd. Han har kvalifisert seg for å kunne utføre en første klargjøring og kontroll av vannscooteren og har også utført endelig klargjøring og justering før du overtok den. Hvis du trenger mer utfyllende informasjon om service, ber vi deg kontakte forhandleren.

Ved levering ble du også informert om hva garantien dekker, og du signerte *listen med kontrollpunkter* før levering for å sikre at du var fornøyd med klargjøringen av den nye vannscooteren.

Viktig å vite før du starter

Les følgende seksjoner før du bruker vannscooteren, for å lære hvordan du kan redusere risikoen for at du selv, passasjerer og andre personer i nærheten blir skadet eller omkommer:

- *Sikkerhetsanbefalinger*
- *Informasjon om vannscooteren.*

Les og forstå alle advarsels-/sikkerhetsdekaleringer på vannscooteren og se hele *sikkerhetsvideoen* som du finner på:

<https://www.sea-doo.com/safety>

Eller bruk følgende QR-kode:



Sikkerhetsmeldinger

Denne brukerhåndboken benytter følgende symboler og begrep for å understreke spesiell informasjon:

Varselsymboler  indikerer fare for skade.

ADVARSEL

Tegn på en potensiell fare som, hvis den ignoreres, kan resultere i alvorlig eller dødelig personskade.

FORSIKTIG

Indikerer en potensielt farlig situasjon som kan resultere i liten til moderat personskade hvis den ikke unngås.

MERKNAD

Angir en instruksjon som, hvis den ikke følges, kan føre til alvorlig skade på vannscooterens komponenter eller annet materiell.

Om denne brukerhåndboken

Denne brukerhåndboken har blitt utarbeidet med tanke på å gjøre eieren/føreren og passasjerer av vannscooteren kjent med de ulike anordninger for betjening og instruksjoner for vedlikehold og sikker bruk.

Oppbevar denne brukerhåndboken i vannscooteren slik at du kan bruke den når du skal kjøre, når du skal instruere andre og ved vedlikehold eller feilsøking. Denne brukerhåndboken skal følges med vannscooteren når den selges.

Denne veiledningen er tilgjengelig på flere språk. Hvis det finnes forskjeller, skal den engelske versjonen gjelde.

Hvis du vil vise og/eller skrive ut en ekstra kopi av brukerhåndboken, kan du gå til følgende webområde:

www.operatorsguides.brp.com

Informasjonen i dette dokument er riktig ved tidspunktet for publisering. BRP forbedrer produktene sine kontinuerlig, men forplikter seg ikke til å oppgradere tidligere produserte produkter med nye forbedringer. På grunn av sene endringer kan det oppstå noen forskjeller mellom det produserte produktet og beskrivelser og/eller spesifikasjoner i denne håndboken. BRP forbeholder seg retten til når som helst å avbryte eller endre spesifikasjoner, konstruksjon, funksjoner, modeller eller utstyr uten å påta seg noen forpliktelser.

Denne siden er blank med
hensikt

SIKKERHETSINFORMASJON

VIKTIG FØR DU STARTER

⚠ ADVARSEL

Hvis du unnlater å følge noen av sikkerhetsforskriftene eller instruksjonene i dette kapitlet, kan det føre til personskade eller eventuelt dødsfall!

Førerens alder og evner

Fører må være kvalifiserte. Påse at føreren er 16 år eller eldre og har tatt et båtsikkerhetskurs. Avhengig av hvor du bor kan myndighetene ha fastsatt andre krav. Lover vedrørende minstealder og krav til sertifikater varierer fra land til land. Sett deg alltid inn i lover og regler som gjelder for området, og kontakt eventuelle myndigheter som kan gi informasjon.

Bruk av vannscooteren av en person med funksjonshemming som innebærer svekket syn, reaksjonstid, dømmekraft eller betjening av kontrollene, anbefales ikke.

Husk at sol, vind, tretthet og sykdom kan gi deg nedsatt dømmekraft og reaksjonstid.

Alle passasjerer må kunne plassere begge føttene samtidig og støtt i fotbrønnen når hun/han sitter skikkelig.

Medikamenter og alkohol

Kjør aldri etter å ha inntatt alkohol eller medikamenter. Å føre en vannscooter forutsetter at fører og passasjer(er) er edruelige, oppmerksomme og våkne. Bruk av medikamenter og alkohol, alene eller i kombinasjon, reduserer reaksjonstiden og dømmekraften, påvirker synsevnen og begrenser evnen til sikker kjøring med vannscooter.

Sikkerhetskurs for båtførere

Mange land krever eller anbefaler kurs i båtsikkerhet. Sjekk det lokale regelverket.

Gjeldende sjøvettsregler

Sjekk lover og -forskrifter for bruk av fartøyer i farvannene der du planlegger å bruke vannscooteren. Lær deg lokale navigasjonsregler.

Beskyttelsesutstyr

Alle brukere SKAL bruke:

1. Godkjent **flyteutstyr** som oppfyller regelverket i landet. Størrelsen av flyteutstyret må også være riktig for den som bruker det.
2. **Du må ha på deg kortbukser av neopren** (våtdraktsmateriale) for å forhindre at vann injiseres med kraft i rektum eller vagina under et fall bakover. Brukere som ikke hadde på seg kortbukser av neopren, har lidd alvorlige rektale, vaginale og interne skader, med varige mén som følge. Vanlig badetøy beskytter ikke i tilstrekkelig grad mot kraftig vanninntrenging i åpningene i kroppens nedre deler på menn og kvinner.

Fottøy, hansker, maske eller briller anbefales. Vind, vannsprut, insekter og fart kan få en persons øyne til å fylles med tårer og forårsake redusert syn.

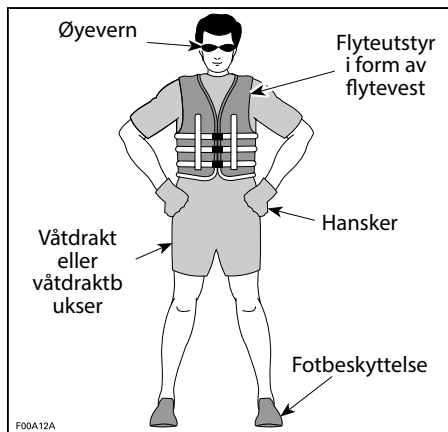

Hvis du planlegger en tur i kaldt vær eller vann, kan du vurdere å legge til passende varme klær som en

komplett våtdrakt eller tørrdrakt. Ikke bare vil det gjøre turen mer komfortabel, men det kan forsinke eller beskytte deg mot hypotermi hvis du faller i kaldt vann. Vær forberedt på skiftende forhold.

Hjelmer: Vurdere farene mot fordelene

Siden hvert alternativ minimerer noen farer, men øker andre, må du før hver tur bestemme om du skal bruke hjelm eller ikke på grunnlag av den gitte situasjonen. Velger du å bruke hjelm, må det være en som innfrir DOT- eller Snell-standardene, og om mulig, en som er konstruert for motorsport på vann.

Hjelmer er konstruert for å gi en viss grad av beskyttelse ved støt mot hodet. I de fleste typer motorsport er fordelene ved å bruke hjelm mye større enn ulempene. Når det gjelder motorsport på vannet, som å kjøre en vannscooter, så stemmer nødvendigvis ikke dette, da det er noen spesielle farer forbundet med vannet.

Fordeler

En hjelm hjelper til å redusere skadefaren hvis hodet støter mot noe hardt, for eksempel ved kollisjon med et annet fartøy. Tilsvarende kan en hjelm med hakevern hjelpe til å forhindre skader på ansikt, kjeve eller tenner.

Farer

På den andre siden, i visse situasjoner når man faller av vannscooteren, kan hjelmer ha en tendens til å samle vann, som en "bøtte", og legge stort press på nakken og ryggraden. Dette kan føre til kvalning, alvorlig eller permanent skade på nakke eller ryggrad eller være dødelig. Hjelmer kan forstyrre sidesynet og hørselen, eller være utmattende, noe som kan bidra til å øke faren for en kollisjon.

Nødvendig utstyr

Som eier av vannscooteren er du ansvarlig for at alt påkrevd sikkerhetsutstyr finnes ombord. Sjekk det lokale regelverket for gjeldende krav.

Dette kan omfatte:

- Brannslukningsapparat. Vedlikehold, reparasjon og påfylling må utføres i samsvar med produsentens anvisninger.
- En vannrett lommelykt eller godkjente nødbluss
- Lydproduserende enhet (horn, fløyte eller klokke osv.)
- Visuelt nødsignal
- Telefon i et vannrett rom designet for slik oppbevaring
- Gjeldende lokalt kart
- Førstehjelpssett
- Redningstau.

GJØR DEG KJENT MED VANNSCOOTEREN

Ytelsen til denne vannscooteren kan være kraftigere enn andre vannscootere du har kjørt. Ikke anta at alle vannscootere oppfører seg likt.

Les og forstå innholdet i denne brukerhåndboken slik at du blir godt kjent med hvordan betjeningsenhetene fungerer, før du tar din første tur eller tar med en eller flere passasjerer. Hvis du ikke har hatt muligheten til å øve, bør du øvelseskjøre på et passende område uten trafikk og finne ut hvordan de forskjellige styrekontrollene virker. Lær å bruke alle betjeningsorganer før du akselerer over tomgangshastighet.

Vannjet

Vannscooteren har et fremdriftssystem hvor en stråle av vann brukes som skyvekraft. Vannet trekkes opp fra undersiden av vannscooteren i inntaksristen og akselereres som følge av venturieffekten for å produsere skyvekraft. Dette akselererte vannet presses ut akter på farkosten.

Alle brukere må bruke shorts med neopren (våt-draktmateriale) for å forhindre at vannet blir injisert kraftig i endetarmen eller skjeden under et fall bakover. Brukere som ikke hadde på seg kortbukser av neopren, har lidd alvorlige rektale, vaginale og interne skader, med varige mén som følge. Vanlig badetøy beskytter ikke i tilstrekkelig grad mot kraftig vanninntrenging i åpningene i kroppens nedre deler på menn og kvinner.

Jetstrålepumpen kan fange opp små gjenstander og partikler og kaste dem bakover, og det kan utgjøre en fare for å skade personer i nærheten eller føre til skade på jetstrålepumpen.

Ikke start eller bruk vannscooteren hvis det er noen i umiddelbar nærhet i vannet, eller det er noen bak vannscooteren.

Styring

Vannscooteren har en vridbar dyse akter som styres av styret som dirigerer vannstrømmen mot venstre eller høyre. Det er nødvendig med både styring og gass for å svinge med vannscooteren.

Ikke slipp gassen når du prøver å styre unna gjenstander – i likhet med andre motorbåter trenger du gassen for å styre.

Hvis motoren stopper, vil ikke styringen fungere.

Nødstoppsnor

Snorenden til nødstoppsnoren må alltid være festet til førerens flyteutstyr eller håndledd (med armbånd) for å sikre at motoren stopper hvis føreren faller av. Snoren må ikke kunne sette seg fast i styret.

Hvis føreren faller av vannscooteren og nødstoppsnoren ikke er festet slik som anbefalt, stopper ikke vannscooteren men vil fortsette kjøringen. Det kan være at du ikke er i stand til å svømme tilbake til den.

Etter en tur må du alltid fjerne nødstoppsnoren fra motorstoppbryteren for å hindre uautorisert bruk av barn eller andre og for å forhindre start i lukkede omgivelser (f.eks.: garasje).

For å forhindre utilsiktet start må nødstoppsnoren kobles fra motorstoppbryter når svømmere kommer ombord eller befinner seg i nærheten, eller under fjerning av tang eller avfall fra inntaksgitteret.

Bremsing (hvis utstyrt med iBR)

De fleste vannscooterene har ingen bremsemuligheter.

På noen modeller gjør ny teknologi oss nå i stand til å tilby et bremsesystem kalt iBR (intelligent Brake and Reverse). Øv deg på å bremse i et

trygt område uten trafikk for å bli kjent med hvordan du bremser og med stopplengder under forskjellige forhold.

Stoppedistansen vil variere avhengig av opprinnelig hastighet, last, antall passasjerer og vind- og vannforhold. Mengden bremseeffekt som føreren bruker på iBR-spaken vil også påvirke stoppavstanden.

Ved bremsing må fører og passasjerer være oppmerksom på kraften i nedbremsingen for å hindre at de presses fremover på vannscooteren og mister balansen.

Ved bruk av vannscooter med iBR er det viktig å være oppmerksom på at det ikke er sikkert at andre båter som følger etter, eller er i nærheten, kan stoppe like fort. Når bremsen brukes under kjøring, skytes en vannsøyle opp i luften bak vannscooteren, og det kan føre til at føreren av vannscooteren som følger etter, et lite øyeblikk ikke kan se din vannscooter. Informer føreren av en eventuell vannscooter som har til hensikt å følge deg i konvoiformasjon om bremseevnen til din vannscooter samt virkningen av vannrøret og behovet for å holde større avstand mellom vannscooterene.

Bremsemekanismen i iBR-systemet kan ikke hindre vannscooteren din fra å drive hvis det er strøm eller vind. Den har ingen bremseeffekt på bevegelse bakover. I tillegg må motoren være i gang for at det skal være mulig å bruke bremsen.

Lærenøkkel (utstyrsavhengig)

Sea-Doo LK™-lærenøkkelen setter begrensninger på vannscooterens hastighet. Det kan være aktuelt for førstegangsbrukere og mindre erfarne førere for å lære seg å bruke vannscooteren.

Kontakt din BRP-autoriserede Sea-Doo-forhandler for å sjekke om dette tilbehøret er tilgjengelig for din modell.

Last og lagring

Ikke lagre noe på steder som ikke er spesielt utformet for lagring.

Ikke transporter last på plattformen bak med mindre den er tilstrekkelig sikret med BRP LinQ™-sertifisert tilbehør. Kompatibelt tilleggsutstyr som ikke er BRP-sertifisert kan ikke regnes som egnet for dette formålet.

Når du har last på vannscooterens bakre plattform eller på tilleggsutstyr for last, skal du redusere hastigheten og tilpasse kjøringen for å redusere risikoen for at du faller av vannscooteren eller kommer i kontakt med lasten på måter som kan føre til personskader.

Ikke overskrid begrensningene for last og passasjerer for vannscooteren. Overbelastning kan påvirke hvordan vannscooteren manøvreres, dens stabilitet og ytelse. Høy sjø reduserer også kapasiteten.

Bær aldri last på plattformen bak under vannsportaktiviteter. Lasten kan komme i konflikt med tauet, gjøre det utrygt og være til hinder for personen som blir tauet.

Se *Tekniske spesifikasjoner* for maksimal lastekapasitet.

Tilbehør og modifikasjoner

Alle modifikasjoner eller tillegg av tilbehør godkjent av BRP kan påvirke kjøretøyets manøvreringsegenskaper. Det er viktig å ta seg tid til å gjøre seg kjent med kjøretøyet etter at modifikasjonene er gjort for å forstå hvordan du tilpasser din kjøreadferd tilsvarende.

Unngå montering av utstyr som ikke er spesifikt godkjent av BRP for

kjøretøyet og unngå uautoriserte modifikasjoner. Disse modifikasjonene og utstyret er ikke blitt testet av BRP og kan være en kilde til farer. De kan for eksempel:

- Føre til tap av kontroll og økt kollisjonsfare
- Forårsake overoppheting eller kortslutninger som øker faren for brann eller brannskår
- Påvirke beskyttelsesfunksjoner som kjøretøyet har.

Det kan også bli ulovlig å kjøre kjøretøyet.

Som eksempel kan nevnes at montering av en ekstra GPS eller mobiltelefonholder kan være til hindring for kjøretøyetets kjøreegenskaper og øke risikoen for å miste kontrollen.

Spør din autoriserte BRP-forhandler for passende, tilgjengelig tilbehør for ditt kjøretøy.

KJØR TRYGT

Kjøring med passasjer(er)

Føreren er ansvarlig for å informere og beskytte passasjer(e) som er med på turen.

Alle passasjerer må gis instruks om å bruke håndtakene eller å holde fast om livet på personen foran dem. Alle passasjerer må kunne plassere begge føttene samtidig og støtt i fotbrønnen når hun/han sitter skikkelig.

Sørg for brukerne sitter godt og kan holde deg fast. Brukere kan kastes av vannscooteren under uventet akselerasjon eller aggressiv bruk. Unngå aggressiv kjøring, skarpe svinger og uventet akselerasjon.

Fall kan føre til alvorlig personskade eller død.

Alle brukere må bruke shorts med neopren (våtdraktmateriale) for å forhindre at vannet blir injisert kraftig i endetarmen eller skjeden under et fall bakover. Brukere som ikke hadde på seg kortbukser av neopren, har lidd alvorlige rektale, vaginale og interne skader, med varige mén som følge.

Ved passering av bølger må de ombord løfte kroppen litt fra setet for å absorbere støtene med benene.

Ved bremsing må fører og passasjerer holde mot kraften fra nedbremsingen for å hindre at de presses fremover på vannscooteren og mister balansen.

Når du kjører med passasjer, oppfører vannscooteren seg annerledes, noe som krever større ferdighet.

Unngå kollisjoner

Vær på konstant utkikk etter mennesker, gjenstander og andre fartøy.

Hold deg langt nok unna andre slik at du alltid kan cruise trygt ned til full stopp. Ikke slipp gassen når du prøver å styre unna gjenstander – i likhet med andre motorbåter trenger du gassen for å styre.

Vær oppmerksom på forhold som kan begrense sikten eller skjule andre for deg.

Ikke kjør nær andre for å sprute eller dynke dem med vann, ikke kjør for nær andre fartøy, og ikke kjør for fort i forhold til trafikkforholdene. Du kan feilbedømme vannscooterens egenskaper eller dine egne kjøreferdigheter og treffe en båt eller person.

Ved bruk av vannscooter med iBR er det viktig å være oppmerksom på at det ikke er sikkert at andre båter som følger etter, eller er i nærheten, kan stoppe like fort.

Stoppplengden vil variere avhengig av opprinnelig hastighet, last, vind- og vannforhold. Mengden bremseeffekt som føreren bruker på iBR-spaken vil også påvirke stoppavstanden.

Selv om den foretrukne manøveren for å unngå en hindring er å styre til siden mens du bruker gasspådrag, kan iBR også brukes for å bremse for fullt mens du svinger i riktig retning for å unngå hindringen.

Kjøreatferd

Kjør innenfor dine egne grenser med hensyn til kjøreferdighet.

Vær på konstant utkikk etter mennesker, gjenstander og andre fartøy. Hold deg langt nok unna andre slik at du alltid kan cruise trygt ned til full stopp.

Unngå aggressiv kjøring, skarpe svinger og uventet akselerasjon, ettersom dette kan føre til at folk slynges av.

Unngå å kjøre i svært urolig vann eller øve på ekstreme manøvrer som å hoppe i kjølvann eller bølger. Hopp kan forårsake skader som rygg- eller ryggmargskader (lammelse).

Høy hastighet

Selv om vannscooteren har evnen til å kjøre i høy hastighet, anbefaler vi på det sterkeste at du bare kjører i høy fart når det er ideelle forhold, og når det er tillatt. Kjøring i høy fart krever et høyere ferdighetsnivå og øker faren for alvorlige skader.

Kreftene som virker på kroppen til fører og passasjerer i svinger, forsering av bølger eller kjølvann, kjøring i krapp sjø eller å falle av vannscooteren, spesielt i høy hastighet, kan forårsake personskade, blant annet muligheten for å brette bein eller mer alvorlige personskader.

Ombordstigning fra vann

Forsikre deg om at fører og alle passasjerer kan svømme og vet hvordan de skal komme seg ombord i vannscooteren igjen fra vannet. Det kan være slitsomt å komme seg ombord på dypt vann.

Forsikre deg også om at du og alle passasjerer vet hvordan man tar seg ombord når tilbehør er installert akter. Entre vannscooteren fra akter og kom deg varsomt rundt tilbehøret. Hvis du har vanskeligheter, bør du vite hvordan du fjerner tilbehøret og flytter det mot front for å få bedre tilgang til plattformen.

Hvis tilbehøret er for tungt, svøm langs siden og bruk passasjerhåndtaket og/eller setestroppen for å løfte deg selv ombord.

Be uerfarne brukere om å øve seg på å stige ombord på vannscooteren nær land (alle metodene forklart her) før de legger ut på dypt vann, spesielt når det befinner seg last på den bakre plattformen.

For å forhindre utilsiktet start, skal du alltid trekke nødstoppsnoren ut fra motorstoppbryteren når passasjerer kommer ombord fra vannet.

Bevegelige deler

Ikke drei styret når noen er i nærheten av bakenden av vannscooteren. Hold deg unna bevegelige styredeler (dyse, iBR-spjeld, leddkoblinger osv.).

Hold deg unna inntaksgitteret når motoren går. Langt hår, løse klær eller stropper fra flyteutstyr kan sette seg fast i deler som beveger seg.

Vær oppmerksom på bevegelsen i iBR-spjeldet når du starter motoren, slår av motoren eller bruker iBR-spaken. Den automatiske bevegelsen i spjeldet kan klemme fingre og tær til personer som holder seg fast bak på vannscooteren.

Kjenn farvannet

Lær farvannet der vannscooteren skal brukes å kjenne.

Strøm, tidevann, stryk, skjulte hindringer, kjølvann og bølger osv. kan påvirke sikkerheten. Det er ikke tilrådelig å bruke vannscooteren i grov sjø eller dårlig vær. Vær oppmerksom på været. Undersøk værmeldingene før du drar. Vær oppmerksom på endringer som kan skje.

Oppbevar nøyaktige og oppdaterte kart over områder du skal kjøre i, på vannscooteren. Undersøk vannforholdene i det planlagte området før du drar av gårde.

Kontroller at der er nok drivstoff til den planlagte turen. Kontroller alltid drivstoffnivået både før og mens du bruker båten. Bruk grunnregelen om 1/3 drivstoff for å nå bestemmelsesstedet, 1/3 til tilbaketuren og 1/3 i reserve. Vær forberedt på endringer på grunn av været eller andre forsinkelser.

Kjør forsiktig og veldig sakte på grunt vann. Hvis du grunnstøter eller stanser brått, kan det resultere i at vannscooteren skades eller ødelegges. Avfall kan også bli fanget opp av jetpumpen, bli kastet bakover og treffe personer.

Regler for navigering

Kjør alltid ansvarlig og sikkert. Bruk sunn fornuft og høflighet.

Å kjøre en vannscooter kan sammenlignes med å kjøre på umerkede veier. For å forhindre kollisjoner og unngå andre fartøyer, finnes det et system med kjøregler som må følges. Generelt skal du holde til høyre og unngå andre fartøyer ved å holde en forsvarlig avstand fra andre vannscootere, båter, personer og gjenstander.

Sørg for at du er kjent med og forstår navigasjonssystemet som gjelder i farvannet der du skal bruke vannscooteren.

Navigasjonsmidler til sjøs eller langs strand, som for eksempel bøyer, kan hjelpe deg til å identifisere trygt farvann. De kan indikere:

- om du skal holde til høyre (styrbord) eller til venstre (babord) av bøyen
- hvilken kanal du kan følge
- hvorvidt du begir deg inn i et område med begrenset adgang eller et kontrollert område, for eksempel der du må begrense kjølvannet eller du kommer inn i en sone med påbudt lav hastighet.
- farer
- fartsgrenser, forbud mot motorbåter eller båter, ankerplasser og annen nyttig informasjon.

Respekter forbudte farvann, miljøet og andre som bruker vannet og sjøen.

Kjøring om natten

Vannscootere er ikke konstruert for å brukes om natten.

Karbonmonoksidforgiftning

All motoreksos inneholder karbonmonoksid, som er en dødelig gass. Å puste inn karbonmonoksid kan forårsake hodepine, svimmelhet, søvnighet, kvalme, forvirring og til slutt død.

Karbonmonoksid er en fargeløs, luktfri, smakløs gass som kan være tilstede selv om du ikke ser eller lukter noen motoreksos. Dødelige nivåer av karbonmonoksid kan nås raskt, og du kan raskt bli overmannet og ikke klare å redde deg selv. Dødelige nivåer av karbonmonoksid kan også henge ved i timer eller dager i lukkede eller dårlig ventilerte områder. Hvis du opplever noen symptomer for karbonmonoksidforgiftning, forlat området umiddelbart, få frisk luft og medisinsk behandling.

For å unngå alvorlig skade eller død fra karbonmonoksid:

- Ikke kjør vannscooteren i dårlig ventilerte eller delvis lukkede områder som naust, garasjer og diker eller mellom andre fartøyer i nærheten. Selv om du prøver å ventilere motoreksosen, kan karbonmonoksidkonsentrasjonen raskt nå farlige nivåer.
- Ikke kjør vannscooteren utendørs på steder der motoreksosen kan bli trukket inn i en bygning via åpninger som vinduer eller dører.
- Ikke stå eller la andre stå bak vannscooteren mens motoren går. En person som oppholder seg bak en motor som er i gang, kan inhalere høye konsentrasjoner av eksosgass.

Etter en tur må du alltid fjerne nødstoppsnoren fra motorstoppbryteren for å hindre uautorisert bruk av barn eller andre og for å forhindre start i lukkede omgivelser (f.eks.: garasje).

Bensinbrann og andre farer

Bensin er ekstremt brennbart og svært eksplosivt. Drivstoffdamp kan spres og antennes av en gnist eller flamme mange meter unna motoren. For å redusere risikoen for brann eller eksplosjon, følg disse instruksjonene:

- Bruk bare godkjente røde bensinkanner til oppbevaring av drivstoff.
- Følg nøye instruksjonene gitt under *Fylling av drivstoff*.
- Start aldri vannscooteren hvis det er bensin eller lukter bensin i motorrommet.
- Start eller bruk aldri motoren hvis tankklokket ikke er skikkelig sikret.
- Ikke oppbevar bensinkanner i oppbevaringsrommet foran.
- Bruk bare en BRP-godkjent LinQ bensinkanne, som må oppbevares skikkelig festet.
- Etterfyll aldri bensinkannen ombord, fyll den på land.
- På et 3-opp-kjøretøy må du aldri ha en person på vannski eller wakeboard på slep når du har en bensinkanne montert.

Bensin er giftig og kan føre til personskade eller dødsfall.

- Ikke sug bensin med munnen i en hevert eller lignende.
- Hvis du svelger bensin, får bensin i øynene eller inhalerer bensingass, må du øyeblikkelig kontakte lege.

Hvis du søler bensin på deg, må du vaske deg med såpe og vann og skifte klærne.

Forbrenning fra varme deler

Noen deler kan bli varme under normal drift. Unngå kontakt under og like etter bruk slik at du unngår forbrenninger.

Vannsport (Trekke vannskikjøriere)

Kun 3-UP-modeller

Feste- og slepeanordninger

Visse vannscootermodeller er utstyrt med slepeøyer eller en skisøyle.

Anvend skisøylen som feste for slepetau for personer på vannski eller på bølgebrett.

Anvend det bakre slepeøyet for feste av slepetau for bølgebrett.

Ikke bruk disse festepunktene eller andre deler av vannscooteren til å trekke parasail, drage, glider eller andre innretninger som kan bli luftbårne eller for å slepe noe annet fartøy. Det kan føre til personskader eller store materielle skader.

Bær aldri last på plattformen bak under vannsportaktiviteter. Lasten kan komme i konflikt med tauet, gjøre det utrygt og være til hinder for personen som blir tauet.

Vannscooterens kapasitet under sleping

Ha alltid en observatør for å observere personen som trekkes og informere føreren om personens håndsignaler. Føreren må fokusere på å kjøre vannscooteren og følge med farvannet foran.

Du må ha seteplass for alle: fører, observatør, person som trekkes. Følgelig, hvis ditt er det eneste fartøyet, er det nødvendig med en 3-seters vannscooter, og du kan bare trekke én person.

Sleping og observering

Hvis du aldri har trukket noen med vannscooteren tidligere, anbefales det at du følger med som tilskuer noen timer først slik at du kan få opplæring fra en erfaren fører. Det er også viktig å ta hensyn til ferdighetene og erfaringen til den som blir trukket.









Å trekke et rør, en vannskiløper eller wakeboarder gjør håndteringen av vannscooteren annerledes og krever større dyktighet.

Respekter alltid sikkerheten og komforten til den personen som trekkes.

Kjør bare med den hastigheten som er nødvendig, og følg instruksene fra observatøren.

Ikke foreta skarpe svinger og ikke bruk bremsesystemet med mindre det er absolutt nødvendig. Husk at selv om denne vannscooteren kan manøvreres og har muligheter til å stanse, er det ikke sikkert den som trekkes, er i stand til å unngå en hindring eller vannscooteren.

Hvis du er observatøren, må du sørge for at du og personen som blir trukket kjenner håndsignalene.

Håndsignaler			
1. Øk hastigheten Tommel opp		5. Slå av motoren Slår hånden over halsen	
2. Senk hastigheten Tommel ned		6. OK tross alt Hendene samlet over hodet	
3. Snu Sirklende bevegelse over hodet etterfulgt av peking i ønsket retning		7. Stopp Hånden hevet med utstrakte fingre	
4. Tilbake til land Klapp på hodet		8. Alt OK En "0" formet med tommel og pekefinger	

Ta umiddelbart hensyn til og hjelp en person som faller. Han eller hun er sårbar i vannet alene og kan være vanskelig å oppdage av andre.

Utfør vannsportsaktiviteter bare i sikre områder. Hold deg unna andre båter, kanaler, strandområder, forbudte områder, svømmere og vannveier med stor trafikk og konstruksjoner under vann.

Slepetau

Tvinn aldri slepetauet rundt håndledd, hånd eller noen annen kroppsdel. Tauet kan plutselig bli strammet og føre til alvorlige personskader som amputasjon.

Både føreren og observatøren må følge med plasseringen av slepetauet ved deltagelse i vannsportsaktiviteter. Et slakt tau kan feste seg i en person eller i gjenstander på vannscooteren eller på vannet, spesielt i skarpe svinger eller ved kjøring i sirkel, og føre til alvorlig personskade.

Ikke trekk tauet foran andre båter og vær forsiktig så du ikke kjører over tauet med vannscooteren da det kan bli fanget i jetpumpen.

Ikke trekk en person i en eller annen aktivitet med for kort slepetau slik han/hun kan inhalere konsentrert eksos. Inhalering av konsentrert eksos, som inneholder karbonmonoksid, kan føre til kullforgiftning, personskade og død.

Bruk et trekktau med tilstrekkelig lengde og tykkelse, og sørg for at det er forsvarlig festet til vannscooteren.

Lagre alltid trekktauet når det ikke brukes. Selv om noen vannscootere er utstyrt med, eller kan få montert en spesielt konstruert slepemekanisme, må du ikke montere en trekkstang på en vannscooter. Den kan bli et faremoment hvis noen faller på den.

TRENINGSØVELSER

Det er alltid en god ide å trene og bli kjent med alle kontroller, funksjoner og hvordan vannscooteren reagerer før du kjører lengre turer.

Steder der øvelseskjøring kan utføres

Finn et egnet område for å øvelseskjøre. Pass på at området tilfredsstiller følgende krav:

- ingen trafikk
- ingen hindringer
- ingen svømmere
- ingen strøm
- tilstrekkelig plass å kjøre på
- tilstrekkelig vanndybde

Treningsøvelser

Øv på følgende øvelser alene.

Svinge

Øv på å kjøre i sirkler i begge retninger i lav hastighet.

Når du føler at du mestrer øvelsen, kan du øke vanskelighetsgraden ved å kjøre i 8-tall.

Når du mestrer dette, gjentar du øvelsene over i høyere hastighet.

Stopplengder

Øv på å stoppe vannscooteren i en rett linje i forskjellige hastigheter og med forskjellig bremskraft. Husk at vannscooterens hastighet, last, vannforhold, strøm og vind også vil påvirke stopplengdene.

Øv deg på å slippe gassen i fart, og kjenn på retardasjonshastigheten i ulike hastigheter.

Gjenta øvelsen, men denne gang med iBR-håndtaket (hvis utstyrt). Merk at iBR-systemet tar kontroll over gassen.

Navigering og unngåelse av hindringer

Øv på å unngå hindringer (velg et tenkt punkt på vannet) ved å styre

vannscooteren og holde gasspådraget.

Gjenta øvelsen, men denne gang slipper du gasspådraget mens du svinger.

Gjenta øvelsen, men denne gang med iBR-håndtaket (hvis utstyrt). Merk at iBR-systemet tar kontroll over gassen.

MERK:

Med denne øvelsen vil du lære at du trenger gasspådrag for å svinge vannscooteren i en annen retning.

Revers

Øv på kjøring bakover for å lære hvordan vannscooteren oppfører seg i revers og hvordan den reagerer på styringen.

MERK:

Husk at styreretningen er motsatt ved rygging.

Legge til kai/brygge

Øv på å legge til kai ved å bruke gasspådrag, styringen og iBR-spaken (hvis utstyrt) for å bli kjent med hvordan vannscooteren reagerer, og for å utvikle gode styreferdigheter.

Modus for lav hastighet, vannskimodus og hastighetsbegrensningsmodus (hvis utstyrt)

Hvis vannscooteren har en av disse modusene, er det også viktig å forstå hvordan de fungerer og å bli kjent med disse funksjonene før du bruker dem under kjøring med andre personer.

ADVARSEL

Vannski- og hastighetsbegrensningsmodusene er ikke en autopilot – de kan ikke kjøre vannscooteren for deg.

FYLLE DRIVSTOFF

Fylling av drivstoff

Drivstoff er brennbart og eksplosivt under visse forhold. Ikke røyk, og ikke tillat bruk av åpen ild eller gnist i nærheten.

1. Stopp motoren.
2. Fører og passasjer(er) skal forlate vannscooteren.
3. Hvis du er på vannet, skal du fortøye vannscooteren forsvarlig til kaien.
4. Drei drivstofftankklokke sakte mot klokken for å utligne trykket før det tas av.

MERK:

En kort plystrelyd er normalt.

5. Sett tuten inn i påfyllingshalsen.

MERK:

Forsikre deg om at du fyller drivstoff på rett sted og ikke bruker et ventilasjonshull eller skisøylehull ved en feiltakelse.

6. Fyll på drivstoff sakte slik at luft kan slipp ut av tanken og på den måten forhindre at drivstoffet strømmer ut igjen. Vær forsiktig så du ikke søler.
7. Avslutt fyllingen, og vent et lite øyeblikk etter at ventilen i påfyllingspistolen har stengt, før du tar ut fylletuten. Ikke trekk fylletuten tilbake for å fylle enda mer drivstoff i tanken. Ikke fyll for mye.
8. Sett drivstofftankklokke på igjen og trekk det godt til.
9. Tørk bestandig bort drivstoffsøl på vannscooteren.
10. Etter påfylling må du alltid åpne eller fjerne setet eller sidepanelet (avhengig av modellen) og forsikre deg om at det ikke er bensinlukt i motorrommet. Ikke start vannscooteren hvis du lukter bensin.

Krav til drivstoff

MERKNAD

Bruk bestandig ny bensin.

Bensin oksiderer, resultatet er redusert oktan, flyktige forbindelser og produksjon av oljerester og avsetninger som kan skade drivstoffsystemet.

Blanding av alkohol i drivstoffet varierer med land og region. Kjøretøyet er konstruert for å brukes med det anbefalte drivstoffet, men være oppmerksom på følgende:

- Bruk av drivstoff som inneholder mer alkohol en prosenttallet angitt av statlige forskrifter anbefales ikke og kan føre til følgende problemer i drivstoffsystemets komponenter:
 - Vanskeligheter med start og kjøring.
 - Forringelse av gummi- eller plastdeler.
 - Korrosjon av metaldeler.
 - Skade på innvendige deler i motoren.
- Kontroller ofte om det har oppstått drivstofflekkasjer eller andre uvanlige tilstander i drivstoffsystemet hvis du mistenker at alkoholen i bensinen overskrider gjeldende offentlige forskrifter.

- Alkoholholdig drivstoff tiltrekker seg og holder på fuktighet som kan føre til drivstoff-fase-separasjon som kan føre til ytelsesproblemer eller skader på motoren.

Anbefalt drivstoff

Bensinen må ha følgende minste oktantal:

Motor	Anbefalt drivstoff
300	Bruk premium bensin med oktantal 92 AKI (RON+MON)/2 eller oktantal 95 RON.
Alle andre	Bruk vanlig bensin med oktantal 87 AKI (RON+MON)/2 eller oktantal 91 RON.

Bruk blyfri bensin som inneholder MAKSIMALT 10 % etanol.



MERKNAD

Eksperimenter aldri med andre drivstoffer. Skader på motoren eller drivstoffsystemet kan oppstå hvis det brukes utilstrekkelig drivstoff.

MERKNAD

IKKE bruk drivstoff fra pumper som er merket E85.

Bruk av drivstoff som er merket E15 er forbudt av USAs miljømyndigheter.

INFORMASJON OM TRANSPORT PÅ TILHENGER

MERKNAD

Lengden og avstanden på tilhengerens støtter bør justeres slik at de gir støtte langs hele skroget. Støttene på tilhengeren bør ikke være lenger enn lengden til vannscooteren.

For å få riktig vektfordeling skal hjulene på tilhengeren være plassert slik at tyngdepunktet til vannscooteren er litt foran hjulene.

Transporter vannscooteren i normal bruksposisjon.

Sjekk gjeldende lover og forskrifter i ditt område vedrørende kjøring med tilhenger, spesielt for følgende punkter:

- Bremsesystem
- Trekkvognens vekt
- speil

Ta hensyn til trekkvognens maksimale slepekapasitet samt produsentens anbefalte vektbelastning på slepekroken.

Bind fast vannscooteren til festeøyene både foran og bak (baug/hekk) slik at den er godt festet på tilhengeren. Bruk ekstra tau etter behov.

Pass på at tanklokket, deksel for fremre oppbevaringsrom, lokket på hanskeboksen, ombordstigningsplattformen og setet er låst skikkelig.

Fjern all last og utstyr.

Følg forholdsreglene for trygg tilhengertransport.

Ikke før tau, spennbånd eller surring over setet og ikke fest dem til gripehåndtaket. Dette for å unngå at disse delene blir permanent skadet. Dekk tauene med filler eller lignende beskyttelse der de kan komme i kontakt med skroget.

For å hindre at støv og skitt kommer inn i luftinntakene når du kjører på

støvete veier, kan du bruke et Sea-Doo-trekk til å beskytte vannscooteren.

Når to vannscootere transporteres på tilhenger, kan det være nødvendig å fjerne det indre bølgebrettstativet (hvis utstyrt).

For ytterligere informasjon, se følgende video: SEA-DOO HOW TO SERIES - PROPER WATERCRAFT TRAILERING (Sea-Doo Hvordan-serien: Korrekt transport av vannscooteren på tilhenger)

<https://www.youtube.com/watch?v=mXtHWIdt7yl>

Eller bruk følgende QR-kode:



VIKTIGE DEKALER PÅ PRODUKTET

Sikkerhetsdekaleringer

Disse dekaleringene er festet på kjøretøyet for å sørge for sikkerheten til sjåfør, passasjerer og tilskuere.

Føreren og passasjerer, når det er aktuelt, skal lese og må forstå denne informasjonen før kjøring.

Dekaleringene som er vist på disse sidene, finnes på din vannscooter. Hvis de mangler eller er skadet, kan de erstatte uten kostnad. Kontakt en autorisert Sea-Doo-forhandler.

MERK:

I tilfelle eventuelle forskjeller mellom denne håndboken og kjøretøyet, har sikkerhetsdekaleringene på kjøretøyet forrang over dekaleringene i denne håndboken.

Generell varseldekal

⚠ ADVARSEL

Krev riktig bruk av fartøyet

Feil bruk utgjør en fare for liv og helse.

16+

Førere må være kvalifisert

Forsikre deg om at føreren er 16 år eller eldre og har gjennomgått et båtsikkerhetskurs. Avhengig av hvor du bor kan myndighetene ha fastsatt andre krav.

Førere må unngå kollisjoner

- ✓ Vær på konstant utkikk etter mennesker, gjenstander og andre fartøy.
- ✓ Hold deg langt nok unna andre slik at du alltid kan cruise trygt ned til full stopp.
- ✗ Ikke slipp gassen når du prøver å styre unna gjenstander – i likhet med andre kraftfartøy trenger du gassen for å styre.



Les operatørhåndboken

Se sikkerhetsvideoen.
(<https://www.sea-doo.com/owners/safety/safety-video.html>)



Beskytt alle brukere

- ✓ Bruk kortbukser med neopren (materiale som brukes i våtdrakter) og en godkjent svømmevest (PFD) – se delen om brukersikkerhet på denne etiketten.
Be brukerne om å lese avsnittet om brukersikkerhet og sørge for at de er forsvarlig kledd.
- ✗ Ikke bruk gassen når noen er i ferd med å gå om bord eller befinner seg bak på vannscooteren.
- ✓ Sørg for brukerne sitter godt og kan holde deg fast.
- ✓ Unngå aggressiv kjøring, skarpe svinger og uventet akselerasjon, ettersom dette kan føre til at folk slynges av.
- ✗ Unngå hopp i bølgjer eller kjølvann – hopping kan føre til personskader som rygg- eller ryggmargsskade (lammeelse).

Unngå farefull bruk:

- ✗ Ikke kjør nær andre for å sprute eller dynke dem med vann, ikke kjør for nær andre fartøy, og ikke kjør for fort i forhold til trafikforholdene.
- ✗ Kjør aldri etter å ha inntatt alkohol eller medikamenter.

BRUKERSIKKERHET

Fall kan utgjøre en fare for liv og helse

- ✓ Du må ha på deg kortbukser av neopren (våtdraktmateriale) for å forhindre at vann injiseres med kraft i rektum eller vagina under et fall bakover.
Brukere som ikke hadde på seg kortbukser av neopren, har lidet alvorlige rektale, vaginale og interne skader, med varige men som følge.
- ✓ Du må alltid bruke godkjent flyteutstyr.
- ✓ Sørg for at du sitter godt og kan holde deg fast.
Brukere kan kastes av vannscooteren under uventet akselerasjon eller aggressiv bruk.
- ✗ Kjør aldri etter å ha inntatt alkohol eller medikamenter.



Ikke kjør hvis du ikke er forsvarlig kledd.

Patenter:
www.brp.com/en/about-brp/patents.html



Bruk PFD
→
Bruk neopren



Se operatørhåndboken

5632_NO



Drivstoffvarseldekal

⚠ ADVARSEL

- Etter at du har fylt drivstoff, må du alltid åpne setet for å forsikre deg om at det ikke lukter bensin inne i motorrommet.
- Bensindamp kan forårsake brann eller eksplosjon.
- Ikke overfyll bensintanken. • Unngå å sette bensin.
- Tank opp eventuelt bensin så umiddelbart.
- Hold vannscooteren unna åpne flammer og ghisler.
- Ikke start vannscooteren hvis det er bensin i flytende form til stede eller lukter bensin.
 - Sett alltid på plass setet før du starter motoren.

⚠ WARNING

- After refueling, always open the seat to ensure there is no gasoline vapor odor inside the engine compartment.
- Gasoline vapor may cause fire or explosion.
- Do not overfill gas tank. • Avoid spilling gasoline. • Wipe up spilled gasoline immediately.
- Keep the watercraft away from open flames and sparks.
- Do not start watercraft if liquid gasoline or gasoline vapor odor is present.
- Always replace the seat before starting.



219905484_NO

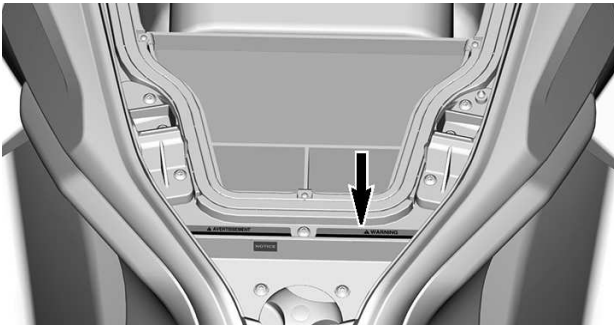

Batteridekal

⚠ ADVARSEL

- Ta batteriet ut av båten før det lades.
- Ikke la batteriet overlades.
- Feil lading av batteriet kan føre til eksplosjon.

⚠ WARNING

- Remove battery from boat before charging.
- Do not overcharge battery.
- Improper charging of battery can cause explosion.

219905305

RULL RUNDT DEN RØDE (+) BATTERILEDNINGEN



Dekal for bruk av hanskerom

OBS!



Se brukerhåndboken for anbefalinger om hvordan hanskerommet skal brukes.



5677_NO

Dekal for påstigning

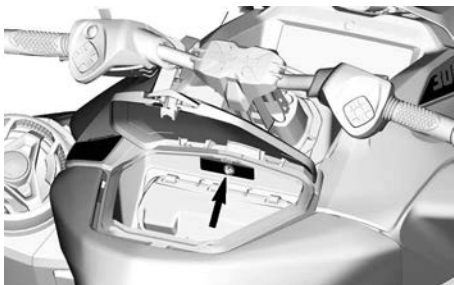

⚠ ADVARSEL

UNNGÅ ALVORLIG PERSONSKADE ELLER DØDSFALL:

- Motoren må slås av før du går ombord igjen.
- Hold deg unna fremdriftssystemet og inntaksgitteret.

NÅR DU GÅR OMBORD IGJEN:

- Bare én person om gangen må gå ombord.
- Hold deg sentrert for å holde balansen. Bruk aldri ombordstigningstrinnet (hvis utstyrt med) til å trekke, taue, hoppe eller stige ombord på en vannscooter som er ute av vannet eller til andre formål som det ikke er beregnet på.

219905498

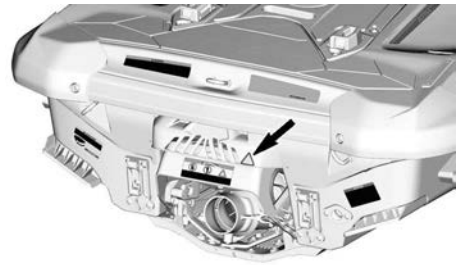
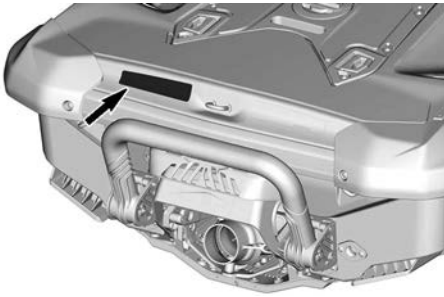

Velte-dekal

⚠ OBS

Når det er nødvendig å ha motoren i gang mens vannscooteren er ute av vannet kan varmeveksleren i bunnsplaten bli veldig varm. Unngå kontakt med platen slik at du unngår brannskår.

219905494

- Fyll vannscooteren fenderlisten.
- Ta tak i inntaksgitteret, og trakk på motoren er stanset.

OBS!

Dekal for iBR-åpning – bevegelig del

⚠ ADVARSEL

Deler i bevegelse kan klemme og kutte. Hold hender og føtter unna.

219903078

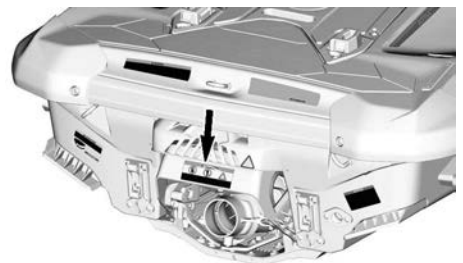
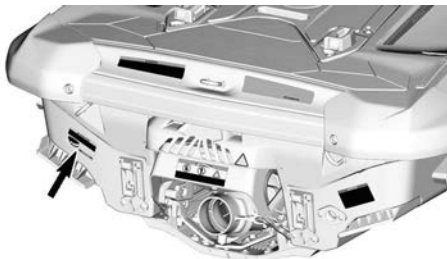

Piktogram for vern på iBR-åpning – bevegelig del



Merke for spyling av eksossystemet

OBS!

Det er meget viktig å spyle eksossystemet med ferskvann (fra 1,5 til 2 minutter) etter bruk i saltvann eller skittent vann.

219905495

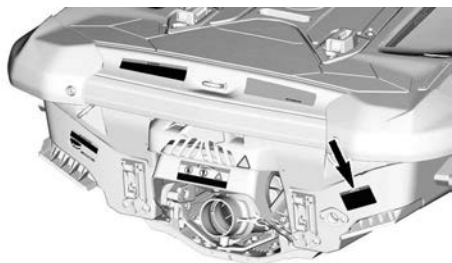

Må ikke brukes til ombordstigning



Passasjertransport – aktuelt varsel

⚠ ADVARSEL

- La aldri en passasjer sitte på bakplattformen, bruk alltid baksetet for passasjerer.
- Bruk shorts med neopren og godkjent PFD.

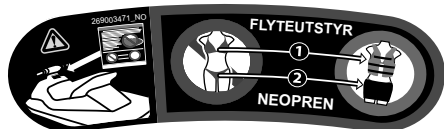

Kontrollere motoroljenivået

OBS!

KONTROLLERE MOTOROLJENIVÅET

- Pass på at motoren har normal driftstemperatur. (Ikke la motoren gå tom for vann uten at spylesettet er tilkoblet, da det kan skade motoren.)
- Vannscoteren må stå vannrett for å kunne utføre kontrollen.
- La motoren gå på tomgang i minst 30 sekunder.
- Stopp motoren, og vent minst 30 sekunder.
- Kontroller oljenivået med peilestaven.

5859_NO



Varm motorolje og varme komponenter

⚠ OBS!

MOTOROLIEN OG ENKELTE KOMPONENTER I MOTORROMMET KAN VÆRE VARME. DIREKTE KONTAKT KAN FØRE TIL BRANNÅR PÅ HUDEN.



219905037

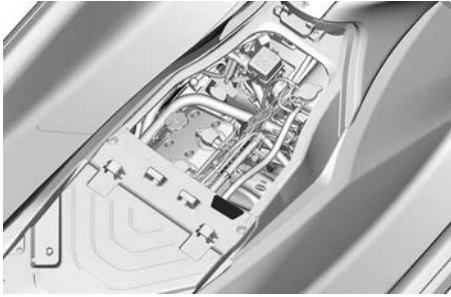

Ikke sitt-piktogram



⚠ ADVARSEL

Dersom det kan benyttes en skistang på denne vannscooteren, skal baksetet alltid være installert for å forhindre personskade ved bruk.

Før du kjører vannscooteren må du påse å montere og låse setet/setene forsvarlig på plass.

219905978_NO

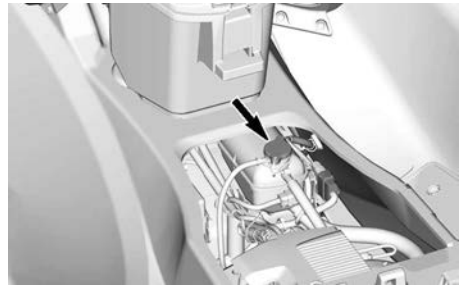

Kjølevæske varm Varseldekal

⚠ ADVARSEL

Må ikke åpnes når den er VARM.



Dekal for luftinntaklyddemper

OBS!

- For å være i samsvar med støyforskriftene er denne motoren konstruert for å bruke lyddemper på luftinntaket.
- Bruk uten lyddemper på luftinntaket eller en som ikke er korrekt montert, kan skade motoren.

219903177A

**SITTER OPPÅ LUFTINNTAKLYDDEMPE-
REN – UNDER ECM-ENHETEN**

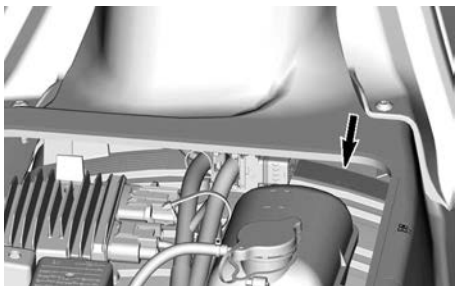

Støpt sikkerhetspiktogram

ADVARSEL

Du må aldri fylle drivstoff i dette hullet! Bensin er ekstremt brennbar og svært eksplosivt. Bensin-gass eller -damp kan spre seg og antennes av en gnist eller åpen flamme mange meter unna.



DEKAL 1

Hengermerke

ADVARSEL I HENHOLD TIL LOVFORSLAG 65 CALIFORNIA

 **ADVARSEL.** Bruk, servicearbeid og vedlikehold av et vannfartøy for fritidsbruk kan utsette deg for kjemikalier, inkludert motoreksos, karbonmonoksid, ftalater og bly som anses i staten California som kreftfremkallende og kan forårsake fødselsdefekter eller annen reproduktiv skade. For å minimere eksponering skal du unngå å innånde eksos, vedlikeholde kjøretøyet på et godt ventilert område og bruke hansker eller vaske hendene ofte når du vedlikeholder kjøretøyet.



For mer informasjon kan du gå til www.P65warnings.ca.gov/products/marine

219905280

iBR-hengemerke**Slik bremses du**

- Trykk inn bremsehåndtaket

Slik kjører du i revers

- Hold bremsehåndtaket inne

Slik kjører du forover

- Trykk kort på gasspaken for å koble inn drift forover fra nøytral posisjon.
- Trykk inn gasspaken for å akselerere.

Slik går du til nøytral

- Trykk på bremsehåndtaket

Se brukerhåndboken for mer informasjon.



219906001 NO

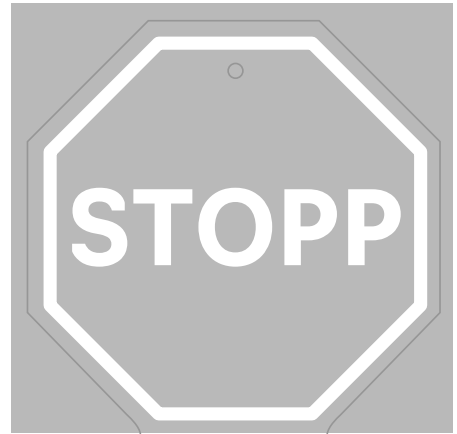

iBR

INTELLIGENT BREMS OG REVERS

TREDJE GENERASJON

- Gjør at du kan stoppe hurtigere, noe som gir **økt trygghet**.
- Anerkjent av U.S. Coast Guard for å ivareta **bedre sikkerhet på vannet siden 2009**.
- Vår tredje generasjon gir en **mer presis og responsiv kontroll** ved bremsing og dokking.

SEA-DOO

Hengemerke med samsvarsdekal

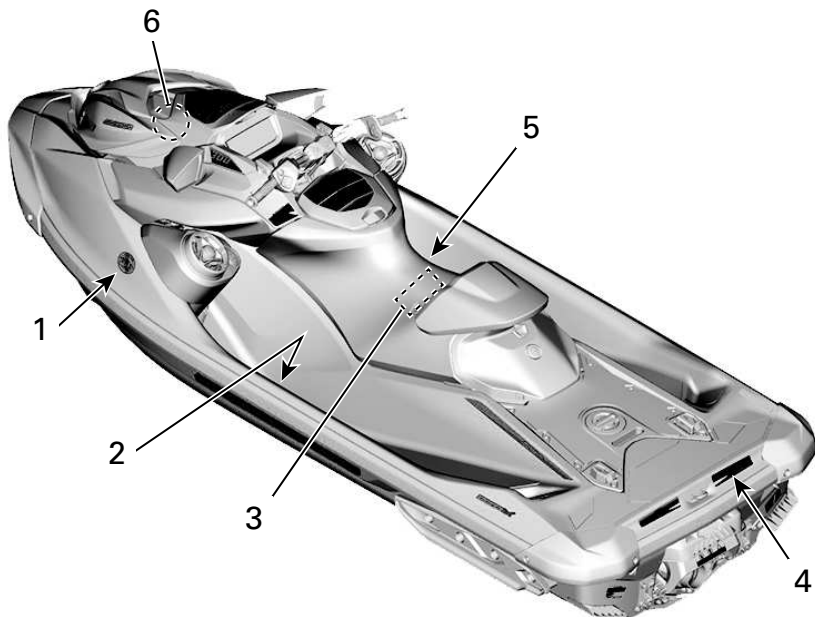



DEKAL 1

MERKNAD OM SAMSVAR FOR CANADA CANADIAN COMPLIANCE NOTICE

MAKSIMALE ANBEFALTE SIKKERHETSGRENSER
MAXIMUM RECOMMENDED SAFE LIMITS

MAKS./MAX.  kg

MAKS./MAX.  +  kg

KATEGORI / CATEGORY: **C**

MAKSIMAL BØLGEHØYDE / MAXIMUM WAVE: 2.0 m

MAKSIMAL VINDSTYRKE / MAXIMUM WIND SPEED: 33 knop/ knots

**BOMBARDIER RECREATIONAL PRODUCTS INC. (YDV)
VALCOURT, QUÉBEC, CANADA
SKALDENSTRAAT 125, GENT, 9042, BE**

MODELL / MODEL:

PRODUSENTEN ERKLÆRER AT DETTE PRODUKTET ER I SAMSVAR MED KONSTRUKSJONSKRAVENE I FORSKRIFTENE FOR SMÅ FARTØYER SLIK DE GJELDER DEN DAGEN KONSTRUKSJONEN AV FARTØYET BLE STARTET ELLER PÅ DEN DAGEN FARTØYET BLE IMPORTERT.

THE MANUFACTURER DECLARES THAT THIS PRODUCT COMPLIES WITH THE CONSTRUCTION REQUIREMENTS OF THE SMALL VESSEL REGULATIONS, AS THEY READ ON THE DAY ON WHICH THE CONSTRUCTION OF THE VESSEL WAS STARTED OR ON THE DAY ON WHICH THE VESSEL WAS IMPORTED.

**MAKSIMALKAPASITETER
INFORMASJONEN OVENFOR
GJELDER OGSÅ FOR USA**



CAN ICES-2/NMB-2 5864_NO

DEKAL 2 – SITTER PÅ INNSIDE AV VENSTRE FOTSTØTTE.

UK
CA
CE
ROTAX STRASSE 1
A-4623. GUNSKIRCHEN. AT

DEKAL 3 – MOTORPRODUSENTIDENTIFIKASJON

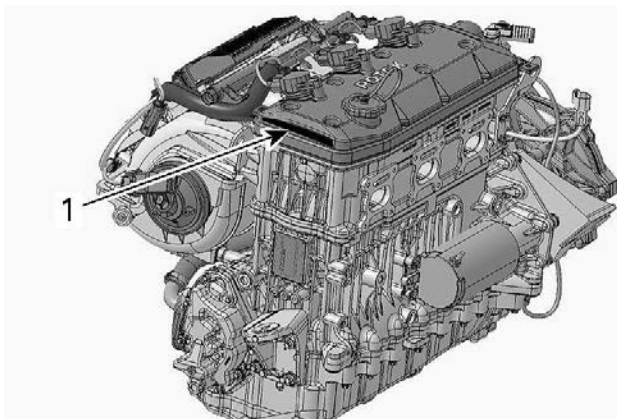

TYPISK



1. Motorprodusentidentifikasjon

DENNE BÅTEN ER PRODUSERT AV BOMBARDIER RECREATIONAL PRODUCTS INC. I TRÅD MED 46 U.S.C. 4305 OG DEN AMERIKANSKE KYSTVAKTENS FRITAK (CGB 88-001). DEN AMERIKANSKE KYSTVAKTEN FRITAR DETTE FARTØYET FRA EN ELLER FLERE SIKKERHETSFORSKRIFTER, CGB 88-001 ERKLÆRER AT VISSE FORSKRIFTER ER UANVENDELIGE I LYS AV FARTØYETS NATUR, OG AT FRITAKET IKKE VIL HA NOEN NEGATIVE FØLGER FOR SIKKERHETEN VED BRUK AV FRITIDSBÅTER. DENNE BÅTEN ER I SAMSVAR MED DEN AMERIKANSKE KYSTVAKTENS GJELDENDE SIKKERHETSSTANDARDER PÅ DATOEN FOR SERTIFISERINGEN. BÅDE FØREREN OG PASSASJERENE BØR BRUKE FLYTEVEST (FLYTEUTSTYR) MENS DE KJØRER ELLER SITTER PÅ VANNSCOOTEREN.

MONTERT I MEXICO



DEKAL 4

INFORMASJON OM UTSLIPPSKONTROLLSYSTEM													
BOMBARDIER RECREATIONAL PRODUCTS INC.													
DENNE MOTOREN OVERHOLDER U.S. EPA & CALIFORNIA-UTSLIPPSREGULERINGER FOR MARINE SI-MOTORER.													
BOMBARDIER RECREATIONAL PRODUCTS INC.													
THIS ENGINE CONFORMS TO U.S. EPA & CALIFORNIA EMISSIONS REGULATIONS FOR MARINE SI ENGINES.													
<table border="1"> <tr> <td>(EPA)</td> <td rowspan="2">MOTORFAMILIE / ENGINE FAMILY</td> </tr> <tr> <td>(FEL)</td> </tr> <tr> <td>(CA)</td> <td rowspan="2">SERTIFISERINGSSTANDARDER CERTIFICATION STANDARDS</td> </tr> <tr> <td>(FEL)</td> </tr> <tr> <td colspan="2"> <table border="1"> <tr> <td></td> <td>UTSLIPPSKONTROLLSYSTEMET EMISSION CONTROL SYSTEM</td> </tr> </table> </td> </tr> </table>		(EPA)	MOTORFAMILIE / ENGINE FAMILY	(FEL)	(CA)	SERTIFISERINGSSTANDARDER CERTIFICATION STANDARDS	(FEL)	<table border="1"> <tr> <td></td> <td>UTSLIPPSKONTROLLSYSTEMET EMISSION CONTROL SYSTEM</td> </tr> </table>			UTSLIPPSKONTROLLSYSTEMET EMISSION CONTROL SYSTEM		
(EPA)	MOTORFAMILIE / ENGINE FAMILY												
(FEL)													
(CA)	SERTIFISERINGSSTANDARDER CERTIFICATION STANDARDS												
(FEL)													
<table border="1"> <tr> <td></td> <td>UTSLIPPSKONTROLLSYSTEMET EMISSION CONTROL SYSTEM</td> </tr> </table>			UTSLIPPSKONTROLLSYSTEMET EMISSION CONTROL SYSTEM										
	UTSLIPPSKONTROLLSYSTEMET EMISSION CONTROL SYSTEM												
OVERHOLDER CALIFORNIA'S EVAP-UTSLIPPSREGLER FOR VANNFARTØY DREVET AV GNISMOTOR. EVAP-FAMILIEN EVAPORATIVE EMISSION CONTROL SYSTEM: SO SE BRUKSANVISNINGEN FOR SPESIFIKASJONER FOR VEDLIKEHOLDSPPLAN OG DRIVSTOFF, OLJE OG TENNPLUGGER. SEE OPERATOR'S GUIDE FOR MAINTENANCE SCHEDULE AND FUEL, OIL AND SPARK PLUG SPECIFICATIONS.													
		219905703 NO											

DEKAL 5 – GJELDER ALLE MODELLER I CANADA OG USA, GJELDER ALLE MODELLER UNNTATT I CANADA OG USA NÅR TILSVARENDE EN MODELL SOM ER GODKJENT FOR USA. EPA-STANDARDER



ETIKETT 6 - PLASSERT NÆR PÅFYLLINGSLOKKET

Stjernemerket betyr renere båtmotorer

Denne motoren er sertifisert som:



Symbolet på renere båtmotorer:

Renere luft og vann

For en sunnere livsstil og bedre miljø.

Bedre drivstofføkonomi

Forbrenner 30 til 40 prosent mindre bensin og olje enn toaktsmotorer med vanlig forgasser, og sparer dermed penger og ressurser.

Lenger utslippsgaranti

Beskytter forbrukeren slik at fartøyet kan brukes uten bekymringer.

HENGERMERKE MED STAR-DEKAL



En stjerne – lavt utslipp

Merket med én stjerne identifiserer vannscooter, påhengsmotor, akterdrevne motorer og innenbordsmotorer som tilfredsstillere standardene til Air Resources Boards Personal Watercraft and Outboard motor 2001. Motorer som innfrir disse standardene har 75 % lavere utslipp enn konvensjonelle toaktsmotorer med forgasser. Disse motorene tilsvarer U.S. EPAs 2006 standarder for marine motorer.



To stjerner – meget lavt utslipp

Merket med to stjerner identifiserer vannscooter, påhengsmotor, akterdrevne motorer og innenbordsmotorer som tilfredsstillere standardene til Air Resources Boards Personal Watercraft and Outboard motor 2004. Motorer som innfrir disse standardene har 20 % lavere utslipp enn motorer med én stjerne.



Tre stjerner – ultralavt utslipp

Merket med tre stjerner identifiserer motorer som innfrir Air Resources Board-standardene fra 2008 for eksosutslipp fra påhengsmotorer eller fra eksosutslipp fra hekkaggregater og innenbordsmotorer. Motorer som innfrir disse standardene har 65 % lavere utslipp enn motorer med én stjerne.



Fire stjerner – superultralavt utslipp

Fire stjerner-merket stjerne identifiserer motorer som innfrir Air Resources Board-standardene fra 2009 for eksosutslipp fra hekkaggregater og innenbordsmotorer. Vannscooter og påhengsmotorer kan også innfri disse standardene. Motorer som innfrir disse standardene har 90 % lavere utslipp enn motorer med én stjerne.

BOMBARDIER RECREATIONAL PRODUCTS INC.
VALCOURT, QUÉBEC, CANADA
 Cleaner Watercraft – Get the facts 1-800-END-SMOG
 www.arb.ca.gov

219502678_NO

KONTROLL FØR KJØRING

Vi anbefaler at kjøretøyet gis en årlig sikkerhetsinspeksjon. Kontakt en autorisert BRP-forhandler for mer informasjon. Selv om det ikke kreves, anbefales det at en autorisert BRP-forhandler utfører forberedelser til forsesongen på kjøretøyet. Hver gang du oppsøker en autorisert BRP-forhandler kan forhandleren sjekke om kjøretøyet ditt er berørt av eventuelle sikkerhetskampanjer. Vi anbefaler også på det sterkeste at du oppsøker din lokale autoriserte BRP-forhandler så snart som mulig hvis du blir oppmerksom på eventuelle sikkerhetsrelaterte kampanjer.

ADVARSEL

Utfør en kontroll før start hver gang du skal kjøre, for å oppdage mulige problemer som kan oppstå. Kontrollen før kjøring kan hjelpe deg å følge med og oppdage slitasje og forringelse før de fører til problemer. Korrigjer eventuelle problemer du oppdager, for å redusere risikoen for motorstopp eller ulykke.

Før du utfører en kontroll før kjøring må du ha lest og forstått delen *Betjeningsorganer*.

Tiltak før vannscooteren sjøsettes

ADVARSEL

Motoren må være av, og nødstoppsnorens hette må alltid være tatt av motorstoppbryteren før du kontrollerer noe av det nedenfor. Start vannscooteren først når alle punktene er sjekket og godkjent.

MERK: Før du starter motoren og begynner å gjøre anbefaler vi deg å riste bakenden av vannscooteren vertikalt for å riste av eventuell sand som kan ha samlet seg i nærheten av fremdriftssystemet og reverssystemet.

Kontroller punktene i denne tabellen før du sjøsetter vannscooteren.

PUNKT	BETJENING
Skrog	Kontroller skrog, bunnplate og vanninntaksgitter med tanke på skader
Jetpumpens vanninntak	Undersøk/rengjør
Dreneringsplugg	Stramme
Bensintank	Etterfyll
Motorrom	Kontroller for synlige væskelekkasjer eller bensinlukt
Motoroljenivå	Kontroller/etterfyll
Kjølevæskeniå	Kontroller/etterfyll

Styresystem	Kontroller funksjon
iTC-spak	Kontroller funksjon. (Trykk inn og frigjør spaken for å kontrollere fri bevegelighet. Hvis det merkes friksjon i spaken, må spaken tas fra hverandre, rengjøres, kontrolleres for slitasje og smøres).
iBR-spak (hvis montert)	Kontroller funksjon. (Trykk inn og frigjør spaken for å kontrollere fri bevegelighet. Hvis det merkes friksjon i spaken, må spaken tas fra hverandre, rengjøres, kontrolleres for slitasje og smøres).
Deksel for fremre oppbevaringsrom (hvis utstyrt), hanskerom og sete	Sørg for at de er lukket og låst.
Wakeboardstativ (hvis utstyrt)	<ul style="list-style-type: none"> – Kontroller at stativet er forsvarlig montert og sikret. – Sørg for at strikkene er i god stand. – Kontroller at bølgebrettet er riktig festet på stativet og sikret.
Vannski/wakeboard-stang (hvis utstyrt)	Undersøk og kontroller funksjon.
START/STOPP-knapp for motor	Kontroller funksjon
Motorstoppbryter og lydsignal	Kontroller funksjon
Batteritilstand og -koblinger	Kontroller hver måned
Offeranoder	Inspiser hver måned (oftere ved bruk i saltvann) og skift hvis nødvendig.

Skrog

Inspiser om det er sprekker eller andre skader i skroget.

Jetpumpens vanninntak

Fjern tang, skjell, avfall eller andre ting som kan begrense strømmen av vann

og som kan skade fremdriftsenheten. Rengjør etter behov. Hvis en hindring ikke kan fjernes, må du ta kontakt med en autorisert *Sea-Doo*-forhandler for å få service.

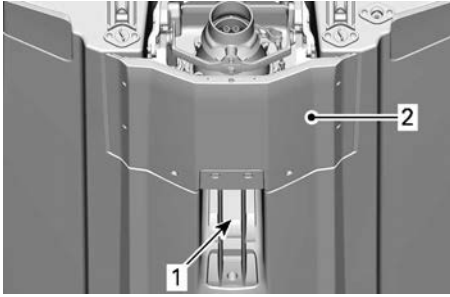

1. Vanninntak
2. Kjøreplate

Dreneringsplugger

Sett på plass og fest dreneringspluggene.

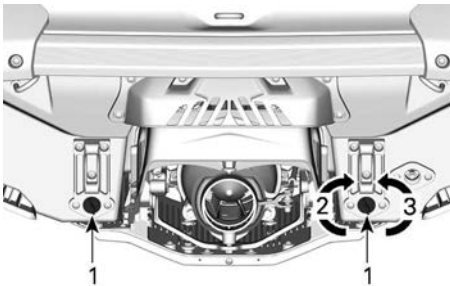

1. Dreneringsplugg for bunnvann
2. Stramme
3. Løsne

⚠ ADVARSEL

Sørg for at dreneringspluggene for bunnvann er forsvarlig festet før du setter vannscooteren på vannet.

drivstofftank

Fyll på drivstofftanken.

⚠ ADVARSEL

Følg nøye instruksjonene gitt under *Fylling av drivstoff*.

Motorrom

Kontroller om det er lukt av drivstoff i motorrommet.

⚠ ADVARSEL

Ikke slå på strømmen eller start motoren hvis det er lekkasje eller lukter bensin. Kontakt en autorisert *Sea-Doo*-forhandler, et autorisert verksted eller en annen kompetent person som kan utføre vedlikehold, reparasjoner eller utskiftninger. Se *US EPA Emissions-related warranty (utslippsrelatert garanti)* i dette dokumentet for informasjon om garantikrav.

For å komme til motorrommet må du ta av setene. Se *Ta av setet*.

Motorolje

Sørg for at oljenivået tilsvarer det som er spesifisert under *Vedlikeholdsprosedyrer*.

Kjølevæske

Sørg for at kjølevæsknivået tilsvarer det som er spesifisert under *Vedlikeholdsprosedyrer*.

Kontroller for kjølevæskelekkasjer på motoren, i kimmingen og fra bunnplaten.

⚠ FORSIKTIG

Når det er nødvendig å ha motoren i gang mens vannscooteren er ute av vannet, kan motoren og varmeveksleren i bunnplaten bli meget varme. Unngå kontakt med varme motordeler og bunnplaten slik at du unngår brannskår.

Styresystem

Få en annen person til å hjelpe deg og kontroller at styrekomponentene beveger seg fritt.

Når håndtaket er horisontalt skal jet-pumpedysen stå rett frem. Sørg for at jetpumpedysen dreier lett og i samme retning som styret (d. v. s. Når styret vris til venstre, må dyseåpningen peke mot venstre side av vannscooteren.

ADVARSEL

Kontroller at styret og tilhørende styredyser fungerer som de skal før start. Ikke drei styret når noen er i nærheten av bakenden av vannscooteren. Hold deg unna bevegelige styredeler (dyse, iBR--spjeld, leddkoblinger osv.).

Gasshåndtak

Kontroller at den elektroniske gasspaken (ETC) beveger seg fritt og jevnt. Den skal gå tilbake til utgangsstillingen med en gang den slippes.

ADVARSEL

Kontroller at gasspaken fungerer som den skal før du starter motoren. Hvis du merker at motstand i spaken, kontakter du en autorisert *Sea-Doo*-forhandler.

iBR-spak

Kontroller at iBR-spaken kan flyttes lett og jevnt. Den skal gå tilbake til utgangsstillingen med en gang den slippes.

ADVARSEL

Sjekk iBR-spaken før du starter motoren. Hvis du merker motstand i spaken, kontakter du en autorisert *Sea-Doo*-forhandler.

Oppbevaringsrom, ombordstigningsplattform og sete

Kontroller at hanskerommet, ombordstigningsplattformen,

tilgangspanelene og setet er lukket og låst.

ADVARSEL

Kontroller at setet, ombordstigningsplattformen, tilgangspanelene og dekslene på alle oppbevaringsbokser er lukket og forsvarlig låst.

Wakeboardstativ (hvis utstyrt)

ADVARSEL

Sørg for at bølgebrettstativet er forsvarlig festet til skroget på vannscooteren og at bølgebrettet er riktig plassert og festet til stativet, før du bruker vannscooteren. Kontroller at festestroppene for bølgebrettet er i god stand.

Vannski/wakeboard-stang (hvis utstyrt)

Sørg for at stolpen for vannski/bølgebrett er trukket helt ut og låst før den

brukes. Skyv den helt inn og lås den når den ikke er i bruk.

⚠ ADVARSEL

Når du bruker stolpen for vannski skal du aldri bære last eller tilleggsutstyr på ombordstigningsplattformen.

⚠ ADVARSEL

Vær forsiktig når du har vannski/bølgebrett på slep ettersom trekktauet kan gi en motreaksjon mot vannscooteren når det kobles ut. Ikke kjør skarpe svinger når du trekker vannski, bølgebrett eller lignende. Lagre alltid trekktauet når det ikke brukes.

MERKNAD

Stolpen for vannski/wakeboard er utformet for trekking av en person på vannski eller wakeboard med maksimalvekt på 114 kg (250 lb).

⚠ FORSIKTIG

Bruk aldri stolpen for vannski til å trekke en oppblåsbar ring. Bruk alltid den bakre fortøyningsklampen til å trekke en oppblåsbar ring.

Motorstoppbryter og START/STOPP-knapp for motoren

Trykk på START-knappen en gang uten å sette på nødstoppsnoren på motorstoppbryteren.

Sett på hetten på nødstoppsnoren på motorstoppbryteren.

Trykk på START/STOPP-knappen for å starte motoren, og trykk deretter på START/STOPP-knappen en gang til for å stoppe den.

Start motoren på nytt, og stopp den deretter ved å ta av nødstoppsnoren fra motorstoppbryteren.

⚠ ADVARSEL

Hvis hetten på nødstoppsnoren er løs eller ikke holdes på plass på motorstoppbryteren, må den byttes umiddelbart for å unngå farlige situasjoner. Ikke bruk vannscooteren hvis motoren ikke stopper når hetten på nødstoppsnoren fjernes fra motorstoppbryteren, eller når du trykker på START/STOPP-knappen. Kontakt en autorisert *Sea-Doo*-forhandler.

Dette skal gjøres etter at vannscooteren er sjøsatt

Kontroller punktene i denne tabellen etter at vannscooteren er sjøsatt og før du kjører.

 ADVARSEL
Motoren må være av, og nødstoppsnoren hette må alltid være tatt av motorstoppbryteren før du kontrollerer noe av det nedenfor. Start vannscooteren først når alle punktene er sjekket og godkjent.

MERK: Før du starter motoren og begynner å gjøre anbefaler vi deg å riste bakenden av vannscooteren vertikalt for å riste av eventuell sand som kan ha samlet seg i nærheten av fremdriftssystemet og reverssystemet.

Kontroller punktene i denne tabellen før du sjøsetter vannscooteren.

PUNKT	BETJENING
Informasjonssenter	Kontroller funksjon.
Intelligent bremse- og reverseringssystem (iBR)	Kontroller funksjon.
Variabelt trimsystem (VTS)	Kontroller funksjon.

Informasjonssenter (målere)

1. Trykk på START/STOPP-knappen og plasser hetten på nødstoppsnoren på motorstoppbryteren.
2. Kontroller at alle indikatorer blir slått på mens informasjonssentret går igjennom selvtest-funksjonen.

 ADVARSEL
Fest alltid nødstoppsnoren til flyteutstyret eller til håndleddet (med armbånd).

iBR-system

MERKNAD
Sørg for at der er nok plass foran og bak vannscooteren for å kunne teste ut iBR-systemet for å unngå kollisjon. Vannscooteren vil bevege seg under testen.

1. Fjern fortøyningene som holder vannscooteren fast i kaien.
2. Start motoren, og kontroller at vannscooteren ikke beveger seg.
3. Trykk iBR-spaken på venstre side av styret helt inn. Vannscooteren skal nå bevege seg sakte bakover.

4. Slipp iBR-spaken. Det skal nå ikke være noe som skyver bakover.

⚠ ADVARSEL

Kontroller alltid at iBR-systemet virker slik det skal, før du kjører med vannscooteren.

Variable Trim System (VTS) (hvis montert)

Mens motoren gir kraft forover bruker du VTSTM-systemet for å bevege jet-pumpedysen opp og deretter ned flere ganger for å kontrollere VTS-funksjonen. Kontroller at VTS-posisjonsindikatoren beveger seg riktig i informasjonssenteret.

Test også de forhåndsinnstilte trimposisjonene ved å dobbeltklikke på OPP/NED-knappen for VTS (på modellene der de er tilgjengelige).

Se *Brukerveiledningen* for mer detaljerte instruksjoner.

REGELMESSIG VEDLIKEHOLD

Vi anbefaler at kjøretøyet gis en årlig sikkerhetsinspeksjon. Kontakt en autorisert BRP-forhandler for mer informasjon.

Vi anbefaler at en autorisert Sea-Doo-forhandler utfører den nødvendige klargjøringen av vannscooteren før sesongstart.

Hvert besøk hos den autoriserte Sea-Doo-forhandleren gir forhandleren en ypperlig mulighet til å kontrollere om vannscooteren omfattes av en sikkerhetskampanje. Vi oppfordrer deg også til å besøke den autoriserte Sea-Doo-forhandleren så raskt som mulig når du blir gjort kjent med sikkerhetsrelaterte kampanjer.

INFORMASJON OM VANNSCOOTEREN

KONTROLLER

Noen av kjøretøyets sikkerhetsdekaleringer er ikke vist på illustrasjonene. For informasjon om kjøretøyets sikkerhetsmerker, se *Viktige merker på produktet*.

Noen indikasjoner, visninger, funksjoner eller egenskaper som er beskrevet i denne delen er kanskje ikke relevante for alle vannscootermodellene, eller de kan være tilgjengelige som et tillegg.



1. Styre
2. Gasshåndtak
3. iBR-spak (hvis montert)
4. Motorstoppbryter
5. START/STOPP-knapp for motor
6. INFO-knapp
7. Modusknapp
8. TRIP-knapp

Styre

Styret brukes til å styre vannscooteren. Dreining av styret mot høyre styrer vannscooteren mot høyre, og omvendt.

ADVARSEL

Kontroller at styret og tilhørende styredyser fungerer som de skal før start. Ikke drei styret når noen er i nærheten av bakenden av vannscooteren. Hold avstand til fremdriftssystemet.

Når du kjører bakover, vil styringsretningen være motsatt. Hvis du dreier styret mot høyre når du rygger, vil vannscooteren svinge til venstre.

Gasshåndtak

Gasspaken på høyre side av styret styrer motorhastigheten elektronisk.

Trekk i gasspaken med fingeren for å øke eller for å holde hastigheten for vannscooteren.

For å senke vannscooterens hastighet, slipp opp gasshåndtaket.

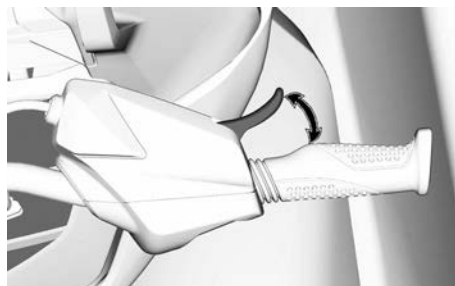

Gasspaken er fjærbelastet og skal gå tilbake i hvilestilling (tomgang) når den ikke betjenes.

Spak for intelligent brems og revers (iBR)

iBR-spaken på venstre side kan elektronisk styre:

- Brems
- Revers
- fri

MERK:

Minimum 25 % utslag av iBR-spaken kreves for å aktivere iBR-funksjonene.

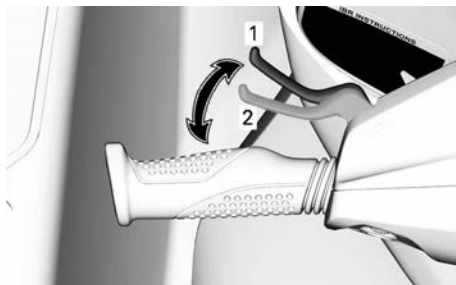

1. Hvileposisjon for spak
2. 25 % utslag kreves for å aktivere iBR-funksjonen

Ved hastighet over 14 km/h (9 MPH), kobler iBR-spaken inn bremsen.

MERK:

Hvis strømmen i vannet er 14 km/t (9 MPH) eller raskere, kan ikke revers kobles inn fordi hastigheten er større enn hastighetsbegrensningen for revers.

Ved hastigheter under 14 km/t (9 MPH), kobler iBR-spaken inn revers hvis du trekker i den.

Når iBR-spaken slippes etter bremsing eller reversering, går den til nøytralstilling.

⚠ ADVARSEL

Hvis gasspaken fremdeles er trykket inn når iBR-spaken slippes, begynner bevegelsen fremover etter en kort forsinkelse. Slipp gasspaken hvis det ikke er behov for akselerasjon fremover.

MERK:

Nøytralstilling kan finjusteres ved å justere iBR-systemet.

Se *brukerveiledningen* for mer detaljerte instruksjoner.

Motorstoppbryter

Motorstoppbryteren er plassert midt på styret.



Hetten på nødstoppsnoren må være godt festet til motorstoppbryteren for å kunne starte motoren.

⚠ ADVARSEL

Fest alltid nødstoppsnoren til førerens flyteutstyr eller til håndledet (med armbånd).

**TYPISK**

1. Hetten på nødstoppsnoren på motorstoppbryteren.
2. Nødstoppsnor festet til førerens flyteutstyr.

Trekk hetten på nødstoppsnoren vekk fra motorstoppbryteren for å stoppe motoren.

⚠ ADVARSEL

Hvis motoren stopper, mister du kontroll over vannscooterens bremsefunksjon og retningskontroll.

⚠ ADVARSEL

Ta alltid av nødstoppsnoren når vannscooteren ikke er i bruk, for å hindre at motoren blir startet ved et uhell, for å hindre at barn eller andre bruker vannscooteren uten tillatelse eller for å hindre at den blir stjålet.

RF D.E.S.S. (Radio Frequency Digitally Encoded Security System)

Hetten på nødstoppsnoren inneholder en elektronisk krets (D.E.S.S.TM-nøkkel) som er programmert med et unikt, elektronisk serienummer. Dette tilsvarer en konvensjonell nøkkel.

D. E. S. S.-systemet leser nøkkelnummeret på motorstoppbryteren og gjør det mulig å starte motoren med nøkler systemet gjenkjenner.

D.E.S.S.-systemet er veldig fleksibelt. Du kan kjøpe ekstra nødstoppsnorer og få D.E.S.S.-nøkler programmert for din vannscooter.

Totalt ti D. E. S. S.-nøkler kan programmeres.

Du må kontakte en autorisert BRP Sea-Doo-forhandler for å programmere nøkler til vannscooteren.

START/STOPP-knapp for motor

START/STOPP-knappen for motoren er plassert på venstre side av styret.

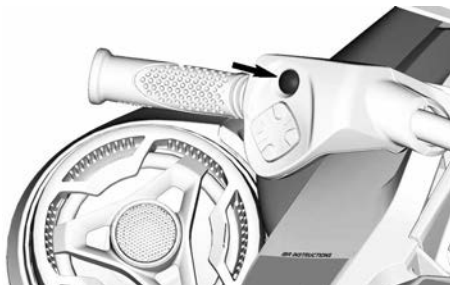

Starte og stoppe motoren

Se *brukerveiledning* for fullstendige prosedyrer om hvordan du starter og stopper motoren.

Aktivere det elektriske systemet

Trykk på START/STOPP-knappen én gang uten å sette på hetten på nødstoppsnoren på motorstoppbryteren.

Dette vil forsyne strøm til det elektriske systemet; informasjonssenteret vil gå gjennom en syklus med egentest.

Det elektriske systemet vil være på i omtrent 75 sekunder etter at START/STOPP-knappen har blitt trykket.

Når nødstoppsnoren er festet på motorstoppbryteren, vil systemet ha strøm i 60 minutter.

Hver gang du trykker på START/STOPP-knappen for motoren, begynner nedtellingen. Når batterispenningen faller til under 12,3 V, lyser indikatoren for LAVT BATTERI og det elektriske systemet stenges ned etter 75 sekunder.

Batteristyring etter kjøring

Denne funksjonen gjør at det elektriske systemet kan være slått på etter at motoren er slått av, slik at du kan fortsette å bruke tilbehør. Den forhindrer også at batteriet tappes for mye mens du bruker ekstrautstyr. Når batterispenningen når 12,3 volt eller lavere, slår systemet seg av automatisk for å sikre at motoren kan starte.

Når det elektriske systemet aktiveres ved å trykke raskt på start/stopp mens motoren er slått av, vil tiden systemet er aktivert styres som følger:

- Nøkkel til av: Systemet slås av etter 75 sekunder.
- Nøkkel til på: Systemet slås av etter 60 minutter, eller hvis spenningskelen nås.

INFO-knapp (hvis utstyrt)

INFO-knappen er plassert på venstre side av styret.

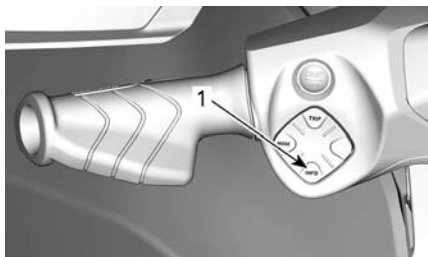

1. INFO-knapp

Den brukes for å navigere gjennom menyene og for å endre noen innstillinger.

Se *Driftsmoduser* for mer informasjon.

Modusknapp



TYPISK

Den brukes til å velge mellom normal, sports- og øko-modus.

Se *Driftsmoduser* for mer informasjon.

TRIP-knapp (hvis utstyrt)

TRIP-knappen er plassert på venstre side av styret.

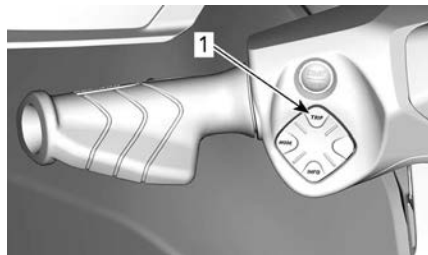

1. TRIP-knapp

Den brukes for å rulle gjennom tripp-teller-displayene og klokken på øvre venstre display.

Se *Driftsmoduser* for mer informasjon.

UTSTYR

Det er ikke sikkert illustrasjonene stemmer nøyaktig for alle modeller. De er ment som en visuell veiledning.

Noen av kjøretøyets sikkerhetsdekaleringer er ikke vist på illustrasjonene. For

informasjon om dekaleringene på vannscooteren, se *Sikkerhetsdekaleringer på vannscooteren*.

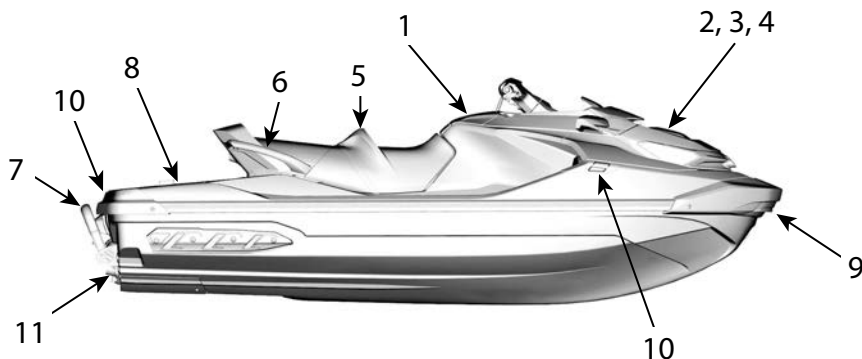

1. Hanskerom
2. Oppbevaringsboks
3. Holder for brannslukningsapparat
4. Sikkerhetssettholder
5. Sete
6. Passasjerhåndtak
7. Stigetrinn (hvis utstyrt)
8. Ombordstigningsplattform
9. Fremre festeøy
10. Fortøyningsklamper
11. Dreneringsplugger

Hanskerom

Et lite oppbevaringsrom for personlige ting.

Trekk på deksellåsen for å åpne hanskerommet.

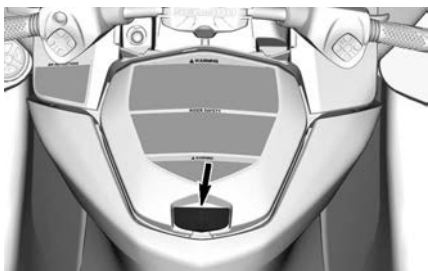

Vanntett rom

I hanskerommet finnes det et lite vanntett oppbevaringsrom for personlige artikler. Trekk de to låsene bakover for å åpne.



Det finnes beskyttende skum på innsiden av det vanntette rommet for å beskytte telefonen mot skader. Påse at smarttelefonen holdes på plass av skummet og ikke kantene på beholderen og at du kan lukke lokket. Sjekk alltid at skummet er helt tørt før bruk.

Se tabellen *Maksimal telefonstørrelse*.

Maksimal telefonstørrelse	
Lengde	160 mm (6,3 tommer)
Bredde	85 mm (3,3 tommer)

MERK:

På grunn av variasjoner i størrelser på telefoner og deksler, skal du påse at det ikke trykkes på kontakten og/eller telefonen når du lukker lokket.

Noen modeller er utstyrt med en USB-port for ladning. Når du bruker USB-porten til å lade en smarttelefon, skal du alltid påse at kablelen føres slik at det ikke klemmes på noen av kabelendene, for å unngå skade på kablelen eller kontaktene til smarttelefonen.

MERK:

Bruk alltid originale USB-kabler for optimal ytelse. Billigkabler kan ha manglende datalinjer og/eller høyere impedans som kan føre til dårlig ladeytelse eller overoppheting.

Mange smarttelefonmodeller har en porøs hunnkjønnkontakt, så du må ta ekstra hensyn til dette når de legges inn i det vanntette rommet. BRP anbefaler at du bruker en kort kabel (ikke lengre enn 25 cm (10 tommer)) slik at du har mindre kabellengde å legge på plass.

Modellene som ikke er utstyrt med en USB-ladeport er i stedet utstyrt med en gummipakning som sikrer vannthet. Det finnes en ventilasjonsmembran som utjevner trykket mellom innsiden og utsiden slik at det kan åpnes uten å trekke inn vanndråper. Selve membranen er vann tett. Rommets vannthet blir til sist sikret ved å trykke døren til rommet på den omliggende pakningen, ved hjelp av de to låsene.

For å sikre at objekter i rommet er beskyttet mot omgivelsene, skal følgende anbefalinger følges:

Før og under bruk:

- Påse at forseglingen er intakt, ren og riktig plassert.
- Påse at ventilasjonsmembranen er intakt, ren og riktig plassert.
- Påse at pakningen rundt USB-ladeporten (eller gummipakningen) er intakt og riktig plassert.
- Tørk rommet og innholdet fullstendig før du lukker.
- Påse at ingenting blir klemt mellom dekslet og boksen når du lukker rommet.
- Lukk alltid beholderen fullstendig ved å bruk de to låsene.

Etter bruk:

- Ta smarttelefonen ut av rommet.
- Den integrerte gummihetten til USB-ladeporten skal monteres for å dekke kontakten.
- Lukk alltid beholderen fullstendig ved å bruk de to låsene.

MERK:

Bruk av tørkemiddel i det vanntette rommet anbefales for å fjerne kondens. Bytt ut tørkemidlet regelmessig.

Oppbevaringsrom foran

Det fremre oppbevaringsrommet som kan brukes til å transportere større personlige artikler, er plassert under frontdekslet.



OPPBEVARINGSROM FORAN

Organisatorbag for fremre oppbevaringsboks (hvis utstyrt)



1. Organisatorbag for fremre oppbevaringsboks

Åpne dekslet på den fremre oppbevaringsboksen

Stopp motoren.

⚠ ADVARSEL

Når dekslet til fremre oppbevaringsboks åpnes, er ikke kontrollene tilgjengelige for føreren.

Åpne oppbevaringsrommet ved å trykke på de to frigjøringsknappene og løfte håndtaket.

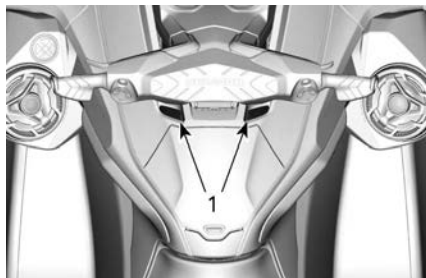

1. Utløserknapper

MERKNAD

Maksimalt tillatt last lasterommet foran er 13 kg (30 lb) jevnt fordelt.

⚠ ADVARSEL

Ikke legg tunge gjenstander eller gjenstander som lett kan ødelegges, i det fremre oppbevaringsrommet. Må ikke overbelastes. Ikke lagre eller transporter drivstoff eller andre brennbare produkter i dette oppbevaringsrommet. Bruk aldri vannscooteren med dekslet til oppbevaringsrom åpent eller med feilsikret last.

Holder for brannslukningsapparat

MERK:

Brannslukningsapparatet selges separat.

Festet for brannslukningsapparatet er plassert under dekslet til oppbevaringsrommet foran.

Bruk gummistroppene for å feste brannslukningsapparatet.



1. Brannsløkkingsapparat

Sikkerhetssettholder

MERK:

Sikkerhetssett selges separat.

Festet for sikkerhetssettet er plassert under dekslet til oppbevaringsrommet foran.

Bruk gummistroppene for å feste sikkerhetssettet.

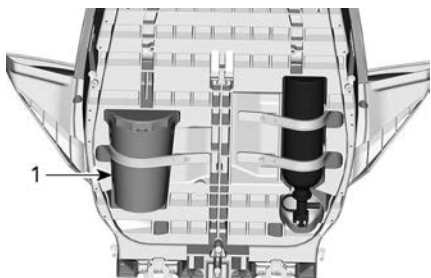

1. Sikkerhetspakke

Sete

Denne modellen er utstyrt med et ergonomisk utformet sete som smalner framme og er utformet slik at du får feste for knærne, noe som gjør at du kan plassere beina mot innsiden av fotbrønnene og dermed redusere belastningen på kroppen og gi mer kontroll når du virkelig trenger det.

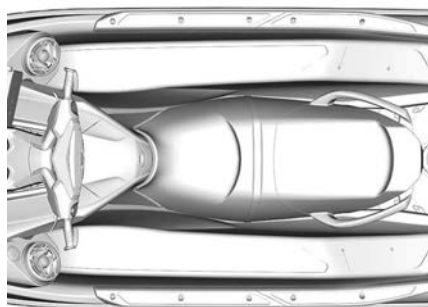

ERGONOMISK SETE

Ta av setet

1. Lås opp og fjern setesadelen, hvis den er montert.
2. Trykk på de to utløserknappene og løfte bakenden av setet.

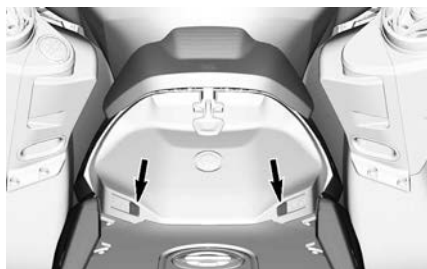

UTLØSERKNAPPER

3. Trekk deretter låsehåndtaket opp og ta setet av fra vannscooteren.

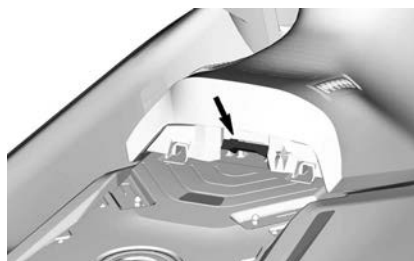

Montering av setet

1. Sett fremre ende av setet inn i setefestet.



2. Sett inn den fremre delen av baksetet inn i festene.

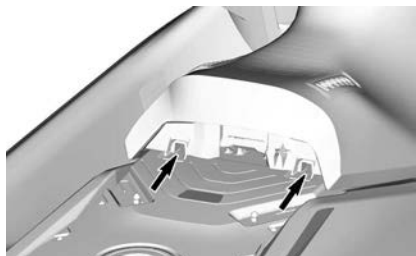

3. Still inn baksetelåsene på låseboltene og trykk bestemt ned på baksetet for å låse det på plass.



4. Trekk opp seteryggen for å forsikre deg om at den er forsvarlig låst.

⚠ FORSIKTIG

Kontroller at låsene er forsvarlig låst på boltene.

5. Fest setesadelen.

Passasjerhåndtak

Passasjerer kan holde seg fast i setestroppen under kjøring.

Passasjerene kan også holde seg fast i de støpte håndtakene bak på setet.

Den bakre delen av det støpte håndtaket fungerer også som et håndtak for eventuelle personer som trekkes på vannski/bølgebrett for å gå ombord i vannscooteren fra vannet.

MERKNAD

Bruk aldri støpte håndtaket til å trekke noe eller til å løfte vannscooteren.

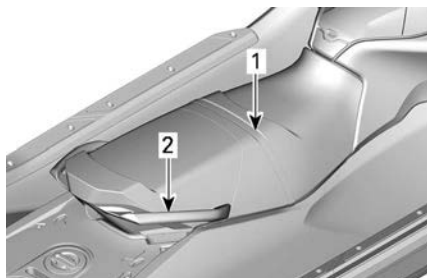

PASSASJERHÅNDTAK

1. Setestropp
2. Støpt gripehåndtak

Stigetrinn (hvis utstyrt)

En praktisk stige for å komme seg om bord på vannscooteren fra vannet.



TYPISK

1. Ombordstigningsstige

⚠ ADVARSEL

Ikke bruk gassen når noen er i ferd med å gå om bord eller befinner seg bak på vannscooteren. Du kan slå av motoren

Trekk ned stigen for hånd og hold den inntil en fot eller et kne settes på stigen.

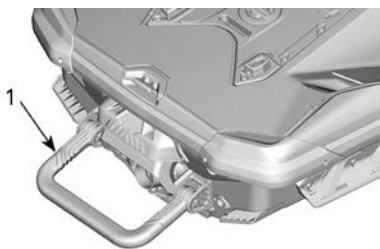

TYPISK

1. Bordingsstige i senket posisjon

MERKNAD

- Bruk aldri stigen til å gå om bord på en vannscooter som ikke er på vannet.
- Bruk aldri stigen til å trekke, taue, stupe eller hoppe eller til andre formål enn som bordingsstige.
- Stå på midten av stigen.
- Kun én person om gangen på stigen.

⚠ ADVARSEL

Vær oppmerksom på bevegelsen i iBR-sjeldet når du starter motoren, slår av motoren eller bruker iBR-spaken. Den automatiske bevegelsen i sjeldet kan klemme fingre og tær til personer som holder seg fast bak på vannscooteren. Bruk aldri iBR-sjeld som støttepunkt ved ombordstigning.

Ombordstigningsplattform

En ombordstigningsplattform dekker det bakre dekkområdet.

⚠ FORSIKTIG

De to LinQ-festepunktene brukes til å bære tilleggsutstyr og skal alltid være inntrukket når det ikke er i bruk.

To innfellinger i plattformen brukes som fotstøtter for observatøren som sitter bakovervendt når du trekker en person på vannski, wakeboard eller i badering.

En skistolpe kan monteres ved å fjerne dekslet over hullet for skistolpen i midten av plattformen. Deksløst over hullet for skistolpen er ikke tankklokket.

⚠ FORSIKTIG

Sett alltid på plass dekslet når skistolpen ikke er montert.

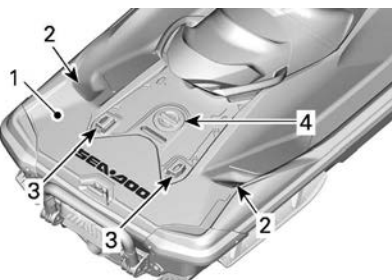

1. Ombordstigningsplattform
2. Fotstøtter for observatør
3. LinQ-fester
4. Deksel over hullet for skistolpe

Festeøyser foran og bak

Øynene kan brukes til fortøyning og trekking og som festepunkt når vannscooteren transporteres på tilhenger.



FREMRE FESTEØYE

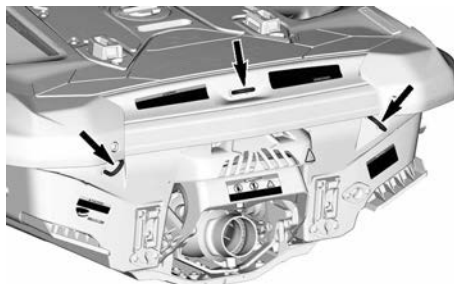

FESTEØYER BAK

⚠ ADVARSEL

- De fremre og bakre maljene er vurdert med en bruddstyrke i horisontal retning som tilsvarer massen til PWC i fullastet bruksklar tilstand.
- Ikke bruk disse maljene til å løfte vannscooteren, de er ment for sleping og tauing. Dersom du gjør dette, kan det resultere i alvorlig personskade.

MERK:

- **Ansvar:** Det er eierens/operatørens ansvar å sørge for at fortøyningslinjer, slepeliner, ankerkjetting (er), ankerlinjer og anker er tilstrekkelig for fartøyets tiltenkte bruk, dvs. at linene eller kjettingene ikke belastes mer enn 80 % av bruddstyrken til de respektive festepunktene. Eierne bør også vurdere hvilke handlinger som vil være nødvendig når de sikrer en slepelinje om bord.
- **Ikke-metalliske festepunkter:** Når det er installert ikke-metalliske festepunkter, må deres begrensede levetid tas i betraktning. De skal skiftes ut når de viser tegn til forringelse, synlige overflatesprekker eller permanent deformasjon.

Fortøyningsklamper

Disse klampene kan brukes til midlertidig fortøyning, som ved fylling av

drivstoff. Den bakre fortøyningsklam-
pen kan brukes til å trekke en opp-
blåsbar ring.

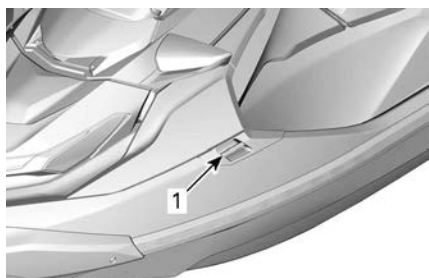

TYPISK

1. Fortøyningsklamper



1. Fortøyningsklampe

MERKNAD

Fortøyningsklampene må ikke brukes til å trekke eller løfte vannscooteren.

Dreneringsplugger

Skru alltid ut dreneringspluggene når vannscooteren er på tilhengeren. Dette gjør at vann som har samlet seg i skroget, slipper ut og reduserer kondenseringen.

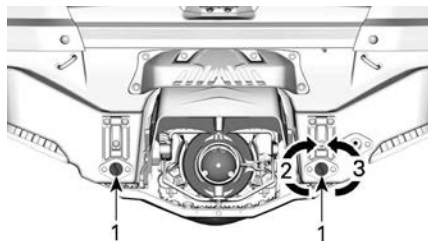

TYPISK

1. Dreneringsplugger
2. Stram til
3. Løsne

MERKNAD

Sørg for at dreneringspluggene er forsvarlig festet før du setter vannscooteren på vannet.

4,5 TOMMERS DIGITALT DISPLAY

Beskrivelse av flerfunksjonsmåleren

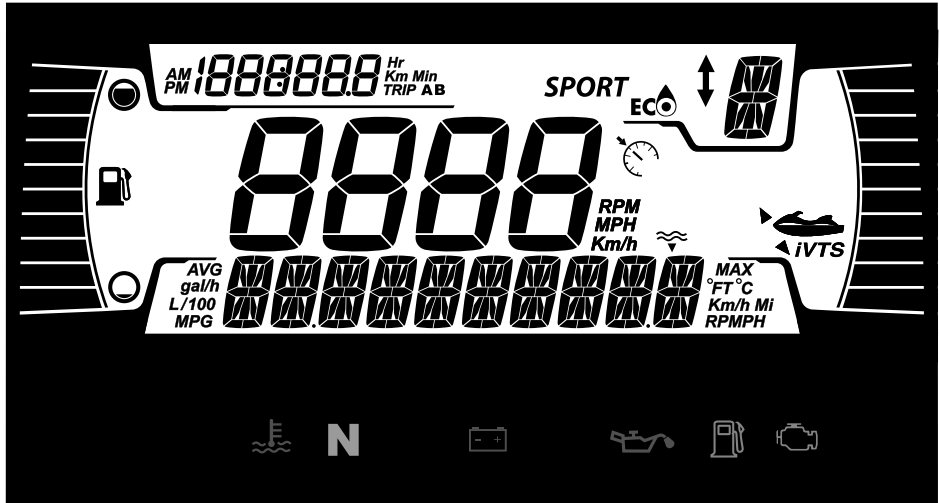

⚠ ADVARSEL

Avlesning av eller fikling med flerfunksjonsmåleren kan distrahere kjøringen, spesielt når du skal følge med i omgivelsene. Følg alltid med på veien, og pass på at det ikke finnes hindringer av noe slag i omgivelsene. Under kjøring skal du dessuten bare kaste blick på flerfunksjonsmåleren, slik at du hele tiden kan følge med på omgivelsene.

Multifunksjonsmåleren inkluderer digitale målere (temperatur og turteller), varsellys, ikoner og en digital skjerm for å se viktig informasjon (hastighet, OPM osv.).

Nedre display



Brukeren kan bestemme seg for å vise ett av følgende:

- RPM
- Dybde (hvis utstyrt)
- Innstillinger
- Meldinger
- Hastighetsstatistikk (hvis utstyrt):

Venstre side-display



Venstre side-display inkluderer:

- Drivstoffmåler

Høyre side-display



Det høyre side-displayet inkluderer:

- VTS-posisjon

Hovedskjerm



Det midtre displayet inneholder:

- Kjøretøyhastighet
- Hastighetskontroll-indikator (hvis utstyrt)

Hastighetskontrollindikatoren i dette displayet aktiveres kun når en målhastighet er innstilt.

iBR-posisjonsdisplay

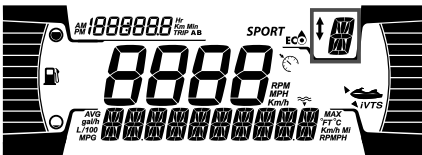

Denne skjermen viser girposisjonen til iBR (hvis utstyrt):

- N (nøytral)
- F (forover)
- R (revers)

Det kan vise valgt hastighetsnivå (1 til 9) når saktmodus er valgt.

Venstre øvre display

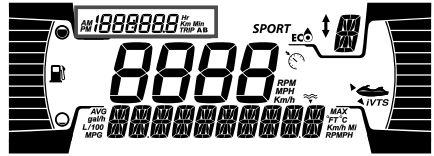

Venstre side-display inkluderer:

- Tripteller
- Klokke

Brukeren kan bestemme seg for å vise ett av følgende på triptelleren:

- Kjøretøytimer: Viser kjøretøyets totale timer
- Trip KM: Viser avstand siden forrige nullstilling
- Trip HR: Viser tiden siden forrige nullstilling

MERK:

Klokken vises kun hvis den integrerte GPS-en mottar et signal fra satellittene. Dette kan ta flere sekunder etter at systemet våkner opp.

MODE display



MODUS-display viser valgt alternativ kjøremodus:

- SPORT
- ECO

Slik velger du forskjellige MODI:

- Trykk på MODUS-knappen,
- Bekrefte sikkerhetsmelding ved å trykke på og holde MODUS-knappen vil få SPORT-modus,
- Trykk på MODE-knappen igjen for å aktivere SKI-modus.
- Trykk på MODE-knappen igjen hvis du vil aktivere ECO-modus,

MERK:

SKI-modus har ingen ikoner i det digitale displayet. Se under *driftsmoduser* for mer informasjon.

Varsellamper og indikatorer

Følgende indikatorlamper vil varsle deg om et forhold som kan bli alvorlig. Visse lamper vil lyse når du starter kjøretøyet for å vise at de virker. Hvis noen lamper fortsetter å lyse etter å ha startet kjøretøyet, sjekk respektive varselampe for mer informasjon.

MERK:

Visse varselindikatorer vises på displayet på flerfunksjonsmåleren og fungerer på samme måte som en indikatorlampe, men vises ikke når du starter kjøretøyet.

Kontrolllys - Nedre rekke

Lys	Beskrivelse
	ORANSJE - funksjonssvikt i kjøretøyet
	RØD – motortemperaturen er for høy.
N	GRØNT – Det nøytrale giret er valgt
	RØDT – Hvis det lyser under kjøring, indikerer dette en feil. Slå av alt unødvendig elektrisk utstyr og kontroller de elektriske og ladesystemene.
	RØD - hvis den lyser når motoren er i gang eller under kjøring, viser dette en funksjonssvikt.

Lys	Beskrivelse
	Stans kjøretøyet så snart det er trygt og skru av motoren. Kontroller motoroljenivået Kontroller smøresystemet så raskt som mulig, selv om nivået er riktig.
	ORANSJE – Lyser når drivstoffnivået er lavt, eller når drivstofftanken er nær tom. Fyll på så raskt som mulig.
	ORANSJE Slått på. Funksjonssvikt i kjøretøyets utslippskontrollsystem Blink: Motorbegrensning, nød-moduser aktivert. Utfør service på kjøretøyet umiddelbart.

Ikoner og indikatorer – Multifunksjonsskjerm

Symboler	Beskrivelse
SPORT	Viser at SPORT-modus er valgt.
	Viser at ECO-modus er valgt.
	Kontinuerlig PÅ: Indikerer at VTS er aktivert (hvis utstyrt).
	Viser at hastighetsbegrensningen eller sakte-fart-modus er valgt (hvis utstyrt)

Innstillinger

Til...	Tiltak
Naviger i menyen	Enkelt trykk på INFO
Gå til meny	Langt trykk INFO
Rediger verdi	Enkelt trykk på INFO
Endre informasjonsdi splay	Trykk TRIP
Nullstill Trip (når det vises)	Langt trykk TRIP
Feilkoder/ Vedlikehold	Langt trykk INFO

Bruk HØYRE eller VENSTRE piltast for å navigere gjennom innstillingsmenyene. Bruk OK-knappen til å åpne innstillingsmenyen for å bekrefte valg eller nullstille enkelte verdier. Bruk OPP- eller NED-pilen for å endre den valgte verdien.

Innstillingsmeny

Bruk HØYRE eller VENSTRE piltast, velg **INNSTILLINGER** og trykk på OK for å åpne innstillingsmenyen.

Vedlikeholdstilbakestilling

Velg **RES MAINT** og hold OK-knappen inne for å nullstille vedlikehold.

MERK:

Nullstilling av vedlikehold kan kun gjøres innen de første 15 sekundene etter ECM-oppvåkning når vedlikehold er påkrevd.

Vise koder

Se *Vise feilkoder*.

Stille inn trippmåleren

Velg **TRIP** og trykk på OPP- eller NED-piltasten for å bla gjennom **Kjøretøytimer**, **Trip KM** og **Trip HR**.

Hold OK-knappen inne for å nullstille den valgte trippinfoen.

Angi programmeringsnøkkel

Koble en normal nøkkel til kjøretøyet. Velg **L-KEY #** og trykk på OPP- eller NED-piltasten for å angi ønsket programmeringsnøkkelnivå mellom 1 og 5.

Holde OK-knappen inne for å bekrefte valget.

MERK:

Standard programmeringsnøkkelnivå er 1 (laveste ytelse).

Valg av måleenhet

Velg **UNITS** og trykk på OPP- eller NED-piltasten for å endre enhet.

MERK:

Endring av enheter vil gjelde for alle enheter som vises.

Sett lysstyrke

Velg **LYSSTYRKE** og trykk OPP- eller NED-piltasten for å justere nivået på lysstyrken (fra -4 til 4).

Stille klokken

Velg **CLOCK (KLOKKE)**.

1. Trykk på INFO-knappen for å velge klokkevisning.
2. Langt trykk INFO-knapp for å gå til redigering av klokke.
3. Trykk INFO-knappen for å velge mellom 1200-timers klokke (AM/PM) eller 2400-timer.
4. Langt trykk INFO-knapp for å bekrefte og vise timer.
5. Trykk på INFO-knappen for endre timer.
6. Langt trykk INFO-knapp for å bekrefte.

MERK:

Meny bare tilgjengelig hvis GPS er synkronisert.

Når du skal gå ut av **SETTINGS (INNSTILLINGER)**, velger du **EXIT (AVSLUTT)** og trykker på OK.

Nullstille hastighetsstatistikk (hvis utstyrt)

Velg **SPEED STAT (HASTIGHETS-STATISTIKK)** og hold OK-knappen inne for å nullstille hastighetsstatistikken.

MERK:

Hastighetsstatistikken blir automatisk nullstilt etter at måleren er avstengt.

Velge språk

Språket på skjermen er fabrikkoppsatt på engelsk som standard. Kontakt en autorisert Sea-Doo-forhandler for å endre språk og for å konfigurere måleren slik du ønsker.

INNKJØRINGSPERIODE

Innkjøring

Det kreves en innkjøringsperiode på 10 brukstimer før vannscooteren kan kjøres lengre strekninger med full gass.

I denne perioden bør ikke maksimalt gasspådrag overstige $\frac{1}{2}$ til $\frac{3}{4}$ av fullt pådrag. Korte akselerasjoner og hastighetsvariasjoner med full gass er imidlertid bra ved innkjøring.

MERKNAD

Langvarig akselerasjon eller kjøring med fullt gasspådrag eller kjøring i lengre perioder er skadelig under i innkjøringsperioden.

INSTRUKSJONER FOR BRUK

⚠ ADVARSEL

Utfør alltid *Inspeksjon før kjøring* før du bruker vannscooteren. Les *Informasjon om sikkerhet og Informasjon om vannscooteren*, og gjør deg grundig kjent med iControl-teknologien.

Hvis det er en kontroll eller instruksjon du ikke fullt ut forstår, kan du kontakte en autorisert Sea-Doo-forhandler.

Gå ombord på vannscooteren

Som med alle vannscootere, bør ombordstigning gjøres varsomt.

Sørg for å trene på ombordstigningsmetoder inntil du er fullt i stand til å borde trygt i alle situasjoner.

⚠ ADVARSEL

Ikke bruk gassen når noen er i ferd med å gå om bord eller befinner seg bak på vannscooteren. Du kan slå av motoren

Vannscooter med iBR-system

⚠ ADVARSEL

Vær oppmerksom på bevegelsen i iBR-sjeldet når du starter motoren, slår av motoren eller bruker iBR-spaken. Den automatiske bevegelsen i sjeldet kan klemme fingre og tær til personer som holder seg fast bak på vannscooteren. Bruk aldri iBR-sjeld som støttepunkt ved ombordstigning.

Gå ombord fra en kai/brygge

1. Plasser en fot sakte på det stigtrinnet på vannscooteren som er nærmest bryggen, og samtidig overføre kroppsvekten til den andre siden for å balansere vannscooteren mens du holder i styret.

2. Deretter løfter du den andre foten over setet og setter den på det andre stigtrinnet.
3. Skyv vannscooteren vekk fra bryggen.



Ombordstigning fra grunt vann

⚠ ADVARSEL

Hold lemmer unna fremdriftssystemet og inntaksgitteret. Fremdriftssystemene må aldri brukes som støttepunkt ved ombordstigning.

1. Stiger ombord i vannscooteren enten fra siden eller bakfra.
2. Sørg for at det er minst 90 cm (3 fot med vann under den laveste) bakkdelen på skroget.

MERK:

Ta med i beregningen at skroget vil synke i vannet når alle passasjerene er ombord. Vær nøye med å opprettholde den angitte dybden slik at sand, småstein og steiner ikke blir dratt opp i jetpumpen.



F18LOXY

A. La det være minst 90 cm (3 fot) under den laveste bakre delen av skroget når alle passasjerer er ombord

MERKNAD

Start av motoren eller kjøring av vannscooteren i grunnere vann kan skade impelleren eller andre komponenter av jetpumpen. Stå på midten av trinnet. Kun én person om gangen på stigen.

Ombordstigning på dypt vann

⚠ ADVARSEL

Hold lemmer unna fremdriftssystemet og inntaksgitteret. Fremdriftssystemene må aldri brukes som støttepunkt ved ombordstigning.

⚠ ADVARSEL

Be uerfarne brukere om å øve seg på å stige ombord på vannscooteren nær land (alle metodene forklart her) før de legger ut på dypt vann, spesielt når det befinner seg last på den bakre plattformen.

Fører alene uten bordingsstige

1. Grip tak i det bakre håndtaket med én hånd.



1. Bakre håndtak

MERK:

Hvis lasten er godt sikret til ombordstigningsplattformen, kan det brukes som et håndtak eller fjernes og plasseres i fotbrønnen for enkel tilgang til håndtaket. Sikre alltid lasten godt før kjøring.

2. Bruk den andre hånden på ombordstigningsplattformen, og løft opp kroppen slik at du får kneet på ombordstigningsplattformen.
3. Plasser det andre kneet på ombordstigningsplattformen.



TYPISK

4. Ta tak i setet eller setestroppen for å holde balansen, og gå fremover til fotbrettene på hver side av setet.



TYPISK

5. Sett deg overskrevet på setet.

Det er mulig å svømme til siden, bruke passasjerhåndtaket og/eller setestroppen for å løfte deg selv ombord.

MERK:

Metoden for ombordstigning fra siden anbefales ikke som første ombordstigningsmåte. Den må kun brukes som siste utvei, da det ikke er den enkleste metoden for å komme seg ombord på en vannscooter.

Fører alene med bordingsstige

1. Svøm slik at du er bak vannscooteren.
2. Senk ned bordingsstigen med én hånd.



TYPISK

3. Bruk den andre hånden til å ta tak i kanten av bordingsplattformen, og trekk deg selv opp slik at du får kneet på bordingsstigen.



TYPISK

MERKNAD

- Stå på midten av stigen.
- Kun én person om gangen på stigen.

4. Strekk frem én hånd, ta tak i et forstøppte håndtak på siden av baksetet, og stig deretter opp på bordingsstigen.



1. Bakre håndtak



TYPISK

MERK:

Hvis lasten er godt sikret til ombordstigningsplattformen, kan det brukes som et håndtak eller fjernes og plasseres i fotbrønnen for enkel tilgang til håndtaket. Sikre alltid lasten godt før kjøring.

5. Med begge hendene på håndtaket bak setet kan du nå stige opp på ombordstigningsplattformen.



TYPISK

**TYPISK**

6. Ta tak i stroppen over setet for å holde balansen, og gå fremover til fotbrettene på hver side av setet.

**TYPISK**

7. Sett deg overskrevs på setet.

Fører med en passasjer

1. Føreren klatrer opp på vannscooteren på samme måte som forklart ovenfor.

I krapp sjø kan passasjerer, mens han fremdeles er i vannet, holde vannscooteren for å hjelpe føreren å klatre ombord.

**TYPISK****MERKNAD**

Stå på midten av stigtrinnet. Kun én person om gangen på stigtrinnet.

2. Deretter klatrer passasjerer ombord på vannscooteren mens føreren holder balansen ved å sitte så nære konsollen som mulig.

**TYPEBILDE – MODELL MED BORDINGSSTIGE VIST****TYPISK****TYPISK**

3. Passasjerer må sitte overskrevs på setet og holde seg godt fast i et håndtak eller rundt midjen til personen foran seg.

**TYPISK**

Starte motoren

⚠ ADVARSEL

Før du starter motoren må føreren og passasjerer(e) alltid:

- Sitte ordentlig på vannscooteren.
- Holde godt tak i håndtaket eller holde rundt midjen til personen foran seg.
- Bruke egnet beskyttende bekleddning i tillegg til godkjent flyteutstyr og vådraktbukse.

MERKNAD

Pass på at det er minst 90 cm (3 fot) med vann under den laveste bakre delen av skroget når alle passasjerer er ombord, før du starter motoren. Hvis ikke kan fremdriftssystemet påføres skade.

1. Fest alltid nødstoppsnoren til flyteutstyret eller til håndleddet (med armbånd).

⚠ ADVARSEL

Nødstoppsnoren skal alltid være koblet til førerens flytevest eller håndledd (med armbånd) når vannscooteren startes eller brukes.

2. Grip godt tak i styret med venstre hånd og sett begge føttene på fotbrettene.
3. Trykk på START/STOPP-knappen for å aktivere det elektriske systemet.
4. Mens informasjonssentret går gjennom selvttestfunksjonen setter du hetten på nødstoppsnoren på motorstoppbryteren.
5. Trykk på START/STOPP-knappen for å starte motoren.

MERKNAD

Hvis motoren ikke starter med en gang, må du ikke holde inne START/STOPP-knappen i mer enn ti sekunder, slik at starteren ikke overopphetes. Du bør vente en stund mellom startsyklusene slik at den elektriske starteren får kjøle seg ned. Se i avsnittet om *Feilsøking*.

6. Slipp motorens START/STOPP--knapp umiddelbart når motoren har startet.

Stoppe motoren

⚠ ADVARSEL

For å gi vannscooteren retningsstyring må motoren være i gang til vannscooteren ligger stille.

For å slå av motoren:

- Trykk på motorens START/STOPP-knapp, eller
- trekk nødstoppsnoren hette av motorstoppbryteren.

⚠ ADVARSEL

For å hindre tyveri, utilsiktet start av motoren eller at barn eller andre bruker vannscooteren uten tillatelse må du aldri la nødstoppsnoren stå i motorstoppbryteren når du går fra vannscooteren.

Hvis motoren slås av med START/STOPP-knappen og nødstoppsnoren fremdeles er festet på motorstoppbryteren, slås elektrisk strøm av etter omtrent 60 minutter for å hindre at batteriet lades ut.

Styre vannscooteren

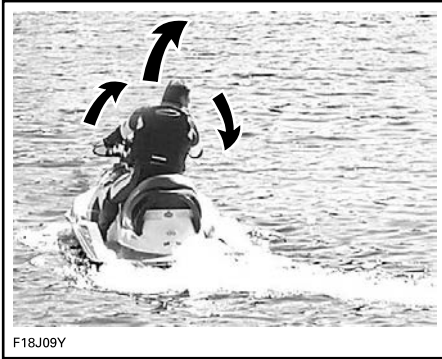

F18J09Y

Når du dreier på styret, dreies jetpumpedysen som styrer retningen på vannscooteren. Dreining av styret mot høyre styrer vannscooteren mot høyre, og omvendt. Du trenger å gi gass for å styre.

⚠ ADVARSEL

Gassen må brukes sammen med styret for å skifte retning på vannscooteren. Styringen påvirkes av gasspådrag, antall passasjerer, lasten, forhold på vannet og miljøfaktorer som f.eks. vind.

Ulikt en bil trenger en vannscooter litt gass for å kunne svinge. Øv på et trygt område med å gi gass og svinge vekk fra innbilte gjenstander. Dette er god teknikk for å unngå kollisjoner.

⚠ ADVARSEL

Det er mindre retningskontroll når gassen er sluppet og ingen kontroll når motoren er slått av.

Vannscooteren oppfører seg annerledes med en passasjer og dette krever større ferdighet. Passasjer(e) skal holde tak i setestroppen, det støpte håndtaket eller rundt midjen til personen foran seg. Reduser hastigheten og unngå skarpe svinger. Unngå krapp sjø når du har passasjer.

O.T.A.S.TM-system (hvis utstyrt) (assistert styring uten gasspådrag)

O. T. A. S. OTAS-systemet (assistert styring uten gasspådrag) gir bedre styring i situasjoner der det ikke brukes gasspådrag.

Hvis du slipper gasspådraget til tomgangsturtall når du svinger for fullt, vil O. T. A. S.-systemet aktivere elektronisk og øke motortallet noe for å gjøre det mulig å fullføre svingen.

Når styret kommer tilbake i midtstilling, vil gasspådraget gå tilbake til tomgang.

Vi anbefaler at du gjør deg kjent med denne funksjonen første gang du kjører.

Krappe svinger og andre spesielle manøvre

Krappe svinger eller spesielle manøvre som vil føre til at luftinntakene holdes under vann over tid, vil føre til at det kommer vann inn i skroget.

Forbrenningsmotorer trenger luft for å virke og derfor kan ikke denne vannscooteren være helt vanntett.

MERKNAD

Hvis luftinntakene holdes under vann for eksempel ved hele tiden kjøre i krappe sirkler, skjære bungen gjennom bølgene eller ved å kante vannscooteren, kan det komme vann inn i skroget, noe som kan forårsake alvorlig skade på indre deler av motoren. Se under *Garanti* i denne veiledningen.

Modeller uten iBR

Så snart motoren på disse modellene går, er vannscooteren kontinuerlig i bevegelse.

Disse modellene har ikke noe tilgjengelig bremsesystem. Vær forsiktig!

Sette i nøytral

⚠ ADVARSEL

Drivakslingen og impelleren går alltid rundt så lenge motoren er i gang, også når iBR-spjeldet er satt i nøytral stilling. Hold avstand til vannscooterens fremdriftssystem.

Når vannscooteren startes, vil iBR-systemet som standard automatisk sette fremdriftssystemet i nøytral stilling.

Hvis spjeldet er i posisjon for drift forover, trykker du på iBR-spaken. Spjeldet flyttes til nøytral stilling.

Hvis brems eller revers brukes, beveger iBR-spjeldet seg til nøytral stilling når iBR-spaken slippes, hvis det ikke brukes gass.

MERK:

Gasspaken må slippes helt for at iBR-spjeldet skal kunne bevege seg til nøytral stilling når iBR-spaken slippes.

Hvis motoren stoppes i forover eller revers, beveger iBR-spjeldet seg til nøytral posisjon når motoren stopper.

Justere nøytralstillingen for iBR

Hvis vannscooteren kryper fremover eller bakover når den står i nøytral, kan iBR-systemet trimmes.

MERK:

Vind eller strøm i vannet kan gjøre at vannscooteren beveger seg når den står i nøytral.

For å gå inn i nøytral justeringsmodus, hold nede VTS opp- eller nedknapp i 0,5 sek.

Meldingen **Neutral Adjust** vises.

For å justere nøytralstillingen:

- Vannscooteren beveger seg forover – trykk på VTS DOWN-knappen.
- Vannscooteren bakker – trykk på VTS UP-knappen.

Juster for å oppnå ingen bevegelse når motoren går på tomgang.

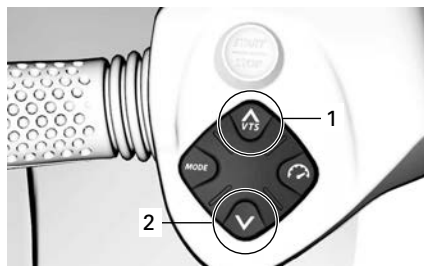

1. Baug-opp

2. Baug-ned

For å gå ut av **Neutral Adjust**, trykk på OK-knappen, og vent 25 sek.

Sette i forovergir

Trykk på gasspaken for å aktivere drift forover fra nøytral.

Spjeldet beveger seg til stilling for drift forover, og vannscooteren akselerer forover.

Slipp iBR-spaken mens du gir moderat gass for å aktivere drift forover fra revers.

Trekk inn gasspaken mens samtidig som du slipper iBR-spaken for å aktivere drift forover på nytt etter å ha bremsset. Vannscooteren vil akselerere etter en kort tidsforsinkelse.

Koble inn og bruke revers

Revers kan bare kobles inn mellom tomgangshastighet og en hastighet forover på 14 km/t (9 MPH).

1. Trekk inn iBR-spaken minst 25 % spakgangen.
2. Slipp iBR-spaken for å avslutte reverseringen.

3. Gi nok gass til å stanse bakoverbevegelse.

⚠ ADVARSEL

Bremsefunksjonen har ingen effekt når du beveger deg bakover.

Når du bruker iBR-spaken i reversmodus, kan gasspaken brukes for å styre motorhastigheten, og dermed hvor mye reverskraft som tilføres.

Ved å jobbe med iBR- og gasspaken samtidig kan reverskraften styres mer presist. For høyt turtall vil skape turbulens i vannet og redusere reverseffekten.

MERK:

Motorkraften reduseres til tomgang når stillingen til iBR-spaken endres.

Motorkraften som er tilgjengelig, er begrenset i revers, noe som begrenser farten bakover. Hastigheter over 14 km/t (9 MPH) kan imidlertid oppnås i revers avhengig av forholdene.

⚠ ADVARSEL

Bruk bare revers i sakte hastighet og i så korte perioder som mulig. Pass alltid på at det ikke befinner seg noe eller noen bak vannscooteren.

Når du kjører i revers, dreier du styret i motsatt retning av den du ønsker å svinge bakenden av vannscooteren i.

For å styre bakenden av vannscooteren mot babord (venstre) dreier du for eksempel styret mot styrbord (høyre).

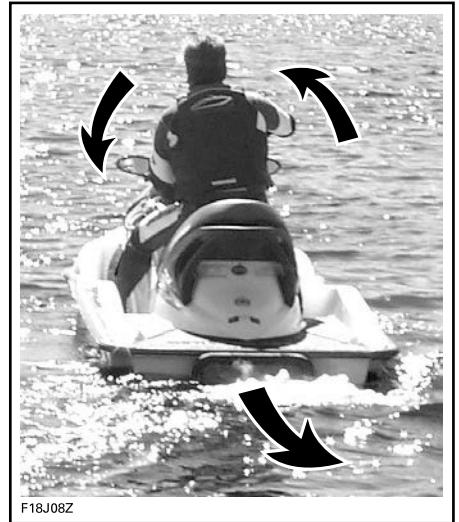

F18J08Z

TYPEBILDE - STYRERETNINGEN ER MOTSATT NÅR DU RYGGER

⚠ FORSIKTIG

Styretningen ved drift bakover er motsatt av drift forover. For å styre akterenden til babord (venstre) må du dreie styret til styrbord (høyre). For å styre akterenden til styrbord (høyre) må du dreie styret til babord (venstre). For å bli kjent med hvordan du styrer og hvordan vannscooteren reagerer når ved drift bakover, bør du øve på å rygge på åpent hav før du gjør det i trange farvann.

Koble inn og bruke bremsen

⚠ ADVARSEL

Motoren være i gang for at det skal være mulig å bruke bremsen. Bremsen kan brukes bare når du kjører fremover, og har ingen effekt når du kjører bakover. Bremsmekanismen kan ikke hindre vannscooteren din fra å drive hvis det er strøm eller vind.

Bremsefunksjonen kan bare kobles inn når du går forover eller ved en hastighet på mer enn 14 km/t (9 MPH).

Bremsen kobles inn og styres når iBR-spaken på venstre side av styret trekkes inn minst 25 % av totalt utslag.

⚠ ADVARSEL

Du bør øve på å bremse i åpne farvann og med gradvis større fart for å bli kjent med hvordan styringen fungerer og hvordan vannscooteren reagerer.

Når iBR-spaken brukes, overstyres gasspaken, og gasspádraget styres av stillingen til iBR-spaken. Bremsen kan dermed styres ved bare å bruke iBR-spaken.

Fartsreduksjonen er proporsjonal med bremsekraften. Jo lenger iBR-spaken trekkes inn, desto mer bremsekraft tilføres.

MERK:

Vær nøye med å justere bremsekraften med iBR-spaken gradvis for å justere bremsekraften samtidig som du slipper opp gasspaken.

⚠ FORSIKTIG

Ved bremsing må fører og passasjerer være oppmerksom på kraften i nedbremsingen for å hindre at de presses fremover på vannscooteren og mister balansen. Føreren må alltid holde begge hendene på styret, og alle passasjerene må holde seg godt fast i håndtakene, setestroppen eller rundt midjen til personen foran seg.

⚠ ADVARSEL

Stopplengden vil variere avhengig av opprinnelig hastighet, last, vind, antall personer ombord, strøm, forholdene på vannet, mengden bremsing og krefter som styres av føreren. Tilpass kjørestilen tilsvarende.

Når vannscooteren reduserer hastigheten til under 14 km/t (9 MPH), avsluttes bremsemodus, og reversmodus aktiveres. Slipp iBR-spaken når vannscooteren stopper. Hvis ikke vil den begynne å bevege seg bakover.

⚠ FORSIKTIG

Når vannscooteren senker farten for å stoppe, vil kjølvannsbølgen som vannscooteren har laget, komme sigende og prøve å skyve vannscooteren forover. Forsikre deg om at der ikke er hindringer eller badende i kjøreretningen.

Hvis gasspaken fremdeles er trykket inn når iBR-spaken slippes, begynner bevegelsen forover etter en kort forsinkelse. Akselerasjonen vil være proporsjonal med stillingen til gasspaken.

⚠ ADVARSEL

Hvis du ikke ønsker å akselerere forover når bremsespaken slippes, slipper du gasspaken.

Når bremsen brukes under kjøring, skytes en vannsøyle opp i luften bak vannscooteren, og det kan føre til at føreren av vannscooteren som følger etter, et lite øyeblikk ikke kan se din vannscooter.

⚠ ADVARSEL

Det er viktig å informere andre førere som har til hensikt å følge etter i rekke hvilke bremseegenskaper ditt kjøretøy har, hva en vannsøyle betyr annet det er nødvendig å holde en større avstand.

Bremse i en sving

Det må brukes gasspådrag for å ha kontroll over styringen i en sving. Likevel kan du bremse ved hjelp av iBR-spaken mens du svinger, som beskrevet tidligere. Vær klar til å holde balansen mens kjølvannsbølgen krysser vannscooteren.

⚠ FORSIKTIG

Når vannscooteren senker farten for å stoppe, vil kjølvannsbølgen som vannscooteren har laget, komme sigende og prøve å skyve vannscooteren sidelengs. Vær forberedt på å holde balansen mens kjølvannsbølgen krysser vannscooteren.

Generelle anbefalinger for bruk**MERKNAD**

Forbrenningsmotoren trenger luft for å virke og derfor kan ikke denne vannscooteren være helt vannrett. Manøvre som å kjøre i konstante, krappe svinger, skjære baugen gjennom bølger eller kante med vannscooteren, kan føre til at åpningene for luftinntak kommer under vann og forårsake alvorlige motorproblemer på grunn av at vann blir sugd inn. Se *Styre vannscooteren* i delen *Brukerveiledningen* og delen *Garanti* i denne brukerhåndboken.

Kjøring i krapp sjø eller med dårlig sikt

Unngå kjøring under disse forholdene. Hvis du må kjøre, må du kjøre forsiktig og forsvarlig med minimum hastighet.

Krysse kjølvann eller bølger

1. Føreren må ta godt tak i styret og holde begge føttene på fotbrettene.
2. Passasjerer må ta godt tak i håndtakene med begge hendene og holde begge føttene på fotbrettene.
3. Reduser hastigheten.
4. Vær alltid forberedt på å styre og holde balansen.
5. Ved passering av bølger må du løfte kroppen litt fra setet for å absorbere støtene med benene.
6. Ved kryssing av kjølvann må du alltid holde god avstand til fartøyet foran.

⚠ ADVARSEL

Senk farten når du krysser kjølvann eller bølger. Fører og passasjer(er) bør avstive seg og innta en halvstående stilling for å lindre støt. Ikke hopp på kjølvann eller bølger - hopp kan forårsake skader som rygg- eller ryggmargskade (lammelse).

Stoppe/legge til kai

Når du slipper gasspaken, bremses vannscooteren av vannet mot skroget. Stoppedistansen vil variere med vannscooterens størrelse, vekt, hastighet, forholdene på vannflaten, vind og vindretning samt strøm.

iBR-systemet kan også brukes for å senke farten eller for å stoppe raske, og spesielt for å øke manøvrerbarheten når du legger til kai.



Føreren bør øve seg i åpent farvann i forskjellige hastigheter for å gjøre seg kjent med stopplengdene under forskjellige forhold. Du bør øve mye på å stoppe ved hjelp av iBR-systemet både når du kjører rett frem og i sving, for å gjøre deg kjent med hvordan vannscooteren oppfører seg ved full eller delvis oppbremsing.

⚠ ADVARSEL

Bremseøvelser skal alltid foregå i åpent farvann og når du er sikker på at det ikke er andre vannscootere eller båter i umiddelbar nærhet, og da spesielt bakenfor. Det er ikke sikker at andre som er i området vil klare å svinge utenom eller å stoppe hvis du uventet skulle stoppe helt opp rett foran dem.

Når bremsen brukes under kjøring, skytes en vannsøyle opp i luften bak vannscooteren, og det kan føre til at føreren av vannscooteren som følger etter, et lite øyeblikk ikke kan se din vannscooter.

⚠ ADVARSEL

Det er viktig å informere andre førere som har til hensikt å følge etter i rekke hvilke bremseegenskaper ditt kjøretøy har, hva en vannsøyle betyr annet det er nødvendig å holde en større avstand.

Føreren bør også øve på å legge til kai i til en tenkt havn ved hjelp av de forskjellige styringene som er tilgjengelige (iBR-spak og gasspak).

Slipp gassen på tilstrekkelig avstand før det forventede landingsområdet.

Reduser hastigheten til tomgang.

Manøvrer med en kombinasjon av iBR-spaken og gasspaken, bytt til nøytral, revers og forover.

Legg merke til at når du kjører bakover, vil styringsretningen være motsatt. Når du vrir styret til venstre, vil akterenden bevege seg til høyre når du rygger, og motsatt.

⚠ ADVARSEL

Det er mindre retningskontroll når gassen er sluppet og/eller når motoren er slått av. Styreretningen er motsatt når du kjører bakover.

Legge til land

MERKNAD

Det anbefales ikke å kjøre vannscooteren opp på stranden.

Kjør sakte mot stranden og slå av motoren før dybden er mindre enn 90 cm (3 fot) under den laveste bakre delen av skroget. Deretter trekker du vannscooteren mot stranden.

MERKNAD

Kjøring av vannscooteren på grunt vann kan skade impelleren, iBR-komponentene eller andre jetpumpekomponenter. Slå alltid av motoren før vannet blir grunnere enn 90 cm (3 fot), og ikke bruk revers eller bremsing.



F18A03Y

DRIFTSMODUSER

For å endre modus;

1. Trykk på MODUS-knappen,
2. Bekrefte sikkerhetsmelding ved å trykke på og holde MODUS-knappen vil få SPORT-modus,
3. Trykk på MODE-knappen igjen hvis du vil aktivere ECO-modus,



TYPISK

Aktivere sportsmodus

For å aktivere sportmodus, trykk en gang på modusknappen mens du er i standardmodus. Sport-ikonet vil begynne å blinke og en sikkerhetsmelding vil vises. Av sikkerhetshensyn skal du følge instruksjonen i sikkerhetsmeldingen for å aktivere sportmodus. Når den er aktivert, vil SPORT-ikonet slå seg PÅ.

Deaktivere sportsmodus

Et enkelt trykk på MODUS-knappen tar deg til ECO-modus.

ECO-modus (modus for drivstofføkonomi)

ECO-modus gir smidigere gassbruk og bedre drivstofføkonomi.

Opplæringsnøkkelmodus

Opplæringsnøkkelen har en driftsmodus der motorkraft og hastighet er begrenset.

Det finnes fem hastighetsinnstillinger tilgjengelig.

Hastighetsinnstillingen er satt til 1 som standard.

Turmodus

Vannscooteren settes i denne kjøremodusen når den startes.

Den kalles også normal kjøremodus.

Ikonet ECO +OFF vises på displayet når denne modusen er valgt.

Sportsmodus

SPORTSMODUS sørger for umiddelbar gassrespons og raskere akselerasjon enn modus for standardkjøring.

Når SPORTSMODUS er aktivert, vil den være aktiv helt til den blir deaktivert av føreren, eller til motoren slås av og modusen går tilbake til STANDARD KJØREMODUS.

Se 4,5 tommer digitalt display for justering.

SPESIELLE PROSEDYRER

Rengjøring av vanninntak for jetpumpe og impeller

ADVARSEL

Hold deg unna inntaksgitteret når motoren er i gang. Langt hår, løse klær eller stropper fra flyteutstyr kan sette seg fast i deler som beveger seg.

Tang, skjell eller avfall kan bli sittende i inntaksgitteret, drivakselen og/eller impelleren. Et tilstoppet vanninntak kan forårsake problemer som:

- **Kavitasjon:** Turtallet er høyt, men vannscooteren beveger seg sakte på grunn av redusert drivkraft. Komponentene i jetpumpen kan være skadet.
- **Overoppheting:** Siden jetpumpen styrer strømmen av vann som kjøler av eksossystemet, vil et tilstoppet inntak føre til overoppheting av motoren og skade motorens interne komponenter.

Et område tilstoppet av tang kan rengjøres på følgende måte:

ADVARSEL

Hvis det er nødvendig å ta ut fremmedlegemer fra fremdriftssystemet, MÅ DU FJERNE nødstoppsnoren fra motorstoppbryteren.

Rengjøring i vannet

MERKNAD

Pass på at det er minst 90 cm (3 fot) med vann under den laveste bakre delen av skroget når alle passasjerer er ombord, før du starter motoren. Hvis ikke kan fremdriftssystemet påføres skade.

Modeller utstyrt med iDF-systemet

Hvis fartøyet er utstyrt med iDF-systemet, skal du bruke det nå. Se *Hvordan bruke det intelligente ruskfrie pumpe-systemet* i delen *Bruksanvisninger*.

Modeller uten iDF-system

1. Rugg vannscooteren flere ganger. Som oftest vil dette fjerne blokkeringen.
2. Start motoren og sørg for at vannscooteren fungerer som den skal.

Hvis den ovennevnte metoden ikke virker:

3. La motoren gå og sett iBR-spaken i revers før du gir gass.
4. Varier gasspådraget raskt flere ganger.
5. Gjenta prosedyren om nødvendig.

Hvis systemet fremdeles er blokkert, må du ta vannscooteren ut av vannet for rengjøring. Se *Rengjøring med vann på stranden*.

Rengjøring med vann på stranden

ADVARSEL

Nødstoppsnoren MÅ FJERNES fra motorstoppbryteren før du rengjør jetpumpeområdet, for å hindre at motoren starter ved et uhell.

1. Plasser en kartong eller et teppe ved siden av vannscooteren for å forhindre riper når den veltes over for rengjøring.
2. Velt vannscooteren på siden for rengjøring.



TYPISK

3. Flytt iBR til fremre stilling (utstyr-savhengig). Se *Overstyring av iBR-funksjonen* for detaljerte instruksjer.
4. Rengjør området rundt vanninntaket

Hvis systemet fremdeles er tilstoppet, må du kontakte en autorisert Sea-Doo-forhandler for service.

MERKNAD

Undersøk om det er skade på vanninntaksgitteret. Kontakt en autorisert Sea-Doo-forhandler for service eller reparasjon etter behov.

Funksjonen for overstyring av iBR

Når funksjonen for overstyring av iBR er aktivert, kan brukeren bevege iBR-spjeldet og dysen elektrisk over hele arbeidsområdet ved hjelp av VTS-knappen.

MERK:

Funksjonen for overstyring av iBR er tilgjengelig bare når motoren er stoppet.

⚠ ADVARSEL

Når du skal bevege iBR-spjeldet ved hjelp av funksjonen for overstyring av iBR, må du passe på at ingen befinner seg nær ved bakenden av vannscooteren. Fingre kan komme i klem når du beveger spjeldet.

MERKNAD

Et objekt eller et verktøy som fanges opp i iBR-systemet når du bruker funksjonen for overstyring av iBR kan føre til skade på iBR-komponentene. Fjern alle fremmedlegemer som kan hindre iBR-spjeldet, før du prøver å bevege det.

⚠ ADVARSEL

Hvis det er nødvendig å fjerne fremmedlegemer som sitter fast i fremdriftssystemet, må du merke deg følgende før du fortsetter:

- Fjern nødstoppsnoren fra motorstoppbryteren.
- Vent i minst 5 minutter.
- Ikke trykk på START/STOPP--knappen. Hvis du trykker på START/STOPP-knappen, må du vente fem nye minutter.

Aktivere funksjonen for overstyring av iBR

1. Slå på det elektriske systemet ved å trykke på START/STOPP-knappen.
2. Plasser nødstoppsnoren på motorstoppbryteren.

MERK: Nødstoppsnoren må være på plass for å sikre at informasjonsentret ikke slår seg av etter at selvtesten er ferdig. Elektrisk strøm vil være på i omtrent 1 time.

3. Trekk inn og hold på iBR-spaken gjennom hele prosedyren.

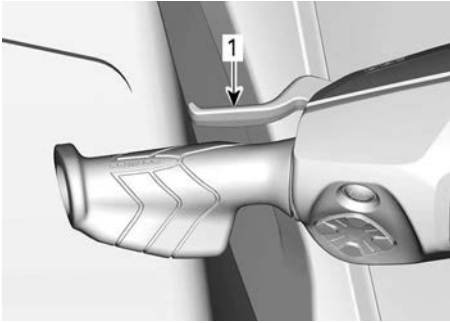

1. iBR-spak trukket inn og holdt
4. Når meldingen **IBR OVERRIDE – PRESS MODE BUTTON** vises i flerfunksjonsmåleren, trykk på MODE-knappen.

Når funksjonen er aktivert, vil meldingen ON vises.

5. Mens du holder iBR-spaken inne, trykk på VTS UP/DOWN-knappen for å bevege iBR-spjeldet til ønsket posisjon. Kontroller at VTS-indikasjonen på flerfunksjonsdisplayet endrer seg med bevegelsen av iBR-spjeldet. Hvis iBR-spjeldet beveger seg oppover, skal indikasjonen bevege seg oppover.
6. Frigjør iBR-spaken.
7. Ta av nødstoppsnoren fra motorstoppbryteren.

⚠ ADVARSEL

Hvis det er nødvendig å fjerne fremmedlegemer som sitter fast i fremdriftssystemet, må du merke deg følgende før du fortsetter:

- Fjern nødstoppsnoren fra motorstoppbryteren.
- Vent i minst 5 minutter.
- Ikke trykk på START/STOPP-knappen. Hvis du trykker på START/STOPP-knappen, må du vente fem nye minutter.

Kantret vannscooter

Vannscooteren er konstruert slik at den ikke er lett å kantre. Det er to finner på hver side av skroget for øke

vannscooterens stabilitet. Hvis den kantrer, vil den forbli kantret.

Før du retter opp vannscooteren må du sørge for at motoren er slått av og at D.E.S.S.-nøkkelen **IKKE** står i bryteren. Deretter griper du tak i inntaksgitteret, trækker på fenderlisten og bruker all din vekt til å rotere vannscooteren i ønsket retning.

MERK:

På en dekal på akterenden, nær spyletilkoblingen, finnes det informasjon om hvordan du snur vannscooteren med riktig side opp. Dekalen er opp ned slik at den kan leses når vannscooteren ligger opp ned.



TYPISK

Motoren har et kantbeskyttelsessystem (T.O.P.S.™). Hvis vannscooteren kantrer, stoppes motoren automatisk.

Når vannscooteren rettes opp til normal kjørestilling, kan motoren startes på normal måte.

MERKNAD

Når vannscooteren har vært kantret i mer enn 5 minutter, må du ikke prøve å starte motoren, for å unngå at motoren inntar vann og blir skadet. Kontakt en autorisert Sea-Doo-forhandler så raskt som mulig.

MERKNAD

Hvis motoren ikke starter, må du ikke prøve å starte den flere ganger. Det kan skade motoren. Kontakt en autorisert Sea-Doo-forhandler så raskt som mulig.

Kontroller om det er vann i kimmingen så snart som mulig. Drener etter behov når du er tilbake på land.

Vannscooter under vann

For å begrense skadene på motoren må du gjøre følgende så snart som mulig.

1. Drener kimmingen.
2. Hvis den lå i saltvann, må du spyle kimmingen og alle komponenter med ferskvann fra en hageslange for å stoppe korrosjonseffekten til saltet.

MERKNAD

Ikke prøv å starte motoren. Vann som ligger i inntaksmanifolden, vil da strømme mot motoren og kunne forårsake alvorlig skade på motoren.

3. Ta med vannscooteren til en autorisert Sea-Doo-forhandler for service så snart som mulig.

MERKNAD

Å la ikke utføre skikkelig service av motoren kan være meget skadelig for motoren.

Oversvømt motor**MERKNAD**

Ikke prøv å starte motoren. Vann som ligger i inntaksmanifolden, vil da strømme mot motoren og kunne forårsake alvorlig skade på motoren.

Ta med vannscooteren til en autorisert Sea-Doo-forhandler for service så snart som mulig.

MERKNAD

Å la ikke utføre skikkelig service av motoren kan være meget skadelig for motoren.

Slepe vannscooteren gjennom vannet

Det må tas spesielle forholdsregler hvis det er nødvendig å slepe en Sea-Doo-vannscooter gjennom vannet.

Maksimal anbefalt tauehastighet er 8 km/t (5 MPH).

Dette vil forhindre at eksossystemet fylles med vann, noe som kan føre til at vann trenger inn i og oversvømmer motoren. Uten at motoren er i gang er det ikke noe eksostrykk som kan skyve ut vannet gjennom eksosåpningen.

MERKNAD

Å la være å følge disse instruksjonene kan føre til skade på motoren. Hvis du må slepe en grunnstøtt vannscooter på vannet, må du sørge for å holde deg godt under den maksimale slepehastigheten på 8 km/t (5 MPH).

MERKNAD

Slep aldri en vannscooter akterover da det er risiko for inntrengning av vann.

⚠ FORSIKTIG

En slepeline skal alltid fastgjøres slik at den kan frigjøres selv når den er belastet.

VEDLIKEHOLD

VEDLIKEHOLDSPLAN

Vedlikehold er svært viktig for å opprettholde vannscooterens trygge driftstilstand. Vannscooteren må vedlikeholdes i henhold til vedlikeholdsplanen.

ADVARSEL

Å ikke vedlikeholde kjøretøyet skikkelig i henhold til vedlikeholdsplan og prosedyrer kan gjøre det utrygt å bruke.

EPA-forskrifter – kjøretøy i Canada og USA

Et verksted eller en person som velges av eieren kan utføre vedlikehold, utskiftinger eller reparasjoner på kontrollenheter og systemer. Disse instruksene krever ikke komponenter eller service av BRP eller autoriserte Sea-Doo-forhandlere.

Selv om en autorisert Sea-Doo-forhandler har inngående teknisk kunnskap og verktøy til å utføre service på kjøretøyet, forutsetter ikke garantien som dekker utslippsrelaterte enheter, at service utføres av en autorisert Sea-Doo-forhandler eller annet sted som har et forretningsmessig forhold til BRP.

Riktig vedlikehold er eierens ansvar. Et garantikrav kan avvises hvis eieren eller operatøren blant annet har forårsaket problemet på grunn av feil vedlikehold eller bruk.

Vedrørende utslippsrelaterte garantikrav, begrenser BRP diagnostikk og reparasjon av utslippsrelaterte deler til autoriserte Sea-Doo-forhandlere. Hvis du vil ha mer informasjon, se *US EPA utslippsrelatert garanti* i avsnittet *Garanti*.

Du må følge instruksjonene for krav til drivstoff i drivstoffdelen av denne håndboken. Selv om bensin som inneholder mer enn ti volumprosent etanol er tilgjengelig, har US EPA utstedt et forbud mot bruk av bensin som inneholder mer enn 10 vol% etanol for dette kjøretøyet. Bruk av bensin med mer enn 10 volumprosent etanol i denne motoren kan skade utslippskontrollsystemet.

Vedlikeholdsplanen gir ikke fritak for inspeksjon før kjøring og stell etter kjøring.

Etter hver tur i saltvann eller skittent vann

Skyll motorrommet med ferskvann og tøm ut saltvann

Spyl eksossystemet.

Hver måned i saltvann eller skittent vann

Sprøyt et korrosjonshindrende smøremiddel på metallkomponenter i motorrommet (hver 10. driftstime ved bruk i saltvann).

Inspiser offeranodene.

**Hvert år før sesongstart eller hver 100. driftstime
(det som inntreffer først)**

Inspiser offeranodene.
Sjekk feilkoder
Gjennomfør alle tiltak som er oppgitt i inspeksjon før kjøring og pleie etter kjøring
Skift motorolje og oljefilter
Inspiser gummifester for motor
Inspiser i kjølesystemet (kjølevæsknivå, slanger og lekkasjer ved fester)
Foreta visuell inspeksjon av forbindelsen mellom gassen og inntaksmanifolden
Inspiser luftinntaket for å se om det er skader på slanger og klemmer.
Kontroller elektriske koblinger og fester (tenningssystem, startsystem, injektorer, sikringsboks osv.).
Foreta visuell inspeksjon av området rundt karbonringen og drivakselens gummibelg for følgende tegn på svikt: svart karbonstøv og vannsprut (offere når vannscooteren brukes i skittent vann)
Inspiser kompressorhjul og mansjett
Foreta en visuell inspeksjon av kompressorhjul og slitasjering for å se om det finnes dype riper, hakk eller spor
Fjern kompressorhjulets deksel og se etter tegn om vann har trengt inn
Kontroller visuelt reversportføring for overdreven klaring.
Inspiser tanklokk, påfyllingshals, drivstofftank, tankstropper, drivstoffrør og tilkoblinger

**Hvert 2. år eller hver 200 timer kjøring
(det som inntreffer først)**

Bytt tennplugger
Sjekk jetpumpens tilstand ved å spinne kompressorhjulet manuelt og sjekke radialakselrom eller støy
Kontroller og smør splintene i drivakselen og impelleren

**Hvert 5. år eller hver 300 timer kjøring
(det som inntreffer først)**

Bytt kjølevæsken

VEDLIKEHOLDPROSEDYRER

Denne seksjonen inkluderer instruksjoner for grunnleggende vedlikeholdsprosedyrer.

ADVARSEL

Slå av motoren, og følg disse vedlikeholdsprosedyrene når du utfører vedlikehold. Hvis du ikke følger prosedyrene nøye, kan du bli skadet av varme deler, bevegelige deler, elektrisitet, kjemikalier eller andre farer.

ADVARSEL

Hvis det blir nødvendig å ta bort en sperreanordning (for eksempel låsetapper, selvlåsende fester osv.) ved demontering/montering, må du alltid bytte ut med en ny.

MERKNAD

La det aldri ligge igjen noen gjenstand, fille, verktøy osv. i motorrommet eller i kimmingen.

Motorolje

Anbefalt motorolje

Rotax®-motorer ble utviklet og godkjent med bruk av XPS™-olje. BRP anbefaler at du alltid bruker XPS-olje eller tilsvarende. Ikke bruk tilsetningsstoffer med den anbefalte motoroljen. Skader som skyldes bruk av olje som ikke egner seg for motoren eller tilsetning av tilsetningsmidler dekkes ikke nødvendigvis av den begrensede garantien fra BRP.

XPS anbefalt motorolje

4T 5W40 syntetisk blandingsolje

Hvis den anbefalte XPS-motoroljen ikke er tilgjengelig

Motor uten kompressor

Bruk en 5W40 4-takts SAE syntetisk motorolje som tilfredsstillter eller overgår følgende bransjespesifikasjoner for smøremiddel.
Kontroller alltid API-servicemerkesertifisering på oljebeholderen, den må inneholde minst en av de angitte standardene.
API-tjenesteklassifisering SJ, SL, SM eller SN

Motor med kompressor

Bruk en 5W40 4-takts SAE motorsykkel-motorolje som er kompatibel med våtvariatorer, og som tilfredsstillter eller overgår følgende bransjespesifikasjoner for smøremidler.
Kontroller alltid API-servicemerkesertifisering på oljebeholderen, den må inneholde minst en av de angitte standardene.
JASO-MA2
API-klassifisering SJ, SL, SM eller SN

Ikke tilfør noen tilsetningsstoffer til den anbefalte motoroljen. Det kan hende at skader som skyldes bruk av olje som ikke egner seg for motoren eller

Motoroljenivå

MERKNAD

Hvis motoren brukes med feil oljenivå, kan den få alvorlige skader.

⚠ FORSIKTIG

Mange komponenter i motorrommet kan bli veldig varme. Direkte kontakt kan føre til brannskår på huden.

Hvis vannscooteren er ute av vannet

MERKNAD

Vannscooteren må være i plan.

⚠ FORSIKTIG

Når det er nødvendig å ha motoren i gang mens vannscooteren er ute av vannet, kan varmeveksleren i bunnplaten bli veldig varm. Unngå kontakt med bunnplaten slik at du unngår brannskår.

1. Løft trekkstangen på tilhengeren, og lås den i stilling når fenderlisten er i plan.
2. Monter en hageslange på spylekoblingen for eksossystemet. Se under *Eksossystem* i denne delen, og følg fremgangsmåten.

MERKNAD

Ikke la motoren gå uten å tilføre vann til eksossystemet. Dersom eksossystemet ikke kjøles ned, kan det bli påført alvorlig skade. La aldri motoren gå i mer enn 2 minutter. Tetningen på kraftoverføringen får ikke avkjøling når vannscooteren er ute av vannet.

ved tilsetning av tilsetningsstoffer, ikke dekkes av den begrensede garantien fra BRP.

3. Ta av setet(ene).
4. Start motoren.
5. Åpne vannkranen.
6. Kjør den KALDE motoren på tom-gang i 30 sekunder.
7. Lukk vannkranen.
8. Bring motorens turtall til 4000–4500 opm i 15 sekunder.
9. Du kan stoppe motoren brått ved å trykke på start/stopp-knappen eller fjerne snoren.
10. Vent i minst 30 sekunder slik at oljen setter seg i motoren, trekk deretter peilepinnen ut og rengjør den.

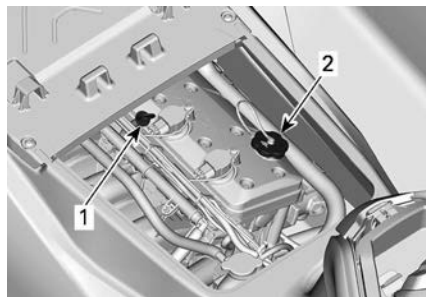

TYPISK

1. Peilestav for olje
2. Oljepåfyllingslokk
11. Sett tilbake peilestaven, og skyv den helt inn.
12. Ta ut peilestaven igjen, og les av oljenivået. Det skal være mellom FULL- og ADD-merkene.

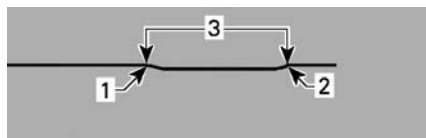

TYPISK

1. Full
2. Fyll på
3. Bruksområde
13. Fyll på olje ved behov slik at nivået er mellom merkene.

1. Ta av oljelokket.
2. Sett en trakt i påfyllingsåpningen.
3. Fyll på en liten mengde anbefalt olje for å nå riktig nivå.

MERKNAD

Ikke fyll for mye.

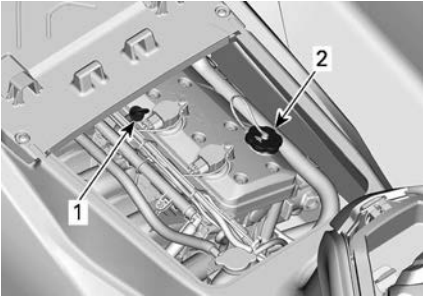

TYPISK

1. Peilestav for olje
2. Oljepåfyllingslokk

MERK:

Hver gang du fyller olje må hele prosedyren som er beskrevet her, utføres på ny. Hvis ikke kan du få feil avlesing av oljenivået.

14. Monter oljelokket og peilestaven på korrekt måte.

MERKNAD

Pass på at oljelokket er godt festet. Ellers kan olje lekke ut.

Skifte motorolje og bytte oljefilter

Oljeskift og filterbytte kan utføres av en autorisert Sea-Doo-forhandler, verksted eller en person som du selv velger.

Kjølevæske

Anbefalt motorkjølevæske

XPS anbefalt kjølevæske
Ferdigblandet kjølevæske med lengre levetid
Hvis den anbefalte XPS-kjølevæsken ikke er tilgjengelig
Bruk en forhåndsblandet kjølevæske (50 % etylen, 50 % glykol) med lavt silikatinhold og lang levetid, laget spesielt for forbrenningsmotorer av aluminium.

MERKNAD

Bruk alltid etylenglykolbasert frostvæske som inneholder korrosjonshindrende midler spesielt beregnet for forbrenningsmotorer av aluminium.

For å forhindre at frostvæsken forringes, bør du alltid bruke samme merke og grad. Ikke bland forskjellige merker eller grader med mindre kjølesystemet tømmes og fylles på nytt.

Kjølevæsknivå

⚠ ADVARSEL

Kontroller nivået på kjølevæsken mens motoren er kald. Fyll aldri på kjølevæske når motoren er varm.

⚠ FORSIKTIG

Mange komponenter i motorrommet kan bli veldig varme. Direkte kontakt kan føre til brannskår på huden.

1. Ta av setene.
2. Finn lokket for ekspansjonstanken.

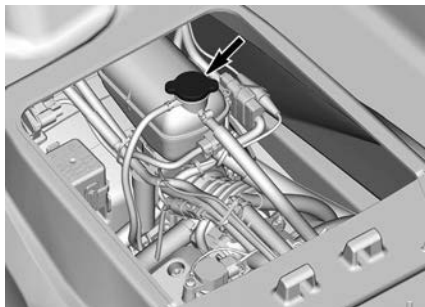

TYPISK

Med vannscooteren på et jevnt underlag skal kjølevæsknivået være mellom MIN- og MAX-merkene på kjølevæskebeholderen når motoren er kald.

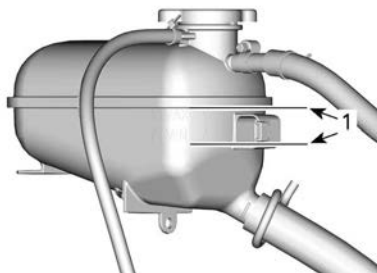

EKSPANSJONSTANK FOR KJØLEVÆSKE

1. Nivå mellom merkene når motoren er kald

MERK:

Vannscooteren er i plan når den står på vannet. Når den er på en tilhenger, må du heve trekkstangen på tilhengeren og låse den i stilling når fenderlisten er plan.

Etterfyll kjølevæske, se *Anbefalt kjølevæske* for spesifikasjon, for å justere kjølevæskemengden mellom merkene etter behov. Bruk en oljetrakt for å unngå søl. Ikke fyll for mye.

3. Sett tanklokket på ekspansjonstanken skikkelig på plass. Sett tilbake setene.

MERK:

Et kjølesystem som ofte må etterfylles, er en indikasjon på lekkasje eller motorproblemer. Kontakt en autorisert Sea-Doo-forhandler.

Skifte ut kjølevæske

Skifte av kjølevæske bør utføres av en autorisert Sea-Doo-forhandler.

Tenningscoiler**Tilgang til tenningsspole**

1. Fjern nødstoppsnoren fra motorstoppbryteren.
2. Ta av setet/setene.
3. Ta bort vedlikeholdsdekslet for motoren ved å fjerne monteringskruene.

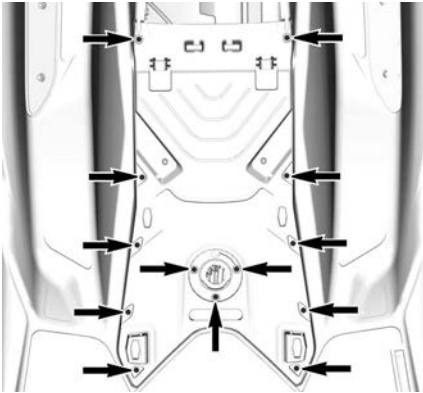
**Fjerne tenningsspolen**

1. Koble fra kontakten på tenningsspolen.

MERKNAD

Ikke øv trykk på tenningsspolen med noe slags verktøy.

2. Ta ut festeskruen for tenningsspolen.
3. Ta tenningsspolen av tennpluggen ved å dreie spolen fra side til side mens du trekker opp.

Montering av tenningsspole

1. Monter tenningsspolen på tennpluggen.
2. Juster hullet for festeskruen på tenningsspolen i forhold til det gjengede hullet på ventildekslet.
3. Skyv tenningsspolen helt ned til den hviler på ventildekselet.
4. Sett på og trekk til festeskruen.

Strammingsmoment

Festeskrue for tenningsspole	$9 \pm 1 \text{ Nm}$ ($80 \pm 9 \text{ lbf-in}$)
------------------------------	---

5. Koble til kontaktene på tenningscoilen.
6. Monter motorvedlikeholdsdekslet og stram til skruen i henhold til spesifikasjonene.

Strammingsmoment

Skruer for motorvedlikeholdsdeksel	$2,75 \pm 0,25 \text{ Nm}$ ($24 \pm 2 \text{ lbf-in}$)
------------------------------------	---

7. Monter setene.

Tennplugger**Fjerne tennpluggen**

1. Fjern tennspolene. Se *Fjerne tenningsspolen*.
2. Skru ut tennpluggen fullstendig med en pluggnøkkel.

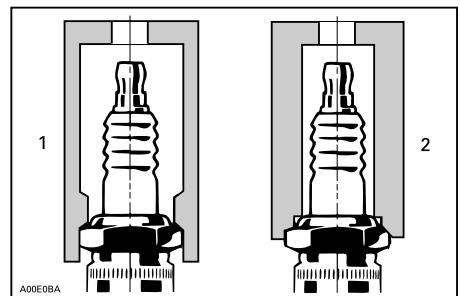

1. Godkjent pluggnøkkel
2. Feil pluggnøkkel

- Rengjør tennpluggen og sylindertoppen med trykkluft.
- Bruk tenningsspolen til å ta pluggen ut av tennplugghullet.

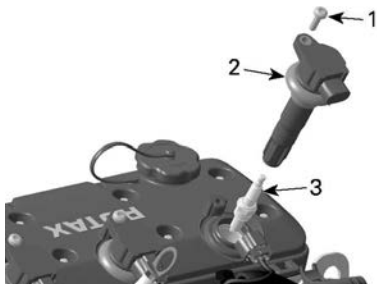

- Festeskrue
- Tennspole
- Tennplugg

Montere tennpluggen

Kontroller at kontaktflatene på toppen av sylinderen og tennpluggen er rene før du setter inn pluggen.

- Bruk føleblader for å kontrollere elektrodeavstanden angitt i *tekniske spesifikasjoner*.
- Skrue tennpluggen inn i sylindertoppen med hånden. Trekk så til tennpluggen til angitt moment med pluggnøkkel.

Strammingsmoment

Tennplugg	18 ± 2 Nm (159 ± 18 lbf-in)
-----------	--------------------------------

- Monter tenningscoilene. Se *Montering av tenningsspole*.

Eksossystem

Spyle eksossystemet

Spyling av eksossystemet med ferskvann er viktig for å nøytralisere de korroderende effektene av salt eller andre kjemiske stoffer i vannet. Det vil hjelpe til å fjerne sand, salt, skjelle og andre partikler i kjølekappene og/eller slanger.

Spyling av eksossystemet bør utføres når det ikke er planer om å bruke vannscooteren mer samme dag, eller når vannscooteren skal lagres i lengre tid.

MERKNAD

Dersom systemet ikke spyles, ved behov, vil det påføre eksossystemet alvorlig skade. Sørg for at motoren går under hele prosedyren.

⚠ ADVARSEL

Utfør disse operasjonene i et godt ventilert område. Noen komponenter i motorrommet kan bli veldig varme. Direkte kontakt kan føre til brannskår på huden. Ikke berør elektriske deler eller jetpumpeområdet mens motoren er i gang.

⚠ ADVARSEL

Når det er nødvendig å ha motoren i gang mens vannscooteren er ute av vannet kan varmeveksleren i bunnplaten bli veldig varm. Unngå kontakt med bunnplaten slik at du unngår brannskår.

- Koble en vannslange til koblingen som er plassert bak på vannscooteren. **Ikke åpne vannkranen enda.**

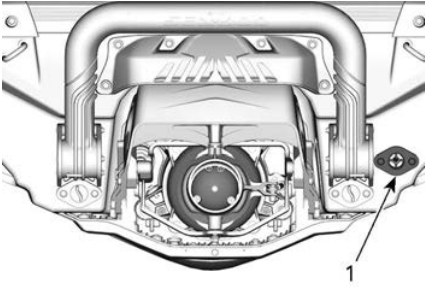

1. Vanninntakskobling

MERK:

Følgende verktøy anbefales når det brukes en hurtigkobling for å gjøre det enklere å montere hageslangen.

Anbefalt verktøy

Spylekontaktadapter
295 500 473

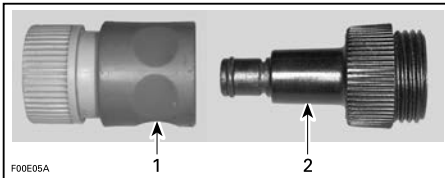

1. Hurtigkoblingsadapter
 2. Spylekoblingsadapter
2. Start motoren og åpne deretter vannkranen umiddelbart.

MERKNAD

Motoren må bestandig startes før vannkranen åpnes. Åpne vannkranen umiddelbart etter motoren er blitt startet for å forhindre overoppheting. Når vannscooteren er ute av vannet må du ikke la motoren gå uten å tilføre vann til eksossystemet.

3. Kjør motoren i 90 sekunder på tomgang.

MERKNAD

La aldri motoren gå i mer enn 2 minutter. Tetningen på kraftoverføringen får ikke avkjøling når vannscooteren er ute av vannet.

4. Sørg for at vannet strømmer ut av jetpumpen under spyling.
5. Lukk vannventilen, kjør motoren i 5000 o/min i 5 sekunder og stopp motoren.

MERKNAD

Steng alltid vannkranen før du slår av motoren.

6. Frakoble hageslangen og spyleadapteren (hvis brukt).

Bunnplate og vanninntaksgitter**Inspeksjon av bunnplate og vanninntaksgitter**

Undersøk om det er skade på bunnplaten og jetpumpens vanninntaksgitter. Kontakt en Sea-Doo-forhandler hvis du må bytte ut eller reparere ødelagte deler.

⚠ ADVARSEL

Før du inspiserer inntaksgitteret må du alltid fjerne nødstoppsnoeren fra motorstoppbryteren.

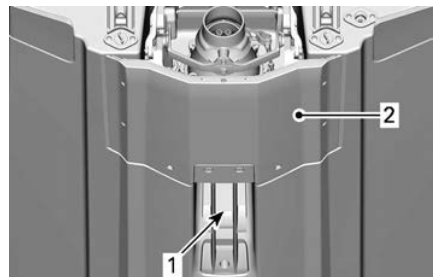
**UNDERSØK DISSE OMRÅDENE**

1. Vanninntak
2. bunnplate

Offeranoder

Inspeksjon av offeranode

Offeranoder er montert på:

- pumpe
- Bunnplate

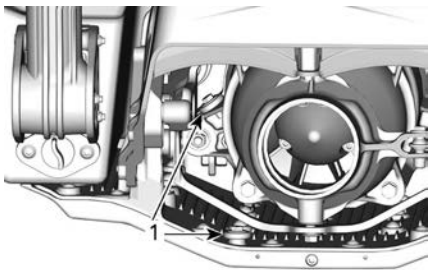

1. Offeranoder

Se etter slitasje. Hvis den er mer enn halvveis slitt, kontakter du en autorisert Sea-Doo-forhandler for å få den skiftet ut.

Sikringer

Kontrollere sikringer

Sjekk sikringene hvis det oppstår et elektrisk problem. Hvis sikringen er røket, må du bytte den med en sikring med samme ampereverdi.

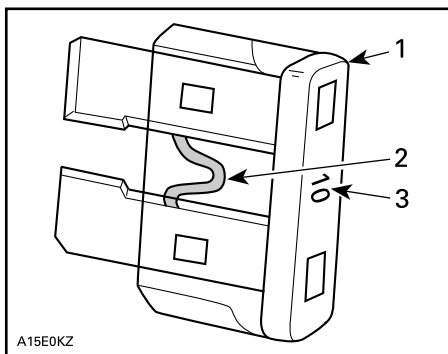

A15E0KZ

TYPISK

1. Sikring
2. Kontroller om den er smeltet
3. Amperetall

MERKNAD

Bruk aldri sikringer med høyere kapasitet da dette kan forårsake alvorlig skade. Hvis sikringen har gått, må årsaken til feilen finnes og rettes før motoren startes på nytt. Kontakt en autorisert Sea-Doo-forhandler for service.

Plassering av sikringer

Alle sikringer finnes i en enkelt sikringsboks.

Slik får du tilgang til sikringsboksen:

Ta av setet/setene.

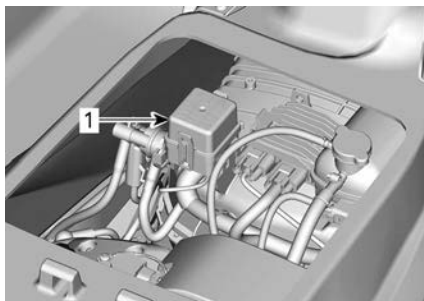

TYPISK

1. Sikringsboks

Ta av dekslet på sikringsboksen ved å klemme låsetappene sammen, og hold og trekk opp dekselet for å åpne.

MERK:

Sikringsstørrelser og plassering er vist på lokket til sikringsboksen.

Bruk verktøyet for å ta ut / montere sikringer i sikringsboksen for å gjøre det enklere å ta ut sikringene.

Beskrivelse av sikringer

Si kring	Klassifi sering	Beskrivelse
1	-	Ikke i bruk
2	15 A	Drivstoffinjeksj., Ing. Coiler og drivstoffpumpe
3	-	Ikke i bruk
4	-	Ikke i bruk
5	-	Ikke i bruk
6	30 A	Ladning
7	5 A	Målere
8	-	Ikke i bruk
9	30 A	iBR
10	5 A	Start/Stopp
11	5 A	ECM
12	30 A	Batteri
13	15 A	Diagnoseverktøy 2
14	15 A	Diagnoseverktøy 1, tilbehørskontakt

PLEIE AV VANNSCOOTEREN

Ta vannscooteren ut av vannet hver dag.

Stell etter bruk

Spyle eksossystemet

Eksossystemet bør spyles hver dag når vannscooteren brukes i salt eller skittent vann.

Se *Vedlikeholdsprosedyrer*.

Ekstra pleie etter bruk i skittent vann eller saltvann

Når vannscooteren brukes i skittent vann, og spesielt i saltvann, må det gis ekstra pleie for å beskytte vannscooteren og dens komponenter.

Skyll vannscooterens kimmingområde med ferskvann.

Bruk aldri høytrykksspyler til å vaske kimmingen. **BRUK ALLTID LAVT TRYKK** (for eksempel en hageslange).

Høyt trykk kan føre til skade på det elektriske eller mekaniske systemet.

FORSIKTIG

La motoren kjøle ned før det utføres vedlikehold.

MERKNAD

Å la være å utføre forsvarlig pleie, som å rengjøre vannscooteren, spyle eksossystemet og gjøre tiltak mot korrosjon når vannscooteren brukes i saltvann, vil føre til skade på vannscooteren og komponentene i den. Ikke oppbevar vannscooteren i direkte sollys.

Rengjøring av setet

Før du bruker et rengjøringsprodukt på setet, må du prøve å fjerne merker med et hvitt viskelær.

Mange merker, for eksempel skomerker, kan enkelt fjernes med denne metoden.

Skrog

Reparasjon

Kontakt en autorisert Sea-Doo-forhandler hvis det er behov for reparasjoner av komponenter eller skrog.

Rengjøring

Vask karosseriet og skroget av med såpevann (bruk bare milde vaskemidler). Skyll grundig med ferskvann.

Fjern sjøorganismer fra inn- og utsiden av skroget.

MERKNAD

Følgende produkter må aldri brukes til rengjøring:

- BRP Heavy Duty Cleaner
- Sterkt vaskemiddel
- Avfettingsmiddel
- Amoniakk
- Aceton eller andre ketoner
- Alkohol
- Toluen eller andre aromatiske løsningsmidler
- Klorerte løsemidler
- White spirit
- Tynner
- Oljebaserte produkter.

Flekker kan fjernes fra setet og fiberglasset med XPS All Purpose Cleaner eller tilsvarende.

For å rengjøre tepper, bruk 3M™ sitrusbasert rengjøringsmiddel (24 oz sprayboks) eller tilsvarende.

ADVARSEL

Ikke bruk plast eller vinylbeskyttelse på teppene eller setet, da overflaten blir glatt og fører eller passasjerer kan skli av vannscooteren.

Vern om miljøet ved å sørge for at drivstoff, olje eller rengjøringsmidler ikke tømmes i vannet.

Beskyttelse

Poler skroget med en marinvoks av god kvalitet.

Hvis vannscooteren skal lagres utendørs, bør den dekket til med en ugjenomsiktig presenning for å forhindre at solstråler og skitt påvirker plastkomponenter, beskytte lakken og forhindre at det samler seg støv.

MERKNAD

Vannscooteren må aldri lagres på vannet. Ikke oppbevar vannscooteren i direkte sollys. Vannscooteren må aldri lagres i en plastpose.

OPPBEVARING OG KLARGJØRING FØR SESONGSTART

Lagring

ADVARSEL

I og med at drivstoff og olje er lett antennelige, bør du få en autorisert Sea-Doo-forhandler, verksted eller person som du selv velger, til å undersøke drivstoffsystemets integritet som angitt i tabellen for regelmessig vedlikehold.

Det anbefales at vannscooteren får service av en autorisert Sea-Doo-forhandler, verksted eller person som du selv velger, men du kan selv gjøre følgende med et minimum av verktøy.

MERK:

Utfør følgende oppgaver i samme rekkefølge som beskrevet i denne delen.

MERKNAD

Ikke kjør motoren under lagringsperioden.

Fremdriftssystem

Rengjøring av jetpumpe

ADVARSEL

Nødstoppsnoren må alltid fjernes fra motorstoppbryteren for å hindre uventet start av motoren, før du rengjør komponentene i jetpumpeområdet. Motoren må være slått av når du gjør dette.

Skyll strålepumpen gjennom inntaks- og avløpsåpningene.

Sprøyt et korrosjonshemmende produkt på delene i fremdriftssystemet.

Serviceprodukt

Smøremiddel og korrosjonshemmer eller tilsvarende

Inspeksjon av jetpumpe

Kontakt en autorisert Sea-Doo-forhandler.

Drivstoffsystem

Beskyttelse av drivstoffsystemet

Det bør fylles på stabiliseringsmiddel for drivstoff (eller tilsvarende) på drivstofftanken for å forhindre at drivstoffet forringes og harpiksdannelse i drivstoffsystemet. Følg produsentens anvisninger for riktig bruk.

Serviceprodukt

Drivstoffstabilisator

MERKNAD

Det anbefales sterkt å tilsette drivstoffstabilisator ved lagring for å holde drivstoffsystemet i god stand. Stabiliseringsmiddel bør fylles på før smøring av motoren for å beskytte komponentene i drivstoffsystemet mot fernissavsetninger.

Fyll drivstofftanken helt opp slik det er forklart under *fylle på drivstoff*. Forsikre deg om at det ikke er vann i drivstofftanken.

MERKNAD

Hvis det er vann i drivstofftanken, kan det oppstå alvorlig skade på innsprøytingsystemet.

Motor og eksos

Spyle eksossystemet

Utfør prosedyren beskrevet delen *Vedlikeholdsprosedyrer*.

Skifte motorolje og oljefilter

Oljeskift og filterbytte kan utføres av en autorisert Sea-Doo-forhandler,

verksted eller en person som du selv velger.

Drenering av eksosystemet

I områder der det kan bli kuldegrader, må vann som er fanget opp i eksosystemet og mellomkjøleren, fjernes.

Bruk spylekontakten, sprøyt) inn trykkluft med trykk på 379 kPa (55 lbf/in² i systemet til det ikke kommer mer vann fra jetpumpen.

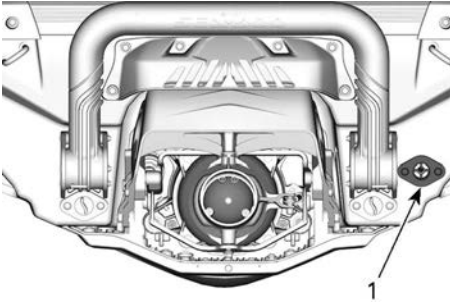

1. Spyletilkobling

Følgende slange kan lages for å gjøre dreneringen enklere.

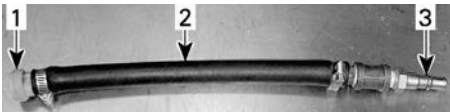

TYPISK

1. Spylekoblingsadapter
2. Slange 12,7 mm (1/2 tomme)
3. Hannadapter luftslange

MERKNAD

Hvis du lar være å tappe av eksosystemet, kan det føre til alvorlig skade på eksosmanifolden.

Fjern spesialverktøyene.

Smøre motoren innvendig

1. Ta av setet(ene).
2. Fjern tennpluggene. Se delen *Vedlikeholdsprosedyrer*.

3. Smør hver sylinder gjennom tennplugghullene.

Serviceprodukt

Smøremiddel og korrosjonshemmer eller tilsvarende

4. Trykk gasshåndtaket helt inn. Når du trykker inn gasshåndtak forhindrer det at det sprøytes inn drivstoff og deaktiverer tenning under start av motoren.
5. Trykk på START/STOPP-knappen for å rotere motoren noen omdreininger. Dette vil fordele oljen ut over sylinderveggene.
6. Påfør gjengesmøring på tennpluggene og sett pluggene inn igjen. Se delen *Vedlikeholdsprosedyrer*.
7. Monter tenningscoilene. Se delen *Vedlikeholdsprosedyrer*.

Testing av kjølevæske

Test kjølevæskens tetthet hvis frostvæsken ikke skiftes ut.

Utsifting av frostvæske og kontroll av egenvekten må utføres av en autorisert Sea-Doo-forhandler. Se *Vedlikeholdsskjema*.

MERKNAD

Feil tetthet i kjølevæsken kan føre til at væsken i kjølesystemet fryser hvis kjøretøyet lagres i et område der temperaturen kommer under frysepunktet. Det kan føre til omfattende skader på motoren.

Elektrisk system

Ta ut og lade batteriet

Kontakt en autorisert Sea-Doo-forhandler.

⚠ ADVARSEL

Lad aldri et batteri mens det er montert i vannscooteren.

Motorrom

Rengjøring av motorrommet

1. Rengjør kimmingen med varmt vann og vaskemiddel, eller et spesialmiddel.
2. Skyll grundig.
3. Løft fronten av vannscooteren for å tømme skroget fullstendig for vann, gjennom dreneringspluggene i skroget.

Rustbehandling

1. Tørk eventuelt gjenværende vann i motorrommet.
2. Smør alle metallkomponenter i motorrommet.

Serviceprodukt
Smøremiddel og korrosjonshemmer eller tilsvarende

3. Fjern setet eller hold det hevet for å forhindre kondens eller korrosjon på innsiden av motorrommet

Skrog

Reparer, rengjør og beskytt vannscooteren i henhold til instruksene i delen om *Vedlikehold av vannscooteren*.

Klargjøring før sesongstart

Vedlikeholdsklargjøring må utføres i henhold til *Skjema over periodisk vedlikehold*.

Utfør alle oppgavene inkludert i tabellen **Hvert år eller 100 timer**.

Vedlikehold og klargjøring før sesongen kan utføres av en autorisert Sea-Doo-forhandler, verksted eller en person som du selv velger.

MERK:

Selv om det ikke er påkrevet, anbefales det at en autorisert Sea-Doo-forhandler foretar forberedende vedlikehold før sesongen, samtidig med eventuelle sikkerhetsrelaterte kampanjer som utføres av den autoriserte Sea-Doo-forhandleren.

 ADVARSEL
Utfør kun prosedyrer beskrevet i <i>Skjema over periodisk vedlikehold</i> . Det anbefales å få hjelp fra en autorisert Sea-Doo-forhandler for regelmessig kontroll av andre komponenter og systemer som ikke dekkes i denne håndboken.

MERKNAD
Når tilstanden til en komponent ikke er tilfredsstillende, må du skifte dem med originale BRP-deler eller tilsvarende.

TEKNISK INFORMASJON

IDENTIFISERING AV VANNSCOOTEREN

Vannscoterens hovedkomponenter (motor og skrog) identifiseres via ulike serienumre. Det kan noen ganger være nødvendig å finne disse numrene for garantiformål eller for å spore vannscoteren i tilfelle den blir stjålet.

Identifikasjonsnummeret for skroget

Identifikasjonsnummeret for skroget (HIN) er plassert på stigbrettet bak på vannscoteren.

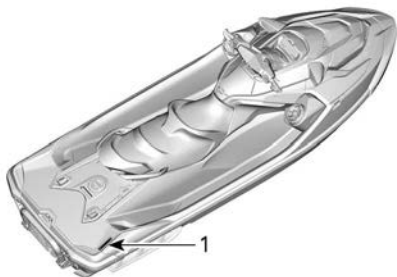

TYPISK

1. Identifikasjonsnummeret for skroget (HIN)

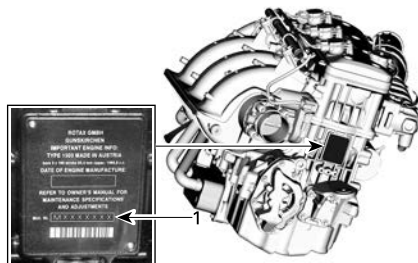

TYPISK

1. Motorens identifikasjonsnummer (EIN)

Det består av 12 sifre:

YDV	12345	L	8	09	
					Modellår
					Produksjonsår
					Produksjonsmåned
					Serienummer (en bokstav kan også brukes som et siffer)
					Produsent

Motorens identifikasjonsnummer

Motorens identifikasjonsnummer (EIN) er plassert foran på motoren.

RF D.E.S.S. NØKKELE

Denne enheten er i samsvar med FCC del 15 og den lisensfritatte RSS-standarden RSS-210 fra Industry Canada.

Driften er avhengig av følgende to vilkår: (1) denne enheten skal ikke forårsake skadelig interferens, og (2) denne enheten må håndtere eventuell interferens som mottas, inkludert interferens som kan forårsake uønsket drift.

Endringer eller modifikasjoner som ikke er uttrykkelig godkjent av parten som er ansvarlig for overholdelse, kan frata brukeren retten til å bruke utstyret.

IC-registreringsnummer: 12006A-1001002222

FCC ID: 2ACER-1001002222

Vi, parten som er ansvarlig for overholdelse, erklærer under vårt eneansvar at utstyret er i samsvar med bestemmelsene i følgende rådsdirektiv: 2014/53/EU. Utstyret overholder essensielle krav og andre relevante vilkår. Produktet er i samsvar med følgende direktiver, harmoniserte standarder og forskrifter:

Direktiv for radioutstyr (RED) 2014/53/EU og harmoniserte standarder:

EN 300 330-2, EN 60950-1

Dette utstyret overholder FCC-regelverkets del 15. Driften er avhengig av følgende to vilkår: (1) Denne enheten skal ikke forårsake skadelig interferens og (2) denne enheten må håndtere eventuell interferens som mottas, inkludert interferens som kan forårsake uønsket drift.

Endringer eller modifikasjoner som ikke uttrykkelig er godkjent av den organisasjonen som er ansvarlig for overholdelse, kan ugyldiggjøre brukerens tillatelse til å kjøre kjøretøyet.

Denne enheten inneholder sendere/mottakere som har fritak fra lisens, og som er i samsvar med RSS-er med lisensfritak fra Innovation, Science and Economic Development Canada. Driften er avhengig av følgende to vilkår:

(1) Denne enheten skal ikke forårsake interferens.

(2) Denne enheten må håndtere eventuell interferens, inkludert interferens som kan forårsake uønsket drift av enheten.

L'émetteur/récepteur exempt de licence contenu dans le présent appareil est conforme aux CNR d'Innovation, Sciences et Développement économique Canada applicables aux appareils radio exempts de licence. L'exploitation est autorisée aux deux conditions suivantes:

(1) l'appareil ne doit pas produire de brouillage;

(2) l'appareil doit accepter tout brouillage radioélectrique subi, même si le brouillage est susceptible d'en compromettre le fonctionnement.

Radioutstyrsdirektiv (RED)	2014/53/EU
Paragraf 3.1a	Sikkerhet og helse IEC 62368-1:2014
Artikkel 3. 1b	EMC CISPR 25:(2016); førte utslipp CISPR 25:(2016); utstrålte utslipp ISO 11452-2 (2004); immunitet mot utstrålte elektromagnetiske felt
Artikkel 3.2	Effektiv bruk av spekteret ETSI EN 300 330 V2.1.1 (2017-2)

LOVFESTET INFORMASJON OM MULTIFUNKSJONSINSTRUMENT

Teknisk informasjon

Sender:

- BT frekvensrekkevidde: 2402–2480 MHz
- BT versjon: 4.2 (ingen BTLE)
- BT utgangseffekt: < 8,5 dBm

Mottaker:

- FM driftsrekkevidde: 76 - 108 MHz

Produksent og adresse

Produsent:

- Robert Bosch LLC

Adresse:

- 38000 Hills Tech Drive,
Farmington Hills, MI 48331,
USA

For å vise lovfestet informasjon på kjøretøyets digitale display: Fra hjemskjermbildet, gå inn i hovedmenyen og hold joysticken trykket ned i mer enn 10 sekunder.

USA og Canada

Denne enheten er i samsvar med FCC del 15 og den lisensfritatte RSS-standarden RSS-210 fra Industry Canada. Bruk av apparatet må overholde følgende to betingelser:

- (1) at dette apparatet ikke forårsaker interferens, og
- (2) at dette apparatet må akseptere all interferens, også interferens som kan skape uønsket funksjon i enheten.

Le présent appareil est conforme aux CNR d'Industrie Canada applicables aux appareils radio exempts de licence. L'exploitation est autorisée aux deux conditions suivantes:

- (1) l'appareil ne doit pas produire de brouillage, et
- (2) l'utilisateur de l'appareil doit accepter tout brouillage radioélectrique subi, même si le brouillage est susceptible d'en compromettre le fonctionnement.

Endringer eller modifikasjoner som ikke uttrykkelig er godkjent av den organisasjonen som er ansvarlig for overholdelse, kan ugyldiggjøre brukens tillatelse til å kjøre kjøretøyet.

IC: 22868 - VDIBRHS01

FCC ID: 2AMJS - VDIBRHS01

RF-eksponering:

1. Utstyret er i samsvar med FCC RF-eksponeringsverdiene fastsatt for et ikke-kontrollert miljø.
2. Dette utstyret må monteres og brukes med en avstand på minst 20 cm fra alle personer.
3. Antennen(e) brukt til denne senderen må ikke plasseres eller brukes sammen med andre antenner eller sendere.

Mexico

IFETEL

Marca: Robert Bosch LLC

Modelo(s): VIPHI2BT

Número: RCPBOVI18-0967

NOM-121-SCT1-2009

La operación de este equipo está sujeta a las siguientes dos condiciones: (1) es posible que este equipo o dispositivo no cause interferencia perjudicial y (2) este equipo o dispositivo debe aceptar cualquier interferencia, incluyendo la que pueda causar su operación no deseada.

Brasil



03473-18-04473

Este equipamento opera em caráter secundário, isto é, não tem direito a proteção contra interferência prejudicial, mesmo de estações do mesmo tipo, e não pode causar interferência a sistemas operando em caráter primário.

Japan

Denne enheten er anerkjent i henhold til japansk radiolov (電波法) og japansk telekommunikasjonslovgivning (電気通信事業法). Denne enheten

må ikke modifiseres (ellers vil det utstedte typenummeret bli ugyldig).

Europa

Samsvarserklæring

Forenklet EU samsvarserklæring i henhold til Radio Equipment Directive 2014/53/EU



DE

Hiermit erklärt Robert Bosch LLC, dass der Funkanlagentyp VIPHI2BT der Richtlinie 2014/53/EU entspricht. Der vollständige Text der EU-Konformitätserklärung ist unter der folgenden Internetadresse verfügbar: eu-doc.bosch.com

FR

Le soussigné, Robert Bosch LLC, déclare que l'équipement radioélectrique du type VIPHI2BT est conforme à la directive 2014/53/UE.

Le texte complet de la déclaration UE de conformité est disponible à l'adresse internet suivante: eu-doc.bosch.com

BG

С настоящото Robert Bosch LLC декларира, че този тип радиосъоръжение VIPHI2BT е в съответствие с Директива 2014/53/ЕС.

Цялостният текст на ЕС декларацията за съответствие може да се намери на следния интернет адрес: eu-doc.bosch.com

EL

Με την παρούσα ο/η Robert Bosch LLC, δηλώνει ότι ο ραδιοεξοπλισμός VIPHI2BT πληροί την οδηγία 2014/53/ΕΕ. Το πλήρες κείμενο της δήλωσης συμμόρφωσης ΕΕ διατίθεται στην ακόλουθη ιστοσελίδα στο διαδίκτυο: eu-doc.bosch.com

CS

Tímto Robert Bosch LLC prohlašuje, že typ rádiového zařízení VIPHI2BT je v souladu se směrnicí 2014/53/EU. Úplné znění EU prohlášení o shodě je k dispozici na této internetové adrese: eu-doc.bosch.com

DA

Hermed erklærer Robert Bosch LLC, at radioudstyrstypen VIPHI2BT er i overensstemmelse med direktiv 2014/53/EU.

EU-overensstemmelseserklæringens fulde tekst kan findes på følgende internetadresse: eu-doc.bosch.com

ET

Käesolevaga deklareerib Robert Bosch LLC, et käesolev raadioseadme tüüp VIPHI2BT vastab direktiivi 2014/53/EL nõuetele.

ELi vastavusdeklaratsiooni täielik tekst on kättesaadav järgmisel internetiaadressil: eu-doc.bosch.com

ES

Por la presente, Robert Bosch LLC declara que el tipo de equipo radioeléctrico VIPHI2BT es conforme con la Directiva 2014/53/UE.

El texto completo de la declaración UE de conformidad está disponible en la dirección Internet siguiente: eu-doc.bosch.com

FI

Robert Bosch LLC vakuuttaa, että radiolaitetyyppi VIPHI2BT on direktiivin 2014/53/EU mukainen.

EU-vaatimustenmukaisuusvakuutuksen täysimittainen teksti on saatavilla seuraavassa internetosoitteessa: eu-doc.bosch.com

EN

Hereby, Robert Bosch LLC declares that the radio equipment type VIPHI2BT is in compliance with Directive 2014/53/EU.

The full text of the EU declaration of conformity is available at the following internet address: eu-doc.bosch.com

Robert Bosch LLC ovime izjavljuje da je radijska oprema tipa VIPHI2BT u skladu s Direktivom 2014/53/EU.

Cjeloviti tekst EU izjave o sukladnosti dostupan je na sljedećoj internetskoj adresi: eu-doc.bosch.com

HU

Robert Bosch LLC igazolja, hogy a VIPHI2BT típusú rádióberendezés megfelel a 2014/53/EU irányelvnek. Az EU-megfelelőségi nyilatkozat teljes szövege elérhető a következő internetes címen: eu-doc.bosch.com

IT

Il fabbricante, Robert Bosch LLC, dichiara che il tipo di apparecchiatura radio VIPHI2BT è conforme alla direttiva 2014/53/UE.

Il testo completo della dichiarazione di conformità UE è disponibile al seguente indirizzo Internet: eu-doc.bosch.com

LT

Aš, Robert Bosch LLC, patvirtinu, kad radijo įrenginių tipas VIPHI2BT atitinka Direktyvą 2014/53/ES.

Visas ES atitikties deklaracijos tekstas prieinamas šiuo interneto adresu: eu-doc.bosch.com

LV

Ar šo Robert Bosch LLC deklarē, ka radioiekārta VIPHI2BT atbilst Direktīvai 2014/53/ES.

Pilns ES atbilstības deklarācijas teksts ir pieejams šādā interneta vietnē: eu-doc.bosch.com

MT

B'dan, Robert Bosch LLC, niddikjara li dan it-tip ta' taghmir tar-radju VIPHI2BT huwa konformi mad-Direttiva 2014/53/UE.

It-test kollu tad-dikjarazzjoni ta' konformità tal-UE huwa disponibbli f'dan l-indirizz tal-Internet li ġej: eu-doc.bosch.com

NL

Hierbij verklaar ik, Robert Bosch LLC, dat het type radioapparatuur VIPHI2BT conform is met Richtlijn 2014/53/EU.

De volledige tekst van de EU-conformiteitsverklaring kan worden geraadpleegd op het volgende internetadres: eu-doc.bosch.com

PL

Robert Bosch LLC niniejszym oświadcza, że typ urządzenia radiowego VIPHI2BT jest zgodny z dyrektywą 2014/53/UE.

Pełny tekst deklaracji zgodności UE jest dostępny pod następującym adresem internetowym: eu-doc.bosch.com

PT

O(a) abaixo assinado(a) Robert Bosch LLC declara que o presente tipo de equipamento de rádio VIPHI2BT está em conformidade com a Diretiva 2014/53/UE.

O texto integral da declaração de conformidade está disponível no seguinte endereço de Internet: eu-doc.bosch.com

RO

Prin prezenta, Robert Bosch LLC declară că tipul de echipamente radio VIPHI2BT este în conformitate cu Directiva 2014/53/UE.

Textul integral al declarației UE de conformitate este disponibil la următoarea adresă internet: eu-doc.bosch.com

SV

Härmed försäkrar Robert Bosch LLC att denna typ av radioutrustning VIPHI2BT överensstämmer med direktiv 2014/53/EU.

Den fullständiga texten till EU-försäkran om överensstämmelse finns på följande webbadress: eu-doc.bosch.com

SL

Robert Bosch LLC potrjuje, da je tip radijske opreme VIPHI2BT skladen z Direktivo 2014/53/EU.

Celotno besedilo izjave EU o skladnosti je na voljo na naslednjem spletnem naslovu: eu-doc.bosch.com

SK

Robert Bosch LLC týmto vyhlasuje, že rádiové zariadenie typu VIPHI2BT je v súlade so smernicou 2014/53/EÚ.

Úplné EÚ vyhlásenie o zhode je k dispozícii na tejto internetovej adrese: eu-doc.bosch.com

IS

Robert Bosch LLC lýsir því hér með yfir að þráðlausi fjarskiptabúnaðurinn VIPHI2BT er í samræmi við tilskipun 2014/53/ESB.

Óstytta texta ESB-samræmisfyr lýsingarinnar er að finna á veffanginu: eu-doc.bosch.com

Liechtenstein

Hiermit erklärt Robert Bosch LLC, dass der Funkanlagentyp VIPHI2BT der Richtlinie 2014/53/EU entspricht.

Der vollständige Text der EU-Konformitätserklärung ist unter der folgenden Internetadresse verfügbar: eu-doc.bosch.com

NO

Hermed erklærer Robert Bosch LLC at radioutstyrstypen VIPHI2BT er i samsvar med direktiv 2014/53/EU.

Hele teksten i EU-samsvarserklæringen finnes på følgende internettadresse: eu-doc.bosch.com

RU

Компания Robert Bosch LLC настоящим заявляет, что радиотехническое оборудование категории VIPHI2BT отвечает требованиям Директивы 2014/53/EU.

Полный текст декларации соответствия ЕС доступен на сайте eu-doc.bosch.com.

INFORMASJON OM UTSLIPP FRA MOTOR

Produsentens ansvar

Vannscooterprodusentene må bestemme utslippsnivåene for motorer i hver hestekreftklasse, fra 1999-modellene, og få disse godkjent av Environmental Protection Agency (EPA) i USA. Under produksjonen må hver vannscooter utstyres med et utslippskontrollmerke hvor det står utslippsnivå og motorspesifikasjoner.

Forhandlerens ansvar

Når det utføres vedlikeholdsarbeid på alle Sea-Doo-vannscootere av 1999-modell eller nyere, som har utslippskontrollmerke, må justeringer gjøres i samsvar med offentlige fabrikkspesifikasjoner.

Utskifting eller reparasjon av utslippsrelaterte deler må utføres slik at utslippsnivåene forblir innenfor rammene for de godkjente standardene.

Forhandlere må ikke endre motoren på en måte som kan forandre hestekreftene eller tillate utslippsnivåene å overgå de forhåndsbestemte fabrikkspesifikasjonene.

Unntak inkluderer endringer som må utføres av produsenten, slik som justeringer i forhold til høyde over havet.

Eierens ansvar

Eieren/føreren må sørge for at motoren vedlikeholdes slik at utslippsnivået forblir innenfor rammene for godkjente standarder.

Eieren/føreren må ikke selv, eller tillate noen andre, å endre motoren på noen måte som kan forandre hestekreftene eller tillate utslippsnivåene å overgå de forhåndsbestemte fabrikkspesifikasjonene.

Utslippsforskrifter fra EPA

Alle Sea-Doo-vannscootere av 1999-modell og nyere som er

produsert av BRP, er godkjente av EPA. De innfrir kravene i EPAs forskrifter om kontroll av luftforurensing fra nye vannscootermotorer. Denne godkjenningen er betinget av visse justeringer som bestemmes av fabrikkstandarder. Av denne grunn må fabrikkens serviceprosedyrer følges nøyaktig og, når det lar seg gjøre, beholde den originale designen.

Ansaret nevnt ovenfor er generelt og på ingen måte en komplett liste over reglene og forskriftene vedrørende EPAs krav når det gjelder eksosutslipp fra sjøprodukter. Hvis du ønsker mer detaljert informasjon om dette emnet, kan du kontakte følgende:

U. S. Environmental Protection Agency
Certification Division
Gasoline Engine Compliance Center
2000 Traverwood Drive
Ann Arbor MI 48105
USA

EPAs NETTSTED:
www.epa.gov/otaq

Kontrollsystem for fordampingsutslipp

Fra og med MY2018: vannscootere som selges i staten California er sertifiserte i henhold til Californias utslippsregler for vannfartøy drevet av gnismotor av California Air Resources Board (13 CCR 2850 to 2869). Disse modellene er utstyrt med et kontrollsystem for gassutslipp som består av en drivstofftank og drivstoffslanger med lav gjennomtrenging og en trykkventil.

Er tom for eurasisk samsvar
der det er aktuelt

EU-SAMSVARERKLÆRING

565 de la Montagne Street
Valcourt (Québec) J0E 2L0
Canada



Konformitetserklæring for Sea-Doo Personal Watercraft med kravene i EU-direktivet 2013/53/EU

Produsent: Bombardier Recreational Products Inc.
Adresse: 565 de la Montagne, Valcourt, J0E 2L0, Canada

Autorisert Representant: BRP Europe N.V.
Adresse: Skaldenstraat 125, Gent, 9042, Belgia

Varslet organ for vurdering av støyutslipp:
International Marine Certification Institute
Adresse: Rue Abbe Cuyppers 3, Brussels, B-1040, Belgia.
ID-nummer: 0609

Varslet organ for vurdering av eksosutslipp:
International Marine Certification Institute
Adresse: Rue Abbe Cuyppers 3, Brussels, B-1040, Belgia.
ID-nummer: 0609

Vurderingsmodul for konstruksjon: A , av støyutslipp: Aa/A1 , av eksosutslipp: B+C

Andre anvendte EU-direktiver: RED 2014/53/EU (EN 300 330-2, EN 60950-1), EMC 2014/30/EU

Driftsytus for motorer: 2-takts <input type="checkbox"/> , 4-takts <input checked="" type="checkbox"/>	Design og konstruksjon	ISO 13590:2003, ISO 10087:2019
Drivstoff: Bensen: <input checked="" type="checkbox"/> , Diesel: <input type="checkbox"/>	Eksosutslipp	ISO 18854:2015
Kategori håndverksmessig design: C <input checked="" type="checkbox"/> , D <input type="checkbox"/>	Støyutslipp	ISO 14509-1:2008
Varemerke håndverk: Sea-Doo	Elektromagnetisk kompatibilitet	EN 55012:2007/A1:2009, EN 61000-6-1:2007

Sea-Doo PWC-modell	Fremdriftsmotor	Sertifikat for eksosutslipp	Motorens slagvolum (cm ³)	Nominell effekt (kW)	Sertifikat for støyutslipp	# pers oner	Skrog ets lengde	Skrog ets bredde
FishPro SCOUT 130	Rotax 1630 ACE-130	EXBORP009	1 630,5	100	SDBORP014	3	3,27	1,23
FishPro SPORT 170	Rotax 1630 ACE-170	EXBORP009	1 630,5	125,03	SDBORP013	3	3,64	1,25
FishPro TROPHY 170	Rotax 1630 ACE-170	EXBORP009	1 630,5	125,03	SDBORP013	3	3,64	1,25
GTI 130	Rotax 1630 ACE-130	EXBORP009	1 630,5	100	SDBORP014	3	3,27	1,23
GTI 90	Rotax 900 ACE-90	EXBORP004	899,3	66,19	SDBORP014	3	3,27	1,23
GTI SE 130	Rotax 1630 ACE-130	EXBORP009	1 630,5	100	SDBORP014	3	3,27	1,23
GTI SE 170	Rotax 1630 ACE-170	EXBORP009	1 630,5	125,03	SDBORP014	3	3,27	1,23
GTR 230	Rotax 1630 ACE-230	EXBORP010	1 630,5	169,16	SDBORP014	3	3,27	1,23
GTX 170	Rotax 1630 ACE-170	EXBORP009	1 630,5	125,03	SDBORP013	3	3,35	1,25
GTX 230	Rotax 1630 ACE-230	EXBORP010	1 630,5	169,16	SDBORP013	3	3,35	1,25
GTX Limited 300	Rotax 1630 ACE-300	EXBORP006	1 630,5	217	SDBORP013	3	3,35	1,25
GTX PRO 130	Rotax 1630 ACE-130	EXBORP009	1 630,5	100	SDBORP013	3	3,35	1,25
RXP-X RS 300	Rotax 1630 ACE-300	EXBORP006	1 630,5	217	SDBORP015	2	3,27	1,22
RXT-X RS 300	Rotax 1630 ACE-300	EXBORP006	1 630,5	217	SDBORP013	3	3,35	1,25
SPARK 2up	Rotax 900 ACE-90	EXBORP004	899,3	44,13	SDBORP010	2	2,77	1,17
SPARK 2up	Rotax 900 ACE-90	EXBORP004	899,3	66,19	SDBORP010	2	2,77	1,17
SPARK 2up TRIXX	Rotax 900 ACE-90	EXBORP004	899,3	66,19	SDBORP010	2	2,77	1,17
SPARK 3up	Rotax 900 ACE-90	EXBORP004	899,3	66,19	SDBORP010	3	3,02	1,18
SPARK 3up IBR	Rotax 900 ACE-90	EXBORP004	899,3	66,19	SDBORP010	3	3,02	1,18
SPARK 3up TRIXX	Rotax 900 ACE-90	EXBORP004	899,3	66,19	SDBORP010	3	3,02	1,18
WAKE 170	Rotax 1630 ACE-170	EXBORP009	1 630,5	125,03	SDBORP014	3	3,27	1,23
WAKE PRO 230	Rotax 1630 ACE-230	EXBORP010	1 630,5	169,16	SDBORP013	3	3,35	1,25

Denne konformitetserklæringen er utgitt under produsentens eneansvar. Jeg erklærer på vegne av ovennevnte produsent av vannscootere at **modellår 2022** vannscootermodeller og motorer nevnt ovenfor og som er **CE**-merket, oppfyller alle gjeldende krav på spesifisert måte og i samsvar med den type utstedte EU-typeprøvingssertifikat/-er som er nevnt ovenfor.

Navn og funksjon Martin Lachance

Signatur og tittel: Direktør, produktutvikling, Sea-Doo

Dato (år/måned/dag): 2021/04/29, Valcourt, QC, Canada

29 april 2021

SKI-DOO LYNX SEA-DOO EVINRUDE ROTAX CAN-AM

Denne siden er blank med
hensikt

TEKNISKE SPESIFIKASJONER

TEKNISKE SPESIFIKASJONER

Motor	
Motortype	4-takts, SOHC (Single Over Head Camshaft)
Oppgitt effekt ⁽¹⁾	100 kW ved 7300 O/MIN
Innsug	Selvsugende
Antall sylindere	3
Antall ventiler	12 ventiler med hydrauliske løftere (ingen justering)
Boring	100 mm (3,9 tommer)
Slaglengde	69,2 mm (2,7 tommer)
Slagvolum	1 630,5 cm ³ (99,5 tommer ³)
Kompresjonsforhold	11:1

(1) Oppgitt effekt på propellaksel i henhold til ISO 8665.

Smøresystem		
Motorolje	Anbefalt olje	Se <i>Anbefalt motorolje</i> i avsnittet <i>Vedlikeholdsprosedyrer</i> i denne veiledningen
	Kapasitet	3 l (3,2 qt (liq., US)) oljeskift m/ filter 5 l (5,3 qt (liq., US)) totalt

Kjølesystem	
Type	Kjølesystem med lukket sløyfe
Kjølevæske	Se <i>Anbefalt kjølevæske</i> i avsnittet <i>Vedlikeholdsprosedyrer</i> i denne veiledningen
Kapasitet kjølesystem	5,4 l (5,7 qt (liq., US)) totalt

Drivstoffsystem		
Drivstoffinnsprøytingstype		Flerpunkts drivstoffinnsprøyting med iTC (intelligent gasskontroll). Enkelt spjeldhus (60 mm) med aktuator
Drivstoff	Type	Vanlig blyfri bensin
	Anbefalt oktan	87 AKI ((RON + MON)/2) 92 RON E10
Drivstofftankvolum (inkludert reserve)		70 l (18,5 gal(liq.,US))

Elektrisk system		
Type tenningsystem		IDI (Inductive Discharge Ignition)
Batteri		12 V, 18 A•h
Tennplugg	Modell og type	NGK DCPR8E med fastmontert terminal eller tilsvarende
	Åpning	0,80 til 0,90 mm (0,031 til 0,035 tommer)

Drivsystem		
Jetpumpe	Type	Aksialvifte, ettrinns.
Drivaksel	Koblingstype	Kronede riller, direkte drev

Vekt og lastekapasitet	
Tørrvekt	356 kg (785 lb)
Antall personer (med fører)	3
Lastegrense (passasjerer + bagasje)	272 kg (600 lb)
Oppbevaringskapasitet	98,9 l (26,1 gal(liq.,US))

Dimensjoner	
Total lengde	345,1 cm (135,9 tommer)
Total bredde	125,5 cm (49,4 tommer)
Total høyde	114 cm (44,9 tommer)

Materialer	
Impellermateriale	Rustfritt stål
Impellerhus/stator	Aluminium/aluminium

MERK:

BRP forbeholder seg retten til å foreta endringer i design og spesifikasjoner og/eller legge til eller forbedre sine produkter uten å gi seg selv noen forpliktelse om å montere dem på produkter som allerede er produsert.

FEILSØKING

RETNINGSLINJER FOR FEILSØKING

MOTOREN VIL IKKE STARTE

- Nødstoppsnor fjernet.**
 - Trykk på *START/STOPP*-knappen.
 - Sett hetten til nødstoppsnoren på motorstoppbryteren innen fem sekunder etter at *START/STOPP*-knappen er trykket.
 - Trykk på *START/STOPP*-knappen.
- ECM kjenner ikke D.E.S.S.-nøkkelen.**
 - Kontakt en autorisert *Sea-Doo*-forhandler.
- Røket sikring: hovedsikring, elektrisk starter eller ECM.**
 - Kontroller ledningene når du skifter sikring(er).
- Utladet batteri.**
 - Kontakt en autorisert *Sea-Doo*-forhandler.

ADVARSEL

Batteriet må ikke lades eller hurtiglades mens det er montert i vannscooteren. Elektrolytten er giftig og farlig. Unngå kontakt med øyne, hud og klær.

- Batteritilkoblingene er løse eller korroderte. Dårlig jording.**
 - Kontakt en autorisert *Sea-Doo*-forhandler.
- Oversvømt motor.**
 - Se *Oversvømt motor* i *Spesielle prosedyrer*.
- Defekt sensor eller ECM.**
 - Ta kontakt med en autorisert *Sea-Doo*-forhandler, verksted, eller person som du selv velger for reparasjon, vedlikehold eller bytte. Se inkluderte *US EPA* utslippsrelatert garanti i dette dokumentet for å få informasjon om garantikrav.
- Blokkert jetpumpe.**
 - Prøv å rengjøre. Ellers, kontakt en autorisert *Sea-Doo*-forhandler.

MOTOREN GÅR SAKTE RUNDT

- Løse batterikabeltilkoblinger.**
 - Sjekk/rengjør/trekk til.
- Utladet eller svakt batteri.**
 - Kontakt en autorisert *Sea-Doo*-forhandler.
- Slitt starter.**
 - Kontakt en autorisert *Sea-Doo*-forhandler.

MOTOREN DREIES SOM NORMALT, MEN VIL IKKE STARTE

1. **Drivstofftanken tom eller forurenset av vann.**
 - Etterfyll. Tøm med hevert og etterfyll med ferskt drivstoff.
2. **Skitne/skadede tennplugger.**
 - Skift.
3. **Sikring har gått.**
 - Kontroller ledningene når du skifter sikring(er).
4. **Oversvømt motor.**
 - Se Oversvømt motor i Spesielle prosedyrer.
5. **Feil påvist i motorstyringssystemet (EMS) (kontrollampe for motorkontroll er PÅ).**
 - Ta kontakt med en autorisert Sea-Doo-forhandler, verksted, eller person som du selv velger for reparasjon, vedlikehold eller bytte. Se inkluderte US EPA utslippsrelatert garanti i dette dokumentet for å få informasjon om garantikrav.
6. **Feil på drivstoffpumpe.**
 - Ta kontakt med en autorisert Sea-Doo-forhandler, verksted, eller person som du selv velger for reparasjon, vedlikehold eller bytte. Se inkluderte US EPA utslippsrelatert garanti i dette dokumentet for å få informasjon om garantikrav.

MOTOREN FEILTENNER, GÅR UJEVNT

1. **Skitne/skadede/utslitte tennplugger.**
 - Skift.
2. **Drivstoff: Nivå for lavt, dårlig eller forurenset av vann.**
 - Tøm med hevert og/eller etterfyll.
3. **Feil på tennspole(r).**
 - Ta kontakt med en autorisert Sea-Doo-forhandler, verksted, eller person som du selv velger for reparasjon, vedlikehold eller bytte. Se inkluderte US EPA utslippsrelatert garanti i dette dokumentet for å få informasjon om garantikrav.
4. **Tilstoppede injektorer.**
 - Ta kontakt med en autorisert Sea-Doo-forhandler, verksted, eller person som du selv velger for reparasjon, vedlikehold eller bytte. Se inkluderte US EPA utslippsrelatert garanti i dette dokumentet for å få informasjon om garantikrav.
5. **Feil påvist i motorstyringssystemet (EMS) (kontrollampe for motorkontroll er PÅ).**
 - Se Overvåkningssystem.

RØYK FRA MOTOREN**1. For høyt oljenivå.**

- Ta kontakt med en autorisert Sea-Doo-forhandler, verksted, eller person som du selv velger for reparasjon, vedlikehold eller bytte. Se inkluderte US EPA utslippsrelatert garanti i dette dokumentet for å få informasjon om garantikrav.

2. Vanninntak, kjølevæskelekkasje eller skadet pakning i topplokk.

- Ta kontakt med en autorisert Sea-Doo-forhandler, verksted, eller person som du selv velger for reparasjon, vedlikehold eller bytte. Se inkluderte US EPA utslippsrelatert garanti i dette dokumentet for å få informasjon om garantikrav.

3. Intern motorskade.

- Ta kontakt med en autorisert Sea-Doo-forhandler, verksted, eller person som du selv velger for reparasjon, vedlikehold eller bytte. Se inkluderte US EPA utslippsrelatert garanti i dette dokumentet for å få informasjon om garantikrav.

MOTOREN OVEROPPHETES**1. Tilstoppet eksossystem.**

- Spyling av eksossystem.

2. Kjølevæsknivået for lavt.

- Se Vedlikeholdsprosedyrer.

3. Hurtigtilkoblingsadapter etterlatt i spyletilkoblingen.

- Fjern adapteren fra spyletilkoblingen og prøv igjen. Dersom problemet vedvarer, ta kontakt med en autorisert Sea-Doo-forhandler, verksted, eller person som du selv velger for reparasjon, vedlikehold eller bytte. Se inkluderte US EPA utslippsrelatert garanti i dette dokumentet for å få informasjon om garantikrav.

MOTOREN MANGLER AKSELERASJON ELLER MOTORKRAFT

1. **Opplæringsnøkkel brukt**
 - *Bruk en normal nøkkel.*
2. **Ikke i sportsmodus.**
 - *Velg sportmodus.*
3. **Jetpumpens vanninntak tilstoppet.**
 - *Rengjør. Se Rengjøre vanninntak for jetpumpe og impeller under Spesielle prosedyrer.*
4. **Skadet impeller eller slitt slitering.**
 - *Skift. Kontakt en autorisert Sea-Doo-forhandler.*
5. **For høyt motoroljenivå.**
 - *Ta kontakt med en autorisert Sea-Doo-forhandler, verksted, eller person som du selv velger for reparasjon, vedlikehold eller bytte. Se inkluderte US EPA utslippsrelatert garanti i dette dokumentet for å få informasjon om garantikrav.*
6. **Svak gnist.**
 - *Se MOTOREN FEILTENNER, GÅR UJEVNT.*
7. **Feil påvist i motorstyringsystemet (EMS) (kontrollampe for motorkontroll er PÅ).**
 - *Se Overvåkningssystem.*
8. **Tilstoppede injektorer.**
 - *Ta kontakt med en autorisert Sea-Doo-forhandler, verksted, eller person som du selv velger for reparasjon, vedlikehold eller bytte. Se inkluderte US EPA utslippsrelatert garanti i dette dokumentet for å få informasjon om garantikrav.*
9. **Lavt drivstofftrykk.**
 - *Ta kontakt med en autorisert Sea-Doo-forhandler, verksted, eller person som du selv velger for reparasjon, vedlikehold eller bytte. Se inkluderte US EPA utslippsrelatert garanti i dette dokumentet for å få informasjon om garantikrav.*
10. **Vann i drivstoffet.**
 - *Tøm med hevert og etterfyll.*
11. **Motor skadet av vanninntak.**
 - *Kontakt en autorisert Sea-Doo-forhandler.*

VANNSCOOTEREN NÅR IKKE TOPPFART

1. **Jetpumpens vanninntak tilstoppet.**
 - Rengjør. Se Rengjøre vanninntak for jetpumpe og impeller under Spesielle prosedyrer.
2. **Skadet impeller eller slitt slitering.**
 - Skift. Kontakt en autorisert Sea-Doo-forhandler.
3. **Feil påvist i motorstyringssystemet (EMS) (kontrolllampe for motorkontroll er PÅ).**
 - Se Overvåkningsystem.

VANNSCOOTEREN BLIR VÆRENDE I NØYTRAL NÅR iBR-SPAKEN BRUKES

1. **iBR-spjeldet blir værende i nøytral.**
 - Slipp gassen til tomgangsturtall.

iBR GÅR IKKE TILBAKE TIL NØYTRALSTILLING (iBR-INDIKATORLAMPE PÅ)

1. **Smuss har kilt fast iBR.**
 - Rengjør og kontroller om iBR-spjeldet eller dysen er skadet.
2. **Feil på iBR-systemet.**
 - Ta av nødstoppsnoren, vent i fire minutter, sett inn nøkkelen igjen, og kontroller at feilen er borte.
 - Kontakt en autorisert Sea-Doo-forhandler hvis feilen ikke forsvinner eller kommer igjen ofte.

iBR GÅR IKKE TILBAKE TIL NØYTRALSTILLING (iBR-INDIKATORLAMPE AV)

1. **Gasspaken ble ikke sluppet helt ut under bruk.**
 - Slipp gasspaken helt ut for å sikre at iBR-spjeldet går tilbake til nøytral stilling.
2. **Gasspaken går ikke helt tilbake når den slippes.**
 - Kontakt en autorisert Sea-Doo-forhandler.

UNORMAL STØY FRA DRIVSYSTEMET

1. **Tang eller avfall har satt seg fast rundt impelleren.**
 - Rengjør. Se Rengjøre vanninntak for jetpumpe og impeller under Spesielle prosedyrer.
 - Kontroller for skade.
2. **Skadet impelleraksel eller drivaksel.**
 - Kontakt en autorisert Sea-Doo-forhandler.
3. **Vann trenger inn i jetpumpen og forårsaker at lageret kjører seg fast.**
 - Kontakt en autorisert Sea-Doo-forhandler.

VANN FUNNET I KIMMINGEN

1. **Øsesystemet fungerer ikke som det skal.**
 - Få systemet undersøkt hos en autorisert Sea-Doo-forhandler.
2. **Lekkasje i eksossystem.**
 - Kontakt en autorisert Sea-Doo-forhandler.
3. **Karbonringen på drivakslingen er slitt.**
 - Kontakt en autorisert Sea-Doo-forhandler.

OVERVÅKINGSSYSTEM

Et system overvåker de elektroniske EMS-komponentene (motorstyrings-systemet), iBR og andre komponenter i det elektriske systemet. Når det oppstår en feil sender det visuelle meldinger gjennom informasjonssenteret og/eller lydsignaler for å informere deg om en bestemt tilstand.

En feilkode kan også være registrert.

Hvis det oppstår en liten eller en kortvarig feil, vil feilmeldingen og lydsignalet stoppe automatisk hvis årsaken til feilen forsvinner.

Å slippe gassen og la motoren gå tilbake til tomgang kan føre til at driftstilstanden går tilbake til normalt. Hvis dette ikke virker, kan du prøve å ta av og sette på nødstoppsnoren på motorstopbryteren.

Det elektroniske systemet vil reagere forskjellig avhengig av feiltypen. Ved alvorlig feil kan det hende at motoren ikke tillates å starte. I andre tilfeller vil motoren gå i nødmodus.

Når det oppstår en feil, se *US EPA utslippsrelatert garanti* i dette dokumentet for å få informasjon om garantikrav.

Feilkoder

Når det oppstår en feil, kan det bli lagret en numerisk feilkode, avhengig av feiltypen og system.

Disse feilkodene brukes av autoriserte Sea-Doo-forhandlere til å feilsøke systemene i vannscooteren, og sammenligne dem med en feilliste.

Informasjon fra indikatorlamper og meldingsdisplayet

Indikatorlampene (signallampene) og meldingene som vises i informasjonssenteret, vil fortelle deg om spesielle forhold eller hvis noe unormalt skulle oppstå.

For informasjon om vanlige indikatorlamper, kan du se angjeldende digitale display.

Feilkoder kan leses i flerfunksjonsdisplayet i informasjonssenteret hvis feilen fremdeles er aktiv.

Hvis det er en aktiv feilkode, kan denne vises for føreren på flerfunksjonsdisplayet. Føreren kan da velge å ta kontakt med en autorisert Sea-Doo-forhandler for å viderefremme feilkoden. Forhandleren vil da gi råd om hva som må gjøres for å løse problemet, eller om du bør slutte å bruke vannscooteren og levere den til forhandleren for reparasjon.





Vise feilkoder

Velg **CODES (KODER)**. Hvis en feilkode ble vist under kjøringen, vil en CODES-meny være tilgjengelig på innstillingsmenyen. Trykk OK for å se listen over feil.

MERK:

Ved normale kjøreforhold kan visse feilkoder oppstå. Før du kontakter din lokale forhandler, ta ut nøkkelen, vent i 2 minutter til det elektriske systemet slår seg av, og trykk deretter på start for å vekke det elektriske systemet. Det vil sikre at oppstått feil forsvinner og kun aktive koder står på i CODES-menyen.



Indikator lampe/ikon (PÅ)	Meldingsdisplay	Beskrivelse
	LOW eller HIGH BATTERY VOLTAGE	Lav/høy batterispenning
	HIGH TEMPERATURE	Overopphetning i motor eller eksossystem
	CHECK ENGINE eller LIMP HOME MODE	Undersøk motoren (mindre feil som krever vedlikehold) eller LIMP HOME MODE (alvorlig motorfeil)
	LOW OIL PRESSURE	Lavt oljetrykk
	IBR MODULE ERROR	Lyser kontinuerlig med summelyd og sjekk-motoren-lys: iBR systemfeil (kontakt en autorisert Sea-Doo-forhandler)
	–	Lyset blinker: iBR systemfeil (kontakt en autorisert Sea-Doo-forhandler)
	–	Kontinuerlig lys uten varselyd: iBR-systemet fungerer fremdeles, men det må inspiseres av en autorisert Sea-Doo-forhandler

Meldinger som vises

HIGH EXHAUST TEMPERATURE	Høy eksostemperatur
HØY MOTORTEMPERATUR	Høy motortemperatur
CHECK ENGINE	Motoren har en feil eller det er nødvendig med vedlikehold
NØDMODUS	Det er oppdaget en større feil – motorkraften er begrenset
FUEL SENSOR FAULT	Feil på nivåmåler for drivstoff
WATER TEMP SENSOR DEFECTIVE	Problem med vanntempersensur, det sendes ikke informasjon om vanntemperatur.

Meldinger som vises

IBR MODULE ERROR	Feil på iBR-systemet
MAINTENANCE REQUIRED	Vannscooteren trenger vedlikehold

MERKNAD

Bruk av motoren når oljetrykket er lavt kan gjøre alvorlig skade på motoren.

Informasjon om lydsignaler

Lydsignalkoder	Beskrivelse
1 langt pip (mens du setter nødstoppsnoren på motorstoppbryteren)	Dårlig D.E.S.S.-systemkontakt. Sett nødstoppsnorenns hette på motorstoppbryteren igjen, på riktig vis.
	Feil D.E.S.S.-nøkkel. Bruk en nødstoppsnor som er programmert for vannscooteren.
	Defekt D.E.S.S.-nøkkel. Bruk en annen nødstoppsnor med programmert D.E.S.S.-nøkkel.
	Defekt motorstoppbryter. Kontakt en autorisert Sea-Doo-forhandler.
	Feilfunksjon i ECM eller defekt ledningskabel. Ta kontakt med en autorisert Sea-Doo-forhandler, verksted, eller person som du selv velger for reparasjon, vedlikehold eller bytte. Se inkluderte <i>US EPA utslippsrelatert garanti</i> i dette dokumentet for å få informasjon om garantikrav.
Et 2-sekunders lydsignal med 15 minutters intervaller	Feil på motorstyringssystem. Få service utført av en autorisert Sea-Doo-forhandler, et verksted eller en person du selv velger for vedlikehold, reparasjoner eller utskiftinger. Se inkluderte <i>US EPA utslippsrelatert garanti</i> i dette dokumentet for å få informasjon om garantikrav.
	iBR-systemfeil. Kontakt en autorisert Sea-Doo-forhandler.
Et 2-sekunders lydsignal med 10 minutters intervaller	Lavt drivstoffnivå. Fyll drivstofftanken. Hvis problemet vedvarer, må du kontakte en autorisert Sea-Doo-forhandler.

Lydsignalkoder	Beskrivelse
2-sekunders lydsignaler	Høy kjølevæsketemperatur. Se <i>Motoren overopphetes</i> .
	Lavt oljetrykk. Slå av motoren så snart som mulig. Kontroller oljenivået og etterfyll. Ta kontakt med en autorisert Sea-Doo-forhandler, verksted, eller person som du selv velger for reparasjon, vedlikehold eller bytte. Se inkluderte <i>US EPA utslippsrelatert garanti</i> i dette dokumentet for å få informasjon om garantikrav.
Konstant lydsignal (Stopper når kjøretøyet slås AV)	Høy eksostemperatur. Ta kontakt med en autorisert Sea-Doo-forhandler, verksted, eller person som du selv velger for reparasjon, vedlikehold eller bytte. Se inkluderte <i>US EPA utslippsrelatert garanti</i> i dette dokumentet for å få informasjon om garantikrav.

MERKNAD

Hvis overvåkingssystemets lydsignal lyder kontinuerlig, må du stanse motoren så snart som mulig.

TAKUU

BRPS BEGRENSEDE GARANTI – USA OG CANADA: 2022 SEA-DOO PERSONLIG VANNSCOOTER

1. OMFANG

Bombardier Recreational Products Inc. («BRP») garanterer at 2022-modeller av Sea-Doo-vannscootere som selges av en autorisert BRP-forhandler (som definert nedenfor) i De forente stater («USA») og i Canada, ikke har material- eller produksjonsfeil i løpet av perioden og under de vilkårene som beskrives nedenfor. Denne begrensede garantien vil bli ugyldig hvis:

1. (1) vannscooteren er eller har blitt brukt til kappkjøring eller annen konkurransepreget aktivitet, på et hvilket som helst tidspunkt, inkludert av en tidligere eier, eller
2. vannscooteren er blitt endret eller modifisert på en slik måte at det påvirker driften, yteevnen eller varigheten på en negativ måte eller slik at tilsiktet bruk er endret.

Deler og tilbehør som ikke er installert fra fabrikk er ikke dekket under denne begrensede garantien. Se den aktuelle teksten om den begrensede garantien for deler og tilbehør.

2. ANSVARSBEGRENSNING

DENNE UTTRYKKELIGE GARANTIEN GJELDER OG GODTAS I STEDET FOR ALLE ØVRIGE UTTRYKKELIGE ELLER UNDERFORSTÅTTE GARANTIER, INKLUSIVE, OG UTEN BEGRENSNING, ENHVER GARANTI OM SALGBARHET ELLER EGNETHET FOR NOE SPESIELT FORMÅL. I DEN UTSTREKNING DE IKKE KAN FRASKRIVES, ER UNDERFORSTÅTTE GARANTIER BEGRENSET TIL VARIGHETEN AV DEN UTTRYKTE GARANTIEN. TILFELDIGE SKADER OG FØLGESKADER ER UTELUKKET FRA DEKNING UNDER DENNE GARANTIEN. NOEN STATER/PROVINSER TILLATER IKKE FRASKRIVNINGENE, BEGRENSNINGENE OG UTELUKKELSENE SOM ER IDENTIFISERT OVENFOR. AV DEN GRUNN GJELDER DE KANSKJE IKKE DEG. DENNE GARANTIEN GIR DEG SPE-SIELLE RETTIGHETER, OG DU KAN OGSÅ HA ANDRE RETTIGHETER SOM VARIERER FRA STAT TIL STAT OG PROVINS TIL PROVINS.

Verken distributøren, BRP-forhandleren eller andre personer har fullmakt til å gi noen form for bekreftelse, representasjon eller garanti når det gjelder Produktet utenom det som står i denne begrensede garantien. Hvis det skjer, kan det ikke håndheves mot BRP. BRP forbeholder seg retten til å endre denne begrensede garantien på et hvilket som helst tidspunkt, under den forståelse at slike endringer ikke vil forandre garantivilkårene som gjelder for produktet som ble solgt med denne garantien.

3. UNNTAK – OMFATTES IKKE AV GARANTIEN

Følgende punkter dekkes ikke under noen omstendigheter av garantien:

- naturlig slitasje
- punkter med rutinemessig vedlikehold, trimming, justeringer
- Skade som skyldes manglende egnet vedlikehold og/eller lagring, som beskrevet i brukerhåndboken;

- skade som er et resultat av at deler er fjernet, feilaktig reparasjon, service, vedlikehold eller endring, eller bruk av deler som ikke er produsert eller godkjent av BRP, eller som er et resultat av at reparasjoner er utført av en person som ikke er en autorisert BRP-forhandler
- Skader forårsaket av misbruk, unormal bruk, forsømmelse, kappløp eller bruk av produktet på en måte som er uforenlig med anbefalt drift i brukerhåndboken;
- skader som skyldes ulykker, nedsenking i vann, brann, tyveri, vandalisme eller enhver uavvendelig hendelse;
- Bruk av drivstoff, oljer eller smøremidler som ikke er beregnet på produktet (se brukerhåndboken);
- skade fra rust, korrosjon eller slitasje fra vær og vind
- skade fra blokkert kjølesystem eller jetpumpe av fremmedlegemer
- vannskade forårsaket ved inntak av vann
- skader knyttet til gelbelegget, herunder, men ikke begrenset til kosmetisk gelbelegg, blærer eller glassfiberavskalling forårsaket av blærer, rissdannelse, stjernesprekker eller hårriss
- Tilfeldige skader eller følgeskader eller skader av noe slag, inkludert, men uten begrensning, tauing, lagring, telefonutgifter, leieutgifter, taxi, uleilighet, forsikringskostnader, betaling av lån, tidstap, inntektstap.

4. GARANTIPERIODE

Denne garanti trer i kraft fra (1) den dagen produktet overleveres til den første kunden eller (2) første bruksdag (avhengig av hvilken som inntreffer først) og er gyldig som følger:

1. TOLV (12) ETTERFØLGENDE MÅNEDER for privat bruk.
2. FIRE (4) ETTERFØLGENDE MÅNEDER for kommersiell bruk. En vannscooter brukes kommersielt når den brukes i forbindelse med arbeid eller beskjeftigelse som skaper inntekt i løpet av en hvilken som helst garantiperiode. En vannscooter brukes også kommersielt når den på noe tidspunkt i løpet av garantiperioden har et registreringsnummer for kommersielle fartøyer eller er registrert for kommersiell bruk. Dette er en minste garantiperiode. Den kan utvides av kampanjeprogrammer med utvidet garanti.
3. Mer informasjon om utslippsrelaterte komponenter finner du i *US EPA Emission-related warranty* i dette dokumentet.
4. For Sea-Doo-vannscootere som produseres av BRP for salg i delstaten California eller New York, som opprinnelig selges til, eller for hvilket garantien registreres på, en person som er bosatt i delstaten California eller New York, gjelder også garantierklæringer for utslippskontroll i California eller New York.
5. For Sea-Doo-vannscootere som produseres av BRP for salg i delstaten California, som opprinnelig selges til, eller for hvilket garantien registreres på, en person som er bosatt i delstaten California, gjelder også GARANTIERKLÆRINGEN FOR GASSUTSLIPPSKONTROLL I CALIFORNIA.

Hvis du må reparere eller bytte ut deler eller få service på en av garantiene, vil det ikke forlenge varigheten på garantien utover den originale utløpsdatoen.

5. NØDVENDIGE BETINGELSER FOR GARANTIDEKNING

Denne begrensede garantidekningen er tilgjengelig **bare** når **alle** betingelsene nedenfor er oppfylt:

- 2022 Sea-Doo-vannscooteren må være kjøpt som ny og ubrukt av den første eieren fra en BRP-forhandler som er autorisert til å distribuere Sea-Doo-vannscootere i landet der salget ble utført.
- BRPs angitte kontroll før levering må være utført, dokumentert og undertegnet av kjøperen.
- 2022 Sea-Doo-vannscooteren må være riktig registrert av en autorisert BRP-forhandler.
- 2022 Sea-Doo-vannscooteren må være i kjøpt i landet der kjøperen bor, og
- Rutinevedlikehold som er beskrevet i brukerhåndboken, må utføres til rett tid for at garantidekningen skal opprettholdes. BRP forbeholder seg retten til å gjøre garantidekningen avhengig av bevis på riktig vedlikehold.

BRP vil ikke innfri denne begrensede garantien for privat bruk eller kommersiell bruk hvis ett eller flere av vilkårene foran ikke er tilfredsstillt. Slike begrensninger er nødvendige for at BRP skal kunne beholde både sikkerheten til sine produkter og for sine kunder og publikum generelt.

6. HVA DU MÅ GJØRE FOR Å FÅ GARANTIDEKNING

Kunden må slutte å bruke Sea-Doo-vannscooteren når noe unormalt oppstår. Kunden må varsle en autorisert BRP-forhandler i løpet av tre (3) dager etter at en feil opptrer, sørge for nødvendig tilgang til produktet og mulighet til å reparere det. Kunden må også presentere for den autoriserte BRP-forhandleren bevis på at produktet er kjøpt og må signere reparasjons-/arbeidsordren før reparasjonen starter for å godkjenne garantireparasjonen. Alle deler som skiftes ut under denne begrensede garantien blir BRPs eiendom.

7. HVA BRP VIL GJØRE

BRPs forpliktelser under denne garantien er begrenset til, etter eget skjønn, reparere deler funnet defekt ved normal bruk, vedlikehold og service, eller erstatte slike deler med nye originale BRP-deler uten kostnad for deler og arbeid hos alle autoriserte BRP-forhandlere i den aktuelle garantiperioden i henhold til vilkårene som er beskrevet her. Eieren kan ikke kreve at Sea-Doo-vannscooteren skal tilbakekalles eller at kjøpet skal avlyses hvis han/hun mener at garantien ikke blir overholdt.

Hvis det er behov for service utenfor det landet hvor roadsteren ble kjøpt, må eieren betale for tilleggsutgifter ifølge lokale forhold og forskrifter. Disse utgiftene kan blant annet være frakt, forsikring, skatter, lisensavgifter, importtoll og alle andre økonomiske utgifter, inkludert de som regjeringer, stater, territorier og deres respektive organer pålegger.

BRP forbeholder seg retten til å forbedre eller endre produkter fra tid til annen uten å påta seg noen forpliktelse til å endre produkter som er produsert tidligere.

8. OVERFØRING

Hvis produktet skifter eier i løpet av garantiens dekningsperiode, skal denne garantien overføres til den nye eieren og være gyldig for den resterende dekningsperioden forutsatt at BRP eller en autorisert Sea-Doo-distributør/-forhandler mottar et bevis på at den forrige eieren godtar overføringen av eierskap og i tillegg mottar kontaktopplysninger for den nye eieren.

9. ASSISTANSE TIL KUNDER

Hvis det skulle oppstå strid eller krangel i forbindelse med denne begrensede garantien, anbefaler BRP at du forsøker å løse problemet på forhandlernivå. Vi anbefaler at du drøfter saken med servicesjefen eller eieren hos den BRP-autoriserte forhandleren.

Hvis saken fortsatt ikke er løst, kontakt BRP ved å fylle ut kundens kontaktskjema på www.brp.com eller kontakt BRP per post på én av adressene som er oppført under avsnittet *Kontakt oss* i denne håndboken.

UTSLIPPSRELATERT GARANTI US EPA

Bombardier Recreational Products Inc. («BRP») garanterer til sluttbrukeren og alle kjøpere etter dette at denne nye motoren, inkludert alle deler av eksosutslippssystemet og kontrollsystemet for gassutslipp, oppfyller to betingelser:

1. Den er konstruert, bygget og utstyrt på en slik måte at den på det tidspunktet solgt til sluttkjøperen fant sted, oppfylte kravene i 40 CFR 1045 og 40 CFR 1060.
2. Den har ikke materialfeil og konstruksjonsfeil som kan gjøre at den ikke oppfyller kravene i 40 CFR 1045 og 40 CFR 1060.

Der det foreligger en tilstand som dekkes av garantien, vil BRP etter eget valg reparere eller skifte delen eller komponenten med materialfeil eller konstruksjonsfeil som vil øke motorens utslipp av regulerte forurensende stoffer innenfor den garantiperioden som er gitt uten kostnader for eieren, inkludert utgifter relatert til feilsøking og reparasjon eller utskifting av utslippsrelaterte deler. Alle defekte deler som byttes ut under garantien, tilfaller BRP.

Når det gjelder alle utslippsrelaterte garantikrav, begrenser BRP diagnostikken og reparasjonen av utslippsrelaterte deler til autoriserte Sea-Doo-forhandlere, med unntak av nødreparasjoner som er påkrevd i henhold til punkt 2 i den påfølgende listen.

Som sertifisert produsent vil BRP ikke avvise utslippsrelaterte garantikrav som er basert på følgende:

1. Vedlikehold eller andre tjenester som er utført av BRP eller av BRPs autoriserte ressurser.
2. Reparasjonsarbeider på motor/utstyr som en operatør har utført for å korrigere en utrygg nødsituasjon som kan tillegges BRP, så lenge operatøren prøver å gjenopprette motoren/utstyret til riktig konfigurasjon så snart som mulig.
3. Handlinger eller mangel på handling av operatøren, som ikke er relatert til garantikravet.
4. Vedlikehold som er utført oftere enn spesifisert av BRP.
5. Alt som er BRPs feil eller ansvar.
6. Bruk av drivstoff som er tilgjengelig der hvor utstyret brukes med mindre BRPs skrevne vedlikeholdsinstruksjoner sier at dette drivstoffet vil skade utstyrets utslippskontrollsystem og det er fullt mulig for operatøren å finne egnet drivstoff. Se avsnittet om vedlikeholdsinformasjon og krav til drivstoff i avsnittet om drivstoff.

Utslippsrelatert garantiperiode

Den utslippsrelaterte garantien er gyldig for følgende periode (det som inntreffer først):

	Timer	Måneder
Eksosutslippsrelaterte komponenter	175	30
Gassutslippsrelaterte komponenter	Ikke tilgjengelig	24

Komponenter som dekkes

Den utslippsrelaterte garantien dekker alle komponenter hvor feil ville øke en motors utslipp av enhver regulert forurensning, inkludert følgende oppgitte komponenter:

1. For eksosutslipp inkluderer utslippsrelaterte komponenter alle motordeler som er relatert til følgende systemer:
 - luftinnblåsningssystem
 - Drivstoffsystem
 - tenningsystem
 - systemer for resirkulering av eksosgass
2. Følgende deler regnes også som utslippsrelaterte deler for eksosutslipp:
 - etterbehandlingsinnretninger
 - ventilasjonsventiler i veivhuset
 - sensorer
 - elektroniske kontrollenheter
3. Følgende deler regnes også som utslippsrelaterte deler for gassutslipp:
 - Drivstofftank
 - Tanklokk
 - drivstoffledning
 - fester for drivstoffledning
 - klemmer*
 - trykkavlastningsventiler*
 - kontrollventiler*
 - kontrollsolenoider*
 - elektroniske kontroller*
 - vakuumpkontrollmembraner*
 - kontrollledninger*
 - kontrolloverføringer*
 - spyleventiler
 - dampslanger
 - væske-/gasseparator
 - kullbeholder
 - beholder for monteringsbraketter
 - kontakt for forgasserens tømmeport

MERK:

Punkter med * er relatert til gassutslipps-kontrollsystemet.

4. Utslippsrelaterte komponenter inkluderer også alle deler som har som eneste formål å redusere utslipp eller som hvis de svikter vil forårsake økt utslipp uten at motorens/utstyrets ytelse reduseres betydelig.

Begrenset bruk

Som sertifisert produsent kan BRP avvise utslippsrelaterte garantikrav for feil som er forårsaket av feil vedlikehold eller bruk fra eierens eller operatørens side, av ulykker som produsenten ikke er ansvarlig for eller lignende. Et utslippsrelatert garantikrav må ikke godkjennes for feil som er direkte forårsaket av at operatøren har misbrukt motoren/utstyret eller at operatørens har brukt motoren/utstyret på en måte som kjøretøyet ikke er konstruert for.

Hvis du har spørsmål om dine rettigheter og plikter i forbindelse med garantien, eller trenger navn og adresse på nærmeste autoriserte BRP-forhandler, må du fylle ut kundekontakt skjemaet på www.brp.com eller kontakte BRP per post på en av adressene som står oppført under *KONTAKT OSS*, eller ringe 1- 888- 272-9222

GARANTIERKLÆRING FOR UTSLIPPSKONTROLLSYSTEM I CALIFORNIA

Dine rettigheter og plikter i henhold til garantien

The California Air Resources Board forklarer gjerne garantierklæringen for utslippskontrollsystemet som gjelder for din 2022-årsmodell vannscooter med gnisttenning (SIMW). I California må nye fritidsfartøy med gnisttenning være utformet, bygget og utstyrt for å innfri statens strenge anti-smogstandarder. Bombardier Recreational Products Inc. må garantere utslippskontrollsystemet for motoren med gnisttenning på din vannscooter for tidsperiodene oppført nedenfor, forutsatt at det ikke har vært misbruk, forsømmelse eller feil vedlikehold av vannfartøyet med gnisttenning.

Utslippskontrollsystemet kan inneholde deler som: beholdere, forgassere, klemmer, kontakter, filtre, drivstofflokk, drivstoffledninger, drivstofftanker, ventiler, dampslanger og andre komponenter som tilhører utslippskontrollsystemet.

GARANTIDEKNING FRA PRODUSENT:

Damputslippskontrollsystemet er garantert for to år. Hvis en del relatert til kontrollsystemet for damputslipp på ditt vannfartøy med gnisttenning (SIMW) er defekt, vil denne delen bli byttet ut eller reparert av Bombardier Recreational Products Inc.

DELER SOM DEKKES:

1. klemme(r)*
2. tanklokk
3. drivstoffslange
4. feste(r) til drivstoffslange
5. drivstofftank
6. trykkavlastningsventil(er)*
7. dampslange(r)
8. alle andre deler som ikke er oppført, men som kan ha innvirkning på kontrollsystemet for damputslipp

MERK:

Punkter med * er relatert til gassutslipps-kontrollsystemet.

EIERENS GARANTIANSVAR

Som eier av en vannscooter er du ansvarlig for at det utføres nødvendig vedlikehold som oppført i brukerhåndboken. Bombardier Recreational Products Inc. anbefaler at du tar vare på alle kvitteringer som er knyttet til vedlikehold av ditt vannfartøy med gnisttenning (SIMW), men Bombardier Recreational Products Inc. kan ikke nekte garantidekning kun på grunn av mangel på kvitteringer.

Som eier av vannfartøyet med gnisttenning (SIMW) må du imidlertid være oppmerksom på at Bombardier Recreational Products Inc. kan nekte deg garantidekning dersom vannfartøyet med gnisttenning (SIMW) eller en del har sviktet på grunn av misbruk, vanstelt, feil vedlikehold eller ikke godkjente modifikasjoner.

Du er ansvarlig for å vise vannfartøyet med gnisttenning (SIMW) til et distribusjonssenter eller servicesenter for Bombardier Recreational Products Inc. så snart problemet oppstår. Garantireparasjoner vil bli fullført innen rimelig tid, som

ikke skal overskride 30 kalenderdager. Hvis du har spørgsmål om garantidekningen, skal du ta kontakt med Bombardier Recreational Products Inc. på 1-888-272-9222.

GARANTIERKLÆRING FRA CALIFORNIA OG NEW YORK VEDRØRENDE UTSLIPPSKONTROLL FOR MODELLÅR 2022 SEA-DOO PERSONLIG VANNSCOOTER

Dine rettigheter og plikter i henhold til garantien

California Air Resources Board, New York State Department of Environmental Conservation og Bombardier Recreational Products Inc. («BRP») vil med glede forklare garantien for utslippskontrollsystemet på din 2022-modell Sea-Doo personlig vannscooter. I California og New York må nye vannscootermotorer være utformet, bygget og utstyrt for å innfri statens strenge anti-smogstandarder. BRP må garantere utslippskontrollsystemet for motoren på din vannscooter for tidsperiodene oppført nedenfor, forutsatt at det ikke har vært misbruk, forsømmelse eller feil vedlikehold av vannscootermotoren.

Utslippskontrollsystemet kan omfatte deler som drivstoffinnsprøytingssystemet, tenningsystemet og katalysatoren. Det kan også omfatte slanger, remmer, kon-takter og andre utslippsrelaterte enheter.

Der det finnes en tilstand som dekkes av garantien, vil BRP reparere motoren på vannscooteren uten kostnad for deg. Dette omfatter diagnose, deler og arbeid, forutsatt at dette arbeidet utføres av en autorisert BRP-forhandler.

Begrenset garantidekning fra produsent

Denne begrensede garantien dekker 2022-modell Sea-Doo personlige vannscootere som er sertifiserte og produsert av BRP for salg i California eller New York, som er opprinnelig solgt i California eller New York til en innbygger i California eller New York, eller der garantien er registrert til en innbygger i California eller New York. Betingelsene i BRPs begrensede garanti for Sea-Doo vannscootere gjelder også disse modellene, med de nødvendige endringene. Utvalgte utslippskontrolldelene på 2022 Sea-Doo-vannscootere er garantert fra datoen for levering til første detaljkunde i en periode på 4 år, eller 250 driftstimer, avhengig av hva som inntreffer først. Garantidekning basert på antall timer er imidlertid kun tillatt for vannscootere som er utstyrt med timeteller eller tilsvarende. Hvis noen utslippsrelatert del i motoren svikter i garantiperioden, vil delen bli reparert eller skiftet ut av BRP.

Deler dekkes for en modellår 2022 Sea-Doo vannscooter:

Kompressor	Luftinntaksovergang
Gasspjeldstillingssensor	Tenningsplugger
Lufttrykksensor i inntaksmanifold	Tennspoler
Lufttemperatursensor i inntaksmanifold	Luftboks
Motortemperatursensor	Inntaks- og eksosventil og tetninger
Sensor for banking	Innsugingsmanifold
ECM motorstyringsmodul	Ventilasjonsventil i veivhuset

Gasspjeldenhet	Spjeldhustetning
Drivstoffordeler	Tetning for inntaksmanifold
Drivstoffinjektorer	Ledningsnett og kontakter
Drivstofftrykkregulator	Drivstofflter
Drivstoffpumpe	-

Utslippsgarantien dekker skade på andre motorkomponenter som forårsakes av svikt i den garanterte delen. BRP brukerhåndbok inneholder skrevne instruksjoner for riktig vedlikehold og bruk av din vannscooter. Alle utslippsgaranti-deler garanteres av BRP for hele garantiperioden til vannscooteren, med mindre delen skal skiftes som nødvendig vedlikehold slik det fremgår av brukerhåndboken.

Deler som dekkes av utslippsgarantien som skal skiftes ut som en del av planlagt vedlikehold garanteres av BRP i perioden før den første planlagte utskiftningen av denne delen. Deler som dekkes av utslippsgarantien som skal undersøkes regelmessig, men ikke skiftes ut, garanteres av BRP i hele garantiperioden for vannscooteren. Enhver del som dekkes av utslippsgarantien som repareres eller skiftes ut i henhold til betingelsene i denne garantierklæringen, garanteres av BRP i resten av garantiperioden for originaldelen. Alle deler som skiftes ut under denne begrensede garantien blir BRPs eiendom.

Kvittinger og registrering for/av vedlikehold skal overføres til hver påfølgende eier av vannscooteren.

Eierens garantiansvar

Som eier av en 2022 Sea-Doo vannscooter er du ansvarlig for at det utføres nødvendig vedlikehold som oppført i brukerhåndboken. BRP anbefaler at du tar vare på alle kvitteringer som er knyttet til vedlikehold av vannscootermotoren, men BRP kan ikke nekte garantidekning kun på grunn av mangel på kvitteringer eller fordi du ikke har sørget for å få utført alt planlagt vedlikehold.

Som eier av en Sea-Doo vannscooter må du være oppmerksom på at BRP kan nekte deg garantidekning hvis motoren (e) eller en del har sviktet på grunn av misbruk, forsømmelse, manglende vedlikehold eller ikke-godkjente modifiseringer.

Du er ansvarlig for å levere motoren til en autorisert BRP Sea-Doo-forhandler så snart det oppstår et problem. Garantireparasjoner vil bli fullført innen rimelig tid, som ikke skal overskride 30 dager.

Hvis du har spørsmål om dine rettigheter og plikter i forbindelse med garantien, eller trenger navn og adresse på nærmeste autoriserte BRP Sea-Doo-forhandler, må du kontakte Customer Assistance Center på 1-888-272-9222.

Stjerneklassifiseringssystem

I California og New York er 2022-modellen av Sea-Doo-vannscooteren med gnisttenning utstyrt med et spesielt miljømerke som kreves av California Air Resources Board. Merket har 1, 2, 3 eller 4 stjerner. Merkelapp som følger vannscooteren med gnisttenning (SIMW), beskriver betydningen av stjerneklassifiseringssystemet.

Stjernemerket betyr renere båtmotorer

Symbolet på renere båtmotorer:



F18L3CQ

Renere luft og vann

For en sunnere livsstil og bedre miljø.

Bedre drivstofføkonomi

Forbrenner 30-40 prosent mindre bensin og olje enn totaktsmotorer med vanlig forgasser, og sparer dermed penger og ressurser.

Lenger utslippsgaranti

Beskytter forbrukeren slik at fartøyet kan brukes uten bekymringer.

En stjerne – Lavt utslipp

En-stjerne-merket identifiserer vannscooter, påhengsmotor akterdrevne og innenbordsmotorer som tilfredsstill standardene til Air Resources Boards Personal Watercraft og Outboard motor 2001. Motorer som innfrir disse standarden har 75 % lavere utslipp enn konvensjonelle totaktsmotorer med forgasser. Disse motorene tilsvarer U.S. EPAs 2006 standarder for marine motorer.

To stjerner – Meget lavt utslipp

To-stjerners-merket identifiserer vannscooter, påhengsmotor, akterdrevne og innenbordsmotorer som tilfredsstill utslippsstandardene til Air Resources Boards vannscooter og påhengsmotorer 2004. Motorer som innfrir disse standarden har 20 % lavere utslipp enn motorer med én stjerne.

Tre stjerner – Ultralavt utslipp

Tre-stjerner-merket identifiserer motorer som tilfredsstill utslippsstandardene til Air Resources Boards for vannscootere og påhengsmotorer 2008, eller 2003 utslippsstandarder for akterdrevne og innenbords marine motorer. Motorer som innfrir disse standarden har 65% lavere utslipp enn motorer med én stjerne.

Fire stjerner – Superultralavt utslipp

Fire-stjerners-merket identifiserer motorer som tilfredsstill utslippsstandardene til Air Resources Board for innenbords og akterdrevne marine motorer 2012. Vannscootere og påhengsmotorer kan også innfri disse standardene. Motorer som innfrir disse standarden har 90% lavere utslipp enn motorer med én stjerne.

Mer informasjon:	Cleaner Watercraft – Get the Facts 1 800 END-SMOG www.arb.ca.gov
------------------	--

BRPS INTERNASJONALE BEGRENSEDE GARANTI: 2022 SEA-DOO PERSONLIG VANNSCOOTER

1. OMFANGET AV DEN BEGRENSEDE GARANTIEN

Bombardier Recreational Products Inc. («BRP») garanterer at 2022-modeller av Sea-Doo vannscootere («vannscooter») som selges av distributører eller forhandlere som er autorisert av BRP til å distribuere Sea-Doo-vannscootere («Sea-Doo distributør/forhandler») utenfor de 50 statene i USA, Canada, land som er med i Det europeiske økonomiske samarbeidsområdet (som består av landene som er medlemmer av EU, pluss Storbritannia, Norge, Island og Liechtenstein) («EØS»), i stater som er medlemmer av Samveldet av uavhengige stater (inkludert Ukraina og Turkmenistan) («SUS») og Tyrkia ikke har material- eller produksjonsfeil i løpet av perioden og under de vilkårene som beskrives nedenfor.

Deler og tilbehør som ikke er installert fra fabrikk er ikke dekket under denne begrensede garantien. Se den aktuelle teksten om den begrensede garantien for deler og tilbehør.

Denne begrensede garantien vil bli ugyldig hvis:

1. snøscooteren er eller har blitt brukt til kappkjøring eller annen konkurransepreget aktivitet, på et hvilket som helst tidspunkt, inkludert av en tidligere eier, eller
2. snøscooteren er blitt endret eller modifisert på en slik måte at det påvirker driften, ytelsen eller varigheten på en negativ måte eller
3. snøscooteren er blitt endret eller modifisert for å endre dens opprinnelige bruksområde

2. ANSVARSBEGRENSNING

SÅ FREMT LOVEN TILLATER DET GJELDER OG GODTAS DENNE UTTRYKKELIGE GARANTIEN I STEDET FOR ALLE ØVRIGE UTTRYKKELIGE ELLER UNDERFORSTÅTTE GARANTIER, INKLUSIVE, OG UTEN BEGRENSNING, ENHVER GARANTI OM SALGBARHET ELLER EGNETHET FOR NOE SPESIELT FORMÅL, I DEN UTSTREKNING DE IKKE KAN FRASKRIVES, ER UNDERFORSTÅTTE GARANTIER BEGRENSET TIL VARIGHETEN AV DEN UTTRYKTE GARANTIEN. TILFELDIGE SKADER OG FØLGESKADER ER UTELUKKET FRA DEKNING UNDER DENNE GARANTIEN. NOEN JURISDIKSJONER TILLATTER IKKE FRASKRIVNINGENE, BEGRENSNINGENE OG UTELUKKELSENE SOM ER IDENTIFISERT OVENFOR. AV DEN GRUNN GJELDER DE KANSKJE IKKE DEG. DENNE GARANTIEN GIR DEG SPESELLE RETTIGHETER, OG DU KAN OGSÅ HA ANDRE RETTIGHETER SOM VARIERER FRA LAND TIL LAND. (FOR PRODUKTER KJØPT I AUSTRALIA, SE PARAGRAF 4 UNDER).

Verken Sea-Doo-distributører/-forhandlere eller andre personer har fullmakt til å gi noen bekreftelse, representasjon eller garanti når det gjelder produktet utenom det som står i denne begrensede garantien. Hvis det skjer, kan det ikke håndheves mot BRP.

BRP forbeholder seg retten til å endre denne garantien på et hvilket som helst tidspunkt. Det skal forstås at slike endringer ikke vil forandre garantivilkårene som gjelder for produkter som ble solgt mens denne garantien gjelder.

3. UNNTAK – OMFATTES IKKE AV GARANTIEN

Følgende er under ingen omstendigheter dekket av denne begrensede garantien:

- Utskiftning av deler på grunn av normal slitasje.
- Deler for rutinevedlikehold og -service, inkludert men ikke begrenset til oppgraderinger, justeringsolje, smørings- og kjølevæskeendringer, bytte av tennplugg, vannpumper og lignende.
- Skade som skyldes uaktsomhet eller manglende egnet vedlikehold og/eller lagring, som beskrevet i brukerhåndboken;
- Skade som er et resultat av at deler er fjernet, feilaktig reparasjon, service, vedlikehold eller endring, eller bruk av deler eller tilbehør som ikke er produsert eller godkjent av BRP, som etter rimelig skjønn enten er inkompatible med produktet eller som påvirker produktets drift, yteevne eller varighet på en negativ måte, eller som er et resultat av at reparasjoner er utført av en person som ikke er en autorisert Sea-Doo-distributør/-forhandler.
- Skader forårsaket av misbruk, feil bruk, unormal bruk, forsømmelse, kappløp eller feil betjening eller bruk av produktet på en måte som er uforenlig med anbefalt drift i brukerhåndboken
- Skade som er et resultat av eksterne skader, ulykke, nedsenkning, brann, innføring av fremmedlegemer eller vann, tyveri, vandalisme eller naturkatastrofe.
- Bruk av drivstoff, oljer eller smøremidler som ikke er beregnet på produktet (se brukerhåndboken);
- skader som skyldes rust, korrosjon eller eksponering for vær og vind
- Skader fra blokkert kjølesystem eller jetpumpe av fremmedlegemer.
- Skader på gelbelegget, herunder, men ikke begrenset til kosmetisk gelbelegg, blærer eller glassfiberavskalling forårsaket av blærer, rissdannelser, stjernesprekker eller hårriss.
- Tilfeldige skader, følgeskader eller skader av noe slag, inkludert men ikke begrenset til sleping, lagring, transportkostnader telefon, leie, drosje, uleilighet, forsikringsdekning, låneavdrag, tap av tid, tap av inntekter eller tid tapt grunnet nedetid som et resultat av servicearbeid.

4. GARANTIPERIODE

Denne begrensede garantien gjelder fra (1) leveringsdato til første detaljforbruker eller fra (2) den dato produktet ble tatt i bruk for første gang, alt etter hvilken dato som kommer først, for en periode på:

1. TOLV (12) ETTERFØLGENDE MÅNEDER for privat fritidsbruk. Bare for AUSTRALIA og NEW ZEALAND, TJUEFIRE (24) ETTERFØLGENDE MÅNEDER for privat fritidsbruk.
2. FIRE (4) ETTERFØLGENDE MÅNEDER for kommersiell bruk.
Dette er den minimale garantiperioden som kan utvides av gjeldende garantisalgspromønde program, som tilfellet kan være En vannscooter brukes kommersielt når den brukes i forbindelse med arbeid eller beskjeftigelse som skaper inntekt i løpet av en hvilken som helst garantiperiode. En vannscooter

brukes også kommersielt når den på noe tidspunkt i løpet av garantiperioden har et registreringsnummer for kommersielle fartøyer eller er registrert for kommersiell bruk.

Reparasjon eller erstatning av deler eller ytelse av service under denne garantien forlenger ikke gyldigheten av denne garantien ut over dens opprinnelige utløpsdato.

Vær oppmerksom på at varigheten og eventuelle andre modaliteter i garantidekningen er underlagt gjeldende nasjonale eller lokale lover i landet ditt.

KUN FOR PRODUKTER SOM SELGES I AUSTRALIA

Ingenting i disse garantivilkårene og -betingelsene må tas for å utelukke, begrense eller endre bruken av enhver betingelse, produktgaranti, garanti, rettighet eller remedie som gis eller er underforstått i Konkurrans- og forbrukerloven av 2010 (Cth), inkludert den australske forbrukerloven eller enhver annen lov der det å gjøre dette ville bestride denne loven eller føre til at noen del av disse vilkårene og betingelsene ville bli ugyldige. Fordelene du gis under denne begrensede garantien kommer i tillegg til andre rettigheter og rettsmidler du har ifølge australsk lov.

Våre varer leveres med garantier som ikke kan utelukkes under den australske forbrukerloven. Du har krav på en erstatning eller refusjon for en stor feil og til kompensasjon for eventuelle andre rimelig overskuelig tap eller skader. Du har også rett til å få varene reparert eller skiftet ut hvis varene ikke holder akseptabel kvalitet og feilen ikke kan sies å være en stor feil.

5. BETINGELSER FOR Å HA GARANTIDEKNING

Denne garantidekningen er tilgjengelig **bare** når **alle** betingelsene nedenfor er oppfylt:

- 2022 Sea-Doo-vannscooteren må være kjøpt som ny og ubrukt av første eier fra en Sea-Doo-distributør/-forhandler som er autorisert til å distribuere Sea-Doo-vannscootere i det landet der salget ble utført.
- BRPs spesifiserte inspeksjonsprosess med kontroll før levering må være gjennomført og dokumentert.
- 2022 Sea-Doo-vannscooteren må være riktig registrert av en autorisert Sea-Doo-distributør/-forhandler.
- 2022 Sea-Doo-vannscooteren må være i kjøpt i landet eller sammenslutningen av land der kjøperen bor.
- Rutinevedlikehold som er beskrevet i brukerhåndboken, må utføres til rett tid for at garantidekningen skal opprettholdes. BRP forbeholder seg retten til å gjøre garantidekningen avhengig av bevis på riktig vedlikehold.

BRP vil ikke innfri denne begrensede garantien for privat bruk eller kommersiell bruk hvis ett eller flere av vilkårene foran ikke er tilfredsstillt. Slike begrensninger er nødvendige for at BRP skal kunne beholde både sikkerheten til sine produkter og for sine kunder og publikum generelt.

6. HVA DU MÅ GJØRE FOR Å FÅ GARANTIDEKNING

Kunden må slutte å bruke Sea-Doo-vannscooteren når noe unormalt oppstår. Kunden må varsle en Sea-Doo-distributør/-forhandler i løpet av to (2) dager etter

at en feil opptrer, sørge for nødvendig tilgang til produktet og mulighet til å reparere det. Kunden må overfor den autoriserte Ski-Doo-distributøren/-forhandleren også fremvise kjøpsbevis på produktet og må signere reparasjons-/arbeidsordren innen reparasjonen påbegynnes for å godkjenne garantireparasjonen. Alle deler som skiftes ut under denne begrensede garantien blir BRPs eiendom.

Vær oppmerksom på at varslingsfristen er underlagt gjeldende nasjonale eller lokale lover i kundens land.

7. HVA BRP VIL GJØRE

I den utstrekning det tillates av loven er BRPs forpliktelser i denne garantien begrenset til, etter deres vurdering, reparasjon av deler som er funnet defekte under normal bruk, vedlikehold og service, eller utskifting av slike deler med nye, originale BRP-deler uten å betale for deler og arbeid, hos en autorisert Sea-Doo-distributøren/-forhandler i løpet av dekningsperioden for garantien med vilkårene beskrevet her. BRPs ansvar er begrenset til å utføre nødvendige reparasjoner eller utbyttinger av deler. Eieren kan ikke kreve at Sea-Doo-vannscooteren skal tilbakekalles eller at kjøpet skal avlyses hvis han/hun mener at garantien ikke blir overholdt. Du kan ha andre juridiske rettigheter som kan variere fra land til land.

I tilfelle service er påkrevet utenfor det opprinnelige salgsstedet, vil eieren være ansvarlig for eventuelle tilleggsavgifter på grunn av lokale rutiner og vilkår, for eksempel, men ikke begrenset til frakt, forsikring, skatter, lisensavgifter, importavgifter og alle andre økonomiske avgifter, inkludert de som pålegges av regjeringer, stater, territorier og deres respektive byråer.

BRP forbeholder seg retten til å forbedre eller endre produkter fra tid til annen uten å påta seg noen forpliktelse til å endre produkter som er produsert tidligere.

8. OVERFØRING

Hvis produktet skifter eier i løpet av garantiens dekningsperiode, skal denne garantien overføres til den nye eieren og være gyldig for den resterende dekningsperioden forutsatt at BRP eller en autorisert Sea-Doo-distributør/-forhandler mottar et bevis på at den forrige eieren godtar overføringen av eierskap og i tillegg mottar kontaktopplysninger for den nye eieren.

9. ASSISTANSE TIL KUNDER

Hvis det skulle oppstå strid eller krangel i forbindelse med denne begrensede garantien, anbefaler BRP at du forsøker å løse problemet på forhandlernivå. Vi anbefaler at du drøfter saken med servicesjefen eller eieren hos den BRP-autoriserte forhandleren.

Hvis saken fortsatt ikke er løst, kontakt BRP ved å fylle ut kundens kontaktskjema på www.brp.com eller kontakt BRP per post på én av adressene som er oppført under avsnittet *Kontakt oss* i denne håndboken.

BRPS BEGRENSEDE GARANTI FOR EØS, SAMVELDET AV UAVHENGIGE STATER OG TYRKIA: 2022 SEA-DOO PERSONLIG VANNSCOOTER

1. OMFANGET AV DEN BEGRENSEDE GARANTIEN

Bombardier Recreational Products Inc. («BRP») garanterer at 2022-modeller av Sea-Doo-vannscotere («vannscoter») som selges av distributører eller forhandlere som er autorisert av BRP til å distribuere Sea-Doo-vannscotere («Sea-Doo-distributør/-forhandler») i medlemsstater i Det europeiske økonomiske samarbeidsområdet (som består av landene som er medlemmer av EU, pluss Storbritannia, Norge, Island og Liechtenstein) («EØS»), i stater som er medlemmer av Samveldet av uavhengige stater (inkludert Ukraina og Turkmenistan) («SUS») og Tyrkia ikke har material- eller produksjonsfeil i løpet av perioden og under de vilkårene som beskrives nedenfor.

Deler og tilbehør som ikke er installert fra fabrikk er ikke dekket under denne begrensede garantien. Se den aktuelle teksten om den begrensede garantien for deler og tilbehør.

Denne begrensede garantien vil bli ugyldig hvis:

1. vannscoteren er eller har blitt brukt til kappkjøring eller annen konkurransepreget aktivitet, på et hvilket som helst tidspunkt, inkludert av en tidligere eier, eller
2. vannscoteren er blitt endret eller modifisert på en slik måte at det påvirker driften, yteevnen eller varigheten på en negativ måte eller
3. vannscoteren er blitt endret eller modifisert for å endre dens opprinnelige bruksområde

2. ANSVARSBEGRENSNING

SÅ FREMT LOVEN TILLATER DET GJELDER OG GODTAS DENNE UTTRYKKELIGE GARANTIEN I STEDET FOR ALLE ØVRIGE UTTRYKKELIGE ELLER UNDERFORSTÅTTE GARANTIER, INKLUSIVE, OG UTEN BEGRENSNING, ENHVER GARANTI OM SALGBARHET ELLER EGNETHET FOR NOE SPESIELT FORMÅL. I DEN UTSTREKNING DE IKKE KAN FRASKRIVES, ER UNDERFORSTÅTTE GARANTIER BEGRENSET TIL VARIGHETEN AV DEN UTTRYKTE GARANTIEN. TILFELDIGE SKADER OG FØLGESKADER ER UTELUKKET FRA DEKNING UNDER DENNE GARANTIEN. NOEN JURISDIKSJONER TILLATTER IKKE FRASKRIVNINGENE, BEGRENSNINGENE OG UTELUKKESENE SOM ER IDENTIFISERT OVENFOR. AV DEN GRUNN GJELDER DE KANSKJE IKKE DEG. DENNE GARANTIEN GIR DEG SPESIELLE RETTIGHETER, OG DU KAN OGSÅ HA ANDRE RETTIGHETER SOM VARIERER FRA LAND TIL LAND.

Verken Sea-Doo-distributører/-forhandlere eller andre personer har fullmakt til å gi noen bekreftelse, representasjon eller garanti når det gjelder produktet utenom det som står i denne begrensede garantien. Hvis det skjer, kan det ikke håndheves mot BRP.

BRP forbeholder seg retten til å endre denne garantien på et hvilket som helst tidspunkt. Det skal forstås at slike endringer ikke vil forandre garantivilkårene som gjelder for produkter som ble solgt mens denne garantien gjelder.

3. UNNTAK – OMFATTES IKKE AV GARANTIE

Følgende er under ingen omstendigheter dekket av denne begrensede garantien:

- Utskiftning av deler på grunn av normal slitasje.
- Deler for rutinevedlikehold og -service, inkludert men ikke begrenset til oppgraderinger, justeringsolje, smørings- og kjølevæskeendringer, bytte av tennplugg, vannpumper og lignende.
- Skade som skyldes uaktsomhet eller manglende egnet vedlikehold og/eller lagring, som beskrevet i brukerhåndboken;
- Skade som er et resultat av at deler er fjernet, feilaktig reparasjon, service, vedlikehold eller endring, eller bruk av deler eller tilbehør som ikke er produsert eller godkjent av BRP, som etter rimelig skjønn enten er inkompatible med produktet eller som påvirker produktets drift, yteevne eller varighet på en negativ måte, eller som er et resultat av at reparasjoner er utført av en person som ikke er en autorisert Sea-Doo-distributør/-forhandler.
- Skader forårsaket av misbruk, feil bruk, unormal bruk, forsømmelse, kappløp eller feil betjening eller bruk av produktet på en måte som er uforenlig med anbefalt drift i brukerhåndboken
- Skade som er et resultat av eksterne skader, ulykke, nedsenkning, brann, innføring av fremmedlegemer eller vann, tyveri, vandalisme eller naturkatastrofe.
- Bruk av drivstoff, oljer eller smøremidler som ikke er beregnet på produktet (se brukerhåndboken);
- skader som skyldes rust, korrosjon eller eksponering for vær og vind
- Skader fra blokkert kjølesystem eller jetpumpe av fremmedlegemer.
- Skader på gelbelegget, herunder, men ikke begrenset til kosmetisk gelbelegg, blærer eller glassfiberavskalling forårsaket av blærer, rissdannelser, stjernesprekker eller hårriss.
- tilfældige skader eller følgeskader eller skader av noe slag, inkludert, men uten begrensning, tauing, lagring, transportutgifter, telefonutgifter, leieutgifter, taxi, uleilighet, forsikringskostnader, betaling av lån, tidstap, inntektstap eller tapt tid på grunn av nedetid på grunn av servicearbeid

4. GARANTIPERIODE

Denne begrensede garantien gjelder fra (1) leveringsdato til første detaljforbruker eller fra (2) den dato produktet ble tatt i bruk for første gang, alt etter hvilken dato som kommer først, for en periode på:

1. Tjuefire (24) ETTERFØLGENDE MÅNEDER for privat fritidsbruk.
2. FIRE (4) ETTERFØLGENDE MÅNEDER for kommersielt bruk.
En vannscooter brukes kommersielt når den brukes i forbindelse med arbeid eller beskjeftigelse som skaper inntekt i løpet av en hvilken som helst garantiperiode. En vannscooter brukes også kommersielt når den på noe tidspunkt i løpet av garantiperioden har et registreringsnummer for kommersielle fartøyer eller er registrert for kommersiell bruk.

Reparasjon eller erstatning av deler eller ytelse av service under denne garantien forlenger ikke gyldigheten av denne garantien ut over dens opprinnelige utløpsdato.

Vær oppmerksom på at varigheten og eventuelle andre modaliteter i garantidekningen er underlagt gjeldende nasjonale eller lokale lover i landet ditt.

5. BETINGELSER FOR Å HA GARANTIDEKNING

Denne garantidekningen er tilgjengelig **bare** når **alle** betingelsene nedenfor er oppfylt:

- 2022 Sea-Doo-vannscooteren må være kjøpt som ny og ubrukt av første eier fra en Sea-Doo-distributør/-forhandler som er autorisert til å distribuere Sea-Doo-vannscootere i det landet der salget ble utført.
- BRPs spesifiserte inspeksjonsprosess med kontroll før levering må være gjennomført og dokumentert.
- 2022 Sea-Doo-vannscooteren må være riktig registrert av en autorisert Sea-Doo-distributør/-forhandler.
- 2022 Sea-Doo-vannscooteren må være kjøpt innen EØS av en innbygger fra EØS, I Samveldet av uavhengige stater for innbyggere i land som dette området består av, og i Tyrkia for innbyggere i Tyrkia.
- Rutinevedlikehold som er beskrevet i brukerhåndboken, må utføres til rett tid for at garantidekningen skal opprettholdes. BRP forbeholder seg retten til å gjøre garantidekningen avhengig av bevis på riktig vedlikehold.

BRP vil ikke innfri denne begrensede garantien for privat bruk eller kommersiell bruk hvis ett eller flere av vilkårene foran ikke er tilfredsstillt. Slike begrensninger er nødvendige for at BRP skal kunne beholde både sikkerheten til sine produkter og for sine kunder og publikum generelt.

6. HVA DU MÅ GJØRE FOR Å FÅ GARANTIDEKNING

Kunden må slutte å bruke Sea-Doo-vannscooteren når noe unormalt oppstår. Kunden må varsle en Sea-Doo-distributør/-forhandler i løpet av to (2) måneder etter at en feil opptrer, sørge for nødvendig tilgang til produktet og mulighet til å reparere det. Kunden må overfor den autoriserte Sea-Doo-distributøren/-forhandleren også fremvise kjøpsbevis på produktet og må signere reparasjons-/arbeidsordren innen reparasjonen påbegynnes for å godkjenne garantireparasjonen. Alle deler som skiftes ut under denne begrensede garantien blir BRPs eiendom.

Vær oppmerksom på at varslingsfristen er underlagt gjeldende nasjonale eller lokale lover i kundens land.

7. HVA BRP VIL GJØRE

I den grad det er tillatt under gjeldende lov, er BRPs forpliktelser under denne garantien begrenset til, etter eget skjønn, reparasjon av deler som er identifisert som defekte under normal bruk, vedlikehold og service, eller bytte av disse delene med nye, autentiske Sea-Doo-deler uten å ta betalt for deler og arbeid hos en autorisert Sea-Doo-distributør eller -forhandler i løpet av garantiens dekningsperiode under betingelsene som er beskrevet heri. BRPs ansvar er begrenset til å utføre nødvendige reparasjoner eller utbyttinger av deler. Eierne kan ikke kreve at Sea-Doo-vannscooteren skal tilbakekalles eller at kjøpet skal avlyses hvis han/hun mener at garantien ikke blir overholdt. Du kan ha andre juridiske rettigheter som kan variere fra land til land.

SEA-DOO PERSONLIG VANNSCOOTER

Hvis det er behov for service utenfor det landet hvor det opprinnelige salget ble gjort, eller for EØS-beboere, hvis service er nødvendig utenfor EØS, for SUS-beboere hvis service er nødvendig utenfor SUS, må eieren betale for tilleggsutgifter ifølge lokal forhold og forskrifter. Disse utgiftene kan blant annet være, men ikke begrenset til, frakt, forsikring, skatter, lisensavgifter, importtoll og alle andre økonomiske utgifter, inkludert de som regjeringer, stater, territorier og deres respektive organer pålegger.

BRP forbeholder seg retten til å forbedre eller endre produkter fra tid til annen uten å påta seg noen forpliktelse til å endre produkter som er produsert tidligere.

8. OVERFØRING

Hvis produktet skifter eier i løpet av garantiens dekningsperiode, skal denne garantien overføres til den nye eieren og være gyldig for den resterende dekningsperioden forutsatt at BRP eller en autorisert Sea-Doo-distributør/forhandler mottar et bevis på at den forrige eieren godtar overføringen av eierskap og i tillegg mottar kontaktopplysninger for den nye eieren.

9. ASSISTANSE TIL KUNDER

Hvis det skulle oppstå strid eller krangel i forbindelse med denne begrensede garantien, anbefaler BRP at du forsøker å løse problemet på forhandlernivå. Vi anbefaler at du drøfter saken med servicesjefen eller eieren hos den BRP-authorized forhandleren.

Hvis saken fortsatt ikke er løst, kontakt BRP ved å fylle ut kundens kontaktskjema på www.brp.com eller kontakt BRP per post på én av adressene som er oppført under avsnittet *Kontakt oss* i denne håndboken.

DOKUMENTASJON AV VEDLIKEHOLD

Send fotokopi av vedlikeholdsdokumenter til BRP hvis nødvendig.

Før levering

Serienummer: _____
Miles/km kjørt: _____
Timer: _____
Dato: _____
Forhandlernr.: _____
Notater: _____

Signatur/trykk:

Se kjøretøyets servicemelding før levering for detaljerte installasjonsprosedyrer

Første Kontroll

Miles/km kjørt: _____
Timer: _____
Dato: _____
Forhandlernr.: _____
Notater: _____

Signatur/trykk:

Se avsnittet Vedlikeholdsinformasjon i denne brukerhåndboken for informasjon om vedlikeholdsplan

Service

Miles/km kjørt: _____
Timer: _____
Dato: _____
Forhandlernr.: _____
Notater: _____

Signatur/trykk:

Se avsnittet Vedlikeholdsinformasjon i denne brukerhåndboken for informasjon om vedlikeholdsplan

Service

Miles/km kjørt: _____
 Timer: _____
 Dato: _____
 Forhandlernr.: _____
 Notater: _____

Signatur/trykk:

Se avsnittet Vedlikeholdsinformasjon i denne brukerhåndboken for informasjon om vedlikeholdsplan

Service

Miles/km kjørt: _____
 Timer: _____
 Dato: _____
 Forhandlernr.: _____
 Notater: _____

Signatur/trykk:

Se avsnittet Vedlikeholdsinformasjon i denne brukerhåndboken for informasjon om vedlikeholdsplan

Service

Miles/km kjørt: _____
 Timer: _____
 Dato: _____
 Forhandlernr.: _____
 Notater: _____

Signatur/trykk:

Se avsnittet Vedlikeholdsinformasjon i denne brukerhåndboken for informasjon om vedlikeholdsplan

Service

Miles/km kjørt: _____
 Timer: _____
 Dato: _____
 Forhandlernr.: _____
 Notater: _____

Signatur/trykk:

Se avsnittet Vedlikeholdsinformasjon i denne brukerhåndboken for informasjon om vedlikeholdsplan

Service

Miles/km kjørt: _____

Timer: _____

Dato: _____

Forhandlernr.: _____

Notater: _____

Signatur/trykk:

Se avsnittet Vedlikeholdsinformasjon i denne brukerhåndboken for informasjon om vedlikeholdsplan

Denne siden er blank med
hensikt

KUNDEINFORMASJON

PERSONVERNINFORMASJON

BRP ønsker å informere deg om at koordinatene dine vil bli bruk for sikkerhetsog garantirelaterte formål. Dessuten kan BRP og dets datterselskaper bruke sine kundelister for å distribuere markeds- og promosjonsinformasjon om BRP og beslektede produkter.

Ta kontakt med BRP hvis du vil benytte din rett til å vite eller korrigere dine kundeopplysninger, eller for å bli fjernet fra adresselisten for utsendelse av reklame.

Via e-post:

privacyofficer@brp.com

Via post:

BRP Legal Service
726 St-Joseph
Valcourt QC
Canada
J0E 2L0

KONTAKT OSS

www.brp.com

Asia

Room 4609, Tower 2,
Grand Gateway 3 Hong Qiao
Road Shanghai,
Kina 200020

21F Shinagawa East One Tower
2-16-1 Konan, Minatoku-ku,
Tokyo 108-0075
Japan

Europa

Oktrooiplein 1/402
9000 Gent
Belgia

Itterpark 11
D-40724 Hilden
Tyskland

ARTEPARC Bâtiment B
Route de la côte d'Azur, Le Canet
13590 Meyreuil
Frankrike

Ingvald Ystgaardsvei 15
N-7484 Trondheim
Norge

Isoaavantie 7
PL 8040
96101 Rovaniemi

Spinnvägen 15
903 61 Umeå
Sverige

Avenue d'Ouchy 4-6
1006 Lausanne
Sveits

Nord-Amerika

565 de la Montagne Street
Valcourt (Québec) J0E 2L0
Canada

Sa De Cv, Av. Ferrocarril 202
Parque Ind. Querétaro, Lote2-B
76220
Santa Rosa Jáuregui, Qro., Mexico

Sturtevant, Wisconsin, USA.

10101 Science Drive
Sturtevant, Wisconsin
53177
USA.

Oseania

6 Lord Street
Lakes Business Park
Botany, NSW 2019
Australia

3B Echelon Place, East Tamaki,
Auckland 2013,
New Zealand

Sør-Amerika

Rua James Clerck Maxwell, 230
TechnoPark Campinas SP 13069-380
Brasil

ADRESSEENDRING/SKIFTE AV EIER

Hvis adressen din er endret eller du er den nye eieren av båten, ber vi deg varsle BRP ved å enten

- kontakte en autorisert Sea-Doo-forhandler
- **Bare Nord-Amerika:** ring 1888272-9222.
- sende inn ett av adresseendringskortene på de følgende sidene til én av adressene til BRP som er angitt i avsnittet *KONTAKT OSS* i denne håndboken

I tilfelle skifte av eier, legg ved bevis på at den tidligere eieren har sagt seg enig i overføringen.

Denne informasjon er dessuten meget viktig også etter at den begrensede garantien har utløpt, fordi BRP kan kontakte eieren av båten hvis det blir nødvendig, for eksempel hvis tilbakekalling blir nødvendig av sikkerhetsmessige årsaker. Det er eierens ansvar å varsle BRP.

STJÅLNE ENHETER: Hvis båten skulle bli stjålet, må du varsle garantiavdelingen hos distributøren for området om dette. Vi vil be deg oppgi navn, adresse, telefonnummer, identifikasjonsnummer for skroget og dato for tyveriet.

Denne siden er
tom med hensikt

Denne siden er
tom med hensikt

VANNFARTØY-

Modell-nr. _____

SKROG

Identifikasjonsnummer (H.I.N.) _____

MOTOR

Identifikasjonsnummer (E.I.N.) _____

EIER: _____

NAVN

Nr.

GATE

LEIL

STED

FYLKE

POSTNUMMER

Kjøpsdato

ÅR

MÅNED

DAG

Utløpsdato for garanti

ÅR

MÅNED

DAG

Skal fylles ut av den autoriserte Sea-Doo-forhandleren ved salgstidspunktet.

OMRÅDE FOR FORHANDLERSTEMPEL

ADVARSEL

Før du bruker dette kjøretøyet, må du lese denne brukerhåndboken, alle sikkerhetsdekalene på produktet og se sikkerhetsvideoen.



www.brp.com

SKI-DOO®

LYNX®

MANITOU®

SEA-DOO®

EVINRUDE®

ALUMACRAFT®

CAN-AM®

ROTAX®