

SEA-DOO®



GTX PRO 130

《使用手册》

包括安全、使用和保养信息

N O N N

⚠ 警告

请通读本手册。本手册含有重要的安全信息。建议操作者年龄不得小于：16岁。将本使用手册放在摩托艇中。

警告

不遵守本《使用手册》、安全视频以及产品上的安全标签所含的任何安全预防措施和说明可能会造成伤害，甚至可能造成死亡！

加州 65 号提案警告

警告

在操作、维修和保养海上娱乐船只时，可能会接触发动机废气、一氧化碳、邻苯二甲酸盐和铅等被加利福尼亚州列为导致癌症、先天缺陷或其他生殖损害的化学物质。为了尽量降低接触风险，避免呼吸废气，不要在不必要时急速运转发动机，在通风良好的区域维修摩托艇并佩戴手套或勤洗手。有关更多信息，请转至：

www.p65warnings.ca.gov/products/passenger-vehicle。

本产品在美国的分销和维修事宜由 Bombardier Recreational Products Inc. (BRP) 负责。

本产品在美国的分销及维修事宜由 BRP US Inc. 负责。

欧洲经济区（由欧盟成员国以及英国、挪威、冰岛和列支敦士登组成）、独联体成员国（包括乌克兰和土库曼斯坦）以及土耳其境内的产品分销和维保事宜由 BRP European Distribution S.A. 和 BRP 的其他附属机构或子公司负责。

所有其他国家和地区的分销和维保事宜由 Bombardier Recreational Products Inc. (BRP) 或其附属机构负责。

TM® BRP 或其附属机构的商标。

以下是属于 Bombardier Recreational Products Inc. 或其附属公司财产的部分商标列表：

4-TEC™

iBRT™

ROTAX®

T.O.P.S.™

D.E.S.S.™

iControl™

GTX™

XPST™

ECO™

iTC™

SEA-DOO®

保留所有权利。未经 Bombardier Recreational Products Inc. 书面批准，不得以任何形式复制该手册的任何部分。

©Bombardier Recreational Products Inc. (BRP) 2021

BRP Inc.

使用前须知

安全操作 PWC 的基本规则

使用前须知： 安全操作 PWC 的基本规则

不当操作可能会导致严重受伤或死亡。

操作员必须具备相关资质

确保操作员至少年满 16 岁且接受过船员培训。
您所在的州（或省）可能有额外的要求。



操作员必须避免碰撞

- ❑ 不断地扫视人、物体或其他摩托艇的存在。
- ❑ 与其他物体保持足够安全距离，这样才能始终保持安全归来。
- ❑ 当试图转向远离物体时，不要松开油门 - 就像其他动力船一样，**你需要油门提供动力来转向。**



保护所有驾乘人员

- ❑ 落水可能导致严重伤害或死亡。
- ❑ 所有驾乘人员必须穿着氯丁橡胶（湿套装材料）短裤，以防止在向后摔倒时，水被强行注入直肠或阴道。未穿氯丁橡胶短裤的驾乘人员可能会受到会导致永久性伤害的直肠、阴道和内部伤害。
- ❑ 所有驾乘人员必须始终穿戴批准的个人漂浮装置（PFD）。穿着氯丁橡胶短裤。
- ❑ 确保驾乘人员在座位上坐好且握紧把手。如果意外加速或鲁莽操作，驾乘人员可能会从摩托艇上飞出去。避免剧烈操作、急转弯和意外加速。
- ❑ 在有人登艇或摩托艇后方有人时，切勿加油门。
- ❑ 切勿冲击海浪 - 冲浪可能导致背部或脊椎之类的部位受伤（可能造成瘫痪）。

如果您未穿着适当的衣物，切勿乘坐。

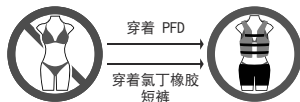

切勿鲁莽操作：

- ❑ 切勿过于靠近其他人以免喷水或溅水伤害他人，切勿过于靠近其他船只，与其他船只交汇时速度切勿太快。
- ❑ 饮酒或服药后切勿驾驶。

可用的语言

Deutsch	Dieses Handbuch ist möglicherweise in Ihrer Landessprache verfügbar. Bitte wenden Sie sich an Ihren Händler oder besuchen Sie: www.operatorsguides.brp.com
English	This guide may be available in your language. Check with your dealer or go to: www.operatorsguides.brp.com
Español	Es posible que este manual esté disponible en su idioma. Consulte a su distribuidor o visite: www.operatorsguides.brp.com
Français	Ce guide peut être disponible dans votre langue. Vérifier avec votre concessionnaire ou aller à: www.operatorsguides.brp.com
Italiano	Questa guida potrebbe essere disponibile nella propria lingua. Contattare il concessionario o consultare: www.operatorsguides.brp.com
中文	本手册可能有您的语种的翻译版本。请向经销商问询，或者登录 www.operatorsguides.brp.com 查询。
日本語	このガイドは、言語によって翻訳版が用意されています。ディーラーに問い合わせるか、次のアドレスでご確認ください： www.operatorsguides.brp.com
Nederlands	Deze handleiding kan beschikbaar zijn in uw taal. Vraag het aan uw dealer of ga naar: www.operatorsguides.brp.com
Norsk	Denne boken kan finnes tilgjengelig på ditt eget språk. Kontakt din forhandler eller gå til: www.operatorsguides.brp.com
Português	Este manual pode estar disponível em seu idioma. Fale com sua concessionária ou visite o site: www.operatorsguides.brp.com
Русский	Воспользуйтесь руководством на вашем языке. Узнайте о его наличии у дилера или на странице по адресу www.operatorsguides.brp.com
Suomi	Käyttöohjekirja voi olla saatavissa omalla kielelläsi. Tarkista jälleenmyyjältä tai käy osoitteessa: www.operatorsguides.brp.com
Svenska	Denna bok kan finnas tillgänglig på ditt språk. Kontakta din återförsäljare eller gå till: www.operatorsguides.brp.com

涉及的型号

GTX PRO 130
GTX PRO 130 iBR

目录

一般信息

前言	10
使用前须知	10
安全信息	10
关于本《使用手册》	10

安全信息

使用前须知	12
驾驶年龄和能力要求	12
药品和酒精	12
安全行船课程	12
适用的行船法律	12
防护用具	12
头盔：权衡风险和优点	12
所需的装备	13
熟悉 PWC	14
喷水推进	14
方向把	14
紧急熄火拉绳	14
制动（如果配备了 iBR）	14
学习钥匙（如配备）	15
货物和存放	15
配件和改动	15
安全骑行	16
带客骑行	16
避免碰撞	16
驾乘行为	16
高速行驶	17
重新登艇	17
移动部件	17
了解水域	17
航行规则	18
夜间操作	18
一氧化碳中毒	18
汽油起火和其他危险	18
高温部件灼伤	19
水上运动（摩托艇牵引）	19
实践练习	21
实践练习地点	21
实践练习	21
加油	22
加油程序	22
燃油要求	22
推荐燃油	22
拖运信息	24
重要产品标签	25
安全标签	25
模塑安全图示	32
吊牌	32

合规性标签和吊牌	34
驾驶前检查	39
启动摩托艇之前应该怎么做	39
启动摩托艇之后应该怎么做	43
常规保养	45

摩托艇信息

控件	48
手把	48
油门杆	48
智能刹车与倒档 (iBR) 杆	48
发动机熄火开关	49
发动机 START/STOP (启动 / 停止) 按钮	50
INFO 按钮 (如有配备)	50
模式按钮	51
TRIP 按钮 (如有配备)	51
设备	52
手套箱	52
前储物舱	53
灭火器托座	54
安全工具箱支架	54
座椅	54
乘客扶手	55
登船梯 (如配备)	55
登艇平台	56
前金属孔环和后金属孔环	56
系泊羊角	57
舱底排放塞	57
4,5" 数字显示区	59
多功能仪表说明	59
警告灯和指示符	60
设置	61
磨合期	63
在磨合期间运行	63
操作指示	64
登摩托艇	64
如何停止发动机	67
如何停止发动机	68
如何转向摩托艇	68
未配备 iBR 的型号	69
如何接合中间位置	69
如何接合前进位置	70
如何接合及使用反向位置	70
如何启用并使用制动功能	70
一般性操作建议	72
运行模式	74
巡游模式	74
运动模式	74
ECO 模式 (经济省油模式)	74
学习钥匙模式	74

特殊程序	75
喷射泵进水口和叶轮清洁.....	75
翻覆的摩托艇.....	77
淹没的摩托艇.....	77
水淹没的发动机.....	77
在水中拖摩托艇.....	77

维护

保养时间表	80
保养程序	82
发动机油.....	82
发动机冷却液.....	85
点火线圈.....	85
火花塞.....	86
排气系统.....	87
座板和进水格栅.....	88
牺牲阳极.....	88
保险丝.....	88
摩托艇保养	91
操作后养护.....	91
座椅清洁.....	91
艇体和艇壳.....	91
储存和季前准备	92
储存.....	92
季前准备.....	94

技术信息

摩托艇标识	96
艇壳识别号.....	96
发动机识别号.....	96
RF D.E.S.S. 钥匙	97
多功能仪表监管信息	99
发动机排放信息	103
制造商的责任.....	103
经销商的责任.....	103
物主责任.....	103
EPA 排放法规.....	103
挥发性排放控制系统.....	103

EAC 合规声明	104
EC 合规声明	105
技术规格	
技术规格	108
故障排除	
故障排除指南	112
监控系统	117
故障代码	117
指示灯和消息显示信息	117
哔声代码信息	120
质保	
BRP 有限保修 – 美国和加拿大：2022 款 SEA-DOO 私人摩托艇	124
1. 适用范围	124
2. 责任限制	124
3. 除外情况 – 不作保证	124
4. 保修范围期限	125
5. 保修范围的所需条件	125
6. 获得保修范围的方式	125
7. BRP 的义务	125
8. 转让	126
9. 消费者援助	126
美国 EPA 噪音排放相关保修	127
排放相关保修期限	127
保修的部件	127
有限的适用性	128
加利福尼亚州蒸发排放控制系统保修声明	129
您的保修权利和义务	129
制造商保修范围：	129
艇主保修责任：	129
针对 2022 年款 SEA-DOO 私人摩托艇的加利福尼亚州和纽约州排放控制保修声明	130
您的保修权利和义务	130
星级评定制度	132
BRP 国际有限保修：2022 款 SEA-DOO 私人摩托艇	134
1. 有限保修范围	134
2. 责任限制	134
3. 除外情况 – 不作保证	134
4. 保修范围期限	135
5. 享有保修的条件	135
6. 获得保修范围的方式	136
7. BRP 的义务	136
8. 转让	136
9. 消费者援助	136

针对欧洲经济区、独立国家联合体和土耳其的 BRP 有限保修：2022 款 SEA-DOO 私人摩托艇	137
1. 有限保修范围	137
2. 责任限制	137
3. 除外情况 - 不作保证	137
4. 保修范围期限	138
5. 享有保修的条件	138
6. 获得保修范围的方式	138
7. BRP 的义务	139
8. 转让	139
9. 消费者援助	139
保养记录	140

客户信息

隐私信息	144
联系我们	145
亚洲	145
欧洲	145
北美	145
大洋洲	145
南美	145
更改地址 / 所有权	146

此页特意留空

一般信息

前言

恭喜您购买新的 Sea-Doo® 私人摩托艇 (PWC)。本产品由 BRP 保修和获得授权的 Sea-Doo 私人摩托艇经销商网络提供强大的后盾支持，随时准备为您提供所需的零件、服务或配件。

经销商将竭诚为您服务。经销商接受过有关执行摩托艇初始设置和检查，以及售出前完整的最后调整培训。如果您需要更全面的维修信息，请咨询经销商。

交货时，将会告知您保修范围并让您签署交付前检查表以确保您对新摩托艇的准备工作完全满意。

使用前须知

若要了解如何降低您或他人的伤害或死亡风险，请在操作摩托艇之前阅读以下内容：

- 安全信息
- 摩托艇信息。

请阅读并理解摩托艇上的所有安全标志，并用心观看安全视频，其网址为：

<https://www.sea-doo.com/safety>

或扫描以下二维码。

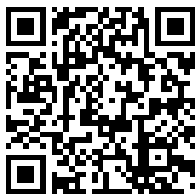

安全信息

本《使用手册》使用以下标志和词语来强调特定信息：

安全警告标志  表示潜在受伤危险。

警告

表示潜在危险，若不避免，可能会导致严重伤害或死亡。

注意

表示潜在危险情况，未能避免时可能会导致轻度或中度受伤。

备注

表示若不遵循此说明，可能会严重损坏摩托艇部件或其他财产。

关于本《使用手册》

本《使用手册》旨在让物主 / 操作者或乘客熟悉此私人摩托艇及其各种控件、保养和安全驾驶说明。

请将本《使用手册》妥善保管在摩托艇中，以便在操作、指导他人、保养和排除故障时参考。本《使用手册》需在摩托艇出售时一起提供。

本手册提供多种语言版本。存在任何不一致时，应以英文版本为准。

如果您要查看和/或打印《使用手册》额外副本，只需访问以下网站即可：

www.operatorsguides.brp.com

本文件所包含信息在出版时正确。但是，BRP 奉行持续改进公司产品的政策，但无义务对公司之前制造的产品实施此类改进。由于后期变更，已制造的产品与本手册中的说明和 / 或规格之间可能存在一些差异。BRP 保留随时停用或变更规格、设计、功能、型号或设备的权利，而自身不承担任何义务。

安全信息

使用前须知

警告

不遵守本章节所含的任何安全预防措施和说明，可能会造成伤害，甚至可能造成死亡。

驾驶年龄和能力要求

操作员必须具备相关资质。确保操作员至少年满 16 岁且接受过船员安全培训课程。您所在的州（或省）可能有额外的要求。各司法管辖地区有关最低年龄和证照要求的法律可能有所不同。请确保联系当地行船机构以了解在计划司法管辖区合法操作 PWC 的相关信息。

不建议在视力、反应时间、判断力或控制操作能力受损的情况下操作本 PWC。

切记阳光、风力、疲劳或疾病可能会有损您的判断力和反应时间。

正确就座时，每个乘客都必须能够同时将双脚牢固的踩在每个搁脚板上。

药品和酒精

饮酒或服药后切勿驾驶。驾乘摩托艇需要操作员和乘客保持清醒、专注和警觉。单独或同时服用药物和酒精会减少反应时间、阻碍判断力、影响视力并损害您安全驾乘摩托艇的能力。

安全行船课程

很多国家都建议或要求学习行船安全课程。请咨询当地主管机构。

适用的行船法律

查看适用于您计划驾驶摩托艇的水路的行船法律。学习当地航行规则。

防护用具

所有驾乘人员必须穿着：

1. 符合所在国家/地区法规的、获得批准的个人漂浮装置 (PFD)。PFD 尺寸应当适合于穿戴者。
2. 氯丁橡胶短裤（湿套装材料），以防止在向后摔倒时，水被强行注入直肠或阴道。不穿氯丁橡胶短裤的

驾乘人员可能会受到严重的直肠、阴道和内伤，从而导致永久性损伤。一般的泳装不足以阻止强劲的水流进入男性或女性的下半身体内。

还可穿戴护脚、手套和护目镜或眼镜。风、水雾、蚊虫和速度可能会导致眼睛进水并让视线模糊。

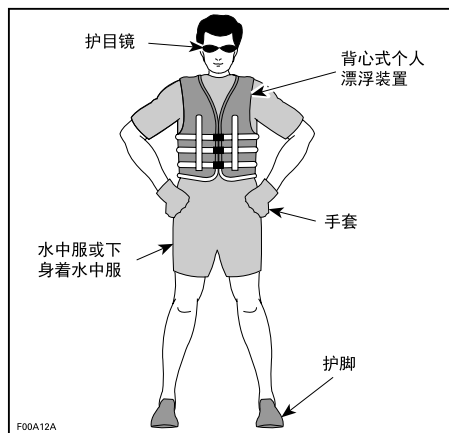

如果您打算在寒冷的天气或水域里骑行，请考虑增添适当的保暖衣物，比如一套完整的湿套装或干套装。这不仅可以让您的驾乘过程更加舒适，而且如果您掉进冷水中，也可以保护您延迟或免受体温过低的伤害。为变化的环境做好准备。

头盔：权衡风险和优点

因为每种选择都会减少一些风险，但又增加其他风险，所以在每次驾驶前，您必须根据自身特定情况决定是否佩戴头盔。如果您决定佩戴头盔，请佩戴符合 DOT 或 Snell 标准的头盔，如果可行，请选择专门为水上摩托运动设计的头盔。

头盔是专门设计用于提供一定程度的保护，防止头部受伤。在大部分机动化运动中，佩戴头盔的优点远远大于缺点。但是对于驾驶私人摩托艇等机动化水上运动，却并非如此，因为存在一些与水相关的特定风险。

优点

头盔有助于降低头部受到坚硬表面撞击的受伤风险，例如在碰撞时被另一台船艇撞击。同样地，带下颌保护装置的头盔壳防止面部、下颌或牙齿受伤。

风险

另一方面，在掉落摩托艇时的一些情况下，头盔可能会像“水桶”一样装水，对颈部或脊柱造成极大的压力。这有可能会导导致窒息，严重或永久性颈部或脊柱受伤或死亡。头盔也会影响周边视线和听觉，增加疲劳，从而提高碰撞的风险。

所需的装备

作为摩托艇的物主，您有责任确保艇上配备所有必需的安全装备。请查看您所在地关于安全装备要求的当地法规。

其中可能包含：

- 灭火器。保养、维修和加注必须根据制造商的说明进行。
- 防水手电筒或批准的照明弹
- 发声设备（喇叭、汽笛或电铃等等）
- 醒目的求救信号
- 放在手机专用防水隔仓中的手机
- 当前位置的地图
- 急救药箱
- 救生绳。

熟悉 PWC

此摩托艇的性能可能会超过您以前驾驶过的其他摩托艇。请勿认为所有的PWC操作都相同。

在首次驾驶或搭载乘客之前，确保您阅读并理解本《使用手册》的内容，以完全熟悉摩托艇的控件和操作。如果您没有机会熟悉这些内容，请在适当的无交通区域独自练习驾驶以适应每个控件的感觉和反应。加速到怠速以上之前，请完全熟悉所有控件。

喷水推进

您的摩托艇配备了喷水驱动推进系统。从摩托艇下方的进水格栅抽水，并由文氏管加速从而产生推力。这些经过加速的水会从摩托艇尾部喷出。

所有驾乘人员必须穿着氯丁橡胶（湿套装材料）短裤，以防止在向后摔倒时，水被强行注入直肠或阴道。不穿氯丁橡胶短裤的驾乘人员可能会受到严重的直肠、阴道和内伤，从而导致永久性损伤。一般的泳装不足以阻止强劲的水流进入男性或女性的下半体内。

喷射泵可能会卷起碎片并向后掷出，从而导致人员受伤、损坏喷射泵或其他财产等危险。

如果附近水域或摩托艇后方附近有人，请勿启动发动机或操作摩托艇。

方向把

摩托艇船尾配有可通过手把操纵方向的喷嘴，从而控制水流的水平喷射方向。若要让摩托艇转向，必须使用方向盘和油门。

当试图转向远离物体时，不要松开油门 - 就像其他动力船一样，您需要油门提供动力来转向。

如果发动机关闭，则会失去方向控制。

紧急熄火拉绳

始终将紧急熄火拉绳绑在操作者的PFD或手腕（需要手腕带）上，且不要让它钩住手把，从而帮助确保在操作者落水时发动机熄火。

如果操作者从摩托艇上掉落并且未按建议绑上紧急熄火拉绳，摩托艇发动机将不会停止且摩托艇可能会继续向前行驶。您可能无法游回到摩托艇上。

驾驶结束后，请从发动机熄火开关拆下紧急熄火拉绳以避免儿童或他人未经许可使用或在密闭空间中起动的（例如：车库）。

为防止意外启动，当游泳者正在登艇、位于附近或从进水格栅清除杂草或碎片时，请务必从发动机熄火开关上分离紧急熄火拉绳。

制动（如果配备了iBR）

大多数摩托艇都没有配备制动系统。

但在某些型号上，技术的进步使我们能够提供一种称为iBR（智能制动和倒档）的制动系统。请在安全的无交通区域练习制动操纵，以熟悉制动时的操作和多种操作条件下的制动距离。

制动距离根据初始速度、负载、风力、驾乘人数和水面条件而变化。操作者使用iBR制动杆控制的制动功率大小也会影响制动距离。

制动时，操作者必须稳定身体避免受减速力影响，以防止在摩托艇上前倾和失去平衡。

请知悉，在操作配备了iBR的摩托艇时，随后和近距离操作的其他船只可能无法快速制动。在高速驾驶情况下首次使用制动时，摩托艇后方会溅起大片水花，这可能会导致后方的摩托艇操作者暂时看不见您的PWC。请告知打算跟随编队航行的摩托艇操作员，告知您的摩托艇的制动能力、出现大片水花意味着什么以及摩托艇之间保持更大距离的必要性。

iBR系统的制动功能无法阻止PWC因水流或风力漂流。它对向后运动没有制动效果。请注意发动机必须处于运行状态下才能使用制动。

学习钥匙（如配备）

Sea-Doo LK™ 学习钥匙会限制摩托艇的速度。对于需要学习如何操作摩托艇的初学者和经验较少的操作员而言，可以选择学习钥匙。

请咨询 BRP 授权 Sea-Doo 经销商，以了解是否有适合您摩托艇型号的学习钥匙。

货物和存放

请勿将任何物品存放在不是专门设计用于存放的区域。

除非已使用 BRP LinQ™ 认证的配件确保安全，否则不要在后平台上运输货物。未经 BRP 认证的兼容配件不会被认为适合此目的。

当摩托艇后平台或货物附件上有负载时，请减速并调整驾驶方式以降低货物脱出摩托艇或触碰到货物这些可能导致伤害的几率。

请勿超出摩托艇的有效负载或载客人数。超载可能会影响操控性、稳定性和性能。另外，波涛汹涌的海面也会降低性能。

练习水上运动时，切勿在后平台上携带负载。货物可能干扰并松开绳索，成为拖曳滑水者的障碍。

有关最大负载能力的详情，请参阅技术规格一节。

配件和改动

任何 BRP 批准的改动或加装配件，都可能会影响车辆操控性。一旦进行了改动，您必须花费时间熟悉车辆，以了解如何相应地调整您的驾驶行为。

请勿为车辆安装未经 BRP 特别批准的设备，并避免进行未经授权的改动。这些改动和设备未经 BRP 测试，可能会带来风险。例如，它们可能：

- 造成失控并增加撞车风险
- 导致过热或短路，增加火灾或烧伤的风险
- 影响车辆提供的保护功能。

您的车辆也可能变成非法上路。

例如，安装额外的 GPS 或手机支架可能会妨碍车辆的驾驶能力，并增加失控的风险。

请咨询经授权的 BRP 经销商，了解您车辆的适用配件。

安全骑行

带客骑行

操作员应负责告诫并保护受邀骑乘摩托艇的乘客。

应指导所有乘客使用提供的扶手、座椅安全带，或抱住前面人的腰部。正确就座时，每个乘客都必须能够同时将双脚牢固的踩在每个搁脚板上。

确保驾乘人员在座位上坐好且握紧把手。如果意外加速或鲁莽操作，驾乘人员可能会从摩托艇上飞出去。避免剧烈操作、急转弯和意外加速。

落水可能导致严重伤害或死亡。

所有驾乘人员必须穿着氯丁橡胶（湿套装材料）短裤，以防止在向后摔倒时，水被强行注入直肠或阴道。不穿氯丁橡胶短裤的驾乘人员可能会受到严重的直肠、阴道和内伤，从而导致永久性损伤。

但在波浪汹涌的水面上行驶时，骑乘者需要稍微抬起身体并离开座椅，以便通过腿减缓冲击力。

制动或减速时，驾驶者必须稳定身体避免受减速力影响，以防止在摩托艇上前倾和失去平衡。

带客骑行时，PWC 的操作有所不同并且需要更多技巧。

避免碰撞

不断地扫视人、物体或其他摩托艇的存在。

与其他物体保持足够安全距离，这样才能始终保持安全归来。当试图转向远离物体时，不要松开油门 - 就像其他动力船一样，你需要油门提供动力来转向。

警惕可能会限制您视线或阻挡您看到他人的条件。

切勿过于靠近其他人以免喷水或溅水伤害他人，切勿过于靠近其他船只，与其他船只交汇时速度切勿太快。您可能会对摩托艇的性能或您自身的驾驶技术判断失误，并撞上其他船只或人员。

如果您的摩托艇配备了制动系统，请注意跟在后面或在附近操作的其他船只可能无法尽快停止。

制动距离将根据初始速度、负载、风力和水面条件而变化。操作者使用 iBR 制动杆控制的制动功率大小也会影响制动距离。

尽管躲避障碍的更好操作是在转向的同时使用油门，也可以通过完全制动并转向来使用 iBR 避开障碍。

驾乘行为

在您体能和驾驶能力范围内驾驶。

不断地扫视人、物体或其他摩托艇的存在。与其他物体保持足够安全距离，这样才能始终保持安全归来。

避免过度操作、急转弯和意外加速，否则会导致驾乘人员被甩飞。

避免在波涛汹涌的水域中骑行或练习极限动作，如跳跃滑水或冲浪 - 跳跃可能会导致背部或脊椎受伤（瘫痪）。

高速行驶

如果您的摩托艇可以高速行驶，则强烈建议您仅在理想条件并获得允许的情况下高速行驶。行驶速度越快需要越高水平的技巧，并且增加了严重受伤的危险。

转向、绕过波浪或尾流、在波浪起伏的水面行驶或掉落摩托艇时，尤其是以较高速行驶时，驾驶者身上产生的力可能会导致骨折等伤害或更严重的人身伤害。

重新登艇

操作者和乘客都需要了解如何游泳，以及如何从水中重新登上 PWC。在深水区登艇可能会很费力。

另外，请确保您和所有乘客了解在艇尾安装了配件时如何重新登艇。从船尾登上摩托艇，小心地绕过附件。如果难以做到，您应该知道如何拆下附件，并将其前移，以便更好地进入登艇平台。

如果配件很重，请游到侧面，使用乘客扶手和/或座椅安全带协助自己登上摩托艇。

要求经验不足的驾驶者在岸边附近水域练习登上摩托艇的技术（此处所述的全部方法），然后再进入深水区冒险，尤其注意练习后平台上携带了货物时的情况。

为防止意外起动，当乘客从水中登艇时，务必将紧急熄火拉绳从发动机熄火开关上取下。

移动部件

当摩托艇后方附近有人时，切勿转动手把。远离正在运转的转向系统零件（喷嘴、iBR 闸门、联动装置等）。

发动机运行时请远离进水格栅。长发、宽松的服装或 PFD 系带等物品可能会缠入运转的零件。

起动发动机、关闭发动机或使用 iBR 制动杆时，请注意 iBR 闸门移动。闸门自动移动可能会夹到抓住后侧或 PWC 的人员的手指或脚趾。

了解水域

了解可操作摩托艇的水域。

水流、潮汐、湍流、隐藏的障碍物、尾流和波浪等都会影响安全操作。不建议在波浪汹涌的水域或恶劣天气下操作摩托艇。密切关注天气情况。出发之前查看当地天气预报。警惕变化条件。

保持船上的行船区域表信息准确、最新。开始航行之前，检查计划行船区域的水面条件。

确保船上有充足的燃油以完成计划航行。使用之前和行驶期间始终检查燃油油位。请奉行 1/3 燃油用于抵达目的地、1/3 用于返程，以及 1/3 储备待用的原则。以应对由于恶劣天气或其他延误导致的变化。

在浅水区域，请小心并以极低速度行驶。触底或突然停靠可能会导致受伤和摩托艇损坏。喷射泵可能也会卷入碎片并向后喷射到人身上。

航行规则

请始终负责并安全地驾驶。驾驶时运用常识并礼让他人。

操作摩托艇和在无路标的公路和道路上差不多。为了防止碰撞或躲避其他驾船者，则必须遵循操作规则系统。通常请靠右行驶，并通过保持与其他摩托艇、船只、人员和物体的安全距离安全避免碰撞。

确保您知悉并理解您计划驾驶摩托艇的水路的适用导航系统。

岸上或水面上的标志和航标等助航设施，可帮助您识别安全水域。它们可以指示：

- 您应该保持在浮标的右边（右舷）还是左边（左舷）
- 您接下来应进入哪个航道
- 您是否已进入无尾波或低速区等限制或控制区域
- 危险
- 速度限制、无动力船或划船、锚地和其他实用信息。

关注无尾流区、环境和航道上其他用户的权利。

夜间操作

PWC 不适合夜间操作。

一氧化碳中毒

所有发动机排气都含有一氧化碳和致命气体。吸入一氧化碳可能会导致头痛、眩晕、困倦、恶心、头晕，最终死亡。

一氧化碳是一种无色、无嗅、无味的气体，即使在您没有看见或闻到任何发动机排气，该气体也可能存在。一氧化碳的致死量能够快速累积，然后您会很快晕倒且无法自救。另外，在密闭或通风较差的区域，一氧化碳的致死量可能会保持几小时或几天。如果您出现任何一氧化碳中毒迹象，请立即离开该区域，呼吸新鲜空气并就医。

为了防止一氧化碳造成严重伤害或死亡：

- 切勿在通风较差或部分封闭的区域运行摩托艇，例如船库、车库、海堤或非常靠近其他船只的区域。即使您尽量让发动机排气通风，一氧化碳也会快速达到危险水平。
- 切勿在摩托艇发动机排气可能会通过窗户或门等开口排入建筑的室外区域驾驶摩托艇。
- 发动机运转时切勿站在摩托艇后方。站在运转发动机后方的人员可能会吸入高浓度的废气。

驾驶结束后，请从发动机熄火开关拆下紧急熄火拉绳以避免儿童或他人未经许可使用或在密闭空间中起动机（例如：车库）。

汽油起火和其他危险

汽油极度易燃并具有极高的爆炸性。燃油蒸汽可能会扩散，被距离发动机很远的火花或火焰点燃。为了降低爆炸危险，请遵循以下说明：

- 只使用认可的红色汽油罐来存放燃油。
- 严格遵循燃油加注一节的说明。
- 如果发动机舱内有汽油或汽油蒸汽味，切勿起动机。

- 如果燃油箱盖未正确拧紧，切勿起动或运行发动机。
- 切勿在前部储物舱中装携汽油容器。
- 只能使用获得 BRP 批准的 LinQ 燃料箱，且应将其安装并固定妥善。
- 切勿在 PWC 上重新加注燃油储罐，请在岸上重新加注。
- 安装了燃料箱的 3 座型摩托艇，不得用于牵引滑水橇滑水者或尾波滑水者。

汽油有毒并且可能会导致伤害或死亡。

- 切勿用嘴虹吸汽油。
- 若不慎吞食汽油、进入眼睛或吸入汽油蒸汽，请立即就医。

如果汽油溅到身上，请用肥皂和水彻底清洗并换掉衣物。

高温部件灼伤

一些部件在运行时可能会变得很烫。运行期间或运行后不久，请勿接触这些部件，以免烫伤。

水上运动（摩托艇牵引）

仅限 3 座型号

连接和牵引装置

某些 PWC 型号配备了牵引金属孔环或滑水绳柱。

请使用滑水绳柱连接划水者或尾波划水者的牵引绳。

请使用后部牵引金属孔环连接滑水圈的牵引绳。

不得使用这些连接点或摩托艇的任何其他部分来拖曳滑翔伞、风筝、滑翔机或任何可能会在空中的装置或用于拉动任何其他船只的装置。否则可能会造成人身伤害或严重损坏。

练习水上运动时，切勿在后平台上携带负载。货物可能干扰并松开绳索，成为拖曳滑水者的障碍。

PWC 的牵引能力

务必携带观察员观察被牵引的人员，并将参与者的手势信号告知操作员。操作者必须将注意力集中在操作摩托艇和前方水域上面。

您需要拥有所有人的座位：驾驶员、观察员、被拖曳者。因此，如果您只有一艘船，则必须至少是 3 座型 PWC 才能牵引一名人员。

牵引和观察

如果您从未在您的 PWC 后面拖拉过别人，最好先花几个小时观察、与有经验的操作者一起工作和向其学习。了解被拖曳者的技术和经验也很重要。

牵引滑水圈、划水者或尾波划水者会使摩托艇的操纵方式发送变化，需要更高的技能。

务必注意被牵引人员的安全性和舒适性。

请仅按所要求的速度前进并遵循观察员的指示。

除非绝对必要，否则切勿急转弯或使用制动系统。记住，尽管此 PWC 操纵灵活并且有制动功能，但被牵引者可能无法避开障碍物或牵引他的 PWC。

如果您是观察员，请确保您和被牵引的人员都了解手势信号。

手势信号			
1.加速 大拇指朝上		5.熄火 割喉	
2.减速 大拇指朝下		6.没问题 双手合十放在头上	
3.转弯 手在头部上方划圈圈， 然后指向转弯的方向		7.停止 举手且五指张开	
4.回到岸边 拍头顶		8.一切正常 用拇指和食指比一个“0”	

及时关注落水人员。单独落水人员易受到攻击并且其他船员可能不会发现。

请仅在安全水域参与水上运动。请远离其它船只、河道、海滩、禁区、游泳者以及重载荷水路和水下障碍。

牵引绳

切勿将牵引绳缠绕在手腕、手掌或身体任何部位。牵引绳可能会突然松脱并导致严重伤害，如切断肢体。

操作者和观察员在参与水上运动时应监视牵引绳的位置。牵引绳松弛可能会缠绕 PWC 上或水中的人员或物体，特别是急转弯时，从而造成严重人身伤害。

不要在其他船只前面拉动牵引绳，并小心不要让 PWC 碾过牵引绳，否则可能将其绞入喷射泵中。

在任何水上运动中都不要使用短牵引绳拖曳人员，否则可能导致被拖曳人员吸入高浓度的尾气。吸入含有一氧化碳的高浓度废气可能会导致一氧化碳中度、人员伤害甚至死亡。

使用长度和尺寸足够的牵引绳并确保其牢牢固定至您的摩托艇。

不使用时，总要存放好牵引绳。由于某些摩托艇配备或可以安装专用牵引机构，因此，可避免在 PWC 上安装牵引杆。万一有人摔倒在上面，他就可能成为一个危险的物体。

实践练习

在开始水上冒险前，进行练习并熟悉摩托艇的所有控件、功能和操作特征将非常有帮助。

实践练习地点

寻找合适的区域进行实践练习。确保该区域满足以下要求：

- 无交通
- 无障碍
- 无游泳者
- 无急流
- 足够的操纵空间
- 适当的水深

实践练习

独自实践以下练习。

转向

以低速练习两个方向的转圈。

当可以适应练习时，通过练习图 8 的内容增加难度。

掌握技巧后，以更快的速度重复以上练习。

制动距离

在多种速度和制动力下练习让摩托艇以直线制动。切记摩托艇速度、负载、水面条件、水流和风力也会影响制动距离。

练习在高速行驶时松开油门，感受不同速度下的减速率。

重复练习，但这次要同时应用 iBR 制动杆（如配备）。注意，iBR 系统也会控制油门。

转向和避开障碍物

通过操纵摩托艇和保持油门练习避障（选择一个水上的虚拟点）。

重复练习，但这次在转向时松开油门。

重复练习，但这次要同时应用 iBR 制动杆（如配备）。注意，iBR 系统也会控制油门。

注：

通过此练习，您将了解到您需要油门才能以不同的方向驾驶摩托艇。

倒档

练习反向操作以学习摩托艇如何以反向操作和对转向操作输入的反应。

注：

切记后退时转向方向相反。

停靠

使用油门、方向把和 iBR 制动杆（如配备）练习停靠，以熟悉 PWC 的反应，并掌握良好的控制技巧。

慢速模式、滑水模式和限速模式（如配备）

如果您的摩托艇有任何这些功能，则在搭乘其它人员使用这些功能之前理解它们的操作和熟悉这些功能非常重要。

警告

滑水和限速模式并非自动驾驶，这些模式无法为您驾驶摩托艇。

加油

加油程序

燃油在特定情况下易燃易爆。工作区域附近不得抽烟，不得有明火或火花。

1. 停止发动机。
2. 让操作员和乘客离开摩托艇。
3. 如果在水上，请将摩托艇安全地系泊在码头上。
4. 缓慢地逆时针拧开燃油箱盖，以在将其取下之前保持压力稳定。

注：
短啸声是正常现象。

5. 将加油枪嘴插入注油颈。

注：
确保通过正确的位置注入燃油，不要误用通风孔或滑水绳柱孔。

6. 缓慢倾倒燃油，以便让空气从燃油箱中逸出并防止燃油回流。请小心不要将燃油洒出。
7. 气泵喷嘴把手松脱后，停止加注并等待片刻，然后再取出喷嘴。切勿拉回气泵喷嘴以向油箱中加注更多燃油。不要加得过满。
8. 装回燃油箱盖并将其拧紧。
9. 务必擦掉摩托艇中所有溅出的燃油。
10. 加油后，务必打开或拆下座椅或侧板（取决于船型），并确保发动机舱内没有汽油味。如果您闻到了汽油味，切勿起动摩托艇。

燃油要求

备注

请务必使用新鲜的汽油。

汽油会氧化；导致辛烷、挥发性化合物损失，产生胶状和漆状沉积物，这可能会损坏燃油系统。

各个国家和地区的酒精燃油配比不同。您的车辆经过专门设计，需要使用推荐燃油，但是请知悉以下内容：

- 不建议使用酒精含量高于政府法规指定百分比的燃油，否则可能会导致燃油系统部件出现以下问题：
 - 起动和操作故障。
 - 橡胶和塑料零件劣化。
 - 金属零件腐蚀。
 - 内部发动机零件损坏。
- 如果您怀疑汽油中的酒精含量超出了当前政府法规所规定的含量，请经常检查是否出现燃油泄漏或其他燃油系统异常。
- 混合酒精的燃油会吸收并保持水分，这可能会使燃油相分离，并导致发动机性能故障或发动机损坏。

推荐燃油

此汽油必须符合以下的最小辛烷值要求：

发动机	推荐燃油
300	请使用 AKI (RON+MON)/2 辛烷值为 92 或 RON 辛烷值为 95 的优质汽油。
所有其他型号	请使用 AKI (RON+MON)/2 辛烷值为 87 或 RON 辛烷值为 91 的普通汽油。

使用至多含有 10% 乙醇的无铅汽油。



备注

切勿尝试使用其他燃油。使用不合适的燃油可能会导致发动机或燃油系统损坏。

备注

请勿使用标有 E85 的燃油泵中的燃油。

US EPA 法规禁止使用标有 E15 的燃油。

拖运信息

备注

应当对拖车板的大小（包括板宽）进行调节从而为整个艇身提供支撑。拖车板的两端不应超出摩托艇的长度。



确保将拖车车轮定位至让摩托艇的重心在车轮稍稍往前的位置以适当支撑摩托艇的重量。

以摩托艇的正常运行姿态，运输摩托艇。

查看您所在地区有关牵引拖车的适用法律和法规，尤其是以下项目：

- 制动系统
- 牵引摩托艇重量
- 镜子

遵循制造商建议的牵引摩托艇最大承载重量和扣环承载重量。

将摩托艇栓到前后（艇首 / 艇尾）两个金属孔环上，让其牢固地固定在拖车上。必要时加固栓系。

确保正确锁住燃油箱盖、前储物舱盖、手套箱盖、登艇平台和座椅。

拆除附加的所有货物和设备。

遵循拖运安全预防措施。

不要将绳索或系紧装置穿过座椅或将其连接到把手上，以避免这些部件永久损坏。将绳子或绳索上可能会与摩托艇身接触的部分用旧布或类似的保护装置缠绕住。

Sea-Doo 防尘罩可保护摩托艇，尤其是在土路上行驶时，可防止灰尘通过进气孔进入。

在拖运 2 个摩托艇时，可能需要拆掉内部的尾部波板架（如配备）。

有关更多信息，请参阅以下视频：
SEA-DOO 操作方法系列 - 适当的摩托艇拖运方法

<https://www.youtube.com/watch?v=mXtHWldt7yl>

或扫描以下二维码。

重要产品标签

安全标签

这些标签贴附在摩托艇上，用于确保操作者、乘客或旁观者的安全。

驾乘之前，驾驶员应（适当时，乘客也应）阅读并理解此信息。

以下几页阐明了您摩托艇上的标签。若有丢失或损坏，可进行免费更换。请咨询经授权的 Sea-Doo 经销商。

注：
如果本手册和摩托艇有任何不符，摩托艇上的安全标签优先于本手册中的标签。

一般警告标签

警告
需要正确操作船只
不当操作可能会导致严重受伤或死亡。

16+ 操作员必须具备相关资质
确保操作员至少年满 16 岁且接受过船员安全培训课程。
您所在的州（或省）可能有额外的要求。

操作员必须避免碰撞

- ✓ 不断地扫视人、物体或其他摩托艇的存在。
- ✓ 与其他物体保持足够安全距离，这样才能始终保持安全归来。
- ✗ 当试图转向远离物体时，不要松开油门 - 就像其他动力船一样，**你需要油门提供动力来转向。**



 **阅读《使用手册》** 观看安全视频。
(<https://www.sea-doo.com/owners/safety/safety-video.html>)

保护所有驾乘人员

- ✓ **穿着氯丁橡胶（潜水服材料）短裤和经批准的 PFD（救生衣）**
- 请参见此标签的“驾乘人员安全”部分。
- 要求驾乘人员阅读“驾乘人员安全”部分并确保他们穿着合适的衣物。
- ✗ 在有人登艇或摩托艇后方有人时，切勿加油门。
- ✓ 确保驾乘人员在座位上坐好且握紧把手。
- ✓ 避免过度操作、急转弯和意外加速，否则会导致驾乘人员被甩飞。
- ✗ 切勿冲击海浪 - 冲浪可能导致背部或脊椎之类的部位受伤（可能造成瘫痪）。

切勿鲁莽操作：

- ✗ 切勿过于靠近其他人以免喷水或溅水伤害他人，切勿过于靠近其他船只，与其他船只交汇时速度切勿太快。
- ✗ 饮酒或服药后切勿驾驶。

驾乘人员安全
落水可能导致严重伤害或死亡

- ✓ **您必须穿着氯丁橡胶（湿套装材料）短裤**，以防止在向后摔倒时，水被强行注入直肠或阴道。
不穿氯丁橡胶短裤的驾乘人员可能会受到严重的直肠、阴道和内伤，从而导致永久性损伤。
- ✓ **您必须始终穿戴批准的个人漂浮装置 (PFD)。**
- ✓ **确保您在座位上坐好且握紧把手。**
- ✗ 如果意外加速或鲁莽操作，驾乘人员可能会从摩托艇上飞出去。
- ✗ 饮酒或服药后切勿驾驶。



如果您未穿着适当的衣物，切勿乘坐。

专利：
www.brp.com/en/about-brp/patents.html



穿着 PFD



穿着氯丁橡胶短裤

请参阅《使用手册》

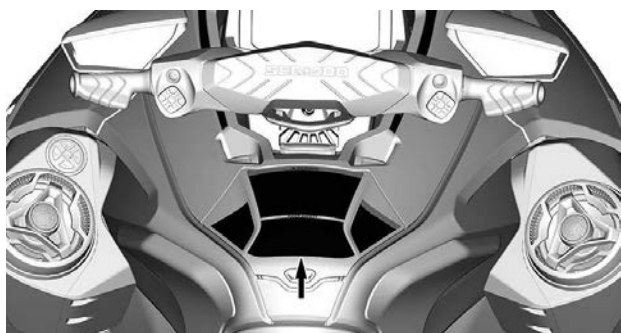
5632_CN 



燃油警告标签

警告

- 加油后，务必打开座椅，以确保发动机舱内没有汽油蒸汽气味。
- 汽油蒸汽可引起火灾或爆炸。
- 请勿将油箱加得过满。• 防止汽油溢出。• 立即擦掉溢出的汽油。
- 使摩托车远离明火及火花。
- 如果出现液体汽油或汽油蒸汽气味切勿启动摩托车。
- 启动前务必更换座椅。

WARNING

- After refueling, always open the seat to ensure there is no gasoline vapor odor inside the engine compartment.
- Gasoline vapor may cause fire or explosion.
- Do not overfill gas tank. • Avoid spilling gasoline. • Wipe up spilled gasoline immediately.
- Keep the watercraft away from open flames and sparks.
- Do not start watercraft if liquid gasoline or gasoline vapor odor is present.
- Always replace the seat before starting.



219905484_CN

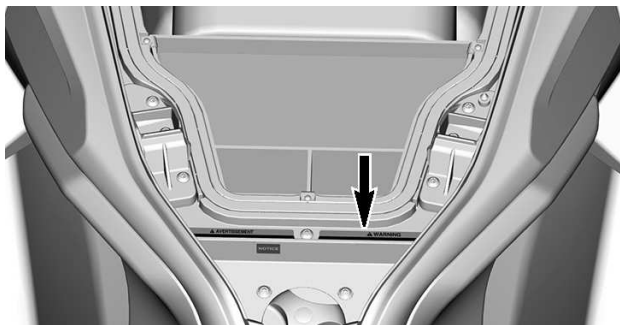

蓄电池标签

警告

- 充电前将电池从船上移除。
- 请勿过度充电。
- 充电不正确会引起爆炸。

WARNING

- Remove battery from boat before charging.
- Do not over charge battery.
- Improper charging of battery can cause explosion.



219905305_CN

缠绕在蓄电池的红色 (+) 导线上



手套箱使用标签

注意



有关如何使用手套箱的建议，
请参阅《使用手册》中的说明。



5677_CN

重新登艇标签

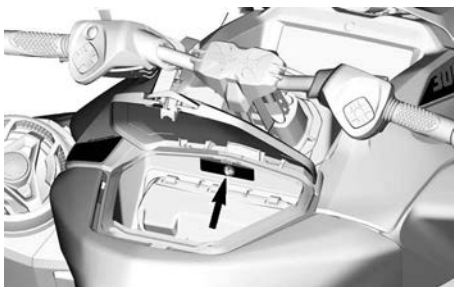

警告

再次登艇时：

- 避免造成严重伤害或死亡：
- 再次登艇前必须关闭发动机。
 - 远离推进系统和进水闸。

- 一次登艇一人。• 待在中间位置以保持平衡。切勿使用登艇梯（如有配备）进行拖拽、牵引、跳跃或登入不在水上的 PWC，或用于任何其他设计之外的用途。



219905498

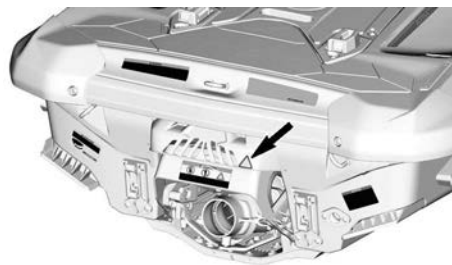
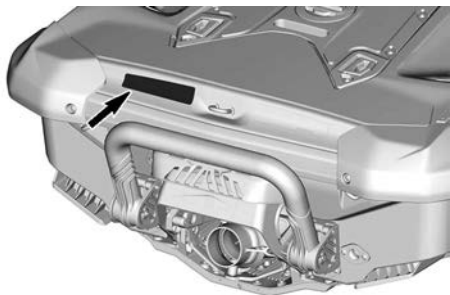

注意倾翻标签

▲ 注意

当摩托艇不在水中时，如果运转发动机，座板内的热交换器会变得很热。不要接触座板，否则会被烫伤。

219905494

- 翻转座板上。
- 抓住进水闸并踩在防撞
- 确保发动机已关闭。

注意

iBR 闸门标签 - 移动零件

▲ 警告

运转的零件会破裂并造成割伤。
务必使手和脚远离这些零件。

219903078

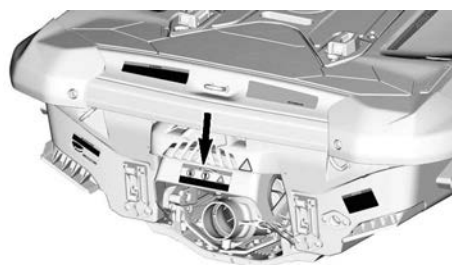

冲洗排气系统标签

注意

每次在咸水或污水中使用后，
务必使用淡水冲洗排气系统
(1 分半到 2 分钟)。

219905495

iBR 闸门保护器象形图 - 移动零件



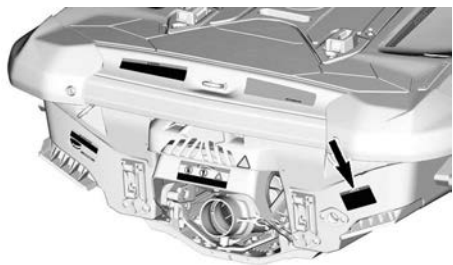

切勿用于登艇



客运 - 适当穿着

警告

- 切勿在后平台上搭载乘客，务必使用后座椅搭载乘客。
- 穿着氯丁橡胶短裤和经批准的PFD。

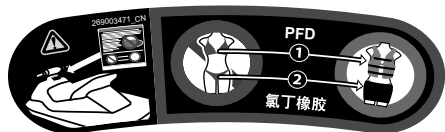

检查发动机机油液位

注意

检查发动机机油液位

- 确保发动机处于工作温度。(切勿使发动机在未连接冲洗套件的情况下无水运转，否则可能会损坏发动机。)
- 运载工具在执行检查时必须保持水平。
- 让发动机怠速运转至少 30 秒。
- 停止发动机并等待至少 30 秒。
- 使用机油尺检查油位。

5859_CN

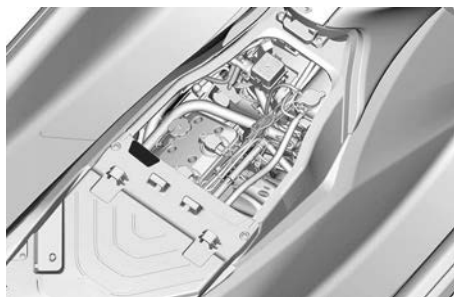

发动机机油和部件高温

注意

发动机舱中发动机油和某些部件可能较热。直接接触会烫伤皮肤。



219905037

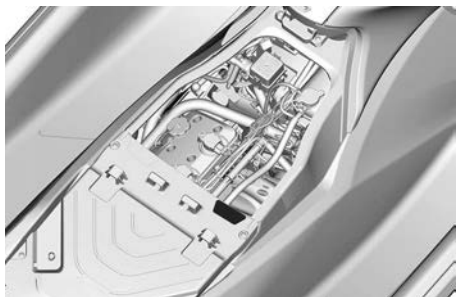

请勿坐下标签



警告

如果这款 PWC 上可以使用滑水绳柱，请务必安装后部座椅，以避免使用时导致人员受伤。

在驾乘 PWC 之前，请确保正确安装座椅并将其锁固到位。

219905978_CN

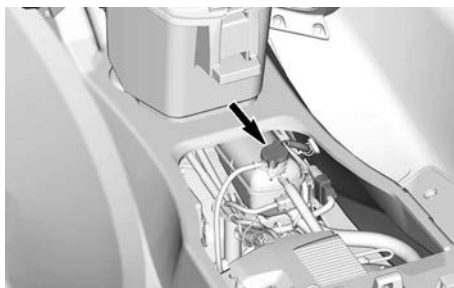

冷却液高温 - 警告标签

警告

高温时切勿打开。

进气消音器标签

注意

- 为符合噪声相关法规，该发动机配备进气消音器。
- 在未配备进气消音器或未正确安装进气消音器时运转发动机会损坏发动机。

219903177A

位于进气消音器顶部 - ECM 下方



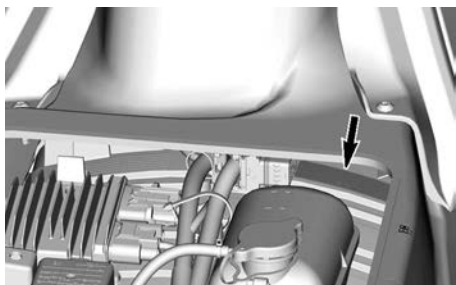

模塑安全图示

⚠ 警告

切勿在此孔中放置汽油。汽油极度易燃并具有极高的爆炸性。燃油蒸汽可能会扩散，被距离很远的火花或火焰点燃。



标签 1

吊牌

加州 65 号提案警告

⚠ 警告 在操作、维修和保养海上娱乐船只时，可能会接触发动机废气、一氧化碳、邻苯二甲酸盐和铅等被加利福尼亚州列为导致癌症、先天缺陷或其他生殖损害的化学物质。

为了尽量降低接触风险，避免呼吸废气，在通风良好的区域维修您的船只并在维修船只时佩戴手套或勤洗手。



有关更多信息，请转至：
www.P65warnings.ca.gov/products/marine

219905280

iBR 吊牌

**如何制动**

- 按压制动杆

如何后退

- 保持制动杆接合

如何前进

- 轻压油门杆以从空档位置接合前进挡。
- 压紧油门杆以加速。

如何挂入空档

- 轻压制动杆

有关详细信息，请参阅《使用手册》。



21990601 CN

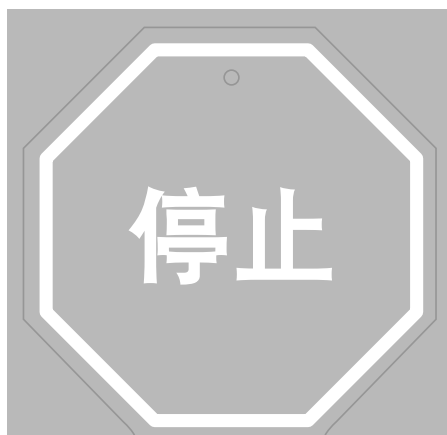

iBR[®]

智能刹车与倒车

第三代

- 能让您提前完成制动，从而使您**更加安心**。
- 自 2009 年以来，在**改进航行安全性**方面的表现得到了美国海岸警卫队的认可。
- 第三代技术，可在制动和停靠时提供**更准确且反应更快的控制**。

SEA DOO

合规性标签和吊牌

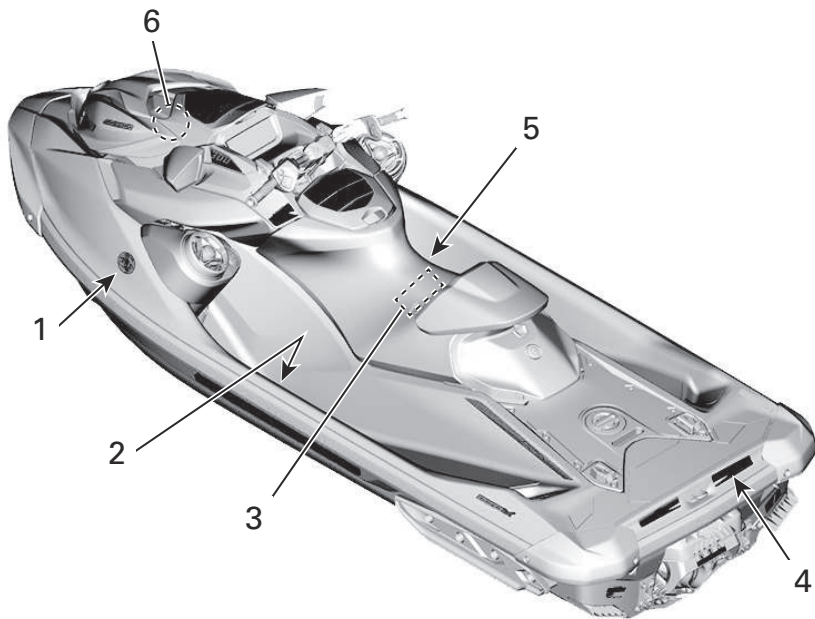



标签 1

加拿大合规公告 CANADIAN COMPLIANCE NOTICE

最大建议安全限制
MAXIMUM RECOMMENDED SAFE LIMITS

最高/MAX.  kg

最高/MAX.  +  kg

类别/CATEGORY: **C**

最大浪高/MAXIMUM WAVE: 2.0 米/m

最大风速/MAXIMUM WIND SPEED: 33 节/knots

**BOMBARDIER RECREATIONAL PRODUCTS INC. (YDV)
VALCOURT, QUEBEC, CANADA
SKALDENSTRAAT 125, GENT, 9042, BE**

型号/MODEL:

制造商声明，本产品开始制造当天或该船只在进口当天符合小型船只规范建造要求。

THE MANUFACTURER DECLARES THAT THIS PRODUCT COMPLIES WITH THE CONSTRUCTION REQUIREMENTS OF THE SMALL VESSEL REGULATIONS, AS THEY READ ON THE DAY ON WHICH THE CONSTRUCTION OF THE VESSEL WAS STARTED OR ON THE DAY ON WHICH THE VESSEL WAS IMPORTED.

最大能力

上述信息也适用于美国境内。



CAN ICES-2/NMB-2 5864_CN

标签 2 - 位于左侧搁脚板内。

UK
CA
CE
ROTAX STRASSE 1
A-4623. GUNSKIRCHEN. AT

标签 3 - 发动机生产商身份

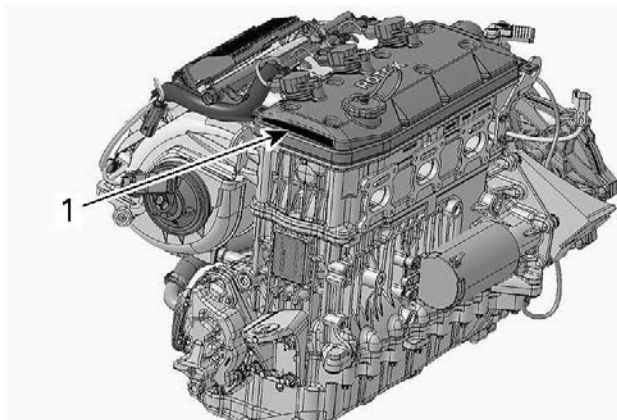

典型示例



1. 发动机生产商身份

本摩托艇由庞巴迪休闲娱乐产品有限公司制造，遵循 46 U.S.C. 4305 规章，并获得了美国海岸警卫队豁免条款 (CGB 88-001)，美国海岸警卫队允许此摩托艇豁免其一条或多条安全规定。CGB 88-001 说明，鉴于此摩托艇的特性，某些规定并不适用，且这些豁免条款不会对娱乐用船的安全性带来任何负面影响。此摩托艇获得认证时，符合美国海岸警卫队当时的安全标准要求。操作或乘坐本款摩托艇的所有人员，都应穿戴救生衣（个人漂浮装置）。

在墨西哥装配



标签 4

排放控制系统信息											
庞巴迪休闲娱乐产品有限公司 此发动机符合 针对船用 SI 发动机的美国 EPA 和 加州排放规定。 BOMBARDIER RECREATIONAL PRODUCTS INC. THIS ENGINE CONFORMS TO U.S. EPA & CALIFORNIA EMISSIONS REGULATIONS FOR MARINE SI ENGINES.											
<table border="1"> <tr> <td>(EPA)</td> <td rowspan="2">发动机系列/ ENGINE FAMILY</td> </tr> <tr> <td>(FEL)</td> </tr> <tr> <td>(CA)</td> <td rowspan="2">认证标准 CERTIFICATION STANDARDS</td> </tr> <tr> <td>(FEL)</td> </tr> <tr> <td colspan="2">排放控制系统 EMISSION CONTROL SYSTEM</td> </tr> </table>		(EPA)	发动机系列/ ENGINE FAMILY	(FEL)	(CA)	认证标准 CERTIFICATION STANDARDS	(FEL)	排放控制系统 EMISSION CONTROL SYSTEM			
(EPA)	发动机系列/ ENGINE FAMILY										
(FEL)											
(CA)	认证标准 CERTIFICATION STANDARDS										
(FEL)											
排放控制系统 EMISSION CONTROL SYSTEM											
符合 加州火花点火式海上摩托艇蒸发排放法规。EVAP 系列 蒸发排放控制系统: SO											
请参阅《使用手册》了解保养时间表以及燃油、机油和火花塞的规格。 SEE OPERATOR'S GUIDE FOR MAINTENANCE SCHEDULE AND FUEL, OIL AND SPARK PLUG SPECIFICATIONS.											
			219905703								

标签 5 - 适用于加拿大和美国地区的所有型号，也适用于加拿大和美国以外所有地区通过美国 EPA 标准认证的同等型号EPA 标准认证的同等型号





标签 6 - 位于燃油箱盖附近

星级标签指的是更加清洁环保的船用发动机

此发动机已获得以下认证：









清洁船用发动机的符号：
 未污染的空气和水
 更健康的生活方式和环境。
 更加经济省油
 燃烧的气体和机油比传统的化油器式二冲程发动机少 30 - 40%，节约成本和资源。
 更长排放保修
 使消费者无忧无虑的操作

STAR 标签吊牌

○



一颗星 - 低排放

一星级标签确认私人摩托艇、舷外、艇尾驱动以及舷内发动机符合空气资源委员会对私人摩托艇以及舷外船用发动机的 2001 废气排放标准。符合这些标准的发动机比传统的化油器式二冲程发动机的排放量低 75%。这些发动机与满足 U.S. EPA 2006 标准的船用发动机等同。



两颗星 - 很低排放

二星级标签确认私人摩托艇、舷外、艇尾驱动以及舷内发动机符合空气资源委员会对私人摩托艇以及舷外船用发动机的 2004 废气排放标准。符合这些标准的发动机比一星级 - 低排放发动机的排放量低 20%。



三颗星 - 极低排放

三星级标签确认发动机符合空气资源委员会对私人摩托艇以及舷外船用发动机的 2008 废气排放标准或艇尾驱动以及舷内船用发动机 2003 废气排放标准。符合这些标准的发动机比一星级 - 低排放发动机的排放量低 65%。



四颗星 - 超低排放

四星级标签确认发动机符合空气资源委员会的艇尾驱动以及舷内船用发动机 2009 废气排放标准。私人摩托艇及舷外船用发动机也可遵守这些标准。符合这些标准的发动机比一星级 - 低排放发动机的排放量低 90%。

庞巴迪休闲娱乐产品有限公司
VALCOURT, QUÉBEC, CANADA
 更环保清洁的摩托艇 - 了解实情 1-800-END-SMOG
 www.arb.ca.gov

219002076_CN

驾驶前检查

我们建议您对车辆进行年度安全检查。请联系授权的 BRP 的经销商以了解更多详细内容。尽管没有要求，但还是建议让经授权的 BRP 经销商执行车辆季前准备。每次联络经授权的 BRP 经销商，都是让经销商检查车辆是否在安全活动范围内的好机会。如果您了解到任何相关安全活动，我们也建议您联络经授权的 BRP 经销商。

警告

每次驾驶前执行驾驶前检查以检测任何在操作期间发生的潜在问题。驾驶前检查有助于您监控是否出现磨损及老化以防引起故障。修复您所发现的问题以降低故障或撞车风险。

进行驾驶前检查之前，请阅读并理解控件章节。

起动摩托艇之前应该怎么做

警告

在检查以下任何要点之前，应关闭发动机并总从发动机熄火开关上拆下紧急熄火拉绳。所有项目被正确检查和操作之后，请仅启动摩托艇。

注：在起动发动机并开始行驶之前，建议您垂直晃动摩托艇的后侧，将推进和反向系统附近的堆积的沙子晃掉。

起动摩托艇之前请检查下表中列出的项目。

项目	操作
艇体	检查艇壳、座板和进水闸是否损坏
喷射泵进水口	检查 / 清洁
排放塞	紧固
燃油箱	加注
发动机舱	检查是否出现任何可见液体泄漏和汽油蒸气味
发动机油位	检查/加注
发动机冷却液液位	检查/加注
转向系统	检查运行
iTC 杆	检查运作。(压下和松开该杆以检查移动的自由性。如果感觉到任何摩擦，则必须拆下并清洁杆，检查杆是否被磨损并予以润滑。)

iBR 制动杆 (如配备)	检查运作。(压下和松开该杆以检查移动的自由性。如果感觉到任何摩擦,则必须拆下并清洁杆。检查杆是否被磨损并予以润滑。)
前储物舱盖(如配备)、手套箱和座椅	确保均已关闭并锁住。
尾波滑水板架(如有配备)	<ul style="list-style-type: none"> - 确保齿条正确安装并且安全。 - 确保弹力绳状况良好。 - 确保尾波滑水板正确安装在齿条上并且安全。
滑水/尾波滑水板绳柱(如有配备)	检查运行。
发动机起动/停止按钮	检查运行
发动机熄火开关和监测仪	检查运行
蓄电池情况和各连接	每月检查
牺牲阳极	每月检查(经常在盐水中使用)并按需更换

艇体

检查艇壳是否出现裂缝或其他损坏。

喷射泵进水口

清除杂草、贝壳、碎片或可能会限制水流和损坏推进装置的其他物体。必要时予以清洁。如果有任何堵塞无法清除,请联络经授权的 Sea-Doo 经销商进行维修。

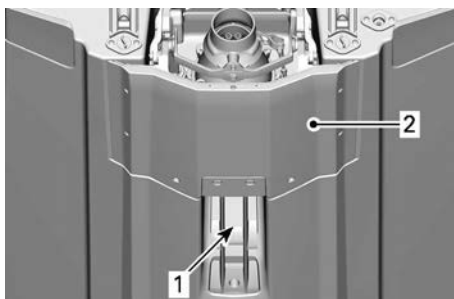

1. 进水口
2. 底部装甲板

排放塞

固定舱底排放塞。

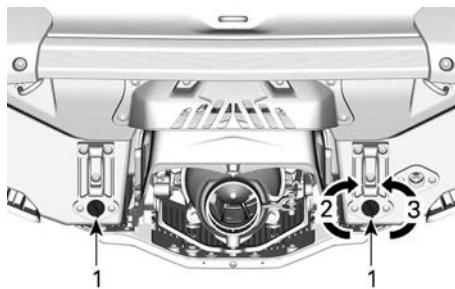

1. 舱底排放塞
2. 紧固
3. 松开

警告

在水中起动摩托艇前,请确保正确固定舱底排放塞。

燃油箱

加注油箱。

警告

请严格遵循燃油加注程序中的详细指示。

发动机舱

检查发动机舱是否有燃油蒸汽气味。

警告

若有任何泄漏或汽油味，请勿打开电源或起动发动机。您应当从经授权的 *Sea-Doo* 经销商、修理厂或您自己所选的人员处寻求服务以进行保养、修理或更换。有关保修索赔的信息，请参阅包含于此中的 *US EPA 排放相关保修*。

若要检查发动机舱，请拆下座椅。请参阅拆除座椅。

发动机油

确保机油的油位符合保养程序一节中所述的规定值。

发动机冷却液

确保冷却液的液位符合保养程序一节中所述的规定值。

检查发动机、舱底和座板是否出现冷却液泄漏。

注意

当摩托艇不在水中时，如果运转发动机，座板内的发动机和热交换器会变得很热。不要接触高温发动机零件和座板，否则会被烫伤。

转向系统

在他人的协助下，检查转向操作是否运动自如。

当手把处于水平位置时，喷射泵喷嘴应当为垂直向前位置。确保喷射泵喷嘴易于转动，且转动方向与手把相同

(例如：当手把向左转动时，喷嘴开口必须指向摩托艇的左侧)。

警告

起动前请检查手把和相应的转向导流管运作。当摩托艇的下方附近有人时，切勿转动手把。远离正在运转的转向系统零件（喷嘴、iBR 闸门、联动装置等）。

油门杆

检查电子油门控制杆 (ETC) 是否能够自由、平稳运作。松开后，其应当立即回到初始位置。

警告

起动发动机前请检查油门杆运作。如果感觉油门杆运作有任何摩擦，请咨询授权的 *Sea-Doo* 经销商。

iBR 制动杆

检查 iBR 制动杆是否能够自由、平稳运作。松开后，其应当立即回到初始位置。

警告

起动发动机前请检查 iBR 制动杆运作。如果感觉 iBR 制动杆运作有任何摩擦，请咨询授权的 *Sea-Doo* 经销商。

储物舱、登艇平台和座椅

确保手套箱、登艇平台、检修门和座椅都已关闭并上锁。

警告

确保牢固地锁住座椅、登艇平台、检修门及所有储物舱盖。

尾波滑水板架 (如有配备)

⚠ 警告

在使用摩托艇之前，确保尾波滑水板齿条已正确安全地安装到了摩托艇艇身上，并且尾波滑水板姿势正确且安全地安装到齿条上。确保尾波滑水板固定皮带状态良好。

滑水/尾波滑水板柱 (如有配备)

使用前确保划水/尾波滑水板柱已全部延伸并且锁定。不使用时请完全缩回和锁定。

⚠ 警告

使用划水绳柱时，切勿在登艇踏板上携带货物或配件。

⚠ 警告

有滑水橇滑水者/尾波滑水者时请多加注意，牵引绳被松开时可能反冲摩托艇。拖曳滑水橇滑水者、尾波滑水者或任何玩具时，绝不要急转弯。不使用时，总要存放好牵引绳。

备注

滑水/尾波滑水板绳柱绳柱的设计用于牵引最大重量为 114 kg (250 lb) 的滑水者或尾波滑水者。

⚠ 注意

切勿使用划水绳柱拖曳充气轮胎。务必使用后栓柱拖曳充气轮胎。

发动机熄火开关和发动机 START/STOP (启动 / 停止) 按钮

如果发动机熄火开关上没有安装紧急熄火拉绳，则按启动按钮一次。

将紧急熄火拉绳安装在发动机熄火开关上。

按 START/STOP (启动 / 停止) 按钮以启动发动机，然后通过按第二次 START/STOP (启动 / 停止) 按钮以停止发动机。

重启发动机，然后通过从发动机熄火开关拆下紧急熄火拉绳来停止发动机。

⚠ 警告

如果紧急熄火拉绳松动或无法保持在发动机熄火开关上，请立即更换紧急熄火拉绳以避免不安全使用。如果从发动机熄火开关上拆下紧急熄火拉绳或按 START/STOP (启动 / 停止) 按钮均无法停止发动机，则请勿使用摩托艇。请联系经授权的 Sea-Doo 经销商。

起动摩托艇之后应该怎么做

起动摩托艇后，开始行驶之前请检查下表中列出的项目。

警告
<p>在检查以下任何要点之前，应关闭发动机并总从发动机熄火开关上拆下紧急熄火拉绳。所有项目被正确检查和操作之后，请仅启动摩托艇。</p>

注：在起动发动机并开始行驶之前，建议您垂直晃动摩托艇的后侧，将推进和反向系统附近的堆积的沙子晃掉。

起动摩托艇之前请检查下表中列出的项目。

项目	操作
信息中心	检查运作。
智能刹车和倒档系统 (iBR)	检查运作。
可变平衡系统 (VTS)	检查运作。

信息中心 (仪表)

1. 按下 START/STOP (起动/停止) 按钮，并将紧急熄火拉绳安装在发动机熄火开关上。
2. 由于信息中心循环运行其自检功能，请确保所有指示均亮起。

警告
<p>总将紧急熄火拉绳扣与您的 PFD 或手腕 (需要手腕带) 绑在一起。</p>

iBR 系统

备注
<p>确保在摩托艇前后留出充足的空间以安全执行 iBR 系统测试避免碰撞。测试期间摩托艇将会移动。</p>

1. 拆下将摩托艇固定至码头的系泊绳。
2. 起动发动机并确保摩托艇不移动。
3. 在左手把上，完全按下 iBR 制动杆，此时摩托艇应当缓慢向后移动。
4. 释放 iBR 制动杆，此时不应当有任何反向推力。

警告
<p>驾驶摩托艇出游前，请务必确保 iBR 系统正常运作。</p>

可变配平系统 (VTS) (如有配备)

在发动机运转提供前进推力的情况下，使用 VTSTM 系统交替上下移动喷射泵喷嘴，以检查 VTS 的工作情

况。在信息中心确认 VTS 位置指示灯移动。

另外，通过双击 VTS 向上 / 向下按钮（适用于型号时），测试 VTS 预设配平位置。

请参阅操作指示了解详细内容。

常规保养

我们建议您对车辆进行年度安全检查。请联系授权的 BRP 的经销商以了解更多详细内容。

此外，建议由授权的 Sea-Doo 经销商对您的摩托艇执行季前整備。

每次前往经授权的 Sea-Doo 经销商处，都可以让经销商顺便检查摩托艇是否在任何安全活动范围内。如果您了解到任何安全相关的活动，我们也建议您联络经授权的 Sea-Doo 经销商。

此页特意留空

摩托艇信息

控件

部分摩托艇安全标签未在插图上显示。有关摩托艇安全标签的信息，请参阅重要的产品标签。

本节介绍的一些指示、功能和特性可能不适用于所有 PWC 型号，或者能作为选配提供。



1. 操纵杆
2. 油门杆
3. iBR 制动杆 (如配备)
4. 发动机熄火开关
5. 发动机 START/STOP (启动 / 停止) 按钮
6. INFO 按钮
7. 模式按钮
8. TRIP 按钮

若要降低摩托艇速度，请松开油门杆。

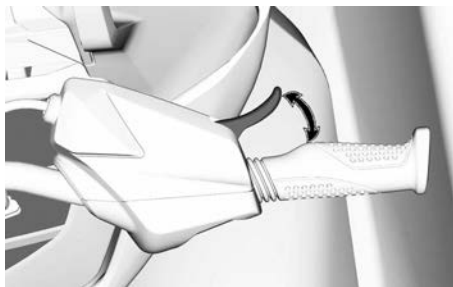

油门杆为弹簧负载式，未按压时应当回到平衡位置（怠速）。

手把

手把控制摩托艇的方向。前进操作期间，向右转动手把可让摩托艇向右和向相反方向转向。

⚠ 警告

起动前请检查手把和相应的转向导管运作。当摩托艇的后方附近有人时，切勿转动手把。远离推进系统。

当以反向操作时，转向方向相反。后退时向右转动手把会让摩托艇向左转向。

油门杆

右手把上的油门杆以电子方式控制发动机转速。

若要提高或保持摩托艇速度，请用手指拉起油门杆。

智能刹车与倒档 (iBR) 杆

右手把上的 iBR 制动杆可以电子方式发出指令：

- 制动
- 倒档
- 空档。

注：

若要启动 iBR 功能，至少需要 25% 的 iBR 制动杆行程。

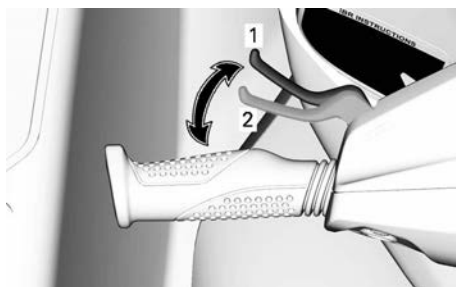

1. 制动杆平衡位置
2. 启动 iBR 功能需要 25% 的行程

在高于 14 km/h 的速度下，压入 iBR 制动杆将接合制动。

注：

如果水流流速为 14 km/h 或以上，则倒档无法接合，其原因是超出了倒档的速度阈值。

在低于 14 km/h 的速度下，压入 iBR 制动杆将接合倒档。

制动或倒档操作后释放 iBR 制动杆时，将接合空档。

警告

如果在释放 iBR 制动杆时压入油门杆，短暂停留后将开始前进运动。若不需要加速前进，请松开油门杆。

注：

可通过配平 iBR 系统来调谐空档位位置。

有关详细说明，请参阅操作指示。

发动机熄火开关

发动机切断开位于手把中间。



若要让发动机起动，则必须牢固地将紧急熄火拉绳安装到发动机熄火开关上。

警告

务必将紧急熄火拉绳扣与操作者的个人漂浮装置或手腕（需要手腕带）绑在一起。



典型示例

1. 发动机熄火开关上的紧急熄火拉绳
2. 固定至操作者 PFD 的紧急熄火拉绳

若要停止发动机，请从发动机熄火开关上拉下紧急熄火拉绳。

警告

发动机停止时，将失去制动功能和摩托艇方向控制。

警告

为了防止发动机意外起动或避免他人、儿童未经许可使用，并防止被盗，在不操作摩托艇时请务必断开紧急熄火拉绳。

射频数字编码防盗系统 (RF D.E.S.S. S.)

紧急熄火拉绳盖包含经过编程的电子电路 (D.E.S.S.™ 钥匙)，具有独一无二的电子序列号。它相当于传统钥匙。

D.E.S.S. 系统可读取安装在发动机熄火开关上的钥匙，并且在识别了钥匙的情况下允许发动机起动。

D.E.S.S. 系统十分灵活。您可以购买更多紧急熄火拉绳，并针对您的摩托艇设置 D.E.S.S. 钥匙。

总共可设置十把 D.E.S.S. 钥匙。

若要为您的摩托艇编程钥匙，请咨询经授权的 BRP Sea-Doo 经销商。

发动机 START/STOP (起动 / 停止) 按钮

发动机 START/STOP (起动 / 停止) 按钮位于手把的左侧。

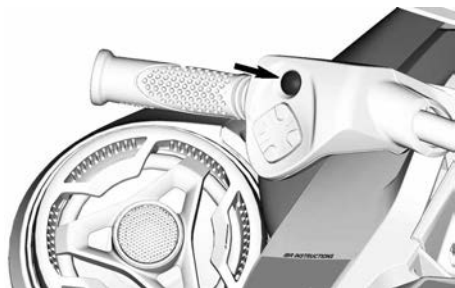

发动机起动和停止

有关完整的发动机起动和停止程序，请参阅操作说明。

唤醒电气系统

在发动机熄火开关上没有安装紧急熄火拉绳的情况下，按 START/STOP (起动 / 停止) 按钮一次。

这样可启动电气系统；信息中心将循环运行自检功能。

按下 START/STOP (起动 / 停止) 按钮后，电气系统将保持通电状态约 75 分钟。

当紧急熄火拉绳安装到发动机熄火开关上时，系统将运转 60 分钟。

每次按下 START/STOP 按钮后，将开始倒计时。当电池电压低于 12.3V 时，低电量指示灯将亮起并且电子系统将在 75 秒后关闭。

停车后电池管理

此项功能可以保持使用电子系统从而可以在发动机关闭后使用配件。它还可以防止在使用配件时电池消耗过多。当电池电压达到 12.3V 或更低时，系统会自动关闭以确保能够启动发动机。

发动机关闭后，通过短按“启动/停止”键激活电气系统时，唤醒时间将按如下管理：

- 钥匙分离：系统将在 75 秒后关闭。
- 钥匙接合：系统将在 60 分钟后或电压达到阈值时关闭。

INFO 按钮 (如有配备)

INFO 按钮位于左侧手把上。

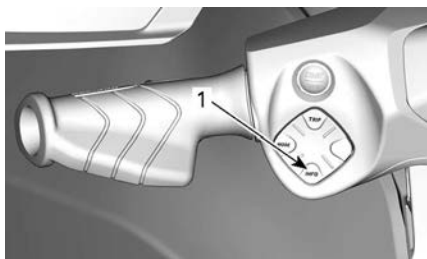

1. INFO 按钮

用于在菜单中导航和更改某些设置..

请参阅运行模式了解详细内容。

模式按钮



典型示例

用于在 Normal (普通)、Sport (运动) 或 Eco (经济) 模式之间切换。

请参阅运行模式了解详细内容。

TRIP 按钮 (如有配备)

TRIP 按钮位于左侧手把上。

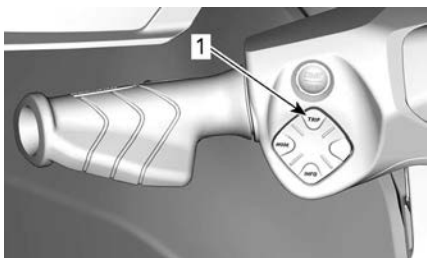

1. TRIP 按钮

用于循环切换短距离里程表的显示项目和显示屏左上角的时钟。

请参阅运行模式了解详细内容。

设备

对于所有型号，插图可能不精确，仅供图片指导。

部分摩托艇安全标签未在插图上显示。有关摩托艇安全标签的信息，请参阅摩托艇安全标签。

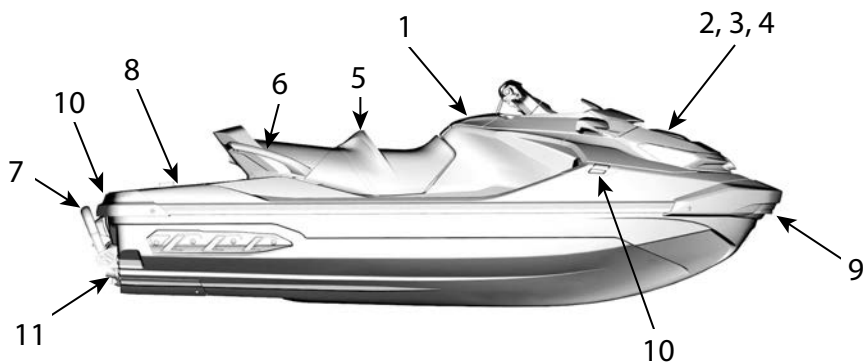

1. 手套箱
2. 储物筐
3. 灭火器托座
4. 安全工具箱支架
5. 座椅
6. 乘客扶手
7. 登船梯 (如配备)
8. 登艇平台
9. 前金属孔环
10. 系泊羊角
11. 舱底排放塞

手套箱

用于储存个人物品的小储物舱。

拉起盖锁以打开手套箱。



防水箱

在手套箱内有一个小的防水储藏箱，用来存放个人物品。向后拉这两个白锁可以打开。



在防水箱内有一层防护泡沫，用以保护电话免受损伤。确保智能手机正确放置在了泡沫上而不是放在容器的边缘，并且您可以关闭上盖。务必确保泡沫在使用前完全干燥。

请参阅最大电话尺寸表。

最大电话尺寸	
长度	160 mm
宽度	85 mm

注：

由于智能手机尺寸和手机套类型各不相同，请确保关闭箱盖时接头和（或）手机上不承压。

有些型号装配了 USB 充电接口。使用 USB 为智能手机充电时，务必确保整理好充电线，使充电线两端没有压力，从而避免充电线或智能手机接口损坏。

注：

为获得最佳性能，请务必使用 OEM USB 线缆。廉价的散货线缆可能不含数据线路和/或阻抗较高，可能导致充电性能降低或出现过热现象。

许多智能手机型号有易碎的磁性接头，因而在放入防水箱中时需要格外注意。BRP 建议使用较短的线缆（不超过 25 cm），从而尽可能地减少需要整理的多余线缆长度。

未装配 USB 充电接口的型号装配了橡胶密封件，以确保防水性。有一层透气膜用来保持防水箱内外压力平衡，以确保打开箱盖时不会吸入水珠。膜层本身是防水的。最后再通过使用两个闩锁将防水箱门按压在密封圈上，确保防水箱的防水性。

要确保防水箱内的物品保护良好，请遵循下面的建议：

使用前和使用中：

- 确保密封件完好、干净和位置正确。
- 确保通风膜层完好和位置正确。
- 确保 USB 充电接口（或橡胶密封件）周围的密封件完好和位置正确。
- 关闭前，使防水箱及其中的物品完全干燥。
- 确保关闭防水箱时，上盖和箱体之间无物品受压。
- 务必使用两个闩锁完全关闭防水箱。

使用后：

- 将智能手机拿出防水箱。
- USB 充电接口的整体橡胶盖安装时应能够盖住接头。

- 务必使用两个闩锁完全关闭防水箱。

注：

建议在防水箱内使用干燥剂以去除冷凝。频繁更换干燥器。

前储物舱

位于前盖下方的前储物舱，可用于携带较大的个人物品。



前储物舱

前储物舱整理袋（如有配备）

1. 前储物舱整理袋

如何打开前储物舱盖

停止发动机。

警告

当前储物舱盖打开时，驾驶员无法操作控件。

按下两个释放按钮然后提起手把，可以打开储物箱。

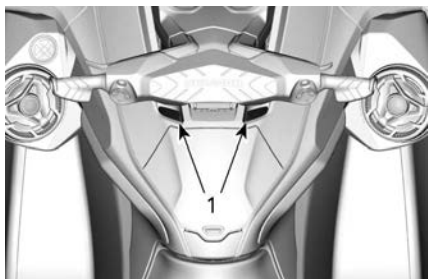

1. 释放按钮

备注

前储物舱的最大允许负载为均匀分布的 13 kg。

警告

切勿在前储物舱中随意放置任何重物或易碎物品。切勿超载。切勿在该储物舱中储存或运输燃油或任何其他易燃产品。切勿在储物舱盖打开或货物固定不当的情况下操作摩托艇。

灭火器托座

注：
灭火器单独销售。

灭火器托座位于前储物箱内。
使用橡胶栓绳正确固定灭火器。



1. 灭火器

安全工具箱支架

注：
安全工具箱单独售卖。

安全工具箱支架位于前储物箱内。
使用橡胶栓绳正确固定安全工具箱。

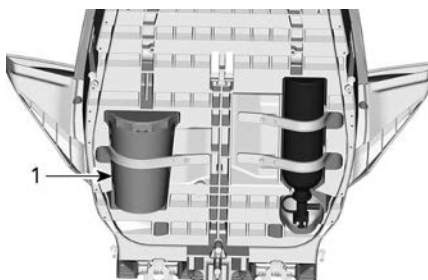

1. 安全工具箱

座椅

该型号配备符合人体工程学设计的座椅，紧凑向前的膝部控制设计可使您将腿朝脚坑内侧放置，使得最小化上身疲劳并且在转弯时给予您更多的控制。

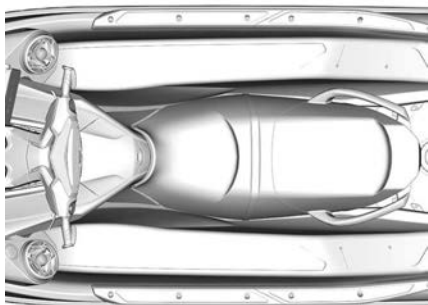

人体工程学座椅

拆卸座椅

1. 解锁并拆除座椅鞍座（如果已安装）。
2. 按压两个解锁按钮，并抬起座椅的后端。



释放按钮

3. 然后拉起闩锁手柄，拆下摩托艇上的座椅。

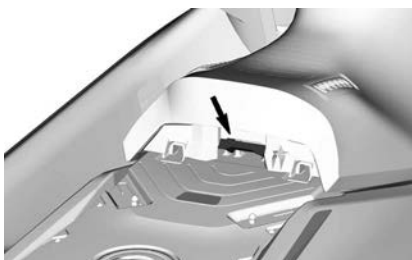

安装座椅

1. 将座椅的前端插入其固定座中。

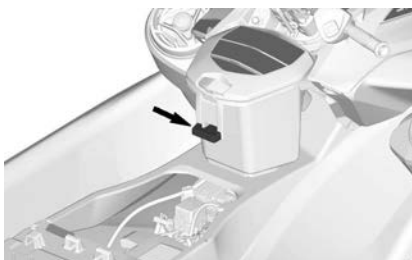

2. 将座椅的后端插入其固定座中。

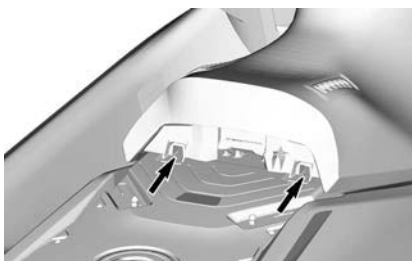

3. 将座椅后端部锁闩与插销对齐，然后用力向下按压座椅后端以将其锁定到位。



4. 将座椅后端向上拉，确保已正确锁定。

⚠ 注意

确保闩锁已经正确锁定到锁销上。

5. 固定座椅鞍座。

乘客扶手

座椅皮带为乘客在驾驶时提供可抓住的手柄。

座椅后部的模制扶手边也为乘客提供扶手。模制扶手的后部可作为滑水橇/尾波板滑水者（如适用）观察员的扶手或从水中登艇者的扶手。

备注

切勿使用模制扶手拖拽任何物体或抬起摩托艇。

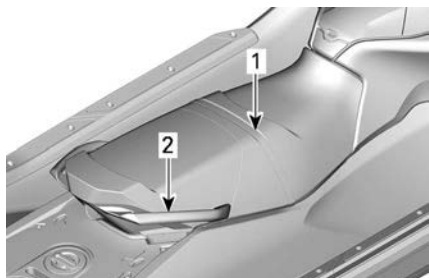

乘客扶手

1. 座椅扣带
2. 模制扶手

登船梯（如配备）

方便的梯子，用来从水中登上摩托艇。



典型示例

1. 登船梯

警告

在有人登艇或摩托艇后方有人时，切勿加油门。您可以将发动机熄火

用手拉下登船梯并按住，直到一只脚或一边的膝盖登上登船梯。

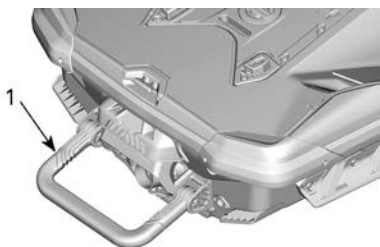

典型示例

1. 登船梯打开状态

备注

- 不要在摩托艇离开水域时使用登船梯登艇。
- 除了用作登船梯，不要将其用于拖拉、拖曳、跳水或蹦跳或其它不是登艇的任何用途。
- 停在登船梯中间。
- 登船梯每次只允许一个人使用。

警告

起动发动机、关闭发动机或使用 iBR 制动杆时，请注意 iBR 闸门移动。闸门的自动移动可能会挤压位于摩托艇尾部的手指或脚趾。切勿使用 iBR 闸门作为登艇的支撑点。

登艇平台

后甲板区域由登艇平台覆盖。

注意

两个 LinQ 附件连接点用来携带附件但在不使用时务必取下。

登艇踏板上的两个凹陷，用于在牵引滑水橇或滑水圈滑水者时面向后面的观察员搁脚。

划水杆可以通过打开平台中间的划水杆洞的上盖进行安装。划水杆洞上盖不是燃油盖。

注意

未安装划水杆时，务必安装上划水杆洞上盖。

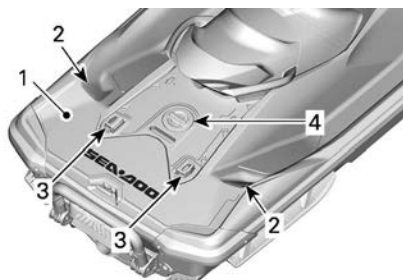

1. 登艇平台
2. 观察员脚坑
3. LinQ 附件
4. 滑水杆洞上盖

前金属孔环和后金属孔环

金属孔环可用于系泊，如同在拖动摩托艇时的栓系点。



前金属孔环

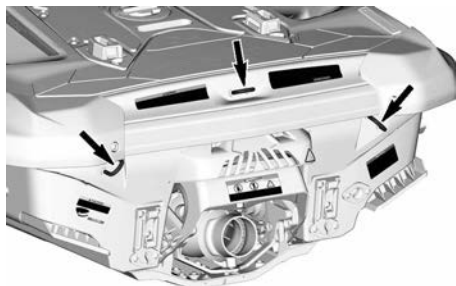

后金属孔环

警告

- 前后孔眼在水平方向上的额定破断强度，相当于 PWC 在满载随时可用条件下的重量。
- 切勿使用这些孔眼来提举 PWC，它们仅用于拖拉。这样操作可能导致严重人身伤害。

注：

- **责任：**所有者/操作者有责任确保配备的系泊缆、拖缆、锚链、锚绳和船锚足以满足船舶的预期用途，即，缆绳或链条不超过各自支撑点破断强度的 80%。所有者还应考虑在船上固定拖缆时必须采取的措施。
- **非金属支撑点：**安装非金属支撑点的位置，应考虑其有限的使用寿命。一旦出现任何劣化迹象、可见表面裂纹或永久变形，应立即更换。

系泊羊角

这些系泊羊角可用于临时停靠，例如，在加油时。后部缆扣可以用来拖曳充气划水圈。

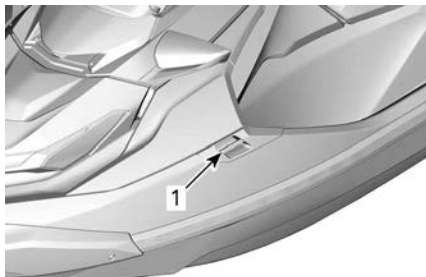

典型示例

1. 系泊羊角

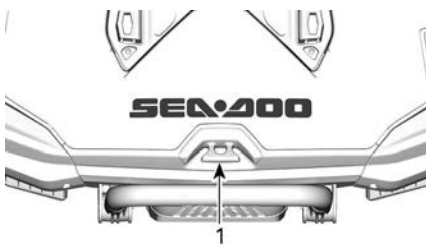

1. 系泊羊角

备注

切勿使用系泊羊角拉拽或起吊摩托艇。

舱底排放塞

每当摩托艇位于拖车上时即旋开放油塞。这便于疏散积累在舱底中的水，并且有助于减少冷凝。

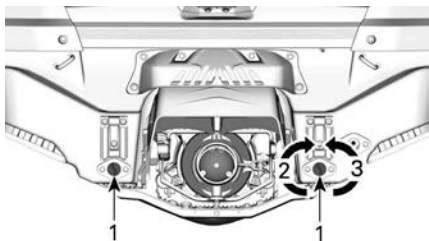

典型示例

1. 排放塞
2. 紧固
3. 松开

备注

在水中起动摩托艇前，请确保正确固定排放塞。

4,5" 数字显示区

多功能仪表说明

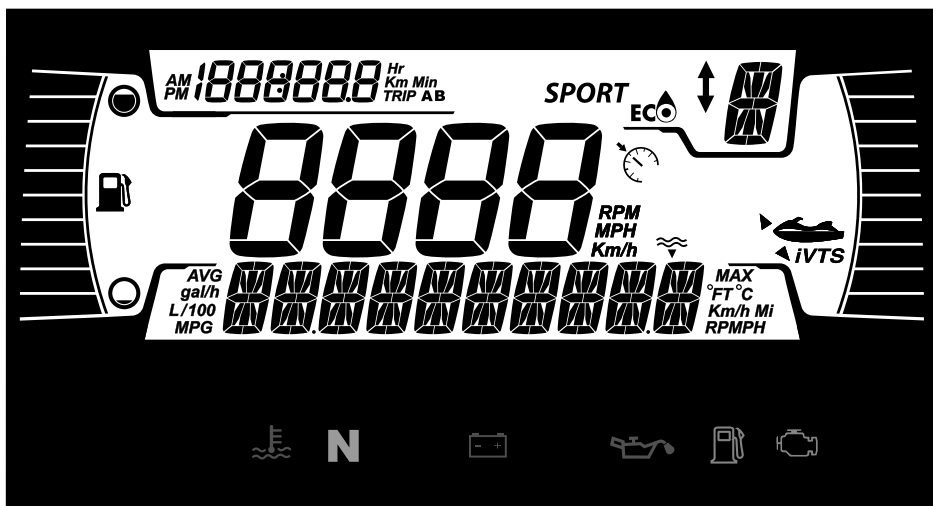

警告

读取或修改多功能仪表的内容会让您从摩托艇操作中分心，尤其会影响您持续扫视周围环境。始终注意水域状况，确保您的周围空旷无障碍。此外，驾驶时只能短暂地用余光查看多功能仪表，以保持对周边环境的关注。

- 速度统计信息（如果配备了相关装置）

左侧显示区

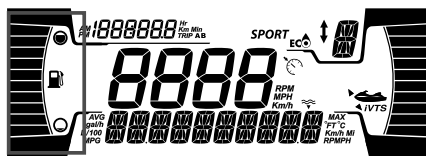

左侧显示区内容包含：

- 燃油液位指示灯

右侧显示区

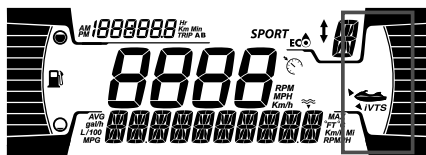

右侧显示区内容包含：

- VTS 位置

下部显示区

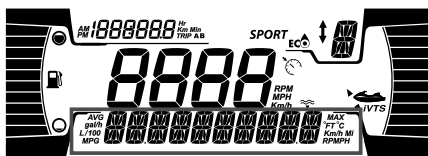

用户可决定显示以下哪项数据：

- RPM
- 深度（如果配备了相关装置）
- 设置
- 消息

中央显示区

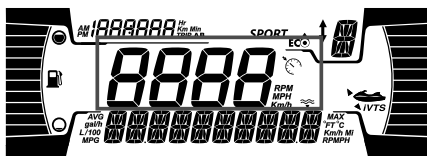

中央显示区包含：

- 车速
- 控速指示符（如有配备）

此显示区的控速指示符只有设置了目标航速时才会被激活。

iBR 档位显示区

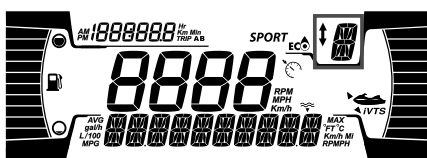

此显示区显示 iBR 的档位情况（如配备）：

- N（空档位置）
- F（前进位置）
- R（倒档位置）

它还可以在选择慢速模式时显示所选的速度级别（1 到 9）。

左侧上部显示区

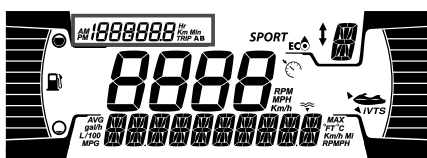

左侧显示区内容包含：

- 短距离里程表
- 时钟

用户可决定在短距离里程表上显示以下哪项参数：

- 运行小时数：显示总计运行时间
- 行驶公里数：显示自上次重置以来行驶的里程数。
- 行驶小时数：显示自上次重置以来行驶的时间。

注：

只有在内嵌的 GPS 能够收到卫星信号时，才会显示时钟。唤醒系统之后，可能需要几秒钟的时间才能启动此功能。

模式显示区

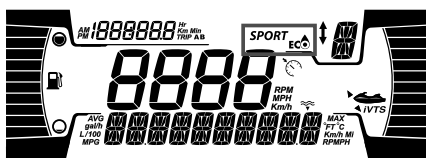

模式显示区显示选定的其他运行模式：

- 运动
- ECO

要切换模式：

- 按下 MODE 按钮，
- 按住 MODE 按钮不放，确定安全消息，可切换到 SPORT 模式，
- 再次按下 MODE 按钮将激活 SKI 模式（如配备），
- 再次按下 MODE 按钮将激活 ECO 模式。

注：

数字显示屏上不会显示滑水模式的图标。请参阅运行模式了解更多详情。

警告灯和指示符

以下指示灯将提醒您那些可能变严重的摩托艇状况。某些灯在启动摩托艇时会亮起，这是为了确保它们能正常工作。如果在启动摩托艇后有任何灯亮着，请参阅相应的系统警告灯以获取进一步信息。

注：

在多功能仪表的显示屏会显示一些警告指示符，其功能与指示灯相同，只不过在启动摩托艇时不会显示。

报警灯 - 下梁



灯	说明
	橙色 - 摩托艇故障
	红色 - 发动机温度过高。
	绿色 - 当前为空档
	红色 - 如果在驾驶时亮起，则表示有故障。关闭所有不必要的电气设备，并检查电气和充电系统。
	红色 - 如果在发动机运行时或摩托艇行驶时亮起，则表示有故障。在安全的情况下立即停车并关闭发动机。检查发动机机油液位。尽快检查润滑系统，即使油位正确。
	橙色 - 当燃油液位低或油箱即将耗空时亮起。尽快加注燃油。
	<p>橙色 亮起：摩托艇排放控制系统发生故障</p> <p>闪烁：发动机首先，跛行回家模式被激活。请立即将摩托艇送修。</p>

图标和指示符 - 多功能显示器

图标	说明
	表示选择了 SPORT 模式。
	表示选择了 ECO 模式。

图标	说明
	常亮：表示 VTS 已经激活（如有配备）。
	指示“限速”或“慢速”模式（如有配备）

设置

若要...	操作
在菜单中导航	单按 INFO 键
进入菜单	长按 INFO 键
编辑值	单按 INFO 键
更改信息显示	按 TRIP 键
重置行程（显示时）	长按 TRIP 键
故障代码/维护	长按 INFO 键

使用向左或向右箭头按钮可在设置菜单中导航。使用 OK 按钮可进入设置菜单，以确认所选或重置某些值。使用向上或向下箭头按钮可更改选定值。

设置菜单

使用向左或向右箭头按钮，选择 SETTINGS（设置）并按 OK 按钮以进入设置菜单。

保养重置

选择 RES MAINT（保养重置）并按住 OK 按钮以重置保养数据。

注：

只要在需要保养时，在唤醒 ECM 的 15 秒内才可执行保养重置。

显示代码

请参阅显示故障代码。

设置短距离里程表

选择 **TRIP** (里程表) 并按向上或向下箭头按钮以在 **Vehicle Hours** (运行时间)、**Trip KM** (行驶公里数) 和 **Trip HR** (行驶小时数) 之间切换。

按住 **OK** 按钮不放可重置选定的里程信息。

设置学习钥匙

将普通钥匙插入摩托艇。选择 **L-KEY #** 并按向上或向下箭头按钮以设置所需的学习钥匙等级 (1-5)。

按住 **OK** 按钮以确认选择。

注：
默认学习钥匙等级为 1 (最低性能)。

单位选择

选择 **UNITS** (单位) 并按向上或向下箭头按钮以更改单位。

注：
更改单位将被应用到所有显示的单位。

设置亮度

选择 **BRIGHTNESS** (亮度) 并按向上或向下箭头按钮以调整亮度等级 (从 -4 到 4)。

设置时钟

选择 **CLOCK** (时钟)。

1. 按 **INFO** 按钮以选择时钟显示屏。
2. 长按 **INFO** 按钮进入时钟编辑模式。
3. 按 **INFO** 按钮以选择 12 小时或 24 小时显示模式。
4. 长按 **INFO** 按钮以确认并显示小时的数字。
5. 按 **INFO** 按钮以更改小时的数字。
6. 长按 **INFO** 按钮以确认。

注：
只有同步了 GPS 的情况下，此菜单才可用。

要退出 **SETTINGS** (设置)，请选择 **EXIT** (退出) 并按 **OK** 按钮。

重置速度统计数据 (如有配备)

选择 **SPEED STAT** (速度统计信息) 并按住 **OK** 按钮可重置速度统计信息。

注：
仪表盘关闭时，速度统计信息会自动重置。

设置语言

显示屏的语言在默认情况下为出厂设置，即英语。请联系经授权的 Sea-Doo 经销商，了解可用语言，并根据您的偏好来设置仪表。

磨合期

在磨合期间运行

以持续油门全开运转摩托艇之前，需要进行 10 运行小时的磨合期间。

该期间，最大油门应该不超过 1/2 至 3/4 开。但是，短暂的全加速和变速会产生很好的磨合。

备注

磨合期间，持续的油门全开加速度或运行以及长时间巡航速度则是不利的。

操作指示

⚠ 警告

务必在操作该摩托艇前执行驾驶前检查。确保阅读安全信息和摩托艇信息章节，并完全熟知 iControl 技术。

如对任何控制或指示有任何疑问，请咨询经授权的 Sea-Doo 经销商。

登摩托艇

对于任何款式的摩托艇，登艇时都应多加小心。

确保进行各种登艇方式练习，直到熟练掌握在各种条件下安全登艇的方式为止。

⚠ 警告

在有人登艇或摩托艇后方有人时，切勿加油门。您可以将发动机熄火

带 iBR 系统的摩托艇

⚠ 警告

起动发动机、关闭发动机或使用 iBR 制动杆时，请注意 iBR 闸门移动。闸门的自动移动可能会挤压位于摩托艇尾部的手指或脚趾。切勿使用 iBR 闸门作为登艇的支撑点。

从停靠处登艇

1. 握住手把的同事将一只脚慢慢放在离码头最近的摩托艇踏板上，然后将身体重心转移到另一侧，以平衡摩托艇。
2. 然后将另一只脚跨过座椅上方，并将脚放在另一只脚踏板上。
3. 将摩托艇从停靠处推走。



从浅水中登艇

⚠ 警告

四肢远离推进系统或进水格栅。不得使用推进系统作为登船的支撑点。

1. 从船舷或船尾登上摩托艇。
2. 确保艇壳尾部最低部分的下方水深至少为 90 cm。

注：
考虑到当所有乘客都登上摩托艇时，艇壳在水中将会更低。务必要将摩托艇保持在指定深度，否则沙砾、鹅卵石及岩石将会被喷射泵卷起。

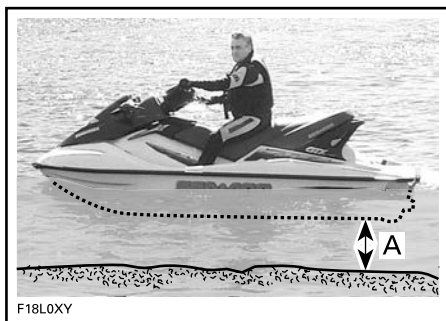

- A. 当所有乘客都登上艇后，保持艇壳后部最下部水深至少 90 cm

备注

在较浅水域起动发动机或驾驶船艇，可能导致叶轮或其他喷射泵部件损坏。请踩踏梯子的中央部位。梯子上一次只能上一个人。

从深水中登艇

警告

四肢远离推进系统或进水格栅。不得使用推进系统作为登船的支撑点。

警告

要求经验不足的驾驶者在岸边附近水域练习登上摩托艇的技术（此处所述的全部方法），然后再进入深水区冒险，尤其注意练习后平台上携带了货物时的情况。

驾驶员单独一人，且没有登艇梯时

1. 使用一只手抓住后部扶手。

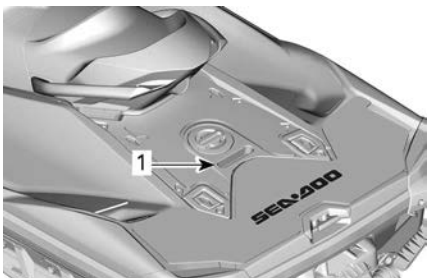

1. 后扶手

注：

如果货物安全地放置在登艇平台上，可以将其作为扶手或将其移到搁脚板处从而可以抓到扶手。驾驶前务必正确放置货物。

2. 另一只手在登艇平台上，抬起身体直到您可以将一边膝盖放到登艇平台上。
3. 将另一边膝盖放在登艇平台上。



典型示例

4. 抓住座椅或安全带以保持平衡，并向前踏到座椅两侧的踏板上。



典型示例

5. 跨坐在座椅上。

请游到侧面，使用乘客扶手和/或座椅皮带协助自己登上摩托艇。

注：

如果不熟悉侧面登艇这种方式，切勿首先使用此方式。只有在找不到更好的登艇方式时，才可尝试这种登艇方式。

驾驶员单独一人，且有登艇梯时

1. 游到摩托艇的后部。
2. 一只手按下登船梯。



典型示例

3. 另一只手抓住登艇平台的边缘，然后立起身来，这样便可跪在登船梯上。



典型示例



典型示例

备注

- 停在登船梯中间。
- 登船梯每次只允许一个人使用。

4. 一只手向前伸抓住后侧座椅侧面的模塑扶手，然后站上登船梯。



1. 后扶手



典型示例

注：
如果货物安全地放置在登艇平台上，可以将其作为扶手或将其移到搁脚板处从而可以抓到扶手。驾驶前务必正确放置货物。

5. 双手抓住座椅后面的扶手上时，登上登艇平台。



典型示例

6. 抓住座椅皮带来协助您保持平衡，并向前登上座椅另一侧的登艇脚踏上。



典型示例

7. 跨坐在座椅上。

操作者和乘客

1. 操作者采用上述相同的操作爬上摩托艇。

在波浪起伏的水面中，乘客可抓住摩托艇梯来帮助操作者登上摩托艇。



典型示例

备注

请踩踏梯子的中央部位。梯子上一次只能上一个人。

2. 操作者通过坐在尽量靠近控制台的位置保持平衡的同时，乘客登上摩托艇。



典型示例 - 配置登船梯的型号



典型示例



典型示例

3. 乘客必须跨坐在座椅上，并牢牢抓住扶手或前方人员的腰部。



典型示例

如何停止发动机

⚠ 警告

起动发动机前，操作者和乘客务必：

- 正确地坐在摩托艇上。
- 紧紧地抓住扶手或抓住前面人的腰部。
- 穿戴适当的防护服，包括经当地政府批准的 PFD 以及下身着水中服。

备注

当所有乘客登艇后，在起动发动机前，确保艇壳尾部最低部分的下方水深至少为 90 cm。否则会损坏推进系统部件。

1. 将紧急熄火拉绳扣与您的 PFD 或手腕（需要手腕带）绑在一起。

⚠ 警告

在起动或操作摩托艇时，务必将紧急熄火拉绳与操作者救生衣或手腕（需要腕带）固定在一起。

2. 左手牢牢抓住手把，并将双脚置于踏板上。
3. 按下发动机 START/STOP（起动/停止）按钮，唤醒电气系统。
4. 当信息中心循环运行自检功能时，将紧急熄火拉绳安装在发动机熄火开关上。
5. 按下 START/STOP（起动/停止）按钮，起动发动机。

备注

在发动机不立即起动的情况下，不要按住 START/STOP (起动 / 停止) 按钮 10 秒以上，以避免起动机过热。应当在起动周期中间预留休眠期，以冷却起动机。请参阅故障排除章节。

6. 发动机起动后，请松开发动机 START/STOP (起动 / 停止) 按钮。

如何停止发动机

⚠ 警告

要维持摩托艇方向控制，应运行发动机，直到摩托艇停止。

要将发动机关闭：

- 按下发动机的 START/STOP (起动/停止) 按钮，或
- 从发动机熄火开关上按下紧急熄火拉绳盖。

⚠ 警告

当离开摩托艇时，为防止盗窃、发动机意外起动，以及为避免儿童或他人未经许可使用，切勿将紧急熄火拉绳留在发动机熄火开关上。

如果使用 START/STOP (起动 / 停止) 按钮关闭发动机而紧急熄火拉绳仍留在发动机熄火开关上，所有电源将在 60 分钟左右后关闭，以防止蓄电池放电。

如何转向摩托艇

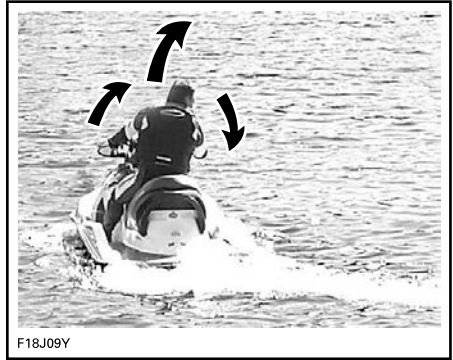

以喷射泵喷嘴中心转动控制摩托艇方向的手把。向右转动手把可让摩托艇向右和向左转向。转向需要油门。

⚠ 警告

要更改摩托艇的方向，必须应用油门并转动手把。转向效率将根据施加的油门量、乘客人数、负载、水面条件及风力等环境因素而变化。

与汽车不同，操作者需要使用油门使摩托艇转向。在安全区域进行使用油门和转离虚拟物体练习。这是一项良好的避碰技术。

⚠ 警告

当松开油门以及当发动机关闭无油门时，方向控制减少。

在载有乘客时摩托艇情况又有所不同，并且需要更高的技巧。乘客必须并牢牢抓住座椅安全带、模制把手或前方人员的腰部。减速并避免急转弯。避免在载有乘客的情况下在波涛汹涌的水面行驶。

O.T.A.S.TM 系统 (如配备) (油门松开辅助转向)

O.T.A.S. (油门松开辅助转向) 系统可在油门松开的情况下提供额外的操作性。

如果操作者在调头时松开油门至怠速，则 O.T.A.S. 系统将以电子方式启动，并将稍稍增加发动机速度以能够完成调头。

当手把回到中间位置时，油门恢复怠速位置。

我们建议您在首次驾驶时熟悉该功能。

急转弯及其他特殊操纵

任何急转弯或特殊操纵均会让进气孔长时间浸入水下，并且水将渗入艇底。

发动机运转需要空气来运行；因此此摩托艇无法完全水密。

备注

如果持续转向绕小圈、让艇首冲入波浪或翻覆摩托艇等操纵会让进气孔浸入水下，则舱底可能会渗水，进而导致发动机内部零件严重损坏。请参阅包含在本手册中的保修章节。

未配备 iBR 的型号

这些型号只要发动机开始运转，PWC 就一直处于向前运动状态。

这些型号没有可用的制动系统。请多加小心！

如何接合中间位置

警告

当发动机运转时，甚至在 iBR 闸门置于中间位置时，驱动轴和叶轮都一直在转动。远离摩托艇的推进系统。

摩托艇首次启动时，iBR 系统自动将 iBR 闸门设置到默认的中间位置。

如果闸门处于前进推力位置，则轻压 iBR 制动杆。闸门将移动到中间位置。

如果使用制动或倒档，在未应用油门时，iBR 闸门将在 iBR 制动杆松开时移动至中间位置。

注：

在释放 iBR 制动杆时，必须完全松开油门杆，从而让 iBR 闸门移动至中间位置。

如果发动机在前进或倒档位置停止，iBR 闸门将在发动机熄火时移动至中间位置。

如何配平 iBR 的空档位置

处于空档位置时，如果摩托艇向前或向后爬行，则 iBR 系统可能被配平。

注：

摩托艇在空档状态时的移动可能是由于风力或水流引起的。

若要进入“空档调节”模式，请按住 VTS 向上或向下按钮，持续 0.5 秒。

随即显示消息：空档调节。

若要调节空档位置：

- 摩托艇向前移动 - 按压 VTS DOWN 按钮。
- 摩托艇向后移动 - 按压 VTS UP 按钮。

调节至发动机处于怠速状态时摩托艇不会出现任何位移为止。

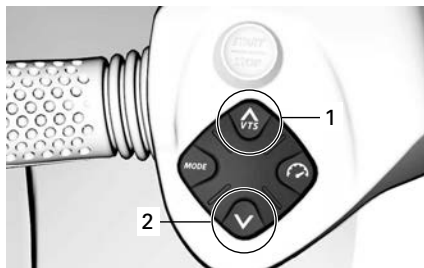

1. 艇首向上
2. 艇首向下

若要退出空档调节，请按 OK 按钮或等待 25 秒。

如何接合前进位置

要从中间位置启用前进推力，则轻压油门杆。

闸门将移动到前进推力位置，摩托艇将向前加速。

要从倒档状态启用前进推力，则在适度按压油门杆的同时释放 iBR 制动杆。

要从制动状态再次启用前进推力，则在释放 iBR 制动杆的同时压入油门杆。摩托艇会在短暂延迟后向前加速。

如何接合及使用反向位置

仅可在速度处于怠速和 14 km/h 前进速度阈值之间时接合倒档。

1. 将 iBR 操纵杆拉入至少 25% 的行程。
2. 释放 iBR 制动杆以结束反向操作。
3. 施加足够的油门以停止向后运动。

⚠ 警告

制动功能在反向行驶时无效。

以反向模式操作 iBR 制动杆时，可利用油门杆控制发动机转速，从而产生反向推力。

通过同时调节 iBR 和油门杆，可以更精确地控制反向推力。转速太大将会产生湍流度，并且减少反向效率。

注：
每当 iBR 制动杆位置更改时，发动机功率将会降至怠速状态。

在反向模式时适用的发动机功率会受到限制，即限制反向速度。但是，根据具体情况，在倒档时航速可能会超过 14 km/h。

⚠ 警告

仅可在慢速时使用反向功能并且尽可能在最短的时间完成此功能。务必确保路线后方无物体、障碍物和人。

反向操作时，如果想将摩托艇后部向某方位移动，即反向转动手把。

例如，要将摩托艇的后部转向左舷（左），请将手把向右舷转动（右）。

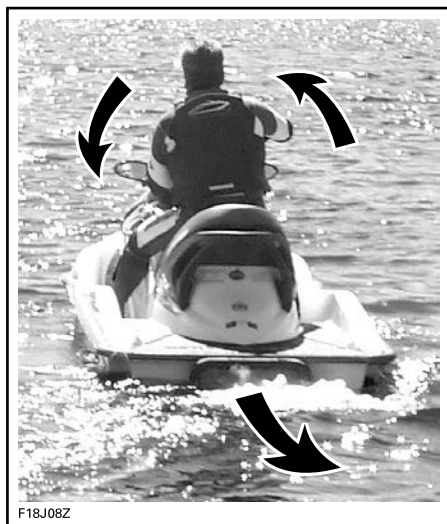

典型示例 - 后退时转向方向相反

⚠ 注意

在启用倒档推力时转向与在启用前进推力时转向相反。要将艇尾反向转向左舷（左），请将手把向右舷转动（右）。要将艇尾反向转向右舷（右），请将手把向左舷转动（左）。在岸边附近操作前，为能够完全熟悉控件和摩托艇操纵特性，应该在开放水域中练习倒档推力操作。

如何启用并使用制动功能

⚠ 警告

发动机必须处于运转状态才能使用制动器。制动器仅在向前运动时才适用，它对后退速度没有影响。制动不能阻止你的摩托艇因水流或风发生漂移。

仅在以大于或等于 14 km/h 的速度阈值前进时，才可接合制动功能。

制动会在位于左侧扶手上的 iBR 制动杆至少压入其行程的 25% 时接合并控制。

警告

为能够完全熟悉控制装置和摩托艇操纵特性，应该在开放水域中以渐增的速度练习制动。

当使用 iBR 制动杆时，油门杆命令被忽略，发动机油门控制现在取决于 iBR 制动杆位置。因此，制动仅可通过使用 iBR 制动杆进行调整。

摩托艇减速与制动力成比例。iBR 制动杆压入的越多，施加的制动力则越大。

注：

注意逐渐驱动 iBR 制动杆，以调整制动力强度并同时松开油门杆。

注意

制动时，操作者必须稳定身体避免受减速力影响，以防止在摩托艇上前倾和失去平衡。操作者应该始终将双手放在手把上，并且所有的乘客应该保持牢牢抓住手把或他们前面人的腰部。

警告

制动距离将根据初始速度、负载、风力、操作者人数、水面条件及操作者控制的制动功率而变化。务必相应地调整您的驾驶习惯。

当摩托艇速度降至 14 km/h 以下时，制动模式结束，然后接合倒档模式。一旦摩托艇停止，即释放 iBR 制动杆。否则，将开始向后运动。

注意

当摩托艇缓慢行驶至停止时，摩托艇产生的尾波将赶上摩托艇并推动其前进。确保在行驶的方向无障碍物或游泳者。

如果在释放 iBR 制动杆时，油门杆仍然被压入，则摩托艇在短暂停留后将加速前进。加速将与油门杆位置成正比。

警告

如果在释放制动杆时不希望加速前进，则请松开油门杆。

在高速驾驶情况下首次使用制动时，摩托艇后方会溅起大片水花，这可能会导致随后的摩托艇操作者暂时看不见您的 PWC。

警告

如果其他摩托艇想要跟随在您的后方行驶，请务必告知这些操作者您 PWC 的制动和操纵能力、溅起水花将造成的影响，以及摩托艇之间应当保持更大的距离。

转向制动

为确保方向控制，必须在转向时应用油门。但是，如前所述，在使用 iBR 制动杆转向期间，制动起动。在尾波穿越摩托艇时，请做好准备，保持身体的平衡。

注意

当摩托艇在转向制动的同时缓慢行驶至停止时，摩托艇产生的尾波将赶上摩托艇并推动其前进。做好当摩托艇横穿浪面时保持平衡的准备。

一般性操作建议

备注

内燃机需要空气才来工作，因此此PWC无法完全水密。例如持续转向绕小圈、让艇首冲入波浪或翻覆摩托艇等操纵会让进气孔浸入水下，可能会由于渗水导致发动机严重故障。请参阅本《使用手册》中的操作说明章节中的如何驾驶摩托艇和保养章节。

在波浪汹涌的水域或能见度低情况下的操作

避免在以下条件下操作。如果不得不在这些条件下操作，请以最小速度谨慎行事。

横穿尾迹或波浪

1. 操作者必须牢牢抓住手把，并且双脚站在踏脚板上。
2. 乘客必须双手牢牢抓住扶手，并且双脚踩在踏脚板上。
3. 减速。
4. 务必做好转向准备，并在必要时保持平衡。
5. 但在波浪汹涌的水面上行驶时，请稍微抬起您的身体并离开座椅，以使用腿减缓冲击力。
6. 当横穿过浪面时，务必和摩托艇首保持一定的安全距离。

警告

横穿尾迹或波浪时，请减速。操作者和乘客应做好准备，采取半站姿，这样有助于减缓颠簸。切勿跳跃滑水或冲浪 - 跳跃可能会导致背部或脊椎受伤（瘫痪）。

制动 / 停靠

松开油门时，由于水对艇壳产生阻力导致摩托艇速度放缓。制动距离取决于摩托艇大小、重量、速度、水面条件、风况及风向和水流。

iBR 系统也可用于减速或快速制动，并增加机动性（尤其是在停靠时）。

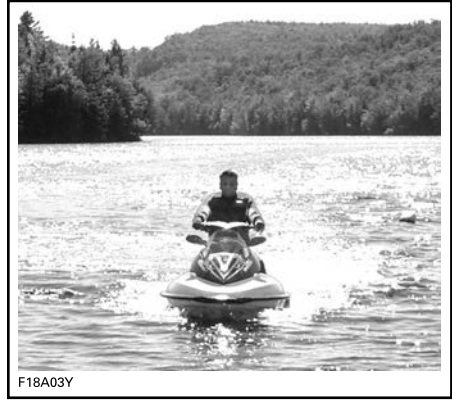

操作者应该以不同的航速在开放水域中练习，以熟悉不同条件下的制动距离。为能够在部分或完全制动条件下熟悉摩托艇操纵特性，应该大量练习如何在直线航行以及转弯时停止使用 iBR 系统。

警告

务必在开放水域中练习制动，并确保在您的附近（尤其是在艇尾）无摩托艇或船只。水路上的其他用户可能无法及时操纵或停止，为避免此种情况，您应该出其不意地在他们前面完全停止。

在高速驾驶情况下首次使用制动时，摩托艇后方会溅起大片水花，并且可能会导致随后的摩托艇操作者暂时看不见您的 PWC。

警告

如果其他摩托艇想要跟随在您的后方行驶，请务必告知这些操作者您 PWC 的制动和操纵能力、溅起水花将造成的影响，以及摩托艇之间应当保持更大的距离。

操作者也应该使用各种可用的控制装置（iBR 制动杆和油门杆）通过虚拟停靠点进行停靠练习。

到达预期停靠区域前，在足够的距离处松开油门。

减速至怠速运行。

操纵者根据需要同时使用 iBR 制动杆和油门杆切换至中档、反向或前进档。

切记，反向操作时，转向为相反方向。后退时，向左转动手把将会使艇尾向右移动，反之亦然。

警告

当松开油门和 / 或当发动机关闭时，方向控制减少。当反向操作摩托艇时，转向方向为相反方向。

上岸

备注

不建议将摩托艇行驶至海滩。

当艇壳后部最下方水深低于 90 cm 时，缓慢向海滩行驶并关闭发动机。然后将摩托艇拖至海滩。

备注

在浅水区域驾驶摩托艇可能会导致叶轮、iBR 部件或其他喷射泵部件损坏。务必在水深低于 90 cm 之前关闭发动机，并且不得使用倒档或制动。



F18A03Y

运行模式

若要更改运行模式：

1. 按下 MODE 按钮，
2. 按住 MODE 按钮不放，确定安全消息，可切换到 SPORT 模式，
3. 再次按下 MODE 按钮将激活 ECO 模式。



典型示例

激活运动模式

要激活运动模式，请在默认驾驶模式下按一次 MODE 按钮。SPORT 图标将开始闪烁，并显示一条安全消息。出于安全考虑，请遵循安全消息中的说明进行操作以激活运动模式。激活后，SPORT 图标将会亮起。

停用运动模式

按一下 MODE 按钮将进入 ECO 模式。

ECO 模式 (经济省油模式)

ECO 模式提供了更加平滑的油门输出，提高了燃油经济性。

学习钥匙模式

学习钥匙可提供一种让发动机功率和转速受到限制的运行模式。

有 5 种航速设置可用。

默认航速设置为 1 号设置。

请参阅 4.5 英寸数字显示屏以了解调整详情。

巡游模式

默认情况下，摩托艇启动时会设置为这一运行模式。

这也成为 Normal 驾驶模式。

选择此模式时，显示屏上会显示 ECO +OFF 图标。

运动模式

运动模式可提供瞬时油门反应，与默认驾驶模式相比，其加速能力更强。

运动模式一旦激活，将会持续激活直至操作者停用此模式或发动机熄火，在此情况下，摩托艇将返回默认驾驶模式。

特殊程序

喷射泵进水口和叶轮清洁

警告

发动机运行请远离进水格栅。长发、宽松的服装或个人漂浮装置系带等物品可能会卷入运转的零件。

杂草、贝壳或碎片可能会卡在进水格栅、驱动轴和 / 或叶轮处。受堵的进水口可能会造成如下问题：

- 穴蚀：由于喷射推力的减少，发动机在高速时摩托艇却移动缓慢，这可能会损坏喷射泵部件。
- 过热：由于喷射泵操作控制冷却排气系统的水流，因此受堵的进水口将会导致发动机出现过热现象，并且会损坏发动机内部部件。

清洁杂草受堵区域的步骤如下：

警告

如果有必要够取并去除卡在推进系统中的所有异物，则必须将紧急熄火拉绳从发动机熄火开关上拆下。

水中清洁

备注

当所有乘客登艇后，在起动发动机前，确保艇壳尾部最低部分的下方水深至少为 90 cm。否则会损坏推进系统部件。

配备 iDF 系统的型号

如果摩托艇配备有 iDF 系统，则现在即可使用。请参阅操作指示一节中的如何使用智能除碎屑泵系统。

未配备 iDF 系统的型号

1. 摇晃几次摩托艇。多数情况下，该操作将会去除堵塞物。
2. 起动发动机并确保正确操作摩托艇。

如果上述方法不起作用：

3. 在发动机运转时，将 iBR 操纵杆拉入以选择倒档操作，然后再施加油门。
4. 快速点动油门数次。
5. 如要必要，请重复程序。

如果系统仍受堵，请将摩托艇移出水中进行清洁。请参阅岸上清洗。

岸上清洗

警告

为防止发动机意外起动，必须将紧急熄火拉绳从发动机熄火开关上拆下，然后再清洁喷射泵区域。

1. 为防止在转动摩托艇进行清洁时出现刮痕，请在摩托艇边上放置一块硬纸板或地毯。
2. 将摩托艇翻转至任何一面以便进行清洁。



典型示例

3. 将 iBR 移动到前方位置（如配备）。有关详细说明，请参阅 iBR 越控功能。
4. 清洁进水口区域。

如果系统仍受堵，请咨询经授权的 Sea-Doo 经销商进行维修。

备注

检查进水格栅是否损坏。如有必要，请咨询经授权的 Sea-Doo 经销商进行修理。

iBR 越控功能

当激活 iBR 越控功能时，其允许用户使用 VTS 控制按钮以电控方式通过全方位运动来移动 iBR 闸门和喷嘴。

注：
iBR 越控功能仅当发动机未运转时才可用。

警告

使用 iBR 越控功能移动 iBR 闸门时，请确保无人靠近摩托艇后部。闸门的运动可能会挤压到手指。

备注

在使用 iBR 越控功能时如果有物体或工具卡在 iBR 系统，则可能会损坏 iBR 部件。在移动 iBR 之前，请移走所有可能阻碍 iBR 闸门行程的硬质异物。

警告

如果有必要够取并去除任何卡在推进系统中的异物，则请在继续进行前严格遵守下列步骤：

- 拆下发动机熄火开关上的紧急熄火拉绳。
- 至少等待 5 分钟。
- 切勿按下 START/STOP (起动 / 停止) 按钮。如果按下了 START/STOP (起动 / 停止) 按钮，则再等待 5 分钟。

激活 iBR 越控功能

1. 通过按下 START/STOP (起动 / 停止) 按钮，为电气系统通电。

2. 将紧急熄火拉绳安装在发动机熄火开关上。

注： 必须安装紧急熄火拉绳，以确保信息中心在执行自检功能后不会关闭所有指示。电气系统会保持通电 1 小时左右。

3. 压入并控制 iBR 制动杆以完成整个程序。

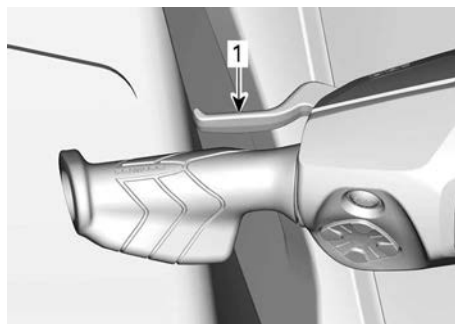

1. 压入并控制 iBR 制动杆
4. 当多功能仪表上显示 **IBR 越控 - 按 MODE 按钮** 消息时，按下 MODE 按钮。

此功能被激活后，将会显示“开启”消息。

5. 在仍控制 iBR 制动杆的同时，按下向上 / 向下按钮以将 iBR 闸门移动至所需位置。确保多功能仪表中的 VTS 指示会随 iBR 闸门运动而改变。如果 iBR 闸门向上移动，则指示也向上移动。
6. 释放 iBR 制动杆。
7. 从发动机熄火开关上拆下紧急熄火拉绳。

警告

如果有必要够取并去除任何卡在推进系统中的异物，则请在继续进行前严格遵守下列步骤：

- 拆下发动机熄火开关上的紧急熄火拉绳。
- 至少等待 5 分钟。
- 切勿按下 START/STOP (起动 / 停止) 按钮。如果按下了 START/STOP (起动 / 停止) 按钮，则再等待 5 分钟。

翻覆的摩托艇

摩托艇的设计不易轻易翻艇。两个安装于艇壳侧面的平衡翼有助于摩托艇的稳定性。如果翻艇，其将保持翻覆状态。

为了将摩托艇转到竖直位置，确保发动机关闭，D.E.S.S. 钥匙未安装在柱上，然后抓住进水闸，踩在防撞板上，利用您的体重来将摩托艇向您转动。

注：

靠近冲洗接头艇尾的标签提供了有关如何将摩托艇右侧朝上转动的说明。标签是倒置标贴的，以便在摩托艇翻艇时阅读。



典型示例

发动机配有翻转保护系统 (T.O.P. S.™)。当摩托艇翻覆时，发动机自动停止。

当摩托艇返回至其正常操作位置时，发动机即可正常起动。

备注

当摩托艇翻覆超过 5 分钟后，不要试图转动发动机，以免进水损坏发动机。请尽快咨询经授权的 Sea-Doo 经销商。

备注

如果发动机曲轴不转动，则切勿再尝试起动。否则会损坏发动机。请尽快咨询经授权的 Sea-Doo 经销商。

尽快检查舱底中是否存在水。当返回岸边时，将水排干（如有必要）。

淹没的摩托艇

要减少发动机的损坏程度，请尽快执行下列程序。

1. 排放舱底的水。
2. 如果摩托艇淹没在咸水中，则使用花园浇水用软管用淡水喷射舱底和所有部件，以防止盐腐蚀效应。

备注

切勿尝试转动发动机曲轴或起动发动机。进入进气歧管的水会流向发动机并可能对发动机造成严重损坏。

3. 尽快将摩托艇送至经授权的 Sea-Doo 经销商处进行维修。

备注

未能正确维修发动机可能造成发动机严重损坏。

水淹没的发动机

备注

切勿尝试转动发动机曲轴或起动发动机。进入进气歧管的水会流向发动机并可能对发动机造成严重损坏。

尽快将摩托艇送至经授权的 Sea-Doo 经销商处进行维修。

备注

未能正确维修发动机可能造成发动机严重损坏。

在水中拖摩托艇

在水中拖曳 Sea-Doo 摩托艇时，应采取特殊的预防措施。

建议的最大拖航速度为 8 km/h。

这可防止排气系统进水，以免将水喷射并注入发动机。当发动机不运转时，没有任何排气压力将水排出排气口。

备注

如果不能遵循这些指导说明，则可能会损坏发动机。如果必须拖牵在水中搁浅的摩托艇，请确保最大拖航速度不超过 8 km/h。

备注

切勿拖曳面朝后方的摩托艇，否则可能导致进水。

⚠ 注意

拖缆的固定方式，应以拖曳时可解开为原则。

维护

保养时间表

保养对于摩托艇保持安全运行状态来说非常重要。应按照保养时间表对摩托艇进行维修。

警告

如果不能按照保养时间表和程序维修摩托艇，则会导致其不能安全运行。

EPA 法规 - 加拿大与美国交通工具

物主选择的修理厂或人员可维修、更换或修理排放控制装置和系统。这些指导说明不要求使用 BRP 或经授权的 Sea-Doo 经销商提供的部件或服务。

尽管经授权的 Sea-Doo 经销商具备深厚的技术知识和维修摩托艇所需的工具，但是，与排放相关的保修并不要求使用经授权的 Sea-Doo 经销商或其他与 BRP 有商业关系的机构。

正确保养是车主的责任。除了其他方面，如果物主或操作者因保养或使用不当而导致故障，则可拒绝保修索赔。

对于与排放相关的保修索赔，BRP 指定由经授权的 Sea-Doo 经销商执行排放相关零件的诊断和修理。有关详细信息，请参阅包含于保修章节中的 US EPA 排放相关保修。

您必须遵循本手册的燃油加注章节中有关燃油要求的指导说明。虽然现在很容易获得乙醇含量超过十个体积分比的汽油，但是，US EPA 发布了乙醇含量超过 10 vol% 的汽油的使用禁令，此禁令也适用于该车辆。在该发动机上使用乙醇含量超过 10 vol% 的汽油可能会损坏排放控制系统。

就算已经根据保养时间表执行了保养，仍需执行驾驶前检查和操作后维护。

每次在盐水或脏水水域行驶之后

用淡水冲洗发动机舱并排出盐水

冲洗排气系统

在盐水或脏水水域行驶的月度保养

在发动机舱的金属部件上喷涂防腐润滑剂（在咸水中使用时，每 10 个小时执行一次）

检查牺牲阳极

每年旺季前或每工作 100 小时 (以先到者为准)

检查牺牲阳极

检查故障代码

执行“驾驶前检查和操作后保养”所述的全部项目

**每年旺季前或每工作 100 小时
(以先到者为准)**

更换发动机油和滤清器

检查发动机橡胶座

检查冷却系统 (冷却液液位、软管和紧固件) 是否泄漏

目视检查气门机体与进气歧管之间的接头

检查进气软管和卡箍是否损坏

检查电气接头和紧固情况 (点火系统、起动系统、喷油器、保险丝盒等)

目视检查碳素环和驱动轴橡胶波纹管周围的区域是否有以下故障迹象: 黑色碳粉和水雾 (在污水中使用 PWC 时更常见)

目视检查叶轮和波纹管

目视检查叶轮和耐磨圈是否有深划痕、裂纹和沟槽

拆除叶轮罩并检查有无水侵迹象

目视检查倒档闸衬套的游隙是否过大

检查燃油箱盖、加注口管、燃油箱、燃油箱固定带、燃油管路和接头

**每 2 年或每工作 200 小时
(以先到者为准)**

更换火花塞

手动旋转叶轮, 检查径向轴游隙是否正常或是否存在噪声, 以确认喷射泵轴承的情况

检查并润滑驱动轴和叶轮的花键

**每 5 年或每工作 300 小时
(以先到者为准)**

更换冷却液

保养程序

本章节包含基本保养程序说明。

⚠ 警告

执行保养时，请关闭发动机并遵循这些保养程序。如果未能正确遵循保养程序，则您会因热零件、运转零件、电力、化学制品而受到伤害或其他危害。

⚠ 警告

如果需要拆卸锁定装置（如锁片、自锁紧固件等），请务必更换新的锁定装置。

备注

切勿在发动机舱内或舱底留下任何物体、碎屑及工具等。

发动机油

推荐的发动机油

Rotax® 发动机的开发和验证都以使用 XPS™ 机油为前提。BRP 建议始终使用其 XPS 发动机油或同等产品。不要向推荐的发动机油中添加任何添加剂。使用不适合此款发动机的机油或添加任何添加剂所造成的损害，不在 BRP 的有限保修范围内。

XPS 推荐的发动机油

4T 5W40 合成混合机油

如果没有推荐的 XPS 发动机油

不带增压器的发动机

使用符合或超过以下润滑剂工业规格的 5W40 4 冲程 SAE 合成机油：
务必检查机油容器上的 API 服务标签标识，其中必须至少包含所指定的标准。
API 服务分类 SJ、SL、SM 或 SN

带增压器的发动机

使用符合或超过以下润滑剂工业规格且兼容湿式离合器的 5W40 4 冲程 SAE 摩托车机油：
务必检查机油容器上的 API 服务标签标识，其中必须至少包含所指定的标准。
JASO-MA2
API 服务分类 SJ、SL、SM 或 SN

不要向推荐的发动机油中添加任何机油添加剂。使用不适合此款发动机的

机油或添加任何机油添加剂所造成的损害，不在 BRP 的有限保修范围内。

发动机油位

备注

运行机油液位不正确的发动机会严重损坏发动机。

备注

必须将摩托艇放平。

⚠ 注意

发动机舱中许多部件的温度可能非常高。直接接触会烫伤皮肤。

注意

当摩托艇不在水中时，如果运转发动机，座板内的热交换器会变得很热。不要接触座板，否则会被烫伤。

1. 提起拖车牵引杆，然后当防撞板水平时将其固定在此位置。
2. 将花园浇水用软管安装在排气系统冲洗接头上。参阅本章节中的排气系统并遵循程序进行操作。

备注

切勿在排气系统无供水时运转发动机。排气系统无法冷却可能会导致排气系统严重损坏。此情况下，发动机运转时间不得超过2分钟。当摩托艇不在水中时，驱动系密封件无冷却。

3. 拆下座椅。
4. 起动机。
5. 打开水龙头。
6. 怠速运转冷发动机 30 秒。
7. 关闭水龙头。
8. 让发动机以 4000-4500 转/分钟的转速运行 15 秒。
9. 按下启动/停止按钮或拉紧急熄火拉绳以立刻停机。
10. 至少等待 30 秒，让发动机中的机油沉淀下来，然后拉出机油尺并将其擦干。

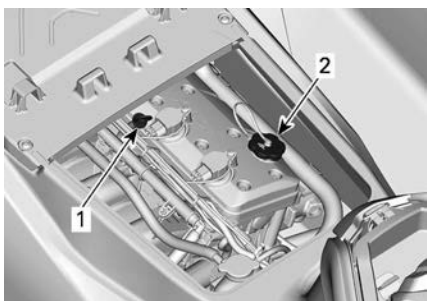

典型示例

1. 机油尺
 2. 加油口盖
11. 重新装上机油尺，将其完全推进去。

12. 再次拆下机油尺并读取机油液位。应在 FULL (已满) 和 ADD (添加) 标记之间。

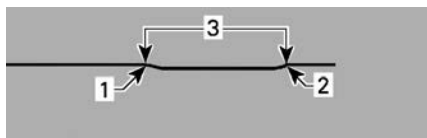

典型示例

1. 已满
 2. 添加
 3. 运行范围
13. 添加机油以确保液位在规定的标记之间。

1. 拆下机油盖。
2. 在阀门罩开口处放置漏斗。
3. 加注少量的推荐机油以达到正确液位。

备注

不要加得过满。

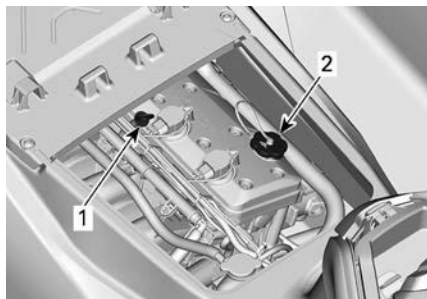

典型示例

1. 机油尺
2. 加油口盖

注：
每次向发动机添加机油时，必须再次执行本节所述的完整步骤。否则，将得到错误的油位读数。

14. 正确地重新装上机油盖和机油尺。

备注

确保加油口盖关闭妥当。否则发动机会溅出。

更换发动机机油和机油滤清器

机油和机油滤清器可由获得授权的 Sea-Doo 经销商、修理厂或您自己所选的人员进行更换。

发动机冷却液

推荐的发动机冷却液

XPS 推荐的冷却液
超长使用寿命的预混合冷却液
如果没有推荐的 XPS 冷却液
使用专门为铝制内燃机配制的超长使用寿命的低硅乙二醇预混合冷却液 (50%-50%)。

备注

务必使用专用于铝制内燃机的、含缓蚀剂的乙二醇防冻液。

为了防止防冻液变质，务必使用相同品牌和等级的防冻液。切勿混用不同品牌或等级的防冻液，除非已彻底冲洗冷却系统并重新加注冷却液。

发动机冷却液液位

⚠ 警告

在发动机冷机时检查冷却液液位。发动机热的时候切勿加注冷却液。

⚠ 注意

发动机舱中许多部件的温度可能非常高。直接接触会烫伤皮肤。

1. 拆下座椅。
2. 找到膨胀箱盖。



典型示例

将摩托艇放在水平表面上，当发动机为冷机时，冷却液液位应处在冷却液储液罐的 MIN. (最低) 和 MAX. (最高) 标记之间。

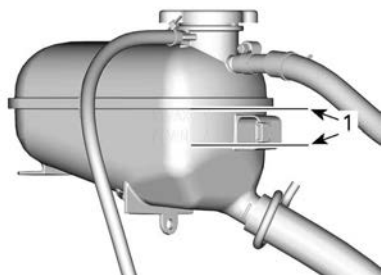

冷却液膨胀箱

1. 发动机为冷机时标记之间的液位

注：

摩托艇位于水中时是水平的。位于拖车上时，提起拖车牵引杆，当防撞板水平时将其固定在此位置。

添加冷却液，参见推荐的发动机冷却液以了解规格，调整冷却液液位使其位于规定的标记之间。使用漏斗以避免溢出。不要加得过满。

3. 正确紧固冷却液膨胀箱盖。重新安装座椅。

注：

冷却系统需要频繁加注冷却液时是泄漏的迹象或是发动机出现问题。请咨询经授权的 Sea-Doo 经销商。

更换发动机冷却液

冷却液应该由经授权的 Sea-Doo 经销商进行更换。

点火线圈

接近点火线圈

1. 拆下发动机熄火开关上的紧急熄火拉绳。
2. 拆下座椅。
3. 通过拆卸紧固螺丝拆下发动机检修盖。

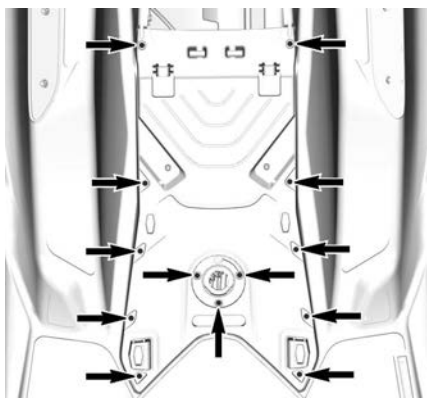

拆卸点火线圈

1. 断开点火线圈接头。

备注

切勿使用任何工具撬动点火线圈。

2. 拆下点火线圈固定螺钉。
3. 拉向上拉点火线圈的同时，左右转动线圈，以便从火花塞上拆下点火线圈。

安装点火线圈

1. 在火花塞上安装点火线圈。
2. 将点火线圈的固定螺钉孔对准气门盖上的螺纹孔。
3. 将点火线圈向下按到底，直到其抵住气门盖为止。
4. 安装并紧固固定螺钉。

紧固扭矩

点火线圈固定螺钉	$9 \pm 1 \text{ Nm}$
----------	----------------------

5. 重新连接点火线圈接头。
6. 安装发动机检修盖并按照规格紧固螺丝。

紧固扭矩

发动机检修盖螺丝	$2.75 \pm 0.25 \text{ Nm}$
----------	----------------------------

7. 安装座椅。

火花塞

拆卸火花塞

1. 拆下点火线圈。请参阅拆卸点火线圈。
2. 用火花塞套筒完全拧下火花塞。

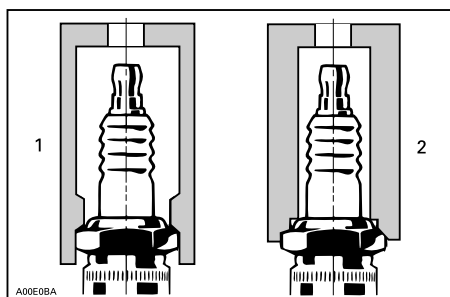

1. 经认可的套筒
2. 不合适的套筒
3. 使用增压空气清洁火花塞和气缸盖。
4. 利用点火线圈取出火花塞孔中的火花塞。

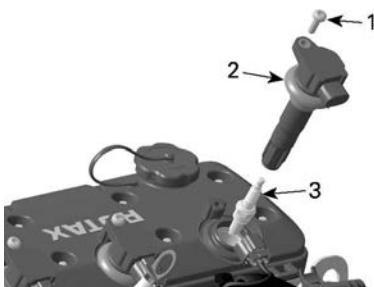

1. 固定螺钉
 2. 点火线圈
 3. 火花塞
- ### 安装火花塞

在安装之前，确保气缸盖和火花塞的接触面没有污垢。

1. 使用导线测隙规，根据技术规格中的要求检查电极间隙。
2. 用手将火花塞拧到气缸盖上。随后，使用火花塞套筒将火花塞紧固至规定值。

紧固扭矩	
火花塞	18 ± 2 Nm

3. 安装点火线圈。请参阅点火线圈安装。

排气系统

冲洗排气系统

务必用淡水冲洗排气系统，来中和水中存在的盐或其他化学物质的腐蚀效应。这可帮助清理水套 / 软管中的沙子、盐、贝壳或其他颗粒物。

如果预计当天不再使用摩托艇或要延长储存时间，则应冲洗排气系统。

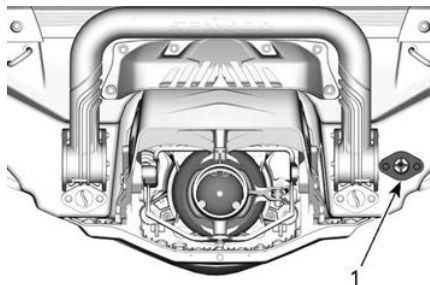

1. 进水口接头

注：
当使用快接转接件来方便花园浇水用软管的安装时，请使用下面推荐的工具。

备注
如果未在必要时冲洗系统，将会严重损坏排气系统。确保发动机在整个程序中运转。

推荐的工具
冲洗接头转接件 295 500 473

警告
在通风良好的区域执行这些操作。发动机舱中的某些部件可能非常热。直接接触会烫伤皮肤。当发动机运转时，不要接触任何电器零件或喷射泵区域。

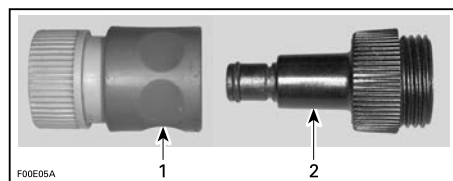

1. 快接转接件
 2. 冲洗接头转接件
2. 起动发动机，然后立即打开水龙头。

警告
当摩托艇不在水中时，如果运转发动机，座板内的热交换器会变得很热。不要接触座板，否则会被烫伤。

备注
务必在打开水龙头之前先起动发动机。在发动机起动后立即打开水龙头可防止过热。当摩托艇不在水中时，切勿在排气系统无供水时运转发动机。

1. 将花园浇水用软管连接至摩托艇后部的接头。现在不要打开水龙头。

3. 使发动机怠速运转 90 秒。

备注
发动机的运转时间不得超过 2 分钟。当摩托艇不在水中时，驱动系统密封件无冷却。

4. 冲洗时确保水从喷射泵流出。
5. 关闭水龙头，使发动机以 5000 RPM 运转 5 秒，然后停止发动机。

备注

务必在停止发动机之前关闭水龙头。

6. 断开花园灌溉软管和冲洗接头适配器（如果使用）。

座板和进水格栅

座板和进水格栅检查

检查座板和喷射泵进水格栅是否损坏。请联系 Sea-Doo 经销商，让其对任何损坏的零件进行修理或更换。

警告

务必将紧急熄火拉绳从发动机熄火开关上拆下，然后再检查进水闸。

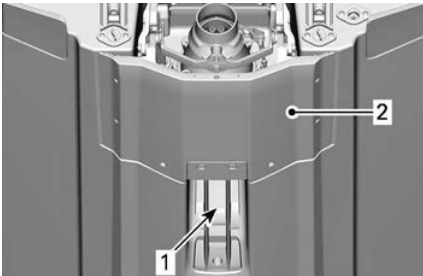

检查这些区域

1. 进水口
2. 座板

牺牲阳极

牺牲阳极检查

牺牲阳极位于：

- 泵
- 座板。

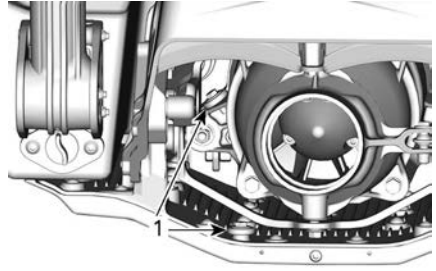

1. 牺牲阳极

检查磨损。如果磨损超过一半，请联系经授权的 Sea-Doo 经销商更换阳极。

保险丝

保险丝检查

如果发生电气问题，请检查保险丝。如果保险丝烧坏，请使用额定值相同的保险丝进行更换。

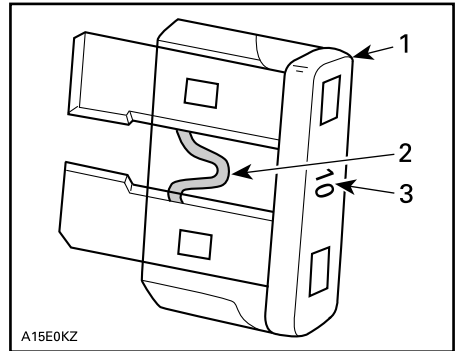

A15E0KZ

典型示例

1. 保险丝
2. 检查是否熔断
3. 安培额定值

备注

请勿使用额定值较高的保险丝，因为这样会造成严重损坏。如果保险丝已烧坏，应检查故障来源，并在重新起动之前将其纠正。请联系经授权的 Sea-Doo 经销商以进行维修。

保险丝位置

所有保险丝都位于一个保险丝盒中。

要接触保险丝盒，请执行以下操作：

拆下座椅。

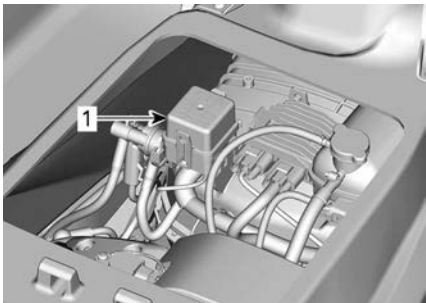

典型示例

1. 保险丝盒

要拆下保险丝盒盖，请将锁定片压到一起，握住并拉出保险丝盒盖以打开。

注：
保险丝盒盖上标明了保险丝额定值与位置。

为了便于拆卸保险丝，请使用保险丝盒中提供的保险丝拆卸 / 安装工具。

保险丝说明

保险丝	额定值	说明
1	-	未使用
2	15 A	燃油喷射、点火线圈和燃油泵
3	-	未使用
4	-	未使用
5	-	未使用
6	30 A	充电
7	5 A	仪表盘
8	-	未使用
9	30 A	iBR
10	5 A	起动/停止
11	5 A	ECM
12	30 A	蓄电池
13	15 A	诊断工具 2
14	15 A	诊断工具 1, 附件接头

摩托艇保养

每日将摩托艇从水中取出。

操作后养护

冲洗排气系统

在咸水或污水中使用摩托艇后，应当每日冲洗排气系统。

请参阅保养程序。

污水或咸水操作后的额外保养

摩托艇在污水中，尤其是在咸水中操作之后，应实施额外的保养—保护摩托艇及其部件。

使用淡水冲洗摩托艇舱底区域。

切勿使用高压清洗装置清洁舱底。只可使用压力较低的装置（例如花园浇水用软管）。

高压会损坏电气或机械系统。

⚠ 注意

进行任何保养之前都要使发动机冷却。

备注

摩托艇在咸水中使用后，若未进行如摩托艇冲洗、排气系统冲洗以及防腐处理等适当的保养，将损坏摩托艇及其部件。切勿将摩托艇储存在太阳直射区域。

座椅清洁

在将清洁用品涂抹在座椅上之前，请尝试用白色橡皮擦清除痕迹。

用这种方法可以很容易地去除许多痕迹，如鞋印。

艇体和艇壳

修理材料

如果艇体部件或艇壳需要任何修理，请联系经授权的 Sea-Doo 经销商。

清洁

用肥皂水溶液清洗船身和船体（仅使用温和的清洁剂）。用淡水彻底冲洗。

清除船体内外的海洋生物。

备注

切勿使用以下产品进行清洁：

- BRP 强力清洁剂
- 强洗涤剂
- 脱脂剂
- 氨
- 丙酮或其他酮类
- 乙醇
- 甲苯或其他芳香族溶剂
- 氯化溶剂
- 石油溶剂油
- 油漆稀释剂
- 石油基产品。

可以使用 XPS 通用清洁除脂剂或等效用品清除座椅和玻璃纤维零件上的污渍。

若要清洁地毯，请使用 3M™ 橙味清洁剂（24 oz 的喷雾罐）或同等物。

⚠ 警告

切勿在地毯或座椅上使用塑料或乙烯保护装置，因为这样会使表面变得光滑，可能会使摩托艇的乘客滑落。

通过确保燃油、机油或清洁溶液不会排入水路来保护环境。

保护

在艇体上涂抹优质船舶专用蜡。

如果要在户外储存摩托艇，请用不透明的防水遮阳布盖住摩托艇，以防止太阳光和尘垢影响塑料部件和摩托艇面漆并防止灰尘堆积。

备注

切勿将摩托艇储存在水中。切勿将摩托艇储存在太阳直射区域。切勿将摩托艇储存在塑料袋中。

储存和季前准备

储存

警告

因为燃油和机油为易燃物，您应当按照定期检查图表的规定请经授权的 Sea-Doo 经销商、修理厂或您自己所选的人员检查燃油系统是否完好无损。

无论您是否能够以最少的工具执行以下操作，都建议您让经授权的 Sea-Doo 经销商、修理厂或您自己所选的人员来对摩托艇进行维修以便进行储存。

注：
按照本章节详述的相同顺序来执行以下任务。

备注

在储存期间不要运转发动机。

推进系统

喷射泵清洁

警告

为防止发动机意外起动机，务必先将紧急熄火拉绳从发动机熄火开关上拆下，然后再清洁喷射泵区域。进行此操作时发动机不得运转。

通过进出口喷水冲洗喷射泵。
在推进系统杆上喷洒防腐用品。

维修用品

防腐润滑剂或等效用品

喷射泵检查

请联系经授权的 Sea-Doo 经销商。

燃油系统

燃油系统保护

应在燃油箱内添加燃油稳定剂，以防止燃油变质导致燃油系统内结胶。有

关稳定剂的正确使用方法，请遵循其制造商的指导说明。

维修用品

燃油稳定剂

备注

强烈建议在储存时添加燃油稳定剂，以便保持燃油系统情况良好。必须在润滑发动机和加满燃油箱之前添加燃油稳定剂，以防止燃油系统部件上产生漆状积垢。

按照燃油加注章节中所述将油箱加满。确保油箱内没有水。

备注

如果燃油箱内有任何水残留，会对燃油喷射系统内部造成严重损坏。

发动机与排气装置

冲洗排气系统

执行保养程序一节中所述的程序。

更换发动机机油和滤清器

机油和机油滤清器可由获得授权的 Sea-Doo 经销商、修理厂或您自己所选的人员进行更换。

排气系统排水

在温度低至可能结冰的区域，必须清出排气系统和中冷器中残留的水。

使用冲洗接口，将 379 kPa 的加压空气吹入系统，直到没有水从喷射泵中流出为止。

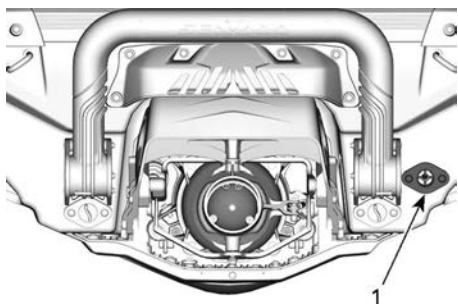

1. 冲洗接头

可以制作以下软管来方便排水程序。

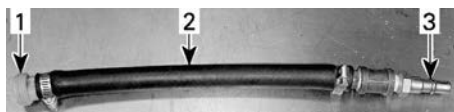

典型示例

1. 冲洗接头转接件
2. 软管 12.7 mm
3. 空气软管外螺纹转接件

备注

如果不能排空排气系统内的水，可能会造成排气歧管严重损坏。

拆下专用工具。

发动机内部润滑

1. 拆下座椅。
2. 拆下火花塞。请参阅保养程序一节。
3. 通过火花塞孔润滑每个气缸。

维修用品

防腐润滑剂或等效用品

4. 完全压下油门杆。在发动机启动过程中，压下油门杆将阻止燃油喷射并禁用点火。
5. 按下 START/STOP（启动 / 停止）按钮，转动发动机几圈。这个操作将使机油在气缸壁上散开。
6. 在火花塞螺纹上涂抹防过热卡死润滑剂，然后将其重新安装在发动机上。请参阅保养程序一节。

7. 安装点火线圈。请参阅保养程序一节。

发动机冷却液测试

如果未更换防冻液，请测试其密度。

防冻液更换和密度测试应由经授权的 Sea-Doo 经销商执行。请参阅保养时间表。

备注

如果摩托艇储存在达到冰点的区域，防冻液密度不正确会造成冷却系统内的液体结冰。这会对发动机造成严重损坏。

电气系统

蓄电池的拆卸和充电

请联系经授权的 Sea-Doo 经销商。

警告

蓄电池安装在摩托艇中时，请勿对其进行充电或升压。

发动机舱

发动机舱清洁

1. 用热水和清洁剂或用舱底清洁剂清洁舱底。
2. 冲洗彻底。
3. 提起摩托艇前端，通过舱底排放塞彻底排空舱底的水。

防腐处理

1. 擦掉发动机舱内残留的水。
2. 润滑发动机舱内的所有金属部件。

维修用品

防腐润滑剂或等效用品

3. 拆下座椅或将其保持立起姿态，以防止发动机舱内出现冷凝或腐蚀

艇体和艇壳

根据摩托艇养护一节所述的程序，维修、清洁并保护摩托艇。

季前准备

必须按照**保养时间表**执行保养准备。

确保执行**每年或每 100 小时**表格中所含的所有任务。

季前保养准备可由经授权的 Sea-Doo 经销商、修理厂或您自己所选的人员执行。

注：
虽然并非必需，但仍建议获授权的 Sea-Doo 经销商在进行任何与安全相关的工厂活动的同时，进行季前维护准备。

警告

只能按照**保养时间表**中详述的程序执行。建议定期让经授权的 Sea-Doo 经销商对本手册中未涉及的其他部件和系统进行保养。

备注

当部件情况不是特别令人满意时，使用正版的 BRP 零件或同等物更换。

技术信息

摩托艇标识

摩托艇的主要部件（发动机和艇壳）通过不同的序列号来识别。有时，为了保修或在发生盗窃时追踪摩托艇，可能需要查找这些编号。

艇壳识别号

艇壳识别号 (HIN) 位于摩托艇后部的踏板上。

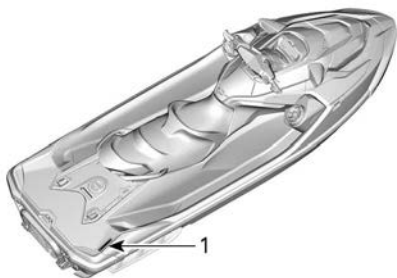

典型示例

1. 艇壳识别号 (HIN)

它由 12 位数字组成：

YDV	12345	长 8	09
			车型年份
			生产年份
			生产月份
			序列号 (也将字母用作数字)
			制造商

发动机识别号

发动机识别号 (EIN) 位于发动机前端。

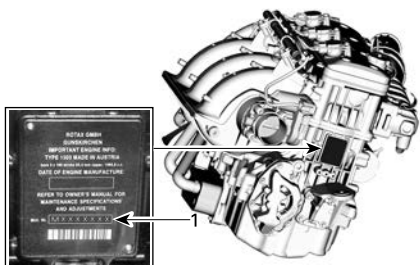

典型示例

1. 发动机识别号 (EIN)

RF D.E.S.S. 钥匙

该设备符合 FCC 第 15 部分以及加拿大工业局许可豁免 RSS 标准。

设备操作必须符合以下两个条件：(1) 该设备不会造成干扰，(2) 该设备必须接受任何干扰，包括造成意外操作的干扰。

未经合规负责方明确许可的变更或改动，都可能致使用户失去操作该设备的权限。

IC 登记号：12006A-1001002222

FCC ID：2ACER-1001002222

我们作为合规负责方，在自行承担责任的声明下，该设备符合以下委员会指令的规定：2014/53/EU。此声明涉及的内容符合基本要求及其他相关要求。该产品符合以下指令、统一标准及法规：

无线电设备指令 (RED) 2014/53/EU 和统一标准：

EN 300 330-2, EN 60950-1

此设备符合 FCC 规章第 15 部分的要求。设备操作必须符合以下两个条件：(1) 该设备不会造成有害干扰，且 (2) 该设备必须可承受受到的任何干扰，包括造成意外操作的干扰。

未经合规负责方明确许可的改造或改动，都可能致使用户失去操作该设备的授权许可。

本设备包含符合加拿大创新、科学和经济发展部许可证豁免 RSS 规定、获得许可证豁免的发射器/接收器。设备操作必须符合以下两个条件：

- (1) 此设备不得带来干扰。
- (2) 此设备必须能承受所有干扰，包括可能导致设备意外运行的干扰。

L'émetteur/récepteur exempt de licence contenu dans le présent appareil est conforme aux CNR d'Innovation, Sciences et Développement économique Canada applicables aux appareils radio exempts de licence. L'exploitation est autorisée aux deux conditions suivantes:

- (1) l'appareil ne doit pas produire de brouillage;
- (2) l'appareil doit accepter tout brouillage radioélectrique subi, même si le brouillage est susceptible d'en compromettre le fonctionnement.

无线电设备指令 (RED)	2014/53/EU
第 3.1a 条	安全和健康 IEC 62368-1:2014
第 3.1b 条	EMC CISPR 25:(2016) ; 传导发射 CISPR 25:(2016) ; 辐射发射 ISO 11452-2 (2004) ; 辐射电磁场抗 扰度
第 3.2 条	频谱利用效率 ETSI EN 300 330 V2.1.1 (2017-2)

多功能仪表监管信息

技术信息

发讯器：

- BT 工作频率范围：2402 – 2480 MHz
- BT 版本：4.2 (无 BTLE)
- BT 输出功率：< 8.5 dBm

接收器：

- FM 工作范围：76 - 108 MHz

制造商与地址

制造商：

- Robert Bosch LLC

地址：

- 38000 Hills Tech Drive,
Farmington Hills, MI 48331,
USA

要在车辆数字显示屏上显示法规信息：在主页屏幕上，进入主菜单并按住操纵杆 10 秒以上。

美国与加拿大

该设备符合 FCC 第 15 部分以及加拿大工业局许可豁免 RSS 标准。操作须符合以下两个条件：

- (1) 该设备不会造成干扰，
- (2) 该设备必须接受任何干扰，包括造成意外操作的干扰。

Le présent appareil est conforme aux CNR d'Industrie Canada applicables aux appareils radio exempts de licence. L'exploitation est autorisée aux deux conditions suivantes:

- (1) l'appareil ne doit pas produire de brouillage, et
- (2) l'utilisateur de l'appareil doit accepter tout brouillage radioélectrique subi, même si le brouillage est susceptible d'en compromettre le fonctionnement.

未经合规负责方明确许可的改造或改动，都可能致使用户失去操作该设备的授权许可。

IC：22868 - VDIBRHS01

FCC ID：2AMJS - VDIBRHS01

RF 暴露：

1. 该设备符合 FCC 射频暴露限值，该限值是是为不受控制的环境设定的。
2. 该设备的安装和操作必须与所有人员保持至少 20 厘米的距离。
3. 用于此发讯器的天线不得与任何其他天线或发射器位于同一位置或一起工作。

墨西哥

IFETEL

Marca: Robert Bosch LLC

Modelo：VIPHI2BT

Número: RCPBOV118-0967

NOM-121-SCT1-2009

La operación de este equipo está sujeta a las siguientes dos condiciones: (1) es posible que este equipo o dispositivo no cause interferencia perjudicial y (2) este equipo o dispositivo debe aceptar cualquier interferencia, incluyendo la que pueda causar su operación no deseada.

巴西



03473-18-04473

Este equipamento opera em caráter secundário, isto é, não tem direito a proteção contra interferência prejudicial, mesmo de estações do mesmo tipo, e não pode causar interferência a sistemas operando em caráter primário.

日本

本设备授予的标志号基于日本无线电法 (電波法) 和日本电信业务法 (

電気通信事業法)。不得修改此设备
(否则授予的标识号将无效)。

欧洲

符合性声明

简化版欧盟符合性声明 (基于无线电
设备指令 2014/53/EU)



DE

Hiermit erklärt Robert Bosch LLC, dass der Funkanlagentyp VIPHI2BT der Richtlinie 2014/53/EU entspricht. Der vollständige Text der EU-Konformitätserklärung ist unter der folgenden Internetadresse verfügbar: eu-doc.bosch.com

FR

Le soussigné, Robert Bosch LLC, déclare que l'équipement radioélectrique du type VIPHI2BT est conforme à la directive 2014/53/UE.

Le texte complet de la déclaration UE de conformité est disponible à l'adresse internet suivante: eu-doc.bosch.com

BG

С настоящото Robert Bosch LLC декларира, че този тип радиосъоръжение VIPHI2BT е в съответствие с Директива 2014/53/ЕС.

Цялостният текст на ЕС декларацията за съответствие може да се намери на следния интернет адрес: eu-doc.bosch.com

EL

Με την παρούσα ο/η Robert Bosch LLC, δηλώνει ότι ο ραδιοεξοπλισμός VIPHI2BT πληροί την οδηγία 2014/53/ΕΕ. Το πλήρες κείμενο της δήλωσης συμμόρφωσης ΕΕ διατίθεται στην ακόλουθη ιστοσελίδα στο διαδίκτυο: eu-doc.bosch.com

CS

Tímto Robert Bosch LLC prohlašuje, že typ rádiového zařízení VIPHI2BT je v souladu se směrnicí 2014/53/EU. Úplné znění EU prohlášení o shodě je k dispozici na této internetové adrese: eu-doc.bosch.com

DA

Hermed erklærer Robert Bosch LLC, at radioudstyrstypen VIPHI2BT er i overensstemmelse med direktiv 2014/53/EU.

EU-overensstemmelseserklæringens fulde tekst kan findes på følgende internetadresse: eu-doc.bosch.com

ET

Käesolevaga deklareerib Robert Bosch LLC, et käesolev raadioseadme tüüp VIPHI2BT vastab direktiivi 2014/53/EL nõuetele.

ELi vastavusdeklaratsiooni täielik tekst on kättesaadav järgmisel internetiaadressil: eu-doc.bosch.com

ES

Por la presente, Robert Bosch LLC declara que el tipo de equipo radioeléctrico VIPHI2BT es conforme con la Directiva 2014/53/UE.

El texto completo de la declaración UE de conformidad está disponible en la dirección Internet siguiente: eu-doc.bosch.com

FI

Robert Bosch LLC vakuuttaa, että radiolaitetyyppi VIPHI2BT on direktiivin 2014/53/EU mukainen. EU-vaatimustenmukaisuusvakuutuksen täysimittainen teksti on saatavilla seuraavassa internetosoitteessa: eu-doc.bosch.com

EN

Hereby, Robert Bosch LLC declares that the radio equipment type VIPHI2BT is in compliance with Directive 2014/53/EU.

The full text of the EU declaration of conformity is available at the following internet address: eu-doc.bosch.com

Robert Bosch LLC ovime izjavljuje da je radijska oprema tipa VIPHI2BT u skladu s Direktivom 2014/53/EU. Cjeloviti tekst EU izjave o sukladnosti dostupan je na sljedećoj internetskoj adresi: eu-doc.bosch.com

HU

Robert Bosch LLC igazolja, hogy a VIPHI2BT típusú rádióberendezés megfelel a 2014/53/EU irányelvnek. Az EU-megfelelőségi nyilatkozat teljes szövege elérhető a következő internetes címen: eu-doc.bosch.com

IT

Il fabbricante, Robert Bosch LLC, dichiara che il tipo di apparecchiatura radio VIPHI2BT è conforme alla direttiva 2014/53/UE.

Il testo completo della dichiarazione di conformità UE è disponibile al seguente indirizzo Internet: eu-doc.bosch.com

LT

Aš, Robert Bosch LLC, patvirtinu, kad radijo įrenginių tipas VIPHI2BT atitinka Direktyvą 2014/53/ES.

Visas ES atitikties deklaracijos tekstas prieinamas šiuo interneto adresu: eu-doc.bosch.com

LV

Ar šo Robert Bosch LLC deklarē, ka radioiekārta VIPHI2BT atbilst Direktīvai 2014/53/ES.

Pilns ES atbilstības deklarācijas teksts ir pieejams šādā interneta vietnē: eu-doc.bosch.com

MT

B'dan, Robert Bosch LLC, niddikjara li dan it-tip ta' taghmir tar-radju VIPHI2BT huwa konformi mad-Direttiva 2014/53/UE.

It-test kollu tad-dikjarazzjoni ta' konformità tal-UE huwa disponibbli f'dan l-indirizz tal-Internet li ġej: eu-doc.bosch.com

NL

Hierbij verklaar ik, Robert Bosch LLC, dat het type radioapparatuur VIPHI2BT conform is met Richtlijn 2014/53/EU.

De volledige tekst van de EU-conformiteitsverklaring kan worden geraadpleegd op het volgende internetadres: eu-doc.bosch.com

PL

Robert Bosch LLC niniejszym oświadcza, że typ urządzenia radiowego VIPHI2BT jest zgodny z dyrektywą 2014/53/UE.

Pełny tekst deklaracji zgodności UE jest dostępny pod następującym adresem internetowym: eu-doc.bosch.com

PT

O(a) abaixo assinado(a) Robert Bosch LLC declara que o presente tipo de equipamento de rádio VIPHI2BT está em conformidade com a Diretiva 2014/53/UE.

O texto integral da declaração de conformidade está disponível no seguinte endereço de Internet: eu-doc.bosch.com

RO

Prin prezenta, Robert Bosch LLC declară că tipul de echipamente radio VIPHI2BT este în conformitate cu Directiva 2014/53/UE.

Textul integral al declarației UE de conformitate este disponibil la următoarea adresă internet: eu-doc.bosch.com

SV

Härmed försäkrar Robert Bosch LLC att denna typ av radioutrustning VIPHI2BT överensstämmer med direktiv 2014/53/EU.

Den fullständiga texten till EU-försäkran om överensstämmelse finns på följande webbadress: eu-doc.bosch.com

SL

Robert Bosch LLC potrjuje, da je tip radijske opreme VIPHI2BT skladen z Direktivo 2014/53/EU.

Celotno besedilo izjave EU o skladnosti je na voljo na naslednjem spletnem naslovu: eu-doc.bosch.com

SK

Robert Bosch LLC týmto vyhlasuje, že rádiové zariadenie typu VIPHI2BT je v súlade so smernicou 2014/53/EÚ.

Úplné EÚ vyhlásenie o zhode je k dispozícii na tejto internetovej adrese: eu-doc.bosch.com

IS

Robert Bosch LLC lýsir því hér með yfir að þráðlausi fjarskiptabúnaðurinn VIPHI2BT er í samræmi við tilskipun 2014/53/ESB.

Óstytta texta ESB-samræmisfyr lýsingarinnar er að finna á veffanginu: eu-doc.bosch.com

Liechtenstein

Hiermit erkläre Robert Bosch LLC, dass der Funkanlagentyp VIPHI2BT der Richtlinie 2014/53/EU entspricht.

Der vollständige Text der EU-Konformitätserklärung ist unter der folgenden Internetadresse verfügbar: eu-doc.bosch.com

NO

Hiermed erklærer Robert Bosch LLC at radioustyrstypen VIPHI2BT er i samsvar med direktiv 2014/53/EU.

Hele teksten i EU-samsvarserklæringen finnes på følgende internettadresse: eu-doc.bosch.com

RU

Компания Robert Bosch LLC настоящим заявляет, что радиотехническое оборудование категории VIPHI2BT отвечает требованиям Директивы 2014/53/EU.

Полный текст декларации соответствия ЕС доступен на сайте eu-doc.bosch.com.

发动机排放信息

制造商的责任

从发动机车型年 1999 年开始，船用发动机的 PWC 制造商必须确定每个发动机功率系列的废气排放水平并与美国环境保护署 (EPA) 一起对这些发动机进行认证。必须在制造期间为每辆摩托艇贴上显示排放水平和发动机规格的排放控制信息标签。

经销商的责任

在维修 1999 年产的所有型号和近年生产的贴有排放控制信息标签的 Sea-Doo 摩托艇时，必须在公布的工厂规格范围内进行调整。

在更换或修理任何排放相关部件时必须确保排放水平保持在规定的认证标准范围内。

经销商不得对发动机进行导致发动机功率发生变化或发动机排放水平超出预定工厂规格的修改。

例外情况包括制造商规定的变更，例如，海拔高度调整。

物主责任

物主/操作者必须让发动机接受保养，以使发动机排放水平保持在规定的认证标准范围内。

物主/操作者自己不得也不应允许任何人对发动机实施会导致发动机马力发生变化或发动机排放水平超出预定工厂规格的改动。

EPA 排放法规

BRP 制造的 1999 年产所有型号和近年生产的 Sea-Doo 摩托艇均经过 EPA 认证，符合针对新型摩托艇发动机空气污染控制的法规要求。本认证取决于设置成工厂标准的特定调整。因此，必须严格遵守维修产品的工厂程序，而且，只要有可能，就恢复其设计的初衷。

上文所列的责任为一般责任，不得作为与 EPA 船用产品废气排放要求相关的完整规章制度列表。如需更多与此主题有关的详细信息，您可以联系：

美国环境保护署

认证部门
汽油发动机合规中心
2000 Traverwood Drive
Ann Arbor MI 48105
USA

EPA 网址：
www.epa.gov/otaq

蒸发性排放控制系统

从 2018 MY 开始；加利福尼亚州出售的个人摩托艇需经过加利福尼亚空气资源委员会 (13 CCR 2850 to 2869) 对于火花点火海上摩托艇的整齐排放规范的认证。这些型号配备由低渗透油箱 (LPFT)、低渗透油管 (LPFL) 和泄压阀 (PRV) 组成的蒸发性排放控制系统。

欧亚经济联盟地区的合规标记（适用时）
留空

EC 合规声明



565 de la Montagne Street
Valcourt (Québec) J0E 2L0
Canada

Sea-Doo 私人摩托艇合规声明以及 2013/53/EU 指令的要求

制造商: Bombardier Recreational Products Inc.
地址: 565 de la Montagne, Valcourt, J0E 2L0, Canada

授权代表: BRP Europe N.V.
地址: Skaldenstraat 125, Gent, 9042, Belgium

噪音排放评估的公告机构:
国际海事认证机构
地址: Rue Abbe Cuyppers 3, Brussels, B-1040, Belgium,
ID 号: 0609

废气排放评估的公告机构:
国际海事认证机构
地址: Rue Abbe Cuyppers 3, Brussels, B-1040, Belgium,
ID 号: 0609

构造评估模块: A , 噪音排放: Aa/A1 , 废气排放: B+C

其他适用的机构指令: RED 2014/53/EU (EN 300 330-2, EN 60950-1) 、 EMC 2014/30/EU

发动机燃烧循环: 2 冲程 <input type="checkbox"/> , 4 冲程 <input checked="" type="checkbox"/>	设计与构造	ISO 13590:2003, ISO 10087:2019
发动机燃油类型: 汽油: <input type="checkbox"/> , 柴油: <input type="checkbox"/>	废气排放	ISO 18854:2015
工艺设计类别: C <input checked="" type="checkbox"/> , D <input type="checkbox"/>	噪音排放	ISO 14509-1:2008
工艺商标: Sea-Doo	电磁兼容性	EN 55012:2007/A1:2009, EN 61000-6-1:2007

Sea-Doo PWC 型号	推进发动机	废气排放证书	发动机排量 (cm ³)	额定功率 (kW)	噪音排放证书	搭乘人数	艇壳长度	艇壳宽度
FishPro SCOUT 130	Rotax 1630 ACE-130	EXBORP009	1,630.5	100	SDBORP014	3	3.27	1.23
FishPro SPORT 170	Rotax 1630 ACE-170	EXBORP009	1,630.5	125.03	SDBORP013	3	3.64	1.25
FishPro TROPHY 170	Rotax 1630 ACE-170	EXBORP009	1,630.5	125.03	SDBORP013	3	3.64	1.25
GTI 130	Rotax 1630 ACE-130	EXBORP009	1,630.5	100	SDBORP014	3	3.27	1.23
GTI 90	Rotax 900 ACE-90	EXBORP004	899.3	66.19	SDBORP014	3	3.27	1.23
GTI SE 130	Rotax 1630 ACE-130	EXBORP009	1,630.5	100	SDBORP014	3	3.27	1.23
GTI SE 170	Rotax 1630 ACE-170	EXBORP009	1,630.5	125.03	SDBORP014	3	3.27	1.23
GTR 230	Rotax 1630 ACE-230	EXBORP010	1,630.5	169.16	SDBORP014	3	3.27	1.23
GTX 170	Rotax 1630 ACE-170	EXBORP009	1,630.5	125.03	SDBORP013	3	3.35	1.25
GTX 230	Rotax 1630 ACE-230	EXBORP010	1,630.5	169.16	SDBORP013	3	3.35	1.25
GTX 限量版 300	Rotax 1630 ACE-300	EXBORP006	1,630.5	217	SDBORP013	3	3.35	1.25
GTX PRO 130	Rotax 1630 ACE-130	EXBORP009	1,630.5	100	SDBORP013	3	3.35	1.25
RXP-X RS 300	Rotax 1630 ACE-300	EXBORP006	1,630.5	217	SDBORP015	2	3.27	1.22
RXT-X RS 300	Rotax 1630 ACE-300	EXBORP006	1,630.5	217	SDBORP013	3	3.35	1.25
SPARK 两座型	Rotax 900 ACE-60	EXBORP004	899.3	44.13	SDBORP010	2	2.77	1.17
SPARK 两座型	Rotax 900 ACE-90	EXBORP004	899.3	66.19	SDBORP010	2	2.77	1.17
SPARK 两座型 TRIXX	Rotax 900 ACE-90	EXBORP004	899.3	66.19	SDBORP010	2	2.77	1.17
SPARK 三座型	Rotax 900 ACE-90	EXBORP004	899.3	66.19	SDBORP010	3	3.02	1.18
SPARK 三座型 IBR	Rotax 900 ACE-90	EXBORP004	899.3	66.19	SDBORP010	3	3.02	1.18
SPARK 三座型 TRIXX	Rotax 900 ACE-90	EXBORP004	899.3	66.19	SDBORP010	3	3.02	1.18
WAKE 170	Rotax 1630 ACE-170	EXBORP009	1,630.5	125.03	SDBORP014	3	3.27	1.23
WAKE PRO 230	Rotax 1630 ACE-230	EXBORP010	1,630.5	169.16	SDBORP013	3	3.35	1.25

本合规声明由私人摩托艇制造商全权负责发布。我谨代表上方的私人摩托艇制造商声明, 上述 2022 款摩托艇型号和发动机具有 CE 认证标记, 符合指定的所有适用要求, 且已获得了相应类型的上述欧盟形式检验证书。

姓名和职能部门: Martin Lachance

签名和职务: 产品开发部总监, Sea-Doo

Martin Lachance
产品经理 2022 年 4 月 29 日

日期 (年/月/日): 2021/04/29, Valcourt, QC, Canada

2021 年 4 月 29 日

SKI-DOO LYNX SEA-DOO Evinrude ROTAX CAN-AM

此页特意留空

技术规格

技术规格

发动机	
发动机类型	4 冲程，单顶置凸轮轴 (SOHC)
声明的功率 ⁽¹⁾	100 kW @ 7300 RPM
感应	自然吸气
气缸数	3
气门数	带液压挺柱的12 个气门 (未调节)
缸径	100 mm
冲程	69.2 mm
排量	1 630.5 cm ³
压缩比	11:1

⁽¹⁾依据 ISO 8665 传动轴的标定功率。

润滑系统		
发动机油	推荐的机油	请参见本手册保养程序一节中的推荐发动机机油
	容量	更换 3 L 机油和滤清器，总计 5 L

冷却系统	
类型	闭环冷却系统
冷却液	请参见本手册保养程序一节中的推荐发动机冷却液
冷却系统容量	总计 5.4 L

燃油系统		
燃油喷射类型		配备 iTC 的多点燃油喷射 (智能油门控制)。 单个油门体 (60 mm) 带阀门
燃油	类型	普通无铅汽油
	推荐辛烷值	87 AKI ((RON + MON)/2) 92 RON E10
燃油箱容量 (包括备用燃料)		70 L

电气系统		
点火系统类型		IDI (电感放电点火)
蓄电池		12 V, 18 A·h
火花塞	品牌和型号	NGK, DCPR8E 配置实心接线柱 或同等品
	间隙	0.80 至 0.90 mm

推进		
喷射泵	类型	单叶轮轴流式
驱动轴	耦合类型	冠形花键，直接驱动

重量和载客能力	
干重	356 kg
乘客数 (包括驾驶员)	3
载荷极限 (乘客和行李)	272 kg
储存容量	98.9 L

尺寸	
全长	345.1 cm
全宽	125.5 cm
全高	114 cm

材料	
叶轮材料	不锈钢
叶轮外壳/定子	铝

注：
BRP 保留对设计和规格进行变更及 / 或对其产品进行添加或改进的权利，但无任何义务在公司之前制造的产品上安装改进的产品。

故障排除

故障排除指南

发动机不起动

1. 已拆下紧急熄火拉绳。
 - 按 START/STOP (起动 / 停止) 按钮。
 - 在按下 START/STOP (起动 / 停止) 按钮后的 5 秒钟内在发动机熄火开关上安装紧急熄火拉绳。
 - 按 START/STOP (起动 / 停止) 按钮。
2. ECM 未认可 D.E.S.S. 钥匙。
 - 请联系经授权的 Sea-Doo 经销商。
3. 保险丝烧坏：电源、电起动机或 ECM。
 - 检查导线，然后更换保险丝。
4. 蓄电池放完电。
 - 请联系经授权的 Sea-Doo 经销商。

警告

蓄电池安装在摩托艇中时，不要对其进行充电或升压。电解液有毒且十分危险。避免接触眼睛、皮肤及衣物。

5. 蓄电池连接、受腐蚀或松动。接地不良。
 - 请联系经授权的 Sea-Doo 经销商。
6. 水淹没的发动机。
 - 请参阅特殊程序中的水淹没的发动机一节。
7. 传感器或 ECM 故障。
 - 从经授权的 Sea-Doo 经销商、修理厂或您自己所选的人员处寻求服务以进行保养、修理或更换。有关保修索赔的信息，请参阅包含于此中的 US EPA 排放相关保修。
8. 喷射泵卡住。
 - 尝试清洗。或者，请联系经授权的 Sea-Doo 经销商。

发动机曲轴转动过慢

1. 蓄电池导线接头松动。
 - 检查 / 清洁 / 紧固。
2. 蓄电池放完电或电不足。
 - 请联系经授权的 Sea-Doo 经销商。
3. 起动机磨损。
 - 请联系经授权的 Sea-Doo 经销商。

发动机转动正常但不起动

1. **油箱已空或受水污染。**
 - 加注。将燃油抽出并加注新燃油。
2. **火花塞脏污 / 有故障。**
 - 更换。
3. **保险丝熔断。**
 - 检查导线，然后更换保险丝。
4. **水淹没的发动机。**
 - 请参阅特殊程序中的水淹没的发动机一节。
5. **检测到发动机管理系统故障 (发动机检查指示灯点亮) 。**
 - 从经授权的 Sea-Doo 经销商、修理厂或您自己所选的人员处寻求服务以进行保养、修理或更换。有关保修索赔的信息，请参阅包含于此中的 US EPA 排放相关保修。
6. **燃油泵故障。**
 - 从经授权的 Sea-Doo 经销商、修理厂或您自己所选的人员处寻求服务以进行保养、修理或更换。有关保修索赔的信息，请参阅包含于此中的 US EPA 排放相关保修。

发动机失火，运转不稳定

1. **火花塞脏污 / 有故障 / 磨损**
 - 更换。
2. **燃油：液位过低，变质或受水污染。**
 - 将燃油抽出及 / 或重新加注。
3. **点火线圈故障。**
 - 从经授权的 Sea-Doo 经销商、修理厂或您自己所选的人员处寻求服务以进行保养、修理或更换。有关保修索赔的信息，请参阅包含于此中的 US EPA 排放相关保修。
4. **喷射器堵塞。**
 - 从经授权的 Sea-Doo 经销商、修理厂或您自己所选的人员处寻求服务以进行保养、修理或更换。有关保修索赔的信息，请参阅包含于此中的 US EPA 排放相关保修。
5. **检测到发动机管理系统故障 (发动机检查指示灯点亮) 。**
 - 请参阅监控系统。

发动机冒烟

1. 机油液位过高。

- 从经授权的 Sea-Doo 经销商、修理厂或您自己所选的人员处寻求服务以进行保养、修理或更换。有关保修索赔的信息，请参阅包含于此中的 US EPA 排放相关保修。

2. 渗水、冷却液泄漏或气缸盖垫片损坏。

- 从经授权的 Sea-Doo 经销商、修理厂或您自己所选的人员处寻求服务以进行保养、修理或更换。有关保修索赔的信息，请参阅包含于此中的 US EPA 排放相关保修。

3. 发动机内部损坏。

- 从经授权的 Sea-Doo 经销商、修理厂或您自己所选的人员处寻求服务以进行保养、修理或更换。有关保修索赔的信息，请参阅包含于此中的 US EPA 排放相关保修。

发动机过热

1. 排气系统堵塞。

- 冲洗排气系统。

2. 发动机冷却液液位过低。

- 请参阅保养程序。

3. 快接转接件遗留在冲洗接头内。

- 从冲洗接头上取下转接件并重试摩托艇。如果问题仍然存在，从经授权的 Sea-Doo 经销商、修理厂或您自己所选的人员处寻求服务以进行保养、修理或更换。有关保修索赔的信息，请参阅包含于此中的 US EPA 排放相关保修。

发动机加速无力或动力不足

1. **使用了学习钥匙。**
 - 使用普通钥匙。
2. **不是运动模式**
 - 选择运动模式。
3. **喷射泵进水口堵塞。**
 - 清洁。请参阅特殊程序章节中的喷射泵进水口和叶轮清洁一节。
4. **叶轮损坏或耐磨环磨损。**
 - 更换。请联系经授权的 Sea-Doo 经销商。
5. **发动机机油液位过高。**
 - 从经授权的 Sea-Doo 经销商、修理厂或您自己所选的人员处寻求服务以进行保养、修理或更换。有关保修索赔的信息，请参阅包含于此中的 US EPA 排放相关保修。
6. **火花很弱。**
 - 请参阅发动机失火，运转不稳定。
7. **检测到发动机管理系统故障（发动机检查指示灯点亮）。**
 - 请参阅监控系统。
8. **喷射器堵塞。**
 - 从经授权的 Sea-Doo 经销商、修理厂或您自己所选的人员处寻求服务以进行保养、修理或更换。有关保修索赔的信息，请参阅包含于此中的 US EPA 排放相关保修。
9. **燃油压力低。**
 - 从经授权的 Sea-Doo 经销商、修理厂或您自己所选的人员处寻求服务以进行保养、修理或更换。有关保修索赔的信息，请参阅包含于此中的 US EPA 排放相关保修。
10. **燃油进水。**
 - 将燃油抽出并更换。
11. **发动机因进水损坏。**
 - 请联系经授权的 Sea-Doo 经销商。

摩托艇无法达到最高航速

1. **喷射泵进水口堵塞。**
 - 清洁。请参阅特殊程序章节中的喷射泵进水口和叶轮清洁一节。
2. **叶轮损坏或耐磨环磨损。**
 - 更换。请联系经授权的 Sea-Doo 经销商。
3. **检测到发动机管理系统故障（发动机检查指示灯点亮）。**
 - 请参阅监控系统。

操作 iBR 制动杆之后摩托艇保持在空档

1. iBR 闸门保持在空档。
 - 松开油门以降至怠速。

iBR 未返回空档 (iBR 指示灯亮起)

1. iBR 被碎片卡住。
 - 清理并检查 iBR 闸门和喷嘴区域是否损坏。
2. iBR 系统故障。
 - 取下紧急熄火拉绳，等待四分钟，重新安装钥匙，并检查 iBR 指示灯，确保故障清除。
 - 如果故障仍然存在或频繁出现，请联系经授权的 Sea-Doo 经销商。

iBR 未返回空档 (iBR 指示灯熄灭)

1. 操作时未完全松开油门杆。
 - 完全松开油门杆以确保 iBR 闸门回到空档。
2. 松开后油门杆没有完全回到空位。
 - 请联系经授权的 Sea-Doo 经销商。

推进系统发出异响

1. 杂草或碎片卡在叶轮附近。
 - 清洁。请参阅特殊程序章节中的喷射泵进水口和叶轮清洁一节。
 - 检查是否损坏。
2. 叶轮轴或驱动轴损坏。
 - 请联系经授权的 Sea-Doo 经销商。
3. 喷射泵中进水导致轴承卡滞。
 - 请联系经授权的 Sea-Doo 经销商。

舱底中发现水

1. 放水器系统故障。
 - 请经授权的 Sea-Doo 经销商检查系统。
2. 排气系统泄漏。
 - 请联系经授权的 Sea-Doo 经销商。
3. 驱动轴上的碳素环磨损。
 - 请联系经授权的 Sea-Doo 经销商。

监控系统

一种监控 EMS (发动机管理系统) iBR 电子部件、以及电气系统其他部件的系统。发生故障时，它通过信息中心发出可见消息及 / 或通过哔声发出可听见的信号以将特殊情况告知于您。

还可以记录故障代码。

发生轻微故障或瞬时故障时，如果引发故障的条件不复存在，将自动停止显示故障消息和发出哔声代码。

松开油门并让发动机恢复怠速可恢复正常操作。若不起作用，可尝试从发动机熄火开关上拆下紧急熄火拉绳再重新安装。

电子系统将根据故障类型做出不同的反应。出现严重故障时，可能会禁止发动机起动力。在其他情况下，发动机可能会在跛行回家模式 (转速降低) 下运转。

在出现故障时，请参阅本文件中的 *US EPA 排放相关保修*，了解有关保修索赔的信息。

故障代码

出现故障时，可根据故障类型和系统记录数字故障代码。

经授权的 Sea-Doo 经销商将这些故障代码与故障列表进行对比后，可为摩托艇系统进行故障排除。

指示灯和消息显示信息

信息中心中的指示灯和消息将在发生异常时告知您出现特殊情况。

有关常用指示灯的信息，请参阅对应的数字显示屏。

可在信息中心多功能显示区查看故障代码，但是，该功能只有在故障仍处于激活状态时可用。





如果出现处于激活状态的故障代码，操作者可在多功能显示区查看代码。操作者随后可选择联系经授权的 Sea-Doo 经销商并转达故障代码。经销商随后将针对解决问题的步骤对操作者提出建议，或停止使用摩托艇，并将其带回经销商处进行修理。

显示故障代码

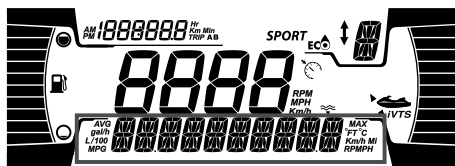
选择 **CODES** (代码)。如果在驾驶期间产生了故障代码，设置菜单中将出现“代码”菜单。按 **OK** 以查看故障列表。

注：
正常驾驶条件下，也可能出现一些故障代码。在联系您当地的经销商之前，请取下钥匙，等待至少 2 分钟，直到电气系统关闭，然后按下“启动”以唤醒电气系统。这样可确保已出现的故障消失，而且只会将活动的代码显示在“代码”菜单中。



指示灯/图标 (开启)	消息显示	说明
	LOW BATTERY VOLTAGE (蓄电池电压低) 或 HIGH BATTERY VOLTAGE (蓄电池电压高)	蓄电池电压低 / 高
	HIGH TEMPERATURE (温度高)	发动机或排气系统过热
	CHECK ENGINE (检查发动机) 或 LIMP HOME MODE (跛行回家模式)	检查发动机 (有轻微故障, 需进行保养) 或 LIMP HOME MODE (跛行回家模式) (发动机发生严重故障)
	LOW OIL PRESSURE (机油压力低)	LOW OIL PRESSURE (机油压力低)
	iBR 模块错误	灯光稳定, 蜂鸣器响起且发动机检查灯点亮时: iBR 系统故障 (请联系经授权的 Sea-Doo 经销商)
	-	灯光闪烁: iBR 系统故障 (请联系经授权的 Sea-Doo 经销商)
	-	灯光稳定, 蜂鸣器未响起: iBR 仍正常工作, 但需要由经授权的 Sea-Doo 经销商进行检查

消息显示信息

排气温度高	检测到排气装置温度高
HIGH ENGINE TEMPERATURE (发动机温度高)	检测到发动机温度高
检查发动机	发动机系统存在故障或需要保养
LIMP HOME MODE (缓行返回模式)	检测到严重故障, 发动机功率受限
FUEL SENSOR FAULT (燃油传感器故障)	燃油液位传感器出现故障

消息显示信息

WATER TEMP SENSOR DEFECTIVE (水温传感器故障)	水温传感器问题，不再发送水温信息。
iBR 模块错误	iBR 系统故障
MAINTENANCE REQUIRED (需要保养)	摩托艇需要保养

备注

以低油压力运行发动机可能会严重损坏发动机。

哔声代码信息

哔声代码	说明
1 声长哔哔声 (在摩托艇发动机熄火开关上安装紧急熄火拉绳时)	D.E.S.S. 系统连接不良。 在发动机熄火开关上正确地重新安装紧急熄火拉绳。
	D.E.S.S. 钥匙错误。 使用设置为供该摩托艇使用的紧急熄火拉绳。
	D.E.S.S. 钥匙出现故障。 使用以 D.E.S.S. 钥匙编程过的另一条紧急熄火拉绳。
	发动机熄火开关出现故障。 请联系经授权的 Sea-Doo 经销商。
	ECM 操作不当或线束出现故障。从经授权的 Sea-Doo 经销商、修理厂或您自己所选的人员处寻求服务以进行保养、修理或更换。有关保修索赔的信息，请参阅包含于此中的 US EPA 排放相关保修。
每 15 分钟发出一次持续 2 秒的哔声	发动机管理系统故障。 从经授权的 Sea-Doo 经销商、修理厂或您自己所选的人员处寻求服务以进行保养、修理或更换。有关保修索赔的信息，请参阅包含于此中的 US EPA 排放相关保修。
	iBR 系统故障。 请联系经授权的 Sea-Doo 经销商。
每 10 分钟发出一次持续 2 秒的哔声	燃油液位低。 加注燃油箱。如果仍然存在问题，请联系经授权的 Sea-Doo 经销商。
2 秒哔哔声	发动机冷却液温度高。 请参阅发动机过热。
	机油压力低。 尽快熄火发动机。检查机油液位并加注。从经授权的 Sea-Doo 经销商、修理厂或您自己所选的人员处寻求服务以进行保养、修理或更换。有关保修索赔的信息，请参阅包含于此中的 US EPA 排放相关保修。
持续响起哔哔声 (摩托艇关闭时停止)	排气装置温度高。 从经授权的 Sea-Doo 经销商、修理厂或您自己所选的人员处寻求服务以进行保养、修理或更换。有关保修索赔的信息，请参阅包含于此中的 US EPA 排放相关保修。

备注

如果持续发出监控哔声，请尽快停止发动机。

此页特意留空

质保

BRP 有限保修 – 美国和加拿大：2022 款 SEA-DOO 私人摩托艇

1. 适用范围

Bombardier Recreational Products Inc. (以下简称“BRP”) 对授权 BRP 经销商 (定义如下) 在美国和加拿大范围内出售的 2022 款 Sea-Doo 私人摩托艇提供保修, 前提是在满足下述时间期限和条件, 且与材料或工艺缺陷相关。出现以下情况, 本有限保修无效:

1. (1) 该 Sea-Doo 私人摩托艇曾在任何时候被用作竞速或任何其他竞赛活动, 即使是由以前的所有者使用; 或
2. 该 Sea-Doo 私人摩托艇曾被改造或改装, 以致对其操作、性能或耐用性或安全性有不利影响; 或

非原厂安装的零件和配件不在本有限保修的范围内。请参阅适用的零件和配件有限保修文本。

2. 责任限制

本保修是明确给出且获得认可的, 代替其他一切明示或默示保修, 包括但不限于任何适销性或特殊用途适用性保修。如果没有否认, 默示保修受明示保修的持续时间限制。附带及从属损失不在此保修范围内。部分州/省不允许作出上述的免责声明、限制及排除, 因此, 它们对您可能不适用。此保修为您提供特定权利, 您可能还享有其他合法权利, 这些权利在各州、各省皆有不同。

分销商、任何 BRP 经销商或任何其他人员未经授权均不得作出任何与产品相关的断言、表述或担保, 除非是本有限保修中所包含的, 但如果有作出这些, 也不得强加给 BRP。BRP 保留随时修改此有限保修的权利, 请您理解, 此类改动不会改变适用于在此保修有效时出售的商品的保修条件。

3. 除外情况 – 不作保证

在任何情况下, 不对以下情况保修:

- 正常磨损及破裂;
- 日常保养项目、调节、调整;
- 因未能按照《使用手册》所述提供合适的保养及/或储存而造成的损坏;
- 因拆卸零件、不当修理、维修、保养、修改或使用未经 BRP 生产或批准的零件造成的损坏, 或者因为由未经授权的 BRP 维修经销商进行修理而造成的损坏;
- 因滥用、异常使用、疏忽或以不符合《使用手册》中建议的操作来操作产品而造成的损坏;
- 因意外、沉没、火灾、盗窃、故意破坏或天灾等造成的损坏;
- 使用不适用于本产品的燃油、机油或润滑剂 (参见《使用手册》);
- 因生锈、腐蚀或接触元素等产生的损坏;
- 因异物堵住冷却系统或喷射泵造成的损坏;
- 因进水引起的水损坏;
- 与凝胶涂层漆面相关的损坏, 包括但不限于美容凝胶涂层漆面、起泡、或因起泡、裂纹、网状或发丝性裂缝造成玻璃纤维分层; 以及
- 附带或间接损害、或包括但不限于, 拖行、储存、电话、租借、出租车、不便、保险承保范围、贷款偿付、时间损失、收入损失等任何类型的损失。

4. 保修范围期限

本有限保修将于 (1) 交付给首个零售客户的日期或 (2) 第一次使用产品的日期 (以先到者为准) 生效, 并在以下适用的期限内有效:

1. 私人用途的物主为连续十二 (12) 个月。
2. 商业用途的物主为连续四 (4) 个月。私人摩托艇在保修期内任何一段时间用于产生收入或任何工作或就业时则是用于商业用途。在保修期限内的任何一个时间点, 私人摩托艇上有商用标签或经许可用于商业用途时, 也可用于商业用途。这是最低的保修期限, 可因任何适用的保修促销计划视情况进行延长。
3. 有关排放相关的部件, 也请参阅这里包含的 *US EPA 排放相关保修*。
4. 对于由 BRP 生产、在加利福尼亚州或纽约州出售的 Sea-Doo 私人摩托艇, 如果是一开始就出售给居民或随后由加利福尼亚州或纽约州居民注册保修, 也请参阅此处包含的适用的加利福尼亚州或纽约州排放控制保修声明。
5. 对于由 BRP 生产、在加利福尼亚州出售的 Sea-Doo 私人摩托艇, 如果是一开始就出售给居民或随后由加利福尼亚州居民注册保修, 也请参阅此处包含的适用的加利福尼亚州蒸汽排放控制系统保修声明。

根据任何适用的保修修理或更换零件, 或执行维修, 不会将此类保修延长到其原始到期日期以外。

5. 保修范围的所需条件

本有限保修范围只有在以下各个条件均满足时才有效:

- 2022 Sea-Doo 私人摩托艇必须是由其首个物主从经授权在销售所在国家 / 地区分销 Sea-Doo 私人摩托艇的 BRP 经销商处购买, 购买时为新的且未经使用;
- 必须完成并记录 BRP 指定的交付前检查程序, 且由购买者进行签字;
- 2022 Sea-Doo 私人摩托艇必须由经授权的 BRP 经销商进行正常的注册;
- 购买者必须是在其居住的国家 / 地区购买 2022 Sea-Doo 私人摩托艇; 以及
- 必须及时执行《使用手册》中列出的日常保养以便维持保修范围。BRP 保留根据正常保养证明确认保修范围的权利。

如果前述条件中有一项未满足, BRP 将不会对任何私人用途物主或商业用途物主提供此有限保修。为了使 BRP 能够同时保持其产品的安全性以及其消费者和普通大众的安全, 此类限制是必要的。

6. 获得保修范围的方式

出现异常现象后, 客户必须停止使用 Sea-Doo 私人摩托艇。客户必须在出现故障的三 (3) 天内通知经授权的 BRP 维修经销商, 并使其能够合理的接触到产品并为其提供合理的机会进行修理。客户必须同时向经授权的 BRP 经销商提供产品购买证明并且必须在开始修理之前在修理单 / 工单上签字, 以验证保修修理。根据此有限保修更换的所有零件均成为 BRP 的财产。

7. BRP 的义务

本保修中 BRP 的义务范围是, 在适用的保修期限内, 按照此处所述的条件, 由其自行决定, 由任何经授权的 BRP 经销商修理在正常使用、保养及维修下出现故障的零件, 或者以新的正版 BRP 零件更换此类零件, 无需收取零件及工时费用。任何违反保修的要求均不得成为取消或解除向物主出售 Sea-Doo 私人摩托艇的原因。

如果需要在原始出售国家 / 地区之外进行维修，物主将负责承担因当地惯例与条件产生的任何额外费用，例如，但不限于，运费、保险、税费、许可费、进口关税以及一切其他财务费用，包括由政府、州、领地及其相关机构收取的费用。

BRP 保留不时地改进或修改产品的权利，无需承担任何对之前制造的产品进行修改的义务。

8. 转让

如果在保修范围内转让产品所有权，根据其条款及条件，也应当转让本有限保修，其剩余的保修时间仍有效，前提是 BRP 或经授权的 Sea-Doo 代理商/经销商收到前物主同意转让所有权的证明以及新物主的位置。

9. 消费者援助

如果出现与该 BRP 有限保修相关的争议或纠纷，BRP 建议您尝试在经销商层面上解决这些问题。我们建议您与经授权的 BRP 经销商维修经理或负责人讨论这些问题。

如果问题仍未解决，请通过以下方式联系 BRP：填写 www.brp.com 上的客户联系表或发送邮件至本手册联系我们章节下列出的地址之一。

美国 EPA 噪音排放相关保修

Bombardier Recreational Products Inc. (以下简称“BRP”) 向最终购买者和每位后续购买者保证，该新发动机，包括其废气排放控制系统和蒸发排放控制系统的所有部件，满足以下两个条件：

1. 在其出售给最终购买者时，其设计、建造及装配符合 40 CFR 1045 及 40 CFR 1060 的要求。
2. 其材料及工艺不存在任何使其不能满足 40 CFR 1045 及 40 CFR 1060 要求的缺陷。

在所述的保修期限内，对于任何因在材料或工艺方面存在缺陷而使发动机增加任何监管污染物排放的零件或部件，只要满足保修条件，BRP 将酌情选择进行修理或更换，无需车主承担任何费用，包括与诊断及修理或更换排放相关零件有关费用。根据此有限保修更换的所有缺陷零件均成为 BRP 的财产。

对于所有排放相关的保修声明，BRP 将排放相关零件的诊断和修理限制给经授权的 Sea-Doo 经销商，除非出现以下列表中的 2 个项目需要紧急修理的情况。

作为认证的制造商，BRP 将不会拒绝基于以下任何一项提出的排放相关保修：

1. 保养或其他服务由 BRP 或 BRP 的授权机构执行的。
2. 对于归咎于 BRP 的不安全紧急状况，由操作员执行的、试图尽快将发动机/设备恢复到其正确配置的维修校正工作。
3. 操作者采取的与保修要求不相关的任何行动或未采取的行动。
4. 执行的保养比 BRP 指定的更加频繁。
5. 因 BRP 的错误或责任引起的任何事项。
6. 使用任何设备运行时常用的燃油 (BRP 书面的保养说明声明这种燃油将损害设备的排放控制系统且操作者可以立即找到适当燃油的情况除外)。请参见保养信息章节和燃油加注章节中的燃油要求一节。

排放相关保修期限

排放相关保修在以下期限内有效 (以先到者为准)：

	时数	月
废气排放相关部件	175	30
蒸发性排放相关部件	不适用	24

保修的部件

排放相关保修涵盖出现故障会导致发动机排放任意监管污染物增加的所有部件，包括以下所列部件：

1. 对于废气排放，排放相关部件包括任何与以下系统相关的发动机零件：
 - 空气感应系统
 - 燃油系统
 - 点火系统
 - 废气再循环系统
2. 以下零件也可视为废气排放相关部件：
 - 后处理装置
 - 曲轴箱通风阀
 - 传感器

- 电子控制单元
3. 以下零件也可视为蒸发性排放相关部件：
- 燃油箱
 - 燃油箱盖
 - 燃油管路
 - 燃油管路管件
 - 卡箍*
 - 泄压阀*
 - 控制阀*
 - 控制电磁线圈*
 - 电子控制*
 - 真空控制膜片*
 - 控制导线*
 - 控制联动装置*
 - 排气阀
 - 蒸汽软管
 - 液体/蒸汽分离器
 - 碳罐
 - 碳罐安装支架
 - 化油器清洗口连接器

注：
带 * 的物品与蒸发排放控制系统有关。

4. 排放相关部件还包括其他任何此类部件；其唯一目的是减少排放或其故障将增加排放，而不会显著降低发动机/设备性能的部件。

有限的适用性

对于因车主或操作者保养或使用不当、非制造商责任的事故或天灾引起的排放相关故障，作为认证的制造商，BRP 可以拒绝相关的保修要求。例如，对于因操作者滥用发动机/设备，或者操作者将发动机/设备用于设计之外的用途而直接引起的（在任何情况下都无法归咎于制造商的）故障，可以拒绝排放相关的保修要求。

如果您对自己的保修权利和责任有任何疑问，或者需要离您最近的、经授权的 BRP 经销商姓名和位置，应填写 www.brp.com 上的客户联系表或发送邮件至本手册联系我们章节下列出的任一地址或致电 1-888-272-9222 来联系 BRP。

加利福尼亚州蒸发排放控制系统保修声明

您的保修权利和义务

加州空气资源委员会很荣幸为您解释 2022 年火花点火式摩托艇 (SIMW) 蒸发排放控制系统的保修。在加利福尼亚，新型火花点火式摩托艇的设计、建造及装配必须符合州内严格的防烟雾标准。Bombardier Recreational Products Inc. 须在以下所列的时限内为您火花点火式摩托艇的蒸发排放控制系统提供保修，前提是您未滥用、疏忽或不当保养您的火花点火式摩托艇。

您的蒸发排放控制系统可能包括诸如：碳罐、化油器、卡箍、接头、滤清器、燃油箱盖、燃油管路、燃油箱、阀门、蒸汽软管和其他相关的蒸发排放控制系统部件。

制造商保修范围：

这种蒸发排放控制系统保修两年。如果您的火花点火式摩托艇 (SIMW) 上有任何蒸发排放相关零件有故障，将由 Bombardier Recreational Products Inc. 进行修理或更换。

保修零件：

1. 卡箍*
2. 燃油箱盖
3. 燃油管线
4. 燃油管线连接件
5. 燃油箱
6. 卸压阀*
7. 蒸汽软管
8. 此处未列出的其他零件均有可能影响蒸发排放控制系统。

注：

带 * 的物品与蒸发排放控制系统有关。

艇主保修责任：

您作为私人摩托艇的艇主，有责任履行艇主手册中列出的保养要求。Bombardier Recreational Products Inc. 建议您保留火花点火式摩托艇 (SIMW) 所有的保养收据，但是 Bombardier Recreational Products Inc. 不能仅因为缺少收据或您未能确保履行所有计划的保养而单方面拒绝保修。

作为火花点火式摩托艇 (SIMW) 的所有者，您还应知晓如果您的火花点火式摩托艇 (SIMW) 或零件因滥用、疏忽、不当保养或未经批准的改动而发生故障，Bombardier Recreational Products Inc. 可能会拒绝您的保修。

您作为所有者，一旦出现问题，有责任将火花点火式摩托艇 (SIMW) 尽快送至 Bombardier Recreational Products Inc. 的经销商处。将在合理的时间内完成保修修理，该时间不超过 30 天。如果您对自己的保修范围有任何疑问，应拨打 1-888-272-9222 联系 Bombardier Recreational Products Inc.。

针对 2022 年款 SEA-DOO 私人摩托艇的加利福尼亚州和纽约州排放控制保修声明

您的保修权利和义务

加利福尼亚州空气资源委员会、纽约州环境保护部和 Bombardier Recreational Products Inc. (以下简称“BRP”) 很乐意向您讲解有关 2022 款 Sea-Doo 私人摩托艇排放控制系统的保修。在加利福尼亚和纽约，必须设计、建造及装配符合州内防烟雾严格标准的新型私人摩托艇发动机。只要您的私人摩托艇发动机未经滥用、疏忽或不当保养，BRP 必须在以下所列的时间期限内为您的私人摩托艇发动机提供排放控制系统的保修。

您的排放控制系统可包括燃油喷射系统、点火系统以及催化转化器等零件。也可包括软管、皮带、连接器以及其他与排放相关的组件。

凡存在可保修的条件，BRP 将为您修理私人摩托艇，无需您支付包括诊断、零件和劳动在内的费用，前提是此类工作由经授权的 BRP 经销商执行。

制造商有限保修范围

该排放有限保修包括经 BRP 认证和生产、在加利福尼亚或纽约出售的 2022 车型年的 Sea-Doo 私人摩托艇，摩托艇最初在加利福尼亚或纽约出售给加利福尼亚或纽约居民或后续为加利福尼亚或纽约居民注册保修。BRP 对 Sea-Doo 私人摩托艇的优先保修条件仍适用于经必要修改后的型号。2022 Sea-Doo 私人摩托艇精选的排放控制零件自交付给首个零售客户之日起 4 年内或使用 250 个小时内，以先到者为准。但是，基于小时数的保修范围期限仅当私人摩托艇配备有适当的计时表或其同等物时才允许。如果在保修内发动机任何与排放有关的零件出现故障，该零件将由 BRP 进行修理或更换。

2022 年款 Sea-Doo 私人摩托艇所涵盖的零件：

增压器	进气口转接件
油门位置传感器	火花塞
进气歧管气压传感器	点火线圈
进气歧管温度传感器	气箱
发动机温度传感器	进气门与排气门及密封件
爆震传感器	进气歧管
发动机控制模块 ECM	曲轴箱通风阀
油门体	油门体密封件
油轨	进气歧管密封件
喷油器	线束和接头
燃油压力调节器	燃油滤清器
燃油泵	-

排放保修包括因保修零件故障造成的其他发动机部件的损坏。提供的 BRP 《使用手册》含有私人摩托艇正常保养和使用的书面说明。所有排放保修零件在私人摩托艇的整个保修期限内均由 BRP 提供保修，除非零件是按照《使用手册》中保养要求进行计划的更换。

按照保养要求计划更换的排放保修零件，在该零件首个计划的更换日期之前的时限内，由 BRP 提供保修。计划进行定期检查而非定期更换的的排放保修零件，在私人摩托艇的整个保修时间期限内均由 BRP 进行保修。根据本保修声明修理或更换的任何排放保修零件在原始零件剩余的保修期限内均由 BRP 进行保修。根据此有限保修更换的所有零件均成为 BRP 的财产。

保养收据和记录应转移给私人摩托艇的各后续物主。

艇主保修责任

作为 2022 Sea-Doo 私人摩托艇的艇主，您负责执行《使用手册》中列出的必要保养。BRP 建议您保留所有对私人摩托艇发动机进行保养的收据，但是 BRP 无法仅因为缺少收据或您未能确保执行所有计划的保养而拒绝保修。

但是，作为 Sea-Doo 私人摩托艇的物主，您应该知晓，如果您的发动机或部件因滥用、疏忽、不当维护或未经批准的改装而发生故障，BRP 可能会拒绝您的保修范围。

一旦出现问题，您有责任立即向 BRP Sea-Doo 授权经销商送修您的发动机。将在合理的时间内完成保修修理，该时间不超过 30 天。

如果您对保修权利和责任或最近的 BRP Sea-Doo 授权经销商的名称和位置有任何疑问，请致电 1-888-272-9222 联系客户支持中心。

星级评定制度

在加利福尼亚州和纽约州，您的 2022 款 Sea-Doo 火花点火式摩托艇 (SIMW) 具有加利福尼亚州空气资源委员会要求的特殊环境标签。标签上有 1、2、3 或 4 颗星。火花点火式摩托艇 (SIMW) 上随附的吊牌，上面对该星级评定制度进行了说明。

星级标签指的是清洁船用发动机

清洁船用发动机的符号：

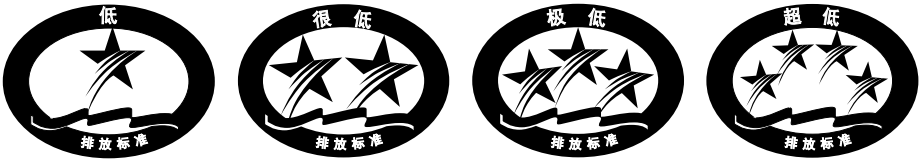

F18L3CQ

未污染的空气和水

更健康的生活方式和环境。

更加经济省油

燃烧的气体和机油比传统的化油器式二冲程发动机少 30 - 40%，节约成本和资源。

更长排放保修

使消费者无忧无虑的操作

一星级 - 低排放

一星级标签确认私人摩托艇、舷外、艇尾驱动以及舷内发动机符合空气资源委员会对私人摩托艇以及舷外船用发动机的 2001 废气排放标准。符合这些标准的发动机比传统的化油器式二冲程发动机的排放量低 75%。这些发动机与满足 U.S. EPA 2006 标准的船用发动机等同。

两颗星 – 较低排放

二星级标签确认私人摩托艇、舷外、艇尾驱动以及舷内发动机符合空气资源委员会对私人摩托艇以及舷外船用发动机的 2004 废气排放标准。符合这些标准的发动机比一星级 - 低排放发动机的排放量低 20%。

三颗星 – 极低排放

三星级标签确认发动机符合空气资源委员会对私人摩托艇以及舷外船用发动机的 2008 废气排放标准或艇尾驱动以及舷内船用发动机 2003 废气排放标准。符合这些标准的发动机比一星级 - 低排放发动机的排放量低 65%。

四颗星 – 超低排放

四星级标签确认发动机符合空气资源委员的艇尾驱动以及舷内船用发动机 2012 废气排放标准。私人摩托艇及舷外船用发动机也可遵守这些标准。符合这些标准的发动机比一星级 - 低排放发动机的排放量低 90%。

有关更多信息：	清洁摩托艇 – 了解实情 1 800 END-SMOG www.arb.ca.gov
---------	--

BRP 国际有限保修：2022 款 SEA-DOO 私人摩托艇

1. 有限保修范围

Bombardier Recreational Products Inc. (以下简称“BRP”) 对获 BRP 授权向美国五十州、加拿大、欧洲经济区成员国 (由欧洲联盟成员国加上英国、挪威、冰岛和列支敦士登组成) (简称“EEA”)、独立国家联合体成员国 (包括乌克兰和土库曼斯坦) (简称“CIS”) 和土耳其之外分销 Sea-Doo 私人摩托艇的经销商/代理商 (简称“Sea-Doo 经销商/代理商”) 所出售的 2022 款 Sea-Doo 私人摩托艇 (简称“私人摩托艇”) 提供保修, 前提是在满足下述时间期限和条件, 且与材料或工艺缺陷相关。

非原厂安装的零件和配件不在本有限保修的范围内。请参阅适用的零件和配件有限保修文本。

出现以下情况, 本有限保修无效:

1. 该私人摩托艇曾在任何时候被用作竞速或任何其他竞赛活动, 即使是由以前的所有者使用; 或
2. 该私人摩托艇曾被改造或改装, 以致对其操作、性能或耐用性或安全性有不利影响; 或
3. 该私人摩托艇曾被改造或改装, 以更改其预期用途。

2. 责任限制

在法律允许的范围内, 本保修是明确给出且获得认可的, 代替其他一切明示或默示保修, 包括但不限于任何适销性或特殊用途适用性保修。如果没有否认, 默示保修受明示保修的持续时间限制。附带及从属损失不在此保修范围内。一些管辖区内不允许作出上述的免责声明、限制及排除, 因此, 它们对您可能不适用。此保修为您提供特定权利, 您可能还享有其他合法权利, 这些权利在各个国家皆有不同。(对于在澳大利亚购买的产品, 请参见下方第 4 条)。

除本有限保修中所包含的内容之外, Sea-Doo 代理商/经销商或任何其他人均未获授权就产品作出任何肯定、陈述或保证, 如果作出, BRP 概不负责。

BRP 保留随时修改此保修的权利, 请您理解, 此类改动不会改变适用于在此保修有效时出售的商品的保修条件。

3. 除外情况 – 不作保证

在任何情况下, 本有限保修不对以下情况保修:

- 因正常磨损及破裂而更换零件;
- 零件的日常保养和维修, 包括但不限于调节、调整、更换机油、润滑剂和冷却液、更换火花塞、水泵之类的零件。
- 因疏忽或未能按照《使用手册》所述提供合适的保养和/或储存而造成的损坏;
- 因拆卸零件、不当修理、维修、保养、修改或使用未经 BRP 生产或批准的零件造成的损坏, 但此损坏根据 BRP 合理的判断, 既不与产品相兼容, 也并未对其运作、性能及耐久性产生不利影响, 或者因由未经授权的 Sea-Doo 代理商/经销商进行修理而造成的损坏;
- 因滥用、错用、异常使用、疏忽、竞速、不当操作或以不符合《使用手册》中建议的操作来操作产品而造成的损坏;
- 因外部损坏、意外、沉没、火灾、异物或进水、盗窃、故意破坏或任何天灾等造成的损坏;

- 使用不适用于本产品的燃油、机油或润滑剂（参见《使用手册》）；
- 因生锈、腐蚀或接触元素等产生的损坏；
- 因异物堵住冷却系统或喷射泵造成的损坏；
- 与凝胶涂层漆面相关的损坏，包括但不限于美容凝胶涂层漆面缺陷、起泡、星状纹、裂纹、或以及因起泡、裂纹、网状或发丝性裂缝造成玻璃纤维分层；以及
- 附带或从属损失、或包括但不限于，拖行、储存、运输费用、电话、租借、出租车、不便、保险承保范围、贷款偿付、时间损失、收入损失或因维修工作造成错过停机时间等任何类型的损失。

4. 保修范围期限

本有限保修将于 (1) 交付给首个零售客户的日期或 (2) 第一次使用产品的日期（以先到者为准）生效，并在以下期限内有效：

1. 私人、娱乐用途为连续十二 (12) 个月。仅适用于澳大利亚和新西兰，私人、娱乐用途为连续二十四 (24) 个月。
2. 商业用途的物主为连续四 (4) 个月。

这是最低的保修期限，可因任何适用的保修促销计划视情况进行延长。私人摩托艇在保修期内任何一段时间用于产生收入或任何工作或就业时则是用于商业用途。在保修期限内的任何一个时间点，私人摩托艇上有商用标签或经许可用于商业用途时，也可用于商业用途。

根据本保修修理或更换零件，或执行维修，不会将此保修延长到其原始到期日期以外。

请注意，保修范围的期限以及任何其他形式均受到客户所在国家/地区适用的国家法或地区法的制约。

仅对于在澳大利亚出售的产品

不得利用本保修条款及条件中的任何规定排除、限制或修改 2010 竞争与消费者法案 (Cth) 赋予或默示的任何条件、保修、保证、权利或救济的应用，包括澳大利亚消费者法或任何其他法律，在此，若作出此类行为将违反法律，或导致此条款及条件的任何部分无效。根据本有限保修而为您提供的利益不包括您依据澳大利亚法律享有的其他权利和救济。

我们的商品带有不可根据澳大利亚消费者法排除的保证。对于重大故障，您有权进行更换或退款，或赔偿您任何其他合理可预见的损失或损坏。如果商品的质量不可接受，且故障未达到重大故障，您也有权要求修理或更换商品。

5. 享有保修的条件

本保修范围只有在以下各个条件均满足时才有效：

- 2022 年款 Sea-Doo 私人摩托艇必须作为新的和未使用过的形式从被授权销售所在国经销 Sea-Doo 私人摩托艇的 Sea-Doo 代理商/经销商处购买；
- 必须完成并记录 BRP 指定的交付前检查程序；
- 2022 年款 Sea-Doo 私人摩托艇必须由获授权的 Sea-Doo 代理商/经销商进行适当注册；
- 购买者必须是在其居住的国家或国家联盟范围内购买 2022 Sea-Doo 私人摩托艇。
- 必须及时执行《使用手册》中列出的日常保养以便维持保修范围。BRP 保留根据正常保养证明确认保修范围的权利。

如果前述条件中有一项未满足，BRP 将不会对任何私人用途物主或商业用途物主提供此有限保修。为了使 BRP 能够同时保持其产品的安全性以及其消费者和普通大众的安全，此类限制是必要的。

6. 获得保修范围的方式

出现异常现象后，客户必须停止使用 Sea-Doo 私人摩托艇。客户必须在出现缺陷后的两 (2) 天内通知 Sea-Doo 代理商/经销商进行维修，并向其提供合理的产品访问权限和合理的维修机会。客户还必须向授权的 Sea-Doo 代理商/经销商出示购买产品的证明，并且必须在开始维修之前签署维修/工作单，以验证保修维修。根据此有限保修更换的所有零件均成为 BRP 的财产。

请注意，通知时间期限根据客户所在国家适用的国家或当地法律而定。

7. BRP 的义务

在法律允许的范围内，BRP 对于本保修的义务仅限于，在保修期内，于任何授权 Sea-Doo 代理商/经销商处，对于在正常使用、维护和服务过程中发现有缺陷的零件，酌情决定是修理，还是用新的原装 BRP 零件更换这些零件，而不收取零件和人工费用。BRP 的责任范围是对零件进行必要的修理或更换。任何违反保修的要求均不得成为取消或解除向物主出售 Sea-Doo 私人摩托艇的原因。您可能享有其他合法权利，这些权利因国家不同而不同。

如果需要在原始出售国家 / 地区之外进行维修，物主将负责承担因当地惯例与条件产生的任何额外费用，例如，但不限于，运费、保险、税费、许可费、进口关税以及一切其他财务费用，包括由政府、州、地域及其相关机构收取的费用。

BRP 保留不时地改进或修改产品的权利，无需承担任何对之前制造的产品进行修改的义务。

8. 转让

如果产品的所有权在保修期内转移，则根据其条款和条件，只要 BRP 或授权 Sea-Doo 代理商/经销商收到前物主同意转让所有权的证明，本有限保修也应转移，并在剩余的保修期内有效，除了新物主的坐标。

9. 消费者援助

如果出现与该 BRP 有限保修相关的争议或纠纷，BRP 建议您尝试在经销商层面上解决这些问题。我们建议您与经授权的 BRP 经销商维修经理或负责人讨论这些问题。

如果问题仍未解决，请通过以下方式联系 BRP：填写 www.brp.com 上的客户联系表或发送邮件至本手册联系我们章节下列出的地址之一。

针对欧洲经济区、独立国家联合体和土耳其的 BRP 有限保修：2022 款 SEA-DOO 私人摩托艇

1. 有限保修范围

Bombardier Recreational Products Inc. (以下简称“BRP”) 对获 BRP 授权向欧洲经济区成员国 (由欧洲联盟成员国加上英国、挪威、冰岛和列支敦士登组成) (简称“EEA”)、独立国家联合体成员国 (包括乌克兰和土库曼斯坦) (简称“CIS”) 和土耳其范围内分销 Sea-Doo 私人摩托艇的经销商/代理商 (简称“Sea-Doo 经销商/代理商”) 所出售的 2022 款 Sea-Doo 私人摩托艇 (简称“私人摩托艇”) 提供保修, 前提是在满足下述时间期限和条件, 且与材料或工艺缺陷相关。

非原厂安装的零件和配件不在本有限保修的范围内。请参阅适用的零件和配件有限保修文本。

出现以下情况, 本有限保修无效:

1. 该私人摩托艇曾在任何时候被用作竞速或任何其他竞赛活动, 即使是由以前的所有者使用; 或
2. 该私人摩托艇曾被改造或改装, 以致对其操作、性能或耐用性或安全性有不利影响; 或
3. 该私人摩托艇曾被改造或改装, 以更改其预期用途。

2. 责任限制

在法律允许的范围内, 本保修是明确给出且获得认可的, 代替其他一切明示或默示保修, 包括但不限于任何适销性或特殊用途适用性保修。如果没有否认, 默示保修受明示保修的持续时间限制。附带及从属损失不在此保修范围内。一些管辖区内不允许作出上述的免责声明、限制及排除, 因此, 它们对您可能不适用。此保修为您提供特定权利, 您可能还享有其他合法权利, 这些权利在各个国家皆有不同。

除本有限保修中所包含的内容之外, Sea-Doo 代理商/经销商或任何其他人均未获授权就产品作出任何肯定、陈述或保证, 如果作出, BRP 概不负责。

BRP 保留随时修改此保修的权利, 请您理解, 此类改动不会改变适用于在此保修有效时出售的商品的保修条件。

3. 除外情况 – 不作保证

在任何情况下, 本有限保修不对以下情况保修:

- 因正常磨损及破裂而更换零件;
- 零件的日常保养和维修, 包括但不限于调节、调整、更换机油、润滑剂和冷却液、更换火花塞、水泵之类的零件。
- 因疏忽或未能按照《使用手册》所述提供合适的保养和/或储存而造成的损坏;
- 因拆除零件、不当修理、维修、维护、改造而造成的损坏, 或使用合理判断为与产品不相容或对其操作、性能和耐久性产生不利影响的非 BRP 制造或批准的零件或配件而造成的损坏, 或由非授权维修 Sea-Doo 代理商/经销商维修而造成的损坏;
- 因滥用、错用、异常使用、疏忽、竞速、不当操作或以不符合《使用手册》中建议的操作来操作产品而造成的损坏;
- 因外部损坏、意外、沉没、火灾、异物或进水、盗窃、故意破坏或任何天灾等造成的损坏;

- 使用不适用于本产品的燃油、机油或润滑剂（参见《使用手册》）；
- 因生锈、腐蚀或接触元素等产生的损坏；
- 因异物堵住冷却系统或喷射泵造成的损坏；
- 与凝胶涂层漆面相关的损坏，包括但不限于美容凝胶涂层漆面缺陷、起泡、星状纹、裂纹、或以及因起泡、裂纹、网状或发丝性裂缝造成玻璃纤维分层；以及
- 附带或从属损失、或包括但不限于，拖行、储存、运输费用、电话、租借、出租车、不便、保险承保范围、贷款偿付、时间损失、收入损失；或因维修工作造成错过停机时间等任何类型的损失。

4. 保修范围期限

本有限保修将于 (1) 交付给首个零售客户的日期或 (2) 第一次使用产品的日期（以先到者为准）生效，并在以下期限内有效：

1. 私人、娱乐用途的物主为连续二十四 (24) 个月。
2. 商业用途的物主为连续四 (4) 个月。

私人摩托艇在保修期内任何一段时间用于产生收入或任何工作或就业时则是用于商业用途。在保修期限内的任何一个时间点，私人摩托艇上有商用标签或经许可用于商业用途时，也可用于商业用途。

根据本保修修理或更换零件，或执行维修，不会将此保修延长到其原始到期日期以外。

请注意，保修范围的期限以及任何其他形式均受到客户所在国家/地区适用的国家法或地区法的制约。

5. 享有保修的条件

本保修范围只有在以下各个条件均满足时才有效：

- 2022 年款 Sea-Doo 私人摩托艇必须作为新的和未使用过的形式从被授权销售所在国经销 Sea-Doo 私人摩托艇的 Sea-Doo 代理商/经销商处购买；
- 必须完成并记录 BRP 指定的交付前检查程序；
- 2022 年款 Sea-Doo 私人摩托艇必须由获授权的 Sea-Doo 代理商/经销商进行适当注册；
- 2022 Sea-Doo 私人摩托艇必须由 EEA 居民在 EEA 地区购买、由 CIS 成员国居民在该区域内购买以及由土耳其居民在土耳其境内购买；以及
- 必须及时执行《使用手册》中列出的日常保养以便维持保修范围。BRP 保留根据正常保养证明确认保修范围的权利。

如果前述条件中有一项未满足，BRP 将不会对任何私人用途物主或商业用途物主提供此有限保修。为了使 BRP 能够同时保持其产品的安全性以及其消费者和普通大众的安全，此类限制是必要的。

6. 获得保修范围的方式

出现异常现象后，客户必须停止使用 Sea-Doo 私人摩托艇。客户必须在出现缺陷后的两 (2) 月内通知 Sea-Doo 代理商/经销商进行维修，并向其提供合理的产品访问权限和合理的维修机会。客户还必须向授权的 Sea-Doo 代理商/经销商出示购买产品的证明，并且必须在开始维修之前签署维修/工作单，以验证保修维修。根据此有限保修更换的所有零件均成为 BRP 的财产。

请注意，通知时间期限根据客户所在国家适用的国家或当地法律而定。

7. BRP 的义务

在法律允许的范围内，BRP 对于本保修的义务仅限于，在保修期内，于任何授权 Sea-Doo 代理商/经销商处，对于在正常使用、维护和服务过程中发现有缺陷的零件，酌情决定是修理，还是用新的原装 Sea-Doo 零件更换这些零件，而不收取零件和人工费用。BRP 的责任范围是对零件进行必要的修理或更换。任何违反保修的要求均不得成为取消或解除向物主出售 Sea-Doo 私人摩托艇的原因。您可能享有其他合法权利，这些权利因国家不同而不同。

如果需要在原始出售国家 / 地区之外进行维修，或对于 EEA 居民而言，如果需要在 EEA 范围之外进行维修，对于 CIS 居民而言，如果需要在 CIS 范围之外进行维修，物主将负责承担因当地惯例与条件产生的任何额外费用，例如，但不限于，运费、保险、税费、许可费、进口关税以及一切其他财务费用，包括由政府、州、领地及其相关机构收取的费用。

BRP 保留不时地改进或修改产品的权利，无需承担任何对之前制造的产品进行修改的义务。

8. 转让

如果产品的所有权在保修期内转移，则只要 BRP 或授权 Sea-Doo 代理商/经销商收到前物主同意转让所有权的证明，本有限保修也应转移，并在剩余的保修期内有效，除了新物主的坐标。

9. 消费者援助

如果出现与该 BRP 有限保修相关的争议或纠纷，BRP 建议您尝试在经销商层面上解决这些问题。我们建议您与经授权的 BRP 经销商维修经理或负责人讨论这些问题。

如果问题仍未解决，请通过以下方式联系 BRP：填写 www.brp.com 上的客户联系表或发送邮件至本手册联系我们章节下列出的地址之一。

保养记录

需要时，将保养记录的照片副本发给 BRP。

交付前

序列号: _____
里程 / km: _____
时数: _____
日期: _____
经销商编号: _____
注释: _____

签字 / 印刷体:

请参阅摩托艇《交付前公告》，获取详细的安装步骤

首保

里程 / km: _____
时数: _____
日期: _____
经销商编号: _____
注释: _____

签字 / 印刷体:

有关保养计划，见本《使用手册》中的“保养信息”章节

服务

里程 / km: _____
时数: _____
日期: _____
经销商编号: _____
注释: _____

签字 / 印刷体:

有关保养计划，见本《使用手册》中的“保养信息”章节

服务

里程 / km: _____
 时数: _____
 日期: _____
 经销商编号: _____
 注释: _____

签字 / 印刷体:

有关保养计划, 见本《使用手册》中的“保养信息”章节

服务

里程 / km: _____
 时数: _____
 日期: _____
 经销商编号: _____
 注释: _____

签字 / 印刷体:

有关保养计划, 见本《使用手册》中的“保养信息”章节

服务

里程 / km: _____
 时数: _____
 日期: _____
 经销商编号: _____
 注释: _____

签字 / 印刷体:

有关保养计划, 见本《使用手册》中的“保养信息”章节

服务

里程 / km: _____
 时数: _____
 日期: _____
 经销商编号: _____
 注释: _____

签字 / 印刷体:

有关保养计划, 见本《使用手册》中的“保养信息”章节

服务

里程 / km: _____

时数: _____

日期: _____

经销商编号: _____

注释: _____

签字 / 印刷体:

有关保养计划，见本《使用手册》中的“保养信息”章节

客户信息

隐私信息

BRP 希望告知您，您的位置将被用于安全和保修相关的用途。此外，BRP 及其附属公司可以使用其客户名单发放 BRP 及相关产品的市场推广及促销信息。

要行使您咨询或纠正您数据的权利，或从直销的收件人列表中删除此数据，请通过以下方式与 BRP 联系。

通过电子邮件：

privacyofficer@brp.com

通过信件：

BRP Legal Service
726 St-Joseph
Valcourt QC
Canada
J0E 2L0

联系我们

www.brp.com

亚洲

中国上海虹桥路
3号港汇中心二座
4609室，
邮编 200020

21F Shinagawa East One Tower
2-16-1 Konan, Minatoku-ku,
Tokyo 108-0075
Japan

欧洲

Oktrooiplein 1/402
9000 Gent
Belgium

Itterpark 11
D-40724 Hilden
Germany

ARTEPARC Bâtiment B
Route de la côte d'Azur, Le Canet
13590 Meyreuil
France

Ingvald Ystgaardsvei 15
N-7484 Trondheim
Norway

Isoaavantie 7
PL 8040
96101 Rovaniemi

Spinnvägen 15
903 61 Umeå
Sweden

Avenue d'Ouchy 4-6
1006 Lausanne
Switzerland

北美

565 de la Montagne Street
Valcourt (Québec) J0E 2L0
Canada

Sa De Cv, Av. Ferrocarril 202
Parque Ind. Querétaro, Lote2-B
76220
Santa Rosa Jáuregui, Qro., Mexico

Sturtevant, Wisconsin, U.S.A.

10101 Science Drive
Sturtevant, Wisconsin
53177
U.S.A.

大洋洲

6 Lord Street
Lakes Business Park
Botany, NSW 2019
Australia

3B Echelon Place, East Tamaki,
Auckland 2013,
New Zealand

南美

Rua James Clerck Maxwell, 230
TechnoPark Campinas SP 13069-380
Brazil

更改地址 / 所有权

如果您的地址发生改变，或者如果您是摩托艇的新物主，请确保通过以下方式通知 BRP：

- 请咨询经授权的 Sea-Doo 经销商。
- 仅针对北美地区：拨打 1 888 272-9222。
- 邮寄以下页面上的卡片中的一张（更改地址）至本手册 联系我们 章节下列出的 BRP 地址。

如果所有权变更，请带上前物主同意转让的证明。

即使在有限保修过期之后，也务必通知 BRP，因为可以使 BRP 在必要时联系到摩托艇物主，比如发起安全召回时。通知 BRP 是车主的责任。

被盗装置：如果您的船只被盗，您应通知您所在地区此类产品的代理商保修部门。我们将要求您提供您的姓名、地址、电话号码、艇壳识别号以及被盗日期。

本页特此留空

本页特此留空

摩托艇

产品型号 _____

船体

识别号 (H.I.N.) _____

发动机

识别号 (E.I.N.) _____

物主: _____ 姓名

_____ 编号 街道 公寓

_____ 城市 州/省 邮政编码

购买日期

年份	月	日

保修期截止到

年份	月	日

由经授权的 Sea-Doo 经销商在售出时填写。

经销商盖章处

⚠ 警告

在您操作此车之前，请阅读本《使用手册》、产品上的所有安全标签并观看安全视频。



www.brp.com

SKI-DOO®

SEA-DOO®

CAN-AM®

LYNX®

EVINRUDE®

ROTAX®

MANITOU®

ALUMACRAFT®