

can-am™



2010

**Käyttäjän
käsikirja**

Sisältää
Turvallisuutta, Ajoneuvoa
ja Huoltoa Koskevia Tietoja

DS 450™ X™ mx

⚠ VAROITUS

Lue tämä ohjekirja läpikotaisin. Siinä on tärkeitä turvallisuuteen liittyviä tietoja. Kuljettajan alhaisin suositeltu ikä: 16 vuotta. Vain kokeneille kuljettajille. Pidä tämä käyttäjän käsikirja aina ajoneuvossa.

2 1 9 7 0 1 5 3 4

VAROITUS

AJONEUVON KÄYTTÖ VOI OLLA VAARALLISTA. Kolari tai ympäripyörähdys voi sattua helposti jopa sellaisten rutiininomaisten toimenpiteiden yhteydessä, kuten käännettäessä ja ajettaessa rinteessä tai ylitettäessä esteitä varomattomasti.

Noudata oman turvallisuutesi vuoksi kaikkia tässä käyttäjän käsikirjassa sekä ajoneuvon kilvissä olevia ohjeita. **Varoitusten noudattamatta jättäminen voi johtaa VAKAVAAN LOUKKAANTUMISEEN TAI KUOLEMAAN!** Pidä tämä käyttäjän käsikirja aina ajoneuvossa mukana.

VAROITUS

Tässä käyttäjän käsikirjassa, *TURVALLISUUTTA KOSKEVASSA DVD:SSÄ* ja tuotteessa olevissa tuotekilvissä olevien varotoimien ja neuvojen noudattamatta jättäminen voi aiheuttaa vamman tai jopa kuoleman!

VAROITUS

Tämän ajoneuvon suorituskyky saattaa ylittää aikaisemmin ajamiesi ajoneuvojen suorituskyvyn. Käytä aikaa perehtyäksesi uuteen ajoneuvoosi.

Kanadassa tuotteiden jälleenmyyjänä on Bombardier Recreational Products Inc. (BRP). USA:ssa tuotteiden jälleenmyyjä on BRP US Inc.

Bombardier Recreational Products Inc. omistaa seuraavat tavaramerkit:

Can-Am™

DS 450™ X™ mx

Rotax®

XPST™

ESIPUHE

Onnittelumme uuden Can-Am™ ATV:n oston johdosta. Sitä tukee BRP-takuu ja valtuutettu Can-Am -jälleenmyyjäverkosto, jolta saat tarvitsemiasi varoasia, palvelua tai lisävarusteita.

Jälleenmyyjäsi on sitoutunut sinun tyytyväisyytesi. Hän on harjaantunut suorittamaan ajoneuvosi alkuasetukset ja -tarkastuksen, ja tehnyt loppusäädöt ennen ajoneuvon luovutusta sinulle. Pyydä tarvittaessa jälleenmyyjältä tarkempia huoltamiseen liittyviä tietoja.

Toimituksen yhteydessä sinulle kerrottiin myös takuun kattavuudesta ja allekirjoitit *LUOVUTUSHUOLLON TARKASTUSLISTAN* varmistaaksesi, että ajoneuvosi toimitus vastaa täysin sinun vaatimuksiasi.

Opi ensin, aja sitten

Opettele vähentämään itselle ja sivullisille aiheuttamaasi mahdollista loukkaantumis- ja kuolemanvaaraa lukemalla tämä käyttäjän käsikirja ennen ajoneuvon käyttämistä:

Lue myös kaikki ATV:ssä olevat varoituskilvet ja katso tarkkaavaisesti *TURVALLISUUTTA KÄSITTELEVÄ DVD*.

Tämä ajoneuvo kuuluu luokkaan S, noudata aina tätä ikäsuositusta: Alle 16-vuotiaan ei pitäisi koskaan käyttää tätä ajoneuvoa.

Tämä ajoneuvo on tarkoitettu vapaa-ajan käyttöön ja sillä saa ajaa vain kokeneet kuljettajat.

Me pidämme tärkeänä, että suoritat turvallisuusseikkoihin painottuvan ajokurssin. Kysy omalta jälleenmyyjältäsi tai paikallisilta viranomaisilta paikakkunnallasi järjestettävistä kursseista.

Jos tämän käyttäjän käsikirjan sisältämiä varoituksia ei noudateta, seurauksena saattaa olla VAKAVA LOUKKAANTUMINEN tai KUOLEMA.

Turvallisuustiedot

Erilaiset tässä kirjassa esitetyt turvallisuustiedot ja se, miltä ne näyttävät sekä kuinka niitä käytetään, ilmenee seuraavasta:

VAROITUS

Osoittaa mahdollista vaaratilannetta, joka voi johtaa vakavaan loukkaantumiseen tai kuolemaan, ellei sitä vältetä.

 **TÄRKEÄÄ** Osoittaa vaaratilannetta, joka voi johtaa vähäiseen tai kohtalaiseen vakavaan loukkaantumiseen, ellei sitä vältetä.

ILMOITUS Merkitsee ohjetta, jonka noudattamatta jättäminen voi johtaa ajoneuvon osien tai muun omaisuuden vakavaan vaurioitumiseen.

Tietoja tästä käyttäjän käsikirjasta

Tämän käyttäjän käsikirjan tarkoitus on tutustuttaa uuden ajoneuvon omistaja/käyttäjä sen moniin hallintalaitteisiin, ylläpitoon ja turvalliseen käyttöön. Se on välttämätön tuotteen oikeata käyttöä varten.

Pidä tämä käyttäjän käsikirja aina ajoneuvossa, jotta voit katsoa siitä esimerkiksi huoltoon tai vianetsintään liittyviä tietoja ja opastaa sen avulla muita mahdollisia kuljettajia.

Huomioi, että käyttäjän käsikirja on saatavana useilla eri kielillä. Ristiriitaisissa englanninkielinen versio on pätevä.

Jos haluat katsella käyttäjän käsikirjaasi netissä tai tulostaa siitä ylimääräisen version, käy nettisivuillamme osoitteessa www.operatorsguide.brp.com.

Tässä asiakirjassa olevat tiedot ovat oikeita julkaisuhetkellä. BRP:n politiikkaan kuuluu kuitenkin tuotteitten jatkuva parantaminen ilman, että se sitoutuu asentamaan niitä aikaisemmin valmistamiinsa tuotteisiin. Viime tipassa tehdyistä muutoksista johtuen, valmistetun tuotteen ja tässä käyttäjän käsikirjassa olevien kuvausten ja/tai erittelyjen välillä saattaa olla joitakin eroja. BRP pidättää itsellään oikeuden milloin tahansa lopettaa tai muuttaa teknisiä tietoja, tyyppejä, ominaisuuksia, malleja tai varusteita velvoittamatta itseään mihinkään.

Käyttäjän käsikirja ja *TURVALLISUUTA KOSKEVA DVD* tulisi olla ajoneuvon mukana ajoneuvoa myytäessä.

Tätä käsikirjaa luettaessa on muistettava että:

VAROITUS

Osoittaa mahdollista vaaratilannetta, joka voi johtaa vakavaan loukkaantumiseen tai kuolemaan, ellei sitä vältetä.

SISÄLLYSLUETTELO

ESIPUHE	1
Opi ensin, aja sitten	1
Turvallisuustiedot	1
Tietoja tästä käyttäjän käsikirjasta	1

TURVALLISUUSTIETOJA

YLEISTÄ VAROTOIMENPITEITÄ	8
Vältä hiilimonoksidimyrkytys	8
Vältä polttoaineen syttymistä ja muita vaaratilanteita	8
Vältä kuumien osien aiheuttamia palovammoja	8
Lisävarusteet ja muutokset	8

ERITYISIÄ TURVAOHJEITA	10
-------------------------------------	-----------

KÄYTTÖVAROITUKSIA	13
--------------------------------	-----------

AJONEUVOLLA AJAMINEN	39
-----------------------------------	-----------

Käyttöä edeltävä tarkastus	40
Vaatetus	41
Matkustajan kuljettaminen	42
Kuormien kuljetus	42
Huviajelu	43
Ympäristö	43
Mallirajoitus	44
Maastokäyttö	44
Yleiset käyttö- ja turvatoimenpiteet	44
Ajaminen lumisilla pinnoilla	45
Ajotekniikka	46

TÄRKEITÄ TUOTTEESSA OLEVIA ETIKETTEJÄ	52
--	-----------

Riippuva lipuke	52
Ajoneuvon varoituskilvet	52
Kelpoisuuskilvet	55
Teknisiä tietoja sisältävä kilpi	56

AJONEUVOA KOSKEVAT TIEDOT

HALLINTALAITTEET/ MITTARIT/VARUSTEET	58
---	-----------

1) Kaasuvipu	59
2) Etujarruvipu	59
3) Kytkinvipu	60
4) Seisontajarru	60
5) Monitoimikatkaisin	61
6) Virtalukko	62

HALLINTALAITTEET/MITTARIT/VARUSTEET (jatkuva)	
7) Merkkivalot	63
8) Takajarrupoljin	63
9) Vaihdevipu	64
10) Työkalaraja	64
11) Istuimen salpa	64
POLTTOAINE	66
Suositteltu polttoaine	66
Tankkaaminen	66
KÄYTTÖOHJEET	68
Käyttö sisäänajovaiheessa	68
Moottorin käynnistys	68
Vaihtaminen	69
Moottorin pysäytys	69
Käytönjälkeinen hoito	71
Toimenpiteet, jos ajoneuvo pyörähtää ympäri	71
Toimenpiteet, jos ajoneuvo uppoaa veteen	71
VIRITÄ AJO-OLOSUHTEIDEN MUKAAN	72
Ohjauksen suuntaus (auraus/haritus)	72
Raidevälin säätäminen taka-akselilla	73
Olkatapin takakallistuskulman (caster) säätö	74
Sivukallistuman (camber-kulma) säätö	76
Jousituksen säätöohjeet	77
Etujousituksen säädöt	78
Takajousituksen säädöt	79
Etujousituksen tehdasasetukset	80
Takajousituksen tehdasasetukset	80
AJONEUVON KULJETTAMINEN	82

HUOLTOTIEDOT

HUOLTOTAULUKKO	86
Moottoriöljyn ja suodattimen vaihto viiden käyttötunnin kuluttua	91
10 tunnin tarkastus	91
HUOLTOTOIMENPITEET	92
Moottoriöljy	92
Moottorin jäähdytysneste	96
Ilmansuodatin	99
Ilmansuodattimen kotelo	100
Äänenvaimentimen kipinäsuoja	101
Jäähdytin	102
Vaihdevipu	102

HUOLTOTOIMENPITEET (jatkuva)

Kytkin.....	103
Kaasuvaajeri	106
Kaasuvipu	107
Sytytystulpat	108
Akku	109
Sulakkeet	109
Valot	110
Merkkivalot	112
Voimansiirtoketju.....	112
Voimansiirtoketjun liukukappale	114
Voimansiirtoketjun hammaspyörät	114
Renkaat/Pyörät	114
Etupyörien laakerit	115
Taka-akseli	116
Jousitus.....	116
Jarrut	117
Kori	119
Runko	119
Varastointi ja ajokautta edeltävät valmistelut	119

TEKNISET TIEDOT

AJONEUVON TUNNISTAMINEN	122
Ajoneuvon tunnistusnumero.....	122
Moottorin tunnistusnumero.....	122
MELUEMISSION RAJOITUSSÄÄDÖS	123
Vain USA ja Kanada.....	123
TEKNISET TIEDOT	124

VIANETSINTÄ

VIANETSINTÄOHJEITA	130
---------------------------------	------------

TAKUU

BRP:N RAJOITETTU TAKUU YHDYSVALLOISSA JA KANADASSA: 2010 CAN-AM™ ATV	136
BRP:N KANSAINVÄLINEN RAJOITETTU TAKUU: 2010 CAN-AM™ ATV	141

**BRP:N RAJOITETTU TAKUU EUROOPAN TALOUSALUEELLA: 2010
CAN-AM™ ATV 145**

TIETOA ASIAKKAALLE

**TIETOA YKSITYISYYDESTÄ 152
OSOITTEEN/OMISTAJAN MUUTOS..... 153**

TURVALLISUUS- TIETOJA

YLEISTÄ VAROTOIMENPITEITÄ

Vältä hiilimonoksidimyrkytys

Kaikki moottorien pakokaasut sisältävät hiilimonoksidia eli häkää, joka on kuolettava kaasu. Hiilimonoksidin hengittäminen voi aiheuttaa päänsärkyä, huimausta, uneliaisuutta, pahoinvointia, sekavuutta ja lopulta kuoleman.

Hiilimonoksidi on väritön, hajuton ja mauton kaasu, jota voi olla ilmassa, vaikka et näe tai haista lainkaan moottorin pakokaasua. Hiilimonoksidia saattaa kertyä tilaan kuolettava määrä erittäin nopeasti, jolloin se saattaa vaikuttaa nopeasti niin, että et kykene enää pelastamaan itseäsi. Kuolettava määrä hiilimonoksidia saattaa säilyä ilmassa suljetuissa tai huonosti ilmastoiduissa tiloissa tunteja tai jopa päiviä. Jos havaitset jotain hiilimonoksidimyrkytyksen oireita, poistu tilasta välittömästi ja hankkiudu raukaaseen ilmaan sekä ota yhteys lääkäriin.

Vältä hiilimonoksidin aiheuttama vakava loukkaantuminen tai kuolema seuraavasti:

- Älä koskaan käytä ajoneuvoa huonosti ilmastoidussa tai osittain suljetussa tilassa, kuten autotallissa, autokatoksessa tai vajassa. Vaikka yrittäisit tuulettaa moottorin pakokaasuja tuulettimilla tai aukaiset ikkunat ja ovet, hiilimonoksidi saattaa nopeasti saavuttaa vaarallisen tason.
- Älä koskaan käytä ajoneuvoa ulkona sellaisessa paikassa, josta pakokaasu voi päästä rakennukseen sisälle ikkunoista tai ovista tai muista rakennuksen aukoista.

Vältä polttoaineen syttymistä ja muita vaaratilanteita

Polttoaine on erittäin tulenarkaa ja räjähtävää. Polttoainehöyryt voivat päästä leviämään ja siksi polttoaine voi syttyä kipinästä tai liekistä hetkessä useiden metrienkin päästä moottorista. Vähennä tulipalon tai räjähdysten vaaraa noudattamalla seuraavia ohjeita:

- Älä koskaan käynnistä tai käytä moottoria, jos polttoainesäiliön korkki ei ole paikoillaan.
- Käytä ainoastaan polttoaineen säilytykseen hyväksytyjä kanistereita polttoaineen varastointiin.
- Noudata tarkasti kappaleen *POLTTOAINE* ohjeita.

Polttoaine on myrkyllistä ja voi aiheuttaa vammoja tai kuoleman.

- Älä koskaan ime polttoainetta letkun kautta säiliöstä.
- Jos niele polttoainetta tai sitä joutuu silmiisi tai hengität polttoainehöyryjä, ota välittömästi yhteys lääkäriin.

Jos sinuun roiskuu polttoainetta, pesydy saippualla ja vedellä sekä vaihda vaatteesi.

Vältä kuumien osien aiheuttamia palovammoja

Pakojärjestelmä ja moottori kuumenevat käytön aikana. Vältä koskettamista niihin ajoneuvon käydessä tai heti sen käytön jälkeen.

Lisävarusteet ja muutokset

Älä suorita ajoneuvoosi luvattomia muutoksia tai käytä sellaisia osia tai lisävarusteita, joita BRP ei ole hyväksynyt. Koska sellaiset muutokset eivät

ole BRP:n testaamia, ne voivat lisätä kolarivaurioiden vaaraa ja ne voivat tehdä ajoneuvostasi laittoman.

Ota yhteys valtuutettuun Can-Am -jälleenmyyjään tarvitessasi lisävarusteita ajoneuvoosi.

ERITYISIÄ TURVAOHJEITA

TÄMÄ AJONEUVO EI OLE LEIKKIKALU, JA SEN KÄYTTÖ VOI OLLA VAARALISTA.

- Tämä ajoneuvo ei käyttydy samalla tavalla kuin muut ajoneuvot, mukaan luettuina moottoripyörät ja autot.
- Kolari tai ympäripyörähdys voi sattua helposti, jopa rutiininomaisten toimenpiteiden yhteydessä kuten kääntyminen ja rinteessä tai esteiden yli ajettaessa ilman asianomaisia varotoimia.

VAKAVA LOUKKAANTUMINEN TAI KUOLEMA voi olla seurauksena, ellei näitä ohjeita noudateta.

- Lue tämä käyttäjän käsikirja ja kaikki tuotteessa olevat varoituskilvet huolella ja noudata kuvattuja käyttömenetelmiä. Katso *TURVALLISUUTTA KOSKEVA DVD* ennen käyttöä.
- Noudata aina tätä ikäsuositusta: Alle 16-vuotiaan ei pitäisi koskaan käyttää tätä ajoneuvoa. Ainoastaan kokeneille käyttäjille.
- Älä koskaan kuljeta matkustajaa tällä ajoneuvolla.
- Älä koskaan aja tällä ajoneuvolla millään kestopäällystetyllä pinnalla, mukaan luettuina jalkakäytävät, yksityiset ajotiet, pysäköintialueet ja kadut.
- Älä koskaan aja tällä ajoneuvolla yleisellä kadulla, tiellä tai maantiellä, ei edes hiekka- tai soratiellä.
- Älä koskaan kuljeta ajoneuvoa ilman hyväksyttyä, hyvin istuvaa kypärää. Sinun on käytettävä myös silmäsuojaa (suojalasit tai kasvosuoja), hanskoja, saappaita, pitkähihaista paitaa tai takkia ja pitkiä housuja.
- Älä koskaan aja tällä ajoneuvolla alkoholin tai huumeiden vaikutuksen alaisena. Kyseiset aineet hidastavat reaktiokykyä ja huonontavat arviointikykyä.
- Älä koskaan aja liian lujaa. Aja aina maasto-, näkyvyys- ja käyttöolosuhteisiin sekä omaan kokemukseesi nähden sopivalla nopeudella.
- Älä koskaan yritä takapyörillä ajoa, hyppyjä tai muita temppejuja.
- Tarkasta ja varmista aina ennen kuin lähdet ajamaan, että ajoneuvosi on turvallisessa käyttökunnossa. Noudata aina tässä käyttäjän käsikirjassa mainittuja tarkastus- ja huoltotoimenpiteitä ja -välejä.
- Pidä kummatkin kädet aina ajon aikana ajoneuvon ohjaukskahvoissa ja kummatkin jalat jalkatapeilla.
- Jalkasuojien käyttäminen jalkojen lepuuttamiseen jalkatappien asemasta ajon aikana voi aiheuttaa jalkasuojan rikkoutumisen. Jalkasi tai sääresi voi joutua kosketuksiin takapyörrien kanssa johtaen loukkaantumiseen, tai aiheuttaen onnettomuuden. Älä koskaan lepuuta jalkojasi jalkasuojissa.
- Aja aina hitaasti ja ole erityisen varovainen tuntemattomassa maastossa. Ole ajoneuvolla ajaessa aina varuillasi vaihtelevien maasto-olosuhteiden varalta.
- Älä koskaan aja erittäin vaikeassa maastossa, liukkaalla tai irtonaisella alustalla ennen kuin olet oppinut ja harjoitellut ajoneuvon hallintaa vastaavassa maastossa. Ole aina erityisen varovainen tämän tyyppisissä maastoissa.

- Noudata aina edempänä tässä käyttäjän käsikirjassa kuvattuja oikeita kääntymismenetelmiä. Harjoittele kääntymistä hitaalla nopeudella ennen kuin yrität samaa suuremmilla nopeuksilla. Älä käännä liian kovassa nopeudessa.
- Älä koskaan aja tällä ajoneuvolla sille tai omlle kyvyillesi liian jyrkissä mäissä. Harjoittele pienemmissä mäissä ennen siirtymistä suurempiin.
- Noudata mäkeä ylös ajaessasi aina edempänä tässä käyttäjän käsikirjassa kuvattuja oikeita ajomenetelmiä. Tarkasta maasto huolella ennen kuin lähdet ajamaan mäkeä ylös. Älä koskaan aja ylöspäin liian liukkaista mäkiä tai sellaisia, joiden pinnalla on irtonaista maa-ainesta. Siirrä painoasi eteenpäin. Älä koskaan suorita äkkikaasutusta tai yhtäkkisiä vaihtamisia. Älä koskaan ylitä mäen harjannetta suurella nopeudella.
- Noudata aina mäkeä alas ajaessasi tai mäessä jarruttaessasi edempänä tässä käyttäjän käsikirjassa kuvattuja oikeita menetelmiä. Tarkasta maasto huolella ennen kuin lähdet ajamaan mäkeä alas. Siirrä painoasi taaksepäin. Älä koskaan aja mäkeä alas kovalla vauhdilla. Vältä mäkeä alaspäin ajoa sellaisessa kulmassa, jossa ajoneuvo nojaa voimakkaasti toiselle sivulle. Aja mäkeä suoraan alas mikäli mahdollista.
- Noudata aina ajaessasi rinteen poikki edempänä tässä käyttäjän käsikirjassa kuvattuja oikeita menetelmiä. Vältä poikkeuksellisen liukkaista mäkiä tai sellaisia, joissa on irtonaista maa-ainesta. Siirrä painosi ajoneuvon ylämäen puolelle. Älä koskaan yritä kääntää ajoneuvoa ympäri mäessä, ennen kuin hallitset edempänä tässä käyttäjän käsikirjassa kuvatun kääntymistekniikan tasaisella alustalla. Vältä mahdollisuuksien mukaan jyrkän mäenrinteen poikki ajamista.
- Noudata aina oikeita toimenpiteitä, jos moottori sammuu tai lähdet rullaamaan taaksepäin ajaessasi mäkeä ylös. Vältä moottorin sammuminen ajamalla mäkeä ylös oikealla vaihteella ja pitämällä tasaista vauhtia yllä. Jos moottori sammuu tai ajoneuvo lähtee rullaamaan taaksepäin, käytä jarruttamiseen tässä käyttäjän käsikirjassa kuvattua erityistä jarrutusmenetelmää. Nouse ajoneuvosta pois ylämäen puolelle tai sivulle, jos ajoneuvon suunta on suoraan ylämäkeen. Käännä ajoneuvo ympäri ja nouse takaisin ajoneuvoon edempänä tässä käyttäjän käsikirjassa kuvatulla tavalla.
- Selvitä aina, onko reitillä esteitä ennen kuin ajat tuntemattomalla alueella. Älä koskaan yritä ajaa suurien esteiden, kuten suuret kivenlohkareet tai kaatuneet puut, ylitse. Noudata aina esteitä ylittäessäsi edempänä tässä käyttäjän käsikirjassa kuvattuja oikeita menetelmiä.
- Ole aina varovainen, kun ajoneuvo luistaa tai liukuu. Opettele hallitsemaan luisto tai liukuminen turvallisesti harjoittelemalla hiljaisella nopeudella tasaisessa maastossa. Aja äärimmäisen liukkailla pinnoilla, kuten jäällä, hitaasti ja ole erittäin varovainen, ettet menetä ajoneuvon hallintaa.
- Älä koskaan aja tällä ajoneuvolla vuolaasti virtaavassa vedessä tai syvämmässä vedessä, kuin mikä on edempänä tässä käyttäjän käsikirjassa ilmoitettu. Muista, että märillä jarruilla voi olla heikompi jarrutuskyky. Kokeile jarruja kun olet poistunut vedestä. Tarvittaessa kuivaa jarrupalat jarruttamalla useita kertoja.

- Käytä aina edempänä tässä käyttäjän käsikirjassa määritettyjä rengaskokoja ja -tyyppejä. Pidä renkaissa aina edempänä tässä käyttäjän käsikirjassa ilmoitettuja rengaspaineita.
- Älä koskaan tee muutoksia tähän ajoneuvoon asentamalla siihen osia väärin tai käyttämällä tarvikkeita väärällä tavalla. Käytä pelkästään BRP:n hyväksymiä lisävarusteita.
- Älä koskaan ylitä ajoneuvolle määritettyjä kuormitusrajoja, mukaan luettuina kuljettaja ja kaikki muut lisätarvikkeet.
- Älä koskaan käytä tätä ajoneuvoa ilman asianmukaista opastusta. **Käy harjoituskurssi.** Jokaisen käyttäjän pitäisi saada koulutusta asiantuntevalta opettajalta.

KUN TARVITSET LISÄTIETOJA ATV-TURVALLISUUDESTA, kysy valtuutetulta Can-Am-jälleenmyyjältä sinua lähinnä järjestettävistä harjoituskursseista.

Vain USA ja Kanada: soita Specialty Vehicle Institute of America (SVIA, Amerikan erikoisajoneuvolaitokseen), numero 1 800 887-2887 tai Kanadassa Canada Safety Council (CSC, Kanadan turvaneuvosto) numeroon 1 613 739-1535.

KÄYTTÖVAROITUKSIA

United States Consumer Product Safety Commission (Yhdysvaltain kuluttajatuotteiden turvakomissio) on vaatinut seuraavia tässä muodossa olevia varoituksia, ja niiden pitää olla tässä käyttäjän käsikirjassa kaikkia maastoajoneuvoja varten.

HUOM: Seuraavat kuvat ovat vain yleisiä esityksiä. Oman ajoneuvosi malli voi olla erilainen.

VAROITUS



V00A0AQ

MAHDOLLINEN VAARATILANNE

Tämän ajoneuvon käyttö ilman asianmukaista koulutusta.

MITÄ VOI TAPAHTUA

Onnettomuusriski kasvaa huomattavasti, jos kuljettaja ei tunne tämän ajoneuvon oikeata käyttötapaa erilaisissa tilanteissa ja erityyppisissä maastoissa.

MITEN VAARATILANNE VÄLTETÄÄN

Vasta-alkajien ja kokemattomien ajajien pitäisi suorittaa harjoituskurssi. Heidän pitäisi sen jälkeen harjoitella säännöllisesti kurssilla opittuja taitoja ja tässä käyttäjän käsikirjassa kuvattuja tekniikoita.

Harjoituskurssista saat lisätietoa valtuutetulta Can-Am -jälleenmyyjältä.

VAROITUS



V00A01Q

MAHDOLLINEN VAARATILANNE

Tätä ajoneuvoa koskevan ikäsuosituksen noudattamatta jättäminen.

MITÄ VOI TAPAHTUA

Tämän ikäsuosituksen noudattamatta jättäminen voi johtaa vakavaan vahingoittumiseen tai lapsen kuolemaan.

Vaikka lapsen ikä sallisikin ajamisen kyseisellä ajoneuvolla, ei hänellä välttämättä ole sen turvalliseen käyttöön vaadittavia taitoja, kykyjä tai harkintakykyä, jolloin hän voi joutua vakavaan onnettomuuteen.

MITEN VAARATILANNE VÄLTETÄÄN

Kenenkään alle 16-vuotiaan ei pitäisi käyttää tätä ajoneuvoa.

VAROITUS

V00A02Q

MAHDOLLINEN VAARATILANNE

Matkustajan kuljettaminen tällä ajoneuvolla.

MITÄ VOI TAPAHTUA

Ajoneuvon tasapaino ja hallinta heikkenevät huomattavasti.

Voi aiheuttaa onnettomuuden, jonka tuloksena sinä ja/tai matkustaja loukkaantuu.

MITEN VAARATILANNE VÄLTETÄÄN

Älä koskaan kuljeta matkustajaa. Vaikka siinä on pitkä, kuljettajan vapaan liikkumisen salliva istuin, sitä ei ole suunniteltu tai tarkoitettu matkustajaa/matkustajia varten.

VAROITUS



V00A03Q

MAHDOLLINEN VAARATILANNE

Ajoneuvon käyttö kestopäällystetyillä pinnoilla.

MITÄ VOI TAPAHTUA

Renkaat on suunniteltu ainoastaan maastoajoa varten, ei kestopäällysteellä ajamiseen. Kestopäällystetty pinta voi vaikuttaa huomattavasti tämän ajoneuvon käsiteltävyyteen ja hallittavuuteen, jolloin voit menettää ajoneuvon hallinnan.

MITEN VAARATILANNE VÄLTETÄÄN

Älä koskaan aja tällä ajoneuvolla millään kestopäällystetyllä pinnoilla, mukaan luettuina jalkakäytävät, yksityiset ajotiet, pysäköintialueet ja kadut.

VAROITUS

V00A04Q

MAHDOLLINEN VAARATILANNE

Tämän ajoneuvon ajaminen yleisillä kaduilla, teillä tai valtateillä.

MITÄ VOI TAPAHTUA

Voit kolaroida toisen ajoneuvon kanssa.

MITEN VAARATILANNE VÄLTETÄÄN

Älä koskaan aja tällä ajoneuvolla yleisellä kadulla, tiellä tai maantiellä, ei edes hiekka- tai soratiellä. Useissa lääneissä tai osavaltioissa on ajo tällä ajoneuvolla yleisillä kaduilla, teillä ja maanteillä on kielletty.

VAROITUS

V00A06Q

MAHDOLLINEN VAARATILANNE

Tämä ajoneuvon käyttö ilman hyväksytyä kypärää, silmäsuojaa ja suojavaatteita.

MITÄ VOI TAPAHTUA

Seuraavat kohdat koskevat kaikkia ATV:n kuljettajia:

- Ajo ilman hyväksytyä kypärää lisää onnettomuuden sattuessa mahdollisuutta vakavaan päävahinkoon tai kuolemaan.
- Ajo ilman silmäsuojia lisää onnettomuuden sattuessa mahdollisuutta vakavaan vahingoittumiseen.
- Ajo ilman suojavaatteita lisää onnettomuuden sattuessa mahdollisuutta vakavaan vahingoittumiseen.

MITEN VAARATILANNE VÄLTETÄÄN

Käytä aina hyväksytyä, päähän sopivaa kypärää. Lisäksi pitäisi käyttää:

- Silmäsuojaa (suojalaseja tai kasvosuojaa)
- Hanskoja ja saappaita
- Pitkähihaista paitaa tai takkia
- Pitkiä housuja.

VAROITUS

V00A07Q

MAHDOLLINEN VAARATILANNE

Tämän ajoneuvon käyttö alkoholin tai huumeiden vaikutuksen alaisena.

MITÄ VOI TAPAHTUA

Voi vakavasti vaikuttaa arvostelukykyyh.

Voi hidastaa reaktiota.

Voi vaikuttaa tasapainoon ja havaintokykyyn.

Voi johtaa onnettomuuteen tai kuolemaan.

MITEN VAARATILANNE VÄLTETÄÄN

Älä koskaan nauti alkoholia tai huumeita ennen tällä ajoneuvolla ajamista tai ajon aikana.

⚠ VAROITUS

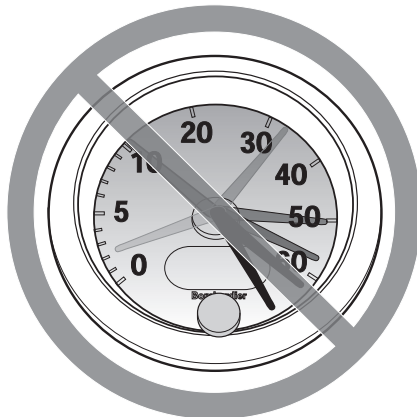

V00A08Q

MAHDOLLINEN VAARATILANNE

Tällä ajoneuvolla ajo liian lujaa.

MITÄ VOI TAPAHTUA

Lisää mahdollisuutta ajoneuvon hallinnan menetykseen, mikä voi johtaa onnettomuuteen.

MITEN VAARATILANNE VÄLTETÄÄN

Aja aina maasto-, näkyvyys- ja käyttöolosuhteisiin sekä omaan kokemukseesi nähden sopivalla nopeudella.

VAROITUS

V00A09Q

MAHDOLLINEN VAARATILANNE

Yrität ajaa vain takapyörillä, hypätä ja muita temppuja.

MITÄ VOI TAPAHTUA

Lisää onnettomuusriskiä, jopa ympäripyörähtämistä.

MITEN VAARATILANNE VÄLTETÄÄN

Älä koskaan yritä tehdä temppuja, kuten takapyörillä ajo tai hypyt. Älä yritä leveillä ja näyttää toisille.

 **VAROITUS**

MAHDOLLINEN VAARATILANNE

Ajoneuvon tarkastamatta jättäminen ennen sillä ajoa.

Ajoneuvon kunnollisen ylläpidon laiminlyönti.

MITÄ VOI TAPAHTUA

Lisää onnettomuus- tai laitteiden vahingoittumisriskiä.

MITEN VAARATILANNE VÄLTETÄÄN

Tarkasta, että ajoneuvosi on hyvässä käyttökunnossa aina, kun käytät sitä.

Noudata aina edempänä tässä käyttäjän käsikirjassa mainittuja tarkastus- ja huoltotoimenpiteitä ja -välejä.

 **VAROITUS**

MAHDOLLINEN VAARATILANNE

Ajaminen jään päällä.

MITÄ VOI TAPAHTUA

Hallinnan menettäminen voi johtaa vakavaan henkilövahinkoon tai kuolemaan.

MITEN VAARATILANNE VÄLTETÄÄN

Älä koskaan aja tällä ajoneuvolla jäällä, ennen kuin olet varma, että jään paksuus ja eheys kestää ajoneuvon painon kuormineen, samoin kuin liikkuvan ajoneuvon aiheuttaman voiman.

VAROITUS

V00A0BQ

MAHDOLLINEN VAARATILANNE

Käsien irrottaminen ohjauskahvasta tai jalkojen irrottaminen jalkatuista ajon aikana.

MITÄ VOI TAPAHTUA

Yhdenkin käden tai jalan irrottaminen voi heikentää ajoneuvon hallintakykyäsi, tai johtaa tasapainon menettämiseen ja putoamiseen ajoneuvosta. Jos irrotat jalan jalkatuesta, jalka tai sääri voi joutua kosketuksiin takapyörien kanssa johtaen vahingoittumiseen, tai aiheuttaen onnettomuuden.

MITEN VAARATILANNE VÄLTETÄÄN

Pidä kummatkin kädet aina ajon aikana ajoneuvon ohjauskahvassa ja kummatkin jalat jalkatuissa.

⚠ VAROITUS

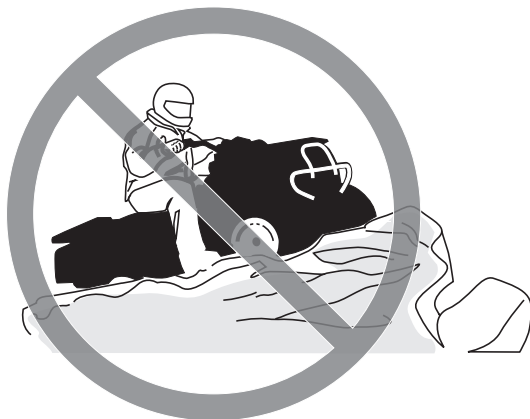

V00A0CQ

MAHDOLLINEN VAARATILANNE

Erityisen varovaisuuden noudattamatta jättäminen ajoneuvon käytössä tuntemattomassa maastossa.

MITÄ VOI TAPAHTUA

Kohdalle voi osua piilossa oleva kivi, kuoppa tai reikä, eikä asiaan ehdi reagoida.

Voi johtaa ajoneuvon ympäripyörähtämiseen tai hallinnan menettämiseen.

MITEN VAARATILANNE VÄLTETÄÄN

Aja hitaasti ja ole erityisen varovainen tuntemattomassa maastossa.

Ole ajaessasi aina varuillasi vaihtelevien maasto-olosuhteiden varalta.

VAROITUS

V00A0DQ

MAHDOLLINEN VAARATILANNE

Varomaton ajo erittäin vaikeassa maastossa, tai liukkaalla tai irtonaisella alustalla.

MITÄ VOI TAPAHTUA

Voi aiheuttaa pyörien pitävyyden tai ajoneuvon hallinnan menetyksen, mikä voi johtaa onnettomuuteen, jopa ympäripyörähtämiseen.

MITEN VAARATILANNE VÄLTETÄÄN

Älä aja erittäin vaikeassa maastossa, tai liukkaalla tai irtonaisella alustalla ennen kuin olet oppinut ja harjoitellut ajoneuvon hallintaa vastaavassa maastossa.

Ole aina erityisen varovainen tämän tyyppisissä maastoissa.

⚠ VAROITUS



V00A0EQ

MAHDOLLINEN VAARATILANNE

Väärin tehty kääntyminen.

MITÄ VOI TAPAHTUA

Voit menettää ajoneuvon hallinnan, mikä johtaa kolariin tai ympäripyörähtämiseen.

MITEN VAARATILANNE VÄLTETÄÄN

Noudata aina edempänä tässä käyttäjän käsikirjassa kuvattuja oikeita kääntymismenetelmiä. Harjoittele kääntymistä hitaalla nopeudella ennen kuin yrität samaa suuremmilla nopeuksilla.

Älä käänny liian kovassa nopeudessa.

VAROITUS

V00AQQ

MAHDOLLINEN VAARATILANNE

Ajo erittäin jyrkissä mäissä.

MITÄ VOI TAPAHTUA

Ajoneuvo pyörii helpommin ympäri erittäin jyrkissä mäissä kuin tasaisella alustalla tai pienissä mäissä.

MITEN VAARATILANNE VÄLTETÄÄN

Älä koskaan aja tällä ajoneuvolla sulle tai omille kyvyillesi liian jyrkissä mäissä.

Harjoittele pienemmissä mäissä ennen siirtymistä suurempiin.

VAROITUS



V00A0FQ

MAHDOLLINEN VAARATILANNE

Mäkien kiipeäminen väärällä tavalla.

MITÄ VOI TAPAHTUA

Voi aiheuttaa hallinnan menetyksen tai ajoneuvon ympäripyörähtämisen.

MITEN VAARATILANNE VÄLTETÄÄN

Noudata mäkeä ylös ajaessasi aina edempänä tässä käyttäjän käsikirjassa kuvattuja oikeita ajomenetelmiä.

Tarkasta aina maasto huolella ennen kuin lähdet kiipeämään mäkeä ylös.

Älä koskaan aja ylöspäin liian liukkaita mäkiä tai sellaisia, joiden pinnalla on irtonaista maa-ainesta.

Siirrä painoasi eteenpäin.

Älä koskaan suorita äkkikaasutusta tai yhtäkkisiä vaihtamisia. Ajoneuvo voi pyörähtää taaksepäin ympäri.

Älä koskaan ylitä mäen harjannetta suurella nopeudella. Harjanteen toisella puolella voi olla este, äkkipudotus, tai toinen ajoneuvo tai henkilö.

⚠ VAROITUS



V00A0GQ

MAHDOLLINEN VAARATILANNE

Mäen ajaminen alas väärällä tavalla.

MITÄ VOI TAPAHTUA

Voi aiheuttaa hallinnan menetyksen tai ajoneuvon ympäröörähtämisen.

MITEN VAARATILANNE VÄLTETÄÄN

Noudata aina oikeita, edempänä tässä käyttäjän käsikirjassa kuvattuja mäen alaspäin ajamisenmenetelmiä.

HUOM: Alaspäin ajettaessa jarruttamiseen tarvitaan erikoistekniikka.

Tarkasta aina maasto huolella ennen kuin lähdet ajamaan mäkeä alas.

Siirrä painoasi taaksepäin.

Älä koskaan aja mäkeä alas kovalla vauhdilla.

Vältä mäkeä alaspäin ajoa sellaisessa kulmassa, jossa ajoneuvo nojaa voimakkaasti toiselle sivulle. Aja mäkeä suoraan alas mikäli mahdollista.

VAROITUS



V00A0HQ

MAHDOLLINEN VAARATILANNE

Mäen poikki ajaminen tai kääntyminen mäessä väärällä tavalla.

MITÄ VOI TAPAHTUA

Voi aiheuttaa hallinnan menetyksen tai ajoneuvon ympäripyörähtämisen.

MITEN VAARATILANNE VÄLTETÄÄN

Älä koskaan yritä kääntää ajoneuvoa ympäri mäessä ennen kuin hallitset edempänä tässä käyttäjän käsikirjassa kuvatun kääntymistekniikan tasaisella alustalla. Käänny mäessä erittäin varovasti.

Vältä mahdollisuuksien mukaan jyrkän mäenrinteen poikki ajamista.

Ajaessasi poikittain mäenrinnettä pitkin:

Noudata aina oikeita, edempänä tässä käyttäjän käsikirjassa kuvattuja menetelmiä.

Vältä poikkeuksellisen liukkaita mäkiä tai sellaisia, joissa on irtonaista maainesta.

Siirrä painosi ajoneuvon ylämäen puolelle.

VAROITUS

V00A0IQ

MAHDOLLINEN VAARATILANNE

Mäkeä kiivettäessä moottori sammuu, alat rullata taaksepäin tai poistut ajoneuvosta väärällä tavalla.

MITÄ VOI TAPAHTUA

Voi johtaa ajoneuvon ympäripyörähtämiseen.

MITEN VAARATILANNE VÄLTETÄÄN

Käytä kiivettäessä oikeata vaihdetta ja pidä tasainen nopeus.

Jos vauhti loppuu:

Pidä painosi ylärinteen puolella. Älä koskaan suorita äkkikaasutusta tai yhätkkisiä vaihtamisia. Ajoneuvo voi pyörähtää taaksepäin ympäri.

Paina jarruja.

Lukitse seisontajarru, kun ajoneuvo on pysähtynyt.

Nouse ajoneuvosta pois ylämäen puolelle tai sivulle, jos ajoneuvon suunta on suoraan ylämäkeen.

Jos alat rullata taaksepäin:

Pidä painosi ylärinteen puolella. Älä koskaan suorita äkkikaasutusta tai yhätkkisiä vaihtamisia. Ajoneuvo voi pyörähtää taaksepäin ympäri.

Älä koskaan käytä takajarrua ajoneuvon rullatessa taaksepäin.

Paina vähitellen etujarrua.

Kun ajoneuvo on täysin pysähtynyt, paina myös takajarrua ja lukitse seisontajarru.

Nouse ajoneuvosta pois ylämäen puolelle tai sivulle, jos ajoneuvon suunta on suoraan ylämäkeen.

Käännä ajoneuvo ympäri ja nouse takaisin ajoneuvoon edempänä tässä käyttäjän käsikirjassa kuvatulla tavalla.

VAROITUS



V00A0JQ

MAHDOLLINEN VAARATILANNE

Esteiden ylitys väärällä tavalla.

MITÄ VOI TAPAHTUA

Voi aiheuttaa hallinnan menetyksen tai kolarin.

Voi aiheuttaa ajoneuvon ympäripyörähtämisen.

MITEN VAARATILANNE VÄLTETÄÄN

Ennen ajamista uudella alueella tarkasta onko siellä esteitä.

Älä koskaan yritä ajaa suurien esteiden, kuten suuret kivenlohkareet tai kaatuneet puut, ylitse.

Noudata aina esteitä ylittäessäsi edempänä tässä käyttäjän käsikirjassa kuvattuja menetelmiä.

VAROITUS

V00A0KQ

MAHDOLLINEN VAARATILANNE

Luistaminen tai liukuminen väärällä tavalla.

MITÄ VOI TAPAHTUA

Voit menettää tämän ajoneuvon hallinnan.

Renkaiden pito saattaa myös yllättäen palata, mikä voi aiheuttaa ajoneuvon ympäripyörittämisen.

MITEN VAARATILANNE VÄLTETÄÄN

Opettele hallitsemaan luisto tai liukuminen turvallisesti harjoittelemalla hiljaisella nopeudella tasaisessa maastossa.

Aja äärimmäisen liukkailla pinnoilla, kuten jäällä, hitaasti ja ole erittäin varovainen, ettet menetä luistamisesta tai liukumisesta johtuen ajoneuvon hallintaa.

VAROITUS



V00A0LQ

MAHDOLLINEN VAARATILANNE

Tällä ajoneuvolla ajaminen syvässä tai vuolaasti virtaavassa vedessä.

MITÄ VOI TAPAHTUA

Renkaat voivat kellua aiheuttaen pidon tai hallinnan menetyksen, mikä voi johtaa onnettomuuteen.

MITEN VAARATILANNE VÄLTETÄÄN

Älä koskaan aja tällä ajoneuvolla vuolaasti virtaavassa vedessä tai syvässä vedessä, kuin mikä on edempänä tässä käyttäjän käsikirjassa ilmoitettu.

Tarkasta veden syvyys ja virtaus ennen kuin yrität ylittää sitä. Vesi ei saisi ylittää jalkatukia.

Muista, että märillä jarruilla voi olla heikompi jarrutuskyky. Kokeile jarruja kun olet poistunut vedestä. Tarvittaessa kuivaa jarrupalat jarruttamalla useita kertoja.

VAROITUS

V00A00Q

MAHDOLLINEN VAARATILANNE

Tällä ajoneuvolla ajaminen väärillä renkailla, tai väärillä tai epätasaisilla rengaspaineilla.

MITÄ VOI TAPAHTUA

Väärien renkaiden käyttö tässä ajoneuvossa, tai ajoneuvolla ajaminen väärillä tai epätasaisilla rengaspaineilla voi aiheuttaa hallinnan menetyksen, renkaan puhkeamisen, renkaan kiertymisen vanteella sekä lisääntyneen onnettomuusriskin.

MITEN VAARATILANNE VÄLTETÄÄN

Käytä aina edempänä tässä käyttäjän käsikirjassa tälle ajoneuvolle määritellyjä rengaskokoja ja -tyyppejä.

Pidä renkaissa aina edempänä tässä käyttäjän käsikirjassa ilmoitettuja rengaspaineita.

Vaihda aina vaurioituneet pyörät tai renkaat.

⚠ VAROITUS

V00A0N0

MAHDOLLINEN VAARATILANNE

Ajoneuvon käyttö sen jälkeen, kun siihen on tehty vääränlaisia muutoksia.

MITÄ VOI TAPAHTUA

Tarvikkeiden vääränlainen asentaminen tai tämän ajoneuvon vääränlainen muuttaminen voi aiheuttaa muutoksia sen käsittelyyn, mikä tietyissä tilanteissa voisi johtaa onnettomuuteen.

MITEN VAARATILANNE VÄLTETÄÄN

Älä koskaan tee muutoksia tähän ajoneuvoon asentamalla siihen osia väärin tai käyttämällä tarvikkeita väärällä tavalla. Kaikkien tähän ajoneuvoon liittyneiden osien ja tarvikkeiden on oltava BRP:n hyväksymiä. Ne on asennettava ohjeiden mukaan ja niiden käyttöohjeita on noudatettava. Mikäli sinulla on kysymyksiä asian suhteen, ota yhteys valtuutettuun Can-Am -jälleenmyyjään.

Muutosten tekeminen ajoneuvoon sen nopeuden tai suorituskyvyn parantamiseksi voi rikkoa ajoneuvon rajoitettua takuuta koskevia ehtoja. Lisäksi tiettyjen muutosten tekeminen, kuten moottori- tai pakokaasukomponenttien irrottaminen, ei useimpien lakien mukaan ole laillista.

VAROITUS

V02A02Q

MAHDOLLINEN VAARATILANNE

Tämän ajoneuvon ylikuormittaminen, tai kuorman kuljettaminen tai hinaaminen väärällä tavalla.

MITÄ VOI TAPAHTUA

Voi aiheuttaa muutoksia ajoneuvon käsittelyyn ja johtaa onnettomuuteen.

MITEN VAARATILANNE VÄLTETÄÄN

Älä koskaan ylitä ajoneuvolle määritettyä kuormitusrajaa, mukaan luettuna kuljettaja, sekä kaikki muut kuormat ja lisätarvikkeet.

Kuorma pitää jakaa tasaisesti ja kiinnittää kunnolla.

Hiljennä nopeutta kun kuljetat kuormaa. Huomioi pitempi jarrutusmatka.

Noudata aina tässä käyttäjän käsikirjassa olevia ohjeita kun kuljetat kuormaa.

VAROITUS



V03M01Q

MAHDOLLINEN VAARATILANNE

Tulenarkojen tai vaarallisten aineiden kuljettaminen voi johtaa räjähdykseen.

MITÄ VOI TAPAHTUA

Tämä voi aiheuttaa vahingoittumisen tai kuoleman.

MITEN VAARATILANNE VÄLTETÄÄN

Älä koskaan kuljeta tulenarkoja tai vaarallisia aineita.

AJONEUVOLLA AJAMINEN

Voidaksesi täysin nauttia tällä ajoneuvolla ajamisen nautinnoista ja jännityksestä, sinun TÄYTYY noudattaa muutamia perussääntöjä ja ohjeita. Jotkut voivat olla uusia, kun taas toiset voivat olla terveen järjen mukaisia tai ilmeisiä.

Käytä aikaa tutustuaksesi tähän käyttäjän käsikirjaan ja ajoneuvossa oleviin varoituskilpiin sekä *TURVALLISUUTTA KÄSITTELEVÄÄN DVD:HEN*, jonka sait tämän ajoneuvon mukana. Ne kuvaavat täydellisemmin sen, mitä sinun tulisi tietää ajoneuvosta ennen sillä ajamista.

Riippumatta siitä oletko uusi käyttäjä tai kokenut kuljettaja, on oman turvallisuutesi takia tärkeää tuntea tämän ajoneuvon hallintalaitteet ja ominaisuudet. Yhtä tärkeää on tietää kuinka ajaa oikealla tavalla.

Tässä käyttäjän käsikirjassa olevat tiedot ovat rajalliset. Suosittelemme hankkimaan lisätietoja ja koulutusta paikallisilta viranomaisilta, ATV-kerhoista, tunnustetulta ATV-koulutusjärjestöltä, tai ota yhteyttä valtuutettuun Can-Am -jälleenmyyjään.

Vain USA ja Kanada: kun haluat lisätietoja sinua lähimpänä järjestettävistä harjoituskursseista, soita Specialty Vehicle Institute of America (SVIA, Amerikan erikoisajoneuvolaitos), numero 1 800 887-2887, tai Kanadassa Canada Safety Council (CSC, Kanadan turvaneuvosto) 1 613 739-1535, alanumero 227.

U.S. Consumer Product Safety Commission (Yhdysvaltain kuluttajatuotteiden turvakomissio) eivätkä kaikki maastoajoneuvojen valmistajat suosittele, että alle 16-vuotiaat eivät ajaisi yli 90 cm³:n moottorilla varustetulla ATV:llä. Lasten turvallisuuden takia suosittelemme, että myös sinä noudatat tätä suositusta sekä valvot, että muutkin noudattavat. Vain sinä pystyt arvioimaan jonkun matkustajan kyvyn ymmärtää riskit ja käyttää ajoneuvoa turvallisesti.

Ihmisillä, joilla on kognitiivisia tai fyysisiä puutteita, tai jotka ottavat herkästi riskejä, ovat alttiimpia ympäripyörähtämisille ja törmäyksille, jotka voivat johtaa onnettomuuteen tai jopa kuolemaan.

Kaikki ajoneuvot eivät ole samanlaisia. Kussakin ajoneuvossa on omat ainutlaatuiset käyttäytymisominaisuutensa, hallintalaitteensa ja piirteensä. Kutakin ajetaan ja käsitellään eri tavalla.

Tutustu kunnolla ajoneuvon käyttölaitteisiin ja yleiseen käyttöön ennen kuin rohket maasto-olosuhteisiin. Harjoittele ajamista sopivalla esteettömällä alueella ja opi tuntemaan kunkin hallintalaitteen toiminta. Aja hitaasti. Suuremmat nopeudet vaativat enemmän kokemusta, tietoa ja sopivia ajo-olosuhteita.

Ajo-olosuhteet vaihtelevat paikkakunnittain. Kullakin paikkakunnalla sääolosuhteet voivat vaihdella rajusti sekä ajoittain että vuodenaikojen mukaan.

Tätä käsikirjaa luettaessa on muistettava että:

VAROITUS

Osoittaa mahdollista vaaratilannetta, joka voi johtaa vakavaan loukkaantumiseen tai kuolemaan, ellei sitä vältetä.

Hiekalla ajaminen eroaa lumella tai metsässä tai suolla ajamisesta. Kukin ympäristö voi vaatia kuljettajalta enemmän huolellisuutta ja taitoa. Osoita hyvää arvostelukykyä. Etene aina varoen. Älä ota tarpeettomia riskejä, jolloin voit juuttua yksin johonkin, tai mahdollisesti vahingoittua.

Älä koskaan oleta, että tämä ajoneuvo kulkee joka paikkaan turvallisesti. Äkilliset kolojen, painumien, penkkojen, pehmeämmän tai kovemman "alustan", tai muun epätasaisuuden aiheuttamat muutokset maastossa voivat kaataa ajoneuvon, tai se tulee epävakaaksi. Vältä tällaiset vaaratilanteet hidastamalla sekä tarkkaile aina edessä olevaa maastoa. Mikäli ajoneuvo alkaa kaatua tai kiepahtaa, paras neuvo on yleensä välittömästi nousta pois kaatumisen VASTAKKAISELTA puolelta!

Käyttöä edeltävä tarkastus

VAROITUS

Suorita käyttöä edeltävä tarkastus ennen jokaista ajokertaa havaitaksesi mahdolliset käyttöä haittaavat ongelmat. Käyttöä edeltävä tarkastus auttaa sinua valvomaan osien kuluneisuutta ja niiden kunnan heikentymistä ennen kuin ne muodostuvat ongelmaksi. Korjaa kaikki havaitsemasi ongelmat vähentääksesi rikkoutumis- tai kolaroimisvaaraa. Ota tarpeen mukaan yhteys valtuutettuun Can-Am -jälleenmyyjään.

Suorita aina seuraavat toimenpiteet ennen tämän ajoneuvon käyttöä:

- Kytke seisontajarru päälle ja tarkasta, että se toimii kunnolla.
- Tarkasta rengaspaine ja renkaiden kunto.
- Tarkasta, ettei pyörissä tai laakereissa ole kulumista tai vaurioita.
- Tarkasta hallintalaitteiden sijainti ja varmistu, että ne toimivat kunnolla.
- Tarkasta, että ohjaus toimii ilman vastusta.
- Käytä kaasuvipua useita kertoja ja varmista, että se toimii ilman vastusta. Sen pitää palata vapautettaessa tyhjäkäyntiasentoon.
- Varmista, että jarrut kytkeytyvät kunnolla käyttämällä jarruvipua ja jarrupoljinta. Vapautettaessa niiden on palattava kokonaan takaisin.
- Varmista, että etujarruvipu on säädetty kuljettajan käteen sopivaksi.
- Tarkasta, että jarruputken liitokset ovat kireällä ja ettei ole vuotoja.
- Käytä kytkinvipua seisontajarrun ollessa kunnolla päällä. Vapautettaessa sen on palattava kokonaan takaisin.
- Tarkasta voimansiirtoketjun voitelu ja säätö.
- Tarkasta ovatko vetopyörät kuluneet tai vaurioituneet.
- Tarkasta taka-akselin kiinnikkeiden kireys.
- Tarkasta keinuvarsi; jos siinä on havaittavissa sivuttaisvällystä, **ÄLÄ KÄYTÄ AJONEUVOA.**
- Tarkasta polttoaineen, öljyn ja jäähditysnesteen pinnan tasot.
- Tarkasta, ettei moottorissa, vaihteistossa tai öljysäiliössä ole vuotoja.

- Tarkasta jäädyttimen puhtaus.
- Puhdista ajovalot ja takavalot.
- Varmistu, että istuimen salpa on kunnolla kiinni.
- Mikäli kuljetat kuormaa, noudata kuormituskykyä. Varmistu, että kuorma on kunnolla kiinnitetty ajoneuvoon.
- Katso ja kokeile moottorin seisossa, ettei mikään osa ole irrallaan. Tarkasta kiinnikkeet.
- Varmista, että ajotiellä ei ole ihmisiä tai esteitä.
- Tarkasta virtalukon, moottorin käynnistuspainikkeen, moottorin pysäytyskytkimen, ajovalojen, takavalon ja merkkivalojen toiminta.
- Käynnistä moottori, irrota seisontajarru ja aja hitaasti muutama metri eteenpäin ja kokeile jarruja jarruttamalla niillä erikseen.

Korjaa mahdollisesti esiintyneet ongelmat ennen ajamista. Ota tarpeen mukaan yhteys valtuutettuun Can-Am -jälleenmyyjään.

Vaatetus

Vaatetus riippuu sen hetkisestä ilmanalasta. On kuitenkin tärkeätä, että kuljettaja käyttää aina asiaankuuluvia suojavaatteita ja -varusteita, joihin kuuluvat hyväksytyt kypärä, silmäsuojukset, saappaat, hanskat, pitkähihainen paita ja pitkät housut. Tämän tyyppinen vaatetus suojaa pienemmiltä reitin varrella esiintyviltä vaaroilta. Kuljettaja ei koskaan saa käyttää irtonaisia vaatekappaleita, kuten kaulahuivia, joka voi tarttua ajoneuvoon tai puiden oksiin tai pensaisiin. Olosuhteista riippuen huurtumisen estävät lasit tai aurinkolasit voivat olla tarpeen. Eri väriset suoja- tai aurinkolaseihin saatavat linssit auttavat erottamaan maaston muodon. Aurinkolaseja tulee käyttää vain päiväsaikaan.

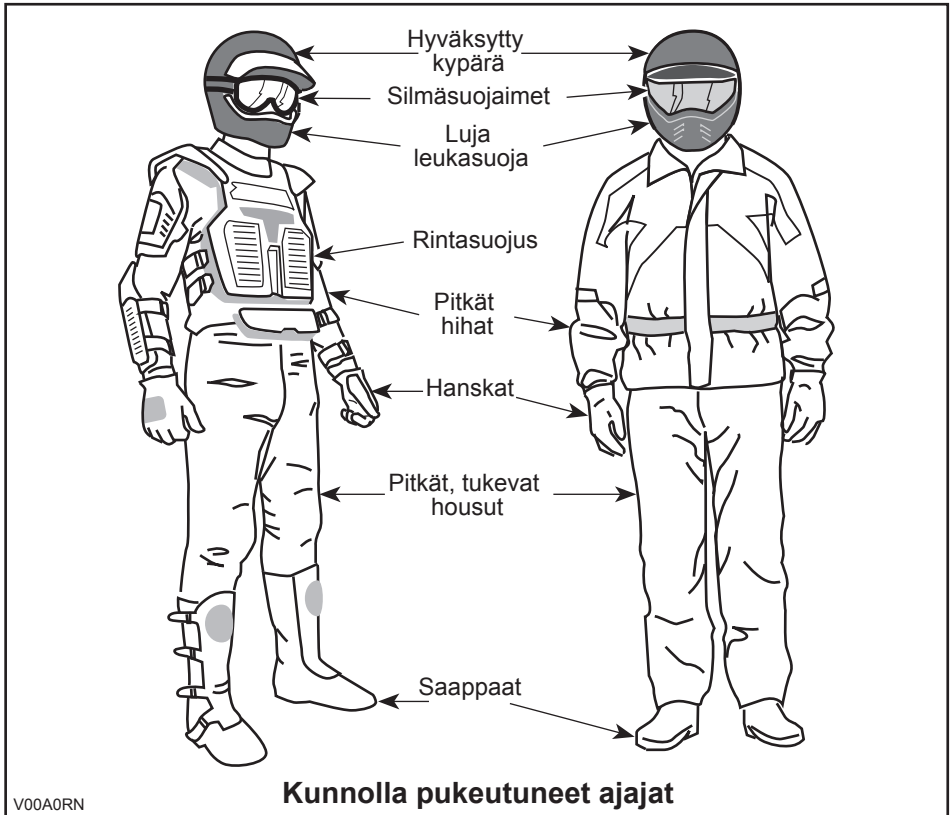

Matkustajan kuljettaminen

Tämä ajoneuvo on nimenomaan suunniteltu vain kuljettajan kuljettamiseen. Tätä ajoneuvoa ei ole suunniteltu tai tarkoitettu matkustajaa/matkustajia varten. Matkustajan/matkustajien kuljettaminen saattaa vaikuttaa ajoneuvon vakauteen ja sinun mahdollisuuteesi hallita sitä.

Kuormien kuljetus

Älä koskaan kuljeta kuormaa tällä ajoneuvolla.

Huviajelu

Kunnioita muiden oikeuksia ja rajoituksia. Älä aja muun tyyppiseen maastokäyttöön tarkoitetuilta alueilta. Tällaisia ovat moottorikelkkareitit, ratsastustiet, hiihtoladut, maastopyöräilytiet, jne. Älä koskaan oleta olevasi yksin liikkeellä. Pysy aina kulkuväylän oikealla puolella äläkä aja ristiin rastiin puolelta toiselle. Ole valmis pysähtymään tai siirtymään sivuun kohdatessasi vastaantulijan.

Liity paikalliseen maastoajoneuvoklubiin. Kerhosta saat kartan ja ohjeita tai tietoa siitä, missä voit ajella. Ellei paikkakunnallasi ole kerhoa, ole mukana sellaisen perustamisessa. Ryhmässä ajelu ja klubitoiminta ovat mukavaa sosiaalista kanssakäymistä.

Pidä aina riittävä etäisyys kanssa-ajajiin. Oma arviointikykyysi nopeuden, maasto-olosuhtein, sään ja ajoneuvosi mekaniikan suhteen sekä myös ”kykyisi arvioida” kanssa-ajajiesi ajokäyttäytymistä helpottavat valitsemaan oikean turvaetäisyyden. Tämä ajoneuvo - kuten mikään muukaan ajoneuvo - ei pysty pysähtymään äkillisesti ”kuin seinään”.

Ennen liikkeelle lähtöä ilmoita minne olet ajatellut ajaa ja milloin oletat palaavasi takaisin. Älä koskaan nauti alkoholia tai huumeita ennen ajamista tai ajon aikana!

Riippuen siitä kuinka pitkälle ajattelet ajaa, vie mukanasasi ylimääräisiä työkaluja tai pelastustarvikkeita. Ota selvää tankkauspaikoista. Valmistaudu mahdollisesti kohtaamiisi olosuhteisiin. Ensiapulaukku olisi aina hyvä vaihtoehto.

Ympäristö

Yksi tämän ajoneuvon eduista on, että sillä pääsee ajamaan muuallakin kuin normaaleilla ajoväylillä, pois useimmista lähiöistä. Luontoa ja muiden oikeutta nauttia siitä on kuitenkin aina kunnioitettava. Älä ajele alueilla, jotka ovat ympäristöhaitalle herkkiä. Älä aja metsäviljelysten tai pensaiden tai kaadettujen puiden yli, tai kaada aita... äläkä pyöritä renkailla tyhjää ja hajota luontoa. ”Kulje kevyesti”.

Riistan ajo on useimmiten kiellettyä. Riista voi kuolla uupumukseen sen jälkeen, kun sitä on ajettu moottoriajoneuvolla takaa. Jos matkasi varrella kohtaat eläimiä, pysähdy ja tarkkaile hiljaa. Tapaus tulee todennäköisesti olemaan elämäsi parempia muistoja.

Noudata ohjetta ”vie mukanasasi, minkä toitkin”. Älä roskaa ympäristöä. Älä sytytä nuotioita, ellei sinulla siihen lupaa ja silloinkin... älä tee nuotiota kuiville alueille. Matkallasi aiheuttamasi vaaratilanteet voivat aiheuttaa vahinkoa muilla tai itsellesi, vieläpä myöhemmässäkin vaiheessa.

Älä aja viljelysmaalla. Pyydä maanomistajalta aina lupaa ennen kuin ajat hänen maillaan. Ota huomioon vilja, maatilan eläimet ja maa-alueiden rajat. Jos tulet suljetulle portille, sulje se uudelleen takanasasi.

Ja lopuksi: älä saastuta puroja, järviä tai jokia, älä tee muutoksia moottoriin tai äänenvaimennusjärjestelmään tai irrota siitä mitään osia.

Mallirajoitus

Vaikka ajoneuvo onkin poikkeuksellisen lujatekoinen luokkaansa nähden, määritellään se silti kevyeksi ajoneuvoksi, jonka käyttö on rajoitettava asiaankuuluvaan käyttöön.

Painon lisääminen ajoneuvon mihin tahansa kohtaan muuttaa sen painojakautumaa ja suorituskykyä.

Maastokäyttö

Maastokäyttö on luonteeltaankin vaarallista. Mikä tahansa maasto, jota ei ole erityisesti valmisteltu ajoneuvolla ajoa varten, on vaarallinen. Maaston jyrkät vaihtelet, maastoaines ja tarkka jyrkkyys eivät ole ennakoitavissa. Maastossa itsessään on vaara-aineksia, jotka jokaisen sinne aikovan on tietoisesti hyväksyttävä.

Kuljettajan on maastossa ajaessaan valittava turvallisin reitti ja pidettävä tarkkaan silmällä edessä olevaa maastoa. Missään tapauksessa ajoneuvoa ei saa käyttää henkilö, joka ei täysin tunne ajoneuvoon liittyviä ajo-ohjeita, eikä sitä pitäisi ajaa jyrkässä tai petollisessa maastossa.

Yleiset käyttö- ja turvatoimenpiteet

Parhaat varotoimet ajoneuvon käyttöön liittyvien vaarojen välttämiseksi ovat huolellisuus, varovaisuus, kokemus ja ajotaito.

Jos sinulla on esteen tai erityisen maastokohdan ylityksen suhteen pieninkin epäily, valitse aina vaihtoehtoinen tie.

Maastoajossa teho ja vetovoima ovat tärkeitä, ei nopeus. Älä koskaan aja kovempaa kuin mitä näkyvyys ja oma kyky valita turvallinen reitti sallivat.

Tarkkaile jatkuvasti rinteissä edessä olevia äkillisiä maaston muutoksia tai esteitä, kuten kivenlohkareet ja kannot, jotka voivat aiheuttaa tasapainon menetyksen ja johtaa ympäripyörähtämiseen.

Älä koskaan käytä ajoneuvoa, elleivät hallintalaitteet toimi normaalisti.

Pysähtyneenä tai pysäköitynä kytke aina seisontajarru päälle. Tämä on erityisen tärkeätä rinteisiin pysäköitäessä. Hyvin jyrkissä rinteissä tai kun ajoneuvo on kuormattu, pyörät on kiilattava kivillä tai tiilillä. Muista kääntää polttoaineventtiili kiinni-asentoon.

Ylämäkeen ajo

Rakenteensa johdosta tällä ajoneuvolla on erinomainen kiipeämiskyky, jopa siinä määrin, että ajoneuvo pyörähtää ennemmin taaksepäin ympäri kuin menettää pyörien vetovoiman. Maasto-olosuhteissa tulee usein eteen tilanteita, joissa mäen huippu on eroosion vaikutuksesta erittäin jyrkkä. Ajoneuvo pystyy helposti selviytymään tällaisesta tilanteesta. Mutta tällaisessa tapauksessa ajoneuvon etuosan asettuessa sellaiseen asentoon, että sen painopiste siirtyy perän yli, ajoneuvo voi kuitenkin pyörähtää taaksepäin ympäri.

Tilanne on samanlainen, jos ennalta huomaamaton este aiheuttaa ajoneuvon etuosan nousemisen odotettua enemmän. Tällaisessa tapauksessa on syytä valita toinen reitti. Varo näin tehdessäsi sivuttaisiukumista.

On myös viisasta tietää maasto-olosuhteet mäen tai kumpareen toisella puolella. Aivan liian usein siellä on terävä jyrkänne, jota on mahdoton laskeutua.

Alamäkeen ajo

Tämä ajoneuvo pystyy nousemaan jyrkempiä rinteitä ylös kuin mitä se pystyy turvallisesti laskeutumaan. Siksi on oleellista varmistaa ennen kiipeämistä, että alaspäin on olemassa turvallinen reitti.

Hidastaminen liukkaassa alamäessä voi aiheuttaa ajoneuvon "liukumisen". Ylläpidä tasainen nopeus ja/tai kiihdytä hieman, jotta saat ajoneuvon jälleen hallintaan.

Rinteen poikittaissuuntaisesti ajo

Vältä mahdollisuuksien mukaan tällaista ajoa. Tee se tarvittaessa äärimmäisen varovasti. Sivuttaisajo jyrkissä rinteissä voi aiheuttaa ympäripyörähdyksen. Lisäksi liukkaalla tai irtonaisella pohjalla voi tapahtua hallitsematonta sivuluisua. Älä yritä kääntää ajoneuvoa alamäkeen liukumalla. Vältä esteitä tai painaumuksia, jotka nostavat yhtä ajoneuvon puolta toista korkeammalle, mikä voi johtaa ympäripyörimiseen.

Äkkipudotukset

Tämä ajoneuvo jää "pohjastaan kiinni" ja yleensä pysähtyy, jos etu- tai takapyörät ajetaan äkkipudotuksen yli. Jos pudotus on jyrkkä tai syvä, ajoneuvo syöksyy alas ja pyöriähtää ympäri.

VAROITUS

Älä yritä selvittää äkkijyrkänteiden yli. Peruuta ja valitse toinen reitti.

Ajaminen lumisilla pinnoilla

Käyttöä edeltävää tarkastusta tehtäessä on kiinnitettävä erityistä huomiota niihin ajoneuvon kohtiin, joissa lumi- ja/tai jääkertymät voivat estää takavalon näkymisen, tukkia tuuletusaukot, estää jäähdyttimen ja voivettimen toiminnan ja häiritä ohjausvipujen, kytkinten ja jarrupolkimen liikettä. Ennen ATV:n käynnistämistä on tarkistettava, että ohjaus, kaasus- ja jarruvivut sekä polkimet toimivat esteettömästi.

Kun ATV:llä ajetaan lumisella pohjalla, renkaiden pito yleensä huonontuu, jolloin ajoneuvo reagoi eri tavalla kuljettajalta tuleviin hallintaliikkeisiin. Pinnoilla, joilla pito on huono, ohjausvaste on vähemmän napakka ja tarkka, pysähtymismatkat pitenevät ja kiihdytys on hidasta. Hidasta, äläkä "ryntää" kaasulla. Se johtaa vain pyörien luistamiseen ja ajoneuvon mahdolliseen luisuun yliohtautumisen takia. Vältä äkkijarrutusta. Se voi aiheuttaa ajoneuvon luisumisen suorassa linjassa. Paras keino on jälleen vähentää turvallisesti nopeutta ennen ohjausliikettä, jotta ajoneuvo saadaan täysin takaisin hallintaan ennen sen riistäytymistä käsistä.

Kun ajat ATV:llä irtolumen peittämällä pinnalla, ajoneuvon liike tuiskuttaa ilmaan lunta, joka kerääntyy tai sulaa tietyille paljaina oleville komponenteille, mukaan lukien pyörivät osat, kuten jarrulevyt. Vesi, lumi tai jää voi vaikuttaa ATV:si jarrujärjestelmän reaktioaikaan. Vaikka ajoneuvoa ei tarvitsisi alentaa, käytä jarruja usein estääksesi jään tai lumen kertymisen ja kuivataksesi jarrupalat ja -levyt. Menettelemällä näin pieniriskisissä ajotilanteissa testaat pyörien pidon ja pidät itsesi ajan tasalla siitä, miten ajoneuvo vastaa ohjausliikkeisiin. Pidä jarrupoljin, jalkatuet, astinlaudat, jarru- ja kaasuvivut aina lumettomina ja jäättöminä. Pyyhi lumi usein pois istuimelta, käsikahvoista sekä ajo- ja takavalosta.

Lumen alla saattaa olla piilossa kiviä, kantoja tai muita esteitä, ja jos lumi on märkää, se saattaa estää ajamisen kokonaan, koska ajoneuvo juuttuu kiinni tai menettää kaiken pidon loskaisessa lumessa. Katso kauas eteenpäin ja tarkkaile aina näkyviä merkkejä siitä, että lumen alla saattaa olla tällaisia esteitä. Epävarmoissa tapauksissa on aina tehtävä väistöliike. Älä aja jäätyneen vesistön jäällä, ennen kuin olet tarkistanut jään kestävän turvallisesti ATV:n, sen kuljettajan ja matkustajan sekä kuorman painon. Muista, että tietyn paksuinen jää saattaa kantaa moottorikelkan, mutta ei samanpainoista ATV:tä, koska ATV:n neljän renkaan kosketusalueiden kantava ala on pienempi kuin moottorikelkan jalasten kantava ala.

Muista aina, että matkustajan kuljettaminen vaikuttaa ajoneuvon käsiteltävyyteen ja vakauteen. Älä siksi koskaan matkustajaa kuljettaessasi yritä tehdä ohjausliikkeitä, jotka voivat aiheuttaa ajoneuvon ajautumisen luisuun ja äkkipysäytyksen seurauksena matkustajan sinkoutumisen istuimeltaan ja/tai ajoneuvon ympäripyörittämisen tai kaatumisen.

Ajomukavuuden maksimoimiseksi ja paleltumisvammojen välttämiseksi on aina käytettävä sääolosuhteisiin soveltuvia ajovaatteita ja ATV:n suojarusteita.

Jokaisen ajomatkan päätteeksi on hyvä puhdistaa lumi- tai jääkertymät ajoneuvon rungosta ja kaikista liikkuvista osista (jarrut, ohjauksen osat, voimansiirtojärjestelmät, hallintalaitteet, jäähdyttimen puhallin jne.). Märkä lumi muuttuu jääksi ajoneuvon jäähtyessä ja sitä on vaikeampi poistaa seuraavassa käyttöä edeltävässä tarkastuksessa.

Ajotekniikka

Olosuhteisiin nähden liian kova ajo voi aiheuttaa vahingoittumisen. Kaasuta vain riittävästi turvalista etenemistä varten. Tilastojen mukaan käännökset kovassa vauhdissa yleensä johtavat onnettomuuteen ja loukkaantumiseen. Muista aina, että tämä ajoneuvo on painava! Jos se kaatuu päällesi, voit jäädä loukkuun sen pelkän painon alle.

Tätä ajoneuvoa ei ole suunniteltu hyppäämistä varten, eikä se, etkä sinä, pysty vaihtamaan kovien iskujen, kuten hyppäämisen aiheuttamaa energiaa. "Takapyörällä" ajo voi aiheuttaa ajoneuvon pyörittämisen päällesi. Kumatkin ovat erittäin riskialttiita, ja niitä pitäisi aina välttää.

Ajoneuvon hallinnassa pitämiseksi on molemmat kädet ehdottomasti syytä pitää ohjauksikahvoissa siten, että ne ovat kaikkien hallintalaitteiden ulottuvilla. Sama koskee jalkoja. Vältä mahdolliset sääri- tai jalkavahingot pitämällä jalat koko ajan

jalkatuilla. Älä käännä varpaita ulospäin tai auta kääntymistä laittamalla jalkaa ulos, sillä ne voivat osua ohitse kiitäviin esteisiin, tai ne voivat joutua kosketuksiin pyörien kanssa.



V00A0UL

Vaikka tässä ajoneuvossa on riittävä jousitus, on olemassa ”erittäin tiheää röykkyä” tai muutoin epätasaisia maasto-olosuhteita, jotka tuntuvat epämukavilta ja voivat aiheuttaa selkävaivan. Sen vuoksi on usein ajettava jalkatuilla ”seisten” tai kyykyssä. Hidasta ja vaimenna iskuja jalkajoustoilla.

Tätä ajoneuvoa ei ole suunniteltu teillä tai maanteillä ajoa varten. Useimmilla paikkakunnilla se on laitonta. Ajoneuvolla ajo teillä tai maanteillä voi aiheuttaa kolarin toisen ajoneuvon kanssa.

Tämän ajoneuvon renkaat eivät sovi kestopäällystetyllä tiellä ajoon. Kestopäällyste voi suuresti vaikuttaa ajoneuvon käsittelyyn ja hallintaan.

Teillä tai pehmeillä penkoilla ajo voi hämmentää muita tielläliikkuja, etenkin jos valot ovat päällä.

Jos on ylitettävä tie, pitäisi ensimmäisenä ajavan jalkautua ajoneuvostaan, tarkkaila ja näyttää ohjeita muille kuljettajille. Viimeisenä tien ylittänyt auttaa sitten ensimmäisenä ajavaa ylittämään tien. Älä aja jalkakäytävillä. Ne on tarkoitettu jalankulkijoille.

Vesi voi olla ainutlaatuinen vaara. Jos se on liian syvä, ajoneuvo voi ”kellua” ja kellahtaa. Tarkasta veden syvyys ja virtaus ennen minkäänlaisen vesistön ylittämistä. Vesi ei saisi ylittää jalkatukia. Varo liukkaita pintoja kuten kivet, ruoho, tukit, jne., sekä vedessä että rannoilla. Voit menettää pyörien vetovoiman. Älä ylitä mennä veteen kovalla vauhdilla. Vesi toimii jarruna ja voi heittää sinut pois ajoneuvosta.

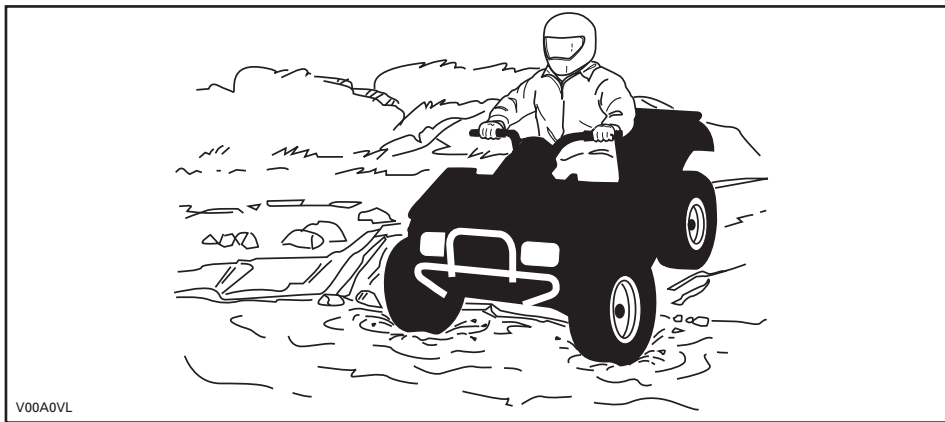

V00A0VL

Vesi vaikuttaa ajoneuvon jarrutuskykyyn. Muista kuivata jarrut jarruttamalla useita kertoja noustuasi ajoneuvolla vedestä.

Lähellä vesiä voi olla mutaa tai suomaata. Varo äkkinäisiä "monttuja" tai syvyysvaihteluita. Varo myös muita vaaroja, kuten kasvullisuuden osittain peittämät kivenlohkareet, tukit, jne.

Jos tiesi johtaa jäätynneiden vesistöjen yli, varmistu, että jää on tarpeeksi paksua kannattamaan sinut, ajoneuvon ja kuorman. Varo erityisesti avovettä se osoittaa, että jään paksuus vaihtelee. Jos emmit, älä ylitä.

Jää vaikuttaa myös ajoneuvon hallittavuuteen. Hidasta, äläkä "kaasuta äkkinäisesti". Se johtaa vain pyörien luistamiseen ja ajoneuvon mahdolliseen kiepahtamiseen. Vältä äkkijarrutusta. Tämä voi taas johtaa hallitsemattomaan liukuun ja ajoneuvon kiepahtamiseen. Loskaa pitäisi aina välttää, sillä se voi estää ajoneuvon tai sen hallintalaitteiden toiminnan.

Lumessa ajaminen saattaa vaikuttaa jarrujen jarrutuskykyyn. Hidasta nopeus turvallisiksi ja huomioi pitempi jarrutusmatka. Kerääntyvä lumi saattaa muodostaa jäätä tai lunta kasaantuu jarrujen osiin ja hallintalaitteisiin. Käytä jarruja säännöllisesti estääksesi jään tai lumen kerääntymisen. Tarkasta jarrujärjestelmä huolellisesti ennen jokaista ajokertaa ja pidä aina jarrupoljin, jalkatapit, astinlaudat ja jarruvivut puhtaana lumesta ja jäästä.

Hiekalla ja hiekkadyneillä, tai lumessa ajo on myös ainutlaatuinen kokemus, mutta näiden kohdalla on huomioitava tiettyjä perusvarotoimia. Ajoneuvo voi menettää määrässä, syvässä tai hienossa hiekkassa/lumessa pyörien vetovoiman, mikä aiheuttaa ajoneuvon liukumisen, kaatumisen tai "pyörien uppoutumisen". Etsi kiinteämpää maata tällaisessa tilanteessa. Paras neuvo on, jälleen, hidastaminen ja olosuhteiden visusti silmälläpitäminen.

Hiekkadyneillä ajettaessa suositellaan ajoneuvon kiinnitettäväksi antennityyppistä turvalippua. Tämä helpottaa näkyvyyttä, jolloin muut havaitsevat sinut seuraavan hiekkakummun takaa. Jos näet edessäsi toisen turvalipun, etene

varoen. Koska antennityyppinen turvalippu voi taipua ja ponnahtaa itseesi jos se jää kiinni johonkin, älä käytä sitä sellaisissa paikoissa, joissa on matalalla olevia oksia tai esteitä.

Irtokivillä tai soralla ajaminen on hyvin samanlaista kuin jäällä ajo. Sora ja kivet vaikuttavat ajoneuvon ohjattavuuteen aiheuttaen mahdollisesti sen liukumista tai keikahtamisen, etenkin jos vauhti on kova. Lisäksi se voi vaikuttaa jarrutusmatkaan. Muista, että "äkinäinen kaasuttaminen" tai liukuminen voivat singota irtokiviä taaksepäin, toista kuljettajaa kohti. Älä koskaan tee sitä tahallasi.

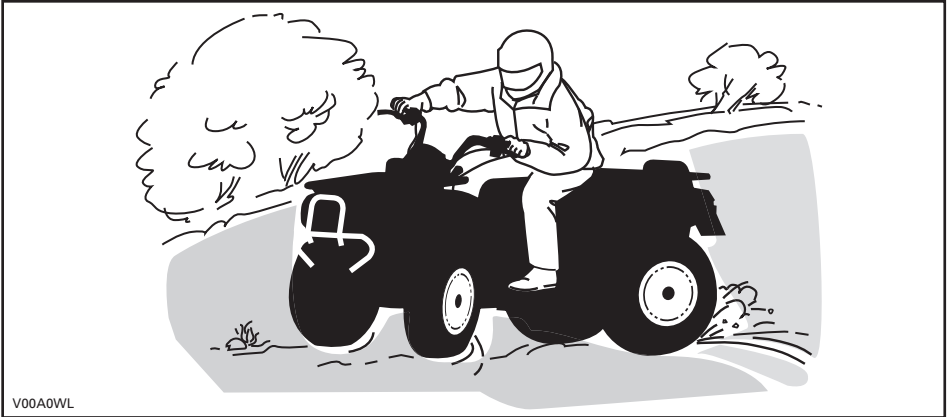

V00A0WL

Jos joudut luistoon tai liukuun, on ehkä parasta kääntää ohjaustanko liuun suuntaan kunnes saat ajoneuvon jälleen hallintaan. Älä koskaan lukitse jarruja ja pyöriä.

Ota huomioon ja noudata kaikkia tiellä olevia merkkejä. Niiden tarkoitus on auttaa sinua ja muita.

"Reitillä" olevat esteet on ylitettävä varoen. Esteitä ovat irtokivet, kaatuneet puut, liukkaat pinnat, aidat, tolpat, penkereet ja painumat. Ne on syytä välttää aina kun se on mahdollista. Muista, että jotkut esteet ovat liian suuria tai vaarallisia ylitettäviksi, joten ne on syytä välttää. Voit ylittää pienet kivet tai kaatuneet puut turvallisesti... lähesty niitä 90°:n kulmassa. Seiso jalkatuilla ja pidä polvet koukussa. Hidasta nopeus kuitenkin pysähtymättä, älä "kaasuta äkinäisesti". Pidä ohjaustangosta kunnolla kiinni. Siirrä painoasi taaksepäin ja aja eteenpäin. Älä yritä nostaa ajoneuvon etupyöriä maasta. Ota huomioon, että esine voi olla liukas tai voi liikkua sitä ylitettäessä.

Mäissä tai rinteissä ajettaessa on kaksi erittäin tärkeää seikkaa... varaudu liukkaisiin pintoihin, tai maaston muutoksiin ja esteisiin ja... käytä vartalosi painoa oikein.

Pysähtyneenä tai pysäköitynä kytke aina seisontajarru päälle. Tämä on erityisen tärkeää rinteisiin pysäköitäessä. Hyvin jyrkissä rinteissä, tai kun ATV on kuormattu, on pyörät kiiltava kivillä tai tiillä.

Ylämäki

Pidä vartalosi painopiste edessä mäenharjannetta kohti. Pidä jalat jalkatuissa ja vaihda pienemmälle vaihteelle, kiihdytä sitten ja tarvittaessa suorita vaihtaminen nopeasti ajaessasi ylöspäin. Älä kaasuta liikaa, sillä silloin ajoneuvon nokka voi nousta maasta irti ja kaatua päällesi. Jos rinne on liian jyrkkä etkä pääse eteenpäin, tai ajoneuvo alkaa rullata taaksepäin, jarruta, mutta varo ettet rupea luisumaan. Nouse ajoneuvosta pois ja tee "U"-käännös tai "K"-käännös (taaksepäin kävelen, ajoneuvon vierellä, ylämäen puolella ja toinen käsi jarruvivussa. Peruuta ajoneuvoa niin, että sen perä osoittaa ylös mäen harjannetta kohti, aja sitten alamäkeen). Kävele tai nouse ajoneuvosta pois aina ylämäen puolella ja pysy loitolla ajoneuvosta sekä sen pyörivistä pyöristä. Älä yritä pitää ajoneuvosta kiinni jos se alkaa kaatua. Pysy erillään. Älä aja mäenharjanteen yli kovalla vauhdilla. Siellä voi olla esteitä, jopa teräviä äkkipudotuksia.

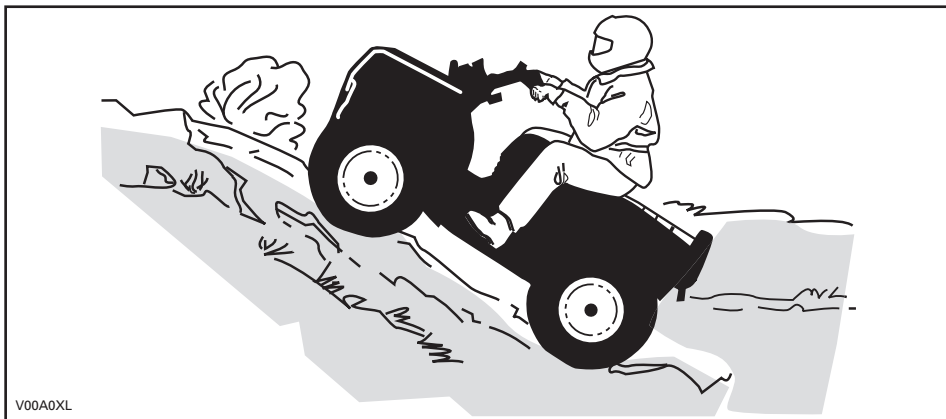

Alamäki

Pidä vartalosi painopiste takana. Jarruta varovasti ja vältä liukumista. Älä "rullaa" alamäkeen käyttäen yksinomaan moottorijarrutusta tai vapaalla.

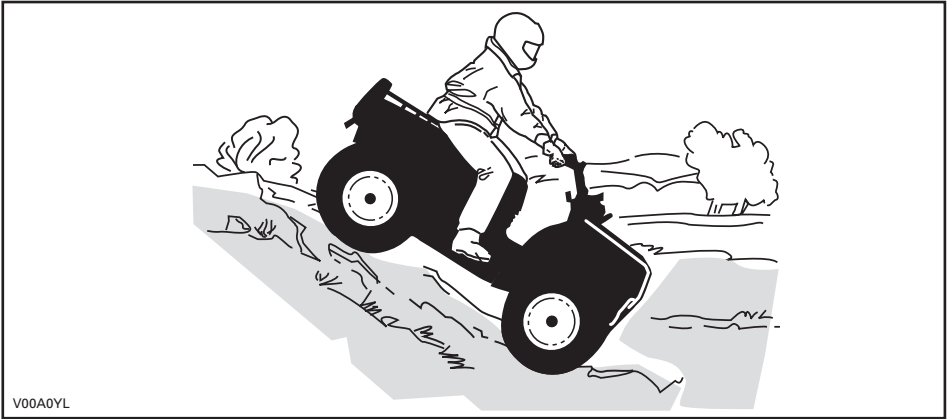

V00A0YL

Rinteen poikittaissuuntaisesti ajo

Tämä on yksi kaikkein riskialttiimmista ajotyyleistä, sillä se voi muuttaa voimakkaasti ajoneuvon tasapainoa. Sitä pitäisi kaikin tavoin välttää. Mikäli niin on kuitenkin välttämättä ajettava, on tärkeää pitää vartalosi painopiste AINA ylärinteen puolella ja olla valmiina nousemaan ajoneuvosta samalle puolelle pois, mikäli ajoneuvo alkaa kaatua. Älä yritä pysäyttää ajoneuvoa tai estää sen vaurioitumista.

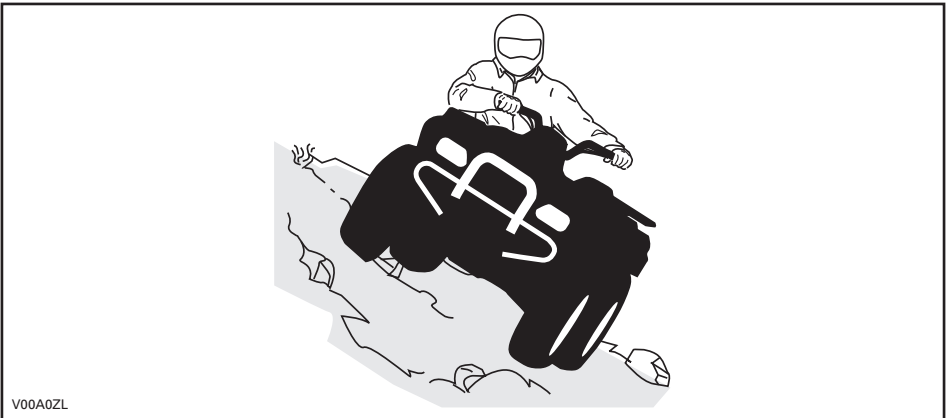

V00A0ZL

Tätä käsikirjaa luettaessa on muistettava että:

⚠ VAROITUS

Osoittaa mahdollista vaaratilannetta, joka voi johtaa vakavaan loukkaantumiseen tai kuolemaan, ellei sitä vältetä.

TÄRKEITÄ TUOTTEESSA OLEVIA ETIKETTEJÄ

Riippuva lipuke

Tässä ajoneuvossa on tärkeitä turvallisuuteen liittyviä tietoja sisältävä riippuva lipuke ja kilpiä.

Jokaisen tällä ajoneuvolla ajavan pitää lukea ja ymmärtää nämä tiedot ennen ajamista.

S

URHEILUMALLI

TÄMÄ ATV ON TARKOITETTU VAPAA-AJAN KÄYTTÖÖN VAIN KOKENEITA KULJETTAJIA VARTEN.

PELKKÄ KULJETTAJA - EI MATKUSTAJIA.

EI ALLE 16-VUOTIASTA KULJETTAJAA.

TÄMÄN LUOKAN S (SPORT) ATV ON SUURTEHO-ATV. SE ON TARKOITETTU URHEILULLISEEN VAPAA-AJAN JA KILPAILUKÄYTTÖÖN TAITAVILLE JA HUOMATTAVAN KOKENEILLE AJAJILLE.

ATV:LLÄ AJOTAIDON OPPIMISEEN TARKOITETTUJA HARJOITUSKURSSEJA JÄRJESTETÄÄNKYSY TIETOA JÄLLEENMYyjÄLTÄSI.

KYSY JÄLLEENMYyjÄLTÄSI TIETOJA ATV:N KÄYTTÖÖN LIITTYVISTÄ KANSALLISISTA TAI PAIKALLISISTA LAEISTA JA ASETUKSISTA.

TÄTÄ RIIPPUVAA LIPUKETTA EI SAA POISTAA ENNEN MYyntiÄ

vmo2009-005-003_en

VAROITUS

ATV:n väärä käyttö voi johtaa VAKAVAAN vahingoittumiseen tai KUOLEMAAN.



KÄYTÄ AINA HYVÄKSYTTYÄ KYPÄRÄÄ JA SUOJAVARUSTEITA.

ÄLÄ KOSKAAN AJA YLEISILLÄ TEILLÄ.

ÄLÄ KOSKAAN KULJETA MATKUSTAJIA.

ÄLÄ KOSKAAN AJA ALKOHOLIN TAI HUUMEIDEN VAIKUTUKSEN ALAISENA.

ÄLÄ KOSKAAN aja:

- Ilman asianmukaista koulutusta tai ohjeita.
- Kykyiäsi tai olosuhteisiin nähden liian kovalla vauhdilla.
- Yleisillä teillä – toisen ajoneuvon kanssa voi sattua kolari.
- Matkustajan kanssa - matkustajat vaikuttavat tasapainoon ja ohjaukseen ja lisäävät riskiä menettää ajoneuvon hallinnan.

AINA:

- Käyttää oikeata ajotekniikkaa ja välttää ajoneuvon ympäröiväraitämisiä mäissä, epätasaisessa maastossa ja käänöksissä.
- Välttää asfalttipintoja - asfaltti voi suuresti vaikuttaa käsitellyyn ja hallintaan.

OTA KÄYTTÄJÄN KÄSIKIRJA AJONEUVOSTA JA LUE SE. NOUDATA KAIKKIA OHJEITA JA VAROITUKSIA.

vmo2009-005-003_en

AJONEUVON MOOTTORIN KUVAUS:

XXXXX

EPA-VARMENNETTU

NER (NORMALISOITU PÄÄSTÖARVO) = X

0-10 ASTEIKKOLLA, 0 OLLESSA PUHTAIN

* EI SAA POISTAA ENNEN MYyntiÄ



704901107

vmo2006-005-009_en

Ajoneuvon varoituskilvet

Ajoneuvostasi löytyvät seuraavat kilvet, joiden on katsottava kuuluvan vaki-tuisesti ajoneuvoon. Jos niitä puuttuu tai ne ovat vahingoittuneet, ne voi korvata uusilla ilmaiseksi. Ota yhteys valtuutettuun Can-Am -jälleenmyyjään.

HUOM: Seuraavat tässä käyttäjän käsikirjassa käytetyt kuvat ovat vain esimerkkejä. Oman ajoneuvosi malli voi olla erilainen.

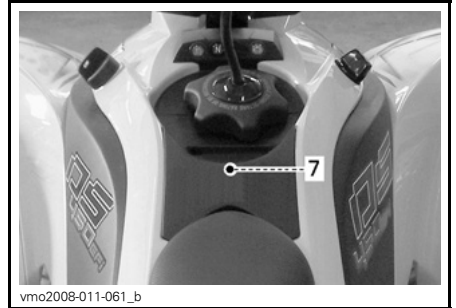
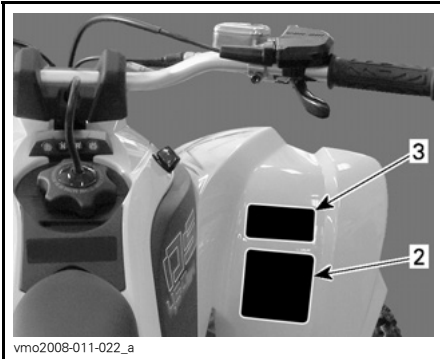
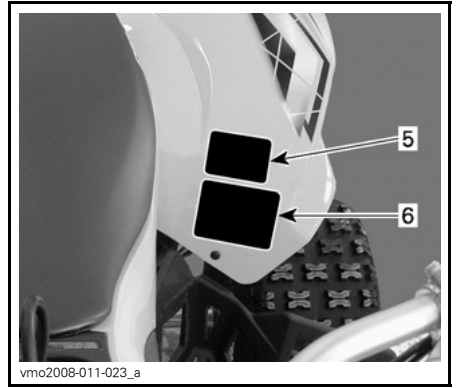
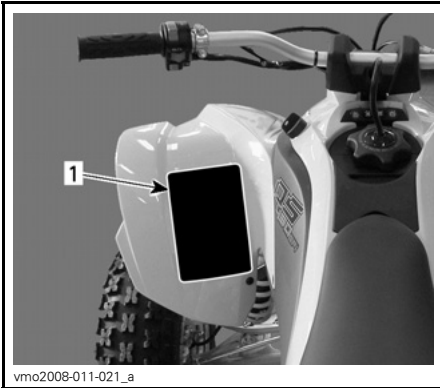

HUOLTOKANNEN ALAPUOLELLA

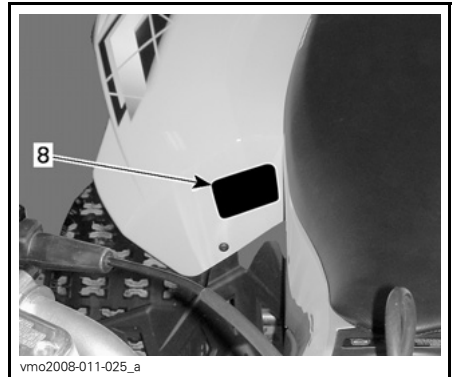
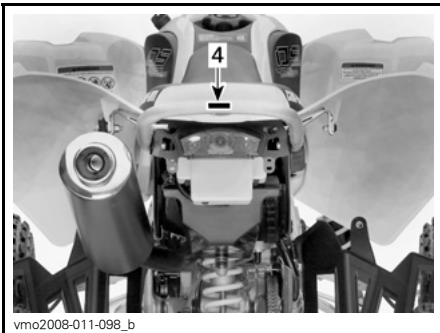

VAROITUS

ATV:n väärä käyttö voi johtaa VAKAVAAN vahingoittumiseen tai KUOLEMAAN.



KÄYTÄ AINA HYVÄKSYTTYÄ KYPÄRÄÄ JA SUOJAVARUS- TEITA,	ÄLÄ KOSKAAN KÄYTÄ YLEISILLÄ TEILLÄ,	ÄLÄ KOSKAAN KULJETA MATKUSTAJIA,	ÄLÄ KOSKAAN AJA HUUMEIDEN TAI ALKOHOLIN VAIKUTUKSEN ALAISENA,
--	---	--	---

ÄLÄ KOSKAAN aja:

- Ilman asianmukaista koulutusta tai ohjeita.
- Kykyihisi tai olosuhteisiin nähden liian kovalla vauhdilla.
- Yleisillä teillä - voi sattua kolari toisen ajoneuvon kanssa.
- Matkustajan kanssa - matkustajat vaikuttavat tasapainoon ja ohjaukseen ja lisäävät riskiä menettää ajoneuvon hallinnan.

AINA:

- Käyttää oikeata ajotekniikkaa ja välttää ajoneuvon ympäripyörähtämisiä maässä, epätasaisessa maastossa ja käännöksissä.
- Välttää asfalttipintoja - asfaltti voi suuresti vaikuttaa käsittelyyn ja hallintaan.

**LÖYDÄ JA LUE KÄYTTÄJÄN KÄSIKIRJA, NOUD ATA
KAIKKIA OHJEITA JA VAROITUKSIA.**

vmo2009-003-004_en

KILPI 1

VAROITUS

**ALLE
16**

Mikäli olet alle 16-vuotias, tällä ATV:llä ajaminen lisää riskiä VAHINGOITTUA VAKAVASTI tai KUOLLA.
ÄLÄ KOSKAAN aja tällä ATV:llä, jos olet alle 16-vuotias.

704 900 011

V01M02Z

KILPI 2

VAROITUS

Tämän ATV:n suorituskyky saattaa ylittää aikaisemmin ajamiesi maastoajoneuvojen suorituskyvyn. Tämä luokka S (sport) on pelkästään maastoajoon tarkoitettu suurteho-ATV. Se on tarkoitettu urheilulliseen vapaa-ajan ja kilpailukäyttöön taitaville ja huomattavan kokeneille ajajille.

704 900 089

V02M05Y

KILPI 3

VAROITUS

**ÄLÄ KOSKAAN kiinnitä
kuorman vetoköyttä tähän
tai matkatavaratelineeseen.**

**Tällöin ajoneuvo voi
pyörähtää ympäri.**

**Käytä kuorman vetämiseen
AINA perävaunun
vetokoukkuja.**

704902005

vmo2010-004-002_en

KILPI 4

VAROITUS



**ÄLÄ KOSKAAN aja
matkustajana.
Matkustajat voivat
aiheuttaa hallinnan
menetyksen, josta seuraa
VAKAVA VAHINGOITTUMI-
NEN tai KUOLEMA.**

704 900 005

V01M07Z

KILPI 5

VAROITUS

Väärä rengaspaine tai ylikuormitus voi aiheuttaa hallinnan menetyksen johtaen VAKAAN VAHINGOITUMISEEN tai KUOLEMAAN.

KUORMA	RENGASPAINEN KYLMÄNÄ
ENINTÄÄN 100 kg (220 lb)	EDESSÄ MAKS: 68,9 kP (10 psi) MIN: 55,2 kP (8 psi)
	TAKANA MAKS: 62,1 kP (9 psi) MIN: 48,3 kP (7 psi)

PIDÄ renkaissa aina suositeltu rengaspaine.

ÄLÄ KOSKAAN säädä rengaspainetta alle minimin. Se voi aiheuttaa renkaan irtoamisen vanteelta.

ÄLÄ KOSKAAN ylitä ajoneuvon 100 kg:n (220 lb) kuormituskykyä, mukaan luettuina kuljettajan, kuorman, lisävarusteiden ja perävaunun aisan painot.

704902001

KILPI 6



vmo2010-010-100_a

KILPI 7

VAROITUS	
DA FIND OG LÆS BRUGERVEJLEDNINGEN, OVERHOLD ALLE INSTRUKTIONER OG ADVARSLER. ZØK DE GEBRUKERSHÅNDBØGEN OG EN LÆS HEN, HOU UD AAN ALLE ANVILNINGEN EN VARSSELNINGEN. LOCALISER ET LIRE LE GUIDE DE L'OPÉRATEUR, SUIVRE TOUS LES CONSIGNES ET AVERTISSEMENTS. PAIKANNA JA LUE KÄYTTÖOHJEITA JA VARTUTUSIA. UBICAR Y LEER LA GUÍA DEL OPERADOR, ATENCIÓN A TODAS LAS INSTRUCCIONES Y MENSAJES DE ADVERTENCIA.	DE BETRIEBSANLEITUNG AUFZINDIG MACHEN UND LEBEN, ALLE ANWEISUNGEN UND WARNUNGEN BEFOLGEN. BEFÖRE KUN ANHÄNGER TON DÄHTO XERFETI, ANVÄRARETS OCH XI QUÄTTE KAI TPOBLOTIOH2E3. LEGGERE I MANUALE DELL'OPERATORE, SEGUIRE TUTTE LE ISTRUZIONI E AVVERTENZE. LOCALLEAR E LER O GUA DE OPERAÇÃO, OBSERVAR TODAS AS INSTRUÇÕES E MENSAGENS DE AVISO. TA REDA PÅ INSTRUKTIONSBOKEN OCH LÄS DEN. UPPMÄRKSAMMA ALLA ANVÄNNINGAR OCH VARNINGAR.

vmo2008-011-090

KILPI 8

Kelpoisuuskilvet

 Bombardier Recreational Products Inc. takaa, että tämä ATV täyttää Yhdysvaltain kansallisen standardijärjestön nelipyöräisille maastoajoneuvoille määritelmän ANSISVIA-1-2007-standardin.

vmo2010-004-001_en

SIJAITSEE RUNGON VASEMMANPUOLEISESSA OSASSA

  **ACN 097 370 100**

POWER kW
TEHO

WET WEIGHT kg
MÄRKÄPAINO

THIS VEHICLE IS AN ALL TERRAIN VEHICLE AND IS NOT INTENDED FOR USE ON PUBLIC ROADS.
TÄMÄ AJONEUVO ON MAASTOAJONEUVO EIKÄ SITÄ OLE TARKOITETTU YLEISEEN MAANTIILIKENTEeseen.

vmo2008-011-091

SIJAITSEE RUNGON OIKEANPUOLEISESSA OSASSA

ENGINE FAMILY		MOOTTORISARJA
PERMEATION FAMILY		PERMEATION-TUOTEPERHE
CERTIFICATION STANDARD (FEL)		TYYPPIHVAIKSYNTÄSTANDARDI (FEL)
ENGINE DISPLACEMENT		MOOTTORIN SYLINTERITILAVUUS
EXHAUST EMISSION CONTROL SYSTEM		PAKOKAASUJEN HÄLLINTÄJÄRJESTELMÄ
BOMBARDIER RECREATIONAL PRODUCTS INC.		

704902057

PÄÄSTÖTIETO
TÄSSÄ AJONEUVOSSA ON HYVÄKSYTTY KÄYTTÄVÄKSI LYLYJÄNTÄ BENSIINIÄ, JOKA TÄYTTÄÄ U.S. EPA & CALIFORNIA EMISSION -PÄÄSTÖMÄÄRÄYKSET MAASTOAJONEUVOJEN MOOTTORILLE.

EMISSION CONTROL INFORMATION

THIS VEHICLE IS CERTIFIED TO OPERATE ON UNLEADED GASOLINE AND MEETS TO U.S. EPA AND CALIFORNIA REGULATIONS FOR ATV SI ENGINES.

SEE OPERATOR'S GUIDE FOR MAINTENANCE SPECIFICATIONS
KATSO HUOLTOTIETOJÄ KÄSIKIRJASTA



704902057

SIJAITSEE RUNGON VASEMMANPUOLEISESSA OSASSA

Teknisiä tietoja sisältävä kilpi

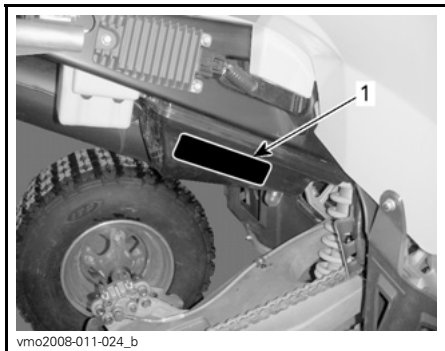

vmo2008-011-024_b

TYYPILLINEN

1. Voimansiirtoketjun kilpi



Tätä käsikirjaa luettaessa on muistettava että:

⚠ VAROITUS

Osoittaa mahdollista vaaratilannetta, joka voi johtaa vakavaan loukkaantumiseen tai kuolemaan, ellei sitä vältetä.

AJONEUVOA KOSKEVAT TIEDOT

HALLINTALAITTEET/MITTARIT/VARUSTEET

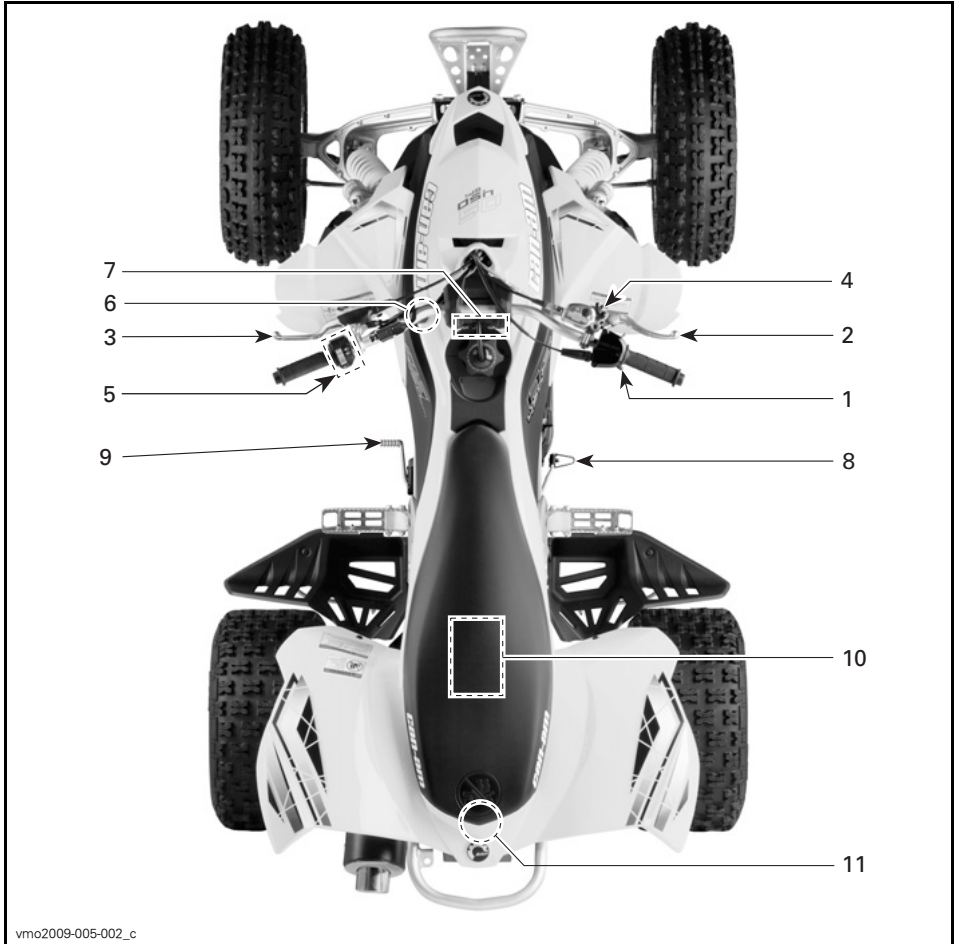

vmo2009-005-002_c

TYYPILLINEN

Tätä käsikirjaa luettaessa on muistettava että:

⚠ VAROITUS

Osoittaa mahdollista vaaratilannetta, joka voi johtaa vakavaan loukkaantumiseen tai kuolemaan, ellei sitä vältetä.

1) Kaasuvipu

Kaasuvipu sijaitsee ohjaustangon oikealla puolella.

Painamalla sitä moottorin käyntinopeus kasvaa, jolloin vaihteisto voidaan vaihtaa valitulle vaihteelle kytkimen ollessa kytkettyneenä.

Kun se vapautetaan, moottorin käyntinopeuden pitäisi palata automaattisesti tyhjäkäynnille, jolloin ajoneuvon vauhti vähitellen hidastuu.

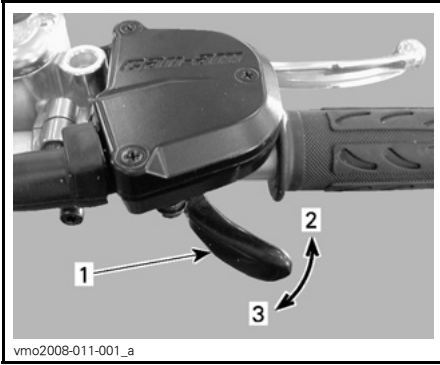

1. Kaasuvipu
2. Kaasutus
3. Hidastus

VAROITUS

Vapauta kaasu aina vaihtaessasi vaihteita. Vaihtaminen ilman kaasun vapauttamista voi aiheuttaa hallinnan menettämisen, jopa ajoneuvon kaatumisen ja mekaanisia vaurioita.

2) Etujarruvipu

Etujarrujen jarruvipu sijaitsee ohjaustangon oikealla puolella.

Painettaessa etujarrut jarruttavat. Vapautettaessa jarruvivun pitäisi automaattisesti palata alkuperäiseen asen-

toonsa. Jarrutusteho on suhteessa voimaan, jolla vipua painetaan, sekä maastotyyppiin ja -olosuhteisiin.

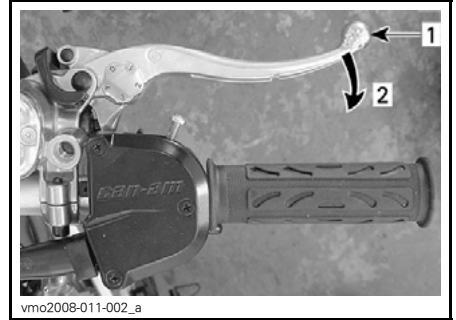

1. Jarruvipu
2. Jarrutus

Etujarruvivun säätäminen

Jarruvivun voidaan säätää sopimaan kuljettajan mieltymyksiin. Käännä säätönokkaa asennosta 0 asentoon 4. Asennossa 0 jarruvipu on uloimpana ohjaustangosta.

Valitse haluamasi jarruvivun säätöasento istuessasi ajoneuvossa, aloita säätö pienimmästä säätönokan numerosta.

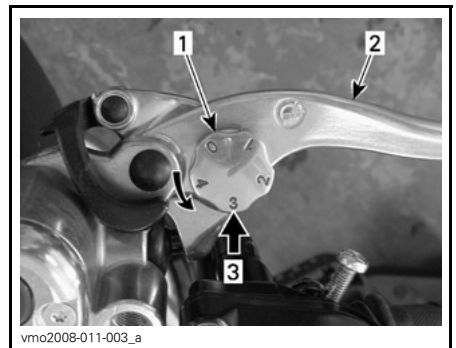

1. Säätönokka
2. Jarruvipu
3. Säätöasento kuljettajan istuessa ajoneuvossa

3) Kytkinvipu

Kytkinvipu sijaitsee ohjaustangon vasemmalla puolella.

Puristettaessa kytkin irtoaa. Vapautettaessa vipu kytkin kytkee.

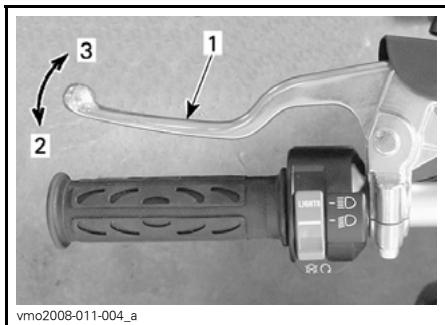

1. Kytkinvipu
2. Vapauttaminen
3. Kytkentä

VAROITUS

Vapauta kaasua aina vaihtaessasi vaihteita. Vaihtaminen ilman kaasun vapauttamista voi aiheuttaa hallinnan menettämisen, jopa ajoneuvon kaatumisen ja mekaanisia vaurioita.

4) Seisontajarru

Seisontajarru sijaitsee ohjaustangon oikealla puolella.

Lukitus estää tilapäisesti ajoneuvon liikkumisen. Käytännöllinen kun jarrut pitää lukita esim. K-käännöstä tehtäessä, kuljetuksen aikana, tai kun ajoneuvo ei ole käytössä.

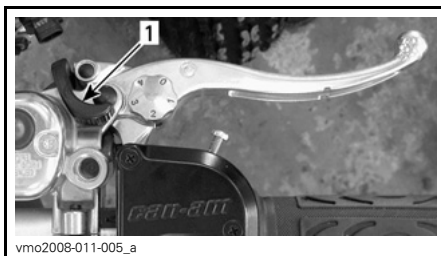

1. Seisontajarru

VAROITUS

Käytä seisontajarrua aina kun ajoneuvo ei ole käytössä.

VAROITUS

Varmista, että seisontajarru on kokonaan pois päältä ennen ajoneuvon käyttöä.

Jos ajoneuvolla ajettaessa jarrujen annetaan laahata jarruvipua jatkuvasti puristamalla, se voi vaurioittaa jarrujärjestelmää ja aiheuttaa jarrutehon menetyksen ja/tai tulipalon.

Mekanismin käyttö: Purista etujarruvipua ja pidä sitä siinä samalla kun liikutat vivun lukitusta sormella. Etujarruvipu on nyt kiinni ja etujarrut ovat päällä.

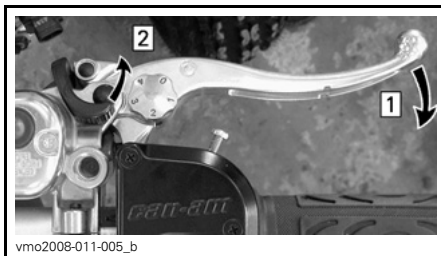

Askel 1: Paina etujarruvipua ja pidä se alaspainettuna
Askel 2: Siirrä seisontajarru haluamaasi asentoon

HUOM: Seisontajarru voidaan säätää neljään (4) eri asentoon.

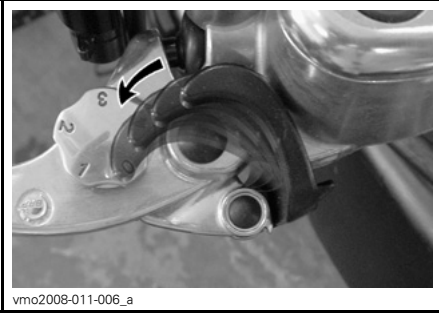

SEISONTAJARRUN ASENNOT

ILMOITUS Seisontajarrun asento voi vaihdella riippuen jarrupalojen kuluneisuudesta. Varmista, että ajoneuvo pysyy turvallisesti paikoillaan silloin, kun seisontajarru on kytketty päälle.

Mekanismin vapautus: Paina etujarruvipua. Vivun lukon pitäisi automaattisesti palata alkuperäiseen asentoonsa. Etujarruvivun pitäisi palata lepoasentoon. Vapauta aina seisontajarru ennen ajamista.

5) Monitoimikatkaisin

Monitoimikatkaisin sijaitsee ohjaustangon vasemmalla puolella.

Monitoimikatkaisimen kotelossa on seuraavat painikkeet:

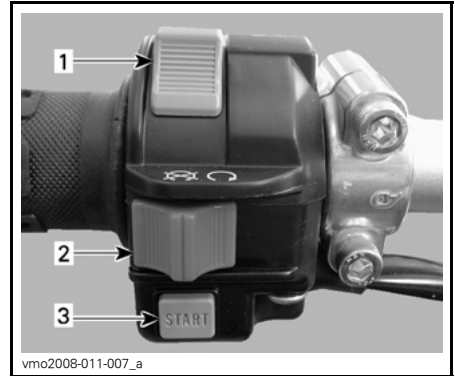

1. Ajovalojen katkaisin
2. Moottorin pysäytyskytkin
3. Moottorin käynnistyspainike

Ajovalojen katkaisin

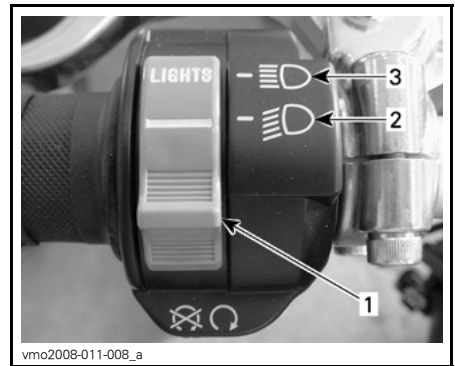

AJOVALOJEN KATKAISIMEN TOIMINNOT

1. Ajovalojen katkaisin
2. Lähivalo
3. Kaukovalo

HUOM: Ajovalot sammutetaan asettamalla virtalukko ON (PÄÄLLÄ) -asentoon "ilman valoa".

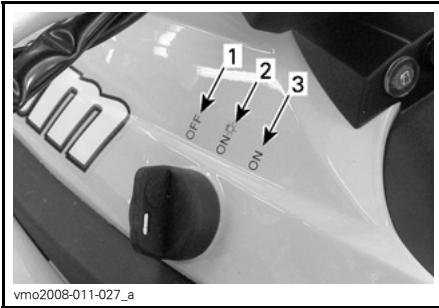

VIRTALUKON ASENNOT

1. OFF (POIS)
2. ON (PÄÄLLÄ) "valot päällä"
3. ON (PÄÄLLÄ) "ilman valoja"

Moottorin pysäytyskytkin

Tätä kytkintä käytetään moottorin pysäyttämiseen ja hätähallintaan.

Pysäytä moottori vapauttamalla kaasuvipu kokonaan ja käyttämällä sitten moottorin pysäytyskytkintä.

HUOM: Vaikka moottori voidaankin pysäyttää kääntämällä avain virtalukossa OFF (POIS) -asentoon, suosittelemme, että moottori pysäytetään moottorin pysäytyskytkimellä.

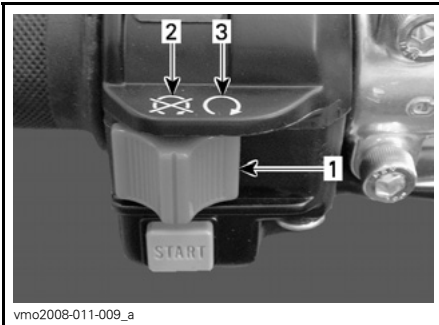

1. Moottorin pysäytyskytkin
2. OFF (POIS)
3. RUN (KÄY)

Moottorin käynnistyspainike

Käynnistyspainikkeella käynnistetään moottori. Kun käynnistyspainiketta painetaan, käynnistin pyörittää moottoria. Katso oikea käynnistysmenetelmä kohdasta **MOOTTORIN KÄYNNISTÄMINEN KÄYTTÖOHJEET**-osassa.

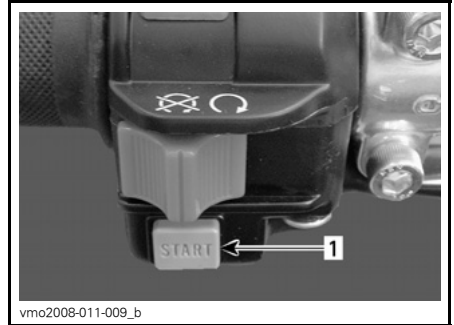

1. Moottorin käynnistyspainike

6) Virtalukko

Virtalukko sijaitsee ajoneuvon vasemmalla puolella, runkopaneelin päällä.

Se on avaimella toimiva kolmiasentoinen katkaisin.

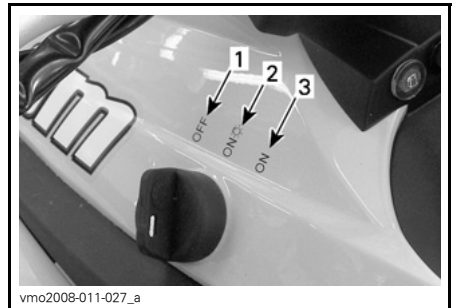

VIRTALUKON ASENNOT

1. OFF (POIS)
2. ON (PÄÄLLÄ) "ajovalot päällä"
3. ON (PÄÄLLÄ) "ilman ajovaloja"

Laita avain kytkimeen ja käännä haluttuun asentoon. Avaimen saa pois kääntämällä se ensin OFF (POIS) -asentoon.

HUOM: Kun valitaan ON (PÄÄLLÄ) ja ajovalot päällä -asento tai ON (PÄÄLLÄ) ilman ajovaloja, takavallo syttyy palamaan. Molemmissa ON (PÄÄLLÄ) -asentoissa kaikki valot palavat riippumatta siitä käykö moottori vai ei. Käännä virta-avain OFF (POIS) -asentoon aina pysäytettyäsi moottorin.

7) Merkkivalot

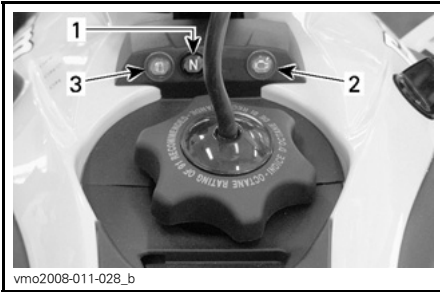

1. Vapaalla-asennon (N) merkkivalo
2. Tarkasta moottori -merkkivalo
3. Polttoaine vähissä -merkkivalo

	Vaihte on vapaalla.
	Merkkivalo ON (PALAA) (1): Moottorivika, katso kohta VIA-NETSINTÄ tai ota yhteys valtuutettuun Can-Am -jälleenmyyjään. Valo vilkkuu: Moottori on suojatussa tilassa (ontuen kotiin, limp home), ota yhteys valtuutettuun Can-Am -jälleenmyyjään.
	Polttoaine vähissä. Polttoainesäiliössä on jäljellä n. 2,5 L polttoainetta.

(1) Merkkivalo ON (PALAA) kun virta-avain ja moottorin pysäytyskytkin ovat käynnissä, mutta moottori ei ole käynnissä.

8) Takajarrupoljin

Takajarrujen jarrupoljin sijaitsee ajoneuvon oikealla puolella, jalkatapin edessä.

Painettaessa takajarru jarruttaa. Vapautettaessa sen pitäisi palata alkupe räiseen asentoonsa.

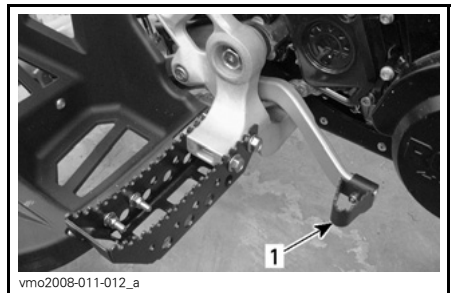

1. Takajarrupoljin

HUOM: Jarrutusteho on suhteessa voimaan, jolla vipua painetaan, sekä maastotyyppiin ja -olosuhteisiin.

9) Vaihdevipu

Vaihdevipu sijaitsee ajoneuvon vasemalla puolella, jalkatapin edessä.

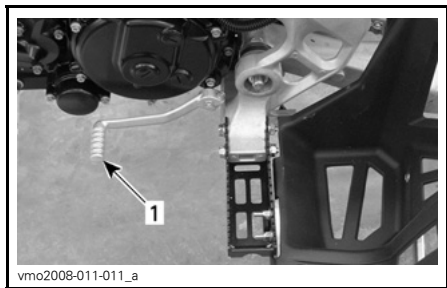

ajoneuvon VASEN PUOLI

1. Vaihdevipu

Katso oikea vaihtamismenetelmä kohdasta **VAIHTEEN VAIHTAMINEN KÄYTTÖOHJEET**-osassa.

10) Työkalusarja

Työkalusarja sijaitsee istuimen alla olevassa huoltotilassa.

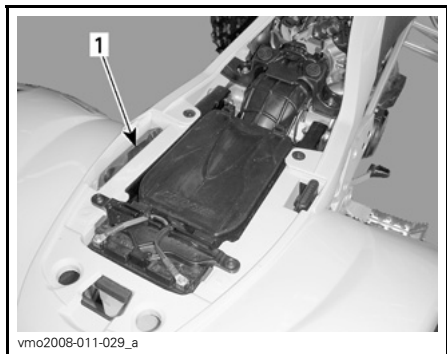

1. Työkalusarja

Työkalusarja sisältää perushuoltoon tarvittavat työkalut.

11) Istuimen salpa

Sijaitsee istuimen takaosan alla. Avaamalla sen saat poistettua istuimen, jolloin pääset käsiksi ilmansuodatinkoteloon ja huoltotilaan.



1. Istuimen salpa

Istuimen poisto

Vedä salpaa taaksepäin samalla kun nostat varovasti istuimen takaosaa. Jatka nostoliikettä kunnes istuimen kiinnikkeet vapautuvat ja poista istuin sitten kokonaan.

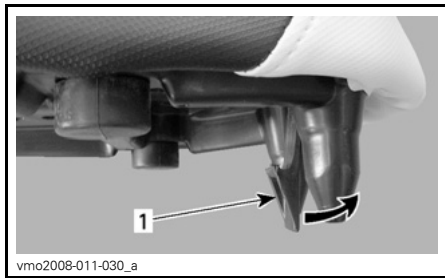

1. Istuimen salpa

Istuimen asennus

Työnnä istuimen etuosan ylempi lovi jäähdytysnestesäiliön koukkuun. Varmista sitten, että istuimen keskimäinen kieleke on hyvin kytkeytynyt paikalleen. Kun istuin on kevyesti paikallaan, paina sitä reilusti alas, jolloin salpa lukkiutuu.

HUOM: Hyvin erottuva napsahdus tuntuu. Varmista kahteen kertaan, että istuin ja sen salpa ovat kunnolla kiinni nykyisemällä sitä.

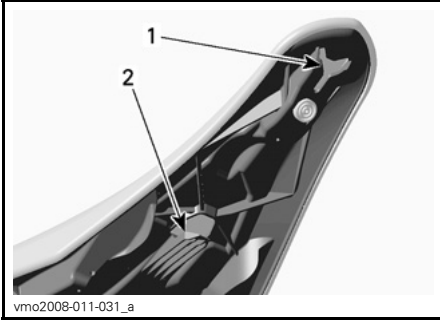

1. Ylälovi
2. Keskikieleleke

⚠ VAROITUS

Varmista, että istuimen salpa on kunnolla kiinni ennen liikkeelle lähtöä.

POLTTOAINE

Suosittelut polttoaine

Käytä useimmilta huoltoasemilta saatavissa olevaa korkealuokkaista lyijytöntä bensiniä, tai hapetettua polttoainetta, jossa on enintään 10 % etanolia tai metanolia, tai kumpaakin. Käytetyn polttoaineen suositeltu vähimmäisoktaaniluku on seuraava.

VÄHIMMÄISOKTAANILUKU	
Pohjois-Amerikassa	(91 (RON + MON)/2)
Pohjois-Amerikan ulkopuolella	95 RON

ILMOITUS Älä koskaan kokeile muilla polttoaineilla. Muiden kuin suositeltujen polttoaineiden käyttö voi johtaa ajoneuvon suorituskyvyn huononemiseen ja tärkeiden polttoainejärjestelmän ja moottorin osien vaurioitumiseen.

Tankkaaminen

VAROITUS

- Pysäytä aina moottori ennen tankkaamista. Avaa korkki hitaasti.
- Mikäli havaitset paine-eron (polttoainesäiliön korkkia avattaessa kuuluu viheltävä ääni), tarkastuta ja/tai korjauta ajoneuvo ennen kuin jatkat sen käyttämistä.
- Tietyissä olosuhteissa polttoaine on tulenarkaa ja räjähtävää.
- Älä koskaan käytä avotulta polttoainemäärän tarkastamiseen.
- Älä koskaan tupakoi tai salli läheisyydessä tulta tai kipinöitä.
- Toimi aina hyvin ilmastoidulla alueella.
- Älä koskaan täytä polttoainesäiliötä piripintaan ennen ajoneuvon viemistä lämpimään. Lämpötilan noustessa polttoaine laajenee ja voi tulla yli.
- Pyyhi ajoneuvosta aina ylivuotanut polttoaine pois.

ILMOITUS Älä koskaan sijoita mitään polttoainesäiliön korkin päälle, koska siinä oleva ilma-aukko voi mennä tukkoon ja moottori voi ruvetä käymään katkonaisesti.

1. Pysäytä moottori.
2. Älä anna kenenkään jäädä ajoneuvon tankkaamisen ajaksi.
3. Kierrä polttoainesäiliön korkki auki vastapäivään.
4. Aseta suppilo täyttöputkeen

5. Kaada polttoainetta hitaasti, jotta ilma pääsee poistumaan säiliöstä eikä tapahdu takaisinvirtausta. Varo ettei polttoainetta vuoda ulos.
6. Lopeta täyttäminen, kun polttoaine saavuttaa täyttöputken pohjan. **Älä täytä liikaa.**
7. Kiristä polttoainesäiliön korkki myötöpäivään kunnolla kiinni.
8. Asenna ilmanvaihtoputken ohjauspylvääseen.

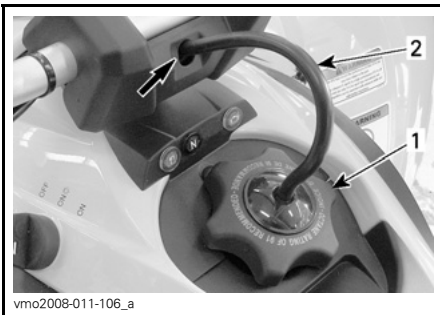

1. Polttoainesäiliön korkki
2. Ilmanvaihtoputki

Tätä käsikirjaa luettaessa on muistettava että:

VAROITUS

Osoittaa mahdollista vaaratilannetta, joka voi johtaa vakavaan loukkaantumiseen tai kuolemaan, ellei sitä vältetä.

KÄYTTÖOHJEET

Käyttö sisäänajovaiheessa

Moottori

Ajoneuvo tarvitsee 10 tunnin sisäänajon ennen kuin sillä ajetaan jatkuvasti täydellä kaasulla.

Sisäänajon aikana saa kaasuttaa korkeintaan 1/2- tai 3/4-kaasulla maksimita. Hyvään sisäänajoon kuuluu kuitenkin lyhyitä täyskaasutuksia ja nopeuden vaihteluita. Jatkuvat kiihdytykset täydellä kaasulla, pitkät ajot täydellä nopeudella ja moottorin ylikuumentuminen ovat vahingollisia sisäänajon aikana.

10 tunnin tarkastus

HUOM: 10 tunnin tarkastuksen maksaa ajoneuvon omistaja.

Suosittelemme, että valtuutettu Can-Am -jälleenmyyjä tarkastaa ajoneuvosi ensimmäisen 10 tunnin tai 400 km:n käytön kumpi tahansa täyttyy ensiksi jälkeen. Katso **HUOLTOTIE-DOT**-osa.

Moottorin käynnistys

Työnnä avain virtalukkoon ja käännä se ON (PÄÄLLÄ) -asentoon.

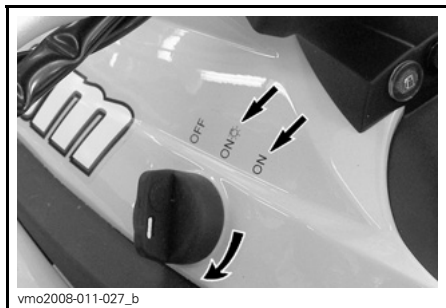

Laita vaihte VAPAALLE tai paina kytkintä ja pidä se alaspainettuna.

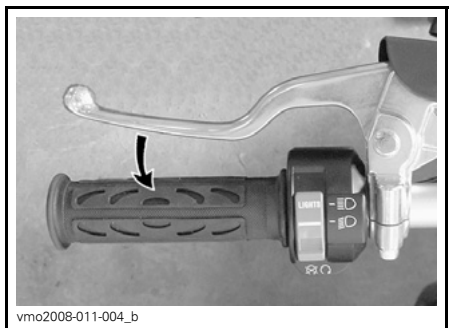
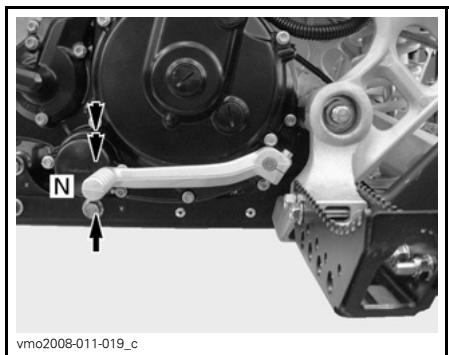

Paina moottorin käynnistyspainiketta ja pidä se alaspainettuna, kunnes moottori käynnistyy.

Aseta moottorin pysäytyskytkin RUN (KÄY) -asentoon.



Vapauta painike välittömästi, kun moottori on käynnistynyt.



VAROITUS

Älä paina kaasua käynnistyksen aikana.

Vaihtaminen

Vaihteiston hallinta

Suorita vaihtaminen painamalla kytkinvipua ja käyttämällä vaihdevipua seuraavalla tavalla.

VAROITUS

Käytä ylös- tai alaspäin vaihtamisen yhteydessä aina kytkinvipua.

Yksi polkimen täysi isku vaihtaa vaihteen järjestyksessä seuraavaksi suuremmalle tai pienemmälle vaihteelle. Polkimen pitäisi automaattisesti palata alkuperäiseen asentoonsa.

Aseta saappaan kärki vaihdevivun alle ylöspäin vaihtamista varten seuraavaksi suuremmalla vaihteelle ja nosta poljinta täyden iskun verran ylöspäin. Alaspäin vaihtamista varten nojaa saappaan kärjellä vaihdevivun päälle ja paina sitä täyden iskun verran.

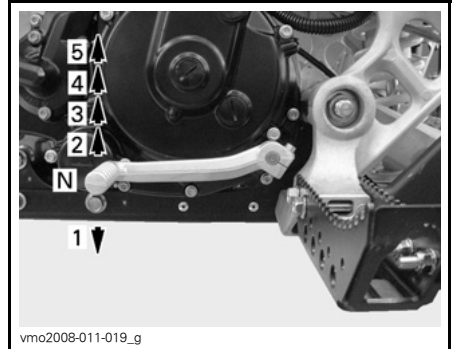

VAROITUS

Vapauta kaasua aina vaihtaessasi vaihteita. Vaihtaminen ilman kytkimen vapauttamista voi aiheuttaa hallinnan menettämisen tai ajoneuvon kaatumisen.

ILMOITUS Varmistu, että seison-tajarru on kokonaan pois päältä ennen ajoneuvon käyttöä.

Moottorin pysäytys

VAROITUS

Vältä ajoneuvon pysäköintiä rin-teeseen.

Vapauta kaasua ja pysäytä ajoneuvo kokonaan.

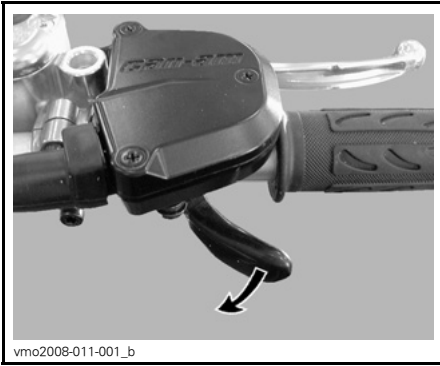

Kytke seisontajarru päälle.

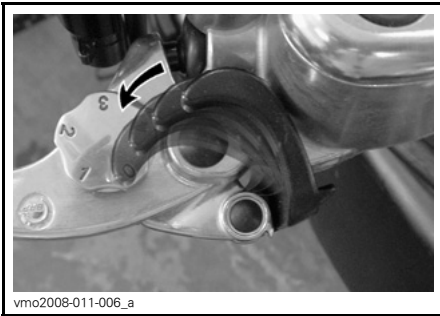

Paina kytkinvipua ja pidä se alaspainettuna.

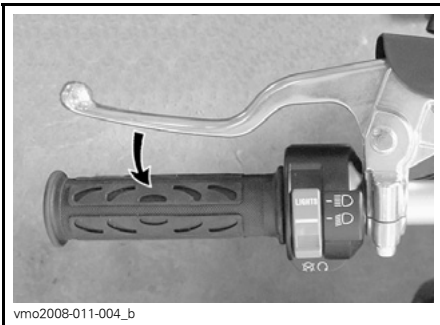

Vaihda 1. vaihteelle.

VAROITUS

Käytä vaihtamisen yhteydessä aina kytkinvipua.

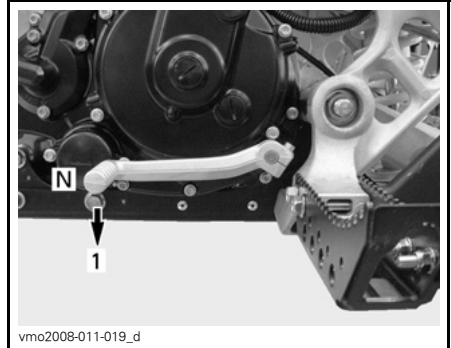

Aseta moottorin pysäytyskytkin OFF (POIS) -asentoon.

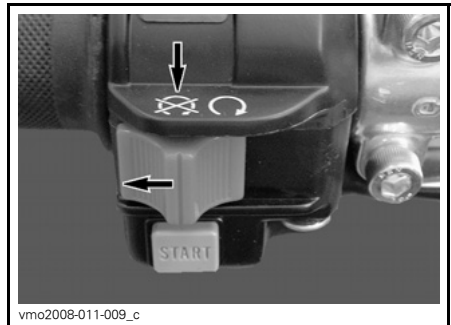

Käännä virta-avain OFF (POIS) -asentoon ja irrota avain.



Käytönjälkeinen hoito

Kun ajoneuvoa on käytetty merivesi-ympäristössä, on ajoneuvo syytä huuhtoa makealla vedellä ajoneuvon ja sen komponenttien kunnossapitämiseksi. Metalliosien voitelu on erittäin suositeltavaa. Käytä tuotetta XPS LUBE (P/N 293 600 016) tai vastaavaa. Tämä on suoritettava jokaisen käyttöpäivän päätteeksi.

Kun ajoneuvoa käytetään mutaisessa ympäristössä, on ajoneuvo syytä huuhtoa ajoneuvon ja sen osien suojaamiseksi ja valojen pitämiseksi puhtaana.

HUOM: Älä koskaan puhdistaa ajoneuvoa korkeapainepesurilla, **KÄYTÄ VAIN PIENTÄ PAINETTA** (kuten puutarhaletku). Korkeapaine voi aiheuttaa sähkö- tai mekaanisia vaurioita.

Toimenpiteet, jos ajoneuvo pyörähtää ympäri

Kun ajoneuvo on pyörähtänyt ympäri tai jäänyt kumolleen, käännä se takaisin pyörilleen, odota sitten 3-5 minuuttia ennen moottorin käynnistämistä.

Tätä käsikirjaa luettaessa on muistettava että:

VAROITUS

Osoittaa mahdollista vaaratilannetta, joka voi johtaa vakavaan loukkaantumiseen tai kuolemaan, ellei sitä vältetä.

Katso **HUOLTOTIEDOT**-osa ja tarkasta seuraavat asiat.

- Tarkasta, ettei ilmansuodatinkotelon tyhjennysputkessa ole öljyjäämiä. Jos löydät öljyä, puhdista ilmansuodatin ja ilmansuodatinkotelo.
- Tarkasta moottorin öljymäärä ja täytä tarvittaessa.
- Tarkasta moottorin jäähdytysnesteen määrä ja täytä tarvittaessa.

Toimenpiteet, jos ajoneuvo uppoaa veteen

Jos ajoneuvo uppoaa, se on vietävä mahdollisimman nopeasti valtuutetulle Can-Am -jälleenmyyjälle. **ÄLÄ KÄYNNISTÄ MOOTTORIA!**

ILMOITUS Ajoneuvon uppoaminen voi aiheuttaa vakavia vahinkoja, jos uudelleen käynnistämässä ei noudateta oikeita toimenpiteitä.

VIRITÄ AJO-OLOSUHTEIDEN MUKAAN

⚠ VAROITUS

Jousituksen, ohjaukulman ja raidevälin säätäminen saattaa vaikuttaa ajoneuvon käsiteltävyyteen. Käytä aina aikaa perehtyäksesi ajoneuvon käyttäytymiseen, kun olet muuttanut jotain jousituksen säätöä, ohjaukulmaa tai raidevälin säätöä.

Ohjauksen suuntaus (auraus/haritus)

Suorita ohjaustangon suuntaus ja auruksen/harituksen säätö seuraavasti:

1. Aseta ajoneuvo tasaiselle alustalle.
2. Aseta ohjaustanko suoraan eteenpäin osoittavaan asentoon ottamalla mitta ohjaustangon molemmista päistä taakse asetettuun pisteeseen.

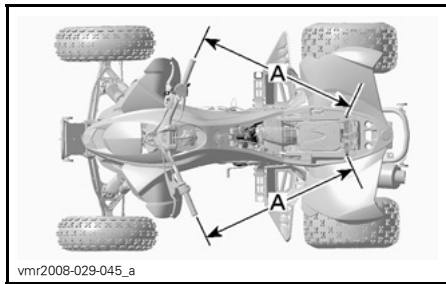

A. Sama pituus

HUOM: Kohdistuspisteen on oltava samalla kohtaa kummallakin puolella.

3. Kiinnitä ohjaustanko estääksesi sen liikkumisen suuntaamistoimenpiteen aikana.
4. Mittaa etupyörien välinen etäisyys — keskeltä keskelle.

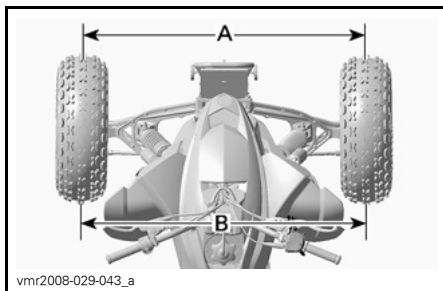

A. Etäisyys edessä
B. Etäisyys takana

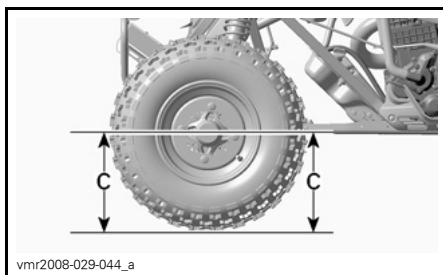

C. Sama korkeus

Katso seuraavasta taulukosta suuntaustiedot.

KOKONAISAURAUUS
6,35 mm - 12,7 mm
Aurus = Etäisyys takana (B) – etäisyys edessä (A)

5. Aseta renkaan suuntaus säätämällä raidetankoa.

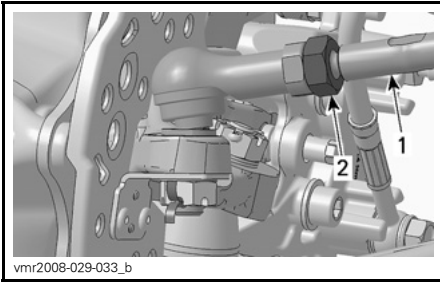

KUVASSA RENKAAN PUOLI

1. Raidetanko
 2. Raidetangon lukkomutteri (yksi kummassakin raidetangon päässä)
6. Tarkasta mitat uudelleen kiristettyäsi raidetangon lukkomutterit.

Raidevälin säätäminen taka-akselilla

Raideväli voidaan säätää 117 cm - 127 cm mitattuna renkaiden ulkopuolelta, siirtämällä väliholkkeja takapyörien napojen ulko- tai sisäpuolelle.

Säädä molemmin puolin seuraavalla tavalla:

1. Irrota pyörä, katso toimenpiteet osasta *HUOLTOTIEDOT*.
2. Irrota ja hävitä saksisokka.
3. Ruuvaa takapyörän navan mutteri 41 mm:n hylsyn ja sorkkaraudan avulla kuvan osoittamalla tavalla.

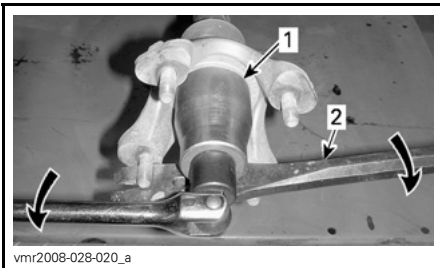

1. 41 mm:n hylsy
2. Sorkkarauta

4. Säädä raidevälin leveyttä asettamalla haluttu määrä väliholkkeja taka-akselin laipan ja pyörän navan (pyörän navan sisäpuoli) väliin. Katso alla olevasta taulukosta *VÄLIHOLKKIEN JÄRJESTYS JA RAIDEVÄLI* ohjeet säätääksesi raidevälin oikein.
5. Laita vetoakselin uriin seuraavaa tuotetta: *VOIMANSIIRRON NIVELISTÖN RASVA (CV GREASE)* (P/N 293 550 019).
6. Asenna pyörän napa. Linjaa pyörän navan aukko saksisokan aukon kanssa.

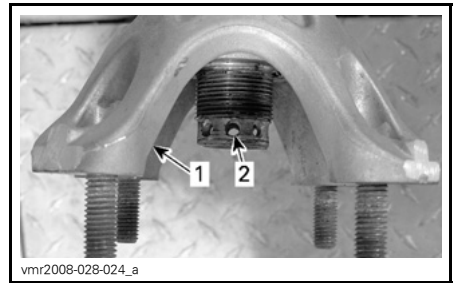

1. Pyörän navan aukko
2. Saksisokan aukko

7. Asenna käyttämättömät väliholkit navan ulkopuolelle.

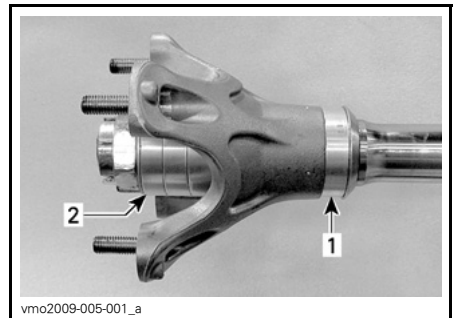

1. Väliholkki sisäpuolella
2. Käyttämättömät väliholkit ulkopuolella

VAROITUS

Asenna aina kaikki neljä väliholkkia akselin jommallekummalle puolelle. Ne väliholkit on asennettava pyörän navan ulkopuolelle, joita ei asenneta sisäpuolelle.

8. Asenna tasainen aluslevy ja kiristä sitten mutteri momenttiin $260\text{N}\cdot\text{m} \pm 15\text{N}\cdot\text{m}$. Kiristä mutteria tarvittaessa lisää, kunnes yksi sen urista on linjassa saksisokan aukon ja navan aukon kanssa.

VAROITUS

Älä koskaan ruuvaa auki pyörän navan mutteria, jotta saisit linjattua yhden sen urista saksisokan aukon kanssa.

9. Asenna UUSI saksisokka.

Väliholkkien järjestys ja raideväli

NAVAN SISÄ-PUOLI	NAVAN ULKO-PUOLI	KOKONAISRAIDEVÄLI
0	4	117 cm
1	3	119,5 cm
2	2	122 cm
3	1	124,5 cm
4	0	127 cm

Olkatapin takakallistuskulman (caster) säätö

Olkatapin takakallistuskulma on kulma pystysuoran olkatapin ja olkavarren välillä pitkittäisakselilla.

Suurempi olkatapin takakallistuskulma parantaa suuntavakautta, mutta ohjaaminen on raskaampaa. Valitse

kuoppaisille reiteille suurempi olkatapin takakallistuskulma paremman hallittavuuden vuoksi.

Pienemmän olkatapin takakallistuskulman ansiosta ajoneuvo reagoi nopeammin ohjaustangon liikkeisiin, mutta sen suuntavakaus on huonompi. Valitse pieni olkatapin takakallistuskulma reiteille alhaisiin nopeuksiin ja jyrkkiin mutkiin paremman käsiteltävyyden vuoksi.

Olkatapin takakallistuskulma on tehtaalla esisäädetty lukemaan 8° . Säätöä voi muuttella lukemien 3° ja 10° välillä.

Takakallistuskulmaa voidaan muuttaa siirtämällä säätölevyjä ylätukivarsien laakeripesien eteen tai taakse.

VAROITUS

Säädä vasen ja oikea takakallistuskulma samaan arvoon.

HUOM: Olkatapin takakallistuskulma, sivukallistuma (camber-kulma) ja ohjauksen suuntaus (auraus/haritus) ovat sellaisia säätöjä, jotka vaikuttavat toisiinsa. Aloita tehdasasetuksista ja mukauta mieleiseksesi säätämällä vain yhtä säätöä kerrallaan. Korjaa muita säätöjä tarvittaessa.

Säädä molemmin puolin seuraavalla tavalla:

1. Irrota pyörä, katso toimenpiteet osasta *HUOLTOTIEDOT*.
2. Anna ajoneuvon olla tunkkien varassa ja irrota pultit, jotka kiinnittävät ylätukivarren runkoon.

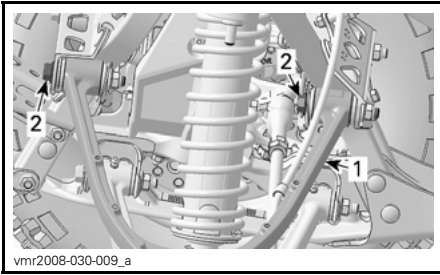

vmr2008-030-009_a

TYYPILLINEN

1. Ylätukivarsi
2. Ylätukivarren kiinnityspultit

3. Vedä ylätukivartta vain sen verran, että kykenet lisäämään tai poistamaan säätölevyjä.
4. Säädä asettamalla haluamasi määrä säätölevyjä ylätukivarren laakeripesien molemmille puolille. Katso seuraavaa kuvaa ja **OLKATAPIN TAKAKALLISTUSKULMAN SÄÄTÖOHJETTA** jäljempänä. Säilytä säätölevyjen yhteismäärä samana kummankin laakeripesän kesken.

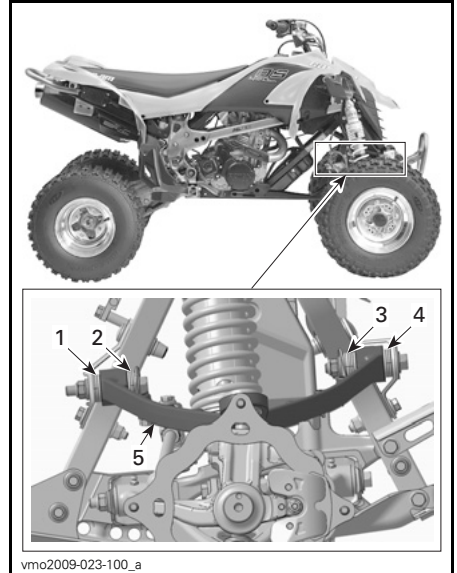

vmo2009-023-100_a

ESIMERKKI - SÄÄTÖLEVYEN SIJAINTI OIKEALLA

1. Sijainti 1
2. Sijainti 2
3. Sijainti 3
4. Sijainti 4
5. Tukivarsi

5. Asenna tukivarsien kiinnityspultit UUSIEN lukkomuttereiden kera ja kiristä momenttiin 42 N•m - 54 N•m.

Olkatapin takakallistuskulman säätöohje

TAKAKALLISTUSKULMA	SÄÄTÖLEVYN SIJAINTI			
	1	2	3	4
3°	7	0	7	0
4°	6	1	6	1
5°	5	2	5	2
6°	4	3	4	3
7°	3	4	3	4
8°	2	5	2	5
9°	1	6	1	6
10°	0	7	0	7

Sivukallistuman (camber-kulma) säätö

Renkaan sivukallistuma eli camber-kulma on kulma olkatapin ja olkavarren välillä poikittaisakselilla.

Sivukallistuman säätäminen muuttaa eturenkaiden kallistumaa ja vaikuttaa ohjattavuuteen ja ajoneuvon reagointiin.

Näissä malleissa sivukallistuma (camber-kulma) on negatiivinen.

Etuolkavarsien sivukallistuma (camber-kulma) on tehtaalla esisäädetty lukemaan 12°, mutta se voidaan säätää asteittain 11°:n ja 15°:n välille.

Sivukallistumaa voidaan muuttaa siirtämällä säätölevyjä tukivarren ylemmän pallonivelen kiinnitysholkin puolelta toiselle.

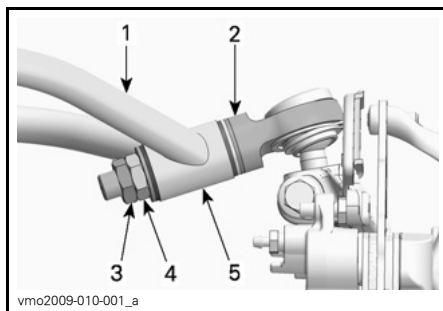

1. Tukivarsi
2. Pallonivelen kokoonpano
3. Lukkomutteri
4. Kiinnitysmutteri
5. Kiinnitysholkki

HUOM: Olkatapin takakallistuskulma, sivukallistuma (camber-kulma) ja ohjauksen suuntaus (auraus/haritus) ovat sellaisia säätöjä, jotka vaikuttavat toisiinsa. Aloita tehdasasetuksista ja mukauta mieleiseksesi säätämällä vain yhtä säätöä kerrallaan. Korjaa muita säätöjä tarvittaessa.

Menettele seuraavasti kummallakin puolella säätääksesi sivukallistumaa (camber-kulma):

1. Tue ajoneuvo turvallisesti tunkeilla.
2. Löysää lukkomutteriä useita kierroksia ja löysää sen jälkeen kiinnitysmutteriä.
3. Irrota mutterit ja väliholkki (-holkit).
4. Vedä renkaan yläosaa tarpeeksi ulospäin vapauttaaksesi ylemmän pallonivelen tukivarresta. Estä väliholkkeja putoamasta.
5. Asenna tarvittava määrä väliholkkeja pallonivelen kierteistetyille varrelle vasten palloniveltä. Katso seuraava kuva ja *SIVUKALLISTUMAN (CAMBER-KULMA) SÄÄTÖOHJE* jäljemmänä.
6. Asenna pallonivel tukivarren holkin läpi.

7. Asenna jäljelle jääneet säätölevyt pallonivelen kierteistetyille varrelle vasten holkkia.

ILMOITUS Älä koskaan asenna pallonivelen kiinnitysmutteria suoraan tukivarren holkkiin. Asenna aina vähintään yksi väliholkki mutterin ja holkin väliin.

8. Asenna kiinnitysmutteri ja kiristä se momenttiin 42 N•m - 54 N•m.

9. Asenna lukkomutteri ja kiristä se momenttiin 42 N•m - 54 N•m.

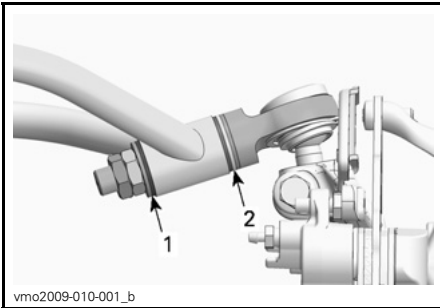

SÄÄTÖLEVYN SIJAINTI

1. Sijainti 1
2. Sijainti 2

HUOM: Kulman säätö vaikuttaa olkapäin ja olkavarren väliseen kulmaan.

Sivukallistuman (camber-kulma) säätöohje

HUOM: Sekä VASEMMALLA että OIKEALLA sijainti 1 viittaa muttereiden puolelle ja sijainti 2 viittaa pallonivelen puolelle.

SIVUKALLISTUMA (CAMBER-KULMA)	SÄÄTÖLEVYN SIJAINTI	
	1	2
11°	1	4
12°	2	3
13°	3	2
14°	4	1
15°	5	0

Jousituksen säätöohjeet

Ajoneuvosi käsiteltävyys ja sen ajomukavuus riippuu jousituksen säädöistä.

Jousituksen säätöjen valinta riippuu kuljettajan painosta, hänen henkilökohtaisista mieltymyksistään, ajonopeudesta ja maasto-olosuhteista.

Aloita tehdasasetuksista ja mukauta mieleiseksesi säätämällä vain yhtä säätöä kerrallaan.

Etu- ja takajousituksen säädöt vaikuttavat toisiinsa. Saattaa olla tarpeen esimerkiksi säätää takaiskunvaimennin uudelleen etuiskunvaimentimien säädön jälkeen. Koeaja ajoneuvo säädön yhteydessä aina samoissa olosuhteissa; sama reitti, ajonopeus, kuljettajan ajoasento jne. Muuta yksi säätö ja koeaja sitten uudelleen. Etene järjestelmällisesti kunnes olet tyytyväinen.

Kun suoritat iskunvaimentimen puristus- ja vetovaimennuksen säätöä, muuta asentoa (klikkausta) yksi kerrallaan ja suorita välillä koeajo.

VAROITUS

Säädä kummatkin jouset samaan kuormitukseen. Eri tavalla säädetyt jouset voivat aiheuttaa huonon käsiteltävyyden, tai vakauden ja/tai hallinnan menetyksen, sekä altistaa onnettomuudelle.

Etujousituksen säädöt

Jousen esijännitys

Lyhennä joustaa jäykempää ajoa ja epätasaista, rankkaa reittiä varten.

Pidennä joustaa pehmeämpää ajoa ja tasaista reittiä varten.

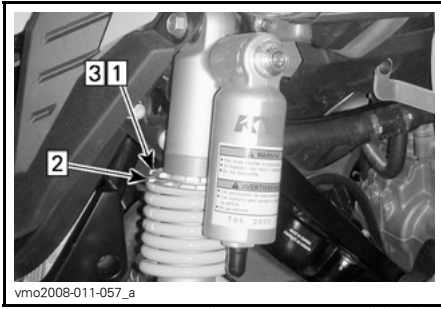

TYYPILLINEN - ESIJÄNNITYKSEN SÄÄTÖ

Askel 1: Löysää yläpäähän lukkorengas

Askel 2: Käännä säätörengasta tarvittava määrä

Askel 3: Kiristä yläpäähän lukkorengas kiinni

Nosta ajoneuvon etuosaa ylös. Jousen pituus olisi mitattava ilman renkaille kohdistuvaa painoa.

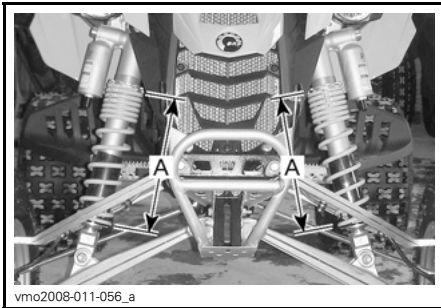

TYYPILLINEN - ESIJÄNNITYKSEN SÄÄTÖ

A. Sama pituus

Alhaisen nopeuden puristusvaimennus

Käytä ruuvitalttaa sen säätämiseen.



1. Alhaisen nopeuden puristusvaimennuksen säädin (ruuvitaltalla)

Sen kääntäminen myötäpäivään (H) lisää iskunvaimentimen vaimennusta (jäykempi).

Sen kääntäminen vastapäivään (S) vähentää iskunvaimentimen vaimennusta (pehmeämpi).

Suuren nopeuden puristusvaimennus

Käytä 17 mm:n hylsyavainta sen säätämiseen.

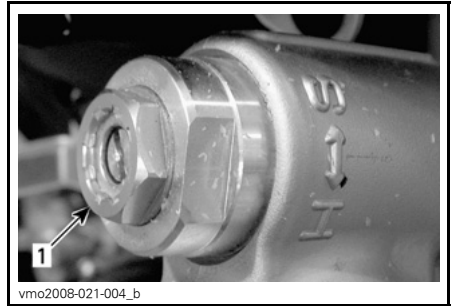

TYYPILLINEN

1. Puristuksen suuren nopeuden säädin (17 mm avain)

Sen kääntäminen myötäpäivään (H) lisää iskunvaimentimen vaimennusta (jäykempi).

Sen kääntäminen vastapäivään (S) vähentää iskunvaimentimen vaimennusta (pehmeämpi).

Vetovaimennus

Käytä ruuvitalttaa sen säätämiseen.

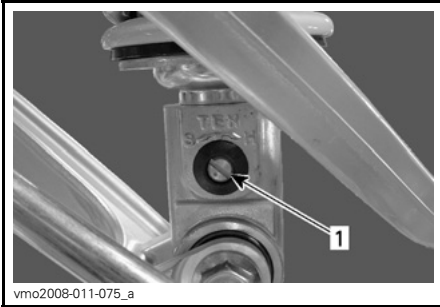

vmo2008-011-075_a

KAIKKI MALLIT

1. Vetovaimennuksen säädin (ruuvitaltta)

Sen kääntäminen myötäpäivään (H) lisää iskunvaimentimen vaimennusta (jäykempi).

Sen kääntäminen vastapäivään (S) vähentää iskunvaimentimen vaimennusta (pehmeämpi).

Takajousituksen säädöt

Jousen esijännitys

Säädä seuraavalla tavalla.

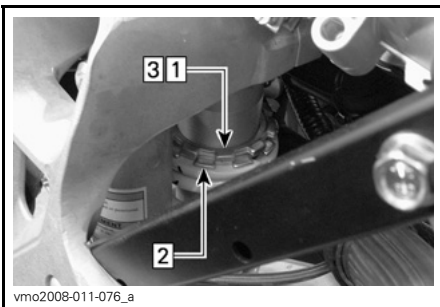

vmo2008-011-076_a

ESIJÄNNITYKSEN SÄÄTÖ

Askel 1: Löysää yläpään lukkorengas

Askel 2: Käännä säätörengasta tarvittava määrä

Askel 3: Kiristä yläpään lukkorengas kiinni

Nosta ajoneuvon takaosa ylös. Jousen pituus olisi mitattava ilman renkaille kohdistuvaa painoa.

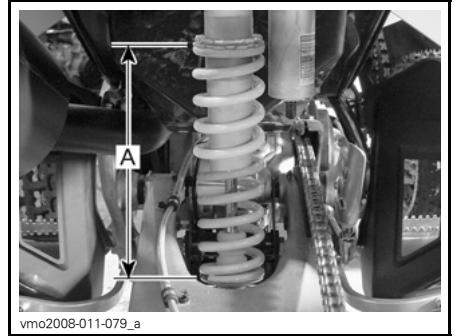

vmo2008-011-079_a

TYYPILLINEN

A. Jousen pituus

Alhaisen nopeuden puristusvaimennus

Säädin sijaitsee takana OIKEAN loka-suojan alla.

Käytä ruuvitalttaa sen säätämiseen.



vmo2009-010-002_b

1. Alhaisen nopeuden puristusvaimennuksen säädin (ruuvitaltta)

Sen kääntäminen myötäpäivään (H) lisää iskunvaimentimen vaimennusta (jäykempi).

Sen kääntäminen vastapäivään (S) vähentää iskunvaimentimen vaimennusta (pehmeämpi).

Suuren nopeuden puristusvaimennus

Säädin sijaitsee takana OIKEAN loka-suojan alla.

Käytä 17 mm:n hylsyavainta sen säätämiseen.

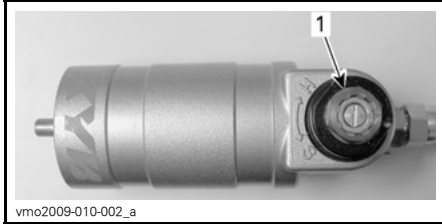

1. Puristuksen suuren nopeuden säädin (17 mm avain)

Sen kääntäminen myötäpäivään (H) lisää iskunvaimentimen vaimennusta (jäykempi).

Sen kääntäminen vastapäivään (S) vähentää iskunvaimentimen vaimennusta (pehmeämpi).

Vetovaimennus

Käytä ruuvitalttaa sen säätämiseen.



1. Vetovaimennuksen säädin (ruuvitalttaa)

Sen kääntäminen myötäpäivään (H) lisää iskunvaimentimen vaimennusta (jäykempi).

Sen kääntäminen vastapäivään (S) vähentää iskunvaimentimen vaimennusta (pehmeämpi).

Etujousituksen tehdasasetukset

Katso oikeaa säätöä varten kappaleet *JOUSITUKSEN SÄÄTÖOHJEET* ja *ETUJOUSITUKSEN SÄÄDÖT* tässä osassa.

Säädä puristus- ja vetovaimennus seuraavalla tavalla:

1. Käännä säädintä myötäpäivään kunnes se pysähtyy
2. Käännä säädintä vastapäivään määrittelyn mukaisesti, katso taulukko alla.

ETUJOUSITUKSEN TEHDAS-ASETUKSET	
Jousen esijännitys	325 mm
Puristusvaimennus (alhainen nopeus)	12 klikkausta
Puristusvaimennus (suuri nopeus)	1 -1/2 kierrosta
Vetovaimennus	11 klikkausta

Takajousituksen tehdasasetukset

Katso oikeaa säätöä varten kappaleet *JOUSITUKSEN SÄÄTÖOHJEET* ja *TAKAJOUSITUKSEN SÄÄDÖT* tässä osassa.

Säädä puristus- ja vetovaimennus seuraavalla tavalla:

1. Käännä säädintä myötäpäivään kunnes se pysähtyy
2. Käännä säädintä vastapäivään määrittelyn mukaisesti, katso taulukko alla.

TAKAJOUSITUKSEN TEHDAS- ASETUKSET	
Jousen esijännitys	285 mm
Puristusvaimennus (alhainen nopeus)	7 klikkausta
Puristusvaimennus (suuri nopeus)	1 -1/2 kierrosta
Vetovaimennus	5 klikkausta

AJONEUVON KULJETTAMINEN

Kun ajoneuvoa siirtokuljetetaan, kiinnitä se sopivilla kiinnikkeillä peräkärkyyn tai avopakettiautoon. Tavallisten köysien käyttö ei ole suositeltavaa.

VAROITUS

Älä koskaan kallista tätä ajoneuvoa siirtokuljetusta varten pituussuuntaan. Suosittelemme ajoneuvon kuljettamista sen normaalissa käyttöasennossa (pystyssä neljällä pyörällä).



Muista:

- Kytke seisontajarru päälle ja siirrä vaihte 1-vaihteelle.
- Kiinnitä ajoneuvo asiaankuuluvista kohdista. Katso seuraavaa kuvaa.

ILMOITUS Ajoneuvon kiinnittäminen muista kohdista voi vahingoittaa sitä.

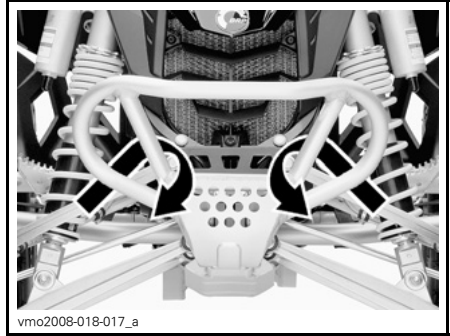

TYYPILLINEN - EDESSÄ

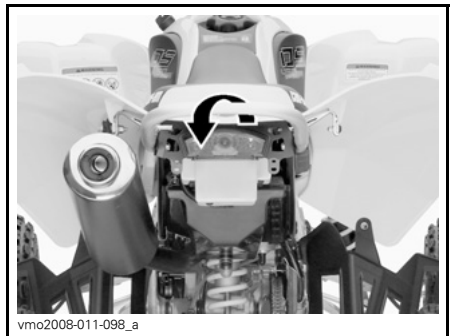

TAKAKOHTA

ILMOITUS Ajoneuvon kiinnittäminen muista kohdista voi vahingoittaa sitä.

VAROITUS

Älä hinaa tätä ajoneuvoa auton tai toisen ajoneuvon perässä. Käytä peräkärkyä.

Tätä käsikirjaa luettaessa on muistettava että:

VAROITUS

Osoittaa mahdollista vaaratilannetta, joka voi johtaa vakavaan loukkaantumiseen tai kuolemaan, ellei sitä vältetä.

***Tämä sivu on
tarkoituksella tyhjä***

HUOLTOTIEDOT

HUOLTOTAULUKKO

Huoltotoimenpiteiden suorittaminen on erittäin tärkeää, jotta ajoneuvosi pysyy turvallisessa käyttökunnossa. Asianmukainen huollon suorittaminen on omistajan vastuulla. Suorita tarkastukset määräajoin ja noudata huoltotaulukkoa.

Huoltotaulukosta huolimatta käyttöä edeltävä tarkastus on suoritettava.

VAROITUS

Ajoneuvon asianmukaisen huollon laiminlyönti ja huoltotaulukon noudattamatta jättäminen saattaa tehdä ajoneuvosta epäturvallisen käyttää.

MÄÄRÄAIKAISHUOLTOTAULUKKO						
A: Sääädä C: Puhdista I: Tarkasta L: Voitele R: Vaihda	Alkutarkastus, 10 t tai 400 km					
	25 t tai 1 250 km					
	50 t tai 2 500 km					
	100 t tai 1 vuosi tai 5 000 km					
	200 t tai 2 vuotta tai 10 000 km					
OSA/TOIMENPIDE					suorittaja	
					SELITYS	
MOOTTORI						
Öljy ja öljynsuodatin ⁽¹⁾		R				Asiakas
Öljysäiliön suodatin				C		Asiakas
Moottorin venttiilit	I, A			I, A		Jällelmyyjä
Moottorin asennuskiinnittimet	I			I		Jällelmyyjä
Ilmansuodatin		I, C, L ⁽²⁾	R ⁽²⁾			Asiakas
Pakojärjestelmä	I			I		Jällelmyyjä
Äänenvaimentimen kipinäsuoja				C		Asiakas
Moottorin jäähdytysneste	I		I ⁽³⁾		R	Asiakas
Jäähdyttimen täyttöaukon korkki/jäähdytysjärjestelmän painetesti	I				I	Jällelmyyjä
Kytkin						Jällelmyyjä/ Asiakas
(4)						
MOOTTORIN HALLINTAJÄRJESTELMÄ (EMS)						
EMS-anturit	I			I		Jällelmyyjä
EMS-vikakoodit	I			I		Jällelmyyjä

(1) ENSIMMÄINEN moottoriöljyn/suodattimen vaihto on suoritettava kolmen polttoainetankin TAI viiden ajotunnin jälkeen (kumpi ehdoista täyttyy ensiksi).
(2) Useammin käytettäessä pölyisissä olosuhteissa. Katso *ILMANSUODATIN* kohdassa *HUOLTOTOIMENPITEET*.
(3) Tarkasta 50 tunnin välein jäähdytysnesteen voimakkuus.
(4) Tarkasta säätö joka ajokerralla.

MÄÄRÄAIKAISHUOLTOTAULUKKO

A: Sääädä
C: Puhdista
I: Tarkasta
L: Voitele
R: Vaihda

Alkutarkastus, 10 t tai 400 km

25 t tai 1 250 km

50 t tai 2 500 km

100 t tai 1 vuosi tai 5 000 km

200 t tai 2 vuotta tai 10 000 km

suorittaja

OSA/TOIMENPIDE

SELITYS

POLTTOAINEJÄRJESTELMÄ

Kaasuläppärunko	I			I, L		Jälle- myyjä	—
Kaasuvaijeri	I, A		I, A, L			Jälle- myyjä/ Asiakas	
Polttoainelinjat, polttoaineen jatkokutki, liitokset, tarkastusventtiilit ja polttoainesäiliön painetesti	I				I	Jälle- myyjä	
Polttoainepumpun paine					I	Jälle- myyjä	

SÄHKÖJÄRJESTELMÄ

Sytytystulpat ⁽⁵⁾	I	I		R		Asiakas	(5) Laita SINKKIPASTAA P12 (P/N 420 897 186) sytytystulpan kierteisiin ennen asentamista.
Akkuliitokset	I			I		Asiakas	
ECM-liittimet (silmämääräinen tarkastus irrottamatta liittimiä)				I		Jälle- myyjä	
Sähköliitokset ja kiinnitys (sytytysjärjestelmä, käynnistysjärjestelmä, polttoainesuuttimet, jne.)	I			I		Jälle- myyjä	
Moottorin pysäytyskytkin	I			I		Asiakas	
Valojärjestelmä (ajovalot ja takavalot)	I			I		Asiakas	

MÄÄRÄAIKAISHUOLTOTAULUKKO						
A: Sääädä C: Puhdista I: Tarkasta L: Voitele R: Vaihda	Alkutarkastus, 10 t tai 400 km					
	25 t tai 1 250 km					
	50 t tai 2 500 km					
	100 t tai 1 vuosi tai 5 000 km					
	200 t tai 2 vuotta tai 10 000 km					
suorittaja						
OSA/TOIMENPIDE			SELITYS			
VOIMANSIIRTOJÄRJESTELMÄ						
Voimansiirtoketju ja liukukappale	(6)				Asiakas	(6) Tarkasta, sääädä ja voitele joka ajokerralla. (7) Useammin ankarassa käytössä, kuten pölyisellä alueella, hiekkaisissa, lumisissa, märissä tai mutaisissa olosuhteissa. (8) Tarkasta kireys.
Voimansiirtoketjun hammaspyörät ⁽⁷⁾	I		I	R	Asiakas	
Voimansiirtoketjun kiristin ⁽⁸⁾	I	I			Asiakas	
Taka-akselin laakerit	I		I		Asiakas	
Taka-akseli ja taka-akselin mutteri ⁽⁸⁾	I	I			Asiakas	
RENKAAT/PYÖRÄT						
Pyörän mutterit/pultit	I		I		Asiakas	(9) Tarkasta rengaspaine ja renkaiden kunto joka ajokerralla.
Etupyörien laakerit	I		I		Asiakas	
Takapyörän napa				L	Jälleennyttä	
Renkaat	(9)				Asiakas	
OHJAUSJÄRJESTELMÄ						
Ohjaustangon kiinnittimet	I			I	Jälleennyttä	(7) Useammin ankarassa käytössä, kuten pölyisellä alueella, hiekkaisissa, lumisissa, märissä tai mutaisissa olosuhteissa.
Ohjauspylväs ja laakerointi ⁽⁷⁾	I			I	Jälleennyttä	
Raidetangon päät	I		I		Asiakas	
Etupyörien suuntaaminen	I, A			I, A	Jälleennyttä	

MÄÄRÄAIKAISHUOLTOTAULUKKO

A: Sääää
C: Puhdista
I: Tarkasta
L: Voitele
R: Vaihda

Alkutarkastus, 10 t tai 400 km

25 t tai 1 250 km

50 t tai 2 500 km

100 t tai 1 vuosi tai 5 000 km

200 t tai 2 vuotta tai 10 000 km

suorittaja

OSA/TOIMENPIDE

SELITYS

TAKAJOUSITUS

Keinuvarsi	I	I	L			Jälleenmyyjä	—
Jousituksen vivusto	I, L	I, L				Jälleenmyyjä/ Asiakas	
Iskunvaimennin			I			Asiakas	
Iskunvaimentimen alempi kääntövarsi			L			Jälleenmyyjä	

ETUJOUSITUS

Jousituksen tukivarret	I	I, L				Asiakas	(7) Useammin ankarassa käytössä, kuten pölyisellä alueella, hiekkaisissa, lumisissa, märissä tai mutaisissa olosuhteissa.
Pallonivelen kumisuojat	I	I				Asiakas	
Pallonivelet ⁽⁷⁾	I	I				Jälleenmyyjä	
Iskunvaimentimet			I			Asiakas	

JARRUT

Jarruneste	I	I			R ₍₁₀₎	Asiakas	(10) Jarrunesteen vaihtamisen tai minkä tahansa jarrujärjestelmän korjauksen on suoritettava valtuutetun Can-Am-jälleenmyyjä toimesta.
Jarrupalat ⁽¹⁰⁾		I				Jälleenmyyjä	
Jarrulevyt				I		Asiakas	
Jarruletkut				I		Asiakas	

RUNKO

Runko				I		Jälleenmyyjä	—
Alustan kiinnikkeet	I		I			Asiakas	

Moottoriöljyn ja suodattimen vaihto viiden käyttötunnin kuluttua

Can-Am DS 450 -sarja on yksi kaikkein edistyksellisimmistä urheilumönkijöistä ja siinä on käytössä alan uusinta tekniikkaa sen synteettisestä monikerrosöljynsuodattimesta ja sisäänajovaiheen öljytyypistä lähtien. Vaihda moottorin sisäänajovaiheen öljy ja suodatin ajettuasi **kolmen polttoainetankillisen tai viiden ajotunnin verran (kumpi ensiksi täyttyy), jotta DS 450 X mx -ajoneuvosi suorituskyky säilyisi korkeimmalla mahdollisella tasolla.** Ota lisätietoja varten yhteys valtuutettuun Can-Am -jälleenmyyjään.

10 tunnin tarkastus

Suosittelemme, että valtuutettu Can-Am -jälleenmyyjä tarkastaa ajoneuvosi ensimmäisen 10 tunnin tai 400 km:n käytön kumpi tahansa täyttyy ensiksi jälkeen. Alkutarkastus ja -huolto on erittäin tärkeä, eikä sitä pidä jättää tekemättä.)

HUOM: 10 tunnin tarkastuksen maksaa ajoneuvon omistaja.

Suosittelemme, että valtuutettu Can-Am -jälleenmyyjä allekirjoittaa tämän tarkastuksen.

10 tunnin tarkastuksen päiväys

Valtuutetun jälleenmyyjän allekirjoitus

Jälleenmyyjän nimi

Tätä käsikirjaa luettaessa on muistettava että:

VAROITUS

Osoittaa mahdollista vaaratilannetta, joka voi johtaa vakavaan loukkaantumiseen tai kuolemaan, ellei sitä vältetä.

HUOLTOTOIMENPITEET

Tämä osa sisältää ohjeet perushuoltotoimenpiteitä varten. Jos sinulla on tarvittavat mekaanikon taidot ja asianmukaiset työkalut, voit suorittaa näitä toimenpiteitä itse. Ellei sinulla ole tarvittavia edellytyksiä, ota yhteys valtuutettuun Can-Am-jälleenmyyjään.

On parempi, että valtuutettu Can-Am-jälleenmyyjä suorittaa muut huoltotaulukossa mainitut vaikeammat toimenpiteet ja sellaiset toimenpiteet, jotka edellyttävät erityistyökaluja.

VAROITUS

Sammuta moottori ja noudata näitä huoltotoimenpiteitä huoltaessasi ajoneuvoasi. Ellet noudata asianmukaisia huoltotoimenpiteitä, kuumat tai liikkuvat osat, sähkölaitteet, kemikaalit tai jotkut muut vaaratilanteet voivat aiheuttaa loukkaantumisen.

VAROITUS

Mikäli purkamisen/kokoamisen yhteydessä joudutaan irrottamaan lukituksia (esim. kiinnitysnauhat, itselukkiutuvat kiinnikkeet, jne.), vaihda ne aina uusiin.

Moottoriöljy

Moottoriöljyn pinnan taso

Moottoriöljysäiliö sijaitsee moottorin edessä.

ILMOITUS Tarkasta taso säännöllisesti ja täytä tarvittaessa. Älä täytä liikaa. Moottorin käyttö asiaan kuulumattomalla öljymäärällä voi vaurioittaa vakavasti moottoria/voimansiirtoa. Pyyhi vuoto pois.

HUOM: Varmista öljymäärää tarkastaessasi myös, että öljysäiliön ja moottorin alueella ei näy vuotoja.

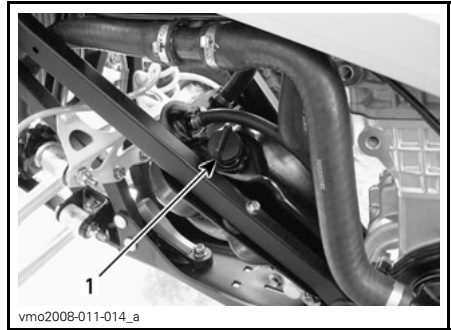

AJONEUVON VASEN PUOLI

1. öljysäiliön mittatikku

Aseta ajoneuvo tasaiselle alustalle, käynnistä moottori ja anna sen käydä noin minuutin verran tyhjääntiä, pysäytä sitten moottori. Tarkasta öljyn pinnan taso seuraavalla tavalla:

1. Ruuvaa mittatikku pois ja pyyhi puhtaaksi.
2. Ruuvaa mittatikku takaisin pohjaan saakka.
3. Irrota mittatikku ja tarkasta pinnan öljyn taso. Sen pitäisi olla ylemmän merkin kohdalla, tai lähellä sitä.

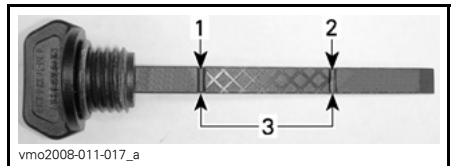

1. Täysi
2. Lisää
3. Käyttöalue

Öljyn lisäämistä varten poista mittatikku. Vältä ylivuoto asettamalla suppilo öljysäiliön mittatikuun aukkoon.

Lisää pieni määrä öljyä ja tarkasta uudelleen öljyn pinnan taso.

Toista kunnes öljyn pinnan taso on mitattikun ylemmän merkin kohdalla. Älä täytä liikaa.

Kiristä mittatikku kunnolla.

Suositteltu öljy

HUOM: Sama öljy voitelee sekä moottorin että vaihteiston.

Käytä ainoastaan OSASYNTEETTISTÄ XPS-ÖLJYÄ (KESÄLAATU) (P/N 293 600 121). Tämä synteettinen erikoisöljy on suunniteltu märkäkytkimillä varustettuihin vaihteistoihin.

ILMOITUS Osasynteettinen XPS-öljy on valmistettu ja testattu erityisesti tämän moottorin vaativia käyttöolosuhteita varten. Älä käytä muita synteettisiä öljyjä, synteettistä seosöljyä tai öljyn lisäaineita märkäkytkimillä varustetuissa Can-Am -ATV:ssä. Tällä hetkellä markkinoilla ei ole muuta vastaavaa öljyä. Jos vastaavaa korkealuokkaista öljyä olisi saatavilla, sitä voitaisiin käyttää tässä ATV:ssä.

Öljynvaihto ja öljynsuodattimen vaihto

Öljy ja suodatin tulee vaihtaa samaan aikaan. Öljynvaihto on syytä tehdä moottorin ollessa lämmin.

⚠ TÄRKEÄÄ Moottoriöljy voi olla erittäin kuuma. Odota kunnes moottoriöljy on lämmintä.

Öljyn tyhjentäminen

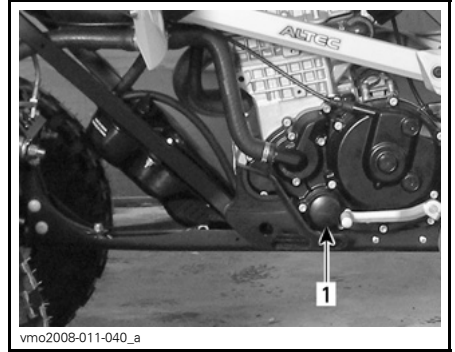

AJONEUVON VASEN PUOLI
1. Öljynsuodatin

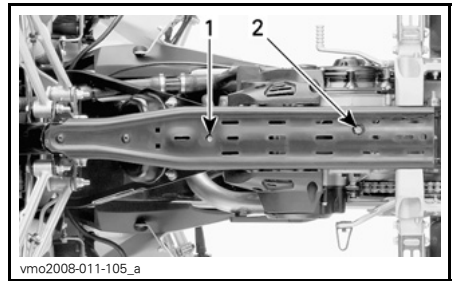

1. Öljysäiliön tyhjennystulppa
2. Moottorin tyhjennystulppa

Varmista, että ajoneuvo on tasaisella alustalla.

Irrota öljysäiliön korkki.

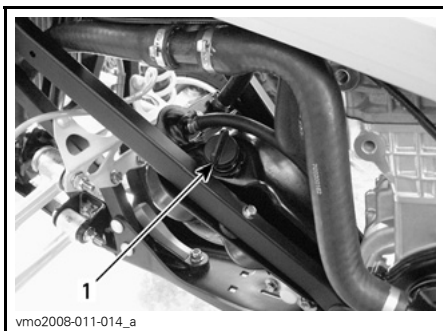

1. Moottorin öljysäiliön korkki

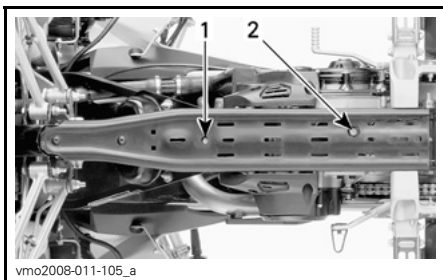

1. Öljysäiliön tyhjennystulppa
2. Moottorin tyhjennystulppa

Puhdista tyhjennystulpan ympäristö.

Aseta öljysäiliön tyhjennystulpan alle sopiva astia.

Irrota tyhjennystulppa ja laske kaikki öljy ulos öljysäiliöstä.

Aseta moottorin tyhjennystulpan alle sopiva astia.

Irrota tyhjennystulppa ja laske kaikki öljy ulos moottorista.

Pyyhi runkoon mahdollisesti valunut öljy.

HUOM: Anna öljyn valua öljynsuodattimesta tarpeeksi kauan.

Öljysäiliön öljynsuodattimen puhdistus

HUOM: Katso öljynsuodattimen puhdistusväli *HUOLTOTAULUKOSTA*.

Irrota öljysäiliön poistoletkun liitosta kiinnittävät pultit.

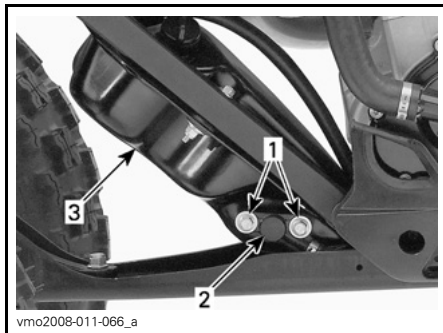

AJONEUVON VASEN PUOLI

1. Kiinnityspultit
2. Säiliön poistoletkun liitos
3. Öljysäiliö

Hävitä O-renkas.

Irrota säiliön öljynsuodatin poistoletkun liitoksen takaa.

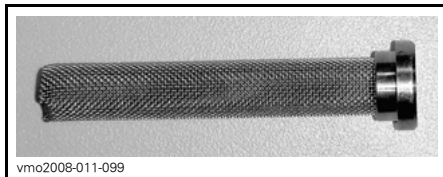

SUODATIN

Puhdista öljynsuodatin liuottimella ja kuivaa sitten paineilmalla.

VAROITUS

Käytä aina suojalaseja. Odottamaton kemikaalin roiskahtaminen saattaa vahingoittaa silmiäsi.

Puhdista kaikki öljysäiliön pinnalle roiskunut öljy.

Asenna **UUSI** O-renkas öljysäiliön poistoletkun liitokseen.

Asenna öljysäiliön poistoletkun liitos öljysäiliöön.

Asenna aikaisemmin irrottamasi osat huolellisesti takaisin.

ILMOITUS Varo, että et vaurioita O-rengasta työntäessäsi poistoletkun liitosta öljysäiliöön. Laita O-renkaaseen öljyä helpottaaksesi sen asentamista.

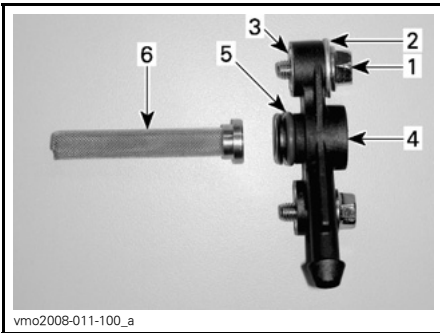

ÖLJYN POISTOLETKUN KOKOONPANO

1. Kuusiokolopultti
2. Aluslevy
3. Työnnä
4. Poistoletkun liitos
5. O-rengas
6. Suodatin

Öljynsuodattimen vaihto

Ruuvaa auki öljynsuodattimen kansi.

HUOM: Paina mieleesi ruuvien sijainti.

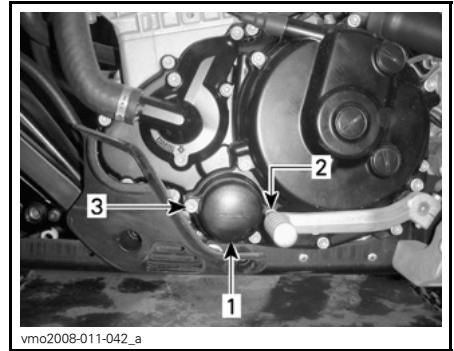

MOOTTORIN VASEN PUOLI

1. Öljynsuodattimen kansi
2. Ruuvi (M6 x 25)
3. Ruuvi (M6 x 55)

Irrota öljynsuodatin ja vaihda se uuteen.

HUOM: Tarkasta O-rengas ja vaihda se tarvittaessa.

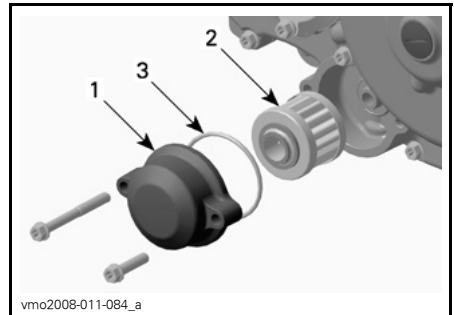

MOOTTORIN VASEN PUOLI

1. Öljynsuodattimen kansi
2. Öljynsuodatin
3. O-rengas

Pyyhi moottorille mahdollisesti valunut öljy.

Vaihda tyhjennystulppien tiiviste. Pyyhi tiivisteiden ympäristö moottorissa, öljysäiliössä ja tyhjennystulppassa ja kiinnitä tulppa sitten paikalleen.

Kaada öljysäiliöön 1,8 L suositeltua öljyä. Katso lisätietoja kohdasta **SUOSITELTU MOOTTORIÖLJY** tässä osassa.

Käynnistä moottori ja anna käydä muutamaksi minuutiksi tyhjäkäynnillä.

Varmista, että vuotoja ei esiinny.

Pysäytä moottori ja tarkasta öljyn pinnan taso. Täytä tarvittaessa.

Hävitä öljy paikallisten määräysten mukaan.

Moottorin jäähdytysneste

Moottorin jäähdytysnesteen pinnan taso

VAROITUS

Tarkasta jäähdytysnesteen pinnan taso moottorin ollessa kylmä. Älä koskaan lisää jäähdytysnestettä jäähdytysjärjestelmään moottorin ollessa kuuma.

HUOM: Varmista jäähdytysnestettä tarkastaessasi myös, että moottorin alueella ei näy vuotoja.

Moottorin jäähdytysnestesäiliön korkki sijaitsee huoltokannen alapuolella, lähellä polttoainesäiliön korkkia.

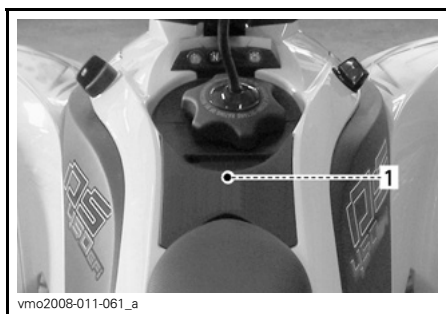

vmo2008-011-061_a

HUOLTOKANNEN ALAPUOLELLA

1. Jäähdytysnestesäiliön korkin sijainti



vmo2008-011-034

JÄÄHDYTYSNESTESÄILIÖN KORKKI

Irrota huoltokansi seuraavalla tavalla. Irrota istuin.



vmo2009-023-002_c

1. Istuimen salpa

Irrota polttoainesäiliön korkki.

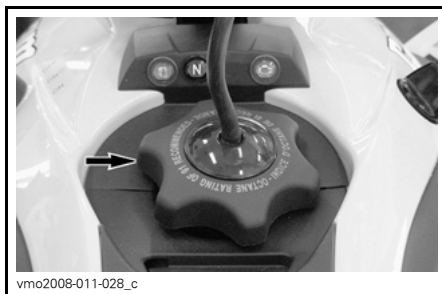

vmo2008-011-028_c

Irrota kannen kielekkeet maskista.

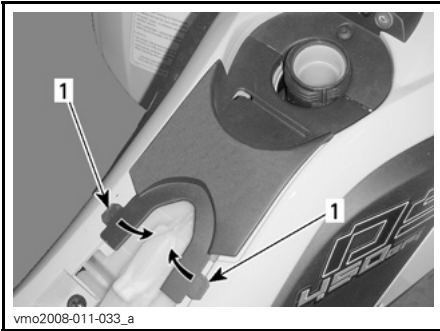

vmo2008-011-033_a

1. Kielekkeet

Irrota kansi vetämällä sitä varovasti taaksepäin.

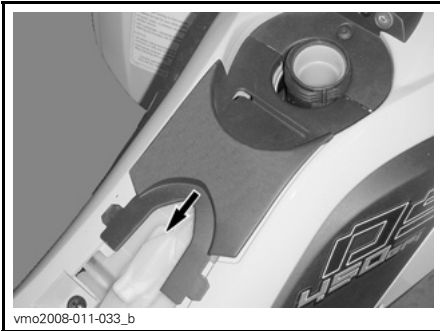

vmo2008-011-033_b

Irrota täyttöaukon korkki.

Ajoneuvon ollessa tasaisella alustalla nestettä on oikea määrä, kun se on nähtävissä säiliön korkin aukosta.

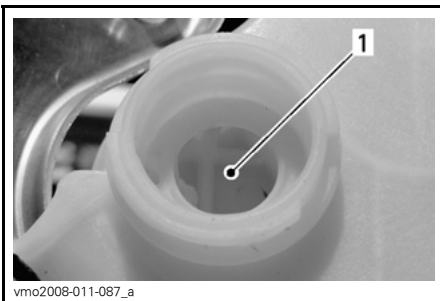

vmo2008-011-087_a

JÄÄHDYTYSNESTESÄILIÖ

1. Jäähdytysneste tässä

Nesteen määrä voidaan tarkastaa myös nestemäärän merkeistä (pienet uramerkit).

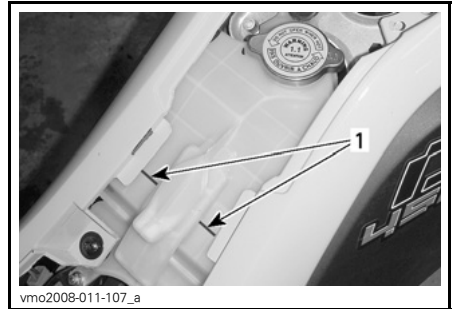

vmo2008-011-107_a

JÄÄHDYTYSNESTESÄILIÖ

1. Nestemäärän merkit

HUOM: Nesteen pinta voi olla tarkastettaessa hieman alhaisempi, jos lämpötila on alle 20°C.

Lisää jäähdytysnestettä tarvittaessa. Vältä roiskuminen käyttämällä suppi-
loa. Älä täytä liikaa.

VAROITUS

Älä polta itseäsi älä koske jäähdytysnestesäiliön korkkiin moottorin ollessa kuuma.

Aseta täyttöaukon korkki paikalleen ja kiristä se.

Asenna kaikki irrotetut osat päinvastaisessa järjestyksessä huolellisesti takaisin.

HUOM: Useasti lisää jäähdytysnestettä tarvitseva jäähdytysjärjestelmä merkitsee vuotoja tai moottoriongelmia. Ota yhteys valtuutettuun Can-Am-jälleenmyyjään.

Suosittelava moottorin jäähdytysneste

Käytä aina polttomoottoreille tarkoitettua korroosionestoainetta sisältävää etyleeni-glykoli pakkasnestettä.

Jäähdytysjärjestelmään pitää laittaa BRP:n valmissekoitettua jäähdytysnestettä (P/N 219 700 362), tai tislattun veden ja pakkasnesteen sekoitusta (50 % tislattua vettä, 50 % pakkasnestettä).

Moottorin jäähdytysnesteen vaihtaminen

VAROITUS

Älä polta itseäsi älä irrota jäähdytysnestesäiliön korkkia tai moottorin tyhjennystulppaa, jos moottori on kuuma.

Irrota huoltokaansi, katso **JÄÄHDYTYSNESTEEN MÄÄRÄ** tässä osassa.

Kierrä jäähdytysnestesäiliön korkkia vastapäivään ja irrota se.

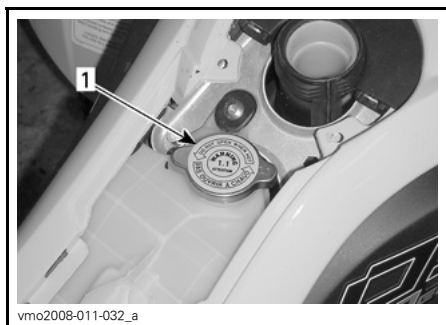

HUOLTOKANNEN ALAPUOLELLA

1. Jäähdytysnestesäiliön korkki

Avaa tyhjennystulppa hitaasti ja anna jäähdytysnesteen valua sopivaan astiaan.

HUOM: Tyhjennystulppaa ei tarvitse poistaa.

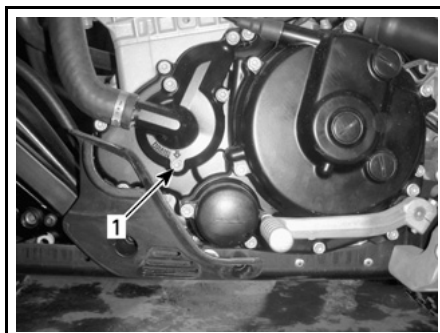

vmo2008-011-042_b

MOOTTORIN VASEN PUOLI

1. Jäähdytysnesteen tyhjennystulppa

Tyhjennä järjestelmä kokonaan ja kiinnitä tyhjennystulppa takaisin paikalleen.

Irrota letkunkiinnike jäähdyttimen poistoletkusta.

Irrota poistoletku jäähdyttimestä tyhjentääksesi järjestelmän kokonaan.

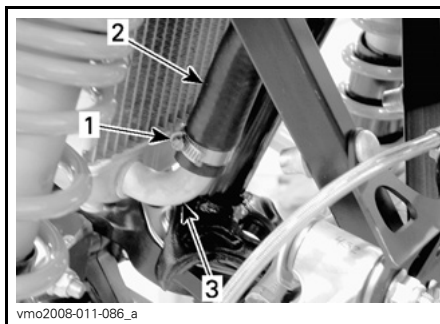

vmo2008-011-086_a

1. Letkunkiinnike

2. Poistoletku

3. Jäähdytin

Asenna letkut takaisin ja kiinnitä letkunkiinnike.

Puhdista pyyhkimällä rungolle ja moottoriin roiskunut jäähdytysneste.

Kaada jäähdytysnestesäiliöön 1,8L suositeltua jäähdytysnestettä. Katso lisätietoja kohdasta **TEKNISET TIEDOT**.

Käytä moottoria tyhjäkäynnillä ilman jäähdytysnestesäiliön kantta. Lisää jäähdytysnestettä hitaasti tarvittaessa. **Älä täytä liikaa.**

Ajoneuvon ollessa tasaisella alustalla nestettä on oikea määrä, kun se on nähtävissä säiliön korkin aukosta.

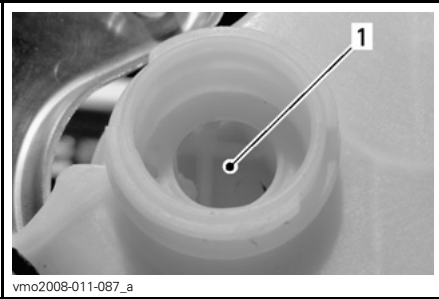

JÄÄHDYTYSNESTESÄILIÖ

1. Jäähdytysneste tässä

Nesteen määrä voidaan tarkastaa myös nestemäärän merkeistä (pienet uramerkit).

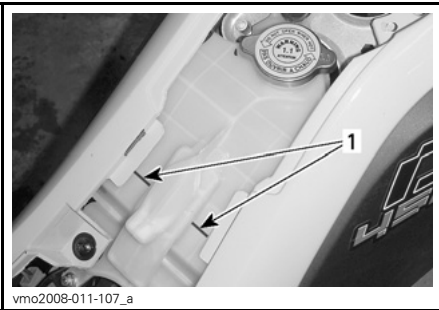

JÄÄHDYTYSNESTESÄILIÖ

1. Nestemäärän merkit

Odota tässä vaiheessa, kunnes moottori saavuttaa normaalin käyttölämpötilan. Paina kaasuvipua pari kolme kertaa; lisää sitten tarvittaessa jäähdytysnestettä.

Kiinnitä jäähdytysnestesäiliön korkki paikalleen. Tarkasta, ettei liitoksissa esiinny vuotoja.

Asenna aikaisemmin irrottamasi osat huolellisesti takaisin.

Ilmansuodatin

Ilmansuodattimen huolto-ohjeet

Kuten missä tahansa ATV:ssä, ilmansuodattimen huolto on ensiarvoisen tärkeää moottorin suorituskyvyn ja käyttöiän kannalta.

Ilmansuodattimen huolto on suoritettava ajo-olosuhteista riippuen.

Ilmansuodatin on huollettava useammin seuraavissa pölyisissä olosuhteissa:

- Ajaminen kuivassa hiekassa
- Ajaminen kuivan maa-aineksen peittämällä pinnolla
- Ajaminen kuivilla sorateilla tai vastaavissa olosuhteissa.

HUOM: Jos näissä olosuhteissa ajetaan ajoneuvoryhmässä, ilmansuodatin on huollettava ja vaihdettava vielä useammin.

Ilmansuodattimen irrottaminen

ILMOITUS Älä koskaan poista tai tee muutoksia ilmansuodattimen kotelon osiin. Käytä aina alkuperäisiä osia tai sopivia vastaavia osia vaihtaessasi ilmansuodatinta. Moottori on kalibroitu toimimaan nimenomaan näillä komponenteilla. Muussa tapauksessa moottorin suorituskyky voi kärsiä tai voi tapahtua vahinkoja.

Irrota istuin.

Avaa kiristimet ja irrota ilmansuodattimen kotelon kansi.

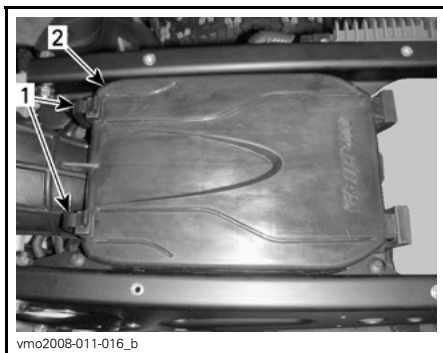

1. Kiristimet
2. Ilmansuodattimen kotelon kansi

Löysää kiristintä ja irrota ilmansuodatin.



1. Kiristin

Ilmansuodattimen puhdistus

1. Suihkuta vaahtomuovisen suodatinpanoksen sisälle ja ulkopinnalle ILMANSUODATTIMEN PUHDISTUSAINETTA (P/N 219 700 341).



219700341
ILMANSUODATTIMEN PUHDISTUSAINE (P/N 219 700 341)

2. Anna asettua 3 minuutin ajan.
3. Kuten ilmansuodattimen puhdistusaineen (UNI) pakkauksessa on neuvottu, huuhtelee pelkällä vedellä.
4. Kuivaa vaahtomuovipanos täysin.

HUOM: Toinen käsittelykerta voi olla tarpeen, jos panos on voimakkaasti likaantunut.

Kun suodatin on kuiva, öljyä se ilmansuodatinöljyllä (P/N 219 700 340) tai vastaavalla uudelleen.

ILMOITUS Moottorin suorituskyky voi heiketä tai vakavia vaurioita voi tapahtua, ellei ilmansuodatinta huolleta kunnolla ja/tai sitä ei öljytä kunnolla.

Ilmansuodattimen asennus

Asenna irrotetut osat päinvastaisessa järjestyksessä kunnolla takaisin.

Ilmansuodattimen kotelo

Ilmansuodattimen kotelon tarkastus

Tarkasta määräajoin onko ilmansuodattimen kotelon tyhjennysputkessa nestettä tai kerääntymiä.

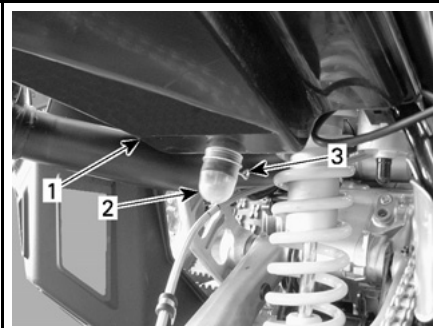

1. Ilmansuodattimen kotelo
2. Tyhjennysputki
3. Kiristin

HUOM: Jos ajoneuvoa käytetään pölyisessä ympäristössä, tarkasta useammin kuin **HUOLTOTAULUKOSSA** on määritetty.

Jos nestettä tai kerääntymiä löytyy, purista kiristintä ja poista se. Vedä tyhjennysputki ulos ja tyhjennä se.

ILMOITUS Älä käynnistä moottoria, jos tyhjennysputkesta löytyy nestettä tai kerääntymiä.

Kun nesteitä tai kerääntymiä löytyy, on ilmansuodatin tarkastettava/kuivattava/vaihdettava riippuen suodattimen kunnosta.

Irrota ilmansuodatin tässä osassa selvitetyllä tavalla.

Äänenvaimentimen kipinäsuoja

Äänenvaimentimen kipinäsuojan puhdistaminen

Äänenvaimentimen kipinäsuoja on ajoittain puhdistettava siihen kerääntyneestä hiilestä. Katso **HUOLTOTAULUKKO**.

Koko pakojärjestelmä olisi tarkastettava silmämääräisesti halkeamien, vuotojen tai muiden vaurioiden varalta.

⚠ TÄRKEÄÄ Älä koskaan suorita tätä toimenpidettä heti sen jälkeen, kun moottori on käynyt, koska pakojärjestelmä on erittäin kuuma.

Irrota kipinäsuoja äänenvaimentimesta.

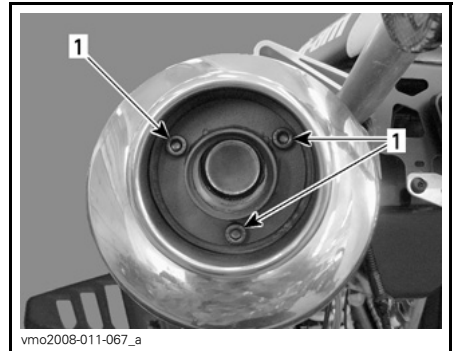

- IRROTA**
1. Ruuvit

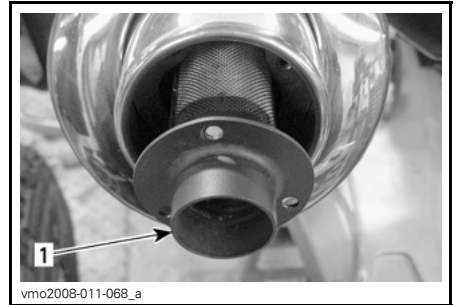

- IRROTA**
1. Kipinäsuoja

Irrota kipinänsammuttimessa oleva karsta harjalla.

HUOM: Käytä varovasti pehmeätä harjaa äläkä vahingoita kipinäsuojaa.

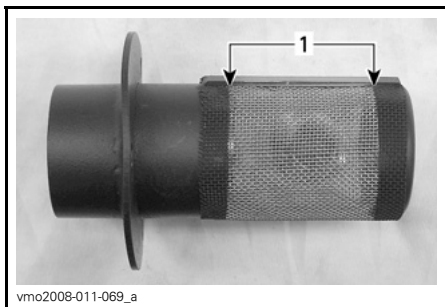

vmo2008-011-069_a

PUHDISTA

1. Puhdista tämä osa

Asennus tapahtuu päinvastaisessa järjestyksessä kuin irrotus.

Jäähdytin

Jäähdyttimen puhdistus

Tarkasta jäähdyttimen lamellit. Niissä ei saa olla mutaa, likaa, lehtiä tai muita kerääntymiä, jotka voisivat estää jäähdytintä jäähdyttämästä kunnolla.



vmo2008-011-070_a

TYYPILLINEN

1. Jäähdytin

Poista käsin niin paljon kerääntymiä kuin mahdollista. Jos käytettävissä vettä, yritä huuhtoa jäähdyttimen lamellit vedellä.

Käytä puutarhaletkua huuhtomiseen, jos sellainen on käytettävissä.

⚠ TÄRKEÄÄ Älä koskaan puhdista kuumaa jäähdytintä käsin. Anna jäähdyttimen jäähtyä ennen puhdistamista.

ILMOITUS Varo jäähdyttimen lamellien vahingoittamista puhdistuksen yhteydessä. Älä käytä mitään esinettä/työkalua, joka voisi vaurioittaa lamelleja. Lamellit ovat tarkoituksella ohuet, jotta ne jäähdyttävät kunnolla. **KÄYTÄ PESUUN VAIN ALHAISTA PAINETTA, ÄLÄ KÄYTÄ KORKEAPAINEPESURIA.**

Jäähdyttimen tarkastus

Tarkasta, ettei jäähdyttimessä ja letkuissa ole vuotoja tai muita vaurioita.

Pyydä valtuutettua Can-Am -jälleenmyyjää tarkastamaan jäähdytysjärjestelmän toiminta.

Vaihdevipu

Vaihdevivun säätäminen

Avaa lähellä valitsinakselin päätä oleva kuusiokoloruuvi ja irrota vaihdevipu.

Tätä käsikirjaa luettaessa on muistettava että:

⚠ VAROITUS

Osoittaa mahdollista vaaratilannetta, joka voi johtaa vakavaan loukkaantumiseen tai kuolemaan, ellei sitä vältetä.

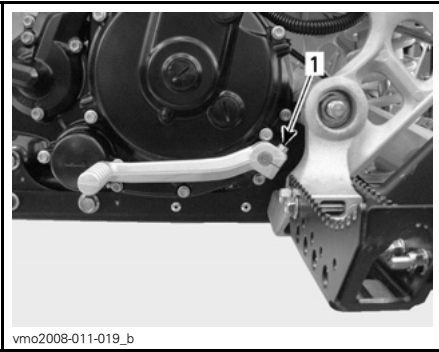

vmo2008-011-019_b

1. Kuusiokoloruuvi

Asenna vaihdevipu haluamallasi tavalla ja kiristä sitten kuusiokoloruuvi.

Kytkin

Kytkimen säätöohjeet

Kytkinvivun normaali vapaa välys on 10 mm - 15 mm.

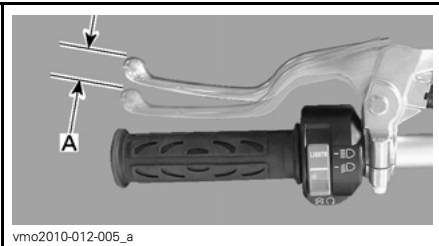

vmo2010-012-005_a

KYTKINVIPU — NORMAALI VAPAA VÄLYS
A. 10 mm - 15 mm

Suorita säädöt tarvittaessa seuraavien olosuhteiden mukaisesti.

ILMOITUS Jos et pysty suorittamaan suositeltuja säätöjä, ota yhteys valtuutettuun Can-Am -jälleenmyyjään.

Vapaa välys alle ohjearvojen

Jos vapaa välys on alle ohjearvojen, katso edempänä oleva kohta *KYTKIMEN SUOJAN SÄÄTÄMINEN*.

Vapaa välys yli ohjearvojen

Jos vapaa välys on yli ohjearvojen, katso alla oleva kohta *KYTKINIVUN SÄÄTÄMINEN*.

Kytkinvivun säätäminen

Käännä vaijerin säädintä kunnes saavutat oikean mitan.

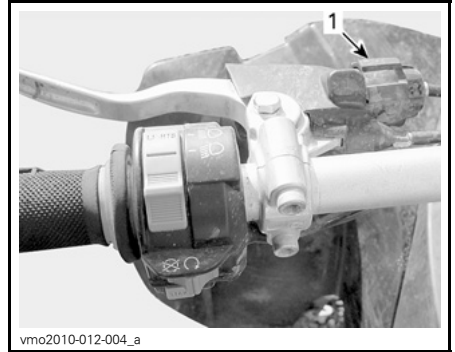

vmo2010-012-004_a

1. Vaijerin säädin

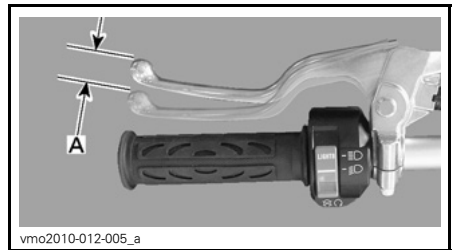

vmo2010-012-005_a

KYTKINVIPU — OIKEA SÄÄTÖ
A. 10 mm - 15 mm

Kytkimen suojan säätäminen

ILMOITUS Jos joudut säätämään kytkimen vapautussuojan ruuvia, se tarkoittaa, että kytkimen lautaset ovat kuluneet. Sen vuoksi on erittäin suositeltavaa viedä ajoneuvo valtuutetulle Can-Am -jälleenmyyjälle kytkimen lautasten tarkastamista varten.

Löysää kytkinvaijerin säädintä suurinta mahdollista vapaata välystä varten.

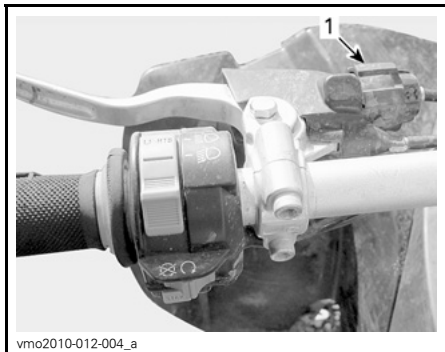

vmo2010-012-004_a

TYYPILLINEN

1. Vaijerin säädin

Irrota kytkimen suojan huoltotulpat.

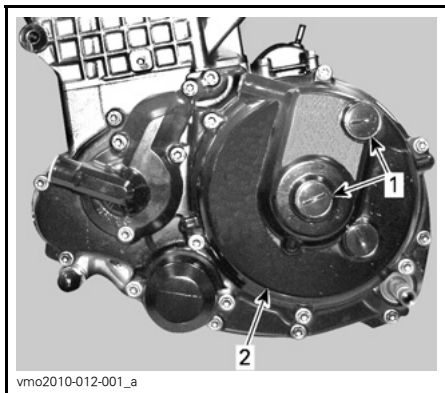

vmo2010-012-001_a

MOOTTORIN VASEN PUOLI

1. Huoltotulpat
2. Kytkimen suoja

Tarkasta kytkimen suojan yläaukosta, että kytkinvaijeri ja kytkimen vapautusnokka ovat kokonaan vapautettuna.

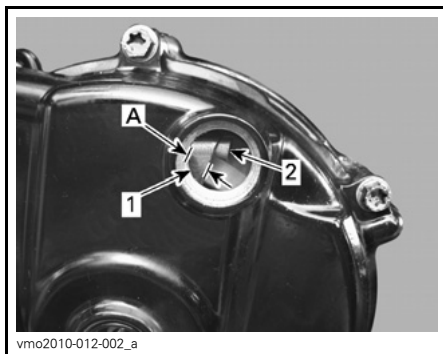

vmo2010-012-002_a

1. Kytkinvaijeri
2. Kytkimen vapautusnokka
A. 4 mm - 5 mm

Asenna työkalusarjassa mukana oleva KYTKIMEN SÄÄTÖAVAIN 11 MM (P/N 529 036 076) lukkomutteriin.



529035081

KYTKIMEN SÄÄTÖAVAIN

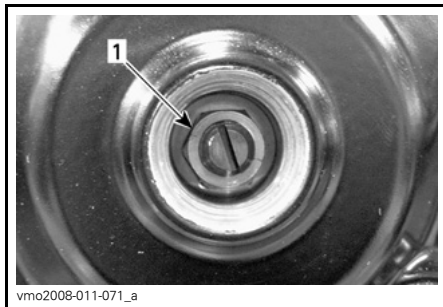

vmo2008-011-071_a

1. Lukkomutteri

Pidä säätöruuvia ruuvitaltalla paikoillaan ja löysää lukkomutteri kääntämällä sitä vastapäivään.

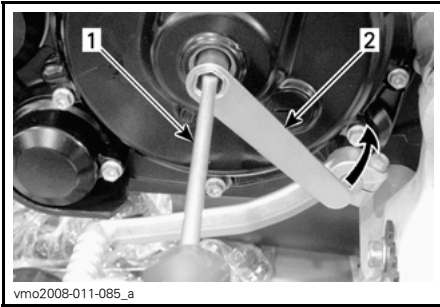

vmo2008-011-085_a

1. Ruuvitaltta
2. Kytkimen säätöavain

Käännä ruuvitaltalla varovasti kytkimen säätöruuvia myötäpäivään paikallistaaksesi kohdan, jossa vapautuslaakeri koskettaa kytkintä, käännä sen jälkeen ruuvia ulospäin (myötäpäivään) $3/8 - 1/2$ kierrosta kosketuspaikasta.

Pidä säätöruuvia ruuvitaltalla paikoillaan ja kiristä lukkomutteri kääntämällä myötäpäivään kytkimen säätöavaimella.

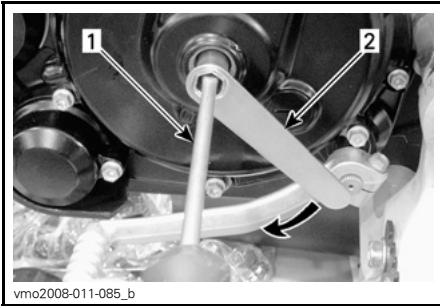

vmo2008-011-085_b

1. Ruuvitaltta
2. Kytkimen säätöavain

Varmistaaksesi oikean säädön työnnä säätöruuvia varovasti ruuvimeisselillä. Sinun olisi tunnettava pieni aksiaalivälitys, noin 0,5 mm. Ellei sitä tunnu, suorita säätö uudelleen.

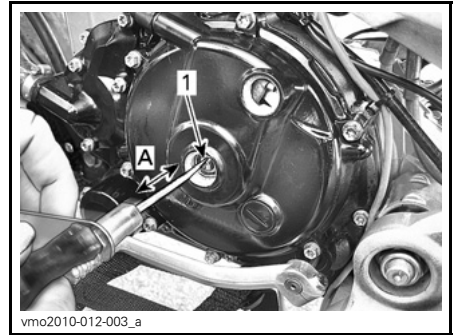

vmo2010-012-003_a

1. Säätöruuvi
- A. 0,5 mm

ILMOITUS Kytkinlevy saattaa kulua ennenaikaisesti, jos säätö on liian tiukka.

Asenna huoltotulpat takaisin paikoilleen.

ILMOITUS Älä kiristä liikaa.

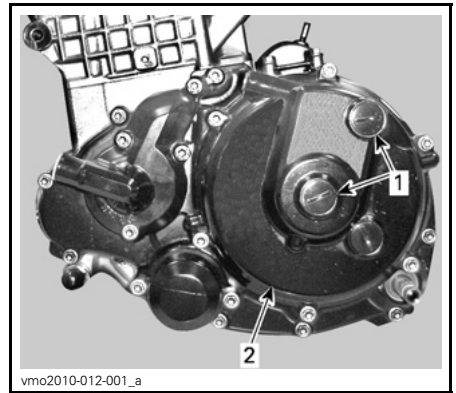

vmo2010-012-001_a

1. Huoltotulpat
2. Kytkimen suoja

Säädä kytkinvipu oikein. Katso yllä oleva kohta KYTKINVIVUN SÄÄTÄMINEN.

Kaasuvaijeri

Kaasuvaijerin voitelu

Kaasuvaijeri on voideltava erityisellä VAIJERIEN SILIKONIVOITELUAI-NEELLA (P/N 293 600 041) tai vastaavalla.

VAROITUS

Käytä aina silikonipohjaista voiteluainetta. Toisenlaisen voiteluaineen (kuten vesipohjainen voiteluaine) käyttö voi johtaa kaasuvivun/-vaijerin jumiutumiseen tai jäykkyyteen.

Irrota kaasuvivun kotelon kansi.

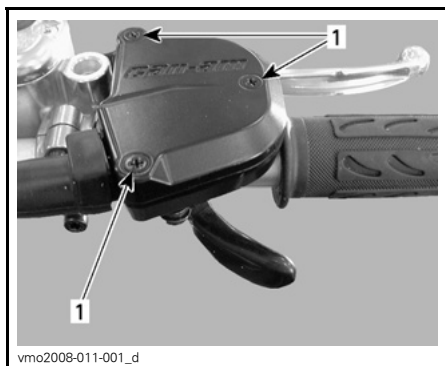

1. Irrota ruuvit

Irrota vaijeri kaasuvivusta.

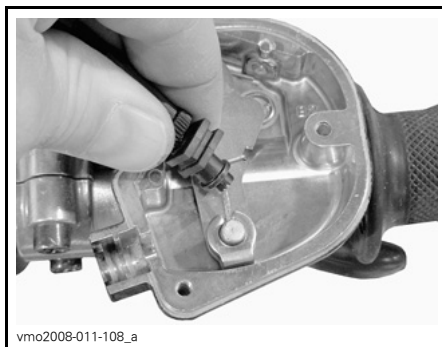

vmo2008-011-108_a

Irrota kaasuläppärungon sivukansi.

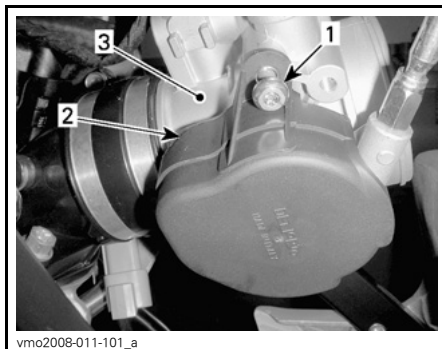

vmo2008-011-101_a

MOOTTORIN VASEN PUOLI

1. Irrota ruuvi
2. Kansi
3. Kaasuläppärunko

Asenna VAIJERINVOITELIJA (P/N 529 035 738) tai vastaava vaijeriin.



TYYPILLINEN

Työnnä ruiskukannun neula vaijerinvoitelijan reikään.

VAROITUS

Käytä aina silmäsuojaa ja hanskoja, kun voitelet vaijeria.

HUOM: Vältä voiteluaineen roiskuminen asettamalla vaijerinvoitelijan ympärille rätkki.

Syötä voiteluainetta kunnes se on mennyt koko vaijerin läpi.

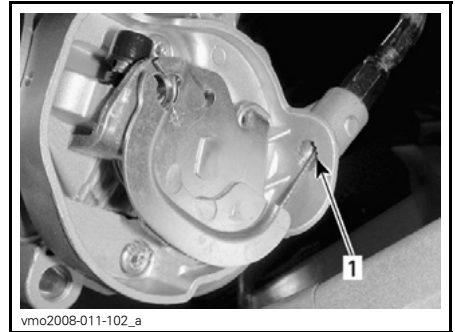

1. Tarkasta onko tässä voiteluainetta

Asenna vaijeri takaisin paikalleen.

Ruiskuta hieman voiteluainetta kaasuvivun mekanismiin ja sulje sitten kotelo.

Säädä kaasuvipu.

Kaasuvipu

Kaasuvivun säätö

Vedä kumisuojaus taaksepäin, jolloin näkyviin tulee kaasuvaijerin säädin.



1. Kumisuoja

Löysää lukkomutteria ja kierrä sitten säädintä kunnes kaasuvivun vällys on oikea.

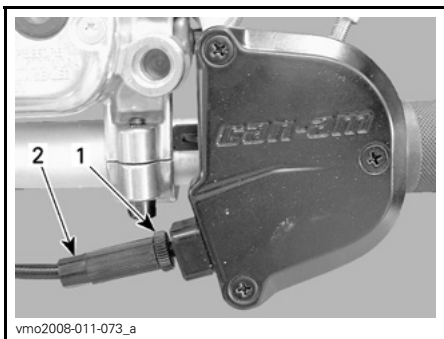

1. Lukkomutteri
2. Säädin

HUOM: Mittaa kaasun välys kaasuvivun kärjestä.

Kiristä lukkomutteri ja aseta suojus takaisin paikalleen.

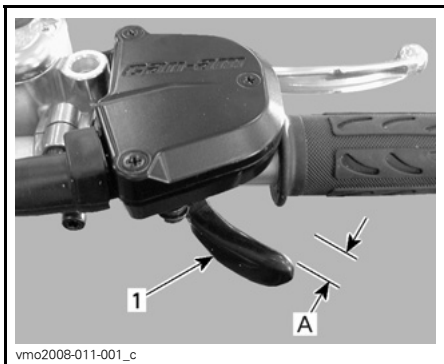

1. Kaasuvipu
- A. 2 mm - 4 mm

Sytytystulpat

Sytytystulppien irrottaminen

Irrota sytytystulpan johdot.

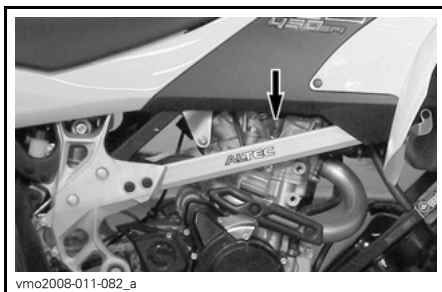

vmo2008-011-082_a

JOHTOJEN SIJAINTI

Puhdista sytytystulpat ja sylinterinkansi paineilmalla, jos mahdollista.

VAROITUS

Käytä aina suojasilmälaseja kun käytät paineilmaa.

Kierrä sytytystulpat auki ja irrota ne.

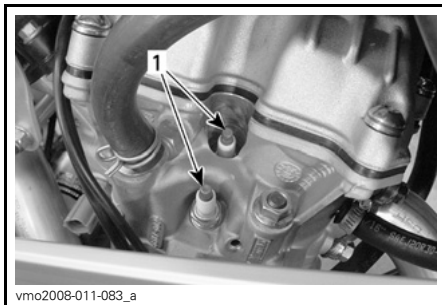

vmo2008-011-083_a

1. Sytytystulpat

Sytytystulppien asentaminen

Varmista ennen asentamista, että sylinterinkannen ja sytytystulppien kosketuspinnossa ei ole nokea.

Aseta rakotulkilla sytytystulppien kärkiväliksi 0,7 mm - 0,8 mm.

Laita sytytystulpan kierteisiin SINKKI-PASTAA P12 (P/N 420 897 186), joka suojaa mahdolliselta kiinnileikkautumiselta ja lämmön siirtymiseltä sytytystulppista sylinterinkanteen.

Kierrä sytytystulpat käsin sylinterinkanteen ja kiristä momenttiavaimella ja sopivalla hylsällä.

Kiristä sytytystulpat momenttiin 19 N•m.

Akku

VAROITUS

Älä koskaan lataa akkua sen ollessa kiinni ajoneuvossa.

Akun irrottaminen

Irrota istuin.

Irrota ensin MUSTA (-) -kaapeli ja sitten PUNAINEN (+) -kaapeli.

VAROITUS

Noudata aina tätä järjestystä irrotuksen yhteydessä: irrota MUSTA (-) -kaapeli ensin.

Irrota akun pidintä ja telinettä kiinnipitävät mutterit.



TYYPILLINEN

1. PUNAINEN (+)
2. MUSTA (-)
3. Akun pidin

Irrota akku.

Akun puhdistaminen

Puhdista akun napa ja kaapelien päät teräsharjalla.

Akun asennus

Asenna akku takaisin ajoneuvoon. Kiinnitä akun pidin.

VAROITUS

Kiinnitä ensin PUNAINEN (+) -kaapeli ja sitten MUSTA (-) -kaapeli. Kiinnitä aina PUNAINEN (+) kaapeli ensin.

Suojaaja suojaa ruostumiselta laittamalla siihen ERISTÄVÄÄ RASVAA (P/N 293 550 004) tai vastaavaa.

Sulakkeet

Sulakkeen tarkastus

Sulakkeet suojaavat sähköjärjestelmää. Vaihda palanut sulake uuteen samanarvoiseen sulakkeeseen.

ILMOITUS Älä käytä suurempiarvoista sulaketta, sillä tämä voi aiheuttaa vakavan vaurion.

Irrota sulake pitimestään vetämällä se ulos. Tarkasta onko lanka sulanut.

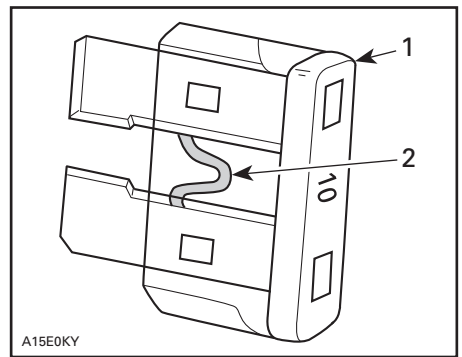

TYYPILLINEN

1. Sulake
2. Tarkasta onko lanka sulanut

Sulakkeen sijainti

Sulakkeenpitimet sijaitsevat istuimen alla ja moottorin VASEMMALLA puolella.

Sulakkeet istuimen alla



vmo2008-011-029_b

SULAKKEIDEN SIJAINTI

1. Sulakkeenpidin

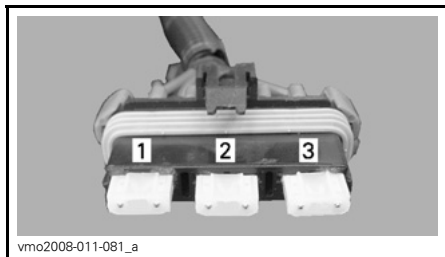

vmo2008-011-081_a

SULAKKEIDEN KUVAUS

1. Pääsulake (20 A)
2. Vara (20 A)
3. Latausjärjestelmä (20 A)

Sulakkeet moottorin VASEMMALLA puolella

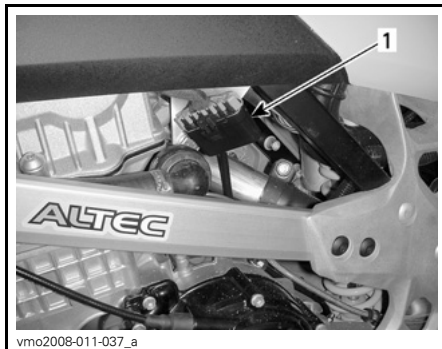

vmo2008-011-037_a

SULAKKEIDEN SIJAINTI

1. Sulakkeenpidin

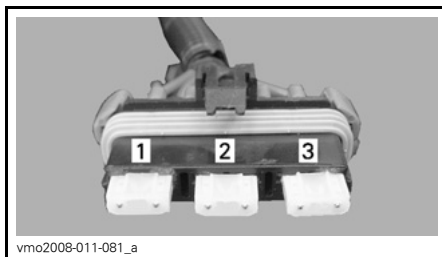

vmo2008-011-081_a

SULAKKEIDEN KUVAUS

1. Jäähdyttimen tuuletin/lisävarusteet (20 A)
2. Ruisku/sytytys (15 A)
3. ECM (5 A)

Valot

Valon suuntaus

Suuntaa ajovalo seuraavalla tavalla:

1. Löysää seuraavassa kuvassa esitetyt pultit, mutta älä poista niitä.

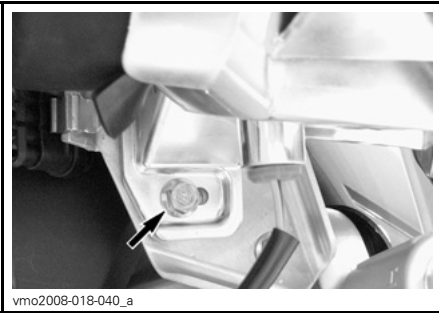

2. Säädä ajovalon kotelon kulmaa käsin.
3. Säädä kummatkin ajovalot samalla tavalla.
4. Kiristä ruuvi saavutettuasi oikean säädön.

Ajovalojen polttimon vaihto

ILMOITUS Älä koskaan kosketa halogeenipolttimon lasiosaa paljain sormin, se lyhentää sen käyttöikää. Jos satut koskettamaan polttimon lasia, puhdista se isopropyylialkoholilla, jolloin polttimoon ei jää kalvoa.

HUOM: Seuraavissa kuvissa on ajovalon kotelo on irrotettu ajoneuvosta, jotta asia ymmärrettäisiin paremmin.

Vaihda ajovalon polttimo seuraavalla tavalla.

Käännä virtalukko OFF (POIS) -asentoon.

Poista kumisuoja ajovalon kotelosta.

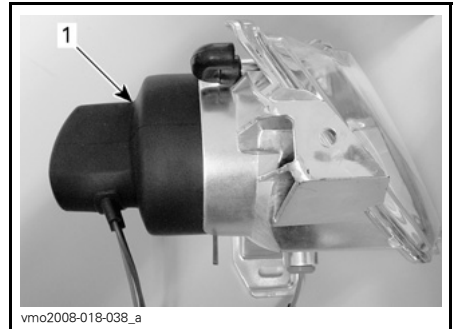

TYYPILLINEN

1. Kumisuoja

Irrota ajovalon liitin.

Työnnä kiinnikkeen pyöreitä päitä eteenpäin ja aseta ne sitten sivuille vapauttaaksesi ajovalon polttimon.

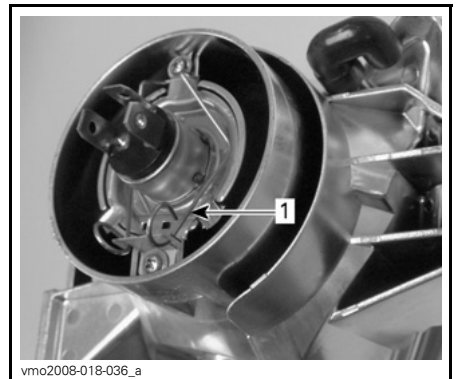

TYYPILLINEN

1. Kiinnike

Nosta ja pidä kiinnikettä ja poista sitten polttimo.

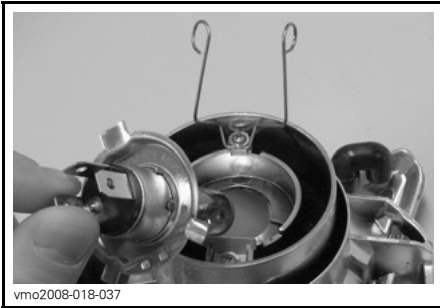

TYYPILLINEN

Vaihda viallinen polttimo.

Asenna irrotetut osat päinvastaisessa järjestyksessä kunnolla takaisin.

Takavalon polttimon vaihto

Käännä virtalukko OFF (POIS) -asentoon.

Ruuvaa lasin ruuvit irti päästäksesi käsiksi polttimoon.

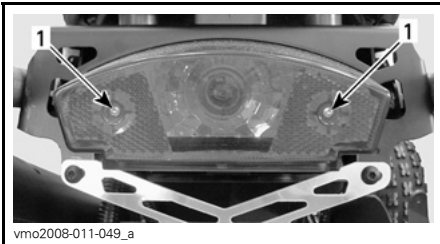

1. Ruuvit

Paina polttimoa sisään ja irrota se kääntämällä sitä vastapäivään.

Asenna uusi polttimo painamalla se sisään ja kääntämällä myötäpäivään.

Merkkivalot

Merkkivalon polttimon vaihto

Irrota polttoainesäiliön korkki.

Poista konsoli.

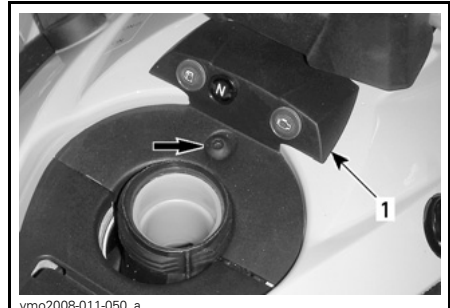

1. Konsoli

Irrota viallisen merkkivalon johdot.

Paina kumpaakin kielekettä ja vedä merkkivalon polttimo aukosta.

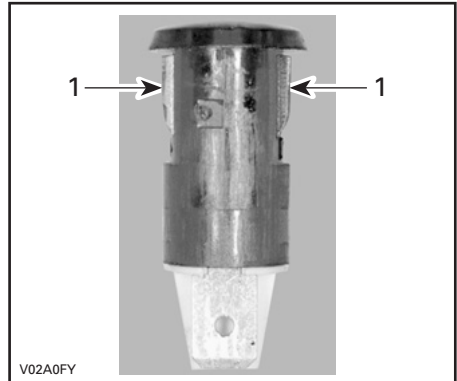

1. Kielekkeet

Asennus tapahtuu päinvastaisessa järjestyksessä kuin irrotus.

Voimansiirtoketju

⚠ VAROITUS

Käännä virtalukko aina OFF (POIS) -asentoon ennen voimansiirtoketjun tarkastamista, säätämistä tai voitelua.

Voimansiirtoketjun tarkastaminen

Tämän ajoneuvon ketjussa on O-renkaalla suljetut kestopvoidellut tapit ja rullat. Tarkasta aina voimansiirtoketju ennen ajoneuvon käyttöä.

Tarkasta onko vaurioita, tai puuttuuko O-rengas tai rullia, ja korjaa kireys.

Voimansiirtoketjun puhdistus ja voitelu

ILMOITUS Älä koskaan pese ketjua korkeapainepesurilla tai bensiinillä. Se vahingoittaa O-rengasta aiheuttaen ennenaikaista kulumista ja voimansiirtoketju vioittuu.

Puhdista ketjun sivupinnat kuivalla kankaalla.

HUOM: Älä harjaa ketjua.

Voitele pelkästään hyväksytyllä O-rengasketjun voiteluaineella. Muissa kaupallisissa ketjun voiteluaineissa voi olla liuotinta, joka vahingoittaa O-renkaita.

Voimansiirtoketjun säätö

Säädä voimansiirtoketju ennen jokaista ajoa.

HUOM: Säädä ketju aina siten, että ajoneuvon istuimella on kuljettaja, tai vastaava paino.

1. Hae tasainen alusta ja aseta vaihde VAPAALLE (NEUTRAL).

Löysää taka-akselin lukkopultit.

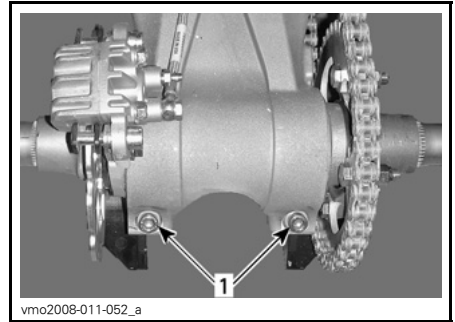

1. Taka-akselin lukkopultit

2. Työnnä teräväpäinen ruuvimeisseli (työkalusarja) ketjupyörän navan läpi epäkeskoakselin koteloon.

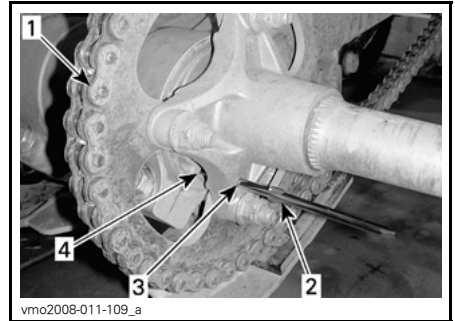

1. Voimansiirtoketju
2. Teräväpäinen ruuvimeisseli (työkalusarja)
3. Ketjupyörän napa
4. Epäkeskoakselin kotelo

3. Aseta teräväpäinen ruuvimeisseli oikein paikoilleen, työnnä tai vedä ajoneuvoa eteenpäin nostaaksesi tai taaksepäin vähentääksesi ketjun vapaata välystä. Katso alla olevasta taulukosta oikea säätö.

SÄÄTÖMENETELMÄ	KETJUN VAPAA VÄLYS
Vähentääksesi vapaata välystä: TYÖNNÄ ajoneuvoa eteenpäin	22 mm keskipisteessä hammaspyörien välillä

4. Kiristä taka-akselin lukituspultit momenttiin 42 N•m - 54 N•m.

Voimansiirtoketjun liukukappale

Voimansiirtoketjun liukukappaleen tarkastaminen

Tarkasta voimansiirtoketjun liukukappale säännöllisesti, katso *HUOLTO-TAULUKKO*.

Vaihda kulunut voimansiirtoketjun liukukappale.

Ota yhteys valtuutettuun Can-Am -jälleenmyyjään vaihtamista varten.

Voimansiirtoketjun hammaspyörät

Voimansiirtoketjun hammaspyörien tarkastaminen

Tarkasta onko hammastus taipunut tai kulunut.

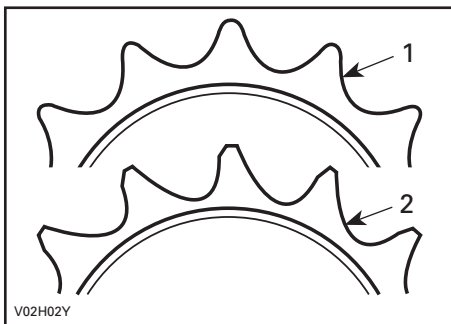

1. Hyvä
2. Vaihda

ILMOITUS Vältä ketjun ja hammaspyörien nopea kuluminen vaihtamalla ketju ja hammaspyörät samaan aikaan. Asenna uusi pidätinrenkas aina, kun moottorin hammasratas irrotetaan.

Renkaat/Pyörät

Rengaspaine

! VAROITUS

Rengaspaine vaikuttaa huomattavasti ajoneuvon käsiteltävyyteen ja vakauteen. Alhainen paine voi tyhjentää renkaan, jolloin se alkaa pyöriä vanteella. Ylipaine voi räjäyttää renkaan. Noudata aina suositeltua painetta. Koska renkaat ovat matalapainetyyppiä, on käytettävä käsipumppua.

Tarkasta paine kun renkaat ovat KYLMÄT ennen ajoneuvon käyttöä. Rengaspaine vaihtelee lämpötilan ja korkeuden mukaan. Tarkasta paine uudelleen jos jompikumpi näistä muuttuu.

Työkalulaatikossa on painemittari sinua varten.

RENGASPAINE		EDESSÄ	TAKANA
Enintään 100 kg	MAKSIMI	69 kPa	62 kPa
	MINIMI	55 kPa	48 kPa

Vaikka renkaat on erityisesti suunniteltu maastoajokäyttöön, voi rengas silti tyhjentyä. Siksi suositellaan, että pidät mukana rengaspumpun ja korjaussarjan.

Renkaiden/pyörän kunto

Tarkasta, ettei rengas ole vaurioitunut eikä kulunut. Vaihda tarvittaessa. Älä kierrätä renkaita pyörästä toiseen. Etuja takarenkaat ovat eri kokoa.

VAROITUS

Kun renkaita vaihdetaan, älä koskaan asenna ristikudοςrengasta vyörenkaan kanssa. Sellainen yhdistelmä voi aiheuttaa käsittely ja/tai vakausongelmia.

Älä asenna erikokoisia ja/tai erimallisia renkaita samalle akselille. Etu- tai takarengasparien on oltava samaa mallia ja saman valmistajan tekemät.

Jos renkaissa on yksisuuntakuviointi, varmista että ne on asennettu pyörimään oikeaan suuntaan.

Vyörenkaat on asennettava kerralla kaikkiin pyöriin sarjana.

Pyörän irrotus

Löysää muttereita, nosta sitten ajoneuvoa. Tue ajoneuvo turvallisesti tunkeilla. Irrota mutterit, irrota sitten pyörä.

ILMOITUS Välttääksesi etujarrulevyjen vioittumisen älä koskaan siirrä tai aja ajoneuvolla siten, ellei etujarrulevyjen suojat ole huolellisesti paikoilleen asennettuna.

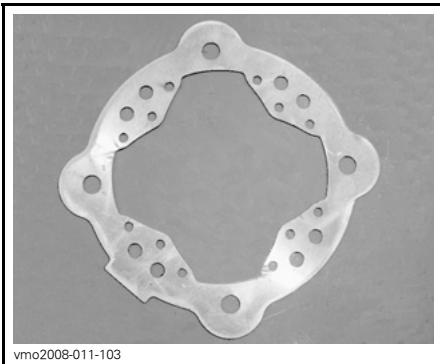

vmo2008-011-103

LEVYNSUOJA

Pyörän asennus

Varmista etupyöriä asentaessasi, että jarrulevyjen levynsuojat ovat oikein asennettuja.

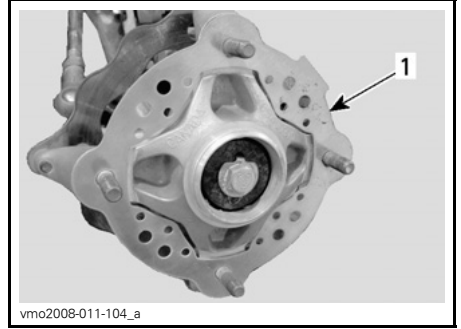

vmo2008-011-104_a

ETUPYÖRÄ

1. Levynsuoja

Asenna mutterit ja aluslevyt (joihin sellaiset kuuluu).

VAROITUS

Asenna muttereiden kartiopuoli kohti vannetta.

Kiristä varovasti mutterit vuoronperään ristikkäin ja kiristä lopuksi 52 N•m.

ILMOITUS Käytä aina suositeltuja pyöränmuttereita ja aluslevyjä (jos kuuluu malliin). Toisenlaisten mutterien ja aluslevyjen käyttö voi vahingoittaa vannetta.

Etupyörien laakerit

Etupyörien laakerien tarkastus

Työnnä ja vedä pyörää sen yläreunasta, jolloin tunnet pyörän välyksen. Jos välystä tuntuu, ota yhteys valtuutettuun Can-Am -jälleenmyyjään.

Taka-akseli

Taka-akselin tarkastus

Nosta ajoneuvon takaosaa kunnes pyörät ovat irti maasta.

Työnnä ja vedä taka-akselia, jolloin tunnet väläyksen.

Tarkasta onko akseli taittunut tai mennyt muotoonsa.

Jos tunnet väläystä tai akseli on vaurioitunut, ota yhteys valtuutettuun Can-Am -jälleenmyyjään.

Jousitus

Jousituksen tarkastaminen

Iskunvaimentimet

Tarkasta kiinnikkeiden kireys, ja ettei iskunvaimentimissa ole öljyvuotoja. Ota tarpeen mukaan yhteys valtuutettuun Can-Am -jälleenmyyjään.

VAROITUS

- Iskunvaimentimet on paineistettuja.
- Saattaa räjähtää kuumuudessa tai terävällä esineellä lävistettynä.
- Älä pura osiin.

Jousituksen tuki- ja keinuvarsiensa sekä ripustuksen tarkastus

Tarkasta, etteivät nämä osat ole vaurioituneet (murtumia, koloja, liikaa väläystä, tai syöpymisen aiheuttamia pintahuokosia). Jos havaitset jonkin näistä vaurioista, **ÄLÄ KÄYTÄ AJONEUVOA JA OTA YHTEYS VALTUUTETTUUN CAN-AM -JÄLLEENMYYJÄÄN.**

VAROITUS

Älä koska ajaa ajoneuvolla, jossa on jokin viallinen jousituksen osa.

Etujousituksen voitelu

Voitele etujousituksen alaturvat rasvaprässillä. Käytä JOUSITUSRASVAA (P/N 293 550 033) tai vastaavaa.

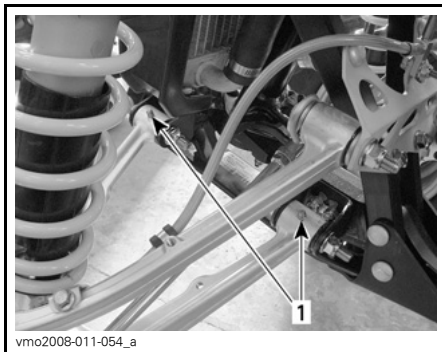

TYYPILLINEN — ALATURVARI

1. Rasvanipat

Takajousituksen voitelu

Voitele rasvanipat kuvan mukaisesti JOUSITUSRASVALLA (P/N 293 550 033).

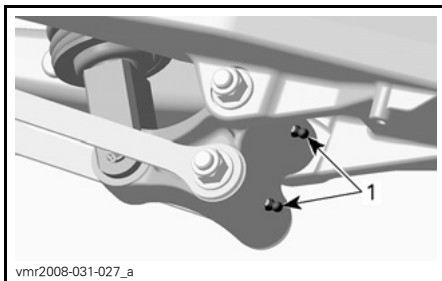

vmr2008-031-027_a

KULMAVIPU

1. Rasvanipat



vmo2009-005-008_a

KÄÄNTÖVARSI

1. Rasvanippa

Jarrut

Jarrunesteen määrä

HUOM: Alhainen taso voi olla osoitus vuodosta tai kuluneista jarrupaloista. Ota yhteys valtuutettuun Can-Am -jälleenmyyjään.

Etujarrunestesäiliö

Varmista kääntämällä ohjaus suoraan eteenpäin, että säiliö on vaakatasossa.

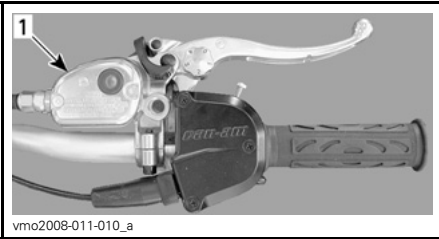

vmo2008-011-010_a

TYYPILLINEN

1. Etujarrunestesäiliö

Tarkasta jarrunesteen pinnan taso nestesäiliön kannen tarkastusikkunasta.

TUMMA väri osoittaa, että nestemäärä on riittävä.

VAALEA väri osoittaa, että nestettä on vähän.



vmo2008-011-062_a

TYYPILLINEN

1. Riittävä nesteen määrä
2. Vähäinen nesteen määrä

Puhdista ja irrota täyttöaukon kansi ja lisää nestettä tarpeen mukaan. **Älä** täytä liikaa.

Tarkasta silmämääräisesti vivun kumisuojaan kunto. Tarkasta onko murtoja, repeytyksiä, jne. Vaihda jos vahingoittunut.

Takajarrunestesäiliö

Ajoneuvon ollessa tasaisella alustalla tarkasta, että säiliön jarruneste on oikealla tasolla.



vmo2008-011-013_a

SIJAITSEE LÄHELLÄ OIKEATA TAKALOKASUOJAA

1. Takajarrunestesäiliö

Sen pitäisi olla MIN-merkin yläpuolella.

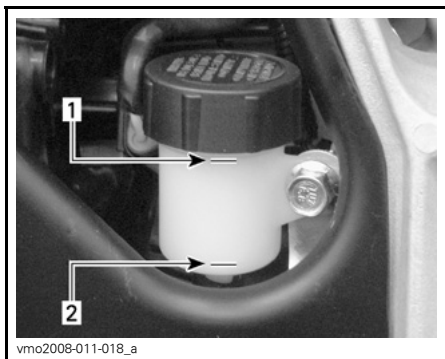

vmo2008-011-018_a

AJONEUVON OIKEA PUOLI

1. Maksimitaso (MAKS)
2. Minimitaso (MIN)

Puhdista ja irrota täyttöaukon kansi ja lisää nestettä tarpeen mukaan. Älä täytä liikaa.

VAROITUS

Kun asennat takajarrunestesäiliön täyttöaukon kantta, varmista että laitat kumikalvon alkuperäiseen asentoonsa.



vmo2009-005-009

OIKEA ASENTO

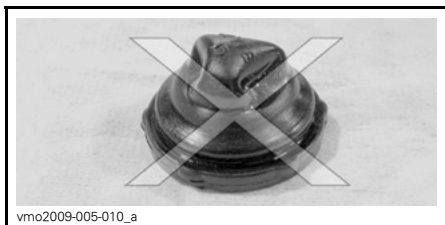

vmo2009-005-010_a

VÄÄRÄ ASENTO

Suosittelava jarruneste

Käytä aina pelkästään DOT 4 -vaatimukset täyttävää jarrunestettä.

ILMOITUS Vältä vakavat jarrujärjestelmävauriot käyttämällä pelkästään suositeltuja nesteitä, äläkä sekoita eri nesteitä nestelisyksen yhteydessä.

ILMOITUS Käytä pelkästään DOT 4 -jarrunestettä avaamattomasta astiasta. Älä käytä vanhoista tai jo avatuista astioista otettua jarrunestettä.

Jarrujen tarkastus

Jarrujärjestelmä on hydraulinen eikä tarvitse säätöä.

Pidä jarrut hyvässä toimintakunnossa tarkastamalla seuraavat seikat:

- Jarrunesteen määrä
- Ettei jarrujärjestelmässä ole neste-
vuotoja
- Etteivät jarrut tunnu painettaessa
sienimäisiltä
- Jarrujen puhtaus
- Etteivät jarrulevyt ole liian kuluneet
ja pinta huono
- Etteivät jarrupalat ole kuluneet, vaurioituneet tai löysällä
- Etteivät etujarrun levynsuojat ole
vaurioituneet, vaihda tarvittaessa.

KÄYTTÖRAJAT	
Jarrupalojen paksuus	1 mm
Levyjen paksuus	3,5 mm
Levyjen maksimikäyryys	0,2 mm

Jos jarrujärjestelmässä ilmenee ongelma, ota yhteys valtuutettuun Can-Am jälleenmyyjään.

VAROITUS

Jarrunesteen vaihto tai jarrujärjestelmän korjaus ja huolto on suoritettava valtuutetun Can-Am -jälleenmyyjän toimesta.

Kori**Ajoneuvon puhdistus ja suojaaminen**

Älä koskaan puhdistaa ajoneuvoa korkeapainepesurilla. **KÄYTTÄ VAIN PIENTÄ PAINETTA** (kuten puutarhahaletku). Korkeapaine voi aiheuttaa sähkö- tai mekaanisia vaurioita. Suojaa äänenvaimentimen kärki käärimällä se vesitiiviisti, jotta vettä ei pääsisi pakojärjestelmään.

Estä ruostuminen maalaamalla vaurioituneet maalatut osat kunnolla uudelleen.

Tarvittaessa pese kori kuumalla vedellä ja saippualla (käytä vain mietoa pesuainetta). Vahaa hiomattomalla vahalla.

ILMOITUS Älä koskaan puhdistaa muoviosia voimakkaalla pesuainella, rasvanpoistoaineella, tinnerillä, asetonilla, tms.

Istuimen salpa

Irrota istuin ja tarkasta salpamekanismi. Jos osat ovat vaurioituneet, ota yhteys valtuutettuun Can-Am -jälleenmyyjään vaihtamista varten.

Runko**Rungon tarkastus**

Tarkasta onko rungossa murtumia tai muita vaurioita. Pyydä valtuutettua Can-Am -jälleenmyyjää suorittamaan vaihto tai korjaus.

Tarkasta ajoneuvon kiinnikkeen kunto ja kireys. Ota yhteys valtuutettuun Can-Am -jälleenmyyjään, kun haluat saada tietoa kiristysmomenteista tai osia on vaihdettava tai korjattava.

Varastointi ja ajokautta edeltävät valmistelut**VAROITUS**

Anna valtuutetun Can-Am -jälleenmyyjän tarkastaa polttoainejärjestelmän eheys **HUOLTOTAULUKON** mukaan.

Kun ajoneuvoa ei käytetä neljää kuukautta pitempään aikaan, se on varastoitava oikealla tavalla.

Ota yhteys valtuutettuun Can-Am -jälleenmyyjään oikeita toimenpiteitä varten.

Kun ajoneuvo otetaan varastoinnin jälkeen käyttöön, on suoritettava valmistelevat toimenpiteet. Ota yhteys valtuutettuun Can-Am -jälleenmyyjään oikeita toimenpiteitä varten.

TEKNISET TIEDOT

AJONEUVON TUNNISTAMINEN

Ajoneuvosi pääkomponentit (moottori ja runko) tunnistetaan erilaisilla sarjanumeroilla. Näitä numeroita tarvitaan toisinaan takuukysymyksissä, tai ajoneuvosi tunnistamiseen jos se häviää. Valtuutettu Can-Am -jälleenmyyjä tarvitsee näitä numeroita täyttääkseen takuuhakemukset kunnolla. BRP ei hyväksy minkäänlaista takuuta, jos moottorin tunnistusnumero (E.I.N.) tai ajoneuvon tunnistusnumero (V.I.N.) on poistettu tai niitä on millään tavalla vääristetty. Suosittelemme merkitsemään kaikki ajoneuvon sarjanumerot muistiin ja ilmoittamaan ne vakuutusyhtiölle.

Ajoneuvon tunnistusnumero

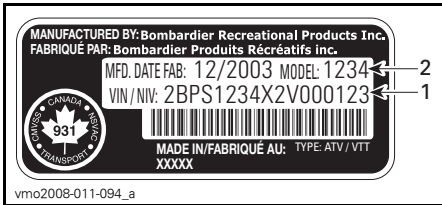

TYYPILLINEN — AJONEUVON SARJANUMEROKILPI

1. V.I.N. (ajoneuvon tunnistusnumero)
2. Mallinumero



TYYPILLINEN

1. Ajoneuvon sarjanumeron sijainti

Moottorin tunnistusnumero



TYYPILLINEN

1. E.I.N. (moottorin tunnistusnumero)

MELUEMISSION RAJOITUSSÄÄDÖS

Vain USA ja Kanada

Meluntorjuntajärjestelmän vahingoittaminen on kiellettyä!

Yhdysvaltain liittovaltiolaki ja Kanadan läänilait voivat kieltää seuraavat toimenpiteet tai niiden aiheuttamisen:

1. Uuteen ajoneuvoon meluntorjuntaa varten sisällytettyjen laitteiden tai rakenteosien kenenkään toimesta poistaminen tai toimimattomaksi saattaminen ennen sen myyntiä tai toimittamista lopulliselle ostajalle tai sen ollessa käytössä, muuta kuin huolto-, korjaus- tai vaihtamistarkoituksessa, tai
2. Ajoneuvon käyttö sen jälkeen, kun tällainen laite tai rakenneosa on irrotettu tai saatettu toimimattomaksi kenen tahansa toimesta.

Seuraavassa on lueteltu väärentämiseksi katsottavat toimenpiteet:

1. Äänenvaimentimen tai minkään muun moottorin pakokaasuja pois ohjaavan moottorin osan irrottaminen, tai muuttaminen, tai puhkaiseminen.
2. Minkä tahansa imujärjestelmän osan irrottaminen, tai muuttaminen, tai puhkaiseminen.
3. Ajoneuvon liikkuvien osien, tai pako- tai imujärjestelmän osien vaihtaminen muihin kuin valmistajan määrittämiin osiin.
4. Kunnollisen ylläpidon puute.

Tätä käsikirjaa luettaessa on muistettava että:

VAROITUS

Osoittaa mahdollista vaaratilannetta, joka voi johtaa vakavaan loukkaantumiseen tai kuolemaan, ellei sitä vältetä.

TEKNISET TIEDOT

MALLI		DS 450 X MX
MOOTTORI		
Tyyppi		BRP Rotax, 4-tahti. Kaksi sylinterien yläpuolista nokka-akselia, ketjuveto.
Sylinterien lukumäärä		1
Venttiilien lukumäärä		4
Sylinteritilavuus		449,3 cm ³
Halkaisija		97 mm
Iskunpituus		60,8 mm
Puristussuhde		11,8:1
Voitelu	Tyyppi	Kuiva öljypohja (moottorin ja vaihteiston samanaikainen voitelu)
	Öljynsuodatin	Synteettinen monikerroksinen öljynsuodatin
Paineenalennin		Automaattinen
Pakojärjestelmä		BRP, ruostumatonta terästä
Ilmansuodatin		2-vaiheinen vaahtosuodatin
VAIHEISTO		
Kytkin		Märkäkytkin, monilevyinen
Vaihteisto		Integroitu 5-nopeuksinen vaihteisto, jossa jatkuva hammaskosketus
JÄÄHDYTYS		
Tyyppi		Nestejäähdytetty, sisäänrakennettu vesipumppu
Jäähdytin		Eteen asennettu, termostaattituuletin
POLTTOAINEJÄRJESTELMÄ		
Tyyppi		Elektroninen polttoaineen ruiskutus, yksi 46 mm:n kaasuläppärunko
Tyhjäkäynti		1 800 ± RPM (kierr./min) (ei säädettävissä)
Polttoainepumppu	Merkki	Bosch
	Tyyppi	Sähköinen (polttoainesäiliössä)

MALLI		DS 450 X MX
SÄHKÖJÄRJESTELMÄ		
Magneetto	Merkki	Denso
	Tyyppi	250 W @ 6 000 RPM (kierr./min)
Sytytystyyppi		IDI (induktiivinen purkaussytytys)
Sytytyksen ajoitus		Ei säädettävissä
Moottorin kierroslukurajoitin		10 200 RPM (kierr./min.)
Sytytystulppa	Merkki	NGK (laita SINKKIPASTAA P12 (P/N 420 897 186) sytytystulpan kierteisiin)
	Tyyppi	DCPR9E
	Kärkiväli	0,7 mm - 0,8 mm
Sytytystulppien lukumäärä		2
Akku	Tyyppi	Huoltovapaa akkutyyppe
	Voltteja	12 V, 7 A•h
Käynnistysjärjestelmä		Sähkökäynnistin. Käynnistys kaikilla vaihteilla (kytkin aktivoituna tai vaihde VAPAALLA)
Ajovalon polttimo		2 x 35 W
Takavalon ja jarruvalon polttimo		8/27 W, 1 157
Sulakkeet	Pääsulake	20 A
	Latausjärjestelmä	20 A
	Ruisku/sytytys	15 A
	ECM	5 A
	Polttoainepumppu	15 A
	Jäähdyttimen tuuletin ja lisävarusteet	20 A
VOIMANSIIRTO		
Taka-akseli		Ketjuveto/kiinteä akseli

MALLI		DS 450 X MX
JOUSITUS		
Edessä	Tyyppi	Erillisjousitus - A-kaksoistukivarsi
	Iskunvaimentimet	HPG (täysin säädettävä)
	Joustomatka	271,8 mm
Takana	Tyyppi	Jäykkä keinuvarsi
	Iskunvaimentimet	HPG (täysin säädettävä)
	Joustomatka	282 mm
RENKAAT		
Paine (enintään 100 kg)	Edessä	68,9 kPa maksimi 55,2 kPa minimi
	Takana	62,1 kPa maksimi 48,3 kPa minimi
Koko	Edessä	20 x 6 x 10
	Takana	18 x 10 x 8
PYÖRÄT		
Koko	Edessä	10 x 5
	Takana	8 x 8
Pyöränmutterin kireys		52 N•m
JARRUT		
Edessä		Hydrauliset, 2 levyä
Takana		Hydraulinen, yksi levy
Pysäköintijarru		Oikeanpuoleisessa jarruvivussa on etujarruihin vaikuttava pysäköintijarru
OHJAUS		
Aurus (ajoneuvo maassa ja mitta renkaan kuvion keskeltä)		6,35 mm - 12,7 mm
Olkatapin takakallistuskulma (säädettävä)		Tehdasasetus: 6°
Sivukallistuman (säädettävä)		Tehdasasetus: 12°

MALLI		DS 450 X MX
KUORMANKANTOKYKY		
Sallittu ajoneuvon kokonaiskuorma		100 kg sisältäen kuljettajan, kaikki muut kuormat ja lisävarusteet
GVWR (ajoneuvon kokonaispaino)		283 kg
MITAT		
Kokonaispituus		1,839 m
Kokonaisleveys		1,168 m
Kokonaiskorkeus		1,064 m
Akseliväli		1,27 m
Raideväli (mitattuna kuvion keskeltä)	Edessä	1,08 m
	Takana	997 mm
Ajokorkeus	Rungon alapuoli	180 mm
Maavara	Taka-akseli	130 mm
NESTEET		
Moottoriöljytyyppi		OSASYNTEETTINEN XPS-ÖLJY (KEŠÄLAATU) (P/N 293 600 121). Älä käytä muita synteettisiä öljyjä, osasynteettisiä öljyjä tai öljyn lisäaineita märkäkytkimillä varustetuissa Can-Am ATV:ssä.
Jäähdytysneste		Etyleeni-glykolisekoitus (50 % jäähdytysnestettä, 50 % tislattua vettä). Käytä BRP:n valmiiksi sekoitettua jäähdytysnestettä, tai erityisesti alumiinimoottoreille tarkoitettua jäähdytysnestettä.
Polttoaine	Tyyppi	Korkeaoktaaninen liijytön bensiini
	Oktaaniluku	Pohjois-Amerikassa: (91 (RON + MON))/2 Pohjois-Amerikan ulkopuolella: 95 RON
Hydraulijarru		Jarruneste, DOT 4

MALLI	DS 450 X MX
TILAVUUDET	
Polttoainesäiliö	11,5 L sisältäen likimääräisen varamäärän 2,5 L
Moottoriöljy	1,8 L
Jäähdytysneste	1,8 L

Tätä käsikirjaa luettaessa on muistettava että:

 VAROITUS

Osoittaa mahdollista vaaratilannetta, joka voi johtaa vakavaan loukkaantumiseen tai kuolemaan, ellei sitä vältetä.

VIANETSINTÄ

VIANETSINTÄOHJEITA

MOOTTORI EI PYÖRI

1. Virtalukko on OFF (POIS) -asennossa.
 - Käännä avain ON (PÄÄLLÄ) -asentoon.
2. Moottorin pysäytyskytkin on OFF (POIS) -asennossa.
 - Käännä avain ON (PÄÄLLÄ) -asentoon.
3. Vaihdevipu ei ole VAPAALLA (NEUTRAL).
 - Aseta vaihdevipu joko VAPAALLE (NEUTRAL) tai paina kytkinvipua.
4. Heikko akku tai irtonaiset liitokset.
 - Tarkasta liitosten ja liitosnapojen kunto.
 - Anna tarkastaa akku.
 - Ota yhteys valtuutettuun Can-Am -jälleenmyyjään.

MOOTTORI PYÖRII MUTTA SE EI KÄYNNISTY

1. Sulake palanut.
 - Tarkasta polttoainepumpun sulake.
2. Moottori tulvii (sytytystulpat märät kun ne irrotetaan).
 - (Hukkunut-tila) Ellei moottori käynnisty ja siihen on tulvinut polttoainetta, voidaan ottaa käyttöön tämä erityinen tila, joka estää polttoaineen ruiskutuksen käynnistyspyörityksen aikana. Toimi seuraavalla tavalla:
 - Työnnä avain virtalukkoon ja käännä se ON (PÄÄLLÄ) -asentoon.
 - Paina kaasuvipu pohjaan ja PIDÄ sitä siellä.
 - Paina moottorin KÄYNNISTYS-painiketta.Moottoria pitäisi pyörittää 20 sekunnin ajan. Vapauta moottorin KÄYNNISTYS-painike.
 - Vapauta kaasuvipu ja käynnistä/pyöritä moottoria uudelleen sen käynnistämiseksi.
 - **Ellei edellinen auta:**
 - Puhdista sytytystulppien hattujen ympäristö ja irrota ne.
 - Irrota sytytystulpat, katso osa HUOLTOTIEDOT.
 - Pyöritä moottoria useita kertoja.
 - Asenna uudet sytytystulpat, jos mahdollista, tai puhdista ja kuivaa tulpat.
 - Käynnistä moottori edellä kuvatulla tavalla.Jos moottori tulvii edelleen, ota yhteys valtuutettuun Can-Am -jälleenmyyjään.
 - **HUOM:** Varmista, että moottoriöljyssä ei ole polttoainetta. Jos sitä on, vaihda moottoriöljy.

MOOTTORI PYÖRII MUTTA SE EI KÄYNNISTY (jatkuva)

3. Moottoriin ei tule polttoainetta (sytytystulpat kuivat kun ne irrottaa).

- *Tarkasta polttoaineen määrä säiliössä.*
- *Polttoainepumppu on saattanut vioittua.*
- *Tarkasta polttoainepumpun sulake.*
- *Ota yhteys valtuutettuun Can-Am -jälleenmyyjään.*

4. Sytytystulppa/sytytys (ei kipinää).

- *Tarkasta sytytyksen sulake.*
- *Irrota sytytystulpat ja kiinnitä uudestaan hattuun.*
- *Tarkasta, että virtalukko ja/tai moottorin pysäytyskytkin on/ovat ON (PÄÄL-LÄ) -asennossa.*
- *Käynnistä moottori samalla kun pidät sytytystulppia maadoitettuna moottoriin poissa tulpan reiistä. Ellei kipinää näy, vaihda sytytystulpat.*
- *Jos vika jatkuu, ota yhteys valtuutettuun Can-Am -jälleenmyyjään.*

5. Moottorin puristus.

- *Jaksottaisen vastuksen puuttuminen osoittaisi, että puristusta ei esiinny.*
- *Ota yhteys valtuutettuun Can-Am -jälleenmyyjään.*

MOOTTORI EI KIIHDY, TAI SIITÄ PUUTTUU TEHOA

1. Likaantunut tai vaurioituneet sytytystulpat.

- *Katso kohta MOOTTORI PYÖRII MUTTA EI KÄYNNISTY.*

2. Moottori ei saa polttoainetta.

- *Katso kohta MOOTTORI PYÖRII MUTTA EI KÄYNNISTY.*

3. Moottori on ylikuumentunut (tarkasta moottori (check engine) -merkkivalo (keltainen) PALAA tai vilkkuu).

- *Katso kohta MOOTTORI YLIKUUMENEE.*

4. Ilmansuodatin/kotelo tukossa tai likainen.

- *Tarkasta ilmansuodatin ja puhdista tarvittaessa.*
- *Tarkasta onko ilmansuodatinkotelon tyhjennysputkessa nestettä/keräytymiä.*

5. Sytytyspuola ei kytkettynä.

- *Tarkasta sytytyspuolien kytkennät.*

MOOTTORI YLIKUUMENEE

1. Vähän jäähdytysnestettä jäähdytysjärjestelmässä.

- *Tarkasta moottorin jäähdytysnesteen määrä, katso HUOLTOTIEDOT.*
- *Varmista, että tuuletin toimii oikein.*

MOOTTORI YLIKUUMENEE (jatkuva)

2. Likaiset jäähdyttimen lamellit.

- Puhdista jäähdyttimen lamellit, katso luku JÄÄHDYTIMEN kohdassa HUOLTO-TIEDOT.

3. Jäähdyttimen tuuletin ei toimi.

- Tarkasta tuulettimen sulake, katso HUOLTOTIEDOT-osa. Jos jäähdyttimen tuuletin ei toimi ja sulake on kunnossa, ota yhteys valtuutettuun Can-Am -jälleenmyyjään.

MOOTTORI NAKUTTAA (JÄLKISYTYTYS)

1. Vikaa sytytystulpissa (karstaa).

- Katso kohta MOOTTORI EI KIIHDY, TAI SIINÄ EI OLE TEHOA.

2. Pakojärjestelmässä vuoto.

- Ota yhteys valtuutettuun Can-Am -jälleenmyyjään.

3. Moottori käy liian kuumana.

- Katso kohta MOOTTORI EI KIIHDY, TAI SIINÄ EI OLE TEHOA.

MOOTTORI KÄY KATKONAISESTI

1. Likaiset/vaurioituneet/kuluneet sytytystulpat.

- Puhdista/tarkasta sytytystulpat ja lämpötila-alue. Vaihda tarpeen mukaan.

2. Polttoaineessa vettä.

- Tyhjennä polttoainejärjestelmä ja täytä uudella polttoaineella.

EPÄTAVALLISTA ÄÄNTÄ MOOTTORISTA

1. Venttiilien säätö.

- Ota yhteys valtuutettuun Can-Am -jälleenmyyjään.

2. Ketjunkiristin.

- Ota yhteys valtuutettuun Can-Am -jälleenmyyjään.

3. Jakopään ketju kulunut.

- Ota yhteys valtuutettuun Can-Am -jälleenmyyjään.

AJONEUVO EI SAAVUTA TÄYTTÄ VAUHTIA

1. Moottori.

- Katso kohta MOOTTORI EI KIIHDY, TAI SIINÄ EI OLE TEHOA.

2. Seisontajarru.

- Varmista, että seisontajarru on kokonaan pois.

AJONEUVO EI SAAVUTA TÄYTTÄ VAUHTIA (jatkuva)

3. Ilmansuodatin/kotelo tukossa tai likainen.

- *Tarkasta ilmansuodatin ja puhdista tarvittaessa.*
- *Tarkasta onko ilmansuodatinkotelon tyhjennysputkessa nestettä/keräytymiä.*

VAIHDE EI VAIHDA PEHMEÄSTI

1. Moottoriöljyn pinnan taso on alhainen.

- *Kaada öljysäiliöön oikea määrä suositeltua öljyä.*

2. Vaihteiston vaihtamisjärjestelmä.

- *Yritä painaa kytkinvipua enemmän vaihtaessasi ylöspäin.*
- *Paina kytkinvipua kauemmin vaihtaessasi alaspäin.*

3. Väärä öljytyyppi.

- *Tyhjennä moottorissa oleva öljy ja käytä pelkästään suositeltua öljyä.*

4. Vaihteisto.

- *Ota yhteys valtuutettuun Can-Am -jälleenmyyjään.*

TARKASTA MOOTTORI (CHECK ENGINE) -MERKKIVALO (KELTAINEN) PALAA EDELLEEN

1. Moottori ylikuumenee.

- *Katso kohta MOOTTORI YLIKUUMENEE.*

2. Alhainen tai korkea akun jännite.

- *Tarkasta akku ja latausjärjestelmä.*
- *Ota yhteys valtuutettuun Can-Am -jälleenmyyjään.*

TARKASTA MOOTTORI (CHECK ENGINE) -MERKKIVALO VILKKUU

1. Moottori on turvatilassa (limp home, moottorin turvtila).

- *Ota yhteys valtuutettuun Can-Am -jälleenmyyjään.*

TAKUU

BRP:N RAJOITETTU TAKUU YHDYSVALLOISSA JA KANADASSA: 2010 CAN-AM™ ATV

1) RAJOITETUN TAKUUN LAAJUUS

Bombardier Recreational Products Inc. ("BRP")*, myöntää valtuutetun BRP-jälleenmyyjän (siten kuin jäljempänä määritetty) myymälle 2010 Can-Am ATV:lle materiaalivikoja ja työn laatua koskevan alempana kuvatun pituisen takuun 50 Yhdysvaltain liittovaltiossa ja Kanadassa.

Tämä rajoitettu takuu on mitätön eikä päde jos: (1) ATV:tä käytetään missä tahansa vaiheessa kilpailemiseen tai mihinkään muuhun kilpailutoimintaan, silloinkin jos se on tapahtunut edellisen omistajan toimesta; tai (2) ATV:tä on muutettu tai säädetty sillä tavoin, että muutokset vaikuttavat sen toimintaan, suorituskykyyn tai kestävyteen, tai muutokset ja säädöt ovat vastoin sen tarkoituksenmukaista käyttöä.

Kaikilla valtuutetun BRP-jälleenmyyjän 2010 Can-Am ATV:hen toimituksen yhteydessä asentamalla alkuperäisillä Can-Am ATV-varaosilla ja -lisävarusteilla on sama takuu kuin Can-Am ATV:llä.

2) VASTUUVOLLISUUDEN RAJOITUKSET

TÄMÄ TAKUU ON NIMENOMAAN ANNETTU JA HYVÄKSYTTY MINKÄ TAHANSA MUUN JA KAIKKIEN MUIDEN TAKUUSITOUUMUSTEN SIJAAN, OLKOON NE ILMAISTUT TAI KONKLUDENTTISET, MUKAAN LUETTUINA ILMAN RAJOITUSTA KAIKKI KURANTTIUTTA TAI TIETTYYN TARKOITUKSEEN SOPIVUUTTA KOSKEVAT TAKUUT. SIKÄLI KUIN NIISTÄ EI VOIDA SANOUTUA IRTI, KONKLUDENTTISET TAKUUSITOUUMUKSET RAJOITTUVA T KESTOLTAAN KYSEESSÄ OLEVA N TAKUUN VOIMASSAOLOON. TÄMÄ TAKUU EI KATA SATUNNAISIA EIKÄ SEURANNAISVAHINKOJA. JOTKUT MAAT/LÄÄNIT EIVÄT HYVÄKSY VASTUUVAPAUTUSLAUSEKKEITA, RAJOITUKSIA TAI EDELLÄ YKSILÖITYJÄ RAJOITUKSIA, JA SEN JOHDOSTA NE EIVÄT MAHDOLLISESTI KOSKE SINUA. TÄMÄ N TAKUUN PERUSTEELLA SINULLA ON TIETTYJÄ OIKEUKSIA, LISÄKSI SINULLA SAATTA A OLLA MUITA MAASTA TOISEEN TAI LÄÄNISTÄ TOISEEN VAIHTELEVIA LAILLISIA OIKEUKSIA.

Maahantuojailla tai yhdelläkään BRP-jälleenmyyjällä tai muulla henkilöllä ei ole valtuuksia minkään muun tuotetta koskevan vahvistuksen, edustuksen, tai takuun antamiseen kuin ne, mitä tähän rajoitettuun takuuseen sisältyy, ja mikäli näin tapahtuu, niitä ei voida käyttää BRP:tä vastaan.

BRP pidättää itsellään oikeuden muuttaa tätä takuuta milloin tahansa, ja on itsestään selvää, että kyseiset muutokset eivät muuta niitä takuuehtoja, jotka koskevat tämän takuun voimassaollessa myytyjä tuotteita.

3) POIKKEUKSET – TAKUU EI KATA

Seuraavat eivät missään olosuhteissa kuulu takuun piiriin:

- Normaali kuluminen;
- Rutiininomaiset huoltokohteet, viritykset, säädöt;

- Vauriot, jotka johtuvat muunlaisesta kuin tämän käyttäjän käsikirjan mukaisesta huollosta/ylläpidosta ja/tai varastoinnista;
- Vauriot, jotka johtuvat osien irrottamisesta, vääranlaisista korjauksista, huollosta, ylläpidosta, muutoksista, tai osien käytöstä, joita BRP ei ole valmistanut tai hyväksynyt, tai muun kuin valtuutetun huoltavan BRP-jälleenmyyjän tekemistä korjauksista;
- Väärinkäytöstä, epätavallisesta käytöstä, laiminlyönnistä, tai sellaisesta tuotteen käytöstä johtuvat vahingot, joka ei noudata Can-Am ATV:n käyttäjän käsikirjassa suositeltua käyttöä;
- Onnettomuudesta, uppoamisesta, tulesta, varkaudesta, vandalismista, tai ylivoimaisesta esteestä johtuvat vahingot;
- Sellaisten polttoaineitten, öljyjen tai voiteluaineiden käyttö, jotka eivät sovi käytettäviksi tuotteessa (ks. käyttäjän käsikirja);
- Veden tai lumen sisäänmeno;
- Satunnaiset tai seurannaisvahingot, tai minkään muunlaiset vahingot, mukaan luettuina ilman rajoitusta hinaamis-, puhelin-, vuokra-, taksi-, haitta-, vakuutus- tai lainojen maksukustannukset, ajan menetykset tai ansiotulon menetykset.

4) TAKUUAIKA

Tämä takuu on voimassa ensimmäisen kuluttajan ostopäivästä tai tuotteen ensimmäisestä käyttöpäivästä lukien, kumpi hyvänsä ensin kohdalle osuu:

KUUSI (6) PERÄKKÄISTÄ KUUKAUTTA, yksityis- tai kaupallisessa käytössä, sillä poikkeuksella, että USA:ssa rekisteröityihin EPA-hyväksytyihin ATV:hin asennetut päästöihin liittyvät komponentit ovat takuun kattamia 5 000 km tai kolmekymmentä (30) peräkkäistä kuukautta, kumpi hyvänsä ensin täyttyy, ja höyrystyviin päästöihin liittyviä komponentteja koskee kahdenkymmenen neljän (24) peräkkäisen kuukauden pituinen takuu. Pyydä valtuutetulta Can-Am-jälleenmyyjältä luettelo tällä hetkellä takuun piiriin kuuluvista päästöihin liittyvistä osista.

Osien korjaus tai korvaaminen, tai huollon suorittaminen tämän takuun puitteissa ei pidennä tämän takuun takuuaikaa sen alkuperäistä loppumisajankohtaa pitemmälle.

5) TAKUUEHDOT

Tämä takuu on kattava **vain**, jos **jokainen** seuraavista ehdoista täyttyy:

- 2010 Can-Am ATV:n ensimmäisen omistajan on ostettava ajoneuvo uutena ja käyttämättömänä BRP-jälleenmyyjältä, joka on valtuutettu myymään Can-Am ATV:tä ostomaassa ("BRP-jälleenmyyjä");
- BRP:n määrittämä toimituksen ennakkotarkastus on suoritettu ja asiakirja siitä laadittu;
- Valtuutettu BRP-jälleenmyyjä on rekisteröinyt 2010 Can-Am ATV:n asianmukaisella tavalla;

- 2010 Can-Am ATV on ostettava siitä maasta, jossa ostaja asuu;
- Takuun ylläpitämiseksi on määräaikaishuollot suoritettava käyttäjän käsikirjassa mainitulla tavalla. BRP varaa itselleen oikeuden ehdollistaa takuun riippumaan todistuksesta huollon kunnolla suorittamisesta.

BRP ei myönnä tätä rajoitettua takuuta kenelläkään yksityiselle omistajalle tai kaupalliseen tarkoitukseen ajoneuvoa käyttävälle omistajalle, elleivät edellä mainitut ehdot täyty. Rajoitukset ovat tarpeen, jotta BRP voisi taata sekä tuotteittensa, että kuluttajien ja yleisön turvallisuuden.

6) TOIMENPITEET TAKUUN MYÖNTÄMISTÄ VARTEN

Asiakkaan on lopetettava ATV:n käyttö havaitessaan jonkin vian tai jotakin normaalista poikkeavaa. Asiakkaan on ilmoitettava huoltavalle BRP-jälleenmyyjälle kahden (2) päivän kuluessa vian ilmestymisestä, ja hänen on kohtuullisesti mahdollistettava tuotteen luoksepäästävyys ja annettava kohtuullinen mahdollisuus vian korjaamiseen. Asiakkaan on myös esitettävä valtuutetulle BRP-jälleenmyyjälle tuotteen ostodokumentti ja allekirjoitettava korjaus-/työmääräin ennen korjauksen alkamista takuunalaisen korjauksen vahvistamiseksi. Kaikki tämän takuun puitteissa korvatut osat ovat jatkossa BRP:n omaisuutta.

7) MITÄ BRP TEKEE

BRP:n velvollisuus on tämän takuun puitteissa rajoitettu siihen, että se oman harkintansa mukaan korjaa normaalikäytössä, -ylläpidossa ja -huollossa viallisiksi todetut osat, tai korvaa tällaiset osat uusilla alkuperäisillä Can-Am ATV -osilla ilman osien tai työvoiman veloittamista, millä tahansa valtuutetulla BRP-jälleenmyyjällä takuukauden aikana tässä kuvatuin ehdoin. BRP:n vastuu rajoittuu tarvittaviin korjaustoimenpiteisiin tai osien vaihtotoimenpiteisiin. ATV:n omistaja ei voi vaatia ajoneuvon myynnin peruuntumista tai kumoamista, sellaisissa tapauksissa joissa BRP:lle esitetään takuurikkomuksia koskevia valituksia tai vaateita.

Jos ajoneuvoa joudutaan huoltamaan muussa kuin alkuperäisessä ostomaassaan, omistaja vastaa kaikista lisäkustannuksista, jotka aiheutuvat paikallisista käytännöistä ja ehdoista; mukaan lukien mutta ei rajoittuen seuraaviin esimerkkeihin; kuljetuskustannukset, vakuutuskustannukset, verot, lupamaksut, tuontimaksut sekä mitkä tahansa ja kaikki muut mahdolliset taloudelliset kustannukset, joita eri valtiot, liittovaltiot tai alueet ja heidän vastaavat edustajansa perivät.

BRP pidättää itsellään oikeuden tuotteiden ajoittaiseen parantamiseen tai muuttamiseen ilman aikaisempien tuotteiden muuttamisvelvollisuutta.

8) TOIMITTAJANTAKUUT

BRP saattaa toimittaa joidenkin 2010 Can-Am ATV -ajoneuvojen mukana vakiovarusteena GPS-vastaanottimen. Tämä BRP:n rajoitettu takuu ei kata GPS-vastaanottimia, vaan sen kattaa GPS-vastaanottimien valmistajan myöntämä rajoitettu takuu. Ota yhteys seuraaviin maahantuojaan:

USA:ssa:

Garmin International Inc.
1200 East 151st Street Olathe
KS 66062
(Kansas City metro area)
Puh.: 800 800-1020
Faksi: 913 397-8282

Kanadassa (jompikumpi):

Raytech Électronique
1451 Boul. des Laurentides
Vimont Laval QC
H7M 2Y3
Puh.: 450 975-1015
Faksi: 800 975-0025 / 450 975-0817
Yhteystiedot: raytech@raytech.qc.ca
Web-sivu: www.raytech.qc.ca
Coord. GPS: N45o35.25' - W73o42.95'

Naviclub Ltée
5054 rue Saint-Georges
Lévis QC
G6V 4P2
Puh.: 418 835-9279
Faksi: 418 835-6681
Yhteystiedot:
naviclub@naviclub.com
Web-sivu: www.naviclub.com

Sinun 2010 Can-Am ATV:si alkuperäisvarustukseen kuuluu Carlisle⁺ tai ITP⁺-renkaat. Renkaiden takuusta vastaa erikseen niiden valmistaja. Ota yhteys valmistajaan tai valtuutettuun BRP-jälleenmyyjäsi, kun haluat lisätietoja takuusta tai tarvitset apua.

Carlisle Tire & Wheel Company
23 Windham Boulevard
Aiken SC 29805

Takuutiedot:

USA: 1 800 260-7959
Kanada: 1 800 265-6155

9) LUOVUTUS

Mikäli tuotteen omistusoikeus siirretään takuuajana, siirtyy myös tämä takuu, joka on voimassa takuuajan loppuun edellyttäen, että BRP:lle ilmoitetaan kyseistä siirrosta seuraavalla tavalla:

1. Aikaisempi omistaja ottaa yhteyttä BRP:hen (puhelinnumero alla) tai valtuutettuun BRP-jälleenmyyjään ja ilmoittaa uuden omistajan tiedot; tai
2. BRP tai valtuutettu BRP-jälleenmyyjä vastaanottaa todistuksen siitä, että aikaisempi omistaja on suostunut omistusoikeuden siirtoon, sekä uuden omistajan yhteystiedot.

10) KULUTTAJA-APU

Mikäli tämän rajoitetun takuun suhteen syntyy kiistaa tai riitaa, BRP ehdottaa, että asia yritetään ensiksi ratkaista jälleenmyyjätasolla. Suosittelemme, että asiasta keskustellaan valtuutetun jälleenmyyjäliikkeen huoltopäällikön tai liikkeen omistajan kanssa.

Ellei asiaa saada ratkaistua, toimita valituksesi kirjallisena tai sinulle parhaiten sopivaan puhelinnumeroon alla:

Kanadassa

BOMBARDIER RECREATIONAL PRODUCTS INC.

CAN-AM ATV

Consumer Assistance Center

75 J.-A. Bombardier Street

Sherbrooke QC J1L 1W3

Puh.: 819 566-3366

USA:ssa

BRP US INC.

CAN-AM ATV

Customer Assistance Center

7575 Bombardier Court

Wausau WI 54401

Puh.: 715 848-4957

* USA:ssa tuotteiden jälleenmyyjä ja huoltotoimista vastaava on BRP US Inc.

© 2009 Bombardier Recreational Products Inc. Kaikki oikeudet pidätetään.

™ Bombardier Recreational Products Inc. -yhtiön tai sen tytäryhtiöiden tavaramerkkejä.

† Carlisle ja ITP ovat Carlisle Tire & Wheel Company -yhtiön tavaramerkkejä tai kyseinen yritys hallitsee niiden lisenssit.

BRP:N KANSAINVÄLINEN RAJOITETTU TAKUU: 2010 CAN-AM™ ATV

1) RAJOITETUN TAKUUN LAAJUUS

Bombardier Recreational Products Inc. ("BRP")* myöntää 50 Yhdysvaltain liittovaltion, Kanadan ja Euroopan talousalueen ("EEA") (joka käsittää Euroopan unionin, Norjan, Islannin ja Liechtensteinin) ulkopuolella valtuutettujen Can-Am -maahantuojiin/jälleenmyyjien (siten kuin jäljempänä määritetty) uusina ja käytämättöminä myymille 2010 Can-Am ATV:ille materiaaliavikoja ja työn laatua koskevan alempana kuvatun pituisen takuun.

Kaikilla valtuutetun Can-Am -maahantuojan/jälleenmyyjän (siten kuin jäljempänä määritetty) 2010 Can-Am ATV:n toimituksen yhteydessä asentamalla alkuperäisillä Can-Am -varaosilla ja -lisävarusteilla on sama takuu kuin Can-Am ATV:llä.

Tämä rajoitettu takuu on mitätön eikä päde jos: (1) ATV:tä käytetään missä tahansa vaiheessa kilpailemiseen tai mihinkään muuhun kilpailutoimintaan, silloinkin jos se on tapahtunut edellisen omistajan toimesta; tai (2) ATV:tä on muutettu tai säädetty sillä tavoin, että muutokset vaikuttavat sen toimintaan, suorituskykyyn tai kestävyyteen, tai muutokset ja säädöt ovat vastoin sen tarkoituksenmukaista käyttöä.

2) VASTUUVELVOLLISUUDEN RAJOITUKSET

TÄMÄ TAKUU ON NIMENOMAAN ANNETTU JA HYVÄKSYTTY MINKÄ TAHANSA MUUN JA KAIKKIEN MUIDEN TAKUUSITOUMUSTEN SIJAAN, OLKÖÖN NE ILMAISTUT TAI KONKLUDENTTITSET, MUKAAN LUETTUINA ILMAN RAJOITUSTA KAIKKI KURANTTIUTTA TAI TIETTYYN TARKOITUKSEEN SOPIVUUTTA KOSKEVAT TAKUUT. SIKÄLI KUIN NIISTÄ EI VOIDA SANOUTUA IRTI, KONKLUDENTTITSET TAKUUSITOUMUKSET RAJOITTUVA T KESTOLTAAN KYSEESSÄ OLEVIE T TAKUIDEN VOIMASSAOLOON. TÄMÄ TAKUU EI KATA SATUNNAISIA EIKÄ SEURANNAISVAHINKOJA. JOTKUT TUOMIOKUNNAT EIVÄT HYVÄKSY VASTUUVAPAUTUSLAUSEKKEITA, RAJOITUKSIA TAI EDELLÄ YKSILÖITYJÄ RAJOITUKSIA, JA SEN JOHDOSTA NE EIVÄT MAHDOLLISESTI KOSKE SINUA. TÄMÄ TÄKUU PERUSTEELLA SINULLA ON TIETTYJÄ OIKEUKSIA, LISÄKSI SINULLA SAATTA OLLA MUITA MAASTA TOISEEN VAIHTELEVIÄ LAILLISIA OIKEUKSIA.

Maahantuojoilla tai yhdelläkään Can-Am-jälleenmyyjällä tai muulla henkilöllä ei ole valtuuksia minkään muun tuotetta koskevan vahvistuksen, edustuksen, tai takuun antamiseen kuin ne, mitä tähän rajoitettuun takuuseen sisältyy, ja mikäli näin tapahtuu, niitä ei voida käyttää BRP:tä vastaan.

BRP pidättää itsellään oikeuden muuttaa tätä takuuta milloin tahansa, ja on itsestään selvää, että kyseiset muutokset eivät muuta niitä takuuehtoja, jotka koskevat tämän takuun voimassaollessa myytyjä tuotteita.

3) POIKKEUKSET – TAKUU EI KATA

Seuraavat eivät missään olosuhteissa kuulu takuun piiriin:

- Normaali kuluminen;
- Rutiininomaiset huoltokohteet, v iritykset, säädöt;

- Vauriot, jotka johtuvat muunlaisesta kuin tämän käyttäjän käsikirjan mukaisesta huollosta/ylläpidosta ja/tai varastoinnista;
- Vauriot, jotka johtuvat osien irrottamisesta, vääränlaisista korjauksista, huollosta, ylläpidosta, muutoksista, tai osien käytöstä, joita BRP ei ole valmistanut tai hyväksynyt, tai muun kuin valtuutetun huoltavan Can-Am -maahantuojan/jälleenmyyjän tekemistä korjauksista;
- Väärinkäytöstä, epätavallisesta käytöstä, laiminlyönnistä, tai sellaisesta tuotteen käytöstä johtuvat vahingot, joka ei noudata käyttäjän käsikirjassa suositeltua käyttöä;
- Onnettomuudesta, uppoamisesta, tulesta, varkaudesta, vandalismista, tai ylivoimaisesta esteestä johtuvat vahingot;
- Sellaisten polttoaineitten, öljyjen tai voiteluaineiden käyttö, jotka eivät sovi käytettäväksi tuotteessa (ks. käyttäjän käsikirja);
- Veden tai lumen sisäänmeno;
- Satunnaiset tai seurannaisvahingot, tai minkään muunlaiset vahingot, mukaan luettuina ilman rajoitusta hinaamis-, puhelin-, vuokra-, taksi-, haitta-, vakuutus- tai lainojen maksukustannukset, ajan menetykset tai ansiotulon menetykset.

4) TAKUUAIKA

Tämä takuu on voimassa ensimmäisen kuluttajan ostopäivästä tai tuotteen ensimmäisestä käyttöpäivästä lukien, kumpi hyvänsä ensin kohdalle osuu:

KUUSI (6) PERÄKKÄISTÄ KUUKAUTTA yksityis- tai kaupallisessa käytössä.

Osien korjaus tai korvaaminen, tai huollon suorittaminen tämän takuun puitteissa ei pidennä tämän takuun takuuaikaa sen alkuperäistä loppumisajankohtaa pitemmälle.

5) TAKUUEHDOT

Tämä takuu on kattava **vain**, jos **jokainen** seuraavista ehdoista täyttyy:

- 2010 Can-Am ATV:n ensimmäisen omistajan on ostettava ajoneuvo uutena ja käyttämättömänä Can-Am -jälleenmyyjältä, joka on valtuutettu myymään Can-Am ATV:tä ostomaassa ("Can-Am -maahantuoja/jälleenmyyjä");
- BRP:n määrittämä toimituksen ennakkotarkastus on suoritettu ja asiakirja siitä laadittu;
- Valtuutettu Can-Am -maahantuoja/jälleenmyyjä on takuurekisteröinyt tuotteen asianmukaisesti;
- 2010 Can-Am ATV on ostettava siitä maasta tai maiden liittoutumasta, jossa ostaja asuu; ja
- Takuun ylläpitämiseksi on määräaikaishuollot suoritettava käyttäjän käsikirjassa mainitulla tavalla. BRP varaa itselleen oikeuden ehdollistaa takuun riippumaan todistuksesta huollon kunnolla suorittamisesta.

BRP ei myönnä tätä rajoitettua takuuta kenelläkään yksityiselle omistajalle tai kaupalliseen tarkoitukseen ajoneuvoa käyttävälle omistajalle, elleivät edellä mainitut ehdot täyty. Rajoitukset ovat tarpeen, jotta BRP voisi taata sekä tuotteittensa, että kuluttajien ja yleisön turvallisuuden.

6) TOIMENPITEET TAKUUN MYÖNTÄMISTÄ VARTEN

Asiakkaan on lopetettava ATV:n käyttö havaitessaan jonkin vian tai jotakin normaalista poikkeavaa. Asiakkaan on ilmoitettava huoltavalle Can-Am -jälleenmyyjälle/maahantuojalle kahden (2) päivän kuluessa vian ilmestymisestä, ja hänen on kohtuullisesti mahdollistettava tuotteen luoksepäästävyys ja annettava kohtuullinen mahdollisuus vian korjaamiseen. Asiakkaan on myös esitettävä valtuutetulle Can-Am -maahantuojalle/jälleenmyyjälle tuotteen ostotodistus ja allekirjoitettava korjaus-/työmääräin ennen korjauksen alkamista takuunalaisen korjauksen vahvistamiseksi. Kaikki tämän takuun puitteissa korvatut osat ovat jatkossa BRP:n omaisuutta.

7) MITÄ BRP TEKEE

BRP:n velvollisuus on tämän takuun puitteissa rajoitettu siihen, että se oman harkintansa mukaan korjaa normaalikäytössä, -ylläpidossa ja -huollossa viallisiksi todetut osat, tai korvaa tällaiset osat uusilla alkuperäisillä Can-Am ATV -osilla ilman osien tai työvoiman veloittamista, millä tahansa valtuutetulla Can-Am -maahantuojalla/jälleenmyyjällä takuuaikana tässä kuvatuin ehdoin. BRP:n vastuu rajoittuu tarvittaviin korjaustoimenpiteisiin tai osien vaihtotoimenpiteisiin. ATV:n omistaja ei voi vaatia ajoneuvon myynnin peruuntumista tai kumoamista, sellaisissa tapauksissa joissa BRP:lle esitetään takuurikkomuksia koskevia valituksia tai vaateita.

Jos ajoneuvoa joudutaan huoltamaan muussa kuin alkuperäisessä ostomaassaan, omistaja vastaa kaikista lisäkustannuksista, jotka aiheutuvat paikallisista käytännöistä ja ehdoista; mukaan lukien mutta ei rajoittuen seuraaviin esimerkkeihin; kuljetuskustannukset, vakuutuskustannukset, verot, lupamaksut, tuontimaksut sekä mitkä tahansa ja kaikki muut mahdolliset taloudelliset kustannukset, joita eri valtiot, liittovaltiot tai alueet ja heidän vastaavat edustajansa perivät.

BRP pidättää itsellään oikeuden tuotteiden ajoittaiseen parantamiseen tai muuttamiseen ilman aikaisempien tuotteiden muuttamisvelvollisuutta.

8) LUOVUTUS

Mikäli tuotteen omistusoikeus siirretään takuuaikana, siirtyy myös tämä takuu, joka on voimassa takuuajan loppuun edellyttäen, että BRP:lle tai valtuutetulle Can-Am -maahantuojalle/jälleenmyyjälle voidaan todistaa, että aikaisempi omistaja on hyväksynyt omistusoikeuden luovutuksen, sekä uuden omistajan yhteystiedot on ilmoitettu jommallekummalle kummalle edellä mainituista tahoista.

9) KULUTTAJA-APU

1. Mikäli tämän rajoitetun takuun suhteen syntyy kiistaa tai riitaa, BRP ehdottaa, että asia yritetään ensiksi ratkaista jälleenmyyjätasolla. Suosittelemme, että asiasta keskustellaan valtuutetun jälleenmyyjäliikkeen huoltopäällikön tai liikkeen omistajan kanssa.
2. Lisääpua tarvittaessa on asian ratkaisemiseksi syytä ottaa yhteys maahantuojan huolto-osastoon.
3. Mikäli asiaa ei vieläkään saada ratkaistua, kirjoita BRP:lle alla olevaan osoitteeseen.

Eurooppa, Lähi-itä, Afrikka, Venäjä & IVY-maat, ota yhteyttä Euroopan toimistoomme:

BRP EUROPE N.V.

Customer Assistance Center
Skaldenstraat 125
9042 Gent
Belgium
Puh.: +32-9-218-26-00

Pohjoismaat, ota yhteys Suomen toimistoomme:

BRP FINLAND OY

Service Department
Isoaavantie 7
FIN-96320 Rovaniemi
Suomi
Puh.: +358 16 3208 111

Kaikki muut maat, ota yhteys Pohjois-Amerikan toimistoomme:

BOMBARDIER RECREATIONAL PRODUCTS INC.

Customer Assistance Center
75 J.-A. Bombardier Street
Sherbrooke QC J1L 1W3
Puh.: 819 566-3366

Löydät maahantuojasi yhteystiedot osoitteesta www.brp.com.

* Bombardier Recreational Products Inc. tai sen tytäryhtiöt huolehtivat tuotteiden jakelusta ja huollosta sillä alueella, jota tämä rajoitettu takuu koskee.

© 2009 Bombardier Recreational Products Inc. Kaikki oikeudet pidätetään.

™ Bombardier Recreational Products Inc. -yhtiön tai sen tytäryhtiöiden tavaramerkki.

BRP:N RAJOITETTU TAKUU EUROOPAN TALOUSALUEELLA: 2010 CAN-AM™ ATV

1) RAJOITETUN TAKUUN LAAJUUS

Bombardier Recreational Products Inc. ("BRP")* myöntää Euroopan talousalueen jäsenmaissa ("EEA") (joka käsittää Euroopan unionin, Norjan, Islannin ja Liechtensteinin) valtuutettujen BRP-maahantuoja/jälleenmyyjien ("maahantuoja/jälleenmyyjät") uusina ja käyttämättöminä myymille 2010 Can-Am ATV:ille materiaalivikoja ja työn laatua koskevan alempana kuvatun pituisen takuun.

Kaikilla valtuutetun BRP-maahantuoja/jälleenmyyjien 2010 Can-Am ATV:hen toimituksen yhteydessä asentamalla alkuperäisillä Can-Am ATV-varaosilla ja -lisävarusteilla on sama takuu kuin Can-Am ATV:llä.

Tämä rajoitettu takuu on mitätön eikä päde jos: (1) ATV:tä käytetään missä tahansa vaiheessa kilpailemiseen tai mihinkään muuhun kilpailutoimintaan, silloinkin jos se on tapahtunut edellisen omistajan toimesta; tai (2) ATV:tä on muutettu tai säädetty sillä tavoin, että muutokset vaikuttavat sen toimintaan, suorituskykyyn tai kestävyteen, tai muutokset ja säädöt ovat vastoin sen tarkoituksenmukaista käyttöä.

2) VASTUUVOLLISUUDEN RAJOITUKSET

TÄMÄ TAKUU ON NIMENOMAAN ANNETTU JA HYVÄKSYTTY MINKÄ TAHANSA MUUN JA KAIKKIEN MUIDEN TAKUUSITOUKUSTEN SIJAAN, OLKON NE ILMAISTUT TAI KONKLUDENTTITSET, MUKAAN LUETTUNA ILMAN RAJOITUSTA KAIKKI KURANTTIUTTA TAI TIETTYYN TARKOITUKSEEN SOPIVUUTTA KOSKEVAT TAKUUT. SIKÄLI KUIN NIISTÄ EI VOIDA SANOUTUA IRTI, KONKLUDENTTITSET TAKUUSITOUKUKSET RAJOITTUVA T KESTOLTAAN KYSEESSÄ OLEVIEN TAKUIDEN VOIMASSAOLOON. TÄMÄ TAKUU EI KATA SATUNNAISIA EIKÄ SEURANNAISVAHINKOJA. JOTKUT TUOMIOKUNNAT EIVÄT HYVÄKSY VASTUUVAPAUTUSLAUSEKKEITA, RAJOITUKSIA TAI EDELLÄ YKSILÖITYJÄ RAJOITUKSIA, JA SEN JOHDOSTA NE EIVÄT MAHDOLLISESTI KOSKE SINUA. TÄMÄN TAKUUN PERUSTEELLA SINULLA ON TIETTYJÄ OIKEUKSIA, LISÄKSI SINULLA SAATTAA OLLA MUITA MAASTA TOISEEN VAIHTELEVIÄ LAILLISIA OIKEUKSIA.

Maahantuoajalla tai yhdelläkään BRP-maahantuoajalla/jälleenmyyjällä tai muulla henkilöllä ei ole valtuuksia minkään muun tuotetta koskevan vahvistuksen, edustuksen, tai takuun antamiseen kuin ne, mitä tähän rajoitettuun takuuseen sisältyy, ja mikäli näin tapahtuu, niitä ei voida käyttää BRP:tä vastaan.

BRP pidättää itsellään oikeuden muuttaa tätä takuuta milloin tahansa, ja on itsestään selvää, että kyseiset muutokset eivät muuta niitä takuuehtoja, jotka koskevat tämän takuun voimassaollessa myytyjä tuotteita.

3) POIKKEUKSET – TAKUU EI KATA

Seuraavat eivät missään olosuhteissa kuulu takuun piiriin:

- Normaali kuluminen;
- Rutiininomaiset huoltokohteet, v iritykset, säädöt;

- Vauriot, jotka johtuvat muunlaisesta kuin tämän käyttäjän käsikirjan mukaisesta huollosta/ylläpidosta ja/tai varastoinnista;
- Vauriot, jotka johtuvat osien irrottamisesta, vääränlaisista korjauksista, huollosta, ylläpidosta, muutoksista, tai osien käytöstä, joita BRP ei ole valmistanut tai hyväksynyt, tai muun kuin valtuutetun huoltavan Maahantuojaan/jälleenmyyjän tekemistä korjauksista;
- Väärinkäytöstä, epätavallisesta käytöstä, laiminlyönnistä, tai sellaisesta tuotteen käytöstä johtuvat vahingot, joka ei noudata käyttäjän käsikirjassa suositeltua käyttöä;
- Onnettomuudesta, uppoamisesta, tulesta, varkaudesta, vandalismista, tai ylivoimaisesta esteestä johtuvat vahingot;
- Sellaisten polttoaineitten, öljyjen tai voiteluaineiden käyttö, jotka eivät sovi käytettäväksi tuotteessa (ks. käyttäjän käsikirja);
- Veden tai lumen sisäänmeno;
- Satunnaiset tai seurannaisvahingot, tai minkään muunlaiset vahingot, mukaan luettuina ilman rajoitusta hinaamis-, puhelin-, vuokra-, taksi-, haitta-, vakuutus- tai lainojen maksukustannukset, ajan menetykset tai ansiotulon menetykset.

4) TAKUUAIKA

Tämä takuu on voimassa ensimmäisen kuluttajan ostopäivästä tai tuotteen ensimmäisestä käyttöpäivästä lukien, kumpi hyvänsä ensin kohdalle osuu:

KAKSIKYMMENTÄNELJÄ (24) PERÄKKÄISTÄ KUUKAUTTA yksityisessä käytössä.

KUUSI (6) PERÄKKÄISTÄ KUUKAUTTA vuokraus- tai kaupallisessa käytössä.

Tuotetta käytetään kaupallisesti, kun sitä käytetään missä tahansa työssä tai toimenpiteissä, joista aiheutuu tuloja missä tahansa takuukauden vaiheessa. Tuote on myös silloin kaupallisessa käytössä, jos se missä tahansa takuukauden vaiheessa rekisteröidään kaupalliseen käyttöön.

Osien korjaus tai korvaaminen, tai huollon suorittaminen tämän takuun puitteissa ei pidennä tämän takuun takuuaikaa sen alkuperäistä loppumisajankohtaa pitemmälle.

Ota huomioon, että voimassa oleva takuuaika ja muut takuun kattavuutta koskevat modaliteetit saattavat vaihdella riippuen sovellettavissa ja voimassa olevista kansallisista tai paikallisista laeista.

5) TAKUUEHDOT

Tämä takuu on kattava **vain**, jos **jokainen** seuraavista ehdoista täyttyy:

- 2010 Can-Am ATV:n ensimmäisen omistajan on ostettava ajoneuvo uutena ja käyttämättömänä Can-Am -maahantuojaalta/jälleenmyyjältä, joka on valtuutettu myymään Can-Am ATV:tä ostomaassa;
- BRP:n määrittämä toimituksen ennakkotarkastus on suoritettu ja asiakirja siitä laadittu;

- Valtuutettu Can-Am -maahantuoja/jälleenmyyjä on takuurekisteröinyt tuotteen asianmukaisesti;
- 2010 Can-Am ATV on ostettava EEA:n alueelta;
- Takuun ylläpitämiseksi on määrääkaishuollot suoritettava käyttäjän käsikirjassa mainitulla tavalla. BRP varaa itselleen oikeuden ehdollistaa takuun riippumaan todistuksesta huollon kunnolla suorittamisesta.

BRP ei myönnä tätä rajoitettua takuuta kenelläkään yksityiselle omistajalle tai kaupalliseen tarkoitukseen ajoneuvoa käyttävälle omistajalle, elleivät edellä mainitut ehdot täyty. Rajoitukset ovat tarpeen, jotta BRP voisi taata sekä tuotteittensa, että kuluttajien ja yleisön turvallisuuden.

6) TOIMENPITEET TAKUUN MYÖNTÄMISTÄ VARTEN

Asiakkaan on lopetettava ATV:n käyttö havaitessaan jonkin vian tai jotakin normaalista poikkeavaa. Asiakkaan on ilmoitettava huoltavalle BRP-maahantuo- jalle/jälleenmyyjälle kahden (2) päivän kuluessa vian ilmestymisestä, ja hänen on kohtuullisesti mahdollistettava tuotteen luoksepäästävyys ja annettava kohtuulli- nen mahdollisuus vian korjaamiseen. Asiakkaan on myös esitettävä valtuutetulle BRP-maahantuo- jalle/jälleenmyyjälle tuotteen ostotodistus ja allekirjoitettava korjaus-/työmääräin ennen korjauksen alkamista takuunalaisen korjauksen vah- vistamiseksi. Kaikki tämän takuun puitteissa korvatut osat ovat jatkossa BRP:n omaisuutta.

Ota huomioon, että vian ilmoitusaika saattaa vaihdella riippuen sovellettavissa ja voimassa olevista kansallisista tai paikallisista laeista.

7) MITÄ BRP TEKEE

BRP:n velvollisuus on tämän takuun puitteissa rajoitettu siihen, että se oman harkintansa mukaan korjaa normaalikäytössä, -ylläpidossa ja -huollossa viallisiksi todetut osat, tai korvaa tällaiset osat uusilla alkuperäisillä Can-Am ATV -osilla ilman osien tai työvoiman veloittamista, millä tahansa valtuutetulla BRP-maahantuo- jalla/jälleenmyyjällä takuukauden aikana tässä kuvatuin ehdoin. BRP:n vastuu rajoittuu tarvittaviin korjaustoimenpiteisiin tai osien vaihtotoimenpiteisiin. ATV:n omistaja ei voi vaatia ajoneuvon myynnin peruuntumista tai kumoamista, sellaisis- sa tapauksissa joissa BRP:lle esitetään takuurikkomuksia koskevia valituksia tai vaateita.

Jos ajoneuvoa joudutaan huoltamaan muussa EEA:n jäsenmaassa, omistaja vastaa kaikista lisäkustannuksista, jotka aiheutuvat paikallisista käytännöistä ja ehdoista; mukaan lukien mutta ei rajoittuen seuraaviin esimerkkeihin; kuljetuskus- tannukset, vakuutuskustannukset, verot, lupamaksut, tuontimaksut sekä mitkä tahansa ja kaikki muut mahdolliset taloudelliset kustannukset, joita eri valtiot, liittovaltiot tai alueet ja heidän vastaavat edustajansa perivät.

BRP pidättää itsellään oikeuden tuotteiden ajoittaiseen parantamiseen tai muutta- miseen ilman aikaisempien tuotteiden muuttamisvelvollisuutta.

8) LUOVUTUS

Mikäli tuotteen omistusoikeus siirretään takuuajana, siirtyy myös tämä takuu, joka on voimassa takuuajan loppuun edellyttäen, että BRP:lle tai valtuutetulle BRP-maahantuojalle/jälleenmyyjälle voidaan todistaa, että aikaisempi omistaja on hyväksynyt omistusoikeuden luovutuksen, sekä uuden omistajan yhteystiedot on ilmoitettu jommallekummalle kummalle edellä mainituista tahoista.

9) KULUTTAJA-APU

Mikäli tämän rajoitetun takuun suhteen syntyy kiistaa tai riitaa, BRP ehdottaa, että asia yritetään ensiksi ratkaista jälleenmyyjätasolla. Suosittelemme, että asiasta keskustellaan valtuutetun Maahantuojan/jälleenmyyjäliikkeen huoltopäällikön tai liikkeen omistajan kanssa.

Lisäapua tarvittaessa on asian ratkaisemiseksi syytä ottaa yhteys maahantuojan huolto-osastoon.

Mikäli asiaa ei vieläkään saada ratkaistua, ota yhteyttä BRP:hen alla olevaan osoitteeseen.

Eurooppa, Lähi-itä, Afrikka, Venäjä & IVY-maat, ota yhteyttä Euroopan toimistoomme:

BRP EUROPE N.V.

Customer Assistance Center
Skaldenstraat 125
9042 Gent
Belgium
Puh.: +32-9-218-26-00

Pohjoismaat, ota yhteys Suomen toimistoomme:

BRP FINLAND OY

Service Department
Isoaavantie 7
FIN-96320 Rovaniemi
Suomi
Puh.: +358 16 3208 111

Kaikki muut maat, ota yhteys Pohjois-Amerikan toimistoomme:

BOMBARDIER RECREATIONAL PRODUCTS INC.

Customer Assistance Center
75 J.-A. Bombardier Street
Sherbrooke QC J1L 1W3
Puh.: 819 566-3366

Löydät maahantuojasi yhteystiedot osoitteesta www.brp.com.

* Bombardier Recreational Products Inc. tai sen tytäryhtiöt huolehtivat tuotteiden jakelusta ja huollosta sillä alueella, jota tämä rajoitettu takuu koskee.

© 2009 Bombardier Recreational Products Inc. Kaikki oikeudet pidätetään.

™ Bombardier Recreational Products Inc. -yhtiön tai sen tytäryhtiöiden tavaramerkki.

TIETOA ASIAKKAALLE

TIETOA YKSITYISYYDESTÄ

BRP ilmoittaa, että se tulee käyttämään yhteystietojasi turvallisuuteen ja taakukseen liittyvissä asioissa. Lisäksi BRP ja sen tytäryhtiöt voivat käyttää asiakasluetteloan jakaakseen markkinointi- ja myyninedistämistietoja koskien BRP:n tuotteita ja sen tuotteisiin liittyviä tuotteita.

Sinulla on oikeus kysyä sinuun liittyviä tietoja tai korjata niitä, tai pyytää ne poistettavaksi suoramarkkinointiluettelosta. Ota siinä tapauksessa yhteys BRP:hen.

Sähköpostitse: privacyofficer@brp.com

Postitse: BRP
Senior Legal Counsel-Privacy Officer
726 St-Joseph
Valcourt, Quebec
Canada,
J0E 2L0

OSOITTEEN/OMISTAJAN MUUTOS

Jos osoitteesi on muuttunut, tai jos olet ATV:n uusi omistaja, muista ilmoittaa BRP:lle joko:

- postittamalla yksi alla olevista korteista
- **vain Pohjois-Amerikka:** soittamalla numeroon 715 848-4957 (USA) tai 819 566-3366 (Kanada).
- ilmoittamalla valtuutetulle Can-Am -jälleenmyyjälle.

Mikäli omistussuhde muuttuu, liitä mukaan todistus siitä, että edellinen omistaja on suostunut luovutukseen.

BRP:lle ilmoittaminen on erittäin tärkeää, jopa rajoitetun takuun umpeutumisen jälkeen, koska siten BRP:llä on mahdollisuus tavoittaa tarvittaessa ATV:n omistaja, esim. kun ryhdytään suorittamaan turvallisuudesta johtuvia palautuspyyntöjä. BRP:lle ilmoittaminen on omistajan vastuulla.

VARASTETUT TUOTTEET: Jos henkilökohtainen ATV:si varastetaan, siitä pitäisi ilmoittaa BRP:lle, tai valtuutetulle Can-Am -jälleenmyyjälle. Pyydämme ilmoittamaan nimen, osoitteen, puhelinnumeron, ajoneuvon tunnistusnumeron, ja päivän, jolloin varkaus tapahtui.

Pohjois-Amerikassa

BOMBARDIER RECREATIONAL PRODUCTS INC.

Warranty Department
75 J.-A. Bombardier Street
Sherbrooke, QC J1L 1W3
Canada

Pohjoismaissa

BRP FINLAND OY
Service Department
Isoaavantie 7
Fin-96320 Rovaniemi
Suomi
Puh.: + 358 16 3208 111

Muut maailman maat

BRP EUROPEAN DISTRIBUTION

Warranty Department
Chemin de Messidor 5-7
1006 Lausanne
Switzerland

***Tämä sivu on
tarkoituksella tyhjä***

ATV MALLI nro. _____

AJONEUVO
TUNNISTUSNUMERO (V.I.N.) _____

MOOTTORIN
TUNNISTUSNUMERO (E.I.N.) _____

Omistaja: _____

NIMI

KATU

NRO

HUONEISTO

PAIKKA

OSAVALTIO/LÄÄNI

ZIP/POSTINUMERO

Ostopäivämäärä _____

VUOSI KUUKAUSI PÄIVÄ

Takuun päättymispäivä _____

VUOSI KUUKAUSI PÄIVÄ

Jälleenmyyjä täyttää myyntihetkellä.

JÄLLEENMYYJÄN LEIMA

V00A2IL

Varmista myyvältä jälleenmyyjältäsi, että ajoneuvosi on rekisteröity BRP:llä.

Tätä käsikirjaa luettaessa on muistettava että:

VAROITUS

Osoittaa mahdollista vaaratilannetta, joka voi johtaa vakavaan loukkaantumiseen tai kuolemaan, ellei sitä vältetä.



VAROITUS

AJONEUVON KÄYTTÖ VOI OLLA VAARALLISTA. Kolari tai ympäripyörähdys voi sattua helposti, jopa rutiininomaisten toimenpiteiden yhteydessä, kuten kääntyminen ja rinteessä tai esteiden yli ajettaessa ilman asianomaisia varotoimia.

VAKAVA LOUKKAANTUMINEN TAI KUOLEMA voi olla seurauksena, ellei näitä ohjeita noudateta:

- **ENNEN ATV:N KÄYTTÖÄ LUE KÄYTTÄJÄN KÄSIKIRJA JA KAIKKI TUOTTEESSA OLEVAT TARRAT.**
- **ÄLÄ KOSKAAN KÄYTÄ ATV:TÄ ILMAN KUNNOLLISIA OHJEITA.** Suorita hyväksytty harjoituskurssi.
- **ÄLÄ KOSKAAN KULJETA MATKUSTAJAA.** Lisää vaaraa menettää hallinnan, jos kuljetat matkustajaa.
- **ÄLÄ KOSKAAN AJA TÄLLÄ ATV:LLÄ KESTOPÄÄLLYSTETYLLÄ PINNALLA.** Lisää vaaraa menettää hallinnan jos ajat tätä ATV:tä kestopäällysteellä.
- **ÄLÄ KOSKAAN AJA TÄLLÄ ATV:LLÄ YLEISILLÄ TEILLÄ.** Jos ajat tällä ATV:llä yleisellä tiellä, voit kolaroida toisen ajoneuvon kanssa.
- **KÄYTÄ AINA HYVÄKSYTTYÄ KYPÄRÄÄ,** silmäsuojuksia ja suojavaatetusta.
- **ÄLÄ KOSKAAN AJA TÄTÄ AJONEUVOA ALKOHOLIN TAI HUUMEIDEN VAIKUTUKSEN ALAISENA.** Kyseiset aineet hidastavat reaktiokykyä ja huonontavat arviointikykyä.
- **ÄLÄ KOSKAAN AJA TÄLLÄ ATV:LLÄ LIIAN LUJAA.** Lisää vaaraa menettää hallinnan, jos ajat tätä ajoneuvoa maastoon, näkyvyyteen tai kokemukseesi nähden liian kovalla vauhdilla.
- **ÄLÄ KOSKAAN YRITÄ TAKAPYÖRILLÄ AJOA, HYPPIJÄ, TAI MUITA TEMPPUJA.**

KÄYTTÄJÄN KÄSIKIRJA

DS 450 X mx

2010

219 701 534