

can-am™



2010

Guía del usuario

Incluye
**Información Sobre Seguridad,
Genérica y de Mantenimiento del Vehículo**

DS 450™ X™ mx



ADVERTENCIA

Lea esta guía detenidamente. Contiene información importante sobre seguridad. Edad mínima recomendada para el uso: 16 años. Sólo conductores experimentados. Tenga esta Guía del usuario en el vehículo.

2 1 9 7 0 1 5 2 7

ADVERTENCIA

EXISTEN RIESGOS DERIVADOS DEL USO DEL VEHÍCULO. Si no se observan las precauciones debidas, puede producirse una colisión o un vuelco, incluso en maniobras rutinarias, tales como girar y conducir por dunas o sobre obstáculos.

Por su seguridad, conviene que conozca y siga todas las advertencias que figuran en esta Guía del usuario, así como las etiquetas que hay en el vehículo. **Si no respeta esas advertencias, se expone a sufrir LESIONES GRAVES O INCLUSO LA MUERTE.**

Tenga siempre esta Guía del usuario en el vehículo.

ADVERTENCIA

El hecho de no respetar cualquiera de las precauciones de seguridad o de las instrucciones que figuran en la Guía del usuario, en el *DVD SOBRE SEGURIDAD* y en las etiquetas del vehículo puede exponerle a riesgo de lesiones, e incluso de muerte.

ADVERTENCIA

Este vehículo puede superar en rendimiento a otros vehículos que haya conducido en el pasado. Dedique el tiempo necesario para familiarizarse con su nuevo vehículo.

En Canadá, los productos son distribuidos por Bombardier Recreational Products Inc. (BRP). En EE.UU., los productos son distribuidos por BRP US Inc.

Las siguientes marcas pertenecen a Bombardier Recreational Products Inc.:

Can-Am™

DS 450™ X™ mx

Rotax®

XPST™

PRÓLOGO

Enhorabuena por haber adquirido un nuevo ATV Can-Am™. Cuenta con la garantía de BRP y una red de distribuidores autorizados de Can-Am que pueden suministrarle las piezas, el servicio o los accesorios que precise.

Su distribuidor está comprometido con su satisfacción. Ha recibido cursos de formación para llevar a cabo la configuración y la inspección inicial del vehículo, además de haber realizado el ajuste final antes de que usted tome posesión del mismo. Si necesita información más completa sobre los servicios disponibles, consulte a su distribuidor.

En el momento de la entrega, también se le informó de la cobertura de garantía y firmó la *LISTA DE COMPROBACIÓN PREVIA A LA ENTREGA* con objeto de asegurar que su nuevo vehículo quedaba preparado a su entera satisfacción.

Infórmese antes de ponerse en marcha

Para saber cómo puede reducir el riesgo de lesiones o incluso de muerte para usted y para otras personas, lea esta Guía del usuario antes de utilizar el vehículo.

Lea también todas las etiquetas de seguridad del ATV y vea el *DVD SOBRE SEGURIDAD*.

Éste es un vehículo de categoría S. Respete siempre esta recomendación sobre la edad: Este vehículo nunca debe ser conducido por menores de 16 años.

Este vehículo es para uso recreativo y sólo debe ser utilizado por conductores experimentados.

Recomendamos específicamente que siga un curso de seguridad en la conducción. Consulte a su distribuidor o a las autoridades locales sobre la disponibilidad de este tipo de cursos.

Si no respeta las advertencias que figuran en esta Guía del usuario, se expone a sufrir LESIONES GRAVES o incluso LA MUERTE.

Mensajes de seguridad

A continuación se explican los tipos de mensajes de seguridad, cómo se presentan y cómo se utilizan en esta guía:

ADVERTENCIA

Indica una posible situación de riesgo que, si no se evita, puede dar lugar a lesiones graves o incluso a la muerte.

 CUIDADO Indica una situación de riesgo que, si no se evita, puede provocar a lesiones leves o moderadas.

AVISO Indica casos en los que, si no se sigue una instrucción, algunos de los componentes del vehículo u otros bienes pueden resultar seriamente dañados.

Acerca de esta Guía del usuario

Esta Guía del usuario ha sido preparada para dar a conocer al propietario/usuario de un vehículo nuevo los distintos mandos del vehículo, así como las instrucciones para el mantenimiento y un uso seguro. Es indispensable para poder utilizar correctamente este vehículo.

Guarde esta Guía del usuario en el vehículo para poder consultarla cuando necesite información sobre mantenimiento, solución de problemas o sobre instrucciones a terceros.

Tenga en cuenta que esta guía está disponible en varios idiomas. En caso de discrepancia, prevalecerá la versión en inglés.

Si desea ver o imprimir una copia adicional de la Guía del usuario, sólo tiene que visitar el sitio web www.operatorsguide.brp.com.

La información que se incluye en este documento es correcta en el momento de su publicación. No obstante, BRP mantiene una política de mejora continua en sus productos sin tener por ello la obligación de instalarlos en productos fabricados previamente. Debido a cambios de última hora, es posible que existan algunas diferencias entre el producto fabricado y las descripciones y/o especificaciones que aparecen en esta guía. BRP se reserva el derecho de interrumpir o cambiar en todo momento especificaciones, diseños, características, modelos o equipamiento sin por ello contraer una obligación en ese sentido.

Esta Guía del usuario y el *DVD SOBRE SEGURIDAD* deben acompañar al vehículo en el momento de la venta.

Cuando lea esta Guía para el usuario, recuerde lo siguiente:

 **ADVERTENCIA**

Indica una posible situación de riesgo que, si no se evita, puede dar lugar a lesiones graves o incluso a la muerte.

CONTENIDO

PRÓLOGO	1
Infórmese antes de ponerse en marcha	1
Mensajes de seguridad	1
Acerca de esta Guía del usuario	1

INFORMACIÓN SOBRE SEGURIDAD

PRECAUCIONES GENERALES	8
Manténgase alerta ante el riesgo de intoxicación por monóxido de carbono	8
Evite que se incendie la gasolina y otros riesgos	8
Evite quemaduras por componentes a alta temperatura	8
Accesorios y modificaciones	9

MENSAJES ESPECIALES DE SEGURIDAD	10
---	-----------

ADVERTENCIAS PARA EL USO	13
---------------------------------------	-----------

CONDUCCIÓN DEL VEHÍCULO	39
--------------------------------------	-----------

Inspección previa a la conducción	40
Prendas	42
Transporte de un pasajero	43
Transporte de cargas	43
Conducción de ocio	43
Entorno	43
Limitación del diseño	44
Uso fuera de pistas asfaltadas	44
Precauciones generales de uso y seguridad	44
Conducción sobre nieve	46
Técnicas de conducción	47

ETIQUETAS IMPORTANTES PRESENTES EN EL PRODUCTO	54
---	-----------

Etiqueta colgante	54
Etiquetas de seguridad en el vehículo	54
Etiquetas de conformidad	57
Etiqueta de información técnica	58

INFORMACIÓN SOBRE EL VEHÍCULO

CONTROLES/INSTRUMENTOS/EQUIPAMIENTOS	60
---	-----------

1) Palanca del acelerador	61
2) Palanca de freno de la parte delantera	61
3) Palanca del embrague	62
4) Freno de mano	62
5) Interruptor multifunción	63
6) Interruptor de contacto	65

CONTROLES/INSTRUMENTOS/EQUIPAMIENTOS (cont.)	
7) Lámparas indicadoras	65
8) Pedal de freno trasero	66
9) Palanca de cambio o transmisión	66
10) Kit de herramientas	66
11) Seguro de bloqueo del asiento	67
COMBUSTIBLE	68
Combustible recomendado	68
Procedimiento de repostaje	68
INSTRUCCIONES DE USO	70
Funcionamiento durante el período de rodaje	70
Puesta en marcha del motor	70
Cambio de marcha	71
Parada del motor	72
Cuidados posteriores al uso	73
Qué hacer si vuelca el vehículo	74
Qué hacer si el vehículo se sumerge en agua	74
OPTIMICE LA CONDUCCIÓN	75
Alineación de la dirección (convergencia)	75
Ajuste de la anchura de vía en la parte posterior	76
Ajuste de roldana pivotante	77
Ajuste de caída	79
Pautas para los ajustes de la suspensión	80
Ajustes de la suspensión delantera	81
Ajustes de la suspensión trasera	82
Configuración de fábrica de la suspensión delantera	83
Configuración de fábrica de la suspensión trasera	84
TRANSPORTE DEL VEHÍCULO	85

INFORMACIÓN DE MANTENIMIENTO

PROGRAMA DE MANTENIMIENTO	88
Cambio de aceite del motor y sustitución del filtro de aceite al cabo de 5 horas	93
Revisión de las 10 horas	93
PROCEDIMIENTOS DE MANTENIMIENTO	94
Aceite del motor	94
Refrigerante del motor	98
Filtro de aire	102
Alojamiento del filtro de aire	103
Amortiguador de chispas del silenciador	104
Radiador	105

PROCEDIMIENTOS DE MANTENIMIENTO (cont.)

Palanca de cambio o transmisión	106
Embrague.....	106
Cable del acelerador	109
Palanca del acelerador	111
Bujías.....	112
Batería.....	112
Fusibles	113
Luces.....	114
Lámparas indicadoras.....	116
Cadena de transmisión	117
Control deslizante de la cadena de transmisión	118
Ruedas dentadas de la cadena de transmisión	118
Neumáticos/Ruedas	118
Cojinetes de las ruedas delanteras	120
Eje trasero	120
Suspensiones	120
Frenos.....	122
Carrocería.....	124
Bastidor	124
Almacenaje y preparación de pretemporada.....	124

INFORMACIÓN TÉCNICA

IDENTIFICACIÓN DEL VEHÍCULO	126
Número de identificación del vehículo	126
Número de identificación del motor	126
REGULACIÓN DEL SISTEMA DE CONTROL DE EMISIÓN DE RUIDO.....	127
Sólo EE.UU. y Canadá	127
ESPECIFICACIONES.....	128

SOLUCIÓN DE PROBLEMAS

PAUTAS PARA LA SOLUCIÓN DE PROBLEMAS	134
---	------------

GARANTÍA

GARANTÍA LIMITADA DE BRP EN EE.UU. Y CANADÁ: ATV CAN-AM™ DE 2010.....	140
--	------------

GARANTÍA INTERNACIONAL LIMITADA DE BRP: ATV CAN-AM™ DE 2010.....	145
GARANTÍA LIMITADA DE BRP PARA EL ESPACIO ECONÓMICO EUROPEO: ATV CAN-AM™ DE 2010	150

INFORMACIÓN SOBRE EL CLIENTE

INFORMACIÓN SOBRE PRIVACIDAD	156
CAMBIO DE DIRECCIÓN/TITULARIDAD	157

INFORMACIÓN SOBRE SEGURIDAD

PRECAUCIONES GENERALES

Manténgase alerta ante el riesgo de intoxicación por monóxido de carbono

Los gases de escape del motor contienen monóxido de carbono, un gas letal. Si se respira, el monóxido de carbono puede provocar dolores de cabeza, mareo, somnolencia, náuseas y, en última instancia, incluso la muerte.

El monóxido de carbono es un gas incoloro, inodoro e insípido que puede estar presente aunque no se vea ni huelga el escape del motor. Se puede acumular rápidamente el monóxido de carbono hasta un nivel letal, de modo que no pueda sobreponerse y ponerse a salvo. Por otra parte, el monóxido de carbono acumulado en un volumen letal puede persistir durante horas o días en recintos cerrados o mal ventilados. Si experimenta algún síntoma de intoxicación por monóxido de carbono, salda de la zona inmediatamente, busque aire fresco y solicite asistencia médica.

Para evitar lesiones graves (incluso la muerte) a causa del monóxido de carbono:

- No haga nunca funcionar el vehículo en zonas mal ventiladas o parcialmente cerradas como garajes, graneros o establos. Aunque intente ventilar las emisiones de escape con ventiladores o abriendo puertas y ventanas, el monóxido de carbono puede alcanzar rápidamente niveles peligrosos.
- No haga funcionar nunca el vehículo en el exterior en lugares en que los gases de escape puedan entrar en un edificio a través de aberturas tales como puertas y ventanas.

Evite que se incendie la gasolina y otros riesgos

La gasolina es extremadamente inflamable y altamente explosiva. Una chispa o una llama pueden inflamar los vapores de combustible a muchos metros del motor. Para reducir el riesgo de incendio o explosión, siga estas instrucciones:

- Nunca ponga en marcha ni utilice el motor si no está puesto el tapón del depósito de combustible.
- Utilice únicamente un recipiente homologado para guardar combustible.
- Siga estrictamente las instrucciones del subapartado *COMBUSTIBLE*.

La gasolina es tóxica y puede provocar lesiones e incluso la muerte.

- No intente provocar un sifón aspirando con la boca para trasvasar gasolina.
- Si ingiere gasolina, le salpica en los ojos o inhala vapor de gasolina, solicite asistencia médica de inmediato.

En caso de salpicaduras de gasolina, lave con agua y jabón y cámbiese de ropa.

Evite quemaduras por componentes a alta temperatura

El sistema de escape y el motor se calientan mucho durante el funcionamiento. Evite el contacto durante el funcionamiento y poco después para evitar quemaduras.

Accesorios y modificaciones

No realice modificaciones no autorizadas ni utilice complementos ni accesorios no aprobados por BRP. Dado que esos cambios no han sido probados por BRP, pueden aumentar el riesgo de accidentes y de lesiones, así como invalidar el derecho de utilizar el vehículo, según las leyes de tráfico.

Diríjase a un distribuidor autorizado de Can-Am para informarse de los accesorios disponibles para su vehículo.

MENSAJES ESPECIALES DE SEGURIDAD

ESTE VEHÍCULO NO ES UN JUGUETE Y SU CONDUCCIÓN PUEDE ENTRANAR RIESGOS.

- La conducción de este vehículo es diferente de la otros vehículos, tales como las motocicletas y los automóviles.
- Si no se observan las precauciones debidas, puede producirse una colisión o un vuelco, incluso en maniobras rutinarias, tales como girar y conducir por dunas o sobre obstáculos.

La no observación de estas instrucciones puede dar lugar a riesgos de **LESIONES GRAVES O INCLUSO DE MUERTE:**

- Lea detenidamente esta Guía del usuario y todas las etiquetas de seguridad del vehículo, y siga todos los procedimientos de uso que se describen. Visualice atentamente el *DVD SOBRE SEGURIDAD* antes de realizar cualquier operación.
- Respete siempre esta recomendación sobre la edad: Este vehículo nunca debe ser conducido por menores de 16 años. Sólo para usuarios con experiencia.
- No lleve nunca pasajeros en este vehículo.
- No conduzca nunca este vehículo por superficies pavimentadas, incluidas aceras, calzadas, zonas de estacionamiento y calles.
- No conduzca este vehículo en ninguna vía pública, carretera o autopista, incluso si es de tierra o de grava.
- Utilice siempre un casco homologado que se ajuste correctamente. También deberá utilizar protección ocular (gafas protectoras o careta), guantes, botas, camisa de manga larga o chaqueta y pantalones largos.
- No conduzca nunca este vehículo bajo la influencia del alcohol o las drogas. Aumentan el tiempo de reacción y afectan a la capacidad de tomar decisiones con buen criterio.
- No conduzca nunca a una velocidad excesiva. Vaya siempre a una velocidad adecuada de acuerdo con el terreno, la visibilidad, las condiciones de la conducción y su experiencia.
- No intente saltos ni piruetas con el vehículo.
- Antes de utilizar el vehículo, inspecciónelo siempre y asegúrese de que puede utilizarse de forma segura. Siga siempre los procedimientos de revisión y mantenimiento, así como los programas descritos en esta Guía del usuario.
- Durante la conducción, mantenga siempre las dos manos en el manillar y los pies en los estribos del vehículo.
- Apoyar los pies en los protectores en lugar de hacerlo en los estribos durante la conducción puede provocar que se rompan los protectores. Un pie o una pierna puede entrar en contacto con alguna de las ruedas traseras, con el consiguiente riesgo de lesiones o de accidente. No use nunca los protectores para los pies como superficie de descanso.
- Conduzca siempre lentamente y con especial precaución cuando se encuentre en un terreno poco conocido. Manténgase siempre alerta ante el cambio de las condiciones del terreno cuando conduzca este vehículo.

- No conduzca nunca por terrenos excesivamente accidentados, resbaladizos o poco compactos hasta que conozca y haya practicado las técnicas necesarias para controlar el vehículo en ese tipo de terrenos. Observe especial precaución al conducir por esa clase de terreno.
- Para girar, siga siempre los procedimientos adecuados, según lo descrito en esta Guía del usuario. Practique el giro a baja velocidad antes de intentar girar a una mayor velocidad. No gire a demasiada velocidad.
- No conduzca nunca este vehículo en cuestas demasiado pronunciadas para la capacidad del vehículo y si no tiene la suficiente experiencia. Practique en rampas menores antes de intentar subir grandes cuestas.
- Siga siempre los procedimientos adecuados para subir cuestas, según lo descrito en esta Guía del usuario. Compruebe el terreno detenidamente antes de iniciar una ascensión. No suba nunca cuestas con superficies resbaladizas o con poca consistencia. Desplace su peso hacia delante. No abra nunca el acelerador bruscamente ni realice cambios de marcha bruscos. No se acerque a un cambio de rasante a alta velocidad.
- Siga siempre los procedimientos adecuados para bajar pendientes y para frenar en descenso, según lo descrito en esta Guía del usuario. Compruebe el terreno detenidamente antes de iniciar un descenso. Desplace su peso hacia atrás. No baje nunca una pendiente a gran velocidad. No baje por una pendiente en un ángulo en el que el vehículo pueda inclinarse bruscamente hacia un lado. Baje la pendiente en línea recta siempre que sea posible.
- Siga siempre los procedimientos adecuados para recorrer una ladera, según lo descrito en esta Guía del usuario. Evite las cuestas con superficies resbaladizas o con poca consistencia. Desplace su peso hacia la parte del vehículo que se encuentre cuesta arriba. No intente nunca dar la vuelta en una cuesta o pendiente con el vehículo a menos que domine perfectamente esa técnica, descrita en esta Guía del usuario, en terreno nivelado. Si es posible, evite recorrer laderas que presenten una gran inclinación.
- Siga siempre los procedimientos indicados si el vehículo se queda inmovilizado o retrocede durante la ascensión de una cuesta. Para evitar que el vehículo se cale subiendo una cuesta, utilice la marcha adecuada y mantenga una velocidad constante durante la ascensión. Si el vehículo se cala o retrocede, siga el procedimiento especial de frenado que se describe en esta Guía del usuario. Bájese por la parte que se encuentra cuesta arriba o por uno de los lados si el vehículo está orientado cuesta arriba. Coloque el vehículo en sentido opuesto y vuelva a montar en el vehículo, según el procedimiento descrito en esta Guía del usuario.
- Compruebe siempre si existen obstáculos antes de conducir en una zona desconocida. No intente nunca pasar sobre obstáculos grandes, como rocas o árboles caídos. Siga siempre los procedimientos adecuados para sortear obstáculos, según lo descrito en esta Guía del usuario.
- Tenga siempre mucha precaución al derrapar o deslizarse. Aprenda a controlar los derrapes o deslizamientos practicando a baja velocidad y en terreno nivelado y liso. En superficies muy resbaladizas, como el hielo, conduzca lentamente y con mucha precaución para reducir el riesgo de deslizamiento y pérdida de control.

- No conduzca nunca este vehículo en corrientes de agua rápidas ni que tengan una profundidad superior a la especificada en esta Guía del usuario. Recuerde que si los frenos están húmedos, se reducirá su capacidad. Compruebe los frenos después de salir del agua. Si es necesario, acciónelos varias veces para que las zapatas se sequen con el rozamiento.
- Utilice siempre neumáticos del tipo y tamaño especificados en esta Guía del usuario. Mantenga siempre la presión adecuada para los neumáticos, con arreglo a lo descrito en esta Guía del usuario.
- No modifique nunca este vehículo con accesorios inadecuados ni realice instalaciones indebidas. Utilice únicamente accesorios homologados por BRP.
- No sobrepase nunca los límites de carga especificados para el vehículo, teniendo en cuenta el peso del conductor y todos los accesorios añadidos.
- No utilice nunca este vehículo sin un entrenamiento adecuado. **Siga un curso de aprendizaje.** Todos los usuarios deben pasar por un período de aprendizaje bajo la supervisión de un instructor certificado.

SI DESEA OBTENER MÁS INFORMACIÓN ACERCA DE LA SEGURIDAD EN EL USO DE VEHÍCULOS ATV, póngase en contacto con un distribuidor autorizado de Can-Am, donde podrán informarle de dónde se ofrecen cursos de formación.

Sólo EE.UU. y Canadá: en Estados Unidos, llame al Specialty Vehicle Institute of America (SVIA), teléfono 1 800 887-2887 o, en Canadá, al Canada Safety Council (CSC), teléfono 1 613 739-1535.

ADVERTENCIAS PARA EL USO

La siguiente advertencia y el formato en el que aparece ha sido solicitada por la United States Consumer Product Safety Commission y es obligatoria su inclusión en esta Guía del usuario en referencia a todos los ATV.

NOTA: Las siguientes ilustraciones constituyen únicamente representaciones genéricas. Su modelo puede presentar algunas variantes.

⚠ ADVERTENCIA



V00A0AQ

FACTOR DE RIESGO POTENCIAL

Uso de este vehículo sin un entrenamiento adecuado.

QUÉ PUEDE OCURRIR

El riesgo de accidente aumenta en gran medida si el usuario no sabe manejar debidamente este vehículo en distintas situaciones y con diferentes tipos de terreno.

CÓMO EVITAR ESTE RIESGO

Los usuarios principiantes y no experimentados deberían seguir uno de los cursos de aprendizaje. También deberían practicar periódicamente las técnicas aprendidas en el curso y las técnicas de uso descritas en esta Guía del usuario.

Para obtener más información acerca del curso de formación, póngase en contacto con un distribuidor autorizado de Can-Am.

⚠ ADVERTENCIA



V00A01Q

FACTOR DE RIESGO POTENCIAL

Incumplimiento de las recomendaciones sobre la edad de conducción de este vehículo.

QUÉ PUEDE OCURRIR

La no observación de estas recomendaciones sobre la edad puede entrañar riesgos de lesiones graves o incluso muerte del menor.

Aunque un menor se encuentre dentro de un grupo de edad para el que no esté prohibido el uso de este vehículo, quizá no conozca la técnica, o no cuente con la habilidad o la madurez que se precisan para conducir este vehículo de un modo seguro, por lo que correría el riesgo de sufrir un grave accidente.

CÓMO EVITAR ESTE RIESGO

Este vehículo no debe ser conducido por menores de 16 años.

⚠ ADVERTENCIA

V00A02Q

FACTOR DE RIESGO POTENCIAL

Transporte de un pasajero en el vehículo.

QUÉ PUEDE OCURRIR

Reduce considerablemente la capacidad de equilibrar y controlar el vehículo.

Podría provocar un accidente, con posibles lesiones para el usuario y el pasajero.

CÓMO EVITAR ESTE RIESGO

No lleve nunca pasajeros. Aunque el asiento sea largo para facilitar los movimientos del conductor, no está diseñado para llevar pasajeros.

ADVERTENCIA



V00A03Q

FACTOR DE RIESGO POTENCIAL

Uso de este vehículo en superficies pavimentadas.

QUÉ PUEDE OCURRIR

Los neumáticos se han diseñado para uso exclusivo todoterreno, no para el uso sobre pavimento. Las superficies pavimentadas pueden afectar seriamente al manejo y el control de este vehículo, así como provocar la pérdida de control.

CÓMO EVITAR ESTE RIESGO

No conduzca nunca este vehículo por superficies pavimentadas, incluidas aceras, calzadas, zonas de estacionamiento y calles.

⚠ ADVERTENCIA

V00A04Q

FACTOR DE RIESGO POTENCIAL

Uso del vehículo en la vía pública, carreteras o autopistas.

QUÉ PUEDE OCURRIR

Puede colisionar con otro vehículo.

CÓMO EVITAR ESTE RIESGO

No conduzca este vehículo en ninguna vía pública, carretera o autopista, incluso si es de tierra o de grava. En muchas jurisdicciones es ilegal conducir este vehículo en vías públicas, carreteras o autopistas.

ADVERTENCIA



V00A06Q

FACTOR DE RIESGO POTENCIAL

Conducción del vehículo sin utilizar un casco homologado, protección para los ojos ni ropa de protección.

QUÉ PUEDE OCURRIR

La información siguiente interesa a todos los conductores de ATV:

- La utilización sin casco homologado aumenta las posibilidades de sufrir lesiones graves en la cabeza o incluso la muerte en caso de accidente.
- La utilización sin protección para los ojos puede dar lugar a accidentes y aumenta las posibilidades de sufrir lesiones oculares en caso de siniestro.
- La utilización sin indumentaria de protección adecuada aumenta las posibilidades de sufrir heridas graves en caso de accidente.

CÓMO EVITAR ESTE RIESGO

Utilice siempre un casco homologado que se ajuste correctamente. También debería llevar:

- Protección para los ojos (gafas protectoras o careta).
- Guantes y botas.
- Camisa de manga larga o chaqueta.
- Pantalones largos.

⚠ ADVERTENCIA

V00A07Q

FACTOR DE RIESGO POTENCIAL

Uso de este vehículo después de consumir alcohol o drogas.

QUÉ PUEDE OCURRIR

Puede afectar seriamente a su criterio para maniobrar.

Puede afectar a sus reflejos.

Puede afectar a su equilibrio y percepción.

Puede provocar un accidente mortal.

CÓMO EVITAR ESTE RIESGO

No consuma alcohol ni drogas antes de utilizar ni mientras esté montado en este vehículo.

ADVERTENCIA

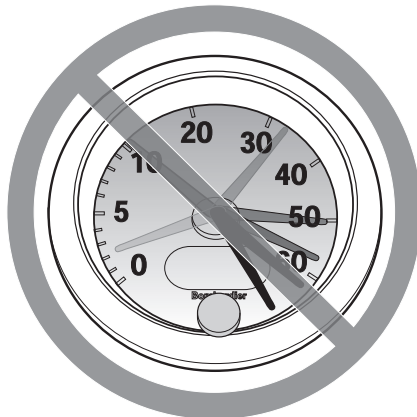

V00A08Q

FACTOR DE RIESGO POTENCIAL

Conducción del vehículo a una velocidad excesiva.

QUÉ PUEDE OCURRIR

Aumenta las posibilidades de perder el control del vehículo, con peligro de accidente.

CÓMO EVITAR ESTE RIESGO

Viaje siempre a una velocidad adecuada de acuerdo con el terreno, la visibilidad, las condiciones de la conducción y su experiencia.

⚠ ADVERTENCIA



V00A09Q

FACTOR DE RIESGO POTENCIAL

Intento de realizar saltos y piruetas con el vehículo.

QUÉ PUEDE OCURRIR

Aumenta las probabilidades de accidente, con vuelco o vuelta de campana.

CÓMO EVITAR ESTE RIESGO

No intente nunca piruetas, como trompos o saltos. No intente exhibirse.

ADVERTENCIA

FACTOR DE RIESGO POTENCIAL

Omisión de la inspección del vehículo antes de utilizarlo.

Omisión de un mantenimiento adecuado del vehículo.

QUÉ PUEDE OCURRIR

Aumenta las probabilidades de accidente y de daños en el vehículo.

CÓMO EVITAR ESTE RIESGO

Inspeccione siempre el vehículo antes de utilizarlo para asegurarse de que puede usarse de forma segura.

Siga siempre los procedimientos de revisión y mantenimiento, así como los programas que se describen más adelante en esta Guía del usuario.

ADVERTENCIA

FACTOR DE RIESGO POTENCIAL

Conducción sobre cursos de agua helada.

QUÉ PUEDE OCURRIR

Una caída al agua por fractura del hielo puede provocar lesiones graves o incluso la muerte.

CÓMO EVITAR ESTE RIESGO

No conduzca nunca sobre una superficie helada si no tiene plena seguridad de que el hielo es lo suficientemente espeso y compacto como para aguantar el vehículo y su carga, además de la fuerza que se genera por el movimiento del vehículo.

⚠ ADVERTENCIA

V00A0BQ

FACTOR DE RIESGO POTENCIAL

Quitar las manos del manillar o los pies de los reposapiés durante la conducción.

QUÉ PUEDE OCURRIR

El hecho de utilizar sólo una mano o de no apoyar un pie puede reducir la capacidad para controlar el vehículo o hacerle perder el equilibrio y que caiga del vehículo. Si retira un pie de un reposapiés, el pie o la pierna puede entrar en contacto con las ruedas traseras, lo que podría causarle lesiones o provocar un accidente.

CÓMO EVITAR ESTE RIESGO

Durante la conducción, mantenga siempre las dos manos en el manillar y los pies en los reposapiés del vehículo.

⚠ ADVERTENCIA

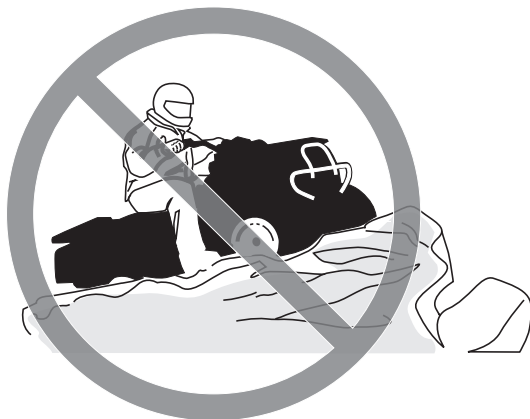

V00A0CQ

FACTOR DE RIESGO POTENCIAL

Falta de precaución en la conducción de este vehículo en terreno poco conocido.

QUÉ PUEDE OCURRIR

Puede haber rocas ocultas, baches o agujeros, y que no tenga tiempo suficiente para reaccionar.

Podría dar lugar al vuelco o a una pérdida de control del vehículo.

CÓMO EVITAR ESTE RIESGO

Conduzca lentamente y con especial precaución cuando se encuentre en un terreno poco conocido.

Manténgase siempre alerta ante el cambio de las condiciones del terreno cuando conduzca este vehículo.

⚠ ADVERTENCIA

V00A0DQ

FACTOR DE RIESGO POTENCIAL

Falta de precaución en la conducción por terreno muy abrupto, resbaladizo o poco compacto.

QUÉ PUEDE OCURRIR

Puede producirse una pérdida de tracción o del control del vehículo, con el consiguiente riesgo de accidente, incluso en forma de vuelco.

CÓMO EVITAR ESTE RIESGO

No conduzca por terrenos excesivamente accidentados, resbaladizos o poco compactos hasta que conozca y haya practicado las técnicas necesarias para controlar el vehículo en ese tipo de terrenos.

Observe especial precaución al conducir por esa clase de terreno.

⚠ ADVERTENCIA



V00A0EQ

FACTOR DE RIESGO POTENCIAL

Giro indebido.

QUÉ PUEDE OCURRIR

Se puede perder el control del vehículo, con posibilidad de colisión o vuelco.

CÓMO EVITAR ESTE RIESGO

Para girar, siga siempre los procedimientos adecuados, según lo descrito en esta Guía del usuario. Practique el giro a baja velocidad antes de intentar girar a una mayor velocidad.

No gire a demasiada velocidad.

⚠ ADVERTENCIA

V00AQQ

FACTOR DE RIESGO POTENCIAL

Conducción por cuestas muy pronunciadas.

QUÉ PUEDE OCURRIR

Existen más probabilidades de que el vehículo vuelque en cuestas muy inclinadas que en superficies llanas o en pequeños desniveles.

CÓMO EVITAR ESTE RIESGO

No conduzca nunca este vehículo en cuestas demasiado pronunciadas para la capacidad del vehículo y si no tiene la suficiente experiencia.

Practique en rampas menores antes de intentar subir grandes cuestas.

ADVERTENCIA



V00A0FQ

FACTOR DE RIESGO POTENCIAL

Ascensión incorrecta de cuestas.

QUÉ PUEDE OCURRIR

Puede producirse una pérdida de control o el vuelco del vehículo.

CÓMO EVITAR ESTE RIESGO

Siga siempre los procedimientos adecuados para subir cuestas, según lo descrito en esta Guía del usuario.

Compruebe siempre el terreno detenidamente antes de iniciar una ascensión.

No suba nunca cuestas con superficies resbaladizas o con poca consistencia.

Desplace su peso hacia delante.

No abra nunca el acelerador bruscamente ni realice cambios de marcha bruscos. El vehículo podría dar una vuelta de campana hacia atrás.

No se acerque a un cambio de rasante a alta velocidad. Al otro lado, fuera del campo de visión, podría haber un obstáculo, un brusco desnivel, otro vehículo o una persona.

⚠ ADVERTENCIA



V00A0GQ

FACTOR DE RIESGO POTENCIAL

Descenso de una pendiente de un modo indebido.

QUÉ PUEDE OCURRIR

Puede producirse una pérdida de control o el vuelco del vehículo.

CÓMO EVITAR ESTE RIESGO

Siga siempre los procedimientos adecuados para bajar pendientes, según lo descrito en esta Guía del usuario.

NOTA: Se precisa una técnica especial para frenar cuando se desciende una pendiente.

Compruebe siempre el terreno detenidamente antes de iniciar un descenso.

Desplace su peso hacia atrás.

No baje nunca una pendiente a gran velocidad.

No baje una pendiente en un ángulo en el que el vehículo pueda inclinarse bruscamente hacia un lado. Baje la pendiente en línea recta siempre que sea posible.

ADVERTENCIA



V00A0HQ

FACTOR DE RIESGO POTENCIAL

Travesía por laderas o giro en cuestas o pendientes de forma indebida.

QUÉ PUEDE OCURRIR

Puede producirse una pérdida de control o el vuelco del vehículo.

CÓMO EVITAR ESTE RIESGO

No intente nunca dar la vuelta en una cuesta o pendiente con el vehículo a menos que domine perfectamente esa técnica, descrita en la Guía del usuario, en terreno nivelado. Proceda con mucha precaución cuando gire en cuesta o en pendiente.

Si es posible, evite recorrer laderas que presenten una gran inclinación.

Cuando recorra una ladera:

Siga siempre los procedimientos adecuados, según lo descrito en esta Guía del usuario.

Evite las cuestas con superficies resbaladizas o con poca consistencia.

Desplace su peso hacia la parte del vehículo que se encuentre cuesta arriba.

⚠ ADVERTENCIA

V00A01Q

FACTOR DE RIESGO POTENCIAL

Parada del motor, retroceso o bajarse indebidamente del vehículo durante la subida de una cuesta.

QUÉ PUEDE OCURRIR

Puede producirse un vuelco del vehículo.

CÓMO EVITAR ESTE RIESGO

Utilice la marcha adecuada y mantenga una velocidad constante cuando ascienda una cuesta.

Si pierde la velocidad de avance:

Mantenga su peso sobre la parte que se encuentra cuesta arriba. No abra nunca el acelerador bruscamente ni realice cambios de marcha bruscos. El vehículo podría dar una vuelta de campana hacia atrás.

Accione los frenos.

Ponga el freno de mano cuando se haya detenido.

Bájese por la parte que se encuentra cuesta arriba o por uno de los lados si el vehículo está cuesta arriba.

Si el vehículo empieza a retroceder:

Mantenga su peso sobre la parte que se encuentra cuesta arriba. No abra nunca el acelerador bruscamente ni realice cambios de marcha bruscos. El vehículo podría dar una vuelta de campana hacia atrás.

No utilice nunca el freno trasero cuando el vehículo esté retrocediendo.

Utilice el freno delantero para frenar gradualmente.

Cuando se haya detenido totalmente el vehículo, utilice el freno trasero y el freno de mano.

Bájese por la parte que se encuentra cuesta arriba o por uno de los lados si el vehículo está cuesta arriba.

Coloque el vehículo en sentido opuesto y vuelva a montar en el vehículo, según el procedimiento descrito en esta Guía del usuario.

⚠ ADVERTENCIA



V00A0JQ

FACTOR DE RIESGO POTENCIAL

Maniobras incorrectas para salvar obstáculos.

QUÉ PUEDE OCURRIR

Puede producirse la pérdida de control del vehículo o una colisión.

Puede provocar un vuelco del vehículo.

CÓMO EVITAR ESTE RIESGO

Antes de conducir por una zona nueva, compruebe si existen obstáculos.

No intente nunca pasar sobre obstáculos grandes, como rocas o árboles caídos.

Para sortear obstáculos, siga siempre los procedimientos adecuados, según lo descrito en esta Guía del usuario.

⚠ ADVERTENCIA

V00A0KQ

FACTOR DE RIESGO POTENCIAL

Maniobras incorrectas con derrape o deslizamiento.

QUÉ PUEDE OCURRIR

Puede perder el control del vehículo.

También existe la posibilidad de que se recupere inesperadamente la tracción, lo que podría provocar el vuelco del vehículo.

CÓMO EVITAR ESTE RIESGO

Aprenda a controlar los derrapes o deslizamientos practicando a baja velocidad y en terreno nivelado y liso.

En superficies muy resbaladizas, como el hielo, conduzca lentamente y con mucha precaución para reducir el riesgo de deslizamiento y pérdida de control.

⚠ ADVERTENCIA



V00A0LQ

FACTOR DE RIESGO POTENCIAL

Conducción del vehículo por aguas profundas o rápidas.

QUÉ PUEDE OCURRIR

Los neumáticos pueden flotar, provocando la pérdida de tracción y de control, con el consiguiente riesgo de accidente.

CÓMO EVITAR ESTE RIESGO

No conduzca nunca este vehículo en corrientes de agua rápidas ni que tengan una profundidad superior a la que se especifica más adelante en esta Guía del usuario.

Compruebe la profundidad del agua y la fuerza de la corriente antes de cruzar con el vehículo. El nivel del agua no debería sobrepasar los reposapiés.

Recuerde que si los frenos están húmedos, se reducirá su capacidad. Compruebe los frenos después de salir del agua. Si es necesario, acciónelos varias veces para que las zapatas se sequen con el rozamiento.

⚠ ADVERTENCIA

V00A00Q

FACTOR DE RIESGO POTENCIAL

Conducción del vehículo con neumáticos inapropiados o con presión de los neumáticos inadecuada o desigual.

QUÉ PUEDE OCURRIR

El uso de neumáticos inapropiados o una presión inadecuada o desigual de los mismos puede producir la pérdida de control, reventones, que los neumáticos se salgan de las llantas y un mayor riesgo de accidente.

CÓMO EVITAR ESTE RIESGO

Utilice siempre neumáticos del tipo y tamaño especificados para el vehículo en esta Guía del usuario.

Mantenga siempre la presión adecuada para los neumáticos, con arreglo a lo descrito en esta Guía del usuario.

Siempre deben reemplazarse las ruedas o los neumáticos dañados.

⚠ ADVERTENCIA



V00A0N0

FACTOR DE RIESGO POTENCIAL

Uso del vehículo con modificaciones indebidas.

QUÉ PUEDE OCURRIR

La instalación indebida de accesorios o las modificaciones en el vehículo pueden obligar a cambios de manejo que en algunos casos podrían hacer la conducción más peligrosa, con un mayor riesgo de accidente.

CÓMO EVITAR ESTE RIESGO

No modifique nunca este vehículo con accesorios inadecuados ni realice instalaciones indebidas. Todas las piezas y accesorios que se incorporen al vehículo deben ser homologados por BRP y su instalación e uso deben realizarse de acuerdo con las instrucciones. Ante cualquier duda, consulte a un distribuidor autorizado de Can-Am.

La modificación del vehículo para aumentar la velocidad y el rendimiento puede contravenir los términos y condiciones de la garantía limitada del vehículo. Además, determinadas modificaciones que incluyen la retirada de componentes del motor o del escape, van contra la ley en muchos casos.

⚠ ADVERTENCIA

V02A02Q

FACTOR DE RIESGO POTENCIAL

Sobrecarga del vehículo, transporte de carga o remolque de carga indebidos.

QUÉ PUEDE OCURRIR

Puede afectar al manejo del vehículo, con el consiguiente riesgo de accidente.

CÓMO EVITAR ESTE RIESGO

No sobrepase nunca la capacidad de carga especificada para el vehículo, teniendo en cuenta el peso del conductor, todas las demás cargas y los accesorios añadidos.

La carga debe distribuirse debidamente y estar bien sujeta.

Reduzca la velocidad cuando transporte carga. Tenga en cuenta la necesidad de una mayor distancia para el frenado.

Siga siempre las instrucciones de esta Guía del usuario para transportar carga.

⚠ ADVERTENCIA



V03M01Q

FACTOR DE RIESGO POTENCIAL

El transporte de materias peligrosas o inflamables puede conllevar riesgo de explosiones.

QUÉ PUEDE OCURRIR

Puede provocar graves lesiones e incluso la muerte.

CÓMO EVITAR ESTE RIESGO

No transporte nunca materias peligrosas ni inflamables.

CONDUCCIÓN DEL VEHÍCULO

Para disfrutar plenamente de este vehículo, existen algunas sugerencias y reglas básicas que DEBE seguir. Algunas quizá sean nuevas para usted, pero otras le parecerán evidentes o de sentido común.

Dedique el tiempo necesario a estudiar esta Guía del usuario y todas las etiquetas de seguridad colocadas en el vehículo, así como el *DVD SOBRE SEGURIDAD* suministrado con el vehículo. Se describe más detalladamente lo que debe saber acerca de este vehículo antes de utilizarlo.

Independientemente de que sea un nuevo usuario o un conductor experimentado, es importante para su seguridad personal que conozca los mandos y las funciones de este vehículo. Igualmente importante es que conozca la mejor manera de conducirlo.

La información que contiene esta Guía del usuario es limitada. Se recomienda expresamente recabar información adicional, así como seguir un cursillo, ya sea a través de las autoridades locales, clubes de ATV o una organización reconocida que se dedique a la formación para la conducción de ATV. También puede ponerse en contacto con un distribuidor autorizado de Can-Am.

Sólo en EE.UU. y Canadá: para saber dónde se imparten los cursos de aprendizaje más cercanos, en Estados Unidos llame al Specialty Vehicle Institute of America (SVIA), teléfono 1 800 887-2887 y, en Canadá, al Canada Safety Council (CSC), teléfono 1 613 739-1535 ext. 227.

La U.S. Consumer Product Safety Commission, así como todos los fabricantes de ATV, desaconsejan que los menores de 16 años conduzcan ATV con motores de más de 90 cc. Por la seguridad de los menores, aconsejamos especialmente que siga esta recomendación y vele por que se cumpla. Debe usted juzgar la capacidad de un usuario para comprender los peligros y utilizar el vehículo de un modo seguro.

Las personas con discapacidades físicas o cognitivas, así como las personas más arriesgadas están más expuestas a sufrir vuelcos o colisiones que podrían dar lugar a lesiones graves, o incluso la muerte.

No todos los vehículos son iguales. Cada vehículo tiene características de rendimiento, mandos y prestaciones distintos. En cada caso se conducirá y maniobrá de un modo diferente.

Cuando lea esta Guía para el usuario, recuerde lo siguiente:

ADVERTENCIA

Indica una posible situación de riesgo que, si no se evita, puede dar lugar a lesiones graves o incluso a la muerte.

Familiarícese con los mandos y el funcionamiento general del vehículo antes de aventurarse en la conducción todoterreno. Practique conduciendo en una zona apropiada que resulte segura y observe la respuesta de cada mando. Conduzca a una velocidad reducida. Para conducir a una mayor velocidad se requieren experiencia, conocimiento del terreno y unas condiciones adecuadas para la conducción.

Las características de la conducción varían en función del lugar. Dependen de las condiciones meteorológicas, que pueden cambiar drásticamente de vez en cuando y de una estación a otra.

No es lo mismo conducir sobre arena que hacerlo sobre la nieve, en bosques o en marismas. En determinados lugares quizá se precise más precaución y pericia. Sea prudente. Actúe siempre con precaución. No corra riesgos innecesarios, podría encontrarse en dificultades o incluso sufrir lesiones.

No dé nunca por sentado que con el vehículo es posible viajar sin riesgos en cualquier entorno. Los cambios bruscos en el terreno, debidos a agujeros, depresiones, terraplenes, diferencias de consistencia del suelo y otras irregularidades pueden provocar la inestabilidad e incluso el vuelco del vehículo. Para evitar que esto ocurra, reduzca la velocidad y observe siempre el terreno que tiene por delante. Si el vehículo empieza a inclinarse demasiado y tiene la impresión de que va a volcar, lo más recomendable es saltar inmediatamente ALEJÁNDOSE en la dirección opuesta a la inclinación.

Inspección previa a la conducción

ADVERTENCIA

Realice una inspección previa a la conducción cada vez que vaya a utilizar el vehículo para detectar problemas que pudieran surgir. La inspección previa a la conducción puede ayudarle a supervisar indicios de desgaste y deterioro antes de que supongan un problema. Si detecta alguna anomalía, corrijala para reducir el riesgo de rotura o accidente. Diríjase a un distribuidor autorizado de Can-Am si es necesario.

Antes de utilizar el vehículo, el conductor deberá ejecutar siempre las siguientes operaciones:

- Ponga el freno de mano y compruebe si funciona correctamente.
- Compruebe la presión y el estado de los neumáticos.
- Compruebe si las ruedas y los cojinetes presentan daños o desgaste.
- Compruebe la ubicación de los mandos y asegúrese de que funcionan correctamente.
- Compruebe que la dirección funciona sin restricciones.
- Active la palanca de control del acelerador varias veces para asegurarse de que funciona sin restricciones. Debe volver a la posición de ralentí cuando se suelta.

- Active la palanca de freno y el pedal de freno para asegurarse de que los frenos se accionan completamente. Deben volver a su posición inicial cuando se sueltan.
- Asegúrese de que la posición de la palanca del freno delantero está ajustada de modo que al piloto le resulte fácil accionarla con la mano.
- Verifique el apriete de todos los acoplamientos de los tubos del sistema de frenado y compruebe que no existen fugas.
- Con el freno de estacionamiento completamente aplicado, accione la palanca del embrague. Debe volver a su posición inicial cuando se suelta.
- Compruebe el ajuste y la lubricación de la cadena de transmisión.
- Compruebe si las ruedas dentadas presentan algún tipo de daño o desgaste.
- Compruebe el apriete de los fijadores del eje trasero.
- Compruebe la suspensión trasera basculante. Si se detecta holgura lateral, **NO UTILICE EL VEHÍCULO.**
- Compruebe los niveles de combustible, aceite y refrigerante.
- Compruebe si hay fugas de aceite en el motor, el depósito de aceite o la transmisión.
- Compruebe que el radiador está limpio.
- Limpie los faros y la luz trasera.
- Asegúrese de que el asiento está fijo.
- Si transporta carga, respete la capacidad especificada. Asegúrese de que la carga está bien sujeta al vehículo.
- Busque si hay piezas sueltas y realice las comprobaciones que considere necesarias con el motor parado. Compruebe los cierres.
- Asegúrese de que en su camino no hay personas ni obstáculos.
- Compruebe el funcionamiento del interruptor de encendido, el botón de arranque del motor, el botón de paro del motor, los faros, la luz trasera y las luces indicadoras.
- Ponga en marcha el motor, quite el freno de mano y avance lentamente unos palmos antes de accionar todos los frenos uno a uno para probarlos.

Corrija los problemas que haya detectado antes de la conducción. Diríjase a un distribuidor autorizado de Can-Am si es necesario.

Prendas

Las condiciones meteorológicas pueden ayudarle a decidir qué ropa debe utilizar. No obstante, es importante que el conductor utilice siempre ropas y accesorios de protección adecuados, como casco homologado, protección para los ojos, botas, guantes, pantalones y camisa o camiseta de manga larga. Este tipo de vestido y accesorios le proporcionarán protección ante algunos riesgos menores que puede encontrarse en la ruta. El conductor no debe llevar nunca ropa suelta (por ejemplo, bufandas o pañuelos) que pueda enredarse en el vehículo o en ramas y arbustos. Según las condiciones, quizá sea necesario utilizar gafas protectoras antiniebla o gafas de sol. Existen cristales de distintos colores para las gafas protectoras o las gafas de sol que pueden facilitar la distinción de variaciones en el terreno. Sólo debe utilizar gafas de sol durante el día.



Transporte de un pasajero

Este vehículo está especialmente diseñado para que pueda viajar el conductor, únicamente. El vehículo no está diseñado para llevar pasajeros. El transporte de uno o más pasajeros puede afectar a la estabilidad y al control del vehículo.

Transporte de cargas

No lleve nunca carga en este vehículo.

Conducción de ocio

Respete los derechos y las limitaciones de los demás. No conduzca en zonas destinadas a otros tipos de usos todo terreno. Esto incluye pistas para motonieves, pistas ecuestres, pistas de esquí nórdico, pistas para bicicletas de montaña, etc. No dé nunca por sentado que no habrá otras personas utilizando la pista. Conduzca siempre por la derecha de la pista y nunca zigzagueando. Esté siempre preparado para parar o apartarse a un lado si aparece otro usuario de la pista en sentido contrario.

Es recomendable hacerse socio de un club local de ATV. Le proporcionarán un mapa y orientación o le informarán acerca de dónde se puede utilizar el ATV. Si no hay ningún club en su zona, puede contribuir a que se cree uno. La conducción en grupo y las actividades de estos clubes brinda una agradable experiencia social.

Mantenga siempre una distancia de seguridad con respecto a otros conductores. Su criterio acerca de la velocidad, las condiciones del terreno y meteorológicas, el estado mecánico del vehículo y la confianza en el criterio de los demás le ayudarán a determinar la distancia de seguridad más apropiada. Al igual que cualquier otro vehículo motorizado, este vehículo necesita tiempo y espacio para frenar.

Antes de partir, indíquelo a alguien hacia dónde va y a qué hora ha previsto regresar. No consuma nunca alcohol ni drogas antes de conducir ni mientras conduce.

Según la duración que vaya a tener el paseo, deberá llevar más herramientas o equipo para emergencias. Averigüe dónde puede obtener más gasolina y aceite. Prepárese para las condiciones que pudiera encontrar. Siempre deberá tenerse en cuenta la conveniencia de llevar un botiquín de primeros auxilios para emergencias.

Entorno

Una de las ventajas de este vehículo es que le permite alejarse del camino trillado. Sin embargo, siempre debe respetarse la naturaleza y los derechos de los demás a disfrutarla. No conduzca en áreas protegidas o sensibles desde el punto de vista medioambiental. No conduzca por cosechas ni sobre arbustos, no tale árboles ni corte vallas, no derrame ni destruya el terreno. "Pise con suavidad".

La persecución de animales salvajes es ilegal en muchas zonas. Un animal puede morir de agotamiento después de haber sido perseguido por un vehículo motorizado. Si encuentra algún animal en la pista, deténgase y observe sin hacer ruido y con precaución. Probablemente, será uno de los mejores recuerdos de su vida.

Observe la norma de no dejar nada de lo que se haya llevado consigo. No tire basura. No encienda ninguna hoguera si no tiene permiso para ello y, aun en ese caso, hágalo lejos de zonas secas. Los peligros que ocasione en la pista pueden provocar daños a otras personas o incluso a usted mismo, en fecha posterior.

Respete las tierras de labranza. Pida siempre permiso a los propietarios antes de conducir por fincas privadas. Respete las cosechas, los animales de granja y los límites de propiedad. Si abre una verja para pasar, vuelva a cerrarla cuando la haya franqueado.

Por último, no contamine los arroyos, los lagos ni los ríos; no modifique el motor ni el sistema del silenciador ni quite ninguno de sus componentes.

Limitación del diseño

Aunque el vehículo es excepcionalmente sólido entre los de su clase, sigue tratándose de un vehículo ligero por definición, y su uso debe limitarse a la finalidad para la que fue diseñado.

La adición de peso a cualquier parte del vehículo afecta a su centro de gravedad y su estabilidad, además de modificar su rendimiento.

Uso fuera de pistas asfaltadas

Por su propia naturaleza, la conducción en zonas no asfaltadas es peligrosa. Cualquier terreno que no haya sido específicamente preparado para el tránsito de vehículos presenta un riesgo inherente, dado que la angulosidad, la composición del terreno y la inclinación exacta son imprevisibles. El terreno en sí mismo representa un factor de riesgo constante, algo que debe ser asumido por quien se aventura a explorarlo.

Un conductor que se aleje de los caminos con el vehículo deberá actuar siempre con la máxima precaución para elegir la ruta más segura y observando atentamente el terreno inmediato. El vehículo no deberá ser utilizado en ningún caso por personas que no estén totalmente familiarizadas con las instrucciones de manejo correspondientes. Tampoco deberá utilizarse en terreno peligroso ni con grandes desniveles.

Precauciones generales de uso y seguridad

Cuidado, prudencia, experiencia y pericia en la conducción son las mejores precauciones ante cualquier riesgo que pudiera surgir durante el uso del vehículo.

Cuando exista la más mínima duda acerca de la capacidad del vehículo para superar un obstáculo determinado, elija siempre otra ruta.

Si conduce en una zona no asfaltada, recuerde que los elementos más importantes son la potencia y la tracción, no la velocidad. No conduzca nunca más deprisa de lo que permitan la visibilidad y sus propias posibilidades de elegir una ruta segura.

Observe constantemente el terreno que se encuentra por delante para detectar cambios bruscos en pendientes u obstáculos, tales como rocas o raíces de árboles, capaces de provocar una pérdida de estabilidad que podría causar un vuelco o una vuelta de campana.

No utilice nunca el vehículo si los mandos no funcionan normalmente.

Cuando se detenga o aparque, ponga siempre el freno de mano. Esto es especialmente importante cuando se aparca en pendiente. Cuando se trate de grandes inclinaciones o si el vehículo lleva carga, las ruedas deben quedar bloqueadas mediante piedras o ladrillos. No olvide girar la válvula de combustible hasta la posición de cierre.

Conducción en subida

Por su configuración, este vehículo tiene una gran capacidad para la ascensión de cuestas, tanto que existe la posibilidad de vuelco antes de que se pierda la tracción. Por ejemplo, no es raro encontrar terrenos en los que la parte superior de la cuesta se ha erosionado hasta el punto de que la cima se eleva con una gran inclinación. El vehículo puede responder de inmediato ante esa situación; sin embargo, al hacerlo, cuando la parte delantera llega al punto en el que el equilibrio del vehículo cambia hacia atrás, puede producirse un vuelco.

Puede darse esa misma situación si un objeto incrustado provoca que la parte delantera del vehículo se incline más de lo deseado. Si se da esa situación, tome una ruta alternativa. Tenga en cuenta los peligros que entraña la conducción por laderas.

Siempre es recomendable conocer el estado del terreno al otro lado de la colina o terraplén. Con demasiada frecuencia surgen desniveles muy bruscos que es imposible sortear o descender.

Conducción en bajada

Este vehículo puede ascender cuestas con mayor inclinación que las pendientes que es capaz de descender. Por lo tanto, es fundamental asegurarse de que existe una ruta segura para descender una pendiente antes de subir la cuesta correspondiente.

Una desaceleración mientras se intenta descender por una pendiente resbaladiza podría provocar un "efecto tobogán" del vehículo. Mantenga una velocidad constante o acelere ligeramente para recuperar el control.

Conducción por laderas

Deberá evitarse esa operación siempre que sea posible. Si es necesario, hágalo con suma precaución. El recorrido de una ladera con una gran inclinación presenta un alto riesgo de vuelco. Además, si se trata de superficies resbaladizas o poco firmes, podría producirse un deslizamiento lateral incontrolable. No intente girar el vehículo pendiente abajo con el deslizamiento. Evite todos los objetos o las depresiones que puedan intensificar la elevación de un lado del vehículo con respecto al otro (esto podría causar un vuelco).

Pendientes bruscas

Los bajos del vehículo chocarán con el suelo y, por lo general, el vehículo se detendrá si las ruedas delanteras o traseras entran en un socavón o una pendiente muy brusca. Si la caída es muy repentina o profunda, el vehículo se inclinará y dará una vuelta de campana.

ADVERTENCIA

No intente maniobrar en pendientes muy bruscas. Utilice la marcha atrás y siga otra ruta.

Conducción sobre nieve

Cuando realice la inspección previa a la conducción, preste especial atención a los lugares del vehículo en que la acumulación de nieve o hielo pueda obstruir la visibilidad de la luz de cola, las aberturas de ventilación, el radiador y el ventilador, así como afectar al movimiento de las palancas de mando, los interruptores y el pedal de freno. Antes de ponerse en marcha con el ATV, compruebe que no haya impedimentos al manejo de la dirección, las palancas de acelerador y freno, así como el pedal.

Siempre que se conduzca el ATV por un camino nevado, el agarre de los neumáticos se reduce, de modo que el vehículo reacciona de modo distinto a las acciones del conductor. En las superficies de poco agarre, la respuesta de la dirección no es tan inmediata y precisa, las distancias de frenado aumentan y la reacción a la aceleración es más lenta. Reduzca la velocidad y no "apriete a fondo" el acelerador. Esto sólo provocaría que las ruedas patinasen y un posible deslizamiento del vehículo por sobreviraje. No frene bruscamente. El vehículo podría deslizarse sin control en línea recta. También en este caso lo más prudente es reducir la velocidad antes de realizar una maniobra. De ese modo dispondrá de más tiempo y distancia para recuperar completamente el control del vehículo antes de que se des controle.

Cuando conduzca el ATV sobre una superficie poco compacta o cubierta de nieve, la turbulencia que genera el vehículo al desplazarse atraparà nieve pulverizada, que puede llegar a acumularse o fundirse sobre algunos componentes descubiertos, entre los que se encuentran piezas giratorias como los discos de freno. El agua, la nieve y el hielo pueden afectar al tiempo de respuesta del sistema de frenos del ATV. Incluso cuando no sea necesario aminorar la velocidad del vehículo, accione los frenos con frecuencia para evitar que se acumule hielo o nieve y secar las pastillas y los discos de freno. En situaciones de conducción de bajo riesgo, esta operación le servirá para probar el nivel de agarre y saber cómo reacciona el vehículo a los mandos. Mantenga siempre despejados de hielo y nieve el pedal de freno, los reposapiés, las plataformas del piso y las palancas de freno y acelerador. Quite con frecuencia la nieve del asiento, los asideros, los faros y la luz trasera.

La nieve puede ocultar rocas, raíces de árboles u otros objetos y, si se derrite, puede imposibilitar la conducción, ya que existe el riesgo de que el vehículo se encalle o pierda la tracción. Observe a cierta distancia el camino por delante y preste siempre atención a posibles indicaciones de la existencia de esos obstáculos. En caso de duda, no se acerque. No conduzca sobre superficies de agua helada sin asegurarse antes de que el hielo puede aguantar bien el peso del ATV con los ocupantes y la carga. Recuerde que aunque un determinado espesor de hielo pueda ser suficiente para aguantar el paso de una motonieve, no necesariamente podrá soportar el de un ATV aunque tenga un peso idéntico, debido a la menor superficie de soporte de carga de éste (los cuatro neumáticos, en contraste con la oruga y los esquíes de la motonieve).

Recuerde siempre que el manejo y la estabilidad del vehículo se ven afectados si se lleva un pasajero. En caso de llevar un pasajero, no intente nunca realizar maniobras que puedan provocar que el vehículo se deslice (con el consiguiente riesgo de vuelco del vehículo o de que el pasajero salga despedido en caso de detención accidental brusca).

Para un mayor confort y a fin de evitar riesgos de congelación, lleve siempre prendas y accesorios de protección adecuados a las condiciones meteorológicas previstas.

Al final de cada viaje es recomendable quitar la nieve y el hielo acumulados en la carrocería del vehículo y todas las piezas móviles (frenos, componentes de la dirección, tren motriz, mandos, ventilador del radiador, etc.). Después de parar el vehículo y el motor, la nieve se convertirá en hielo, que resultará más difícil de quitar en la siguiente inspección previa a la conducción.

Técnicas de conducción

Si conduce el vehículo a demasiada velocidad dadas las circunstancias, podría sufrir lesiones. Apriete el acelerador sólo lo suficiente para una conducción segura. Las estadísticas demuestran que los giros a gran velocidad ocasionan con frecuencia percances y lesiones. No olvide nunca que el vehículo tiene un peso considerable. Ese peso es suficiente para que el conductor pueda quedar atrapado en caso de vuelco.

Este vehículo no ha sido diseñado para saltar (ni puede hacerlo). Por otra parte, los impactos que usted debería amortiguar en los saltos serían considerables. Si hace trompos, "caballitos" y otras piruetas con el vehículo, éste podría volcar y usted, quedar atrapado. Estas prácticas presentan un riesgo elevado para el conductor y deben evitarse siempre.

Para mantener un control adecuado, se recomienda expresamente mantener ambas manos en el manillar de modo que le resulte fácil alcanzar todos los mandos con facilidad. Lo mismo se aplica para los pies. Para reducir al mínimo la posibilidad de lesiones en las piernas o en los pies, mantenga siempre los pies sobre los reposapiés. No oriente los pies hacia fuera ni saque ninguno de los pies para girar, ya que podría engancharse o sufrir un golpe con un obstáculo o con las ruedas.

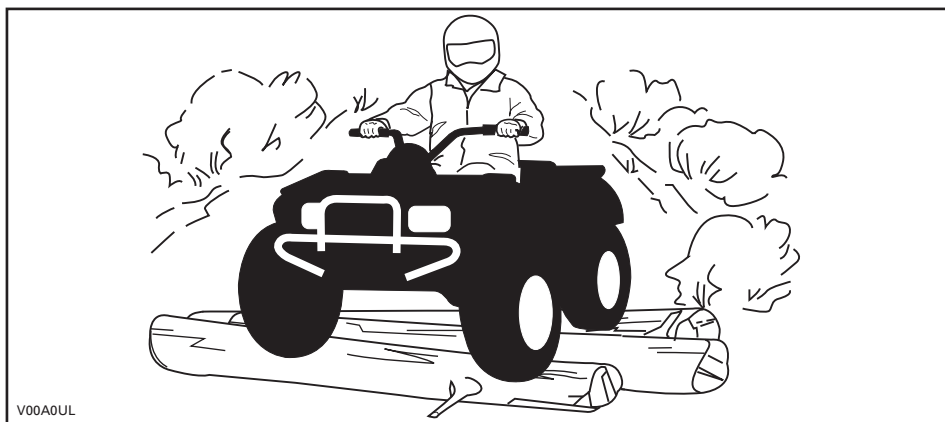

Aunque el vehículo está equipado con un sistema de suspensión adecuado, existen terrenos muy accidentados, llenos de baches, por los que la conducción puede resultar incómoda e incluso dañar la espalda. A menudo será necesario conducir casi en cuclillas. Reduzca la velocidad y flexione las piernas para absorber los impactos.

Este vehículo no ha sido diseñado para circular por carretera ni autopista. En la mayoría de las jurisdicciones es ilegal. La conducción del vehículo en carretera o autopista entraña riesgo de colisión con otros vehículos.

Los neumáticos de este vehículo no están diseñados para el uso en vías pavimentadas. El pavimento puede afectar seriamente al manejo y al control del vehículo.

Si conduce por una carretera o por un arcén, puede dar lugar a la confusión de otros conductores, sobre todo si lleva las luces encendidas.

Si tiene que cruzar una carretera, el conductor del primer vehículo de su grupo deberá bajarse del vehículo para observar y dar indicaciones a los conductores de los demás vehículos. Luego, la última persona que cruce ayudará al conductor del primer vehículo a cruzar. No circule por las aceras. Están destinadas a los peatones.

El agua puede ser un factor de riesgo especial. Si el curso es demasiado profundo, el vehículo puede "flotar" y volcar. Compruebe la profundidad del agua y la fuerza de la corriente antes de cruzar con el vehículo. El nivel del agua no debería sobrepasar los reposapiés. Tenga cuidado con superficies resbaladizas, tales como rocas, hierba, troncos, etc., tanto en el agua como en las orillas. Puede producirse una pérdida de tracción. No intente entrar en el agua a gran velocidad. El agua actuaría de freno y podría salir despedido del vehículo.

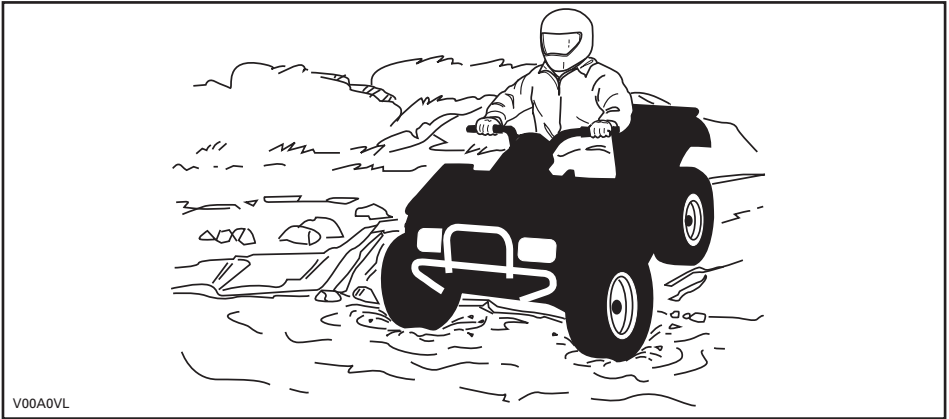

V00A0VL

El agua afecta a la capacidad de frenado del vehículo. Asegúrese de que se sequen los frenos; para ello, acciónelos varias veces después de salir del agua con el vehículo.

Junto al agua puede haber barro y terrenos de marismas. Prepárese para la posibilidad de encontrarse súbitamente con “hoyos” o cambios de profundidad. Asimismo, deberá prestar atención a posibles obstáculos peligrosos tales como rocas, troncos, etc., cubiertos parcialmente por la vegetación.

Si durante su recorrido pasa por vías fluviales o canales helados, asegúrese de que el espesor y la consistencia del hielo sean suficientes para aguantar la suma de su peso, el del vehículo y la carga. Observe siempre si hay agua a la vista: es una indicación segura de que el espesor del hielo variará. En caso de duda, no intente cruzar.

La presencia de hielo también afectará al control del vehículo. Reduzca la velocidad y no “apriete a fondo” el acelerador. Esto sólo provocaría que las ruedas patinasen y un posible vuelco del vehículo. No frene con rapidez. Esto también puede provocar un deslizamiento incontrolado y el vuelco del vehículo. Evite siempre la nieve fangosa o medio derretida, ya que podría bloquear la marcha o los mandos del vehículo.

La conducción sobre nieve puede afectar a la capacidad de frenado. Modere la velocidad y tenga en cuenta la necesidad de una mayor distancia para frenar. La nieve despedida puede llegar a acumularse (incluso en forma de hielo) en los componentes y mandos del sistema de frenos. Accione los frenos con frecuencia para evitar que se acumule hielo o nieve. Revise con cuidado el sistema de frenos antes de conducir y mantenga siempre despejados de hielo y nieve el pedal de freno, los reposapiés, las plataformas del piso y las palancas de freno.

La arena y la conducción sobre dunas o sobre nieve constituyen una experiencia irreplicable; no obstante, deberá observar algunas precauciones básicas. La presencia de arena/nieve fina o "profunda" puede dar lugar a la pérdida de tracción y provocar un deslizamiento, un brusco descenso o que el vehículo quede "encallado". Si esto ocurre, busque una base más firme. Nuevamente, lo más recomendable es reducir la velocidad y mantenerse alerta.

Cuando conduzca por dunas, es recomendable que el vehículo vaya equipado con un indicador de seguridad (bandera) de tipo antena. Esto facilitará su localización para otros conductores que se encuentren en dunas cercanas. Conduzca con precaución si ve otro indicador de seguridad frente a usted. Dado que existe el riesgo de que el indicador de seguridad de tipo antena puede engancharse y rebotar contra el conductor, no lo utilice en parajes en los que haya ramas bajas u otros obstáculos.

La conducción en terrenos con piedras sueltas y grava tiene varios puntos en común con las maniobras sobre el hielo. Afectan a la dirección del vehículo, de modo que existe el riesgo de deslizarse y volcar, sobre todo cuando se va a gran velocidad. Además, estos elementos pueden influir en la distancia de frenado. Recuerde que "apretar a fondo" el acelerador o derrapar puede provocar que salgan despedidas hacia atrás piedras sueltas, con el consiguiente riesgo para otros conductores. No lo haga nunca deliberadamente.

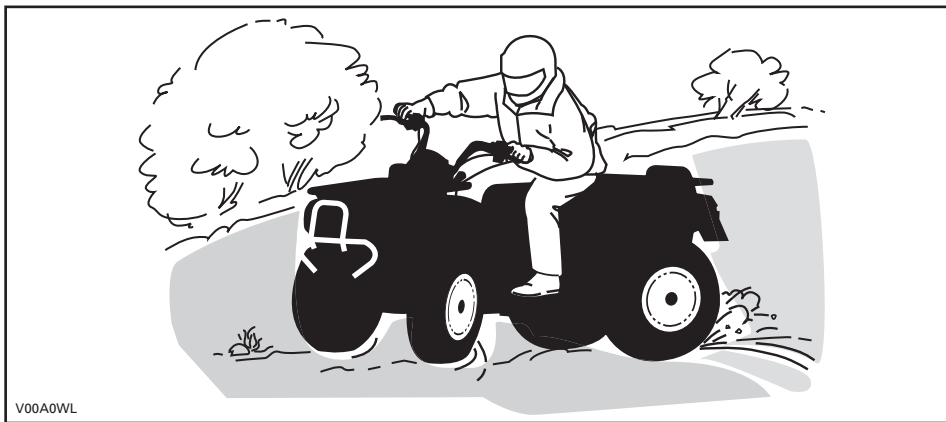

Si el vehículo derrapa o resbala, quizá resulte de utilidad girar el manillar en la dirección del deslizamiento hasta que vuelva a recuperar el control. Procure que no se bloqueen nunca los frenos ni las ruedas.

Respete y siga todas las señales de la pista. Su finalidad es servirle de ayuda a usted y a otros usuarios.

Los obstáculos que aparezcan en la “pista” deben ser sorteados con precaución. Puede tratarse de rocas sueltas, árboles caídos, superficies resbaladizas, vallas, postes, terraplenes y depresiones. Deberá evitar estos obstáculos siempre que sea posible. Recuerde que algunos obstáculos son muy grandes o peligrosos para cruzarlos y deben ser evitados. Existe la posibilidad de sortear árboles caídos o rocas de pequeñas dimensiones: acérquese en un ángulo de 90°. Manténgase de pie, sobre los reposapiés y con las rodillas flexionadas. Ajuste la velocidad sin perder impulso y no “apriete a fondo” el acelerador. Agárrese fuerte al manillar. Desplace el peso del cuerpo hacia atrás y avance. No intente levantar del suelo las ruedas delanteras del vehículo. Tenga en cuenta que el objeto puede ser resbaladizo o que se mueva mientras está cruzando.

Cuando conduzca por cuestas o pendientes, tenga en cuenta dos cosas muy importantes: prepárese para encontrar superficies resbaladizas, obstáculos y variaciones del terreno, y adopte la posición corporal más adecuada en cada caso.

Cuando se detenga o aparque, ponga siempre el freno de mano. Esto es especialmente importante cuando se aparca en pendiente. Cuando se trate de grandes inclinaciones o si el ATV lleva carga, las ruedas deben quedar bloquearse mediante piedras o ladrillos.

Cuesta arriba

Incline el peso del cuerpo hacia delante, hacia la parte superior de la cuesta. Mantenga los pies sobre los estribos y cambie a una marcha lenta; acelere cuando sea necesario y cambie de marcha rápidamente mientras asciende. No vaya a una velocidad excesiva, ya que esto puede provocar que el vehículo se levante del suelo y caiga hacia atrás sobre usted y el pasajero. Si la cuesta es demasiado inclinada y no puede seguir adelante o el vehículo empieza a retroceder, utilice el freno, con precaución para no resbalar. Baje del vehículo y utilice el giro en “U” o el giro en “K” (mientras camina retrocediendo, junto al vehículo en el lado de subida y con una mano en la palanca de freno, haga retroceder lentamente la parte trasera del vehículo hacia la parte superior de la cuesta y después inicie la conducción en descenso). Siempre deberá caminar o bajarse por la parte superior de la pendiente, con la precaución de no acercarse demasiado al vehículo ni a las ruedas mientras giran. No intente sujetar el vehículo si empieza a volcar. Apártese. No llegue a un cambio de rasante ni al final de una cuesta a gran velocidad. Podría haber obstáculos o un descenso muy brusco.

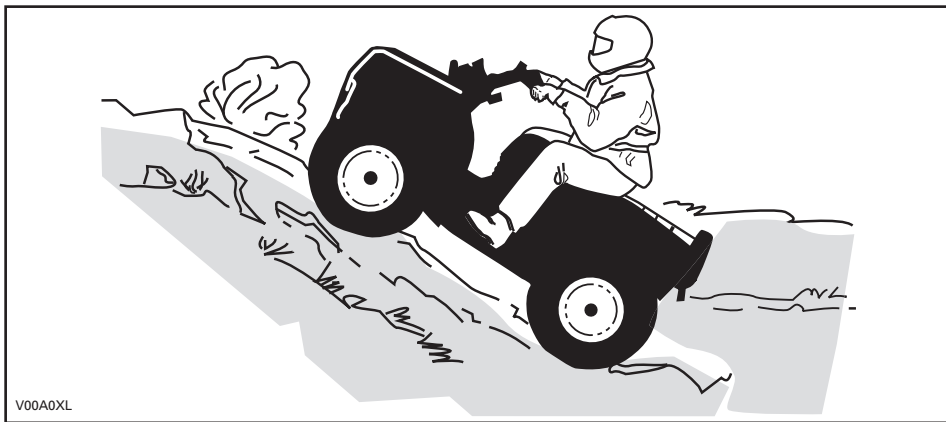

En bajada

Incline el peso del cuerpo hacia atrás. Frene gradualmente para evitar deslizamientos. No descienda la pendiente únicamente con el freno motor o en punto muerto (N).

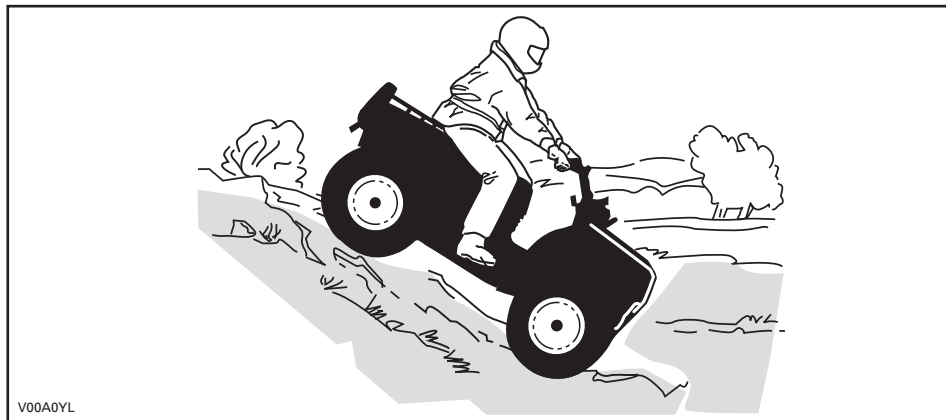

Conducción por laderas

Éste es uno de los tipos de conducción **más arriesgados**, ya que el equilibrio del vehículo puede cambiar drásticamente. Deberá evitarse siempre que sea posible. No obstante, si es necesario, es importante que **SIEMPRE** mantenga el peso del cuerpo hacia la parte superior de la pendiente, preparado para bajarse por ese lado si el vehículo empieza a volcar. **No intente detener el vehículo por evitar que sufra desperfectos.**



V00A0ZL

Cuando lea esta Guía para el usuario, recuerde lo siguiente:

⚠ ADVERTENCIA

Indica una posible situación de riesgo que, si no se evita, puede dar lugar a lesiones graves o incluso a la muerte.

ETIQUETAS IMPORTANTES PRESENTES EN EL PRODUCTO

Etiqueta colgante

Este vehículo tiene una etiqueta colgante y otras etiquetas que contienen información importante sobre seguridad.

Toda persona que vaya a conducir este vehículo debe leer y comprender esta información antes del primer uso.



S

MODELO DEPORTIVO

ATV DESTINADO ÚNICAMENTE
A USO RECREATIVO
PARA CONDUCTORES EXPERIMENTADOS.

EXCLUSIVAMENTE EL CONDUCTOR - SIN
PASAJEROS

EL CONDUCTOR NO DEBE SER MENOR
DE 16 AÑOS

ESTE ATV DE CATEGORÍA S (DEPORTIVA) ES UN
PRODUCTO DE ALTO RENDIMIENTO. SU USO
FINAL, DE TIPO DEPORTIVO, ES EL DE RECREO O
COMPETICIÓN POR PARTE DE CONDUCTORES
ALTAMENTE CAPACITADOS Y DE AMPLIA
EXPERIENCIA.

EXISTEN DISPONIBLES CURSOS DE FORMACIÓN
PARA APRENDER TÉCNICAS DE CONDUCCIÓN DE
ATV. PARA OBTENER INFORMACIÓN, PÓNGASE EN
CONTACTO CON SU DISTRIBUIDOR.

CONSULTE A SU DISTRIBUIDOR PARA
INFORMARSE DE LA NORMATIVA ESTATAL O
LOCAL APLICABLE AL USO DEL ATV.

ESTA ETIQUETA COLGANTE NO DEBE RETIRARSE ANTES DE LA VENTA.

vmo2009-005-003_en



ADVERTENCIA



Un uso inadecuado del ATV puede dar lugar a LESIONES
GRAVES o la MUERTE.



UTILICE SIEMPRE
UN CASCO
HOMOLOGADO Y
ROPA DE
PROTECCIÓN.



NO CONDUZCA
NUNCA POR LA
VÍA PÚBLICA.



NO LLEVE
NUNCA
PASAJEROS.



NO CONDUZCA
NUNCA BAJO LA
INFLUENCIA DEL
ALCOHOL O LAS
DROGAS.

NUNCA conduzca:

- Sin instrucciones o entrenamiento adecuados.
- A una velocidad excesiva para su experiencia o para las condiciones del terreno y del vehículo.
- En vías públicas: existe riesgo de colisión con otros vehículos.
- Con un pasajero: el peso de un pasajero afecta al equilibrio y a la dirección y aumenta el riesgo de perder el control.

SIEMPRE DEBERÁ:

- Utilizar técnicas de conducción adecuadas para evitar que el vehículo vuelque en cuestas, en terrenos accidentados y al girar.
- Evitar las superficies pavimentadas: el pavimento puede afectar considerablemente al manejo y al control.

LEA LA GUÍA DEL USUARIO. SIGA TODAS LAS INSTRUCCIONES Y
ADVERTENCIAS.

vmo2009-005-003_en

DESCRIPCIÓN DEL MOTOR DEL VEHÍCULO:

XXXXX

CERTIFICACIÓN DE LA EPA

TASA DE EMISIONES NORMALIZADA = X
EN UNA ESCALA DE 0 A 10, DONDE 10
INDICA EL MÁXIMO NIVEL DE LIMPIEZA
* NO DEBE QUITARSE ANTES DE LA VENTA



704901107
vmo2006-005-009_en

Etiquetas de seguridad en el vehículo

En el vehículo están colocadas las siguientes etiquetas, las cuales deben ser consideradas componentes permanentes del vehículo. Si alguna no aparece o está dañada, puede ser reemplazada de modo gratuito. Diríjase a un distribuidor autorizado de Can-Am.

NOTA: Las siguientes ilustraciones que se utilizan en esta Guía del usuario constituyen únicamente representaciones genéricas. Su modelo puede presentar algunas variantes.

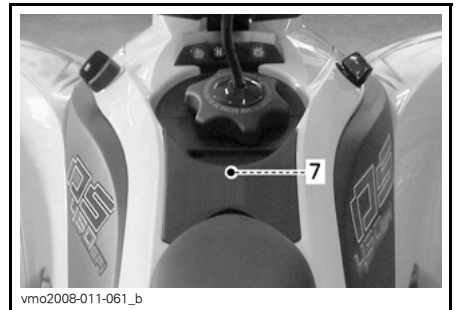
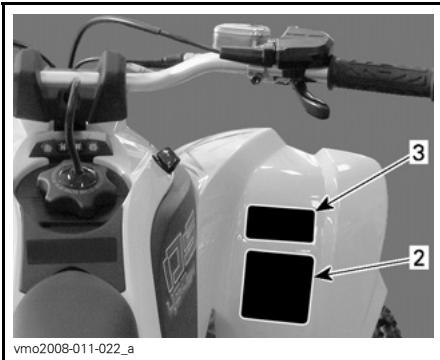
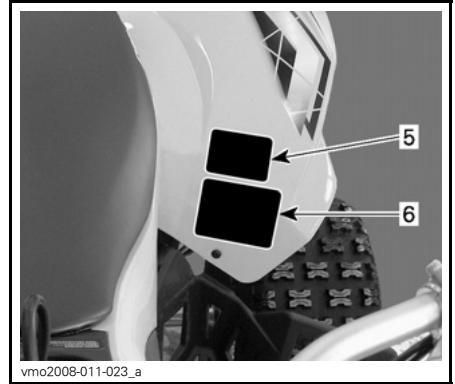
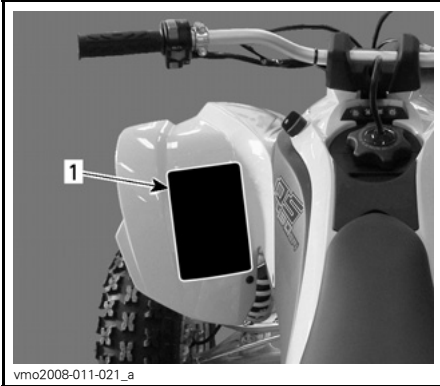

BAJO LA TAPA DE ACCESO

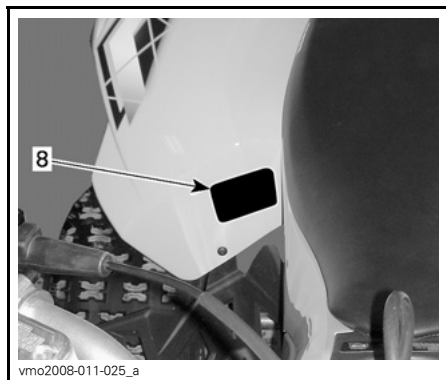

ETIQUETA 2



ETIQUETA 3



ETIQUETA 4

ETIQUETA 1

ADVERTENCIA



NUNCA viaje como pasajero. Los pasajeros pueden provocar una pérdida de control, con riesgo de LESIÓN GRAVE o MUERTE.

704 900 005

V01M07Z

ETIQUETA 5

ADVERTENCIA

Una presión inadecuada de los neumáticos o una sobrecarga pueden provocar una pérdida de control, con el consiguiente riesgo de LESIONES GRAVES o incluso de MUERTE. Mantenga SIEMPRE una presión adecuada en los neumáticos según las indicaciones. No ajuste nunca la presión de los neumáticos por debajo del mínimo. El neumático podría salirse de la llanta. No sobrepase NUNCA la capacidad de carga del vehículo, que es de 100 kg (220 lb), incluido el peso de conductor, la carga, los accesorios y la lengua del remolque.

CARGA	PRESIÓN DE LOS NEUMÁTICOS EN FRÍO
HASTA 100 kg (220 lb)	PARTE DELANTERA MÁX: 68,9 kPa (10 psi) MÍN: 55,2 kPa (8 psi)
	PARTE TRASERA MÁX: 62,1 kPa (9 psi) MÍN: 48,3 kPa (7 psi)

704902001

ETIQUETA 6



ETIQUETA 7

ENGINE FAMILY		FAMILIA DE MOTORES	INFORMACIÓN SOBRE CONTROL DE EMISIONES Este vehículo está certificado para funcionar con gasolina sin plomo y cumple los reglamentos EPA <input type="checkbox"/> de EE.UU. y las normas de emisión de California relativas a motores ATV SI.
PERMEATION FAMILY		FAMILIA DE PERMEACION	
CERTIFICATION STANDARD (FEL)		FEL	EMISSION CONTROL INFORMATION THIS VEHICLE IS CERTIFIED TO OPERATE ON UNLEADED GASOLINE AND MEETS TO <input type="checkbox"/> U.S. EPA AND CALIFORNIA REGULATIONS FOR ATV SI ENGINES. SEE OPERATOR'S GUIDE FOR MAINTENANCE SPECIFICATIONS. CONSULTE LA GUÍA DEL USUARIO PARA CONOCER LAS ESPECIFICACIONES DE MANTENIMIENTO
ENGINE DISPLACEMENT		CILINDRADA DEL MOTOR	
EXHAUST EMISSION CONTROL SYSTEM		SISTEMA DE CONTROL DE EMISIONES DEL ESCAPE	

BOMBARDIER RECREATIONAL PRODUCTS INC.

704902057

SITUADA EN LA PARTE IZQUIERDA DEL BASTIDOR

ADVERTENCIA

DA FIND OG LÆS BRUGERVEJLEDNINGEN, OVERHOLD ALLE INSTRUKTIONER OG ADVARSLER. ZØK DE GEBRUKERSHÅNDBØJG OG EN LÆS HEM, HOU UD AAN ALLE AANWISJINGEN EN WAARSCHUWINGEN.LOCALISER ET LIRE LE GUIDE DE L'OPÉRATEUR, SUIVRE TOUTS LES CONDIGNES ET AVERTISSEMENTS. PÅRNNNA JA LUE KÄYTTÄJÄN OPAAS, NUODATA KÄIKKÄ KÄYTTÖOHJEITA JA VÄRITTYSIÄ.UBICAR Y LEER LA GUÍA DEL OPERADOR, ATENVERSE A TODAS LAS INSTRUCCIONES Y MENSAJES DE ADVERTENCIA.	DE BETRIEBSANLEITUNG AUSFINDIG MACHEN UND LEBEN. ALLE ANWEISUNGEN UND WARNSINNESE BEFOLGEN. BFFETE KNI AJARAZTE TON DAHTO KERTTILÄ ANVÄRARETS OVI X IZ GUHTEZ KAI TIPOLOTOHONZEBZ. LEGGERE IL MANUALE DELL'OPERATORE, SEGUIRE TUTTE LE ISTRUZIONI E AVVERTENZE. LOCALLEAR E LER O GUÁ DE OPERACIÓN, OBSERVAR TODAS AS INSTRUCCIONES E MENSAJES DE AVISO. YA REDA PA INSTRUCCIONSKONEN OCH LAR DEN. UPPLÄS SÅRNSAMA ALLA ANVÄNNINGAR OCH VARNINGAR.
---	--

vmo2008-011-090

ETIQUETA 8

Etiquetas de conformidad

BRP Bombardier Recreational Products Inc. certifica que este vehículo ATV cumple la normativa de American National Standard para vehículos todoterreno de cuatro ruedas, norma ANSI/SVIA-1-2007.

vmo2010-004-001_en

SITUADA EN LA PARTE IZQUIERDA DEL BASTIDOR

CE **ACN 097 370 100**

POWER POTENCIA kW

WET WEIGHT PESO HUMEDO kg

THIS VEHICLE IS AN ALL TERRAIN VEHICLE AND IS NOT INTENDED FOR USE ON PUBLIC ROADS. ÉSTE ES UN VEHÍCULO TODOTERRENO Y NO DEBE CONDUCIRSE POR LA VÍA PÚBLICA.

vmo2008-011-091

SITUADA EN LA PARTE DERECHA DEL BASTIDOR

Etiqueta de información técnica

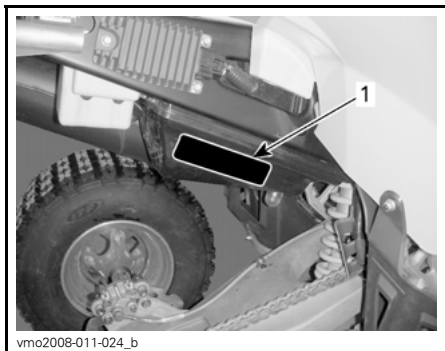

TÍPICO

1. Etiqueta de la cadena de transmisión



Cuando lea esta Guía para el usuario, recuerde lo siguiente:

⚠ ADVERTENCIA

Indica una posible situación de riesgo que, si no se evita, puede dar lugar a lesiones graves o incluso a la muerte.

INFORMACIÓN SOBRE EL VEHÍCULO

CONTROLES/INSTRUMENTOS/EQUIPAMIENTOS

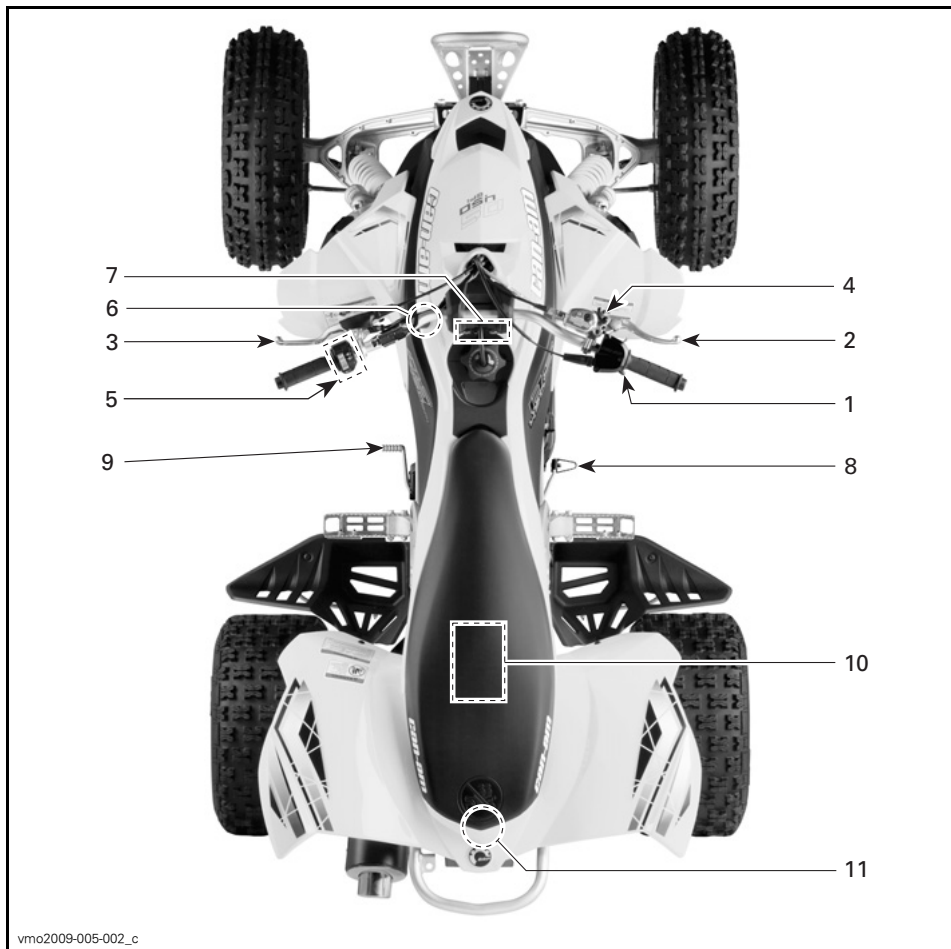

TÍPICO

Cuando lea esta Guía para el usuario, recuerde lo siguiente:

⚠ ADVERTENCIA

Indica una posible situación de riesgo que, si no se evita, puede dar lugar a lesiones graves o incluso a la muerte.

1) Palanca del acelerador

La palanca del acelerador se encuentra en la parte derecha del manillar.

Cuando se acciona, se incrementa la velocidad del motor, lo que permite que la transmisión cambie a la marcha seleccionada si está engranada.

Cuando se suelta, la velocidad del motor volverá automáticamente al ralentí y el vehículo se ralentizará gradualmente.

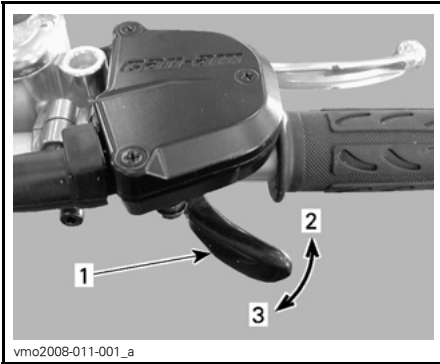

1. Palanca del acelerador
2. Para acelerar
3. Para desacelerar

⚠ ADVERTENCIA

Suelte siempre el acelerador cuando cambie de marcha. Cambiar de marcha sin soltar el acelerador podría causar una pérdida de control, con riesgo de vuelco del vehículo y daños mecánicos.

2) Palanca de freno de la parte delantera

La palanca de freno delantera se encuentra en la parte derecha del manillar.

Cuando se comprime, se accionan los frenos delanteros. Cuando se suelta, debe volver automáticamente a su po-

sición original. El efecto de frenada es proporcional a la fuerza aplicada a la palanca y al tipo y estado del terreno.

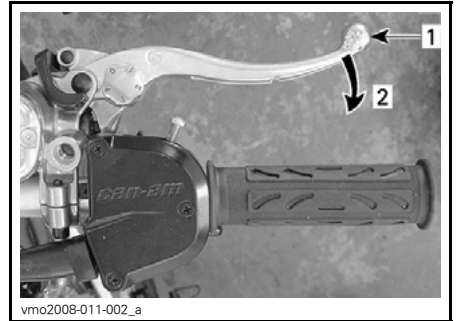

1. Palanca de freno
2. Para accionar el freno

Ajuste de la palanca de freno delantero

La palanca de freno se puede ajustar de acuerdo con las preferencias del usuario. Gire la leva de ajuste de la posición 0 a la 4. La posición 0 es aquella en la que la palanca de freno se encuentra más alejada del manillar.

Valide la posición de ajuste de la palanca de freno cuando esté sentado en el vehículo utilizando el número más bajo en la leva de ajuste.

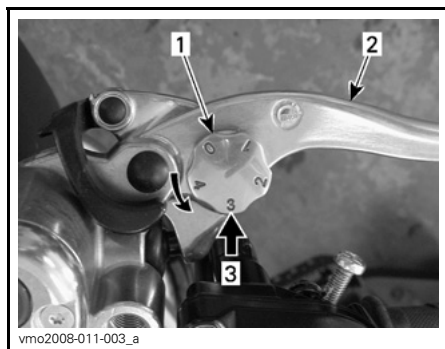

1. Leva de ajuste
2. Palanca de freno
3. Posición de ajuste cuando el piloto está sentado en el vehículo

3) Palanca del embrague

La palanca del embrague se encuentra en la parte izquierda del manillar.

Cuando se comprime, el embrague se desengancha. Cuando se suelta, el embrague se engancha.

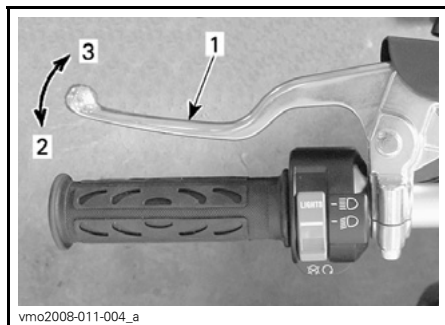

1. Palanca del embrague
2. Para desembragar
3. Para enganchar

⚠ ADVERTENCIA

Suelte siempre el acelerador cuando cambie de marcha. Cambiar de marcha sin soltar el acelerador podría causar una pérdida de control, con riesgo de vuelco del vehículo y daños mecánicos.

4) Freno de mano

El freno de mano se encuentra en la parte derecha del manillar.

Cuando se acciona, impide provisionalmente que el vehículo se mueva. Resulta de utilidad cuando es necesario bloquear el freno; por ejemplo, al realizar un giro en K, durante el transporte o cuando el vehículo no se encuentra en funcionamiento.

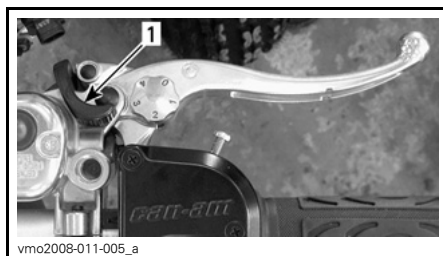

1. Freno de mano

⚠ ADVERTENCIA

Utilice siempre el freno de mano cuando el vehículo no esté funcionando.

⚠ ADVERTENCIA

Asegúrese de que el freno de mano esté totalmente quitado antes de utilizar el vehículo.

Cuando conduzca el vehículo, el rozamiento producido por una presión continua sobre la palanca pueden dañar el sistema de frenado y provocar la pérdida de capacidad de frenado e, incluso, un incendio.

Para aplicar el mecanismo: Apriete la palanca del freno delantero y manténgala apretada mientras mueve el bloqueo de la palanca con un dedo. La palanca del freno delantero está ahora comprimida y accionando los frenos delanteros.

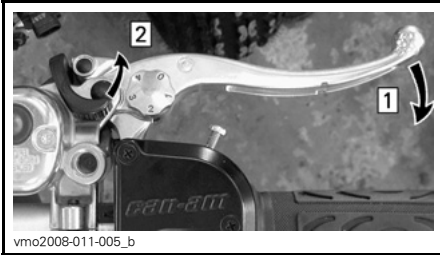

vmo2008-011-005_b

Etapa 1: Apriete la palanca de los frenos delanteros y manténgala
Etapa 2: Mueva la palanca del freno de estacionamiento a la posición deseada

NOTA: El freno de aparcamiento se puede ajustar en cuatro (4) posiciones distintas.

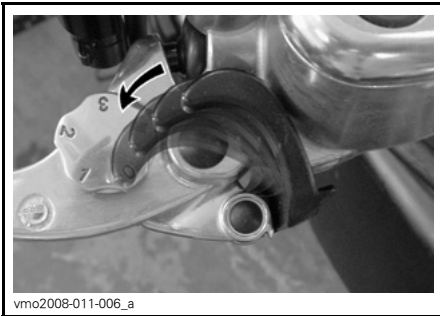

vmo2008-011-006_a

POSICIONES DEL FRENO DE APARCAMIENTO

AVISO La posición del freno de estacionamiento puede variar en función del desgaste de las pastillas de freno. Cuando el freno de estacionamiento esté accionado, asegúrese de que el vehículo permanece inmóvil de forma segura en la misma posición.

Para liberar el mecanismo: Apriete la palanca del freno delantero. El bloqueo de la palanca debe volver automáticamente a su posición original. El freno delantero debería volver a la posición de reposo. Suelte siempre el freno de mano antes de la conducción.

5) Interruptor multifunción

El interruptor multifunción se encuentra en la parte izquierda del manillar.

Los mandos que se encuentran en el alojamiento de este interruptor multifunción son los siguientes:

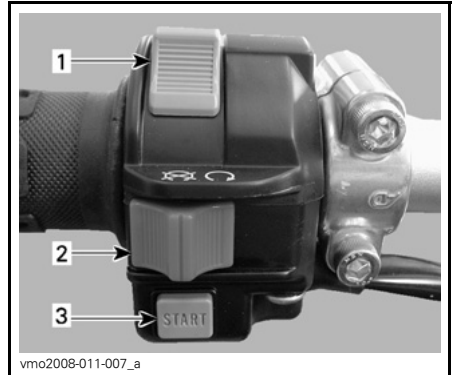

vmo2008-011-007_a

1. Interruptor de los faros
2. Interruptor de paro del motor
3. Botón de arranque del motor

Interrupor de los faros

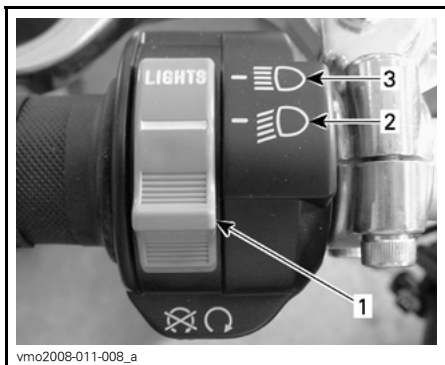

FUNCIONES DEL INTERRUPTOR DE LOS FAROS

1. Interrupor de los faros
2. Luces cortas
3. Luces largas

NOTA: Coloque el interruptor de encendido en la posición ON "sin faros" para apagar los faros.

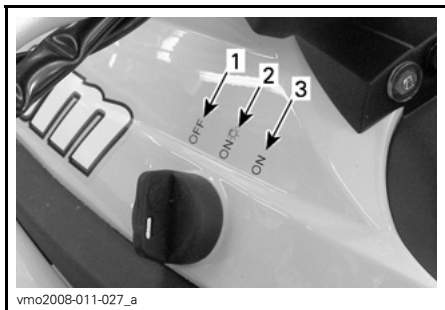

POSICIONES DEL INTERRUPTOR DE CONTACTO

1. OFF (Desactivado)
2. ON (Encendido) "con luz"
3. ON (Encendido) "sin luz"

Interrupor de paro del motor

Este interruptor se utiliza para detener el motor y como mando de emergencia.

Para detener el motor, suelte totalmente la palanca del acelerador y utilice el interruptor de paro del motor.

NOTA: Aunque puede pararse el motor girando la llave de contacto hasta la posición OFF, es recomendable detener el motor mediante el interruptor de paro del motor.

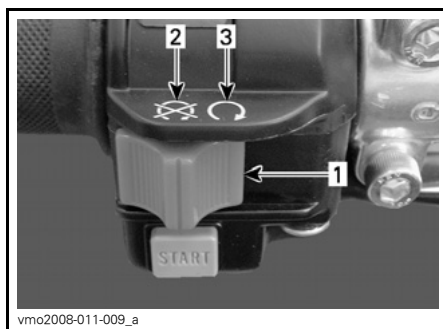

1. Interrupor de paro del motor
2. Desactivado (OFF)
3. Marcha (RUN)

Botón de arranque del motor

El botón de arranque se usa para poner en marcha el motor. Cuando se pulse el botón de arranque, el motor de arranque empezará a hacer girar el motor. Consulte *PUESTA EN MARCHA DEL MOTOR* en la sección *INSTRUCCIONES DE FUNCIONAMIENTO* para conocer el procedimiento de puesta en marcha adecuado.

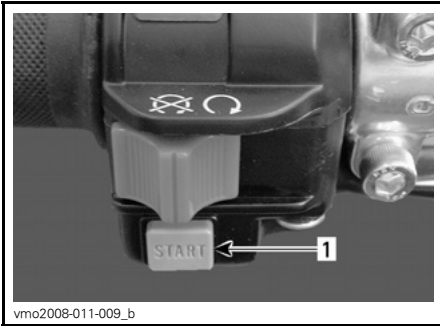

vmo2008-011-009_b

1. Botón de arranque del motor

6) Interruptor de contacto

El interruptor de contacto se encuentra en la parte izquierda del vehículo, sobre el panel de la carrocería.

Es un interruptor de 3 posiciones accionado con llave.

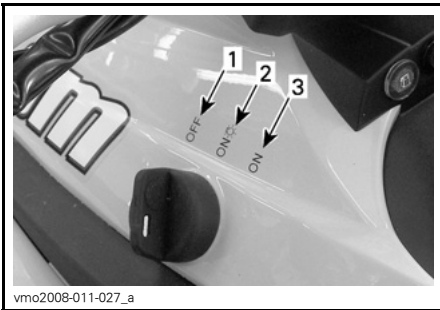

vmo2008-011-027_a

POSICIONES DEL INTERRUPTOR DE CONTACTO

1. OFF (Desactivado)
2. ON (Activado) "con faros"
3. ON (Activado) "sin faros"

Introduzca la llave en el interruptor y hágala girar hasta la posición deseada. Para retirar la llave, gírela hasta la posición OFF y saque la llave.

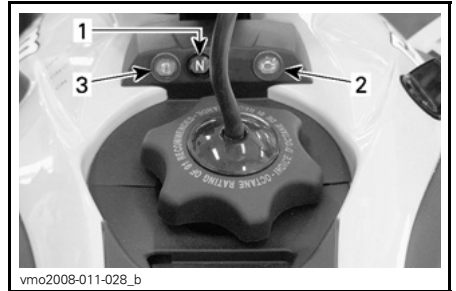

NOTA: Cuando se selecciona la activación (ON) con faros o sin faros, la luz trasera se mantiene encendida. En ambas posiciones de activación se encenderán las luces, independientemente de si el motor está en marcha o no. Gire siempre la llave de contacto hasta la posición desactivado (OFF) después de que se pare el motor.

7) Lámparas indicadoras



vmo2008-011-028_b

1. Lámpara indicadora de punto muerto (N)
2. Lámpara indicadora de comprobación del motor
3. Lámpara indicadora de bajo nivel de combustible

	<p>Transmisión en posición de punto muerto.</p>
	<p>Lámpara encendida (ON) ⁽¹⁾: Problema del motor; consulte la sección de <i>DIAGNÓSTICO DE AVERÍAS</i> o póngase en contacto con un distribuidor autorizado de Can-Am. La lámpara parpadea: El motor se encuentra en modo de protección (limp home); póngase en contacto con un distribuidor autorizado de Can-Am.</p>
	<p>Nivel bajo de combustible. Quedan aproximadamente 2,5 L de combustible en el depósito.</p>

⁽¹⁾ La lámpara permanece encendida cuando la llave de contacto y el interruptor de paro del motor se encuentran en la posición de marcha y el motor no está funcionando.

8) Pedal de freno trasero

El pedal de freno trasero se encuentra en la parte derecha del vehículo, delante del estribo.

Cuando se pisa, se acciona el freno trasero. Cuando se suelta, debe volver a su posición original.

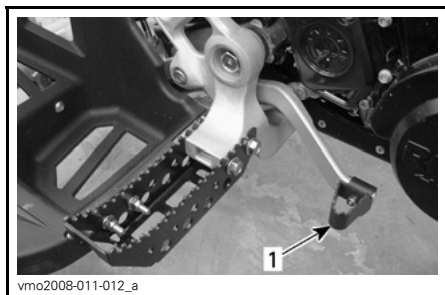

1. Pedal de freno trasero

NOTA: El efecto de frenada es proporcional a la fuerza aplicada a la palanca y al tipo y estado del terreno.

9) Palanca de cambio o transmisión

La palanca de cambio se encuentra en la parte izquierda del vehículo, delante del estribo.

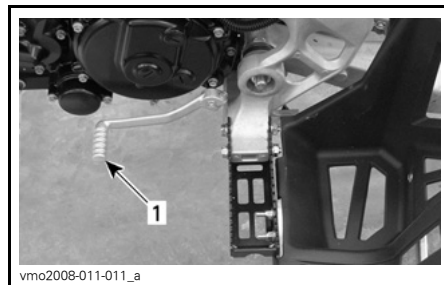

PARTE IZQUIERDA DEL VEHÍCULO
 1. Palanca de cambio o transmisión

Consulte *CAMBIO DE MARCHAS* en la sección *INSTRUCCIONES DE FUNCIONAMIENTO* para obtener información más detallada.

10) Kit de herramientas

El kit de herramientas se encuentra en el compartimento de servicio, debajo del asiento.

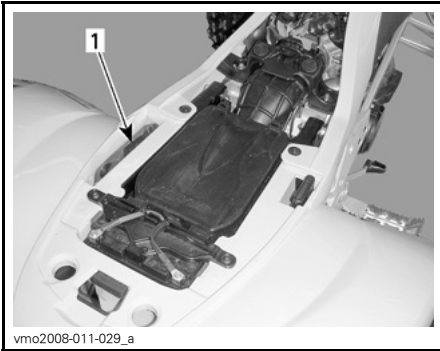

1. Kit de herramientas

El kit de herramientas contiene herramientas para operaciones básicas de mantenimiento.

11) Seguro de bloqueo del asiento

Se encuentra debajo de la parte trasera del asiento. Permite retirar el asiento para el acceso al alojamiento del filtro de aire y al compartimento de servicio.



1. Seguro de bloqueo del asiento

Retirada del asiento

Tire del seguro de bloqueo hacia atrás a la vez que levanta suavemente la parte trasera del asiento. Continúe levantando el asiento hasta que pueda liberar el dispositivo de retención y, a continuación, retire el asiento.

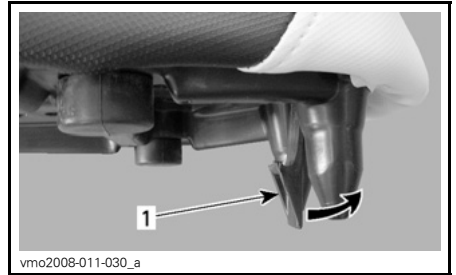

1. Seguro de bloqueo del asiento

Instalación del asiento

Inserte la ranura superior delantera del asiento en el gancho del depósito de refrigerante y asegúrese de que la lengüeta intermedia del asiento está bien trabada. Cuando el asiento descansa en su posición, empujelo firmemente hacia abajo para que quede asegurado.

NOTA: Se notará un chasquido distintivo. Asegúrese bien de que el asiento está seguro mediante un tirón para confirmar que se ha bloqueado correctamente.

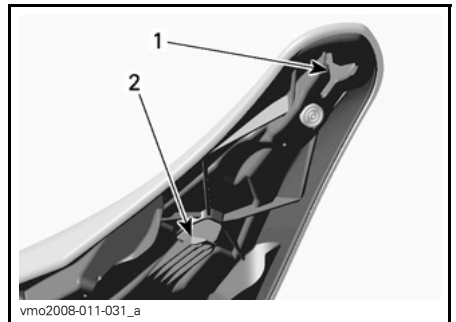

1. Ranura superior
2. Lengüeta intermedia

⚠ ADVERTENCIA

Compruebe que el asiento queda bien asegurado antes de ponerse en marcha.

COMBUSTIBLE

Combustible recomendado

Utilice gasolina sin plomo de calidad superior, disponible en la mayoría de las estaciones de servicio, o bien combustible oxigenado que contenga en total un máximo de un 10% de etanol, metanol o ambos. Es recomendable que la gasolina utilizada tenga el siguiente octanaje, como mínimo.

OCTANAJE MÍNIMO	
En Norteamérica	(91 (RON + MON)/2)
Fuera de la América del Norte	95 RON

AVISO No experimente nunca con otros combustibles. El uso de un combustible no recomendado puede deteriorar el rendimiento del vehículo y causar daños en partes críticas del sistema de combustible y en componentes del motor.

Procedimiento de repostaje

ADVERTENCIA

- Pare siempre el motor antes de repostar. Abra el tapón lentamente.
- Si percibe una diferencia de presión (oye un silbido cuando está aflojando el tapón del depósito de combustible), pida que inspeccionen y, si es preciso, que reparen el vehículo antes de utilizarlo.
- El combustible es inflamable y puede explotar en determinadas condiciones.
- No se acerque nunca con una llama para comprobar el nivel de combustible.
- No fume nunca y evite llamas o chispas en las proximidades.
- Opere siempre en un área bien ventilada.
- Nunca llene el depósito de combustible completamente antes de llevar el vehículo a una zona en la que haga calor. Con el aumento de la temperatura, se incrementa el volumen del combustible y éste puede desbordarse.
- Limpie siempre cualquier resto de combustible que se haya derramado del vehículo.

AVISO No coloque nunca ningún objeto sobre el tapón del depósito de combustible, ya que el respiradero del tapón puede quedar bloqueado y eso puede originar un fallo del motor.

1. Pare el motor.
2. No permita que permanezca nadie sentado en el vehículo durante el repostaje.
3. Desenrosque el tapón del depósito de combustible en sentido contrario a las agujas del reloj para sacarlo.
4. Introduzca el surtidor en el cuello de llenado.
5. Vierta el combustible lentamente para que el aire pueda salir del depósito y evitar el reflujos de combustible. Procure no derramar combustible.
6. Deje de repostar cuando el combustible alcance la parte inferior del cuello de llenado. **No llene excesivamente.**
7. Apriete bien el tapón del depósito de combustible en el sentido de las agujas del reloj.
8. Sitúe el tubo de ventilación en la columna de la dirección.

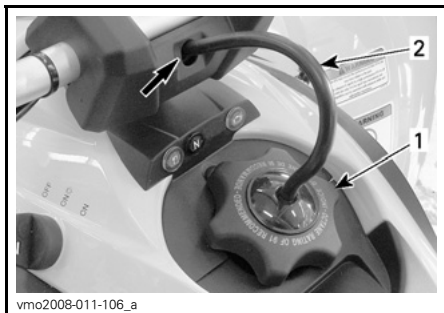

1. Tapón del depósito de combustible
2. Conducto de ventilación

Cuando lea esta Guía para el usuario, recuerde lo siguiente:

⚠ ADVERTENCIA

Indica una posible situación de riesgo que, si no se evita, puede dar lugar a lesiones graves o incluso a la muerte.

INSTRUCCIONES DE USO

Funcionamiento durante el período de rodaje

Motor

Se precisa un período de rodaje de 10 horas antes de poder utilizar el vehículo a pleno rendimiento.

Durante este período, no debe superarse una aceleración comprendida entre medio y tres cuartos de gas. Sin embargo, momentos puntuales de funcionamiento a todo gas y las variaciones de velocidad contribuyen a un buen rodaje. Las aceleraciones continuas a todo gas, velocidades de cruce durante tiempos prolongados y el sobrecalentamiento del motor son perjudiciales durante el período de rodaje.

Revisión de las 10 horas

NOTA: Esta revisión de las 10 horas corre a cargo del propietario del vehículo.

Es recomendable que tras las 10 primeras horas de funcionamiento o de 400 km (si es antes), el vehículo sea inspeccionado en un concesionario o establecimiento distribuidor autorizado de Can-Am. Consulte el apartado de *INFORMACIÓN DE MANTENIMIENTO*.

Puesta en marcha del motor

Introduzca la llave en el interruptor de contacto y gírela hasta la posición ON.



Coloque el interruptor de paro del motor en la posición RUN.



Cambie la marcha a PUNTO MUERTO (N) o mantenga presionada la palanca del embrague.

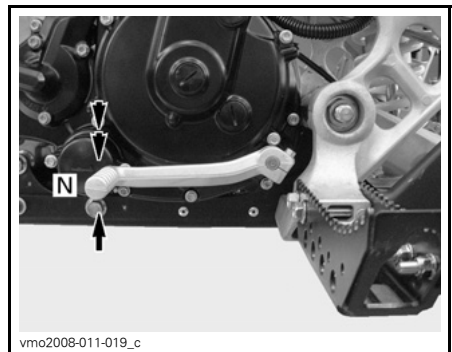

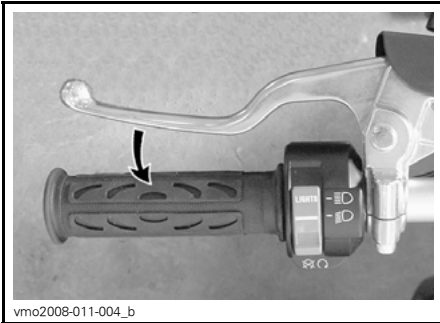

Pulse el botón de arranque del motor (start) y manténgalo pulsado hasta que se ponga en marcha el motor.



Suelte el botón inmediatamente cuando se haya puesto en marcha el motor.



⚠ ADVERTENCIA

No aplique el estrangulador durante el arranque.

Cambio de marcha

Control del cambio de marchas

Para cambiar la transmisión, tire de la palanca del embrague y accione del modo siguiente la palanca de cambio.

⚠ ADVERTENCIA

Para aumentar o reducir la marcha, utilice siempre la palanca del embrague.

Un recorrido completo del pedal cambia la transmisión hasta la marcha inmediatamente superior o inferior de la secuencia de cambio. El pedal debe volver automáticamente a su posición original.

Para cambiar a una marcha superior, coloque el extremo de la bota bajo la palanca de cambios y eleve el pedal un recorrido completo. Para reducir de marcha, incline la punta de la palanca de cambio y pise el pedal un recorrido completo.

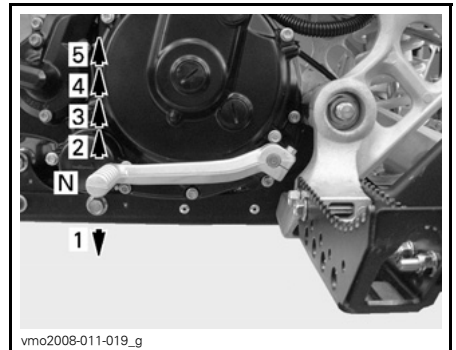

⚠ ADVERTENCIA

Suelte siempre el acelerador cuando cambie de marcha. Un cambio de marcha sin soltar el acelerador podría causar una pérdida de control o el vuelco del vehículo.

AVISO Asegúrese de que el freno de mano esté totalmente quitado antes de utilizar el vehículo.

Parada del motor

⚠ ADVERTENCIA

Procure no aparcar el vehículo en pendiente.

Suelte el acelerador y detenga el vehículo completamente.

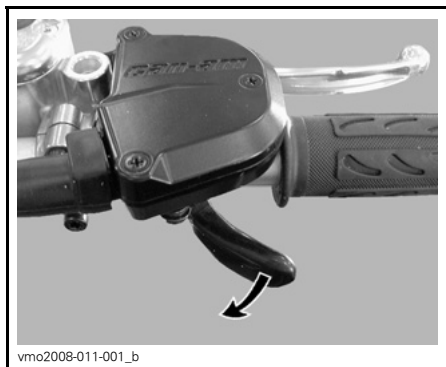

Ponga el freno de mano.

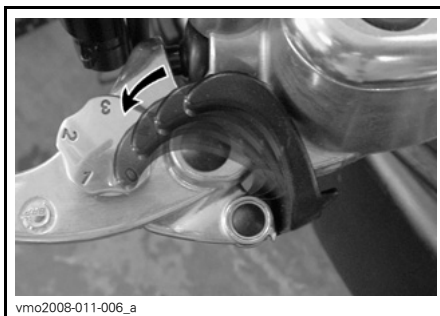

Mantenga presionada la palanca del embrague.

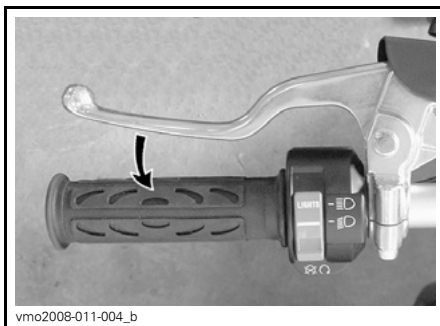

Cambie a la 1ª marcha.

⚠ ADVERTENCIA

Use siempre la palanca del embrague cuando cambie de marcha.

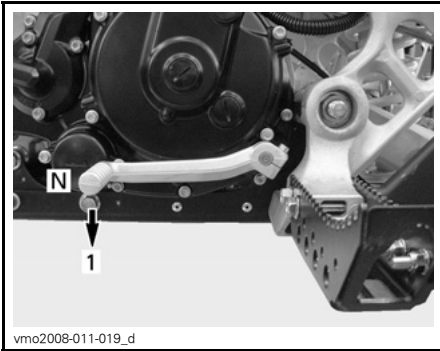

Coloque el interruptor de paro del motor en la posición apagado (OFF).

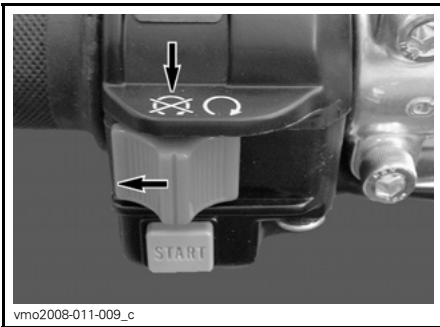

Gire la llave de contacto a la posición OFF y sáquela.



Cuidados posteriores al uso

Cuando se utilice el vehículo en un ambiente en el que haya agua y sal, será necesario lavar el vehículo con agua dulce para protegerlo, así como sus componentes. Se recomienda expresamente lubricar las piezas metálicas. Utilice lubricante XPS LUBE (N/P 293 600 016) o un producto equivalente. Esta operación debe realizarse al finalizar la jornada.

Cuando se utilice el vehículo sobre el barro, es recomendable lavarlo para preservar los componentes y que las luces estén limpias.

NOTA: No utilice nunca agua a alta presión para limpiar el vehículo **UTILICE AGUA A BAJA PRESIÓN ÚNICAMENTE** (como la de una manguera de riego para jardín). Una presión alta puede provocar daños en los componentes eléctricos y mecánicos.

Qué hacer si vuelca el vehículo

Cuando el vehículo haya volcado o permanezca inclinado sobre un lado, coloque de nuevo el vehículo sobre sus ruedas y espere de 3 a 5 minutos antes de arrancar el motor.

Consulte la *INFORMACIÓN DE MANTENIMIENTO* y revise lo siguiente.

- Revise el tubo de drenaje del alojamiento del filtro para detectar si hay acumulación de aceite; de ser así, limpie el filtro de aire y su alojamiento.
- Compruebe el nivel de aceite del motor y rellene si es necesario.
- Compruebe el nivel de refrigerante del motor y rellene si es necesario.

Qué hacer si el vehículo se sumerge en agua

Si se sumerge el vehículo, será necesario llevarlo a un distribuidor autorizado de Can-Am a la mayor brevedad. **¡NO ARRANQUE NUNCA EL MOTOR!**

AVISO La inmersión del vehículo puede provocar serios daños si no se sigue un procedimiento de arranque adecuado.

Cuando lea esta Guía para el usuario, recuerde lo siguiente:

ADVERTENCIA

Indica una posible situación de riesgo que, si no se evita, puede dar lugar a lesiones graves o incluso a la muerte.

OPTIMICE LA CONDUCCIÓN

⚠ ADVERTENCIA

El ajuste de la anchura de la vía, el ángulo de la dirección y la suspensión podrían afectar al manejo del vehículo y están interrelacionados. Dedique el tiempo necesario para familiarizarse con la respuesta del vehículo después de realizar cualquier ajuste de la suspensión, el ángulo de la dirección o la anchura de la vía.

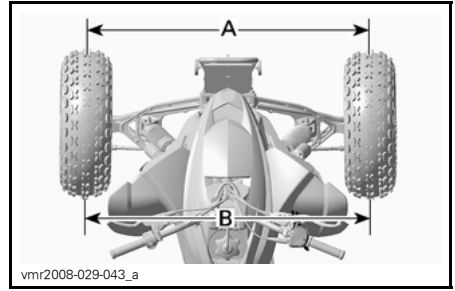

A. Distancia en la parte delantera
B. Distancia en la parte trasera

Alineación de la dirección (convergencia)

Para alinear el manillar y ajustar la convergencia, siga el procedimiento que se indica a continuación:

1. Sitúe el vehículo en una superficie llana.
2. Coloque el manillar de modo que la dirección esté recta; para ello, mida la distancia desde los extremos del manillar con respecto a un punto fijo situado detrás.

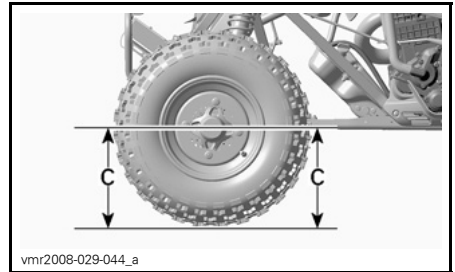

C. La misma altura

Consulte en el siguiente cuadro las especificaciones para la alineación.

CONVERGENCIA TOTAL
6,35 mm a 12,7 mm
Convergencia = distancia en la parte trasera (B) – distancia en la parte delantera (A)

5. Establezca la alineación de la rueda ajustando la barra de acoplamiento.

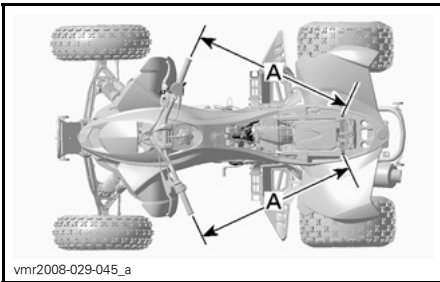

A. Misma longitud

NOTA: El punto de referencia debe ser el mismo para cada lado.

3. Mantenga atado el manillar para que no se mueva durante la operación de alineación.
4. Mida la distancia entre las ruedas delanteras — de centro a centro.

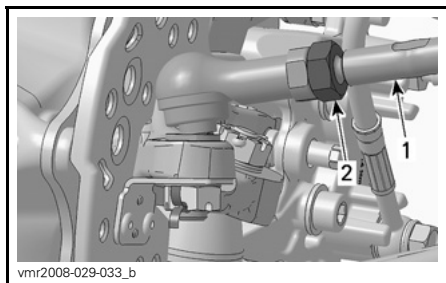

VISTA LATERAL DE LA RUEDA

1. Barra de acoplamiento
 2. Tuerca de bloqueo de barra de acoplamiento (una en cada extremo de la barra)
6. Vuelva a comprobar la medida después de apretar las tuercas de bloqueo de la barra de acoplamiento.

Ajuste de la anchura de vía en la parte posterior

El ancho de vía trasera medido desde la parte exterior de las ruedas se puede ajustar desde 117 cm a 127 cm moviendo los distanciadores en el interior o en el exterior de los cubos de las ruedas posteriores.

Para realizar el ajuste, siga el procedimiento que se indica a continuación en ambos lados:

1. Extraiga la rueda; para ello, consulte el procedimiento en la sección *PROCEDIMIENTOS DE MANTENIMIENTO*.
2. Extraiga el pasador hendido y deséchelo.
3. Desenrosque la tuerca del cubo de la rueda posterior con una llave de 41 mm y una palanca, tal como se muestra.

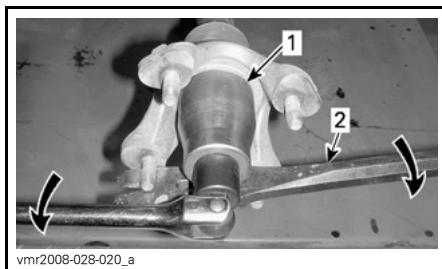

1. Llave de 41 mm
2. Palanca

4. Ajuste la anchura de vía colocando la cantidad deseada de distanciadores entre el reborde del eje trasero y el cubo de la rueda (parte interna del cubo de la rueda). Consulte la tabla de *DISPOSICIÓN DE DISTANCIADORES PARA EL ANCHO DE VÍA* con objeto de ajustar correctamente la anchura de vía.
5. Aplique GRASA PARA TRANSMISIÓN CV (N/P 293 550 019) en las estrías del eje trasero.
6. Instale el cubo de la rueda. Alinee una abertura del cubo de la rueda con un orificio de pasador hendido.

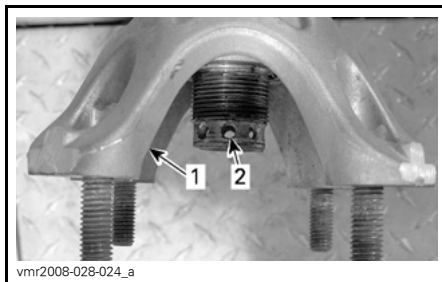

1. Apertura de cubo de rueda
2. Orificio de pasador hendido

7. Instale los distanciadores no utilizados en la cara externa del cubo.

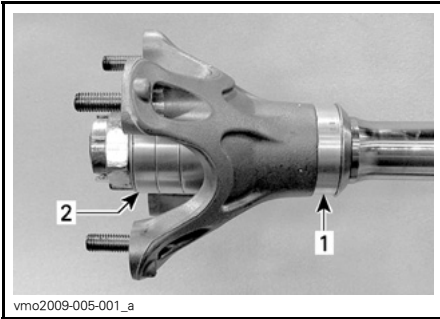

1. Distanciator en la cara interna
2. Distanciatores no utilizados en la cara externa

⚠ ADVERTENCIA

Instale siempre los 4 distanciatores en cada lado del eje. Los distanciatores no instalados en la cara interna del cubo de la rueda deben instalarse en la cara externa.

8. Instale una arandela plana y una tuerca, y apriete la tuerca con un par de $260 \text{ N}\cdot\text{m} \pm 15 \text{ N}\cdot\text{m}$. Si es preciso, apriete más la tuerca, hasta que una de sus ranuras quede alineada con el orificio del pasador hendido y la abertura del cubo.

⚠ ADVERTENCIA

No desenrosque nunca la tuerca del cubo para alinear una de sus ranuras con el orificio de un pasador hendido.

9. Instale un pasador hendido NUEVO.

Disposición de distanciatores para el ancho de vía

CARA INTERNA DEL CUBO	CARA EXTERNA DEL CUBO	ANCHURA TOTAL DE VÍA
0	4	117 cm
1	3	119,5 cm
2	2	122 cm
3	1	124,5 cm
4	0	127 cm

Ajuste de roldana pivotante

El ángulo de avance o arrastre es el que forman la vertical y el eje pivotante de la rótula de la dirección en el eje longitudinal.

Un ángulo de avance superior mejora la estabilidad direccional pero reduce la suavidad de la dirección. Para conseguir un control óptimo en terreno accidentado, seleccione un ángulo de avance superior.

Un ángulo de avance inferior favorece una respuesta de dirección más rápida pero reduce la estabilidad direccional. Para mejorar la maniobrabilidad en terreno con curvas cerradas que deben tomarse a velocidad reducida, seleccione un ángulo de avance inferior.

El ángulo de avance está preajustado en fábrica a 8° . El ajuste del ángulo puede variar entre 3° y 10° .

La variación del ángulo de avance se obtiene moviendo los distanciatores delante o detrás de los alojamientos de rodamientos de los brazos de la suspensión en la parte superior.

! ADVERTENCIA

Ajuste los ángulos de avance del lado izquierdo y derecho con el mismo valor.

NOTA: El ángulo de avance, la caída y la alineación de la dirección (convergencia) están interrelacionados. Empezar por la configuración de fábrica y personalice los ajustes uno a uno. Corrija los otros ajustes si es necesario.

Para realizar el ajuste, siga el procedimiento que se indica a continuación en **ambos lados**:

1. Extraiga la rueda; para ello, consulte el procedimiento en la sección de *INFORMACIÓN DE MANTENIMIENTO*.
2. Con el vehículo apoyado sobre soportes regulables (de tipo gato mecánico), extraiga los pernos que sujetan el brazo de suspensión superior al bastidor.

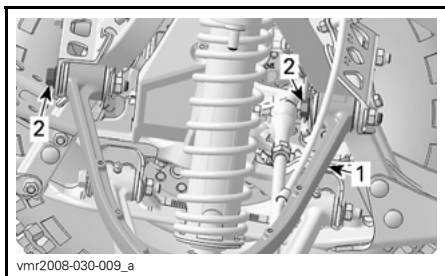
**TÍPICO**

1. Brazo de suspensión superior
 2. Pernos del brazo de suspensión superior
3. Tire del brazo de suspensión superior lo suficiente para poder añadir o quitar distanciadores.
 4. Ajuste con la cantidad de distanciadores deseada, de un lado a otro de los alojamientos de rodamientos de los brazos de suspensión de la parte superior. Consulte la siguiente ilustración y la *GUÍA PARA EL AJUSTE DEL ÁNGULO DE AVANCE* que encontrará a continuación. Mantenga la cantidad total de distanciadores en cada alojamiento de rodamientos.

tración y la *GUÍA PARA EL AJUSTE DEL ÁNGULO DE AVANCE* que encontrará a continuación. Mantenga la cantidad total de distanciadores en cada alojamiento de rodamientos.

NOTA: Mueva siempre la misma cantidad de distanciadores delante o detrás de los alojamientos de rodamientos de brazo de suspensión de la parte superior. Guíese por la siguiente ilustración y por la tabla para colocar los distanciadores correctamente en las cuatro posiciones en los alojamientos de rodamientos de los brazos de la suspensión.

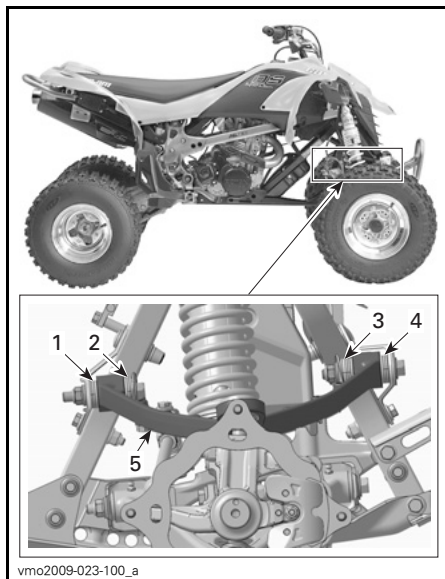
**TÍPICO - POSICIÓN DE LOS DISTANCIADORES EN LA PARTE DERECHA**

1. Posición 1
2. Posición 2
3. Posición 3
4. Posición 4
5. Brazo de suspensión

5. Instale los pernos del brazo de la suspensión con tuercas elásticas NUEVAS y apriete con un par de $42 \text{ N}\cdot\text{m} - 54 \text{ N}\cdot\text{m}$.

Guía de ajuste del ángulo de avance

ÁNGULO DE AVANCE	POSICIÓN DE LOS DISTANCIADORES			
	1	2	3	4
3°	7	0	7	0
4°	6	1	6	1
5°	5	2	5	2
6°	4	3	4	3
7°	3	4	3	4
8°	2	5	2	5
9°	1	6	1	6
10°	0	7	0	7

Ajuste de caída

El ángulo de inclinación o caída es el que forman la vertical y el eje pivotante de la rótula de la dirección en el eje transversal.

Al ajustar el ángulo de caída cambia la inclinación de las ruedas delanteras, lo que influye en la estabilidad y respuesta de la dirección.

En estos modelos, el ángulo de caída es negativo.

El ángulo de caída de las rótulas de la parte delantera está ajustado de fábrica a 12° , pero se puede realizar un ajuste grado a grado entre 11° y 15° .

La variación del ángulo de caída se obtiene desplazando distanciadores de un lado a otro del manguito de montaje de la rótula de la parte superior en el brazo de la suspensión.

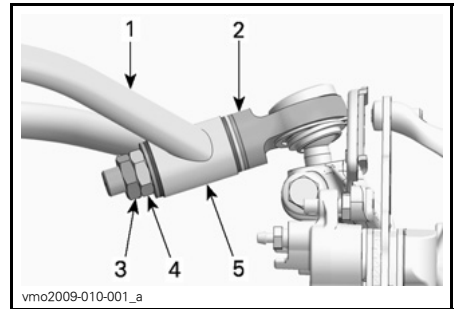

1. Brazo de suspensión
2. Conjunto de articulación de rótula
3. Tornillo de retén
4. Tuerca de retención
5. Manguito de montaje

NOTA: El ángulo de avance, la caída y la alineación de la dirección (convergencia) están interrelacionados. Empiece por la configuración de fábrica y personalice los ajustes uno a uno. Corrija los otros ajustes si es necesario.

Para ajustar el ángulo de caída, siga el procedimiento que se indica a continuación en cada uno de los lados:

1. Apoye el vehículo de forma segura con soportes regulables.
2. Afloje varias vueltas la tuerca de bloqueo y, a continuación, afloje la tuerca de retención.
3. Retire las tuercas y los distanciadores.
4. Tire de la parte superior de la rueda hacia fuera lo suficiente para liberar la rótula superior del brazo de la suspensión. Evite que los espaciadores caigan.
5. Instale la cantidad de espaciadores que desee en la varilla roscada de la rótula junto a la rótula. Consulte la siguiente ilustración y la *GUÍA DE AJUSTE DEL ÁNGULO DE CAÍDA* que encontrará a continuación.
6. Instale la rótula a través del manguito del brazo de la suspensión.

7. Instale los distanciadores restantes en la varilla roscada de la rótula contra el manguito.

AVISO No instale nunca la tuerca de retención de la rótula directamente sobre el manguito del brazo de la suspensión. Instale siempre al menos un distanciador entre la tuerca y el manguito.

8. Instale la tuerca de retención y apriétela con un par de 42 N•m - 54 N•m.
9. Instale la tuerca de bloqueo y apriétela con un par de 42 N•m - 54 N•m.

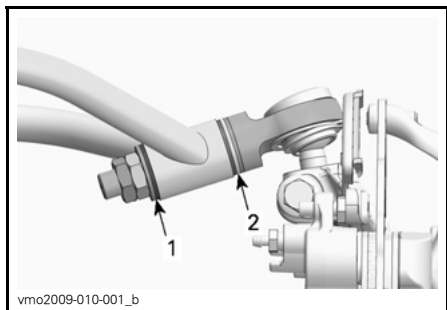

POSICIÓN DE LOS DISTANCIADORES

1. Posición 1
2. Posición 2

NOTA: La configuración del ángulo es con relación al eje pivotante de la rótula de la dirección.

Guía de ajuste del ángulo de curvatura

NOTA: Tanto para el lado izquierdo como el derecho, la posición 1 hace referencia al lado de las tuercas y la posición 2, al lado de la rótula.

ÁNGULO DE INCLINACIÓN (CAÍDA)	POSICIÓN DE LOS DISTANCIADORES	
	1	2
11°	1	4
12°	2	3
13°	3	2
14°	4	1
15°	5	0

Pautas para los ajustes de la suspensión

La facilidad de manejo y la comodidad en el vehículo dependen de los ajustes de la suspensión.

La elección de los ajustes de la suspensión varían según el peso del piloto, las preferencias personales, la velocidad y el estado del terreno.

A partir de la configuración de fábrica, personalice los ajustes uno a uno.

Los ajustes de la parte delantera y trasera están interrelacionados. Por ejemplo, quizá sea necesario reajustar el amortiguador trasero después de ajustar los delanteros. Pruebe el vehículo en marcha en las mismas condiciones: pista, velocidad, posición de conducción, etc. Cambie un ajuste y repita la prueba. Proceda metódicamente hasta que los resultados le parezcan satisfactorios.

A la hora de realizar el ajuste de la compresión y del rebote de la amortiguación, mueva **una** posición (clic) cada vez entre pruebas.

⚠ ADVERTENCIA

Ajuste ambos muelles para la misma carga. Un ajuste irregular puede afectar a la maniobrabilidad y provocar la pérdida de estabilidad y de control, así como un incremento del riesgo de accidente.

Ajustes de la suspensión delantera

Precarga de muelle

Acorte el muelle para una conducción más firme sobre una pista accidentada.

Alargue el muelle para una conducción más suave sobre una pista en buen estado.

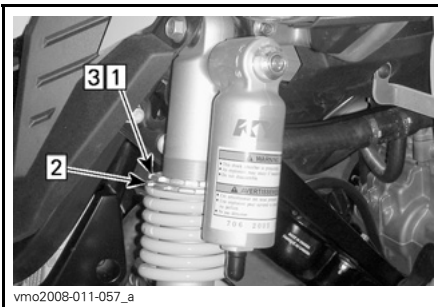

vmo2008-011-057_a

TÍPICO - AJUSTE DE LA PRECARGA

*Eta*pa 1: Afloje el anillo de bloqueo superior

*Eta*pa 2: Gire el anillo de ajuste según corresponda

*Eta*pa 3: Apriete el anillo de bloqueo superior

Levante la parte delantera del vehículo. La longitud del muelle debe medirse sin carga en las ruedas.

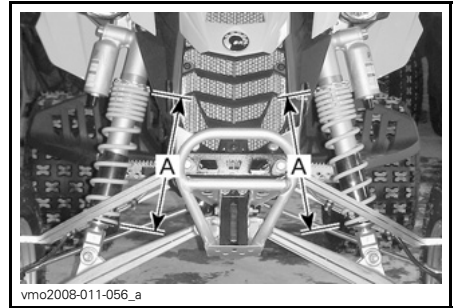

vmo2008-011-056_a

TÍPICO - AJUSTE DE LA PRECARGA

A. Misma longitud

Amortiguación de compresión para baja velocidad

Use un destornillador plano para el ajuste.

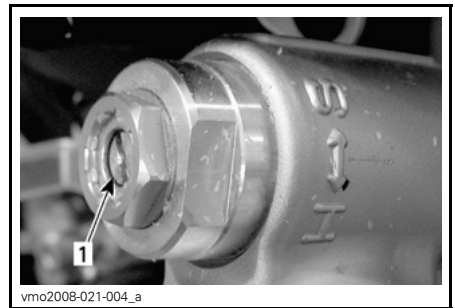

vmo2008-021-004_a

1. Ajustador de compresión para baja velocidad (destornillador plano)

Si se gira en el sentido de las agujas del reloj (H) se **incrementa** la acción de amortiguación (mayor rigidez).

Si se gira en sentido contrario al de las agujas del reloj (S) se **reduce** la acción de amortiguación (menor rigidez).

Amortiguación de compresión para alta velocidad

Use una llave de 17 mm para el ajuste.

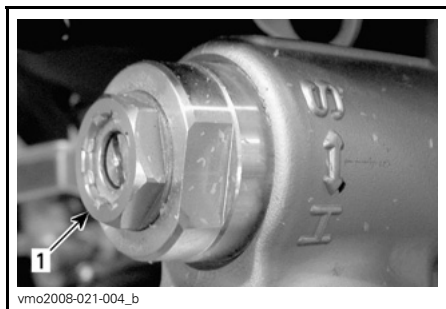

TÍPICO

1. Ajustador de compresión a alta velocidad (llave de 17 mm)

Si se gira en el sentido de las agujas del reloj (H) se **incrementa** la acción de amortiguación (mayor rigidez).

Si se gira en sentido contrario al de las agujas del reloj (S) se **reduce** la acción de amortiguación (menor rigidez).

Rebote de amortiguación

Use un destornillador plano para el ajuste.

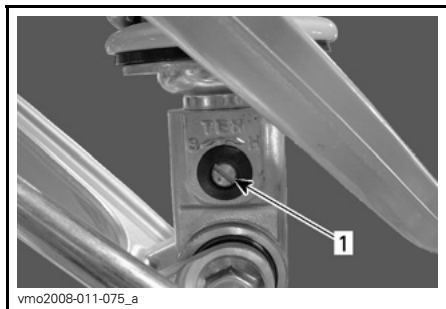

TODOS LOS MODELOS

1. Ajustador del rebote (destornillador plano)

Si se gira en el sentido de las agujas del reloj (H) se **incrementa** la acción de amortiguación (mayor rigidez).

Si se gira en sentido contrario al de las agujas del reloj (S) se **reduce** la acción de amortiguación (menor rigidez).

Ajustes de la suspensión trasera

Precarga de muelle

Realice el ajuste tal como se indica a continuación.

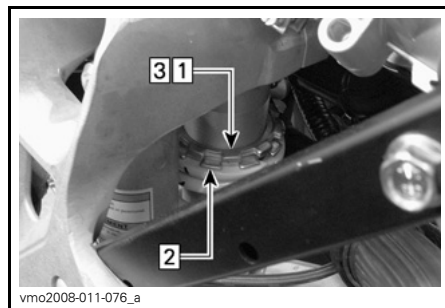

AJUSTE DE LA PRECARGA

Etapas 1: Afloje el anillo de bloqueo superior

Etapas 2: Gire el anillo de ajuste según corresponda

Etapas 3: Apriete el anillo de bloqueo superior

Levante la parte trasera del vehículo. La longitud del muelle debe medirse sin carga en las ruedas.

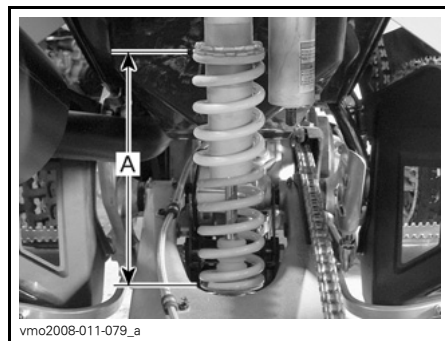

TÍPICO

A. Longitud del muelle

Amortiguación de compresión para baja velocidad

El ajustador se encuentra en la parte trasera, detrás del guardabarros derecho.

Use un destornillador plano para el ajuste.

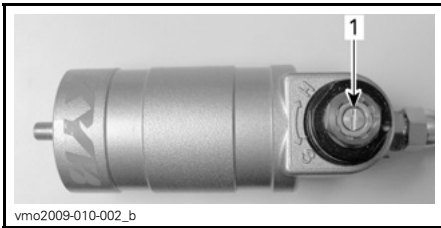

1. Ajustador de compresión para baja velocidad (destornillador plano)

Si se gira en el sentido de las agujas del reloj (H) se **incrementa** la acción de amortiguación (mayor rigidez).

Si se gira en sentido contrario al de las agujas del reloj (S) se **reduce** la acción de amortiguación (menor rigidez).

Amortiguación de compresión para alta velocidad

El ajustador se encuentra en la parte trasera, detrás del guardabarros derecho.

Use una llave de 17 mm para el ajuste.

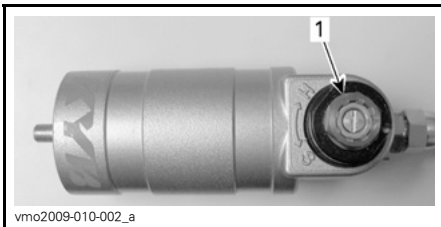

1. Ajustador de compresión a alta velocidad (llave de 17 mm)

Si se gira en el sentido de las agujas del reloj (H) se **incrementa** la acción de amortiguación (mayor rigidez).

Si se gira en sentido contrario al de las agujas del reloj (S) se **reduce** la acción de amortiguación (menor rigidez).

Rebote de amortiguación

Use un destornillador plano para el ajuste.

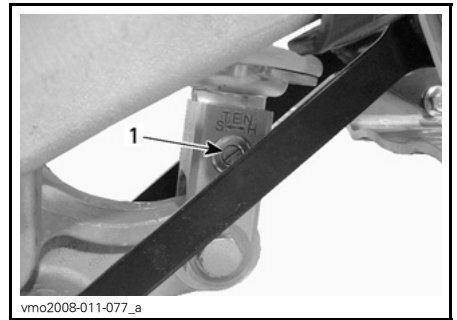

1. Ajustador del rebote (destornillador plano)

Si se gira en el sentido de las agujas del reloj (H) se **incrementa** la acción de amortiguación (mayor rigidez).

Si se gira en sentido contrario al de las agujas del reloj (S) se **reduce** la acción de amortiguación (menor rigidez).

Configuración de fábrica de la suspensión delantera

Para los procedimientos de ajuste, consulte *PAUTAS PARA LOS AJUSTES DE LA SUSPENSIÓN* y *AJUSTES DE LA SUSPENSIÓN DELANTERA*, en esta misma sección.

Para ajustar la compresión y el rebote, siga el procedimiento que se indica a continuación:

1. Gire el regulador en el sentido de las agujas del reloj hasta que se detenga.
2. Gire el regulador en sentido contrario al de las agujas del reloj según se especifique; consulte la tabla que figura a continuación.

CONFIGURACIÓN DE FÁBRICA DE LA SUSPENSIÓN DELANTERA	
Precarga de muelle	325 mm
Amortiguación de compresión (velocidad moderada)	12 clics
Amortiguación de compresión (alta velocidad)	1 vuelta y media
Amortiguación de rebote	11 clics

CONFIGURACIÓN DE FÁBRICA DE LA SUSPENSIÓN TRASERA	
Precarga de muelle	285 mm
Amortiguación de compresión (velocidad moderada)	7 clics
Amortiguación de compresión (alta velocidad)	1 vuelta y media
Amortiguación de rebote	5 clics

Configuración de fábrica de la suspensión trasera

Para los procedimientos de ajuste, consulte *PAUTAS PARA LOS AJUSTES DE LA SUSPENSIÓN* y *AJUSTES DE LA SUSPENSIÓN TRASERA*, en esta misma sección.

Para ajustar la compresión y el rebote, siga el procedimiento que se indica a continuación:

1. Gire el regulador en el sentido de las agujas del reloj hasta que se detenga.
2. Gire el regulador en sentido contrario al de las agujas del reloj según se especifique; consulte la tabla que figura a continuación.

TRANSPORTE DEL VEHÍCULO

Cuando transporte un vehículo, asegúrelo al remolque o a la caja de reparto con los amarres adecuados. El uso de cuerdas normales no está recomendado.

⚠ ADVERTENCIA

No incline nunca este vehículo sobre un extremo para el transporte. Se recomienda transportar el vehículo en su posición de funcionamiento normal (sobre las cuatro ruedas).

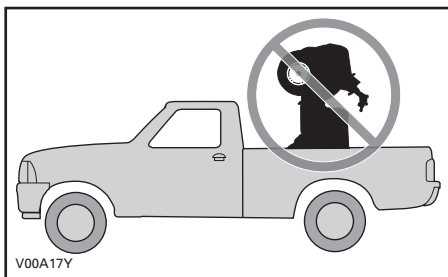

Recuerde lo siguiente:

- Accione el freno de mano y coloque la transmisión en la 1ª marcha.
- Asegure el vehículo, usando las áreas adecuadas. Véase la siguiente ilustración.

AVISO Si ata el vehículo por otros puntos podría dañarse.

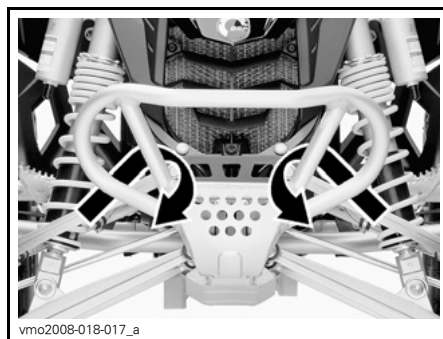

TÍPICO - UBICACIÓN DELANTERA

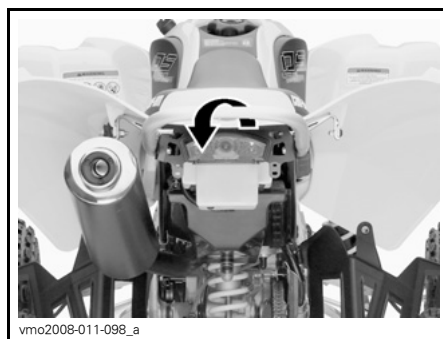

UBICACIÓN TRASERA

AVISO Si ata el vehículo por otros puntos podría dañarse.

⚠ ADVERTENCIA

No remolque este vehículo arrastrándolo con un automóvil ni otro tipo de vehículo. Utilice un remolque.

Cuando lea esta Guía para el usuario, recuerde lo siguiente:

⚠ ADVERTENCIA

Indica una posible situación de riesgo que, si no se evita, puede dar lugar a lesiones graves o incluso a la muerte.

***Esta página se ha dejado
intencionadamente en blanco***

INFORMACIÓN DE MANTENIMIENTO

PROGRAMA DE MANTENIMIENTO

El mantenimiento es muy importante para que el vehículo pueda usarse de forma segura. Es responsabilidad del usuario asegurar un mantenimiento adecuado. Realice comprobaciones periódicas y siga el programa de mantenimiento.

El programa de mantenimiento no supone exención alguna de la inspección previa al uso.

ADVERTENCIA

Si no se siguen el programa y los procedimientos de mantenimiento, el uso del vehículo podría no resultar seguro.

TABLA DE MANTENIMIENTO PERIÓDICO

A: Ajustar C: Limpiar I: Inspeccionar L: Lubricar R: Reemplazar	Inspección inicial a las 10 h o al cabo de 400 km					
	25 h o 1.250 km					
	50 h o 2.500 km					
	100 h, 1 año o 5.000 km					
	200 h, 2 años o 10.000 km					
	debe realizarla					
PIEZA/TAREA						LEYENDA
MOTOR						
Aceite y filtro ⁽¹⁾		R				Cliente
Depurador del depósito de aceite				C		Cliente
Válvulas del motor	I, A			I, A		Concesionario
Bridas de sujeción del motor	I			I		Concesionario
Filtro de aire		I, C, L ⁽²⁾	R ⁽²⁾			Cliente
Sistema de escape	I			I		Concesionario
Amortiguador de chispas del silenciador				C		Cliente
Refrigerante del motor	I		I ⁽³⁾		R	Cliente
Tapón del radiador/test de presión del sistema de refrigeración	I				I	Concesionario
Embrague						Concesionario/ Cliente
SISTEMA DE GESTIÓN DEL MOTOR (EMS)						
Sensores del EMS	I			I		Concesionario
Códigos de avería del EMS	I			I		Concesionario

(1) La PRIMERA sustitución de aceite y filtro debe realizarse tras el consumo de 3 depósitos de combustible O BIEN de 5 horas de conducción (si es antes).
 (2) Más a menudo en condiciones con mucho polvo. Consulte el apartado relativo al *FILTRO DE AIRE* en los *PROCEDIMIENTOS DE MANTENIMIENTO*.
 (3) Cada 50 horas, compruebe la eficacia del refrigerante.
 (4) Inspeccione el ajuste antes de cada uso.

TABLA DE MANTENIMIENTO PERIÓDICO

A: Ajustar C: Limpiar I: Inspeccionar L: Lubricar R: Reemplazar	Inspección inicial a las 10 h o al cabo de 400 km				
	25 h o 1.250 km				
	50 h o 2.500 km				
	100 h, 1 año o 5.000 km				
	200 h, 2 años o 10.000 km				
debe realizarla					
PIEZA/TAREA			LEYENDA		

SISTEMA DE COMBUSTIBLE

Regulador	I			I, L	Concesionario	—
Cable del acelerador	I, A		I, A, L		Concesionario/Cliente	
Prueba de presión de conductos de combustible, guías de combustible, conexiones, válvulas de retención y depósito de combustible	I			I	Concesionario	
Presión de bomba de combustible				I	Concesionario	

SISTEMA ELÉCTRICO

Bujías ⁽⁵⁾	I	I		R		Cliente	(5) Aplique PASTA DISIPADORA DE CALOR P12 (N/P 420 897 186) en las roscas de las bujías antes de la instalación.
Conexiones de la batería	I			I		Cliente	
Conectores del módulo de control del motor (inspección visual sin desconectar)				I		Concesionario	
Conexiones eléctricas y sujeción (sistema de encendido, sistema de arranque, inyectores de combustible, etc.)	I			I		Concesionario	
Interruptor de paro del motor	I			I		Cliente	
Sistema de iluminación (faros y luz de cola)	I			I		Cliente	

TABLA DE MANTENIMIENTO PERIÓDICO							
A: Ajustar C: Limpiar I: Inspeccionar L: Lubricar R: Reemplazar	Inspección inicial a las 10 h o al cabo de 400 km						
	25 h o 1.250 km						
	50 h o 2.500 km						
	100 h, 1 año o 5.000 km						
	200 h, 2 años o 10.000 km						
debe realizarla							
PIEZA/TAREA						LEYENDA	
SISTEMA DE TRACCIÓN							
Cadena de la transmisión y cursor	(6)					Cliente	(6) Inspeccione, ajuste y lubrique antes de cada uso. (7) Más a menudo en condiciones severas, por ejemplo, en zonas con mucho polvo, arena, nieve, barro o humedad. (8) Compruebe la tensión.
Ruedas dentadas de la cadena de transmisión ⁽⁷⁾	I		I	R		Cliente	
Tensor de la cadena de transmisión ⁽⁸⁾	I	I				Cliente	
Soportes del eje trasero	I		I			Cliente	
Eje trasero y tuerca del eje trasero ⁽⁸⁾	I	I				Cliente	
NEUMÁTICOS/RUEDAS							
Tuercas y espárragos de fijación de las ruedas	I		I			Cliente	(9) Comprobar la presión y el desgaste de los neumáticos antes de cada conducción.
Cojinetes de las ruedas delanteras	I		I			Cliente	
Cubo de la rueda posterior				L		Concesionario	
Neumáticos	(9)					Cliente	
SISTEMA DE DIRECCIÓN							
Sujeciones del manillar	I			I		Concesionario	(7) Con mayor frecuencia si se realiza un uso intensivo en zonas con mucho polvo, arena, nieve, humedad o barro.
Sistema de dirección y cojinete ⁽⁷⁾	I			I		Concesionario	
Extremos de las barras de acoplamiento de las ruedas	I		I			Cliente	
Alineación de las ruedas delanteras	I, A			I, A		Concesionario	

TABLA DE MANTENIMIENTO PERIÓDICO						
A: Ajustar C: Limpiar I: Inspeccionar L: Lubricar R: Reemplazar	Inspección inicial a las 10 h o al cabo de 400 km					
	25 h o 1.250 km					
	50 h o 2.500 km					
	100 h, 1 año o 5.000 km					
	200 h, 2 años o 10.000 km					
debe realizarla						
PIEZA/TAREA						LEYENDA
SUSPENSIÓN TRASERA						
Suspensión trasera basculante	I	I	L			Concesionario
Articulación de la suspensión	I, L	I, L				Concesionario/ Cliente
Amortiguador			I			Cliente
Pivote inferior de amortiguador			L			Concesionario
SUSPENSIÓN DELANTERA						
Brazos de suspensión	I	I, L				Cliente
Fuelles de articulación de rótula	I	I				Cliente
Articulaciones de rótula ⁽⁷⁾	I	I				Concesionario
Amortiguadores			I			Cliente
FRENOS						
Líquido de frenos	I	I			R (10)	Cliente
Pastillas de freno ⁽¹⁰⁾		I				Concesionario
Discos de freno				I		Cliente
Manguitos de freno				I		Cliente
CHASIS						
Chasis				I		Concesionario
Sujeciones del chasis	I		I			Cliente

(7) Con mayor frecuencia si se realiza un uso intensivo en zonas con mucho polvo, arena, nieve, humedad o barro.

(10) El cambio de líquido de frenos o las reparaciones del sistema de frenos deben ser realizados por un distribuidor autorizado de Can-Am.

Cambio de aceite del motor y sustitución del filtro de aceite al cabo de 5 horas

El Can-Am serie DS 450 es el ATV deportivo más avanzado y ha sido diseñado con la última tecnología, hasta en detalles como el aceite para rodaje y el filtro de aceite sintético multicapa. Para mantener el máximo nivel de rendimiento del DS 450 X mx, cambie el aceite para rodaje del motor y el filtro tras el consumo de **3 depósitos de combustible o 5 horas de conducción, si es antes**. Diríjase a un distribuidor autorizado de Can-Am para obtener información más detallada.

Revisión de las 10 horas

Es recomendable que tras las 10 primeras horas de funcionamiento o de 400 km (si es antes), el vehículo sea inspeccionado por un distribuidor autorizado de Can-Am. Esta inspección es muy importante y no debe ser descuidada.

NOTA: Esta revisión de las 10 horas corre a cargo del propietario del vehículo.

Es recomendable que esta inspección sea firmada por un distribuidor autorizado de Can-Am.

Fecha de revisión tras 10 horas de funcionamiento

Firma del distribuidor autorizado

Nombre del distribuidor

Cuando lea esta Guía para el usuario, recuerde lo siguiente:

ADVERTENCIA

Indica una posible situación de riesgo que, si no se evita, puede dar lugar a lesiones graves o incluso a la muerte.

PROCEDIMIENTOS DE MANTENIMIENTO

En esta sección se incluyen instrucciones sobre los procedimientos básicos de mantenimiento. Si cuenta con las herramientas y los conocimientos de mecánica necesarios, puede llevar a cabo estos procedimientos. De lo contrario, diríjase a un distribuidor autorizado de Can-Am.

Para otras operaciones importantes del programa de mantenimiento que resulten más difíciles y exijan el uso de herramientas especiales es probable que deba optar por un distribuidor autorizado de Can-Am.

⚠ ADVERTENCIA

Pare el motor y siga estos procedimientos cuando realice tareas de mantenimiento. Si no sigue los procedimientos de mantenimiento adecuados, puede resultar lesionado por el contacto con piezas a alta temperatura, componentes móviles, una descarga eléctrica, productos químicos u otros factores de riesgo.

⚠ ADVERTENCIA

Si fuera necesario retirar un dispositivo de bloqueo (p. ej. pestañas de bloqueo, sujeciones con cierre automático, etc.) durante una operación de desmontaje/montaje, sustitúyalos siempre por una pieza nueva.

Aceite del motor

Nivel de aceite del motor

El depósito de aceite del motor se encuentra delante del motor.

AVISO Compruebe el nivel con frecuencia y rellene cuando sea necesario. No llene excesivamente. El funcionamiento con un nivel inadecuado produciría daños graves al motor y en la transmisión. Limpie cualquier resto de salpicaduras o líquido derramado.

NOTA: A la hora de comprobar el nivel de aceite, revise visualmente el depósito de aceite y la zona del motor para descartar fugas.

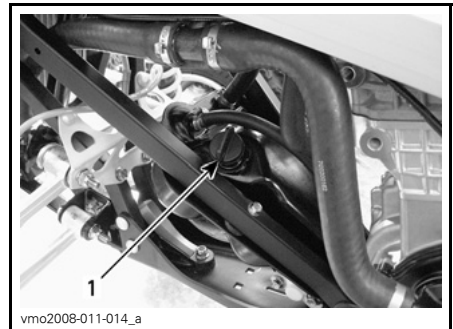

PARTE IZQUIERDA DEL VEHÍCULO

1. Varilla medidora de nivel del depósito de aceite

Con el vehículo en una superficie llana, arranque el motor y déjelo funcionando al ralentí durante 1 minuto aproximadamente. A continuación, pare el motor. Compruebe el nivel de aceite del siguiente modo:

1. Desenrosque la varilla y límpiela.
2. Enrosque la varilla hasta que toque el fondo.
3. Extraiga la varilla y compruebe el nivel de aceite. Debe estar cerca de la marca superior.

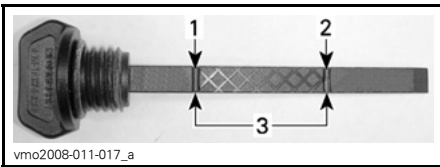

1. Lleno
2. Agregar
3. Margen de funcionamiento

Para añadir aceite, retire la varilla medidora. Para evitar derrames, coloque un embudo en el orificio de llenado del depósito de aceite.

Añada una pequeña cantidad de aceite y verifique de nuevo el nivel.

Repita la operación hasta que el nivel de aceite llegue a la señal superior de la varilla. **No llene excesivamente.**

Ajuste la varilla debidamente.

Aceite recomendado

NOTA: El mismo aceite lubrica tanto el motor como la transmisión.

Utilice sólo ACEITE DE MEZCLA SINTÉTICA (DE VERANO) XPS (N/P 293 600 121). Se trata de un aceite sintético formulado especialmente para cajas de engranajes de embrague húmedo.

AVISO El aceite de mezcla sintética XPS tiene una fórmula especial y ha sido sometido a pruebas para comprobar si satisface los estrictos requisitos de este motor. Para los ATV Can-Am equipados con embrague húmedo no debe utilizarse aceite sintético, aceite de mezcla sintética ni aditivos de aceite. En este momento, no existe un equivalente conocido en el mercado. En caso de disponer de un producto equivalente de alta calidad, podría utilizarse.

Cambio de aceite y sustitución del filtro de aceite

El aceite y el filtro deben ser reemplazados al mismo tiempo. El cambio de aceite debe realizarse con el motor en caliente.

⚠ CUIDADO El aceite del motor puede encontrarse a una temperatura muy alta. Espere hasta que el aceite del motor esté caliente.

Drenaje de aceite

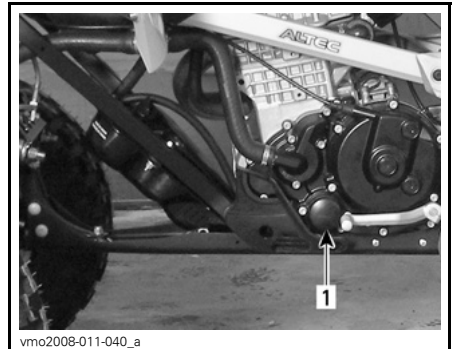

PARTE IZQUIERDA DEL VEHÍCULO
1. Filtro de aceite

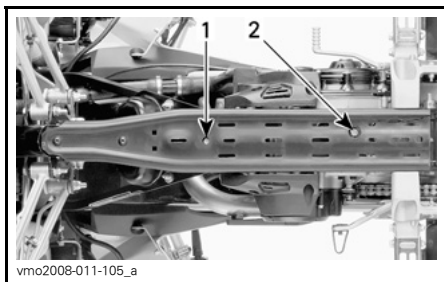

1. Tapón de drenaje del depósito de aceite
2. Tapón de drenaje del motor

Asegúrese de que el vehículo se encuentra en una superficie llana.

Retire el tapón del depósito de aceite.

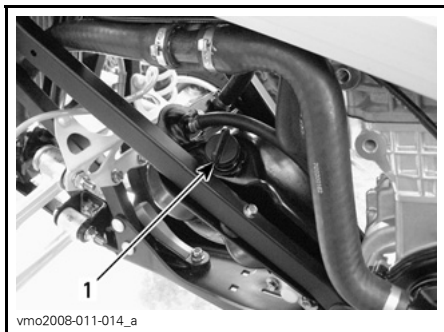

1. Tapón del depósito de aceite del motor

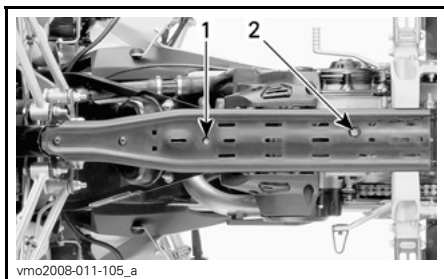

1. Tapón de drenaje del depósito de aceite
2. Tapón de drenaje del motor

Limpie la zona del tapón de drenaje.

Coloque un recipiente debajo de la zona del tapón de drenaje del depósito de aceite.

Extraiga el tapón de drenaje y vacíe todo el aceite del depósito.

Coloque un recipiente debajo de la zona del tapón de drenaje del motor.

Quite el tapón de drenaje y vacíe todo el aceite del motor.

Limpie los restos de aceite derramado en el bastidor.

NOTA: Aguarde el tiempo necesario para que el aceite salga del filtro.

Limpieza del depurador del depósito de aceite

NOTA: Consulte en el *PROGRAMA DE MANTENIMIENTO* la frecuencia de limpieza del depurador del depósito de aceite.

Quite los pernos que sostienen el adaptador de salida del depósito de aceite.

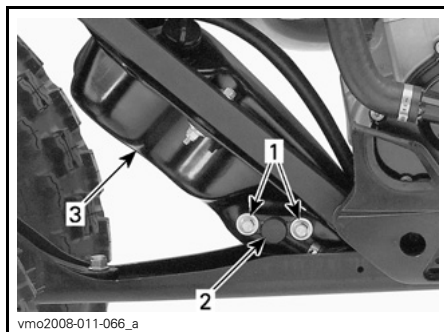

PARTE IZQUIERDA DEL VEHÍCULO

1. Pernos de retención
2. Adaptador de salida del depósito
3. Depósito de aceite

Deseche la junta tórica.

Quite el depurador del depósito de aceite situado detrás del adaptador de salida.

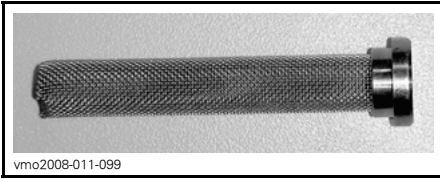

vmo2008-011-099

DEPURADOR

Para limpiar el depurador de aceite, utilice un disolvente y seque con aire comprimido.

⚠ ADVERTENCIA

Utilice siempre protección para los ojos. Los productos químicos pueden provocar erupciones y lesiones oculares.

Limpie los restos de aceite derramado en el depósito de aceite.

Coloque una **NUEVA** junta tórica en el adaptador de salida del depósito de aceite.

Instale el adaptador de salida del depósito de aceite en el depósito de aceite.

Vuelva a colocar con cuidado todos los componentes que haya extraído.

AVISO Procure no dañar la junta tórica al insertar el adaptador de salida en el depósito de aceite. Aplique aceite a la junta tórica para que la instalación resulte más fácil.

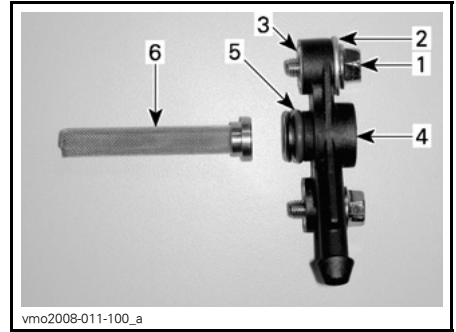

vmo2008-011-100_a

CONJUNTO DE SALIDA DE ACEITE

1. Perno hexagonal
2. Arandela
3. Inserción
4. Adaptador de salida
5. Junta tórica
6. Depurador

Sustitución del filtro de aceite

Desenrosque la tapa del filtro de aceite.

NOTA: Recuerde la ubicación de los tornillos.

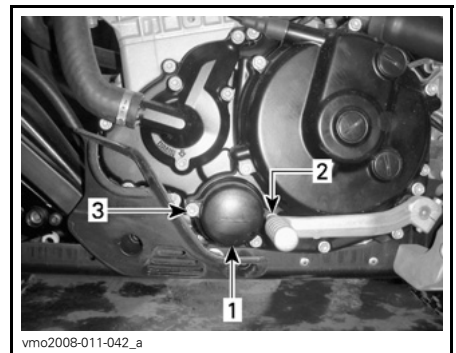

vmo2008-011-042_a

PARTE IZQUIERDA DEL MOTOR

1. Tapa del filtro de aceite
2. Tornillo (M6 x 25)
3. Tornillo (M6 x 55)

Retire el filtro de aceite y sustitúyalo por uno nuevo.

NOTA: Compruebe la junta tórica y cámbiela si es necesario.

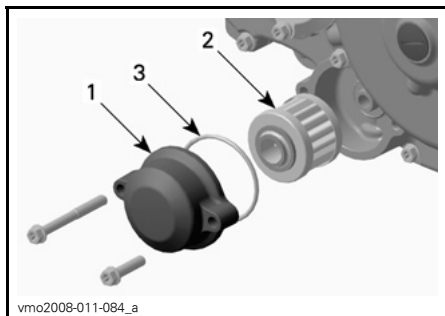

PARTE IZQUIERDA DEL MOTOR

1. Tapa del filtro de aceite
2. Filtro de aceite
3. Junta tórica

Limpie los restos de aceite derramado en el motor.

Cambie la junta de los tapones de drenaje. Limpie la zona de la junta en el motor, el depósito de aceite y el tapón de drenaje de éste; después, vuelva a colocar los tapones.

Rellene el depósito de aceite con 1,8 L de aceite recomendado. Consulte **ACEITE RECOMENDADO PARA EL MOTOR** en esta sección para obtener información más detallada.

Ponga en marcha el motor y déjelo al ralentí durante unos minutos.

Asegúrese de que no hay fugas.

Detenga el motor y verifique el nivel de aceite. Añada aceite si es necesario.

Deseche el aceite usado con arreglo a la normativa local de protección del medio ambiente.

Refrigerante del motor

Nivel de refrigerante del motor

⚠ ADVERTENCIA

Compruebe el nivel de refrigerante con el motor en frío. Nunca añada refrigerante al sistema de refrigeración cuando el motor esté caliente.

NOTA: A la hora de comprobar el nivel de refrigerante, revise la zona del motor para descartar fugas.

El tapón del depósito de refrigerante del motor se encuentra debajo de la tapa de acceso junto al tapón del depósito de combustible.

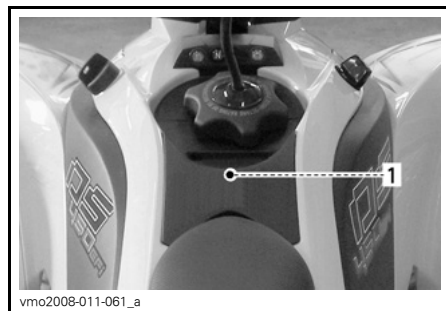

BAJO LA TAPA DE ACCESO

1. Ubicación del tapón del depósito de refrigerante



vmo2008-011-034

TAPÓN DEL DEPÓSITO DE REFRIGERANTE

Para quitar la tapa de acceso, siga el procedimiento que se indica a continuación.

Retire el asiento.



vmo2009-023-002_c

1. Seguro de bloqueo del asiento

Retire el tapón del depósito de combustible.

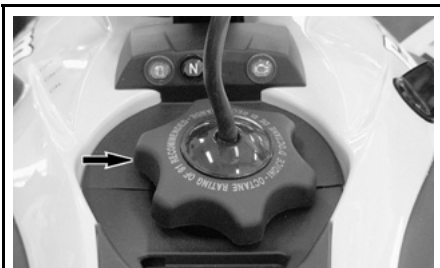

vmo2008-011-028_c

Saque las lengüetas de la tapa del panel de protección frontal.

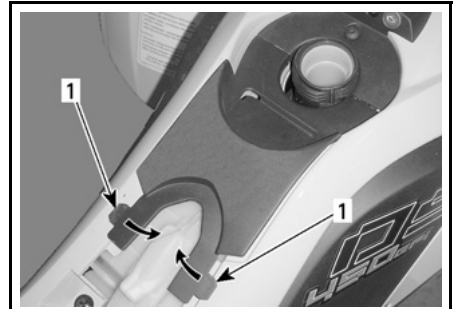

vmo2008-011-033_a

1. Pestañas

Tire con cuidado de la tapa hacia atrás para sacarla.



vmo2008-011-033_b

Quite el tapón de llenado.

Con el vehículo en una superficie llana, se considera que el nivel de líquido es adecuado cuando puede verse a través del orificio del tapón del depósito.

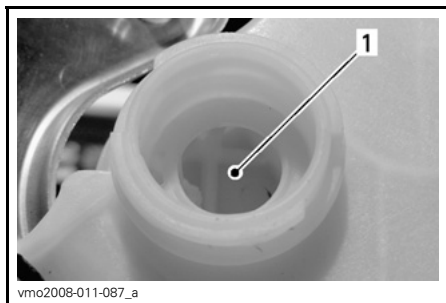

DEPÓSITO DEL REFRIGERANTE

1. Refrigerante aquí

El nivel de líquido también se puede validar con ayuda las marcas de nivel del depósito (pequeñas aristas de relieve).

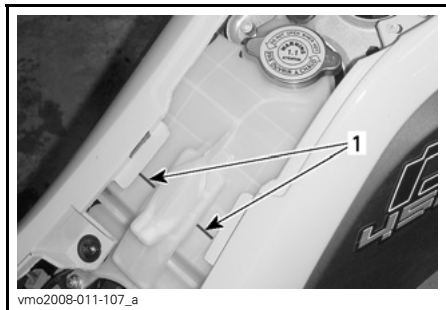

DEPÓSITO DEL REFRIGERANTE

1. Marcas de nivel

NOTA: El nivel del refrigerante puede ser ligeramente inferior cuando la comprobación se realiza a una temperatura inferior a 20°C.

Añada refrigerante si es necesario. Utilice un embudo para evitar que se derrame. **No llene excesivamente.**

⚠ ADVERTENCIA

Para evitar posibles quemaduras, no quite el tapón del depósito de refrigerante si el motor está caliente.

Vuelva a instalar y apriete correctamente el tapón de llenado.

Vuelva a colocar todas las piezas en el orden inverso al del desmontaje.

NOTA: Si el sistema de refrigeración precisa refrigerante con frecuencia, es síntoma de fugas o de un problema del motor. Diríjase a un distribuidor autorizado de Can-Am.

Refrigerante recomendado para el motor

Utilice siempre anticongelante etilenglicol con inhibidores antioxidantes específicos para motores de aluminio de combustión interna.

El sistema de refrigeración debe llenarse con el refrigerante premezclado de BRP (N/P 219 700 362) o con una solución de agua destilada y anticongelante (en una proporción del 50%).

Sustitución del refrigerante del motor

⚠ ADVERTENCIA

Para evitar posibles quemaduras, no quite el tapón del depósito de refrigerante ni afloje el tapón de drenaje del motor si el motor está caliente.

Quite la tapa de acceso; consulte *NIVEL DE REFRIGERANTE DEL MOTOR* en esta sección.

Gire el tapón del depósito de refrigerante en sentido contrario al de las agujas del reloj y sáquelo.

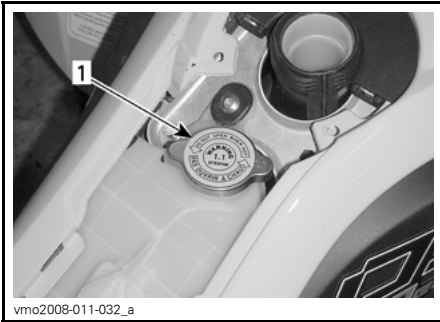

BAJO LA TAPA DE ACCESO

1. Tapón del depósito de refrigerante

Desenrosque lentamente el tapón de drenaje y vacíe el refrigerante en un recipiente apropiado.

NOTA: No es preciso quitar el tapón de drenaje.

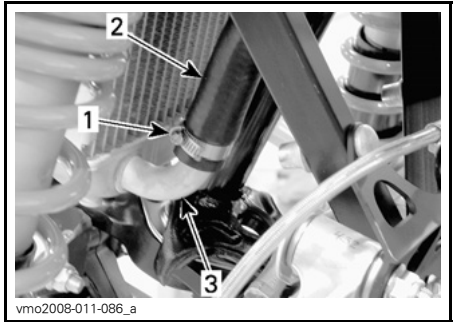

1. Sujeción de engranaje
2. Manguera de salida
3. Radiador

Vuelva a colocar la manguera y asegúrela con la sujeción de engranaje.

Limpie los restos de refrigerante que se hayan derramado sobre el bastidor y el motor.

Rellene el depósito de refrigerante con 1,8L de refrigerante recomendado. Para obtener más información, consulte la sección **ESPECIFICACIONES**.

Haga funcionar el motor al ralentí sin el tapón del depósito de refrigerante. Añada lentamente refrigerante si es necesario. **No llene excesivamente.**

Con el vehículo en una superficie llana, se considera que el nivel de líquido es adecuado cuando puede verse a través del orificio del tapón del depósito.

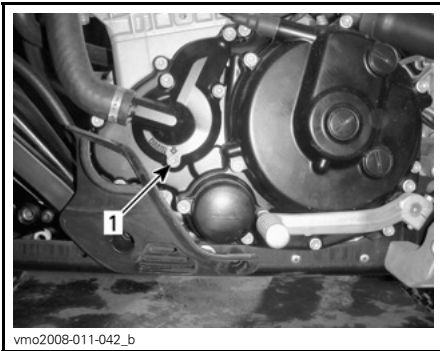

PARTE IZQUIERDA DEL MOTOR

1. Tapón de drenaje de refrigerante

Vacíe completamente y vuelva a apretar el tapón de drenaje.

Afloje la sujeción de engranaje de la manguera de salida del radiador.

Saque la manguera de salida del radiador para vaciar el sistema completamente.

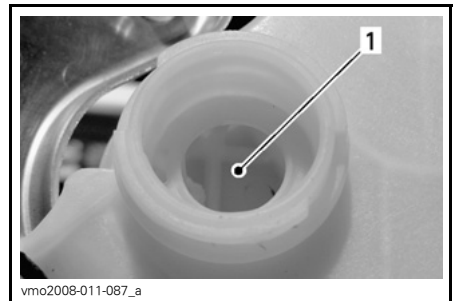

DEPÓSITO DEL REFRIGERANTE

1. Refrigerante aquí

El líquido también se puede validar con ayuda las marcas de nivel del depósito (pequeñas aristas de relieve).

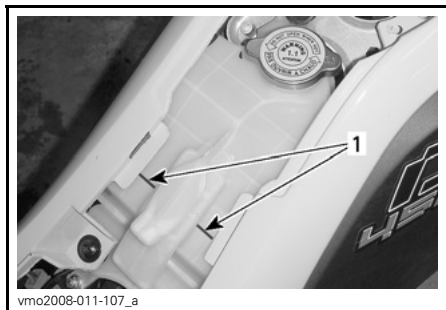

DEPÓSITO DEL REFRIGERANTE

1. Marcas de nivel

En este punto, espere hasta que el motor alcance una temperatura normal de funcionamiento. Accione la palanca del acelerador dos o tres veces y, a continuación, añada refrigerante si es necesario.

Coloque el tapón del depósito de refrigerante. Revise todas las conexiones para asegurarse de que no hay fugas.

Vuelva a colocar debidamente todos los componentes que haya extraído.

Filtro de aire

Pautas para el mantenimiento del filtro de aire

Al igual que en cualquier otro ATV, el mantenimiento del filtro de aire es fundamental para un buen funcionamiento del motor y para prolongar la vida útil de éste.

La periodicidad del mantenimiento del filtro de aire debe ajustarse a las condiciones de la conducción.

La frecuencia de mantenimiento del filtro de aire debe ser mayor en las siguientes circunstancias, en las que se produce mucho polvo:

- Conducción sobre arena seca
- Conducción sobre superficies cubiertas de tierra seca
- Conducción por carreteras de grava o similares.

NOTA: Si además se conduce en grupo, las necesidades de mantenimiento y cambio del filtro de aire serán aún mayores.

Extracción del filtro de aire

AVISO No quite ni modifique nunca ningún componente del alojamiento del filtro de aire. Utilice siempre repuestos originales o equivalentes adecuados cuando deba sustituir el filtro de aire. El motor está calibrado para funcionar específicamente con esos componentes. De otro modo, el motor puede sufrir un deterioro del rendimiento o daños mecánicos.

Retire el asiento.

Libre las sujeciones y retire la tapa del alojamiento del filtro de aire.

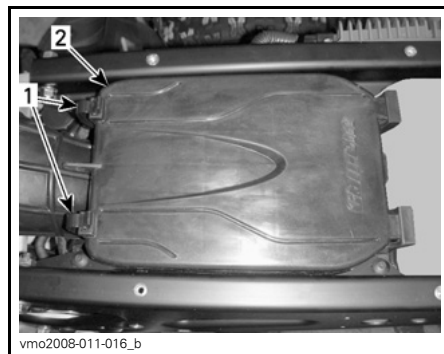

1. Sujeciones
2. Tapa del alojamiento del filtro de aire

Afloje la sujeción y extraiga el filtro.

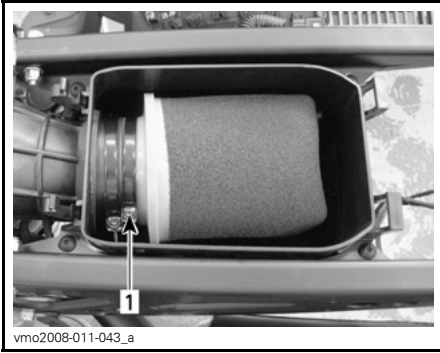

1. Sujeción

Limpieza del filtro de aire

1. Rocíe el elemento de filtro de espuma por dentro y por fuera con LIMPIADOR DE FILTRO DE AIRE (N/P 219 700 341).



LIMPIADOR DE FILTRO DE AIRE (N/P 219 700 341)

2. Déjelo 3 minutos.
3. Tal como se indica en el recipiente del limpiador de filtros de aire (UNI), enjuague con agua corriente.
4. Deje que el elemento de espuma se seque completamente.

NOTA: Puede que se precise una segunda aplicación si el elemento está muy sucio.

Cuando el filtro esté seco, vuelva a engrasarlo con aceite para filtros de aire (N/P 219 700 340) o equivalente.

AVISO Puede producirse una degradación del rendimiento del motor o graves daños si no se lleva a cabo un correcto mantenimiento y lubricación del filtro.

Instalación del filtro de aire

Vuelva a colocar las piezas en el orden inverso al del desmontaje.

Alojamiento del filtro de aire

Revisión del alojamiento del filtro de aire

Revise periódicamente el tubo de drenaje del alojamiento del filtro de aire para determinar si contiene líquido o depósitos.

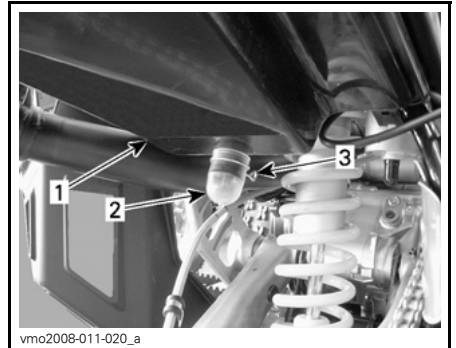

1. Alojamiento del filtro de aire
2. Tubo de drenaje
3. Sujeción

NOTA: Si se utiliza el vehículo en zonas muy polvorientas, revise con más frecuencia que la especificada en el *PROGRAMA DE MANTENIMIENTO*.

Si se encuentran líquido o depósitos, presione y retire la sujeción. Tire del tubo de drenaje para extraerlo y, a continuación, vacíelo.

AVISO No ponga en marcha el motor cuando haya líquido o depósitos en el tubo de drenaje.

Cuando se encuentren líquido o depósitos, será preciso revisar, secar o sustituir el componente en función del estado.

Retire el filtro de aire tal como se explica en este apartado.

Amortiguador de chispas del silenciador

Limpieza del supresor de chispas del silenciador

El supresor de chispas del silenciador debe limpiarse periódicamente, ya que se acumula carbonilla. Consulte el *PROGRAMA DE MANTENIMIENTO*.

También debe inspeccionarse visualmente todo el sistema de escape para descartar la presencia de grietas, fugas u otro tipo de deterioros.

⚠ CUIDADO No realice nunca esta operación inmediatamente después de haber hecho funcionar el motor, ya que el sistema de escape estará muy caliente.

Extraiga el supresor de chispas del silenciador.

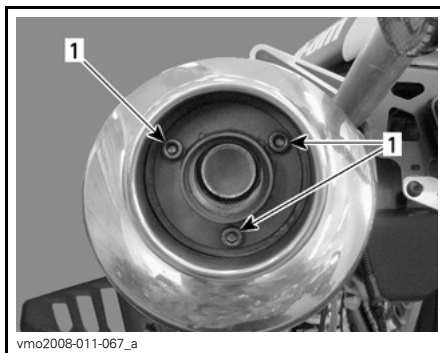

QUITAR

1. Tornillos

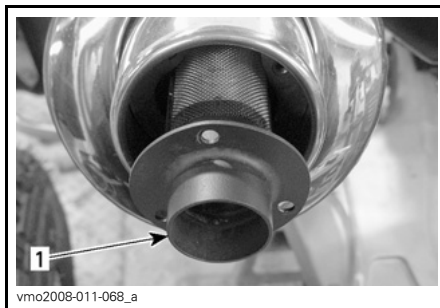

QUITAR

1. Supresor de chispas

Extraiga cualquier depósito de carbonilla existente en el supresor de chispas, usando un cepillo.

NOTA: Utilice un cepillo suave y tenga cuidado de no dañar el supresor de chispas.

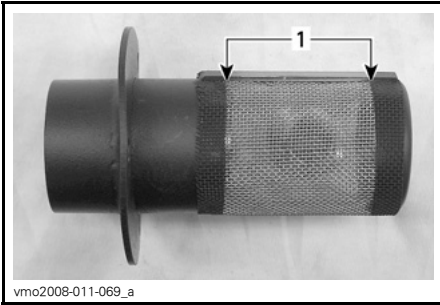

LIMPIAR

1. Limpie esta parte

Para la instalación, invierta el procedimiento de extracción.

Radiador

Limpieza del radiador

Revise las aletas del radiador. Deben estar limpias, sin barro, tierra, hojas o cualquier otro depósito que pudiera impedir que el radiador se enfríe correctamente.

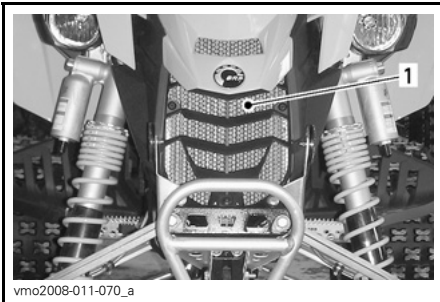

TÍPICO

1. Radiador

Retire los depósitos con las manos en la medida de lo posible. Si hay agua disponible en las proximidades, lave las aletas del radiador.

Si dispone de una manguera de riego, utilícela para lavar las aletas del radiador.

! CUIDADO No limpie nunca el radiador con las manos cuando esté muy caliente. Deje que el radiador se enfríe antes de limpiarlo.

AVISO Tenga cuidado de que no se dañen las aletas del radiador cuando las limpie. No utilice ningún objeto/herramienta que pudiera dañar las aletas. Las aletas son piezas delgadas diseñadas para permitir una refrigeración eficaz. CUANDO UTILICE UNA MANGUERA PARA LAVAR, UTILICE AGUA A BAJA PRESIÓN ÚNICAMENTE; NO UTILICE MÁQUINAS DE LIMPIEZA A ALTA PRESIÓN.

Revisión del radiador

Revise el radiador y las mangueras para descartar fugas y deterioros.

Diríjase a un distribuidor autorizado de Can-Am para comprobar el rendimiento del sistema de refrigeración.

Palanca de cambio o transmisión

Ajuste de la palanca de cambio

Afloje el tornillo hexagonal próximo al extremo del eje selector y extraiga luego la palanca de cambio.

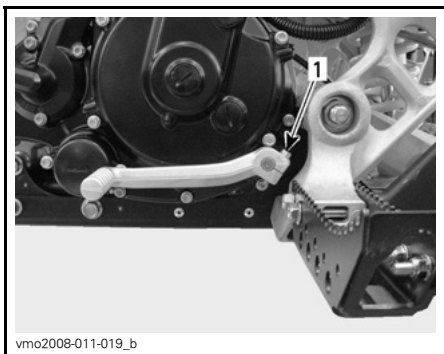

1. Tornillo hexagonal

Instale la palanca de cambio de marchas a su conveniencia, apretando luego el tornillo hexagonal.

Embrague

Pautas sobre el ajuste del embrague

El juego (la holgura) nominal de la palanca del embrague es 10 mm a 15 mm.

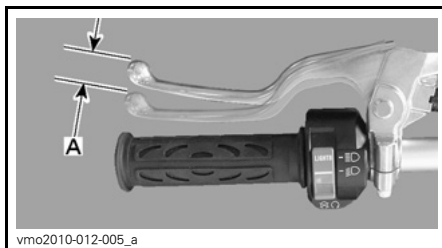

PALANCA DEL EMBRAGUE — HOLGURA NOMINAL
A. 10 mm a 15 mm

Si es necesario, realice ajustes según las condiciones siguientes.

AVISO Si no es posible realizar los ajustes recomendados, póngase en contacto con un distribuidor autorizado de Can-Am.

La holgura nominal es inferior a la indicada en las especificaciones

Si la holgura nominal es inferior a la indicada en las especificaciones, consulte *AJUSTE EN LA CUBIERTA DEL EMBRAGUE* más adelante.

La holgura nominal es superior a la indicada en las especificaciones

Si la holgura nominal es superior a la indicada en las especificaciones, consulte *AJUSTE EN LA PALANCA DEL EMBRAGUE* a continuación.

Ajuste en la palanca del embrague

Gire el ajustador del cable hasta conseguir las dimensiones adecuadas.

Cuando lea esta Guía para el usuario, recuerde lo siguiente:

⚠ ADVERTENCIA

Indica una posible situación de riesgo que, si no se evita, puede dar lugar a lesiones graves o incluso a la muerte.

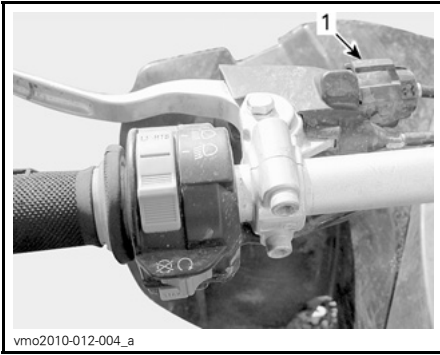

1. Ajustador del cable

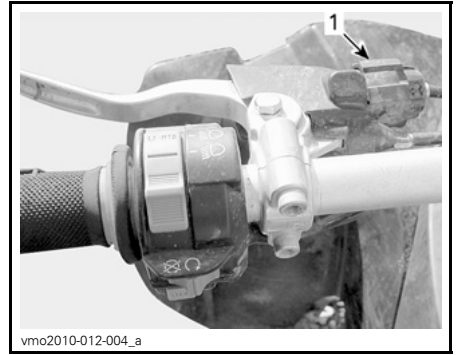

TÍPICO
1. Ajustador del cable

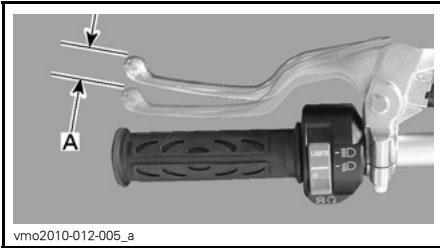

PALANCA DEL EMBRAGUE — AJUSTE CORRECTO

A. 10 mm a 15 mm

Ajuste en la cubierta del embrague

AVISO Cuando sea necesario ajustar el tornillo de la cubierta de desembrague, significará que se han desgastado los discos del embrague. Así pues, se recomienda expresamente llevar el vehículo a un distribuidor autorizado de Can-Am.

Afloje el ajustador del cable del embrague para conseguir la máxima holgura.

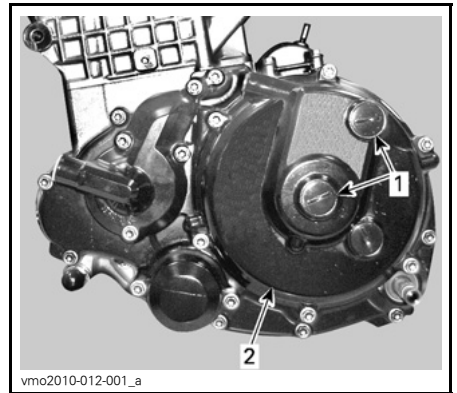

PARTE IZQUIERDA DEL MOTOR

1. Taponos de acceso
2. Cubierta de embrague

Mediante la ventana superior de la tapa del embrague, compruebe que el cable del embrague y la leva de desembrague están completamente sueltos.

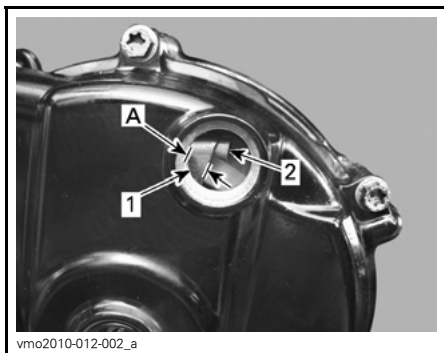

1. Cable del embrague
 2. Leva de desembrague
- A. 4 mm a 5 mm

Instale en la contratuerca la LLAVE DE AJUSTE DEL EMBRAGUE DE 11 MM (N/P 529 036 076) suministrada en el juego de herramientas.



LLAVE DE AJUSTE DEL EMBRAGUE

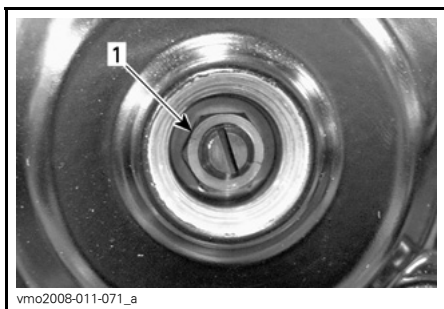

1. Tornillo de retén

Sujete el tornillo de ajuste con un destornillador plano y después afloje la contratuerca haciéndola girar en sentido contrario al de las agujas del reloj.

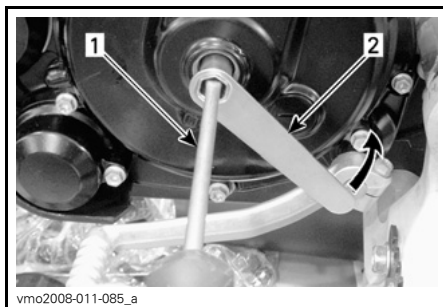

1. Destornillador
2. Llave de ajuste del embrague

Con el destornillador, gire lentamente el tornillo del ajustador del embrague en el sentido de las agujas del reloj para ubicar el punto de contacto con el cojinete de desembrague; a continuación, gire el tornillo hacia fuera (en sentido contrario al de las agujas del reloj) entre 3/8 y 1/2 vuelta desde el punto de contacto

Sujete el tornillo de ajuste con el destornillador plano; a continuación, apriete la contratuerca haciéndola girar en el sentido de las agujas del reloj con la llave de ajuste del embrague.

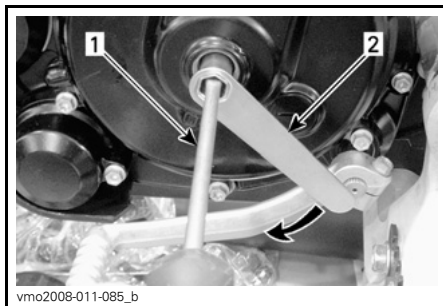

1. Destornillador
2. Llave de ajuste del embrague

Para confirmar que el ajuste es adecuado, empuje suavemente sobre el tornillo de ajuste con un destornillador. Debe existir una pequeña holgura en el eje de, aproximadamente, 0,5 mm. De lo contrario, vuelva a realizar el ajuste.

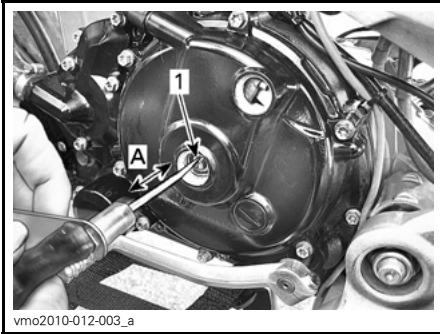

1. Tornillo de ajuste

A. 0,5 mm

AVISO Puede producirse un desgaste prematuro de los discos del embrague si la tensión de ajuste es excesiva.

Vuelva a colocar los tapones de acceso.

AVISO No apriete excesivamente.

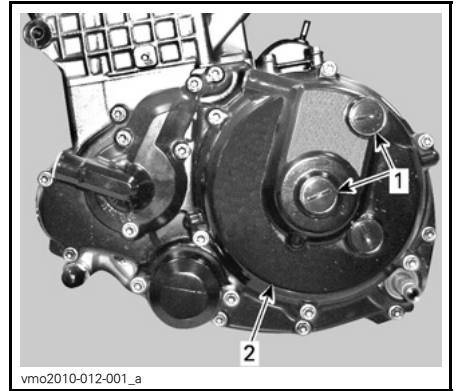

1. Tapones de acceso
2. Cubierta de embrague

Ajuste debidamente la palanca del embrague. Consulte arriba el apartado **AJUSTE EN LA PALANCA DEL EMBRAGUE**.

Cable del acelerador

Lubricación del cable del acelerador

El cable del estrangulador debe lubricarse con LUBRICANTE PARA CABLES (N/P 293 600 041) o un producto equivalente.

⚠ ADVERTENCIA

Utilice siempre un lubricante basado en silicona. El uso de otro lubricante (como un lubricante basado en agua) podría provocar agarrotamiento o rigidez de la palanca/cable del acelerador.

Quite la tapa del alojamiento de la palanca del acelerador.

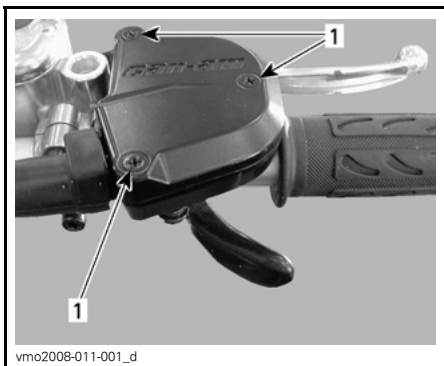

1. Extraiga los tornillos

Retire el cable de la palanca del acelerador.



Quite la tapa lateral del regulador.

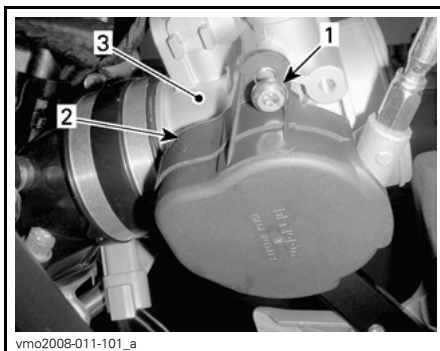

PARTE IZQUIERDA DEL MOTOR

1. Saque el tornillo
2. Tapa
3. Regulador

Instale el ÚTIL DE LUBRICACIÓN DE CABLES (N/P 529 035 738) o equivalente en el cable.



TÍPICO

Inserte la aguja de la lata de aerosol en el orificio de lubricación del cable.

⚠ ADVERTENCIA

Utilice siempre protección para los ojos y guantes cuando vaya a lubricar un cable.

NOTA: Coloque un paño alrededor del lubricante para cables, con el fin de prevenir salpicaduras.

Aplice lubricante hasta que pase a través del cable.

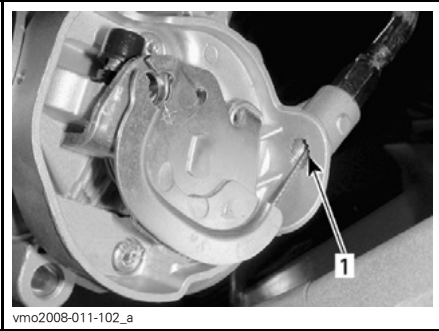

1. Observe si aquí hay lubricante

Instale de nuevo el cable.

Pulverice una pequeña cantidad de lubricante sobre el mecanismo de la palanca del estrangulador y, a continuación, cierre la carcasa.

Ajuste la palanca del estrangulador.

Palanca del acelerador

Ajuste de la palanca del acelerador

Deslice el protector de goma hacia atrás para acceder al ajustador del cable del acelerador.



1. Protector de goma

Afloje la contratuerca y gire el ajustador para obtener un recorrido libre adecuado de la palanca del acelerador.

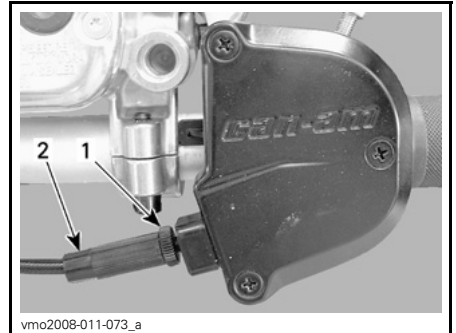

1. Tornillo de retén
2. Ajustador

NOTA: Mida el recorrido libre del acelerador desde la punta de la palanca del acelerador.

Apriete la contratuerca y vuelva a colocar el protector.

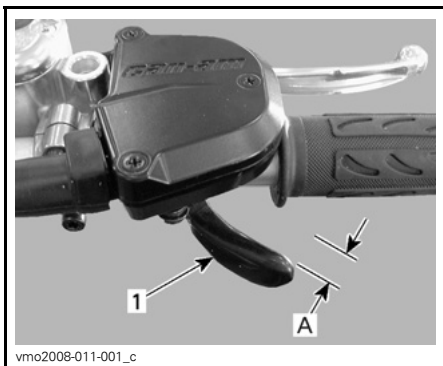

1. Palanca del acelerador
A. 2 mm a 4 mm

Bujías

Extracción de bujías

Desconecte los cables de bujía.

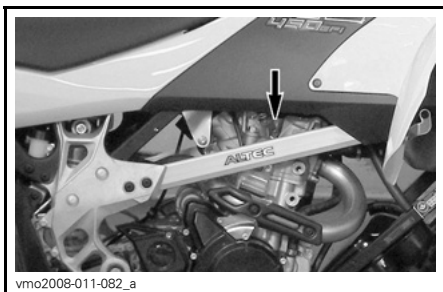

UBICACIÓN DE LOS CABLES

Limpie las bujías y la culata del cilindro con aire a presión, si es posible.

⚠ ADVERTENCIA

Utilice siempre gafas de seguridad cuando aplique aire a presión.

Desenrosque las bujías y extráigalas.

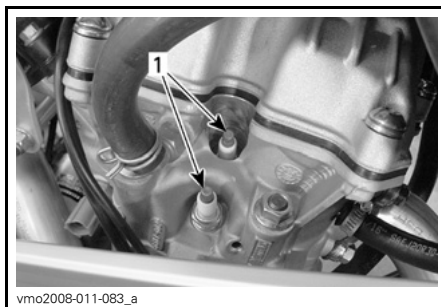

1. Bujías

Instalación de bujías

Antes de la instalación, asegúrese de que las superficies de contacto de la culata y las bujías no presentan suciedad.

Con ayuda de una galga de espesores, ajuste el espacio de las bujías a una distancia entre 0,7 mm a 0,8 mm.

Aplique PASTA DISIPADORA DE CALOR P12 (N/P 420 897 186) en las roscas de las bujías para prevenir un posible agarratamiento y aumentar la transferencia de calor de las bujías a la culata.

Enrosque manualmente las bujías en la culata y apriételas con una llave dinamo-métrica y un adaptador apropiado.

Apriete las bujías con un par de 19 N•m.

Batería

⚠ ADVERTENCIA

No cargue nunca una batería si está instalada en el vehículo.

Extracción de la batería

Retire el asiento.

Desconecte primero el cable NEGRO (-) y luego el ROJO (+).

⚠ ADVERTENCIA

Respete siempre este orden para el desmontaje; desconecte primero el cable NEGRO (-).

Extraiga los tornillos que sujetan el portabaterías al portaequipajes.



TÍPICO

1. ROJO (+)
2. NEGRO (-)
3. Portabaterías

Extraiga la batería.

Limpieza de la batería

Limpie el borne de la batería y los extremos de los cables con un cepillo de alambre.

Instalación de la batería

Vuelva a colocar la batería en el vehículo. Sujete el portabaterías.

⚠ ADVERTENCIA

Conecte primero el cable ROJO (+) y luego el cable NEGRO (-). Conecte siempre primero el cable ROJO (+).

Aplique GRASA DIELECTRICA (N/P 293 550 004) o un producto equivalente en el borne para protegerlo de la oxidación.

Fusibles

Inspección de fusibles

El sistema eléctrico está protegido por fusibles. Si un fusible está estropeado, sustitúyalo por otro de la misma categoría.

AVISO No utilice un fusible de mayor capacidad, ya que esto podría provocar serios daños.

Tire del fusible para sacarlo del portafusibles. Compruebe si se ha fundido el filamento.

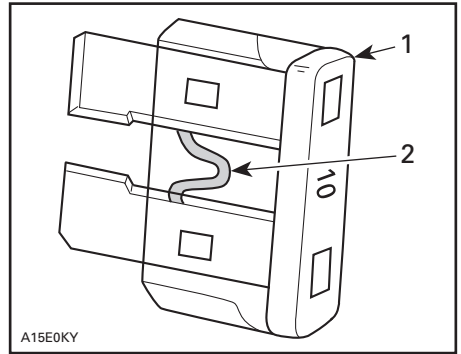

TÍPICO

1. Fusible
2. Compruebe si se ha fundido

Ubicación de los fusibles

Los portafusibles se encuentran debajo del asiento y en el lado izquierdo del motor.

Fusibles bajo el asiento

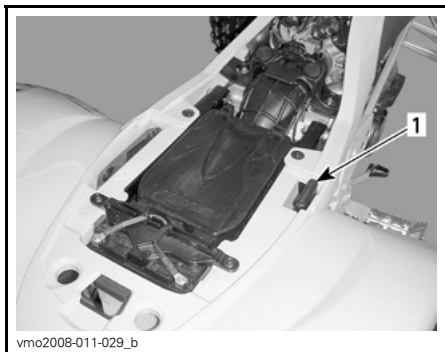

UBICACIÓN DE LOS FUSIBLES

1. Portafusibles

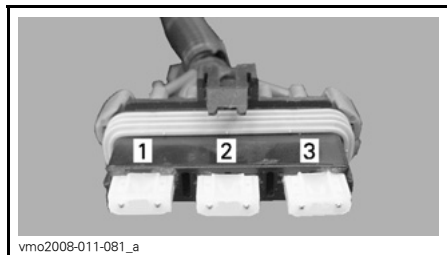

DESCRIPCIÓN DE LOS FUSIBLES

1. Principal (20 A)
2. Repuesto (20 A)
3. Carga (20 A)

Fusibles en la parte izquierda del motor

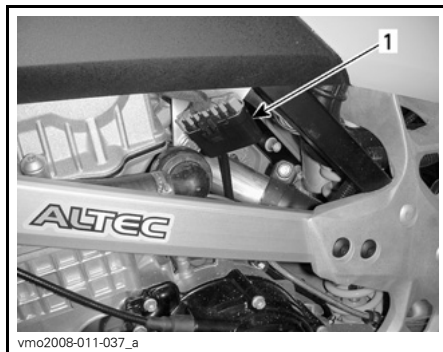

UBICACIÓN DE LOS FUSIBLES

1. Portafusibles

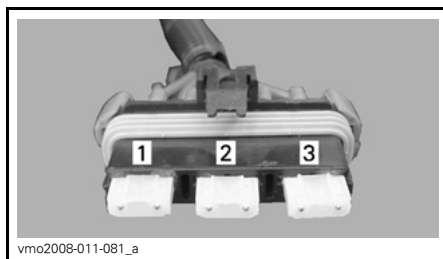

DESCRIPCIÓN DE LOS FUSIBLES

1. Ventilador de refrigeración y accesorios (20 A)
2. Inyector/encendido (15 A)
3. ECM (5 A)

Luces

Ajuste de la orientación del haz

Para ajustar el haz, siga el procedimiento que se indica a continuación.

1. Afloje los pernos que se muestran en las siguientes ilustraciones, pero no los quite.

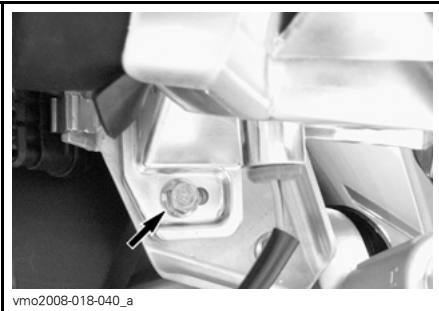

2. Ajuste manualmente el ángulo del alojamiento de los faros.
3. Ajuste los dos faros del mismo modo.
4. Apriete el tornillo cuando consiga un ajuste adecuado.

Sustitución de bombillas de los faros

AVISO No toque nunca la parte de cristal de una bombilla halógena directamente con los dedos, ya que así se acorta su duración. Si se toca el cristal, límpielo con alcohol isopropílico, que no dejará rastros en la bombilla.

NOTA: En las siguientes ilustraciones se ha quitado el alojamiento del faro del vehículo para facilitar la comprensión.

Para sustituir la bombilla de faro, proceda del siguiente modo.

Gire el interruptor de contacto a la posición de desactivación (OFF).

Quite el protector de goma del alojamiento del faro.

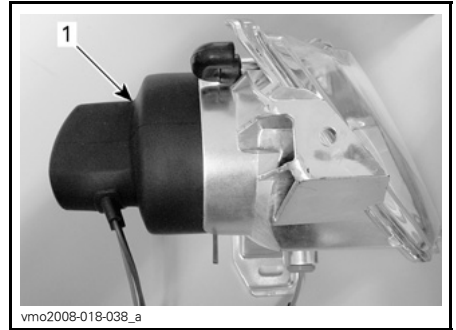

TÍPICO

1. Protector de goma

Desenchufe el conector del faro.

Empuje los extremos redondeados del pasador de retención y apártelos a los lados para desbloquear la bombilla del faro.

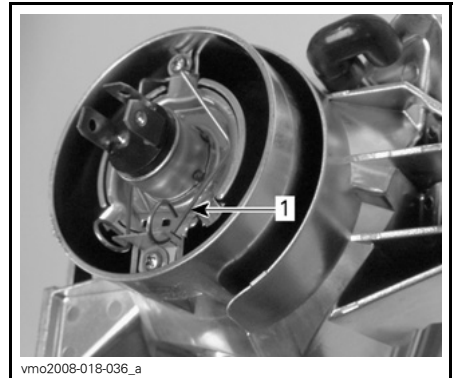

TÍPICO

1. Pasador de retención

Levante el pasador de retención y retire la bombilla mientras lo sostiene.

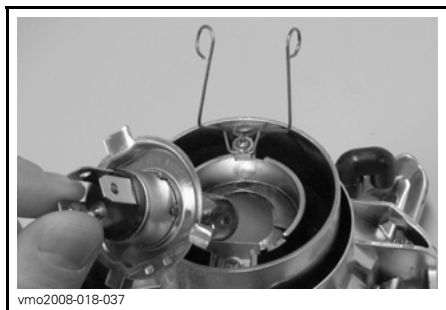

vmo2008-018-037

TÍPICO

Reemplace la bombilla defectuosa.
Vuelva a colocar las piezas en el orden inverso al del desmontaje.

Sustitución de bombillas de la luz trasera

Gire el interruptor de contacto a la posición de desactivación (OFF).

Quite los tornillos de la lente para acceder a la bombilla.

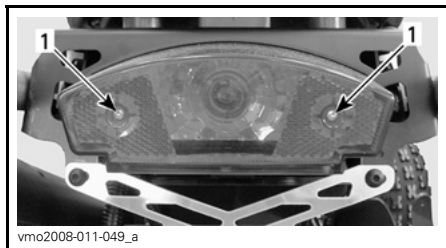

vmo2008-011-049_a

1. Tornillos

Empuje la bombilla hacia dentro y sujétela a la vez que la gira en sentido contrario al de las agujas del reloj para extraerla.

Instale la bombilla nueva; para ello, empujela hacia dentro haciéndola girar en el sentido de las agujas del reloj.

Lámparas indicadores

Sustitución de bombillas de lámparas indicadores

Retire el tapón del depósito de combustible.

Retire la consola.

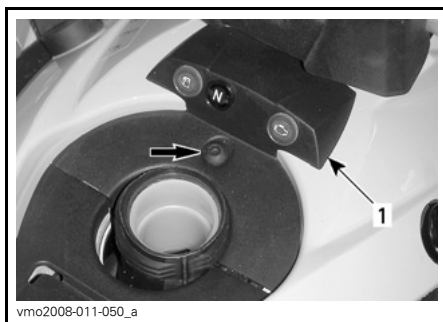

vmo2008-011-050_a

1. Consola

Desenchufe los cables de la lámpara indicadora defectuosa.

Presione ambas pestañas y extraiga la lámpara indicadora del orificio.

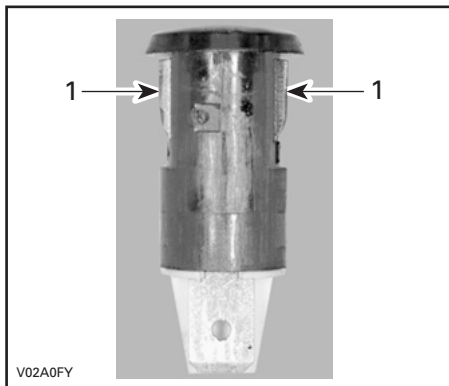

V02A0FY

1. Pestañas

Para la instalación, invierta el procedimiento de extracción.

Cadena de transmisión

⚠ ADVERTENCIA

Gire siempre el interruptor de contacto hasta la posición de apagado (OFF) antes de comprobar, ajustar o lubricar la cadena de transmisión.

Revisión de la cadena de transmisión

Este vehículo está equipado con pasadores y rodillos sellados por juntas tóricas y engrasados permanentemente. Antes de hacer funcionar el vehículo, inspeccione siempre la cadena de transmisión.

Verifique posibles daños o pérdida de juntas tóricas o rodillos y corrija el ajuste de la holgura.

Limpieza y lubricación de la cadena de transmisión

AVISO No lave nunca la cadena con un limpiador de alta presión ni con gasolina. Eso dañaría la junta tórica, lo que provocaría un desgaste prematuro y averías en la cadena de transmisión.

Limpie las superficies laterales de la cadena con un trapo seco.

NOTA: No cepille la cadena.

Lubríquela sólo con un lubricante aprobado para cadenas con junta tórica. Otros lubricantes comerciales para cadenas pueden contener disolventes que podrían dañar las juntas tóricas.

Ajuste de la cadena de transmisión

Ajuste la cadena de transmisión antes de cada conducción.

NOTA: Ajuste siempre la cadena con el conductor (o con un peso equivalente) sentado en el vehículo.

1. Seleccione una superficie nivelada y fije la transmisión en PUNTO MUERTO.

Afloje los tornillos de bloqueo del eje trasero.

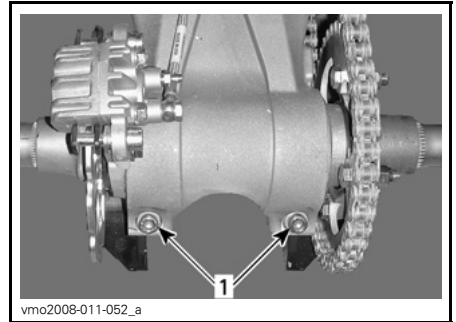

1. Tornillos de bloqueo del eje trasero

2. Inserte la patilla del destornillador (juego de herramientas) por el centro de la rueda dentada en el alojamiento del eje excéntrico.

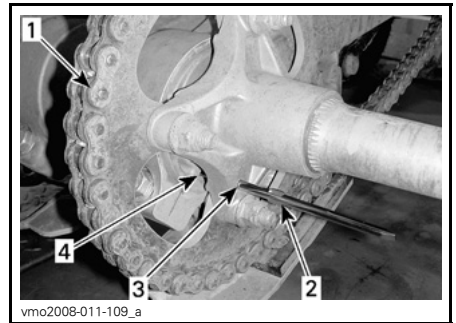

1. Cadena de transmisión
2. Patilla de destornillador (juego de herramientas)
3. Centro de la rueda dentada
4. Alojamiento del eje excéntrico

3. Con la patilla del destornillador debidamente situada, empuje o tire del vehículo hacia delante o hacia atrás para aumentar o reducir, respectivamente, la holgura de la cadena. Consulte la tabla siguiente para conocer el ajuste adecuado.

MÉTODO DE AJUSTE	HOLGURA DE LA CADENA
Para reducir la holgura: EMPUJE el vehículo hacia delante	22 mm en el punto medio entre las ruedas dentadas

4. Ajuste los pernos de bloqueo del eje trasero con un par de apriete de 42 N•m - 54 N•m.

Control deslizante de la cadena de transmisión

Revisión del cursor de la cadena de transmisión

Compruebe con frecuencia el cursor de la cadena de transmisión. Consulte el *PROGRAMA DE MANTENIMIENTO*.

Sustituya el control deslizante de la cadena de transmisión cuando esté desgastado.

Diríjase a un distribuidor autorizado de Can-Am para la sustitución.

Ruedas dentadas de la cadena de transmisión

Revisión de ruedas dentadas de la cadena de transmisión

Compruebe si las ruedas dentadas presentan distorsión.

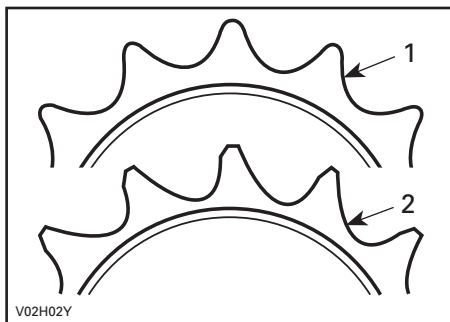

1. Adecuado
2. Reemplazar

AVISO Sustituya conjuntamente la cadena y las ruedas dentadas para evitar que se desgasten rápidamente. Instale un nuevo anillo de sujeción cada vez que se extraiga la rueda dentada del motor.

Neumáticos/Ruedas

Presión de los neumáticos

⚠ ADVERTENCIA

La presión de los neumáticos afecta en gran medida al manejo y a la estabilidad del vehículo. Una presión baja puede provocar que el neumático se desinfle y dé vueltas sobre la rueda. Una presión excesiva puede provocar que el neumático reviente. Siga siempre las presiones indicadas. Dado que los neumáticos son de baja presión, debe utilizarse una bomba manual.

Compruebe la presión cuando los neumáticos estén FRÍOS antes de utilizar el vehículo. La presión de los neumáticos cambia con la temperatura y la altitud. Vuelva a comprobar la presión si alguna de estas condiciones ha cambiado.

Para su comodidad, en la caja de herramientas se incluye un indicador de presión.

PRESIÓN DE LOS NEUMÁTICOS		PARTE DELANTERA	PARTE TRASERA
Hasta 100 kg	MÁXIMA	69 kPa	62 kPa
	MÍNIMA	55 kPa	48 kPa

Aunque los neumáticos están específicamente diseñados para el uso todoterreno, puede producirse un pinchazo. Por lo tanto, se recomienda llevar una bomba de aire para neumáticos y un juego de reparación.

Estado de ruedas/neumáticos

Compruebe si los neumáticos presentan daños o signos de desgaste. Cámbielos si es necesario. No haga rotaciones de los neumáticos. Los neumáticos delanteros tienen un tamaño distinto al de los traseros.

ADVERTENCIA

Quando se sustituyan los neumáticos, no instale nunca un neumático convencional conjuntamente con otro radial. Esa combinación puede originar problemas de manejo y estabilidad.

No mezcle neumáticos de tamaños o diseños diferentes en el mismo eje. Los pares de neumáticos delanteros o traseros deben ser de idéntico modelo y fabricante.

Para los patrones de banda de rodadura unidireccional, asegúrese de que los neumáticos están instalados en la dirección de rotación correcta.

Los neumáticos de tipo radial deben instalarse como un juego completo.

Desmontaje de una rueda

Afloje las tuercas y levante el vehículo. Apoye el vehículo de forma segura con soportes regulables. Quite las tuercas y, a continuación, saque la rueda.

AVISO Para evitar que los discos de freno de la parte delantera sufran daños, no quite nunca ni conduzca el vehículo sin los protectores de disco de la parte frontal debidamente instalados.

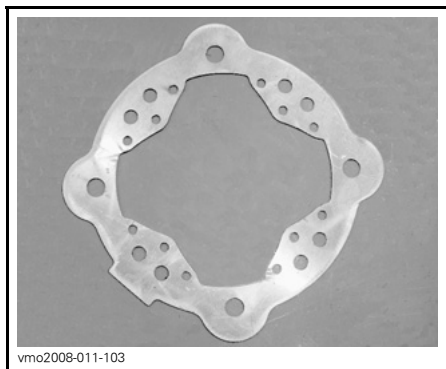

PROTECTOR DE DISCOS

Instalación de las ruedas

En la instalación, asegúrese de que los protectores de los discos de freno están debidamente instalados.

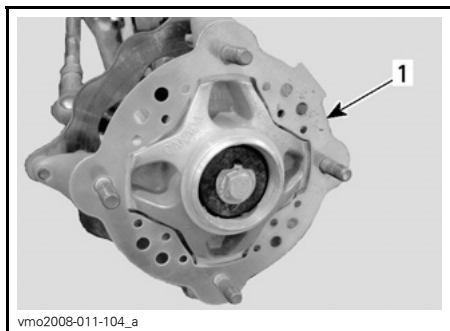

RUEDA DELANTERA

1. Protector de discos

Instale las tuercas y las arandelas (donde corresponda).

⚠ ADVERTENCIA

Instale el lado cónico de las tuercas hacia la llanta.

Apriete con suavidad las tuercas en secuencia cruzada y aplique después un par de apriete final de 52 N•m.

AVISO Utilice siempre las tuercas y arandelas recomendadas para las ruedas (si procede). El uso de tuercas y arandelas de un tipo distinto podría dañar la llanta.

Cojinetes de las ruedas delanteras

Inspección de los cojinetes de las ruedas delanteras

Empuje y tire de las ruedas desde el extremo superior para notar si hay algún desajuste. Diríjase a un distribuidor autorizado de Can-Am si existe holgura.

Eje trasero

Inspección del eje trasero

Eleve la parte posterior del vehículo lo suficiente para levantar las ruedas del suelo.

Empuje y tire del eje trasero para notar si hay holgura.

Observe si el eje está doblado o descentrado.

Diríjase a un distribuidor autorizado de Can-Am si detecta daños u holgura.

Suspensiones

Revisión de la suspensión

Amortiguadores

Revise el amortiguador para comprobar si existen fugas de aceite y verificar la tensión de las sujeciones. Diríjase a un distribuidor autorizado de Can-Am si es necesario.

⚠ ADVERTENCIA

- Los amortiguadores están pre-surzados.
- Puede producirse una explosión en caso de calentarse o pincharse.
- No debe realizarse ningún desmontaje.

Inspección de brazos de suspensión, brazo basculante y articulación

Compruebe si estos componentes presentan daños (grietas, mellas, holgura excesiva o perforaciones por corrosión). Si se detecta alguno de estos daños **NO UTILICE EL VEHÍCULO Y DIRÍJASE A UN DISTRIBUIDOR AUTORIZADO DE CAN-AM.**

⚠ ADVERTENCIA

No conduzca nunca un vehículo con piezas de la suspensión defectuosas.

Lubricación de la suspensión delantera

Lubrique los brazos inferiores de la suspensión de la parte delantera con una pistola engrasadora. Utilice GRASA DE SUSPENSIÓN (N/P 293 550 033) o un producto equivalente.

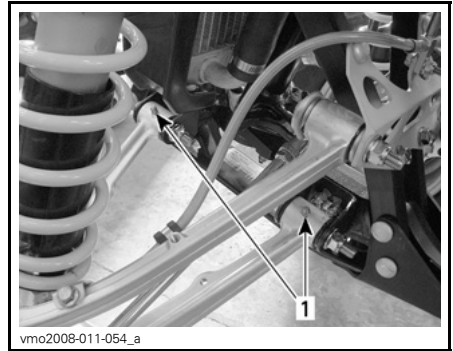

TÍPICO — BRAZO DE SUSPENSIÓN INFERIOR

1. Puntos de engrase

Lubricación de la suspensión trasera

Lubrique con GRASA PARA SUSPENSIÓN (N/P 293 550 033) en los puntos de engrase que se muestran.

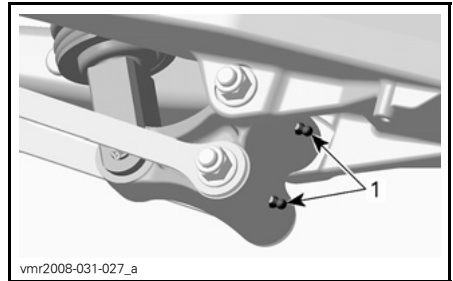

PALANCA ACODADA

1. Puntos de engrase



vmo2009-005-008_a
BRAZO PIVOTANTE
 1. Engrasador

Frenos

Nivel del líquido de frenos

NOTA: Un nivel bajo puede indicar fugas o un desgaste de las pastillas de freno. Diríjase a un distribuidor autorizado de Can-Am.

Depósito de líquido del freno delantero

Mantenga recta la dirección para asegurarse de que el depósito está nivelado.

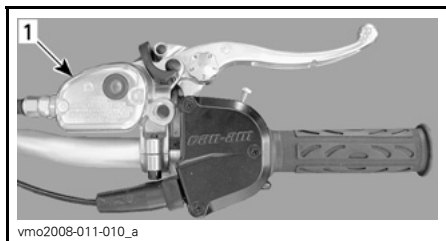

vmo2008-011-010_a
TÍPICO
 1. Depósito de líquido del freno delantero

Compruebe el nivel del líquido de frenos a través del visor de la tapa del depósito.

Un color **OSCURO** indica que el nivel del líquido es correcto.

Un color **CLARO** indica un bajo nivel de líquido.



vmo2008-011-062_a
TÍPICO
 1. Nivel de líquido correcto
 2. Nivel de líquido bajo

Limpie y extraiga la tapa de llenado. A continuación, añada más líquido si es necesario. **No llene excesivamente.**

Examine el estado del fuelle de la palanca de freno. Compruebe si existen grietas, roturas, etc. Sustitúyalo si está dañado.

Depósito de líquido del freno trasero

Con el vehículo en una superficie llana, compruebe el nivel del depósito del líquido de frenos.



vmo2008-011-013_a
SITUADO AL LADO DEL GUARDABARROS TRASERO DERECHO
 1. Depósito de líquido de los frenos traseros

Debe encontrarse por encima de la marca **MIN.**

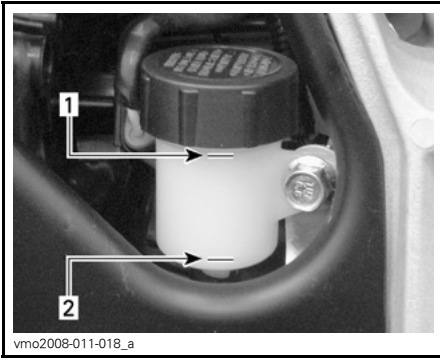

PARTE DERECHA DEL VEHÍCULO

1. Nivel máximo (MAX.)
2. Nivel mínimo (MIN.)

Limpie y extraiga el tapón de llenado. A continuación, añada más fluido si es necesario. **No llene excesivamente.**

⚠ ADVERTENCIA

A la hora de colocar el tapón de llenado del depósito de líquido de frenos de la parte trasera, no olvide volver a poner el diafragma en su posición original.



POSICIÓN CORRECTA

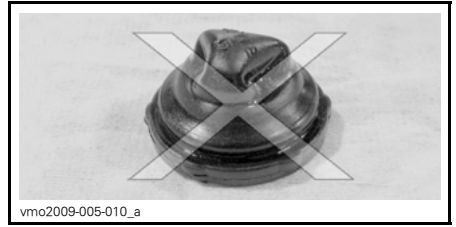

POSICIÓN INCORRECTA

Líquido de frenos recomendado

Utilice siempre líquido de frenos que cumpla con la especificación DOT 4 únicamente.

AVISO Para evitar daños serios al sistema de frenos, no utilice líquidos distintos del recomendado, ni mezcle líquidos para el relleno.

AVISO Utilice únicamente líquido de frenos DOT 4 procedente de un recipiente precintado. No utilice líquido de frenos de recipientes viejos o ya abiertos.

Revisión de los frenos

El sistema de frenado es hidráulico y no precisa ningún ajuste.

Compruebe lo siguiente para mantener los frenos en buen estado:

- Nivel del líquido de frenos
- Fugas en el sistema de frenos
- Frenado mullido
- Limpieza de los frenos
- Estado de la superficie y desgaste excesivo de los discos de freno
- Desgaste, daños u holgura de las pastillas de freno
- Daños en el protector de disco de freno de la parte frontal; reemplace si es necesario.

LÍMITES DE SERVICIO	
Grosor de las pastillas de freno	1 mm
Espesor de los discos	3,5 mm
Deformación máxima de los discos	0,2 mm

Consulte a su distribuidor autorizado de Can-Am si se detecta algún problema relativo al sistema de frenado.

⚠ ADVERTENCIA

El cambio del líquido de frenos o el mantenimiento y las reparaciones del sistema de frenos deben ser realizados por un distribuidor autorizado de Can-Am.

Carrocería

Limpieza y protección del vehículo

No utilice nunca agua a alta presión para limpiar el vehículo. **UTILICE AGUA A BAJA PRESIÓN ÚNICAMENTE** (como la de una manguera de riego para el jardín). Una presión alta puede provocar daños en los componentes eléctricos y mecánicos. Envuelva bien el silenciador para evitar que penetre agua en el sistema de escape.

Los componentes pintados que hayan quedado dañados deberían ser pintados nuevamente para evitar la oxidación.

Cuando sea necesario, lave la carrocería con agua caliente y jabón (utilice únicamente un detergente suave). Aplique cera no abrasiva.

AVISO No limpie nunca las partes de plástico con un detergente fuerte, agente desengrasante, disolvente, acetona, etc.

Seguro de bloqueo del asiento

Retire el asiento y compruebe el mecanismo del seguro de bloqueo. Diríjase a un distribuidor autorizado de Can-Am para cambiar las piezas dañadas.

Bastidor

Inspección del bastidor

Compruebe si existen grietas o daños en el bastidor. Diríjase a un distribuidor autorizado de Can-Am para su sustitución o reparación.

Compruebe el estado de las sujeciones y su ajuste en el vehículo. Diríjase a un distribuidor autorizado de Can-Am para conocer las especificaciones de los pares de apriete, cambiar piezas o realizar reparaciones.

Almacenaje y preparación de pretemporada

⚠ ADVERTENCIA

Lleve el vehículo a un distribuidor autorizado de Can-Am para que revise el sistema de combustible de acuerdo con las indicaciones del **PROGRAMA DE MANTENIMIENTO**.

Cuando un vehículo no se va a utilizar durante más de cuatro meses, es necesario guardarlo debidamente.

Diríjase a un distribuidor autorizado de Can-Am para informarse de los procedimientos adecuados.

Cuando vaya a utilizar el vehículo después de un período de almacenamiento, se requerirán determinados preparativos. Diríjase a un distribuidor autorizado de Can-Am para informarse de los procedimientos adecuados.

INFORMACIÓN TÉCNICA

IDENTIFICACIÓN DEL VEHÍCULO

Los componentes principales de su vehículo (motor y bastidor) están identificados por números de serie distintos. En ocasiones puede que sea necesario buscar estos números para cuestiones relacionadas con la garantía o para la localización del vehículo en caso de pérdida. El distribuidor autorizado de Can-Am necesitará conocer estos números para cumplimentar las reclamaciones de garantía debidamente. BRP no autorizará ninguna operación relacionada con la garantía si el número de identificación del motor (E.I.N.) o el número de identificación del vehículo (V.I.N.) ha sido quitado o manipulado de algún modo. Le recomendamos expresamente que tome nota de todos los números de serie del vehículo y que los facilite a su compañía de seguros.

Número de identificación del vehículo

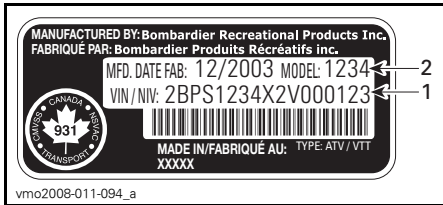

TÍPICO — ETIQUETA DE NÚMERO DE SERIE DEL VEHÍCULO

1. V.I.N. (Número de identificación del vehículo)
2. Número de modelo



TÍPICO

1. Ubicación del número de serie del vehículo

Número de identificación del motor



TÍPICO

1. E.I.N. (Número de identificación del motor)

REGULACIÓN DEL SISTEMA DE CONTROL DE EMISIÓN DE RUIDO

Sólo EE.UU. y Canadá

¡Está prohibido manipular el sistema de control del ruido!

Las leyes federales de los EE.UU. y las leyes provinciales de Canadá prohíben las acciones siguientes o sus causas:

1. La extracción o inutilización, ejecutada por cualquier persona, de cualquier dispositivo o elemento de diseño incorporado a cualquier vehículo nuevo, con fines diferentes a los de mantenimiento, reparación o sustitución y con el propósito de controlar el ruido previamente a su venta o entrega a su último comprador o mientras se encuentra en uso, o
2. La utilización del vehículo después de que se haya extraído o puesto en estado no-operativo dicho dispositivo o elemento de diseño por cualquier persona.

Entre los actos de los que se supone que constituyen una manipulación, se encuentran los enumerados a continuación:

1. La extracción o alteración o perforación del silenciador o de cualquier componente del motor que realice la extracción de los gases de escape del motor.
2. La extracción o alteración o perforación de cualquier componente del sistema de entrada.
3. La sustitución de piezas móviles del vehículo, o de componentes del sistema de entrada o escape, por piezas diferentes a las especificadas por el fabricante.
4. Carencia de un mantenimiento adecuado.

Cuando lea esta Guía para el usuario, recuerde lo siguiente:

ADVERTENCIA

Indica una posible situación de riesgo que, si no se evita, puede dar lugar a lesiones graves o incluso a la muerte.

ESPECIFICACIONES

MODELO		DS 450 X MX
MOTOR		
Tipo		BRP Rotax, 4 tiempos. Motor de árbol de levas doble, transmisión por cadena
Número de cilindros		1
Número de válvulas		4
Cilindrada		449,3 cm ³
Diámetro interior		97 mm
Carrera		60,8 mm
Relación de compresión		11,8:1
Lubricación	Tipo	Lubricación de cárter en seco (lubricación simultánea del motor y la transmisión)
	Filtro de aceite	Filtro de aceite sintético multicapa
Descompresor		Automático
Sistema de escape		BRP, acero inoxidable
Filtro de aire		Filtro de espuma de doble efecto
TRANSMISIÓN		
Embrague		Embrague húmedo, multidisco
Transmisión		Transmisión en engrane constante de cinco velocidades integrada
REFRIGERACIÓN		
Tipo		Refrigerado mediante líquido con bomba de agua integrada
Radiador		Delantero, con ventilador termostático
SISTEMA DE COMBUSTIBLE		
Tipo		Inyección electrónica de combustible con un solo regulador (cuerpo de mariposa) de 46 mm
Velocidad de ralentí		1.800 ± 50 RPM (no ajustable)
Bomba de combustible	Marca	Bosch
	Tipo	Eléctrica (en el depósito de combustible)

MODELO		DS 450 X MX
SISTEMA ELÉCTRICO		
Magneto	Marca	Denso
	Tipo	250 W @ 6.000 RPM
Tipo de encendido		IDI (Encendido digital inductivo)
Puesta a punto del encendido		No ajustable
Limitador del motor		10.200 RPM
Bujía	Marca	NGK (aplique PASTA DISIPADORA DE CALOR P12 (N/P 420 897 186) en las roscas de las bujías)
	Tipo	DCPR9E
	Separación	0,7 mm a 0,8 mm
Número de bujías		2
Batería	Tipo	Tipo de batería sin necesidad de mantenimiento
	Voltios	12 voltios, 7 A•h
Sistema de arranque		Arranque eléctrico. Arranque en cualquier marcha (con el embrague aplicado o en posición de PUNTO MUERTO)
Bombilla de faro		2 x 35 W
Bombilla de luz trasera y luz de freno		8/27 W, 1.157
Fusibles	Principal	20 A
	Sistema de carga	20 A
	Inyector/encendido	15 A
	ECM	5 A
	Bomba de combustible	15 A
	Ventilador de refrigeración y accesorios	20 A
CONJUNTO DE LA TRANSMISIÓN		
Eje trasero		Cadena/eje rígido

MODELO		DS 450 X MX
SUSPENSIÓN		
Delante	Tipo	Suspensión independiente - doble brazo trapecio
	Amortiguadores	HPG (gas a alta presión, totalmente ajustable)
	Carrera	271,8 mm
Detrás	Tipo	Suspensión basculante rígida
	Amortiguadores	HPG (gas a alta presión, totalmente ajustable)
	Carrera	282 mm
NEUMÁTICOS		
Presión (hasta 100 kg)	Delante	68,9 kPa máximo 55,2 kPa mínimo
	Detrás	62,1 kPa máximo 48,3 kPa mínimo
Tamaño	Delante	20 x 6 x 10
	Detrás	18 x 10 x 8
RUEDAS		
Tamaño	Delante	10 x 5
	Detrás	8 x 8
Par de apriete de las tuercas de las ruedas		52 N•m
FRENOS		
Delante		Hidráulico, 2 discos
Detrás		Hidráulico, disco individual
Dispositivo de estacionamiento		La palanca de freno situada en la parte derecha incluye un freno de estacionamiento para las ruedas delanteras
DIRECCIÓN		
Convergencia (vehículo en tierra y medida en el centro de la banda de rodadura)		6,35 mm a 12,7 mm
Roldana pivotante (ajustable)		Configuración de fábrica: 6°
Caída (ajustable)		Configuración de fábrica: 12°

MODELO		DS 450 X MX
CAPACIDAD DE CARGA		
Carga total del vehículo permitida	100 kg incluye el peso del conductor, las restantes cargas y los accesorios añadidos	
PTV (Peso total del vehículo)	283 kg	
DIMENSIONES		
Longitud total	1,839 m	
Anchura total	1,168 m	
Altura total	1,064 m	
Distancia entre ejes	1,27 m	
Distancia entre ruedas (medida en el centro de la banda de rodadura)	Delante	1,08 m
	Detrás	997 mm
Altura de conducción	Bajo el bastidor	180 mm
Altura de los bajos al suelo	Eje trasero	130 mm

MODELO		DS 450 X MX
LÍQUIDOS		
Tipo de aceite para motor		ACEITE DE MEZCLA SINTÉTICA (DE VERANO) XPS (N/P 293 600 121). Para los ATV Can-Am equipados con embrague húmedo no debe utilizarse aceite sintético, aceite de mezcla sintética ni aditivos.
Refrigerante		Mezcla de etilenglicol y agua (50% de refrigerante, 50% de agua destilada). Utilice refrigerante premezclado BRP o un refrigerante especialmente diseñado para motores de aluminio.
Combustible	Tipo	Gasolina sin plomo de alto octanaje
	Octanos	En Norteamérica: (91 (RON + MON)/2) Fuera de la América del Norte: 95 RON
Freno hidráulico		Líquido de frenos, DOT 4
CAPACIDADES		
Depósito de combustible		11,5 L incluida una reserva aproximada de 2,5 L
Aceite del motor		1,8 L
Refrigerante		1,8 L

Cuando lea esta Guía para el usuario, recuerde lo siguiente:

ADVERTENCIA

Indica una posible situación de riesgo que, si no se evita, puede dar lugar a lesiones graves o incluso a la muerte.

SOLUCIÓN DE PROBLEMAS

PAUTAS PARA LA SOLUCIÓN DE PROBLEMAS

EL MOTOR NO GIRA

1. El interruptor de contacto se encuentra en la posición desactivado (OFF).
 - Coloque el interruptor en la posición ENCENDIDO (ON).
2. El interruptor de parada del motor se encuentra en la posición OFF.
 - Coloque el interruptor en la posición ON.
3. La marcha no se encuentra en la posición de PUNTO MUERTO (N).
 - Coloque la marcha en la posición de PUNTO MUERTO (N) o presione la palanca del embrague.
4. Batería débil o conexiones sueltas.
 - Compruebe las conexiones y el estado de los terminales.
 - Pida que comprueben la batería.
 - Póngase en contacto con un distribuidor autorizado de Can-Am.

EL MOTOR GIRA PERO NO LLEGA A PONERSE EN MARCHA

1. Fusible fundido.
 - Compruebe el fusible de la bomba de combustible.
2. Motor ahogado (bujías húmedas cuando se extraen).
 - (Modo de motor ahogado). Si el motor no arranca y está inundado de combustible, es posible activar este modo especial para impedir la inyección de combustible durante la operación de rotación inicial del motor para la puesta en marcha. Siga el procedimiento que se indica a continuación:
 - Introduzca la llave en el interruptor de contacto y gírela hasta la posición ON.
 - Presione completamente la palanca del acelerador y MANTÉNGALA presionada.
 - Presione el botón de ARRANQUE (START) del motor.El motor debería girar para el arranque durante unos 20 segundos. Suelte el botón de ARRANQUE del motor.
 - Suelte la palanca del acelerador y ponga en marcha o haga girar el motor nuevamente para el arranque.
 - Si no funciona:**
 - Limpie la zona de los capuchones de las bujías y extráigalos.
 - Quite la bujía; consulte el apartado de INFORMACIÓN DE MANTENIMIENTO.
 - Haga girar el motor varias veces.
 - Instale nuevas bujías si es posible o, si no, limpie y seque las bujías.
 - Arranque el motor según el procedimiento descrito anteriormente.Si el motor sigue ahogado, diríjase a un distribuidor autorizado de Can-Am.
 - NOTA:** Asegúrese de que no hay combustible en el aceite del motor; si lo hubiera, cambie el aceite del motor.

EL MOTOR GIRA PERO NO LLEGA A PONERSE EN MARCHA (cont.)

3. No llega combustible al motor (las bujías están secas cuando se extraen).

- *Revise el nivel en el depósito de combustible.*
- *Quizá se haya producido un fallo en la bomba de combustible.*
- *Compruebe el fusible de la bomba de combustible.*
- *Póngase en contacto con un distribuidor autorizado de Can-Am.*

4. Bujía/encendido (no hay chispa).

- *Compruebe el estado del dispositivo de contacto.*
- *Retire las bujías y vuelva a conectarlas a los capuchones de las bujías.*
- *Compruebe que el interruptor de encendido y el interruptor de paro del motor estén en la posición ON.*
- *Ponga en marcha el motor con las bujías conectadas a masa y alejadas de los alojamientos. Si no aparece ninguna chispa, sustituya las bujías.*
- *Si el problema persiste, póngase en contacto con un distribuidor autorizado de Can-Am.*

5. Compresión del motor.

- *Si no se nota ninguna resistencia pulsátil, es posible que exista una pérdida de compresión importante.*
- *Póngase en contacto con un distribuidor autorizado de Can-Am.*

EL MOTOR NO TIENE SUFICIENTE ACELERACIÓN O POTENCIA

1. Bujías sucias o dañadas.

- *Consulte el apartado EL MOTOR GIRA PERO NO LLEGA A PONERSE EN MARCHA.*

2. No llega suficiente combustible al motor.

- *Consulte el apartado EL MOTOR GIRA PERO NO LLEGA A PONERSE EN MARCHA.*

3. El motor se calienta excesivamente (la luz indicadora de comprobación del motor se enciende o parpadea).

- *Consulte el apartado relativo al SOBRECALENTAMIENTO DEL MOTOR.*

4. Filtro o alojamiento de aire obstruido o sucio.

- *Compruebe el filtro de aire y límpielo si es necesario.*
- *Compruebe si hay líquido o depósitos en el tubo de drenaje del alojamiento del filtro de aire.*

5. Bobina de encendido desconectada.

- *Compruebe la conexión de las bobinas de encendido.*

EL MOTOR SE CALIENTA EXCESIVAMENTE

1. Nivel de refrigerante bajo en el sistema de refrigeración.

- Compruebe el refrigerante del motor; consulte **INFORMACIÓN DE MANTENIMIENTO**.
- Asegúrese de que el ventilador funciona correctamente.

2. Suciedad en las aletas del radiador.

- Limpie las aletas del radiador. Consulte **RADIADOR** en el apartado de **INFORMACIÓN DE MANTENIMIENTO**.

3. El ventilador no está operativo.

- Compruebe el fusible del ventilador; consulte **INFORMACIÓN DE MANTENIMIENTO**. Si el ventilador no funciona y el fusible se encuentra en buen estado, póngase en contacto con un distribuidor autorizado de Can-Am.

PETARDEO DEL MOTOR

1. Problema de funcionamiento de las bujías (acumulación de carbonilla).

- Consulte **EL MOTOR NO TIENE SUFICIENTE ACELERACIÓN O POTENCIA**.

2. Fugas en el sistema de escape.

- Póngase en contacto con un distribuidor autorizado de Can-Am.

3. El motor se calienta demasiado.

- Consulte **EL MOTOR NO TIENE SUFICIENTE ACELERACIÓN O POTENCIA**.

FALLOS EN EL MOTOR

1. Bujías sucias/dañadas/desgastadas.

- Limpie/verifique las bujías y el intervalo térmico. Reemplace cuando sea necesario.

2. Agua en el combustible.

- Vacíe el sistema de combustible y reposte con combustible nuevo.

RUIDO INUSUAL EN EL MOTOR

1. Ajuste de válvulas.

- Póngase en contacto con un distribuidor autorizado de Can-Am.

2. Tensor de la cadena.

- Póngase en contacto con un distribuidor autorizado de Can-Am.

3. Desgaste de la cadena de distribución.

- Póngase en contacto con un distribuidor autorizado de Can-Am.

EL VEHÍCULO NO PUEDE ALCANZAR LA VELOCIDAD MÁXIMA

1. Motor.

- Consulte *EL MOTOR NO TIENE SUFICIENTE ACELERACIÓN O POTENCIA*.

2. Freno de mano.

- Asegúrese de que el freno de mano esté quitado.

3. Filtro o alojamiento de aire obstruido o sucio.

- Compruebe el filtro de aire y límpielo si es necesario.
- Compruebe si hay líquido o depósitos en el tubo de drenaje del alojamiento del filtro de aire.

LA TRANSMISIÓN CAMBIA CON BRUSQUEDADES

1. El nivel de aceite del motor es bajo.

- Vuelva a llenar el depósito hasta el nivel correspondiente con el aceite recomendado.

2. Sistema de cambio de marchas de la transmisión.

- Pruebe pulsando más la palanca del acelerador cuando cambie a una marcha más larga.
- Comprima la palanca del embrague durante más tiempo cuando reduzca de marcha.

3. Tipo de aceite inadecuado.

- Vacíe el motor de aceite y utilice únicamente aceite recomendado.

4. Transmisión.

- Diríjase a un distribuidor autorizado de Can-Am.

LA LUZ INDICADORA DE COMPROBACIÓN DEL MOTOR PERMANECE ENCENDIDA

1. El motor se calienta demasiado.

- Consulte el apartado relativo al *SOBRECALENTAMIENTO DEL MOTOR*.

2. Voltaje de la batería bajo o alto.

- Compruebe el voltaje de la batería y el sistema de carga.
- Póngase en contacto con un distribuidor autorizado de Can-Am.

LA LUZ INDICADORA DE COMPROBACIÓN DEL MOTOR DESTELLA

1. El motor está en modo de protección (limp home).

- Póngase en contacto con un distribuidor autorizado de Can-Am.

GARANTÍA

GARANTÍA LIMITADA DE BRP EN EE.UU. Y CANADÁ: ATV CAN-AM™ DE 2010

1) ALCANCE DE LA GARANTÍA LIMITADA

Bombardier Recreational Products Inc. ("BRP")* garantiza ante defectos de material o fabricación sus ATV Can-Am del año 2010 vendidos por distribuidores autorizados de BRP (según la definición que figura en este documento) por el período y con arreglo a las condiciones que se describen a continuación.

Esta garantía limitada quedará anulada y sin efecto en los casos siguientes: (1) se hubiera utilizado el ATV para carreras o cualquier otra actividad de competición, en cualquier momento, aunque el titular fuese otra persona; o (2) el ATV haya sido alterado o modificado de modo que repercuta negativamente en su funcionamiento, rendimiento o durabilidad, o bien que haya sido alterado o modificado con la finalidad de cambiar el uso previsto.

Todas las piezas y accesorios originales para ATV Can-Am, instalados por un distribuidor autorizado de BRP en el momento de la entrega del ATV Can-Am de 2010, cuentan con la misma garantía que el ATV Can-Am.

2) LIMITACIONES DE RESPONSABILIDAD

ESTA GARANTÍA SE OTORGA Y ACEPTA EXPLÍCITAMENTE, EN SUSTITUCIÓN DE CUALQUIER OTRA GARANTÍA, EXPRESA O IMPLÍCITA, INCLUIDAS, ENTRE OTRAS, CUALQUIER GARANTÍA DE COMERCIABILIDAD O ADECUACIÓN A UNA FINALIDAD EN PARTICULAR. EN LA MEDIDA EN QUE NO SE PUEDA RENUNCIAR A LAS GARANTÍAS IMPLÍCITAS, ÉSTAS QUEDAN LIMITADAS EN CUANTO A DURACIÓN A LA DE LA GARANTÍA EXPRESA. LOS DAÑOS INCIDENTALES E INDIRECTOS QUEDAN EXCLUIDOS DE LA COBERTURA DE ESTA GARANTÍA. EN ALGUNOS ESTADOS Y PROVINCIAS NO ESTÁN PERMITIDAS LAS RENUNCIAS, LIMITACIONES NI EXCLUSIONES ESPECIFICADAS ANTERIORMENTE, POR LO QUE EXISTE LA POSIBILIDAD DE QUE NO SEAN APLICABLES EN SU CASO. ESTA GARANTÍA LE OTORGA DERECHOS ESPECÍFICOS, SIN PERJUICIO DE OTROS DERECHOS LEGALES, QUE PUEDEN VARIAR SEGÚN EL PAÍS, ESTADO O PROVINCIA EN QUE SE ENCUENTRE.

Ni el distribuidor, ni ningún concesionario de BRP, ni ninguna otra persona han sido autorizados para realizar afirmaciones, representaciones ni garantías con respecto al producto que no sean las contenidas en esta garantía limitada; y, en caso de hacerse, no podrán ser exigibles a BRP.

BRP se reserva el derecho de modificar esta garantía en cualquier momento, entendiéndose que tales modificaciones no alterarán las condiciones de garantía aplicables a los productos vendidos durante la vigencia de esta garantía.

3) EXCLUSIONES DE GARANTÍA

Todo lo que sigue no está amparado por la garantía en ninguna circunstancia:

- Desgaste y deterioro causado por el uso normal;
- Elementos de mantenimiento rutinario, optimizaciones, ajustes;
- Daños ocasionados por la omisión de mantenimiento o almacenamiento adecuados, según lo descrito en la Guía del usuario;
- Daños resultantes de la retirada de piezas, reparaciones incorrectas, operaciones de servicio técnico o modificaciones indebidas, el uso de piezas no fabricadas ni aprobadas por BRP; o bien daños resultantes de reparaciones realizadas por personas que no pertenezcan al servicio técnico autorizado de un distribuidor BRP;
- Daños causados por el abuso, uso indebido, negligencia o utilización del producto al margen de las recomendaciones que figuran en la Guía del usuario de ATV Can-Am;
- Daños causados por accidentes, inmersión, fuego, robo, vandalismo o fuerza mayor;
- El uso de combustibles, aceites o lubricantes no adecuados para el producto (consulte la Guía del usuario);
- Ingestión de agua o nieve;
- Daños y perjuicios incidentales o indirectos, o daños de cualquier tipo, incluidos, entre otros, costes de grúa, almacenamiento, teléfono, alquiler, taxi, incomodidades, cobertura de seguro, pagos de préstamos, pérdida de tiempo, pérdida de ingresos.

4) PERÍODO DE COBERTURA DE LA GARANTÍA

La presente garantía tendrá efecto a partir de la fecha de entrega al primer consumidor minorista o de la fecha en la que el producto sea puesto en funcionamiento por vez primera (lo que suceda primero) y durante un período de:

SEIS (6) MESES CONSECUTIVOS, para uso particular o comercial, excepto los componentes relacionados con las emisiones instalados en ATV con certificación EPA matriculados en EE.UU., que tendrán cobertura durante 5.000 km o treinta (30) meses consecutivos, si es antes; los componentes relacionados con la evaporación tienen garantía durante veinticuatro (24) meses consecutivos. Para obtener una lista de los componentes relacionados con las emisiones que se encuentran actualmente cubiertos por la garantía, diríjase a un concesionario o distribuidor autorizado de Can-Am.

La reparación o sustitución de piezas, o la realización de operaciones de servicio técnico durante el período de garantía no amplían la duración de la garantía más allá de la fecha límite original.

5) CONDICIONES NECESARIAS PARA LA COBERTURA DE GARANTÍA

Esta cobertura de garantía está supeditada al cumplimiento de todos los requisitos siguientes:

- El ATV Can-Am de 2010 debe ser adquirido como nuevo y sin usar por su primer propietario a través de un distribuidor de BRP autorizado para distribuir ATV Can-Am en el país de venta ("distribuidor de BRP");
- Debe haberse completado y documentado el proceso de inspección previo a la entrega según lo especificado por BRP;
- El ATV Can-Am de 2010 debe haber sido debidamente registrado por un distribuidor autorizado de BRP;
- El ATV Can-Am de 2010 debe ser adquirido en el país de residencia del comprador;
- Las tareas de mantenimiento rutinarias deben ser realizadas dentro de los plazos indicados en la Guía del usuario para mantener la cobertura de la garantía. BRP se reserva el derecho de condicionar la cobertura de la garantía a la demostración previa de un mantenimiento adecuado.

BRP no aceptará ningún compromiso relacionado con esta garantía limitada ante ningún propietario para uso privado o comercial si no se han cumplido las condiciones anteriores. Estas limitaciones son necesarias para preservar la seguridad de los productos BRP, así como la de sus consumidores y la del público en general.

6) QUÉ DEBE HACERSE PARA BENEFICIARSE DE LA COBERTURA DE LA GARANTÍA

El cliente debe dejar de utilizar el ATV si surge cualquier anomalía. El cliente debe notificar la presencia de defectos a un distribuidor de BRP en un plazo no superior a dos (2) días tras ser detectados dichos defectos, así como facilitar las condiciones de acceso al producto para la verificación o la reparación. El cliente también debe presentar al concesionario o distribuidor autorizado de BRP la prueba de compra, así como firmar la orden de reparación antes del comienzo de ésta para validar la garantía. Todas las piezas sustituidas bajo esta garantía limitada pasan a ser de la propiedad de BRP.

7) QUÉ HARÁ BRP

Las obligaciones de BRP según esta garantía se limitan, según su criterio, a la reparación de las piezas que se determinen defectuosas tras un uso normal, en operaciones de mantenimiento o inspección; o bien, a la sustitución de esas piezas por piezas originales de ATV Can-Am nuevas sin coste alguno en concepto de piezas y mano de obra, en cualquier distribuidor autorizado de BRP durante el período de cobertura de garantía según las condiciones aquí descritas. La responsabilidad de BRP se limita a efectuar las reparaciones o reemplazar las piezas que sea necesario. Ningún reclamo de incumplimiento de la garantía será causa de la cancelación o anulación de la venta del ATV al propietario.

En caso que se requiera servicio fuera del país original de compra, el propietario asumirá el coste adicional correspondiente a las prácticas y condiciones locales, tales como (sin exclusión de otras), los gastos de transporte y seguro, los impuestos, gastos de licencias, aranceles y cualquier otro coste económico, incluidas las obligaciones impositivas para con los gobiernos, los estados, los territorios y sus organismos respectivos.

BRP se reserva el derecho de mejorar o modificar productos cada cierto tiempo, sin que ello suponga ninguna obligación de modificar productos previamente fabricados.

8) GARANTÍAS DE PROVEEDORES

BRP puede suministrar un receptor GPS como equipamiento de serie en ciertos ATV Can-Am de 2010. El receptor GPS está cubierto por la garantía limitada que ofrece el fabricante del receptor GPS y no está cubierto por la presente garantía limitada. Puede ponerse en contacto con los siguientes distribuidores:

En los EE.UU.:

Garmin International Inc.
1200 East 151st Street Olathe
KS 66062
(área metropolitana de Kansas City)
Tel.: 800 800-1020
Fax: 913 397-8282

En Canadá (una u otra):

Raytech Électronique
1451 Boul. des Laurentides
Vimont Laval QC
H7M 2Y3
Tel.: 450 975-1015
Fax: 800 975-0025 / 450 975-0817
Contacto: raytech@raytech.qc.ca
Sitio web: www.raytech.qc.ca
Coord. GPS: N45o35.25' - W73o42.95'

Naviclub Ltée
5054 rue Saint-Georges
Lévis QC
G6V 4P2
Tel.: 418 835-9279
Fax: 418 835-6681
Contacto: naviclub@naviclub.com
Sitio web: www.naviclub.com

El ATV Can-Am de 2010 podría ir equipado de origen con neumáticos de marca Carlisle[†] o ITP[†]. Los neumáticos tienen una cobertura de garantía independiente a través del fabricante. Póngase en contacto con el fabricante o solicite al concesionario o distribuidor autorizado de BRP información y asistencia acerca de la cobertura de la garantía.

Carlisle Tire & Wheel Company
23 Windham Boulevard
Aiken SC 29805

Información sobre garantía:

EE.UU.: 1 800 260-7959

Canadá: 1 800 265-6155

9) TRASPASO

Si se transfiere la propiedad de un producto durante el período que cubre la garantía, también se transferirá esta garantía, que tendrá validez durante el resto del período de cobertura, siempre y cuando se avise a BRP del traspaso de propiedad del modo siguiente:

1. El antiguo propietario se pone en contacto con BRP (llamando al número de teléfono que se facilita más adelante) o con un distribuidor autorizado de BRP para facilitar los datos del nuevo propietario, o bien
2. BRP o un distribuidor autorizado de BRP recibe una prueba que demuestre la conformidad del antiguo propietario con el traspaso de la titularidad, además de incluirse los datos del nuevo propietario.

10) ASISTENCIA AL CONSUMIDOR

En caso de disputa o controversia con respecto a esta garantía limitada, BRP le sugiere que intente resolverla con el distribuidor. Le recomendamos que trate la cuestión con el propietario o con el director de asistencia del distribuidor autorizado.

Si aún no se ha resuelto la cuestión, envíe su queja por escrito o llame al número que corresponda de los que se indican a continuación:

En Canadá

BOMBARDIER RECREATIONAL PRODUCTS INC.
CAN-AM ATV
Customer Assistance Center
75 J.-A. Bombardier Street
Sherbrooke QC J1L 1W3
Tel.: 819 566-3366

En los EE.UU.

BRP US INC.
CAN-AM ATV
Customer Assistance Center
7575 Bombardier Court
Wausau WI 54401
Tel.: 715 848-4957

* En EE.UU., los productos son distribuidos por BRP US Inc., que también se encarga de la asistencia técnica.

© 2009 Bombardier Recreational Products Inc. Reservados todos los derechos.

™ marcas comerciales de Bombardier Recreational Products Inc. o de sus filiales.

† Carlisle e ITP son marcas comerciales cedidas bajo licencia o propiedad de Carlisle Tire & Wheel Company.

GARANTÍA INTERNACIONAL LIMITADA DE BRP: ATV CAN-AM™ DE 2010

1) ALCANCE DE LA GARANTÍA LIMITADA

Bombardier Recreational Products Inc. ("BRP")* garantiza ante defectos de material o fabricación sus ATV Can-Am de 2010 vendidos por concesionarios o distribuidores autorizados de Can-Am (según la definición que figura en este documento) fuera de los cincuenta estados de los Estados Unidos, Canadá y los estados miembros del Espacio Económico Europeo ("EEE") (que comprende los estados miembros de la Unión Europea más Noruega, Islandia y Liechtenstein), por el período y con arreglo a las condiciones que se describen a continuación.

Todas las piezas y accesorios originales para ATV Can-Am, instalados por un concesionario o distribuidor autorizado de Can-Am (según se define más adelante) en el momento de la entrega del ATV Can-Am de 2010, cuentan con la misma garantía que el ATV Can-Am.

Esta garantía limitada quedará anulada y sin efecto en los casos siguientes: (1) se hubiera utilizado el ATV para carreras o cualquier otra actividad de competición, en cualquier momento, aunque el titular fuese otra persona; o (2) el ATV haya sido alterado o modificado de modo que repercuta negativamente en su funcionamiento, rendimiento o durabilidad, o bien que haya sido alterado o modificado con la finalidad de cambiar el uso previsto.

2) LIMITACIONES DE RESPONSABILIDAD

ESTA GARANTÍA SE OTORGA Y ACEPTA EXPLÍCITAMENTE, EN SUSTITUCIÓN DE CUALQUIER OTRA GARANTÍA, EXPRESA O IMPLÍCITA, INCLUIDAS, ENTRE OTRAS, CUALQUIER GARANTÍA DE COMERCIABILIDAD O ADECUACIÓN A UNA FINALIDAD EN PARTICULAR. EN LA MEDIDA EN QUE NO SE PUEDA RENUNCIAR A LAS GARANTÍAS IMPLÍCITAS, ÉSTAS QUEDAN LIMITADAS EN CUANTO A DURACIÓN A LA DE LAS GARANTÍAS EXPRESAS. LOS DAÑOS INCIDENTALES E INDIRECTOS QUEDAN EXCLUIDOS DE LA COBERTURA DE ESTA GARANTÍA. EN ALGUNAS JURISDICCIONES NO SE PERMITEN LOS DESCARGOS DE RESPONSABILIDAD, LAS LIMITACIONES NI LAS EXCLUSIONES IDENTIFICADAS CON ANTERIORIDAD Y, COMO RESULTADO, PODRÍAN NO SER APLICABLES EN SU CASO. ESTA GARANTÍA LE OTORGA DERECHOS ESPECÍFICOS, ADEMÁS DE OTROS QUE PUDIERA TENER Y QUE VARÍAN EN FUNCIÓN DEL PAÍS.

Ni el distribuidor, ni ningún concesionario de Can-Am, ni ninguna otra persona han sido autorizados para realizar afirmaciones, representaciones ni garantías con respecto al producto que no sean las contenidas en esta garantía limitada; y, en caso de hacerse, no podrán ser exigibles a BRP.

BRP se reserva el derecho de modificar esta garantía en cualquier momento, entendiéndose que tales modificaciones no alterarán las condiciones de garantía aplicables a los productos vendidos durante la vigencia de esta garantía.

3) EXCLUSIONES DE GARANTÍA

Todo lo que sigue no está amparado por la garantía en ninguna circunstancia:

- Desgaste y deterioro causado por el uso normal;
- Elementos de mantenimiento rutinario, optimizaciones, ajustes;
- Daños ocasionados por la omisión de mantenimiento o almacenamiento adecuados, según lo descrito en la Guía del usuario;
- Daños resultantes de la retirada de piezas, reparaciones incorrectas, operaciones de servicio técnico o modificaciones indebidas, el uso de piezas no fabricadas ni aprobadas por BRP; o bien daños resultantes de reparaciones realizadas por personas que no pertenezcan al servicio técnico autorizado de un concesionario o distribuidor de Can-Am;
- Daños causados por el abuso, uso indebido, negligencia o utilización del producto al margen de las recomendaciones que figuran en la Guía del usuario;
- Daños causados por accidentes, inmersión, fuego, robo, vandalismo o fuerza mayor;
- El uso de combustibles, aceites o lubricantes no adecuados para el producto (consulte la Guía del usuario);
- Ingestión de agua o nieve;
- Daños y perjuicios incidentales o indirectos, o daños de cualquier tipo, incluidos, entre otros, costes de grúa, almacenamiento, teléfono, alquiler, taxi, incomodidades, cobertura de seguro, pagos de préstamos, pérdida de tiempo, pérdida de ingresos.

4) PERÍODO DE COBERTURA DE LA GARANTÍA

La presente garantía tendrá efecto a partir de la fecha de entrega al primer consumidor minorista o de la fecha en la que el producto sea puesto en funcionamiento por vez primera (lo que suceda primero) y durante un período de:

SEIS (6) MESES CONSECUTIVOS, para uso particular o comercial.

La reparación o sustitución de piezas, o la realización de operaciones de servicio técnico durante el período de garantía no amplían la duración de la garantía más allá de la fecha límite original.

5) CONDICIONES PARA BENEFICIARSE DE LA GARANTÍA

Esta cobertura de garantía está supeditada al cumplimiento de todos los requisitos siguientes:

- El ATV Can-Am de 2010 debe ser adquirido como nuevo y sin usar por su primer propietario a través de un distribuidor o concesionario de Can-Am autorizado para distribuir ATV Can-Am en el país de venta ("distribuidor/concesionario de Can-Am");
- Debe haberse completado y documentado el proceso de inspección previo a la entrega según lo especificado por BRP;

- El producto debe haber sido debidamente registrado por un concesionario o distribuidor autorizado de Can-Am;
- El ATV Can-Am de 2010 debe ser adquirido en el país o en la unión de países en que reside el comprador;
- Las tareas de mantenimiento rutinarias deben ser realizadas dentro de los plazos indicados en la Guía del usuario para mantener la cobertura de la garantía. BRP se reserva el derecho de condicionar la cobertura de la garantía a la demostración previa de un mantenimiento adecuado.

BRP no aceptará ningún compromiso relacionado con esta garantía limitada ante ningún propietario para uso privado o comercial si no se han cumplido las condiciones anteriores. Estas limitaciones son necesarias para preservar la seguridad de los productos BRP, así como la de sus consumidores y la del público en general.

6) QUÉ DEBE HACERSE PARA BENEFICIARSE DE LA COBERTURA DE LA GARANTÍA

El cliente debe dejar de utilizar el ATV si surge cualquier anomalía. El cliente debe notificar la presencia de defectos a un concesionario/distribuidor o servicio técnico autorizado de Can-Am en un plazo no superior a dos (2) días tras ser detectados dichos defectos, así como facilitar las condiciones de acceso al producto para la verificación o la reparación. El cliente también debe presentar al concesionario o distribuidor autorizado de Can-Am el justificante de compra, así como firmar la orden de reparación antes del comienzo de ésta para validar la garantía. Todas las piezas sustituidas bajo esta garantía limitada pasan a ser de la propiedad de BRP.

7) QUÉ HARÁ BRP

Las obligaciones de BRP según esta garantía se limitan, según su criterio, a la reparación de las piezas que se determinen defectuosas tras un uso normal, en operaciones de mantenimiento o inspección; o bien, a la sustitución de esas piezas por piezas originales de ATV Can-Am nuevas sin coste alguno en concepto de piezas y mano de obra, en cualquier concesionario o distribuidor autorizado de Can-Am durante el período de cobertura de garantía según las condiciones aquí descritas. La responsabilidad de BRP se limita a efectuar las reparaciones o reemplazar las piezas que sea necesario. Ningún reclamo de incumplimiento de la garantía será causa de la cancelación o anulación de la venta del ATV al propietario.

En caso que se requiera servicio fuera del país original de compra, el propietario asumirá el coste adicional correspondiente a las prácticas y condiciones locales, tales como (sin exclusión de otras), los gastos de transporte y seguro, los impuestos, gastos de licencias, aranceles y cualquier otro coste económico, incluidas las obligaciones impositivas para con los gobiernos, los estados, los territorios y sus organismos respectivos.

BRP se reserva el derecho de mejorar o modificar productos cada cierto tiempo, sin que ello suponga ninguna obligación de modificar productos previamente fabricados.

8) TRASPASO

Si se transfiere la propiedad de un producto durante el período que cubre la garantía, también se transferirá esta garantía, que tendrá validez durante el resto del período de cobertura, siempre y cuando BRP o un concesionario o distribuidor autorizado de Can-Am reciba una prueba que demuestre la conformidad del antiguo propietario con el traspaso de la titularidad, además de incluirse los datos del nuevo propietario.

9) ASISTENCIA AL CONSUMIDOR

1. En caso de disputa o controversia con respecto a esta garantía limitada, BRP le sugiere que intente resolverla con el distribuidor. Le recomendamos que trate la cuestión con el propietario o con el director de asistencia del distribuidor autorizado.
2. Si precisa asistencia adicional, póngase en contacto con el departamento de asistencia de su concesionario para resolver el problema.
3. Si el problema continúa todavía sin solución, póngase en contacto por escrito con BRP en la dirección que se indica más adelante.

Si reside en un país de Europa, Oriente Medio, África, Rusia o la CEI, póngase en contacto con nuestra oficina en Europa:

BRP EUROPE N.V.

Customer Assistance Center
Skaldenstraat 125
9042 Gent
Belgium
Tel.: +32-9-218-26-00

Si reside en un país escandinavo, póngase en contacto con nuestra sede en Finlandia:

BRP FINLAND OY

Service Department
Isoavantie 7
FIN-96320 Rovaniemi
Finland
Tel.: +358 16 3208 111

Si reside en cualquier otro país, póngase en contacto con el concesionario más cercano o con nuestra sede en Norteamérica:

BOMBARDIER RECREATIONAL PRODUCTS INC.

Customer Assistance Center
75 J.-A. Bombardier Street
Sherbrooke QC J1L 1W3
Tel.: 819 566-3366

Encontrará los datos para localizar a su concesionario en www.brp.com.

* En el territorio que cubre esta garantía limitada, Bombardier Recreational Products Inc. o sus filiales se encargan de la distribución y el servicio técnico de los productos.
© 2009 Bombardier Recreational Products Inc. Reservados todos los derechos.
™ Marca comercial de Bombardier Recreational Products Inc. o de sus filiales.

GARANTÍA LIMITADA DE BRP PARA EL ESPACIO ECONÓMICO EUROPEO: ATV CAN-AM™ DE 2010

1) ALCANCE DE LA GARANTÍA LIMITADA

Bombardier Recreational Products Inc. ("BRP")* garantiza ante defectos de material o fabricación sus ATV Can-Am de 2010 nuevos y sin usar, vendidos por concesionarios o distribuidores autorizados de BRP ("concesionarios o distribuidores") en los estados miembros del Espacio Económico Europeo ("EEE") (que comprende los estados miembros de la Unión Europea más Noruega, Islandia y Liechtenstein), por el período y con arreglo a las condiciones que se describen a continuación.

Todas las piezas y accesorios originales para ATV Can-Am, instalados por un concesionario o distribuidor autorizado de BRP en el momento de la entrega del ATV Can-Am de 2010, cuentan con la misma garantía que el ATV.

Esta garantía limitada quedará anulada y sin efecto en los casos siguientes: (1) se hubiera utilizado el ATV para carreras o cualquier otra actividad de competición, en cualquier momento, aunque el titular fuese otra persona; o (2) el ATV haya sido alterado o modificado de modo que repercuta negativamente en su funcionamiento, rendimiento o durabilidad, o bien que haya sido alterado o modificado con la finalidad de cambiar el uso previsto.

2) LIMITACIONES DE RESPONSABILIDAD

ESTA GARANTÍA SE OTORGA Y ACEPTA EXPLÍCITAMENTE, EN SUSTITUCIÓN DE CUALQUIER OTRA GARANTÍA, EXPRESA O IMPLÍCITA, INCLUIDAS, ENTRE OTRAS, CUALQUIER GARANTÍA DE COMERCIABILIDAD O ADECUACIÓN A UNA FINALIDAD EN PARTICULAR. EN LA MEDIDA EN QUE NO SE PUEDA RENUNCIAR A LAS GARANTÍAS IMPLÍCITAS, ÉSTAS QUEDAN LIMITADAS EN CUANTO A DURACIÓN A LA DE LAS GARANTÍAS EXPRESAS. LOS DAÑOS INCIDENTALES E INDIRECTOS QUEDAN EXCLUIDOS DE LA COBERTURA DE ESTA GARANTÍA. EN ALGUNAS JURISDICCIONES NO SE PERMITEN LOS DESCARGOS DE RESPONSABILIDAD, LAS LIMITACIONES NI LAS EXCLUSIONES IDENTIFICADAS CON ANTERIORIDAD Y, COMO RESULTADO, PODRÍAN NO SER APLICABLES EN SU CASO. ESTA GARANTÍA LE OTORGA DERECHOS ESPECÍFICOS, ADEMÁS DE OTROS QUE PUDIERA TENER Y QUE VARÍAN EN FUNCIÓN DEL PAÍS.

Ni el distribuidor, ni ningún concesionario de BRP, ni ninguna otra persona han sido autorizados para realizar afirmaciones, representaciones ni garantías con respecto al producto que no sean las contenidas en esta garantía limitada; y, en caso de hacerse, no podrán ser exigibles a BRP.

BRP se reserva el derecho de modificar esta garantía en cualquier momento, entendiéndose que tales modificaciones no alterarán las condiciones de garantía aplicables a los productos vendidos durante la vigencia de esta garantía.

3) EXCLUSIONES DE GARANTÍA

Todo lo que sigue no está amparado por la garantía en ninguna circunstancia:

- Desgaste y deterioro causado por el uso normal;

- Elementos de mantenimiento rutinario, optimizaciones, ajustes;
- Daños ocasionados por la omisión de mantenimiento o almacenamiento adecuados, según lo descrito en la Guía del usuario;
- Daños resultantes de la retirada de piezas, reparaciones incorrectas, operaciones de servicio técnico o modificaciones indebidas, el uso de piezas no fabricadas ni aprobadas por BRP; o bien daños resultantes de reparaciones realizadas por personas que no pertenezcan al servicio técnico autorizado de un concesionario o distribuidor;
- Daños causados por el abuso, uso indebido, negligencia o utilización del producto al margen de las recomendaciones que figuran en la Guía del usuario;
- Daños causados por accidentes, inmersión, fuego, robo, vandalismo o fuerza mayor;
- El uso de combustibles, aceites o lubricantes no adecuados para el producto (consulte la Guía del usuario);
- Ingestión de agua o nieve;
- Daños y perjuicios incidentales o indirectos, o daños de cualquier tipo, incluidos, entre otros, costes de grúa, almacenamiento, teléfono, alquiler, taxi, incomodidades, cobertura de seguro, pagos de préstamos, pérdida de tiempo, pérdida de ingresos.

4) PERÍODO DE COBERTURA DE LA GARANTÍA

La presente garantía tendrá efecto a partir de la fecha de entrega al primer consumidor minorista o de la fecha en la que el producto sea puesto en funcionamiento por vez primera (lo que suceda primero) y durante un período de:

VEINTICUATRO (24) MESES CONSECUTIVOS para uso privado.

SEIS (6) MESES CONSECUTIVOS para uso comercial o alquiler.

El producto se utiliza de forma comercial cuando su uso guarda relación con algún tipo de trabajo o empleo que genere ingresos, durante cualquier parte del período de garantía. El producto se utiliza también de forma comercial cuando, en algún momento del período de garantía, tiene licencia para un uso comercial.

La reparación o sustitución de piezas, o la realización de operaciones de servicio técnico durante el período de garantía no amplían la duración de la garantía más allá de la fecha límite original.

Tenga en cuenta que la duración y cualquier otra modalidad de la garantía están sujetas a la legislación nacional o local vigente.

5) CONDICIONES PARA BENEFICIARSE DE LA GARANTÍA

Esta cobertura de garantía está supeditada al cumplimiento de todos los requisitos siguientes:

- El ATV Can-Am de 2010 debe ser adquirido como nuevo y sin usar por su primer propietario a través de un distribuidor o concesionario de Can-Am autorizado para distribuir ATV Can-Am en el país de venta;

- Debe haberse completado y documentado el proceso de inspección previo a la entrega según lo especificado por BRP;
- El producto debe haber sido debidamente registrado por un concesionario o distribuidor autorizado de Can-Am;
- El ATV Can-Am de 2010 debe adquirirse en el EEE;
- Las tareas de mantenimiento rutinarias deben ser realizadas dentro de los plazos indicados en la Guía del usuario para mantener la cobertura de la garantía. BRP se reserva el derecho de condicionar la cobertura de la garantía a la demostración previa de un mantenimiento adecuado.

BRP no aceptará ningún compromiso relacionado con esta garantía limitada ante ningún propietario para uso privado o comercial si no se han cumplido las condiciones anteriores. Estas limitaciones son necesarias para preservar la seguridad de los productos BRP, así como la de sus consumidores y la del público en general.

6) QUÉ DEBE HACERSE PARA BENEFICIARSE DE LA COBERTURA DE LA GARANTÍA

El cliente debe dejar de utilizar el ATV si surge cualquier anomalía. El cliente debe notificar la presencia de defectos a un concesionario/distribuidor o servicio técnico autorizado de BRP en un plazo no superior a dos (2) meses tras ser detectados dichos defectos, así como facilitar las condiciones de acceso al producto para la verificación o la reparación. El cliente también debe presentar al concesionario o distribuidor autorizado de BRP la prueba de compra, así como firmar la orden de reparación antes del comienzo de ésta para validar la garantía. Todas las piezas sustituidas bajo esta garantía limitada pasan a ser de la propiedad de BRP.

Tenga en cuenta que el período de notificación está sujeto a la legislación nacional o local vigente en su país o región.

7) QUÉ HARÁ BRP

Las obligaciones de BRP según esta garantía se limitan, según su criterio, a la reparación de las piezas que se determinen defectuosas tras un uso normal, en operaciones de mantenimiento o inspección; o bien, a la sustitución de esas piezas por piezas originales de Can-Am nuevas sin coste alguno en concepto de piezas y mano de obra, en cualquier concesionario o distribuidor autorizado de BRP durante el período de cobertura de garantía según las condiciones aquí descritas. La responsabilidad de BRP se limita a efectuar las reparaciones o reemplazar las piezas que sea necesario. Ningún reclamo de incumplimiento de la garantía será causa de la cancelación o anulación de la venta del ATV al propietario.

En caso que se requiera servicio fuera del EEE, el propietario asumirá el coste adicional correspondiente a las prácticas y condiciones locales, tales como (sin exclusión de otras), los gastos de transporte y seguro, los impuestos, gastos de licencias, aranceles y cualquier otro coste económico, incluidas las obligaciones impositivas para con los gobiernos, los estados, los territorios y sus organismos respectivos.

BRP se reserva el derecho de mejorar o modificar productos cada cierto tiempo, sin que ello suponga ninguna obligación de modificar productos previamente fabricados.

8) TRASPASO

Si se transfiere la propiedad de un producto durante el período que cubre la garantía, también se transferirá esta garantía, que tendrá validez durante el resto del período de cobertura, siempre y cuando BRP o un concesionario o distribuidor autorizado de BRP reciba una prueba que demuestre la conformidad del antiguo propietario con el traspaso de la titularidad, además de incluirse los datos del nuevo propietario.

9) ASISTENCIA AL CONSUMIDOR

En caso de disputa o controversia con respecto a esta garantía limitada, BRP le sugiere que intente resolverla con el distribuidor. Le recomendamos que trate la cuestión con el responsable o con el director de asistencia del concesionario/distribuidor autorizado.

Si precisa asistencia adicional, póngase en contacto con el departamento de asistencia de su concesionario para resolver el problema.

Si el problema continúa todavía sin solución, póngase en contacto con BRP en la dirección que se indica a continuación.

Si reside en un país de Europa, Oriente Medio, África, Rusia o la CEI, póngase en contacto con nuestra oficina en Europa:

BRP EUROPE N.V.

Customer Assistance Center
Skaldenstraat 125
9042 Gent
Belgium
Tel.: +32-9-218-26-00

Si reside en un país escandinavo, póngase en contacto con nuestra sede en Finlandia:

BRP FINLAND OY

Service Department
Isoaavantie 7
FIN-96320 Rovaniemi
Finland
Tel.: +358 16 3208 111

Si reside en cualquier otro país, póngase en contacto con el concesionario más cercano o con nuestra sede en Norteamérica:

BOMBARDIER RECREATIONAL PRODUCTS INC.

Customer Assistance Center
75 J.-A. Bombardier Street
Sherbrooke QC J1L 1W3
Tel.: 819 566-3366

Encontrará los datos para localizar a su concesionario en www.brp.com.

* En el territorio que cubre esta garantía limitada, Bombardier Recreational Products Inc. o sus filiales se encargan de la distribución y el servicio técnico de los productos.
© 2009 Bombardier Recreational Products Inc. Reservados todos los derechos.
™ Marca comercial de Bombardier Recreational Products Inc. o de sus filiales.

INFORMACIÓN SOBRE EL CLIENTE

INFORMACIÓN SOBRE PRIVACIDAD

BRP desea informarle de que sus datos de contacto serán utilizados en trámites relacionados con la seguridad y la garantía. Además, BRP y sus filiales pueden utilizar su lista de clientes para distribuir información de marketing y promociones de BRP y productos relacionados.

Para ejercer su derecho de consultar o corregir sus datos, o bien para indicar que su información de contacto deje de figurar en la lista de destinatarios de marketing directo, póngase en contacto con BRP.

Por correo electrónico: privacyofficer@brp.com

Por correo: BRP
Senior Legal Counsel-Privacy Officer
726 St-Joseph
Valcourt, Quebec
Canada,
J0E 2L0

CAMBIO DE DIRECCIÓN/TITULARIDAD

Si su dirección ha variado o es el nuevo propietario del ATV, asegúrese de notificárselo a BRP por alguno de estos medios:

- Envío de una de las tarjetas abajo incluidas.
- **Sólo Norteamérica:** llamada telefónica al número 715 848-4957 (EE.UU.) o al número 819 566-3366 (Canadá).
- Aviso a un distribuidor autorizado de Can-Am.

En caso de un cambio en la titularidad, le rogamos que adjunte un comprobante en el que se indique que el anterior propietario accede a la transferencia.

La notificación a BRP es muy importante, incluso después del límite de validez de la garantía limitada, ya que permite a BRP localizar al propietario del ATV si fuese necesario (por ejemplo, cuando se inician convocatorias por seguridad). La notificación a BRP es responsabilidad del propietario.

UNIDADES ROBADAS: Si sufre el robo de su ATV, debe notificarlo a BRP o a un distribuidor autorizado de Can-Am. Le pediremos que nos proporcione su nombre, dirección y número de teléfono, el número de identificación del vehículo y la fecha en que fue robado.

En Norteamérica

BOMBARDIER RECREATIONAL PRODUCTS INC.

Warranty Department
75 J.-A. Bombardier Street
Sherbrooke QC J1L 1W3
Canada

En países escandinavos

BRP FINLAND OY
Service Department
Isoaavantie 7
Fin-96320 Rovaniemi
Finland
Tel.: + 358 16 3208 111

Otros países

BRP EUROPEAN DISTRIBUTION
Warranty Department
Chemin de Messidor 5-7
1006 Lausanne
Switzerland

***Esta página se ha dejado
intencionadamente en blanco***

ATV MODELO N.º _____

NÚMERO DE IDENTIFICACIÓN DEL VEHÍCULO (V.I.N.) _____

NÚMERO DE IDENTIFICACIÓN DEL MOTOR (E.I.N.) _____

Titular: _____

NOMBRE

CALLE

N.º

PISO

POBLACIÓN

PROVINCIA

CÓDIGO POSTAL

Fecha de compra _____
AÑO MES DÍA

Garantía válida hasta _____
AÑO MES DÍA

Debe ser cumplimentado por el distribuidor en el momento de la venta.

SELLO DEL DISTRIBUIDOR

V00A21L

Verifique con su distribuidor si se ha registrado el vehículo con BRP.

Cuando lea esta Guía para el usuario, recuerde lo siguiente:

 ADVERTENCIA

Indica una posible situación de riesgo que, si no se evita, puede dar lugar a lesiones graves o incluso a la muerte.

ADVERTENCIA

EL MANEJO DE ESTE VEHÍCULO PUEDE ENTRAÑAR RIESGOS. Si no se observan las precauciones debidas, puede producirse una colisión o un vuelco, incluso en maniobras rutinarias, tales como girar y conducir por cuestas o sobre obstáculos.

La no observación de estas instrucciones puede dar lugar a riesgos de **LESIONES GRAVES O INCLUSO DE MUERTE:**

- **ANTES DE UTILIZAR ESTE ATV, LEA ESTA GUÍA DEL USUARIO Y TODAS LAS ETIQUETAS PRESENTES EN EL PRODUCTO.**
- **NO UTILICE NUNCA ESTE ATV SIN UN ENTRENAMIENTO ADECUADO.** Siga un curso de aprendizaje homologado.
- **NO LLEVE NUNCA PASAJEROS.** El riesgo de pérdida de control del vehículo será mayor si lleva un pasajero.
- **NO UTILICE NUNCA ESTE ATV EN UNA SUPERFICIE PAVIMENTADA.** El riesgo de pérdida de control del vehículo es mayor si se conduce sobre superficies pavimentadas.
- **NO UTILICE NUNCA ESTE ATV EN CARRETERAS PÚBLICAS.** Puede colisionar con otros vehículos si conduce el ATV por la vía pública.
- **UTILICE SIEMPRE UN CASCO HOMOLOGADO,** protección para los ojos y ropa de protección.
- **NO CONDUZCA NUNCA ESTE VEHÍCULO BAJO LA INFLUENCIA DEL ALCOHOL O LAS DROGAS.** Aumentan el tiempo de reacción y afectan a la capacidad de tomar decisiones con buen criterio.
- **NO UTILICE NUNCA ESTE ATV A UNA VELOCIDAD EXCESIVA.** El riesgo de pérdida de control del vehículo es mayor si se conduce a una velocidad excesiva para el terreno, las condiciones de visibilidad o su propia experiencia.
- **NO INTENTE NUNCA HACER PIRUETAS, COMO TROMPOS O SALTOS.**

GUÍA DEL USUARIO

DS 450 X mx

2010

219 701 527