

can-am

DS 250™

**N
O
R
N**

MANUAL DO PROPRIETÁRIO

Inclui
informações sobre
segurança, manutenção e veículo

▲ ADVERTÊNCIA

Mantenha este Manual do proprietário no veículo.
Leia este manual na íntegra. Ele contém informações importantes sobre a segurança.
Idade mínima recomendada para dirigir este veículo:
DS 250 categoria G = 16 anos.
DS 250 categoria T = 14 anos sob supervisão de um adulto ou 16 anos.

A supervisão de um adulto é necessária para a compreensão apropriada dos riscos envolvidos com o uso deste veículo. Revise e explique o conteúdo deste manual do proprietário a usuários jovens e certifique-se de que eles entenderam como este veículo é operado de maneira segura.

2 1 9 0 0 2 1 8 1 _ P T

**Tradução das
instruções originais**

MANUAL DO PROPRIETÁRIO 2022

DS 250

ADVERTÊNCIA

PODE SER PERIGOSO OPERAR SEU VEÍCULO. Se não tomar as precauções adequadas, pode ocorrer rapidamente uma colisão ou capotagem, mesmo em manobras rotineiras como ao fazer uma curva e ao dirigir em colinas ou sobre obstáculos. Para sua segurança, leia atentamente e respeite todos os avisos contidos neste Manual do proprietário e nas etiquetas do veículo. **Não respeitar essas advertências pode resultar em FERIMENTOS GRAVES OU MORTE!** Mantenha este Manual do proprietário sempre no veículo.

ADVERTÊNCIA

Desconsiderar as precauções e instruções de segurança contidas neste Manual do Proprietário, no *VÍDEO DE SEGURANÇA* e nas etiquetas do produto poderá resultar em ferimentos, incluindo o risco de morte!

ADVERTÊNCIA: PROPOSIÇÃO 65 DA CALIFÓRNIA

 **ADVERTÊNCIA:** A operação, os serviços e a manutenção de um veículo fora de estrada podem expor você a produtos químicos, inclusive gases de escapamento, monóxido de carbono, ftalatos e chumbo, que são conhecidos no estado da Califórnia como produtos que podem causar câncer e defeitos de nascença ou outros problemas no aparelho reprodutor. Para minimizar a exposição, evite a inalação de gases de escapamento, não coloque o motor em marcha lenta exceto conforme necessário, efetue a manutenção de seu veículo em uma área bem ventilada e utilize luvas ou lave as mãos frequentemente durante a manutenção do seu veículo. Para mais informações, acesse www.p65warnings.ca.gov/products/passenger-vehicle.

No Canadá, os produtos são distribuídos e reparados pela Bombardier Recreational Products Inc. (BRP).

Nos EUA, os produtos são distribuídos e reparados pela BRP US Inc.

Na Área Econômica Europeia (compreendida pelos estados-membros da União Europeia mais o Reino Unido, Noruega, Islândia e Liechtenstein), Comunidade dos Estados Independentes (inclusive Ucrânia e Turcomenistão) e Turquia, os produtos são distribuídos e reparados pela BRP European Distribution S.A. e outras afiliadas ou subsidiárias da BRP.

Para todos os outros países, os produtos são distribuídos e reparados pela Bombardier Recreational Products Inc. (BRP) ou suas afiliadas.

As seguintes marcas comerciais são propriedade da Bombardier Recreational Products Inc.:

Can-Am®

DS 250™

XPST™

PREFÁCIO

Deutsch	Dieses Handbuch ist möglicherweise in Ihrer Landessprache verfügbar. Bitte wenden Sie sich an Ihren Händler oder besuchen Sie: www.operatorsguides.brp.com
English	This guide may be available in your language. Check with your dealer or go to: www.operatorsguides.brp.com
Español	Es posible que este manual esté disponible en su idioma. Consulte a su distribuidor o visite: www.operatorsguides.brp.com
Français	Ce guide peut être disponible dans votre langue. Vérifier avec votre concessionnaire ou aller à: www.operatorsguides.brp.com
Italiano	Questa guida potrebbe essere disponibile nella propria lingua. Contattare il concessionario o consultare: www.operatorsguides.brp.com
中文	本手册可能有您的语种的翻译版本。请向经销商询问，或者登录 www.operatorsguides.brp.com 查询。
日本語	このガイドは、言語によって翻訳版が用意されています。ディーラーに問い合わせるか、次のアドレスでご確認ください： www.operatorsguides.brp.com
Nederlands	Deze handleiding kan beschikbaar zijn in uw taal. Vraag het aan uw dealer of ga naar: www.operatorsguides.brp.com
Norsk	Denne boken kan finnes tilgjengelig på ditt eget språk. Kontakt din forhandler eller gå til: www.operatorsguides.brp.com
Português	Este manual pode estar disponível em seu idioma. Fale com sua concessionária ou visite o site: www.operatorsguides.brp.com
Русский	Воспользуйтесь руководством на вашем языке. Узнайте о его наличии у дилера или на странице по адресу www.operatorsguides.brp.com
Suomi	Käyttöohjekirja voi olla saatavissa omalla kielelläsi. Tarkista jälleenmyyjältä tai käy osoitteessa: www.operatorsguides.brp.com
Svenska	Denna bok kan finnas tillgänglig på ditt språk. Kontakta din återförsäljare eller gå till: www.operatorsguides.brp.com

Parabéns pela aquisição de um novo ATV Can-Am®. Ele conta com a garantia da BRP e uma rede de concessionárias autorizadas Can-Am, pronta para lhe fornecer as peças, serviços ou acessórios que você precise.

Sua concessionária está comprometida com a sua satisfação. Ela foi treinada para realizar a configuração e revisão iniciais do seu veículo, bem como concluiu os ajustes finais antes de efetuar a entrega. Se necessitar de mais informações

sobre os serviços, favor perguntar à concessionária.

Na entrega, você recebeu informações sobre a cobertura da garantia e assinou a *LISTA DE VERIFICAÇÃO DE PRÉ-ENTREGA* para assegurar que o seu novo veículo foi preparado de maneira totalmente satisfatória.

O que você deve saber antes de sair dirigindo

Para saber como reduzir os riscos de você ou transeuntes sofrerem ferimentos ou morte, leia este Manual do Proprietário antes de usar o veículo.

Leia também todas as etiquetas de segurança no ATV e assista o *VÍDEO DE SEGURANÇA* localizado em:

<https://can-am.brp.com/off-road/safety>

Ou use o seguinte código QR:



Deixar de seguir as advertências contidas neste Manual do proprietário pode resultar em FERIMENTOS GRAVES ou MORTE.

Recomendação de idade (Canadá/Estados Unidos)

Este veículo é da categoria "T"; siga sempre esta recomendação de idade:

- Este veículo deve ser usado por um piloto a partir de 14 anos de idade sob a supervisão de um adulto, ou por um piloto com idade a partir de 16 anos.

Aviso aos pais

Reveja este Manual do Proprietário com todos os usuários do veículo.

Dedique tempo com a criança para rever as instruções sobre o uso seguro e adequado do veículo, prestando atenção particular às etiquetas de segurança existentes no produto, antes de deixá-las dirigir o veículo.

Compreenda os comandos e a operação do veículo e leia com atenção o Manual do proprietário.

Lembre-se sempre que sua visão de segurança influencia a criança.



ADVERTÊNCIA

Este ATV não é um brinquedo.

- As crianças diferem em habilidades, aptidões físicas e discernimento. Algumas crianças podem não ser capazes de pilotar este ATV com segurança.
- Nunca permita o uso contínuo do veículo por uma criança se ela não tiver a capacitação, a força ou o discernimento para operá-lo com segurança.
- Este veículo deve ser usado por um piloto a partir de 14 anos de idade sob a supervisão de um adulto, ou por um piloto com idade a partir de 16 anos.
- A BRP recomenda que todos os pilotos de ATV façam um curso de treinamento.

Recomendação de idade (Fora do Canadá/Estados Unidos)

Este veículo é da categoria G; siga sempre essa recomendação de idade:

- Este veículo nunca deve ser pilotado por menores de 16 anos.

Curso de treinamento

Nunca dirija este veículo sem instrução adequada. **Faça um curso de treinamento.** Todos os pilotos devem ser treinados por um instrutor certificado.

PARA MAIS INFORMAÇÕES SOBRE SEGURANÇA DE ATV, contate uma concessionária autorizada Can-Am para descobrir os cursos de treinamento disponíveis na sua região.

Nos EUA, contate o Specialty Vehicle Institute of America (SVIA) pelo número 1 800 887-2887 ou, no Canadá, o Canada Safety Council (CSC) pelo número 1 613 739-1535.

Mensagens de segurança

As mensagens de segurança, seus tipos, aparência e como elas são usadas neste manual são explicados a seguir:

O Símbolo de Alerta de Segurança  indica um possível risco de lesão corporal.

 **ADVERTÊNCIA**

Indica uma situação de grave risco que, se não for evitada, pode resultar em ferimentos graves ou morte.

 **CUIDADO** Indica uma situação de risco que, se não for evitada, pode resultar em ferimentos leves ou moderados.

AVISO Indica uma instrução, que se não for seguida, poderia resultar em componentes do veículo ou outros bens seriamente danificados.

Sobre este Manual do proprietário

Este Manual do proprietário foi preparado para familiarizar o proprietário/motorista com os diversos controles, instruções de manutenção e instruções de operação segura do veículo. Isso é indispensável para o uso correto do produto.

Mantenha este Manual do proprietário no veículo para que possa consultá-lo sobre coisas como manutenção, solução de problemas e instruções a terceiros.

Note que este manual está disponível em vários idiomas. Em caso de qualquer discrepância, a versão em Inglês deverá prevalecer.

Se quiser ver e/ou imprimir uma cópia adicional do Manual do condutor, visite o website seguinte:

www.operatorsguides.brp.com.

As informações contidas neste documento são atuais na ocasião da sua publicação. A BRP, entretanto, mantém uma política de melhoria contínua de seus produtos, sem ter a obrigação de implementá-las nos produtos fabricados anteriormente. Em virtude de mudanças posteriores, é provável que existam diferenças entre o produto fabricado e as descrições e/ou especificações neste manual. A BRP se reserva no direito de, a qualquer momento, cancelar ou alterar as especificações, projetos, características, modelos ou equipamentos sem incorrer em qualquer obrigação.

Este Manual do proprietário deve permanecer no veículo quando for vendido.

Ao ler o Manual do Proprietário, lembre-se de:



ADVERTÊNCIA

Indica um risco potencial que, se não for evitado, pode resultar em ferimentos sérios ou morte.

ÍNDICE

PREFÁCIO	1
O QUE VOCÊ DEVE SABER ANTES DE SAIR DIRIGINDO.....	2
RECOMENDAÇÃO DE IDADE (CANADÁ/ESTADOS UNIDOS).....	2
RECOMENDAÇÃO DE IDADE (FORA DO CANADÁ/ESTADOS UNIDOS).....	2
CURSO DE TREINAMENTO.....	2
MENSAGENS DE SEGURANÇA.....	3
SOBRE ESTE MANUAL DO PROPRIETÁRIO.....	3

INFORMAÇÕES DE SEGURANÇA

PRECAUÇÕES GENÉRICAS	10
EVITE A INTOXICAÇÃO POR MONÓXIDO DE CARBONO.....	10
EVITE INCÊNDIOS E OUTROS RISCOS PROVOCADOS PELA GASOLINA.....	10
EVITE QUEIMADURAS NAS PEÇAS QUENTES.....	10
ACESSÓRIOS E MODIFICAÇÕES.....	11

MENSAGENS ESPECIAIS SOBRE SEGURANÇA	12
--	-----------

ADVERTÊNCIAS SOBRE O USO	15
---------------------------------------	-----------

AO DIRIGIR O VEÍCULO	42
-----------------------------------	-----------

INSPEÇÃO DE PRÉ-PARTIDA.....	43
ROUPAS.....	45
TRANSPORTANDO UM PASSAGEIRO.....	46
TRANSPORTANDO CARGAS.....	46
TRABALHANDO COM SEU VEÍCULO.....	47
USO RECREATIVO.....	47
MEIO AMBIENTE.....	48
LIMITAÇÕES DE PROJETO.....	48
OPERAÇÃO FORA DE ESTRADA.....	48
PRECAUÇÕES GERAIS DE DIREÇÃO E SEGURANÇA.....	49
TÉCNICAS DE DIREÇÃO.....	51

IMPORTANTE SOBRE ETIQUETAS DO PRODUTO (CANADÁ/ESTADOS UNIDOS)	58
--	-----------

ETIQUETAS.....	58
ETIQUETAS DE SEGURANÇA DO VEÍCULO.....	60
ETIQUETAS DE CONFORMIDADE.....	62
ETIQUETA DE INFORMAÇÕES TÉCNICAS.....	63

IMPORTANTE SOBRE ETIQUETAS DO PRODUTO (TODOS OS PAÍSES, EXCETO CANADÁ/ESTADOS UNIDOS)	64
--	-----------

ETIQUETAS.....	64
ETIQUETAS DE SEGURANÇA DO VEÍCULO.....	66
ETIQUETAS DE CONFORMIDADE.....	69
ETIQUETA DE INFORMAÇÕES TÉCNICAS.....	70

INFORMAÇÕES DO VEÍCULO

COMANDOS/INSTRUMENTOS/EQUIPAMENTOS	72
---	-----------

1) ALAVANCA DO ACELERADOR.....	72
2) ALAVANCA DIREITA DO FREIO.....	74
3) ALAVANCA ESQUERDA DO FREIO.....	74

4) FREIO DE ESTACIONAMENTO.....	75
5) ALAVANCA DE TRANSMISSÃO.....	75
6) INTERRUPTOR MULTIFUNCIONAL.....	76
7) LUZES INDICADORAS.....	78
8) INTERRUPTOR DE IGNIÇÃO.....	79
9) VÁLVULA DO COMBUSTÍVEL.....	79
10) PEDAL DO FREIO.....	80
11) KIT DE FERRAMENTAS.....	80
12) TRAVA DO ASSENTOS.....	81
13) TOMADA ELÉTRICA DE 12 V.....	81
COMBUSTÍVEL.....	83
REQUISITOS DE COMBUSTÍVEL.....	83
PROCEDIMENTO DE ABASTECIMENTO DE COMBUSTÍVEL.....	84
PERÍODO DE AMACIAMENTO.....	85
DIRIGINDO DURANTE O AMACIAMENTO.....	85
INSTRUÇÕES DE OPERAÇÃO.....	86
PARTIDA DO MOTOR.....	86
MUDANDO DE MARCHA.....	87
DESLIGANDO O MOTOR.....	87
AJUSTES PARA O PERCURSO.....	88
AJUSTE DA SUSPENSÃO.....	88
TRANSPORTE DO VEÍCULO.....	89
MANUTENÇÃO	
PLANO DE MANUTENÇÃO.....	92
CONDIÇÕES SEVERAS DE POEIRA.....	93
PRIMEIRA INSPEÇÃO.....	93
PLANO DE MANUTENÇÃO.....	94
PROCEDIMENTOS DE MANUTENÇÃO.....	97
FILTRO DE AR.....	97
CAIXA DO FILTRO DE AR.....	98
ÓLEO DO MOTOR.....	99
FILTRO DE ÓLEO.....	101
RADIADOR.....	101
LÍQUIDO DE ARREFECIMENTO DO MOTOR.....	102
CHAPA PROTETORA CONTRA FAÍSCAS.....	105
VÁLVULA INJETORA DE AR.....	105
CORREIA DE TRANSMISSÃO.....	106
TAMPA DA CVT.....	106
ÓLEO DA CAIXA DE CÂMBIO.....	106
CABO DO ACELERADOR.....	107
VELA DE IGNIÇÃO.....	109
BATERIA.....	110
FUSÍVEIS.....	110
LUZES.....	111
CORRENTE DE TRANSMISSÃO E POLIAS DENTADAS.....	112
PNEUS E RODAS.....	114
ROLAMENTO DA RODA.....	115

SUSPENSÃO.....	116
FREIOS.....	116
CHASSI.....	118
CUIDADOS COM O VEÍCULO.....	119
CUIDADOS APÓS O USO.....	119
LIMPEZA E PROTEÇÃO DO VEÍCULO.....	119
PREPARAÇÃO PARA SER GUARDADO E PARA PRÉ-TEMPORADA.....	120
<i>INFORMAÇÕES TÉCNICAS</i>	
IDENTIFICAÇÃO DO VEÍCULO.....	122
LOCALIZAÇÃO DO NÚMERO DE IDENTIFICAÇÃO DO VEÍCULO.....	122
LOCALIZAÇÃO DO NÚMERO DE IDENTIFICAÇÃO DO MOTOR.....	123
REGULAMENTAÇÃO DO SISTEMA DE CONTROLE DE EMISSÃO DE RUÍDO (CANADÁ/ESTADOS UNIDOS).....	124
VALORES DE EMISSÃO DE RUÍDO E VIBRAÇÃO (FORA DO CANADÁ/ESTADOS UNIDOS).....	125
DECLARAÇÃO DE CONFORMIDADE DA CE.....	126
ESPECIFICAÇÕES.....	127
<i>SOLUÇÃO DE PROBLEMAS</i>	
DIRETRIZES PARA SOLUÇÃO DE PROBLEMAS.....	132
<i>GARANTIA</i>	
GARANTIA LIMITADA DA BRP EUA E CANADÁ: ATV CAN-AM® 2022.....	138
GARANTIA RELACIONADA ÀS EMISSÕES DA EPA DOS EUA.....	142
GARANTIA LIMITADA INTERNACIONAL DA BRP: ATV CAN-AM® 2022.....	145
GARANTIA LIMITADA BRP PARA A ÁREA ECONÔMICA EUROPÉIA, A COMUNIDADE DOS ESTADOS INDEPENDENTES E TURQUIA: ATV CAN-AM® 2022.....	149
REGISTROS DE MANUTENÇÃO.....	154
<i>INFORMAÇÕES PARA O CLIENTE</i>	
INFORMAÇÕES SOBRE PRIVACIDADE.....	158
ENTRE EM CONTATO.....	159
ÁSIA.....	159
EUROPA.....	159
AMÉRICA DO NORTE.....	160
OCEANIA.....	160
AMÉRICA DO SUL.....	160
MUDANÇA DE ENDEREÇO/PROPRIEDADE.....	161

INFORMAÇÕES DE SEGURANÇA

PRECAUÇÕES GENÉRICAS

Evite a intoxicação por monóxido de carbono

Todo escape de motor contém monóxido de carbono, um gás mortal. Respirar monóxido de carbono pode provocar dores de cabeça, tonturas, sonolência, náuseas, confusão e certamente a morte.

O monóxido de carbono é um gás incolor, inodoro e insípido que pode estar presente, mesmo que você não veja ou sinta o cheiro de qualquer escape do motor. Os níveis mortais de monóxido de carbono podem se acumular rapidamente, você pode ser afetado subitamente e incapacitado de se salvar. Estes níveis mortais também podem se manter por horas ou dias em locais fechados ou com pouca ventilação. Se você sentir algum sintoma de intoxicação por monóxido de carbono, saia imediatamente do local, respire ar fresco e busque atendimento médico.

Para evitar a morte ou prejuízos graves à saúde por monóxido de carbono:

- Nunca ligue o veículo em locais parcialmente fechados ou pouco ventilados, como garagens, cobertas ou celeiros. Mesmo que você tente ventilar os gases de escapamento com ventiladores ou janelas e portas abertas, o monóxido de carbono pode atingir rapidamente níveis perigosos.
- Nunca ligue o veículo em locais externos onde os gases de escapamento possam entrar em edifícios através de aberturas, como janelas e portas.

Evite incêndios e outros riscos provocados pela gasolina

A gasolina é extremamente inflamável e altamente explosiva. Os vapores de combustível podem se espalhar e incendiar ao entrar em contato com uma faísca ou chama, mesmo a alguns metros de distância da origem. Para reduzir o risco de incêndio ou explosão, siga estas instruções:

- Para armazenar combustível, use somente um recipiente aprovado para gasolina.
- Siga estritamente as instruções em *COMBUSTIVEL*.
- Nunca dê partida ou opere o motor se a tampa do combustível não estiver instalada adequadamente.

A gasolina é venenosa e pode provocar prejuízos à saúde ou a morte.

- Nunca faça sifão para gasolina pela boca.
- Se você engolir gasolina, respingá-la nos olhos ou inalar seu vapor, consulte seu médico imediatamente.

Se derramar gasolina no corpo, lave-se com água e sabão e mude de roupa.

Evite queimaduras nas peças quentes

Certos componentes ficam bastante quentes durante a operação. Evite contato com essas peças durante o uso e logo após, para evitar queimaduras.

Acessórios e modificações

Não faça modificações não autorizadas nem utilize implementos ou acessórios não aprovados pela BRP. Como estas modificações não foram testadas pela BRP, podem aumentar o risco de uma batida ou ferimentos, podendo tornar o veículo ilegal.

Consulte o revendedor autorizado Can-Am para obter informações sobre os acessórios disponíveis para o seu veículo.

MENSAGENS ESPECIAIS SOBRE SEGURANÇA

ESTE VEÍCULO NÃO É UM BRINQUEDO E A SUA OPERAÇÃO PODE SER PERIGOSA.

- O comportamento deste veículo é diferente dos outros veículos, incluindo motocicletas e carros. Se não tomar as precauções adequadas, pode ocorrer rapidamente uma colisão ou capotagem, mesmo em manobras rotineiras como ao fazer uma curva e ao dirigir em colinas ou sobre obstáculos.

O não cumprimento destas instruções pode resultar em **FERIMENTOS GRAVES OU MORTE**:

- Leia este Manual do Proprietário e todas as etiquetas de segurança no produto e siga os procedimentos operacionais descritos. Assista com atenção o *VÍDEO DE SEGURANÇA* antes de dirigir o veículo.
- Sempre respeite a recomendação de idade.
- Nunca viaje neste veículo sem usar um capacete homologado que se ajuste perfeitamente. Também deve proteção ocular (visor ou escudo facial), luvas, botas, camisas ou jaquetas de manga longa e calças compridas.
- Nunca carregue passageiros neste veículo. Passageiro(s) afeta(m) o equilíbrio e a direção e aumentam o risco de perder o controle do veículo.
- Nunca use este veículo em qualquer superfície pavimentada, incluindo calçadas, ruas internas, estacionamentos e vias públicas.
- Nunca use este veículo em ruas, estradas ou rodovias públicas, mesmo que sejam de terra ou de cascalho.
- Nunca dirija este veículo se estiver cansado, doente ou sob efeito de álcool ou drogas. Seu julgamento e o tempo de reação ficam muito afetados nestas condições.
- Nunca dirija em velocidades excessivas. Sempre dirigir a uma velocidade compatível com o terreno, visibilidade, condições de operação e de acordo com sua experiência.
- Nunca tente empinadas, pulos ou outras acrobacias.
- Inspeção sempre seu veículo cada vez que for usá-lo, para garantir que esteja em condições seguras de operação. Sempre siga os procedimentos e intervalos de inspeção e manutenção descritos no Manual do proprietário.
- Sempre mantenha ambas as mãos no guidão e os pés nas pedaleiras do veículo durante a condução.
- Sempre dirija devagar e seja extremamente cuidadoso quando estiver dirigindo em terreno desconhecido. Sempre observe as mudanças de terreno ao dirigir este veículo.
- Nunca dirija em terreno excessivamente acidentado, escorregadio ou solto até que você tenha aprendido e praticado os conhecimentos necessários para controlar o veículo em tais terrenos. Tenha um cuidado especial nesses tipos de terreno.
- Sempre siga os procedimentos corretos para as curvas conforme descrito mais adiante neste Manual do proprietário. Pratique curvas em baixas velocidades antes de tentar virar em velocidades mais altas. Não faça curvas em velocidades excessivas.

- Nunca use este veículo em colinas muito íngremes para o veículo ou para as suas habilidades. Pratique em colinas menores antes de enfrentar as maiores.
- Sempre siga os procedimentos corretos para subir as colinas conforme descrito mais adiante neste Manual do proprietário. Antes de começar a subir qualquer morro, verifique o terreno com cuidado. Nunca suba colinas cuja superfície seja excessivamente escorregadia ou solta. Concentre seu peso na parte dianteira do veículo. Nunca acelere de repente ou faça mudanças bruscas de marcha. Não passe pelo topo de uma colina em alta velocidade.
- Sempre siga os procedimentos apropriados de descida e frenagem em colinas conforme descrito no Manual do proprietário. Antes de começar a descer um morro, observe o terreno com cuidado. Concentre seu peso na parte traseira do veículo. Nunca desça uma colina em alta velocidade. Evite descer uma colina transversalmente com um ângulo que possa causar uma inclinação acentuada do veículo. Desça o mais reto possível.
- Sempre siga os procedimentos apropriados para atravessar a face de uma colina, como descrito no Manual do proprietário. Evite colinas cuja superfície seja excessivamente escorregadia ou solta. Concentre seu peso no lado oposto ao da descida no veículo. Nunca tente virar o veículo em uma colina antes de dominar a técnica de curva em superfície plana descrita neste Manual do proprietário. Se possível, evite atravessar a encosta de uma colina íngreme.
- Use sempre os procedimentos adequados se você parar ou capotar para trás ao subir uma colina. Para evitar a perda de velocidade, use a marcha apropriada e mantenha uma velocidade constante na subida. Se patinar ou tombar para trás, siga o procedimento especial de frenagem descrito neste Manual do proprietário. Desça pelo lado oposto à descida ou em um dos lados que estiver na direção da subida. Vire o veículo e remonte, seguindo o procedimento descrito mais adiante neste Manual do Proprietário.
- Sempre verifique os obstáculos antes de dirigir em uma área nova. Nunca tente dirigir sobre obstáculos grandes, tais como pedras ou árvores caídas. Siga sempre os procedimentos corretos ao dirigir sobre obstáculos conforme descrito neste Manual do Proprietário.
- Seja sempre cuidadoso quando derrapar ou escorregar. Aprenda a controlar com segurança derrapagens ou deslizamentos, praticando em baixa velocidade e em um terreno liso e plano. Em superfícies muito escorregadias como o gelo, vá devagar e com muito cuidado para reduzir as chances de perder o controle do veículo.
- Nunca dirija o veículo em rios com correnteza elevada ou em profundidades maiores que as especificadas no Manual do proprietário. Lembre-se de que freios molhados podem ter menor capacidade de parada. Teste os freios depois de sair da água, lama ou neve. Se necessário, aplique os mesmos diversas vezes para deixar o atrito secar as pastilhas.

- Tenha sempre em mente que a distância de frenagem é imediatamente afetada, entre outras condições, pelo tempo e terreno, condição do sistema de frenagem e dos pneus, velocidade e posição do veículo e carga do veículo incluindo a existência de reboque. Lembre-se de ajustar corretamente a sua forma de dirigir.
- Sempre esteja certo de que não haja obstáculos ou pessoas atrás de você ao dar a ré. Quando for seguro andar de ré, vá devagar.
- A BRP recomenda ficar sentado no ATV quando dirigir em marcha à ré. Evite se levantar. Seu peso poderia se deslocar para a frente, contra a alavanca do acelerador, provocando uma aceleração inesperada e a perda de controle.
- Use sempre pneus do tamanho e tipo especificados no Manual do Proprietário. Sempre mantenha a pressão correta dos pneus conforme descrito este Manual do proprietário.
- Nunca modificar este veículo com instalação ou uso incorreto de acessórios. Use apenas acessórios aprovados pela BRP. NUNCA instale um assento para passageiro.
- Qualquer carga transportada no veículo afetará a estabilidade e o controle do mesmo. Nunca exceda os limites de carga definidos para este veículo, incluindo o peso do piloto e de todas as outras cargas e acessórios instalados. A carga deve ser distribuída apropriadamente e presa de forma segura. Sempre verifique se a carga está fixada com segurança e se ela interfere com os controles do veículo. Tenha sempre em mente que a "carga" pode escorregar ou cair e provocar um acidente. Evite cargas que possam ser projetadas para os lados e ficar presas em galhos ou outros obstáculos. Evite cobrir e obstruir os faróis ou a lanterna traseira com a carga. Reduza a velocidade e deixe uma distância maior para frear.

ADVERTÊNCIAS SOBRE O USO

Os avisos seguintes e seus formatos foram exigidos pela United States Consumer Product Safety Commission (Comissão de Segurança de Produtos para o Consumidor dos Estados Unidos), devendo constar obrigatoriamente do Manual do proprietário de todos os ATVs.

NOTA: As ilustrações a seguir são apenas representações gerais. Seu modelo pode ser diferente.

ADVERTÊNCIA



RISCO POTENCIAL

Operar este veículo sem instrução adequada.

O QUE PODE ACONTECER

Os riscos de acidentes aumentam muito se o motorista não sabe operar este veículo apropriadamente nas diversas situações e em terrenos variados.

COMO EVITAR O RISCO

Os pilotos novos e inexperientes devem concluir um curso de treinamento. Eles devem então praticar regularmente as habilidades aprendidas durante o curso, bem como as técnicas de operação descritas neste Manual do proprietário.

Para mais informações sobre o curso de treinamento, contate uma concessionária autorizada Can-Am.

CANADÁ/ESTADOS UNIDOS

ADVERTÊNCIA



vmo2010-001-001

RISCO POTENCIAL

Falha em seguir as recomendações de idade para este veículo.

O QUE PODE ACONTECER

Deixar de respeitar as recomendações de idade pode levar a ferimentos graves ou à morte da criança.

Mesmo que a criança se encaixe na faixa etária para a qual este veículo é recomendado, ela pode não ter o conhecimento, a habilidade, ou maturidade necessários para conduzi-lo de forma segura, sem o envolvimento em algum acidente grave.

COMO EVITAR O RISCO

Este veículo deve ser usado por um piloto a partir de 14 anos de idade sob a supervisão de um adulto, ou por um piloto com idade a partir de 16 anos.

FORA DO CANADÁ/ESTADOS UNIDOS

⚠ ADVERTÊNCIA



V00A01Q

RISCO POTENCIAL

Falha em seguir as recomendações de idade para este veículo.

O QUE PODE ACONTECER

Deixar de respeitar as recomendações de idade pode levar a ferimentos graves ou à morte da criança.

Mesmo que a criança se encaixe na faixa etária para a qual este veículo é recomendado, ela pode não ter o conhecimento, a habilidade, ou maturidade necessários para conduzi-lo de forma segura, sem o envolvimento em algum acidente grave.

COMO EVITAR O RISCO

Ninguém com menos de 16 anos deve operar este veículo.

⚠️ ADVERTÊNCIA



RISCO POTENCIAL

Levar passageiro neste veículo.

O QUE PODE ACONTECER

Reduz consideravelmente sua capacidade de equilibrar e controlar este veículo.

Poderia causar um acidente, provocando ferimentos a você e/ou ao passageiro.

COMO EVITAR O RISCO

Nunca transporte passageiros. Mesmo com um assento longo que permite movimentos livres para o usuário, o veículo não foi projetado para levar passageiros.

⚠️ ADVERTÊNCIA**RISCO POTENCIAL**

Operar este veículo em superfícies pavimentadas.

O QUE PODE ACONTECER

Os pneus são projetados somente para uso fora da estrada e não para uso em pavimento. As superfícies pavimentadas podem afetar o comportamento e controle deste veículo, e podem provocar a perda do controle.

COMO EVITAR O RISCO

Nunca use este veículo em qualquer superfície pavimentada, incluindo calçadas, ruas internas, estacionamentos e vias públicas.

⚠️ ADVERTÊNCIA



RISCO POTENCIAL

Operar este veículo em ruas, estradas e rodovias públicas.

O QUE PODE ACONTECER

Pode colidir com outro veículo.

COMO EVITAR O RISCO

Nunca use este veículo em ruas, estradas ou rodovias públicas, mesmo que sejam de terra ou de cascalho. Em muitos estados ou províncias, é ilegal dirigir este veículo em ruas, estradas ou rodovias públicas.

⚠️ ADVERTÊNCIA



RISCO POTENCIAL

Dirigir o veículo sem usar capacete aprovado, proteção ocular e roupas de proteção.

O QUE PODE ACONTECER

Os seguintes itens são para todos os motoristas de ATV:

- Dirigir sem um capacete homologado aumenta as chances de ferimentos graves na cabeça ou morte, em caso de acidente.
- Dirigir sem proteção para os olhos pode resultar em um acidente e aumenta as chances de ferimentos graves, caso ocorra.
- Dirigir sem o vestuário de proteção adequado aumenta as chances de ferimentos graves, em caso de acidente.

COMO EVITAR O RISCO

Vista sempre um capacete homologado que ajuste perfeitamente. Você também deve usar:

- Proteção para os olhos (óculos ou viseira)
- Luvas e botas
- Camisa ou jaqueta de manga comprida
- Calças compridas.

⚠️ ADVERTÊNCIA



V00A07Q

RISCO POTENCIAL

Usar este veículo sob o efeito de drogas ou álcool.

O QUE PODE ACONTECER

Pode afetar gravemente seu julgamento.

Pode deixar seus reflexos mais lentos.

Pode afetar seu equilíbrio e percepção.

Pode provocar um acidente ou morte.

COMO EVITAR O RISCO

Nunca consuma bebidas alcoólicas ou drogas antes ou enquanto dirige este veículo.

⚠️ ADVERTÊNCIA



V00A08Q

RISCO POTENCIAL

Operar o veículo em velocidade excessiva.

O QUE PODE ACONTECER

Aumenta as chances de perda do controle do veículo, podendo provocar acidentes.

COMO EVITAR O RISCO

Sempre dirigir em uma velocidade compatível com o terreno, visibilidade e condições de operação e de acordo com sua experiência.

⚠️ ADVERTÊNCIA



RISCO POTENCIAL

Tentar levantar as rodas, saltos e outras acrobacias.

O QUE PODE ACONTECER

Aumentam as chances de acidente, incluindo quedas.

COMO EVITAR O RISCO

Não tentar acrobacias como levantar as rodas ou saltos. Não tentar se exibir.

⚠️ ADVERTÊNCIA

RISCO POTENCIAL

Falha na inspeção do veículo antes da operação.

Falta de manutenção adequada do veículo.

O QUE PODE ACONTECER

Aumenta a possibilidade de acidentes ou danos nos equipamentos.

COMO EVITAR O RISCO

Sempre inspecione seu veículo cada vez que usá-lo, para garantir que ele esteja em condições seguras de operação.

Siga sempre os procedimentos e programas de inspeção e manutenção descritos neste Manual do proprietário.

⚠️ ADVERTÊNCIA

RISCO POTENCIAL

Dirigir em cursos de água congelados.

O QUE PODE ACONTECER

Pode resultar em ferimentos graves ou morte, se o veículo e ou o piloto atravessarem o gelo.

COMO EVITAR O RISCO

Não dirigir este veículo em superfícies congeladas antes que verificar se o gelo tem espessura o suficiente para sustentar o veículo e sua carga, bem como a força provocada pelo movimento do veículo.

⚠️ ADVERTÊNCIA



RISCO POTENCIAL

Tirar as mãos do guidão ou os pés dos apoios para os pés durante a operação.

O QUE PODE ACONTECER

Tirar apenas uma das mãos já reduz sua capacidade de controlar o veículo ou pode provocar a perda do equilíbrio e a queda do veículo. Se você retirar um pé do apoio para os pés, seu pé ou a perna pode encostar nas rodas traseiras, o que poderia feri-lo ou provocar um acidente.

COMO EVITAR O RISCO

Mantenha sempre as duas mãos no guidão e os dois pés nos apoios para os pés durante a operação do veículo.

⚠️ ADVERTÊNCIA



RISCO POTENCIAL

Não tomar cuidado especial ao operar este veículo em terrenos desconhecidos.

O QUE PODE ACONTECER

Pode encontrar pedras, ressaltos ou buracos escondidos sem tempo suficiente para reagir.

Pode resultar na capotagem ou descontrole do veículo.

COMO EVITAR O RISCO

Dirigir devagar e tomar muito cuidado ao operar em terrenos desconhecidos.

Esteja sempre alerta às mudanças nas condições do terreno ao dirigir o veículo.

⚠️ ADVERTÊNCIA



RISCO POTENCIAL

Não estar atento ao operar em terrenos muito irregulares, escorregadios ou soltos.

O QUE PODE ACONTECER

Pode provocar perda de tração ou controle do veículo e pode resultar em acidente, incluindo tombamento.

COMO EVITAR O RISCO

Não operar em terrenos muito irregulares, escorregadios ou soltos antes de aprender e praticar suficiente para controlar este veículo nesse tipo de terreno.

Tenha um cuidado especial nesses tipos de terreno.

⚠️ ADVERTÊNCIA



RISCO POTENCIAL

Virar incorretamente.

O QUE PODE ACONTECER

O veículo pode ficar sem controle, provocando uma colisão ou tombamento.

COMO EVITAR O RISCO

Sempre siga os procedimentos corretos para as curvas conforme descrito mais adiante neste Manual do proprietário. Pratique curvas em baixas velocidades antes de tentar virar em velocidades mais altas.

Não faça curvas em velocidades excessivas.

⚠️ ADVERTÊNCIA



RISCO POTENCIAL

Operar em colinas excessivamente inclinadas.

O QUE PODE ACONTECER

O veículo pode virar mais facilmente em colinas excessivamente inclinadas do que nas superfícies niveladas ou colinas pequenas.

COMO EVITAR O RISCO

Nunca use este veículo em colinas muito íngremes para o veículo ou para as suas habilidades.

Pratique em colinas menores antes de enfrentar as maiores.

ADVERTÊNCIA



RISCO POTENCIAL

Subir colinas incorretamente.

O QUE PODE ACONTECER

Pode provocar perda do controle ou tombamento do veículo.

COMO EVITAR O RISCO

Sempre siga os procedimentos corretos para subir as colinas conforme descrito mais adiante neste Manual do proprietário.

Observe sempre o terreno com cuidado, antes de começar a subir qualquer morro.

Nunca suba colinas cuja superfície seja excessivamente escorregadia ou solta.

Concentre seu peso na parte dianteira do veículo.

Nunca acelere de repente ou faça mudanças bruscas de marcha. O veículo pode tombar para trás.

Não passe pelo topo de uma colina em alta velocidade. Pode haver um obstáculo, uma queda acentuada, outro veículo ou outra pessoa do outro lado da colina.

⚠️ ADVERTÊNCIA**RISCO POTENCIAL**

Descer colinas incorretamente.

O QUE PODE ACONTECER

Pode provocar perda do controle ou tombamento do veículo.

COMO EVITAR O RISCO

Sempre seguir os procedimentos corretos para descer colinas conforme descrito mais adiante neste Manual do Proprietário.

NOTA: Uma técnica especial é necessária para acionar os freios na descida de uma colina.

Observe sempre o terreno com cuidado, antes de começar a descer qualquer morro.

Concentre seu peso na parte traseira do veículo.

Nunca desça uma colina em alta velocidade.

Evitar descer a colina em um ângulo que pode provocar a inclinação forte do veículo para um lado. Desça o mais reto possível.

ADVERTÊNCIA



RISCO POTENCIAL

Atravessar colinas ou virar incorretamente nas colinas.

O QUE PODE ACONTECER

Pode provocar perda do controle ou tombamento do veículo.

COMO EVITAR O RISCO

Nunca tente fazer a volta com o veículo, em qualquer morro, até ter dominado a técnica de fazer a volta, como descrito adiante neste Manual do Proprietário. Tomar muito cuidado ao virar em qualquer colina.

Se possível, evite atravessar a encosta de uma colina íngreme.

Ao atravessar a encosta de uma colina:

Sempre seguir os procedimentos corretos conforme descrito mais adiante neste Manual do Proprietário.

Evite colinas cuja superfície seja excessivamente escorregadia ou solta.

Concentre seu peso no lado oposto ao da descida no veículo.

ADVERTÊNCIA

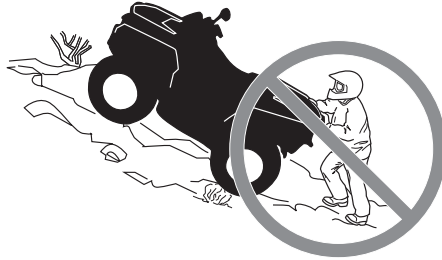

RISCO POTENCIAL

Protelar, rolar para trás ou desmontar incorretamente ao subir uma colina.

O QUE PODE ACONTECER

Pode resultar no tombamento do veículo.

COMO EVITAR O RISCO

Usar a marcha correta e manter velocidade estável ao subir uma colina.

Se perder toda a velocidade de avanço:

Manter seu peso colina acima. Nunca acelere de repente ou faça mudanças bruscas de marcha. O veículo pode tombar para trás.

Pise no freio.

Engate o freio de estacionamento depois que tiver parado.

Desça no lado oposto à descida, ou em um dos lados do veículo que estiver na direção da subida.

Se o veículo começar a andar para trás:

Manter seu peso colina acima. Nunca acelere de repente ou faça mudanças bruscas de marcha. O veículo pode tombar para trás.

Nunca use o freio traseiro quando escorregar para trás.

Aplique gradualmente o freio dianteiro.

Quando conseguir parar completamente o veículo, acione também o freio traseiro e o freio de estacionamento.

Desça no lado oposto à descida, ou em um dos lados do veículo que estiver na direção da subida.

Vire o veículo e remonte, seguindo o procedimento descrito mais adiante neste Manual do Proprietário.

ADVERTÊNCIA



RISCO POTENCIAL

Operação incorreta sobre obstáculos.

O QUE PODE ACONTECER

Pode provocar perda do controle ou uma colisão.

Pode causar a capotagem do veículo.

COMO EVITAR O RISCO

Antes de operar em uma nova área, verifique os obstáculos.

Nunca tente dirigir sobre obstáculos grandes, tais como pedras ou árvores caídas.

Ao passar sobre obstáculos, sempre seguir os procedimentos corretos conforme descrito mais adiante neste Manual do Proprietário.

⚠️ ADVERTÊNCIA**RISCO POTENCIAL**

Patinar ou deslizar incorretamente.

O QUE PODE ACONTECER

Pode perder o controle deste veículo.

Você também pode recuperar a tração inesperadamente, o que pode causar a capotagem do veículo.

COMO EVITAR O RISCO

Aprenda a controlar com segurança derrapagens ou deslizamentos, praticando em baixa velocidade e em um terreno liso e plano.

Em superfícies extremamente escorregadias, tais como gelo, dirija devagar e atentamente a fim de reduzir as chances de perder o controle em uma derrapagem ou em um deslizamento.

ADVERTÊNCIA



RISCO POTENCIAL

Operar este veículo através de água profunda ou com corrente rápida.

O QUE PODE ACONTECER

Os pneus podem flutuar, provocando a perda de tração e perda de controle, que podem provocar um acidente.

COMO EVITAR O RISCO

Nunca operar este veículo em água com corrente rápida ou mais profunda do que o especificado mais adiante neste Manual do Proprietário.

Verificar a profundidade da água e a corrente antes de tentar cruzar qualquer água. A água nunca deve ficar acima dos pedais.

Lembre-se de que freios molhados podem ter menor capacidade de parada. Teste os freios depois de sair da água. Se necessário, aplique os mesmos diversas vezes para deixar o atrito secar as pastilhas.

⚠ ADVERTÊNCIA



RISCO POTENCIAL

Andando em ré do jeito errado.

O QUE PODE ACONTECER

Você poderia atingir um obstáculo ou uma pessoa atrás do veículo, resultando em ferimentos graves.

COMO EVITAR O RISCO

Ao engatar a marcha à ré, verifique se não há obstáculos ou pessoas atrás do veículo. Quando for seguro prosseguir, vá devagar.

⚠️ ADVERTÊNCIA



RISCO POTENCIAL

Operar este veículo com pneus incorretos, ou com pressão incorreta ou desigual nos pneus.

O QUE PODE ACONTECER

Usar pneus incorretos neste veículo, ou operar este veículo com pressão incorreta ou desigual nos pneus pode provocar a perda de controle, o pneu pode explodir, girar no próprio aro e aumentar o risco de acidente.

COMO EVITAR O RISCO

Use sempre o tamanho e tipo de pneu especificados para este veículo no Manual do Proprietário.

Sempre mantenha a pressão correta dos pneus conforme descrito este Manual do proprietário.

Substitua sempre as rodas ou pneus que estiverem danificados.

⚠️ ADVERTÊNCIA**RISCO POTENCIAL**

Operar este veículo com modificações incorretas.

O QUE PODE ACONTECER

A instalação incorreta de acessórios ou modificação neste veículo pode provocar mudanças no comportamento que em certas situações pode provocar um acidente.

COMO EVITAR O RISCO

Nunca modificar este veículo com instalação ou uso incorreto de acessórios. Todas as peças e todos os acessórios colocados neste veículo devem ser aprovados pela BRP e devem ser instalados e utilizados de acordo com as instruções. Se tiver dúvidas, consulte uma concessionária autorizada Can-Am.

NUNCA instale um assento para passageiros ou use os racks para transportar um.

Modificações no veículo para aumentar a velocidade e o desempenho podem violar os termos e condições da garantia limitada do seu veículo. Além disso, certas modificações, incluindo a remoção de componentes do motor ou da exaustão, são ilegais, conforme a maioria das leis.

⚠️ ADVERTÊNCIA



RISCO POTENCIAL

Sobrecarregar este veículo, transportar ou rebocar carga de forma incorreta.

O QUE PODE ACONTECER

Pode provocar mudanças no comportamento do veículo, e pode provocar acidentes.

COMO EVITAR O RISCO

Nunca exceda a capacidade de carga indicada para este veículo, incluindo o peso do piloto e o de todas as outras cargas e acessórios acrescentados.

A carga deve ser distribuída apropriadamente e presa de forma segura.

Reduza a velocidade ao transportar cargas ou puxar um reboque. Considerar uma distância maior para frenagem.

Sempre siga as instruções no Manual do Proprietário para carregar carga ou rebocar uma carreta.

⚠️ ADVERTÊNCIA



V03M01Q

RISCO POTENCIAL

O transporte de materiais inflamáveis ou perigosos pode provocar explosões.

O QUE PODE ACONTECER

Isto pode provocar lesões graves ou morte.

COMO EVITAR O RISCO

Nunca transporte materiais perigosos ou inflamáveis.

AO DIRIGIR O VEÍCULO

Ao ler o Manual do Proprietário, lembre-se de:



ADVERTÊNCIA

Indica um risco potencial que, se não for evitado, pode resultar em ferimentos sérios ou morte.

Para desfrutar completamente os prazeres e a emoção de dirigir este veículo, existem algumas regras e dicas básicas que você DEVE seguir. Algumas delas podem ser novas para você, enquanto outras podem ser comuns ou óbvias. Apesar disto, solicitamos que você reserve alguns minutos para ler completamente este Manual do proprietário, antes de dirigir o veículo.

Mesmo que a criança se encaixe na faixa etária para a qual este veículo é recomendado, ela pode não ter o conhecimento, a habilidade, ou maturidade necessários para conduzi-lo de forma segura, sem o envolvimento em algum acidente grave.

Pessoas com limitações físicas ou psicológicas podem correr altos riscos se expõem a capotagens ou colisões que podem resultar em ferimentos graves incluindo morte.

Nem todos os veículos são iguais. Cada um tem suas próprias características de desempenho, controles e recursos. Cada um se comporta de modo diferente.

Fique completamente familiarizado com os controles operacionais e com a operação geral do veículo antes de se aventurar em condições fora-da-estrada. Pratique dirigir em uma área adequada livre de perigos e sinta a resposta de cada comando. Dirija em baixa velocidade. Velocidades mais altas exigem maior experiência, conhecimento e condições de percurso adequados.

As condições de condução variam de local para local. Cada local está sujeito a condições de clima que podem mudar radicalmente conforme a hora e a estação.

Dirigir na areia é diferente de dirigir na neve ou em florestas ou pântanos. Cada local pode requerer um maior grau de atenção e habilidade. Use o bom senso. Sempre dirija com cautela. Não corra riscos desnecessários que possam deixá-lo enalhadado ou possivelmente ferido.

Nunca assumir que o veículo pode ir a toda parte com segurança. Mudanças repentinas no terreno causadas por buracos, depressões, bancos de areia, terrenos mais macios, mais duros, ou outras irregularidades podem causar a perda de equilíbrio ou tornar o veículo instável. Para evitar isso, reduza a velocidade e sempre observe o terreno à frente. Se o veículo começar a tombar ou capotar, normalmente o melhor conselho é pular fora imediatamente... FORA da direção do tombamento!

Nós o incentivamos a fazer uma inspeção anual de segurança de seu veículo. Entre em contato com uma concessionária BRP autorizada para obter mais detalhes. Embora não seja exigido, é recomendável que uma concessionária BRP autorizada efetue uma preparação de pré-temporada em seu veículo. Cada visita a sua concessionária BRP autorizada é uma grande oportunidade para sua concessionária verificar se seu veículo está incluído em alguma campanha de segurança. Também insistimos que você visite sua concessionária BRP autorizada em tempo oportuno quando ficar sabendo de alguma campanha relacionada à segurança.

Consulte uma concessionária BRP autorizada para os acessórios disponíveis de que possa precisar.

Inspeção de pré-partida

ADVERTÊNCIA

Efetue uma inspeção de pré-partida antes de cada percurso para detectar qualquer problema potencial que possa ocorrer durante o uso. A inspeção de pré-partida pode ajudá-lo a monitorar o desgaste e a deterioração de componentes antes que se tornem um problema. Corrija todos os problemas que descobrir para reduzir o risco de avarias ou batidas.

Antes de usar o veículo, o piloto deve sempre realizar a seguinte lista de verificação de inspeção de pré-partida.

Lista de verificação de inspeção de pré-partida

O que fazer antes de dar partida no motor (Chave em DESL.)

ITENS A INSPECIONAR	INSPEÇÃO A SER FEITA	✓
Fluidos	Verificar os níveis de combustível, óleo do motor e líquido de arrefecimento	
Vazamentos	Verifique vazamentos embaixo do veículo.	
Volante	Verifique se a direção opera livremente, virando-a totalmente de um lado para o outro	
Alavanca do acelerador	Acionar várias vezes a alavanca do acelerador para garantir que funcione livremente. Ela deve voltar à posição de marcha lenta quando solta	
Freio de estacionamento	Acionar o freio de estacionamento e certificar-se que ele funcione adequadamente	
Pneus	Verificar a pressão e a condição dos pneus	
Rodas	Verifique os pneus à procura de danos e verifique se todas as porcas estão apertadas	
Radiador	Verificar a limpeza do radiador	
Corrente de transmissão e polias dentadas	Inspecionar desgaste ou danos nas polias dentadas	
	Verificar se o ajuste e a lubrificação da corrente de transmissão e sua proteção estão adequados	
Assento	Assegure que o assento do piloto esteja instalado e travado adequadamente	
Carga	Se transportar carga, respeitar a capacidade de carga. Assegurar que a carga esteja presa adequadamente aos racks.	
Compartimentos de armazenamento e serviços	Verifique se os compartimentos de bagagem e manutenção estão adequadamente trancados	
Chassi e suspensão	Verifique a existência de algum detrito no chassi ou na suspensão, limpe-os adequadamente	

O que fazer antes de dar partida no motor (Chave em LIG.)

ITENS A INSPECIONAR	INSPEÇÃO A SER FEITA	✓
Luzes indicadoras	Verifique o funcionamento da luz indicadora da temperatura do motor (durante os segundos iniciais com a chave em LIG.)	
	Certifique-se que as luzes indicadoras de N (neutro) e R (ré) se ACENDEM de acordo com a posição escolhida da alavanca de câmbio	
Luzes	Verifique o funcionamento e a limpeza dos faróis e da lanterna traseira	
	Verifique o funcionamento do farol alto e baixo	
	Verifique o funcionamento da luz do freio	
Motor	Certifique-se que a válvula de combustível esteja na posição LIG. (aberta)	

O que fazer depois de ligar o motor

ITENS A INSPECIONAR	INSPEÇÃO A SER FEITA	✓
Luzes indicadoras	Certifique-se de que a luz indicadora da temperatura do motor esteja apagada (desligue o motor se a luz permanecer acesa)	
Alavanca do câmbio	Verifique o funcionamento da alavanca de câmbio (F, N e R)	
Freios	Dirigir em frente devagar por uma distância muito curta. Acionar as duas alavancas do freio e o pedal do freio individualmente. Eles devem frear totalmente. As alavancas e o pedal devem retornar à respetiva posição de descanso quando soltos	
Interruptor de parada de emergência do motor	Verifique se o interruptor de parada de emergência do motor está funcionando corretamente.	
Interruptor de ignição	Verifique se o interruptor de ignição funciona corretamente religando e desligando o motor	

Roupas

As condições climáticas devem ajudar a decidir o que vestir. Vista-se sempre para a previsão mais fria do clima. As roupas de baixo térmicas próximas da pele proporcionam boa isolamento. É importante que o piloto use sempre as roupas e equipamentos de proteção adequados, incluindo um capacete homologado, proteção para os olhos, botas, luvas, camisa de manga comprida e calças. Este tipo de roupa lhe protegerá de alguns dos riscos mais simples que possa encontrar no caminho. O piloto nunca deve usar roupas largas, tais como um lenço que possa ficar preso no

veículo ou nos galhos das árvores e arbustos. Dependendo das condições, podem ser necessários óculos antiembaçantes ou de sol. As lentes coloridas disponíveis para os óculos de proteção ou de sol ajudam-no a distinguir as variações do terreno. Óculos escuros devem ser usados apenas durante o dia.



Transportando um passageiro

Este veículo é projetado especificamente para carregar somente um operador. Mesmo com um assento comprido, este veículo não foi projetado nem se destina a transportar passageiros. Transportar passageiros pode afetar a estabilidade e o seu controle sobre o veículo.

Transportando cargas

Qualquer carga transportada no veículo afetará a dirigibilidade, a estabilidade e a distância de frenagem. Por essa razão, não exceda os limites de carga indicados pelo fabricante do veículo (consulte as **ESPECIFICAÇÕES**). Certifique-se sempre de que a carga esteja presa, distribuída adequadamente e de forma que não possa interferir com seu controle sobre o veículo, e evite morros e terrenos acidentados. Tenha sempre em mente que a "carga" pode escorregar ou cair e provocar um acidente. Evite cargas que possam ser projetadas para os lados e ficar presas em galhos ou outros obstáculos. Evite cobrir e obstruir os faróis ou a lanterna traseira com a carga.

Quando transportar carga ou puxar um reboque, reduza a velocidade com segurança de acordo com as condições do terreno. Considerar uma distância maior para frenagem. Sempre prenda a carga o mais baixo possível no(s) rack(s) para reduzir o efeito de um centro de gravidade mais alto.

Trabalhando com seu veículo

Seu veículo pode ajudá-lo a realizar algumas tarefas LEVES. Você pode adquirir uma vasta gama de acessórios na sua concessionária autorizada Can-Am. Entretanto, respeite sempre a carga e as capacidades do veículo. Sobrecarregar o veículo pode desgastar os componentes além do limite e causar falhas. Para evitar possíveis ferimentos, também é importante seguir as instruções e avisos que acompanham o acessório. Evite qualquer esforço físico para levantar ou puxar cargas pesadas ou movimentar manualmente o veículo.

Uso recreativo

Respeite os direitos e as limitações das outras pessoas. Afaste-se das áreas destinadas a outros tipos de uso fora de estrada. Isso inclui trilhas para carros de neve, pistas para competições a cavalo, estações de esqui, trilhas de bicicleta, etc. Nunca assuma que não há outros usuários na trilha. Permaneça sempre todo à direita da trilha e não zigzagueie de um lado para o outro. Esteja preparado para parar ou sair para o lado se um outro usuário da trilha aparecer na sua frente.

Participe de um clube ATV local. Eles lhe fornecerão um mapa e conselhos ou informarão onde você pode dirigir. Se não houver um clube em sua área, ajude a criar um. Atividades de pilotagem em grupo e clubes são uma experiência social muito agradável.

Sempre manter uma distância segura dos outros motoristas. Sua noção de velocidade, condições do terreno, tempo, condições mecânicas do seu veículo e a "confiança" que você tem nos outros que o acompanham, lhe ajudarão a escolher a distância de segurança adequada. Este veículo, como qualquer outro veículo motorizado, não pode parar "de repente".

Antes de dirigir, conte para alguém para onde pretende ir e sua hora esperada de retorno.

Dependendo da distância, carregue ferramentas adicionais ou equipamentos de emergência. Descubra onde pode obter gasolina e óleo. Esteja preparado para as condições que possa encontrar.

Kit de primeiros socorros	Chave inglesa
Telefone celular	Faca
Fita emborrachada	Lanterna
Uma corda	Máscara com lentes coloridas
Lâmpadas de reserva	Mapa do percurso
Kit de ferramentas fornecido	Lanche

Meio ambiente

Um dos benefícios deste veículo é poder ir para longe da maioria das cidades. No entanto, você deve sempre respeitar a natureza e os direitos dos outros de a apreciarem. Não dirija em áreas sensíveis ao meio ambiente. Não dirija sobre cultivos florestais ou arbustos... nem derrube árvores ou cercas ou patine as rodas para não destruir o terreno. "Pise leve na trilha".

Este veículo pode causar incêndios florestais OHV se detritos se amontoarem próximos à descarga ou outros locais aquecidos, se incendiarem e caírem sobre a vegetação seca. Evite pilotar em áreas molhadas, pantanosas ou com grama alta, onde detritos podem se acumular. Se pilotar por áreas como estas, inspecione e retire todos os detritos do motor e outras áreas aquecidas.

Perseguir a vida selvagem é ilegal em muitas áreas. Os animais selvagens podem morrer de exaustão se perseguidos por um veículo motorizado. Se encontrar animais na trilha, pare e observe em silêncio e com cuidado. Será uma das melhores memórias de sua vida.

Siga a regra... "o que você levar, traga de volta". Não espalhe lixo. Não acenda fogueiras exceto se tiver autorização para fazê-lo... e apenas... longe de vegetação seca. Os perigos que você pode criar em uma trilha podem causar ferimentos a você e a outras pessoas, mesmo que seja em um outro momento.

Respeitar as fazendas. Obtenha sempre autorização do proprietário, antes de dirigir em propriedade privada. Respeite os cultivos, a criação e as cercas divisórias. Se chegar a um portão fechado, feche-o depois de passar.

Finalmente, não polua córregos, lagos, rios; não modifique o motor ou o sistema de escapamento ou remova qualquer de seus componentes.

Limitações de projeto

Embora o veículo seja excepcionalmente robusto para a sua classe, continua a ser por definição um veículo leve e a sua operação deve ser limitada aos fins a que se destina.

O acréscimo de peso a qualquer parte do veículo modifica seu centro de gravidade e o desempenho.

Operação fora de estrada

A operação fora de estrada é, por natureza, perigosa. Qualquer terreno, que não tenha sido especialmente preparado para o tráfego de veículos, apresenta um perigo inerente onde as inclinações, composição do terreno e declividade exata são imprevisíveis. O próprio terreno apresenta um elemento contínuo de perigo, que deve ser sabidamente aceito por qualquer um se aventurando no mesmo.

Um operador que leva um veículo para fora da estrada sempre deve tomar muito cuidado ao selecionar o caminho mais seguro e observar atentamente o terreno adiante. O veículo nunca deve ser operado por alguém que não está totalmente familiarizado com as instruções de direção aplicáveis ao veículo, nem deve ser operado em terreno inclinado ou traiçoeiro.

Precauções Gerais de Direção e Segurança

Atenção, cuidado, experiência e habilidade na direção são as melhores precauções contra os perigos na operação do veículo.

Sempre que houver a menor dúvida que o veículo seja capaz de ultrapassar um obstáculo ou um determinado pedaço do terreno com segurança, escolha um percurso alternativo.

Na operação fora da estrada, a potência e a tração, não a velocidade, são importantes. Nunca dirigir mais rápido que o permitido pela visibilidade e pela sua própria capacidade para selecionar uma rota segura.

Observe constantemente o terreno à sua frente para detectar mudanças repentinas de inclinação ou obstáculos, tais como pedras ou tocos, que possam causar a perda de estabilidade fazendo o veículo tombar ou capotar.

Nunca dirija o veículo se os comandos não funcionarem normalmente.

Ao dirigir de marcha à ré, verifique se o caminho atrás do veículo está livre de pessoas ou obstáculos. Siga devagar e evite viradas bruscas.

A BRP recomenda que você permaneça sentado no ATV quando dirigir em ré. Evite se levantar. Seu peso poderia se deslocar para a frente, contra a alavanca do acelerador, provocando uma aceleração inesperada e a perda de controle.

Quando parado ou estacionado, sempre aplicar o freio de estacionamento. Isso é especialmente importante ao estacionar o veículo em uma rampa. Em inclinações muito acentuadas ou se o veículo estiver carregado, calce as rodas com pedras ou tijolos. Lembre-se de ajustar a alavanca do câmbio na posição À FRENTE e de girar a válvula de combustível para a posição fechada quando o veículo não estiver sendo operado por um período prolongado de tempo ou quando transportado.

Dirigindo em acclives

Devido à sua configuração, o veículo tem uma capacidade de subida excelente, tanto que é possível tombar antes de perder a tração. Por exemplo, é comum encontrar situações do terreno em que o topo do morro sofreu tanta erosão que o pico é extremamente íngreme. O veículo pode enfrentar prontamente essa situação, mas ao fazê-lo, quando a frente chega a um ponto em que o equilíbrio do veículo se move para trás, pode ocorrer um tombamento.

A mesma situação se aplica quando objetos enterrados fazem a dianteira do veículo subir mais do que o desejado. Se isso acontecer escolha um percurso alternativo. Estar ciente dos riscos ao dirigir na beira das colinas.

Também é aconselhável conhecer as condições do terreno do outro lado da colina ou do desnível. Muitas vezes existe uma queda brusca que é impossível superar ou descer.

Dirigindo em declives

Este veículo pode subir declives mais acentuados do que pode descer com segurança. Portanto, é essencial assegurar que existe uma rota segura para descer um declive antes de subir.

Se você desacelerar ao descer uma encosta escorregadia, poderá fazer o veículo "deslizar" ladeira abaixo. Mantenha a velocidade estável e/ou acelere um pouco para recuperar o controle.

Dirigir ao longo de colinas

Sempre que possível essa operação deve ser evitada. Se for necessário, faça com muito cuidado. Dirigir ao longo de colinas com grande inclinação pode resultar em capotagem. Além disso, as superfícies escorregadias ou soltas podem provocar um deslizamento lateral incontrolável. Não tente virar o veículo para baixo com o deslizamento. Evite todos os objetos ou depressões que intensificam a subida de um lado do veículo mais do que o outro, provocando assim a capotagem.

Paredões

Este veículo "despencará" e normalmente parará se as rodas dianteiras ou traseiras caírem em um paredão. Se a queda for muito inclinada ou funda, o veículo mergulhará de bico e tombará.



ADVERTÊNCIA

Evite dirigir em paredões. Dê marcha à ré e selecione uma rota alternativa.

Dirigindo em superfícies cobertas de neve

Ao executar a inspeção pré-partida, preste atenção especial aos locais em que o acúmulo de neve e/ou gelo no veículo possa obstruir a visibilidade da lanterna traseira, entupir as aberturas de ventilação, bloquear o radiador e a ventoinha e interferir com o movimento das alavancas de controle, interruptores e pedal do freio. Antes de dar partida no ATV, verifique se a direção, a alavanca do acelerador e do freio e os pedais de comando funcionam livremente.

Sempre que um ATV for dirigido em uma trilha coberta de neve a aderência do pneu é geralmente reduzida, fazendo com que o veículo reaja de forma diferente aos comandos do piloto. Em superfícies de baixa aderência, as reações da direção não são tão definidas e precisas, as distâncias de parada são aumentadas e a aceleração fica mais lenta. Reduza a velocidade e não acelere ao "máximo". Isso resultará apenas em patinação dos pneus e possivelmente em um maior deslizamento da frente do veículo. Evite frenagens bruscas. Isso poderá provocar um deslizamento do veículo em linha reta. Novamente, o melhor conselho é reduzir a velocidade com segurança para antecipar uma manobra e lhe dar tempo e distância para readquirir o controle total do veículo antes que ele rodopie.

Ao dirigir o ATV em uma superfície coberta de neve, os flocos de neve serão sugados pela turbulência do rastro do veículo em movimento e transportados entrando em contato, acumulando ou derretendo em alguns componentes expostos, incluindo peças girantes como os discos de freio. A água, a neve ou o gelo podem afetar o tempo de resposta do sistema de frenagem do ATV. Mesmo quando não precisar reduzir a velocidade do veículo, use o freio frequentemente para evitar o acúmulo de gelo ou

neve e para secar os discos e pastilhas do freio. Ao fazer isso em situações de baixo risco, você testará o nível de aderência e se manterá alerta sobre como o veículo reage aos seus comandos. Mantenha sempre o pedal do freio, os pedais de apoio, as alavancas do freio e do acelerador livres de neve e gelo. Limpe frequentemente a neve do assento, das manoplas, faróis e lanterna traseira.

A profundidade da camada da neve pode ocultar rochas, tocos de árvores ou outros objetos e se estiver molhada pode atrapalhar totalmente a dirigibilidade já que o veículo atola ou perde completamente a tração na neve derretida. Olhe bem adiante e fique sempre atento a qualquer vestígio que possa indicar a presença de tais obstáculos. Na dúvida, desvie. Evite dirigir em qualquer superfície de água congelada antes de verificar se o gelo suportará com segurança o ATV, o piloto e a carga. Lembre-se que uma determinada espessura de gelo pode ser suficiente para suportar uma moto para neve mas não um ATV com o mesmo peso, devido à menor superfície de contato dos quatro pneus comparada à da esteira e esquis de uma moto para neve.

Para maximizar o conforto e evitar o congelamento, vista sempre roupas e equipamentos de proteção para ATV adequados às condições climáticas enfrentadas durante o percurso.

No final de cada percurso, tenha o hábito de limpar a neve ou acúmulo de gelo da carroceria do veículo e de todos os componentes móveis (freios, componentes da direção, sistema de tração, controles, ventoinha do radiador, etc.). A neve molhada virará gelo enquanto o veículo estiver desligado e será mais difícil de remover na próxima inspeção de pré-partida.

Técnicas de direção

Dirigir seu veículo em velocidade além da sua habilidade ou rápido demais para as condições locais pode resultar em lesões. Acelere apenas o suficiente para avançar com segurança. As estatísticas mostram que curvas em alta velocidade costumam resultar em incidentes e ferimentos. Nunca esqueça que este veículo é pesado! Seu peso próprio pode prender o motorista se cair sobre o mesmo. Sempre utilize técnicas de condução adequadas para evitar a capotagem do veículo em subidas e terrenos acidentados e nas curvas.

Este veículo não foi projetado para saltar e nem pode absorver a energia de alto impacto gerada em manobras tais como em saltos, que pode ser transferida para o piloto. "Empinar" o veículo sobre as rodas de trás, pode fazê-lo virar sobre você. Ambas as práticas são de alto risco para você e devem sempre ser evitadas.

Para manter o controle correto é muito recomendável manter as mãos no guidão e ter todos os comandos ao alcance. O mesmo se aplica aos seus pés. Para minimizar a possibilidade de ferir uma perna ou pé, mantenha sempre os pés nos apoios para os pés. Não vire os pés para fora nem os estique para ajudar a fazer curvas, pois eles podem bater ou ficar enganchados ao passar por obstáculos, ou podem entrar em contato com as rodas.

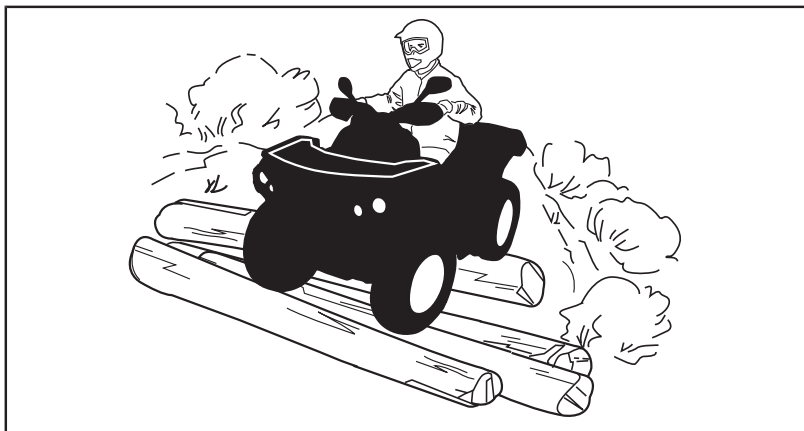

Embora o veículo tenha um sistema de suspensão adequado, existem "costelas de vaca" ou condições acidentadas do terreno que podem causar desconforto e até mesmo machucados nas costas. Muitas vezes é necessário "levantar" ou dirigir em uma posição agachada. Reduza e deixe as pernas flexionadas absorverem parte do impacto.

Este veículo não é projetado para dirigir em estradas ou rodovias. (Em alguns lugares isto é uma prática ilegal). Dirigir o veículo em estradas ou rodovias poderia causar uma colisão com outro veículo.

Os pneus neste veículo não são adequados para uso em estradas pavimentadas. Além disso, ele não é equipado com um diferencial traseiro (as rodas traseiras rodam sempre na mesma velocidade). Por estes motivos, o pavimento pode prejudicar seriamente a manobrabilidade e o controle do veículo.

Dirigir em estradas ou acostamentos pode confundir os outros motoristas, especialmente com as luzes acesas.

Se tiver que cruzar uma estrada, o piloto do veículo da frente deve descer do veículo observar a estrada e orientar os outros pilotos. A última pessoa a cruzar ajuda o piloto que ia à frente a atravessar. Não ande sobre calçadas. Elas foram criadas para o uso de pedestres.

A água pode ser um risco especial. Se for muito funda o veículo pode "flutuar" e afundar. Verifique a profundidade e a correnteza antes de tentar atravessar. O nível da água não deve estar acima do apoio para os pés. Desconfie de superfícies escorregadias, como rochas, grama, troncos, etc, tanto na água como nas margens. Pode ocorrer perda de tração. Não tente entrar na água em alta velocidade. A água atuará como freio e poderia arremessá-lo.

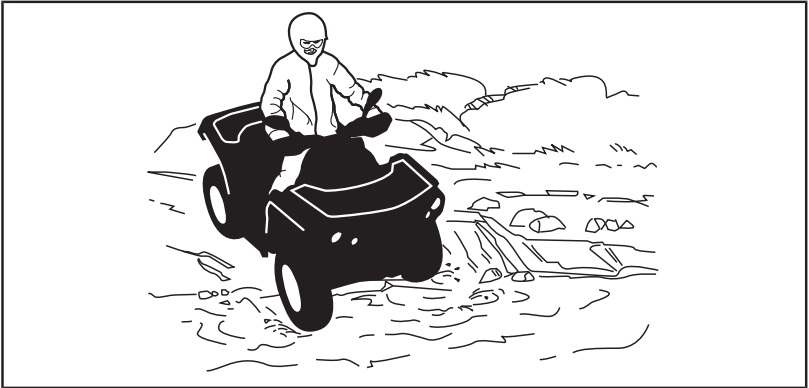

Freios molhados afetam a capacidade de frenagem do seu veículo. Certifique-se de secar os freios, aplicando-os várias vezes depois de sair da água, lama ou neve.

Lama e pântanos são encontrados perto da água. Esteja atento a "buracos" ou mudanças de profundidade repentinos. Similarmente, ficar atento para riscos como pedras, troncos, etc., parcialmente cobertos pela vegetação.

Se sua rota cruzar cursos de água congelados, certifique-se que o gelo seja suficientemente espesso e resistente para suportar o seu peso mais o do veículo e sua carga. Fique sempre atento a aberturas de água... é uma indicação segura de que a espessura do gelo variará. No caso de dúvida, não tentar cruzar.

O gelo também afetará o controle do veículo. Reduza a velocidade e não acelere ao "máximo". Isso resultará apenas em patinação dos pneus e o veículo poderia tombar. Evite frenagens bruscas. Isso novamente pode resultar em deslizamento descontrolado e o veículo poderia tombar. A neve derretida deve sempre ser evitada pois pode bloquear a operação ou os controles do veículo.

Dirigir na neve pode afetar a capacidade de parada dos freios. Reduza a velocidade com segurança e deixe uma distância maior para frear. Os respingos de neve podem causar o acúmulo de gelo ou neve nos componentes e controles dos freios. Use os freios com frequência para evitar o acúmulo de gelo ou neve. Consulte as Precauções gerais de operação e segurança, nesta seção, para informações mais detalhadas sobre dirigir em superfícies cobertas de neve

Dirigir na areia, em dunas de areia ou na neve é outra experiência única, mas é necessário respeitar algumas precauções básicas. A areia/neve molhada, funda ou fina pode criar perda de tração e fazer com que o veículo deslize, caia fora da trilha ou fique "atolado". Se isso acontecer procure uma base mais firme. Mais uma vez, o melhor conselho é reduzir e ficar atento às condições do terreno.

Ao dirigir em dunas de areia é recomendável equipar o veículo com uma bandeira de segurança do tipo antena. Isto ajudará a tornar sua localização mais visível aos outros por sobre a próxima duna. Se vir outra bandeira de segurança à sua frente, avance com cuidado. Como a bandeira de se-

gurança do tipo antena pode prender e rebater no seu corpo se ficar presa, não usar em áreas onde existem galhos baixos ou obstáculos.

Dirigir sobre pedras soltas ou cascalho é muito similar a dirigir no gelo. Afeta a direção do veículo... podendo fazê-lo deslizar e tombar, especialmente em altas velocidades. Além disso, a distância de frenagem pode ser afetada. Lembre-se que acelerar ao "máximo" ou patinar pode fazer com que pedras soltas sejam projetadas para trás na direção de outro piloto. Nunca fazer isto deliberadamente.

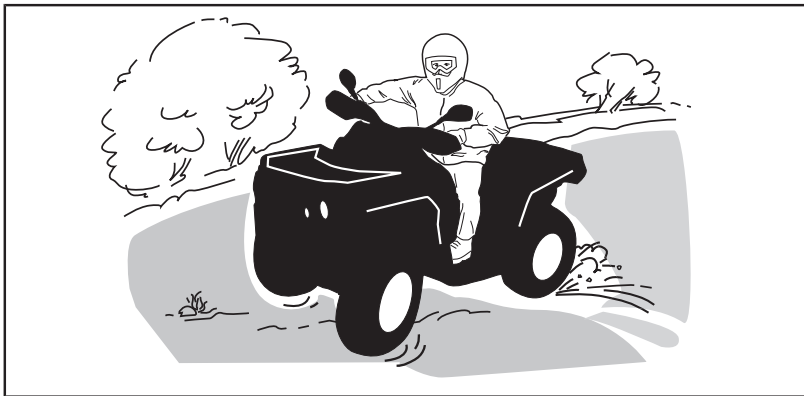

Se você deslizar ou derrapar, virar o guidão na direção do movimento pode ajudar a recuperar o controle do veículo. Nunca freie com força e trave as rodas.

Respeitar todos os avisos da trilha. Estão lá para ajudar a você e aos outros.

Os obstáculos da "trilha" devem ser cruzados com cuidado. Isso inclui as pedras soltas, árvores caídas, superfícies escorregadias, cercas, postes, aterros e depressões. Evite-os sempre que possível. Lembre-se que alguns obstáculos são muito grandes ou perigosos para serem transpostos e devem ser evitados. Rochas pequenas ou árvores caídas podem ser transpostas com segurança... aproxime-se em ângulo de 90°. Fique em pé nos apoios para os pés mantendo os joelhos flexionados. Ajuste a velocidade sem perder impulso e não acelere ao "máximo". Agarre o guidão com firmeza. Concentre o peso do seu corpo para trás e siga em frente. Não tente levantar as rodas dianteiras do veículo do chão. Tomar cuidado porque o objeto pode ser escorregadio ou se mover durante o cruzamento.

Ao pilotar em colinas ou terrenos inclinados, duas coisas são muito importantes... esteja preparado para encontrar superfícies escorregadias ou variações de terreno e obstáculos... e posicione corretamente o seu corpo.

Quando parar ou estacionar use sempre o freio de estacionamento. Isso é especialmente importante ao estacionar o veículo em uma rampa. Em inclinações muito acentuadas, ou se o ATV transportar carga, as rodas devem ser calçadas com pedras ou tijolos.

Subindo um morro

Antes de tentar subir um morro, tenha em mente o seguinte. Subidas só devem ser tentadas por pilotos experientes. Comece com inclinações leves. Pilote sempre em linha reta e mantenha o peso do corpo para frente, em direção ao topo da subida. Mantenha seus pés nos devidos apoios e acelere antes de iniciar a subida. Tente manter uma velocidade constante e acelere com cuidado para evitar aceleração excessiva. Inclinações abruptas, variações no terreno ou passar com uma roda sobre um obstáculo podem ter um grande impacto na estabilidade, uma vez que levantarão a dianteira do veículo, o que aumenta o risco de tombar. Algumas subidas são muito íngremes para uma parada segura ou para recuperar uma tentativa malsucedida. Evite inclinações íngremes. Se você não for cuidadoso, poderá tombar ao subir ladeiras. Se o aclave for muito acentuado e você não puder ir em frente, ou se o veículo começar a andar para trás, acione os freios, com cuidado para não deslizar. Desça do veículo e utilize a técnica de manobra em "K" (andando para trás, posicione-se acima do veículo na ladeira e mantenha uma das mãos na alavanca do freio. Lentamente deixe-o recuar orientando a traseira para o cume da ladeira e então desça lentamente.) Sempre caminhe ou desça pelo lado do aclave, mantendo distância do veículo e das rodas em movimento. Não tente segurar o veículo se ele começar a tombar. Fique longe. Não dirija em alta velocidade para passar o cume de uma colina. Os obstáculos, incluindo quedas bruscas, podem existir.

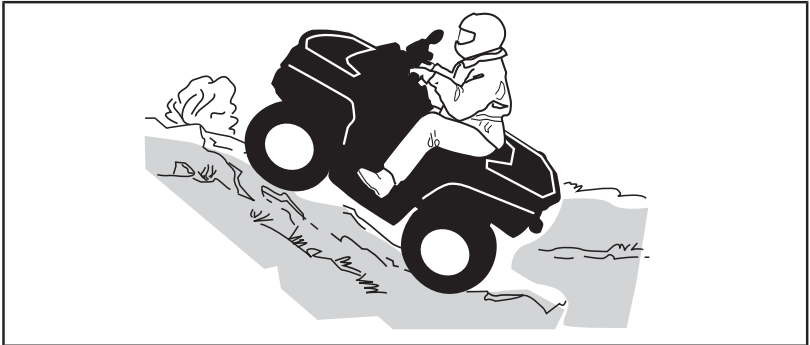

Descendo um morro

Manter o peso do corpo para trás. Use o freio gradualmente para evitar derrapar. Não "desça" a inclinação em ponto morto ou usando apenas o freio motor. Evite inclinações íngremes. Se você não for cuidadoso, poderá tombar ao descer ladeiras.

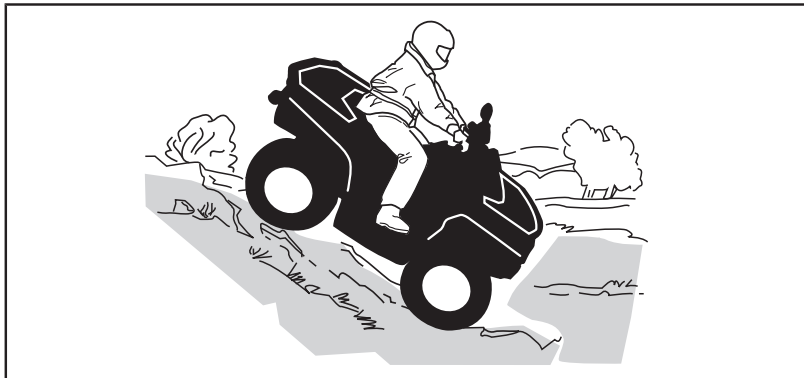

Dirigir ao longo de colinas

É um dos tipos de percurso **mais arriscados** pois pode alterar drasticamente o equilíbrio do veículo. Deve ser evitado sempre que possível. No entanto, se for necessário, é importante que você jogue **SEMPRE** o peso do corpo para a parte de cima da inclinação... e fique preparado para desmontar desse lado se o veículo começar a tombar. **Não tente impedir o tombamento ou impedir que o veículo se danifique.**



Ao ler o Manual do Proprietário, lembre-se de:

ADVERTÊNCIA

Indica um risco potencial que, se não for evitado, pode resultar em ferimentos sérios ou morte.

IMPORTANTE SOBRE ETIQUETAS DO PRODUTO (CANADÁ/ESTADOS UNIDOS)

Etiquetas

Este veículo é fornecido com cartões e etiquetas que contêm informações de segurança importantes.

Qualquer pessoa que dirija este veículo deverá ler e entender essas informações antes de pilotar.

T
TRANSITIONAL MODEL

ESTE ATV DESTINA-SE AO USO RECREATIVO PARA PILOTOS ADULTOS OU JOVENS SOB A SUPERVISÃO DE UM ADULTO

SOMENTE PILOTO – SEM PASSAGEIROS

MENORES DE 14 ANOS NÃO PODEM DIRIGIR O ATV





HÁ CURSOS DE TREINAMENTO PARA ENSINAR TÉCNICAS DE CONDUÇÃO DO ATV. PARA MAIS INFORMAÇÕES, ENTRE EM CONTATO COM SEU REVENDEDOR.

CONTATE O SEU REVENDEDOR PARA OBTER INFORMAÇÕES SOBRE AS LEIS LOCAIS OU ESTADUAIS REFERENTES À OPERAÇÃO DO ATV.

A ETIQUETA PENDURADA NÃO DEVE SER RETIRADA ANTES DA VENDA.

ADVERTÊNCIA

O uso inadequado do ATV pode causar LESÕES GRAVES ou MORTE.

			
SEMPRE USE UM CAPACETE, CERTIFICADO E VESTUÁRIO DE PROTEÇÃO.	NUNCA DIRIJA O ATV EM VIAS PÚBLICAS.	NUNCA TRANSPORTE PASSAGEIROS.	NUNCA DIRIJA SOB O EFEITO DE DROGAS OU ALCOOL.

NUNCA dirija:

- sem instruções ou um treinamento adequado,
- a uma velocidade muito mais alta do que sua habilidade ou as condições existentes,
- em vias públicas – pode colidir com outro veículo,
- com um passageiro – os passageiros afetam o equilíbrio e a pilotagem e aumentam o risco de perder o controle do veículo.

SEMPRE:

- utilize técnicas de condução adequadas para evitar a capotagem do veículo em subidas, terrenos acidentados e curvas,
- evite pistas pavimentadas – um piso pavimentado pode afetar gravemente a dirigibilidade e o controle do veículo.

PROCURE E LEIA O MANUAL DO PROPRIETÁRIO. SIGA TODAS AS INSTRUÇÕES & ADVERTÊNCIAS.

DESCRIÇÃO DO MOTOR DO VEÍCULO:
XXXXX

CERTIFICADO PELA EPA

NER (TAXA DE EMISSÃO NORMALIZADA) = X
EM UMA ESCALA DE 0 A 10, SENDO VALOR 0 O MAIS LIMPO

* NÃO DEVE SER REMOVIDO ANTES DA VENDA



TÍPICO

⚠ ADVERTÊNCIA. A operação, assistência e manutenção de um veículo fora de estrada podem expor você a produtos químicos, incluindo gases de escapamento, monóxido de carbono, ftalatos e chumbo que são conhecidos no estado da Califórnia como produtos que podem causar câncer e defeitos de nascença ou outros problemas no aparelho reprodutor.

Para minimizar a exposição, evite a inalação de gases de escapamento, não coloque o motor em marcha lenta exceto conforme necessário, efetue a manutenção de seu veículo em uma área bem ventilada e utilize luvas ou lave as mãos frequentemente durante a manutenção do seu veículo.

Para mais informações, acesse
[www.P65Warnings.ca.gov/products/
passenger-vehicle](http://www.P65Warnings.ca.gov/products/passenger-vehicle)



704906872

Etiquetas de segurança do veículo

Leia e entenda todas as etiquetas de segurança do seu veículo.

Essas etiquetas estão afixadas no veículo para a segurança do operador e de outras pessoas.

As etiquetas de segurança do seu veículo devem ser consideradas como partes integrantes dele. Caso alguma esteja faltando ou danificada, é possível substituí-la sem nenhum custo. Visite uma concessionária autorizada Can-Am.

NOTA: Os números nas ilustrações do veículo se referem ao número sequencial da etiqueta de segurança. Caso haja alguma discrepância entre o que está escrito neste manual e no veículo, as etiquetas de segurança do veículo têm precedência sobre as etiquetas deste manual.

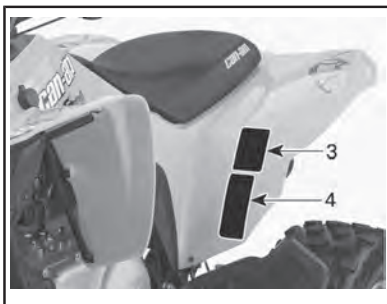

ETIQUETAS NO PARA-LAMA TRASEIRO ESQUERDO

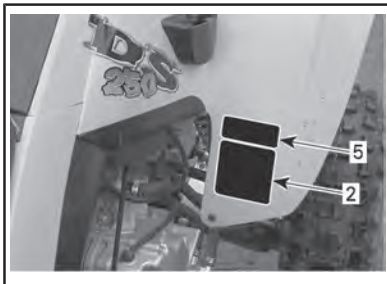

ETIQUETAS NO PARA-LAMA FRONTAL DIREITO

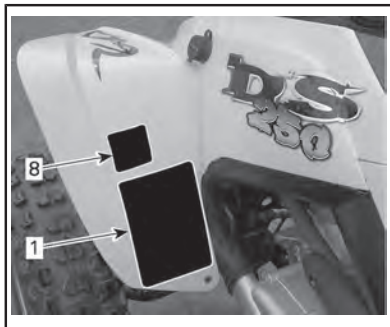

ETIQUETAS NO PARA-LAMA FRONTAL ESQUERDO

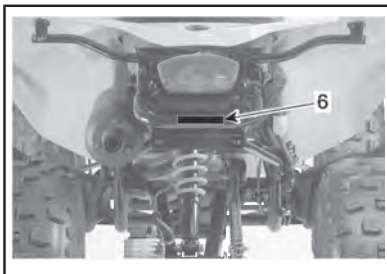

ETIQUETA DO PARA-CHOQUE TRASEIRO



PAINEL DE ACESSO AO PARA-LAMA FRONTAL

⚠ ADVERTÊNCIA

O uso inadequado do ATV pode causar FERIMENTOS GRAVES ou MORTE.



USE SEMPRE UM CAPACETE E EQUIPAMENTO DE PROTEÇÃO APROVADOS.



NUNCA CONDUIZA NAS VIAS PÚBLICAS.



NUNCA TRANSPORTE PASSEIROS.



NUNCA DIRIJA SOB O EFEITO DE DROGAS OU ALCÓOL.

NUNCA dirija:

- sem instruções ou treinamento adequado.
- a uma velocidade acima de sua capacidade ou das condições existentes.
- em vias públicas – pode colidir com outro veículo.
- com um passageiro – os passageiros afetam o equilíbrio, a direção e aumentam o risco da perda de controle.

SEMPRE:

- utilize técnicas de condução adequadas para evitar a capotagem do veículo em subidas, terrenos acidentados e curvas.
- evite superfícies pavimentadas – o pavimento pode afetar seriamente a capacidade de manobra e o controle do veículo.

Leia e entenda todas as etiquetas de segurança. Localize e leia o Manual do Proprietário e assista o vídeo de segurança usando o link de código QR ou visite o site do Can-am antes da operação.

Patente: www.brp.com/en/about-brp/patents.html 8184

ETIQUETA 1

⚠ ADVERTÊNCIA



MEIORES DE 14 ANOS

A operação deste ATV por crianças menores de 14 anos aumenta o risco de FERIMENTOS GRAVES ou MORTE.

A supervisão de um adulto é obrigatória para crianças menores de 16 anos.

NUNCA permita que crianças menores de 14 anos dirijam este ATV.

ETIQUETA 2

⚠ ADVERTÊNCIA



NUNCA dirija com passageiro no veículo. Passageiros podem causar a perda de controle, resultando em LESÕES GRAVES ou MORTE.

704 900 005

ETIQUETA 3

⚠ ADVERTÊNCIA

Uma pressão incorrecta dos pneus ou sobrecarga podem provocar a perda de controle do veículo. A perda de controle do veículo pode resultar em FERIMENTOS GRAVES ou MORTE.

CARGA	PRESSÃO COM OS PNEUS FRIOS
ATÉ 150 kg (330 lb)	DIANTEIROS
	MAX: 34 kPa (5,0 psi) MIN: 26 kPa (3,8 psi)
	TRASEIROS
	MAX: 34 kPa (5,0 psi) MIN: 26 kPa (3,8 psi)

Mantenha **SEMPRE** a pressão correcta dos pneus como indicado.

NUNCA tenha a pressão dos pneus abaixo do mínimo. Pode fazer com que o pneu saia da jante.

NUNCA exceda a capacidade máxima de carga do veículo de 150 kg (330 lb) incluindo o peso do condutor, carga, acessórios e o peso do braço do reboque.

CARREGAMENTO e REBOQUE

- A colocação de carga ou o transporte de um reboque pode afetar a estabilidade e a manobabilidade.
- Quando carregado ou puxando um reboque:
 - reduza a velocidade.
 - aumente a distância de travagem.
 - evite encostas e terrenos acidentados.

704901879_PT

ETIQUETA 4

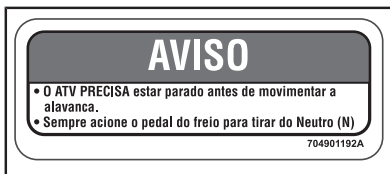

ETIQUETA 5



ETIQUETA 7



ETIQUETA 6



ETIQUETA 8

Etiquetas de conformidade

Estas etiquetas indicam a conformidade do veículo às normas.

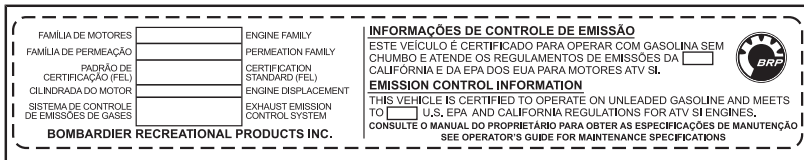

TÍPICA - LOCALIZADA SOB O PARA-LAMA TRASEIRO

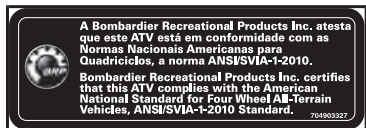

LOCALIZADA NO PARA-LAMA DIANTEIRO



LOCALIZADA PERTO DA TAMPA DO TANQUE DE COMBUSTÍVEL

Etiqueta de informações técnicas

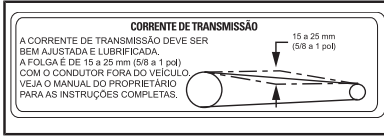

ETIQUETA DE AJUSTE DA CORRENTE DE TRANSMISSÃO

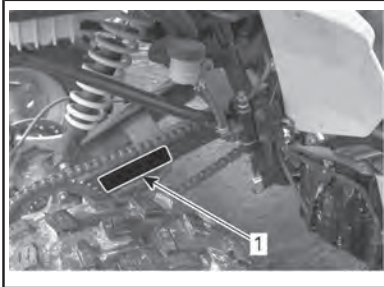

1. Localização da etiqueta de ajuste da corrente de transmissão

IMPORTANTE SOBRE ETIQUETAS DO PRODUTO (TODOS OS PAÍSES, EXCETO CANADÁ/ESTADOS UNIDOS)

Etiquetas

Este veículo é fornecido com cartões e etiquetas que contêm informações de segurança importantes.

Qualquer pessoa que dirija este veículo deverá ler e entender essas informações antes de pilotar.



ADVERTÊNCIA

- Localize e leia o manual do operador.
- O uso inadequado do ATV pode causar FERIMENTOS GRAVES ou MORTE. Respeite todas as instruções e advertências.
- Use sempre proteção auditiva.
- Use sempre um capacete e equipamento de proteção aprovados.
- Nunca conduza nas vias públicas.
- Nunca transporte passageiros.
- Nunca conduza sob o efeito de drogas ou álcool.



G

MODELO PARA UTILIZAÇÃO GERAL

**ESTE ATV DEVE SER USADO PARA FINS
RECREATIVOS OU COMO UTILITÁRIO**

SOMENTE PILOTO – SEM PASSAGEIROS

**MENORES DE 16 ANOS NÃO PODEM DIRIGIR
O ATV**

ESTÃO DISPONÍVEIS CURSOS DE FORMAÇÃO
PARA ENSINO DAS TÉCNICAS DE CONDUÇÃO
DO ATV. PARA INFORMAÇÕES CONTATE O SEU
DISTRIBUIDOR/CONCESSIONÁRIO.

CONTATE O SEU REVENDEDOR PARA OBTER
INFORMAÇÕES SOBRE A LEGISLAÇÃO LOCAL
OU ESTATAL REFERENTE À DIREÇÃO
DO QUADRICICLO.

A ETIQUETA PENDURADA NÃO DEVE SER RETRADA ANTES DA VENDA.

704903930



DESCRIÇÃO DO MOTOR DO VEÍCULO:
XXXXX

CERTIFICADO PELA EPA

NER (TAXA DE EMISSÃO NORMALIZADA) =
EM UMA ESCALA DE 0 A 10, SENDO VALOR
0 O MAIS LIMPO

* NÃO DEVE SER REMOVIDO ANTES DA VENDA



704901107

TÍPICA: APLICÁVEL QUANDO EQUIVALENTE A UM MODELO CERTIFICADO CONFORME AS NORMAS DA EPA DOS EUA

Etiquetas de segurança do veículo

Leia e entenda todas as etiquetas de segurança do seu veículo.

Essas etiquetas estão afixadas no veículo para a segurança do operador e de outras pessoas.

As etiquetas de segurança do seu veículo devem ser consideradas como partes integrantes dele. Caso alguma esteja faltando ou danificada, é possível substituí-la sem nenhum custo. Visite uma concessionária autorizada Can-Am.

NOTA: Os números nas ilustrações do veículo se referem ao número sequencial da etiqueta de segurança. Caso haja alguma discrepância entre o que está escrito neste manual e no veículo, as etiquetas de segurança do veículo têm precedência sobre as etiquetas deste manual.

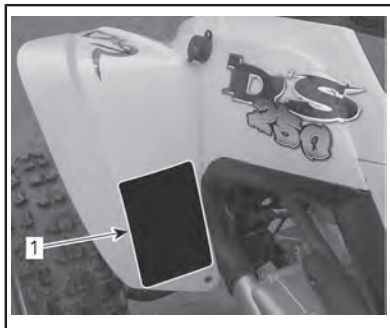

ETIQUETAS NO PARA-LAMA FRONTAL ESQUERDO

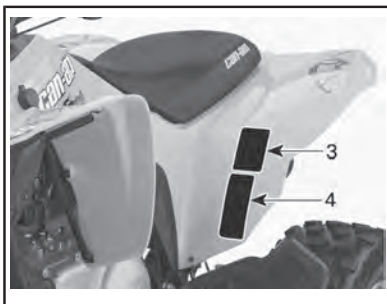

ETIQUETAS NO PARA-LAMA TRASEIRO ESQUERDO

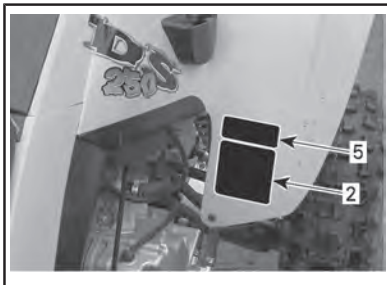

ETIQUETAS NO PARA-LAMA FRONTAL DIREITO

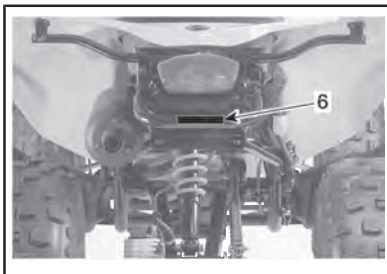

ETIQUETA DO PARA-CHOQUES TRASEIRO

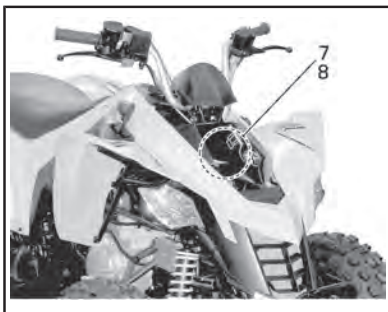

PAINEL DE ACESSO AO PARA-LAMA FRONTAL

Etiqueta 1

⚠️ ADVERTÊNCIA

- O uso inadequado do ATV pode causar FERIMENTOS GRAVES ou MORTE. Respeite todas as instruções e advertências.
- Localize e leia o manual do operador.
- Use sempre proteção auditiva.
- Use sempre um capacete e equipamento de proteção aprovados.
- Nunca conduza nas vias públicas.
- Nunca transporte passageiros.
- Nunca conduza sob o efeito de drogas ou álcool.

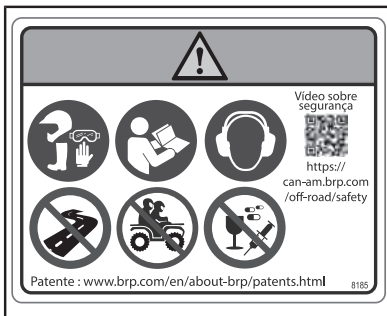

ETIQUETA 1

Etiqueta 2

⚠️ ADVERTÊNCIA

Se você for menor de 16 anos, não dirija este quadriciclo (ATV) porque terá maior probabilidade de sofrer LESÃO GRAVE OU MORTE. NUNCA conduza o ATV se for menor de 16 anos.



ETIQUETA 2

Etiqueta 3

⚠️ ADVERTÊNCIA

- Localize e leia o manual do operador.
- NUNCA transporte passageiros.

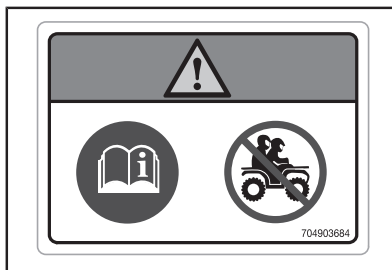

ETIQUETA 3

Etiqueta 4

⚠️ ADVERTÊNCIA

- Localize e leia o manual do operador.
- A pressão incorreta dos pneus ou a sobrecarga do veículo pode levar à perda de controle, resultando em FERIMENTOS GRAVES ou MORTE.
- Mantenha SEMPRE a pressão correta dos pneus como indicado.
- NUNCA exceda a capacidade de carga de 150 kg incluindo o peso do usuário, carga, acessórios e o peso do engate do reboque.

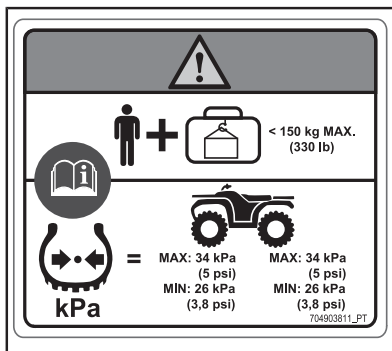

ETIQUETA 4

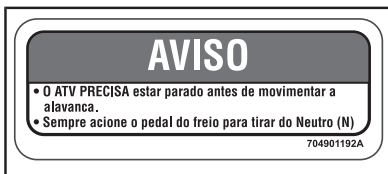

ETIQUETA 5

Etiqueta 6

⚠️ ADVERTÊNCIA

NUNCA fixe a carga a ser puxada aqui ou no bagageiro. Isso pode fazer o veículo tombar. Use SEMPRE o engate do reboque ou o gancho de reboque para puxar uma carga.

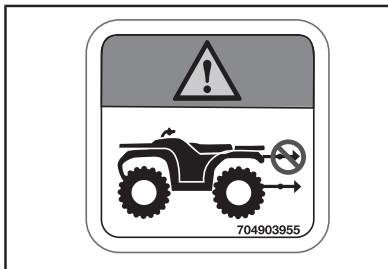

ETIQUETA 6



ETIQUETA 7

Etiqueta 8

⚠️ ADVERTÊNCIA
 Não abrir enquanto estiver quente.



ETIQUETA 8

Etiquetas de conformidade

Estas etiquetas indicam a conformidade do veículo às normas.

CE **PESO LÍQUIDO** **kg** **POTÊNCIA** **kw**
 WET WEIGHT POWER

ACN 097 370 100

ESTE VEÍCULO É PARA USO EM TODOS OS TIPOS DE TERRENO E NÃO SE DESTINA AO USO EM RODOVIAS PÚBLICAS.
 THIS VEHICLE IS AN ALL TERRAIN VEHICLE AND IS NOT INTENDED FOR USE ON PUBLIC ROADS

704900001

LOCALIZADA NO TUBO INFERIOR FRONTAL DIREITO DO CHASSI

FAMÍLIA DE MOTORES	ENGINE FAMILY	INFORMAÇÕES DE CONTROLE DE EMISSÃO ESTE VEÍCULO É CERTIFICADO PARA OPERAR COM GASOLINA SEM CHUMBO E ATENDE OS REGULAMENTOS DE EMISSÕES DA CALIFÓRNIA E DA EPA DOS EUA PARA MOTORES ATV SI.  EMISSION CONTROL INFORMATION THIS VEHICLE IS CERTIFIED TO OPERATE ON UNLEADED GASOLINE AND MEETS TO <input type="checkbox"/> U.S. EPA AND CALIFORNIA REGULATIONS FOR ATV SI ENGINES. CONSULTE O MANUAL DO PROPRIETÁRIO PARA OBTER AS ESPECIFICAÇÕES DE MANUTENÇÃO. SEE OPERATOR'S GUIDE FOR MAINTENANCE SPECIFICATIONS
FAMÍLIA DE PERMEAÇÃO	PERMEATION FAMILY	
PADRÃO DE CERTIFICAÇÃO (PEL)	CERTIFICATION STANDARD (PEL)	
CILINDRADA DO MOTOR	ENGINE DISPLACEMENT	
SISTEMA DE CONTROLE DE EMISSÕES DE GASES	EXHAUST EMISSION CONTROL SYSTEM	
BOMBARDIER RECREATIONAL PRODUCTS INC.		

TÍPICO - APLICÁVEL QUANDO EQUIVALENTE A UM MODELO CERTIFICADO CONFORME AS NORMAS DA EPA DOS EUA - LOCAL: EMBAIXO DO PARA-LAMA TRASEIRO

Etiqueta de informações técnicas

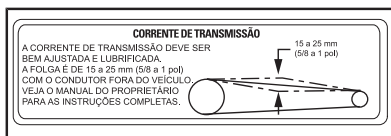

ETIQUETA DE AJUSTE DA CORRENTE DE TRANSMISSÃO

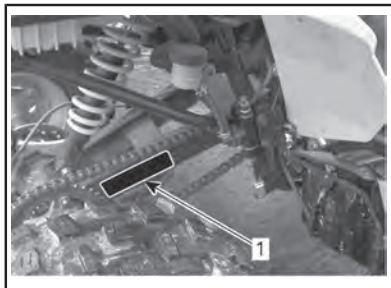

1. Localização da etiqueta de ajuste da corrente de transmissão

INFORMAÇÕES DO VEÍCULO

COMANDOS/INSTRUMENTOS/EQUIPAMENTOS

Alguns comandos/instrumentos/equipamentos são opcionais.

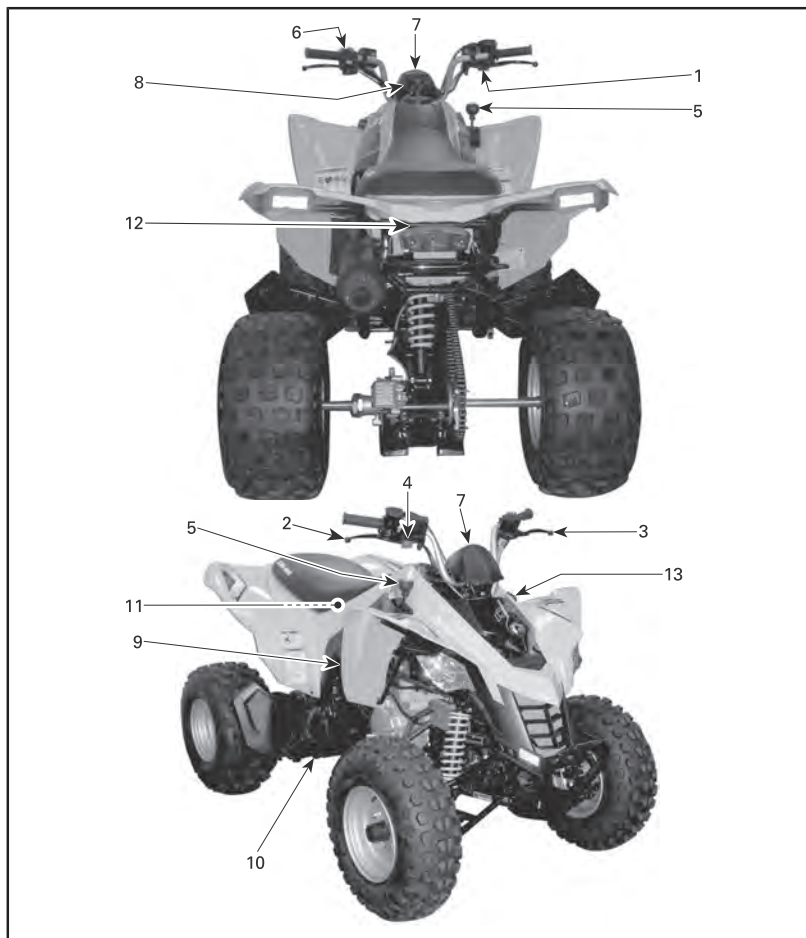

Esta seção fornece informações básicas sobre as funções de vários comandos, instrumentos e equipamentos disponíveis no veículo. As ilustrações deste Manual do Proprietário podem não ser representações exatas, seu modelo pode ser diferente. Para maiores detalhes de como operar um comando conjuntamente com outros, consulte as *INSTRUÇÕES DE OPERAÇÃO* adiante nessa seção.

1) Alavanca do acelerador

A alavanca do acelerador está localizada do lado direito do guidão.

Quando empurrada para a frente, aumenta a velocidade do motor e permite o engate da transmissão na marcha selecionada.

Quando solta, a velocidade do motor volta automaticamente para marcha lenta e o veículo reduz a velocidade gradualmente.

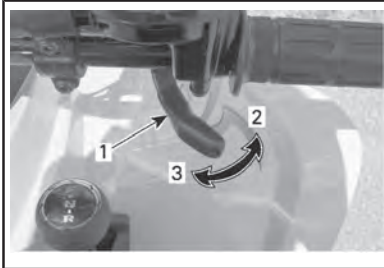

1. Alavanca do acelerador
2. Para acelerar
3. Para desacelerar

ADVERTÊNCIA

Verifique o funcionamento da alavanca do acelerador antes de ligar o motor. Se a alavanca do acelerador não funcionar macia, verifique a causa. Corrija o problema antes de dirigir o veículo. Consulte sua concessionária autorizada se não descobrir ou resolver o problema por si mesmo.

Limitador de velocidade

Modelos do Canadá/Estados Unidos

Este veículo é equipado com um parafuso ajustável de limitação de velocidade na caixa da alavanca do acelerador. O limitador de velocidade impede que o acelerador seja totalmente aberto, mesmo quando a alavanca é empurrada toda para a frente, limitando assim a potência disponível do motor e em consequência a velocidade do veículo.

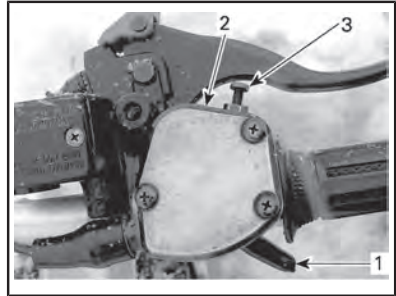

1. Alavanca do acelerador
2. Corpo da alavanca do acelerador
3. Parafuso limitador de velocidade

ADVERTÊNCIA

Os adultos devem sempre limitar a velocidade máxima de acordo com a aptidão e capacidade da criança de operar o veículo com segurança. Nunca permita que a criança ajuste o limitador de velocidade.

Usando ferramentas apropriadas, é possível aumentar ou diminuir a potência máxima disponível do motor, e, por consequência, a velocidade do veículo, modificando a posição do parafuso limitador de velocidade.

Girar o parafuso limitador de velocidade limita a potência máxima disponível do motor e diminui a velocidade máxima do veículo.

A BRP recomenda que todos os iniciantes ativem o parafuso limitador de velocidade enquanto estão aprendendo.

Os adultos podem ajustar o limitador de velocidade gradualmente para aumentar a velocidade máxima, conforme o iniciante se torne mais familiarizado com a operação do veículo.

NOTA: A velocidade do veículo pode ser ajustada de 32 km/h para 61 km/h.

ADVERTÊNCIA

Se estiver descendo uma ladeira, a gravidade pode aumentar a velocidade do veículo acima da velocidade máxima desejada, definida pelo parafuso limitador de velocidade.

ADVERTÊNCIA

Um ajuste incorreto do parafuso limitador de velocidade poderia danificar o cabo do acelerador e prejudicar a operação da alavanca do acelerador. Deixar de seguir as recomendações de ajuste poderia levar a um acidente.

1. Para ajustar o parafuso limitador de velocidade, solte a porca de aperto.
2. Gire o parafuso limitador de velocidade de acordo.

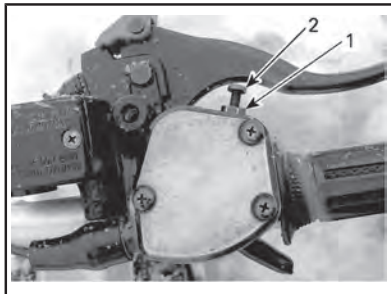

1. Porca autotravante
2. Parafuso limitador de velocidade

NOTA: Girar o parafuso na direção horária reduz o curso da alavanca do acelerador, girá-lo na direção anti-horária aumenta o curso da alavanca. Para alcançar a velocidade máxima do veículo, ajuste o curso da alavanca do acelerador para 9 mm.

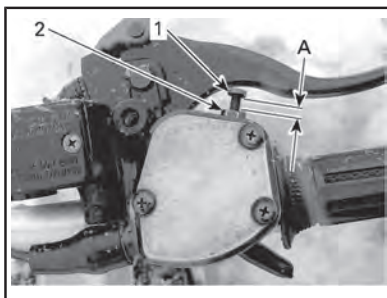

1. Parafuso limitador de velocidade
 2. Porca autotravante
- A. Ajuste máximo do curso da alavanca do acelerador 9 mm

2) Alavanca direita do freio

A alavanca direita do freio está localizada do lado direito do guidão.

Quando puxada, aciona os freios dianteiros. Quando é solta, ela deve voltar automaticamente à sua posição original. A frenagem é proporcional à força aplicada na alavanca.

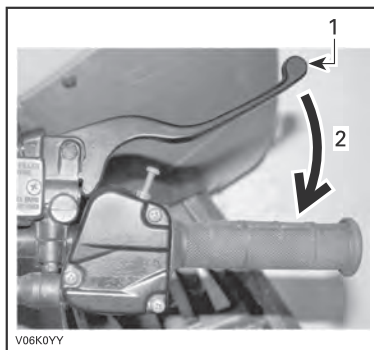

TÍPICO

1. Alavanca do freio
2. Para frear

3) Alavanca esquerda do freio

A alavanca esquerda do freio está localizada do lado esquerdo do guidão.

Quando puxada, aciona o freio traseiro. Quando é solta, ela deve voltar automaticamente à sua posição original. A frenagem é proporcional à força aplicada na alavanca.

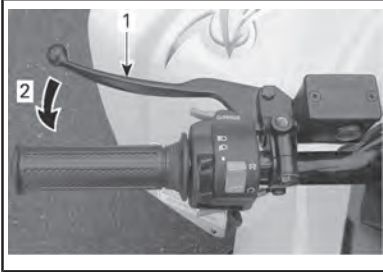

TÍPICO

1. Alavanca do freio
2. Para frear

4) Freio de estacionamento

O freio de estacionamento está localizado do lado direito do guidão.

Quando acionada, impede o veículo de se mover. É útil quando se precisa travar os freios, por exemplo, quando se faz uma volta em K, quando o veículo está sendo transportado ou está parado.



ADVERTÊNCIA

Use sempre o freio de estacionamento e engate a transmissão na posição **À FRENTE** quando o veículo estiver desligado.



ADVERTÊNCIA

Certifique-se que o freio de estacionamento esteja completamente solto antes de sair com o veículo. Dirigir o veículo pressionando continuamente os freios pode causar danos ao sistema de freios e perda da capacidade de frenagem e ou provocar fogo.

Para engatar o mecanismo do freio de estacionamento:

Aperte a alavanca direita do freio e engate a trava da alavanca com um dedo. A alavanca do freio permanece puxada, acionando os freios traseiros.

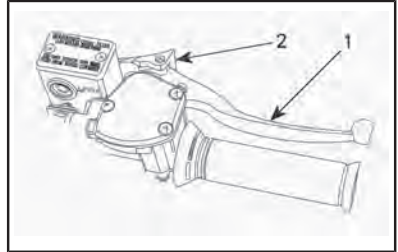

1. Alavanca direita do freio
2. Pressione para engatar o freio de estacionamento

Para liberar o mecanismo:

Aperte a alavanca do freio. A trava da alavanca deve voltar automaticamente à posição original. A alavanca do freio deve voltar à posição de repouso. Sempre solte o freio de estacionamento antes de dirigir.

5) Alavanca de transmissão

Uma alavanca de câmbio de 3 posições está localizada do lado direito do veículo, próxima da coluna de direção.

AVISO Sempre pare completamente o veículo e freie antes de mover a alavanca de câmbio.

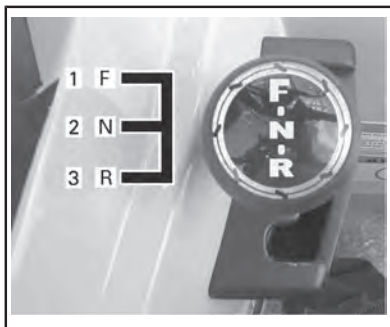

PADRÃO DA ALAVANCA DE CÂMBIO

1. À frente (F)
2. Neutro (N)
3. Ré (R)

Para mudar a posição da alavanca de câmbio, pare completamente o veículo, freie, depois mova a alavanca para a posição desejada. Não force a alavanca.

NOTA: Qualquer tentativa de mudança em alta rotação ou sem usar o freio desligará o motor.

R: Ré

Isso permite que o veículo vá para trás. Este veículo é equipado com um sistema de limitação de velocidade em ré. Consulte **BOTÃO CANCELAR** nesta seção para obter mais informações.



ADVERTÊNCIA

Antes de dar marcha à ré, garanta que o caminho atrás do veículo está livre de obstáculos ou transeuntes. A BRP recomenda que você permaneça sentado. Evite se levantar. Seu peso poderia se deslocar para a frente, contra a alavanca do acelerador, provocando uma aceleração inesperada e a perda de controle.

N: Ponto morto

Esta posição desengata a transmissão para permitir a movimentação manual ou o rebocamento do veículo.

F: Avanço

É a posição normal para dirigir. Ela permite que o veículo atinja a sua velocidade máxima.

6) Interruptor multifuncional

O interruptor multifuncional está localizado do lado esquerdo do guidão.

Os comandos localizados no interruptor multifuncional são:

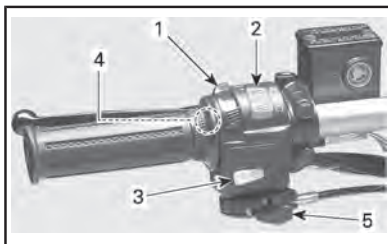

TÍPICO — INTERRUPTOR MULTIFUNCIONAL

1. Interruptor dos faróis dianteiros
2. Interruptor de parada de emergência do motor
3. Botão de partida do motor
4. Botão Cancelar
5. Alavanca do afogador

Interruptor dos faróis dianteiros

Este é um interruptor de 3 posições que controla a lanterna traseira e os faróis simultaneamente, entretanto, ele não tem efeito sobre a luz de freio.

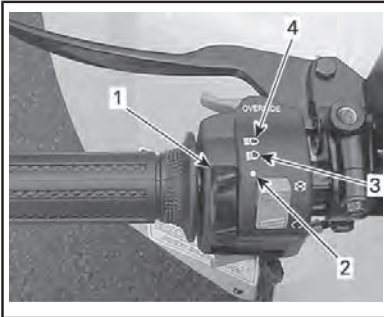

TÍPICO — FUNÇÕES DO INTERRUPTOR DOS FARÓIS DIANTEIROS

1. Interruptor dos faróis dianteiros
2. Farol baixo e lanterna traseira
3. Farol alto e lanterna traseira
4. Posição DESL

Interruptor de Parada de Emergência do Motor

Esse interruptor pode ser usado para desligar o motor e como um controle de emergência.

NOTA: Embora seja possível desligar o motor virando a chave da ignição para a posição DESL., recomendamos que ele seja desligado usando o interruptor de parada de emergência do motor.

Para desligar o motor, solte totalmente o acelerador e depois coloque o interruptor de parada de emergência do motor na posição PARAR (STOP).

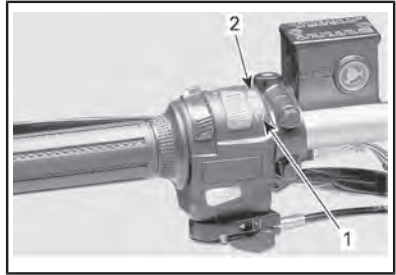

TÍPICA - INTERRUPTOR DE PARADA DE EMERGÊNCIA DO MOTOR

1. Posição RUN (andar)
2. Posição STOP (parar)

Botão de partida do motor

Para ligar o motor, coloque o interruptor de parada de emergência do motor na posição ANDAR.

NOTA: O motor não girará se o interruptor de parada de emergência do motor estiver na posição PARAR.

Mantenha o botão de partida do motor pressionado, solte-o imediatamente após o motor pegar.

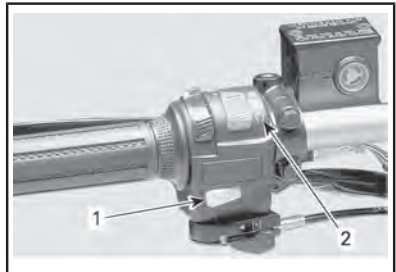

TÍPICO

1. Botão de partida do motor
2. Interruptor de parada de emergência do motor (posição ANDAR)

Botão cancelar

Este botão é usado para cancelar o sistema de limitação de velocidade quando se dá ré. Mantenha o botão cancelar pressionado, depois empurre a alavanca do acelerador gradualmente para a frente.

ADVERTÊNCIA

Nunca acione o botão cancelar se a alavanca do acelerador não estiver totalmente solta, pois pode resultar em perda do controle.

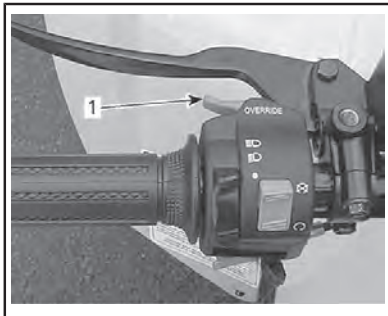

TÍPICO

1. Botão Cancelar

Alavanca do afogador

Este dispositivo é uma alavanca de posição variável usada para facilitar a partida de um motor frio.

A posição DESL. é usada quando o motor estiver quente.



ALAVANCA DO AFOGADOR NA POSIÇÃO DESL.

A posição de afoçamento total é usada quando o motor estiver frio.



ALAVANCA DO AFOGADOR NA POSIÇÃO DE AFOGAMENTO TOTAL

As outras posições entre DESL. e FULL (afogado) serão usadas dependendo da temperatura do motor.

7) Luzes indicadoras

As luzes indicadoras estão localizadas no meio do guidão.

Ao ler o Manual do Proprietário, lembre-se de:

ADVERTÊNCIA

Indica um risco potencial que, se não for evitado, pode resultar em ferimentos sérios ou morte.

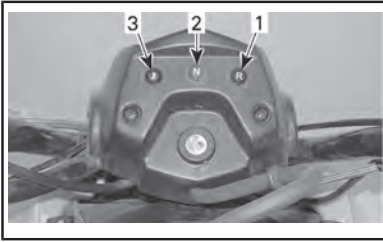

1. Lâmpada de ré (VERMELHA)
2. Lâmpada de neutro (VERDE)
3. Temperatura do motor (VERMELHA)

Temperatura do motor (VERMELHA)



Esta luz se ACENDE toda vez que a chave de ignição é LIGADA, permanecendo ACESA por aproximadamente 1 segundo.

Quando essa luz fica ACESA com o motor ligado, indica que o motor está sobreaquecendo.

Se o motor superaquecer, consulte *O MOTOR SOBREAQUECE* em *SOLUÇÃO DE PROBLEMAS*.

AVISO Se a luz não se apagar logo após o motor pegar, desligue-o. Visite uma concessionária autorizada Can-Am. Não utilize o veículo antes de ser reparado.

Lâmpada de ré (VERMELHA)



Quando acesa, indica que a transmissão está na posição de ré.

Lâmpada de neutro (VERDE)



Quando acesa, indica que a transmissão está na posição de neutro.

8) Interruptor de ignição

A chave da ignição está localizada no meio do guidão.

Ele é um interruptor acionado por chave de 2 posições, DESL. e LIG. (com luzes).

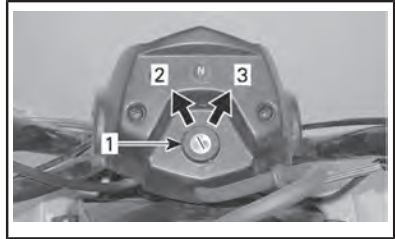

TÍPICO — POSIÇÕES DA CHAVE DA IGNIÇÃO

1. Interruptor de ignição
2. DESL.
3. LIG. com luzes

Coloque a chave no interruptor e gire-o para LIG. Para retirar a chave, vire o interruptor para DESL. e puxe a chave.

Lembre-se que manter as luzes acesas sem que o motor esteja ligado descarrega a bateria. Vire sempre a ignição para DESL. após ter desligado o motor.

NOTA: Embora seja possível desligar o motor virando a chave da ignição para a posição DESL., recomendamos que ele seja desligado usando o interruptor de parada de emergência do motor.

9) Válvula do combustível

A válvula do combustível está localizada do lado direito do veículo, próxima ao motor.

Ela é uma válvula rotativa de 3 posições, DESL. (fechada), LIG. (aberta), RES (reserva). Gire a válvula para alinhar seu ponteiro com a posição desejada.

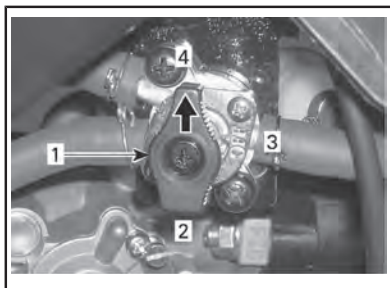

1. Alinhe o ponteiro com a posição desejada
2. RES. (reserva)
3. DESL.
4. LIG.

DESL.

Interrompe o fornecimento de combustível para o carburador.

AVISO Gire a válvula de combustível para a posição DESL. (fechada) quando o veículo não for usado por um período prolongado ou quando for transportado.

LIG.

Permite o fluxo de combustível para o carburador. Esta é a posição normal de operação do veículo.

RES (reserva)

Quando o volume normal de combustível é usado até o fim (posição LIG. (aberta)), tem-se disponível um volume de emergência ao se colocar a válvula em RES. A reserva contém aproximadamente 10% da capacidade do tanque de combustível. Use a posição RES somente quando o tanque estiver vazio na posição LIG. (aberta).

Quando estiver usando a reserva, abasteça assim que possível, certifique-se de retornar a válvula para a posição LIG. (aberta) após o reabastecimento.

AVISO A abertura incorreta da válvula restringirá o fluxo de combustível. Certifique-se que a válvula esteja totalmente aberta ao dirigir.

10) Pedal do freio

O pedal do freio está localizado do lado direito do veículo, próximo ao motor.

Quando pressionando, aciona o freio traseiro. Quando solto, deve retornar à posição original. A frenagem é proporcional à força aplicada no pedal.

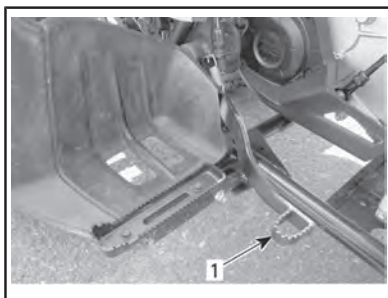

1. Pedal do freio traseiro

11) Kit de ferramentas

O kit de ferramentas está localizado no compartimento de manutenção sob o assento, ele contém as ferramentas para a manutenção básica.

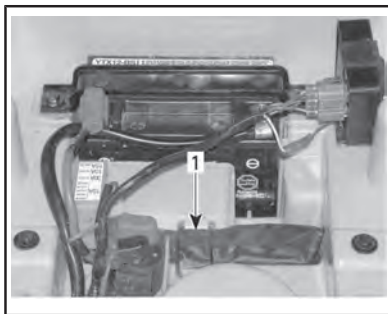

COMPARTIMENTO DE MANUTENÇÃO SOB O ASSENTO

1. Kit de ferramentas

12) Trava do assento

Localizada abaixo do para-lama traseiro, permite remover o assento para dar acesso ao compartimento de manutenção.

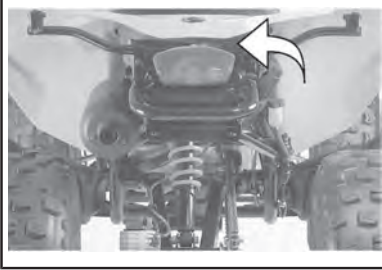

Remoção do assento

Destrave o assento usando a alavanca da trava.

Levante com cuidado a traseira do assento enquanto puxa para trás para liberar.



1. Trava do assento

Instalação do assento

Insira a lingueta do assento no gancho do chassi.

Quando o assento estiver em posição, empurre-o com força para baixo para travar.

NOTA: Um estalo característico será percebido. Verifique de novo que o assento está instalado firmemente, puxando-o com força para confirmar que está devidamente travado.

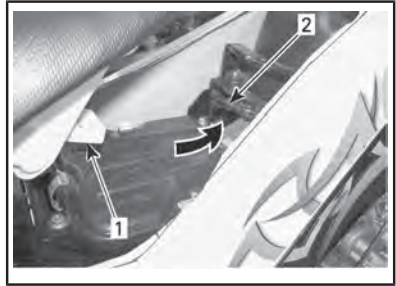

1. Lingueta
2. Gancho



ADVERTÊNCIA

Certificar que o assento está firmemente travado antes de dirigir.

13) Tomada Elétrica de 12 V



TÍPICO

1. Localização da tomada de energia de 12 V CC

Prático para ligar uma lanterna de mão ou outros equipamentos portáteis.

Retire a capa protetora para usar. Sempre recoloque a capa após o uso para protegê-la contra as condições do tempo.

Não ultrapasse a capacidade indicada. Consulte *ESPECIFICAÇÕES*.

Uma fonte auxiliar está disponível para conectar outros acessórios. Dois fios estão escondidos no meio do chicote de fiação na traseira do veículo. Visite uma concessionária autorizada Can-Am para maiores detalhes.

Ao ler o Manual do Proprietário, lembre-se de:



ADVERTÊNCIA

Indica um risco potencial que, se não for evitado, pode resultar em ferimentos sérios ou morte.

COMBUSTÍVEL

Requisitos de combustível

AVISO Use sempre gasolina nova. A gasolina oxidada; o resultado é perda de octana, compostos voláteis e a produção de depósitos de goma e verniz que podem danificar o sistema de combustível.

A mistura de álcool combustível varia em países e regiões diferentes. Seu veículo foi projetado para trabalhar com os combustíveis especificados; no entanto, esteja atento para o seguinte:

- O uso de combustível com álcool acima das especificações regulamentadas pelo governo não é recomendado e pode resultar nos seguintes problemas nos componentes do sistema de combustível:
 - Problemas de partida e de operação.
 - Deterioração das partes de borracha ou plástico.
 - Corrosão das partes de metal.
 - Dano às partes internas do motor.
- Inspeção frequentemente para ver se há presença de vazamentos de combustível ou outras anormalidades no sistema de combustível se suspeitar que a presença de álcool na gasolina está excedendo as regulamentações governamentais atuais.
- Combustíveis misturados com álcool atraem e detêm umidade, o que pode levar à separação das fases do combustível e pode resultar em problemas no desempenho do motor ou mesmo danos ao motor.

Combustível recomendado

Use gasolina comum sem chumbo com octanagem AKI (R+M)/2 de 87, ou octanagem RON de 92.

Utilize gasolina sem chumbo contendo, NO MÁXIMO, 10% de etanol.



AVISO Nunca experimente com outros combustíveis. Podem ocorrer danos ao motor ou ao sistema de combustível com a utilização de combustível inadequado.

Modelos do Canadá/Estados Unidos

AVISO NÃO use combustível de bombas de combustível denominadas E85.

O uso de combustível etiquetado com E15 é proibido pelas regulamentações da EPA dos EUA.

Procedimento de abastecimento de combustível

ADVERTÊNCIA

- Não permita que crianças abasteçam o veículo.
- Desligar sempre o motor antes de reabastecer. Abra a tampa devagar.
- Se for percebida uma diferença de pressão (apito ao soltar a tampa do tanque de combustível) inspecione o veículo e/ou repare-o antes de utilizá-lo novamente.
- Os vapores de combustível são inflamáveis e explosivos sob certas condições.
- Nunca use uma chama para verificar o nível de combustível.
- Nunca fume ou permita chamas ou faíscas nas proximidades.
- Trabalhe sempre em área bem ventilada.
- Nunca encha o tanque de combustível até a boca se for levar o veículo para uma área quente. Com o aumento da temperatura, o combustível expande e pode transbordar.
- Limpe sempre o combustível derramado do veículo.

1. Desligue o motor.
2. Não permita que ninguém permaneça sentado no veículo ao abastecer.
3. Gire a tampa do tanque de combustível no sentido anti-horário para removê-la.
4. Insira o bico no gargalo de enchimento.
5. Despeje o combustível vagarosamente dando tempo para que o ar saia do tanque, evitando o refluxo do combustível. Tome cuidado para não derramar combustível.
6. Pare de abastecer quando o combustível atingir o fundo do gargalo de enchimento. **Não complete além da capacidade.**
7. Aperte totalmente a tampa do tanque de combustível no sentido horário.

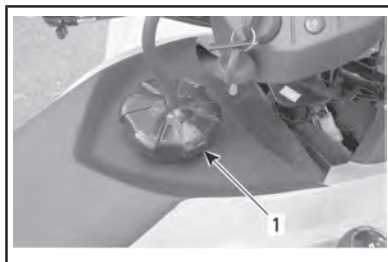

1. Tampa do tanque de combustível

AVISO Nunca coloque nada sobre a tampa do tanque de combustível, o respiro no topo da tampa pode ficar bloqueado e o motor falhar.

Ao ler o Manual do Proprietário, lembre-se de:

ADVERTÊNCIA

Indica um risco potencial que, se não for evitado, pode resultar em ferimentos sérios ou morte.

PERÍODO DE AMACIAMENTO

Dirigindo durante o amaciamento

É necessário um período de amaciamento de 10 horas antes de operar o veículo continuamente em aceleração máxima.

Depois do período de amaciamento, o veículo deve ser inspecionado por uma concessionária autorizada Can-Am, uma oficina de reparo ou pessoa com autorização de sua escolha. Consulte *MANUTENÇÃO*.

Freios



ADVERTÊNCIA

Os freios novos só operarão na eficiência máxima depois que completarem o período de amaciamento. Tome cuidado extra.

Motor

AVISO Nunca misture óleo com combustível. O veículo possui um motor de 4-tempos. O óleo deve ser colocado somente no cárter.

Durante o período de amaciamento:

- Evite acelerar ao máximo.
- A aceleração máxima não deve exceder 3/4 do curso do acelerador.
- Evite aceleração contínua.
- Evite velocidades constantes prolongadas.
- Evite superaquecimento do motor.

Entretanto, acelerações breves e variações de velocidade contribuem para um bom amaciamento.

Correia

Uma correia nova requer um período de amaciamento de 50 km.

Durante o período de amaciamento:

- Evite acelerações e desacelerações forçadas
- Evite puxar carga
- Evite o cruzeiro em alta velocidade.

INSTRUÇÕES DE OPERAÇÃO

Partida do motor

Condições necessárias para partida do motor

1. A alavanca de câmbio deve ser colocada em NEUTRO.
2. O interruptor de parada de emergência do motor colocado na posição ANDAR.
3. A chave colocada no contato e girada para a posição LIG.
4. O botão de partida do motor pressionado.

Partida inicial a frio

Coloque a chave no interruptor da ignição e gire-a para LIG.

NOTA: Não esqueça, coloque o interruptor de parada de emergência do motor na posição ANDAR e aplique os freios (dianteiros ou traseiros).

Em clima mais frio que 0°C, coloque a alavanca do afogador na posição de afogamento total.

motor de partida esfrie. Preste atenção para não descarregar a bateria.

NOTA: O acelerador pode ser usado para ajudar a ligar o motor mais rápido. Pressione levemente a alavanca do acelerador. Se for aplicado muito o acelerador, o sistema do afogador não será ativado.

Solte o botão de partida do motor imediatamente após ele pegar.

Após alguns segundos, mova a alavanca do afogador da posição de afogamento total para uma posição intermediária até que a melhor rotação do motor seja atingida.

NOTA: Usar o afogador acima do necessário pode afogar o motor e ficar difícil de pegar. Se isso ocorrer, consulte *SOLUCIONANDO PROBLEMAS*.

Quando o motor estiver quente, coloque o afogador em DESL. e solte os freios.

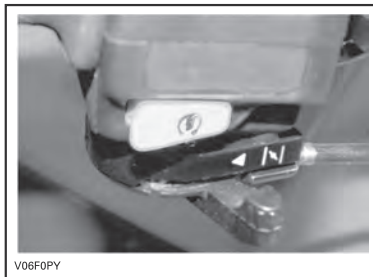

POSIÇÃO DE AFOGAMENTO TOTAL

Mantenha o botão de partida do motor pressionado até que ele pegue.

AVISO Não pressione o botão de partida do motor por mais de 10 segundos. Observe um período de descanso entre os ciclos de partida para permitir que o

ALAVANCA DO AFOGADOR NA POSIÇÃO DESL.

Partida com o motor quente

Ligue o motor como explicado acima sem usar o afogador. Se o motor não pegar após duas tentativas de 5 segundos com a partida elétrica, coloque a alavanca do afogador entre as posições FULL (afogado) e DESL. Dê a partida no motor sem

usar a alavanca do acelerador. Após alguns segundos, coloque a alavanca do afogador em DESL.

Mudando de marcha

Deixe o motor em marcha lenta para esquentar.

Acione os freios e coloque a alavanca de câmbio em "F" (à frente) ou em "R" (ré).

Solte os freios.

ADVERTÊNCIA

Certifique-se que o freio de estacionamento esteja completamente solto antes de sair com o veículo.

Pressione gradualmente a alavanca do acelerador para aumentar a velocidade do motor e assim engatar a transmissão variável contínua (CVT).

Quando a alavanca do acelerador é solta, a velocidade do motor diminui.

AVISO Quando mudar de marcha à frente para ré, ou vice-versa, sempre pare completamente o veículo e freie antes de mover a alavanca de câmbio.

NOTA: O motor desligará se ocorrer qualquer mudança de marcha em alta rotação.

Usando o botão cancelar em ré

Quando a alavanca de câmbio está em RÉ, a rotação do motor é limitada para limitar a velocidade em ré que pode ser normalmente comandada pela alavanca do acelerador.

ADVERTÊNCIA

Se estiver descendo uma ladeira em ré, a gravidade pode aumentar a velocidade do veículo acima do limite definido de velocidade em ré.

Para ativar a função cancelar, mantenha o botão cancelar pressionado, depois pressione gradualmente a alavanca do acelerador para aumentar a potência do motor.

ADVERTÊNCIA

Nunca acione o botão cancelar se a alavanca do acelerador não estiver totalmente solta, pois pode resultar em perda do controle.

Desligando o motor

ADVERTÊNCIA

Evite estacionar o veículo em uma inclinação.

Solte o acelerador e pare completamente o veículo.

Engate o freio de estacionamento.

Coloque a alavanca de câmbio na posição À FRENTE.

Coloque o interruptor de parada de emergência do motor na posição PARAR.

Coloque a chave da ignição em DESL.

Retire a chave do interruptor de ignição

AJUSTES PARA O PERCURSO

Ajuste da suspensão

ADVERTÊNCIA

Ajuste as duas molas dianteiras para o mesmo comprimento. Um ajuste desigual pode causar baixa manobrabilidade e perda de estabilidade e/ou de controle, aumentando o risco de acidente.

A pré-carga da mola pode variar de piloto para piloto dependendo do peso. A pré-carga pode ser alterada colocando ambos os cames de pré-carga para cima ou para baixo, comprimindo as molas em comprimentos diferentes.

Encurte as molas para uma suspensão mais firme e condições de estrada acidentadas.

Aumente as molas para uma suspensão mais suave e condições de estrada mais planas.

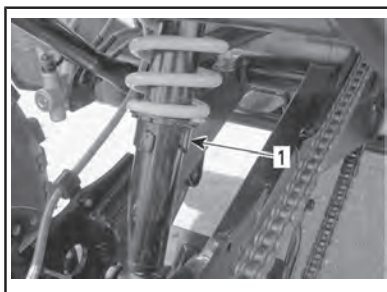

SUSPENSÃO TRASEIRA

1. Cane de pré-carga

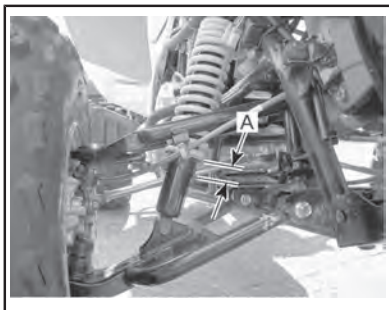

SUSPENSÃO DIANTEIRA

- A. Mesmo comprimento nos dois lados

Ao ler o Manual do Proprietário, lembre-se de:

ADVERTÊNCIA

Indica um risco potencial que, se não for evitado, pode resultar em ferimentos sérios ou morte.

TRANSPORTE DO VEÍCULO

Quando transportar este veículo, prenda-o a um reboque ou à caçamba de uma caminhonete usando correias adequadas. O uso de cordas comuns não é recomendado.



ADVERTÊNCIA

Não rebocar o veículo atrás de um carro ou de outro veículo. Usar um reboque. Nunca incline o veículo quando transportá-lo. Este veículo deve ser transportado em sua posição de operação normal (nas quatro rodas) e voltado para a frente do veículo que o está transportando.

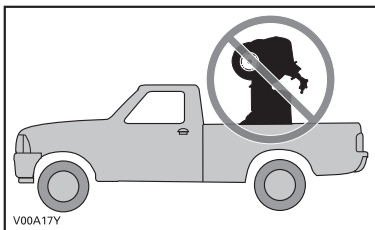

Colocar a válvula de combustível na posição DESL.

Coloque a alavanca de câmbio na posição À FRENTE e engate o freio de estacionamento.

Prenda a frente do veículo pelo para-choque dianteiro e a traseira pelo para-choque traseiro.

AVISO Prender o veículo por outros locais pode danificá-lo.



LOCAIS PARA CORREIAS NO PARA-CHOQUE DIANTEIRO

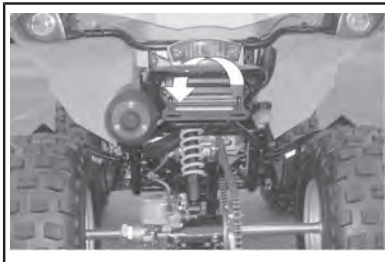

LOCAL PARA CORREIA NO PARA-CHOQUE TRASEIRO

***Esta página está
intencionalmente em branco***

MANUTENÇÃO

PLANO DE MANUTENÇÃO

A manutenção é muito importante para manter seu veículo em condições de funcionamento seguras. O veículo deve sofrer reparos como especificado no plano de manutenção.



ADVERTÊNCIA

A negligência em manter adequadamente o veículo de acordo com o plano e procedimentos de manutenção pode torná-lo inseguro para o uso.

Regulamento EPA - Veículos canadenses e norte-americanos

Uma oficina de reparo ou uma pessoa que o proprietário escolher pode realizar a manutenção, substituir ou reparar os dispositivos e sistemas de controle de emissão. Essas instruções não requerem componentes ou serviços da BRP ou de concessionárias autorizadas Can-Am.

Embora uma concessionária autorizada Can-Am tenha o conhecimento técnico aprofundado e as ferramentas para realizar a manutenção no seu veículo, a garantia relacionada às emissões não está condicionada ao uso de uma concessionária autorizada Can-Am ou de qualquer outro estabelecimento com o qual a BRP tenha um relacionamento comercial.

A manutenção adequada é responsabilidade do proprietário. Uma solicitação de garantia poderá ser negada se, entre outros, o proprietário ou usuário provocou o problema devido ao uso inadequado ou manutenção inadequada.

Para reclamações de garantia relacionada às emissões, a BRP está limitando o diagnóstico e o reparo de peças relacionadas às emissões às concessionárias autorizadas Can-Am. Para obter mais informações, consulte a *GARANTIA DE DESEMPENHO DE EMISSÕES DA EPA DOS EUA* contida na seção *GARANTIA*.

Você deve seguir as instruções quanto aos requisitos de combustível, na seção Abastecimento de combustível deste manual. Mesmo que esteja disponível gasolina contendo mais que dez por cento de etanol, o US EPA emitiu a proibição contra o uso de gasolina contendo mais de 10% de etanol neste veículo. O uso de gasolina contendo mais que 10% de etanol com esse motor pode prejudicar o sistema de controle de emissão.

O plano de manutenção não exclui a inspeção de pré-partida.



ADVERTÊNCIA

A negligência em manter adequadamente o veículo de acordo com o plano e procedimentos de manutenção pode torná-lo inseguro para o uso.

CONDIÇÕES SEVERAS DE POEIRA

Orientação para manutenção do filtro de ar do motor

A manutenção do filtro de ar deve ser ajustada de acordo com as condições de percurso.

A frequência de manutenção do filtro de ar deve aumentar nas seguintes condições:

- Dirigir em areia seca
- Dirigir em superfícies cobertas de poeira seca
- Dirigir em estradas secas de cascalho ou condições semelhantes.

NOTA: Dirigir em grupo nessas condições aumentará ainda mais a manutenção do filtro de ar.

PRIMEIRA INSPEÇÃO

Este veículo deve passar por manutenção após as 10 primeiras horas ou 300 km de operação, o que ocorrer primeiro, realizada por uma concessionária Can-Am, oficina de reparo ou pessoa de sua própria escolha autorizada. A primeira inspeção é muito importante e não deve ser negligenciada.

NOTA: A primeira revisão é feita às custas do proprietário do veículo.

Data da inspeção

Assinatura da concessionária autorizada da Can-Am, oficina de reparo ou pessoa

Nome da concessionária autorizada da Can-Am, oficina de reparo ou pessoa

PRIMEIRA INSPEÇÃO
Trocar o óleo do motor
Limpar o filtro de óleo do motor
Inspecionar a folga da válvula. Ajuste se necessário.
Inspecionar o sistema de exaustão
Inspecionar as vedações do motor
Inspecione os fixadores do suporte do motor
Inspecionar a tampa do radiador
Efetuar o teste de pressão do sistema de arrefecimento
Inspecionar o filtro de combustível

PRIMEIRA INSPEÇÃO
Inspeccionar as conexões e os tubos de combustível
Efetuar o teste de pressão do tanque de combustível
Inspeccionar a alavanca do acelerador e o cabo Ajuste se necessário.
Ajustar o carburador
Inspeccionar o afogador
Inspeccionar a vela de ignição. Ajuste se necessário.
Inspeccionar o sincronização da ignição
Inspeccionar a bateria
Inspeccionar os chicotes de fiação e cabos
Inspeccionar e limpar os dutos de entrada e saída de ar do CVT
Inspeccionar o óleo da caixa de câmbio
Inspeccionar a corrente de transmissão e as rodas dentadas
Inspeccione as porcas/parafusos das rodas
Inspeccionar as fixações do guidão
Inspeccionar o sistema de direção (coluna, mancal, etc.)
Inspeccionar as extremidades da barra de direção
Verificar o alinhamento da roda dianteira
Inspeccionar o fluido de freio
Inspeccionar o cabo do freio de estacionamento Ajuste se necessário.

PLANO DE MANUTENÇÃO

Certifique-se de realizar a manutenção adequada nos intervalos recomendados, como indicado nas tabelas. Alguns itens do plano de manutenção devem ser realizados em função do calendário, independentemente da distância ou do tempo de funcionamento.

A CADA 500 KM OU 25 HORAS (o que ocorrer primeiro)
Inspeccionar e limpar o filtro de ar (mais frequentemente sob condições empoeiradas)
Inspeccionar e limpar o filtro da válvula de injeção de ar (mais frequentemente sob condições empoeiradas)
Inspeccione as porcas/parafusos das rodas
Inspeccionar as extremidades da barra de direção

A CADA 500 KM OU 25 HORAS (o que ocorrer primeiro)
Inspecionar as juntas esféricas
Inspecionar o fluido de freio
Inspecionar o cabo do freio de estacionamento Ajuste se necessário.
Inspecionar as pastilhas de freio (com maior frequência sob uso severo como em áreas com poeira, areia, neve, água ou lama)

A CADA 1.000 KM OU 50 HORAS (o que ocorrer primeiro)
Limpar o filtro de óleo do motor
Inspecionar e limpar os dutos de entrada/saída de ar do CVT
Inspecionar e lubrificar a alavanca e o cabo do acelerador. Ajuste se necessário.
Inspecionar o sincronização da ignição
Inspecionar a bateria
Inspecionar os amortecedores
Inspecionar os braços em A
Inspecionar os fixadores da carroceria/chassi

A CADA 2.000 KM OU 100 HORAS OU 1 ANO (o que ocorrer primeiro)
Trocar o óleo do motor
Substituir o filtro de ar (mais frequentemente sob condições empoeiradas)
Inspecionar o sistema de exaustão
Limpe o supressor de faíscas do silencioso
Inspecionar as vedações do motor
Inspecione os fixadores do suporte do motor
Inspecionar o líquido de arrefecimento do motor (verifique a concentração do líquido de arrefecimento a cada 100 horas)
Inspecione a correia de transmissão
Inspecione e limpe a direção e as polias de direção
Inspecionar o filtro de combustível
Inspecionar as conexões e os tubos de combustível
Efetuar o teste de pressão do tanque de combustível

A CADA 2.000 KM OU 100 HORAS OU 1 ANO (o que ocorrer primeiro)
Ajustar o carburador
Trocar a vela de ignição. (Certifique-se de que a vela de ignição esteja com a folga correta.)
Inspecionar os chicotes de fiação e cabos
Inspecionar a corrente de transmissão e as rodas dentadas
Inspecionar os mancais das rodas
Inspecionar as fixações do guidão
Inspecionar o sistema de direção (coluna, mancal, etc.) (com maior frequência sob uso severo como em áreas com poeira, areia, neve, água ou lama)
Verificar o alinhamento da roda dianteira
Inspecionar o braço oscilante
Inspecionar o sistema de freios (discos, mangueiras, etc.)
Inspecionar o chassi

A CADA 4.000 KM OU 200 HORAS OU 2 ANOS (o que ocorrer primeiro)
Inspecionar a folga da válvula. Ajuste se necessário.
Troque o líquido de arrefecimento do motor
Inspecionar a tampa do radiador
Efetuar o teste de pressão do sistema de arrefecimento
Troque o óleo da caixa de câmbio
Trocar o filtro de combustível
Troque o fluido de freio

PROCEDIMENTOS DE MANUTENÇÃO

Esta seção inclui instruções para os procedimentos de manutenção básica.

⚠ ADVERTÊNCIA

Desligue o motor e siga estes procedimentos ao realizar a manutenção. Caso não siga os procedimentos de manutenção adequados, você pode se ferir em peças quentes, peças móveis, com eletricidade, produtos químicos ou outras ameaças.

⚠ ADVERTÊNCIA

Caso seja necessário remover um dispositivo de travamento (por exemplo, lingueta de trava, fixador autotravante, etc.), substitua-o sempre por um novo.

Filtro de ar

Remoção do filtro de ar

AVISO Nunca remova ou modifique qualquer componente da caixa do filtro de ar. A carburação do motor é calibrada para funcionar especificamente com estes componentes. Caso contrário, poderão ocorrer danos ou degradação do desempenho do motor.

Remova o assento.

Solte as travas e remova a tampa da caixa do filtro de ar.

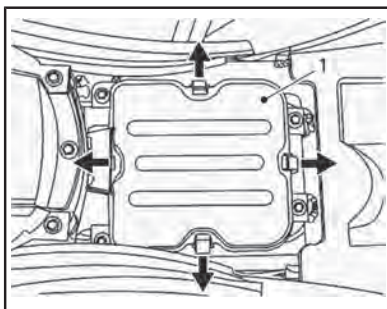

1. Tampa da caixa do filtro de ar

Solte a braçadeira e retire o parafuso de retenção, depois remova o filtro.

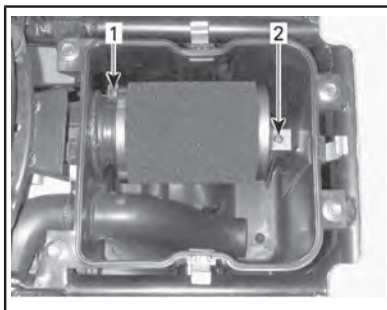

1. Braçadeira

2. Parafuso de retenção

Limpeza do filtro de ar

1. Borrife o elemento do filtro de espuma na parte interna e externa com o limpador de filtro de ar.



LIMPADOR DE FILTRO DE AR



TÍPICO - BORRIFE O ELEMENTO DE ESPUMA DO FILTRO COM ÓLEO

2. Deixe agir por 3 minutos.
3. Conforme consta na embalagem do produto de limpeza do filtro de ar (UNI), enxágue com água pura.
4. Seque completamente o elemento de espuma.

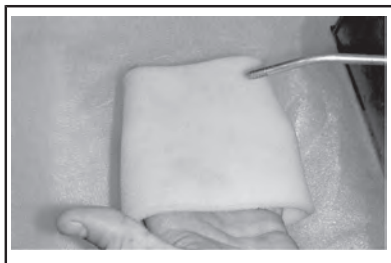

TÍPICO - SECAR

NOTA: Para remover elementos muito sujos, pode ser necessário fazer uma segunda aplicação.

5. Quando o filtro estiver seco, recolque óleo nele.

PRODUTO PARA MANUTENÇÃO

ÓLEO DO FILTRO DE AR (P/N 219 700 340) ou um equivalente



TÍPICA - UNTE O ELEMENTO DE ESPUMA DO FILTRO COM ÓLEO

AVISO Pode ocorrer a redução do desempenho do motor ou dano grave se o filtro de ar não for mantido adequadamente ou se ele não for bem lubrificado.

Instalação do filtro de ar

Reinstale corretamente as peças removidas na ordem inversa da sua remoção.

AVISO Certifique-se que a tampa da caixa do filtro de ar esteja instalada corretamente.

Caixa do filtro de ar

Drenagem da caixa do filtro de ar

AVISO Nunca remova ou modifique qualquer componente da caixa do filtro de ar. A carburação do motor é calibrada para funcionar especificamente com estes componentes. Caso contrário, poderão ocorrer danos ou

degradação do desempenho do motor.

Inspeção periodicamente líquidos ou depósitos no tubo de drenagem da caixa do filtro de ar.

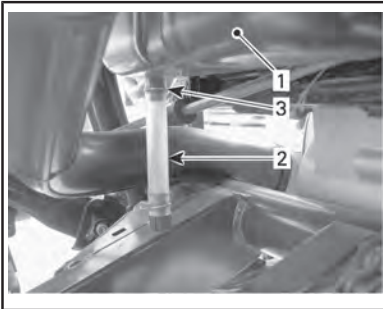

TÍPICO

1. Caixa do filtro de ar
2. Tubo de drenagem
3. Braçadeira

Se encontrar líquido/depósitos, aperte e remova a braçadeira. Puxe o tubo de drenagem para fora e esvazie-o.

AVISO Não ligue o motor se encontrar líquido/depósitos no tubo de drenagem.

Se encontrar líquido/depósitos, o filtro de ar deve ser inspecionado, seco e possivelmente substituído, dependendo da sua condição.

Óleo do motor

Óleo recomendado para o motor

A BRP recomenda usar sempre seu óleo do motor XPS ou um equivalente. Danos causados pelo uso de óleo inadequado para o motor poderão não ser cobertos pela Garantia limitada da BRP.

Ao ler o Manual do Proprietário, lembre-se de:

ADVERTÊNCIA

Indica um risco potencial que, se não for evitado, pode resultar em ferimentos sérios ou morte.

ÓLEO DO MOTOR RECOMENDADO XPS

Finalidade geral	Óleo semissintético 4T 5W40
Temperatura fria	Óleo sintético 4T 0W40
Temperatura morna	Óleo sintético 4T 10W50

SE O ÓLEO DO MOTOR XPS RECOMENDADO NÃO ESTIVER DISPONÍVEL

Use um óleo de motor SAE de 4 tempos que atenda ou exceda as especificações da indústria de lubrificantes a seguir.

Sempre verifique a certificação da etiqueta de serviço da API no recipiente de óleo; ela deve conter pelo menos um dos padrões indicados.

- **Classificação de serviço API SJ, SL, SM ou SN**

Nível do óleo do motor

AVISO Verifique o nível do óleo frequentemente e complete se necessário. **Não complete além da capacidade.** Operar o motor com um nível inadequado de óleo poderá danificar o motor gravemente. Limpe qualquer derramamento.

Ao verificar o nível do óleo, inspecione visualmente a área do motor para ver se há vazamentos.

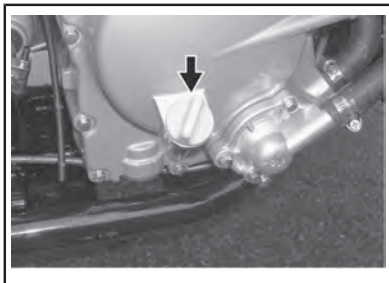

LADO DIREITO DO MOTOR

Com o veículo em uma superfície plana e com o motor frio e parado, verifique o nível de óleo da seguinte maneira:

1. Desenrosque a vareta, depois retire-a e limpe.
2. Recoloque a vareta (sem parafusar).
3. Remova e verifique o nível do óleo. Deve estar na marca superior ou perto da mesma.

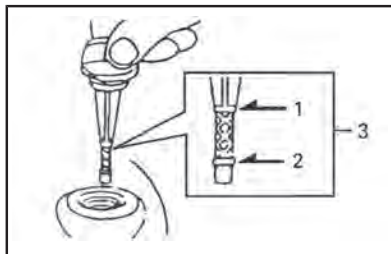

1. Cheio
2. Adicionar
3. Faixa de operação

Para acrescentar óleo, retirar a vareta de nível.

Coloque um funil no tubo da vareta para não derramar.

Adicione uma pequena quantidade do óleo recomendado e verifique novamente o nível do óleo.

Repita a operação até o nível do óleo atingir a marca de cheio da vareta. **Não complete além da capacidade.**

Fixe corretamente a vareta.

Troca de óleo do motor

A troca de óleo deve ser realizada com o motor quente.

⚠ CUIDADO O óleo do motor pode estar muito quente. Para evitar queimaduras, não retire o bujão de drenagem do motor ou a tampa da rede de óleo com o motor quente. Aguarde até que o óleo esteja morno.

Certifique-se de que o veículo esteja em uma superfície nivelada.

Retire a vareta do óleo.

Limpe em volta do parafuso de dreno.

Coloque um recipiente de drenagem para recolher o óleo sob o dreno do óleo.

Desparafuse o bujão de drenagem.

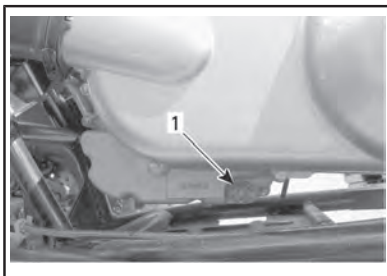

LADO ESQUERDO ABAIXO DA TAMPA DO CVT

1. Bujão de drenagem do óleo

Deixe tempo suficiente para que todo o óleo escoe do motor.

Limpe o filtro de óleo, consulte **FILTRO DE ÓLEO** nesta seção.

Limpe a arruela do bujão de drenagem e verifique seu estado, substitua se necessário.

Limpe as superfícies de contato do motor e do bujão de drenagem, depois reinstale o bujão e a arruela. Aperte de acordo com o torque especificado.

TORQUE DE APERTO	
Bujão de drenagem	39 Nm \pm 4 Nm

Complete o motor com a quantidade especificada do óleo recomendado. Consulte a capacidade em **ESPECIFICAÇÕES**.

NOTA: A capacidade de óleo do motor também está escrita na vareta.

Ligue o motor e deixe funcionar em marcha lenta por alguns minutos. Certifique-se que a rede do óleo e o bujão de drenagem não estejam vazando.

Desligue o motor. Espere alguns minutos para permitir que o óleo flua para o cárter, depois verifique o nível novamente. Ajuste o nível do óleo conforme necessário.

Descarte o óleo usado de acordo com as leis ambientais locais.

Filtro de óleo

Limpeza do filtro de óleo

Desaperte a tampa da rede do óleo. Deixe tempo suficiente para que o óleo escoe pelo furo da rede do óleo.

Retire a rede do óleo e a mola.

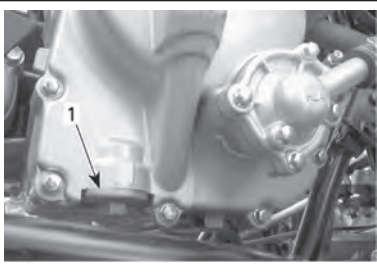

LADO DIREITO DO MOTOR

1. Tampa do filtro de óleo

Para limpar a rede, use um solvente e depois seque usando ar comprimido.

⚠ CUIDADO Use sempre proteção adequada para a pele e olhos. Os produtos químicos podem provocar erupção na pele e ferimentos nos olhos.

NOTA: Verifique o O-ring da tampa e troque se necessário.

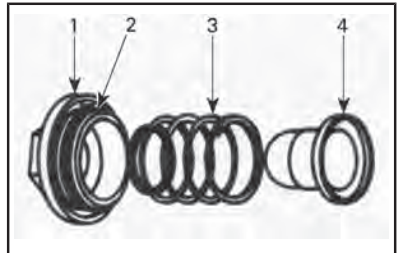

TÍPICO

1. Tampa
2. O-ring
3. Mola
4. Filtro

Limpe todo o óleo derramado no motor.

Reinstale o filtro de óleo, a mola e o O-ring.

Aperte a tampa de acordo com o torque especificado.

TORQUE DE APERTO	
Tampa do filtro	15 Nm \pm 1,5 Nm

Radiador

Inspeção do radiador

Antes de cada saída, verifique a limpeza da área do radiador.

Inspeccione as aletas do radiador. Elas devem estar limpas, livres de lama, sujeira, folhas e qualquer outro material acumulado que possa evitar que o radiador resfrie adequadamente.

Limpeza do radiador

Remova todos os detritos que puder com as mãos. Se houver água nas proximidades, tente enxaguar as aletas do radiador.

Se disponível use uma mangueira de jardim para lavar as aletas.

⚠ CUIDADO Nunca limpe o radiador com as mãos quando estiver quente. Deixe o radiador esfriar antes de limpá-lo.

AVISO Tome cuidado para não danificar as aletas do radiador ao limpá-las. Não use objetos/ferramentas que possam danificá-las. As aletas são propositadamente finas para permitir um arrefecimento eficiente. QUANDO LAVAR COM MANGUEIRA USE APENAS BAIXA PRESSÃO. NUNCA USE UM LAVADOR DE ALTA PRESSÃO.

Se o motor superaquecer mesmo com o radiador limpo, visite uma concessionária autorizada Can-Am.

Líquido de arrefecimento do motor

Líquido de arrefecimento recomendado do motor

Sempre use o anticongelante etileno-glicol contendo anticorrosivos especificamente formulados para motores de alumínio de combustão interna.

LÍQUIDO DE ARREFECIMENTO RECOMENDADO	
Recomendado	Líquido de arrefecimento pré-misturado de vida prolongada XPS

LÍQUIDO DE ARREFECIMENTO RECOMENDADO	
Alternativa, ou se não disponível	Água destilada e solução anticongelante (50% de água destilada, 50% de solução anticongelante)

Nível do líquido de arrefecimento do motor

O reservatório do líquido de arrefecimento está localizado abaixo do para-lama dianteiro direito.

⚠ ADVERTÊNCIA

Verifique o nível do líquido de arrefecimento com o motor frio. Nunca adicione líquido no sistema de arrefecimento quando o motor estiver quente.

AVISO Não opere o veículo com um nível de líquido de arrefecimento baixo. Pode ocorrer superaquecimento causando grandes danos ao motor.

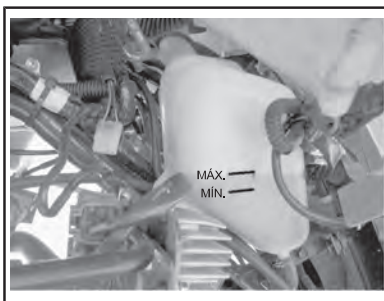

NÍVEL DO LÍQUIDO DE ARREFECIMENTO

Com o veículo em uma superfície plana, o líquido deve estar entre as marcas de nível MIN. e MÁX. do reservatório de líquido de arrefecimento.

NOTA: Quando verificar o nível do líquido de arrefecimento em temperatura inferior a 20°C, ele pode estar levemente abaixo da marca de MÍN.

Para ter acesso ao reservatório, remova a cobertura de acesso do para-lama dianteiro.

Puxe a parte de trás da cobertura para cima, para remover as abas dos encaixes de borracha.

Puxe a cobertura para a frente e depois para cima, para liberar as linguetas inferiores do para-lama dianteiro.

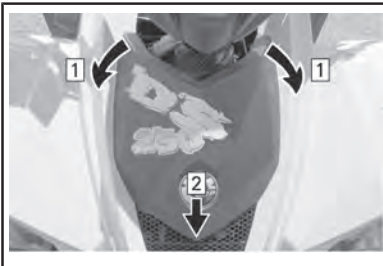

Passo 1: *Puxe a aba dianteira para fora dos encaixes.*

Passo 2: *Puxe a cobertura para a frente e depois levante para removê-la.*

Adicione o líquido de arrefecimento até a marca MAX. se necessário. Use um funil para não derramar.

Não complete além da capacidade.

Reinstale e aperte corretamente a tampa do bocal.

Reinstale a cobertura de acesso do para-lama dianteiro.

Se o líquido de arrefecimento for adicionado ao reservatório, verifique também o nível do radiador. Adicione líquido de arrefecimento se for necessário.

⚠️ ADVERTÊNCIA

Para evitar possíveis queimaduras, não remova a tampa do radiador com o motor quente.

NOTA: Um sistema de arrefecimento que sempre precise completar o líquido é uma indicação de vazamentos ou problemas no motor. Visite uma concessionária autorizada da Can-Am.

Para ter acesso ao radiador, remova a cobertura de acesso do para-lama dianteiro (veja procedimento acima).

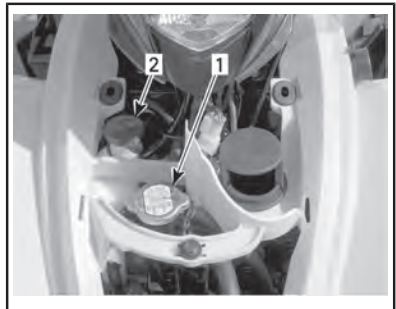

TÍPICO

1. *Tampa do radiador*
2. *Tampa do reservatório do líquido de arrefecimento*

Substituição do líquido de arrefecimento do motor

⚠️ ADVERTÊNCIA

Para evitar queimaduras, não retire o tampa do radiador nem desaperte o bujão de drenagem do líquido de arrefecimento com o motor quente.

Remova a cobertura de acesso ao para-lama dianteiro.

Gire a tampa do radiador no sentido anti-horário e a remova.



1. Tampa do radiador

Desaperte o bujão de drenagem do sistema de arrefecimento no lado direito do motor e esvazie o líquido em um recipiente adequado.

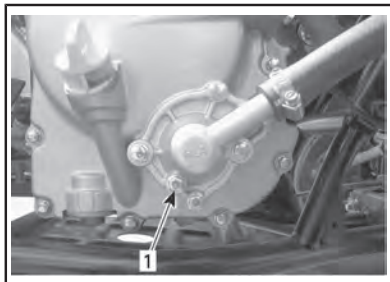

1. Bujão de drenagem do sistema de arrefecimento

Desconecte a mangueira de desvio do topo do alojamento do termostato.

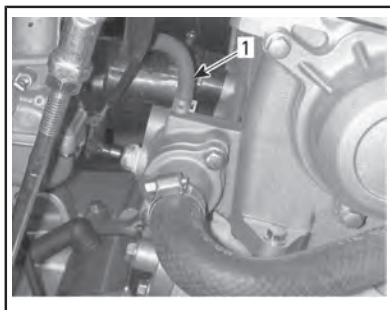

1. Mangueira de desvio

Esvazie o sistema completamente e reinstale o bujão de drenagem.

Estrangule a mangueira entre o radiador e o alojamento do termostato.

FERRAMENTA NECESSÁRIA	
<p>ESTRANGULADOR DE MANGUEIRA GRANDE (P/N 529 032 500)</p>	



POSIÇÃO DO ESTRANGULADOR DE MANGUEIRA

Levante a frente do veículo o suficiente para tirar as rodas dianteiras do chão.

Encha o radiador até que o líquido de arrefecimento saia pela conexão da mangueira de desvio do alojamento do termostato.

Instale a mangueira de desvio, depois remova o estrangulador.

NOTA: Se não sair líquido de arrefecimento pela conexão da mangueira de desvio, aperte a mangueira inferior do radiador várias vezes até o líquido começar a sair.

Encha completamente o radiador. Verifique o nível no reservatório do líquido de arrefecimento e ajuste se necessário.

Acione o motor em marcha lenta com a tampa do radiador retirada. Acrescente líquido lentamente se necessário.

Nesse momento, aguarde até que o motor atinja a temperatura normal de operação. Acelere duas ou três vezes, depois adicione líquido se necessário.

Coloque a tampa do radiador. Examine todas as conexões em busca de vazamentos e verifique o nível do líquido de arrefecimento no reservatório.

Instale a cobertura de acesso.

Chapa protetora contra faíscas

Limpeza do supressor de faíscas

O carvão acumulado no silencioso deve ser limpo periodicamente.

ADVERTÊNCIA

Nunca realize esta operação imediatamente após o funcionamento do motor pois o sistema de escapamento fica muito quente. Use proteção para os olhos e luvas. Respeite todas as leis cabíveis e regulamentos.

Coloque a alavanca de câmbio na posição À FRENTE e engate o freio de estacionamento.

Remova o supressor de faíscas do silencioso.

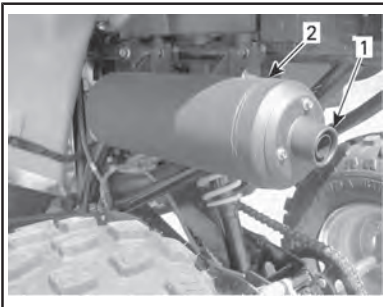

TÍPICO

1. Retire a ponta do silencioso
2. Silencioso

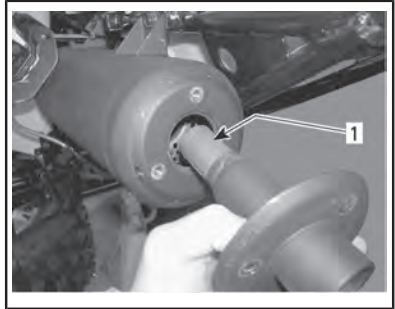

TÍPICO

1. Supressor de faíscas

Remova os depósitos de carvão do supressor de faíscas com uma escova.

NOTA: Use uma escova macia com cuidado para não danificar o supressor de faíscas.

Reinstale o supressor de faíscas no silencioso.

Válvula injetora de ar

Limpeza do filtro da válvula injetora de ar

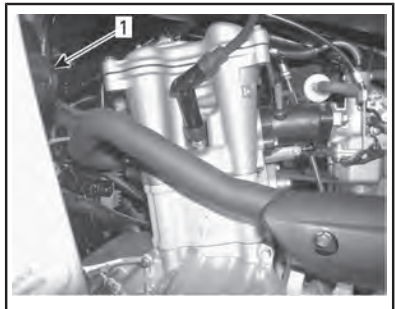

LADO ESQUERDO DO MOTOR

1. Válvula injetora de ar

Desconecte as mangueiras da válvula injetora de ar.

Remova a válvula injetora de ar do seu suporte.

Enquanto segura uma metade da válvula, gire a outra metade no sentido anti-horário para abri-la.

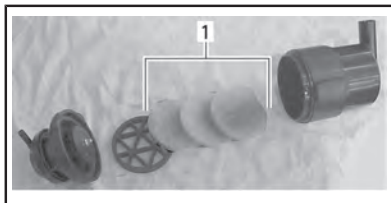

1. Filtros

Despeje o limpador de filtro de ar em um balde. Coloque os filtros dentro para encharcá-los.

Enquanto os filtros encharcam, limpe o interior da válvula injetora de ar.

Enxágue os filtros com água morna até que toda a solução de limpeza desapareça, depois deixe os filtros secarem completamente.

NOTA: Se os filtros ainda estiverem sujos, substitua-os por novos.

Quando terminar reinstale corretamente as peças removidas na ordem inversa.

Correia de transmissão

Visite uma concessionária autorizada da Can-Am para inspecionar e ou substituir a correia de transmissão.

Tampa da CVT

Drenagem da tampa da CVT

Sempre que suspeitar que entrou água na tampa da CVT, drene a carcaça da CVT removendo o tubo de drenagem.

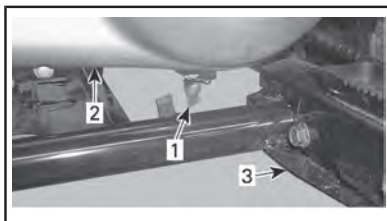

1. Tubo de drenagem da tampa da CVT
2. Tampa da CVT
3. Pedal de apoio esquerdo

Óleo da caixa de câmbio

Óleo recomendado da caixa de câmbio

ÓLEO RECOMENDADO DA CAIXA DE CÂMBIO	
Recomendado	Óleo mineral premium para protetor de corrente
Alternativa, ou se não disponível	Óleo para protetor de corrente SAE 75W90

AVISO Não use outros tipos de óleo quando der manutenção no câmbio.

Nível de óleo na caixa de câmbio

Não existe vareta para este veículo, o nível do óleo do câmbio não pode ser verificado.

A única forma de garantir que o nível está correto é esvaziar a caixa de câmbio e reencher com a quantidade especificada do óleo recomendado. Consulte **TROÇA DO ÓLEO DA CAIXA DE CÂMBIO** nesta seção para o procedimento.

Ao ler o Manual do Proprietário, lembre-se de:

ADVERTÊNCIA

Indica um risco potencial que, se não for evitado, pode resultar em ferimentos sérios ou morte.

Troca do óleo da caixa de câmbio

Coloque o veículo em uma superfície nivelada.

Remova o protetor da corrente de transmissão.



1. Protetor da corrente de transmissão

Limpe as áreas dos bujões de enchimento e drenagem.

Remova o bujão e a arruela de enchimento do câmbio.

Coloque um coletor sob a área do bujão de drenagem do câmbio, depois remova o bujão.

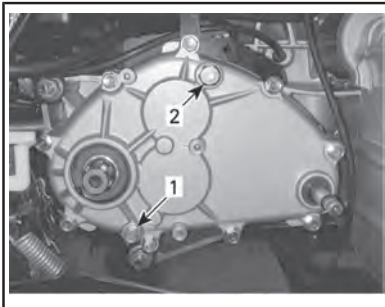

1. Bujão de drenagem da caixa de câmbio
2. Bujão de enchimento do câmbio

NOTA: Para drenar completamente a caixa de câmbio, coloque um cavalete sob a pedaleira esquerda e incline o veículo para o lado direito.

Quando a caixa de câmbio estiver vazia, instale o bujão de drenagem com uma arruela nova. Aperte de acordo com o torque especificado.

TORQUE DE APERTO

Bujão de drenagem	9 Nm ± 0,9 Nm
-------------------	---------------

Retire o cavalete debaixo da pedaleira esquerda.

AVISO Não existe vareta neste veículo para verificar o nível do óleo da caixa de câmbio. Certifique-se que o câmbio esteja completamente seco antes de reencher com a quantidade especificada do óleo recomendado.

Reabasteça a caixa de câmbio com o óleo de caixa de câmbio recomendado.

NOTA: A capacidade de óleo do câmbio também está escrita na sua tampa.

AVISO Não use outros tipos de óleo ao fazer a manutenção na caixa de câmbio.

Reinstale o bujão de enchimento. Aperte de acordo com o torque especificado.

TORQUE DE APERTO

Bujão de enchimento	39 Nm ± 3,9 Nm
---------------------	----------------

Cabo do acelerador

Inspeção do cabo do acelerador

Inspeccione desgaste, dobras ou roturas excessivos no cabo do acelerador. Garanta que o cabo se mova livremente.



ADVERTÊNCIA

O cabo do acelerador deve ser substituído se forem encontrados quaisquer sinais de desgaste, puimentos ou outros danos.

Lubrificação do cabo do acelerador

Lubrifique o cabo do acelerador usando um lubrificante à base de silicone.

ADVERTÊNCIA

Use sempre um lubrificante à base de silicone. O uso de outro lubrificante (como, por exemplo, à base de água) pode fazer a alavanca/cabo do acelerador ficar preso ou duro.

Abra a caixa da alavanca do acelerador.

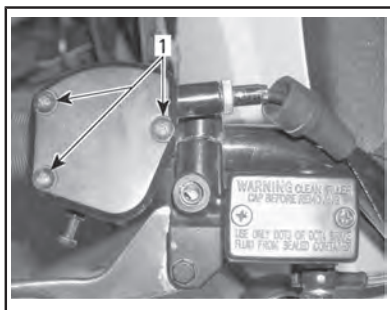

1. Retire os parafusos

Puxe o protetor de borracha para expor o ajuste do cabo.

Desaperte a porca de trava do ajuste do cabo e depois parafuse o ajuste para liberar a tensão do cabo.

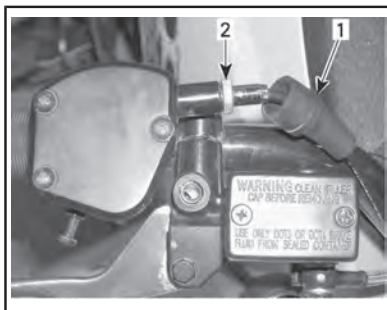

1. Protetor de borracha
2. Ajuste do cabo

Retire o cabo da alavanca do acelerador.

NOTA: Passe o cabo pela fenda da presilha e remova a ponta do cabo da presilha.

Remova a tampa no topo do carburador

Tire-a fora do carburador e coloque um trapo sob ela para absorver o excesso de lubrificante.

Coloque o LUBRIFICANTE DE CABOS (P/N 529 035 738) no cabo.



Introduza a agulha da lata de spray no furo do lubrificador de cabo.

 CUIDADO Ao lubrificar um cabo use sempre luvas e proteção para os olhos.

NOTA: Ponha um trapo em volta do lubrificador de cabo para evitar que o lubrificante derrame.

Coloque lubrificante até que ele escorra pela ponta do carburador do cabo do acelerador.

Deixe o cabo pendurado durante aproximadamente 15 minutos ou até que o lubrificante não escorra mais do cabo.

Reinstale a tampa do carburador.

Reinstale e ajuste o cabo.

Ajuste do cabo do acelerador

Verifique a folga da alavanca do acelerador, ajuste se necessário.

NOTA: Se não conseguir fazer os ajustes corretos, consulte um revendedor autorizado Can-Am.

A folga normal do acelerador é de 1 mm para 3 mm.

NOTA: Meça a folga livre na ponta da alavanca do acelerador.

Para ajustar o cabo, puxe o protetor de borracha para trás para expor o ajustador do cabo do acelerador.

Desaperte a contraporca e gire o ajuste para obter a folga correta da alavanca do acelerador.

Aperte a contraporca e reinstale o protetor.

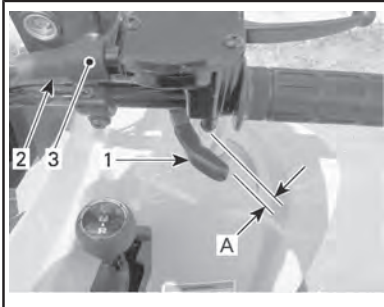

AJUSTE DA FOLGA LIVRE DA ALAVANCA DO ACELERADOR

1. Alavanca do acelerador
 2. Protetor
 3. Ajuste do cabo
- A. 1 mm para 3 mm

Com a alavanca de câmbio colocada em NEUTRO, dê partida no motor.

Verifique se o cabo do acelerador está ajustado corretamente virando o guidão todo à direita e depois todo à esquerda. Se a rotação do motor aumentar, reajuste a folga livre da alavanca do acelerador.

Certifique-se que o cabo do acelerador esteja encaminhado corretamente sem dobrar em qualquer coisa quando o guidão é virado.

Vela de ignição

Remoção da vela de ignição

⚠ CUIDADO Se usar ar comprimido, vista sempre óculos de proteção.

Desconecte o cabo da vela.

Desparafuse a vela de ignição uma volta.

Limpe a vela de ignição e o cabeçote do cilindro com ar comprimido, se possível.

Desparafuse a vela totalmente e retire-a do motor.

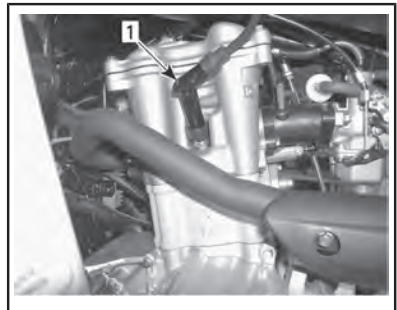

LADO ESQUERDO DO MOTOR

1. Vela de ignição

Instalação da vela de ignição

Antes de instalar, certifique-se que a superfície de contato entre o cabeçote do cilindro e a vela esteja livre de sujeira.

Usando um calibrador, defina a folga da vela de ignição para 0,8 mm.

Aplique um lubrificante anticorrosivo nas roscas da vela para evitar engripar.

Parafuse a vela no cabeçote do cilindro com a mão e depois aperte usando um torquímetro e uma chave apropriada.

Aperte a vela de ignição de acordo com o torque especificado.

TORQUE DE APERTO	
Vela de ignição	11 Nm ± 1,1 Nm

Bateria

Para acessar a bateria, remova o assento.

Manutenção da bateria

⚠ CUIDADO Nunca recarregue a bateria enquanto estiver instalada no veículo.

Estes veículos estão equipados com uma bateria VRLA (Chumbo-ácida regulada por válvula). É uma bateria do tipo sem manutenção, sem necessidade de adicionar água para acertar o nível do eletrólito.

AVISO Nunca remova a tampa de vedação da bateria.

Inspeção da bateria

Inspeccione o aperto e a limpeza das conexões da bateria.

Inspeccione o suporte da bateria.

Remoção da bateria

AVISO Sempre desligue primeiro o cabo PRETO (-) da bateria.

Desligue o cabo PRETO (-).

Desligue o cabo VERMELHO (+).

Retire a cinta de fixação.

Remova a bateria do veículo.

Limpeza da bateria

Limpe a bateria, sua cobertura, os cabos e terminais usando uma solução de bicarbonato de sódio e água.

Remova a corrosão dos terminais do cabo e dos bornes da bateria com uma escova de aço rígida. A parte superior da bateria deve ser limpa usando uma escova macia e qualquer detergente ou solução de bicarbonato de sódio.

Aplique GRAXA DIELÉTRICA (P/N 293 550 004) ou equivalente nos bornes da bateria para proteger contra a oxidação.

Instalação da bateria

Reinstalar a bateria no veículo.

AVISO Sempre ligue primeiro o cabo VERMELHO (+) e depois o cabo PRETO (-).

Fusíveis

O sistema elétrico é protegido por fusíveis.

Se um fusível estiver aberto (ou queimado), substitua-o por um de mesma capacidade.

AVISO Não use um fusível com capacidade mais alta, isso pode provocar danos graves a componentes do sistema elétrico.

Os fusíveis estão localizados sob o assento no compartimento de manutenção. Remova o assento para acessar o porta-fusível.

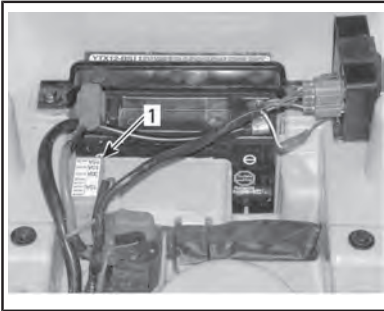

1. Porta-fusíveis

Para remover o fusível, retire o grampo e remova a tampa do porta-fusível, em seguida, puxe-o para fora. Verifique se o filamento está derretido.

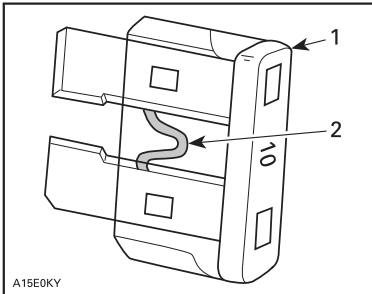

1. Fusível
2. Verifique se está derretido

A capacidade do fusível e o circuito que ele protege estão ilustrados na tampa do porta-fusíveis.

Luzes

Faróis

Substituição da lâmpada do farol

AVISO Nunca toque no vidro de uma lâmpada de halogêneo com os dedos; isso reduz a sua vida útil. Se o bulbo for tocado, limpe-o usando álcool isopropílico, ele não deixará resíduo no bulbo.

NOTA: Nas ilustrações abaixo, o alojamento do farol dianteiro é mostrado fora do veículo para facilitar a compreensão.

Para substituir uma lâmpada do farol, faça o seguinte.

Garanta que a chave da ignição esteja em DESL.

Retire o protetor de borracha do alojamento do farol.

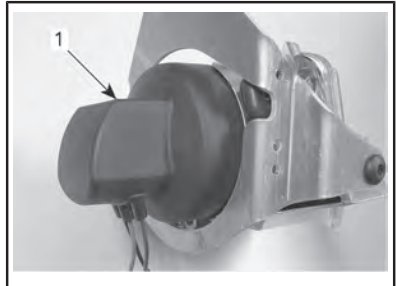

TÍPICO

1. Protetor de borracha

Desligue o conector do farol.

Empurre as pontas redondas da presilha de retenção para a frente e depois para fora para soltar a lâmpada.

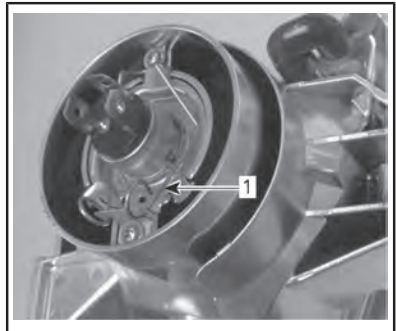

TÍPICO

1. Presilha de retenção

Levante e segure a presilha de retenção e remova a lâmpada.

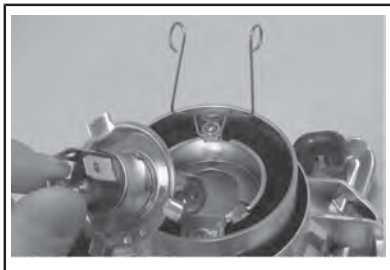

TÍPICO

Instale a nova lâmpada, não toque no vidro da nova lâmpada com os dedos desprotegidos.

Verifique o funcionamento das luzes depois da substituição da lâmpada.

Reinstale corretamente as peças removidas na ordem inversa da sua remoção.

Ajuste do fecho do farol

Para ajustar o fecho do farol, faça o seguinte.

Desaperte os parafusos mostrados na ilustração a seguir, mas não os remova.

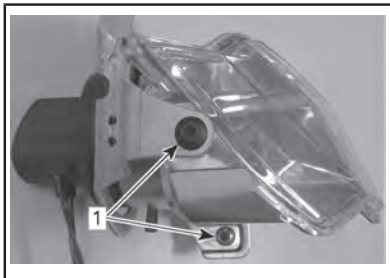

1. Parafusos a serem soltos

Ajuste o ângulo do alojamento do farol dianteiro manualmente.

Regule os dois faróis uniformemente.

Aperte os parafusos quando obtiver o ajuste adequado.

Substituição da lâmpada da lanterna traseira

Garanta que a chave da ignição esteja em DESL.

Desaperte os parafusos da lente e a remova para expor a lâmpada.

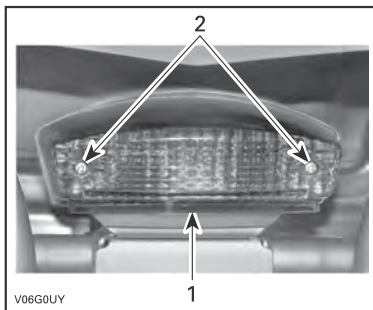

1. Lentes
2. Parafusos

Empurre a lâmpada para dentro girando-a no sentido anti-horário para soltá-la do soquete.

Instale a nova lâmpada empurrando-a para dentro e girando-a no sentido horário para prendê-la no soquete.

Verifique o funcionamento das luzes depois da substituição da lâmpada.

Reinstale a lente.

Corrente de transmissão e polias dentadas

AVISO Verifique se o ajuste e a lubrificação da corrente de transmissão estão corretos cada vez que usar o veículo.

⚠ CUIDADO Garanta que o motor esteja DESL. e o freio de estacionamento engatado antes de verificar, ajustar ou lubrificar a corrente de transmissão.

AVISO Nunca opere este veículo com a corrente de transmissão muito folgada ou muito esticada,

pois podem ocorrer danos sérios aos componentes da transmissão.

Inspecção da corrente de transmissão e polia dentada

Este veículo está equipado com pinos e roletes com lubrificação permanente selados por O-ring. Antes de usar o veículo, inspecione sempre a corrente de transmissão.

Verifique a folga livre da corrente de transmissão e ajuste se necessário.

Verifique se existem O-rings ou roletes faltantes ou danificados.

Verifique se existe distorção, desgaste excessivo ou outros danos no eixo e pinhão da polia dentada.

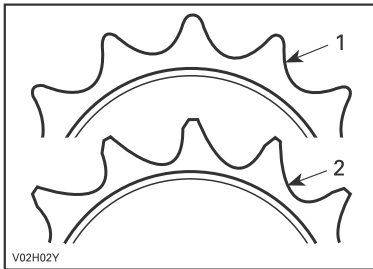

1. Bom
2. Trocar

AVISO Substitua a corrente e as polias dentadas em conjunto para evitar um desgaste rápido de ambas. Instale um novo anel de retenção sempre que remover a polia dentada do motor.

Lubrificação da corrente de transmissão

AVISO Nunca lave a corrente com um lavador de alta pressão ou gasolina. Isso resultará em danos aos O-rings, causando o desgaste prematuro e falha da corrente de transmissão.

Limpe as superfícies laterais da corrente usando um pano seco.

NOTA: Não escove a corrente.

Lubrifique apenas com um lubrificante aprovado para corrente com O-ring. Outros lubrificantes comerciais para correntes podem conter solventes que poderiam danificar os O-rings.

Ajuste da corrente de transmissão

NOTA: Ajuste a corrente de transmissão com o piloto (ou um peso equivalente) sobre o veículo.

Escolha uma superfície nivelada e coloque a alavanca de câmbio em NEUTRO.

Desaperte os parafusos de travamento do tensor da corrente.

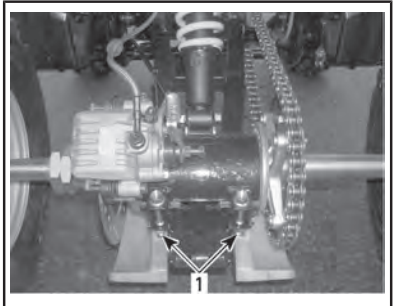

TÍPICO

1. Parafusos de travamento do tensor da corrente

Desaperte o parafuso do suporte da pinça.

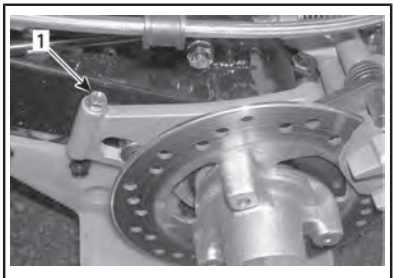

1. Parafuso do suporte da pinça

Insira a chave de ajuste no tensor da corrente passando pelo cubo da polia dentada.

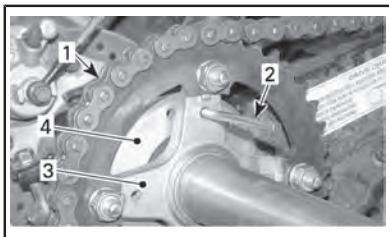

1. Corrente de acionamento
2. Chave de ajuste
3. Cubo da polia dentada
4. Tensor da corrente

Ajuste a deflexão da corrente movendo o veículo lentamente para a frente e para trás.

A deflexão no topo da corrente deve estar entre 15 mm e 25 mm.

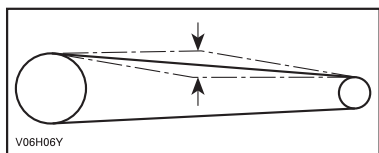

DEFLEXÃO DA CORRENTE DE TRANSMISSÃO ENTRE 15 mm e 25 mm

Aperte os parafusos de travamento do tensor da corrente de acordo com o torque especificado.

TORQUE DE APERTO	
Parafusos de travamento do tensor	62 Nm \pm 6 Nm

Aperte o parafuso do suporte da pinça de acordo com o torque especificado.

TORQUE DE APERTO	
Parafusos de travamento do tensor	12 Nm \pm 1,2 Nm

AVISO Nunca opere este veículo com a corrente de transmissão muito folgada ou muito esticada, pois podem ocorrer danos sérios aos componentes da transmissão.

Quando o ajuste estiver terminado, repita o procedimento acima para verificar a deflexão várias vezes em pontos diferentes da corrente.

Pneus e rodas

Pressão dos pneus

ADVERTÊNCIA

A pressão do pneu afeta muito a dirigibilidade e a estabilidade do veículo. Uma pressão insuficiente pode fazer com que o pneu esvazie e gire no aro. Uma pressão excessiva pode explodir o pneu. Siga sempre a pressão recomendada. NUNCA regule a pressão dos pneus para um valor abaixo do mínimo. Pode fazer com que o pneu salte do aro. Como os pneus são do tipo de baixa pressão, usar uma bomba manual.

Verifique a pressão quando os pneus estiverem **frios** antes de dirigir o veículo. A pressão dos pneus muda com a temperatura e a altitude. Verifique novamente a pressão se alguma dessas condições mudar.

Para sua conveniência, o kit de ferramentas inclui um manômetro.

Consulte **ESPECIFICAÇÕES** para obter a pressão recomendada.

Embora os pneus sejam especificamente projetados para uso fora de estrada, um pneu pode furar. Portanto, recomendamos levar uma bomba de encher pneus e um jogo de reparo.

Estado dos pneus e rodas

Verifique se há danos e desgaste no pneu. Substitua se necessário.

Não faça rodízio dos pneus. Os pneus dianteiros e traseiros têm tamanho diferente. Os pneus são direcionais e a sua rotação deve ser mantida em uma direção específica para que funcionem corretamente.

Ocasionalmente, as porcas das rodas devem ser retiradas para aplicar lubrificante anti-engripante nos parafusos, para facilitar a retirada futura. Isso é particularmente importante quando o veículo for usado em ambiente de água salgada ou na lama.

Retire uma porca por vez, lubrifique-a, depois instale e reaperte de acordo com o torque especificado.

TORQUE DE APERTO	
Porcas das rodas	50 Nm ± 5 Nm

Remoção da roda

Desaperte um pouco as porcas da roda.

Levante e apoie o veículo com firmeza.

Remova as porcas da roda e depois retire a roda.

Instalação da roda

Aplique lubrificante anticorrosivo nas rosas do perno.

Instale as porcas da roda com o lado cônico voltado para a roda.

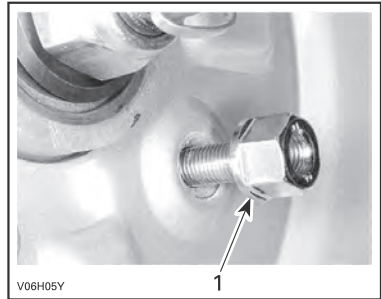

TÍPICO

1. Lado cônico da porca

Com cuidado, aperte as porcas da roda manualmente em uma sequência cruzada.

Aperte em uma sequência cruzada de acordo com o torque especificado.

TORQUE DE APERTO	
Porcas das rodas	50 Nm ± 5 Nm

AVISO Use sempre porcas da roda que estejam em conformidade com as originais. Utilizar uma porca diferente pode danificar o aro.

Rolamento da roda

Estado do rolamento da roda

Empurre e puxe cada roda para verificar se há folga. Visite uma concessionária autorizada Can-Am se sentir qualquer jogo.

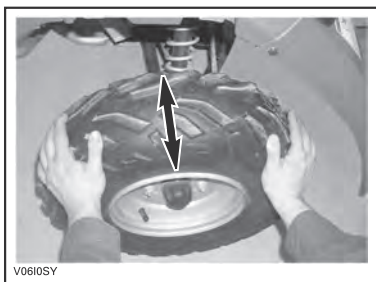

TÍPICO

Suspensão

Lubrificação da suspensão

Braço oscilante

Lubrifique os pivôs do braço oscilante.

PRODUTO PARA MANUTENÇÃO

Graxa sintética XPS para suspensão ou equivalente

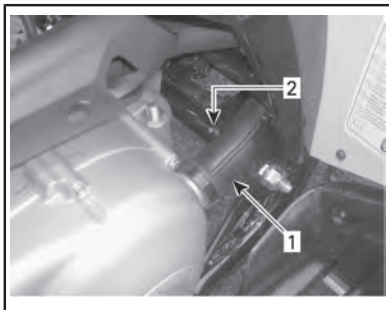

LADO ESQUERDO DO VEÍCULO

1. Duto da CVT
2. Graxeira

Inspeção da suspensão

Amortecedores

Inspeccione vazamentos de óleo e o aperto das fixações dos amortecedores. Se necessário, consulte uma concessionária autorizada Can-Am.

Braço oscilante

Verifique se há distorção, trincas ou entortados no braço oscilante. Se detectar algum problema, consulte uma concessionária autorizada Can-Am.

Braços triangulares

Verifique se há trincas, entortados ou outros danos nos braços triangulares. Se necessário, consulte uma concessionária autorizada Can-Am.

Freios

⚠ ADVERTÊNCIA

Os freios novos não operarão na eficiência máxima até após a conclusão do seu amaciamento inicial. Tome cuidado extra.

Fluido de freio recomendado

Use sempre fluido de freio que atenda somente a especificação DOT 4.

AVISO Para evitar danos graves ao sistema de freios, não use fluidos diferentes do recomendado nem misture fluidos diferentes para completar o nível.

Nível do fluido de freio

Com o veículo em uma superfície plana, verifique se o fluido de freio no reservatório está no nível correto. Ele deve estar acima da marca MÍN.

Adicione fluido na medida necessária. **Não complete além da capacidade.**

Limpe a tampa do bocal de enchimento antes de remover.

AVISO Use somente fluido de freio DOT 4 de uma embalagem selada. Não use fluido de freio tirados de recipientes velhos ou já abertos.

NOTA: Um nível baixo de fluido pode indicar vazamentos ou pastilhas de freios gastas. Visite uma concessionária autorizada Can-Am.

Reservatórios do fluido do freio (no Guidão)

Endireite o guidão para garantir que os reservatórios estejam nivelados. Verifique o nível do fluido de freio, o reservatório estará cheio quando o fluido atingir o alto do visor.

Verifique visualmente as condições da alavanca. Inspeção para ver se há trincas, desgaste e outros danos. Troque se estiverem danificadas.

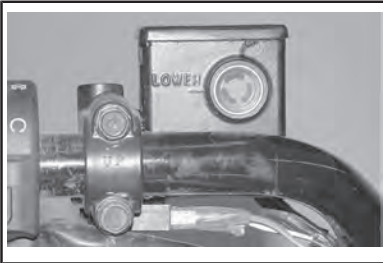

TÍPICO — RESERVATÓRIO DE FLUIDO DO FREIO TRASEIRO ESQUERDO

Reservatório de fluido do freio traseiro

Com o veículo em uma superfície plana, o fluido deve estar entre as marcas de nível MÍN. e MÁX.

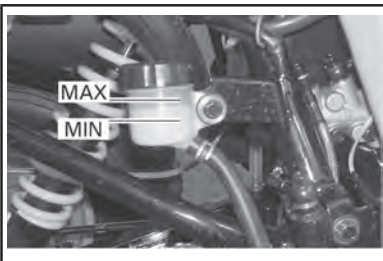

EMBAIXO DO PARA-LAMA TRASEIRO DIREITO

Troca do fluido de freio

⚠️ ADVERTÊNCIA

A troca do fluido de freio deve ser realizada por uma concessionária autorizada Can-Am.

Inspeção dos freios

⚠️ CUIDADO Os freios podem estar muito quentes após o uso prolongado do veículo e podem causar queimaduras. Espere até que os freios esfriem.

O sistema de freios é hidráulico e não necessita de ajuste.

Para manter os freios em boas condições de funcionamento, verifique o seguinte:

- Nível do fluido de freio
- Vazamentos de fluido no sistema de freios
- Limpeza dos freios
- Se o freio está mole
- Se há desgaste excessivo e o estado da superfície dos discos de freio
- Se há desgaste, danos ou afrouxamento nas pastilhas de freio.

LIMITES DE USO	
ESPESSURA DA PASTILHA DE FREIO	2 mm
ESPESSURA DO DISCO DE FREIO	2 mm
EMPENAMENTO MÁXIMO DO DISCO	0,15 mm

Se detectar um problema no sistema de freios, consulte sua concessionária autorizada Can-Am.



ADVERTÊNCIA

Os reparos e manutenção do sistema de freios devem ser realizados por uma concessionária autorizada Can-Am.

Chassi

Parafusos do chassi

Verificar o estado das fixações e aperto no veículo. Reaperte conforme necessário.

CUIDADOS COM O VEÍCULO

Cuidados após o uso

Se o veículo for usado em um ambiente de água salgada, lave-o com água doce para protegê-lo e aos seus componentes. É altamente recomendável a lubrificação das partes metálicas.

PRODUTO PARA MANUTENÇÃO

LUBRIFICANTE E ANTICORROSIVO (P/N 779168) ou equivalente

Isso deve ser feito ao final de cada dia de uso.

Quando o veículo é usado na lama, lave-o para protegê-lo e aos seus componentes e para manter as luzes limpas. Consulte o tópico *LIMPEZA E PROTEÇÃO DO VEÍCULO*.

Limpeza e proteção do veículo

AVISO Lave o veículo com água quente e sabão. Nunca utilize lavadores de alta pressão para limpar o veículo. **USE APENAS BAIXA PRESSÃO** (como uma mangueira de jardim). A alta pressão pode provocar danos mecânicos ou elétricos.

As peças pintadas que estiverem danificadas devem ser repintadas para evitar a ferrugem.

Quando necessário, lave as peças da carroceria usando água quente e um detergente neutro. Aplique uma cera não abrasiva.

AVISO Nunca limpe as peças de plástico com detergente forte, agente desengraxante, solvente de tinta, acetona, etc.

Ao ler o Manual do Proprietário, lembre-se de:



ADVERTÊNCIA

Indica um risco potencial que, se não for evitado, pode resultar em ferimentos sérios ou morte.

PREPARAÇÃO PARA SER GUARDADO E PARA PRÉ-TEMPORADA



ADVERTÊNCIA

Solicite que uma concessionária autorizada Can-Am inspecione a integridade das conexões e tubos de combustível.

Quando um veículo não é usado por mais de quatro meses, a guarda adequada é uma necessidade.

Se o veículo ficar estacionado por mais de 21 dias, desconecte o cabo PRETO (-) da bateria.

Usar acessórios elétricos aumenta o risco de descarga da bateria. É recomendável usar um carregador lento de baixa amperagem quando acessórios de alta demanda elétrica e/ou baixas velocidades do motor estão instalados em um veículo.

Para usar o veículo após ser guardado, é necessária uma preparação.

Visite uma concessionária autorizada Can-Am, ou oficina de reparo ou pessoa com autorização de sua escolha, e peça que seu veículo seja preparado para armazenamento ou pré-temporada.

INFORMAÇÕES TÉCNICAS

IDENTIFICAÇÃO DO VEÍCULO

Os componentes principais do seu veículo (motor e chassi) são identificados por números de série diferentes. Às vezes pode ser necessário localizar estes números para fins de garantia ou para rastrear o veículo em caso de perda. Esses números são solicitados pela concessionária autorizada Can-Am para preencher corretamente as reclamações na garantia. Recomendamos anotar todos os números de série do seu veículo e fornecer os mesmos para sua companhia de seguros.

Localização do número de identificação do veículo



TÍPICO

1. Modelo
2. VIN (Número de identificação do veículo)

Localização do número de identificação do motor



REGULAMENTAÇÃO DO SISTEMA DE CONTROLE DE EMISSÃO DE RUÍDO (CANADÁ/ESTADOS UNIDOS)

A adulteração do sistema de controle de ruído é proibida!

As leis Federais dos EUA e as leis territoriais do Canadá podem proibir os seguintes atos ou suas causas:

1. A remoção ou a desativação por qualquer pessoa, a não ser para fins de manutenção, reparo ou substituição, de qualquer dispositivo ou elemento de projeto incorporado em qualquer veículo novo com o fim de controlar o ruído, antes da venda ou entrega ao comprador final ou enquanto estiver em uso ou,
2. O uso do veículo após a remoção ou desativação de tal dispositivo ou elemento de projeto por qualquer pessoa.

Entre os atos considerados adulteração estão os seguintes:

1. Remover ou modificar ou fazer furos no silencioso ou em qualquer componente do motor que faça a remoção dos gases de escapamento.
2. Remover, alterar ou fazer furos em qualquer peça do sistema de admissão.
3. Substituir quaisquer peças móveis do veículo ou peças do sistema de escapamento ou de admissão por peças diferentes das especificadas pelo fabricante.
4. Falta de manutenção adequada.

VALORES DE EMISSÃO DE RUÍDO E VIBRAÇÃO (FORA DO CANADÁ/ESTADOS UNIDOS)

MODELO		DS 250
VALORES DE EMISSÃO DE RUÍDO E VIBRAÇÃO ¹		
Ruído	Pressão do som (L_{pA})	80 dB @ 3.250 RPM (Aproximadamente (K_{pA}) 3 dB)
Vibração	Sistema mão-braço	<2,5 m/s ² @ 3.250 RPM
	Corpo todo sentado	<0,5 m/s ² @ 3.250 RPM
¹ : Os valores de emissão de ruído e vibração são medidos de acordo com o Padrão EN 15997:2011 em superfície pavimentada, em marcha Neutra.		

DECLARAÇÃO DE CONFORMIDADE DA CE



565 de la Montagne Street
Valcourt (Québec) J0E 2L0
Canada
www.brp.com

Declaração de conformidade da UE

Representante autorizado: BRP Europe N.V., Skaldenstraat 125, Gent, Bélgica, 9042

Esta declaração de conformidade é emitida sob a exclusiva responsabilidade do fabricante.

Eu, abaixo assinado, representante do fabricante, declaro que os **quadriciclos (ATV)** modelo ano **2022** sinalizados com a marca **CE** e um número de identificação de veículo (VIN) de 17 caracteres disposto na forma **RLVDGxxxxNxxxxxxxx** ou **RFGUBxxxxNxxxxxxxx** sob o nome comercial **Can-Am DS**, que inclui SKUs- 3CNB, 3LNB e 3JNB estão em conformidade com todas as disposições relevantes das seguintes diretivas, regulamentações e padrões:

Diretiva de maquinário 2006/42/EC conforme atualizações e incluindo a regulamentação 2019/1243/UE	ISO 12100:2010 e EN 15997:2011
---	--------------------------------

Regulamento (UE) 2016/1628 relativo à emissão de gases poluentes por máquinas móveis não rodoviárias (NRMM - non-road mobile machinery)

Diretiva de Compatibilidade Eletromagnética (EMC) 2014/30/EU tal como alterada e incluindo Reg. (UE) 2018/1139	CISPR 12:2007/A1:2009 & IEC 61000-6-1:2005 ou UN R10.04 ou versão posterior
--	---

Diretiva da bateria 2006/66/CE tal como alterada e incluindo Dir. 2018/849 (UE)

Renald Plante, Eng.
Diretor, Desenvolvimento de Produto,
Can-Am ATV & Spyder
Bombardier Recreational Products Inc.

Valcourt, QC, Canadá

12 de novembro de 2020

ski-doo LYNX SEVADO EVINRUDE ROTAX CAN-AM

ESPECIFICAÇÕES

MOTOR		
Tipo		Quatro tempos. Motor com comando único de válvulas no cabeçote, arrefecido por líquido
Número de cilindros		Cilindro único
Número de válvulas		4 válvulas com tuchos hidráulicos (ajustáveis)
Folga da válvula	Admissão	0,08 mm para 0,12 mm
	Escapamento	0,13 mm para 0,17 mm
Cilindrada		249,4 cm ³
Diâmetro interno		71 mm
Tempo		63 mm
Sistema de partida		Motor elétrico de partida
Taxa de compressão		10,6:1
Lubrificação		Circulação e aspersão forçadas
Filtro de ar		Tipo esponja embebida
Marcha lenta		1.700 ± 100 RPM

TRANSMISSÃO	
Transmissão	Transmissão variável contínua (CVT) Faixa de alta velocidade (F), ponto morto e marcha à ré

ARREFECIMENTO	
Tipo	Arrefecimento por líquido
Radiador	Frontal

SISTEMA DE COMBUSTÍVEL		
Carburador	Tipo	KEIHIN PTG-23
Afogador		Afogador variável manual

SISTEMA ELÉTRICO		
Gerador a magneto	Tipo	338 W a 5.000 RPM

SISTEMA ELÉTRICO		
Tipo de ignição		CDI (Ignição por descarga capacitiva)
Sincronismo de ignição		Não ajustável
Vela de ignição	Marca e tipo	NGK CR8E ou equivalente
	Folga	0,8 mm
	Quantidade	1
Bateria	Tipo	Bateria tipo úmida
	Voltagem	12 volts, 10 A•h (Ampere hora)
Sistema de partida		Partida elétrica
Lâmpadas do farol		2 x 35 W
Lâmpada da lanterna traseira		1 x 5/21 W
Luzes indicadoras		1,7 W
Fusíveis	Motor da ventoinha	10 A
	Faróis	15 A
	Outras luzes	15 A
	Fusível principal	30 A

SISTEMA DE TRANSMISSÃO

Eixo traseiro	Eixo rígido acionado por corrente
---------------	-----------------------------------

SISTEMA DE DIREÇÃO

Raio da curva	3,5 m a baixa velocidade
---------------	--------------------------

SUSPENSÃO

Dianteira	Tipo	Suspensão independente — braços em duplo A, 2 amortecedores (óleo)
	Curso	140 mm
Traseira	Tipo	Braço oscilante rígido, 1 amortecedor (óleo)
	Curso	170 mm

PNEUS		
Pressão (a frio)	Dianteira	Máxima: 34 kPa Mínima: 26 kPa
	Traseira	
Tamanho	Dianteira	22 x 7-10
	Traseira	20 x 11-9

RODAS		
Tamanho	Dianteira	AT 10 x 5,5
	Traseira	AT 9 x 8
Torque da porca da roda		50 Nm ± 5 Nm

FREIOS	
Dianteira	Hidráulico, 2 discos
Traseira	Hidráulico, 1 disco
Dispositivo de estacionamento	A alavanca direita do freio inclui um freio de estacionamento

PESO E CAPACIDADE DE CARGA	
Peso seco	195 kg
Carga total permitida	150 kg (Inclui o usuário e todas as outras cargas e acessórios instalados)

DIMENSÕES		
Comprimento total		183 cm
Largura total		103 cm
Altura total		110,5 cm
Altura do assento		80 cm
Distância entre eixos		118,7 cm
Altura do solo	Centro do veículo	26 cm

FLUIDOS		
Óleo do motor	Consulte <i>ÓLEO RECOMENDADO PARA O MOTOR</i> na seção <i>PROCEDIMENTOS DE MANUTENÇÃO</i>	
Óleo da caixa de câmbio	Consulte <i>ÓLEO DA CAIXA DE CÂMBIO RECOMENDADO</i> na seção <i>PROCEDIMENTOS DE MANUTENÇÃO</i>	
Líquido de arrefecimento	Consulte <i>LÍQUIDO DE ARREFECIMENTO RECOMENDADO DO MOTOR</i> na seção <i>PROCEDIMENTOS DE MANUTENÇÃO</i>	
Combustível	Tipo	Gasolina sem chumbo normal
	Octanagem	87 AKI informado na bomba (92 RON) - Consulte <i>REQUISITOS DO COMBUSTÍVEL</i>
Fluido de freio	DOT 4	

CAPACIDADES	
Tanque de combustível	12,5 L
Motor	1,2 L (troca de óleo)
Óleo da caixa de câmbio	800 ml (troca de óleo)
Líquido de arrefecimento	850 ml (motor e radiador)

SOLUÇÃO DE PROBLEMAS

DIRETRIZES PARA SOLUÇÃO DE PROBLEMAS

O MOTOR NÃO GIRA

1. O interruptor de ignição está em DESL.
 - *Coloque a chave em LIG.*
2. Interruptor de parada de emergência do motor.
 - *Certifique-se que o interruptor de parada de emergência do motor está na posição ANDAR.*
3. O câmbio não está em NEUTRO.
 - *Coloque o câmbio em NEUTRO ou pressione a alavanca de freio.*
4. Fusível queimado.
 - *Verifique o estado do fusível principal.*
5. Bateria fraca ou conexões soltas.
 - *Verifique o fusível do sistema de recarga.*
 - *Verifique o estado das conexões e dos terminais.*
 - *Solicite a verificação da bateria.*
 - *Contate uma concessionária autorizada Can-Am.*

O MOTOR LIGA MAS NÃO DÁ PARTIDA

1. Mistura não é rica o suficiente para partir o motor a frio.
 - *Verifique o nível do tanque de combustível e o procedimento de partida para um motor frio, particularmente o uso do afogador.*
2. Motor afogado (vela de ignição molhada ao ser removida).
 - *Coloque a chave da ignição na posição LIG. garantindo que o afogador não está em uso.*
 - *Garanta que a alavanca de câmbio esteja em NEUTRO.*
 - *Acione a alavanca do acelerador até o fim e segure enquanto liga o motor.*
 - *Assim que o motor pegar solte a alavanca do acelerador. Não acelere o motor ao máximo.*
 - **Se o motor ainda não pegar:** *limpe a área do cachimbo da vela de ignição e remova-o.*
 - *Remova a vela de ignição, (ferramentas fornecidas no kit de ferramentas), consulte REMOÇÃO DA VELA DE IGNIÇÃO adiante neste guia.*
 - *Dê partida várias vezes.*
 - *Instale uma vela nova se possível, ou limpe e seque a vela removida.*
 - *Ligue o motor como explicado acima. Se o motor continuar afogado, visite uma concessionária autorizada Can-Am, uma oficina de reparo ou pessoa com autorização de sua escolha para fazer a manutenção, o reparo ou a substituição. Consulte a GARANTIA RELACIONADA ÀS EMISSÕES DA EPA DOS EUA contida neste documento, para obter informações sobre reclamações de garantia.*
 - *Certifique-se que não haja combustível no óleo do motor devido ao afogamento, se houver troque o óleo.*

3. Sem combustível no motor (vela de ignição seca ao ser removida).
 - *Verifique o nível do tanque de combustível, vire a válvula de combustível para LIG. (aberta) (tente também em RES.). Pode ter ocorrido uma falha na bomba de combustível ou no carburador.*
 - *Deixe os serviços de manutenção, reparo ou substituição para uma concessionária autorizada Can-Am ou uma oficina de reparo ou pessoa com autorização de sua escolha. Consulte a GARANTIA RELACIONADA ÀS EMISSÕES DA EPA DOS EUA contida neste documento, para obter informações sobre reclamações de garantia.*
4. Vela de ignição/ignição (sem vela).
 - *Verifique o estado do fusível principal.*
 - *Remova a vela de ignição do motor e reconecte-a ao chapéu.*
 - *Certifique-se que a chave da ignição esteja em LIG. e o interruptor de parada de emergência do motor na posição RUN (andar).*
 - *Dê partida com a vela de ignição aterrada no motor, longe do furo da vela. Se não aparecer centelha, trocar a vela de ignição.*
 - *Se o problema persistir, visite uma concessionária autorizada Can-Am ou uma oficina de reparo ou pessoa com autorização de sua escolha para a manutenção, o reparo ou a substituição. Consulte a GARANTIA RELACIONADA ÀS EMISSÕES DA EPA DOS EUA contida neste documento, para obter informações sobre reclamações de garantia.*
5. Compressão do motor.
 - *Gire o motor, você deve sentir uma pulsação devida ao ciclo de compressão do motor. Se não for sentido nenhum contragolpe, isso sugere uma perda importante de compressão.*
 - *Deixe os serviços de manutenção, reparo ou substituição para uma concessionária autorizada Can-Am ou uma oficina de reparo ou pessoa com autorização de sua escolha. Consulte a GARANTIA RELACIONADA ÀS EMISSÕES DA EPA DOS EUA contida neste documento, para obter informações sobre reclamações de garantia.*

FALTA DE POTÊNCIA OU ACELERAÇÃO DO MOTOR

1. Vela de ignição suja ou danificada.
 - *Verifique o item O MOTOR LIGA MAS NÃO DÁ PARTIDA.*
2. Falta combustível no motor.
 - *Verifique o item O MOTOR LIGA MAS NÃO DÁ PARTIDA.*
3. Regulagens do carburador.
 - *Deixe os serviços de manutenção, reparo ou substituição para uma concessionária autorizada Can-Am ou uma oficina de reparo ou pessoa com autorização de sua escolha. Consulte a GARANTIA RELACIONADA ÀS EMISSÕES DA EPA DOS EUA contida neste documento, para obter informações sobre reclamações de garantia.*
4. O motor superaquecido.
 - *Verifique O MOTOR SUPERAQUECE.*

5. Filtro de ar/caixa entupido ou sujo.
 - *Verifique o filtro de ar e limpe se necessário.*
 - *Verifique se há depósitos no dreno da caixa do filtro de ar.*
 - *Verifique a posição do tubo da admissão de ar.*
6. CVT suja ou gasta, incluindo correia.
 - *Contate uma concessionária autorizada Can-Am.*
7. O freio de estacionamento está acionado.
 - *Desengate o freio de estacionamento.*
8. Regulagem incorreta das válvulas.
 - *Deixe os serviços de manutenção, reparo ou substituição para uma concessionária autorizada Can-Am ou uma oficina de reparo ou pessoa com autorização de sua escolha. Consulte a GARANTIA RELACIONADA ÀS EMISSÕES DA EPA DOS EUA contida neste documento, para obter informações sobre reclamações de garantia.*

O MOTOR SOBREAQUECE

1. Nível baixo do líquido no sistema de arrefecimento.
 - *Verifique LÍQUIDO DE ARREFECIMENTO em PROCEDIMENTOS DE MANUTENÇÃO.*
2. Aletas do radiador sujas.
 - *Limpe as aletas do radiador, verifique RADIADOR em PROCEDIMENTOS DE MANUTENÇÃO.*

RETORNO DE CHAMA NO MOTOR

1. Vazamento do sistema de escapamento.
 - *Deixe os serviços de manutenção, reparo ou substituição para uma concessionária autorizada Can-Am ou uma oficina de reparo ou pessoa com autorização de sua escolha. Consulte a GARANTIA RELACIONADA ÀS EMISSÕES DA EPA DOS EUA contida neste documento, para obter informações sobre reclamações de garantia.*
2. O motor está aquecendo demais.
 - *Veja FALTA ACELERAÇÃO OU POTÊNCIA NO MOTOR.*
3. O tempo de ignição é incorreto ou existe uma falha no sistema de ignição.
 - *Deixe os serviços de manutenção, reparo ou substituição para uma concessionária autorizada Can-Am ou uma oficina de reparo ou pessoa com autorização de sua escolha. Consulte a GARANTIA RELACIONADA ÀS EMISSÕES DA EPA DOS EUA contida neste documento, para obter informações sobre reclamações de garantia.*
4. Configuração inadequada do carburador.
 - *Deixe os serviços de manutenção, reparo ou substituição para uma concessionária autorizada Can-Am ou uma oficina de reparo ou pessoa com autorização de sua escolha. Consulte a GARANTIA RELACIONADA ÀS EMISSÕES DA EPA DOS EUA contida neste documento, para obter informações sobre reclamações de garantia.*

5. Vela de ignição com incrustação/danificada/gasta.
 - *Limpe/verifique a vela de ignição e a faixa de temperatura. Troque se necessário.*
6. Falha no sistema antipoluição.
 - *Deixe os serviços de manutenção, reparo ou substituição para uma concessionária autorizada Can-Am ou uma oficina de reparo ou pessoa com autorização de sua escolha. Consulte a GARANTIA RELACIONADA ÀS EMISSÕES DA EPA DOS EUA contida neste documento, para obter informações sobre reclamações de garantia.*

O MOTOR FALHA

1. Vela de ignição com incrustação/danificada/gasta.
 - *Limpe/verifique a vela de ignição e a faixa de temperatura. Troque se necessário.*
2. Água no combustível.
 - *Esvazie o sistema de combustível e reabasteça com combustível novo.*

RUÍDO ANORMAL DO MOTOR

1. Regulagem das válvulas.
 - *Deixe os serviços de manutenção, reparo ou substituição para uma concessionária autorizada Can-Am ou uma oficina de reparo ou pessoa com autorização de sua escolha. Consulte a GARANTIA RELACIONADA ÀS EMISSÕES DA EPA DOS EUA contida neste documento, para obter informações sobre reclamações de garantia.*
2. Tensor da corrente.
 - *Deixe os serviços de manutenção, reparo ou substituição para uma concessionária autorizada Can-Am ou uma oficina de reparo ou pessoa com autorização de sua escolha. Consulte a GARANTIA RELACIONADA ÀS EMISSÕES DA EPA DOS EUA contida neste documento, para obter informações sobre reclamações de garantia.*
3. Desgaste da correia dentada.
 - *Deixe os serviços de manutenção, reparo ou substituição para uma concessionária autorizada Can-Am ou uma oficina de reparo ou pessoa com autorização de sua escolha. Consulte a GARANTIA RELACIONADA ÀS EMISSÕES DA EPA DOS EUA contida neste documento, para obter informações sobre reclamações de garantia.*
4. Contaminação da CVT.
 - *Contate uma concessionária autorizada Can-Am.*

O VEÍCULO NÃO CONSEGUE ATINGIR A VELOCIDADE MÁXIMA

1. Motor.
 - *Veja FALTA ACELERAÇÃO OU POTÊNCIA NO MOTOR.*
2. Freio de estacionamento.
 - *Assegure que a trava da alavanca do freio esteja completamente solta.*
3. Filtro de ar/caixa entupido ou sujo.
 - *Verifique o filtro de ar e limpe se necessário.*
 - *Verifique se há depósitos no dreno da caixa do filtro de ar.*
 - *Verifique a posição do tubo da admissão de ar.*
4. CVT suja ou gasta, incluindo correia.
 - *Contate uma concessionária autorizada Can-Am.*

ALAVANCA DE CÂMBIO DURA DE MOVER

1. As engrenagens do câmbio estão em uma posição que impede o engate da alavanca do câmbio em outra marcha.
 - *Balance o veículo para a frente e para trás para mover as engrenagens na transmissão e permitir que a alavanca de câmbio seja movida.*
2. A rotação do motor em marcha lenta está muito alta.
 - *Regule a rotação da marcha lenta. Consulte as ESPECIFICAÇÕES.*
3. CVT suja ou gasta.
 - *Contate uma concessionária autorizada Can-Am.*

A RPM AUMENTA, MAS O VEÍCULO NÃO SE MOVE

1. A transmissão está em NEUTRO.
 - *Coloque a transmissão na RÉ ou À FRENTE.*
2. CVT está com defeito.
 - *Contate uma concessionária autorizada Can-Am.*
3. Água na carcaça da Transmissão Variável Contínua.
 - *Drene a água da carcaça da CVT. Consulte TAMPA DA CVT em PROCEDIMENTOS DE MANUTENÇÃO.*

GARANTIA

GARANTIA LIMITADA DA BRP EUA E CANADÁ: ATV CAN-AM® 2022

1) ALCANCE DA GARANTIA LIMITADA

A Bombardier Recreational Products Inc. ("BRP") garante seus produtos ATV Can-Am 2022 vendidos por concessionárias autorizadas de ATV Can-Am (como adiante definido) nos Estados Unidos da América ("EUA") e no Canadá, contra defeitos de material ou de fabricação pelo período e sob as condições descritos abaixo. Esta garantia limitada será considerada nula e sem efeito se: (1) o ATV for usado para corridas ou outra atividade esportiva, em qualquer época, mesmo por um proprietário anterior; ou (2) o ATV for alterado ou modificado de maneira tal que seu funcionamento, desempenho ou durabilidade sejam prejudicados; (3) ou tenha sido alterado ou modificado para mudar a finalidade a que se destina.

Peças e acessórios não instalados de fábrica não estão cobertos por esta garantia limitada. Consulte o texto da garantia limitada das peças e acessórios aplicáveis.

2) LIMITAÇÕES DE RESPONSABILIDADE

ESTA GARANTIA É DADA E ACEITA EXPLICITAMENTE, SUBSTITUINDO TODAS E QUAISQUER OUTRAS GARANTIAS, EXPRESSAS OU IMPLÍCITAS, INCLUINDO SEM LIMITAÇÕES TODAS AS GARANTIAS DE COMERCIALIZAÇÃO OU ADEQUAÇÃO A UM FIM DETERMINADO, NA MEDIDA EM QUE NÃO PUDEREM SER RENUNCIADAS, AS GARANTIAS IMPLÍCITAS LIMITAM-SE AO PRAZO DE VALIDADE DAS GARANTIAS EXPRESSAS. DANOS INCIDENTAIS E CONSEQUENTES ESTÃO EXCLUÍDOS DA COBERTURA DESTA GARANTIA. ALGUNS ESTADOS/REGIÕES NÃO PERMITEM AS RENÚNCIAS, LIMITAÇÕES E EXCLUSÕES IDENTIFICADAS ACIMA, PELO QUE EXISTE A POSSIBILIDADE DE NÃO SEREM APLICÁVEIS NO SEU CASO. ESTA GARANTIA LHE OUTORGA DIREITOS ESPECÍFICOS MAS VOCÊ TAMBÉM PODE TER OUTROS DIREITOS LEGAIS QUE VARIAM DE ESTADO PARA ESTADO OU DE PROVÍNCIA PARA PROVÍNCIA.

Nem o distribuidor, nem qualquer concessionária BRP, nem outra pessoa qualquer foi autorizada a fornecer qualquer declaração, representação ou garantia com relação ao produto, além das contidas nesta garantia limitada, e se fornecida, não deverá ser usada contra a BRP.

A BRP reserva-se o direito de modificar esta garantia limitada em qualquer altura, sendo que tal modificação não alterará as condições da garantia aplicáveis aos produtos vendidos enquanto esta garantia estiver em vigor.

3) EXCLUSÕES – NÃO SÃO GARANTIDOS

Os itens a seguir não contarão com garantia em hipótese alguma:

- Desgaste causado pelo uso normal;
- Itens de manutenção de rotina, afinamentos e ajustes;
- Danos causados por falhas de manutenção e/ou armazenamento adequado, conforme descrito no Manual do proprietário;

- Danos resultantes da remoção de peças, reparos, atendimento, manutenção, modificações inadequados, ou uso de peças não fabricadas ou aprovadas pela BRP, ou resultantes de reparos feitos por pessoa que não seja uma concessionária autorizada de serviços de ATV Can-Am;
- Danos causados por maus tratos, uso anormal, negligência ou operação do produto de maneira inconsistente com a operação recomendada descrita no Manual do Proprietário do ATV Can-Am;
- Dano resultante de acidente, submersão, incêndio, roubo, vandalismo ou qualquer ato fortuito;
- Operação com combustíveis, óleos ou lubrificantes que não sejam adequados ao uso com o produto (ver o Manual do Proprietário);
- Danos provocados por ferrugem, corrosão ou exposição às intempéries;
- Danos resultantes de entrada de água ou neve;
- Danos incidentais, consequentes ou de qualquer outro tipo, incluindo, sem limitação, serviço de reboque, armazenagem, telefone, aluguel, táxi, transtornos, cobertura de seguro, pagamento de empréstimos, perda de tempo e perda de receita.

4) PERÍODO DE COBERTURA DA GARANTIA

Esta garantia limitada entrará em vigor a partir (1) da data de entrega ao primeiro comprador de varejo ou (2) da data em que o produto for utilizado pela primeira vez, valendo o que ocorrer primeiro, e pelo período aplicável abaixo:

SEIS (6) MESES CONSECUTIVOS, para uso particular ou comercial. Para componentes relacionados às emissões, consulte a *GARANTIA RELACIONADA ÀS EMISSÕES DA EPA DOS EUA* contida neste documento.

O reparo ou a substituição de peças ou a realização de serviços sob esta garantia não estende a sua validade além da data de validade original.

5) CONDIÇÕES PARA A OBTENÇÃO DA COBERTURA DE GARANTIA

Esta cobertura de garantia é válida **somente se todas** as condições a seguir forem cumpridas:

- O ATV Can-Am 2022 deve ser adquirido como novo e sem uso pelo seu primeiro proprietário, de uma concessionária de ATV Can-Am autorizada a distribuir os ATV Can-Am no país em que a venda for efetuada (concessionária de ATV Can-Am);
- O processo de revisão de entrega especificado pela BRP deve ser concluído, documentado e assinado pelo comprador;
- O ATV Can-Am 2022 deve ter passado por um registro de garantia adequado em uma concessionária autorizada de ATV Can-Am;
- O ATV Can-Am 2022 deve ser comprado no país em que o comprador reside;
- A manutenção de rotina descrita no Manual do Proprietário deve ser realizada periodicamente a fim de manter válida a cobertura. A BRP se reserva o direito de fazer a cobertura da garantia contingente após comprovação de manutenção adequada.

A BRP não honrará a presente garantia limitada para qualquer proprietário de uso particular ou uso comercial se qualquer uma das condições acima não for atendida. Essas limitações são necessárias para permitir que a BRP preserve a segurança de seus produtos, e também de seus consumidores e do público em geral.

6) O QUE FAZER PARA OBTER A COBERTURA DE GARANTIA

O cliente deve cessar o uso do ATV Can-Am no surgimento de uma anomalia. O cliente deve notificar uma concessionária de serviços BRP dentro de três (3) dias a partir do aparecimento de um defeito, bem como fornecer a ela acesso e oportunidade razoáveis de reparar o produto. O cliente também deve apresentar à concessionária autorizada BRP, o comprovante de aquisição do produto e assinar a ordem de reparo/trabalho antes do seu início, para validar o reparo em garantia. Todas as peças trocadas nessa garantia limitada se tornam propriedade da BRP.

7) O QUE A BRP FARÁ

As obrigações da BRP segundo esta garantia estão limitadas, a seu critério exclusivo, ao reparo das peças consideradas defeituosas pelo uso, manutenção e serviço normais, ou à substituição de tais peças por peças novas originais de ATV Can-Am sem cobrar por elas e pela mão de obra, em qualquer concessionária autorizada BRP, durante o período de cobertura da garantia e nas condições aqui descritas. Nenhuma reivindicação de violação da garantia deve ser causa para o cancelamento ou rescisão da venda do ATV Can-Am ao proprietário.

Na eventualidade de ser necessário efetuar a assistência fora do país de venda original, o proprietário terá de arcar com os encargos adicionais devidos a práticas e condições locais tais como, mas não se limitando a frete, seguro, taxas, pagamento de licenças, direitos de importação e todos e quaisquer outros encargos financeiros, incluindo os encargos tributáveis por governos, estados, territórios e departamentos respectivos.

A BRP reserva-se o direito de melhorar ou modificar os produtos periodicamente, sem assumir qualquer obrigação de modificar os produtos fabricados anteriormente.

8) GARANTIAS DE FORNECEDORES ADICIONAIS

A BRP pode fornecer um receptor GPS como equipamento padrão em determinados ATVs Can-Am 2022. O receptor GPS está coberto pela política de garantia limitada da BRP. Uma cobertura de garantia adicional, se oferecida pelo "fornecedor" do receptor de GPS, que for mais abrangida que a garantia limitada da BRP, deve ser tratada pela concessionária ou pelo consumidor diretamente com o "fornecedor" do receptor de GPS.

9) TRANSFERÊNCIA

Se a propriedade de um produto for transferida durante o período de cobertura da garantia, esta garantia limitada, sujeita a seus termos e condições, também deverá ser transferida e válida durante o período de cobertura restante, desde que a BRP, ou um Distribuidor/Concessionária autorizado de ATV Can-Am, receba uma prova de que o proprietário anterior concordou com a transferência de propriedade juntamente com os dados do novo proprietário.

10) ASSISTÊNCIA AO CONSUMIDOR

Em caso de uma controvérsia ou litígio em relação a esta garantia limitada, a BRP sugere que você tente resolver o problema com a concessionária. Recomendamos discutir o assunto com o proprietário ou gerente de serviços da concessionária autorizada.

Se a questão ainda não for resolvida, entre em contato com a BRP preenchendo o formulário de contato de cliente no site www.brp.com ou mandando sua correspondência para a BRP para um dos endereços listados na seção *ENTRE EM CONTATO* deste guia.

GARANTIA RELACIONADA ÀS EMISSÕES DA EPA DOS EUA

A Bombardier Recreational Products Inc. ("BRP") garante ao comprador final e a cada comprador subsequente que este novo veículo, inclusive todas as peças de seu sistema de controle de emissões de gases e sistema de controle de emissões evaporativas, atende a estas duas condições:

1. Ele foi projetado, construído e equipado de modo a estar em conformidade, no momento da venda para o comprador final, com os requisitos de 40 CFR 1051 e 40 CFR 1060.
2. Ele está livre de defeitos em materiais e de fabricação que o impeçam de atender aos requisitos de 40 CFR 1051 e 40 CFR 1060.

Onde existir uma condição coberta pela garantia, a BRP irá reparar ou substituir, a seu critério, qualquer peça ou componente com defeito em materiais ou de fabricação que poderia aumentar as emissões do motor de qualquer poluente regularizado, dentro do período de garantia estabelecido, sem qualquer custo para o proprietário, incluindo as despesas relacionadas ao diagnóstico e reparo ou substituição de peças relacionadas a emissões. Todas as peças com defeito substituídas nos termos desta garantia se tornam propriedade da BRP.

Para todas as solicitações de garantia relacionadas às emissões, a BRP está limitando o diagnóstico e o reparo de peças relacionadas às emissões às concessionárias autorizadas Can-Am, exceto para os reparos de emergência conforme requeridos pelo item 2 da lista a seguir.

Como um fabricante certificado, a BRP não negará solicitações de garantia relacionadas a emissões com base em um dos seguintes itens:

1. Manutenção ou outro serviço que a BRP ou instalações autorizadas da BRP tenham executado.
2. Reparo do motor/equipamento que um operador executou para corrigir uma condição insegura ou emergencial atribuída à BRP, desde que o operador tente restaurar o motor/equipamento para a configuração apropriada o mais rápido possível.
3. Qualquer ação ou inatividade executada pelo operador não relacionada à solicitação de garantia.
4. Manutenção que foi executada com mais frequência do que a BRP especifica.
5. Tudo que seja falha ou responsabilidade da BRP.
6. O uso de qualquer combustível comumente disponível onde o equipamento opera, a menos que as instruções de manutenção escritas pela BRP indiquem que esse combustível pode prejudicar o sistema de controle de emissões do equipamento e que os operadores possam encontrar prontamente o combustível apropriado. Consulte a seção de informações de manutenção e os requisitos de combustível da seção Abastecimento de combustível.

Período de garantia relacionada a emissões

A garantia relacionada a emissões é válida pelo seguinte período, o que ocorrer primeiro:

DS 250			
COMPONENTES	HORAS	MESES	QUILÔMETROS
Componentes relacionados a emissões de escapamento	500	30	5.000
Componentes relacionados a emissões de vapores	N/D	24	N/D

Componentes cobertos

A garantia relacionada a emissões cobre todos os componentes cuja falha possa aumentar as emissões do motor de qualquer poluente regularizado, incluindo os seguintes componentes listados:

1. Para emissões de escapamento, os componentes relacionados a emissões incluem quaisquer peças do motor relacionadas aos seguintes sistemas:
 - Sistema de indução de ar
 - Sistema de combustível
 - Sistema de ignição
 - Sistemas de recirculação de gás de escapamento
2. As peças a seguir também são consideradas componentes relacionados a emissões de escapamento:
 - Dispositivos após tratamento
 - Válvulas de ventilação do cárter
 - Sensores
 - Unidades de controle eletrônico
3. As peças a seguir são consideradas componentes relacionados a emissões de vapores:
 - Tanque de combustível
 - Tampa do combustível
 - Linha de combustível
 - Fixações da linha de combustível
 - Braçadeiras*
 - Válvulas de liberação de pressão*
 - Válvulas de controle*
 - Solenoides de controle*
 - Controles eletrônicos*
 - Diafragmas de controle de vácuo*
 - Cabos de controle*
 - Articulações de controle*
 - Válvulas de drenagem
 - Mangueiras de vapor

- Separador de líquido/vapor
- Canister de carbono
- Suportes de montagem do canister
- Conector da porta de drenagem do carburador

NOTA: *Conforme relacionado ao sistema de controle de emissões evaporativas

4. Os componentes relacionados a emissões também incluem qualquer outra peça cujo único propósito é reduzir as emissões ou cuja falha aumentará as emissões sem degradar significativamente o desempenho do motor/equipamento.

Aplicabilidade limitada

Como um fabricante certificado, a BRP pode negar as solicitações de garantia relacionadas a emissões para falhas que tenham sido provocadas pela manutenção ou uso inadequados do proprietário ou usuário, por acidentes pelos quais o fabricante não é responsável ou por motivos de força maior. Por exemplo, uma solicitação de garantia relacionada às emissões não precisa ser considerada para o caso de falhas que tenham sido causadas diretamente pelo usuário ter abusado do motor/equipamento ou do operador ter usado o motor/equipamento de uma maneira não designada e não atribuível ao fabricante de modo algum.

Se tiver qualquer pergunta referente aos seus direitos e responsabilidades da garantia ou ao nome e local da Concessionária autorizada BRP mais próxima, entre em contato com a BRP preenchendo o formulário de contato de cliente em www.brp.com ou entre em contato com a BRP via postal em um dos endereços listados na seção ENTRE EM CONTATO deste guia, ou ligue para 1-888-272-9222.

GARANTIA LIMITADA INTERNACIONAL DA BRP: ATV CAN-AM® 2022

1) ALCANCE DA GARANTIA LIMITADA

A Bombardier Recreational Products Inc. ("BRP") garante seus ATVs Can-Am 2022 vendidos por distribuidores ou concessionárias de ATV Can-Am autorizados pela BRP a distribuir ATVs Can-Am ("Distribuidor/Concessionária de ATV Can-Am") fora dos Estados Unidos da América ("EUA"), Canadá, estados-membros da Área Econômica Europeia (compreendida pelos estados-membros da União Europeia, Reino Unido, mais a Noruega, Islândia e Liechtenstein) ("AEE"), Turquia, estados-membros da Comunidade dos Estados Independentes ("CEI") (inclusive Ucrânia e Turcomenistão) e Turquia, contra defeitos em materiais ou de fabricação pelo período e nas condições descritos abaixo.

Peças e acessórios não instalados de fábrica não estão cobertos por esta garantia limitada. Consulte o texto da garantia limitada das peças e acessórios aplicáveis.

Esta garantia limitada será considerada nula e sem efeito se: (1) O ATV for usado para corridas ou outra atividade esportiva, em qualquer época, mesmo por um proprietário anterior; ou (2) o ATV for alterado ou modificado de maneira tal que seu funcionamento, desempenho ou durabilidade sejam prejudicados; (3) ou tenha sido alterado ou modificado para mudar a finalidade a que se destina.

2) LIMITAÇÕES DE RESPONSABILIDADE

ATÉ ONDE PERMITIDO POR LEI, ESTA GARANTIA É DADA E ACEITA EXPLICITAMENTE, SUBSTITUINDO TODAS E QUAISQUER OUTRAS GARANTIAS, EXPRESSAS OU IMPLÍCITAS, INCLUINDO SEM LIMITAÇÕES TODAS AS GARANTIAS DE COMERCIALIZAÇÃO OU ADEQUAÇÃO A UM FIM DETERMINADO. NA MEDIDA EM QUE NÃO PUDEREM SER RENUNCIADAS, AS GARANTIAS IMPLÍCITAS LIMITAM-SE AO PRAZO DE VALIDADE DA GARANTIA EXPRESSA. OS DANOS INCIDENTAIS E CONSEQUENTES ESTÃO EXCLUÍDOS DA COBERTURA DESTA GARANTIA. ALGUMAS JURISDIÇÕES NÃO PERMITEM AS RENÚNCIAS, LIMITAÇÕES E EXCLUSÕES IDENTIFICADAS ACIMA E, PORTANTO, TALVEZ NÃO SE APLIQUEM A VOCÊ. ESTA GARANTIA LHE OUTORGA DIREITOS ESPECÍFICOS, MAS VOCÊ PODE TER TAMBÉM OUTROS DIREITOS LEGAIS QUE PODEM VARIAR DE PAÍS PARA PAÍS. (PARA PRODUTOS ADQUIRIDOS NA AUSTRÁLIA, CONSULTE A CLÁUSULA 4 ABAIXO).

O Distribuidor/Concessionária de ATV Can-Am ou qualquer outra pessoa não tem autorização para fazer qualquer afirmação, dar declaração ou garantia em relação ao produto, que não sejam as contidas nesta garantia limitada e, se feitas, não devem ser exigidas da BRP.

A BRP reserva-se o direito de modificar esta garantia a qualquer momento, ficando entendido que tal modificação não alterará as condições de garantia válidas para os Produtos vendidos durante a vigência desta garantia.

3) EXCLUSÕES – NÃO SÃO GARANTIDOS

Os itens a seguir não contarão com esta garantia limitada em hipótese alguma:

- Desgaste causado pelo uso normal;
- Itens de manutenção de rotina, afinamentos e ajustes;
- Danos causados por negligência ou falha em fornecer manutenção e/ou armazenamento adequado, conforme descrito no Manual do proprietário;
- Danos resultantes da remoção de peças, reparos, serviços, manutenção e modificações indevidos ou uso de peças ou acessórios não fabricados ou aprovados pela BRP, que em seu julgamento razoável sejam incompatíveis com o produto ou afetem negativamente sua operação, desempenho e durabilidade, ou resultantes de reparos feitos por uma pessoa que não seja um distribuidor/concessionária autorizado de serviços do ATV Can-Am;
- Danos causados por maus tratos, uso anormal, negligência, corridas ou operação do produto de maneira inconsistente com a operação recomendada descrita no Manual do Proprietário;
- Danos resultantes de acidente, submersão, incêndio, ingestão de gelo ou água, roubo, vandalismo ou qualquer ato fortuito;
- Operação com combustíveis, óleos ou lubrificantes que não sejam adequados ao uso com o produto (ver o Manual do Proprietário);
- Danos provocados por ferrugem, corrosão ou exposição às intempéries;
- Danos incidentais ou subsequentes ou danos de qualquer tipo, incluindo, sem limitação, guincho, armazenamento, despesas de transporte, telefone, aluguel, táxi, inconveniência, cobertura de seguro, pagamentos de empréstimo, perda de tempo, perda de rendimentos; ou tempo perdido por inatividade sofrida devido ao trabalho de manutenção.

4) PERÍODO DE COBERTURA DA GARANTIA

Esta garantia entrará em vigor a partir de (1) da data de entrega ao primeiro consumidor direto ou (2) da data em que o produto for usado pela primeira vez, a que ocorrer primeiro e por um período de:

SEIS (6) MESES CONSECUTIVOS para uso particular ou comercial.

Somente na AUSTRÁLIA e NOVA ZELÂNDIA, esta garantia entrará em vigor (1) a partir da data de entrega ao primeiro consumidor de varejo ou (2) a partir da data em que o produto for utilizado pela primeira vez, o que ocorrer primeiro, por um período de (1) VINTE E QUATRO (24) MESES CONSECUTIVOS ou (2) um uso total de QUINZE MIL (15.000) quilômetros, o que ocorrer primeiro, de uso privado ou comercial.

O reparo ou a substituição de peças ou a realização de serviços sob esta garantia não estende a sua validade além da data de validade original.

Note que a duração e qualquer outra modalidade de cobertura da garantia estão sujeitas à legislação aplicável nacional ou local do país do cliente.

SOMENTE PARA PRODUTOS VENDIDOS NA AUSTRÁLIA

Nada nestes termos e condições da garantia deverá excluir, restringir ou modificar a aplicação de qualquer condição, garantia, direito ou recurso conferido ou implicado sob a Competition and Consumer Act 2010 (Cth), a Lei Australiana do Consumidor ou qualquer outra lei, pois isso seria uma transgressão a essa lei ou causaria a anulação de qualquer parte destes termos e condições. Os benefícios concedidos a você por esta garantia limitada somam-se a outros recursos que você tem sob a Lei Australiana do Consumidor.

Nossos produtos vêm com garantias que não podem ser excluídas sob a Lei Australiana do Consumidor. Você tem direito a uma substituição ou reembolso por defeito grave e compensação por qualquer outra perda ou avaria razoavelmente previsível. Você também tem direito ao conserto ou substituição dos produtos se estes não tiverem qualidade aceitável e se a avaria não for considerada grave.

5) CONDIÇÕES PARA A OBTENÇÃO DA COBERTURA DE GARANTIA

Esta cobertura de garantia é válida **somente** se **todas** as condições a seguir forem cumpridas:

- O ATV Can-Am 2022 deve ser adquirido como novo e sem uso pelo seu primeiro proprietário, de um Distribuidor/Concessionária de ATV Can-Am autorizado a distribuir os ATV Can-Am no país em que a venda for efetuada;
- O processo de revisão de entrega especificado pela BRP deve ser concluído e documentado;
- O produto deve ter passado por um registro adequado em um Distribuidor/Concessionária autorizado de ATV Can-Am;
- O ATV Can-Am 2022 deve ser adquirido no país ou união de países em que o comprador reside; e
- A manutenção de rotina descrita no Manual do Proprietário deve ser realizada periodicamente a fim de manter válida a cobertura. A BRP se reserva o direito de fazer a cobertura da garantia contingente após comprovação de manutenção adequada.

A BRP não cumprirá esta garantia limitada para qualquer proprietário com uso particular ou proprietário com uso comercial, se alguma das condições anteriores não for atendida. Essas limitações são necessárias para permitir que a BRP preserve a segurança de seus produtos, e também de seus consumidores e do público em geral.

6) O QUE FAZER PARA OBTER A COBERTURA DE GARANTIA

O cliente deve cessar o uso do ATV no surgimento de uma anomalia. O cliente deve notificar um Distribuidor/Concessionária de serviços autorizado de ATV Can-Am dentro de dois (2) dias a partir do aparecimento de um defeito, bem como fornecer a ele acesso e oportunidade razoáveis de reparar o produto. O cliente também deve apresentar ao Distribuidor/Concessionária autorizado de ATV Can-Am, o comprovante de aquisição do produto e assinar a ordem de reparo/trabalho antes do seu início, para

validar o reparo em garantia. Todas as peças trocadas nessa garantia limitada se tornam propriedade da BRP.

Note que o período de notificação está sujeito à legislação aplicável nacional ou local do país do cliente.

7) O QUE A BRP FARÁ

Até onde permitido por lei, as obrigações da BRP segundo esta garantia estão limitadas, a seu critério exclusivo, ao reparo das peças consideradas defeituosas pelo uso, manutenção e serviço normais, ou à substituição de tais peças por peças novas originais do ATV Can-Am sem cobrar por elas e pela mão de obra, em qualquer Distribuidor/Concessionária autorizado de ATV Can-Am, durante o período de cobertura da garantia e nas condições aqui descritas. A responsabilidade da BRP está limitada a fazer os reparos ou substituições de peças necessários. Nenhuma reivindicação de violação da garantia deve ser causa para o cancelamento ou rescisão da venda do ATV Can-Am ao proprietário. Você pode ter também outros direitos legais que podem variar de país para país.

Na eventualidade de ser necessário efetuar a assistência fora do país de venda original, o proprietário terá de arcar com os encargos adicionais devidos a práticas e condições locais tais como, mas não se limitando a frete, seguro, taxas, pagamento de licenças, direitos de importação e todos e quaisquer outros encargos financeiros, incluindo os encargos tributáveis por governos, estados, territórios e departamentos respectivos.

A BRP reserva-se o direito de melhorar ou modificar os produtos periodicamente, sem assumir qualquer obrigação de modificar os produtos fabricados anteriormente.

8) TRANSFERÊNCIA

Se a propriedade de um produto for transferida durante o período de cobertura da garantia, esta garantia limitada também deverá ser transferida e será válida durante o período de cobertura restante, desde que a BRP, ou um Distribuidor/Concessionária autorizado do ATV Can-Am, receba uma prova de que o proprietário anterior concordou com a transferência de propriedade juntamente com os dados do novo proprietário.

9) ASSISTÊNCIA AO CONSUMIDOR

Em caso de uma controvérsia ou litígio em relação a esta garantia limitada, a BRP sugere que você tente resolver o problema com o Distribuidor/Concessionária de ATV Can-Am. Recomendamos que a questão seja tratada com o proprietário ou gerente de serviço do Distribuidor/Concessionária autorizado de ATV Can-Am.

Se a questão ainda não for resolvida, entre em contato com a BRP preenchendo o formulário de contato de cliente no site www.brp.com ou mandando sua correspondência para a BRP para um dos endereços listados na seção *ENTRE EM CONTATO* deste guia.

GARANTIA LIMITADA BRP PARA A ÁREA ECONÔMICA EUROPÉIA, A COMUNIDADE DOS ESTADOS INDEPENDENTES E TURQUIA: ATV CAN-AM® 2022

1) ALCANCE DA GARANTIA LIMITADA

A Bombardier Recreational Products Inc. ("BRP") garante seus ATV Can-Am 2022 vendidos por distribuidores ou concessionárias autorizados pela BRP a distribuir ATVs Can-Am ("Distribuidor/Concessionária de ATV Can-Am") nos estados-membros da Área Econômica Europeia ("AEE") (compreendida pelos estados-membros da União Europeia mais o Reino Unido, Noruega, Islândia e Liechtenstein), nos estados-membros da Comunidade dos Estados Independentes (inclusive Ucrânia e Turcomenistão) ("CEI") e Turquia contra defeitos em materiais ou de fabricação pelo período e nas condições descritos abaixo.

Peças e acessórios não instalados de fábrica não estão cobertos por esta garantia limitada. Consulte o texto da garantia limitada das peças e acessórios aplicáveis.

Esta garantia limitada será considerada nula e sem efeito se: (1) O ATV for usado para corridas ou outra atividade esportiva, em qualquer época, mesmo por um proprietário anterior; ou (2) o ATV for alterado ou modificado de maneira tal que seu funcionamento, desempenho ou durabilidade sejam prejudicados; (3) ou tenha sido alterado ou modificado para mudar a finalidade a que se destina.

2) LIMITAÇÕES DE RESPONSABILIDADE

ATÉ ONDE PERMITIDO POR LEI, ESTA GARANTIA É DADA E ACEITA EXPLICITAMENTE, SUBSTITUINDO TODAS E QUAISQUER OUTRAS GARANTIAS, EXPRESSAS OU IMPLÍCITAS, INCLUINDO SEM LIMITAÇÕES TODAS AS GARANTIAS DE COMERCIALIZAÇÃO OU ADEQUAÇÃO A UM FIM DETERMINADO. NA MEDIDA EM QUE NÃO PUDEREM SER RENUNCIADAS, AS GARANTIAS IMPLÍCITAS LIMITAM-SE AO PRAZO DE VALIDADE DA GARANTIA EXPRESSA. OS DANOS INCIDENTAIS E CONSEQUENTES ESTÃO EXCLUÍDOS DA COBERTURA DESTA GARANTIA. ALGUMAS JURISDIÇÕES NÃO PERMITEM AS RENÚNCIAS, LIMITAÇÕES E EXCLUSÕES IDENTIFICADAS ACIMA E, PORTANTO, TALVEZ NÃO SE APLIQUEM A VOCÊ. ESTA GARANTIA LHE OUTORGA DIREITOS ESPECÍFICOS, MAS VOCÊ PODE TER TAMBÉM OUTROS DIREITOS LEGAIS QUE PODEM VARIAR DE PAÍS PARA PAÍS.

O Distribuidor/Concessionária de ATV Can-Am ou qualquer outra pessoa não tem autorização para fazer qualquer afirmação, dar declaração ou garantia em relação ao produto, que não sejam as contidas nesta garantia limitada e, se feitas, não devem ser exigidas da BRP.

A BRP reserva-se o direito de modificar esta garantia a qualquer momento, ficando entendido que tal modificação não alterará as condições de garantia válidas para os Produtos vendidos durante a vigência desta garantia.

3) EXCLUSÕES – NÃO SÃO GARANTIDOS

Os itens a seguir não contarão com esta garantia limitada em hipótese alguma:

- Desgaste causado pelo uso normal;
- Itens de manutenção de rotina, afinamentos e ajustes;
- Danos causados por negligência ou falha em fornecer manutenção e/ou armazenamento adequado, conforme descrito no Manual do proprietário;
- Danos resultantes da remoção de peças, reparos, serviços, manutenção e modificações indevidos ou uso de peças ou acessórios não fabricados ou aprovados pela BRP, que em seu julgamento razoável sejam incompatíveis com o produto ou afetem negativamente sua operação, desempenho e durabilidade, ou resultantes de reparos feitos por uma pessoa que não seja um distribuidor/concessionária autorizado de serviços do ATV Can-Am;
- Danos causados por maus tratos, uso anormal, negligência, corridas ou operação do produto de maneira inconsistente com a operação recomendada descrita no Manual do Proprietário;
- Danos resultantes de acidente, submersão, incêndio, ingestão de gelo ou água, roubo, vandalismo ou qualquer ato fortuito;
- Operação com combustíveis, óleos ou lubrificantes que não sejam adequados ao uso com o produto (ver o Manual do Proprietário);
- Danos provocados por ferrugem, corrosão ou exposição às intempéries;
- Danos incidentais ou subsequentes ou de qualquer outro tipo, incluindo, sem limitação, guincho, custos de transporte, armazenamento, telefone, aluguel, táxi, inconveniência, cobertura de seguro, pagamento de empréstimos, perda de tempo e perda de rendimentos ou tempo perdido devido à inatividade causada por serviços de manutenção.

4) PERÍODO DE COBERTURA DA GARANTIA

Esta garantia entrará em vigor a partir de (1) da data de entrega ao primeiro consumidor direto ou (2) da data em que o produto for usado pela primeira vez, a que ocorrer primeiro e por um período de:

1. VINTE E QUATRO (24) MESES CONSECUTIVOS para uso particular.
2. SEIS (6) MESES CONSECUTIVOS para uso comercial ou uso para arrendamento.

O produto é usado comercialmente quando é utilizado em conexão com qualquer trabalho ou emprego que gere renda, durante qualquer parte do período de garantia. O produto também é usado comercialmente quando, em qualquer época do período de garantia, for licenciado para uso comercial.

O reparo ou a substituição de peças ou a realização de serviços sob esta garantia não estende a sua validade além da data de validade original.

Note que a duração e qualquer outra modalidade de cobertura da garantia estão sujeitas à legislação aplicável nacional ou local do país do cliente.

5) CONDIÇÕES PARA A OBTENÇÃO DA COBERTURA DE GARANTIA

Esta cobertura de garantia é válida **somente** se **todas** as condições a seguir forem cumpridas:

- O ATV Can-Am 2022 deve ser adquirido como novo e sem uso pelo seu primeiro proprietário, de um Distribuidor/Concessionária de ATV Can-Am autorizado a distribuir os ATV Can-Am no país em que a venda for efetuada;
- O processo de revisão de entrega especificado pela BRP deve ser concluído e documentado;
- O produto deve ter passado por um registro adequado em um Distribuidor/Concessionária autorizado de ATV Can-Am;
- O ATV Can-Am 2022 deve ser adquirido dentro da EEA por um residente da EEA, na CIS para residentes dos países que abrangem tal área, na Turquia para residentes da Turquia e
- A manutenção de rotina descrita no Manual do Proprietário deve ser realizada periodicamente a fim de manter válida a cobertura. A BRP se reserva o direito de fazer a cobertura da garantia contingente após comprovação de manutenção adequada.

A BRP não cumprirá esta garantia limitada para qualquer proprietário com uso particular ou proprietário com uso comercial, se alguma das condições anteriores não for atendida. Essas limitações são necessárias para permitir que a BRP preserve a segurança de seus produtos, e também de seus consumidores e do público em geral.

6) O QUE FAZER PARA OBTER A COBERTURA DE GARANTIA

O cliente deve cessar o uso do ATV no surgimento de uma anomalia. O cliente deve notificar um Distribuidor/Concessionária de serviços autorizado de ATV Can-Am dentro de dois (2) meses a partir do aparecimento de um defeito, bem como fornecer a ele acesso e oportunidade razoáveis de reparar o produto. O cliente também deve apresentar ao Distribuidor/Concessionária autorizado de ATV Can-Am, o comprovante de aquisição do produto e assinar a ordem de reparo/trabalho antes do seu início, para validar o reparo em garantia. Todas as peças trocadas nessa garantia limitada se tornam propriedade da BRP.

Note que o período de notificação está sujeito à legislação aplicável nacional ou local do país do cliente.

7) O QUE A BRP FARÁ

Até onde permitido por lei, as obrigações da BRP segundo esta garantia estão limitadas, a seu critério exclusivo, ao reparo das peças consideradas defeituosas pelo uso, manutenção e serviço normais, ou à substituição de tais peças por peças novas originais do ATV Can-Am sem cobrar por elas e pela mão de obra, em qualquer Distribuidor/Concessionária autorizado de ATV Can-Am, durante o período de cobertura da garantia e nas condições aqui descritas. A responsabilidade da BRP está limitada a fazer os reparos ou substituições de peças necessários. Nenhuma reivindicação de violação da garantia deve ser causa para o cancelamento ou rescisão

da venda do ATV Can-Am ao proprietário. Você pode ter também outros direitos legais que podem variar de país para país.

No caso em que seja necessário serviço fora da AEE, CIS ou Turquia, o proprietário arcará com a responsabilidade por qualquer encargo adicional devido às práticas e condições locais, tais como, mas não limitados a frete, seguro, impostos, taxas de licença, encargos de importação, e quaisquer e todos os outros encargos financeiros, incluindo aqueles arrecadados pelos governos, estados, territórios e suas agências respectivas.

A BRP reserva-se o direito de melhorar ou modificar os produtos periodicamente, sem assumir qualquer obrigação de modificar os produtos fabricados anteriormente.

8) TRANSFERÊNCIA

Se a propriedade de um produto for transferida durante o período de cobertura da garantia, esta garantia limitada também deverá ser transferida e será válida durante o período de cobertura restante, desde que a BRP, ou um Distribuidor/Concessionária autorizado do ATV Can-Am, receba uma prova de que o proprietário anterior concordou com a transferência de propriedade juntamente com os dados do novo proprietário.

9) ASSISTÊNCIA AO CONSUMIDOR

Em caso de uma controvérsia ou litígio em relação a esta garantia limitada, a BRP sugere que você tente resolver o problema com o Distribuidor/Concessionária de ATV Can-Am. Recomendamos que a questão seja tratada com o proprietário ou gerente de serviço do Distribuidor/Concessionária autorizado de ATV Can-Am.

Se a questão ainda não for resolvida, entre em contato com a BRP preenchendo o formulário de contato de cliente no site www.brp.com ou mandando sua correspondência para a BRP para um dos endereços listados na seção *ENTRE EM CONTATO* deste guia.

10) TERMOS E CONDIÇÕES ADICIONAIS PARA A FRANÇA SOMENTE

Os seguintes termos e condições se aplicam somente a produtos vendidos na França:

O vendedor deve entregar mercadorias em conformidade com o contrato e ser responsável pelos defeitos existentes antes da entrega. O vendedor deve também ser responsável por defeitos resultantes da embalagem, das instruções de montagem ou da instalação, quando é sua responsabilidade pelo contrato ou se realizada sob sua responsabilidade. Para estar conforme com o contrato, a mercadoria deve:

1. Ser adequada ao uso normal para mercadorias semelhantes a esta e, se aplicável:
 - Corresponder à descrição fornecida pelo vendedor e possuir as qualidades apresentadas ao comprador através de amostra ou modelo;
 - Possuir as qualidades que um comprador possa esperar legitimamente considerando as declarações públicas do vendedor, do fabricante ou de seus representantes, inclusive em propagandas ou rótulos; ou
2. Ter as características aceitas mutuamente pelas partes ou ser adequada ao uso específico do comprador e que tenha sido comunicado ao vendedor e aceito.

A ação pela falta de conformidade prescreve dois anos após a entrega das mercadorias. O vendedor é responsável pela garantia referente a defeitos ocultos na mercadoria vendida, caso tais defeitos tornem a mercadoria inadequada ao uso a que se destina ou o uso seja reduzido a ponto do comprador, se tivesse conhecimento do defeito, não viesse a adquirir a mercadoria ou recebesse um desconto para adquiri-la. A ação por estes defeitos ocultos deve ser tomada pelo comprador dentro de 2 anos após a descoberta do defeito.

REGISTROS DE MANUTENÇÃO

Enviar fotocópia do registro de manutenção para a BRP, se for necessário.

PRÉ-ENTREGA	
Número de série: _____ Quilometragem: _____ Horas: _____ Data: _____ Revendedor N°: _____ Notas: _____ _____	Assinatura/Impressão:
Consulte o Boletim de Pré-Entrega para obter os procedimentos de instalação detalhados	

PRIMEIRA INSPEÇÃO	
Quilometragem: _____ Horas: _____ Data: _____ Revendedor N°: _____ Notas: _____ _____	Assinatura/Impressão:
Para obter o plano de manutenção, consulte a seção de informações de manutenção deste manual do proprietário	

MANUTENÇÃO	
Quilometragem: _____ Horas: _____ Data: _____ Revendedor N°: _____ Notas: _____ _____	Assinatura/Impressão:
Para obter o plano de manutenção, consulte a seção de informações de manutenção deste manual do proprietário	

MANUTENÇÃO	
Quilometragem: _____ Horas: _____ Data: _____ Revendedor Nº: _____ Notas: _____ _____	Assinatura/Impressão:
Para obter o plano de manutenção, consulte a seção de informações de manutenção deste manual do proprietário	

MANUTENÇÃO	
Quilometragem: _____ Horas: _____ Data: _____ Revendedor Nº: _____ Notas: _____ _____	Assinatura/Impressão:
Para obter o plano de manutenção, consulte a seção de informações de manutenção deste manual do proprietário	

MANUTENÇÃO	
Quilometragem: _____ Horas: _____ Data: _____ Revendedor Nº: _____ Notas: _____ _____	Assinatura/Impressão:
Para obter o plano de manutenção, consulte a seção de informações de manutenção deste manual do proprietário	

MANUTENÇÃO	
Quilometragem: _____ Horas: _____ Data: _____ Revendedor N°: _____ Notas: _____ _____	Assinatura/Impressão:
Para obter o plano de manutenção, consulte a seção de informações de manutenção deste manual do proprietário	

MANUTENÇÃO	
Quilometragem: _____ Horas: _____ Data: _____ Revendedor N°: _____ Notas: _____ _____	Assinatura/Impressão:
Para obter o plano de manutenção, consulte a seção de informações de manutenção deste manual do proprietário	

INFORMAÇÕES PARA O CLIENTE

INFORMAÇÕES SOBRE PRIVACIDADE

A BRP gostaria de informá-lo que os seus dados serão usados para fins relacionados com segurança e garantia. Além disso, a BRP e suas afiliadas podem usar sua lista de clientes para distribuir informações de marketing e promocionais sobre a BRP e seus produtos.

Para exercer seu direito de consultar ou corrigir seus dados ou o de ser removido da lista de endereços para marketing direto, contate a BRP.

Por E-mail: **privacyofficer@brp.com**

Por correio: BRP Legal Service
726 St-Joseph
Valcourt QC
Canada
JOE 2LO

ENTRE EM CONTATO

www.brp.com

Ásia

Room 4609, Tower 2,
Grand Gateway 3 Hong Qiao
Road Shanghai,
China 200020

21F Shinagawa East One Tower
2-16-1 Konan, Minatoku-ku,
Tóquio 108-0075
Japão

Europa

Skaldenstraat 125
B-9042 Gent
Bélgica

Itterpark 11
D-40724 Hilden
Alemanha

ARTEPARC Bâtiment B
Route de la côte d'Azur, Le Canet
13590 Meyreuil
França

Ingvald Ystgaardsvei 15
N-7484 Trondheim
Noruega

Isoaavantie 7
PL 8040
96101 Rovaniemi

Spinnvägen 15
903361 Umeå
Suécia

Avenue d'Ouchy 4-6
1006 Lausanne
Suíça

América do Norte

565 de la Montagne Street
Valcourt (Québec) J0E 2L0
Canadá

Sa De Cv, Av. Ferrocarril 202
Parque Ind. Querétaro, Lote2-B
76220
Santa Rosa Jáuregui, Qro., México
Sturtevant, Wisconsin, EUA
10101 Science Drive
Sturtevant, Wisconsin
53177
EUA

Oceania

6 Lord Street
Lakes Business Park
Botany, NSW 2019
Austrália

3B Echelon Place, East Tamaki,
Auckland 2013,
Nova Zelândia

América do Sul

Rua James Clerck Maxwell, 230
TechnoPark Campinas SP 13069-380 Brasil

MUDANÇA DE ENDEREÇO/PROPRIEDADE

Se o seu endereço tiver mudado ou se você for o novo proprietário do ATV, não deixe de avisar a BRP:

- Notificar uma concessionária/distribuidora autorizada da Can-Am.
- **Somente na América do Norte:** ligar para 1 888 272-9222.
- Enviar via postal um dos cartões de mudança de endereço nas páginas a seguir para um dos endereços da BRP indicados na seção *ENTRE EM CONTATO* deste guia.

Em caso de mudança de propriedade, pedimos anexar uma prova que o proprietário anterior concordou com a transferência.

Comunicar a BRP, até mesmo depois do vencimento da garantia limitada, é muito importante pois isso permite que a BRP contate o proprietário do ATV se for necessário, por exemplo, para recalls de segurança. É de responsabilidade do proprietário notificar a BRP.

UNIDADES FURTADAS: Se o seu ATV pessoal for roubado, você deve notificar a BRP ou uma concessionária autorizada Can-Am. Pedimos informar seu nome, endereço, número de telefone, o número de identificação do veículo e a data do furto.

***Esta página está
propositadamente em branco***

***Esta página está
propositadamente em branco***

***Esta página está
propositadamente em branco***

Nº DE MODELO
DO ATV _____

NÚMERO DE IDENTIFICAÇÃO DO
VEÍCULO (V.I.N.) _____

NÚMERO DE IDENTIFICAÇÃO DO
MOTOR (E.I.N.) _____

Proprietário: _____

NOME

Nº

RUA

APTO

CIDADE

ESTADO

CEP

**Data da
compra**

_____|_____|_____|_____|_____|
ANO MÊS DIA

**Data de expiração
da garantia**

_____|_____|_____|_____|_____|
ANO MÊS DIA

A ser preenchido pela concessionária no momento da venda.

ÁREA DE IMPRESSÃO DA CONCESSIONÁRIA

V00A2IL

Confira junto à sua concessionária que seu veículo foi registrado na BRP.

Ao ler este Manual do proprietário, lembre-se de que:

ADVERTÊNCIA

Indica uma situação de risco que, se não for evitada, pode resultar em ferimentos graves ou morte.

ADVERTÊNCIA

PODE SER PERIGOSO OPERAR ESTE VEÍCULO.

Pode ocorrer rapidamente uma colisão ou capotagem, caso você não tome as precauções adequadas, mesmo durante manobras rotineiras, tais como virar e dirigir em morros ou sobre obstáculos.

FERIMENTOS GRAVES OU MORTE

podem ocorrer se você não seguir estas instruções:

- **ANTES DE PILOTAR ESTE VEÍCULO, LEIA ESTE MANUAL DO PROPRIETÁRIO E TODAS AS ETIQUETAS DE SEGURANÇA DO PRODUTO E ASSISTA AO VÍDEO DE SEGURANÇA.**
- **NUNCA OPERE ESTE VEÍCULO SEM CONHECER AS INSTRUÇÕES ADEQUADAS.** Participe de um curso de treinamento certificado.
- **NÃO ULTRAPASSE A CAPACIDADE DE PASSAGEIROS.**
- **Este quadriciclo está excluído do escopo da REGULAMENTAÇÃO (UE) 2016/162.**



- **PARA MODELOS DE UM LUGAR, NUNCA TRANSPORTE UM PASSAGEIRO.**
O transporte de passageiros aumenta o risco de perda de controle do veículo.
- **NUNCA DIRIJA ESTE VEÍCULO EM SUPERFÍCIES PAVIMENTADAS.**
O piso pavimentado aumenta o risco de perda de controle do veículo.
- **NUNCA DIRIJA ESTE VEÍCULO EM ESTRADAS PÚBLICAS.**
Você pode colidir com outro veículo se dirigir este veículo em uma estrada pública.
- **O OPERADOR E O PASSAGEIRO (modelos MAX) DEVEM SEMPRE USAR UM CAPACETE APROVADO,** proteção para os olhos e vestuário de proteção.
- **NUNCA CONDUZA SOB O EFEITO DE DROGAS OU ÁLCOOL.**
Eles aumentam o tempo de reação e prejudicam o julgamento.
- **NUNCA DIRIJA ESTE VEÍCULO EM VELOCIDADE EXCESSIVA.**
Dirigir este veículo em velocidade muito alta para o terreno, as condições de visibilidade ou sua experiência aumenta o risco de perda de controle do veículo.
- **NUNCA TENDE EMPINADAS, PULOS OU OUTRAS ACROBACIAS.**

