

can-am

Серия DS 70™ 90™

М О Т О

РУКОВОДСТВО ПО ЭКСПЛУАТАЦИИ

Включает

информацию о мерах безопасности,
транспортном средстве и
техническом обслуживании

▲ ПРЕДУПРЕЖДЕНИЕ

Храните Руководство по эксплуатации на транспортном средстве.

Внимательно прочитайте настоящее Руководство. Оно содержит важную информацию по мерам безопасности.

Мотозездок категории Y. Неуклонно соблюдайте возрастные ограничения при эксплуатации под присмотром взрослых

6 лет или старше для DS 70

10 лет или старше для DS 90 и DS 90 X

Присмотр взрослых необходим для правильного понимания опасностей, связанных с использованием транспортного средства. Просмотрите с молодым водителем это руководство по эксплуатации и объясните ему содержание руководства. Убедитесь, что молодой водитель понимает правила безопасной эксплуатации транспортного средства.

2 1 9 0 0 2 1 8 0 _ R U

Перевод
оригинальных инструкций

ПРЕДУПРЕЖДЕНИЕ

МОТОВЕЗДЕХОД ОТНОСИТСЯ К ЧИСЛУ ТРАНСПОРТНЫХ СРЕДСТВ ПОВЫШЕННОЙ ОПАСНОСТИ. Если не принять соответствующих мер предосторожности, даже при выполнении обычных маневров, таких как поворот, движение по склону или преодоление препятствий, может произойти столкновение или опрокидывание мотовездехода. Строго следуйте всем инструкциям, содержащимся в настоящем Руководстве и в табличках на корпусе мотовездехода. **Пренебрежение этими предупреждениями может стать причиной получения СЕРЬЁЗНЫХ ТРАВМ и даже ЛЕТАЛЬНОГО ИСХОДА.** Руководство по эксплуатации должно постоянно находиться у владельца или водителя мотовездехода.

ПРЕДУПРЕЖДЕНИЕ

Игнорирование предупреждений, содержащихся в настоящем руководстве, *ВИДЕОРОЛИКЕ ПО БЕЗОПАСНОСТИ* и на предупреждающих наклейках на корпусе мотовездехода, может иметь серьезные последствия, не исключая получение тяжелых травм и гибели людей.

ПРЕДУПРЕЖДЕНИЕ В СООТВЕТСТВИИ С ПОЛОЖЕНИЕМ 65 ШТАТА КАЛИФОРНИЯ

 **ПРЕДУПРЕЖДЕНИЕ:** При эксплуатации, техническом обслуживании и ремонте внедорожных транспортных средств вы можете подвергаться воздействию химических соединений, включая отработавшие газы, угарный газ, фталаты и свинец, которые известны в штате Калифорния, как вызывающие возникновение онкологических заболеваний, дефектов деторождения и других нарушений репродуктивной функции. Чтобы минимизировать такое воздействие, избегайте вдыхания отработавших газов, не допускайте работу двигателя на холостом ходу дольше, чем это действительно необходимо, техническое обслуживание и ремонт вашего транспортного средства производите в хорошо вентилируемом месте, надевайте перчатки и часто мойте руки. Подробные сведения см. www.p65warnings.ca.gov/products/passenger-vehicle.

В Канаде продукция распространяется и обслуживается компанией Bombardier Recreational Products Inc. (BRP).

На территории США продукция распространяется и обслуживается компанией BRP US Inc.

В Европейской экономической зоне (которая состоит из государств Европейского союза, Соединенного Королевства, Норвегии, Исландии и Лихтенштейна) (ЕЭЗ), на территории государств-членов Содружества Независимых Государств (в том числе Украины и Туркменистана) (СНГ) и Турции продукция распространяется и обслуживается компанией BRP European Distribution S.A., а также другими дочерними компаниями BRP.

В других странах продукция распространяется и обслуживается компанией Bombardier Recreational Products Inc. (BRP) или ее дочерними компаниями.

Приведённые ниже торговые марки являются собственностью компании Bombardier Recreational Products Inc.:

Can-Am®

DS 90™

XPS™

DS 70™

X™

ПРЕДИСЛОВИЕ

Deutsch	Dieses Handbuch ist möglicherweise in Ihrer Landessprache verfügbar. Bitte wenden Sie sich an Ihren Händler oder besuchen Sie: www.operatorsguides.brp.com
English	This guide may be available in your language. Check with your dealer or go to: www.operatorsguides.brp.com
Español	Es posible que este manual esté disponible en su idioma. Consulte a su distribuidor o visite: www.operatorsguides.brp.com
Français	Ce guide peut être disponible dans votre langue. Vérifier avec votre concessionnaire ou aller à: www.operatorsguides.brp.com
Italiano	Questa guida potrebbe essere disponibile nella propria lingua. Contattare il concessionario o consultare: www.operatorsguides.brp.com
中文	本手册可能有您的语种的翻译版本。请向经销商问询，或者登录 www.operatorsguides.brp.com 查询。
日本語	このガイドは、言語によって翻訳版が用意されています。ディーラーに問い合わせるか、次のアドレスでご確認ください： www.operatorsguides.brp.com
Nederlands	Deze handleiding kan beschikbaar zijn in uw taal. Vraag het aan uw dealer of ga naar: www.operatorsguides.brp.com
Norsk	Denne boken kan finnes tilgjengelig på ditt eget språk. Kontakt din forhandler eller gå til: www.operatorsguides.brp.com
Português	Este manual pode estar disponível em seu idioma. Fale com sua concessionária ou visite o site: www.operatorsguides.brp.com
Русский	Воспользуйтесь руководством на вашем языке. Узнайте о его наличии у дилера или на странице по адресу www.operatorsguides.brp.com
Suomi	Käyttöohjekirja voi olla saatavissa omalla kielelläsi. Tarkista jälleenmyyjältä tai käy osoitteessa: www.operatorsguides.brp.com
Svenska	Denna bok kan finnas tillgänglig på ditt språk. Kontakta din återförsäljare eller gå till: www.operatorsguides.brp.com

РУКОВОДСТВО ПО ЭКСПЛУАТАЦИИ 2022

DS 70
DS 90
DS 90 X

Поздравляем вас с приобретением нового мотовездехода Can-Am®. Мотовездеход обеспечивается гарантией компании BRP и поддержкой сети авторизованных дилеров Can-Am, готовых предоставить Вам запасные части и аксессуары, а также выполнить работы по техническому обслуживанию Вашей машины.

Целью работы дилера является удовлетворение ваших потребностей. Персонал дилера знает, как проверить и отрегулировать системы мотовездехода, перед тем как Вы станете его полноправным владельцем. Для получения дополнительной информации обращайтесь к авторизованному дилеру.

При получении техники вы также ознакомились с условиями гарантийного обслуживания и подписали **КОНТРОЛЬНЫЙ ЛИСТ ПРЕДПРОДАЖНОЙ ПОДГОТОВКИ**, тем самым подтвердив отсутствие претензий к мотовездеходу.

Прежде чем приступить к эксплуатации

Чтобы снизить риск получения травмы Вами или другими людьми, а также исключить возможность летального исхода, прежде чем приступить к эксплуатации мотовездехода, следует ознакомиться со следующими разделами:

Также прочитайте все предупреждающие наклейки на вашем мотовездеходе и посмотрите **ВИДЕОРОЛИК ПО БЕЗОПАСНОСТИ** на сайте:

<https://can-am.brp.com/off-road/safety>

Или используйте следующий QR-код:



Пренебрежение предупреждениями, содержащимися в Руководстве по эксплуатации, может стать причиной получения **СЕРЬЕЗНЫХ ТРАВМ** и даже **ЛЕТАЛЬНОГО ИСХОДА**.

Возрастные ограничения

Всегда придерживайтесь принятых возрастных ограничений (данным мотовездеходам присвоена категория Y):

- Мотовездеходы DS 70 являются транспортными средствами категории **Y-6+** и могут эксплуатироваться под надзором взрослых детьми в возрасте 6 лет или старше либо самостоятельно лицами в возрасте 16 лет или старше.
- Мотовездеходы DS 90 и DS 90 X являются транспортными средствами категории **Y-10+** и могут эксплуатироваться под надзором взрослых детьми в возрасте 10 лет или старше либо самостоятельно лицами в возрасте 16 лет или старше.
- Кроме того, никогда не допускайте длительное вождение мотовездехода ребенком, если ребенок независимо от возраста не может безопасно управлять транспортным средством.

Курс подготовки

Не эксплуатируйте мотовездеход, не имея соответствующей подготовки. **Пройдите специальный курс обучения.** Необходимо постоянно совершенствовать навыки вождения, соблюдать предписания настоящего Руководства.

ДЛЯ ПОЛУЧЕНИЯ ДОПОЛНИТЕЛЬНОЙ ИНФОРМАЦИИ О МЕРАХ ПРЕДОСТОРОЖНОСТИ ПРИ ЭКСПЛУАТАЦИИ МОТОВЕЗДЕХОДА, а также для получения информации о курсах вождения, обратитесь к авторизованному дилеру Can-Am.

In the United States, call the Specialty Vehicle Institute of America (SVIA) at 1 800 887-2887 or in Canada, the Canada Safety Council (CSC) at 1 613 739-1535.

Предупреждающие сообщения

В настоящем Руководстве для выделения важной информации используются следующие типы предупреждений:

Данный символ предупреждает о потенциальной опасности получения травмы.

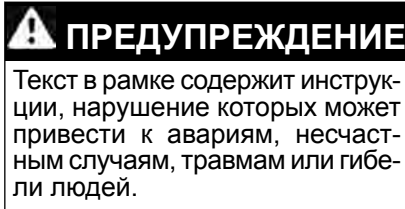

ОСТОРОЖНО! Информировать о потенциально опасных ситуациях, которые могут стать причиной получения травм лёгкой или средней степени тяжести.

ВНИМАНИЕ Указывает на инструкцию, несоблюдение которой может привести к серьёзному повреждению компонентов мотовездехода или другого имущества.

О настоящем руководстве

Настоящее Руководство по эксплуатации разработано с целью ознакомить владельца/водителя с особенностями эксплуатации и технического обслуживания данного мотовездехода, а также правилами техники безопасности. Знание которых необходимо для правильной эксплуатации мотовездехода.

Храните настоящее Руководство на транспортном средстве, чтобы сверяться с ним при техническом обслуживании, поиске и устранении неисправностей и инструктаже других лиц.

Настоящее Руководство доступно на нескольких языках. В случае обнаружения разночтений помните, что англоязычная версия имеет приоритет перед остальными.

Просмотреть или распечатать дополнительную копию Руководства по эксплуатации можно перейдя по адресу:

www.operatorsguides.brp.com

Информация, содержащаяся в настоящем Руководстве, достоверна на момент публикации. Компания BRP придерживается политики постоянного совершенствования своей продукции, однако внесение изменений в уже выпущенные мотовездеходы не гарантируется. Следствием внесения конструктивных изменений могут являться некоторые различия между выпускаемыми изделиями и изделиями, описанными в руководстве по эксплуатации. Компания BRP оставляет за собой право в любое время изменять технические характеристики, конструкцию, свойства моделей или оборудования без каких-либо обязательств со своей стороны.

Настоящее Руководство при перепродаже должно быть передано новому владельцу.

Информация для родителей

Ознакомьтесь с настоящим Руководством вместе с водителем.

Выберите время, чтобы вместе с ребенком изучить инструкции по безопасной и надлежащей эксплуатации, уделяя особое внимание предупреждающим наклейкам на транспортном средстве, прежде чем разрешить ребенку водить его.

Внимательно ознакомьтесь с настоящим Руководством и уясните правила эксплуатации и принципы управления мотовездеходом.

Всегда помните, что Ваш подход к безопасности оказывает влияние на ребёнка.

ПРЕДУПРЕЖДЕНИЕ

Данный мотовездеход — не игрушка.

- Дети различаются по своим навыкам, физическим возможностям и суждениям. Некоторые дети могут быть не в состоянии безопасно водить мотовездеход.
- Ни один ребенок младше 16 лет не должен водить мотовездеход без постоянного контроля со стороны взрослых.
- Никогда не позволяйте ребенку продолжительно водить это транспортное средство, если он не может делать это безопасно по причинам недостаточных способностей, силы или суждений.

При чтении этого руководства оператора помните, что:

ПРЕДУПРЕЖДЕНИЕ

Указывает на наличие потенциально опасной ситуации, которая, если ее не избежать, может привести к серьезным травмам или смертельному исходу.

СОДЕРЖАНИЕ

ПРЕДИСЛОВИЕ.....	1
ПРЕЖДЕ ЧЕМ ПРИСТУПИТЬ К ЭКСПЛУАТАЦИИ.....	2
ВОЗРАСТНЫЕ ОГРАНИЧЕНИЯ.....	2
КУРС ПОДГОТОВКИ.....	2
ПРЕДУПРЕЖДАЮЩИЕ СООБЩЕНИЯ.....	3
О НАСТОЯЩЕМ РУКОВОДСТВЕ.....	3
ИНФОРМАЦИЯ ДЛЯ РОДИТЕЛЕЙ.....	4

ИНФОРМАЦИЯ ПО БЕЗОПАСНОСТИ

ОБЩИЕ МЕРЫ ПРЕДОСТОРОЖНОСТИ.....	10
ИЗБЕГАЙТЕ ОТРАВЛЕНИЯ УГАРНЫМ ГАЗОМ.....	10
ВОСПЛАМЕНЕНИЕ ПАРОВ БЕНЗИНА И ПРОЧИЕ ОПАСНОСТИ.....	10
ОПАСНОСТЬ ОЖОГОВ.....	10
АКСЕССУАРЫ И ВНЕСЕНИЕ ИЗМЕНЕНИЙ В КОНСТРУКЦИЮ.....	11

ПРЕДУПРЕЖДАЮЩИЕ СООБЩЕНИЯ.....	12
---------------------------------------	-----------

ПРЕДУПРЕЖДЕНИЯ ПРИ ЭКСПЛУАТАЦИИ.....	15
---	-----------

ДВИЖЕНИЕ НА СНЕГОХОДЕ.....	42
-----------------------------------	-----------

КОНТРОЛЬНЫЙ ОСМОТР ПЕРЕД ПОЕЗДКОЙ.....	43
КОНТРОЛЬНЫЙ ЛИСТ ОСМОТРА МОТОВЕЗДЕХОДА ПЕРЕД ПОЕЗДКОЙ.....	43
ОДЕЖДА.....	46
ДВИЖЕНИЕ С ПАССАЖИРОМ.....	47
ПЕРЕВОЗКА ГРУЗОВ.....	47
ПРОГУЛКИ НА МОТОВЕЗДЕХОДЕ.....	47
ОКРУЖАЮЩАЯ СРЕДА.....	47
КОНСТРУКТИВНЫЕ ОГРАНИЧЕНИЯ.....	48
ЭКСПЛУАТАЦИЯ НА ПЕРЕСЕЧЕННОЙ МЕСТНОСТИ.....	48
ОСНОВНЫЕ УКАЗАНИЯ ПО ВОЖДЕНИЮ И МЕРАМ БЕЗОПАСНОСТИ.....	48
ТЕХНИКА ВОЖДЕНИЯ.....	51

ВАЖНЫЕ НАКЛЕЙКИ НА ТРАНСПОРТНОМ СРЕДСТВЕ (КАНАДА/США).....	58
---	-----------

НАВЕСНОЙ ЯРЛЫК.....	58
ПРЕДУПРЕЖДАЮЩИЕ НАКЛЕЙКИ.....	59
НАКЛЕЙКИ СООТВЕТСТВИЯ.....	63
ТАБЛИЧКИ С ТЕХНИЧЕСКОЙ ИНФОРМАЦИЕЙ.....	63

ВАЖНЫЕ НАКЛЕЙКИ НА ТРАНСПОРТНОМ СРЕДСТВЕ (ВСЕ СТРАНЫ, ЗА ИСКЛЮЧЕНИЕМ КАНАДЫ/США).....	64
--	-----------

НАВЕСНОЙ ЯРЛЫК.....	64
ПРЕДУПРЕЖДАЮЩИЕ НАКЛЕЙКИ.....	66
НАКЛЕЙКИ СООТВЕТСТВИЯ.....	69
ТАБЛИЧКИ С ТЕХНИЧЕСКОЙ ИНФОРМАЦИЕЙ.....	69

ИНФОРМАЦИЯ О ТРАНСПОРТНОМ СРЕДСТВЕ

ОРГАНЫ УПРАВЛЕНИЯ/ПРИБОРЫ/ОБОРУДОВАНИЕ.....	72
1) РЫЧАГ АКСЕЛЕРАТОРА.....	73
2) ПРАВЫЙ РЫЧАГ ТОРМОЗА.....	74
3) ЛЕВЫЙ РЫЧАГ ТОРМОЗА.....	75
4) СТОЯНОЧНЫЙ ТОРМОЗ.....	75
5) РЫЧАГ ПЕРЕКЛЮЧЕНИЯ ПЕРЕДАЧ.....	76
6) МНОГОФУНКЦИОНАЛЬНЫЙ ПЕРЕКЛЮЧАТЕЛЬ.....	77
7) СИГНАЛЬНЫЕ ЛАМПЫ.....	79
8) ЗАМОК ЗАЖИГАНИЯ.....	79
9) ТОПЛИВНЫЙ КРАН.....	80
10) ЗАЩЕЛКА СИДЕНЬЯ.....	80
11) КОМПЛЕКТ ИНСТРУМЕНТОВ.....	81
12) ПЕРЕДНИЙ БАГАЖНЫЙ ОТСЕК.....	81
ТОПЛИВО.....	83
ТРЕБОВАНИЯ К ТОПЛИВУ.....	83
ЗАПРАВКА ТОПЛИВОМ.....	84
ПЕРИОД ОБКАТКИ.....	85
ЭКСПЛУАТАЦИЯ В ПЕРИОД ОБКАТКИ.....	85
ИНСТРУКЦИИ ПО ЭКСПЛУАТАЦИИ.....	86
ЗАПУСК ДВИГАТЕЛЯ (ОСНОВНАЯ ОПЕРАЦИЯ).....	86
ИСПОЛЬЗОВАНИЕ ВОЗДУШНОЙ ЗАСЛОНКИ ПРИ ЗАПУСКЕ ДВИГАТЕЛЯ.....	87
ОСТАНОВ ДВИГАТЕЛЯ.....	88
ПЕРЕКЛЮЧЕНИЕ ПЕРЕДАЧ.....	88
НАСТРОЙКА ПОДВЕСКИ СНЕГОХОДА.....	89
РЕГУЛИРОВКА ПОДВЕСКИ.....	89
ТРАНСПОРТИРОВКА СНЕГОХОДА.....	91
ТЕХНИЧЕСКОЕ ОБСЛУЖИВАНИЕ	
.....	94
РЕГЛАМЕНТ ТЕХНИЧЕСКОГО ОБСЛУЖИВАНИЯ.....	95
УСЛОВИЯ СИЛЬНОЙ ЗАПЫЛЕННОСТИ.....	96
ПЕРВЫЙ КОНТРОЛЬНЫЙ ОСМОТР.....	96
РЕГЛАМЕНТ ТЕХНИЧЕСКОГО ОБСЛУЖИВАНИЯ.....	98
ОПЕРАЦИИ ТЕХНИЧЕСКОГО ОБСЛУЖИВАНИЯ.....	100
МОТОРНОЕ МАСЛО.....	100
СЕТЧАТЫЙ ФИЛЬТР.....	102
ВОЗДУШНЫЙ ФИЛЬТР.....	103
КОРПУС ВОЗДУШНОГО ФИЛЬТРА.....	104
ВПУСКНОЙ ВОЗДУШНЫЙ КЛАПАН.....	104
ИСКРОГАСИТЕЛЬ.....	105
КРЫШКА ВАРИАТОРА.....	106
МАСЛО ДЛЯ КОРОБКИ ПЕРЕДАЧ.....	107

ТРОСОВЫЙ ПРИВОД ДРОССЕЛЬНОЙ ЗАСЛОНКИ.....	108
СВЕЧИ ЗАЖИГАНИЯ.....	111
АКБ.....	112
ПРЕДОХРАНИТЕЛЬ.....	113
ПРИБОРЫ ОСВЕЩЕНИЯ.....	113
СИЛОВАЯ ПЕРЕДАЧА.....	114
КОЛЕСА И ШИНЫ.....	116
СИСТЕМА РУЛЕВОГО УПРАВЛЕНИЯ.....	117
МЕХАНИЧЕСКИЕ ТОРМОЗА(DS 70 и DS 90).....	118
ГИДРАВЛИЧЕСКИЕ ТОРМОЗА (DS 90 X).....	120
РАМА.....	122
УХОД ЗА ТРАНСПОРТНЫМ СРЕДСТВОМ.....	123
ОБСЛУЖИВАНИЕ ПОСЛЕ ПОЕЗДКИ.....	123
ЧИСТКА И ЗАЩИТНАЯ СМАЗКА.....	123
ХРАНЕНИЕ И ПОДГОТОВКА К НАЧАЛУ СЕЗОНА.....	124
<i>ТЕХНИЧЕСКАЯ ИНФОРМАЦИЯ</i>	
ИДЕНТИФИКАЦИЯ ТРАНСПОРТНОГО СРЕДСТВА.....	126
РАСПОЛОЖЕНИЕ ИДЕНТИФИКАЦИОННОГО НОМЕРА ТРАНСПОРТНОГО СРЕДСТВА (VIN).....	126
РАСПОЛОЖЕНИЕ НОМЕРА ДВИГАТЕЛЯ.....	126
ПОСТАНОВЛЕНИЕ ОТНОСИТЕЛЬНО СИСТЕМЫ КОНТРОЛЯ УРОВНЯ ШУМА (КАНАДА/США).....	127
ВЕЛИЧИНЫ ШУМОВОГО ДАВЛЕНИЯ И ВИБРАЦИЙ (ЗА ПРЕДЕ- ЛАМИ КАНАДЫ/США).....	128
ДЕКЛАРАЦИЯ СООТВЕТСТВИЯ ЕС.....	129
ТЕХНИЧЕСКИЕ ХАРАКТЕРИСТИКИ.....	130
<i>ПОИСК И УСТРАНЕНИЕ НЕИСПРАВНОСТЕЙ</i>	
ИНСТРУКЦИИ ПО ПОИСКУ И УСТРАНЕНИЮ НЕИСПРАВНО- СТЕЙ.....	136
<i>ГАРАНТИЙНЫЕ ОБЯЗАТЕЛЬСТВА</i>	
ОГРАНИЧЕННЫЕ ГАРАНТИЙНЫЕ ОБЯЗАТЕЛЬСТВА КОМПАНИИ VRP В США И КАНАДЕ: МОТОВЕЗДЕХОД 2022 CAN-AM®.....	142
ГАРАНТИИ ПО НОРМАТИВАМ ТОКСИЧНОСТИ ОТРАБОТАВШИХ ГАЗОВ АГЕНТСТВА ПО ОХРАНЕ ОКРУЖАЮЩЕЙ СРЕДЫ США.....	146
ОГРАНИЧЕННЫЕ МЕЖДУНАРОДНЫЕ ГАРАНТИЙНЫЕ ОБЯЗА- ТЕЛЬСТВА КОМПАНИИ VRP: МОТОВЕЗДЕХОД 2022 CAN-AM®.....	149
ОГРАНИЧЕННАЯ ГАРАНТИЯ КОМПАНИИ VRP ДЛЯ ЕВРОПЕЙ- СКОЙ ЭКОНОМИЧЕСКОЙ ЗОНЫ, СОДРУЖЕСТВА НЕЗАВИСИ-	

МЫХ ГОСУДАРСТВ (СНГ) И ТУРЦИИ: МОТОВЕЗДЕХОД 2022	
CAN-AM®.....	154
УЧЁТНЫЕ ЗАПИСИ ТЕХОБСЛУЖИВАНИЯ.....	160
<i>ИНФОРМАЦИЯ ДЛЯ ВЛАДЕЛЬЦА</i>	
КОНФИДЕНЦИАЛЬНОСТЬ.....	166
СВЯЖИТЕСЬ С НАМИ.....	167
АЗИЯ.....	167
ЕВРОПА.....	167
СЕВЕРНАЯ АМЕРИКА.....	168
ОКЕАНИЯ.....	168
ЮЖНАЯ АМЕРИКА.....	168
ИЗМЕНЕНИЕ АДРЕСА ВЛАДЕЛЬЦА/ПЕРЕПРОДАЖА.....	169

ИНФОРМАЦИЯ ПО БЕЗОПАСНОСТИ

ОБЩИЕ МЕРЫ ПРЕДОСТОРОЖНОСТИ

Избегайте отравления угарным газом

Отработавшие газы всех двигателей внутреннего сгорания содержат оксид углерода (угарный газ), который в определенных условиях может представлять смертельную опасность. Вдыхание угарного газа может стать причиной появления головной боли, головокружения, сонливости, тошноты, спутанности сознания и, в конечном итоге, стать причиной летального исхода.

Угарный газ является веществом без цвета и запаха, которое может присутствовать в воздухе, даже если вы не видите и не ощущаете запаха отработавших газов. Смертельно опасная концентрация угарного газа может достигаться достаточно быстро, и вы можете оказаться в ситуации, в которой не сможете спасти себя самостоятельно. В плохо проветриваемом помещении опасная концентрация угарного газа может сохраняться в течение нескольких часов и даже дней. Если вы чувствуете какие-нибудь симптомы отравления угарным газом, немедленно покиньте опасную область, подышите свежим воздухом и обратитесь за медицинской помощью.

Для предотвращения возможности получения серьезных травм и летального исхода в результате отравления угарным газом:

- Никогда не эксплуатируйте транспортное средство в плохо проветриваемых и частично закрытых местах. Даже если вы попытаетесь отводить отработавшие газы, концентрация угарного газа может быстро достичь опасного уровня.
- Запуск двигателя в местах, где выхлопные газы могут быть затянуты в помещения через двери или окна, категорически запрещен.

Воспламенение паров бензина и прочие опасности

Пары бензина являются легковоспламеняемыми и взрывоопасными. Пары топлива могут распространиться и воспламениться от искры или пламени на расстоянии от источника. В целях снижения риска возгорания или взрыва следуйте приведенным ниже инструкциям:

- Для хранения топлива используйте только специальные канистры.
- Строго следуйте инструкциям, приведенным в разделе *ТОПЛИВО*.
- Не запускайте двигатель и не начинайте движение, если пробка заливной горловины топливного бака не закрыта или закрыта неправильно.

Бензин ядовит и может стать причиной причинения вреда здоровью и даже гибели.

- Не допускайте попадания бензина в рот.
- При попадании бензина внутрь или в глаза, а также при вдыхании паров бензина незамедлительно обратитесь за медицинской помощью.

Если вы пролили бензин на себя, смойте его водой с мылом и смените одежду.

Опасность ожогов

При функционировании некоторые компоненты разогреваются до высоких температур. Во избежание ожогов не допускайте контактов с ними во время эксплуатации и спустя некоторое время после её окончания.

Аксессуары и внесение изменений в конструкцию

Не вносите изменения в конструкцию и не используйте дополнительное оборудование, не одобренное компанией BRP. Так как подобные изменения не были протестированы BRP, они могут увеличить риск получения травмы или возникновения несчастного случая и сделать использование снегохода незаконным.

Для приобретения аксессуаров и дополнительного оборудования для Вашего мотовездехода обращайтесь к официальному дилеру Can-Am.

ПРЕДУПРЕЖДАЮЩИЕ СООБЩЕНИЯ

МОТОВЕЗДЕХОД — НЕ ИГРУШКА И МОЖЕТ БЫТЬ ОПАСЕН.

- Вождение мотовездехода отличается от вождения других автомобилей. Если не принять соответствующих мер предосторожности, даже при выполнении обычных маневров, таких как поворот, движение по склону или преодоление препятствий, может произойти столкновение или опрокидывание мотовездехода.

Несоблюдение следующих инструкций может стать причиной получения **СЕРЬЁЗНЫХ ТРАВМ И ДАЖЕ ЛЕТАЛЬНОГО ИСХОДА:**

- Внимательно прочитайте настоящее Руководство и ознакомьтесь с предупреждающими табличками, расположенными на мотовездеходе. Неукоснительно следуйте представленным рекомендациям по эксплуатации. Перед началом эксплуатации транспортного средства внимательно посмотрите *ВИДЕОРОЛИК ПО МЕРАМ БЕЗОПАСНОСТИ*.
- Всегда соблюдайте возрастные ограничения: Мотовездеходы DS 70 могут эксплуатироваться под надзором взрослых детьми в возрасте 6 лет или старше либо самостоятельно лицами в возрасте 16 лет или старше.
- Всегда соблюдайте возрастные ограничения: Мотовездеходы DS 90 и DS 90 X могут эксплуатироваться под надзором взрослых детьми в возрасте 10 лет или старше либо самостоятельно лицами в возрасте 16 лет или старше.
- Кроме того, никогда не допускайте длительное вождение мотовездехода ребенком, если он независимо от возраста не может безопасно управлять транспортным средством.

- Перевозка пассажира на данных моделях мотовездехода не допускается. При перевозке пассажира нарушается развесовка, затрудняется управление, а также увеличивается риск потери контроля над мотовездеходом.
- Не выезжайте на дороги с покрытием, в том числе на тротуары, подъездные пути, места стоянки и улицы.
- Не выезжайте на улицы, шоссе и дороги общего пользования (грунтовые или гравийные).
- Обязательно надевайте защитный шлем сертифицированного образца. Шлем должен быть хорошо подогнан. Пользоваться средствами защиты глаз (очками или защитным экраном), надевать перчатки, мотоботы, рубашку или куртку с длинными рукавами и длинные прочные брюки.
- Никогда не эксплуатируйте это транспортное средство, если устали, болеете или находитесь под воздействием лекарственных препаратов или алкоголя. В таком состоянии время реакции увеличивается, а способность принимать взвешенные решения ухудшается.
- Не превышайте разумную скорость движения. Поддерживайте скорость в соответствии с рельефом местности, обзорностью, условиями движения и, сообразуясь с вашим водительским опытом.
- Не пытайтесь оторвать передние колеса от земли, совершать прыжки, а также выполнять другие трюки.

- Проверяйте транспортное средство перед каждой поездкой, чтобы убедиться, что оно находится в безопасном рабочем состоянии. Выполняйте контрольные операции и операции технического обслуживания, предусмотренные Регламентом технического обслуживания, который приведен в настоящем Руководстве.
- При движении всегда держитесь за руль, а ноги ставьте на подножки транспортного средства.
- При движении по незнакомой местности будьте особенно осторожны и снижайте скорость движения. Во время движения будьте постоянно готовы к неожиданной смене рельефа.
- Не выезжайте на неровную или скользкую поверхность, если у вас нет необходимых навыков управления этим транспортным средством на такой местности. Соблюдайте особую осторожность при езде по подобной местности.
- При выполнении поворота следуйте инструкциям, приведённым в настоящем Руководстве. Освойте выполнение маневра поворота сначала на малой, затем на более высокой скорости. Не выполняйте поворот на слишком высокой скорости.
- Не направляйте мотовездеход на склоны, которые могут оказаться слишком крутыми для вашей машины; сообразуйте с собственным опытом водителя. Потренируйтесь в управлении мотовездеходом сначала на пологих склонах, а затем и на более крутых.
- При движении в гору соблюдайте инструкции, приведённые в настоящем Руководстве. Перед началом движения внимательно исследуйте рельеф местности. Не взбирайтесь на слишком крутые или сыпучие склоны. Перенесите центр тяжести вашего тела вперед. Не делайте резких нажатий на рычаг дроссельной заслонки и не переключайте резко передачи. Не пересекайте вершину холма на высокой скорости.
- При движении вниз по склону или торможении на склоне всегда следуйте рекомендациям настоящего Руководства. Перед началом движения вниз по склону внимательно исследуйте рельеф местности. Перенесите центр тяжести вашего тела назад. Никогда не спускайтесь с холма на высокой скорости. Избегайте движения вниз по склону под углом, который может привести к сильному наклону мотовездехода в одну сторону. Старайтесь двигаться по склону прямо вниз.
- При движении поперёк склона всегда следуйте рекомендациям настоящего Руководства. Избегайте движения по склонам со скользким или рыхлым покрытием. Перенесите центр тяжести Вашего тела в сторону вершины. Не пытайтесь развернуть снегоход на склоне — для этого, прежде всего, следует освоить технику разворота, описанную в настоящем Руководстве. По возможности избегайте движения по склонам крутых холмов.

- Во время движения в гору иногда двигатель может заглохнуть или мотовездеход начнёт скатываться назад. Используйте корректную передачу и поддерживайте постоянную скорость, чтобы избежать остановки двигателя. Если снегоход остановился или стал скатываться назад, следуйте специальной процедуре остановки, описанной в Руководстве по эксплуатации. Если возникает опасность, сойдите со снегохода на сторону, обращённую вверх по склону, или, если снегоход стоит прямо, — на любую сторону. Разверните снегоход и сядьте на него, далее действуйте, как указано в настоящем Руководстве.
- При движении по незнакомой местности убедитесь в отсутствии препятствий. Не пытайтесь переехать крупные валуны или поваленные деревья. При преодолении препятствий старайтесь действовать так, как рекомендовано в настоящем Руководстве.
- Буксование и занос мотовездехода особенно опасны. Научитесь контролировать мотовездеход при пробуксовке или заносе на малой скорости и на ровной поверхности. Во время движения по скользкой поверхности (например, по льду) будьте предельно осторожны, поддерживайте малую скорость движения во избежание развития неконтролируемого заноса.
- Никогда не передвигайтесь на мотовездеходе по быстрым потокам, не заводите машину в водоём, глубина которого превышает уровень, указанный в настоящем Руководстве. Помните, что эффективность мокрых тормозов снижается. После преодоления водной преграды, а также после движения по грязи или снегу, проверьте тормоза. При необходимости несколько раз задействуйте тормоза, чтобы высушить колодки.
- Помните, что на длину тормозного пути оказывают влияние следующие факторы (список не исчерпывающий): погода и условия движения, состояние компонентов тормозной системы и шин, скорость движения транспортного средства и высота над уровнем моря. Не забывайте об этом и соответствующим образом изменяйте стиль вождения.
- Компания BRP рекомендует во время движения задним ходом занимать на мотовездеходе положение сидья. Не вставайте. Вес Вашего тела переместится вперед, по направлению к рычагу дроссельной заслонки, что может стать причиной неожиданного ускорения и потери контроля над мотовездеходом.
- Пользуйтесь шинами только того размера и типа, которые указаны в настоящем Руководстве. Постоянно поддерживайте в шинах требуемое давление воздуха, как указано в настоящем Руководстве.
- Никогда не перевозите грузы на модели транспортного средства.
- Не эксплуатируйте мотовездеход, не имея соответствующей подготовки. **Пройдите специальный курс обучения.** Необходимо постоянно совершенствовать навыки вождения, соблюдать предписания настоящего Руководства.

ПРЕДУПРЕЖДЕНИЯ ПРИ ЭКСПЛУАТАЦИИ

Следующие предостережения и их формат определены требованиями Комиссии по определению безопасности товаров массового потребления США. Согласно этим требованиям подобные предостережения должны находиться в Руководствах по эксплуатации всех мотовездеходов.

ПРИМЕЧАНИЕ: Иллюстрации даны для общего (типового) случая. Ваша модель может отличаться.



ПРЕДУПРЕЖДЕНИЕ



ВОЗМОЖНАЯ ОПАСНОСТЬ

Эксплуатация мотовездехода неподготовленным водителем.

ЧТО МОЖЕТ ПРОИЗОЙТИ

Велика вероятность несчастного случая, если водитель не знает, как управлять мотовездеходом в различных ситуациях, при различных типах рельефа.

КАК ИЗБЕЖАТЬ ОПАСНОСТИ

Необходимо пройти специальный курс обучения. Необходимо регулярно совершенствовать навыки, полученные во время прохождения курса обучения, а также практиковаться в выполнении приемов вождения, описанных в Руководстве по эксплуатации.

Для получения дополнительной информации о прохождении специального курса обучения обратитесь к авторизованному дилеру Can-Am.

⚠ ПРЕДУПРЕЖДЕНИЕ



ВОЗМОЖНАЯ ОПАСНОСТЬ

Пренебрежение возрастным ограничением при управлении мотовездеходом.

ЧТО МОЖЕТ ПРОИЗОЙТИ

Использование детьми мотовездеходов, которые не рекомендованы для их возраста, может привести к тяжелым травмам или гибели ребенка.

Даже если ребёнок достиг возраста, при котором можно управлять определённым типом мотовездехода, у него может не хватить навыков, возможностей и зрелости суждения для безопасного управления мотовездеходом, что может привести к серьёзной аварии.

КАК ИЗБЕЖАТЬ ОПАСНОСТИ

Мотовездеходы DS 70 могут эксплуатироваться под надзором взрослых детьми в возрасте 6 лет или старше либо самостоятельно лицами в возрасте 16 лет или старше.

Мотовездеходы DS 90 и DS 90 X могут эксплуатироваться под надзором взрослых детьми в возрасте 10 лет или старше либо самостоятельно лицами в возрасте 16 лет или старше.

Кроме того, никогда не допускайте длительное вождение мотовездехода ребенком, если он независимо от возраста не может безопасно управлять транспортным средством.

 **ПРЕДУПРЕЖДЕНИЕ**



ВОЗМОЖНАЯ ОПАСНОСТЬ

Перевозка пассажира на данных моделях мотовездехода.

ЧТО МОЖЕТ ПРОИЗОЙТИ

Перевозка пассажира может привести к потере устойчивости и управляемости мотовездехода.

Велика опасность аварии с тяжёлыми последствиями для вас и/или пассажира.

КАК ИЗБЕЖАТЬ ОПАСНОСТИ

Не перевозить пассажира. Сиденье мотовездехода удлинено лишь для того, чтобы водитель мог перемещаться по нему при совершении маневров, а не для перевозки пассажира (-ов).

⚠ ПРЕДУПРЕЖДЕНИЕ



ВОЗМОЖНАЯ ОПАСНОСТЬ

Движение по дороге с покрытием.

ЧТО МОЖЕТ ПРОИЗОЙТИ

Шины мотовездехода предназначены только для внедорожного применения и не рассчитаны на движение по полотну дороги. На мощёной дороге управляемость мотовездехода заметно ухудшается, Вы можете потерять контроль над машиной.

КАК ИЗБЕЖАТЬ ОПАСНОСТИ

Не выезжайте на дороги с покрытием, в том числе на тротуары, подъездные пути, места стоянки и улицы.

 **ПРЕДУПРЕЖДЕНИЕ**



ВОЗМОЖНАЯ ОПАСНОСТЬ

Движение по дорогам общего пользования, улицам или скоростным магистралям.

ЧТО МОЖЕТ ПРОИЗОЙТИ

Возможно столкновение с другим транспортным средством.

КАК ИЗБЕЖАТЬ ОПАСНОСТИ

Не выезжайте на улицы, шоссе и дороги общего пользования (грунтовые или гравийные). Во многих странах появление мотовездеходов на общественных дорогах запрещено законом.

ПРЕДУПРЕЖДЕНИЕ



ВОЗМОЖНАЯ ОПАСНОСТЬ

Отсутствие надлежащей экипировки: защитного шлема, очков и защитной одежды.

ЧТО МОЖЕТ ПРОИЗОЙТИ

Следующие аспекты касаются водителей всех мотовездеходов:

- Езда без шлема значительно увеличивает вероятность серьезной травмы головы или гибели в случае аварии.
- Отсутствие защитных очков увеличивает риск совершения аварии по вине водителя мотовездехода и значительно увеличивает вероятность получения серьезной травмы в случае ДТП.
- Отсутствие защитной одежды значительно увеличивает вероятность получения серьезной травмы в случае аварии.

КАК ИЗБЕЖАТЬ ОПАСНОСТИ

Обязательно надевайте хорошо подогнанный защитный шлем. Кроме того, экипировка должна включать:

- Средства защиты глаз (защитные очки или козырёк)
- Перчатки и ботинки.
- Рубашку или куртку с длинными рукавами.
- Длинные брюки.

! ПРЕДУПРЕЖДЕНИЕ



V00A07Q

ВОЗМОЖНАЯ ОПАСНОСТЬ

Эксплуатация мотовездехода под воздействием алкоголя или наркотических веществ.

ЧТО МОЖЕТ ПРОИЗОЙТИ

Уменьшение способности к правильной оценке ситуации.

Замедление реакции.

Ухудшение координации движений и восприятия.

Может привести к аварии с тяжелейшими последствиями или гибели.

КАК ИЗБЕЖАТЬ ОПАСНОСТИ

Никогда не эксплуатируйте это транспортное средство под воздействием наркотиков или алкоголя.

⚠ ПРЕДУПРЕЖДЕНИЕ

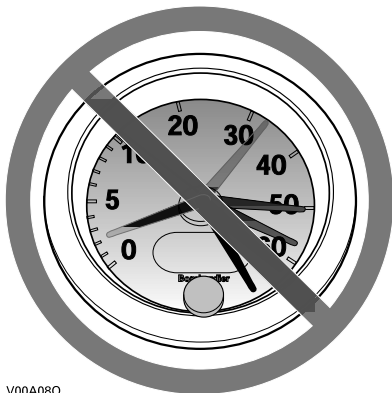

V00A08Q

ВОЗМОЖНАЯ ОПАСНОСТЬ

Нарушение скоростного режима.

ЧТО МОЖЕТ ПРОИЗОЙТИ

Увеличивается вероятность потери управления и совершения аварии.

КАК ИЗБЕЖАТЬ ОПАСНОСТИ

Выбирайте скорость, соответствующую рельефу местности, условиям видимости и вашему водительскому опыту.

⚠ ПРЕДУПРЕЖДЕНИЕ



ВОЗМОЖНАЯ ОПАСНОСТЬ

Попытка двигаться на задних колёсах, совершать прыжки и выполнять другие трюки.

ЧТО МОЖЕТ ПРОИЗОЙТИ

Увеличивается вероятность несчастного случая, в том числе переворачивания.

КАК ИЗБЕЖАТЬ ОПАСНОСТИ

Не пытайтесь выполнять такие трюки, как движение на задних колёсах или прыжки.
Не устраивайте представлений.

⚠ ПРЕДУПРЕЖДЕНИЕ

ВОЗМОЖНАЯ ОПАСНОСТЬ

Пренебрежение проверкой состояния мотовездехода перед эксплуатацией.

Ненадлежащее техническое обслуживание мотовездехода.

ЧТО МОЖЕТ ПРОИЗОЙТИ

Увеличивается вероятность несчастного случая или повреждения оборудования.

КАК ИЗБЕЖАТЬ ОПАСНОСТИ

Перед каждой поездкой проверяйте состояние мотовездехода, чтобы убедиться, что он готов к безопасной эксплуатации.

Выполняйте контрольные операции и операции технического обслуживания, предусмотренные регламентом технического обслуживания, который приведен далее в настоящем Руководстве.



ПРЕДУПРЕЖДЕНИЕ

ВОЗМОЖНАЯ ОПАСНОСТЬ

Движение по замёрзшему водоёму.

ЧТО МОЖЕТ ПРОИЗОЙТИ

Очень велика опасность травмирования или гибели водителя и/или пассажира в результате затопления мотовездехода.

КАК ИЗБЕЖАТЬ ОПАСНОСТИ

Не выезжайте на замёрзший водоём, не проверив толщину и прочность ледяного покрова и не убедившись, что он может выдержать вес мотовездехода и нагрузку, возникающую при его движении.

! ПРЕДУПРЕЖДЕНИЕ



ВОЗМОЖНАЯ ОПАСНОСТЬ

Отпускание руля, потеря опоры для ног.

ЧТО МОЖЕТ ПРОИЗОЙТИ

Отпускание даже одной рукоятки руля или снятие одной ноги с подножки уменьшает вашу способность контролировать мотовездеход, что может привести к потере равновесия и падению с мотовездехода. Если нога не стоит на подножке, то она может задеть заднее колесо, что приведёт к травме или несчастному случаю.

КАК ИЗБЕЖАТЬ ОПАСНОСТИ

При движении всегда держаться за руль, а ноги ставить на подножки.

⚠ ПРЕДУПРЕЖДЕНИЕ



ВОЗМОЖНАЯ ОПАСНОСТЬ

Пренебрежение мерами предосторожности при движении на мотовездеходе по незнакомой местности.

ЧТО МОЖЕТ ПРОИЗОЙТИ

Не имея достаточного времени, чтобы отреагировать, Вы можете наехать на скрытый камень, неровность или яму.

Это может привести к потере управления или опрокидыванию мотовездехода.

КАК ИЗБЕЖАТЬ ОПАСНОСТИ

На незнакомой местности двигайтесь медленно, будьте предельно внимательны и осторожны.

Постоянно будьте готовы к внезапной смене рельефа местности.

! ПРЕДУПРЕЖДЕНИЕ



ВОЗМОЖНАЯ ОПАСНОСТЬ

Пренебрежение мерами предосторожности при движении на мотовездеходе по неровной, скользкой или рыхлой поверхности.

ЧТО МОЖЕТ ПРОИЗОЙТИ

Возможна потеря сцепления колёс с дорогой и потеря управления, что может привести к несчастному случаю, включая опрокидывание мотовездехода.

КАК ИЗБЕЖАТЬ ОПАСНОСТИ

Не выезжайте на неровную, скользкую или рыхлую поверхность, если у вас нет достаточного опыта управления мотовездеходом в подобных условиях.

Соблюдайте особую осторожность при езде по подобной местности.

⚠ ПРЕДУПРЕЖДЕНИЕ



ВОЗМОЖНАЯ ОПАСНОСТЬ

Неверная техника выполнения поворота.

ЧТО МОЖЕТ ПРОИЗОЙТИ

Возможна потеря управления и, как следствие, авария или опрокидывание мотовездехода.

КАК ИЗБЕЖАТЬ ОПАСНОСТИ

- При выполнении поворота следуйте инструкциям, приведённым в настоящем Руководстве. Освойте выполнение маневра поворота сначала на малой, затем на более высокой скорости.

Не выполняйте поворот на слишком высокой скорости.

! ПРЕДУПРЕЖДЕНИЕ

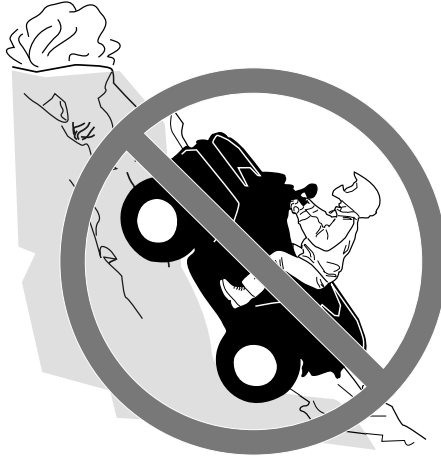

ВОЗМОЖНАЯ ОПАСНОСТЬ

Движение по чрезмерно крутым склонам.

ЧТО МОЖЕТ ПРОИЗОЙТИ

На крутом склоне мотовездеход может перевернуться гораздо легче, чем при движении по ровной поверхности или пологим склонам.

КАК ИЗБЕЖАТЬ ОПАСНОСТИ

Не направляйте мотовездеход на склоны, которые могут оказаться слишком крутыми для вашей машины; сообразуйте с собственным опытом водителя.

Потренируйтесь в управлении мотовездеходом сначала на пологих склонах, а затем и на более крутых.

⚠ ПРЕДУПРЕЖДЕНИЕ



ВОЗМОЖНАЯ ОПАСНОСТЬ

Неверная техника движения вверх по склону.

ЧТО МОЖЕТ ПРОИЗОЙТИ

Потеря управления, опрокидывание мотовездехода.

КАК ИЗБЕЖАТЬ ОПАСНОСТИ

При движении в гору соблюдайте инструкции, приведённые в настоящем Руководстве.

Перед подъёмом внимательно исследуйте рельеф местности.

Не взбирайтесь на слишком крутые или сыпучие склоны.

Перенесите центр тяжести вашего тела вперед.

Не делайте резких нажатий на рычаг дроссельной заслонки и не переключайте резко передачи. Мотовездеход может опрокинуться.

Не пересекайте вершину холма на высокой скорости. По другую сторону холма может находиться препятствие, обрыв, другое транспортное средство или человек.

! ПРЕДУПРЕЖДЕНИЕ



ВОЗМОЖНАЯ ОПАСНОСТЬ

Неверная техника движения вниз по склону.

ЧТО МОЖЕТ ПРОИЗОЙТИ

Потеря управления, опрокидывание мотовездехода.

КАК ИЗБЕЖАТЬ ОПАСНОСТИ

При движении вниз по склону действуйте так, как рекомендовано в настоящем Руководстве.

ПРИМЕЧАНИЕ: Для торможения при движении вниз по склону применяется специальный приём.

Перед спуском внимательно исследуйте рельеф местности.

Перенесите центр тяжести вашего тела назад.

Никогда не спускайтесь с холма на высокой скорости.

Избегайте движения вниз по склону под углом, при котором мотовездеход сильно наклоняется на одну сторону. Старайтесь двигаться по склону прямо вниз.

⚠ ПРЕДУПРЕЖДЕНИЕ



ВОЗМОЖНАЯ ОПАСНОСТЬ

Неверная техника пересечения склона или поворота на склоне.

ЧТО МОЖЕТ ПРОИЗОЙТИ

Потеря управления, опрокидывание мотовездехода.

КАК ИЗБЕЖАТЬ ОПАСНОСТИ

Вы должны хорошо владеть техникой разворота на склоне, описанной в данном Руководстве. При повороте на любом склоне будьте осторожны.

По возможности избегайте движения по склонам крутых холмов.

При движении поперёк склона:

Следуйте инструкциям, приведённым в данном Руководстве.

Избегайте движения по склонам со скользким или рыхлым покрытием.

Перенесите центр тяжести Вашего тела в сторону вершины.

ПРЕДУПРЕЖДЕНИЕ

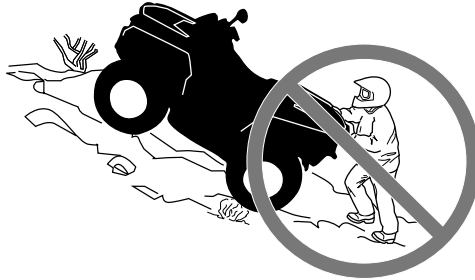

ВОЗМОЖНАЯ ОПАСНОСТЬ

Остановка двигателя, скатывание вниз по склону или неверная техника схода с мотовездехода при движении вверх по склону.

ЧТО МОЖЕТ ПРОИЗОЙТИ

Опрокидывание мотовездехода.

КАК ИЗБЕЖАТЬ ОПАСНОСТИ

При движении вверх по склону поддерживайте постоянную скорость и выбирайте соответствующую передачу.

Если вы теряете скорость движения:

Перенесите центр тяжести вашего тела в направлении вершины холма. Не делайте резких нажатий на рычаг дроссельной заслонки и не переключайте резко передачи. Мотовездеход может опрокинуться.

Нажмите на рычаг тормоза.

После остановки машины задействуйте стояночный тормоз.

Сойдите с мотовездехода на сторону, обращённую к вершине, или на любую сторону, если мотовездеход стоит прямо.

Если мотовездеход начинает скатываться назад:

Перенесите центр тяжести вашего тела в направлении вершины холма. Не делайте резких нажатий на рычаг дроссельной заслонки и не переключайте резко передачи. Мотовездеход может опрокинуться.

Если мотовездеход начинает скатываться, не пользуйтесь задним тормозом.

Плавное нажатие на рычаг переднего тормоза.

После полной остановки машины включите задний тормоз и поставьте машину на стояночный тормоз.

ПРЕДУПРЕЖДЕНИЕ

Сойдите с мотовездехода на сторону, обращённую к вершине, или на любую сторону, если мотовездеход стоит прямо.

Разверните снегоход и сядьте на него, далее действуйте, как указано в настоящем Руководстве.

ПРЕДУПРЕЖДЕНИЕ



ВОЗМОЖНАЯ ОПАСНОСТЬ

Неверная техника преодоления препятствий.

ЧТО МОЖЕТ ПРОИЗОЙТИ

Потеря управления, опрокидывание мотовездехода.

Мотовездеход может перевернуться.

КАК ИЗБЕЖАТЬ ОПАСНОСТИ

На незнакомой местности, прежде всего, проверьте, нет ли препятствий.

Не пытайтесь переехать через большие валуны или поваленные деревья.

Преодолевая препятствия, действуйте так, как рекомендовано в настоящем Руководстве.

! ПРЕДУПРЕЖДЕНИЕ



ВОЗМОЖНАЯ ОПАСНОСТЬ

Неконтролируемая пробуксовка или занос.

ЧТО МОЖЕТ ПРОИЗОЙТИ

Потеря управления.

При внезапном возобновлении сцепления колёс с дорогой возможно опрокидывание мотовездехода.

КАК ИЗБЕЖАТЬ ОПАСНОСТИ

Научитесь контролировать мотовездеход при пробуксовке или заносе на малой скорости и на ровной поверхности.

Во время движения по скользкой поверхности (например, по льду) будьте осторожны и поддерживайте малую скорость во избежание возникновения неконтролируемого заноса или пробуксовки.

⚠ ПРЕДУПРЕЖДЕНИЕ



ВОЗМОЖНАЯ ОПАСНОСТЬ

Движение по глубокой воде или в быстром водном потоке.

ЧТО МОЖЕТ ПРОИЗОЙТИ

Возможно всплывание колёс, что приведёт к потере сцепления колёс с дорогой, утрате контроля над мотовездеходом, и в результате — к несчастному случаю.

КАК ИЗБЕЖАТЬ ОПАСНОСТИ

Никогда не передвигайтесь на мотовездеходе по быстрым потокам, не заводите машину в водоём, глубина которого превышает допустимый уровень (см. настоящее Руководство).

Проверьте глубину водоёма, прежде чем въезжать в него. Уровень воды должен быть не выше подножек мотовездехода.

Помните, что эффективность мокрых тормозов снижается. Проверяйте тормоза после выхода из воды. При необходимости несколько раз задействуйте тормоза, чтобы высушить колодки.

! ПРЕДУПРЕЖДЕНИЕ



ВОЗМОЖНАЯ ОПАСНОСТЬ

Неверная техника движения задним ходом.

ЧТО МОЖЕТ ПРОИЗОЙТИ

Наезд на препятствие или человека, стоящего позади вас, что приведёт к серьёзной травме.

КАК ИЗБЕЖАТЬ ОПАСНОСТИ

Перед началом движения задним ходом убедитесь в отсутствии препятствий или людей позади вас. Двигайтесь на малой скорости.

⚠ ПРЕДУПРЕЖДЕНИЕ



ВОЗМОЖНАЯ ОПАСНОСТЬ

Эксплуатация мотовездехода с нерекондованным типом шин или с неправильно, или неравномерно накачанными шинами.

ЧТО МОЖЕТ ПРОИЗОЙТИ

Потеря управления, сдутие колёс, проворачивание шин на колёсных дисках, в результате чего увеличивается вероятность несчастного случая или аварии.

КАК ИЗБЕЖАТЬ ОПАСНОСТИ

Пользуйтесь только рекомендованным типом шин, который указан в настоящем Руководстве.

Постоянно поддерживайте в шинах требуемое давление воздуха, как указано в настоящем Руководстве.

Повреждённые колеса или шины должны быть немедленно заменены.

! ПРЕДУПРЕЖДЕНИЕ**ВОЗМОЖНАЯ ОПАСНОСТЬ**

Эксплуатация мотовездехода с недопустимыми изменениями конструкции.

ЧТО МОЖЕТ ПРОИЗОЙТИ

Неверная установка дополнительного оборудования или самостоятельная модификация конструкции мотовездехода изменяют его динамические качества, что, в некоторых ситуациях, может привести к аварии или несчастному случаю.

КАК ИЗБЕЖАТЬ ОПАСНОСТИ

Не изменяйте конструкцию мотовездехода. Все детали и принадлежности, устанавливаемые на мотовездеходе, должны быть изготовлены или рекомендованы компанией BRP, либо спроектированы специально для данной модели мотовездехода. Все оборудование также должно быть правильно установлено. Если у Вас есть какие-либо вопросы, обращайтесь к дилеру Can-Am.

Не устанавливайте пассажирское сиденье и не используйте для перевозки пассажира багажники.

Изменение конструкции мотовездехода с целью увеличения мощности и скорости лишает Вас права на гарантийное обслуживание. В некоторых странах изменение конструкции мотовездехода, включая демонтаж деталей двигателя или системы выпуска отработавших газов, запрещено законом.

⚠ ПРЕДУПРЕЖДЕНИЕ



ВОЗМОЖНАЯ ОПАСНОСТЬ

Перегрузка мотовездехода, нарушение правил перевозки или буксировки груза.

ЧТО МОЖЕТ ПРОИЗОЙТИ

Ухудшение управляемости, что может привести к аварии.

КАК ИЗБЕЖАТЬ ОПАСНОСТИ

Перевозка грузов на мотовездеходах данного типа не допускается.

Буксировка груза или другого мотовездехода запрещена.

 **ПРЕДУПРЕЖДЕНИЕ**



V03M01Q

ВОЗМОЖНАЯ ОПАСНОСТЬ

Транспортировка легковоспламеняющихся и взрывоопасных веществ.

ЧТО МОЖЕТ ПРОИЗОЙТИ

Серьезные травмы или гибель людей.

КАК ИЗБЕЖАТЬ ОПАСНОСТИ

Не перевозите легковоспламеняющиеся и взрывоопасные вещества.

ДВИЖЕНИЕ НА СНЕГОХОДЕ

При чтении этого руководства оператора помните, что:



ПРЕДУПРЕЖДЕНИЕ

Указывает на наличие потенциально опасной ситуации, которая, если ее не избежать, может привести к серьезным травмам или смертельному исходу.

Чтобы в полной мере испытать радость и удовольствие от езды на мотовездеходе, вы должны знать и неукоснительно соблюдать определённые правила техники безопасности. Некоторые правила могут быть для вас новыми и незнакомыми, другие — известными и вполне очевидными.

Выберите время, чтобы изучить настоящее Руководство по эксплуатации и все предупреждающие наклейки на транспортном средстве, а также *ВИДЕОРОЛИК ПО МЕРАМ БЕЗОПАСНОСТИ*, поставляемый с транспортным средством. В них содержится наиболее полная информация, которую вам необходимо знать, прежде чем приступить к эксплуатации мотовездехода.

Кроме того, пассажир должен доставать ногами до подножек мотовездехода, а руками держаться за ручки. Ради безопасности не нарушайте это правило.

Только взрослый, близкий человек может сказать, готов ли подросток к управлению мотовездеходом, понимает ли он правила, которым должен подчиняться.

Лица с психическими и физическими недостатками, как и те, кто слишком любит рисковать, чаще всего попадают в аварии, которые заканчиваются серьезными травмами или гибелью. Мотовездеходы не похожи друг на друга — у каждого свои особенности. Вы должны хорошо изучить характер своей машины.

Изучите устройство мотовездехода и назначение всех органов управления, прежде чем садиться за руль. Потренируйтесь в каком-либо безлюдном, безопасном месте, привыкните к реакции мотовездехода на управляющие воздействия. Первые поездки совершайте на малой скорости. Для движения на высокой скорости вам потребуются немалые знания и практический опыт, а также подходящие условия.

Условия вождения меняются от места к месту. Каждое из них подвержено изменениям погодных условий, которые могут радикально различаться каждый раз и от сезона к сезону.

Движение по песку отличается от движения по снегу или через леса и болота. Каждый вид местности предполагает разную степень осведомленности и подготовки. Полагайтесь на свой рассудок. Всегда двигайтесь с осторожностью. Пожалуйста, не идите на неоправданный риск, который может поставить вас в затруднительное положение или привести к получению травм.

Не стоит думать, что мотовездеход способен пройти где угодно. Любое углубление, обрыв, рыхлый участок, внезапно встретившиеся в пути, могут стать причиной опрокидывания мотовездехода. Здесь можно только посоветовать быть всегда внимательным и выбирать безопасный маршрут. Если мотовездеход начинает

опрокидываться, лучшим решением будет сойти с него. В сторону, ПРОТИВОПОЛОЖНУЮ опрокидыванию.

Мы рекомендуем проведение ежегодного освидетельствования вашего транспортного средства на предмет соответствия его требованиям безопасности. Для получения более подробной информации обратитесь к официальному дилеру компании BRP. Рекомендуется проведение предсезонной подготовки вашего транспортного средства силами сотрудников авторизованного дилерского центра компании BRP. Каждое ваше посещение официального дилерского центра компании BRP — это хорошая возможность для его сотрудников проверить, не распространяется ли на ваше транспортное средство какая-либо кампания по безопасности. Мы также рекомендуем вам своевременно посетить официальный дилерский центр, если вам стало известно о проведении каких-либо кампаний, касающихся безопасности.

По вопросам приобретения дополнительного оборудования также обращайтесь для консультации к авторизованному дилеру компании BRP.

Контрольный осмотр перед поездкой

ПРЕДУПРЕЖДЕНИЕ

Выполняйте контрольный осмотр перед каждой поездкой для выявления потенциальных проблем, которые могут возникнуть при эксплуатации. Контрольный осмотр позволяет выявить износ или другие проблемы, которые могут привести к неисправностям. Устраните любую обнаруженную неисправность, чтобы избежать поломки или несчастного случая.

Прежде чем приступить к эксплуатации мотовездехода, водитель и/или взрослый должны выполнить контрольный осмотр в соответствии с приведенным ниже контрольным листом.

Контрольный лист осмотра мотовездехода перед поездкой

Перед запуском двигателя (ключ в положении «OFF»)

УЗЕЛ, СИСТЕМА	ОПЕРАЦИЯ	✓
Эксплуатационные жидкости	Проверьте уровень топлива и моторного масла.	
	Проверьте тормозную систему на наличие утечек тормозной жидкости (DS 90 X).	
Утечки	Осмотрите поверхность под мотовездеходом на наличие следов утечек.	

УЗЕЛ, СИСТЕМА	ОПЕРАЦИЯ	✓
Рулевое управление	Убедитесь, что детали рулевого управления перемещаются свободно и без заеданий, а повороту рулевого колеса из одного крайнего положения в другое ничто не мешает.	
Рычаг дроссельной заслонки	Несколько раз нажмите и отпустите рычаг акселератора, чтобы убедиться в исправности и плавной работе привода. После отпускания рычаг должен самостоятельно возвращаться в исходное положение.	
	Убедитесь, что регулировка ограничителя скорости соответствует возможностям ребенка.	
Лампа стояночного тормоза	Приведите в действие стояночный тормоз и убедитесь, что он функционирует нормально.	
Шины	Проверьте состояние шин и давление воздуха в них.	
Колеса	Осмотреть колеса и убедиться в отсутствии повреждений и люфтов, а также проверить затяжку гаек крепления колеса.	
Радиатор	Убедитесь, что радиатор чистый.	
Приводная цепь и звездочки	Осмотрите звездочки на наличие износа или повреждений	
	Проверьте наличие смазки и правильность регулировки приводной цепи, направляющей и натяжителя.	
Сиденье	Убедитесь, что сиденье водителя правильно установлено и надежно закреплено.	
Сервисный отсек и багажное отделение	Убедитесь, что сервисный отсек и багажное отделение надежно заперты.	
Рама и подвеска	Работая под мотовездеходом, осмотрите и, при необходимости, очистите детали рамы и подвески. Очистите детали рамы и подвески.	

Перед запуском двигателя (ключ в положении «ON»)

УЗЕЛ, СИСТЕМА	ОПЕРАЦИЯ	✓
Лампы индикаторов	Проверьте функционирование сигнальной лампы масла/температуры двигателя (в течение нескольких первых секунд после поворачивания ключа зажигания в положение «ON»).	
	Убедитесь, что сигнальные лампы нейтрали и заднего хода включаются, когда рычаг переключения передач находится в соответствующем положении.	
Приборы освещения	Проверьте функционирование и, при необходимости, очистите фары и задние фонари.	
	Проверьте функционирование дальнего и ближнего света фар.	
	Проверьте функционирование стоп-сигналов.	
Двигатель	Убедитесь, что топливный кран находится в положении «ON».	

После запуска двигателя

УЗЕЛ, СИСТЕМА	ОПЕРАЦИЯ	✓
Лампы индикаторов	Убедитесь, что сигнальная лампа масла/температуры двигателя погасла (если лампа продолжает гореть, остановите двигатель)	
Рычаг переключения передач	Проверьте функционирование рычага переключения передач (установив его в положения «F», «N» и «R»).	
Тормоза	Медленно проедьте вперед на очень небольшое расстояние. Поочередно нажимайте рычаги и педаль тормоза. Тормоза должны полностью приводиться в действие. При отпускании рычаги и педаль должны возвращаться в свое исходное положение.	
Выключатель двигателя	Проверьте функционирование выключателя двигателя.	
Замок зажигания	Запустив и остановив двигатель, убедитесь, что замок зажигания функционирует нормально.	

Одежда

Одеваться, конечно, надо по погоде. Одевайтесь в расчете на самую низкую температуру, указанную в прогнозе. Помните о важности правильного выбора белья, которое непосредственно контактирует с кожей и является первым теплоизолирующим слоем. Тем не менее, соображения безопасности требуют, чтобы водитель надевал защитный шлем установленного образца, средства защиты глаз, надлежащую обувь, перчатки, куртку (рубашку) с длинными рукавами и длинные прочные брюки. Этот тип экипировки обеспечит вам защиту от некоторых опасностей, с которыми вы можете встретиться в пути. Не следует надевать предметы одежды с развевающимися концами (например, шарфы), которые могут попасть в детали мотовездехода или запутаться в ветках деревьев. В солнечный день можно надеть солнцезащитные очки. Солнечные очки рекомендуется надевать только в дневное время. Очки со специальными светофильтрами помогут оценить характер местности и вовремя заметить его изменение.



Движение с пассажиром

Перевозка пассажиров на мотовездеходах данного типа не допускается. Сиденье мотовездехода удлинено лишь для того, чтобы водитель мог перемещаться по нему при совершении маневров, а не для перевозки пассажира (-ов). Перевозка пассажира ухудшает управляемость и устойчивость мотовездехода.

Перевозка грузов

Перевозка грузов на мотовездеходах данного типа не допускается.

Прогулки на мотовездеходе

Ваш отдых и развлечения не должны мешать окружающим. Держитесь подальше от территорий, предназначенной для других видов деятельности. Не выезжайте на трассы для снегоходов, тропы для конных верховых прогулок, гоночные трассы и трассы для горных велосипедов. Всегда держитесь правой стороны трассы, не двигайтесь зигзагом, из стороны в сторону. Всегда будьте готовы уступить дорогу встречному транспортному средству.

Во время движения держитесь на безопасном расстоянии от других транспортных средств. Оцените скорость движения, окружающую обстановку, состояние своего мотовездехода — и это подскажет Вам, какую дистанцию можно считать безопасной в том или ином случае. Помните, что мотовездеход не может остановиться мгновенно.

Отправляясь в дорогу, сообщите своим близким или друзьям, где вы намерены побывать и когда планируете вернуться.

Если вы собираетесь долго пробыть в пути, запаситесь дополнительными инструментами, питьевой водой, едой и аварийным оборудованием. Заранее продумайте, где вы будете заправляться в пути. Будьте готовы к встрече со всеми возможными условиями, в которых вы можете оказаться.

Разводной ключ	Мобильный телефон
Очки с цветными линзами	Возимый комплект инструментов
Фонарь с проблесковым огнём	Легкая закуска
Аптечка первой помощи	Запасные лампы.
Липкая лента	Карта местности
Нож	

Окружающая среда

Мотовездеход хорош тем, что даёт вам возможность уйти с проторенных дорог, побывать в нетронутых уголках дикой природы. Но при этом ваше отношение к природе должно быть особенно бережным. Не заезжайте в экологически закрытые зоны. Не переезжайте на мотовездеходе через насаждения и кустарники. Не валите деревья. Не сбивайте ограждений. Не разрушайте слабый слой почвы непрерывной пробуксовкой колес. Относитесь к окружающей среде бережно.

Данный мотовездеход может стать причиной возгорания вследствие скопления загрязнений рядом с компонентами системы выпуска отработавших газов или вблизи термонагруженных конструктивных элементов двигателя и их последующего возгорания и падения в сухую траву. По возможности избегайте движения по сырым участкам, через болото или высокую траву, где создаются благоприятные условия для скопления загрязнений. Если движения в таких условиях избежать не удастся, осмотрите мотовездеход и удалите загрязнения из теплонагруженных областей.

Во многих странах преследование на мотовездеходах диких животных запрещено законом. Животное, преследуемое моторизованным гонщиком, может погибнуть от истощения. Если вам в пути встретилось дикое животное, остановитесь и понаблюдайте за ним в тишине. Это впечатление останется с вами на всю жизнь.

Следуйте правилу: «Что привёз — то и увези». Не оставляйте после себя мусор. Не разводите костры. Не разводите костров без разрешения. Если таковое у вас имеется - выбирайте пожаробезопасные места. Ущерб, нанесённый природе, скажется на вас и на других людях, как сейчас, так и в будущем.

Уважайте право собственности землевладельцев. Получите разрешение на проезд по частной территории. Берегите посевы, не пугайте домашних животных. Если вы открыли ворота для проезда, не забудьте закрыть их за собой.

Не засоряйте ручьи, реки, озера. Следите за исправностью своего мотовездехода, и особенно за состоянием двигателя и системы выпуска отработавших газов.

Конструктивные ограничения

Ваш мотовездеход обладает хорошим запасом прочности для машин своего класса, но все же он остаётся лёгким транспортным средством, и возможности его ограничены.

Любое увеличение нагрузки на ту или иную систему немедленно сказывается на эксплуатационных качествах мотовездехода.

Эксплуатация на пересеченной местности

Движение по пересеченной местности достаточно опасно. Любая местность, неподготовленная для транспортного движения, всегда непредсказуема (изменение характера почвы, уклоны, перепады высоты и пр.). К походу по незнакомой местности необходимо серьезно готовиться.

Водитель на незнакомой местности должен постоянно искать самый безопасный путь и следить за тем, что находится впереди мотовездехода. Ни в коем случае нельзя доверять руль слабо подготовленному водителю.

Основные указания по вождению и мерам безопасности

Внимательность, осторожность, опыт и умение — вот, что защитит вас от всех неприятностей.

Если есть хотя бы малейшее сомнение в том, что мотовездеход сможет преодолеть участок пути, отличающийся особой сложностью, лучше сразу поискать объездной маршрут.

Вне дорог главное — мощность, сцепление и тяга, а вовсе не скорость. Выбирайте скоростной режим, соответствующий характеру местности, условиям видимости и Вашему водительскому опыту.

Внимательно смотрите за тем, что ждёт Вас впереди. Любое неожиданное препятствие (камень, пень, яма и пр.) может стать причиной опрокидывания мотовездехода.

Не отправляйтесь в путь на мотовездеходе с неисправными органами управления.

Перед началом движения задним ходом убедитесь, что позади мотовездехода нет никаких препятствий и людей. Двигайтесь медленно, не совершайте резких поворотов.

Компания BRP рекомендует во время движения задним ходом занимать на мотовездеходе положение сидя. Не вставайте. Вес Вашего тела переместится вперед, по направлению к рычагу дроссельной заслонки, что может стать причиной неожиданного ускорения и потери контроля над мотовездеходом.

При остановке мотовездехода пользуйтесь стояночным тормозом. Это особенно важно при остановке на склоне. Колеса гружёного мотовездехода, тем более стоящего на крутом склоне, должны быть блокированы с помощью камней или кирпичей. Не забудьте перекрыть топливный клапан.

Движение вверх по склону

В силу своих технических характеристик мотовездеход прекрасно берет подъёмы, но имейте в виду, что опрокидывание может произойти даже при хорошей тяге машины. Например, на крутом склоне в какой-то момент движения центр тяжести машины внезапно оказывается смещённым назад, и мотовездеход опрокидывается. Мотовездеход может легко справиться с такими условиями движения, однако, когда передняя часть достигнет вершины, произойдет перераспределение веса на заднюю часть мотовездехода и может произойти опрокидывание.

То же самое может произойти, если в склоне холма встретится какой-то залегающий объект, который резко приподнимет переднюю часть мотовездехода. Всегда имейте в запасе обходной маршрут. Постарайтесь сначала узнать, что представляют собой склоны, по которым вам предстоит двигаться.

Неплохо было бы также знать, что находится по другую сторону холма. Там может оказаться такой обрыв, по которому не удастся съехать.

Движение под гору

При подъёме мотовездеход может преодолеть большую крутизну, чем при спуске. Поэтому важно заранее подумать, взбираясь на холм, как потом спуститься с его вершины.

Торможение при спуске может привести к тому, что Вы покатитесь юзом, как на санях. На спуске держите постоянную скорость и даже чуть ускоряйтесь, чтобы не терять контроль над мотовездеходом.

Движение вдоль склона

По возможности избегайте такого маневра. Если же к этому Вас принуждает какая-то необходимость, то будьте внимательны и примите все необходимые меры предосторожности. Движение вдоль крутого подъема может стать причиной опрокидывания. Кроме этого, на скользком или сыпучем склоне мотовездеход может бесконтрольно скользить вниз. Не пытайтесь во время скольжения развернуть мотовездеход в направлении подошвы холма. Остерегайтесь посторонних предметов, впадин и оседаний грунта, которые могут резко поднять один борт мотовездехода и перевернуть его.

Обрывы

Когда колеса наезжают на пустоту, мотовездеход теряет «почву под ногами» и обычно останавливается. Если провал достаточно крутой и глубокий, то мотовездеход «ныряет» и опрокидывается.



ПРЕДУПРЕЖДЕНИЕ

Не пытайтесь преодолевать обрывы. Выберите другой маршрут.

Движение по снежной поверхности

При проведении проверки мотовездехода перед выездом особое внимание обратите на места, где скопление снега и/или льда может стать причиной ухудшения видимости световых приборов и отражателей, засорения вентиляционных отверстий или мешать функционированию органов управления и выключателей. Перед началом движения на мотовездеходе проверьте работоспособность рулевого управления, привода дроссельной заслонки и органов управления тормозной системы (рычагов и педали), убедитесь, что они перемещаются плавно и без заеданий.

Во время движения по заснеженной поверхности сцепление колес ухудшается, что приводит к изменению реакции на действия водителя мотовездехода. На поверхностях с низким коэффициентом сцепления отклики мотовездехода на движения рулём на так «прозрачны», и точны, длина тормозного пути увеличивается, а динамические свойства ухудшаются. Снижьте скорость движения и не нажимайте резко на рычаг управления дроссельной заслонкой. Это приведет к пробуксовке шин и, возможно, к заносу мотовездехода. По возможности избегайте экстренных торможений. Это может стать причиной скольжения мотовездехода. Также целесообразно снижать скорость перед выполнением маневра, это позволит предотвратить потерю контроля над мотовездеходом.

Рыхлый снег, поднимаемый мотовездеходом при движении, может оседать (таять) на компонентах мотовездехода, например, тормозных дисках. Вода, снег или лёд могут стать причиной снижения эффективности тормозной системы мотовездехода. Периодически, даже если в настоящий момент снижение скорости движения мотовездехода не требуется, приводите в действие тормозную систему, в целях предотвращения скопления снега или льда и просушки её компонентов (дисков и колодок). Убедившись в безопасности маневра, вы можете проверить сцепление шин с поверхностью и оценить реакцию мотовездехода на управляющие воздействия.

Не допускайте скопления снега и льда на рычагах дроссельной заслонки и тормоза. Регулярно очищайте от снега сиденье, рукоятки, световые приборы и отражатели.

Крупные камни и пни, скрывающиеся под снегом, а также мокрый снег могут стать причиной застревания мотовездехода. Будьте бдительны, старайтесь заметить видимые признаки, указывающие на наличие таких препятствий. В случае возникновения сомнений объезжайте подозрительные места. Не двигайтесь по замёрзшим руслу рек, предварительно не убедившись, что толщины льда достаточно, чтобы выдержать вес мотовездехода. Помните: толщины льда, достаточной для того, чтобы выдержать снегоход, может оказаться недостаточно для мотовездехода аналогичного веса, потому что суммарная площадь пятна контакта четырех шин меньше, чем у гусеницы и лыж снегохода.

В целях повышения уровня комфорта и предотвращения обморожения одевайтесь в соответствии с погодными условиями.

По окончании поездки очищайте корпус и все подвижные компоненты мотовездехода (компоненты тормозной системы, рулевого управления, системы привода, а также органы управления и т. п.) от налипшего снега и льда. Мокрый снег со временем превратится в лёд и его будет сложнее удалить в ходе проведения контрольного осмотра мотовездехода перед поездкой.

Техника вождения

Неправильный выбор скоростного режима, не соответствующий вашим навыкам управления или условиям движения, может приводить к получению травм. Выбирайте безопасную скорость движения. Статистика свидетельствует, что превышение скорости при выполнении поворота является главной причиной всех происшествий. Помните, что мотовездеход — достаточно тяжёлая машина! Она способна нанести серьёзную травму при опрокидывании. Во избежание опрокидывания мотовездехода на склонах или пересеченной местности, а также при маневрировании всегда применяйте правильные приемы управления.

Конструкцией данного мотовездехода не предусмотрено выполнение прыжков, его конструктивные элементы не в состоянии полностью поглотить большую энергию удара, возникающую при выполнении таких трюков, — часть этой энергии может передаваться водителю. Езда на задних колёсах — это верный способ опрокинуть тяжёлую машину на себя, но при этом могут пострадать и посторонние люди. Выполнение любого из этих двух приемов очень опасно — следует избегать их.

Вы полностью будете контролировать машину лишь в том случае, если обе ваши руки держат руль, а все приборы и органы управления находятся в зоне досягаемости. То же справедливо и для ваших ног. Во избежание травм постоянно держите обе ноги на подножках. Не пытайтесь с помощью ног помочь маневрам мотовездехода — это, как правило, заканчивается травмами.

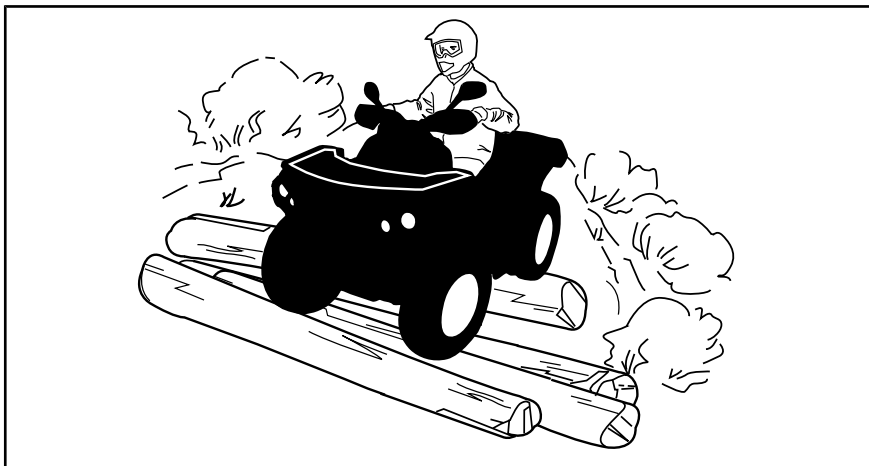

Мотовездеход имеет хорошую подвеску, тем не менее, тряска во время движения по поверхности, напоминающей стиральную доску, может быть очень неприятной и даже стать причиной травмирования спины. При необходимости займите положение стоя или согните ноги в коленях. Снизьте скорость и преодолите подобный участок полустоя — согнутые ноги будут принимать на себя часть энергии ударов.

Данный мотовездеход не предназначен для движения по дорогам с покрытием. (Во многих странах это запрещено законом). При движении по дорогам возможно столкновение с другим транспортным средством.

Шины мотовездехода не предназначены для движения по дорогам с покрытием. Кроме того, данный мотовездеход не имеет дифференциала заднего моста (задние колеса всегда вращаются с одинаковой скоростью). Это является причиной значительного ухудшения управляемости при движении по дороге с покрытием.

Передвигаясь по дороге или обочине, Вы можете ввести в заблуждение прочих участников движения, особенно если у Вас включены фары.

Если вы пересекаете дорогу в составе колонны, то ведущий должен сойти со своего мотовездехода и обеспечить проезд колонны. Затем с помощью замыкающего водителя пройти перекрёсток последним. Не выезжайте на тротуары. Это место только для пешеходов.

Мотовездеход не предназначен для преодоления водных преград.

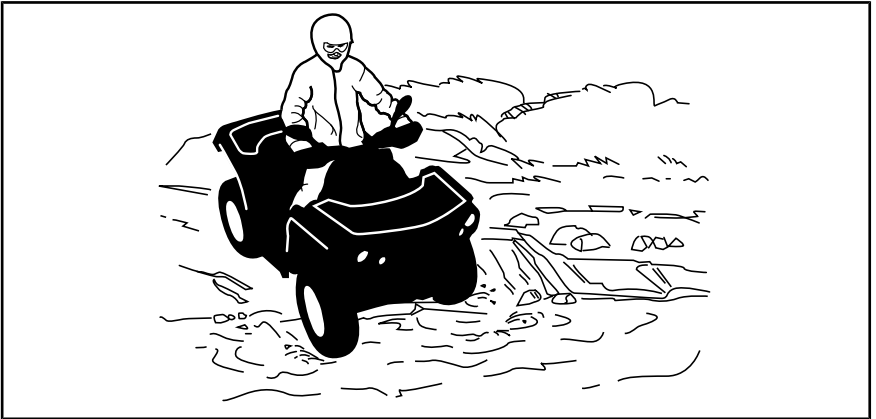

Попадание воды на тормозные механизмы оказывает неблагоприятное влияние на эффективность тормозной системы. После преодоления водной преграды, движения по грязи или снегу просушите тормозные колодки, несколько раз приведя тормоза в действие.

На подходе к водоёму почва обычно бывает топкая, болотистая. Здесь Вас могут ждать разного рода ловушки и провалы. Будьте к этому готовы. Будьте бдительны, остерегайтесь крупных камней, бревен и т. п, частично скрытых растительностью.

Если вам предстоит пересечь замёрзший водоём, проверьте толщину и прочность ледяного покрова и примите решение, способен ли он выдержать вес мотовездехода и груза вместе с вашим собственным весом. Основным индикатором неоднородной толщины льда служат полыньи. При малейших сомнениях в прочности льда откажитесь от попытки пересечения замёрзшего водоёма.

На льду управляемость мотовездехода резко ухудшается. Снизьте скорость движения и не нажимайте резко на рычаг управления дроссельной заслонкой. Это приведёт лишь к пробуксовке и возможному опрокидыванию. Избегайте резкого торможения. Это также может привести к неконтролируемому скольжению и переворачиванию мотовездехода. Ледяная пыль опасна тем, что она забивает механизмы мотовездехода и лишает его управляемости.

Езда по снегу может снижать эффективность торможения. Аккуратно снижайте скорость и оставляйте больше места для торможения. Брызговики для защиты от снега могут вызывать отложения льда или скапливание снега на компонентах тормозной системы или органах управления. Используйте тормоза чаще, чтобы избежать накопления льда или снега. Для получения дополнительной информации о движении по покрытой снегом поверхности см. разделы «ВОЖДЕНИЕ МОТОВЕЗДЕХОДА» и «МЕРЫ БЕЗОПАСНОСТИ».

Езда по барханам или снежным сугробам может быть очень увлекательной, если Вы будете придерживаться определённых правил безопасности. Когда песок или снег влажный, глубокий или мелкодисперсный, мотовездеход начинает скользить, проваливаться и, в конце концов, может застрять. Если это происходит, найдите более надёжную опорную поверхность. В этой обстановке следует двигаться на малой скорости и внимательно наблюдать за состоянием грунта.

Во время путешествия по песчаным дюнам рекомендуем выставить на мотовездеходе высокий флажок с предупредительным флагом. Таким образом, вы обозначите своё присутствие и местоположение другим любителям экзотических прогулок. Если вы заметите по ходу движения другой такой же флажок, удвойте внимание. В иных обстоятельствах (например, во время поездки в лес) флажок вам ни к чему, и его надо снять.

Движение по мелким камням или гравию очень напоминает движение по льду. На таком покрытии мотовездеход может легко заскользить и перевернуться, особенно на большой скорости. Тормозной путь также становится больше. Имейте в виду, что при ускорении колеса Вашего мотовездехода выбрасывают камни, которые могут ранить других водителей, находящихся позади Вас. Ни при каких обстоятельствах не делайте этого умышленно.

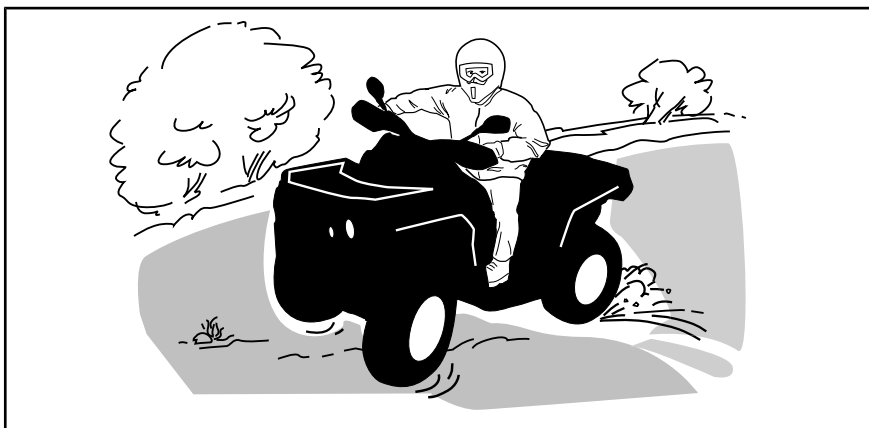

При заносе или скольжении поверните руль в сторону заноса, чтобы восстановить контроль над машиной. Ни в коем случае не нажимайте на педаль тормоза и не допуските блокировки колес.

Следуйте указаниям знаков, которые установлены на трассе. Они установлены на трассе ради вашей безопасности и безопасности других людей.

Любое препятствие на пути представляет собой опасность и требует повышенного внимания. Это, прежде всего, крупные валуны, поваленные деревья, скользкий или рыхлый грунт, ограды, столбы, насыпи и провалы. По возможности избегайте таких препятствий. Помните, что некоторые препятствия слишком велики или их преодоление слишком опасно — избегайте таких препятствий. Вы легко преодолеете небольшие камни или поваленные деревья держась под прямым углом к препятствию.

Привстаньте на подножках, согните ноги в коленях. Выберите подходящую скорость, не ускоряйтесь резко. Крепко возьмитесь за рукоятки руля. Перенесите вес вашего тела назад и начинайте штурм препятствия. Не пытайтесь оторвать передние колеса от земли. Будьте осторожны, так как препятствие может оказаться скользким или подвижным.

При езде по холмам или склонам очень важны два аспекта: Будьте готовы к встрече со скользкими поверхностями или изменениям типа покрытия, а также следите за препятствиями; занимайте на мотовездеходе правильное положение.

При остановке мотовездехода пользуйтесь стояночным тормозом. Это особенно важно при остановке на склоне. На крутых уклонах, а также при транспортировке груза, колеса мотовездехода должны быть дополнительно застопорены подручными средствами, например, камнями.

Преодоление подъёмов

Прежде чем приступить к преодолению подъема, необходимо вспомнить некоторые простые правила. Штурм подъема должен выполняться подготовленными водителями. Начинайте с пологих склонов. Двигайтесь прямо вверх по склону и перенесите вес тела вперед, по направлению к вершине. Прежде чем приступить к штурму, обоприте ногами на подножки и увеличьте скорость движения. Двигаясь по склону, старайтесь поддерживать постоянную скорость движения и, во избежание изменения скорости, не допускайте резких изменений положения рычага дроссельной заслонки. Крутой уклон или резкое изменение профиля местности, или наезд одного колеса на препятствие может нанести сильный удар по стабильности в результате подъема передней части мотовездехода, увеличивая риск опрокидывания. Слишком большая крутизна некоторых склонов не позволяет выполнить безопасную остановку или вернуться после неуспешной попытки преодоления. По возможности избегайте крутых склонов. Если вы не проявляете осторожность, возможно опрокидывание мотовездехода при преодолении подъема. Если склон оказался слишком крут, и вы чувствуете, что машина может покатиться назад, включите тормоз, но остерегайтесь скольжения. Сойдите с мотовездехода и выполните разворот в три приема (при выполнении разворота двигайтесь со стороны вершины склона и удерживайте нажатый рычаг тормоза). Сориентируйте заднюю часть мотовездехода на вершину склона. После этого начните движение вниз по склону. Всегда сходите с машины в направлении вершины холма, держась подальше от вращающихся колёс. Не пытайтесь удержать мотовездеход, когда он начал опрокидываться. Отойдите в сторону. Не выезжайте на гребень холма на высокой скорости. За ним может оказаться крутой обрыв.

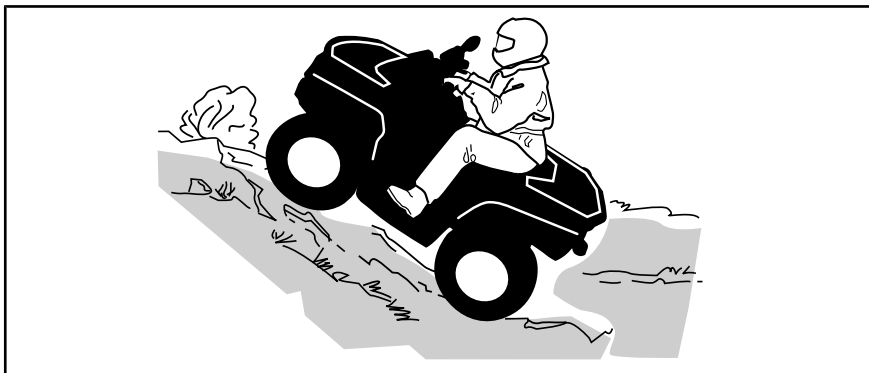

Преодоление спусков

Перенесите вес вашего тела назад. Чтобы предотвратить скольжение, плавно нажмите рычаг тормоза. Не скатывайтесь с холма по инерции или на нейтрали. По возможности избегайте крутых склонов. Если вы не проявляете осторожность, возможно опрокидывание мотовездехода при спуске.

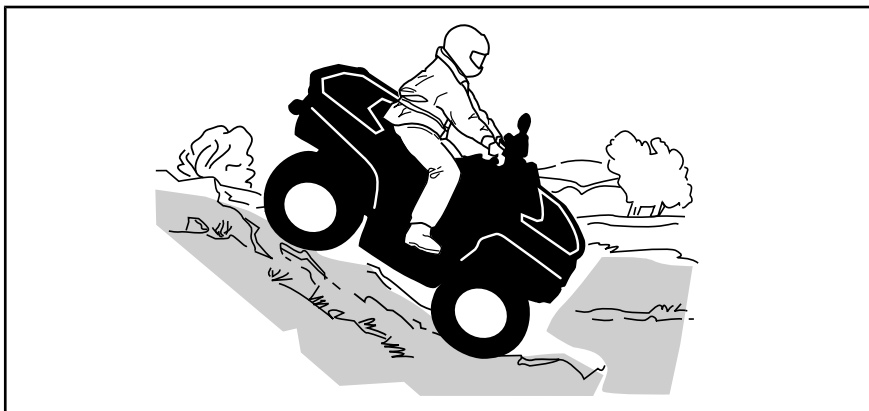

Движение вдоль склона

Во время движения вдоль склона холма равновесие мотовездехода **очень легко** может быть нарушено. Старайтесь выбирать другие маршруты. Если Вам все же приходится двигаться вдоль склона, то **ПОСТОЯННО** держите своё тело с наклоном в сторону вершины... и будьте готовы быстро спрыгнуть с мотовездехода именно в эту сторону в случае опасности. **Не пытайтесь удержать мотовездеход от переворачивания.**

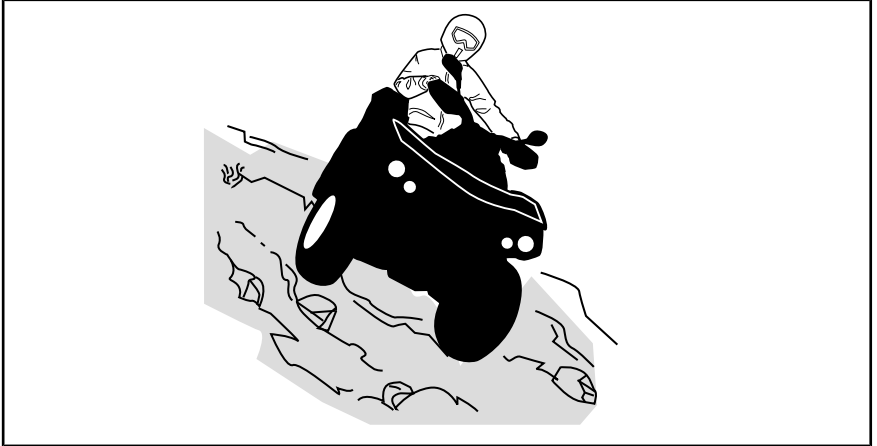

При чтении этого руководства оператора помните, что:

⚠ ПРЕДУПРЕЖДЕНИЕ

Указывает на наличие потенциально опасной ситуации, которая, если ее не избежать, может привести к серьезным травмам или смертельному исходу.

ВАЖНЫЕ НАКЛЕЙКИ НА ТРАНСПОРТНОМ СРЕДСТВЕ (КАНАДА/США)

Канада/США

Навесной ярлык

На корпусе мотовездехода закреплены наклейки с важной информацией.

Водители и пассажиры обязаны внимательно ознакомиться с этой информацией перед поездкой.

Y МОЛОДЕЖНАЯ МОДЕЛЬ

ЭТОТ ВЕЗДЕХОД ПРЕДНАЗНАЧЕН ДЛЯ РЕКРЕАЦИОННОГО ИСПОЛЬЗОВАНИЯ ЮНЫМИ ВОДИТЕЛЯМИ **ПОД ПРИСМОТРОМ ВЗРОСЛЫХ**

ТОЛЬКО ВОДИТЕЛЬ – БЕЗ ПассажиРОВ

ЭТОТ КЛАСС ВЕЗДЕХОДОВ ПРЕДНАЗНАЧЕН ДЛЯ ИСПОЛЬЗОВАНИЯ НА ОГРАНИЧЕННОЙ МАКСИМАЛЬНОЙ СКОРОСТИ

DS70

(ВОДИТЕЛЬ ДОЛЖЕН БЫТЬ СТАРШЕ 6 ЛЕТ)

ОГРАНИЧЕННАЯ МАКСИМАЛЬНАЯ СКОРОСТЬ:

16 км/ч (10 миль в час) (ЗАВОДСКАЯ УСТАНОВКА)

*НЕОГРАНИЧЕННАЯ МАКСИМАЛЬНАЯ СКОРОСТЬ: 24 км/ч (УСТАНАВЛИВАЕТСЯ ПОД НАДЗОРОМ/С РЕШЕНИЯ РОДИТЕЛЕЙ)

КЛАСС ВЕЗДЕХОДОВ Y-6+ ЯВЛЯЕТСЯ МОЛОДЕЖНОЙ МОДЕЛЬЮ.

DS70/DS90X

(ВОДИТЕЛЬ ДОЛЖЕН БЫТЬ СТАРШЕ 10 ЛЕТ)

ОГРАНИЧЕННАЯ МАКСИМАЛЬНАЯ СКОРОСТЬ:

24 км/ч (15 миль в час) (ЗАВОДСКАЯ УСТАНОВКА)

*НЕОГРАНИЧЕННАЯ МАКСИМАЛЬНАЯ СКОРОСТЬ: 48 км/ч (30 миль в час) (УСТАНАВЛИВАЕТСЯ ПОД НАДЗОРОМ/С РЕШЕНИЯ РОДИТЕЛЕЙ)

КЛАСС ВЕЗДЕХОДОВ Y-10+ ЯВЛЯЕТСЯ МОЛОДЕЖНОЙ МОДЕЛЬЮ.

ПРОВОДЯТСЯ КУРСЫ ОБУЧЕНИЯ ВОЖДЕНИЮ ВЕЗДЕХОДОВ. ЗА ДОПОЛНИТЕЛЬНОЙ ИНФОРМАЦИЕЙ ОБРАЩАЙТЕСЬ К ДИЛЕРУ.

ПРОКОНСУЛЬТИРУЙТЕСЬ С ДИЛЕРОМ ОНОСИТЕЛЬНО ФЕДЕРАЛЬНОГО И МЕСТНОГО ЗАКОНОДАТЕЛЬСТВА, РЕГУЛИРУЮЩЕГО ЭКСПЛУАТАЦИЮ МОТОВЕЗДЕХОДОВ.

*Процедура описана в Руководстве водителя.

НЕ СНИМАЙТЕ ЭТОТ ЯРЛЫК ДО ПРОДАЖИ ТРАНСПОРТНОГО СРЕДСТВА.

⚠ ПРЕДОСТЕРЕЖЕНИЕ

Нарушение правил эксплуатации мотовездехода может привести к получению СЕРЬЕЗНЫХ ТРАВМ и даже ЛЕТАЛЬНОМУ ИСХОДУ.



ОБЯЗАТЕЛЬНО ИСПОЛЬЗУЙТЕ РЕКОМЕНДОВАННЫЙ ШЛЕМ И ЗАЩИТНОЕ СНАРЯЖЕНИЕ.



НИКОГДА НЕ ЭКСПЛУАТИРУЙТЕ ВЕЗДЕХОД НА ДОРОГАХ ОБЩЕГО ПОЛЬЗОВАНИЯ.



НИКОГДА НЕ ПЕРЕВОЗИТЕ ПАССАЖИРОВ.



НИКОГДА НЕ ЭКСПЛУАТИРУЙТЕ ПОСЛЕ УПОТРЕБЛЕНИЯ НАРКОТИЧЕСКИХ СРЕДСТВ ИЛИ АЛКОГОЛЯ

НИКОГДА НЕ эксплуатировать:

- не пройдя надлежащего обучения или инструктажа.
- на скорости слишком высокой для ваших навыков или окружающих условий.
- на дорогах общего пользования – может произойти столкновение с другим транспортным средством.
- с пассажиром – наличие пассажира влияет на равновесие и рулевое управление вездехода и повышает риск утери контроля.

ВСЕГДА:

- придерживайтесь надлежащих методов вождения, чтобы избежать опрокидывания транспортного средства на холмах, пересеченной местности и на поворотах.
- избегайте мокрых поверхностей - покрытие может существенно повлиять на управляемость и контроль.

НАЙТИТЕ И ПРОЧИТАЙТЕ РУКОВОДСТВО ВОДИТЕЛЯ. СОБЛЮДАЙТЕ ВСЕ ИНСТРУКЦИИ И ПРЕДУПРЕЖДЕНИЯ

704902024_RU

ТИПОВОЙ ВАРИАНТ

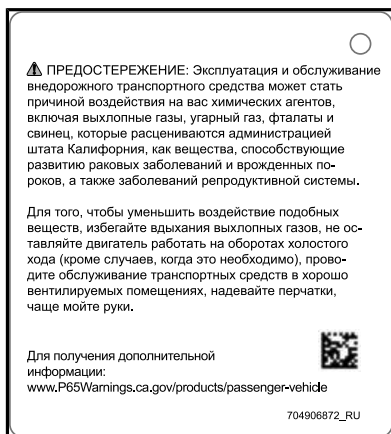

ТИПОВОЙ ВАРИАНТ

Предупреждающие наклейки

Прочтите и уясните содержание всех предупреждающих наклеек, расположенных на транспортном средстве. Данные наклейки являются неотъемлемой частью мотовездехода и играют важную роль в обеспечении безопасности водителя и окружающих.

Предупреждающие наклейки должны рассматриваться как неотъемлемая часть мотовездехода. Если таблички повреждены или утеряны, их следует заменить. Обратитесь к авторизованному дилеру Can-Am.

ПРИМЕЧАНИЕ: В случае выявления каких-либо различий между настоящим руководством и реальным транспортным средством, предупреждающие таблички на транспортном средстве имеют приоритет перед изображениями, приведенными в руководстве.

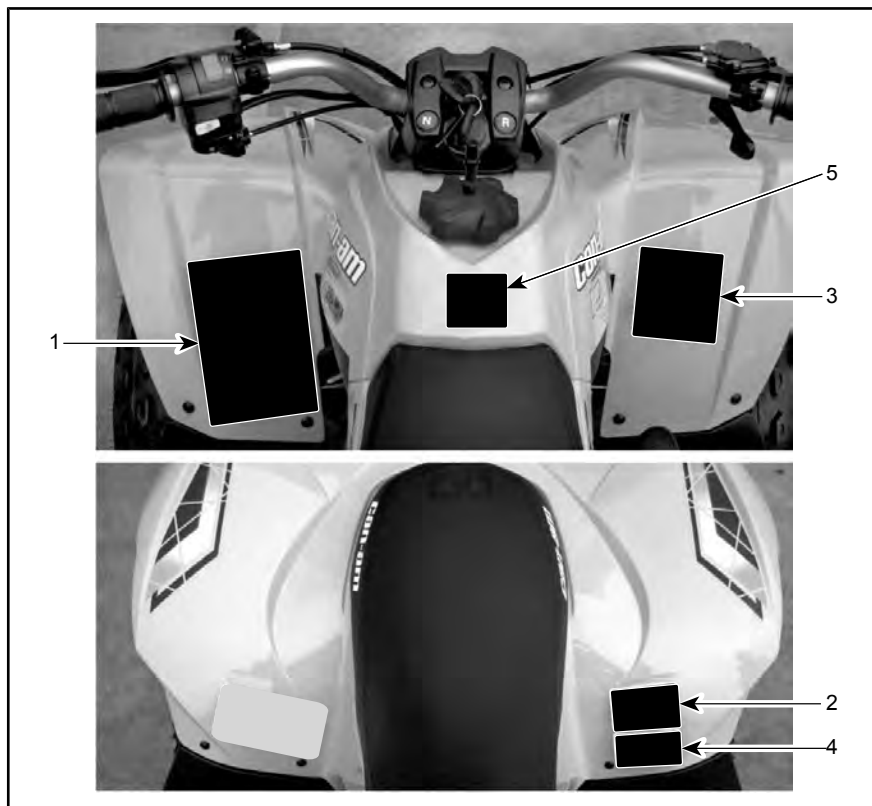

ТИПОВОЙ ВАРИАНТ — РАСПОЛОЖЕНИЕ НАКЛЕЕК

⚠ ПРЕДОСТЕРЕЖЕНИЕ

Нарушение правил эксплуатации мотовездехода может привести к получению СЕРЬЕЗНЫХ ТРАВМ и даже ЛЕТАЛЬНОМУ ИСХОДУ.



ОБЯЗАТЕЛЬНО ИСПОЛЬЗУЙТЕ РЕКОМЕНДОВАННЫЙ ШЛЕМ и ЗАЩИТНОЕ ОДЕЖДНОЕ СНАРЯЖЕНИЕ.

НИКОГДА НЕ ЭКСПЛУАТИРУЙТЕ ВЕЗДЕХОД НА АВТОМОБИЛЬНЫХ ДОРОГАХ ОБЩЕГО ПОЛЬЗОВАНИЯ.

НИКОГДА НЕ ПЕРЕВОЗИТЕ ПАССАЖИРОВ.

НИКОГДА НЕ ЭКСПЛУАТИРУЙТЕ ПОСЛЕ УПОТРЕБЛЕНИЯ НАРКОТИЧЕСКИХ СРЕДСТВ ИЛИ АЛКОГОЛЯ

НИКОГДА НЕ эксплуатируйте:

- не пройдя надлежащего обучения или инструктажа.
- на скорости слишком высокой для ваших навыков или окружающих условий.
- на дорогах общего пользования – может произойти столкновение с другим транспортным средством.
- с пассажиром – наличие пассажира влияет на равновесие и рулевое управление вездехода и повышает риск утери контроля.

ВСЕГДА:

- придерживайтесь надлежащих методов вождения, чтобы избежать опрокидывания транспортного средства на холмах, пересеченной местности и на поворотах.
- избегайте мощённых поверхностей - покрытие может существенно повлиять на управляемость и контроль.

Прочитайте и уясните всю информацию, содержащуюся в предупреждающих наклейках, найдите и прочитайте Руководство по эксплуатации, посмотрите видеоролик по безопасности (используйте ссылку по QR-коду или посетив веб-сайт Can-am).



Патент: www.brp.com/en/about-brp/patents.html 8184_RU

НАКЛЕЙКА 1

⚠ ПРЕДОСТЕРЕЖЕНИЕ



НИКОГДА не ездите в качестве пассажира. Пассажиры могут потерять контроль, что приведет к ТЯЖЕЛОЙ ТРАВМЕ или СМЕРТИ.

704900005_RU

V01M07Z

НАКЛЕЙКА 2

⚠ ПРЕДОСТЕРЕЖЕНИЕ



Эксплуатация этого мотовездехода детьми младше 6 лет повышает риск ТЯЖЕЛОЙ ТРАВМЫ ИЛИ СМЕРТИ.

Для детей младше 16 лет необходим надзор со стороны взрослых.

НИКОГДА не разрешайте детям младше 6 лет водить этот мотовездеход.

704901846_RU

НАКЛЕЙКА 3 - DS 70

⚠ ПРЕДОСТЕРЕЖЕНИЕ



Эксплуатация этого мотовездехода детьми младше 10 лет повышает риск ТЯЖЕЛОЙ ТРАВМЫ ИЛИ СМЕРТИ.

Для детей младше 16 лет необходим надзор со стороны взрослых.

НИКОГДА не разрешайте детям младше 10 лет водить этот мотовездеход.

704902025_RU

НАКЛЕЙКА 3 - DS 90 И DS 90 X

Наклейки соответствия

Приведенные ниже таблички удостове-

ряют соответствие данной модели мотозехода требованиям стандартов различных стран.

СЕМЕЙСТВО ДВИГАТЕЛЕЙ	ENGINE FAMILY	ИНФОРМАЦИЯ О СНИЖЕНИИ ТОКСИЧНОСТИ ЭТО ТРАНСПОРТНОЕ СРЕДСТВО СЕРТИФИЦИРОВАНО ДЛЯ РАБОТЫ НА НЕСТИМУЛИРОВАННОМ БЕНЗИНЕ И СООТВЕТСТВУЕТ ТРЕБОВАНИЯМ УПРАВЛЕНИЯ ПО ОХРАНЕ  ОКРУЖАЮЩЕЙ СРЕДЫ США В ОТНОШЕНИИ ДВИГАТЕЛЕЙ МОТОВЕЗЕДОДОВ С ИСКРОВОЙ СИСТЕМОЙ ЗАЖИГАНИЯ.
КЛАСС ПРОНИЦАЕМОСТИ	PERMEATION FAMILY	
СЕРТИФИКАЦИОННЫЙ СТАНДАРТ (FEL)	CERTIFICATION STANDARD (FEL)	EMISSION CONTROL INFORMATION THIS VEHICLE IS CERTIFIED TO OPERATE ON UNLEADED GASOLINE AND MEETS TO <input type="checkbox"/> U.S. EPA FOR ATV SI ENGINES. СМ. УКАЗАНИЯ ПО ТЕХНИЧЕСКОМУ ОБСЛУЖИВАНИЮ В РУКОВОДСТВЕ ПО ЭКСПЛУАТАЦИИ SEE OPERATOR'S GUIDE FOR MAINTENANCE SPECIFICATIONS
РАБОЧИЙ ОБЪЕМ ДВИГАТЕЛЯ	ENGINE DISPLACEMENT	
СИСТЕМА УПРАВЛЕНИЯ ВЫБРОСАМИ ВЫХОЛЯЮЩИХ ГАЗОВ	EXHAUST EMISSION CONTROL SYSTEM	
BOMBARDIER RECREATIONAL PRODUCTS INC.		

ТИПОВОЙ ВАРИАНТ — РАСПОЛОЖЕНИЕ: РАСПОЛАГАЕТСЯ ПОД ЗАДНИМ КРЫЛОМ

 Компания Bombardier Recreational Products Inc. подтверждает, что ее мотозеход соответствует Американскому национальному стандарту в отношении полноприводных транспортных средств высокой проходимости ANSI/SVIA-1-2010.

Bombardier Recreational Products Inc. certifies that this ATV complies with the American National Standard for Four Wheel All-Terrain Vehicles, ANSI/SVIA-1-2010 Standard.

704903327



РАСПОЛОЖЕНИЕ: РЯДОМ С КРЫШКОЙ ТОПЛИВНОГО БАКА

РАСПОЛОЖЕНИЕ: ПЕРЕДНЕЕ КРЫЛО

Таблички с технической информацией

44 - 57 мм (1-3/4 - 2-3/4")

РЕГУЛИРОВКА НАТЯЖЕНИЯ ЦЕПИ
CHAIN PLAY ADJUSTMENT

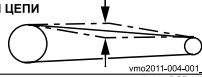

vmo2011-004-001_a
87604-DGF-00H

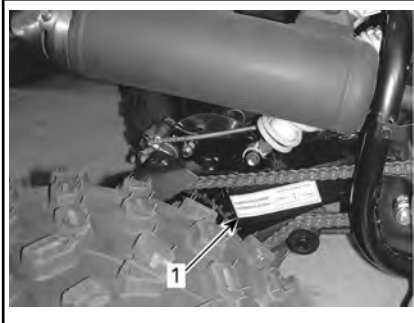

1. Расположение наклейки с рекомендациями по настройке натяжения цепи

ВАЖНЫЕ НАКЛЕЙКИ НА ТРАНСПОРТНОМ СРЕДСТВЕ (ВСЕ СТРАНЫ, ЗА ИСКЛЮЧЕНИЕМ КАНАДЫ/США)

Навесной ярлык







На корпусе мотовездехода закреплены наклейки с важной информацией.

Водители и пассажиры обязаны внимательно ознакомиться с этой информацией перед поездкой.



ПРЕДУПРЕЖДЕНИЕ

- Найдите и прочитайте Руководство по эксплуатации. Нарушение правил эксплуатации мотовездехода может привести к получению СЕРЬЕЗНЫХ ТРАВМ и даже ЛЕТАЛЬНОМУ ИСХОДУ. Следуйте инструкциям и предупреждениям.
- Всегда используйте средства защиты органов слуха.
- Всегда используйте одобренный к применению защитный шлем и защитную экипировку.
- Движение по дорогам общего пользования запрещено.
- Перевозка пассажиров запрещена.
- Не допускается эксплуатация данного транспортного средства в состоянии алкогольного, наркотического и токсического опьянения.

<p>Y МОЛОДЕЖНАЯ МОДЕЛЬ</p> <p>ЭТОТ ВЕЗДЕХОД ПРЕДНАЗНАЧЕН ДЛЯ РЕКРЕАЦИОННОГО ИСПОЛЬЗОВАНИЯ ЮНЫМИ ВОДИТЕЛЯМИ ПОД ПРИСМОТРОМ ВЗРОСЛЫХ</p> <p>ТОЛЬКО ВОДИТЕЛЬ – БЕЗ ПАССАЖИРОВ</p> <p>ЭТОТ КЛАСС ВЕЗДЕХОДОВ ПРЕДНАЗНАЧЕН ДЛЯ ИСПОЛЬЗОВАНИЯ НА ОГРАНИЧЕННОЙ МАКСИМАЛЬНОЙ СКОРОСТИ</p> <hr/> <p>DS90/DS90X (ВОДИТЕЛЬ ДОЛЖЕН БЫТЬ СТАРШЕ 10 ЛЕТ) ОГРАНИЧЕННАЯ МАКСИМАЛЬНАЯ СКОРОСТЬ: 24 КМ/Ч (15 МИЛЬ В ЧАС) (ЗАВОДСКАЯ УСТАНОВКА) *НЕОГРАНИЧЕННАЯ МАКСИМАЛЬНАЯ СКОРОСТЬ: 48 КМ/Ч (30 МИЛЬ В ЧАС) (УСТАНОВЛИВАЕТСЯ ПОД НАДЗОРОМ/С РЕШЕНИЯ РОДИТЕЛЕЙ) КАТЕГОРИЯ Y-10+ ЯВЛЯЕТСЯ МОЛОДЕЖНОЙ МОДЕЛЬЮ</p> <hr/> <p>ПРОВОДЯТСЯ КУРСЫ ОБУЧЕНИЯ ВОЖДЕНИЮ ВЕЗДЕХОДОВ. ЗА ДОПОЛНИТЕЛЬНОЙ ИНФОРМАЦИЕЙ ОБРАЩАЙТЕСЬ К ДИЛЕРУ.</p> <p>ПРОКОНСУЛЬТИРУЙТЕСЬ С ДИЛЕРОМ ОНОСИТЕЛЬНО ФЕДЕРАЛЬНОГО И МЕСТНОГО ЗАКОНОДАТЕЛЬСТВА, РЕГУЛИРУЮЩЕГО ЭКСПЛУАТАЦИЮ МОТОВЕЗДЕХОДОВ.</p> <p>*Процедура описана в Руководстве водителя.</p> <p>НЕ СНИМАЙТЕ ЭТОТ ЯРЛЫК ДО ПРОДАЖИ ТРАНСПОРТНОГО СРЕДСТВА.</p>	<p></p> <p> </p> <p>   </p> <p>704905262_RU</p>
--	---

ТИПОВОЙ ВАРИАНТ

ОПИСАНИЕ ДВИГАТЕЛЯ ТС:
XXXXX

СЕРТИФИЦИРОВАН EPA

NER (НОРМАЛИЗОВАННЫЙ ПОКАЗАТЕЛЬ ВЫБРОСОВ) =

ПО ШКАЛЕ ОТ 0 ДО 10, ГДЕ 0 - НАИМЕНЬШЕЕ КОЛИЧЕСТВО ВЫБРОСОВ

***СНИМАЕТСЯ ТОЛЬКО ВЛАДЕЛЬЦЕМ**



704901107_RU

ТИПОВОЙ ВАРИАНТ — ПРИМЕНЯЕТСЯ НА МОДЕЛИ СЕРТИФИЦИРОВАННОЙ ПО СТАНДАРТАМ, ЭКВИВАЛЕНТНЫМ СТАНДАРТАМ EPA США

Предупреждающие наклейки

Прочтите и уясните содержание всех предупреждающих наклеек, расположенных на транспортном средстве. Данные наклейки являются неотъемлемой частью мотовездехода и играют важную роль в обеспечении безопасности водителя и окружающих.

Предупреждающие наклейки должны рассматриваться как неотъемлемая часть мотовездехода. Если таблички повреждены или утеряны, их следует заменить. Обратитесь к авторизованному дилеру Can-Am.

ПРИМЕЧАНИЕ: В случае выявления каких-либо различий между настоящим руководством и реальным транспортным средством, предупреждающие таблички на транспортном средстве имеют приоритет перед изображениями, приведенными в руководстве.

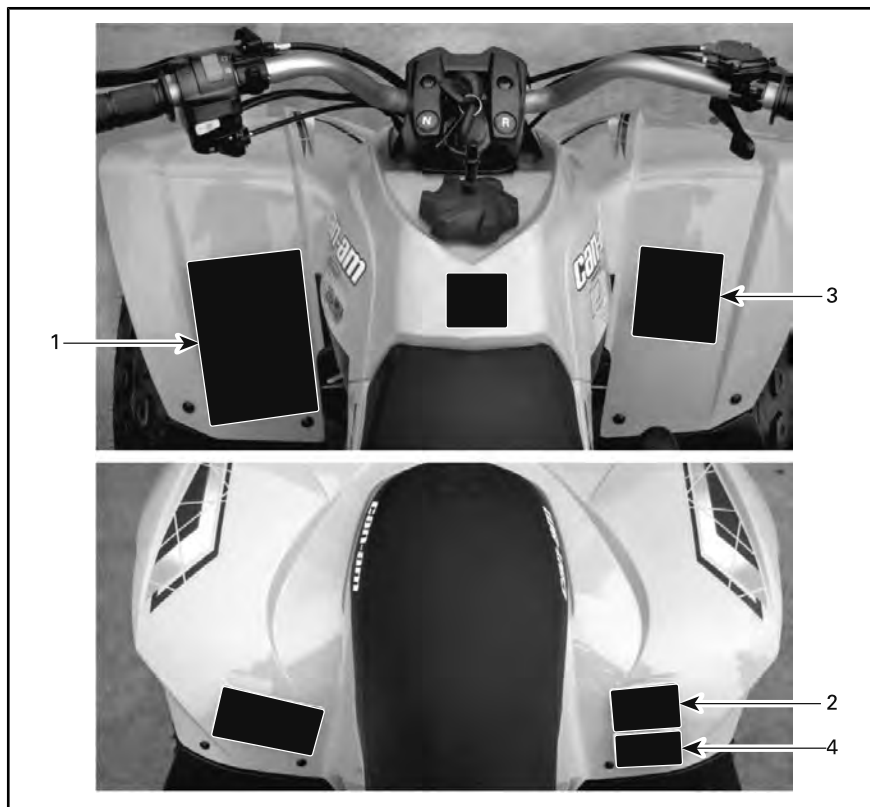

ТИПОВОЙ ВАРИАНТ — РАСПОЛОЖЕНИЕ НАКЛЕЕК

НАКЛЕЙКА 1

! ПРЕДУПРЕЖДЕНИЕ

- Найдите и прочитайте Руководство по эксплуатации. Нарушение правил эксплуатации мотовездехода может привести к получению СЕРЬЕЗНЫХ ТРАВМ и даже ЛЕТАЛЬНОМУ ИСХОДУ. Следуйте инструкциям и предупреждениям.
- Всегда используйте средства защиты органов слуха.
- Всегда используйте одобренный к применению защитный шлем и защитную экипировку.
- Движение по дорогам общего пользования запрещено.
- Перевозка пассажиров запрещена.
- Не допускается эксплуатация данного транспортного средства в состоянии алкогольного, наркотического и токсического опьянения.

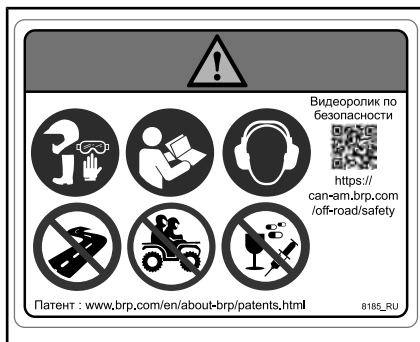

НАКЛЕЙКА 1

НАКЛЕЙКА 2

! ПРЕДУПРЕЖДЕНИЕ

- Найдите и прочитайте Руководство по эксплуатации.
- Перевозка пассажира НЕ ДОПУСКАЕТСЯ.

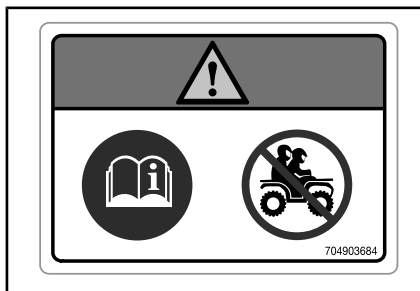

НАКЛЕЙКА 2

НАКЛЕЙКА 3

! ПРЕДУПРЕЖДЕНИЕ

Эксплуатация данного мотовездехода лицами, не достигшими 10-летнего возраста, увеличивает вероятность получения СЕРЬЕЗНЫХ ТРАВМ ИЛИ ГИБЕЛИ. Не допускается эксплуатация данного мотовездехода лицами, не достигшими 10-летнего возраста.

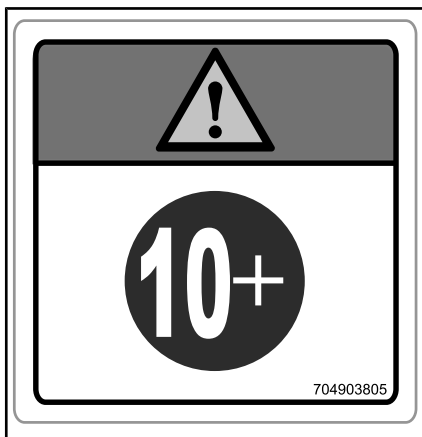

НАКЛЕЙКА 3

НАКЛЕЙКА 4

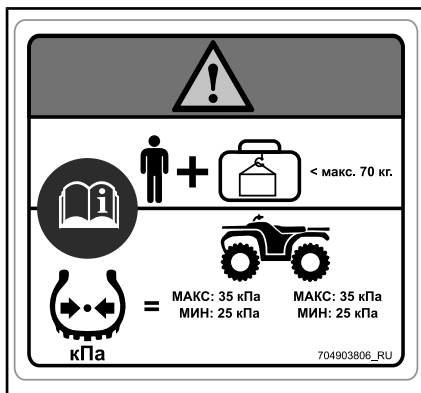

НАКЛЕЙКА 4

⚠ ПРЕДУПРЕЖДЕНИЕ

- Найдите и прочитайте Руководство по эксплуатации.
- Перегрузка или нарушение правил размещения груза могут приводить к потере контроля над мотовездеходом и, как результат, к получению **СЕРЬЕЗНЫХ ТРАВМ** или **ГИБЕЛИ**.
- **ОБЯЗАТЕЛЬНО** поддерживайте в шинах рекомендованное давление воздуха.
- **НИКОГДА** не превышайте допустимую грузоподъемность транспортного средства 70 кг, включая вес водителя и дополнительного оборудования.

Наклейки соответствия

Приведенные ниже таблички удостоверяют соответствие данной модели мотовездехода требованиям стандартов различных стран.

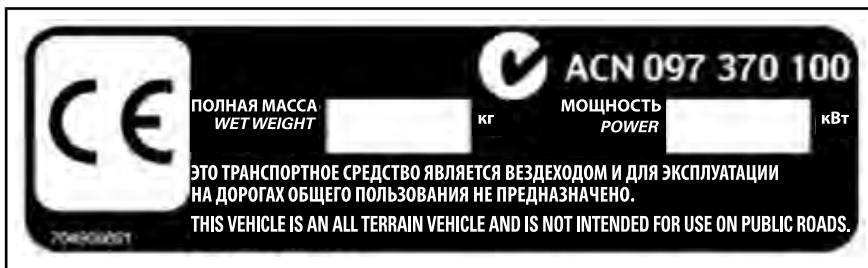

РАСПОЛОЖЕНИЕ: НИЖНЯЯ ПРАВАЯ ПЕРЕДНЯЯ БАЛКА РАМЫ



ТИПОВОЙ ВАРИАНТ — ПРИМЕНЯЕТСЯ НА МОДЕЛИ СЕРТИФИЦИРОВАННОЙ ПО СТАНДАРТАМ, ЭКВИВАЛЕНТНЫМ СТАНДАРТАМ ЕРА США — РАСПОЛОЖЕНИЕ: РАСПОЛАГАЕТСЯ ПОД ЗАДНИМ КРЫЛОМ

Таблички с технической информацией

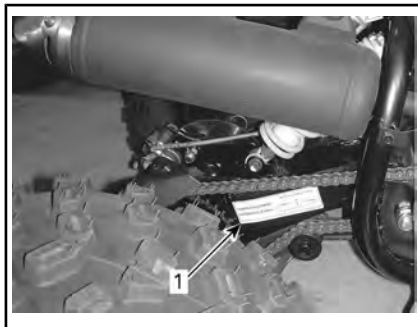
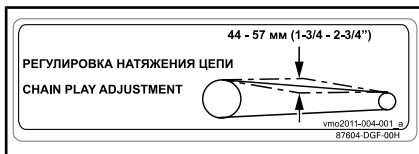

1. Расположение наклейки с рекомендациями по настройке натяжения цепи

*Эта страница специально
оставлена пустой*

**ИНФОРМАЦИЯ О
ТРАНСПОРТНОМ
СРЕДСТВЕ**

ОРГАНЫ УПРАВЛЕНИЯ/ПРИБОРЫ/ОБОРУДОВАНИЕ

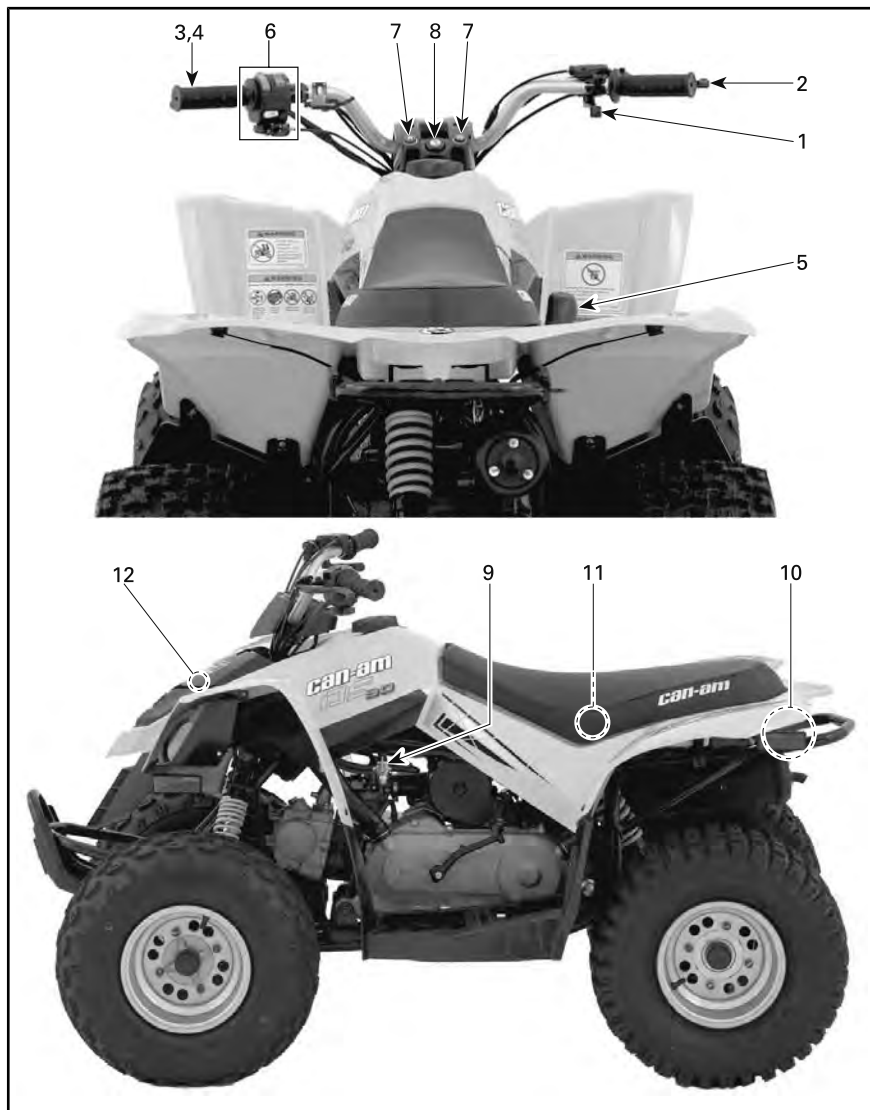

ТИПОВОЙ ВАРИАНТ

Раздел содержит описание функций органов управления Вашего мотовездехода. Подробные сведения о порядке управления вместе с другими см. «УКАЗАНИЯ ПО ЭКСПЛУАТАЦИИ».

1) Рычаг акселератора

Рычаг акселератора располагается на правой стороне руля.

Нажатие на рычаг вперед вызывает увеличение оборотов двигателя, что приводит к началу движения на выбранной передаче.

При полном отпускании рычага двигатель должен автоматически переходить в режим холостого хода, а скорость мотовездехода должна плавно снижаться.

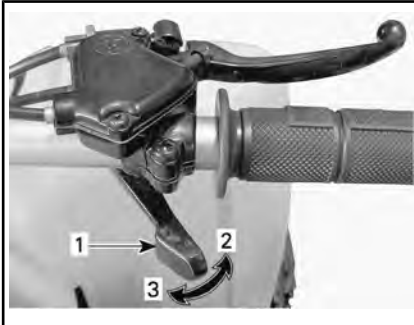

ТИПОВОЙ ВАРИАНТ

1. Рычаг дроссельной заслонки
2. Ускорение
3. Замедление

⚠ ПРЕДУПРЕЖДЕНИЕ

Проверьте работу рычага дросселя до пуска двигателя. Если рычаг дроссельной заслонки движется с заеданиями, выясните причину и устраните неисправность до поездки на мотовездеходе. Обратитесь к дилеру, если Вам не удастся самостоятельно устранить неисправность.

Ограничитель скорости

Мотовездеход оборудован ограничителем скорости, регулируемый винт которого располагается на корпусе рычага дроссельной заслонки. Ограничитель скорости препятствует полному открытию дроссельной заслонки при полном нажатии соответствующего рычага, таким образом ограничивается мощность двигателя и, соответственно, скорость движения мотовездехода.

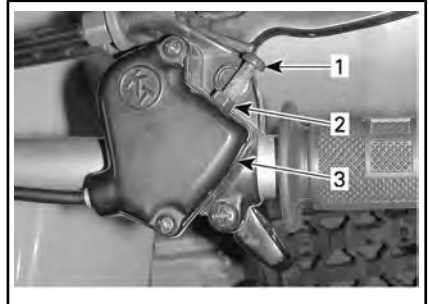

ТИПОВОЙ ВАРИАНТ

1. Винт ограничителя скорости
2. Фиксирующая гайка
3. Кожух троса рычага дросселя

⚠ ПРЕДУПРЕЖДЕНИЕ

Выбирая максимально допустимую скорость движения мотовездехода, необходимо принять во внимание физические и психические возможности и особенности ребёнка. Не позволяйте детям самостоятельно регулировать скорость движения мотовездехода.

Компания BRP рекомендует начинающим водителям начать освоение навыков управления на ограниченной скорости движения мотовездехода (винт ограничителя полностью завернут).

По мере приобретения новичком опыта вождения разрешается постепенно уве-

личивать максимальную скорость мотовездехода. Регулировка винта ограничителя скорости может быть доверена только взрослому. См. приведенную ниже табл.

НАСТРОЙКА СКОРОСТИ	DS 70	DS 90 И DS 90 X
Заводская настройка	16 км/ч	24 км/ч
Максимальная неограниченная скорость	24 км/ч	48 км/ч

ной заслонки уменьшается, а при отворачивании — увеличивается.

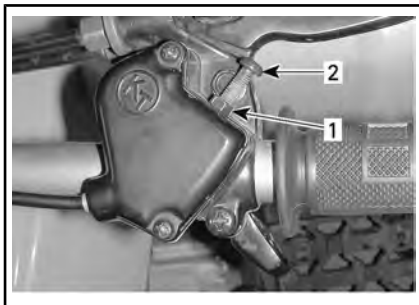

1. Фиксирующая гайка
2. Винт ограничителя скорости

Чтобы обеспечить максимальную скорость движения транспортного средства, отрегулируйте рабочий ход рычага дроссельной заслонки на 9 мм.

! ПРЕДУПРЕЖДЕНИЕ

При движении на спуске в результате действия силы тяжести скорость движения мотовездехода может превышать установленное с помощью регулятора скорости ограничение.

! ПРЕДУПРЕЖДЕНИЕ

Неправильно отрегулированный винт ограничителя скорости может повредить трос дроссельной заслонки и ухудшить работу рычага дросселя. Пренебрежение следующими рекомендациями, касающимися регулировки максимальной скорости движения мотовездехода, может стать причиной несчастного случая.

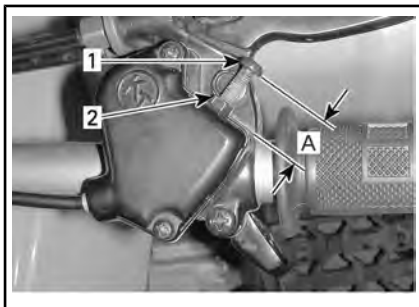

1. Винт ограничителя скорости
 2. Фиксирующая гайка
- A. Максимальное значение рабочего хода рычага дроссельной заслонки 9 мм

2) Правый рычаг тормоза

Правый рычаг тормоза располагается на правой стороне руля.

При его нажатии включается передний тормоз. При отпускании рычаг тормоза должен автоматически возвращаться в исходное положение. Интенсивность торможения пропорциональна силе нажатия на рычаг.

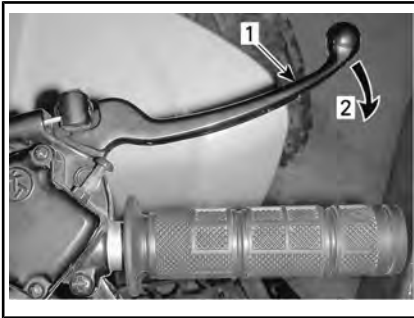

ТИПОВОЙ ВАРИАНТ

1. Рычаг тормоза
2. Включение тормоза

3) Левый рычаг тормоза

Левый рычаг тормоза располагается на левой стороне руля.

При его нажатии включается задний тормоз. При отпускании рычаг тормоза должен автоматически возвращаться в исходное положение. Интенсивность торможения пропорциональна силе нажатия на рычаг.

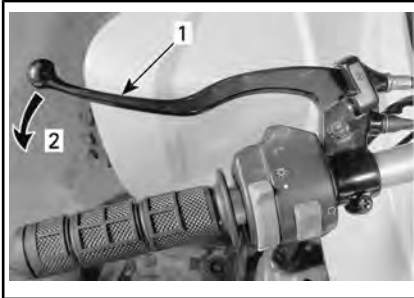

ТИПОВОЙ ВАРИАНТ

1. Рычаг тормоза
2. Включение тормоза

4) Стояночный тормоз

Рычаг стояночного тормоза располагается на левой стороне руля.

Когда стояночный тормоз включён, движение мотовездехода полностью заблокировано. Используется при транспортировке мотовездехода или на стоянке.

⚠ ПРЕДУПРЕЖДЕНИЕ

Если Вы не пользуетесь мотовездеходом, всегда включайте стояночный тормоз.

⚠ ПРЕДУПРЕЖДЕНИЕ

Перед началом движения убедитесь, что стояночный тормоз полностью отключён. Тормоз, заблокированный непрерывными нажатиями на рычаг, может стать причиной повреждения компонентов тормозной системы или возгорания.

Включение стояночного тормоза: Нажав и удерживая левый рычаг тормоза, зафиксируйте его с помощью блокировочного рычажка — рычаг тормоза останется прижатым. В этом положении рычага включен задний тормоз.

DS 70 и DS 90

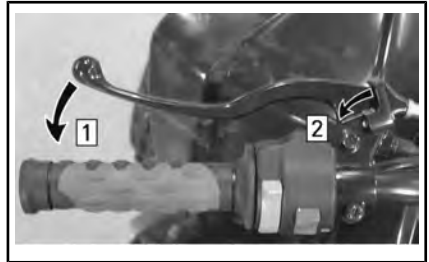

ТИПОВОЙ ВАРИАНТ — ЛЕВЫЙ РЫЧАГ ТОРМОЗА

- Шаг 1: Нажать и удерживать рычаг тормоза
- Шаг 2: Блокировочный рычажок

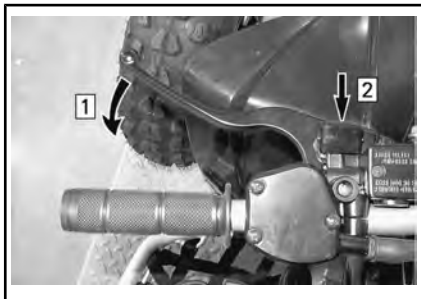
Только DS 90 X**ПРАВЫЙ РЫЧАГ ТОРМОЗА**

Шаг 1: Нажать и удерживать рычаг тормоза

Шаг 2: Надавить на замок

ВСЕ МОДЕЛИ

Выключение стояночного тормоза: Нажмите на рычаг тормоза. Фиксатор должен вернуться в исходное положение. Рычаг тормоза должен вернуться в исходное положение. Перед началом движения не забывайте полностью отключать стояночный тормоз.

5) Рычаг переключения передач

Рычаг переключения передач располагается с правой стороны мотовездехода рядом с двигателем. Рычаг может занимать одно из трех фиксированных положений.

ВНИМАНИЕ Перед включением передачи всегда полностью останавливайте транспортное средство и включайте тормоз.

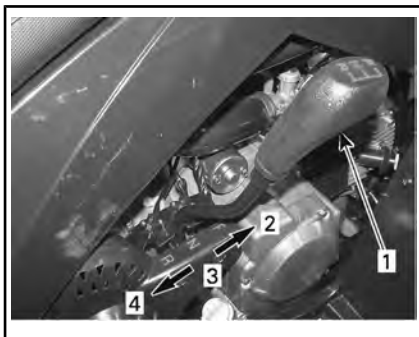
**СХЕМА ПЕРЕКЛЮЧЕНИЯ ПЕРЕДАЧ**

1. Рычаг переключения передач
2. Передний ход («F»)
3. Нейтраль («N»)
4. Задний ход («R»)

Чтобы переключить передачу, полностью остановите мотовездеход, приведите в действие тормоза, переведите рычаг в нужное положение. Не прикладывайте чрезмерных усилий к рычагу переключения передач.

⚠ ПРЕДУПРЕЖДЕНИЕ

Перед началом движения задним ходом убедитесь, что позади нет людей и препятствий. Не вставайте с сиденья.

F: Движение вперед

Это самое обычное положение во время движения. На этой передаче мотовездеход может развить максимальную скорость.

N: N (нейтральная)

В этом положении рычага трансмиссия отключена; мотовездеход можно передвигать или буксировать вручную.

R: Задний ход

В этом положении рычага мотовездеход движется назад.

⚠ ПРЕДУПРЕЖДЕНИЕ

Перед началом движения задним ходом убедитесь, что позади нет людей и препятствий. Компания BRP рекомендует во время движения задним ходом занимать на мотовездеходе положение сидя. Не вставайте. Вес Вашего тела переместится вперед, по направлению к рычагу дроссельной заслонки, что может стать причиной неожиданного ускорения и потери контроля над мотовездеходом.

6) Многофункциональный переключатель

Многофункциональный переключатель располагается на левой стороне руля.

Органы управления, расположенные на многофункциональном переключателе:

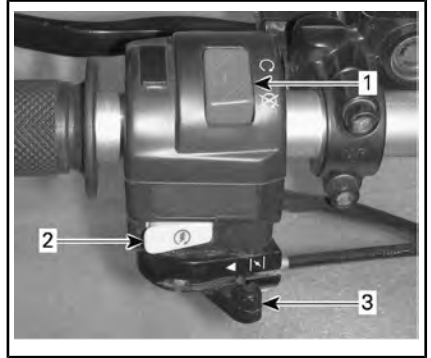

1. Выключатель двигателя
2. Кнопка пуска двигателя
3. Рычаг воздушной заслонки

Выключатель двигателя

Выключатель можно использовать для остановки двигателя в экстренной ситуации.

ПРИМЕЧАНИЕ: Двигатель можно остановить, повернув ключ зажигания в положение «OFF», однако мы рекомендуем останавливать его с помощью выключателя двигателя.

Для остановки двигателя полностью отпустите рычаг дроссельной заслонки, после чего воспользуйтесь выключателем двигателя.

При чтении этого руководства оператора помните, что:

⚠ ПРЕДУПРЕЖДЕНИЕ

Указывает на наличие потенциально опасной ситуации, которая, если ее не избежать, может привести к серьезным травмам или смертельному исходу.

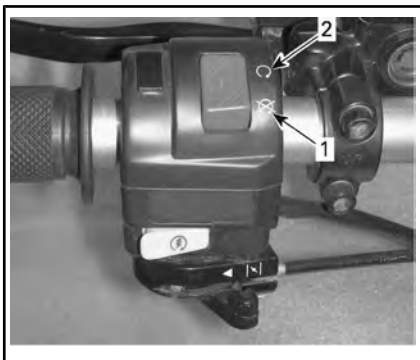

ТИПОВОЙ ВАРИАНТ — ВЫКЛЮЧАТЕЛЬ АВАРИЙНОГО ОСТАНОВА ДВИГАТЕЛЯ

1. Положение «STOP»
2. Положение «RUN»

Кнопка запуска двигателя (START)

Чтобы запустить двигатель, установите выключатель двигателя в положение «RUN».

Нажмите и удерживайте левый рычаг тормоза.

Нажмите и удерживайте кнопку «START». Отпустите кнопку сразу, как только двигатель заработает.

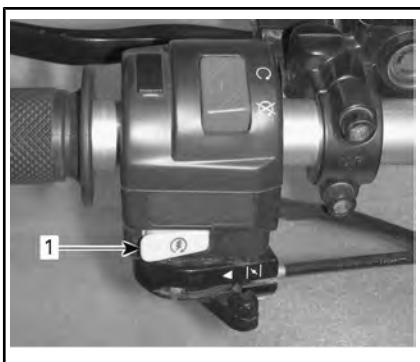

1. Кнопка пуска двигателя

Рукоятка обогатителя

Данная рукоятка используется для облегчения холодного пуска двигателя.

Когда двигатель прогреет, устанавливайте рукоятку в положение «OFF».



ПОЛОЖЕНИЕ «OFF»

При холодном пуске двигателя устанавливайте рукоятку в положение «FULL».



ПОЛОЖЕНИЕ РУКОЯТКИ ВОЗДУШНОЙ ЗАСЛОНКИ «FULL»

Другие положения рукоятки воздушной заслонки (между «OFF» и «FULL») выбираются в зависимости от температуры двигателя.

7) Сигнальные лампы

Сигнальные лампы располагаются рядом с центральной частью руля.

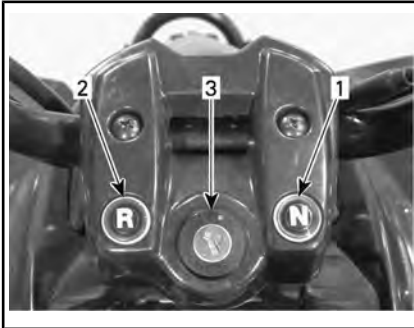

ТИПОВОЙ ВАРИАНТ

1. Нейтраль («N»)
2. Задний ход («R»)
3. Замок зажигания

Нейтраль (зелёная)



Лампа горит, когда рычаг переключения передач находится в нейтральном положении.

Задний ход (красная)



Светящийся индикатор указывает на включение передачи заднего хода.

8) Замок зажигания

Замок зажигания располагается в средней части руля.

Ключ в замке зажигания может занимать одно из двух фиксированных положений. OFF (выкл.) и ON (вкл.).



ЗАМОК ЗАЖИГАНИЯ

1. Положение «OFF» (выкл.)
2. Положение «ON» (вкл.)

Вставьте ключ в замок зажигания и поверните его в положение «ON». Ключ вынимается только в положении «OFF» (выкл.).

ПРИМЕЧАНИЕ: Двигатель можно остановить, повернув ключ зажигания в положение «OFF», однако мы рекомендуем останавливать его с помощью выключателя двигателя. После остановки двигателя всегда поворачивайте ключ зажигания в положение «OFF» (выкл.).

При чтении этого руководства оператора помните, что:



ПРЕДУПРЕЖДЕНИЕ

Указывает на наличие потенциально опасной ситуации, которая, если ее не избежать, может привести к серьезным травмам или смертельному исходу.

9) Топливный кран

Топливный кран располагается с левой стороны мотовездехода рядом с двигателем.

Поворотный топливный кран имеет три основных положения: «OFF» (закр.), «ON» (откр.) и «RES» (резерв). Поворотом рукоятки совместите указатель (стрелку) с соответствующей меткой.



ЛЕВАЯ СТОРОНА СТОРОНА ТРАНСПОРТНОГО СРЕДСТВА

1. Совместите указатель (стрелку) с меткой

ВНИМАНИЕ Неполное открытие топливного крана ограничивает подачу топлива. Во время работы двигателя следите, чтобы топливный кран был открыт полностью.

OFF (ВЫКЛ)

Подача топлива в карбюратор прекращается.

ВНИМАНИЕ Сразу после остановки двигателя поверните топливный кран в положение «OFF».

ВКЛ

Открывает подачу топлива в карбюратор. Это нормальное положение при эксплуатации машины.

RES (резерв)

Когда топливо в положении «ON» топливного крана израсходовано, поверните кран в положение «RES» для подачи резервного запаса. Переключайте кран в положение «RES» только в крайнем случае, когда основной запас топлива израсходован.

Как можно скорее заправьте мотовездеход топливом. После заправки поверните кран в положение «ON».

10) Защёлка сиденья

Рукоятка находится под задним крылом, рядом с бампером. Защёлка позволяет снять сиденье водителя, чтобы получить доступ в моторный отсек. Потяните рукоятку и отогните защёлку сиденья.



ТИПОВОЙ ВАРИАНТ

1. Рукоятка защёлки сиденья

Снятие сиденья

Потяните защёлку вверх и осторожно поднимите заднюю часть сиденья. Потяните сиденье назад, а затем снимите его.

Установка сиденья

Вставьте передние крюки сиденья в петли, расположенные на раме. В этом положении энергично нажмите на сиденье вниз, чтобы защелкнуть его.



1. Выступы сиденья

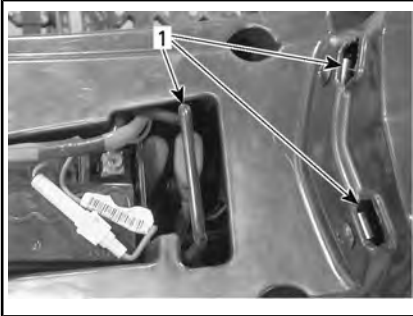

1. Петли

⚠ ПРЕДУПРЕЖДЕНИЕ

Перед каждой поездкой проверьте надёжность крепления сиденья.

11) Комплект инструментов

Набор инструментов, необходимых для выполнения основных операций по техническому обслуживанию мотовездехода, находится под сиденьем, над моторным отсеком.

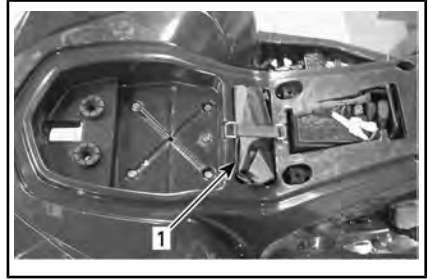

1. Комплект инструментов

12) Передний багажный отсек

Удобное отделение для перевозки личных вещей.

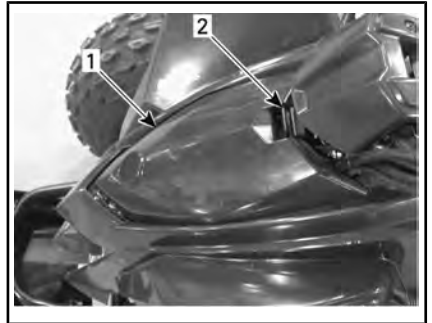

ТИПОВОЙ ВАРИАНТ

1. Передний багажный отсек
2. Защёлка крышки

Аккуратно оттяните и держите защёлку, после чего поднимите крышку и откройте багажное отделение.



ТИПОВОЙ ВАРИАНТ

! ПРЕДУПРЕЖДЕНИЕ

Если двигатель работает, то перед тем как открывать крышку багажного отделения, включите нейтраль и стояночный тормоз. Не перевозите в багажном отделении тяжёлые и хрупкие предметы. Перед началом движения проверьте, закрыта ли крышка багажника.

При чтении этого руководства оператора помните, что:

! ПРЕДУПРЕЖДЕНИЕ

Указывает на наличие потенциально опасной ситуации, которая, если ее не избежать, может привести к серьезным травмам или смертельному исходу.

ТОПЛИВО

Требования к топливу

ВНИМАНИЕ Используйте только свежий бензин. Бензин подвержен окислению, результатом чего является снижение его октанового числа, испарение летучих фракций и образование смол и лаковых отложений, способных стать причиной повреждения компонентов системы подачи топлива.

Состав спиртосодержащего топлива в различных странах и регионах может весьма значительно отличаться. Ваше транспортное средство сконструировано для эксплуатации с использованием рекомендованных типов топлива, однако необходимо помнить:

- Использование топлива, содержание спирта в котором превышает установленные действующим законодательством нормы, не рекомендуется и может привести к возникновению следующих проблем с компонентами системы подачи топлива:
 - Затрудненный запуск и неустойчивая работа двигателя.
 - Повреждение резиновых и пластиковых компонентов.
 - Коррозия металлических деталей.
 - Повреждение внутренних частей и деталей двигателя.

- Если есть основания полагать, что содержание спирта в топливе превосходит установленные действующим законодательством нормы, регулярно проводите проверки с целью обнаружения утечек топлива или других признаков ненормального функционирования системы.
- Спиртосодержащие сорта топлива поглощают и удерживают влагу, что может привести к расслоению компонентов топлива и, в результате, ухудшению эксплуатационных характеристик двигателя и даже к его повреждению.

Рекомендуемое топливо

Используйте высококачественный неэтилированный бензин с октановым числом 92 (RON).

Используйте неэтилированный бензин, содержащий МАКСИМУМ 10% этанола.



ВНИМАНИЕ Никогда не экспериментируйте с использованием других видов топлива, поскольку при использовании нерекондованного типа топлива возможно повреждение двигателя или системы подачи топлива.

ВНИМАНИЕ Использование топлива E85 не допускается.

Использование топлива с маркировкой E15 запрещено Положением Агентства защиты окружающей среды США.

Заправка топливом

ПРЕДУПРЕЖДЕНИЕ

- Не позволяйте детям заправлять транспортное средство топливом.
- Прежде чем приступить к заправке, всегда останавливайте двигатель. Медленно отворачивайте крышку топливного бака.
- Если при отворачивании крышки слышен свист, свидетельствующий о наличии избыточного давления или разряжения в баке, покажите снегоход дилеру — возможно, требуется небольшой ремонт. Эксплуатация снегохода на это время запрещена.
- При определенных условиях пары топлива являются легковоспламеняющимися и взрывоопасными.
- Не пользуйтесь источником открытого огня для проверки уровня топлива.
- Никогда не курите и не допускайте пламени или искр рядом.
- Производите заправку на открытом воздухе или в хорошо вентилируемом месте.
- Никогда не заправляйте топливный бак полностью, если собираетесь оставить транспортное средство в теплом помещении. При повышении температуры топливо расширяется и может вытечь из топливного бака.
- Насухо вытирайте все потеки топлива.

1. Остановите двигатель.
2. Никому не позволяйте сидеть на транспортном средстве во время заправки.
3. Откройте крышку топливного бака, вращая её против часовой стрелки.



ТИПОВОЙ ВАРИАНТ — КРЫШКА ТОПЛИВНОГО БАКА

4. Вставьте воронку в заливную горловину топливного бака.
5. Медленно заливайте топливо, чтобы воздух успевал выходить из топливного бака и не происходило разбрызгивание топлива. Будьте внимательны: не допускайте разлива топлива.
6. Прекратите заправку, когда уровень топлива поднимется до нижней кромки заливной горловины. **Не допускайте перелива.**
7. Плотнo заверните крышку по часовой стрелке.

ПЕРИОД ОБКАТКИ

Эксплуатация в период обкатки

Двигатель требует обкатки в течение 10 моточасов, прежде чем он сможет нормально работать на полную мощность.

По завершении периода обкатки мотовездеход должен пройти осмотр у авторизованного дилера Can-Am. См. «ТЕХНИЧЕСКОЕ ОБСЛУЖИВАНИЕ».

Двигатель

В течение обкатки:

- Избегайте работы на полном газу.
- Не следует открывать дроссельную заслонку более чем на 3/4.
- Избегайте продолжительных ускорений.
- Избегайте длительного движения с постоянной скоростью.
- Не допускайте перегрева двигателя.

Однако в обкаточный период полезно давать снегоходу кратковременные разгоны и двигаться с различными скоростями.

Тормоза



ПРЕДУПРЕЖДЕНИЕ

Новые компоненты тормозной системы не обеспечивают максимальной эффективности торможения, пока не пройдут обкатку. Для нормальной обкатки необходимо выполнить минимум 50 торможений до полной остановки. При необходимости отрегулируйте тормоза повторно. См. «МЕХАНИЧЕСКИЕ ТОРМОЗА DS 70 И DS 90».

Ремень вариатора

Новый ремень необходимо обкатать на пробеге 50 км.

В течение обкатки:

- Избегайте интенсивных ускорений и замедлений.
- Не буксируйте груз.
- Избегайте движения с высокой скоростью.

ИНСТРУКЦИИ ПО ЭКСПЛУАТАЦИИ

Запуск двигателя (основная операция)

! ПРЕДУПРЕЖДЕНИЕ

Перед каждой поездкой проводите контрольный осмотр транспортного средства, как описано в разделе **ИНФОРМАЦИЯ ПО БЕЗОПАСНОСТИ**. Проверьте работоспособность основных органов управления, средств защиты, механических узлов и деталей.

Рычаг переключения передач должен находиться в нейтральном положении.

Вставьте ключ в замок зажигания и поверните его в положение «ON».

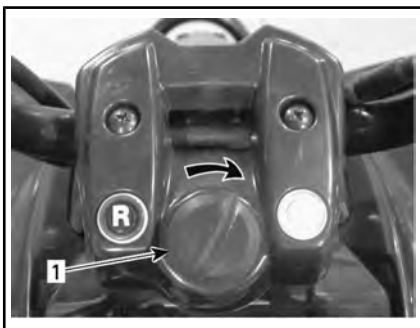

ТИПОВОЙ ВАРИАНТ — ПОВЕРНИТЕ В ПОЛОЖЕНИЕ «ON»

1. Ключ зажигания

Переведите выключатель двигателя в положение «RUN».

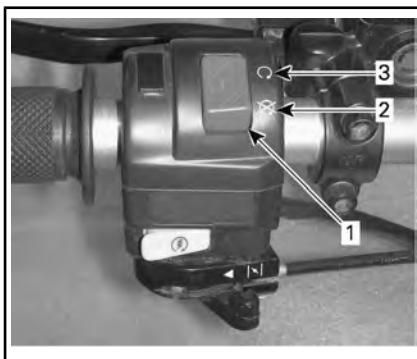

1. Выключатель двигателя
2. Положение «STOP»
3. Положение «RUN»

См. «ИСПОЛЬЗОВАНИЕ ВОЗДУШНОЙ ЗАСЛОНКИ ПРИ ЗАПУСКЕ ДВИГАТЕЛЯ».

Нажмите и удерживайте левый рычаг тормоза.

Нажмите и удерживайте в нажатом положении кнопку запуска, пока двигатель не заработает.

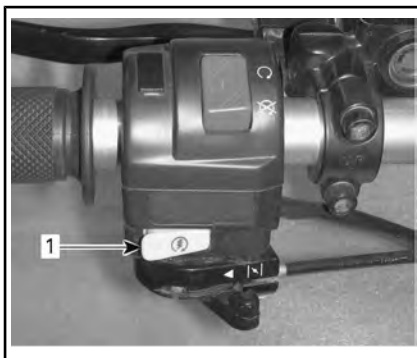

1. Кнопка пуска двигателя

ВНИМАНИЕ Не держите кнопку запуска нажатой более 10 секунд. Перед повторной попыткой пуска двигателя дайте стартеру остыть. Помните о том, что при работе стартера происходит интенсив-

ный разряд аккумуляторной батареи.

ПРИМЕЧАНИЕ: Для более успешного пуска двигателя можно слегка нажать рычаг дроссельной заслонки. При сильном нажатии система обогатителя не срабатывает.

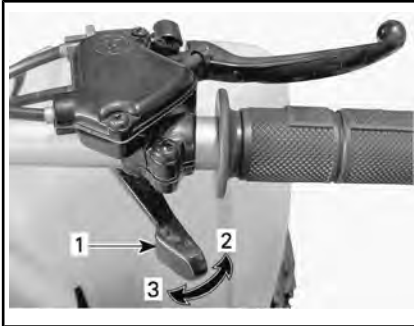

ТИПОВОЙ ВАРИАНТ

1. Рычаг дроссельной заслонки
2. Ускорение
3. Замедление

Как только двигатель заработает, сразу отпустите кнопку запуска двигателя, а затем отпустите тормоза.

Аварийный запуск двигателя

В случае отказа электрического стартера двигатель мотовездехода можно запустить с помощью ножного стартера.

Следуйте процедуре запуска двигателя, описанной выше, но вместо электрического стартера используйте рычаг ножного стартера.

Для запуска двигателя медленно нажимайте рычаг ножного стартера и, как только почувствуете сопротивление своему усилию, энергично толкните рычаг вниз.

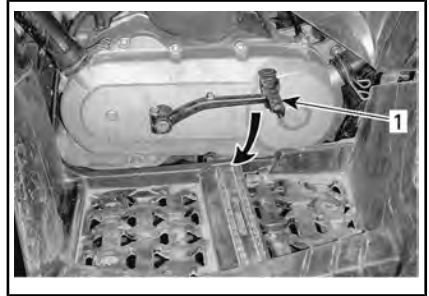

ТИПОВОЙ ВАРИАНТ

1. Педаль ножного стартера

При необходимости повторите процедуру запуска двигателя.

Использование воздушной заслонки при запуске двигателя

Холодная погода (ниже 0°C)

При температурах ниже 0°C установите рычаг управления воздушной заслонкой в положение полного открытия (100%).



ПОЛОЖЕНИЕ РУКОЯТКИ ВОЗДУШНОЙ ЗАСЛОНКИ «FULL»

После запуска двигателя устанавливайте рычаг воздушной заслонки в положение, при котором поддерживаются нормальные рабочие обороты двигателя.

ПРИМЕЧАНИЕ: Слишком активное использование обогатителя может привести к переливу топлива. Если такое происходит, см. «**ПОИСК И УСТРАНЕНИЕ НЕИСПРАВНОСТЕЙ**».

Холодная погода (выше 0°C)

При температурах выше 0°C установите рычаг управления воздушной заслонкой в положение 75% от полного открытия.

После запуска двигателя в течение 20 секунд не изменяйте положение рычага управления воздушной заслонки, а затем полностью откройте дроссельную заслонку.



ПОЛОЖЕНИЕ «OFF» (ВЫКЛ.)

Пуск прогретого двигателя

Отсутствует необходимость использования воздушной заслонки.

Останов двигателя

⚠ ПРЕДУПРЕЖДЕНИЕ
Не останавливайтесь на склонах.

Отпустите рычаг дроссельной заслонки и полностью остановите мотовездеход.

Задействуйте стояночный тормоз.

Установите рычаг переключения передач в положение «FORWARD».

Переведите выключатель двигателя в положение «STOP».

Установите ключ в замке зажигания в положение «OFF».

Закройте топливный кран (положение «OFF»).

Извлеките ключ из замка зажигания.

Переключение передач

Прогрейте двигатель на холостых оборотах.

Приведите в действие тормоза и переведите рычаг коробки передач в положение «F» (вперед) или «R» (задний ход).

Отпустите тормоза.

⚠ ПРЕДУПРЕЖДЕНИЕ
Перед началом движения убедитесь, что стояночный тормоз полностью отключён.

ВНИМАНИЕ При включении передачи, изменяющей направление движения, всегда полностью останавливайте мотовездеход и включайте тормоз перед тем, как включить передачу.

ПРИМЕЧАНИЕ: При попытке переключения передачи на высоких оборотах двигатель останавливается.

НАСТРОЙКА ПОДВЕСКИ СНЕГОХОДА

Регулировка подвески

⚠ ПРЕДУПРЕЖДЕНИЕ

Регулировка подвески может влиять на управляемость транспортного средства. Всегда уделяйте время для привыкания к поведению мотовездехода после изменения регулировок подвески.

⚠ ПРЕДУПРЕЖДЕНИЕ

Левый и правый передние амортизаторы должны быть отрегулированы симметрично. Не регулируйте только один кулачок. Это ухудшает управляемость и устойчивость мотовездехода, что может привести к происшествию.

Регулировка предварительного натяжения пружины

Укоротите пружины, чтобы сделать более комфортным движение по неровной поверхности.

Удлините пружины, если Вы движетесь в благоприятных условиях, по ровной поверхности.

Отрегулируйте предварительное натяжение, вращая регулировочный кулачок или кольцо. Пользуйтесь инструментом, входящим в возимый комплект инструментов.



DS 70 и Ds 90 — ПЕРЕДНЯЯ ПОДВЕСКА

1. Передняя пружина
2. Вращать регулировочный кулачок

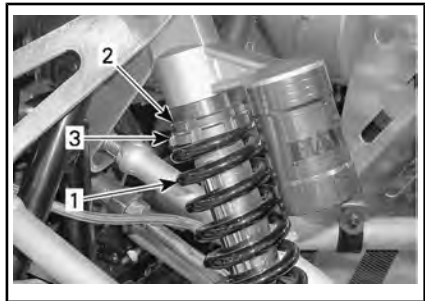

DS 90 X — ПЕРЕДНЯЯ ПОДВЕСКА

1. Передняя пружина
2. Ослабить контрпайку
3. Вращать регулировочное кольцо

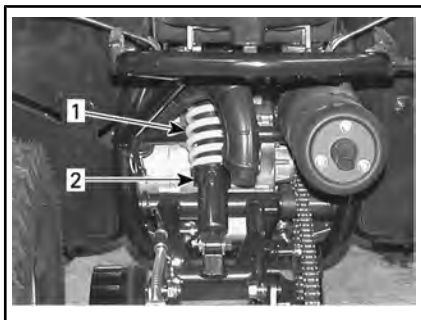

DS 70 И DS 90 — ЗАДНЯЯ ПОДВЕСКА

1. Задняя пружина
2. Вращать регулировочный кулачок

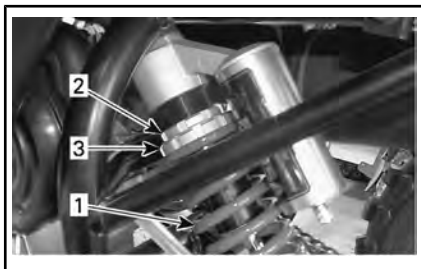

DS 90 X — ЗАДНЯЯ ПОДВЕСКА

1. Задняя пружина
2. Ослабить контргайку
3. Вращать регулировочное кольцо

При чтении этого руководства оператора помните, что:

⚠ ПРЕДУПРЕЖДЕНИЕ

Указывает на наличие потенциально опасной ситуации, которая, если ее не избежать, может привести к серьезным травмам или смертельному исходу.

ТРАНСПОРТИРОВКА СНЕГОХОДА

Мотовездеход, перевозимый на прицепе, должен быть надёжно закреплён с помощью ремней и растяжек. Не рекомендуется использовать для этой цели обычные верёвки.

ПРЕДУПРЕЖДЕНИЕ

Не буксируйте мотовездеход автомобилем или иным транспортным средством. Пользуйтесь прицепом. Не ставьте мотовездеход вертикально. Мотовездеход должен находиться в нормальном рабочем положении (стоять на четырех колесах), при этом его передняя часть должна быть направлена в сторону передней части перевозящего транспортного средства.

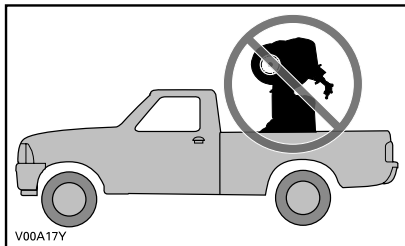

Не забудьте:

- Закройте топливный кран (положение «OFF»).
- Задействуйте стояночный тормоз.
- Закрепите переднюю часть транспортного средства за передний бампер, а заднюю — за задний бампер.



DS 70 и DS 90 — РАСПОЛОЖЕНИЕ МЕСТА КРЕПЛЕНИЯ СПЕРЕДИ



DS 90 X — РАСПОЛОЖЕНИЕ МЕСТА КРЕПЛЕНИЯ СПЕРЕДИ

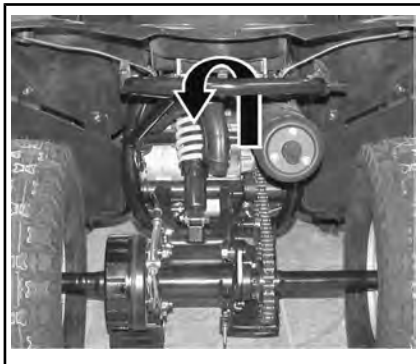

ВСЕ МОДЕЛИ — РАСПОЛОЖЕНИЕ МЕСТА КРЕПЛЕНИЯ СЗАДИ

ВНИМАНИЕ Использование других элементов конструкции в качестве точек крепления может привести к повреждению мотовездехода.

ТЕХНИЧЕСКОЕ ОБСЛУЖИВАНИЕ

РЕГЛАМЕНТ ТЕХНИЧЕСКОГО ОБСЛУЖИВАНИЯ

Проведение регулярного технического обслуживания транспортного средства является очень важным фактором для поддержания его в технически исправном и безопасном для эксплуатации состоянии. Периодически проверяйте техническое состояние снегохода и следуйте указаниям, приведённым в регламенте технического обслуживания.



ПРЕДУПРЕЖДЕНИЕ

Невыполнение или несвоевременное выполнение технического обслуживания транспортного средства может сделать его эксплуатацию небезопасной.

Регламент EPA — транспортные средства для Канады и США

Ремонтная мастерская или выбранный владельцем специалист может проводить техническое обслуживание, замену, ремонт приборов и систем снижения токсичности отработавших газов. These instructions do not require components or service by BRP or authorized Can-Am dealers.

Хотя авторизованный дилер Can-Am обладает глубокими техническими знаниями и инструментами для обслуживания вашего транспортного средства, гарантийное обращение по нормативам токсичности ОГ к авторизованному дилеру Can-Am или в любую другую организацию, состоящую в коммерческих отношениях с компанией BRP, не является обязательным условием.

Владелец транспортного средства несет ответственность за его надлежащее техобслуживание. Гарантийная рекламация может быть отклонена, если неисправность возникла в результате неправильного технического обслуживания и нарушения правил эксплуатации со стороны владельца или водителя.

В отношении гарантийных рекламаций по нормативам токсичности выхлопа компания BRP ограничивает проведение диагностики и ремонта авторизованными дилерами Can-Am. За дополнительной информацией обратитесь к главе «ГАРАНТИЯ ПО НОРМАТИВАМ ТОКСИЧНОСТИ ОТРАБОТАВШИХ ГАЗОВ АГЕНТСТВА ЗАЩИТЫ ОКРУЖАЮЩЕЙ СРЕДЫ США» в разделе «ГАРАНТИЯ».

Соблюдайте требования к топливу, приведенные в разделе «Заправка» настоящего руководства. Даже если доступно топливо с содержанием этилового спирта выше 10%, помните, что использование на данном транспортном средстве топлива с содержанием этилового спирта свыше 10% запрещено агентством по защите окружающей среды США. Использование топлива, содержащего более 10% этанола, может стать причиной повреждения компонентов системы снижения токсичности.

Регулярное техническое обслуживание не отменяет необходимость проведения контрольного осмотра перед каждой поездкой.

УСЛОВИЯ СИЛЬНОЙ ЗАПЫЛЕННОСТИ

Указания по техническому обслуживанию воздушного фильтра двигателя

Техническое обслуживание воздушного фильтра должно осуществляться с учётом условий эксплуатации мотовездехода.

При эксплуатации мотовездехода в перечисленных ниже условиях следует сократить периодичность технического обслуживания воздушного фильтра:

- движение по сухому песку;
- движение по поверхности, покрытой засохшей грязью;
- движение по дорогам с гравийным или аналогичным покрытием.

ПРИМЕЧАНИЕ: Движение в группе, в указанных выше условиях, ещё больше увеличивает необходимость сокращения периодичности технического обслуживания воздушного фильтра.

ПЕРВЫЙ КОНТРОЛЬНЫЙ ОСМОТР

Техническое обслуживание мотовездехода должно выполняться авторизованным дилером Can-Am после 5 моточасов эксплуатации или 100 км пробега, в зависимости от того, что наступит раньше. Проведение первого контрольного осмотра очень важно — не следует пренебрегать им.

ПРИМЕЧАНИЕ: Первое ТО транспортного средства проводится за счет владельца.

Дата ТО

Подпись сотрудника дилерского
представительства Can-Am

Наименование дилерского представительства
Can-Am

ПЕРВЫЙ КОНТРОЛЬНЫЙ ОСМОТР
Заменить моторное масло
Проверить зазоры клапанов При необходимости отрегулировать.
Проверить состояние топливопроводов и соединений
Проверить состояние троса привода дроссельной заслонки/дроссельного узла. При необходимости отрегулировать.
Проверить состояние карбюратора
Проверить обороты холостого хода
Проверить состояние свечи зажигания При необходимости отрегулировать.
Проверить состояние аккумуляторной батареи и измерить напряжение на ее выводах
Проверить состояние впускного/выпускного воздуховода вариатора
Проверить уровень масла в коробке передач
Проверить состояние и надежность затяжки гаек/шпилек крепления колес
Проверить элементы крепления руля
Проверить функционирование тормозной системы

РЕГЛАМЕНТ ТЕХНИЧЕСКОГО ОБСЛУЖИВАНИЯ

Обеспечивайте грамотное и своевременное техническое обслуживание мотовездехода в соответствии с приведенным ниже Регламентом технического обслуживания. Некоторые операции Регламента технического обслуживания должны выполняться по истечению определенного срока, независимо от пробега или наработки.

ЕЖЕНЕДЕЛЬНО

Проверить состояние и очистить воздушный фильтр (при эксплуатации в условиях сильной запыленности выполнять чаще). При необходимости заменить.

Проверить состояние и очистить фильтр впускного воздушного клапана (при эксплуатации в условиях сильной запыленности выполнять чаще)

ЕЖЕМЕСЯЧНО

Проверить состояние троса привода дроссельной заслонки/дроссельного узла. При необходимости отрегулировать.

Проверить состояние аккумуляторной батареи

Проверить состояние колесных болтов

Проверить состояние и очистить впускной/выпускной воздухопроводы вариатора

Проверить состояние и отрегулировать тормозную систему (регулировка гидравлического привода тормозной системы осуществляется автоматически)

Заменить моторное масло (через каждые 3 месяца или 40 моточасов)

Отрегулировать обороты холостого хода (через каждые 6 месяцев)

Проверить состояние системы вентиляции картера (через каждые 6 месяцев)

Проверить состояние, очистить и отрегулировать карбюратор (только для моделей, эксплуатируемых за пределами Канады/США) (через каждые 6 месяцев)

Смазать поворотные кулаки (DS 70 и DS 90) (через каждые 6 месяцев)

ЧЕРЕЗ КАЖДЫЕ 100 МОТОЧАСОВ ИЛИ РАЗ В ГОД

Очистить сетчатый масляный фильтр

Заменить воздушный фильтр (при эксплуатации в условиях сильной запыленности выполнять чаще)

Заменить Фильтр впускного воздушного клапана (при эксплуатации в условиях сильной запыленности выполнять чаще)

ЧЕРЕЗ КАЖДЫЕ 100 МОТОЧАСОВ ИЛИ РАЗ В ГОД

Отрегулировать зазоры клапанов

Очистите искрогаситель

Проверить состояние компонентов системы выпуска отработавших газов
--

Осмотреть шланги и соединения системы подачи топлива
--

Смазать трос привода дроссельной заслонки/дроссельный узел
--

Заменить свечу зажигания

Проверить состояние приводной цепи и звездочек
--

Проверить состояние подшипников колес

Проверить состояние ремня вариатора

Проверить состояние, очистить и смазать ведущий и ведомый шкивы вариатора.
--

Проверить элементы крепления руля

Смазать рулевую колонку

Проверить состояние рулевого управления

Проверить состояние подвески

Проверить состояние накладок тормозных колодок
--

ЧЕРЕЗ КАЖДЫЕ 200 МОТОЧАСОВ ИЛИ 2 ГОДА
--

Заменить топливный фильтр

Заменить масло в коробке передач

Заменить тормозную жидкость (DS 90 X)

ОПЕРАЦИИ ТЕХНИЧЕСКОГО ОБСЛУЖИВАНИЯ

В настоящем разделе приведены указания для выполнения основных операций технического обслуживания.

! ПРЕДУПРЕЖДЕНИЕ

Остановите двигатель и выполните техническое обслуживание, следуя описанным ниже операциям. Если не выполнять указания по выполнению операций технического обслуживания, то есть вероятность получения травм от горячих или подвижных частей, от системы электрооборудования, химикатов и других опасностей.

! ПРЕДУПРЕЖДЕНИЕ

Снятые элементы крепежа (например, прижимные лапки, самостопорящийся крепеж и т. д.) должны заменяться новыми.

Моторное масло

Уровень моторного масла

ВНИМАНИЕ Часто проверяйте уровень и доливайте при необходимости. Не допускайте перелива. Эксплуатация двигателя с неправильным уровнем масла может серьезно его повредить. Насухо вытирайте все потеки.

ПРИМЕЧАНИЕ: Во время проверки уровня масла, осмотрите двигатель на наличие утечек.

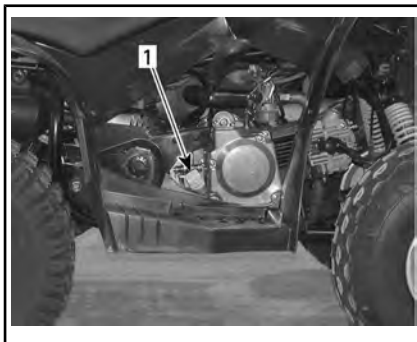

ТИПОВОЙ ВАРИАНТ — ПРАВАЯ СТОРОНА ДВИГАТЕЛЯ

1. Щуп

Установите мотовездеход на ровную горизонтальную площадку, запустите двигатель и дайте ему поработать несколько минут, после чего остановите двигатель и проверьте уровень моторного масла в соответствии с приведённым ниже описанием:

1. Выверните, извлеките и протрите щуп.
2. Установите масляный щуп на место и **полностью заверните его**.
3. Вновь извлеките масляный щуп и проверьте уровень масла. Уровень масла должен находиться вблизи верхней метки на щупе.



1. Полный
2. Необходимо долить
3. Рабочий диапазон

Для долива масла извлеките щуп. Вставьте воронку в трубку щупа.

Долейте немного рекомендованного масла и проверьте его уровень.

Повторяя процедуру, доведите уровень масла до верхней метки. **Не допускайте перелива.**

Установите щуп на место и надежно затяните его.

Рекомендованное моторное масло

Повреждения, вызванные использованием масла, которое не подходит для двигателя, могут не покрываться ограниченной гарантией BRP.

РЕКОМЕНДУЕМОЕ МОТОРНОЕ МАСЛО XPS	
Нормальные условия эксплуатации	4T 5W40 Synthetic blend oil
Холодная погода	4T 0W40 Synthetic oil
Эксплуатация в условиях высоких температур	Синтетическое масло для 4-тактных двигателей 10W50
ЕСЛИ РЕКОМЕНДУЕМОЕ МОТОРНОЕ МАСЛО XPS НЕДОСТУПНО	
Используйте моторное масло SAE 5W40 для 4-тактных двигателей, отвечающее следующим отраслевым требованиям к смазочным материалам или превышающее их.	
Всегда проверяйте сертификационную наклейку API на емкости с маслом, на ней должен быть указан, по крайней мере, один из приведенных стандартов.	
- API классов эксплуатации SJ, SL, SM или SN	

Замена моторного масла

Замена масла производится на прогретом двигателе.

⚠ ОСТОРОЖНО! Моторное масло может быть очень горячим. Во избежание ожогов не отворачивайте пробку сливного отверстия, пока двигатель горячий. Подождите, пока двигатель остынет. Всегда используйте средства защиты кожи и глаз. Химические препараты могут стать причиной раздражения кожи и травм органов зрения.

Установите мотовездеход на ровной горизонтальной площадке.

Извлеките щуп.



ТИПОВОЙ ВАРИАНТ — ПРАВАЯ СТОРОНА ДВИГАТЕЛЯ

1. Щуп

Очистите поверхности, прилегающие к пробке отверстия для слива масла.

Установите поддон для сбора масла под сливной пробкой двигателя.

Выверните пробку отверстия для слива моторного масла.

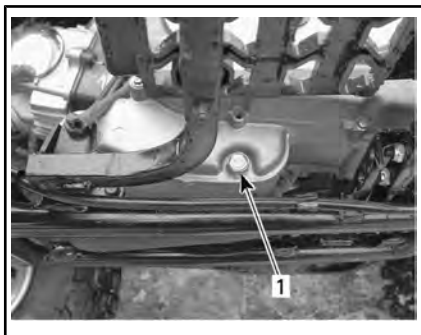

ЛЕВАЯ СТОРОНА ДВИГАТЕЛЯ

1. Сливная пробка

Выждите, пока масло стечет из двигателя.

Очистите масляный фильтр, см «**МАСЛЯНЫЙ ФИЛЬТР**» в этом разделе.

Удалите подтеки масла с двигателя.

Поставьте на место масляный фильтр, пружину и уплотнительное кольцо.

Установите крышку масляного фильтра. Затяните с указанным моментом.

МОМЕНТ ЗАТЯЖКИ	
Крышка фильтра	12 Н•м ± 1 Н•м

Очистите шайбу пробки сливного отверстия и проверьте ее состояние, при необходимости замените.

Очистите контактные поверхности двигателя и пробки сливного отверстия.

Установите пробку сливного отверстия. Затяните с указанным моментом.

МОМЕНТ ЗАТЯЖКИ	
Сливная пробка	39 Н•м ± 1 Н•м

Залейте в двигатель указанное количество рекомендованного моторного масла. Емкость см. «**ТЕХНИЧЕСКИЕ ХАРАКТЕРИСТИКИ**».

Запустите двигатель и дайте ему поработать на оборотах холостого хода в течение нескольких минут. Убедитесь в отсутствии утечек масла в месте установки пробки.

Остановите двигатель. Выждите несколько минут, пока масло стечёт в картер двигателя, и вновь проверьте его уровень. При необходимости доведите уровень масла до нормы.

Утилизируйте слитое моторное масло в соответствии с действующим природоохранным законодательством.

Сетчатый фильтр

Чистка сетчатого фильтра

Снимите масляный фильтр и пружину для чистки (при необходимости), подробные сведения см. «**РЕГЛАМЕНТ ТЕХНИЧЕСКОГО ОБСЛУЖИВАНИЯ**».

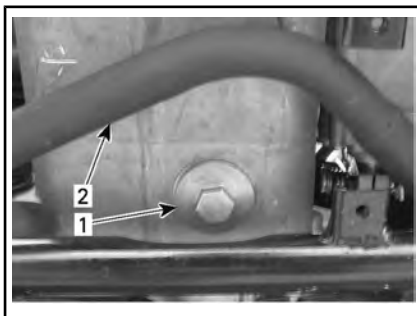

ПОД ДВИГАТЕЛЕМ

1. Крышка масляного фильтра
2. Выпускная труба

Очистите фильтр растворителем и просушите сжатым воздухом.

⚠ ОСТОРОЖНО! Всегда используйте средства защиты кожи и глаз. Химические препараты могут стать причиной раздражения кожи и травм органов зрения.

ПРИМЕЧАНИЕ: Проверьте состояние уплотнительного кольца и замените его при необходимости.

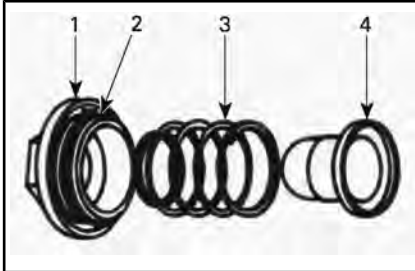

ТИПОВОЙ ВАРИАНТ

1. Крышка
2. Уплотнительное кольцо
3. Пружина
4. Сетчатый фильтр

Воздушный фильтр

Расположение воздушного фильтра

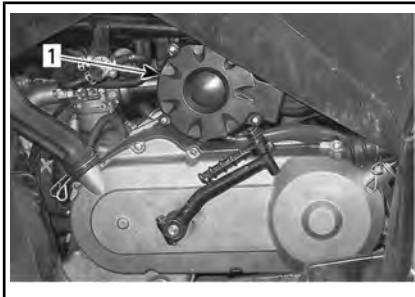

1. Воздушный фильтр

Снятие воздушного фильтра

Снимите крышку корпуса воздушного фильтра.

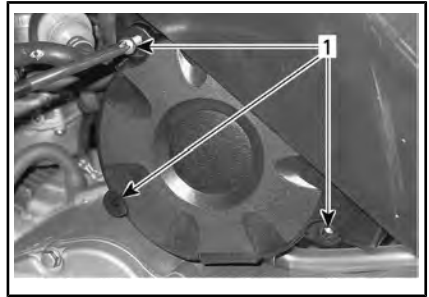

1. Винты

Извлеките фильтр из корпуса.



1. Воздушный фильтр

Обслуживание и замена воздушного фильтра

Легкую очистку воздушного фильтра можно выполнить сжатым воздухом, очистив воздушный фильтр от пыли.

В любых других условиях замените воздушный фильтр.

ВНИМАНИЕ Ненадлежащее техническое обслуживание и/или замена воздушного фильтра могут стать причиной ухудшения характеристик или серьезного повреждения двигателя.

Установка воздушного фильтра

Установите сиденье на прежнее место, действуя в обратном порядке. Уделите особое внимание правильному расположению фильтра в корпусе.



Корпус воздушного фильтра

Слив воды из корпуса воздушного фильтра

Регулярно проверяйте дренажную трубку корпуса воздушного фильтра и освобождайте ее от жидкости и загрязнений.

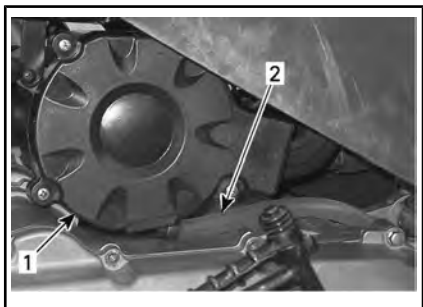

1. Корпус воздушного фильтра
2. Дренажная трубка

ПРИМЕЧАНИЕ: При эксплуатации транспортного средства в условиях повышенной запылённости, проводите проверку чаще, чем указано в «РЕГЛАМЕНТЕ ТЕХНИЧЕСКОГО ОБСЛУЖИВАНИЯ».

При обнаружении воды/мусора сожмите и снимите хомут. Выньте дренажную трубку и очистите её.

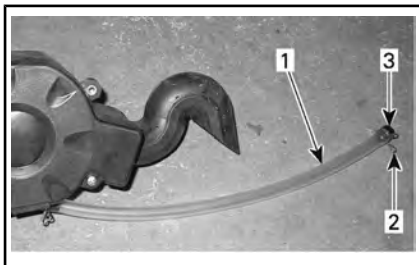

1. Дренажная трубка
2. Хомут
3. Пробка

ВНИМАНИЕ Не запускайте двигатель, если в сливной трубке обнаружена вода или мусор.

При обнаружении воды/мусора необходимо проверить и осушить или заменить воздушный фильтр (в зависимости от его состояния).

Впускной воздушный клапан

Расположение впускного воздушного клапана

Впускной воздушный клапан располагается с левой стороны мотовездехода под передним крылом.



1. Впускной воздушный клапан

Очистка фильтра впускного воздушного клапана

ПРИМЕЧАНИЕ: Перед снятием крышку необходимо очистить.

Выверните винты крепления крышки.

Снимите крышку впускного воздушного клапана.

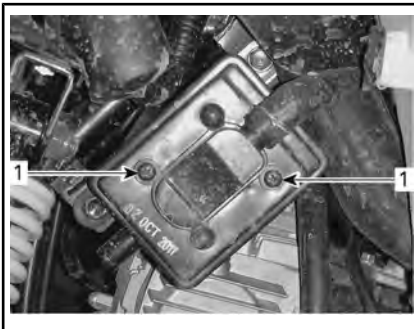

1. Выверните винты

Извлеките фильтр из впускного воздушного клапана.

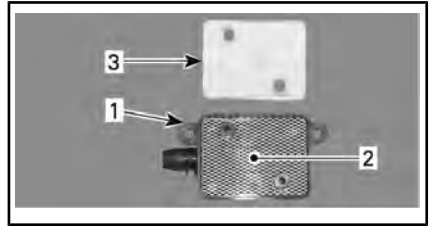

ТИПОВОЙ ВАРИАНТ

1. Впускной воздушный клапан
2. Сетка
3. Воздушный фильтр

Сжатым воздухом очистите воздушный фильтр и внутреннюю поверхность клапана.

ПРИМЕЧАНИЕ: Если очистить фильтр не удаётся, замените фильтр.

Снятые компоненты установите в порядке, обратном снятию.

Искрогаситель

Чистка искрогасителя

Регулярно очищайте глушитель от скопившегося нагара.

! ПРЕДУПРЕЖДЕНИЕ

Не выполняйте эту операцию сразу после выключения долго работавшего двигателя — детали выхлопной системы могут быть очень горячими. Наденьте защитные очки и перчатки. Соблюдайте все нормы и правила, принятые по месту эксплуатации мотовездехода.

Снимите кожух глушителя (если имеется).

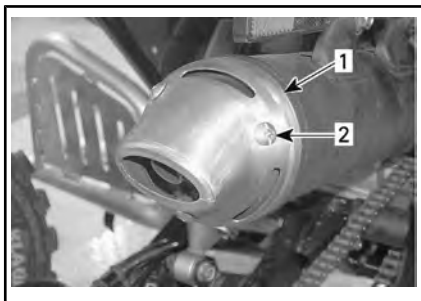

DS 90 X

1. Насадка глушителя
2. Выверните винты

Снимите искрогаситель с глушителя.

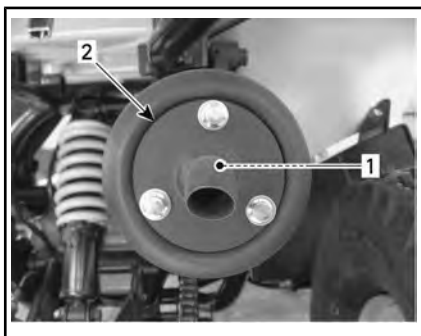

1. Искрогаситель
2. Наконечник глушителя

Щёткой очистите искрогаситель от нагара.

ПРИМЕЧАНИЕ: Пользуйтесь мягкой щёткой и действуйте осторожно, чтобы не повредить искрогаситель.

Установите искрогаситель на глушитель.

При чтении этого руководства оператора помните, что:

⚠ ПРЕДУПРЕЖДЕНИЕ

Указывает на наличие потенциально опасной ситуации, которая, если ее не избежать, может привести к серьезным травмам или смертельному исходу.

Установите кожух глушителя (если имеется).

Крышка вариатора

Слив воды из корпуса вариатора

Если имеются признаки того, что в корпусе вариатора скопилась вода, выверните пробку из дренажной трубки и слейте воду.

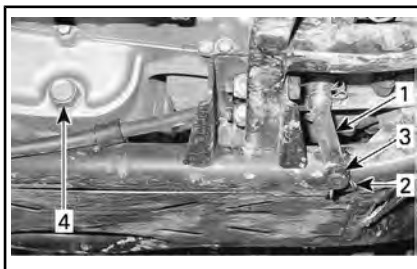

ЛЕВАЯ СТОРОНА СТОРОНА ТРАНСПОРТНОГО СРЕДСТВА

1. Дренажная трубка
2. Хомут
3. Пробка
4. Пробка для слива масла с двигателя

Масло для коробки передач

Рекомендуемое
трансмиссионное масло

**РЕКОМЕНДУЕМОЕ ТРАНСМИССИОННОЕ
МАСЛО XPS**

Премиальное минеральное масло в
картере цепной передачи

**ЕСЛИ РЕКОМЕНДУЕМОЕ
ТРАНСМИССИОННОЕ МАСЛО XPS
НЕДОСТУПНО**

Используйте масло в картере цепной
передачи SAE 75W90

ВНИМАНИЕ Не используйте
масла других сортов при обслужи-
вании коробки передач.

Уровень масла в коробке передач

На данной модели нет щупа для проверки уровня масла в коробке передач.

Единственная возможность убедиться, что в коробке передач находится необходимое количество масла, заключается в том, чтобы полностью слить масло из коробки передач и залить рекомендованное количество масла. Порядок см. «ЗАМЕНА МАСЛА В КОРОБКЕ ПЕРЕДАЧ».

Замена масла в коробке передач

Установите мотовездеход на ровной горизонтальной площадке.

Снимите корпус воздушного фильтра.

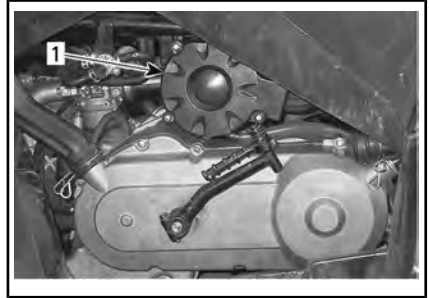

1. Корпус воздушного фильтра

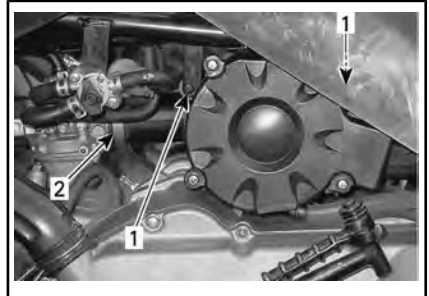

1. Выверните винты
2. Ослабить зажим



СНЯТИЕ КОРПУСА ВОЗДУШНОГО ФИЛЬТРА

Очистите поверхности, прилегающие к сливной и заливной пробкам, затем отверните сливную пробку и снимите шайбу.

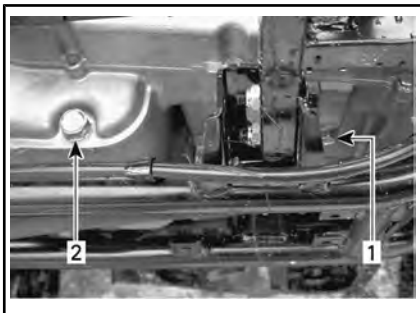

ПРОБКА СЛИВНОГО ОТВЕРСТИЯ — ЛЕВАЯ СТОРОНА ДВИГАТЕЛЯ

1. Пробка сливного отверстия коробки передач
2. Сливная пробка картера двигателя



ПРОБКА ЗАЛИВНОГО ОТВЕРСТИЯ — ЛЕВАЯ СТОРОНА ДВИГАТЕЛЯ

1. Пробка заливного отверстия коробки передач

Ждите, пока масло сольётся из коробки передач.

Установите пробку сливного отверстия на место. Затяните с указанным моментом.

МОМЕНТ ЗАТЯЖКИ	
Сливная пробка	16,0 Н•м ± 1,6 Н•м

Выверните пробку заливного отверстия коробки передач и долейте в коробку передач рекомендуемое трансмиссионное масло, см. **РЕКОМЕНДУЕМОЕ ТРАНСМИССИОННОЕ МАСЛО**.

КОЛИЧЕСТВО МАСЛА В КОРОБКЕ ПЕРЕДАЧ

165 мл

ВНИМАНИЕ На этом транспортном средстве щупа для проверки уровня масла в коробке передач нет. Прежде чем залить указанное количество рекомендованного масла, убедитесь, что отработавшее масло полностью слито из коробки передач.

ВНИМАНИЕ Не используйте масла других сортов при обслуживании коробки передач.

Установите пробку заливного отверстия. Установите все снятые детали.

Тросовый привод дроссельной заслонки

Проверка состояния тросового привода дроссельной заслонки

Осмотрите трос дросселя, убедитесь в отсутствии износа, изломов и истирания. Трос дросселя должен двигаться свободно, без заеданий.

ВНИМАНИЕ При обнаружении любых признаков износа, истирания или иных повреждений немедленно замените трос дросселя.

Смазка троса привода дроссельной заслонки

Для того чтобы предотвратить преждевременный износ троса дроссельной заслонки и заедания во время движения, нанесите на трос смазку на силиконовой основе.

⚠ ПРЕДУПРЕЖДЕНИЕ

Пользуйтесь смазкой на силиконовой основе. Применение других смазок (например, на водной основе) может привести к заеданию рычага/троса дроссельной заслонки.

Регулировка троса дроссельной заслонки

Проверьте свободный ход троса дроссельной заслонки, отрегулируйте, если необходимо.

ПРИМЕЧАНИЕ: Если Вам не удастся правильно отрегулировать трос дроссельной заслонки, обратитесь к авторизованному дилеру Can-Am.

Нормальный свободный ход дроссельной заслонки составляет 5 мм - 10 мм.

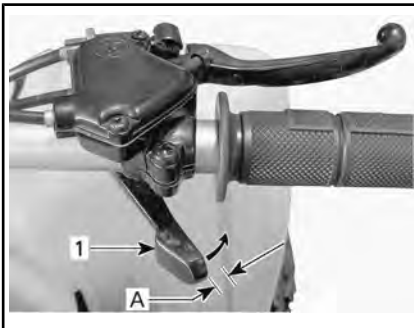

ТИПОВОЙ ВАРИАНТ — НОРМАЛЬНЫЙ СВОБОДНЫЙ ХОД

1. Рычаг дроссельной заслонки
- A. Свободный ход

СВОБОДНЫЙ ХОД ДРОССЕЛЬНОЙ ЗАСЛОНКИ

5 мм - 10 мм

DS 70

Необходима регулировка двух тросовых приводов:

- Трос А: От рычага дроссельной заслонки к регулятору ограничения открытия дроссельной заслонки
- Трос В: От регулятора ограничения открытия дроссельной заслонки к двигателю.

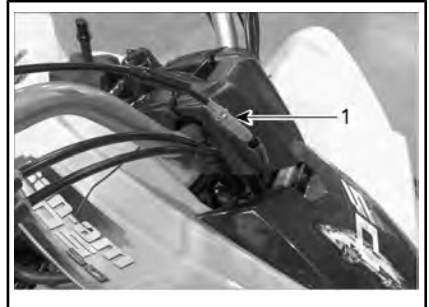

РЕГУЛИРОВКА ТРОСА ОТ РЫЧАГА ДРОССЕЛЬНОЙ ЗАСЛОНКИ К РЕГУЛЯТОРУ ОГРАНИЧЕНИЯ ОТКРЫТИЯ ДРОССЕЛЬНОЙ ЗАСЛОНКИ

1. Трос А:

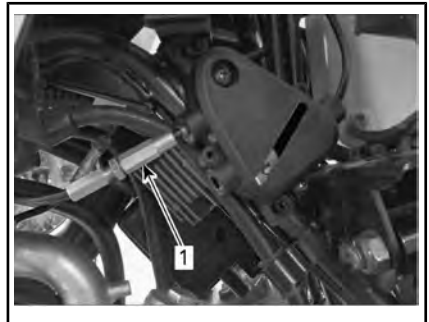

РЕГУЛИРОВКА ТРОСА ОТ РЕГУЛЯТОРА ОГРАНИЧЕНИЯ ОТКРЫТИЯ ДРОССЕЛЬНОЙ ЗАСЛОНКИ К ДВИГАТЕЛЮ

1. Трос В:

Установите трос А и трос В в полностью закрытое положение.

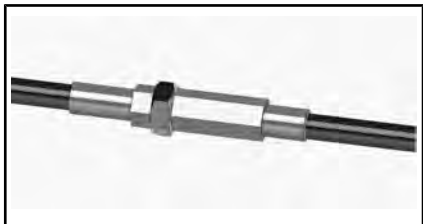

ПОЛНОСТЬЮ ЗАКРЫТОЕ ПОЛОЖЕНИЕ

Запустите двигатель.

Выполняйте регулировку троса В, пока частота вращения коленчатого вала двигателя не начнет увеличиваться.



ОТВЕРНИТЕ РЕГУЛИРОВОЧНУЮ ГАЙКУ

Поверните регулировочную гайку троса В на один оборот назад.

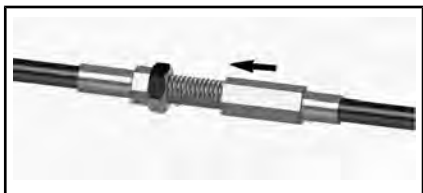

ПОВЕРНИТЕ РЕГУЛИРОВОЧНУЮ ГАЙКУ НА ОДИН ОБОРОТ НАЗАД

Затяните стопорную гайку.



ЗАБЛОКИРОВАННОЕ ПОЛОЖЕНИЕ

Когда трос В будет правильно отрегулирован, выполните аналогичную операцию для троса А.

Остановите двигатель.

DS 90 и DS 90 X

Для регулировки троса дроссельной заслонки сдвиньте резиновый защитный чехол, чтобы получить доступ к регулировочной муфте троса.

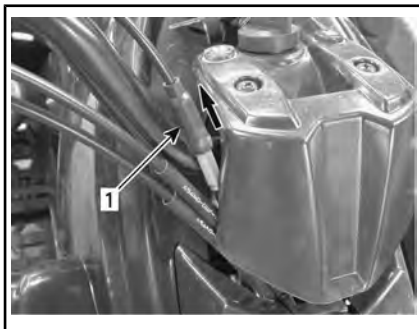

1. Резиновый чехол

Ослабьте контргайку. Вращая регулировочную муфту, отрегулируйте свободный ход рычага дросселя.

ПРИМЕЧАНИЕ: Свободный ход измеряется от конца рычага дроссельной заслонки.

Затяните контргайку, поставьте на место защитный чехол.

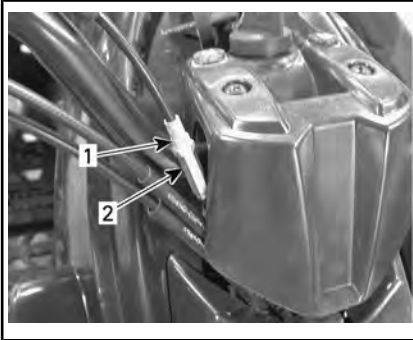

1. Фиксирующая гайка
2. Регулятор

Установите рычаг переключения передач в положение «NEUTRAL» и запустите двигатель.

ВСЕ МОДЕЛИ

Чтобы проверить регулировку троса, поверните руль до упора вправо и затем до упора влево. Если частота вращения коленчатого вала двигателя увеличена, повторите регулировку свободного хода рычага дроссельной заслонки. Убедитесь, что трос дроссельной заслонки проложен правильно и не перегибается в каком-либо месте при повороте руля.

Свечи зажигания

Расположение свечи зажигания



ТИПОВОЙ ВАРИАНТ — ПРАВАЯ СТОРОНА ТРАНСПОРТНОГО СРЕДСТВА

1. Свеча зажигания

Снятие свечи зажигания

Отсоедините высоковольтный провод от свечи зажигания.



1. Провод свечи зажигания

Выверните свечу зажигания на один оборот.

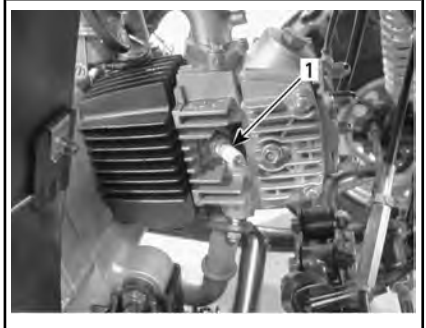

1. Свеча зажигания

Сжатым воздухом (если возможно) продуйте свечу зажигания и головку блока цилиндров.

⚠ ОСТОРОЖНО! При работе со сжатым воздухом всегда используйте средства защиты глаз. Полностью выверните и извлеките свечу зажигания.

Установка свечи зажигания

Перед установкой свечи зажигания убедитесь, что контактные поверхности го-

ловки цилиндра и свечи зажигания очищены от грязи и нагара.

С помощью плоских щупов для измерения зазоров отрегулируйте зазор между электродами свечи зажигания в пределах 0,6 мм - 0,7 мм.

Нанесите смазку, предохраняющую от заедания, на резьбовую часть свечи зажигания.

Вверните свечу зажигания рукой, затем подтяните её динамометрическим торцевым ключом.

Затяните свечу зажигания с указанным моментом затяжки.

МОМЕНТ ЗАТЯЖКИ	
Свеча зажигания	11,0 Н•м ± 1,1 Н•м

АКБ

Чтобы получить доступ к аккумуляторной батарее, снимите сиденье.

Техническое обслуживание аккумуляторной батареи

⚠ ОСТОРОЖНО! Запрещается заряжать аккумуляторную батарею, установленную в мотовездеходе.

ВНИМАНИЕ Запрещается снимать герметичную крышку аккумуляторной батареи.

На этих моделях мотовездеходов используются аккумуляторные батареи VRLA (свинцово-кислотные батареи с клапанной регулировкой). Аккумуляторные батареи этого типа — необслуживаемые, долив дистиллированной воды в процессе эксплуатации не требуется.

Жёсткой проволочной щёткой очистите полюсные контакты аккумуляторной батареи. Нанесите диэлектрическую

смазку на контакты аккумуляторной батареи для защиты их от окисления.

Осмотр аккумуляторной батареи

Убедитесь, что соединения аккумуляторной батареи не загрязнены и надежно затянуты.

Осмотрите держатель аккумуляторной батареи.

Снятие аккумуляторной батареи

⚠ ОСТОРОЖНО! Осуществлять демонтаж всегда следует в этом порядке: отсоедините ЧЕРНЫЙ (-) провод.

Сначала отсоедините ЧЁРНЫЙ провод (-) от вывода батареи, а затем — КРАСНЫЙ (+).

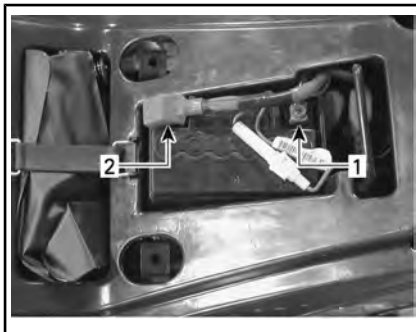

1. ЧЁРНЫЙ («-»)
2. КРАСНЫЙ («+»)

Снимите аккумуляторную батарею с транспортного средства.

Чистка аккумуляторной батареи

Очистите корпус, провода и клеммы аккумуляторной батареи раствором пищевой соды в воде.

Очистите клеммы проводов и выводы аккумуляторной батареи от следов окисления проволочной щёткой. Верх батареи очистите мягкой щёткой, смоченной в мыльном растворе или в растворе питьевой соды.

Нанесите ДИЭЛЕКТРИЧЕСКУЮ СМАЗКУ (Арт. 293 550 004) или аналогичную смазку на выводы батареи, чтобы защитить их от окисления.

Установка аккумуляторной батареи

Установите аккумуляторную батарею на мотовездеход.

ВНИМАНИЕ Всегда сначала подключайте КРАСНЫЙ (+) провод, а затем — ЧЁРНЫЙ (-).

Предохранитель

Замена предохранителей

ВНИМАНИЕ Не пользуйтесь предохранителями, рассчитанными на больший ток (большого номинала) — это может привести к серьёзным повреждениям компонентов

Электрическая система защищена одним предохранителем 15 А.

Если цепь предохранителя разорвана (или перегорела), замените его предохранителем того же номинала.

Держатель предохранителя находится на КРАСНОМ (+) проводе аккумуляторной батареи.

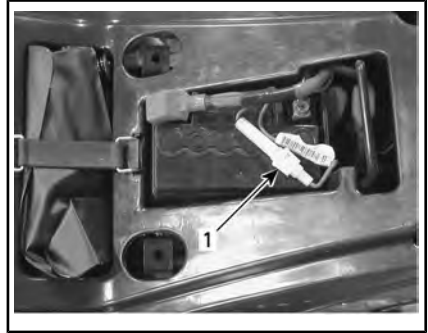

1. Держатель предохранителей.

Чтобы заменить предохранитель, слегка сжав две половинки держателя предохранителя вместе, поворачивая их против часовой стрелки.

Приборы освещения

Замена лампы дневных ходовых огней

DS 70 и DS 90

⚠ ОСТОРОЖНО! Всегда поворачивайте ключ зажигания в положение «OFF» (выкл.) перед заменой неисправной лампы.

После замены перегоревшей лампы обязательно проверьте работоспособность соответствующего светового прибора.



СНИМИТЕ РЕЗИНОВЫЙ ЧЕХОЛ

1. Резиновый чехол

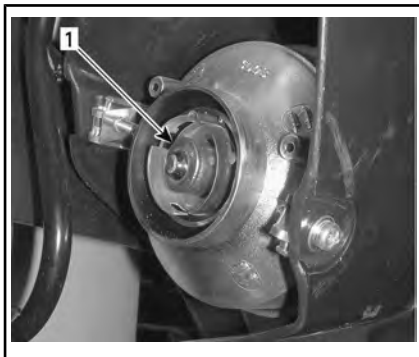

ПОТЯНИТЕ ЛАМПУ, ЧТОБЫ ИЗВЛЕЧЬ ЕЕ, ЗАТЕМ ЗАМЕНИТЕ ЛАМПУ

1. Лампа

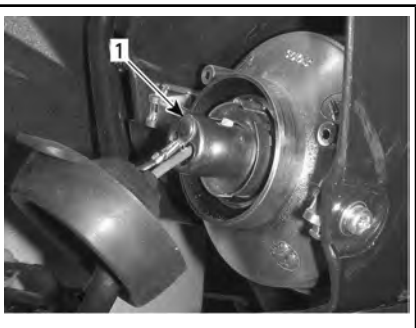

НАЖМИТЕ И ПОВЕРНИТЕ ДЕРЖАТЕЛЬ ЛАМПЫ ПРОТИВ ЧАСОВОЙ СТРЕЛКИ

1. Держатель лампы

Силовая передача

Проверка приводной цепи и звёздочек

ВНИМАНИЕ Приводную цепь и звёздочки заменяйте одновременно во избежание быстрого износа цепи и звёздочек.

ВНИМАНИЕ Никогда не работайте с машиной при слишком тугей или слишком разболтанной приводной цепи; это может нанести серьезный вред компонентам привода.

Приводная цепь

Проверьте приводную цепь, убедитесь в отсутствии повреждений звеньев и роликов цепи.

При обнаружении повреждений замените приводную цепь.

Проверьте и, при необходимости, отрегулируйте провисание цепи. См. «РЕГУЛИРОВКА ПРИВОДНОЙ ЦЕПИ».

Проверка цепного ролика

Проверьте состояние цепного ролика, который находится на детали маятникового рычага. Ролик не должен иметь

повреждений и следов чрезмерного износа. Замените при необходимости.

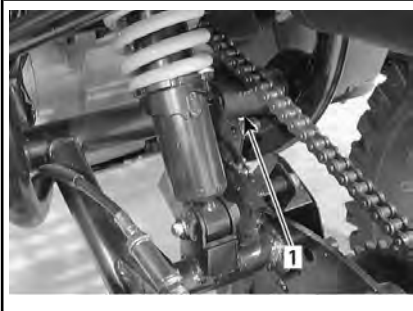

1. Ролик приводной цепи

Звёздочки

Проверьте звёздочки и оси звёздочек, убедитесь в отсутствии износа или каких-либо повреждений. Замените при необходимости.

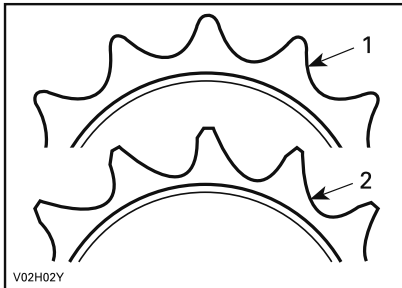

1. Хорошая
2. ЗАМЕНА

Смазка приводной цепи

Перед каждой поездкой необходимо проверить смазку приводной цепи.

Смазывайте технической смазкой.

Регулировка натяжения цепи

Перед каждой поездкой необходимо проверять регулировку приводной цепи.

ВНИМАНИЕ На время регулировки приводной цепи водитель должен покинуть мотовездеход.

Полностью освободите машину от всех грузов.

1. Установите мотовездеход на ровной горизонтальной площадке и переведите рычаг переключения передач в положение «N» (нейтраль).
2. Проверьте состояние приводной цепи.
3. Отпустите болты крепления ведущей оси.

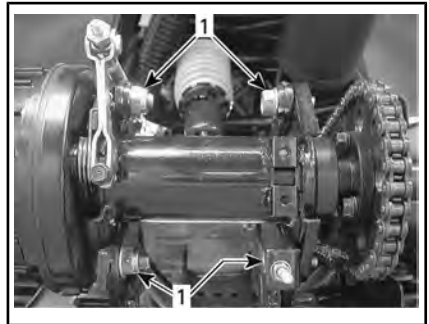

ТИПОВОЙ ВАРИАНТ — ЗАДНИЙ МОСТ

1. Стопорные болты
4. Ослабьте контргайку натяжителя цепи.
5. На моделях, оборудованных натяжителем цепи, поднимите натяжитель цепи и удерживайте его в этом положении, пока регулировка цепи не будет завершена.
6. Вращением гайки натяжителя отрегулируйте натяжение цепи.

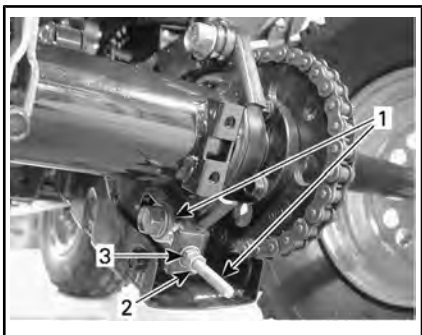

ТИПОВОЙ ВАРИАНТ

1. Натяжитель цепи
2. Контргайка натяжителя цепи
3. Гайка натяжителя цепи

Величина прогиба приводной цепи должна находиться в диапазоне 44 мм - 57 мм (между верхним и нижним положениями).

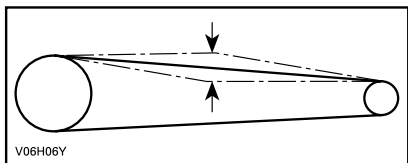

СВОБОДНЫЙ ХОД: 44 мм - 57 мм

7. После того как натяжение цепи правильно отрегулировано, затяните контргайку натяжителя.
8. Затяните болты крепления ведущей оси с указанным моментом затяжки.

МОМЕНТ ЗАТЯЖКИ	
Болты крепления ведущей оси	69 Н•м ± 7 Н•м

9. На моделях, оборудованных натяжителем цепи, отпустите натяжитель обратно на цепь.

Колеса и шины

Давление воздуха в шинах

⚠ ПРЕДУПРЕЖДЕНИЕ

Давление воздуха в шинах оказывает значительное влияние на управляемость и устойчивость мотовездехода. Пониженное давление может привести к проскальзыванию шины на обode, а повышенное — к разрыву шины. Поддерживайте рекомендуемое давление воздуха в шинах. Не устанавливайте в шине давление ниже рекомендованного. Это может вызвать сход шины с обода колеса. Мотовездеход оснащён шинами низкого давления, поэтому вы можете пользоваться ручным насосом.

Давление проверяется в «холодных» шинах мотовездехода. Давление зависит от температуры и высоты местности над уровнем моря. При изменении любого из этих условий проверяйте давление в шинах.

Для Вашего удобства комплект возимого инструмента включает в себя манометр.

ДАВЛЕНИЕ ВОЗДУХА В ШИНАХ	
ПЕРЕДНИЕ И ЗАДНИЕ	
МИНИМАЛЬНОЕ	25 кПа
МАКСИМАЛЬНОЕ	35 кПа

Шины специально спроектированы для внедорожных условий, тем не менее, их можно проколоть. Поэтому рекомендуем возить с собой насос и комплект для ремонта шин.

Проверка состояния колёс и шин

Время от времени отворачивайте колёсные гайки и наносите на шпильки противозадирную смазку, чтобы в дальнейшем избежать проблем с демонтажом колёс. Это особенно важно, если транспортное средство эксплуатируется в соленой воде или грязи.

Отворачивайте по одной гайке, смазывайте, затем устанавливайте на место и затягивайте.

Проверяйте колёсные диски и шины на наличие механических повреждений и износа.

Замените при необходимости.

Проверка состояния подшипников колёс

Покачайте верхнюю часть каждого колеса, чтобы проверить наличие люфта. При обнаружении люфта обратитесь к авторизованному дилеру Can-Am.

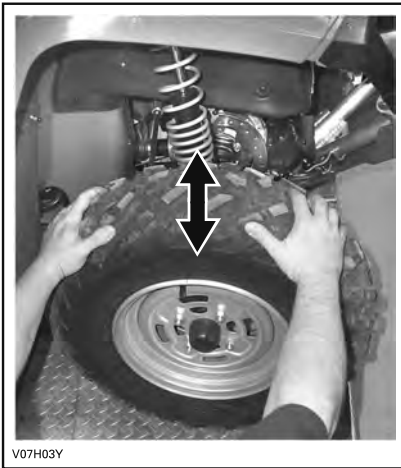

V07H03Y

ТИПОВОЙ ВАРИАНТ

Снятие/установка колеса

Отпустите, но полностью не отворачивайте гайки крепления колеса. Поднимите мотовездеход и установите под него подставку. Отверните гайки и снимите колесо.

При установке колёс рекомендуем нанести на резьбу шпилек противозадирную смазку. Подтяните гайки в перекрёстную последовательности. Окончательно затяните гайки указанным моментом затяжки.

РЕКОМЕНДУЕМЫЙ ПРОДУКТ

ЛОСТИТЕ 767 (ПРОТИВОЗАДИРНАЯ
СМАЗКА) (Арт. 293 800 070)

МОМЕНТ ЗАТЯЖКИ

Гайки крепления
колеса

40 Н•м ± 4 Н•м

Система рулевого управления

Смазка передних поворотных цапф

DS 70 и DS 90

Смажьте передние поворотные цапфы. На поворотном кулаке располагается пресс-масленка.

СРЕДСТВО ДЛЯ ОБСЛУЖИВАНИЯ

СИНТЕТИЧЕСКАЯ КОНСИСТЕНТНАЯ
СМАЗКА ДЛЯ ПОДВЕСКИ (Арт. 779163)
или аналогичная



ТИПОВОЙ ВАРИАНТ

1. Пресс-маслѐнка

Смазка компонентов подвески

Задняя подвеска

Нанесите смазку на точки вращения маятникового рычага.

СРЕДСТВО ДЛЯ ОБСЛУЖИВАНИЯ

СИНТЕТИЧЕСКАЯ КОНСИСТЕНТНАЯ
СМАЗКА ДЛЯ ПОДВЕСКИ (Арт. 779163)
или аналогичная

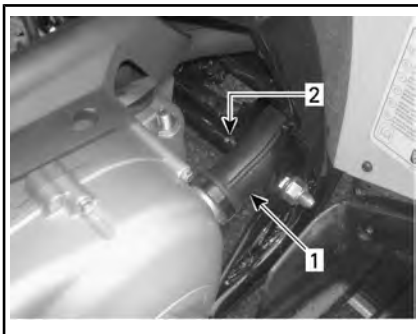

ЛЕВАЯ СТОРОНА МАШИНЫ

1. Воздуховод вариатора
2. Пресс-маслѐнка

**Механические тормоза
(DS 70 и DS 90)**

**Проверка состояния
механических тормозов**

⚠ ПРЕДУПРЕЖДЕНИЕ

Ремонт тормозной системы должен выполнять авторизованный дилер Can-Am.

⚠ ОСТОРОЖНО! После продолжительного использования мотовездехода компоненты тормозной системы могут разогреваться до очень высоких температур и стать причиной ожогов. Выждите, пока тормоза остынут.

При чтении этого руководства оператора помните, что:

⚠ ПРЕДУПРЕЖДЕНИЕ

Указывает на наличие потенциально опасной ситуации, которая, если ее не избежать, может привести к серьезным травмам или смертельному исходу.

Проверьте и, при необходимости, отрегулируйте свободный ход обоих рычагов тормоза.

Проверьте работу рычага тормоза. Рычаги должны перемещаться свободно (без заеданий) и надёжно включать тормоза.

Если Вам не удастся правильно отрегулировать трос дроссельной заслонки, обратитесь к авторизованному дилеру Can-Am для замены троса.

Осмотрите тросы тормозов, убедитесь в отсутствии износа, изломов и истирания.

При обнаружении признаков износа, истирания или иных повреждений немедленно замените трос.

Чтобы предотвратить преждевременный износ троса дроссельной заслонки и обеспечить его надлежащее перемещение, нанесите на него смазку на силиконовой основе.

⚠ ПРЕДУПРЕЖДЕНИЕ

Пользуйтесь смазкой на силиконовой основе. Применение любых других смазок (например, на водной основе) может привести к заеданию или заклиниванию рычага/троса дроссельной заслонки.

Для проверки износа и повреждений тормозных колодок обратитесь к авторизованному дилеру Can-Am.

МИНИМАЛЬНАЯ ТОЛЩИНА ТОРМОЗНЫХ КОЛОДОК

ПЕРЕДНИЕ И ЗАДНИЕ	1,5 мм
----------------------	--------

При любых неполадках тормозной системы обращайтесь к авторизованному дилеру Can-Am.

Регулировка троса переднего тормоза

Полностью затяните все регулировочные винты тормозных тросов.



1. Регулировочные винты на рычаге тормоза

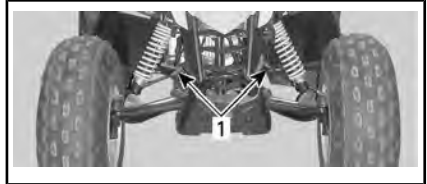

1. Регулировочные винты на тросах

Нажмите рычаг тормоза.

Отрегулируйте шарнир троса так, чтобы он был параллелен суппорту троса. Вращением винтов на тросе (не на рычаге) отрегулируйте трос.

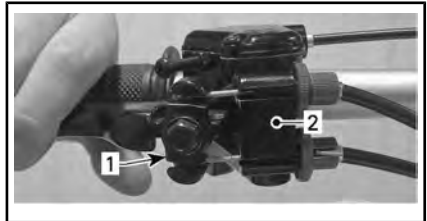

1. Шарнир троса
2. Суппорт троса

Вращением винтов на рычаге отрегулируйте свободный ход троса.

РЕГУЛИРОВКА ТОРМОЗНЫХ ТРОСОВ

ЛЮФТ	10 мм - 12 мм
------	---------------

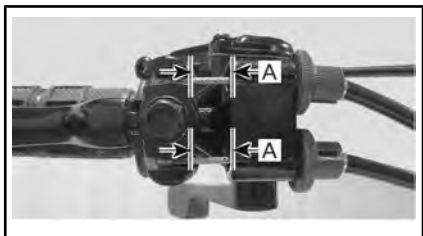

A. 10 мм - 12 мм

Затяните все фиксаторы регулировочных винтов.

Регулировка заднего тормоза

Установите мотовездеход на ровной горизонтальной площадке.

Заблокируйте передние колеса.

Переведите рычаг переключения передач в положение «N».

Поднимите заднюю часть мотовездехода, чтобы задние колеса оторвались от земли. Надежно закрепите мотовездеход.

Вращая задние колеса вручную, затягивайте гайку регулятора тормоза, пока тормоза не начнут срабатывать.

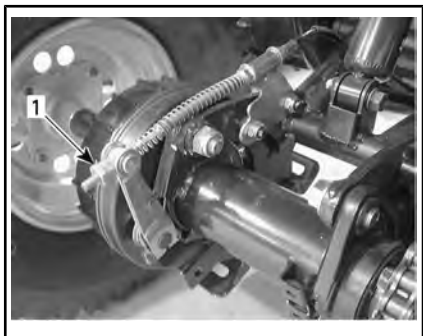

1. Регулировочная муфта

Полностью несколько раз выжмите рычаг заднего тормоза и убедитесь, что тормозной механизм слегка подтормаживает колеса. Выполняйте регулировки,

пока тормоза не начнут функционировать нормально.

Убедитесь, что рычаг тормоза функционирует нормально, а при отпускании он возвращается в исходное положение.

Опустите мотовездеход на землю.

Гидравлические тормоза (DS 90 X)

⚠ ПРЕДУПРЕЖДЕНИЕ

Новые компоненты тормозной системы не обеспечивают максимальной эффективности торможения, пока не пройдут обкатку. Соблюдайте особую осторожность.

Проверка состояния гидравлической тормозной системы

⚠ ПРЕДУПРЕЖДЕНИЕ

Для замены тормозной жидкости или ремонта тормозной системы обращайтесь к авторизованному дилеру Can-Am.

⚠ ОСТОРОЖНО! После продолжительной эксплуатации транспортного средства компоненты тормозной системы могут быть очень горячими. Выждите, пока тормоза остынут.

Тормозная система данного мотовездехода гидравлическая и не нуждается в регулировках.

Для поддержания тормозной системы в рабочем состоянии необходимо регулярно проверять:

- уровень тормозной жидкости
- тормозную систему на отсутствие утечек тормозной жидкости

- пружинящее действие рычагов и педалей
- детали тормозов на отсутствие загрязнения
- тормозные диски на отсутствие износа и повреждений поверхности,
- износ, повреждение или ослабление крепления накладок тормозных колодок.

Для проверки износа и повреждений тормозных колодок обратитесь к авторизованному дилеру Can-Am.

МИНИМАЛЬНАЯ ТОЛЩИНА ТОРМОЗНЫХ НАКЛАДОК	1 мм
---	------

При любых неполадках тормозной системы обращайтесь к авторизованному дилеру Can-Am.

Рекомендуемая тормозная жидкость

Используйте только тормозную жидкость, отвечающую требованиям DOT 4.

ВНИМАНИЕ Во избежание серьезного повреждения тормозной системы запрещается использование тормозных жидкостей, не рекомендуемых типов, также запрещается смешивать разные типы жидкости для пополнения бачка.

Уровень тормозной жидкости

Бачки с тормозной жидкостью располагаются на руле рядом с тормозными рычагами.



ЛЕВЫЙ ЗАДНИЙ БАЧОК ДЛЯ ТОРМОЗНОЙ ЖИДКОСТИ



ПРАВЫЙ ПЕРЕДНИЙ БАЧОК ДЛЯ ТОРМОЗНОЙ ЖИДКОСТИ

Установите руль прямо, чтобы бачки расположились горизонтально.

Установив мотовездеход на ровной горизонтальной площадке, проверьте уровень тормозной жидкости: он должен находиться выше метки «MIN».

ПРИМЕЧАНИЕ: Когда уровень тормозной жидкости достигает верхней части окна, резервуар полон.

При необходимости долейте тормозную жидкость. **Не допускайте перелива.**

Прежде чем снять крышку компенсационного бачка, ее необходимо очистить.



ТИПОВОЙ ВАРИАНТ

1. Минимум
2. Максимум

ВНИМАНИЕ Пользуйтесь тормозной жидкостью DOT 4 из герметичной упаковки. Не пользуйтесь тормозной жидкостью, если она хранилась в не запечатанной ёмкости.

ПРИМЕЧАНИЕ: Низкий уровень тормозной жидкости может указывать на наличие утечек или износ накладок тормозных колодок. Обратитесь к авторизованному дилеру Cap-Am.

Осмотрите чехол на рычаге. Проверьте на отсутствие трещин, разрывов или других повреждений. При обнаружении повреждений заменить.

Выполните аналогичные процедуры для другого бачка.

Рама

Крепёжные детали шасси

Проверьте затяжку крепёжных элементов мотовездехода. При необходимости подтяните крепления.

УХОД ЗА ТРАНСПОРТНЫМ СРЕДСТВОМ

Обслуживание после поездки

При эксплуатации в солевой атмосфере ежедневное мытье мотовездехода пресной водой является обязательным. Настоятельно рекомендуем смазывать металлические части.

СРЕДСТВО ДЛЯ ОБСЛУЖИВАНИЯ
СМАЗКА И АНТИКОРРОЗИОННАЯ ПРИСАДКА (Арт. 779168) или аналог

Это необходимо делать в конце каждого дня эксплуатации мотовездехода.

После езды по грязи для предотвращения повреждений компонентов мотовездехода вымойте его и очистите дневные ходовые огни. См. «*ЧИСТКА И ЗАЩИТНАЯ ОБРАБОТКА ТРАНСПОРТНОГО СРЕДСТВА*».

Чистка и защитная смазка

ВНИМАНИЕ Вымойте мотовездеход мыльным раствором. Использование моечных аппаратов высокого давления не допускается. Разрешается пользоваться садовым шлангом с НЕБОЛЬШИМ НАПОРОМ ВОДЫ. Вода, подаваемая под высоким давлением, может стать причиной повреждения электрических и механических систем.

В случае повреждения лакокрасочного покрытия, оно должно быть восстановлено для предотвращения развития коррозии.

При необходимости мойте детали корпуса теплой водой с применением мягких моющих средств. Нанесите неабразивную полировальную пасту.

ВНИМАНИЕ Никогда не чистите пластиковые части агрессивными моющими средствами, растворителями, обезжиривателями, ацетоном и т. д.

При чтении этого руководства оператора помните, что:



ПРЕДУПРЕЖДЕНИЕ

Указывает на наличие потенциально опасной ситуации, которая, если ее не избежать, может привести к серьезным травмам или смертельному исходу.

ПРЕДУПРЕЖДЕНИЕ

Посетите авторизованного дилера Can-Am для проведения проверки системы подачи топлива в соответствии с указаниями, приведенными в «РЕГЛАМЕНТЕ ТЕХНИЧЕСКОГО ОБСЛУЖИВАНИЯ».

Проведите консервацию мотовездехода, если Вы не собираетесь пользоваться им в течение длительного времени (более месяца).

Мотовездеход, снимаемый с хранения, должен быть надлежащим образом подготовлен к предстоящей эксплуатации.

Для подготовки транспортного средства к хранению или для проведения предсезонной подготовки обращайтесь к авторизованному дилеру Can-Am, в ремонтную мастерскую или к выбранному вами специалисту.

ТЕХНИЧЕСКАЯ ИНФОРМАЦИЯ

ИДЕНТИФИКАЦИЯ ТРАНСПОРТНОГО СРЕДСТВА

Основные сборочные единицы мотовездехода (двигатель и рама) имеют индивидуальные заводские номера. Эти номера могут потребоваться в гарантийных случаях или для идентификации транспортного средства в случае его кражи. Кроме того, идентификационные номера также необходимы авторизованному дилеру Can-Am для оформления гарантийной заявки и прочей документации. Мы настоятельно рекомендуем записать все серийные номера вашего транспортного средства и передать их своей страховой компании.

Расположение идентификационного номера транспортного средства (VIN)

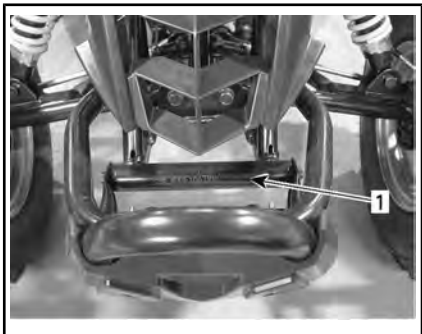

ТИПОВОЙ ВАРИАНТ — ПЕРЕДНЯЯ ЧАСТЬ ТРАНСПОРТНОГО СРЕДСТВА

1. VIN

Расположение номера двигателя

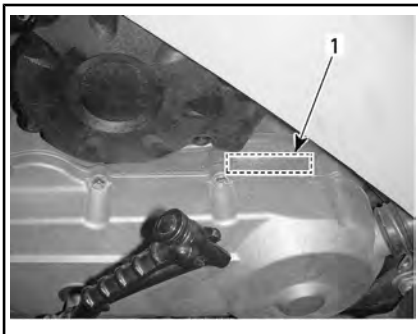

ЛЕВАЯ СТОРОНА МАШИНЫ

1. EIN

ПОСТАНОВЛЕНИЕ ОТНОСИТЕЛЬНО СИСТЕМЫ КОНТРОЛЯ УРОВНЯ ШУМА (КАНАДА/США)

Несанкционированная модификация системы контроля

Федеральным законодательством США и провинциальными законами Канады запрещаются следующие действия:

1. Удаление или отключение любого устройства или элемента дизайна, встроенного в новое транспортное средство для контроля уровня шума до его продажи или доставки конечному покупателю или во время его использования, любым лицом в целях, отличных от целей технического обслуживания, ремонта или замены, или
2. Использование транспортного средства после удаления или отключения такого устройства или элемента дизайна любым лицом.

Действия, которые считаются манипуляциями, включают следующее:

1. Удаление, изменение или перфорация глушителя или любого компонента двигателя, через который происходит удаление выхлопных газов двигателя.
2. Удаление, изменение или перфорация любого компонента системы выпуска.
3. Замена подвижных компонентов мотовездехода, системы выпуска отработавших газов или системы выпуска компонентами, помимо тех, которые указываются заводом-изготовителем.
4. Отсутствие надлежащего технического обслуживания.

ВЕЛИЧИНЫ ШУМОВОГО ДАВЛЕНИЯ И ВИБРАЦИЙ (ЗА ПРЕДЕЛАМИ КАНАДЫ/США)

МОДЕЛЬ		DS 70 DS 90 DS 90 X
ШУМОВОЕ ИЗЛУЧЕНИЕ И ВИБРАЦИОННЫЕ ВОЗДЕЙСТВИЯ ¹		
Шум	Звуковое давление (L _{рА})	80 дБ при 4000 об/мин (допустимое отклонение (K _{рА}) 3 дБ)
Вибрация	На руки (через руль)	3,41 м/с ² при 4000 об/мин (допустимое отклонение 1,705 м/с ²)
	Тело (через сиденье)	<0,5 м/с ² при 4000 об/мин
¹ : значения уровня шума и вибрации измеряются в соответствии с стандартом EN 15997:2011 на поверхности с покрытием при нейтральном положении коробки передач.		

ДЕКЛАРАЦИЯ СООТВЕТСТВИЯ ЕС



565 de la Montagne Street
Valcourt (Québec) J0E 2L0
Canada

www.brp.com

ДЕКЛАРАЦИЯ СООТВЕТСТВИЯ ЕС

Уполномоченный представитель: BRP Europe N.V., Skaldenstraat 125, Gent, Belgium (Бельгия), 9042

Настоящая декларация соответствия выпущена под исключительную ответственность производителя.

Я, нижеподписавшийся, представляющий производителя, настоящим заявляю, что данные модели **внедорожных транспортных средств 2022 г. (мотовездеходов)**, помеченных знаком **С** € и 17-значным идентификационным номером транспортного средства (VIN), структурированных как **RLVDGxxxxNxxxxxxx** или **RFGUVxxxxNxxxxxxx** под коммерческими названиями **Can-Am DS**, включая SKUs- 3CNB, 3LNB и 3JNB, соответствуют всем важным положениям следующих директив, положений и стандартов:

Директива о машинном оборудовании 2006/42/EC с поправками вплоть до следующего норматива включительно: 2019/1243/EU

ISO 12100:2010 и
EN 15997:2011

Норматив (EC) для внедорожного передвижного машинного оборудования (NRMM) 2016/1628 в отношении газообразных загрязняющих веществ

Директива об электромагнитной совместимости (EMC) 2014/30/EU с поправками вплоть до следующего норматива включительно: (EU) 2018/1139

CISPR 12:2007/A1:2009 и
IEC 61000-6-1:2005 или
UN R10.04 или более поздняя редакция

Директива по аккумуляторным батареям 2006/66/EC с исправлениями вплоть до и включая директиву (EC) 2018/849

Ренальд Планте (Renald Plante), технический директор, отдел разработки продукции, Can-Am ATV & Spyder, Bombardier Recreational Products Inc.

Valcourt, QC, Canada (Канада)

12 ноября 2020 г.

skt-doo LYNX SEVADO EVNRIDE ROTAX CAN-AM

ТЕХНИЧЕСКИЕ ХАРАКТЕРИСТИКИ

ДВИГАТЕЛЬ		
Тип	4-тактный, с принудительным воздушным охлаждением	
Число цилиндров	Один, горизонтального расположения	
Рабочий объем	89,53 см ³	
Число клапанов	2	
Клапанный зазор	Впускные клапаны	0,05 мм - 0,09 мм
	Выпускные клапаны	0,1 мм - 0,14 мм
Запуск	Электрический стартер/ножной стартер	
Моторное масло	Тип	См. «РЕКОМЕНДОВАННОЕ МОТОРНОЕ МАСЛО» в разделе «ПРОЦЕДУРЫ ТЕХНИЧЕСКОГО ОБСЛУЖИВАНИЯ»
	Объем	Масло заменяется с фильтром: 945 мл

ТРАНСМИССИЯ	
Трансмиссия	Вариатор (CVT)

КОРОБКА ПЕРЕДАЧ		
Тип	3 положения: Вперед, нейтраль и задний ход	
Трансмиссионное масло	Тип	См. РЕКОМЕНДОВАННОЕ ТРАНСМИССИОННОЕ МАСЛО в разделе ПРОЦЕДУРЫ ТЕХНИЧЕСКОГО ОБСЛУЖИВАНИЯ
	Объем	165 мл

ТОПЛИВНАЯ СИСТЕМА		
Карбюратор	Тип	PTE
Обороты холостого хода		1700 ±100 об/мин

ТОПЛИВНАЯ СИСТЕМА		
Топливо	Тип	Неэтилированный бензин
	Октановое число	87 по АК1 (92 RON) — см. <i>ТРЕБОВАНИЯ К ТОПЛИВУ</i>
Емкость топливного бака	Объем	6 л

ЭЛЕКТРООБОРУДОВАНИЕ		
Тип зажигания		CDI (конденсаторное зажигание)
Свеча зажигания	Производитель и тип	NGK CR7HSA или аналог
	Зазор	0,6 мм - 0,7 мм
	Кол-во	1
Аккумуляторная батарея	Тип	Не требует обслуживания
	Напряжение, В	12 В, 4 А•ч
Система запуска		Электрический стартер/ножной стартер
Лампа дневных ходовых огней		2 x 5 Вт
Задний фонарь и стоп-сигнал	DS 70	Светодиоды
	DS 90	
	DS 90 X	—
Предохранитель	Главное	15 А

ПОДВЕСКА			
Тип	Передняя	DS 70	Независимая подвеска — один рычаг подвески
		DS 90	
	DS 90 X	Независимая подвеска — два рычага подвески	
	Задняя		Жесткий поворотный кронштейн
Ход	Передняя		86 мм DS 90 X: 178 мм
	Задняя		160 мм DS 90 X: 229 мм

ПОДВЕСКА	
Амортизатор	Масло DS 90 X: НРГ (газ под высоким давлением)

ШИНЫ			
Давление	Передняя		Минимум: 25 кПа Максимум: 35 кПа
	Задняя		
Размер	Передняя	DS 70	19 x 7–8
		DS 90	
		DS 90 X	20 x 6–10
	Задняя	DS 70	18 x 9,5–8
DS 90			
DS 90 X		18 x 10,5–8	

КОЛЕСА			
Размер	Передняя	DS 70	8 x 5,5
		DS 90	
		DS 90 X	10 x 5,5
	Задняя	DS 70	8 x 7
DS 90			
DS 90 X		8 x 8,5	
Момент затяжки колесных гаек	Передних и задних		40 Н•м ± 4 Н•м

ТОРМОЗА		
Передняя	DS 70 DS 90	Механический привод, барабанные
	DS 90 X	Гидравлические, дисковые
Задняя	DS 70 DS 90	Механический привод, барабанные
	DS 90 X	Гидравлические, дисковые
Стояночное оборудование		Стояночный тормоз на левом рычаге тормоза

ВЕС И РАЗМЕРЫ		
Сухой вес	DS 70 DS 90	111 кг
	DS 90 X	133 кг
	Полная загрузка транспортного средства	
Габаритная длина		152 см
Габаритная ширина	DS 70 DS 90	91 см
	DS 90 X	111 см
Габаритная высота	DS 70 DS 90	93,5 см
	DS 90 X	97 см
Колесная база	DS 70 DS 90	100 см
	DS 90 X	102,4 см
Дорожный просвет		11,5 см

***Эта страница специально
оставлена пустой***

ПОИСК И УСТРАНЕНИЕ НЕИСПРАВНОСТЕЙ

ИНСТРУКЦИИ ПО ПОИСКУ И УСТРАНЕНИЮ НЕИСПРАВНОСТЕЙ

ДВИГАТЕЛЬ НЕ ПРОВОРАЧИВАЕТСЯ

1. Ключ зажигания находится в положении «OFF» (выкл.).
 - *Поверните ключ зажигания в положение «ON».*
2. Вышел из строя предохранитель.
 - *Проверьте главный предохранитель.*
3. Аккумуляторная батарея разряжена или ненадежный электрический контакт.
 - *Проверьте подключения и состояние клемм.*
 - *Проверьте аккумуляторную батарею.*
 - *Обратитесь к авторизованному дилеру Can-Am.*

КОЛЕНЧАТЫЙ ВАЛ ДВИГАТЕЛЯ ПРОВОРАЧИВАЕТСЯ, НО ДВИГАТЕЛЬ НЕ ЗАПУСКАЕТСЯ

1. Выключатель двигателя находится в положении «OFF».
 - *Установите выключатель в положение «ON».*
 2. Недостаточное обогащение рабочей смеси для пуска холодного двигателя.
 - *Проверьте уровень топлива в баке и выполните операцию запуска холодного двигателя, частично прикрыв воздушную заслонку.*
 3. Перелив топлива (свеча зажигания «мокрая»).
 - *Если двигатель не запускается после нескольких попыток, в его цилиндрах может оказаться избыточное количество топлива. Действуйте следующим образом:*
 - *Включите зажигание и убедитесь, что рычаг управления воздушной заслонкой не нажат.*
 - *Полностью нажмите рычаг дроссельной заслонки и удерживайте его во время запуска двигателя.*
 - *Как только двигатель запустится, отпустите рычаг дроссельной заслонки. Не форсируйте обороты двигателя.*
- Если двигатель по-прежнему не запускается:**
- *Отсоедините провода свечей зажигания.*
 - *Снимите свечу зажигания.*
 - *Несколько раз проверните коленчатый вал двигателя.*

- По возможности установите новую свечу зажигания или очистите и высушите снятую свечу зажигания.
 - Запустите двигатель, как описано выше. Если перелив топлива не удаётся устранить, обратитесь к авторизованному дилеру Cap-Am. Информацию о гарантийных рекламациях вы найдёте в представленной здесь ГАРАНТИИ ПО НОРМАТИВАМ ТОКСИЧНОСТИ ОТРАБОТАВШИХ ГАЗОВ АГЕНТСТВА ПО ОХРАНЕ ОКРУЖАЮЩЕЙ СРЕДЫ США.
 - Убедитесь, что в моторном масле нет топлива из-за заливки двигателя. В противном случае замените моторное масло.
4. Топливо не поступает в двигатель (свеча зажигания «сухая»).
- Проверьте уровень топлива в баке. Откройте топливный кран (попробуйте использовать резерв топлива «RES»). Возможно, неисправен топливный насос или карбюратор.
 - Обратитесь к авторизованному дилеру Cap-Am. Информацию о гарантийных рекламациях вы найдёте в представленной здесь ГАРАНТИИ ПО НОРМАТИВАМ ТОКСИЧНОСТИ ОТРАБОТАВШИХ ГАЗОВ АГЕНТСТВА ПО ОХРАНЕ ОКРУЖАЮЩЕЙ СРЕДЫ США.
5. Неисправны свеча или система зажигания (отсутствует искра между электродами свечи зажигания).
- Снимите свечу зажигания с двигателя и подключите ее к концевнику свечи зажигания.
 - Убедитесь, что ключ в замке зажигания находится в положении «ON», а выключатель двигателя находится в положении «RUN».
 - Соедините свечу зажигания с «массой», прижав ее к корпусу двигателя как можно дальше от отверстия свечи зажигания, и запустите двигатель. Если искра между электродами отсутствует, заменить свечу.
 - Если неисправность продолжает проявляться, обратитесь к авторизованному дилеру Cap-Am для обслуживания, ремонта или замены. Информацию о гарантийных рекламациях вы найдёте в представленной здесь ГАРАНТИИ ПО НОРМАТИВАМ ТОКСИЧНОСТИ ОТРАБОТАВШИХ ГАЗОВ АГЕНТСТВА ПО ОХРАНЕ ОКРУЖАЮЩЕЙ СРЕДЫ США.
6. Недостаточная компрессия в цилиндрах двигателя.
- При проворачивании коленчатого вала двигателя с помощью рычага ножного стартера должна ощущаться пульсация, возникающая в результате прохождения поршня через мертвую точку (компрессия). Если пульсация не ощущается, то компрессия в цилиндрах недостаточна. Обратитесь к авторизованному дилеру Cap-Am.

ПЛОХАЯ ПРИЕМИСТОСТЬ ДВИГАТЕЛЯ, ДВИГАТЕЛЬ НЕ РАЗВИВАЕТ ПОЛНУЮ МОЩНОСТЬ

1. Загрязнены, неисправны или изношены свечи зажигания.
- Очистите свечи зажигания. Проверьте соответствие тепловой характеристики свечи зажигания норме. При необходимости заменить.

2. Топливо не поступает в двигатель.
 - См. «КОЛЕНЧАТЫЙ ВАЛ ДВИГАТЕЛЯ ВРАЩАЕТСЯ, НО ДВИГАТЕЛЬ НЕ ЗАПУСКАЕТСЯ».
3. Нарушена регулировка карбюратора.
 - – Обратитесь к авторизованному дилеру Can-Am. Информацию о гарантийных рекламациях вы найдете в представленной здесь ГАРАНТИИ ПО НОРМАТИВАМ ТОКСИЧНОСТИ ОТРАБОТАВШИХ ГАЗОВ АГЕНТСТВА ПО ОХРАНЕ ОКРУЖАЮЩЕЙ СРЕДЫ США.
4. Перегрев двигателя.
 - Если двигатель перегревается, попробуйте сделать следующее:
 - Уменьшите скорость движения транспортного средства, но поддерживайте достаточную скорость для обеспечения подачи охлаждающего воздуха к двигателю. Если по истечении приблизительно одной минуты двигатель по-прежнему будет перегреваться, остановите транспортное средство.
 - Включите стояночный тормоз и заглушите двигатель.
 - Дайте двигателю остыть.
 - Как можно скорее обратитесь к авторизованному дилеру Can-Am.
 - Если перегрев продолжается, обратитесь к авторизованному дилеру Can-Am.
5. Засорен воздушный фильтр/воздуховод.
 - Проверьте и очистите воздушный фильтр. При необходимости замените воздушный фильтр.
 - Проверьте положение трубки забора воздуха.
6. Засорен или изношен вариатор (CVT).
 - Обратитесь к авторизованному дилеру Can-Am.

ХЛОПКИ В СИСТЕМЕ ВЫПУСКА ОТРАБОТАВШИХ ГАЗОВ

1. Утечка в системе выпуска отработавших газов.
 - – Обратитесь к авторизованному дилеру Can-Am. Информацию о гарантийных рекламациях вы найдете в представленной здесь ГАРАНТИИ ПО НОРМАТИВАМ ТОКСИЧНОСТИ ОТРАБОТАВШИХ ГАЗОВ АГЕНТСТВА ПО ОХРАНЕ ОКРУЖАЮЩЕЙ СРЕДЫ США.
2. Перегрев двигателя.
 - См. «ПЛОХАЯ ПРИЁМИСТОСТЬ ДВИГАТЕЛЯ, ДВИГАТЕЛЬ НЕ РАЗВИВАЕТ ПОЛНУЮ МОЩНОСТЬ».
3. Нарушен угол опережения зажигания или неисправна система зажигания.
 - – Обратитесь к авторизованному дилеру Can-Am. Информацию о гарантийных рекламациях вы найдете в представленной здесь ГАРАНТИИ ПО НОРМАТИВАМ ТОКСИЧНОСТИ ОТРАБОТАВШИХ ГАЗОВ АГЕНТСТВА ПО ОХРАНЕ ОКРУЖАЮЩЕЙ СРЕДЫ США.

4. Нарушена регулировка карбюратора.
 - *Обратитесь к авторизованному дилеру Can-Am. Информацию о гарантийных рекламациях вы найдете в представленной здесь ГАРАНТИИ ПО НОРМАТИВАМ ТОКСИЧНОСТИ ОТРАБОТАВШИХ ГАЗОВ АГЕНТСТВА ПО ОХРАНЕ ОКРУЖАЮЩЕЙ СРЕДЫ США.*

ПРОПУСКИ ЗАЖИГАНИЯ

1. Загрязнены, неисправны или изношены свечи зажигания.
 - *Очистите свечи зажигания. Проверьте соответствие тепловой характеристики свечи зажигания норме. При необходимости заменить.*
2. Попадание воды в топливо.
 - *Слейте топливо из топливной системы и залейте новое.*

МОТОВЕЗДЕХОД НЕ РАЗВИВАЕТ МАКСИМАЛЬНУЮ СКОРОСТЬ

1. Двигатель.
 - *См. «ПЛОХАЯ ПРИЁМНОСТЬ ДВИГАТЕЛЯ, ДВИГАТЕЛЬ НЕ РАЗВИВАЕТ ПОЛНУЮ МОЩНОСТЬ».*
2. Стояночный тормоз.
 - *Убедитесь, что стояночный тормоз полностью отключён.*
3. Засорен воздушный фильтр/воздуховод.
 - *Проверьте и очистите воздушный фильтр. При необходимости замените воздушный фильтр.*
 - *Проверьте положение трубки забора воздуха.*
4. Засорен или изношен вариатор (CVT).
 - *Обратитесь к авторизованному дилеру Can-Am.*

ЧАСТОТА ВРАЩЕНИЯ КОЛЕНЧАТОГО ВАЛА УВЕЛИЧИВАЕТСЯ, НО МОТОВЕЗДЕХОД НЕ ДВИГАЕТСЯ С МЕСТА

1. Рычаг переключения передач находится в положении NEUTRAL.
 - *Установите рычаг переключения коробки передач ЗАДНЕГО или ПЕРЕДНЕГО хода.*
2. Неисправность вариатора (CVT).
 - *Обратитесь к авторизованному дилеру Can-Am.*
3. Вода в кожухе вариатора (CVT).
 - *Обратитесь к авторизованному дилеру Can-Am.*

*Эта страница специально
оставлена пустой*

ГАРАНТИЙНЫЕ ОБЯЗАТЕЛЬСТВА

ОГРАНИЧЕННЫЕ ГАРАНТИЙНЫЕ ОБЯЗАТЕЛЬСТВА КОМПАНИИ BRP В США И КАНАДЕ: МОТОВЕЗДЕХОД 2022 CAN-AM®

1) ПРЕДМЕТ ГАРАНТИЙНЫХ ОБЯЗАТЕЛЬСТВ

Компания Bombardier Recreational Products Inc. («BRP»)* гарантирует, что ее мотовездеходы Can-Am 2022, продаваемые авторизованными дилерами Can-Am (как определено ниже) на территории Соединенных Штатов Америки («США») и Канады, не имеют дефектов материала или производственных дефектов на срок и на условиях, описанных ниже. Настоящая ограниченная гарантия не является действительной в случаях: (1) мотовездеход эксплуатировался, в том числе и предыдущим владельцем, в гонках и других соревновательных мероприятиях, или (2) в конструкцию мотовездехода были внесены изменения или произведены модификации, отрицательно повлиявшие на его работу, технические характеристики и надёжность, или такие изменения, которые изменили назначение мотовездехода.

На компоненты и дополнительное оборудование, не установленное на предприятии-изготовителе, данные ограниченные гарантийные обязательства не распространяются. Пожалуйста, обращайтесь к условиям гарантийного обслуживания, предоставляемым производителями или продавцами таких компонентов/оборудования.

2) ОГРАНИЧЕНИЯ ГАРАНТИЙНЫХ ОБЯЗАТЕЛЬСТВ

ЭТА ГАРАНТИЯ ПРЯМО ПРЕДОСТАВЛЯЕТСЯ И ПРИНИМАЕТСЯ ВМЕСТО ЛЮБЫХ И ВСЕХ ДРУГИХ ГАРАНТИЙ, ЯВНО ВЫРАЖЕННЫХ ИЛИ ПОДРАЗУМЕВАЕМЫХ, ВКЛЮЧАЯ (БЕЗ ОГРАНИЧЕНИЙ) ГАРАНТИИ ТОВАРНОЙ ПРИГОДНОСТИ ИЛИ ПРИГОДНОСТИ ДЛЯ КОНКРЕТНОЙ ЦЕЛИ, В ТОЙ СТЕПЕНИ, В КОТОРОЙ ОТ ТАКИХ ГАРАНТИЙ НЕ БЫЛО ОТКАЗАНО. СРОК ДЕЙСТВИЯ ПОДРАЗУМЕВАЕМЫХ ГАРАНТИЙ, ОГРАНИЧЕН СРОКОМ ДЕЙСТВИЯ ЯВНО ВЫРАЖЕННОЙ ГАРАНТИИ. КОСВЕННЫЙ И ПОБОЧНЫЙ УЩЕРБ ИСКЛЮЧЕНЫ ИЗ ПОКРЫТИЯ ПО ДАННОЙ ГАРАНТИИ. В НЕКОТОРЫХ ТЕРРИТОРИАЛЬНЫХ ЕДИНИЦАХ НЕ ДОЗВОЛЯЕТСЯ ИСКЛЮЧАТЬ ИЛИ ОГРАНИЧИВАТЬ ОТВЕТСТВЕННОСТЬ ПО УКАЗАННЫМ ВЫШЕ ОБСТОЯТЕЛЬСТВАМ, ПОЭТОМУ ПРИВЕДЕННЫЕ ВЫШЕ ИСКЛЮЧЕНИЯ ИЛИ ОГРАНИЧЕНИЯ МОГУТ НА ВАС НЕ РАСПРОСТРАНЯТЬСЯ. ДАННАЯ ГАРАНТИЯ ДАЕТ ВАМ ОПРЕДЕЛЕННЫЕ ПРАВА. КРОМЕ ТОГО, ВЫ МОЖЕТЕ ИМЕТЬ И ДРУГИЕ ЮРИДИЧЕСКИЕ ПРАВА В ЗАВИСИМОСТИ ОТ ШТАТА ИЛИ ПРОВИНЦИИ.

Дистрибьюторы, дилеры BRP или другие лица не уполномочены делать какие-либо заявления или утверждения или давать гарантии в отношении изделия, кроме тех, которые содержатся в данной ограниченной гарантии. В противном случае подобные заявления, утверждения или гарантии не будут иметь исковую силу против BRP.

Компания BRP оставляет за собой право вносить изменения в данную ограниченную гарантию в любое время, при том понимании, что подобные изменения не будут изменять условия гарантии, применимые к продукции, продаваемой в период действия данной гарантии.

3) ИСКЛЮЧЕНИЯ ИЗ ГАРАНТИЙНЫХ ОБЯЗАТЕЛЬСТВ

Гарантийные обязательства компании BRP ни при каких обстоятельствах не распространяются на нижеследующие случаи:

- Естественный износ узлов и деталей.
- Затраты на детали, смазочные материалы и работы, произведённые во время технического обслуживания.
- Повреждения, связанные с нарушением правил ухода и/или хранения, которые изложены в настоящем Руководстве по эксплуатации.
- Повреждения, возникшие в результате снятия деталей, ненадлежащего выполнения процедур ремонта, сервисного и технического обслуживания, внесения модификаций, использования деталей, не изготовленных или не одобренных компанией BRP, либо ремонта, выполненного не авторизованным обслуживающим дилером мотовездеходов Can-Am, а иным лицом.
- Ущерб, причиненный в результате использования не по назначению, неправильного использования, небрежности или эксплуатации изделия не в соответствии с рекомендациями, приведенными в руководстве по эксплуатации мотовездехода Can-Am.
- Повреждения в результате аварии, затопления, пожара, кражи, вандализма или любых иных форс-мажорных обстоятельств;
- Повреждения, возникшие вследствие применения не рекомендованных сортов топлива, моторного масла и иных смазочных материалов.
- Ущерб от ржавчины, коррозии или воздействия погодных условий.
- Повреждения, вызванные в результате попадания воды или снега;
- Случайный или закономерный ущерб, связанный, но не ограниченный, с буксировкой, хранением, телефонными вызовами, арендой, использованием такси, выплатой кредитов и страховых взносов, потерей времени, потерей дохода.

4) СРОК ГАРАНТИЙНОГО ОБСЛУЖИВАНИЯ

Настоящая гарантия действительна с (1) даты продажи первому владельцу или с (2) даты начала эксплуатации (в зависимости от того, что наступит раньше) и в течение следующего срока:

ШЕСТЬ (6) ПОСЛЕДОВАТЕЛЬНЫХ МЕСЯЦЕВ, если мотовездеход приобретен для личного или коммерческого использования. За дополнительной информацией по компонентам выпускной системы обратитесь к представленной здесь **ГАРАНТИИ ПО НОРМАТИВАМ ТОКСИЧНОСТИ ОТРАБОТАВШИХ ГАЗОВ АГЕНТСТВА ПО ОХРАНЕ ОКРУЖАЮЩЕЙ СРЕДЫ США**.

Ремонт или замена частей или выполнение работ по техническому обслуживанию не могут служить основанием для продления срока гарантии.

5) УСЛОВИЯ ВСТУПЛЕНИЯ В СИЛУ ГАРАНТИЙНЫХ ОБЯЗАТЕЛЬСТВ

Данное гарантийное покрытие предоставляется **только** в случае выполнения **каждого** из следующих условий:

- Мотовездеход Can-Am модельного года 2022 должен быть приобретен в новом и неиспользованном состоянии его первым владельцем у дилера мотовездеходов Can-Am, уполномоченного распространять мотовездеходы Can-Am в стране, в которой имела место продажа («дилер мотовездеходов Can-Am»);
- Снегоход прошёл предпродажную подготовку в соответствии с требованиями BRP, что подтверждено соответствующими документами;
- мотовездеход Can-Am модельного года 2022 должен пройти надлежащую регистрацию уполномоченным дилером мотовездеходов Can-Am;
- мотовездеход 2022 Can-Am должен быть приобретен на территории страны проживания покупателя.
- Транспортное средство должно регулярно проходить техническое обслуживание в соответствии с Регламентом, приведённым в настоящем Руководстве, что является обязательным условием признания действительности гарантийных обязательств. Компания BRP оставляет за собой право на изменение условий гарантийного обслуживания в зависимости от предоставления доказательств проведения технического обслуживания.

Компания BRP не несет ответственности по данным гарантийным обязательствам перед индивидуальным пользователем или коммерческой организацией, если нарушено любое из вышеперечисленных условий. Данные ограничения вводятся для того, чтобы компания BRP имела возможность обеспечить безопасность как своей продукции, так и ее потребителей и общества в целом.

6) УСЛОВИЯ ПРИЗНАНИЯ ПРАВА НА ГАРАНТИЙНОЕ ОБСЛУЖИВАНИЕ

Владелец должен прекратить эксплуатацию мотовездехода Can-Am с момента обнаружения неисправности. Владелец обязан уведомить дилера BRP в течение трех (3) дней с момента появления дефекта и предоставить ему доступ к изделию и приемлемую возможность его отремонтировать. Кроме того, владелец обязан представить уполномоченному дилеру BRP доказательство покупки изделия и подписать наряд на ремонт/работу до начала ремонта в целях подтверждения гарантийного ремонта. Все детали, заменяемые в процессе гарантийного ремонта, переходят в собственность компании BRP.

7) ДЕЙСТВИЯ КОМПАНИИ BRP

Обязательства компании BRP по данной гарантии ограничиваются, по исключительному усмотрению компании, ремонтом неисправных деталей при условии их нормальной эксплуатации, а также надлежащего выполнения технического и сервисного обслуживания, либо заменой таких деталей новыми подлинными деталями мотовездеходов Can-Am без взимания оплаты за детали и работу, любым уполномоченным дилером BRP в течение гарантийного срока на условиях, описанных в настоящем

документе. Иск о нарушении гарантии не должен быть причиной аннулирования или расторжения акта продажи мотовездехода Can-Am владельцу.

В случае необходимости выполнения обслуживания за пределами страны продажи владелец несет дополнительные расходы согласно местному законодательству, такие как (без ограничений) плата за провоз, страховка, налоги, оплата разрешения, налог на импорт и все другие виды материальных расходов, включая налоги, установленные правительством, региональными и районными органами власти и их территориальными агентствами.

Компания BRP оставляет за собой право вносить улучшения или изменения в свою продукцию без обязательства произвести аналогичную модификацию ранее выпущенных изделий.

8) ДОПОЛНИТЕЛЬНЫЕ ГАРАНТИИ ПОСТАВЩИКА

В качестве стандартного оборудования на некоторых мотовездеходах Can-Am 2022 может поставляться GPS-приемник. GPS-приемник подпадает под политику ограниченной гарантии BRP. Если «поставщик» GPS-приемника предлагает дополнительное гарантийное покрытие, срок действия которого превышает продолжительность ограниченной гарантии BRP, по вопросам такой гарантии дилеру или клиенту следует обращаться напрямую к «поставщику» GPS-приемника.

9) ПЕРЕХОД ПРАВА НА ГАРАНТИЙНОЕ ОБСЛУЖИВАНИЕ

В случае перепродажи изделия права на гарантийное обслуживание в течение оставшегося срока переходят к новому владельцу при условии, что компания BRP или авторизованный дистрибьютор/дилер Can-Am ATV в дополнение к координатам нового владельца получает доказательство того, что прежний владелец согласен на передачу прав владения изделием другому лицу.

10) СОДЕЙСТВИЕ ПОТРЕБИТЕЛЯМ В РАЗРЕШЕНИИ СПОРОВ

Споры и разногласия, возникшие в связи с применением данных ограниченных гарантийных обязательств, компания BRP предлагает разрешать на уровне дилера. Рекомендуем обсудить проблему с менеджером или владельцем компании-дилера.

Если вопрос остается нерешенным, обратитесь в компанию BRP, заполнив контактную информацию на сайте www.brp.com, или напишите письмо в компанию BRP, используя контактные данные, приведенные в разделе «**КОНТАКТНАЯ ИНФОРМАЦИЯ**» в настоящей руководстве по эксплуатации.

ГАРАНТИИ ПО НОРМАТИВАМ ТОКСИЧНОСТИ ОТРАБОТАВШИХ ГАЗОВ АГЕНТСТВА ПО ОХРАНЕ ОКРУЖАЮЩЕЙ СРЕДЫ США

Компания Bombardier Recreational Products Inc. («BRP»)* гарантирует первому и последующим покупателем, что это новое транспортное средство, включая все детали системы выпуска со снижением токсичности газов и испарительной системы, соответствует двум требованиям:

1. Он сконструирован, произведен и оснащен в соответствии с требованиями 40 CFR 1051 и 40 CFR 1060 (на момент продажи первому покупателю).
2. В нем нет дефектов материалов и производственных дефектов, которые не отвечали бы требованиям 40 CFR 1051 и 40 CFR 1060.

При возникновении гарантийного случая компания BRP осуществляет ремонт или замену (на свой выбор) любых деталей и компонентов с дефектом материалов или производственных дефектов, которые могут увеличить токсичность выбросов двигателя в отношении регламентированного загрязняющего вещества в течение указанного гарантийного периода бесплатно для владельца, включая затраты на диагностику и ремонт или замену деталей выхлопной системы. Все дефективные детали, заменяемые в процессе гарантийного ремонта, переходят в собственность компании BRP.

По всем рекламациям по гарантии на выбросы BRP ограничивает диагностику и ремонт деталей выхлопной системы и разрешает их только уполномоченным дилерам Can-Am. Исключением является необходимость срочного ремонта позиции 2 следующего списка.

Будучи сертифицирующим производителем, BRP не отклоняет гарантийных рекламаций на основании следующего:

1. Выполнение обслуживания и других работ BRP в авторизованных центрах BRP.
2. Ремонт двигателя/оборудования, выполненный водителем для устранения небезопасного аварийного состояния, относящегося к BRP, если водитель пытается восстановить правильное состояние двигателя/оборудования в кратчайшие сроки.
3. Любые действия и взаимодействия водителя, не связанные с гарантийной рекламацией.
4. Обслуживание, выполненное чаще указанного BRP.
5. Все, относящееся к неисправностям BRP и соответствующей зоне ответственности.
6. Использование широко доступного в зоне эксплуатации оборудования топлива, если письменные инструкции BRP по обслуживанию не указывают, что это топливо повредит систему снижения токсичности отработавших газов, и если водитель не может легко найти другое подходящее топливо. См. раздел информации об обслуживании и требования к топливу в разделе «Топливо».

Период действия гарантии на систему снижения токсичности отработавших газов

Гарантия, связанная с системой снижения токсичности отработавших газов, действует в следующий период, что наступит первым:

DS 70/DS 90/DS 90 X			
КОМПОНЕНТЫ	МОТОЧАСЫ	МЕСЯЦЫ	КИЛОМЕТРЫ
Компоненты снижения токсичности отработавших газов	250	30	2500
Компоненты системы улавливания паров топлива	—	24	—

Компоненты, на которые распространяются гарантийные обязательства

Гарантия на выхлопную систему со снижением токсичности отработавших газов распространяется на все компоненты, неисправность которых приведет к увеличению выброса двигателем регулируемого загрязняющего вещества, включая следующие компоненты:

1. Компоненты выхлопной системы и детали двигателя, относящиеся к следующим системам:
 - Система подачи воздуха
 - Топливная система
 - Система зажигания
 - Система рециркуляции отработавших газов
2. Следующие детали также считаются компонентами, связанными со снижением токсичности отработавших газов:
 - Устройства доочистки отработавших газов
 - Клапаны вентиляции коленчатого вала
 - Датчики
 - Электронные блоки управления
3. Следующие детали также считаются компонентами, связанными с системой улавливания паров топлива:
 - Топливный бак
 - Крышка топливного бака
 - Топливная магистраль
 - Соединения топливной магистрали
 - Хомуты*
 - Клапаны сброса давления*
 - Перепускные клапаны*

- Управляющие клапаны*
- Электронные управляющие устройства*
- Вакуумные регулирующие мембраны*
- Тросы управления*
- Механизмы управления*
- Клапаны продувки
- Шланги системы улавливания паров топлива
- Сепаратор паров/жидкости
- Адсорбер
- Кронштейны крепления фильтра
- Разъем продувочного отверстия карбюратора

ПРИМЕЧАНИЕ: *относится к системе улавливания паров топлива

4. Также компоненты, относящиеся к системе снижения токсичности газов, включают все детали, единственной задачей которых является уменьшение токсичности газов или неисправность которых увеличивает токсичность газов без значительного ухудшения характеристик двигателя/оборудования.

Ограниченное применение

Как сертифицирующий производитель BRP может отклонить гарантийные рекламации, если причиной неисправности стало неправильное обслуживание или эксплуатация владельцем или водителем, в случае происшествий, за которые производитель не несет ответственности, и в случае форс-мажора. Например, гарантия не распространяется на неисправности, прямо вызванные плохим обращением водителя с двигателем/оборудованием или с использованием водителем двигателя/оборудования образом, непредусмотренным конструкцией. Такие случаи никаким образом не относятся к производителю.

Если у Вас есть вопросы относительно Ваших гарантийных прав и обязанностей или относительно названия и местоположения ближайшего авторизованного дилера компании BRP, обратитесь в компанию BRP, заполнив контактную форму заказчика на сайте www.brp.com или обратитесь в компанию BRP по обычной почте по одному из адресов, приведенных в разделе «СВЯЖИТЕСЬ С НАМИ» данного руководства.

ОГРАНИЧЕННЫЕ МЕЖДУНАРОДНЫЕ ГАРАНТИЙНЫЕ ОБЯЗАТЕЛЬСТВА КОМПАНИИ BRP: МОТОВЕЗДЕХОД 2022 CAN-AM®

1) ПРЕДМЕТ ГАРАНТИЙНЫХ ОБЯЗАТЕЛЬСТВ

Компания Bombardier Recreational Products Inc. («BRP»)* гарантирует, что ее мотовездеходы Can-Am 2022 модельного года, продаваемые дистрибьюторами или дилерами мотовездеходов Can-Am, которые уполномочены компанией BRP распространять мотовездеходы Can-Am («дистрибьюторами/дилерами мотовездеходов Can-Am») за пределами Соединенных Штатов Америки («США»), Канады, государств-членов Европейской экономической зоны (которая состоит из государств-членов Европейского союза, а также Великобритании, Норвегии, Исландии и Лихтенштейна) («ЕЭЗ»), государств-членов Содружества независимых государств (включая Украину и Туркменистан) («СНГ») и Турции, не имеют дефектов с точки зрения качества материалов и изготовления в течение указанного ниже срока и на описанных ниже условиях.

На компоненты и дополнительное оборудование, не установленное на предприятии-изготовителе, данные ограниченные гарантийные обязательства не распространяются. Пожалуйста, обращайтесь к условиям гарантийного обслуживания, предоставляемым производителями или продавцами таких компонентов/оборудования.

Настоящая ограниченная гарантия не является действительной в случаях: (1) мотовездеход эксплуатировался, в том числе и предыдущим владельцем, в гонках и других соревновательных мероприятиях, или (2) в конструкцию мотовездехода были внесены изменения или произведены модификации, отрицательно повлиявшие на его работу, технические характеристики и надёжность, или такие изменения, которые изменили назначение мотовездехода.

2) ОГРАНИЧЕНИЯ ГАРАНТИЙНЫХ ОБЯЗАТЕЛЬСТВ

В ТОЙ МЕРЕ, В КАКОЙ ЭТО РАЗРЕШЕНО ЗАКОНОМ, НАСТОЯЩАЯ ГАРАНТИЯ ДАЕТСЯ И ПРИНИМАЕТСЯ ВМЕСТО ЛЮБЫХ И ВСЕХ ПРОЧИХ ГАРАНТИЙ, ПРЯМО ОГОВОРЕННЫХ ИЛИ ПОДРАЗУМЕВАЕМЫХ, ВКЛЮЧАЯ БЕЗ ОГРАНИЧЕНИЙ ГАРАНТИИ ПРИГОДНОСТИ ДЛЯ КОНКРЕТНЫХ ЦЕЛЕЙ. СРОК ДЕЙСТВИЯ ПОДРАЗУМЕВАЮЩИХСЯ ГАРАНТИЙ В ЧАСТИ, НЕ ДОПУСКАЮЩЕЙ ИСКЛЮЧЕНИЯ, ОГРАНИЧЕН СРОКОМ ЯВНО ВЫРАЖЕННЫХ ГАРАНТИЙ. ДАННЫЕ ГАРАНТИЙНЫЕ ОБЯЗАТЕЛЬСТВА НЕ РАСПРОСТРАНЯЮТСЯ НА СЛУЧАЙНЫЙ И КОСВЕННЫЙ УЩЕРБ. В ПРЕДЕЛАХ НЕКОТОРЫХ ТЕРРИТОРИАЛЬНЫХ ЕДИНИЦ НЕ ДОЗВОЛЯЕТСЯ ИСКЛЮЧАТЬ ИЛИ ОГРАНИЧИВАТЬ ОТВЕТСТВЕННОСТЬ ПО УКАЗАННЫМ ВЫШЕ ОБСТОЯТЕЛЬСТВАМ, И ПОЭТОМУ ПРИВЕДЕННЫЕ ВЫШЕ ИСКЛЮЧЕНИЯ ИЛИ ОГРАНИЧЕНИЯ МОГУТ НЕ ОТНОСИТЬСЯ К ВАМ ЛИЧНО. ДАННАЯ ГАРАНТИЯ ДАЕТ ВАМ ОПРЕДЕЛЕННЫЕ ПРАВА. КРОМЕ ТОГО, ВЫ МОЖЕТЕ ИМЕТЬ И ДРУГИЕ ЮРИДИЧЕСКИЕ ПРАВА В ЗАВИСИМОСТИ ОТ СТРАНЫ. (ДЛЯ ИЗДЕЛИЙ, ПРИОБРЕТЕННЫХ В АВСТРАЛИИ, СМ. ПУНКТ 4 НИЖЕ).

Ни дистрибьютор/дилер Can-Am ATV, ни какое-либо иное лицо не уполномочены совершать действия, делать заявления или давать гарантии, отличные от приведенных в настоящих гарантийных обязательствах, и, будучи сделаны, такие действия, заявления или гарантии не будут иметь исковой силы в отношении компании BRP.

Компания BRP оставляет за собой право на изменения данной гарантии в любое время, при этом подразумевается, что такие изменения не могут быть применены к транспортным средствам, проданным на ранее действовавших условиях осуществления гарантийных обязательств.

3) ИСКЛЮЧЕНИЯ ИЗ ГАРАНТИЙНЫХ ОБЯЗАТЕЛЬСТВ

Гарантийные обязательства компании BRP ни при каких обстоятельствах не распространяются на нижеследующие случаи:

- Естественный износ узлов и деталей.
- Затраты на детали, смазочные материалы и работы, произведённые во время технического обслуживания.
- Повреждения, вызванные небрежностью или несоблюдением указаний по надлежащему техническому обслуживанию и/или хранению, как описано в Руководстве по эксплуатации;
- Повреждения, возникшие в результате снятия деталей, ненадлежащего проведения ремонта, сервисного и технического обслуживания, внесения модификаций либо использования деталей или аксессуаров, не изготовленных или не одобренных компанией BRP, которые в силу разумного суждения либо несовместимы с изделием, либо оказывают отрицательное влияние на его работу, эксплуатационные характеристики и долговечность, а также выполнения ремонта лицом, не являющимся авторизованным обслуживающим дилером мотовездеходов Can-Am;
- Повреждения, возникшие в результате неправильного или недопустимого использования изделия, а также в результате несоблюдения инструкций, изложенных в настоящем Руководстве по эксплуатации;
- Повреждения в результате аварии, затопления, пожара, попадания снега или воды, кражи, вандализма или любых иных форс-мажорных обстоятельств;
- Повреждения, возникшие вследствие применения не рекомендованных сортов топлива, моторного масла и иных смазочных материалов.
- Повреждения, возникшие в результате коррозии, окисления или воздействия природных факторов;
- Случайные или косвенные убытки или ущерб любого рода, включая, без ограничения, буксировку, транспортные расходы, хранение, телефон, аренду, такси, неудобство, страхование, платежи по кредиту, потерю времени и дохода, а также время простоя в ходе обслуживания.

4) СРОК ГАРАНТИЙНОГО ОБСЛУЖИВАНИЯ

Гарантийный срок исчисляется со дня доставки изделия первому покупателю или с первого дня эксплуатации изделия, в зависимости от того, что наступит раньше, и устанавливается на период:

ШЕСТЬ (6) ПОСЛЕДОВАТЕЛЬНЫХ МЕСЯЦЕВ, если мотовездеход приобретен для личного и коммерческого использования

Только в АВСТРАЛИИ и НОВОЙ ЗЕЛАНДИИ — гарантийный срок исчисляется (1) со дня доставки изделия первому покупателю или (2) с первого дня эксплуатации изделия, в зависимости от того, что наступит раньше, и устанавливается на период: (1) ДВАДЦАТЬ ЧЕТЫРЕ (24) последовательных месяца или (2) суммарное использование ПЯТНАДЦАТЬ ТЫСЯЧ (15 000) километров, в зависимости от того, что наступит раньше, для личного и коммерческого использования.

Ремонт или замена частей или выполнение работ по техническому обслуживанию не могут служить основанием для продления срока гарантии.

Необходимо иметь в виду, что продолжительность гарантийного периода, как и другие аспекты гарантий, регулируются местным законодательством.

ДЛЯ ИЗДЕЛИЙ, ПРОДАВАЕМЫХ ТОЛЬКО В АВСТРАЛИИ

Никакие условия данной гарантии не должны исключать, ограничивать или изменять применение любого условия, гарантии, права или средства защиты, предусмотренных или подразумеваемых согласно Закону «О конкуренции и защите прав потребителей» 2010 года (Содружество), включая австралийское потребительское право или любые иные законы, где подобные действия будут противоречить данному закону или делать данные условия недействительными. Льготы, предоставляемые вам согласно данной ограниченной гарантии, дополняют другие права и средства защиты, предоставляемые вам в соответствии с австралийским законодательством.

На наши товары распространяются гарантии, которые не могут быть исключены в соответствии с австралийским потребительским правом. Вы имеете право на замену или возмещение в случае серьезной неисправности, а также на компенсацию за любые иные предвидимые потери или повреждения. Вы также имеете право на ремонт или замену товаров в случае их неудовлетворительного качества, если неисправность не является серьезной.

5) УСЛОВИЯ ВСТУПЛЕНИЯ В СИЛУ ГАРАНТИЙНЫХ ОБЯЗАТЕЛЬСТВ

Данное гарантийное покрытие предоставляется **только** в случае выполнения **каждого** из следующих условий:

- мотовездеход Can-Am модельного года 2022 должен быть приобретен в новом и неиспользованном состоянии его первым владельцем у дистрибьютора/дилера мотовездеходов Can-Am, уполномоченного распространять мотовездеходы Can-Am в стране, в которой имела место продажа;
- Транспортное средство прошло предпродажную подготовку в соответствии с требованиями компании BRP, что подтверждено соответствующими документами;

- изделие должно пройти надлежащую регистрацию уполномоченным дистрибьютором/дилером мотовездеходов Can-Am;
- мотовездеход 2022 Can-Am ATV приобретен в стране (союзе стран) проживания покупателя;
- Транспортное средство должно регулярно проходить техническое обслуживание в соответствии с Регламентом, приведённым в настоящем Руководстве, что является обязательным условием признания действительности гарантийных обязательств. Компания BRP оставляет за собой право на изменение условий гарантийного обслуживания в зависимости от предоставления доказательств проведения технического обслуживания.

В случае несоблюдения одного из вышеуказанных условий компания BRP не несет ответственности по гарантийным обязательствам перед любым пользователем. Данные ограничения вводятся для того, чтобы компания BRP имела возможность обеспечить безопасность как своей продукции, так и ее потребителей и общества в целом.

6) УСЛОВИЯ ПРИЗНАНИЯ ПРАВА НА ГАРАНТИЙНОЕ ОБСЛУЖИВАНИЕ

Владелец должен прекратить эксплуатацию своего мотовездехода, с момента обнаружения неполадки. Владелец должен известить авторизованного дистрибьютора/дилера Can-Am ATV о дефекте материала или изготовления в течение двух (2) дней с момента обнаружения и предоставить беспрепятственный доступ к изделию с целью ремонта. Владелец также должен представить авторизованному дистрибьютору/дилеру Can-Am ATV доказательство приобретения изделия в новом, неиспользованном состоянии и подписать заявку на ремонт/работы до начала ремонта. Все детали, заменяемые в процессе гарантийного ремонта, переходят в собственность компании BRP.

Необходимо иметь в виду, что срок уведомления дистрибьютора/дилера компании BRP о выявленном дефекте устанавливается местным законодательством.

7) ДЕЙСТВИЯ КОМПАНИИ BRP

В пределах, допускаемых законом, обязательства компании BRP по настоящей гарантии ограничиваются, по исключительному усмотрению компании, ремонтом неисправных деталей при условии их нормальной эксплуатации, а также надлежащего выполнения технического и сервисного обслуживания, либо заменой таких деталей новыми подлинными деталями мотовездеходов Can-Am без взимания оплаты за детали и работу, любым уполномоченным дистрибьютором/дилером мотовездеходов Can-Am в течение гарантийного срока на условиях, описанных в настоящем документе. Ответственность компании BRP ограничена обязанностью выполнения необходимого ремонта или замены частей. Иск о нарушении гарантии не должен быть причиной аннулирования или расторжения акта продажи мотовездехода Can-Am владельцу. Вы можете иметь другие законные права, которые могут меняться в зависимости от места проживания.

В случае необходимости выполнения обслуживания за пределами страны продажи владелец несет дополнительные расходы согласно местному законодательству, такие как (без ограничений) плата за провоз, страховка, налоги, оплата разрешения, налог на импорт и все другие виды материальных расходов, включая налоги, установленные правительством, региональными и районными органами власти и их территориальными агентствами.

Компания BRP оставляет за собой право вносить улучшения или изменения в свою продукцию без обязательства произвести аналогичную модификацию ранее выпущенных изделий.

8) ПЕРЕХОД ПРАВА НА ГАРАНТИЙНОЕ ОБСЛУЖИВАНИЕ

В случае передачи права собственности на изделие в период гарантийного покрытия данная ограниченная гарантия должна передаваться и действовать в течение оставшегося гарантийного срока при условии получения компанией BRP или авторизованным дистрибьютором/дилером Can-Am доказательств того, что бывший владелец согласился передать свои права собственности, а также координат нового владельца.

9) СОДЕЙСТВИЕ ПОТРЕБИТЕЛЯМ В РАЗРЕШЕНИИ СПОРОВ

В случае возникновения разногласий или споров в связи с настоящей ограниченной гарантией компания BRP рекомендует пытаться решать все вопросы на уровне дистрибьютора/дилера мотовездеходов Can-Am. Мы рекомендуем обсуждать вопросы с менеджером по обслуживанию или владельцем компании уполномоченного дистрибьютора/дилера мотовездеходов Can-Am.

Если вопрос остается нерешенным, обратитесь в компанию BRP, заполнив контактную информацию на сайте www.brp.com, или напишите письмо в компанию BRP, используя контактные данные, приведенные в разделе «**КОНТАКТНАЯ ИНФОРМАЦИЯ**» в настоящем руководстве по эксплуатации.

ОГРАНИЧЕННАЯ ГАРАНТИЯ КОМПАНИИ BRP ДЛЯ ЕВРОПЕЙСКОЙ ЭКОНОМИЧЕСКОЙ ЗОНЫ, СОДРУЖЕСТВА НЕЗАВИСИМЫХ ГОСУДАРСТВ (СНГ) И ТУРЦИИ: МОТОВЕЗДЕХОД 2022 CAN-AM®

1) ПРЕДМЕТ ГАРАНТИЙНЫХ ОБЯЗАТЕЛЬСТВ

Компания Bombardier Recreational Products Inc. («BRP»)* гарантирует, что ее мотовездеходы Can-Am модельного года 2022, продаваемые дистрибьюторами или дилерами, которые уполномочены компанией BRP распространять мотовездеходы Can-Am («дистрибьютор/дилер мотовездеходов Can-Am») на территории государств-членов Европейской экономической зоны (которая состоит из государств Европейского союза, а также Соединенного Королевства, Норвегии, Исландии и Лихтенштейна) («ЕЭЗ»), государств-членов Содружества Независимых Государств (в том числе Украины и Туркменистана) («СНГ») и Турции, не имеют дефектов материала или производственных дефектов в течение срока и на условиях, указанных ниже.

На компоненты и дополнительное оборудование, не установленное на предприятии-изготовителе, данные ограниченные гарантийные обязательства не распространяются. Пожалуйста, обращайтесь к условиям гарантийного обслуживания, предоставляемым производителями или продавцами таких компонентов/оборудования.

Настоящая ограниченная гарантия не является действительной в случаях: (1) мотовездеход эксплуатировался, в том числе и предыдущим владельцем, в гонках и других соревновательных мероприятиях, или (2) в конструкцию мотовездехода были внесены изменения или произведены модификации, отрицательно повлиявшие на его работу, технические характеристики и надёжность, или такие изменения, которые изменили назначение мотовездехода.

2) ОГРАНИЧЕНИЯ ГАРАНТИЙНЫХ ОБЯЗАТЕЛЬСТВ

В ТОЙ МЕРЕ, В КАКОЙ ЭТО РАЗРЕШЕНО ЗАКОНОМ, НАСТОЯЩАЯ ГАРАНТИЯ ДАЕТСЯ И ПРИНИМАЕТСЯ ВМЕСТО ЛЮБЫХ И ВСЕХ ПРОЧИХ ГАРАНТИЙ, ПРЯМО ОГОВОРЕННЫХ ИЛИ ПОДРАЗУМЕВАЕМЫХ, ВКЛЮЧАЯ БЕЗ ОГРАНИЧЕНИЙ ГАРАНТИИ ПРИГОДНОСТИ ДЛЯ КОНКРЕТНЫХ ЦЕЛЕЙ. СРОК ДЕЙСТВИЯ ПОДРАЗУМЕВАЮЩИХСЯ ГАРАНТИЙ В ЧАСТИ, НЕ ДОПУСКАЮЩЕЙ ИСКЛЮЧЕНИЯ, ОГРАНИЧЕН СРОКОМ ЯВНО ВЫРАЖЕННЫХ ГАРАНТИЙ. ДАННЫЕ ГАРАНТИЙНЫЕ ОБЯЗАТЕЛЬСТВА НЕ РАСПРОСТРАНЯЮТСЯ НА СЛУЧАЙНЫЙ И КОСВЕННЫЙ УЩЕРБ. В ПРЕДЕЛАХ НЕКОТОРЫХ ТЕРРИТОРИАЛЬНЫХ ЕДИНИЦ НЕ ДОЗВОЛЯЕТСЯ ИСКЛЮЧАТЬ ИЛИ ОГРАНИЧИВАТЬ ОТВЕТСТВЕННОСТЬ ПО УКАЗАННЫМ ВЫШЕ ОБСТОЯТЕЛЬСТВАМ, И ПОЭТОМУ ПРИВЕДЁННЫЕ ВЫШЕ ИСКЛЮЧЕНИЯ ИЛИ ОГРАНИЧЕНИЯ МОГУТ НЕ ОТНОСИТЬСЯ К ВАМ ЛИЧНО. ДАННАЯ ГАРАНТИЯ ДАЕТ ВАМ ОПРЕДЕЛЕННЫЕ ПРАВА. КРОМЕ ТОГО, ВЫ МОЖЕТЕ ИМЕТЬ И ДРУГИЕ ЮРИДИЧЕСКИЕ ПРАВА В ЗАВИСИМОСТИ ОТ СТРАНЫ.

Ни дистрибьютор/дилер Can-Am ATV, ни какое-либо иное лицо не уполномочены совершать действия, делать заявления или давать гарантии, отличные от приведенных в настоящих гарантийных обязательствах, и, будучи сделаны, такие действия, заявления или гарантии не будут иметь исковой силы в отношении компании BRP.

Компания BRP оставляет за собой право на изменения данной гарантии в любое время, при этом подразумевается, что такие изменения не могут быть применены к транспортным средствам, проданным на ранее действовавших условиях осуществления гарантийных обязательств.

3) ИСКЛЮЧЕНИЯ ИЗ ГАРАНТИЙНЫХ ОБЯЗАТЕЛЬСТВ

Гарантийные обязательства компании BRP ни при каких обстоятельствах не распространяются на нижеследующие случаи:

- Естественный износ узлов и деталей.
- Затраты на детали, смазочные материалы и работы, произведенные во время технического обслуживания.
- Повреждения, вызванные небрежностью или несоблюдением указаний по надлежащему техническому обслуживанию и/или хранению, как описано в Руководстве по эксплуатации;
- Повреждения, возникшие в результате снятия деталей, ненадлежащего проведения ремонта, сервисного и технического обслуживания, внесения модификаций либо использования деталей или аксессуаров, не изготовленных или не одобренных компанией BRP, которые в силу разумного суждения либо несовместимы с изделием, либо оказывают отрицательное влияние на его работу, эксплуатационные характеристики и долговечность, а также выполнения ремонта лицом, не являющимся авторизованным обслуживающим дилером мотовездеходов Can-Am;
- Повреждения, возникшие в результате неправильного или недопустимого использования изделия, а также в результате несоблюдения инструкций, изложенных в настоящем Руководстве по эксплуатации;
- Повреждения в результате аварии, затопления, пожара, попадания снега или воды, кражи, вандализма или любых иных форс-мажорных обстоятельств;
- Повреждения, возникшие вследствие применения не рекомендованных сортов топлива, моторного масла и иных смазочных материалов.
- Повреждения, возникшие в результате коррозии, окисления или воздействия природных факторов;
- Случайные или косвенные убытки или ущерб любого рода, включая, без ограничения, буксировку, транспортные расходы, хранение, телефон, аренду, такси, неудобство, страхование, платежи по кредиту, потерю времени и дохода, а также время простоя в ходе обслуживания.

4) СРОК ГАРАНТИЙНОГО ОБСЛУЖИВАНИЯ

Гарантийный срок исчисляется со дня доставки изделия первому покупателю или с первого дня эксплуатации изделия, в зависимости от того, что наступит раньше, и устанавливается на период:

1. ДВАДЦАТЬ ЧЕТЫРЕ (24) ПОСЛЕДОВАТЕЛЬНЫХ МЕСЯЦА, если мотовездеход приобретен для личного использования.
2. ШЕСТЬ (6) ПОСЛЕДОВАТЕЛЬНЫХ МЕСЯЦЕВ, если мотовездеход приобретен для коммерческого использования или проката.

Считается, что мотовездеход находится в коммерческой эксплуатации, если он используется для получения дохода, выполнения любых работ или сдается в аренду в любой период срока гарантийного обслуживания. Мотовездеход также считается находящимся в коммерческой эксплуатации, если в любой момент в течение гарантийного срока, он лицензирован для коммерческого использования.

Ремонт или замена частей или выполнение работ по техническому обслуживанию не могут служить основанием для продления срока гарантии.

Необходимо иметь в виду, что продолжительность гарантийного периода, как и другие аспекты гарантий, регулируются местным законодательством.

5) УСЛОВИЯ ВСТУПЛЕНИЯ В СИЛУ ГАРАНТИЙНЫХ ОБЯЗАТЕЛЬСТВ

Данное гарантийное покрытие предоставляется **только** в случае выполнения **каждого** из следующих условий:

- мотовездеход Can-Am модельного года 2022 должен быть приобретен в новом и неиспользованном состоянии его первым владельцем у дистрибьютора/дилера мотовездеходов Can-Am, уполномоченного распространять мотовездеходы Can-Am в стране, в которой имела место продажа;
- Транспортное средство прошло предпродажную подготовку в соответствии с требованиями компании BRP, что подтверждено соответствующими документами;
- изделие должно пройти надлежащую регистрацию уполномоченным дистрибьютором/дилером мотовездеходов Can-Am;
- мотовездеход Can-Am модельного года 2022 должен быть приобретен на территории ЕЭЗ лицом, постоянно проживающим на территории ЕЭЗ, в СНГ жителем страны, расположенной на его территории, или резидентом Турции на ее территории; и
- Транспортное средство должно регулярно проходить техническое обслуживание в соответствии с Регламентом, приведённым в настоящем Руководстве, что является обязательным условием признания действительности гарантийных обязательств. Компания BRP оставляет за собой право на изменение условий гарантийного обслуживания в зависимости от предоставления доказательств проведения технического обслуживания.

В случае несоблюдения одного из вышеуказанных условий компания BRP не несет ответственности по гарантийным обязательствам перед любым пользователем. Данные ограничения вводятся для того, чтобы компания BRP имела возможность обеспечить безопасность как своей продукции, так и ее потребителей и общества в целом.

6) УСЛОВИЯ ПРИЗНАНИЯ ПРАВА НА ГАРАНТИЙНОЕ ОБСЛУЖИВАНИЕ

Владелец должен прекратить эксплуатацию своего мотовездехода, с момента обнаружения неполадки. Владелец должен известить авторизованного дистрибьютора/дилера Can-Am ATV о дефекте материала или изготовления в течение двух (2) месяцев с момента обнаружения и предоставить беспрепятственный доступ к изделию с целью ремонта. Владелец также должен представить авторизованному дистрибьютору/дилеру Can-Am ATV доказательство приобретения изделия в новом, неиспользованном состоянии и подписать заявку на ремонт/работы до начала ремонта. Все детали, заменяемые в процессе гарантийного ремонта, переходят в собственность компании BRP.

Необходимо иметь в виду, что срок уведомления дистрибьютора/дилера компании BRP о выявленном дефекте устанавливается местным законодательством.

7) ДЕЙСТВИЯ КОМПАНИИ BRP

В пределах, допускаемых законом, обязательства компании BRP по настоящей гарантии ограничиваются, по исключительному усмотрению компании, ремонтом неисправных деталей при условии их нормальной эксплуатации, а также надлежащего выполнения технического и сервисного обслуживания, либо заменой таких деталей новыми подлинными деталями мотовездеходов Can-Am без взимания оплаты за детали и работу, любым уполномоченным дистрибьютором/дилером мотовездеходов Can-Am в течение гарантийного срока на условиях, описанных в настоящем документе. Ответственность компании BRP ограничена обязанностью выполнения необходимого ремонта или замены частей. Иск о нарушении гарантии не должен быть причиной аннулирования или расторжения акта продажи мотовездехода Can-Am владельцу. Вы можете иметь другие законные права, которые могут меняться в зависимости от места проживания.

В случае если требуемый гарантийный ремонт производится вне страны (ЕС, СНГ или Турция), в которой приобреталось изделие, владелец самостоятельно несет ответственность, связанную, но неограниченную: с доставкой, страховкой, налогами, импортными пошлинами и другими финансовыми расходами, включая те, которые установлены правительствами, государствами, территориями и соответствующими им учреждениями.

Компания BRP оставляет за собой право вносить улучшения или изменения в свою продукцию без обязательства произвести аналогичную модификацию ранее выпущенных изделий.

8) ПЕРЕХОД ПРАВА НА ГАРАНТИЙНОЕ ОБСЛУЖИВАНИЕ

В случае передачи права собственности на изделие в период гарантийного покрытия данная ограниченная гарантия должна передаваться и действовать в течение оставшегося гарантийного срока при условии получения компанией BRP или авторизованным дистрибьютором/дилером Can-Am доказательств того, что бывший владелец согласился передать свои права собственности, а также координат нового владельца.

9) СОДЕЙСТВИЕ ПОТРЕБИТЕЛЯМ В РАЗРЕШЕНИИ СПОРОВ

В случае возникновения разногласий или споров в связи с настоящей ограниченной гарантией компания BRP рекомендует пытаться решать все вопросы на уровне дистрибьютора/дилера мотовездеходов Can-Am. Мы рекомендуем обсуждать вопросы с менеджером по обслуживанию или владельцем компании уполномоченного дистрибьютора/дилера мотовездеходов Can-Am.

Если вопрос остается нерешенным, обратитесь в компанию BRP, заполнив контактную информацию на сайте www.brp.com, или напишите письмо в компанию BRP, используя контактные данные, приведенные в разделе «**КОНТАКТНАЯ ИНФОРМАЦИЯ**» в настоящем руководстве по эксплуатации.

10) ДОПОЛНИТЕЛЬНЫЕ УСЛОВИЯ ТОЛЬКО ДЛЯ ФРАНЦИИ

Нижеуказанные условия и положения применяются исключительно к продукции, которая распространяется на территории Франции:

Продавец поставяет товар в соответствии с договором и несет ответственность за дефекты, обнаруженные на момент поставки. Продавец также несет ответственность за дефекты, вызванные упаковкой, инструкциями по монтажу и установке, если он несет за это ответственность по договору или если эти действия осуществляются под его ответственность. Чтобы соответствовать условиям договора, Изделие должно:

1. Быть пригодным для нормального использования, предусмотренного для подобных изделий и, если применимо:
 - Соответствовать описанию, предоставленному продавцом, и обладать всеми качествами, продемонстрированными покупателю с помощью образца или модели;
 - Обладать качествами, которые покупатель может законно ожидать, основываясь на публичных заявлениях со стороны продавца, производителя или его представителя, в том числе посредством рекламы или маркировки; или
2. Обладать характеристиками, взаимно согласованными между сторонами, или быть пригодным для конкретного использования со стороны покупателя при условии, что покупатель сообщает продавцу о предполагаемом использовании изделия, и продавец соглашается с этим.

Продавец несет ответственность за невыполнение условий договора в течение двух лет после поставки товара. Продавец обязан предоставлять гарантию на скрытые дефекты проданных товаров, если такие скрытые дефекты делают изделие непригодным для использования по назначению или сокращают возможности его использования таким образом, что если бы покупателю было известно о них заранее, он бы не приобрел изделие или заплатил бы более низкую цену за него. Покупатель обязан принимать соответствующие действия в отношении подобных скрытых дефектов в течение двух лет после их обнаружения.

УЧЁТНЫЕ ЗАПИСИ ТЕХОБСЛУЖИВАНИЯ

Если необходимо отправить фотокопию учётной записи техобслуживания в компанию BRP.

ПРЕДПОСТАВКА	
Серийный номер: _____	Подпись/печать:
Пробег/км: _____	
Часы: _____	
Дата: _____	
¹ дилера: _____	
Примечания: _____ _____	
Подробный порядок установки см. в «Предпродажном бюллетене».	

ПЕРВОЕ ТЕХНИЧЕСКОЕ ОБСЛУЖИВАНИЕ	
Пробег/км: _____	Подпись/печать:
Часы: _____	
Дата: _____	
¹ дилера: _____	
Примечания: _____ _____	
Для получения информации о графике технического обслуживания см. раздел «Информация о техническом обслуживании» в данном руководстве	

ОБСЛУЖИВАНИЕ	
Пробег/км: _____ Часы: _____ Дата: _____ * дилера: _____ Примечания: _____ _____	Подпись/печать:
Для получения информации о графике технического обслуживания см. раздел «Информация о техническом обслуживании» в данном руководстве	

ОБСЛУЖИВАНИЕ	
Пробег/км: _____ Часы: _____ Дата: _____ * дилера: _____ Примечания: _____ _____	Подпись/печать:
Для получения информации о графике технического обслуживания см. раздел «Информация о техническом обслуживании» в данном руководстве	

ОБСЛУЖИВАНИЕ	
Пробег/км: _____ Часы: _____ Дата: _____ ¹ дилера: _____ Примечания: _____ _____	Подпись/печать: _____
Для получения информации о графике технического обслуживания см. раздел «Информация о техническом обслуживании» в данном руководстве	

ОБСЛУЖИВАНИЕ	
Пробег/км: _____ Часы: _____ Дата: _____ ¹ дилера: _____ Примечания: _____ _____	Подпись/печать: _____
Для получения информации о графике технического обслуживания см. раздел «Информация о техническом обслуживании» в данном руководстве	

ОБСЛУЖИВАНИЕ	
Пробег/км: _____ Часы: _____ Дата: _____ * дилера: _____ Примечания: _____ _____	Подпись/печать:
Для получения информации о графике технического обслуживания см. раздел «Информация о техническом обслуживании» в данном руководстве	

ОБСЛУЖИВАНИЕ	
Пробег/км: _____ Часы: _____ Дата: _____ * дилера: _____ Примечания: _____ _____	Подпись/печать:
Для получения информации о графике технического обслуживания см. раздел «Информация о техническом обслуживании» в данном руководстве	

*Эта страница специально
оставлена пустой*

ИНФОРМАЦИЯ ДЛЯ ВЛАДЕЛЬЦА

КОНФИДЕНЦИАЛЬНОСТЬ

Все предоставленные вами сведения личного характера будут использованы с целью обеспечения вашей безопасности и для того, чтобы компания BRP могла выполнить свои гарантийные обязательства. Однако компания BRP и ее филиалы могут использовать данные о покупателях для распространения маркетинговой и рекламной информации о компании BRP и ее продуктах.

Чтобы реализовать свое право на получения консультаций или для внесения изменений в данные, а также для удаления ваших данных из листа рассылки, обращайтесь в компанию BRP.

По
электронной почте: **privacyofficer@brp.com**

По почте: BRP Legal Service
726 St-Joseph
Valcourt QC
Canada
J0E 2L0

СВЯЖИТЕСЬ С НАМИ

www.brp.com

Азия

Room 4609, Tower 2,
Grand Gateway 3 Hong Qiao
Road Shanghai,
КНР 200020

21F Shinagawa East One Tower
2-16-1 Konan, Minatoku-ku,
Токуо 108-0075
Япония

Европа

Skaldenstraat 125
B-9042 Gent
Belgium

Itterpark 11
D-40724 Hilden
Germany

ARTEPARC Bâtiment B
Route de la côte d'Azur, Le Canet
13590 Meyreuil
France

Ingvald Ystgaardsvei 15
N-7484 Trondheim
Norway

Isoaavantie 7
PL 8040
96101 Rovaniemi

Spinnvägen 15
903361 Umeå
Sweden

Avenue d'Ouchy 4-6
1006 Lausanne
Switzerland

Северная Америка

565 de la Montagne Street
Valcourt (Québec) J0E 2L0
Canada

Sa De Cv, Av. Ferrocarril 202
Parque Ind. Querétaro, Lote2-B
76220

Santa Rosa Jáuregui, Qro., Mexico

Sturtevant, Wisconsin, U.S.A.

10101 Science Drive
Sturtevant, Wisconsin
53177
U.S.A.

Океания

6 Lord Street
Lakes Business Park
Botany, NSW 2019
Australia

3B Echelon Place, East Tamaki,
Auckland 2013,
Новая Зеландия

Южная Америка

Rua James Clerck Maxwell, 230
TechnoPark Campinas SP 13069-380 Brazil

ИЗМЕНЕНИЕ АДРЕСА ВЛАДЕЛЬЦА/ПЕРЕПРОДАЖА

В случае изменения адреса владельца или, если вы являетесь новым владельцем мотовездехода, заполните приведённую ниже карту и отправьте авторизованному дилеру Can-Am.

- Уведомление авторизованного дилера/дистрибьютора Can-Am.
- **Только для Северной Америки:** звоните по номеру 1 888 272-9222.
- Пишите по адресам компании BRP, указанным на соответствующих страницах в разделе «*КОНТАКТНАЯ ИНФОРМАЦИЯ*» данного руководства.

В случае перепродажи транспортного средства приложите также к карте доказательство того, что прежний владелец не против перепродажи.

Это необходимо сделать, прежде всего, из соображений вашей безопасности, независимо от того, истёк срок гарантии или нет. Владелец несет ответственность за уведомление компании BRP.

В СЛУЧАЕ ХИЩЕНИЯ: В случае хищения вашего мотовездехода незамедлительно сообщите об этом в компанию BRP или авторизованному дилеру Can-Am. Сообщите вашу фамилию, номер телефона, заводской номер транспортного средства и день, когда произошла кража.

***Эта страница
специально оставлена пустой***

ИЗМЕНЕНИЕ АДРЕСА <input type="checkbox"/>	СМЕНА ВЛАДЕЛЬЦА <input type="checkbox"/>	
ИДЕНТИФИКАЦИОННЫЙ НОМЕР ТРАНСПОРТНОГО СРЕДСТВА (VIN)		
Номер модели	Идентификационный номер транспортного средства (VIN)	
СТАРЫЙ АДРЕС ИЛИ ПРЕДЫДУЩИЙ ВЛАДЕЛЕЦ:		
	Ф.И.О.	
№	УЛИЦА	КВ.
ГОРОД		
ТЕРРИТОРИАЛЬНАЯ ЕДИНИЦА		
ПОЧТОВЫЙ ИНДЕКС		
СТРАНА		
ТЕЛЕФОН		
НОВЫЙ АДРЕС ИЛИ ПРЕДЫДУЩИЙ ВЛАДЕЛЕЦ:		
	Ф.И.О.	
№	УЛИЦА	КВ.
ГОРОД		
ТЕРРИТОРИАЛЬНАЯ ЕДИНИЦА		
ПОЧТОВЫЙ ИНДЕКС		
СТРАНА		
ТЕЛЕФОН		
АДРЕС ЭЛЕКТРОННОЙ ПОЧТЫ		

V00A2F

ИЗМЕНЕНИЕ АДРЕСА <input type="checkbox"/>	СМЕНА ВЛАДЕЛЬЦА <input type="checkbox"/>	
ИДЕНТИФИКАЦИОННЫЙ НОМЕР ТРАНСПОРТНОГО СРЕДСТВА (VIN)		
Номер модели	Идентификационный номер транспортного средства (VIN)	
СТАРЫЙ АДРЕС ИЛИ ПРЕДЫДУЩИЙ ВЛАДЕЛЕЦ:		
	Ф.И.О.	
№	УЛИЦА	КВ.
ГОРОД		
ТЕРРИТОРИАЛЬНАЯ ЕДИНИЦА		
ПОЧТОВЫЙ ИНДЕКС		
СТРАНА		
ТЕЛЕФОН		
НОВЫЙ АДРЕС ИЛИ ПРЕДЫДУЩИЙ ВЛАДЕЛЕЦ:		
	Ф.И.О.	
№	УЛИЦА	КВ.
ГОРОД		
ТЕРРИТОРИАЛЬНАЯ ЕДИНИЦА		
ПОЧТОВЫЙ ИНДЕКС		
СТРАНА		
ТЕЛЕФОН		
АДРЕС ЭЛЕКТРОННОЙ ПОЧТЫ		

V00A2F

***Эта страница
специально оставлена пустой***

ИЗМЕНЕНИЕ АДРЕСА <input type="checkbox"/>	СМЕНА ВЛАДЕЛЬЦА <input type="checkbox"/>	
ИДЕНТИФИКАЦИОННЫЙ НОМЕР ТРАНСПОРТНОГО СРЕДСТВА (VIN)		
<input type="text"/>	<input type="text"/>	
Номер модели	Идентификационный номер транспортного средства (VIN)	
СТАРЫЙ АДРЕС ИЛИ ПРЕДЫДУЩИЙ ВЛАДЕЛЕЦ:		
Ф.И.О.		
№	УЛИЦА	КВ.
ГОРОД	ТЕРРИТОРИАЛЬНАЯ ЕДИНИЦА	ПОЧТОВЫЙ ИНДЕКС
СТРАНА	ТЕЛЕФОН	
НОВЫЙ АДРЕС ИЛИ ПРЕДЫДУЩИЙ ВЛАДЕЛЕЦ:		
Ф.И.О.		
№	УЛИЦА	КВ.
ГОРОД	ТЕРРИТОРИАЛЬНАЯ ЕДИНИЦА	ПОЧТОВЫЙ ИНДЕКС
СТРАНА	ТЕЛЕФОН	
АДРЕС ЭЛЕКТРОННОЙ ПОЧТЫ		

I\00A2F

ИЗМЕНЕНИЕ АДРЕСА <input type="checkbox"/>	СМЕНА ВЛАДЕЛЬЦА <input type="checkbox"/>	
ИДЕНТИФИКАЦИОННЫЙ НОМЕР ТРАНСПОРТНОГО СРЕДСТВА (VIN)		
<input type="text"/>	<input type="text"/>	
Номер модели	Идентификационный номер транспортного средства (VIN)	
СТАРЫЙ АДРЕС ИЛИ ПРЕДЫДУЩИЙ ВЛАДЕЛЕЦ:		
Ф.И.О.		
№	УЛИЦА	КВ.
ГОРОД	ТЕРРИТОРИАЛЬНАЯ ЕДИНИЦА	ПОЧТОВЫЙ ИНДЕКС
СТРАНА	ТЕЛЕФОН	
НОВЫЙ АДРЕС ИЛИ ПРЕДЫДУЩИЙ ВЛАДЕЛЕЦ:		
Ф.И.О.		
№	УЛИЦА	КВ.
ГОРОД	ТЕРРИТОРИАЛЬНАЯ ЕДИНИЦА	ПОЧТОВЫЙ ИНДЕКС
СТРАНА	ТЕЛЕФОН	
АДРЕС ЭЛЕКТРОННОЙ ПОЧТЫ		

I\00A2F

***Эта страница
специально оставлена пустой***

ПРИМЕЧАНИЯ

№ МОДЕЛИ МОТОВЕЗДЕХОДА _____

ТРАНСПОРТНОЕ СРЕДСТВО

ИДЕНТИФИКАЦИОННЫЙ НОМЕР (V.I.N.) _____

ДВИГАТЕЛЬ

ИДЕНТИФИКАЦИОННЫЙ НОМЕР (E.I.N.) _____

Владелец: _____

Ф.И.О.

№

УЛИЦА

КВ.

ГОРОД

ШТАТ / ПРОВИНЦИЯ

ПОЧТОВЫЙ ИНДЕКС

Дата продажи _____

ГОД

МЕСЯЦ

ДЕНЬ

Срок действия гарантии _____

ГОД

МЕСЯЦ

ДЕНЬ

Заполняется дилером при продаже

МЕСТО ДЛЯ ПЕЧАТИ ДИЛЕРА

V00A21L

Обратитесь к своему дилеру, чтобы удостовериться в том, что ваше транспортное средство зарегистрировано в компании BRP.

При чтении настоящего Руководства, помните что:



ПРЕДУПРЕЖДЕНИЕ

Текст в рамке содержит инструкции, нарушение которых может привести к авариям, несчастным случаям, травмам или гибели людей.

ПРЕДУПРЕЖДЕНИЕ

МОТОВЕЗДЕХОД ОТНОСИТСЯ К ЧИСЛУ ТРАНСПОРТНЫХ СРЕДСТВ ПОВЫШЕННОЙ ОПАСНОСТИ.

Даже при выполнении обычных маневров — разворотов, движению по склону и т. п. — возникает риск опрокидывания машины, если не принять необходимых мер предосторожности.

Пренебрежение правилами техники безопасности, которые приводятся ниже, может привести к **СЕРЬЕЗНОЙ ТРАВМЕ ИЛИ ГИБЕЛИ:**

- **ПЕРЕД НАЧАЛОМ ЭКСПЛУАТАЦИИ ЭТОГО ТРАНСПОРТНОГО СРЕДСТВА ПРОЧИТАЙТЕ РУКОВОДСТВО ПО ЭКСПЛУАТАЦИИ, ВСЕ ПРЕДУПРЕЖДАЮЩИЕ НАКЛЕЙКИ НА ТРАНСПОРТНОМ СРЕДСТВЕ И ПОСМОТРИТЕ ВИДЕОРОЛИК ПО МЕРАМ БЕЗОПАСНОСТИ.**



- **НЕ ЭКСПЛУАТИРУЙТЕ МОТОВЕЗДЕХОД, НЕ ИМЕЯ СООТВЕТСТВУЮЩЕЙ ПОДГОТОВКИ.**
Пройдите сертифицированный курс обучения.
- **НЕ ПРЕВЫШАЙТЕ ПАССАЖИРОВМЕСТИМОСТЬ ТРАНСПОРТНОГО СРЕДСТВА.**
- **Данное внедорожное транспортное исключено из сферы НОРМАТИВНОГО АКТА (ЕС) 2016/162.**

- **МОДЕЛЬ ПРЕДНАЗНАЧЕНА ДЛЯ 1 ЧЕЛОВЕКА. ПЕРЕВОЗКА ПАССАЖИРА ЗАПРЕЩЕНА.**

В случае перевозки пассажира повышается опасность утраты контроля над транспортным средством.

- **НИКОГДА НЕ ЭКСПЛУАТИРУЙТЕ ДАННОЕ ТРАНСПОРТНОЕ СРЕДСТВО НА ДОРОГАХ С ПОКРЫТИЕМ.**

В случае эксплуатации транспортного средства на дорогах с покрытием повышается опасность утраты контроля над транспортным средством.

- **НИКОГДА НЕ ЭКСПЛУАТИРУЙТЕ ДАННОЕ ТРАНСПОРТНОЕ СРЕДСТВО НА ДОРОГАХ ОБЩЕГО ПОЛЬЗОВАНИЯ.**

В случае эксплуатации транспортного средства на дорогах общего пользования существует опасность столкновения с другими транспортными средствами.

- **ВОДИТЕЛЬ И ПАССАЖИР (МОДЕЛИ MAX) ДОЛЖЕН ОБЯЗАТЕЛЬНО НАДЕВАТЬ ОДОБРЕННЫЙ ШЛЕМ, защитные очки и защитную одежду.**
- **НИКОГДА НА ЭКСПЛУАТИРУЙТЕ МОТОВЕЗДЕХОД, НАХОДЯСЬ ПОД ВОЗДЕЙСТВИЕМ АЛКОГОЛЯ ИЛИ НАРКОТИКОВ.**
Они замедляют реакцию и ухудшают способность принимать решения.
- **НЕ ЭКСПЛУАТИРУЙТЕ МОТОВЕЗДЕХОД НА СЛИШКОМ ВЫСОКИХ СКОРОСТЯХ.**
При движении со скоростью, слишком высокой для данного типа местности, условий обзорности или Вашего опыта, повышается опасность потери управления.
- **НЕ ПЫТАЙТЕСЬ ОТОРВАТЬ ПЕРЕДНИЕ КОЛЕСА ОТ ЗЕМЛИ, СОВЕРШАТЬ ПРЫЖКИ, А ТАКЖЕ ВЫПОЛНЯТЬ ДРУГИЕ ТРЮКИ.**

