

# can-am<sup>®</sup>

## RYKER

# GUÍA DEL USUARIO

Incluye información sobre seguridad, uso y mantenimiento

# NORMAS

## ▲ ADVERTENCIA

Aprenda a conocer las características que diferencian al vehículo.

Lea esta Guía del usuario y vea el vídeo sobre seguridad en:

<https://can-am.brp.com/spyder/owners/safety/safety-information.html>

Realice un cursillo (si se ofrecen); practique y familiarícese con el uso de los mandos.

Consulte las leyes locales, ya que los requisitos relativos al permiso de conducción varían.

Guarde esta guía en el compartimento de almacenamiento delantero.

# PROPUESTA 65 DE CALIFORNIA ATENCIÓN

## ATENCIÓN

Operar, dar servicio y hacer tareas de mantenimiento en un vehículo de pasajeros puede exponerle a sustancias químicas entre las que se incluyen escape del motor, monóxido de carbono, ftalatos y plomo, que según el estado de California provocan cáncer y defectos de nacimiento u otras lesiones reproductivas. Para minimizar la exposición, evite respirar cerca del tubo de escape, no ponga a ralentí el motor a menos que sea necesario, revise su vehículo en un área bien ventilada, utilice guantes y lávese las manos con frecuencia cuando lo haga. Para más información visite [www.p65warnings.ca.gov/products/passenger-vehicle](http://www.p65warnings.ca.gov/products/passenger-vehicle).

™® Marcas comerciales de BRP o de sus filiales.

La siguiente es una enumeración no exhaustiva de marcas comerciales que pertenecen a Bombardier Recreational Products Inc. o a sus filiales:

ACE™

Can-Am®

D.E.S.S.™

ROTAX®

RYKER®

XPST™

Todos los derechos reservados. Queda prohibida la reproducción total o parcial de este manual por cualquier medio sin el previo consentimiento por escrito de Bombardier Recreational Products Inc.

©Bombardier Recreational Products Inc. (BRP) 2021

BRP Inc

Deutsch	Dieses Handbuch ist möglicherweise in Ihrer Landessprache verfügbar. Bitte wenden Sie sich an Ihren Händler oder besuchen Sie: <a href="http://www.operatorsguides.brp.com">www.operatorsguides.brp.com</a>
English	This guide may be available in your language. Check with your dealer or go to: <a href="http://www.operatorsguides.brp.com">www.operatorsguides.brp.com</a>
Español	Es posible que este manual esté disponible en su idioma. Consulte a su distribuidor o visite: <a href="http://www.operatorsguides.brp.com">www.operatorsguides.brp.com</a>
Français	Ce guide peut être disponible dans votre langue. Vérifier avec votre concessionnaire ou aller à: <a href="http://www.operatorsguides.brp.com">www.operatorsguides.brp.com</a>
Italiano	Questa guida potrebbe essere disponibile nella propria lingua. Contattare il concessionario o consultare: <a href="http://www.operatorsguides.brp.com">www.operatorsguides.brp.com</a>
中文	本手册可能有您的语种的翻译版本。请向经销商询问，或者登录 <a href="http://www.operatorsguides.brp.com">www.operatorsguides.brp.com</a> 查询。
日本語	このガイドは、言語によって翻訳版が用意されています。ディーラーに問い合わせるか、次のアドレスでご確認ください： <a href="http://www.operatorsguides.brp.com">www.operatorsguides.brp.com</a>
Nederlands	Deze handleiding kan beschikbaar zijn in uw taal. Vraag het aan uw dealer of ga naar: <a href="http://www.operatorsguides.brp.com">www.operatorsguides.brp.com</a>
Norsk	Denne boken kan finnes tilgjengelig på ditt eget språk. Kontakt din forhandler eller gå til: <a href="http://www.operatorsguides.brp.com">www.operatorsguides.brp.com</a>
Português	Este manual pode estar disponível em seu idioma. Fale com sua concessionária ou visite o site: <a href="http://www.operatorsguides.brp.com">www.operatorsguides.brp.com</a>
Русский	Воспользуйтесь руководством на вашем языке. Узнайте о его наличии у дилера или на странице по адресу <a href="http://www.operatorsguides.brp.com">www.operatorsguides.brp.com</a>
Suomi	Käyttöohjekirja voi olla saatavissa omalla kielelläsi. Tarkista jälleenmyyjältä tai käy osoitteessa: <a href="http://www.operatorsguides.brp.com">www.operatorsguides.brp.com</a>
Svenska	Denna bok kan finnas tillgänglig på ditt språk. Kontakta din återförsäljare eller gå till: <a href="http://www.operatorsguides.brp.com">www.operatorsguides.brp.com</a>

Modelos que se cubren
Ryker 600ACE
Ryker 900ACE
Ryker Rally 900ACE
Ryker Sport 900ACE

En Canadá, la distribución y el mantenimiento de los productos los realiza Bombardier Recreational Products Inc. (BRP).

En EE.UU., los productos son distribuidos por BRP US Inc., que también se encarga de la asistencia técnica.

En el Espacio Económico Europeo (que consta de los estados miembros de la Unión Europea además del Reino Unido, Noruega, Islandia y Lichtenstein), la Mancomunidad de Estados Independientes (que incluye a Ucrania y Turkmenistán) y Turquía, los productos los distribuye y mantiene BRP European Distribution S.A. u otras filiales o subsidiarias de BRP.

Para todos los demás países, los productos los distribuye y les da servicio Bombardier Recreational Products Inc. (BRP) o sus filiales.

---

# CONTENIDO

## INFORMACIÓN GENERAL

<b>INFORMACIÓN GENERAL</b> .....	<b>10</b>
Infórmese antes de ponerse en marcha .....	10
Mensajes de seguridad .....	10
Acerca de esta Guía del usuario .....	10
Consulte otras fuentes de información .....	11
Reconocimientos .....	11

## PRECAUCIONES GENERALES

<b>EVITAR LAS INTOXICACIONES POR MONÓXIDO DE CARBONO</b> .....	<b>14</b>
<b>EVITAR RIESGOS DE INCENDIO DE LA GASOLINA Y OTROS</b> .....	<b>15</b>
<b>EVITAR POSIBLES QUEMADURAS CON COMPONENTES A ALTA TEMPERATURA</b> .....	<b>16</b>
<b>ACCESORIOS Y MODIFICACIONES</b> .....	<b>17</b>

## INFORMACIÓN SOBRE EL VEHÍCULO

<b>MANDOS PRINCIPALES</b> .....	<b>20</b>
Manillar .....	21
Acelerador .....	21
Pedal de freno .....	22
Palanca de estacionamiento .....	22
Palanca de cambios .....	23
<b>MANDOS SECUNDARIOS</b> .....	<b>25</b>
Sistema de seguridad con codificación digital por radiofrecuencia (RF D.E. S.S.) .....	26
Botón de arranque del motor .....	26
Interruptor parada del motor .....	26
Interruptor de los faros .....	27
Botón de señal de giro (intermitente) .....	27
Botón de la bocina .....	28
Botón de intermitentes de advertencia de peligro .....	28
Botón de control de velocidad de cruceo .....	28
<b>EQUIPAMIENTO</b> .....	<b>31</b>
Estribos del conductor y pedal de freno .....	31
Asiento del pasajero .....	33
Luces .....	34
Retrovisores .....	38
Guantera .....	39
Cubiertas de servicio .....	39
<b>PANTALLA DIGITAL DE 4.5"</b> .....	<b>43</b>
Indicador multifunción .....	43
Testigos e indicadores .....	45
Configuración .....	46
<b>MODOS DE FUNCIONAMIENTO</b> .....	<b>49</b>
Modo ECO .....	49
Modo SPORT .....	49
Modo RALLY .....	49
Pantalla Mode .....	49

<b>PROCEDIMIENTOS BÁSICOS</b> .....	<b>50</b>
Arranque y parada del motor .....	50
Arranque en una pendiente .....	51
Sistema de control de arranque en pendientes .....	52
Movimiento manual del vehículo .....	52
Maniobras marcha atrás .....	52
Funcionamiento durante el rodaje .....	53
Repostaje .....	53
Ajuste de la suspensión .....	55
<b>INSTRUCCIONES PARA UN USO SEGURO</b>	
<b>QUÉ ES DIFERENTE DE OTROS VEHÍCULOS'</b> .....	<b>60</b>
Estabilidad .....	60
Respuesta al estado de la carretera .....	60
Pedal de freno .....	60
Posición de estacionamiento .....	60
Dirección .....	61
Anchura .....	61
Marcha atrás .....	61
Permiso de conducir y leyes locales' .....	61
<b>TECNOLOGÍAS DE CONDUCCIÓN ASISTIDA</b> .....	<b>63</b>
Sistema de estabilidad del vehículo (VSS) .....	63
<b>COMPRENSIÓN DE LOS RIESGOS DE LA CARRETERA</b> .....	<b>66</b>
Tipo de vehículo .....	66
Pericia y criterio del conductor .....	66
Estado del conductor .....	67
Estado del vehículo .....	67
Estado de la carretera y condiciones meteorológicas .....	67
<b>EQUIPAMIENTO</b> .....	<b>68</b>
Cascos .....	68
Otras prendas y equipamiento .....	69
<b>TÉCNICAS DE CONDUCCIÓN Y EJERCICIOS PRÁCTICOS</b>	
<b>NECESARIOS</b> .....	<b>71</b>
Selección de un área para las prácticas .....	71
Preparación para la conducción .....	72
Postura para la conducción .....	72
Ejercicios de práctica .....	73
Aprendizaje de técnicas de conducción avanzadas .....	78
<b>ESTRATEGIAS PARA LA CONDUCCIÓN EN LA VÍA PÚBLICA</b> .....	<b>79</b>
Planifique el viaje .....	79
Conducción defensiva .....	79
Ser visibles para los demás .....	80
Posición en el carril .....	81
Situaciones comunes en la conducción .....	82
Estado y riesgos de la carretera .....	84
Emergencias en carretera .....	86
Problemas con los neumáticos .....	87
<b>TRANSPORTE DE UN PASAJERO O DE CARGA</b> .....	<b>88</b>
Límites de peso .....	88
Uso del vehículo con peso adicional .....	88

Conducción con un pasajero .....	89
Dónde almacenar la carga.....	90
Arrastre de un remolque.....	90
<b>AUTOEVALUACIÓN DE CONOCIMIENTOS .....</b>	<b>91</b>
Cuestionario.....	91
Respuestas.....	94
<b>INFORMACIÓN SOBRE SEGURIDAD EN EL VEHÍCULO.....</b>	<b>96</b>
Etiqueta colgante de seguridad.....	97
Etiqueta colgante de seguridad.....	98
Ficha de seguridad .....	99
Etiquetas de seguridad .....	100
<b>INFORMACIÓN SOBRE DEFECTOS DE SEGURIDAD.....</b>	<b>107</b>

### ***INSPECCIÓN PREVIA A LA CONDUCCIÓN***

<b>LISTA DE COMPROBACIÓN PREVIA A LA CONDUCCIÓN.....</b>	<b>110</b>
Antes de arrancar el vehículo, compruebe lo siguiente: .....	110
Arranque el vehículo y compruebe lo siguiente: .....	111

### **MANTENIMIENTO**

<b>PROGRAMA DE MANTENIMIENTO .....</b>	<b>114</b>
Normativa EPA - Vehículos canadienses y estadounidenses .....	114
Circunstancias en las que se produce mucho polvo.....	114
Programa de mantenimiento.....	115
<b>PROCEDIMIENTOS DE MANTENIMIENTO .....</b>	<b>118</b>
Neumáticos.....	118
Rueda.....	120
Aceite del motor.....	124
Filtro de aire del motor .....	128
Filtro de admisión de CVT .....	129
Correa de transmisión de la CVT .....	130
Refrigerante del motor .....	131
Transmisión final .....	132
Caja de engranajes.....	133
Frenos .....	137
Batería.....	138
Ubicación del conector del Diagnóstico a Bordo (OBD).....	140
Sistema de escape .....	140
Faros.....	140
Radiador .....	144
Sistema de dirección.....	146
<b>CUIDADO DEL VEHÍCULO .....</b>	<b>148</b>
Limpieza del vehículo.....	148
Protección del vehículo .....	148
<b>ALMACENAMIENTO Y PREPARACIÓN DE PRETEMPORADA.....</b>	<b>149</b>
Almacenamiento.....	149
Preparación de pretemporada .....	149

**REPARACIONES EN CARRETERA**

<b>DIRECTRICES DE DIAGNÓSTICO .....</b>	<b>152</b>
Solución de problemas.....	152
<b>MENSAJES EN EL GRUPO DE INDICADORES MULTIFUNCIÓN .....</b>	<b>154</b>
<b>QUÉ HACER EN LAS SIGUIENTES CIRCUNSTANCIAS .....</b>	<b>157</b>
Pérdida de llave D.E.S.S. RF. Llaves .....	157
Rueda pinchada .....	157
Batería agotada.....	157
<b>CÓMO CAMBIAR UN FUSIBLE .....</b>	<b>159</b>
Ubicaciones de los fusibles .....	159
Descripción de los elementos de la caja de fusibles.....	159
Cómo cambiar un fusible .....	160
<b>CAMBIO DE UNA BOMBILLA .....</b>	<b>162</b>
Bombillas de luces largas/cortas (dentro de Norteamérica) .....	162
Bombillas de luces largas (fuera de Norteamérica).....	163
Proyectores de luces cortas (fuera de Norteamérica).....	164
<b>TRANSPORTE DEL VEHÍCULO .....</b>	<b>165</b>
Para cargar manualmente el vehículo .....	165
Para cargar el vehículo con un cabrestante .....	166

**INFORMACIÓN TÉCNICA**

<b>IDENTIFICACIÓN DEL VEHÍCULO .....</b>	<b>168</b>
Número de identificación del vehículo .....	168
Número de identificación del motor .....	168
<b>ETIQUETAS DE CUMPLIMIENTO DEL VEHÍCULO .....</b>	<b>170</b>
Etiqueta de cumplimiento de la normativa EPA (modelos norteamericanos) .....	170
Etiquetas de cumplimiento (modelos para Australia).....	170



REGULACIÓN DEL SISTEMA DE CONTROL DE EMISIÓN DE RUIDO .	171
SISTEMA DE SEGURIDAD CON CODIFICACIÓN DIGITAL POR RADIO-FRECUENCIA (LLAVE RF D.E.S.S.) .....	172
DECLARACIÓN DE CONFORMIDAD EAC .....	173

### *ESPECIFICACIONES TÉCNICAS*

ESPECIFICACIONES TÉCNICAS .....	176
---------------------------------	-----

### *GARANTÍA*

GARANTÍA LIMITADA DE BRP EL CANADÁ Y LOS EN EE. UU.: 2022 CAN-AM® SERIE RYKER® .....	188
GARANTÍA DE LA EPA (EE. UU.) SOBRE EMISIONES .....	192
GARANTÍA FEDERAL DE LA EPA (EE. UU.) SOBRE RUIDO .....	195
DECLARACIÓN DE GARANTÍA SOBRE CONTROL DE EMISIONES EN CALIFORNIA.....	196
GARANTÍA INTERNACIONAL LIMITADA DE BRP: 2022 CAN-AM® SERIE RYKER® .....	197
GARANTÍA LIMITADA DE BRP PARA EL ÁREA ECONÓMICA EUROPEA, LA COMUNIDAD DE ESTADOS INDEPENDIENTES Y TURQUÍA: 2022 CAN-AM® SERIE RYKER® .....	202
REGISTROS DE MANTENIMIENTO .....	207

### *INFORMACIÓN SOBRE EL CLIENTE*

INFORMACIÓN SOBRE PRIVACIDAD .....	214
------------------------------------	-----

Esta página está intencionalmen-  
te en blanco

# INFORMACIÓN GENERAL

# INFORMACIÓN GENERAL

Enhorabuena por su compra de una nueva Can-Am® modelo Ryker®. Cuenta con la garantía de Bombardier Recreational Products Inc. (BRP) y una red de concesionarios autorizados que pueden suministrarle las piezas y accesorios o prestarle el servicio que precise.

Su concesionario se compromete a garantizar su satisfacción. Cuenta con la formación para preparar, inspeccionar y realizar el ajuste final de su nuevo vehículo antes de que tome posesión de él.

Si necesita más información sobre el mantenimiento de su vehículo, pregunte a un concesionario.

En el momento de la entrega se le informó de la cobertura de garantía y firmó la *LISTA DE COMPROBACIÓN PREVIA A LA ENTREGA* con objeto de asegurar que su nuevo vehículo quedaba preparado a su entera satisfacción.

## Infórmese antes de ponerse en marcha

Por su seguridad y la de pasajeros y transeúntes, lea las siguientes secciones antes de utilizar este vehículo:

- *Precauciones generales*
- *Información sobre el vehículo*
- *Instrucciones para un uso seguro*
- *Inspección previa a la conducción.*

Los motociclistas experimentados deben prestar atención especial a *Qué es diferente de otros vehículos.*

## Mensajes de seguridad

A continuación se explican los tipos de mensajes de seguridad, cómo se presentan y cómo se utilizan en esta guía:

El símbolo de alerta de seguridad  indica un posible riesgo de lesiones.

### ATENCIÓN

Indica un peligro potencial que, si no se evita, podría causar lesiones graves o incluso la muerte.

### CUIDADO

Indica una situación de riesgo que, si no se evita, podría causar lesiones leves o moderadas.

### AVISO

Indica casos en los que, si no se sigue una instrucción, algunos de los componentes del vehículo u otros bienes pueden resultar seriamente dañados.

## Acerca de esta Guía del usuario

Esta guía 'del operador fue redactada en Norteamérica en un entorno de conducción a la derecha. Adapte la aplicación de estas maniobras a las características y a la normativa de tráfico de su zona.

En esta guía 'del operador, la palabra motocicleta normalmente hace referencia a una motocicleta de dos ruedas.

Guarde esta Guía del usuario en el vehículo en todo momento para poder consultarla acerca de cuestiones de mantenimiento, reparaciones en carretera e instrucciones a terceros.

Si desea ver o imprimir una copia adicional de la Guía del usuario, sólo tiene que visitar el sitio web siguiente:

[www.operatorsguides.brp.com](http://www.operatorsguides.brp.com)

La información que se incluye en este documento es correcta en el momento de su publicación. Sin embargo, BRP mantiene una política de mejora

continua en sus productos, sin tener por ello la obligación de instalarlos en productos fabricados previamente.

Debido a cambios de última hora, es posible que existan algunas diferencias entre el producto fabricado y las descripciones y/o especificaciones que aparecen en esta guía. BRP se reserva el derecho de interrumpir o cambiar en todo momento especificaciones, diseños, características, modelos o equipamiento sin por ello contraer una obligación en ese sentido.

Esta Guía del usuario debe quedarse en vehículo cuando se venda.

## Consulte otras fuentes de información

Además de leer esta Guía del usuario, debe leer la ficha de seguridad, todas las etiquetas de seguridad que lleva el producto y ver el *vídeo de seguridad* que podrá encontrar en:

<https://can-am.brp.com/spyder/owners/safety/safety-information.html>

O utilice el siguiente código QR:



Si es posible, siga un cursillo de formación específicamente diseñado para la conducción de un vehículo de 3 ruedas.

Para obtener más información sobre la disponibilidad de los próximos cursos de formación, visite nuestro sitio web:

[www.can-am.brp.com](http://www.can-am.brp.com)

Si en su área no hay un curso de formación específicamente diseñado para un vehículo de 3 ruedas, podría ser

aconsejable realizar un curso para motocicletas.

Muchas de las capacidades necesarias son similares y además, la información recibida sobre la gestión del riesgo es adecuada para un vehículo de 3 ruedas.

## Reconocimientos

BRP quiere agradecer a la Motorcycle Safety Foundation (MSF) por dar permiso a BRP para utilizar su material relacionado con la seguridad de motocicletas de calle que se encuentra en que está guía 'del operador.

La MSF es una fundación sin ánimo de lucro que goza de reconocimiento internacional y cuenta con el respaldo de numerosos fabricantes de motocicletas. Proporciona formación, herramientas y posibilidades de alianzas a la comunidad dedicada a la seguridad de las motocicletas. Visite su sitio web en:

[www.msf-usa.org](http://www.msf-usa.org)

Esta página está intencionalmen-  
te en blanco

# **PRECAUCIONES GENERALES**

---

# EVITAR LAS INTOXICACIONES POR MONÓXIDO DE CARBONO

Los gases de escape de todos los motores contienen monóxido de carbono, un gas letal. Si se respira, el monóxido de carbono puede provocar dolores de cabeza, mareo, somnolencia, náuseas, confusión y, en última instancia, incluso la muerte.

El monóxido de carbono es un gas incoloro, inodoro e insípido que puede estar presente aunque no se vean ni se huelan gases de escape del motor. Se puede acumular rápidamente el monóxido de carbono hasta un nivel letal, de modo que no pueda sobreponerse y ponerse a salvo. Por otra parte, el monóxido de carbono acumulado en un volumen letal puede persistir durante horas o días en recintos cerrados o mal ventilados. Si experimenta algún síntoma de intoxicación por monóxido de carbono, abandone la zona inmediatamente, busque aire fresco y solicite asistencia médica.

Para evitar lesiones graves o incluso la muerte a causa del monóxido de carbono:

- No haga nunca funcionar el vehículo en zonas mal ventiladas o parcialmente cerradas como garajes, cocheras o graneros. Aunque intente ventilar las emisiones de escape con ventiladores o abriendo puertas y ventanas, el monóxido de carbono puede alcanzar rápidamente niveles peligrosos.
- No haga funcionar nunca el vehículo en el exterior en lugares en que los gases de escape puedan entrar en un edificio a través de aberturas tales como puertas y ventanas.



---

## EVITAR RIESGOS DE INCENDIO DE LA GASOLINA Y OTROS

La gasolina es extremadamente inflamable y altamente explosiva. Una chispa o una llama pueden inflamar los vapores de combustible a muchos metros del motor. Para reducir el riesgo de incendio o explosión, siga estas instrucciones:

- Reposte en el exterior, en una zona bien ventilada, lejos de la presencia de llamas, chispas, cigarros encendidos o cualquier otra posible fuente de combustión.
- No añada nunca combustible con el motor en marcha.
- Nunca llene completamente el depósito de combustible. Deje algo de espacio para la dilatación del combustible en caso de aumento de la temperatura.
- Limpie el combustible que pueda haberse derramado.
- Nunca ponga en marcha ni utilice el motor con la puerta de llenado de combustible abierta.
- Utilice únicamente un recipiente homologado para guardar combustible.
- No lleve recipientes con gasolina en el vehículo.

La gasolina es tóxica y puede provocar lesiones e incluso la muerte.

- No intente provocar un sifón aspirando con la boca para trasvasar gasolina.
- Si ingiere gasolina, le salpica en los ojos o inhala vapor de gasolina, solicite asistencia médica de inmediato.

Si se mancha de gasolina, lávese a conciencia con agua y jabón, y cámbiese de ropa.

---

## **EVITAR POSIBLES QUEMADURAS CON COMPONENTES A ALTA TEMPERATURA**

Los sistemas de escape, aceite y refrigeración, además del motor, se calientan durante el funcionamiento. Otras piezas del vehículo, como el cristal del indicador multifunción, también podrían estar calientes si están expuestas a la luz del sol. Se puede alcanzar una temperatura superior a 60 °C (140 °F). Evite el contacto durante el funcionamiento y poco después para evitar quemaduras.

---

## ACCESORIOS Y MODIFICACIONES

No realice modificaciones no autorizadas ni utilice complementos ni accesorios no aprobados por BRP. Dado que esos cambios no han sido probados por BRP, pueden aumentar el riesgo de accidentes y de lesiones, así como invalidar el derecho de utilizar el vehículo, según las leyes de tráfico.

A diferencia de la mayoría de las motocicletas, este vehículo está equipado con el sistema estabilizador VSS (Vehicle Stability System), calibrado para la configuración normal del vehículo. El sistema VSS puede no funcionar correctamente si se modifica el vehículo, por ejemplo, si se cambia la distribución del peso, la batalla, los neumáticos, la suspensión, los frenos o la dirección.

Diríjase a su distribuidor autorizado de Can-Am On-Road para conocer los accesorios de BRP que hay disponibles para su vehículo.

Esta página está intencionalmen-  
te en blanco

# INFORMACIÓN SOBRE EL VEHÍCULO

# MANDOS PRINCIPALES

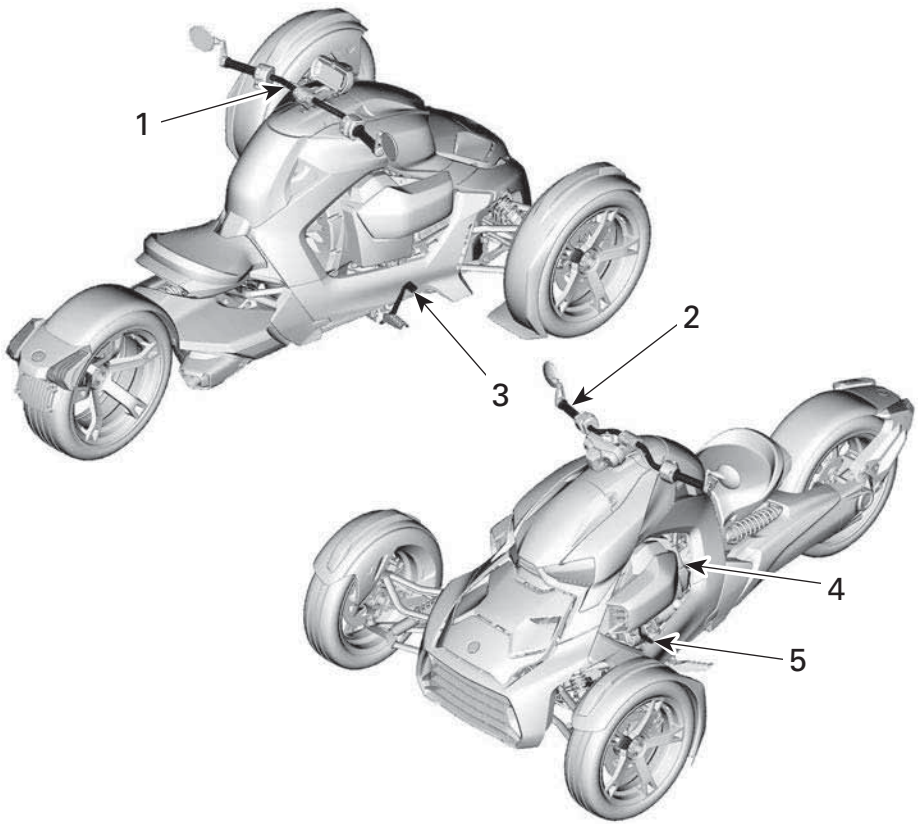

1. *Manillar*
2. *Acelerador*
3. *Pedal de freno*
4. *Palanca de posición de estacionamiento*
5. *Palanca de cambio o transmisión*

## Manillar

Agarre el manillar con las dos manos. Gire el manillar en la dirección a la que desea ir.

### Ajuste del manillar

#### ⚠ ATENCIÓN

El manillar, los reposapiés del conductor y el pedal del freno se pueden ajustar fácilmente para adaptarse a las necesidades del conductor.

Es importante que la persona que conduzca el vehículo pueda acceder sin problema a todos los mandos y los pueda usar fácilmente en todo momento.

Tómese su tiempo para adaptar el vehículo al conductor antes de la conducción.

Antes de realizar ajustes de los componentes de control, asegúrese de que el motor está apagado y de que el interruptor de paro del motor está en la posición STOP (PARO).

1. APAGUE el motor.
2. Sentado en el vehículo, levante la palanca de bloqueo para desbloquear el manillar.

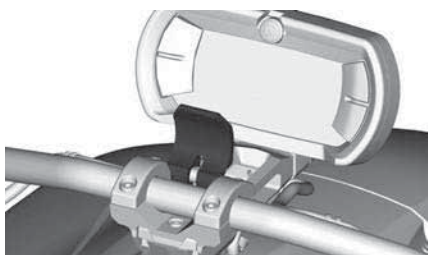

3. Mueva el manillar hacia atrás y hacia adelante hasta encontrar una posición cómoda.
4. Cuando haya terminado, vuelva a colocar la palanca de bloqueo en su posición original para bloquear el manillar en su posición.

#### ⚠ ATENCIÓN

Asegúrese de que la palanca de bloqueo esté bien colocada. Debe estar al mismo nivel que las abrazaderas de sujeción del manillar.

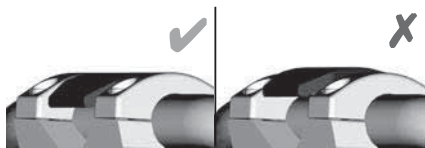

### Ajuste de la resistencia de fijación de la palanca de bloqueo

1. Gire el tornillo de la palanca de bloqueo en sentido contrario al de las agujas del reloj para aumentar la resistencia de fijación y en el sentido de las agujas del reloj para disminuirla.

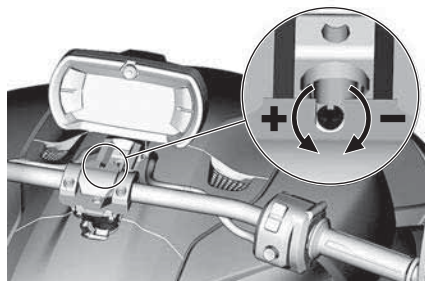

## Acelerador

Gire la empuñadura derecha para accionar el acelerador. Controla la velocidad del vehículo mediante el control del flujo de combustible al motor.

Para acelerar, gire el acelerador hacia usted (baje la muñeca).

Para reducir la velocidad, gírelo alejándolo de usted (suba la muñeca).

El acelerador debe retroceder completamente por acción de resorte a la posición de ralentí al soltar la empuñadura.

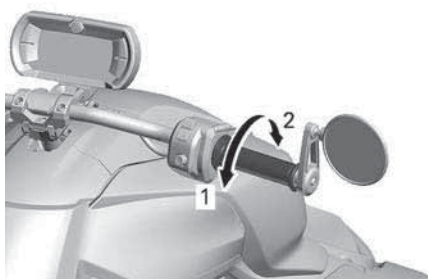

1. Para acelerar
2. Para reducir la velocidad

Este vehículo está equipado con un sistema ETC (control electrónico del acelerador). Las mariposas de gas en el regulador (cuerpo de mariposas) se controlan electrónicamente y pueden abrirse o cerrarse independientemente de la posición de la empuñadura del acelerador cuando sea necesario.

Puede darse el caso de que, cuando el conductor dé gas, el sistema de estabilidad del vehículo (VSS) impida que el motor acelere, a fin de mantener la estabilidad del vehículo. Luego, cuando se estabilice el vehículo, el régimen del motor aumentará según sea necesario si se mantiene accionado el acelerador. La sensación sería la de una aceleración "retardada".

El VSS nunca puede acelerar el vehículo, sino únicamente abrir ligeramente el acelerador para reducir la magnitud del freno motor en superficies deslizantes; de este modo se impide que patine la rueda trasera a causa del freno motor.

## Pedal de freno

La palanca de freno se encuentra delante del reposapiés derecho.

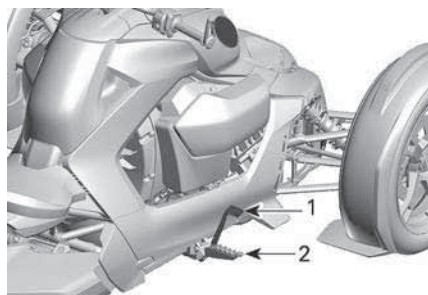

1. Pedal de freno
2. Reposapiés derecho

Presione la palanca con el pie para aplicar el freno en las tres ruedas.

Aplique siempre los frenos para indicar a los demás que está reduciendo la velocidad.

### AVISO

**Durante la conducción, asegúrese de no apoyar el pie en el pedal de freno. De lo contrario, el sistema de gestión del motor activará el modo de protección para salvaguardar el sistema de frenos.**

## Palanca de estacionamiento

Situada en el lado izquierdo del vehículo, la posición de estacionamiento bloquea la caja de cambios para impedir que gire la rueda trasera.

### ⚠ ATENCIÓN

**Utilice siempre la posición P (aparcamiento) cuando el vehículo no esté funcionando. Si no se acopla la palanca de estacionamiento, el vehículo puede desplazarse.**

### AVISO

**Nunca tire de la palanca de estacionamiento para detener el vehículo. El vehículo debe estar parado antes de accionar la palanca de estacionamiento.**



Cuando la palanca apunta hacia el suelo, la posición P está desacoplada.

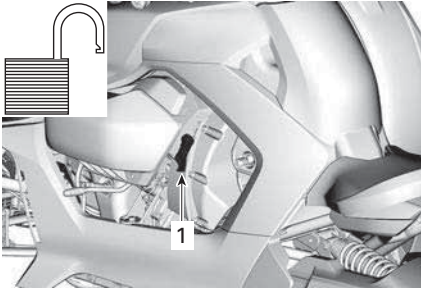

1. Palanca de ESTACIONAMIENTO en posición de desbloqueo (desacoplada)

Tire completamente de la palanca hacia arriba para acoplar y bloquear la posición P.

Balancee el vehículo hacia atrás y hacia delante para confirmar que la palanca de la posición de estacionamiento está completamente acoplada.

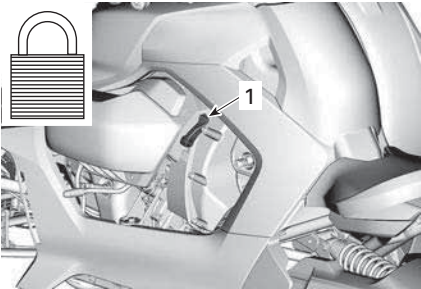

1. Palanca de ESTACIONAMIENTO en posición de bloqueo (acoplada)

Se indicará una P en el indicador de marcha seleccionada cuando la palanca de posición de estacionamiento esté completamente acoplada.

### **Bloqueo de la palanca de posición de estacionamiento**

#### **Fuera de Norteamérica**

La palanca de la posición de estacionamiento se puede bloquear cuando está acoplada en la posición P.

Gire la llave en el sentido de las agujas del reloj para bloquear la palanca en la posición de estacionamiento.

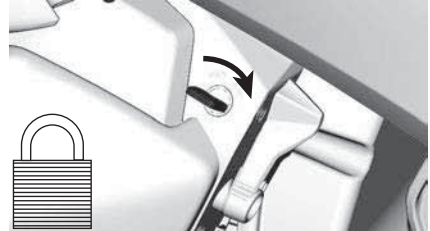

Para desbloquear la palanca de la posición de estacionamiento, gire la llave en sentido contrario al de las agujas del reloj.

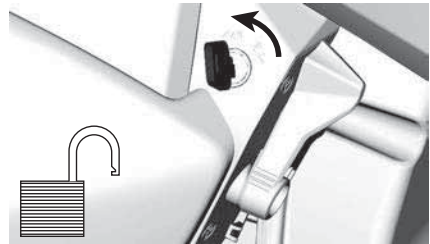

### **Palanca de cambios**

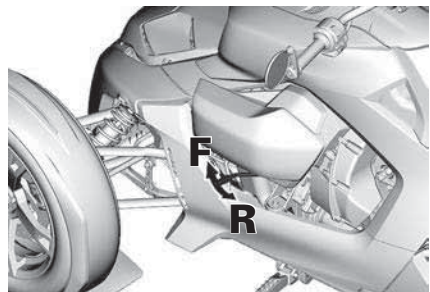

F = Avance

R = Marcha atrás

Situada en el lado izquierdo del vehículo, debajo de la tapa de acceso izquierda, la palanca del cambio se

utiliza para cambiar la posición de la caja de cambios de la posición de Avance a la de Retroceso.

### AVISO

**Nunca mueva la palanca del cambio de avance a retroceso o de retroceso a avance si el vehículo no está completamente parado.**

#### **Avance**

Posición de conducción normal. Esta posición permite que el vehículo avance y acelere mediante un rango continuo de desmultiplicación.

#### **Marcha atrás**

Esta marcha permite retroceder con el vehículo.

Durante la conducción en marcha atrás, el régimen de revoluciones del motor está limitado, con lo que se limita igualmente la velocidad del vehículo en marcha atrás.

### ATENCIÓN

**Al bajar por pendientes en marcha atrás, la gravedad puede incrementar la velocidad del vehículo por encima del límite de velocidad establecido para la marcha atrás.**

#### **Todos los países excepto Australia y Japón**

Los intermitentes parpadean cuando el vehículo va marcha atrás.

#### **Australia y Japón**

La luz de marcha atrás, situada en el guardabarros trasero, se enciende cuando el vehículo tiene engranada la marcha atrás.

# MANDOS SECUNDARIOS

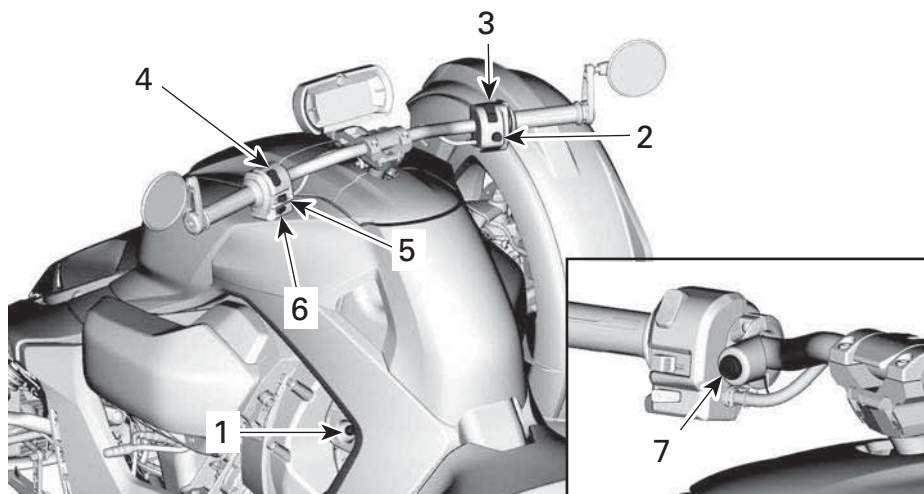

1. *Llave D.E.S.S. Publicar*
2. *Botón de arranque del motor*
3. *Interruptor de paro del motor*
4. *Interruptor de los faros*
5. *Botón de señal de giro (intermitente)*
6. *Botón de la bocina*
7. *Botón de los intermitentes de emergencia o botón de control de velocidad de crucero*

## Sistema de seguridad con codificación digital por radiofrecuencia (RF D.E.S.S.)

### llave D.E.S.S. Publicar

El anclaje del sistema de seguridad de codificación digital de radiofrecuencias (Radio Frequency Digitally Encoded Security System, RF D.E.S.S.) se encuentra en el lado izquierdo del vehículo, entre el asiento y la tapa de acceso izquierda.

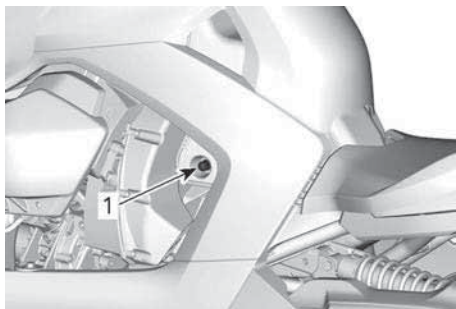

1. Anclaje D.E.S.S. RF

### llave D.E.S.S. RF

Se entregan dos llaves D.E.S.S. RF con el vehículo.



Cada llave contiene un circuito electrónico que incluye un chip preprogramado específicamente que el sistema de inmovilización lee por radiofrecuencia antes de permitir que se ponga en marcha el motor.

Estas llaves no contienen pilas.

## Dispositivo Learning Key

La llave de aprendizaje de Can-Am On-Road limita la velocidad del vehículo, lo que permite a las personas que lo usan por primera vez, y que tienen menos experiencia, aprender a manejar el vehículo mientras van ganando la confianza y el control necesarios.

El sistema D.E.S.S. de su vehículo puede ser programado por su concesionario autorizado Can-Am On-Road para aceptar hasta 8 llaves distintas.

## Botón de arranque del motor

El botón de arranque del motor se encuentra en la parte inferior del interruptor multifuncional del lado derecho.

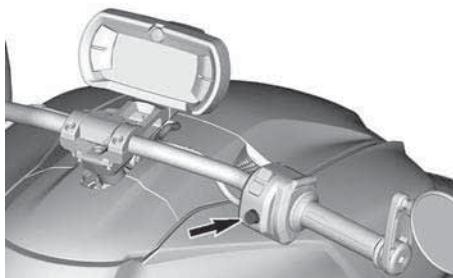

## Interruptor parada del motor

El botón de parada del motor se encuentra en la parte superior del interruptor multifuncional del lado derecho.

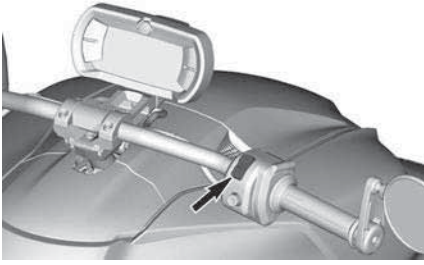

Para arrancar el motor, cambie el interruptor de parada del motor a la posición de marcha (RUN).

Para detener el motor, coloque el interruptor de parada del motor en la posición de parada (STOP).

#### NOTA:

El motor solo se puede parar utilizando el interruptor de parada del motor. Si se saca la llave RF D.E.S.S. de su anclaje no se detendrá el motor. La llave es necesaria solamente para arrancar el motor.

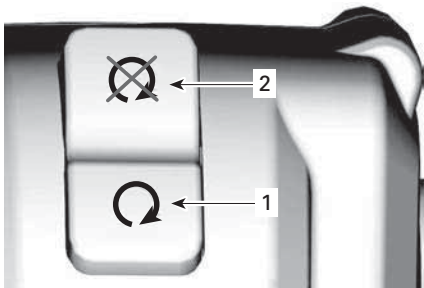

1. Posición MARCHA (RUN)
2. Posición PARADA (STOP)

### Interruptor de los faros

El interruptor de las luces se encuentra en la parte superior del interruptor multifuncional del lado izquierdo.

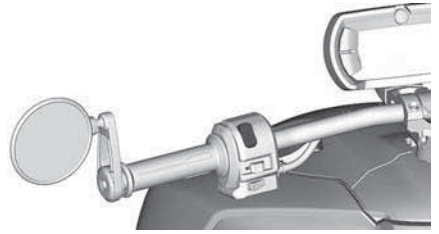

Este interruptor se utiliza para seleccionar las luces cortas o largas

Conmute este interruptor para seleccionar las luces largas o las luces cortas.

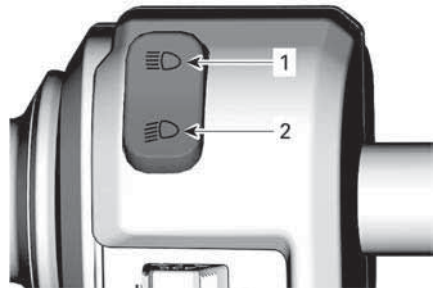

1. Posición de luces largas
2. Posición de luces cortas

### Botón de señal de giro (intermitente)

El botón de señal de giro se encuentra en la parte central del interruptor multifuncional del lado izquierdo.

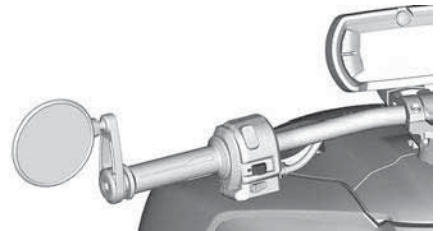

Las luces se apagan automáticamente tras un giro normal, pero puede que tenga que apagarlas manualmente si el giro es leve; por ejemplo, si la maniobra consiste en un cambio de carril.

Para apagar el intermitente, pulse el botón hacia dentro.

Las luces intermitentes de giro se apagarán automáticamente al cabo de 30 segundos cuando el vehículo esté en movimiento.

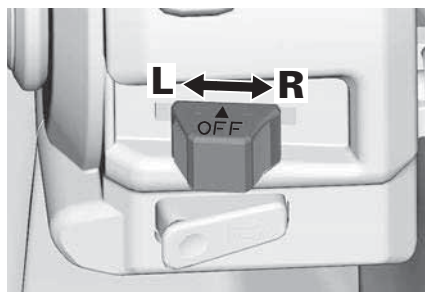

L = Señal de giro a la izquierda

R = Señal de giro a la derecha

### Botón de la bocina

El claxon se encuentra en la parte inferior del interruptor multifuncional del lado izquierdo.

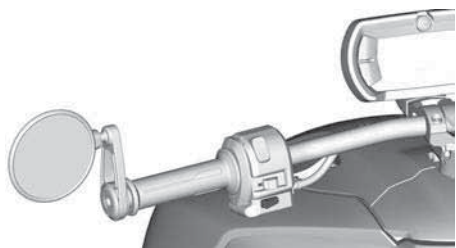

Pulse el botón para accionar la bocina.



### Botón de intermitentes de advertencia de peligro

#### *Modelos australianos y rusos*

El botón de intermitentes de advertencia de peligro se encuentra en el lado derecho del interruptor multifuncional del lado izquierdo.

Pulse el botón para activar o desactivar los intermitentes de advertencia de peligro.

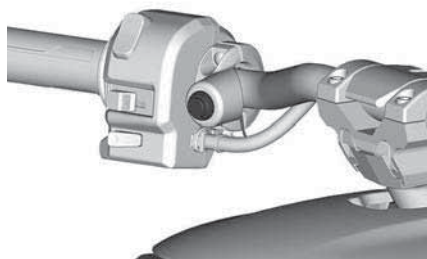

Los intermitentes de advertencia de peligro pueden activarse en cualquier momento aunque el motor no esté en marcha. Los intermitentes agotarán la batería si se utilizan durante un periodo prolongado.

### Botón de control de velocidad de crucero

#### *Todos los modelos excepto los australianos y rusos*

El botón de control de velocidad de crucero se encuentra en el lado derecho del interruptor multifuncional del lado izquierdo.

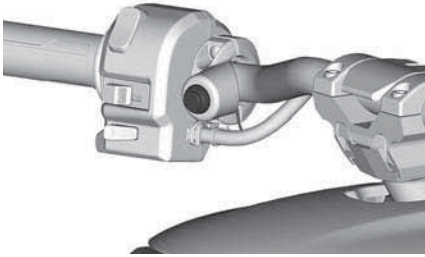

El control de velocidad de cruceo permite conducir el vehículo a una velocidad constante. Aumentará o reducirá la velocidad del motor según se requiera.

#### NOTA:

El par motor del vehículo puede variar ligeramente según las condiciones de la carretera, como el viento o si se conduce en subida o en pendiente.

El control de velocidad de cruceo está diseñado para trayectos largos en autopistas con poco tráfico.

No conduzca nunca el vehículo con el control de velocidad de cruceo activado por ciudad, en carreteras con muchas curvas, en condiciones meteorológicas adversas ni en ninguna otra circunstancia en que sea necesario controlar el acelerador.

El botón es multifuncional. Permite activar, ajustar y detener el funcionamiento del control de velocidad de cruceo.

#### Limitaciones del control de cruceo

El control de velocidad de cruceo no es un piloto automático; no conduce el vehículo.

El control de velocidad de cruceo no detecta lo que ocurre en la carretera y

no actúa sobre la dirección ni sobre los frenos.

### ⚠ ATENCIÓN

**Un uso inadecuado del control de velocidad de cruceo puede provocar una pérdida de control del vehículo.**

#### Activación del control de cruceo

Para usar el control de velocidad de cruceo, la velocidad del vehículo debe ser superior a aproximadamente 40 km/h (25 MPH).

1. Active el control de velocidad de cruceo pulsando el botón de velocidad de cruceo momentáneamente (menos de un segundo).

Aparece el mensaje "CRUISE ON" en la parte inferior de la pantalla digital cuando el control de velocidad de cruceo está activado.

2. Alcance con el vehículo la velocidad que desea mantener.
3. Pulse el botón de control de velocidad de cruceo y manténgalo así durante más de un segundo para fijar la velocidad.

El icono de control de velocidad de cruceo  se iluminará en la pantalla digital.

4. Suelte el acelerador.

### ⚠ ATENCIÓN

**Mantenga siempre las dos manos en el manillar cuando conduzca. De lo contrario, podría perder el control del vehículo.**

La velocidad del vehículo puede aumentarse utilizando el puño del acelerador para ir más rápido que la velocidad fijada (por ejemplo, para adelantar a otro vehículo).

- Al soltar el acelerador, con la función de control de velocidad de

crucero se recuperará la velocidad establecida.

- Manteniendo pulsado el botón de control de velocidad de crucero durante más de un segundo se fija esta nueva velocidad.

### ***Cancelación del control de velocidad de crucero***

El control de velocidad de crucero se cancelará al realizar cualquiera de las operaciones siguientes:

- Pulse el botón de control de velocidad de crucero momentáneamente (menos de un segundo)
- Accionamiento de los frenos
- Cuando esté activo un componente del sistema de estabilidad del vehículo.

### ***Detención del control de velocidad de crucero***

**IMPORTANTE:** El control de velocidad de crucero no puede estar en funcionamiento (velocidad no ajustada) para detener por completo su funcionamiento.

1. Pulse el botón de control de velocidad de crucero (durante menos de un segundo) para apagar el control de velocidad de crucero.

Cuando se desactiva el control de velocidad de crucero se visualizará el mensaje “CRUISE OFF” en la parte inferior de la pantalla digital.



# EQUIPAMIENTO

## Estribos del conductor y pedal de freno

### ⚠ ATENCIÓN

El manillar, los reposapiés del conductor y el pedal del freno se pueden ajustar fácilmente para adaptarse a las necesidades del conductor.

Es importante que la persona que conduzca el vehículo pueda acceder sin problema a todos los mandos y los pueda usar fácilmente en todo momento.

Tómese su tiempo para adaptar el vehículo al conductor antes de la conducción.

Antes de realizar ajustes de los componentes de control, asegúrese de que el motor está apagado y de que el interruptor de paro del motor está en la posición STOP (PARO).

### ⚠ ATENCIÓN

Cada vez que se mueve el reposapiés derecho, el pedal de freno también SE DEBE repositonar.

### ⚠ ATENCIÓN

También se recomienda colocar los reposapiés del mismo modo a ambos lados. Como ayuda, use las marcas de referencia moldeadas sobre los paneles basculantes.

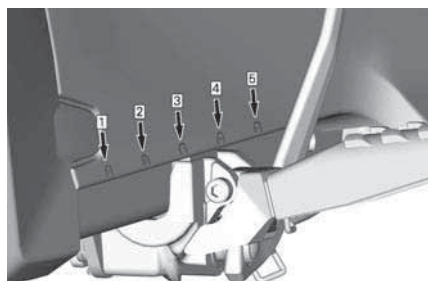

Después de ajustar los estribos y el pedal de freno, BRP recomienda que el conductor se siente en el vehículo en la posición de conducción para determinar si esta posición es la más adecuada y la más cómoda. El conductor también debe comprobar si el pedal se desliza completamente por su trayectoria de funcionamiento.

### *Estribo del lado izquierdo*

#### Ajuste delantero/trasero

### ⚠ ATENCIÓN

Antes de realizar ajustes de los componentes de control, asegúrese de que el motor está apagado y de que el interruptor de paro del motor está en la posición STOP (PARO).

1. Con el motor apagado, levante el estribo completamente.

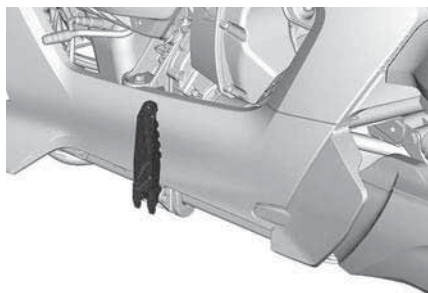

2. Deslice el estribo hacia adelante o hacia atrás a la posición deseada.

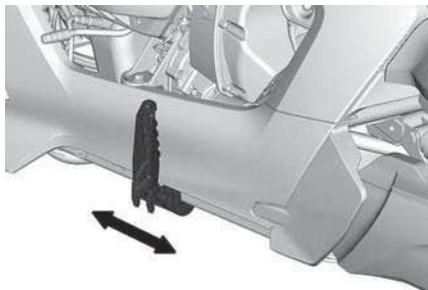

3. Baje el estribo en su posición para la conducción.

### Ajuste de la anchura

*Solamente los modelos Rally*

#### ⚠ ATENCIÓN

Antes de realizar ajustes de los componentes de control, asegúrese de que el motor está apagado y de que el interruptor de paro del motor está en la posición STOP (PARO).

1. Baje el reposapiés y quite el tornillo que retiene el reposapiés en su soporte.

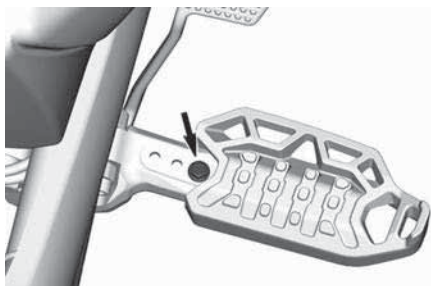

2. Mueva el reposapiés hacia dentro o hacia fuera según sus preferencias. Hay disponibles 3 posiciones.
3. Vuelva a montar el tornillo y apriételo según la especificación.

#### Par de apriete

Tornillos de sujeción del reposapiés

$10 \pm 2 \text{ Nm}$   
( $89 \pm 18$   
lbf-pulg)

### Estribo del lado derecho y pedal de freno

#### Ajuste delantero/trasero

#### ⚠ ATENCIÓN

Antes de realizar ajustes de los componentes de control, asegúrese de que el motor está apagado y de que el interruptor de paro del motor está en la posición STOP (PARO).

1. Levante el estribo completamente.

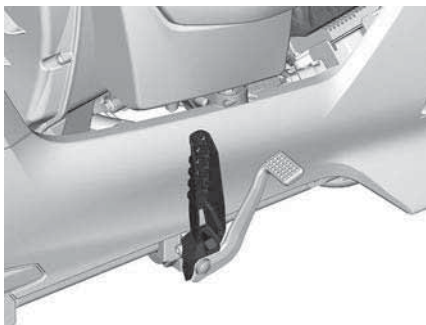

2. Deslice el estribo y el pedal de freno hacia adelante o hacia atrás a la posición deseada.



3. Tire del pedal de freno y colóquelo en la posición de funcionamiento.



4. Baje el estribo y compruebe que el conductor pueda aplicar el pedal de freno en su recorrido completo.

### ⚠ ATENCIÓN

**Antes de confirmar la posición final, siempre asegúrese de que el conductor pueda pisar fácilmente el pedal de freno y alcanzar el final del recorrido.**

5. Repita los pasos 3 y 4 hasta que logre un ajuste perfecto del pedal de freno.

### Ajuste de la anchura

*Solamente los modelos Rally*

### ⚠ ATENCIÓN

**Antes de realizar ajustes de los componentes de control, asegúrese de que el motor está apagado y de que el interruptor de paro del motor está en la posición STOP (PARO).**

1. Baje el reposapiés y quite el tornillo que retiene el reposapiés en su soporte.

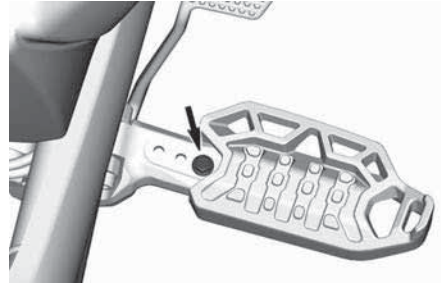

2. Mueva el reposapiés hacia dentro o hacia fuera según sus preferencias. Hay disponibles 3 posiciones.
3. Vuelva a montar el tornillo y apriételo según la especificación.

Par de apriete	
Tornillos de sujeción del reposapiés	10 ± 2 Nm (89 ± 18 lbf-pulg)

### Asiento del pasajero

Este vehículo está fabricado para un conductor solamente, sin ningún pasajero. Sin embargo, puede modificarse añadiendo un kit de asiento de pasajero de BRP.

El kit de asiento de pasajero de BRP se ha diseñado para transportar un pasajero de forma segura e incluye algunas características de seguridad necesarias para una conducción segura.

La primera y más importante característica son dos reposapiés retráctiles que incluyen un interruptor magnético en el reposapiés izquierdo que modifica la calibración del VSS.

- Cuando mayor es el peso y la distribución distinta de este peso al transportar un pasajero todo el vehículo se ve afectado.
- El centro de gravedad se ha modificado y el comportamiento del vehículo ya no es el mismo. Por consiguiente, se debe modificar la

calibración del VSS para adaptarse a la nueva situación. Solo es necesario bajar los reposapiés para activar la calibración del VSS para conducir con un pasajero.

- También se recomienda plegar los reposapiés cuando se conduce sin pasajero, para que el VSS utilice la calibración correcta.

El icono del pasajero  aparecerá en el indicador del cuadro de instrumentos para indicar que el VSS se encuentra ahora en modo de pasajero

### ATENCIÓN

**Nunca lleve un pasajero si los reposapiés no están bajados o no están instalados. En algunas situaciones se puede perder el control.**

Otra característica de seguridad son los asideros de integrados para el pasajero. Consulte el apartado *Transporte de un pasajero* para obtener más información sobre cómo usar los asideros.

## Luces

### Luces delanteras

### Modelos STD y Sport

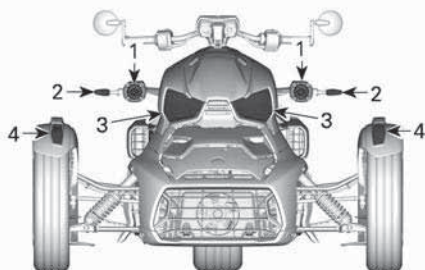

#### AUSTRALIA

1. Faros — luces cortas
2. Intermitentes/luces de emergencia
3. Faros — luces largas
4. Luces de posición

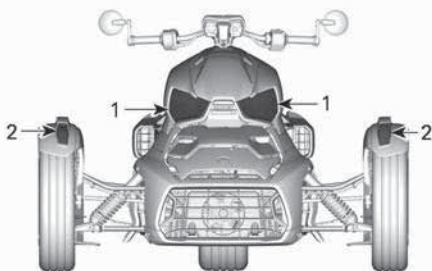

#### CANADÁ Y EE.UU.

1. Faro: luces largas y cortas
2. Intermitentes/luces de posición

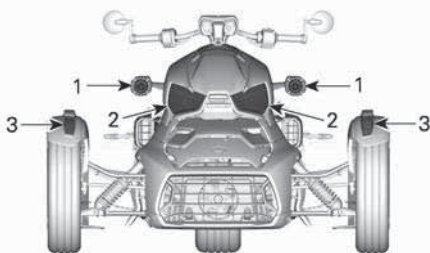

#### JAPÓN

1. Faros — luces cortas
2. Faros — luces largas
3. Intermitentes/luces de posición

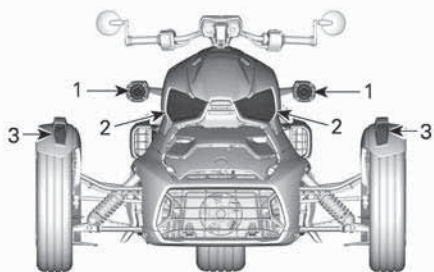
**RUSIA**

1. Faros — luces cortas
2. Faros — luces largas
3. Intermitentes/luces de posición/luces de emergencia

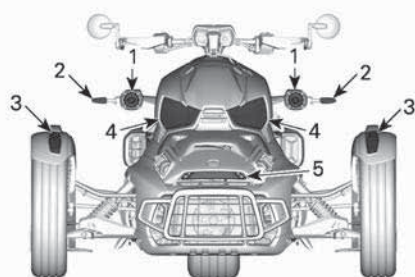
**AUSTRALIA**

1. Faros — luces cortas
2. Intermitentes/luces de emergencia
3. Luces de posición
4. Faros — luces largas
5. Luz distintiva

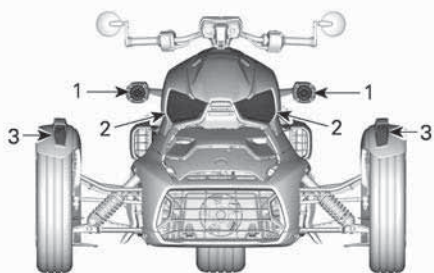
**TODOS LOS DEMÁS PAÍSES**

1. Faros — luces cortas
2. Faros — luces largas
3. Intermitentes/luces de posición

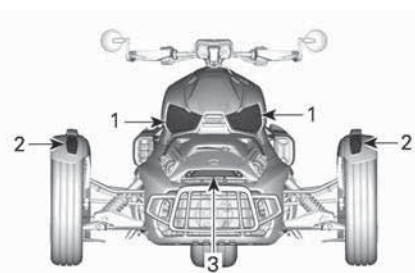
**CANADÁ Y EE.UU.**

1. Faro: luces largas y cortas
2. Intermitentes/luces de posición
3. Luz distintiva

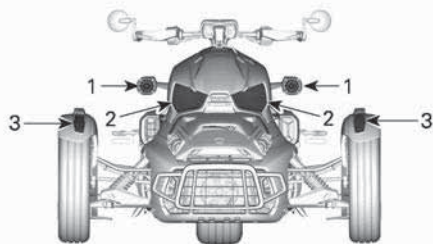
**Modelos Rally****JAPÓN**

1. Faros — luces cortas
2. Faros — luces largas
3. Intermitentes/luces de posición

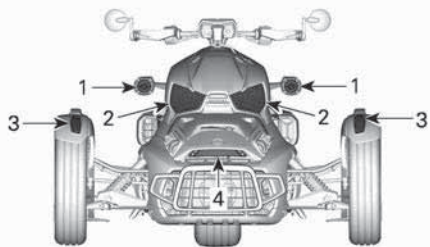

**RUSIA**

1. Faros — luces cortas
2. Faros — luces largas
3. Intermitentes/luces de posición/luces de emergencia
4. Luz distintiva

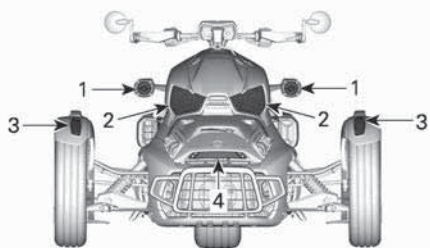

**TODOS LOS DEMÁS PAÍSES**

1. Faros — luces cortas
2. Faros — luces largas
3. Intermitentes/luces de posición
4. Luz distintiva

**Luces traseras  
Modelos STD y Sport**

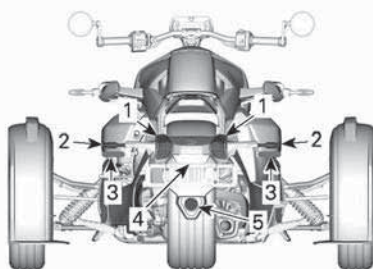

**AUSTRALIA**

1. Luces de freno
2. Intermitentes/pilotos/luces de emergencia
3. Reflectores de color ROJO
4. Luz de placa de matrícula
5. Luz de marcha atrás

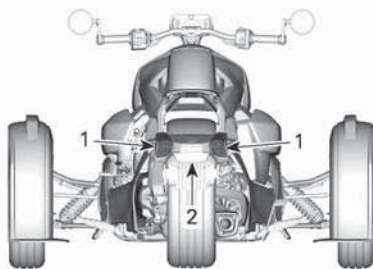

**CANADÁ Y EE.UU.**

1. Luces de freno/intermitentes/pilotos
2. Luz de placa de matrícula

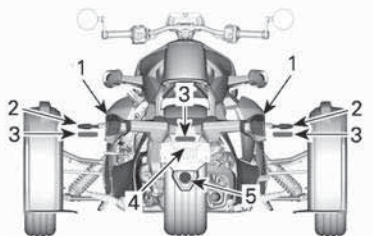

**JAPÓN**

1. Luces de freno
2. Intermitentes/pilotos/luces de emergencia
3. Reflectores de color ROJO
4. Luz de placa de matrícula
5. Luz de marcha atrás

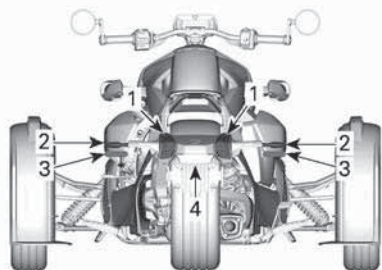
**RUSIA**

1. Luces de freno
2. Intermitentes/pilotos/luces de emergencia
3. Reflectores de color ROJO
4. Luz de placa de matrícula

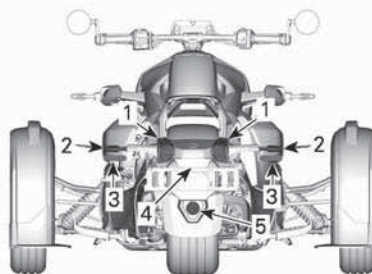
**AUSTRALIA**

1. Luces de freno
2. Intermitentes/pilotos/luces de emergencia
3. Reflectores de color ROJO
4. Luz de placa de matrícula
5. Luz de marcha atrás

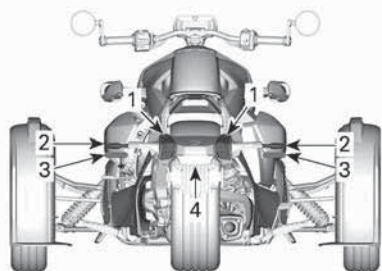
**TODOS LOS DEMÁS PAÍSES**

1. Luces de freno
2. Intermitentes/luces traseras
3. Reflectores de color ROJO
4. Luz de placa de matrícula

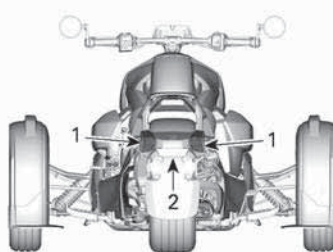
**Modelos Rally****CANADÁ Y EE.UU.**

1. Luces de freno/intermitentes/pilotos
2. Luz de placa de matrícula

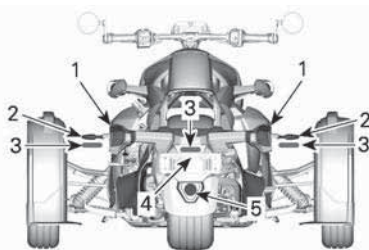
**JAPÓN**

1. Luces de freno
2. Intermitentes/luces traseras
3. Reflectores de color ROJO
4. Luz de placa de matrícula
5. Luz de marcha atrás

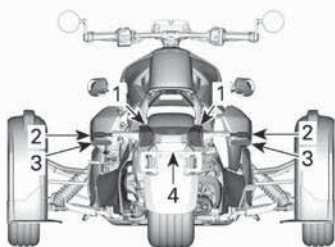
**RUSIA**

1. Luces de freno
2. Intermitentes/pilotos/luces de emergencia
3. Reflectores de color ROJO
4. Luz de placa de matrícula

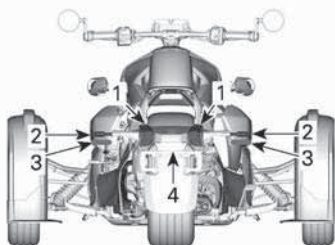
**TODOS LOS DEMÁS PAÍSES**

1. Luces de freno
2. Intermitentes/luces traseras
3. Reflectores de color ROJO
4. Luz de placa de matrícula

**Retrovisores**

Cada retrovisor se puede ajustar de acuerdo con las preferencias del conductor girándolo suavemente.

**AVISO**

**No intente girar el brazo del retrovisor. Debe mantenerse orientado en posición vertical (hacia arriba).**

**⚠ ATENCIÓN**

**No ajuste los retrovisores mientras el vehículo esté en movimiento.**

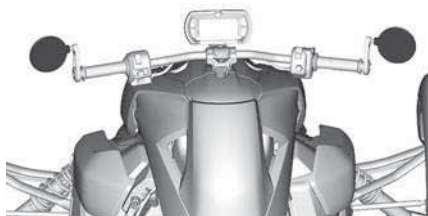
**Reposicionamiento del soporte del espejo**

Puede darse el caso que el soporte se afloje y se baje durante el uso del vehículo. Reposiciónelo como se indica a continuación y sujete correctamente el soporte.

1. Afloje el tornillo del soporte del retrovisor unos 10 a 13 mm (3/8 a 1/2 pulg).

**AVISO**

**Para evitar que se pierdan piezas, no retire completamente el tornillo.**



1. 10 a 13 mm (3/8 a 1/2 pulg)
2. Golpee el tornillo para empujarlo hacia dentro y soltar el mecanismo del retén del soporte.
3. Empuje completamente el soporte contra el manillar.
4. Coloque la marca en el soporte en posición perpendicular con respecto al suelo.



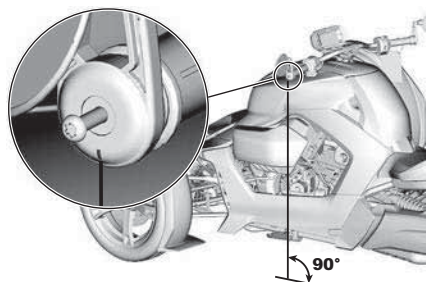

5. Sostenga el soporte y apriete el tornillo.

Par de apriete	
Tornillo de soporte del retrovisor	$5 \pm 0,5 \text{ Nm}$ ( $44 \pm 4$ lbf-pulg)

6. Ajuste los retrovisores.

## Guantera

Este modelo está equipado con una guantera para llevar pequeños objetos personales y guardar la guía del usuario.

En el interior de la guantera también hay un conector USB. Cada conexión USB puede cargar con una corriente de 2,1 A a 5 V.

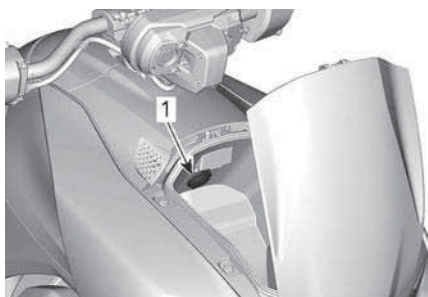

1. Conector USB doble

En algunos modelos, la cubierta tiene un bloqueo eléctrico.

La cubierta se desbloquea automáticamente cuando el ECM del vehículo se alimenta y se bloquea al apagar el

ECM. Si el ECM se apaga mientras que está abierta la cubierta, será imposible cerrarla sin alimentar de nuevo el ECM.

## AVISO

**Para evitar daños a la cubierta, no fuerce la cubierta para cerrarla si el ECM está apagado..**

Empuje la parte trasera de la tapa de la guantera para abrirla.

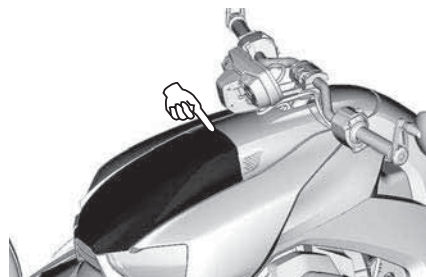

## Cubiertas de servicio

### Tapa de acceso delantera

La tapa de acceso delantera se puede desmontar para acceder a los elementos siguientes:

- Batería
- Caja de fusibles
- Depósito del refrigerante
- Conector de diagnóstico
- Filtro de aceite del motor.

### Modelos STD y Sport

#### Desmontaje de la tapa de acceso delantera

1. En cada lado de la tapa de acceso, introduzca un dedo en la abertura lateral delantera y levante la pestaña de sujeción para desbloquear la tapa.

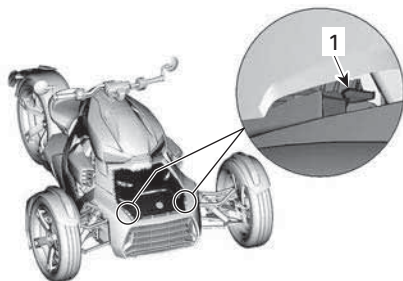

1. Lengüeta de bloqueo
2. Sujete las pestañas y deslice la tapa hacia adelante.
3. Retire la tapa de servicio del vehículo.

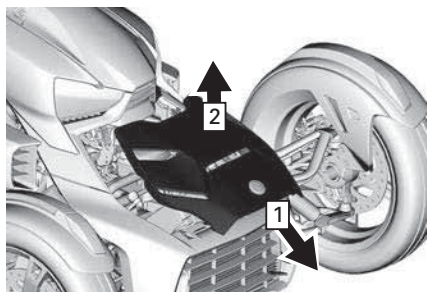

1. Deslícela hacia delante
2. Levántela

### Montaje de la tapa de acceso delantera

1. Deslice la tapa de acceso delantera hasta su posición inicial.
2. Inserte las lengüetas traseras de la tapa de acceso en las ranuras de soporte del vehículo.

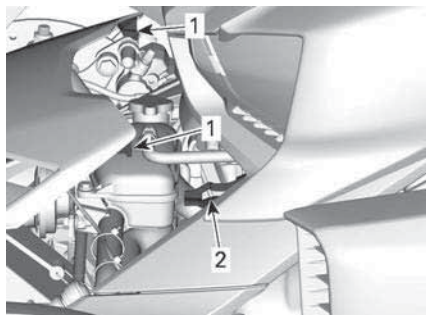

1. Lengüetas traseras de la tapa de acceso delantera
2. Soporte del vehículo del lado izquierdo
3. Fije la parte delantera de la tapa de acceso
4. Tire de la tapa para cerciorarse de que está bien asegurada.

### Modelos Rally

#### Desmontaje de la tapa de acceso delantera

1. Quite ambos tornillos de cuarto de vuelta para desmontar la tapa de servicio delantera.

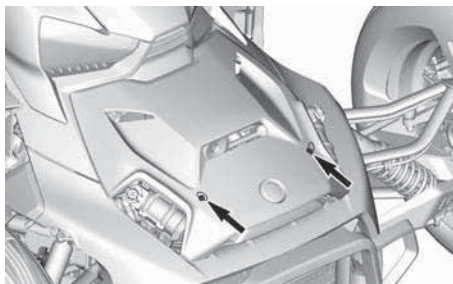

2. Levante la parte delantera de la cubierta y deslícela hacia delante.

#### Montaje de la tapa de acceso delantera

1. Deslice la tapa de acceso delantera hasta su posición inicial.
2. Inserte las lengüetas traseras de la tapa de acceso en las ranuras de soporte del vehículo.

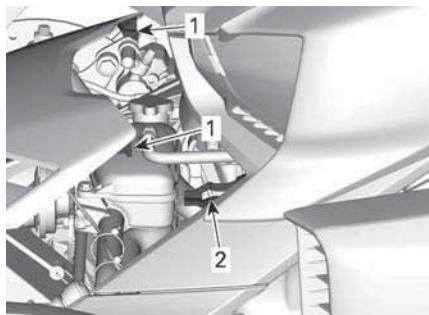

1. Lengüetas traseras de la tapa de acceso delantera
2. Soporte del vehículo del lado izquierdo
3. Bloquee la tapa de acceso delantera utilizando los tornillos de un cuarto de vuelta.

### **Tapa de acceso derecha**

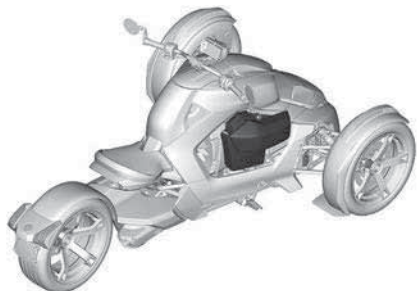

La tapa de acceso derecha permite el acceso a:

- Ficha de seguridad
- Filtro de aire de la CVT
- Varilla de medición del nivel de aceite del motor.

### **Apertura de la tapa de acceso derecha**

1. Gire el tornillo un cuarto de vuelta a la izquierda.



2. Incline la tapa de acceso.

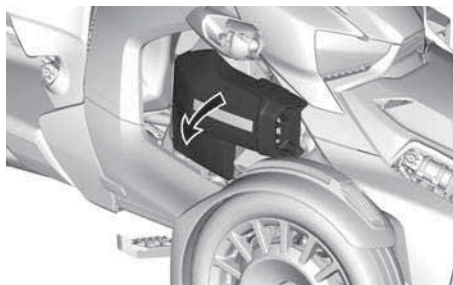

### **Cierre de la tapa de acceso derecha**

Cierre la tapa y bloquéela utilizando el tornillo de un cuarto de vuelta.

### **Tapa de acceso izquierda**

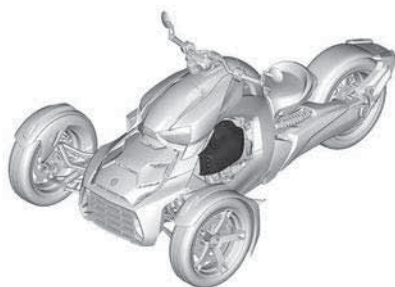

La tapa de acceso izquierda se puede desmontar para el mantenimiento del filtro de aire del motor.

### **Desmontaje de la tapa de acceso izquierda**

1. Suelte los dos clips, situados debajo de la tapa de acceso izquierda, que la sujetan en su posición.

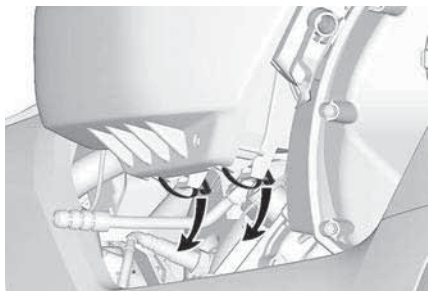

2. Retire la tapa del vehículo.

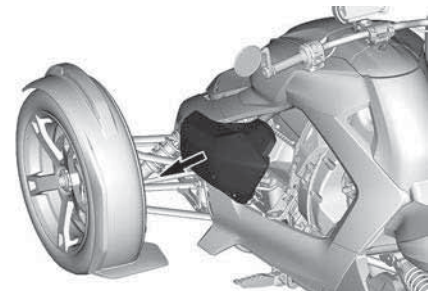

### **Instalación de la tapa de acceso izquierda**

Para la instalación se siguen en orden inverso las etapas del procedimiento de extracción.

# PANTALLA DIGITAL DE 4.5"

## Indicador multifunción

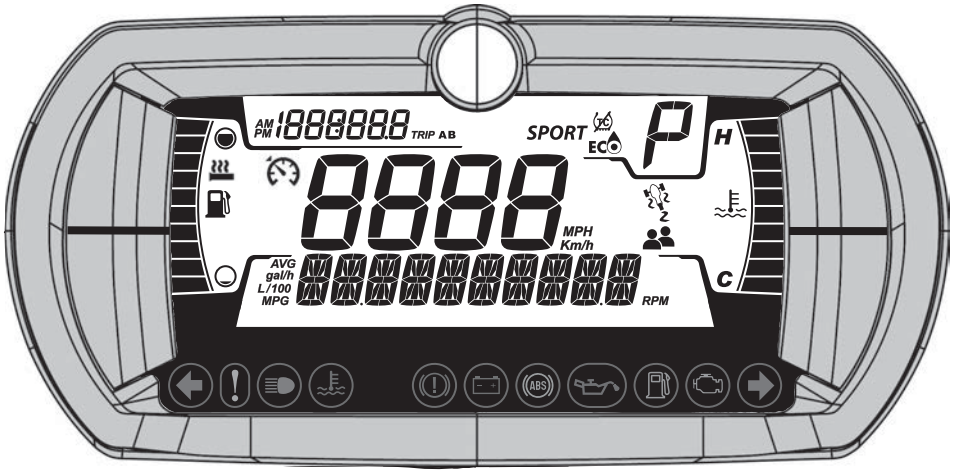

### ⚠ ATENCIÓN

La lectura o la manipulación del indicador multifunción puede distraerle durante la conducción del vehículo, sobre todo en lo que respecta a la observación constante del entorno. Preste siempre atención a las condiciones de la carretera y asegúrese de que el entorno esté despejado y libre de obstáculos. Además, durante la conducción, mire solo brevemente el indicador multifunción para mantener la atención en las condiciones de la carretera.

Puede mostrar lo siguiente:

- RPM
- AVG: consumo medio de combustible
- Dist. depósito vacío
- Configuración
- Mensajes

### Pantalla lateral izquierda

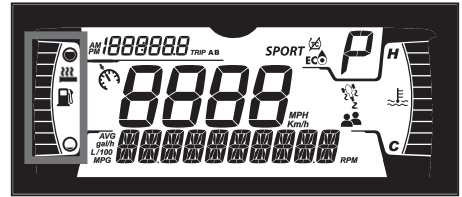

El indicador multifuncional incluye indicadores digitales (temperatura y cuentarrevoluciones), testigos, iconos y una pantalla digital para mostrar información importante (velocidad, RPM, etc.).

La pantalla lateral izquierda incluye:

- Indicador del nivel de combustible
- Nivel de calefacción de empuñadura

### Pantalla inferior

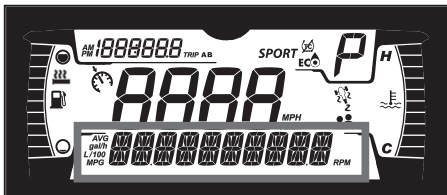

**NOTA:**

Utilice esta información como referencia solamente. Debido a la configuración del depósito de combustible, el indicador de nivel de combustible indicará un depósito lleno durante un periodo prolongado antes de mostrar un nivel bajo de los indicadores. La información de "Distancia hasta depósito vacío" es más precisa para determinar si le queda suficiente gasolina para llegar a su destino.

**Pantalla lateral derecha**

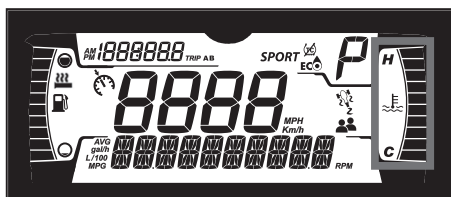

La pantalla lateral derecha incluye:

- Temperatura del motor
- Icono VSS
- Icono de pasajero

**Pantalla central**

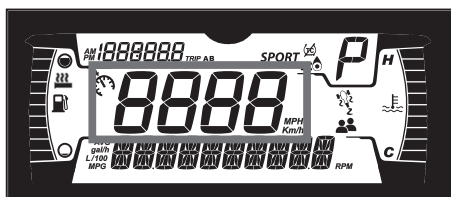

Muestra la velocidad del vehículo en km/h o mph.

**Indicador de marcha seleccionada**

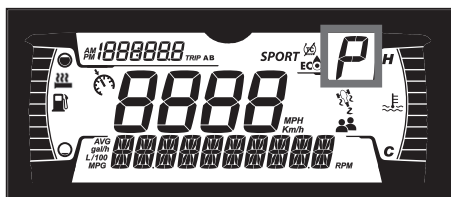

Este indicador indica la posición de la marcha de la caja de cambios:

- F (avance)
- R (marcha atrás)

También indicará una P cuando la palanca de posición de estacionamiento se encuentra en la posición bloqueada.

**Pantalla de viaje**

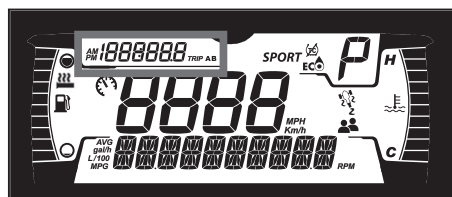

La pantalla muestra información de cuentakilómetros parcial:

- Cuentakilómetros (registro de distancia acumulativa)
- Cuentakilómetros A
- Cuentakilómetros B
- Reloj

**Pantalla MODE**

Disponibles en los modelos con motor 900 ACE solamente

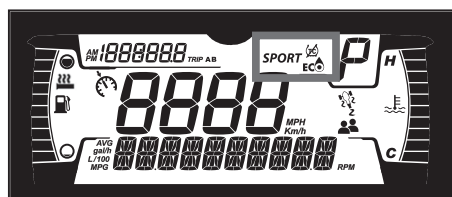

El indicador de modo (MODE) indica el modo de conducción seleccionado:





- ECO
- SPORT (solamente en el modelo Sport)
- RALLY (solamente en el modelo Rally)

Se tiene que utilizar el modo RALLY cuando se utilice el vehículo en una carretera no pavimentada.

Cuando hay un modo seleccionado, aparece un mensaje en la pantalla

inferior. El mismo tiempo, se enciende uno o varios iconos para confirmar su elección.

Cuando se está en modo STANDARD, no se muestra ninguna información.

Modo de conducción	Iconos
STD	Sin icono
ECO	
SPORT	SPORT +  + 
RALLY	

## Testigos e indicadores

Los testigos siguientes le alertarán de alguna condición del vehículo que puede llegar a ser grave. Algunos indicadores se encenderán al poner en marcha el vehículo para asegurarse de que funcionan. Si algún indicador permanece encendido después de arrancar el vehículo, consulte el testigo del sistema correspondiente para obtener más información.





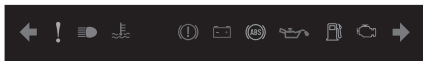

### NOTA:



Algunos indicadores de advertencia aparecen en la pantalla del indicador multifuncional y funcionan del mismo modo que un indicador pero no se muestran al arrancar el vehículo.

### Luces de testigos - Barra inferior











Luces	Descripción
	VERDE: el intermitente izquierdo o derecho está encendido

Luces	Descripción
	Intermitentes de advertencia de peligro (si está equipado): todos los intermitentes delanteros y traseros parpadearán
	NARANJA: problema de funcionamiento del vehículo
	AZUL: las luces largas están seleccionadas
	ROJO: la temperatura del motor es demasiado alta.
	ROJO: la palanca de posición de estacionamiento está acoplada o hay un mal funcionamiento del sistema de frenos
	ROJO: si se enciende durante la conducción, indica una anomalía. Desconecte todos los equipos eléctricos innecesarios y lleve a comprobar los sistemas eléctricos y de carga.
	NARANJA: anomalía del sistema ABS
	ROJO: si se enciende con el motor en marcha o durante la conducción, indica una anomalía. Pare el vehículo en cuanto sea seguro hacerlo y pare el motor. Compruebe el nivel de aceite del motor. Haga comprobar el sistema de lubricación lo antes posible, aunque el nivel sea correcto.

Luces	Descripción
	<b>NARANJA:</b> se enciende cuando el nivel de combustible está bajo o cuando el depósito de combustible está casi vacío. Reponga combustible lo antes posible.
	<b>NARANJA Encendido:</b> Anomalía del sistema de control de emisiones del vehículo <b>Intermitente:</b> Limitación del motor, el modo de funcionamiento limitado está activado. Lleve el vehículo a reparar inmediatamente.

### Iconos e indicadores - Pantalla multifuncional

Iconos	
	Indicador de combustible
	Indicador de temperatura
	Icono de pasajero: este icono se enciende cuando el reposapiés izquierdo del pasajero está desplegado
	Indicador de control de crucero
	Indicador de empuñaduras calefactadas
	Icono VSS <b>Encendido:</b> Cuando el VSS está activado o

Iconos	
	cuando hay una anomalía <b>Intermitente:</b> Si el VSS está realizando una intervención.
	Indica que el sistema de Control de tracción está parcialmente desactivado. El sistema permite disponer de toda la potencia del motor, aunque con una estabilidad reducida en la conducción. <b>Por consiguiente, es necesario conducir con la precaución debida.</b>
	Indica que está seleccionado el modo ECO.
<b>SPORT</b>	Indica que está seleccionado el modo SPORT.

### Configuración

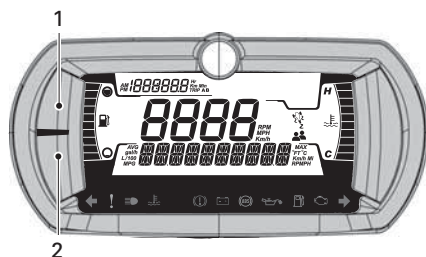

1. Botón SUPERIOR
2. Botón INFERIOR

### Intensidad de la pantalla

El brillo de la pantalla viene ajustado de fábrica de manera predeterminada a nivel medio. La intensidad puede modificarse en un concesionario autorizado de Can-Am On-Road.



### **Configuración del idioma**

El idioma de la pantalla está configurado en fábrica de forma predeterminada en inglés. Diríjase a su distribuidor autorizado de Can-Am On-Road para conocer los idiomas disponibles y cambiar la configuración que desee.

### **Botones de menú**

#### **Botón superior**

Es posible que se muestren las informaciones siguientes al pulsar el botón SUPERIOR.

- Cuentakilómetros - Distancia acumulada
- Cuentakilómetros A
- Cuentakilómetros B
- Reloj

#### **Botón inferior**

Es posible que se muestren las informaciones siguientes al pulsar el botón INFERIOR.

- RPM
- Estadística de combustible (promedio)
- Autonomía (km or M)
- Ajustes.
  - Restablecimiento de mantenimiento
  - Códigos de avería
  - Unid.
  - Restablecimiento de estadísticas
  - Configuración del reloj
  - Salga de

El botón INFERIOR también se puede utilizar para seleccionar un modo de conducción.

### **Seleccionar, restablecer o cambiar un valor**

#### **Menú superior**

Pulse el botón SUPERIOR hasta que se seleccione la información a visualizar.

### **Para restablecer el cuentakilómetros parcial A o B**

Selección de cuentakilómetros A o B.

Pulse y mantenga pulsado el botón SUPERIOR hasta que se restablezca el valor.

#### **Menú inferior**

### **Para seleccionar información específica**

Pulse el botón INFERIOR hasta que aparezca el nombre de la información deseada.

Excepto para AJUSTES (SETTINGS), espere 2-3 segundos para seleccionar y ver la información.

Para acceder al menú SETTINGS, mantenga pulsado el botón INFERIOR durante 2-3 segundos.

#### **NOTA:**

Si no se selecciona nada en 10 segundos, la pantalla sale del menú SETTINGS

### **Para restablecer un valor (AVG)**

Seleccione el valor que se debe restablecer.

Pulse y mantenga pulsado el botón INFERIOR hasta que se restablezca el valor.

### **Para modificar un valor (Reloj)**

Pulse el botón INFERIOR para seleccionar la información a modificar.

Una vez seleccionada, mantenga pulsado el botón INFERIOR para acceder al modo de modificación.

Pulse el botón INFERIOR hasta que aparezca un nuevo valor.

Espere 2-3 segundos para aceptar el cambio.

### ***Selección o cambio del modo de conducción***

***Disponible en los modelos con motor 900 ACE solamente***

Pulse y mantenga pulsado el botón INFERIOR hasta cambie el valor de la pantalla inferior.

Pulse el botón INFERIOR para desplazar todos los modos de conducción disponibles.

Espere 2-3 segundos para seleccionar y ver la información nueva.

Para volver al modo STANDARD, seleccione ECO OFF.

# MODOS DE FUNCIONAMIENTO

## Modo ECO

Al seleccionar el modo ECO (modo de economía de combustible), quedan limitados el régimen de revoluciones del motor y la velocidad para mantener una velocidad de crucero óptima que permita reducir el consumo de combustible.

Una vez que esté activado, el modo ECO permanecerá activo hasta que sea desactivado por el usuario.

## Modo SPORT

Si el modo DEPORTIVO (SPORT) está activado, el sistema VSS permitirá un giro de las ruedas trasera significativamente mayor y un mayor ángulo de deslizamiento del vehículo, lo que requerirá un contraviraje. Además, cuando este modo está activado, el control de tracción se reduce, lo que significa que el deslizamiento de las ruedas traseras no está controlado, ni en el caso de superficies de fricción más bajas. Este modo resulta más eficaz en asfalto seco o húmedo. Cuando este modo está activado, el conductor debería tener más cuidado que al conducir el vehículo normalmente.

Este modo solo se puede activar cuando el conductor está solo en el vehículo (sin pasajero) y no hay ninguna avería de VSS activa.

**⚠ ATENCIÓN**

Debería familiarizarse con el funcionamiento básico del vehículo y el manejo con el sistema VSS antes de usar el modo deportivo. Cuando se usa el modo deportivo, esté siempre atento a lo que le rodea y a manejar el vehículo.

## Modo RALLY

El modo RALLY se ha diseñado para mejorar la experiencia de conducción sobre firmes de grava suelta u otros firmes sin asfaltar. Las intervenciones

del VSS se adaptan a firmes con la superficie suelta. Este modo solo se puede utilizar al conducir sobre carreteras sin asfaltar. Cuando este modo está activado, el conductor debería tener más cuidado que al conducir el vehículo normalmente.

Este modo solo se puede activar cuando el conductor está solo en el vehículo (sin pasajero) y no hay ninguna avería de VSS activa.





**⚠ ATENCIÓN**

Debería familiarizarse con el funcionamiento básico del vehículo y el manejo con el sistema VSS antes de usar el modo RALLY. Cuando se usa el modo RALLY, esté siempre atento a lo que le rodea y a la conducción del vehículo.

## Pantalla Mode

Cuando hay un modo seleccionado, aparece un mensaje en la pantalla inferior.

El mismo tiempo, se enciende uno o varios iconos para confirmar su elección.

Modo de conducción	Iconos
STD	Sin icono
ECO	
SPORT	<i>SPORT</i> +  + 
RALLY	

# PROCEDIMIENTOS BÁSICOS

## Arranque y parada del motor

### Arranque del motor

**IMPORTANTE:** Al arrancar, las RPM del motor aumentarán ligeramente por sí mismas antes de pasar a la rotación normal.

#### ⚠ ATENCIÓN

Los gases de escape contienen monóxido de carbono tóxico que puede acumularse rápidamente en un recinto cerrado o mal ventilado. Si se inhala, puede provocar lesiones graves o incluso la muerte.

Arranque el motor únicamente en áreas abiertas, bien ventiladas. Consulte *Cómo evitar el envenenamiento por monóxido de carbono*.

1. Abra la tapa de acceso del lado derecho y lea la ficha de seguridad según sea necesario para prepararse usted, el pasajero y el vehículo, antes de poner en marcha el vehículo.
2. Instale la llave RF D.E.S.S. en el anclaje D.E.S.S..

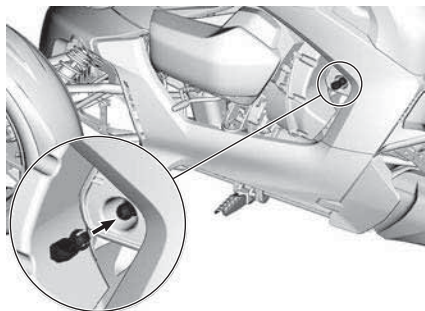

3. Pulse brevemente el botón de arranque para activar el sistema eléctrico.
4. Coloque el interruptor de parada del motor en la posición de MARCHA (RUN).

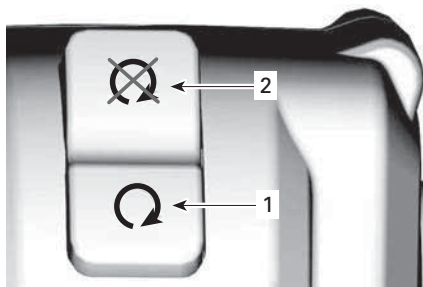

1. Posición MARCHA (RUN)
2. Posición PARADA (STOP)
5. Gire suavemente la empuñadura del acelerador alejándola de usted (suba la muñeca) para activar el sistema de arranque. Se oirá un pitido.
  - Una vez realizado este movimiento, suelte la empuñadura del acelerador.
  - El motor se puede arrancar en los 30 segundos siguientes sin volver a realizar este movimiento.
  - Cada vez que se para el motor, se debe realizar este movimiento para arrancar el motor.

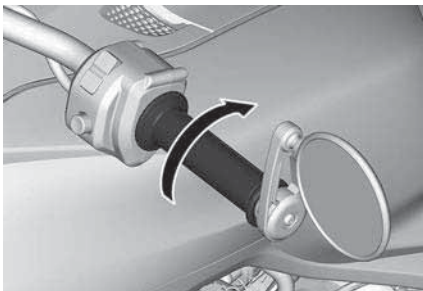

6. Mantenga presionado el pedal de freno.
7. Pulse el botón de arranque; no es necesario mantenerlo pulsado para arrancar el motor.

#### NOTA:

Si el motor no arranca, pulse de nuevo el botón de arranque.

8. Compruebe si se indica la existencia de problemas en la pantalla y

- asegúrese de que la luz indicadora del nivel de aceite se apaga.
- Suelte la palanca de la posición de estacionamiento. Asegúrese de que el indicador se apaga en el grupo de indicadores multifunción.

**IMPORTANTE:** Si la palanca de la posición de estacionamiento no se suelta antes de utilizar el vehículo, la potencia del motor se limitará para impedir dañar la transmisión. Sonará el zumbador y el testigo  parpadeará para informar al conductor que debe soltar la palanca de la posición de estacionamiento.

### Parada del motor

- Detenga el vehículo.
- Coloque el interruptor de parada del motor en la posición de APAGADO (OFF).

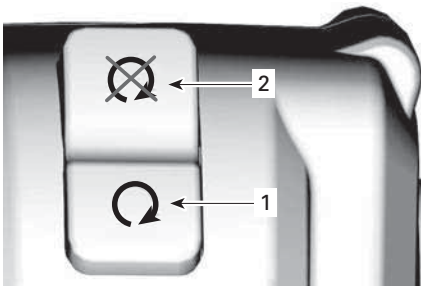

- Posición MARCHA (RUN)
- Posición PARADA (STOP)

### NOTA:

El motor solo se puede parar utilizando el interruptor de parada del motor. Si se saca la llave RF D.E.S.S. de su anclaje no se detendrá el motor. La llave es necesaria solamente para arrancar el motor.

- Quite la llave RF D.E.S.S..
- Acople y bloquee la palanca de la posición de estacionamiento.

El testigo  y una P aparecerán en la pantalla.

- Mueva el vehículo hacia atrás y hacia delante para asegurarse de que la palanca de la posición de estacionamiento está completamente acoplada.

### ATENCIÓN

**Acople siempre la palanca de la posición de estacionamiento. Si no se bloquea la palanca de estacionamiento, el vehículo puede desplazarse. El embrague siempre se desacopla cuando se para el vehículo, de manera que la transmisión no mantendrá el vehículo en su lugar.**

- Baje del vehículo.

### Parada automática del motor

Este vehículo está equipado con una función que detiene el motor 3 minutos después de alcanzar la temperatura de funcionamiento del motor.

Aparecerá un mensaje en la pantalla, junto con un pitido para impedir que se apague en breve.

El motor se parará a menos que se dé una de las condiciones siguientes.

- Los frenos están aplicados.
- La empuñadura del acelerador está activada.

### Arranque en una pendiente

Si el vehículo está estacionado en una pendiente y la palanca de posición de estacionamiento cuesta de soltar, seleccione la posición F o R (en la dirección de la parte superior de la pendiente) y a continuación gire suavemente la empuñadura del acelerador mientras suelta la palanca de posición de estacionamiento.

## Sistema de control de arranque en pendientes

Una pendiente del 5% hará que el vehículo esté estacionario después de que suelte el pedal del freno. Esto previene que el vehículo se mueva hacia delante o hacia atrás durante un segundo.

Los frenos se sueltan automáticamente una vez se aplica el acelerador.

Esto es una ventaja cuando se debe reiniciar la marcha en una pendiente (por ejemplo, en semáforos, al iniciar la marcha o en un estacionamiento).

Esta función se activa automáticamente cuando se selecciona la posición F o R para subir cualquier pendiente en la que pueda producirse un retroceso considerable del vehículo.

## Movimiento manual del vehículo

### CUIDADO

**Procure no empujar el vehículo en una pendiente. Si se ve obligado a empujar el vehículo en pendiente, observe especial precaución y asegúrese de que tiene fácil acceso al pedal de freno en caso de que el vehículo empiece a rodar.**

Para desplazar el vehículo cortas distancias sin poner en marcha el motor:

1. Sentado en el vehículo, mantenga presionado el pedal de freno.
2. Desacople la palanca de la posición de estacionamiento.
3. Baje por el lado derecho del vehículo, sin retirar el pie del pedal de freno.
4. Empuje el vehículo y vaya utilizando el freno según sea necesario.

### CUIDADO

**Empuje solo desde el lado derecho, de modo que el pedal de freno le resulte fácilmente accesible. Aléjese del tubo de escape. Cuando tire del vehículo hacia atrás, tenga cuidado de no pillar-se los pies con la rueda delantera.**

5. Siéntese en el vehículo y estacionelo como se ha indicado anteriormente.

## Maniobras marcha atrás

Para obtener más información acerca de cómo maniobrar marcha atrás de manera segura, consulte la sección *Instrucciones para un uso seguro*.

### Cambio a marcha atrás

1. Pare el vehículo y deje el motor funcionando a ralentí.
2. Mantenga el pie en el pedal del freno.
3. Con el otro pie o con la mano izquierda, tire de la palanca de cambio hacia atrás para engranar la marcha atrás.

Se oye un doble pitido para avisar de que la marcha atrás está engranada.

### Conducción marcha atrás

Compruebe que la zona situada detrás de usted está despejada y siga mirando hacia atrás mientras manio-bre retrocediendo. Mantenga una velocidad moderada y no retroceda distancias largas.

### Cómo quitar la marcha atrás

1. Pare el vehículo y deje el motor funcionando.
2. Mantenga el pie en el pedal del freno.
3. Con el otro pie o con la mano izquierda, empuje la palanca de

cambio hacia adelante para desengranar la marcha atrás.

## Funcionamiento durante el rodaje

El vehículo precisa un rodaje de 300 km (200 mi).

Tras el período de rodaje, el vehículo debe revisarse según se describe en el *Programa de mantenimiento*.

### Motor

#### AVISO

Durante el período de rodaje:

- Evite acelerar a todo gas.
- Evite mantener las RPM constantes.
- Evite la aceleración sostenida.
- Evite velocidades de crucero prolongadas.

Si el ventilador no deja de funcionar cuando el tráfico obliga a muchas paradas, salga de la calzada y pare el motor para que se enfríe o aumente la velocidad para que el aire refrigere el motor.

Sin embargo, una breve aceleración y las variaciones de velocidad contribuyen a un buen rodaje.

## Frenos y neumáticos

Durante el periodo de rodaje, procure evitar los frenazos bruscos.

#### ⚠ ATENCIÓN

Los frenos y los neumáticos nuevos no funcionan con plena eficacia hasta que se haya realizado el rodaje. El rendimiento de los frenos, la dirección y el sistema VSS puede verse reducido, por lo que deberá observar especial precaución.

Los frenos y los neumáticos necesitan aproximadamente 300 km (200 mi) de conducción con frenadas y cambios de dirección frecuentes para hacer el rodaje. Si la conducción no incluye frenadas y cambios de dirección frecuentes, deje que pase algo más de tiempo para hacer el rodaje de los frenos y de los neumáticos.

## Correa de transmisión

Para una correa nueva se requiere un período de rodaje de 50 km (30 mi).

Durante este periodo:

- Evite cambios bruscos de velocidad.
- Evite velocidades altas de crucero.

## Repostaje

### Requisitos de combustible

#### AVISO

Utilice siempre gasolina nueva. La gasolina se oxida, con la consiguiente pérdida de octanos y de componentes volátiles, y la producción de depósitos gomosos y de barniz que pueden dañar el sistema de combustible.

La mezcla de combustibles con alcohol varía según el país y la región. Este motor ha sido diseñado para funcionar con los combustibles

recomendados. Sin embargo, se debe tener en cuenta lo siguiente:

- No se recomienda el uso de combustible con un porcentaje de alcohol superior al que especifican las reglamentaciones gubernamentales, y su uso puede dar lugar a los siguientes problemas de los componentes del sistema de combustible:
  - Dificultades de arranque y de conducción.
  - Deterioro de las piezas de goma o de plástico.
  - Corrosión de las piezas metálicas.
  - Daño de las piezas internas del motor.
- Compruebe con frecuencia la posible presencia de fugas de combustible y otras anomalías en el sistema de combustible si cree que el contenido de alcohol en la gasolina es superior al indicado en la normativa gubernamental actual.
- Los combustibles mezclados con alcohol atraen y retienen la humedad. Esto puede dar lugar a la separación de fases del combustible y causar problemas de rendimiento del motor o dañar el motor.

### Combustible recomendado

Use gasolina regular sin plomo con un octanaje mínimo de 87 AKI (RON+MON)/2 o un octanaje de 92 RON.

Para un rendimiento óptimo, use gasolina premium sin plomo con un octanaje de 91 AKI (RON+MON)/2 o un octanaje de 95 RON.

### AVISO

**No experimente nunca con otros combustibles. El uso de un combustible inapropiado puede causar daños en el sistema de combustible y el motor.**

### AVISO

**NO utilice combustible de bombas de combustible E85.**

### Estados Unidos de América

La normativa de la EPA de los EE. UU. prohíbe el uso de combustible con la identificación E15.

### Procedimiento de repostaje

### ⚠ ATENCIÓN

**La gasolina es extremadamente inflamable y altamente explosiva. Siga el procedimiento de repostaje para reducir el riesgo de incendio o explosión. Consulte Evitar riesgos de incendio de la gasolina, entre otros.**

Para repostar:

1. Aparque en el exterior, en una superficie nivelada y en una zona bien ventilada, lejos de la presencia de llamas, chispas, personas fumando o cualquier otra posible fuente de combustión.
2. Pare el motor.
3. Deslice la puerta de llenado de combustible hacia atrás.

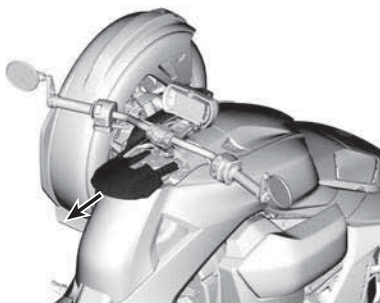

4. Desenrosque lentamente el tapón del depósito de combustible en sentido contrario a las agujas del reloj para retirarlo.



**⚠ ATENCIÓN**

Si percibe una diferencia de presión (se oye un silbido al aflojar el tapón del depósito de combustible), pida que inspeccionen y, si es preciso, que reparen el vehículo antes de utilizarlo.

- Introduzca el surtidor en el cuello de llenado.
- Vierta el combustible lentamente para que el aire pueda salir del depósito y evitar el reflujo de combustible. Procure no derramar combustible.
- Deje de repostar cuando el combustible alcance la parte inferior del cuello de llenado. **No llene excesivamente.**

**⚠ ATENCIÓN**

Nunca llene el depósito de combustible completamente antes de llevar el vehículo a una zona en la que haga calor. Con el aumento de la temperatura, se incrementa el volumen del combustible y este puede desbordarse.

- Apriete bien el tapón del depósito de combustible en el sentido de las agujas del reloj.

**⚠ ATENCIÓN**

Limpie siempre las salpicaduras de combustible del vehículo.

- Apriete el tapón del combustible en su posición.
- Empuje completamente la puerta de llenado de combustible hacia adelante para cerrarla.
- Limpie el combustible que pueda haberse derramado. En caso de salpicaduras de combustible, lave con agua y jabón y cámbiese de ropa.

**Ajuste de la suspensión*****Pautas para los ajustes de la suspensión***

El ajuste de la suspensión y la carga pueden influir en la facilidad de manejo y la comodidad en el vehículo.

**⚠ ATENCIÓN**

**El ajuste de la suspensión podría afectar a la maniobrabilidad del vehículo. Dedique el tiempo necesario para familiarizarse con la respuesta del vehículo después de realizar cualquier ajuste de la suspensión.**

La elección de los ajustes de la suspensión varía según el peso del piloto, la carga del vehículo, las preferencias personales, la velocidad de conducción y el estado del terreno.

La mejor manera de configurar la suspensión es, a partir de la configuración de fábrica, ir personalizando los ajustes uno a uno.

Los ajustes de la parte delantera y trasera están interrelacionados. Por ejemplo, quizá sea necesario reajustar los amortiguadores traseros después de ajustar los delanteros.

Pruebe el vehículo en marcha en las mismas condiciones: pista, velocidad, carga, etc.

Cambie un ajuste y repita la prueba.

Proceda metódicamente hasta que los resultados le parezcan satisfactorios.

***Configuración de fábrica de la suspensión*****Suspensión delantera**

Ajuste	Modelo	Configuración de fábrica
Precarga de muelle	Ryker 600 ACE Ryker 900 ACE	No ajustable
	Ryker Rally 900 ACE	Entre las posiciones 2 y 3
	Ryker Sport 900 ACE	Posición 3
Amortiguación de compresión	Ryker Rally 900 ACE	Posición 2

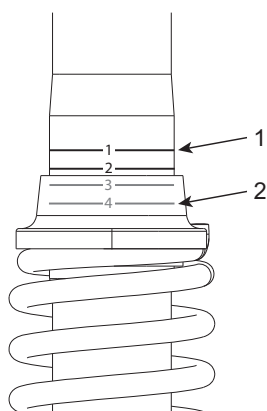

### PRECARGA DE MUELLE

1. Posición nº 1
2. Posición nº 4

## Suspensión trasera

Ajuste	Modelo	Configuración de fábrica
Precarga de muelle	Ryker 600 ACE Ryker 900 ACE	No ajustable

	Ryker Rally 900 ACE	$239 \pm 1$ mm ( $9,4 \pm 0,039$ pulg)
	Ryker Sport 900 ACE	$227 \pm 1$ mm ( $9 \pm 0,039$ pulg)
Amortiguación de compresión	Ryker Rally 900 ACE	Posición 2

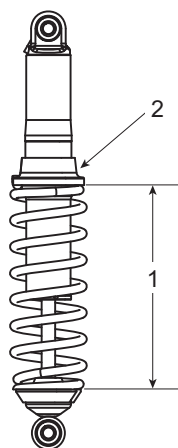

1. Distancia que se debe medir
2. Anillo de ajuste

### Ajuste de la precarga del muelle

Acorte el muelle para una conducción más firme en terreno accidentado pavimentado o cuando monte con un pasajero o con más carga de lo habitual.

Alargue el muelle para una conducción más suave sobre terreno en buen estado.

Los ajustes de fábrica son apropiados para casi todas las condiciones.

Tenga en cuenta que el aumento de

la distancia al suelo puede afectar el manejo del vehículo.

**⚠ ATENCIÓN**

El ajuste de la amortiguación delantera siempre debe fijarse en la misma posición.  
 La longitud del muelle debe ser igual a ambos lados.  
 No ajuste nunca una sola amortiguación.  
 Un ajuste desigual puede afectar al manejo y provocar una pérdida de estabilidad, con el consiguiente riesgo de accidente.

1. Levante el vehículo.
2. Ajuste la precarga de muelle girando el anillo de ajuste.

**Ajustes de los amortiguadores**

La compresión de la amortiguación controla la reacción del amortiguador durante la conducción.

Posición	Ajuste	Resultado en baches grandes
1	Suave	Compresión de amortiguación más blanda
4	Dura	Compresión de amortiguación más dura

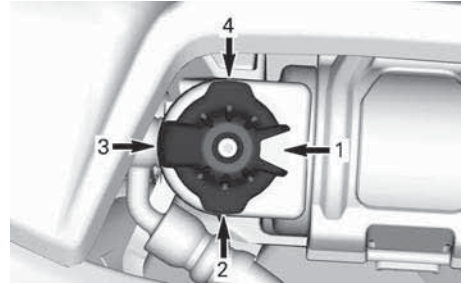

1. Posición n° 1
2. Posición n° 2
3. Posición n° 3
4. Posición n° 4

**⚠ ATENCIÓN**

Asegúrese de que la configuración de la compresión de amortiguación sea igual en ambos amortiguadores delanteros.

Esta página está intencionalmen-  
te en blanco

# **INSTRUCCIONES PARA UN USO SEGURO**

# QUÉ ES DIFERENTE DE OTROS VEHÍCULOS'

Esta sección le ayudará a comprender algunas características distintivas y de funcionamiento de este vehículo

## Estabilidad

La configuración en "Y" de este vehículo de 3 ruedas proporcionan una mayor estabilidad a baja velocidad que una motocicleta.

No obstante, no es menos estable que un vehículo de cuatro ruedas, como un automóvil. Las tecnologías de conducción asistida, como el sistema electrónico de estabilidad del vehículo (VSS), contribuyen a mantener la estabilidad en las maniobras; no obstante, aun así existe el riesgo de perder el control de vehículo o volcar si se realiza maniobras extremas (como giros bruscos a alta velocidad), si se sobrecarga el vehículo o al topar con objetos o superficies irregulares. Además, el usuario o el pasajero pueden caer en maniobras bruscas de giro, aceleración, frenazos o impactos.

## Respuesta al estado de la carretera

El comportamiento de este vehículo en la carretera puede ser diferente del de otros vehículos. Siga estas recomendaciones.

- No circule sobre hielo o nieve ni fuera de carreteras o de pistas preparadas
- Evite los charcos y la corriente de agua. El vehículo hidropleana con mayor facilidad que un automóvil. Si debe atravesar un curso de agua, reduzca la marcha.
- Reduzca la velocidad en los caminos en los que haya grava, tierra o arena.
- La conducción a una temperatura inferior a 5 °C (41 °F) provocará una pérdida de adherencia.

Consulte *ESTRATEGIAS PARA LA CONDUCCIÓN EN LA VÍA PÚBLICA (PÁGINA 79) ESTRATEGIAS PARA*

*LA CONDUCCIÓN EN LA VÍA PÚBLICA* para obtener instrucciones detalladas.

## Pedal de freno

Con un solo pedal se frenan las tres ruedas. No hay freno manual ni existe ningún medio de accionar por separado los frenos de la parte delantera y trasera.

Este vehículo es capaz de frenar y dirigir al mismo tiempo, mucho mejor que una motocicleta y se puede detener muy rápidamente. Esté atento a los vehículos que van detrás de usted, ya que es posible que no puedan detenerse o reaccionar tan rápidamente.

## Sistema de frenos antibloqueo (ABS)

El vehículo está equipado con un sistema de frenos antibloqueo (ABS), que forma parte del sistema de estabilidad del vehículo (VSS).

Este sistema ayuda a mantener el control de la dirección durante una situación de frenado de emergencia impidiendo que se bloqueen los frenos.

## Posición de estacionamiento

La palanca de posición de estacionamiento es un dispositivo mecánico que bloquea el eje de transmisión cuando está acoplada.

### AVISO

**Nunca intente reducir o detener el vehículo moviendo la palanca de posición de estacionamiento. El eje de transmisión y la caja de cambios resultarán dañados.**

Además, el indicador de marcha seleccionada indicará una P cuando la palanca de posición de estacionamiento se encuentra en la posición bloqueada.

## Dirección

### **Sistema de dirección de ataque directo**

Para tomar una curva, gire siempre el manillar en la dirección de la curva.

Motociclistas: no realice un contraviraje como lo haría con una motocicleta. A diferencia de las motocicletas, este vehículo de 3 ruedas no se inclina al girar. Debe volver a aprender cómo girar. Practique los giros a diferentes velocidades hasta que lo domine.

### **Fuerzas laterales al girar**

A diferencia de las motocicletas, este vehículo no se inclina al girar. Notará fuerzas que le empujan lateralmente hacia el exterior de la curva.

Para mantener el equilibrio, tanto el conductor como el pasajero deben agarrarse con ambas manos y mantener los pies bien apoyados en los estribos.

En los virajes bruscos puede que resulte de utilidad inclinar la parte superior del cuerpo hacia delante y hacia el interior de la curva.

## Anchura

Dado que este vehículo es más ancho que una motocicleta típica:

- Mantenga siempre las ruedas delanteras en su carril. Preste especial atención a la posición de la ruedas delanteras al entrar en una curva o durante un adelantamiento.
- No circule en paralelo por el mismo carril con otro vehículo ni invada parcialmente otro carril. La conducción en grupo debe realizarse en fila, aunque se trate de motocicletas.
- Prepárese para abrirse más al virar para evitar obstáculos.

## NOTA:

Evitar un obstáculo con las ruedas delanteras no garantiza evitarlo también con la rueda trasera.

## Marcha atrás

El icono de Marcha atrás  aparece en el indicador de marcha seleccionada cuando se selecciona la posición de marcha atrás.

Este vehículo puede ir marcha atrás como un automóvil. Sin embargo, hay algunas diferencias importantes:

- Si es necesario, pida al pasajero que baje del vehículo en caso de que la visibilidad sea limitada.
- Recuerde que la parte delantera es más ancha que la trasera. Cuando se disponga a ir marcha atrás, supervise que no haya objetos cerca que pudieran golpear con los neumáticos delanteros.
- Mantenga una velocidad moderada y no retroceda distancias largas.
- Cuando sea posible, aparque de modo que luego no tenga que salir marcha atrás.

### CUIDADO

**Mantenga siempre los dos pies sobre los reposapiés cuando maniobre marcha atrás. No ponga nunca los pies en el suelo mientras el vehículo retroceda.**

## Permiso de conducir y leyes locales'

Los requisitos del permiso de conducir para operar este vehículo varían según la ubicación.' Dependiendo de la legislación local, es posible que necesite un permiso de conducción de automóviles, un permiso de motocicleta o una autorización específica para un vehículo de 3 ruedas.

Consulte a las autoridades locales si dispone del permiso adecuado antes

de utilizar el vehículo en la vía pública.



# TECNOLOGÍAS DE CONDUCCIÓN ASISTIDA

## Sistema de estabilidad del vehículo (VSS)

Este vehículo está equipado con un sistema de estabilidad del vehículo (Vehicle Stability System, VSS).

Este sistema le ayuda a mantener el control de la dirección del vehículo y reduce el riesgo de vuelco en determinadas situaciones.

El VSS está compuesto por:

- Un **sistema de frenos antibloqueo (Anti-lock Braking System, ABS)** que contribuye a mantener el control de la dirección durante una situación de frenada de emergencia al evitar que se bloqueen las ruedas.
- Un sistema de **distribución electrónica de frenos (EBD)**, que equilibra automáticamente la acción de los frenos entre las tres ruedas. Con el ABS el EBD contribuye a mantener el control de la dirección y a ampliar al máximo la fuerza de frenado, en función de la tracción disponible.
- Un **sistema de control de tracción (TCS)** que ayuda a evitar que la rueda trasera patine. El TCS limitará el giro de la rueda trasera únicamente si se gira el manillar (desviándolo de la línea recta) o si las condiciones de tracción o la estabilidad del vehículo requieren reducir el par motor. El sistema permite derrapar más cuando los modos SPORT o RALLY están seleccionados.
- Un **sistema de control de estabilidad (SCS)**, diseñado para limitar la potencia que se transmite al neumático trasero y para frenar las ruedas por separado, con lo que se reduce el riesgo de pérdida de control o vuelco del vehículo.

### Limitaciones

VSS no puede ayudarle a mantener el control en todas las situaciones.

## Superficies con tracción escasa

El agarre de los neumáticos a la superficie de la carretera limita la capacidad máxima de frenado. Incluso con los sistemas ABS y EBD, la distancia de frenado será mayor en superficies con poca adherencia, si no mantiene la presión de los neumáticos recomendada o el estado de la banda de rodadura no es adecuado.

Si los neumáticos pierden tracción con la superficie de la carretera, puede perder el control del vehículo, aun con el dispositivo VSS.

Si el asfalto queda total o parcialmente cubierto de hielo, nieve o nieve fangosa, no habrá suficiente tracción para mantener el control del vehículo, incluso con VSS. No maniobre sobre nieve, hielo ni nieve fangosa.

### NOTA:

La adherencia del vehículo empieza a disminuir por debajo de 5 °C (41 °F).

Al igual que otros vehículos de carretera, este vehículo puede hidroplanear en agua (perder tracción sobre una capa de agua). Si circula a demasiada velocidad sobre un gran charco o una corriente de agua sobre la carretera, el vehículo puede perder tracción y virar sin que pueda dominarlo, ni siquiera con ayuda del VSS. Evite los grandes charcos y las corrientes de agua en la carretera; reduzca la velocidad y deténgase en la cuneta en caso de lluvias intensas. Si debe atravesar un curso de agua, reduzca la velocidad lo máximo posible antes de hacerlo.

### *Todos los modelos excepto Ryker Rally 900ACE*

Reduzca la velocidad en superficies con poco agarre, como el barro, la arena, la grava o el pavimento húmedo. Este vehículo no está destinado al uso fuera de carreteras. Utilice siempre el vehículo en carreteras en buen

estado. No utilice el vehículo en otros caminos.

### Modelos Ryker Rally 900ACE

Este modelo está específicamente diseñado para usarlo en distintas superficies de rodadura. Aunque se puede utilizar sobre superficies con menos agarre, **NO ES UN VEHÍCULO TODOTERRENO.**

Tenga en cuenta que al conducir sobre superficies resbaladizas los sistemas del vehículo no pueden compensar todas las situaciones de conducción peligrosas. **GUÍESE POR EL SENTIDO COMÚN.**

Seleccione siempre el **modo RALLY** al conducir en estas condiciones. Consulte *Ajustes* en el apartado *Pantalla digital de 4,5"*.

### Neumáticos

El sistema VSS del vehículo ha sido calibrado para ofrecer su máximo rendimiento con neumáticos de tamaño, material y banda de rodadura específicos. La sustitución de los neumáticos por otros no homologados por BRP puede provocar que el sistema VSS sea menos eficaz.

Utilice únicamente neumáticos recomendados por BRP, que sólo se pueden adquirir a través de distribuidores autorizados de Can-Am On-Road.

La presión del neumático y el estado de la banda de rodadura son importantes para mantener la tracción; sobre todo en superficies poco compactas o húmedas. Una presión de los neumáticos demasiado baja puede provocar hidroplaneo y una acumulación de calor excesiva, mientras que una presión demasiado alta puede reducir la eficacia del VSS.

### Giros bruscos

El sistema VSS no controla ni limita las maniobras de la dirección: no

puede evitar que el conductor gire bruscamente. Un movimiento amplio y rápido del manillar puede provocar la pérdida de control, virajes no controlados o, incluso, que vuelque el vehículo.

### Exceso de velocidad

El sistema VSS no controla la velocidad del vehículo, excepto cuando interviene el SCS durante un giro. El sistema VSS no puede impedir que el vehículo entre en una curva demasiado rápido. Si conduce a una velocidad excesiva, puede perder el control, incluso aunque actúe el sistema VSS.

### Exceso de peso

Nunca cargue un vehículo más de lo especificado.

### Todos los modelos excepto Ryker Rally 900ACE

Límites de peso	
Límite de carga del vehículo (incluido el conductor, el pasajero*, la carga y los accesorios añadidos)	204 kg (449 lb)
Compartimento de la guantera	2 kg (4,4 lb)
* No se permite ningún pasajero sin la instalación de un kit de asiento de pasajero homologado	

**Ryker Rally 900ACE**

<b>Límites de peso</b>	
Límite de carga del vehículo (incluido el conductor, el pasajero*, la carga y los accesorios añadidos)	199 kg (438 lb)
Compartimento de la guantera	2 kg (4,4 lb)
* No se permite ningún pasajero sin la instalación de un kit de asiento de pasajero homologado	

---

# COMPREENSIÓN DE LOS RIESGOS DE LA CARRETERA

Antes de utilizar este vehículo de 3 ruedas, vea el vídeo de seguridad, lea la ficha de seguridad y todas las etiquetas de seguridad colocadas en el producto.

Tenga en cuenta el riesgo de sufrir lesiones o incluso de muerte en caso de accidente, cómo se puede reducir y si está dispuesto a correr ese riesgo.

Hay muchos factores que pueden contribuir al riesgo que debe afrontar. Puede controlar alguno de esos factores; pero otros, como el comportamiento de otros conductores, se encuentran fuera de su control.

A continuación se indican algunos de los factores que inciden en el nivel de riesgo:

## Tipo de vehículo

Los distintos tipos de vehículos varían en tamaño, visibilidad y maniobrabilidad. Asimismo, brindan diferentes grados de protección.

Este vehículo es pequeño y maniobrable. La maniobrabilidad puede facilitar que se eviten colisiones. No obstante, los vehículos más pequeños resultan menos visibles, por lo que corren más riesgos de sufrir accidentes debidos a inadvertencias por parte de otros motoristas. En algunas situaciones, el Ryker es menos susceptible de verse involucrado en una colisión que una motocicleta. Por ejemplo, es menos probable que vuelque si conduce a poca velocidad. No obstante, hay otras situaciones en las que existen más probabilidades de sufrir un accidente con el vehículo. Por ejemplo, debido a su mayor anchura, no podrá pasar por lugares por los que sí puede hacerlo una motocicleta.

En los automóviles y camiones, la estructura del vehículo proporciona protección en caso de accidente y ante otros riesgos de la carretera. Además,

los pasajeros pueden protegerse con el cinturón de seguridad. Debe presuponer que la conducción de este vehículo entraña más riesgos que la de un automóvil, y que el riesgo de lesiones es similar al de ir en motocicleta.

Al igual que cuando se conduce una motocicleta, se puede reducir el riesgo de sufrir lesiones si se usan casco y prendas protectoras.

## Pericia y criterio del conductor

Todos los conductores pueden controlar hasta cierto punto el riesgo al que se exponen en la carretera.

Los conductores que desarrollen técnicas de conducción adecuadas podrán controlar mejor su vehículo.

No se base en su experiencia con motocicletas, automóviles, ATV, motonieves ni ningún otro tipo de vehículo cuando se prepare para utilizar el vehículo.

Aprenda a conocer las características que diferencian a este vehículo. Lea esta Guía del usuario y vea el vídeo sobre seguridad en:

<https://can-am.brp.com/spyder/owners/safety/safety-information.html>

O utilice el siguiente código QR:



Si lo hay disponible, haga un curso de aprendizaje. Aprenda a dominar los mandos y a realizar los ejercicios prácticos con precisión y confianza antes de circular con el vehículo en carretera.

Cuando empiece a circular por carretera, hágalo en situaciones de menos

complicación (p. ej., con poco tráfico, a velocidad moderada, con buen tiempo y sin pasajero) y vaya afrontando poco a poco situaciones de conducción más exigentes a medida que vaya ganando en habilidad. Planifique con antelación para evitar situaciones demasiado difíciles para su nivel de destreza, o que presente más riesgos de los que desea asumir.

Incluso los conductores experimentados provocan colisiones. Por ejemplo, si utiliza sus habilidades para realizar maniobras extremas o acrobacias, se expondrá a un riesgo mayor. El conductor inteligente aplica su buen criterio además de su pericia para aumentar el margen de seguridad y reducir los riesgos al mínimo. Aprenda las técnicas de conducción defensiva en *Estrategias para la conducción en la vía pública*.

## Estado del conductor

El conductor debe estar alerta, sobrio y físicamente preparado para la conducción. Uso incompatible con el consumo y los efectos de drogas o alcohol. La conducción en estado de ebriedad, fatiga u otros impedimentos aumenta el riesgo de accidentes.

El alcohol, las drogas, los medicamentos, el cansancio, el sueño y las emociones pueden afectar a su capacidad de conducir de forma segura. Igual que conducir una motocicleta, conducir este vehículo es una actividad complicada — estar en buen estado físico y mental es todavía más importante que para un coche. La política más segura consiste en no utilizar nunca el vehículo a menos que esté alerta y completamente sobrio. Aunque el nivel de alcohol en su sangre no sobrepase el límite legal, su criterio y habilidad se verán dificultados si ha consumido alcohol.

Para conducir el vehículo debe ser capaz de utilizar todos los mandos y

controles, girar el manillar sin restricciones y supervisar el entorno.

Los pasajeros también tienen que estar atentos, sobrios y poder mantener su posición, agarrarse y reaccionar de forma apropiada en las curvas, ante baches, cuando se acelera y cuando se detiene el vehículo.

## Estado del vehículo

Mantenga el vehículo en buenas condiciones.

Realice las comprobaciones previas al uso y lleve a cabo las operaciones de mantenimiento con regularidad. Observe si aparecen mensajes en el grupo de indicadores multifunción cuando arranque el vehículo y, antes de ponerse en marcha, solucione cualquier problema que pudiera surgir.

Utilice siempre el indicador multifunción con suma precaución. Prestar demasiada atención a la pantalla durante la conducción aumenta significativamente el riesgo de accidente.

## Estado de la carretera y condiciones meteorológicas

Las carreteras con tráfico intenso, poca visibilidad o cuyo piso se caracteriza por una adherencia deficiente suponen un aumento del riesgo. Elija rutas adecuadas a su nivel de habilidad y al de riesgo que está dispuesto a aceptar.

# EQUIPAMIENTO

La conducción de este vehículo requiere el mismo equipo de protección que el motociclismo. Aunque a baja velocidad el vehículo es más estable que una motocicleta, en caso de colisión aún puede salir despedido.

Esta sección se basa en la orientación para motoristas que ofrece la Motorcycle Safety Foundation (MSF).

En caso de accidente, una indumentaria y accesorios protectores adecuados pueden evitar o reducir lesiones. La indumentaria de protección también le ayuda a mantenerse cómodo y contribuye a protegerle frente a los elementos.

Entre los accesorios básicos de protección para conductor y pasajero se recomienda un calzado resistente que cubra los tobillos y que tenga suelas antideslizantes, pantalones largos, una chaqueta, guantes integrales y, sobre todo, un casco homologado con protección ocular adecuada que salvaguarde la cabeza y los ojos.

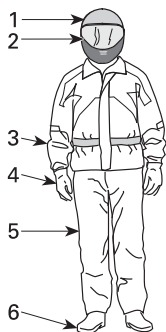

## EQUIPAMIENTO

1. Casco homologado
2. Protección ocular y facial
3. Chaqueta de manga larga
4. Guantes
5. Pantalones largos
6. Calzado que cubra el tobillo

Una indumentaria adecuada puede reducir la gravedad de las lesiones del conductor o el pasajero en caso de accidente.

## Cascos

El uso del casco protege la cabeza y el cerebro contra posibles lesiones. Un casco puede proteger también la cara del pasajero acompañante de impactos con la parte trasera del casco del conductor. El mejor casco del mercado no garantiza tampoco la protección total contra lesiones, pero las estadísticas indican que el uso de casco reduce considerablemente el riesgo de lesiones cerebrales. Protégase y lleve siempre casco durante la conducción.

### Selección del casco

Los cascos deben estar fabricados de forma que cumplan las normas vigentes en su zona.

Un casco integral proporciona la máxima protección frente a impactos, ya que cubre completamente la cabeza y la cara. También puede ofrecer protección frente a residuos piedras, insectos, etc.

Un casco que no cubra la cara o de tres cuartos también puede ofrecer protección. Está construido con los mismos componentes básicos, pero no ofrece la protección facial ni de la barbilla que brindan los cascos integrales. Si usa un casco abierto por la cara, debe utilizar una pantalla facial o gafas de protección.

### NOTA:

Unas gafas normales o de sol no constituyen una protección suficiente para los ojos de un motorista. Se pueden romper o caerse, y no evitan que el viento y los objetos empujados por él puedan alcanzar los ojos.

Utilice pantallas faciales teñidas, gafas protectoras o gafas de día únicamente; no las utilice de noche o si la iluminación es escasa. No utilice estos artículos si no le permiten distinguir los colores adecuadamente.

## Otras prendas y equipamiento

### Calzado

Utilice siempre calzado cerrado. Unas botas resistentes que cubran el tobillo le protegerán ante diversos factores de riesgo en la conducción, como las piedras del camino que puedan salir proyectadas y quemaduras debidas a la alta temperatura del tubo de escape.

Evite utilizar cordones largos para el calzado, ya que podrían enredarse con la palanca de cambio, el pedal de freno u otros componentes. Las suelas de goma y los tacones bajos facilitan el apoyo de los pies en los reposapiés.

### Guantes

El uso de guantes enteros ofrece protección para las manos contra el viento, el sol, el calor, el frío y los objetos en el aire. Unos guantes bien ajustados facilitarán un mejor agarre del manillar y contribuirán a reducir la fatiga. En caso de caída, la resistencia de unos guantes para motocicleta reforzados contribuirá a protegerle las manos. Los guantes destinados específicamente a los motoristas tienen las costuras hacia fuera para evitar la irritación y están curvados para facilitar un agarre natural alrededor de las empuñaduras. Si los guantes son demasiado gruesos, podrían dificultar la operación de los controles. Los guantes de puño largo evitan que el aire frío suba por las mangas y protegen las muñecas.

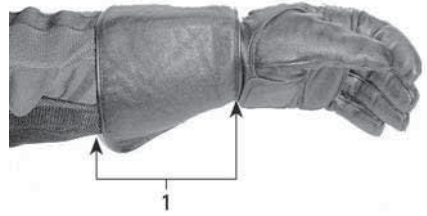

1. Guante de puño largo

### Chaquetas, pantalones y trajes

Utilice chaqueta y pantalones largos, o bien un mono integral. La ropa de protección de calidad para motorista es confortable y puede evitar distracciones por condiciones ambientales adversas. En caso de accidente, las prendas protectoras de calidad fabricadas con materiales resistentes pueden evitar o reducir el riesgo de lesiones. Algunas prendas incluyen relleno o una estructura rígida que puede reducir aún más el riesgo de lesiones en caso de accidente. Los pantalones también contribuyen a evitar quemaduras por contacto con componentes a alta temperatura.

Con frecuencia, la ropa especial para motoristas proporcionará la mejor combinación de ajuste y protección. Estas prendas están diseñadas para que queden bien ajustadas cuando el conductor está sentado en posición de conducción. Son más largas en las mangas y en las piernas y están más rellenas por los hombros. Los monos se presentan en una y dos piezas.

El cuero es una buena elección, ya que es un material duradero, resistente al viento y protege de lesiones. Otras prendas protectoras resistentes a la abrasión fabricadas con tejidos sintéticos también constituyen buenas opciones. No lleve prendas sueltas ni largas, así como tampoco bufandas o pañuelos que pudieran enredarse en las piezas móviles.

Las solapas y los cierres aíslan del viento. Una chaqueta con cremallera

en la parte delantera será más resistente al viento que otra con botones o broches. Una solapa de material sobre la cremallera de la chaqueta proporciona una protección adicional contra el viento. Es recomendable utilizar una chaqueta con mangas y cintura ajustadas para que no entre el viento por la ropa. Un cuello amplio y suelto puede batir durante la conducción e irritar la piel o ser motivo de distracción.

En temperaturas frías, protéjase contra el riesgo de hipotermia. La hipotermia, cuando el cuerpo se encuentra sometido a una temperatura muy baja, puede provocar pérdida de concentración, reducción de la capacidad de reacción y pérdida de la capacidad de movimiento muscular preciso y fluido. Cuando haga frío, use prendas protectoras adecuadas, por ejemplo, una chaqueta cortavientos y capas de tejidos térmicos. Incluso en temperaturas moderadas, podría verse afectado por el frío que causa el viento durante la conducción.

Las prendas protectoras adecuadas para la conducción en temperaturas frías pueden resultar incómodas cuando no esté en marcha. Utilice capas de forma que pueda quitarse fácilmente algunas prendas. El uso de una capa exterior cortavientos sobre las prendas protectoras evita que el aire frío alcance la piel.

Con el equipamiento apropiado, el conductor también resultará más visible para los demás. Es buena idea usar una indumentaria con colores brillantes. Si lleva una chaqueta oscura, puede ponerse encima un chaleco reflectante corriente. Es aconsejable aplicar cinta reflectante adicional a las prendas que utiliza habitualmente en la conducción.

### ***Ropa impermeable***

Si necesita utilizar el vehículo en condiciones húmedas, utilice prendas impermeables. En viajes largos, es buena idea llevar prendas impermeables en el vehículo. La humedad y el frío resultan incómodos y pueden afectar a la capacidad de atención del conductor.

Hay de una y dos piezas; es mejor la indumentaria que ha sido diseñada específicamente para motoristas. Los colores de alta visibilidad, como el naranja o el amarillo, son buenas opciones. Conviene que haya partes elásticas en la cintura, las perneras de los pantalones y las mangas. La chaqueta debe ser de cuello alto y tener cremallera hasta arriba, con solapas anchas sobre la abertura. A la hora de comprar prendas para la lluvia, considere la posibilidad de incluir guantes y calzado impermeable.

Recuerde que si llueve es preferible no conducir. Si conduce con lluvia, quizá deba detenerse en caso de que empiece a acumularse agua en la carretera.

### ***Protección para los oídos***

La exposición durante mucho tiempo al viento y al ruido del motor en la conducción puede provocar una pérdida permanente de capacidad auditiva. El uso de dispositivos protectores para el oído (por ejemplo, tapones) puede evitar el deterioro de la capacidad auditiva. Consulte la legislación local antes de usar dispositivos protectores para el oído.



---

# TÉCNICAS DE CONDUCCIÓN Y EJERCICIOS PRÁCTICOS NECESARIOS

Antes de conducir este vehículo en la carretera, debe habituarse a las habilidades y estrategias que permiten controlar los riesgos en la carretera.

Si tiene experiencia con motocicletas u otros vehículos de motor, preste especial atención a las diferencias específicas en el uso y el rendimiento de este vehículo.

Los ejercicios siguientes le servirán para familiarizarse con el manejo básico del vehículo. Practique cada uno de los ejercicios hasta que lo domine antes de pasar al siguiente.

En esta sección se incluyen los siguientes ejercicios:

1. Revolución del motor y uso del botón de paro del motor
2. Arranque, parada y maniobras básicas
3. Parada del motor con el vehículo en movimiento
4. Giros básicos
5. Paradas rápidas
6. Marcha en zigzag
7. Viraje brusco
8. Maniobras marcha atrás

## Selección de un área para las prácticas

Realice estos ejercicios en un área con una superficie pavimentada de al menos 76 - 30 m (250 - 100 pies) y que no esté abierta al tráfico. Un aparcamiento cerrado, bien señalizado y sin obstáculos (farolas, bordillos, etc.) resultará adecuado para las prácticas. Tenga cuidado con el aceite que pueda haber goteado de los automóviles aparcados. Busque zonas de aparcamiento que estén vacías a ciertas horas del día; por ejemplo, escuelas, iglesias o centros comerciales. Tenga cuidado de no entrar en propiedades privadas.

Una vez localizado el lugar, deberá obtener el permiso del propietario. Si

hay obstrucciones tales como farolas o islas, asegúrese de que no afectan a los recorridos descritos en el diagrama que se muestra a continuación.

Tenga presente este básico diagrama de aparcamiento cuando configure los ejercicios. 3 m (10 pies) es la anchura de los espacios de estacionamiento que se indican en los diagramas para mayor comodidad, pero el tamaño de los espacios de aparcamiento puede variar. Si en la zona de aparcamiento no hay línea o los espacios de estacionamiento son mucho mayores o menores que los que figuran en los diagramas, utilice las dimensiones que se muestran a continuación. Tome las medidas con cinta métrica y marque los límites con tiza o con señales, tales como conos o bidones de plástico llenos de agua o tierra.

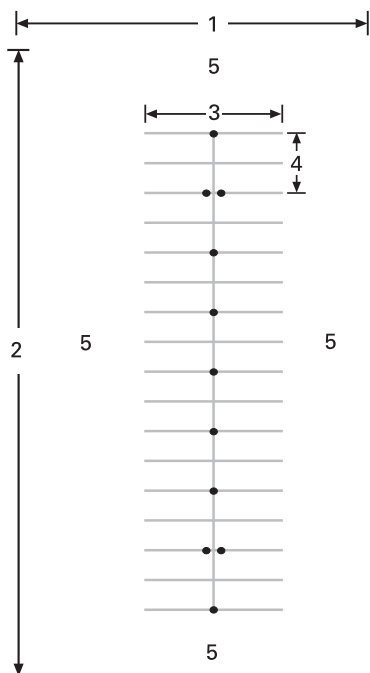

### ZONA DE APARCAMIENTO TÍPICA

1. Al menos 30 m (100 pies)
2. Al menos 75 m (250 pies)
3. 12 m (40 pies)
4. 6 m (20 pies)
5. Zona abierta

Incluso en un aparcamiento cerrado, tenga cuidado con el tráfico que pudiera haber. Compruebe las partes delantera y trasera, así como los laterales antes de realizar cualquier maniobra práctica. Asimismo, tenga especial precaución ante el posible paso de niños y animales.

## Preparación para la conducción

Infórmese de la ubicación y del funcionamiento de todos los mandos y controles del vehículo. Consulte la sección *Información sobre el vehículo*.

Ajuste el manillar, los reposapiés y el pedal del freno según las

necesidades del conductor. Consulte *Ajuste de componentes de control* en la sección *Equipamiento*.

Realice la inspección previa a la conducción. Consulte la sección *Inspección previa a la conducción*.

Ponga en marcha y pare el motor siempre de acuerdo con las instrucciones que figuran en *Arranque y parada del motor* en los *Procedimientos básicos*.

## Postura para la conducción

Una buena postura le ayudará a maniobrar con el vehículo de un modo más fácil. Mantenga siempre ambas manos y ambos pies en la posición adecuada para poder utilizar los mandos sin dificultades. Normalmente, la muñeca debe estar en línea recta con el brazo (esta posición le ayudará a accionar el acelerador en la medida que desee). Los brazos deben estar relajados y doblados. Manténgase con la espalda recta, la cabeza erguida y los ojos mirando al frente. Mantenga los pies en los estribos junto a los mandos.

No conduzca nunca el vehículo, aunque se trate de una distancia corta, a menos que se encuentre en la postura adecuada para la conducción.



POSTURA PARA LA CONDUCCIÓN

## Ejercicios de práctica

### 1) Revolución del motor y uso del botón de paro del motor

#### Finalidad

- Familiarícese con el uso de la empuñadura del acelerador.
- Acostumbrarse a utilizar el interruptor de paro del motor.

#### Indicaciones

- Empiece con el pie derecho en el pedal del freno y la palanca de posición de estacionamiento bloqueada.
- Utilice el interruptor de paro del motor para que no se transmita potencia al vehículo. Pulse el botón con el pulgar derecho sin alejar la mano del manillar.

#### Sugerencias para prácticas adicionales

- Practique la pulsación del interruptor de paro del motor sin mirarlo.

### 2) Arranque, parada y maniobras básicas

#### Finalidad

- Aprender a controlar el acelerador y a que se mueva el vehículo.
- Familiarizarse con la desaceleración a baja velocidad y el frenado.

#### Indicaciones

Si tiene la impresión de que está perdiendo el control del vehículo mientras realiza estos ejercicios, suelte el acelerador para detener la aceleración y accione el freno según sea necesario para reducir. También puede utilizar el interruptor de paro del motor para interrumpir completamente el suministro de energía al vehículo.

#### 2a) Dé gas y suéltelo inmediatamente

##### Indicaciones

Al principio solo utilizará el acelerador unos instantes en cada ocasión; a continuación, suéltelo y deje el vehículo rodar sin impulso.

- Arranque el motor y suelte la palanca de posición de estacionamiento.
- Con el pedal de freno pisado, empuje la palanca de cambio para asegurarse de que se selecciona la posición de avance.
- Suelte el freno.
- Dé gas lentamente hasta que el vehículo empiece a avanzar poco a poco. Cuando empiece a moverse, suelte el acelerador y deje el vehículo rodar sin impulso; a continuación, accione el freno para detenerse. Repita esta operación hasta el final de la recta.
- Para dar media vuelta al llegar al final de la recta, deténgase, gire completamente el manillar a la derecha, dé gas por unos instantes, suelte el acelerador y deje el vehículo rodar sin impulso para girar. Quizá necesite dar gas brevemente más de una vez para completar el giro. Deténgase cuando esté orientado según la recta de ida, pero en sentido contrario.
- Siga con esta parte del ejercicio hasta que considere que domina las operaciones de dar gas y soltar el acelerador.

#### 2b) Mantenga el acelerador, suéltelo y deténgase cada 12 m (40 pies)

A continuación, mantenga el acelerador un poco más de tiempo y deténgase cada 12 m (40 pies) (cada dos marcadores o cada cuatro líneas).

- Dé nuevamente gas poco a poco hasta que el vehículo empiece a avanzar lentamente. En esta ocasión, mantenga el acelerador en este punto.
- Cuando se acerque al punto de parada, suelte el acelerador y presione el freno para detenerse.

- Dé media vuelta al llegar al final de la recta, igual que antes; aunque ahora, sin necesidad de soltar el acelerador durante el giro. Procure mantener una posición constante del acelerador mientras gira. Deténgase cuando esté orientado según la recta de ida, pero en sentido contrario.

### 2c) Mantenga el acelerador, suéltelo y deténgase en los extremos

A continuación recorra toda la recta. Deténgase solo en los extremos. Mantenga una aceleración moderada.

### 3) Parada del motor con el vehículo en movimiento

#### Finalidad

- Familiarizarse con el uso del interruptor de paro del motor cuando el vehículo se mueve. Así, para cuando tenga que utilizar el botón, sabrá de qué manera responde el vehículo.

#### Indicaciones

- A medio camino de una trayectoria recta, mientras vaya a 8 km/h (5 mph), gire el interruptor de paro del motor hasta la posición de apagado (OFF) y déjelo rodar sin impulso hasta que se detenga
- Vuelva a poner en marcha el motor y repita el ejercicio. Procure aumentar la velocidad (a un máximo de 20 km/h (12 mph) ) antes de utilizar el interruptor de paro del motor.

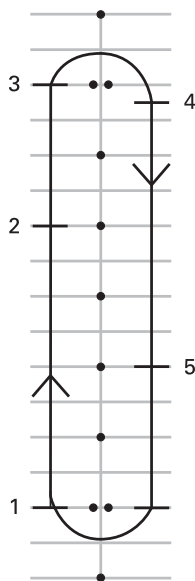

1. Inicio
2. Pulse el interruptor de paro del motor
3. Siga hasta el final de la recta, deténgase y gire como antes
4. Parada
5. Pulse el interruptor de paro del motor

Vuelva a poner en marcha el motor y pase al ejercicio siguiente.

### 4) Giros básicos

#### Finalidad

- Controlar los giros cómodamente.

#### Indicaciones

Este ejercicio es similar al que practicó anteriormente, salvo que ahora, en lugar de detenerse para girar, realizará el giro a baja velocidad.

- Circule en línea recta. Aléjese un poco de los conos para poder realizar un giro más abierto al final de la recta.
- Cuando se acerque a la curva, reduzca a una velocidad no superior a los 8 km/h (5 mph) para ello, suelte el acelerador y accione el freno si es necesario.
- Mantenga el gas a baja velocidad.

- Mire en la dirección de la curva.
- Gire el manillar en la dirección de la curva, tirando de la empuñadura interior y empujando de la exterior, con cuidado de no dar gas.
- Si se inclina hacia adelante y hacia la curva, quizá le resulte más fácil girar el manillar.
- Enderece el manillar después del giro y siga en línea recta.



**POSTURA PARA LA CONDUCCIÓN AL GIRAR**

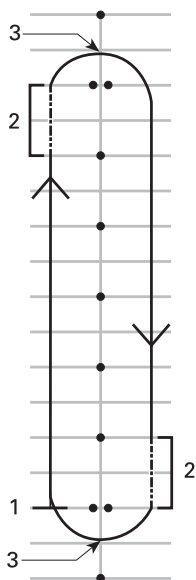

1. Inicio
2. Zona de fricción
3. Vértice

**NOTA:**

Nota para los motociclistas: los giros en general y las maniobras en las curvas con este vehículo no son iguales que en las motocicletas. El vehículo no se inclina en los giros, por lo que quizá deba desplazar el peso del cuerpo hacia el interior de la curva para mantener una postura cómoda en el vehículo. Deberá ejercer más fuerza para girar el manillar del vehículo que en el caso de una motocicleta. Sin embargo, resulta más fácil parar que una motocicleta cuando se está girando.

**Sugerencias para prácticas adicionales**

- Después de dominar el giro en una dirección, pruebe a circular girando en sentido contrario. Tenga cuidado de no dar más gas del deseado cuando intente girar a la izquierda.
- Deténgase en el vértice de la curva para probar los frenos en un giro.

**5) Paradas rápidas**

**Finalidad**

- Familiarizarse con la capacidad de frenado del vehículo.
- Aprender a accionar los frenos a fondo.

**Indicaciones**

Este ejercicio es similar al que hizo antes, excepto que aplicará el freno más firmemente, aumentando la presión hasta frenar lo más que pueda. El sistema de frenos antibloqueo (ABS) impedirá que se bloqueen las ruedas y le ayudarán a mantener el control de la dirección cuando aplique la máxima fuerza de frenado. Suelte siempre el acelerador completamente para detenerse con rapidez. Si acciona el acelerador y el freno al mismo tiempo, la distancia de frenado será mayor.

- Comience por un extremo de la recta y acelere hasta 8 km/h (5 mph). A mitad de camino por la recta, suelte el acelerador por completo y frene rápidamente. No pise nunca repetidamente el freno bombeando, ya que el ABS impedirá que se bloqueen las ruedas.
- Mire al frente y mantenga la cabeza erguida, con el manillar recto, y no suelte el freno hasta que el vehículo se haya detenido completamente.
- Repita el ejercicio aumentando la velocidad y accionando el freno con más fuerza.

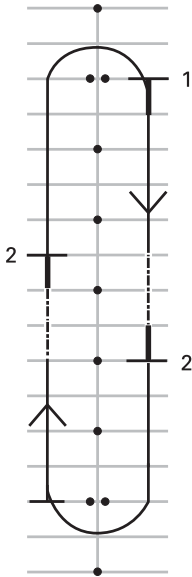

1. Inicio
2. Parada

**Sugerencias para prácticas adicionales**

- Vaya mirando por los retrovisores cuando se disponga a frenar en seco.

**6) Desplazamiento en zigzag**

**Finalidad**

- Adquirir más experiencia en lo relativo a la posición del conductor y el manejo del vehículo.

**Indicaciones**

Giro en zigzag 6 m (20 pies)

1. Vaya girando en zigzag entre los marcadores o en la intersección de espacios de estacionamiento (de forma alternativa). Vaya primero a baja velocidad mientras se va acostumbrando a realizar los cambios de dirección.
2. Inclínese hacia donde va a realizar el viraje y gire el manillar en esa dirección tirando y empujando de las empuñaduras del manillar.

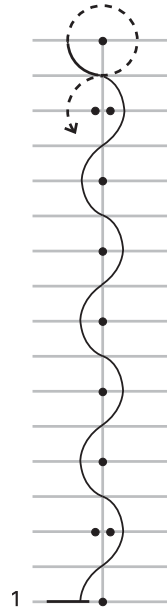

1. Inicio

Giro en zigzag 12 m (40 pies)

Cuando domine la técnica, intente girar en zigzag cada 12 (40 pies) entre

conos alternativos o cada cuatro espacios de estacionamiento.

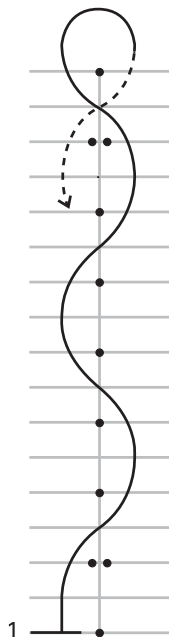

1. Inicio

### Sugerencias para prácticas adicionales

- Puede aumentar gradualmente la velocidad a medida que se siente más cómodo hasta 16 - 19 km/h (10 - 12 mph) para las eses, pero reduzca para los giros de 180° en los extremos.

### 7) Viraje brusco

#### Finalidad

- Familiarizarse con el uso del vehículo para maniobras rápidas.
- Intentar distintas variaciones de frenado y virajes bruscos.

#### Indicaciones

En este punto deberá cambiar de trayectoria. Disponga los marcadores o señales tal como se muestra en el diagrama que aparece a continuación.

No utilice objetos fijos, duros ni pesados como marcadores para este ejercicio.

- Pase entre los dobles conos a unos 8 km/h (5 mph) y mantenga esa velocidad en todo el recorrido.
- Gire alrededor de la línea de conos.
- Salga por el segundo conjunto de dobles conos.
- Repita el ejercicio varias veces, girando rápidamente en ambas direcciones.

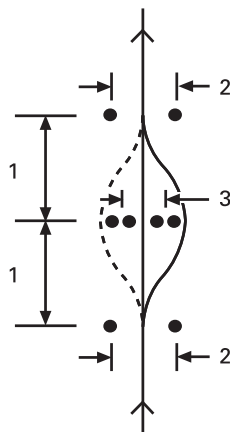

1. 6 m (20 pies)
2. 3 m (10 pies)
3. 2,5 m (8 pies)

### Sugerencias para prácticas adicionales

- Puede aumentar gradualmente la velocidad de entrada (a no más de entre 13 y 19 km/h (8 y 12 mph) y probar algunas variaciones. Por ejemplo, acérquese a mayor velocidad y reduzca antes de empezar el ejercicio, acciones los frenos durante el viraje brusco, etc.
- Si alguna persona le ayuda, puede introducir un elemento sorpresa en el ejercicio decidiendo en qué dirección debe girar de repente, o si tiene que detenerse. Pídale a la persona que lo ayuda que se sitúe a una distancia segura (por ej., más allá del límite de la zona de

prácticas). Cuando alcance el primer grupo de conos, la persona que le ayude puede hacer gestos con las manos para indicar en qué dirección debe girar rápidamente o si debe detenerse.

- Desarrolle el hábito de mirar por los retrovisores y el ángulo muerto antes de realizar el viraje.

### 8) Maniobras en marcha atrás

#### Finalidad

- Familiarizarse con el manejo y el radio de giro del vehículo marcha atrás.

#### Indicaciones

- Ponga la marcha atrás. Consulte *Maniobras en marcha atrás en Procedimientos básicos*.
- Compruebe que la zona situada detrás de usted está despejada. Siga mirando hacia atrás. Tenga cuidado de no golpear nada con las ruedas delanteras mientras maniobra marcha atrás. Reduzca la velocidad y deténgase soltando el acelerador y accionando el freno, como haría normalmente.
- Retroceda unos palmos y deténgase; repita la operación varias veces.
- Mantenga una velocidad moderada y no retroceda distancias largas.
- Cuando domine la maniobra marcha atrás, retroceda para aparcar en una plaza tal como se muestra en el diagrama que aparece a continuación.

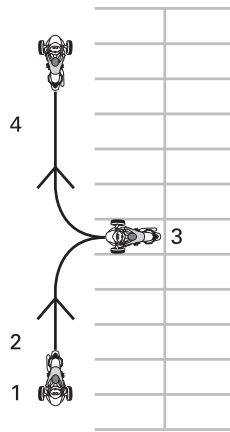

1. Inicio
2. Marcha atrás
3. Parada
4. Avance

### Aprendizaje de técnicas de conducción avanzadas

Cuando domine las técnicas de conducción básicas, puede empezar con otras habilidades más avanzadas. En primer lugar, deberá aprender las *Estrategias para la conducción en la vía pública* que se tratan en la siguiente sección. A continuación, podrá llevar el vehículo por la vía pública en situaciones de riesgo relativamente reducido.

Para empezar, conduzca en circunstancias con pocas complicaciones:

- Distancias cortas
- Buenas condiciones meteorológicas
- Tráfico reducido
- A la luz del día
- A baja velocidad
- Sin pasajero

Puede pasar gradualmente a situaciones de conducción más complicadas a medida que vaya ganando en pericia.



---

# ESTRATEGIAS PARA LA CONDUCCIÓN EN LA VÍA PÚBLICA

En esta sección se proporcionan algunas estrategias para reducir el riesgo en la carretera. Muchas de estas estrategias son similares a las que se aplican a la conducción de motocicletas.

Esta sección se basa en la orientación para motoristas que ofrece la Motorcycle Safety Foundation (MSF). Sin embargo, incluso los motoristas experimentados deberían leer esta sección, ya que hay ciertas estrategias específicas para un vehículo de 3 ruedas.

## Planifique el viaje

Infórmese siempre de las condiciones meteorológicas antes de usar el vehículo. Lleve la ropa y los accesorios necesarios por si hay cambios de tiempo.

Planifique una ruta y conduzca en condiciones adecuadas a su nivel de habilidad.

El vehículo tiene un depósito de combustible de 20 l (5,3 gal (liq., EE.UU.)) de capacidad. Cuando destelle la luz indicadora de nivel de combustible bajo, llene el depósito de combustible cuanto antes. Planifique las paradas para repostar, sobre todo en zonas despobladas.

## Conducción defensiva

Al igual que ocurre con la motocicleta, una conducción defensiva puede ayudarle a evitar colisiones. Debe mantenerse siempre alerta. No deje nunca de observar su entorno, incluida la zona situada detrás de usted. Explore siempre posibles riesgos, planifique con antelación y deje tiempo y espacio para evitar problemas. No dé por sentado que los otros conductores le verán o respetarán siempre las normas de circulación.

## *Distancia de seguridad*

Deje siempre una distancia de seguridad de dos segundos o más con respecto al vehículo que le precede cuando las condiciones de conducción sean ideales. Esto significa que debe pasar por cualquier punto fijo de la carretera al menos dos segundos después del vehículo que le preceda.

Cuando las condiciones aumenten a la distancia de frenado o la visibilidad sea limitada, mantenga una distancia de seguridad mayor. Por ejemplo, la distancia de frenado es mayor en superficies resbaladizas, en pendientes o con más peso, y la visibilidad puede quedar limitada por la niebla, en las curvas y de noche.

## *Mire el tráfico que hay delante del vehículo que le precede*

Además de dejar una distancia de seguridad adecuada con el vehículo que nos precede, debemos fijarnos en lo que ocurre delante de este y planificar la trayectoria con mayor antelación.

Planifique la trayectoria inmediata al menos con cuatro segundos de antelación. Observe si en esa trayectoria pueden presentarse riesgos, como obstáculos o la posibilidad de que alguien invada la calzada.

Observe hasta una distancia equivalente a 12 segundos de recorrido por la ruta prevista para identificar posibles situaciones de peligro antes de que ocurran. Por ejemplo, fijese en los cruces en los que puedan aparecer otros vehículos o en lugares en los que los peatones puedan cruzar. Esté preparado para reaccionar en caso de que surja una situación de peligro.

## *Observe por detrás y por los lados*

Los vehículos y otros riesgos potenciales pueden venir por cualquier dirección. Esté siempre alerta al

entorno. Mire los retrovisores con frecuencia para ver lo que ocurre justo detrás de usted. Mire también con frecuencia girando la cabeza para cubrir el ángulo muerto.

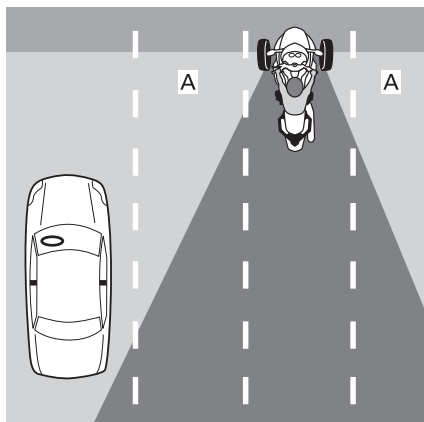

1. Puntos ciegos del operador'

A la hora de frenar, tenga en cuenta que los vehículos que le siguen pueden no ser capaces de detenerse en tan poco tiempo como su vehículo.

### **No deje de observar sistemáticamente su entorno**

Para saber lo que ocurre a su alrededor, no fije la vista en un único punto. Supervise continuamente la carretera, las señales de tráfico, los dispositivos y otros vehículos. Mire puntos cercanos y lejanos, en todas las direcciones.

### **Anticípese a los problemas**

Siempre que detecte un posible riesgo, planifique un medio de evitarlo. Esto puede implicar que deba ajustar su velocidad o su posición en el carril, o bien cambiar de carril. Debe estar preparado para maniobras evasivas tales como virajes bruscos o frenazos si algo se cruza en su trayectoria. Asegúrese siempre un margen de tiempo y espacio para reaccionar en caso de problemas.

## **Ser visibles para los demás**

Los vehículos pequeños, como las motocicletas, resultan menos visibles. Por lo tanto, debe utilizar estrategias para que le vean bien.

### **Para que otros conductores puedan verle mejor**

#### **Iluminación y distintivos reflectantes**

Asegúrese de que los faros, las luces de marcha y las luces traseras del vehículo funcionan debidamente. El vehículo está equipado con reflectores en los guardabarros, en los laterales y en la parte posterior. Asegúrese de que todos los reflectores están limpios, que no falta ninguno y que no hay roturas.

Utilice las luces largas siempre que sea posible, tanto de día como de noche. Utilice las luces cortas para no deslumbrar a otros conductores por la noche o cuando se refleje mucho la luz, como cuando hay niebla.

#### **Señales**

Utilice los intermitentes para informar a otros usuarios de su intención de girar. El vehículo tiene una función de cancelación automática de los intermitentes, pero puede que no se active cuando se realizan giros leves. Asegúrese de que los intermitentes quedan apagados después de realizar la maniobra; si los deja encendidos, puede confundir a otros conductores.

Cuando sea posible, accione momentáneamente las luces de freno antes de reducir la velocidad y cuando espere en los cruces, para avisar a los conductores que vengan detrás.

También puede usar la bocina para intentar avisar a otros conductores de su presencia.

No presuponga que otros conductores adviertan siempre las luces del

vehículo, las señales que haga ni el sonido de la bocina.

### **Modelos australianos y rusos**

Utilice las luces de emergencia para que le vean bien cuando surja la necesidad.

### **Ángulos muertos**

Durante la conducción, evite situarse en el ángulo muerto de otros vehículos. Colóquese de manera que los conductores que le preceden puedan verle por el retrovisor. En algunos casos, como cuando vaya detrás de un camión o un autobús, debe guardar una mayor distancia.

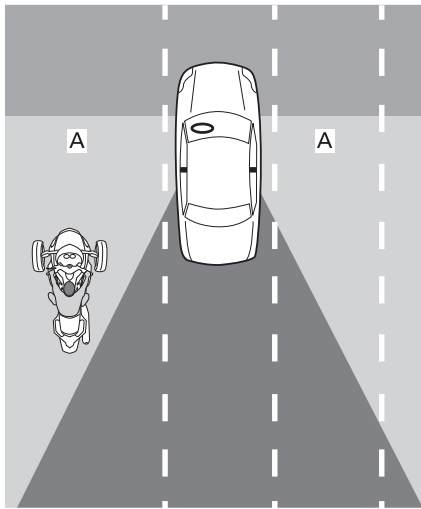

1. Ángulo muerto de otros vehículos

### **Hora del día y condiciones meteorológicas**

Con luz escasa, como por la noche, al amanecer o al anochecer, o cuando llueva o haya niebla, su vehículo resultará menos visible para otros conductores. Los resplandores al amanecer y al anochecer o la luz brillante del sol también pueden dificultar que otros conductores le vean.

### **Prendas**

Las prendas con colores brillantes y reflectantes pueden aumentar la visibilidad del vehículo.

### **Tenga cuidado aun cuando los demás conductores le vean**

Incluso cuando otros conductores parezcan haberle visto, siempre puede haber alguno que le ponga en un aprieto o en serio peligro de colisión. Conduzca de un modo defensivo y no confíe en que los demás conductores nunca vayan a maniobrar imprudentemente.

### **Posición en el carril**

Por lo general, deberá circular con el vehículo por el centro del carril. De ese modo las ruedas delanteras se mantienen dentro del carril. También permite un margen de distancia con respecto a los vehículos que circulen por otros carriles, sentirá menos el aire desplazado por el paso de vehículos grandes y el riesgo de sufrir una colisión con algún vehículo que se disponga a cambiar de carril será menor. Además, en esta posición las ruedas delanteras se mantienen fuera de la zona más resbaladiza, en la parte central del carril, lo que contribuye a mantener la capacidad de frenado y el control de la dirección. Si está acostumbrado a conducir un automóvil, recuerde que está sentado en el centro del vehículo y la perspectiva es diferente.

Puede moverse a la parte izquierda o derecha del carril para evitar riesgos, mantener la distancia con respecto a otros vehículos o negociar curvas. También puede moverse hacia la izquierda o hacia la derecha en el carril para ver mejor o ser mejor visto por otros vehículos. Debido a la posición central del asiento y a la anchura del vehículo, puede resultar algo difícil ver el tráfico, incluso desde el extremo del carril. Quizá precise una distancia

de seguridad mayor detrás de los vehículos de mucha altura o anchura. No saque la rueda del carril para ver el tráfico. Para que los conductores que le preceden le vean, debe poder ver sus retrovisores. Cuando le siga un vehículo grande, los vehículos que adelanten a ese vehículo puede que tengan dificultades para verle si no se sitúa en la parte izquierda del carril.

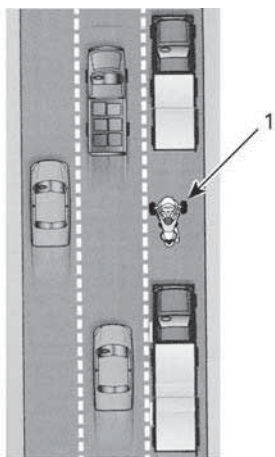

1. Vehículo en la parte izquierda del carril

Dado que el vehículo es más ancho que una motocicleta, no puede colocarse en tantas posiciones distintas en un carril. Cuando circule por la izquierda o por la derecha del carril, asegúrese de que las ruedas delanteras no rebasan la línea divisoria del carril.

En carreteras con varios carriles, elija uno que sea adecuado a la velocidad del vehículo de acuerdo con el tráfico, y tenga también en cuenta su capacidad de ver y la visibilidad del vehículo, así como las posibles trayectorias para maniobras evasivas (por ejemplo, ante la necesidad de un viraje brusco a otros carriles o al arcén).

## Situaciones comunes en la conducción

### Cruces

Los cruces, incluidas las pequeñas intersecciones con caminos vecinales, suponen un riesgo adicional. Observe siempre el tráfico en todas las direcciones: detrás, delante, a la izquierda y a la derecha.

Al detenerse en un cruce, deténgase en medio del carril, aunque se disponga a girar. De ese modo el vehículo será más visible y disuadirá a otros conductores de intentar adelantarlo por el carril. Fíjese en los vehículos que se acerquen por detrás. Accione las luces de freno cuando se estén aproximando. Prepárese para desplazarse si es necesario para evitar una colisión.

### Cambios de carril y adelantamientos

Recuerde que el vehículo es más ancho que una motocicleta y necesita más espacio lateral para adelantar a otro vehículo. Recuerde también que el vehículo es menos visible que un automóvil, por lo que resulta especialmente importante indicar la intención de cambiar de carril con suficiente antelación y mirar los retrovisores y los ángulos muertos. Asegúrese de quitar el intermitente después de cambiar de carril; para el cambio de carril no se gira el manillar lo suficiente como para que se cancele automáticamente la señal de giro.

No intente conducir nunca entre dos carriles con tráfico. El vehículo es demasiado ancho.

No use nunca el arcén para adelantar. Si saca una de las ruedas fuera de la carretera, podría perder el control.

## Giros

Recuerde que debe reducir la velocidad, mirar y seguir la dirección de la curva.

- **Reduzca:** Reduzca la velocidad según sea necesario antes de entrar en una curva; para ello, suelte el gas y/o utilice los frenos. Entre en la curva a una velocidad que pueda mantener mientras gira. Aunque el vehículo puede frenar mejor durante un giro que una motocicleta, no deja de ser importante reducir la velocidad antes de entrar en una curva, en lugar de frenar cuando ya se está girando. Tanto para frenar como para girar se precisa tracción. Cuanta más tracción utilice para frenar, menos habrá para girar al mismo tiempo. Cuando se toma una curva a demasiada velocidad, puede observarse que la rueda delantera interior se levanta del suelo y que el sistema VSS reduce la potencia del motor. Si bien el sistema VSS puede ayudarle a mantener el control, sigue existiendo el riesgo de derrapar o volcar si gira demasiado bruscamente y deprisa.
- **Mire:** Fíjese bien en todo el recorrido de la curva y no fije la vista en un punto. Evalúe el giro completo lo antes posible — las características de la superficie, el cierre del giro y las condiciones generales del tráfico — para que tenga tiempo de tomar decisiones sobre la velocidad y la posición. En ocasiones, girar la cabeza en la dirección del giro puede ayudarle a tener una buena perspectiva.
- **Gire:** Mueva el manillar de modo que el vehículo gire siguiendo la dirección de la curva. Este vehículo no es como una motocicleta en este sentido: no realiza un contraviraje y no se inclina. Recuerde que experimentará la fuerza lateral que provoca el giro, por lo que quizá deba desplazar el peso del

cuerpo hacia el interior de la curva para mantener una postura cómoda en el vehículo. Deberá ejercer más fuerza para girar el manillar del vehículo que en el caso de una motocicleta.

## Curvas

Dado que el vehículo es más estrecho que un automóvil, puede ir de un lado a otro del carril en las curvas para enderezar la trayectoria. Sin embargo, el vehículo tiene más anchura que una motocicleta, lo que no le permite tanto desplazamiento lateral. Así pues, es importante asegurarse de que las ruedas delanteras no se salen del carril.

En las curvas típicas suele ser preferible una trayectoria del exterior al interior y vuelta al exterior.

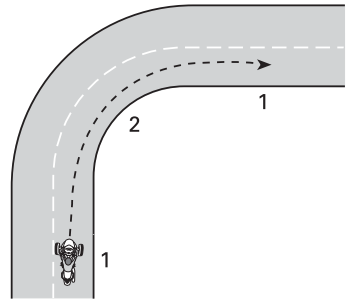

**TRAYECTORIA PARA UNA CURVA TÍPICA**

1. Exterior
2. Interior (en el vértice)

## Cuestas y pendientes

Cuando se detiene, el vehículo puede desplazarse hacia delante o hacia atrás independientemente de la marcha que haya puesta. El embrague está siempre desembragado cuando el vehículo está detenido, de modo que la transmisión no retiene el vehículo. Mantenga pisado el pedal de freno cuando el vehículo esté detenido en un plano inclinado. Para arrancar en un plano inclinado, mantenga pisado el pedal de freno a medida que da gas. Suelte el pedal del freno en

cuanto note el acoplamiento del embrague.

### **Conducción nocturna**

Además de utilizar las luces y los indicadores con el fin de ser visto por otros conductores, tenga presente su propia capacidad de visión por la noche. Utilice las luces largas cuando sea pertinente. Modere la velocidad con arreglo al alcance de las luces (debe ser mayor que la distancia necesaria para frenar). También pueden servirle los faros de otros vehículos para ver la carretera por delante de usted.

De noche no utilice viseras ni lentes teñidas o coloreadas, y tenga especial cuidado de que la visera no esté rayada ni manchada.

### **Conducción en grupo**

Debe conducirse en fila únicamente. No circule en paralelo por el mismo carril con otro vehículo, ni siquiera con una motocicleta.

Cuando conduzca en grupo con motocicletas, mantenga la distancia de seguridad adecuada con respecto a la motocicleta que le precede, aunque ésta circule por un lado del carril. En las curvas, no intente seguir la trayectoria de las motocicletas. Las motocicletas pueden moverse más hacia los bordes del carril en las curvas — si las sigue exactamente, su rueda delantera puede salirse del carril. Las motocicletas pueden tomar las curvas a mayor velocidad que este vehículo. No intente ir igual de rápido.

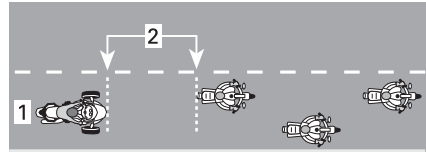

### **POSICIÓN PARA LA CONDUCCIÓN EN GRUPO**

1. Centro del carril
2. Distancia equivalente a dos segundos

Sobre todo en las carreteras sinuosas, el conductor de este vehículo podría cansarse antes que un motociclista. No se esfuerce por mantener el ritmo de las motocicletas; déjense si se fatiga.

## **Estado y riesgos de la carretera**

### **Hielo, nieve y nieve fangosa**

No conduzca el vehículo sobre nieve, hielo ni nieve fangosa. Incluso con ayuda del sistema VSS, la adherencia no será suficiente para mantener el control en esas superficies resbaladizas. Este vehículo puede patinar sin control más fácilmente que un automóvil en superficies resbaladizas.

### **Grava, tierra y arena**

En caminos en los que haya grava, tierra o arena, tenga especial precaución y reduzca la velocidad; sobre todo en las curvas. Estas superficies no proporcionan tanta adherencia como las superficies pavimentadas y puede perder el control, incluso con el sistema VSS.

### **Pavimento mojado y charcos**

Normalmente hay suficiente tracción para mantener el control sobre pavimento mojado, siempre y cuando no haya agua en el pavimento (como un charco o una corriente de agua sobre la carretera). Al igual que ocurre con otros vehículos, el vehículo puede hidroplanear si circula demasiado deprisa sobre agua acumulada en la

carretera. Asimismo, el hidroplaneo se produce a velocidades menores que con la mayoría de los automóviles y motocicletas. Es más probable hidroplanear si la profundidad del agua acumulada es mayor. Para hacerse una idea de la profundidad, observe la cantidad de agua que salpican otros vehículos.

Cuando se produce hidroplaneo, una o más ruedas se elevan sobre una película de agua y pierden el contacto con la carretera. Si esto ocurre con la rueda trasera, puede notar que se desliza lateralmente. Las ruedas que hidropanean no tienen la tracción necesaria para controlar el vehículo. Existe el riesgo de perder el control y que el vehículo patine, sin que el sistema VSS pueda evitarlo.

Evite los grandes charcos y las corrientes de agua en la carretera; reduzca la velocidad y deténgase en la cuneta en caso de lluvias intensas. Si debe atravesar un curso de agua, reduzca la velocidad lo máximo posible antes de hacerlo.

Después de pasar por el agua, pruebe los frenos. Acciónelos varias veces si es preciso para que las zapatas se sequen con el rozamiento.

Un mantenimiento adecuado de los neumáticos reduce el riesgo de hidroplaneo. Mantenga siempre la presión recomendada para los neumáticos:

Consulte *Presión de los neumáticos* en la sección *Procedimientos de mantenimiento*.

#### NOTA:

La diferencia de presión entre el neumático izquierdo y el derecho no debe sobrepasar 3,4 kPa (0,5 lbf/pulg<sup>2</sup>).

Sustituya de inmediato cualquier neumático que muestre el indicador de desgaste máximo de la banda de rodadura; de ese modo, se reducirá

considerablemente el riesgo de hidroplaneo.

La parte central de un carril puede resultar especialmente resbaladiza durante los primeros minutos de lluvia, al mezclarse el agua con la tierra y el aceite de la carretera. Si sigue lloviendo, el agua puede acumularse en surcos si el pavimento está erosionado. Evite esas dos zonas de baja adherencia. Cuando sea posible, mantenga los neumáticos delanteros en las zonas que ofrezcan mayor agarre.

#### *Uso todoterreno*

No utilice el vehículo fuera de la carretera. El vehículo no está diseñado para las superficies difíciles, de baja adherencia e irregulares que pueden encontrarse en la conducción todoterreno. Podría quedarse atascado, perder el control o volcar. Asimismo, puede ser ilegal su uso como todoterreno en determinadas jurisdicciones.

#### *Ryker Rally 900ACE*

Aunque este vehículo está diseñado como un vehículo todoterreno, **no es un vehículo todoterreno**.

Este vehículo se ha diseñado para poder conducir sobre firmes compactos no asfaltados (grava, tierra, arena).

Se puede activar el modo RALLY para mejorar la experiencia de conducción.

Este modo solo se puede utilizar al conducir sobre carreteras sin asfaltar.

#### *Obstáculos, hoyos y baches*

Siempre que sea posible, evite pasar sobre obstáculos, hoyos y baches. Si se ve en la obligación de atravesar por una superficie así, reduzca la velocidad lo máximo posible antes de llegar y suelte el freno al pasar por encima.

En el caso de obstáculos o baches amplios, acérquese en línea recta, si

es posible, de modo que las dos ruedas delanteras pasen a la vez. Cuando pase sobre un obstáculo, un bache o un hoyo con las dos ruedas delanteras, debe ponerse de pie ligeramente sobre los estribos y amortiguar el impacto con las piernas. Esté preparado a que la rueda trasera golpee el obstáculo.

**⚠ CUIDADO**

**Debido al diseño del vehículo, es posible que los talones rocen con el suelo en algunas situaciones. Piense en levantarlos al cruzar un obstáculo, un socavón o un bache.**

Para obstáculos, baches u hoyos más estrechos, es preferible pasar por encima con el neumático trasero. Si pasa por encima con una rueda delantera, agárrese bien al manillar, con cuidado de no dar gas accidentalmente, y esté preparado para corregir su trayectoria si es necesario.

Si golpea contra un obstáculo, un bache o un hoyo lo suficientemente grande, el impacto puede provocar que el vehículo salte y usted resulte herido, que salga despedido el pasajero, que pierda el control, derrape o vuelque.

Si no puede parar por completo a tiempo para evitar un obstáculo, puede hacer zigzags para evitarlo. Puede realizar un viraje brusco y, al mismo tiempo, frenar si es necesario.

Si se cruza en la carretera una animal grande, como un ciervo, es preferible detenerse y esperar a que se vaya, o bien pasar lentamente.

Si se le acerca un perro corriendo mientras conduce, una buena estrategia consiste en reducir la velocidad y cambiar a una marcha más corta, para después acelerar cuando se encuentre más cerca del punto en el que iba a interceptarle el perro.

## Emergencias en carretera

Un problema de funcionamiento del vehículo o una situación inesperada pueden producirse en cualquier momento durante la conducción. El buen mantenimiento del vehículo puede contribuir a reducir las posibilidades de que surjan problemas mecánicos. Aun así, deberá estar preparado ante la posibilidad de que se produzca una emergencia.

- Tenga siempre en el vehículo la Guía del usuario.
- Cuando se detenga en la carretera, observe estas precauciones:
  - Si los arcones están asfaltados, indique su intención de dejar la carretera, salga a una velocidad similar a la del tráfico y después reduzca hasta que el vehículo se detenga completamente.
  - Si el arcén está sin asfaltar, señalice su intención de salir de la vía, reduzca la velocidad con seguridad antes de salir de la carretera asfaltada y detenga el vehículo.
  - Deje el intermitente activado para que le vean mejor.
  - En los modelos equipados con luces de emergencia, actívelas para que le vean mejor.
- Si tiene un teléfono móvil u otros dispositivo de comunicación, cárguelo completamente antes de iniciar un viaje largo con el vehículo.
- Si sufre un accidente, BRP recomienda encarecidamente que el vehículo sea transportado (consulte *Transporte del vehículo*) al distribuidor autorizado de Can-Am On-Road más cercano para que lo revisen exhaustivamente y comprueben todos los aspectos de seguridad antes de seguir utilizándolo.



## Problemas con los neumáticos

Si se produce un pinchazo u otro problema relacionado con los neumáticos, agarre fuerte el manillar, reduzca lentamente la velocidad y gire con cuidado hasta un lugar seguro para detenerse. Evite frenar en seco, reducir de marcha o girar bruscamente. Si se produce un problema con una de las ruedas delanteras, el vehículo tenderá a desviarse hacia ese lado, por lo que tendrá que agarrar fuerte el manillar para controlar la dirección. Consulte el apartado *Reparaciones en carretera* para ver instrucciones acerca de la reparación de los neumáticos.

# TRANSPORTE DE UN PASAJERO O DE CARGA

## Límites de peso

No sobrepase el límite de peso especificado para los usuarios y la carga.

### Todos los modelos excepto Ryker Rally 900ACE

Límites de peso	
Límite de carga del vehículo (incluido el conductor, el pasajero*, la carga y los accesorios añadidos)	204 kg (449 lb)
Compartimento de la guantera	2 kg (4,4 lb)
* No se permite ningún pasajero sin la instalación de un kit de asiento de pasajero homologado	

### Ryker Rally 900ACE

Límites de peso	
Límite de carga del vehículo (incluido el conductor, el pasajero*, la carga y los accesorios añadidos)	199 kg (438 lb)
Compartimento de la guantera	2 kg (4,4 lb)
* No se permite ningún pasajero sin la instalación de un kit de asiento de pasajero homologado	

Consecuencias de un exceso de peso:

- Menor capacidad para acelerar, frenar y girar.

- Menor eficacia del sistema de estabilidad del vehículo (VSS).
- Mayor riesgo de volcar si hay un peso elevado o desequilibrado sobre la parte trasera.
- Menor espacio de los bajos al suelo, con lo que aumenta el riesgo de golpear con obstáculos bajos o cuando la superficie de la carretera sea irregular.
- Mayor riesgo de problemas con los neumáticos.

## Uso del vehículo con peso adicional

Llevar a un pasajero o transportar carga pesada afecta a la maniobrabilidad del vehículo debido al aumento de peso y a la distribución de éste.

1. No podrá acelerar con tanta rapidez. Necesitará más tiempo y espacio para adelantar.
2. No podrá detenerse con tanta rapidez. Deje una distancia de seguridad mayor con respecto al vehículo que le precede; por lo menos, la equivalente a tres segundos. La distancia debe ser aún mayor si las condiciones no son ideales para la conducción (p. ej., poca visibilidad, firme en mal estado...).
3. No podrá virar tan rápidamente ni a tanta velocidad. Reduzca más de lo habitual antes de girar y evite los virajes bruscos.
4. El vehículo puede ser menos estable. Existe más riesgo de volcar si se realizan maniobras extremas cuando el peso es mayor o está más desplazado hacia atrás (por ejemplo, si se lleva a un pasajero).

### NOTA:

La eficacia del VSS disminuye cuando se opera por encima de la carga máxima permitida.

## Conducción con un pasajero

Este vehículo está diseñado para transportar solo un pasajero detrás del conductor cuando está equipado con un kit de asiento de pasajero homologado. No intente nunca llevar más de un pasajero.

### ATENCIÓN

**Nunca transporte un pasajero si no hay instalado un kit de asiento de pasajero homologado en el vehículo.**

Despliegue completamente los dos reposapiés al transportar un pasajero.

El icono del pasajero  aparecerá en el indicador del cuadro de instrumentos para indicar que el VSS se encuentra ahora en modo de pasajero

No lleve un pasajero hasta que tenga suficiente experiencia conduciendo solo en distintas situaciones y domine bien el vehículo.

El pasajero debe estar sobrio, alerta, tiene que poder llegar a los reposapiés y a los asideros, así como ser capaz de mantener el equilibrio y sujetarse en caso de maniobras repentinas. Asimismo, no deberá distraer al conductor.

Asegúrese de que el pasajero utiliza prendas de protección adecuadas. El pasajero debe llevar todo el equipamiento protector recomendado para el conductor; sobre todo el casco. Se recomienda un casco integral; en caso de una parada repentina, la cara del acompañante puede golpear la parte trasera del casco del operador.

Mantenga los frenos aplicados hasta que el pasajero se encuentre en posición de marcha.

Antes de ponerse en marcha, explíquelo al pasajero cómo debe ir. Haga

cumplir las siguientes normas al pasajero:

1. Mantener una posición adecuada durante el viaje.
  - Debe agarrarse a los asideros y mantener los pies en los reposapiés en todo momento, incluso con un respaldo opcional.
  - El pasajero no deberá sujetarse al conductor ya que es posible que el conductor no pueda soportar la fuerza lateral generada por ambos.
  - Para las distintas maniobras puede resultar más cómodo adoptar distintas posiciones de agarre en los asideros. (Por ejemplo, se puede colocar una mano en la esquina delantera izquierda y la otra en la esquina trasera opuesta en los giros, las dos manos más adelantadas o más retrasadas en otras situaciones...).

### AVISO

**No utilice nunca los asideros para remolcar, izar ni transportar el vehículo.**

2. Manténgase alejado del tubo de escape y de la rueda trasera.
3. No darse la vuelta ni inclinarse, excepto para mantener el equilibrio cuando gira el vehículo. En una maniobra imprevista, si el pasajero no se encuentra en la posición normal de conducción, sufre un mayor riesgo de caída.
4. Estar atento a la carretera para reaccionar ante las situaciones que vayan surgiendo. Inclinarse en las curvas según sea necesario para no desequilibrarse por las fuerzas laterales. Al pasar sobre un obstáculo, un hoyo o un bache, levantarse un poco del asiento y no apoyar los codos.

Evite acelerar, frenar y girar con brusquedad, sobre todo si el pasajero no tiene experiencia. Una maniobra repentina imprevista pueda provocar la caída del pasajero.

### **Dónde almacenar la carga**

Puede transportar pequeños objetos en la guantera. No transporte carga en ningún otro lugar a menos que el vehículo esté equipado con accesorios homologados por BRP.

### **Arrastre de un remolque**

No remolque nada con este vehículo; no está diseñado para ello.

Además, el sistema VSS no será eficaz y hay más probabilidades de perder el control.

---

# AUTOEVALUACIÓN DE CONOCIMIENTOS

A continuación se presenta información que deberá haber aprendido leyendo esta guía. No se incluye toda la información importante, pero puede darle una idea de si ha comprendido a grandes rasgos las características y el manejo del vehículo.

Consulte las *RESPUESTAS (PÁGINA 94) RESPUESTAS* en la página que sigue al cuestionario.

## Cuestionario

1. Si tiene que detenerse de inmediato, aplique los frenos y el freno de estacionamiento.  
Verdadero Falso
2. La inspección previa a la conducción debe realizarse una vez por semana.  
Verdadero Falso
3. El sistema VSS le permite utilizar el vehículo en cualquier condición meteorológica.  
Verdadero Falso
4. Solo deben reemplazarse los neumáticos con otros homologados por BRP y obtenidos a través de un distribuidor autorizado de Can-Am On-Road.  
Verdadero Falso
5. Es importante que el pasajero esté alerta y sobrio.  
Verdadero Falso
6. Cite seis prendas o accesorios de protección que pueden reducir el riesgo de lesiones.
  - 1) \_\_\_\_\_
  - 2) \_\_\_\_\_
  - 3) \_\_\_\_\_
  - 4) \_\_\_\_\_
  - 5) \_\_\_\_\_
  - 6) \_\_\_\_\_

7. La indumentaria de protección es importante para prevenir y limitar lesiones, que el usuario se sienta cómodo y esté protegido frente a los elementos.

Verdadero

Falso

8. ¿Cuál de los siguientes no es uno de los mandos o controles que se utilizan para conducir el vehículo?

- a. Manillar
- b. Empuñadura del acelerador
- c. Palanca de freno de la parte delantera

9. Debe dejar encendidas las luces cortas de día para que el vehículo resulte más visible.

Verdadero

Falso

10. Normalmente, deberá conducirse el vehículo por el centro del carril.

Verdadero

Falso

11. A diferencia de una motocicleta típica, debe acostumbrarse a frenar y girar al mismo tiempo.

Verdadero

Falso

12. En condiciones normales, la distancia mínima de seguridad debe ser equivalente a unos \_\_\_\_\_.

- a. 1 segundo
- b. 2 segundos
- c. 3 segundos

13. No debe transportar líquidos inflamables tales como gasolina en el vehículo o en el compartimento de almacenamiento delantero, aunque se encuentren en recipientes homologados.

Verdadero

Falso

14. Enumere 5 formas de conseguir que el vehículo resulte más visible para otros conductores.

1) \_\_\_\_\_

2) \_\_\_\_\_

3) \_\_\_\_\_

4) \_\_\_\_\_

5) \_\_\_\_\_

15. A la hora de frenar en superficies con adherencia escasa, debe "bombear" los frenos para intentar mantener el control del vehículo.

Verdadero

Falso

16. La carga máxima del vehículo incluye: el conductor, el pasajero, la carga y todos los accesorios.

Verdadero

Falso

17. El vehículo puede remolcar un remolque de forma segura.

Verdadero

Falso

18. Si la configuración del vehículo lo permite, el pasajero debe sujetarse firmemente al conductor.

Verdadero

Falso

19. La conducción de un vehículo de 3 ruedas entraña los mismos riesgos que la de un automóvil.

Verdadero

Falso

20. El sistema ABS le permite pisar el pedal a fondo sin que se bloqueen las ruedas.

Verdadero

Falso

## Respuestas

1. **Falso**

Para detenerse rápidamente, pise solo el pedal de freno. No utilice nunca el freno de estacionamiento con el vehículo en movimiento.

2. **Falso**

Debe realizar una inspección previa a la conducción cada vez que se disponga a utilizar el vehículo.

3. **Falso**

El sistema VSS no le ayudará a mantener el control si hay hielo, nieve, nieve fundida o bastante agua para provocar hidroplaneo. El rendimiento del VSS también puede verse reducido si la adherencia de los neumáticos disminuye debido a temperaturas frías o al conducir sobre una carretera sin asfaltar.

4. **Verdadero**

5. **Verdadero**

6. 1) Casco

2) Protección ocular y facial

3) Chaqueta de manga larga

2  
4) Guantes

5) Pantalones largos

6) Calzado cerrado y, preferiblemente, que cubra el tobillo.

7. **Verdadero**

8. **c. Palanca de freno de la parte delantera**

El vehículo no tiene una palanca para los frenos de la parte delantera.

9. **Falso**

Debe utilizar las luces largas durante el día.

10. **Verdadero**

11. **Falso**

Puede frenar y girar a la vez si es necesario, pero por lo general es mejor frenar antes de realizar un giro.

12. **b. 2 segundos**

En condiciones normales, la distancia mínima de seguridad debe ser equivalente a dos segundos.

13. **Verdadero**



14. 1) Asegurarse de que las luces y los reflectores están limpios.  
 2) Utilizar las luces largas siempre que sea posible.  
 3) Utilizar los intermitentes.  
 4) Hacer destellar las luces de freno antes de reducir.  
 5) Utilizar las luces de emergencia según sea necesario.  
 6) Utilizar la bocina para avisar a otros de su presencia.  
 7) Evitar conducir en ángulos muertos.  
 8) Llevar prendas con colores vivos y reflectantes.
15. **Falso**  
 Debe pisar el pedal de freno y mantenerlo pisado, sin "bombear". El vehículo está equipado con un sistema ABS, que evita que las ruedas se bloqueen.
16. **Verdadero**
17. **Falso**
18. **Falso**  
 El pasajero debe sujetarse siempre a los asideros.
19. **Falso**  
 En automóviles y camiones, la estructura del vehículo brinda protección. Además, los pasajeros pueden protegerse con el cinturón de seguridad. Se puede prever que la conducción de un vehículo de 3 ruedas es mucho más peligrosa que conducir un automóvil. El riesgo de lesiones es más similar al de una motocicleta.
20. **Verdadero**

---

# INFORMACIÓN SOBRE SEGURIDAD EN EL VEHÍCULO

En este vehículo encontrará etiquetas colgantes y otras etiquetas que contienen información importante sobre seguridad.

Toda persona que se disponga a conducir este vehículo debería leer detenidamente y asegurarse de que comprende toda la información que figura en el mismo.

La siguiente ilustración utilizada en la guía del operador es solamente una representación general.' Su modelo puede presentar algunas variantes.

# Etiqueta colgante de seguridad

## Advertencia de seguridad general

### ADVERTENCIA

El Can-Am On-Road es un tipo de vehículo distinto que precisa un cierto grado de habilidad y conocimientos especiales.

**Aprenda a conocer las características que diferencian a este vehículo.**

**Lea** la guía del operador y vea el vídeo de seguridad usando el enlace del código QR o visite la página web de Can-Am On-Road.

**Realice** un curso (si se ofrecen); **practique** y familiarícese debidamente con el uso de los mandos y no use el vehículo antes de obtener el correspondiente permiso de conducción.

**Consulte** la ficha de seguridad antes de montar.



**Utilice siempre casco y prendas adecuadas para la conducción**

Con este tipo de vehículo, los usuarios están expuestos a más riesgos en carretera que con un automóvil. Incluso los conductores más avezados pueden sufrir una colisión causada por otro vehículo o perder el control. Este vehículo no le protegerá en caso de accidente.

**Límites de maniobrabilidad y estado de la carretera**

El sistema de estabilidad del vehículo (VSS) no puede evitar que pierda el control, vuelque o caiga si sobrepasa los límites de este vehículo. Conozca cuáles son los límites para las diferentes condiciones de la carretera. No conduzca sobre hielo o nieve ni por lugares no previstos para la circulación. Evite los charcos y la corriente de agua. Este tipo de vehículo puede hidroplanear en el agua y derrapar en carreteras cubiertas con grava, tierra y arena. Si debe viajar por carreteras que presenten estas condiciones, disminuya la velocidad.

Esta etiqueta sólo puede ser retirada por el cliente.

704907713\_ES



### WARNING

This Can-Am On-Road is a different type of vehicle - it requires special skills and knowledge.

**Learn how this product is different.**

**Read** the operator's guide and watch the safety video using the QR code link or visit Can-Am On-Road web site.

**Complete** a training course (if available), **practice**, become proficient with the controls, and get a proper licence.

**Refer** to the Safety Card before riding



**Always wear a helmet and riding gear**

With this type of vehicle, riders are exposed to more road risks than in a car. Even skilled operators can be struck by other vehicles or lose control. This vehicle will not protect you in a crash.

**Handling limits and road conditions**

The Vehicle Stability System (VSS) cannot stop you from losing control, flipping over, or falling off if you exceed this vehicle's limits. Know the limits for different road conditions. Do not ride on ice, snow, or off road. Avoid puddles and running water. This type of vehicle can hydroplane on water and slip on gravel, dirt and sand covered roads. If you must go through these road conditions, slow down.

This hangtag may only be removed by the customer.

704907713\_EN

## Etiqueta colgante de seguridad

### *Proposición 65 de California, Advertencia*

 **AVISO:** Operar, dar servicio y hacer tareas de mantenimiento en un vehículo de pasajeros puede exponerle a sustancias químicas entre las que se incluyen escape del motor, monóxido de carbono, ftalatos y plomo, que según el estado de California provocan cáncer y defectos de nacimiento u otras lesiones reproductivas.

Para minimizar la exposición, evite respirar cerca del tubo de escape, no ponga a ralentí el motor a menos que sea necesario, revise su vehículo en un área bien ventilada, utilice guantes y lávese las manos con frecuencia cuando lo haga.

Para más información visite  
[www.P65Warnings.ca.gov/products/passenger-vehicle](http://www.P65Warnings.ca.gov/products/passenger-vehicle)



704906973\_ES

## Ficha de seguridad

La ficha de seguridad se encuentra en el interior de la tapa de acceso lateral derecha.

Recorra a la ficha de seguridad para repasar información clave y cuando vaya a enseñar a otros conductores y pasajeros cómo usar el vehículo. También incluye información de referencia habitual.

### ⚠ ADVERTENCIA

Este producto Can-Am On-Road es un tipo diferente de vehículo. Requiere habilidades y conocimientos especiales.

Aprenda a conocer las características que diferencian a este vehículo. Lea la guía del operador y vea el vídeo de seguridad usando el enlace del código QR o visita la página web de Can-Am On-Road. Realice un curso (si se ofrecen), practique y familiarícese debidamente con el uso de los mandos y no use el vehículo antes de obtener el correspondiente permiso de conducción.



- El sistema de estabilidad del vehículo (VSS) no evitará que pierda el control, se dé la vuelta o caiga si se exceden los límites de este vehículo.
- No conduzca sobre hielo o nieve ni por lugares no previstos para la circulación.
- Evite los charcos y la corriente de agua. Este tipo de vehículo puede hidroplanear en el agua y derrapar en carreteras cubiertas con grava, tierra y arena. Si debe viajar por carreteras que presenten estas condiciones, disminuya la velocidad.

#### Utilice casco y prendas adecuadas para la conducción.

- Con este tipo de vehículo, los usuarios están expuestos a más riesgos en carretera que con un automóvil. Incluso los conductores más avezados pueden sufrir una colisión causada por otro vehículo o perder el control. Este vehículo no le protegerá en caso de accidente.

#### Instruya al pasajero a lo siguiente (si procede):

- Que baje y utilice siempre los reposapiés para activar el sistema de reconocimiento de pasajero.
- Que se agarre siempre a los asideros.
- Que se mantenga atento a la carretera. Que se incline en las curvas.
- Que esté preparado en previsión de baches.

#### Tenga siempre presente lo siguiente:

- Frene con el pedal.
- Gire en la dirección de las curvas; no realice contragiros.
- Mantenga todas las ruedas dentro del carril, conduzca siempre en una fila única y no comparta carriles.
- Realice una inspección previa a la conducción.

Gire la empuñadura del acelerador hacia atrás para activar el arranque.

Patentes: [www.brp.com/en/about-brp/patents.html](http://www.brp.com/en/about-brp/patents.html)

8531\_1\_ES

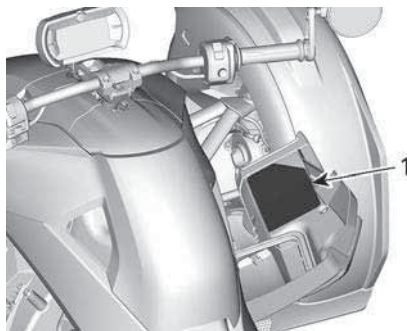

1. Ficha de seguridad en el interior de la tapa de acceso lateral derecha

## Etiquetas de seguridad

Estas etiquetas están adheridas al vehículo para garantizar la seguridad del conductor, de los pasajeros y de cualquier otra persona que se encuentre en las proximidades.

En el vehículo están colocadas las siguientes etiquetas, las cuales deben ser consideradas componentes permanentes del vehículo. Si alguna no aparece o está dañada, puede ser reemplazada de modo gratuito. Diríjase a un concesionario o distribuidor autorizado de Can-Am On-Road.

### NOTA:

En caso de discrepancias entre esta guía y el vehículo, las etiquetas de seguridad adheridas al vehículo tienen prioridad sobre las etiquetas incluidas en esta guía.

## Presión de los neumáticos y carga máxima

### Ryker Rally 900ACE



#### INFORMACIÓN SOBRE NEUMÁTICOS Y CARGA / TIRE AND LOADING INFORMATION

CAPACIDAD EN ASIENTOS / SEATING CAPACITY	TOTAL	2	PARTE DELANTERA FRONT	1	PARTE TRASERA REAR	1
---	-------	---	--------------------------	---	-----------------------	---

El peso combinado de ocupantes y carga nunca debe exceder de 199 kg o 438 lbs  
The combined weight of occupants and cargo should never exceed

NEUMÁTICO / TIRE	TAMAÑO / SIZE	PRESIÓN DE LOS NEUMÁTICOS EN FRÍO / COLD TIRE PRESSURE	TAMAÑO DE LLANTA / RIM SIZE	
DELANTERO / FRONT	MC145/60R16 66D	138 kPa / 20 psi	16 x 4,5 pulg	
TRASERO / REAR	MC205/55R15 81D	193 kPa / 28 psi	15 x 6,5 pulg	
REPUESTO / SPARE	NINGUNO / NONE	NINGUNO / NONE	NINGUNO / NONE	



P-AR

7396\_ES

### Todos los otros modelos



#### INFORMACIÓN SOBRE NEUMÁTICOS Y CARGA / TIRE AND LOADING INFORMATION

CAPACIDAD EN ASIENTOS / SEATING CAPACITY	TOTAL	2	PARTE DELANTERA FRONT	1	PARTE TRASERA REAR	1
---	-------	---	--------------------------	---	-----------------------	---

El peso combinado de ocupantes y carga nunca debe exceder de 204 kg o 449 lbs  
The combined weight of occupants and cargo should never exceed

NEUMÁTICO / TIRE	TAMAÑO / SIZE	PRESIÓN DE LOS NEUMÁTICOS EN FRÍO / COLD TIRE PRESSURE	TAMAÑO DE LLANTA / RIM SIZE	
DELANTERO / FRONT	MC145/60R16 66D	172 kPa / 25 psi	16 x 4,5 pulg	
TRASERO / REAR	MC205/45R16 77D	193 kPa / 28 psi	16 x 6,5 pulg	
REPUESTO / SPARE	NINGUNO / NONE	NINGUNO / NONE	NINGUNO / NONE	



P-STD

7064\_ES

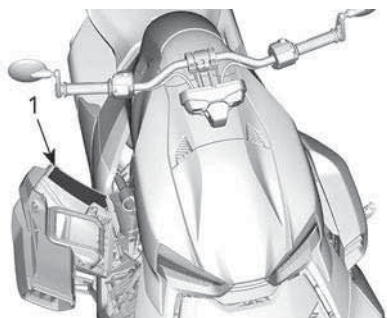

1. Etiqueta de presión de los neumáticos en el interior de la tapa de acceso lateral derecha

## Pasajero y carga

RYKER 900 Rally Edition

### **ADVERTENCIA**

PARA REDUCIR EL RIESGO DE PÉRDIDA DE CONTROL QUE PUEDA PROVOCAR UNA COLISIÓN,

NUNCA transporte un pasajero sin instalar correctamente un kit de pasajero BRP completo que asegure la activación del modo de pasajero.

NUNCA exceda los 10 kg (22 lb) de carga.

Sujete de manera segura la carga en su portacargas.



< 10 kg (22 lb)

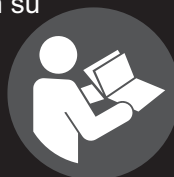

7449\_ES



EN EL GUARDABARROS SUPERIOR TRASERO



## Comprobación del nivel de aceite del motor

### **⚠ CUIDADO**

**EL ACEITE Y ALGUNOS COMPONENTES EN EL COMPARTIMENTO DEL MOTOR PUEDEN ESTAR CALIENTES. EL CONTACTO DIRECTO CON ELLOS PODRÍA PROVOCAR QUEMADURAS EN LA PIEL.**

**Cómo comprobar el nivel de aceite del motor:**

- El vehículo debe encontrarse en una superficie nivelada.
- Asegúrese de que el motor está a la temperatura de funcionamiento.
- Deje el motor al ralentí durante 60 segundos, como mínimo.
- Pare el motor y limpie la varilla medidora.
- Introduzca y enrosque la varilla totalmente antes de comprobar el nivel de aceite.
- Utilice un aceite XPS de cuatro tiempos 5W40 de mezcla sintética o equivalente.



8334\_ES

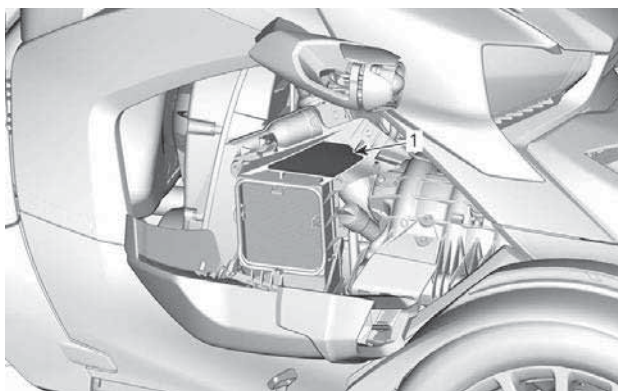

**TÍPICO**

1. Etiqueta situada en el interior de la tapa de acceso del lado derecho

**Coloque el interruptor de parada del motor en la posición OFF**

**⚠ ATENCIÓN**

Coloque siempre el interruptor de parada del motor en la posición OFF antes de ajustar los reposapiés y el pedal del freno.



Ryker Rally 900ACE

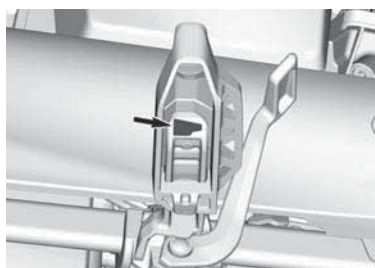

Todos los otros modelos

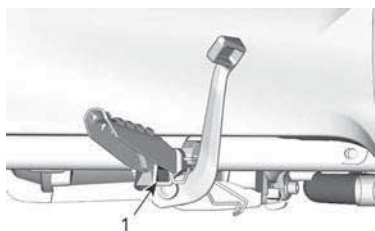

1. Etiqueta situada debajo del reposapiés del lado derecho

**Apertura de la tapa de acceso delantera**

Todos los modelos excepto Ryker Rally 900ACE

**AVISO**

1. En cada lado de la tapa de acceso, introduzca un dedo en la abertura lateral delantera.
2. Levante la pestaña de sujeción para desbloquear la tapa.
3. Sujete las pestañas y deslice la tapa hacia adelante. Retire la tapa de servicio del vehículo.



**Refrigerante caliente - Etiqueta de advertencia**

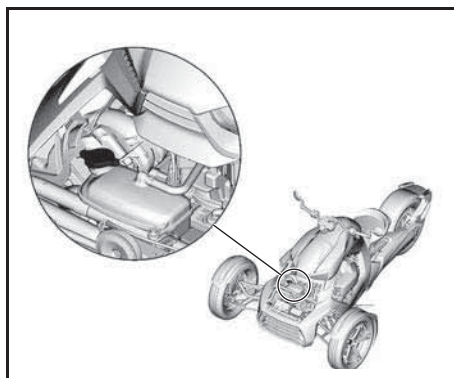

**Líquido de frenos Advertencia moldeada**

<p><b>⚠ ATENCIÓN</b></p> <p><b>Limpie el tapón de llenado antes de quitarlo.</b></p>
--



**DETRÁS DEL UMBRAL DERECHO**

## Limpeza del vehículo

# AVISO

- La pintura de acabado color mate necesita cuidado especial para mantener su apariencia. Consulte la Guía del usuario.
- Las ruedas cromadas deben lavarse con agua y jabón suave. No utilice pulimento ni limpiador ácido o abrasivo para las ruedas cromadas.
- No limpiar con productos alcalinos, ácidos, gasolina ni disolventes, a fin de no dañar el parabrisas. Consulte la Guía del usuario.

704907056\_ES



## Carga de la guantera

### **ADVERTENCIA**

**NO SOBRECARGAR**  
**2 kg (4,4 lb)**  
**LÍMITE DE CARGA**



7057\_ES

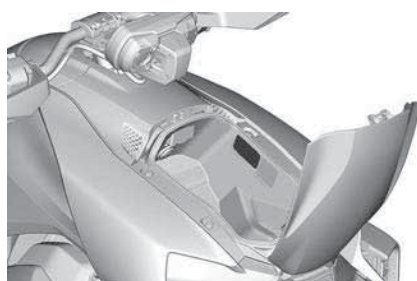

DENTRO DE LA GUANTERA

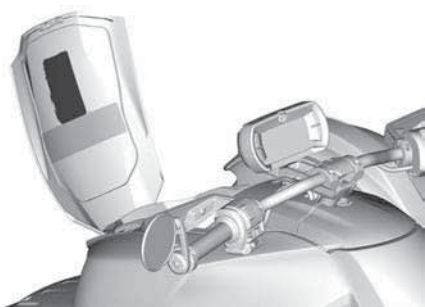

EN EL INTERIOR DE LA TAPA DE LA GUANTERA

# INFORMACIÓN SOBRE DEFECTOS DE SEGURIDAD

Su seguridad es muy importante para Bombardier Recreational Products Inc. (BRP). Si tiene cualquier duda sobre seguridad, póngase de inmediato en contacto con el servicio de atención al cliente de BRP.

Si cree que su vehículo tiene algún defecto que pudiera provocar un accidente y riesgo de lesiones o incluso de muerte, debe informar de inmediato a las siguientes autoridades, además de avisar a Bombardier Recreational Products Inc.

- En EE.UU, la Administración Nacional de Seguridad del Tráfico en Autopistas (NHTSA)
- En Canadá, Transport Canada:
- Otros países, las autoridades competentes.

Si cualquiera de estas autoridades recibe quejas similares, puede abrir una investigación y en caso de que se detecte un defecto que afecta a la seguridad en un grupo de vehículos, puede ordenar su retirada y una campaña para solucionarlo.

Sin embargo, estas autoridades no pueden intervenir en casos individuales en los que se vea afectado usted, su distribuidor o Bombardier Recreational Products Inc.

## Para ponerse en contacto con NHTSA:



888-327-4236



1 800-424-9153



National Highway Traffic Safety Administration  
1200 New Jersey Avenue, SE  
Washington, DC 20590



[www.safercar.gov](http://www.safercar.gov)

## Para ponerse en contacto con Transport Canada:



819-994-3328 (en la zona de Gatineau-Ottawa o internacionalmente)  
Llamada gratuita: 1 800-333-0510 (en Canadá)



Transport Canada - ASFAD  
330 Sparks Street  
Ottawa, ON  
K1A 0N5



<https://www.tc.gc.ca/recalls>

Esta página está intencionalmen-  
te en blanco

# **INSPECCIÓN PREVIA A LA CONDUCCIÓN**

# LISTA DE COMPROBACIÓN PREVIA A LA CONDUCCIÓN

Le animamos a que realice una inspección de seguridad anual de su vehículo. Póngase en contacto con un concesionario autorizado de Can-Am On-Road para obtener información detallada. Aunque no es obligatorio, se recomienda que un concesionario autorizado de Can-Am On-Road realice la preparación de pretemporada para su vehículo. Cada visita es una oportunidad excelente para que el concesionario verifique si el vehículo está incluido en alguna campaña en garantía. También le instamos a que visite su concesionario autorizado de Can-Am On-Road si tiene conocimiento de la existencia de alguna campaña de seguridad.

## ⚠ ATENCIÓN

Lleve a cabo una inspección previa a cada uso para detectar problemas potenciales durante la navegación. La inspección previa al uso ayuda a controlar el desgaste y los deterioros antes de que ocasionen problemas. Corrija cualquier problema que descubra para reducir el riesgo de averías y accidentes. Diríjase a un distribuidor autorizado de Can-Am On-Road según sea necesario.

### Antes de arrancar el vehículo, compruebe lo siguiente:

Elemento	Procedimiento	
Peso	Asegúrese de que la carga total del vehículo (incluidos el conductor, la carga y los accesorios añadidos) no sobrepasa la carga recomendada tal y como se indica en la sección de <i>especificaciones técnicas</i> .	
Guantera y todas las tapas de acceso	Tire para comprobar que está bien asegurada.	
Palanca de posición de estacionamiento	Asegúrese de que la palanca de posición de estacionamiento está aplicada y bloqueada.	
Manillar, reposapiés y pedal de freno	Asegúrese de que el vehículo está configurado para el conductor. Ajusta según proceda.	
Pedal de freno	Píselo y asegúrese de que ofrece resistencia. El pedal deberá volver exactamente a la posición inicial cuando se suelte. Confirme que el conductor puede aplicar todo el recorrido del pedal del freno.	



Elemento	Procedimiento	
Empuñadura del acelerador	Hágala girar varias veces. Asegúrese de que se acciona sin trabas y regresa a la posición de ralentí cuando se suelta.	
Fugas	Mire bajo el vehículo para descartar fugas.	
Clip de sujeción de la rueda de bloqueo central	Compruebe si todos los clips de bloqueo están correctamente instalados. Si no es así, NO UTILICE EL VEHÍCULO y haga que lo transporten a un concesionario autorizado de BRP.	
Rueda	Mire si presenta daños.	
Neumáticos	Mire si presenta daños. Compruebe el desgaste de la banda de rodadura. Compruebe la presión de los neumáticos. Consulte <i>Procedimientos de mantenimiento</i> .	
Retrovisores	Limpie y ajuste: (consulte <i>Espejos en Equipo</i> ).	

### Arranque el vehículo y compruebe lo siguiente:

Elemento	Procedimiento	
Grupo de indicadores multifunción	Compruebe los indicadores, los mensajes y el nivel de combustible.	
Luces	Compruebe el funcionamiento de los faros, los pilotos, las luces de freno, los intermitentes y, si está equipado, las luces de emergencia.	
Bocina	Comprobar funcionamiento.	
Dirección	Compruebe que la dirección funciona sin restricciones.	
Interruptor de paro del motor	Compruebe que el interruptor de paro del motor funciona debidamente.	
Palanca de posición de estacionamiento	Pise el pedal de freno y suelte la palanca de posición de estacionamiento. Asegúrese de que el indicador esté apagado en el indicador multifuncional.	
Freno	Avance con el vehículo lentamente una distancia corta y luego aplique el freno para probarlo.	

Si se ha instalado un kit de asiento de pasajero en el vehículo, se deben inspeccionar los siguientes elementos antes de conducir.

Elemento	Procedimiento	
Peso	Asegúrese de que la carga total del vehículo (incluidos el conductor, el pasajero, la carga y los accesorios añadidos) no sobrepasa la carga recomendada tal y como se indica en la sección <i>Especificaciones técnicas</i>	
Estribos	Asegúrese de que los reposapiés del pasajero están completamente desplegados y que el icono del pasajero aparece en el cuadro de instrumentos	
Asideros	Compruebe la solidez de los asideros del pasajero.	

# MANTENIMIENTO

---

# PROGRAMA DE MANTENIMIENTO

El mantenimiento es muy importante para que el vehículo pueda usarse de forma segura.

El mantenimiento adecuado de la moto acuática es responsabilidad de su dueño. Puede denegarse una reclamación de garantía si, entre otras cosas, el propietario o conductor ha causado el problema debido a un uso o mantenimiento inadecuados.

Realice comprobaciones periódicas y siga el programa de mantenimiento. **El programa de mantenimiento no supone exención alguna de la inspección previa al uso.**

La comprobación de códigos de error, como primer paso del mantenimiento, es una buena práctica y altamente recomendable.

## ATENCIÓN

**Si no se siguen el programa y los procedimientos de mantenimiento, el uso del vehículo podría no resultar seguro.**

## Normativa EPA - Vehículos canadienses y estadounidenses

**Un taller de reparaciones o una persona elegida por el propietario puede efectuar el mantenimiento, la reparación o la sustitución** de los dispositivos y sistemas de control de emisiones. Estas instrucciones no requieren componentes o el servicio de BRP o de distribuidores autorizados de Can-Am On-Road.

Aunque un distribuidor autorizado de Can-Am On-Road posee conocimientos técnicos profundos y las herramientas para realizar el servicio de su vehículo, la garantía relativa a las emisiones no está condicionada al uso de un distribuidor autorizado de Can-Am On-Road o de cualquier otro establecimiento con el que BRP tenga una relación comercial.

El mantenimiento adecuado de la moto acuática es responsabilidad de su dueño. Puede denegarse una reclamación de garantía si, entre otras cosas, el propietario o conductor ha causado el problema debido a un uso o mantenimiento inadecuados.

Para reclamaciones de garantía relacionadas con las emisiones, BRP limita el diagnóstico y la reparación de piezas relacionadas con emisiones a los distribuidores autorizados de Can-Am de carretera. Para más información, consulte la *Garantía de la EPA (EE. UU.) sobre emisiones* contenida en la sección *Garantía*.

Deben respetarse las instrucciones acerca de los requisitos de combustible indicadas en el apartado de este manual dedicado al combustible. A pesar de que se puede acceder fácilmente a gasolinas que contienen más de un 10 % de etanol en volumen, la EPA de E.E. U.U. ha prohibido el uso de gasolina con más de un 10 % de etanol en volumen en lo que respecta a este vehículo. El uso de gasolina con más de un 10 % de etanol en volumen puede dañar el sistema de control de emisiones de este motor.

## Circunstancias en las que se produce mucho polvo

*Ryker Rally 900ACE*

El mantenimiento del filtro de aire del motor y el filtro de aire de CVT se deben adaptar a las condiciones de conducción.

La frecuencia de mantenimiento de los filtros debe ser mayor en las siguientes circunstancias, en las que se produce mucho polvo:

- Conducción sobre arena seca
- Conducción sobre superficies cubiertas de tierra seca
- Conducción por carreteras de grava o similares.

Si además se conduce en grupo, las necesidades de mantenimiento de los filtros serán aún mayores.

## Programa de mantenimiento

<b>Cada año o cada 10.000 km (6.000 mi) (lo que antes suceda)</b>
Realice las operaciones indicadas en la <i>Inspección previa al uso</i> .
Comprobar los códigos de error
Cambiar el aceite del motor y el filtro del aceite
Compruebe el nivel de refrigerante del motor
Retire la protección delantera y limpie la suciedad presente en el conducto de aire del radiador
Compruebe visualmente el radiador, los tubos flexibles de refrigeración y la bomba de agua
Compruebe la firmeza de las conexiones de la batería
Compruebe si la dirección presenta una holgura anormal
Compruebe el estado de las juntas esféricas
Revise el estado de las barras de acoplamiento
Sustituya el filtro de aire de la CVT
Compruebe el nivel del líquido de frenos
Compruebe visualmente los latiguillos de freno
Compruebe el estado de las pastillas y los discos de freno
Compruebe y reasegure el estado del tubo de escape, los anillos de las abrazaderas, las uniones y las juntas
Revise visualmente el estado de los tubos flexibles de combustible, las líneas de evaporación de combustible y el cartucho
Compruebe el estado de los rodamientos de las ruedas delanteras y trasera

**Cada año o cada 10.000 km (6.000 mi) (lo que antes suceda)**

Verifique el funcionamiento de la palanca de posición de estacionamiento y realice los ajustes del cable según sea necesario

Compruebe si algún panel de la carrocería está flojo

**Se debe realizar lo siguiente cada 10.000 km (6.000 mi) (si se utiliza en un entorno polvoriento o arenoso, independientemente del tiempo transcurrido):**

Cambie el filtro de combustible

Cambie el filtro de aire del motor y limpie la carcasa

**Cada 2 años o cada 20.000 km (12.000 mi) (lo que antes suceda)**

Cambiar el aceite de la caja de engranajes

Cambie el aceite de la transmisión final

**Se debe realizar lo siguiente cada dos años (independientemente de la distancia recorrida):**

Cambie el líquido de frenos

**Se debe realizar lo siguiente cada 20.000 km (12.000 mi) (independientemente del número de años):**

Sustituir las bujías

Cambie el filtro de aire del motor y limpie la carcasa

**Se debe realizar lo siguiente cada 20000 km (12.000 mi) 20 000 km o cuando aparezca el mensaje MANTENIMIENTO NECESARIO DE LA TRANSMISIÓN (TRANSMISSION MAINTENANCE REQUIERED) (independientemente del número de años):**

Cambie la correa de transmisión de la CVT

Limpie las poleas de accionamiento

**Cada 4 años o cada 40.000 km (24.000 mi) (lo que antes suceda)**

Cambie el filtro de combustible

**Cada 5 años o cada 50.000 km (30.000 mi)  
(lo que antes suceda)**

Cambiar el refrigerante del motor

Ejecute una prueba de presión del sistema de refrigeración

Inspeccione los casquillos de goma de los brazos de suspensión de la parte delantera

# PROCEDIMIENTOS DE MANTENIMIENTO

En este apartado, se incluyen instrucciones sobre los procedimientos básicos de mantenimiento.

Dada la complejidad de algunos procedimientos de mantenimiento, se requieren buenos conocimientos de mecánica.

Se deben realizar varios procedimientos en un distribuidor autorizado de Can-Am On-Road, un taller de reparación o una persona de su elección.

Si no domina la mecánica, no dude en ponerse en contacto con un distribuidor autorizado de Can-Am On-Road, un taller de reparación o una persona de su elección.

## ⚠ ATENCIÓN

**Pare el motor y siga estos procedimientos cuando realice tareas de mantenimiento. Si no sigue los procedimientos de mantenimiento adecuados, puede resultar lesionado por el contacto con piezas a alta temperatura, componentes móviles, una descarga eléctrica, productos químicos u otros factores de riesgo.**

## Neumáticos

### ⚠ ATENCIÓN

**Los neumáticos de tipo no recomendado, que estén deteriorados, gastados más allá del indicador del límite de desgaste de la banda de rodadura o mal hinchado puede provocar una pérdida de control.**

**Los neumáticos nuevos no funcionarán a su máxima eficiencia hasta que haya finalizado el periodo de rodaje. El rendimiento de los frenos, la dirección y el sistema VSS puede verse reducido, por lo que deberá observar especial precaución. Los neumáticos necesitan unos 300 km (200 mi) de recorrido con frenadas frecuentes para el rodaje. Si en las condiciones normales de uso del vehículo se emplean poco los frenos, prolongue el período de rodaje para los neumáticos.**

Los neumáticos han sido diseñados específicamente para este vehículo. Utilice únicamente los neumáticos radiales recomendados por BRP, que solo se pueden adquirir a través de distribuidores autorizados de Can-Am On-Road.

### *Presión de los neumáticos*

Utilice la presión de inflado en frío recomendada para el óptimo rendimiento y desgaste de los neumáticos. Un inflado excesivo o un inflado insuficiente podrían causar un desgaste disparado de la banda de rodadura.

La presión de inflado recomendada de los neumáticos se encuentra en la Etiqueta de neumáticos ubicada en el interior de la tapa de acceso del lado derecho.

Cuando se producen cambios de temperatura, la presión de inflado de los neumáticos también cambia. Una caída de 6 °C puede ocasionar una caída



correspondiente de 1 psi en la presión de inflado. Compruebe las presiones de los neumáticos con frecuencia y ajústelos a la presión adecuada

#### NOTA:

La diferencia de presión entre el neumático izquierdo y el derecho no debe sobrepasar 3,4 kPa (0,5 lbf/pulg<sup>2</sup>).

#### Deterioro de los neumáticos

Compruebe si los neumáticos presentan lo siguiente:

- Cortes, rajas y grietas.
- Bultos o protuberancias en el lateral del neumático o en la banda de rodadura.
- Clavos u otros objetos extraños en el lateral del neumático o en la banda de rodadura.
- Fugas de aire (sonido sibilante) provocadas por una llanta mal ajustada o una válvula del neumático defectuosa.

Si se da alguno de estos casos, diríjase cuanto antes a un distribuidor autorizado de Can-Am On-Road para que reparen o cambien el neumático.

#### Desgaste de la banda de rodadura

Compruebe la profundidad mínima del dibujo de los neumáticos observando los indicadores de desgaste (barras de caucho moldeadas en la base de la banda de rodadura; 1 en la figura que aparece a continuación). Compruebe tres lugares de la banda de rodadura del neumático:

- Borde exterior
- Centro
- Borde interior.

Los indicadores de desgaste de la banda de rodadura aparecerán en la parte del dibujo que se ha desgastado hasta alcanzar la profundidad mínima. Cuando aparezca al menos un indicador de desgaste de la banda en el dibujo, diríjase tan pronto como sea posible a un distribuidor autorizado de

Can-Am On-Road para que reemplacen el neumático.

El neumático trasero lleva 2 tipos de indicadores de desgaste, uno para el uso normal y otro para el uso sobre una superficie húmeda. Los indicadores normales del límite de desgaste de la banda de rodadura se indican mediante un símbolo de triángulo y los correspondientes al uso en superficies húmedas se indican mediante el símbolo de una gota de agua.

#### ⚠ ATENCIÓN

**No se recomienda utilizar el vehículo sobre una carretera húmeda si se han alcanzado o están a punto de alcanzarse los indicadores del límite de desgaste de la banda de rodadura para superficies húmedas. Cambie el neumático por su seguridad.**

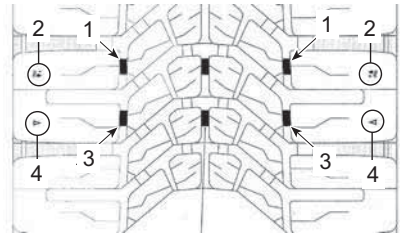

#### SE MUESTRA EL NEUMÁTICO TRASERO

1. Indicadores del límite de desgaste de la banda de rodadura para el uso en superficies húmedas
2. Símbolos de indicadores del límite de desgaste de la banda de rodadura para el uso en superficies húmedas
3. Indicadores normales de límite de desgaste de la banda de rodadura
4. Símbolos de indicadores normales de límite de desgaste de la banda de rodadura

Es normal que se produzca un desgaste desigual en los neumáticos, según la manera de conducir el vehículo y del estado de la carretera. Los bordes externos o internos de las ruedas delanteras y la parte central de la

banda del neumático trasero se desgastarán de un modo no uniforme, en función de si el vehículo se conduce con más o menos suavidad.

### Rotación de neumáticos

Realice una rotación de los neumáticos delanteros cuando se alcance la profundidad del dibujo del neumático de 4 mm (5/32 pulg). Así se prolongará al máximo la vida útil de los neumáticos.

#### **⚠ CUIDADO**

**No sujete por un radio una rueda delantera cuando intente hacerla girar, ya que podría pillarse los dedos entre la rueda y la pinza de freno.**

### Formulario de registro de neumáticos

En caso de que se retire una partida de neumáticos, solo podremos ponernos en contacto con usted si nos ha facilitado su nombre y su dirección. Como fabricante de vehículos, BRP mantiene un registro de números de identificación del neumático (T. I. N.) asociados al número de identificación de vehículo (V. I. N.) (ver *Identificación del vehículo*) así como los datos acerca de su actual propietario.

Si reemplaza un neumático del vehículo, deberá cumplimentar un "Formulario de registro de neumáticos" y enviarlo al grupo de servicio al consumidor del fabricante de neumáticos. El "formulario de registro del neumático" está disponible en un concesionario Can-Am On-road autorizado.

## Rueda

### Llantas delanteras

#### Desmontaje de la rueda delantera

1. Sitúe el vehículo en una superficie plana.

2. Levante y sujete la parte delantera del vehículo.

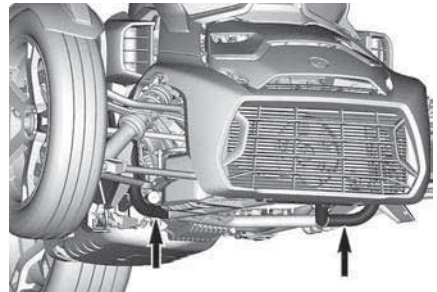

**UTILICE ESTOS TUBOS PARA LEVANTAR O APOYAR LA PARTE DELANTERA DEL VEHÍCULO**

3. Gire el manillar y bloquee el cubo de rueda con un dispositivo de bloqueo (como por ejemplo una llave Allen o un barra de acero templado).

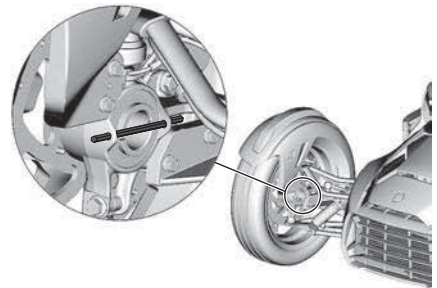

4. Retire el clip de bloqueo de color ROJO.



5. Desmonte la tuerca de rueda de bloqueo central y la arandela cónica.

**AVISO**

La rueda delantera derecha tiene roscas a la izquierda. Tiene que girar la bombilla en sentido horario para aflojarla. Consulte el adhesivo de la tuerca.



6. Retire la rueda del vehículo.

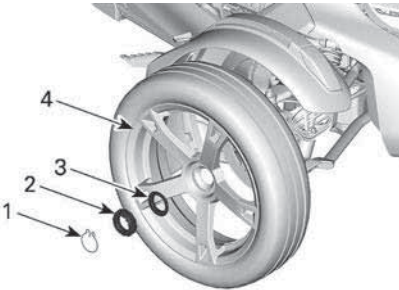

1. Pinza de bloqueo de color ROJO
2. Tuerca de rueda de bloqueo central
3. Arandela cónica
4. Rueda

**Montaje de ruedas delanteras**

**AVISO**

Se tienen que cumplir a rajatabla las instrucciones de instalación y los valores de par de apriete. No hacerlo puede tener como resultado daños a las llantas.

Para la instalación se siguen en orden inverso las etapas del procedimiento

de extracción. Sin embargo, deberá prestar atención a lo siguiente.

1. Alinee las tres espigas de unión de la llanta con los orificios de los discos de freno.

**AVISO**

Todas las superficies de contacto de las ruedas, el cubo de las ruedas, el disco de freno y el dibujo de la rueda tiene que estar libre de abrasión, arena, polvo y lascas. No utilice líquidos de ningún tipo para lavar las superficies, utilice solamente paños suaves secos.



2. Instale la arandela cónica y la tuerca de rueda de bloqueo central.

**AVISO**

La rueda delantera derecha tiene roscas a la izquierda. Tiene que girar la bombilla en sentido antihorario para apretarla. Consulte el adhesivo de la tuerca.



3. Apriete la tuerca de la rueda de bloqueo central según las especificaciones.

**AVISO**

No utilice nunca herramientas de impacto para apretar las tuercas de las ruedas.

**AVISO**

Nunca afloje la tuerca para alinear el orificio del clip ROJO. Apriete la tuerca al valor nominal y continúe apretando para alinear el orificio.

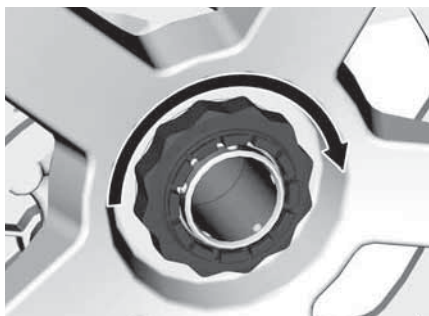

**Par de apriete**

Tuerca de  
rueda de  
bloqueo  
central

$300 \pm 15 \text{ Nm}$   
( $221 \pm 11$   
lbf-pie)

4. Monte el clip de bloqueo de color ROJO. El extremo doblado tiene que apuntar hacia dentro del eje de la transmisión.

**⚠ ATENCIÓN**

Si no se instala la pinza de bloqueo de color ROJO, la rueda podría salirse al aflojarse la tuerca de rueda de bloqueo central.

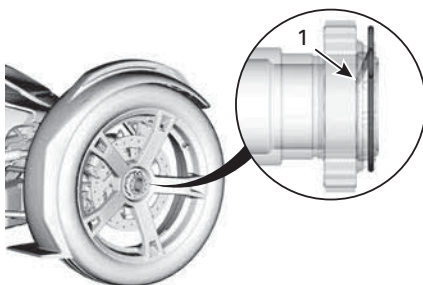

1. Extremo doblado apuntando hacia dentro del eje de la transmisión.

5. Quite el dispositivo de bloqueo del cubo de la rueda.

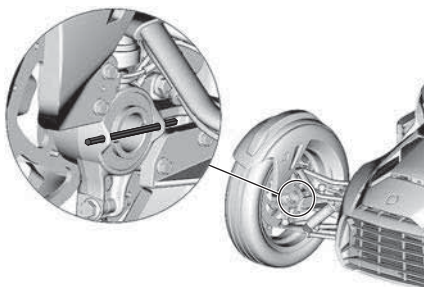

**Rueda trasera**

**Extraiga la rueda trasera**

1. Sitúe el vehículo en una superficie plana.
2. Mueva la palanca de posición de estacionamiento en la posición bloqueada.
3. Retire el clip de bloqueo de color ROJO.

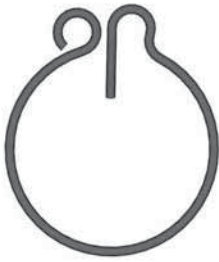

4. Afloje la tuerca de rueda de bloqueo central.

<p>Llave de 65 mm 529 036 457</p>	
---------------------------------------	---

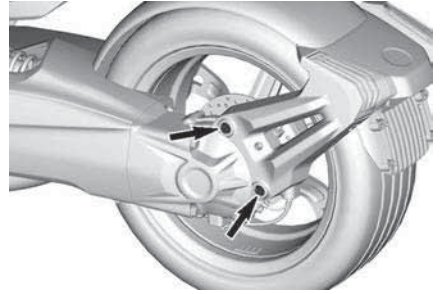

7. Desmonte la tuerca de rueda de bloqueo central y la arandela cónica.

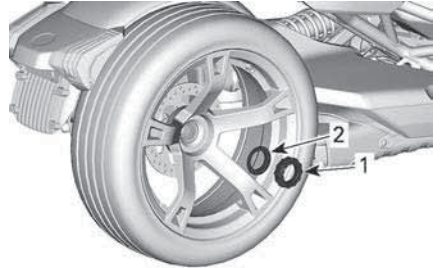

1. Tuerca de rueda de bloqueo central  
2. Arandela cónica  
8. Retire la rueda del vehículo.

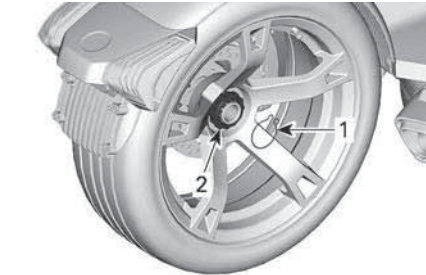

1. Pinza de bloqueo de color ROJO  
2. Tuerca de rueda de bloqueo central  
5. Levante y sujete la parte trasera del vehículo.

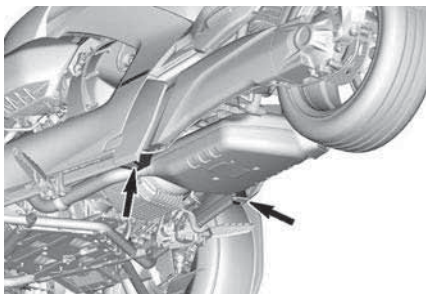

**PUNTOS DE ELEVACIÓN TRASEROS**

6. Desenrosque los tornillos de sujeción de la pinza y aparte a un lado la pinza.

**Instalación de la rueda trasera**

<p style="text-align: center;"><b>AVISO</b></p> <p><b>Se tienen que cumplir a rajatabla las instrucciones de instalación y los valores de par de apriete. No hacerlo puede tener como resultado daños a las llantas.</b></p>
--

Para la instalación se siguen en orden inverso las etapas del procedimiento de extracción.

Sin embargo, deberá prestar atención a lo siguiente.

1. Aplique grasa sintética en las lengüetas de los discos de freno cada vez que se quite la rueda trasera.

<p style="text-align: center;"><b>Grasa sintética XPS</b></p>
---

### AVISO

Todas las superficies de contacto de las ruedas, el cubo de las ruedas, el disco de freno y el dibujo de la rueda tiene que estar libre de abrasión, arena, polvo y lascas. No utilice líquidos de ningún tipo para lavar las superficies, utilice solamente paños suaves secos.

2. Instale la arandela cónica y la tuerca de rueda de bloqueo central.
3. Apriete la tuerca de la rueda de bloqueo central según las especificaciones.

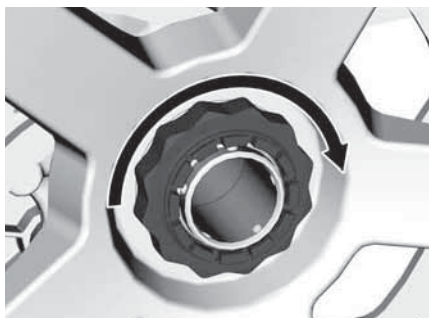

### AVISO

No utilice nunca herramientas de impacto para apretar las tuercas de las ruedas.

### AVISO

Nunca afloje la tuerca para alinear el orificio del clip ROJO. Apriete la tuerca al valor nominal y continúe apretando para alinear el orificio.

#### Par de apriete

Tuerca de rueda de bloqueo central	300 ± 15 Nm (221 ± 11 lbf-pie)
------------------------------------	-----------------------------------

4. Monte el clip de bloqueo de color ROJO. El extremo doblado tiene que apuntar hacia dentro del eje de la transmisión.

### ⚠ ATENCIÓN

Si no se instala la pinza de bloqueo de color ROJO, la rueda podría salirse al aflojarse la tuerca de rueda de bloqueo central.

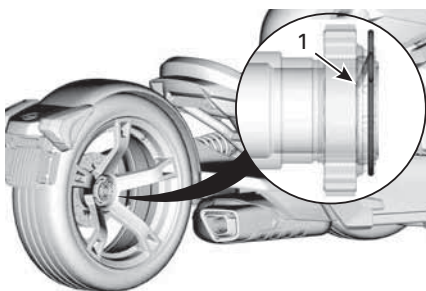

1. Extremo doblado apuntando hacia dentro del eje de la transmisión.

## Aceite del motor

### Aceite recomendado para el motor

Los motores Rotax® se han desarrollado y validado con el aceite XPS™. BRP recomienda el uso de su aceite de motor XPS o uno equivalente en todo momento. No añada aditivos al aceite recomendado. Los daños causados por el uso de un aceite inapropiado para el motor o por agregar aditivos podrían quedar excluidos de la Garantía limitada de BRP.

<b>Aceite de motor recomendado por XPS</b>
Aceite de mezcla sintética para motores de 4 tiempos 5W40
Si no está disponible el aceite de motor recomendado
<p>Use un aceite de motor de 4 tiempos SAE 5W40 que cumpla o supere las siguientes especificaciones de la industria de los lubricantes.</p> <p>Compruebe siempre la certificación de la etiqueta de servicio API en el envase del aceite. Debe figurar al menos uno de los estándares indicados.</p> <ul style="list-style-type: none"> <li>- Clasificación de servicio API SJ, SL, SM o SN</li> </ul>

**Comprobación del nivel de aceite del motor**

<b>AVISO</b>
<p><b>El funcionamiento con un nivel de aceite inadecuado puede causar daños graves en el motor. Para lograr una lectura precisa del nivel de aceite del motor, debe seguir este procedimiento.</b></p>

- Haga que el motor alcance su temperatura normal de funcionamiento (temperatura del aceite del motor de 90 °C (194 °F)) y déjelo al ralentí durante **al menos 60 segundos**. Coloque el vehículo sobre una superficie nivelada y mueva la palanca de bloqueo de estacionamiento a la posición de bloqueo.

**NOTA:**

El motor se encuentra a la temperatura normal de funcionamiento cuando el indicador de temperatura de la pantalla lateral derecha muestra 5 bares.



- Abra la tapa de acceso del lado derecho con el motor a ralentí.
- Pare el motor inmediatamente y lleve a cabo estos pasos.
  - Desenrosque la varilla medidora para extraerla y límpiela.
  - Introduzca la varilla del aceite en el tubo de llenado y apriétela.

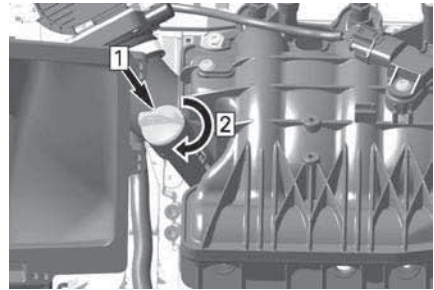

- Introduzca la varilla
- Apriete la varilla.
- Extraiga de nuevo la varilla y compruebe el nivel de aceite. Debe encontrarse entre las marcas MIN y MAX.



**TÍPICO**

- MIN
- MAX
- Margen de funcionamiento

**Nivel de aceite entre las marcas MIN y MAX**

- Vuelva a instalar la varilla medidora y apriete como es debido.
- Limpie cualquier resto de salpicaduras o líquido derramado.

- Cierre la tapa de acceso lateral derecha.

**AVISO**

**Un nivel de aceite del motor por encima de la marca MAX puede provocar daños graves al motor.**

**Nivel de aceite por debajo de la marca MIN**

- Coloque un embudo en el tubo de llenado y añada 400 ml (14 fl oz (liq EE.UU)) del aceite de motor recomendado.

**NOTA:**

La cantidad de aceite entre las marcas MIN y MAX es de 400 ml (14 fl oz (EE.UU.)).

- Arranque de nuevo el motor hasta que alcance su temperatura normal de funcionamiento y déjelo a ralentí durante **al menos 60 segundos**.

**AVISO**

**Si se comprueba el nivel de aceite sin el motor a la temperatura de funcionamiento se llenará en exceso.**

- Pare el motor e inmediatamente lleve a cabo los siguientes 3 pasos.

**AVISO**

**Compruebe el nivel de aceite del motor antes de 10 minutos después de parar el motor.**

- Desenrosque la varilla medidora para extraerla y límpiela.
- Introduzca la varilla de nivel en el tubo de llenado y apriétela.
- Extraiga de nuevo la varilla y compruebe el nivel de aceite. Debe encontrarse entre las marcas MIN y MAX.

- Repita los pasos anteriores hasta que el nivel de aceite esté entre las marcas MIN y MAX.

**AVISO**

**No llene excesivamente.**

- Vuelva a instalar la varilla medidora y apriete como es debido.
- Limpie cualquier resto de salpicaduras o líquido derramado.
- Cierre la tapa de acceso lateral derecha.

**Cambio de aceite y filtro de aceite del motor**

**⚠ CUIDADO**

**El aceite del motor puede encontrarse a una temperatura muy alta. Espere hasta que el aceite del motor esté templado.**

**AVISO**

**El aceite y el filtro de aceite del motor deben reemplazarse simultáneamente.**

- Ponga el motor a temperatura normal de funcionamiento (90 °C (194 °F) en la superficie del depósito de aceite).

**NOTA:**

El motor se encuentra a la temperatura normal de funcionamiento cuando el indicador de temperatura de la pantalla lateral derecha muestra 5 bares.

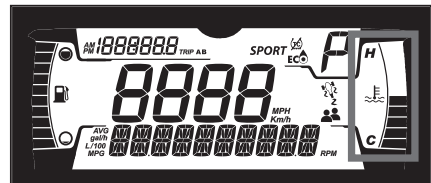

- Coloque el vehículo sobre una superficie plana.
- Abra la tapa de acceso derecha.
- Retire la varilla medidora.



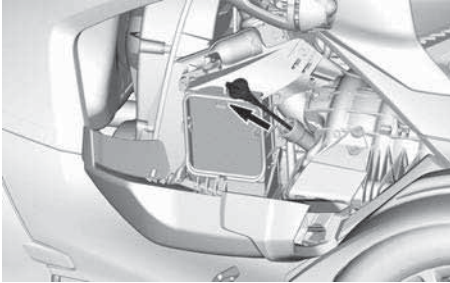

5. Limpie la zona del tapón de drenaje.
6. Coloque un recipiente debajo del motor.
7. Quite el tapón magnético de drenaje.
8. Quite el tapón secundario de drenaje.

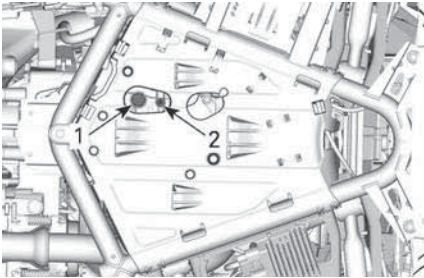

**MOTOR 600 ACE**

1. Tapón de drenaje magnético
2. Tapón de drenaje secundario

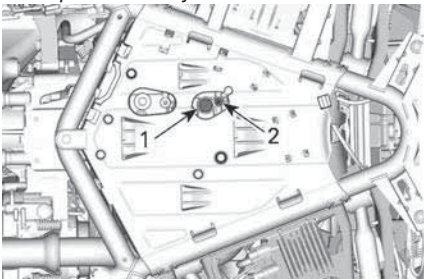

**MOTOR 900 ACE**

1. Tapón de drenaje magnético
2. Tapón de drenaje secundario
9. Permita que el aceite se drene completamente.

Durante este tiempo, cambie el filtro de aceite del motor.

10. Quite la tapa de acceso delantera. Consulte *Tapas de acceso*.
11. Limpie el área del filtro de aceite del motor.
12. Retire la tapa del filtro de aceite.

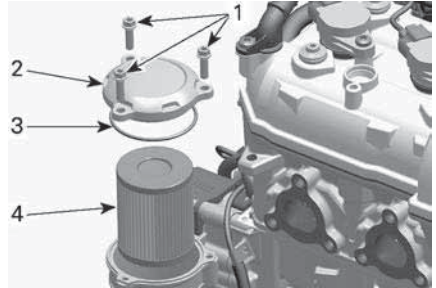

1. Tornillos de la tapa del filtro de aceite
2. Tapa del filtro de aceite
3. Junta tórica (debe desecharse)
4. Filtro de aceite

13. Compruebe los orificios de entrada y salida del filtro de aceite dentro de su alojamiento (integrado en la cubierta de la magneto) para ver si presentan suciedad o cualquier contaminante.

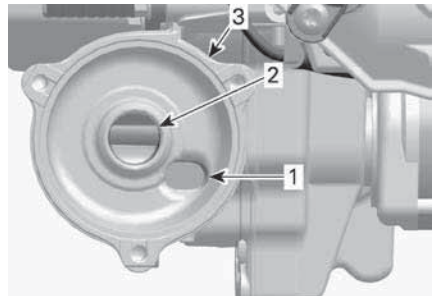

1. Orificio de entrada de aceite de la bomba de presión de aceite
2. Orificio de salida del aceite hacia el sistema de lubricación del motor
3. Depósito del filtro de aceite

14. Sustituya la junta tórica por una **NUEVA**.
15. Retire el filtro de aceite
16. Coloque el filtro de aceite **NUEVO** en la tapa.
17. Aplique aceite del motor a la junta tórica y al extremo del filtro.
18. Inserte el filtro de aceite en su ubicación.

### AVISO

**Preste atención para evitar pinzar la junta tórica durante la instalación del filtro y de la tapa.**

19. Apriete la tapa del filtro de aceite según las especificaciones recomendadas.

Par de apriete	
Tornillos de la tapa del filtro de aceite	$9 \pm 1 \text{ Nm}$ ( $80 \pm 9$ lbf-pulg)

20. Limpie los restos de aceite derramado en el motor.  
21. Instale arandelas de estanqueidad **NUEVAS** en los tapones de drenaje.

### AVISO

**No reutilice nunca una arandela de estanqueidad. Sustitúyala siempre por una nueva.**

22. Instale tapones de drenaje y apriételos al par especificado.

Par de apriete	
Tapón de drenaje magnético	$30 \pm 3 \text{ Nm}$ ( $22 \pm 2$ lbf-pie)
Tapón de drenaje secundario	$15 \pm 2 \text{ Nm}$ ( $133 \pm 18$ lbf-pulg)

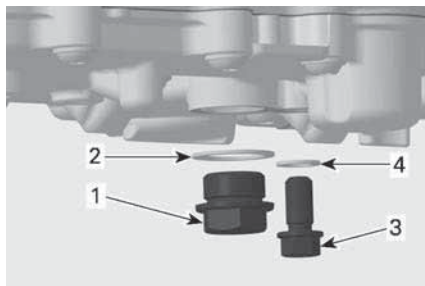

SE MUESTRA EL MOTOR 900 ACE

1. Tapón de drenaje magnético
  2. Arandela de estanqueidad NUEVA
  3. Tapón de drenaje secundario
  4. Arandela de estanqueidad NUEVA
23. Vuelva a llenar el depósito de aceite hasta el nivel correspondiente con el aceite recomendado.

Capacidad aproximada de aceite del motor (con filtro)	
600 ACE	2,5 l (2,64 qt (liq., USA))
900 ACE	2,8 l (2,96 qt (liq., USA))

24. Vuelva a instalar la varilla medidora y apriete como es debido.  
25. Ponga en marcha el motor y déjelo al ralentí durante unos minutos.  
26. Asegúrese de que no hay fugas.  
27. Detenga el motor y verifique el nivel de aceite. Añada aceite si es necesario.  
28. Deseche el aceite y el filtro con arreglo a la normativa local de protección del medio ambiente.

## Filtro de aire del motor

### Desmontaje del filtro de aire del motor

1. Quite la tapa de acceso izquierda; consulte *Cómo quitar la tapa de acceso izquierda*.
2. Desmonte el filtro de aire de la tapa.



### **Inspección del filtro de aire del motor**

Revise el filtro de aire para comprobar si está limpio y no presenta deterioros.

#### **AVISO**

No es recomendable aplicar aire comprimido sobre el filtro de papel. Las fibras del papel podrían dañarse y reducirse la capacidad de filtrado en entornos con mucho polvo.

#### **AVISO**

No lave el filtro de papel con ninguna solución de limpieza.

#### **AVISO**

Revise el silenciador de la entrada de aire y elimine el polvo y la suciedad, procurando no soplar ni mover nada en el interior de la parte limpia de la entrada de aire del motor (pasado el filtro de aire).

#### **AVISO**

Elimine el polvo y la suciedad que puedan haberse introducido en la parte limpia del silenciador de la entrada de aire (pasado el filtro de aire). Para ello, mueva el polvo hacia el exterior; no lo empuje al interior.

Sustituya el filtro de aire según sea necesario conforme al programa de mantenimiento recomendado y al uso particular (especialmente en zonas polvorrientas).

### **Instalación del filtro de aire del motor**

Para la instalación se siguen en orden inverso las etapas del procedimiento de extracción. Sin embargo, deberá prestar atención a lo siguiente:

Compruebe que el anillo sobre el cual descansará el filtro de aire esté plano y bien colocado antes de colocar el filtro de aire.

### **Filtro de admisión de CVT**

#### **Desmontaje del filtro de aire de la CVT.**

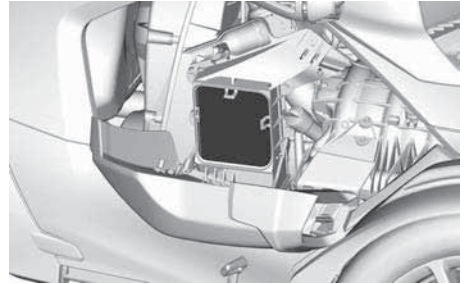

1. Desmonte el tornillo que sujeta la parte inferior de la carcasa del filtro de aire de la CVT.

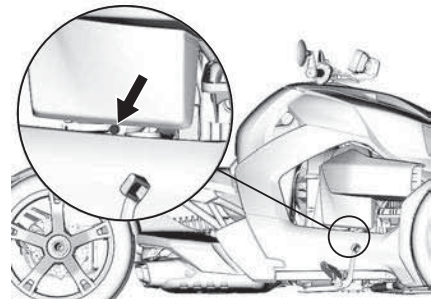

2. Abra la tapa de servicio derecha; consulte *Cómo abrir la tapa delantera derecha*.

3. Quite los tornillos que fijan la carcasa del filtro de aire de la CVT.

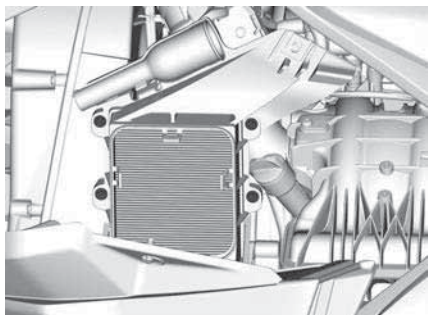

4. Retire el filtro de aire de su alojamiento.

### ***Inspección del filtro de aire de la CVT***

Revise el filtro de aire para comprobar si está limpio y no presenta deterioros.

#### **AVISO**

**No es recomendable aplicar aire comprimido sobre el filtro de papel. Las fibras del papel podrían dañarse y reducirse la capacidad de filtrado en entornos con mucho polvo.**

#### **AVISO**

**No lave el filtro de papel con ninguna solución de limpieza.**

#### **AVISO**

**Inspeccione la carcasa del filtro de aire y elimine el polvo y la suciedad teniendo cuidado de no soplar o trasladar nada al interior de la CVT.**

#### **AVISO**

**Elimine el polvo y la suciedad que puedan haberse introducido en la parte limpia del silenciador de la entrada de aire (pasado el filtro de aire). Para ello, mueva el polvo hacia el exterior; no lo empuje al interior.**

Sustituya el filtro de aire según sea necesario conforme al programa de mantenimiento recomendado y al uso particular (especialmente en zonas polvorientas).

### ***Instalación del filtro de aire de la CVT***

Para la instalación se siguen en orden inverso las etapas del procedimiento de extracción. Sin embargo, deberá prestar atención a lo siguiente:

Compruebe que el anillo sobre el cual descansará el filtro de aire esté plano y bien colocado antes de colocar el filtro de aire.

### ***Correa de transmisión de la CVT***

#### ***Cambio de la correa de transmisión de la CVT***

Lleve a cambiar la correa de transmisión de la CVT en un distribuidor autorizado de Can-Am On-Road, un taller de reparación o una persona de su elección.

#### ***Limpieza de las poleas de la CVT***

Lleve a cambiar las poleas de la CVT en un distribuidor autorizado de Can-Am On-Road, un taller de reparación o una persona de su elección.

## Refrigerante del motor

### Refrigerante recomendado para el motor

#### AVISO

Utilice siempre anticongelante etilenglicol con inhibidores antioxidantes específicos para motores de aluminio de combustión interna.

Para evitar que el anticongelante se deteriore, utilice siempre la misma marca y grado. No mezcle nunca diferentes marcas o grados a menos que se limpie con chorro de agua y se rellene completamente el sistema de refrigeración.

#### Refrigerante Recomendado XPS™

Refrigerante premezclado de larga duración

Si no está disponible el refrigerante recomendado XPS

Utilice un refrigerante premezclado de etilenglicol (50 %-50 %) bajo en silicatos y de larga duración formulado para los motores de aluminio de combustión interna.

### Comprobación del nivel de refrigerante del motor

#### ⚠ ATENCIÓN

Al abrir el depósito, el refrigerante puede estar a una temperatura muy elevada y salpicar si el motor está caliente. Para evitar quemaduras, revise el nivel de refrigerante cuando el motor esté frío.

Con el motor frío, compruebe el nivel de refrigerante de la siguiente manera:

1. Aparque el vehículo en una superficie firme y llana.
2. Quite la tapa de acceso delantera. Consulte el apartado *Tapa de acceso*.
3. Compruebe el nivel de refrigerante en el lado derecho. El refrigerante debe estar visible ligeramente por encima de la marca de nivel MIN.

#### NOTA:

Si el motor está caliente, el refrigerante debe ser visible sin superar la marca de nivel MAX.

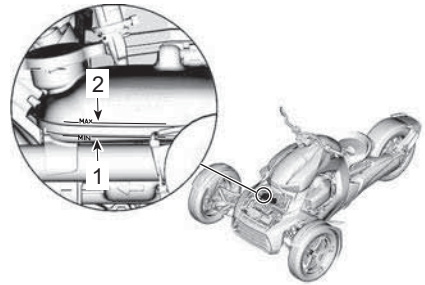

1. Marca de nivel mínimo de refrigerante
2. Marca de nivel máximo de refrigerante
4. En caso necesario, añada refrigerante hasta que se pueda observar en el depósito ligeramente por encima de la marca de nivel MIN. Utilice un embudo para prevenir que se derrames. **No llene excesivamente.**
5. Vuelva a colocar la tapa de acceso.

#### NOTA:

Si el circuito de refrigeración precisa refrigerante con frecuencia, es síntoma de fugas o de un problema del motor. Dirijase a un concesionario o distribuidor autorizado de Can-Am On-Road.

### Cambio del refrigerante del motor

Lleve a cambiar el refrigerante del motor en un distribuidor autorizado de Can-Am On-Road, un taller de reparación o una persona de su elección.

### Realización de la prueba de presión del sistema de refrigeración

Lleve a realizar la prueba de presurización del sistema de refrigeración en un distribuidor autorizado de Can-Am On-Road, un taller de reparación o una persona de su elección.

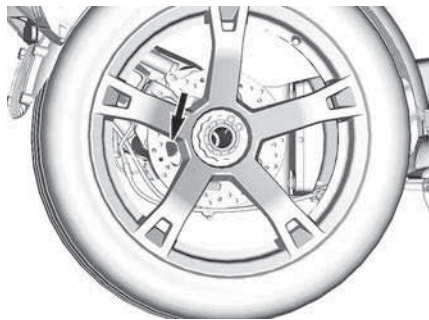

## Transmisión final

### Aceite recomendado para la transmisión final

<b>Aceite XPS™ recomendado para la transmisión final</b>
Aceite sintético para cajas de cambios 75W90
Si no está disponible el aceite de transmisión final XPS recomendado
Utilice un aceite para caja de engranajes 75W90 que cumpla la especificación API GL-5.

### Comprobación del nivel del aceite de la transmisión final

1. Sitúe el vehículo en una superficie plana.
2. Pare el motor y mueva la palanca de posición de estacionamiento en la posición de bloqueo.
3. Quite el tapón de rellenado de la transmisión final en el lado interior de la carcasa de la transmisión final.

1. Gire la rueda trasera hasta que se pueda llegar al tapón de rellenado a través de una apertura del freno de disco.
2. Utilizando una llave Allen larga de 8 mm, quite el tapón de repostaje.
4. Compruebe el nivel de aceite. El aceite debería estar a ras de la parte inferior del orificio del nivel de aceite.

**AVISO**

**El funcionamiento de la transmisión final con un nivel de aceite inadecuado puede causar daños graves.**

5. Si es necesario, añada aceite recomendado para transmisión final.
6. Coloque y apriete el tapón del llenado.

<b>Par de apriete</b>	
Tapón de llenado	16 ± 3 Nm (142 ± 27 lbf-pulg)

### Cambio del aceite de la transmisión final

1. Sitúe el vehículo en una superficie llana.
2. Desde debajo de la carcasa de la transmisión final, limpie la zona del tapón de drenaje magnético.

3. Coloque un recipiente debajo de la zona del tapón de drenaje magnético.
4. Desmonte el tapón de drenaje de aceite de la transmisión final y la junta tórica. Deseche la junta tórica.

<b>⚠ CUIDADO</b>
<b>El aceite de la transmisión final puede estar caliente.</b>

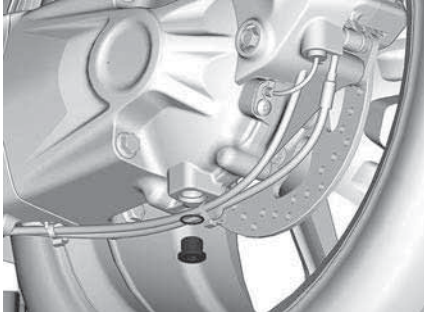

5. Retire el tapón de llenado.



6. Deje que salga todo el aceite de la transmisión final.
7. Limpie el tapón magnético de drenaje y fíjese en si hay residuos.

**NOTA:**

La presencia de residuos excesivos es señal de que hay un problema en la transmisión final.

8. Vuelva a instalar el tapón de drenaje magnético con una junta tórica **NUEVA** y apriételo según las especificaciones.

<b>Par de apriete</b>	
Tapón de drenaje magnético	16 ± 3 Nm (142 ± 27 lbf-pulg)

9. Llene la transmisión final por el orificio de llenado hasta que el aceite alcance el fondo del orificio del nivel de aceite.
10. Coloque y apriete el tapón del llenado.

<b>Par de apriete</b>	
Tapón de llenado	16 ± 3 Nm (142 ± 27 lbf-pulg)

11. Deseche el aceite de la transmisión final usado con arreglo a la normativa local de protección del medio ambiente.

## Caja de engranajes

### *Aceite recomendado para la caja de cambios*

<b>Aceite para caja de cambios XPS™ recomendado</b>	
Multiuso	Aceite de mezcla sintética para motores de 4 tiempos 5W40
Temperatura cálida	Aceite sintético para motores de cuatro tiempos 10W50 o aceite sintético para motores de cuatro tiempos 75W140
Si no está disponible el aceite para cajas de cambios XPS recomendado	

**Aceite para caja de cambios  
XPS™ recomendado**

<p>Multiuso</p>	<p>Utilice aceite de motor SAE para motores de 4 tiempos que cumpla o exceda las especificaciones la industria siguientes en cuanto a lubricantes: <b>clasificación de servicio API SJ, SL, SM o SN</b></p> <p>Compruebe siempre la certificación de la etiqueta de servicio API en el recipiente de aceite; debe contener como mínimo uno de los estándares indicados.</p>
<p>Temperatura cálida</p>	<p>Utilice un aceite para caja de engranajes 75W140 que cumpla la especificación API GL-5.</p>

**Cantidad de aceite de la caja de cambios**

<p><b>Capacidad máxima de aceite de caja de cambios</b></p>
<p>500 ml (0,53 qt (liq., EE.UU.)) (el aceite debe estar a ras de la parte inferior del orificio del tapón de nivel de aceite)</p>

**Comprobación del nivel de aceite de la caja de cambios**

1. Sitúe el vehículo en una superficie plana.
2. Pare el motor y mueva la palanca de posición de estacionamiento en la posición de bloqueo.
3. Retire el tapón de nivel de aceite de la caja de cambios y deseche la arandela de sellado.

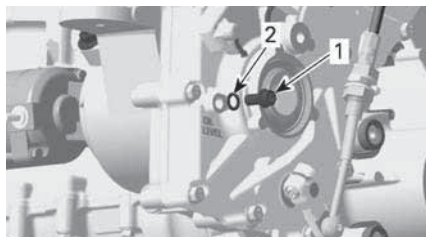

1. Tapón del nivel de aceite
2. Arandela de sellado

**NOTA:**

El tapón de nivel del aceite está ubicado detrás del soporte del motor del lado izquierdo, debajo de la carcasa de la correa de transmisión de la CVT.

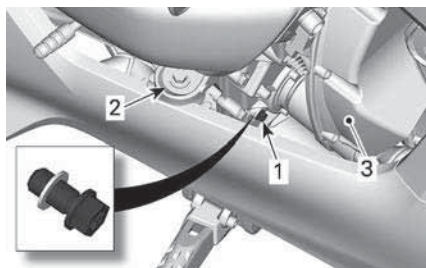

**UBICACIÓN DEL TAPÓN DEL NIVEL DE ACEITE DE LA CAJA DE CAMBIOS**

1. Tapón del nivel de aceite
2. Soporte del motor del lado izquierdo
3. Carcasa de la correa de transmisión de la CVT
4. Compruebe el nivel de aceite. El aceite debe estar a ras del orificio de nivel de aceite.

**AVISO**

**El uso con un nivel de aceite inadecuado podría ocasionar daños graves en la caja de cambios.**

5. Si es necesario, añada aceite para cajas de cambios.
  1. Quite el tapón de llenado de aceite y deseche la junta tórica.



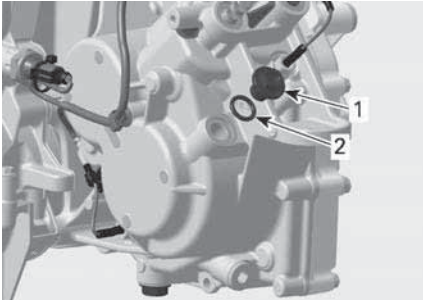

1. Tapón de llenado de aceite
2. Junta tórica

**NOTA:**

El tapón de llenado de aceite está ubicado adelante de la carcasa de la caja de cambios, entre el soporte del motor del lado izquierdo y la palanca de cambios.

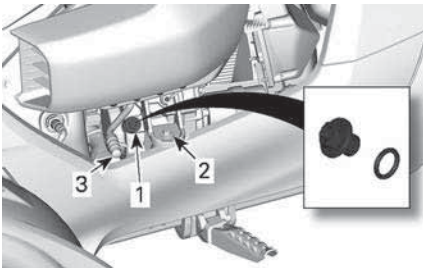

**UBICACIÓN DEL TAPÓN DE LLENADO DE ACEITE DE LA CAJA DE CAMBIOS**

1. Tapón de llenado de aceite
2. Soporte del motor del lado izquierdo
3. Palanca de cambios
4. Añada el aceite recomendado para la caja de cambios, en una pequeña cantidad, hasta que salga por el orificio del tapón de nivel de aceite.
6. Coloque de nuevo el tapón de nivel de aceite y el tapón de llenado de aceite con una arandela de sellado **NUEVA** y una junta tórica **NUEVA**. Apriete según las especificaciones.

Par de apriete	
Tapón del nivel de aceite	15 ± 2 Nm (133 ± 18 lbf-pulg)
Tapón de llenado de aceite	4,5 ± 0,5 Nm (40 ± 4 lbf-pulg)

**Sustitución del aceite de la caja de cambios**

1. Arranque el motor y ponga en marcha el vehículo para calentar el aceite de la caja de cambios.

**NOTA:**

No es suficiente con dejar el motor funcionando al ralentí. Se debe manejar la caja de cambios del vehículo.

2. Sitúe el vehículo en una superficie llana.
3. Desde debajo del vehículo, limpie la zona del tapón de drenaje magnético.

<b>⚠ CUIDADO</b>
<b>El sistema de escape puede alcanzar una temperatura muy elevada.</b>

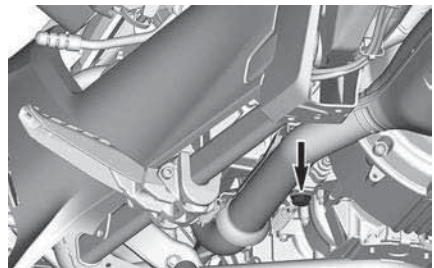

4. Coloque un recipiente debajo de la zona del tapón de drenaje magnético de la caja de cambios.
5. Quite el tapón magnético de drenaje y la arandela de sellado. De-seche la arandela de cierre hermético.

**⚠ CUIDADO**

**El aceite de la caja de cambios puede encontrarse a una temperatura muy alta.**

6. Quite el tapón del nivel de aceite de la caja de cambios. Deseche la arandela de cierre hermético.

**NOTA:**

El tapón de nivel del aceite está ubicado detrás del soporte del motor del lado izquierdo, debajo de la carcasa de la correa de transmisión de la CVT.

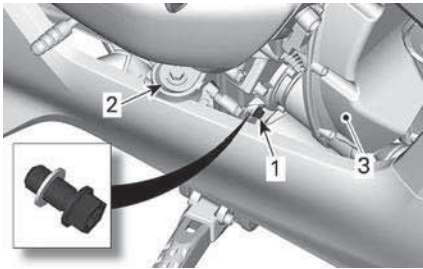

**UBICACIÓN DEL TAPÓN DEL NIVEL DE ACEITE DE LA CAJA DE CAMBIOS**

1. Tapón del nivel de aceite
  2. Soporte del motor del lado izquierdo
  3. Carcasa de la correa de transmisión de la CVT
7. Deje que salga todo el aceite de la caja de cambios.
  8. Limpie el tapón magnético de drenaje y fíjese en si hay residuos.

**NOTA:**

La presencia de residuos excesivos es señal de que hay un problema en la caja de cambios.

9. Vuelva a instalar el tapón de drenaje magnético con una arandela de sellado **NUEVA** y apriételo según las especificaciones.

Par de apriete	
Tapón de drenaje magnético	30 ± 3 Nm (22 ± 2 lbf-pie)

10. Quite el tapón de llenado de aceite y deseche la junta tórica.

**NOTA:**

El tapón de llenado de aceite está ubicado adelante de la carcasa de la caja de cambios, entre el soporte del motor del lado izquierdo y la palanca de cambios.

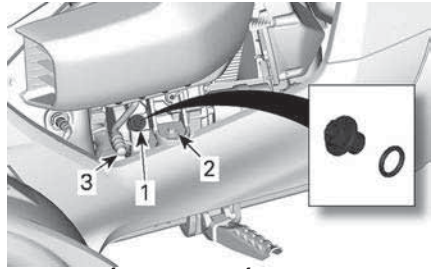

**UBICACIÓN DEL TAPÓN DE LLENADO DE ACEITE DE LA CAJA DE CAMBIOS**

1. Tapón de llenado de aceite
  2. Soporte del motor del lado izquierdo
  3. Palanca de cambios
11. Llene la caja de cambios a través del orificio de llenado de aceite hasta que salga por el orificio del tapón de nivel de aceite.
  12. Coloque de nuevo el tapón de nivel de aceite y el tapón de llenado de aceite con una arandela de sellado **NUEVA** y una junta tórica **NUEVA**. Apriete según las especificaciones.

Par de apriete	
Tapón del nivel de aceite	15 ± 2 Nm (133 ± 18 lbf-pulg)
Tapón de llenado de aceite	4,5 ± 0,5 Nm (40 ± 4 lbf-pulg)

13. Deseche el aceite de la caja de cambios con arreglo a la normativa local de protección del medio ambiente.

## Frenos

### ⚠ ATENCIÓN

Los frenos nuevos no funcionarán con la máxima eficacia hasta que haya transcurrido el período de rodaje. Quizá el rendimiento de los frenos se vea reducido, por lo que deberá observar una precaución añadida. Los frenos necesitan unos 300 km (200 mi) de recorrido con frenadas frecuentes para el rodaje. Si en las condiciones normales de uso del vehículo se emplean poco los frenos, prolongue el período de rodaje para los frenos.

### Comprobación del nivel del líquido de frenos

Utilice exclusivamente líquido de frenos DOT 4 de un recipiente precintado.

Compruebe el nivel del líquido de frenos de la siguiente manera:

1. Aparque el vehículo en una superficie firme y llana.
2. Deslice el reposapiés derecho para poder ver las marcas de nivel de la parte trasera del depósito del cilindro maestro. Consulte el apartado *Reposapiés del conductor y pedal de freno*.
3. Compruebe el nivel del líquido de frenos en el depósito. En ambas cámaras, el líquido debe estar por encima de la marca MIN.

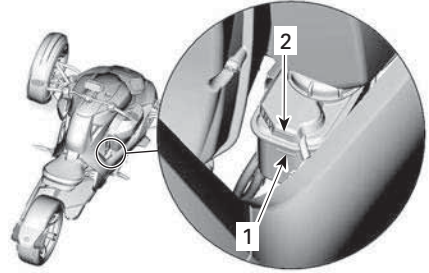

1. Marca de nivel MÍNIMO del líquido de frenos
2. Marca de nivel MÁXIMO del líquido de frenos
4. Añada la cantidad de líquido que sea necesaria. Consulte *Llenado de líquido de frenos*.

### NOTA:

Un nivel bajo del líquido de frenos puede indicar fugas o desgaste de las pastillas de freno. Diríjase a un concesionario o distribuidor autorizado de Can-Am On-Road.

### Llenado del depósito de líquido de frenos

1. Deslice el reposapiés derecho completamente hacia atrás.
2. Limpie el tapón de llenado y la parte superior del depósito.

### ⚠ ATENCIÓN

**Limpie el tapón de llenado y la zona circundante antes de desmontarlo para evitar contaminar el sistema de líquido de frenos.**

3. Desmunte el tapón de llenado, la arandela antifricción y la membrana.

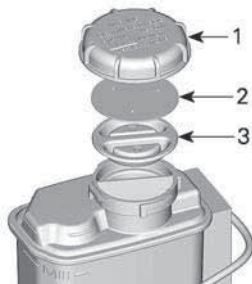
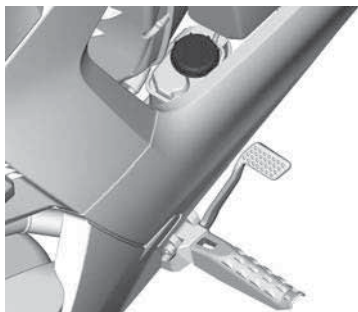

1. Tapón de llenado
2. Arandela antifricción
3. Diafragma
4. Añada líquido hasta el nivel MAX.

**NOTA:**

Sustituir las pastillas de freno aumentará el nivel del líquido de frenos. Si las sustituye con el líquido de frenos al nivel MÁX., este podría derramarse.

**AVISO**

**El líquido de frenos puede dañar las superficies pintadas y los componentes de plástico. Limpie cualquier derrame o salpicadura.**

5. Vuelva a colocar el tapón de llenado, la arandela antifricción y la membrana.
6. Coloque de nuevo el reposapiés y el pedal de freno como se describe en el apartado *Reposapiés del conductor y pedal de freno*.

**Comprobación del sistema de frenos**

Los frenos de la parte delantera y trasera son hidráulicos de disco. Estos frenos se ajustan automáticamente y no requieren ajuste.

**⚠ ATENCIÓN**

**El pedal de freno debe ajustarse cada vez que se mueve el reposapiés derecho.**

Para mantener los frenos en buen estado, compruebe lo siguiente de acuerdo con lo descrito en el *Programa de mantenimiento*:

- Fugas de líquido en todo el sistema de frenos
- Frenado mullido al pisar el pedal
- Estado de la superficie y desgaste excesivo de los discos de freno
- Desgaste, daños u holgura de las pastillas de freno.

Diríjase a un distribuidor autorizado de Can-Am On-Road si hay algún problema con el sistema de frenos o para su mantenimiento.

Lleve a que realicen el servicio del sistema de frenos en un distribuidor autorizado de Can-Am On-Road, un taller de reparación o una persona de su elección.

**Batería**

**Ubicación de la batería**

La batería se encuentra en la parte delantera del vehículo, debajo de la tapa de acceso delantera.

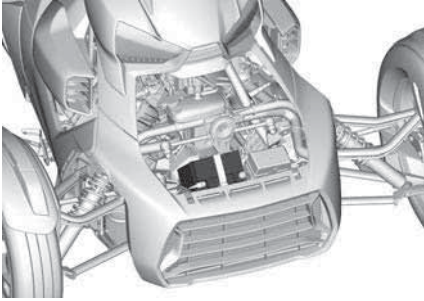

### Carga de la batería

El vehículo está equipado con una batería que no precisa mantenimiento, totalmente sellada; no hay que añadir agua para ajustar el nivel del electrolito.

#### ⚠ ATENCIÓN

No utilice baterías convencionales de plomo-ácido. Si la batería fuera de plomo-ácido, podría producirse una fuga de ácido a través del respiradero. Puede producirse también una fuga de ácido si la caja de la batería está agrietada o deteriorada, con el consiguiente riesgo de graves quemaduras.

Quizá sea preciso cargar la batería si no se ha utilizado el vehículo durante un mes o más tiempo.

La batería se puede cargar instalada en el vehículo.

Se puede utilizar un cargador de baterías estándar. La tasa de carga recomendada es de 2 A. Si la batería está agotada, se puede realizar una puesta en marcha de emergencia con una batería de automóvil (consulte la sección *Reparaciones en carretera*).

#### AVISO

Siga las instrucciones que acompañan al cargador de batería. Una carga incorrecta puede dañar la batería.

Para cargar en casa, se puede utilizar un cargador "lento" para cargar a cargar lentamente la batería. Este tipo de cargador puede mantenerse conectado durante un tiempo prolongado sin que la batería resulte dañada. Siga siempre las recomendaciones sobre el tiempo de carga que figuren en las instrucciones del cargador.

Para cargar la batería, siga el procedimiento que se indica a continuación:

1. Quite la tapa de acceso delantera.
2. Retire el aislante de goma del terminal positivo de la batería.
3. Conecte primero el cable ROJO (+) al terminal correspondiente.
4. Conecte el cable NEGRO (-) al terminal correspondiente.

#### AVISO

Conecte siempre en primer lugar el cable ROJO (+) para evitar que se dañe el sistema eléctrico del vehículo.

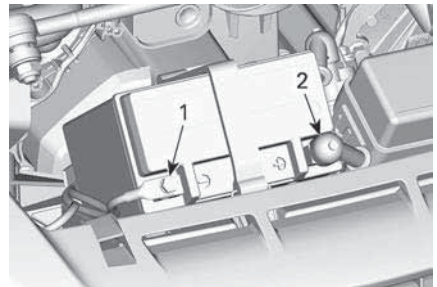

1. Terminal NEGRO (-)
2. Terminal ROJO (+)
5. Ponga en marcha el cargador de la batería. El tiempo de carga dependerá de la velocidad de carga.

Cuando la batería esté cargada:

1. Desconecte el cargador de la batería.
2. Vuelva a conectar los cables de la batería invirtiendo el procedimiento de desenchufado.

3. Vuelva a colocar el aislante de goma sobre el terminal positivo de la batería.
4. Instale la tapa de acceso delantera.

### Ubicación del conector del Diagnóstico a Bordo (OBD)

El conector del diagnóstico a bordo está situado en la porción delantera del vehículo, debajo de la tapa de mantenimiento delantera.

Consulte las instrucciones del fabricante del OBD para ver los procedimientos de conexión y diagnóstico.

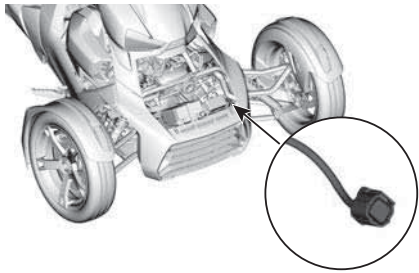

UBICACIÓN DEL CONECTOR DEL OBD

### Sistema de escape

Diríjase a un distribuidor autorizado de Can-Am On-Road para verificar el sistema de escape o para su mantenimiento.

### Faros

#### Verificación de la alineación de los faros

La verificación de la alineación de los faros se debe realizar sin peso en el vehículo.

#### Canadá y EE.UU.

1. Compruebe que los neumáticos están inflados correctamente. Consulte la *Etiqueta de neumáticos* situada en el interior de la tapa de acceso lateral derecha.

2. Coloque el vehículo a 10 m (33 pies) de una superficie de prueba.

Asegúrese de que el vehículo está nivelado y colocado perpendicularmente a la superficie de prueba.

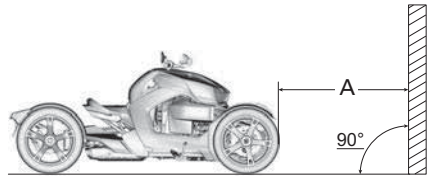

#### TÍPICO

A. Distancia desde la superficie de prueba

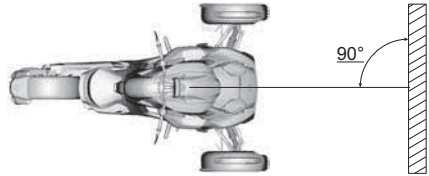

#### TÍPICO

3. Trace 2 líneas paralelas al suelo en la superficie de prueba, como se muestra en la tabla siguiente:

Líneas sobre la superficie de pruebas (encima del suelo)		
Ryker 600ACE	Línea A	486 mm (19,134 pulg.)
	Línea B	449 mm (17,677 pulg.)
Ryker 900ACE	Línea A	481 mm (18,937 pulg.)
	Línea B	443 mm (17,441 pulg.)
Ryker Rally 900ACE Ryker Sport 900ACE	Línea A	466 mm (18,346 pulg.)

**Líneas sobre la superficie de pruebas (encima del suelo)**

	Línea B	429 mm (16,89 pulg.)
--	---------	-------------------------

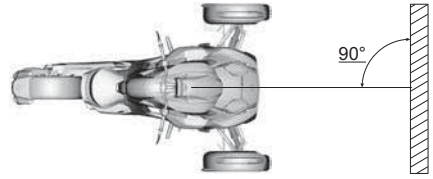

4. Seleccione la luz **LARGA**.
5. La orientación del haz es correcta si el punto de enfoque (la zona más brillante) del reflejo del faro está entre las marcas.

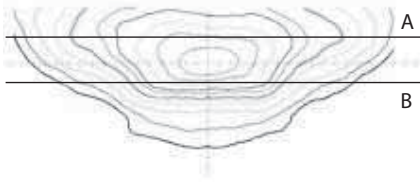

**TÍPICO: REFLEJO DE FAROS EN LA SUPERFICIE DE PRUEBAS**

**Todos los demás países**

1. Compruebe que los neumáticos están inflados correctamente. Consulte la *Etiqueta de neumáticos* situada en el interior de la tapa de acceso lateral derecha.
2. Coloque el vehículo a 10 m (33 pies) de una superficie de prueba.

Asegúrese de que el vehículo está nivelado y colocado perpendicularmente a la superficie de prueba.

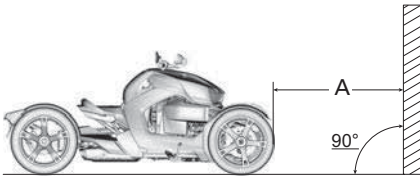

**TÍPICO**

A. Distancia desde la superficie de prueba

3. Trace 4 líneas paralelas al suelo en la superficie de prueba, como se muestra en la tabla siguiente:

**Líneas sobre la superficie de pruebas (encima del suelo)**

Ryker 600ACE	Línea A	486 mm (19,134 pulg.)
	Línea B	449 mm (17,677 pulg.)
	Línea C	517 mm (20,354 pulg.)
	Línea D	466 mm (18,346 pulg.)
Ryker 900ACE	Línea A	481 mm (18,937 pulg.)
	Línea B	443 mm (17,441 pulg.)
	Línea C	511 mm (20,118 pulg.)
	Línea D	461 mm (18,15 pulg.)
Ryker Rally 900ACE Ryker Sport 900ACE	Línea A	466 mm (18,346 pulg.)

**Líneas sobre la superficie de pruebas (encima del suelo)**

	Línea B	429 mm (16,89 pulg.)
	Línea C	497 mm (19,567 pulg.)
	Línea D	446 mm (17,559 pulg.)

4. Seleccione la luz **LARGA**.
5. La orientación del haz es correcta si el punto de enfoque (la zona más brillante) del reflejo del faro está entre las líneas A y B.

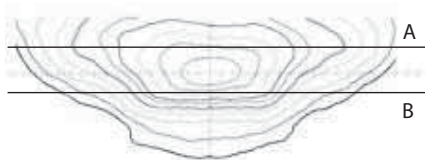

**TÍPICO: REFLEJO DE FAROS EN LA SUPERFICIE DE PRUEBAS**

6. Seleccione la luz **CORTA**.
7. La orientación del haz es correcta si el punto de enfoque (la zona más brillante) del reflejo del faro está entre las líneas C y D.

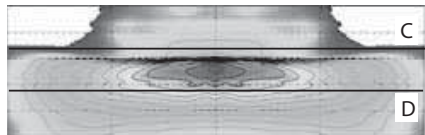

**TÍPICO: REFLEJO DE FAROS EN LA SUPERFICIE DE PRUEBAS**

**Ajuste de la orientación de los faros**

El ajuste de la alineación de los faros se debe realizar sin peso en el vehículo.

**Canadá y EE.UU.**

1. Retire el carenado lateral.
  1. Abra la guantera y deslice la puerta de repostaje de combustible hacia atrás.

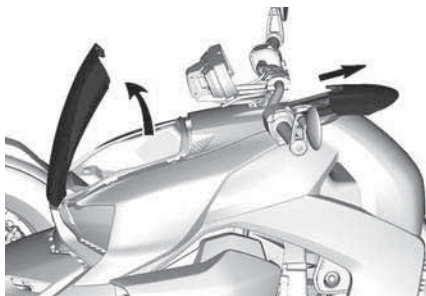

**TÍPICO**

2. Desmonte los remaches de plástico que sujetan el carenado lateral.

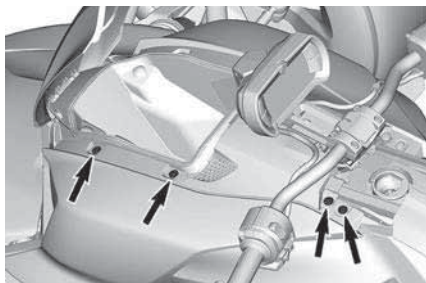

**TÍPICO**

3. Tire de la esquina inferior para soltar la pestaña de sujeción.

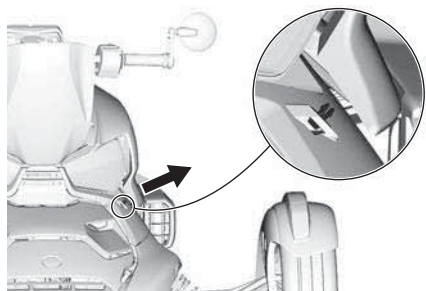

4. Retire el carenado lateral.
  2. Abra la tapa de acceso derecha. Consulte el apartado *Tapas de acceso*.



- Usando el destornillador que se proporciona con el vehículo, ajuste cada faro haciendo girar suavemente el tornillo de reglaje situado en el alojamiento del faro.

**⚠ ATENCIÓN**

**Ajuste los dos faros al mismo nivel.**

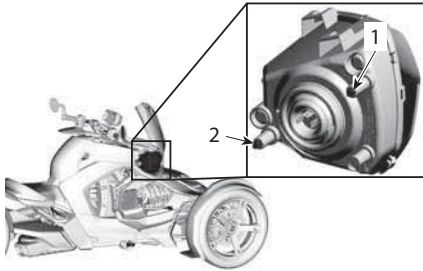

- Tornillo de reglaje de la alineación horizontal (izquierda y derecha)
- Tornillo de reglaje de la alineación vertical (arriba y abajo)
- Una vez completado, reinstale todas las piezas desmontadas.

**Todos los demás países**  
**Luces largas**

- Abra la guantera y deslice la puerta de repostaje de combustible hacia atrás.

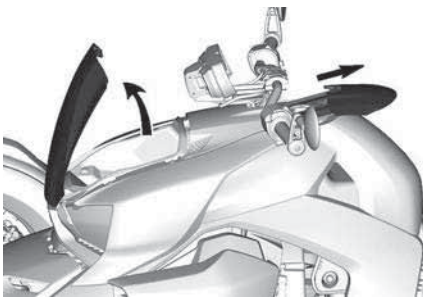

**TÍPICO**

- Desmonte los remaches de plástico que sujetan el carenado lateral.

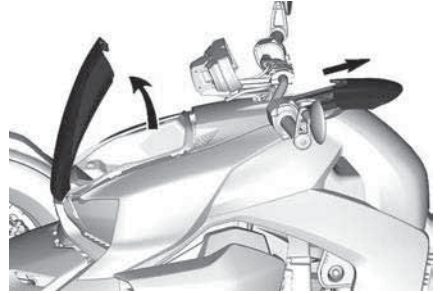

**TÍPICO**

- Tire de la esquina inferior para soltar la pestaña de sujeción.

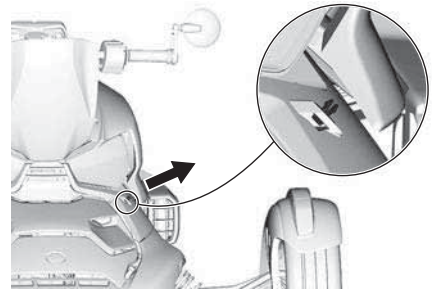

- Retire el carenado lateral.
- Abra la tapa de acceso derecha. Consulte el apartado *Tapas de acceso*.
- Usando el destornillador que se proporciona con el vehículo, ajuste cada faro haciendo girar suavemente los tornillos de reglaje situados en el alojamiento del faro.

**⚠ ATENCIÓN**

**Ajuste los dos faros al mismo nivel.**

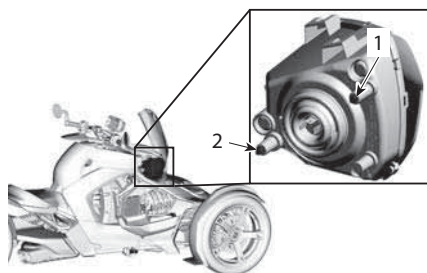

1. Tornillo de reglaje de la alineación horizontal (izquierda y derecha)
2. Tornillo de reglaje de la alineación vertical (arriba y abajo)
7. Una vez completado, reinstale todas las piezas desmontadas.

### Luces cortas

Usando el destornillador que se entrega con el vehículo, ajuste cada proyector haciendo girar suavemente los tornillos de reglaje situados en la carcasa del proyector.

### ⚠ ATENCIÓN

Ajuste los dos faros al mismo nivel.

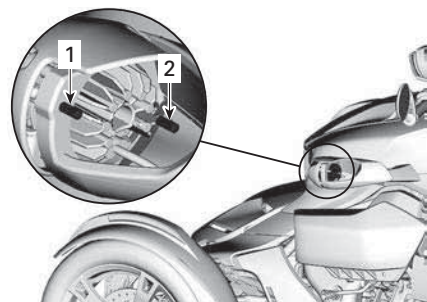

1. Tornillo de reglaje de la alineación horizontal (izquierda y derecha)
2. Tornillo de reglaje de la alineación vertical (arriba y abajo)

## Radiador

### Limpieza de las aletas del radiador

#### AVISO

No utilice dispositivos de lavado a alta presión (como los que se utilizan en los trenes de lavado de automóviles), ya que pueden dañar las aletas del radiador.

1. Quite la tapa de servicio del motor; consulte *Cómo quitar la tapa de lanterna de servicio del motor*.
2. En **modelos Rally**, quite el parachoques delantero.



3. Desmonte los tornillos situados debajo de la protección frontal.

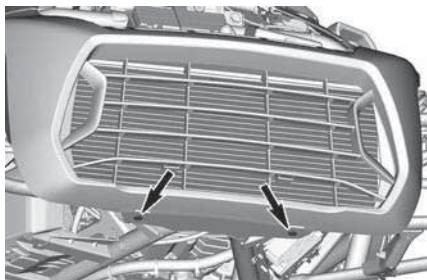

4. Enrolle hacia arriba las prolongaciones de la protección delantera para soltar las pestañas de sujeción traseras.



5. Tire de la protección frontal hacia adelante para desmontarla del vehículo.

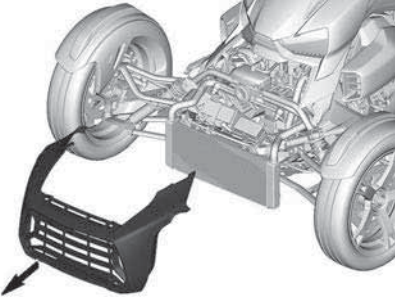

6. Limpie la suciedad y el polvo.

### AVISO

**No utilice dispositivos de lavado a alta presión (como los que se utilizan en los trenes de lavado de automóviles), ya que pueden dañar las aletas del radiador.**

7. Vuelva a instalar la protección frontal.

### Instalación de la protección frontal

1. Coloque la tira inferior de la protección frontal contra el soporte del radiador.

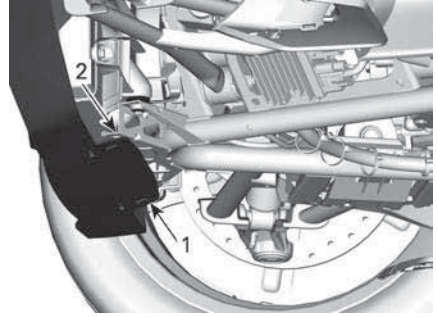

1. Tira inferior de la protección frontal
2. Soporte del radiador
2. Inclina la parte superior de la protección frontal contra el vehículo.

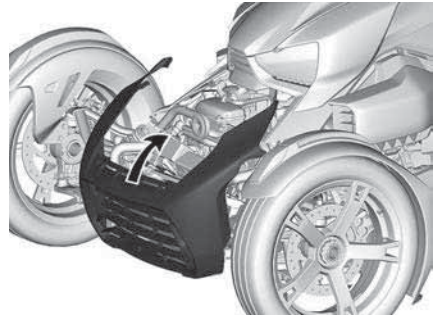

3. Enrolle hacia arriba ambos extremos de las extensiones de la protección frontal.



4. Monte los tornillos situados debajo de la protección frontal y apriételos a mano solamente.

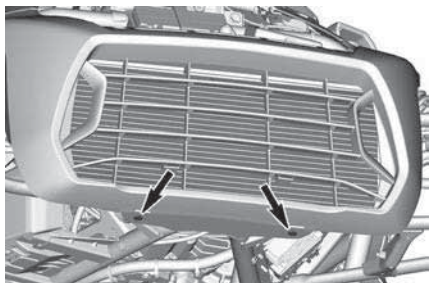

5. Apriete los tornillos situados debajo de la protección frontal de acuerdo con la especificación.

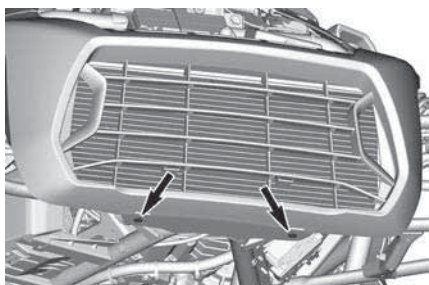

Par de apriete	
Tornillos de la protección frontal	3,5 ± 0,5 Nm (31 ± 4 lbf-pulg)

6. Asegúrese de que las sujeciones delanteras se inserten correctamente en los ojales de goma.

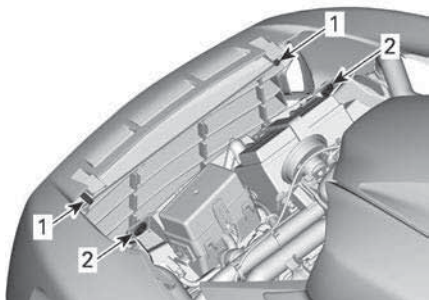

1. Sujeciones delanteras  
2. Ojales de goma  
7. Empuje la protección frontal hasta que quede fija en su lugar.

8. Inserte las sujeciones superiores de alineación en las ranuras del bastidor superior.

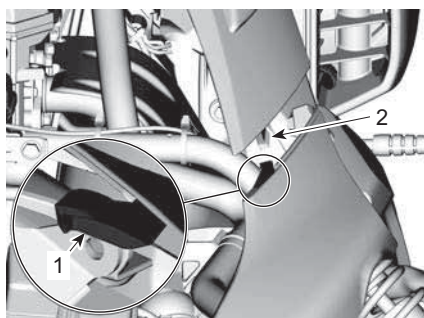

#### VISTA DE LA PARTE IZQUIERDA

1. Sujeción superior de alineación  
2. Ranura del bastidor superior  
9. Asegúrese de que las sujeciones delanteras se inserten correctamente en los ojales de goma.  
10. Libere ambos extremos de las extensiones de la protección frontal. Las lengüetas de sujeción deberán colocarse debajo del bastidor superior.

#### Sistema de dirección

1. Verifique si el mecanismo de ajuste del manillar está bien sujeto. Ajuste la fuerza de fijación si es necesario. Consulte *Ajuste de la resistencia de fijación de la palanca de bloqueo* en el apartado *Equipo*.  
2. Mueva el manillar y compruebe si hay alguna holgura anormal.  
3. Compruebe si las barras de acoplamiento están dobladas.  
4. Compruebe si los extremos de la barra de acoplamiento están sueltos.

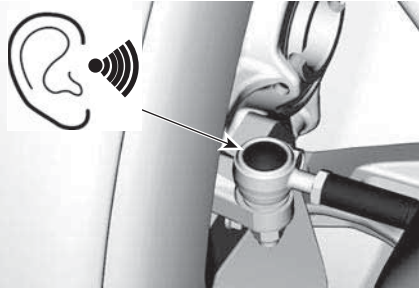

Can-Am On-Road, un taller de reparación o una persona de su elección.

1. Agarre el eje de la barra de acoplamiento cerca de su extremo.

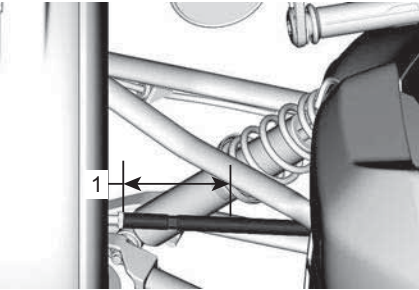

1. *Agarre de la barra de acoplamiento en este apartado*
2. Intente mover la barra de acoplamiento en su eje.

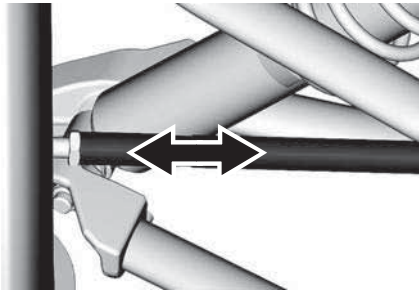

3. Preste atención si hay alguna mínima holgura y/o algún ruido procedente de la rótula de la barra de acoplamiento.
5. Compruebe la holgura de las ruedas delanteras y trasera.

Si se detecta algún problema con un componente del sistema de dirección, diríjase a un distribuidor autorizado de

# CUIDADO DEL VEHÍCULO

## Limpieza del vehículo

### AVISO

No utilice dispositivos de lavado a alta presión (como los que se utilizan en los trenes de lavado de automóviles), ya que pueden dañar algunas partes del vehículo.

Para limpiar el vehículo:

1. Lave a fondo el vehículo con agua para quitar la suciedad no adherida.
2. Con un paño limpio y suave, lave el vehículo con agua mezclada con un detergente suave como, por ejemplo, jabón especial para motocicletas o automóviles.

### NOTA:

El uso de agua templada ayuda a quitar restos de insectos del parabrisas y los paneles delanteros.

3. Al lavar el vehículo, revise para detectar restos de grasa o aceite. Puede utilizar XPS Roadster Wash o un desengrasante suave de automoción. Siga a conciencia las instrucciones del fabricante.'
4. Seque el vehículo con un trapo de gamuza o una toalla suave.

## Vehículos con acabados en mate

### AVISO

No utilice cera, aerosoles ni otros productos que se utilizan con pintura normal. No limpie con materiales abrasivos. No use limpiadores ni pulimentadores mecánicos, ni frote las superficies con fuerza.

Lave a mano con una manopla esponjosa y un producto limpiador suave para pintura mate. Para eliminar sustancias extrañas, como insectos, utilice un aplicador blando y un disolvente

suave. Empape la zona antes de limpiarla. Frote suavemente.

Es posible que este acabado de pintura requiera limpieza con mayor frecuencia.

## Protección del vehículo

Aplique cera no abrasiva en las partes plásticas.

### AVISO

No utilice cera ni sustancias limpiametales en superficies mate (incluidos acabados en pintura mate).

Superficie	Recomendación
Acabados satinados	Aplique únicamente cera no abrasiva apta para pinturas con revestimiento transparente.
Acabados en pintura mate	No aplique cera
Acabados mates	

### ⚠ ATENCIÓN

No aplique ningún protector para vinilo o plástico sobre el asiento. Estos productos dejan el asiento resbaladizo y es posible que el conductor tenga problemas para mantenerse estable en el asiento al conducir.

---

# ALMACENAMIENTO Y PREPARACIÓN DE PRETEMPORADA

## Almacenamiento

Si el vehículo no se va a utilizar durante cuatro meses o más (por ejemplo, en invierno), es necesario resguardarlo adecuadamente para que se mantenga en buen estado.

BRP recomienda que se dirija a un distribuidor autorizado de Can-Am On-Road, a un taller de reparación o a una persona de su elección a fin de preparar el vehículo para el almacenamiento. O, si le resulta más conveniente, puede seguir los procedimientos básicos que se indican a continuación.

1. Inspeccione el vehículo y haga que su distribuidor, taller de reparación o persona autorizada de Can-Am de carretera de su propia elección haga las tareas de mantenimiento, reparación o sustitución si es necesario.
  - Para ciudadanos de los EE. UU. y el Canadá, consulte la GARANTÍA DE LA EPA (EE. UU.) SOBRE EMISIONES contenida en el apartado correspondiente a la *garantía* para obtener información sobre reclamaciones en garantía.
2. Cambie el aceite del motor y el filtro. Solicite servicio por parte de un distribuidor, taller de reparación o persona autorizada de Can-Am de carretera de su propia elección para las tareas de mantenimiento, reparación o sustitución.
3. Compruebe el nivel del refrigerante del motor y el líquido de frenos.
4. Llene el depósito de combustible, añada estabilizador de combustible y ponga en marcha el motor. Siga estrictamente las instrucciones que figuran en el recipiente del estabilizador de combustible.
5. Hinche todos los neumáticos a la presión recomendada.
6. Limpie el vehículo.
7. Cubra el vehículo con materiales permeables (p. ej., lona). No utilice plástico ni otros materiales con revestimiento no transpirables que limiten el flujo de aire y propicien la acumulación de calor y humedad.
8. Guarde el vehículo en una zona seca, resguardado de la luz solar, con una moderada variación de temperatura a lo largo del día.
9. Una vez al mes, recargue la batería. Aplique una carga lenta a la velocidad de carga recomendada de 2 A. No es necesario desmontar la batería.

## Preparación de pretemporada

Después de un período de almacenamiento, el vehículo debe prepararse e inspeccionarse antes de conducirlo. Lleve a cabo lo siguiente:

1. Quite la funda y limpie el vehículo.
2. Cargue la batería si es preciso.
3. Realice una inspección previa a la conducción; a continuación realice una vuelta de prueba con el vehículo a velocidad reducida.

Esta página está intencionalmen-  
te en blanco



# REPARACIONES EN CARRETERA

# DIRECTRICES DE DIAGNÓSTICO

## AVISO

**Si el vehículo se tiene que transportar, no haga que lo remolquen — remolcarlo puede provocar daños graves al vehículo. Consulte *Transporte del vehículo* en esta misma sección para ver instrucciones más detalladas.**

Este vehículo está equipado con un conector de Diagnóstico a Bordo (OBD). Esto permite al vehículo auto-diagnosticarse e informar de fallos de sistemas electrónicos.

Consulte las instrucciones del fabricante del OBD para ver los procedimientos de conexión y diagnóstico.

## Solución de problemas

### 1. El vehículo pita continuamente después de parar el motor y retirar la llave D.E.S.S. RF. RF D.E.S.S.

Palanca de posición de estacionamiento no acoplada.

- *Mueva la palanca en la posición bloqueada.*

La palanca de cambio no está engranada en la posición F o R.

- *Mueva la palanca de cambio en la posición F o R.*

### 2. El motor no gira

Mensaje de seguridad sin confirmar que se visualiza en el grupo de indicadores multifunción. (Incluso si el mensaje de seguridad ya no aparece).

- *Abra la tapa de acceso del lado derecho y lea la Ficha de seguridad.*
- *Gire el acelerador en dirección opuesta a usted (suba la muñeca)*

*para confirmar el mensaje de seguridad.*

Interruptor de paro del motor en posición de apagado (OFF).

- *Asegúrese de que el interruptor de paro del motor está en la posición de encendido (ON).*

Batería agotada o conexiones de la batería deficientes.

- *Compruebe la carga de la batería. Recárguela si es necesario (consulte Procedimientos de mantenimiento).*
- *Compruebe las conexiones de la batería (consulte los procedimientos de mantenimiento).*

Fusible fundido.

- *Compruebe el estado de los fusibles (consulte Cambio de fusible).*

La llave D.E.S.S. RF no se lee.

- *Vuelva a colocar correctamente la llave D.E.S.S.*
- *Pruebe con otra llave D.E.S.S. que ya esté programada para este vehículo*

### 3. El motor gira, pero no arranca

Nivel bajo de combustible.

- *Llene el depósito de combustible (consulte Procedimientos básicos).*

Batería débil.

- *Compruebe la carga de la batería. Recárguela si es necesario (consulte Procedimientos de mantenimiento).*
- *Verifique las conexiones de la batería en el compartimento de almacenamiento delantero.*

Problema de gestión del motor.

- Compruebe si la luz indicadora de funcionamiento del motor está encendido (ON) al arrancar. Póngase en contacto con un concesionario o distribuidor autorizado de Can-Am On-Road, un taller de reparación o una persona de su elección, para su mantenimiento y reparación.

#### 4. El motor no tiene suficiente aceleración o potencia

El periodo de rodaje del motor no ha finalizado.

- Finalice el periodo de rodaje.

Filtro de aire del motor obstruido o sucio.

- Compruebe el filtro de aire y cámbielo si es necesario.
- Compruebe si hay residuos en el alojamiento del filtro de aire del motor.

Las poleas de impulsión e impulsadas requieren mantenimiento.

- Póngase en contacto con un distribuidor autorizado de Can-Am On-Road.

El motor se calienta excesivamente.

- Consulte *El motor se calienta excesivamente a continuación*.

Correa de transmisión desgastada, demasiado fina.

- Cambie la correa de transmisión.  
— Si la correa de transmisión ha perdido más de 3 mm (1/8 pulg.) de su anchura original, afectará al rendimiento del vehículo.

No hay combustible.

- Prefiltro de la bomba de combustible obstruido o sucio. Póngase en contacto con un concesionario o distribuidor autorizado de Can-Am

*On-Road, un taller de reparación o una persona de su elección, para su mantenimiento y reparación.*

Si hay instalado un kit de asiento de pasajero, y no hay montado ningún pasajero, es posible que el reposapiés izquierdo esté bajado.

- Suba y cierre el reposapiés izquierdo del pasajero.

#### 5. El motor se calienta excesivamente

Nivel de refrigerante bajo en el sistema de refrigeración.

- Compruebe el nivel del refrigerante y añada líquido. Consulte procedimientos de mantenimiento. Solicite servicio por parte de un distribuidor, taller de reparación o persona autorizada de Can-Am de carretera de su propia elección para las tareas de mantenimiento, reparación o sustitución. Para ciudadanos de EE.UU. y Canadá, consulte la Garantía de la EPA de EE.UU. sobre emisiones contenida en la sección Garantía para obtener información sobre reclamaciones en garantía.

El ventilador de refrigeración no funciona.

- Asegúrese de que el ventilador no está atascado y funciona correctamente.
- Compruebe el fusible del ventilador. Consulte las Ubicaciones de los fusibles en la sección Reparaciones en carretera.

Suciedad en las aletas del radiador.

- Compruebe y limpie las aletas del radiador. Consulte Limpieza de las aletas del radiador en la sección Procedimientos de MANTENIMIENTO.

# MENSAJES EN EL GRUPO DE INDICADORES MULTIFUNCIÓN

En el grupo de indicadores multifunción se muestra información importante acerca de la situación del vehículo. Al poner en marcha el motor, mire siempre el grupo de indicadores por si aparecen luces indicadoras o mensajes especiales.





## NOTA:

Puede ocurrir una combinación de dos advertencias diferentes.



BRP recomienda que se transporte el vehículo cuando aparezca la indicación LIMP HOME (modo de protección). Si utiliza el vehículo después de que se muestre el mensaje MODO DE PROTECCIÓN, evite realizar maniobras bruscas y diríjase inmediatamente al distribuidor autorizado de Can-Am de carretera más cercano para que pase por el servicio técnico antes de volver a conducirlo. En una situación de MODO DE PROTECCIÓN, el número de RPM queda limitado y, por lo tanto, también la velocidad del vehículo.

### Luces indicadoras (averías)

LUCES INDICADORAS	ADVERTENCIA DIGITAL	CAUSA	QUÉ DEBE HACERSE
No	BAD KEY	La llave no corresponde o es defectuosa	<ul style="list-style-type: none"> <li>– Utilice la llave correcta para el vehículo o póngase en contacto con un distribuidor autorizado de Can-Am On-Road.</li> </ul>
 ON	HIGH ENGINE TEMPERATURE	El motor se calienta demasiado	<ul style="list-style-type: none"> <li>– Párelo y espere a que el motor se enfríe.</li> <li>– Compruebe si hay fugas.</li> <li>– Compruebe el nivel de refrigerante y ajuste (consulte <i>Procedimientos de mantenimiento</i>).</li> </ul>
 ON	LO BATT VOLT (VOLT. BAT. BAJO) o HI BATT VOLT (VOLT. BAT. ALTO)	Voltaje de la batería bajo o alto	<ul style="list-style-type: none"> <li>– Recargue la batería (consulte <i>procedimientos de mantenimiento</i>).</li> <li>– Solicite el transporte del vehículo al concesionario de Can-Am On-Road más cercano.</li> </ul>
 ON	FALLO DE ABS	Problema de funcionamiento del ABS. El ABS no responde	<ul style="list-style-type: none"> <li>– Solicite el transporte del vehículo al concesionario de Can-Am On-Road más cercano.</li> </ul>

Luces indicadoras (averías)			
LUCES INDICADORAS	ADVERTENCIA DIGITAL	CAUSA	QUÉ DEBE HACERSE
 ON	FALLO DE VSS	Problema de funcionamiento del sistema VSS	<ul style="list-style-type: none"> <li>Solicite el transporte del vehículo al concesionario de Can-Am On-Road más cercano.</li> </ul>
  ON	FALLO DE DISTRIB ELÉCTR FRENOS	Avería del sistema EBD	<ul style="list-style-type: none"> <li>Solicite el transporte del vehículo al concesionario de Can-Am On-Road más cercano.</li> </ul>
	FALLO DE FRENOS	Nivel de líquido de frenos bajo o sensor defectuoso	<ul style="list-style-type: none"> <li>Compruebe si hay fugas de líquido de frenos.</li> <li>Compruebe el nivel de líquido de frenos y ajuste (consulte <i>Procedimientos de mantenimiento</i>).</li> </ul>
 PARPADEO + PITIDO AL RETIRAR LA LLAVE	NINGUNO	La palanca de posición de estacionamiento no está bloqueada al sacar la llave	<ul style="list-style-type: none"> <li>Mueva la palanca de posición de estacionamiento en la posición bloqueada.</li> </ul>
 ON	CHECK ENGINE (Comprobar el motor)	Problema de funcionamiento de componentes de gestión del motor	<ul style="list-style-type: none"> <li>Pare el motor. El cuadro de instrumentos debe apagarse completamente.</li> </ul>
 INTERMITENTE	LIMP HOME MODE	Problema importante de funcionamiento de componentes de gestión del	<ul style="list-style-type: none"> <li>Solicite el transporte del vehículo al concesionario de Can-Am On-Road más cercano.</li> </ul>

## Luces indicadoras (averías)

LUCES INDICADORAS	ADVERTENCIA DIGITAL	CAUSA	QUÉ DEBE HACERSE
		motor o del sistema VSS	
 ON	NINGUNO	Presión de aceite baja	<ul style="list-style-type: none"> <li>- Compruebe si hay fugas de aceite.</li> <li>- Compruebe el nivel de aceite y ajuste (consulte los <i>Procedimientos de mantenimiento</i>).</li> </ul>
 ON	Mensajes variables: el mensaje cambia según el componente defectuoso.		

# QUÉ HACER EN LAS SIGUIENTES CIRCUNSTANCIAS

## Pérdida de llave D.E.S.S. RF. Llaves

La llave D.E.S.S. RF es necesaria para arrancar el vehículo.

Si se pierde la llave durante la conducción, el motor seguirá funcionando sin pararse ni producir explosiones irregulares y aparecerá el mensaje "CHECK KEY" (COMPROBAR LLA-VE). Podrá parar el motor pero necesitará la llave de repuesto para volver a arrancar el vehículo.

Diríjase a su concesionario para adquirir una nueva llave y que la programen.

## Rueda pinchada

Si un neumático presenta un pinchazo o un corte **importante** en la banda de rodadura y está totalmente deshinchado, deberá hacer que transporten el vehículo al concesionario de Can-Am On-Road más cercano. Consulte *TRANSPORTE DEL VEHÍCULO (PÁGINA 165) TRANSPORTE DEL VEHÍCULO* en esta misma sección para ver instrucciones sobre el transporte.

Si un neumático presenta un **pequeño** pinchazo producido por un clavo o una piedra no se ha deshinchado completamente, se podrá reparar provisionalmente. Para reparar provisionalmente un neumático puede usar un sellador de neumáticos autohinchable o un kit de reparación de neumáticos. Siga las instrucciones del fabricante que vienen con el sellador de neumáticos o con el juego de reparación de neumáticos y haga que le reparen o sustituyan el neumático en un concesionario autorizado de Can-AM On-road **lo antes posible**.

Tras reparar provisionalmente un neumático, conduzca lentamente y con prudencia, y compruebe a menudo la

presión del neumático hasta que lo cambie o lo repare de forma permanente.

## Batería agotada

Si la batería está agotada o demasiado baja para iniciar la puesta en marcha del motor, puede realizarse un inicio de emergencia.

### ⚠ ATENCIÓN

**Conecte los cables puente tal como se especifica en el procedimiento de puesta en marcha de emergencia.**

**Las baterías pueden emitir gases explosivos que se podrían inflamar si los cables puente no se conectan correctamente.**

### AVISO

**No desconecte la batería descargada.**

1. Estacione el vehículo de asistencia junto a la parte delantera de su vehículo.
2. Quite la tapa de acceso delantera. Consulte el apartado *Tapas de acceso*.
3. Retire la tapa del terminal positivo y limpie la corrosión de los bornes de la batería antes de conectar los cables de puente.

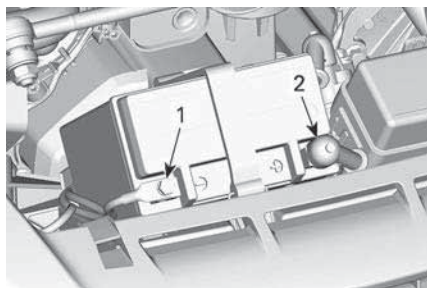

1. Terminal NEGRO (-)
2. Terminal ROJO (+)

4. Empiece conectando uno de los extremos del cable de puente de color ROJO al terminal positivo (+) de la batería descargada.
5. Conecte el otro extremo de color ROJO al terminal positivo (+) de la batería del vehículo de asistencia.
6. Conecte uno de los extremos del cable de puente de color NEGRO al terminal negativo (-) de la batería descargada.
7. Conecte el otro extremo de color NEGRO al terminal negativo (-) de la batería del vehículo de asistencia.
8. Arranque el vehículo normalmente; si el motor no arranque espere unos minutos antes de repetir el intento con el fin de proteger el motor de arranque y la batería de asistencia.

**NOTA:**

Si aun así no arranca, es posible que haya algún problema con el sistema de arranque. Solicite el transporte del vehículo (consulte la sección *Transporte del vehículo*) para que sea reparado en un concesionario autorizado de Can-Am On-Road.

9. Una vez que haya arrancado el vehículo, deje funcionando ambos motores a ralentí durante unos minutos antes de desconectar los cables de puente.
10. Retire los cables de puente en el orden inverso al de su conexión.

**NOTA:**

Si el motor se para poco después del inicio con la batería de emergencia o cuando se desconectan los cables puente, puede que haya un problema con el sistema de carga. Solicite el transporte del vehículo (consulte la sección *Transporte del vehículo*) para que sea reparado en un concesionario autorizado de Can-Am On-Road.

11. Haga que recarguen por completo la batería con un cargador de

baterías (consulte *Procedimientos de mantenimiento*) o por parte una estación de servicio cualificada lo antes posible.



# CÓMO CAMBIAR UN FUSIBLE

En caso de que algún accesorio eléctrico del vehículo deje de funcionar, compruebe si hay algún fusible fundido y, de ser así, reemplácelo.

Si sigue ocurriendo el fallo eléctrico, diríjase a un concesionario autorizado de Can-Am de carretera para que revisen el vehículo.

## Ubicaciones de los fusibles

La caja de fusibles se encuentra en la parte delantera del vehículo, junto a la batería.

Para acceder a la caja de fusibles, extraiga la tapa de acceso delantera. Consulte el apartado *Tapas de acceso*.

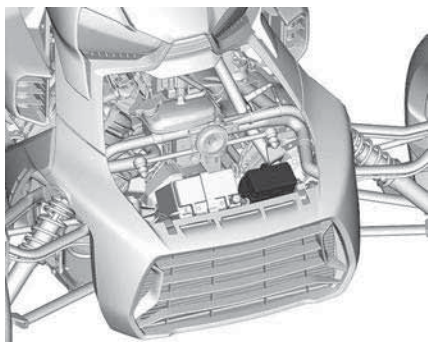

## Descripción de los elementos de la caja de fusibles

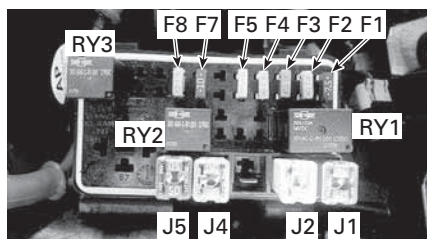

Descripción		Amperaje
F1	Bocina/peligro	7,5 A
F2	Faros	15 A
F3	USB/ACC	5 A
F4	Ventilador de refrigeración	15 A
F5	Bomba de combustible/motor	20 A
F6	VACIAR	-

Descripción		Amperaje
F7	Módulo electrónico	10 A
F8	Botón de arranque/cuadro de instrumentos	15 A
J1	Bomba del VCM	40 A
J2	Válvulas del VCM	25 A
J3	VACIAR	-
J4	Principal	30 A
J5	Batería	50 A
RY1	Relé principal	
RY2	Relé del ventilador de refrigeración	
RY3	Relé de faros	

## Cómo cambiar un fusible

1. APAGUE el motor.
2. Saque el fusible.
3. Compruebe si se ha fundido el filamento.

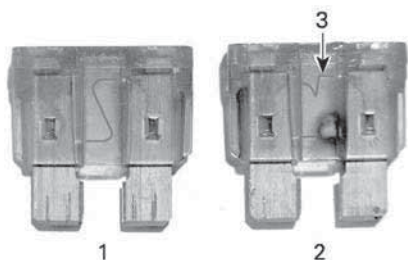

1. *Fusible en buen estado*
2. *Fusible fundido*
3. *Filamento fundido*
4. Reemplace el fusible con otro que tenga las mismas especificaciones. Los fusibles de repuesto se encuentran en la tapa de la caja fusibles.

### **⚠ ATENCIÓN**

**Si utiliza un fusible de mayor capacidad, el vehículo puede sufrir graves daños e incluso podría originarse un incendio.**

5. Para cerrar la tapa de la caja de fusibles, coloque la tapa sobre los fusibles y, con cuidado, presione hasta que haga clic.

6. Para cerrar las tapas de acceso a los fusibles, ubique las tapas sobre las cajas de fusibles y presione cuidadosamente hasta que las tapas queden enganchadas.
7. Coloque la cesta y cierre el compartimento de almacenamiento delantero.

## CAMBIO DE UNA BOMBILLA

Las luces de posición siguientes están compuestas por indicadores LED (diodos electroluminiscentes), una tecnología que ha demostrado una notable fiabilidad. En el caso improbable de que no funcionen, diríjase a un concesionario autorizado de Can-Am On-Road para que las comprueben.

- Luces de intermitentes
- Luces de freno
- Luces de posición
- Luz de placa de matrícula
- Luz de marcha atrás (solo para modelos de Australia y Japón)
- Luces de emergencia (solo modelos para Australia y Rusia).

### Bombillas de luces largas/cortas (dentro de Norteamérica)

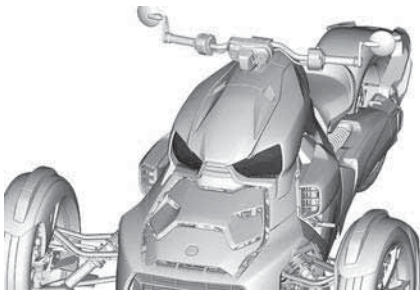

1. Retire el carenado lateral.

1. Abra la guantera y deslice la puerta de repostaje de combustible hacia atrás.

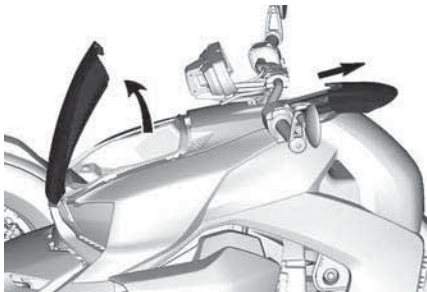

#### TÍPICO

2. Desmonte los remaches de plástico que sujetan el carenado lateral.

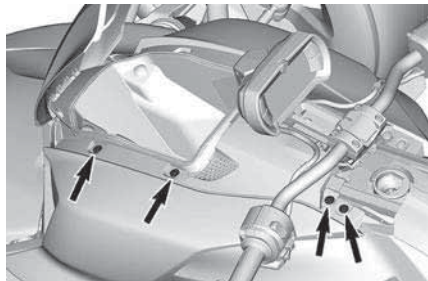

#### TÍPICO

3. Tire de la esquina inferior para soltar la pestaña de sujeción.
4. Retire el carenado lateral.
2. Desenchufe el conector de los faros.

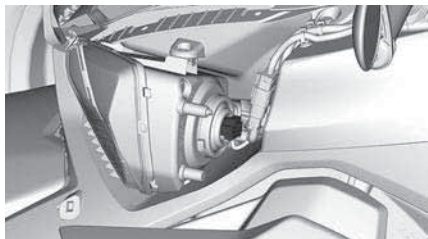

3. Quite la tapa de la bombilla del faro.



4. Gire el tope de la bombilla en sentido contrario al de las agujas del reloj para desbloquearla.

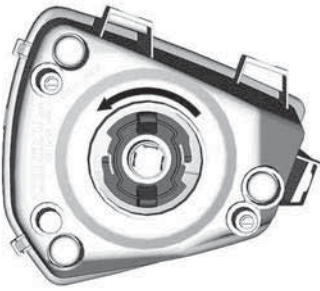

5. Quite la bombilla defectuosa.
6. Instale la lámpara nueva. Alinee las pestañas de las bombillas con los huecos de la carcasa.

### AVISO

**No toque nunca la parte de cristal de una bombilla halógena directamente con los dedos, ya que así se acorta su duración. Si toca el vidrio, límpielo con alcohol isopropílico y un paño limpio.**

7. Sujete la bombilla en posición girando el tope de la bombilla en el sentido de las agujas del reloj.
8. Vuelva a colocar todas las piezas en el orden inverso al del desmontaje.

### Bombillas de luces largas (fuera de Norteamérica)

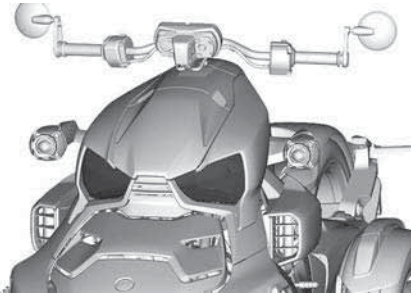

1. Retire el carenado lateral.
  1. Abra la guantera y deslice la puerta de repostaje de combustible hacia atrás.

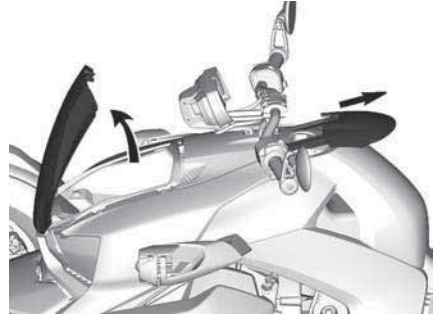

### TÍPICO

2. Desmonte los remaches de plástico que sujetan el carenado lateral.

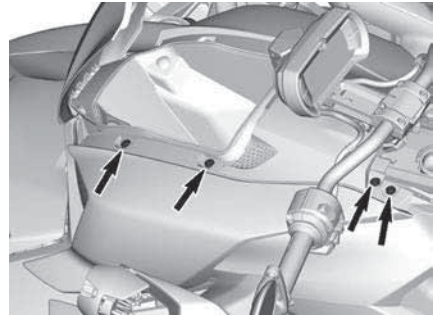

### TÍPICO

3. Tire de la esquina inferior para soltar la pestaña de sujeción.
4. Retire el carenado lateral.
2. Desenchufe el conector de los faros.

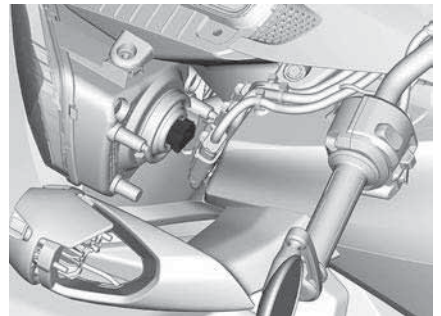

3. Quite la tapa de la bombilla del faro.

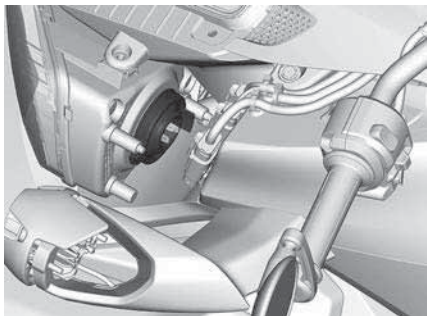

4. Gire el tope de la bombilla en sentido contrario al de las agujas del reloj para desbloquearla.

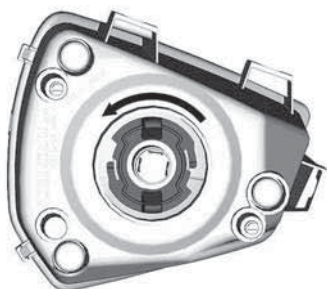

5. Quite la bombilla defectuosa.
6. Instale la lámpara nueva. Alinee las pestañas de las bombillas con los huecos de la carcasa.

### AVISO

**No toque nunca la parte de cristal de una bombilla halógena directamente con los dedos, ya que así se acorta su duración. Si toca el vidrio, límpielo con alcohol isopropílico y un paño limpio.**

7. Sujete la bombilla en posición girando el tope de la bombilla en el sentido de las agujas del reloj.
8. Vuelva a colocar todas las piezas en el orden inverso al del desmontaje.

## Proyectores de luces cortas (fuera de Norteamérica)

La bombilla de los proyectores de luces cortas no se puede cambiar. En el caso improbable de que no funcionen, diríjase a un concesionario autorizado de Can-Am On-Road para que las comprueben.

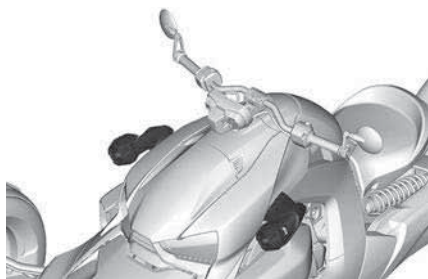

## TRANSPORTE DEL VEHÍCULO

Si tiene que transportar el vehículo, deberá hacerlo en un remolque de base plana que tenga las dimensiones y la capacidad adecuadas.

### **⚠ CUIDADO**

Si es necesario empujar el vehículo, sitúese en el lado derecho para tener acceso fácil al pedal de freno.

Cuando tire del vehículo hacia atrás, tenga cuidado de no pillar-se los pies con la rueda delantera.

### **AVISO**

No remolque este vehículo — remolcarlo puede dañar gravemente el sistema de transmisión del vehículo.

### **AVISO**

No utilice cadenas para asegurar el vehículo; podrían dañar los componentes de plástico o el acabado de la chapa.

### **AVISO**

Transporte siempre el vehículo con la protección frontal hacia el vehículo de remolcado.

Cuando se ponga en contacto con el servicio de transporte, pregunte si tienen un remolque de suelo plano, con rampa de carga o una rampa mecánica para elevar el vehículo con seguridad, y correas de sujeción. Asegúrese de que el transporte del vehículo se lleva a cabo correctamente, como se indica en esta sección.

### Para cargar manualmente el vehículo

1. Asegúrese de que la palanca de la transmisión se encuentra en la posición de Avance

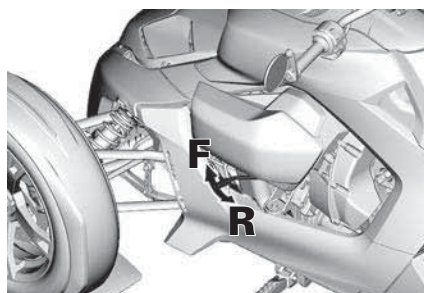

F = Avance

R = Marcha atrás

2. Suelte la palanca de la posición de estacionamiento.
3. Coloque el vehículo en el remolque o la rampa.
4. Acople la palanca de la posición de estacionamiento.
5. Para cada rueda, inserte una correa a través de la llanta y sujétela al remolque o la rampa.

### **AVISO**

Para evitar dañar el vehículo, no utilice otros puntos de fijación para sujetar el vehículo



**RUEDA DELANTERA**



**RUEDA TRASERA**

## Para cargar el vehículo con un cabestrante

1. Asegúrese de que la palanca de la transmisión se encuentra en la posición de Avance

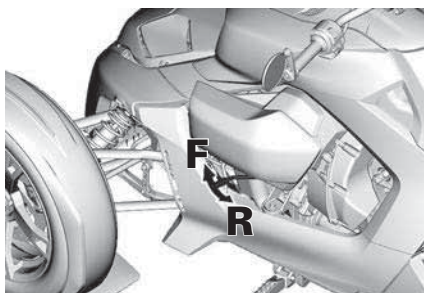

F = Avance

R = Marcha atrás

2. Coloque una correa alrededor de cada brazo de suspensión inferior.



3. Ate las correas al cable del cabestrante.

### AVISO

**Asegúrese de utilizar correas con la longitud suficiente para evitar dañar la parte delantera del vehículo.**



4. Suelte la palanca de la posición de estacionamiento.

5. Active el cabestrante para colocar el vehículo en el remolque o la rampa.
6. Acople la palanca de la posición de estacionamiento.
7. Suelte el cabestrante y retire las correas de los brazos de suspensión inferiores.

### ⚠ ATENCIÓN

**No utilice nunca el cabestrante para sujetar el vehículo.**

8. Para cada rueda, inserte una correa a través de la llanta y sujétela al remolque o la rampa.

### AVISO

**Para evitar dañar el vehículo, no utilice otros puntos de fijación para sujetar el vehículo**



**RUEDA DELANTERA**



**RUEDA TRASERA**



# INFORMACIÓN TÉCNICA

# IDENTIFICACIÓN DEL VEHÍCULO

Los componentes principales de su vehículo (motor y bastidor) están identificados por números de serie distintos. En ocasiones puede que sea necesario buscar estos números para cuestiones relacionadas con la garantía o para la localización del vehículo en caso de pérdida. El distribuidor necesitará conocer estos números para cumplimentar las reclamaciones de garantía debidamente. Le recomendamos expresamente que tome nota de todos los números de serie del vehículo y que los facilite a su compañía de seguros.

## Número de identificación del vehículo

*Modelos para el Canadá y los EE. UU.*

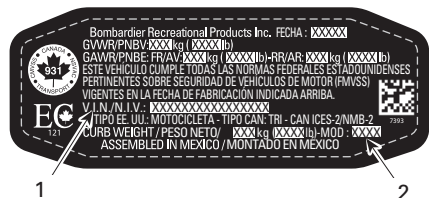

### ETIQUETA DEL NÚMERO DE IDENTIFICACIÓN DEL VEHÍCULO

1. VIN (Número de identificación del vehículo)
2. Número de modelo

## Todos los otros modelos



### TÍPICO — ETIQUETA DE NÚMERO DE SERIE DEL VEHÍCULO

1. VIN (Número de identificación del vehículo)
2. Número de modelo

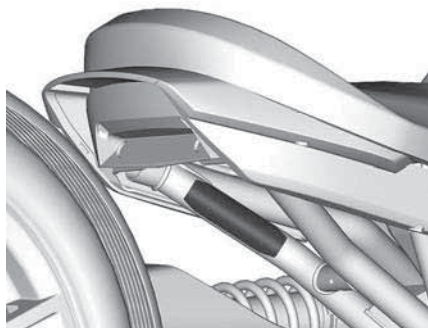

**TÍPICO: DEBAJO DEL ASIENTO, FIJADA EN EL TUBO TRASERO INFERIOR IZQUIERDO**

## Número de identificación del motor

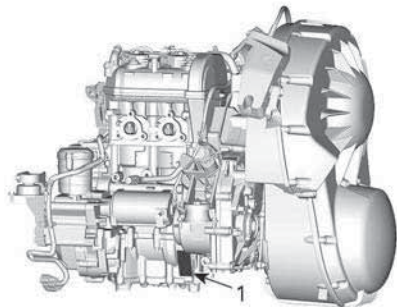

### MOTOR 600 ACE

1. Ubicación del E.I.N. (Número de identificación del motor)

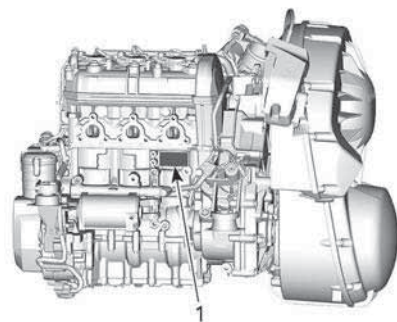

### MOTOR 900 ACE

1. Ubicación del E.I.N. (Número de identificación del motor)

También hay otro E. I. N. en la parte delantera de la culata.

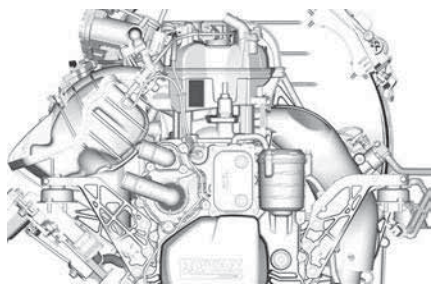

# ETIQUETAS DE CUMPLIMIENTO DEL VEHÍCULO

## Etiqueta de cumplimiento de la normativa EPA (modelos norteamericanos)

Esta etiqueta se encuentra encima del filtro de aire.

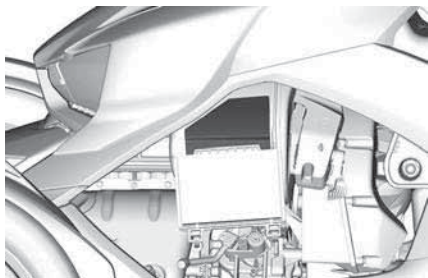

**INFORMACIÓN SOBRE CONTROL DE EMISIONES DEL VEHÍCULO**  
**DOMINIO DE REGULACIÓN FEDERAL EPMCA**

ESTE VEHÍCULO CUMPLE CON LAS LEYES DE CALIFORNIA Y LAS NORMAS DE LA AGENCIA DE PROTECCIÓN DEL MEDIO AMBIENTE (EPA) DE EE.UU. APLICABLES A TODAS LAS MOTOCICLETAS. PARA MÁS INFORMACIÓN, VEA LA GUÍA DEL USUARIO PARA OBTENER MÁS INFORMACIÓN SOBRE LAS ESPECIFICACIONES DE MANTENIMIENTO.

ESTE VEHÍCULO CONFORMA TO US EPA AND CALIFORNIA REGULATIONS.  
 EPA FAMILY NO. [ ] MODEL YEAR [ ]  
 NEW MOTOCICLETAS AND IS CERTIFIED TO AN EMISSIONS TEST STANDARD OF GRAMM/DAEMETS.

See operator's guide for maintenance specifications.

**INFORMACIÓN SOBRE CONTROL DE EMISIONES ACÚSTICAS DE MOTOCICLETAS**

ESTA MOTOCICLETA, CUMPLE CON LOS REQUISITOS SOBRE EMISIONES DE RUIDO (EPA) DE 48 A 65 RPM DE ACERDIDO CON EL PROCEDIMIENTO DE PRUEBA FEDERAL DE E.E.U.U. LA LEY FEDERAL PROHIBE MODIFICACIONES QUE PROVOQUEN QUE ESTA MOTOCICLETA SUPERE LOS LIMITES DE RUIDO ESTABLECIDOS POR LA NORMATIVA. CONSULTE LA GUÍA DEL USUARIO.

Cilindrada (Engine Displacement)	
Familia de motores (Engine Family)	
Familia de permeabilidad/Formation Family	
Familia de evaporación (Evaporation Family)	
Sistema de control de emisiones de escape (On-board Emission Control System)	
Regímenes de ralentí (Idle-Speed)	
Combustible (Fuel)	704990837 ES

**TRAZADO DE LA MANGUERA DE VACO**

CAJA DE MOTOR (ENGINE)      CILINDRO DE ADMISION (INTAKE CYLINDER)

VALVULA DE ADMISION (INTAKE VALVE)      CILINDRO DE ESCAPE (EXHAUST CYLINDER)

VALVULA DE ESCAPE (EXHAUST VALVE)      ALMORZADA (VALVE)

TÍPICO - MODELOS PARA EL CANADÁ Y LOS E.E. U.U.

## Etiquetas de cumplimiento (modelos para Australia)

Esta etiqueta va fijada en el tubo tra-sero inferior derecho.

N.º HOMOLOGACIÓN: xxxxxx      CATEGORÍA LEM2

**BRP AUSTRALIA PTY LTD**  
**BRP CAN AM XXXXXX**

Número de identificación del vehículo

xx/xx      XXXXXXXXXXXXXXXXXXXX

ESTE VEHÍCULO SE HA FABRICADO PARA CUMPLIR CON LA LEY DE VEHÍCULOS A MOTOR DE 1989

TÍPICO - ETIQUETA ADR AUSTRALIANA

---

# REGULACIÓN DEL SISTEMA DE CONTROL DE EMISIÓN DE RUIDO

## ¡Está prohibido manipular el sistema de control del ruido!

Las leyes federales de los E.E. U.U. y las leyes provinciales de Canadá pueden prohibir las acciones siguientes o sus causas:

1. La extracción o puesta en estado no operativo, ejecutada por cualquier persona, de cualquier dispositivo o elemento de diseño incorporado a cualquier vehículo nuevo, con fines diferentes a los de mantenimiento, reparación o sustitución y con el propósito de controlar el ruido previamente a su venta o entrega a su último comprador o mientras se encuentra en uso, o
2. La utilización del vehículo después de que se haya extraído o puesto en estado no operativo dicho dispositivo o elemento de diseño por cualquier persona.

**Entre esos actos de los que se presume constituyen una manipulación, se encuentran los actos enumerados a continuación:**

1. La extracción o alteración o perforación del silenciador o de cualquier componente del motor que realice la extracción de los gases de escape del motor.
2. La extracción o alteración o perforación de cualquier componente del sistema de entrada.
3. La sustitución de piezas móviles del vehículo, o de componentes del sistema de entrada o escape, por piezas no homologadas.
4. Carencia de un mantenimiento adecuado.

---

# SISTEMA DE SEGURIDAD CON CODIFICACIÓN DIGITAL POR RADIOFRECUENCIA (LLAVE RF D.E. S.S.)

Este dispositivo está en conformidad con la Parte 15 de las normas de la FCC y la norma(s) de exención de la licencia de Industry Canada. Su utilización está sujeta a las dos condiciones siguientes: (1) este dispositivo no podrá causar interferencias, y (2) este dispositivo deberá aceptar cualquier interferencia, incluidas las interferencias que puedan causar un funcionamiento no deseado.

Le présent appareil est conforme aux CNR d'Industrie Canada applicables aux appareils radio exempts de licence. L'exploitation est autorisée aux deux conditions suivantes: (1) l'appareil ne doit pas produire de brouillage, et (2) l'utilisateur de l'appareil doit accepter tout brouillage radioélectrique subi, même si le brouillage est susceptible d'en compromettre le fonctionnement.

Los cambios o modificaciones no aprobados expresamente por la parte responsable del cumplimiento podría invalidar la autoridad del usuario para utilizar el equipo.

IC: 11538A-246416

ID de la FCC: 2ABBF-246416

Dejado en blanco para la marca de  
Conformidad Euroasiática cuando sea de  
aplicación

Esta página está intencionalmen-  
te en blanco



# **ESPECIFICACIONES TÉCNICAS**

## ESPECIFICACIONES TÉCNICAS

Debido a nuestro compromiso de constante mejora e innovación, BRP se reserva el derecho de realizar en cualquier momento cambios en el diseño y las especificaciones, así como de introducir adiciones o mejoras en sus productos sin que ello suponga que contrae la obligación de instalarlas en productos previamente fabricados.

<b>Motor: 600 ACE</b>	
Tipo de motor	ROTAX® 600 ACE, refrigerado por líquido, 4 tiempos, doble árbol de levas superior (DOHC), cárter seco
Número de cilindros	2
Número de válvulas	8 válvulas (elevadores hidráulicos de válvulas autoajustables)
Diámetro interior	74 mm (2,91 pulg.)
Carrera	69,7 mm (2,74 pulg.)
Cilindrada	599 cm <sup>3</sup> (36,55 pulg. <sup>3</sup> )
Relación de compresión	12:1
Máx. CV rpm	6750 rpm
Sistema de escape	Colector 2 en 1, silenciador con catalizador
Filtro de aire	Elemento de papel

<b>Motor: 900 ACE</b>	
Tipo de motor	ROTAX 900 ACE, refrigerado por líquido, 4 tiempos, doble árbol de levas superior (DOHC), cárter seco
Número de cilindros	3
Número de válvulas	12 válvulas (elevadores hidráulicos de válvulas autoajustables)
Diámetro interior	74 mm (2,91 pulg.)
Carrera	69,7 mm (2,74 pulg.)

<b>Motor: 900 ACE</b>	
Cilindrada	899 cm <sup>3</sup> (54,86 pulg. <sup>3</sup> )
Relación de compresión	11:1
Máx. CV rpm	7750 rpm
Sistema de escape	Colector 3 en 1, silenciador con catalizador
Filtro de aire	Elemento de papel

<b>SISTEMA DE LUBRICACIÓN</b>		
Tipo		Cárter seco
Filtro de aceite		Filtro de aceite de cartucho reemplazable
Capacidad del depósito de aceite del motor (cambio del filtro de aceite del motor)	Ryker 600 ACE	2,5 L (2,64 qt (liq., EE. UU.))
	Ryker 900 ACE	2,8 L (2,96 qt (liq., EE. UU.))
Aceite de motor		Consulte <i>Aceite de motor recomendado</i> en la sección <i>Procedimientos de mantenimiento</i> .

<b>SISTEMA DE REFRIGERACIÓN</b>		
Tipo de refrigerante		Consulte <i>Refrigerante de motor recomendado</i> en la sección <i>Procedimientos de mantenimiento</i>
Capacidad	Ryker 600 ACE	2,2 l (0,58 galones (liq.,EE.UU.))
	Ryker 900 ACE	2,45 l (0,65 galones (liq.,EE.UU.))

SISTEMA DE COMBUSTIBLE			
Alimentación de combustible		Inyección de combustible multipunto, cuerpo de mariposa de 46 mm	
Bomba de combustible		Eléctrica (en el depósito de combustible)	
Combustible	Tipo	Normal sin plomo Consulte <i>Requisitos de combustible</i> en la sección <i>Procedimientos básicos</i>	
	Octanaje mínimo	Norteamérica	87 (R+M)/2
		Fuera de Norteamérica	92 RON
	Octanaje recomendado	Norteamérica	91 (R+M)/2
Fuera de Norteamérica		95 RON	
Capacidad del depósito de combustible		20 L (5,28 galones (líq.,EE.UU.))	
Combustible restante cuando se ENCIENDE la luz de nivel bajo de combustible		± 3,8 L (1 galones (líq.,EE.UU.))	
Régimen de ralentí		Ryker 600 ACE	1100 ± 50 RPM (no ajustable)
		Ryker 900 ACE	850 ± 50 RPM (no ajustable)

SISTEMA ELÉCTRICO		
Potencia de la magneto		400 vatios a 7000 RPM
Bujía	Tipo	NGK CR8EB o equivalente
	Separación entre electrodos	0,7 a 0,8 mm(0,028 a 0,031 pulg)
Batería	Tipo	HTX14L-FA, SLA Sin mantenimiento
	Fabricante	HAIJIU

SISTEMA ELÉCTRICO		
	Voltaje	12 voltios
	Amperaje nominal	12 A•h
Faros	CA/US	H4, 12 V 55/60 W
	Otros países	CORTAS: proyector LED LARGAS: H4, 12 V 55/60 W
Luces (intermitentes, freno, posición, matrícula)		LED
Luz de marcha atrás	Australia Japón	LED
Fusibles y relés.		Consulte <i>Descripción de los elementos de la caja de fusibles</i> en la sección <i>Cambio de fusible</i>

SISTEMA DE TRANSMISIÓN		
Transmisión		Transmisión variable continua (CVT)
RPM de embrague		1800 rpm
Transmisión final		Transmisión del eje con piñones cónicos
Aceite de transmisión final	Capacidad	335 l (0,35 qt (liq.,USA))
	Recomendado	Consulte <i>Aceite de transmisión final recomendado</i> en la sección <i>Procedimientos de mantenimiento</i>
Desmultiplicación trasera		3.15 : 1
Caja de engranajes		Posiciones de avance y retroceso
Aceite para caja de cambios	Capacidad	500 l (0,53 qt (liq.,USA))
	Recomendado	Consulte <i>Aceite recomendada para cajas de cambios</i> en la sección <i>Procedimientos de mantenimiento</i>

DIRECCIÓN	
Tipo	Biela de mando de la dirección
Volante	Dirección ajustable
Radio de giro	4435 mm (174,61 pulg.)

SUSPENSIÓN DELANTERA			
Tipo de suspensión		Brazo de suspensión doble con barra estabilizadora	
Recorrido de la suspensión	Ryker 600 ACE Ryker 900 ACE	137 mm (5,39 pulg.)	
	Ryker Sport 900 ACE	162 mm (6,38 pulg.)	
	Ryker Rally 900 ACE	185 mm (7,3 pulg.)	
Amortiguador	CANT.		2
	Tipo	Ryker 600 ACE Ryker 900 ACE	Tipo de aceite
		Ryker Sport 900 ACE	Amortiguadores HPG
		Ryker Rally 900 ACE	Amortiguadores HPG con depósito externo
Tipo de ajuste de precarga	Ryker 600 ACE Ryker 900 ACE	Sin ajuste	
	Ryker Sport 900 ACE Ryker Rally 900 ACE	Anillos roscados	



<b>SUSPENSIÓN TRASERA</b>			
Tipo de suspensión		Brazo oscilante individual	
Recorrido de la suspensión	Ryker 600 ACE Ryker 900 ACE	150 mm (5,91 pulg.)	
	Ryker Sport 900 ACE	175 mm (6,89 pulg.)	
	Ryker Rally 900 ACE	179 mm (7,05 pulg.)	
Amortiguador	CANT. 1		
	Tipo	Ryker 600 ACE Ryker 900 ACE	Amortiguadores HPG
		Ryker Sport 900 ACE Ryker Rally 900 ACE	Amortiguadores HPG con depósito externo
Tipo de ajuste de precarga	Ryker 600 ACE Ryker 900 ACE	Leva de 5 posiciones	
	Ryker Sport 900 ACE Ryker Rally 900 ACE	Anillo roscado	

<b>FRENOS</b>	
Tipo	Sistema de frenado de 3 ruedas hidráulico activado por el pie y totalmente integrado con ABS y EBD.
Freno delantero	Discos de 270 mm (11 pulg),



FRENOS		
		Pinza flotante Nissin con pistones de 2x 27 mm
Freno trasero		Disco sencillo de 220 mm (9 pulg) con una pinza flotante de pistón
Líquido de frenos	Tipo	DOT 4
	Capacidad	200 ml (6,8 onzas (liq.,USA))
Pinza		Flotante
Material de la pastilla de freno		Orgánico
Grosor mínimo de la pastilla de freno		0,5 mm (0,02 pulg.)
Grosor mínimo del disco de freno		5 mm (0,197 pulg.)
Deformación máxima del disco de freno		0,2 mm (0,01 pulg)

NEUMÁTICOS			
Tipo (utilice únicamente neumáticos radiales recomendados por BRP)	Delanteros	Ryker Rally 900 ACE	Kenda KR392 145/60R16 M/C 66 D
		Todos los demás modelos	Kenda KR390 145/60R16 M/C 66 D
	Traseros	Ryker Rally 900 ACE	Kenda KR393 205/55R15 M/C 81 D
		Todos los demás modelos	Kenda KR391 205/45R16 M/C 77T
Presión			La presión recomendada de inflado de los neumáticos está en la etiqueta del neumático

NEUMÁTICOS		
Profundidad mínima de rodadura del neumático	Delanteros	1,6 mm (0,02 pulg)
	Traseros	1,6 mm (0,02 pulg)

RUEDAS			
Tipo		Llantas de aluminio	
Tamaño de llanta	Delanteros	406 mm (16 pulg) x 114 mm (4,5 pulg)	
	Traseros	Ryker 600 ACE Ryker 900 ACE	406 mm (16 pulg) x 165 mm (6,5 pulg)
		Ryker Rally 900 ACE	381 mm (15 pulg) x 165 mm (6,5 pulg)
Tuerca de rueda de bloqueo central		300 ± 15 Nm (221 ± 11 lbf-pie)	

DIMENSIONES		
Longitud total		2352 mm (92,6 pulg)
Anchura total		1509 mm (59,4 pulg)
Altura total		1062 mm (41,8 pulg)
Altura del asiento	Ryker 600 ACE Ryker 900 ACE	600 mm (23,6 pulg.)
	Ryker Rally 900 ACE Ryker Sport 900 ACE	614 mm (24,17 pulg.)
Distancia entre ejes		1709 mm (67,3 pulg)
Altura de los bajos al suelo, delante y debajo del motor		Ryker 600 ACE 105 mm (4,13 pulg.)

DIMENSIONES		
	Ryker 900 ACE Ryker Sport 900 ACE	100 mm (4 pulg.)
	Ryker Rally 900 ACE	122 mm (4,8 pulg.)

PESO Y CAPACIDAD DE CARGA			
Peso en lleno (con todos los líquidos)	Ryker 600 ACE	285 kg (627 lb)	
	Ryker 900 ACE	295 kg (649 lb)	
	Ryker Rally 900 ACE	312 kg (686,4 lb)	
	Ryker Sport 900 ACE	300 kg (660 lb)	
Guantera		2 kg (4,4 lb)	
Estructura trasera (soporte MAX)	Ryker Rally 900 ACE	10 kg (22 lb)	
Carga total del vehículo permitida (incluido el peso del conductor, los pasajeros, el resto de las cargas y los accesorios añadidos)		204 kg (449 lb)	
Peso total del vehículo (PTV)	Ryker 600 ACE	489 kg (1.078 lb)	
	Ryker 900 ACE	499 kg (1.100 lb)	
Calificación del peso bruto del eje (GVWR)	Delanteros	Ryker 600 ACE	239 kg (527 lb)
		Ryker 900 ACE	248 kg (547 lb)
	Traseiros	Ryker 600 ACE	250 kg (551 lb)
		Ryker 900 ACE	251 kg (553 lb)

Esta página está intencionalmen-  
te en blanco

# **GARANTÍA**

---

# **GARANTÍA LIMITADA DE BRP EL CANADÁ Y LOS EN EE. UU.: 2022 CAN-AM® SERIE RYKER®**

## **1. ALCANCE DE LA GARANTÍA LIMITADA**

Bombardier Recreational Products Inc. ("BRP") \* garantiza su 2022 Can-Am Ryker (el "Producto") vendido por distribuidores autorizados Can-Am On-Road (según se definen a continuación) en los Estados Unidos de América y en Canadá contra defectos en los materiales o mano de obra durante el periodo y cumpliendo las condiciones que se describen a continuación. Esta garantía limitada quedará anulada y sin efecto en los casos siguientes: (1) el Producto ha sido utilizado para carreras o para cualquier otra actividad competitiva, en algún momento, aunque hubiera sido por parte de un propietario anterior; (2) se ha quitado o alterado el cuentakilómetros; (3) el Producto ha sido utilizado como vehículo todoterreno; o (4) el Producto se ha alterado o modificado de tal modo que puede afectar negativamente a su funcionamiento, rendimiento o durabilidad, o ha sido alterado o modificado con objeto de cambiar el uso para el que fue diseñado.

Las piezas y accesorios que no vengan de fábrica no están cubiertos por esta garantía limitada. Por favor, consulte la garantía limitada aplicable a las piezas y accesorios.

## **2. LIMITACIONES DE RESPONSABILIDAD**

**ESTA GARANTÍA SE OTORGA Y ACEPTA EXPLÍCITAMENTE, EN SUSTITUCIÓN DE CUALQUIER OTRA GARANTÍA, EXPRESA O IMPLÍCITA, INCLUIDAS, ENTRE OTRAS, CUALQUIER GARANTÍA DE COMERCIABILIDAD O ADECUACIÓN A UNA FINALIDAD EN PARTICULAR. EN LA MEDIDA EN QUE NO SE PUEDA RENUNCIAR A LAS GARANTÍAS IMPLÍCITAS, ESTAS QUEDAN LIMITADAS EN CUANTO A DURACIÓN A LA DE LA GARANTÍA EXPRESA. LOS DAÑOS INCIDENTALES E INDIRECTOS QUEDAN EXCLUIDOS DE LA COBERTURA DE ESTA GARANTÍA. EN ALGUNOS ESTADOS/PROVINCIAS NO ESTÁN PERMITIDAS LAS RENUNCIAS, LIMITACIONES NI EXCLUSIONES ESPECIFICADAS ANTERIORMENTE, POR LO QUE EXISTE LA POSIBILIDAD DE QUE NO SEAN APLICABLES EN SU CASO. ESTA GARANTÍA LE OTORGA DERECHOS ESPECÍFICOS, ADEMÁS DE OTROS QUE PUDIERA TENER Y QUE VARÍAN EN FUNCIÓN DEL ESTADO O DE LA PROVINCIA.**

Ni el distribuidor, ni ningún concesionario, ni ninguna otra persona han sido autorizados para realizar afirmaciones, representaciones ni garantías con respecto al producto que no sean las contenidas en esta garantía limitada; y, en caso de hacerse, no podrán ser exigibles a BRP. BRP se reserva el derecho de modificar esta garantía limitada en cualquier momento, entendiéndose que tales modificaciones no alterarán las condiciones de garantía aplicables al Producto vendido durante la vigencia de esta garantía.

## **3. EXCLUSIONES — NO GARANTIZADO**

Todo lo que sigue no está amparado por la garantía en ninguna circunstancia:

- Reemplazo de elementos de mantenimiento periódico, como aceite, lubricantes, líquidos, filtros y bujías, entre otros.

- Desgaste y deterioro causado por el uso normal; por ejemplo, de neumáticos, batería, escobillas del generador, faros herméticos y lámparas, discos de embrague y revestimientos, correa de la transmisión, pastillas de freno, zapatas de freno, rotores y ruedas dentadas.
- Optimizaciones y ajustes, como alineación y ajuste de la correa y equilibrado de las ruedas.
- Daños relacionados con la apariencia del Producto, como arañazos, mellas, decoloración, descamado, pelado y daños en el material que cubre los asientos.
- Daños provocados por no facilitar el mantenimiento o el racionamiento adecuados, según se describe en la *guía del operador*.
- Daños resultantes de la retirada de piezas, reparaciones incorrectas, operaciones de servicio técnico o de mantenimiento indebidas, modificaciones, alteraciones al margen de las especificaciones originales del Producto, o bien daños resultantes de reparaciones realizadas por personas que no pertenezcan a un distribuidor autorizado de servicio.
- Daños resultantes de la instalación de piezas con especificaciones distintas de las piezas originales del Producto, como neumáticos, componentes del sistema de escape, ruedas o frenos.
- Daños resultado de abuso, uso anormal, negligencia u operación del producto de manera inconsistente con las recomendaciones de la *guía del operador*.
- Daños resultantes de accidentes, factores de riesgo de la carretera, inmersión, incendio, robo, vandalismo o catástrofes naturales.
- Daños resultantes del funcionamiento con combustibles, aceites o fluidos con especificaciones distintas a las recomendadas en la *guía del operador*.
- Daños resultantes de la corrosión por sales On-road, ácidos de batería, influencias medioambientales o tratamiento contrario a la *guía del operador*.
- Daños fortuitos o emergentes, incluidos, entre otros, gastos de arrastre o remolcado, almacenamiento, teléfono, alquiler, taxi, incomodidades, costo de seguros, pagos de cuotas de préstamos, pérdida de tiempo o pérdida de ingresos.

## 4. PERIODO DE COBERTURA DE LA GARANTÍA

La presente garantía limitada tendrá efecto a partir de la fecha de entrega al primer consumidor minorista o de la fecha en la que el producto sea puesto en funcionamiento por vez primera, si es antes, y durante los siguientes períodos:

1. **DOCE (12) MESES CONSECUTIVOS**, para propietarios de uso particular, recreativo y comercial, excepto los elementos contemplados en los puntos (2) a (5) a continuación.
2. Para la batería, **SEIS (6) MESES CONSECUTIVOS**
3. Para los neumáticos, **SEIS (6) MESES CONSECUTIVOS** o hasta que se desgasten los neumáticos hasta la últimos tres treintaidosavos de pulgada (3/32 ") (2,38 milímetros) para los neumáticos delanteros y los últimos cinco treintaidosavos de pulgada (5/32 ") (3,97 milímetros) del neumático trasero, lo que ocurra primero.
4. Para componentes relacionados con las emisiones, consulte también la **GARANTÍA DE LA EPA (EE. UU.) SOBRE EMISIONES (PÁGINA 192) GARANTÍA DE LA EPA (EE. UU.) SOBRE EMISIONES** aquí contenida.

5. En el caso de Productos destinados la venta en el estado de California (EE. UU.), que se vendan inicialmente a residentes o cuya garantía se registre posteriormente para residentes del estado de California, consulte también la declaración de garantía sobre control de emisiones correspondiente a California.

La reparación o sustitución de piezas o la realización de operaciones de servicio técnico durante el período de garantía no amplían la duración de la garantía más allá de la fecha límite original.

## 5. CONDICIONES PARA BENEFICIARSE DE LA GARANTÍA

Esta cobertura de garantía está **supeditada** exclusivamente al cumplimiento de **cada uno de** los requisitos siguientes:

- Los SSV 2019 Can-Am pueden ser adquiridos como nuevos y no utilizados por su primer propietario a un distribuidor autorizado de SSV Can-Am para distribuir vehículos SSV Can-Am en el país en donde haya tenido lugar la venta (“distribuidor de SSV Can-Am”);
- El proceso de inspección previo a la entrega especificado por BRP debe haberse llevado a cabo y haber sido documentado, y debe constar la firma del comprador.
- El producto tiene que haber sido registrado correctamente en garantía por parte de un distribuidor autorizado de Can-Am On-Road.
- El Producto debe ser adquirido en el país en el que reside el comprador.
- El mantenimiento rutinario debe ser realizado según se indica la *guía 'del operador*. BRP se reserva el derecho de condicionar la cobertura de la garantía a la demostración previa de un mantenimiento adecuado.

BRP no aceptará ningún compromiso relacionado con esta garantía limitada ante ningún propietario para uso privado o comercial si no se han cumplido las condiciones anteriores. Estas limitaciones son necesarias para preservar la seguridad de los productos BRP, así como la de sus consumidores y la del público en general.

## 6. QUÉ DEBE HACERSE PARA BENEFICIARSE DE LA COBERTURA DE LA GARANTÍA

El cliente debe dejar de utilizar el Producto si detecta cualquier anomalía. El cliente debe notificar la presencia de defectos a un distribuidor autorizado en un plazo no superior a tres (3) días tras ser detectados dichos defectos, así como facilitar las condiciones de acceso al producto y una oportunidad razonable para la reparación. El cliente también debe presentar al distribuidor autorizado el comprobante de compra del producto, así como firmar la orden de reparación o de trabajo antes del comienzo de cualquier reparación para validarla con arreglo a la garantía. Todas las piezas sustituidas bajo esta garantía limitada pasan a ser de la propiedad de BRP.

## 7. QUÉ HARÁ BRP

Las obligaciones de BRP según esta garantía se limitan, según su criterio, a la reparación de las piezas que se determinen defectuosas tras un uso normal, en operaciones de mantenimiento e inspección; o bien, a la sustitución de esas piezas por piezas nuevas y originales sin coste alguno en concepto de piezas y



mano de obra, en cualquier Distribuidor autorizado, durante el período de garantía. La responsabilidad de BRP se limita a efectuar las reparaciones necesarias o cambiar las piezas. Ninguna reclamación de incumplimiento de la garantía será la causa de la cancelación o anulación de la venta del Producto al propietario.

En caso de que se requiera servicio fuera del país de la venta original, el propietario asumirá el coste adicional correspondiente a las prácticas y condiciones locales, tales como (sin exclusión de otras) los gastos de transporte y seguro, los impuestos, gastos de licencias, aranceles y cualquier otro coste económico, incluidas las obligaciones impositivas para con los gobiernos, los estados, los territorios y sus organismos respectivos.

BRP se reserva el derecho de ir mejorando o modificando los productos sin que ello suponga que asume la obligación de modificar cualquiera de los productos que haya fabricado.

## **8. TRASPASO DE LA TITULARIDAD**

Si se transfiere la propiedad de un producto durante el período que cubre la garantía, también se transferirá esta garantía, que tendrá validez durante el resto del período de cobertura, con sujeción a sus términos y condiciones, y siempre y cuando BRP o un concesionario/distribuidor autorizado reciba una prueba que demuestre la conformidad del antiguo propietario con el traspaso de la titularidad, además de incluirse los datos del nuevo propietario.

## **9. ASISTENCIA AL CONSUMIDOR**

En caso de disputa o controversia con respecto a esta garantía limitada, BRP le sugiere que intente resolverla con el distribuidor. Le recomendamos que trate la cuestión con el propietario o con el director de asistencia del Distribuidor autorizado.

Si no logra resolver el problema, póngase en contacto con BRP rellenando el formulario de contacto para clientes en [www.brp.com](http://www.brp.com), o póngase en contacto por correo electrónico a través de una de las direcciones que encontrará debajo de la sección de *CONTACTO* de esta guía.

---

# GARANTÍA DE LA EPA (EE. UU.) SOBRE EMISIONES

Bombardier Recreational Products Inc. ("BRP") garantiza que si:

1. Este vehículo se mantiene y utiliza de acuerdo con las instrucciones escritas para el uso y mantenimiento adecuado; y
2. Este vehículo deja de ser conforme en algún momento durante su vida útil con las normas de emisiones aplicables o los límites de emisiones familiares según lo determinado por una prueba de emisiones aprobada por la EPA; y
3. Dicha falta de conformidad acarrea o acarreará en el futuro una multa o cualquier otra sanción al propietario (incluida la denegación del derecho a utilizar el Vehículo) según la legislación local, estatal o federal, BRP subsanará la falta de conformidad sin coste alguno para el propietario, excepto en caso de que el vehículo haya estado en circulación durante más de 5 años o 30 000 km (18 641 millas). BRP únicamente deberá subsanar aquellas faltas de conformidad resultantes de la avería de componentes que hayan sido instalados en el vehículo con la finalidad única o principal de reducir las emisiones del vehículo y que no fueran de uso general con anterioridad al modelo del año 1968.

El período de garantía comienza en la fecha en que se entrega el vehículo al comprador final o, si el vehículo entra primero en servicio como vehículo de "demostración" o "de la casa", en la fecha en que entró en servicio por primera vez.

Elementos cubiertos por la Garantía sobre emisiones durante la totalidad de la vida útil del vehículo:

Sistema de combustible y sistemas de admisión de aire

- Inyectores de combustible, módulo de bomba de combustible, montaje de filtro de combustible, cuerpo del acelerador (incluyendo sensor de posición acelerador), colector de entrada de aire'

Sensores y componentes de ignición

- Módulo de control del motor (ECM), conector del arnés de cableado, bobinas de encendido, bujías (solo hasta su primera sustitución de mantenimiento), sensor de ruido (sensor de detonación), sensor de posición del árbol de levas, sensor de posición del cigüeñal, sensor de temperatura (refrigerante), sensor de presión y temperatura, sensores de oxígeno

Sistema de escape

- Silenciador principal (contenedor del catalizador), colectores de escape
- Abrazaderas, juntas y retenes (desde el motor hasta el silenciador principal)

Sistema de ventilación del cárter

- Respiradero del cárter, manguera de aireación del cárter, tapón del llenado de aceite

Sistema de control de emisiones evaporativas

- Depósito de combustible, tapón de combustible, manguera de combustible, cartucho de vapor, soportes de sujeción del cartucho de vapor, válvula de purga (sangrado), válvula de retención, filtros, soportes de montaje de componentes de evaporación
- Abrazaderas, juntas, retenes y adaptadores (asociados al conjunto del sistema de combustible)

Consulte la sección información de mantenimiento de esta guía del operador para ver el mantenimiento correcto'. Esta Guía del usuario contiene información para utilizar el vehículo correctamente.

Según la Garantía sobre emisiones, BRP será responsable de los costes totales de la subsanación de cualquier vehículo válidamente presentado para su reparación en cualquier concesionario autorizado de Can-Am On-Road, excepto en caso de reparaciones de emergencia de acuerdo con lo requerido por el punto 2 de la lista siguiente. Las limitaciones estatales o locales relativas a la extensión de la multa o sanción impuesta al propietario de un vehículo averiado no estarán sujetas a esta responsabilidad.

En ningún caso podrá BRP rechazar una reclamación de la garantía sobre emisiones sobre la base de:

1. Trabajos en garantía o servicios previos a la entrega realizados por una instalación autorizada por BRP para llevar a cabo dichos trabajos o servicios; o
2. Trabajos realizados en una situación de emergencia para corregir una condición no segura, incluida la conducción no segura, atribuible a BRP, siempre que el propietario del vehículo haya tomado medidas para devolver el vehículo a un estado conforme de forma oportuna; o
3. El uso de piezas no certificadas o la falta de conformidad con cualquier instrucción escrita destinada al mantenimiento y uso correctos, que no esté relacionada con el motivo por el cual el vehículo ha dejado de ser conforme con las normas aplicables sobre emisiones; o
4. Cualquier causa atribuible a BRP; o
5. El uso de cualquier combustible habitualmente disponible en la zona geográfica donde se encuentra el equipo, excepto si las instrucciones escritas para el mantenimiento y uso correctos especifican que el uso de dicho combustible causaría daños en los sistemas y dispositivos de control de emisiones del vehículo y existe información fácilmente disponible para que el usuario identifique el combustible adecuado. Consulte el apartado dedicado a la información de mantenimiento y los requisitos de combustible en el apartado dedicado al combustible.

Exceptuando lo indicado en los puntos anteriores, BRP podrá rechazar una reclamación de la garantía sobre emisiones si se ha utilizado una pieza del mercado secundario no certificada para el mantenimiento o la reparación de un vehículo, siempre que el uso de dicha pieza no certificada provoque la falta de conformidad del vehículo con las normas sobre emisiones. El uso de piezas no equivalentes a las piezas originales o piezas del mercado secundario no certificadas puede repercutir negativamente sobre la eficacia del sistema de control de emisiones y ocasionar la falta de conformidad del vehículo con las normas sobre emisiones. El uso de piezas certificadas no afecta a la garantía sobre emisiones. **Las operaciones de mantenimiento, sustitución o reparación de los dispositivos y sistemas de control de emisiones pueden ser realizadas por cualquier persona o establecimiento dedicado a la reparación de vehículos motorizados utilizando cualesquiera piezas certificadas.**

En cuanto detecte un defecto, será responsable de presentar el vehículo en un concesionario o distribuidor autorizado de Can-Am On-Road. El concesionario o distribuidor autorizado de Can-Am On-Road gestionará la reclamación de la garantía.

En caso de que el concesionario o distribuidor autorizado de Can-Am On-Road no pueda (por causas no atribuibles al propietario del vehículo o eventos fuera del control de BRP o del concesionario o distribuidor autorizado de Can-Am On-Road) reparar un vehículo dentro de los 30 días siguientes a la primera presentación del vehículo en el concesionario o distribuidor autorizado de Can-Am On-Road, el propietario tendrá derecho que la subsanación sea efectuada, a expensas de BRP, por cualquier taller de reparación o persona de su elección.

Todas las piezas defectuosas sustituidas según esta garantía pasarán a ser propiedad de BRP.

Póngase en contacto con el director de operaciones sobre el terreno y la división de soporte (6406J), Agencia para la Protección Medioambiental, 401 "M" Street, SW., Washington, DC 20460 (Atención: Warranty Claim) para obtener más información sobre la Garantía sobre emisiones o para notificar una vulneración de las condiciones de la Garantía sobre emisiones.

Bombardier Recreational Products Inc. ("BRP") también garantiza al comprador último y a cada comprador subsiguiente que este nuevo Producto, incluyendo todas las piezas de su sistema de control de emisiones del escape y su sistema de control de emisiones de evaporación cumple con dos condiciones:

- Se ha diseñado, construido y equipado de modo que en el momento de su venta al comprador inicial sea conforme con los requisitos del código 40 CFR 86 y de las normas sobre emisiones evaporativas del código 40 CFR 1051 de los EE. UU. aplicables a los vehículos motorizados que circulan por carretera.
- Está libre de todo defecto material y de fabricación que pudiera impedirle cumplir con los requisitos del código 40 CFR 86 y con las normas sobre emisiones evaporativas del código 40 CFR 1051 de los EE. UU. aplicables a los vehículos motorizados que circulan por carretera.

Si se cumplen los requisitos de cobertura de garantía, BRP reparará o sustituirá, según corresponda y sin coste alguno para usted, cualquier pieza o componente con un defecto en los materiales o en la fabricación que pudiera aumentar las emisiones del motor de cualquier sustancia contaminante dentro del periodo de garantía establecido. Esto incluye aquellos gastos relacionados con las operaciones de diagnóstico y reparación o sustitución de las piezas relacionadas con las emisiones.

La garantía relacionada con las emisiones es válida durante el siguiente período (lo que suceda primero):

	Kilómetros/millas	años
Componentes relacionados con las emisiones de escape y evaporativas	30,000/18,641	5

---

# GARANTÍA FEDERAL DE LA EPA (EE. UU.) SOBRE RUIDO

Bombardier Recreational Products Inc. ("BRP") garantiza al comprador último y a cada comprador subsiguiente que este nuevo vehículo, en el momento de la venta, fue diseñado, fabricado y equipado para cumplir con todos los estándares de control de ruidos federales de la EPA de los Estados Unidos de aplicación y está libre de defectos en material y mano de obra que puedan evitar que, si se mantiene y utiliza correctamente, cumpla los requisitos de todos los estándares de ruido federales de la EPA de los Estados Unidos de aplicación durante el siguiente periodo, lo que llegue primero:

<b>kilómetros/millas</b>	<b>año</b>
6,000/3,730	1

---

# DECLARACIÓN DE GARANTÍA SOBRE CONTROL DE EMISIONES EN CALIFORNIA

## DERECHOS Y OBLIGACIONES ASOCIADOS A LA GARANTÍA:

El Consejo de recursos del aire de California (California Air Resources Board) y BRP US Inc. ("BRP")\*, en nombre de Bombardier Recreational Products Inc., se complacen en explicar la garantía del sistema de control de emisiones para su Can-Am Ryker de 2022. En California, los vehículos a motor nuevos tiene que ser diseñados, construidos y equipados para satisfacer las exigentes normas anticontaminación del estado.' BRP debe garantizar el sistema de control de emisiones de su vehículo durante los períodos de tiempo que se indican a continuación siempre y cuando no se den casos de uso indebido, negligencia o mantenimiento incorrecto del vehículo.

Su sistema de control de emisiones puede incluir componentes tales como el sistema de inyección de combustible, el sistema de encendido, el catalizador y el ordenador de gestión del motor. También puede incluir manguitos, conectores y otras piezas relacionadas con las emisiones. Si se cumplen los requisitos de cobertura de garantía, BRP reparará el vehículo sin coste alguno para usted. Esto incluye las operaciones de diagnóstico, las piezas y la mano de obra.

## COBERTURA DE GARANTÍA DEL FABRICANTE'

– Durante 5 años o 30 000 kilómetros, si es antes.

## RESPONSABILIDADES DE GARANTÍA DEL PROPIETARIO:'

Como propietario del vehículo, es responsable de cumplir los requisitos de mantenimiento indicados en la *Guía del usuario*. BRP le recomienda que conserve todos los justificantes relacionados con el mantenimiento del vehículo. No obstante, BRP no puede denegar la cobertura de garantía basándose exclusivamente en la ausencia de justificantes o en que el propietario no haya velado por que se realicen todas las operaciones de mantenimiento programadas.

Es usted responsable de llevar el vehículo a un Concesionario o Distribuidor autorizado a la mayor brevedad si existe algún problema. Las reparaciones cubiertas por la garantía deben llevarse a cabo en un plazo razonable, no superior a 30 días.

Como propietario del vehículo, debe tener presente que BRP puede denegar la cobertura de garantía si el vehículo o alguno de sus componentes ha fallado debido a un mal uso, negligencia, mantenimiento inadecuado o modificaciones no aprobadas.

Si tiene alguna pregunta sobre sus derechos y responsabilidades de garantía, debe ponerse en contacto con el centro de atención al cliente de BRP' en el 1-888-272-9222 , o con el Consejo de Recursos del Aire de California en 9528 Telstar Avenue, El Monte, CA 91731.

---

# **GARANTÍA INTERNACIONAL LIMITADA DE BRP: 2022 CAN-AM® SERIE RYKER®**

## **1. ALCANCE DE LA GARANTÍA LIMITADA**

Bombardier Recreational Products Inc. ("BRP") garantiza sus Can-Am Ryker 2022 (los "Productos") vendidos por distribuidores o concesionarios autorizados por BRP para distribuir productos de Can-Am On-Road («distribuidor/concesionario de Can-Am On-Road») fuera de los Estados Unidos de América ("EE. UU."), Canadá, los estados miembros del Espacio Económico Europeo (que consta de los estados de la Unión Europea además del Reino Unido, Noruega, Islandia y Lichtenstein) ("EEE"), Turquía y los estados miembros de la Mancomunidad de los Estados Independientes (incluyendo Ucrania y Turkmenistán) ("CIS") contra defectos de material o mano de obra durante el periodo y en las condiciones que se describen a continuación. Esta garantía limitada quedará anulada y sin efecto en los casos siguientes: (1) el Producto ha sido utilizado para carreras o para cualquier otra actividad competitiva, en algún momento, aunque hubiera sido por parte de un propietario anterior; (2) se ha quitado o alterado el cuentakilómetros; (3) el Producto ha sido utilizado como vehículo todoterreno; (4) el Producto se ha alterado o modificado de tal modo que puede afectar negativamente a su funcionamiento, rendimiento o durabilidad, o ha sido alterado o modificado con objeto de cambiar el uso para el que fue diseñado.

Las piezas y accesorios que no vengan de fábrica no están cubiertos por esta garantía limitada. Por favor, consulte la garantía limitada aplicable a las piezas y accesorios.

## **2. LIMITACIONES DE RESPONSABILIDAD**

**JURISDICCIONES HASTA EL GRADO PERMITIDO POR LAS LEYES. ESTA GARANTÍA SE OTORGA Y ACEPTA EXPLÍCITAMENTE, EN SUSTITUCIÓN DE CUALQUIER OTRA GARANTÍA, EXPRESA O IMPLÍCITA, INCLUIDAS, ENTRE OTRAS, CUALQUIER GARANTÍA DE COMERCIABILIDAD O ADECUACIÓN A UNA FINALIDAD EN PARTICULAR. EN LA MEDIDA EN QUE NO SE PUEDA RENUNCIAR A LAS GARANTÍAS IMPLÍCITAS, ESTAS QUEDAN LIMITADAS EN CUANTO A DURACIÓN A LA DE LA GARANTÍA EXPRESA. QUEDAN EXCLUIDOS DE LA COBERTURA DE LA PRESENTE GARANTÍA TODOS LOS DAÑOS FORTUITOS, EMERGENTES, DIRECTOS, INDIRECTOS O DE OTRO TIPO. EN ALGUNAS JURISDICCIONES NO SE TIENEN EN CUENTA LOS DESCARGOS DE RESPONSABILIDAD, LAS LIMITACIONES DE CONSECUENCIAS IMPREVISTAS O SECUNDARIAS, U OTRAS EXCLUSIONES CITADAS ANTERIORMENTE. POR CONSIGUIENTE, ESTAS PUEDEN NO REGIR EN SU CASO. ESTA GARANTÍA LE OTORGA DERECHOS ESPECÍFICOS, ADEMÁS DE OTROS QUE PUDIERA TENER Y QUE VARÍAN EN FUNCIÓN DEL PAÍS O DE LA JURISDICCIÓN. (PARA LOS PRODUCTOS ADQUIRIDOS EN AUSTRALIA, VEA LA CLÁUSULA 4 A CONTINUACIÓN).**

Ni el Distribuidor, ni ningún Concesionario autorizado ni ninguna otra persona han sido autorizados a realizar afirmaciones, representaciones ni ofertas de garantías con respecto al Producto que no sean las contenidas en esta garantía limitada y, en caso de hacerse, no podrán ser exigibles a BRP. BRP se reserva el derecho de modificar esta garantía en cualquier momento, entendiéndose que

tales modificaciones no alterarán las condiciones de garantía aplicables a los Productos vendidos durante la vigencia de esta garantía.

### 3. EXCLUSIONES — NO GARANTIZADO

Los casos siguientes no quedan cubiertos por esta política limitada bajo ninguna circunstancia:

- Reemplazo de elementos de mantenimiento periódico, como aceite, lubricantes, filtros y bujías, entre otros.
- Desgaste y deterioro causado por el uso normal; por ejemplo, de neumáticos, batería, escobillas del generador, faros herméticos y lámparas, discos de embrague y revestimientos, correa de la transmisión, pastillas de freno, zapatas de freno, rotores y ruedas dentadas.
- Optimizaciones y ajustes, como alineación y ajuste de la correa y equilibrado de las ruedas.
- Daños relacionados con la apariencia del Producto, como arañazos, mellas, decoloración, descamado, pelado y daños en el material que cubre los asientos.
- Daños provocados por negligencia o por no facilitar el mantenimiento y/o el almacenamiento adecuados, según se describe en la *guía del operador*.
- Daños ocurridos al desmontar piezas, seguir procedimientos incorrectos de reparación, servicio, mantenimiento, modificaciones o alteraciones por fuera de las especificaciones originales del Producto, o daños ocasionados por usar piezas o accesorios no fabricados o aprobados por BRP que, a juicio de ésta, sean incompatibles con el Producto o perjudiquen su funcionamiento, rendimiento o duración, o daños que resulten de las reparaciones realizadas por alguna persona que no sea afiliada a un Concesionario o Distribuidor autorizado.
- Daños resultantes de la instalación de piezas con especificaciones distintas de las piezas originales del Producto, como neumáticos, componentes del sistema de escape, ruedas o frenos.
- Daños resultado de abuso, uso anormal, negligencia, carreras o uso del producto de manera inconsistente con las recomendaciones de la *guía del operador*.
- Daños resultantes de accidentes, factores de riesgo de la carretera, inmersión, incendio, robo, vandalismo o catástrofes naturales.
- Daños resultantes del funcionamiento con combustibles, aceites o fluidos con especificaciones distintas a las recomendadas en la *guía del operador*.
- Daños resultantes de la corrosión por sales On-road, ácidos de batería, influencias medioambientales o tratamiento contrario a la *guía del operador*.
- Los daños fortuitos o resultantes, incluyendo entre otros, gastos de gasolina, gastos de transporte del producto hasta a y desde el concesionario/distribuidor autorizado, el tiempo desplazamiento del mecánico, transporte o remolcado, almacenamiento, teléfono, teléfono móvil, cargos por fax o telegrama, alquiler de un similar o producto de sustitución durante los servicios de garantía o tiempos de inactividad, taxi, viaje, alojamiento, pérdida de o daños a propiedad personal, incomodidad, coste de la cobertura de seguro, pagos de préstamos, perdió de tiempo, lucro cesante, ingresos o beneficios o pérdidas de disfrute o uso del producto.'



## 4. Período de cobertura de la garantía

La presente garantía tendrá vigencia a partir de la fecha de entrega al primer consumidor minorista o de la fecha en la que el Producto sea puesto en funcionamiento por vez primera (lo que suceda primero) y durante los siguientes períodos:

1. Únicamente para Australia/Nueva Zelanda: **VEINTICUATRO (24) MESES CONSECUTIVOS**, para propietarios de uso particular, recreativo y comercial, excepto los elementos contemplados en los puntos (2) y (3) a continuación.  
Todos los demás países: **DOCE (12) MESES CONSECUTIVOS**, para propietarios de uso particular, recreativo y comercial, excepto los elementos contemplados en los puntos (2) y (3) a continuación.
2. Para la batería, **SEIS (6) MESES CONSECUTIVOS**
3. Para los neumáticos, **SEIS (6) MESES CONSECUTIVOS** o hasta que se desgasten los neumáticos hasta la últimos tres treintaidosavos de pulgada (3/32 ") (2,38 milímetros) para los neumáticos delanteros y los últimos cinco treintaidosavos de pulgada (5/32 ") (3,97 milímetros) del neumático trasero, lo que ocurra primero.

La reparación o sustitución de piezas o la realización de operaciones de servicio técnico durante el período de garantía no amplían la duración de la garantía más allá de la fecha límite original.

Tenga en cuenta que la duración y cualquier otra modalidad de la cobertura de garantía están sujetas a la legislación nacional o local vigente en el lugar de residencia del cliente.

## PARA LOS PRODUCTOS VENDIDOS EN AUSTRALIA SOLAMENTE

No se interpretará que ninguna disposición de estos Términos y condiciones de la garantía excluye, restringe o modifica la aplicación de una condición, garantía, aval, recurso o derecho, otorgados o implícitos en virtud de la Ley Competition and Consumer Act 2010 (Cth), incluidas las leyes de protección al consumidor de Australia u otras leyes, en los casos en que, al hacerlo, implicaría la violación de dicha ley o causaría que una parte de estos términos y condiciones fuera nula. Los beneficios otorgados en virtud de esta garantía limitada son adicionales a otros derechos y recursos disponibles conforme a la legislación australiana.

Nuestros productos incluyen garantías que no se pueden excluir en virtud de las leyes de protección al consumidor de Australia. Tendrá derecho a obtener el reemplazo de la unidad o la devolución del dinero en caso de una falla grave y como compensación en caso de otras pérdidas o daños razonablemente previsibles. Además, tendrá derecho a obtener la reparación o el reemplazo de los artículos si no presentan una calidad aceptable y el problema no se puede computar como una falla grave.

## 5. CONDICIONES PARA BENEFICIARSE DE LA GARANTÍA

Esta cobertura de garantía está **supeditada** exclusivamente al cumplimiento de **cada uno de** los requisitos siguientes:

- El Producto debe haber sido adquirido nuevo y sin usar por su primer propietario a través de un distribuidor o concesionario autorizados para distribuir el Producto en el país o unión de países en el que se realizó la venta.
- El proceso de inspección previo a la entrega especificado por BRP ha sido efectuado y documentado por el comprador y por el distribuidor o concesionario autorizado, y el comprador ha firmado el formulario correspondiente.
- El Producto ha sido debidamente registrado para la garantía por un distribuidor o concesionario autorizados.
- El producto debe ser adquirido en el país o en la unión de países en donde resida el comprador.
- El mantenimiento rutinario según se resume en la *guía 'del operador'* tiene que realizarse puntualmente. BRP se reserva el derecho de condicionar la cobertura de la garantía a la demostración previa de un mantenimiento adecuado.

BRP no aceptará ningún compromiso relacionado con esta garantía limitada ante ningún propietario para uso privado o comercial si no se han cumplido todas las condiciones anteriores. Estas limitaciones son necesarias para preservar la seguridad de los productos BRP, así como la de sus consumidores y la del público en general.

## 6. QUÉ DEBE HACERSE PARA BENEFICIARSE DE LA COBERTURA DE LA GARANTÍA

El cliente debe dejar de utilizar el Producto si detecta cualquier anomalía. El cliente debe notificar la presencia de defectos al servicio técnico autorizado de un Concesionario o Distribuidor en un plazo no superior a dos (2) días tras ser detectado el defecto, así como facilitar las condiciones de acceso al Producto para la verificación o la reparación. El cliente también debe presentar al concesionario o distribuidor autorizado la prueba de compra del Producto, así como firmar la orden de reparación o de trabajo antes del comienzo de cualquier reparación para validarla con arreglo a la garantía. Todas las piezas sustituidas bajo esta garantía limitada pasan a ser de la propiedad de BRP. Tenga en cuenta que el periodo de notificación está sujeto a la legislación nacional o local vigente en el lugar de residencia del cliente.

## 7. QUÉ HARÁ BRP

En lo que obliga la ley, las obligaciones de BRP bajo esta garantía están limitadas, a su exclusiva discreción, a la reparación de piezas que se encuentren defectuosas en uso, mantenimiento y servicio normales, o la sustitución de dichas piezas por nuevas piezas genuinas del producto sin cargo por piezas ni mano de obra en cualquier concesionario autorizado durante el periodo de cobertura de la garantía.' La responsabilidad de BRP se limita a efectuar las reparaciones necesarias o cambiar las piezas. Ninguna reclamación de incumplimiento de la garantía será la causa de la cancelación o anulación de la venta del Producto al propietario. Usted puede tener otros derechos legales, que pueden variar según el país.

En caso de que se requiera servicio fuera del país de la venta original, el propietario asumirá el coste adicional correspondiente a las prácticas y condiciones locales, tales como (sin exclusión de otras) los gastos de transporte y seguro, los impuestos, gastos de licencias, aranceles y cualquier otro coste económico,

incluidas las obligaciones impositivas para con los gobiernos, los estados, los territorios y sus organismos respectivos.

BRP se reserva el derecho de mejorar o modificar productos cada cierto tiempo, sin que ello suponga ninguna obligación de modificar todos los productos previamente fabricados.

## **8. TRASPASO DE LA TITULARIDAD**

Si se transfiere la propiedad de un Producto durante el período que cubre la garantía, también se transferirá esta garantía, que tendrá validez durante el resto del período de cobertura, con sujeción a sus términos y condiciones, y siempre y cuando BRP o un concesionario/distribuidor autorizado reciba una prueba que demuestre la conformidad del antiguo propietario con el traspaso de la titularidad, además de incluirse los datos del nuevo propietario.

## **9. ASISTENCIA AL CONSUMIDOR**

En caso de disputa o controversia con respecto a esta garantía limitada, BRP le sugiere que intente resolverla con el Distribuidor o Concesionario. Le recomendamos que trate la cuestión con el responsable o con el director de asistencia del concesionario o distribuidor autorizado.

Si no logra resolver el problema, póngase en contacto con BRP rellenando el formulario de contacto para clientes en [www.brp.com](http://www.brp.com), o póngase en contacto por correo electrónico a través de una de las direcciones que encontrará debajo de la sección de *CONTACTO* de esta guía.

---

# **GARANTÍA LIMITADA DE BRP PARA EL ÁREA ECONÓMICA EUROPEA, LA COMUNIDAD DE ESTADOS INDEPENDIENTES Y TURQUÍA: 2022 CAN-AM® SERIE RYKER®**

## **1. ALCANCE DE LA GARANTÍA LIMITADA**

Bombardier Recreational Products Inc. ("BRP") garantiza sus Can-Am Ryker 2022 (los "Productos") vendidos por distribuidores o concesionarios autorizados por BRP para distribuir productos de Can-Am On-Road ("distribuidor/concesionario de Can-Am On-Road") en los estados miembros del Espacio Económico Europeo (que consta de los estados de la Unión Europea además del Reino Unido, Noruega, Islandia y Lichtenstein) ("EEE"), los estados miembros de la Mancomunidad de los Estados Independientes (incluyendo Ucrania y Turkmenistán) ("CIS") y Turquía (los "distribuidores/concesionarios") contra defectos de material o mano de obra durante el periodo y en las condiciones que se describen a continuación. Esta garantía limitada quedará anulada y sin efecto en los casos siguientes: (1) el Producto ha sido utilizado para carreras o para cualquier otra actividad competitiva, en algún momento, aunque hubiera sido por parte de un propietario anterior; (2) se ha quitado o alterado el cuentakilómetros; (3) el Producto ha sido utilizado como vehículo todoterreno; (4) el Producto se ha alterado o modificado de tal modo que puede afectar negativamente a su funcionamiento, rendimiento o durabilidad, o ha sido alterado o modificado con objeto de cambiar el uso para el que fue diseñado.

Las piezas y accesorios que no vengan de fábrica no están cubiertos por esta garantía limitada. Por favor, consulte la garantía limitada aplicable a las piezas y accesorios.

## **2. LIMITACIONES DE RESPONSABILIDAD**

**JURISDICCIONES HASTA EL GRADO PERMITIDO POR LAS LEYES. ESTA GARANTÍA SE OTORGA Y ACEPTA EXPLÍCITAMENTE, EN SUSTITUCIÓN DE CUALQUIER OTRA GARANTÍA, EXPRESA O IMPLÍCITA, INCLUIDAS, ENTRE OTRAS, CUALQUIER GARANTÍA DE COMERCIABILIDAD O ADECUACIÓN A UNA FINALIDAD EN PARTICULAR. EN LA MEDIDA EN QUE NO SE PUEDA RENUNCIAR A LAS GARANTÍAS IMPLÍCITAS, ESTAS QUEDAN LIMITADAS EN CUANTO A DURACIÓN A LA DE LA GARANTÍA EXPRESA. QUEDAN EXCLUIDOS DE LA COBERTURA DE LA PRESENTE GARANTÍA TODOS LOS DAÑOS FORTUITOS, EMERGENTES, DIRECTOS, INDIRECTOS O DE OTRO TIPO. EN ALGUNAS JURISDICCIONES NO SE TIENEN EN CUENTA LOS DESCARGOS DE RESPONSABILIDAD, LAS LIMITACIONES DE CONSECUENCIAS IMPREVISTAS O SECUNDARIAS, U OTRAS EXCLUSIONES CITADAS ANTERIORMENTE. POR CONSIGUIENTE, ESTAS PUEDEN NO REGIR EN SU CASO. ESTA GARANTÍA LE OTORGA DERECHOS ESPECÍFICOS, ADEMÁS DE OTROS QUE PUDIERA TENER Y QUE VARÍAN EN FUNCIÓN DEL PAÍS O DE LA JURISDICCIÓN. (PARA LOS PRODUCTOS ADQUIRIDOS EN AUSTRALIA, VEA LA CLÁUSULA 4 A CONTINUACIÓN).**

Ni el Distribuidor, ni ningún Concesionario autorizado ni ninguna otra persona han sido autorizados a realizar afirmaciones, representaciones ni ofertas de garantías con respecto al Producto que no sean las contenidas en esta garantía

limitada y, en caso de hacerse, no podrán ser exigibles a BRP. BRP se reserva el derecho de modificar esta garantía en cualquier momento, entendiéndose que tales modificaciones no alterarán las condiciones de garantía aplicables a los Productos vendidos durante la vigencia de esta garantía.

### 3. EXCLUSIONES — NO GARANTIZADO

Los casos siguientes no quedan cubiertos por esta política limitada bajo ninguna circunstancia:

- Reemplazo de elementos de mantenimiento periódico, como aceite, lubricantes, filtros y bujías, entre otros.
- Desgaste y deterioro causado por el uso normal; por ejemplo, de neumáticos, batería, escobillas del generador, faros herméticos y lámparas, discos de embrague y revestimientos, correa de la transmisión, pastillas de freno, zapatas de freno, rotores y ruedas dentadas.
- Optimizaciones y ajustes, como alineación y ajuste de la correa y equilibrado de las ruedas.
- Daños relacionados con la apariencia del Producto, como arañazos, mellas, decoloración, descamado, pelado y daños en el material que cubre los asientos.
- Daños provocados por negligencia o por no facilitar el mantenimiento y/o el almacenamiento adecuados, según se describe en la *guía del operador*.
- Daños ocurridos al desmontar piezas, seguir procedimientos incorrectos de reparación, servicio, mantenimiento, modificaciones o alteraciones por fuera de las especificaciones originales del Producto, o daños ocasionados por usar piezas o accesorios no fabricados o aprobados por BRP que, a juicio de ésta, sean incompatibles con el Producto o perjudiquen su funcionamiento, rendimiento o duración, o daños que resulten de las reparaciones realizadas por alguna persona que no sea afiliada a un Concesionario o Distribuidor autorizado.
- Daños resultantes de la instalación de piezas con especificaciones distintas de las piezas originales del Producto, como neumáticos, componentes del sistema de escape, ruedas o frenos.
- Daños resultado de abuso, uso anormal, negligencia, carreras o uso del producto de manera inconsistente con las recomendaciones de la *guía del operador*.
- Daños resultantes de accidentes, factores de riesgo de la carretera, inmersión, incendio, robo, vandalismo o catástrofes naturales.
- Daños resultantes del funcionamiento con combustibles, aceites o fluidos con especificaciones distintas a las recomendadas en la *guía del operador*.
- Daños resultantes de la corrosión por sales On-road, ácidos de batería, influencias medioambientales o tratamiento contrario a la *guía del operador*.
- Los daños fortuitos o resultantes, incluyendo entre otros, gastos de gasolina, gastos de transporte del producto hasta a y desde el concesionario/distribuidor autorizado, el tiempo desplazamiento del mecánico, transporte o remolcado, almacenamiento, teléfono, teléfono móvil, cargos por fax o telegrama, alquiler de un similar o producto de sustitución durante los servicios de garantía o tiempos de inactividad, taxi, viaje, alojamiento, pérdida de o daños a propiedad personal, incomodidad, coste de la cobertura de seguro, pagos de préstamos, perdió de tiempo, lucro cesante, ingresos o beneficios o pérdidas de disfrute o uso del producto.'

## 4. PERIODO DE COBERTURA DE LA GARANTÍA

La presente garantía tendrá vigencia a partir de la fecha de entrega al primer consumidor minorista o de la fecha en la que el Producto sea puesto en funcionamiento por vez primera (lo que suceda primero) y durante los siguientes períodos:

1. **VEINTICUATRO (24) MESES CONSECUTIVOS**, para propietarios de uso particular y recreativo, excepto los elementos contemplados en los puntos (3) y (4) a continuación.
2. **DOCE (12) MESES CONSECUTIVOS** para uso comercial, excepto para los elementos contemplados en los puntos (3) y (4) a continuación.

El Producto se utiliza comercialmente cuando se utiliza conjuntamente con cualquier trabajo o empleo que genere ingresos, durante cualquier parte del periodo de garantía. También se considera que el Producto se usa comercialmente cuando, en cualquier momento del período de garantía, se cuenta con licencia para su uso comercial;

3. para la batería: **SEIS (6) MESES CONSECUTIVOS**;
4. Para los neumáticos, **SEIS (6) MESES CONSECUTIVOS** o hasta que se desgasten los neumáticos hasta la últimos tres treintaidosavos de pulgada (3/32 ") (2,38 milímetros) para los neumáticos delanteros y los últimos cinco treintaidosavos de pulgada (5/32 ") (3,97 milímetros) del neumático trasero, lo que ocurra primero.

La reparación o sustitución de piezas o la realización de operaciones de servicio técnico durante el periodo de garantía no amplían la duración de la garantía más allá de la fecha límite original.

Tenga en cuenta que la duración y cualquier otra modalidad de la cobertura de garantía están sujetas a la legislación nacional o local vigente en el lugar de residencia del cliente.

## 5. CONDICIONES PARA BENEFICIARSE DE LA GARANTÍA

Esta cobertura de garantía está **supeditada** exclusivamente al cumplimiento de **cada uno de** los requisitos siguientes:

- El Producto debe haber sido adquirido nuevo y sin usar por su primer propietario a través de un distribuidor o concesionario autorizados para distribuir el Producto en el país o unión de países en el que se realizó la venta.
- El proceso de inspección previo a la entrega especificado por BRP ha sido efectuado y documentado por el comprador y por el distribuidor o concesionario autorizado, y el comprador ha firmado el formulario correspondiente.
- El Producto ha sido debidamente registrado para la garantía por un distribuidor o concesionario autorizados.
- El producto debe ser adquirido en el país o en la unión de países en donde resida el comprador.
- El mantenimiento rutinario según se resume en la *guía 'del operador* tiene que realizarse puntualmente. BRP se reserva el derecho de condicionar la cobertura de la garantía a la demostración previa de un mantenimiento adecuado.

BRP no aceptará ningún compromiso relacionado con esta garantía limitada ante ningún propietario para uso privado o comercial si no se han cumplido todas

las condiciones anteriores. Estas limitaciones son necesarias para preservar la seguridad de los productos BRP, así como la de sus consumidores y la del público en general.

## **6. QUÉ DEBE HACERSE PARA BENEFICIARSE DE LA COBERTURA DE LA GARANTÍA**

El cliente debe dejar de utilizar el Producto si detecta cualquier anomalía. El cliente debe notificar la presencia de defectos al servicio técnico autorizado de un concesionario o establecimiento distribuidor en un plazo no superior a dos (2) meses tras ser detectado el defecto, así como facilitar las condiciones de acceso al Producto para la verificación o la reparación. El cliente también debe presentar al concesionario o distribuidor autorizado la prueba de compra del Producto, así como firmar la orden de reparación o de trabajo antes del comienzo de cualquier reparación para validarla con arreglo a la garantía. Todas las piezas sustituidas bajo esta garantía limitada pasan a ser de la propiedad de BRP. Tenga en cuenta que el periodo de notificación está sujeto a la legislación nacional o local vigente en el lugar de residencia del cliente.

## **7. QUÉ HARÁ BRP**

En lo que obliga la ley, las obligaciones de BRP bajo esta garantía están limitadas, a su exclusiva discreción, a la reparación de piezas que se encuentren defectuosas en uso, mantenimiento y servicio normales, o la sustitución de dichas piezas por nuevas piezas genuinas del producto sin cargo por piezas ni mano de obra en cualquier concesionario autorizado durante el periodo de cobertura de la garantía. La responsabilidad de BRP se limita a efectuar las reparaciones necesarias o cambiar las piezas. Ninguna reclamación de incumplimiento de la garantía será la causa de la cancelación o anulación de la venta del Producto al propietario. Usted puede tener otros derechos legales, que pueden variar según el país.

En caso que se requieran operaciones de servicio fuera del país original de compra o, en el caso de los residentes en el Espacio Económico Europeo, fuera de esta región, el propietario asumirá el costo adicional con arreglo a las prácticas y condiciones locales, tales como (sin exclusión de otros) los costes de transporte, seguros, impuestos, costos de licencias, aranceles a la importación y otras obligaciones financieras para con los gobiernos, los estados, los territorios y sus organismos respectivos.

BRP se reserva el derecho de mejorar o modificar productos cada cierto tiempo, sin que ello suponga ninguna obligación de modificar todos los productos previamente fabricados.

## **8. TRASPASO DE LA TITULARIDAD**

Si se transfiere la propiedad de un Producto durante el período que cubre la garantía, también se transferirá esta garantía, que tendrá validez durante el resto del período de cobertura, con sujeción a sus términos y condiciones, y siempre y cuando BRP o un concesionario/distribuidor autorizado reciba una prueba que demuestre la conformidad del antiguo propietario con el traspaso de la titularidad, además de incluirse los datos del nuevo propietario.

## 9. ASISTENCIA AL CONSUMIDOR

En caso de disputa o controversia con respecto a esta garantía limitada, BRP le sugiere que intente resolverla con el Distribuidor o Concesionario. Le recomendamos que trate la cuestión con el responsable o con el director de asistencia del concesionario o distribuidor autorizado.

Si no logra resolver el problema, póngase en contacto con BRP rellenando el formulario de contacto para clientes en [www.brp.com](http://www.brp.com), o póngase en contacto por correo electrónico a través de una de las direcciones que encontrará debajo de la sección de *CONTACTO* de esta guía.

### TÉRMINOS Y CONDICIONES ADICIONALES ESPECÍFICOS PARA FRANCIA

Los siguientes términos y condiciones solo son de aplicación para los productos vendidos en Francia:

El vendedor suministrará artículos de conformidad con el contrato y será responsable de los defectos existentes en el momento de la entrega. El vendedor será también responsable de cualquier defecto asociado a operaciones de embalaje, a instrucciones de ensamblaje o a tareas de instalación cuando sean su responsabilidad según contrato o se lleven a cabo bajo su responsabilidad. Para ajustarse al contrato, el artículo deberá cumplir los siguientes requisitos:

1. Adecuarse a un uso normal propio de artículos similares y, si procede:
  1. Corresponder a la descripción facilitada por el vendedor y ofrecer las características mostradas al comprador a través de muestra o modelo;
  2. Presentar las características que un comprador pueda legítimamente esperar teniendo en cuenta las declaraciones públicas del vendedor, el fabricante o su representante, aunque sea mediante anuncios o etiquetado;
- o
2. Presentar las características acordadas mutuamente entre las partes, o bien adecuarse al uso específico previsto por el comprador y comunicado y aceptado por el vendedor.

El período para actuaciones por incumplimiento prescribe al cabo de dos años de la entrega de los artículos. El vendedor es responsable de ofrecer garantías frente a defectos ocultos del artículo vendido si esos defectos son causa de que el artículo resulte inadecuado para el uso previsto, o si limitan su uso de modo que el comprador no hubiera adquirido el artículo o hubiera pagado un precio inferior, si lo hubiera sabido. La acción ante tales defectos ocultos deberá ser adoptada por el comprador dentro de un plazo no superior a 2 años desde la detección del defecto.



# REGISTROS DE MANTENIMIENTO

Envíe fotocopias de los registros de mantenimiento a BRP si es necesario.

Preentrega	
Número de serie: _____ Kilometraje: _____ Horario: _____ Fecha: _____ N.º de distribuidor: _____ Notas: _____ _____	Firma/impresión:
Consulte los procedimientos detallados de instalación en el boletín del procedimiento previo a la entrega	

PRIMERA inspección	
Kilometraje: _____ Horario: _____ Fecha: _____ N.º de distribuidor: _____ Notas: _____ _____	Firma/impresión:
Para ver el calendario de mantenimiento, consulte la sección información de mantenimiento de esta guía del operador'	

**Servicio**

Kilometraje:

\_\_\_\_\_

Horario:

\_\_\_\_\_

Fecha:

\_\_\_\_\_

N.º de  
distribuidor:

\_\_\_\_\_

Notas:

\_\_\_\_\_

\_\_\_\_\_

Firma/impresión:

Para ver el calendario de mantenimiento, consulte la sección información de mantenimiento de esta guía del operador'

<b>Servicio</b>	
Kilometraje: _____ Horario: _____ Fecha: _____ N.º de distribuidor: _____ Notas: _____ _____	Firma/impresión:
Para ver el calendario de mantenimiento, consulte la sección información de mantenimiento de esta guía del operador'	

<b>Servicio</b>	
Kilometraje: _____ Horario: _____ Fecha: _____ N.º de distribuidor: _____ Notas: _____ _____	Firma/impresión:
Para ver el calendario de mantenimiento, consulte la sección información de mantenimiento de esta guía del operador'	

<b>Servicio</b>	
Kilometraje: _____ Horario: _____ Fecha: _____ N.º de distribuidor: _____ Notas: _____ _____	Firma/impresión:
Para ver el calendario de mantenimiento, consulte la sección información de mantenimiento de esta guía del operador'	

**Servicio**

Kilometraje: \_\_\_\_\_

Horario: \_\_\_\_\_

Fecha: \_\_\_\_\_

N.º de  
distribuidor: \_\_\_\_\_Notas: \_\_\_\_\_  
\_\_\_\_\_

Firma/impresión:

Para ver el calendario de mantenimiento, consulte la sección información de mantenimiento de esta guía del operador'

**Servicio**

Kilometraje: \_\_\_\_\_

Horario: \_\_\_\_\_

Fecha: \_\_\_\_\_

N.º de  
distribuidor: \_\_\_\_\_Notas: \_\_\_\_\_  
\_\_\_\_\_

Firma/impresión:

Para ver el calendario de mantenimiento, consulte la sección información de mantenimiento de esta guía del operador'

**Servicio**

Kilometraje: \_\_\_\_\_

Horario: \_\_\_\_\_

Fecha: \_\_\_\_\_

N.º de  
distribuidor: \_\_\_\_\_Notas: \_\_\_\_\_  
\_\_\_\_\_

Firma/impresión:

Para ver el calendario de mantenimiento, consulte la sección información de mantenimiento de esta guía del operador'

<b>Servicio</b>	
Kilometraje: _____ Horario: _____ Fecha: _____ N.º de distribuidor: _____ Notas: _____ _____	Firma/impresión:
Para ver el calendario de mantenimiento, consulte la sección información de mantenimiento de esta guía del operador'	

<b>Servicio</b>	
Kilometraje: _____ Horario: _____ Fecha: _____ N.º de distribuidor: _____ Notas: _____ _____	Firma/impresión:
Para ver el calendario de mantenimiento, consulte la sección información de mantenimiento de esta guía del operador'	

<b>Servicio</b>	
Kilometraje: _____ Horario: _____ Fecha: _____ N.º de distribuidor: _____ Notas: _____ _____	Firma/impresión:
Para ver el calendario de mantenimiento, consulte la sección información de mantenimiento de esta guía del operador'	

**Servicio**

Kilometraje:

---

Horario:

---

Fecha:

---

N.º de  
distribuidor:

---

Notas:

---

---

Firma/impresión:

Para ver el calendario de mantenimiento, consulte la sección información de mantenimiento de esta guía del operador'

**Servicio**

Kilometraje:

---

Horario:

---

Fecha:

---

N.º de  
distribuidor:

---

Notas:

---

---

Firma/impresión:

Para ver el calendario de mantenimiento, consulte la sección información de mantenimiento de esta guía del operador'

**Servicio**

Kilometraje:

---

Horario:

---

Fecha:

---

N.º de  
distribuidor:

---

Notas:

---

---

Firma/impresión:

Para ver el calendario de mantenimiento, consulte la sección información de mantenimiento de esta guía del operador'

# INFORMACIÓN SOBRE EL CLIENTE

---

## INFORMACIÓN SOBRE PRIVACIDAD

BRP desea informarle de que sus datos de contacto serán utilizados en trámites relacionados con la seguridad y la garantía. Además, BRP y sus filiales pueden utilizar su lista de clientes para distribuir información de marketing y promociones de BRP y productos relacionados.

Para ejercer su derecho de consultar o corregir sus datos, o bien para indicar que su información de contacto deje de figurar en la lista de destinatarios de marketing directo, póngase en contacto con BRP.

Por correo electrónico:  
privacyofficer@brp.com

Por correo postal:  
BRP Legal Service  
726 St-Joseph  
Valcourt QC  
Canadá  
J0E 2L0



## Asia

Room 4609, Tower 2,  
Grand Gateway 3 Hong Qiao  
Road Shanghai,  
China 200020

21F Shinagawa East One Tower  
2-16-1 Konan, Minatoku-ku,  
Tokyo 108-0075  
Japón

## Europa

Oktrooiplein 1/402  
9000 Gent  
Bélgica

Itterpark 11  
D-40724 Hilden  
Alemania

ARTEPARC Bâtiment B  
Route de la côte d'Azur, Le Canet  
13590 Meyreuil  
Francia

Ingvald Ystgaardsvei 15  
N-7484 Trondheim  
Noruega

Isoaavantie 7  
PL 8040  
96101 Rovaniemi

Spinnvägen 15  
903 61 Umeå  
Suecia

Avenue d'Ouchy 4-6  
1006 Lausanne  
Suiza

## Norteamérica

565 de la Montagne Street  
Valcourt (Québec) J0E 2L0  
Canadá

Sa De Cv, Av. Ferrocarril 202  
Parque Ind. Querétaro, Lote2-B  
76220  
Santa Rosa Jáuregui, Qro., México

Sturtevant, Wisconsin, EE. UU.  
10101 Science Drive

Sturtevant, Wisconsin  
53177  
EE. UU.

## Oceanía

6 Lord Street  
Lakes Business Park  
Botany, NSW 2019  
Australia

3B Echelon Place, East Tamaki,  
Auckland 2013,  
Nueva Zelanda

## América Latina

Rua James Clerck Maxwell, 230  
TechnoPark Campinas SP 13069-380  
Brasil

Esta página está intencionalmen-  
te en blanco

Si su dirección ha variado o es el nuevo propietario del vehículo, asegúrese de notificárselo a BRP por alguno de estos medios:

- Notificación a distribuidor autorizado de Can-Am.
- **Norteamérica solamente:** llame al 1 888 272-9222.
- Enviar una de las tarjetas de cambio de dirección que se encuentran en las siguientes páginas a una de las direcciones de BRP indicadas en la sección de *Contacto* de esta guía.

En caso de cambio de titularidad, le rogamos que adjunte un comprobante en el que se indique que el anterior propietario accede a la transferencia.

La notificación a BRP es muy importante, incluso después del límite de validez de la garantía limitada, ya que permite a BRP localizar al propietario del vehículo si fuese necesario; por ejemplo, cuando se inician campañas de seguridad. Corresponde al propietario informar a BRP.

**UNIDADES ROBADAS:** Si roban su vehículo personal, debe notificar a BRP o a un distribuidor de Can-Am autorizado. Le pediremos que nos proporcione su nombre, dirección y número de teléfono, el número de identificación del vehículo y la fecha en que fue sustraído.

CAMBIO DE DIRECCIÓN CAMBIO DE TITULARIDAD 

NÚMERO DE IDENTIFICACIÓN DEL VEHÍCULO

Número de modelo

Número de identificación del vehículo (V.I.N.)

DIRECCIÓN ANTERIOR  
O TITULAR ANTERIOR:

NOMBRE

NÚM.

CALLE

APT

POBLACIÓN:

PROVINCIA/REGIÓN

CÓDIGO POSTAL

PAÍS

TELÉFONO

NUEVA DIRECCIÓN  
O NUEVO TITULAR:

NOMBRE

NÚM.

CALLE

APT

POBLACIÓN:

PROVINCIA/REGIÓN

CÓDIGO POSTAL

PAÍS

TELÉFONO

DIRECCIÓN DE CORREO ELECTRÓNICO

CAMBIO DE DIRECCIÓN CAMBIO DE TITULARIDAD 

NÚMERO DE IDENTIFICACIÓN DEL VEHÍCULO

Número de modelo

Número de identificación del vehículo (V.I.N.)

DIRECCIÓN ANTERIOR  
O TITULAR ANTERIOR:

NOMBRE

NÚM.

CALLE

APT

POBLACIÓN:

PROVINCIA/REGIÓN

CÓDIGO POSTAL

PAÍS

TELÉFONO

NUEVA DIRECCIÓN  
O NUEVO TITULAR:

NOMBRE

NÚM.

CALLE

APT

POBLACIÓN:

PROVINCIA/REGIÓN

CÓDIGO POSTAL

PAÍS

TELÉFONO

DIRECCIÓN DE CORREO ELECTRÓNICO

Esta página se ha dejado en blanco intencionadamente.

CAMBIO DE DIRECCIÓN CAMBIO DE TITULARIDAD 

NÚMERO DE IDENTIFICACIÓN DEL VEHÍCULO

Número de modelo

Número de identificación del vehículo (V.I.N.)

DIRECCIÓN ANTERIOR  
O TITULAR ANTERIOR:

NOMBRE

NÚM.

CALLE

APT

POBLACIÓN:

PROVINCIA/REGIÓN

CÓDIGO POSTAL

PAÍS

TELÉFONO

NUEVA DIRECCIÓN  
O NUEVO TITULAR:

NOMBRE

NÚM.

CALLE

APT

POBLACIÓN:

PROVINCIA/REGIÓN

CÓDIGO POSTAL

PAÍS

TELÉFONO

DIRECCIÓN DE CORREO ELECTRÓNICO

CAMBIO DE DIRECCIÓN CAMBIO DE TITULARIDAD 

NÚMERO DE IDENTIFICACIÓN DEL VEHÍCULO

Número de modelo

Número de identificación del vehículo (V.I.N.)

DIRECCIÓN ANTERIOR  
O TITULAR ANTERIOR:

NOMBRE

NÚM.

CALLE

APT

POBLACIÓN:

PROVINCIA/REGIÓN

CÓDIGO POSTAL

PAÍS

TELÉFONO

NUEVA DIRECCIÓN  
O NUEVO TITULAR:

NOMBRE

NÚM.

CALLE

APT

POBLACIÓN:

PROVINCIA/REGIÓN

CÓDIGO POSTAL

PAÍS

TELÉFONO

DIRECCIÓN DE CORREO ELECTRÓNICO

Esta página se ha dejado en blanco intencionadamente.

NOTA: \_\_\_\_\_

\_\_\_\_\_

\_\_\_\_\_

\_\_\_\_\_

\_\_\_\_\_

\_\_\_\_\_

\_\_\_\_\_

\_\_\_\_\_

\_\_\_\_\_

\_\_\_\_\_

\_\_\_\_\_

\_\_\_\_\_

\_\_\_\_\_

\_\_\_\_\_

\_\_\_\_\_

\_\_\_\_\_

\_\_\_\_\_

\_\_\_\_\_

\_\_\_\_\_

\_\_\_\_\_

\_\_\_\_\_

\_\_\_\_\_





NOTA: \_\_\_\_\_

\_\_\_\_\_

\_\_\_\_\_

\_\_\_\_\_

\_\_\_\_\_

\_\_\_\_\_

\_\_\_\_\_

\_\_\_\_\_

\_\_\_\_\_

\_\_\_\_\_

\_\_\_\_\_

\_\_\_\_\_

\_\_\_\_\_

\_\_\_\_\_

\_\_\_\_\_

\_\_\_\_\_

\_\_\_\_\_

\_\_\_\_\_

\_\_\_\_\_

\_\_\_\_\_

\_\_\_\_\_

\_\_\_\_\_

\_\_\_\_\_









NOTA: \_\_\_\_\_

\_\_\_\_\_

\_\_\_\_\_

\_\_\_\_\_

\_\_\_\_\_

\_\_\_\_\_

\_\_\_\_\_

\_\_\_\_\_

\_\_\_\_\_

\_\_\_\_\_

\_\_\_\_\_

\_\_\_\_\_

\_\_\_\_\_

\_\_\_\_\_

\_\_\_\_\_

\_\_\_\_\_

\_\_\_\_\_

\_\_\_\_\_

\_\_\_\_\_

\_\_\_\_\_

\_\_\_\_\_

\_\_\_\_\_

\_\_\_\_\_





NOTA: \_\_\_\_\_

\_\_\_\_\_

\_\_\_\_\_

\_\_\_\_\_

\_\_\_\_\_

\_\_\_\_\_

\_\_\_\_\_

\_\_\_\_\_

\_\_\_\_\_

\_\_\_\_\_

\_\_\_\_\_

\_\_\_\_\_

\_\_\_\_\_

\_\_\_\_\_

\_\_\_\_\_

\_\_\_\_\_

\_\_\_\_\_

\_\_\_\_\_

\_\_\_\_\_

\_\_\_\_\_

\_\_\_\_\_

\_\_\_\_\_

\_\_\_\_\_



Nº de modelo \_\_\_\_\_

NÚMERO DE IDENTIFICACIÓN  
DEL **VEHÍCULO** (V.I.N) \_\_\_\_\_

NÚMERO DE IDENTIFICACIÓN  
DEL **MOTOR** (E.I.N.) \_\_\_\_\_

**Propietario:** \_\_\_\_\_

NOMBRE

\_\_\_\_\_  
N.º CALLE APT

\_\_\_\_\_  
POBLACIÓN PROVINCIA/REGIÓN CÓDIGO POSTAL

**Fecha de Compra** \_\_\_\_\_  
AÑO MES DÍA

**Fecha de caducidad  
de la garantía** \_\_\_\_\_  
AÑO MES DÍA

Para ser completado por el concesionario en el momento de la venta.

ZONA PARA EL SELLO DEL CONCESIONARIO

## ADVERTENCIA

Este producto Can-Am On-Road es un tipo diferente de vehículo. Requiere habilidades y conocimientos especiales. Aprenda a conocer las características que diferencian a este vehículo.

- **ANTES DE USAR ESTE VEHÍCULO, LEA ESTA GUÍA DEL USUARIO Y TODAS LAS ETIQUETAS DE SEGURIDAD COLOCADAS EN EL VEHÍCULO, Y VEA EL DVD SOBRE SEGURIDAD.**



- **COMPLETE** un curso de formación (si está disponible), practique, familiarícese con los controles y consiga una licencia adecuada.
- **CONSULTE** la Tarjeta de Seguridad antes de montar.

- **UTILICE SIEMPRE CASCO Y EQUIPO DE MONTAR.** Con este tipo de vehículo, los usuarios están expuestos a más riesgos en carretera que con un automóvil. Incluso los conductores más avezados pueden sufrir una colisión causada por otro vehículo o perder el control. Este vehículo no le protegerá en caso de accidente.
- **LÍMITES DE USO Y CONDICIONES DE LA CARRETERA.** El sistema de estabilidad del vehículo (VSS) no puede evitar que pierda el control, vuelque o caiga si sobrepasa los límites de este vehículo. Conozca cuáles son los límites para las diferentes condiciones de la carretera. No conduzca sobre hielo o nieve ni por lugares no previstos para la circulación. Evite los charcos y la corriente de agua. Este tipo de vehículo puede hidroplanear en el agua y derrapar en carreteras cubiertas con grava, tierra y arena. Si debe viajar por carreteras que presenten estas condiciones, disminuya la velocidad.

®TM y el logotipo de BRP son marcas comerciales de BOMBARDIER RECREATIONAL PRODUCTS INC. O de sus filiales.

©2021 BOMBARDIER RECREATIONAL PRODUCTS INC. RESERVADOS TODOS LOS DERECHOS.

[www.brp.com](http://www.brp.com)

SKI-DOO®

LYNX®

SEA-DOO®

EVINRUDE®

CAN-AM®

ROTAX®

219002179\_ES