

can-am™



2010

Guida dell'operatore

Include
Informazioni su Sicurezza,
Veicolo e Manutenzione

DS 250™



AVVERTENZA

Leggere attentamente questa guida. Contiene importanti istruzioni di sicurezza. ATV di categoria T esclusivamente per uso ricreativo da parte di un operatore con età pari o superiore ai 14 anni sotto la supervisione di un adulto, o da un operatore con età pari o superiore ai 16 anni. Tenere questa Guida dell'operatore a disposizione nel veicolo.

2 1 9 7 0 1 5 0 5

AVVERTENZA

LA GUIDA DEL VEICOLO POTREBBE ESSERE RISCHIOSA. In caso di mancata osservanza delle precauzioni, potrebbe verificarsi facilmente una collisione o un ribaltamento, persino durante le manovre ordinarie come le sterzate, la guida su pendii o su ostacoli.

Per la propria sicurezza, comprendere e seguire le avvertenze contenute nella Guida dell'operatore e sulle etichette presenti sul veicolo. **La mancata osservanza di queste avvertenze può provocare LESIONI GRAVI O MORTE.** Tenere questa Guida dell'operatore sempre a disposizione nel veicolo.

AVVERTENZA

La mancata osservanza di qualsiasi precauzione e istruzione di sicurezza presente nella Guida dell'operatore, nel *DVD SULLA SICUREZZA* e sulle etichette del prodotto potrebbe comportare lesioni, fino alla morte!

AVVERTENZA RELATIVO ALLA DISPOSIZIONE 65 IN CALIFORNIA

AVVERTENZA

Secondo lo stato della California il prodotto contiene o emette sostanze chimiche che possono essere causa di tumore e difetti di nascita o altri danni riproduttivi.

In Canada i prodotti sono distribuiti da Bombardier Recreational Products Inc. (BRP).

In USA, i prodotti sono distribuiti da BRP US Inc.

I seguenti marchi di fabbrica sono proprietà di Bombardier Recreational Products Inc.:

Can-Am™

DS 250™

XPST™

INTRODUZIONE

Congratulazioni per l'acquisto del vostro nuovo ATV Can-Am™. Il veicolo è protetto dalla garanzia BRP e da una rete di concessionari autorizzati Can-Am pronti a fornire le parti, l'assistenza o gli accessori necessari.

Il concessionario desidera impegnarsi affinché siate interamente soddisfatti del prodotto. Grazie alla sua formazione, egli potrà effettuare la messa a punto iniziale, l'ispezione del veicolo e completare la regolazione finale prima che prendiate possesso del veicolo. Nel caso in cui fossero necessarie informazioni più complete relative alla manutenzione, rivolgetevi al vostro concessionario.

Alla consegna, avrete anche ricevuto informazioni sulla copertura della garanzia e firmato l'*ELENCO DEI CONTROLLI PRE-FORNITURA* per garantire che il nuovo veicolo è stato predisposto per garantire la vostra completa soddisfazione.

Prima di mettersi alla guida

Prima di mettersi alla guida del veicolo, leggere attentamente la Guida dell'operatore contenente informazioni su come ridurre il rischio di lesioni o morte per se stessi e per le persone vicine:

Leggere inoltre tutte le etichette di sicurezza sul vostro ATV e guardare il *DVD SULLA SICUREZZA*.

Questo veicolo è di categoria "T", seguire sempre le raccomandazioni relative all'età:

- Questo veicolo va utilizzato da un operatore con età pari o superiore ai 14 anni sotto la supervisione di un adulto, o da un operatore con età pari o superiore ai 16 anni.

Si consiglia vivamente di seguire un corso di guida sicura. Controllare con il proprio concessionario o con le autorità locali la disponibilità nella propria zona.

Conservare questa Guida dell'operatore nel veicolo in modo da poterla consultare per informazioni sulla manutenzione, la risoluzione dei problemi e istruzioni da fornire al passeggero.

La mancata osservanza delle avvertenze contenute in questa Guida dell'operatore può provocare LESIONI GRAVI o MORTE.

Messaggi di sicurezza

Di seguito vengono descritti i messaggi di sicurezza, il relativo aspetto e le modalità di riferimento in questa guida:

AVVERTENZA

Indica un potenziale pericolo che, se non viene evitato, può provocare gravi lesioni o la morte.

 **ATTENZIONE** Indica una situazione pericolosa che, se non evitata, potrebbe causare lesioni minori o moderate.

 **AVVISO** Indica un'istruzione che, se non osservata, potrebbe danneggiare seriamente i componenti del veicolo o altre proprietà.

Informazioni su questa Guida dell'operatore

Questa Guida dell'operatore è stata preparata per portare a conoscenza del possessore/operatore di un nuovo veicolo, i diversi comandi, la manutenzione e le istruzioni di guida sicure. Questa è indispensabile per il corretto utilizzo del veicolo.

La guida è disponibile in numerose lingue. In caso di discrepanze, farà fede la versione inglese.

Se desidera visualizzare e/o stampare un'altra copia della Guida dell'operatore, visitare il seguente sito Web www.operatorsguide.brp.com.

Le informazioni contenute in questo documento sono corrette alla data di pubblicazione. Tuttavia, BRP segue una politica di continuo miglioramento dei propri prodotti, senza però alcun obbligo di installazione su prodotti fabbricati in precedenza. A causa di cambiamenti dell'ultimo momento, si potrebbero trovare alcune discrepanze tra i prodotti fabbricati e le descrizioni e/o caratteristiche tecniche illustrate in questa guida. BRP si riserva il diritto, in qualsiasi momento, di sospendere o cambiare specifiche, design, caratteristiche, modelli o dotazioni senza incorrere in alcun obbligo.

Al momento della vendita, la Guida dell'operatore e il *DVD SULLA SICUREZZA* devono rimanere sul mezzo.

Avviso per i genitori

Leggere questa Guida dell'operatore insieme a qualsiasi utente del veicolo.

Leggere insieme ai propri figli le istruzioni sul corretto utilizzo del veicolo e prestare attenzione alle etichette di sicurezza apposte sul prodotto prima di consentire la guida del veicolo.

Comprendere i comandi e il funzionamento del veicolo e leggere attentamente la Guida dell'operatore.

Durante la lettura di questa Guida dell'operatore, ricordare che:

Ricordarsi sempre che il proprio atteggiamento nei confronti della sicurezza influenza anche quello dei propri figli.

AVVERTENZA

Questo ATV non è un giocattolo.

- Le competenze, capacità fisiche e giudizio dei ragazzi sono differenti. Alcuni ragazzi potrebbero non essere in grado di guidare questo ATV in maniera sicura.
- Non consentire mai l'uso prolungato del veicolo da parte di ragazzi che non abbiano le capacità, la forza o il giudizio tali da consentire la guida del veicolo in sicurezza.
- Questo veicolo va utilizzato da un operatore con età pari o superiore ai 14 anni sotto la supervisione di un adulto, o da un operatore con età pari o superiore ai 16 anni.
- BRP consiglia un corso di addestramento per tutti gli utenti ATV. Per informazioni sulla sicurezza e i corsi di formazione, rivolgersi a un concessionario Can-Am autorizzato oppure contattare lo SVIA (Specialty Vehicle Institute of America) al numero 1 800 887-2887 o in Canada il CSC (Canada Safety Council) al numero 1 613 739-1535 int.

AVVERTENZA

Indica un potenziale pericolo che, se non viene evitato, può provocare gravi lesioni o la morte.

INDICE

INTRODUZIONE	1
Prima di mettersi alla guida	1
Messaggi di sicurezza	1
Informazioni su questa Guida dell'operatore.....	1
Avviso per i genitori	2

INFORMAZIONI SULLA SICUREZZA

PRECAUZIONI GENERALI	8
Evitare l'avvelenamento da monossido di carbonio	8
Prevenire incendi da benzina e altri rischi	8
Prevenire bruciature causate da parti calde	8
Accessori e modifiche	9

MESSAGGI DI SICUREZZA SPECIALI	10
---	-----------

AVVERTENZE DI GUIDA	13
----------------------------------	-----------

GUIDA DEL VEICOLO	40
--------------------------------	-----------

Controllo pre-guida	41
Indumenti	42
Trasporto carichi	43
Traino di un rimorchio (se previsto)	43
Esecuzione di piccoli lavori con il veicolo	43
Guida a scopo ricreativo	44
Ambiente	44
Limiti del design	45
Guida fuoristrada	45
Funzionamento generale e Precauzioni di sicurezza	45
Tecniche di guida	48

ETICHETTE IMPORTANTI PRESENTI SUL VEICOLO	54
--	-----------

Cartellino	54
Targhette di sicurezza del veicolo	55

INFORMAZIONI SUL VEICOLO

COMANDI/STRUMENTI/DOTAZIONI	60
--	-----------

1) Leva dell'acceleratore	61
2) Leva del freno DX	61
3) Leva del freno SX	61
4) Freno di stazionamento	62
5) Leva del cambio	62
6) Interruttore multifunzione	63
7) Spie	66

COMANDI/STRUMENTI/DOTAZIONI (continua)	
8) Interruttore di accensione	66
9) Valvola carburante	67
10) Pedale del freno	67
11) Kit strumenti	68
12) Chiavistello del sedile	68
13) Presa di corrente 12-volt	69
14) Vite limitatrice della velocità	69
CARBURANTE	71
Carburante consigliato	71
Procedura di alimentazione carburante	71
ISTRUZIONI DI FUNZIONAMENTO	72
Utilizzo durante il periodo di rodaggio	72
Avvio del motore	72
Innesto marce	73
Arresto del motore	74
Cura dopo l'utilizzo	74
MESSA A PUNTO DELLA GUIDA	75
Regolazione delle sospensioni	75
TRASPORTO DEL VEICOLO	76

INFORMAZIONI SULLA MANUTENZIONE

PROGRAMMA DI MANUTENZIONE	78
ISPEZIONE DOPO 10 ORE	83
PROCEDURE DI MANUTENZIONE	84
Filtro dell'aria	84
Olio motore	86
Radiatore	89
Liquido refrigerante motore	90
Parascintille	93
Valvola di iniezione dell'aria	93
Cinghia di trasmissione	94
Flessibile di scarico carenatura CVT	94
Scatola del cambio	94
Cavo dell'acceleratore	96
Candela	98
Batteria	98
Fusibili	99
Luci	100
Catena di trasmissione	101
Ruote	103

PROCEDURE DI MANUTENZIONE (continua)	
Cuscinetti e bussole delle ruote	103
Ruote e pneumatici	104
Sospensioni	105
Freni	105
Carrozzeria e telaio	107
RIMESSAGGIO E PREPARAZIONE PRESTAGIONALE	108

INFORMAZIONI TECNICHE

IDENTIFICAZIONE DEL VEICOLO	110
Posizione del numero di identificazione del veicolo	110
Posizione del numero di identificazione del motore	111
Targhette di conformità	112
NORMATIVA SUL SISTEMA DI CONTROLLO DELLE EMISSIONI RUMOROSE	113
CARATTERISTICHE TECNICHE	114

INDIVIDUAZIONE E RISOLUZIONE DEI PROBLEMI

LINEE GUIDA PER LA RISOLUZIONE DEI PROBLEMI	120
--	------------

GARANZIA

GARANZIA LIMITATA BRP NEGLI STATI UNITI E IN CANADA: ATV CAN-AM™ MODELLO 2010	126
GARANZIA LIMITATA INTERNAZIONALE BRP: ATV CAN-AM™ MODELLO 2010	131
GARANZIA LIMITATA BRP PER L'AREA ECONOMICA EUROPEA: ATV CAN-AM™ MODELLO 2010	136

INFORMAZIONI PER IL CLIENTE

ESONERO DALLA RESPONSABILITÀ/OBBLIGHI RELATIVI ALLA RISERVATEZZA	142
CAMBIO DI INDIRIZZO/PROPRIETÀ	143

INFORMAZIONI SULLA SICUREZZA

PRECAUZIONI GENERALI

Evitare l'avvelenamento da monossido di carbonio

Tutti i gas di scarico contengono un gas mortale: il monossido di carbonio. L'inalazione di monossido di carbonio può causare cefalee, vertigini, sonnolenza, nausea, confusione ed eventualmente la morte.

Il monossido di carbonio è un gas inodore, incolore e insapore che può essere presente nell'aria anche se non si percepisce la presenza di scarichi del motore a livello visivo oppure olfattivo. I livelli mortali di monossido di carbonio si raggiungono molto velocemente e ben presto si può essere sopraffatti e non riuscire a salvarsi. I livelli mortali di monossido di carbonio possono inoltre persistere per ore oppure giorni in zone chiuse o scarsamente ventilate. In presenza di uno qualsiasi dei sintomi di avvelenamento da monossido di carbonio, lasciare immediatamente la zona, uscire all'aperto e contattare un medico.

Per prevenire lesioni gravi o la morte da monossido di carbonio:

- Non utilizzare mai il veicolo in zone scarsamente ventilate o parzialmente chiuse come, ad esempio, garage, parcheggi coperti o fienili. Anche se si cerca di ventilare i gas di scarico del motore con ventole o aprendo porte e finestre, il monossido di carbonio può raggiungere rapidamente livelli pericolosi.
- Non utilizzare mai il veicolo all'aperto in zone in cui i gas di scarico del motore possono accumularsi all'interno di un edificio attraverso porte e finestre.

Prevenire incendi da benzina e altri rischi

La benzina è estremamente infiammabile e altamente esplosiva. I vapori della benzina possono diffondersi ed essere accesi da una scintilla o fiamma lontana molti metri dal motore. Per ridurre il rischio di incendio o esplosione, attenersi alle istruzioni seguenti:

- Utilizzare solo taniche approvate per benzina rossa per conservare il carburante.
- Attenersi scrupolosamente alle istruzioni contenute nella sottosezione *RIFORNIMENTO*.
- Non avviare o utilizzare il motore se il coperchio del carburante non è correttamente bloccato.

La benzina è velenosa e potrebbe provocare lesioni o morte.

- Non aspirare mai la benzina tramite bocca.
- Se ingerita, a contatto con gli occhi o vengono inalati i vapori della benzina, contattare immediatamente un medico.

In caso di contatto con la cute, risciacquare con acqua e sapone e lavare gli abiti.

Prevenire bruciature causate da parti calde

Il sistema di scarico e il motore diventano caldi quando utilizzati. Evitare il contatto durante e subito dopo l'utilizzo per evitare bruciature.

Accessori e modifiche

Non apportare modifiche non autorizzate o utilizzare accessori o collegamenti non approvati da BRP. Poiché tali modifiche non sono state testate da BRP, potrebbero aumentare il rischio di incidenti o di lesioni e possono rendere illegale l'utilizzo del veicolo.

Per informazioni sugli accessori disponibili per il proprio veicolo, contattare il concessionario Can-Am autorizzato.

MESSAGGI DI SICUREZZA SPECIALI

QUESTO VEICOLO NON È UN GIOCATTOLO E LA GUIDA PUÒ ESSERE RISCHIOSA.

- Questo veicolo si maneggia in maniera diversa rispetto ad altri veicoli, compresi motocicli e macchine. In caso di mancata osservanza delle precauzioni, potrebbe verificarsi facilmente una collisione o un ribaltamento, persino durante manovre ordinarie come sterzate, guida su pendii o su ostacoli.

La mancata osservanza di queste istruzioni può provocare **LESIONI GRAVI O MORTE**:

- Leggere attentamente questa Guida dell'operatore e tutte le etichette di sicurezza presenti sul veicolo e seguire le procedure di guida descritte. Guardare con attenzione il *DVD SULLA SICUREZZA* prima della guida.
- Questo veicolo va utilizzato da un operatore con età pari o superiore ai 14 anni sotto la supervisione di un adulto, o da un operatore con età pari o superiore ai 16 anni.
- Non salire mai su questo veicolo senza indossare un casco omologato di misura appropriata. Indossare inoltre una protezione per gli occhi (occhiali di sicurezza o maschera facciale), guanti, stivali, giacca o maglia a maniche lunghe e pantaloni lunghi.
- Mai trasportare passeggeri su questo veicolo.
- Non guidare mai questo veicolo su superfici asfaltate, o su marciapiedi, viali, parcheggi o strade.
- Non guidare mai questo veicolo su strade pubbliche, a scorrimento veloce o autostrade, anche se sporche o sabbiose.
- Non guidare mai in stato di ebbrezza o sotto l'effetto di farmaci poiché rallentano i tempi di reazione e limitano la capacità di giudizio.
- Non guidare mai a velocità elevate. Mantenere sempre una velocità adeguata al tipo di terreno, al grado di visibilità, alle condizioni di guida e alla propria esperienza.
- Non provare a eseguire impennate, salti o altre acrobazie.
- Ispezionare sempre il proprio veicolo ogni volta che viene utilizzato per accertarsi che le condizioni di guida siano sicure. Seguire sempre le procedure e i piani di controllo e di manutenzione descritti di seguito in questa Guida dell'operatore.
- Tenere sempre entrambe le mani sul manubrio e entrambi i piedi sui poggiatesta del veicolo durante la guida.
- Procedere sempre con cautela e prestare particolare attenzione quando si guida su un terreno non familiare. Stare sempre attenti alle condizioni mutevoli del terreno quando si guida questo veicolo.
- Non guidare mai su terreni impraticabili, sdruciolevoli o franosi fino a quando non si sono acquisite e messe in pratica le abilità necessarie per il controllo di questo veicolo su tali terreni. Prestare sempre particolare attenzione su questi tipi di terreno.
- Seguire sempre le giuste procedure per la sterzata descritte in questa Guida dell'operatore. Provare a eseguire la sterzata a bassa velocità prima di farlo a velocità più sostenuta. Non sterzare a velocità eccessive.

- Non guidare mai su pendii troppo ripidi per questo veicolo o per le proprie abilità. Fare pratica su brevi pendii prima di provare su quelli più lunghi.
- Seguire sempre le giuste procedure per la salita sui pendii descritte in questa Guida dell'operatore. Controllare attentamente il terreno prima di iniziare la salita di qualsiasi pendio. Non salire mai su pendii che presentano superfici eccessivamente sdruciolevoli o franose. Spostare il peso in avanti. Non spingere mai l'acceleratore di colpo o fare bruschi cambi di marcia. Non salire sulla cima del pendio a velocità elevate.
- Seguire sempre le giuste procedure per la discesa dai pendii e per la frenata come descritto di seguito in questa Guida dell'operatore. Controllare attentamente il terreno prima di iniziare la discesa di qualsiasi pendio. Spostare il peso all'indietro. Non scendere mai dal pendio a elevata velocità. Evitare la discesa del pendio a un'angolazione che provocherebbe la brusca inclinazione su un lato. Per quanto possibile scendere dritti.
- Seguire sempre le giuste procedure per attraversare un pendio come descritto di seguito in questa Guida dell'operatore. Evitare i pendii che presentano superfici eccessivamente sdruciolevoli o franose. Spostare il peso a monte del veicolo. Non provare a girare il veicolo sui pendii fino a quando non si è acquisita una buona conoscenza delle tecniche di sterzata descritte di seguito in questa Guida dell'operatore sulle superfici piane. Se possibile, evitare di attraversare diagonalmente un pendio ripido.
- Quando si sale un pendio, utilizzare sempre le giuste procedure in caso di stallo o slittamento del veicolo. Per evitare lo stallo del motore quando si sale un pendio, utilizzare la marcia giusta e mantenere una velocità costante. In caso di stallo o slittamento del veicolo, seguire la procedura speciale per la frenatura descritta in questa Guida dell'operatore. Scendere dal lato a monte o di lato se il veicolo è rivolto verso la salita. Girare il veicolo e risalire a bordo seguendo la procedura descritta di seguito in questa Guida dell'operatore.
- Controllare sempre se sono presenti ostacoli prima di percorrere una zona nuova. Non provare mai a guidare su grandi ostacoli, come grossi massi o tronchi d'albero caduti. Seguire sempre le giuste procedure quando si affrontano ostacoli come descritto di seguito in questa Guida dell'operatore.
- Prestare sempre attenzione durante il pattinamento o lo slittamento. Imparare a controllare il pattinamento o lo slittamento facendo pratica a basse velocità e su un terreno orizzontale e liscio. Sulle superfici estremamente sdruciolevoli come il ghiaccio, procedere adagio e prestare particolare attenzione per ridurre la possibilità di pattinamento con conseguente perdita di controllo.
- Non guidare mai il veicolo in corsi d'acqua veloci o in acque più profonde di quelle specificate in questa Guida dell'operatore. Ricordare che i freni bagnati potrebbero aver ridotto la capacità di frenata. Provare i freni dopo essere usciti dall'acqua. Se necessario, frenare diverse volte per consentire all'attrito di far asciugare i pattini.
- Accertarsi che non siano presenti ostacoli o persone dietro al veicolo quando si innesta la retromarcia. Una volta stabilito che è possibile procedere in maniera sicura in retromarcia, procedere lentamente.

- Utilizzare sempre i pneumatici specificati di seguito in questa Guida dell'operatore. Mantenere sempre la pressione degli pneumatici indicata in questa Guida dell'operatore.
- Non modificare questo veicolo con installazione impropria o utilizzo di accessori non adeguati. Utilizzare esclusivamente accessori approvati BRP. NON montare un sedile per passeggero.
- Qualsiasi carico trasportato comprometterà la stabilità e il controllo del veicolo. Mai superare la capacità di carico indicata per questo veicolo compreso l'operatore, tutti gli altri carichi e gli accessori aggiunti. Distribuire il carico adeguatamente e fissarlo bene. Accertarsi che il carico sia fissato e che non interferisca con il vostro giusto controllo. Considerare sempre che il "carico" potrebbe scivolare o cadere e provocare un incidente. Evitare i carichi che potrebbero sporgere lateralmente e impigliarsi o strapparsi nell'impatto con altri ostacoli. Evitare di coprire o di ostruire i fari o il fanalino posteriore con il carico. Lasciare una maggiore distanza di sicurezza per la frenatura.
- Non guidare mai questo veicolo senza seguire la giusta procedura. **Seguire un corso di formazione.** Tutti gli operatori devono seguire un corso di formazione tenuto da un istruttore certificato.

PER ULTERIORI INFORMAZIONI SULLA SICUREZZA DELL'ATV, rivolgersi a un concessionario autorizzato Can-Am per informazioni relative ai corsi di formazioni più vicini.

Solo Stati Uniti e Canada: contattare lo SVIA ("Specialty Vehicle Institute of America") al numero 1 800 887-2887 oppure, in Canada, il CSC ("Canada Safety Council") al numero 1 613 739-1535.

AVVERTENZE DI GUIDA

Le seguenti avvertenze sulla sicurezza e la forma in cui sono presentate sono state richieste dalla "United States Consumer Product Safety Commission", ovvero dalla commissione che regola la sicurezza relativamente a beni di consumo negli Stati Uniti, e devono essere presenti nella Guida dell'operatore di tutti gli ATV.

NOTA: Le seguenti illustrazioni sono solo rappresentazioni generali. Il vostro modello potrebbe essere diverso.

AVVERTENZA



V00A0AQ

RISCHIO POTENZIALE

La guida di questo veicolo senza la giusta procedura.

COSA POTREBBE ACCADERE

Il rischio di incidente è notevolmente maggiore se l'operatore non sa come controllare il veicolo in modo appropriato in diverse situazioni e su diversi tipi di terreno.

COME EVITARE IL RISCHIO

I principianti o gli inesperti devono completare il corso di formazione. È inoltre importante mettere in pratica regolarmente le abilità apprese durante il corso di formazione e le tecniche di utilizzo descritte in questa Guida dell'operatore.

Per ulteriori informazioni relative ai corsi di formazione, rivolgersi a un concessionario autorizzato Can-Am.

! AVVERTENZA



vmo2010-001-001

RISCHIO POTENZIALE

La mancata osservanza delle raccomandazioni relative ai limiti di età per questo veicolo.

COSA POTREBBE ACCADERE

Il mancato rispetto di queste raccomandazioni relative ai limiti di età può provocare lesioni o persino la morte del bambino.

Notare inoltre che anche i ragazzi che soddisfano il limite di età per la guida di questo veicolo non è detto che abbiano l'esperienza e le abilità necessarie, o che siano sufficientemente prudenti per guidare questo veicolo in modo sicuro e potrebbero essere quindi coinvolti in gravi incidenti.

COME EVITARE IL RISCHIO

Questo veicolo va utilizzato da un operatore con età pari o superiore ai 14 anni sotto la supervisione di un adulto, o da un operatore con età pari o superiore ai 16 anni.

! AVVERTENZA

V00A02Q

RISCHIO POTENZIALE

Il trasporto di passeggeri su questo veicolo.

COSA POTREBBE ACCADERE

Riduce notevolmente la capacità di equilibrio e di controllo di questo veicolo.

Potrebbe provocare un incidente con conseguenti lesioni per se stessi o per i passeggeri.

COME EVITARE IL RISCHIO

Non trasportare mai passeggeri. Pur presentando un sedile lungo che garantisce il movimento per il conducente senza limitazioni, non è stato né pensato né progettato per il trasporto di passeggeri.

! AVVERTENZA



V00A03Q

RISCHIO POTENZIALE

La guida di questo veicolo su strade asfaltate.

COSA POTREBBE ACCADERE

Gli pneumatici sono progettati unicamente per uso fuori-strada, non per essere usati su strade asfaltate. Le superfici asfaltate potrebbero seriamente compromettere la guida e il controllo di questo veicolo e provocare la perdita di controllo dello stesso.

COME EVITARE IL RISCHIO

Non guidare mai questo veicolo su superfici asfaltate, o su marciapiedi, vialetti, parcheggi o strade.

! AVVERTENZA

V00A04Q

RISCHIO POTENZIALE

La guida di questo veicolo su strade pubbliche, a scorrimento veloce o autostrade.

COSA POTREBBE ACCADERE

Una collisione con un altro veicolo.

COME EVITARE IL RISCHIO

Non guidare mai questo veicolo su strade pubbliche, a scorrimento veloce o autostrade, anche se sporche o sabbiose. In molti stati è illegale guidare un veicolo di questo tipo su strade pubbliche, ad alto scorrimento o su autostrade.

! AVVERTENZA



V00A06Q

RISCHIO POTENZIALE

La guida di questo veicolo senza l'utilizzo del casco omologato, la protezione per gli occhi e gli abiti protettivi.

COSA POTREBBE ACCADERE

I seguenti punti riguardano tutti gli operatori dell'ATV:

- La guida senza un casco omologato aumenta le possibilità di lesioni gravi o morte in caso di incidente.
- La guida senza protezione per occhi può comportare un incidente e aumenta le possibilità di lesioni gravi in caso di incidente.
- La guida senza abiti protettivi aumenta le possibilità di lesioni gravi in caso di incidente.

COME EVITARE IL RISCHIO

Indossare sempre un casco omologato che calzi adeguatamente. Indossare inoltre:

- Protezione per occhi (occhiali di sicurezza o maschera)
- Guanti e stivali
- Maglia a maniche lunghe o giacca
- Pantaloni lunghi.

! AVVERTENZA

V00A07Q

RISCHIO POTENZIALE

La guida di questo veicolo dopo l'assunzione di droga o alcool.

COSA POTREBBE ACCADERE

Potrebbe seriamente compromettere la capacità di giudizio.

Potrebbe rallentare il tempo di reazione.

Potrebbe compromettere l'equilibrio e la percezione.

Potrebbe provocare un incidente o la morte.

COME EVITARE IL RISCHIO

Mai consumare alcool o droghe durante o prima della guida di questo veicolo.

! AVVERTENZA

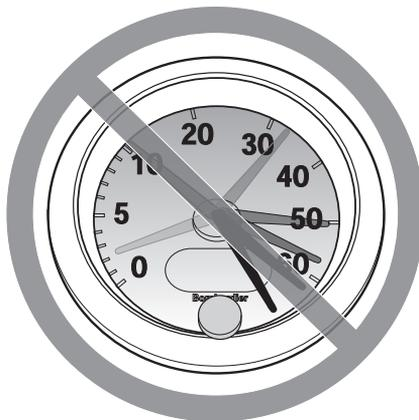

V00A08Q

RISCHIO POTENZIALE

La guida di questo veicolo a velocità elevate.

COSA POTREBBE ACCADERE

Aumentano le possibilità di perdita di controllo del veicolo cosa che potrebbe provocare un incidente.

COME EVITARE IL RISCHIO

Procedere sempre a una velocità adeguata al tipo di terreno, al grado di visibilità, alle condizioni di guida e alla propria esperienza.

! AVVERTENZA

V00A09Q

RISCHIO POTENZIALE

L'esecuzione di impennate, salti o altre acrobazie.

COSA POTREBBE ACCADERE

Aumenta la possibilità di incidente, compreso il ribaltamento.

COME EVITARE IL RISCHIO

Non provare a eseguire acrobazie come impennate o salti. Non fare esibizioni.

! AVVERTENZA**RISCHIO POTENZIALE**

La mancata ispezione del veicolo prima della guida.

La scarsa manutenzione del veicolo.

COSA POTREBBE ACCADERE

Aumenta la possibilità di incidente o di danni al veicolo.

COME EVITARE IL RISCHIO

Ispezionare sempre il veicolo ogni volta che viene utilizzato per accertarsi che le condizioni di guida siano sicure.

Seguire sempre le procedure e i piani di controllo e di manutenzione descritti di seguito in questa Guida dell'operatore.

 **AVVERTENZA**

RISCHIO POTENZIALE

La guida su corsi d'acqua gelati.

COSA POTREBBE ACCADERE

Qualora il veicolo e/o l'operatore sprofondassero nel ghiaccio potrebbero provocarsi lesioni gravi o la morte.

COME EVITARE IL RISCHIO

Non guidare mai questo veicolo su una superficie ghiacciata prima di essersi accertati che il ghiaccio sia abbastanza spesso e sicuro per supportare il veicolo e il suo carico, così come la forza che viene prodotta dallo spostamento dello stesso.

! AVVERTENZA

V00A0BQ

RISCHIO POTENZIALE

Il mancato posizionamento delle mani sul manubrio e dei piedi sul poggiatesta durante la guida.

COSA POTREBBE ACCADERE

Persino il semplice spostamento di una mano o di un piede potrebbe ridurre la capacità di controllo del veicolo con conseguente perdita di equilibrio e caduta dal veicolo. Con lo spostamento di un piede dalla sua posizione, quest'ultimo o la gamba potrebbero entrare in contatto con le ruote posteriori e provocare lesioni o incidenti.

COME EVITARE IL RISCHIO

Durante la guida tenere sempre entrambe le mani sul manubrio ed entrambi i piedi sui poggiatesta del veicolo.

! AVVERTENZA



V00A0CQ

RISCHIO POTENZIALE

La mancanza di particolare attenzione quando si guida un veicolo su un terreno sconosciuto.

COSA POTREBBE ACCADERE

Ci si potrebbe imbattere in sassi nascosti, dossi o buche senza avere il tempo di reazione sufficiente.

Si potrebbe provocare un ribaltamento o una perdita di controllo del veicolo.

COME EVITARE IL RISCHIO

Procedere con cautela e prestare particolare attenzione quando si guida su un terreno non familiare.

Stare sempre attenti alle condizioni mutevoli del terreno quando si guida il veicolo.

! AVVERTENZA

V00A0DQ

RISCHIO POTENZIALE

La mancanza di attenzione quando si guida su un ATV su un terreno impraticabile, sdruciolevole o franoso.

COSA POTREBBE ACCADERE

Si potrebbe provocare una perdita di trazione o di controllo del veicolo che comporterebbe un incidente, compreso il ribaltamento.

COME EVITARE IL RISCHIO

Non guidare su terreni impraticabili, sdruciolevoli o franosi fino a quando non si hanno acquisito e messo in pratica le abilità necessarie per il controllo del veicolo su tali terreni.

Prestare sempre particolare attenzione su questi tipi di terreno.

! AVVERTENZA



V00A0EQ

RISCHIO POTENZIALE

Sterzare in modo errato.

COSA POTREBBE ACCADERE

Una perdita di controllo del veicolo con conseguente collisione o ribaltamento.

COME EVITARE IL RISCHIO

Seguire sempre le giuste procedure per la sterzata descritte in questa Guida dell'operatore. Provare a eseguire la sterzata a bassa velocità prima di farlo a velocità più sostenuta.

Non sterzare a velocità eccessive.

! AVVERTENZA

V00AQQ

RISCHIO POTENZIALE

La guida su pendii estremamente ripidi.

COSA POTREBBE ACCADERE

Il veicolo potrebbe capovolgarsi molto facilmente sui pendii ripidi rispetto a quelli meno ripidi o alle superfici orizzontali.

COME EVITARE IL RISCHIO

Non guidare mai su pendii troppo ripidi per questo veicolo o per le proprie abilità.

Fare pratica su brevi pendii prima di provare su quelli più lunghi.

! AVVERTENZA



V00A0FQ

RISCHIO POTENZIALE

La salita di pendii in modo non corretto.

COSA POTREBBE ACCADERE

Si potrebbe provocare la perdita di controllo o il ribaltamento del veicolo.

COME EVITARE IL RISCHIO

Seguire sempre le giuste procedure per la salita sui pendii descritte in questa Guida dell'operatore.

Controllare sempre attentamente il terreno prima di iniziare la salita di qualsiasi pendio.

Non salire mai su pendii che presentano superfici eccessivamente sdruciolevoli o franose.

Spostare il peso in avanti.

Non spingere mai l'acceleratore di colpo o fare bruschi cambi di marcia. Il veicolo potrebbe capovolgersi all'indietro.

Non salire sulla cima del pendio a velocità elevate. Dall'altro lato del pendio potrebbe esserci una discesa ripida, un altro veicolo o una persona.

! AVVERTENZA

V00A0GQ

RISCHIO POTENZIALE

La discesa dal pendio in modo non corretto.

COSA POTREBBE ACCADERE

Si potrebbe provocare la perdita di controllo o il ribaltamento del veicolo.

COME EVITARE IL RISCHIO

Seguire sempre le giuste procedure per la discesa dai pendii descritte in questa Guida dell'operatore. **NOTA:** Quando si frena mentre si scende per un pendio è necessaria una tecnica particolare.

Controllare sempre attentamente il terreno prima di iniziare la discesa di qualsiasi pendio.

Spostare il peso all'indietro.

Non scendere mai dal pendio a elevata velocità.

Evitare la discesa del pendio a un'angolazione che provocherebbe la brusca l'inclinazione su un lato. Per quanto possibile scendere dritti.

! AVVERTENZA



V00A0HQ

RISCHIO POTENZIALE

L'attraversamento non corretto o la sterzata impropria sui pendii.

COSA POTREBBE ACCADERE

Si potrebbe provocare la perdita di controllo o il ribaltamento del veicolo.

COME EVITARE IL RISCHIO

Non provare a girare il veicolo sui pendii fino a quando non si è acquisita una buona conoscenza delle tecniche di sterzata descritte di seguito in questa Guida dell'operatore su superfici piane. Prestare molta attenzione quando si eseguono le sterzate sui pendii.

Se possibile, evitare di attraversare diagonalmente un pendio ripido.

Quando si attraversa il lato di un pendio:

Seguire sempre le giuste procedure descritte in questa Guida dell'operatore.

Evitare i pendii che presentano superfici eccessivamente sdruciolevoli o franose.

Spostare il peso a monte del veicolo.

! AVVERTENZA

V00A01Q

RISCHIO POTENZIALE

Stallo del motore, slittamento o discesa dal veicolo in modo non corretto quando si sale un pendio.

COSA POTREBBE ACCADERE

Si potrebbe provocare un ribaltamento del veicolo.

COME EVITARE IL RISCHIO

Utilizzare la marcia giusta e mantenere la velocità costante quando si sale un pendio.

In caso di perdita di velocità in avanti:

Tenere il proprio peso a monte. Non spingere mai l'acceleratore di colpo o fare bruschi cambi di marcia. Il veicolo potrebbe capovolgersi all'indietro. Frenare.

Tirare il freno di stazionamento dopo essersi fermati.

Scendere dal lato a monte o di lato se il veicolo è rivolto verso la salita.

Se si comincia a slittare all'indietro:

Tenere il proprio peso a monte. Non spingere mai l'acceleratore di colpo o fare bruschi cambi di marcia. Il veicolo potrebbe capovolgersi all'indietro.

Non utilizzare il freno posteriore in caso di slittamento.

Frenare gradualmente con il freno anteriore.

Quando si è completamente fermi, utilizzare anche il freno posteriore e quello di stazionamento.

Scendere dal lato a monte o di lato se il veicolo è rivolto verso la salita.

Girare il veicolo e risalire a bordo seguendo la procedura descritta di seguito in questa Guida dell'operatore.

! AVVERTENZA



V00A0JQ

RISCHIO POTENZIALE

La guida impropria sugli ostacoli.

COSA POTREBBE ACCADERE

Potrebbe provocare la perdita di controllo o una collisione.

Potrebbe provocare il ribaltamento del veicolo.

COME EVITARE IL RISCHIO

Prima di guidare in una zona nuova, verificare la presenza di ostacoli.

Non provare mai a guidare su grandi ostacoli, come grossi massi o tronchi d'albero caduti.

Per affrontare gli ostacoli, seguire sempre le giuste procedure descritte in questa Guida dell'operatore.

! AVVERTENZA

V00A0KQ

RISCHIO POTENZIALE

Pattinamento o slittamento.

COSA POTREBBE ACCADERE

Si potrebbe perdere il controllo di questo veicolo.

Si potrebbe anche riguadagnare trazione inaspettatamente con conseguente possibile ribaltamento del veicolo.

COME EVITARE IL RISCHIO

Imparare a controllare il pattinamento o lo slittamento facendo pratica a basse velocità e su un terreno orizzontale e liscio.

Sulle superfici estremamente sdruciolevoli come il ghiaccio, procedere adagio e prestare particolare attenzione per ridurre la possibilità di pattinamento o slittamento incontrollati.

! AVVERTENZA



V00A0LQ

RISCHIO POTENZIALE

Guida di questo veicolo attraverso corsi d'acqua profondi o a scorrimento veloce.

COSA POTREBBE ACCADERE

Gli pneumatici potrebbero galleggiare, provocando perdita di trazione e di controllo, con conseguente rischio di incidenti.

COME EVITARE IL RISCHIO

Non guidare mai il veicolo in corsi d'acqua veloci o in acque più profonde di quelle specificate in questa Guida dell'operatore.

Controllare la profondità dell'acqua e la corrente prima di provare ad attraversare il corso d'acqua. Il livello dell'acqua non deve superare i poggiatesta.

Ricordare che i freni bagnati potrebbero aver ridotto la capacità di frenata. Provare i freni dopo essere usciti dall'acqua. Se necessario, frenare diverse volte per consentire all'attrito di far asciugare i pattini.

! AVVERTENZA

V00A0MQ

RISCHIO POTENZIALE

Manovra di retromarcia impropria.

COSA POTREBBE ACCADERE

Si potrebbe colpire un ostacolo o una persona che si trova dietro al veicolo provocando lesioni gravi.

COME EVITARE IL RISCHIO

Quando si innesta la retromarcia, accertarsi che non siano presenti ostacoli o persone dietro al veicolo. Una volta stabilito che è possibile effettuare la retromarcia in maniera sicura, procedere lentamente.

! AVVERTENZA



V00A00Q

RISCHIO POTENZIALE

La guida del veicolo con pneumatici non adatti, o con pressione degli pneumatici non giusta o irregolare.

COSA POTREBBE ACCADERE

L'utilizzo di pneumatici non adatti su questo veicolo o la guida di questo veicolo con pressione degli pneumatici errata o irregolare, potrebbe provocare la perdita di controllo, scoppi o lo spostamento dello pneumatico dal cerchio e incrementare il rischio di incidente.

COME EVITARE IL RISCHIO

Utilizzare sempre gli pneumatici delle dimensioni e del tipo specificati in questa Guida dell'operatore per questo veicolo.

Mantenere sempre la pressione degli pneumatici indicata in questa Guida dell'operatore.

Sostituire sempre le ruote o gli pneumatici danneggiati.

! AVVERTENZA

V00A0N0

RISCHIO POTENZIALE

La guida di questo veicolo con modifiche improprie.

COSA POTREBBE ACCADERE

L'installazione sbagliata di accessori o la modifica di questo veicolo potrebbe modificare il controllo che in alcune situazioni potrebbero portare a un incidente.

COME EVITARE IL RISCHIO

Non modificare questo veicolo con installazione impropria o utilizzo di accessori non adeguati. Tutti i componenti e gli accessori aggiunti a questo veicolo devono essere approvati da BRP e devono essere installati e utilizzati secondo istruzioni. Per eventuali domande, consultare un concessionario autorizzato Can-Am.

NON montare un sedile per passeggero, né utilizzare il portapacchi per trasportare un passeggero.

La modifica del veicolo per aumentare la velocità e le prestazioni potrebbe violare i termini e le condizioni della garanzia limitata del veicolo. Inoltre, alcune modifiche compresa la rimozione del motore o dei componenti dell'impianto di scarico, sono illegali per la maggior parte delle legislazioni.

! AVVERTENZA



V00A0PQ

RISCHIO POTENZIALE

Il sovraccarico di questo veicolo o il trasporto o il traino improprio di un carico.

COSA POTREBBE ACCADERE

Potrebbe provocare cambiamenti nel controllo del veicolo e provocare un incidente.

COME EVITARE IL RISCHIO

Non superare mai i limiti di carico indicati per questo veicolo compreso l'operatore, così come tutti gli altri carichi e accessori aggiunti.

Distribuire il carico adeguatamente e fissarlo bene.

Ridurre la velocità quando si trasporta un carico o si traina un rimorchio. Lasciare una maggiore distanza di sicurezza per la frenatura.

Seguire sempre le istruzioni di questa Guida dell'operatore per il trasporto di un carico o il traino di un rimorchio.

! AVVERTENZA

V03M01Q

RISCHIO POTENZIALE

Il trasporto di materiale infiammabile e pericoloso può provocare un'esplosione.

COSA POTREBBE ACCADERE

Ciò potrebbe provocare lesioni gravi o morte.

COME EVITARE IL RISCHIO

Non trasportare mai materiale infiammabile o pericoloso.

GUIDA DEL VEICOLO

Durante la lettura di questa Guida dell'operatore, ricordare che:

AVVERTENZA

Indica un potenziale pericolo che, se non viene evitato, può provocare gravi lesioni o la morte.

Per apprezzare completamente il piacere e l'esaltazione della guida di questo veicolo, vi sono alcune regole di base e suggerimenti che è **OBBLIGATORIO** seguire. Alcune potrebbero risultare nuove mentre altre potrebbero risultare ovvie o normale senso comune. Indipendentemente da ciò, prima di guidare questo veicolo dedicare alcuni minuti all'attenta lettura di questa Guida dell'operatore.

Le informazioni contenute in questa Guida dell'operatore sono limitate. Si raccomanda vivamente di reperire altre informazioni e istruzioni dalle autorità locali, dai club ATV, da un'organizzazione di formazione ATV riconosciuta o di contattare un concessionario autorizzato Can-Am.

Solo Stati Uniti e Canada: per informazioni sul corso di formazione disponibile più vicino, contattare lo SVIA ("Specialty Vehicle Institute of America") al numero 1 800 887-2887 oppure, in Canada, til CSC ("Canada safety Council") al numero 1 613 739-1535 int. 227.

Per la loro incolumità si raccomanda vivamente di seguire e di far rispettare questa raccomandazione. In qualità di conducenti siete i soli in grado di valutare se sono stati compresi i rischi e le modalità di guida sicura di un veicolo.

I soggetti con disturbi fisici o mentali, o gli amanti del rischio hanno una maggiore possibilità di esposizione ai ribaltamenti o alle collisioni che potrebbero provocare lesioni compresa la morte.

Questo veicolo è ideato per il trasporto di un conducente soltanto. Pur presentando un sedile lungo che garantisce il movimento per il conducente senza limitazioni, questi veicoli non sono stati né pensati né progettati per il trasporto di passeggeri. **NON** installare sedili per i passeggeri né utilizzare il portabagagli per il trasporto di persone (se previsti). Il trasporto di passeggeri può compromettere la stabilità e il controllo del veicolo.

Acquisire dimestichezza con i comandi e con il funzionamento generale del veicolo prima di avventurarsi in condizioni di fuoristrada. Fare pratica in un'area adatta priva di pericoli per poter ben controllare ogni comando. Guidare a basse velocità. Le velocità più elevate richiedono maggiore esperienza e condizioni di guida adatte.

Non tutti i veicolo sono uguali. Ognuno presenta caratteristiche di prestazione, comandi e funzioni esclusive. Ognuno va guidato e controllato diversamente.

Non credere che il veicolo possa essere sicuro in ogni situazione. Improvvisi cambiamenti nel terreno provocati da buche, avvallamenti, scarpate, "terreno" più morbido o più duro o altri tipi di irregolarità, potrebbero provocare il rovesciamento o la perdita di stabilità del veicolo. Per evitare ciò, rallentare e valutare il tipo di conformazione del terreno. Se il veicolo comincia a ribaltarsi o a capovolgersi, solitamente la cosa migliore da fare è quella di scendere immediatamente e di andare nella direzione **OPPOSTA!**

Controllo pre-guida

AVVERTENZA

Eseguire un controllo pre-guida prima di ogni utilizzo per rilevare eventuali problemi durante la guida. Il controllo pre-guida può aiutare a monitorare l'usura e il deterioramento dei componenti prima che diventino un problema grave. Correggere eventuali problemi rilevati per ridurre il rischio di guasti o incidenti. Consultate un concessionario autorizzato Can-Am, se necessario.

Prima di utilizzare questo veicolo, l'operatore deve sempre:

- Azionare il freno di stazionamento e controllare che funzioni correttamente.
- Controllare pressione e condizione degli pneumatici.
- Controllare che le ruote non siano danneggiate.
- Controllare che il volante giri liberamente.
- Azionare diverse volte la leva dell'acceleratore per controllare che funzioni liberamente. Deve ritornare in posizione di folle quando rilasciata.
- Azionare le leve del freno e il pedale del freno per controllare che funzionino correttamente. Le leve e il pedale devono tornare indietro completamente quando rilasciati.
- Controllare che la leva del cambio funzioni bene, quindi mettere il veicolo in posizione di FOLLE.
- Controllare che la catena di trasmissione sia lubrificata e regolata.
- Controllare il braccio oscillante; se si rileva gioco laterale **NON USARE IL VEICOLO**.
- Verificare i livelli di carburante, olio motore e liquido refrigerante.
- Controllare che non siano presenti perdite di olio sul motore e sulla scatola del cambio.
- Controllare il sistema frenante per eventuali perdite di liquidi
- Controllare che la valvola carburante sia aperta (posizione ON).
- Pulire fari e fanalino.
- Controllare che il coperchio dell'accesso anteriore sia correttamente agganciato.
- Controllare che il sedile sia correttamente agganciato.
- Nel trasportare un carico, rispettare la capacità di carico.
- Nel trainare un rimorchio o altre attrezzature, rispettare la capacità di traino e la capacità del timone del carrello. Controllate che il rimorchio sia agganciato bene al gancio di traino.
- Controllare il corretto funzionamento del pulsante di accensione, del pulsante di avvio, dell'interruttore di arresto del motore e dei fari.
- Accendere il motore, disinnestare il freno di stazionamento e procedere lentamente per alcuni metri; quindi azionare tutti i freni singolarmente per testarli.

Indumenti

Scegliere l'abbigliamento in base alle condizioni meteorologiche. Indossare comunque indumenti e abiti protettivi specifici, compreso un casco omologato, una protezione per gli occhi, stivali, guanti, maglie a maniche lunghe e pantaloni. Questo tipo di indumenti garantisce la protezione da eventuali pericoli di lieve entità. L'operatore non deve mai indossare abiti larghi o scarpe che potrebbero rimanere incagliati nel veicolo o in arbusti o rami. A seconda delle condizioni del tempo, potrebbero essere necessari occhiali antiappannanti o occhiali da sole. Sono disponibili diversi colori di lenti per occhiali di sicurezza o da sole per poter meglio distinguere le variazioni del terreno. Indossare gli occhiali da sole esclusivamente durante il giorno.



Trasporto carichi

Qualsiasi carico trasportato comprometterà il controllo, la stabilità e la distanza di frenata del veicolo. Per questo motivo, non superare i limiti di carico stabiliti dalla ditta produttrice del veicolo. Per informazioni, consultare la tabella riportata di seguito. Accertarsi che il carico sia fissato, distribuito equamente e che non interferisca con il giusto controllo. Considerare sempre che il "carico" potrebbe scivolare o cadere e provocare un incidente. Evitare i carichi che potrebbero sporgere lateralmente e impigliarsi o strapparsi nell'impatto con altri ostacoli. Evitare di coprire o di ostruire i fari o il fanalino posteriore con il carico.

Ridurre la velocità in base alle condizioni del terreno quando si trasporta un carico o si traina un rimorchio. Lasciare una maggiore distanza di sicurezza per la frenatura. Fissare sempre il carico nella parte più bassa del portabagagli, per ridurre il rischio dell'effetto di un centro di gravità più alto.

CARICO MASSIMO		
Carico totale consentito	150 kg (330 lb)	Comprende operatore, tutti gli altri carichi e gli accessori aggiunti

Traino di un rimorchio (se previsto)

La guida di questo veicolo con un rimorchio aumenta in maniera sostanziale il rischio di capovolgimento, specialmente su superfici inclinate. Se viene utilizzato un rimorchio dietro al veicolo, accertarsi che il gancio di traino sia compatibile con quello del veicolo. Accertarsi che il rimorchio sia orizzontale rispetto al veicolo. (In alcuni casi è possibile installare una prolunga speciale sul gancio di traino del veicolo). Utilizzare catene di sicurezza per fissare il rimorchio al veicolo. Se si trasportano carichi pesanti, specialmente sulle superfici inclinate, il veicolo richiede una maggiore distanza di sicurezza. Stare attenti a non pattinare o slittare. Una volta fermi o parcheggiati, bloccare veicolo e le ruote del rimorchio da possibili movimenti. Accertarsi che il carico sia ben distribuito sul rimorchio. Prestare attenzione quando si stacca un rimorchio carico, in quanto esso o il suo carico potrebbe capovolgarsi. Non sterzare a velocità elevata.

Esecuzione di piccoli lavori con il veicolo

Questo veicolo può essere utile per realizzare diversi lavori LEGGERI. Presso il proprio concessionario autorizzato Can-Am è disponibile una varietà di accessori. Rispettare comunque sempre il carico e le capacità del veicolo. Il sovraccarico del veicolo può sforzare eccessivamente i componenti e provocare il mancato funzionamento. Per evitare possibili lesioni, è importante seguire le istruzioni e le avvertenze che accompagnano l'accessorio. Evitare sforzi fisici durante il sollevamento o il traino di carichi pesanti o di mettere sotto sforzo il veicolo. (Continuare a leggere *GUIDA A SCOPO RICREATIVO* qui di seguito).

Guida a scopo ricreativo

Rispettare i diritti e le limitazioni degli altri. Evitare zone destinate ad altri tipi di utilizzo fuoristrada. Questo comprende anche le piste per motoslitte, percorsi equestri, piste sciistiche, percorsi per mountain bike ecc. Non dare mai per scontato che sulle piste non siano presenti altri utenti. Tenere sempre la destra e non procedere a zig-zag da un lato all'altro della pista. Prepararsi a fermarsi o a spostarsi se appare un altro utente di fronte a voi.

Iscrivere al club ATV di zona. Vi verranno fornite una mappa e una serie di consigli o informazioni relativi ai luoghi percorribili. Qualora nella vostra zona non ne esistesse uno, fondatelo. La gestione di un gruppo e le attività di club garantiscono piacevoli esperienze e la possibilità di stare in compagnia.

Mantenere sempre la distanza di sicurezza dagli altri utenti. Il vostro criterio di valutazione della velocità, le condizioni del terreno, quelle meteorologiche, lo stato del vostro veicolo e la "la fiducia nella capacità di giudizio" che si ha nelle persone che vi circondano vi aiuterà a fare la scelta migliore relativa alla giusta distanza di sicurezza. Questo veicolo, come qualsiasi altro veicolo a motore, non può fermarsi "in un lampo".

Prima di partire, informare qualcuno della vostra destinazione e del tempo di ritorno previsto. Non guidare mai in stato di ebbrezza o sotto l'effetto di farmaci poiché rallentano i tempi di reazione e limitano la capacità di giudizio.

Se si prevede un tragitto lungo, equipaggiarsi con strumenti supplementari o con un kit di pronto soccorso. Informarsi su dove è possibile rifornirsi di benzina o di olio. Prepararsi alle possibili condizioni che potrebbe dover affrontare. Tenere sempre a disposizione un kit di pronto soccorso.

Ambiente

Uno dei benefici di questo veicolo è quello di potersi allontanare dal percorso battuto lontano dai centri abitati. Ciò nonostante, rispettare sempre la natura e il diritto degli altri di poterne godere. Non percorrere aree ambientali protette. Non guidare su tronchi d'albero o su arbusti... non tagliare alberi o abbattere staccionate... non far girare a vuoto le ruote né distruggere il terreno di guida. "Lasciare tracce poco profonde".

L'inseguimento di animali selvatici in molte zone è illegale. Gli animali selvatici possono morire per sfinitimento dopo essere stati rincorsi da un veicolo a motore. Qualora si incontrassero animali lungo il percorso, fermarsi e osservarli silenziosamente e con cautela. Lo ricorderete come uno dei ricordi più belli della vostra vita.

Osservare la regola... "portare via ciò che si è portato". Non sparpagliare i rifiuti. Non appiccare fuochi a meno che non se ne abbia il permesso... e in tal caso solo... lontano da zone aride. I rischi che ne deriverebbero potrebbero provocare lesioni agli altri o a voi stessi, anche in un secondo momento.

Rispettare le superfici agricole. Prima di percorrere un terreno privato chiedere sempre il permesso al proprietario. Rispettare i raccolti, gli animali da fattoria e le linee di delimitazione delle proprietà. Qualora si incontrasse un cancello chiuso, richiuderlo dopo essere passati.

Infine, non inquinare i corsi d'acqua, i laghi o i fiumi e non modificare il motore o il sistema di scarico, o rimuovere uno qualsiasi dei suoi componenti.

Limiti del design

Sebbene il veicolo sia eccezionalmente robusto per la sua classe, è ancora un veicolo per definizione leggero e il suo funzionamento deve essere limitato al suo giusto scopo.

L'aggiunta di peso in qualsiasi parte del veicolo ne modifica la stabilità gravitazionale e le prestazioni.

Guida fuoristrada

La natura stessa della guida fuoristrada è pericolosa. Qualsiasi terreno, non specificamente preparato al trasporto di veicoli, presenta un rischio intrinseco in quanto l'angolarità, la natura del terreno e la ripidezza sono imprevedibili. Il terreno stesso presenta un continuo elemento di pericolo che coloro che lo attraversano devono consapevolmente affrontare.

Chi guida un veicolo fuoristrada deve utilizzare la massima cura per la scelta del percorso più sicuro e per la valutazione delle condizioni del terreno che gli si presentano. Per nessuna ragione il veicolo deve essere guidato da chi non ha familiarità con le istruzioni di guida applicabili al veicolo, né su terreni ripidi e insidiosi.

Funzionamento generale e Precauzioni di sicurezza

Accuratezza, attenzione, esperienza e abilità di guida sono le migliori precauzioni contro il rischio di guida di un veicolo.

Ogni volta che sorge il minimo dubbio che il veicolo possa affrontare un ostacolo o un particolare terreno, scegliere sempre un percorso alternativo.

Nella guida fuoristrada, sono importanti la potenza e la trazione, non la velocità. Non guidare a velocità elevate che impediscono la visibilità e l'abilità di scegliere percorsi sicuri.

Osservare costantemente il terreno avanti a sé per verificare la presenza di variazioni brusche di pendii o ostacoli, come sassi o tronchi, che potrebbero provocare perdita di stabilità con conseguente rovesciamento o ribaltamento.

Non guidare il veicolo se i comandi non funzionano bene.

In retromarcia, controllare che dietro il veicolo non ci siano persone o ostacoli. Procedere lentamente ed evitare brusche sterzate.

Una volta fermati o parcheggiati, inserire il freno di stazionamento. Questo è importante specialmente quando si parcheggia in discesa. Su pendenze molto ripide o se il veicolo sta trasportando un carico, bloccare le ruote utilizzando sassi o mattoni. Ricordare di portare il rubinetto della benzina in posizione di chiusura.

Guida in salita

Per sua configurazione, questo veicolo presenta un'eccellente capacità di salita, tale che si rischia il rovesciamento prima della perdita di trazione. Per esempio, è facile trovarsi in situazioni di terreno dove la cima del pendio si è erosa in un punto che il picco diventa molto ripido. Il veicolo può facilmente affrontare tale condizione; tuttavia, in questo modo, quando la parte anteriore viene portata a un punto in cui il peso del veicolo si sposta indietro, può verificarsi un ribaltamento.

La stessa situazione può presentarsi se un oggetto incorporato nel terreno provoca un innalzamento del veicolo superiore a quella desiderata. Qualora si verificasse una situazione di questo genere scegliere un percorso alternativo. Considerare i pericoli della salita laterale in questa situazione.

È utile accertarsi della condizione del terreno sull'altro lato del pendio o della scarpata. È facile che ci sia una discesa ripida che è impossibile superare o scendere.

Guida in discesa

Per questo veicolo è più facile la salita dei pendii, anche ripidi, rispetto alla discesa. È quindi essenziale assicurarsi che esista una strada sicura per scendere prima di salire.

La decelerazione durante la discesa di un pendio sdruciolevole potrebbe far "scivolare" il veicolo. Mantenere la velocità costante e/o accelerare leggermente per riprendere il controllo.

Salita laterale

Per quanto possibile, evitare tale operazione. Se proprio necessario, farlo con estrema attenzione. La salita laterale sulle pendenze ripide potrebbe provocare un ribaltamento. Inoltre, le superfici sdruciolevoli e instabili potrebbero provocare scivolate laterali incontrollabili. Non provare a girare il veicolo in discesa durante la scivolata. Evitare tutti gli oggetti o le depressioni che aumentano il sollevamento di un lato del veicolo rispetto all'altro, provocando in questo modo un ribaltamento.

Scarpate esterne (Drop-off)

Questo veicolo "rotola" sul fondo e di solito si ferma se le ruote anteriori e posteriori vengono poste su una scarpata esterna. Se la scarpata è ripida o profonda, il veicolo scenderà in picchiata e si ribalterà.

AVVERTENZA

Evitare di affrontare scarpate esterne. Fare retromarcia e scegliere un percorso alternativo.

Guida su superfici innevate

Quando si effettua il controllo pre-guida, prestare particolare attenzione a quei punti del veicolo in cui accumuli di neve e/o ghiaccio potrebbero ostacolare la visibilità della luce di posizione posteriore, ostruire le aperture di ventilazione, bloccare il ra-

diatore e la ventola e interferire con il movimento delle leve di comando, degli interruttori e del pedale del freno. Prima di avviare l'ATV controllare che sterzo, leva dell'acceleratore e del freno e comandi del pedale funzionino correttamente.

Ogni volta che un ATV viene guidato su percorsi innevati l'aderenza dello pneumatico viene generalmente ridotta facendo reagire il veicolo in maniera diversa rispetto al comando impartito dall'operatore. Su superfici a bassa aderenza, le risposte dello sterzo non sono così incisive e precise, le distanze di arresto si allungano e le accelerazioni diventano lente. Rallentare e "non dare gas". Questo comporterebbe solo la rotazione degli pneumatici e una possibile sovrasterzata del veicolo. Evitare frenate brusche. Anche questo potrebbe provocare lo slittamento in linea retta del veicolo. Il miglior consiglio è di nuovo quello di ridurre la velocità in tutta sicurezza in previsione di una manovra per ottenere il tempo e la distanza necessari per riprendere il controllo totale del veicolo prima che diventi incontrollabile.

Guidando l'ATV su una superficie ricoperta di neve morbida, la polvere di neve viene attratta nella scia del veicolo in movimento e trasportata fino a toccare, accumularsi o sciogliersi su alcuni componenti esposti comprese le parti rotanti come i dischi del freno. Acqua, neve o ghiaccio potrebbero influenzare il tempo di reazione del sistema frenante dell'ATV. Anche quando non è necessario ridurre la velocità del veicolo, frenare di frequente per impedire l'accumulo di ghiaccio o neve e per far asciugare i dischi e i pattini dei freni. In queste situazioni di guida meno rischiose si verifica il livello di tenuta e si nota come il veicolo reagisce ai comandi. Tenere sempre il pedale del freno, i poggiatesta, il pianale e le leve dei freni e dell'acceleratore liberi da neve e ghiaccio. Rimuovere frequentemente la neve dal sedile, dalle manopole, dai fari e dalle luci di posizione posteriori.

La profondità del manto nevoso potrebbe nascondere sassi, ceppi d'albero o altri oggetti e se è bagnato potrebbe impedire completamente la guida poiché il veicolo si impantana o perde completamente la trazione sulla neve fangosa. Guardare in avanti e stare sempre attenti agli eventuali indizi visibili che potrebbero indicare la presenza di tali ostacoli. In caso di dubbi, sterzare. Evitare di guidare su qualsiasi superficie gelata prima di controllare che il ghiaccio supporti in modo sicuro l'ATV, i conducenti e i carichi. Si ricorda che un determinato spessore di ghiaccio potrebbe essere sufficiente a sostenere una motoslitte ma non un ATV di peso identico a causa della minore superficie di carico dei punti di contatto dei quattro pneumatici rispetto a quella degli sci e del cingolo di una motoslitte.

Ricordare sempre che il controllo del veicolo e la stabilità vengono influenzate quando si guida con un passeggero. Quindi non tentare mai manovre con un passeggero che potrebbero causare uno slittamento del veicolo che se interrotto bruscamente potrebbe provocare la caduta del passeggero e/o un rovesciamento o ribaltamento del veicolo.

Al fine di ottimizzare il comfort ed evitare geloni, indossare sempre indumenti e attrezzatura protettiva per ATV in base alle condizioni meteorologiche a cui si verrà esposti durante la guida.

Al termine di ogni passeggiata si consiglia di pulire la carrozzeria del veicolo e tutti i componenti in movimento (freni, componenti dello sterzo, linee guida, comandi, ventola del radiatore ecc.) da eventuali accumuli di ghiaccio o neve. La neve bagnata diventa ghiaccio durante il periodo di non utilizzo e diventa più difficile da rimuovere al successivo controllo pre-guida.

Tecniche di guida

La guida del veicolo a velocità troppo elevate per le condizioni presenti potrebbe provocare lesioni. Accelerare solo quando si è sicuri dell'assenza di pericoli. Le statistiche dimostrano che le sterzate a velocità elevate provocano incidenti e lesioni. Ricordarsi sempre che questo veicolo è pesante! Il suo peso basterebbe a farvi rimanere intrappolati e a bloccarvi a terra una volta caduti.

Questo veicolo non è stato concepito per saltare né è in grado di assorbire l'energia dei grossi impatti come il salto. L'esecuzione di "impennate" potrebbe provocare il capovolgimento del veicolo su di voi. Entrambe le pratiche sono a rischio per il conducente e vanno sempre evitate.

Per mantenere un controllo adeguato si consiglia vivamente di tenere le mani sul manubrio e in modo da poter facilmente utilizzare i comandi. Lo stesso dicasi per i piedi. Per ridurre al minimo la possibilità di eventuali lesioni di gambe o braccia, tenere sempre i piedi sul poggipiedi. Non direzionare le dita dei piedi verso l'esterno né far sporgere i piedi per agevolare la sterzata in quanto potrebbero essere colpiti da ostacoli o impigliarsi in essi o entrare in collisione con le ruote.

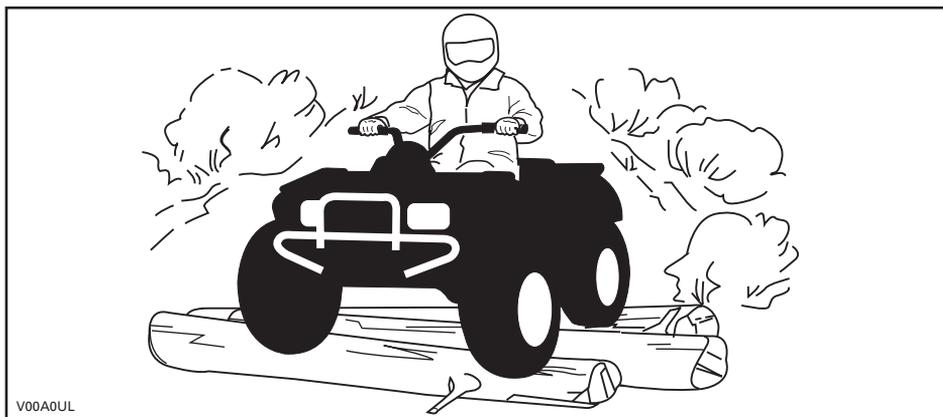

Anche quando su questo veicolo è presente un adeguato sistema di sospensione ci sono delle "impervietà" o condizioni di impraticabilità del terreno che potrebbero crearvi disagi o persino lesioni alla schiena. Spesso è richiesta una guida "non regolare" o in posizione curva. Rallentare e consentire alle gambe flesse di assorbire l'impatto.

Questo veicolo non è ideato per la guida su strade a scorrimento veloce o autostrade. (Nella maggior parte dei luoghi è una pratica illegale). La guida del veicolo su strade a scorrimento veloce o autostrade potrebbe provocare una collisione con un altro veicolo.

Gli pneumatici di questo veicolo non sono adatti per l'utilizzo su strade asfaltate. Inoltre questo veicolo non è dotato di un differenziale posteriore (le ruote posteriori girano sempre alla stessa velocità). Per questo motivo, l'asfalto potrebbe seriamente compromettere la manovra e il controllo del veicolo.

Il controllo e la guida su strade o margini della strada non asfaltati potrebbero confondere gli altri utenti della strada, specialmente se le luci sono accese.

In caso di necessità di attraversamento di una strada, il conducente del primo veicolo deve scendere dal veicolo, osservare e impartire istruzioni agli altri conducenti. L'ultimo, dopo aver attraversato, aiuterà il conducente del primo ATV ad attraversare. Non salire sui marciapiedi. Sono destinati all'uso pedonale.

L'acqua può costituire un pericolo molto particolare. Se è troppo profonda il veicolo potrebbe "galleggiare" e rovesciarsi. Controllare la profondità dell'acqua e la corrente prima di provare ad attraversare. Il livello dell'acqua non deve superare i poggiatesta. Prestare attenzione alle superfici sdruciolevoli come sassi, erba, tronchi ecc., presenti sia nella acqua sia sulle rive. Potrebbe verificarsi una perdita di trazione. Non provare a entrare nell'acqua a velocità elevate. L'acqua agisce da freno e potreste cadere.

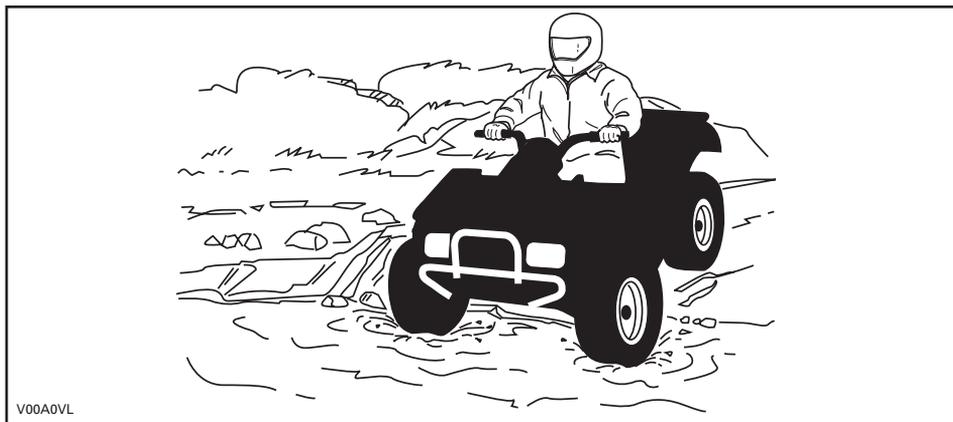

L'acqua compromette la capacità di frenata del veicolo. Accertarsi che i freni siano asciutti frenando diverse volte dopo essere usciti dall'acqua.

Nelle vicinanze dell'acqua è facile imbattersi in fango o paludi. Prepararsi a "buche" improvvise o cambiamenti di profondità. Allo stesso modo, stare attenti ai pericoli quali sassi, tronchi ecc. parzialmente coperti da vegetazione.

In caso di attraversamento di corsi d'acqua ghiacciati, accertarsi che il ghiaccio sia abbastanza spesso e sicuro e che la sua profondità sia sufficiente a supportare il peso totale dell'ATV con conducente e carico. Stare sempre attenti alla presenza di zone non ghiacciate... è una sicura indicazione che la profondità del ghiaccio varia. In caso di dubbi, non tentare di attraversare.

Anche il ghiaccio compromette il controllo del veicolo. Rallentare e "non dare gas". Questo comporterebbe solo la rotazione degli pneumatici e un possibile ribaltamento del veicolo. Evitare frenate brusche. Anche questo potrebbe provocare lo slittamento incontrollato e il ribaltamento del veicolo. Evitare sempre la melma poiché potrebbe ostruire la guida o i comandi del veicolo.

La guida nella neve potrebbe compromettere la stabilità dell'arresto in frenata. Lasciare una maggiore distanza di sicurezza per la frenatura. La neve potrebbe provocare l'accumulo di ghiaccio o di neve sui componenti e i comandi del freno. Frenare di frequente per impedire l'accumulo di ghiaccio o neve. Ispezionare con cautela il sistema di frenatura prima di mettersi alla guida e tenere sempre il pedale del freno, i poggiapiedi, il pianale e le leve dei freni liberi da neve e ghiaccio.

La sabbia e la guida su dune di sabbia o sulla neve è un'altra esperienza unica, ma è importante osservare alcune precauzioni basilari. Neve o sabbia bagnate profonde o sottili potrebbero creare una perdita di trazione e provocare lo slittamento, la caduta o "l'impantanamento" del veicolo. Se ciò si dovesse verificare, cercare una base più stabile. Il miglior consiglio è di nuovo quello di rallentare e di stare attenti alle condizioni.

Quando si guida su dune di sabbia è consigliabile attrezzare il veicolo con una bandiera di sicurezza del tipo ad antenna. Questo aiuterà a rendere la vostra posizione più visibile agli altri sulla duna di sabbia successiva. Procedere con attenzione, potreste trovare un'altra bandiera di fronte a voi. Poiché la bandiera di sicurezza del tipo ad antenna potrebbe rimanere impigliata o colpirti se impigliata, non utilizzarla in zone dove ci sono rami bassi penzolanti o ostacoli.

La guida su brecciolino o ghiaia è molto simile alla guida sul ghiaccio. Compromette la sterzata del veicolo... provocando una possibile scivolata o ribaltamento specialmente a velocità elevata. Potrebbe inoltre influenzare la distanza di frenatura. Ricordare che "dando gas" o slittando si può provocare l'innalzamento di sassolini che finirebbero nel percorso di un altro conducente. Non farlo di proposito.

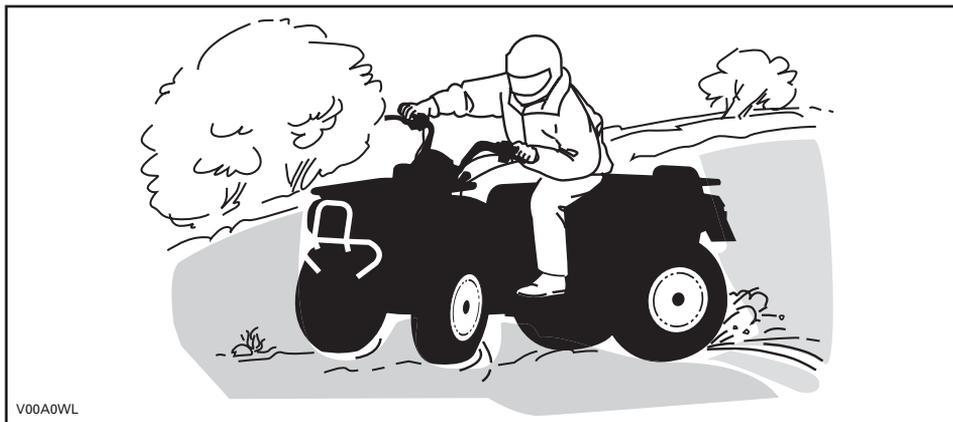

V00A0WL

In caso di scivolata o pattinamento, potrebbe essere d'aiuto assecondare il pattinamento sterzando nella stessa direzione fino a quando non si riprende il controllo. Non agire mai sui freni e non bloccare le ruote.

Rispettare e seguire tutti i segnali affissi. Sono lì per aiutare voi e gli altri.

Superare con cautela gli ostacoli sulla "carreggiata". Questi includono sassi, alberi caduti, superfici sdruciolevoli, staccionate, pali e arginamenti e depressioni. Evitarli quando possibile. Ricordare che alcuni ostacoli sono troppo grandi o pericolosi da attraversare, quindi evitarli. È possibile affrontare senza problemi alcuni piccoli sassi o alberi caduti... avvicinarsi a un angolo di 90°. Stare in piedi sui poggiapiedi tenendo le ginocchia flesse. Regolare la velocità senza perdere slancio e non "dare gas". Tenere saldamente il manubrio. Portare il proprio peso all'indietro e procedere. Non provare a sollevare dal suolo le ruote anteriori del veicolo. Considerare che l'oggetto potrebbe essere scivoloso o potrebbe spostarsi durante l'attraversamento.

Quando si guida su pendii o discese due cose sono estremamente importanti... essere preparati a superfici sdruciolevoli, a variazioni di terreno o agli ostacoli e... mantenere una posizione corretta del corpo.

In salita

Tenere il peso in avanti verso la cima del pendio. Tenere i piedi sui poggiapiedi e cambiare in marcia bassa e quindi accelerare quando necessario, cambiare marcia velocemente quando si sale. Non accelerare eccessivamente poiché questo potrebbe provocare il sollevamento da terra della parte anteriore del veicolo e il ribaltamento su di voi. Se il pendio è troppo ripido e non è possibile procedere o il veicolo comincia a capovolgersi all'indietro, frenare, stando attenti a non scivolare. Scendere, quindi utilizzare l'inversione a "U" o a "K" (camminando all'indietro, accanto al veicolo a monte del pendio e con una mano sulla leva del freno, spingere lentamente il retro del veicolo verso la cima del pendio e quindi guidare verso il basso). Camminare o scendere sempre sul lato alto della discesa allontanandosi

dal veicolo e dalla rotazione delle ruote. Non provare a restare in sella se il veicolo minaccia di capovolgersi. Allontanarsi. Non guidare sulla cima di un pendio a velocità elevata. Potrebbero esserci ostacoli, comprese scarpate esterne ripide.

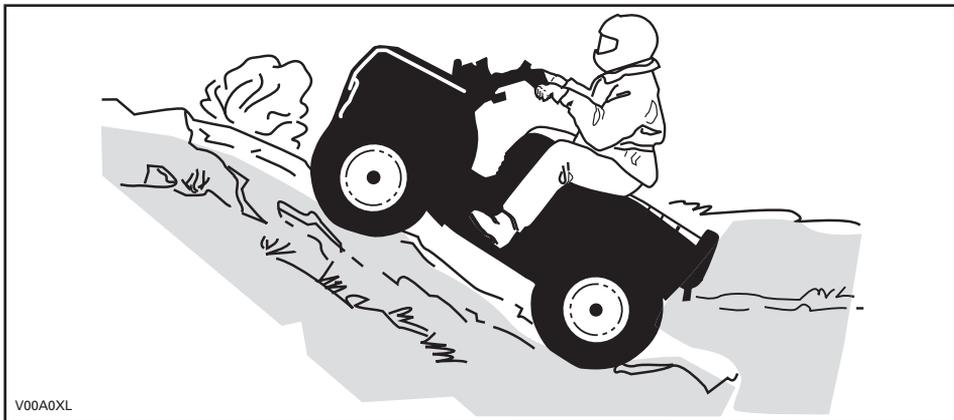

Discesa

Spostare il peso del corpo all'indietro. Frenare gradualmente per evitare il pattinamento. Non scendere in "folle" utilizzando la sola compressione del motore.

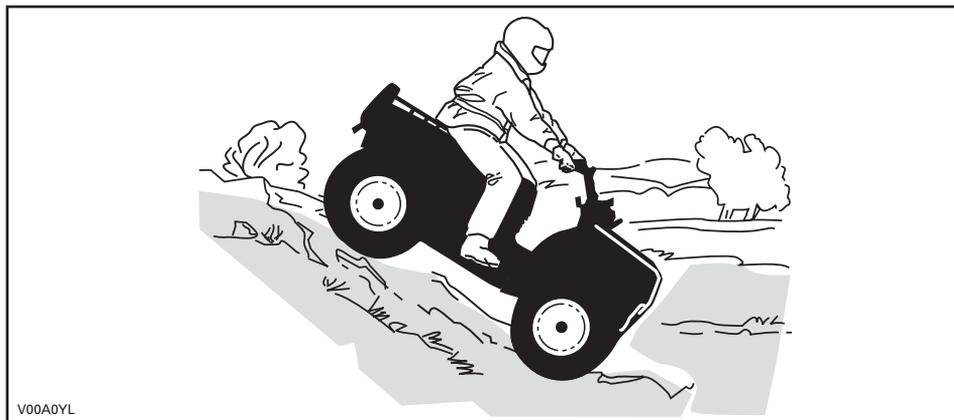

Salita laterale

Questa è una dei tipi di guida **più rischiosi** poiché potrebbe drasticamente modificare l'equilibrio del veicolo. Evitarla quando possibile. Se è comunque necessario farlo, è importante tenere **SEMPRE** il peso a monte... ed essere preparati a scendere di lato se il veicolo comincia a capovolgersi. **Non provare a fermarlo o a limitare i danni del veicolo.**



Durante la lettura di questa Guida dell'operatore, ricordare che:

! AVVERTENZA

Indica un potenziale pericolo che, se non viene evitato, può provocare gravi lesioni o la morte.

ETICHETTE IMPORTANTI PRESENTI SUL VEICOLO

Cartellino

Questo veicolo presenta cartellini e altre etichette che contengono importanti informazioni di sicurezza.

Chiunque volesse guidare questo veicolo deve leggere e comprendere queste informazioni prima della guida.

T
TRANSITIONAL MODEL

QUESTO ATV È PER USO RICREATIVO DA PARTE DI ADULTI O RAGAZZI CON LA SUPERVISIONE DI UN ADULTO SOLO OPERATORE - NESSUN PASSEGGERO

VIETATO L'USO AL DI SOTTO DEI 14 ANNI

SONO DISPONIBILI CORSI DI FORMAZIONE PER ACQUISIRE LE COMPETENZE NECESSARIE A GUIDARE L'ATV. PER INFORMAZIONI RIVOLGERSI AL PROPRIO CONCESSIONARIO.

VERIFICARE PRESSO IL PROPRIO CONCESSIONARIO SE ESISTONO LEGGI STATALI O LOCALI RELATIVE ALLA GUIDA DELL'ATV

NON RIMUOVERE QUESTO CARTELLINO PRIMA DELLA VENDITA.

vmo2010-001-301_en

 **AVVERTENZA**

L'uso improprio dell'ATV comporta lesioni GRAVI, compresa la MORTE.

			
USARE SEMPRE CASCHI OMOLOGATI E PROTEZIONI SPECIFICHE.	NON USARE MAI SU STRADE PUBBLICHE.	NON TRASPORTARE MAI PASSEGGERI	NON CONSUMARE MAI DROGHE O ALCOOL.

NON guidare MAI il veicolo:

- senza la dovuta esperienza o istruzioni.
- a velocità troppo elevate per la vostra esperienza o per le condizioni locali.
- su strade pubbliche – si potrebbe provocare una collisione con un altro veicolo.
- con un passeggero – i passeggeri potrebbero compromettere l'equilibrio e la sterzata ed aumentare il rischio di perdita di controllo.

SEMPRE:

- usare le dovute tecniche di guida per evitare che il veicolo si ribalti su pendii e terreni impraticabili o in curva.
- evitare strade asfaltate – potrebbero seriamente compromettere la guida ed il controllo.

INDIVIDUARE E LEGGERE SEMPRE LA GUIDA DELL'OPERATORE SEGUIRE LE ISTRUZIONI E LE AVVERTENZE.

DESCRIZIONE MOTORE VEICOLO:

XXXXX

CERTIFICATO EPA

NER (NORMALIZED EMISSION RATE, LIVELLO NORMALIZZATO DI EMISSIONI) = SU UNA SCALA DA 0 A 10, DOVE 0 RAPPRESENTA IL MOTORE CON MINORE QUANTITÀ DI EMISSIONI

* **DA NON RIMUOVERE PRIMA DELLA VENDITA**

704901107

X



vmo2006-005-009_en

Targhette di sicurezza del veicolo

Leggere e comprendere tutte le targhette di sicurezza presenti sul veicolo.

Le targhette di sicurezza presenti sul vostro veicolo vanno considerate come parti integranti dello stesso. Se fossero assenti o danneggiate, possono essere sostituite gratuitamente. Rivolgersi a un concessionario autorizzato Can-Am.

NOTA: Le seguenti illustrazioni utilizzate in questa Guida dell'operatore sono solo rappresentazioni generali. Il vostro modello potrebbe essere diverso.

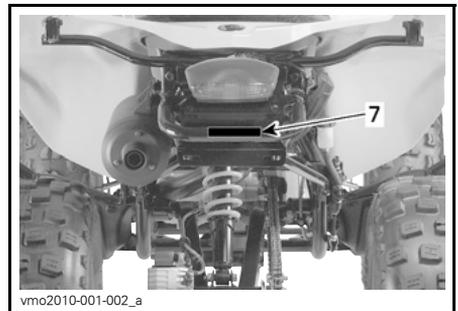
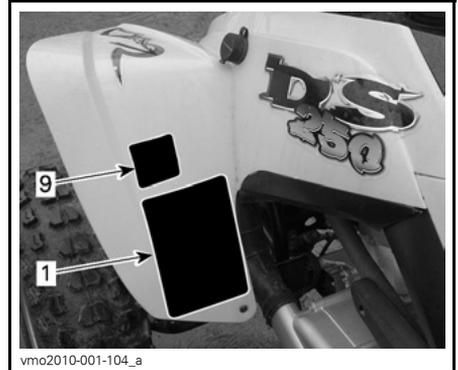
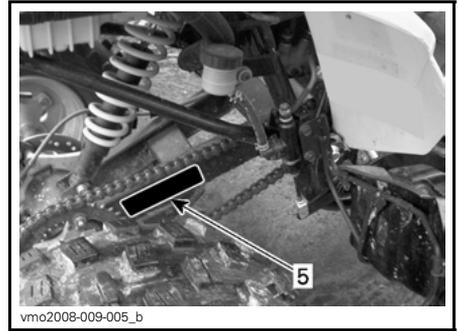
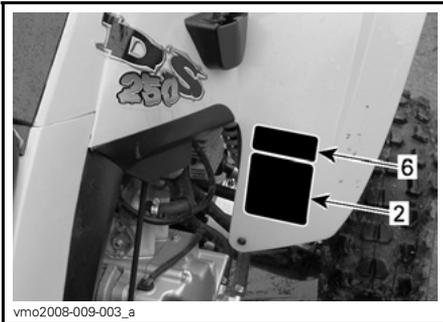



vmo2010-001-501_a

⚠ AVVERTENZA

L'utilizzo di questo ATV da parte di minori di 14 anni può comportare lesioni gravi, persino la morte.

Per l'utilizzo da parte di ragazzi al di sotto dei 16 anni è necessaria la supervisione di un adulto.

NON consentire l'utilizzo di questo ATV a ragazzi al di sotto dei 14 anni.

vmo2010-001-101

TARGHETTA 2

⚠ AVVERTENZA

L'uso improprio dell'ATV comporta lesioni GRAVI, compresa la MORTE.

USARE SEMPRE
CASCHI
OMOLOGATI E
PROTEZIONI
SPECIFICHE.

NON USARE MAI
SU STRADE
PUBBLICHE.

NON
TRASPORTARE
MAI
PASSEGGERI.

NON
CONSUMARE MAI
DROGHE O
ALCOOL.

NON guidare MAI il veicolo:

- senza la dovuta esperienza o istruzioni.
- a velocità troppo elevate per la vostra esperienza o per le condizioni locali.
- su strade pubbliche – si potrebbe provocare una collisione con un altro veicolo.
- con un passeggero – i passeggeri potrebbero compromettere l'equilibrio e la sterzata ed aumentare il rischio di perdita di controllo.

SEMPRE:

- usare le dovute tecniche di guida per evitare che il veicolo si ribalti su pendii e terreni impraticabili o in curva.
- evitare strade asfaltate – potrebbero seriamente compromettere la guida ed il controllo.

INDIVIDUARE E LEGGERE SEMPRE LA GUIDA DELL'OPERATORE
SEGUIRE LE ISTRUZIONI E LE AVVERTENZE.

vmo2009-003-004_en

TARGHETTA 1

⚠ AVVERTENZA

MAI guidare come un passeggero.
I passeggeri potrebbero causare la perdita del controllo, provocando LESIONI GRAVI o MORTE.

704 900 005

V01M07Z

TARGHETTA 3

⚠ AVVERTENZA

Una pressione inadeguata dei pneumatici o un carico eccessivo potrebbero causare la perdita del controllo, provocando LESIONI GRAVI o MORTE.

CARICO	PRESSIONE PNEUMATICI A FREDDO
FINO A XXX kg (XXX lb)	ANTERIORE MAX: XX kPa (XX psi) MIN: XX kPa (XX psi)
	POSTERIORE MAX: XX kPa (XX psi) MIN: XX kPa (XX psi)

Mantenere SEMPRE una giusta pressione degli pneumatici come indicato.

MAI impostare mai la pressione al di sotto del minimo. Si potrebbe causare lo spostamento dello pneumatico dal cerchio.

MAI superare la capacità di carico del veicolo di XXX kg (XXX libbre), che comprende peso di conducente, carico e accessori e del timone del rimorchio.

CARICO DELL'ATV e TRAINO DI UN RIMORCHIO

- Il carico o il rimorchio possono pregiudicare la stabilità e la guida.
- Quando si trasporta un carico o si traina un rimorchio
 - Ridurre la velocità.
 - lasciare una maggiore distanza per la frenata.
 - evitare pendii e terreni impraticabili.

vmo2006-007-002_aen

TARGHETTA 4



TARGHETTA 5



TARGHETTA 6



TARGHETTA 7



TARGHETTA 9

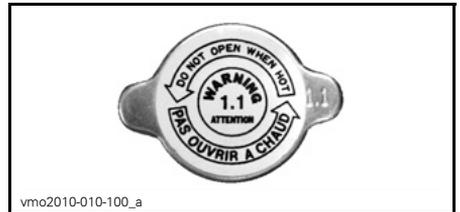

TARGHETTA 10

INFORMAZIONI SUL VEICOLO

COMANDI/STRUMENTI/DOTAZIONI

NOTA: Alcuni comandi/strumenti/dotazioni sono opzionali.

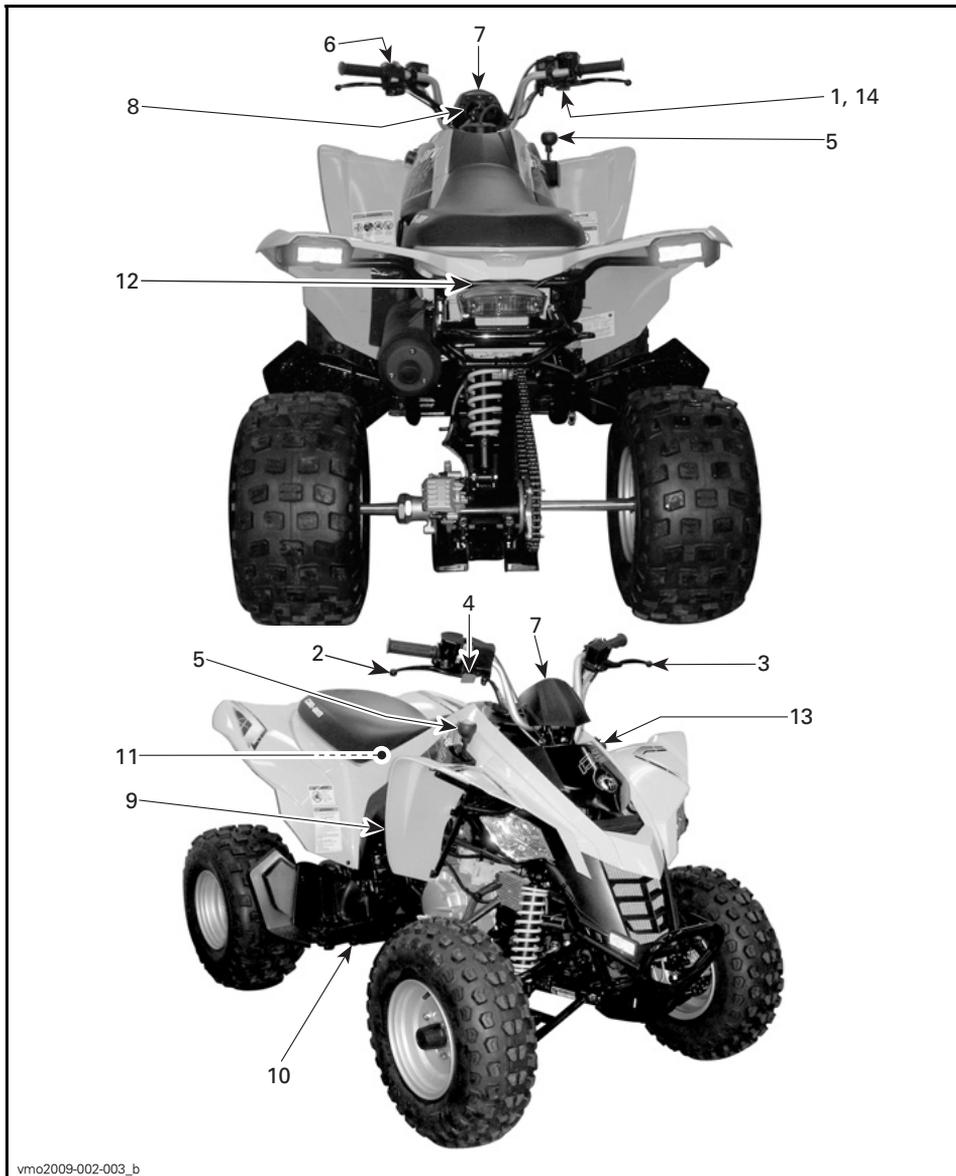

vmo2009-002-003_b

NOTA: In questa sezione sono illustrate le funzioni base dei vari comandi del veicolo. Per ulteriori dettagli sul funzionamento di un comando unitamente ad altri comandi, leggere le *ISTRUZIONI DI FUNZIONAMENTO* in questa sezione.

1) Leva dell'acceleratore

La leva dell'acceleratore è situata sul lato DX del manubrio.

Se premuta, aumenta la velocità del motore e consente l'ingranaggio del cambio nella marcia selezionata.

Una volta rilasciata, la velocità del motore dovrebbe automaticamente ritornare al minimo ed il veicolo rallentare gradualmente.

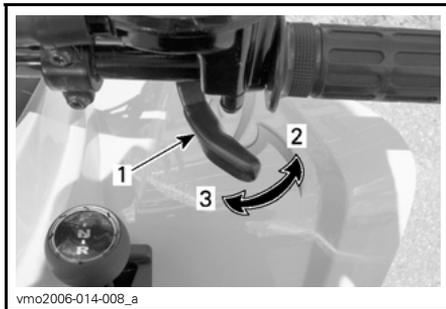

1. Leva dell'acceleratore
2. Per accelerare
3. Per decelerare

2) Leva del freno DX

La leva del freno DX è situata sul lato DX del manubrio.

Tirandola, si applica il freno anteriore. Una volta rilasciata, la leva del freno torna automaticamente nella sua posizione originale. L'effetto della frenata è proporzionale alla forza applicata sulla leva, al tipo e alle condizioni del terreno.

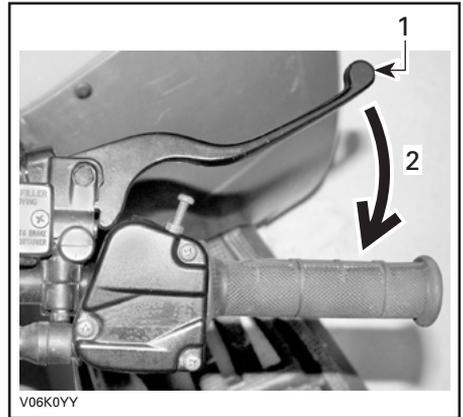

1. Leva del freno
2. Per frenare

3) Leva del freno SX

La leva del freno SX è situata sul lato SX del manubrio.

Premendo il pedale, si agisce sul freno posteriore. Una volta rilasciata, la leva del freno torna automaticamente nella sua posizione originale. L'effetto della frenata è proporzionale alla forza applicata sulla leva, al tipo e alle condizioni del terreno.

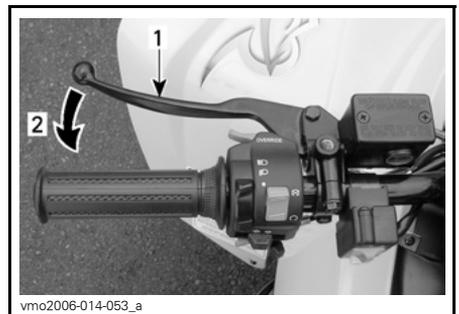

SITUAZIONE TIPICA

1. Leva del freno
2. Per frenare

4) Freno di stazionamento

Il freno di stazionamento è situato sul lato DX del manubrio.

Se applicata, non permette al veicolo di muoversi. Utile nel caso in cui i freni debbano essere bloccati, per esempio durante un'inversione a K, durante il trasporto o quando il veicolo non è in funzione.

⚠ AVVERTENZA

Usare sempre il freno di stazionamento e posizionare il cambio in posizione AVANTI se il veicolo non è in uso.

⚠ AVVERTENZA

Prima di guidare il veicolo, controllare che il freno di stazionamento sia disinserito. Se durante la guida del veicolo si applica una continua pressione alla leva dei freni, si può causare un danno al sistema frenante che potrebbe comportare una diminuzione della capacità frenante e/o un incendio.

Per innescare il meccanismo: Stringere la leva del freno e abbassare il blocco con un dito. La leva del freno rimane compressa e innescata sui freni posteriori.

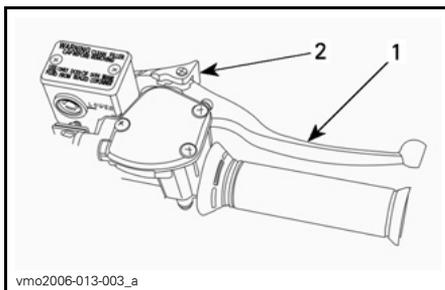

1. Leva del freno anteriore
2. Premere per applicare il freno di stazionamento

Per disinnescare il meccanismo: Tirare la leva del freno. Il blocco della leva dovrebbe tornare automaticamente alla sua posizione originale. La leva del freno tornerà in posizione di rilascio. Disinserire sempre il freno di stazionamento prima di partire.

5) Leva del cambio

La leva del cambio è situata sul lato DX del veicolo accanto alla colonna di sterzo.

Una leva a 3 posizioni.

AVVISO Arrestare sempre il veicolo completamente e inserire i freni prima di spostare la leva del cambio.

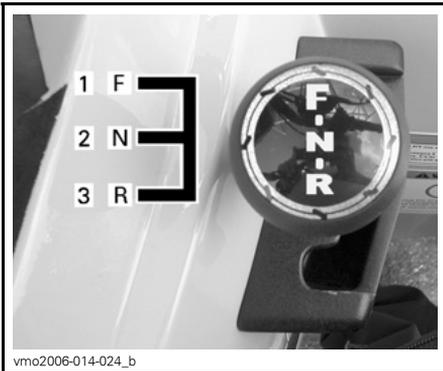

vmo2006-014-024_b

POSIZIONE LEVA DEL CAMBIO

1. Avanti (F)
2. Folle (N)
3. Retromarcia (R)

Per cambiare la posizione di trasmissione, fermare completamente il veicolo, azionare i freni e muovere la leva nella posizione desiderata, portando la leva in avanti o indietro. Non forzare la leva.

NOTA: Se si cerca di ingranare la marcia con giri/min alti o senza premere i freni, il motore si spegne.

R: Retromarcia

Consente al veicolo di andare indietro. Questo veicolo è dotato di un sistema di limitazione velocità in retromarcia. Fare riferimento al **PULSANTE DI ESCLUSIONE** per ulteriori dettagli.

AVVERTENZA

Prima di muovere il veicolo in retromarcia, controllare che dietro di voi non ci siano persone o ostacoli. Rimanere seduti.

N: Neutra

Questa posizione disinserisce la trasmissione per consentire il movimento manuale del veicolo o il traino.

F: Avanti

È il range di guida normale. Permette al veicolo di raggiungere la massima velocità.

6) Interruttore multifunzione

L'interruttore multifunzione si trova sul lato SX del manubrio.

L'interruttore multifunzione serve ad azionare i seguenti comandi:

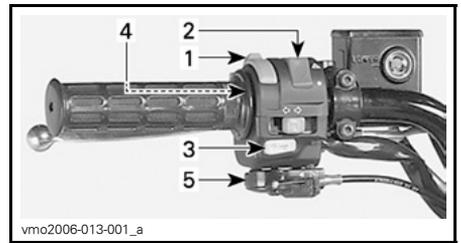

vmo2006-013-001_a

SITUAZIONE TIPICA — INTERRUTTORE MULTIFUNZIONE

1. Interruttore dei fari
2. Interruttore arresto motore
3. Pulsante di avvio motore
4. Pulsante di annullamento
5. Leva del dispositivo dell'aria

Interruttore dei fari

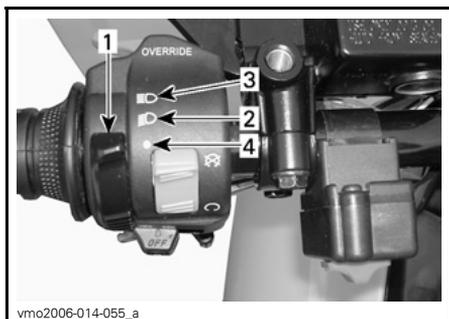

vmo2006-014-055_a

SITUAZIONE TIPICA — FUNZIONI DELL'INTERRUTTORE DEL FARO

1. Interruttore dei fari
2. Anabbagliante e fanalino posteriore
3. Abbagliante e fanalino posteriore
4. Posizione OFF

Interruttore arresto motore

Questo interruttore può essere usato per arrestare il motore e come comando di emergenza.

Per arrestare il motore, rilasciare completamente la leva dell'acceleratore e usare l'interruttore di arresto motore.

NOTA: Anche se è possibile arrestare il motore portando la chiave di accensione in posizione OFF, si raccomanda di arrestarlo premendo l'interruttore di arresto motore.

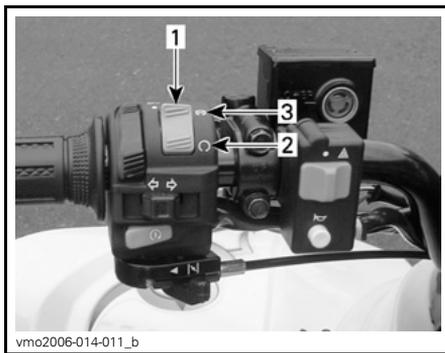

vmo2006-014-011_b

SITUAZIONE TIPICA - FUNZIONI DELL'INTERRUTTORE ARRESTO MOTORE

1. Interruttore arresto motore
2. Posizione RUN (marcia)
3. Posizione OFF

Pulsante di avvio motore

Per avviare il motore, posizionare l'interruttore di arresto del motore in posizione RUN (marcia).

Premere e tenere premuto il pulsante di avvio/arresto del motore e lasciare immediatamente una volta azionato il motore.

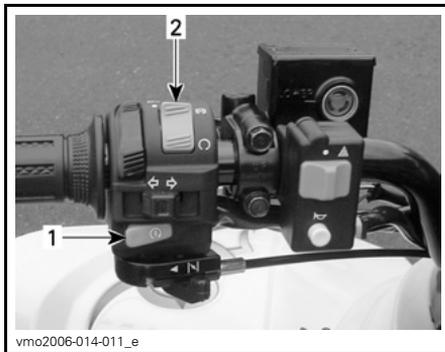

vmo2006-014-011_e

SITUAZIONE TIPICA

1. Pulsante di avvio motore
2. Interruttore arresto motore

NOTA: Il motore non girerà se l'interruttore di arresto del motore è in posizione OFF.

Pulsante di annullamento

Questo pulsante è usato per annullare il sistema di limitazione velocità in retromarcia mentre sta entrando in funzione il motore. Premere e tenere premuto il pulsante di annullamento, quindi rilasciare gradualmente la leva.

⚠ AVVERTENZA

Non premere mai il pulsante di annullamento se la leva dell'acceleratore è ancora premuta perché si potrebbe verificare la perdita di controllo del veicolo, provocando gravi lesioni o la morte.



V06F0PY

LEVA DEL DISPOSITIVO DELL'ARIA IN POSIZIONE OFF

Posizionare su FULL per motori a basse temperature.



vmo2006-014-055_b

SITUAZIONE TIPICA

1. Pulsante di annullamento

Leva del dispositivo dell'aria

Questo dispositivo presenta una leva che può essere azionata per facilitare la partenza a freddo del motore.

Posizionare su OFF durante l'uso normale con il motore a caldo.



V06F0QY

LEVA DEL DISPOSITIVO DELL'ARIA IN POSIZIONE COMPLETA

Le posizioni intermedie tra OFF e FULL verranno usate in base alle varie temperature del motore.

Durante la lettura di questa Guida dell'operatore, ricordare che:

⚠ AVVERTENZA

Indica un potenziale pericolo che, se non viene evitato, può provocare gravi lesioni o la morte.

7) Spie

Le spie si trovano al centro del manubrio.

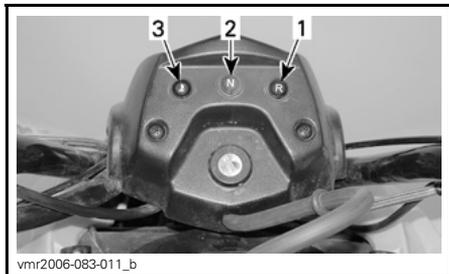

1. Spia retromarcia (ROSSA)
2. Spia di neutra (VERDE)
3. Temperatura del motore (ROSSA)

Temperatura del motore (ROSSA)

Questa spia si accende quando l'interruttore di accensione rimane acceso per circa 1 secondo.



Se la spia è illuminata, indica che il motore si sta surriscaldando.

Il motore si sta surriscaldando, fare riferimento alla sezione *SURRISCALDAMENTO MOTORE* in *INDIVIDUAZIONE E RISOLUZIONE DEI PROBLEMI*.

AVVISO Se la spia non si spegne subito dopo l'accensione del motore, arrestare il motore. Rivolgersi a un concessionario autorizzato Can-Am. Non utilizzare il veicolo fino a quando non sia stato riparato.

Spia retromarcia (ROSSA)



Indica che il cambio è in posizione di retromarcia.

Spia di neutra (VERDE)



Indica che il cambio è in posizione di Folle.

8) Interruttore di accensione

L'interruttore di accensione si trova al centro del manubrio.

Interruttore a chiave a due posizioni.

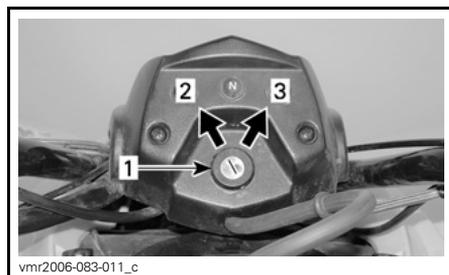

SITUAZIONE TIPICA — POSIZIONI DELL'INTERRUTTORE DI ACCENSIONE

1. Interruttore di accensione
2. OFF
3. ON con luci

Inserire la chiave nell'interruttore e girare nella posizione ON. Per estrarre la chiave, girarla in posizione OFF e quindi tirare.

Ricordare che tenere le luci accese con il motore spento scarica la batteria. Posizionare sempre l'accensione nella posizione OFF dopo aver arrestato il motore.

NOTA: Anche se è possibile arrestare il motore portando la chiave di accensione in posizione OFF, si raccomanda di arrestarlo premendo l'interruttore di arresto motore.

9) Valvola carburante

La valvola carburante si trova sul lato DX del veicolo vicino al motore.

Si tratta di una valvola rotativa a 3 posizioni. Girare la manopola per portare la freccia nella posizione desiderata.

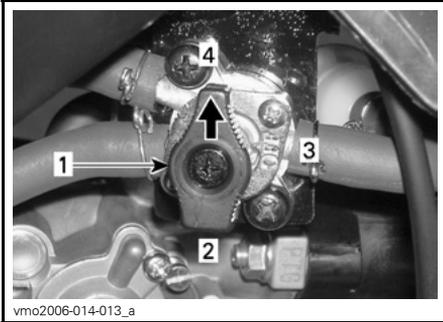

1. Allineare la freccetta nella posizione desiderata
2. RES. (riserva)
3. OFF
4. ON

OFF

Interrompe la fornitura di carburante al carburatore.

AVVISO Spostare la valvola in posizione OFF quando il veicolo non è in uso o viene trasportato.

ON

Consente al carburante di fluire nel carburatore. Questa è la posizione normale per utilizzare il veicolo.

RES. (RISERVA)

Se si esaurisce il carburante in posizione ON, è possibile accedere a una riserva di emergenza portando la linguetta in posizione RES. La riserva contiene circa il 10% della capacità del serbatoio. Usare questa posizione solo quando la normale fornitura in posizione ON è terminata.

Quando si entra in riserva, fare rifornimento non appena possibile. Ricordare di girare la valvola della benzina in posizione ON non appena viene fatto rifornimento.

AVVISO L'uso improprio della valvola del carburante danneggerà il flusso del carburante. Controllare che la valvola sia completamente aperta durante l'uso.

10) Pedale del freno

Il pedale del freno si trova sul lato DX del veicolo vicino al motore.

Premendo il pedale, si agisce sul freno posteriore. Un volta rilasciato, torna alla sua posizione originale. L'effetto della frenata è proporzionale alla forza applicata sul pedale e al tipo e condizione del terreno.

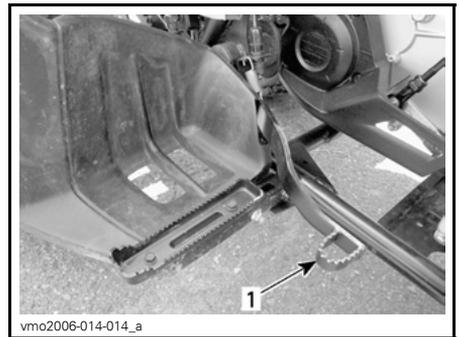

1. Pedale del freno posteriore

11) Kit strumenti

Il kit degli attrezzi si trova nel vano della manutenzione sotto il sedile.

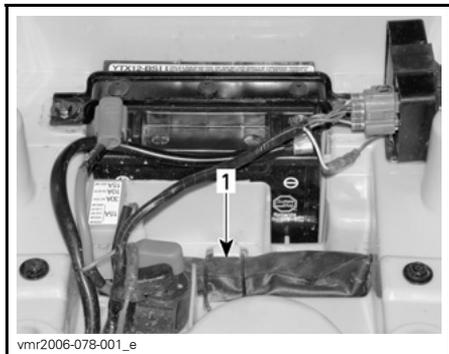

VANO PER LA MANUTENZIONE SOTTO IL SEDILE

1. Kit strumenti

12) Chiavistello del sedile

Situato sotto il parafrangente posteriore, consente di rimuovere il sedile per accedere al vano di manutenzione.

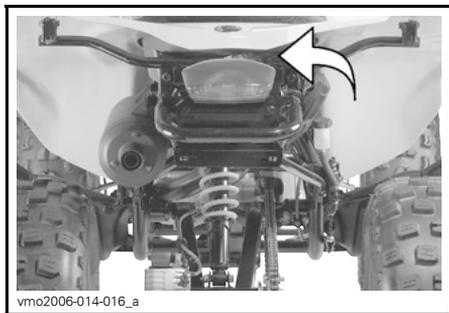

Rimozione sedile

Sbloccare il sedile usando il chiavistello.

Sollevare delicatamente la parte posteriore del sedile, tirandolo indietro in modo da sbloccarlo.



1. Chiavistello del sedile

Montaggio sedile

Inserire la linguetta del sedile nel gancio del telaio.

Quando il sedile è inserito in posizione, premere con fermezza il sedile verso il basso e agganciarlo.

NOTA: Si sentirà uno scatto ben distinto. Controllare ripetutamente che il sedile sia fissato dando uno strattone per verificarne il blocco.

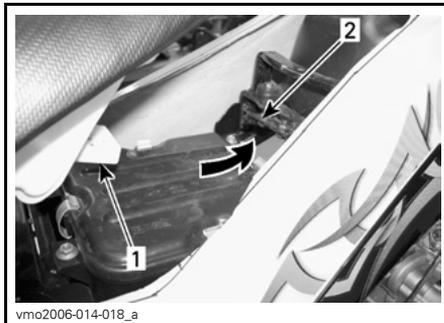

1. Aletta
2. Gancio

⚠ AVVERTENZA

Accertarsi che il sedile sia agganciato bene prima di guidare.

13) Presa di corrente 12-volt

Utile per una lampada a mano o altre attrezzature portatili.

Prima di usare, rimuovere il tappo di protezione. Rimetterlo sempre dopo l'uso per proteggere dalle intemperie.

Non superare la capacità nominale. Vedere le **CARATTERISTICHE TECNICHE**.

Una presa ausiliaria è disponibile per collegare ulteriori accessori. Due fili elettrici sono nascosti nel cablaggio preassemblato nella parte posteriore del veicolo. Per ulteriori informazioni, consultare un concessionario autorizzato Can-Am.

14) Vite limitatrice della velocità

Questo veicolo è fornito di un dispositivo regolabile di limitazione della velocità. Il limitatore di velocità impedisce l'apertura completa dell'acceleratore, anche quando la leva dell'acceleratore viene spinta al massimo.

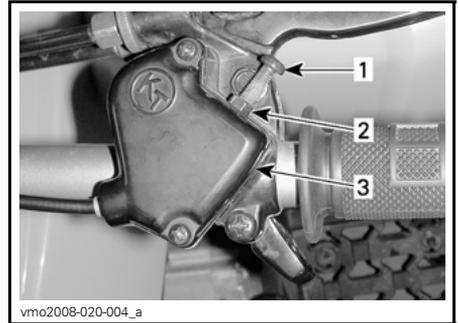

SITUAZIONE TIPICA

1. Vite limitatrice della velocità
2. Controdado
3. Alloggiamento cavo leva dell'acceleratore

Se si avvita la vite limitatrice della velocità è possibile limitare la potenza massima del motore a disposizione e diminuire la velocità massima del veicolo.

BRP consiglia a tutti i principianti di iniziare con la vite limitatrice della velocità girata in fase di familiarizzazione con il veicolo.

Gli adulti possono allentare gradualmente la vite limitatrice della velocità in modo da aumentare la velocità massima quando i principianti iniziano ad acquisire maggiore familiarità con l'utilizzo del veicolo.

NOTA: La velocità del veicolo è regolabile da 32 km/h a 61 km/h (20 MPH a 38 MPH).

Durante la lettura di questa Guida dell'operatore, ricordare che:

⚠ AVVERTENZA

Indica un potenziale pericolo che, se non viene evitato, può provocare gravi lesioni o la morte.

 **AVVERTENZA**

Gli adulti devono sempre limitare la velocità massima limitata rispetto alla capacità del ragazzo di utilizzare il veicolo in maniera sicura. Non consentire mai ai ragazzi di regolare la vite limitatrice della velocità.

Per informazioni sulla corretta regolazione, fare riferimento a *REGOLAZIONE DISPOSITIVO DI LIMITAZIONE DELLA VELOCITÀ* nella sezione *PROCEDURE DI MANUTENZIONE*.

 **AVVERTENZA**

L'errata regolazione della vite limitatrice di velocità potrebbe danneggiare il cavo dell'acceleratore e ripercuotersi sul funzionamento della leva dell'acceleratore. Il mancato rispetto di queste raccomandazioni potrebbe provocare lesioni, compresa la possibilità di morte.

CARBURANTE

Carburante consigliato

Utilizzare benzina senza piombo, disponibile presso la maggior parte delle stazioni di servizio o carburante ossigenato che contenga un totale massimo del 10% di etanolo o metanolo. La benzina utilizzata deve avere il seguente numero di ottani minimo.

NUMERO OTTANO	
Nell'America Settentrionale	87 (R + M)/2
Fuori dall'America Settentrionale	92 RON

AVVISO Non provare mai altri tipi di carburante. L'uso di carburanti non specifici può determinare un calo delle prestazioni e provocare danni a componenti importanti del sistema di alimentazione o di altre parti del motore.

Procedura di alimentazione carburante

AVVISO Non coprire mai il tappo del serbatoio carburante perché si potrebbe ostruire il foro di sfiato situato sul tappo stesso, provocando accensioni irregolari.

Svitare in senso antiorario e rimuovere il tappo per riempire il serbatoio di carburante, quindi riavvitare completamente in senso orario.

NOTA: Accertarsi che il tubo di sfiato sia montato correttamente (accanto all'interruttore di accensione, sulla destra).

⚠ AVVERTENZA

Arrestare sempre il motore prima di fare rifornimento di carburante. Aprire il tappo lentamente. Se si nota una condizione di pressione differenziale (si sente un suono simile a un fischio quando si apre il tappo del serbatoio), fare ispezionare e/o riparare il veicolo prima di riutilizzarlo. Il carburante è infiammabile ed esplosivo in particolari condizioni. Non usare mai una fiamma viva per controllare il livello del carburante. Non fumare vicino al serbatoio e non avvicinare fiamme o scintille. Operare sempre in un'area ben ventilata. Non riempire il serbatoio prima di avere posizionato il veicolo in una zona calda. Se la temperatura aumenta, il carburante si espande e potrebbe traboccare. Rimuovere sempre i residui di carburante o di olio dal veicolo.



SITUAZIONE TIPICA

1. Tappo serbatoio carburante

ISTRUZIONI DI FUNZIONAMENTO

Utilizzo durante il periodo di rodaggio

Freni

AVVERTENZA

I nuovi freni non funzionano alla massima efficacia fino al termine del periodo iniziale di rodaggio. Le prestazioni di frenata potrebbero essere ridotte, quindi prestare la massima attenzione.

Motore

È necessario un periodo di rodaggio di 10 ore di funzionamento prima che il veicolo possa essere usato a velocità massima.

AVVISO Non mescolare mai olio e carburante. Questo veicolo ha un motore a 4 tempi. Aggiungere l'olio esclusivamente nel basamento motore.

Durante questo periodo l'accelerazione massima non dovrebbe eccedere i 3/4. Ciononostante, brevi accelerazioni complete e variazioni in velocità contribuiscono a un buon rodaggio. Accelerazioni massime continue, velocità di crociera prolungate e surriscaldamento del motore sono situazioni molto dannose durante il periodo di rodaggio.

Cinghia

Una nuova cinghia richiede un periodo di rodaggio di 50 km (30 mi). Evitare brusche accelerazioni/decelerazioni, il traino di un carico e le alte velocità.

Avvio del motore

Condizioni richieste per consentire l'avvio del motore

Posizionare sempre la leva del cambio in posizione di FOLLE prima di avviare il motore.

Per avviare il motore, posizionare l'interruttore di arresto motore in posizione RUN (marcia), inserire la chiave nell'interruttore di accensione e girare in posizione ON, poi premere il pulsante di avvio del motore.

Avvio del motore a freddo

Inserire la chiave nell'interruttore di accensione e girare in posizione ON.

NOTA: Non dimenticare di posizionare l'interruttore di arresto motore in posizione RUN e di premere il freno (anteriore o posteriore).

In presenza di basse temperature, più basse di 0°C (32°F), posizionare la leva del dispositivo dell'aria in posizione full.



DISPOSITIVO ARIA IN POSIZIONE FULL

Premere il pulsante di avvio del motore e tenere premuto fino all'accensione del motore.

AVVISO Non tenere premuto il pulsante di avvio del motore per più di 20 secondi. osservare un periodo di riposo tra i cicli di avviamento per consentire al motorino di raffreddarsi. Fare attenzione a non scaricare la batteria.

NOTA: L'uso dell'acceleratore può facilitare la partenza del motore. Premere leggermente l'acceleratore. Se viene utilizzato troppo gas, l'aria non entrerà in funzione.

Rilasciare il pulsante di avvio del motore non appena il motore parte.

Dopo alcuni secondi, spostare la leva del dispositivo dell'aria dalla posizione FULL a una posizione intermedia, fino al raggiungimento del numero raccomandato di giri/min.

NOTA: L'uso eccessivo del dispositivo dell'aria potrebbe ingolfare il motore e rendere difficile l'avviamento. Se ciò si verificasse, consultare la sezione *RISOLUZIONE DEI PROBLEMI*.

Quando il motore è caldo, spostare la leva del dispositivo dell'aria in posizione OFF e rilasciare i freni.

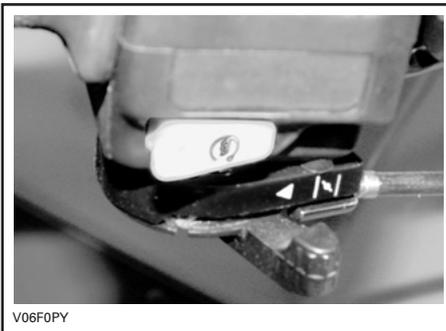

V06F0PY

LEVA DEL DISPOSITIVO DELL'ARIA IN POSIZIONE OFF

Accensione del motore a caldo

Avviare il motore seguendo le istruzioni indicate qui sopra ma senza usare il dispositivo dell'aria. Se il motore non parte dopo due tentativi di 5 secondi con il motorino di avviamento elettrico, spostare la leva del dispositivo dell'aria e metterla in posizione intermedia tra FULL e OFF. Avviare il motore senza premere l'acceleratore. Dopo alcuni secondi, tirare la leva del dispositivo dell'aria in posizione OFF.

Innesto marce

Fare riscaldare il motore al minimo.

Azionare i freni e selezionare la marcia "F".

Rilasciare i freni.

AVVISO Prima di guidare il veicolo, controllare che il freno di stazionamento sia disinserito.

Premere gradualmente l'acceleratore per aumentare la velocità del motore, azionando così la trasmissione a variazione continua (CVT).

Al contrario, rilasciare la leva dell'acceleratore per diminuire la velocità.

NOTA: Se si innesta la marcia a giri/min alti, il motore si spegnerà.

Utilizzo della retromarcia

AVVISO Per inserire la retromarcia, o per tornare alla marcia in avanti, arrestare sempre il veicolo completamente e agire sul freno prima di spostare la leva del cambio.

Sono valide le stesse procedure descritte nella sezione *INNESTO MARCE* precedente ad eccezione di:

Posizionare la leva del cambio in posizione di RETROMARCIA.

Arresto del motore

AVVERTENZA

Non parcheggiare il veicolo in discesa.

Rilasciare l'acceleratore e arrestare completamente il veicolo.

Azionare il freno di stazionamento.

Posizionare la leva del cambio in posizione AVANTI.

Portare l'interruttore di arresto motore in posizione OFF.

Girare la chiave nell'interruttore di accensione in posizione OFF.

Estrarre la chiave dall'interruttore di accensione.

Cura dopo l'utilizzo

Se il veicolo viene usato in un ambiente con acqua salata, è necessario risciacquarlo con acqua dolce per preservare il veicolo e i suoi componenti. Si raccomanda vivamente la lubrificazione dei componenti metallici. Usare XPS Lube (Cod. art. 293 600 016) o altro prodotto equivalente. La lubrificazione va effettuata al termine di ogni giornata in cui il veicolo è stato messo in funzione.

Se il veicolo viene usato in condizioni fangose, si raccomanda un buon risciacquo per preservarne i componenti e per mantenere puliti i fari.

NOTA: Non usare mai l'alta pressione dell'acqua per pulire il veicolo **USARE SOLO PRESSIONE BASSA** (ad esempio un tubo da giardino). L'alta pressione può causare danni elettrici o meccanici.

Durante la lettura di questa Guida dell'operatore, ricordare che:

AVVERTENZA

Indica un potenziale pericolo che, se non viene evitato, può provocare gravi lesioni o la morte.

MESSA A PUNTO DELLA GUIDA

Regolazione delle sospensioni

⚠ AVVERTENZA

Regolare entrambe le molle sulla stessa lunghezza. Una regolazione diversa potrebbe provocare modifiche nel controllo del veicolo e perdita di stabilità e/o controllo, e aumentare il rischio di incidenti.

La precarica della molla può variare da guidatore a guidatore a seconda del peso. La precarica si può modificare spostando verso l'alto o verso il basso le due camme di precarico per comprimere la molla su diverse lunghezze.

Accorciare la molla per una guida più salda e un fondo stradale accidentato.

Allungare la molla per un carico leggero o su un fondo stradale buono.

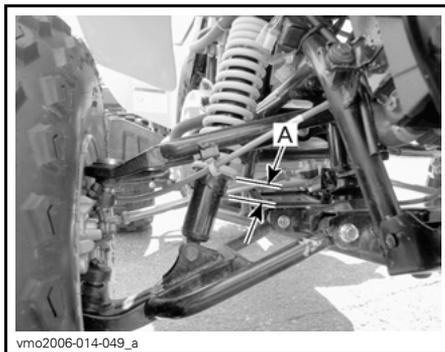

SOSPENSIONE ANTERIORE

A. Stessa lunghezza su entrambi i lati

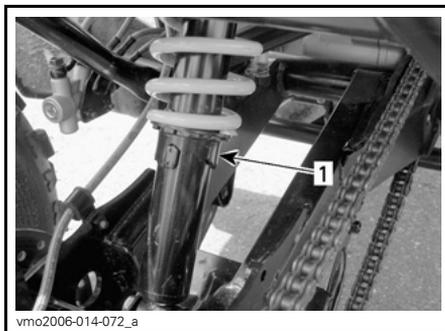

SOSPENSIONE POSTERIORE

1. Camma di precarico

TRASPORTO DEL VEICOLO

Se si trasporta un veicolo, controllare che sia ben fissato alla motrice o alla scatola del gruppo di rilevazione con le dovute cinghie di sicurezza. Si sconsiglia l'uso di corde normali.

⚠ AVVERTENZA

Non inclinare mai il mezzo da una parte per trasportarlo. Si consiglia di trasportare il veicolo nella normale posizione di funzionamento (sulle quattro ruote).



Posizionare la valvola del carburante in posizione OFF.

Selezionare la posizione AVANTI e azionare il freno di stazionamento.

Fissare il veicolo dai paraurti anteriore e posteriore.

AVVISO Il fissaggio del veicolo in altre posizioni potrebbe danneggiarlo.



POSIZIONE FASCETTE PARAURTI ANTERIORE

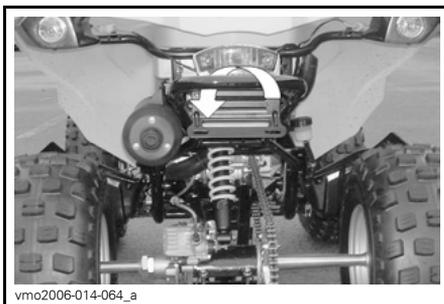

POSIZIONE FASCETTE PARAURTI POSTERIORE

⚠ AVVERTENZA

Non trainare questo veicolo con una macchina o con un altro veicolo. Utilizzare una motrice.

***INFORMAZIONI
SULLA
MANUTENZIONE***

PROGRAMMA DI MANUTENZIONE

Gli interventi di manutenzione sono essenziali per mantenere il veicolo in condizioni operative sicure. È responsabilità del proprietario assicurare una corretta manutenzione. Eseguire controlli periodici e attenersi al programma di manutenzione fornito.

! AVVERTENZA

La mancata osservanza del programma di manutenzione e delle procedure di manutenzione raccomandate potrebbe compromettere l'utilizzo sicuro del veicolo.

SCHEDA DI MANUTENZIONE PERIODICA

A: Regolare C: Pulire I: Ispezionare L: Lubrificare R: Sostituire	Ispezione iniziale 10 ore o 30 giorni o 200 km (125 mi)				
	25 ore o 500 km (300 mi)				
	50 ore o 1000 km (600 mi)				
	100 ore o 1 anno o 2000 km (1200 mi)				
	200 ore o 2 anni o 4000 km (2500 mi)				
	Responsabile dell'esecuzione				
PEZZO/OPERAZIONE			LEGENDA		

MOTORE						
Olio motore ⁽¹⁾	R		R			Concessionario
Filtro dell'olio motore	C					Concessionario
Gioco valvole	I, A			I, A		Concessionario
Filtro dell'aria/Filtro della valvola di iniezione dell'aria		I, C ⁽³⁾		R ⁽³⁾		Cliente
Sistema di scarico	I			I		Concessionario
Parascintille marmitta				C		Cliente
Guarnizioni motore	I			I		Concessionario
Dispositivi di fissaggio motore	I			I		Concessionario

(1) Elemento controllo pre-guida.
 (3) Più spesso in presenza di polvere. Fare riferimento a *FILTRO DELL'ARIA* in *PROCEDURE DI MANUTENZIONE*.

SCHEDA DI MANUTENZIONE PERIODICA							
A: Regolare C: Pulire I: Ispezionare L: Lubrificare R: Sostituire	Ispezione iniziale 10 ore o 30 giorni o 200 km (125 mi)						
	25 ore o 500 km (300 mi)						
	50 ore o 1000 km (600 mi)						
	100 ore o 1 anno o 2000 km (1200 mi)						
	200 ore o 2 anni o 4000 km (2500 mi)						
						Responsabile dell'esecuzione	
PEZZO/OPERAZIONE				LEGENDA			
IMPIANTO DI RAFFREDDAMENTO							
Liquido refrigerante motore ⁽¹⁾				I ⁽²⁾	R	Cliente	(1) Elemento controllo pre-guida. (2) Ogni 100 ore, controllare la concentrazione del liquido refrigerante.
Tappo radiatore/controllo pressione sistema di raffreddamento	I				I	Concessionario	
Radiatore	I, C ⁽¹⁾					Cliente	
SCATOLA DEL CAMBIO							
Olio scatola del cambio	I				R	Cliente/ Concessionario	—
TRASMISSIONE CVT							
Cinghia di trasmissione				I		Concessionario	—
Puleggia motrice e condotta				I, C		Concessionario	
Condotta aria ingresso/uscita CVT	I, C		I, C			Concessionario	
SISTEMA DI ALIMENTAZIONE							
Filtro del carburante	I			I	R	Concessionario	(1) Elemento controllo pre-guida.
Linee carburante, connessioni e test pressione serbatoio del carburante	I			I		Concessionario	
Carburatore	A			A		Concessionario	
Leva dell'acceleratore ⁽¹⁾ e cavo	I, A		I, A, L			Cliente	
Dispositivo dell'aria	I			I, A		Cliente	

SCHEDA DI MANUTENZIONE PERIODICA						
A: Regolare C: Pulire I: Ispezionare L: Lubrificare R: Sostituire	Ispezione iniziale 10 ore o 30 giorni o 200 km (125 mi)					
	25 ore o 500 km (300 mi)					
	50 ore o 1000 km (600 mi)					
	100 ore o 1 anno o 2000 km (1200 mi)					
	200 ore o 2 anni o 4000 km (2500 mi)					
Responsabile dell'esecuzione						
PEZZO/OPERAZIONE			LEGENDA			
IMPIANTO ELETTRICO						
Candela ⁽⁴⁾	I			R		Cliente
Fasatura di accensione	I		I			Concessionario
Collegamenti della batteria	I		I			Cliente
Cablaggi pre-assemblati, cavi e linee	I			I		Concessionario
Interruttore di accensione, pulsante di avvio e di arresto motore	I ⁽¹⁾					Cliente
Impianto di illuminazione (intensità HI/LO, luce freni, orientamento fari, ecc.)	I ⁽¹⁾					Cliente
SISTEMA DI TRASMISSIONE						
Guidacatena della catena di trasmissione ⁽¹⁾	I, A, L					Cliente
Denti catena di trasmissione	I			I		Cliente
Cuscinetti ruote				I		Cliente

(1) Elemento controllo pre-guida.
 (4) Accertarsi che la distanza tra gli elettrodi sia corretta.

(1) Elemento controllo pre-guida.

SCHEDA DI MANUTENZIONE PERIODICA						
A: Regolare C: Pulire I: Ispezionare L: Lubrificare R: Sostituire	Ispezione iniziale 10 ore o 30 giorni o 200 km (125 mi)					
	25 ore o 500 km (300 mi)					
	50 ore o 1000 km (600 mi)					
	100 ore o 1 anno o 2000 km (1200 mi)					
	200 ore o 2 anni o 4000 km (2500 mi)					
Responsabile dell'esecuzione						
PEZZO/OPERAZIONE						LEGENDA
STERZO						
Dispositivi di fissaggio manubrio	I			I		Concessionario
Sistema di comando (colonna, cuscinetti, ecc.) ⁽⁶⁾	I			I		Concessionario
Estremità della barra di accoppiamento	I	I				Concessionario
Dadi/prigionieri ruote	I ⁽¹⁾					Cliente
Pneumatici	I ⁽¹⁾					Cliente
Allineamento ruota anteriore	I			I		Concessionario
Giunti sferici		I				Concessionario
SOSPENSIONI						
Braccio oscillante				I		Cliente
Ammortizzatori			I			Cliente
Bracci ad A			I			Cliente
FRENO						
Liquido dei freni	I	I			R ⁽⁵⁾	Cliente
Cavo del freno di stazionamento ⁽⁵⁾	I, A	I, A				Cliente
Pattini dei freni ⁽⁵⁾		I ⁽⁶⁾				Cliente
Sistema frenante (dischi, flessibili, ecc.) ⁽⁵⁾				I		Cliente

(1) Elemento controllo pre-guida.
(6) Più spesso, se il veicolo viene usato in condizioni impervie, in presenza di polvere, sabbia, neve, umidità o fango.

(5) La sostituzione del liquido per i freni o qualsiasi riparazione sul sistema frenante deve essere eseguita da un concessionario/distributore autorizzato Can-Am.
(6) Più spesso, se il veicolo viene usato in condizioni impervie, in presenza di polvere, sabbia, neve o fango.

SCHEDA DI MANUTENZIONE PERIODICA						
A: Regolare C: Pulire I: Ispezionare L: Lubrificare R: Sostituire	Ispezione iniziale 10 ore o 30 giorni o 200 km (125 mi)					
	25 ore o 500 km (300 mi)					
	50 ore o 1000 km (600 mi)					
	100 ore o 1 anno o 2000 km (1200 mi)					
	200 ore o 2 anni o 4000 km (2500 mi)					
Responsabile dell'esecuzione						
PEZZO/OPERAZIONE			LEGENDA			
CARROZZERIA/TELAIO						
Telaio			I		Concessionario	(1) Elemento controllo pre-guida.
Dispositivi di fissaggio carrozzeria/telaio			I		Cliente	
Dispositivi di fissaggio sedile	I (1)				Cliente	
Gancio traino/gancio di traino a sfera (se installato)	I (1)				Cliente	

ISPEZIONE DOPO 10 ORE

Si consiglia dopo le prime 10 ore o 200 km (125 mi), a seconda di quale delle due eventualità si verifica per prima, di far ispezionare il veicolo da un concessionario autorizzato Can-Am. La manutenzione iniziale è molto importante e non deve essere tralasciata.

NOTA: L'ispezione dopo le prime 10 ore è a carico del possessore del veicolo.

Si consiglia di far firmare questa ispezione da un concessionario autorizzato Can-Am.

Data dell'ispezione dopo 10 ore

Firma del concessionario autorizzato

Nome del concessionario

PROCEDURE DI MANUTENZIONE

In questa sezione vengono fornite le informazioni per l'esecuzione delle procedure di manutenzione di base. Se si dispone delle competenze meccaniche e degli strumenti necessari, è possibile eseguire tali procedure in modo autonomo. In caso contrario, rivolgersi a un concessionario autorizzato Can-Am.

Rivolgersi a un concessionario Can-Am autorizzato per l'esecuzione di importanti procedure nel programma di manutenzione che risultano più complesse e richiedono attrezzature speciali.

⚠ AVVERTENZA

Spegnere il motore ed eseguire gli interventi di manutenzione seguenti. La mancata osservanza delle corrette procedure di manutenzione può causare lesioni provocate da parti calde o in movimento, elettricità, prodotti chimici o altri rischi.

⚠ AVVERTENZA

Nel caso in cui sia necessario rimuovere i dispositivi di blocco (es. linguetta di blocco, fermaglio autobloccante, ecc.), sostituirli sempre con dispositivi nuovi.

Filtro dell'aria

Linee guida per la manutenzione del filtro dell'aria

Come per qualsiasi ATV, la manutenzione del filtro dell'aria è fondamentale per garantire il funzionamento corretto e la durata del motore.

Gli intervalli di manutenzione del filtro dell'aria vanno adattati alle condizioni di guida.

La frequenza della manutenzione del filtro dell'aria deve essere aumentata in presenza di polvere come segue:

- Guida su sabbia asciutta
- Guida su superfici asciutte ricoperte di sporco asciutto
- Guida su strade di ghiaia asciutta o in condizioni simili.

NOTA: La guida in una di queste condizioni potrebbe ridurre ancor più gli intervalli di manutenzione e di sostituzione del filtro dell'aria.

Rimozione del filtro dell'aria

AVVISO Non rimuovere o modificare alcun componente nell'alloggiamento del filtro aria. Il motore è calibrato per funzionare specificamente con questi componenti. Altrimenti, si potrebbe verificare un peggioramento della prestazione o addirittura un danno.

Rimuovere il sedile.

Spanciare le fascette e rimuovere il dispositivo di copertura dell'alloggiamento del filtro dell'aria.

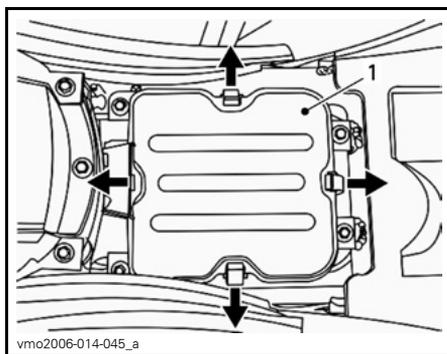

1. Dispositivo di copertura dell'alloggiamento filtro dell'aria

Allentare la fascetta e togliere la vite di bloccaggio, quindi rimuovere il filtro dell'aria.

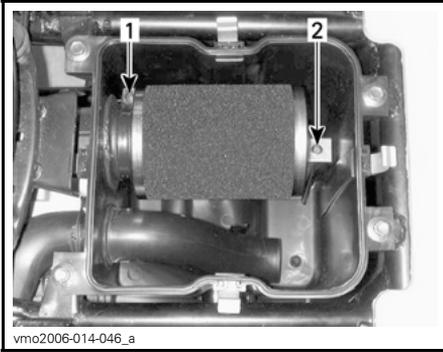

1. Fascetta
2. Vite di bloccaggio

Pulizia del filtro dell'aria

1. Immergere l'elemento filtrante in materiale espanso all'interno e all'esterno in un DETERGENTE DEL FILTRO DELL'ARIA (COD. ART. 219 700 341).



Detergente del filtro dell'aria (Cod. art. 219 700 341)

2. Lasciare agire per 3 minuti.
3. Come indicato sul contenitore (UNI) del detergente del filtro dell'aria, sciacquare con acqua.

4. Asciugare l'elemento in materiale espanso completamente.

NOTA: Potrebbe essere necessaria una seconda applicazione per gli elementi molto sporchi.

Una volta asciutti, applicare uno strato di olio per filtri dell'aria (Cod. art. 219 700 340) o altro prodotto equivalente.

AVVISO Se il filtro dell'aria non viene sottoposto ad una manutenzione adatta e/o se non viene ben oliato, si può verificare un peggioramento delle prestazioni o danni gravi.

Montaggio del filtro dell'aria

Rimontare attentamente le parti rimosse nell'ordine inverso alla rimozione.

NOTA: Accertarsi che il dispositivo di copertura dell'alloggiamento del filtro dell'aria sia posizionato correttamente.

Drenaggio alloggiamento filtro dell'aria

AVVISO Non rimuovere o modificare alcun componente nell'alloggiamento del filtro aria. La carburazione del motore è calibrata per funzionare specificatamente con questi componenti. Altrimenti, si potrebbe verificare un peggioramento della prestazione o addirittura un danno.

Ispezionare periodicamente l'alloggiamento del filtro dell'aria e il flessibile di scarico per individuare la presenza di liquidi o depositi di sporcizia.

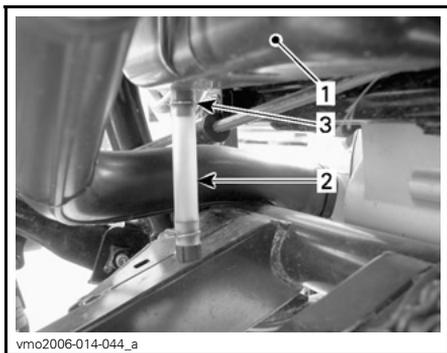
**SITUAZIONE TIPICA**

1. Alloggiamento filtro dell'aria
2. Flessibile di scarico
3. Fascetta

NOTA: Se si usa il veicolo in zone molto polverose, ispezionare più frequentemente di quanto indicato nella **TABELLA DI MANUTENZIONE**.

In presenza di sporcizia o liquidi, stringere e rimuovere la fascetta. Tirare fuori il flessibile di scarico e svuotarlo.

AVVISO Non avviare il motore in presenza di liquidi o depositi nel flessibile di scarico.

In presenza di depositi di sporcizia o liquidi, è necessario ispezionare/asciugare/sostituire il filtro dell'aria a seconda delle relative condizioni.

Olio motore

Olio motore consigliato

Per la stagione estiva, utilizzare OLIO DI TIPO ESTIVO XPS (COD. ART. 293 600 121).

Per la stagione invernale, utilizzare OLIO DI TIPO INVERNALE XPS (COD. ART. 293 600 112).

NOTA: L'olio XPS è stato specificamente formulato e testato per soddisfare i requisiti più severi di questo motore.

Se non disponibile, utilizzare un olio per motori a 4 tempi SAE 5W30 che soddisfi o superi i requisiti della classificazione API SM, SL o SJ. Controllare sempre l'etichetta di assistenza API sul contenitore dell'olio per accertarsi che contenga almeno uno degli standard specificati. Fare riferimento alla tabella viscosità per ulteriori dettagli.

Durante la lettura di questa Guida dell'operatore, ricordare che:

⚠ AVVERTENZA

Indica un potenziale pericolo che, se non viene evitato, può provocare gravi lesioni o la morte.

Tabella viscosità dell'olio motore

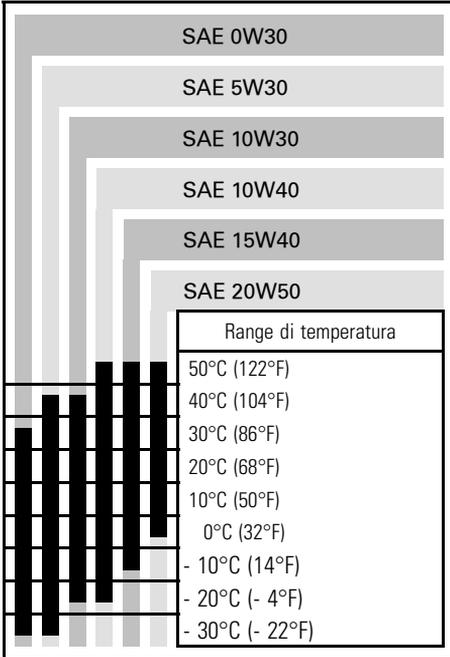

Livello di olio nel motore

AVVISO Controllare spesso il livello e rabboccare olio se necessario. **Non riempire eccessivamente.** Utilizzando il motore con un livello inadeguato di olio si possono causare gravi danni al motore. Rimuovere sempre i residui di olio.

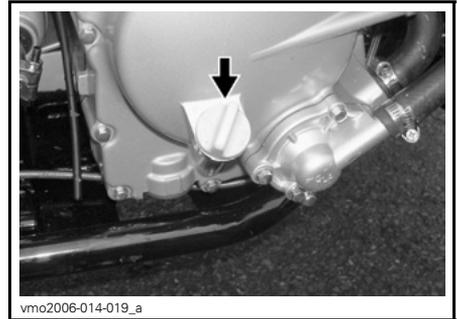

LATO DESTRO DEL MOTORE

Posizionare il veicolo su una superficie piana e, a motore freddo e non funzionante, controllare il livello dell'olio come segue:

1. Svitare l'asta, quindi rimuoverla e pulirla.
2. Inserire di nuovo l'astina (non avvitare).
3. Estrarla di nuovo e controllare il livello di olio. Dovrebbe essere a livello della tacca superiore o superiore.

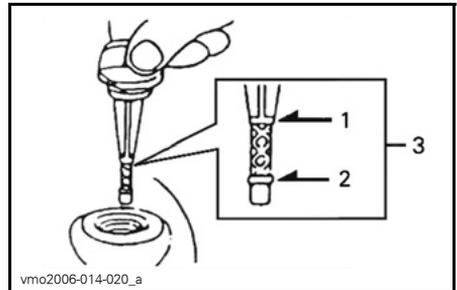

1. Pieno
2. Rabboccare
3. Intervallo di funzionamento

Per rabboccare l'olio, estrarre l'asta. Collocare un imbuto nel tubo dell'astina per prevenire le perdite di liquido.

Aggiungere una piccola quantità di olio e ricontrollarne il livello.

Ripetere la procedura finché il livello dell'olio raggiunge la tacca di livello pieno dell'astina. Non riempire eccessivamente.

Serrare bene l'astina di misurazione.

Cambio olio motore e pulizia filtro dell'olio

Il cambio dell'olio deve essere effettuato a motore caldo.

⚠ ATTENZIONE L'olio del motore potrebbe scottare. Per evitare il rischio di ustioni, non rimuovere il tappo di scarico del motore o il coperchio del filtro dell'olio se il motore è caldo. Attendere fino a quando l'olio del motore è tiepido.

Controllare che il veicolo si trovi su una superficie piana.

Rimuovere l'asta dell'olio.

Pulire la zona del tappo di scarico.

Mettere una bacinella per la raccolta dell'olio sotto il tappo di scarico del motore.

Svitare il tappo di scarico.

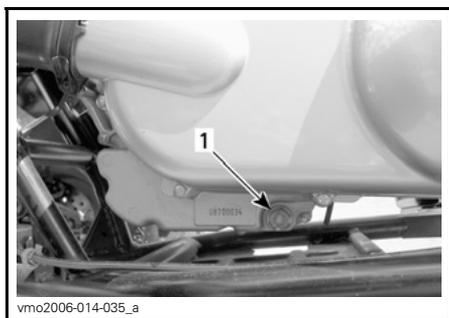

COPERTURA CVT SOTTO LATO SX

1. Tappo di scarico dell'olio

Svitare il dispositivo di copertura del filtro dell'olio.

Lasciare che l'olio fuoriesca completamente dal foro del filtro.

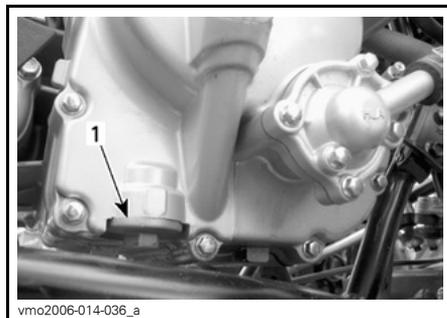

LATO DESTRO DEL MOTORE

1. Dispositivo di copertura del filtro dell'olio

Rimuovere il dispositivo di copertura del filtro dell'olio e la molla.

Per la pulizia del filtro dell'olio, utilizzare un solvente quindi asciugare con aria compressa.

⚠ ATTENZIONE Indossare sempre una protezione per gli occhi. I prodotti chimici potrebbero fuoriuscire improvvisamente e provocare lesioni agli occhi.

NOTA: Controllare l'O-ring nella copertura e sostituirlo, se necessario.

Rimuovere gli eventuali residui di olio dal motore.

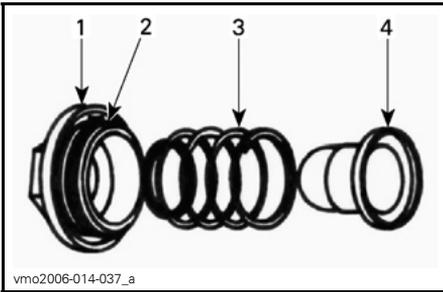

1. Coperchio
2. O-ring
3. Molla
4. Filtro

Reinstallare il filtro dell'olio, la molla, l'O-ring e stringere il coperchio alla coppia $15 \text{ N}\cdot\text{m} \pm 1,5 \text{ N}\cdot\text{m}$ ($133 \text{ lbf}\cdot\text{in} \pm 13 \text{ lbf}\cdot\text{in}$).

Verificare le condizioni della rondella del tappo di scarico e sostituirla, se necessario.

Pulire l'area intorno alla rondella sul motore e tappo di scarico, quindi riposizionare i tappi e stringere alla coppia $39 \text{ N}\cdot\text{m} \pm 3,9 \text{ N}\cdot\text{m}$ ($29 \text{ lbf}\cdot\text{ft} \pm 3 \text{ lbf}\cdot\text{ft}$).

Riempire il motore fino al livello adeguato di olio raccomandato. Per la capacità, fare riferimento alla sezione *CARATTERISTICHE TECNICHE*.

NOTA: La quantità dell'olio motore è riportata anche sull'astina.

Accendere il motore e tenerlo al minimo per alcuni minuti. Controllare che non siano presenti perdite dal filtro dell'olio o dal tappo di scarico.

Arrestare il motore. Attendere alcuni minuti per far defluire l'olio nel carter e controllare il livello dell'olio. Se necessario, aggiungere altro olio.

Smaltire l'olio usato seguendo tutte le normative ambientali locali.

Radiatore

Ispezione radiatore

Controllare periodicamente che la superficie vicino al radiatore sia pulita.

Controllare le alette del radiatore. Devono essere pulite, prive di detriti, fango, sporcizia o altri depositi che potrebbero impedire al radiatore di raffreddarsi correttamente.

Pulizia del radiatore

Rimuovere i depositi con le mani, per quanto possibile. Se si dispone di acqua nelle vicinanze, cercare di sciacquare le alette del radiatore.

Se si dispone di un flessibile da giardino, usatelo per sciacquare le alette del radiatore.

⚠ ATTENZIONE Non pulire mai il radiatore con le mani quando è caldo. Lasciarlo raffreddare prima di pulirlo.

AVVISO Fare attenzione a non danneggiare le alette del radiatore durante le operazioni di pulizia. Non usare nessun oggetto/strumento che le possa danneggiare. Le alette sono molto sottili per consentire un raffreddamento efficace. **DURANTE IL LAVAGGIO CON IL FLESSIBILE DA GIARDINO, USARE ESCLUSIVAMENTE LA BASSA PRESSIONE, NON USARE MAI UN DISPOSITIVO DI LAVAGGIO AD ALTA PRESSIONE.**

Se il motore si surriscalda anche con il radiatore è pulito, rivolgersi a un concessionario Can-Am autorizzato.

Liquido refrigerante motore

Liquido refrigerante motore consigliato

Usare sempre un antigelo a base di glicole etilenico che contenga inibitori della corrosione specifici per la combustione interna di motori in alluminio.

Il sistema di raffreddamento deve essere riempito con il liquido refrigerante premiscelato BRP (Cod. art. 219 700 362) o con una soluzione di acqua distillata e soluzione antigelo (50% di acqua distillata e 50% di antigelo).

Livello del liquido refrigerante

Il serbatoio del liquido refrigerante è situato sotto il parafrangente anteriore DX.

⚠ AVVERTENZA

Controllare il livello del liquido refrigerante a motore freddo. Non aggiungere mai il liquido refrigerante nel sistema di raffreddamento se il motore è caldo.

AVVISO Non utilizzare il veicolo se il livello del liquido refrigerante è basso poiché il motore potrebbe surriscaldarsi e provocare maggiori danni.

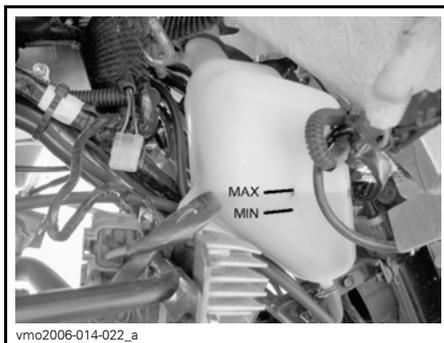

LIVELLO LIQUIDO REFRIGERANTE

Se il veicolo si trova su una superficie piana, il livello del liquido refrigerante dovrebbe essere compreso tra le tacche di MIN e MAX del serbatoio liquido refrigerante.

NOTA: Controllando il livello a temperature inferiori ai 20°C (68°F), questo potrebbe trovarsi leggermente al di sotto della tacca MIN.

Per accedere al serbatoio del liquido refrigerante, rimuovere il coperchio dell'accesso al parafrangente anteriore.

Tirare verso l'alto la parte superiore del coperchio in modo da rimuovere la linguetta dalle guarnizioni di gomma.

Tirare verso il basso il coperchio in modo da rilasciare le linguette dal parafrangente anteriore.

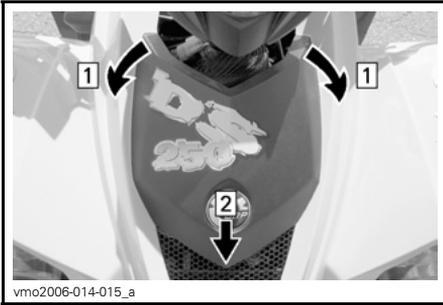

vmo2006-014-015_a

Fase 1: Far fuoriuscire la linguetta anteriore dalle guarnizioni
 Fase 2: Sollevare il coperchio per sostituire

Rabboccare il liquido refrigerante fino alla tacca MAX, se necessario. Usare un imbuto per impedire le perdite di liquido. **Non riempire eccessivamente.**

Rimettere a posto e serrare il tappo del serbatoio.

Riposizionare il coperchio dell'accesso al parafango anteriore.

Se si aggiunge il liquido refrigerante nel serbatoio, controllare anche il livello nel radiatore. Aggiungere altro liquido refrigerante se necessario.

⚠ AVVERTENZA

Per evitare il rischio di ustioni, non rimuovere il tappo del radiatore se il motore è caldo.

NOTA: Un sistema di raffreddamento che richiede frequenti rabbocchi è indice di perdite o problemi del motore. Rivolgersi a un concessionario autorizzato Can-Am.

Per accedere radiatore, rimuovere il coperchio dell'accesso al parafango anteriore (vedere procedura descritta sopra).

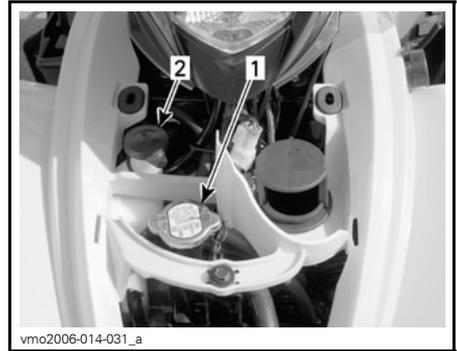

vmo2006-014-031_a

SITUAZIONE TIPICA

1. Tappo del radiatore
2. Tappo del liquido refrigerante

Sostituzione del liquido refrigerante motore

⚠ AVVERTENZA

Per evitare il rischio di ustioni, non rimuovere il tappo del radiatore né svitare il tappo di scarico del refrigerante se è caldo.

Rimuovere il coperchio dell'accesso al parafango anteriore.

Ruotare il tappo del radiatore in senso antiorario e sostituirlo.



vmo2006-014-031_b

1. Tappo del radiatore

Svitare il tappo di spurgo posto sul lato destro del motore e scaricare il refrigerante in un contenitore apposito.

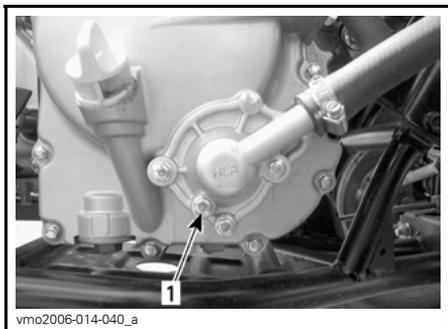

1. Raffreddamento del tappo di scarico

Svitare il flessibile di derivazione nella parte alta dell'alloggiamento del termostato.

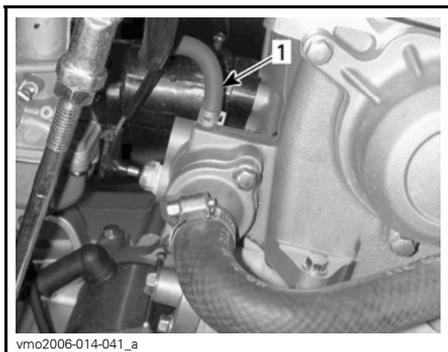

1. Flessibile di derivazione

Spurgare completamente il sistema, quindi riposizionare il tappo di scarico.

Stringere il flessibile tra il radiatore e l'alloggiamento del termostato con una pinza di strozzamento grande (Cod. art. 529 032 500).



POSIZIONE PINZA DI STROZZAMENTO

Sollevare la parte anteriore del veicolo in maniera tale che le ruote anteriori non tocchino terra.

Riempire il radiatore fino alla fuoriuscita del liquido refrigerante dal foro del flessibile di derivazione dell'alloggiamento del termostato. Inserire il flessibile di derivazione, quindi rimuovere la pinza di strozzamento.

NOTA: se dal flessibile di derivazione non fuoriesce il refrigerante, stringere il flessibile inferiore del radiatore per diverse volte, fino a far fuoriuscire il refrigerante.

Finire di riempire il radiatore.

Controllare il livello nel serbatoio del liquido refrigerante e, se necessario, rabboccare.

Far girare il motore al minimo senza il tappo del radiatore. Aggiungere lentamente altro liquido refrigerante, se necessario.

A questo punto, attendere che il motore raggiunga la normale temperatura di funzionamento. Abbassare la leva dell'acceleratore due o tre volte e aggiungere quindi altro liquido se necessario.

Inserire il tappo del radiatore. Controllare tutti i collegamenti per identificare eventuali perdite e controllare il livello del liquido refrigerante nel serbatoio.

Riposizionare la copertura accesso.

Parascintille

Pulizia parascintille

La marmitta deve essere periodicamente pulita dai residui di carbonio.

⚠ AVVERTENZA

Non effettuare questa operazione subito dopo avere spento il motore perché il sistema di scarico è molto caldo. Indossare una protezione per gli occhi e dei guanti. Rispettare tutte le normative in vigore.

Portare la trasmissione in posizione AVANTI e inserire il freno di stazionamento.

Togliere il parascintille dalla marmitta.

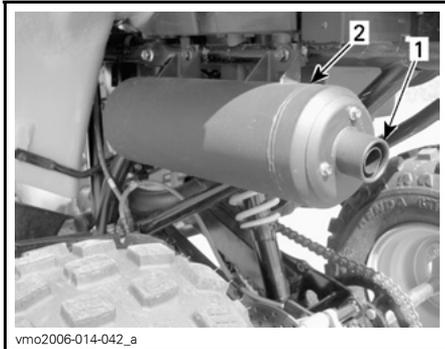

1. Rimuovere il terminale della marmitta
2. Marmitta

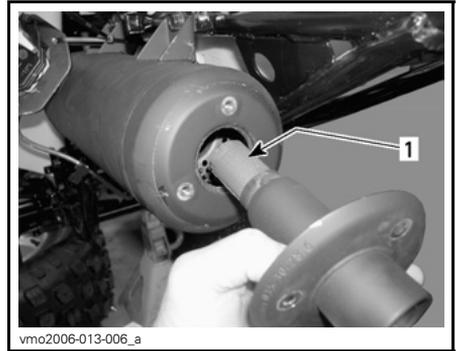

1. Parascintille

Rimuovere i depositi di carbonio dal parascintille mediante una spazzola.

NOTA: usare una spazzola morbida e fare attenzione a non danneggiare il parascintille.

Inserire nuovamente il parascintille nella marmitta.

Valvola di iniezione dell'aria

Pulizia del filtro della valvola di iniezione dell'aria

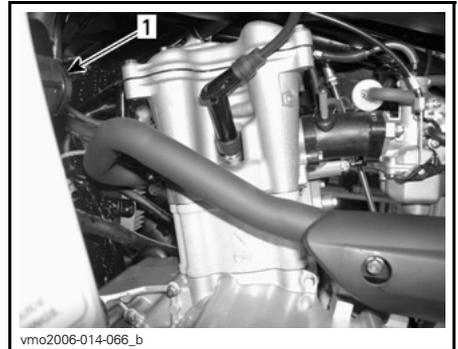

LATO SX MOTORE

1. Valvola di iniezione dell'aria

Scollegare i flessibili dalla valvola di iniezione dell'aria.

Rimuovere la valvola di iniezione dell'aria dal supporto.

Tenendone ferma metà, girare l'altra metà in senso antiorario per aprirla.

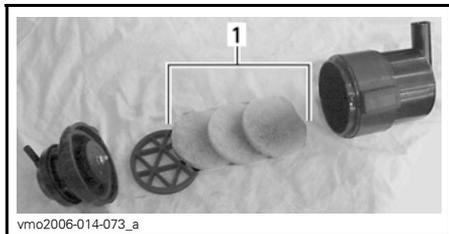

1. Filtri

Versare una soluzione detergente (Cod. art. 219 700 341) o prodotto equivalente in un secchio. Immergervi i filtri.

Mentre si lasciano a bagno i filtri, pulire la valvola di iniezione dell'aria.

Risciacquare i filtri con acqua calda per eliminare tutta la soluzione detergente.

NOTA: Se i filtri dell'aria sono ancora sporchi, sostituirli.

Quindi, fare asciugare completamente i filtri.

Al termine, rimontare con cura le parti rimosse nell'ordine inverso alla rimozione.

Cinghia di trasmissione

Consultare un concessionario autorizzato Can-Am per far ispezionare e/o sostituire la cinghia di trasmissione.

Durante la lettura di questa Guida dell'operatore, ricordare che:

⚠ AVVERTENZA

Indica un potenziale pericolo che, se non viene evitato, può provocare gravi lesioni o la morte.

Flessibile di scarico carenatura CVT

Spurgo del flessibile di scarico carenatura CVT

Qualora si abbia il sospetto che sia penetrata acqua nella carenatura della CVT, spurgare l'alloggiamento della CVT rimuovendo il flessibile di scarico.

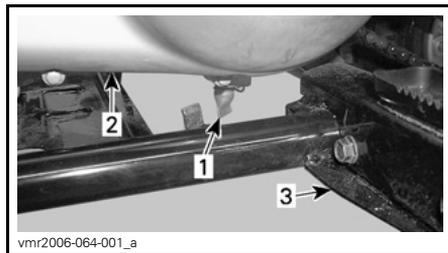

1. Flessibile di scarico carenatura CVT
2. Carenatura CVT
3. Poggiapiedi SX

Scatola del cambio

Olio consigliato per la scatola del cambio

Usare olio per trasmissioni XPS (Cod. art. 413 801 900) o altro prodotto equivalente.

AVVISO Non utilizzare altri tipi di olio non raccomandato durante le operazioni di manutenzione. Non miscelare con tipi di oli di marche diverse.

Livello olio scatola del cambio

Non è possibile controllare il livello dell'olio scatola del cambio.

L'unico modo per garantire che il livello sia corretto è spurgare la scatola del cambio e rabboccare con la quantità corretta di olio. Per informazioni sulla procedura fare riferimento alla sezione **CAMBIO OLIO SCATOLA DEL CAMBIO**.

Cambio olio scatola del cambio

Posizionare il veicolo su una superficie piana.

Rimuovere la protezione alla guidacatena.

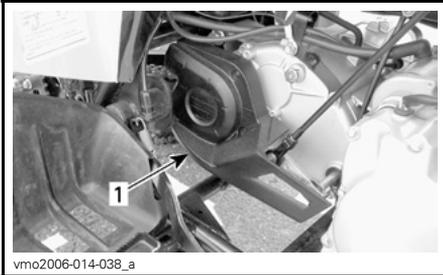

1. Protezione della guidacatena

Pulire le aree intorno al tappo di riempimento e svuotamento.

Rimuovere il tappo di riempimento della scatola del cambio.

Posizionare una bacinella per la raccolta dell'olio sotto il tappo di scarico della scatola del cambio e rimuovere il tappo.

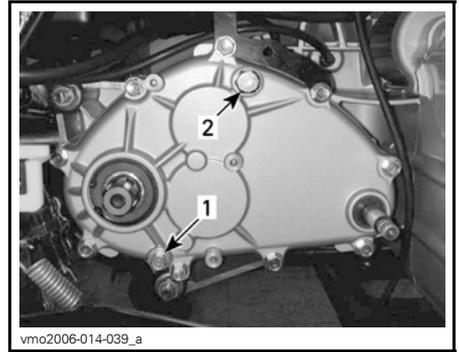

1. Tappo di scarico scatola del cambio
2. Tappo di riempimento scatola del cambio

NOTA: Per svuotare completamente la scatola del cambio, posizionare un martinetto sotto il poggiapiedi sinistro e inclinare il veicolo verso destra.

Quando la scatola del cambio è vuota, riposizionare il tappo di scarico e serrare a $9\text{N}\cdot\text{m} \pm 0,9\text{N}\cdot\text{m}$ ($80\text{ lbf}\cdot\text{in} \pm 8\text{ lbf}\cdot\text{in}$) e riappareggiare il veicolo a terra.

Rabboccare la scatola del cambio con 800 ml (27 U.S. oz) di olio per trasmissioni XPS (Cod. art. 413 801 900) o altro prodotto equivalente.

NOTA: La quantità dell'olio motore nella scatola del cambio è riportata anche sull'astina.

AVVISO Non utilizzare altri tipi di olio non raccomandato durante le operazioni di manutenzione. Non miscelare con tipi di oli di marche diverse.

Riposizionare e serrare il tappo di riempimento dell'olio a $39\text{N}\cdot\text{m} \pm 3,9\text{N}\cdot\text{m}$ ($29\text{ lbf}\cdot\text{ft} \pm 3\text{ lbf}\cdot\text{ft}$).

Cavo dell'acceleratore

Lubrificazione del cavo dell'acceleratore

Il cavo dell'acceleratore deve essere lubrificato con lo specifico lubrificante al silicone (Cod. art. 293 600 041) o prodotto equivalente.

⚠ AVVERTENZA

Utilizzare sempre un lubrificante al silicone. L'uso di altri lubrificanti (tra cui i lubrificanti a base di acqua) potrebbe provocare l'incollaggio o l'irrigidimento della leva o del cavo dell'acceleratore.

Aprire l'alloggiamento della leva dell'acceleratore.

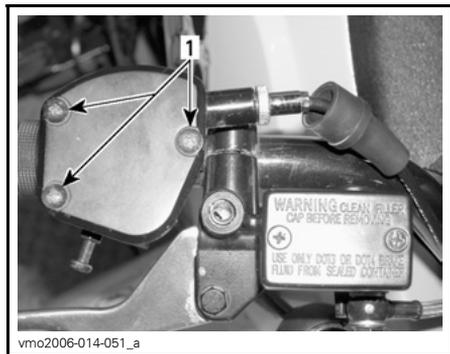

1. Rimuovere le viti

Spostare la protezione in gomma per esporre il registro del cavo.

Svitare il controdado del registro del cavo, quindi avvitare il registro per allentare la tensione del cavo.

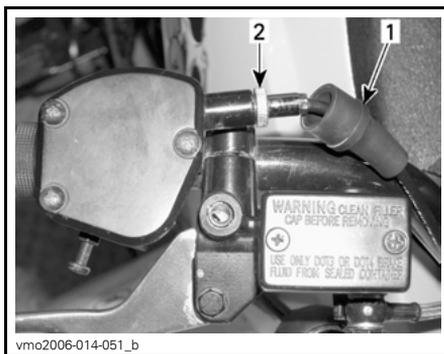

1. Protezione in gomma
2. Registro cavo

Rimuovere il cavo dalla leva dell'acceleratore.

NOTA: Spostare il cavo nella scanalatura del fermo e rimuovere il terminale del cavo dal fermo.

Rimuovere il tappo del carburatore dalla parte superiore del carburatore. Collocare il tappo del carburatore lontano dal carburatore stesso.

Montare sul cavo il dispositivo lubrificatore per cavi (Cod. art. 529 035 738).

Inserire il beccuccio dello spray nel foro del lubrificatore per cavi.

⚠ ATTENZIONE Usare sempre una protezione per gli occhi e guanti durante la lubrificazione di un cavo.

NOTA: mettere uno straccio intorno al lubrificatore per cavi per evitare schizzi di lubrificante.

Applicare il lubrificante sulla parte terminale del cavo dell'acceleratore, lato carburatore, fino a farlo gocciolare.

Lasciare il cavo staccato per circa 15 minuti o fino a quando il lubrificante smette di fuoriuscire dal cavo.

Rimettere a posto il tappo del carburatore.

Rimontare il cavo e regolarlo.

Regolazione del cavo dell'acceleratore

Spostare la protezione in gomma per esporre il registro del cavo dell'acceleratore.

Svitare il controdado quindi ruotare il registro fino ad ottenere il corretto gioco della leva dell'acceleratore.

NOTA: Misurare il gioco dell'acceleratore sulla punta della leva dell'acceleratore.

Stringere il controdado e reinserire la protezione.

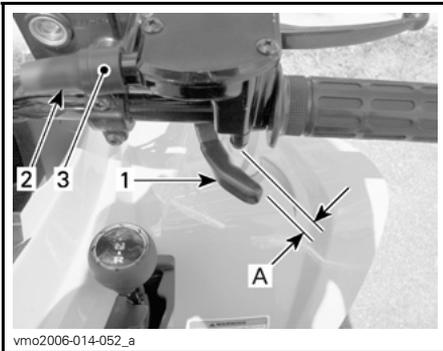

1. Leva dell'acceleratore
 2. Protezione
 3. Registro cavo
- A. 1 mm a 3 mm (0,039 in a 0,118 in)

Mettere la leva del cambio in posizione di FOLLE e accendere il motore. Controllare che il cavo dell'acceleratore sia debitamente regolato girando completamente il manubrio verso destra quindi verso sinistra. Se il numero di giri/min del motore aumenta, regolare di nuovo il gioco della leva dell'acceleratore.

Regolazione del dispositivo limitatore della velocità

Questo veicolo è fornito di un dispositivo regolabile di limitazione della velocità.

Utilizzando gli appositi strumenti, è possibile aumentare o diminuire la velocità del motore modificando la posizione della vite limitatrice della velocità.

⚠ AVVERTENZA

Gli adulti devono sempre limitare la velocità massima limitata rispetto alla capacità del ragazzo di utilizzare il veicolo in maniera sicura. Non consentire mai ai ragazzi di regolare il dispositivo limitatore della velocità.

Per regolare la vite limitatrice della velocità, allentare il dado di blocco, quindi girare la vite limitatrice della velocità.

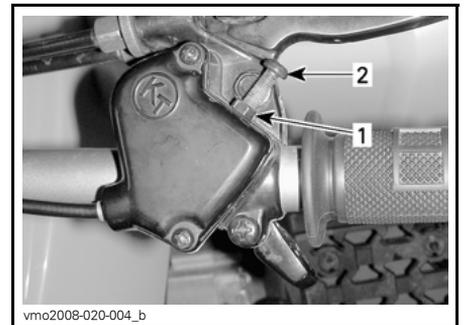

1. Controdado
2. Vite limitatrice della velocità

La regolazione massima del movimento della leva dell'acceleratore per ottenere la velocità massima del veicolo è 20 mm (0,8 in).

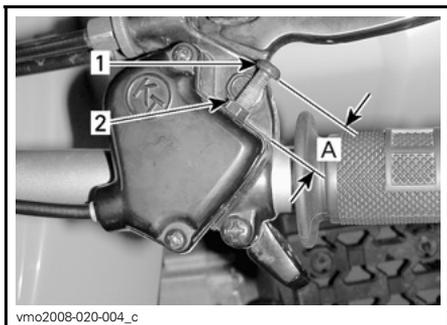

1. Vite limitatrice della velocità
2. Controdado
- A. 20 mm (0,8 in)

⚠ AVVERTENZA

L'errata regolazione della vite limitatrice di velocità potrebbe danneggiare il cavo dell'acceleratore e ripercuotersi sul funzionamento della leva dell'acceleratore. Il mancato rispetto di queste raccomandazioni potrebbe provocare lesioni, compresa la possibilità di morte.

Candela

Rimozione candela

⚠ ATTENZIONE Quando si utilizza l'aria compressa, indossare sempre occhiali di protezione.

Staccare il cavo della candela.

Svitare di un giro la candela.

Se possibile, pulire la candela e la testata con aria compressa.

Svitare completamente la candela ed estrarla.

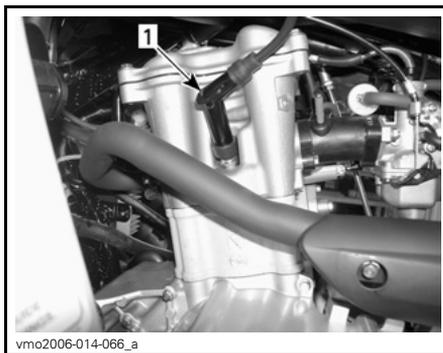

LATO SX MOTORE

1. Candela

Installazione candela

Prima di procedere con l'installazione, accertarsi che la superficie di contatto della testata e della candela siano pulite.

Utilizzare uno spessimetro per impostare la distanza della candela a 0,8 mm (0,031 in).

Applicare del lubrificante anti-grippaggio sui filetti delle candele.

Avvitare a mano la candela nella testata e stringerla con una chiave dinamometrica ed uno zoccolo adatto.

Serrare le candele a $11 \text{ N}\cdot\text{m} \pm 1,1 \text{ N}\cdot\text{m}$ ($97 \text{ lbf}\cdot\text{in} \pm 10 \text{ lbf}\cdot\text{in}$).

Batteria

⚠ ATTENZIONE Non caricare mai la batteria quando installata nel veicolo.

Questi veicoli sono provvisti di una batteria VRLA (Valve Regulated Lead Acid), Ovvero una batteria che non richiede manutenzione e l'aggiunta di acqua per regolare il livello dell'elettrolita.

AVVISO Non rimuovere mai il tappo di tenuta della batteria.

Rimozione della batteria

⚠ ATTENZIONE Rispettare sempre questo ordine di smontaggio; scollegare sempre prima il cavo NERO (-).

Scollegare prima il cavo NERO (-) e quindi il cavo ROSSO (+).

Rimuovere la fascetta.

Rimuovere la batteria dal veicolo.

Pulizia della batteria

Pulire il rivestimento esterno, i cavi e i morsetti della batteria e la batteria stessa utilizzando una soluzione di acqua e bicarbonato di sodio.

Rimuovere la corrosione presente sui terminali dei cavi e i morsetti della batteria mediante un spazzola con setole metalliche. Pulire la superficie della batteria con una spazzola morbida ed un sapone sgrassante o una soluzione a base di bicarbonato.

Applicare grasso dielettrico (Cod. art. 293 550 004) o un prodotto equivalente sui morsetti della batteria per proteggerli dall'ossidazione.

Installazione della batteria

Rimontare la batteria nel veicolo.

⚠ ATTENZIONE Collegare prima il cavo ROSSO (+) quindi quello NERO (-). Collegare sempre per primo il cavo ROSSO (+).

Fusibili

Il sistema elettrico è protetto da fusibili.

Se i fusibili risultano danneggiati, sostituirli con uno di pari potenza.

AVVISO Non utilizzare un fusibile di capacità superiore, in quanto può causare gravi danni.

I fusibili sono collocati sotto il sedile nel vano di manutenzione. Togliere il sedile in modo da poter accedere al portafusibili.

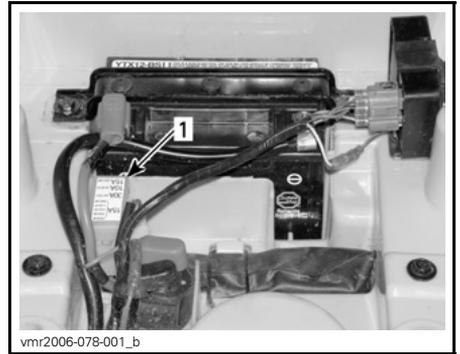

1. Portafusibili

Per togliere un fusibile dallo scompartimento, sbloccare e rimuovere il coperchio ed estrarre il fusibile. Controllare se il filamento è fuso.

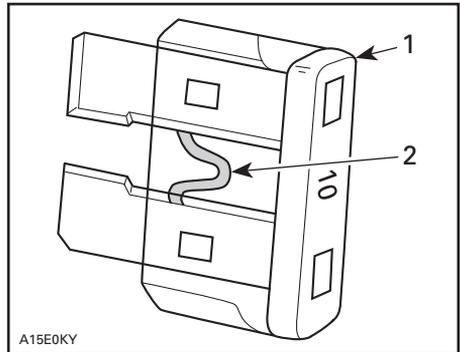

1. Fusibile
2. Controllare se bruciato

Luci

⚠ ATTENZIONE Spostare l'interruttore di accensione in posizione OFF prima di sostituire una lampadina difettosa.

Controllare sempre il funzionamento delle luci dopo la sostituzione.

Sostituzione lampadina del faro

AVVISO Non toccare mai la parte in vetro di una lampadina alogena con le mani nude, questo ne riduce la durata. Se si tocca il vetro, ripulire con alcool isopropilico che non lascerà un film sulla lampadina.

NOTA: Nelle seguenti illustrazioni, l'alloggiamento del faro è stato rimosso dal veicolo per consentire una migliore comprensione.

Per sostituire la lampadina del faro, procedere come segue:

Rimuovere la protezione di gomma sopra l'alloggiamento del faro.

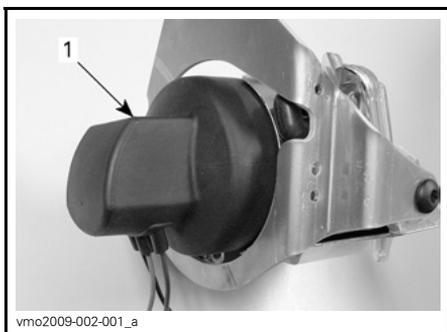

SITUAZIONE TIPICA
1. Protezione in gomma

Scollegare il connettore dal faro.

Spingere le estremità rotonde dei fermi di blocco in avanti, quindi sui lati per sbloccare la lampadina del faro.

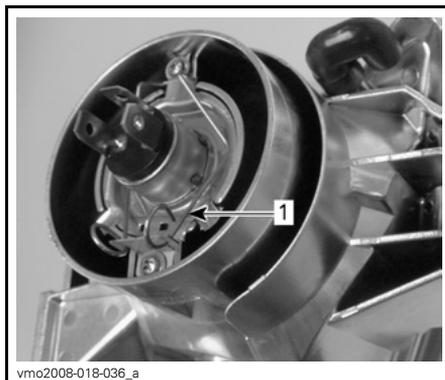

SITUAZIONE TIPICA
1. Fermo di blocco

Sollevare e mantenere il fermo di blocco in questa posizione, quindi togliere la lampadina.

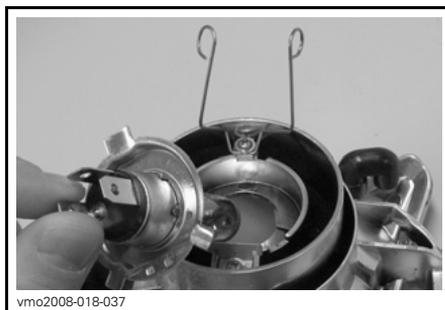

SITUAZIONE TIPICA

Sostituire la lampadina.

Rimontare attentamente le parti rimosse nell'ordine inverso alla rimozione.

Sostituzione della lampadina del fanalino

Svitare le viti sulla lente per esporre la lampadina.

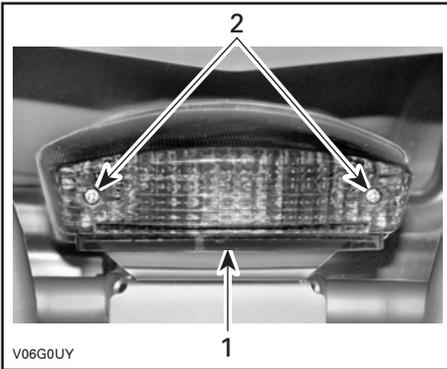

1. Lente
2. Viti

Premere la lampadina e tenerla premuta mentre la si ruota in senso antiorario per estrarla.

Per montare una nuova lampadina, premerla e ruotarla contemporaneamente in senso orario. Montare nuovamente la lente.

Regolazione orientamento del fascio luminoso

Per regolare il fascio, procedere come segue:

Allentare i bulloni indicati nelle seguenti illustrazioni senza rimuoverli.



1. Bulloni da allentare

Regolare a mano l'angolo dell'alloggiamento del faro.

Regolare entrambi i fari allo stesso modo.

Al termine della regolazione, serrare i bulloni.

Catena di trasmissione

Regolare e lubrificare la catena della trasmissione prima di ogni uso.

⚠ AVVERTENZA

Posizionare l'interruttore di accensione su OFF prima di controllare, regolare o lubrificare la catena di trasmissione.

AVVISO Mai azionare il veicolo con la catena di trasmissione troppo lenta o troppo tesa, in quanto si possono verificare gravi danni ai componenti di trasmissione.

Ispezione catena di trasmissione

Questo veicolo è dotato di perni e rulli ingrassati in modo permanente sigillati con O-ring. Prima di utilizzare il veicolo, ispezionare sempre la catena di trasmissione.

Accertarsi del corretto gioco della catena di trasmissione e regolarlo se necessario.

Accertarsi che gli o-ring e i rulli non siano danneggiati e che siano tutti presenti.

Accertarsi dell'assenza di distorsioni, di usura eccessiva o di altri danni sulla corona.

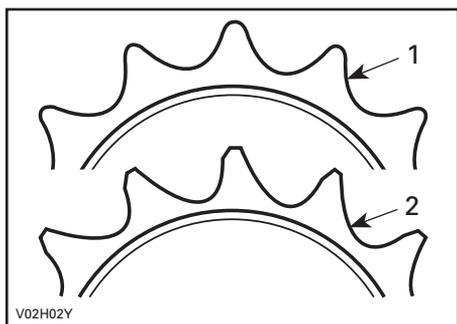

1. Buona
2. Sostituire

AVVISO Sostituire catena e corona insieme per impedire una rapida usura di catena e corona. Montare un nuovo anello elastico ogni volta che si rimuove la corona.

Lubrificazione e pulizia della catena di trasmissione

AVVISO Non lavare mai la catena con acqua ad alta pressione o benzina. Ne deriverebbero danni agli O-ring, con conseguente usura prematura e guasto della catena di trasmissione.

Pulire le superfici laterali della catena con un panno asciutto.

NOTA: Non spazzolare la catena.

Lubrificare solo con un lubrificante per catene con O-ring approvato. Altri lubrificanti per catene in commercio potrebbero contenere solventi che potrebbero danneggiare gli O-ring.

Regolazione catena di trasmissione

NOTA: Regolare la catena di trasmissione con il guidatore sul veicolo.

Scegliere una superficie piana e impostare il cambio su FOLLE.

Allentare i bulloni di blocco del tendicatena e il bullone di supporto della pinza.

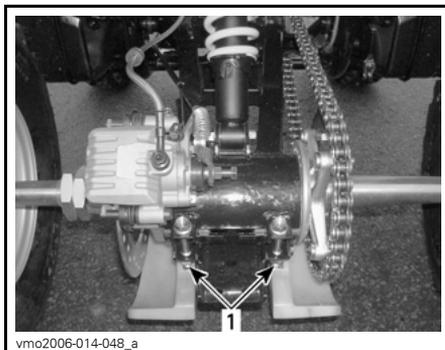

SITUAZIONE TIPICA

1. Bulloni di blocco del tendicatena



1. Bullone di supporto della pinza

Inserire il blocco regolatore attraverso il mozzo della corona e nel tendicatena.

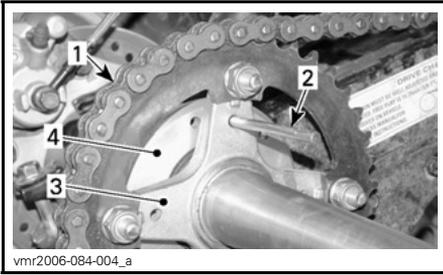

1. Catena di trasmissione
2. Blocco regolatore
3. Mozzo corona
4. Tendicatena

Regolare il gioco della catena spostando il veicolo lentamente in avanti o indietro.

Il gioco sulla parte superiore della catena dovrebbe essere compreso tra 15 mm e 25 mm (0,6 in e 1 in).

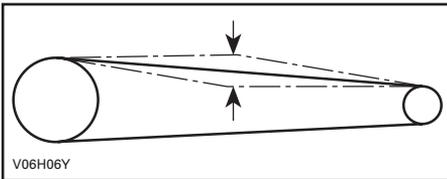

Stringere i bulloni di blocco del tendicatena a $62 \text{ N}\cdot\text{m} \pm 6 \text{ N}\cdot\text{m}$ ($46 \text{ lbf}\cdot\text{ft} \pm 4 \text{ lbf}\cdot\text{ft}$) e il bullone di supporto della pinza a $12 \text{ N}\cdot\text{m} \pm 1,2 \text{ N}\cdot\text{m}$ ($106 \text{ lbf}\cdot\text{in} \pm 11 \text{ lbf}\cdot\text{in}$).

AVVISO Mai azionare il veicolo con la catena di trasmissione troppo lenta o troppo tesa, in quanto si possono verificare gravi danni ai componenti di trasmissione.

Una volta eseguita la regolazione, ripetere la procedura per verificare diverse volte il gioco in diversi punti della catena.

Ruote

Rimuovere, occasionalmente, i dadi delle ruote e applicare un lubrificante anti-grippaggio sulle viti per una facile futura rimozione. Questa procedura è particolarmente importante se il veicolo viene usato in un ambiente in cui è presente acqua salata o fango. Estrarre un dado alla volta, lubrificarlo e stringerlo nuovamente a $50 \text{ N}\cdot\text{m} \pm 5 \text{ N}\cdot\text{m}$ ($37 \text{ lbf}\cdot\text{ft} \pm 4 \text{ lbf}\cdot\text{ft}$).

Cuscinetti e bussole delle ruote

Premere e tirare le ruote dal bordo superiore per sentire l'eventuale gioco. In presenza di gioco, consultare un concessionario autorizzato Can-Am.

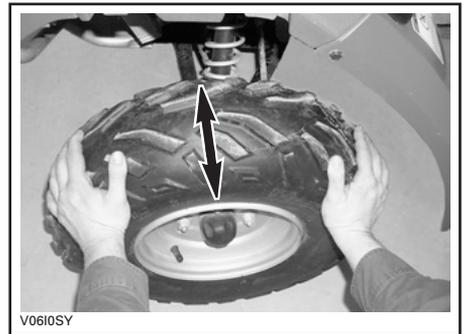

SITUAZIONE TIPICA

Ruote e pneumatici

Pressione dei pneumatici

⚠ AVVERTENZA

La pressione degli pneumatici compromette seriamente la guida del veicolo e la sua stabilità. Una pressione troppo bassa potrebbe fare sgonfiare lo pneumatico e farlo slittare dalla ruota. Una pressione eccessiva potrebbe far scoppiare lo pneumatico. Applicare sempre la pressione consigliata. Dal momento che gli pneumatici sono del tipo a bassa pressione, usare una pompa manuale.

Controllare la pressione quando gli pneumatici sono freddi prima di utilizzare il veicolo. La pressione degli pneumatici cambia a seconda della temperatura e dell'altitudine. Ricontrollare la pressione se una di queste condizioni è cambiata.

Per comodità, nel kit degli attrezzi viene fornito un manometro.

PRESSIONE PNEUMATICI		
FINO a 150 kg (330 lb)	MAX	ANTERIORE/ POSTERIORE 34 kPa (5 PSI)
	MIN	26 kPa (3,8 PSI)

Anche se gli pneumatici sono stati specificamente progettati per un uso fuoristrada, potrebbe comunque verificarsi che uno pneumatico si sgonfi. Suggeriamo, pertanto, di tenere sempre con sé una pompa dell'aria e un kit per le riparazioni.

Condizione pneumatici e ruote

Controllare se lo pneumatico presenta danni e usura. Sostituire se necessario.

Non scambiare gli pneumatici. Gli pneumatici anteriori e posteriori sono di diversa misura. Gli pneumatici sono direzionali e la loro rotazione deve essere mantenuta in una specifica direzione per un buon funzionamento.

Rimozione e installazione ruote

Svitare i dadi e alzare il veicolo. Fissare un supporto al di sotto del veicolo. Sostituire i dadi e quindi la ruota.

Quando si rimonta la ruota, applicare un lubrificante anti-grippaggio sulle viti. Avvitare delicatamente i dadi in sequenza incrociata quindi serrare a $50 \text{ N}\cdot\text{m} \pm 5 \text{ N}\cdot\text{m}$ ($37 \text{ lb}\cdot\text{ft} \pm 4 \text{ lb}\cdot\text{ft}$).

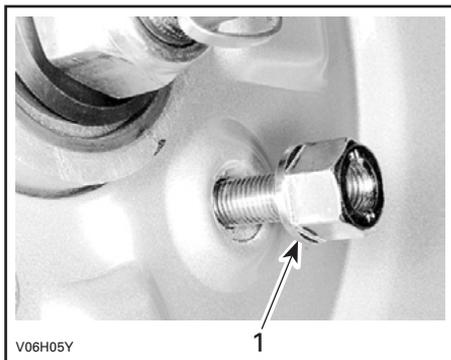

SITUAZIONE TIPICA

1. Lato rastremato del dado

AVVISO Utilizzare sempre i dadi per le ruote consigliati. Se si usano dadi diversi si potrebbe danneggiare il cerchio.

Sospensioni

Lubrificazione delle sospensioni

Braccio oscillante

Lubrificare i punti di ancoraggio del braccio oscillante. Usare grasso sintetico (Cod. art. 293 550 033) o un prodotto equivalente.

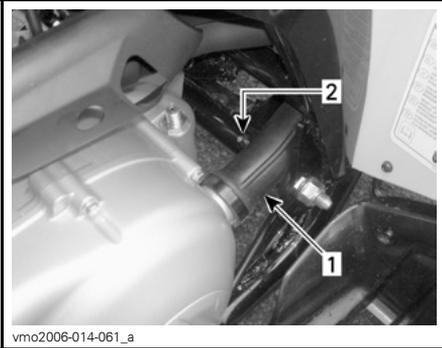

LATO SX DEL VEICOLO

1. Tubo CVT
2. Raccordi da ingrassare

Ispezione delle sospensioni

Ammortizzatori

Controllare gli ammortizzatori per rilevare eventuali perdite di olio e verificare la tenuta dei dispositivi di fissaggio. Se necessario, rivolgersi a un concessionario autorizzato Can-Am.

Braccio oscillante

Controllare il braccio oscillante per possibili distorsioni, rotture o piegature. Nel caso in cui si rilevino problemi, consultare un concessionario autorizzato Can-Am.

Bracci ad A

Controllare i bracci ad A per possibili distorsioni, rotture o piegature. Se necessario, rivolgersi a un concessionario autorizzato Can-Am.

Freni

Liquido dei freni consigliato

Usare solo liquidi per freni che soddisfino esclusivamente le caratteristiche tecniche DOT 4.

AVVISO Per evitare seri danni al sistema frenante, usare solo i liquidi raccomandati e non mescolare liquidi diversi per il rabbocco.

Livello del liquido dei freni

Con il veicolo posizionato su una superficie piana, controllare il livello del liquido per freni nei serbatoi. Dovrebbero superare la tacca MIN.

Se necessario, aggiungere liquido. **Non riempire eccessivamente.**

Pulire il tappo del serbatoio prima di rimuoverlo.

AVVISO Utilizzare esclusivamente il liquido per freni DOT 4 da un contenitore sigillato. Non usare liquidi per freni provenienti da contenitori vecchi o già aperti.

NOTA: Un livello basso potrebbe indicare una perdita o pattini dei freni usurati. Rivolgersi a un concessionario autorizzato Can-Am.

Serbatoi del liquido dei freni (sul manubrio)

Portare il manubrio in posizione dritta per accertarsi che il serbatoio sia orizzontale. Controllare il livello del liquido

dei freno, il serbatoio è pieno quando il liquido raggiunge la parte superiore della finestra.

Controllare visivamente le condizioni del cappuccio della leva. Controllare che non ci siano rotture, strappi, ecc. Sostituire se danneggiato.

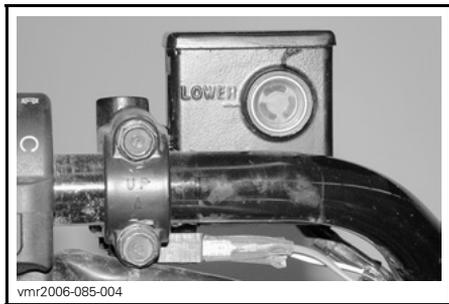

SITUAZIONE TIPICA — SERBATOIO LIQUIDO DEI FRENI POSTERIORI SUL LATO SINISTRO

Serbatoio del liquido dei freni posteriori

Se il veicolo si trova su una superficie piana, il livello del liquido dovrebbe essere compreso tra le tacche di MIN e MAX.

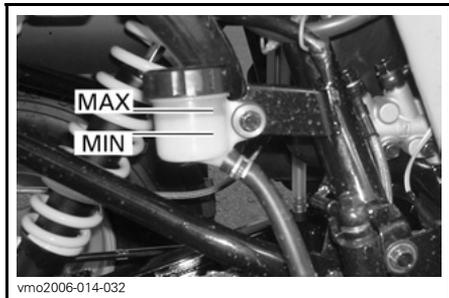

SOTTO PARAFANGO POSTERIORE DX

Sostituzione del liquido dei freni

⚠ AVVERTENZA

La sostituzione del liquido per i freni deve essere eseguita da un concessionario Can-Am autorizzato.

Ispezione dei freni

Il sistema frenante è di tipo idraulico e non richiede alcuna regolazione.

Per mantenere i freni in buone condizioni di funzionamento, controllare quanto segue:

- Livello del liquido dei freni
- Sistema frenante per le perdite dei liquidi
- Pulizia freni
- Freni per una sensazione di spugnosità al tatto
- Dischi dei freni per usura eccessiva e condizioni della superficie
- Pattini dei freni per usura, danno o gioco.

LIMITI DI MANUTENZIONE

Spessore dei pattini dei freni	2 mm (0,08 in)
Spessore dei dischi dei freni	2 mm (0,08 in)
Deformabilità massima dei dischi	0,15 mm (0,006 in)

In caso di problemi al sistema frenante, rivolgersi a un concessionario autorizzato Can-Am.

⚠ AVVERTENZA

Gli interventi di manutenzione e riparazione del sistema frenante devono essere eseguiti da un concessionario autorizzato Can-Am.

Carrozzeria e telaio

Ispezione carrozzeria e telaio

Area motore

Controllare l'area nelle vicinanze del motore per identificare eventuali danni o perdite. Controllare che tutte le fascette fermatubi siano debitamente bloccate e che nessun flessibile sia lesionato, aggrovigliato o danneggiato.

Controllare i dispositivi di fissaggio di marmitta, batteria e serbatoi.

Controllare l'eventuale corrosione e la tenuta dei collegamenti elettrici.

Sostituire o riparare i pezzi usurati o danneggiati.

Condizioni gancio traino/gancio di traino a sfera (se previsto)

Controllare la tenuta della fascette e le condizioni di tenuta/del gancio di traino a sfera. Stringere dovutamente, se necessario, e sostituire la sfera se usurata.

Dispositivi di fissaggio telaio

Controllare le condizioni dei dispositivi di fissaggio e la relativa tenuta sul veicolo. Serrare ancora se necessario.

Dispositivi di fissaggio sedile

Controllare la tenuta dei dispositivi di serraggio del sedile. Stringere o sostituire, se necessario.

Pulizia e protezione carrozzeria/telaio

Non usare mai alta pressione dell'acqua per pulire il veicolo **USARE SOLO PRESSIONE BASSA** (ad esempio utilizzando un flessibile da giardino). L'alta pressione può causare danni elettrici o meccanici.

Le parti verniciate che sono state danneggiate vanno debitamente riverniciate per prevenire la formazione di ruggine.

Se necessario, detergere la carrozzeria con acqua calda e sapone (usare solo detersivi delicati). Applicare una cera non abrasiva.

AVVISO Non pulire mai le parti in plastica con detersivi forti, agenti sgrassanti, solventi per pittura, acetone, ecc.

Durante la lettura di questa Guida dell'operatore, ricordare che:

AVVERTENZA

Indica un potenziale pericolo che, se non viene evitato, può provocare gravi lesioni o la morte.



AVVERTENZA

Contattare un concessionario Can-Am autorizzato per controllare l'integrità del sistema di alimentazione, come specificato nella **TABELLA DI MANUTENZIONE**.

Quando un veicolo non viene utilizzato per oltre un mese, sarà necessario effettuare un corretto rimessaggio.

Consultare un concessionario autorizzato Can-Am per le procedure corrette.

Prima di usare il veicolo dopo un periodo di rimessaggio, si dovrà seguire una preparazione specifica. Consultare un concessionario autorizzato Can-Am per le procedure corrette.

INFORMAZIONI TECNICHE

IDENTIFICAZIONE DEL VEICOLO

I componenti principali del veicolo (motore e telaio) sono identificati da diversi numeri di serie. In determinate occasioni potrebbe essere necessario individuare questi numeri per problemi di garanzia o per rintracciare il veicolo in caso di smarrimento. I numeri sono necessari al concessionario autorizzato Can-Am per compilare correttamente i moduli di richiesta della garanzia. Nessuna garanzia sarà concessa da BRP nel caso in cui il numero di identificazione motore (E.I.N.) o il numero di identificazione veicolo (V.I.N.) sia stato rimosso o modificato in qualsiasi modo. Vi consigliamo di scrivere tutti i numeri seriali sul veicolo e di notificarli anche alla vostra assicurazione.

Posizione del numero di identificazione del veicolo



SITUAZIONE TIPICA

1. V.I.N. (Numero di identificazione veicolo)
2. Modello

Posizione del numero di identificazione del motore



Targhette di conformità

Le presenti targhette indicano la conformità del veicolo.



UBICAZIONE: TUBO INFERIORE ANTERIORE DESTRO DEL TELAIO

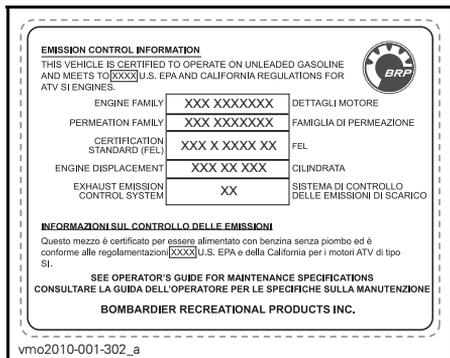

UBICAZIONE: SOTTO AL PARAFANGO POSTERIORE



UBICAZIONE: PARAFANGO ANTERIORE

NORMATIVA SUL SISTEMA DI CONTROLLO DELLE EMISSIONI RUMOROSE

È vietata la manomissione del sistema di controllo della rumorosità!

I regolamenti federali USA e provinciali canadesi possono vietare le seguenti azioni o ciò che ne deriva:

1. La rimozione o la messa in disuso da parte di chiunque, per ragioni diverse da manutenzione, riparazione o sostituzione di un dispositivo o di un elemento costruttivo incorporato in un veicolo nuovo a scopo di controllo della rumorosità prima della sua vendita o consegna al cliente finale o mentre è in uso, oppure.
2. L'uso del veicolo dopo che tale dispositivo o elemento costruttivo sia stato rimosso o reso non funzionante da terzi.

Tra le azioni che si presume costituiscano manomissione vi sono:

1. La rimozione o l'alterazione o la punzonatura della marmitta o di altro componente del motore che serve alla rimozione di gas di scarico del motore.
2. La rimozione o la modifica o la punzonatura di una parte dell'impianto di aspirazione.
3. La sostituzione delle parti mobili del veicolo o di parti dell'impianto di scarico o di aspirazione con parti diverse da quelle specificate dal produttore.
4. La mancanza di una corretta manutenzione.

CARATTERISTICHE TECNICHE

MODELLO VEICOLO		DS 250
MOTORE		
Tipo		4 tempi. Motore a albero a camme singolo, raffreddato a liquido
Numero di cilindri		Monocilindro
Numero di valvole		4 valvole con alzavalvole meccanici (regolabili)
Cilindrata		249,4 cm ³ (15,2 in ³)
Alesaggio		71 mm (2,8 in)
Corsa		63 mm (2,5 in)
Sistema di avviamento		Motorino di avviamento elettrico
Rapporto di compressione		10,6:1
Lubrificazione		Circolazione forzata e schizzi
Filtro aria		Spugna di tipo a umido
TRASMISSIONE		
Trasmissione		Trasmissione Variabile Continua (CVT) Intervallo HI (F), folle e retromarcia
RAFFREDDAMENTO		
Tipo		Raffreddato a liquido
Radiatore		Montato anteriormente
CARBURAZIONE		
Carburatore	Tipo	KEHIN PTG-23 con valvola aria manuale
Dispositivo dell'aria		Variabile
Minimo		1700 ± 100 giri/min.
IMPIANTO ELETTRICO		
Generatore a magnete	Tipo	338 W a 5000 giri/min
Tipo di accensione		Accensione elettronica capacitiva (CDI)
Fasatura di accensione		Non regolabile
Candela	Marca	NGK
	Tipo	CR8E
	Distanza	0,8 mm (0,031 in)
Numero di candele		1

MODELLO VEICOLO		DS 250
IMPIANTO ELETTRICO (continua)		
Batteria	Tipo	Batteria di tipo a umido
	Volt	12 volt, 10 amp-ora
Sistema di avviamento		Avviamento elettrico
Lampadine del faro		2 x 35 W
Lampadina del fanalino		1 x 5/21 W
Spie luminose		1,7 W
Fusibili	Motorino ventola	10 A
	Fari	15 A
	Altre luci	15 A
	Fusibile principale	30 A
SISTEMA DI TRASMISSIONE		
Asse posteriore		Trasmissione a catena/asse solido
TIMONERIA		
Raggio di sterzata		3,5 m (11,5 ft) a bassa velocità
SOSPENSIONI		
Anteriori	Tipo	Sospensione indipendente — a braccio ad A doppio, 2 ammortizzatori (olio)
	Corsa	140 mm (5,5 in)
Posteriori	Tipo	Braccio oscillante rigido, 1 ammortizzatore (olio)
	Corsa	170 mm (6,7 in)
PNEUMATICI		
Pressione	Anteriori	Massimo: 34 kPa (5 PSI) Minimo: 26 kPa (3,8 PSI)
	Posteriori	
Taglia	Anteriori	22 x 7–10
	Posteriori	20 x 11–9
RUOTE		
Taglia	Anteriori	AT 10 x 5,5
	Posteriori	AT 9 x 8
Coppia dadi ruote		50 N•m ± 5 N•m (37 lbf•ft ± 4 lbf•ft)

MODELLO VEICOLO		DS 250
FRENI		
Anteriori		Idraulico, 2 dischi
Posteriori		Idraulico, 1 disco
Freno di stazionamento		La leva del freno DX include un freno di stazionamento
PESO E CAPACITÀ DI CARICO		
Peso a secco		195 kg (430 lb)
Carico totale consentito del veicolo		150 kg (330 lb) (comprensivi di operatore, tutti gli altri carichi e gli accessori aggiunti)
DIMENSIONI		
Lunghezza complessiva		183 cm (72 in)
Larghezza complessiva		103 cm (40,6 in)
Altezza complessiva		110,5 cm (43,5 in)
Altezza sedile		80 cm (31,5 in)
Passo		118,7 cm (47 in)
Altezza da terra (centro del veicolo)		26 cm (10,2 in)
FLUIDI		
Tipo di olio motore		Per la stagione estiva, utilizzare OLIO DI TIPO ESTIVO XPS (COD. ART. 293 600 121) Per la stagione invernale, utilizzare OLIO DI TIPO INVERNALE XPS (COD. ART. 293 600 112). Fare riferimento alla <i>TABELLA DELLA VISCOSITÀ DELL'OLIO</i>
Olio scatola del cambio		Olio per trasmissioni 85W-140 o XPS
Liquido refrigerante		Miscela glicole etilenico/acqua (50% refrigerante, 50% acqua distillata). Usare il liquido refrigerante premiscelato BRP o un refrigerante appositamente ideato per motori in alluminio
Carburante	Tipo	Benzina normale senza piombo
	Ottano	Nell'America Settentrionale: (87 (R + M)/2) Al di fuori dell'America Settentrionale: 92 RON o superiore
Freno		Liquido per freni, DOT 4

MODELLO VEICOLO	DS 250
CAPACITÀ	
Serbatoio carburante	12,5 L (3,3 U.S. gal.)
Motore	1,2 L (1,3 qt (U.S. liq.)) (cambio olio)
Olio scatola del cambio	800 ml (0,8 qt (U.S. liq.)) (cambio olio)
Liquido refrigerante	850 ml (0,9 qt (U.S. liq.)) (motore e radiatore)

INDIVIDUAZIONE E RISOLUZIONE DEI PROBLEMI

LINEE GUIDA PER LA RISOLUZIONE DEI PROBLEMI

IL MOTORE NON SI ACCENDE

1. L'interruttore di accensione si trova in posizione OFF.
 - Posizionare l'interruttore su ON.
2. Interruttore arresto motore.
 - Assicurarsi che l'interruttore di spegnimento del motore sia in posizione ON.
3. La trasmissione non è impostata su FOLLE.
 - Impostare la trasmissione su FOLLE o premere la leva del freno.
4. Fusibile bruciato.
 - Controllare le condizioni dei fusibili dell'alimentazione.
5. Batteria scarica o collegamenti elettrici allentati.
 - Controllare il fusibile del sistema di ricarica.
 - Controllare le condizioni dei collegamenti elettrici e dei morsetti.
 - Fare controllare la batteria.
 - Contattare un concessionario autorizzato Can-Am.

IL MOTORE GIRA MA NON RIESCE AD AVVIARSI

1. Miscela non sufficientemente ricca per avviare il motore a freddo.
 - Controllare il livello di carburante nel serbatoio e le procedure di avviamento, in particolare l'uso del dispositivo dell'aria.
2. Motore ingolfato (dopo la rimozione, la candela risulta bagnata).
 - Girare l'interruttore di accensione in posizione ON e controllare che il dispositivo dell'aria non sia inserito.
 - Posizionare la leva del cambio in posizione di FOLLE.
 - Premere fino in fondo la leva dell'acceleratore e tenerla premuta mentre si accende il motore.
 - Rilasciare la leva dell'acceleratore non appena il motore si accende. Non accelerare.
 - **Se non funziona:** pulire il cappuccio della candela e rimuoverlo. Rimuovere le candele (usando gli strumenti forniti nel kit degli attrezzi) facendo riferimento alla sezione RIMOZIONE DELLE CANDELE più avanti in questo manuale.
 - Avviare il motore parecchie volte. Installare una nuova candela se possibile oppure pulire e asciugare la candela in uso.
 - Avviare il motore come indicato. Se il motore continua a essere ingolfato, consultare un concessionario autorizzato Can-Am.
 - Verificare che nell'olio motore non sia presente carburante. In caso contrario, sostituire l'olio motore.

IL MOTORE GIRA MA NON RIESCE AD AVVIARSI (continua)

- 3. Non c'è carburante nel motore (dopo la rimozione, la candela risulta asciutta).**
 - *Controllare il livello di carburante nel serbatoio; girare la valvola del carburante in posizione ON (provare anche in RES). Potrebbe essersi verificato un danno alla pompa del carburante o al carburatore.*
 - *Contattare un concessionario autorizzato Can-Am.*
- 4. Candela/avviamento (senza scintilla).**
 - *Controllare le condizioni dei fusibili dell'alimentazione.*
 - *Estrarre la candela quindi ricollegare al cappuccio della candela.*
 - *Controllare che l'interruttore di accensione e/o l'interruttore di arresto motore sia in posizione ON.*
 - *Avviare il motore con la candela collegata al motore in un circuito di terra lontana dall'alloggiamento della candela. Se non si ottiene una scintilla, sostituire la candela.*
 - *Se il problema persiste, consultare un concessionario autorizzato Can-Am.*
- 5. Compressione motore.**
 - *Se non si percepisce una resistenza pulsante, si può presupporre una forte perdita di compressione.*
 - *Contattare un concessionario autorizzato Can-Am.*

IL MOTORE MANCA DI ACCELERAZIONE O POTENZA

- 1. Candela danneggiata o imbrattata.**
 - *Controllare l'articolo IL MOTORE GIRA MA NON RIESCE AD AVVIARSI.*
- 2. Mancanza di carburante nel motore.**
 - *Controllare l'articolo IL MOTORE GIRA MA NON RIESCE AD AVVIARSI.*
- 3. Regolazioni del carburatore.**
 - *Contattare un concessionario autorizzato Can-Am.*
- 4. Il motore si surriscalda.**
 - *Controllare la sezione SURRESCALDAMENTO DEL MOTORE.*
- 5. Alloggiamento/Filtro dell'aria ostruiti o sporchi.**
 - *Controllare il filtro dell'aria e pulire se necessario.*
 - *Controllare gli accumuli di sporco nello scarico dell'alloggiamento del filtro aria.*
 - *Controllare la posizione del tubo del sistema di ammissione dell'aria.*
- 6. CVT sporca o usurata.**
 - *Contattare un concessionario autorizzato Can-Am.*
- 7. Il freno di stazionamento è inserito.**
 - *Disinserire il freno di stazionamento.*

IL MOTORE MANCA DI ACCELERAZIONE O POTENZA (continua)

8. Regolazione delle valvole non corretta.

- *Contattare un concessionario autorizzato Can-Am.*

SURRISCALDAMENTO DEL MOTORE

1. Livello basso del liquido refrigerante nel sistema di raffreddamento.

- *Consultare il paragrafo LIQUIDO REFRIGERANTE DEL MOTORE nella sezione INFORMAZIONI SULLA MANUTENZIONE.*

2. Alette del radiatore sporche.

- *Pulire le alette del radiatore. Consultare il paragrafo RADIATORE nella sezione INFORMAZIONI SULLA MANUTENZIONE.*

IL MOTORE HA UN RITORNO DI FIAMMA

1. Perdite nel sistema di scarico.

- *Contattare un concessionario autorizzato Can-Am.*

2. Il motore sta girando a una temperatura troppo elevata.

- *Vedere la sezione IL MOTORE MANCA DI ACCELERAZIONE O POTENZA.*

3. La fasatura di accensione è incorretta o è presente un guasto al sistema di accensione.

- *Contattare un concessionario autorizzato Can-Am.*

4. Regolazione carburatore non corretta.

- *Contattare un concessionario autorizzato Can-Am.*

5. Candela sporca/danneggiata/usurata.

- *Pulire/verificare candela e fascia termica. Sostituire se necessario.*

6. Sistema antinquinamento guasto.

- *Contattare un concessionario autorizzato Can-Am.*

IL MOTORE SI ACCENDE IN MANIERA IRREGOLARE

1. Candela sporca/danneggiata/usurata.

- *Pulire/verificare candela e fascia termica. Sostituire se necessario.*

2. Acqua nel carburante.

- *Svuotare il sistema di alimentazione e riempire con nuovo carburante.*

RUMOROSITÀ INSOLITA DEL MOTORE

1. Messa a punto valvole.

- *Contattare un concessionario autorizzato Can-Am.*

2. Tendicatena.

- *Contattare un concessionario autorizzato Can-Am.*

RUMOROSITÀ INSOLITA DEL MOTORE (continua)

3. **Usura della catena della distribuzione.**
 - *Contattare un concessionario autorizzato Can-Am.*
4. **Contaminazione CVT.**
 - *Contattare un concessionario autorizzato Can-Am.*

IL VEICOLO NON RAGGIUNGE LA VELOCITÀ MASSIMA

1. **Motore.**
 - *Vedere la sezione IL MOTORE MANCA DI ACCELERAZIONE O POTENZA.*
2. **Freno di stazionamento.**
 - *Controllare che il dispositivo di blocco sulla leva del freno sia stato rimosso completamente.*
3. **Alloggiamento/Filtro dell'aria ostruiti o sporchi.**
 - *Controllare il filtro dell'aria e pulire se necessario.*
 - *Controllare gli accumuli di sporcizia nello scarico dell'alloggiamento del filtro aria.*
 - *Controllare la posizione del tubo del sistema di ammissione dell'aria.*
4. **CVT sporca o usurata.**
 - *Contattare un concessionario autorizzato Can-Am.*

LA LEVA DEL CAMBIO È DURA

1. **Le marce sono in una posizione che non consente alla leva del cambio di funzionare.**
 - *Muovere il veicolo avanti e indietro per spostare le marce e consentire alla leva del cambio di assestarsi.*
2. **Il minimo del motore è troppo alto.**
 - *Regolare il minimo. Fare riferimento alle CARATTERISTICHE TECNICHE.*
3. **CVT sporca o usurata.**
 - *Contattare un concessionario autorizzato Can-Am.*

LA VELOCITÀ DEI GIRI/MIN AUMENTA MA IL VEICOLO NON SI MUOVE

1. **La leva del cambio è in posizione di FOLLE.**
 - *Impostare la trasmissione su RETROMARCIA o AVANTI.*
2. **CVT sporca o usurata.**
 - *Contattare un concessionario autorizzato Can-Am.*
3. **Acqua nell'alloggiamento CVT.**
 - *Fare riferimento a TRASMISSIONE CVT nella sezione INFORMAZIONI SULLA MANUTENZIONE.*

GARANZIA

GARANZIA LIMITATA BRP NEGLI STATI UNITI E IN CANADA: ATV CAN-AM™ MODELLO 2010

1) AMBITO DELLA GARANZIA LIMITATA

Bombardier Recreational Products Inc. ("BRP")* garantisce i propri ATV Can-Am modello 2010 venduti dai concessionari BRP autorizzati (come definiti qui di seguito) nei cinquanta Stati Uniti e in Canada in caso di difetti di materiale o nella qualità di esecuzione per il periodo e in base alle condizioni di seguito descritte.

Questa garanzia limitata è invalidata e resa priva di valore legale se: (1) l'ATV è stato utilizzato per gare o qualsiasi altra attività competitiva, in qualsiasi momento, anche da parte di un proprietario precedente; o (2) l'ATV è stato alterato o modificato in modo da pregiudicarne il funzionamento, la prestazione o la durata oppure è stato alterato o modificato per cambiare l'uso al quale era destinato.

Tutti i pezzi di ricambio e gli accessori originali ATV Can-Am installati da un concessionario BRP autorizzato al momento della consegna di un ATV Can-Am modello 2010, sono coperti dalla stessa garanzia dell'ATV Can-Am.

2) LIMITAZIONI DELLA RESPONSABILITÀ

QUESTA GARANZIA VIENE ESPLICITAMENTE CONCESSA E ACCETTATA IN LUOGO DI TUTTE LE ALTRE GARANZIE, ESPLICITE O IMPLICITE, COMPRESE, TRA L'ALTRO, QUELLE DI COMMERCIALIZZABILITÀ O IDONEITÀ A UNO SCOPO PARTICOLARE. DAL MOMENTO CHE NON È POSSIBILE RINUNCIARE AGLI OBBLIGHI DELLE GARANZIE IMPLICITE, ESSE SARANNO LIMITATE, IN DURATA, ALLA VITA DELLE GARANZIE ESPLICITE. I DANNI INCIDENTALI E CONSEGUENZIALI SONO ESCLUSI DALLA COPERTURA DELLA PRESENTE GARANZIA. ALCUNI PAESI NON CONSENTONO L'ESONERO DELLA RESPONSABILITÀ, LE LIMITAZIONI E LE ESCLUSIONI SOPRA IDENTIFICATE; PERTANTO QUANTO APPENA DICHIARATO POTREBBE NON ESSERE APPLICABILI A VOI. QUESTA GARANZIA ATTRIBUISCE DIRITTI SPECIFICI AI QUALI POTREBBERO AGGIUNGERSENE ALTRI DI TIPO LEGALE CHE POTREBBERO DIFFERIRE DA STATO A STATO, O DA PROVINCIA A PROVINCIA.

Nessun distributore, concessionario BRP o altra persona è autorizzato a rendere alcuna affermazione, a dichiarare o a fornire alcuna garanzia in merito al prodotto diversa da quanto espresso nella presente garanzia limitata e, in caso contrario, non sarà applicabile contro BRP.

BRP si riserva il diritto di modificare la garanzia in qualsiasi momento, sottointeso che tale modifica non altererà le condizioni di garanzia applicabili ai prodotti venduti mentre questa garanzia è in vigore.

3) ESCLUSIONI – QUANTO DI SEGUITO ESPOSTO NON È COPERTO DA GARANZIA

Quanto qui di seguito esposto non è coperto, in nessuna circostanza, da garanzia:

- Normale usura;
- Componenti soggetti a manutenzione ordinaria, messe a punto, regolazioni;

- Danni causati dalla mancata manutenzione e/o magazzinaggio, come descritto nella Guida dell'operatore;
- Danni derivanti dalla rimozione di parti, riparazioni, manutenzione o modifiche non corrette o utilizzo di parti o accessori non realizzati o approvati da BRP, oppure derivanti da riparazioni effettuate da una persona che non è un concessionario BRP autorizzato;
- Danni causati dall'abuso, uso scorretto, uso anormale, negligenza, o funzionamento del prodotto in un modo non coerente con il funzionamento raccomandato descritto nella Guida dell'operatore ATV Can-Am;
- Danni risultanti da incidenti, immersione, incendio, furto, atti di vandalismo o qualsiasi causa di forza maggiore;
- Funzionamento con carburanti, oli o lubrificanti che non sono adatti all'impiego nel prodotto (vedere la Guida dell'operatore);
- Incameramento di acqua o neve;
- Danni accidentali o consequenziali, o danni di qualsiasi tipo inclusi, tra l'altro, traino o rimorchio, magazzinaggio, spese telefoniche, nolo, taxi, inconvenienti, copertura assicurativa, pagamenti dei prestiti, perdita di tempo, perdita di reddito.

4) PERIODO DI COPERTURA DELLA GARANZIA

Questa garanzia limitata entrerà in vigore dalla data di invio al primo consumatore al dettaglio o dalla data in cui il prodotto è stato utilizzato per la prima volta, in base all'eventualità che si verifica per prima, per un periodo di:

SEI (6) MESI CONSECUTIVI per uso privato o commerciale, ad eccezione dei componenti correlati alle emissioni installati sugli ATV certificati EPA registrati negli Stati Uniti, che sono coperti per 5000 km o per trenta (30) mesi consecutivi a seconda di quale delle due condizioni si verifichi per prima; e i componenti correlati alle emissioni di vapori coperti dalla garanzia per ventiquattro (24) mesi consecutivi. Per ottenere un elenco dei componenti attuali correlati alle emissioni coperti dalla garanzia, consultare un concessionario autorizzato Can-Am.

La riparazione e la sostituzione di pezzi o l'esecuzione di manutenzione in base a questa garanzia non estende la durata della presente garanzia oltre la data di scadenza originale.

5) CONDIZIONI NECESSARIE PER LA COPERTURA DELLA GARANZIA

Questa copertura di garanzia è disponibile solo in caso di rispetto delle seguenti condizioni:

- L'ATV Can-Am modello 2010 deve essere acquistato dal primo proprietario nuovo e mai utilizzato presso un concessionario BRP autorizzato a distribuire gli ATV Can-Am nel Paese in cui è avvenuta la vendita ("concessionario BRP");
- Il processo di ispezione pre-fornitura specifico di BRP deve essere completato e documentato;
- L'ATV Can-Am modello 2008 deve essere stato debitamente registrato da parte di un concessionario BRP autorizzato;

- L'ATV Can-Am modello 2010 deve essere stato acquistato nel Paese di residenza dell'acquirente;
- Come delineato nella Guida dell'operatore, effettuare la manutenzione periodica necessaria per mantenere la copertura della garanzia. BRP si riserva il diritto di rendere far dipendere la copertura della garanzia dalla presentazione della prova di avvenuta corretta manutenzione.

BRP non rispetterà questa garanzia limitata per qualsiasi utente privato o commerciale se non sono state soddisfatte le precedenti condizioni. Tali limitazioni sono necessarie per consentire a BRP di proteggere la sicurezza dei propri prodotti, dei consumatori e del pubblico in generale.

6) COME PROCEDERE PER OTTENERE LA COPERTURA DELLA GARANZIA

In caso di anomalia, il cliente deve interrompere immediatamente l'utilizzo dell'ATV. Il cliente deve informare un concessionario BRP per la manutenzione entro due (2) giorni dalla comparsa del difetto e consentire un ragionevole accesso al prodotto per la possibile riparazione. Il cliente deve inoltre presentare al concessionario autorizzato BRP la prova di acquisto del prodotto e firmare l'ordine di riparazione/di lavoro prima dell'inizio delle operazioni effettive per convalidare la riparazione in garanzia. Tutti i pezzi sostituiti in base alla presente garanzia diventano proprietà di BRP.

7) LE RESPONSABILITÀ DI BRP

In base a questa garanzia, gli obblighi di BRP sono limitati, a sua unica discrezione, alla riparazione di parti che sono risultate difettose nelle normali condizioni di utilizzo, alla manutenzione o sostituzione di tali parti con pezzi di ricambio originali ATV Can-Am senza addebito dei costi per le parti e la manodopera presso qualsiasi concessionario autorizzato BRP durante il periodo di garanzia e in base alle condizioni sopra descritte. La responsabilità di BRP è limitata all'esecuzione delle riparazioni e delle sostituzioni di pezzi necessarie. Nessun reclamo per rescissione della garanzia sarà causa dell'annullamento o revoca della vendita dell'ATV al proprietario.

Nel caso in cui la manutenzione sia richiesta al di fuori del paese di vendita originale, il proprietario sarà responsabile di qualsiasi costo aggiuntivo dovuto alle pratiche e alle condizioni locali, quali, ma non limitate solamente ad esse, trasporto, assicurazione, tasse, oneri di licenza, dazi d'importazione e qualsiasi altra spesa finanziaria comprese quelle applicate da governi, stati, territori e dai rispettivi enti.

BRP si riserva il diritto di migliorare o modificare di quando in quando i Prodotti senza assumersi alcun obbligo di modificare i Prodotti precedentemente realizzati.

8) GARANZIE DEL FORNITORE

Un ricevitore GPS può essere fornito da BRP come apparecchiatura standard su determinati ATV Can-Am modello 2010. Il ricevitore GPS è coperto dalla garanzia limitata emessa dal relativo produttore e non è coperto da questa garanzia limitata. Rivolgersi ai distributori seguenti:

Negli Stati Uniti:

Garmin International Inc.
1200 East 151st Street Olathe
KS 66062
(Kansas City metro area)
Tel.: 800 800-1020
Fax: 913 397-8282

In Canada (contattare il distributore più vicino):

Raytech Électronique
1451 Boul. des Laurentides
Vimont Laval QC
H7M 2Y3
Tel.: 450 975-1015
Fax: 800 975-0025 / 450 975-0817
Referente: raytech@raytech.qc.ca
Sito Web: www.raytech.qc.ca
Coord. GPS: N45o35.25' - W73o42.95'

Naviclub Ltée
5054 rue Saint-Georges
Lévis QC
G6V 4P2
Tel.: 418 835-9279
Fax: 418 835-6681
Referente: navi-club@naviclub.com
Sito Web: www.naviclub.com

L'ATV Can-Am modello 2010 potrebbe essere provvisto degli pneumatici marchiati ATV Carlisle⁺ o ITP⁺. Gli pneumatici sono coperti da garanzia separata del relativo produttore. Per informazioni sulla copertura della garanzia o per assistenza, rivolgersi al produttore o a un concessionario autorizzato BRP.

Carlisle Tire & Wheel Company
23 Windham Boulevard
Aiken SC 29805

Informazioni sulla garanzia:

Stati Uniti: 1 800 260-7959
Canada: 1 800 265-6155

9) TRASFERIMENTO

Se la proprietà di un prodotto viene trasferita durante il periodo di copertura della garanzia, la garanzia verrà anch'essa trasferita e sarà valida per il restante periodo di copertura a condizione che BRP venga informato di tale trasferimento nel seguente modo:

1. Il precedente proprietario contatti BRP (al numero di telefono indicato qui sotto) o un concessionario autorizzato BRP e fornisca i dati sul nuovo proprietario, o
2. BRP o un concessionario autorizzato BRP deve ricevere prova che il precedente proprietario abbia acconsentito al trasferimento di proprietà, oltre ai dati sul nuovo proprietario.

10) ASSISTENZA CLIENTI

In caso di controversia o disputa in relazione alla presente garanzia limitata, BRP consiglia di provare a risolvere la questione con il proprio concessionario. Si raccomanda di discutere la situazione con il responsabile della manutenzione presso il concessionario autorizzato o con il proprietario.

Se il problema non è ancora stato risolto, inviare il proprio reclamo scritto all'indirizzo o contattare il numero appropriato qui di seguito:

In Canada

BOMBARDIER RECREATIONAL PRODUCTS INC.
CAN-AM ATV
Customer Assistance Center
75 J.-A. Bombardier Street
Sherbrooke QC J1L 1W3
Tel.: 819 566-3366

Negli Stati Uniti

BRP US INC.
CAN-AM ATV
Customer Assistance Center
7575 Bombardier Court
Wausau WI 54401
Tel.: 715 848-4957

* In USA, la distribuzione e l'assistenza dei prodotti è eseguita da BRP US Inc.

© 2009 Bombardier Recreational Products Inc. e BRP US Inc. Tutti i diritti riservati.

™ marchi commerciali di Bombardier Recreational Products Inc. o sue affiliate.

† Carlisle e ITP sono marchi commerciali di proprietà di Carlisle Tire & Wheel Company.

GARANZIA LIMITATA INTERNAZIONALE BRP: ATV CAN-AM™ MODELLO 2010

1) AMBITO DELLA GARANZIA LIMITATA

Bombardier Recreational Products Inc. ("BRP")* garantisce i propri ATV Can-Am modello 2010 venduti dai distributori/concessionari Can-Am autorizzati (come definiti qui di seguito) al di fuori dei cinquanta Stati Uniti d'America del Canada e degli Stati membri dell'Area Economica Europea ("EEA") (che comprende i Paesi membri dell'Unione Europea e la Norvegia, l'Islanda e il Liechtenstein) in caso di difetti di materiale o nella qualità di esecuzione per il periodo e alle condizioni qui di seguito descritti.

Tutti i pezzi di ricambio e gli accessori originali degli ATV Can-Am installati da un concessionario/distributore autorizzato Can-Am (come definito di seguito) al momento della consegna dell'ATV Can-Am modello 2010, sono coperti dalla stessa garanzia dell'ATV Can-Am.

Questa garanzia limitata è invalidata e resa priva di valore legale se: (1) l'ATV è stato utilizzato per gare o qualsiasi altra attività competitiva, in qualsiasi momento, anche da parte di un proprietario precedente; o (2) l'ATV è stato alterato o modificato in modo da pregiudicarne il funzionamento, la prestazione o la durata oppure è stato alterato o modificato per cambiare l'uso al quale era destinato.

2) LIMITAZIONI DELLA RESPONSABILITÀ

QUESTA GARANZIA VIENE ESPLICITAMENTE CONCESSA E ACCETTATA IN LUOGO DI TUTTE LE ALTRE GARANZIE, ESPLICITE O IMPLICITE, COMPRESSE, TRA L'ALTRO, QUELLE DI COMMERCIALIZZABILITÀ O IDONEITÀ A UNO SCOPO PARTICOLARE. DAL MOMENTO CHE NON È POSSIBILE RINUNCIARE AGLI OBBLIGHI DELLE GARANZIE IMPLICITE, ESSE SARANNO LIMITATE, IN DURATA, ALLA VITA DELLE GARANZIE ESPLICITE. I DANNI INCIDENTALI E CONSEGUENZIALI SONO ESCLUSI DALLA COPERTURA DELLA PRESENTE GARANZIA. ALCUNE GIURISDIZIONI NON RICONOSCONO LE CLAUSOLE DI ESONERO DA EVENTUALI RESPONSABILITÀ, LE LIMITAZIONI E LE ESCLUSIONI DI CUI SOPRA CHE, PERTANTO, POTREBBERO NON ESSERE APPLICABILI NEL VOSTRO CASO. QUESTA GARANZIA ATTRIBUISCE DIRITTI SPECIFICI AI QUALI POTREBBERO AGGIUNGERSENE ALTRI DI TIPO LEGALE CHE POTREBBERO DIFFERIRE DI PAESE IN PAESE.

Nessun distributore, concessionario Can-Am o altra persona è autorizzato a rendere alcuna affermazione, a dichiarare o a fornire alcuna garanzia in merito al prodotto diversa da quanto espresso nella presente garanzia limitata e, in caso contrario, non sarà applicabile contro BRP.

BRP si riserva il diritto di modificare la garanzia in qualsiasi momento, sottinteso che tale modifica non altererà le condizioni di garanzia applicabili ai prodotti venduti mentre questa garanzia è in vigore.

3) ESCLUSIONI – QUANTO DI SEGUITO ESPOSTO NON È COPERTO DA GARANZIA

Quanto qui di seguito esposto non è coperto, in nessuna circostanza, da garanzia:

- Normale usura;
- Componenti soggetti a manutenzione ordinaria, messe a punto, regolazioni;
- Danni causati dalla mancata manutenzione e/o magazzinaggio, come descritto nella Guida dell'operatore;
- Danni derivanti dalla rimozione di parti, riparazioni, manutenzione o modifiche non corrette o utilizzo di parti o accessori non realizzati o approvati da BRP, o derivanti da riparazioni effettuate da una persona che non è un distributore/concessionario Can-Am autorizzato;
- Danni causati da abuso, uso scorretto, uso anormale, negligenza o funzionamento del prodotto in un modo non coerente con il funzionamento raccomandato descritto nella Guida dell'operatore;
- Danni risultanti da incidenti, immersione, incendio, furto, atti di vandalismo o qualsiasi causa di forza maggiore;
- Funzionamento con carburanti, oli o lubrificanti che non sono adatti all'impiego nel prodotto (vedere la Guida dell'operatore);
- Incameramento di acqua o neve;
- Danni accidentali o consequenziali, o danni di qualsiasi tipo inclusi, tra l'altro, traino o rimorchio, magazzinaggio, spese telefoniche, nolo, taxi, inconvenienti, copertura assicurativa, pagamenti dei prestiti, perdita di tempo, perdita di reddito.

4) PERIODO DI COPERTURA DELLA GARANZIA

Questa garanzia limitata entrerà in vigore dalla data di invio al primo consumatore al dettaglio o dalla data in cui il prodotto è stato utilizzato per la prima volta, in base all'eventualità che si verifica per prima, per un periodo di:

SEI (6) MESI CONSECUTIVI in caso di uso privato o commerciale.

La riparazione e la sostituzione di pezzi o l'esecuzione di manutenzione in base a questa garanzia non estende la durata della presente garanzia oltre la data di scadenza originale.

5) CONDIZIONI PER LA COPERTURA DELLA GARANZIA

Questa copertura di garanzia è disponibile solo in caso di rispetto delle seguenti condizioni:

- L'ATV Can-Am modello 2010 deve essere acquistato dal primo proprietario nuovo e mai utilizzato presso un concessionario/distributore Can-Am autorizzato a distribuire gli ATV Can-Am nel Paese in cui è avvenuta la vendita ("distributore/concessionario Can-Am");
- Il processo di ispezione pre-fornitura specifico di BRP deve essere completato e documentato;
- Il prodotto deve essere stato debitamente registrato da parte di un distributore/concessionario Can-Am autorizzato;

- L'ATV Can-Am modello 2010 deve essere stato acquistato nel Paese o unione di Paesi di residenza dell'acquirente; e
- Come delineato nella Guida dell'operatore, effettuare la manutenzione periodica necessaria per mantenere la copertura della garanzia. BRP si riserva il diritto di rendere far dipendere la copertura della garanzia dalla presentazione della prova di avvenuta corretta manutenzione.

BRP non rispetterà questa garanzia limitata per qualsiasi utente privato o commerciale se non sono state soddisfatte le precedenti condizioni. Tali limitazioni sono necessarie per consentire a BRP di proteggere la sicurezza dei propri prodotti, dei consumatori e del pubblico in generale.

6) COME PROCEDERE PER OTTENERE LA COPERTURA DELLA GARANZIA

In caso di anomalia, il cliente deve interrompere immediatamente l'utilizzo dell'ATV. Il cliente deve informare un distributore/concessionario Can-Am per la manutenzione entro due (2) giorni dalla comparsa del difetto e consentire un ragionevole accesso al prodotto per la possibile riparazione. Il cliente deve inoltre presentare al distributore/concessionario autorizzato Can-Am la prova di acquisto del prodotto e firmare l'ordine di riparazione/di lavoro prima dell'inizio delle operazioni effettive per convalidare la riparazione in garanzia. Tutti i pezzi sostituiti in base alla presente garanzia diventano proprietà di BRP.

7) LE RESPONSABILITÀ DI BRP

In base a questa garanzia, gli obblighi di BRP sono limitati, a sua unica discrezione, alla riparazione di parti che sono risultate difettose nelle normali condizioni di utilizzo, alla manutenzione o sostituzione di tali parti con pezzi di ricambio originali ATV Can-Am senza addebito dei costi per le parti e la manodopera presso qualsiasi concessionario/distributore Can-Am autorizzato durante il periodo di garanzia e in base alle condizioni sopra descritte. La responsabilità di BRP è limitata all'esecuzione delle riparazioni e delle sostituzioni di pezzi necessarie. Nessun reclamo per rescissione della garanzia sarà causa dell'annullamento o revoca della vendita dell'ATV al proprietario.

Nel caso in cui la manutenzione sia richiesta al di fuori del paese di vendita originale, il proprietario sarà responsabile di qualsiasi costo aggiuntivo dovuto alle pratiche e alle condizioni locali, quali, ma non limitate solamente ad esse, trasporto, assicurazione, tasse, oneri di licenza, dazi d'importazione e qualsiasi altra spesa finanziaria comprese quelle applicate da governi, stati, territori e dai rispettivi enti.

BRP si riserva il diritto di migliorare o modificare di quando in quando i Prodotti senza assumersi alcun obbligo di modificare i Prodotti precedentemente realizzati.

8) TRASFERIMENTO

Se la proprietà di un prodotto viene trasferita durante il periodo di copertura della garanzia, la garanzia verrà anch'essa trasferita e sarà valida per il restante periodo di copertura ammesso che BRP o un distributore/concessionario Can-Am autorizzato riceva prova che il precedente proprietario autorizza il trasferimento di proprietà, oltre ai dati del nuovo proprietario.

9) ASSISTENZA CLIENTI

1. In caso di controversia o disputa in relazione alla presente garanzia limitata, BRP consiglia di provare a risolvere la questione con il proprio concessionario. Si raccomanda di discutere la situazione con il responsabile della manutenzione presso il concessionario autorizzato o con il proprietario.
2. Se risultasse necessaria ulteriore assistenza, rivolgersi all'ufficio di assistenza del concessionario per risolvere la questione.
3. Se la questione rimanesse irrisolta, contattare BRP all'indirizzo indicato di seguito.

Per i Paesi all'interno dell'Europa, Medio Oriente, Africa, Russia e CIS, rivolgersi al nostro ufficio in Europa:

BRP EUROPE N.V.

Customer Assistance Center
Skaldenstraat 125
9042 Gent
Belgium
Tel.: +32-9-218-26-00

Per i Paesi scandinavi, rivolgersi al nostro ufficio in Finlandia:

BRP FINLAND OY

Service Department
Isoaavantie 7
FIN-96320 Rovaniemi
Finland
Tel.: +358 16 3208 111

Per tutti gli altri Paesi, rivolgersi al distributore locale o al nostro ufficio in America settentrionale:

BOMBARDIER RECREATIONAL PRODUCTS INC.

Customer Assistance Center
75 J.-A. Bombardier Street
Sherbrooke QC J1L 1W3
Tel.: 819 566-3366

Per le coordinate del proprio distributore consultare il sito www.brp.com.

* Per il territorio coperto dalla presente garanzia limitata, la distribuzione e l'assistenza dei prodotti è eseguita da Bombardier Recreational Products Inc. o sue affiliate.

© 2009 Bombardier Recreational Products Inc. Tutti i diritti riservati.

™ Marchio commerciale di Bombardier Recreational Products Inc. o sue affiliate.

GARANZIA LIMITATA BRP PER L'AREA ECONOMICA EUROPEA: ATV CAN-AM™ MODELLO 2010

1) AMBITO DELLA GARANZIA LIMITATA

Bombardier Recreational Products Inc. ("BRP")* garantisce i propri ATV Can-Am modello 2010 nuovi e usati venduti dai distributori/concessionari BRP autorizzati ("Distributori/Concessionari") negli Stati membri dell'Area Economica Europea ("EEA") (che comprende i Paesi membri dell'Unione Europea e la Norvegia, l'Islanda e il Liechtenstein) in caso di difetti di materiale o nella qualità di esecuzione per il periodo e alle condizioni qui di seguito descritti.

Tutti i pezzi di ricambio e gli accessori originali ATV Can-Am installati dai distributori/concessionari BRP autorizzati al momento della consegna di un prodotto ATV Can-Am modello 2010, sono coperti dalla stessa garanzia dell'ATV.

Questa garanzia limitata è invalidata e resa priva di valore legale se: (1) l'ATV è stato utilizzato per gare o qualsiasi altra attività competitiva, in qualsiasi momento, anche da parte di un proprietario precedente; o (2) l'ATV è stato alterato o modificato in modo da pregiudicarne il funzionamento, la prestazione o la durata oppure è stato alterato o modificato per cambiare l'uso al quale era destinato.

2) LIMITAZIONI DELLA RESPONSABILITÀ

QUESTA GARANZIA VIENE ESPLICITAMENTE CONCESSA E ACCETTATA IN LUOGO DI TUTTE LE ALTRE GARANZIE, ESPLICITE O IMPLICITE, COMPRESE, TRA L'ALTRO, QUELLE DI COMMERCIALIZZABILITÀ O IDONEITÀ A UNO SCOPO PARTICOLARE. DAL MOMENTO CHE NON È POSSIBILE RINUNCIARE AGLI OBBLIGHI DELLE GARANZIE IMPLICITE, ESSE SARANNO LIMITATE, IN DURATA, ALLA VITA DELLE GARANZIE ESPLICITE. I DANNI INCIDENTALI E CONSEGUENZIALI SONO ESCLUSI DALLA COPERTURA DELLA PRESENTE GARANZIA. ALCUNE GIURISDIZIONI NON RICONOSCONO LE CLAUSOLE DI ESONERO DA EVENTUALI RESPONSABILITÀ, LE LIMITAZIONI E LE ESCLUSIONI DI CUI SOPRA CHE, PERTANTO, POTREBBERO NON ESSERE APPLICABILI NEL VOSTRO CASO. QUESTA GARANZIA ATTRIBUISCE DIRITTI SPECIFICI AI QUALI POTREBBERO AGGIUNGERSENE ALTRI DI TIPO LEGALE CHE POTREBBERO DIFFERIRE DI PAESE IN PAESE.

Nessun distributore, distributore/concessionario BRP o altra persona è autorizzata a rilasciare alcuna affermazione, dichiarazione o garanzia in merito al prodotto diversa da quanto espresso nella presente garanzia limitata e, in caso contrario, non sarà applicabile contro BRP.

BRP si riserva il diritto di modificare la garanzia in qualsiasi momento, sottinteso che tale modifica non altererà le condizioni di garanzia applicabili ai prodotti venduti mentre questa garanzia è in vigore.

3) ESCLUSIONI – QUANTO DI SEGUITO ESPOSTO NON È COPERTO DA GARANZIA

Quanto qui di seguito esposto non è coperto, in nessuna circostanza, da garanzia:

- Normale usura;

- Componenti soggetti a manutenzione ordinaria, messe a punto, regolazioni;
- Danni causati dalla mancata manutenzione e/o magazzinaggio, come descritto nella Guida dell'operatore;
- Danni derivanti dalla rimozione di parti, riparazioni, manutenzione o modifiche non corrette o utilizzo di parti o accessori non realizzati o approvati da BRP, oppure derivanti da riparazioni effettuate da una persona che non è un distributore/concessionario autorizzato;
- Danni causati da abuso, uso scorretto, uso anormale, negligenza o funzionamento del prodotto in un modo non coerente con il funzionamento raccomandato descritto nella Guida dell'operatore;
- Danni risultanti da incidenti, immersione, incendio, furto, atti di vandalismo o qualsiasi causa di forza maggiore;
- Funzionamento con carburanti, oli o lubrificanti che non sono adatti all'impiego nel prodotto (vedere la Guida dell'operatore);
- Incameramento di acqua o neve;
- Danni accidentali o consequenziali, o danni di qualsiasi tipo inclusi, tra l'altro, traino o rimorchio, magazzinaggio, spese telefoniche, nolo, taxi, inconvenienti, copertura assicurativa, pagamenti dei prestiti, perdita di tempo, perdita di reddito.

4) PERIODO DI COPERTURA DELLA GARANZIA

Questa garanzia limitata entrerà in vigore dalla data di invio al primo consumatore al dettaglio o dalla data in cui il prodotto è stato utilizzato per la prima volta, in base all'eventualità che si verifica per prima, per un periodo di:

VENTIQUATTRO (24) MESI CONSECUTIVI in caso d'uso privato.

SEI (6) MESI CONSECUTIVI in caso d'uso commerciale.

Il prodotto ha un uso commerciale se viene utilizzato in relazione a qualsiasi lavoro o impiego che genera profitto durante un qualsiasi segmento del periodo di garanzia. Il prodotto ha uso commerciale anche quando, in qualsiasi momento durante il periodo di garanzia, viene concesso in licenza per uso commerciale.

La riparazione e la sostituzione di pezzi o l'esecuzione di manutenzione in base a questa garanzia non estende la durata della presente garanzia oltre la data di scadenza originale.

Si ricorda che la durata e altre modalità della copertura di garanzia sono subordinate alla legislazione locale e nazionale applicabile nel proprio Paese.

5) CONDIZIONI PER LA COPERTURA DELLA GARANZIA

Questa copertura di garanzia è disponibile solo in caso di rispetto delle seguenti condizioni:

- L'ATV Can-Am modello 2010 deve essere acquistato dal primo proprietario nuovo e mai utilizzato presso un concessionario/distributore Can-Am autorizzato a distribuire gli ATV Can-Am nel Paese in cui è avvenuta la vendita;
- Il processo di ispezione pre-fornitura specifico di BRP deve essere completato e documentato;

- Il prodotto deve essere stato debitamente registrato da parte di un distributore/concessionario Can-Am autorizzato;
- L'ATV Can-Am modello 2010 deve essere acquistato nell'EEA;
- Come delineato nella Guida dell'operatore, effettuare la manutenzione periodica necessaria per mantenere la copertura della garanzia. BRP si riserva il diritto di rendere far dipendere la copertura della garanzia dalla presentazione della prova di avvenuta corretta manutenzione.

BRP non rispetterà questa garanzia limitata per qualsiasi utente privato o commerciale se non sono state soddisfatte le precedenti condizioni. Tali limitazioni sono necessarie per consentire a BRP di proteggere la sicurezza dei propri prodotti, dei consumatori e del pubblico in generale.

6) COME PROCEDERE PER OTTENERE LA COPERTURA DELLA GARANZIA

In caso di anomalia, il cliente deve interrompere immediatamente l'utilizzo dell'ATV. Il cliente deve informare un distributore/concessionario BRP per la manutenzione entro due (2) mesi dalla comparsa del difetto e consentire un ragionevole accesso al prodotto e per la possibile riparazione. Il cliente deve inoltre presentare al distributore/concessionario autorizzato BRP la prova di acquisto del prodotto e firmare l'ordine di riparazione/di lavoro prima dell'inizio delle operazioni effettive per convalidare la riparazione in garanzia. Tutti i pezzi sostituiti in base alla presente garanzia diventano proprietà di BRP.

Si ricorda che il periodo di notifica è subordinato alla legislazione locale e nazionale applicabile nel proprio Paese.

7) LE RESPONSABILITÀ DI BRP

In base a questa garanzia, gli obblighi di BRP sono limitati, a sua unica discrezione, alla riparazione di parti che sono risultate difettose nelle normali condizioni di utilizzo, alla manutenzione o sostituzione di tali parti con pezzi di ricambio originali Can-Am senza addebito dei costi per le parti e la manodopera presso qualsiasi distributore/concessionario autorizzato BRP durante il periodo di garanzia e in base alle condizioni sopra descritte. La responsabilità di BRP è limitata all'esecuzione delle riparazioni e delle sostituzioni di pezzi necessarie. Nessun reclamo per rescissione della garanzia sarà causa dell'annullamento o revoca della vendita dell'ATV al proprietario.

Nel caso in cui la manutenzione sia richiesta al di fuori dell'EEA, il proprietario sarà responsabile di qualsiasi costo aggiuntivo dovuto alle pratiche e alle condizioni locali, quali, ma non limitate solamente ad esse, trasporto, assicurazione, tasse, oneri di licenza, dazi d'importazione e qualsiasi altra spesa finanziaria comprese quelle applicate da governi, stati, territori e dai rispettivi enti.

BRP si riserva il diritto di migliorare o modificare di quando in quando i Prodotti senza assumersi alcun obbligo di modificare i Prodotti precedentemente realizzati.

8) TRASFERIMENTO

Se la proprietà di un prodotto viene trasferita durante il periodo di copertura della garanzia, la garanzia verrà anch'essa trasferita e sarà valida per il restante periodo di copertura ammesso che BRP o un distributore/concessionario BRP autorizzato riceva prova che il precedente proprietario autorizza il trasferimento di proprietà, oltre ai dati del nuovo proprietario.

9) ASSISTENZA CLIENTI

In caso di controversia o disputa in relazione alla presente garanzia limitata, BRP consiglia di provare a risolvere la questione con il proprio concessionario. Si raccomanda di valutare la situazione con il responsabile della manutenzione presso il distributore/concessionario autorizzato o con il proprietario.

Se risultasse necessaria ulteriore assistenza, rivolgersi all'ufficio di assistenza del concessionario per risolvere la questione.

Se la questione rimanesse irrisolta, contattare BRP all'indirizzo indicato di seguito.

Per i Paesi all'interno dell'Europa, Medio Oriente, Africa, Russia e CIS, rivolgersi al nostro ufficio in Europa:

BRP EUROPE N.V.

Customer Assistance Center
Skaldenstraat 125
9042 Gent
Belgium
Tel.: +32-9-218-26-00

Per i Paesi scandinavi, rivolgersi al nostro ufficio in Finlandia:

BRP FINLAND OY

Service Department
Isoaavantie 7
FIN-96320 Rovaniemi
Finland
Tel.: +358 16 3208 111

Per tutti gli altri Paesi, rivolgersi al distributore locale o al nostro ufficio in America settentrionale:

BOMBARDIER RECREATIONAL PRODUCTS INC.

Customer Assistance Center
75 J.-A. Bombardier Street
Sherbrooke QC J1L 1W3
Tel.: 819 566-3366

Per le coordinate del proprio distributore consultare il sito www.brp.com.

* Per il territorio coperto dalla presente garanzia limitata, la distribuzione e l'assistenza dei prodotti è eseguita da Bombardier Recreational Products Inc. o sue affiliate.

© 2009 Bombardier Recreational Products Inc. Tutti i diritti riservati.

™ Marchio commerciale di Bombardier Recreational Products Inc. o sue affiliate.

INFORMAZIONI PER IL CLIENTE

ESONERO DALLA RESPONSABILITÀ/OBBLIGHI RELATIVI ALLA RISERVATEZZA

Si informa che i dati personali verranno usati per questioni di sicurezza o per garantire i servizi di garanzia. A volte, i dati dei nostri clienti vengono utilizzati per informarli di nuovi prodotti o per presentare nuove offerte. Se si desidera non ricevere informazioni sui nostri prodotti, servizi e offerte, informarci per iscritto al seguente indirizzo.

Notare inoltre, che a volte società accreditate verranno da noi autorizzate ad utilizzare i dati personali dei nostri clienti per promuovere prodotti e servizi di qualità. Qualora non si desidera che i dati personali vengano forniti a terzi, informarci per iscritto al seguente indirizzo.

Canada

BOMBARDIER RECREATIONAL PRODUCTS INC.
Warranty Department
75 J.-A. Bombardier Street
Sherbrooke QC J1L 1W3
Fax: 819 566-3590

USA

BRP US INC.
Warranty Department
7575 Bombardier Court
Wausau WI 54401
Tel.: 715 848-4957

Paesi scandinavi

BRP FINLAND OY
Service Department
Isoaavantie 7
FIN-96320 Rovaniemi
Finland

Altri Paesi nel mondo

BRP EUROPEAN DISTRIBUTION
Warranty Department
Chemin de Messidor 5-7
1006 Lausanne
Switzerland
Fax: + 41213187801

CAMBIO DI INDIRIZZO/PROPRIETÀ

Se il vostro indirizzo è cambiato o se siete i nuovi proprietari dell'ATV, accertatevi di informare BRP in uno dei modi seguenti:

- spedendo una delle seguenti cartoline;
- Solo America Settentrionale: Telefonando al numero 715 848-4957 (USA) oppure 819 566-3366 (Canada)
- informando un concessionario autorizzato Can-Am.

In caso di trasferimento della proprietà, dimostrare che il precedente proprietario acconsente a tale trasferimento.

Informare BRP, anche dopo la scadenza della garanzia limitata, è molto importante in quanto consente a BRP di raggiungere il proprietario dell'ATV, in caso di necessità, ad esempio quando si deve richiamare in fabbrica il veicolo per motivi di sicurezza. È responsabilità del proprietario informare BRP.

UNITÀ RUBATE: In caso di furto dell'ATV, rivolgersi a BRP o a un concessionario Can-Am autorizzato. Verrà chiesto di indicare il proprio nome, indirizzo, numero di telefono, numero di identificazione del veicolo e data del furto.

America Settentrionale

BOMBARDIER RECREATIONAL PRODUCTS INC.

Warranty Department
75 J.-A. Bombardier Street
Sherbrooke QC J1L 1W3
Canada

Paesi scandinavi

BRP FINLAND OY
Service Department
Isoaavantie 7
FIN-96320 Rovaniemi
Finland

Altri Paesi nel mondo

BRP EUROPEAN DISTRIBUTION

Warranty Department
Chemin de Messidor 5-7
1006 Lausanne
Switzerland

ATV MODELLO NUMERO _____

VEICOLO
NUMERO IDENTIFICAZIONE (V.I.N.) _____

MOTORE
NUMERO IDENTIFICAZIONE (E.I.N.) _____

Proprietario: _____

NOME

N.

VIA

APT

CITTÀ

STATO/PROVINCIA

CODICE POSTALE

Data d'acquisto _____
ANNO MESE GIORNO

Data di scadenza garanzia _____
ANNO MESE GIORNO

Da completare da parte del concessionario al momento della vendita.

AREA RISERVATA AI DATI RESTAMPATI DEL CONCESSIONARIO

V00A21L

Controllare con il concessionario che il veicolo sia stato registrato presso BRP.

Durante la lettura di questa Guida dell'operatore, ricordare che:

 **AVVERTENZA**

Indica un potenziale pericolo che, se non viene evitato, può provocare gravi lesioni o la morte.



AVVERTENZA

LA GUIDA DI QUESTO VEICOLO POTREBBE ESSERE RISCHIOSA. In caso di mancata osservanza delle precauzioni, potrebbe verificarsi facilmente una collisione o un ribaltamento, persino durante le manovre ordinarie come le sterzate, la guida su pendii o su ostacoli.

La mancata osservanza di queste istruzioni può provocare **LESIONI GRAVI O MORTE:**

- **PRIMA DI METTERE IN FUNZIONE L'ATV, LEGGERE QUESTA GUIDA DELL'OPERATORE E TUTTE LE ETICHETTE DI SICUREZZA APPLICATE SUL PRODOTTO.**
- **NON METTERE IN FUNZIONE L'ATV, SENZA LE ISTRUZIONI CORRETTE.**
I principianti devono completare un corso di formazione certificato.
- **NON TRASPORTARE MAI PASSEGGERI.** Il trasporto di passeggeri aumenta il rischio di perdita del controllo.
- **NON METTERE IN FUNZIONE L'ATV SU SUPERFICI ASFALTATE.** L'uso dell'ATV su superfici asfaltate aumenta il rischio di perdita del controllo.
- **NON METTERE IN FUNZIONE L'ATV SU STRADE PUBBLICHE.** Sono possibili collisioni con altri veicoli nel caso l'ATV venga utilizzato su una strada pubblica.
- **INDOSSARE SEMPRE UN CASCO OMOLOGATO,** una protezione per gli occhi e abiti protettivi.
- **NON GUIDARE MAI IL VEICOLO IN STATO DI EBBREZZA O SOTTO L'EFFETTO DI FARMACI.** Poiché rallentano i tempi di reazione e limitano la capacità di giudizio.
- **NON METTERE IN FUNZIONE L'ATV A VELOCITÀ ELEVATE.** L'uso di questo veicolo a velocità troppo elevate per il tipo di terreno, per le condizioni di visibilità e per la propria esperienza, aumenta il rischio di perdita del controllo.
- **NON PROVARE A ESEGUIRE IMPENNATE, SALTII O ALTRE ACROBAZIE.**

GUIDA DELL'OPERATORE

DS250

2010

219 701 505