

SEA-DOO®



2011

Lanchas Sea-Doo

MANUAL DO PROPRIETÁRIO

Inclui
INFORMAÇÕES SOBRE O VEÍCULO,
A SEGURANÇA
E MANUTENÇÃO

210 SERIES

ADVERTÊNCIA

Leia este manual com atenção até o fim. Contém informações de segurança importantes. Idade mínima recomendada para o piloto: 16 anos. Não retire este Manual do Proprietário da lancha.

219 100 506

⚠️ ADVERTÊNCIA

A não observância das instruções e medidas de segurança contidas neste Manual do Proprietário, no *DVD DE SEGURANÇA* e nas etiquetas existentes no produto poderá resultar em lesões pessoais que podem ser fatais!

⚠️ ADVERTÊNCIA

Esta lancha pode ter um desempenho superior ao de outras lanchas que você já tenha pilotado antes. Reserve um certo tempo para familiarizar-se com a nova lancha.

No Canadá, os produtos são distribuídos pela Bombardier Recreational Products Inc. (BRP).

Nos EUA, os produtos são distribuídos pela BRP US Inc.



Esta é uma lista limitada de marcas comerciais da Bombardier Recreational Products Inc. ou de suas filiais:

4-TEC™	Rotax®	WAKE™
Challenger*	Sea-Doo®	XPS™

* Marca comercial da Bombardier Inc. usada sob licença.

Flitz é uma marca registrada da Flitz International.

Gelcote é uma marca comercial da Gelcote International.

Spray Nine é uma marca comercial da Spray Nine Corporation.

PREFÁCIO

Parabéns pela aquisição da nova lancha Sea-Doo®. Ela tem a garantia limitada da Bombardier Recreational Products Inc. (BRP) e de uma rede de revendedores autorizados de lanchas esportivas Sea-Doo pronta para fornecer os componentes e acessórios ou prestar os serviços que possam ser necessários.

Na entrega, você deve ter sido informado sobre a cobertura da garantia e assinado a *LISTA DE VERIFICAÇÃO PRÉ-ENTREGA* para certificar-se de que sua lancha foi preparada de modo a deixá-la totalmente satisfeito.

Seu revendedor tem compromisso com sua satisfação. Se precisar de informações mais completas sobre os serviços prestados, solicite-as ao revendedor.

O que se deve saber antes de pilotar

Para saber como reduzir o risco de acidentes, leia as seções a seguir antes de operar a lancha:

- *INFORMAÇÕES SOBRE SEGURANÇA*
- *INFORMAÇÕES SOBRE A LANCHA*

Leia também todas as etiquetas com informações sobre segurança afixadas na lancha e assista atentamente ao *DVD DE SEGURANÇA*.

Consideramos importante que você faça um curso de segurança em lanchas. Consulte seu revendedor ou autoridades locais para saber se há algum curso deste tipo em sua área.

Em certas áreas, os pilotos têm que ter um documento de habilitação para pilotar embarcações de lazer.

A não obediência aos avisos contidos neste Manual do Proprietário poderá resultar em **LESÕES GRAVES** ou **FATAIS**.

Mensagens sobre segurança

Abaixo, explicamos os tipos de mensagens de segurança, como elas são apresentadas e como são usadas:

PERIGO

Indica uma situação de risco que, se não evitada, resultará em lesões graves ou fatais.

ADVERTÊNCIA

Indica um possível risco que, se não for evitado, poderá resultar em lesões graves ou fatais.

 **CUIDADO** Indica uma situação de risco que, se não for evitada, poderá resultar em lesões leves ou moderadas.

AVISO Indica uma instrução que, se não for seguida, poderá danificar gravemente os componentes da lancha ou outros bens.

Sobre este Manual do Proprietário

Este Manual do Proprietário foi preparado com o objetivo de fazer o proprietário e o piloto de uma lancha nova familiarizar-se com os diversos controles e instruções de manutenção e segurança. Ele é indispensável para o uso correto do produto.

Mantenha este Manual do Proprietário na lancha para consultá-lo sobre manutenção, correção de problemas e como passar instruções para outras pessoas.

Observe que este manual está disponível em diversos idiomas. Caso haja alguma discrepância, deverá prevalecer a versão em inglês.

Se desejar ver e/ou imprimir mais uma cópia do Manual do Proprietário, é só visitar o seguinte site: www.operatorsguide.brp.com.

As informações contidas neste documento eram tidas como corretas na data de sua publicação. Contudo, a BRP mantém uma política de melhoria contínua de seus produtos, sem que se sinta obrigada a instalá-los em produtos fabricados anteriormente. Devido às últimas alterações, podem ocorrer algumas diferenças entre o produto fabricado e as descrições e/ou especificações contidas neste manual. A BRP reserva-se sempre o direito de não continuar ou de alterar especificações, estilos, características, modelos ou equipamentos sem assumir qualquer obrigação.

Este Manual do Proprietário e o *DVD DE SEGURANÇA* devem permanecer na lancha quando ela for vendida.

ÍNDICE

PREFÁCIO	1
O que se deve saber antes de pilotar	1
Mensagens sobre segurança	1
Sobre este Manual do Proprietário	1

INFORMAÇÕES SOBRE SEGURANÇA

MENSAGENS ESPECIAIS SOBRE SEGURANÇA	10
Observações sobre o funcionamento	10
Antes de navegar.....	11
Orientação aos pilotos e passageiros	12
O monóxido de carbono e a navegação	12
Esportes aquáticos.....	15
Hipotermia	19
Inspeções voluntárias.....	19
Cursos de navegação segura.....	19
EQUIPAMENTO DE SEGURANÇA	20
Equipamento de segurança obrigatório	20
Equipamento adicional recomendado.....	23
EXERCÍCIOS PRÁTICOS	25
Onde praticar os exercícios	25
Exercícios práticos	25
Fatores importantes que não devem ser negligenciados.....	25
PRÁTICAS DE NAVEGAÇÃO SEGURA	27
Drogas e bebidas alcoólicas	27
Direção segura	27
REGRAS DE NAVEGAÇÃO	30
Regras de pilotagem	30
ABASTECIMENTO DE COMBUSTÍVEL	32
Combustível recomendado	32
Abastecimento	32
INFORMAÇÕES SOBRE REBOCAMENTO	35
LOCALIZAÇÃO DE IMPORTANTES ETIQUETAS NA LANCHAS	36
Etiqueta hang tag.....	36
Etiquetas de segurança.....	37
Etiquetas de conformidade.....	41
Etiquetas com dados técnicos	42
INSPEÇÃO PRÉ-NAVEGAÇÃO	43
Lista de verificação de pré-navegação quando a lancha for rebocada	44
Lista de verificação de pré-navegação quando a lancha está atracada.....	45
Combustível	46
Casco.....	46
Entradas de água da bomba de jato.....	46
Porão	46

INSPEÇÃO PRÉ-NAVEGAÇÃO (cont.)

Compartimento do motor	46
Chave geral da bateria	46
Sistema de aceleração/câmbio	47
Sistema de direção	47
Painel de instrumentos multifuncional	47
Interruptor da ventoinha do porão	47
Torre de reboque (Opcional)	48
Toldo bimini (opcional)	48
Equipamento de segurança obrigatório	48
Tampas dos porta-objetos	48
Luzes de navegação	48
Botões Start/Stop (partida/parada) do motor.....	48
Interruptor de desligamento do motor	48

INFORMAÇÕES SOBRE A LANCHA**CONTROLES 50**

1) Volante	50
2) Alavanca do acelerador/câmbio	51
3) Interruptor de emergência de desligamento do motor.....	51
4) Interruptor de ignição	52
5) Interruptor da ventoinha do porão.....	53
6) Botões Start/Stop	53
7) Botão da buzina.....	54
8) Interruptor da bomba do porão	54
9) Chave das luzes de navegação	55
10) Interruptor das luzes do convés	55
11) Interruptor do ventilador de aquecimento (210 WAKE)	56
12) Interruptor do sistema de lastro (210 WAKE)	56
13) Botão MODE (Modo)	57
14) Botão SET (Ajuste)	57
15) Interruptor PARA CIMA e PARA BAIXO	57

INDICADORES 59

1) Velocímetro analógico	59
2) Indicador analógico de nível de combustível	59
3) Voltímetro analógico	59
4) Central de informações	60

EQUIPAMENTO 68

1) Bancos	69
2) Chave geral da bateria	71
3) Porta-objetos	72
4) Pega-mãos	75
5) Pega-mãos traseiros	75
6) Plataforma de embarque	75
7) Escada.....	75
8) Luzes	76

EQUIPAMENTO (cont.)	
9) Rádio	78
10) Controle remoto do rádio	79
11) Porta USB/tomada de entrada de áudio	79
12) Tomadas de 12 volts	79
13) Ralos do convés	80
14) Bujão de drenagem do porão	80
15) Porta/Para-brisa de passagem	80
16) Porta-copos	81
17) Olhais da proa e popa	81
18) Cunhos de amarração	81
19) Acessórios de rebocamento em esportes aquáticos	81
20) Sistema de aquecimento	87
21) Sistema de Lastro	87
22) Toldo bimini	89
23) Mesa do cockpit	91
PERÍODO DE AMACIAMENTO	93
Como navegar durante o amaciamento do motor	93
INSTRUÇÕES DE OPERAÇÃO	94
Como lançar a lancha na água ou como carregá-la	94
Como embarcar na lancha	94
Como ligar os motores	96
Como sair da margem	97
Como desligar os motores	97
Como esterçar a lancha	97
Como engatar a posição neutra	98
Como engatar a posição avançar	98
Como engatar a ré	99
Recomendações gerais	99
MODOS DE OPERAÇÃO	102
MODO ESQUI	102
Modo navegação (CRUISE MODE)	103
SYNC MODE (Modo sincronização)	104
PROCEDIMENTOS ESPECIAIS	106
Limpeza da entrada de água da bomba de jato e do propulsor	106
Como rebocar a lancha na água	107
Lancha e motor imersos na água	107
MANUTENÇÃO	
INSPEÇÃO DE AMACIAMENTO	110
PROGRAMA DE MANUTENÇÃO	112
PROCEDIMENTOS DE MANUTENÇÃO	115
Óleo do motor	115
Líquido de arrefecimento do motor	117

PROCEDIMENTOS DE MANUTENÇÃO (cont.)	
Bobinas de ignição	118
Sistema de escapamento	119
Fusíveis e disjuntores	120
Ventoinha do porão	122
Luzes de navegação	122
Ralos do convés	124
Trincos e dobradiças	124
Defletores de ré	124
Âodos sacrificiais	124
CUIDADOS COM A LANCHA	126
Cuidados depois de navegar com a lancha	126
Limpeza e proteção da lancha	126
COMO GUARDAR A LANCHA	129
Limpeza da bomba de jato	129
Proteção do sistema de combustível	129
Troca do óleo do motor e filtro	129
Lavagem do sistema de escapamento	129
Sistema de escapamento e proteção do intercooler	129
Lubrificação interna do motor	130
Verificação do líquido de arrefecimento do motor	131
Remoção e armazenamento da bateria	132
Limpeza/reparo da lancha	132
Proteção da lancha	132
PREPARAÇÃO NA PRÉ-TEMPORADA	133

INFORMAÇÕES TÉCNICAS

IDENTIFICAÇÃO DA LANCHA	136
Número de identificação do casco	136
Número de identificação do motor	136
INFORMAÇÕES SOBRE EMISSÕES DO MOTOR	137
Responsabilidade do fabricante	137
Responsabilidade do revendedor	137
Responsabilidade do proprietário	137
Regulamentos sobre emissões da EPA	137
ESPECIFICAÇÕES	138

SOLUÇÃO DE PROBLEMAS

INSTRUÇÕES PARA SOLUÇÃO DE PROBLEMAS	144
SISTEMA DE MONITORAMENTO	148
Lâmpadas piloto e informações no display de mensagens	148
Informações sobre códigos de alarmes sonoros	149

GARANTIA

GARANTIA LIMITADA BRP PARA LANCHAS SEA-DOO® MODELO/ANO 2011, VENDIDAS NOS ESTADOS UNIDOS E CANADÁ	152
TERMO DE GARANTIA DE CONTROLE DE EMISSÕES DA CALIFÓRNIA PARA AS LANCHAS SEA-DOO® MODELO-ANO 2011 COM MOTORES 4-TEC® OU MOTORES 4-TEC® IC.....	157
GARANTIA LIMITADA INTERNACIONAL DA BRP PARA LANCHAS SEA-DOO® MODELO-ANO 2011.....	161
GARANTIA LIMITADA DA BRP PARA A ÁREA ECONÔMICA EUROPEIA E RUSSA E A TURQUIA: LANCHAS SEA-DOO® MODELO-ANO 2011	166

INFORMAÇÕES AO CLIENTE

INFORMAÇÕES CONFIDENCIAIS	172
MUDANÇA DE ENDEREÇO/PROPRIEDADE.....	173

INFORMAÇÕES SOBRE SEGURANÇA

MENSAGENS ESPECIAIS SOBRE SEGURANÇA

Observações sobre o funcionamento

- Os gases de escapamento contêm monóxido de carbono (CO) e poderão provocar lesões, ou acidentes fatais, caso sejam inalados em quantidade suficiente. Instrua todos os ocupantes sobre os riscos e sintomas de acúmulo de CO e seu potencial de envenenamento. Para mais informações, consulte a seção *MONÓXIDO DE CARBONO NA LANCHA*.
- Os vapores da gasolina podem provocar explosões, resultando em lesões ou acidentes fatais. Use sempre uma ventoinha durante pelo menos 5 minutos antes de ligar o motor, depois desligue-a (OFF) quando ultrapassar a rotação de marcha lenta. O uso da ventoinha do porão nunca deve substituir o uso do “olfato” para sentir e detectar cheiro de gasolina.
- Se em algum momento for detectado algum vazamento/cheiro de gasolina, não ligue o motor. Faça a manutenção da lancha em um revendedor autorizado de lanchas Sea-Doo.
- Não se esqueça de que quando a alavanca de aceleração é colocada em ponto morto, o controle de direção diminui. Para fazer curvas com a lancha, é necessário acelerar e esterçar o volante.
- Esta lancha não tem freios. A distância de parada varia em função da velocidade inicial, carga, vento e condições da água. Pratique a parada e a atracação em lugar seguro sem tráfego para ter uma ideia de quanto tempo precisa para parar a lancha em várias circunstâncias. Não solte o acelerador quando estiver tentando desviar de objetos. É necessário acelerar para esterçar o volante. Não use a marcha à ré da lancha para parar.
- Não dê partida, nem faça a lancha funcionar se houver pessoas que não estejam adequadamente sentadas nos bancos (e não no convés solar ou plataforma de embarque) ou se houver alguém na água, perto da lancha.
- A propulsão a jato da lancha pode ferir alguém. Acelere sempre devagar e desacelere de forma controlada.
- Siga as instruções de todas as etiquetas de segurança. Elas estão lá para garantir uma navegação segura e agradável.
- A lancha comporta-se de maneira diferente e exige mais experiência e habilidade do piloto ao transportar passageiros, rebocar outros barcos, equipamentos infláveis, um esquiador ou um wakeboarder.
- Certas lanchas podem ter olhais para reboque, um poste de fixação de cabo de esqui ou uma torre para wakeboard que podem ser utilizados para prender um cabo de reboque para esquiador, equipamento inflável ou praticante de wakeboarding. Não utilize estes pontos de fixação ou outra parte da lancha para puxar para-quedas ascendente (parasail) ou outro tipo de equipamento. Isso pode resultar em graves danos pessoais ou materiais.
- Em águas pouco profundas, avance com cuidado e em baixa velocidade. Encalhes ou paradas repentinas podem resultar em lesões envolvendo o piloto, seus passageiros ou outras pessoas. A bomba de jato pode aspirar detritos e ejetá-los e poderá ferir alguém, danificar a própria bomba ou provocar outros danos materiais.

- Os motores de combustão precisam de ar para funcionar; por isso, a lancha não pode ser totalmente estanque. Todas as manobras como as curvas em oito que fazem o convés superior ficar submerso na água, podem provocar problemas graves no motor devido à infiltração da água. Consulte as seções *PROCEDIMENTOS ESPECIAIS* e *GARANTIA* contidas neste Manual do Proprietário.
- Respeite as áreas de proibição de esteira, os direitos das outras pessoas na água e o meio ambiente. Como “capitão” e proprietário da lancha, você é responsável pelos danos causados a outras embarcações pela esteira de sua lancha. Não deixe ninguém jogar lixo ao mar.
- Entre o pôr e o nascer do sol, utilize as luzes de navegação da lancha e reduza a velocidade. Não conduza a lancha com baixa visibilidade.
- Não instale acessórios ou equipamentos que possam afetar a visibilidade ou alterar o controle da lancha.
- Durante uma tempestade o capitão deve assumir o leme.
- Inspeccione regularmente a lancha, casco, motor, equipamento de segurança e todos os outros acessórios da lancha e mantenha-os em boas condições.
- Providencie o equipamento de segurança mínimo necessário, os PFDs (Personal Flotation Devices / Equipamentos Salva-vidas Individuais) e tudo o mais que for necessário para navegar com segurança.
- Verifique se todo o equipamento salva-vidas, incluindo o extintor, está em boas condições de funcionamento e facilmente acessível. Mostre aos passageiros onde está o equipamento e verifique se eles sabem como utilizá-lo.
- Consulte as previsões meteorológicas e esteja atento às condições do tempo. Antes de navegar, consulte as previsões meteorológicas locais. Esteja atento às mudanças das condições meteorológicas.
- Tenha sempre a bordo cartas náuticas precisas e atualizadas da área onde está navegando. Antes de partir, verifique as condições do mar na área onde pretende navegar.
- Informe, também, o seu plano de navegação a um responsável em terra.
- Tenha a bordo combustível suficiente para a viagem que pretende fazer. Verifique sempre o nível de combustível antes e durante a viagem. Aplique a regra de 1/3 de combustível para chegar ao destino, 1/3 para regressar e 1/3 como reserva. Deixe uma margem para mudanças de plano exigidas pelo mau tempo ou outros atrasos.

Antes de navegar

- Sempre faça as inspeções pré-navegação como especificado no Manual do Proprietário.
- Não permita uma carga ou número de passageiros superior à capacidade da lancha, indicada na plaqueta e nas especificações. O excesso de carga pode afetar a capacidade de manobra, estabilidade e desempenho da lancha. Se o mar estiver agitado a capacidade também diminui. A existência de uma plaqueta indicativa de capacidade de carga ou número de passageiros não é desculpa para falta de bom senso ou de uma boa avaliação das coisas.

Orientação aos pilotos e passageiros

- Cada piloto tem a responsabilidade de garantir a segurança dos passageiros e de outras pessoas que estão na água. Siga todas as instruções de segurança e conduza a lancha com cuidado.
- Nunca conduza a lancha sob efeito de drogas ou álcool pois afetam seu raciocínio e tempo de reação. Além disso, trata-se de uma prática criminosa em muitos países. Entregue o comando de sua lancha somente a pilotos habilitados.
- Lembre-se de que o sol, vento, cansaço ou mal estar podem afetar seu raciocínio e tempo de reação.
- Deve haver pelo menos um passageiro a bordo capaz de pilotar a lancha caso, de repente, o piloto não possa continuar no comando.
- NÃO é recomendável a lancha ser conduzida por menores de 16 anos ou pessoas com alguma deficiência que afete a visão, tempo de reação, raciocínio ou uso dos comandos.
- Ao pilotar a lancha, use sempre o cordão de segurança e verifique se todos os passageiros estão familiarizados com seu uso.
- Verifique se o piloto e os passageiros sabem nadar e como retornar à lancha caso estejam na água. Se um dos passageiros não souber nadar, ele deverá sempre usar um PFD (Equipamento Salva-vidas Individual) e adotar outras medidas de segurança ao navegar.

O monóxido de carbono e a navegação

A queima de material que contenha carbono produz monóxido de carbono (CO), um gás incolor e inodoro. Como o monóxido de carbono e o ar têm o mesmo peso, ele pode se espalhar em um espaço fechado sem que ninguém perceba, pois não se consegue vê-lo ou sentir o seu odor. Qualquer equipa-

mento utilizado para queimar materiais à base de carbono em uma embarcação pode ser uma fonte de emissão de monóxido de carbono. Entre as fontes mais comuns de monóxido de carbono estão incluídos os motores de combustão interna.

O monóxido de carbono (CO) reage com o sangue diminuindo sua capacidade de transportar oxigênio. O fornecimento reduzido de oxigênio aos tecidos do corpo resulta na morte do tecido. A exposição prolongada ao CO pode provocar danos cerebrais graves ou fatais. Em grandes concentrações, o monóxido de carbono (CO) pode ser fatal em poucos minutos. Os efeitos do monóxido de carbono (CO) em baixas concentrações são cumulativos e podem ser igualmente letais se usados em períodos de tempo prolongados.

Entre os sintomas de intoxicação por monóxido de carbono (CO) incluem-se: Coceira nos olhos e lacrimejamento, vermelhidão no rosto, latejamento nas têmporas, incapacidade de pensar com coerência, zumbido nos ouvidos, aperto no peito, dores de cabeça, náuseas, vertigens, tonturas, cansaço, vômitos, colapsos e convulsões. Se sentir alguns destes sintomas, comece o tratamento imediatamente. Uma ação rápida pode marcar a diferença entre a vida e a morte.

- Evacue o local e leve a vítima para o ar livre.
- Ministre oxigênio, se houver, e chame um médico.
- Abra todos os compartimentos/coberturas de lona para ventilar a área.
- Identifique a fonte de monóxido de carbono e resolva imediatamente o problema.
- Esteja atento a outras fontes de monóxido de carbono próximas da lancha.

Acúmulo de monóxido de carbono

Abaixo temos alguns exemplos de possíveis situações em que o monóxido de carbono (CO) pode acumular-se dentro da lancha atracada, ancorada ou em movimento. Conheça bem tais exemplos e as medidas que devem ser tomadas para evitar lesões pessoais ou acidentes fatais.

⚠️ ADVERTÊNCIA

Gases de escape! O sistema de escape do gerador ou casco de outras embarcações atracadas ou ancoradas pode emitir CO venenoso e provocar um acúmulo excessivo na cabine e posto de comando (cockpit). Esteja atento aos gases de escape do gerador de sua lancha ou de outras embarcações em torno dela. As saídas de escape próximas de um cais, atracadouro, dique ou outras saídas bloqueadas por outro meio qualquer podem provocar um acúmulo excessivo de gás CO venenoso no posto de comando (cockpit).

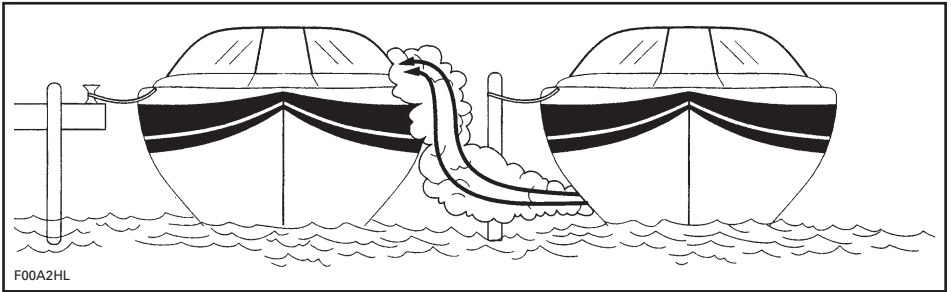

F00A2HL

EMBARCAÇÃO PRÓXIMA

⚠️ ADVERTÊNCIA

Os gases de escape do motor contêm monóxido de carbono (CO) que pode acumular dentro e em torno da lancha (embaixo do toldo, no cockpit, etc.). O CO pode ser perigoso ou fatal, se inalado. Cuide para que haja uma boa ventilação sempre que for ligar o(s) motor(s).

As garagens, diques e outros barcos muito próximos ou em áreas fechadas podem contribuir para o aumento dos níveis de CO. Os pilotos devem estar cientes de que navegar, atracar e fundear em uma área com outros barcos pode aumentar o risco de acúmulo de CO procedente de outras fontes. Da mesma forma, o piloto de uma lancha deve estar ciente de que os gases de escape da sua embarcação podem afetar os outros. O funcionamento dos motores com a lancha atracada pode resultar no acúmulo de CO na lancha e em torno dela.

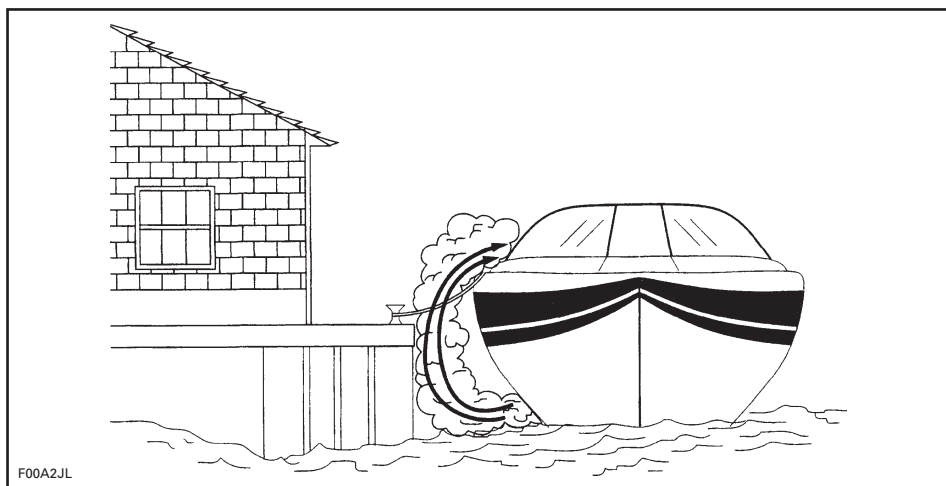

F00A2JL

ÁREAS ISOLADAS

Garanta uma ventilação adequada. Se o para-brisa tiver entradas de ar, abra-as antes de começar a navegar para aumentar a ventilação e diminuir a probabilidade de acúmulo de CO.

⚠️ ADVERTÊNCIA

Backdrafting! Em determinadas condições, as correntes de ar podem conduzir os gases venenosos de CO para dentro da lancha. Estes gases podem acumular e atingir níveis perigosos caso não haja um bom fluxo de ar. Providencie uma ventilação adequada, redistribua a carga ou evite que a proa da lancha suba excessivamente.

Durante a navegação, as concentrações de CO podem aumentar por causa do backdrafting (explosão de gases) ou do "efeito vagão". O backdrafting é provocado por fatores como direção relativa do vento, velocidade ou proa excessivamente alta. Para evitar isto, e sempre que possível, abra as coberturas de lona para que o ar passe pelo casco.

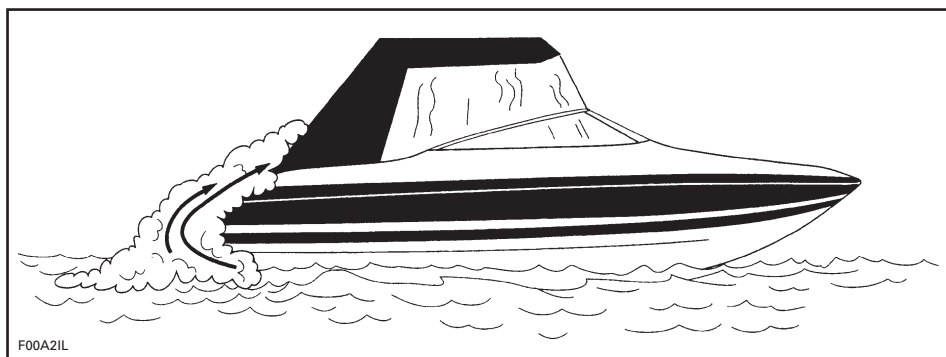

F00A2IL

DURANTE A NAVEGAÇÃO - BACKDRAFTING (EXPLOSÃO DE GASES)

Mesmo nas lanchas com o melhor design e construção, o CO pode acumular nas áreas fechadas ou isoladas em determinadas condições. Observe continuamente se os passageiros apresentam sintomas de intoxicação por monóxido de carbono.

Detector de CO

É muito importante que haja detectores de CO instalados nas lanchas com coberturas/compartimentos de lona. Esses monitores podem ser adquiridos em seu revendedor. Os monitores devem ser instalados e calibrados por um profissional.

NOTA: Um detector de CO não é um detector de vapores de combustível. Os detectores de vapores de combustível não monitoram o acúmulo de CO em áreas fechadas.

NÃO utilize a lancha sem fazer as verificações a seguir:

Todos os dias em que navegar

OPERAÇÃO	✓
É necessário que você e os passageiros saibam onde ficam as saídas de escapamento da lancha	
Informe os passageiros sobre os sintomas de intoxicação por monóxido de carbono e dos locais onde o gás pode acumular	
Quando estiver atracado ou navegando em espaço pequeno com outra embarcação, preste atenção às emissões de gases do outro barco	
Quando der partida no(s) motor(es), verifique se sai água do escapamento	
Ouçã com atenção a qualquer mudança no ruído do escapamento, que pode indicar alguma falha no sistema de escape	
Teste o funcionamento de cada alarme de CO pressionando o botão de teste (se houver)	

Esportes aquáticos

⚠ ADVERTÊNCIA

Evite ferimentos pessoais! A lancha não é projetada nem deve ser utilizada para puxar parasails, pipas, planadores ou qualquer equipamento que possa elevar-se no ar. Utilize a lancha apenas em esportes aquáticos apropriados.

⚠ ADVERTÊNCIA

O Teak Surfing é muito perigoso pelo fato dos participantes ficarem muito perto da traseira da lancha e em contato direto com os gases de escapamento do motor. Poderá haver intoxicação por monóxido de carbono e, conseqüentemente, desorientação mental, tontura, sonolência e perda de consciência. A combinação da exposição ao monóxido de carbono e o não uso de um PFD (Equipamento Salva-vidas Individual) faz desta nova atividade recreativa um esporte extremamente perigoso com risco de acidentes fatais.

Praticar esqui aquático, wakeboarding ou andar em equipamentos infláveis puxados por lancha são alguns dos esportes aquáticos mais populares. Para praticar qualquer esporte aquático, o participante e o piloto da lancha precisam cuidar mais da segurança. Se você nunca puxou alguém com sua lancha, seria bom ficar algumas horas como observador, trabalhando e aprendendo com um piloto experiente. Também é importante conhecer a experiência e a habilidade da pessoa que está sendo puxada. Deve haver sempre uma segunda pessoa a bor-

do para observar a pessoa que está na água, permitindo que o piloto se concentre em manobrar a lancha.

Tanto o piloto como o observador não devem perder de vista o cabo de reboque. O cabo de reboque poderá enroscar nas pessoas ou objetos na lancha ou na água, principalmente quando se faz curvas fechadas ou em círculo ou um círculo, e provocar lesões muito graves.

Todos os praticantes de esportes aquáticos devem seguir estas instruções:

- As pessoas que não souberem nadar não podem praticar esportes aquáticos.
- Sempre use um equipamento salva-vidas individual (PFD) aprovado. O uso de um PFD (Equipamento Salva-vidas Individual) ajuda uma pessoa atordoada ou inconsciente a ficar flutuando. O colete de esqui aquático, tipo IV, é um modelo de PFD aprovado e prático.
- Tenha sempre uma segunda pessoa a bordo para observar a pessoa que está sendo puxada e informe o piloto sobre os sinais manuais do participante. O piloto deve se concentrar na condução da lancha e prestar atenção no mar à sua frente.
- Tenha consideração pelos outros praticantes de esporte aquático.
- Nunca deixe ninguém praticar "teak surfing" atrás da sua lancha. Não puxe uma pessoa que esteja praticando um esporte aquático com um cabo muito curto para que não inale gases de escapamento concentrados. A inalação de gases de escapamento concentrados, com monóxido de carbono, pode resultar em intoxicação por CO, lesões graves e fatais.
- Dê uma atenção imediata a qualquer pessoa que venha a cair na água. Ela, sozinha, corre risco na água e pode não ser vista pelos pilotos de outras embarcações.

- Aproxime-se da pessoa que está dentro da água pelo sotavento (o lado oposto àquele onde sopra o vento). Desligue o motor antes de se aproximar da pessoa.
- Desligue o motor e ancore a lancha antes de nadar.
- Pratique esportes aquáticos somente em áreas seguras. Afaste-se das outras lanchas, canais, praias, áreas restritas, nadadores, vias navegáveis congestionadas e dos obstáculos submersos.
- Nade apenas em áreas consideradas seguras. Normalmente, elas são sinalizadas com uma boia. Não nade sozinho ou à noite.



BOIA SINALIZADORA DE ÁREA SEGURA PARA NATAÇÃO

1. Não pratique esqui aquático entre o pôr e o nascer do sol. Em muitos lugares isto não é permitido.
2. Não ande com a lancha atrás de esquiadores, pessoas em equipamentos infláveis ou wakeboarder. A 40 km, a lancha consegue alcançar uma pessoa que caiu na água a uma distância de 60 m à sua frente em cerca de 5 segundos.
3. Desligue o motor e tire a chave da ignição quando tiver alguém dentro da água, nas proximidades da lancha.
4. Mantenha-se a pelo menos 45 m longe das áreas sinalizadas com boia de mergulho.

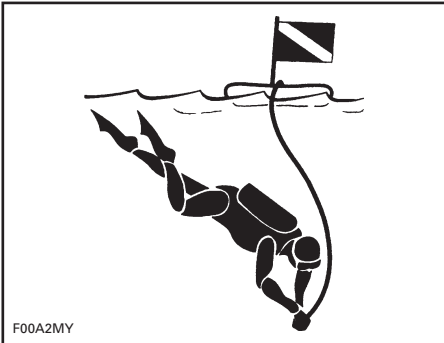

F00A2MY

BOIA DE MERGULHO**! ADVERTÊNCIA**

Evite lesões! Não deixe ninguém se aproximar da bomba de jato ou grade de entrada, mesmo que o motor esteja desligado. Cabelos compridos, roupas largas ou cintas de coletes salva-vidas podem se enroscar em móveis resultando em lesões graves ou afogamento. Em águas rasas, a bomba de jato poderá aspirar conchas, areia, pedras e outros objetos e jogá-los para trás.

Para mais informações sobre esqui aquático, consulte a Federação de Esqui Aquático de seu estado.

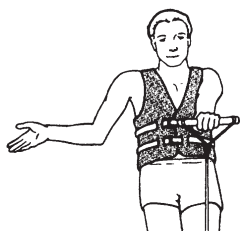

MAIS DEPRESSA -
Palma da mão virada para cima.



MAIS DEVAGAR -
Palma da mão virada para baixo.

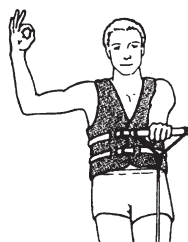

VELOCIDADE OK -
Braço levantado com o polegar e o indicador a tocando-se, formando um círculo.

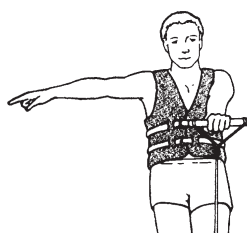

VIRAR À DIREITA -
Braço direito esticado.

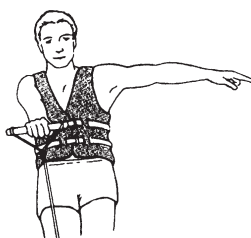

VIRAR À ESQUERDA -
Braço esquerdo esticado.



VOLTAR AO CAIS -
Braço a 45 graus apontado para a água formando círculos.



REDUZIR O MOTOR -
Dedo atravessado na garganta.



PARAR -
Mão levantada, palma da mão virada para frente, estilo polícia.



ESQUIADOR OK DEPOIS DA QUEDA -
Mãos juntas por cima da cabeça.

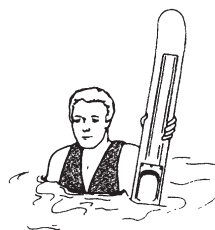

VENHAM ME BUSCAR OU ATENÇÃO ESQUIADOR CAÍDO -
Esqui estendido verticalmente com parte fora da água.

F00A2NL

SINAIS DE ESQUI AQUÁTICO

Hipotermia

Hipotermia, a perda de calor do corpo na água, é uma causa significativa de fatalidades envolvendo praticantes de esportes aquáticos. Se uma pessoa chegar ao estado de hipotermia, ela perde a consciência e acaba se afogando.

Os PFDs (Equipamentos Salva-vidas Individuais) podem aumentar o tempo de sobrevivência por causa da isolamento térmica que eles garantem.

Naturalmente, quanto mais quente estiver a água, menor será a necessidade de isolamento. Se ao navegar a água estiver fria (abaixo de 4,4°C), convém usar um PFD tipo blusão ou jaqueta, pois ele cobre mais o corpo do que os PFDs tipo colete.

O que se deve manter em mente sobre proteção contra a hipotermia:

1. Enquanto estiver flutuando na água não tente nadar, exceto se for para chegar a um barco, um colega sobrevivente ou um objeto flutuante próximo, no qual você possa se apoiar ou subir. Nadar desnecessariamente acelera a perda de calor. Em água fria, recomenda-se não usar métodos anti-afogamento que exigem colocar sua cabeça na água. Mantenha a cabeça fora da água. Com isto, a perda de calor será bem menor e o tempo de sobrevivência maior.
2. Mantenha uma atitude positiva em relação às possibilidades de sobrevivência e de ser socorrido. Assim, você aumentará a possibilidade de prolongar seu tempo de sobrevivência até receber socorro. Sua vontade de viver faz uma grande diferença!

3. Se houver mais de uma pessoa na água, elas devem ficar juntas enquanto esperam socorro. Com isto, pode-se retardar a perda de calor e aumentar o tempo de sobrevivência.
4. Use sempre seu PFD. Se você não usá-lo quando entrar na água, não conseguirá combater os efeitos da hipotermia.

Inspeções voluntárias

Em muitos países, as autoridades marítimas, ou seus auxiliares, oferecem inspeções de cortesia completas em sua lancha. Nestas inspeções, eles verificam a conformidade com as normas de segurança e o equipamento de segurança obrigatório. Você pode se submeter voluntariamente a uma dessas inspeções e terá o devido tempo para fazer as correções necessárias sem o risco de ser punido. Verifique os detalhes com as autoridades competentes.

Cursos de navegação segura

Muitos países recomendam ou exigem um curso de navegação segura. Consulte as autoridades competentes locais.

EQUIPAMENTO DE SEGURANÇA

Equipamento de segurança obrigatório

O piloto e os passageiros devem um pronto acesso a óculos de segurança quando quiserem ou quando a situação exigir.

O vento, respingos de água e a velocidade podem fazer entrar água nos olhos e prejudicar a visão.

Como proprietário da lancha, você deve garantir que ela tem a bordo todo o equipamento de segurança necessário. Deve também providenciar, quando necessário, outros equipamentos que garantam sua própria segurança e a dos passageiros. Verifique as normas locais sobre o equipamento de segurança necessário.

O equipamento de segurança exigido pelas normas é obrigatório. Os PFDs (Equipamentos Salva-vidas Individuais) devem se ajustar bem às pessoas que os estão usando. Se as normas locais exigirem mais equipamentos, eles devem ter a aprovação de uma autoridade competente. O mínimo exigido é o seguinte:

- Equipamentos salva-vidas individuais (PFDs)
- Extintor de incêndio (classe B-1)
- Sinais Visuais de Emergência (VDS)
- Luzes de navegação
- Equipamentos sonoros (buzina, buzina a ar ou apito).

Um telefone celular, guardado em um recipiente/bolsa impermeável, tem sido considerado muito útil para navegadores em perigo ou que, simplesmente, querem se comunicar com alguém em terra.

Equipamentos Salva-vidas Individuais (PFDs)

Em muitos países, a lei obriga que as embarcações tenham, no mínimo, um equipamento salva-vidas individual (PFD) homologado para cada pessoa e obriga todas as crianças com me-

nos de 13 anos a usar sempre um PFD quando a lancha estiver no mar, exceto se estiverem abaixo do convés ou em uma cabine fechada. Não utilize sua lancha se os PFDs não estiverem em boas condições de uso, em local de fácil acesso, claramente identificados com o número de homologação e nas medidas certas (dentro da faixa de peso e medida torácica indicada no PFD) para cada pessoa a bordo.

Os PFDs têm capacidade de flutuação suficiente para manter a cabeça do usuário acima do nível da água e ajudá-lo a se manter em uma boa posição dentro da água. Também deve-se levar em conta o peso e a idade da pessoa na escolha de um PFD. A capacidade de flutuação do PFD deve ser suficiente para suportar o peso do usuário na água. As medidas do PFD devem ser compatíveis com as do usuário. O peso do usuário e as medidas torácicas são métodos comuns usados na definição das medidas dos PFDs. Para respeitar as normas locais e federais, o proprietário da lancha deve assegurar que ela tem a bordo o número e os tipos adequados de PFDs necessários e que os passageiros sabem onde eles estão e como usá-los.

Tipos de PFDs (Equipamentos Salva-vidas Individuais)

Há cinco tipos de PFDs homologados.

PFD Tipo I - Trata-se de um equipamento de vestir com o máximo de capacidade de flutuação. Seu design permite que a maioria das pessoas que estejam inconscientes na água em decúbito ventral possam ser colocadas na posição vertical ou ligeiramente inclinada para trás ou em decúbito dorsal. Isto pode aumentar bastante as chances de sobrevivência. O tipo I é o mais eficiente em todos os tipos de água, especialmente em alto mar quando o pessoal de resgate pode demorar. É também o mais eficiente em águas revoltas.

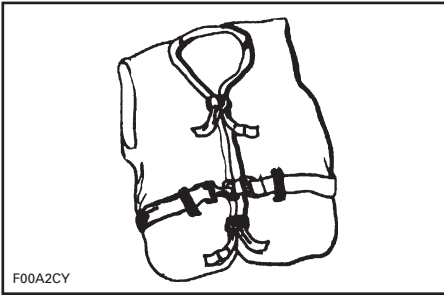

F00A2CY

TIPO I — DE VESTIR

PFD Tipo II - Trata-se de equipamento de vestir que vira a pessoa que o utiliza da mesma maneira que o PDF Tipo I, mas não com tanta eficiência. O Tipo II não vira tantas pessoas nas mesmas condições que um PDF Tipo I. Pode ser que você prefira usar este PDF onde há alguma possibilidade de resgate rápido, como em áreas onde outras pessoas se envolvem normalmente em atividades aquáticas.

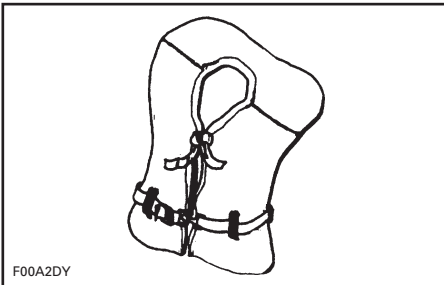

F00A2DY

TIPO II — DE VESTIR

PDF Tipo III - Trata-se de equipamento de vestir que permite aos usuários se colocarem em posição vertical ou um pouco inclinados para trás. Ele não vira o usuário. Mantém o usuário em posição vertical ou um pouco inclinado para trás e não deixa que ele fique em decúbito ventral. Ele tem a mesma capacidade de flutuação do Tipo II e poderá ser apropriado para áreas onde outras pessoas se envolvem normalmente com atividades aquáticas.

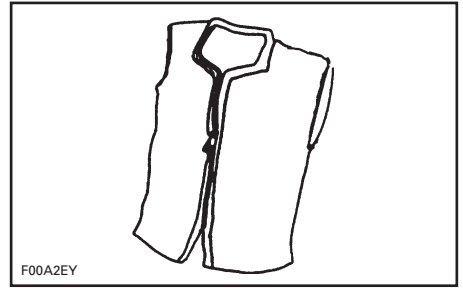

F00A2EY

TIPO III — DE VESTIR

PFD Tipo IV - Trata-se de equipamento para ser lançado ao mar, complementar aos PFDs descritos anteriormente. O PFD Tipo IV mais comum é a boia tipo almofada ou circular. Ela foi criada para ser lançada a uma pessoa na água, que deve agarrá-la e segurar-se nela até ser resgatada. Os PFDs Tipo IV devem estar sempre em boas condições de uso e disponibilidade imediata. Se o resgate demorar, ou o usuário estiver sofrendo de hipotermia (perda de calor do corpo), poderá ser difícil agarrar este tipo de PFD.

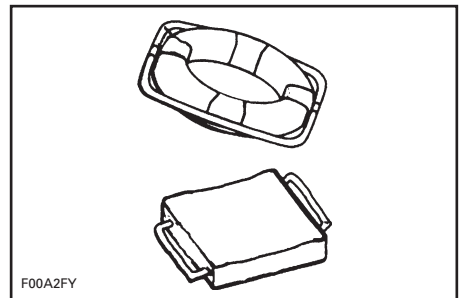

F00A2FY

TIPO IV — PARA SER LANÇADO

PFD tipo V - De vestir e de uso obrigatório. Quando inflado, ele tem uma capacidade de flutuação equivalente à dos Tipos I, II e III. No entanto, quando esvaziado, ele poderá suportar algumas pessoas.

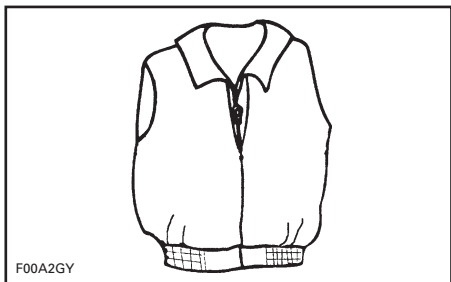

TIPO V — DE VESTIR

Observações sobre PFDs (Equipamentos Salva-vidas Individuais)

A finalidade de um PFD é ajudar a salvar vidas. Se quiser tê-lo como apoio quando você estiver na água, ele precisa se ajustar a suas medidas, flutuar e estar em boas condições.

- Vista o PFD e ajuste-o até se sentir bem com ele dentro e fora d' água. Identifique seu PFD, caso você seja o único usuário dele.
- Para ter certeza de que PFD funciona, use-o na água. Assim, você verá como ele funciona e terá confiança ao usá-lo.
- Ensine as crianças a vestir um PFD e deixe que elas o usem na água. Dessa forma, elas ficam sabendo para que serve o PFD e como ele funciona. Elas se sentirão mais à vontade se, de repente, caírem na água.
- Se o PFD estiver molhado deixe-o secar bem, antes de guardá-lo. Não o seque à frente de um radiador ou aquecedor. Guarde-o em local bem ventilado.
- Mantenha os PFDs longe de objetos afiados que podem cortar o tecido ou furar as mantas flutuantes.
- Para a própria segurança delas e de outras pessoas, todos os que não sabem nadar, ou nadam mal, e as crianças pequenas devem sempre usar PFDs, quer a lancha esteja parada, ou não.

- Verifique periodicamente se o PFD está rasgado/cortado, se há vazamentos nas mantas flutuantes e se todas as costuras e emendas estão feitas.
- Se um PFD tiver enchimento de fibras de paina, estas podem ficar empapadas fazendo o PFD perder sua capacidade de flutuação, caso as partes de vinil sejam furadas. Se as fibras de paina ficarem duras ou empapadas, troque-as. O PFD poderá não funcionar quando precisarem dele.

Extintores de incêndio

Como proprietário da lancha, você é responsável por equipá-la com um bom extintor de incêndio. Consulte as autoridades competentes locais. As lanchas (com menos de 7,9m) devem ter um (1) extintor de incêndio portátil tipo B-1 ou, então, um sistema fixo de combate a incêndio no compartimento do motor.

Os extintores portáteis devem ser instalados em locais de fácil acesso, longe do compartimento do motor. Todas as pessoas a bordo devem saber onde ficam os extintores e como utilizá-los.

NOTA: Não teste os extintores descarregando pequenas quantidades do composto extintor. O extintor pode não funcionar quando você precisar realmente dele!

⚠️ ADVERTÊNCIA

Fogo! Em caso de incêndio, não abra o compartimento do motor. Desligue o motor. Ao usar um extintor de CO₂ portátil, descarregue continuamente todo o conteúdo dele na base das chamas.

Equipamentos de sinalização visual de emergência

O equipamento de sinalização visual de emergência pode ser do tipo pirotécnico ou não pirotécnico. As normas proíbem o uso de sinais visuais

de emergência na água em todas as circunstâncias, exceto quando se necessita de ajuda para afastar qualquer perigo imediato às pessoas a bordo de uma embarcação. Consulte a autoridade local sobre qual seria o equipamento adequado a ser usado.

O equipamento deve ser homologado pelas autoridades competentes, estar em boas condições de uso e ser guardado em local de fácil acesso. O equipamento que tiver uma data limite de vida útil especificada, deve estar dentro do prazo de uso indicado.

Se houver crianças a bordo, é muito importante selecionar e guardar cuidadosamente o equipamento de sinalização visual de emergência.

APENAS UTILIZAÇÃO DIURNA
Três sinais de fumaça cor laranja (um na mão e dois a flutuar) ou uma bandeira cor laranja com um quadrado preto e um círculo
USO EXCLUSIVAMENTE NOTURNO
Uma luz elétrica de emergência S-O-S
USO DIURNO E NOTURNO
Três fogos de sinalização do tipo manual, estrela cadente/meteoro ou para-quadras.

Equipamentos de sinalização sonora

NOTA: Nenhum equipamento de sinalização é, por si só, apropriado para todas as finalidades. Procure manter vários tipos de equipamentos a bordo.

As lanchas com menos de 7,9 m de comprimento devem ter um apito ou buzina acionada manualmente, com a boca ou algum tipo de energia. Deve produzir um som que dure dois segundos e que possa ser ouvido a uma distância de pelo menos 800 m.

Os sinais padrão, com apito, são os seguintes:

- Um apito longo (sinal de advertência)
- Um apito breve (passar ao meu bombordo)
- Dois apitos breves (passar ao meu estibordo)
- Três apitos breves (motores em ré)
- Cinco ou mais apitos (sinal de perigo).

Luzes de navegação

As luzes de navegação são para manter outras embarcações informadas de sua presença e rota. Se estiver navegando no período entre o pôr e o nascer do sol, você terá que manter acesas luzes de navegação adequadas.

Equipamento adicional recomendado

Recomenda-se a aquisição de equipamento adicional para que se tenha uma viagem segura e agradável. Esta lista, não exaustiva, inclui vários itens considerados recomendáveis.

Equipamento básico

- Lanterna
- Amarras
- Bússola
- Remo ou pá
- Sinalização de emergência
- Kit de primeiros socorros
- Defensas
- Rádio VHF
- EPIRB (Radiobaliza Eletrônica Indicadora de Posição)
- Gancho de reboque
- Vestuário quente adicional
- Mapa local
- Protetor solar
- Cabo de reboque
- Segunda âncora com corrente

- Equipamento para escoar a água (bomba ou balde tipo bailer)
- Água potável e alimentos para situações de emergência
- Telefone celular

Ferramentas

- Chaves para apertar parafusos
- Canivete
- Alicates
- Fita isolante
- Chave inglesa
- Fita adesiva reforçada (duct tape).

EXERCÍCIOS PRÁTICOS

É sempre uma boa ideia praticar e ficar familiarizado com todos os controles, funções e características de manuseio de sua lancha antes de se aventurar na água.

Sempre prenda o cordão de segurança ao interruptor de desligamento do motor e o fecho ao seu PFD ou a uma pulseira.

Onde praticar os exercícios

Encontre um local adequado para praticar os exercícios. Verifique se a área atende aos seguintes requisitos:

- Sem tráfego
- Sem obstáculos
- Sem banhistas
- Sem correntezas
- Amplo espaço de manobra
- Profundidade da água adequada

Exercícios práticos

Pratique sozinho os seguintes exercícios.

Curvas

Pratique as curvas em círculos nas duas direções em velocidade baixa. Quando estiver confortável com o exercício, aumente a dificuldade fazendo alguns "números 8".

Quando tiver aprendido bem, repita os exercícios acima, mas em maior velocidade.

Distâncias de parada

Pratique parar a lancha em linha reta em diferentes velocidades.

Lembre-se, a resistência da água é o principal fator que reduz a velocidade da lancha e, portanto, a distância de parada.

NOTA: A carga da lancha, a correnteza e o vento também representam um papel importante e afetam as distâncias de parada.

Marcha à ré (R)

Pratique a operação a ré para saber como a lancha opera na ré e reage às entradas do volante.

NOTA: Sempre faça esse exercício em baixa velocidade.

Evitando um obstáculo

Pratique como evitar um obstáculo (escolha um ponto virtual na água) virando a lancha e mantendo a aceleração.

Repita o exercício, mas desta vez solte a aceleração enquanto gira.

NOTA: Com este exercício, você aprenderá que precisa acelerar para virar a lancha em uma direção diferente.

Atracação

Pratique a atracação usando o acelerador e a alavanca de câmbio junto com o volante para se familiarizar e desenvolver boas habilidades de controle.

Modo esqui e modo de navegação

Se a sua lancha tiver o modo esqui ou o modo de navegação, também é importante entender a operação dos mesmos e familiarizar-se com esses recursos antes de utilizá-los em um passeio com outras pessoas.

ADVERTÊNCIA

Os modos esqui e de navegação não são um piloto automático. Eles não pilotarão o barco.

Fatores importantes que não devem ser negligenciados

Além disso, lembre-se sempre que as condições a seguir têm um impacto direto na maneira como a sua lancha irá se comportar e responder às diferentes entradas:

- Alteração na carga
- Correnteza

- Vento
- Condições da água.

Não se esqueça de estar alerta a essas condições e adaptar-se de acordo. Se possível, pratique bastante sob essas condições.

Para manobras delicadas, o melhor conselho é sempre manter uma velocidade mínima.

PRÁTICAS DE NAVEGAÇÃO SEGURA

O PILOTO é responsável pela sua própria segurança, dos passageiros e das pessoas em outras embarcações. Dirija com inteligência desde o princípio e todos saem ganhando!

Drogas e bebidas alcoólicas

Não use drogas nem tome bebida alcoólica enquanto estiver navegando. Na direção de uma lancha exige-se tanta sobriedade e atenção quanto na direção de um automóvel. Dirigir uma lancha bêbado ou sob a influência de drogas é muito perigoso e é tido como um ato criminoso sujeito a uma pena bastante severa. Estas leis são aplicadas com rigor. O uso de drogas e bebidas alcoólicas, sozinhas ou misturadas, reduz o tempo de reação e a capacidade de raciocínio, prejudica a visão e impede que você dirija sua lancha com segurança.

ADVERTÊNCIA

Consumir bebida alcoólica e pilotar barcos são coisas que não combinam! Pilotar uma lancha sob efeito de álcool pode pôr em perigo a vida dos passageiros e das pessoas em outras embarcações. As leis federais proíbem pilotar barcos sob o efeito de drogas e bebidas alcoólicas.

Direção segura

Por razões de segurança e para uma manutenção adequada, antes de utilizar a lancha faça sempre diariamente a *INSPEÇÃO PRÉ-UTILIZAÇÃO* indicada no Manual do Proprietário. Navegar com segurança significa não utilizar sua lancha inadequadamente e nem permitir que os passageiros o façam. Dirigir com segurança significa usar o

bom senso em todas as situações. Isso inclui, sem limitações, as seguintes ações:

- Carregar a lancha dentro dos limites indicados na plaqueta de identificação. Distribuir as cargas de forma equilibrada entre proa e popa e entre bombordo e estibordo.
- Manter a velocidade da lancha dentro dos limites especificados nas normas locais. Evitar velocidades excessivas ou não apropriadas para as condições de navegação.
- Não usar a lancha em condições meteorológicas ou marítimas não compatíveis com a habilidade e a experiência do piloto ou com as características da lancha e passageiros no que diz respeito a segurança e conforto.
- Pelo menos um dos outros passageiros deverá saber como pilotar a lancha e estar familiarizado com as normas de segurança da lancha, para agir em casos de emergência.
- Os passageiros e o equipamento não podem obstruir a visão do piloto nem inibir sua capacidade de movimento.
- Não exceda a potência nominal máxima do motor indicada na plaqueta de certificação afixada na lancha.
- Respeite todos os avisos e sinais de segurança tanto dentro da lancha como na zona imediata de navegação.
- Mesmo que a lancha possa atingir uma velocidade elevada, recomenda-se navegar em alta velocidade somente em locais permitidos e condições ideais. Para navegar em alta velocidade é necessária uma grande experiência, pois o risco de acidentes graves é bem maior.

- Em águas pouco profundas, avance com cuidado e em baixa velocidade. Encalhamentos e paradas bruscas pode resultar em lesões. A bomba de jato pode também aspirar e jogar sujeira sobre as pessoas e a própria lancha.
- Não coloque a lancha em marcha à ré para parar. Você ou os passageiros podem ser jogados violentamente para frente ou até para fora da lancha arriscadamente.
- Ao puxar um equipamento inflável, esquiador ou wakeboarder, leve sempre um observador, dirija só na velocidade mínima necessária e siga as instruções do observador. Não faça curvas fechadas ou manobras bruscas se não for absolutamente necessário. Mantenha uma distância segura dos cais, outros nadadores, embarcações ou objetos.
- Use um cabo de reboque de comprimento e tamanho suficiente e verifique se ele está bem preso à lancha. Algumas lanchas são, ou podem ser, equipadas com um mecanismo de reboque especialmente projetado para elas. Pode ser perigoso se alguém cair nele.

Capacidade de manobra da lancha e rebocamento

- Sempre tenha em mente que o controle de direção diminui com a alavanca de aceleração em ponto morto e deixa de existir quando com o motor desligado. É necessário acelerar para esterçar o volante.
- Não leve mais carga ou passageiros acima do limite especificado para a lancha em questão. O excesso de carga pode afetar a capacidade de manobra, estabilidade e desempenho da lancha.
- Evite instalar mais acessórios ou equipamentos que possam alterar o controle da lancha.
- Quando a lancha está com passageiros ou puxando um equipamento inflável, um esquiador ou wakeboarder, ela se comporta de maneira diferente exigindo mais habilidade do piloto.
- Respeite sempre a segurança preocupando-se com o conforto de seus passageiros e da pessoa que está sendo puxada em um esqui, prancha de wakeboard ou equipamento semelhante.

Segurança dos passageiros

- Antes de navegar, mostre a todos os passageiros onde o equipamento de emergência e de segurança está guardado e explique como devem ser usados. As pessoas a bordo devem usar sapatos com sola de borracha não escorregadia em superfícies molhadas. Durante a navegação, os passageiros devem permanecer sentados dentro das grades do convés. Não deixe os passageiros pôr os pés ou as mãos dentro da água. Use sempre pegadores e outros equipamentos de segurança para evitar quedas. Aqueles que não sabem nadar, ou nadam mal, e as crianças devem sempre usar um PFD. De acordo com as leis, as crianças menores de 13 anos devem usar um PFD quando a lancha estiver navegando; exceto quando estiverem em cabine fechada ou abaixo do convés.
- Não dê partida ou navegue com alguém sentado no convés solar, na plataforma de embarque ou na água, perto da lancha. A água e/ou os detritos que saem do bocal de propulsão a jato podem causar lesões graves.

- O piloto e os passageiros devem estar sentados adequadamente antes de dar partida na lancha e navegar. Todos os passageiros devem ser instruídos para usar os pegadores ou cintos de segurança existentes.
- Quando acelerar a lancha com passageiros, quer com a lancha parada ou navegando, faça-o sempre gradativamente. Se a aceleração for brusca, os passageiros podem perder o equilíbrio ou agarrar e bater em alguma coisa na lancha ou cair fora dela. Os passageiros devem ter conhecimento, ou serem avisados previamente, de sua intenção de acelerar a lancha rapidamente.

Primeiros socorros

Como piloto da lancha, você deve estar familiarizado com os procedimentos de primeiros socorros que possam ser necessários até chegar ajuda. Acidentes com anzóis de pesca, cortes de pouca importância e escoriações podem ser os problemas mais graves a bordo de uma lancha, mas você também deve conhecer os métodos adequados e estar pronto para lidar com problemas verdadeiramente sérios como perda excessiva de sangue, hipotermia e queimaduras. A maioria das filiais da Cruz Vermelha fornece literatura e oferece cursos sobre primeiros socorros.

Condução por menores de idade

Os menores devem sempre ser vigiados por um adulto quando estiverem conduzindo ou manobrando uma lancha. Muitos países têm leis sobre a idade mínima e requisitos para habilitação de menores. Entre em contato com as autoridades marítimas competentes para obter mais informações. A BRP recomenda que o piloto tenha no mínimo 16 anos de idade.

REGRAS DE NAVEGAÇÃO

Regras de pilotagem

Pilotar uma lancha pode ser comparado a guiar um veículo em estrada ou rodovia sem sinalização. Para evitar colisões ou outros navegadores, é necessário seguir determinadas regras de navegação. Não se trata apenas de bom senso... é preciso respeitar a lei!

Informe-se sobre as leis de navegação locais e nacionais aplicáveis às águas onde você pretende navegar com sua lancha. Estude as leis de navegação locais. Conheça e entenda o sistema de navegação aplicável (boias, sinalização, etc.).

Conheça as águas onde vai navegar com seu barco. As correntes, marés, correntezas, obstáculos ocultos, esteiras, ondas, etc. podem afetar a segurança da navegação. Não é aconselhável navegar com a lancha em condições meteorológicas adversas.

Procure sempre manter-se à sua direita e evitar outras embarcações navegando a uma distância segura em relação a elas, às pessoas e objetos.

A figura abaixo identifica diferentes partes da lancha consideradas como pontos de referência direcionais, sendo a proa a frente da lancha. O bombordo da lancha (lado esquerdo) pode ser visualmente identificado por uma luz VERMELHA fora da proa e o estibordo (lado direito) por uma luz VERDE.

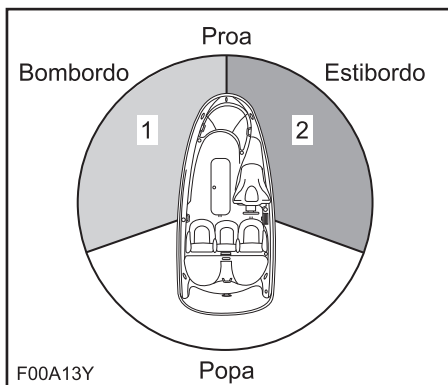

F00A13Y

TÍPICO

1. Luz VERMELHA
2. Luz VERDE (yield zone)

Cruzamento

Dê passagem à embarcação que estiver à sua frente e à direita. Nunca cruze na frente de outra embarcação.

Luz VERMELHA (dê passagem à outra embarcação).

Luz VERDE (você tem a preferência).

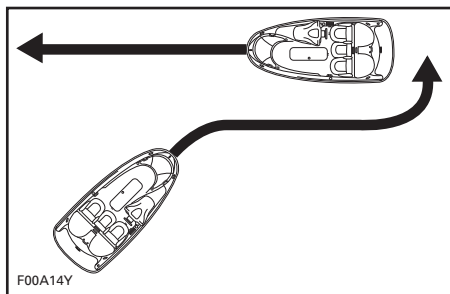

F00A14Y

TÍPICO

De frente

Mantenha-se à direita.

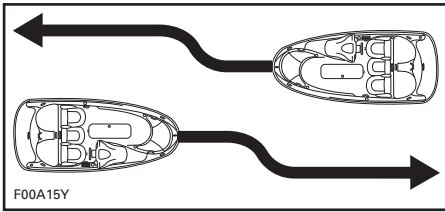

TÍPICO

Passagem

Dê passagem à outra embarcação e não se aproxime.

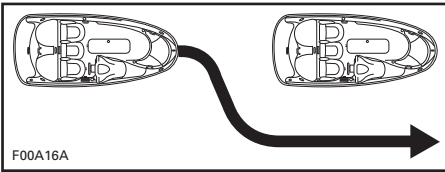

TÍPICO

Sistema de navegação

As ajudas à navegação, como os sinais e as boias podem facilitar a identificação de águas seguras. As boias indicam se você deve se manter à direita (estibordo) ou à esquerda (bombordo) da boia ou em que canal você deve continuar. Elas também podem indicar se você está entrando em área restrita ou controlada, como uma área de proibição de esteiras ou de velocidade limitada. Também podem indicar perigos ou informações importantes sobre navegação. Os dispositivos de sinalização podem ficar na zona costeira ou na água. Também podem indicar limites de velocidade, proibição de lanchas e embarcações, ancoragem e outras informações úteis. (A forma de cada tipo de marca fornecerá a ajuda necessária).

Você deverá conhecer e entender o sistema de navegação compatível com as águas onde sua lancha será usada.

Como evitar colisões

- Não desacelere enquanto estiver tentando desviar de objetos. É necessário acelerar para esterçar o volante.
- Mantenha-se sempre atento aos outros navegadores, barcos ou objetos, especialmente ao fazer curvas. Esteja atento às condições que possam limitar sua visibilidade ou impedir que você veja outras pessoas.
- Respeite os direitos de outras pessoas dos outros pilotos e/ou pessoas que estejam perto e mantenha sempre uma distância segura de todos os outros barcos, pessoas e objetos.
- Não salte sobre a esteira ou ondas, não navegue na linha da esteira nem tente molhar ou respingar os outros com a lancha. Você poderá avaliar mal a capacidade da lancha ou as suas habilidades de navegação e bater em uma embarcação ou pessoa.
- Esta lancha tem capacidade de fazer curvas mais fechadas do que outras. No entanto, exceto em uma emergência, não faça curvas fechadas em alta velocidade. Estas manobras tornam mais difícil para os outros desviar de você ou perceber para onde você está indo. Além disso, você e/ou seus passageiros podem ser jogados para fora da lancha.
- Esta lancha não tem freios. A distância de parada varia em função da velocidade inicial, carga, vento e condições da água. Pratique a parada e a atracação em lugar seguro e sem tráfego para ter uma ideia de quanto tempo precisa para parar a lancha em várias circunstâncias.
- Pode ser necessário manter ou aumentar a velocidade para evitar colisões.

ABASTECIMENTO DE COMBUSTÍVEL

Combustível recomendado

Use gasolina sem chumbo ou combustível oxigenado com no máximo 10% de etanol ou metanol. A gasolina usada deve ter a octanagem recomendada abaixo.

AVISO Nunca experimente outros tipos de combustível. O uso de um combustível inadequado pode diminuir o rendimento da lancha e danificar componentes críticos do sistema de combustível e do motor.

Na América do Norte

OCTANAGEM MÍNIMA		
87 (RON + MON)/2		
91 (RON + MON)/2	▼	▼
MOTORES	91	87
310 HP Aspiração natural	--	X
430 HP Com turbocompressor e intercooler	X ⁽¹⁾	X

⁽¹⁾ Para um excelente desempenho do motor.

Fora da América do Norte

OCTANAGEM MÍNIMA		
92 RON		
95 RON	▼	▼
MOTORES	95	92
310 HP Aspiração natural	--	X
430 HP Com turbocompressor e intercooler	X ⁽¹⁾	X

⁽¹⁾ Para um excelente desempenho do motor.

Abastecimento

⚠ ADVERTÊNCIA

O combustível é inflamável e pode explodir em certas condições. Não fume, nem se aproxime de chamas expostas ou centelhas.

Tenha muito cuidado ao abastecer e siga os procedimentos descritos abaixo, neste Manual do Proprietário, e os entregues pela marina.

Informe-se sobre a capacidade do tanque de combustível. Evite abastecer à noite se o local não estiver muito bem iluminado. À noite não se pode perceber um possível derramamento de gasolina. Não transporte combustível adicional ou líquidos inflamáveis em nenhum reservatório ou no compartimento do motor.

⚠ ADVERTÊNCIA

Para garantir uma navegação segura, siga rigorosamente estas instruções de abastecimento.

Em um reboque

1. A lancha deve estar em uma superfície plana.
2. Mantenha a tampa do motor fechada a fim de evitar a entrada de gases no compartimento do motor.
3. Desenrosque a tampa no sentido anti-horário e remova-a devagar.



lmo2011-002-009

TAMPA DO TANQUE DE COMBUSTÍVEL

- Introduza o bico da bomba de gasolina no gargalo do tanque de combustível e abasteça-o.

⚠️ ADVERTÊNCIA

Para evitar que o combustível retorne, encha o tanque lentamente deixando, assim, o ar escapar.

5. Pare de abastecer imediatamente assim que o gatilho do bico da bomba desarmar e espere um pouco para remover o bico. Não recue o bico da bomba para colocar mais combustível no tanque.

⚠️ ADVERTÊNCIA

Não deixe a lancha ao sol quando encher demais o tanque ou completar o nível de combustível. Quando a temperatura aumenta, o combustível expande-se e pode transbordar.

6. Coloque a tampa do tanque de combustível e aperte-a bem.

⚠️ ADVERTÊNCIA

Sempre que houver derramamento de combustível na lancha, limpe-o bem com um pano.

Na água

1. Desligue os motores.
2. Prenda bem a lancha no cais de abastecimento.
3. Não deixe ninguém ficar na lancha.
4. Mantenha a tampa do motor fechada a fim de evitar a entrada de gases no compartimento do motor.
5. Tenha um extintor à mão.
6. Desenrosque a tampa no sentido anti-horário e remova-a devagar.



lmo2011-002-009

TAMPA DO TANQUE DE COMBUSTÍVEL

7. Introduza o bico da bomba de gasolina no gargalo do tanque de combustível e abasteça-o.

⚠️ ADVERTÊNCIA

Para evitar que o combustível retorne, encha o tanque lentamente deixando, assim, o ar escapar.

8. Pare de abastecer imediatamente assim que o gatilho do bico da bomba desarmar e espere um pouco para remover o bico. Não recue o bico da bomba para colocar mais combustível no tanque.

! ADVERTÊNCIA

Não deixe a lancha ao sol quando encher demais o tanque ou completar o nível de combustível. Quando a temperatura aumenta, o combustível dilata-se e pode transbordar.

9. Coloque a tampa do tanque de combustível e aperte-a bem.

! ADVERTÊNCIA

Sempre que houver derramamento de combustível na lancha, limpe-o bem com um pano.

INFORMAÇÕES SOBRE REBOCAMENTO

Leia as instruções do reboque para conhecer bem a capacidade, funcionamento, manutenção, acessórios e garantia.

Informe-se sobre as regras de rebocamento em sua área, especialmente as indicadas abaixo:

- Sistema de freios
- Peso do veículo reboque
- Espelhos.

NOTA: Você pode adquirir um sistema de freios adicional para o eu reboque; para tanto, consulte a Karavan Trailers em:

www.karavantrailers.com.

ADVERTÊNCIA

Nunca reboque uma lancha com resto de água no saco de lastro.

O peso do lastro aumenta a carga no reboque, no eixo e nos pneus e pode acarretar desgaste ou falha prematuros. Isto também ajuda a reduzir a estabilidade do veículo na estrada, elevando o centro de gravidade do reboque.

Ao rebocar a lancha, tome os seguintes cuidados:

1. Amarre a lancha nos olhais da proa (frente) e da popa (traseira) de modo que ela bem presa no reboque.
2. Remova a luz de popa (se houver).
3. Verifique se todas as tampas dos porta-objetos estão bem fechadas.
4. Verifique se a porta e o para-brisa de passagem estão bem travados na posição aberta ou fechada.
5. Esvazie o saco de lastro (se houver).
6. Feche o toldo bimini (se houver).
7. A lancha pode ser protegida por uma capa Sea-Doo, sobretudo antes de dirigir em estradas de terra, para evitar que a entrada de sujeira pelas entradas de ar.

AVISO As coberturas do cockpit e da proa só devem ser usadas para guardar objetos. Para evitar danos à cobertura e seus fechos, nunca viaje com tais coberturas.

8. Observe as medidas de segurança durante processo de rebocamento.

AVISO Verifique sempre se a tampa do compartimento traseiro está fechada e trancada antes do rebocamento.

LOCALIZAÇÃO DE IMPORTANTES ETIQUETAS NA LANCHA

A lancha tem as etiquetas indicadas abaixo. Se estiverem faltando ou estiverem danificadas, elas podem ser substituídas gratuitamente. Consulte um revendedor autorizado de lanchas Sea-Doo.

Leia atentamente as referidas etiquetas antes de navegar com sua lancha.

NOTA: Na figura da lancha são indicados os pontos em que se encontram as diversas etiquetas. Uma linha pontilhada indica que a etiqueta não está na superfície externa e que para ver a etiqueta, é preciso afastar o banco ou abrir algum tipo de tampa/cobertura.

Etiqueta hang tag

The Star Label means Cleaner Marine Engines
This engine has been certified as:









The Symbol for Cleaner Marine Engines:
Cleaner Air and Water
For a healthier lifestyle and environment.

Better Fuel Economy
Burns up to 30-40 percent less gas and oil than conventional carbureted two-stroke engines, saving money and resources.

Longer Emission Warranty
Protects consumer for worry free operation.

○



One Star-Low emission
The one-star label identifies personal watercraft, outboard, sterndrive and inboard engines that meet the Air Resources Board's Personal Watercraft and Outboard marine engine 2001 exhaust emission standards. Engines meeting these standards have 75% lower emissions than conventional carbureted two-stroke engines. These engines are equivalent to the U.S. EPA's 2006 standards for marine engines.



Two Stars-Very Low emission
The two-star label identifies personal watercraft, outboard, sterndrive and inboard engines that meet the Air Resources Board's Personal Watercraft and Outboard marine engine 2004 exhaust emission standards. Engines meeting these standards have 20% lower emissions than One Star - Low-Emission engines.



Three Stars-Ultra Low emission
The three-star label identifies engines that meet the Air Resources Board's Personal Watercraft and Outboard marine engine 2008 exhaust emission standards or the Sterndrive and Inboard marine engine 2003 exhaust emission standards. Engines meeting these standards have 65% lower emissions than One Star - Low Emission engines.



Four Stars-Super Ultra Low emission
The four-star label identifies engines that meet the Air Resources Board's Sterndrive and Inboard marine engine 2009 exhaust emission standards. Personal Watercraft and Outboard marine engines may also comply with these standards. Engines meeting these standards have 90% lower emissions than One Star - Low Emission engines.

BOMBARDIER RECREATIONAL PRODUCTS INC.
VALCOURT, QUÉBEC, CANADA
Cleaner Watercraft - Get the facts 1-800-END-SMOG
www.arb.ca.gov

219902678

219902678

Etiquetas de segurança

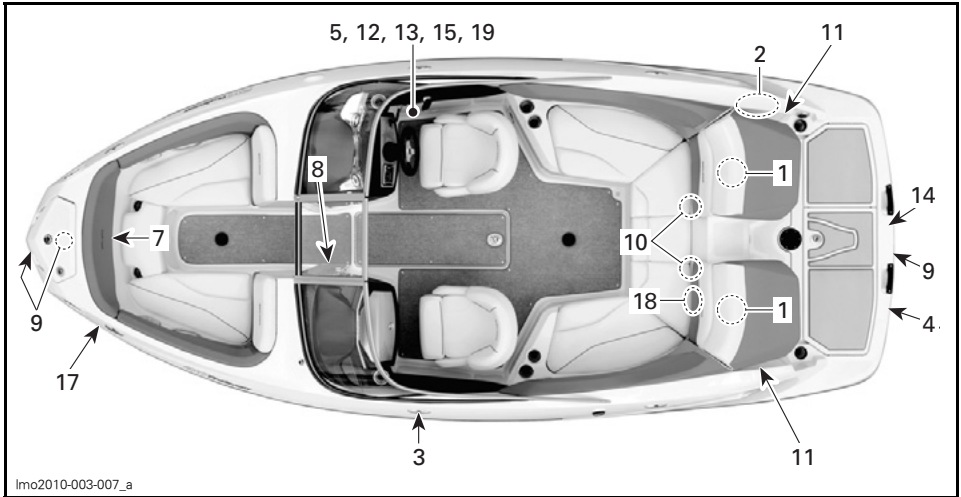

210 CHALLENGER*

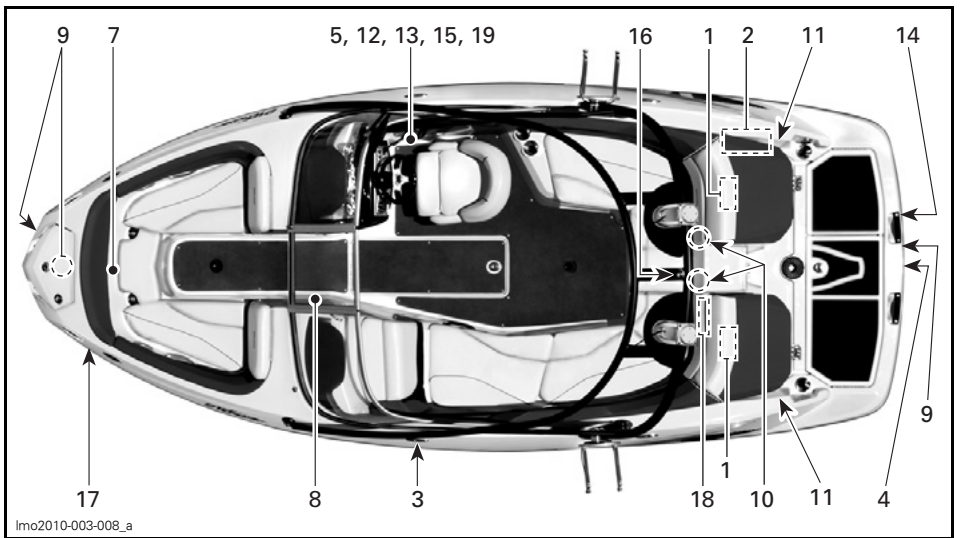

210 WAKE™

⚠ WARNING / ADVERTÊNCIA

CHECKING ENGINE OIL LEVEL

Vehicle must be level to perform verification. Bring engine to normal operating temperature then let idle for 30 seconds. Stop engine, wait for at least 30 sec. and check oil level using the dipstick. CAUTION: Never let engine run out of water without the flush kit connected as it may damage the engine. Oil may be hot.

VERIFICAÇÃO DO NÍVEL DO ÓLEO DO MOTOR

Antes da verificação, o veículo deverá estar nivelado. Deixe o motor atingir a temperatura normal de trabalho e funcionar em marcha lenta por 30 segundos. Desligue o motor, espere no mínimo 30 segundos e verifique o nível do óleo com a vareta. CUIDADO: Nunca deixe faltar água no motor com o kit de lavagem desconectado, pois pode danificar o motor. O óleo pode estar quente.

219902874A

219902674

ETIQUETA 1 - TÍPICO

⚠ ADVERTÊNCIA

- Remova a bateria da embarcação antes de carregar.
- Não sobrecarregue a bateria.
- O carregamento incorreto da bateria pode causar explosão.

204901330

204901330

ETIQUETA 2

⚠ ADVERTÊNCIA

Evite lesões graves ou fatais causadas por incêndios e explosões provocados por vazamento de combustível ou vapores.

- Antes de adicionar combustível, desligue o motor.
- Mantenha a lancha nivelada, sem ninguém a bordo
- Mantenha a embarcação longe de chamas expostas e centelhas
- Use gasolina comum sem chumbo com octanagem 87
- Não encha demais
- Enxugue a gasolina derramada
- Em cada inspeção, antes de navegar, verifique a integridade dos componentes e se há vazamentos no sistema de combustível

204 902 065

204902065

ETIQUETA 3

⚠ ADVERTÊNCIA

Evite acidentes pessoais sérios ou mortes.

- Desligue o motor antes de usar a plataforma de mergulho.
- Mantenha pessoas, roupas e cabelo longe do bocal ou da grade de entrada para evitar emaranhamentos, afogamentos ou envenenamentos por monóxido de carbono.

204901334

204901334

ETIQUETA 4

⚠ ADVERTÊNCIA

Trave o assento do piloto na posição para frente para que o assento fique voltado na direção do volante durante a operação e não oscile.

204901347

ETIQUETA 5

⚠ ADVERTÊNCIA

- Não use o toldo bimini como suporte.
- Se o toldo bimini estiver sendo usado, só opere a lancha em velocidade baixa.
- O toldo poderá quebrar ou deslocar, causando risco de danos pessoais ou interferência com a operação da lancha.

204901331

ETIQUETA 6 - TOLDO BIMINI (NÃO MOSTRADO)

⚠ ADVERTÊNCIA

Evite acidentes sérios ou mortes.
Não ocupe o assento se a velocidade exceder 8 km/h.

204901424

ETIQUETA 7



204900359

ETIQUETA 8

⚠ ADVERTÊNCIA

- O motor deverá estar DESLIGADO ao usar a escada ou quando houver banhistas nas proximidades.
- É mais fácil e seguro abrir a escada enquanto estiver a bordo do barco; portanto, abra-a antes de entrar na água para nadar.

204901335

ETIQUETA 9

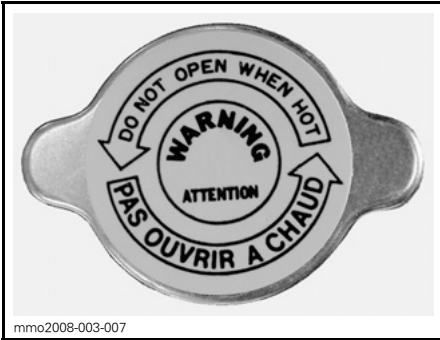

mmo2008-003-007

ETIQUETA 10



219903239

ETIQUETA 11

⚠ ADVERTÊNCIA

Leia as etiquetas de aviso e o manual do proprietário antes de utilizar a lancha. Se ignorá-los ou utilizar esta lancha esportiva incorretamente poderá provocar ferimentos graves ou a morte. A potência da lancha pode ultrapassar, de forma expressiva, a de outras lanchas que você já tenha dirigido.

- Verifique o funcionamento e a posição da direção e das alavancas do acelerador/de câmbio antes de ligar o(s) motor(es).
- Prenda corretamente o cordão de segurança ao seu colete salva-vidas.
- O controle da direção diminui ao reduzir a velocidade e é nulo ao parar o motor.
- Não molhe os outros nem salte ondas ou esteiras.
- Os ocupantes devem usar sempre um colete salva-vidas homologado e o vestuário de proteção recomendado.
- Não utilize a lancha se os ocupantes não estiverem bem sentados e agarrados às empunhaduras ou se a visibilidade estiver obstruída. Durante a navegação, não deixe que os passageiros se sentem em nenhum local da lancha que não esteja identificado no manual do proprietário como banco de navegação.
- Mantenha-se a uma distância segura em relação aos outros navegadores ou banhistas.
- A BRP recomenda que o piloto tenha no mínimo 16 anos de idade e, se menor de idade, esteja acompanhado de um adulto. Conheça e observe todas as leis e regulamentos aplicáveis.

204 902 067

204902067

ETIQUETA 12

⚠ ADVERTÊNCIA



O monóxido de carbono (CO) pode provocar lesões cerebrais ou a morte.

Os gases de escapamento do gerador e do motor contêm monóxido de carbono, um gás incolor e inodoro.

Os sinais de intoxicação por monóxido de carbono incluem náuseas, dores de cabeça, tonturas, sonolência e a perda de consciência.

Se alguém apresentar sinais de intoxicação por monóxido de carbono, leve-a para o ar livre.

Consulte o Manual do Proprietário para obter informações sobre a intoxicação por monóxido de carbono.

204901625

204901625

ETIQUETA 13

⚠ PERIGO	
	<p>O monóxido de carbono (CO) pode provocar lesões cerebrais ou a morte.</p> <p>Os gases de escapamento do gerador e do motor contêm monóxido de carbono, um gás incolor e inodoro.</p> <p>O monóxido de carbono acumula-se na parte traseira da lancha quando os motores ou os geradores estiverem funcionando.</p> <p>Se você sentir náuseas, dores de cabeça, tonturas ou sonolência saia para o ar livre.</p>
204901626	204901626

ETIQUETA 14

⚠ ADVERTÊNCIA	
<p>O vapor de gasolina pode provocar incêndios ou explosões e, conseqüentemente, lesões graves ou fatais. Em cada inspeção, antes de navegar, verifique a integridade dos componentes e se há vazamentos no sistema de combustível.</p> <p><u>Antes de ligar o motor</u></p> <p>SEMPRE:</p> <ul style="list-style-type: none"> • Ligue o ventilador do porão e deixe-o funcionar durante 5 minutos. • Abra a tampa do compartimento do motor e verifique se há cheiro de gasolina • Feche a tampa do compartimento antes de ligar o motor. <p>NUNCA:</p> <ul style="list-style-type: none"> • Ligue o motor se houver cheiro de gasolina no compartimento. 	
204902066	204 902 066

ETIQUETA 15

⚠ ADVERTÊNCIA	
<p>O uso inadequado do mastro de reboque poderá causar lesões graves ou fatais.</p> <ul style="list-style-type: none"> • Só use o mastro para a prática de wakeboarding ou esqui aquático. • Não deixe o cabo de reboque balançar ou enroscar em passageiros, na lancha ou no motor. • Prenda o cabo de reboque somente no ponto de fixação central. • Puxe somente uma pessoa de cada vez. • Não suba, não sente, nem salte do mastro de reboque. • Nunca adicione acessórios ao mastro sem autorização da BRP. 	
204902068	204 902 068

ETIQUETA 16

⚠ PERIGO	
<p>OS GASES DA EXAUSTÃO DE MOTORES CONTÊM GÁS MONÓXIDO DE CARBONO (CO) MORTIFERO, EMBARCAÇÕES COM LONAS OU VENTILAÇÃO RUINS SÃO OS MAIS PROVÁVEIS DE REUNIR GASES.</p> <p>OS SINTOMAS DO ENVENENAMENTO POR CO INCLUEM DOR DE CABEÇA, NAUSEAS E TONTURAS. NÃO CONFUNDA COM ENJOOS MARÍTIMOS.</p> <p style="text-align: center;">VENTILE O BARCO.</p> <p style="text-align: center;">CONSULTE O MANUAL DO PROPRIETÁRIO PARA OBTER MAIS DETALHES.</p>	
lmo2011-001-014_a	

SE EQUIPADO COM TOLDO BIMINI

⚠ ADVERTÊNCIA	
<p>A COBERTURA NÃO DEVE SER USADA QUANDO A VELOCIDADE DA EMBARCAÇÃO EXCEDER 56 KM/H</p>	
lmo2011-001-015_a	

SE EQUIPADO COM TOLDO BIMINI

Etiquetas de conformidade



219902679

ETIQUETA 17 - CONTROLE DE EMISSÕES

BOMBARDIER RECREATIONAL PRODUCTS INC. EMISSION CONTROL INFORMATION THIS ENGINE IS CERTIFIED TO OPERATE ON UNLEADED GASOLINE AND CONFORMS TO 2010 U.S. EPA & CALIFORNIA EMISSIONS/EVAP REGULATIONS FOR MARINE SI ENGINES.	ENGINE FAMILY	8BCXMI, 506GN	FAMÍLIA DE MOTORES
	FEL	16.44 g/kW-hr HC+NOx	FEL (Limite de Emissões da Família)
INFORMAÇÕES SOBRE CONTROLE DE EMISSÕES ESTE MOTOR FOI APROVADO PARA FUNCIONAR COM GASOLINA SEM CHUMBO E ESTÁ EM CONFORMIDADE COM OS REGULAMENTOS SOBRE EMISSÕES/EVAP DA CALIFÓRNIA E DA EPA DE 2010 PARA MOTORES MARÍTIMOS DE IGNIÇÃO POR CENTELHA (SI).	ENGINE DISPLACEMENT	1493.0 cc	CILINDRADA DO MOTOR
	EXHAUST EMISSION CONTROL SYSTEM	MF1, SC CAC	SISTEMA DE CONTROLE DE EMISSÃO DE GASES DE ESCAPAMENTO
SEE OPERATORS GUIDE FOR MAINTENANCE SPECIFICATIONS. LEIA AS ESPECIFICAÇÕES DE MANUTENÇÃO NO MANUAL DO PROPRIETÁRIO	SPARK PLUG TYPE	NGK-DCPR8E	TUBO DA VELA DE IGNIÇÃO
	SPARK PLUG GAP	0.030 in. / 0.7-0.8 mm.	FOLGA DA VELA DE IGNIÇÃO
204901998	POWER	116 kW	POTÊNCIA
	FUEL LINE	9TDPRLINE385-A15	CIRCUITO DE COMBUSTÍVEL
			DATE / DATA

ETIQUETA 18 – CONFORMIDADE COM EPA (310 HP)

BOMBARDIER RECREATIONAL PRODUCTS INC. EMISSION CONTROL INFORMATION THIS ENGINE IS CERTIFIED TO OPERATE ON UNLEADED GASOLINE AND CONFORMS TO 2010 U.S. EPA & CALIFORNIA EMISSIONS/EVAP REGULATIONS FOR MARINE SI ENGINES.	ENGINE FAMILY	8BCXMI, 506GS	FAMÍLIA DE MOTORES
	FEL	16.17 g/kW-hr HC+NOx	FEL (Limite de Emissões da Família)
INFORMAÇÕES SOBRE CONTROLE DE EMISSÕES ESTE MOTOR FOI APROVADO PARA FUNCIONAR COM GASOLINA SEM CHUMBO E ESTÁ EM CONFORMIDADE COM OS REGULAMENTOS SOBRE EMISSÕES/EVAP DA CALIFÓRNIA E DA EPA DE 2010 PARA MOTORES MARÍTIMOS DE IGNIÇÃO POR CENTELHA (SI).	ENGINE DISPLACEMENT	1493.0 cc	CILINDRADA DO MOTOR
	EXHAUST EMISSION CONTROL SYSTEM	MF1, SC CAC	SISTEMA DE CONTROLE DE EMISSÃO DE GASES DE ESCAPAMENTO
SEE OPERATORS GUIDE FOR MAINTENANCE SPECIFICATIONS. LEIA AS ESPECIFICAÇÕES DE MANUTENÇÃO NO MANUAL DO PROPRIETÁRIO	SPARK PLUG TYPE	NGK-DCPR8E	TUBO DA VELA DE IGNIÇÃO
	SPARK PLUG GAP	0.030 in. / 0.7-0.8 mm.	FOLGA DA VELA DE IGNIÇÃO
204902041	POWER	180 kW	POTÊNCIA
	FUEL LINE	9TDPRLINE385-A15	CIRCUITO DE COMBUSTÍVEL
			DATE / DATA

ETIQUETA 18 – CONFORMIDADE COM EPA (430 HP)

Etiquetas com dados técnicos

210 WAKE



ETIQUETA 19 – CAPACIDADE

210 WAKE CE



ETIQUETA 19 – CAPACIDADE

INSPEÇÃO PRÉ-NAVEGAÇÃO

ADVERTÊNCIA

É muito importante fazer uma inspeção prévia da lancha antes de navegar com ela. Providencie todo o equipamento de segurança exigido pelas leis locais. Efetue uma inspeção pré-navegação antes de cada passeio para detectar potenciais problemas durante a operação. A inspeção pré-navegação pode ajudá-lo a monitorar o desgaste e a deterioração antes de eles se tornarem um problema. Corrija todos os problemas que descobrir para reduzir o risco de avarias ou batidas. Consulte um revendedor autorizado de lanchas Sea-Doo se necessário.

Para mais detalhes sobre estes itens, consulte as seções que dizem respeito a eles.

ADVERTÊNCIA

Antes de verificar os itens abaixo, sempre desligue os motores e tire o cordão de segurança do interruptor de desligamento do motor. Só dê partida na lancha depois de todos os itens serem inspecionados e estarem funcionando normalmente.

Lista de verificação de pré-navegação quando a lancha for rebocada

RESUMO			
LANCHA (NO RE- BOQUE)	ITEM	OPERAÇÃO	✓
	Tanque de combustível	Reabasteça.	
	Casco	Verifique se está danificado.	
	Entrada de água da bomba de jato	Inspecione/limpe.	
	Porão	Verifique se o bujão de drenagem está bem apertado.	
	Compartimento do motor	Verifique se há vazamentos ou cheiro de gasolina. Verifique a integridade dos componentes do sistema de combustível.	
	Porão	Verifique se há presença anormal de água no porão.	
	Chave geral da bateria	Verifique se está na posição ON (ligada).	
	Alavanca do acelerador	Verifique o funcionamento.	
	Alavanca de câmbio	Verifique o funcionamento.	
	Volante	Verifique o funcionamento.	
	Ventoinha do porão	Ligue a ventoinha do porão por 5 minutos para ventilar o porão.	
	Painel de instrumentos multifuncional	O painel deve ligar e efetuar um autoteste quando o cordão de segurança for instalado no interruptor de desligamento do motor.	
	Torre de reboque (opcional)	Verifique se os elementos de fixação nos pontos de montagem estão bem apertados.	
	Toldo bimini (opcional)	Verifique se os elementos de fixação nos pontos de montagem estão bem apertados. Verifique se há danos na lona.	
	Equipamento de segurança obrigatório	Verifique se todo o equipamento de segurança exigido está a bordo.	
	Tampas dos porta-objetos	Verifique se estão fechadas e trancadas.	
	Luzes de navegação	Verifique o funcionamento.	
	Botão Start/Stop (partida/parada) do motor	Verifique o funcionamento para partida e parada do motor.	
	Interruptor de desligamento do motor	Verifique se o motor para ao puxar o cordão de segurança do interruptor de desligamento do motor.	
LANCHA NA ÁGUA (Motor ligado)	Alavanca do acelerador	Verifique o funcionamento.	
	Alavanca de câmbio	Verifique o funcionamento.	
	Volante	Verifique o funcionamento.	

Lista de verificação de pré-navegação quando a lancha está atracada

RESUMO			
LANCHA ATRACA- DA	ITEM	OPERAÇÃO	✓
	Tanque de combustível	Reabasteça.	
	Porão	Verifique se há presença anormal de água no porão.	
	Compartimento do motor	Verifique se há vazamentos ou cheiro de gasolina. Verifique a integridade dos componentes do sistema de combustível.	
	Chave geral da bateria	Verifique se está na posição ON (ligada).	
	Alavanca do acelerador	Verifique o funcionamento.	
	Alavanca de câmbio	Verifique o funcionamento.	
	Volante	Verifique o funcionamento.	
	Ventoinha do porão	Ligue a ventoinha do porão por 5 minutos para ventilar o porão.	
	Painel de instrumentos multifuncional	O painel deve ligar e efetuar um autoteste quando o cordão de segurança for instalado no interruptor de desligamento do motor.	
	Torre de reboque (opcional)	Verifique se os elementos de fixação nos pontos de montagem estão bem apertados.	
	Toldo bimini (opcional)	Verifique se os elementos de fixação nos pontos de montagem estão bem apertados. Verifique se há danos na lona.	
	Equipamento de segurança obrigatório	Verifique se todo o equipamento de segurança exigido está a bordo.	
	Tampas dos porta-objetos	Verifique se estão fechadas e trancadas.	
	Luzes de navegação	Verifique o funcionamento.	
	Botão Start/Stop (partida/parada) do motor	Verifique o funcionamento para partida e parada do motor.	
	Interruptor de desligamento do motor	Verifique se o motor para ao puxar o cordão de segurança do interruptor de desligamento do motor.	

Combustível

Verifique se você tem combustível suficiente. Encha o tanque de combustível, se necessário.

⚠️ ADVERTÊNCIA

Siga rigorosamente as instruções contidas no **PROCEDIMENTO DE ABASTECIMENTO**.

Casco

Ande ao redor da lancha, inspecionando o casco para ver se há rachaduras ou outros danos.

Entradas de água da bomba de jato

Remova as plantas aquáticas, conchas, detritos e tudo o que possa limitar o fluxo de água e danificar os sistemas de arrefecimento ou componentes de propulsão. Limpe, se necessário. Se não for possível eliminar alguma obstrução, solicite a assistência de um revendedor autorizado de lanchas Sea-Doo.

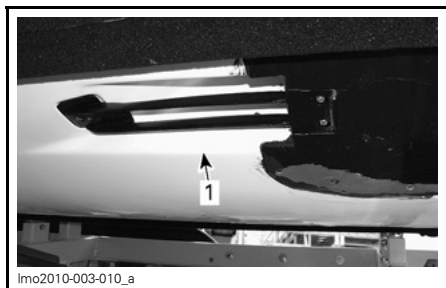

1. Inspeção esta área

Inspeção nas extremidades principais da hélice; se estiverem dobradas ou danificadas reduzem significativamente o rendimento da lancha.

Porão

⚠️ ADVERTÊNCIA

Verifique se há presença anormal de água no porão. Verifique se o tampão de drenagem está bem apertado antes de colocar novamente a lancha na água.

Compartimento do motor

Certifique-se de que não há cheiro de gasolina no compartimento do motor e, visualmente, verifique a integridade do circuito de combustível e as condições das cintas do tanque de combustível e de seus elementos de fixação.

NOTA: A maçaneta da trava da tampa do motor está localizada embaixo da almofada central da popa.

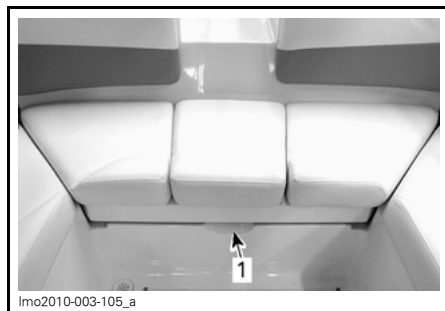

1. Localização da trava da maçaneta da trava da tampa do motor

⚠️ ADVERTÊNCIA

Se houver vazamentos ou cheiro de gasolina, **NÃO** ligue o motor, nem use acessórios elétricos. Consulte um revendedor autorizado de lanchas Sea-Doo.

Chave geral da bateria

Ligue o interruptor (posição ON) para poder ligar o motor e usar os acessórios.



DEVE FICAR VERDE QUANDO ESTIVER LIGADO

1. Posição ON (ligada)

Sistema de aceleração/câmbio

⚠️ ADVERTÊNCIA

Antes de ligar o motor, verifique se a alavanca do acelerador está funcionando. Remova o cordão de segurança do interruptor de emergência de desligamento do motor para impedir a partida acidental do motor.

Verifique a alavanca de aceleração está funcionando sem problemas.

Verifique se os defletores da marcha à ré funcionam sem problemas.

- Com a alavanca de aceleração/câmbio na posição de avanço, os defletores devem estar levantados ao máximo e travados.
- Com a alavanca de aceleração/câmbio em ponto morto, os defletores devem estar na posição central.
- Com a alavanca de aceleração/câmbio em marcha à ré, os defletores devem estar completamente abaixados.

Verifique se a trava dos defletores de ré está funcionando corretamente.

⚠️ ADVERTÊNCIA

Antes de ligar os motores, verifique se a trava dos defletores de ré está funcionando corretamente.

Para verificar a trava dos defletores de ré, coloque a alavanca de aceleração/câmbio na posição AVANÇAR (F).

Puxe o defletor de marcha à ré para trás a estibordo.

O bloqueio dos defletores de marcha à ré estão funcionando se os defletores de marcha à ré estiverem levantados.

AVISO Se os defletores de ré não ficarem no ponto superior quando a alavanca de aceleração/câmbio estiver na posição AVANÇAR (F), não use mais a lancha; consulte um revendedor autorizado de lanchas Sea-Doo.

Sistema de direção

Verifique se o volante está funcionando sem problemas. Peça para uma outra pessoa ajudar a verificar os pivôs do bocal da bomba de jato.

⚠️ ADVERTÊNCIA

Antes de ligar os motores, verifique o funcionamento da direção e dos bocais de direção correspondentes.

Painel de instrumentos multifuncional

Verifique se o painel de instrumentos multifuncional está ligado e se ele efetuou o autoteste quando o cordão de segurança foi instalado no interruptor de desligamento do motor.

Interruptor da ventoinha do porão

Ligue a ventoinha do porão e veja se ela está funcionando. Deixe que ela ventile o porão por 5 minutos para evitar o risco de acúmulo de vapor de gasolina.

Torre de reboque (Opcional)

Inspecione a torre de reboque, caso a lancha esteja equipada com uma. Verifique se os elementos de fixação nos pontos de montagem estão bem apertados e se a estrutura da torre está intacta.

Toldo bimini (opcional)

Inspecione o toldo bimini, caso a lancha esteja equipada com um. Verifique se os elementos de fixação nos pontos de montagem estão bem apertados e se a estrutura está intacta. Verifique se há danos na lona.

Equipamento de segurança obrigatório

Verifique se você tem a bordo todos os equipamentos de segurança exigidos pelas normas locais (extintor de incêndio, PFDs, equipamentos de sinalização visual de emergência, etc) e se eles estão em boas condições. Solicite uma lista completa a uma autoridade local competente.

Periodicamente, inspecione as fivelas das cintas e os elementos de fixação de seu dispositivo de flutuação pessoal (PFD) para ter certeza de que não há rasgos e de que as fivelas estão funcionando corretamente.

Tampas dos porta-objetos

Verifique se estão fechadas e trançadas.

Luzes de navegação

Verifique se todas as luzes de navegação estão funcionando e troque as que estiverem com defeito antes de usar a lancha.

Botões Start/Stop (partida/parada) do motor

Verifique se os botões start/stop (partida/parada) do motor estão funcionando corretamente. Dê partida e pare cada motor usando cada interruptor individualmente.

⚠ ADVERTÊNCIA

Se os motores não desligarem quando os botões START/STOP forem acionados, não use mais a lancha e consulte um revendedor autorizado de lanchas Sea-Doo.

Interruptor de desligamento do motor

Verifique se, quando o cordão de segurança é puxado do interruptor de desligamento do motor, o motor é parado.

⚠ ADVERTÊNCIA

Não use a lancha se o motor não puder ser parado puxando-se o cordão de segurança.

INFORMAÇÕES SOBRE A LANCHA

CONTROLES

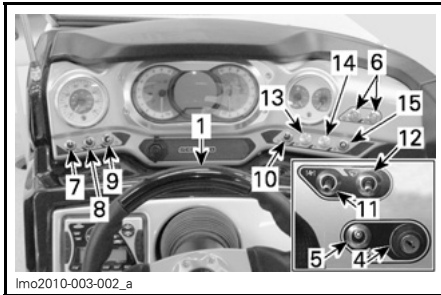

PARTE SUPERIOR DO CONSOLE DO PILOTO

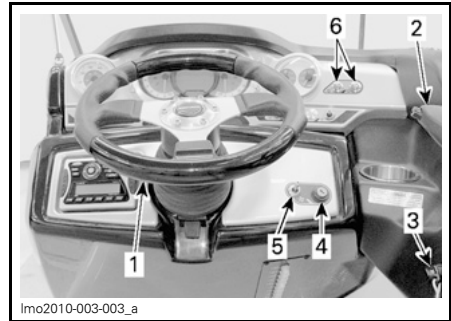

PARTE INFERIOR DO CONSOLE DO PILOTO

1. Volante
2. Alavanca do acelerador/câmbio
3. Interruptor de emergência de desligamento do motor
4. Interruptor de ignição
5. Interruptor da ventoinha
6. Botões Start/Stop (partida/parada) do motor
7. Botão da buzina
8. Interruptor da bomba do porão

9. Interruptor da luz de navegação
10. Interruptor das luzes do convés
11. Interruptor do aquecedor
12. Interruptor do lastro
13. Botão MODE (Modo)
14. Botão SET (Ajuste)
15. Interruptor PARA CIMA e PARA BAIXO

1) Volante

O volante controla a direção da lancha. Esterçando o volante no sentido horário, a lancha se deslocará para a direita e vice-versa.

Direção inclinável

Para sua comodidade, pode-se ajustar o volante em diversas posições. Para ajustar o volante verticalmente, pressione e segure o botão que fica abaixo da coluna de direção. Depois de ajustá-lo na posição desejada, solte o botão.



PARA AJUSTAR O VOLANTE, PRESSIONE E SEGRE O BOTÃO

1. Botão

2) Alavanca do acelerador/câmbio

Alavanca de 3 posições:

- Avançar (F)
- Neutro (N)
- Marcha à ré (R).



1. Alavanca do acelerador/câmbio

Para mover a alavanca, empurre o botão de liberação do controlador.

AVISO Sempre empurre o botão de liberação do controlador antes de mudar de marcha para evitar danificar a alavanca e seus componentes.

Consulte a seção *INSTRUÇÕES DE OPERAÇÃO* para obter instruções detalhadas de como engatar as marchas avançar, neutra e ré.

3) Interruptor de emergência de desligamento do motor

O interruptor de emergência de desligamento do motor está localizado a estibordo, entre a alavanca do acelerador e o console do piloto.

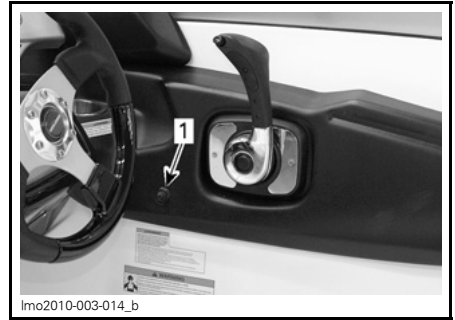

1. Interruptor de emergência de desligamento do motor

⚠ ADVERTÊNCIA

Mantenha o interruptor de emergência de desligamento do motor livre de obstruções que possam afetar seu funcionamento. O uso correto do cordão de segurança pode impedir que a lancha fique desgovernada. Ao parar, remova o fecho do cordão de segurança do interruptor para evitar partidas acidentais.

O fecho do cordão de segurança deve ser corretamente encaixado no interruptor de emergência de desligamento do motor para permitir que o motor seja ligado. Puxar o fecho do cordão de segurança do interruptor de emergência de desligamento do motor DESLIGA o motor.

⚠ ADVERTÊNCIA

Se o fecho do cordão de segurança ficar solto ou não ficar bem encaixado no interruptor de emergência de desligamento do motor, troque-o imediatamente.

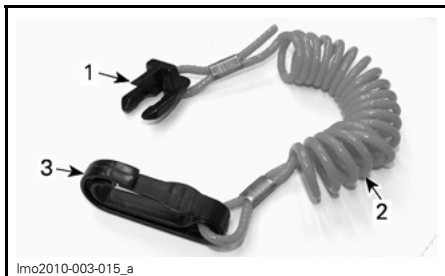

lmo2010-003-015_a

1. Fecho do cordão de segurança (lado do interruptor)
2. Cordão de segurança
3. Fecho do piloto

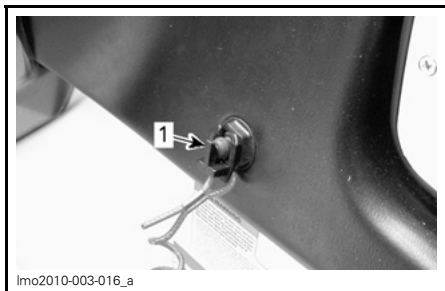

lmo2010-003-016_a

1. Fecho do cordão de segurança preso ao interruptor de emergência de desligamento do motor

⚠️ ADVERTÊNCIA

Antes de dar a partida no motor, sempre prenda o cordão de segurança no Dispositivo de Flutuação Pessoal (PFD) ou em uma pulseira do piloto.



lmo2010-003-009_a

1. Cordão de segurança
2. Cordão de segurança preso ao PFD
3. Cordão de segurança preso ao interruptor

Se, em caso de emergência, for necessário desligar o motor, puxe o cordão de segurança do interruptor.

⚠️ ADVERTÊNCIA

O controle de direção diminui quando se reduz a aceleração e deixa de existir quando o motor é desligado. Remova sempre o cordão de segurança quando não estiver navegando com a lancha.

4) Interruptor de ignição

O interruptor de ignição está localizado à esquerda do volante. Ele é um interruptor de três posições.

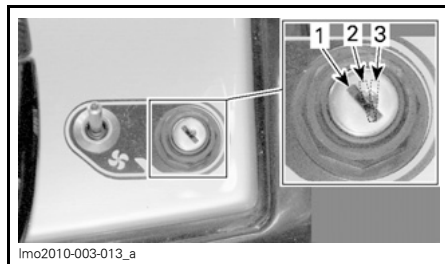

lmo2010-003-013_a

POSIÇÕES DO INTERRUPTOR DE IGNIÇÃO

1. DESLIGADO
2. ACESSÓRIOS (luzes e rádio)
3. LIGADO

Com sua lancha são fornecidas duas chaves.

Insira a chave no interruptor e vire para a posição desejada. Para retirar a chave, vire-a para a posição DESLIGADO e puxe-a.

AVISO Se a chave não virar com facilidade, não a force. Retire-a e insira-a novamente.

NOTA: Quando a chave é virada para a posição DESLIGADO, o sistema elétrico da lancha leva alguns segundos para desligar.

⚠️ ADVERTÊNCIA

Se você virar o interruptor de ignição para a posição DESLIGADO, isso desligará os motores e o controle direcional será perdido.

A posição ACESSÓRIOS permite que as luzes do convés e o rádio funcionem. Lembre-se de que deixar os acessórios funcionando sem que os motores estejam ligados descarrega a bateria.

A posição LIGADO ativa o sistema elétrico inteiro. A posição LIGADO também permite que os motores sejam acionados.

Sempre coloque o interruptor de ignição na posição DESLIGADO quando o motor estiver parado.

NOTA: Embora o motor possa ser parado virando-se o interruptor de ignição para a posição DESLIGADO, recomendamos parar o motor pressionando-se o botão de parada do motor.

5) Interruptor da ventoinha do porão

Este interruptor fica localizado no console do piloto à direita do volante, ao lado do interruptor de ignição.

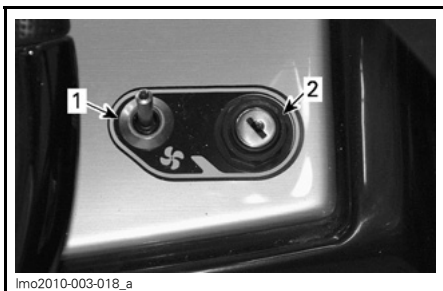

lmo2010-003-018_e

INTERRUPTOR DA VENTOINHA DO PORÃO

1. Interruptor da ventoinha do porão
2. Interruptor de ignição

É um interruptor bipolar tipo OFF/ON (desligado/ligado).

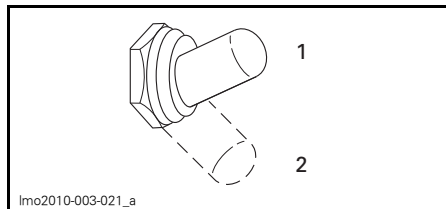

1. Posição ON (ligada)
2. Posição OFF (desligada)

Quando ligada, a ventoinha ventila o compartimento do motor.

⚠️ ADVERTÊNCIA

Vapores de gasolina podem causar explosões. Sempre use a ventoinha por, no mínimo, cinco minutos antes de dar a partida no motor. Antes de dar a partida no motor, DESLIGUE a ventoinha.

⚠️ ADVERTÊNCIA

O uso da ventoinha do porão não elimina a necessidade de se inspecionar o compartimento do motor para ver se há vapores de combustível. Se houver vazamentos ou cheiro de gasolina, não ligue os motores. Consulte um revendedor autorizado de lanchas Sea-Doo.

AVISO Se a ventoinha for usada por muito tempo com os motores desligados, a bateria descarregará.

Quando estiver navegando com a lancha, a ventoinha deverá estar desligada.

6) Botões Start/Stop

Os botões start/stop (partida/parada) ficam localizados ao lado do indicador analógico direito.

São botões tipo tecla de dupla função, usados para ligar e desligar os motores.

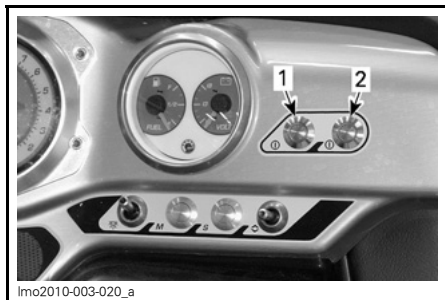

1. Para motor de bombordo
2. Para motor de estibordo

Como ligar e desligar o motor

Para conhecer todo o procedimento de como ligar e desligar o motor, leia as **INSTRUÇÕES DE OPERAÇÃO**.

7) Botão da buzina

Esta chave fica no console do piloto, à esquerda do volante. Abaixo do velocímetro analógico.

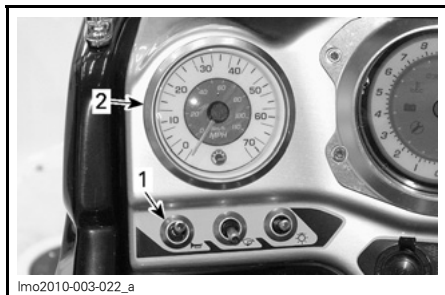

1. Botão da buzina
2. Velocímetro analógico

O botão da buzina é um interruptor do tipo duas posições.

Levante a haste do interruptor para ativar a buzina.

Baixe a haste do interruptor para parar a buzina.

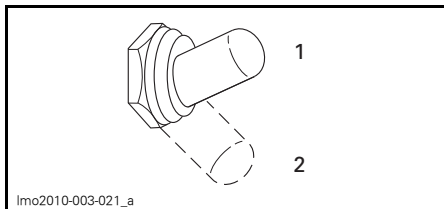

1. Posição ON (ligada)
2. Posição OFF (desligada)

8) Interruptor da bomba do porão

Este interruptor fica localizado no console do piloto, à esquerda do volante, abaixo do velocímetro analógico.

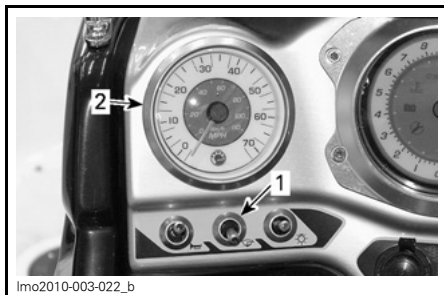

1. Interruptor da bomba do porão
2. Velocímetro analógico

É um interruptor bipolar tipo OFF/ON (desligado/ligado).

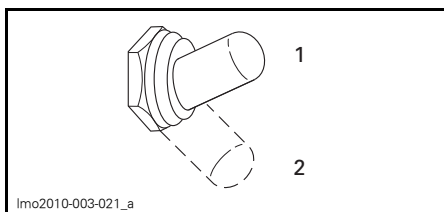

1. Posição ON (ligada)
2. Posição OFF (desligada)

Coloque a haste do interruptor na posição ON (ligada) quando for necessário operar manualmente a bomba do porão.

Baixe a haste para a posição OFF quando terminar.

AVISO Para evitar danos à bomba do porão, sempre DESLIGUE a bomba quando a água for evacuada.

Modo automático da bomba do porão

A bomba do porão evacuará automaticamente a água do porão.

Um sensor detecta a presença de água e ativa a bomba. Depois de bombear a água, a bomba desliga-se automaticamente.

NOTA: O modo automático não pode ser desativado, mesmo que a chave geral da bateria seja desligada (posição OFF).

AVISO Se a bomba do porão for operada por tempo prolongado com a lancha atracada, a bateria irá descarregar e a bomba não irá mais funcionar.

9) Chave das luzes de navegação

Esta chave fica no console do piloto à direita do volante. Abaixo do velocímetro analógico.

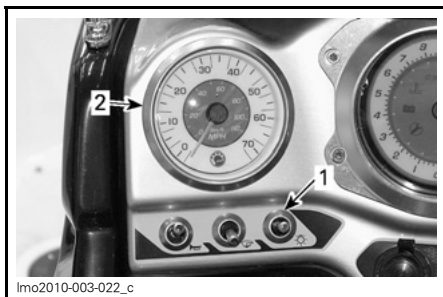

1. Interruptor das luzes de navegação
2. Velocímetro analógico

Chave tripolar NAV/OFF/ANC.

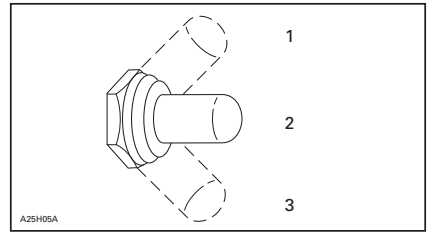

1. NAV
2. DESLIGADO
3. ANC

ANC: Liga a luz de ancoragem (luz de popa) quando a lancha está ancorada.

OFF: Desliga todas as luzes.

NAV: Liga as luzes da proa e da popa e ilumina os indicadores.

10) Interruptor das luzes do convés

Este interruptor fica localizado no console do piloto, à direita do volante, abaixo do indicador analógico de combustível.

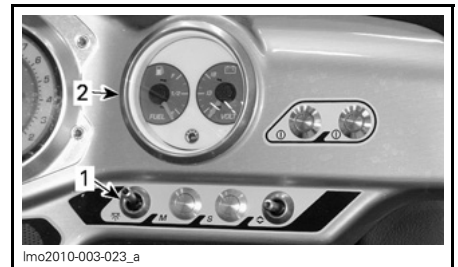

1. Interruptor das luzes do convés
2. Indicador analógico de combustível

É um interruptor bipolar tipo OFF/ON (desligado/ligado).

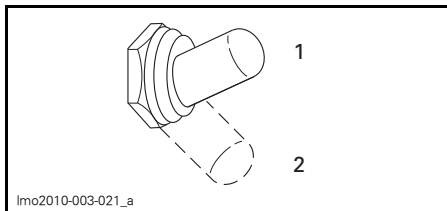

lmo2010-003-021_a

1. Posição ON (ligada)
2. Posição OFF (desligada)

Para acender as luzes do convés, levante a chave (posição ON).

Para apagar as luzes do convés, baixe a chave (posição OFF).

NOTA: A chave da ignição precisa estar na posição ACC ou ON para que as luzes possam funcionar.

AVISO Se as luzes do convés ficarem acesas muito tempo, com o motor desligado, a bateria descarregará.

11) Interruptor do ventilador de aquecimento (210 WAKE)

Esta lancha está equipada com um sistema de aquecimento que serve para aquecer a área do cockpit ou os usuários das atividades recreativas quando necessário.

Use a chave bipolar que fica no lado direito do console do piloto.

AVISO Se o ventilador do sistema de aquecimento for usado por muito tempo, com os motores desligados, a bateria descarregará.

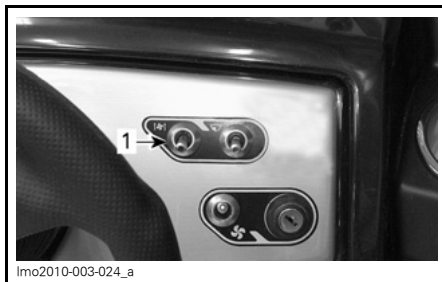

lmo2010-003-024_a

1. Chave do sistema de aquecimento

12) Interruptor do sistema de lastro (210 WAKE)

O saco de lastro permite encher até 272 kg de água em minutos com um simples toque de botão.

⚠️ ADVERTÊNCIA
O peso adicional do lastro afeta as características de manobra da lancha. Não execute manobras em alta velocidade quando houver água no saco de lastro. Além disso, não se recomenda, então, dirigir a lancha a velocidades acima de 50 km/h.

Este interruptor fica localizado no console do piloto, à direita do volante, acima do interruptor de ignição.

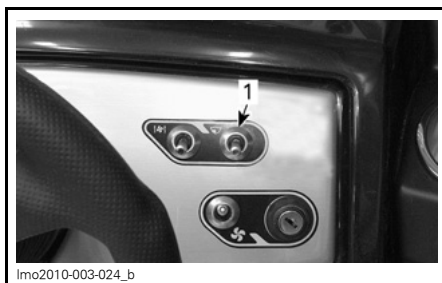

lmo2010-003-024_b

1. Interruptor do lastro

Ele é um interruptor de três posições.

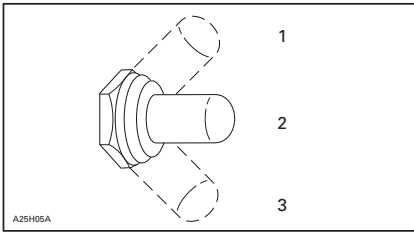

1. ENCHER
2. DESLIGADO
3. VAZIO

Levante a haste do interruptor para encher o saco do lastro.

Baixe a haste do interruptor para esvaziar o saco do lastro.

NOTA: O interruptor de ignição precisa estar na posição ACC ou ON para que o sistema do lastro possa funcionar.

13) Botão MODE (Modo)

Este botão fica localizado no console do piloto, à direita do volante, abaixo do indicador analógico de combustível.

Pressione esse botão para acionar as várias funções da tela digital da central de informações.

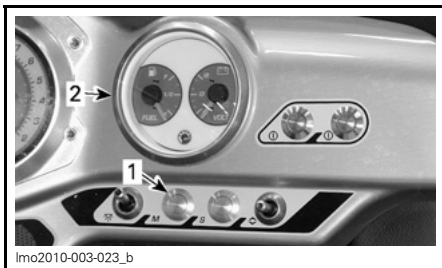

1. Botão MODE (Modo)
2. Indicador analógico de combustível

Para obter mais detalhes sobre a central de informações e sobre os modos de exibição, consulte a seção **CENTRAL DE INFORMAÇÕES**.

14) Botão SET (Ajuste)

Este botão fica localizado no console do piloto, à direita do volante, abaixo do indicador analógico de combustível.

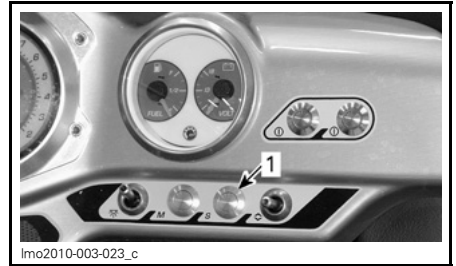

1. Botão SET (Ajuste)

Pressione o botão SET para selecionar a função desejada ou para salvar as configurações modificadas.

Para obter mais detalhes sobre a central de informações e sobre os modos de exibição, consulte a seção **CENTRAL DE INFORMAÇÕES**.

15) Interruptor PARA CIMA e PARA BAIXO

Este interruptor fica localizado no console do piloto, à direita do volante, abaixo do indicador analógico de combustível.

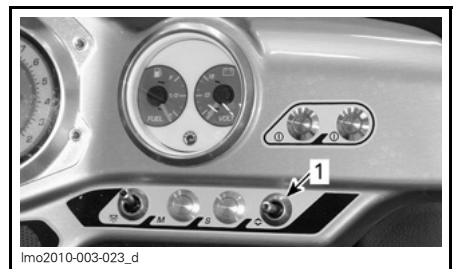

1. Interruptor PARA CIMA e PARA BAIXO

Mova a haste do interruptor para cima ou para baixo para navegar pela função selecionada usando os botões MODE ou SET ou para modificar as configurações.

NOTA: O interruptor PARA CIMA e PARA BAIXO também é usado para ajustar a velocidade da lancha ao operar em modo de navegação.

Para obter mais detalhes sobre a central de informações e sobre os modos de exibição, consulte a seção *CENTRAL DE INFORMAÇÕES*.

INDICADORES

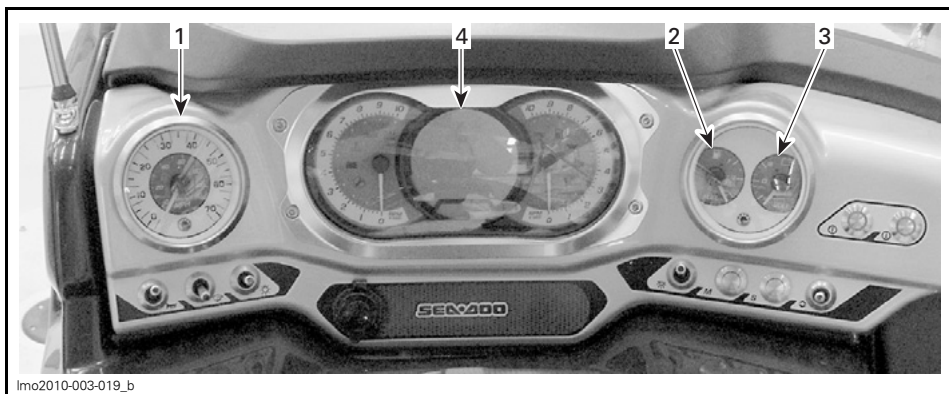

1) Velocímetro analógico

O velocímetro, localizado no canto superior esquerdo do cockpit do piloto, fornece uma indicação analógica da velocidade da lancha em milhas por hora (MPH) ou em quilômetros por hora (km/h).

A indicação da velocidade é baseada em um GPS (Sistema de Posicionamento Global) incorporado à central de informações.

Uma luz indicadora vista no tacômetro direito acende quando o GPS está recebendo um bom sinal.



LUZ INDICADORA DO GPS

Se, por algum motivo, o sinal do GPS for perdido, um modo padrão será usado, por meio do qual a velocidade será calculada utilizando as informações recebidas de outros sistemas para fornecer a velocidade estimada da lancha.

2) Indicador analógico de nível de combustível

Localizado ao lado direito da central de informações, este indicador mostra continuamente a quantidade de combustível restante no tanque quando os motores estão funcionando.

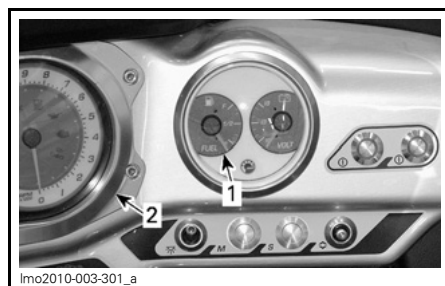

1. Indicador analógico de nível de combustível
2. Central de informações

O indicador acende sempre que as luzes de navegação são usadas.

O nível de combustível também pode ser verificado sem que os motores estejam funcionando. LIGUE o interruptor de ignição. O indicador será ativado por aproximadamente 30 segundos.

3) Voltímetro analógico

O voltímetro está localizado à direita da central de informações.

O voltímetro mostra a tensão da bateria. Normalmente, ele deve indicar ao redor de 14 V (volts).

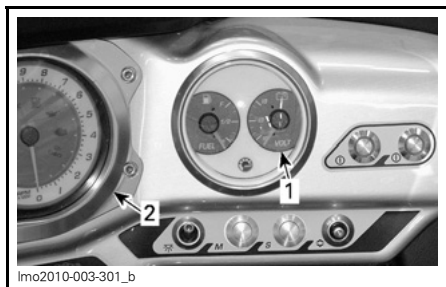

1. Voltímetro analógico
2. Central de informações

NOTA: É normal observar uma queda de tensão durante a partida do motor.

4) Central de informações

A central de informações é um painel de medidores, luzes indicadoras e uma tela digital que mostra as informações operacionais ao piloto.

As mensagens de texto podem ser exibidas em três idiomas diferentes e as unidades de medida podem ser exibidas em unidades métricas ou imperial. Vá até um revendedor autorizado de lanchas Sea-Doo para configurar a central de informações para que seja exibida na unidade de medição e no idioma de sua escolha.

A central de informações permite que o piloto obtenha, numa rápida olhada, várias indicações, como RPM do motor, nível de combustível e temperatura do motor. O medidor também pode ser usado para navegar em várias funções e selecioná-las, para navegar nos modos de operação e para alterar certas configurações e parâmetros do sistema.

As luzes indicadoras avisam o piloto sobre funções selecionadas ou problemas de funcionamento.

O medidor incorpora um GPS (Sistema de Posicionamento Global), que utiliza para as indicações da bússola e do ve-

locímetro, e fornece sinais aos outros sistemas, conforme necessário para o funcionamento dos mesmos.

NOTA: Um autoteste da central de informações pode ser iniciado girando-se o interruptor de ignição para a posição ON (ligado). Todos os segmentos de LCD e luzes indicadoras acenderão por aproximadamente três segundos.

Caso seja detectada uma falha durante a função de autoteste, será exibida uma mensagem de erro, uma luz indicadora poderá acender, e um sinal audível (código de alarme sonoro) poderá ser ouvido para sinalizar que uma falha foi detectada.

Se o código de falha for gerado, memorize-o para ajudar a sua concessionária autorizada de lanchas Sea-Doo a solucionar o problema do sistema que apresentou a falha. Consulte o tópico *EXIBIÇÃO DE CÓDIGOS DE FALHA* nesta seção para obter instruções sobre como exibir os códigos de falha.

⚠ ADVERTÊNCIA

Não ajuste o indicador enquanto estiver pilotando. Você poderia perder o controle.

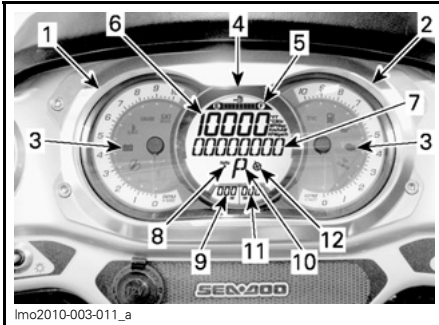

FUNÇÕES DA CENTRAL DE INFORMAÇÕES

1. Tacômetro (motor de bombordo)
2. Tacômetro (motor de estibordo)
3. Luzes indicadoras
4. Tela digital
5. Nível de combustível
6. Display numérico
7. Display multifuncional
8. Indicador de profundidade
9. Horímetro (motor de bombordo)
10. Motor (P = Bombordo, S = Estibordo)
11. Horímetro (motor de estibordo)
12. Bússola

Tacômetro



Os tacômetros fornecem uma indicação analógica das revoluções por minuto (RPM) dos motores. Multiplique o número indicado por 1.000 para obter a rotação real dos motores.

Luzes indicadoras

As luzes indicadores (luzes piloto), localizadas nos tacômetros, informam sobre uma função selecionada, uma condição normal ou uma anomalia no sistema.

Uma luz indicadora pode ser acompanhada por uma mensagem circulante no display multifuncional.

Consulte a tabela abaixo para saber as informações mais comuns demonstradas pelas luzes piloto. Consulte o tópico *SISTEMA DE MONITORAMENTO* para obter mais detalhes sobre problemas de funcionamento nas luzes piloto.

LÂMPADAS PILOTO	MENSAGEM EXIBIDA	DESCRIÇÃO
TACÔMETRO ESQUERDO		
	-	Quando LIGADO: O MODO ESQUI está ativado. Quando piscando: O MODO ESQUI está selecionado, mas não ativado.
	-	Modo CRUISE (Navegação) ativado
	MAINTENANCE REMINDER	Requer manutenção
TACÔMETRO DIREITO		
	-	Indica que os dois motores estão girando na mesma RPM
	POUCO-COMBUSTÍVEL	Baixo nível de combustível, aprox. 25% da capacidade do tanque 41,6 L
	-	Bom sinal de GPS

Nível de combustível

Um medidor de barra localizado na parte superior da tela digital indica continuamente a quantidade de combustível no tanque de combustível durante a pilotagem.

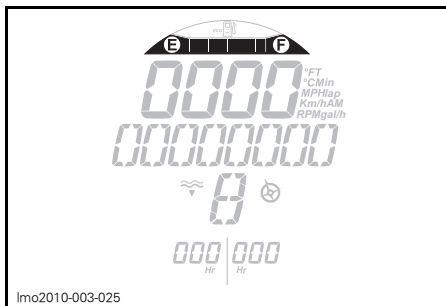

INDICADOR DE NÍVEL DE COMBUSTÍVEL

Quando o tanque de combustível está cheio, oito segmentos (barras) do indicador ficam acesas.

Quando houver apenas dois segmentos de combustível indicados (aproximadamente 25% da capacidade do tanque ou 41,6L, o indicador de baixo nível de combustível acenderá para avisá-lo da condição de baixo nível de combustível.

Um aviso sonoro (um bipe longo) será ouvido periodicamente enquanto a condição de pouco combustível existir.

Modo de economia de combustível.

O sistema iTC (Controle de aceleração inteligente) permite manter velocidade e RPM constantes para reduzir o consumo de combustível.

Para acionar o modo de economia de combustível:

1. Pressione o botão MODE repetidamente até que MODO ECONOMIA COMBUSTÍVEL apareça.

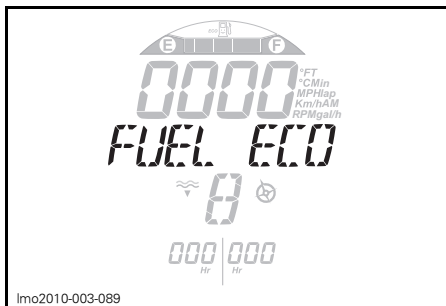

MODO DE ECONOMIA DE COMBUSTÍVEL

2. Pressione o botão SET uma vez; a seguinte mensagem aparecerá: "FUEL ECONOMY MODE - PRESS SET to activate or MODE to exit" (MODO DE ECONOMIA DE COMBUSTÍVEL - Pressione SET para ativar ou MODE para sair).
3. Mantenha o botão SET pressionado até que os dizeres MODO ECONOMIA COMBUSTÍVEL reapareçam.

Para confirmar o modo de economia de combustível, o símbolo ECO será exibido à esquerda do símbolo do tanque de gasolina sorridente.

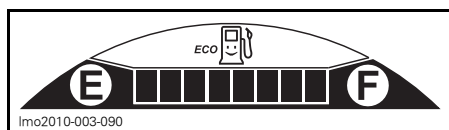

Para cancelar o modo de economia de combustível:

1. Mova a alavanca do acelerador/câmbio para a posição NEUTRA.
2. Pressione o botão MODE (modo).

Display numérico

O display numérico é usado para fornecer uma variedade de indicações, conforme as seleções feitas na função EXIBIR do display multifuncional:

- Profundidade da água
- RPM dos motores
- Velocidade da lancha
- Consumo de combustível (no instante e na média)
- Autonomia restante de combustível (distância e tempo)
- Temperatura dos motores
- Altitude
- Velocidade alta e média

- RPM alta e média dos motores
- Relógio

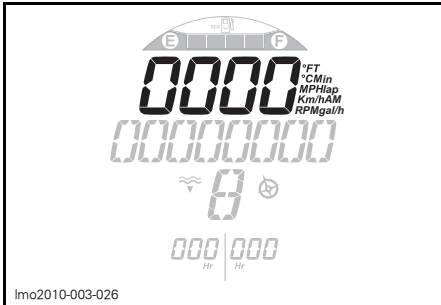

DISPLAY NUMÉRICO

Quando a central de informações é ligada pela primeira vez, o display numérico mostra a última função escolhida pelo piloto.

O display numérico também é usado para exibir várias configurações de modo do sistema, como:

- Configuração do MODO ESQUI
- Configuração do modo navegação (CRUISE)
- Configuração do CRONÔMETRO

Alterando o relógio

1. Pressione o botão MODE repetidamente até que CONFIGURAÇÕES apareça.



CONFIGURAÇÕES

2. Pressione o botão SET para validar a sua escolha. A hora e a mensagem RELÓGIO serão exibidas.



RELÓGIO

3. Pressione o botão SET novamente; a mensagem CHANGE CLOCK (Alterar relógio) aparecerá.

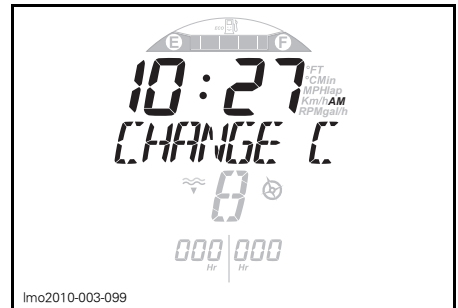

ALTERAR RELÓGIO

4. Use o interruptor PARA CIMA e PARA CIMA para ajustar o relógio.
5. Pressione o botão MODE ou o botão SET para salvar a configuração do relógio e voltar à exibição principal.



CONFIGURAÇÃO PRINCIPAL

Alterando a indicação do display numérico

Para alterar a indicação do display numérico, pressione o botão MODE repetidamente até que EXIBIR apareça no display multifuncional.

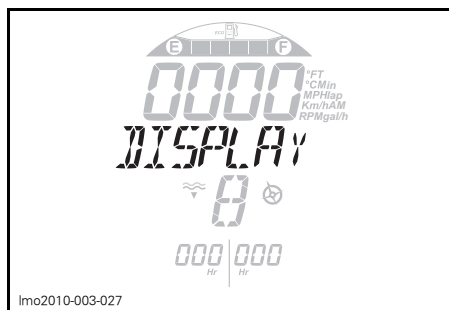

MENU EXIBIR

Mova a haste do interruptor para cima ou para baixo até que a seleção da indicação de sua preferência esteja visível no display multifuncional.

Pressione o botão SET para selecionar e salvar a indicação de sua preferência ou espere até que a função do display seja desativada. A última indicação visível será automaticamente salva. O display numérico mudará então para a nova indicação, com uma breve abreviação do tipo de indicação à sua direita:

- M ou FT
- RPM
- Km/h ou MPH
- °C ou °F
- Cronômetro
- L/h ou Gal/h
- Min
- AM ou PM.

Por exemplo, para exibir as informações de ALTITUDE:

- Pressione o botão MODE repetidamente até que EXIBIR apareça.
- Então, pressione o botão SET uma vez.

- Levante o interruptor para cima e para baixo até que ALTITUDE apareça.
- Finalmente, pressione o botão SET para confirmar e salvar a sua seleção.

Modo cronômetro/contador de voltas

O cronômetro/contador de voltas pode ser usado para registrar até 50 voltas individuais.

O modo cronômetro/contador de voltas é um cronógrafo que serve para compilar as horas intermediárias após suas corridas. Você pode ver a contagem individual de tempo ou o total das voltas individuais.

Para ativar o cronômetro/contador de voltas, faça o seguinte:

1. Pressione o botão MODE repetidamente até que CRONÔMETRO apareça.



CRONÔMETRO/CONTADOR DE VOLTAS

2. Pressione o botão SET uma vez para confirmar a sua seleção. O primeiro cronômetro/contador de voltas será exibido.

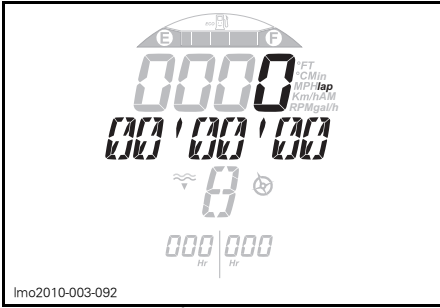

lmo2010-003-092

PRIMEIRO CRONÔMETRO/CONTADOR DE VOLTAS

- Quando estiver pronto, pressione o botão SET para iniciar o cronômetro/contador de voltas.



lmo2010-003-093

CRONÔMETRO/CONTADOR DE VOLTAS INICIADO

NOTA: O cronômetro inicia imediatamente quando o botão SET é pressionado.

- Para registrar cada contador de volta, pressione o botão SET no início de cada volta.

NOTA: O tempo de volta será registrado, o contador de voltas (no display numérico) contará o número de voltas registrado e o cronômetro continuará a correr.

- Para salvar o último tempo de volta e parar o cronômetro, pressione o botão MODE.

Para verificar os tempos de voltas registrados, use o interruptor para cima e para baixo para alterar entre os tempos de voltas.

Para zerar um tempo de volta individual:

- Usando o interruptor para cima e para baixo, vá para o tempo de volta a ser zerado.

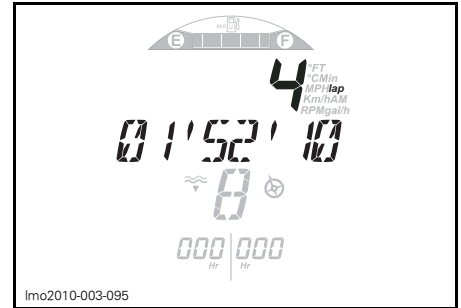

lmo2010-003-095

- Mantenha o botão SET pressionado até que o tempo de volta seja zerado.

Para zerar todos os tempos de volta:

- Usando o interruptor para cima e para baixo, vá para ALL (Todos).



lmo2010-003-096

- Mantenha o botão SET pressionado até que a hora seja zerada (0).

Display multifuncional

Quando a lancha está sendo operada, o display multifuncional fornece uma indicação da direção da bússola ou mensagens circulantes do sistema de monitoramento.

Ele também exibe um menu para a seleção de várias funções que permitem alterar a indicação do display numérico,

os modos de operação do sistema, as configurações e a exibição dos códigos de falha do sistema.

⚠ ADVERTÊNCIA

A seleção dos diversos displays numéricos, dos modos de operação do sistema ou a alteração das configurações só devem ser realizados com a lancha parada. A seleção dessas várias funções com a lancha em operação não é recomendada, pois isso poderá tirar a sua atenção da pilotagem.

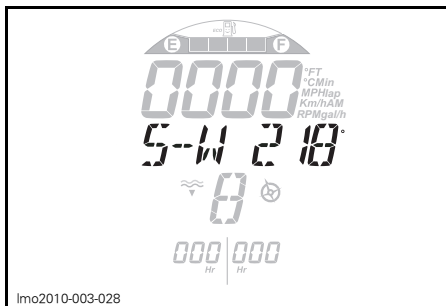

DISPLAY MULTIFUNCIONAL - INDICAÇÃO DA BÚSSOLA INDICADA

Selecionando funções

Ao operar a lancha, o display multifuncional normalmente fornece uma indicação da direção da bússola e azimute em que a lancha está navegando.

Para selecionar as várias funções disponíveis no display multifuncional, pressione o botão MODE repetidamente até que a função desejada esteja visível:

- MODO ESQUI
- Modo navegação
- DOCKING (Atracação)
- CRONÔMETRO
- EXIBIR
- ECONOMIA COMBUSTÍVEL
- CÓDIGOS DE AVARIA

- CONFIGURAÇÕES
- SYNCHRONIZATION (Sincronização)

Em seguida, pressione o botão SET para entrar nessa função.

NOTA: A função do código de falha só fica disponível quando há uma falha ativa. A função de configuração só fica disponível quando o motor está desligado. A função de sincronização é apenas mostrada. Ela não pode ser modificada.

Indicador do medidor de profundidade

O display numérico pode ser selecionado para fornecer uma indicação da profundidade da água.

O sistema é capaz de indicar a profundidade da água sob o casco em incrementos individuais de até 50 m.

NOTA: Em determinadas condições, a tela digital poderá deixar de exibir os dados. A capacidade da tela digital mostrar a profundidade depende das condições de uso.

Para ativar o indicador de profundidade, consulte **DISPLAY NUMÉRICO** nesta subseção.

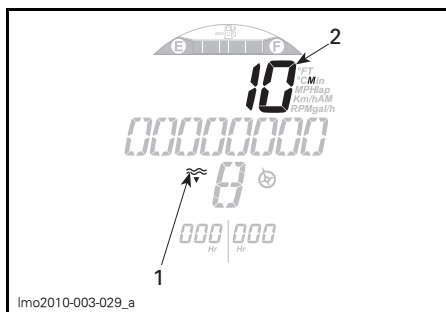

1. Indicador do medidor de profundidade
2. Indicação de profundidade da água

⚠ ADVERTÊNCIA

Nunca use o medidor de profundidade como dispositivo de aviso para navegar em águas rasas.

Horímetro (HR)

Exibe continuamente as horas de uso dos motores da lancha.

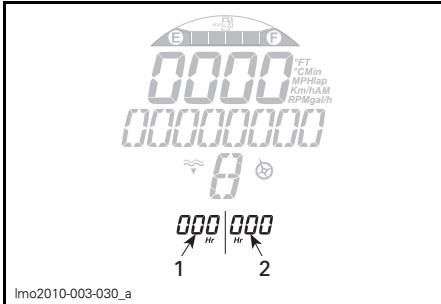

HORÍMETRO

1. Lado bombordo
2. Lado estibordo

Bússola

Um GPS incorporado na central de informações fornece a indicação no display multifuncional.

Os pontos cardeais, os pontos cardeais intermediários e também o azimute para o qual a lancha está navegando são exibidos no display multifuncional por padrão quando a lancha está se movendo.

Para obter uma indicação da bússola, o GPS deve estar com um bom link com os satélites de navegação. Isso é confirmado quando o indicador ativo BÚSSOLA está visível na tela digital.

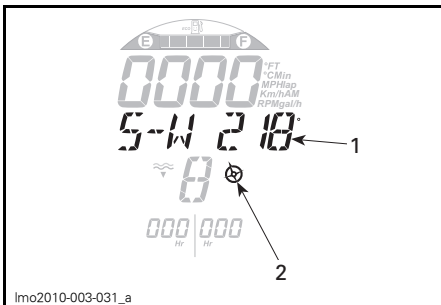

1. Indicação da bússola
2. Indicador ativo da bússola

NOTA: A indicação da bússola só fica disponível acima de 5 km/h.

⚠️ ADVERTÊNCIA

Use a bússola apenas como guia. Ela não deve ser utilizada como instrumento de navegação de precisão.

Identificação do motor

Identifique qual motor está associado às informações do display numérico.

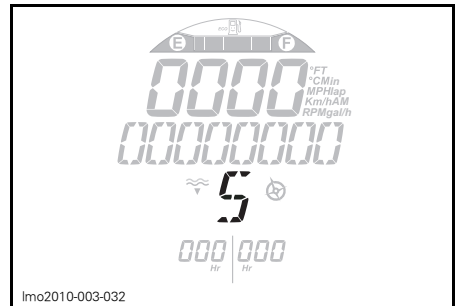

MOTOR DE ESTIBORDO MOSTRADO

P = Bombordo (PORT)

S = Estibordo (STARBOARD)

EQUIPAMENTO

NOTA: Alguns equipamentos não são adotados ou são opcionais em alguns modelos. Por isso, nesses casos, os números de referência deles não são indicados nas figuras.

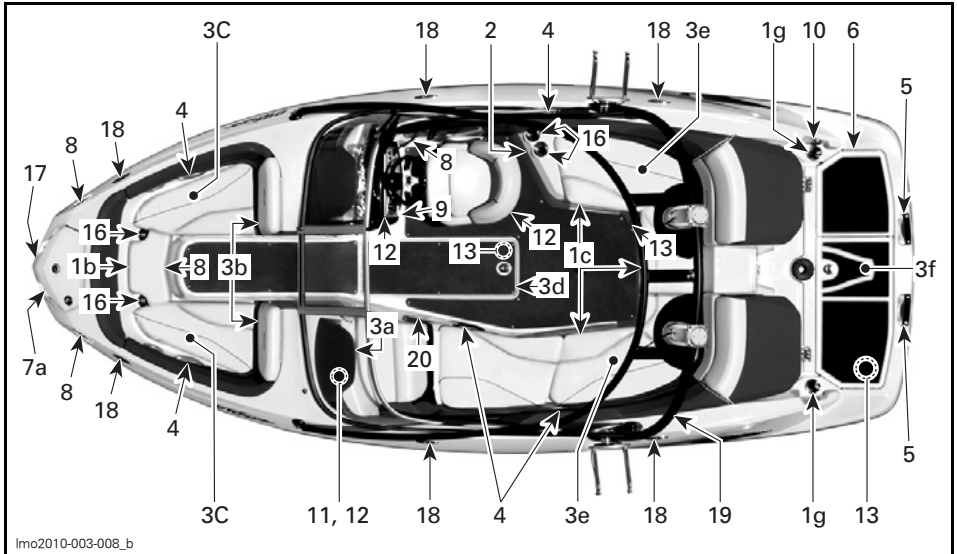

VISTA SUPERIOR

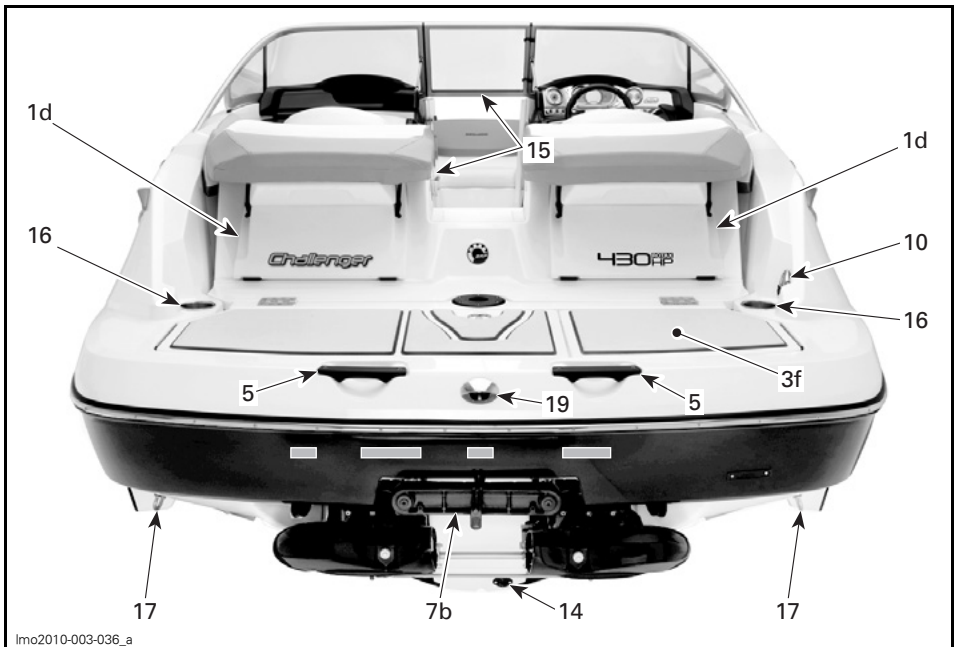

VISTA TRASEIRA

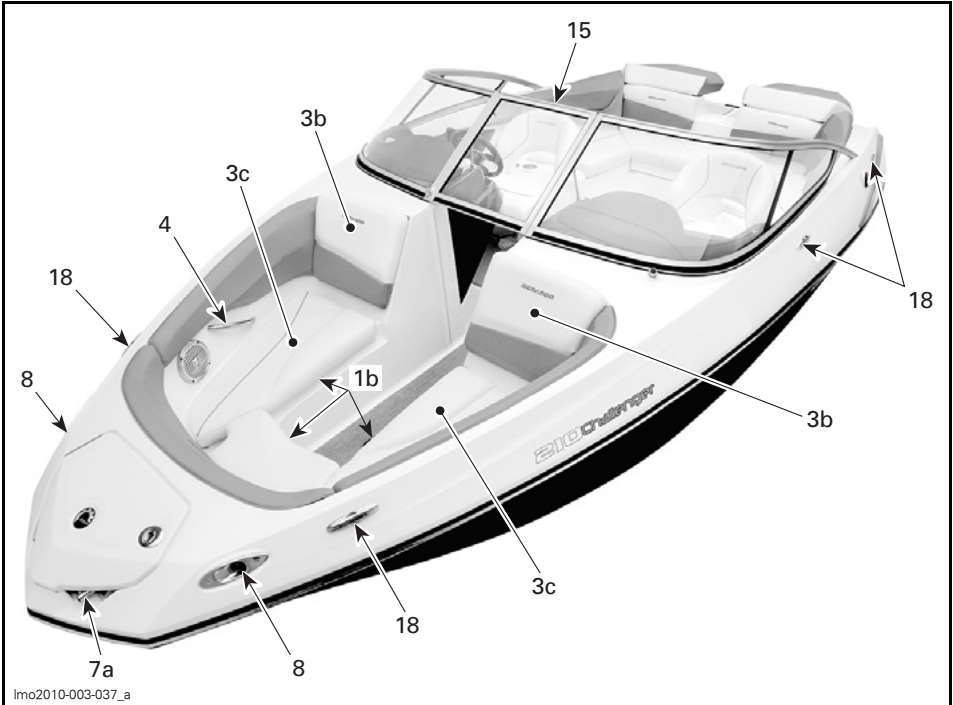

VISTA DIANTEIRA

1) Bancos

1a) Assento ajustável

Ajuste do suporte giratório

⚠️ ADVERTÊNCIA

Verifique sempre se o suporte giratório do banco do piloto está travado, de maneira que o assento fique voltado para o volante antes de sair para a navegação.

Puxe e segure a alavanca que fica no lado direito do banco, gire o banco para a posição desejada e solte a alavanca.

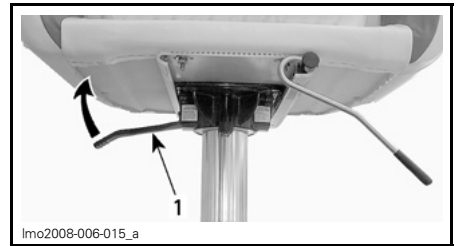

1. Alavanca

Ajuste para frente e para trás

Puxe e segure a alavanca que fica no lado direito do banco, coloque o banco na posição desejada e solte a alavanca.

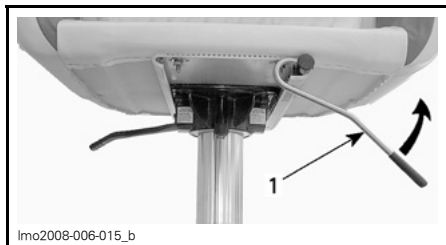

1. Alavanca

Ajuste da posição da almofada do banco

Banco com almofada ajustável que permite diferentes posições em baixa velocidade. Quando ajustada verticalmente, ela também permite ao piloto ficar de pé entre o leme e o banco quando está navegando em baixa velocidade.



1. Almofada do banco na posição mais elevada

1b) Assentos da proa

⚠ ADVERTÊNCIA

Nenhum passageiro pode sentar-se no primeiro banco à frente da proa acima de 8 km/h.

Se necessário, use os pega-mãos.

A almofada dianteira deve ser removida para evitar danificá-la quando alguém utilizar a escada dianteira para subir a bordo. O sistema de retenção magnético permite a remoção rápida e fácil ou a instalação do assento dianteiro.

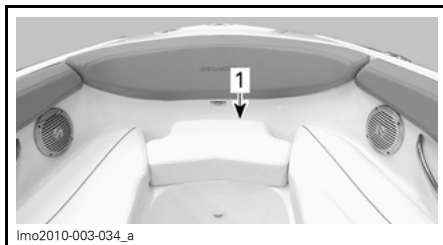

1. Assento dianteiro

1c) Assentos de popa

Ao navegar, todos os passageiros devem permanecer sentados.

⚠ ADVERTÊNCIA

Não deixe ninguém sentar na borda da lancha nem ficar em pé quando ela está funcionando. Ao navegar em águas agitadas, as pessoas devem ficar sentadas segurando nos pega-mãos.

A almofada central traseira deve ser removida para evitar danificá-la ao se utilizar a passagem traseira. O sistema de retenção magnético permite a remoção rápida e fácil ou a instalação da almofada central.

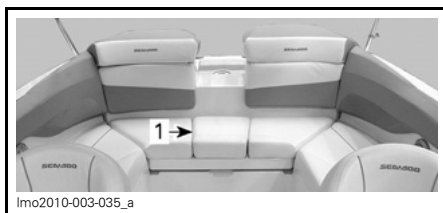

1. Almofada central

1d) Assento Transat

Estas convenientes poltronas de estar fornecem espaço para relaxar e ver os banhistas.

⚠ ADVERTÊNCIA

Quando alguém estiver usando os Assentos Transat, os motores devem estar desligados.

Para abrir o assento Transat

Solte as travas, duas em cada assento Transat.



1. Travas

Mova a parte inferior do assento Transat para a plataforma de mergulho enquanto levanta a almofada superior do assento da popa.

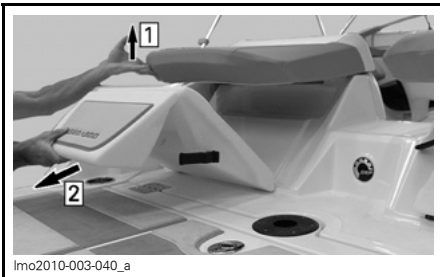

Passo 1: Levante a almofada superior
Passo 2: Mova a parte inferior do assento Transat

Para fechar o assento Transat

Levante o encosto do assento Transat e dobre-o embaixo do encosto.

Aperte as travas.

2) Chave geral da bateria

Esta chave fica localizada no lado estibordo perto do banco traseiro, atrás do assento do piloto.



1. Chave geral da bateria
2. Assento do piloto

Esta chave permite desligar o sistema elétrico completamente.

Quando esta chave é colocada na posição OFF (desligada), TODO o sistema elétrico é desligado, exceto a bomba do porão e a energia da memória do rádio. A bomba do porão **funcionará** automaticamente com a chave da bateria na posição OFF (desligada).

A chave deverá estar na posição ON (ligada) para possibilitar o uso de componentes elétricos e dar partida nos motores.

AVISO Desligue os motores antes de passar a chave para a posição OFF (desligada).

Recomenda-se desligar esta chave (posição OFF) sempre que houver necessidade de manutenção no compartimento do motor, sistema elétrico, transporte da lancha ou de guardá-la por pouco tempo.

AVISO Se a bomba do porão for operada por tempo prolongado com a lancha atracada, a bateria irá descarregar e a bomba não irá mais funcionar.

3) Porta-objetos

3a) Porta-luvas

Um bom compartimento para transporte de pequenos objetos pessoais. Está localizado no console do passageiro.

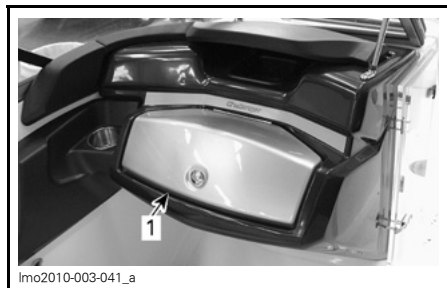

lmo2010-003-041_a

1. Tampa do porta-luvas

NOTA: Antes de navegar com a lancha, deixe sempre o porta-luvas trancado.

Para abrir a tampa do porta-luvas, aperte o botão.



lmo2010-003-042

PRESSIONE O BOTÃO DO PORTA-LUVAS.

Gire o botão no sentido anti-horário.



lmo2010-003-043_a

GIRE NO SENTI ANTI-HORÁRIO

Levante a tampa para acessar o conteúdo do porta-luvas.



lmo2010-003-044

PORTA-LUVAS ABERTO

Logo acima do porta-luvas existe uma bandeja. Ela pode ser usada para colocar dinheiro, chaves ou telefones celulares.



lmo2010-003-045_a

1. Bandeja
2. Tampa do porta-luvas

3b) Porta-objetos do console

AVISO Nunca deixe objetos quebráveis no porta-objetos do console. Nunca dirija a lancha com a tampa do porta-objetos do console aberta.

Existem dois grandes e convenientes porta-objetos disponíveis atrás dos encostos dos assentos da proa para guardar âncora, PFDs, toalhas, etc.

Para acessar o porta-objetos do console, puxe a parte inferior do encosto do assento da proa e levante-o.



lmo2010-003-046_a

1. Encosto do assento da proa

Para fechar o porta-objetos do console, baixe cuidadosamente o encosto do assento da proa e insira o pino de retenção no anel de borracha.

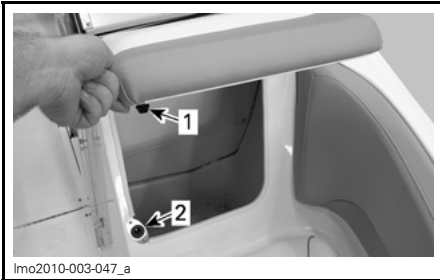

lmo2010-003-047_a

1. Pino de retenção
2. Anel de borracha

3c) Porta-objetos da proa

AVISO Nunca deixe objetos quebráveis no porta-objetos da proa. Nunca navegue com a tampa do porta-objetos da proa aberta.

Existe um grande e conveniente porta-objetos disponível atrás de cada almofada dos assentos da proa, para guardar âncora, PFDs, toalhas, etc.

Para acessar o porta-objetos da proa, simplesmente levante a almofada do assento.

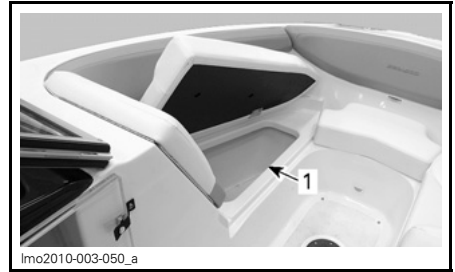

lmo2010-003-050_a

VISTA DO LADO BOMBORDO

1. Porta-objetos da proa

Para fechar o porta-objetos da proa, baixe cuidadosamente a almofada.

3d) Porta-objetos do convés

O porta-objetos do convés tem fechadura e é próprio para guardar esquis aquáticos, remos, cabos de reboque, etc.

Use a chave do porta-objetos para abri-lo, se necessário.

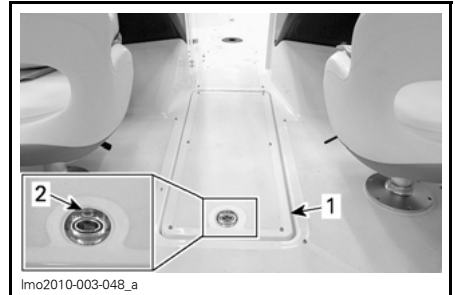

lmo2010-003-048_a

1. Tampa do porta-objetos do convés
2. Fechadura

AVISO Nunca deixe objetos pesados ou quebráveis no porta-objetos do convés. Nunca navegue com a tampa do porta-objetos do convés aberta.

Para abrir a tampa do porta-objetos do convés, levante a argola do fecho, com cuidado, até o limite do amortecedor.

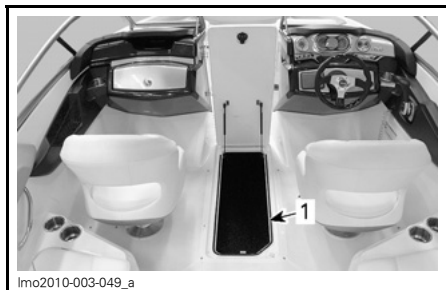

1. Porta-objetos do convés

Em águas calmas, a tampa, depois de completamente aberta, mantém-se nessa posição.

Para fechar o porta-objetos do convés, levante a argola do fecho e abaixe a tampa cuidadosamente.

Feche sempre a tampa do porta-objetos do convés antes de começar a navegar. Tranque, se desejar.

3e) Porta-objetos de popa

Compartimentos práticos para guardar objetos pessoais maiores. Local ideal para guardar PFDs sobressalentes, toalhas, almoço, etc.

Esse porta-objetos está localizado abaixo de cada almofada dos assentos de popa.

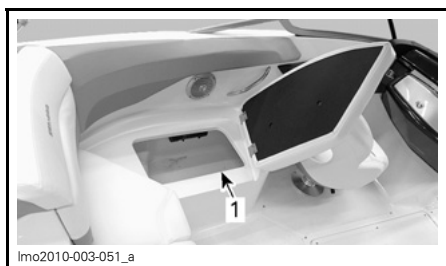

VISTA DO LADO BOMBORDO

1. Porta-objetos de popa

NOTA: Para a sua conveniência, um refrigerador removível foi instalado no porta-objetos de estibordo.



VISTA DO LADO ESTIBORDO

1. Refrigerador removível

AVISO Nunca deixe objetos pesados ou quebráveis no porta-objetos. Nunca navegue com a tampa do porta-objetos de popa aberta.

3f) Porta-objetos da plataforma de mergulho

Localizados abaixo da plataforma de mergulho. Esse porta-objetos é ideal para guardar PFDs molhados, toalhas molhadas, wakeboard, esquis aquáticos, remos, cordas, etc.

NOTA: Como é fácil de entrar água nesse compartimento, não o utilize para guardar itens secos.

Para acessar o porta-objetos da plataforma de mergulho, levante a argola do fecho e abra a tampa maior. Abra a tampa menor para ter acesso total ao porta-objetos.

AVISO Não tente abrir as tampas deste porta-objetos se um assento Transat estiver aberto ou se a mesa do cockpit estiver instalada.

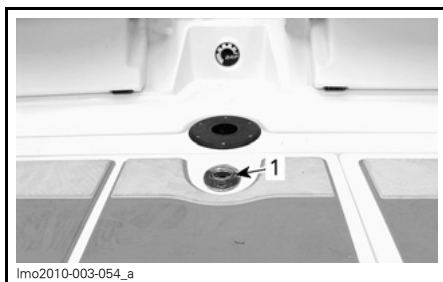

1. Levante a argola do fecho

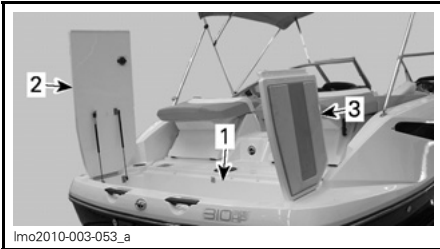

1. Porta-objetos da plataforma de mergulho
2. Tampa maior
3. Tampa menor

Para fechar o porta-objetos da plataforma de mergulho, sempre baixe a tampa menor primeiro. Feche a tampa maior e tranque-o.

4) Pega-mãos

Os pega-mãos servem para os passageiros se segurarem.

Embora haja pega-mãos, nunca faça manobras que possam ejetar ou jogar um passageiro ou o piloto para fora da lancha.

AVISO Nunca use os pega-mãos para puxar algo ou içar a lancha.

Para saber onde ficam os pega-mãos, veja as figuras existentes no início desta seção.

5) Pega-mãos traseiros

Servem para você se segurar ao subir na lancha.

AVISO Nunca use o pega-mão para puxar algo ou içar a lancha.



1. Pega-mãos traseiros

6) Plataforma de embarque

Proporciona uma superfície antiderrapante para fácil embarque.

⚠ ADVERTÊNCIA

Não ligue nem navegue com a lancha se houver alguém sentado na plataforma de embarque. Ao usar a plataforma de embarque, desligue os motores. Fique longe do sistema de propulsão da lancha.

7) Escada

⚠ ADVERTÊNCIA

Quando for usar qualquer uma das escadas, desligue os motores (OFF). Nunca use a escada com a lancha em movimento. Mantenha os membros longes do sistema de propulsão. Só uma pessoa de cada vez na escada. Nunca use a escada para puxar, rebocar, mergulhar ou pular.

AVISO Para evitar danos às escadas, não as utilize quando a lancha estiver fora da água.

Escada dianteira

Localizada na parte dianteira da lancha, essa escada ajuda, de modo conveniente, a reembarcar na lancha.

Solte o fecho e levante a tampa da escada.



1. Tampa da escada dianteira
2. Fecho

Puxe e abra totalmente a escada, depois empurre-a para baixo.

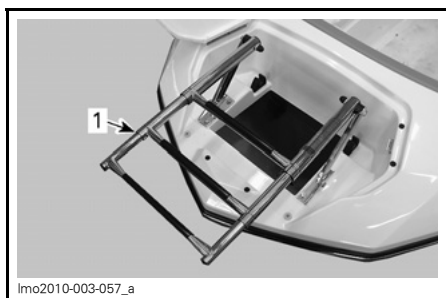

1. Escada aberta

Para guardar a escada, levante e puxe-a; depois, dobre-a, colocando-a em seu local de armazenamento.

Feche e trave a tampa.

Escada traseira

A escada fica abaixo da plataforma de embarque e através dela pode-se voltar a bordo da lancha facilmente.

Puxe a trava para soltar a escada.

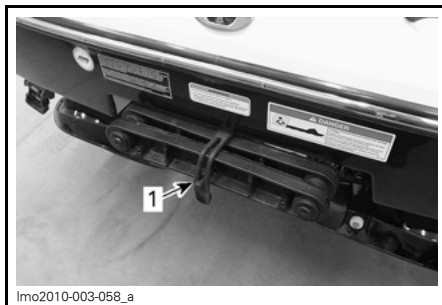

1. Fecho

Puxe a escada para trás e empurre-a para baixo.



ESCADA ABAIXADA

Para guardar a escada, levante-a horizontalmente, empurre-a para frente e trave-a.

8) Luzes

Luzes da proa

Luzes VERMELHA e VERDE obrigatórias.

Luz de popa

Luz de popa BRANCA obrigatória (BRANCA).

210 Challenger

O soquete da luz de popa é para a luz de proa branca obrigatória.

NOTA: Com essa configuração de luz de navegação, após o pôr do sol, esta lanca só pode ser usada em águas internas.

1. Solte a trava do compartimento da luz de popa como mostrado.

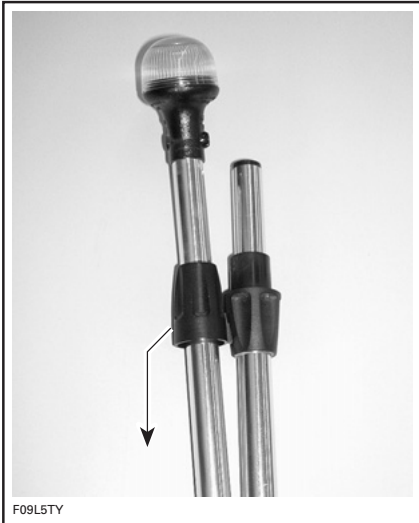

DESLOQUE NESTA DIREÇÃO

2. Rosqueie na junta flexível conforme demonstrado a seguir.

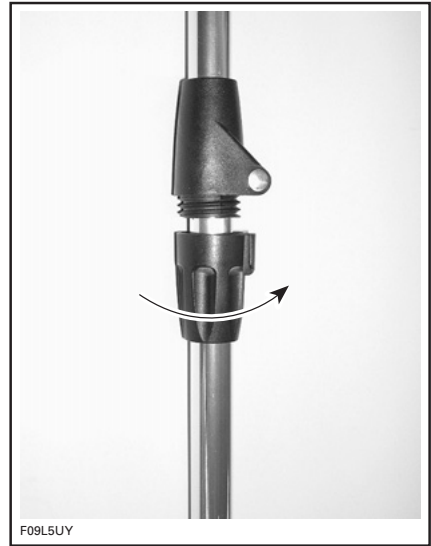

3. Levante a tampa do conector.
4. Introduza o borne no furo do conector. Alinhe o rasgo do furo com a cabeça do parafuso do borne.

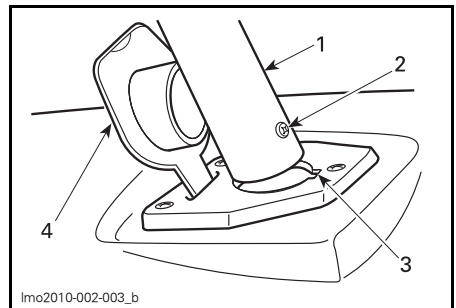

1. Borne da luz de popa
 2. Cabeça do parafuso do borne
 3. Rasgo do furo
 4. Tampa do conector
5. Pressione com força para baixo para encaixar os terminais
 6. Empurre o anel de retenção para baixo. Gire até ficar preso. Pode ser necessário girá-lo um pouco para que entre no furo.

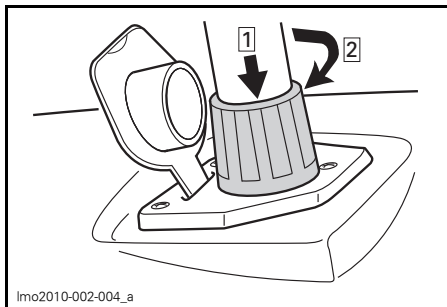

lmo2010-002-004_a

Passo 1: Empurre para baixo

Passo 2: Gire no sentido horário para prender

7. Verifique se a luz funciona.

AVISO Verifique se há GRAXA DI-ELÉTRICA (P/N 293 550 004) na área do conector da luz para evitar corrosão.

Para remover e guardar a luz, execute o procedimento inverso ao da instalação.

210 Challenger SE/ 210 SP/210 WAKE

A luz de popa fica no topo do toldo bimi-ni.

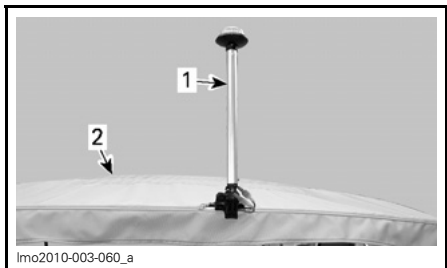

lmo2010-003-060_a

1. Luz de popa

2. Toldo

Coloque o poste da luz de popa na posição vertical, soltando o manípulo de plástico.

Uma vez posicionado corretamente, aperte o manípulo de plástico para prender o poste nesta posição.

Ligue os dois conectores da luz de popa.

Para acender a luz de popa, leia o parágrafo **CHAVE DAS LUZES DE NAVEGAÇÃO** na seção **CONTROLES**.

AVISO O uso prolongado da luz de popa, com o motor desligado, acabará descarregando a bateria.

Luzes do convés

Luzes adequadas para uso entre o nascer e o pôr do sol. Estas luzes podem ajudar o passageiro, quando ele vai embarcar, e ajudam a criar um ambiente agradável.

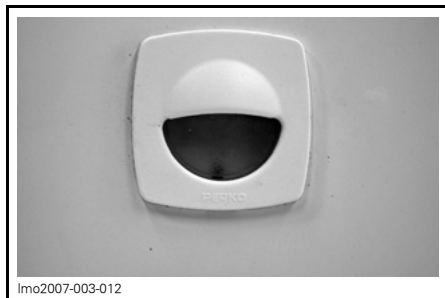

lmo2007-003-012

LUZ DO CONVÉS

9) Rádio

Os recursos e controles do rádio estão detalhados no manual do fabricante do rádio fornecido com a lancha.

Consulte o manual do fabricante para ter uma explicação completa das funções e comandos.

AVISO Se o rádio for usado por muito tempo com o motor desligado, a bateria poderá descarregar totalmente.



lmo2010-003-061

10) Controle remoto do rádio

Um controle remoto para o rádio está incluído como equipamento padrão e está localizado no lado estibordo da plataforma de mergulho.

Para saber como operar o controle remoto do rádio, consulte o *MANUAL DE INSTRUÇÕES DO FABRICANTE DO RÁDIO*.

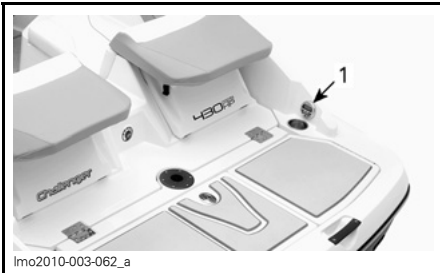

1. Controle remoto do rádio

11) Porta USB/tomada de entrada de áudio

Esta lancha está equipada com uma tomada de entrada de áudio e uma porta USB. Elas estão localizadas no porta-luvas.

Usando esses adaptadores, um reproduutor de áudio, como um CD Player ou um reproduutor de MP3, pode ser conectado para ser reproduzido através do sistema de áudio.

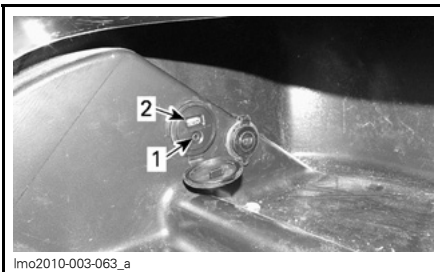

DENTRO DO PORTA-LUVAS
1. Tomada de entrada de áudio
2. Porta USB

NOTA: Feche a tampa de proteção quando o adaptador de entrada de áudio não estiver sendo usado.

12) Tomadas de 12 volts

A lancha tem duas tomadas de 12 volts para acessórios elétricos como telefones celulares ou outros aparelhos portáteis de 12 volts.

AVISO Se forem usados aparelhos portáteis de 12 V por muito tempo, com os motores desligados, a bateria poderá descarregar totalmente.

Uma tomada está localizada no console do piloto, abaixo da central de informações.



CONSOLE DO PILOTO
1. Tomada de 12 V

A outra tomada está localizada dentro do porta-luvas.

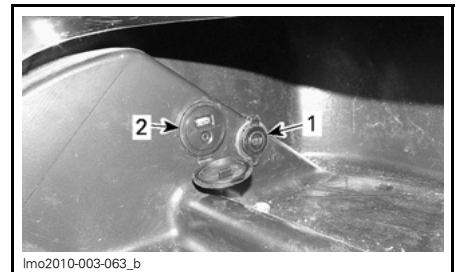

DENTRO DO PORTA-LUVAS
1. Tomada de 12 V
2. Adaptador de entrada de áudio

NOTA: Feche a tampa de proteção quando o adaptador de entrada de áudio não estiver sendo usado.

13) Ralos do convés

O ralo do convés permite a drenagem de água de chuva, de lavagem do convés, de respingos, etc.

Mantenha-o limpo para evitar entupimento.

14) Bujão de drenagem do porão

Um bujão de drenagem é fornecido para permitir a drenagem da água do porão quando o barco estiver fora d'água.



1. Bujão de drenagem

15) Porta/Para-brisa de passagem

Porta de passagem

⚠ CUIDADO Trave sempre a porta na posição aberta e fechada.

Para a sua comodidade, uma porta de passagem transparente pode ser fechada entre os dois consoles para desviar a corrente de ar da área da proa.

Para fechar a porta, solte o fecho superior.

Destrave o fecho da porta.

Abra a porta e insira sua lateral no trilho do console do passageiro.

Prenda a porta travando seu fecho.

AVISO Depois de aberta, a porta deve ser presa usando-se o trinco.

Para fechar a porta de passagem, destrave o trinco da porta no centro da mesma.

Dobre a porta na direção do console do piloto e prenda-a com o fecho superior.

Para-brisa de passagem

Um para-brisa de passagem pode ser fechado entre os consoles para minimizar o fluxo de ar vindo da área da proa.

Na posição aberto, o para-brisa de passagem é preso na direção do console do passageiro.

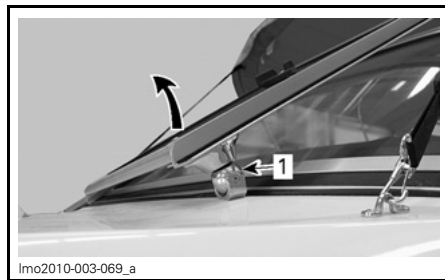

PARA-BRISA DE PASSAGEM NA POSIÇÃO ABERTA

1. Retentor do para-brisa (magnético)

Para fechar o para-brisa de passagem, simplesmente puxe o lado externo do para-brisa na direção do centro da lancha e trave-o na posição usando a trava do para-brisa.

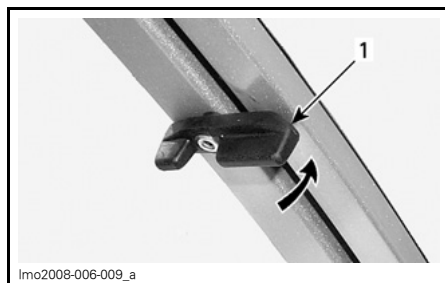

TÍPICO — AMBOS OS LADOS

1. Trava do para-brisa

16) Porta-copos

Lugares adequados para bebidas não alcoólicas.

! ADVERTÊNCIA

Não tome bebidas alcoólicas quando estiver a bordo. Não deixe garrafas, latas, etc. nos porta-copos enquanto estiver navegando em alta velocidade.

17) Olhais da proa e popa

Olhal da proa

Os olhais podem ser usados para amarrar, rebocar e como ponto de fixação durante o transporte.

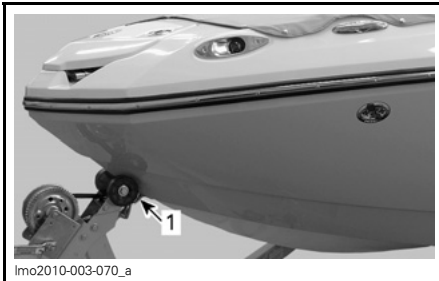

1. Olhal da proa

Olhais da popa

Os olhais podem ser usados para amarrar, rebocar e como ponto de fixação durante o transporte.



1. Ilhoses da popa

18) Cunhos de amarração

Ao amarrar a lancha em um cais, recomenda-se prendê-la tanto com os cunhos dianteiros como os traseiros. Recomenda-se usar cabos de amarração com defensas infláveis vedadas para proteger a lancha.

AVISO Nunca use os cunhos de amarração para puxar algo ou içar a lancha.

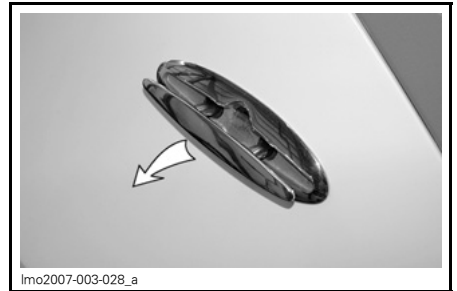

19) Acessórios de rebocamento em esportes aquáticos

Leia e consulte com frequência as informações contidas em *ESPORTES NÁUTICOS* na seção *INFORMAÇÃO SOBRE SEGURANÇA* no início deste manual.

! ADVERTÊNCIA

O "Teak Surfing" é muito perigoso pelo fato dos participantes ficarem muito perto da traseira da lancha e em contato direto com os gases de escapamento do motor. Poderá haver intoxicação por monóxido de carbono e, conseqüentemente, desorientação mental, tontura, sonolência e perda de consciência. A combinação da exposição ao monóxido de carbono e a não utilização de um colete salva-vidas (PFD) faz desta nova atividade recreativa um esporte extremamente perigoso e potencialmente fatal.

! ADVERTÊNCIA

Ao puxar um equipamento inflável, esquiador ou wakeboarder, leve sempre um observador, dirija só na velocidade mínima necessária e siga as instruções do observador.

! ADVERTÊNCIA

Ao puxar um equipamento inflável, esquiador ou wakeboarder, a lancha passa a se comportar de maneira diferente exigindo mais habilidade do piloto. Não faça curvas fechadas ou manobras bruscas se não for absolutamente necessário. Mantenha uma distância segura em relação aos cais, nadadores, outras embarcações ou objetos. Não se esqueça de que podem ocorrer acidentes muito graves, caso o cabo de reboque não esteja esticado quando a lancha está fazendo curvas fechadas ou navegando em círculos. O cabo pode enrolar em volta do pescoço ou membros de alguém.

Mastro de esqui

Remova a tampa do alojamento do mastro de esqui.

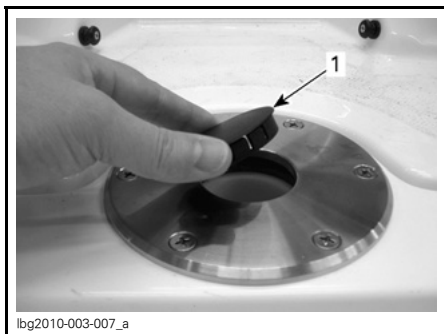

1. Tampa do alojamento removida para instalação do mastro de esqui

Insira o mastro de esqui com a extremidade ranhurada para cima.

Empurre o mastro de esqui para dentro de seu alojamento até a parte com resalto apoiar-se no alojamento e ter certeza de que está bem preso.

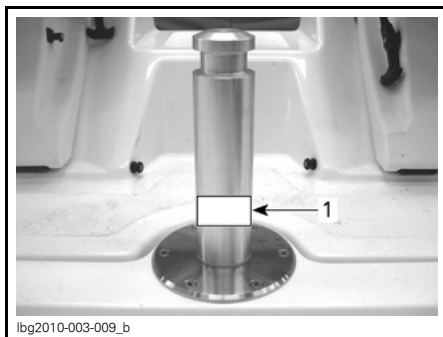
**MASTRO DE ESQUI INSTALADO**

1. Etiqueta com avisos no mastro de esqui

ETIQUETA COM AVISOS NO MASTRO DE ESQUI**ADVERTÊNCIA**

- Remova o mastro de esqui completamente quando não estiver sendo usado.
- Verifique se o mastro de esqui está preso à base antes de usá-lo.
- Peso bruto máximo 225 kg.

NOTA: O mastro de esqui tem pinos-trava com ação de mola que se encaixam em uma ranhura dentro do alojamento do mastro de esqui. Quando os pinos se encaixarem, você sentirá e ouvirá um "clique" deles na ranhura.

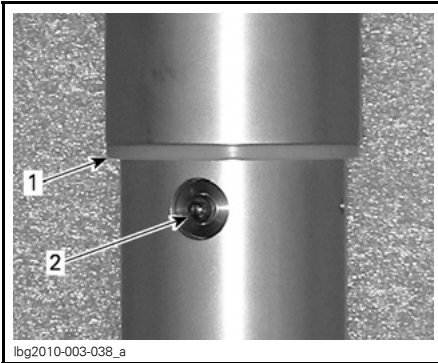

1. Ressalto do mastro de esqui
2. Pinos-trava com ação de mola (2)

Agora o mastro de esqui pode ser usado para rebocar um equipamento inflável, um praticante de wakeboarding ou montar a mesa.

! ADVERTÊNCIA

- Procure sempre garantir que o mastro de esqui esteja bem preso em seu alojamento antes de ser usado.
- Deve sempre haver um observador para ficar de olho no equipamento inflável, esquiador ou praticante de wakeboarding.
- Nunca use o mastro de esqui para outra finalidade que não seja aquela para a qual foi projetado, ou seja, nunca o use para rebocar outro tipo de embarcação.
- Nunca submeta o mastro de esqui a uma carga superior à nominal, ou seja, peso bruto máximo de 225 kg. O excesso de carga pode afetar a capacidade de manobra, estabilidade e desempenho, ou causar danos.
- Quando o mastro de esqui não estiver sendo usado, remova-o e guarde-o adequadamente para evitar possíveis lesões pessoais.

Remova o mastro de esqui e quando não for usá-lo coloque a tampa do alojamento no lugar.

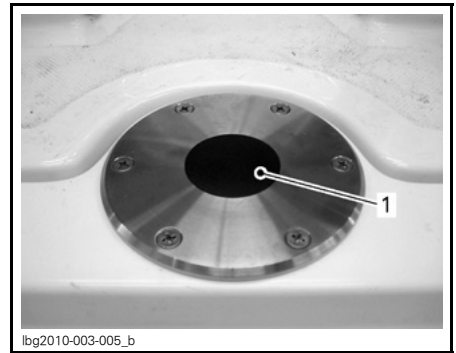

1. Mastro de esqui removido e tampa colocada quando ele não está em uso

Gancho de reboque

210 Challenger SE

Serve para a fixação de cabos nas atividades de rebocamento.

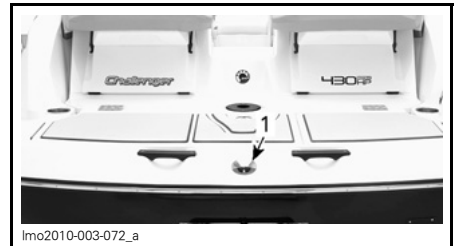

1. Gancho de reboque

AVISO Nunca use o gancho de reboque para rebocar outra embarcação.

Torre de reboque

210 WAKE

Serve para a fixação de cabos nas atividades de rebocamento.

A torre de reboque é usada na prática de esqui aquático ou wakeboarding.

LIMITE DE PESO DE REBOQUE

114 kg

AVISO A torre precisa estar na posição vertical e presa quando o barco estiver sendo operado ou rebocado. Verifique a altura livre em torno de um cais, zona costeira, objetos suspensos, pontes e linhas de transmissão de energia. A torre não deve ser usada como ponto para amarrar ou desamarrar a lancha.

Rack para prancha de wakeboard

Racks bem práticos, fixados à torre, permitem que você tenha acesso rápido e fácil ao wakeboard.

Amarre a prancha de wakeboard no rack com uma cinta elástica.

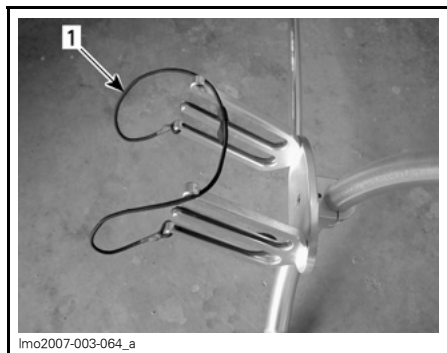

TÍPICO

1. Cinta elástica

Baixando a torre

Baixar a torre pode ser útil para armazenamento da lancha ou para permitir folga embaixo de pontes, na água, em velocidades baixas.

⚠ CUIDADO Para evitar ferimentos, nunca manuseie a torre sozinho. Peça para alguém segurar a torre.

Para baixar a torre, faça o seguinte:

1. Peça para alguém segurar a parte dianteira da torre.
2. No lado esquerdo da torre, gire o puxador 3/4 de volta **NA DIREÇÃO ANTI-HORÁRIA** até a posição destravado.

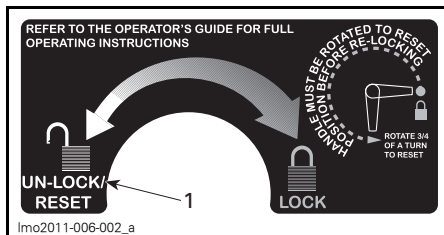

1. Posição UNLOCK/RESET (bombordo)

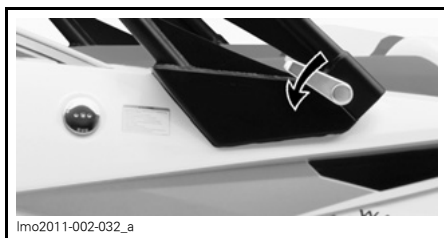

GIRAR PUXADOR 3/4 DE VOLTA NA DIREÇÃO ANTI-HORÁRIA (BOMBORDO)

3. No lado direito da torre, gire o puxador 3/4 de volta **NA DIREÇÃO HORÁRIA** até a posição unlock (destravar).

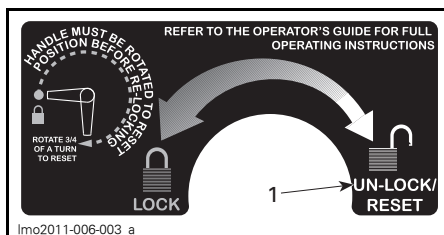

1. Posição UNLOCK/RESET (estibordo)

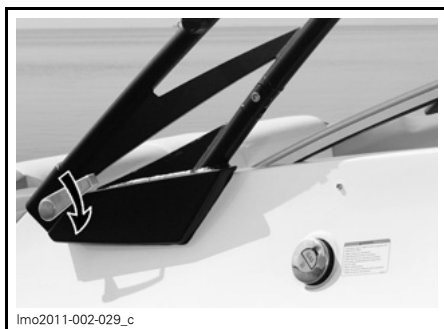

GIRAR PUXADOR 3/4 DE VOLTA NA DIREÇÃO HORÁRIA (ESTIBORDO)

4. Baixe e segure a torre com cuidado.

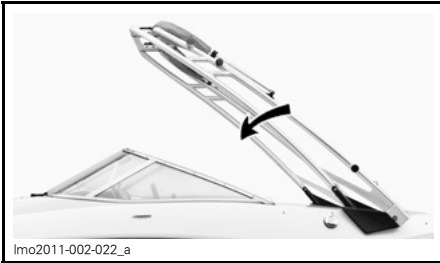

TÍPICO - BAIXANDO A TORRE

NOTA: Use as braçadeiras e manípulos de aperto do puxador (fornecidos com a lancha) para prender a torre na posição.

5. Insira e prenda a extremidade do gancho da braçadeira do puxador no suporte da torre da lancha.

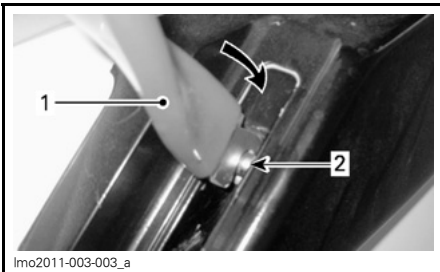

GANCHO DA BRAÇADEIRA NO SUPORTE DA TORRE

1. Gancho da braçadeira
2. Pino de suporte da torre

6. Prenda a outra extremidade da braçadeira na extremidade da perna da torre com o manípulo de aperto.

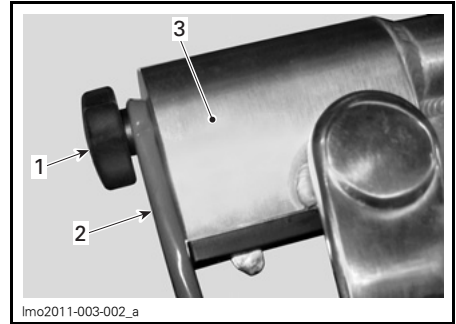

1. Manípulo de aperto
2. Braçadeira do puxador (extremidade superior)
3. Extremidade da perna da torre

NOTA: Para braçadeiras do puxador com dois orifícios, use o orifício superior.

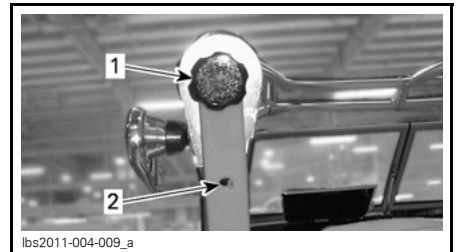

1. Orifício superior (para localização do manípulo de aperto)
2. Orifício inferior

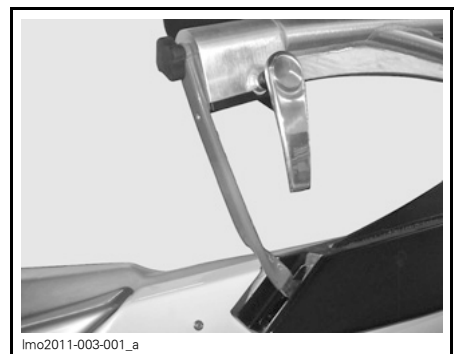

BRAÇADEIRA DO PUXADOR INSTALADA

7. Prossiga com a instalação da braçadeira do puxador do outro lado.

AVISO Quando a torre estiver dobrada, sempre use a braçadeira do puxador e não opere a lancha a mais de 16 km/h. Nunca reboque a lancha com a torre dobrada.

Levantando a torre

A torre precisa estar na posição vertical quando a lancha estiver sendo operada ou rebocada.

Peça para alguém segurar a parte dianteira da torre.

1. Remova as braçadeiras de suporte da torre.
2. Nos dois lados da torre, confirme se o puxador está na posição destravado. Se não estiver, ele deve ser girado para a posição RESET antes de travar novamente a torre.

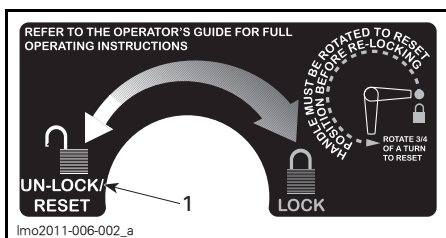

1. Posição UNLOCK/RESET (bombordo)

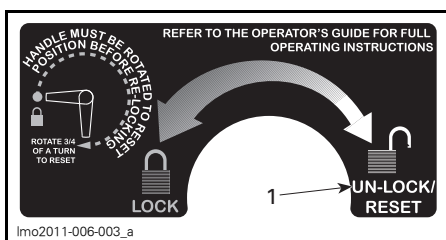

1. Posição UNLOCK/RESET (estibordo)

3. Levante a torre até a posição mais alta.



TÍPICO - LEVANTANDO A TORRE

4. Nos dois lados da torre, gire o puxador 3/4 de volta para a posição LOCK (travar).

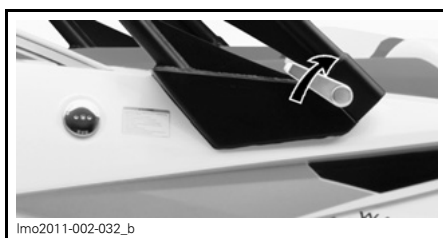

BOMBORDO - GIRE O PUXADOR 3/4 DE VOLTA NA DIREÇÃO HORÁRIA PARA TRAVAR



ESTIBORDO - GIRE O PUXADOR 3/4 DE VOLTA NA DIREÇÃO ANTI-HORÁRIA PARA TRAVAR

⚠ CUIDADO Verifique se os dois lados estão corretamente travados antes de operar ou rebocar a lancha.

20) Sistema de aquecimento

Somente 210 WAKE

Esta lancha é equipada com um sistema de aquecimento que pode ser usado, com os motores ligados, para aquecer a área do cockpit ou usuários em atividades recreativas, se necessário.

Use a chave bipolar que fica no lado direito do console do piloto.

AVISO Se o ventilador do sistema de aquecimento for usado por muito tempo, com os motores desligados, a bateria descarregará.

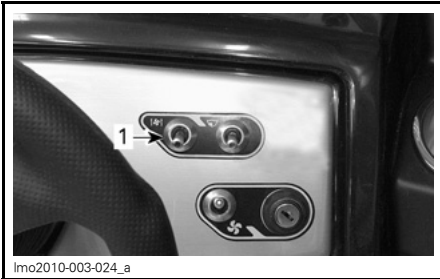

lmo2010-003-024_a

1. Chave do sistema de aquecimento

No lado do passageiro é possível alongar o duto de aquecimento para diversas finalidades.

Puxe cuidadosamente a grade do tubo de aquecimento para alongá-lo.

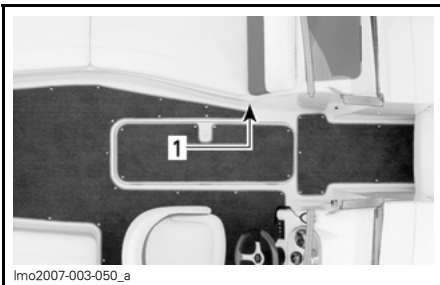

lmo2007-003-050_a

SOB A ÁREA DE DESCANSO DOS PASSAGEIROS

1. Duto de aquecimento para diversas finalidades



lmo2007-003-051_a

DUTO DE AQUECIMENTO ALONGADO

21) Sistema de Lastro

Somente 210 WAKE

Para encher

NOTA: Para encher o saco de lastro, a lancha deve estar na água.

1. Abra a válvula thru-hull (que atravessa o casco), que fica localizada no compartimento do motor.

NOTA: A alavanca estará na posição vertical quando a válvula estiver aberta.

AVISO A não abertura da válvula causará danos aos componentes da bomba.

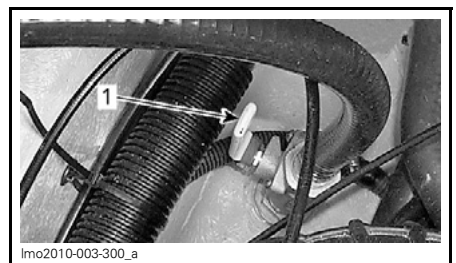

lmo2010-003-300_a

1. Válvula thru-hull na posição aberta

2. Coloque o interruptor do lastro na posição ENCHER



lmo2010-003-024_b

1. Interruptor do lastro

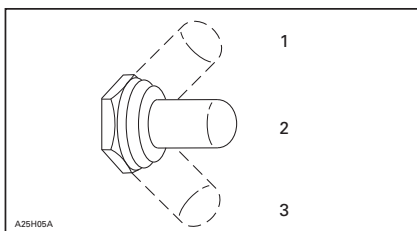

1. Posição ENCHER
2. DESLIGADO
3. Posição VAZIO

O lastro fica cheio quando a água sai pelo respiro do lastro, que fica do lado de fora, no lado BOMBORDO ou ESTIBORDO da lancha.

AVISO É sempre bom monitorar o enchimento do saco de lastro e desligar a bomba antes que ela sai pelo respiro do lastro. Desligue a bomba quando perceber visualmente que o saco de lastro está cheio.

AVISO Durante o enchimento, caso haja vazamento no sistema de lastro, a bomba começará a drenar a água do porão automaticamente. Para evitar que as duas bombas trabalhem uma contra a outra por muito tempo, recomendamos monitorar o processo de enchimento. Se houver vazamento, desligue a bomba de lastro imediatamente e feche a válvula thru-hull (que atravessa o casco). Peça a uma concessionária de lanchas Sea-Doo que inspecione o sistema de lastro.

3. Quando o lastro estiver cheio ou quando o nível desejado for atingido, mova o interruptor do lastro para a posição OFF (desligado).

NOTA: Quando o sistema encher, não é necessário fechar a válvula thru-hull do compartimento do motor.

Para esvaziar

1. Certifique-se de que a válvula thru-hull do compartimento do motor esteja na posição aberta.

NOTA: A alavanca estará na posição vertical quando a válvula estiver aberta.

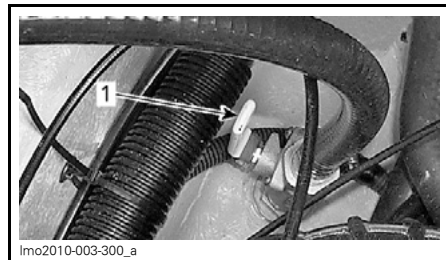

lmo2010-003-300_a

1. Válvula thru-hull na posição aberta

2. Coloque o interruptor do lastro na posição VAZIO.

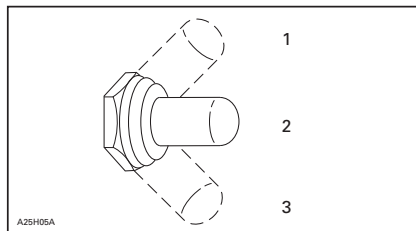

1. Posição ENCHER
2. DESLIGADO
3. Posição VAZIO

3. Quando o lastro estiver vazio, coloque o interruptor na posição DESLIGADO e feche a válvula thru-hull.

NOTA: Um perceptível tom diferente e algumas bolhas de ar aparecerão quando o lastro estiver vazio.

AVISO Recomendamos fechar esta válvula quando o sistema não está em uso. Em caso de falha no componente, ela evitará que a água entre no sistema.

⚠️ ADVERTÊNCIA

Nunca reboque uma lancha com resto de água no saco de lastro. O peso do lastro aumenta a carga no reboque, no eixo e nos pneus e pode acarretar desgaste ou falha prematuros. Isso também contribui para reduzir a estabilidade da lancha, elevando o centro de gravidade do reboque.

Para lavar

O saco de lastro deve ser lavado sempre que a lancha for usada em outra área aquática.

Use o seguinte procedimento para limpar o sistema de lastro.

1. Prenda a lancha ao reboque com segurança.
2. Certifique-se de que a válvula thru-hull do compartimento do motor está fechada.

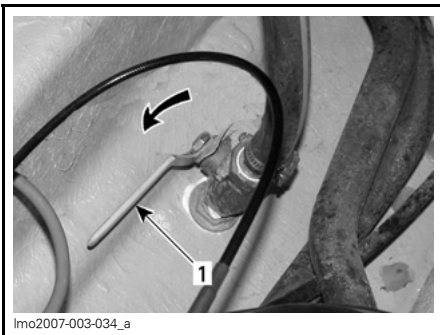

TÍPICO — VÁLVULA THRU-HULL

1. Fechada

3. Usando uma mangueira de jardim com esguicho, encha o saco de lastro usando o respiro do mesmo. Mantenha o esguicho encaixado firmemente no respiro do lastro e adicione água até o saco encher.

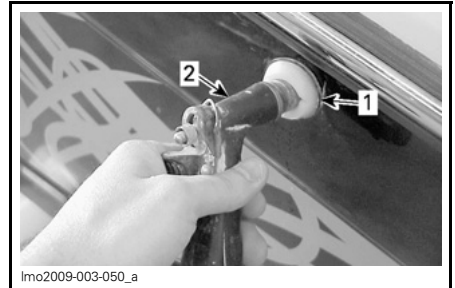

TÍPICO

1. Respiro do lastro
2. Esguicho

4. Quando o saco de lastro estiver cheio, abra a válvula thru-hull.
 5. Selecione a posição VAZIO da chave do lastro.
 6. Selecione a posição OFF (desligado) da chave do lastro quando não sair mais água por debaixo do casco.
 7. Feche a válvula thru-hull.
- Repita o procedimento, se necessário.

22) Toldo bimini

O toldo bimini é uma boa proteção contra intempéries e raios solares.

⚠️ PERIGO

- Os gases da exaustão dos motores contêm gás monóxido de carbono (CO) mortífero.
- Lanchas com toldos bimini são as mais prováveis de coletar gases.
- Os sintomas de intoxicação por CO incluem dor de cabeça, náuseas e tonturas. Não confunda com enjoos do mar.

⚠️ ADVERTÊNCIA

- Evite o contato do corpo com o toldo bimini.
- Os tirantes de fixação estão tensionados.
- Não use o toldo bimini como suporte.
- O toldo bimini não deve ser usado quando a velocidade da lancha exceder 56 km/h.

Como abrir o toldo bimini

Abra o zíper da cobertura e remova-a. Guarde a cobertura em uma área apropriada.



ABRA O ZÍPER DA COBERTURA

Solte os tirantes de fixação da armação do toldo bimini.

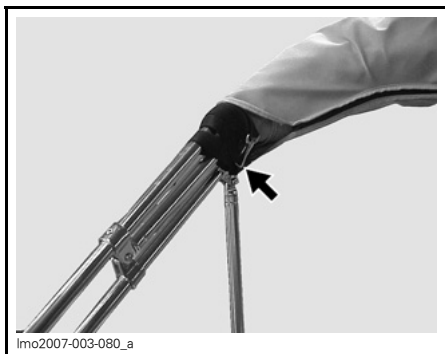

SOLTE OS TIRANTES DE FIXAÇÃO

Puxe a lona para a parte da frente da lancha e prenda os tirantes aos olhais da estrutura da lancha.

Ajuste a tensão do tirante de acordo com a necessidade.

Como fechar o toldo bimini

NOTA: Se a lona do toldo bimini molhar-se com água salgada, enxágue-a com água doce. Se em algum momento a lona molhar-se, deixe-a secar antes de instalar a cobertura e guardá-la.

Solte os tirantes da frente e dobre a parte da frente do toldo bimini no sentido da traseira da lancha.

Posicione a cobertura de proteção de maneira que o zíper fique na parte interna do toldo bimini.



Coloque os tirantes do toldo bimini na cobertura e feche o zíper devagar enquanto acondiciona a lona na cobertura.

Como remover o toldo bimini da lancha

Se for necessário remover o toldo bimini da lancha, proceda da seguinte forma:

Desconecte o conector da luz de popa.

Solte a armação do toldo bimini nos pontos de articulação do suporte.

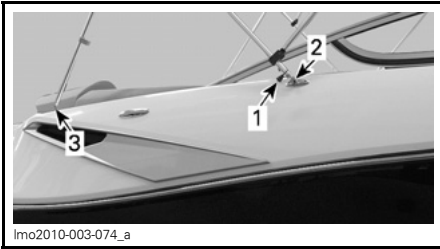
**VISTA DO LADO ESTIBORDO**

1. Conector de luz de popa
2. Ponto de fixação dianteiro do toldo bimini
3. Ponto de fixação traseiro do toldo bimini

Com ajuda de alguém, levante e remova cuidadosamente o toldo bimini.

O processo de instalação é o procedimento inverso ao de remoção; entretanto, preste atenção à orientação do toldo para posicioná-lo corretamente.

23) Mesa do cockpit

A mesa do cockpit é armazenada em um estojo de proteção e colocada dentro do porta-objetos da popa.

No porta-objetos da popa são fornecidas duas colunas para essa mesa. A coluna mais longa é usada para o convés e a coluna mais curta para a plataforma de mergulho.

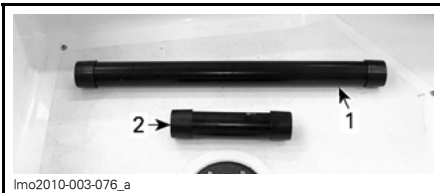

1. Coluna mais longa da mesa (instalação na proa)
2. Coluna mais curta da mesa (instalação no mastro de esqui)

⚠️ ADVERTÊNCIA

Antes de se navegar com a lancha, a mesa deve ser guardada.

Instalação da mesa na proa

Solte a coluna da mesa e coloque-a no receptáculo existente no piso. Gire lentamente até encaixar direito.

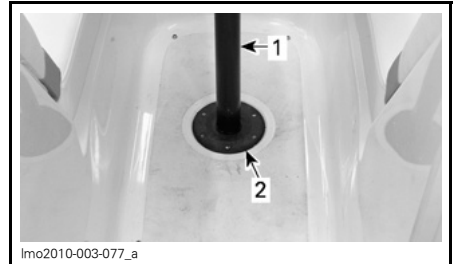
**TÍPICO**

1. Receptáculo no piso
2. Coluna da mesa

Instale a mesa na coluna.

**TÍPICO - MESA DO COCKPIT MONTADA****⚠️ ADVERTÊNCIA**

A mesa do cockpit deve ser guardada adequadamente antes de navegar com a lancha.

Instalação da mesa no receptáculo do mastro de esqui

NOTA: A coluna da mesa não entra no receptáculo do mastro de esqui. Use o mastro de esqui para montar a mesa.

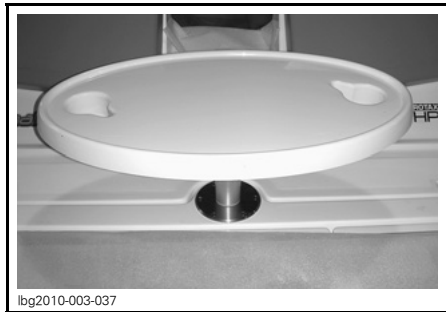

lbg2010-003-037

MESA MONTADA NO MASTRO DE ESQUI

Use o procedimento *MASTRO DE ESQUI* antes da instalação da mesa.

PERÍODO DE AMACIAMENTO

Como navegar durante o amaciamento do motor

AVISO Siga cuidadosamente as instruções desta seção. Se as instruções não forem seguidas, poderá haver uma redução na vida útil e no desempenho dos motores.

Antes de navegar com a lancha continuamente, com aceleração máxima, é necessário que ela seja submetida a um período de 10 horas de amaciamento.

Para obter um bom amaciamento, deve-se observar um máximo de 3/4 de aceleração; entretanto, uma ligeira aceleração e ligeiras variações de velocidade contribuem para um bom amaciamento.

AVISO Deve-se, então, evitar acelerar demais continuamente e percorrer longas distâncias sem variar a velocidade. Isso pode danificar o motor durante o período de amaciamento.

INSTRUÇÕES DE OPERAÇÃO

⚠️ ADVERTÊNCIA

Antes de navegar com a lancha, faça sempre uma **INSPEÇÃO PRÉ-NAVEGAÇÃO**. Não se esqueça de ler as seções **INFORMAÇÕES SOBRE SEGURANÇA** e **INFORMAÇÕES SOBRE A LANCHA**.

Se você não entendeu completamente algum comando ou instrução, consulte um revendedor autorizado de lanchas Sea-Doo.

Como lançar a lancha na água ou como carregá-la

AVISO Antes de lançar a lancha na água, verifique se o interruptor principal de desligamento da bateria está na posição ON (ligado) e se o bujão de drenagem está bem apertado.

Depois de colocar a lancha no reboque, desligue a chave geral da bateria (posição OFF).

Retire o tampão de drenagem para drenar o porão quando a lancha estiver em cima do reboque.

Como embarcar na lancha

Como em qualquer lancha, é necessário ter cuidado ao embarcar e certificar-se de que os motores não estão ligados.

⚠️ ADVERTÊNCIA

Os motores precisam estar **DESLIGADOS** ao embarcar na lancha ou ao usar a plataforma de embarque.

AVISO Nunca use o sistema de propulsão como ponto de apoio para embarcar na lancha.

Embarque em um cais

Ao embarcar em um cais, use a plataforma de embarque para subir a bordo.



TÍPICO

AVISO Embora a lancha exija apenas 30 cm de água para flutuar, os motores devem ser ligados com pelo menos 90 cm de água sob o casco. Se a profundidade da água for inferior a 90 cm e o motor estiver funcionando, a hélice começará a girar podendo puxar a sujeira do fundo e danificar o sistema de propulsão.

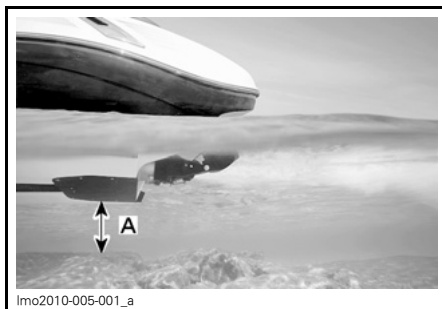

TÍPICO

A. 90 cm

Embarcando em águas rasas

Em águas rasas, embarque na lancha pela proa ou pela popa usando as escadas.

Certifique-se de que haja pelo menos 90 cm de água sob a parte traseira mais baixa do casco.

Leve em consideração que o casco ficará mais baixo na água quando todos os passageiros estiverem a bordo.

Certifique-se de manter a profundidade especificada para que areia, seixos e pedras não sejam sugados pela bomba de jato.

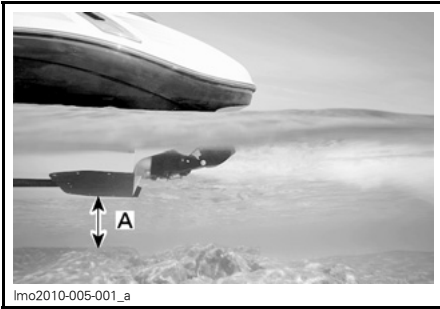

TÍPICO

A. 90 cm

AVISO Acionar o motor ou pilotar a lancha em águas rasas pode danificar o propulsor ou outros componentes da bomba de jato.

Embarcando em águas profundas

⚠️ ADVERTÊNCIA

As pessoas inexperientes devem treinar como embarcar na lancha perto da zona costeira (todos os métodos estão explicados aqui) antes de tentar fazê-lo em águas profundas.

Nade até a traseira da lancha.

Solte a escada retrátil, puxando-a para fora e abaixando-a até a posição de embarque.

Suba a escada usando os pega-mãos da plataforma de embarque como ajuda na escalada.



lmo2010-003-101

TÍPICO

Quando puder alcançar o pega-mão da tampa do motor, agarre-o e continue subindo até poder colocar o joelho na plataforma de embarque.



lmo2010-003-102

TÍPICO

Continue a subir pela tampa do motor até chegar ao convés.

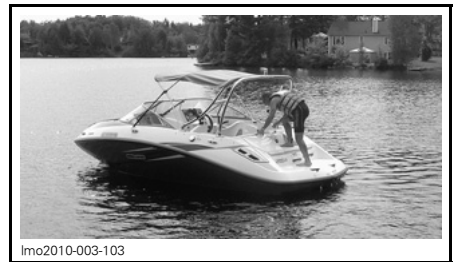

lmo2010-003-103

TÍPICO

NOTA: A última pessoa que embarcar deve prender a escada com a trava antes de sentar-se.

AVISO Sempre que for começar a navegar, prenda a escada com a trava.

Como ligar os motores

NOTA: Antes de ligar os motores pela primeira vez no dia, faça a inspeção pré-navegação completa, como descrito em **INSPEÇÃO PRÉ-NAVEGAÇÃO**.

Abra a tampa do compartimento do motor e certifique-se de que não há cheiro de gasolina nele.

⚠️ ADVERTÊNCIA

Se houver algum vazamento ou cheiro de gasolina, **NÃO** ligue o motor e entre em contato com seu revendedor autorizado de lanchas Sea-Doo.

1. Verifique se o compartimento do motor está fechado.
2. Gire a chave da ignição para ON.
3. Ligue a ventoinha do porão durante 5 minutos e desligue-a em seguida.

⚠️ ADVERTÊNCIA

Antes de ligar os motores, ligue sempre o ventilador do porão durante pelo menos 5 minutos.

4. Prenda o cordão de segurança em seu PFD ou em uma pulseira.

⚠️ ADVERTÊNCIA

O cordão de segurança deve estar sempre preso ao piloto quando o motor estiver funcionando. Mantenha o interruptor de emergência de desligamento do motor livre de obstruções que possam afetar seu funcionamento. O uso correto do cordão de segurança pode impedir que a lancha fique desgovernada. Ao parar, remova o fecho do cordão de segurança para evitar partidas acidentais. O fecho do cordão de segurança deve ser reinstalado no interruptor de emergência de desligamento do motor antes de o motor ser religado.

5. Instale o fecho do cordão de segurança ao interruptor de emergência de desligamento do motor.



TÍPICO

1. Cordão de segurança
 2. Cordão de segurança preso ao PFD
 3. Outra extremidade do cordão de segurança presa ao interruptor de emergência de desligamento do motor.
6. Todos os passageiros devem estar sentados corretamente, de acordo com as instruções da etiqueta. Leia a seção **ETIQUETAS DE SEGURANÇA**.

⚠️ ADVERTÊNCIA

Antes de dar partida no motor, o piloto e os passageiros devem estar sempre adequadamente sentados. Não deixe que banhistas e passageiros fiquem perto do sistema de propulsão.

AVISO Antes de ligar o motor, certifique-se de que haja pelo menos 90 cm de água sob a parte traseira mais baixa do casco quando todos os passageiros estiverem a bordo. Caso contrário, poderão ocorrer danos ao sistema de propulsão. Não acelere abruptamente.

7. A alavanca de câmbio deve estar em ponto morto e a alavanca do acelerador na posição de marcha lenta.
8. Mantenha o botão Start/Stop pressionado para acionar o motor.

9. Solte o botão de partida/parada do motor imediatamente após o motor começar a funcionar. Dê partida em um motor de cada vez.

Se o motor não começar a funcionar após 10 segundos, espere alguns segundos e tente de novo.

AVISO Para evitar o superaquecimento do motor de partida, o período de arranque deve ser de 5 a 10 segundos com um intervalo de 30 segundos entre os ciclos de arranque para que o motor esfrie e seu mecanismo desacople.

10. Dê partida no outro motor seguindo o mesmo procedimento feito para o primeiro motor.

11. Verifique os tacômetros para controlar os motores.

Como sair da margem

Mova a alavanca do acelerador/câmbio para a posição avançar.

Acelere lentamente até uma área de águas mais profundas. Para acelerar ao máximo, espere o motor aquecer.

! ADVERTÊNCIA

Em águas rasas, a bomba de jato poderá aspirar conchas, areia, pedras e outros objetos e jogá-los para para trás.

AVISO Evite operar a lancha em áreas onde haja muitas algas. Se não for possível evitar, varie a velocidade da lancha.

Como desligar os motores

! ADVERTÊNCIA

Para manter o controle direcional da lancha, os motores devem estar funcionando até que a lancha pare.

Para desligar os motores:

1. Pressione os botões de partida/parada.
2. Solte os botões de partida/parada assim que os motores desligarem.
3. Remova o fecho do cordão de segurança do interruptor de emergência de desligamento do motor se você for desembarcar da lancha.

NOTA: Remover o fecho do cordão de segurança do interruptor de emergência de desligamento do motor sem pressionar os botões de partida/parada também desliga os motores. Esse recurso foi projetado como segurança caso o piloto seja ejetado da lancha. Os motores também podem DESLIGADOS colocando-se a chave de ignição na posição desligado.

! ADVERTÊNCIA

Ao desembarcar da lancha, nunca deixe o fecho do cordão de segurança no interruptor de emergência de desligamento do motor para prevenir roubos, partida acidental do motor e para evitar o uso não-autorizado por crianças ou terceiros.

Como esterçar a lancha

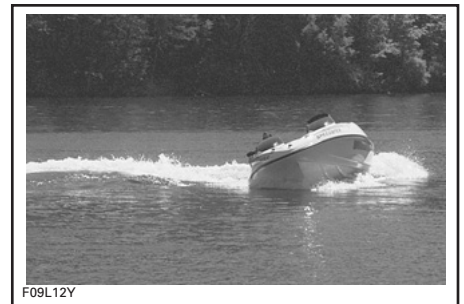

TÍPICO — CURVA À DIREITA

Esterçando o volante gira-se o bocal da bomba de jato que controla a direção da lancha. Virar o volante para a direita

mudará a direção da lancha para a direita e vice-versa. O acelerador deve ser usado para mudar a direção da lancha.

⚠️ ADVERTÊNCIA

Para mudar a direção da lancha, deve-se usar o acelerador e estercar o volante. A eficácia de direção será diferente, dependendo do número de passageiros, carga, condições de água e ambiente, como por exemplo vento.

Para manobrar uma lancha com propulsão a jato é preciso acelerar. Treine em uma área segura acelerando e desviando de um objeto imaginário. Isto é uma boa técnica para evitar colisões.

⚠️ ADVERTÊNCIA

O controle direcional fica reduzido quando se solta o acelerador e é perdido quando se desliga os motores.

Como engatar a posição neutra

⚠️ ADVERTÊNCIA

Os eixos de transmissão e os propulsores estão sempre girando quando os motores estão ligados, mesmo na posição neutra. Fique longe do sistema de propulsão da lancha.

Para obter a posição neutra, coloque a alavanca de câmbio/acelerador na posição vertical. Os defletores de ré devem estar no ponto central, fazendo desviar metade da propulsão para frente da lancha para minimizar o movimento.

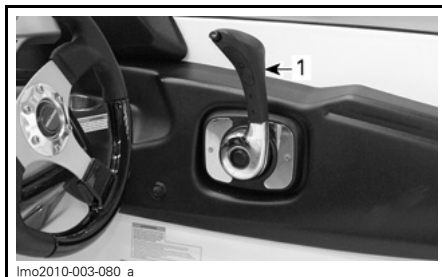

lmo2010-003-080_a

1. Alavanca de câmbio/acelerador na posição neutra (N)

Como engatar a posição avançar

Para a lancha avançar, a alavanca de câmbio/aceleração deve estar na posição F (Avançar).

Para mudar da posição neutra (N) para a posição avançar (F), pressione o botão de liberação no cabeçote da alavanca do câmbio/acelerador e empurre a alavanca para frente. O defletor irá se mover para a posição de avanço e a lancha acelerará para frente.

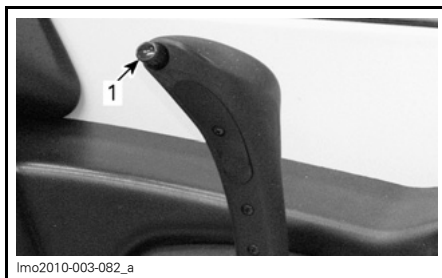

lmo2010-003-082_a

1. Botão de liberação



lmo2010-003-079_a

1. Alavanca de aceleração/câmbio na posição aceleração total para frente

Como engatar a ré

⚠ ADVERTÊNCIA

A ré só deve ser usada em baixa velocidade e no mínimo de tempo possível. Sempre verifique se o caminho atrás da lancha está livre de objetos, obstáculos e pessoas. Familiarize-se bem com o uso da ré durante a primeira viagem e antes de transportar passageiros.

Para engatar a ré, pressione o botão de liberação do cabeçote da alavanca de aceleração/câmbio e puxe a alavanca de aceleração/câmbio totalmente para trás. Os defletores de ré devem estar para baixo, direcionando toda a força de propulsão para a frente da lancha.

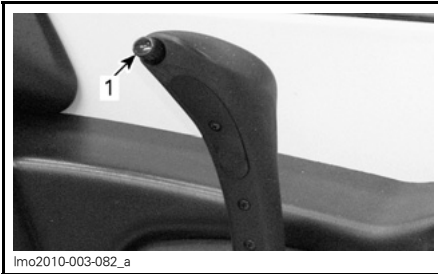

1. Botão de liberação

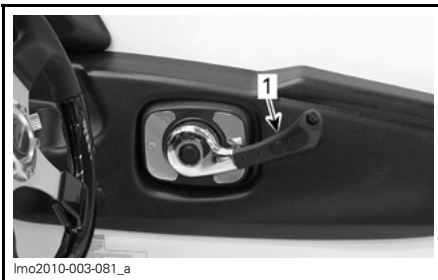

1. Alavanca de aceleração/câmbio na posição ré

Ao operar em marcha a ré, vire o volante na direção oposta à qual deseja mover a parte de trás da lancha.

AVISO Nunca faça o motor funcionar em alta rotação em marcha à ré.

Por exemplo, para esterçar a parte traseira da lancha para bombordo (esquerda), vire o volante na direção horária.

⚠ CUIDADO Esterçar a direção na marcha a ré é o oposto da marcha avançar. Para esterçar a popa para bombordo (esquerda) em marcha a ré, gire o volante na direção horária. Para esterçar a popa para estibordo (direita), gire o volante na direção anti-horária. A operação de marcha a ré deve ser praticada em águas abertas para poder familiarizar-se totalmente com os controles e características de manuseio da lancha antes de operá-la em locais muito apertados.

Recomendações gerais

Navegação em águas revoltas ou com pouca visibilidade

Evite navegar nestas condições. Se tiver de fazê-lo, navegue com cuidado e em velocidade mínima. Se necessário, acenda as luzes de navegação.

Navegação à noite

Entre o pôr e o nascer do sol, acenda as luzes de navegação e reduza a velocidade.

⚠ ADVERTÊNCIA

As luzes de navegação devem estar sempre acesas entre o pôr e o nascer do sol. Verifique se a lancha tem luz de popa. Consulte **POPA** na seção **EQUIPAMENTOS** para obter mais informações sobre sua localização e instalação.

Cruzando ondas

Reduza a velocidade.

Esteja sempre preparado para manobrar e equilibrar a lancha, quando necessário.

Ao cruzar esteiras, mantenha sempre uma distância segura da embarcação à sua frente.

⚠ ADVERTÊNCIA

Ao cruzar esteiras, reduza a velocidade. O piloto e os passageiros devem manter o equilíbrio segurando nos pega-mãos. Não pule ondas nem esteiras.

Parando

A resistência da água contra o casco faz a lancha perder velocidade. A distância de parada depende do tamanho, peso, velocidade da lancha, das condições da superfície da água e da presença e direção do vento e da corrente.

O piloto deve praticar em águas abertas em várias velocidades para familiarizar-se com as distâncias de paradas nas diferentes condições.

⚠ ADVERTÊNCIA

Sempre pratique em águas abertas, verificando se não há outras embarcações ou lanchas nas adjacências, especialmente à popa.

⚠ ADVERTÊNCIA

O controle da direção diminui quando a aceleração é reduzida e é perdido quando os motores são desligados.

Docking

O piloto sempre deve praticar a atracação em uma doca imaginária usando a alavanca de aceleração/câmbio. Um modo de atracação também está disponível para ajudá-lo durante o procedimento. Consulte o tópico *MODOS DE ATRACAÇÃO* para obter mais informações.

Diminua a aceleração a uma distância suficiente antes da área de desembarque esperada.

Reduza a velocidade até estar em marcha lenta.

Manobre usando a alavanca de aceleração/câmbio, mudando para a posição neutra, ré ou avançar conforme necessário.

Lembre-se de que, ao operar em ré, a direção de esterçamento é invertida. Virar o volante para a esquerda mudará a popa para a direita quando recuando e vice-versa.

⚠ ADVERTÊNCIA

O controle da direção diminui quando a aceleração é reduzida e é perdido quando os motores são desligados. A direção de esterçamento é invertida ao operar-se a lancha em ré.

Modo de atracação

Este modo deve ser usado sempre que você usar uma doca. Neste modo, um máximo de 3.500 RPM fica disponível quando a alavanca de aceleração/câmbio é movida entre a posição neutra e de aceleração total. Limitando a velocidade, a manobra de atracação é facilitada.

Para selecionar este modo:

1. Reduza a velocidade de aceleração até o ponto de marcha lenta.
2. Pressione o botão MODE repetidamente até que a palavra DOCKING (Atracação) apareça na central de informações.



ATRACAÇÃO

3. Pressione o botão SET uma vez. A seguinte mensagem será exibida: "PRESS AND HOLD SET BUTTON" (Mantenha o botão Set pressionado).
4. Mantenha o botão SET pressionado até que DOCKING (Atracação) reapareça.
5. O modo de atracação está agora ativado e a central de informações volta à sua exibição principal.

Para cancelar este modo:

1. Pressione o botão MODE repetidamente até que a palavra DOCKING (Atracação) apareça na central de informações.
2. Pressione o botão SET uma vez. A seguinte mensagem será exibida: "PRESS AND HOLD SET BUTTON" (Mantenha o botão Set pressionado).
3. Pressione o botão MODE uma vez. O modo DOCKING (Atracação) desligará logo depois que a alavanca de aceleração/câmbio for colocada na posição NEUTRA.

NOTA: Este modo é automaticamente cancelado quando os motores são desligados.

Como atracar na praia

AVISO Não é recomendado levar a lancha à praia.

Aproxime-se da praia devagar e desligue os motores usando os botões de partida/parada, ou puxando o fecho do cordão de segurança, antes que a profundidade da água atinja menos de 90 cm embaixo da parte traseira mais baixa do casco. Depois, puxe a lancha até a praia. Desligue a chave de ignição para garantir que todos os acessórios estejam desligados.

AVISO Pilotar a lancha em águas rasas pode danificar o propulsor ou outros componentes da bomba de jato. Sempre desligue os motores antes que a profundidade da água atinja menos de 90 cm e nunca use a ré.

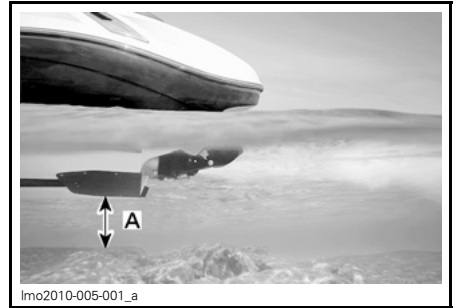

A. 90 cm de água sob o casco

⚠️ ADVERTÊNCIA

Em águas pouco profundas, as conchas, areia, pedras ou outros objetos podem ser aspirados pelas bombas de jato e projetados para trás.

MODOS DE OPERAÇÃO

MODO ESQUI

O modo esqui permite que o piloto ajuste a intensidade da navegação com base nos diferentes níveis de habilidade do praticante de esportes de reboque enquanto mantém uma velocidade constante. E, juntamente com o Controle de Aceleração Inteligente (ITC), o modo esqui facilita a pilotagem.

O modo esqui oferece cinco curvas de aceleração, com a menor sendo CURVA 1 e aumentando para a configuração CURVA 5.

Para cada CURVA, uma faixa de velocidade predeterminada está disponível

CURVA	VELOCIDADE APROXIMADA
1	10 km/h a 35 km/h
2	15 km/h a 45 km/h
3	20 km/h a 55 km/h
4	30 km/h a 65 km/h
5	40 km/h a 67 km/h

Limitações do modo esqui

O modo esqui não é um piloto automático. Ele não pilotará a lancha.

Sempre mantenha a mão no acelerador e mantenha os olhos na água à sua frente. Coloque novamente o acelerador na posição neutra para parar a lancha (o modo esqui imediatamente desengata o ajuste do controle da lancha no manual).

Configurando o modo esqui

Para ativar o modo esqui:

1. Pressione o botão MODE repetidamente até que MODO ESQUI apareça.

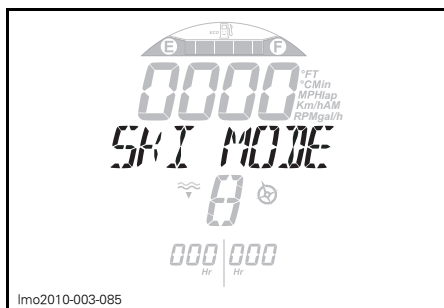

MODO ESQUI

2. Pressione o botão SET uma vez para entrar no modo esqui. As seguintes indicações serão exibidas.

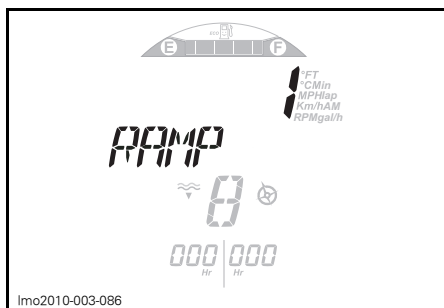

CURVA

3. Usando o interruptor para cima e para baixo, selecione a CURVA apropriada.
4. Pressione o botão SET para aceitar a seleção.
5. Agora, determine a velocidade-alvo usando o interruptor para cima e para baixo.

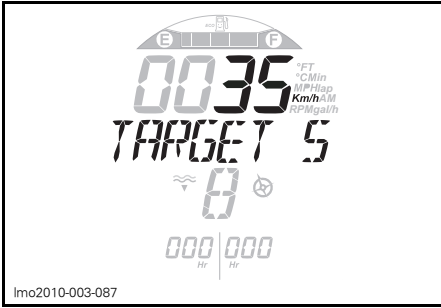

VELOCIDADE-ALVO

- Pressione o botão SET para confirmar a velocidade. A indicação MODO ESQUI será exibida com a velocidade determinada.



MODO ESQUI

- Pressione o botão SET novamente para ativar a sequência de ajuste. Nesse momento, a luz do MODO ESQUI pisca.

NOTA: No modo de sequência de ajuste, 95% do curso da alavanca de aceleração/câmbio fica disponível para posicionar a lancha e esticar o cordão sem engatar o MODO ESQUI.

- Quando todo mundo estiver pronto (operador, espectador, esquiador ou wakeboarder), empurre a alavanca de aceleração/câmbio para a posição de aceleração total. O modo esqui será ativado e a luz acenderá.

Desativando temporariamente o modo esqui

Para desativar o MODO ESQUI temporariamente, mova a alavanca de aceleração/câmbio para a posição NEUTRA e pressione o botão MODE para voltar à etapa 7 do processo "CONFIGURANDO O MODO ESQUI". Todo o curso da alavanca de aceleração/câmbio pode ser usado sem restrição.

A luz do MODO ESQUI piscará novamente e um bipe será ouvido a cada três segundos.

Para reativar o MODO ESQUI, coloque a alavanca de aceleração/câmbio na posição NEUTRA e pressione o botão SET para voltar à etapa 8 do processo "CONFIGURANDO O MODO ESQUI".

Cancelando o modo esqui

Para cancelar o MODO ESQUI, mova a alavanca de aceleração/câmbio para a posição NEUTRA e pressione o botão MODE duas vezes.

Modo navegação (CRUISE MODE)

⚠️ ADVERTÊNCIA

Não é recomendado usar o modo navegação (CRUISE) para puxar um equipamento inflável, um esquiador ou um wakeboarder. Mantenha a velocidade manualmente ou use o MODO ESQUI.

O modo navegação (CRUISE) é uma função do sistema iTC (Controle de aceleração inteligente), que permite manter uma velocidade constante enquanto se pilota a lancha. Ele aumenta ou reduz a velocidade do motor conforme necessário.

Isso é útil ao se navegar longas distâncias ou ao se operar em zonas de velocidade limitada.

NOTA: A velocidade da lancha poderá variar ligeiramente, dependendo do tempo ou das condições da água, como vento ou ondas.

O modo navegação (CRUISE) foi projetado para ser usado em travessias prolongadas ou em águas abertas.

! ADVERTÊNCIA

O uso incorreto do modo navegação (CRUISE) poderá levar à perda de controle da lancha.

Limitações do modo navegação

O modo navegação (CRUISE) não é um piloto automático. Ele não pilotará a lancha.

O modo navegação (CRUISE) não poderá ver se há obstáculos, banhistas, objetos, etc, e não esterçará nem parará a lancha.

Configurando o modo navegação

NOTA: Para usar o modo navegação (CRUISE), a velocidade da lancha deve estar acima de aproximadamente 10 km/h.

Para ativar o modo navegação:

1. Usando a alavanca de aceleração/câmbio, leve a lancha até a velocidade que você quer manter
2. Pressione o botão MODE repetidamente até que CRUISE (navegação) apareça.

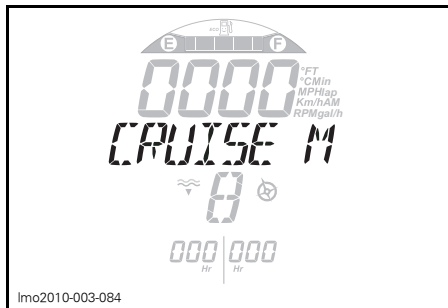

MODOS DE OPERAÇÃO

3. Pressione o botão SET uma vez. A seguinte mensagem será exibida: "HOLD SET TO ACTIVATE OR MODE TO EXIT" (Mantenha pressionado Set para ativar ou Mode para sair).
4. Mantenha o botão SET pressionado até que o modo navegação (CRUISE) reapareça. Nesse momento, a luz do modo navegação piscará e você ouvirá um bipe curto.
5. Mova ligeiramente a alavanca de aceleração/câmbio para frente até que a luz navegação (CRUISE) acenda e ative o modo navegação.

Desativando temporariamente o modo navegação

Para desativar o modo navegação (CRUISE) temporariamente, mova a alavanca de aceleração/câmbio para trás.

Para reativar o modo navegação (CRUISE), empurre a alavanca de aceleração/câmbio para frente até que a luz ACENDA novamente.

Cancelando o modo navegação

Para cancelar o modo navegação (CRUISE), mova a alavanca de aceleração/câmbio para a posição NEUTRA e pressione o botão MODE duas vezes. Dois bipes breves serão ouvidos.

SYNC MODE (Modo sincronização)

O modo SYNC (Sincronização) é controlado pelo iTC (Controle de aceleração inteligente). Quando a lâmpada piloto SYNC está ACESA, isso significa que o iTC sincronizou os dois motores (mesmas RPMs).

O iTC pode sincronizar os motores quando os seguintes parâmetros forem atingidos:

- Os motores estiverem acima de 3.500 RPMs
- Os motores não estiverem sob aceleração ou desaceleração.

Alguns fatores podem impedir que o modo SYNC seja ativado, como:

- Vento
- Condições da água
- Entradas do piloto
- Reboque

NOTA: Se o iTC não sincronizar os motores, isso não deve ser visto como um defeito.

PROCEDIMENTOS ESPECIAIS

Limpeza da entrada de água da bomba de jato e do propulsor

A água é aspirada pelas hélices através destas aberturas. A grade minimiza a entrada de objetos estranhos no sistema de propulsão.

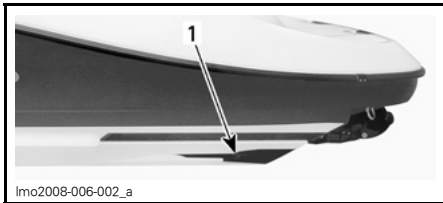

TÍPICO — AMBOS OS LADOS

1. Grade de entrada

⚠ ADVERTÊNCIA

Mantenha-se longe das grades de entrada enquanto os motores estiverem funcionando. Cabelos compridos, roupas folgadas ou cintas de PFDs (Equipamentos Salva-vidas Individuais) podem enganchar em alguma parte móvel e provocar lesões graves ou afogamentos.

As plantas aquáticas, conchas ou detritos podem ficar presos nas grades de entrada, nos eixos de transmissão e/ou hélices. Uma entrada de água entupida pode causar problemas como:

1. **Cavitação:** A rotação do motor é alta mas a lancha movimentada-se lentamente por causa de uma propulsão menor; os componentes da bomba de jato podem danificar-se.
2. **Superaquecimento:** Como a bomba de jato controla a vazão de água para resfriar o sistema escapamento, uma entrada entupida pode provocar um superaquecimento no motor e danificar seus componentes internos.

A área entupida pode ser limpa da seguinte maneira:

Limpeza com a lancha na água: Puxe o fecho do cordão de segurança do interruptor de emergência de desligamento do motor para desligar os motores. Deixe a lancha parar sozinha. Espere um pouco até que as algas ou outros detritos se soltem das grades. Pode ser necessário repetir o procedimento.

Em situações extremas, se o método acima não funcionar, pode-se fazer o seguinte:

1. Com os motores funcionando, coloque a alavanca de aceleração/câmbio na posição R (Ré) e varie a aceleração rapidamente várias vezes.

2. Tente acelerar novamente.

Na maioria das vezes, os detritos saem pelo sistema de propulsão.

Limpeza com a lancha fora da água: Se o sistema ainda estiver entupido, remova o fecho do cordão de segurança do interruptor de emergência de desligamento do motor para impedir partidas acidentais do motor.

⚠ ADVERTÊNCIA

Retire sempre o fecho do cordão de segurança do interruptor de emergência de desligamento do motor para evitar que os motores comecem a funcionar acidentalmente antes de limpar a área da bomba de jato.

Limpe manualmente a área de entrada d' água por baixo da lancha. Se o sistema continuar entupido, solicite os serviços de um revendedor autorizado de lanchas Sea-Doo.

AVISO Evite navegar em áreas com plantas aquáticas. Se não for possível, varie a velocidade. As plantas aquáticas costumam enganchar mais em velocidades baixas e constantes. Verifique se as grades de entrada de água estão danificadas. Providencie os reparos necessários em um revendedor autorizado de lanchas Sea-Doo.

Como rebocar a lancha na água

Ao rebocar uma lancha Sea-Doo na água, deve-se tomar cuidados especiais.

Ao rebocar a lancha na água, aperte a mangueira de saída da água do coletor de escapamento em cada motor com uma PINÇA DE MANGUEIRA GRANDE (P/N 529 032 500).

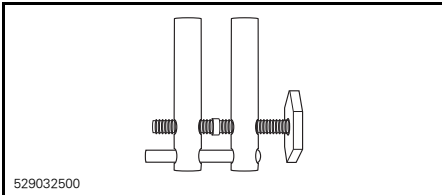

Assim evita-se o enchimento dos sistemas de escapamento e, consequentemente, a injeção de água nos motores. Com os motores desligados, não há pressão no sistema de escapamento suficiente para evacuar a água do sistema.

AVISO Sem esses cuidados, os motores podem danificar-se. Se sua lancha Sea-Doo tiver que ser rebocada na água e você não tiver pinças para mangueira, mantenha uma velocidade bem inferior à velocidade máxima de rebocamento, que é de 24 km/h.

Instale as pinças nas mangueiras de saída de água do coletor de escapamento de cada motor, como mostrado.

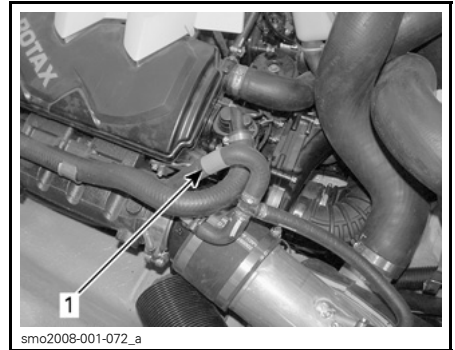

TÍPICO

1. Instale a pinça de mangueira aqui

AVISO Depois da lancha ser rebocada, e antes de navegar com a lancha, as pinças de mangueira devem ser removidas. Se não forem, os motores serão danificados.

Lancha e motor imersos na água

Para limitar os danos aos motores, execute o procedimento abaixo assim que possível.

Drene o porão.

Se a lancha estava submersa em água salgada, pegue uma mangueira e lave o porão e todos os componentes com jatos de água doce a fim de evitar o efeito corrosivo do sal.

AVISO Nunca tente ligar os motores ou fazê-los arrancar. A água existente nos coletores de admissão pode correr para os motores e causar-lhes sérios danos.

Assim que possível, leve a lancha a um revendedor autorizado de lanchas Sea-Doo para manutenção.

AVISO Quanto mais você demorar para providenciar a manutenção dos motores, maiores serão os danos causados a eles. A falta de uma adequada manutenção nos motores resultará em sérios danos a eles.

MANUTENÇÃO

INSPEÇÃO DE AMACIAMENTO

Sugerimos que, após as 10 primeiras horas de uso, a lancha seja inspecionada por um revendedor autorizado de lanchas Sea-Doo. A inspeção de amaciamento é muito importante e não deve ser negligenciada.

NOTA: A inspeção de amaciamento é feita às custas do proprietário da lancha.

Recomendamos que o relatório desta inspeção seja assinado por um revendedor autorizado de lanchas Sea-Doo.

Data da inspeção

Assinatura do revendedor autorizado

Nome do revendedor

TABELA DE INSPEÇÃO DE AMACIAMENTO	SUBSTITUIR				
	AJUSTAR				
	LUBRIFICAR				
	LIMPAR				
	INSPECIONAR				
MOTOR					
Óleo do motor e filtro					X
Coxins de borracha	X				
Proteção anticorrosão			X		
SISTEMA DE ESCAPAMENTO					
Condições dos elementos de fixação, mangueiras e componentes do sistema de escapamento. Inspeccionar também para ver se há vazamentos.	X				
SISTEMA DE ARREFECIMENTO					
Mangueiras e elementos de fixação	X				
Líquido de arrefecimento	X				
SISTEMA DE COMBUSTÍVEL					
Corpo do acelerador	X				
Teste de vazamento no sistema de combustível, da válvula de alívio de pressão, conexões e circuito de combustível	X				
Cintas do tanque de combustível	X				
SISTEMA DE ADMISSÃO DE AR					
Filtro de ar	X				

TABELA DE INSPEÇÃO DE AMACIAMENTO	SUBSTITUIR				
	AJUSTAR				
	LUBRIFICAR				
	LIMPAR				
	INSPECIONAR				
SISTEMA DE GERENCIAMENTO DO MOTOR (EMS)					
Sensores do EMS	X				
Códigos de falhas do EMS	X				
SISTEMA ELÉTRICO					
Velas de ignição	X				
Sistema elétrico (sistema de ignição, sistema de partida, injetores de combustível, etc.)	X				
Interruptor de emergência de desligamento do motor	X				
Chave geral da bateria	X				
Suporte da bateria	X				
SISTEMA DE DIREÇÃO					
Cabo e conexões da direção	X				
Buchas do bocal de direção	X				
SISTEMA DE PROPULSÃO					
Anel de carvão e coifa de borracha (eixo de transmissão)	X				
Sistema de câmbio, cabo e conexões	X				
Coifa de proteção do propulsor	X				
Propulsor e anel de desgaste	X				
CASCO/ESTRUTURA					
Para-brisa e elementos de fixação	X				
Bujão de drenagem (no porão). Inspeccionar para ver se há obstruções.	X				
Mastro e elementos de fixação para esqui/wakeboard	X				

PROGRAMA DE MANUTENÇÃO

A manutenção é muito importante para manter a lancha em boas condições de funcionamento e segurança. Cabe ao proprietário providenciar uma manutenção adequada. A manutenção da lancha deve ser feita de acordo com o programa.

O programa de manutenção não dispensa a inspeção pré-navegação.

ADVERTÊNCIA

Uma falta de manutenção adequada da lancha, conforme o programa definido, pode tornar seu funcionamento inseguro.

O programa deve ser ajustado em função das condições de operação e uso da lancha. O uso constante da lancha exigirá frequências maiores de inspeção e manutenção.

Seria bom que fosse feita uma inspeção anual de segurança na lancha.

A: AJUSTAR C: LIMPAR I: INSPECIONAR L: LUBRIFICAR R: SUBSTITUIR D: CONCESSIONÁRIA O: PROPRIETÁRIO	A CADA 25 HORAS					
	A CADA 50 HORAS					
	A CADA 100 HORAS OU NA PRÉ-TEMPORADA					
	A CADA 200 HORAS OU 2 ANOS					
	RESPONSÁVEL					
PEÇA/SERVIÇO	LEGENDA					
MOTOR						
Óleo do motor e filtro			R (1)		D	(1) No período em que fica guardado ou após 100 horas de uso, valendo o que ocorrer primeiro. (2) Verifique o momento de deslizamento. (3) A cada 10 horas de uso em água salgada.
Coxins de borracha		I			D	
Embreamento do supercompressor (se houver)				I (2)	D	
Proteção anticorrosão				L (3)	O	
SISTEMA DE ESCAPAMENTO						
Condições dos elementos de fixação, mangueiras e componentes do sistema de escapamento	I		I (4)		D	(1) No período em que fica guardada ou após 100 horas de uso, valendo o que ocorrer primeiro. (4) Verifique também se há vazamentos. (5) Lavagem diária quando usada em água salgada ou poluída.
Lavagem do sistema de escapamento	(1) (5)				O	
SISTEMA DE ARREFECIMENTO						
Mangueiras e elementos de fixação			I		D	-
Líquido de arrefecimento				R	D	

A: AJUSTAR C: LIMPAR I: INSPECIONAR L: LUBRIFICAR R: SUBSTITUIR D: CONCESSIONÁRIA O: PROPRIETÁRIO	A CADA 25 HORAS					
	A CADA 50 HORAS					
	A CADA 100 HORAS OU NA PRÉ-TEMPORADA					
	A CADA 200 HORAS OU 2 ANOS					
	RESPONSÁVEL					
PEÇA/SERVIÇO						LEGENDA
SISTEMA DE COMBUSTÍVEL						
Corpo do acelerador			I			D
Teste de vazamento no sistema de combustível, da válvula de alívio de pressão, conexões e circuito de combustível			I			D
Cintas do tanque de combustível			I			D
SISTEMA DE GERENCIAMENTO DO MOTOR (EMS)						
Sensores do EMS			I			D
Códigos de falhas do EMS			I			D
SISTEMA DE ADMISSÃO DE AR						
Filtro de ar			I (6)			D (6) Substituir, se necessário
SISTEMA ELÉTRICO						
Velas de ignição			I	R		D
Bobinas de ignição			I, L			D
Conexões elétricas e fixação (sistema de ignição, sistema de partida, injetores de combustível, etc.)			I			D
Conectores do ECM e VCM (inspeção visual sem desconectar)			I (3)			O
Interruptor de emergência de desligamento do motor			I			D
Chave geral da bateria			I			D
Suporte da bateria			I			D
Bateria			I, L (7)			D
Conectores de luz de popa			L			O

(3) A cada 10 horas de uso em água salgada.
(7) Lubrifique os bornes (D.E.S.S.)

A: AJUSTAR C: LIMPAR I: INSPECIONAR L: LUBRIFICAR R: SUBSTITUIR D: CONCESSIONÁRIA O: PROPRIETÁRIO	A CADA 25 HORAS					PEÇA/SERVIÇO	LEGENDA
	A CADA 50 HORAS						
	A CADA 100 HORAS OU NA PRÉ-TEMPORADA						
	A CADA 200 HORAS OU 2 ANOS						
	RESPONSÁVEL						
SISTEMA DE DIREÇÃO							
Cabo e conexões da direção			I		D		—
Buchas do bocal de direção			I		D		
SISTEMA DE PROPULSÃO							
Eixo de transmissão			L ⁽³⁾ (8)		D		(3) A cada 10 horas, quando utilizado em água salgada. (8) Lubrificar para proteger contra corrosão. (9) Inspeccionar mensalmente (a cada duas semanas se usado em água salgada) e trocar quando necessário.
Anel de carvão e coifa de borracha (eixo de transmissão)		I			D		
Sistema de câmbio, cabo e conexões			I		D		
Defletor de ré		L ⁽³⁾			O		
Estrias do propulsor/eixo de transmissão			I, L		D		
Coifa de proteção do propulsor			I		D		
Retentor, bucha e O-ring do propulsor			I ⁽³⁾		D		
Propulsor e anel de desgaste		I			D		
Ânodo sacrificial	(9)				O		
CASCO/ESTRUTURA							
Trincos, dobradiças, travas e cilindros das tampas dos compartimentos			I, L ⁽³⁾		O		(3) A cada 10 horas de utilização em água salgada. (10) Verifique se há obstruções
Ralos do convés/válvula de deságue			I		O		
Bujão de drenagem			I ⁽¹⁰⁾		O		
Gancho, torre e elementos de fixação de esqui/prancha de wakeboard		I, L ⁽³⁾			O		

PROCEDIMENTOS DE MANUTENÇÃO

Esta seção contém instruções para procedimentos básicos de manutenção. Se você tiver habilidade mecânica e as ferramentas necessárias, poderá executar estes procedimentos. Caso contrário, consulte um revendedor autorizado de lanchas Sea-Doo.

Outros itens importantes do programa de manutenção, considerados mais difíceis e que exigem ferramentas especiais, são melhor executados por um revendedor autorizado de lanchas Sea-Doo.

ADVERTÊNCIA

Para executar um serviço de manutenção, desligue os motores e siga estes procedimentos. Se os procedimentos de manutenção não forem seguidos corretamente, você poderá sofrer lesões causadas por peças quentes, componentes móveis, choques elétricos, substâncias químicas, etc.

ADVERTÊNCIA

Se houver necessidade de remover algum tipo de trava (ex.: linguetas, elementos de fixação autotravantes, etc.), sempre a substitua por uma nova.

 **CUIDADO** Alguns componentes do compartimento do motor podem estar muito quentes.

Óleo do motor

Óleo de motor recomendado

Modelos de 310 HP

Use ÓLEO SINTÉTICO MISTO XPS (PARA VERÃO) (P/N 293 600 121).

NOTA: Este motor foi desenvolvido e validado usando óleo sintético misto XPS™. A BRP recomenda o uso de seu óleo sintético misto XPS todas as vezes.

Se não houver óleo de motor XPS disponível, use óleo 5W40 que atenda aos requisitos para classificação de serviço API SM, SL ou SJ. Verifique sempre a etiqueta de certificação de serviço API no reservatório de óleo; ela deve conter pelo menos um dos padrões acima.

Modelos de 430 HP

Use ÓLEO SINTÉTICO MISTO XPS (PARA VERÃO) (P/N 293 600 121).

NOTA: Este motor foi desenvolvido e validado usando óleo sintético misto XPS™. A BRP recomenda o uso de seu óleo sintético misto XPS todas as vezes.

Se não houver óleo de motor XPS disponível, use um óleo mineral 10W40 próprio para embreagens em banho de óleo.

AVISO NUNCA use óleo sintético. Isto impediria o bom funcionamento da embreagem do supercompressor. Não adicione aditivos ao óleo recomendado. Óleos minerais (serviço API SM ou SL) também podem conter aditivos (modificadores de atrito) que podem fazer a embreagem do supercompressor deslizar inadequadamente e até causar um desgaste prematuro. Danos causados por óleos não adequados ao motor não serão cobertos pela garantia limitada da BRP.

Nível de óleo do motor

AVISO Verifique frequentemente o nível e reabasteça, se necessário. Os motores podem sofrer graves danos se os níveis de óleo estiverem incorretos.

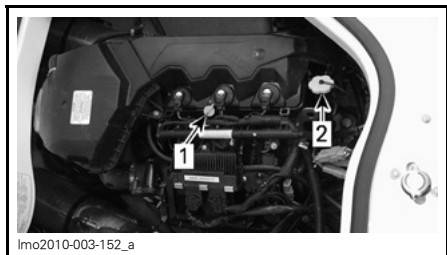

1. Vareta de medição
2. Tampa do reservatório de óleo

A lancha deve estar nivelada.

O nível do óleo pode ser verificado com a lancha dentro ou fora da água.

Quando a lancha estiver fora da água

Quando a lancha estiver fora da água e sobre o reboque, calce as rodas e levante um pouco a proa com o macaco do reboque (se houver) até o perfil do para-choque nivelar-se.

Acople uma mangueira de jardim na conexão de lavagem. Leia o parágrafo *LAVAGEM DO SISTEMA DE ESCAPAMENTO* em *PROCEDIMENTOS DE MANUTENÇÃO* e siga o procedimento.

AVISO Nunca ligue o motor sem fluxo de água para o sistema de escapamento quando a lancha estiver fora da água, caso contrário, poderão ocorrer danos no sistema de escapamento.

AVISO Nunca deixe os motores funcionando mais do que 2 minutos. Os retentores do sistema de transmissão não têm refrigeração quando a lancha está fora da água.

Continuação do procedimento (Lancha fora ou dentro da água)

É de suma importância seguir este procedimento para fazer uma leitura precisa do nível do óleo do motor.

! CUIDADO O óleo do motor pode estar quente. Certos componentes no compartimento do motor podem estar muito quentes. O contato direto com eles pode queimar sua pele.

1. Verifique se o motor está na temperatura normal de operação.
2. Antes de desligar o motor, deixe-o funcionar em **marcha lenta durante 30 segundos**.
3. Desligue o motor.
4. **Esperre pelo menos 30 segundos**.
5. Retire a vareta de medição e limpe-a bem.

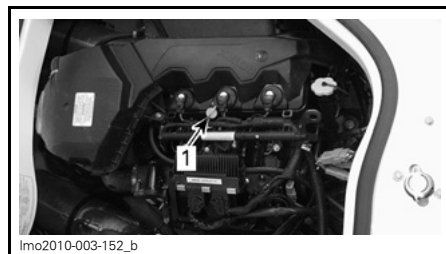

1. Vareta de medição

6. Reintroduza a vareta de medição completamente.
7. Retire a vareta de medição e verifique o nível do óleo. Deve estar entre as marcas.

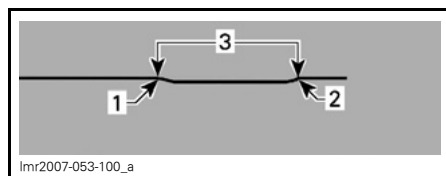

1. Cheio
2. Adicionar óleo
3. Faixa de trabalho

8. Se necessário, adicione óleo até o nível ficar entre as marcas, como especificado.

Para adicionar óleo, desenrosque a tampa do reservatório. Coloque um funil na boca do reservatório e adicione a quantidade de óleo recomendada até atingir o nível adequado.

Não encha demais.

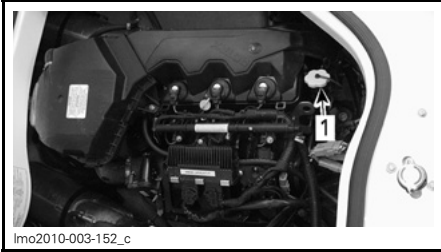

1. Tampa do reservatório de óleo

NOTA: Sempre que adicionar óleo ao motor, repita todo o procedimento descrito acima. Caso contrário, você terá uma indicação falsa do nível de óleo.

9. Recoloque a tampa do reservatório e a vareta de medição em seus devidos lugares.
10. Repita o procedimento no outro motor.
11. Limpe todo o óleo derramado.

Troca do óleo do motor e do filtro

A troca do óleo e do filtro deve ser feita por um revendedor autorizado de lanchas Sea-Doo.

Líquido de arrefecimento do motor

Líquido de arrefecimento recomendado

Use sempre anticongelante à base de etileno-glicol com inibidores de corrosão específicos para motores de combustão interna de alumínio.

NOTA: Se disponível no mercado, recomendamos usar um anticongelante biodegradável próprio para os motores de combustão interna de alumínio. Isso ajudará a proteger o meio ambiente.

O sistema de arrefecimento deve ser abastecido com O FLUIDO REFRIGERANTE PRÉ-MISTURADO BRP (P/N 219 700 362) ou com água e solução anticongelante (50% de água destilada, 50% de anticongelante).

Para evitar a deterioração do anticongelante, use sempre a mesma marca. Nunca misture marcas diferentes, a não ser que o sistema de arrefecimento seja lavado e reabastecido completamente. Consulte um revendedor autorizado de lanchas Sea-Doo.

Nível do líquido de arrefecimento do motor

Com a lancha em uma superfície plana, o líquido de arrefecimento deve estar entre as marcas MIN. e MAX. de cada reservatório, com todos os motores frios.

NOTA: Os reservatórios do líquido de arrefecimento ficam visíveis quando a tampa do motor é aberta.

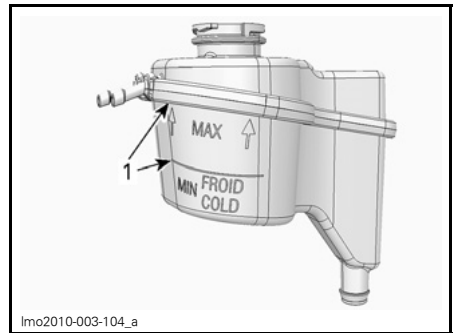

1. Nível entre as marcas com o motor frio

⚠️ ADVERTÊNCIA

Verifique o nível do líquido de arrefecimento com os motores frios. Nunca adicione líquido no sistema de arrefecimento com os motores quentes.

NOTA: Considera-se que, na água, a lancha está nivelada. Quando a lancha estiver em um reboque, calce as rodas e levante um pouquinho a proa com o macaco do próprio reboque (se houver) até nivelar a guia do para-choque.

Adicione líquido de arrefecimento até o nível ficar entre as marcas, como especificado. Para evitar derramamento, use um funil. **Não encha demais.**

Recoloque e aperte bem a tampa do bocal de abastecimento.

NOTA: Se o sistema de arrefecimento precisar frequentemente de fluido refrigerante, é sinal de que há vazamentos ou problemas no motor. Consulte um revendedor autorizado de lanchas Sea-Doo.

Troca do líquido de arrefecimento do motor

A troca do líquido de arrefecimento deve ser feita por um revendedor autorizado de lanchas Sea-Doo.

Bobinas de ignição

Instalação da bobina de ignição

1. Empurre a vedação de borracha para baixo.

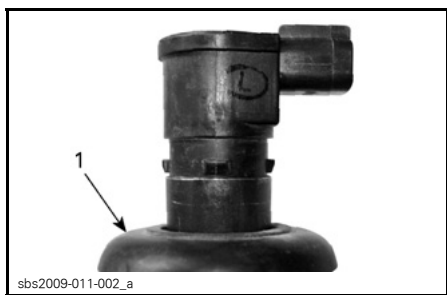

1. Vedação de borracha empurrada para baixo

2. Aplique DOW CORNING 111 (P/N 413 707 000) na junta da vedação de borracha conforme mostrado abaixo.

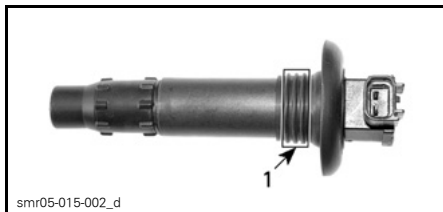

smr05-015-002_d

1. Aplique o produto aqui

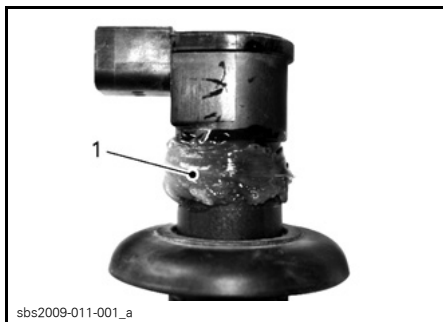

sbs2009-011-001_a

1. Aplique o produto aqui

3. Empurre a vedação de borracha de volta para sua junta verificando se as linguetas da bobina de ignição e os sulcos da vedação encaixam.
4. Deixe um anel de lubrificante na parte superior da vedação como mostrado para agir como barreira contra água. Retire o excesso.

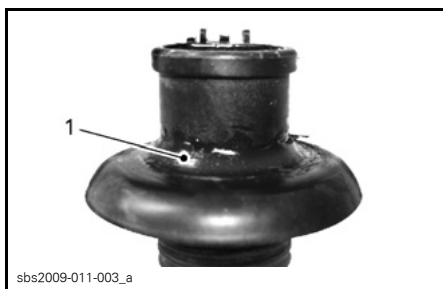

sbs2009-011-003_a

1. Excesso de produto corretamente moldado

5. Empurre a bobina de ignição para baixo para instalá-la com segurança na ponta da vela de ignição.

NOTA: Verifique se as juntas de vedação apoiam-se adequadamente na superfície superior do motor.

NOTA: Verifique se as juntas de vedação apoiam-se adequadamente na superfície superior do motor.

6. Religue os conectores das bobinas de ignição.

Sistema de escapamento

Lavagem do sistema de escapamento

É importante que o sistema de escapamento dos motores seja lavado com água doce para neutralizar os efeitos corrosivos do sal ou outros produtos químicos presentes na água. Isso ajudará a remover a areia, sal, conchas ou outras partículas existentes em camisas d' água e/ou mangueiras.

⚠️ ADVERTÊNCIA

Execute esta operação em uma área bem ventilada.

Proceda da seguinte maneira:

1. Limpe a bomba de jato esguichando água na entrada e na saída dela; depois aplique uma camada de LUBRIFICANTE XPS (P/N 293 600 016), ou um equivalente.

⚠️ CUIDADO Quando o motor estiver funcionando com a lancha fora d' água, o trocador de calor da placa estabilizadora poderá ficar muito quente. Evite qualquer contato com a placa estabilizadora para não se queimar.

2. Acople uma mangueira de jardim na conexão que fica na traseira da lancha, no suporte da bomba de jato. Não abra a torneira de água neste momento.



TÍPICO

1. Conexão de lavagem

NOTA: Use uma opcional ADAPTADOR DE CONEXÃO DE LAVAGEM (P/N 295 500 473) com um adaptador de engate rápido para facilitar o acoplamento da mangueira. Não há necessidade de pinça de mangueira para lavar motor.

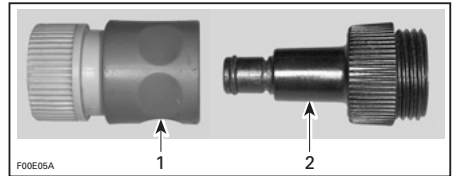

1. Adaptador de engate rápido

2. Adaptador de conexão de lavagem

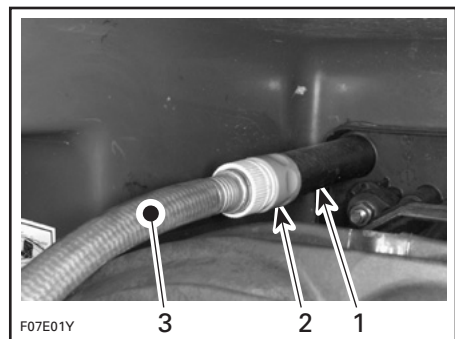

TÍPICO

1. Conexão de lavagem

2. Adaptador de engate rápido e adaptador de conexão de lavagem (opcional, não obrigatório)

3. Mangueira de jardim

3. Para lavar, ligue o motor e abra a torneira de água imediatamente.

! CUIDADO Certos componentes no compartimento do motor podem estar muito quentes. O contato direto com eles pode queimar sua pele. Se o motor estiver ligado, não toque em nenhum componente elétrico nem na área da bomba de jato.

AVISO Nunca lave o motor quando ele estiver quente. Ligue sempre o motor antes de abrir a torneira de água. Depois de ligar o motor, abra a torneira de água imediatamente para evitar superaquecimento.

4. Faça o motor funcionar durante cerca de 20 segundos em marcha lenta alta, entre 4.000 e 5.000 RPM.

AVISO Nunca ligue o motor sem fluxo de água para o sistema de escapamento quando a lancha estiver fora da água.

5. Durante a lavagem, a água deve sair pela bomba de jato. Se não sair, solicite a assistência de um revendedor autorizado de lanchas Sea-Doo.

AVISO Nunca deixe o motor funcionar mais do que 2 minutos. O retentor do sistema de transmissão não tem refrigeração quando a lancha está fora da água.

6. Feche a torneira da água e desligue o motor.

AVISO Feche sempre a torneira da água antes de desligar o motor.

AVISO Remova o adaptador de engate rápido depois da lavagem (se foi usado).

Fusíveis e disjuntores

O sistema elétrico é protegido por fusíveis e disjuntores.

Para retirar o fusível, puxe-o para fora. Verifique se o filamento fundiu.

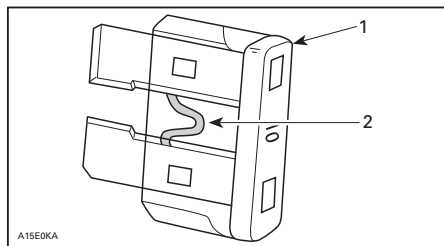

1. Fusível
2. Verifique se fundiu

Se algum fusível estiver com defeito, troque-o por outro de mesma capacidade.

NOTA: Se todo o sistema elétrico desligar, verifique se a chave geral da bateria está ligada corretamente. Consulte a seção *EQUIPAMENTOS*.

AVISO Não use fusível de capacidade maior, pois pode causar sérios danos ao sistema. Se um fusível queimar, deve-se determinar a causa do problema e resolvê-la antes de religar o motor. Solicite assistência a um revendedor autorizado de lanchas Sea-Doo.

Fusíveis do Módulo de Controle do Veículo (VCM)

Cada motor tem sua própria caixa de fusíveis.

As duas caixas de fusíveis estão localizadas atrás do painel da popa.

Para identificar um fusível, leia os dados da etiqueta da tampa da caixa de fusíveis ou a seção *ESPECIFICAÇÕES*.

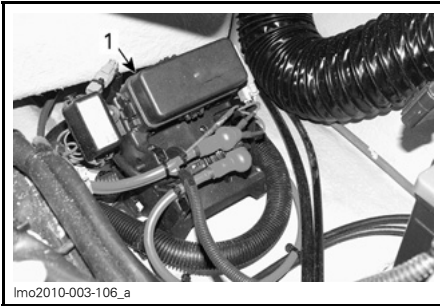

1. Caixa de fusíveis

Para remover a tampa da caixa de fusíveis, solte as travas e puxe-a.

Para remover os fusíveis, use o saca-fusível embutido na tampa.

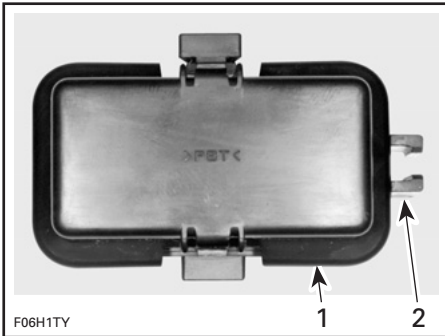

TÍPICO

1. Tampa
2. Saca fusível

Painel de disjuntores

O painel de disjuntores fica abaixo do console do piloto.

Para identificar um disjuntor, leia as inscrições existentes no painel.



1. Localização do painel de disjuntores



lmo2009-006-005

PAINEL DE DISJUNTORES

Porta-fusíveis

Motor da ventoinha

O motor da ventoinha e seus porta-fusíveis estão localizados perto da bateria.

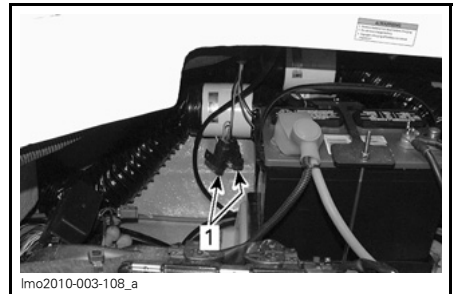

1. Porta-fusíveis da ventoinha

Sistema de carregamento

O porta-fusíveis do sistema de carregamento de cada motor fica localizado ao lado de cada caixa de fusíveis do VCM.

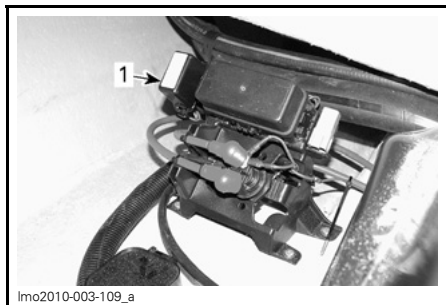

1. Porta-fusíveis do sistema de carregamento

Bomba do porão

O fusível da bomba automática do porão fica localizado no compartimento do motor, perto da bomba do porão.

NOTA: Em caso de algum problema com a bomba do porão, verifique também o painel de disjuntores.

Rádio

O porta-fusíveis do rádio fica localizado no console do operador

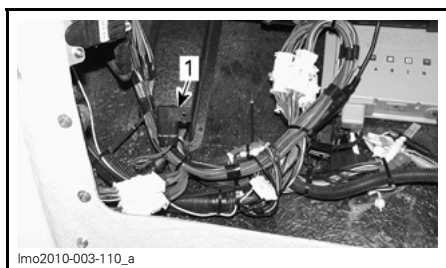

1. Porta-fusível do rádio

Ventoinha do porão

Teste de funcionamento da ventoinha do porão

Verifique se a ventoinha está funcionando normalmente.

Certifique-se de que o duto da ventoinha não está obstruído.

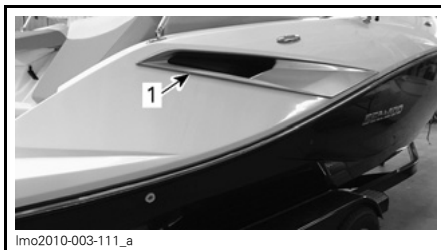

LADO ESTIBORDO

1. Duto da ventoinha

⚠ ADVERTÊNCIA

Se a ventoinha do porão não estiver funcionando normalmente, consulte um revendedor autorizado de lanchas Sea-Doo antes de dar partida na lancha.

Luzes de navegação

Troca de lâmpada da luz de proa

Remova os parafusos que prendem a luz da proa.

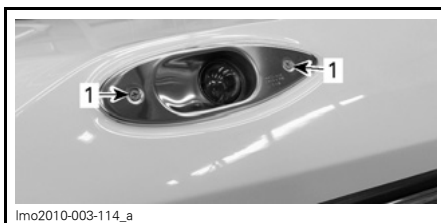

1. Parafusos de retenção

Acenda a luz da proa e remova os parafusos soquete.

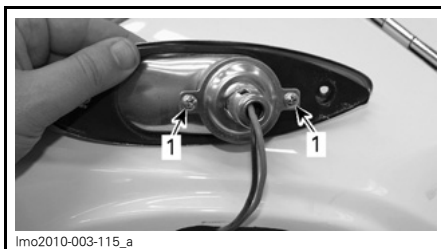

1. Parafusos soquete

Empurre a lâmpada para dentro e segure-a enquanto a gira no sentido anti-horário para soltá-la.

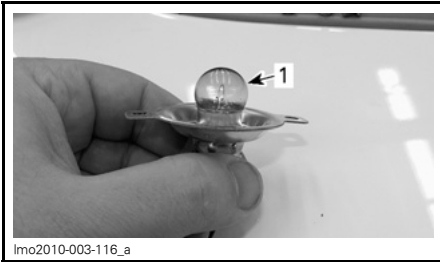

1. Lâmpada

Aplique a GRAXA DIELÉTRICA (P/N 293 550 004) na superfície de contato da lâmpada nova.

Instale a lâmpada nova, empurrando-a enquanto a gira no sentido horário.

Aperte todos os parafusos manualmente.

Troca de lâmpada da luz de popa

Desenrosque a lente, girando-a no sentido anti-horário, e puxe-a para fora.

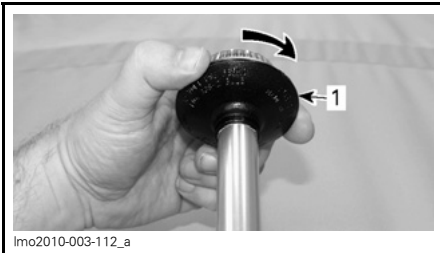

TÍPICO

1. Desenrosque e puxe

Puxe a lâmpada para removê-la.

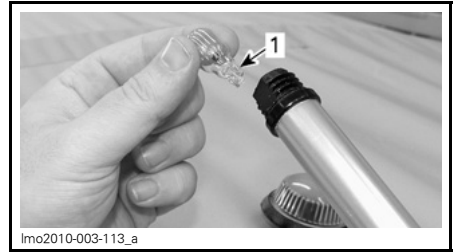

TÍPICO

1. Remova a lâmpada

Aplique a GRAXA DIELÉTRICA (P/N 293 550 004) na superfície de contato da lâmpada nova.

O procedimento de montagem é o inverso do de desmontagem.

Substituição da lâmpada da luz do convés

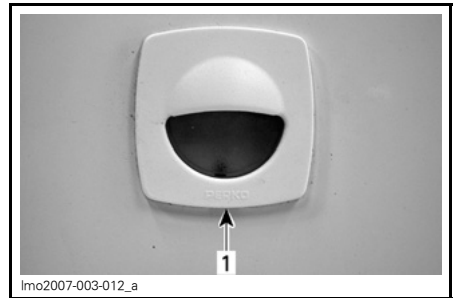

1. Levante aqui, cuidadosamente, com uma chave de fenda



1. Puxe e remova a lâmpada

Ralos do convés

A finalidade deste ralo é evacuar a água do convés.

Remova todas as obstruções das saídas dos ralos do convés.

A água sai através da válvula de deságue que fica perto do bocal da bomba de jato.

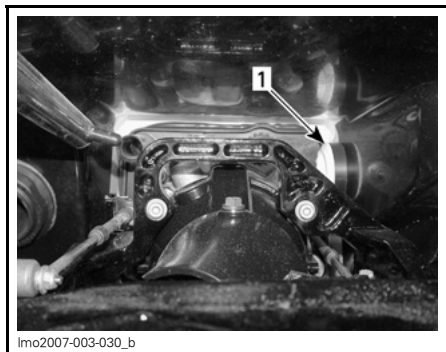

lmo2007-003-030_b

TÍPICO

1. Válvula de deságue

Mantenha-a limpa para evitar entupimentos.

Trincos e dobradiças

A aplicação do LUBRIFICANTE XPS (P/N 293 600 016) ajudará a evitar corrosão e manter os mecanismos móveis funcionando adequadamente.

Lubrificação de trincos e dobradiças

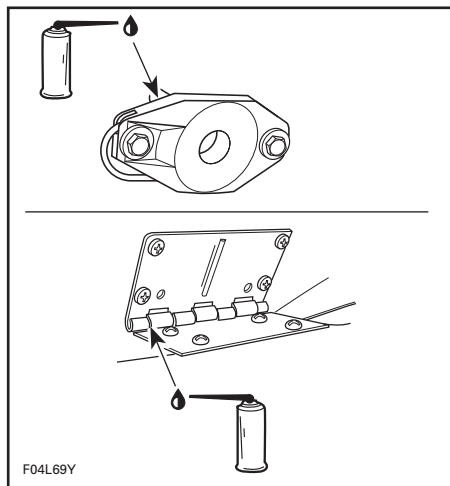

TÍPICO

Defletores de ré

Lubrificação dos defletores de ré

Lubrique os pontos de articulação e o mecanismo de ambos os lados de cada defletor de ré com o LUBRIFICANTE XPS (P/N 293 600 016) ou um equivalente.

Ânodos sacrificiais

Inspeção dos ânodos sacrificiais

A corrosão de peças metálicas, especialmente as expostas a água salgada, é muito comum em embarcações. A corrosão pode ser causada por correntes parasitas das instalações elétricas do cais, circuitos e linhas de CA mal aterradas e equipamentos alimentados por CC mal isolados de embarcações atracadas nas proximidades. A corrosão acelera quando há corrente elétrica.

Para diminuir a corrosão, temos ânodos sacrificiais ligados a determinados componentes desta lancha. A corrosão se dá no ânodo e não no componente ao qual o ânodo está ligado.

Troque todo o ânodo que estiver com 50% de seu peso corroído.

Os ânodos estão ligados nos seguintes locais:

- Placa de pilotagem
- Trocador de calor
- Compartimento da bomba
- Suporte do defletor de ré
- Bocal de direção
- Defletor de ré

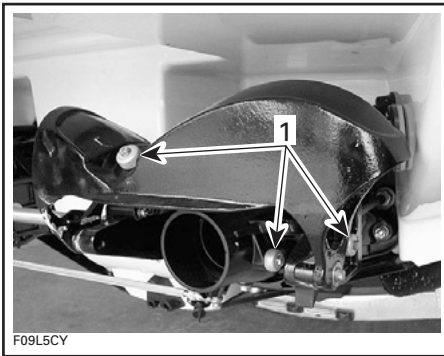

TÍPICO

1. Ânodos sacrificiais

AVISO Inspeção os ânodos sempre que for navegar com a lancha. **NÃO** pinte os ânodos nem aplique camadas protetoras.

CUIDADOS COM A LANCHAS

Cuidados depois de navegar com a lancha

Retire a lancha da água todos os dias, para evitar a proliferação de organismos marinhos.

ADVERTÊNCIA

Deixe o motor esfriar antes de qualquer serviço de manutenção.

Lavagem do sistema de escapamento

O sistema de escapamento deve ser lavado diariamente se a lancha foi usada em água salgada ou poluída.

Leia os *PROCEDIMENTOS DE MANUTENÇÃO*.

Tratamento anticorrosão

Para evitar corrosão, aplique um inibidor anticorrosivo (resistente a água salgada) como, por exemplo, o LUBRIFICANTE XPS (P/N 293 600 016) ou um equivalente.

Aplique GRAXA DIELÉTRICA (P/N 293 550 004) (resistente a água salgada) nos bornes da bateria e nos conectores dos cabos.

AVISO Nunca deixe panos ou ferramentas no compartimento do motor ou no porão.

Cuidados adicionais ao usar a lancha em água salgada ou poluída

Ao usar a lancha em água poluída e, particularmente, em água salgada, deve-se tomar mais cuidado no sentido de proteger a lancha e seus componentes.

Lave o reboque e a área do casco/porão da lancha com água doce.

Nunca use lavadora de alta pressão para limpar o porão. **USE SOMENTE BAIXA PRESSÃO** (como uma mangueira de jardim). A alta pressão pode danificar os sistemas elétricos e mecânicos.

AVISO Se os cuidados apropriados, como lavagem da lancha, lavagem do sistema de escapamento e tratamento contra corrosão quando a lancha for usada em água salgada não forem efetuados, isso resultará em sérios danos à lancha e a seus componentes. Nunca deixe a lancha guardada sob a luz direta do sol.

Nas áreas costeiras, deve-se também tomar um cuidado especial com as peças de aço inox ou cromadas como, por exemplo, os pega-mãos, cunhos de amarras, tampa do tanque de combustível e as luzes de navegação. Enxágue com água doce. Limpe com um bom polidor de autopeças cromadas. Proteja com uma boa cera automotiva ou para fibra de vidro.

Limpeza e proteção da lancha

Limpeza do compartimento do motor

O compartimento do motor deve ser limpo com água quente e LIMPADOR PARA LIMPEZA PESADA DA BRP (P/N 293 110 001).

Desparafuse o bujão de drenagem, calce as rodas e levante um pouco a proa com o macaco do reboque (se houver), para deixar a água sair. Enxágue com água abundante. Deixe todos os compartimentos abertos para secarem ao ar livre.

Dicas gerais de lavagem

- Remova a poeira da superfície.
- Use uma esponja, em vez de pano, para lavar e enxaguar a superfície.
- Troque frequentemente as soluções de lavagem e enxágue.
- Para evitar riscos ao limpar as áreas manchadas, comece a limpeza na área adjacente e depois passe para a área manchada.

Limpeza da estrutura

Primeiro, limpe com água pura para remover a água salgada.

Lave a estrutura da lancha com água e sabão (só use detergente neutro). Remova todos os organismos marinhos.

AVISO Nunca limpe as peças de fibra de vidro ou de plástico com detergente forte, desengraxante, diluente, acetona, etc.

Aplique cera marinha para proteger o acabamento.

Limpeza do carpete

Para limpar o carpete, use o Citrus Base Cleaner da 3M™ ou um produto equivalente. Consulte as instruções do fabricante.

Limpeza do para-brisa

Lave com o LIMPADOR PARA LIMPEZA PESADA DA BRP (P/N 293 110 001).

Use somente panos flanelados.

AVISO É necessário usar panos flanelados para limpar o para-brisa para evitar danificar a superfície.

Para remover arranhões no para-brisa: Comece com "Slip Streamer® Scratch Remover". Termine com "Slip Streamer® Cleaner and Polish".

NOTA: Este último produto pode ser usado sozinho se houver apenas arranhões leves no para-brisa.

AVISO Nunca limpe o para-brisa com detergente forte, agente desengraxante, tiner, acetona, produtos contendo cloro, etc.

Limpeza do vinil

Use o LIMPADOR MULTIUSO XPS (P/N 219 701 709).

Caso haja acúmulo de sujeira, deixe o limpador de molho por aproximadamente 10 minutos. Depois, esfregue cuidadosamente com uma escova macia.

Consulte a tabela a seguir para ver outros produtos que também podem ser usados para limpar o vinil.

Não use protetores a base de silicone. Eles extraem os plastificantes, deixando o vinil duro e frágil, levando a possíveis rachaduras.

PRODUTOS DE LIMPEZA	
1.	LIMPADOR MULTIUSO XPS (P/N 219 701 709)
2.	Dish Soap (Dawn ou Ivory) e água
3.	Spray Nine
4.	Fantastik
5.	3M Citrus Cleaner
6.	303 Protectant

NOTA: Sempre siga as recomendações e instruções do fabricante.

Recomendações de limpeza do vinil para manchas especiais

TIPO DE MANCHA	PAS-SO 1	PAS-SO 2	PAS-SO 3
Tinta de caneta *	E	B	A
Chicletes	D	A	—
Café, chá, chocolate	B	—	—
Lápis	D	B	—
Graxa	D	B	—
Sujeira doméstica	A	B	—
Ketchup	A	B	—
Tinta látex	A	B	—
Batom	A	B	—
Fungos ou folhas molhadas *	C	B	A
Óleo de motor	B	—	—
Tinta à base de óleo	D	B	—
Marcador permanente *	E	B	C
Tinta spray	B	B	—
Loção bronzeadora	A	B	—
Alcatrão/asfalto	D	B	—
Mostarda amarela	A	B	C
Ação recomendada: — A. Escova média-macia, água quente com sabão, lavar/secar. — B. LIMPADOR MULTIUSO XPS (P/N 219 701 709), lavar/secar. — C. Uma (1) colher de sopa de amônia, um quarto (1/4) de xícara de peróxido de hidrogênio, três quartos (3/4) de xícara de água, lavar/secar. — D. Limpe ou raspe o excesso (congele o chicletes com gelo antes). — E. Álcool desnaturado, lavar/secar.			

* Bronzeadores, pólen de árvores, folhas molhadas e alguns outros produtos podem conter corantes que mancham permanentemente.

Todos os métodos de limpeza devem ser seguidos por uma lavagem completa com água morna.

Certos limpadores domésticos, abrasivos em pó, palha de aço e limpadores industriais podem causar danos e descoloração e não são recomendados. Fluidos de limpeza a seco e solventes de verniz não devem ser usados pois eles removem os padrões impressos e o brilho. As ceras devem ser usadas com cuidado, pois podem conter tinturas ou solventes que danificam permanentemente a camada de proteção.

Entre em contato com a linha direta do "Marine Specialties Group" das indústrias G&T pelo telefone 1 800 318-2887 (Estados Unidos) para obter informações de limpeza e cuidados.

Peças de aço inox e cromadas

Para limpar ou polir peças de aço inox ou cromadas, use sempre um produto especial para ambientes marinhos como, por exemplo, o Flitz Stainless Steel & Chrome Cleaner.

Proteção contra corrosão

Proteja as peças metálicas do compartimento do motor contra corrosão usando o LUBRIFICANTE XPS (P/N 293 600 016) ou um equivalente.

COMO GUARDAR A LANCHA

Recomendamos levar a lancha a um revendedor autorizado de lanchas Sea-Doo para ser guardada adequadamente, porém você mesmo pode executar as seguintes operações com um mínimo de ferramentas.

NOTA: Deixe o bujão de drenagem fora durante o período em que a lancha fica guardada.

AVISO Não ligue os motores durante o período em que a lancha fica guardada.

Limpeza da bomba de jato

Limpe a bomba de jato esguichando água na entrada e na saída dela; depois aplique uma camada de LUBRIFICANTE XPS (P/N 293 600 016), ou um equivalente.

⚠️ ADVERTÊNCIA

Retire sempre o cordão de segurança do interruptor de emergência de desligamento do motor para evitar que o motor comece a funcionar inesperadamente antes de limpar a área da bomba de jato. Durante a limpeza, o motor não pode estar funcionando.

Proteção do sistema de combustível

O ESTABILIZADOR DE COMBUSTÍVEL BRP (P/N 413 408 600) (ou equivalente) pode ser adicionado ao tanque de combustível para evitar a deterioração do combustível e o acúmulo de secreção de resina no sistema. Para usar adequadamente o estabilizador, siga as instruções do fabricante.

AVISO Seria muito bom adicionar um estabilizador de combustível, enquanto a lancha estiver guardada, a fim de manter o sistema de combustível em boas condições.

Troca do óleo do motor e filtro

A troca do óleo e do filtro deve ser feita por um revendedor autorizado de lanchas Sea-Doo.

Lavagem do sistema de escapamento

Proceda como descrito na seção *MANUTENÇÃO*.

Sistema de escapamento e proteção do intercooler

O sistema de escapamento é auto-drenável, mas o intercooler (motor de 430 HP) e o coletor de escapamento (motores de 310 e 430 HP) de cada motor precisam ser bem drenados para evitar danos.

Através das conexões de lavagem, existentes nos suportes da bomba de jato, injete ar pressurizado (cerca de 689 kPa) no sistema até que não saia mais água da bomba de jato.

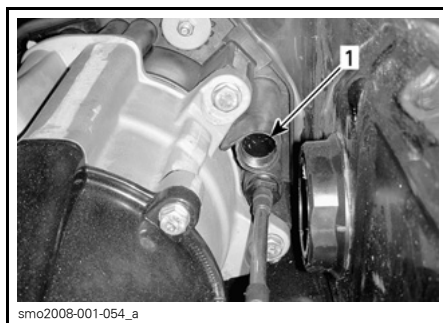

1. Conexão de lavagem — localização pode diferir

Para facilitar o procedimento, pode-se montar uma mangueira especial. Veja a ilustração abaixo.

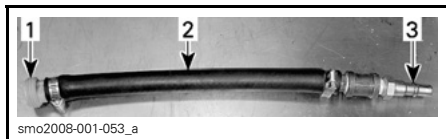

TÍPICO

1. Adaptador para conexão de lavagem (P/N 295 500 473)
2. Mangueira de 13 mm
3. Adaptador macho para mangueira de ar

AVISO Se o sistema de escapamento não for drenado, o coletor de escapamento e o intercooler podem sofrer sérios danos.

Lubrificação interna do motor

NOTA: Ambos os motores devem ser lubrificados internamente durante o período em que ficarem guardados.

1. Abra a tampa do compartimento do motor.
2. Desligue os conectores da bobina de ignição.

⚠️ ADVERTÊNCIA

Quando for desligar a bobina da vela de ignição, desligue-a primeiro do chicoté principal. Nunca faça teste de faísca de ignição, gerada por uma bobina aberta e/ou vela de ignição no compartimento do motor, pois a faísca pode incendiar os vapores do combustível.

IMPORTANTE: Nunca corte as abraçadeiras dos conectores da bobina de ignição. Se forem cortadas, os condutores entre os cilindros acabarão se misturando.

3. Remova as bobinas de ignição.

AVISO Antes de remover as velas de ignição, não deverá haver nenhuma sujeira nos orifícios das bobinas. Se houver, a sujeira pode cair no cilindro e danificar os componentes internos.

4. Remova as velas de ignição.

NOTA: Depois de soltar as velas de ignição, pode-se usar uma bobina para removê-las. Basta descer a bobina até “encaixá-la” na vela de ignição e puxar para cima.

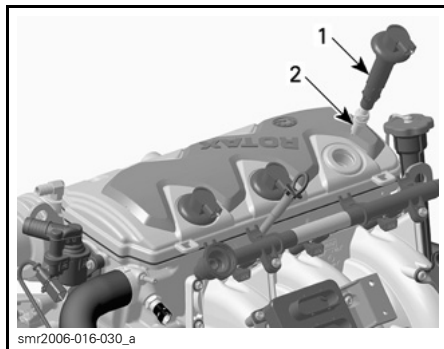

1. Bobina de ignição
2. Vela de ignição

5. Aplique o LUBRIFICANTE XPS (P/N 293 600 016), ou um equivalente, nos orifícios das velas de ignição.

NOTA: Para permitir a lubrificação do motor para armazenamento, o DROWNED MODE (Modo afogado) pode ser ativado para impedir a injeção de combustível e a ignição enquanto se dá a partida para poder lubrificar as paredes do cilindro.

Proceda da seguinte maneira para ativar o modo afogado.

6. Verifique se os dois motores estão **DESLIGADOS**.

⚠️ ADVERTÊNCIA

Os dois motores devem estar parados ao utilizar o modo afogado para poder lubrificar os motores.

7. Instale o cordão de segurança ao interruptor de desligamento do motor.
8. Verifique se a alavanca de aceleração/câmbio está na posição NEUTRAL (Neutra).
9. Ative o modo afogado da maneira a seguir.

- Mova o sensor de aceleração (TAS) para a posição totalmente acelerada (WOT).

NOTA: Para acesso e identificação do TAS, consulte a subseção *CONTROLE DE ACELERAÇÃO INTELIGENTE (ITC)* (210 Series).

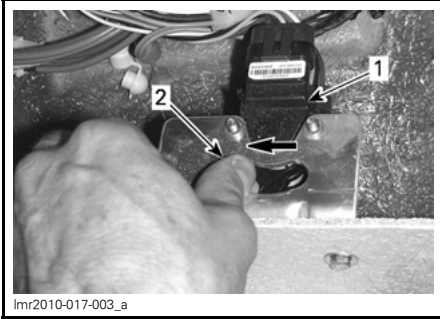

- Sensores de aceleração (TAS)
- Posição totalmente acelerada (WOT)

- Gire a chave da ignição para a posição ON.

NOTA: O ECM permitirá que o motor dê a partida ao mesmo tempo em que inibirá a injeção do combustível e a ignição. Não dê a partida no motor por mais de 10 segundos.

- Faça cada motor girar algumas vezes para distribuir o óleo nas paredes do cilindro.

NOTA: Peça a uma pessoa para ajudá-lo nessa operação.

- Solte o TAS.
- Desligue a chave de ignição.
- Aplique LOCTITE 767 (LUBRIFICANTE ANTI-ENGRIPANTE) (P/N 293 800 070) nas rosca das velas de ignição e recolque-as no lugar.
- Reinstale as bobinas de ignição. Religue os conectores das bobinas de ignição.

NOTA: Antes de inserir as bobinas de ignição nas velas, aplique um pouco de graxa DOW CORNING 111 (P/N 413 707 000) em torno da área de vedação que toca no orifício da vela. Após a instalação, verifique se a junta de vedação apoia-se adequadamente na superfície superior do motor.

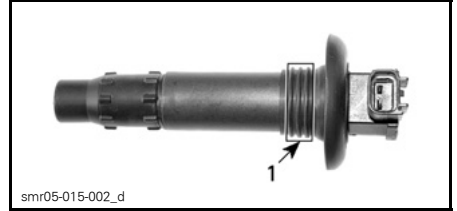

- Aplique o produto aqui

- Para recolocar a tampa do motor, remova a vareta de medição e empurre a tampa para baixo até ela encaixar.

- Reintroduza a vareta de medição.

NOTA: Recomendamos pulverizar as válvulas dos motores com o LUBRIFICANTE XPS (P/N 293 600 016). Entre em contato com um revendedor autorizado de lanchas Sea-Doo.

Verificação do líquido de arrefecimento do motor

Se o anticongelante não foi trocado, verifique sua densidade.

A troca do anticongelante e a verificação da densidade devem ser providenciadas por um revendedor autorizado de lanchas Sea-Doo.

NOTA: O anticongelante de cada motor deve ser trocado a cada 200 horas, ou a cada 2 anos, para evitar que se deteriore.

AVISO Se a densidade do anti-congelante não estiver correta, o líquido existente no sistema de arrefecimento poderá congelar-se, caso a lancha esteja guardada em uma área em que se atinja o ponto de congelamento. Nestas condições, o motor poderá danificar-se seriamente.

Remoção e armazenamento da bateria

Para informações sobre remoção, limpeza e armazenamento da bateria, consulte seu revendedor autorizado de lanchas Sea-Doo.

Limpeza/reparo da lancha

Limpe a lancha e o reboque. Consulte a seção *CUIDADOS COM A LANCHA*.

Substitua as etiquetas/autocolantes danificadas.

Se for necessário fazer reparos na estrutura ou no casco, entre em contato com o revendedor autorizado de lanchas Sea-Doo. Para retocar a pintura das peças mecânicas utilize tinta em spray BRP. Para pequenos reparos no revestimento de gel, pode-se adquirir um kit de reparos Gelpcote da Gelpcote International através do site www.gelpcote.com.

Proteção da lancha

A tampa do compartimento do motor deve ser deixada parcialmente aberta durante o tempo em que a lancha fica guardada (retire os quatro amortecedores a gás da tampa para evitar que fique totalmente aberta).

Usando uma chave de fenda comum, levante a lingueta que trava a extremidade do amortecedor a gás.

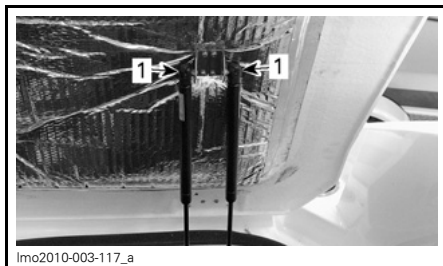

1. Linguetas de travamento

Retire a extremidade do amortecedor a gás.

Bloqueie e deixe a tampa do motor um pouco aberta.

Com isto, evita-se que haja condensação e uma possível corrosão no compartimento do motor.

Se tiver que guardar a lancha ao ar livre, cubra-a com um encerado opaco ventilado a fim de evitar que raios UV (ultravioleta) e a sujeira, em geral, afetem os componentes de plástico, o acabamento da lancha e impeçam o acúmulo de pó.

AVISO Nunca deixe a lancha guardada sob a luz direta do sol. Os raios UV acabam tirando o brilho dos acabamentos. Nunca se deve deixar a lancha estacionada na água.

No período em que a lancha ficar guardada, calce as rodas e levante a proa um pouco com o macaco do reboque (se houver) para que se faça a drenagem. O bujão de drenagem deverá estar solto e desobstruído.

PREPARAÇÃO NA PRÉ-TEMPORADA

A preparação da manutenção deve ser feita em conformidade com o *PROGRAMA DE MANUTENÇÃO*.

Execute todas as tarefas indicadas na coluna **100 HORAS OU 1 ANO**.

Como há necessidade de ferramentas especiais e uma boa experiência técnica, algumas operações devem ser executadas por um revendedor autorizado de lanchas Sea-Doo.

NOTA: É altamente recomendável que, além da preparação de pré-temporada, um revendedor autorizado Sea-Doo faça também campanhas de fábrica.

ADVERTÊNCIA

Só execute procedimentos de acordo com o que foi detalhado no *PROGRAMA DE MANUTENÇÃO*. Recomenda-se que se consiga a assistência periódica de um revendedor autorizado de lanchas Sea-Doo a outros componentes e sistemas não cobertos por este manual.

AVISO Quando as condições das peças forem consideradas insatisfatórias, elas devem ser trocadas por peças originais BRP, ou outros itens equivalentes aprovados.

INFORMAÇÕES TÉCNICAS

IDENTIFICAÇÃO DA LANCHA

Os componentes principais da lancha (casco e motores) são identificados por números de série diferentes. Às vezes, pode ser necessário localizar esses números para fins de garantia ou para identificar a lancha em caso de roubo.

Número de identificação do casco

O número de identificação do casco (H.I.N.) fica no lado direito do painel da popa.



lmo2010-003-118_a

TÍPICO

1. Número de identificação do casco (H.I.N.)

Número de identificação do motor

O número de identificação do motor (E.I.N.) fica no cárter superior no lado MAGNETO de cada motor.



1. Número de identificação do motor (E.I.N.)

INFORMAÇÕES SOBRE EMISSÕES DO MOTOR

A manutenção, troca ou reparo dos dispositivos e sistemas de controle de emissões podem ser feitos por qualquer estabelecimento ou técnico que faça reparos de motores marítimos de ignição por faísca.

Responsabilidade do fabricante

A partir dos motores ano/modelo 1999, os fabricantes de motores marítimos devem determinar os níveis de emissão de gases de cada família de motores e certificar esses motores junto à EPA (Agência de Proteção Ambiental) dos Estados Unidos. Durante a fabricação, deve-se colocar em cada lancha uma etiqueta com informações de controle de emissões, indicando os níveis de emissão e as especificações do motor.

Responsabilidade do revendedor

Ao executar serviços de manutenção em qualquer lancha Sea-Doo fabricada a partir de 1999 e que tenha uma etiqueta de informações de controle de emissões, deve-se fazer ajustes em conformidade com as especificações de fábrica publicadas.

A troca ou reparo de qualquer componente de controle de emissão deve ser executada de modo que sejam mantidos os níveis de emissão dentro dos padrões de certificação definidos.

Os revendedores não devem fazer nenhum tipo de modificação no motor, que possa alterar sua potência ou permitir que os níveis de emissão excedam os valores especificados na fábrica.

Entre as exceções, incluem-se as alterações prescritas pelo fabricante como ajustes de altitude, por exemplo.

Responsabilidade do proprietário

O proprietário/piloto deve providenciar uma manutenção no motor a fim de manter os níveis de emissão dentro dos padrões de certificação estabelecidos.

O proprietário/piloto não deve alterar nem permitir que alguém altere a potência do motor; nem deve permitir que os níveis de emissões excedam os valores especificados previamente na fábrica.

Regulamentos sobre emissões da EPA

Todas as lanchas Sea-Doo fabricadas pela BRP a partir de 1999 são certificadas pela EPA como estando em conformidade com as normas de controle de poluição do ar por novos motores de lanchas. Esta certificação depende de determinados ajustes realizados de acordo com os padrões de fábrica. Por isso, deve-se seguir rigorosamente os procedimentos de fábrica para manutenção do produto e, sempre que possível, voltar ao propósito original do projeto.

As responsabilidades apresentadas acima são de caráter geral e não se trata, de forma alguma, de uma lista completa das normas e regulamentos da EPA sobre emissões de gases de escapamento de produtos náuticos. Para informações mais detalhadas sobre este assunto, entre em contato com os seguintes endereços:

ENDEREÇO:

U.S. Environmental Protection Agency
Office of Transportation and Air Quality
1200 Pennsylvania Ave. NW
Mail Code 6403J
Washington D.C. 20460

SITE NA INTERNET:

<http://www.epa.gov/otaq/>

ESPECIFICAÇÕES

MODELO		210 CHALLENGER SE	210 WAKE
MOTOR			
Tipo de motor		Rotax® 1503 4-TEC™, 4 tempos, com eixo de comando simples no cabeçote (SOHC)	
Número de motores		2	
Sistema de escapamento		Refrigerado a água/com injeção de água (ciclo aberto). Fluxo direto da bomba de jato	
Lubrificação	Tipo	Cárter seco (2 bombas de óleo). Filtro de óleo substituível. Radiador de óleo refrigerado a água	
	Tipo de óleo	Óleo XPS para verão Para mais informações, leia a seção <i>PROCEDIMENTOS DE MANUTENÇÃO</i>	
Número de cilindros		6	
Cilindrada		1.493,8 cm³	
Tipo indução		310 HP: 430 HP Aspiração natural: Turbo-compressor com intercooler	
RPM HP máximas		310 HP: 7.300 ± 50 RPM 430 HP: 8.000 ± 50 RPM	
REFRIGERAÇÃO			
Tipo		Refrigerado a líquido. Sistema de circuito fechado (leia também a seção <i>SISTEMA DE ESCAPAMENTO</i>)	
Líquido de arrefecimento		Etileno-glicol e água destilada (50%/50%). Use o líquido de arrefecimento pré-misturado da BRP ou um líquido formulado especialmente para motores de alumínio.	
SISTEMA ELÉTRICO			
Potência útil do gerador magneto		360 W a 6.000 RPM	
Tipo de sistema de ignição		DI (Indutivo Digital)	
Velas de ignição	Marca e tipo	NGK DCPR8E	
	Folga	0,7 mm - 0,8 mm	
Sistema de partida		Motor de partida elétrico	

MODELO		210 CHALLENGER SE	210 WAKE
SISTEMA ELÉTRICO (continuação)			
Configuração do limitador de RPM do motor		310 HP: 7.650 RPM 430 HP: 8.000 RPM	
Bateria		Não fornecida ⁽¹⁾ . 12 V grupo 24, bateria marítima de partida com borne arredondado cônico na parte superior	
Caixa de fusíveis 1	F1: Indicador	3 A	
	F2: Chave	3 A	
	F3: Sensor de profundidade	3 A	
	F4: Não utilizado	-	
	F5: Ignição	3 A	
	F6: Bomba de combustível	10 A	
	F7: Cilindro 1	10 A	
	F8: Cilindro 2	10A	
	F9: Cilindro 3	10 A	
	F10: Não utilizado	-	
	F11: Ferramenta de diagnóstico	15 A	
	F12: Detecção de bombordo/estibordo	-	
	F13: Relé do motor de partida	10 A	
	F14: CAPS	3 A	
Caixa de fusíveis 2	F15: Carga	30 A	
	F16: Bateria	30 A	

MODELO		210 CHALLENGER SE	210 WAKE
SISTEMA ELÉTRICO (continuação)			
Disjuntores (painel)	CB1: Bomba do porão	3 A	
	CB2: Ventoinha do porão	10 A	
	CB3: Luzes de cortesia	3 A	
	CB4: Luzes de navegação/âncora	3 A	
	CB5: Tomadas de 12 V	10 A	
	CB6: Buzina	7 A	
	CB7: Estéreo	10 A	
	CB8: Aquecedor	10 A	
	CB9: Para-brisa de bombordo	15 A	
	CB10: Para-brisa de estibordo	15 A	
Bomba automática do porão		3 A	
SISTEMA DE COMBUSTÍVEL			
Tipo de injeção do combustível		Injeção multiponto. Corpo do acelerador simples (52 mm)	
Combustível	OCTANAGEM MÍNIMA		
	Tipo	Gasolina comum sem chumbo	
	Octanagem	Na América do Norte: 87 (RON + MON)/2 Fora da América do Norte: 92 RON	
	OCTANAGEM (DESEMPENHO EXCELENTE)		
	Tipo	Gasolina premium sem chumbo	
	Octanagem	Na América do Norte: (91 (RON + MON)/2) Fora da América do Norte: 95 RON	
PROPULSÃO			
Tipo da bomba de jato		Monoestágio com fluxo axial	
Tipo de lubrificante da bomba de jato		Graxa para rolamentos de bomba de jato (P/N 293 550 032) fornecida pela BRP	
Transmissão		Transmissão direta	

MODELO		210 CHALLENGER SE	210 WAKE
PROPULSÃO			
Ângulo de direção pivotante (bocal)		20°	
Nível de água mínimo necessário para a bomba de jato		90 cm sob a parte traseira mais baixa do casco	
DIMENSÕES			
Comprimento total		6,25 m	
Boca		2,59 m	
Calado d'água		30,5 cm	
Quilha		21°	
DIMENSÕES (NO REBOQUE)			
Comprimento		6,35 m	
Largura		2,59 m	
Altura	Sem torre	2,20 m	–
	Torre baixada	2,20 m	
	Torre levantada	3,10 m	
PESO E CAPACIDADE DE CARGA			
Peso		1.406 kg	1.474 kg
Nº de lugares		10 (exceto modelo CE)	
		9 (modelo CE)	
Limite de carga (passageiros + bagagem) (navegação em águas calmas)		692 kg	660 kg
Peso bruto (no reboque)	Sem torre	1.846 kg	–
	Com torre	1.914 kg	
Limite de peso de reboque	Na torre	114 kg	
	No mastro de esqui	225 kg	
CAPACIDADES			
Óleo do motor		3 L troca de óleo com filtro	
Sistema de arrefecimento do motor		5,5 L total	
Tanque de combustível (incluindo reserva)		166,5 L	

(1) Recomendado: Exide R-24-130, 12 V, 25 A•h (reserva de 130 minutos) ou R-24-160 (160 minutos) ou equivalente.

***Esta página está
intencionalmente em branco***

SOLUÇÃO DE PROBLEMAS

INSTRUÇÕES PARA SOLUÇÃO DE PROBLEMAS

As informações abaixo são para ajudar a diagnosticar as causas prováveis de problemas simples. Você pode resolver muitos destes problemas com bastante rapidez, porém outros podem precisar da capacidade e experiência de um técnico mecânico. Nesse caso, solicite ajuda de um revendedor autorizado de lanchas Sea-Doo.

A BATERIA DESCARREGA REGULARMENTE

1. Verifique as condições da bateria.

- Carregue ou troque a bateria em um revendedor autorizado de lanchas Sea-Doo.

2. Verifique o fusível do sistema de carga.

- Se necessário, troque o fusível e inspecione o sistema de carga em um revendedor autorizado de lanchas Sea-Doo.

ADVERTÊNCIA

Para carregar ou trocar a bateria, dirija-se a um revendedor autorizado de lanchas Sea-Doo. Não carregue nem aumente a capacidade da bateria enquanto ela estiver no compartimento do motor. O eletrólito é venenoso e pode provocar graves queimaduras.

O MOTOR NÃO FUNCIONA E OUVI-SE O ALARME SONORO DE MONITORAMENTO TOCAR

1. Leia a seção *SISTEMA DE MONITORAMENTO* abaixo.

MOTOR NÃO PARTE

1. Cordão de segurança removido.

- Instale o cordão de segurança no interruptor de emergência de desligamento do motor.

2. Interruptor de ignição na posição OFF ou ACC

- Gire a chave da ignição para a posição ON.

3. A chave geral da bateria está desligada (OFF).

- Gire a chave da ignição para a posição ON.

4. Alavanca de aceleração/câmbio não está na posição neutra (N).

- Coloque a alavanca na posição NEUTRAL.

5. Fusível queimado.

- Verifique os fusíveis. Se o problema se repetir, consulte um revendedor autorizado de lanchas Sea-Doo.

6. Bateria descarregada.

- Carregue ou troque a bateria em um revendedor autorizado de lanchas Sea-Doo.

7. Conectores da bateria corroídos ou mal apertados.

- Consulte um revendedor autorizado de lanchas Sea-Doo.

8. Motor imerso na água.

- Consulte um revendedor autorizado de lanchas Sea-Doo.

MOTOR NÃO PARTE (cont.)

9. Bomba de jato obstruída.

- *Tente limpar. Se não conseguir, consulte um revendedor autorizado de lanchas Sea-Doo.*

10. Sistema de gerenciamento do motor com defeito.

- *Consulte um revendedor autorizado de lanchas Sea-Doo.*

O MOTOR GIRA LENTAMENTE

1. Conectores dos cabos da bateria estão mal apertados.

- *Verifique, limpe, aperte.*

2. Bateria descarregada ou fraca.

- *Carregue ou troque a bateria em um revendedor autorizado de lanchas Sea-Doo.*

3. Má conexão ao terra.

- *Consulte um revendedor autorizado de lanchas Sea-Doo.*

4. Peças do motor de partida, ou a ele relacionadas, estão gastas.

- *Consulte um revendedor autorizado de lanchas Sea-Doo.*

MOTOR GIRA NORMALMENTE MAS NÃO PARTE

1. Tanque de combustível vazio ou contaminado com água.

- *Reabasteça ou esvazie e encha com combustível novo.*

2. Velas sujas ou com defeito.

- *Troque.*

3. Fusível queimado.

- *Verifique os fusíveis. Se o problema se repetir, consulte um revendedor autorizado de lanchas Sea-Doo.*

4. Motor imerso na água.

- *Leia o parágrafo MOTOR IMERSO NA ÁGUA da seção PROCEDIMENTOS ESPECIAIS.*

5. Detectada uma falha no sistema de gerenciamento do motor (verifique se a luz piloto do motor está ACESA).

- *Consulte um revendedor autorizado de lanchas Sea-Doo.*

6. Bomba de combustível com defeito.

- *Consulte um revendedor autorizado de lanchas Sea-Doo.*

MOTOR FALHA NA IGNIÇÃO, FUNCIONA IRREGULARMENTE

1. Velas sujas, com defeito ou gastas.

- *Troque.*

2. Bobina(s) de ignição com defeito.

- *Consulte um revendedor autorizado de lanchas Sea-Doo.*

3. Combustível: Nível muito baixo, sujo ou contaminado com água.

- *Esvazie o tanque e/ou reabasteça.*

MOTOR FALHA NA IGNIÇÃO, FUNCIONA IRREGULARMENTE (cont.)

4. Injetores entupidos.

– Consulte um revendedor autorizado de lanchas Sea-Doo.

5. Detectada uma falha no sistema de gerenciamento do motor (verifique se a luz piloto do motor está ACESA).

– Consulte um revendedor autorizado de lanchas Sea-Doo.

FUMAÇA NO MOTOR

1. Nível de óleo muito alto.

– Consulte um revendedor autorizado de lanchas Sea-Doo.

2. Ingestão de água, vazamento de líquido de arrefecimento ou junta do cabeçote danificada.

– Consulte um revendedor autorizado de lanchas Sea-Doo.

3. Motor danificado internamente.

– Consulte um revendedor autorizado de lanchas Sea-Doo.

SUPERAQUECIMENTO DO MOTOR OU PRESSÃO DO ÓLEO INADEQUADA (ALARME SONORO DE MONITORAMENTO TOCA CONTINUAMENTE)

AVISO Se o alarme sonoro tocar continuamente, desligue o motor o mais rápido possível.

1. Verifique os níveis do óleo e líquido de arrefecimento.

– Leia os PROCEDIMENTOS DE MANUTENÇÃO. Reabasteça se necessário.

2. Entrada de água da bomba de jato entupida.

– Execute o PROCEDIMENTO DE LIMPEZA DO PROPULSOR E ENTRADA DE ÁGUA DA BOMBA DE JATO na seção PROCEDIMENTOS ESPECIAIS.

3. Sistema de escapamento entupido.

– Lave o sistema de escapamento.

AVISO Se estas ações não corrigirem o problema, pare de usar e entre em contato com um revendedor autorizado de lanchas Sea-Doo.

MOTOR COM FALTA DE ACELERAÇÃO OU POTÊNCIA

1. Entrada de água da bomba de jato entupida.

– Limpe. Leia o parágrafo LIMPEZA DO PROPULSOR E ENTRADA DE ÁGUA DA BOMBA DE JATO na seção PROCEDIMENTOS ESPECIAIS.

2. Propulsor danificado ou anel de desgaste gasto.

– Troque. Consulte um revendedor autorizado de lanchas Sea-Doo.

3. Embreagem do supercompressor patinando.

– Consulte um revendedor autorizado de lanchas Sea-Doo.

4. Faísca fraca.

– Leia o parágrafo MOTOR FALHA NA IGNIÇÃO, FUNCIONA IRREGULARMENTE nesta seção.

MOTOR COM FALTA DE ACELERAÇÃO OU POTÊNCIA (cont.)

5. Detectada uma falha no sistema de gerenciamento do motor (verifique se a luz piloto do motor está ACESA).
 - Consulte um revendedor autorizado de lanchas Sea-Doo.
6. Injetores entupidos.
 - Consulte um revendedor autorizado de lanchas Sea-Doo.
7. Pressão do combustível está baixa.
 - Consulte um revendedor autorizado de lanchas Sea-Doo.
8. Água no combustível.
 - Esvazie e troque.

A LANCHAS NÃO ATINGE A VELOCIDADE MÁXIMA

1. Entrada de água da bomba de jato entupida.
 - Execute o PROCEDIMENTO DE LIMPEZA DO PROPULSOR E ENTRADA DE ÁGUA DA BOMBA DE JATO da seção PROCEDIMENTOS ESPECIAIS.
2. Propulsor danificado ou anel de desgaste gasto.
 - Consulte um revendedor autorizado de lanchas Sea-Doo.
3. Detectada uma falha no sistema de gerenciamento do motor (verifique se a luz piloto do motor está ACESA).
 - Consulte um revendedor autorizado de lanchas Sea-Doo.

RUÍDO ANORMAL NO SISTEMA DE PROPULSÃO

1. Plantas aquáticas ou detritos presos no propulsor.
 - Execute o PROCEDIMENTO DE LIMPEZA DO PROPULSOR E ENTRADA DE ÁGUA DA BOMBA DE JATO da seção PROCEDIMENTOS ESPECIAIS.
2. Eixo do propulsor ou eixo de transmissão danificado.
 - Consulte um revendedor autorizado de lanchas Sea-Doo.

ÁGUA NO PORÃO

1. Bujões de drenagem não apertados.
 - Aperte os bujões de drenagem.
2. Válvula de deságue com defeito.
 - Consulte um revendedor autorizado de lanchas Sea-Doo.
3. Vazamento no sistema de escapamento.
 - Consulte um revendedor autorizado de lanchas Sea-Doo.
4. Anel de carvão do eixo de transmissão está gasto.
 - Consulte um revendedor autorizado de lanchas Sea-Doo.

SISTEMA DE MONITORAMENTO

Um sistema monitora os componentes eletrônicos do EMS (Sistema de Gerenciamento do Motor) e outros componentes do sistema elétrico. Quando ocorre uma falha, ele transmite mensagens visuais através do centro de informações e/ou sinais sonoros através de um alarme para informar sobre uma situação particular.

Também pode ser registrado um código de falha.

Quando ocorre uma falha insignificante ou transitória, a mensagem de falha e o alarme sonoro são interrompidos automaticamente, caso não exista mais a condição geradora da falha.

Se o piloto parar de acelerar e deixar o motor voltar à rotação de marcha lenta, a lancha pode voltar a funcionar normalmente.

O sistema eletrônico reagirá diferentemente conforme o tipo de falha. No caso de falha grave, pode ser que o motor não funcione. Em outros casos, o motor passa a funcionar no modo limp home (velocidade reduzida).





Quando ocorrer uma falha, vá a um revendedor autorizado de lanchas Sea-Doo o mais rápido possível para fazer uma inspeção.

Lâmpadas piloto e informações no display de mensagens

As luzes indicadores (lâmpadas piloto), localizadas nos tacômetros, informam sobre uma anomalia no sistema.

Uma luz indicadora pode ser acompanhada por uma mensagem circulante no display multifuncional.

Consulte a tabela abaixo para saber os problemas mais comuns demonstrados pelas lâmpada piloto.

LÂMPADAS PILOTO	BIPE	MENSAGEM EXIBIDA	DESCRIÇÃO
TACÔMETRO ESQUERDO			
	Sinal de bipe contínuo	TEMPERATURA ALTA	Superaquecimento do motor ou sistema de escapamento
	—	VOLT. BAT. BAIXA/VOLT. BAT. ALTA	Bateria com tensão alta ou baixa.
TACÔMETRO DIREITO			
	Sinal de bipe contínuo	BAIXA PRESSÃO ÓLEO	Baixa pressão de óleo
	1 bipe a cada 15 minutos	VERIFIQUE O MOTOR or MODO LIMP HOME	Detectada falha no sistema de gerenciamento do motor

AVISO Se o motor funcionar com baixa pressão de óleo, ele pode ser gravemente danificado.

Informações sobre códigos de alarmes sonoros

CÓDIGO DE ALARME SONORO ⁽¹⁾	DESCRIÇÃO
Bipe de dois segundos	Indica limite de pouco combustível.
Sinal de bipe contínuo	A temperatura do líquido de arrefecimento do motor está alta. Leia o parágrafo <i>SUPERAQUECIMENTO DO MOTOR</i> na seção <i>INSTRUÇÕES PARA SOLUÇÃO DE PROBLEMAS</i> .
	Temperatura do escapamento está alta. Leia o parágrafo <i>SUPERAQUECIMENTO DO MOTOR</i> na seção <i>INSTRUÇÕES PARA SOLUÇÃO DE PROBLEMAS</i> .
	Pressão do óleo do motor alta ou baixa. Verifique o nível do óleo assim que possível. Se o nível estiver bom, interrompa o uso e entre em contato com um revendedor autorizado de lanchas Sea-Doo.

⁽¹⁾ Alguns códigos de alarmes sonoros acompanham as mensagens na tela de informação; para mais detalhes, leia o parágrafo *INDICADORES*.

AVISO Se o alarme sonoro de monitoramento tocar continuamente, desligue o motor o mais rápido possível.

***Esta página está
intencionalmente em branco***

GARANTIA

GARANTIA LIMITADA BRP PARA LANCHAS SEA-DOO® MODELO/ANO 2011, VENDIDAS NOS ESTADOS UNIDOS E CANADÁ

1) ÂMBITO

A BRP US Inc.* (“BRP”) garante as lanchas Sea-Doo®, novas e não usadas, modelo/ano 2011 (“lancha”) vendidas por revendedores autorizados BRP (conforme doravante definidos) nos cinquenta estados dos Estados Unidos e do Canadá (“revendedor”), contra defeitos de material e fabricação, pelo período e nas condições abaixo indicadas. Esta garantia limitada se tornará nula e inválida se: (1) a lancha foi usada para corrida ou qualquer outra atividade competitiva, a qualquer momento, mesmo por um proprietário anterior ou (2) a lancha foi alterada ou modificada de tal forma que afete de forma adversa o seu funcionamento, desempenho ou durabilidade; ou que tenha sido alterada ou modificada para mudar o seu uso original.

Todas as peças e acessórios originais da BRP, instalados por um revendedor autorizado BRP no período da entrega da lancha Sea-Doo® 2011, possuem a mesma garantia da lancha.

2) LIMITAÇÕES DE RESPONSABILIDADE

ESTA GARANTIA É DADA E ACEITA EXPLICITAMENTE, SUBSTITUINDO TODAS E QUAISQUER OUTRAS GARANTIAS, EXPRESSAS OU IMPLÍCITAS, INCLUINDO SEM LIMITAÇÕES TODAS AS GARANTIAS DE COMERCIALIZAÇÃO OU ADEQUAÇÃO A UM FIM DETERMINADO. NA MEDIDA EM QUE NÃO É POSSÍVEL RENUNCIAR ÀS GARANTIAS IMPLÍCITAS, ESTAS FICAM LIMITADAS À DURAÇÃO DA GARANTIA EXPRESSA. OS DANOS INCIDENTAIS E CONSEQUENTES ESTÃO EXCLUÍDOS DA COBERTURA DESTA GARANTIA. ALGUNS ESTADOS/REGIÕES NÃO PERMITEM AS RENÚNCIAS, LIMITAÇÕES E EXCLUSÕES IDENTIFICADAS ACIMA, PELO QUE EXISTE A POSSIBILIDADE DE NÃO SEREM APLICÁVEIS NO SEU CASO. ESTA GARANTIA LHE OUTORGA DIREITOS ESPECÍFICOS E VOCÊ PODE TER TAMBÉM OUTROS DIREITOS LEGAIS QUE VARIAM DE ESTADO PARA ESTADO, OU DE REGIÃO PARA REGIÃO.

Nem o distribuidor, algum revendedor BRP, nem outra pessoa qualquer, está autorizado a fazer qualquer declaração, representação ou garantia referente ao produto, além das contidas nesta garantia limitada e, se o fizer, não será executável contra a BRP. A BRP reserva-se o direito de modificar esta garantia em qualquer época, sendo que tal modificação não alterará as condições da garantia aplicáveis e em vigor no período da venda do produto.

3) EXCLUSÕES – NÃO GARANTIDOS

Os elementos abaixo não estão, em nenhuma circunstância, cobertos pela garantia:

- Uso e desgaste normais;
- Itens de manutenção de rotina, retificações, ajustes;
- Dano causado devido à falha em fornecer manutenção adequada e/ou armazenamento, conforme descrito no Manual do Proprietário;

- Danos resultantes de remoção de peças, reparos inadequados, serviços, manutenção, modificações ou uso de peças não fabricadas ou aprovadas pela BRP ou resultante de reparos efetuados por pessoa que não seja um revendedor autorizado BRP;
- Danos provocados por mau uso, utilização indevida, utilização anormal, negligência, corridas, operação incorreta ou utilização da lancha de forma inconsistente com as recomendações descritas no Manual do Proprietário;
- Danos resultantes de avarias externas, submersão, ingestão de água ou de objetos estranhos, acidente, incêndio, furto, vandalismo ou qualquer caso de força maior;
- Funcionamento com combustíveis, óleos ou lubrificantes não adequados para utilização com a lancha (consulte o Manual do Proprietário);
- Danos causados por oxidação, corrosão ou exposição aos elementos;
- Danos causados pela obstrução do sistema de arrefecimento ou bomba de jato por materiais estranhos;
- Danos no acabamento gelcoat, incluindo mas não se limitando a defeitos no acabamento gelcoat ornamental, bolhas, estrias, fissuras; e danos nas superfícies de fibra de vidro provocados por bolhas, fissuras, arranhões ou exposição aos fenômenos atmosféricos e
- Danos incidentais, consequentes ou de qualquer outro tipo, incluindo, sem limitação serviço de reboque, armazenagem, telefone, aluguel, táxi, transtornos, cobertura de seguro, pagamento de empréstimos, perda de tempo e perda de receita.

4) DURAÇÃO DA COBERTURA DA GARANTIA

Esta garantia limitada entrará em vigor a partir da primeira das duas datas seguintes: (i) data de entrega ao primeiro comprador de varejo ou; (ii) data em que a lancha for utilizada pela primeira vez, durante o período de:

1. DOZE (12) MESES CONSECUTIVOS para uso particular e recreativo; excetuando o convés e a estrutura de fibra de vidro do casco, cuja garantia é de SESSENTA (60) MESES CONSECUTIVOS.
2. QUATRO (4) MESES CONSECUTIVOS para uso comercial; excetuando o convés e a estrutura de fibra de vidro do casco, cuja garantia é de DOZE (12) MESES CONSECUTIVOS. Uma lancha é utilizada comercialmente quando gera receitas ou implica em algum tipo de trabalho ou emprego durante alguma parte do período de garantia. Uma lancha também é utilizada comercialmente se, em qualquer época durante o período da garantia, tiver publicidade afixada ou for licenciada para utilização comercial.
3. Os componentes envolvidos em emissão de gases, instalados em lanchas certificadas pela EPA e registradas nos EUA têm uma cobertura de trinta (30) meses consecutivos ou 175 horas de uso do motor, prevalecendo o que ocorrer primeiro. Se o motor atingir as 175 horas de funcionamento durante o período normal da garantia, os componentes envolvidos em emissão de gases ainda estão cobertos pela garantia padrão da BRP, até que termine o período normal de cobertura.

4. A lista dos atuais componentes envolvidos em emissão em garantia é conhecida de seu revendedor autorizado BRP.
5. No caso de lanchas fabricadas pela BRP para venda no estado da Califórnia, que são originalmente vendidas a um residente ou subsequentemente registradas com garantia no nome de um residente no estado da Califórnia, consulte também a Declaração de Garantia para Controle de Emissões (Emissions Control Warranty Statement) aplicável no estado da Califórnia.

O reparo, ou substituição de peças, ou a realização de serviços de acordo com esta garantia não prolongam o período desta garantia além da data de término original.

5) CONDIÇÕES DE COBERTURA DA GARANTIA

Esta cobertura de garantia somente será dada se todas as condições a seguir forem atendidas:

- As lanchas Sea-Doo® 2011 devem ser adquiridas como novas e não utilizadas pelo seu primeiro proprietário de um revendedor BRP autorizado a distribuir lanchas Sea-Doo® no país onde ocorreu a venda (“revendedor BRP”);
- O processo de inspeção de pré-entrega especificado pela BRP deve ser preenchido, documentado e assinado pelo comprador;
- O produto deve ser adequadamente registrado por um revendedor autorizado BRP;
- As lanchas Sea-Doo® 2011 devem ser adquiridas no país onde o comprador reside.
- Para manter a garantia, a manutenção de rotina periódica obrigatória descrita no Manual do Proprietário deve ser efetuada nos prazos indicados. A BRP reserva-se o direito de condicionar a cobertura da garantia à demonstração prévia de uma manutenção adequada.

Se alguma das condições anteriores não tiver sido cumprida, a BRP não tem a obrigação de honrar esta garantia limitada, tanto no caso de uso particular como comercial. Estas limitações são dados necessários para que a BRP possa garantir a segurança dos seus produtos e também a dos seus consumidores e do público em geral.

6) CONDIÇÕES DE OBTER A COBERTURA DE GARANTIA

O cliente deve interromper o uso da lancha assim que surgir um problema. O cliente deve notificar o revendedor BRP em um prazo não superior a dois (2) dias depois da detecção de um defeito bem como facilitar o acesso ao produto para verificação ou reparo. O cliente também deve apresentar ao revendedor autorizado BRP, a prova de compra do produto e assinar a ordem de reparo/serviço antes do início para validar o reparo durante a garantia. Todas as peças trocadas, incluídas nesta garantia limitada, tornam-se propriedade da BRP.

7) O QUE FARÁ A BRP

As obrigações da BRP incluídas nesta garantia estão limitadas, segundo o seu critério exclusivo, ao reparo das peças consideradas defeituosas em condições normais de utilização, às operações de manutenção e assistência ou à substituição dessas peças por peças originais BRP, sem encargos referentes às peças e à mão-de-obra, em qualquer revendedor autorizado BRP, durante o período de cobertura da garantia, nas condições aqui descritas. A responsabilidade da

BRP está limitada aos reparos ou substituições de peças solicitadas. Nenhuma reclamação de violação de cláusula contratual da garantia deve ser causa para o cancelamento ou rescisão da venda da lancha ao proprietário.

Na eventualidade de ser necessário efetuar a assistência fora do país de venda original, o proprietário terá de arcar com os encargos adicionais devidos a práticas e condições locais tais como, mas não se limitando a, frete, seguro, taxas, pagamento de licenças, direitos de importação e todos e quaisquer outros encargos financeiros, incluindo os encargos tributáveis por governos, estados, territórios e departamentos respectivos.

A BRP reserva-se o direito de melhorar ou modificar os produtos periodicamente, sem assumir qualquer obrigação de modificar os produtos fabricados anteriormente.

8) GARANTIAS DO FORNECEDOR

Os componentes de áudio Jensen+ instalados como equipamento original nas lanchas possuem garantia separada da ASA Electronics[†]. Se tiver um desses componentes de áudio instalado na sua lancha Sea-Doo®, entre em contato com o revendedor autorizado BRP para informações sobre assistência e cobertura da garantia.

Se não conseguir resolver o problema através dos revendedores autorizados BRP, o cliente poderá encontrar todas as informações de contato na ASA Electronics no site da empresa:

www.asaelectronics.com.

9) TRANSFERÊNCIA

Se a propriedade de um produto for transferida durante o período de cobertura da garantia, esta garantia será transferida e será válida durante o período de cobertura restante desde que a BRP seja informada dessa transferência de propriedade da seguinte maneira:

1. O proprietário anterior entra em contato com a BRP (através do número de telefone fornecido abaixo) ou um revendedor autorizado BRP e fornece as coordenadas do novo proprietário; ou
2. a BRP ou um revendedor autorizado BRP recebe uma prova de que o proprietário anterior concorda com a transferência da propriedade, acompanhada das coordenadas do novo proprietário.

10) ASSISTÊNCIA AO CONSUMIDOR

Em caso de litígio ou controvérsia em relação a esta garantia limitada, a BRP sugere que você tente resolver o problema com o revendedor. Recomendamos que discuta o assunto com o proprietário ou com o gerente de serviço do revendedor autorizado BRP.

Se o problema não for resolvido, envie a sua reclamação por escrito ou ligue para o número fornecido abaixo:

No Canadá

BOMBARDIER RECREATIONAL PRODUCTS INC.
SEA-DOO
Customer Assistance Center
75 J.A. Bombardier street
Sherbrooke QC J1L 1W3
Tel.: 819 566-3366

Nos EUA

BRP US INC.
SEA-DOO
Customer Assistance Center
7575 Bombardier COURT
Wausau WI 54401
Tel.: 715 848-4957

*No Canadá, os produtos são distribuídos pela Bombardier Recreational Products Inc.

© 2010 Bombardier Recreational Products Inc. Todos os direitos reservados.

® Marca registrada da Bombardier Recreational Products Inc. ou das suas filiais.

+ é a marca comercial do proprietário.

‡ é a marca comercial do proprietário.

TERMO DE GARANTIA DE CONTROLE DE EMISSÕES DA CALIFÓRNIA PARA AS LANCHAS SEA-DOO® MODELO-ANO 2011 COM MOTORES 4-TEC® OU MOTORES 4-TEC® IC

Na Califórnia, a lancha Sea-Doo® 2011 (“lancha”) tem uma etiqueta de ambiente especial exigida pelo órgão de controle de poluição California Air Resources Board. A etiqueta tem 1, 2, 3 ou 4 estrelas. Uma etiqueta fornecida com a lancha descreve o sistema de classificação por estrelas.

A etiqueta com estrelas identifica motores náuticos mais limpos

O símbolo de motores náuticos mais limpos:



F18L3CQ

Ar e água mais limpos

Para um ambiente e um estilo de vida mais saudáveis.

Mais economia de combustível

Consome até 30-40 por cento menos gasolina e óleo do que os motores convencionais de dois tempos, poupando dinheiro e recursos.

Garantia de emissões mais longa

Protege o consumidor com um funcionamento sem problemas.

Uma Estrela – Emissão baixa

A etiqueta de uma estrela identifica motores de embarcações particulares, motores de popa, com comando de popa e motores a bordo, que cumprem as normas da Air Resources Board referentes às embarcações particulares e às emissões de escapamento 2001 de motores náuticos de popa. Os motores que atendem a estas normas têm emissões 75% mais baixas do que os motores convencionais de dois tempos. Estes motores são equivalentes aos motores náuticos que atendem às normas U.S. EPA 2006.

Dois Estrelas - Emissões muito baixas

A etiqueta de duas estrelas identifica motores de embarcações particulares, motores de popa, com comando de popa e motores a bordo, que cumprem as normas da Air Resources Board referentes às embarcações particulares e às emissões de escapamento 2004 de motores náuticos de popa. Os motores que atendem a estas normas têm emissões 20% mais baixas do que os motores de Uma Estrela - Emissões baixas.

Três Estrelas - Emissões ultra baixas

A etiqueta de três estrelas identifica motores que atendem às normas da Air Resources Board referentes às embarcações particulares e às emissões de escapeamento 2008 de motores náuticos a popa ou as normas de emissões de escapeamento 2003 de motores náuticos a bordo e com comando de popa. Os motores que atendem a estas normas têm emissões 65% mais baixas do que os motores de Uma Estrela – Emissões baixas.

Quatro Estrelas - Emissões super ultra baixas

A etiqueta de quatro estrelas identifica motores que atendem às normas da Air Resources Board referentes às emissões de escapeamento 2011 de motores com comando de popa e a bordo. Os motores de embarcações particulares e motores náuticos de popa também podem atender a estas normas. Os motores que atendem a estas normas têm emissões 90% mais baixas do que os motores de Uma Estrela – Emissões baixas.

Para mais informações: Cleaner Watercraft – Get the Facts

1 800 END-SMOG

www.arb.ca.gov

Direitos e obrigações da garantia de controle de emissões

O órgão de controle de poluição, California Air Resources Board e a BRP US Inc. ("BRP") têm a satisfação de explicar sobre a garantia do sistema de controle de emissões nas lanchas Sea-Doo® modelo e ano 2011. Na Califórnia, os novos motores das lanchas devem ser projetados, montados e equipados tendo em vista atender às rigorosas normas antipoluição do Estado. A BRP deve garantir o sistema de controle de emissões na lancha no período mencionado abaixo desde que não haja mau uso, negligência ou manutenção imprópria do motor da lancha.

O sistema de controle de emissões pode incluir peças como o sistema de injeção de combustível, o sistema de ignição e o conversor catalítico. Também pode incluir mangueiras, correias, conectores e outros equipamentos envolvidos em emissões.

Se houver a condição de garantia, a BRP fará o reparo na lancha sem nenhum custo, incluindo diagnose/orçamento, peças e mão-de-obra, desde que o trabalho seja executado por um revendedor autorizado BRP.

Cobertura da garantia limitada do fabricante

Esta garantia limitada de emissões cobre lanchas Sea-Doo®, modelo e ano 2011, certificadas e fabricadas pela BRP para comercialização na Califórnia, que são originalmente vendidas na Califórnia para residentes da Califórnia ou registrados subsequentemente com garantia no nome de um residente da Califórnia. As condições da garantia limitada da BRP para lanchas Sea-Doo® continuam a ser aplicadas a estes modelos com as modificações necessárias. As peças de controle de emissões da lancha Sea-Doo® 2011 estão garantidas a partir da data de entrega ao primeiro consumidor, por um período de 4 anos ou 250 horas de funcionamento, prevalecendo o que ocorrer primeiro. No entanto, a cobertura da garantia baseada no período de horas de funcionamento só é válida para lanchas equipadas com o horímetro apropriado ou equivalente. Se alguma peça do motor, envolvida em emissão, apresentar defeito durante o período da garantia, essa peça será reparada ou substituída pela BRP.

Peças com cobertura de garantia para a lancha Sea-Doo® modelo-ano 2011 equipadas com motores 4-TEC®:

Sensor de posição do acelerador	Coletor de admissão
Sensor de pressão do ar do coletor de admissão	Caixa de admissão de ar
Sensor de temperatura do ar do coletor de admissão	Adaptador de admissão de ar
Sensor de temperatura do motor	Velas de ignição
Sensor de detonação	Bobinas de ignição
ECM do módulo de controle de emissões	Válvula de entrada e saída e vedações
Acelerador	Válvula de ventilação do cárter
Linha de combustível	Junta de vedação do acelerador
Injetores de combustível	Chicote elétrico e conectores
Regulador de pressão do combustível	Junta de vedação do coletor de admissão
Bomba de combustível	

A garantia de emissões cobre danos em outros componentes dos motores que sejam provocados pela falha de uma peça com garantia. O Manual do Proprietário da BRP fornecido contém instruções escritas relativas à manutenção e utilização corretas da lancha. Todas as peças com garantia de emissões estão cobertas pela garantia da BRP durante todo o período da garantia da lancha, salvo se a substituição dessa peça estiver programada por razões de manutenção, de acordo com o Manual do Proprietário.

As peças com garantia de emissões, cuja substituição esteja programada por razões de manutenção, estão cobertas pela garantia da BRP durante o período anterior à data da primeira substituição programada para esta peça. As peças com garantia de emissões programadas para inspeção regular, mas não para substituição regular, estão cobertas pela garantia da BRP durante todo o período da garantia da lancha. Qualquer peça com garantia de emissões, reparada ou substituída conforme os termos desta declaração de garantia, está coberta pela garantia da BRP durante o período restante da garantia da peça original. Todas as peças trocadas, incluídas nesta garantia limitada, tornam-se propriedade da BRP. Os recibos e os registros de manutenção devem ser transferidos para todos os proprietários subsequentes da lancha.

Responsabilidades da garantia do proprietário

Na qualidade de proprietário de uma lancha Sea-Doo® 2011, é da sua responsabilidade realizar a manutenção exigida, tal como descrito no Manual do Proprietário. A BRP recomenda que todos os recibos relativos à manutenção do motor da lancha sejam guardados, mas a BRP não pode negar cobertura de garantia unicamente pela falta de recibos ou pelo não cumprimento de todas as ações de manutenção programadas. Contudo, na qualidade de proprietário de uma lancha Sea-Doo®, você deve estar ciente de que a BRP pode negar cobertura de garantia se o motor ou uma peça apresentar defeito devido ao mau uso, negligência, manutenção inadequada ou modificações não aprovadas. É de sua responsabilidade levar o motor a um revendedor autorizado BRP, assim que detectar um problema. Os reparos dentro da garantia serão concluídos em um período de tempo razoável, não excedendo 30 dias. Se tiver dúvidas sobre os seus direitos e responsabilidades de acordo com a garantia ou sobre o nome e a localização do revendedor autorizado BRP mais próximo, entre em contato com o Serviço de Atendimento ao Cliente (Customer Assistance Center) através do tel. 1-715-848-4957.

GARANTIA LIMITADA INTERNACIONAL DA BRP PARA LANCHAS SEA-DOO® MODELO-ANO 2011

1) ÂMBITO

A BRP US Inc. ("BRP")* garante que as lanchas Sea-Doo® modelo-ano 2011 novas e não utilizadas ("lanchas"), vendidas por distribuidores/revendedores autorizados BRP ("distribuidor/revendedor") fora dos Estados Unidos, do Canadá e dos estados membros da Área Econômica Europeia (que abrange os estados membros da União Europeia mais a Noruega, Islândia e Liechtenstein), Turquia e estados membros da Comunidade dos Estados Independentes ("CIS") (que abrange a Federação Russa e estados ex-membros da USSR), serão isentas de defeitos de material e fabricação pelo período e de acordo com as condições abaixo mencionadas. Esta garantia limitada se tornará nula e inválida se: (1) a lancha foi usada para corrida ou qualquer outra atividade competitiva, a qualquer momento, mesmo por um proprietário anterior ou (2) a lancha foi alterada ou modificada de tal forma que afete de forma adversa o seu funcionamento, desempenho ou durabilidade; ou que tenha sido alterada ou modificada para mudar o seu uso original.

Todas as peças e acessórios genuínos da BRP, instalados por um distribuidor/revendedor autorizado BRP (como definido adiante) na época da entrega da lancha Sea-Doo® 2011, estão cobertas pela mesma garantia da lancha.

2) LIMITAÇÕES DE RESPONSABILIDADE

ESTA GARANTIA É DADA E ACEITA EXPLICITAMENTE, SUBSTITUINDO TODAS E QUAISQUER OUTRAS GARANTIAS, EXPRESSAS OU IMPLÍCITAS, INCLUINDO SEM LIMITAÇÕES TODAS AS GARANTIAS DE COMERCIALIZAÇÃO OU ADEQUAÇÃO A UM FIM DETERMINADO. NA MEDIDA EM QUE NÃO É POSSÍVEL RENUNCIAR ÀS GARANTIAS IMPLÍCITAS, ESTAS FICAM LIMITADAS À DURAÇÃO DAS GARANTIAS EXPRESSAS. OS DANOS INCIDENTAIS E CONSEQUENTES ESTÃO EXCLUÍDOS DA COBERTURA DESTA GARANTIA. ALGUNS ESTADOS/REGIÕES NÃO PERMITEM AS RENÚNCIAS, LIMITAÇÕES E EXCLUSÕES IDENTIFICADAS ACIMA, PELO QUE EXISTE A POSSIBILIDADE DE NÃO SEREM APLICÁVEIS NO SEU CASO. OS DIREITOS ESPECÍFICOS CONFERIDOS POR ESTA GARANTIA APLICAM-SE AO RESPECTIVO TITULAR, QUE PODE TAMBÉM TER OUTROS DIREITOS LEGAIS QUE VARIAM DE PAÍS PARA PAÍS.

Nem o distribuidor/revendedor autorizado BRP, nem outra pessoa qualquer, está autorizado a fazer qualquer declaração, representação ou garantia referente ao produto, além das contidas nesta garantia limitada e, se o fizer, não será executável contra a BRP. A BRP reserva-se o direito de modificar esta garantia em qualquer época, sendo que tal modificação não alterará as condições da garantia aplicáveis e em vigor no período da venda do produto.

3) EXCLUSÕES – NÃO GARANTIDOS

Os elementos abaixo não estão, em nenhuma circunstância, cobertos pela garantia:

- Troca de peças devido ao desgaste e uso normal;

- Manutenção de rotina de peças e serviços, incluindo mas não se limitando a ajustes, troca de óleo, lubrificante e líquido de arrefecimento, substituição de velas de ignição, bombas de água e outros semelhantes;
- Danos causados por manutenção ou armazenamento inadequados ou inexistentes, ou pelo não atendimento aos procedimentos e recomendações contidos no Manual do Proprietário;
- Danos resultantes de remoção de peças, reparos mal feitos, assistência, manutenção, modificação ou utilização de peças e acessórios não fabricados ou aprovados pela BRP que, segundo a sua avaliação justa, sejam incompatíveis com as lanchas ou prejudiquem o seu funcionamento, desempenho ou durabilidade ou resultem de reparos que não tenham sido efetuados por um Revendedor/Concessionária BRP autorizada;
- Danos provocados por mau uso, utilização indevida, utilização anormal, negligência, corridas, operação incorreta ou utilização da lancha de forma inconsistente com as recomendações descritas no Manual do Proprietário;
- Danos resultantes de avarias externas, submersão, ingestão de água ou de objeto estranho, acidente, incêndio, furto, vandalismo ou qualquer caso de força maior;
- Funcionamento com combustíveis, óleos ou lubrificantes não adequados para utilização com a lancha (consulte o Manual do Proprietário);
- Danos causados por oxidação, corrosão ou exposição aos elementos;
- Danos causados pela obstrução do sistema de arrefecimento ou bomba de jato por materiais estranhos;
- Danos incidentais, consequentes ou de qualquer outro tipo, incluindo, sem limitação serviço de reboque, armazenagem, telefone, aluguel, táxi, transtornos, cobertura de seguro, pagamento de empréstimos, perda de tempo, perda de receita; e
- Danos no acabamento com gelcoat, incluindo, mas não se limitando a, defeitos estéticos no referido acabamento, bolhas, estrias, fissuras, riscos, trincas ou exposição aos elementos.

4) DURAÇÃO DA COBERTURA DA GARANTIA

Esta garantia limitada entrará em vigor a partir da data da entrega ao primeiro cliente/usuário ou da data em que a lancha foi usada pela primeira vez, valendo o que ocorrer primeiro, e terá a duração de:

- DOZE (12) MESES CONSECUTIVOS para uso particular e recreativo; excetuando o convés e a estrutura de fibra de vidro do casco, cuja garantia é de SESSENTA (60) MESES CONSECUTIVOS;
- QUATRO (4) MESES CONSECUTIVOS para uso comercial; excetuando o convés e a estrutura de fibra de vidro do casco, cuja garantia é de DOZE (12) MESES CONSECUTIVOS. Uma lancha é utilizada comercialmente quando gera receitas ou implica em algum tipo de trabalho ou emprego durante alguma parte do período de garantia. Uma lancha também é utilizada comercialmente se, em qualquer época durante o período da garantia, tiver publicidade afixada ou for licenciada para utilização comercial.

O reparo ou substituição de peças, ou o trabalho de manutenção executado em uma lancha coberta por esta garantia, não prolonga o período de validade desta garantia limitada além da data de vencimento original.

5) CONDIÇÕES DE COBERTURA DA GARANTIA

Esta cobertura de garantia somente será dada se todas as condições a seguir forem atendidas:

- As lanchas Sea-Doo® 2011 devem ser adquiridas como novas e não utilizadas pelo seu primeiro proprietário de um distribuidor/revendedor autorizado BRP a distribuir produtos de LANCHAS SEA-DOO® no país onde ocorreu a venda;
- O processo de inspeção de pré-entrega especificado pela BRP deve ser preenchido e documentado;
- O produto deve ser adequadamente registrado por um Distribuidor/Revendedor autorizado BRP;
- As lanchas Sea-Doo® 2011 devem ser adquiridas no país onde o comprador reside.
- Para manter a garantia, a manutenção de rotina periódica obrigatória descrita no Manual do Proprietário deve ser efetuada nos prazos indicados. A BRP reserva-se o direito de condicionar a cobertura da garantia à demonstração prévia de uma manutenção adequada.

Se alguma das condições anteriores não tiver sido cumprida, a BRP não tem a obrigação de honrar esta garantia limitada, tanto no caso de uso particular como comercial. Estas limitações são dados necessários para que a BRP possa garantir a segurança dos seus produtos e também a dos seus consumidores e do público em geral.

6) CONDIÇÕES DE OBTER A COBERTURA DE GARANTIA

O cliente deve notificar um técnico de assistência de um Distribuidor/Revendedor BRP, no prazo de dois (2) dias depois da detecção de um defeito, facilitando-lhe o acesso ao produto para reparo. O cliente também deve apresentar ao Distribuidor/Revendedor autorizado BRP, a prova de compra do produto e assinar a ordem de reparo/serviço antes desta ser iniciada para validar o reparo na garantia. Todas as peças trocadas, incluídas nesta garantia limitada, tornam-se propriedade da BRP.

7) O QUE FARÁ A BRP

As obrigações da BRP incluídas nesta garantia estão limitadas, segundo o seu critério exclusivo, ao reparo das peças consideradas defeituosas em condições normais de utilização, às operações de manutenção e assistência ou à substituição dessas peças por peças originais BRP, sem encargos referentes às peças e à mão-de-obra, em qualquer revendedor autorizado BRP, durante o período de cobertura da garantia, nas condições aqui descritas. A responsabilidade da BRP está limitada aos reparos ou substituições de peças solicitadas. Nenhuma reclamação de violação de cláusula contratual da garantia deve ser causa para o cancelamento ou rescisão da venda da lancha ao proprietário.

Na eventualidade de ser necessário efetuar a assistência fora do país de venda original, o proprietário terá de arcar com os encargos adicionais devidos a práticas e condições locais tais como, mas não se limitando a, frete, seguro, taxas, pagamento de licenças, direitos de importação e todos e quaisquer outros encargos financeiros, incluindo os encargos tributáveis por governos, estados, territórios e departamentos respectivos.

A BRP reserva-se o direito de melhorar ou modificar os produtos periodicamente, sem assumir qualquer obrigação de modificar os produtos fabricados anteriormente.

8) TRANSFERÊNCIA

Se a propriedade de um produto for transferida durante o período de cobertura da garantia, esta garantia será transferida e será válida durante o período de cobertura restante desde que a BRP seja informada dessa transferência de propriedade da seguinte maneira:

1. O proprietário anterior entra em contato com a BRP (através do número de telefone fornecido abaixo) ou um revendedor autorizado BRP e fornece as coordenadas do novo proprietário; ou
2. a BRP ou um Distribuidor/Revendedor autorizado recebe uma prova de que o proprietário anterior concorda com a transferência da propriedade, acompanhada das coordenadas do novo proprietário.

9) ASSISTÊNCIA AO CONSUMIDOR

Em caso de litígio ou controvérsia em relação a esta garantia limitada, a BRP sugere que você tente resolver o problema com o revendedor.

Se a assistência adicional for necessária, entre em contato com o departamento de assistência do distribuidor para resolver o assunto. Você encontrará o endereço do distribuidor no site www.brp.com.

Se mesmo assim continuar a não conseguir resolvê-lo, entre em contacto por escrito com a BRP para o endereço indicado abaixo.

Nos países da Europa, Oriente Médio e África, entre em contato com o escritório europeu:

BRP EUROPE N.V.

Customer Assistance Center
Skaldenstraat 125
9042 Gent
Belgium
Tel.: +32-9-218-26-00

Em todos os outros países, entre em contato com o distribuidor local ou com nosso escritório na América do Norte

BOMBARDIER RECREATIONAL PRODUCTS INC.

Customer Assistance Center
75 J.A. Bombardier Street
Sherbrooke QC J1L 1W3
Tel.: 1 819 566-3366

© 2010 Bombardier Recreational Products Inc. Todos os direitos reservados.

® Marca registrada da Bombardier Recreational Products Inc.

* No território coberto por esta garantia limitada, os produtos são distribuídos e assistidos pela Bombardier Recreational Products, ou suas filiais.

© 2010 Bombardier Recreational Products Inc. Todos os direitos reservados.

® Marca registrada da Bombardier Recreational Products Inc. ou das suas filiais.

GARANTIA LIMITADA DA BRP PARA A ÁREA ECONÔMICA EUROPEIA E RUSSA E A TURQUIA: LANCHAS SEA-DOO® MODELO-ANO 2011

1) ÂMBITO DA GARANTIA LIMITADA

A BRP US Inc. ("BRP")* garante que as lanchas Sea-Doo® novas e não utilizadas vendidas por distribuidores/revendedores autorizados BRP ("distribuidores/revendedores") nos estados membros da Área Econômica Europeia ("EEA") (que abrange os estados membros da União Europeia mais a Noruega, a Islândia e Liechtenstein), nos estados membros da Comunidade dos Estados Independentes ("CIS") (que abrange a Federação Russa e estados ex-membros da USSR) e Turquia, serão isentas de defeitos de material e fabricação pelo período e de acordo com as condições abaixo mencionadas. Esta garantia limitada se tornará nula e inválida se: (1) a lancha foi usada para corrida ou qualquer outra atividade competitiva, a qualquer momento, mesmo por um proprietário anterior ou (2) a lancha foi alterada ou modificada de tal forma que afete de forma adversa o seu funcionamento, desempenho ou durabilidade; ou que tenha sido alterada ou modificada para mudar o seu uso original.

Todas as peças e acessórios originais para LANCHAS SEA-DOO®, instalados por Distribuidores/Revendedores autorizados BRP na época da entrega das lanchas Sea-Doo® 2011, estão cobertos pela mesma garantia das lanchas.

2) LIMITAÇÕES DE RESPONSABILIDADE

ESTA GARANTIA É DADA E ACEITA EXPLICITAMENTE, SUBSTITUINDO TODAS E QUAISQUER OUTRAS GARANTIAS, EXPRESSAS OU IMPLÍCITAS, INCLUINDO SEM LIMITAÇÕES TODAS AS GARANTIAS DE COMERCIALIZAÇÃO OU ADEQUAÇÃO A UM FIM DETERMINADO. NA MEDIDA EM QUE NÃO É POSSÍVEL RENUNCIAR ÀS GARANTIAS IMPLÍCITAS, ESTAS FICAM LIMITADAS À DURAÇÃO DA GARANTIA EXPRESSA. OS DANOS INCIDENTAIS E CONSEQUENTES ESTÃO EXCLUÍDOS DA COBERTURA DESTA GARANTIA. ALGUMAS JURISDIÇÕES NÃO PERMITEM AS RENÚNCIAS, LIMITAÇÕES E EXCLUSÕES IDENTIFICADAS SUPRA, PELO QUE EXISTE A POSSIBILIDADE DE NÃO SEREM APLICÁVEIS NO SEU CASO. OS DIREITOS ESPECÍFICOS CONFERIDOS POR ESTA GARANTIA APLICAM-SE AO RESPECTIVO TITULAR, QUE PODE TAMBÉM TER OUTROS DIREITOS LEGAIS QUE VARIAM DE PAÍS PARA PAÍS.

Nem o distribuidor/revendedor BRP, nem outra pessoa qualquer, está autorizado a fazer qualquer declaração, representação ou garantia referente ao produto, além das contidas nesta garantia limitada e, se o fizer, não será executável contra a BRP.

A BRP reserva-se o direito de modificar esta garantia em qualquer época, sendo que tal modificação não alterará as condições da garantia aplicáveis e em vigor no período da venda do produto.

3) EXCLUSÕES – NÃO GARANTIDOS

Os elementos abaixo não estão, em nenhuma circunstância, cobertos pela garantia:

- Troca de peças devido ao desgaste e uso normal;

- Manutenção de rotina de peças e serviços, incluindo mas não se limitando a ajustes, troca de óleo, lubrificante e líquido de arrefecimento, substituição de velas de ignição, bombas de água e outros semelhantes;
- Danos causados por manutenção ou armazenamento inadequados ou inexistentes, ou pelo não atendimento aos procedimentos e recomendações contidos no Manual do Proprietário;
- Danos resultantes de remoção de peças, reparos mal feitos, assistência, manutenção, modificação ou utilização de peças e acessórios não fabricados ou aprovados pela BRP que, segundo a sua avaliação justa, sejam incompatíveis com as lanchas ou prejudiquem o seu funcionamento, desempenho ou durabilidade ou resultem de reparos que não tenham sido efetuados por um Revendedor/Concessionária BRP autorizada;
- Danos provocados por mau uso, utilização indevida, utilização anormal, negligência, corridas, operação incorreta ou utilização da lancha de forma inconsistente com as recomendações descritas no Manual do Proprietário;
- Danos resultantes de avarias externas, submersão, ingestão de água ou de objeto estranho, acidente, incêndio, furto, vandalismo ou qualquer caso de força maior;
- Funcionamento com combustíveis, óleos ou lubrificantes não adequados para utilização com a lancha (consulte o Manual do Proprietário);
- Danos causados por oxidação, corrosão ou exposição aos elementos;
- Danos causados pela obstrução do sistema de arrefecimento ou bomba de jato por materiais estranhos;
- Danos incidentais, consequentes ou de qualquer outro tipo, incluindo, sem limitação serviço de reboque, armazenagem, telefone, aluguel, táxi, transtornos, cobertura de seguro, pagamento de empréstimos, perda de tempo, perda de receita; e
- Danos no acabamento com gelcoat, incluindo, mas não se limitando a, defeitos estéticos no referido acabamento, bolhas, estrias, fissuras, riscos, trincas ou exposição aos elementos.

4) PERÍODO DE COBERTURA DA GARANTIA

Esta garantia limitada entrará em vigor a partir da primeira das duas datas seguintes: (i) data de entrega ao primeiro comprador de varejo ou; (ii) data em que o produto for utilizado pela primeira vez, durante o período de:

VINTE E QUATRO (24) MESES CONSECUTIVOS para utilização particular, recreativa, exceto a estrutura em fibra de vidro do convés e do casco que está coberta por **SESSENTA (60) MESES CONSECUTIVOS**;

QUATRO (4) MESES CONSECUTIVOS para uso comercial; excetuando o convés e a estrutura de fibra de vidro do casco, cuja garantia é de **DOZE (12) MESES CONSECUTIVOS**.

Uma lancha é utilizada comercialmente quando gera receitas ou implica em algum tipo de trabalho ou emprego durante alguma parte do período de garantia. Uma lancha também é utilizada comercialmente se, em qualquer época durante o período da garantia, tiver publicidade afixada ou for licenciada para utilização comercial.

O reparo, ou substituição de peças, ou a realização de serviços de acordo com esta garantia não prolongam o período desta garantia além da data de término original.

Observe que a duração e outras modalidades da cobertura da garantia estão sujeitas à legislação nacional e local do seu país.

5) CONDIÇÕES DE COBERTURA DA GARANTIA

Esta cobertura de garantia **somente** será dada se **todas** as condições a seguir forem atendidas:

- As lanchas Sea-Doo® 2011 devem ser adquiridas como novas e não utilizadas pelo seu primeiro proprietário de um distribuidor/revendedor autorizado BRP a distribuir produtos de LANCHAS SEA-DOO® no país onde ocorreu a venda;
- O processo de inspeção de pré-entrega especificado pela BRP deve ser preenchido e documentado;
- O produto deve ser adequadamente registrado por um Distribuidor/Revendedor autorizado BRP;
- As lanchas Sea-Doo® 2011 devem ser adquiridas dentro da EEA por um residente da EEA, na CIS para residentes dos países que abrangem tal área, na Turquia para residentes da Turquia e
- Para manter a garantia, a manutenção de rotina periódica obrigatória descrita no Manual do Proprietário deve ser efetuada nos prazos indicados. A BRP reserva-se o direito de condicionar a cobertura da garantia à demonstração prévia de uma manutenção adequada.

Se alguma das condições anteriores não tiver sido cumprida, a BRP não tem a obrigação de honrar esta garantia limitada, tanto no caso de uso particular como comercial. Estas limitações são dados necessários para que a BRP possa garantir a segurança dos seus produtos e também a dos seus consumidores e do público em geral.

6) CONDIÇÕES DE OBTER A COBERTURA DE GARANTIA

O cliente deve notificar um técnico de assistência de um Distribuidor/Revendedor BRP, no prazo de dois (2) meses depois da detecção de um defeito, facilitando-lhe o acesso ao produto para reparo. O cliente também deve apresentar ao Distribuidor/Revendedor autorizado BRP, a prova de compra do produto e assinar a ordem de reparo/serviço antes desta ser iniciada para validar o reparo na garantia. Todas as peças trocadas, incluídas nesta garantia limitada, tornam-se propriedade da BRP.

Observe que o período de notificação está sujeito à legislação nacional e local em vigor no seu país.

7) O QUE FARÁ A BRP

As obrigações da BRP incluídas nesta garantia estão limitadas, segundo o seu critério exclusivo, ao reparo das peças consideradas defeituosas em condições normais de utilização, às operações de manutenção e serviço ou à substituição dessas peças por novas peças de lanchas originais sem encargos referentes às peças e à mão-de-obra, em qualquer Distribuidor/Revendedor autorizado BRP, durante o período de cobertura da garantia, nas condições aqui descritas. A responsabilidade da BRP está limitada aos reparos ou substituições de peças solicitadas. Nenhuma reclamação de violação de cláusula contratual da garantia deve ser causa para o cancelamento ou rescisão da venda da lancha ao proprietário.

Na eventualidade de ser necessário efetuar a assistência fora do país de venda original, o proprietário terá de arcar com os encargos adicionais devidos a práticas e condições locais tais como, mas não se limitando a, frete, seguro, taxas, pagamento de licenças, direitos de importação e todos e quaisquer outros encargos financeiros, incluindo os encargos tributáveis por governos, estados, territórios e departamentos respectivos.

A BRP reserva-se o direito de melhorar ou modificar os produtos periodicamente, sem assumir qualquer obrigação de modificar os produtos fabricados anteriormente.

8) TRANSFERÊNCIA

Se a propriedade de um produto for transferida durante o período de cobertura da garantia, esta garantia será transferida e será válida durante o período de cobertura restante desde que a BRP seja informada dessa transferência de propriedade da seguinte maneira:

O proprietário anterior entra em contato com a BRP (pelo número de telefone fornecido abaixo) ou com um distribuidor/revendedor autorizado e fornece o endereço do novo proprietário; ou a BRP ou um distribuidor/revendedor autorizado recebe prova de que o proprietário anterior concordou em transferir a propriedade, além do endereço do novo proprietário.

9) ASSISTÊNCIA AO CONSUMIDOR

Em caso de litígio ou controvérsia em relação a esta garantia limitada, a BRP sugere que você tente resolver o problema com o revendedor. Recomendamos que discuta o assunto com o proprietário ou com o gerente de serviço do Distribuidor/Revendedor autorizado BRP.

- Se a assistência adicional for necessária, entre em contato com o departamento de assistência da revendedor para resolver o assunto. Você encontrará o endereço do distribuidor no site www.brp.com.
- Se mesmo assim ainda não conseguir resolver o problema, entre em contato com a BRP no endereço indicado abaixo.

Para países da Europa, com exceção dos países da Escandinávia e países na CIS e Turquia, entrar em contato com nosso escritório na Europa no endereço:

BRP EUROPE N.V.

Customer Assistance Center
Skaldenstraat 125
9042 Gent
Belgium
Tel.: +32-9-218-26-00

Nos países escandinavos, entrar em contato com o escritório da Finlândia:

BRP FINLAND OY

Service Department
Isoaavantie 7
FIN-96320 Rovaniemi
Finland
Tel.: +358163208111

Em todos os outros países, entre em contato com o distribuidor local ou com o escritório da América do Norte:

BOMBARDIER RECREATIONAL PRODUCTS INC.

Customer Assistance Center
75 J.A. Bombardier Street
Sherbrooke QC J1L 1W3
Tel.: 1 819 566-3366

* No território coberto por esta garantia limitada, os produtos são distribuídos e assistidos pela Bombardier Recreational Products, ou suas filiais.

© 2010 Bombardier Recreational Products Inc. Todos os direitos reservados.

® Marca registrada da Bombardier Recreational Products Inc.

INFORMAÇÕES AO CLIENTE

INFORMAÇÕES CONFIDENCIAIS

Desejamos informá-lo de que os seus dados de contato serão utilizados para fins relacionados com a segurança e a garantia. Além disso, a BRP e suas afiliadas podem usar sua lista de clientes para distribuir informações comerciais e promocionais sobre a BRP e produtos envolvidos.

Para exercer o direito de consultar ou corrigir os seus dados, ou para ser removido da lista de destinatários de marketing direto, entre em contato com a BRP.

E-mail: privacyofficer@brp.com

Por correio: BRP
Senior Legal Counsel-Privacy Officer
726 St-Joseph
Valcourt QC
Canada
J0E 2L0

MUDANÇA DE ENDEREÇO/PROPRIEDADE

Se mudar de endereço ou for o novo proprietário da lancha, informe a BRP da seguinte maneira:

- Enviando por correio um dos postais abaixo;
- **Somente na América do Norte:** ligando para 715 848-4957 (EUA) ou 819 566-3366 (Canadá);
- Entrando em contato com um revendedor autorizado BRP.

No caso de mudança de propriedade, junte uma prova de que o proprietário anterior concorda com a transferência.

É muito importante notificar a BRP, mesmo depois de expirar a garantia limitada, porque permite que a BRP entre em contato com o proprietário da lancha, se for necessário, por exemplo, quando os recalls começarem. É de responsabilidade do proprietário notificar a BRP.

UNIDADES ROUBADAS: Se a sua lancha for roubada, você deve notificar o departamento de garantia do distribuidor de sua área. Pediremos que nos indique o seu nome, endereço, número de telefone, número de identificação do casco e a data em que foi roubado.

Na América do Norte

**BOMBARDIER RECREATIONAL
PRODUCTS INC.**

Warranty Department
75 J.-A. Bombardier Street
Sherbrooke QC J1L 1W3
Canada

Outras regiões do mundo, exceto os países escandinavos

BRP EUROPEAN DISTRIBUTION

Warranty Department
Chemin de Messidor 5-7
1006 Lausanne
Switzerland

Países escandinavos

BRP FINLAND OY

Service Department
Isoaavantie 7
FIN-96320 Rovaniemi
Tel.: +358 16 3208 111

***Esta página está
intencionalmente em branco***

Nº MODELO DA LANCHA _____

NÚMERO DE IDENTIFICAÇÃO
DO CASCO (H.I.N.) _____

NÚMERO DE IDENTIFICAÇÃO
DO MOTOR ROTAX (E.I.N.) _____

Proprietário: _____

NOME

Nº

RUA

APTO.

CIDADE

ESTADO

CEP

Data de aquisição _____
DIA MÊS ANO

Data de término da
validade da garantia _____
DIA MÊS ANO

Para ser preenchido pelo concessionária no momento da venda

ÁREA RESERVADA AO CONCESSIONÁRIA

F00A35L

Verifique junto ao concessionária que fez a venda se a sua lancha
esportiva SEA-DOO foi registrada na BRP



MANUAL DO PROPRIETÁRIO

210 SERIES

2011

219 100 506