

# SEA-DOO®



# 2011

Sea-Doo Boten  
**GEBRUIKERS-  
HANDLEIDING**  
Met  
VEILIGHEIDS-,  
VOERTUIG- en  
ONDERHOUDSINFORMATIE

## 200 SPEEDSTER™

### **WAARSCHUWING**

Lees deze handleiding aandachtig. Ze bevat belangrijke veiligheidsinformatie. Aanbevolen minimumleeftijd bestuurder: 16 jaar. Bewaar deze gebruikershandleiding in de boot.

2 1 9 1 0 0 5 0 1

## **WAARSCHUWING**

Het negeren van de veiligheidsvoorschriften en -instructies in deze Gebruikershandleiding, de *VEILIGHEIDS-DVD* en de labels op het product kan leiden tot ernstige verwondingen, zelfs met dodelijke afloop.

## **WAARSCHUWING**

Het vermogen van deze boot overtreft mogelijk dat van alle andere boten die u al hebt bestuurd. Neem rustig de tijd om vertrouwd te worden met uw nieuwe boot.

In Canada worden deze producten verdeeld door Bombardier Recreational Products Inc. (BRP).

In de VSA worden deze producten verdeeld door BRP US Inc.

Dit is een niet noodzakelijk volledige lijst van handelsmerken die eigendom zijn van Bombardier Recreational Products Inc. of zijn dochtermaatschappijen:

4-TEC™

Sea-Doo®

Rotax®

D.E.S.S.™

Speedster™

XPS™

Flitz is een geregistreerd handelsmerk van Flitz International.

Gelcote is een handelsmerk van Gelcote International

Spray Nine is een handelsmerk van Spray Nine Corporation.

# VOORWOORD

Gefeliciteerd met de aankoop van uw nieuwe Sea-Doo® boot. Deze wordt gedekt door de beperkte garantie van BRP. Voor de nodige onderdelen, service of accessoires kunt u een beroep doen op een netwerk van erkende Sea-Doo bootdealers.

Bij de levering werd u geïnformeerd over de garantiebepalingen en hebt u de **CHECKLIST VÓÓR DE LEVERING** ondertekend, die garandeert dat uw nieuwe boot volledig tot uw tevredenheid werd klaargemaakt.

Uw dealer staat altijd voor u klaar. Voor meer informatie in verband met service kunt u contact opnemen met uw dealer.

## Informeert u voor u gaat varen

Lees voordat u de boot gaat besturen de volgende hoofdstukken van deze handleiding voor informatie over hoe u het risico op ongevallen kunt verkleinen.

- *VEILIGHEIDSINFORMATIE*
- *INFORMATIE OVER DE BOOT.*

Lees tevens alle veiligheidslabels op uw boot en bekijk uw *VEILIGHEIDS-DVD*.

Wij raden u ten zeerste aan, een cursus veilig varen te volgen. Informeert bij uw dealer of de plaatselijke overheid naar beschikbare cursussen in uw buurt.

Op sommige plaatsen is een geldig vaarbewijs noodzakelijk om een pleziervaartuijg te besturen.

De waarschuwingen in deze gebruikershandleiding negeren kan leiden tot **ERNSTIG LETSEL** of de **DOOD**.

## Veiligheidsberichten

Hieronder vindt u een overzicht van de gebruikte veiligheidsberichten in deze handleiding, hoe ze er uitzien en waarvoor ze worden gebruikt:

### **GEVAAR**

Duidt een gevaarlijke situatie aan die, wanneer ze niet wordt vermeden, zal leiden tot ernstige verwondingen of de dood.

### **WAARSCHUWING**

Wijst op een mogelijk gevaar dat, indien het niet wordt vermeden, kan leiden tot ernstig of dodelijk letsel.

 **LET OP** Duidt een gevaarlijke situatie aan die, wanneer ze niet wordt vermeden, zou kunnen leiden tot lichte tot matige verwondingen.

**MERK OP** Duidt een instructie aan die, wanneer ze niet wordt gevolgd, zou kunnen leiden tot ernstige schade aan voertuigcomponenten of andere bezittingen.

## Over deze Gebruikershandleiding

Deze Gebruikershandleiding is bedoeld om de eigenaar en de bestuurder van een nieuwe boot vertrouwd te maken met de diverse bedieningselementen, het onderhoud en het veilige gebruik van dit vaartuijg. Ze is onmisbaar voor het correcte gebruik van het product.

Bewaar deze gebruikershandleiding in de boot zodat u deze onder meer kunt raadplegen voor onderhoud, het oplossen van problemen en om anderen aanwijzingen te geven.

Merk op dat de gebruikershandleiding beschikbaar is in verschillende talen. In geval van discrepanties zal de Engelse versie de overhand hebben.

Voor een extra kopie of afdruk van uw Gebruikershandleiding kunt u terecht op onze website [www.operatorsguide.brp.com](http://www.operatorsguide.brp.com).

De informatie in dit document is correct op het ogenblik van de publicatie. BRP voert echter een beleid van continue verbetering van zijn producten, zonder dat dit enige verbintenis inhoudt tot uitrusting van eerder vervaardigde producten met vernieuwde onderdelen. Door recente wijzigingen kan het geproduceerde product afwijken van de beschrijving en/of specificaties in deze handleiding. BRP behoudt zich het recht voor, op eender welk moment specificaties, ontwerp, kenmerken, modellen en uitrusting te schrappen of wijzigen, zonder dat dit enige verplichting inhoudt.

Deze Gebruikershandleiding en de *VEILIGHEIDS-DVD* moeten bij een eventuele verkoop bij de boot blijven.

---

# INHOUDSOPGAVE

<b>VOORWOORD</b> .....	<b>1</b>
Informeer u voor u gaat varen .....	1
Veiligheidsberichten .....	1
Over deze Gebruikershandleiding .....	1

## **VEILIGHEIDSINFORMATIE**

<b>BIJZONDERE VEILIGHEIDSBERICHTEN</b> .....	<b>10</b>
Ter herinnering .....	10
Koolmonoxide en varen .....	12
Watersport .....	16
Hypothermie .....	20
Vrijwillige inspecties .....	20
Cursussen veilig varen .....	20
<b>VEILIGHEIDSUITRUSTING</b> .....	<b>21</b>
Vereiste veiligheidsuitrusting .....	21
Bijkomende aanbevolen uitrusting .....	25
<b>PRAKTISCHE OEFENINGEN</b> .....	<b>26</b>
Geschikte plaatsen om te oefenen .....	26
Praktische oefeningen .....	26
Belangrijke, niet te verwaarlozen factoren .....	27
<b>VEILIGE VAARPRAKTIJKEN</b> .....	<b>28</b>
Drugs en alcohol .....	28
Veilig varen .....	28
<b>NAVIGATIEREGELS</b> .....	<b>31</b>
Vaarreglement .....	31
<b>TANKEN</b> .....	<b>33</b>
Aanbevolen brandstof .....	33
Tankprocedure .....	33
<b>INFORMATIE OVER HET TRANSPORT</b> .....	<b>35</b>
<b>PLAATS VAN BELANGRIJKE LABELS OP HET PRODUCT</b> .....	<b>36</b>
Loshangend label .....	36
Veiligheidslabels .....	37
Conformiteitslabels .....	40
Technische informatielabels .....	41
<b>CONTROLE VOOR GEBRUIK</b> .....	<b>42</b>
Checklist vóór vertrek met de boot op de trailer .....	43
Checklist vóór vertrek met de boot aangemeerd .....	44
Brandstof .....	45
Romp .....	45
Waterinlaten jetpomp .....	45
Ruim .....	45
Motorcompartiment .....	45
Hoofdaccu-onderbreker .....	45
Gas/schakelsysteem .....	45

**CONTROLE VOOR GEBRUIK (vervolg)**

Stuursysteem .....	46
Ruimventilator .....	46
Skitoren (optioneel) .....	46
Zonnetent (optioneel) .....	46
Verplichte veiligheidsuitrusting .....	46
Deksels bergvakken .....	46
Navigatielichten .....	46
Motorstart/stopschakelaars .....	47
Motoruitschakelaar .....	47

**INFORMATIE OVER DE BOOT**

**BEDIENINGSELEMENTEN ..... 50**

1) Stuurwiel .....	50
2) Gas-/schakelhendel .....	50
3) Motoruitschakelaar .....	51
4) Deklicht-schakelaar .....	52
5) Navigatielichtschakelaar .....	53
6) Ruimpompschakelaar .....	53
7) Claxonschakelaar .....	54
8) Ruimventilatorschakelaar .....	55
9) Start/stopschakelaars .....	56

**MEETINSTRUMENTEN ..... 57**

1) Brandstofmeter .....	57
2) Tachometers .....	57
3) Snelheidsmeter .....	57
4) Metercluster .....	58
5) Dieptemeter .....	59

**UITRUSTING ..... 60**

1) Ruimwater-aftapplug .....	61
2) Handgrepen .....	61
3) Handgrepen achteraan .....	61
4) Ladder .....	62
5) Zwemplatform .....	62
6) Bestuurdersstoel .....	62
7) Passagiers/ waarnemersstoel .....	63
8) Boegstoelen .....	64
9) Stoelen achteraan .....	64
10) Zonnedek .....	65
11) Bekerhouders .....	65
12) Bergvakken in console aan bak/stuurboord .....	65
13) Handschoenkastje .....	66
14) AM/FM radio/cd-speler .....	66
15) 12-volt-voedingsuitgang .....	66
16) Bergvak vooraan .....	67
17) Bergvak dek .....	67

<b>UITRUSTING</b> (vervolg)	
18) Bergvak achteraan (motorkap) .....	67
19) Boeglichten.....	69
20) Fitting heklicht.....	69
21) Kikkers .....	71
22) Ogen van boeg en hek.....	71
23) Watersport-sleepbevestigingsonderdelen .....	71
24) Hoofdaccu-onderbreker .....	72
25) Afstandsbediening radio/cd-speler .....	73
26) Ingebouwde ijskist.....	73
<b>INVAARPERIODE</b> .....	<b>74</b>
Bediening tijdens het invaren .....	74
<b>BEDIENINGSINSTRUCTIES</b> .....	<b>75</b>
Te water laten/opladen .....	75
Aan boord gaan van de boot.....	75
Motoren starten .....	77
Wegvaren van de kust .....	78
Sturen .....	78
Bediening gas-/schakelhendel .....	78
De motoren stilleggen .....	80
Algemene aanbevelingen .....	80
<b>SPECIALE PROCEDURES</b> .....	<b>82</b>
Reinigen van jetpomp-waterinlaat en impeller .....	82
De boot slepen in het water .....	83
Gekapseisde boot.....	83
Boot en motor onder water.....	84

## **ONDERHOUD**

<b>INVAARINSPECTIE</b> .....	<b>86</b>
<b>ONDERHOUDSSCHEMA</b> .....	<b>88</b>
<b>ONDERHOUDSPROCEDURES</b> .....	<b>91</b>
Gasklep huis .....	91
Gaskabels.....	91
Motorolie .....	92
Motorkoelvloeistof.....	93
Ontstekingsspoelen .....	94
Uitlaatsysteem .....	95
Zekeringen.....	96
Ruimventilator .....	99
Navigatielichten .....	99
Dekafvoer en spuigatklep .....	100
Grendels en scharnieren .....	100
Achteruitvaarkleppe .....	101
Skipaal.....	101
Opofferingsanodes .....	101

<b>VERZORGING VAN DE BOOT</b> .....	<b>103</b>
Verzorging na gebruik .....	103
Reiniging en verzorgen van de boot .....	103
<b>BERGRUIMTE</b> .....	<b>106</b>
Reiniging jetpomp.....	106
Bescherming Brandstofsysteem .....	106
Smering gasklephuis.....	106
Vervanging van motorolie en filter .....	106
Lediging intercooler.....	106
Spoelen uitlaatsysteem .....	107
Bescherming van het uitlaatsysteem .....	107
Interne smering van de motor.....	107
Motorkoelvloeistof testen.....	109
Verwijdering en bewaring accu .....	109
Reiniging/repatrie van de boot .....	109
Bescherming boot .....	109
<b>VOORBEREIDING OP HET VAARSEIZOEN</b> .....	<b>111</b>

### ***TECHNISCHE INFORMATIE***

<b>IDENTIFICATIE VAN DE BOOT</b> .....	<b>114</b>
Rompidentificatienummer .....	114
Motoridentificatienummer .....	114
<b>INFORMATIE OVER DE MOTORUITLAATGASSEN</b> .....	<b>115</b>
Verantwoordelijkheid van de fabrikant .....	115
Verantwoordelijkheid van de dealer .....	115
Verantwoordelijkheid van de eigenaar.....	115
EPA-emissievoorschriften.....	115
<b>SPECIFICATIES</b> .....	<b>116</b>

### ***OPLOSSEN VAN PROBLEMEN***

<b>RICHTLIJNEN VOOR HET OPLOSSEN VAN PROBLEMEN</b> .....	<b>120</b>
<b>BEWAKINGSSYSTEEM</b> .....	<b>124</b>
Informatie pieptooncodes.....	125

### ***GARANTIE***

<b>INTERNATIONALE BEPERKTE GARANTIE VAN BRP VOOR SEA-DOO® BOTEN BOUWJAAR 2011 VERKOCHT IN DE VERENIGDE STATEN EN CANADA</b> .....	<b>128</b>
---	------------



**GARANTIEVERKLARING REGELSYSTEEM VOOR UITLAATGASSEN VOOR CALIFORNIË VOOR SEA-DOO® BOTEN MET 4-TEC® MOTOREN OF 4-TEC® IC MOTOREN BOUWJAAR 2011 ..... 133**

**INTERNATIONALE BEPERKTE GARANTIE VAN BRP VOOR SEA-DOO® BOTEN BOUWJAAR 2011 ..... 137**

**BEPERKTE GARANTIE VAN BRP VOOR DE EUROPESE EN RUSSISCHE ECONOMISCHE REGIO EN TURKIJE: SEA-DOO® BOTEN BOUWJAAR 2011..... 142**

***KLANTENINFORMATIE***

**BESCHERMING VAN DE PRIVACY ..... 150**

**ADRESWIJZIGING/VERANDERING VAN EIGENAAR ..... 151**



# ***VEILIGHEIDS- INFORMATIE***

---

# BIJZONDERE VEILIGHEIDSBERICHTEN

## Ter herinnering

- Motoruitlaatgassen bevatten koolmonoxide (CO), dat bij inademing van grotere hoeveelheden tot ernstige letsels of de dood kan leiden. Licht alle opvarenden in over de gevaren en symptomen van CO-blootstelling en CO-vergiftiging. Raadpleeg voor meer informatie het gedeelte *KOOLSTOFMONOXIDE EN BOOTSPORT*.
- Benzinedampen kunnen ontploffen en ernstige of dodelijke verwondingen veroorzaken. Laat de ventilator altijd minstens 5 minuten draaien, voordat u de motor start en schakel hem uit (OFF) boven stationair toerental. Het gebruik van de ruimventilator doet geen afbreuk aan de noodzaak om ook te "ruiken" of er geen benzinedampen aanwezig zijn.
- Start de motor niet als u een benzinelek of -geur vaststelt. Laat uw boot onderhouden door een erkende Sea-Doo bootdealer.
- Vergeet niet dat u bij de terugkeer van de gashendel naar de stationair-stand minder goed kunt sturen. Om de boot te draaien moet u zowel sturen als gas geven.
- Deze boot heeft geen rem. Uw stopafstand is afhankelijk van uw beginsnelheid, lading, de wind en de toestand van het water. Oefen het stoppen en aanmeren in een veilige, verkeersvrije zone, zodat u een idee heeft van de afstand die uw boot nodig heeft om te stoppen in diverse omstandigheden. Laat de gashendel niet los wanneer u een voorwerp probeert te ontwijken. U moet gas geven om te kunnen sturen. Schakel de boot niet in achteruit om te stoppen.
- Start de boot niet en vaar niet uit wanneer een persoon aan boord niet correct neerzit op een zitplaats die dient voor tijdens het varen (niet het zonnedeck of het zwemplatform) of als er een persoon in het water is dicht bij uw boot.
- De stuwstraal van uw boot kan verwondingen veroorzaken. Accelereer altijd traag en vertraag op een gecontroleerde manier.
- Respecteer de instructies op alle veiligheidslabels. Zij dienen om u een veilige en aangename uitstap te garanderen.
- Wanneer u passagiers meeneemt of andere boten, tubes, een skiër of wakeboarder voorttrekt, is uw boot moeilijker bestuurbaar en dient u over betere stuurvaardigheden te beschikken.
- Sommige boten kunnen worden uitgerust met sleepogen, een ski- of wakeboardpaal, die kunnen worden gebruikt om een sleepkabel voor een skiër, tube of wakeboarder aan te bevestigen. Gebruik deze bevestigingspunten of andere delen van de boot niet om een parasail of ander vaartuig voort te trekken. Dit zou ernstige verwondingen of zware schade kunnen veroorzaken.
- Vaar voorzichtig en zeer traag in ondiep water. Als de boot vastloopt of bruusk stopt, kan dit leiden tot verwondingen van uzelf, uw passagiers of andere personen. De jetpomp kan afval meezuigen en achterwaarts wegslingeren, wat een risico inhoudt op verwonding van mensen of beschadiging van de jetpomp of andere voorwerpen.

- Verbrandingsmotoren hebben lucht nodig om te kunnen werken; daarom kan deze boot niet volledig waterdicht zijn. Manoeuvres zoals "in een 8 varen", waarbij de bovenzijde van het vaartuig onder water komt, kunnen ernstige motorproblemen door wateropname veroorzaken. Raadpleeg de hoofdstukken *SPECIALE PROCEDURES* en *GARANTIE* in deze Gebruikershandleiding.
- Respecteer de zones waar zonder hekgolf moet worden gevaren, de rechten van andere watergebruikers en het milieu. Als "schipper" en eigenaar van een boot bent u verantwoordelijk voor schade aan andere boten die wordt aangericht door de hekgolf van uw boot. Laat niemand toe afval overboord te gooien.
- Tussen zonsondergang en zonsopgang moet u de navigatielichten van uw boot aanzetten en uw snelheid matigen. Gebruik uw boot niet bij beperkte zichtbaarheid.
- Voeg geen accessoires of uitrusting toe die de zichtbaarheid of besturing van uw boot nadelig beïnvloeden.
- Tijdens stormen moet de schipper persoonlijk het roer nemen.
- Inspecteer regelmatig de boot, romp, motor, veiligheidsuitrusting en alle andere vaaruitrusting en houd deze in een veilige bedrijfstoestand.
- Zorg ervoor dat u alle vereiste veiligheidsuitrusting, reddingsvesten en andere benodigde uitrusting bij hebt alvorens uit te varen.
- Controleer of alle reddingsuitrusting, onder meer het brandblusapparaat, in goede staat verkeert en makkelijk bereikbaar is. Toon alle passagiers waar deze uitrusting zich bevindt en zorg ervoor dat iedereen ze kan gebruiken.
- Houd het weer in het oog. Controleer de plaatselijke weersvoorspellingen alvorens uit te varen. Wees alert voor veranderende omstandigheden.
- Bewaar nauwkeurige en actuele kaarten van de vaarregio aan boord. Controleer de toestand van het water in de regio waar u wilt gaan varen alvorens uit te varen.
- Bezorg voor uw vertrek een vaarplan aan een verantwoordelijke persoon aan wal.
- Neem voldoende brandstof aan boord voor de geplande uitstap. Controleer altijd het brandstofpeil voor gebruik en tijdens de vaart. Ga uit van het principe 1/3 brandstof om uw bestemming te bereiken, 1/3 voor de terugtocht en 1/3 reserve. Voorzie een marge voor slecht weer of ander oponthoud.

### Voor u uitvaart

- Voer altijd de controle voor gebruik uit zoals die in deze Gebruikershandleiding wordt beschreven.
- Overschrijd nooit de toegelaten maximumbelading of het maximum aantal passagiers van deze boot, die u vindt op het capaciteitsplaatje en in de specificaties. Overlading kan de wendbaarheid, stabiliteit en vaarprestaties nadelig beïnvloeden. Ook zware zee beperkt de capaciteit. De informatie op het capaciteitsplaatje is geen excuus om uw gezond verstand of eigen beoordelingsvermogen niet te gebruiken.

### Veiligheidsbewustzijn van bestuurders en passagiers

- Elke bootbestuurder is verantwoordelijk voor de veiligheid van zijn/haar passagier(s) en de andere waterrecreanten. Volg alle veiligheidsvoorschriften en bestuur uw boot voorzichtig.

- Bestuur nooit een boot als u onder invloed bent van drugs of alcohol. Dit is strafbaar. Laat enkel gekwalificeerde bestuurders met uw boot varen.
- Houd er rekening mee dat de zon, wind, vermoeidheid en ziekte uw beoordelingsvermogen en reactietijd kunnen beïnvloeden.
- Er moet minstens een passagier in staat zijn de boot te besturen, wanneer de bestuurder dit onverwacht niet meer zou kunnen.
- Het is AF te raden deze boot te laten besturen door een persoon onder 16 jaar of een persoon met een handicap die een beperking inhoudt van het zicht, de reactietijd, het beoordelingsvermogen of het gebruik van de bedieningselementen.
- Gebruik altijd het bindsnoer wanneer u met deze boot vaart en zorg dat alle passagiers vertrouwd zijn met het gebruik ervan.
- Let erop dat elke bestuurder en alle passagiers kunnen zwemmen en weten hoe ze van uit het water in de boot kunnen klimmen. Neemt u een passagier mee die niet kan zwemmen, zorg er dan voor dat deze passagier altijd een reddingsvest draagt en vaar extra voorzichtig.

## **Koolmonoxide en varen**

Bij de verbranding van materialen die koolstof bevatten komt er koolmonoxide (CO) vrij. Dit is een geur- en kleurloos gas. Omdat CO hetzelfde gewicht heeft als lucht, kan het zich onopgemerkt verspreiden in een gesloten ruimte, aangezien u het niet kunt zien of ruiken. Ieder apparaat dat op een boot koolstofhoudende stoffen verbrandt kan een bron van CO zijn. Veelvoorkomende bronnen van CO zijn interne verbrandingsmotoren.

CO wordt in het bloed opgenomen en beperkt het vermogen van het bloed om zuurstof op te nemen. Door de verlaagde zuurstoftoevoer naar het li-

chaam kan het weefsel afsterven. Een langdurige blootstelling kan tot hersenbeschadiging of tot de dood leiden. In hoge concentraties kan CO binnen enkele minuten dodelijk zijn. De invloed van CO in lagere concentraties is cumulatief en kan op langere termijn net zo dodelijk zijn.

Symptomen van CO-vergiftiging zijn: Jeukende en tranende ogen, blozen, kloppende slapen, onvermogen om coherent te denken, oorsuizen, beklemd gevoel op de borst, hoofdpijn, slaperigheid, misselijkheid, duizeligheid, vermoeidheid, braken, bewustzijnsverlies en stuipen. Stelt u een van deze symptomen vast, begin dan onmiddellijk met de behandeling. Snel ingrijpen is van levensbelang.

- Evacueer de ruimte en breng het slachtoffer in frisse lucht.
- Dien zuurstof toe, indien beschikbaar, en verwittig de hulpdiensten.
- Open alle zeildoeken om de ruimte te verluchten.
- Spoor de CO-bron op en neem onmiddellijk maatregelen.
- Let ook goed op andere CO-bronnen in de buurt van uw boot.

## **Ophoping van koolmonoxide**

Hieronder ziet u voorbeelden van mogelijke situaties waarin er een ophoping van CO in uw boot kan ontstaan terwijl u bent aangemeerd, voor anker ligt of vaart. Bekijk deze voorbeelden aandachtig en maak uzelf vertrouwd met de voorzorgsmaatregelen om ernstige of dodelijke ongelukken te voorkomen.

## ⚠ WAARSCHUWING

**Uitlaatgassen!** Generator- of motoruitlaatgassen van andere aangemeerde of voor anker liggende vaartuigen die CO uitstoten kunnen een overconcentratie aan giftig CO-gas in de cabine en cockpit veroorzaken. Wees alert voor generator-uitlaatgassen van uw vaartuig of andere vaartuigen die naast u liggen. De uitlaten van uw boot kunnen worden geblokkeerd door een aanlegsteiger, kade, zeedijk of door enig ander voorwerp. In dit geval kan er een ophoping van giftig CO-gas in de cockpit ontstaan.

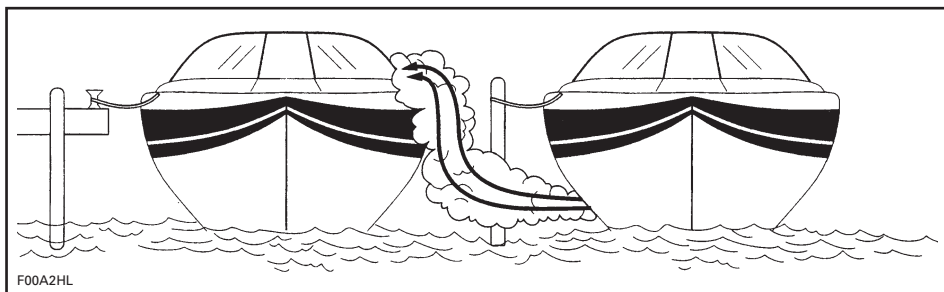

F00A2HL

AANGRENZEND VAARTUIG

## ⚠ WAARSCHUWING

**Motoruitlaatgassen bevatten koolmonoxide (CO)**, dat zich kan ophopen in en rond de boot (onder de zonnentent, in de cockpit enz.). CO kan schadelijk of dodelijk zijn bij inademing. Zorg voor een goede verluchting wanneer er een motor draait.

Boothuizen, zeedijken en andere boten in de onmiddellijke omgeving of gesloten ruimten kunnen bijdragen tot een verhoogde CO-concentratie. De gebruiker moet zich ervan bewust zijn dat varen, aanmeren of voor anker gaan op een plaats waar andere boten zijn, een risico inhoudt op CO-ophoping van andere bronnen. De gebruiker moet zich tevens bewust zijn van de invloed die de uitlaatgassen van zijn boot op anderen hebben. Door de motoren te laten draaien terwijl u bent aangemeerd, kan er CO-ophoping ontstaan in uw boot en de vaartuigen om u heen.

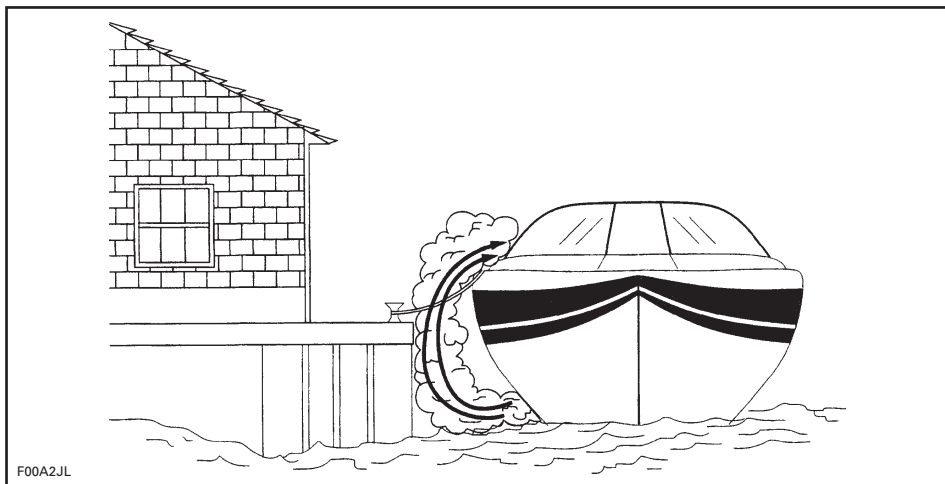

### GESLOTEN RUIMTEN

Zorg altijd voor een goede verluchting. Als er verluchtingsopeningen in de ruit zitten, open ze dan voordat u uitvaart om een positieve luchtstroming te bevorderen en de kans op CO-ophoping te verkleinen.

## **⚠ WAARSCHUWING**

**Terugstroming!** In bepaalde omstandigheden kan de luchtstroming de giftige CO-dampen terug in de boot blazen. Zonder een goede verluchting kunnen deze dampen zich ophopen tot een gevaarlijk niveau. Zorg voor een goede verluchting, herverdeel de lading of breng de boeg van de boot naar beneden.

Terwijl u vaart kan er een hoge CO-concentratie ontstaan door terugstroming of het aanzuigeffect achter het vaartuig. Terugstroming wordt veroorzaakt door factoren zoals relatieve windrichting, snelheid of een te hoge boeg. Dit kunt u voorkomen door het zeildoek zo vaak mogelijk te openen, om een positieve luchtstroming door de romp te bewerken.



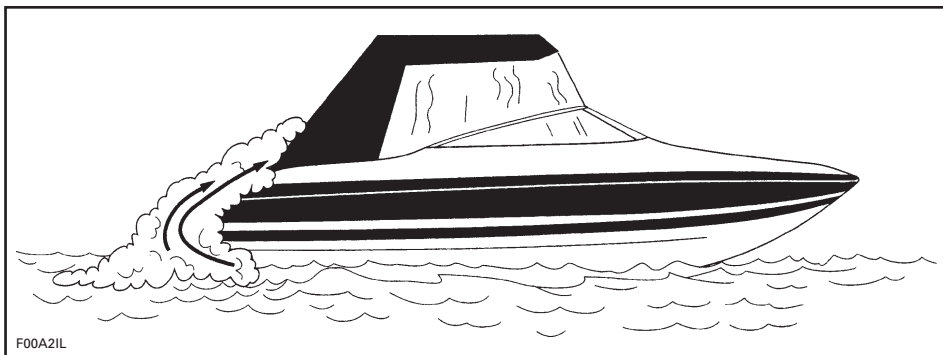

*TIJDENS HET VAREN (TERUGSTROMING)*

Zelfs in een perfect ontworpen en gebouwde boot kan er in bepaalde omstandigheden CO-ophoping optreden in afgesloten of kleine ruimten. Wees voortdurend alert voor symptomen van CO-vergiftiging bij uw passagiers.

## CO-detector

Het verdient zeker aanbeveling CO-detectoren te laten installeren in boten met een zeildoekoverkapping. Deze detectoren zijn verkrijgbaar bij uw dealer. Detectoren moeten op een professionele manier worden geïnstalleerd en gekalibreerd.

**OPMERKING:** Een CO-detector is geen detector voor benzinedampen. Detectoren voor benzinedampen detecteren niet de CO-concentratie in een gesloten ruimte.

## Ga **NOOIT** varen met uw boot zonder de volgende checklist af te werken

Elke vaardag

TE DOEN	✓
Zorg ervoor dat u en uw passagiers weten waar de uitlaten van dit vaartuig zich bevinden.	
Licht alle passagiers in over de symptomen van CO-vergiftiging en de plaatsen waar CO-ophoping kan ontstaan.	
Wanneer u aangemeerd ligt of achter een andere boot dobbert, wees dan alert voor de uitlaatgassen van de andere boot.	
Ga na of er water uit de uitlaat stroomt, na het starten van de motor(en).	
Luister of de uitlaat geen abnormaal geluid maakt, wat op een defect aan het uitlaatsysteem zou kunnen wijzen.	
Controleer de goede werking van elk CO-alarm door op de testknop te drukken (indien geïnstalleerd).	

## Watersport

### **WAARSCHUWING**

**Voorkom verwondingen!** Uw boot is niet ontworpen en mag niet worden gebruikt voor het trekken van parasails, vliegers, zweefvliegtuigen of andere zweefvliegtuigen. Gebruik uw boot alleen voor de voorziene watersporten.

### **WAARSCHUWING**

**"Teak surfing"** (bodysurfen aan het zwemplatform) is erg gevaarlijk voor de deelnemers omdat ze net achter de boot worden blootgesteld aan de hoogste concentraties uitlaatgassen. Dit kan leiden tot koolmonoxidevergiftiging, te herkennen aan geestelijke verwardheid, duizeligheid, slaperigheid en bewustzijnsverlies. De combinatie van blootstelling aan koolmonoxide en het niet dragen van een reddingsvest maken deze nieuwe vorm van waterrecreatie tot een onvoorstelbaar gevaarlijke en mogelijk dodelijke sport.

Waterskiën, wakeboarding of varen op een voortgesleept, opblaasbaar toestel zijn de meest populaire watersporten. Om watersporten te beoefenen moeten de deelnemer en de bestuurder van de boot een goed veiligheidsbewustzijn hebben. Heeft u nog nooit iemand achter uw boot voortgetrokken, vaar dan eerst enkele uurtjes als waarnemer mee om samen te werken met en te leren van een ervaren bestuurder. U dient zich ook goed bewust te zijn van de vaardigheden en ervaring van de persoon die u voorttrekt. Neem altijd een tweede persoon mee aan boord die de persoon in het water in het oog houdt, zodat de bestuurder zich kan concentreren op de bediening van de boot.

Zowel de bestuurder van de boot als de waarnemer moeten de locatie van de sleepkabel in het oog houden tijdens watersporten. Een slap hangende kabel kan verstrikt raken rond personen of voorwerpen in de boot of in het water, vooral tijdens een scherpe bocht of cirkelbeweging, en ernstige verwondingen veroorzaken.

Elke watersporter moet zich aan deze richtlijnen houden:

- Laat alleen bekwame zwemmers deelnemen aan watersporten.
- Draag altijd een goedgekeurd reddingsvest (PFD). Een goed ontworpen reddingsvest kan een verward of bewusteloos persoon drijvende houden. Een waterskivest Type IV is een goedgekeurd en praktisch reddingsvest.
- Neem een tweede persoon mee aan boord, die de watersporter observeert en de bestuurder op de hoogte brengt van de handsignalen van de watersporter. De bestuurder moet zich volledig concentreren op de bediening van de boot en het water voor hem.
- Houd rekening met andere personen met wie u het water deelt.
- Laat nooit iemand "teak-surfen" (bodysurfen aan het zwemplatform) achter uw boot. Sleep nooit een watersporter achter uw boot aan een korte kabel, waardoor deze persoon een hoge concentratie uitlaatgasen zou inademen. De inademing van geconcentreerde uitlaatgasen, die koolmonoxide bevatten, kan tot CO-vergiftiging, ernstige of dodelijke verwondingen leiden.
- Bied onmiddellijk hulp aan een gevallen persoon. Hij of zij is alleen kwetsbaar in het water en wordt mogelijk niet opgemerkt door andere boten.
- Benader een persoon in het water aan de lijzijde (tegen de richting van de wind in). Schakel de motor uit voordat u de persoon nadert.

- Leg de motor stil en werp het anker uit voordat u gaat zwemmen.
- Beoefen watersporten alleen in veilige zones. Blijf uit de buurt van andere boten, kanalen, stranden, verboden zones, zwemmers, druk bevaren waterwegen en hindernissen onder water.
- Zwem enkel op plaatsen die als veilige zwemzone zijn aangeduid. Deze zijn meestal afgebakend met een zwemzone-boei. Ga niet alleen of 's nachts zwemmen.



ZWEMZONE-BOEI

1. Ga niet waterskiën tussen zonsopgang en zonsondergang. Dit is verboden in de meeste landen.
2. Ga niet direct achter een waterskiër, tuber of wakeboarder varen met uw boot. Bij een snelheid van 40 km per uur zal de boot een persoon die 60 m voor uw boeg in het water valt in ongeveer 5 seconden inhalen.
3. Leg de motor stil en verwijder de contactsleutel wanneer er iemand dicht bij de boot in het water is.
4. Houd minstens 45 m afstand van plaatsen die zijn gemarkeerd met een duikersboei.

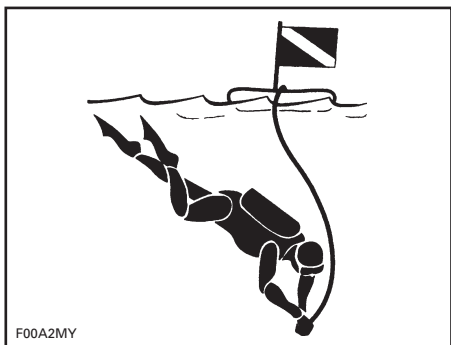

DUIKERSBOEI

## **⚠ WAARSCHUWING**

**Voorkom verwondingen!** Laat niemand toe in de buurt van de jetpomp of het inlaatrooster, zelfs als de motor stilligt. Lang haar, loshangende kleding of riemen van een reddingsvest kunnen in bewegende delen verstrikt raken, wat tot ernstige verwondingen of verdrinking kan leiden. In ondiep water kunnen schelpen, zand, kiezel of andere voorwerpen worden opgezogen en achterwaarts weggeslingerd door de jetpomp.

Neem voor meer informatie over waterskiën contact op met uw lokale waterskivereniging.

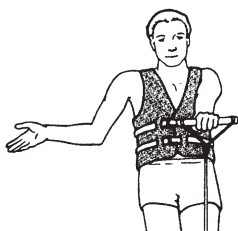

**SNELLER -**  
Palm van een hand omhoog gericht.



**TRAGER -**  
Handpalm naar beneden gericht.



**SNELHEID OK -**  
Arm omhoog met de tip van duim en wijsvinger tegen elkaar om een cirkel te vormen.

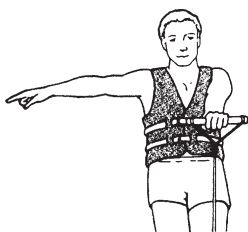

**NAAR RECHTS DRAAIEN -**  
Met gestrekte arm naar rechts wijzen.

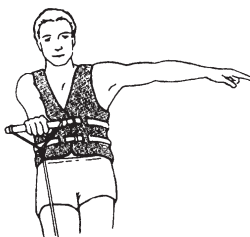

**NAAR LINKS DRAAIEN -**  
Met gestrekte arm naar links wijzen.



**TERUGKEREN NAAR STOPPLAATS -**  
Arm in een hoek van 45 graden met het lichaam, naar het water wijzend en heen en weer schommelend.



**MOTOR STILLEGGEN -**  
Met vinger dwars over de keel strijken.

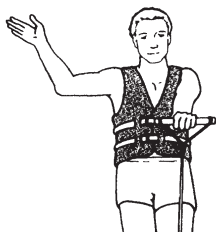

**STOPPEN -**  
Hand omhoog met de palm naar voor zoals een politieagent.



**SKIËR OK NA EEN VAL -**  
Handen in elkaar boven het hoofd.

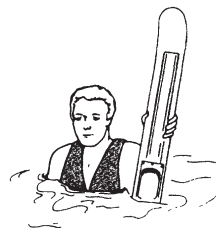

**PIK ME OP OF GEVALLEN SKIËR, KIJK UIT -**  
Een ski steekt verticaal uit het water.

F00A2NL

**SKISIGNALLEN**

## Hypothermie

Hypothermie, het verlies van lichaamswarmte in het water, is een belangrijke oorzaak van overlijden ten gevolge van een vaarongeluk. Een persoon die onderkoeld raakt zal het bewustzijn verliezen en verdrinken.

Reddingsvesten kunnen de overlevingsduur verlengen dankzij hun isolerend vermogen.

Natuurlijk heeft men minder nood aan isolatie naarmate het water warmer is. Wanneer u in koud water vaart (minder dan 4,4°C) moet u overwegen om een reddingsjack te dragen in plaats van een reddingsvest omdat die een groter deel van het lichaam bedekt.

Wat u dient te weten over bescherming tegen hypothermie:

1. Wanneer u in het water drijft probeert u beter niet te zwemmen, tenzij om een boot in uw buurt te bereiken, een andere overlevende of een drijvend voorwerp waaraan u zich kunt vasthouden. Onnodig zwemmen versnelt het verlies van lichaamswarmte. In koud water zijn overlevingsmethodes waarbij u uw hoofd in het water moet leggen af te raden. Houd uw hoofd uit het water. Zo verliest u veel minder lichaamswarmte en verhoogt uw overlevingsduur.
2. Blijf optimistisch over uw overleving en redding. Zo vergroot u uw kansen om langer te overleven en gered te worden. Uw wil om te overleven maakt wel degelijk het verschil!
3. Wanneer er verschillende personen in het water liggen, is het aan te raden zo dicht mogelijk bij elkaar te kruipen totdat er hulp komt. Zo beperkt u het verlies van lichaamswarmte en verhoogt u uw overlevingsduur.
4. Draag altijd uw reddingsvest. Het zal u niet beschermen tegen hypothermie, als u het niet draagt wanneer u in het water belandt.

## Vrijwillige inspecties

In veel landen kunt u uw boot vrijblijvend laten inspecteren door medewerkers van de nationale kustwacht. Zij zullen nagaan of u aan alle veiligheidsvereisten voldoet en de voorgeschreven veiligheidsuitrusting aan boord heeft. U kunt zich vrijwillig aanbieden voor een van deze inspecties en krijgt voldoende tijd om eventuele correcties aan te brengen zonder dat u wordt vervolgd. Informeer hiernaar bij de bevoegde instanties.

## Cursussen veilig varen

In veel landen is een veiligheidscursus verplicht om met een boot te mogen varen. Informeer hiernaar bij de bevoegde instanties.

## Vereiste veiligheidsuitrusting

De bestuurder en passagier(s) moeten een onbreekbare bril bij de hand hebben, wanneer de vaaromstandigheden of persoonlijke voorkeuren dit vereisen.

Door wind, opstuvend water en snelheid kunnen de ogen gaan tranen, waardoor het zicht wordt vertroebeld.

Als bestuurder van de boot bent u ervoor verantwoordelijk dat de vereiste veiligheidsuitrusting aan boord is. Overweeg ook of u geen extra uitrusting moet meenemen voor uw eigen veiligheid en die van uw passagiers. Informeer naar de nationale en lokale voorschriften met betrekking tot verplichte veiligheidsuitrusting.

De wettelijk vereiste veiligheidsuitrusting is verplicht. De reddingsvesten moeten worden aangepast aan hun dragers. Als de lokale voorschriften bijkomende uitrusting verplichten, moet deze goedgekeurd zijn door een bevoegde instantie. De volgende zaken maken deel uit van de minimumuitrusting:

- Reddingsvesten (PFD)
- Brandblusapparaat (klasse B-1)
- Visuele noodsignalen (VDS)
- Navigatielichten
- Geluidproducerende hulpmiddelen (claxon, sirene of fluit).

Een GSM in een waterdichte zak of doos kan ook erg nuttig zijn voor bootgebruikers in geval van nood of gewoon om contact op te nemen met iemand aan land.

## Reddingsvesten (PFD)

In veel landen schrijft de wet voor dat er minstens één goedgekeurd reddingsvest per persoon aan boord moet zijn in een recreatief vaartuig en dat alle kinderen onder 13 jaar te allen tijde een reddingsvest moeten dragen terwijl de boot vaart, behalve beneden

dek of in een gesloten cabine. U mag enkel met uw boot varen wanneer alle reddingsvesten gebruiksklaar en makkelijk toegankelijk zijn, voorzien zijn van een duidelijk leesbaar goedkeuringsnummer en de juiste maat hebben voor elke persoon aan boord (de gewichtsklasse en borstomtrek staan op het reddingsvest aangeduid).

Een reddingsvest houdt u drijvende en houdt uw hoofd boven water en uw lichaam in een veilige positie terwijl u in het water ligt. Houd bij de keuze van een reddingsvest rekening met het lichaamsgewicht en de leeftijd. Het drijvend vermogen van het reddingsvest moet voldoende zijn om uw lichaam boven te houden in het water. De maat van het reddingsvest moet passen voor de drager. De maat van reddingsvesten wordt doorgaans uitgedrukt in lichaamsgewicht en borstomtrek. Het is uw verantwoordelijkheid ervoor te zorgen dat u het juiste aantal en de juiste types reddingsvesten aan boord heeft, in overeenstemming met de nationale en plaatselijke voorschriften en dat uw passagiers weten waar deze zich bevinden en hoe ze ze moeten gebruiken.

## Types reddingsvesten

Er zijn vijf types reddingsvesten.

**Reddingsvest type I**, om te dragen, heeft het grootste drijvend vermogen. Zijn ontwerp zorgt ervoor dat de meeste bewusteloze personen in het water van een houding met het gezicht naar beneden in een verticale of licht achteroverhellende houding met het gezicht naar boven worden gedraaid. Het kan de overlevingskansen aanzienlijk verhogen. Type I is het meest doeltreffend in alle waters en is uitermate geschikt voor gebruik ver uit de kust, waar het langer kan duren alvorens men gered wordt. Het is ook het meest doeltreffend in wild water.

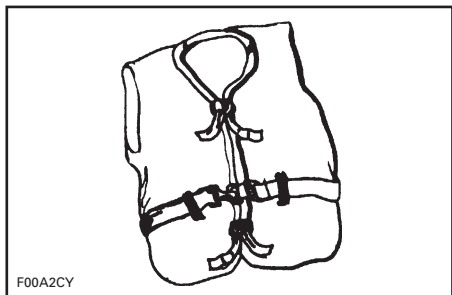

F00A2CY

TYPE I — OM TE DRAGEN

Reddingsvest Type II om te dragen draait zijn drager op dezelfde manier als Type I, maar is minder doeltreffend. Type II zal er niet in slagen om evenveel personen te draaien in dezelfde omstandigheden als Type I. U kunt voor dit reddingsvest kiezen wanneer het waarschijnlijk is dat u snel wordt gered, bijvoorbeeld in zones waar meestal veel personen bij wateractiviteiten zijn betrokken.

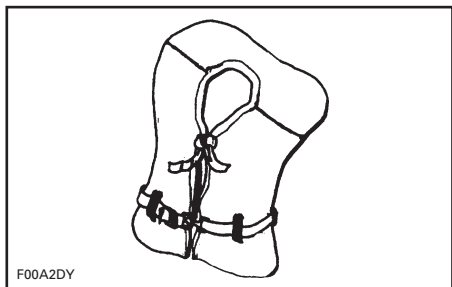

F00A2DY

TYPE II — OM TE DRAGEN

Reddingsvest Type III, om te dragen, laat de drager toe om een verticale of licht achteroverhellende houding aan te nemen. Het draait de drager niet om. Het houdt de drager in een verticale of licht achteroverhellende houding en vertoont geen neiging om het gezicht van de drager naar beneden te draaien. Het heeft hetzelfde drijvend vermogen als reddingsvesten van Type II en is geschikt voor gebruik in zones waar meestal andere personen deelnemen aan wateractiviteiten.

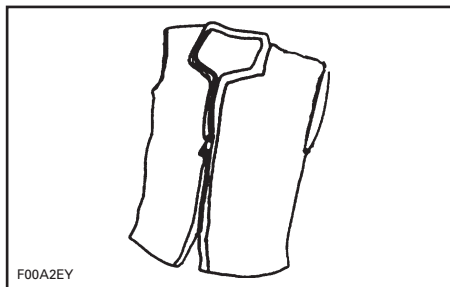

F00A2EY

TYPE III — OM TE DRAGEN

Reddingsmiddel Type IV, om te werpen, is voorgeschreven als aanvulling op de eerder besproken reddingsvesten. Het meest gebruikte reddingsmiddel Type IV is een drijvend kussen of reddingsboei. Dit is ontworpen om naar een persoon in het water te werpen, die het kan grijpen en vasthouden tot hij of zij wordt gered. Een reddingsmiddel van Type IV moet altijd in goede staat verkeren en onmiddellijk bereikbaar zijn voor gebruik. Wanneer de redding lang op zich laat wachten of de persoon in het water onderkoeld raakt (hypothermie), kan het moeilijk zijn om dit reddingsmiddel te grijpen.

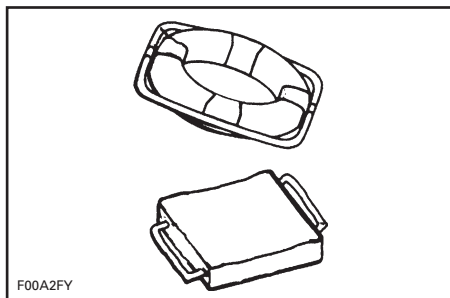

F00A2FY

TYPE IV — OM TE WERPEN

Reddingsvest Type V, om te dragen, moet gedragen worden. In opgeblazen toestand heeft dit reddingsvest hetzelfde drijvend vermogen als type I, II of III. Wanneer het niet is opgeblazen, is het mogelijk niet geschikt om sommige mensen drijvend te houden.



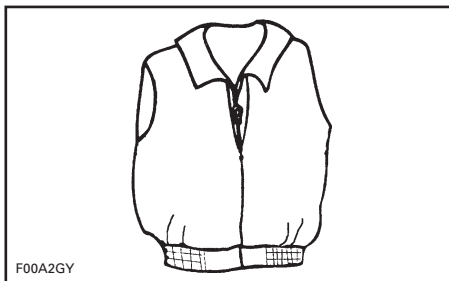

F00A2GY

**TYPE V — OM TE DRAGEN****Aandachtspunten met betrekking tot reddingsvesten**

Een reddingsvest is bedoeld om uw leven te redden. Als u wilt dat het u drijvend houdt in het water, moet het goed passen, drijven en in goede staat verkeren.

- Pas het reddingsvest en regel het bij tot het comfortabel past in en uit het water. Merk uw reddingsvest als u de enige drager bent.
- Draag uw reddingsvest in het water om na te gaan of het werkt. Zo ervaart u hoe het werkt en heeft u meer vertrouwen wanneer u het moet gebruiken.
- Leer kinderen hoe ze een reddingsvest moeten aantrekken en laat hen dit uitproberen in het water. Zo leren ze waarvoor een reddingsvest dient en hoe het werkt. Dan zullen ze minder angstig reageren wanneer ze plots in het water belanden.
- Laat een reddingsvest goed drogen voordat u het opbergt. Droog het niet voor een radiator of warmtebron. Bewaar het in een goed verluchte ruimte.
- Houd reddingsvesten uit de buurt van scherpe voorwerpen, die het weefsel kunnen beschadigen of de drijfkussens kunnen perforeren.
- Voor hun eigen veiligheid en die van anderen moeten alle personen die niet of slecht kunnen zwemmen en kleine kinderen te allen tijde een reddingsvest dragen, of de boot nu stilligt of vaart.

- Controleer het reddingsvest regelmatig om te verzekeren dat het niet gescheurd is, dat de drijfkussens niet lek zijn en dat alle zomen en naden intact zijn.
- Bij reddingsvesten die kapok bevatten kunnen de kapok-vezels met water verzadigd raken en hun drijvend vermogen verliezen, wanneer de vinyl-inleggen worden geperforeerd. Als de kapok hard wordt of doordrenkt is met water moet u ze vervangen. Uw reddingsvest kan immers dienst weigeren wanneer u het nodig heeft.

**Brandblusapparaten**

Als eigenaar van de boot bent u ervoor verantwoordelijk dat er een goedgekeurd brandblusapparaat aan boord is. Informeer hiernaar bij de bevoegde instanties.

Boten (van minder dan 7,9 m) moeten één (1) draagbaar brandblusapparaat type B-1 aan boord hebben, tenzij de boot is uitgerust met een vast brandblussysteem in het motorcompartiment.

De draagbare brandblusapparaten moeten worden gemonteerd op makkelijk toegankelijke plaatsen uit de buurt van het motorcompartiment. Alle personen aan boord moeten weten waar de brandblusapparaten zich bevinden en hoe ze werken.

**OPMERKING:** Test brandblusapparaten niet uit door er een beetje blusmiddel uit te spuiten. Anders kan het brandblusapparaat dienst weigeren wanneer u het echt nodig heeft!

**⚠ WAARSCHUWING**

**Brand!** Open het motorcompartiment niet in geval van brand. Schakel de motor uit. Spuit de gehele inhoud van een draagbaar CO<sub>2</sub>-brandblusapparaat ononderbroken leeg op de vlambasis.

## Visuele noodsignaal-systemen

Visuele noodsignaal-uitrusting kan van het pyrotechnische of niet-pyrotechnische type zijn. Het is wettelijk verboden visuele noodsignalen te gebruiken op het water in alle andere omstandigheden dan wanneer u hulp nodig heeft om personen aan boord van een vaartuig te behoeden voor onmiddellijk of mogelijk gevaar. Informeer bij de bevoegde instanties naar de juiste uitrusting.

De uitrusting moet goedgekeurd zijn door de bevoegde instanties, in goede staat verkeren en worden bewaard op een makkelijk toegankelijke plaats. De vermelde vervaldatum van uitrusting met een beperkte levensduur mag niet verstreken zijn.

Een zorgvuldige selectie en correcte bewaring van visuele noodsignaal-uitrusting is erg belangrijk wanneer er kinderen aan boord zijn.

<b>ENKEL OVERDAG TE GEBRUIKEN</b>
Drie oranje rooksignalen (één om vast te houden en twee drijvende) of een oranje vlag met zwart vierkant en schijf.
<b>ENKEL 'S NACHTS TE GEBRUIKEN</b>
Een elektrische S.O.S.-noodsignaal-lamp.
<b>OVERDAG EN 'S NACHTS TE GEBRUIKEN</b>
Drie vuurpijlen om in de hand te houden, van het meteor- of parachutetype.

## Geluidssignaal-apparatuur

**OPMERKING:** Geen enkel signaalapparaat is geschikt voor alle doeleinden. Neem diverse types uitrusting aan boord.

Boten van minder dan 7,9 m lang moeten een claxon of fluitje aan boord hebben dat met de hand, mond of elektrisch werkt. Dit moet een toon voort-

brengen die twee seconden duurt en hoorbaar is over een afstand van minstens 800 m.

Hieronder vindt u een overzicht van standaard fluitsignalen:

- Eén lange fluittoon (waarschuwingsignaal)
- Eén korte fluittoon (passeer mij langs bakboord)
- Twee korte fluittonen (passeer mij langs stuurboord)
- Drie korte fluittonen (motoren in achteruit)
- Vijf of meer fluittonen (gevaarsignaal).

## Navigatielichten

Navigatielichten dienen om andere vaartuigen te informeren over uw aanwezigheid en koers. Als u zich tussen zonsondergang en zonsopgang op het water begeeft, dient u geschikte navigatielichten te gebruiken.

## **Bijkomende aanbevolen uitrusting**

Het verdient aanbeveling nog bijkomende uitrusting voor een veilige, aangename vaart aan te schaffen. Deze lijst, die niet exhaustief is, bevat zaken die u zich eventueel kunt aanschaffen.

### **Basisuitrusting**

- Zaklamp
- Meertouwen
- Kompas
- Roeispaan of peddel
- Noodsignalen
- Eerstehulpset
- Stootkussens
- VHF-radio
- EPIRB (Electronic Position Indicating Radio Beacon)
- Bootshaak
- Extra warme kleding
- Kaart van de omgeving
- Zonnebrandcrème
- Sleepkabel
- Tweede anker en kabel
- Hoosuitrusting (pomp of schepvat)
- Noodrantsoen drinkwater en voeding
- Mobiele telefoon

### **Tools**

- Schroevendraaiers
- Zakmes
- Tang
- Isolatie tape
- Verstelbare steeksleutel
- Plakband

### **Reserveonderdelen**

- Extra lampen
- Extra zekeringen.

---

# PRAKTISCHE OEFENINGEN

Het is altijd een goed idee om te oefenen en uzelf vertrouwd te maken met alle bedieningselementen, functies en vaareigenschappen van uw boot vooraleer u zich op het water begeeft.

Bevestig altijd het bindsnoer aan de motoruitschakelaar en de clip van uw reddingsvest of een polsband.

## Geschikte plaatsen om te oefenen

Zoek een geschikte plaats om de oefeningen uit te voeren. Ga na of de plaats voldoet aan de volgende voorwaarden:

- Geen verkeer
- Geen obstakels
- Geen zwemmers
- Geen stroming
- Voldoende ruimte om te manoeuvreren
- Voldoende diep

## Praktische oefeningen

Voer de volgende oefeningen **alleen** uit.

### Draaien

Oefen het draaien in cirkels in beide richtingen op trage snelheid. Als die oefening vlot gaat, verhoogt u de moeilijkheidsgraad door in een 8-vorm te varen.

Als u dat onder de knie hebt, herhaalt u de bovenstaande oefeningen, maar dan aan een hogere snelheid.

### Remafstanden

Oefen om de boot op een rechte lijn bij verschillende snelheden tot stilstand te brengen.

Denk eraan dat vooral de weerstand van het water bepalend is voor het remeffect, en dus de remafstand.

**OPMERKING:** De lading van de boot, stroming en wind spelen eveneens een belangrijke rol voor de remafstand.

### Achteruit

Oefen het varen in achteruit om te leren hoe de boot zich in achteruit gedraagt en op uw stuurcommando's reageert.

**OPMERKING:** Voer deze oefening altijd uit aan trage snelheden.

### Een obstakel ontwijken

Oefen het ontwijken van een obstakel (een denkbeeldig punt op het water) door de boot te sturen terwijl u gas blijft geven.

Herhaal de oefening, maar laat het gas nu los terwijl u draait.

**OPMERKING:** Door deze oefening zult u beseffen dat u gas nodig hebt om de boot in een andere richting te sturen.

### Aanmeren

Oefen het aanmeren met gas, schakelhendel en stuur om u goede stuurmansvaardigheden eigen te maken en te verbeteren.

### Skimodus en cruise control

Indien uw boot beschikt over de skimodus of cruise control, is het ook belangrijk dat u weet hoe die werken en ermee leert omgaan voordat u ze gebruikt op ritten met andere personen.

## WAARSCHUWING

De skimodus en cruise control zijn geen automatische piloot; ze besturen de boot niet voor u.

## **Belangrijke, niet te verwaarlozen factoren**

Denk er bovendien aan dat de volgende omstandigheden een rechtstreeks effect hebben op hoe uw boot zich gedraagt en hoe hij reageert op de verschillende commando's:

- Wijzigingen in de lading
- Stroming
- Wind
- Toestand van het water

Wees steeds alert voor deze omstandigheden en pas uw rijgedrag eraan aan. Oefen indien mogelijk verder in deze omstandigheden.

Voor delicate manoeuvres houdt u de snelheid best altijd zo laag mogelijk.

# VEILIGE VAARPRAKTIJKEN

U bent verantwoordelijk voor uw eigen veiligheid, de veiligheid van uw passagiers en de veiligheid van andere bootgebruikers. Goed begonnen is half gewonnen!

## Drugs en alcohol

Gebruik geen drugs en drink geen alcohol terwijl u met een boot vaart. Net als bij een auto moet u nuchter en alert zijn om een boot te besturen. Varen met een boot terwijl u onder invloed bent van alcohol of drugs is niet alleen gevaarlijk, het is ook wettelijk verboden en er staat een zware boete op. De naleving van deze wetten wordt streng gecontroleerd. Het gebruik van drugs en alcohol, alleen of in combinatie, verlengt de reactietijd, verzwakt het beoordelingsvermogen, vertroebelt het zicht en verhindert u om veilig met een boot te varen.

### WAARSCHUWING

Alcohol en varen gaan niet samen!  
Varen onder invloed is levensgevaarlijk voor uw passagiers en opvarenden van andere boten. Het is bij wet verboden een boot te besturen als u onder invloed bent van alcohol of drugs.

## Veilig varen

Om veiligheidsredenen en om uw vaartuig in goede staat te houden, moet u de dagelijkse *CONTROLES VOOR GEBRUIK* uit de Gebruikershandleiding altijd uitvoeren voor u uw boot gebruikt. Veilig varen houdt in dat u uw boot niet verkeerd gebruikt en ook uw passagiers niet toelaat om dit te doen. Veilig varen houdt in dat u in elke situatie uw gezond verstand gebruikt. Het omvat onder meer de volgende handelingen:

- Respecteer de grenswaarden op het capaciteitsplaatje bij het laden van de boot. Zorg voor een evenwichtige verdeling van de lading van boeg tot hek en van bakboord tot stuurboord.

- Respecteer de geldende snelheidsbeperkingen. Vermijd overdreven snelheid of snelheden die niet aan de omstandigheden zijn aangepast.
- Gebruik de boot niet in weers- of zee-omstandigheden die de vaardigheden of ervaring van de bestuurder te boven gaan, de capaciteiten van de boot overtreffen of de passagiers in moeilijkheden brengen.
- Zorg ervoor dat minstens één passagier vertrouwd is met de besturing en veiligheidsaspecten van de boot voor in geval van nood.
- Zorg ervoor dat de passagiers en uitrusting het zicht of de bewegingsvrijheid van de bestuurder niet belemmeren.
- Overschrijd nooit het maximale motorvermogen dat is aangegeven op het certificatieplaatje van de boot.
- Let op alle veiligheidsaanwijzingen en waarschuwingen, zowel in de boot als in de omgeving waar u vaart.
- Hoewel uw boot hoge snelheden kan halen, raden wij u ten zeerste aan enkel snel te varen in ideale omstandigheden die dit toelaten. Hoge snelheden vereisen een betere stuurvaardigheid en verhogen het risico op ernstige verwondingen.
- Vaar voorzichtig en zeer traag in ondiep water. Als uw boot vastloopt of bruusk stopt, kunt u verwondingen oplopen. De jetpomp kan ook afval opzuigen en achterwaarts wegslingeren op mensen of voorwerpen.
- Schakel de boot niet in achteruit om te stoppen. Anders kunnen u of uw passagier(s) met grote kracht vooruit of zelfs van de boot worden geslingerd.

## Wendbaarheid van de boot en slepen

- Vergeet niet dat u bij het terugkeren van de gashendel naar stationair minder goed kunt sturen. Zodra de motor stilligt kunt u helemaal niet meer sturen. U moet gas geven om te kunnen sturen.
- Overlaad de boot niet en neem nooit meer passagiers mee dan is voorzien bij de betreffende boot. Overlading kan de wendbaarheid, stabiliteit en vaarprestaties nadelig beïnvloeden.
- Vermijd het toevoegen van accessoires of uitrusting die de besturing van de boot kunnen beïnvloeden.
- Wanneer u passagiers meeneemt of een tube, skiër of wakeboarder voorttrekt, is uw boot moeilijker bestuurbaar en dient u over betere stuurvaardigheden te beschikken.
- Zorg altijd voor de veiligheid en het comfort van uw passagier(s) en de persoon die u voorttrekt op ski's, een wakeboard of ander water-toestel.
- Neem altijd een waarnemer mee wanneer u een tube, skiër of wakeboarder voorttrekt. Vaar slechts zo snel als noodzakelijk is en volg de instructies van de waarnemer. Maak geen scherpe bochten, tenzij absoluut noodzakelijk. Blijf op een veilige afstand van de wal, andere zwemmers, vaartuigen of objecten.
- Gebruik een voldoende lange en stevige sleepkabel en zorg ervoor dat deze stevig aan uw boot is bevestigd. Sommige boten zijn of kunnen worden uitgerust met een speciaal ontworpen sleepmechanisme. Dit kan gevaarlijk zijn als er iemand op valt.

## Veiligheid van passagiers

Toon alle passagiers waar de nood-en veiligheidsuitrusting zich bevindt en zorg ervoor dat iedereen deze kan gebruiken. Iedereen aan boord moet schoenen dragen met rubberen zolen om niet uit te glijden op natte oppervlakken. Tijdens de vaart moeten passagiers blijven zitten binnen de reling. Laat niet toe dat de passagiers hun voeten of handen door het water slepen. Maak altijd gebruik van de handgrepen en andere veiligheidsvoorzieningen om niet te vallen. Alle personen die niet of slecht kunnen zwemmen en kinderen zijn verplicht om te allen tijde een reddingsvest te dragen. De wet schrijft voor dat kinderen onder 13 jaar een reddingsvest moeten dragen terwijl de boot vaart, tenzij ze zich in een afgesloten cabine of beneden dek bevinden.

- Start of vaar niet met de boot terwijl er iemand op het zonnedek of zwemplatform zit of naast de boot in het water zwemt. Water en/of afval dat uit de straalbuis spuit, kan ernstige verwondingen toebrengen.
- Voordat de motor wordt gestart of de boot zich in beweging zet, moeten de bestuurder en passagier(s) altijd correct plaatsnemen. Alle passagiers moeten weten hoe ze de aanwezige handgrepen en gordels moeten gebruiken.
- Accelereer altijd geleidelijk met een boot wanneer u passagiers meeneemt, zowel bij het vertrekken als onderweg. Als u snel accelereert kunnen uw passagiers hun evenwicht of houvast verliezen en ergens tegen botsen of achterwaarts uit de boot vallen. Verwittig uw passagier(s) altijd voordat u snel accelereert.

## Eerste hulp

Als bestuurder van een boot moet u vertrouwd zijn met de eerstehulp-technieken die noodzakelijk kunnen zijn wanneer er niet onmiddellijk hulp beschikbaar is. Vaak zijn verwondingen aan vishaken of kleine snij- en schaafwonden de ernstigste ongelukken aan boord van een boot, maar u moet ook de juiste technieken aanleren en in staat zijn om ernstigere problemen aan te pakken, zoals zware bloedingen, hypothermie en brandwonden. U kunt bij de meeste Rode Kruis-afdelingen terecht voor relevante literatuur en EH-BO-cursussen.

## Besturing door minderjarigen

Minderjarigen mogen alleen een boot besturen onder toezicht van een volwassene. In veel landen zijn de minimumleeftijd en vereiste kwalificaties voor minderjarigen wettelijk vastgelegd. Vraag dit altijd na bij de plaatselijke autoriteiten. BRP beveelt een minimumleeftijd van 16 jaar aan voor de bestuurder.



# NAVIGATIEREGELS

## Vaarreglement

Een boot besturen is vergelijkbaar met rijden op niet-gemarkeerde wegen. Om een aanvaring met andere vaartuigen te vermijden moet er een aantal vaarregels worden nageleefd. Dit is niet alleen gezond verstand... het is de wet!

Raadpleeg de lokale en nationale vaarwetgeving die geldt voor de waterwegen waar u uw boot wilt gebruiken. Leer het plaatselijke vaarreglement. Zorg ervoor dat u het toepasselijke navigatiesysteem (bijv. boeien en signalen) kent en begrijpt.

Informeer u over de waters waar u uw boot wilt gebruiken. Strooming, getijden, stroomversnellingen, verborgen obstakels, watersporen en golven enz. kunnen de veiligheid in het gedrang brengen. Het gebruik van de boot in wild of onrustig water is af te raden.

Vaar in het algemeen uiterst rechts en ontwijk andere watergebruikers door op een veilige afstand te blijven van andere vaartuigen, mensen en voorwerpen.

De volgende figuur geeft de verschillende onderdelen van de boot aan die worden gebruikt als referentiepunten voor de richting, waarbij de boeg de voorkant van de boot is. De bakboordzijde van de boot (linkerkant) is visueel herkenbaar gemaakt door een ROOD licht aan de boeg, en de stuurboordzijde (rechterkant) door een GROEN licht.

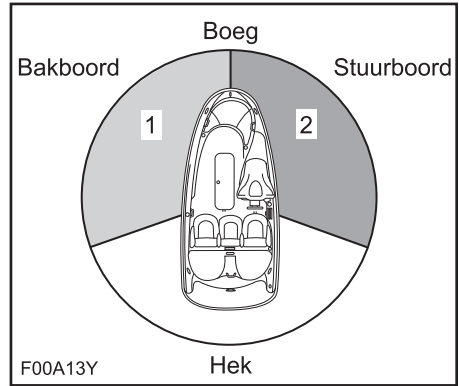

### TYPISCH

1. ROOD licht
2. GROEN licht (vrije zone)

## Kruisen

Geef voorrang aan vaartuigen voor u en komende van rechts. Kruis nooit een ander vaartuig voor de boeg.

ROOD licht (verleen het andere vaartuig voorrang).

GROEN licht (u heeft voorrang).

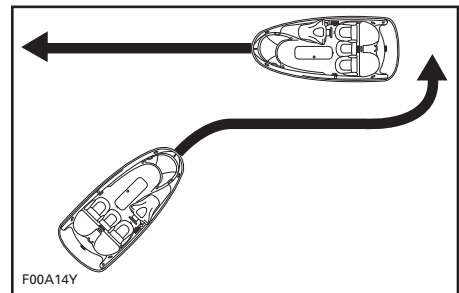

### TYPISCH

## Frontale tegenligger

Houd uiterst rechts.

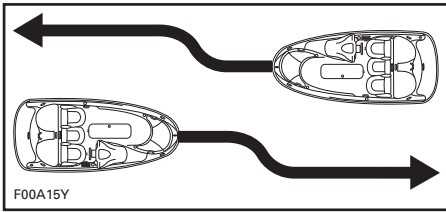

TYPISCH

## Inhalen

Geef andere vaartuigen voorrang en houd een veilige afstand.

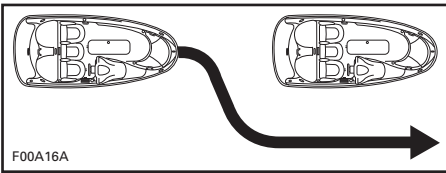

TYPISCH

## Navigatiesysteem

Navigatiehulpmiddelen zoals signalen en boeien kunnen u helpen om veilig water op te zoeken. Boeien duiden aan of u de boei langs rechts (stuurboord) of links (bakboord) moet passeren of welk kanaal u kunt volgen. Ze kunnen ook aanduiden of u zich in een verboden of gecontroleerde zone begeeft, bijvoorbeeld een vaarvrije zone of snelheidszone. Ze kunnen ook op gevaren wijzen of belangrijke vaarinformatie verstrekken. Bakens kunnen zich aan land of op het water bevinden. Ze kunnen ook snelheidslimieten aanduiden, verboden zones voor motorvaartuigen of boten, ankerplaatsen en andere nuttige informatie. (De vorm van elk type baken geeft hierover duidelijkheid).

Zorg ervoor dat u het toepasselijke navigatiesysteem kent en begrijpt voor de waterwegen waar u uw boot wilt gebruiken.

## Voorkomen van aanvaringen

- Neem geen gas terug wanneer u een voorwerp probeert te ontwijken. U moet gas geven om te kunnen sturen.
- Wees altijd alert voor andere waterrecreanten, vaartuigen of voorwerpen, vooral wanneer u draait. Wees bedacht op omstandigheden die de zichtbaarheid beperken of uw zicht op anderen belemmeren.
- Respecteer de rechten van andere recreanten en/of omstanders en houd altijd een veilige afstand van andere vaartuigen, mensen en voorwerpen.
- Ga niet opzettelijk in een zog varen, spring niet op de golven, vaar niet in de branding en stof of spat niemand nat met uw boot. U kunt de mogelijkheden van uw boot of uw eigen vaardigheden verkeerd inschatten en tegen een boot of persoon botsen.
- Deze boot kan scherpere bochten nemen dan andere boten. Vermijd echter scherpe bochten met hoge snelheid, tenzij in noodgevallen. Dergelijke manoeuvres kunnen het moeilijk maken voor anderen om u te ontwijken of in te schatten waar u naartoe vaart. Voorts kunnen u en/of uw passagier(s) uit de boot geslingerd worden.
- Deze boot heeft geen rem. Uw stopafstand is afhankelijk van uw beginsnelheid, lading, de wind en de toestand van het water. Oefen het stoppen en aanmeren in een veilige, verkeersvrije zone, zodat u een idee heeft van de afstand die uw boot nodig heeft om te stoppen in diverse omstandigheden.
- Soms moet u uw snelheid aanhouden of verhogen om een botsing te voorkomen.

# TANKEN

## Aanbevolen brandstof

Gebruik loodvrije benzine van de pomp of geoxygeneerde brandstof met maximaal 10 % ethanol of methanol. De gebruikte benzine moet het volgende aanbevolen minimale octaangetal hebben.

**MERK OP** Experimenteer nooit met andere brandstoffen of brandstofverhoudingen. Het gebruik van ongeschikte brandstoffen kan leiden tot slechte vaarprestaties en beschadiging van belangrijke onderdelen van het brandstofsysteem en de motor.

### In Noord-Amerika

MINIMUMOCTAANGETAL		
87 (RON + MON)/2		
91 (RON + MON)/2	▼	▼
MOTOREN	91	87
510 pk met compressor en intercooler	X <sup>(1)</sup>	X

<sup>(1)</sup> Voor optimale motorprestaties.

### Buiten Noord-Amerika

MINIMUMOCTAANGETAL		
92 RON		
95 RON	▼	▼
MOTOREN	95	92
510 pk met compressor en intercooler	X <sup>(1)</sup>	X

<sup>(1)</sup> Voor optimale motorprestaties.

## Tankprocedure

### ⚠ WAARSCHUWING

Brandstof is ontvlambaar en explosief in bepaalde omstandigheden. Rook niet en blijf uit de buurt van open vuur of vonken. Houd tijdens het tanken steeds een brandblusapparaat bij de hand.

Wees altijd voorzichtig bij het tanken en volg de tankprocedures die in deze Gebruikershandleiding worden beschreven en die de havenautoriteiten voorschrijven.

Ken de inhoud van uw brandstoftank. Vermijd tanken 's nachts, tenzij in een goed verlichte omgeving. Gemorste brandstof is niet zichtbaar in het donker. Neem geen extra brandstof of ontvlambare vloeistoffen mee in de bergvakken of het motorcompartiment.

### ⚠ WAARSCHUWING

Volg de instructies voor het veilig tanken met boten nauwgezet.

### Op een aanhangwagen

1. De boot moet vlak staan.
2. Sluit de motorkap, zodat er geen dampen kunnen binnendringen in het motorcompartiment.
3. Draai de dop linksom los en verwijder deze voorzichtig.

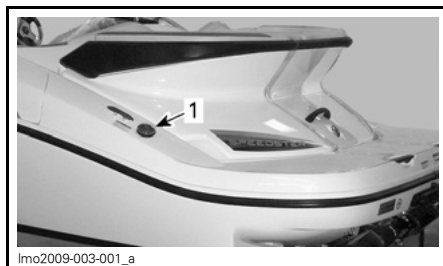

1. Dop brandstoftank

4. Steek het tankpistool in de vulmond en vul brandstof bij.

### **⚠ WAARSCHUWING**

Vul om te vermijden dat brandstof kan terugvloeien de tank langzaam bij zodat lucht uit de brandstoftank kan ontsnappen.

5. Stop met bijvullen van zodra het tankpistoolhandvat losschiet en wacht een ogenblik voordat u de spuit uitneemt. Haal de spuit van het tankpistool niet uit om nog meer brandstof in de brandstoftank te doen.

### **⚠ WAARSCHUWING**

Vul de brandstoftank niet teveel of niet tot aan de rand bij als de boot in de zon ligt. Naarmate de temperatuur stijgt, zet de brandstof uit en kan uw tank overlopen.

6. Plaats de dop op de brandstoftank en draai deze goed aan.

### **⚠ WAARSCHUWING**

Wis op de boot gemorste brandstof onmiddellijk weg.

#### **In water**

1. Schakel de motoren uit.
2. Maak de boot stevig vast aan de tankpier.
3. Er mag niemand in of op de boot blijven zitten.
4. Sluit de motorkap, zodat er geen dampen kunnen binnendringen in het motorcompartiment.
5. Draai de dop linksom los en verwijder deze voorzichtig.



1. *Dop brandstoftank*

6. Steek het tankpistool in de vulmond en vul brandstof bij.

### **⚠ WAARSCHUWING**

Vul om te vermijden dat brandstof kan terugvloeien de tank langzaam bij zodat lucht uit de brandstoftank kan ontsnappen.

7. Stop met bijvullen van zodra het tankpistoolhandvat losschiet en wacht een ogenblik voordat u de spuit uitneemt. Haal de spuit van het tankpistool niet uit om nog meer brandstof in de brandstoftank te doen.

### **⚠ WAARSCHUWING**

Vul de brandstoftank niet te ver wanneer de boot in de zon ligt. Naarmate de temperatuur stijgt, zet de brandstof uit en kan uw tank overlopen.

8. Plaats de dop op de brandstoftank en draai deze goed aan.

### **⚠ WAARSCHUWING**

Veeg op de boot gemorste brandstof onmiddellijk op.

---

# INFORMATIE OVER HET TRANSPORT

Meer informatie over laadvermogen, gebruik, onderhoud, accessoires en garantie vindt u in de handleiding van de trailer.

Raadpleeg de lokale wetgeving en voorschriften met betrekking tot het trekken van een trailer, met name de volgende regels:

- Remsysteem
- Voertuiggewicht
- Spiegels.

**OPMERKING:** Er is een optioneel remsysteem beschikbaar voor uw aanhangwagen. Neem contact op met Karavan Trailers op [www.karavantrailers.com](http://www.karavantrailers.com).

Neem de volgende voorzorgsmaatregelen wanneer u de boot transporteert:

1. Bind de boot zowel aan boeg als hek (voor-/achterkant) vast, zodat hij stevig vaststaat op de trailer.
2. Verwijder het heklicht (indien geïnstalleerd).
3. Let erop dat de skipaal is ingeschoven (indien geïnstalleerd).
4. Zorg dat alle deksels van bergvakken correct zijn vergrendeld.
5. Ledig de ballasttank (indien geïnstalleerd).
6. Sluit de zonnetent (indien geïnstalleerd).
7. Een Sea-Doo-hoes kan de boot beschermen, vooral bij het transport over stoffige wegen, om te voorkomen dat er vuil in de luchtinlaatopeningen binnendringt.

Respecteer de voorzorgsmaatregelen voor het transport.

**MERK OP** Sluit en vergrendel het deksel van het bergvak achteraan altijd goed **voor** het transport.

# PLAATS VAN BELANGRIJKE LABELS OP HET PRODUCT

Uw boot draagt de volgende labels. Ontbrekende of beschadigde labels kunnen gratis worden vervangen. Raadpleeg een erkende Sea-Doo bootdealer.

Lees de volgende labels aandachtig, voordat u uw boot in gebruik neemt.

**OPMERKING:** De afbeelding van de boot duidt aan waar de diverse labels zich bij benadering bevinden. Een stippelijjn geeft aan dat het label zich niet op het buitenoppervlak bevindt en dat de zitting of één of ander deksel moet worden geopend om het label te kunnen zien.

## Loshangend label

**The Star Label means Cleaner Marine Engines**  
This engine has been certified as:



**The Symbol for Cleaner Marine Engines:**  
Cleaner Air and Water  
For a healthier lifestyle and environment.

**Better Fuel Economy**  
Burns up to 30-40 percent less gas and oil than conventional carbureted two-stroke engines, saving money and resources.

**Longer Emission Warranty**  
Protects consumer for worry free operation.

**One Star-Low emission**  
The one-star label identifies personal watercraft, outboard, sterndrive and inboard engines that meet the Air Resources Board's Personal Watercraft and Outboard marine engine 2001 exhaust emission standards. Engines meeting these standards have 75% lower emissions than conventional carbureted two-stroke engines. These engines are equivalent to the U.S. EPA's 2006 standards for marine engines.

**Two Stars-Very Low emission**  
The two-star label identifies personal watercraft, outboard, sterndrive and inboard engines that meet the Air Resources Board's Personal Watercraft and Outboard marine engine 2004 exhaust emission standards. Engines meeting these standards have 20% lower emissions than One Star - Low-Emission engines.

**Three Stars-Ultra Low emission**  
The three-star label identifies engines that meet the Air Resources Board's Personal Watercraft and Outboard marine engine 2008 exhaust emission standards or the Sterndrive and Inboard marine engine 2003 exhaust emission standards. Engines meeting these standards have 65% lower emissions than One Star - Low Emission engines.

**Four Stars-Super Ultra Low emission**  
The four-star label identifies engines that meet the Air Resources Board's Sterndrive and Inboard marine engine 2009 exhaust emission standards. Personal Watercraft and Outboard marine engines may also comply with these standards. Engines meeting these standards have 90% lower emissions than One Star - Low Emission engines.

**BOMBARDIER RECREATIONAL PRODUCTS INC.**  
VALCOURT, QUÉBEC, CANADA  
Cleaner Watercraft - Get the facts 1-800-END-SMOG  
www.artb.ca.gov

219902678

## Veiligheidslabels

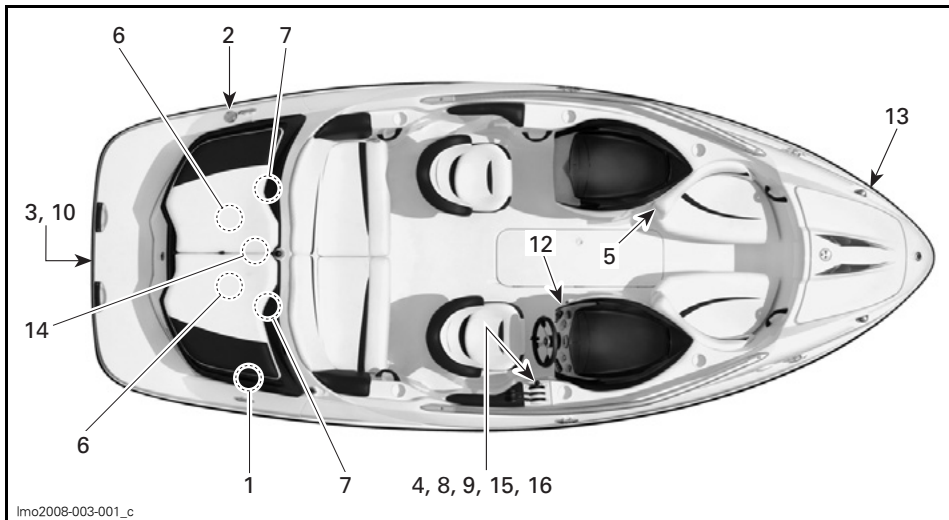

lmo2008-003-001\_c

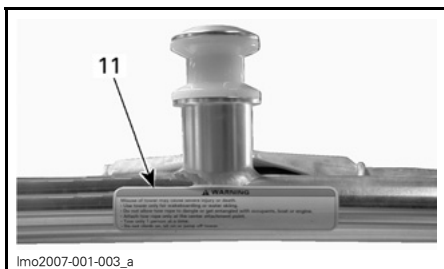

lmo2007-001-003\_a

**TOREN (INDIEN GEÏNSTALLEERD)**

**⚠ WAARSCHUWING**

- De accu uit de boot nemen om hem op te laden.
- De accu niet overladen.
- Het foutief opladen van de accu kan een explosie veroorzaken.

204901330

LABEL 1

**⚠ WAARSCHUWING**

V voorkom ernstig letsel of de dood door brand of ontploffing van lekkende brandstof of benzinedampen.

- De motor uitschakelen voor u bijtankt.
- De motor waterpas houden zonder personen aan boord.
- Het vaartuig uit de buurt van open vuur en vonken houden.
- Gewone loodvrije benzine met octaangetal 87 gebruiken.
- Nooit teveel bijvullen.
- Gemorste brandstof wegvegen.
- Voor iedere rit het brandstofsysteem inspecteren op lekken en nagaan of de onderdelen intact zijn.

204 902 065

LABEL 2

**⚠ WAARSCHUWING**

Vermijd ernstig of dodelijk letsel.

- De motor(en) uitschakelen alvorens het zwemplatform te gebruiken.
- Personen, kledij en haar weghouden van de jetstraalbuizen of inlaatroosters om verstriking, verdrinking en koolmonoxidevergiftiging te voorkomen.

204901334

LABEL 3

**⚠ WAARSCHUWING**

De bestuurdersstoel tijdens het varen voorwaarts naar het stuurwiel toe vergrendelen zodat het niet kan draaien.

204901347

LABEL 4

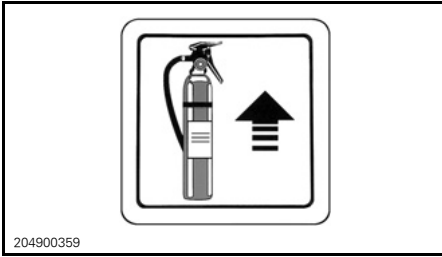

LABEL 5



LABEL 6



LABEL 7



**⚠ WAARSCHUWING**

Lees en volg de waarschuwingslabels en gebruikershandleiding voordat u gaat varen. Het negeren van waarschuwingen voor een verkeerd gebruik van deze sportboot kan tot ernstige of dodelijke verwondingen leiden. Het vermogen van deze sportboot overtreft mogelijk dat van alle andere vaartuigen die u al heeft bestuurd.

- Controleer de werking en stand van gashendel/schakelhendel en stuur voordat u de motor(en) start.
  - Bevestig het veiligheidskoord goed aan uw reddingsvest.
  - Naarmate de snelheid daalt, neemt het stuurvermogen af. Wanneer de motor stilstaat kunt u niet meer sturen.
  - Spat geen andere personen nat, spring niet in een zof of op de golven.
  - Alle opvarenden moeten altijd een goedgekeurd reddingsvest en de aanbevolen beschermende kleding dragen.
  - Ga niet varen voordat alle passagiers goed neerzitten en zich vasthouden aan de handgrepen of wanneer uw zicht wordt belemmerd. Laat geen passagiers plaatsnemen op delen van de boot die in de gebruikershandleiding niet worden aangeduid als geschikte zitplaatsen voor tijdens het varen.
  - Houd altijd een veilige afstand van andere waterrecreanten.
  - BRP beveelt voor de bestuurder een minimumleeftijd aan van 16 jaar onder toezicht van een volwassene.
- Wees op de hoogte van alle toepasselijke wetten en regels en respecteer ze.

204 902 067

204902067

## LABEL 8

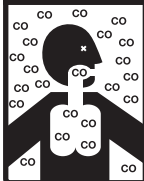
**⚠ WAARSCHUWING**

Koolmonoxide (CO) kan hersenbeschadiging veroorzaken en tot de dood leiden.

De uitlaatgassen van de motor en generator bevatten geurloos en kleurloos koolmonoxidegas.

Tekenen van koolmonoxide-vergiftiging zijn misselijkheid, hoofdpijn, duizeligheid, slaperigheid en bewustzijnsverlies.

Zoek frisse lucht op indien iemand tekenen van koolmonoxide-vergiftiging vertoont.

Meer informatie over koolmonoxide-vergiftiging vindt u in de Gebruikershandleiding.

204901625

204901625

## LABEL 9

**⚠ GEVAAR**

Koolmonoxide (CO) kan hersenbeschadiging veroorzaken en tot de dood leiden.

De uitlaatgassen van de motor en generator bevatten geurloos en kleurloos koolmonoxidegas.

Wanneer de motoren of generatoren draaien is er koolmonoxide aanwezig rond de achterkant van de boot.

Zoek frisse lucht op indien u last hebt van misselijkheid, hoofdpijn, duizeligheid of slaperigheid.

204901626

204901626

## LABEL 10

## ⚠ WAARSCHUWING

Verkeerd gebruik van de paal kan tot ernstig letsel of de dood leiden.

- De paal enkel gebruiken om te wakeboarden of te waterskiën.
- De sleepkabel niet laten loshangen en voorkomen dat opvarenden, de boot of de motor erin verstrikt raken.
- De sleepkabel uitsluitend bevestigen aan het middelste bevestigingspunt.
- Slechts 1 persoon tegelijk trekken.
- Niet op de paal klimmen of zitten of eraf springen.
- De toren nooit uitrusten met andere dan door BRP goedgekeurde accessoires.

204 902 068

204902068

LABEL 11

## ⚠ WAARSCHUWING

Benzinedampen kunnen leiden tot brand en explosies met ernstig letsel of de dood tot gevolg. Voor iedere rit het brandstofsysteem inspecteren op lekken en nagaan of de onderdelen intact zijn.

Voordat u de motor start

**ALTIJD:**

- De ruimventilator 5 minuten laten draaien.
- De benzinekap openen en controleren of er geen geur van benzinedampen in het motorcompartiment waarneembaar is.
- De benzinekap sluiten vooraleer de motor te starten.

**NOOIT:**

- De motor starten als u een benzinegeur in het motorcompartiment vaststelt.

204 902 066

204902066

LABEL 12

## ⚠ GEVAAR

UITLAATGASSEN VAN MOTOREN BEVATTEN DODELIJK KOOLOXIDEGAS (CO).  
 BOTEN MET EEN ZEILDOEK OF GEBREKKIGE VERLUCHTING  
 LOPEN MEER GEVAAR OP EEN OPHOPING VAN UITLAATGASSEN.  
 SYMPTOMEN VAN CO-VERGIFTIGING ZIJN O.A.:  
 HOOFDPIJN, MISSELIJKHEID EN DUIZELIGHEID.  
 NIET TE VERWARREN MET ZEEZIEKTE.  
 BOOT VERLUCHTEN.  
 RAADPLEEG DE GEBRUIKERSHANDLEIDING VOOR  
 MEER BIJZONDERHEDEN.

lmo2011-001-014\_a

INDIEN UITGERUST MET ZONNETENT

## ⚠ WAARSCHUWING

DE ZONNETENT  
 NIET GEBRUIKEN  
 BIJ SNELHEDEN VAN  
 MEER DAN 56 KM/U.

lmo2011-001-015\_a



INDIEN UITGERUST MET ZONNETENT

## Conformiteitslabels



219902679

LABEL 13 – REGELSYSTEEM VOOR  
 UITLAATGASSEN

<b>EMISSION CONTROL INFORMATION</b> THIS ENGINE IS CERTIFIED TO OPERATE ON UNLEADED GASOLINE AND CONFORMS TO 2011 U.S. EPA & CALIFORNIA EMISSIONS/EVAP REGULATIONS FOR MARINE SI ENGINES.	ENGINE FAMILY	BBCXM1506GS	MOTOR	
	FEL	16.10 g/kW-hr HC+NOx 240 g/kW-hr CO	FEL	
<b>INFORMATIE OVER DE BEPERKING VAN UITLAATGASSEN</b> DEZE MOTOR IS GECERTIFICEERD VOOR GEBRUIK MET LOODVRIJE BENZINE EN VOLDOET AAN DE EMISSIE-NORMEN VOOR MARITIEME SI-MOTOREN VAN DE AMERIKaanSE EPA EN DE VOORSCHRIFTEN IN CALIFORNIE/EVAP VOOR 2011.	ENGINE DISPLACEMENT	1493.8 cc	CILINDERINHOUD	REGELSTYSTEM VOOR UITLAATGASSEN BOUGIETYPETYP BOUGIESPLEET VOEDING BRANDSTOFLEIDING
	EXHAUST EMISSION CONTROL SYSTEM	MFL SC CAC		
SEE OPERATORS GUIDE FOR MAINTENANCE SPECIFICATIONS.	SPARK PLUG TYPE	NGK-DCPR8E	DE ONDERHOUDSPECIFICATIES VINDT U IN DE GEBRUIKERSHANDLEIDING.	DATE / DATUM
	SPARK PLUG GAP	0.030 in. / 0.7-0.8 mm.		
POWER	174 kW			
BOMBARDIER RECREATIONAL PRODUCTS INC.	FUEL LINE	ATDRLINE365-A15		

219903484

219903484

LABEL 14 – EPA-CONFORMITEIT

## Technische informatielabels.

ZITPLAATSEN TIJDENS HET VAREN

MAXIMUM AANTAL PERSONEN:

**7**

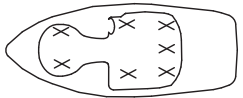

204902064

LABEL 15 – ZITPLAATS

BRP US Inc.  
451 E. Illinois Ave, Benton, IL 62812

U.S. COAST GUARD

**MAXIMUMCAPACITEIT**

**7** PERSONEN OF 619 kg (1365 lbs)

619 kg (1365 lbs) = 1 PERSONEN + 1 UITRUSTING

DEZE BOOT VOLDOET AAN DE VEILIGHEIDSNORMEN VAN DE AMERIKaanSE KUSTWACHT DIE VAN KRACHT WAREN OP DE CERTIFICATIEDATUM

200 SPEEDSTER

CE 0609 BOOTONTWERPKLASSE: **C**

219903408E

219903408E

LABEL 16 – VERMOGEN

---

## CONTROLE VOOR GEBRUIK

### **WAARSCHUWING**

De controle van uw boot voor elke rit is erg belangrijk. Voer vóór iedere rit een controle vóór gebruik uit om mogelijke problemen met de werking op te sporen. De controle vóór gebruik kan u helpen om slijtage en aantasting op te volgen voordat ze problematisch worden. Corrigeer alle problemen die u ontdekt om het risico op een panne of ongeval te vermijden. Raadpleeg waar nodig een erkende Sea-Doo bootdealer. Neem alle wettelijk voorgeschreven veiligheidsuitrusting mee.

Meer gedetailleerde informatie over deze uitrusting vindt u in de betreffende hoofdstukken.

### **WAARSCHUWING**

Schakel de motoren uit en neem het bindsnoer altijd uit de motoruitschakelaar alvorens de volgende punten na te kijken. Start de boot pas nadat alle onderdelen werden nagekeken en correct werken.

## Checklist vóór vertrek met de boot op de trailer

OVERZICHT			
	ITEM	TE DOEN	✓
BOOT OP TRAILER	Brandstoftank	Bijtanken.	
	Romp	Inspecteren op beschadigingen.	
	Waterinlaat jetpomp	Inspecteren/reinigen.	
	Ruim	Nakijken of de aftapplug goed dicht is.	
	Motorcompartiment	Controleren op lekkage en benzinegeur. Controleren of de onderdelen van het brandstofsysteem intact zijn.	
	Ruim	Controleren op abnormale aanwezigheid van water in het ruim.	
	Hoofdaccu-onderbreker	Controleren of hij op ON staat (ingeschakeld).	
	Gashendels	Werking controleren.	
	Schakelhendel	Werking controleren.	
	Stuurinrichting	Werking controleren.	
	Ruimventilator	Ruimventilator 5 minuten laten draaien om het ruim te verluchten.	
	Skitoren (optioneel)	Controleren of alle bevestigingen stevig vastzitten.	
	Zonnetent (optioneel)	Controleren of alle bevestigingen stevig vastzitten. Controleren of het zeildoek beschadigd is.	
	Verplichte veiligheidsuitrusting	Ervoor zorgen dat alle vereiste veiligheidsuitrusting aan boord is.	
	Deksels bergvakken	Controleren of ze gesloten en vergrendeld zijn.	
	Navigatielichten	Werking controleren.	
	Motorstart/stopschakelaars	Werking voor het starten en stilleggen van de motoren controleren.	
	Motoruitschakelaar	Controleren of de motoren stilvallen door het bindsnoer uit de motoruitschakelaar te trekken.	
BOOT OP WATER (motor gestart)	Gashendel	Werking controleren.	
	Schakelhendel	Werking controleren.	
	Stuurinrichting	Werking controleren.	

## Checklist vóór vertrek met de boot aangemeerd

OVERZICHT			
BOOT AANGE- MEERD	ITEM	TE DOEN	✓
	Brandstoftank	Bijtanken.	
	Ruim	Controleren op abnormale aanwezigheid van water in het ruim.	
	Motorcompartiment	Controleren op lekkage en benzinegeur. Controleren of de onderdelen van het brandstofsysteem intact zijn.	
	Hoofdaccu-onderbreker	Controleren of hij op ON staat (ingeschakeld).	
	Gashendels	Werking controleren.	
	Schakelhendel	Werking controleren.	
	Stuurinrichting	Werking controleren.	
	Ruimventilator	Ruimventilator 5 minuten laten draaien om het ruim te verluchten.	
	Skitoren (optioneel)	Controleren of alle bevestigingen stevig vastzitten.	
	Zonnetent (optioneel)	Controleren of alle bevestigingen stevig vastzitten. Controleren of het zeildoek beschadigd is.	
	Verplichte veiligheidsuitrusting	Ervoor zorgen dat alle vereiste veiligheidsuitrusting aan boord is.	
	Deksels bergvakken	Controleren of ze gesloten en vergrendeld zijn.	
	Navigatielichten	Werking controleren.	
	Motorstart/stopschakelaars	Werking voor het starten en stilleggen van de motor controleren.	
Motoruitschakelaar	Controleren of de motor stilvalt door het bindsnoer uit de motoruitschakelaar te trekken.		

## Brandstof

Tanken.

### ⚠ WAARSCHUWING

Volg nauwgezet de instructies in de *TANKPROCEDURE*.

## Romp

Ga rond de boot om de romp te inspecteren op barsten of andere schade.

## Waterinlaten jetpomp

Verwijder wier, schelpen, afval of andere voorwerpen die de waterstroom kunnen belemmeren en de koelsystemen of de aandrijfeenheden kunnen beschadigen. Reinigen indien nodig. Indien u een obstructie niet kunt verwijderen, doe dan een beroep op een erkende Sea-Doo bootdealer voor een servicebeurt.

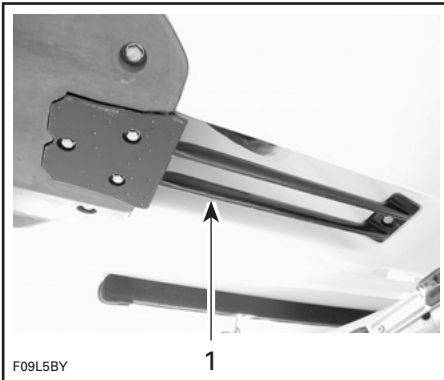

### TYPISCH

1. *Inspecteer deze plaats*

Inspecteer de scherpe voorranden van de impellers op geknikte of gebogen delen; deze kunnen het vermogen van uw boot aanzienlijk verlagen.

## Ruim

### ⚠ WAARSCHUWING

Controleren op abnormale aanwezigheid van water in het ruim. Zorg ervoor dat de aftapplug correct wordt bevestigd, voordat u de boot te water laat.

## Motorcompartiment

Controleer of er geen benzinedampen in het motorcompartiment aanwezig zijn en inspecteer visueel de brandstofleidingen op slijtage en de toestand van de brandstoftankriemen en de bevestigingen ervan.

### ⚠ WAARSCHUWING

De motor NIET starten en GEEN elektrische uitrusting gebruiken als u een benzinelek of -geur vaststelt. Raadpleeg een erkende Sea-Doo bootdealer.

## Hoofdaccu-onderbreker

Draai de schakelaar op ON (aan) om de motor te kunnen starten en accessoires te gebruiken.

## Gas/schakelsysteem

### Gashendels

Controleer of de gashendels vlot bewegen.

### ⚠ WAARSCHUWING

Controleer de werking van de gashendels voordat u de motoren start.

## Schakelhendel

Controleer of de achteruitvaarkleppen vlot bewegen. Met de schakelhendel in vooruit moeten de kleppen naar boven staan en weerstand bieden wanneer u ze naar beneden trekt. Met de schakelhendel in neutraal moeten de kleppen in de middenstand staan. Met de schakelhendel in achteruit moeten de kleppen naar beneden staan.

### **WAARSCHUWING**

Controleer de vergrendeling van de achteruitvaarkleppen.

Om de vergrendeling van de achteruitvaarkleppen te controleren, schakelt u de schakelhendel in VOORUIT.

Trek de achteruitvaarklep aan stuurboord achteruit.

De vergrendeling van de achteruitvaarkleppen werkt wanneer de achteruitvaarkleppen omhoog blijven staan.

**MERK OP** Als de achteruitvaarkleppen niet omhoog blijven staan wanneer u in VOORUIT schakelt, vaar dan niet meer met uw boot maar raadpleeg een erkende Sea-Doo bootdealer.

## Stuursysteem

Controleren of de stuurinrichting vrij en vlot beweegt. Met de hulp van iemand anders controleren of de jetstraalbuis meedraait.

### **WAARSCHUWING**

Controleer de werking van het stuur en de bijbehorende stuurstraalbuizen alvorens de motoren te starten.

## Ruimventilator

Controleren of de ruimventilator werkt na inschakelen. Laat hem 5 minuten werken om potentieel gevaarlijke benzedampen uit het ruim te ventileren.

## Skatoren (optioneel)

Controleer of alle borgbouten nog op hun plaats zitten en goed zijn aangedraaid.



1. Voorste bevestigingsbouten
2. Achterste montagebouten (knoppen)

## Zonnetent (optioneel)

Zonnetent controleren indien aanwezig. Controleren of de bevestigingen op de montagepunten stevig vastzitten en of de structuur intact is. Controleren of het zeildoek beschadigd is.

## Verplichte veiligheidsuitrusting

Zorg dat u alle volgens de lokale reglementering vereiste veiligheidsuitrusting aan boord hebt (brandblusapparaat, zwemvesten, visuele noodsignalisatie enz.) en dat het in goede staat verkeert. Vraag bij uw lokale bevoegde instanties na welke uitrusting vereist is.

Controleer regelmatig de gespen en de bevestigingen van uw reddingsvest om zeker te zijn dat er geen scheuren of barsten zijn en dat de gespen goed functioneren.

## Deksels bergvakken

Controleren of ze gesloten en vergrendeld zijn.

## Navigatielichten

Zorg dat alle navigatielichten functioneren en vervang alle defecte lampen voordat u de boot gebruikt.



## Motorstart/stopschakelaars

Controleer of de schakelaars goed werken. Start en stop elke motor met behulp van elke schakelaar individueel.

### WAARSCHUWING

Indien de motoren niet stilvallen wanneer u de motorstart/stopschakelaars indrukt, gebruik dan uw boot niet meer, maar raadpleeg een erkende Sea-Doo bootdealer.

## Motoruitschakelaar

Controleren dat de motoren stilvallen wanneer u het bindsnoer uit de motoruitschakelaar trekt.

### WAARSCHUWING

De boot niet meer gebruiken als de motoren niet stilvallen wanneer u het bindsnoer uittrekt.

***Deze pagina is  
bewust blanco gelaten***

# ***INFORMATIE OVER DE BOOT***

# BEDIENINGSELEMENTEN

OPMERKING: Sommige bedieningselementen, instrumenten of uitrusting zijn niet van toepassing of zijn optioneel. In dit geval zijn hun referentienummers opzettelijk weggelaten op de afbeeldingen.

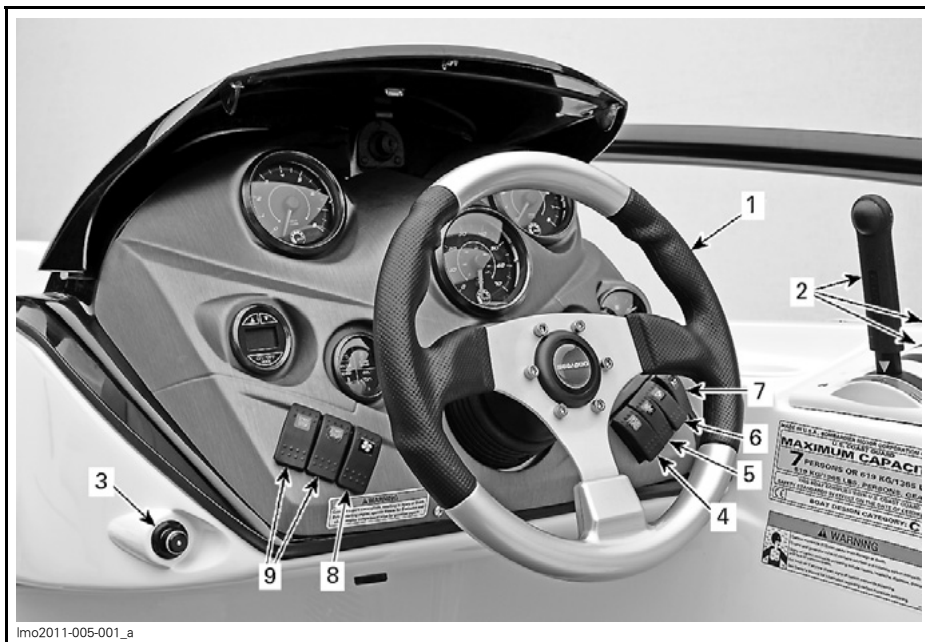

ZICHT OP DE COCKPIT

## 1) Stuurwiel

Het stuurwiel regelt de richting van de boot. Wanneer u het stuurwiel in wijzerzin draait, zwenkt de boot naar rechts en omgekeerd.

## 2) Gas-/schakelhendel

### Schakelhendel

Een hendel met 3 standen:

- Vooruit
- Neutraal
- Achteruit.

Voorwaarden om te kunnen schakelen:

- De gashendels moeten volledig teruggetrokken zijn (stationaire versnellingsstand)
- De arreteerknop van de neutraalvergrendeling moet ingedrukt zijn (als u in neutraal staat).

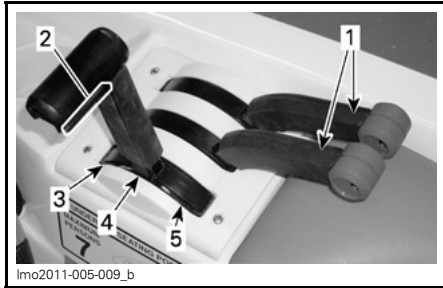

**TYPISCH**

1. De gashendels moeten volledig teruggetrokken zijn (stationaire versnelling)
2. Druk de arreteerknop van de neutraalvergrendeling in
3. Vooruit
4. Neutraal
5. Achteruit

**MERK OP** Forceer de hendel niet, zorg dat de schakelhendels in de stationaire stand staan vooraleer te schakelen en dat de arreteerknop van de neutraalvergrendeling is ingedrukt (i.e. ontkoppeld).

**⚠ WAARSCHUWING**  
De schakelhendel mag enkel worden gebruikt wanneer de motor stationair draait en de boot volledig stilligt.

**⚠ WAARSCHUWING**  
Vaar enkel traag achteruit en dan zo kort mogelijk. Kijk altijd of er geen voorwerpen of personen achter het vaartuig aanwezig zijn, onder meer kinderen die in het ondiepe water spelen.

**MERK OP** Schakel de motor nooit in achteruit op een hoog toerental.

**Gashendel(s)**

Wanneer u deze vooruit drukt, versnelt de boot. Wanneer u ze helemaal terugtrekt, vertragen de motoren automatisch tot stationair toerental en stopt de boot geleidelijk door de weerstand.

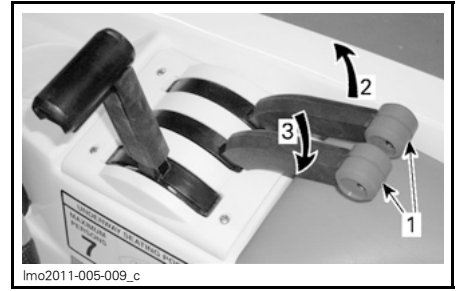

**TYPISCH**

1. Schakelhendels van de bak- en stuurboordmotoren in stationaire stand.
2. Snelheid verhogen
3. Snelheid verlagen

De gashendel aan bakboord regelt het toerental van de bakboord motor en de hendel aan stuurboord regelt het toerental van de stuurboord motor. Hoewel het toerental van elke motor individueel regelbaar is, raden we u aan de beide hendels samen te bewegen.

**3) Motoruitschakelaar**

**⚠ WAARSCHUWING**  
Houd de motoruitschakelaar vrij van obstakels die zijn goede werking kunnen belemmeren. Door een goed gebruik van het bindsnoer kunt u verhinderen dat de boot op hol slaat. Verwijder de motoruitschakelaar zodra u bent gestopt, om onopzettelijk starten te voorkomen.

Het bindsnoer moet goed in de motoruitschakelaar klikken om de motor te kunnen starten.

Twee korte pieptonen geven aan dat het systeem klaar is en dat u de motoren kunt starten. Raadpleeg anders het hoofdstuk *BEWAKINGSSYSTEEM*.

Als u de sleutel uit de motoruitschakelaar trekt, vallen de motoren stil.

### ⚠ WAARSCHUWING

Als het bindsnoer loskomt of niet op de motoruitschakelaar blijft zitten, moet u het onmiddellijk vervangen.

Bevestig het bindsnoer altijd aan het reddingsvest of de polsband van de bestuurder en steek de sleutel op de motoruitschakelaar om iedere motor te kunnen starten.

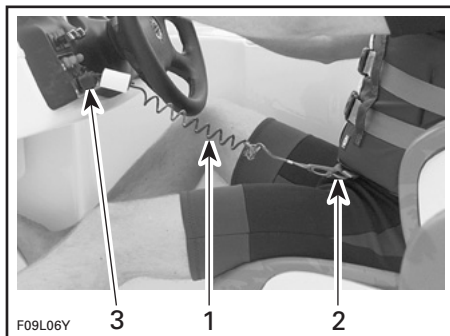

#### TYPISCH

1. Bindsnoer
2. Clip van het bindsnoer bevestigen aan het reddingsvest
3. Sleutel op de motoruitschakelaar klikken

### ⚠ WAARSCHUWING

Wanneer de gashendel wordt losgelaten neemt het stuurvermogen af en wanneer de motor stilstligt kunt u helemaal niet meer sturen. Verwijder het bindsnoer altijd wanneer de boot niet in gebruik is.

### ⚠ WAARSCHUWING

De motoruitschakelaar niet smeren.

### ⚠ WAARSCHUWING

Hoewel de motoren met de start/stopschakelaars kunnen worden stilgelegd, verdient het aanbeveling het bindsnoer ook uit te nemen wanneer u stopt.

#### Nadere informatie over D.E.S.S. (Digitally Encoded Security System)

De bindsnoerplug bevat een elektronisch circuit (D.E.S.S.-sleutel) dat een uniek elektronisch serienummer opgeeft.

U kunt extra D.E.S.S.-sleutels laten programmeren bij iedere erkende Sea-Doo bootdealer.

Als de motoren worden stilgelegd met de start/stopschakelaars terwijl de bindsnoerplug nog op de motoruitschakelaar zit, kunnen de motoren gedurende een 10-tal minuten opnieuw opgestart worden met een druk op de start/stopschakelaars zolang het systeem nog gevoed is. Na deze wachttijd moet het bindsnoer uit de motoruitschakelaar worden genomen en opnieuw ingestoken om de motoren opnieuw te kunnen starten.

#### 4) Deklicht-schakelaar

Dit is een 2-standen OFF/ON-schakelaar (uit/aan).

Deze schakelaar bevindt zich op de bestuurdersconsole rechts van het stuurwiel.



1. Deklicht-schakelaar



1. Navigatielicht-schakelaar

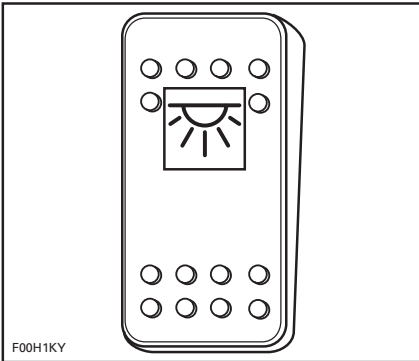

DEKLIJCHT-SCHAKELAAR

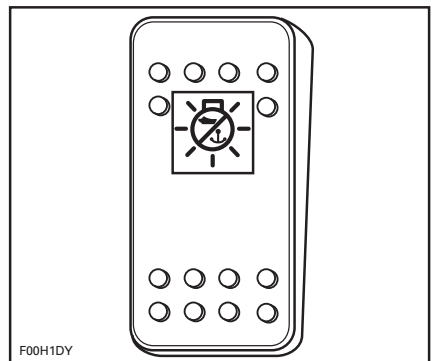

NAVIGATIELICHTSCHAKELAAR

Druk op ON om het deklicht aan te doen.

Druk op OFF om het deklicht uit te doen.

**MERK OP** Wanneer u het deklicht langdurig laat branden terwijl de motoren niet draaien, wordt de accu ontladen.

## 5) Navigatielichtschakelaar

Dit is een 3-standen NAV/OFF/ANC-schakelaar.

Deze schakelaar bevindt zich op de bestuurdersconsole rechts van het stuurwiel.

**ANC:** Steekt het ankerlicht aan wanneer de boot voor anker ligt. Alleen het heklicht gaat aan.

**OFF:** Dooft alle lichten.

**NAV:** Schakelt het boeg- en heklicht in en de verlichting van de meters.

## 6) Ruimpompschakelaar

Dit is een 2-standen OFF/ON-schakelaar (uit/aan).

Deze schakelaar bevindt zich op de bestuurdersconsole rechts van het stuurwiel.



1. Ruimpomp-schakelaar

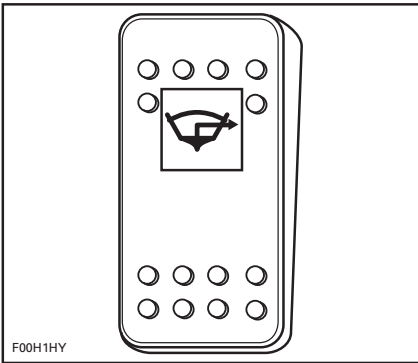

**RUIMPOMPSCHAKELAAR**

Schakel naar ON (aan) voor een manuele bediening van de ruimpomp (na reiniging, bewaring enz.).

Zet de schakelaar op OFF (uit) wanneer u klaar bent.

**MERK OP** Laat de pomp niet te lang werken als het ruim droog is: de batterij zal leeglopen en de pomp zal schade oplopen.

De ruimpomp mag bediend worden zonder dat het bindsnoer op de motoruitschakelaar is geplaatst.

**MERK OP** Schakel de pomp altijd op OFF (uit) nadat het water is weggepompt of voordat u de motoren sneller dan stationair laat draaien. De ruimpomp schakelt dan over op automatische bedrijfsmodus.

**Ruimpompautomaat**

De ruimpomp zal automatisch water uit het ruim hozen. Een watersensor detecteert het water, waardoor de pomp wordt geactiveerd. Nadat het water is weggepompt wordt de pomp automatisch uitgeschakeld.

**OPMERKING:** De automaat kan niet uitgeschakeld worden, zelfs als de hoofddaccu-onderbreker is uitgeschakeld.

**MERK OP** Door langdurige werking van de ruimpomp wanneer de boot is aangemeerd zal de batterij leeglopen en de ruimpomp stilvallen.

**7) Claxonschakelaar**

Dit is een 2-standen drukschakelaar.

Deze schakelaar bevindt zich op de bestuurdersconsole rechts van het stuurwiel.



1. Claxonschakelaar



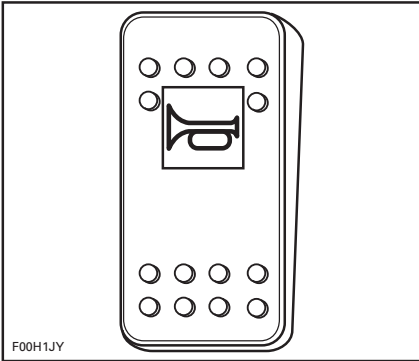

F00H1JY

**CLAXONSCHAKELAAR**

Houd de schakelaar ingedrukt om de claxon te activeren.

Laat de schakelaar los om te stoppen met claxonneren.

**8) Ruimventilator-schakelaar**

Dit is een 2-standen OFF/ON-schakelaar (uit/aan).

Deze schakelaar bevindt zich op de bestuurdersconsole links van het stuurwiel.

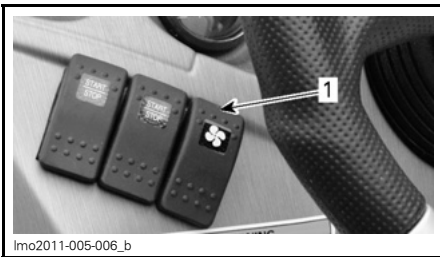

1. Ruimventilator-schakelaar

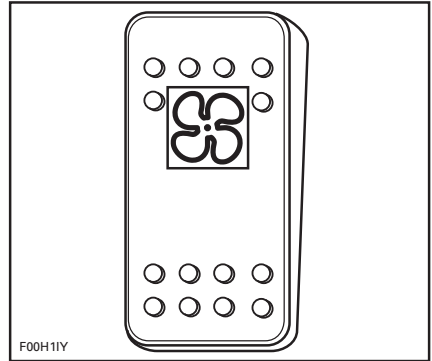

F00H1JY

**RUIMVENTILATORSCHAKELAAR**

Wanneer hij wordt ingeschakeld verlicht de ventilator het motorcompartiment.

**⚠ WAARSCHUWING**

Benzinedampen kunnen ontploffen en ernstige of dodelijke verwondingen veroorzaken. Laat de ventilator altijd minstens 5 minuten draaien, voordat u de motor start en schakel hem uit (OFF) boven het stationair toerental. Het gebruik van de ruimventilator doet geen afbreuk aan de noodzaak om ook te "ruiken" of er geen benzinedampen aanwezig zijn.

**⚠ WAARSCHUWING**

Start de motor niet als u een benzinelek of -geur vaststelt. Raadpleeg een erkende Sea-Doo bootdealer.

**OPMERKING:** Wanneer u de ruimventilator langdurig laat werken terwijl de motoren niet draaien, wordt de accu ontladen.

Schakel de ventilator uit terwijl de boot vaart.

## 9) Start/stopschakelaars

START/STOP-schakelaars met dubbele functie. Worden gebruikt om de motoren te starten en te stoppen.

Deze schakelaars bevinden zich op de bestuurdersconsole links van het stuurwiel.

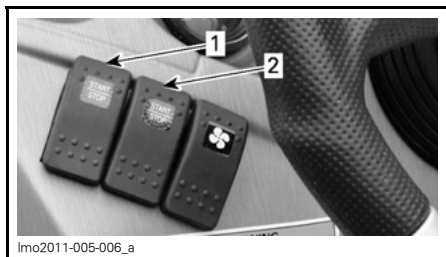

### TYPISCH

1. Voor bakboord motor
2. Voor stuurboord motor

### Motoren starten en stopzetten

Raadpleeg de *BEDIENINGSINSTRUCTIES* voor de volledige procedure om de motor te starten en stop te zetten.

# MEETINSTRUMENTEN

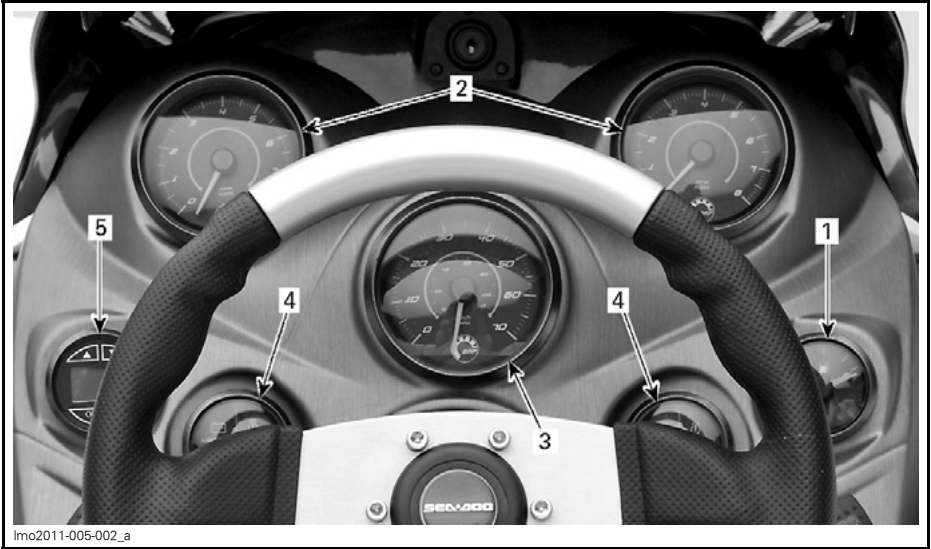

## 1) Brandstofmeter

Deze meter in het dashboard duidt doorlopend de hoeveelheid brandstof in de tank aan terwijl de motoren draaien.

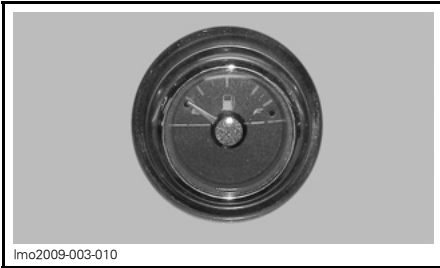

TYPISCH - BRANDSTOFMETER

De meter wordt verlicht wanneer de navigatielichten in gebruik zijn.

Het brandstofpeil kan ook worden gecontroleerd zonder dat de motoren draaien. Druk wanneer het bindsnoer uit de motoruitschakelaar is op één van de start/stopschakelaars; de meter wordt dan ongeveer 30 seconden geactiveerd.

## 2) Tachometers

De tachometers duiden het aantal toeren per minuut (RPM) van de motoren aan. Vermenigvuldig het getal met 1.000 om het reële toerental te verkrijgen.



TYPISCH - TACHOMETER

De meters worden verlicht wanneer de navigatielichten in gebruik zijn.

## 3) Snelheidsmeter

De snelheidsmeter duidt de snelheid van de boot aan in mijl per uur (MPH) en kilometer per uur (km/u).

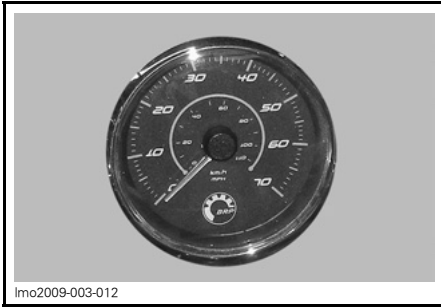

lmo2009-003-012

TYPISCH - SNELHEIDSMETER

De meter wordt verlicht wanneer de navigatielichten in gebruik zijn.

## 4) Metercluster

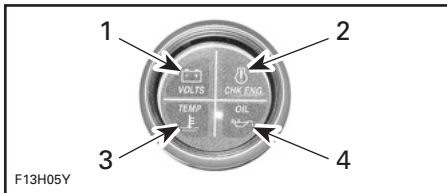

TYPISCH

1. Accu
2. Motor
3. Temperatuur
4. Olie

### Waarschuingslampje accu spanning laag

Voordat de accu te ver is ontladen om de motoren te starten, licht het volt-verklikkerlichtje op.

Wanneer dit verklikkerlichtje oplicht, moet u het gebruik van alle elektrische accessoires onmiddellijk staken en de motor(en) starten om de accu op te laden.

### Controleer het motor-lampje

Wanneer het ECM een foutcode detecteert, licht het lampje motor controleren op en kan er een piepton weerklinken.

Schakel de motor(en) uit. Wacht een (1) minuut. Herstart de motor(en). Als het lampje blijft branden, doet u beroep op een erkende Sea-Doo bootdealer voor een servicebeurt.

### Motortemperatuur-lampje

**MERK OP** Als het temperatuur-lampje aangaat, leg de motor(en) dan zo snel mogelijk stil.

Schakel de motor zo snel mogelijk uit. Controleer het oliepeil van de motor(en) en vul olie bij.

**MERK OP** De motor(en) laten draaien met te lage oliedruk kan tot ernstige motorschade leiden.

Controleer het koelvloeistofpeil van de motoren. Zie *MOTORKOELVLOEISTOF* in de *ONDERHOUDSPROCEDURES*. Houdt de oververhitting van de motor(en) aan, ga dan als volgt te werk.

Voer de *REINIGING VAN DE JET-POMP-WATERINLAAT EN IMPELLER* uit volgens de beschrijving in de *SPECIALE PROCEDURES*.

Spoel het uitlaatkoelsysteem zodra u terug aan wal bent. Zie *CONTROLE VOOR GEBRUIK*.

Herstart de motor(en). Is de situatie daarmee niet verholpen, laat de motor(en) dan niet langer draaien. Raadpleeg een erkende Sea-Doo bootdealer voor service.

### Oliedruk-lampje

Het oliedruklichtje gaat aan wanneer de oliedruk in de motor(en) te laag of te hoog is. Controleer de motorolie zo snel mogelijk. Als het lampje blijft branden (ON), neemt u contact op met een erkende Sea-Doo bootdealer.

**MERK OP** Laat de motoren nooit draaien zonder olie. Dit zou tot ernstige motorschade leiden.

## 5) Dieptemeter

De dieptemeter behoort tot de standaarduitrusting en bevindt zich op het dashboard.

Deze geeft doorlopend de diepte van het water onder de romp aan binnen een bereik van 0 m tot 50 m.



lmo2011-002-002

**OPMERKING:** In bepaalde wateromstandigheden kan de aanduiding op de meter wegvallen. Of de meter de diepte kan aanduiden is afhankelijk van de gebruiksomstandigheden.

### **⚠ WAARSCHUWING**

Gebruik de dieptemeter nooit als waarschuwingssysteem om in ondiep water te varen.

Lees de meegeleverde *HANDLEIDING VAN DE FABRIKANT* voor de bediening van de dieptemeter.

# UITRUSTING

OPMERKING: Bepaalde uitrusting is niet van toepassing of is mogelijk optioneel. In dit geval zijn hun referentienummers opzettelijk weggelaten op de afbeeldingen.

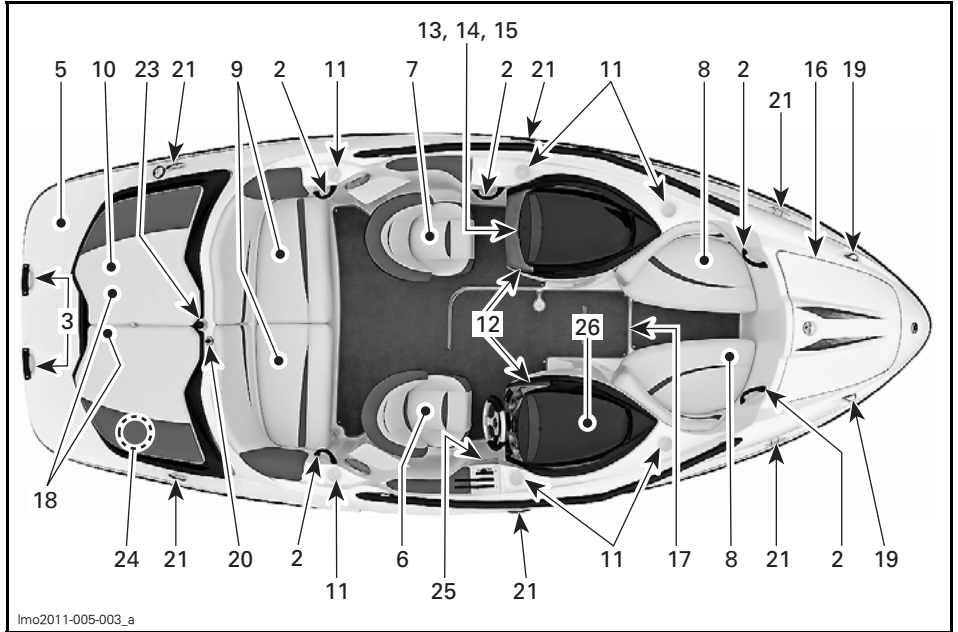

TYPISCH

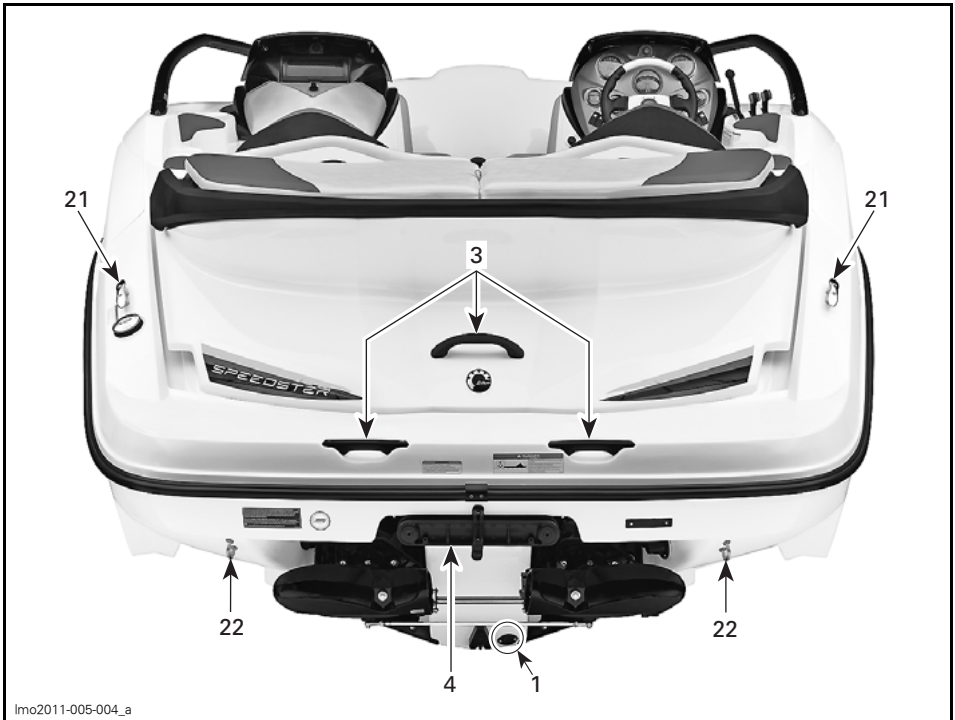

lmo2011-005-004\_a

## TYPISCH — ACHTERAANZICHT

**1) Ruimwater-aftapplug**

Ligt de boot op de trailer, schroef dan de aftapplug los, blokkeer de wielen en plaats de boeg iets hoger met de krik van de trailer (indien aanwezig), zodat het water kan weglopen.

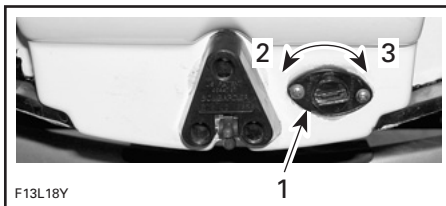

F13L18Y

TYPISCH  
 1. Aftapplug  
 2. Losdraaien  
 3. Aandraaien

**2) Handgrepen**

Aan de handvatten kunnen de passagiers zich vasthouden.

Hoewel er handvatten zijn aangebracht, mag u nooit manoeuvres uitvoeren waardoor een passagier of de bestuurder uit hun stoel kunnen worden geslingerd.

**MERK OP** Gebruik de handgreep nooit om iets te slepen of de boot aan op te heffen.

De plaats van de handgrepen is te zien op de onderdelentekeningen in het begin van dit hoofdstuk.

**3) Handgrepen achteraan**

Hieraan kan men zich eventueel vasthouden bij het instappen.

**MERK OP** Gebruik de handgreep nooit om iets te slepen of de boot aan op te heffen.

## 4) Ladder

### ⚠ WAARSCHUWING

De motoren moeten **STIL** liggen wanneer u de ladder gebruikt. Blijf met uw ledematen uit de buurt van de straalbuizen en inlaatroosters. Er mag maar één persoon tegelijk op de ladder staan. Gebruik de ladder nooit om te trekken, slepen, duiken of springen, aan boord te gaan van een boot die uit het water ligt of voor enig ander doel dan als ladder.

Deze bevindt zich onder het zwemplatform. De ladder is erg handig om vanuit het water aan boord te gaan.

Trek aan het haakje om de ladder te ontgrendelen.

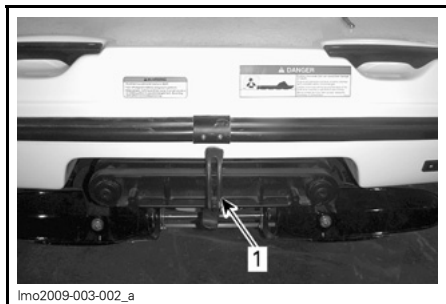

TYPISCH  
1. Haakje

Schuif de ladder naar achter en duw hem naar beneden.



TYPISCH — LADDER NAAR BENEDEN

Om de ladder weg te bergen zet u hem horizontaal, u schuift hem naar voor en vergrendelt het haakje.

**MERK OP** Om beschadiging van de ladder te voorkomen, mag hij niet worden gebruikt wanneer de boot uit het water ligt.

## 5) Zwemplatform

Dit is een antislip-oppervlak om het opstappen langs achter te vergemakkelijken.

### ⚠ WAARSCHUWING

De motoren moeten uitgeschakeld zijn wanneer u het zwemplatform gebruikt. Blijf uit de buurt van de straalbuizen en inlaatroosters.

## 6) Bestuurdersstoel

Alle opvarenden moeten zitten terwijl de boot vaart.

### ⚠ WAARSCHUWING

Laat niemand op de rand van de boot zitten of rechtstaan terwijl u vaart. In woelig water moet iedereen zich vasthouden aan de leuning en handgrepen.

## Zwenken

De stoel is zwenkbaar.

Trek aan de hendel en houd hem vast om de stoel te zwenken.

Laat de hendel na het verstellen los.



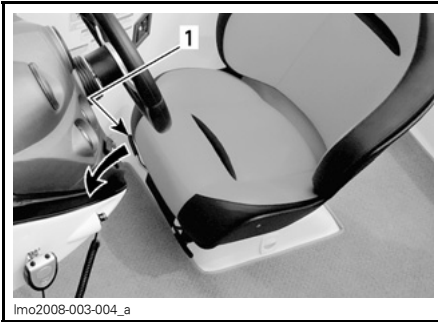

lmo2008-003-004\_a

**TYPISCH — HENDEL TREKKEN EN VASTHOUDEN**

1. Hendel

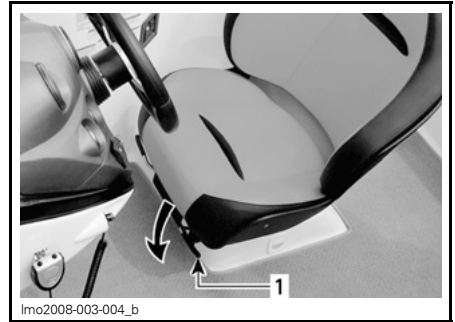

lmo2008-003-004\_b

**TYPISCH — HENDEL DUWEN EN VASTHOUDEN**

1. Hendel



lmo2008-003-004\_c

**TYPISCH — STOEL ZWENKEN**

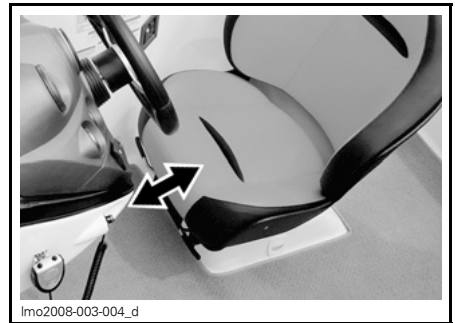

lmo2008-003-004\_d

**TYPISCH — STOEL AANPASSEN**

## **⚠ WAARSCHUWING**

Let erop dat u de bestuurdersstoel altijd vergrendelt in de voorwaartse stand, voordat u gaat varen.

### **Voorwaarts en achterwaarts verstellen**

De bestuurdersstoel is voorwaarts en achterwaarts verstelbaar.

Druk op de hendel en houd hem vast om de stoel te ontgrendelen.

Zet de stoel in de gewenste stand.

Laat de hendel na het verstellen los.

## **7) Passagiers/waarnemersstoel**

Deze stoel bevindt zich aan stuurboordzijde naast de bestuurdersstoel en is bedoeld voor de waarnemer die meevaart wanneer u een skiër, tube of wakeboarder voorttrekt. Zwenk de stoel voor gebruik achteruit.

## **⚠ WAARSCHUWING**

Neem altijd een waarnemer mee wanneer u een skiër, tube of wakeboarder voorttrekt. Vaar slechts zo snel als noodzakelijk is en volg de instructies van de waarnemer.

Deze stoel is op dezelfde manier verstelbaar als de bestuurdersstoel.

## 8) Boegstoelen

### ⚠ WAARSCHUWING

Niemand mag ooit plaatsnemen op het opstapje, behalve wanneer de boot stilligt.

### ⚠ WAARSCHUWING

Voorkom ernstige of dodelijke verwondingen. Passagiers mogen niet op de voorste stoel op de boeg zitten als die naar achter gericht is bij snelheden van meer dan 8 km/h.

### Bergvak boegstoelen

Er zitten afzonderlijke bergvakken onder de kussens aan bakboord en stuurboord.

Het brandblusapparaat (afzonderlijk verkocht) mag niet los in het bergvak liggen. De juiste plaats om het op te bergen wordt aangeduid door het brandblusser-label in een van de bergvakken.

Maak de vergrendelingen los, hef het kussen op en verwijder het van zijn plaats.

Om de stoel opnieuw te installeren positioneert u eerst de L-beugel, u drukt de stoel naar beneden en vergrendelt hem.



F14L00Y

TYPISCH  
1. L-beugel

## 9) Stoelen achteraan

Alle passagiers moeten zitten terwijl de boot vaart.

### ⚠ WAARSCHUWING

Laat niemand op de rand van de boot zitten of rechtstaan terwijl u vaart. In woelig water moet iedereen zich vasthouden aan de leuningen en handgrepen.

### Bergvak

### ⚠ WAARSCHUWING

Leg nooit zware of breekbare voorwerpen in bergvakken. Gebruik de boot nooit met een geopend bergvak.

Er zitten afzonderlijke bergvakken onder de kussens aan bakboord en stuurboord.

Maak de vergrendelingen los, hef het kussen op en verwijder het van zijn plaats.

Om de stoel opnieuw te installeren positioneert u eerst de L-beugel, u drukt de stoel naar beneden en vergrendelt hem.



TYPISCH  
1. L-beugel

## 10) Zonnedek

Een comfortabele plaats om te rusten of zonnebaden terwijl u voor anker ligt.

### ⚠ WAARSCHUWING

Start de motor nooit en ga niet varen terwijl er een persoon op het zonnedek zit.

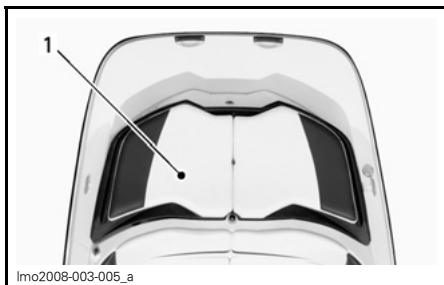

TYPISCH  
1. Zonnedek

## 11) Bekerhouders

Handige plaatsen om niet-alcoholische dranken neer te zetten.

### ⚠ WAARSCHUWING

Drink geen alcoholische dranken terwijl u aan boord bent. Plaats geen flessen, blikjes e.d. in de bekerhouders terwijl u met grote snelheid en/of in woelig water vaart.

## 12) Bergvakken in console aan bak/stuurboord

Handige waterdichte, afsluitbare bergvakken. In het bergvak aan stuurboord zit een uitneembare mand voor een koeler.

### ⚠ WAARSCHUWING

Leg nooit zware of losse breekbare dingen in het opbergmandje. Gebruik de boot nooit met een geopend bergvak.

Druk de grendelknop in om het deksel van het bergvak te ontgrendelen. Hef het deksel omhoog tot het vastklikt. Het deksel blijft in deze stand staan in rustig water.



1. Druk op de knop

Deze Gebruikershandleiding moet te allen tijde bij de boot worden bewaard in een waterdichte zak.

**MERK OP** Verwijder de mand niet om meer bergruimte te hebben. Er kunnen onderdelen verstrikt raken, wat ernstige gevaren zou inhouden.

Druk het deksel naar beneden om het mechanisme te ontgrendelen en sluit het langzaam. Druk daarna stevig op het deksel om het te vergrendelen.

**MERK OP** Leg nooit zware of losse breekbare dingen in het opbergmandje. Gebruik de boot nooit met een geopend bergvak.

### 13) Handschoenkastje

Een handig, afsluitbaar bergvak voor persoonlijke voorwerpen.

**OPMERKING:** Sluit het handschoenkastje altijd af voordat u gaat varen.

**MERK OP** Gebruik de boot nooit met een geopend handschoenvak.



1. Vergrendeling handschoenkastje

### 14) AM/FM radio/cd-speler

Raadpleeg de handleiding van de fabrikant voor een volledige verklaring van alle kenmerken en bedieningselementen.

**MERK OP** Langdurig gebruik van de radio of cd-speler zonder dat de motoren draaien kan de accu ontladen.

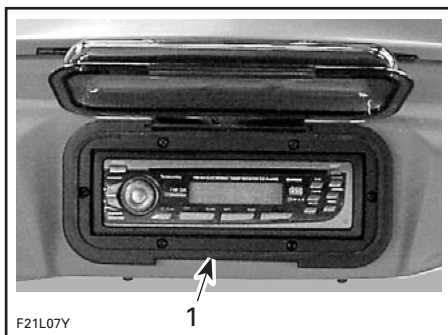

TYPISCH

1. Radio/cd-speler

### 15) 12-volt-voedingsuitgang

Er is een 12-volt-voedingsuitgang voorzien voor de voeding van tijdelijke accessoires zoals een GSM of andere draagbare toestellen op 12 volt.



1. 12-volt-voedingsuitgang

**MERK OP** Sluit het beschermkapje wanneer de 12-volt voedingsuitgang niet in gebruik is, om hem tegen weer en wind te beschermen.

**MERK OP** Langdurig gebruik van draagbare toestellen op 12 volt zonder dat de motor draait kan de accu ontladen.

## 16) Bergvak vooraan



lmo2008-003-006

TYPISCH — BERGVAK VOORAAN

**MERK OP** Leg nooit breekbare voorwerpen in het bergvak vooraan. Gebruik de boot nooit met een geopend bergvak vooraan.

Een groot, handig bergvak voor reddingsvesten, handdoeken enz.

Om het te openen heft u de T-greep op en draait ze in een willekeurige richting, waarna u het deksel omhoog trekt. Om het deksel te sluiten laat u het zakken en draait aan de handgreep, totdat deze in de uitsparing zit.

**OPMERKING:** Vergrendel het deksel altijd opnieuw.

## 17) Bergvak dek

Het bergvak aan dek is een handige, afsluitbare plaats om waterski's, roeispanten, anker en touw enz. op te bergen.

Indien nodig kunt u het bergvak met de meegeleverde sleutel openen.

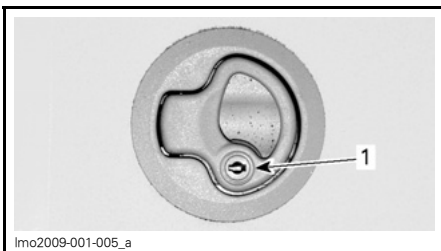

lmo2009-001-005\_a

1. Slot

**MERK OP** Leg nooit zware of losse breekbare voorwerpen in het bergvak aan dek. Gebruik de boot nooit met een geopend dek-bergvak.

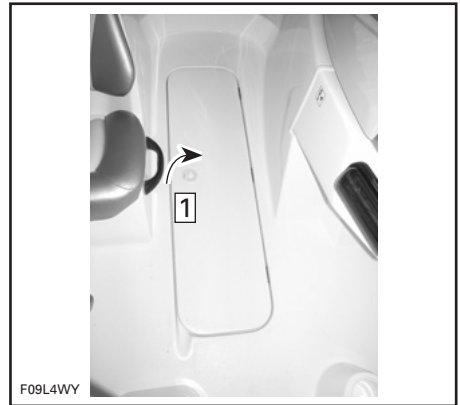

F09L4WY

TYPISCH

Stap 1: Trek aan het haakje en verwijder het deksel

Licht de ring op en open het deksel voorzichtig tot de gascilinder volledig uitgetrokken is.

Het volledig geopende deksel blijft in deze stand staan in rustig water.

Sluit het deksel voorzichtig.

Desgewenst afsluiten.

## 18) Bergvak achteraan (motorkap)

Een handig, afsluitbaar bergvak voor persoonlijke voorwerpen. Ideale plaats voor reserve-reddingsvesten, handdoeken, lunch enz.

De grendel van het bergvak achteraan bevindt zich in het bergvak van de passagiersconsole. Trek het grendelhandvat omhoog en open de motorkap voorzichtig tot deze blijft staan.

De gascilinder zal de opening voltooien en het deksel open houden.

**MERK OP** Leg nooit zware of breekbare voorwerpen in het bergvak. Gebruik de boot nooit met een geopend bergvak achteraan.

## ⚠ WAARSCHUWING

Wanneer de motorkap is opgetild mag u nooit elektrische onderdelen aanraken terwijl de motor wordt gestart of draait. Laat nooit enig voorwerp, lap of werktuig in het motorcompartiment of het ruim achter.

**MERK OP** Let altijd op dat het deksel van het bergvak achteraan goed gesloten en vergrendeld is voor het transport.

Het bergvak achteraan is ook bereikbaar door aan de lus tussen de kussens van het zonnedeck te trekken.



1. Trek aan deze lus

Dan gaat het deksel aan stuurboordzijde open. Daarna kan het deksel aan bakboordzijde worden geopend.



TYPISCH — BERGVAK ACHTERAAN

Het bergvak achteraan kan worden afgesloten met een manueel slot. Zorg ervoor dat de kussens van het zonnedeck goed worden gesloten en open het deksel van het bergvak achteraan door aan het grendelhandvat in het bergvak van de passagiersconsole te trekken.

Schuif de grendel in het slot om af te sluiten.

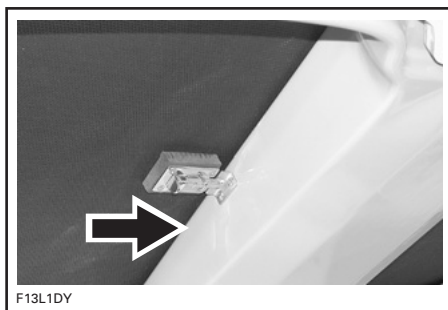

SCHUIF IN DEZE RICHTING OM AF TE SLUITEN

## Opbergbak

**MERK OP** Om beschadiging te voorkomen mag de MAXIMALE BELASTING op de opbergbak nooit zwaarder zijn dan 22,5 kg.

De legplank is verwijderbaar om het motorcompartiment te openen. Grijp de handgreep en til de plank met een achterwaartse beweging op tot de houders van de tegenoverliggende zijden loslaten.

## ⚠ WAARSCHUWING

Wanneer de legplank is opgetild of verwijderd, mag u nooit elektrische onderdelen aanraken terwijl de motoren worden gestart of draaien. Laat nooit enig voorwerp, lap, werktuig e.d. in het motorcompartiment of het ruim achter.

Let er bij de installatie van de legplank op dat u ze juist onder de houders plaatst, laat de plank dan langzaam zakken en druk ze aan om ze te vergrendelen.

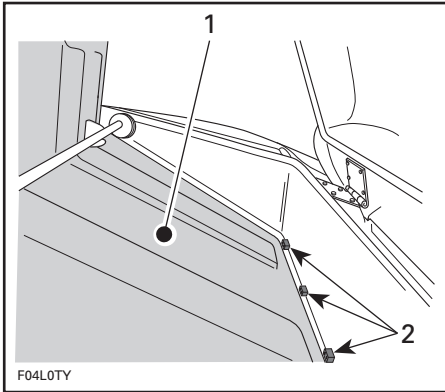

#### TYPISCH

1. Opbergbak in bergvak achteraan
2. Opbergbak onder houders

Sluit het deksel van het bergvak stevig zodat het vastklikt.

## 19) Boeglichten

Verplichte rode en groene lichten. Zie *NAVIGATIELICHT-SCHAKELAAR* eerder in dit hoofdstuk.

## 20) Fitting heklicht

De heklicht-fitting is voorzien voor het verplichte witte heklicht.

Dit heklicht wordt vastgeklikt op de legplank.

**OPMERKING:** Bewaar dit altijd in het juiste bergvak, behalve wanneer u het gebruikt.

**MERK OP** Wanneer u het heklicht langdurig laat branden terwijl de motor niet draait, wordt de accu ontladen.

## Montage heklicht

1. Trek het uit de houder naar buiten om het te gebruiken. Klik het opnieuw vast om het op te bergen.



#### TYPISCH — HEKLICHT IN OPBERGCLIPS

2. Ontgrendel het opgeborgen heklicht als volgt.

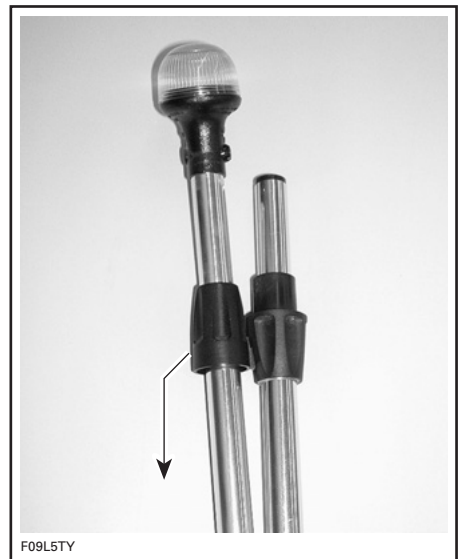

#### IN DEZE RICHTING SCHUIVEN

3. Schroef de huls vast over het klap-scharnier, zoals hieronder te zien is.

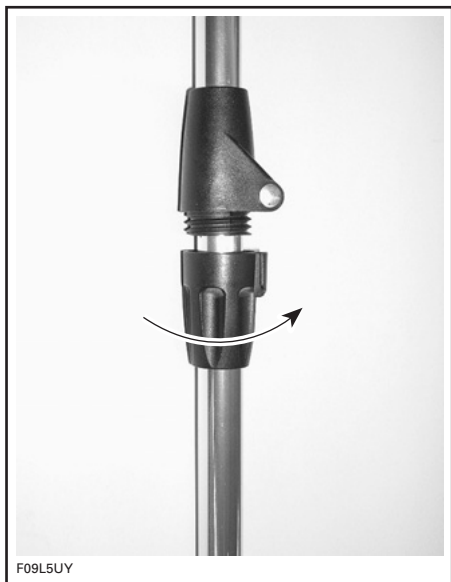

4. Verwijder dop van aansluiting.

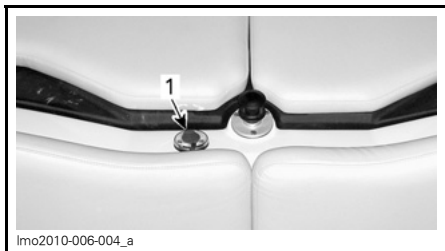

1. Dop van de aansluiting

5. Steek standaard in gat. Let op dat schroefkop in standaard tegenover uitsparing in gat zit.

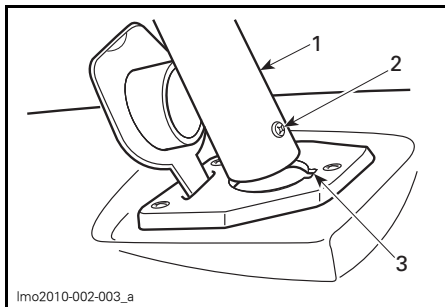

1. Heklichtpaal  
2. Paalschroefkop  
3. Uitsparing in opening

6. Druk stevig aan om verbinding te maken.

7. Druk borgring naar beneden. Draai om te vergrendelen. U moet misschien een beetje draaien om in het gat te raken.

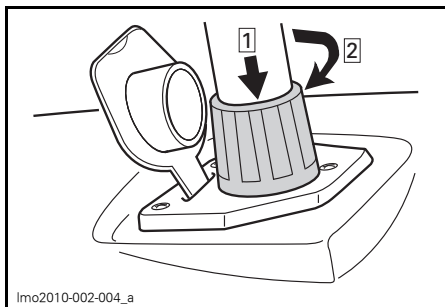

Stap 1: Druk op de borgring  
Stap 2: Borgring draaien om te vergrendelen

8. Controleer of de lichten werken. Zie **NAVIGATIELICHT-SCHAKELAAR** eerder in dit hoofdstuk.

**MERK OP** Smeer de aansluiting van de lichten met wat **DIËLEKTRISCH VET (STUKNR. 293 550 004)** om corrosie te voorkomen.

Voer de montageschappen in omgekeerde volgorde uit om het licht te verwijderen en op te bergen.



## 21) Kikkers

Wanneer u aanmeert is het aan te raden zowel de kikkers vooraan als achteraan vast te maken. Het gebruik van meertouwen met stootkussens eraan is aan te raden om uw boot te beschermen.

**MERK OP** Gebruik de kikkers nooit om iets te slepen of de boot aan op te heffen.

## 22) Ogen van boeg en hek

### Boegoog

De ogen kunnen worden gebruikt om aan te meren, te slepen en als bevestigingspunt voor het transport.

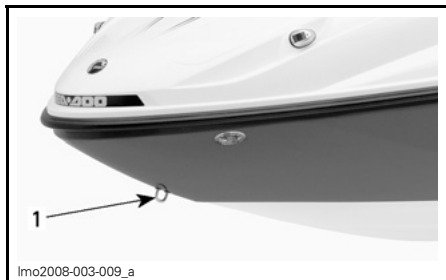

1. Boegoog

### Hekogen

De ogen kunnen worden gebruikt om aan te meren, te slepen en als bevestigingspunt voor het transport.

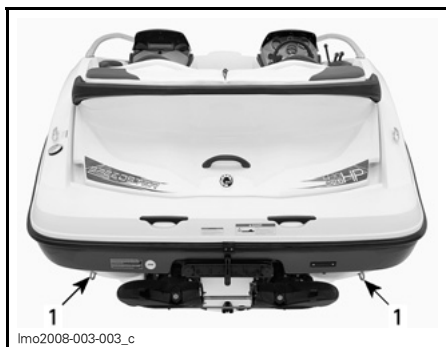

TYPISCH  
1. Hekoog

## 23) Watersport-sleepbevestigingsonderdelen

Lees en raadpleeg regelmatig het deel **WATERSPORTEN** in het hoofdstuk **VEILIGHEIDSINFORMATIE** aan het begin van deze handleiding.

### ⚠ WAARSCHUWING

“Teak surfing (bodysurfen aan het zwemplatform) is erg gevaarlijk voor de deelnemers omdat ze net achter de boot worden blootgesteld aan de hoogste concentraties uitlaatgassen. Dit kan leiden tot koolmonoxidevergiftiging, te herkennen aan geestelijke verwardheid, duizeligheid, slaperigheid en bewustzijnsverlies. De combinatie van blootstelling aan koolmonoxide en het niet dragen van een reddingsvest maken deze nieuwe vorm van waterrecreatie tot een onvoorstelbaar gevaarlijke en mogelijk dodelijke sport.

### ⚠ WAARSCHUWING

Neem altijd een waarnemer mee wanneer u een tube, skiër of wakeboarder voorttrekt. Vaar slechts zo snel als noodzakelijk is en volg de instructies van de waarnemer.

### ⚠ WAARSCHUWING

Wanneer u een tube, skiër of wakeboarder voorttrekt, is uw boot moeilijker bestuurbaar en dient u over betere stuurvaardigheden te beschikken. Maak geen scherpe bochten, tenzij absoluut noodzakelijk. Blijf op een veilige afstand van de wal, zwemmers, andere vaartuigen of objecten. Houd er rekening mee dat er risico op ernstige verwondingen ontstaat, wanneer de sleepkabel slap wordt tijdens een scherpe bocht of varen in een cirkel. De kabel kan rond de nek of ledematen van een persoon verstrikt raken.

## Skipaal

Deze boot is uitgerust met een skipaal. Gebruik deze paal om een tube, waterskiër of wakeboarder voort te trekken.

Trek de paal omhoog om een skikabel of ander watertoestel te bevestigen.

### ⚠ WAARSCHUWING

Laat de skiër altijd in het oog houden door een waarnemer. Zorg ervoor dat de skipaal volledig wordt uitgetrokken en vergrendeld voor gebruik. Trek hem volledig in wanneer hij niet wordt gebruikt.

**MERK OP** Gebruik de skipaal nooit om een ander vaartuig te slepen.

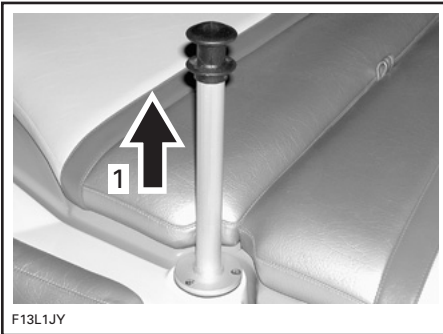

1. Trek de skipaal uit voor gebruik

Schuif hem na afloop in.

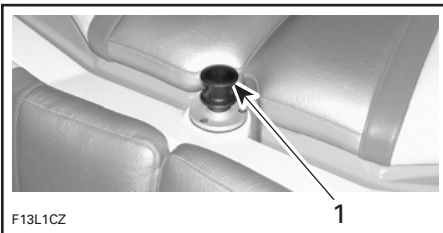

1. Positie skipaal wanneer niet in gebruik

## Skitoren

### ⚠ WAARSCHUWING

Wanneer u een tube, skiër of wakeboarder voorttrekt, is uw boot moeilijker bestuurbaar en dient u over betere stuurvaardigheden te beschikken. Maak geen scherpe bochten, tenzij absoluut noodzakelijk. Blijf op een veilige afstand van de wal, zwemmers, vaartuigen of objecten. Houd er rekening mee dat er risico op ernstige verwondingen ontstaat, wanneer de sleepkabel slap wordt tijdens een scherpe bocht of varen in een cirkel. De kabel kan rond de nek of ledematen van een persoon verstrikt raken.

De skitoren dient om te skiën/wakeboarden.

**MERK OP** Bevestig de skitoren **ALTIJD** rechtop wanneer u de boot transporteert en tijdens het varen, om beschadiging van de boot en het sleepvoertuig te voorkomen.

## 24) Hoofdaccu-onderbreker

Deze schakelaar dient om het hele elektrische systeem te onderbreken.

Deze schakelaar bevindt zich op de verticale wand aan de stuurboordzijde van de achterbank, achter de beenruimte van de passagiers.

Wanneer hij wordt uitgeschakeld (OFF), vallen ALLE elektrische en elektronische systemen UIT, met uitzondering van de ruimpomp. De ruimpomp werkt automatisch wanneer de accuschakelaar is uitgeschakeld (OFF).

De schakelaar moet worden ingeschakeld (ON) om de elektrische componenten te kunnen gebruiken en de motoren te starten.

**MERK OP** Stop de motoren alvorens de schakelaar uit te schakelen (OFF).

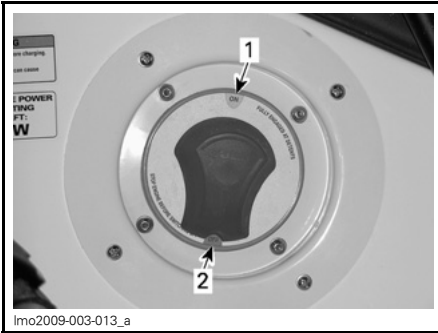

### HOOFDACCU-ONDERBREKER

1. Stand AAN (ON)
2. Stand UIT (OFF)

Het is aan te raden deze schakelaar uit te schakelen (OFF), wanneer u onderhoudswerken in het motorcompartiment en aan het elektrisch systeem uitvoert, tijdens het transport of tijdens de bewaring voor korte tijd.

**MERK OP** Wanneer u de hoofdaccu-onderbreker uitschakelt (OFF) terwijl de boot ligt aangemeerd, zal de automatische ruimpomp starten wanneer er water in het ruim binnendringt.

## 25) Afstandsbediening radio/cd-speler

De afstandsbediening voor de radio/cd-speler behoort tot de standaarduitrusting en bevindt zich op het dashboard.



### TYPISCH — RADIOAFSTANDBEDIENING

Lees de meegeleverde *HANDLEIDING VAN DE FABRIKANT* voor het gebruik van de afstandsbediening.

## 26) Ingebouwde ijskist

Handige voorziening die kan worden gebruikt als koelvak om niet-alcoholische dranken te koelen.



### INGEBOUWDE IJSKIST

---

# INVAARPERIODE

## Bediening tijdens het invaren

**MERK OP** Volg de instructies in dit hoofdstuk nauwgezet. Als u dit niet doet kan dit de levensduur en/of werking van de motor in het gedrang brengen.

Een invaarperiode van 10 uur is noodzakelijk voordat u continu op volle kracht mag varen.

Om goed in te varen mag de gashendel niet verder dan  $\frac{3}{4}$  worden ingedrukt. Kortstondig accelereren en de snelheid variëren dragen echter bij tot een goed invaarresultaat.

**MERK OP** Vermijd plankgas varen en langdurig varen met een constante snelheid. Dit is immers schadelijk voor de motor tijdens de invaarperiode.

# BEDIENINGSINSTRUCTIES

## **⚠ WAARSCHUWING**

Voer de **CONTROLE VOOR GEbruik** altijd uit voordat u de boot gebruikt. Maak u grondig vertrouwd met alle bedieningselementen en hun werking. Vraag altijd raad aan een erkende Sea-Doo bootdealer als u een bedieningselement of instructie niet helemaal begrijpt.

## **Te water laten/opladen**

**MERK OP** Voordat u de boot te water laat, moet u nagaan of de accu-onderbreker is ingeschakeld (ON) en de ruim-aftapplug helemaal gesloten is.

Nadat u de boot op de trailer heeft geplaatst, schakelt u de hoofdaccu-onderbreker OFF (uit).

Verwijder de aftapplug en laat het ruim leeglopen, terwijl de boot op de trailer ligt.

## **Aan boord gaan van de boot**

Net als bij elke boot moet u voorzichtig opstappen terwijl de motor niet draait.

## **⚠ WAARSCHUWING**

De motoren moeten uitgeschakeld zijn wanneer u aan boord gaat of het zwemplatform gebruikt.

**MERK OP** Gebruik het aandrijfsysteem nooit als steunpunt om aan boord te gaan.

## **Aan boord gaan vanaf de wal**

Gebruik het zwemplatform om vanaf de wal aan boord te gaan.



TYPISCH

**MERK OP** Hoewel de boot maar 30 cm water nodig heeft om te drijven, mogen de motoren pas gestart worden wanneer het water onder de romp minstens 90 cm diep is. Wanneer de motor draait in water van minder dan 90 cm diep, kan door de draaiende impeller vuil van de bodem worden opgezogen dat ernstige schade aan het aandrijfsysteem kan veroorzaken.

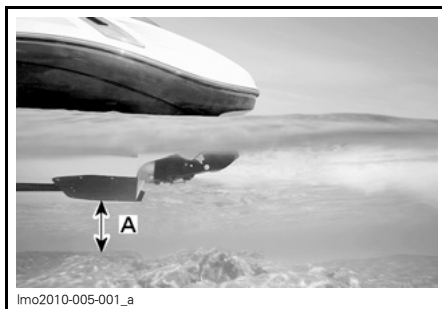

TYPISCH

A. 90 cm

## **Aan boord gaan vanuit ondiep water**

Vanuit ondiep water gaat u ofwel vanaf de voorzijde ofwel vanaf de achterzijde met de ladders aan boord.

Zorg dat er minstens 90 cm water is onder het laagste deel achteraan de romp

Houd er rekening mee dat de romp lager in het water zal liggen als alle passagiers aan boord zijn. Houd deze voorgeschreven diepte altijd aan zodat er geen zand, steentjes of keien in de jetpomp worden getrokken.

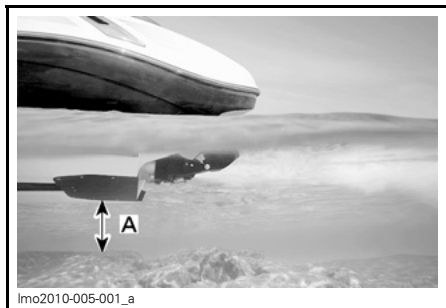

TYPISCH

A. 90 cm

**MERK OP** De motor starten of varen in ondiep water kan schade toebrengen aan de impeller of andere onderdelen van de jetcamp.

### Aan boord gaan vanuit diep water

#### **WAARSCHUWING**

Onervaren bestuurders moeten het instappen dicht bij de kust inoefenen, voordat ze zich in diep water begeven.

#### **WAARSCHUWING**

De motoren moeten stilliggen wanneer u aan boord gaat. Gebruik de onderdelen van het aandrijfsysteem nooit als steunpunt om in te stappen.

Zwem naar de achterkant van de boot.

Ontgrendel de uitschuifbare ladder, trek de ladder naar buiten en naar beneden zodat u kunt opstappen.

Klim op de ladder en trek u op aan de handgrepen van het zwemplatform.



lmo2010-003-101

TYPISCH

Grijp de handgreep van de motorkap zodra u deze kunt bereiken en trek u verder op tot u uw knie op het zwemplatform kunt zetten.

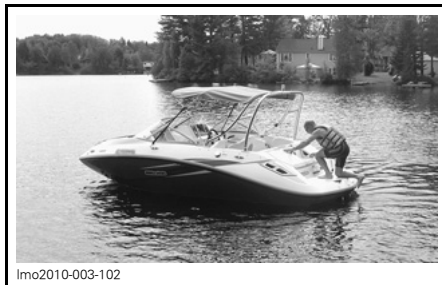

lmo2010-003-102

TYPISCH

Klim verder op de motorkap tot u het dek bereikt.



lmo2010-003-103

TYPISCH

**OPMERKING:** De laatste persoon die aan boord komt moet de ladder vastmaken met de grendel.

**MERK OP** Laat de ladder niet hangen terwijl u met de boot vaart. Trek de ladder altijd in en vergrendel hem, voordat u gaat varen.

**⚠ WAARSCHUWING**

Start de motoren niet voordat alle passagiers goed neersitten.

**Motoren starten**

**OPMERKING:** Voer voordat u de motoren overdag voor het eerst start een complete controle voor gebruik uit, zoals beschreven in *CONTROLE VOÛR GEBRUIK*.

Open het deksel van het motorcompartiment en controleer of in het motorcompartiment geen geur van benzinedampen aanwezig is.

**⚠ WAARSCHUWING**

Start de motor **NIET** als u lekken of een benzinegeur vaststelt en raadpleeg uw erkende Sea-Doo bootdealer.

1. Sluit het deksel van het motorcompartiment.
2. Laat de ruimventilator 5 minuten draaien en schakel hem dan uit.

**⚠ WAARSCHUWING**

Schakel de ruimventilator altijd minstens 5 minuten op voorhand in alvorens de motoren te starten, om het ruim te verluchten.

3. Bevestig het bindsnoer aan uw reddingsvest of aan een polsband.

**⚠ WAARSCHUWING**

Het bindsnoer moet altijd aan de bestuurder bevestigd zijn zolang de motor draait.

4. Plaats het bindsnoer op de motoruitchakelaar.

**OPMERKING:** De clip van het bindsnoer moet goed worden bevestigd aan het reddingsvest, de kleding, de arm of het been van de bestuurder. Let op dat u de bindsnoerclip ergens bevestigt waar er geen obstakels zijn en aan iets dat mee met de bestuurder beweegt als hij of zij de stuurstand verlaat.

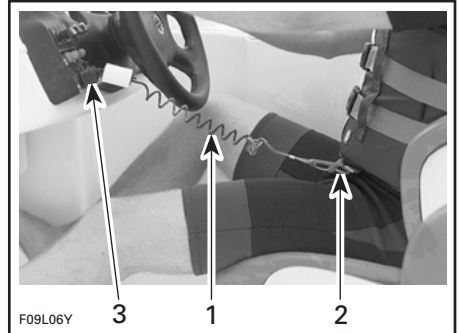
**TYPISCH**

1. *Bindsnoer*
2. *Clip van het bindsnoer bevestigen aan het reddingsvest*
3. *Klik de bindsnoerplug op de motoruitschakelaar*

**OPMERKING:** Wanneer u een ander signaal hoort dan 2 korte pieptonen, duidt dit op een bepaalde toestand die moet worden verholpen. De betekenis van het gecodeerde signaal vindt u terug in de tabel in het hoofdstuk *BEWAKINGSSYSTEEM*.

5. Zorg dat alle passagiers neersitten zoals het hoort volgens het label op de stoel. Raadpleeg het gedeelte *VEILIGHEIDSLABELS*.

**⚠ WAARSCHUWING**

Voordat de motoren worden gestart moeten de bestuurder en passagiers altijd goed neersitten. Laat geen zwemmers of passagiers toe dichtbij het aandrijfsysteem.

**MERK OP** Zorg dat er minstens 90 cm water is onder het laagste deel achteraan de romp wanneer alle passagiers aan boord zijn vooraleer u de motor start. Anders kan het aandrijfsysteem schade oplopen. Trek niet bruusk op.

- Zorg dat de schakelhandel in de neutrale en de gashendels in de stationaire stand staan.
- Houd een start/stopschakelaar ingedrukt. Laat hem onmiddellijk los nadat de motor is gestart. Start maar een motor tegelijk.

**MERK OP** Om oververhitting van de startmotor te voorkomen moet u na elke startpoging van 5 - 10 seconden een rustperiode van 30 seconden inlassen, zodat de startmotor kan afkoelen en het mechanisme ontkoppelen. Let op dat u de accu niet ontlad.

- Volg de toestand van de motoren op de tachometers.

## Wegvaren van de kust

Zet de schakelhandel in de gewenste stand terwijl de gashendel(s) op stationair staan.

Versnel langzaam tot u in dieper water komt. Geef geen plankgas tot de motoren warm zijn.

### **WAARSCHUWING**

In ondiep water kunnen schelpen, zand, kiezel of andere voorwerpen worden opgezogen en achterwaarts weggeslingerd door de jetpompen.

## Sturen

Door aan het stuur te draaien zwenken de jetstraalbuizen en verandert de boot van richting. Wanneer u het stuurwiel in wijzerzin draait, zwenkt de boot naar rechts en omgekeerd.

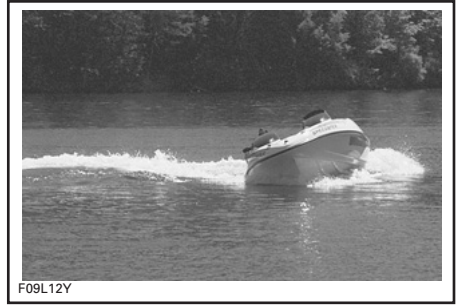

TYPISCH — NAAR RECHTS DRAAIEN

Boven stationair toerental moeten de gashendels worden ingedrukt om de boot te draaien.

### **WAARSCHUWING**

Om de richting van de boot te veranderen moet u gas geven en aan het stuur draaien. De stuurprestatie is afhankelijk van het aantal passagiers, de lading, de wateromstandigheden.

Bij boten die met een jetstraalbus worden aangedreven, moet u wat gas geven om te kunnen draaien. Oefen het gas geven en wegsturen van een ingebeeld object op een veilige plaats. Dit is een goede praktijk om aanvaringen te voorkomen.

## Bediening gas-/schakelhandel

Wanneer de schakelhandel in neutraal of achteruit wordt gezet, bewegen de achteruitvaarkleppen omhoog of omlaag tot de gewenste stand.

### Vooruit

In vooruit schakelen

- Druk de arreterknop van de neutraalvergrendeling in en duw de schakelhandel naar de voorste stand.



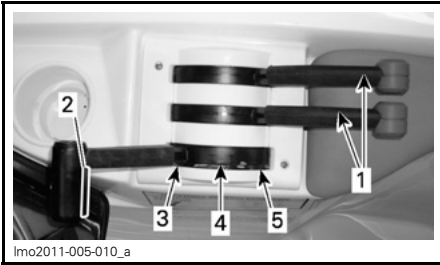

lmo2011-005-010\_a

**TYPISCH**

1. Om te kunnen schakelen moeten de gashendels volledig zijn teruggetrokken (stationair toerental)
2. Arreteerknop van de neutraalvergrendeling ingedrukt.
3. Vooruit
4. Neutraal
5. Achteruit

2. Duw de gashendels vooruit om de snelheid op te voeren.

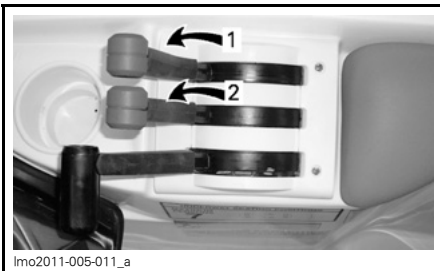

lmo2011-005-011\_a

1. Stuurboordgashendel in volledig voorwaartse stand
2. Bakboordgashendel in volledig voorwaartse stand

**Neutraal**

Om in neutraal te gaan, trekt u de schakelhendel naar de verticale stand tot hij in de neutrale stand klikt. De achteruitvaarkleppen zullen in de middenstand staan, waardoor de stuwkracht voor de helft naar de voorzijde van de boot wordt gericht, zodat de boot zo weinig mogelijk beweegt.

**⚠ WAARSCHUWING**

Wanneer de schakelhendel in neutraal staat, draaien de impellers.

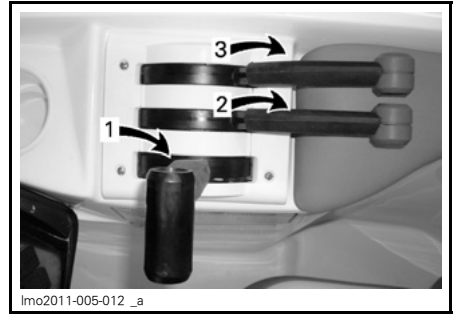

lmo2011-005-012\_a

**TYPISCH**

1. Schakelhendel in neutraal
2. Bakboordgashendel in stationaire stand
3. Stuurboordgashendel in stationaire stand

**Achteruit**

Om in achteruit te gaan, drukt u de arreteerknop van de neutraalvergrendeling in en trekt u de schakelhendel volledig naar achter. De achteruitvaarkleppen klappen naar beneden en richten de volledige stuwkracht naar de voorkant van de boot.

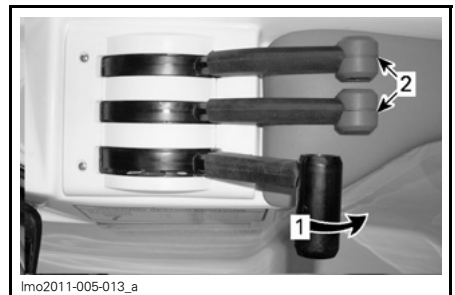

lmo2011-005-013\_a

**TYPISCH**

1. Schakelhendel in achteruit
2. Gashendels in stationaire stand.

**OPMERKING:** Om zo efficiënt en nauwkeurig mogelijk achteruit te varen, verhoogt u het motortoerental tot net boven stationair. Een te hoog toerental veroorzaakt waterturbulentie en heeft een negatieve invloed op het achteruit varen.

De boot reageert anders wanneer u achteruit vaart. Oefen dit manoeuvre tijdens uw eerste vaart op een plaats waar u geen aanvaring kunt veroorzaken.

## **⚠ WAARSCHUWING**

Oefen het achteruit varen uitgebreid tijdens uw eerste vaart, voordat u passagiers meeneemt.

### **De motoren stilleggen**

Om de motoren stil te leggen trekt u de gashendel(s) volledig achterui en neemt vervolgens het bindsnoer uit of drukt op de motorstart/stopschakelaars.

Neem het bindsnoer altijd uit de motoruitschakelaar.

## **⚠ WAARSCHUWING**

Wanneer de motoren worden uitgeschakeld wordt de boot onbestuurbaar. Laat het bindsnoer nooit op de motoruitschakelaar zitten, wanneer de boot niet in gebruik is, om gebruik door onbevoegden of kinderen en diefstal te voorkomen.

### **Algemene aanbevelingen**

#### **Varen in wild water of bij slechte zichtbaarheid**

Vermijd varen in deze omstandigheden. Is dit onvermijdelijk, wees dan extra voorzichtig en vaar met minimale snelheid. Schakel de navigatielichten in indien nodig.

#### **'s Nachts varen**

Tussen zonsondergang en zonsopgang moet u de navigatielichten aanzetten en uw snelheid matigen.

## **⚠ WAARSCHUWING**

De navigatielichten moeten altijd worden gebruikt tussen zonsondergang en zonsopgang. Let erop dat het heklucht wordt geïnstalleerd. Zie *FITTING HEKLIJCHT* in dit hoofdstuk voor de correcte locatie en installatie.

### **Dwars op golven varen**

Matig uw snelheid wanneer u dwars op golven vaart. Blijf altijd alert om bij te sturen en het evenwicht te herstellen indien nodig.

Wanneer u dwars door een zog vaart moet u altijd een veilige afstand houden tot de boot voor u.

## **⚠ WAARSCHUWING**

Vertraag voor u door hekgolven vaart. De bestuurder en passagier(s) moeten zich goed vasthouden. Spring niet in een zog of op de golven.

### **Stoppen/aanleggen**

De boot vertraagt door de weerstand. De afstand nodig om te stoppen is afhankelijk van de grootte van de boot, zijn snelheid, toestand van het wateroppervlak, aanwezigheid en richting van wind en stroming.

De bestuurder dient zich vertrouwd te maken met de stopafstand in verschillende omstandigheden.

Verlaag de snelheid tot stationair toerental. Schakel afhankelijk van de situatie in neutraal, achteruit of vooruit wanneer u de kade nadert en schakel de motoren uit net voordat u langsrijkt komt.

## **⚠ WAARSCHUWING**

Naarmate u minder gas geeft neemt het stuurvermogen af en wanneer de motoren stilliggen kunt u helemaal niet meer sturen.

Schakel de motoren uit wanneer u de kade nadert.

**⚠ WAARSCHUWING**

Hoewel de motoren kunnen worden stilgelegd met een druk op de start/stopschakelaars, raden we u met aandrang aan de motoren stil te leggen door het bindsnoer uit te nemen. Zo maakt u zich een goede gewoonte eigen.

**Aanleggen op het strand**

**MERK OP** Het is niet aan te raden met de boot tot op het strand te varen.

Nader het strand langzaam en schakel de motoren uit met het bindsnoer voordat het water onder de romp minder dan 90 cm diep wordt. Trek de boot vervolgens op het strand. Schakel alle accessoires OFF (uit).

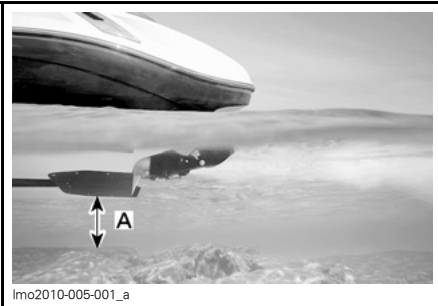

lmo2010-005-001\_a

A. 90 cm water onder de romp

**⚠ WAARSCHUWING**

In ondiep water kunnen schelpen, zand, kiezel of andere voorwerpen worden opgezogen en achterwaarts weggeslingerd door de jetpompen.

# SPECIALE PROCEDURES

## Reinigen van jetpomp-waterinlaat en impeller

Via deze openingen zuigen de impellers water aan. De roosters beperken het binnendringen van vreemde voorwerpen in de aandrijfsystemen tot een minimum.

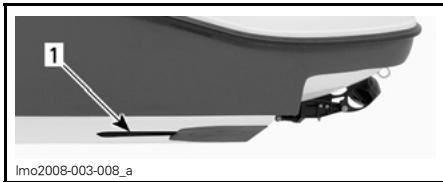

### TYPISCH

#### 1. Inlaatrooster

## ⚠ WAARSCHUWING

Blijf uit de buurt van de inlaatroosters terwijl de motoren draaien. Lang haar, loshangende kleding of riemen van een reddingsvest kunnen in bewegende delen verstrikt raken, wat tot ernstige verwondingen of verdrinking kan leiden.

Wier, schelpen of afval kunnen in de inlaatroosters, de aandrijfassen en/of impellers verstrikt raken. Een verstopte waterinlaat kan onder meer leiden tot de volgende problemen:

1. **Cavitatie:** Het motortoerental is hoog maar de boot beweegt traag door de verminderde stuwkracht; de jetpomp kan beschadigd worden.
2. **Oververhitting:** Aangezien de jetpomp de waterstroom voor de koeling van het uitlaatsysteem regelt, zal een verstopte inlaat leiden tot oververhitting van de motor en beschadiging van de interne motoronderdelen.

Een verstopping kan als volgt worden verholpen:

**Reiniging in het water:** Trek het bindsnoer uit de motoruitschakelaar om de motor(en) stil te leggen. Wacht tot de boot vanzelf stilvalt. Wacht even zodat wier en ander afval van de roosters worden verwijderd. Het kan nodig zijn deze bewerking te herhalen.

In ernstige gevallen, als de bovenstaande methode niet werkt, kunt u het volgende proberen:

1. Laat de motor(en) draaien, zet de schakelhendel in achteruit en geef meermaals afwisselend veel en weinig gas.
2. Probeer opnieuw gas te geven.

Meestal kan afval van het aandrijfsysteem worden verwijderd.

**Reiniging uit het water:** Als het systeem verstopt blijft, schakelt u de motor(en) uit door het bindsnoer te verwijderen.

## ⚠ WAARSCHUWING

Neem het bindsnoer altijd uit de motoruitschakelaar om onopzettelijk starten van de motoren te voorkomen, voordat u de omgeving van de jetpompen reinigt.

Reinig de waterinlaatroosters onder aan de boot met de hand. Blijft het systeem verstopt, doe dan een beroep op een erkende Sea-Doo bootdealer voor een servicebeurt.

**MERK OP** Vermijd varen in water met veel wier. Is dit niet te vermijden, varieer dan uw snelheid. Er blijft meer wier aan uw boot hangen wanneer u met een constante of lage snelheid vaart. Inspecteer de waterinlaatroosters op beschadigingen. Laat het indien nodig repareren door een erkende Sea-Doo bootdealer.

## De boot slepen in het water

Om een Sea-Doo boot te slepen in het water dient u bijzondere voorzorgsmaatregelen te nemen.

De aanbevolen maximale sleepsnelheid bedraagt 24 km/h.

Wanneer u uw boot in het water sleept, dient u de wateruitlaatslang van het uitlaatspruitstuk van iedere motor af te klemmen met een GROTE SLANGKLEM (STUKNR. 529 032 500).

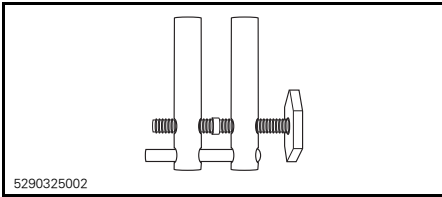

Zo voorkomt u dat de uitlaatsystemen vollopen, wat zou kunnen leiden tot water in de motoren. Wanneer de motoren niet draaien, valt de uitlaatdruk weg die het water normaal uit de uitlaat naar buiten voert.

**MERK OP** Als u dit niet doet kunnen de motoren schade oplopen. Als u uw Sea-Doo boot in het water moet slepen en geen slangklemmen bij de hand hebt, blijf dan ruim onder de maximale sleepsnelheid van 24 km/h.

Breng de slangklemmen strak op de wateruitlaatslangen van het uitlaatspruitstuk van iedere motor aan, zoals wordt getoond.

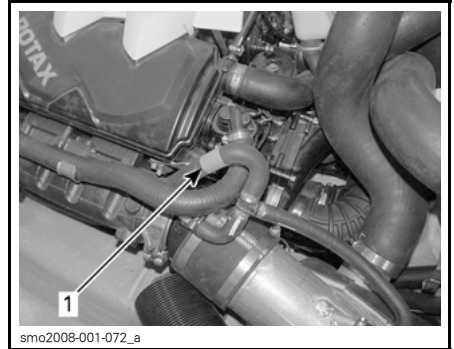

### TYPISCH

1. Breng de slangklem hier aan

**MERK OP** Wanneer u klaar bent met het slepen van de boot moet u de slangklemmen weer verwijderen voordat u de boot gebruikt. Als u dit niet doet kunnen de motoren schade oplopen.

## Gekapseide boot

Deze boot is zo ontworpen dat hij niet makkelijk omslaat, dankzij zijn lange en brede ontwerp. Mocht uw boot toch kapseizen, onthoud dan dat hij zal blijven drijven. Daarom blijft u het best bij uw boot zodat anderen u gemakkelijker kunnen vinden.

## ⚠ WAARSCHUWING

Probeer de motoren niet opnieuw te starten wanneer de boot is gekapseisd. De bestuurder en passagiers moeten altijd een goedgekeurd reddingsvest dragen.

## Boot en motor onder water

Om de schade aan de motoren te beperken, moet u zo snel mogelijk de volgende procedure uitvoeren.

1. Laat het water uit het ruim weglopen.
2. Werd het vaartuig ondergedompeld in **zout water**, spuit het ruim en alle onderdelen dan schoon met zoet water met behulp van een tuinslang, om het corroderende effect van het zout te stoppen.

**MERK OP** Probeer de motoren nooit te starten. Water in de inlaatspruitstukken zou naar de motoren vloeien en ernstige motorschade kunnen veroorzaken.

3. Breng de boot zo snel mogelijk naar een erkende Sea-Doo bootdealer voor een servicebeurt.

**MERK OP** Hoe langer u wacht om de motoren te laten nakijken, hoe groter de schade aan de motoren zal zijn. Als u de motoren niet behoorlijk laat nakijken **zullen** de motoren ernstige schade oplopen.

# ***ONDERHOUD***

# INVAARINSPECTIE

Het is zeker aan te bevelen de boot na de eerste 10 uur varen te laten nakijken door een erkende Sea-Doo bootdealer. De invaarsinspectie is erg belangrijk en mag niet worden verwaarloosd.

**OPMERKING:** De invaarsinspectie gebeurt op kosten van de booteigenaar.

We raden u aan deze inspectiekaart te laten ondertekenen door een erkende Sea-Doo bootdealer.

Inspectiedatum

Handtekening erkende dealer

Naam dealer

INVAARINSPECTIEKAART	VERVANGEN				
	AFREGELLEN				
	SMEREN				
	REINIGEN				
	INSPECTEREN				
<b>MOTOR</b>					
Motorolie en filter					X
Rubber houders	X				
Anticorrosiebehandeling			X		
<b>UITLAATSYSTEEM</b>					
Toestand van de bevestigingsonderdelen, slangen en componenten van het uitlaatsysteem Ook inspecteren op lekken.	X				
<b>KOELSYSTEEM</b>					
Slang en bevestigingsonderdelen	X				
Koelvloeistof	X				
<b>BRANDSTOFSYSTEEM</b>					
Gaskabel	X				
Gasklep huis	X				
Brandstofleidingen, aansluitingen, overdrukventiel en lektest van het brandstofsysteem	X				
Riemen brandstoftank	X				



INVAARINSPECTIEKAART	VERVANGEN				
	AFREGELEN				
	SMEREN				
	REINIGEN				
	INSPECTEREN				
<b>LUCHTINLAATSYSTEEM</b>					
Luchtfilter	X				
<b>MOTORBEHEERSYSTEEM (EMS)</b>					
EMS-sensoren	X				
EMS-foutcodes	X				
<b>ELEKTRISCH SYSTEEM</b>					
Bougies	X				
Elektrische aansluitingen (ontstekingssysteem, startstelsel, brandstofinjectoren enz.)	X				
Hoofddacu-onderbreker	X				
Accuhouder	X				
<b>STUURSYSTEEM</b>					
Stuurkabel en aansluitingen	X				
Bussen stuurstraalbuis	X				
<b>AANDRIJFSYSTEEM</b>					
Koolring en rubberen manchet (aandrijf-as)	X				
Schakelsysteem, kabel en verbindingen	X				
Manchet impeller	X				
Impeller en slijtring	X				
<b>ROMP/CARROSSERIE</b>					
Aftapplug (in ruim). Controleren op verstoppingen.	X				
Ski/wakeboardpaal en bevestigingsonderdelen	X				

# ONDERHOUDSSCHEMA

Onderhoud is erg belangrijk om uw boot veilig en in goede staat te houden. Een goed onderhoud is de verantwoordelijkheid van de eigenaar. De boot dient servicebeurten te krijgen volgens het onderhoudsschema.

Ook als u het onderhoudsschema volgt moet u steeds de controle voor gebruik uitvoeren.

## WAARSCHUWING

Wanneer de boot niet wordt onderhouden volgens het onderhoudsschema, kan de veiligheid niet worden gegarandeerd.

Het schema moet worden aangepast aan de gebruiksomstandigheden en de toepassing. Bij intensief gebruik van de boot zullen de inspectie- en onderhoudstaken vaker nodig zijn.

We raden u aan uw boot jaarlijks aan een veiligheidsinspectie te onderwerpen.

A: AFREGELLEN C: REINIGEN I: INSPECTEREN L: SMEREN R: VERVANGEN D: DEALER O: GEBRUIKER	OM DE 25 UUR					LEGENDE
	OM DE 50 UUR					
ONDERDEEL/TAAK	OM DE 100 UUR OF voor het seizoen					LEGENDE
	OM DE 200 UUR OF 2 JAAR					
UIT TE VOEREN DOOR						LEGENDE
ONDERDEEL/TAAK						
<b>MOTOR</b>						
Motorolie en filter			R <sup>(1)</sup>		D	(1) Uit te voeren voor het opbergen of na 100 uur gebruik, naargelang van wat zich het eerst voordoet. (2) Slipmoment inspecteren. (3) Om de 10 uur bij gebruik in zout water.
Rubber houders		I			D	
Compressorkoppeling				I <sup>(2)</sup>	D	
Anticorrosiebehandeling			L <sup>(3)</sup>		O	
<b>UITLAATSYSTEEM</b>						
Toestand bevestigingsonderdelen, slangen en componenten uitlaatsysteem			I <sup>(4)</sup>		D	(1) Uit te voeren voor het opbergen of na 100 bedrijfsuren, naargelang van wat zich het eerst voordoet. (4) Ook inspecteren op lekkage. (5) Dagelijks spoelen bij gebruik in zout water of vuil water.
Spoelen uitlaatsysteem			(1) <sup>(5)</sup>		O	
<b>KOELSYSTEEM</b>						
Slang en bevestigingsonderdelen			I		D	---
Koelvloeistof				R	D	

A: AFREGELLEN C: REINIGEN I: INSPECTEREN L: SMEREN R: VERVANGEN D: DEALER O: GEBRUIKER	OM DE 25 UUR					
	OM DE 50 UUR					
	OM DE 100 UUR OF voor het seizoen					
	OM DE 200 UUR OF 2 JAAR					
	UIT TE VOEREN DOOR					
ONDERDEEL/TAAK	LEGENDE					
<b>BRANDSTOFSYSTEEM</b>						
Gaskabel			I (3)			D
Gasklep huis			I, L (3)			O/D
Brandstofleidingen, aansluitingen, overdrukventiel en lektest van het brandstofsysteem			I			D
Riemen brandstoftank			I			D
(3) Om de 10 uur bij gebruik in zout water.						
<b>LUCHTINLAATSYSTEEM</b>						
Luchtfilter			I (6)			D
(6) Vervangen indien nodig.						
<b>MOTORBEHEERSYSTEEM (EMS)</b>						
EMS-sensoren			I			D
EMS-foutcodes			I			D
---						
<b>ELEKTRISCH SYSTEEM</b>						
Bougies			I	R		D
Elektrische aansluitingen (ontstekingssysteem, startstelsel, brandstofinjectoren enz.)			I			D
ECM en VCM connectoren (visuele inspectie zonder loskoppelen)			I (3)			O
D.E.S.S. (Digitally Encoded Security System )			I			D
Hoofddaccu-onderbreker			I			D
Accuhouder			I			D
Accu			I			D
Accupolen			L			D
Connectoren heklicht			L			O
(3) Om de 10 uur bij gebruik in zout water.						

A: AFREGELLEN C: REINIGEN I: INSPECTEREN L: SMEREN R: VERVANGEN D: DEALER O: GEBRUIKER	OM DE 25 UUR					ONDERDEEL/TAAK	LEGENDE
	OM DE 50 UUR						
	OM DE 100 UUR OF voor het seizoen						
	OM DE 200 UUR OF 2 JAAR						
	UIT TE VOEREN DOOR						
<b>STUURSYSTEEM</b>							
Stuurkabel en aansluitingen			I		D	—	
Bussen stuurstraalbuis			I		D		
<b>AANDRIJFSYSTEEM</b>							
Aandrijfjas			L <sup>(3)</sup> (7)		D	(3) Om de 10 uur bij gebruik in zout water. (7) Smeren om tegen corrosie te beschermen. (8) Maandelijks inspecteren (om de twee weken bij gebruik in zout water) en vervangen indien nodig.	
Koolring en rubberen manchets (aandrijfjas)		I			D		
Schakelsysteem, kabel en verbindingen			I		D		
Achteruitvaarklep		L <sup>(3)</sup>			O		
Aandrijfjas/impellerbeschermers			I, L		D		
Manchet impeller			I		D		
Pakking impelleras, manchets en O-ring			I <sup>(3)</sup>		D		
Impeller en slijtring		I			D		
Opofferingsanode				(8)	O		
<b>ROMP/CARROSSERIE</b>							
Sloten, grendels en scharnieren deksels bergvakken			I, L <sup>(3)</sup>		O	(3) Om de 10 uur bij gebruik in zout water. (9) Controleren op verstoppingen.	
Dekafvoeren/spuigatklep			I		O		
Aftapplug (in ruim)			I <sup>(9)</sup>		O		
Ski/wakeboardpaal en bevestigingsonderdelen		I, L <sup>(3)</sup>			O		

# ONDERHOUDSPROCEDURES

Dit hoofdstuk bevat instructies voor de elementaire onderhoudsprocedures. Als u over de vereiste mechanische vaardigheden en het juiste gereedschap beschikt, kunt u deze onderhoudswerken zelf uitvoeren. Doe anders een beroep op een erkende Sea-Doo bootdealer.

Andere belangrijke taken in het onderhoudsschema zijn moeilijker en vereisen speciaal gereedschap. Daarom worden ze best uitgevoerd door uw erkende Sea-Doo bootdealer.

## **⚠ WAARSCHUWING**

Schakel de motoren uit en volg deze procedures wanneer u het onderhoud uitvoert. Als u zich niet houdt aan de juiste onderhoudsprocedures, kunt u zich verwonden aan hete of bewegende onderdelen, elektriciteit, chemische stoffen of andere gevaren.

## **⚠ WAARSCHUWING**

Wanneer u bevestigingen verwijdert (bv. borglipjes, zelfborgende bevestigingselementen), moet u deze altijd vervangen door nieuwe.

**⚠ LET OP** Sommige onderdelen in het motorcompartiment kunnen erg heet zijn.

## **Gasklephuis**

### **Smering gasklephuis**

Smeer het gasklephuis van iedere motor met XPS LUBE (STUKNR. 293 600 016) of een gelijkwaardig smeermiddel.

Gebruik de smerfitting boven aan de motor.

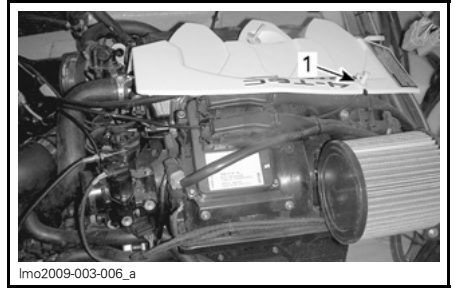

### **VERWIJDER DOP**

1. Smerfitting

Spuit terwijl de motor **niet** draait altijd minstens 3 tot 5 seconden lang voor een goede smering.

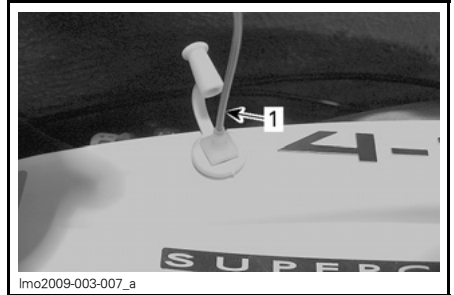

1. Naald bus in smerfitting

## **Gaskabels**

### **Inspectie gaskabel**

Beweeg de gashendels eenmaal vooruit en achteruit. Ze moeten vlot bewegen. Laat de afregeling uitvoeren door een erkende Sea-Doo bootdealer.

## **⚠ WAARSCHUWING**

Verander niets aan de afregeling of het verloop van de gaskabels.

## Motorolie

### Aanbevolen motorolie

Gebruik een synthetisch XPS-OLIE-MENGSEL (VAN ZOMERKwaliteit) (STUKNR. 293 600 121).

Deze motor werd ontwikkeld en gevalideerd met het synthetisch XPST<sup>TM</sup>-olie-mengsel. BRP raadt u stellig aan altijd het synthetisch XPS-olie-mengsel te gebruiken.

Als geen XPST<sup>TM</sup>-motorolie beschikbaar is, gebruikt u een 10W/40 minerale motorolie die compatibel is met natte koppelingen.

**MERK OP** Gebruik NOOIT synthetische olie. Hierdoor zou de goede werking van de compressorkoppeling worden belemmerd. Voeg geen additieven aan de aanbevolen olie toe. Houd er rekening mee dat minerale oliesoorten (API service SM of SL) die niet door BRP zijn aanbevolen ook additieven kunnen bevatten (wrijvingsverlagende middelen) die ongewenst doorslippen van de compressorkoppeling en vroegtijdige slijtage kunnen veroorzaken. Schade veroorzaakt door olie die niet geschikt is voor de motor wordt niet gedekt door de beperkte garantie van BRP.

### Motoroliepeil

**MERK OP** Controleer het peil regelmatig en vul bij indien nodig. Een te hoog oliepeil kan ernstige schade aan de motoren aanrichten.

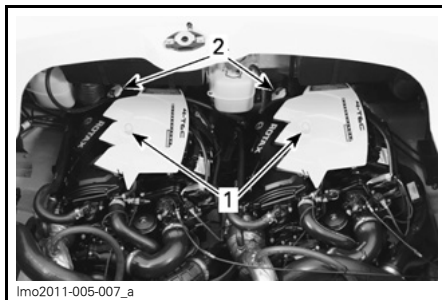

#### TYPISCH

1. Peilstok
2. Olievuldop

De boot moet horizontaal staan.

Het oliepeil kan worden gecontroleerd met de boot in of uit het water.

### Met de boot uit het water

Wanneer de boot uit het water en op een trailer staat, moet u de wielen blokkeren en de boeg iets hoger plaatsen met de krik van de trailer (indien aanwezig) tot de bumper-rail horizontaal staat.

Koppel een tuinslang aan de spoelkoppeling aan. Volg de aanwijzingen in *SPOELN UITLAATSYSTEEM* in de *ONDERHOUDSPROCEDURES*.

**MERK OP** Laat de motor(en) nooit draaien zonder watertoevoer naar de uitlaatsystemen, wanneer de boot uit het water is. Als u de uitlaatsystemen niet van water voorziet, kan er ernstige schade ontstaan aan de uitlaatsystemen.

**MERK OP** Laat de motor(en) nooit langer dan 2 minuten draaien. De pakkingen van de aandrijflijnen worden niet gekoeld wanneer de boot uit het water is.

### Vervolg van de procedure (boot in of uit het water)

Het is uiterst belangrijk deze procedure nauwkeurig te volgen, om een juiste meting van het motoroliepeil te verkrijgen.

**⚠ LET OP** De motorolie kan heet zijn. Sommige onderdelen in het motorcompartiment kunnen erg heet zijn. Rechtstreekse aanraking kan tot brandwonden leiden.

1. Laat de motor op normale bedrijfstemperatuur komen.
2. Laat de motor **30 seconden stationair draaien** alvorens hem uit te schakelen.
3. Stop de motor.
4. **Wacht minstens 30 seconden.**
5. Verwijder de peilstok en maak hem schoon.

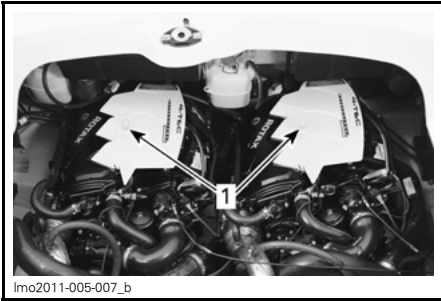

**TYPISCH**  
1. Peilstok

6. Plaats de peilstok terug en druk hem helemaal naar binnen.
7. Verwijder de peilstok en lees het oliepeil af. Dit moet tussen de merktekens liggen.

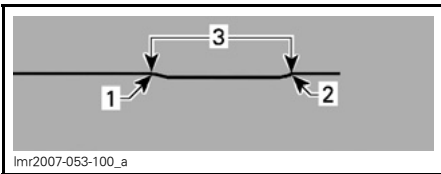

1. Max. (Full)  
2. Toevoegen  
3. Bedrijfsbereik

8. Voeg indien nodig olie toe tot het peil tussen de merktekens ligt.
  - 8.1 Schroef de oliedop los.

- 8.2 Steek de trechter in de opening en voeg aanbevolen olie toe tot het juiste peil.

**OPMERKING:** Voeg niet te veel toe.

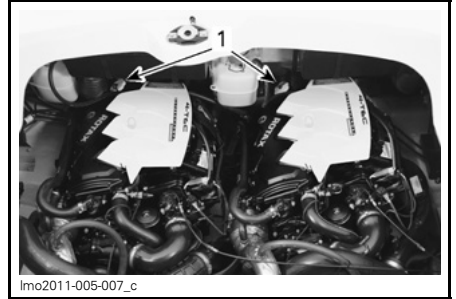

**TYPISCH**  
1. Olievuldop

**OPMERKING:** Telkens wanneer er motorolie wordt toegevoegd, moet de hele procedure hierboven worden uitgevoerd. Als dit niet gebeurt verkrijgt u een foutieve meting van het oliepeil.

9. Breng de olievuldop en de peilstok opnieuw correct aan.
10. Herhaal dezelfde procedure voor de andere motor.
11. Veeg gemorste olie weg.

### Motoroliewissel en vervanging oliefilter

De oliewissel en vervanging van de filter moeten door een erkende Sea-Doo bootdealer worden uitgevoerd.

### Motorkoelvloeistof

#### Aanbevolen motorkoelvloeistof

Gebruik altijd ethyleenglycol-antivries met anticorrosiemiddel, speciaal bestemd voor aluminium interne verbrandingsmotoren.

**OPMERKING:** Indien beschikbaar kunt u het best biologisch afbreekbaar antivriesmiddel gebruiken, dat geschikt is voor aluminium interne verbrandingsmotoren. Zo draagt u bij tot de bescherming van het milieu.

Het koelsysteem moet worden gevuld met BRP VOORGEMENGDE KOELVLOEISTOF (STUKNR. 219 700 362) of met water en een antivriesmiddel (50 % gedestilleerd water, 50 % antivries).

Om kwaliteitsverlies van het antivriesmiddel te voorkomen moet u altijd hetzelfde merk gebruiken. Meng nooit verschillende merken, tenzij u het koelsysteem volledig spoelt en hervult. Raadpleeg een erkende Sea-Doo bootdealer.

### Motorkoelvloeistofpeil

Wanneer de boot op een vlak oppervlak staat moet het koelvloeistofpeil tussen de MIN.- en MAX.-merktekens van elk koelvloeistofreservoir staan bij koude motoren.

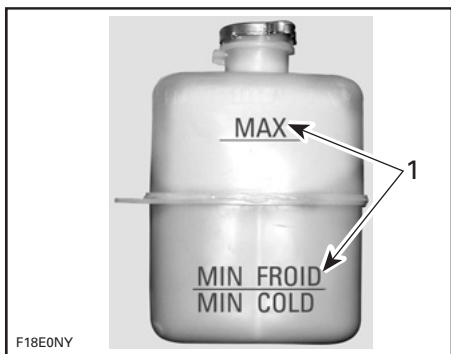

1. Peil tussen twee merktekens bij koude motor

### **⚠ WAARSCHUWING**

Controleer het koelvloeistofpeil wanneer de motoren koud zijn. Voeg nooit koelvloeistof toe aan het koelsysteem terwijl de motoren heet zijn.

**OPMERKING:** De boot ligt horizontaal wanneer hij zich in het water bevindt. Wanneer de boot op een aanhangwagen staat, moet u de wielen blokkeren en de boeg iets hoger plaatsen met de krik van de aanhangwagen (indien aanwezig), tot de bumper-rail horizontaal staat.

Voeg koelvloeistof toe tot het peil tussen de merktekens ligt. Gebruik een trechter om niet te morsen. **Voeg niet te veel toe.**

Sluit de vuldop opnieuw en draai hem stevig aan.

**OPMERKING:** Als u vaak koelvloeistof aan uw koelsysteem moet toevoegen, wijst dit op lekkage of motorproblemen. Raadpleeg een erkende Sea-Doo bootdealer.

### Motorkoelvloeistof vervangen

De koelvloeistofwissel moet door een erkende Sea-Doo bootdealer worden uitgevoerd.

### Ontstekingsspoelen

#### Ontstekingsspoel plaatsen

1. Trek de rubber dichting omlaag.

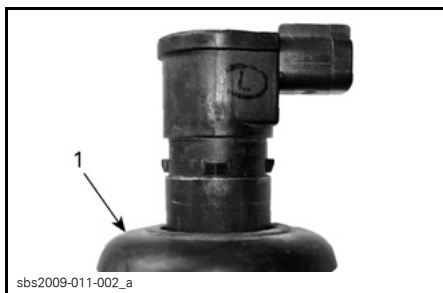

1. Omlaag getrokken rubber dichting

2. Breng DOW CORNING 111 (STUKNR. 413 707 000) aan op de rubber dichting zoals afgebeeld.



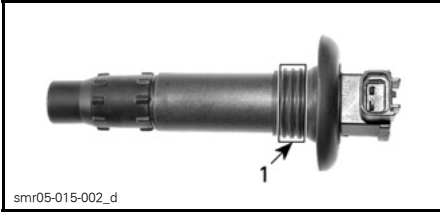

1. Product hier aanbrengen



1. Product hier aanbrengen

3. Trek de rubber dichting terug over de houder en zorg dat de lipjes op de ontstekingsspoel en de uitsparingen in de dichting goed inpassen.
4. Breng een ring van vet over de dichting aan (zie afbeelding) om water buiten te houden. Veeg overtollig vet af.

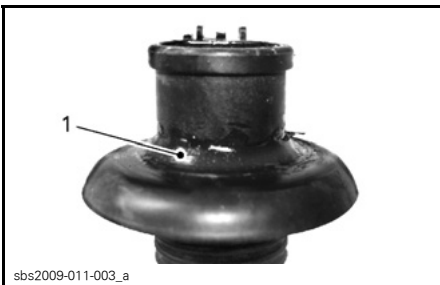

1. Correct gevormd productsurplus

5. Duw de ontstekingsspoel omlaag om ze stevig op de bougiëtip te plaatsen.

**OPMERKING:** Controleer of de dichting goed aansluit tegen het bovenste oppervlak van de motor.

**OPMERKING:** Controleer of de dichting goed aansluit tegen het bovenste oppervlak van de motor.

6. Sluit de ontstekingsspoelen weer aan.

## Uitlaatsysteem

### Spoelen uitlaatsysteem

Het uitlaatsysteem en de intercooler van alle motoren spoelen met zuiver water is noodzakelijk om de corrosie-effecten van zout of andere chemicaliën in het water te neutraliseren. Het helpt ook om zand, zout, schelpen of andere vuildeeltjes te verwijderen uit koelmantels en/of slangen.

### **⚠ WAARSCHUWING**

Voer dit uit in een goed geventileerde ruimte.

Ga als volgt te werk:

1. Reinig de jetpomp door water in de inlaat en uitlaat te spuiten en breng daarna een laagje XPS LUBE (STUK-NR. 293 600 016) of een gelijkwaardig smeermiddel aan.

### **⚠ WAARSCHUWING**

Wanneer u de motor laat draaien terwijl de boot uit het water is, kan de warmtewisselaar in de rijplaat erg heet worden. Vermijd elke aanraking van de rijplaat om brandwonden te voorkomen.

2. Sluit een tuinslang aan op de koppeling die zich aan de achterzijde van de boot op de jetpomp-support bevindt. Open de waterkraan niet op dat moment.

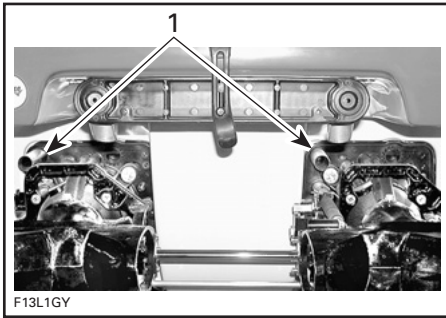

**TYPISCH**

1. Spoelkoppelingen

**OPMERKING:** Een optionele SPOELKOPPELING-ADAPTER (STUKNR. 295 500 473) met een snelkoppeling-adapter voor een eenvoudige aansluiting van een tuinslang. U hebt geen slangklem nodig om de motor te spoelen.

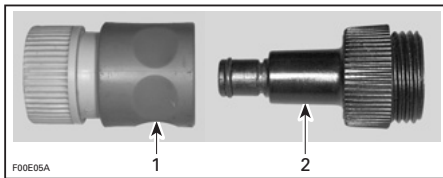

1. Snelkoppeling-adapter
2. Spoelkoppeling-adapter

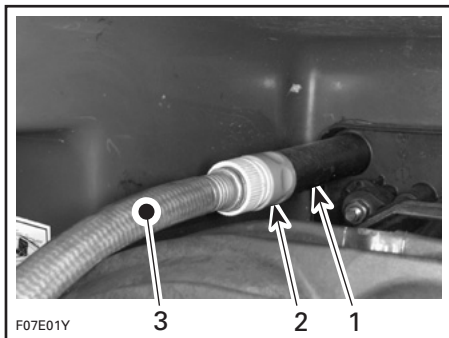

**TYPISCH**

1. Spoelkoppeling
  2. Snelkoppeling-adapter en spoelkoppeling-adapter (optie, niet verplicht)
  3. Tuinslang
3. Om te spoelen start u de motor en opent u onmiddellijk de waterkraan.

**! LET OP** Sommige onderdelen in het motorcompartiment kunnen erg heet zijn. Rechtstreekse aanraking kan tot brandwonden leiden. Raak geen elektrische onderdelen of delen van de jetpomp aan als de motor draait.

**MERK OP** Spoel nooit een hete motor. Start de motor altijd voordat u de waterkraan opent. Open de waterkraan onmiddellijk nadat u de motor heeft gestart om oververhitting te voorkomen.

4. Laat de motor ongeveer 20 seconden snel stationair draaien tussen 4.000 - 5.000 TPM.

**MERK OP** Laat de motor nooit draaien zonder watertoevoer naar het uitlaatsysteem, wanneer de boot uit het water is.

5. Controleer of er water uit de jetpomp stroomt terwijl u spoelt. Raadpleeg anders een erkende Sea-Doo bootdealer voor service.

**MERK OP** Laat de motor nooit langer dan 2 minuten draaien. De pakking van de aandrijflijn wordt niet gekoeld wanneer de boot uit het water is.

6. Draai de waterkraan dicht en stop daarna de motor.

**MERK OP** Draai de waterkraan altijd dicht voordat u de motor stopt.

**MERK OP** Verwijder de snelkoppeling-adapter na het spoelen (indien gebruikt).

## Zekeringen

### Inspectie en vervanging van de zekeringen

Het elektrisch systeem is beveiligd met zekeringen.

Om de zekering uit de doos of houder te halen, trekt u ze naar buiten. Controleer of de draad is gesmolten.

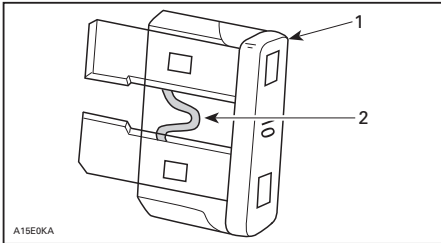

1. Zekering
2. Nakijken op gesmolten delen

Vervang een defecte zekering altijd door een zekering met dezelfde capaciteit.

**OPMERKING:** Werd het hele elektrische systeem uitgeschakeld, let er dan op dat de hoofdaccu-onderbreker correct wordt ingeschakeld, zie *HOOFD-ACCU-ONDERBREKER* in dit hoofdstuk. Als de accu-onderbreker AAN is, controleer dan de hoofdschakelaar. Zie *HOOFDSCHAKELAAR* hieronder.

**MERK OP** Gebruik geen zekering met een hogere capaciteit, om brand of ernstige schade te vermijden. Wanneer een zekering is doorgebrand moet de oorzaak van de storing worden opgezocht en gecorrigeerd alvorens te herstarten. Raadpleeg een erkende Sea-Doo bootdealer voor service.

### Hoofdzekeringen

Werkt er helemaal niets, controleer dan of de hoofdaccu-onderbreker op AAN (ON) staat.

Controleer ook de hoofdzekeringen, verbonden met de hoofdaccu-onderbreker in de kuiprand.

**OPMERKING:** Er zitten reservezekeringen in de deksels van het EFB (motorzekeringblok) en de VCM (voertuigbeheermodule).

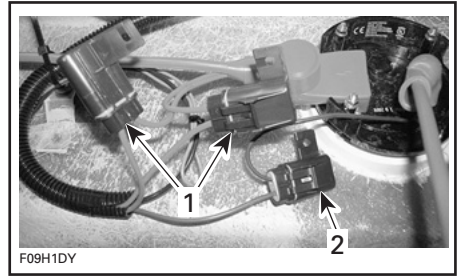

### TYPISCH — ACHTER HOOFDACCU-ONDERBREKER

1. 2 x 20 A: VCM
2. 3 A; automatische ruimpomp
3. 1 A; radiogeheugen (niet afgebeeld)

### Zekeringen motoraccessoires

**OPMERKING:** Typisch voor beide motoren.

De zekeringen voor motor-gerelateerde componenten, ECM (motorbeheermodule) of meters zijn geïntegreerd in het EFB (motorzekeringblok), dat zich in het motorcompartiment bevindt.

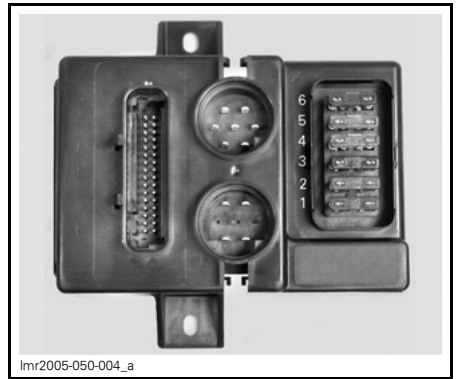

### EFB

1. 10 A: Brandstofpomp
2. 10 A: Cilinder 3, ontstekingsspoel en injectie
3. 5 A: ECM
4. 10 A: Cilinder 1, ontstekingsspoel en injectie
5. 10 A: Cilinder 2, ontstekingsspoel en injectie
6. 2 A: Meetinstrumenten

Druk de borglipjes samen en verwijder het deksel om aan de zekeringen te kunnen.

Verwijder de zekering met de hulp van de lipjes aan het deksel.

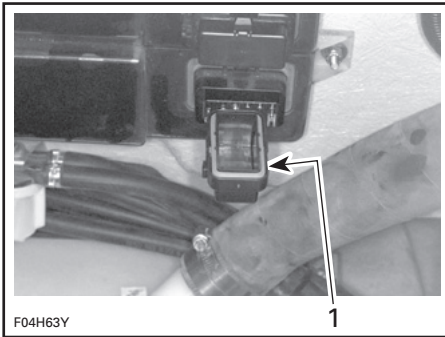

**TYPISCH**

1. Schuif de lipjes aan weerszijden over de zekering en trek ze eruit

Let erop dat de pakking na afloop weer correct in het deksel wordt geplaatst.

Plaats het deksel voorzichtig op het zekeringblok en druk het stevig aan tot elk borglipje hoorbaar vastklikt.

De hoofdzekeringen voor het elektrisch systeem van de motor bevinden zich naast iedere motorsolenoid.

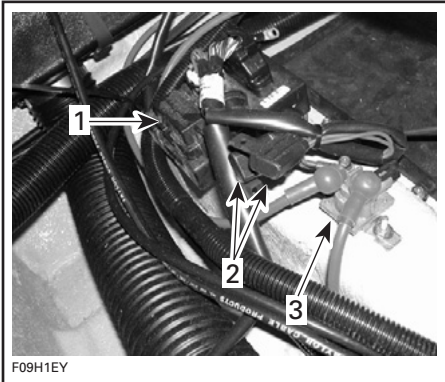

**TYPISCH**

1. EFB
2. Hoofdzekeringen elektrisch systeem motor  
30 A: Oplaadsysteem  
15 A: EFB
3. Solenoïde

**Zekeringen motoraccessoires**

De zekeringen voor het elektrisch systeem van het voertuig zijn geïntegreerd in de voertuigbeheermodule (VCM), in de stuurconsole voor het dashboard.

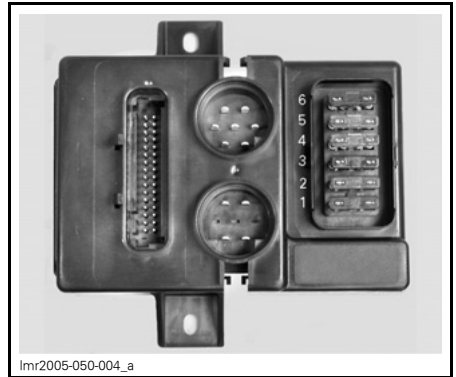

**VCM**

1. 10 A: Accessoires
2. 10 A: Radio
3. 7,5 A: Ventilator
4. 3 A: Ruimpomp
5. 3 A: NAV lichten
6. 5 A: Binnenverlichting

Druk de borglipjes samen en verwijder het deksel om aan de zekeringen te kunnen.

Verwijder de zekering met de hulp van de lipjes aan het deksel.

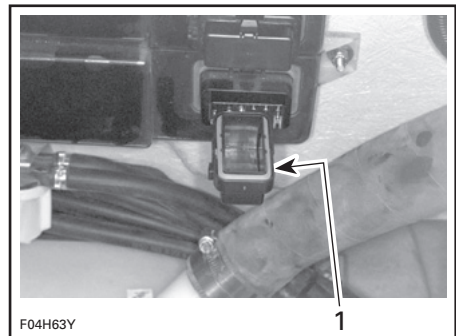

**TYPISCH**

1. Schuif de lipjes aan weerszijden over de zekering en trek ze eruit

Let erop dat de pakking na afloop weer correct in het deksel wordt geplaatst.

Plaats het deksel voorzichtig op het zekeringblok en druk het stevig aan tot elk borglipje hoorbaar vastklikt.

### Zekering automatische ruimpomp

De zekering van de automatische ruimpomp bevindt zich aan de positieve accukabel ter hoogte van de accupool.

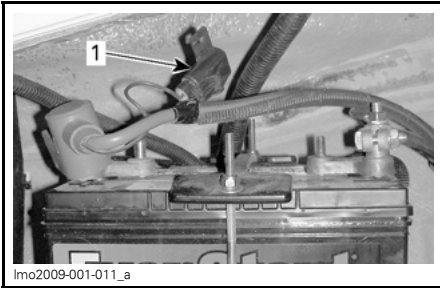

1. In-line zekering accu

## Ruimventilator

### Controle werking ruimventilator

Controleer of iedere ruimventilator goed werkt.

Let erop dat de ventilatorkanalen niet verstopt zijn.

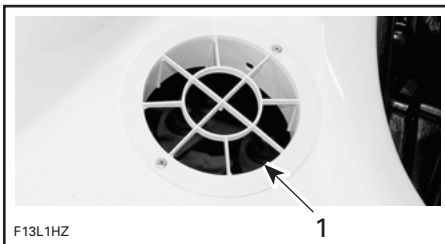

1. Ventilatiekanaal

**⚠ WAARSCHUWING**  
 Als de ruimventilator niet goed werkt, laat hem dan nakijken door een erkende Sea-Doo bootdealer voordat u de boot start.

## Navigatielichten

### Vervanging lamp boeglicht

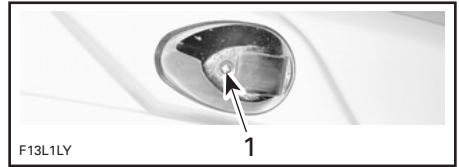

TYPISCH  
 1. Verwijder deze schroef

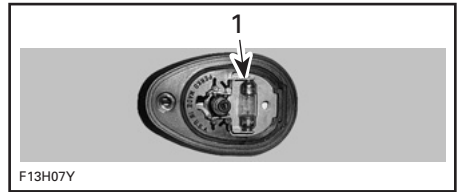

TYPISCH  
 1. Opheffen om lampen te verwijderen

Voor de montage gaat u omgekeerd te werk als bij de verwijdering. Let echter goed op het volgende:

Smeer het contactoppervlak van de nieuwe lamp in met DIËLEKTRISCH VET (STUKNR. 293 550 004).

### Vervanging lamp heklicht

Schroef de lens in tegenwijzerzin los en trek ze naar buiten.

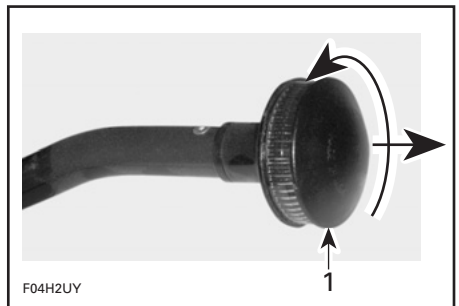

TYPISCH  
 1. Losschroeven en trekken

Trek de lamp eruit.

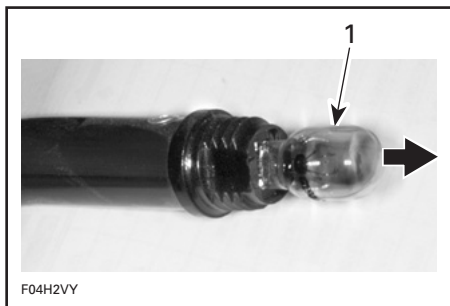

**TYPISCH**

1. Trek lamp eruit

Smeer het contactoppervlak van de nieuwe lamp in met DIËLEKTRISCH VET (STUKNR. 293 550 004).

Voor de montage gaat u omgekeerd te werk als bij de verwijdering.

**Smering connectoren heklicht**

Smeer de connectoren van het heklicht waar nodig in met DIËLEKTRISCH VET (STUKNR. 293 550 004).

**Deklichten**

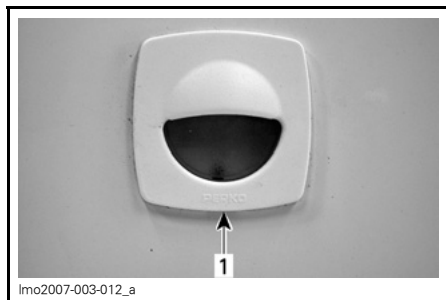

1. Wrik hier voorzichtig los met een schroevendraaier



1. Trek het lampje eruit

**Dekafvoer en spuigatklep**

**Reiniging dekafvoer**

Deze afvoer dient om water van het dek af te voeren.

Verwijder eventuele verstoppingen uit de dekafvoer.

Het water loopt weg door de spuigatklep ter hoogte van de jetstraalbuis.

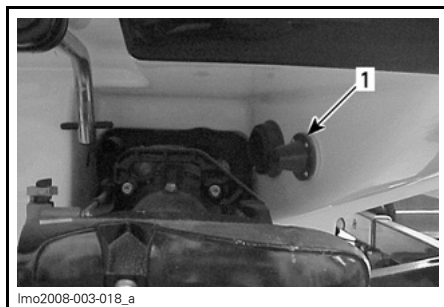

**TYPISCH**

1. Spuigatklep

Houd deze schoon om verstopping te voorkomen.

**Grendels en scharnieren**

Een smering met XPS LUBE (STUKNR. 293 600 016) helpt corrosie te voorkomen en de goede werking van bewegende mechanismen te verzekeren.

## Smering grendel en scharnieren

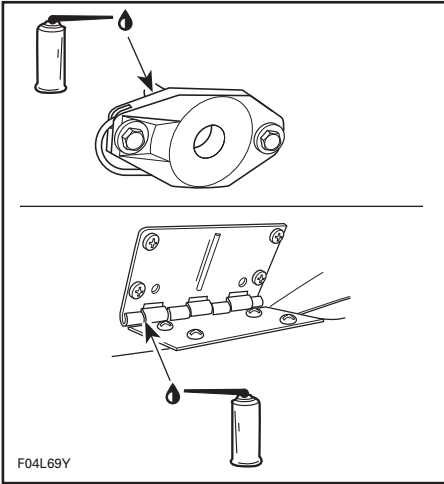

TYPISCH

## Achteruitvaarkleppen

### Smering achteruitvaarklep

Smeer de scharnierpunten en het mechanisme aan weerszijden van de achteruitvaarklep met XPS LUBE (STUKNR. 293 600 016) of een gelijkwaardig smeermiddel.

## Skipaal

### Smering skipaal

Smeer de skipaal over de hele lengte in met XPS LUBE (STUKNR. 293 600 016) of een gelijkwaardig smeermiddel. Schuif hem meermaals in en uit om het smeermiddel te verdelen.

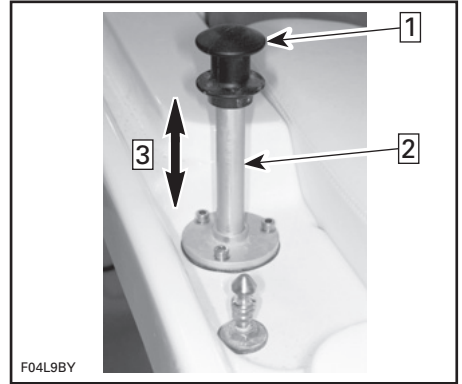

TYPISCH

Stap 1: Trek de skipaal uit om hem te smeren  
 Stap 2: Hier smeren  
 Stap 3: Beweeg de paal meermaals op en neer om het smeermiddel te verspreiden

## Opofferingsanodes

### Inspectie opofferingsanodes

Metalen onderdelen van boten zijn onderhevig aan corrosie, vooral als ze in contact komen met zout water. Corrosie kan worden veroorzaakt door elektrische stromen afkomstig van stroominstallaties op het land, slecht gearde wisselstroom-leidingen en circuits en slecht geïsoleerde gelijkstroom-inrichtingen van boten in de onmiddellijke omgeving. Corrosie wordt versneld door de aanwezigheid van elektrische stroom.

Bepaalde delen van deze boot zijn uitgerust met opofferingsanodes, die de corrosie beperken. De anode corrodeert in de plaats van het onderdeel waaraan de anode is bevestigd.

Vervang iedere anode wanneer ze voor 50 % is gecorrodeerd.

Er zijn anodes bevestigd op de volgende plaatsen:

- Bodemplaten/koelplaten
- Pomphuizen
- Supports achteruitvaarkleppen
- Stuurstralbuizen
- Achteruitvaarkleppen.

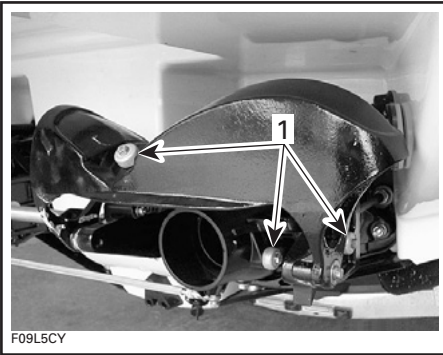

TYPISCH

1. *Opofferingsanoden*

**MERK OP** Inspecteer de anodes telkens voordat u uitvaart. Breng **NOOIT** een verlaag of beschermende coating op de anodes aan.



# VERZORGING VAN DE BOOT

## Verzorging na gebruik

Haal de boot elke dag uit het water om aanwas van zee-organismen te voorkomen.

### **WAARSCHUWING**

Laat de motor afkoelen voordat u onderhoudstaken uitvoert.

## Spoelen uitlaatsysteem

Het uitlaatsysteem dient dagelijks te worden gespoeld als de boot in zout of vuil water wordt gebruikt.

Raadpleeg de *ONDERHOUDSPROCEDURES*.

**OPMERKING:** Bij modellen met compressor wordt de intercooler mee gespoeld.

## Anticorrosiebehandeling

Om corrosie te voorkomen moet u op de metalen onderdelen in het motorcompartiment een anticorrosiemiddel (bestand tegen zout water) spuiten, zoals XPS LUBE (STUKNR. 293 600 016) of een gelijkwaardig smeermiddel.

**OPMERKING:** De motor moet worden gesmeerd met XPS LUBE (STUKNR. 293 600 016) telkens de boot voor enkele dagen of een langere periode moet worden opgeborgen.

Breng DIËLEKTRISCH VET (STUKNR. 293 550 004) (bestand tegen zout water) aan op de accupolen en kabelansluitingen.

**MERK OP** Laat nooit lappen of werktuigen in het motorcompartiment of het ruim achter.

## Extra onderhoud voor gebruik in vuil water of zout water

Wanneer de boot wordt gebruikt in vuil water en vooral in zout water, dient men extra zorg te besteden aan de bescherming van de boot en zijn onderdelen.

Spoel de trailer en de romp/het ruim van de boot met zuiver water.

Reinig het ruim nooit met een hogedrukreiniger. **GEBRUIK ALLEEN LAAGE DRUK** (zoals van een tuinslang). Hoge druk kan schade aanrichten aan de elektrische of mechanische systemen.

**MERK OP** Wanneer u nalaat het nodige te doen om de boot goed te verzorgen, zoals het spoelen van de boot, het spoelen en de corrosiebehandeling van het uitlaatsysteem bij gebruik van de boot in zout water, zal dit leiden tot schade aan de boot en de onderdelen ervan. Bewaar de boot nooit in direct zonlicht.

In maritieme streken moet ook bijzondere aandacht worden besteed aan de roestvrijstalen of verchroomde onderdelen, zoals handgrepen, kikers, brandstofdop en navigatielichten. Spoel grondig met zoet water. Boen ze met een goede chroompolish voor de auto. Breng een goede beschermende carrosserie- of glasvezelwax aan.

## Reiniging en verzorgen van de boot

### Deksel motorcompartiment reinigen

Het motorcompartiment dient waar nodig te worden gereinigd met warm water en BRP HEAVY DUTY CLEANER (STUKNR. 293 110 001).

Schroef de aftapplug los, blokkeer de wielen en plaats de boeg iets hoger met de krik van de trailer (indien aanwezig), zodat het water kan weglopen. Spoel grondig. Laat alle compartimenten open zodat ze kunnen drogen.

## Romp reinigen

Eerst spoelen met zuiver water om het opgedroogd zout water te verwijderen.

Was de carrosserie met zeepsop (gebruik enkel milde reinigingsproducten). Verwijder zeeorganismen.

**MERK OP** Reinig glasvezel- of kunststofonderdelen nooit met krachtige schoonmaakmiddelen, ontvetters, verfverdunder, aceton e.d.

Breng een was voor maritiem gebruik aan om de laklaag te beschermen.

## Matten reinigen

Gebruik om de matten te reinigen 3M™ Citrus Base Cleaner of een gelijkwaardig product. Raadpleeg de aanwijzingen van de fabrikant.

## Voorrui reinigen

Wassen met BRP HEAVY DUTY CLEANER (STUKNR. 293 110 001).

Enkel met zeemlappen reinigen.

**MERK OP** Zeemlappen gebruiken voor de voorrui is nodig om het oppervlak ervan niet te beschadigen.

Krassen van de voorrui verwijderen: Beginnen met "Slip Streamer® Scratch Remover". Afwerken met "Slip Streamer® Cleaner and Polish".

**OPMERKING:** Dit laatstgenoemde product mag ook alleen gebruikt worden als er slechts lichte krassen merkbaar zijn.

**MERK OP** Reinig de voorrui nooit met krachtige schoonmaakmiddelen, ontvetters, verfverdunder, aceton, chloorhoudende producten e.d.

Om vlekken te verwijderen van de stoelen en glasvezeloppervlakken kunt u Spray Nine of een gelijkaardig middel gebruiken.

## Roestvrij staal en chroom

Gebruik om chroom of roestvrijstaal onderdelen schoon te maken of te boenen altijd producten die speciaal zijn ontwikkeld voor maritiem gebruik, zoals de Flitz Stainless Steel & Chrome Cleaner.

## Vinyl reinigen

Gebruik UNIVERSEEL XPS-SCHOON-MAAKMIDDEL (STUKNR. 219 701 709).

Voor aangekoekt vuil laat u het reinigingsmiddel een 10-tal minuten trekken en schrobt het vervolgens met een zachte borstel.

Raadpleeg de volgende tabel voor andere producten die ook bruikbaar zijn om vinyl te reinigen.

Gebruik geen beschermingsmiddelen op basis van siliconen. Die onttrekken de plastificeermiddelen uit de vinyl, waardoor het hard en bros wordt, en uiteindelijk zal gaan barsten.

SCHOONMAAKPRODUCTEN	
UNIVERSEEL XPS-SCHOON-MAAKMIDDEL (STUKNR. 219 701 709)	
2. Afwasmiddel (Dawn of Ivory) en water	
3. Fantastik	
4. Spray Nine	
5. 3M Citrus Cleaner	
6. 303 Protectant	

**OPMERKING:** Leef altijd de aanbevelingen en aanwijzingen van de fabrikant na.

## Reinigingsaanbevelingen voor speciale vlekken op vinyl

SOORT VLEK	STAP 1	STAP 2	STAP 3
Balpeninkt *	E	B	A
Kauwgom	D	A	—
Koffie, thee, chocolade	B	—	—
Potlood	D	B	—
Vet	D	B	—
Potaarde	A	B	—
Ketchup	A	B	—
Latexverf	A	B	—
Lippenstift	A	B	—
Schimmel of natte bladeren *	C	B	A
Motorolie	B	—	—
Verf op oliebasis	D	B	—
Alcoholstift *	E	B	C
Spuitverf	B	B	—
Zonnecrème	A	B	—
Teer/asfalt	D	B	—
Gele mosterd	A	B	C

### Aanbevolen actie:

- A. Mediumzachte borstel, warm zeepsop, spoelen/drogen.
- B. UNIVERSEEL XPS-SCHOONMAAKMIDDEL (STUKNR. 219 701 709), spoelen/drogen.
- C. Eén (1) eetlepel ammoniak, één vierde (1/4) kop waterstofperoxide, drie vierde (3/4) kop water, spoelen/drogen.
- D. Veeg of schuur het surplus af (gom vooraf koelen met ijs).
- E. Gedenatureerde alcohol, spoelen/drogen.

\* Zonnecrème, boomstufmeel, natte bladeren en bepaalde producten kunnen kleurstoffen bevatten die permanente vlekken maken.

Alle reinigingsmethoden moeten gevolgd worden door een grondige spoelbeurt met warm water.

Bepaalde huishoudelijke reinigingsmiddelen, schuurpoeders, staalwol en industriële reinigingsmiddelen kunnen schade en verkleuringen veroorzaken en zijn niet aanbevolen. Droge reinigingsmiddelen en laksolventen mogen niet gebruikt worden omdat ze het printpatroon en de glans wegnemen. Wassen mogen alleen omzichtig gebruikt worden, want veel producten bevatten kleurstoffen of oplosmiddelen die de beschermende coating permanent kunnen beschadigen.

Neem contact op met G&T industries "Marine Specialties Group" hotline op 1 800 318-2887 voor vragen over reiniging en verzorging.

### Anticorrosiebehandeling

Bescherm metalen onderdelen van het motorcompartiment tegen corrosie met XPS LUBE (STUKNR. 293 600 016) of een gelijkwaardig smeermiddel.

# BERGRUIMTE

Laat de boot voor de berging onderhouden door een erkende Sea-Doo bootdealer. De volgende verrichtingen kunt u echter zelf uitvoeren met een minimum aan gereedschap.

**OPMERKING:** Verwijder de aftapplug alvorens uw boot op te bergen.

**MERK OP** Laat de motor niet draaien tijdens de berging.

## ⚠ WAARSCHUWING

Omdat brandstof en olie ontvlambaar zijn moet u een erkende Sea-Doo bootdealer laten nakijken of de brandstof- en oliesystemen intact zijn volgens de aanwijzingen in het *ONDERHOUDSSHEMA*.

## Reiniging jetpomp

Reinig de jetpomp door water in de inlaat en uitlaat te spuiten en breng daarna een laagje XPS LUBE (STUK-NR. 293 600 016) of een gelijkwaardig smeermiddel aan.

## ⚠ WAARSCHUWING

Neem het bindsnoer altijd uit de motoruitschakelaar om onopzettelijk starten van de motor te voorkomen, voordat u de omgeving van de jetpomp reinigt. De motor mag niet draaien tijdens deze bewerking.

## Bescherming Brandstofsysteem

BRP BRANDSTOFSTABILISATOR (STUKNR. 413 408 600) (of een gelijkwaardig middel) kan aan de brandstoftank worden toegevoegd om kwaaiteitsverlies van de brandstof en gommvorming in het brandstofsysteem te voorkomen. Volg de gebruiksinstructies van de fabrikant van de stabilisator.

**MERK OP** Toevoeging van een brandstofstabilisator is bij opslag stellig aangeraden om het brandstofsysteem in goede staat te houden.

## Smering gasklephuis

Smering gasklephuis van alle motoren. Meer details vindt u in de *ONDERHOUDSPROCEDURES*.

## Vervanging van motorolie en filter

De oliewissel en vervanging van de filter moeten door een erkende Sea-Doo bootdealer worden uitgevoerd.

## Lediging intercooler

Belangrijk: verwijder uit iedere motor water dat eventueel door condensatie in de intercooler terecht is gekomen.

Ga als volgt te werk:

1. Open de motorkap.
2. Zorg dat er een referentielijn op de uitlaatslang van de intercooler is getekend. Die zorgt ervoor dat de leiding bij de herinstallatie niet verdraaid of verwrongen zal zijn.
3. Maak de klem die de uitlaatslang van de intercooler vasthoudt los.
4. Verwijder de uitlaatslang van de intercooler.

**OPMERKING:** Deze slang voert naar de inlaat van de compressor.

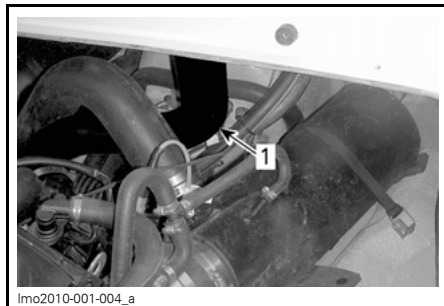

1. Afvoerslang intercooler

5. Start de motor en geef meermaals gas tot 4.000 TPM.

**OPMERKING:** Voorkom dat de luchtinlaat vreemde voorwerpen kan opzuigen want die kunnen de motor zwaar beschadigen.

6. Stop de motor.

7. Installeer de luchtuitlaatslang van de intercooler terug en zorg er met de lijn voor dat ze net zo ligt als voordat ze werd verwijderd om de goede werking van de motor te verzekeren.

## Spoelen uitlaatsysteem

Voer de procedure uit zoals beschreven in het hoofdstuk *ONDERHOUDSPROCEDURES*.

## Bescherming van het uitlaatsysteem

Het uitlaatsysteem loopt vanzelf leeg, maar de intercooler en het uitlaatspruitstuk op iedere motor moeten goed worden geleidigd om beschadiging te vermijden.

Spuut via de spoelkoppeling aan de jetpomp-support perslucht (689 kPa) in het systeem tot er geen water meer uit de jetpomp stroomt.

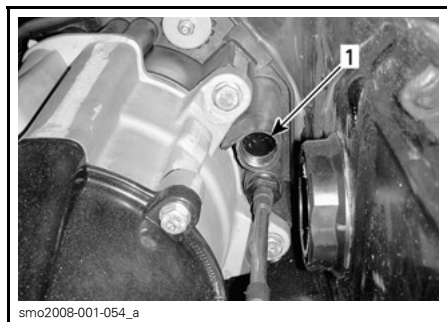

1. Spoelkoppeling — locatie kan verschillen

Om deze procedure te vereenvoudigen kan een speciale slang worden samengesteld. Zie volgende afbeelding.

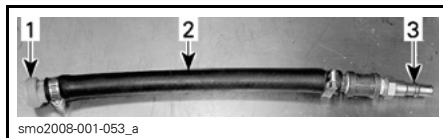

### TYPISCH

1. Spoeladapter (Stuknr. 295 500 473)
2. Slang 13 mm
3. Mannelijke adapter luchtslang

**MERK OP** Als u het uitlaatsysteem niet leegmaakt kunnen de intercooler en het uitlaatspruitstuk ernstige schade oplopen.

## Interne smering van de motor

**OPMERKING:** De beide motoren moeten voor het opbergen intern gesmeerd worden.

1. Open het deksel van het motorcompartiment.
2. Verwijder de opbergbak.
3. Verwijder de peilstok.
4. Verwijder de motorkap.
5. Bevestig de peilstok opnieuw.
6. Koppel de aansluitingen van de ontstekingsspoelen los.

## ⚠ WAARSCHUWING

Om de spoel los te koppelen van de bougie moet u altijd eerst de spoel loskoppelen van de kabelboom. Controleer nooit of u een ontstekingsvonk ziet aan een open spoel en/of bougie in het motorcompartiment. Door de vonk kunnen de brandstofdampen ontbranden.

**BELANGRIJK:** Knip de bevestigingsbandjes van de ontstekingsspoelaansluitingen nooit door. Anders zouden de draden van de verschillende cilinders door elkaar kunnen raken.

7. Verwijder de ontstekingsspoelen.

**MERK OP** Controleer of er geen vuil in de gaatjes van de spoelen zit voordat u de bougies verwijdert. Anders zou het vuil in de cilinder kunnen vallen en schade aan interne componenten veroorzaken.

8. Verwijder de bougies.

**OPMERKING:** Nadat u de bougies hebt losgemaakt, kunt u ze verwijderen met behulp van een spoel. Plaats de spoel gewoon boven de bougie, "haak" ze vast en trek de bougie uit.

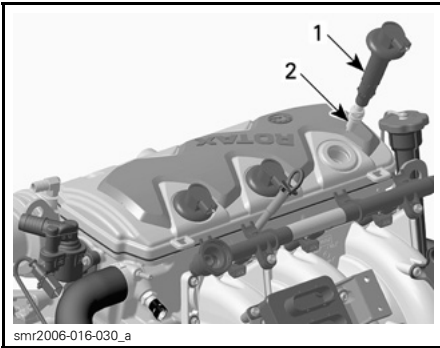

smr2006-016-030\_a

1. Ontstekingsspoel
2. Bougie

9. Spuit XPS LUBE (STUKNR. 293 600 016) of een gelijkwaardig smeermiddel in de bougiegaten.
10. Om te voorkomen dat er brandstof wordt ingespoten en om de ontsteking te onderbreken bij het starten, gaat u als volgt te werk.
11. Vraag een tweede persoon om in het motorcompartiment de gasregelaar in volledig open stand vast te houden.

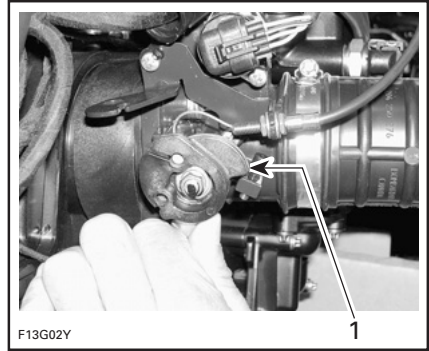

F13G02Y

**TYPISCH**

1. Volledig open stand

12. Laat elke motor enkele slagen draaien om de olie op de cilinderwand te verspreiden.
13. Breng LOCTITE 767 (SMEERMIDDEL TEGEN HET VASTVRETEN) (STUKNR. 293 800 070) aan op de bougieschroefdraad en installeer de bougies opnieuw.
14. Installeer de ontstekingsspoelen weer. Sluit de ontstekingsspoelen weer aan.

**OPMERKING:** Breng voor u de ontstekingsspoel weer insteekt wat DOW CORNING 111 (STUKNR. 413 707 000) smeermiddel aan rond de pakking die tegen het bougiegat zit. Controleer na de installatie of de pakking goed aansluit tegen het bovenoppervlak van de motor.

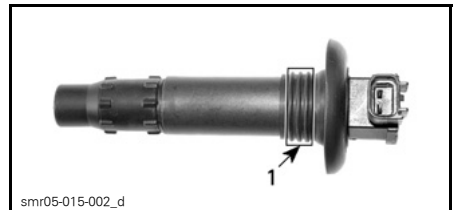

smr05-015-002\_d

1. Product hier aanbrengen

15. Om de motorkap terug te installeren verwijdert u de peilstok en drukt de motorkap naar beneden tot ze vastklikt.
16. Bevestig de peilstok opnieuw.

**OPMERKING:** Het verdient aanbeveling de motorkleppen te smeren met XPS LUBE (STUKNR. 293 600 016). Neem contact op met uw erkende Sea-Doo bootdealer.

## Motorkoelvloeistof testen

Als het antivriesmiddel niet werd vervangen, test dan de dichtheid ervan.

De vervanging van het antivriesmiddel en een dichtheitsproef moeten door een erkende Sea-Doo bootdealer worden uitgevoerd.

**OPMERKING:** Het antivriesmiddel van elke motor moet om de 200 uur of om de 2 jaar worden vervangen om kwaliteitsverlies van het antivriesmiddel te voorkomen.

**MERK OP** Een ongeschikt antivriesmiddel kan leiden tot bevriezing van de vloeistof in het koelsysteem als de boot wordt bewaard in een ruimte waar de temperatuur het vriespunt bereikt. Hierdoor zou de motor ernstige schade oplopen.

## Verwijdering en bewaring accu

Neem contact op met uw erkende Sea-Doo bootdealer voor het verwijderen, de reiniging en de opslag van de accu.

## Reiniging/reparatie van de boot

Was de carrosserie en de trailer met zeepsop (gebruik enkel milde reinigingsproducten). Spoel grondig met zuiver water. Verwijder zeeorganismen van de romp.

**MERK OP** Reinig glasvezel- of kunststofonderdelen nooit met krachtige schoonmaakmiddelen, ontvetters, verfverdunner, aceton e.d.

Om vlekken te verwijderen van de stoelen en glasvezeloppervlakken kunt u Knight's Spray-Nine of een gelijkwaardig middel gebruiken.

Neem voor reparaties aan de carrosserie of de romp contact op met uw erkende Sea-Doo bootdealer. De lak van mechanische onderdelen kunt u bijwerken met BRP spuitlak. Voor kleine gelcoat-reparaties is er een Gelcote-reparatiekit verkrijgbaar bij Gelcote International op [www.gelcote.com](http://www.gelcote.com).

Vervang beschadigde labels of plaatjes.

Ligt de boot op de trailer, schroef dan de aftapplug los, blokkeer de wielen en plaats de boeg iets hoger met de krik van de trailer (indien aanwezig), zodat het water kan wegllopen. Reinig het ruim met warm water en een schoonmaakmiddel of speciaal reinigingsmiddel. Spoel grondig. Laat alle compartimenten open zodat ze kunnen drogen.

## Bescherming boot

Breng een niet-schurende was voor maritiem gebruik aan.

Verwijder de opbergbak. Leg ze op het dek.

Licht het lipje op met een platte schroevendraaier, zoals hieronder wordt getoond.



F04LBHY

### TYPISCH — LICHT HET LIPJE OP

Maak het cilinderuiteinde los. Maak de andere kant los.

Blokkeer en laat de motorkap een stukje openstaan.

Dit voorkomt condensatie en mogelijke corrosie in het motorcompartiment.

Bevestig de cilinderuiteinden opnieuw aan de motorkap alvorens de boot te gebruiken.

Als u de boot buiten wilt bewaren, dek hem dan af met een ondoorzichtig zeil om de kunststofonderdelen en lak van de boot te beschermen tegen UV-stralen en vuil en om stofophoping te voorkomen.

**MERK OP** Bewaar de boot nooit in direct zonlicht. UV-stralen tasten de laklaag aan. U mag de boot nooit in het water bewaren.

Om uw boot op te bergen, moet u de wielen blokkeren en de boeg iets hoger plaatsen met de krik van de aanhangwagen (indien aanwezig), zodat het water kan weglopen. Let erop dat de aftapplug is geopend en de aftapopening niet verstopt is.



---

## VOORBEREIDING OP HET VAARSEIZOEN

Het voorbereidend onderhoud moet worden uitgevoerd volgens het *ONDERHOUDSSCHEMA*.

Voer alle taken in de kolom **100 UUR OF 1 JAAR** uit.

Sommige werkzaamheden vereisen technische vaardigheden en speciaal gereedschap en moeten worden uitgevoerd door een erkende Sea-Doo bootdealer.

**OPMERKING:** Het verdient zeker aanbeveling door de fabrikant voorgeschreven ingrepen en de voorbereiding op het vaarseizoen allemaal tegelijk te laten uitvoeren door een erkende Sea-Doo bootdealer.

### **WAARSCHUWING**

Voer enkel de procedures uit zoals beschreven in het *ONDERHOUDSSCHEMA*. Het verdient aanbeveling de andere onderdelen en systemen die niet in deze handleiding worden behandeld regelmatig te laten nakijken door een erkende Sea-Doo bootdealer.

**MERK OP** Vervang onderdelen die niet in goede staat verkeren uitsluitend door originele onderdelen van BRP of goedgekeurde equivalenten.

***Deze pagina is  
bewust blanco gelaten***

# ***TECHNISCHE INFORMATIE***

# IDENTIFICATIE VAN DE BOOT

De hoofdcomponenten van uw boot (romp en motoren) zijn voorzien van een verschillend serienummer. Soms heeft u deze nummers nodig voor garantiedoeleinden of om uw boot op te sporen in geval van diefstal.

## Rompidentificatienummer

Het rompidentificatienummer (H.I.N.) bevindt zich op de rechterzijde van de spiegel.



**TYPISCH**

1. Rompidentificatienummer (H.I.N.)

## Motoridentificatienummer

Het motoridentificatienummer (E.I.N.) bevindt zich op het bovenste carter aan de MAGNETO-zijde van de motor.



1. Motoridentificatienummer (E.I.N.)

---

# INFORMATIE OVER DE MOTORUITLAATGASSEN

Het onderhoud, de reparatie of vervanging van onderdelen van het regelsysteem voor uitlaatgassen mag worden uitgevoerd door reparatiefirma's of -technici die vertrouwd zijn met scheepsmotoren met vonkontsteking.

## **Verantwoordelijkheid van de fabrikant**

Vanaf de motoren van het bouwjaar 1999 moeten fabrikanten van scheepsmotoren het emissieniveau meten van elke motorvermogensklasse en deze motoren laten certificeren door de United States of America Environmental Protection Agency (EPA). Bij de fabricage moet elke boot worden voorzien van een emissie-informatielabel, waarop het emissieniveau en de motorspecificaties staan.

## **Verantwoordelijkheid van de dealer**

Bij de uitvoering van servicewerken aan Sea-Doo boten uit 1999 of recenter, die voorzien zijn van een emissie-informatielabel, moeten alle afregelingen voldoen aan de officiële fabrieksspecificaties.

Bij de vervanging of reparatie van een onderdeel dat invloed heeft op de emissiewaarden, dient men erop toe te zien dat het emissieniveau aan de voorgeschreven certificatenormen blijft voldoen.

Dealers mogen de motor niet zodanig aanpassen, dat het vermogen verandert of de emissiewaarden de vastgelegde fabrieksspecificaties overschrijden.

Een uitzondering hierop vormen de door de fabrikant voorgeschreven aanpassingen, bijvoorbeeld aanpassingen voor gebruik op grote hoogte.

## **Verantwoordelijkheid van de eigenaar**

De eigenaar/gebruiker dient zijn motor goed te laten onderhouden, opdat de emissiewaarden aan de voorgeschreven certificatenormen blijven voldoen.

De eigenaar/gebruiker mag niemand toelaten of opdracht geven om aanpassingen aan een motor aan te brengen, die het vermogen zouden wijzigen of de emissiewaarden boven de vastgelegde fabrieksspecificaties zouden doen stijgen.

## **EPA-emissievoorschriften**

Alle nieuwe Sea-Doo boten uit 1999 of recenter, geproduceerd door BRP, werden gecertificeerd door de EPA en voldoen aan de vereisten in de voorschriften ter beperking van de luchtvervuiling door nieuwe bootmotoren. Deze certificatie is voorwaardelijk voor bepaalde aanpassingen van de fabrieksnormen. Daarom moet de fabrieksprocedure voor het onderhoud van dit product strikt worden gevolgd en moet er, zo veel mogelijk, worden teruggekeerd naar de oorspronkelijke bedoeling van het ontwerp.

De hierboven beschreven verantwoordelijkheden zijn algemeen en vormen geen limitatieve opsomming van alle regels en voorschriften met betrekking tot de door de EPA gestelde eisen aan vaartuigen die uitlaatgassen produceren. Meer uitgebreide informatie kunt u verkrijgen bij de volgende instanties:

### **MAIL:**

U.S. Environmental Protection Agency  
Office of Transportation and Air Quality  
1200 Pennsylvania Ave. NW  
Mail Code 6403J  
Washington D.C. 20460

### **INTERNET-WEBSITE:**

<http://www.epa.gov/otaq/>

# SPECIFICATIES

MODEL		200 SPEEDSTER
<b>MOTOR</b>		
Aantal motoren		2
Motortype		Rotax® 1503 4-TEC™, 4-takt, enkele bovenliggende nokkenas (SOHC)
Uitlaatsysteem		Watergekoeld/wateringespoten (open lus). Directe stroom van jetpomp
Smearing	Type	Droog carter (2 oliepompen). Vervangbare oliefilter. Watergekoelde oliekoeler
	Olietype	XPS-olie van zomerkwaliteit Zie <i>ONDERHOUDSPROCEDURES</i> voor nadere informatie.
Aantal cilinders		3
Cilinderinhoud		1.493,8 cm <sup>3</sup>
Inductietype		Met compressor en intercooler
Maximumtoerental		8.000 TPM ± 50 TPM
<b>KOELING</b>		
Type		Vloeistofgekoeld. Gesloten koelsysteem (zie ook <i>UITLAATSYSTEEM</i> )
Koelvloeistof		Ethyleenglycol en gedestilleerd water (50%/50%). Gebruik voorgemengde koelvloeistof van BRP of een speciale koelvloeistof voor aluminiummotoren
<b>ELEKTRISCH</b>		
Uitgangsvermogen magneetgenerator		360 W @ 6.000 TPM
Type ontstekingsstelsel		DI (digitale inductie)
Bougies	Merk en type	NGK, DCPR8E
	Spleet	0,7 mm - 0,8 mm
Startstelsel		Elektrische starter
Instelling motortoerentalbegrenzer		8.000 TPM
Accu		Niet meegeleverd <sup>(1)</sup> . 12 V groep 24, startaccu voor maritiem gebruik met bovenaan ronde, conische accupolen

MODEL		200 SPEEDSTER
<b>ELEKTRISCH SYSTEEM (vervolg)</b>		
Zekeringen (motoren)	F1: Brandstofpomp	10 A
	F2: Cilinder 3, ontstekingspoel en injectie	10 A
	F3: ECM	5 A
	F4: Cilinder 1, ontstekingspoel en injectie	10 A
	F5: Cilinder 2, ontstekingspoel en injectie	10 A
	F6: Meetinstrumenten	2 A
Zekeringen (VCM)	F1: Accessoires	10 A
	F2: Radio	10 A
	F3: Ventilator	10 A
	F4: Ruimpomp	3 A
	F5: NAV lichten	3 A
	F6: Binnenverlichting	5 A
Zekeringen (boot)	VCM	2 x 20 A
	Oplaadsysteem	2 x 30 A
	Automatische ruimpomp	3 A
	Radiogeheugen	1 A
	EFB	2 x 15 A
	Ventilatormotor	2 x 5 A
<b>BRANDSTOFSYSTEEM</b>		
Type brandstofinjectie	Multiport brandstofinjectie Enkelvoudige gasklep (52 mm)	
Brandstof	<b>MINIMUMOCTAANGETAL</b>	
	Type	Gewone loodvrije benzine
	Minimumoctaangetal	In Noord-Amerika: 87 (RON + MON)/2 Buiten Noord-Amerika: 92 RON
	<b>VOOR OPTIMALE MOTORPRESTATIES</b>	
	Type	Loodvrije super-benzine
	Octaangetal	In Noord-Amerika: 91 (RON + MON)/2 Buiten Noord-Amerika: 95 RON

**SPECIFICATIES**

<b>MODEL</b>		<b>200 SPEEDSTER</b>
<b>AANDRIJVING</b>		
Type jetpomp	Axiaalpomp, eentraps	
Smerring jetpomp	Jetpomp-lagervet (Stuknr. 293 550 032) verkocht door BRP	
Transmissie	Directe aandrijving	
Verstelbare hoek (straalbuis)	20°	
Minimaal vereiste waterdiepte voor jetpomp(en)	90 cm onder het laagste deel achteraan de romp	
<b>AFMETINGEN</b>		
Totale lengte	6,02 m	
Breedte	2,44 m	
Kieldiepte	30,5 cm	
Tilling	21°	
<b>AFMETINGEN (OP trailer)</b>		
Lengte (met de wegdraaiende dissel ingeklapt)	6,42 m	
Breedte	2,59 m	
Hoogte	Zonder toren	1,98 m
	Toren omlaag	2,16 m
	Toren omhoog	3,02 m
<b>GEWICHT EN LAADVERMOGEN</b>		
Gewicht	1.256 kg	
Zitplaatsen	7	
Maximale belading (passagiers + bagage) (bij varen in rustig water)	7 passagiers OF 619 kg	
Brutogewicht (op trailer)	1.858 kg	
<b>INHOUD</b>		
Motorolie (per motor)	3 L oliewissel met filter	
Motorkoelsysteem	5,5 L in totaal	
Brandstoftank (inclusief reserve)	166 L	

(1) Aanbevolen: Exide R-24-130, 12 V, 25 A•h (130 minuten reserve) of R-24-160 (160 minuten) of gelijkwaardig.



# ***OPLOSSEN VAN PROBLEMEN***

---

# RICHTLIJNEN VOOR HET OPLOSSEN VAN PROBLEMEN

De onderstaande informatie kan u helpen om de oorzaak te achterhalen van eenvoudige storingen. Veel van deze problemen zult u vrij snel kunnen verhelpen, maar sommigen laat u beter over aan een ervaren technicus. Doe in dit geval beroep op een erkende Sea-Doo bootdealer voor een servicebeurt.

---

## ACCU WORDT REGELMATIG ONTLADEN

1. Kijk in welke staat de accu verkeert.
  - Laat de accu opladen of vervangen door een erkende Sea-Doo bootdealer.
2. Controleer de zekering van het oplaadsysteem.
  - Vervang de zekering indien nodig en laat het oplaadsysteem nakijken door een erkende Sea-Doo bootdealer.

## WAARSCHUWING

Laat de accu opladen of vervangen door een erkende Sea-Doo bootdealer. Laad de accu niet op of bij terwijl hij is geïnstalleerd in het motorcompartiment. Elektrolyt is giftig en kan ernstige brandwonden veroorzaken.

---

## ER KLINKEN GEEN PIEPTONEN WANNEER HET BINDSNOER OP DE MOTORUITSCHAKELAAR WORDT GEPLAATST

1. Hoofdacqu-onderbreker is UITgeschakeld (OFF).
  - Draai de onderbreker op AAN (ON).
2. Accu ontladen.
  - Laat de accu opladen of vervangen door een erkende Sea-Doo bootdealer.

---

## DE MOTOR DRAAIT NIET EN DE BEWAKINGSPIEPTOON WEERKLINKT

1. Zie **BEWAKINGSSYSTEEM** hieronder.

---

## MOTOR START NIET

1. Bindsnoer verwijderd.
  - Bindsnoer op de motoruitschakelaar plaatsen.
2. Het motorbeheersysteem herkent de D.E.S.S.-sleutel niet (er klinken geen 2 pieptonen bij het plaatsen van het bindsnoer).
  - Raadpleeg een erkende Sea-Doo bootdealer.
3. Zekering doorgebrand.
  - Controleer de zekering(en). Raadpleeg een erkende Sea-Doo bootdealer als het probleem aanhoudt.
4. Accu ontladen.
  - Laat de accu opladen of vervangen door een erkende Sea-Doo bootdealer.
5. Accu-aansluitingen gecorrodeerd of los.
  - Neem contact op met een erkende Sea-Doo bootdealer.
6. Motor onder water.
  - Neem contact op met een erkende Sea-Doo bootdealer.

---

## MOTOR START NIET (vervolg)

---

### 7. Verstopte jetpomp.

- *Probeer te reinigen. Raadpleeg anders een erkende Sea-Doo bootdealer.*

### 8. Gestoord motorbeheersysteem.

- *Raadpleeg een erkende Sea-Doo bootdealer.*

---

## MOTOR DRAAIT LANGZAAM

---

### 1. Accukabels los.

- *Controleren/reinigen/bevestigen.*

### 2. Accu ontladen of zwak.

- *Laat de accu opladen of vervangen door een erkende Sea-Doo bootdealer.*

### 3. Slechte aarding(en).

- *Raadpleeg een erkende Sea-Doo bootdealer.*

### 4. Versleten starter of beschadigde onderdelen.

- *Raadpleeg een erkende Sea-Doo bootdealer.*

---

## DE MOTOR DRAAIT NORMAAL MAAR START NIET

---

### 1. Brandstoftank leeg of verontreinigd met water.

- *Bijtanken of ledigen en hervullen met nieuwe brandstof.*

### 2. Bougies vuil/defect.

- *Vervangen.*

### 3. Zekering doorgebrand.

- *Controleer de zekering(en). Raadpleeg een erkende Sea-Doo bootdealer als het probleem aanhoudt.*

### 4. Ondergelopen motor.

- *Zie ONDERGELOPEN MOTOR in de SPECIALE PROCEDURES.*

### 5. Storing in het motorbeheersysteem gedetecteerd (controleer of het motorverklikkerlichtje BRANDT).

- *Raadpleeg een erkende Sea-Doo bootdealer.*

### 6. Storing in de brandstofpomp.

- *Raadpleeg een erkende Sea-Doo bootdealer.*

---

## MOTOR SLAAT OVER, DRAAIT ONREGELMATIG

---

### 1. Bougies vuil/defect/versleten.

- *Vervangen.*

### 2. Storing in de ontstekingsspoel(en).

- *Neem contact op met een erkende Sea-Doo bootdealer.*

### 3. Brandstof: Peil te laag, te oud of verontreinigd met water.

- *Aftappen en/of hervullen.*

### 4. Injectoren verstopt.

- *Raadpleeg een erkende Sea-Doo bootdealer.*

## MOTOR SLAAT OVER, DRAAIT ONREGELMATIG (vervolg)

---

5. Storing in het motorbeheersysteem gedetecteerd (controleer of het motorverklikkerlichtje BRANDT).
  - Raadpleeg een erkende Sea-Doo bootdealer.

## ER KOMT ROOK UIT DE MOTOR

---

1. Olipeil te hoog.
  - Raadpleeg een erkende Sea-Doo bootdealer.
2. Wateropname, koelvloeistoflekkage of beschadigde cilinderkoppakking.
  - Raadpleeg een erkende Sea-Doo bootdealer.
3. Interne motorschade.
  - Raadpleeg een erkende Sea-Doo bootdealer.

## MOTOR OVERVERHIT OF FOUTE OLIEDRUK (BEWAKINGSPIEPTOON WEERKLINKT CONTINU)

---

**MERK OP** Als de bewakingspieptoon continu weerklinkt, moet u de motor zo snel mogelijk stoppen.

1. Controleer het olie- en koelvloeistofpeil.
  - Raadpleeg de ONDERHOUDSPROCEDURES. Vul bij indien nodig.
2. Waterinlaat jetpomp verstopt.
  - Voer de REINIGING VAN DE JETPOMP-WATERINLAAT EN IMPELLER uit volgens de beschrijving in de SPECIALE PROCEDURES.
3. Uitlaatsysteem verstopt.
  - Uitlaatsysteem spoelen.

**MERK OP** Lost dit het probleem niet op, gebruik de boot dan niet meer en raadpleeg een erkende Sea-Doo bootdealer.

## MOTOR ACCELEREERT ONVOLDOENDE OF MIST VERMOGEN

---

1. Waterinlaat jetpomp verstopt.
  - Reinigen. Zie REINIGEN VAN JETPOMP-WATERINLAAT EN IMPELLER in het hoofdstuk SPECIALE PROCEDURES.
2. Impeller beschadigd of slijtring versleten.
  - Vervangen. Raadpleeg een erkende Sea-Doo bootdealer.
3. Defecte compressor of intercooler (255 motor).
  - Raadpleeg een erkende Sea-Doo bootdealer.
4. Compressorkoppeling slijpt door.
  - Raadpleeg een erkende Sea-Doo bootdealer.
5. Zwakke vonk.
  - Zie MOTOR SLAAT OVER, DRAAIT ONREGELMATIG in dit hoofdstuk.
6. Storing in het motorbeheersysteem gedetecteerd (controleer of het motorverklikkerlichtje BRANDT).
  - Raadpleeg een erkende Sea-Doo bootdealer.

---

**MOTOR ACCELEREERT ONVOLDOENDE OF MIST VERMOGEN (vervolg)**

---

**7. Injectoren verstopt.**

- Raadpleeg een erkende Sea-Doo bootdealer.

**8. Brandstofdruk laag.**

- Raadpleeg een erkende Sea-Doo bootdealer.

**9. Water in de brandstof.**

- Aftappen en vervangen.

---

**DE BOOT BEREIKT ZIJN TOPSNELHEID NIET**

---

**1. Waterinlaat jetcamp verstopt.**

- Voer de *REINIGING VAN DE JETPOMP-WATERINLAAT EN IMPELLER* uit volgens de beschrijving in de *SPECIALE PROCEDURES*.

**2. Impeller beschadigd of slijtring versleten.**

- Neem contact op met een erkende Sea-Doo bootdealer.

**3. Defecte compressor of intercooler (255 motor).**

- Raadpleeg een erkende Sea-Doo bootdealer.

**4. Storing in het motorbeheersysteem gedetecteerd (controleer of het motorverklikkerlichtje BRANDT).**

- Raadpleeg een erkende Sea-Doo bootdealer.

---

**AANDRIJFSYSTEEM MAAKT ABNORMAAL GELUID**

---

**1. Wier of afval zit vast rond impeller.**

- Voer de *REINIGING VAN DE JETPOMP-WATERINLAAT EN IMPELLER* uit volgens de beschrijving in de *SPECIALE PROCEDURES*.

**2. Impelleras of aandrijf-as beschadigd.**

- Neem contact op met een erkende Sea-Doo bootdealer.

---

**WATER IN HET RUIM**

---

**1. De aftapplug(gen) is (zijn) niet vastgedraaid.**

- Draai de aftappluggen vast.

**2. Defecte spuitgatklep.**

- Raadpleeg een erkende Sea-Doo bootdealer.

**3. Uitlaatsysteem lekt.**

- Raadpleeg een erkende Sea-Doo bootdealer.

**4. Versleten koolstofring aan de aandrijf-as.**

- Raadpleeg een erkende Sea-Doo bootdealer.

---

## BEWAKINGSSYSTEEM

Een systeem bewaakt de elektronische componenten van het EMS (motorbeheersysteem) en andere componenten van het elektrisch systeem. Wanneer er een storing optreedt, wordt u geïnformeerd over de toestand door middel van een visuele melding in het informatiecentrum en/of een pieptoon.

Er kan ook een foutcode voorkomen.

Wanneer er kleine of tijdelijke storingen optreden, verdwijnt de foutmelding en de pieptoon houdt automatisch op zodra de toestand die de fout uitlokte is verholpen.

Door de gashendel los te laten en de motor te laten vertragen tot het stationair toerental, kunt u de normale bedrijfstoestand herstellen. Lukt dit niet, probeer het bindsnoer dan uit het contact te verwijderen en opnieuw aan te brengen.

Het elektronisch systeem zal verschillend reageren naargelang het type storing. Een ernstige storing kan het starten van de motor verhinderen. In andere gevallen zal de motor werken in terugkeermodus (aan lagere snelheid).

Wanneer er een storing optreedt, moet u uw vaartuig zo snel mogelijk laten inspecteren door een erkende Sea-Doo bootdealer.

## Informatie pieptoncodes

GECODEERDE PIEPTOON <sup>(1)</sup>	OMSCHRIJVING
2 korte pieptonen bij plaatsing van het bindsnoer op de motoruitschakelaar	Normale toestand van D.E.S.S. Juiste sleutel correct geïnstalleerd.
1 lange pieptoon wanneer u het bindsnoer op de motoruitschakelaar steekt of wanneer u op de start/stopschakelaar drukt	Schakelhendel niet in neutraal. Zet de schakelhendel in neutraal.
	Kan sleutel niet lezen (verkeerd geïnstalleerd of sleutel vuil). Verwijder het bindsnoer, maak het schoon en steek het opnieuw op.
	Ongeldige sleutel of D.E.S.S.-systeemstoring. Gebruik de juiste sleutel voor de boot. Werkt dit niet, raadpleeg dan een erkende Sea-Doo bootdealer.
4 korte pieptonen wanneer u op de start/stopschakelaar drukt terwijl het bindsnoer is geplaatst	Schakelhendel staat niet in neutraal. Zet de schakelhendel in neutraal.
1 korte pieptoon tijdens het schakelen naar neutraal	Bevestigt dat de schakelhendel nu in neutraal staat.
4 korte pieptonen met wisselend interval	Het bindsnoer is in de motoruitschakelaar blijven zitten zonder dat de motor draait. Verwijder het bindsnoer om te voorkomen dat de accu wordt ontladen.
Continu piepen	Motorkoelvloeistof heet. Zie <i>MOTOR OVERVERHIT</i> in de <i>RICHTLIJNEN VOOR HET OPLOSSEN VAN PROBLEMEN</i> .
	Uitlaattemperatuur hoog. Zie <i>MOTOR OVERVERHIT</i> in de <i>RICHTLIJNEN VOOR HET OPLOSSEN VAN PROBLEMEN</i> .
	Oliedruk laag of hoog. Controleer het oliepeil zo snel mogelijk. Is het peil in orde, gebruik de boot dan niet meer en neem contact op met een erkende Sea-Doo bootdealer.

<sup>(1)</sup> Sommige pieptonen gaan gepaard met meldingen op de informatiedisplay. Meer hierover vindt u in het hoofdstuk *BEDIENINGSELEMENTEN, INSTRUMENTEN EN UITRUSTING*.

**MERK OP** Als de bewakingspieptoon continu weerklinkt, moet u de motor zo snel mogelijk stilleggen.

***Deze pagina is  
bewust blanco gelaten***



# ***GARANTIE***

---

# **INTERNATIONALE BEPERKTE GARANTIE VAN BRP VOOR SEA-DOO® BOTEN BOUWJAAR 2011 VERKOCHT IN DE VERENIGDE STATEN EN CANADA**

## **1) TOEPASSINGSBEREIK**

BRP US Inc.\* ("BRP") geeft een garantie op zijn nieuwe en ongebruikte Sea-Doo® boten ("boot") bouwjaar 2011, verkocht door erkende BRP dealers (hierna gedefinieerd) in de vijftig Verenigde Staten en Canada ("dealer") voor materiaal- of fabricagefouten gedurende de periode en onder de voorwaarden die hieronder worden beschreven. Deze beperkte garantie vervalt indien: (1) de boot ooit werd gebruikt om te racen of voor andere competitie-activiteiten, zelfs door een vorige eigenaar; of (2) de boot werd gewijzigd of aangepast op een wijze die zijn werking, prestaties of levensduur nadelig beïnvloedt, of werd gewijzigd of aangepast voor een andere toepassing dan het voorziene gebruiksdoel.

Alle originele onderdelen en accessoires van BRP die zijn geïnstalleerd door een erkende BRP dealer op het ogenblik van de levering van de Sea-Doo® boot 2011 genieten dezelfde garantie als de boot.

## **2) BEPERKING VAN DE AANSPRAKELIJKHEID**

DEZE GARANTIE WORDT UITDRUKKELIJK GEGEVEN EN AANVAARD TER VERVANGING VAN ELKE ANDERE GARANTIE, HETZIJ EXPLICIET OF IMPLICIET, INCLUSIEF EN ZONDER BEPERKING, ELKE GARANTIE VAN VERKOOPBAARHEID OF GESCHIKTHEID VOOR EEN BEPAALD GEBRUIKS-DOEL. VOOR ZOVER ZE NIET KUNNEN WORDEN VERWORPEN, ZIJN DE GEÏMPliceERDE GARANTIES BEPERKT TOT DE GELDIGHEDSDUUR VAN DE EXPLICIETE GARANTIE. INCIDENTELE SCHADE EN GEVOLGSCHADE ZIJN UITGESLOTEN VAN DEKKING ONDER DEZE GARANTIE. IN SOMMIGE LANDEN/DEELSTATEN ZIJN DE BOVENSTAANDE AFWIJZINGEN VAN AANSPRAKELIJKHEID, BEPERKINGEN EN UITSLUITINGEN NIET TOEGELATEN. HET IS BIJGEVOLG MOGELIJK DAT ZE NIET VAN TOEPASSING ZIJN VOOR U. DEZE GARANTIE GEEFT U SPECIFIEKE RECHTEN, MAAR U KUNT OOK NOG ANDERE WETTELIJKE RECHTEN GENIETEN, AFHANKELIJK VAN DE STAAT OF PROVINCIE WAAR U WOONT.

Geen enkele distributeur, BRP-dealer of andere persoon is gemachtigd om andere beloften, voorstellingen of garanties met betrekking tot dit product te bieden, dan die welke deel uitmaken van deze beperkte garantie. Gebeurt dit toch, dan zijn deze niet afdwingbaar van BRP. BRP behoudt zich het recht voor, deze garantie op elk gewenst ogenblik te wijzigen. Dergelijke wijzigingen zullen echter geen invloed hebben op de garantievoorwaarden die van toepassing waren op producten, die tijdens de geldigheidsduur van deze garantie werden verkocht.

## **3) UITSLUITINGEN – VALLEN NIET ONDER DE GARANTIE**

De volgende zaken vallen in geen geval onder de garantie:

- Normale gebruikssporen en slijtage;
- Routine-onderhoud, afstellingen, aanpassingen;
- Schade ten gevolge van een gebrekkig of verkeerd onderhoud en/of bewaring die niet stroken met de instructies in de Gebruikershandleiding;

- Schade ten gevolge van de verwijdering van onderdelen, onoordeelkundige reparaties, service, onderhoud of aanpassingen of gebruik van onderdelen en accessoires die niet door BRP zijn geproduceerd of goedgekeurd, of schade ten gevolge van reparaties uitgevoerd door een persoon die geen erkende BRP dealer is;
- Schade ten gevolge van misbruik, verkeerd of abnormaal gebruik, verwaarlozing, racen, verkeerde bediening of gebruik van de boot op een manier die niet strookt met de aanbevelingen in de Gebruikershandleiding;
- Schade veroorzaakt door externe schade, onderdompeling, opname van water of vreemde objecten, ongeval, brand, diefstal, vandalisme of overmacht;
- Gebruik met brandstoffen, oliesoorten of smeermiddelen die niet geschikt zijn voor de boot (zie Gebruikershandleiding);
- Schade door roest, corrosie of blootstelling aan de natuurelementen;
- Schade ten gevolge van een blokkering van het koelsysteem of de jetcamp door vreemde voorwerpen;
- Beschadiging van de gelafwerklaag, inclusief maar niet beperkt tot cosmetische beschadiging van de gelafwerklaag, afbladderen, barsten, vorming van haarscheurtjes en afschilferen van glasvezel ten gevolge van afbladderen, craquelieren of haarscheurtjes of blootstelling aan de natuurelementen; en
- Incidentele of gevolgschade of schade van welke aard ook, inclusief en zonder beperkingen, kosten voor wegslepen, bewaren, telefoon, huur, taxi, genotsderving, verzekering, afbetalingen, tijdverlies en inkomensderving.

#### **4) GARANTIEPERIODE**

Deze beperkte garantie loopt vanaf de datum van levering aan de eerste klant of de datum van de eerste ingebruikname, naargelang van wat zich het eerst voordoet, gedurende een periode van:

1. TWAALF (12) OPEENVOLGENDE MAANDEN voor privégebruik voor recreatieve doeleinden, met uitzondering van het dek en de rompstructuur uit glasvezel, waarop een garantie van ZESTIG (60) OPEENVOLGENDE MAANDEN geldt.
2. VIER (4) OPEENVOLGENDE MAANDEN voor commercieel gebruik, met uitzondering van het dek en de rompstructuur uit glasvezel, waarop een garantie van TWAALF (12) OPEENVOLGENDE MAANDEN geldt. Als commercieel gebruik van een boot geldt elk gebruik ten behoeve van enige activiteit of tewerkstelling die inkomsten oplevert, gedurende om het even welk deel van de garantieperiode. Een boot wordt ook commercieel gebruikt als hij ergens tijdens de garantieperiode commerciële kentekens draagt of vergund wordt voor commercieel gebruik.
3. Emissiegebonden onderdelen die werden geïnstalleerd op door de EPA gecertificeerde boten die zijn geregistreerd in de VS genieten een garantie gedurende dertig (30) opeenvolgende maanden of 175 motorbedrijfsuren, afhankelijk van wat zich het eerst voordoet. Als de 175 motorbedrijfsuren worden bereikt tijdens de gewone garantieperiode, blijven de emissiegebonden componenten gedekt door de standaardgarantie van BRP tot het einde van de gewone garantieperiode.

4. De lijst van huidige emissiegebonden componenten die door de garantie zijn gedekt is beschikbaar bij uw erkende dealer van BRP.
5. Boten die door BRP zijn geproduceerd voor verkoop in de staat Californië, die oorspronkelijk worden verkocht aan een inwoner of nadien worden geregistreerd voor de garantie op naam van een inwoner van de staat Californië, dienen ook te voldoen aan de toepasselijke Emissions Control Warranty Statement (garantieverklaring regelsysteem voor uitlaatgassen) van Californië.

De reparatie of vervanging van onderdelen of service uitgevoerd in het kader van deze garantie verlengt de duur van deze garantie niet. De oorspronkelijke vervaldatum blijft behouden.

## **5) VOORWAARDEN OM VAN DE GARANTIE TE KUNNEN GENIETEN**

Deze garantie wordt enkel gegeven als aan alle onderstaande voorwaarden is voldaan:

- De Sea-Doo® boten bouwjaar 2011 moeten in nieuwe en ongebruikte staat zijn aangekocht door de eerste eigenaar bij een BRP dealer die erkend is om Sea-Doo® bootproducten te verkopen in het land waar de aankoop plaatsvond ("BRP dealer");
- De door BRP voorgeschreven inspectie vóór de levering moet voltooid en gedocumenteerd en ondertekend zijn door de koper;
- Het product moet correct geregistreerd zijn door een erkende BRP dealer;
- De 2011 Sea-Doo® boot moet aangekocht zijn in het land waar de koper zijn verblijfplaats heeft.
- Zoals beschreven in de Gebruikershandleiding, moet het vereiste routine-onderhoud tijdig worden uitgevoerd om aanspraak te kunnen maken op garantie. BRP behoudt zich het recht voor, een bewijs van correct onderhoud te vragen als voorwaarde voor prestaties onder garantie.

BRP zal deze beperkte garantie niet nakomen indien één van de bovenstaande voorwaarden niet werd vervuld door de privégebruiker of commerciële gebruiker. Deze beperkingen zijn noodzakelijk om BRP toe te laten, de veiligheid van zijn producten, zijn klanten en het grote publiek te vrijwaren.

## **6) HOE KUNT U EEN PRESTATIE ONDER GARANTIE AANVRAGEN**

De klant moet stoppen met het gebruik van zijn boot, zodra hij een onregelmatigheid opmerkt. De klant moet binnen de twee (2) dagen na het opduiken van een defect contact opnemen met een BRP dealer die servicewerken uitvoert en deze redelijke toegang tot het product verlenen en een redelijke gelegenheid bieden om het te repareren. De klant moet de erkende BRP dealer ook een aankoopbewijs voor het product voorleggen en de reparatie/werkorder ondertekenen voor de aanvang van de reparatie om de reparatie onder garantie te valideren. Alle onderdelen die onder deze garantie worden vervangen, worden eigendom van BRP.

## **7) WAT BRP ZAL DOEN**

De verplichtingen van BRP in het kader van deze garantie beperken zich tot de reparatie van onderdelen die bij normaal gebruik, onderhoud en service defect zijn gebleken of, naar eigen inzicht, de vervanging van deze onderdelen door nieuwe originele BRP onderdelen zonder aanrekening van onderdelen en werkuren, uitgevoerd door een erkende BRP dealer naar keuze tijdens de garantieperiode onder de hierin beschreven voorwaarden. De verantwoordelijkheid van BRP beperkt zich tot het uitvoeren van de vereiste reparaties of vervanging van onderdelen. Geen enkele eis wegens garantie-inbreuken kan aanleiding geven tot annulatie of herroepen van de verkoop van de boot aan de eigenaar.

Wanneer servicewerken in een ander land dan het land van aankoop noodzakelijk zijn, zijn alle bijkomende kosten die voortvloeien uit plaatselijke praktijken en voorwaarden ten laste van de eigenaar. Dit zijn onder meer kosten voor transport, verzekering, taksen, licenties, invoerheffingen en alle overige kosten, inclusief heffingen door regeringen, deelstaten, provincies en hun respectieve instanties.

BRP behoudt zich het recht voor, zijn producten regelmatig te verbeteren of aan te passen, zonder dat hieruit een verplichting voortvloeit om eerder geproduceerde producten aan te passen.

## **8) GARANTIE VAN LEVERANCIERS**

Jensen+ audiocomponenten die deel uitmaken van de oorspronkelijke uitrusting van de boot, vallen onder de afzonderlijke garantie van ASA Electronics<sup>‡</sup>. Informeer bij de installatie van zulke audiocomponenten op uw Sea-Doo<sup>®</sup> boot bij uw erkende BRP dealer naar de garantievoorwaarden en bijstand.

Bereikt u geen oplossing in overleg met uw erkende BRP dealer, neem dan contact op met ASA Electronics. Alle contactinformatie is te vinden op hun website: [www.asaelectronics.com](http://www.asaelectronics.com).

## **9) OVERDRACHT**

Indien een product tijdens de garantieperiode van eigenaar verandert, wordt deze garantie mee overgedragen en blijft ze geldig voor de resterende dekkingsperiode, op voorwaarde dat BRP op de hoogte wordt gebracht van deze verandering van eigenaar op de volgende manier:

1. De vorige eigenaar neemt contact op met BRP (op het onderstaande telefoonnummer) of een erkende BRP dealer en geeft de gegevens van de nieuwe eigenaar door; of
2. BRP of een erkende BRP dealer ontvangt een bewijs dat de voormalige eigenaar heeft ingestemd met de overdracht, samen met de gegevens van de nieuwe eigenaar.

## **10) BIJSTAND VOOR DE KLANT**

In geval van een mengingsverschil of dispuut in verband met deze beperkte garantie, stelt BRP voor om samen met de dealer naar een oplossing voor de kwestie te zoeken. We raden u aan het probleem te bespreken met de servicemanager of zaakvoerder van de erkende BRP dealer.

Is het probleem daarmee nog niet opgelost, dan kunt u uw klacht schriftelijk overmaken of bellen naar het betreffende nummer hieronder:

### **In Canada**

**BOMBARDIER RECREATIONAL PRODUCTS INC.**  
SEA-DOO  
Customer Assistance Center  
75 J.A. Bombardier street  
Sherbrooke QC J1L 1W3  
Tel.: 819 566-3366

### **In de Verenigde Staten**

**BRP US INC.**  
SEA-DOO  
Customer Assistance Center  
7575 Bombardier COURT  
Wausau WI 54401  
Tel.: 715 848-4957

\*In Canada worden deze producten verdeeld door Bombardier Recreational Products Inc.  
© 2010 Bombardier Recreational Products Inc. Alle rechten voorbehouden.  
® Geregistreerd handelsmerk van Bombardier Recreational Products Inc. of zijn dochtermaatschappijen.  
+ is een handelsmerk van zijn eigenaar.  
‡ is een handelsmerk van zijn eigenaar.

---

# GARANTIEVERKLARING REGELSYSTEEM VOOR UITLAATGASSEN VOOR CALIFORNIË VOOR SEA-DOO® BOTEN MET 4-TEC® MOTOREN OF 4-TEC® IC MOTOREN BOUWJAAR 2011

Voor Californië moet uw Sea-Doo® boot modeljaar 2011 ("boot") over een speciaal milieulabel beschikken, voorgeschreven door de California Air Resources Board. Het label heeft 1, 2, 3 of 4 sterren. Een infokaart aan uw boot beschrijft de betekenis van het sterren-beoordelingssysteem.

## Het sterrenlabel duidt op schonere zeevaartmotoren

Het symbool voor schonere zeevaartmotoren:



F18L3CQ

### Schonere lucht en water

Voor een gezondere levensstijl en een beter milieu.

### Zuiniger brandstofverbruik

Verbrandt 30 - 40 percent minder brandstof en olie dan gewone tweetaktmotoren met carburateur, wat geld en grondstoffen bespaart.

### Langere emissie-garantie

Verzekert de gebruiker van een zorgeloze werking.

### Eén ster – Lage emissie

Het label met één ster identificeert waterscooters, buitenboordmotoren, hekaandrijvings- en binnenboordmotoren die voldoen aan de emissienormen voor waterscooters en buitenboordmotoren van de Air Resources Board uit 2001. Motoren die aan deze normen voldoen stoten 75 % minder uitlaatgassen uit dan traditionele tweetaktmotoren met carburateur. Deze motoren voldoen tevens aan de U.S. EPA's normen voor scheepsmotoren van 2006.

### Twee sterren - Zeer lage emissie

Het label met twee sterren identificeert waterscooters, buitenboordmotoren, hekaandrijvings- en binnenboordmotoren die voldoen aan de emissienormen voor waterscooters en buitenboordmotoren van de Air Resources Board uit 2004. Motoren die aan deze normen voldoen stoten 20 % minder uitlaatgassen uit dan motoren met een ster - lage emissie.

### **Drie sterren - Ultralage emissie**

Het label met drie sterren identificeert motoren die voldoen aan de emissienormen voor waterscooters en buitenboordmotoren editie 2008 of de emissienormen voor hekaandrijvings- en binnenboordmotoren uit 2003 van de Air Resources Board. Motoren die aan deze normen voldoen stoten 65% minder uitlaatgassen uit dan motoren met één ster – lage emissie.

### **Vier sterren - Super-ultralage emissie**

Het label met vier sterren identificeert motoren die voldoen aan de emissienormen voor hekaandrijvings- en binnenboordmotoren van de Air Resources Board editie 2011. Waterscooters en buitenboordmotoren kunnen ook aan deze normen voldoen. Motoren die aan deze normen voldoen stoten 90% minder uitlaatgassen uit dan motoren met één ster – lage emissie.

Voor meer informatie: Cleaner Watercraft – Get the Facts (schonere vaartuigen - de feiten)

1 800 END-SMOG

[www.arb.ca.gov](http://www.arb.ca.gov)

## **Uw rechten en plichten in het kader van de garantie op het regelsysteem voor uitlaatgassen**

De California Air Resources Board en BRP US Inc. ("BRP") lichten graag de garantie op het regelsysteem voor uitlaatgassen van uw Sea-Doo® boot 2011 toe. In Californië moeten nieuwe bootmotoren zo worden ontworpen, gebouwd en uitgerust dat ze voldoen aan de strenge antimisnoormen die in de staat gelden. BRP moet gedurende de hierboven vermelde periode garantie bieden op het regelsysteem voor uitlaatgassen van uw bootmotor, op voorwaarde dat de motor van uw boot niet werd misbruikt, verwaarloosd of slecht onderhouden.

Het regelsysteem voor uitlaatgassen kan componenten bevatten zoals het brandstofinjectiesysteem, het ontstekingsstelsel en de katalytische converter. Ook slangen, riemen, connectoren en andere emissiegebonden modules kunnen hiertoe behoren.

In geval van een gebrek dat onder garantie valt zal BRP de motor van uw boot gratis repareren, inclusief diagnose, onderdelen en werkuren, op voorwaarde dat dit werk wordt uitgevoerd door een erkende BRP dealer.

### **Beperkte garantie van de fabrikant**

De emissiegarantie dekt de Sea-Doo® boten van bouwjaar 2011 die door BRP worden gecertificeerd en geproduceerd voor verkoop in Californië, die oorspronkelijk worden verkocht in Californië aan een inwoner van Californië of nadien worden geregistreerd voor de garantie op naam van een inwoner van Californië. Alle voorwaarden van de beperkte garantie van BRP op Sea-Doo® boten blijven geldig voor deze modellen, mits de noodzakelijke aanpassingen. Op bepaalde emissiegebonden onderdelen van uw Sea-Doo® boot bouwjaar 2011 geldt de garantie vanaf de datum van overhandiging aan de eerste particuliere klant gedurende een periode van 4 jaar of 250 bedrijfsuren, afhankelijk van wat zich het eerst voordoet. De garantie op basis van bedrijfsuren geldt echter enkel voor boten die zijn uitgerust met de juiste urentellers of een gelijkwaardig alternatief. Defecte emissiegebonden motoronderdelen die onder de garantie vallen zullen worden gerepareerd of vervangen door BRP.



## Gedekte onderdelen voor Sea-Doo® boten bouwjaar 2011 uitgerust met 4-TEC® motoren:

Stationaire omloopklep	Brandstoffilter
Gaskleppositiesensor	Inlaatspruitstuk
Luchtdruksensor inlaatspruitstuk	Luchtfilterdoos
Luchttemperatuursensor inlaatspruitstuk	Luchtinlaatadapter
Motortemperatuursensor	Bougies
Klopsensor	Ontstekingsspoelen
Motorbeheermodule (ECM of Engine Control Module)	In- en uitlaatklep en pakkingen
Gasklep huis	Carterventilatieklep
Brandstofrail	Pakking gasklep huis
Brandstofinjectoren	Kabelboom en connectoren
Brandstofdrukregelaar	Pakking inlaatspruitstuk
Brandstofpomp	

De emissiegarantie dekt schade aan andere motorcomponenten die werd veroorzaakt door een defect onderdeel dat onder de garantie valt. De meegeleverde BRP Gebruikershandleiding bevat schriftelijke instructies voor het juiste onderhoud en gebruik van uw boot. Alle onderdelen die onder de emissiegarantie vallen, worden door BRP gewaarborgd gedurende de gehele garantieperiode van de boot, tenzij ze volgens de onderhoudsinstructies in de Gebruikershandleiding aan vervanging toe zijn.

De onderdelen die onder de emissiegarantie vallen en moeten worden vervangen in het kader van het vereiste onderhoud, worden door BRP gewaarborgd gedurende de periode tot de eerste geplande vervangingsdatum van het betreffende onderdeel. De onderdelen die onder de emissiegarantie vallen en regelmatig moeten worden geïnspecteerd maar niet vervangen, worden door BRP gewaarborgd gedurende de gehele garantieperiode van de boot. Een onderdeel dat werd gerepareerd of vervangen in het kader van de emissiegarantie wordt door BRP gewaarborgd gedurende de resterende garantieduur van het oorspronkelijke onderdeel. Alle onderdelen die onder deze garantie worden vervangen, worden eigendom van BRP. Ontvangstbewijzen en registers van uitgevoerd onderhoud moeten aan elke nieuwe eigenaar van de boot worden doorgegeven.

## **Verantwoordelijkheid van de eigenaar in het kader van de garantie**

Als eigenaar van de Sea-Doo® boot bouwjaar 2011 bent u verantwoordelijk voor de uitvoering van de onderhoudstaken die uw Gebruikershandleiding voorschrijft. BRP raadt u aan alle ontvangstbewijzen voor het onderhoud van uw bootmotor te bewaren. BRP kan de garantie echter niet weigeren wanneer u niet over alle ontvangstbewijzen beschikt of wanneer niet alle voorgeschreven onderhoudstaken werden uitgevoerd. Als eigenaar van de Sea-Doo® boot dient u echter wel te weten dat BRP de garantie kan weigeren wanneer de motor(en) of een onderdeel defect is door verkeerd gebruik, verwaarlozing, verkeerd onderhoud of niet-goedgekeurde veranderingen. U moet de motor op eigen verantwoordelijkheid door een erkende BRP dealer laten nakijken indien er een probleem is. Reparaties onder garantie moeten binnen een redelijke termijn worden voltooid, echter niet langer dan 30 dagen. Hebt u nog vragen over uw rechten en plichten in het kader van de garantie of de naam en locatie van de dichtstbijzijnde erkende BRP dealer, neem dan contact op met de klantenservice op 1-715-848-4957.

---

# **INTERNATIONALE BEPERKTE GARANTIE VAN BRP VOOR SEA-DOO® BOTEN BOUWJAAR 2011**

## **1) TOEPASSINGSBEREIK**

BRP US Inc. ("BRP")\* geeft een garantie op zijn nieuwe en ongebruikte Sea-Doo® boten ("boot") bouwjaar 2011, verkocht door erkende BRP Distributeurs/Dealers ("Distributeur/Dealer") buiten de Verenigde Staten, Canada en lidstaten van de Europese Economische Ruimte (bestaande uit de landen van de Europese Unie plus Noorwegen, IJsland en Liechtenstein), Turkije en de lidstaten van het GOS (het Gemeenebest van Onafhankelijke Staten, bestaande uit de Russische Federatie en de voormalige lidstaten van de USSR) voor materiaal- of fabricagefouten gedurende de periode en onder de voorwaarden die hieronder worden beschreven. Deze beperkte garantie vervalt indien: (1) de boot ooit werd gebruikt om te racen of voor andere competitie-activiteiten, zelfs door een vorige eigenaar; of (2) de boot werd gewijzigd of aangepast op een wijze die zijn werking, prestaties of levensduur nadelig beïnvloedt, of werd gewijzigd of aangepast voor een andere toepassing dan het voorziene gebruiksdoel.

Alle originele onderdelen en accessoires van BRP die waren geïnstalleerd door een erkende BRP Distributeur/Dealer (zoals hierna gedefinieerd) op het ogenblik van de levering van de Sea-Doo® boot bouwjaar 2011 genieten dezelfde garantie als de boot.

## **2) BEPERKING VAN DE AANSPRAKELIJKHEID**

DEZE GARANTIE WORDT UITDRUKKELIJK GEGEVEN EN AANVAARD TER VERVANGING VAN ELKE ANDERE GARANTIE, HETZIJ EXPLICIET OF IMPLICIET, INCLUSIEF EN ZONDER BEPERKING, ELKE GARANTIE VAN VERKOOPBAARHEID OF GESCHIKTHEID VOOR EEN BEPAALD GEBRUIKS-DOEL. VOOR ZOVER ZE NIET KUNNEN WORDEN VERWORPEN, ZIJN DE GEÏMPliceERDE GARANTIES BEPERKT TOT DE GELDIGHEIDSDUUR VAN DE EXPLICIETE GARANTIE. INCIDENTELE SCHADE EN GEVOLGSCHADE ZIJN UITGESLOTEN VAN DEKKING ONDER DEZE GARANTIE. IN SOMMIGE LANDEN/DEELSTATEN ZIJN DE BOVENSTAANDE AFWIJZINGEN VAN AANSPRAKELIJKHEID, BEPERKINGEN EN UITSLUITINGEN NIET TOEGELATEN. HET IS BIJGEVOLG MOGELIJK DAT ZE NIET VAN TOEPASSING ZIJN VOOR U. DEZE GARANTIE GEEFT U SPECIFIEKE RECHTEN, MAAR U KUNT OOK NOG ANDERE WETTELIJKE RECHTEN GENIETEN, AFHANKELIJK VAN HET LAND WAAR U WOONT.

Geen enkele BRP Distributeur/Dealer of andere persoon is gemachtigd om andere beloften, voorstellingen of garanties met betrekking tot dit product te bieden, dan die welke deel uitmaken van deze beperkte garantie. Gebeurt dit toch, dan zijn deze niet afdwingbaar van BRP. BRP behoudt zich het recht voor, deze garantie op elk gewenst ogenblik te wijzigen. Dergelijke wijzigingen zullen echter geen invloed hebben op de garanti voorwaarden die van toepassing waren op producten, die tijdens de geldigheidsduur van deze garantie werden verkocht.

## **3) UITSLUITINGEN – VALLEN NIET ONDER DE GARANTIE**

De volgende zaken vallen in geen geval onder de garantie:

- Vervanging van onderdelen wegens normale slijtage;
- Routine-onderhoudsonderdelen en -werken, inclusief, maar niet beperkt tot, afregelingen, verversen van olie, smeermiddel en koelvloeistof, vervanging van bougies, waterpompen e.d.;

- Schade ten gevolge van een onjuist of gebrekkig onderhoud of berging of niet-naleving van de procedures en aanbevelingen in de Gebruikershandleiding;
- Schade ten gevolge van de verwijdering van onderdelen, onoordeelkundige reparaties, service, onderhoud of aanpassingen of gebruik van onderdelen en toebehoren die niet door BRP zijn geproduceerd of goedgekeurd, die naar zijn oordeel niet compatibel zijn met boten of een negatieve invloed hebben op de werking, prestatie of levensduur, of schade ten gevolge van reparaties uitgevoerd door een persoon die geen erkende BRP distributeur/dealer is;
- Schade ten gevolge van misbruik, verkeerd of abnormaal gebruik, verwaarlozing, racen, verkeerde bediening of gebruik van de boot op een manier die niet strookt met de aanbevelingen in de Gebruikershandleiding;
- Schade veroorzaakt door externe schade, onderdompeling, opname van water of vreemde objecten, ongeval, brand, diefstal, vandalisme of overmacht;
- Gebruik met brandstoffen, oliesoorten of smeermiddelen die niet geschikt zijn voor de boot (zie Gebruikershandleiding);
- Schade door roest, corrosie of blootstelling aan de natuurelementen;
- Schade ten gevolge van een blokkering van het koelsysteem of de jetpomp door vreemde voorwerpen;
- Incidentele of gevolgschade of schade van welke aard ook, inclusief en zonder beperkingen, kosten voor wegslepen, bewaren, telefoon, huur, taxi, genotsderving, verzekering, afbetalingen, tijdverlies, inkomensderving; en
- Beschadiging van de gelafwerklaag, inclusief maar niet beperkt tot cosmetische beschadiging van de gelafwerklak, afbladderen, barsten, vorming van haarscheurtjes en afschilferen van glasvezel ten gevolge van afbladderen, craqueleren of haarscheurtjes of blootstelling aan de natuurelementen.

#### **4) GARANTIEPERIODE**

Deze beperkte garantie loopt vanaf de datum van de levering aan de eerste particuliere klant of de datum van de eerste ingebruikname van de boot, naargelang van wat zich het eerst voordoet, gedurende een periode van:

- TWAALF (12) OPEENVOLGENDE MAANDEN voor privégebruik voor recreatieve doeleinden, met uitzondering van het dek en de rompstructuur uit glasvezel, waarop een garantie van ZESTIG (60) OPEENVOLGENDE MAANDEN geldt;
- VIER (4) OPEENVOLGENDE MAANDEN voor commercieel gebruik, met uitzondering van het dek en de rompstructuur uit glasvezel, waarop een garantie van TWAALF (12) OPEENVOLGENDE MAANDEN geldt. Als commercieel gebruik van een boot geldt elk gebruik ten behoeve van enige activiteit of tewerkstelling die inkomsten oplevert, gedurende om het even welk deel van de garantieperiode. Een boot wordt ook commercieel gebruikt als hij ergens tijdens de garantieperiode commerciële kentekens draagt of vergund wordt voor commercieel gebruik.

De reparatie of vervanging van onderdelen of de service van een boot in het kader van deze garantie verlengt de duur van deze beperkte garantie niet. De oorspronkelijke vervaldatum blijft behouden.

## **5) VOORWAARDEN OM VAN DE GARANTIE TE KUNNEN GENIETEN**

Deze garantie wordt enkel gegeven als aan alle onderstaande voorwaarden is voldaan:

- De Sea-Doo® boten bouwjaar 2011 moeten in nieuwe en ongebruikte staat zijn aangekocht door de eerste eigenaar bij een BRP Distributeur/Dealer die erkend is om SEA-DOO® BOOT-producten te verkopen in het land waar de aankoop plaatsvond;
- De door BRP voorgeschreven inspecties voor de levering moeten voltooid en gedocumenteerd zijn;
- Het product moet correct geregistreerd zijn door een erkende BRP distributeur/dealer;
- De 2011 Sea-Doo® boot moet aangekocht zijn in het land waar de koper zijn verblijfplaats heeft.
- Zoals beschreven in de Gebruikershandleiding, moet het vereiste routine-onderhoud tijdig worden uitgevoerd om aanspraak te kunnen maken op garantie. BRP behoudt zich het recht voor, een bewijs van correct onderhoud te vragen als voorwaarde voor prestaties onder garantie.

BRP zal deze beperkte garantie niet nakomen indien één van de bovenstaande voorwaarden niet werd vervuld door de privégebruiker of commerciële gebruiker. Deze beperkingen zijn noodzakelijk om BRP toe te laten de veiligheid van zijn producten, zijn klanten en het grote publiek te vrijwaren.

## **6) HOE KUNT U EEN PRESTATIE ONDER GARANTIE AANVRAGEN**

De klant moet binnen de twee (2) dagen na het opduiken van een defect contact opnemen met een BRP-distributeur/dealer die servicewerken uitvoert en deze redelijke toegang tot het product verlenen en een redelijke gelegenheid bieden om het te repareren. De klant moet de erkende BRP distributeur/dealer ook een aankoopbewijs voor het product voorleggen en de reparatie/werkorder ondertekenen voor de aanvang van de reparatie om de reparatie onder garantie te valideren. Alle onderdelen die onder deze garantie worden vervangen, worden eigendom van BRP.

## **7) WAT BRP ZAL DOEN**

De verplichtingen van BRP in het kader van deze garantie beperken zich tot de reparatie van onderdelen die bij normaal gebruik, onderhoud en service defect zijn gebleken of, naar eigen inzicht, de vervanging van deze onderdelen door nieuwe originele BRP onderdelen zonder aanrekening van onderdelen en werkuren, uitgevoerd door een erkende BRP Distributeur/Dealer naar keuze tijdens de garantieperiode onder de hierin beschreven voorwaarden. De verantwoordelijkheid van BRP beperkt zich tot het uitvoeren van de vereiste reparaties of vervanging van onderdelen. Geen enkele eis wegens garantie-inbreuken kan aanleiding geven tot annulatie of herroepen van de verkoop van de boot aan de eigenaar.

Wanneer servicewerken in een ander land dan het land van aankoop noodzakelijk zijn, zijn alle bijkomende kosten die voortvloeien uit plaatselijke praktijken en voorwaarden ten laste van de eigenaar. Dit zijn onder meer kosten voor transport, verzekering, taksen, licenties, invoerheffingen en alle overige kosten, inclusief heffingen door regeringen, deelstaten, provincies en hun respectieve instanties.

BRP behoudt zich het recht voor, zijn producten regelmatig te verbeteren of aan te passen, zonder dat hieruit een verplichting voortvloeit om eerder geproduceerde producten aan te passen.

## **8) OVERDRACHT**

Indien een product tijdens de garantieperiode van eigenaar verandert, wordt deze garantie mee overgedragen en blijft ze geldig voor de resterende dekkingsperiode, op voorwaarde dat BRP op de hoogte wordt gebracht van deze verandering van eigenaar op de volgende manier:

1. De vroegere eigenaar neemt contact op met BRP (op het onderstaande telefoonnummer) of met een erkende Distributeur/Dealer en geeft de gegevens van de nieuwe eigenaar door; of
2. BRP of een erkende Distributeur/Dealer ontvangt een bewijs dat de vroegere eigenaar heeft ingestemd met de eigendomsoverdracht, en ontvangt ook de gegevens van de nieuwe eigenaar.

## **9) BIJSTAND VOOR DE KLANT**

In geval van een mengingsverschil of dispuut in verband met deze beperkte garantie, stelt BRP voor om samen met de dealer naar een oplossing voor de kwestie te zoeken.

Indien u niet tot een oplossing komt, kunt u de hulp inroepen van de serviceafdeling van de Distributeur. De gegevens van uw distributeur zijn te vinden op [www.brp.com](http://www.brp.com).

Wordt er ook hier geen overeenkomst bereikt, dan kunt u schriftelijk contact opnemen met BRP op het onderstaande adres.

### **Voor landen in Europa, het Midden-Oosten en Afrika dient u contact op te nemen met ons Europese kantoor**

**BRP EUROPE N.V.**

Customer Assistance Center  
Skaldenstraat 125  
9042 Gent  
België  
Tel.: +32-9-218-26-00

### **Neem voor alle andere landen contact op met uw plaatselijke distributeur of ons Noord-Amerikaanse kantoor**

**BOMBARDIER RECREATIONAL PRODUCTS INC.**

Customer Assistance Center  
75 J.A. Bombardier Street  
Sherbrooke QC J1L 1W3  
Tel.: 1 819 566-3366

© 2010 Bombardier Recreational Products Inc. Alle rechten voorbehouden.

® Geregistreerde handelsmerken van Bombardier Recreational Products Inc.

\* Voor het gebied waarop deze beperkte garantie van toepassing is worden de producten verdeeld door Bombardier Recreational Products Inc. of zijn dochtermaatschappijen.

© 2010 Bombardier Recreational Products Inc. Alle rechten voorbehouden.

® Geregistreerde handelsmerken van Bombardier Recreational Products Inc. of zijn dochtermaatschappijen.

---

# **BEPERKTE GARANTIE VAN BRP VOOR DE EUROPESE EN RUSSISCHE ECONOMISCHE REGIO EN TURKIJE: SEA-DOO® BOTEN BOUWJAAR 2011**

## **1) VOORWERP VAN DE BEPERKTE GARANTIE**

BRP US Inc. ("BRP")\* geeft een garantie op zijn nieuwe en ongebruikte Sea-Doo® boten bouwjaar 2011, verkocht door erkende BRP distributeurs/dealers ("Distributeurs/Dealers") in de lidstaten van de Europese Economische Ruimte ("EER", bestaande uit de lidstaten van de Europese Unie plus Noorwegen, IJsland en Liechtenstein), in de lidstaten van het Gemeenebest van Onafhankelijke Staten ("GOS", bestaande uit de Russische Federatie en de voormalige lidstaten van de USSR) en Turkije voor materiaal- of fabricagefouten gedurende de periode en onder de voorwaarden die hieronder worden beschreven. Deze beperkte garantie vervalt indien: (1) de boot ooit werd gebruikt om te racen of voor andere competitie-activiteiten, zelfs door een vorige eigenaar; of (2) de boot werd gewijzigd of aangepast op een wijze die zijn werking, prestaties of levensduur nadelig beïnvloedt, of werd gewijzigd of aangepast voor een andere toepassing dan het voorziene gebruiksdoel.

Alle originele SEA-DOO® BOOT-onderdelen en -accessoires die zijn geïnstalleerd door een erkende BRP-Distributeur/Dealer op het ogenblik van de levering van de Sea-Doo® boten bouwjaar 2011 genieten dezelfde garantie als de boten.

## **2) BEPERKING VAN DE AANSPRAKELIJKHEID**

DEZE GARANTIE WORDT UITDRUKKELIJK GEGEVEN EN AANVAARD TER VERVANGING VAN ELKE ANDERE GARANTIE, HETZIJ EXPLICIET OF IMPLICIET, INCLUSIEF EN ZONDER BEPERKING, ELKE GARANTIE VAN VERKOOPBAARHEID OF GESCHIKTHEID VOOR EEN BEPAALD GEBRUIKSDOEL. VOOR ZOVER ZE NIET KUNNEN WORDEN VERWORPEN, ZIJN DE GEÏMPLICEERDE GARANTIES BEPERKT TOT DE GELDIGHEIDSDUUR VAN DE EXPLICIETE GARANTIE. INCIDENTELE SCHADE EN GEVOLGSCHADE ZIJN UITGESLOTEN VAN DEKKING ONDER DEZE GARANTIE. IN SOMMIGE RECHTSSYSTEMEN ZIJN DE BOVENSTAANDE AFWIJZINGEN VAN AANSPRAKELIJKHEID, BEPERKINGEN EN UITSLUITINGEN NIET TOEGELATEN. HET IS BIJGEVOLG MOGELIJK DAT ZE NIET VAN TOEPASSING ZIJN VOOR U. DEZE GARANTIE GEEFT U SPECIFIEKE RECHTEN, MAAR U KUNT OOK NOG ANDERE WETTELIJKE RECHTEN GENIETEN, AFHANKELIJK VAN HET LAND WAAR U WOONT.

Geen enkele BRP distributeur/dealer of andere persoon is gemachtigd om andere beloften, voorstellingen of garanties met betrekking tot dit product te bieden, dan die welke deel uitmaken van deze beperkte garantie. Gebeurt dit toch, dan zijn deze niet afdwingbaar van BRP.

BRP behoudt zich het recht voor, deze garantie op elk gewenst ogenblik te wijzigen. Dergelijke wijzigingen zullen echter geen invloed hebben op de garantievoorwaarden die van toepassing waren op producten, die tijdens de geldigheidsduur van deze garantie werden verkocht.



### **3) UITSLUITINGEN – VALLEN NIET ONDER DE GARANTIE**

De volgende zaken vallen in geen geval onder de garantie:

- Vervanging van onderdelen wegens normale slijtage;
- Routine-onderhoudsonderdelen en -werken, inclusief, maar niet beperkt tot, afregelingen, verversen van olie, smeermiddel en koelvloeistof, vervanging van bougies, waterpompen e.d.;
- Schade ten gevolge van een onjuist of gebrekkig onderhoud of berging of niet-naleving van de procedures en aanbevelingen in de Gebruikershandleiding;
- Schade ten gevolge van de verwijdering van onderdelen, onoordeelkundige reparaties, service, onderhoud of aanpassingen of gebruik van onderdelen en toebehoren die niet door BRP zijn geproduceerd of goedgekeurd, die naar zijn oordeel niet compatibel zijn met boten of een negatieve invloed hebben op de werking, prestatie of levensduur, of schade ten gevolge van reparaties uitgevoerd door een persoon die geen erkende BRP distributeur/dealer is;
- Schade ten gevolge van misbruik, verkeerd of abnormaal gebruik, verwaarlozing, racen, verkeerde bediening of gebruik van de boot op een manier die niet strookt met de aanbevelingen in de Gebruikershandleiding;
- Schade veroorzaakt door externe schade, onderdompeling, opname van water of vreemde objecten, ongeval, brand, diefstal, vandalisme of overmacht;
- Gebruik met brandstoffen, oliesoorten of smeermiddelen die niet geschikt zijn voor de boot (zie Gebruikershandleiding);
- Schade door roest, corrosie of blootstelling aan de natuurelementen;
- Schade ten gevolge van een blokkering van het koelsysteem of de jetpomp door vreemde voorwerpen;
- Incidentele of gevolgschade of schade van welke aard ook, inclusief en zonder beperkingen, kosten voor wegslepen, bewaren, telefoon, huur, taxi, genotsderving, verzekering, afbetalingen, tijdverlies, inkomensderving; en
- Beschadiging van de gelafwerklaag, inclusief maar niet beperkt tot cosmetische beschadiging van de gelafwerklaag, afbladderen, barsten, vorming van haarscheurtjes en afschilferen van glasvezel ten gevolge van afbladderen, craqueleren of haarscheurtjes of blootstelling aan de natuurelementen.

### **4) GARANTIEPERIODE**

Deze beperkte garantie loopt vanaf de datum van levering aan de eerste klant of de datum van de eerste ingebruikname, naargelang van wat zich het eerst voordoet, gedurende een periode van:

VIERENTWINTIG (24) OPEENVOLGENDE MAANDEN voor privégebruik, met uitzondering van het dek en de rompstructuur uit glasvezel, waarop een garantie van ZESTIG (60) OPEENVOLGENDE MAANDEN geldt;

VIER (4) OPEENVOLGENDE MAANDEN voor eigenaars voor commercieel gebruik, met uitzondering van het dek en de rompstructuur uit glasvezel, waarop een garantie van TWAALF (12) OPEENVOLGENDE MAANDEN geldt.

Als commercieel gebruik van een boot geldt elk gebruik ten behoeve van enige activiteit of tewerkstelling die inkomsten oplevert, gedurende om het even welk deel van de garantieperiode. Een boot wordt ook commercieel gebruikt als hij ergens tijdens de garantieperiode commerciële kentekens draagt of vergund wordt voor commercieel gebruik.

De reparatie of vervanging van onderdelen of service uitgevoerd in het kader van deze garantie verlengt de duur van deze garantie niet. De oorspronkelijke vervaldatum blijft behouden.

Houd er rekening mee dat de duur en andere modaliteiten van de garantie onderworpen zijn aan de toepasselijke nationale en lokale wetgeving in uw land.

## **5) VOORWAARDEN OM VAN DE GARANTIE TE KUNNEN GENIETEN**

Deze garantie wordt enkel gegeven als aan alle onderstaande voorwaarden is voldaan:

- De Sea-Doo® boten bouwjaar 2011 moeten in nieuwe en ongebruikte staat zijn aangekocht door de eerste eigenaar bij een BRP Distributeur/Dealer die erkend is om SEA-DOO® BOOT-producten te verkopen in het land waar de aankoop plaatsvond;
- De door BRP voorgeschreven inspecties voor de levering moeten voltooid en gedocumenteerd zijn;
- Het product moet correct geregistreerd zijn door een erkende BRP distributeur/dealer;
- De Sea-Doo® boten bouwjaar 2011 moeten aangekocht zijn binnen de EER door een inwoner van de EER, in de GOS voor inwoners van de landen binnen die regio en in Turkije voor inwoners van Turkije; en
- Zoals beschreven in de Gebruikershandleiding, moet het vereiste routine-onderhoud tijdig worden uitgevoerd om aanspraak te kunnen maken op garantie. BRP behoudt zich het recht voor, een bewijs van correct onderhoud te vragen als voorwaarde voor prestaties onder garantie.

BRP zal deze beperkte garantie niet nakomen indien één van de bovenstaande voorwaarden niet werd vervuld door de privégebruiker of commerciële gebruiker. Deze beperkingen zijn noodzakelijk om BRP toe te laten, de veiligheid van zijn producten, zijn klanten en het grote publiek te vrijwaren.

## **6) HOE KUNT U EEN PRESTATIE ONDER GARANTIE AANVRAGEN**

De klant moet binnen de twee (2) maanden na het opduiken van een defect contact opnemen met een BRP-distributeur/dealer die servicewerken uitvoert en deze redelijke toegang tot het product verlenen en een redelijke gelegenheid bieden om het te repareren. De klant moet de erkende BRP distributeur/dealer ook een aankoopbewijs voor het product voorleggen en de reparatie/werkorder ondertekenen voor de aanvang van de reparatie om de reparatie onder garantie te valideren. Alle onderdelen die onder deze garantie worden vervangen, worden eigendom van BRP.

Houd er rekening mee dat de meldingstermijn onderworpen is aan de toepasselijke nationale en lokale wetgeving in uw land.

## **7) WAT BRP ZAL DOEN**

De verplichtingen van BRP in het kader van deze garantie beperken zich tot de reparatie van onderdelen die bij normaal gebruik, onderhoud en service defect zijn gebleken of, naar eigen inzicht, de vervanging van deze onderdelen door nieuwe originele BRP onderdelen zonder aanrekening van onderdelen en werkuren, uitgevoerd door een erkende BRP Distributeur/Dealer naar keuze tijdens de garantieperiode onder de hierin beschreven voorwaarden. De verantwoordelijkheid van BRP beperkt zich tot het uitvoeren van de vereiste reparaties of vervanging van onderdelen. Geen enkele eis wegens garantie-inbreuken kan aanleiding geven tot annulatie of herroepen van de verkoop van de boot aan de eigenaar.

Wanneer servicewerken in een ander land dan het land van aankoop noodzakelijk zijn, zijn alle bijkomende kosten die voortvloeien uit plaatselijke praktijken en voorwaarden ten laste van de eigenaar. Dit zijn onder meer kosten voor transport, verzekering, taksen, licenties, invoerheffingen en alle overige kosten, inclusief heffingen door regeringen, deelstaten, provincies en hun respectieve instanties.

BRP behoudt zich het recht voor, zijn producten regelmatig te verbeteren of aan te passen, zonder dat hieruit een verplichting voortvloeit om eerder geproduceerde producten aan te passen.

## **8) OVERDRACHT**

Indien een product tijdens de garantieperiode van eigenaar verandert, wordt deze garantie mee overgedragen en blijft ze geldig voor de resterende dekkingperiode, op voorwaarde dat BRP op de hoogte wordt gebracht van deze verandering van eigenaar op de volgende manier:

De vroegere eigenaar neemt contact op met BRP (op het onderstaande telefoonnummer) of met een erkende Distributeur/Dealer en geeft de gegevens van de nieuwe eigenaar door; of BRP of een erkende Distributeur/Dealer ontvangt een bewijs dat de vroegere eigenaar heeft ingestemd met de overdracht van het eigendomsrecht en ook de gegevens van de nieuwe eigenaar.

## **9) BIJSTAND VOOR DE KLANT**

In geval van een mengingsverschil of dispuut in verband met deze beperkte garantie, stelt BRP voor om samen met de dealer naar een oplossing voor de kwestie te zoeken. We raden u aan het probleem te bespreken met de servicemanager of zaakvoerder van de erkende Distributeur/Dealer.

- Indien u niet tot een oplossing komt, kunt u de hulp inroepen van de serviceafdeling van de distributeur. De gegevens van uw distributeur zijn te vinden op [www.brp.com](http://www.brp.com).
- Wordt er ook hier geen overeenkomst bereikt, dan kunt u contact opnemen met BRP op het onderstaande adres.

**Neem voor de landen binnen Europa, behalve de Scandinavische landen, en voor de landen binnen het GOST en Turkije contact op met ons Europese kantoor op:**

**BRP EUROPE N.V.**

Customer Assistance Center  
Skaldenstraat 125  
9042 Gent  
België  
Tel.: +32-9-218-26-00

**Neem voor de Scandinavische landen contact op met ons kantoor in Finland op:**

**BRP FINLAND OY**

Service Department  
Isoaavantie 7  
FIN-96320 Rovaniemi  
Finland  
Tel.: +358163208111

**Neem voor alle andere landen contact op met uw plaatselijke distributeur of ons Noord-Amerikaanse kantoor:**

**BOMBARDIER RECREATIONAL PRODUCTS INC.**

Customer Assistance Center  
75 J.A. Bombardier Street  
Sherbrooke QC J1L 1W3  
Tel.: 1 819 566-3366

\* Voor het gebied waarop deze beperkte garantie van toepassing is worden de producten verdeeld door Bombardier Recreational Products Inc. of zijn dochtermaatschappijen.

© 2010 Bombardier Recreational Products Inc. Alle rechten voorbehouden.

® Geregistreerde handelsmerken van Bombardier Recreational Products Inc.

***Deze pagina is  
bewust blanco gelaten***



# ***KLANTEN- INFORMATIE***

---

## BESCHERMING VAN DE PRIVACY

Bij deze deelt BRP u mee dat uw contactgegevens zullen worden gebruikt voor veiligheids- en garantiegebonden doeleinden. Bovendien kunnen BRP en zijn dochtermaatschappijen hun klantenlijsten gebruiken om marketing en promotionele informatie over BRP en gerelateerde producten te verdelen.

Om uw recht tot raadplegen van uw gegevens uit te oefenen, of te worden verwijderd uit de lijst met geadresseerden voor direct marketing, kunt u contact opnemen met BRP.

Via e-mail: [privacyofficer@brp.com](mailto:privacyofficer@brp.com)

Per post: BRP  
Senior Legal Counsel-Privacy Officer  
726 St-Joseph  
Valcourt QC  
Canada  
J0E 2L0



---

# ADRESWIJZIGING/VERANDERING VAN EIGENAAR

Als u bent verhuisd of als u de nieuwe eigenaar bent van de boot, laat dit dan zeker weten aan BRP door:

- één van de onderstaande kaarten terug te sturen;
- **Enkel voor Noord-Amerika:** bel 715 848-4957 (USA) of 819 566-3366 (Canada);
- Contact opnemen met een erkende dealer van BRP.

Wanneer u de nieuwe eigenaar bent, dient u een bewijs toe te voegen dat de vorige eigenaar heeft ingestemd met de overdracht.

Wanneer u BRP op de hoogte brengt, zelfs nadat de beperkte garantie is afgelopen, kan BRP u bereiken indien dit nodig zou zijn, bijvoorbeeld als er boten zouden worden teruggeroepen om veiligheidsredenen. Het is de verantwoordelijkheid van de eigenaar om BRP op de hoogte te brengen.

**GESTOLEN VOERTUIGEN:** Breng de garantieafdeling van uw plaatselijke distributeur op de hoogte als uw boot is gestolen. Geef uw naam, adres en telefoonnummer door, het rompidentificatienummer en de datum van de diefstal.

## **In Noord-Amerika**

### **BOMBARDIER RECREATIONAL PRODUCTS INC.**

Warranty Department  
75 J.-A. Bombardier Street  
Sherbrooke QC J1L 1W3  
Canada

## **Andere regio's van de wereld buiten Scandinavië**

### **BRP EUROPEAN DISTRIBUTION**

Warranty Department  
Chemin de Messidor 5-7  
1006 Lausanne  
Switzerland

## **Scandinavische landen**

### **BRP FINLAND OY**

Service Department  
Isoaavantie 7  
FIN-96320 Rovaniemi  
Finland  
Tel.: +358 16 3208 111

***Deze pagina is  
bewust blanco gelaten***

ADRESWIJZIGING VERANDERING VAN EIGENAAR 

VOERTUIGIDENTIFICATIENUMMER

Modelnummer

Voertuigidentificatienummer (V.I.N.)

OUD ADRES  
 OF VROEGERE EIGENAAR:

\_\_\_\_\_  
 NAAM

\_\_\_\_\_  
 NR.

\_\_\_\_\_  
 STRAAT

\_\_\_\_\_  
 BUS

\_\_\_\_\_  
 PLAATS

\_\_\_\_\_  
 PROVINCIE

\_\_\_\_\_  
 POSTCODE

\_\_\_\_\_  
 LAND

\_\_\_\_\_  
 TELEFOON

NIEUW ADRES  
 OF NIEUWE EIGENAAR:

\_\_\_\_\_  
 NAAM

\_\_\_\_\_  
 NR.

\_\_\_\_\_  
 STRAAT

\_\_\_\_\_  
 BUS

\_\_\_\_\_  
 PLAATS

\_\_\_\_\_  
 PROVINCIE

\_\_\_\_\_  
 POSTCODE

\_\_\_\_\_  
 LAND

\_\_\_\_\_  
 TELEFOON

V00A2F

\_\_\_\_\_  
 E-MAILADRES

ADRESWIJZIGING VERANDERING VAN EIGENAAR 

VOERTUIGIDENTIFICATIENUMMER

Modelnummer

Voertuigidentificatienummer (V.I.N.)

OUD ADRES  
 OF VROEGERE EIGENAAR:

\_\_\_\_\_  
 NAAM

\_\_\_\_\_  
 NR.

\_\_\_\_\_  
 STRAAT

\_\_\_\_\_  
 BUS

\_\_\_\_\_  
 PLAATS

\_\_\_\_\_  
 PROVINCIE

\_\_\_\_\_  
 POSTCODE

\_\_\_\_\_  
 LAND

\_\_\_\_\_  
 TELEFOON

NIEUW ADRES  
 OF NIEUWE EIGENAAR:

\_\_\_\_\_  
 NAAM

\_\_\_\_\_  
 NR.

\_\_\_\_\_  
 STRAAT

\_\_\_\_\_  
 BUS

\_\_\_\_\_  
 PLAATS

\_\_\_\_\_  
 PROVINCIE

\_\_\_\_\_  
 POSTCODE

\_\_\_\_\_  
 LAND

\_\_\_\_\_  
 TELEFOON

V00A2F

\_\_\_\_\_  
 E-MAILADRES



SPORTBOOT-MODELNR. \_\_\_\_\_

ROMP-IDENTIFICATIENUMMER (H.I.N.) \_\_\_\_\_

MERCURY OF ROTAX-MOTOR Identificatienummer (E.I.N.) \_\_\_\_\_

Eigenaar: \_\_\_\_\_

NAAM

NR. \_\_\_\_\_ STRAAT \_\_\_\_\_ BUS \_\_\_\_\_

PLAATS \_\_\_\_\_ PROVINCIE \_\_\_\_\_ POSTCODE \_\_\_\_\_

Aankoopdatum \_\_\_\_\_  
jaar maand dag

Einddatum van de garantie \_\_\_\_\_  
jaar maand dag

In te vullen door de dealer op het ogenblik van de verkoop.

STEMPEL DEALER

F00A35L

Informeer bij de dealer waar u uw vaartuig kocht of uw SEA-DOO werd geregistreerd bij Bombardier.

**GEBRUIKERSHANDLEIDING**

**200 SPEEDSTER**

**2011**

**219 100 501**