

# SEA-DOO®



Sport Boats

## GUIDA DELL'OPERATORE

Incluse INFORMAZIONI SU SICUREZZA, VEICOLO e  
MANUTENZIONE

# 2008

**230 CHALLENGER\***  
**230 CHALLENGER\* SE**  
**230 WAKE™**

### **AVVERTENZA**

Leggere attentamente questa guida. Contiene importanti istruzioni di sicurezza.

Età minima consigliata dell'operatore: 16 anni

Non rimuovere questa guida dell'operatore dall'imbarcazione.

## AVVERTENZA DI SICUREZZA

La mancata osservanza di qualsiasi precauzione e istruzione di sicurezza presente nella Guida dell'operatore, nella *VIDEOCASSETTA SULLA SICUREZZA* e sulle etichette del prodotto potrebbe comportare lesioni, fino alla morte! Il conducente ha la responsabilità di informare i passeggeri delle istruzioni di sicurezza.

In caso di rivendita, questa Guida dell'operatore e la *VIDEOCASSETTA SULLA SICUREZZA* devono rimanere nell'imbarcazione.



I seguenti marchi di fabbrica sono proprietà di Bombardier Recreational Products Inc. o delle sue affiliate.

Sea-Doo®

ROTAX™

Challenger™

Perfect Pass®

---

# LE POTENZIALITÀ DELLA VOSTRA NUOVA IMBARCAZIONE SPORTIVA SEA-DOO

Congratulazioni, da questo momento siete gli orgogliosi proprietari di un'imbarcazione sportiva Sea-Doo. Sia che siate navigatori provetti o che siate nuovi a questo sport, vi chiediamo di dedicare un po' del vostro tempo alla visione del *VIDEOCASSETTA SULLA SICUREZZA* fornito insieme all'imbarcazione, alla lettura della Guida dell'operatore e delle etichette di avvertenza/attenzione presenti sul prodotto, familiarizzando con i rispettivi contenuti. Questa guida contiene informazioni pertinenti che, se seguite correttamente, forniranno gli strumenti adeguati per godere appieno dei piaceri che questa imbarcazione vi potrà dare.

Consigliamo vivamente a tutti i conducenti dell'imbarcazione di seguire un corso sulla sicurezza di navigazione. Le informazioni sulla disponibilità dei corsi possono essere richieste alla propria Guardia Costiera locale o presso la struttura Power and Sail Squadron di zona. I naviganti più appassionati potranno acquistare il manuale *CHAPMAN PILOTING* di Elbert S. Maloney, disponibile presso la maggior parte delle librerie.

Qualora desideraste fornire i primi rudimenti di navigazione ai vostri familiari o amici, accertatevi che comprendano a fondo i comandi e il funzionamento dell'imbarcazione e l'importanza di una guida educata e responsabile.

Il conducente di una imbarcazione ha la responsabilità di tutelare la sicurezza dei propri passeggeri e di chi naviga nei paraggi. Seguire tutte le avvertenze di sicurezza e condurre la propria imbarcazione con attenzione.

È consigliabile sottoporre l'imbarcazione a un'Ispezione di Sicurezza Annuale. Contattare un concessionario autorizzato di imbarcazioni sportive Sea-Doo per ulteriori dettagli.

Infine, vi invitiamo a visitare periodicamente il vostro concessionario autorizzato di imbarcazioni sportive Sea-Doo per eseguire gli interventi di manutenzione normale e di sicurezza e procurarvi eventuali accessori di navigazione di cui potreste avere necessità.

Buon divertimento e... Buon viaggio.

**Conservare questa guida a bordo. In caso di rivendita, lasciare questa guida nell'imbarcazione.**

Se desidera visualizzare e/o stampare un'altra copia della Guida dell'Operatore, visiti il seguente sito Web [www.operatorsguide.brp.com](http://www.operatorsguide.brp.com). La guida è disponibile in numerose lingue.

---

# INDICE

INTRODUZIONE .....	7
--------------------	---

## **INFORMAZIONI SULLA SICUREZZA**

INFORMAZIONI GENERALI .....	10
TRAINO .....	11
ELENCO DI SPUNTA PER LA NAVIGAZIONE SICURA .....	12
EQUIPAGGIAMENTO DI SICUREZZA .....	15
MONOSSIDO DI CARBONIO E NAVIGAZIONE .....	21
CORDONCINO DI SICUREZZA .....	25
PRATICHE DI NAVIGAZIONE SICURA .....	26
SICUREZZA DEI PASSEGGERI .....	27
NORME DI CIRCOLAZIONE .....	28
PROCEDURA DI ALIMENTAZIONE CARBURANTE .....	31
ISPEZIONI VOLONTARIE .....	33
CORSI DI NAVIGAZIONE SICURA .....	34
SPORT ACQUATICI .....	35

## **INFORMAZIONI SUL MEZZO**

POSIZIONE DEL NUMERO DI MATRICOLA .....	40
UBICAZIONE DELLE TARGHETTE IMPORTANTI .....	41
NUMERI DI IDENTIFICAZIONE .....	46
COMANDI, COMPONENTI E STRUMENTI .....	47
1) Postazione DESS (interruttore di isolamento del motore) .....	53
2) Sterzo .....	54
3) Leva dell'acceleratore/cambio .....	54
4) Interruttori avvio/arresto .....	55
5) Interruttore aeratore sentina .....	56
6) Interruttore pompa di sentina .....	56
7) Interruttore luci di navigazione .....	57
8) Luci di ponte/Interruttore .....	57
9) Interruttore avvisatore acustico .....	58
10) Indicatore del carburante .....	58
11) Contagiri .....	58
12) Tachimetro .....	59
13) Indicatori di controllo .....	60
14) Tappo di scarico sentina .....	60
15) Maniglie di sostegno .....	61
16) Maniglie posteriori .....	61
17) Scaletta .....	61

18) Piattaforma bagno .....	62
19) Sedili del passeggero .....	62
20) Sedili di prua .....	65
21) Sedile del conducente/passeggero .....	65
22) Ponte scoperto .....	66
23) Portabevande .....	66
24) Vano portaoggetti/Stiva di prua .....	67
25) Radio AM/FM/Lettore CD .....	68
26) Prese accessorie da 12-Volt .....	68
27) Stiva di prua .....	68
28) Stiva di ponte .....	69
29) Stiva posteriore (coperchio del motore) .....	69
30) Prese d'acqua della pompa a getto .....	70
31) Presa luci di prua .....	71
32) Presa luce di poppa .....	71
33) Tasselli per ormeggio .....	72
34) Ponte .....	73
35) Tappo serbatoio carburante .....	73
36) Scarico ponte .....	73
37) Connettori di risciacquo .....	74
38) Condotti di ventilazione .....	74
39) Occhioni di prua e poppa .....	74
40) Iniettori pompa a getto .....	74
41) Selettori retromarcia .....	75
42) Valvola di scarico di ombrinale .....	75
43) Sfiato serbatoio carburante .....	75
44) Collegamenti traino per sport acquatici .....	75
45) Sistema di zavorra/Interruttore .....	77
46) Interruttore di isolamento batteria principale .....	80
47) Fusibili .....	80
48) Bimini top (non riportato in figura) .....	80
49) Reti portaoggetti .....	82
50) Tavolo cockpit .....	83
51) Parabrezza/Interruttore .....	84
52) Portello di accesso/Parabrezza .....	84
53) Profondimetro .....	85
54) Telecomando radio AM/FM/Lettore CD .....	85
55) Sistema di altoparlanti/P.A. ....	85
56) Supporto per wakeboard .....	86
57) Sistema di riscaldamento/Interruttore .....	86
<b>LIQUIDI</b> .....	<b>88</b>
Carburante consigliato .....	88
Olio motore consigliato .....	88
Livello di olio nel motore .....	89
Liquido refrigerante motore .....	91

<b>PERIODO DI RODAGGIO .....</b>	<b>92</b>
<b>CONTROLLI PREVENTIVI .....</b>	<b>93</b>
Scafo .....	94
Prese d'acqua della pompa a getto .....	95
Sentina .....	95
Batteria .....	95
Serbatoio carburante e livelli olio motore .....	95
Vano motore .....	95
Estintore .....	95
Sistema di sterzo .....	96
Sistema di accelerazione .....	96
Leva del cambio .....	96
Postazione DESS e interruttori di avvio/arresto motore .....	96
Coperchi del vano bagagli .....	96
<b>ISTRUZIONI DI FUNZIONAMENTO .....</b>	<b>97</b>
Varo/Caricamento .....	97
Principio di funzionamento .....	97
Imbarco da un pontile .....	99
Imbarco dall'acqua .....	100
Avvio .....	101
Navigazione in acque mosse o in condizioni di scarsa visibilità .....	101
Attraversamento delle onde .....	102
Arresto/Ormeggio .....	102
Alaggio .....	102
Spegnimento dei motori .....	102
Cura dopo l'utilizzo .....	103
Cura supplementare per l'utilizzo in acqua inquinata o salata .....	103
<b>PROCEDURE SPECIALI .....</b>	<b>105</b>
Pulizia della presa dell'acqua e della girante .....	105
Capovolgimento dell'imbarcazione .....	106
Immersione dell'imbarcazione/motore ingolfato di acqua .....	106
Motori ingolfati di carburante .....	106
Traino dell'imbarcazione nell'acqua .....	108
<b>INDIVIDUAZIONE E RISOLUZIONE DEI PROBLEMI .....</b>	<b>110</b>
<b>CARATTERISTICHE TECNICHE .....</b>	<b>115</b>

### **INFORMAZIONI SULLA MANUTENZIONE**

<b>ISPEZIONE DOPO 10 ORE .....</b>	<b>120</b>
<b>SCHEMA PER I CONTROLLI PERIODICI .....</b>	<b>121</b>
<b>PROCEDURE DI MANUTENZIONE .....</b>	<b>126</b>
Informazioni generali .....	126
Informazioni sulle emissioni del motore .....	126
Lubrificazione .....	128
Cavi della leva dell'acceleratore .....	130
Cambio dell'olio motore e sostituzione del filtro .....	130

Sostituzione liquido refrigerante.....	130
Sistema di alimentazione .....	130
Allineamento timoneria.....	130
Leva del cambio.....	130
Scarico ponte.....	131
Fusibili.....	131
Aeratore sentina .....	134
Sostituzione della lampadina di navigazione .....	135
Anodi sacrificali.....	135
Controlli generali e pulizia.....	136
<b>RIMESSAGGIO E PREPARAZIONE PRIMA DELL'USO.....</b>	<b>138</b>

## **GARANZIA**

<b>GARANZIA LIMITATA INTERNAZIONALE BRP PER IMBARCAZIONI SPORTIVE SEA-DOO® ANNO MODELLO 2008 VENDUTE NEGLI STATI UNITI E IN CANADA .....</b>	<b>148</b>
<b>DICHIARAZIONE DI GARANZIA PER IL CONTROLLO DELLE EMISSIONI IN CALIFORNIA E NEW YORK PER IMBARCAZIONI SPORTIVE® SEA-DOO ANNO MODELLO 2008 CON MOTORI 4-TEC™ 1503 AD ASPIRAZIONE NORMALE (NA) E MOTORI 4-TEC™ 1503 SOVRALIMENTATI CON REFRIGERAZIONE INTERMEDIA (SCIC) .....</b>	<b>153</b>
<b>GARANZIA LIMITATA INTERNAZIONALE BRP PER IMBARCAZIONI SPORTIVE SEA-DOO® ANNO MODELLO 2008.....</b>	<b>158</b>
<b>GARANZIA LIMITATA BRP PER IMBARCAZIONI SPORTIVE SEA-DOO® ANNO MODELLO 2008 PER GLI STATI MEMBRI DELL'UNIONE EUROPEA.....</b>	<b>162</b>
<b>DICHIARAZIONE DI CONFORMITÀ.....</b>	<b>167</b>
<b>ESONERO DALLA RESPONSABILITÀ/OBBLIGHI RELATIVI ALLA RISERVATEZZA .....</b>	<b>169</b>
<b>CAMBIO DI INDIRIZZO/PROPRIETÀ.....</b>	<b>171</b>





# INTRODUZIONE

Questa Guida dell'operatore è stata preparata per portare a conoscenza del possessore/conducente o del passeggero di questa imbarcazione sportiva, i diversi comandi, la manutenzione e le istruzioni per una guida sicura. Essa è indispensabile per utilizzare correttamente il prodotto e deve essere conservata a bordo in un involucro impermeabile. Assicurarsi di aver letto e compreso il contenuto di questo documento.

Per qualsiasi domanda relativa alle condizioni di garanzia e alla loro applicazione contattare un concessionario autorizzato di imbarcazioni sportive Sea-Doo.

## Informazioni sui pericoli

Come avete letto in questa Guida dell'Operatore, notare le avvertenze di pericolo che informano delle precauzioni di sicurezza relative alle situazioni di pericolo o alle procedure operative.

Questa guida utilizza i seguenti simboli per mettere in evidenza informazioni particolari:



Il simbolo di allarme di sicurezza è riconosciuto in tutto il mondo. In questo manuale, esso invita a leggere con attenzione l'informazione a cui si riferisce! Accertarsi di aver compreso le conseguenze di un pericolo e come evitarle. La mancata osservanza delle raccomandazioni relative alle informazioni su un pericolo potrebbe causare danni alla proprietà, lesioni gravi o morte.

Spesso ci si riferisce a una informazione di pericolo come a un'avvertenza in senso generale. Questo manuale usa tre tipi di "avvertenze" a seconda del possibile effetto di un pericolo (lesione lieve o grave, morte).

## AVVERTENZA

Indica una situazione potenzialmente o immediatamente pericolosa che, se non evitata, **POTREBBE** determinare danni personali gravi, compresa la morte, o danni sostanziali alla proprietà.

**ATTENZIONE:** Questa convenzione indica una situazione potenzialmente pericolosa che, se non evitata, potrebbe determinare lesioni personali di scarsa o moderata entità o danni alla proprietà. Potrebbe inoltre essere utilizzato come forma di allarme in caso di pratiche non sicure.

**NOTA:** Indica le informazioni supplementari necessarie per seguire esattamente le istruzioni relative al funzionamento dell'apparecchiatura e/o le procedure di manutenzione.

Sebbene la semplice lettura di tali informazioni non elimini il pericolo, la loro comprensione e applicazione favorirà l'uso corretto e sicuro dell'imbarcazione.

Le avvertenze contenute in questo supplemento non possono contemplare tutte le situazioni possibili. Utilizzare sempre il buon senso! Se una procedura, un metodo, uno strumento o un pezzo non sono specificamente consigliati, accertarsi che sia sicuro per sé e per gli altri e che l'imbarcazione non verrà danneggiata o resa pericolosa in seguito alla vostra decisione.

## Indicazioni di avvertenza

Le indicazioni di avvertenza segnalano situazioni che condizionano il funzionamento, la manutenzione e le pratiche di assistenza dell'imbarcazione.

Una informazione **IMPORTANTE** indica una procedura destinata a impedire danni all'apparecchiatura o ai componenti associati.

Le informazioni e le descrizioni di componenti e sistemi contenute in questo supplemento sono corrette alla data di pubblicazione. Ciò nonostante, Bombardier Recreational Products (BRP), segue una politica di continuo miglioramento dei propri prodotti, senza però alcun obbligo di installazione su prodotti fabbricati in precedenza.

Dato il suo impegno costante a migliorare la qualità e il livello innovativo dei propri prodotti, BRP si riserva il diritto di interrompere o modificare in qualsiasi momento le caratteristiche tecniche, il design, le funzioni o i modelli senza incorrere in alcun obbligo.

Le illustrazioni contenute in questo documento mostrano la struttura tipica dei diversi gruppi e potrebbero non indicare il dettaglio completo o la forma esatta delle parti. Rappresentano comunque parti che hanno la stessa funzione o una simile.

È sottinteso che questa presente guida può essere tradotta in altre lingue. In caso di discrepanze, farà fede la versione inglese.

Le caratteristiche tecniche vengono indicate con il sistema metrico decimale, con l'equivalente misura di riferimento statunitense SAE tra parentesi. Dove non è richiesta una precisione assoluta, alcune conversioni sono state arrotondate, per semplicità d'uso.

È possibile richiedere il *MANUALE DI OFFICINA* per ulteriori informazioni su riparazioni o manutenzioni.

# ***INFORMAZIONI SULLA SICUREZZA***

---

## INFORMAZIONI GENERALI

La sicurezza dei passeggeri, degli altri naviganti e di voi stessi è VOSTRA responsabilità. Prima di mettere in acqua l'imbarcazione, leggere interamente e comprendere questa Guida dell'operatore, le avvertenze e le etichette presenti sul prodotto, la *VIDEO-CASSETTA SULLA SICUREZZA* e altre informazioni fornite con l'imbarcazione o dal concessionario. Osservare e seguire tutte le avvertenze, le precauzioni sulla sicurezza e le procedure operative.

BRP raccomanda vivamente di seguire un corso approvato di navigazione sicura. Utilizzare l'imbarcazione in conformità con le regole per una navigazione sicura, e con prudenza, cortesia e buon senso. In caso contrario potrebbero derivarne lesioni, compresa la possibilità di morte, al conducente, ai passeggeri, a coloro ai quali si è affidata l'imbarcazione e agli altri utenti dello specchio d'acqua.

## TRAINO

Fare riferimento alle istruzioni del rimorchio per la capacità, il funzionamento, la manutenzione, gli accessori e la garanzia.

Verificare quali siano le normative in vigore nella propria zona in merito al traino di un rimorchio, in particolare in merito a:

- freni
- lunghezza del rimorchio
- specchi.

**NOTA:** È disponibile un sistema freni opzionale per il rimorchio, rivolgersi a Karavan Trailers ([www.karavantrailers.com](http://www.karavantrailers.com)).

### AVVERTENZA

Non trainare mai un'imbarcazione se nella zavorra è presente acqua. Il peso della zavorra aumenta il carico sul rimorchio, sull'asse e sui pneumatici, provocando un'usura prematura o guasti. Inoltre, contribuisce a ridurre la stabilità del veicolo su strada, aumentando il centro di gravità del rimorchio. Svuotare sempre completamente la zavorra prima di trainare l'imbarcazione.

Durante il traino dell'imbarcazione, prendere le seguenti precauzioni.

Legare l'imbarcazione ad entrambi gli occhioni anteriore e posteriore (prua/poppa) fissandola saldamente sul rimorchio.

- Rimuovere la luce di poppa (se installata).
- Accertarsi che il piantone sci d'acqua sia stato spinto in basso (sui modelli che ne sono provvisti).
- Accertarsi che tutti i coperchi della stiva siano correttamente bloccati.
- Accertarsi che il portello di accesso sia bloccato nella posizione di chiusura.
- Svuotare la zavorra (se prevista).

- Chiudere il Bimini top (se previsto).
- Una copertura Sea-Doo può essere utilizzata per proteggere l'imbarcazione, in particolare prima di guidare su strade sporche, per evitare che lo sporco possa entrare dai fori delle prese.

Rispettare le norme di sicurezza per il traino.

**ATTENZIONE:** Chiudere e serrare sempre il coperchio della stiva posteriore con sicurezza prima di trainare.

---

## ELENCO DI SPUNTA PER LA NAVIGAZIONE SICURA

Quando si esce in mare, che sia per un'ora o per diversi giorni, esaminare il seguente *ELENCO DI SPUNTA PER LA NAVIGAZIONE SICURA*.

### **Promemoria concernenti il funzionamento...**

- Le prestazioni di questa imbarcazione possono superare in maniera significativa quelle di altre imbarcazioni utilizzate in precedenza. Prendere totale confidenza con i comandi e con il funzionamento di questa imbarcazione prima di partire per la prima escursione o di invitare a bordo passeggeri. Se è mancata la possibilità di farlo, fare pratica di guida dell'imbarcazione in un'area adatta e priva di traffico e provare la risposta di ciascun comando. Acquisire familiarità con tutti i comandi prima di accelerare oltre la velocità minima. Non dare per scontato che tutte le imbarcazioni si maneggino in maniera identica. Ogni modello è differente, spesso in maniera sostanziale.
- Ricordare sempre che non appena la leva dell'acceleratore torna in posizione di folle, il controllo direzionale si riduce al minimo. Per girare l'imbarcazione sono necessari sterzo e acceleratore.
- Come qualsiasi altra imbarcazione dello stesso genere, questa imbarcazione non ha i freni. La distanza di sicurezza varia in base alla velocità iniziale, al carico, al vento e alle condizioni atmosferiche. Provare a eseguire le manovre di arresto e ormeggio in una zona sicura e non trafficata, in modo da acquisire un'idea del tempo necessario per fermare l'imbarcazione nelle diverse condizioni. Non lasciare l'acceleratore quando si tenta di evitare ostacoli. L'acceleratore è necessario per sterzare. Non utilizzare la retromarcia dell'imbarcazione, se prevista, per fermarsi.
- Non avviare o utilizzare l'imbarcazione se tutte le persone a bordo non sono correttamente sedute nel sedile a loro destinato quando l'imbarcazione è in moto (non sul ponte scoperto o sulla piattaforma bagno) o se una persona si trova in acqua accanto all'imbarcazione.
- La spinta dell'imbarcazione può causare gravi lesioni. Accelerare sempre lentamente e decelerare in maniera controllata.
- Attenersi alle istruzioni indicate sulle etichette di sicurezza. Esse hanno lo scopo di assicurare una uscita in mare sicura e gradevole.
- Navigando con altri passeggeri o trainando altre imbarcazioni, tube, sci o tavole da wakeboard, l'imbarcazione reagisce in maniera diversa ai comandi e richiede una maggiore abilità di guida.

- Alcune imbarcazioni possono essere attrezzate con occhioni di traino, asta di traino sci o una tower per wakeboard utilizzabili per collegare una corda di traino per sciatori, tuber o wakeboarder. Non usare questi punti di attacco o altra parte dell'imbarcazione per trainare un paracadute da parasailing o un'altra imbarcazione. Ne potrebbero derivare lesioni personali o gravi danni.
- In acque poco profonde, procedere con cautela e a velocità ridotta. L'arenamento o arresti improvvisi potrebbero causare lesioni a voi stessi, ai vostri passeggeri o a terzi. La pompa a getto può raccogliere detriti e lanciarli indietro, causando rischi di lesioni alle persone o danni alla pompa stessa o ad altra proprietà.
- Gli scarichi del motore contengono monossido di carbonio (CO) che, se inalato in determinate quantità, può provocare gravi danni o morte. Non utilizzare l'imbarcazione in un'area chiusa e non lasciar accumulare CO dentro o intorno all'imbarcazione, o in aree chiuse o protette. Lo stesso dicasi durante il rimessaggio o durante il trasporto per galleggiamento. Prestare attenzione ai rischi che l'accumulo di CO di altre imbarcazioni può comportare.
- Istruire tutti gli occupanti sui rischi e i sintomi legati ad un accumulo e intossicazione da CO, in particolare se prodotta dal motore e dallo scarico del generatore. Istruirli sulla posizione delle uscite di scarico del motore (e del generatore se previsto). Ispezionare regolarmente il sistema di scarico e il generatore per accertarsi dell'assenza di difetti o ostruzioni.
- I motori a combustione hanno bisogno di aria per funzionare; di conseguenza questa imbarcazione non può essere completamente stagna. Qualsiasi manovra, tra cui le acrobazie, che possano fare in modo che il ponte superiore si venga a trovare sott'acqua, causano gravi problemi al motore dovuti all'ingresso di acqua. Vedere le sezioni dedicate alle *PROCEDURE SPECIALI* e alle *INFORMAZIONI SULLA GARANZIA* contenute in questa Guida dell'operatore.
- Rispettare le aree dove è proibita la scia, i diritti degli utenti dell'acqua e l'ambiente. In qualità di "skipper" e proprietari di un'imbarcazione siete responsabili dei danni arrecati alle altre barche in seguito alla scia fatta dalla vostra. Non consentire ad alcuno lo scarico di rifiuti fuoribordo.
- Tra il calare e il sorgere del sole, usare le luci di navigazione dell'imbarcazione e ridurre la velocità. Non utilizzare l'imbarcazione in condizioni di visibilità ridotta.
- Non aggiungere accessori o equipaggiamenti che possano alterare la visibilità o il controllo dell'imbarcazione.
- Lo skipper deve tenere personalmente il timone in caso di cattivo tempo.

### **Prima della messa in moto...**

- Eseguire sempre i controlli preventivi come specificato in questa Guida dell'operatore.
- Non superare i limiti di carico o di passeggeri di questa imbarcazione, indicati sulla targhetta di identificazione e tra le caratteristiche tecniche. Il sovraccarico può influire su manovrabilità, stabilità e prestazioni. Inoltre, il mare agitato riduce la capacità. Una targhetta che indica la capacità di carico o di passeggeri non è una scusa per non usare il buon senso o il giudizio.

- Ispezionare regolarmente l'imbarcazione, lo scafo, il motore, l'equipaggiamento di sicurezza e tutti gli ingranaggi dell'imbarcazione e mantenerli sempre in condizioni di esercizio sicure.
- Accertarsi di possedere l'equipaggiamento di sicurezza minimo richiesto, i salvagente e ogni dispositivo aggiuntivo necessario alla navigazione.
- Controllare che l'equipaggiamento di sicurezza, compresi l'estintore, sia in buone condizioni di esercizio e facilmente accessibile. Mostrare a tutti passeggeri dove si trova questo equipaggiamento e accertarsi che essi sappiano come si usa.
- Controllare sempre le condizioni meteorologiche. Controllare le previsioni locali del tempo prima di partire. Fare attenzione ad eventuali cambiamenti di tali condizioni.
- Tenere a bordo cartine accurate e aggiornate dell'area di navigazione. Prima di partire, controllare le condizioni dell'acqua nell'area di navigazione prevista.
- Prima di partire, compilare un piano di navigazione con un responsabile a riva.
- Tenere a bordo carburante sufficiente per la gita programmata. Verificare sempre il livello di carburante prima di utilizzare l'imbarcazione e durante un'escursione. Applicare il principio di 1/3 del carburante per raggiungere la destinazione, 1/3 per tornare, e 1/3 di riserva. Prevedere la possibilità di cambiamenti di rotta dovuti a tempo avverso o ad altri imprevisti.

## **Conducenti e passeggeri...**

- Non manovrare la barca quando si è in stato di ebbrezza. È una infrazione alla legge. Consentire l'uso dell'imbarcazione solo a persone qualificate. Ricordare che sole, vento, alcool, droghe, stanchezza o malessere possono limitare la propria capacità giudizio e il tempo di reazione.
- Almeno uno dei passeggeri deve essere in grado di manovrare l'imbarcazione nel caso in cui il conducente dovesse essere inaspettatamente incapace di farlo.
- L'uso di questa imbarcazione da parte di una persona di età inferiore ai 16 anni o di una persona con invalidità tale da impedirne visione, rapidità di reazione, capacità di giudizio o uso dei comandi NON è consigliato.
- Usare sempre il cordoncino di emergenza e accertarsi che tutti i passeggeri ne conoscano l'uso.
- Accertarsi che il conducente e tutti i passeggeri sappiano nuotare e tornare a bordo dell'imbarcazione dall'acqua. Se un passeggero non sa nuotare, accertarsi che indossi sempre un salvagente e usare la massima cautela durante la navigazione.



---

## EQUIPAGGIAMENTO DI SICUREZZA

Il conducente e i passeggeri dell'imbarcazione devono avere facile accesso ai vetri di sicurezza, se lo richiedono le condizioni di guida o le preferenze personali.

Vento, spruzzi d'acqua e velocità possono schizzare acqua negli occhi e offuscare la vista.

In quanto proprietari dell'imbarcazione, siete responsabili di accertarvi che l'equipaggiamento di sicurezza sia a bordo. Prevedere anche l'adozione di altro equipaggiamento se ciò dovesse essere necessario per la sicurezza vostra e dei passeggeri. Controllare le normative locali e statali e contattare la Guardia Costiera U.S.A. al numero 1 800 368-5647 per informazioni sull'equipaggiamento di sicurezza necessario.

### **Equipaggiamento di sicurezza necessario**

L'equipaggiamento di sicurezza richiesto dalle normative federali è obbligatorio. Il salvagente deve essere della misura adatta alle persone che devono indossarlo. Se le normative locali richiedono ulteriore equipaggiamento, esso deve essere approvato dalla Guardia Costiera. I requisiti minimi includono:

- salvagente
- estintore (classe B-1)
- segnali visivi di emergenza
- luci di navigazione
- dispositivi di segnalazione sonora (avvisatore acustico o fischiello).

Un telefono cellulare in un involucro o un contenitore impermeabile è inoltre ritenuto utile per i naviganti in caso di stanchezza o per contattare semplicemente qualcuno a riva.

### **Salvagente**

Le normative federali esigono che si sia in possesso di almeno un salvagente approvato dalla Guardia costiera per ogni persona in una imbarcazione ricreativa e che tutti i bambini di età inferiore a 13 anni indossino sempre un salvagente quando l'imbarcazione è in moto, tranne se si trovano sotto coperta o in una cabina chiusa. Non si può usare l'imbarcazione se tutti i salvagente non sono in condizioni di utilizzo, facilmente accessibili, recanti l'indicazione leggibile del numero di approvazione della Guardia costiera, e di dimensioni idonee (entro l'intervallo di peso e le dimensioni di torace indicati sul salvagente) per ogni persona a bordo.

Un salvagente fornisce la capacità di galleggiamento utile a mantenere la testa al di fuori dell'acqua e aiutare a rimanere in posizione sufficientemente sicura mentre ci si trova fuori dell'acqua. Il peso del corpo e l'età devono essere tenuti in considerazione nella scelta di un salvagente. La galleggibilità offerta dal salvagente deve sostenere il vostro peso in acqua. Le dimensioni del salvagente devono essere idonee per chi lo indossa. Il peso del corpo e le dimensioni del torace sono metodi comunemente usati per valutare le dimensioni del salvagente. È responsabilità del proprietario accertarsi che numero e tipo di salvagente a bordo soddisfino le normative federali e locali e che i passeggeri sappiano dove si trovano e come si usano.

### **Tipi di salvagente**

La Guardia costiera americana ha approvato cinque tipi di salvagente.

**Il salvagente di Tipo I**, Indossabile, ha la galleggiabilità massima richiesta. Il suo design consente di portare una persona in stato d'incoscienza dalla posizione a faccia in giù a quella verticale o leggermente inclinata all'indietro, con il viso rivolto verso l'alto. Aumenta enormemente le possibilità di sopravvivenza. Il Tipo I è il più efficace per tutte le acque, specialmente al largo, quando il salvataggio può essere in ritardo. È anche il più efficace in acque mosse.

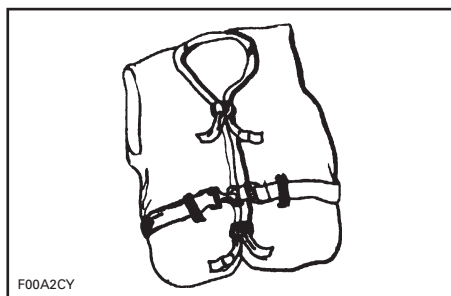

F00A2CY

**TIPO I — INDOSSABILE**

**Salvagente di Tipo II**, Indossabile, ribalta colui che lo indossa allo stesso modo del Tipo I, ma non in maniera altrettanto efficace. Il Tipo II non ha la stessa capacità di ribaltamento del Tipo I. Questo salvagente è preferibile quando ci si trova in acque in cui c'è probabilità di salvataggio rapido, come in aree in cui altre persone siano comunemente coinvolte in attività acquatiche.

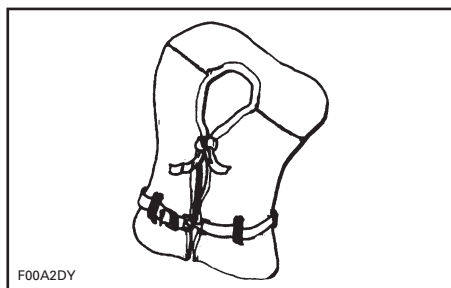

F00A2DY

**TIPO II — INDOSSABILE**

**Salvagente di Tipo III**, Indossabile, consente a coloro che lo indossano di collocarsi in posizione verticale o lievemente inclinata sulla schiena. Non consente il ribaltamento di colui che lo indossa. Lo mantiene in posizione verticale o lievemente riversa sulla schiena e non tende a ribaltare a faccia in giù colui che lo indossa. Possiede la stessa galleggiabilità del Tipo II e può essere idoneo in aree in cui altre persone sono comunemente coinvolte in attività acquatiche.

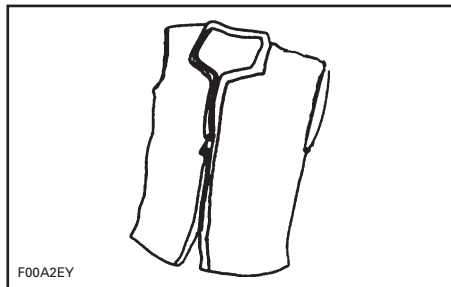

F00A2EY

**TIPO III — INDOSSABILE**

**Il salvagente di Tipo IV**, Lanciabile è richiesto in aggiunta ai salvagente discussi in precedenza. Il Tipo IV più comune è un materassino galleggiante o un salvagente ad anello. È stato ideato per essere lanciato a una persona che si trova in acqua, afferrato e mantenuto dall'utente finché non viene messo in salvo. Un salvagente di tipo IV deve sempre essere in condizioni di utilizzo e immediatamente disponibile per l'uso. Afferrare un salvagente può essere difficile se i soccorsi arrivano in ritardo o se l'utente viene sopraffatto da ipotermia (perdita di calore corporeo).

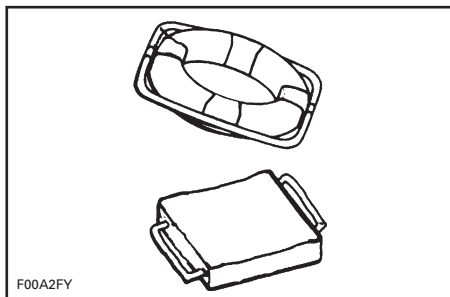

TIPO IV — LANCIABILE

**Salvagente Tipo V, Indossabile** deve essere indossato. Quando è gonfiato, esso fornisce la galleggiabilità dei tipi I, II o III. Quando è sgonfio, però, potrebbe non riuscire a sostenere determinate persone.

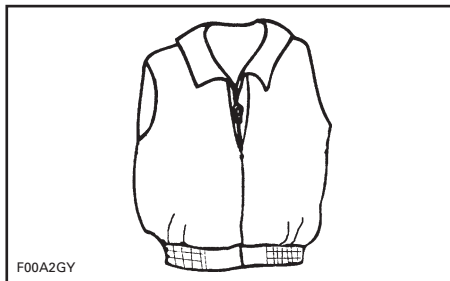

TIPO V — INDOSSABILE

### Indicatori dei salvagente

Lo scopo di un salvagente è aiutare a salvare la vita. Se si desidera essere sostenuti quando si è in acqua, è necessario che sia delle dimensioni idonee, galleggi e sia in buone condizioni.

- Provare il salvagente e regolarlo in maniera tale che sia comodo dentro e fuori dell'acqua. Contrassegnare il proprio salvagente se si è l'unico utente.
- Per essere sicuri che funzioni correttamente, indossarlo in acqua. In tal modo sarà possibile capire il modo in cui funziona e sarà possibile essere a proprio agio quando lo si usa.

- Insegnare ai bambini il modo in cui indossare un salvagente e lasciarli provare in acqua. In questo modo sanno a che cosa serve e come funziona. Essi vi si sentiranno più a proprio agio se dovessero trovarsi improvvisamente in acqua.
- Se il salvagente è bagnato, lasciarlo asciugare scrupolosamente prima di conservarlo. Non asciugarlo davanti a un radiatore o a una fonte di calore. Conservarlo in un'area ben ventilata.
- Tenere i salvagente lontani da oggetti taglienti che potrebbero strapparne il tessuto o bucarne i cuscini di galleggiamento.
- Per la sicurezza propria e altrui, tutti coloro che non sanno nuotare o nuotano male nonché i bambini piccoli devono sempre indossare un salvagente, sia che la barca sia ferma o in movimento.
- Controllare il salvagente frequentemente per accertarsi che non sia strappato, che le linguette di galleggiamento non abbiano perdite, e che le sigillature e i punti di giunzione siano uniti perfettamente.
- Se un salvagente contiene kapok, le fibre di kapok possono impregnarsi e perdere la propria galleggiabilità se gli elementi in vinile vengono bucati. Se il kapok diventa duro o se si impregna di acqua, sostituirlo. Potrebbe non funzionare al momento del bisogno.

### Ipotermia

L'ipotermia, ovvero la perdita di calore corporeo nell'acqua, è una causa frequente di morte durante gli incidenti di navigazione. Quando un individuo viene sopraffatto dall'ipotermia, perde conoscenza e annega.

I salvagente possono aumentare il tempo di sopravvivenza grazie alla loro capacità isolante.

Naturalmente, più calda è l'acqua, meno isolamento è necessario. Quando si naviga in acqua fredda (sotto i 4,4°C, 40°F) prendere in considerazione l'uso di un salvagente intero o a giacca in quanto copre meglio il corpo del salvagente a giubbotto.

Alcune informazioni da ricordare sulla protezione da ipotermia:

1. Mentre si galleggia nell'acqua, non tentare di nuotare a meno che non lo si faccia per raggiungere un'imbarcazione vicina, un altro sopravvissuto o un oggetto galleggiante al quale ci si può appoggiare o afferrare. Il nuoto non necessario aumenta la velocità di perdita del calore corporeo. In acqua fredda, è sconsigliato il nuoto con immersione che richiede l'immersione della testa nell'acqua. Mantenere la testa fuori dall'acqua. In questo modo si ridurrà enormemente la perdita di calore e aumenterà il tempo di sopravvivenza.
2. Mantenere un atteggiamento positivo circa la propria sopravvivenza e l'arrivo dei soccorsi. Ciò aumenterà la possibilità di protrarre il proprio tempo di sopravvivenza fino all'arrivo dei soccorsi. La voglia di vivere fa la differenza!
3. Se ci sono più persone nell'acqua, si consiglia di stringersi in attesa dei soccorsi. Questa azione tende a ridurre la velocità di perdita del calore e quindi aumenta il tempo di sopravvivenza.
4. Indossare sempre il salvagente. Non aiuterà a combattere gli effetti della ipotermia se non lo si indossa quando si cade in acqua.

## Estintori

In qualità di proprietari dell'imbarcazione, siete responsabili della disponibilità di estintori approvati dalla Guardia costiera americana. Tutte le imbarcazioni (inferiori a 7,9 m (26 piedi)) devono essere dotate di un (1) estintore portatile a mano di tipo B-1 con un sistema di estinzione fuoco fisso nel vano motore.

Gli estintori portatili a mano devono essere montati in posizioni facilmente accessibili, lontane dal vano motore. Tutte le persone a bordo devono conoscere la posizione e il corretto funzionamento degli estintori.

**NOTA:** Non provare gli estintori spruzzando piccole quantità del composto di estinzione. L'estintore potrebbe non funzionare al momento del bisogno!

## Dispositivi per segnali visivi di emergenza

I dispositivi per segnali visivi di emergenza approvati dalla Guardia costiera U.S.A. sono obbligatori su tutte le imbarcazioni ricreative che navigano nelle acque costiere e sulle barche possedute negli Stati Uniti quando navigano in alto mare. Le acque costiere includono i mari territoriali e le acque direttamente collegate ai Grandi Laghi e i mari territoriali fino a un punto in cui le acque sono a meno di due miglia (3,2 km) di distanza. I dispositivi per segnali visivi di emergenza possono essere di tipo pirotecnico o non pirotecnico. Le normative vietano l'uso di segnali visivi di emergenza, tranne quando è necessaria assistenza in caso di danno immediato o potenziale alle persone a bordo di un'imbarcazione.

L'equipaggiamento deve essere approvato dalla Guardia costiera U.S.A., essere utilizzabile e custodito in una posizione accessibile. L'equipaggiamento con una data di scadenza deve rientrare nella data di uso indicata.

La selezione attenta e la conservazione corretta dell'equipaggiamento visivo per emergenza è molto importante se ci sono bambini a bordo.

## **AVVERTENZA**

**Incendio! In caso di incendio, non aprire il vano motore. Spegnerlo il motore. Usando estintori portatili con CO<sub>2</sub>, scaricare in maniera continua l'intero contenuto alla base del fuoco.**

### **USO SOLO DIURNO**

Tre segnali di fumo arancione (uno manuale e due galleggianti) o una bandiera arancione con quadrato nero e cerchio

### **USO SOLO NOTTURNO**

Una luce di emergenza elettrica di S-O-S

### **USO DIURNO E NOTTURNO**

Tre fuochi a mano, del tipo a razzi o a paracadute

## **Dispositivi di segnalazione sonora**

**NOTA:** Nessun dispositivo di segnalazione preso singolarmente è idoneo a tutti gli scopi. Tenere a bordo vari tipi di equipaggiamento.

Le imbarcazioni di lunghezza inferiore a 7,9 m (26 piedi) devono portare un avvisatore acustico a mano, a bocca o elettrico o un fischietto. Deve produrre un suono della durata di due secondi e udibile a una distanza di almeno 800 m (1/2 miglio).

Di seguito sono indicati i segnali acustici standard:

- un suono prolungato (segnale di avvertenza)
- un suono breve (passa sul lato di babordo)
- due suoni brevi (passa sul lato di tribordo)

- tre suoni brevi (motori in retromarcia)
- cinque o più suoni (segnale di pericolo).

## **Luci di navigazione**

Le luci di navigazione sono destinate a informare le altre imbarcazioni della propria presenza o della propria rotta. Se ci si trova fuori in acqua tra il tramonto e l'alba, utilizzare le luci di navigazione idonee.

## **Equipaggiamento raccomandato aggiuntivo**

Si raccomanda di acquistare equipaggiamento aggiuntivo per una navigazione sicura e gradevole. Questo elenco, non esaustivo, include gli articoli da prendere in considerazione.

### **Dispositivi di base**

- lampeggiante
- linee di ormeggio
- bussola
- remo o pala
- segnali di emergenza
- kit di pronto soccorso
- parabordo d'accosto
- radio VHF
- EPIRB (Trasmettitore Radio indicante la posizione di emergenza)
- gancio d'accosto
- abbigliamento molto caldo
- cartine
- crema solare
- cavo di traino
- seconda ancora e cavo
- dispositivo antiaggancio (pompa o estrattore)
- fornitura di emergenza di acqua potabile e cibo.

## **Utensili**

- chiave per candela
- martello
- cacciaviti
- coltello a serramanico
- pinze
- nastro isolante
- chiave regolabile
- olio lubrificante
- nastro per tubi.

Per altri utensili, rivolgersi al concessionario.

## **Pezzi di ricambio**

- lampadine di riserva
- fusibili di riserva
- tappo di scarico di riserva
- candele
- filo di riserva.

Per altre parti, rivolgersi al concessionario.

---

## MONOSSIDO DI CARBONIO E NAVIGAZIONE

La combustione di un materiale contenente carbonio produce monossido di carbonio (CO), gas inodore e incolore. Poiché il CO pesa quanto l'aria, si può diffondere in uno spazio chiuso senza che lo si noti poiché non lo si può vedere né se ne sente l'odore. Qualunque dispositivo usato per bruciare materiali a base di carbonio in una imbarcazione può essere fonte di CO. Fonti comuni di CO sono i motori a combustione interna.

Il CO reagisce con il sangue e ne riduce la capacità di trasportare ossigeno. L'erogazione ridotta di ossigeno ai tessuti del corpo ne causa la morte. Un'esposizione prolungata può causare danni al cervello o morte. Ad alte concentrazioni, il CO può essere fatale in pochi minuti. Gli effetti di CO in minori concentrazioni sono cumulativi e possono essere letali se prolungati nel tempo.

I sintomi di avvelenamento da CO includono: prurito, arrossamento agli occhi e lacrimazione, pulsazioni alle tempie, incapacità di pensare coerentemente, ronzii alle orecchie, oppressione al torace, mal di testa, sonnolenza, nausea, vertigini, stanchezza, vomito, collasso e convulsioni. Se è evidente uno di questi sintomi, iniziare immediatamente il trattamento. Un'azione pronta può fare la differenza tra la vita e la morte.

- Evacuare l'area e portare la vittima all'aria fresca.
- Somministrare ossigeno se disponibile e richiedere l'intervento del medico.
- Aprire le tende per ventilare l'area.
- Indagare su quale sia la fonte di CO e intraprendere una immediata azione correttiva.
- Fare particolare attenzione alle altre fonti di CO che si possono trovare vicino alla imbarcazione.

## Accumulo di monossido di carbonio.

Di seguito vi sono esempi di situazioni possibile in cui il CO si può accumulare nell'imbarcazione mentre si trova sul pontile, all'ancora o in moto. Imparare questi esempi e le precauzioni idonee a impedire lesioni personali o morte.

### AVVERTENZA

**Fumi di scarico!** Il generatore o lo scarico dello scafo di altre imbarcazioni mentre sono al pontile o ancorate possono emettere gas CO velenoso e causare eccessivo accumulo in cabina e nella zona del cockpit. Fare attenzione allo scarico del generatore della propria o di altre imbarcazioni nei paraggi. Le uscite di scarico accanto a un pontile, un molo, frangiflutti o le uscite bloccate da altri mezzi possono causare un accumulo eccessivo di gas CO velenoso nell'area del cockpit.

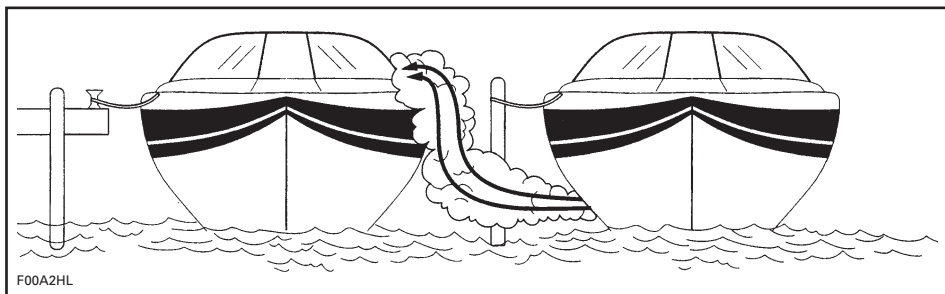

IMBARCAZIONE NEI PARAGGI

### AVVERTENZA

**I fumi di scarico del motore contengono monossido di carbonio (CO) che si può accumulare dentro e intorno all'imbarcazione (sotto il Bimini top, nel cockpit, ecc.). Il CO può essere pericoloso o fatale se inalato. Accertarsi che ci sia una ventilazione adeguata quando i motori sono in funzione.**

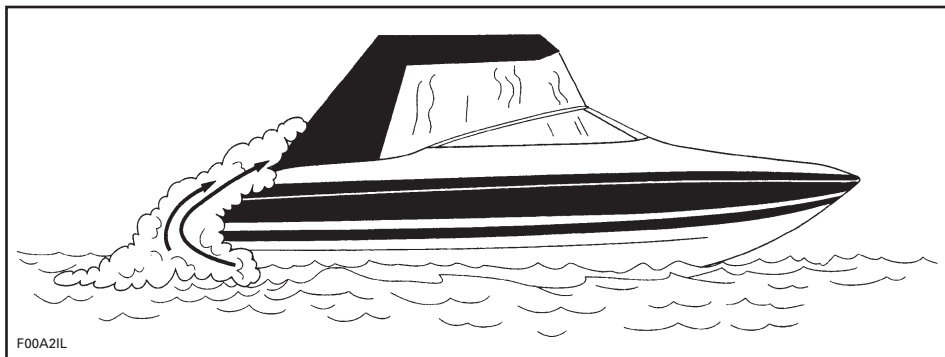

MENTRE SI È IN MOTO (RITORNI DI ARIA)



Mentre si è in moto, le concentrazioni di CO possono aumentare per ritorno di aria o "effetto station wagon". Il ritorno di aria è causato da fattori quali la direzione relativa del vento, la velocità o la prua troppo alta. Per impedire ciò, aprire le tende ove possibile per fornire un flusso d'aria positivo attraverso lo scafo.

Boat house, frangiflutti, e altre imbarcazioni nelle immediate vicinanze o in aree confinate possono contribuire all'aumento dei livelli di CO. I conducenti devono essere al corrente che il funzionamento, l'ormeggio e l'ancoraggio in un'area con altre imbarcazioni le pone a rischio di accumulo di CO da altre fonti. Allo stesso modo, un conducente di imbarcazione deve essere al corrente di come gli scarichi della propria imbarcazione giungeranno agli altri. Il funzionamento dei motori durante l'ormeggio può causare accumulo di CO nell'imbarcazione e in quelle vicine.

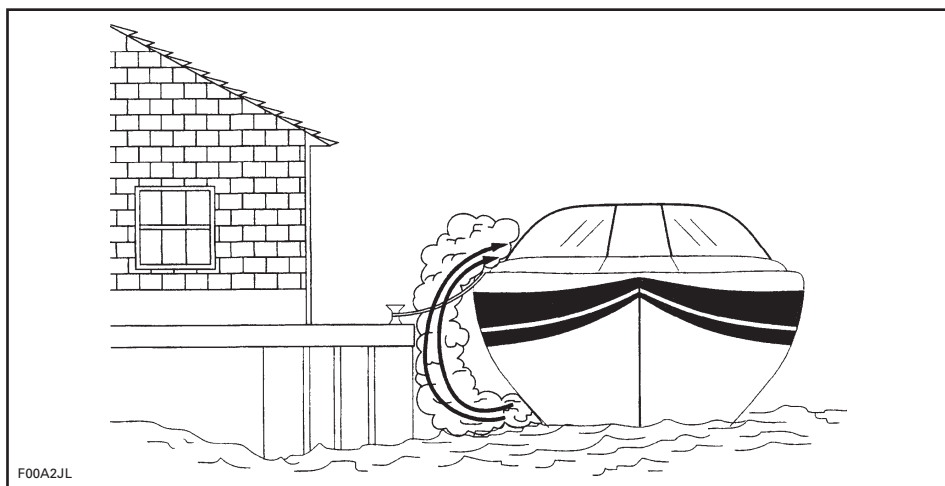

#### AREE CONFINATE

Accertarsi di fornire una ventilazione adeguata. Se il parabrezza presenta aperture di sfiato, aprire prima di mettersi in moto per aumentare il flusso d'aria positivo e ridurre le possibilità di accumulo di CO.

### **AVVERTENZA**

**Ritorni di aria!** In determinate condizioni, il movimento delle correnti d'aria può indirizzare i fumi velenosi di CO verso l'interno dell'imbarcazione. Questi fumi si possono accumulare fino a livelli pericolosi senza un corretto flusso d'aria. Fornire una ventilazione adeguata, ridistribuite il carico o portare l'imbarcazione fuori dell'angolo di prua alta.

Anche con la migliore imbarcazione per design e costruzione, in determinate condizioni può verificarsi accumulo di CO in aree chiuse o confinate. Osservare continuamente i passeggeri per rilevare eventuali sintomi di avvelenamento da CO.

## **NON mettere in funzione l'imbarcazione senza aver prima eseguito i seguenti controlli:**

Ogni giorno di utilizzo dell'imbarcazione

FUNZIONAMENTO	✓
Accertarsi di conoscere e che i passeggeri conoscano le posizioni delle uscite di scarico sull'imbarcazione	
Istruire i passeggeri sui sintomi di un'intossicazione da CO e sui punti di accumulo di CO	
Durante il rimessaggio o il trasporto con un'altra imbarcazione, prestare attenzione alle emissioni prodotte dall'altra imbarcazione	
Accertarsi che l'acqua scorra dall'uscita di scarico quando il motore(i) viene avviato.	
Ascoltare i rumori prodotti dallo scarico, possono indicare la presenza di un guasto nei suoi componenti	
Accertarsi del corretto funzionamento dell'allarme CO premendo il pulsante di prova (se in dotazione)	

### **Rilevatore di CO**

Si raccomanda vivamente di far installare rilevatori di CO nelle imbarcazioni con tendalini. Tali strumenti di monitoraggio sono disponibili presso il concessionario. Essi devono essere montati e tarati da professionisti.

**NOTA:** Un rilevatore di CO non è un rilevatore di vapori del combustibile. I rilevatori dei vapori di combustibile non monitorano la formazione di CO in un'area chiusa.

## CORDONCINO DI SICUREZZA

Questo dispositivo di sicurezza arresta automaticamente i motori se il cordoncino è attaccato al conducente e questi cade dalla postazione di guida.

La clip del cordoncino di sicurezza deve essere collegata saldamente al salvagente del conducente, agli abiti, al braccio o alla gamba. Accertarsi di attaccare la clip del cordoncino in un posto in cui sia lontana da ostruzioni e a qualcosa che si sposterà con il conducente se questi lascia il timone. Se il motore si spegne perché la chiave DESS collegata al cordoncino di sicurezza è stata rimossa, la chiave deve essere nuovamente inserita nella postazione DESS prima di poter riavviare il motore.

### AVVERTENZA

Utilizzare sempre il cordoncino di sicurezza quando si guida l'imbarcazione. Mantenere la postazione DESS libera da ostruzioni che potrebbero interferire con il funzionamento. Non modificare o ignorare le funzioni di sicurezza. L'uso corretto del cordoncino di sicurezza può impedire una situazione di deriva dell'imbarcazione che altrimenti potrebbe causare gravi lesioni personali o morte.

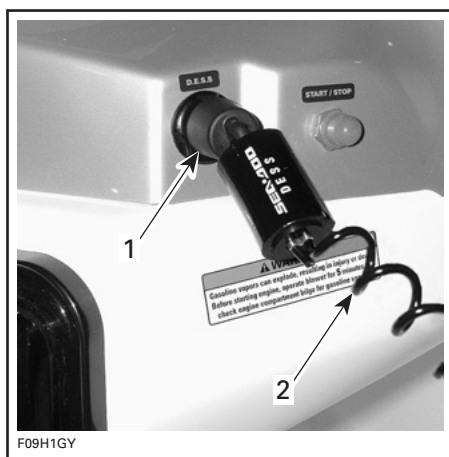

#### SITUAZIONE TIPICA

1. Chiave DESS inserita nella postazione DESS
2. Cordoncino di sicurezza collegato all'operatore

---

## PRATICHE DI NAVIGAZIONE SICURA

L'utente è responsabile della propria sicurezza, della sicurezza dei passeggeri e degli altri naviganti.

### Droghe e alcool

Non usare droghe né bere alcool durante la guida di un'imbarcazione. Come quando si guida un'automobile, la guida di un'imbarcazione richiede attenzione e sobrietà. L'uso di un'imbarcazione in stato di ebbrezza o sotto l'influenza di droghe non solo è pericoloso, ma è illegale e soggetto a pene severe. Queste leggi sono applicate rigorosamente. L'uso di droghe e alcool, singolarmente o in associazione, riduce il tempo di reazione, crea impedimento alla capacità di giudizio, limita la visione e inibisce la capacità di utilizzare una barca in maniera sicura.



### AVVERTENZA

**Non associare il consumo di alcool alla guida di un'imbarcazione! La guida sotto l'influsso di alcool mette in pericolo la vita dei passeggeri e di altri naviganti. L'uso di un'imbarcazione in stato di ebbrezza è vietato.**

### Funzionamento sicuro

Per ragioni di sicurezza e per una manutenzione corretta, eseguire sempre i *CONTROLLI PREOPERATIVI QUOTIDIANI* specificati nella Guida dell'operatore prima di utilizzare l'imbarcazione. Funzionamento sicuro significa che non si usa l'imbarcazione in maniera errata né si consente ai passeggeri di farlo. Funzionamento sicuro significa uso del giudizio in ogni momento. Esso include, ma non solo, le seguenti azioni:

- Caricare l'imbarcazione entro i limiti indicati sulla targhetta di identificazione; bilanciare i carichi da poppa a prua e da babordo a tribordo.

- mantenere la velocità dell'imbarcazione entro o al disotto del limite legale locale; evitare una velocità eccessiva o velocità non idonee per le condizioni operative;
- non usare l'imbarcazione in condizioni di tempo o di mare non idonee alle capacità e all'esperienza del conducente o che compromettano la sicurezza dell'imbarcazione o dei passeggeri;
- accertarsi che almeno un altro passeggero sia al corrente degli aspetti di funzionamento e sicurezza dell'imbarcazione in caso di emergenza;
- Accertarsi che i passeggeri e i dispositivi non impediscano la visibilità del conducente o la sua capacità di spostamento.
- non superare la potenza massima nominale del motore indicata sulla targhetta di certificazione collegata all'imbarcazione;
- osservare tutti segnali e le avvertenze di sicurezza nell'imbarcazione e nell'area di navigazione.

---

## SICUREZZA DEI PASSEGGERI

Prima di mettersi in moto, mostrare a tutti passeggeri dove si trova l'equipaggiamento di emergenza e di sicurezza, e spiegare come si usa. Tutti coloro che si trovano a bordo devono indossare scarpe con la suola di gomma che non scivolino su superfici bagnate. Mentre si è in moto, i passeggeri devono rimanere seduti entro le sbarre del ponte. Non lasciare che i passeggeri trascino piedi o mani nell'acqua. Usare sempre maniglie e altri dispositivi di sicurezza per impedire le cadute. Tutti coloro che non sanno nuotare, o che nuotano male, e i bambini devono indossare sempre il salvagente. Le leggi federali richiedono che i bambini di età inferiore ai 13 anni indossino un salvagente quando l'imbarcazione è in moto, a meno che essi non si trovino in una cabina chiusa o sotto il ponte.

### Pronto soccorso

Il conducente di un'imbarcazione deve conoscere le procedure essenziali di pronto soccorso che possono essere necessarie mentre si è lontani dall'intervento medico. Gli incidenti da ami da pesca o i tagli e le abrasioni minori possono essere i più gravi che possono capitare a bordo di un'imbarcazione, ma si devono anche apprendere le corrette procedure ed essere pronti a gestire i problemi veramente gravi come un'emorragia, ipotermia e ustioni. Letteratura e corsi sul pronto soccorso sono disponibili presso la maggior parte delle sezioni della Croce Rossa.

### Uso da parte di minorenni

I minorenni devono sempre essere supervisionati da un adulto quando usano un'imbarcazione. Molti stati hanno leggi concernenti l'età minima e i requisiti di patente dei minorenni. Rivolgersi alle autorità di navigazione per informazioni. BRP raccomanda l'utilizzo dell'imbarcazione solo a coloro che hanno superato i 16 anni di età.

---

## NORME DI CIRCOLAZIONE

Un navigatore responsabile si attiene alle *NORME DI NAVIGAZIONE*, ovvero le leggi sul traffico marino applicate dalla Guardia costiera USA. La navigazione in un'imbarcazione è molto simile alla guida di un'automobile. Uso responsabile significa adesione a una serie di regole destinate a impedire incidenti. Così come si presuppone che gli altri guidatori di automobili sappiano ciò che stanno facendo, gli altri naviganti presuppongono che voi sappiate ciò che state facendo.

L'uso di un'imbarcazione può essere paragonato alla guida in autostrade e strade non indicate sulle carte stradali. Per impedire collisioni o l'urto di altri naviganti, attenersi a un sistema di regole operative. Non si tratta di semplice buon senso... è la legge!

Controllare la legislazione sulla navigazione locale e federale applicabile alle acque in cui si intende usare l'imbarcazione. Imparare le norme locali di circolazione. Conoscere e comprendere il sistema di navigazione applicabile (come gavitelli e segnali).

Conoscere le acque in cui sarà utilizzata l'imbarcazione. Corrente, maree, rapide, ostacoli celati, scie, onde ecc. possono influire sulla sicurezza della navigazione. È sconsigliabile utilizzare l'imbarcazione in acque mosse o pericolose.

Normalmente mantenere la destra e mantenere la distanza di sicurezza da imbarcazioni, persone e oggetti per non investirli.

### **Incrocio**

Dare la precedenza alle imbarcazioni avanti a sé e che provengono da destra. Non tagliare mai la strada a un'altra imbarcazione.

Luce ROSSA (lasciate passare le altre imbarcazioni).

Luce VERDE (avete il diritto di passare).

### **Incontro frontale**

Mantenere la destra.

### **Passare**

Dare la precedenza ad altre imbarcazioni e tenersi a distanza.

### **Sistema di navigazione**

Accessori di navigazione, quali segnali o gavitelli, possono aiutare a identificare le acque sicure. I gavitelli indicheranno se mantenere la destra (tribordo) o la sinistra (babordo) o verso quale rotta è possibile proseguire. Essi possono anche indicare se si sta entrando in un'area ristretta o controllata come un'area dove è proibita la scia o la velocità. Possono inoltre indicare pericoli o informazioni pertinenti alla navigazione. Gli indicatori si possono situare a riva o nell'acqua. Possono indicare limiti di velocità, navigazione a motore spento, ancoraggio e altre informazioni utili. (La forma di ogni tipo di indicatore ne suggerirà il significato).

Accertarsi di conoscere e comprendere la legislazione sulla navigazione applicabile alle acque in cui si intende usare l'imbarcazione.

### **Come evitare le collisioni**

- Non lasciare l'acceleratore quando si tenta di evitare ostacoli. L'acceleratore è necessario per sterzare.
- Mantenere sempre un'attenzione costante verso gli altri utenti dell'acqua, altre imbarcazioni oppure oggetti, specialmente durante le virate. Tenere in considerazione eventuali condizioni che possano limitare la visibilità propria o altrui.

- Rispettare i diritti di altri diportisti e/o astanti e mantenere sempre una distanza di sicurezza da tutte le altre imbarcazioni, persone e oggetti.
- Non saltare scie o onde, guidare sulla cresta dell'onda o tentare di spruzzare o bagnare altre persone con l'imbarcazione. Si potrebbero sopravvalutare le capacità dell'imbarcazione o la propria abilità di guida e colpire una barca o una persona.
- Questa imbarcazione è in grado di sterzare in maniera più repentina di altre barche. Comunque, a meno che non si tratti di un'emergenza, non affrontare curve strette ad alte velocità. Tali manovre possono essere difficili da evitare da parte di altri o potrebbero impedire di comprendere la direzione di guida. Potrebbe inoltre accadere che l'utente o i passeggeri vengano sbalzati fuori dall'imbarcazione.
- Come qualsiasi altra imbarcazione dello stesso genere, questa imbarcazione non ha i freni. La distanza di sicurezza varia in base alla velocità iniziale, al carico, al vento e alle condizioni atmosferiche. Provare a eseguire le manovre di arresto e ormeggio in una zona sicura e non trafficata, in modo da acquisire un'idea del tempo necessario per fermare l'imbarcazione nelle diverse condizioni.
- Per evitare una collisione può essere necessario mantenere o aumentare la velocità.
- Anche se questa imbarcazione è in grado di funzionare ad alte velocità, si consiglia vivamente di utilizzarla ad alte velocità solo in condizioni ideali e quando tale velocità è consentita. L'uso a velocità maggiori richiede un alto grado di capacità e aumenta il rischio di gravi lesioni.
- In acque poco profonde, procedere con cautela e a velocità ridotta. Arenamento o arresti improvvisi potrebbero provocare lesioni. È anche possibile che in questo modo si raccolgano detriti e che questi vengano poi lanciati all'indietro dalla pompa a getto contro persone o cose.
- Non utilizzare la retromarcia dell'imbarcazione per fermarsi. Il conducente o i passeggeri potrebbero essere proiettati violentemente in avanti o anche fuori dell'imbarcazione con grave pericolo.

## **Buon senso di conducente/passeggero**

- Non accendere o mettersi alla guida dell'imbarcazione se qualcuno è seduto sul ponte scoperto, se previsto, sulla piattaforma bagno o vicino all'acqua. L'acqua e/o i detriti espulsi dall'iniettore reggispianta possono causare gravi lesioni.
- Prima di avviare o spostare l'imbarcazione, conducente e passeggeri devono essere seduti correttamente. Tutti i passeggeri devono essere informati sull'uso di maniglie o delle cinghie del sedile in dotazione.
- Su un'imbarcazione con uno o più passeggeri a bordo, in una situazione di arresto completo o mentre la barca è in moto, accelerare in maniera progressiva. Un'accelerazione rapida può causare lo sbilanciamento dei passeggeri o il ribaltamento e la caduta dentro o fuori dell'imbarcazione. Accertarsi che i passeggeri conoscano o anticipino ogni accelerazione rapida.

## **Guida sicura**

- Ricordare sempre che non appena la leva dell'acceleratore viene portata in folle, il controllo direzionale si riduce al minimo e quando il motore è spento, il controllo direzionale non esiste più. L'acceleratore è necessario per sterzare.

## **Manovrabilità dell'imbarcazione/traino**

- Non sovraccaricare l'imbarcazione o prendere a bordo più passeggeri di quanto stabilito per questa specifica imbarcazione. Il sovraccarico può influire su manovrabilità, stabilità e prestazioni.
- Evitare di aggiungere accessori o equipaggiamenti che possano alterare il controllo dell'imbarcazione.
- Navigando con altri passeggeri o trainando tube, sci o wakeboard, l'imbarcazione reagisce in maniera diversa ai comandi e richiede una maggiore abilità di guida.
- Rispettare sempre la sicurezza e il comfort dei passeggeri e delle persone trainate su sci, wakeboard o altri prodotti da trainare.
- Portare sempre un osservatore quando si trainano tube, sciatori o wakeboarder, procedere alla minima velocità necessaria e seguire le istruzioni dell'osservatore. A meno che non sia assolutamente necessario, non fare curve strette e repentine. Mantenere la distanza di sicurezza da pontili, bagnanti, barche od oggetti.
- Usare una corda di traino di lunghezza e dimensioni sufficienti e accertarsi che sia fissata in maniera adeguata all'imbarcazione. Alcune imbarcazioni sono dotate o possono essere dotate di un meccanismo di traino appositamente progettato. Potrebbe essere pericoloso se qualcuno vi inciampasse sopra.

### **Non dimenticare:**

- Una guida intelligente è un vantaggio per tutti!



# PROCEDURA DI ALIMENTAZIONE CARBURANTE

## Informazioni su carburante

- Ricordare che i gas del carburante e della benzina sono infiammabili ed esplosivi in determinate condizioni. Fare molta attenzione durante il rifornimento e osservare sempre le procedure ad esso relative illustrate di seguito in questa Guida dell'operatore e quelle indicate dalla propria marina. Arrestare sempre il motore prima di eseguire il rifornimento e non consentire a nessuno di rimanere sull'imbarcazione durante il rifornimento. Ogni volta che si riempie il serbatoio di carburante, accertarsi che il vano motore sia privo di vapori di benzina e ispezionare i condotti del carburante per rilevare eventuali perdite e deterioramento dei tubi.
  - Non fumare o non sostare in prossimità di fiamme vive o scintille.
  - Conoscere la capacità del serbatoio di carburante. Evitare di effettuare il rifornimento di carburante di notte, a meno che le condizioni di illuminazione non siano sufficienti. La fuoriuscita di carburante non è visibile al buio. Non trasportare carburante di scorta o liquidi infiammabili in qualche stiva o comparto del motore.
- Usare l'aeratore della sentina per almeno 5 minuti.
  - Spegnerne l'aeratore della sentina, la pompa di sentina e qualsiasi altro dispositivo che potrebbe produrre scintille.
  - Accertarsi che il coperchio del motore sia chiuso per impedire l'ingresso di fumi nel vano motore.
  - Tenere un estintore a portata di mano.
  - Inserire il beccuccio nel bocchettone di alimentazione.
  - Versare il carburante lentamente, in modo da lasciare che l'aria fuoriesca dal serbatoio e da evitare un riflusso del carburante. Fare attenzione a non spargere il carburante.
  - Interrompere il rifornimento quando il carburante raggiunge il fondo del bocchettone di riempimento. **Non riempire eccessivamente.** Stringere a fondo il tappo del serbatoio carburante

## Procedura

### AVVERTENZA

Seguire attentamente queste istruzioni riportate per un rifornimento sicuro.

- Spegnerne i motori.
- Non consentire a nessuno di rimanere dentro o sull'imbarcazione.
- Legare saldamente l'imbarcazione al pontile di rifornimento.

## **AVVERTENZA**

Arrestare i motori prima di eseguire il rifornimento. Il carburante è infiammabile ed esplosivo in particolari condizioni. Operare sempre in un'area ben ventilata. Non fumare o non sostare in prossimità di fiamme vive o scintille. Il serbatoio del carburante potrebbe essere sotto pressione. Ruotare lentamente il tappo durante l'apertura. Non usare mai una fiamma viva per controllare il livello del carburante. Durante il rifornimento, tenere l'imbarcazione in posizione orizzontale. Non riempire eccessivamente o al limite il serbatoio e lasciare l'imbarcazione al sole. Con l'aumentare della temperatura, il carburante si espande e potrebbe fuoriuscire. Rimuovere sempre i residui di carburante fuoriuscito dall'imbarcazione. Controllare regolarmente il sistema di alimentazione.

---

## **ISPEZIONI VOLONTARIE**

Responsabili statali della navigazione in molti stati o gli ausiliari della Guardia costiera degli Stati Uniti offrono ispezioni di cortesia per il controllo dell'imbarcazione. Essi verificheranno la conformità agli standard di sicurezza e all'equipaggiamento di sicurezza richiesto. È possibile consentire volontariamente a una di queste ispezioni, ed è possibile apportare correzioni senza essere perseguiti. Rivolgersi all'agenzia di stato idonea o alla Guardia costiera per i dettagli.

---

## **CORSI DI NAVIGAZIONE SICURA**

La guardia costiera locale e gli U.S. Power Squadrons offrono corsi di navigazione sicura completi diverse volte all'anno. È possibile contattare la BOAT/U.S. Foundation al numero 1 800 336-BOAT (2628) o, in Virginia, 1 800 245-BOAT (2628), per un programma dei corsi nella propria zona. Contattare anche la Guardia costiera o il Power Squadron Flotilla per conoscere date e luoghi del loro corso programmato successivo. Consigliamo di seguire un corso sulla sicurezza nella navigazione; questo potrebbe anche essere richiesto dalla propria provincia o stato.

## SPORT ACQUATICI

### AVVERTENZA

**Evitare lesioni personali!** L'imbarcazione non è indicata e non deve essere utilizzata per trainare paracadute da parasailing, aquiloni, alianti, o qualunque dispositivo che possa essere sospeso in aria. Usare l'imbarcazione esclusivamente per gli idonei sport acquatici.

### AVVERTENZA

**Il Teak Surfing** risulta estremamente pericoloso per chi lo pratica a causa della eccessiva vicinanza alla parte posteriore dell'imbarcazione, dove il contatto diretto con i fumi di scarico provenienti dal motore è maggiore. Potrebbe verificarsi una intossicazione da monossido di carbonio, con insorgenza di disorientamento mentale, vertigini, sonnolenza e perdita di coscienza. La combinazione dell'esposizione al monossido di carbonio e del non utilizzo di una giacca salvagente, rende questa nuova attività acquatica ricreativa uno sport incredibilmente pericoloso e potenzialmente fatale.

Lo sci d'acqua, il wakeboarding o la guida di un apparato gonfiabile trainato sono alcuni degli sport d'acqua più popolari. Partecipare a uno sport acquatico richiede una maggiore attenzione per la sicurezza da parte del partecipante e del conducente dell'imbarcazione. Se non si è mai trainato nessuno dietro la propria imbarcazione in precedenza, è meglio impiegare alcune ore come osservatore, lavorando con un conducente esperto e imparando da lui. È anche importante essere al corrente delle abilità e dell'esperienza della persona da trainare. Avere sempre una seconda persona a bordo che osserva la persona in acqua, così che il guidatore si possa concentrare sulla guida dell'imbarcazione.

Sia il conducente sia l'osservatore devono monitorare la posizione della fune quando si partecipa agli sport acquatici. Una fune allentata può impigliarsi in persone od oggetti nell'imbarcazione o nell'acqua, in particolare quando si fa una curva stretta o si gira, e causare gravi lesioni personali.

Chiunque partecipi a uno sport acquatico deve attenersi a queste linee guida:

- Solo nuotatori capaci devono prendere parte a uno sport acquatico.
- Indossare sempre un salvagente personale approvato dalla Guardia costiera. Indossare un salvagente idoneo aiuta una persona stordita o in stato di incoscienza a rimanere a galla. Un giubbotto per sci d'acqua di Tipo IV è un salvagente approvato e pratico.
- Una seconda persona deve stare a bordo e osservare colui che viene trainato, informando il conducente dei suoi segnali manuali. Il conducente deve fare la massima attenzione alla guida dell'imbarcazione e alle acque davanti a sé.
- Fare attenzione alle altre persone che si trovano in acqua.

- Non consentire a nessuno di praticare il "teak surfing" dietro la propria imbarcazione. Mai trainare una persona praticando un qualsiasi sport acquatico con una fune di traino tanto corta da farle inalare gas di scarico in concentrazione. L'inalazione dei gas di scarico concentrati, contenenti monossido di carbonio, può causare un'intossicazione da CO, lesioni personali e la morte.
- Prestare immediata attenzione a una persona caduta. Essa è vulnerabile in acqua da sola e potrebbe non essere vista da altri naviganti.
- Avvicinarsi a una persona caduta in acqua dal lato sottovento (opposto alla direzione del vento). Spegnerne il motore prima di avvicinarsi alla persona.
- Spegnerne il motore e ancorare l'imbarcazione prima di nuotare.
- Partecipare agli sport acquatici solo in zone sicure. Mantenersi lontani da altre imbarcazioni, rotte, spiagge, aree ristrette, nuotatori e corsi d'acqua fortemente trafficati e ostacoli sott'acqua.
- Nuotare solo in aree indicate come sicure per la balneazione. Queste sono solitamente indicate da una boa per aree balneabili. Non nuotare da soli o di notte.



BOA PER AREA BALNEABILE

- Non fare sci d'acqua tra tramonto e alba. È illegale nella maggior parte degli stati.
- Non guidare l'imbarcazione direttamente dietro uno sciatore, un tuber o un wakeboarder. A 40 km (25 miglia) all'ora, l'imbarcazione investirebbe una persona caduta in acqua a 60 m (200 piedi) dall'imbarcazione in circa 5 secondi.
- Spegnerne il motore e rimuovere la chiave di accensione quando qualcuno si trova vicino in acqua.
- Rimanere ad almeno 45 m (150 piedi) da aree indicate da un galleggiante per sommozzatori.

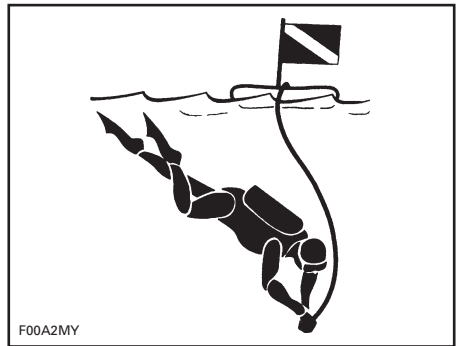

GALLEGGIANTE PER SOMMOZZATORI

## **⚠ AVVERTENZA**

**Evitare lesioni personali!** Non consentire a nessuno di avvicinarsi alla pompa a getto o alla griglia di presa, anche a motore spento. Capelli lunghi, abiti larghi o cinghie di sicurezza si possono incastrare nei componenti in movimento, causando gravi lesioni o annegamento. Laddove le acque sono poco profonde, conchiglie, sabbia, sassi o altri oggetti potrebbero venire catturati dalla pompa a getto ed essere lanciati indietro.

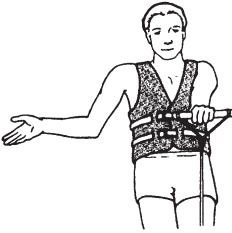

**ACCELERARE -**  
Palmo di una mano che punta verso l'alto.



**RALLENTARE -**  
Palmo della mano che punta verso il basso.



**PARLA OK -**  
Braccio sollevato con pollice e indice uniti a formare un cerchio.

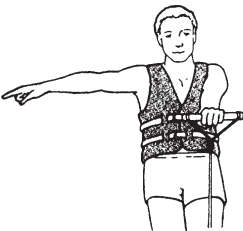

**GIRA A DESTRA -**  
Braccio teso in fuori che punta a destra.

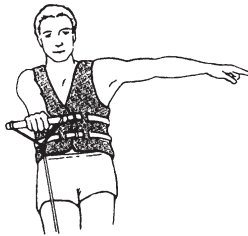

**GIRA A SINISTRA -**  
Braccio teso in fuori che punta a sinistra.



**TORNARE A UN'AREA DI ACCOMPAGNAMENTO -**  
Braccio a 45 gradi dal corpo che punta verso il basso in acqua e oscilla.



**MOTORE IN AVARIA -**  
Dito posto attraverso la gola.

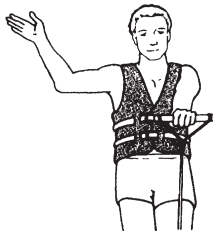

**STOP -**  
Mano su, palmo in fuori, stile poliziotto.



**SCIATORE OK DOPO LA CADUTA -**  
Mano chiusa sopra la testa.

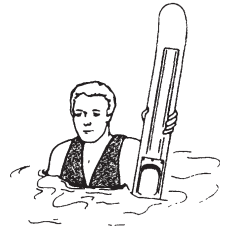

**RACCOGLIMI O SCIATORE CADUTO, ATTENZIONE-**  
Uno sci steso verticalmente fuori dell'acqua.

F00A2NL

### SEGNALI DI SCI

Per ulteriori informazioni sullo sci d'acqua, contattare la American Water Ski Association, 1251 Holy Cow Road, Polk City, FL 33868 (1 863 324-4341).

**SITO WEB INTERNET:** [www.usawaterski.org/](http://www.usawaterski.org/)

**E-MAIL:** [usawaterski@usawaterski.org](mailto:usawaterski@usawaterski.org)





# ***INFORMAZIONI SUL MEZZO***

---

## POSIZIONE DEL NUMERO DI MATRICOLA

La legge federale prevede che tutte le imbarcazioni vengano registrate e legalmente numerate.

Considerando la disponibilità di spazio per un'esposizione adeguata del numero di matricola, vedere l'immagine seguente in merito alla sua posizione. Il numero di matricola deve apparire su ciascun lato dell'imbarcazione.



### SITUAZIONE TIPICA

1. Posizione del numero di matricola

## UBICAZIONE DELLE TARGHETTE IMPORTANTI

Le seguenti targhette sono previste sull'imbarcazione. Se fossero assenti o danneggiate, possono essere sostituite gratuitamente. Contattare un concessionario autorizzato di imbarcazioni sportive Sea-Doo.

Leggere attentamente le seguenti etichette prima di mettere in funzione l'imbarcazione.

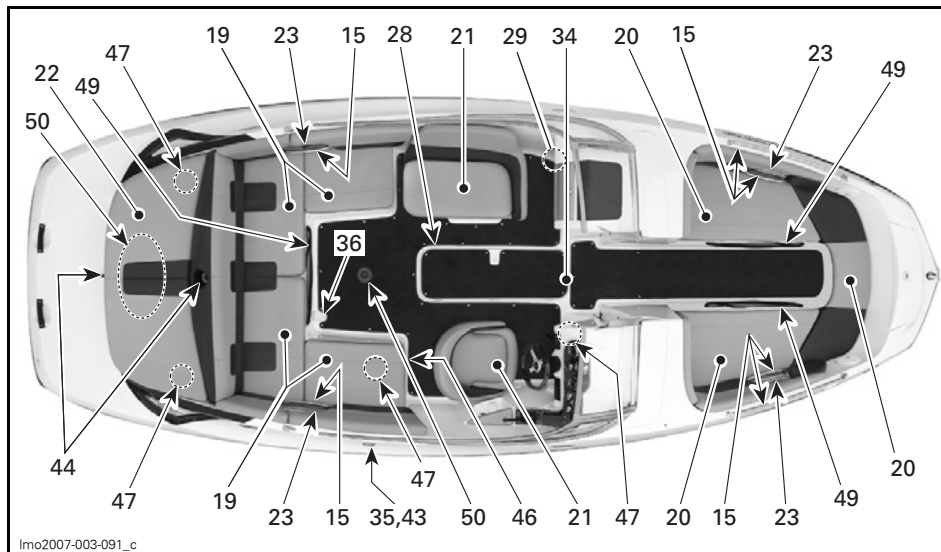

**CHALLENGER 230**

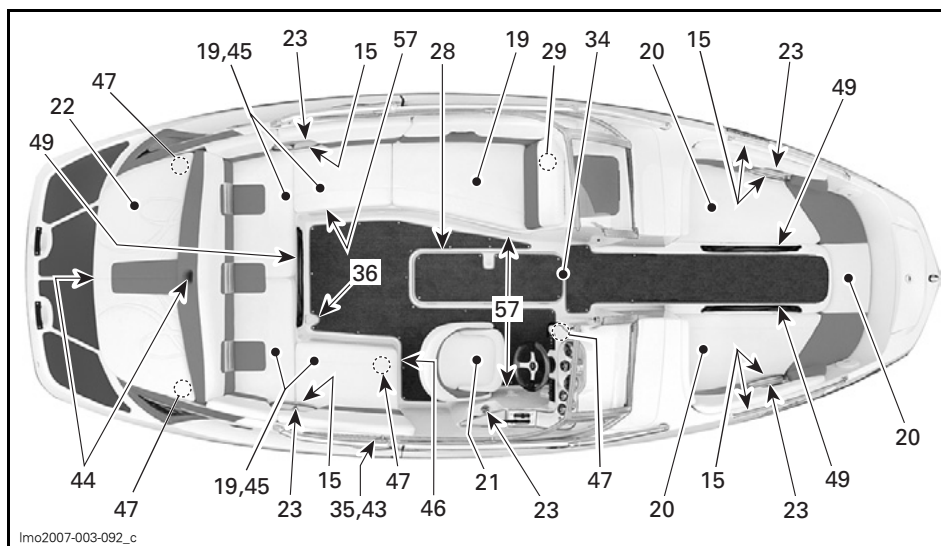

**WAKE 230**

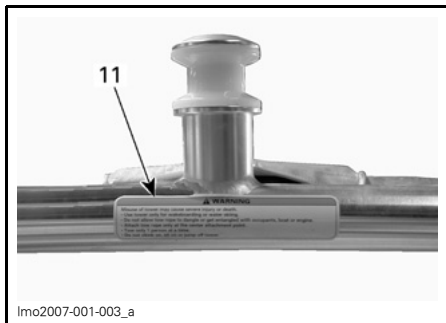

Imo2007-001-003\_a  
TOWER PER WAKEBOARD — OPZIONALE

## Targhetta 1

### ⚠ AVVERTENZA

Leggere e seguire le seguenti targhette di avvertenza e la guida dell'operatore prima dell'uso. La mancata osservanza delle avvertenze o l'uso improprio di questa imbarcazione sportiva comporta lesioni gravi, compresa la morte. Le prestazioni di questa imbarcazione sportiva possono superare in maniera significativa quelle di altre imbarcazioni utilizzate in precedenza.

- Controllare il funzionamento di cambio/acceleratore e del volante prima di azionare il motore.
- Quando si riduce la velocità e quando il motore è spento, il controllo direzionale si riduce.
- Non sprizzare altre persone o saltare le scie o le onde.
- Gli occupanti devono sempre indossare un salvagente approvato e abbigliamento protettivo raccomandato.
- Non utilizzare se i passeggeri non sono seduti correttamente e usano le maniglie, o se la visibilità è impedita. Non consentire ai passeggeri di posizionarsi su una parte dell'imbarcazione non destinata nella Guida dell'operatore come sedile da usare quando l'imbarcazione è in moto.
- Collegare correttamente il cordoncino dell'arresto di emergenza al salvagente.
- Mantenere la distanza di sicurezza da tutti gli altri utenti dell'acqua. Fare attenzione e rispettare tutte le normative in vigore.

F13L1UL

## Targhetta 2

NOTA: Fare riferimento alla targhetta sull'imbarcazione.



## Targhetta 3

### ⚠ WARNING / AVVERTENZA CHECK ENGINE OIL LEVEL

Vehicle must be level to perform verification. Bring engine to normal operating temperature then let idle for 30 seconds. Stop engine, wait for at least 30 sec. and check oil level using the dipstick. Caution: Never let the engine run out of the water without cooling through the flush kit connection as it may damage the engine. Oil may be hot.

### CONTROLLARE IL LIVELLO DELL'OLIO DEL MOTORE

Per eseguire questo controllo, il mezzo deve essere a livello. Portare il motore alla temperatura di esercizio normale, poi lasciarlo al minimo per 30 secondi. Fermare il motore, attendere almeno 30 secondi e controllare il livello dell'olio motore utilizzando l'astina di misurazione. **Attenzione:** Non lasciare mai che il motore funzioni al di fuori dell'acqua senza raffreddamento tramite il collegamento con il kit di risciacquo, in quanto potrebbe danneggiarsi. L'olio potrebbe essere bollente.

F18L10Y

SITUAZIONE TIPICA

## Targhetta 4

### AVVERTENZA

- Rimuovere la batteria dall'imbarcazione prima di caricarla.
- Non sovraccaricare la batteria.
- Una ricarica errata della batteria può causare esplosione.

F13L1MY

## Targhetta 7

### AVVERTENZA

- Evitare lesioni personali gravi o morte
- Spegnerne il motore o i motori prima di usare la piattaforma bagno.
  - Tenere lontane persone, vestiti e capelli dagli iniettori della pompa a getto o dalla griglia di presa per evitare che si impiglino, vengano sommersi e avvelenamento da monossido di carbonio.

F13L1OY

## Targhetta 5

### AVVERTENZA

I vapori della benzina possono esplodere, causando lesioni o morte. Prima di avviare il motore, azionare l'aeratore per 5 minuti e controllare il vano motore per rilevare i vapori della benzina.

F13L1SY

## Targhetta 8

### AVVERTENZA

Bloccare il sedile del conducente in posizione frontale, in maniera tale che si trovi di fronte allo sterzo durante la guida e non giri.

F13L1TY

## Targhetta 6

### AVVERTENZA

- Evitare lesioni gravi o morte causata da incendio o esplosioni.
- Prima di effettuare il rifornimento, arrestare il motore e mantenere l'imbarcazione in piano.
  - Aprire il tappo carburante lentamente per sfiatare la pressione.
  - Non riempire eccessivamente.
  - Ispezionare con regolarità l'impianto carburante per rilevare eventuali perdite.
  - Usare normale benzina senza piombo e controllare il livello di olio.

F13L1NY

## Targhetta 9

### PERICOLO

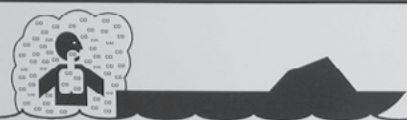

Il monossido di carbonio (CO) può provocare danni cerebrali o la morte.

I gas di scarico del motore e del generatore contengono monossido di carbonio incolore e inodore.

Il monossido di carbonio sarà presente nella zona circostante la poppa della barca quando i motori o i generatori sono in funzione.

Spostarsi all'aria fresca in caso di nausea, mal di testa, vertigini o sonnolenza.

204901626

lmo2007-002-001\_en

## Targhetta 10

### AVVERTENZA

L'uso scorretto delle tower può causare gravi lesioni o morte.

- Usare le tower solo per il wakeboarding o lo sci d'acqua.
- Non lasciar pendere la fune di traino o farla impigliare contro i passeggeri, l'imbarcazione o il motore.
- Collegare la fune di traino solo al centro del punto di attacco.
- Trainare una sola persona alla volta.
- Non arrampicarsi, sedersi o saltar giù dalla tower.

F13L1PL

*TOWER PER WAKEBOARD-OPZIONALE*

## Targhetta 11

### ATTENZIONE

- Non utilizzare il Bimini top come supporto.
- Se si utilizza il Bimini top, procedere a bassa velocità.
- Il top potrebbe rompersi o spostarsi, provocando lesioni o interferendo con l'utilizzo dell'imbarcazione.

F04LCYY

*BIMINI TOP-OPZIONALE*

## Targhetta 13

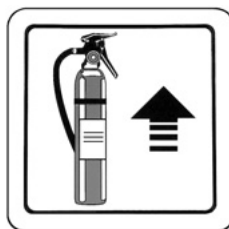

F10L3EY

## Targhetta 12

### AVVERTENZA

Evitare lesioni gravi o morte.  
Non occupare il sedile se la velocità  
supera le 5 miglia/h.

F00L3BY

## Targhetta 14

### AVVERTENZA

Fissare con attenzione lo sportello del parabrezza in posizione di aperto o chiuso prima della messa in moto e ogni volta che la barca è in movimento.

F21L25L

## Targhetta 15

### BRP US Inc.

#### EMISSION CONTROL INFORMATION

This vehicle is certified to operate on unleaded gasoline and conforms to 20XX U.S. EPA & CALIFORNIA EMISSION regulations for marine SI engines.

BRP US Inc.:

#### INFORMAZIONI SUL CONTROLLO DELLE EMISSIONI

Questo veicolo è certificato per essere alimentato con benzina senza piombo ed è conforme alle regolamentazioni 20XX U.S. EPA E DELLA CALIFORNIA per i motori marini di tipo SI.

SEE OPERATORS GUIDE FOR MAINTENANCE SPECIFICATIONS.

VEDERE LA GUIDA DELL'OPERATORE PER LE SPECIFICHE SULLA MANUTENZIONE.

Engine family	XXXX	Dettagli motore
FEL	XX g/kW-hr HC+NOx	FEL
Engine displacement	XXX cc	Cilindrata
Exhaust emissioncontrol system:		Sistema di controllo delle emissioni di scarico
Spark plug type	NGK	Tipo di candela
Spark plug gap	XX mm	Distanza tra gli elettrodi
Power	XX kw	Potenza

sno2006-002-014\_a

## Targhetta 16

### ⚠ AVVERTENZA

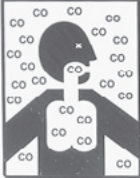

Il monossido di carbonio (CO) può provocare danni cerebrali o la morte.

I gas di scarico del motore e del generatore contengono monossido di carbonio inodore e inodore.

I sintomi di avvelenamento da monossido di carbonio includono nausea, cefalea, vertigini, sonnolenza e perdita di conoscenza.

In caso di sintomi di avvelenamento da monossido di carbonio portare il soggetto all'aria aperta. Vedere la guida dell'operatore per informazioni sull'avvelenamento da monossido di carbonio.

204901625

lmo2007-002-002\_en

## Targhetta 17

### ⚠ ATTENZIONE

- Fare attenzione quando si attiva il portello.
- La mano entrerà a contatto con la struttura del veicolo durante l'attivazione.
- Bloccare sempre con chiavistello il portello quando aperto o chiuso.

lmo2007-003-098\_en

# NUMERI DI IDENTIFICAZIONE

I componenti principali dell'imbarcazione (motori e scafo) vengono identificati da numeri di serie diversi. A volte può essere necessario conoscere questi numeri per esigenze di garanzia o per rintracciare l'imbarcazione in caso di furto.

## Scafo

Il numero di identificazione scafo (Hull Identification Number - H.I.N.) è posizionato sul lato destro dello specchio di poppa.



### SITUAZIONE TIPICA

1. Numero di identificazione scafo (H.I.N.)

## A cherosene

Il numero di identificazione motore (Engine Identification Number - E.I.N.) è posizionato sul lato superiore del carter sul lato MAGNETE di ogni motore.



1. Numero di identificazione motore (E.I.N.)



## COMANDI, COMPONENTI E STRUMENTI

NOTA: Per determinati modelli alcuni comandi/strumenti/dotazioni non sono pertinenti o rappresentano elementi opzionali. In questi casi i loro numeri di riferimento sono deliberatamente assenti nelle illustrazioni.

### *Vista del cockpit*

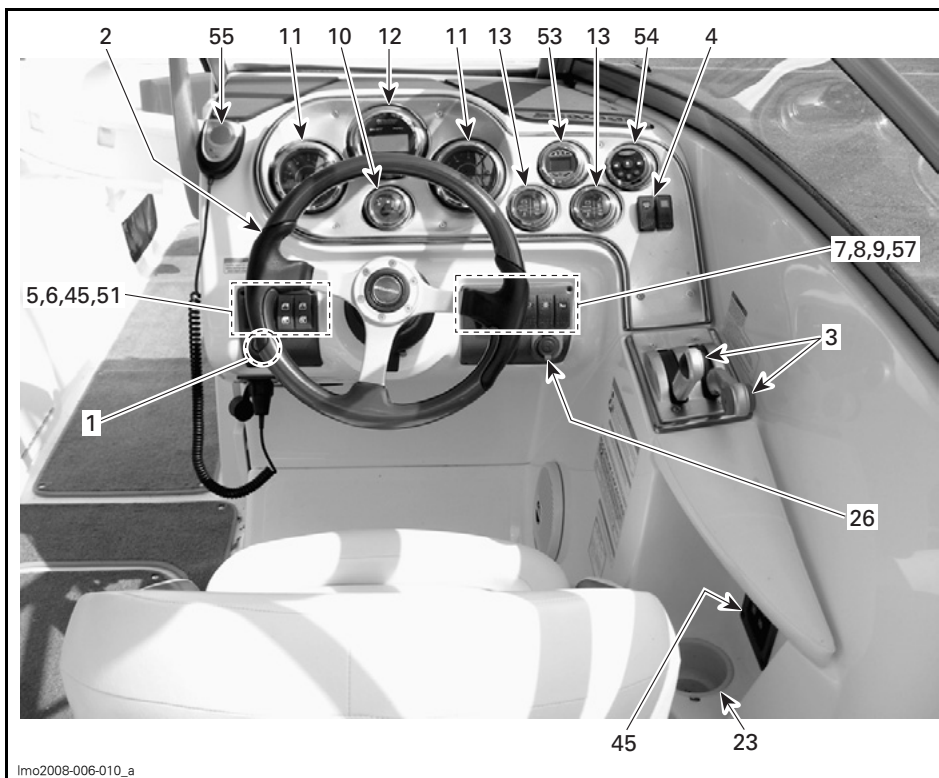

SITUAZIONE TIPICA

## Vista generale

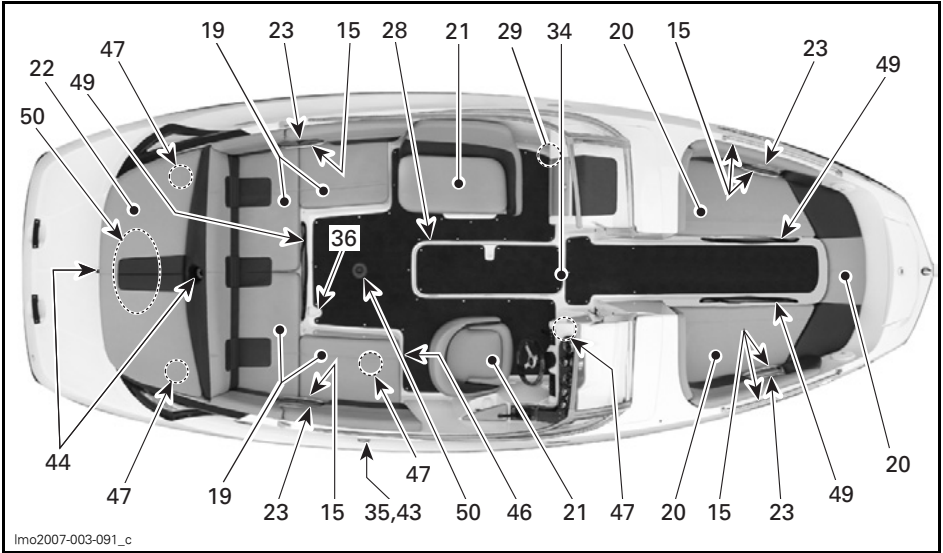

**CHALLENGER 230**

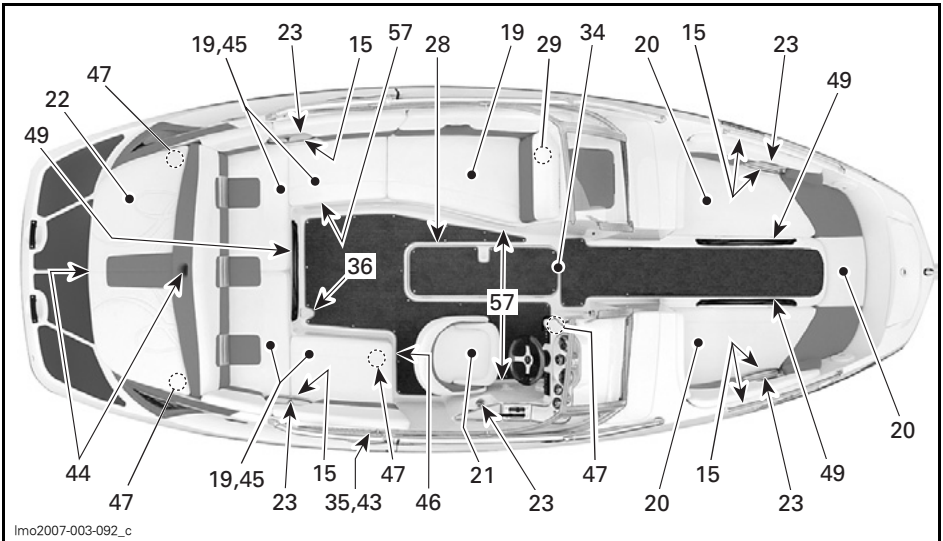

**WAKE 230**

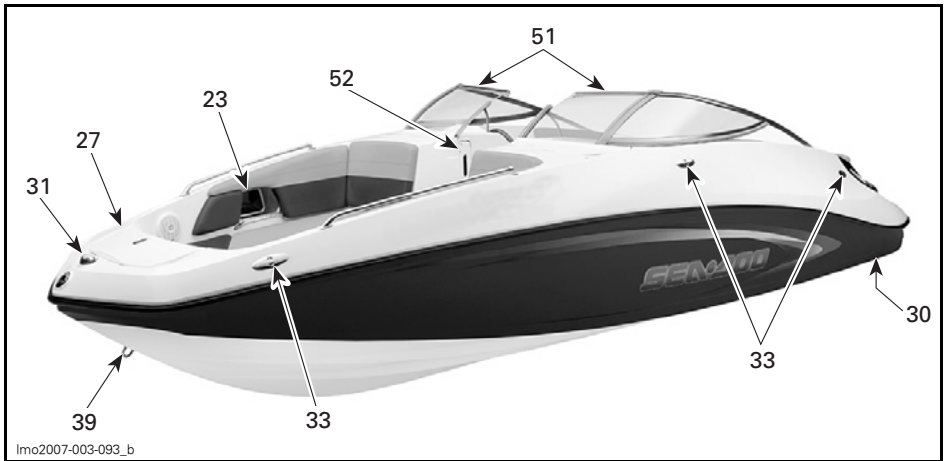

**CHALLENGER 230**

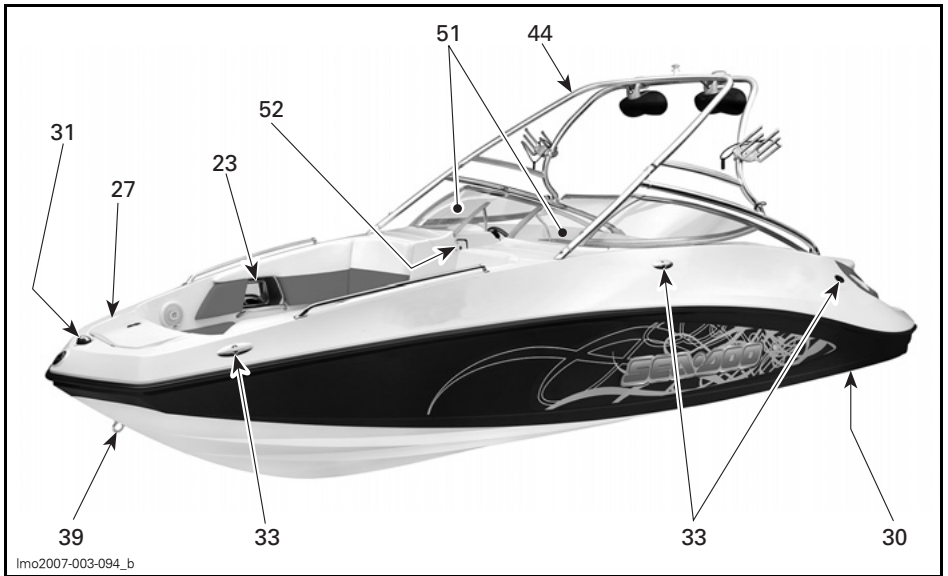

**WAKE 230**

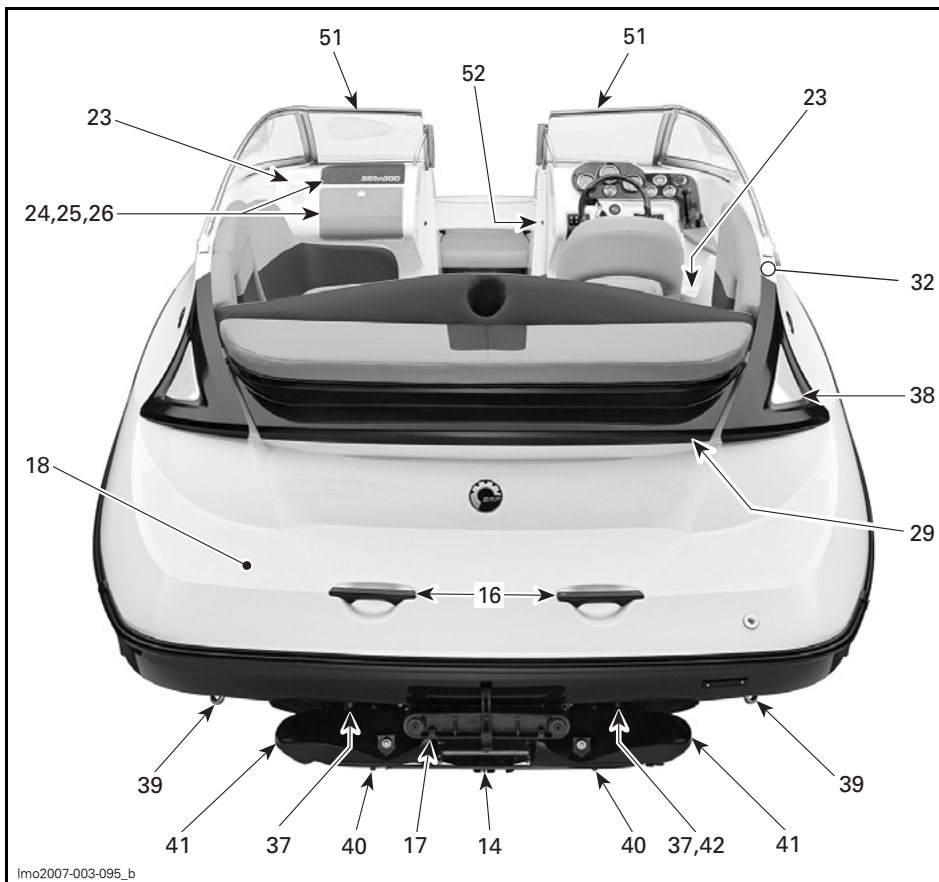

**CHALLENGER 230**

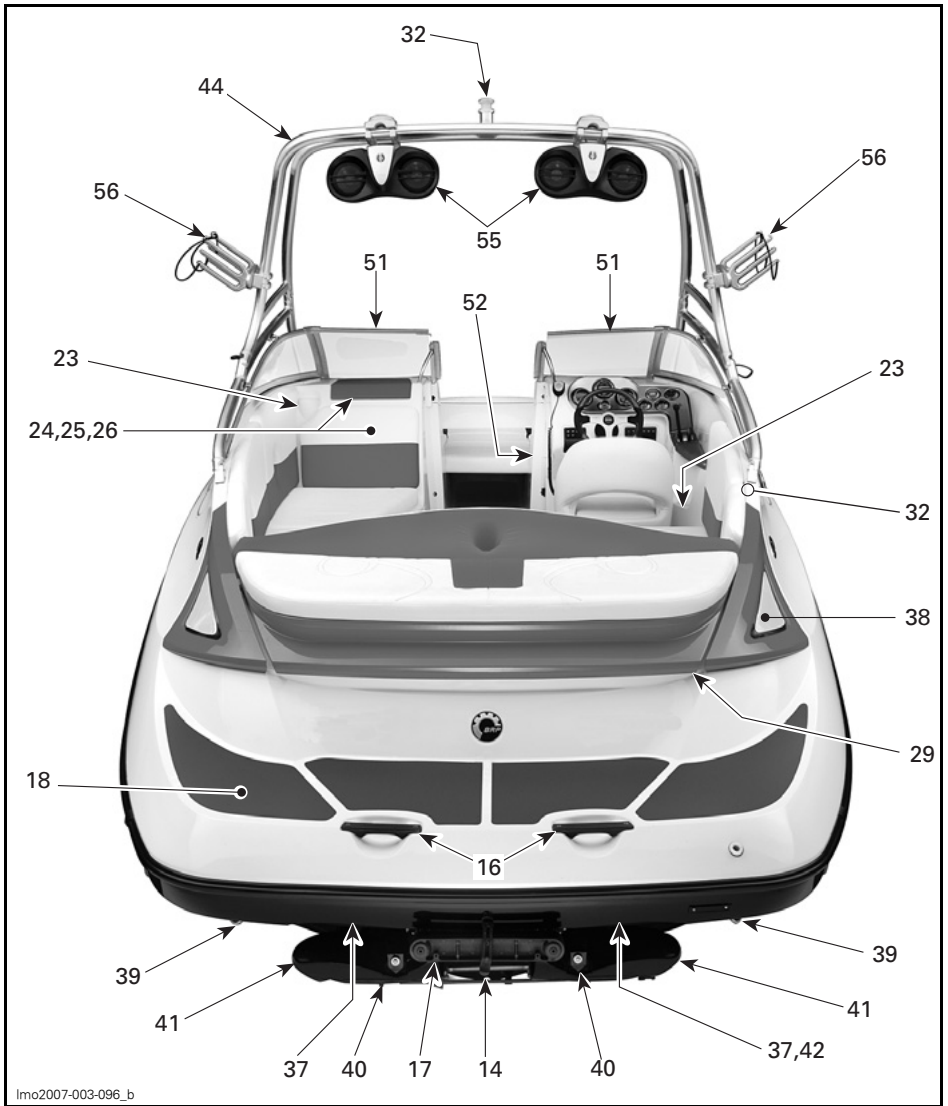

lmo2007-003-096\_b

WAKE 230

1. Postazione DESS (interruttore di isolamento del motore)
2. Sterzo
3. Leva dell'acceleratore/cambio
4. Interruttori avvio/arresto
5. Interruttore aeratore sentina
6. Interruttore pompa di sentina
7. Interruttore luci di navigazione
8. Luci di ponte/Interruttore
9. Interruttore avvisatore acustico
10. Indicatore del carburante
11. Contagiri
12. Tachimetro
13. Indicatori di controllo
14. Tappo di scarico sentina
15. Maniglie di sostegno
16. Maniglie posteriori
17. Scaletta
18. Piattaforma bagno
19. Sedili del passeggero
20. Sedili di prua
21. Sedile del conducente/passeggero
22. Ponte scoperto
23. Portabevande
24. Vano portaoggetti/Stiva di prua
25. Radio AM/FM/Lettore CD
26. Prese accessorie da 12-Volt
27. Stiva di prua
28. Stiva di ponte
29. Stiva posteriore (coperchio del motore)
30. Prese d'acqua della pompa a getto
31. Presa luci di prua
32. Presa luce di poppa
33. Tasselli per ormeggio
34. Ponte
35. Tappo serbatoio carburante
36. Scarico ponte
37. Connettori di risciacquo
38. Condotti di ventilazione
39. Occhioni di prua e poppa
40. Iniettori pompa a getto
41. Selettori retromarcia
42. Valvola di scarico di ombrinale
43. Sfiato serbatoio carburante
44. Collegamenti traino per sport acquatici
45. Sistema di zavorra
46. Interruttore di isolamento batteria principale
47. Fusibili
48. Bimini top (non riportato in figura)
49. Reti portaoggetti
50. Tavolo cockpit
51. Parabrezza/Interruttore
52. Portello di accesso/Parabrezza
53. Profondimetro
54. Telecomando radio AM/FM/Lettore CD
55. Sistema di altoparlanti/P.A.
56. Supporto per wakeboard
57. Sistema di riscaldamento/Interruttore

## 1) Postazione DESS (interruttore di isolamento del motore)

### **⚠ AVVERTENZA**

Utilizzare sempre il cordoncino di sicurezza quando si utilizza l'imbarcazione per effettuare dei salvataggi, in tal modo si eviterà che l'imbarcazione vada alla deriva e si ridurrà il rischio di lesioni personali o morte. Quando si è fermi scollegare la chiave DESS per evitare un'accensione accidentale.

Per consentire l'avviamento del motore, la chiave DESS deve essere inserita saldamente nella postazione Digitally Encoded Security System (DESS).

Si devono sentire due brevi segnali acustici a indicare che il sistema è pronto a consentire l'avvio dei motori. In assenza di questi segnali, vedere la sezione *INDIVIDUAZIONE E RISOLUZIONE DEI PROBLEMI* contenente il *GRAFICO DEI SEGNALI CODIFICATI DEL SISTEMA DI MONITORAGGIO*.

Estraendo la chiave dalla postazione DESS i motori si bloccano.

### **⚠ AVVERTENZA**

Se la chiave DESS fosse allentata o non dovesse rimanere inserita nella postazione DESS sostituirla immediatamente.

Per poter avviare ogni motore, è sempre necessario collegare il cordoncino di emergenza al salvagente del conducente e inserire la chiave nella postazione DESS.

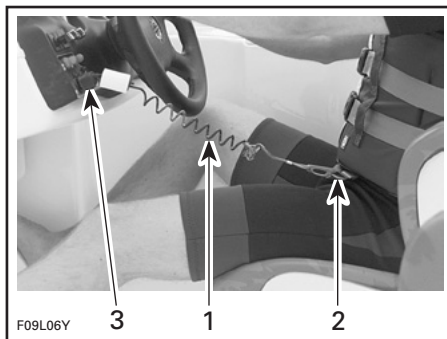

#### **SITUAZIONE TIPICA**

1. Cordoncino di emergenza
2. Fissare la clip del cordoncino al salvagente
3. Inserire la chiave nella postazione DESS

### **⚠ AVVERTENZA**

Quando l'acceleratore viene rilasciato e quando il motore è spento, il controllo direzionale si riduce. Rimuovere sempre la chiave DESS quando l'imbarcazione non è in uso.

### **⚠ AVVERTENZA**

Non lubrificare la postazione DESS.

### **⚠ AVVERTENZA**

Nonostante i motori possano essere fermati utilizzando i rispettivi interruttori di avvio/arresto, è buona norma scollegare la chiave DESS quando si desidera fermarsi.

### **Ulteriori informazioni sul Digitally Encoded Security System (DESS)**

La chiave DESS contiene un circuito elettronico previsto per la trasmissione di un numero di serie elettronico univoco.

Per acquistare altre chiavi DESS programmate per la propria imbarcazione, rivolgersi a un concessionario di imbarcazioni sportive autorizzato Sea-Doo.

Se i motori vengono arrestati con gli interruttori di avvio/arresto mentre la chiave DESS rimane inserita nella postazione DESS, l'imbarcazione può essere riavviata entro i primi 10 minuti circa mentre il sistema rimane senza corrente solo premendo gli interruttori di avvio/arresto. Passato questo intervallo, è necessario estrarre e inserire nuovamente la chiave nella postazione DESS.

## 2) Sterzo

Lo sterzo controlla la direzione dell'imbarcazione. Girando lo sterzo in senso orario, l'imbarcazione sterza a destra e viceversa.

### Inclinazione dello sterzo

Per comodità, lo sterzo può essere regolato in molte posizioni. Tenere premuto il pulsante alla base della colonna dello sterzo per regolare lo sterzo in posizione verticale. Rilasciare il pulsante quando lo sterzo è stato regolato nella posizione desiderata.

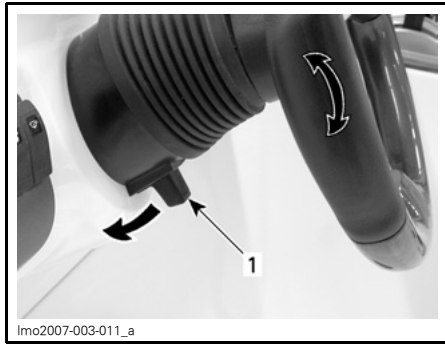

**TENERE PREMUTO IL PULSANTE PER REGOLARE LO STERZO**

1. Pulsante

## 3) Leva dell'acceleratore/cambio

### Leva dell'acceleratore

Quando spinto in avanti, l'imbarcazione accelera. Quando tirate completamente, i motori ritornano alla velocità di minimo e l'imbarcazione si ferma gradualmente per effetto della resistenza dell'acqua.

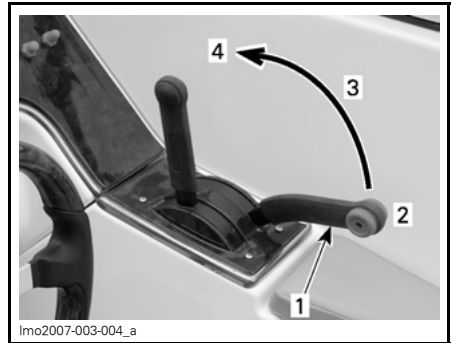

1. Leva dell'acceleratore

2. Minimo

3. Aumentare/diminuire la velocità

4. Acceleratore al massimo

### Leva del cambio

Una leva a 3 posizioni:

- marcia avanti
- folle
- retromarcia.

Per poter cambiare le marce, la leva dell'acceleratore deve essere tirata completamente nella posizione di velocità minima.



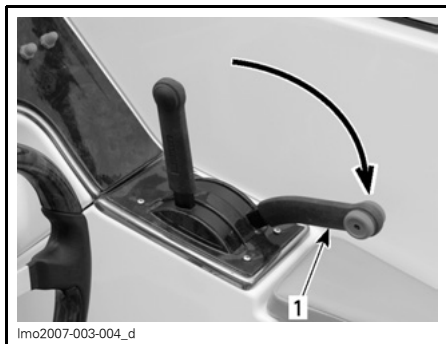

1. Per poter cambiare le marce, la leva dell'acceleratore deve essere tirata completamente (alla velocità minima)

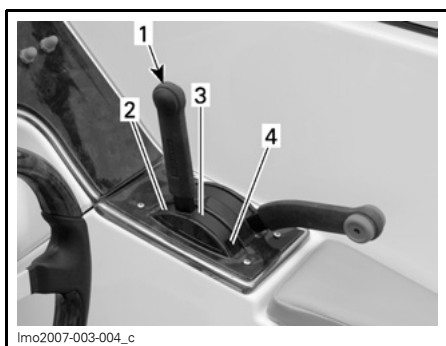

1. Leva del cambio  
2. Avanti  
3. Folle  
4. Retromarcia

**ATTENZIONE:** Non forzare la leva, accertarsi che la leva dell'acceleratore sia in posizione di folle prima di cambiare marcia.

## **⚠ AVVERTENZA**

La leva del cambio deve essere utilizzata soltanto con il motore al minimo e l'imbarcazione completamente ferma.

## **⚠ AVVERTENZA**

Utilizzare la retromarcia soltanto a bassa velocità e per il minor tempo possibile. Accertarsi sempre che la zona posteriore sia libera da eventuali ostacoli o persone, compresi i bambini che potrebbero giocare nell'acqua bassa.

**ATTENZIONE:** Non azionare mai la retromarcia con il motore funzionante con un alto numero di giri.

## **4) Interruttori avvio/arresto**

Interruttori con doppia funzione. Usati per avviare e arrestare i motori.

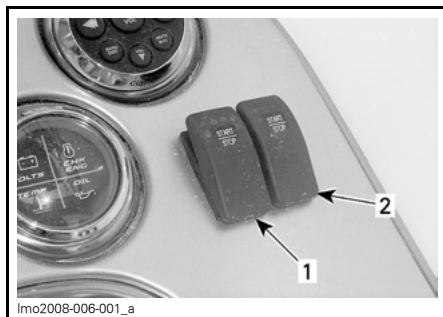

### **SITUAZIONE TIPICA**

1. Per il motore di babordo  
2. Per il motore di tribordo

## **Avvio**

## **⚠ AVVERTENZA**

I fumi di scarico del motore contengono monossido di carbonio (CO) che si può accumulare dentro e intorno all'imbarcazione (sotto il Bimini top, nel cockpit, ecc.). Il CO può essere pericoloso o fatale se inalato. Accertarsi che ci sia una ventilazione adeguata quando i motori sono in funzione.

Il cambio deve essere in posizione di folle e la chiave DESS deve essere inserita nella postazione DESS per consentire l'avvio dei motori.

Per accendere i motori, tenere premuto ogni interruttore. Rilasciare immediatamente dopo che ogni motore si è avviato. Proseguire allo stesso modo per l'altro motore. Si può avviare soltanto un motore alla volta.

## Arresto

### **AVVERTENZA**

Anche se i motori si possono arrestare premendo gli interruttori di avvio/arresto, raccomandiamo vivamente di farlo rimuovendo la chiave DESS. In questo modo si prenderanno buone abitudini.

La pressione di un interruttore quando i motori sono in funzione li arresterà.

### **AVVERTENZA**

Il controllo direzionale dell'imbarcazione non è disponibile quando i motori vengono arrestati.

## 5) Interruttore aeratore sentina

Interruttore OFF/ON a 2 posizioni.

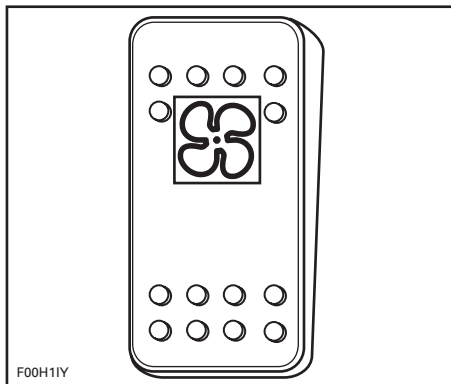

INTERRUPTORE AERATORE SENTINA

Quando viene azionato, l'aeratore arieggia il vano motore.

### **AVVERTENZA**

I vapori della benzina possono esplodere, causando lesioni o morte. Utilizzare sempre l'aeratore per almeno 5 minuti prima di attivare il motore, quindi SPENGERLO oltre il minimo. L'uso dell'aeratore della sentina non deve mai sostituire "l'individuazione olfattiva" degli eventuali vapori di gasolio.

**ATTENZIONE:** L'uso dell'aeratore della sentina per un periodo di tempo prolungato quando i motori non sono in funzione scarica la batteria.

L'aeratore deve essere spento durante il funzionamento dell'imbarcazione.

## 6) Interruttore pompa di sentina

Interruttore OFF/ON a 2 posizioni.

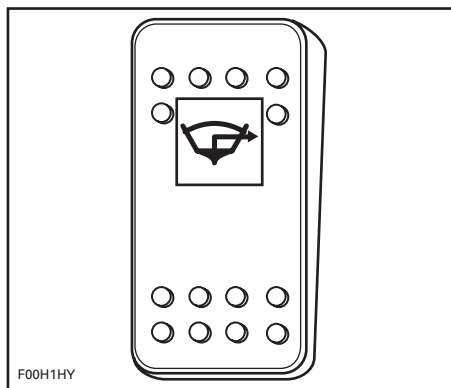

INTERRUPTORE POMPA DI SENTINA

Portare in posizione ON quando è richiesto il funzionamento manuale della pompa di sentina (dopo la pulizia, il rimessaggio, ecc.).

Mettere su OFF al termine.

**ATTENZIONE:** Non far funzionare per un periodo di tempo prolungato se la sentina è asciutta: si verificherà il drenaggio della batteria e la pompa potrebbe essere danneggiata.

La pompa di sentina può essere azionata senza la chiave DESS inserita nella postazione.

**ATTENZIONE:** Accertarsi sempre di disattivare la pompa quando la sentina è asciutta o prima di far funzionare i motori oltre il minimo. La pompa di sentina passerà a modalità automatica.

### **Pompa di sentina automatica**

Una pompa di sentina automatica evacua l'acqua dalla sentina. Un sensore acqua rileva l'acqua e attiva la pompa. Dopo che l'acqua è stata pompata fuori, la pompa si spegne automaticamente. Questa modalità automatica funziona sempre; con/senza la chiave DESS inserita nella postazione e con/senza i motori in funzione.

**ATTENZIONE:** Quando l'interruttore di interruzione batteria è portato su OFF mentre l'imbarcazione è all'ormeggio, la pompa di sentina si aziona se l'acqua entra nella sentina.

## **7) Interruttore luci di navigazione**

Interruttore NAV/OFF/ANC a 3 posizioni:

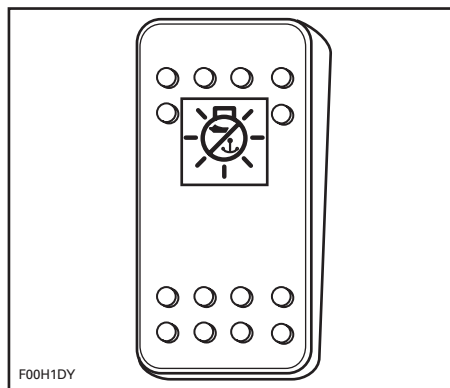

*INTERRUTTORE LUCI DI NAVIGAZIONE*

**ANC:** Attiva la luce di ancoraggio quando l'imbarcazione è ancorata. Solo la luce di poppa è accesa.

**OFF:** Spegne tutte le luci.

**NAV:** Attiva le luci di prua e poppa e illumina gli indicatori.

### **⚠ AVVERTENZA**

Le luci di navigazione si devono usare sempre tra il calare e il sorgere del sole. Accertarsi che la luce di poppa sia installata. Vedere **PRÉSA LUCE DI POPPA** in questa sezione per il posizionamento e l'installazione.

## **8) Luci di ponte/Interruttore**

### **Luci di ponte**

Comode luci da utilizzare tra il tramonto e l'alba. Le luci possono essere utili per l'imbarco dei passeggeri e per creare un ambiente confortevole.



lmo2007-003-012

**LUCE DI PONTE**

### Interruttore luci di ponte

Interruttore OFF/ON a 2 posizioni.

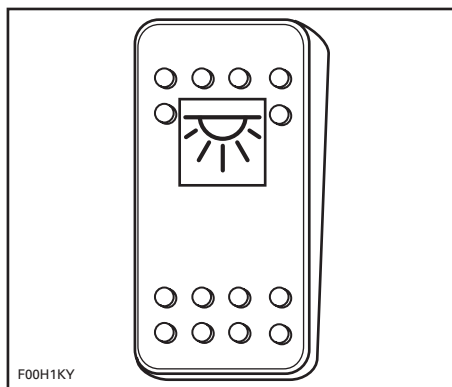

F00H1KY

**INTERRUTTORE LUCI DI PONTE**

Premere l'interruttore in posizione ON per accendere le luci del ponte.

Premere l'interruttore in posizione OFF per spegnere le luci del ponte.

**ATTENZIONE:** L'uso delle luci del ponte per un periodo di tempo prolungato quando i motori non sono in funzione scarica la batteria.

## 9) Interruttore avvisatore acustico

Interruttore a pressione a 2 posizioni.

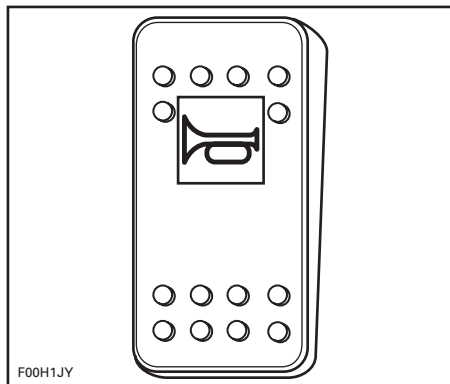

F00H1JY

**INTERRUTTORE AVVISATORE ACUSTICO**

Mantenere premuto l'interruttore per attivare l'avvisatore acustico.

Rilasciare l'interruttore per arrestare l'avvisatore acustico.

## 10) Indicatore del carburante

Situato sulla plancia portastrumenti, questo indicatore indica continuamente la quantità di carburante nel serbatoio quando i motori sono accesi.

L'indicatore si accende quando si usano le luci di navigazione.

Il livello del carburante si può verificare anche senza che i motori siano in funzione. Con il cordoncino di emergenza rimosso dalla postazione DESS, premere uno dei pulsanti di avvio/arresto; l'interruttore si attiverà per circa 30 secondi.

## 11) Contagiri

I contagiri indicano il numero di giri al minuto (giri/min) dei motori. Moltiplicando il valore per 1000 si ottiene il numero effettivo di giri.

Gli indicatori si illuminano quando si usano le luci di navigazione.

## 12) Tachimetro

### Challenger 230

Il tachimetro indica la velocità dell'imbarcazione in miglia orarie (MPH) e in chilometri orari (km/h).

L'indicatore si accende quando si usano le luci di navigazione.

### Wake Edition 230

La velocità dell'imbarcazione sarà visualizzata mediante l'indicatore Perfect Pass.

Consultare il *MANUALE D'USO PERFECT PASS* fornito con l'imbarcazione.



### Controllo della velocità/Perfect Pass®

#### Solo Wake Edition 230

Se attivato, il sistema di controllo della velocità Perfect Pass consente all'imbarcazione di mantenere una velocità costante precisa per il wakeboarding o lo sci d'acqua.

Fare riferimento al *MANUALE D'USO PERFECT PASS* fornito con l'imbarcazione per le istruzioni operative del sistema di controllo della velocità.

## ⚠ AVVERTENZA

- PRIMA di utilizzare il sistema di controllo della velocità o trasportare passeggeri e praticare sport acquatici:
  - Leggere attentamente e attenersi alle istruzioni d'uso specificate nel *MANUALE D'USO PERFECT PASS*.
  - Accertarsi di aver acquisito la necessaria esperienza per utilizzare l'imbarcazione e di aver acquisito familiarità con il rispettivo funzionamento e dinamicità.
- Il Perfect Pass non è un dispositivo di controllo dello sterzo. Controllare e mantenere sempre il controllo dell'imbarcazione adottando tecniche di guida sicure.
- Tenere sempre la mano sulla leva dell'acceleratore quando il Perfect Pass è in funzione.
- Il Perfect Pass non deve essere considerato come sostituito delle abituali pratiche adottate per l'esercizio in sicurezza degli sport acquatici. Non trainare mai uno sciatore, wakeboarder qualsiasi altro gioco d'acqua senza un assistente a bordo.
- Non modificare in alcun modo il Perfect Pass. In caso di presunto o effettivo malfunzionamento, non utilizzare il sistema e rivolgersi a un concessionario autorizzato per i necessari interventi di ispezione o riparazione.

**NOTA:** BRP consiglia di includere il test della tiranteria descritto nella sezione *RISOLUZIONE DEI PROBLEMI* del *MANUALE D'USO DEL PERFECT PASS* negli *ABITUALI CONTROLLI PREVENTIVI*.

## 13) Indicatori di controllo

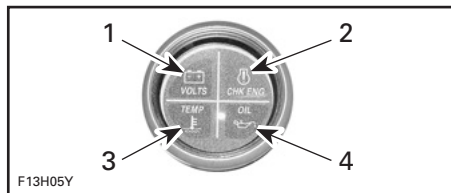

### SITUAZIONE TIPICA

1. Batteria
2. Motore
3. Temperatura
4. Olio

### Spia di segnalazione batteria scarica

Prima che batteria si scarichi troppo per poter avviare i motori, la spia del voltmetro si illumina.

Quando la spia è accesa, interrompere l'uso degli accessori elettrici immediatamente e avviare i motori per ricaricare la batteria.

### Controllare la spia motore

Quando l'ECM rileva un codice di errore, la spia di controllo motore si illumina e viene emesso un segnale acustico.

Spegnere i motori. Attendere un (1) minuto. Riavviare i motori. Se una o più spie rimangono accese, portare l'imbarcazione a un concessionario autorizzato di imbarcazioni sportive Sea-Doo per assistenza.

### Spia temperatura motore

**ATTENZIONE:** Se la spia della temperatura si illumina, fermare il motore(i) non appena possibile.

Fermare il motore il più presto possibile. Controllare il livello di olio ed eseguire un rabbocco.

Controllare il livello del liquido refrigerante. Fare riferimento alla sezione *FLUIDI*. Se i motori continuassero a surriscaldarsi, continuare con la seguente procedura:

Eseguire la procedura *INGRESSO D'ACQUA NELLA POMPA A GETTO E PULIZIA GIRANTE* descritta in *PROCEDURE SPECIALI*.

Una volta tornati a riva, risciacquare il sistema di raffreddamento dello scarico. Vedere *CONTROLLI DOPO L'UTILIZZO*.

Riavviare i motori. Se questo non dovesse correggere la situazione, non lasciare i motori ulteriormente in funzione. Richiedere l'assistenza di un concessionario autorizzato di imbarcazioni sportive Sea-Doo.

**ATTENZIONE:** Il motore(i) in funzione con una pressione dell'olio bassa può gravemente danneggiarsi.

### Spia pressione olio

La spia dell'olio si accende quando la pressione dell'olio nei motori è bassa o alta. Controllare l'olio il più presto possibile. Se la spia rimane accesa, rivolgersi a un concessionario autorizzato di imbarcazioni sportive Sea-Doo.

**ATTENZIONE:** Non far mai funzionare i motori in assenza di olio. Possono verificarsi seri danni al motore.

## 14) Tappo di scarico sentina

Una volta caricata l'imbarcazione sul rimorchio, togliere il tappo di scarico, bloccare le ruote e sollevare leggermente la poppa con il martinetto di traino (se previsto) facendo fuoriuscire l'acqua.

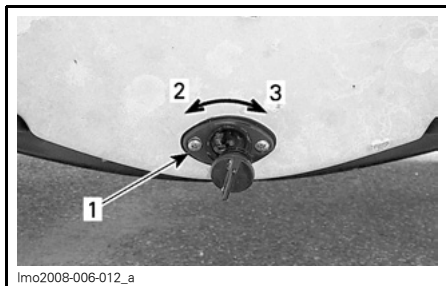

lmo2008-006-012\_a

1. Tappo di scarico
2. Allentato
3. Stringere

## 15) Maniglie di sostegno

Le maniglie di sostegno offrono un supporto per i passeggeri.

Nonostante la presenza delle maniglie di sostegno, mai eseguire manovre che possano esporre un passeggero o il conducente al rischio di essere proiettato fuori dal sedile.

**ATTENZIONE:** Non utilizzare le maniglie per trainare o per sollevare l'imbarcazione.

Fare riferimento alle illustrazioni di posizionamento dei componenti all'inizio di questa sezione per le posizioni delle maniglie.

## 16) Maniglie posteriori

Fornire una maniglia per l'imbarco, ove necessario.

**ATTENZIONE:** Non utilizzare la maniglia per trainare o per sollevare l'imbarcazione.

## 17) Scaletta

### AVVERTENZA

I motori devono essere spenti quando si usa la scaletta. Mantenere gambe e braccia lontane dalle griglie di getto e di presa. Sulla scaletta può sostare soltanto una persona alla volta. Non utilizzare mai la scaletta per trainare, tirare, tuffarsi, saltare, salire a bordo di un'imbarcazione che si trova fuori dall'acqua e comunque non utilizzare la scaletta per scopi diversi da quelli per cui è stata progettata.

Situata sotto la piattaforma bagno, la scaletta aiuta nella risalita sull'imbarcazione.

Tirare il chiavistello per rilasciare la scaletta.

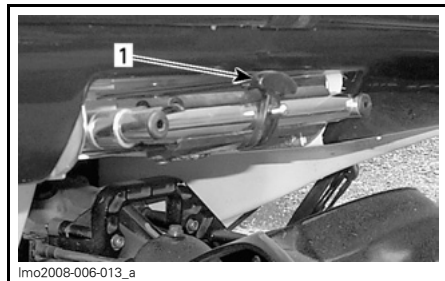

lmo2008-006-013\_a

1. Fermo

Far scivolare la scaletta posteriormente, quindi spingerla.



lmo2008-006-014

**SCALETTA ABBASSATA**

Per conservare la scaletta, sollevarla in orizzontale, far scivolare in avanti e fissare il chiavistello.

**ATTENZIONE:** per evitare danni alle scalette, non utilizzare quando l'imbarcazione è fuori dall'acqua.

## 18) Piattaforma bagno

Offre una superficie anti-scivolo per salire a bordo più facilmente dalla parte anteriore o posteriore dell'imbarcazione su tutti i modelli.



### AVVERTENZA

I motori devono essere spenti quando si utilizza la piattaforma bagno. Tenersi lontano dalle griglie di getto e di presa.

## 19) Sedili del passeggero

Ogni passeggero deve essere seduto mentre l'imbarcazione è in moto.



### AVVERTENZA

Non consentire a nessuno di sedere sul bordo dell'imbarcazione né rimanere in piedi durante l'uso. In acque agitate usare sedili e maniglie.

## Situazione tipica per rimozione cuscino del sedile

Per rilasciare, tirare la parte anteriore del cuscino.

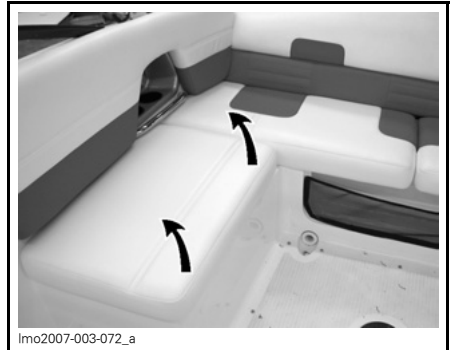

*SITUAZIONE TIPICA — TIRARE IL CUSCINO PER RILASCIARLO*

Per rimuovere, tirare e sollevare il cuscino.

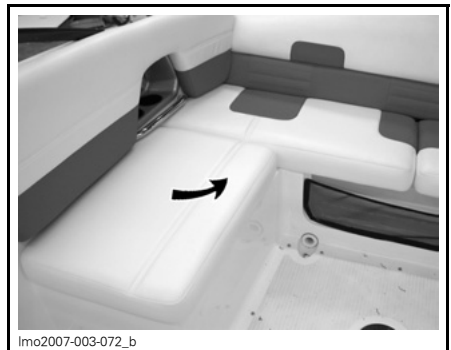

*SITUAZIONE TIPICA — TIRARE E SOLLEVARE IL CUSCINO PER RIMUOVERLO*

## Situazione tipica per installazione cuscino del sedile

Per rimontare il cuscino del sedile, posizionare prima la staffa a L, quindi spingere il sedile verso il basso per bloccarlo in posizione.





**SITUAZIONE TIPICA**

1. Staffa a L

**Sedili del lato passeggero**

**Predisposizione dei sedili**

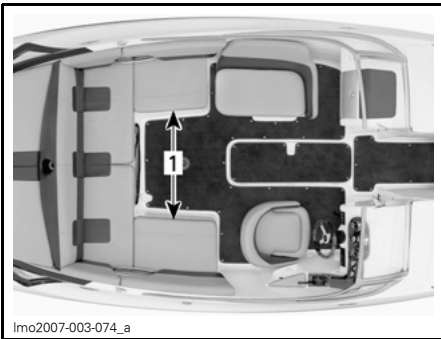

**CHALLENGER 230**

1. Sedili laterali

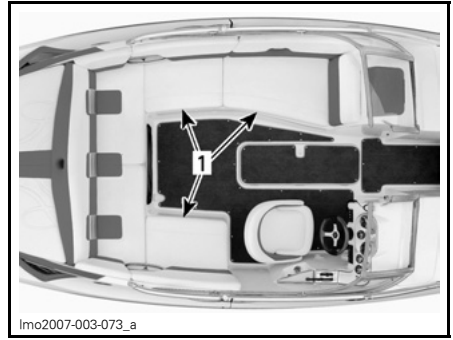

**WAKE 230**

1. Sedili laterali

**Caratteristiche**

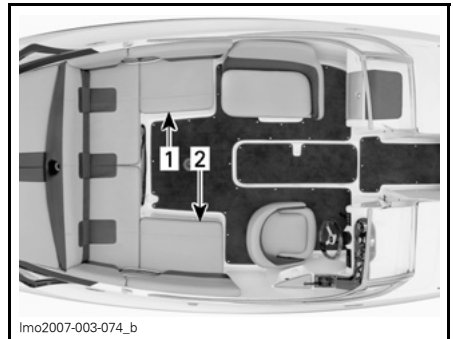

**CHALLENGER 230**

1. Vano bagagli
2. Vano bagagli/frigorifero rimovibile

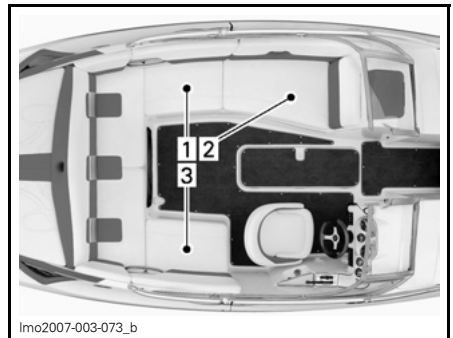

**WAKE 230**

1. Zavorra/vano bagagli lato di babordo
2. Vano bagagli/frigorifero rimovibile
3. Zavorra/vano bagagli lato di tribordo

**ATTENZIONE:** Evitare di riporre oggetti nei vani della zavorra che potrebbero danneggiarla.

**ATTENZIONE:** Rimuovere tutti gli oggetti nei vani della zavorra prima di riempire la zavorra.

## Sedili posteriori

Predisposizione dei sedili

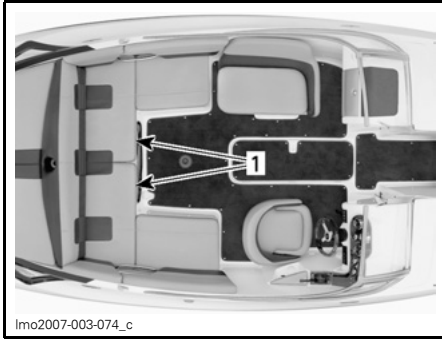

Imo2007-003-074\_c  
**CHALLENGER 230**  
1. Sedili posteriori

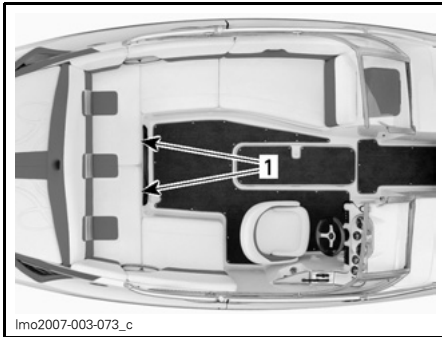

Imo2007-003-073\_c  
**WAKE 230**  
1. Sedili posteriori

## Caratteristiche

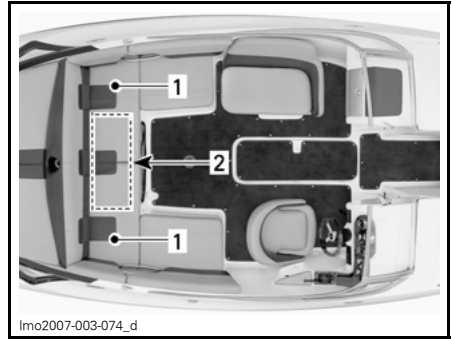

Imo2007-003-074\_d  
**CHALLENGER 230**  
1. Vano bagagli  
2. Coperchio di accesso del vano motore

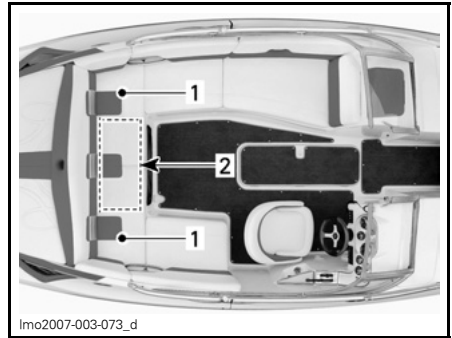

Imo2007-003-073\_d  
**WAKE 230**  
1. Vano bagagli/zavorra  
2. Coperchio di accesso del vano motore

**ATTENZIONE:** Evitare di riporre oggetti nei vani della zavorra che potrebbero danneggiarla.

**ATTENZIONE:** Rimuovere tutti gli oggetti nei vani della zavorra prima di riempire la zavorra.

## 20) Sedili di prua

### AVVERTENZA

Evitare lesioni gravi o morte. Non occupare il sedile se la velocità supera gli 8 km/h (5 miglia/h).

### AVVERTENZA

Nessun passeggero deve utilizzare il sedile più avanti nella zona di prua se rivolto all'indietro, a meno che l'imbarcazione non sia in condizione di fermo o al minimo.

Utilizzare le maniglie di sostegno quando necessario.

### Stiva sedile di prua

Sollevare, quindi tirare verso l'alto il cuscino del sedile per accedere alla stiva.



Imo2007-003-013

SITUAZIONE TIPICA — LATO DI BABORDO



Imo2007-003-014

SITUAZIONE TIPICA — LATO DI TRIBORDO

Per rimontare il cuscino del sedile, posizionare prima la staffa a L, quindi spingere il sedile verso il basso per bloccarlo in posizione.



F14L00Y

SITUAZIONE TIPICA

1. Staffa a L

## 21) Sedile del conducente/passeggero

### Regolazione della rotazione

Il sedile del conducente e del passeggero può essere girato all'indietro.

Tenere tirata la leva sul lato destro del sedile e ruotare nella posizione desiderata. Al termine, rilasciare la leva.

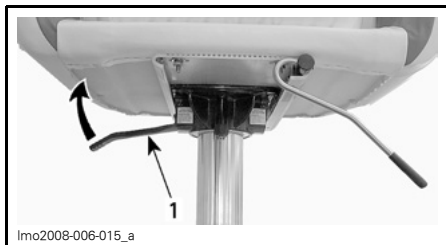

1. Leva



SITUAZIONE TIPICA — ROTAZIONE DEL SEDILE ALL'INDIETRO

## Cuscino di appoggio del sedile del conducente

Cuscino di appoggio del sedile regolabile che consente diverse posizioni alle basse velocità. Se regolato in posizione verticale, consente inoltre al conducente di rimanere in piedi tra il timone e il sedile alle basse velocità.

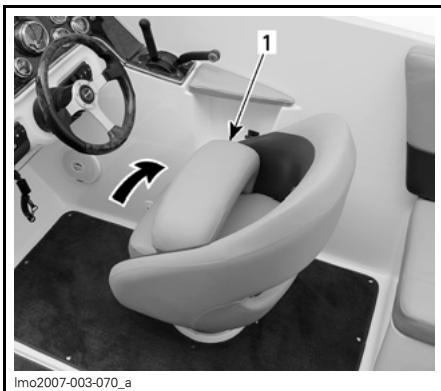

SITUAZIONE TIPICA — SOLLEVARE IL CUSCINO DI APPOGGIO DEL SEDILE  
1. Cuscino di appoggio del sedile

## **⚠ AVVERTENZA**

Verificare sempre che la rondella del sedile del conducente sia bloccata in maniera tale che si trovi di fronte allo sterzo durante la guida.

## Regolazione in avanti e indietro

Il sedile del conducente e del passeggero può essere regolato in avanti e indietro.

Tenere tirata la leva sul lato anteriore del sedile nella posizione desiderata. Al termine, rilasciare la leva.

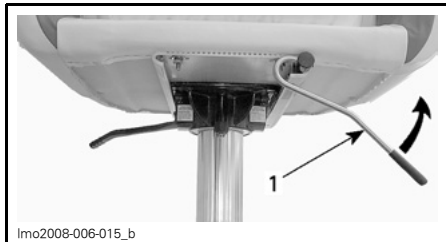

1. Leva

## 22) Ponte scoperto

Un comodo spazio dove riposarsi o prendere il sole mentre l'imbarcazione è ancorata.

## **⚠ AVVERTENZA**

Non avviare o utilizzare l'imbarcazione se una persona è seduta sul ponte scoperto.

## 23) Portabevande

Sostegni utili per bevande non alcoliche.

## **⚠ AVVERTENZA**

Non bere bevande alcoliche a bordo. Non tenere bottiglie, lattine, ecc. nei portabevande mentre si guida veloce e/o in caso di acque agitate.



lmo2007-003-006

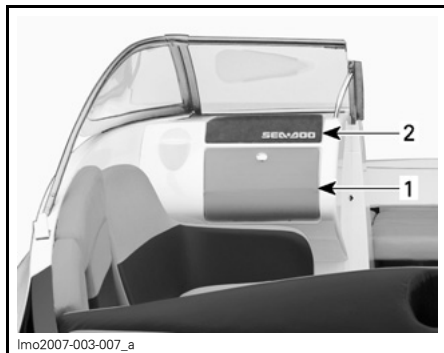

lmo2007-003-007\_a

### CHALLENGER 230

1. Vano portaoggetti inferiore
2. Vano portaoggetti superiore



lmo2007-003-017\_a

1. Portabevande

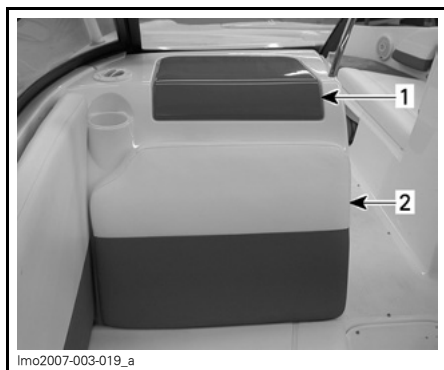

lmo2007-003-019\_a

### WAKE EDITION 230

1. Vano portaoggetti
2. Vano bagagli

**NOTA:** Per accedere al vano portabagagli, sollevare verso l'alto lo schienale del sedile.

## 24) Vano portaoggetti/Stiva di prua

Comodo vano nel quale riporre piccoli oggetti personali.

**NOTA:** Chiudere sempre il vano portaoggetti prima di usare l'imbarcazione.

### AVVERTENZA

Non utilizzare l'imbarcazione con il vano portaoggetti o lo sportello della stiva di prua aperto.



lmo2007-003-020

### VANO PORTABAGAGLI — WAKE EDITION 230

## 25) Radio AM/FM/Lettore CD

Fare riferimento alla guida del produttore per una spiegazione completa delle funzioni e dei comandi.

**ATTENZIONE:** L'uso della radio AM/FM/lettore CD per un periodo di tempo prolungato senza che i motori siano in funzione può scaricare la batteria.



1. Radio AM/FM/Lettore CD

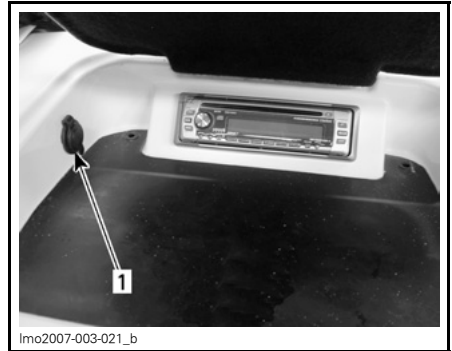

VANO PORTAOGGETTI SUPERIORE

1. Presa 12-volt

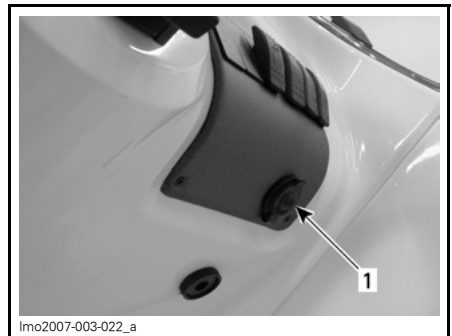

SITUAZIONE TIPICA — LATO DESTRO DELLA CONSOLLE DEL CONDUCENTE

1. Presa 12-volt

## 26) Prese accessorie da 12-Volt

Sono previste prese da 12 Volt per l'alimentazione di accessori temporanei come un telefono cellulare o altri apparecchi portatili da 12 Volt.

**ATTENZIONE:** Chiudere il tappo di protezione quando la presa non è in uso, per proteggerla dalle condizioni atmosferiche sfavorevoli.

**ATTENZIONE:** L'uso della radio o di altri dispositivi portatili a 12 Volt per un periodo di tempo prolungato a motore spento potrebbe scaricare la batteria.

## 27) Stiva di prua

### AVVERTENZA

Non lasciare oggetti pesanti o fragili nella stiva di prua. Non utilizzare l'imbarcazione con lo sportello della stiva di prua aperto.

Si tratta di un grande e comodo vano nel quale conservare ancora, salvagente, asciugamani, ecc.

Per aprirlo, sollevare l'anello di blocco e aprire il coperchio delicatamente finché non si ferma con la molla di trattamento.

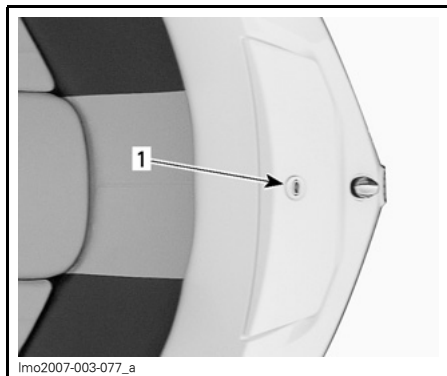

1. Fermo

Per chiudere, sollevare l'anello di blocco e abbassare lentamente il coperchio.

**NOTA:** Ribloccare sempre lo sportello del vano.

## 28) Stiva di ponte

La stiva di ponte è un posto utile per sci d'acqua, pale, ancora e fune, ecc.

### AVVERTENZA

**Non lasciare mai oggetti pesanti o fragili nella stiva di ponte. Non utilizzare l'imbarcazione con lo sportello della stiva di ponte aperto.**

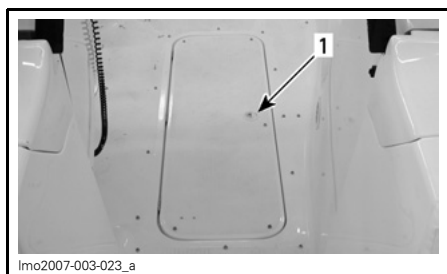

#### SITUAZIONE TIPICA

1. Tirare il chiavistello e sollevare il coperchio

Sollevare l'anello di blocco e aprire il coperchio delicatamente finché non si ferma con la molla di trattenimento.

Quando è completamente aperto, il coperchio rimane in quella posizione in caso di acque calme.

Per chiudere, sollevare l'anello di blocco e abbassare lentamente il coperchio.

Chiudere sempre il coperchio della stiva di ponte prima di mettersi in moto.

## 29) Stiva posteriore (coperchio del motore)

Comodo vano posteriore nel quale riporre oggetti personali di grandi dimensioni. Posizione ideale per salvagente di riserva, asciugamani, pranzo ecc.

La maniglia di blocco si trova nel vano portabagagli/portaoggetti.

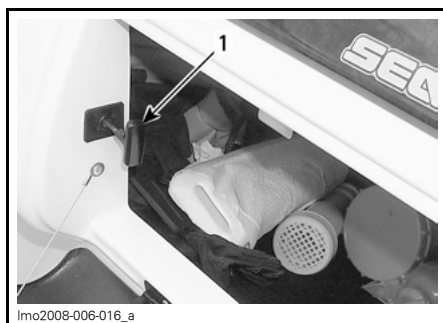

#### CHALLENGER 230

1. Maniglia di blocco

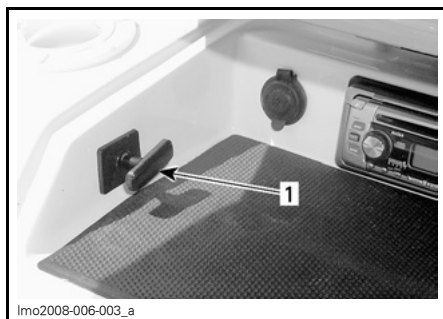

#### WAKE EDITION 230

1. Maniglia di blocco

Tenere tirata la maniglia di blocco per rilasciare il chiavistello. Chiedere aiuto per sollevare il coperchio del vano bagagli; il cilindro a gas completerà l'apertura e manterrà il coperchio aperto.

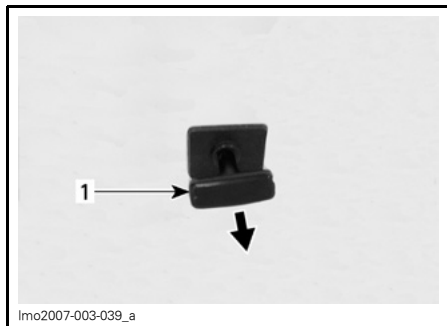

**SITUAZIONE TIPICA**  
1. Maniglia di blocco

**⚠ AVVERTENZA**

Non lasciare oggetti pesanti o fragili nella stiva. Non utilizzare l'imbarcazione con il coperchio del comparto posteriore aperto o sbloccato.

**ATTENZIONE:** Accertarsi sempre che il coperchio della stiva posteriore sia chiuso e bloccato prima di trainare.

**Bauletto**

**ATTENZIONE:** Per impedire danni, il CARICO MASSIMO sul bauletto non deve superare i 22,5 kg (50 libbre).

Il bauletto può essere rimosso per accedere al vano motore. Afferrare le maniglie e sollevare con un movimento verso l'alto.

**⚠ AVVERTENZA**

Quando il bauletto è sollevato e rimosso, non toccare mai un componente elettrico quando si avvia il motore o se esso è in funzione. Non lasciare alcun tipo di oggetto, straccio, utensile ecc. nel vano motore o nella sentina.

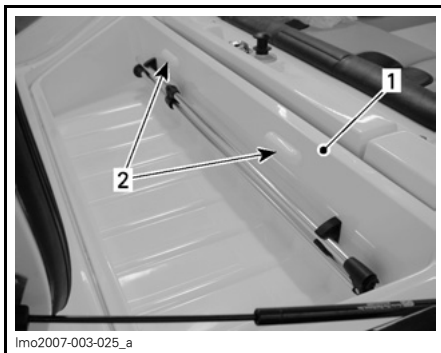

**SITUAZIONE TIPICA**  
1. Bauletto posteriore  
2. Maniglie

Verificare che il cavo del chiavistello sia riportato in posizione di blocco, quindi chiudere saldamente il coperchio del vano portabagagli per riagganciare.

**30) Prese d'acqua della pompa a getto**

L'acqua viene caricata dalla girante attraverso queste prese, limitando al minimo l'accesso di corpi estranei nel sistema di propulsione.

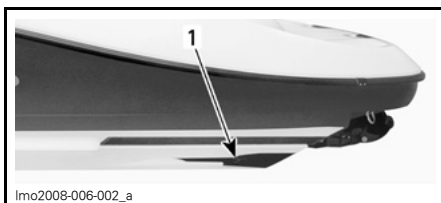

**SITUAZIONE TIPICA — ENTRAMBI I LATI**  
1. Ingressi dell'acqua pompa a getto

**⚠ AVVERTENZA**

Mantenere le distanze dalle griglie di presa quando i motori sono accesi. Capelli lunghi, abiti larghi o cinghie di sicurezza si possono incastrare nei componenti in movimento, causando gravi lesioni o annegamento.



## 31) Presa luci di prua

### Luce di prua

Luce rossa e verde obbligatorie.

Si raccomanda di conservarla sempre nella relativa stiva di prua, tranne quando necessaria.

Per rimuoverla dalla stiva, estrarla. Farla scattare in posizione per conservarla nuovamente.

### Installazione

Sollevarne il cappuccio della presa.



Inserire il perno nel foro del connettore. Accertarsi di allineare la scanalatura del foro con la testa della vite del perno.

Premere saldamente verso il basso per agganciare i terminali.

Premere l'anello di blocco verso il basso. Ruotare fino a bloccare. Può essere necessario ruotare lievemente per consentirne l'inserimento nel foro.

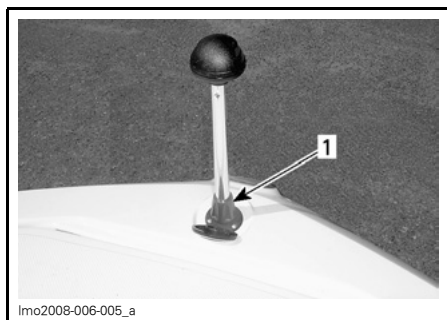

1. Anello di bloccaggio

Accertarsi del funzionamento della luce. Vedere *INTERRUTTORE LUCI DI NAVIGAZIONE* indicato in precedenza in questa sezione.

## 32) Presa luce di poppa

### Luce di poppa

Luce di poppa (bianca) obbligatoria.

Si raccomanda di conservarla sempre nella stiva posteriore (carenatura motore) tranne quando serve.

Per rimuoverla dai fermagli della stiva, estrarla. Farla scattare in posizione per conservarla nuovamente.



SITUAZIONE TIPICA — LUCE DI POPPA NEL FERMAGLIO DELLA STIVA

### Modelli provvisti di tower

Una luce accessoria è prevista in cima alla tower per wakeboard. Per impostarla in verticale, rilasciare la luce girando il pulsante in senso antiorario.

Al termine, girare il pulsante in senso orario per bloccarla in posizione.

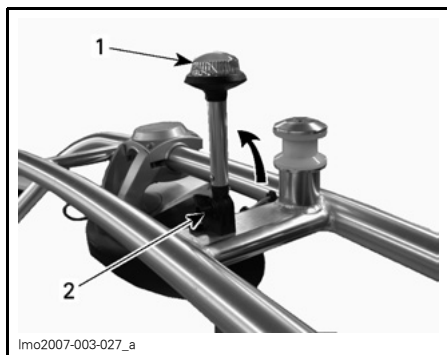

Imo2007-003-027\_a

1. Luce di poppa
2. Pulsante

### Tutti i modelli

**ATTENZIONE:** L'uso della luce di poppa per un periodo di tempo prolungato quando il motore non è in funzione scarica la batteria.

### Installazione

- Sollevare il cappuccio del connettore.
- Inserire il perno nel foro del connettore. Accertarsi di allineare la scanalatura del foro con la testa della vite del perno.
- Premere saldamente verso il basso per agganciare i terminali.
- Premere l'anello di blocco verso il basso. Ruotare fino a bloccare. Può essere necessario ruotare lievemente per consentirne l'inserimento nel foro.
- Accertarsi del funzionamento della luce. Vedere **INTERRUTTORE LUCI DI NAVIGAZIONE** indicato in precedenza in questa sezione.

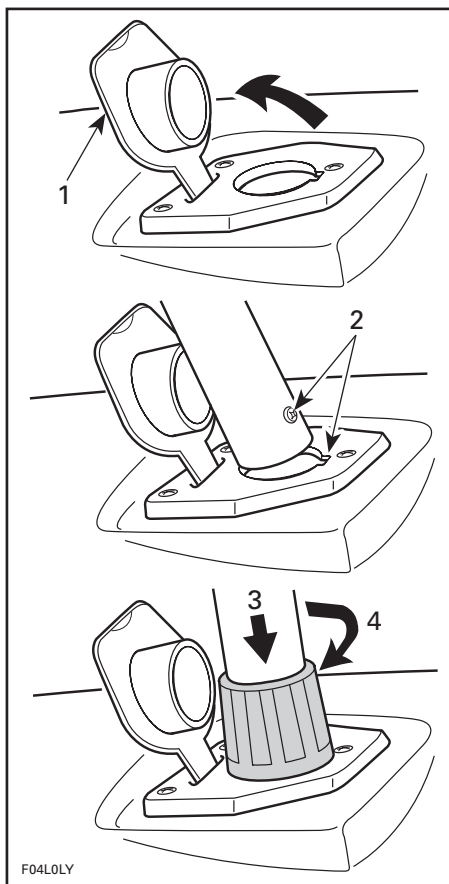

#### SITUAZIONE TIPICA

1. Sollevare
2. Allineare la vite nella scanalatura
3. Premere verso il basso
4. Ruotare fino a bloccare

**ATTENZIONE:** Accertarsi che sia presente grasso dielettrico nell'area di luce del connettore per impedire la corrosione.

### 33) Tasselli per ormeggio

Quando si ormeggia ad un pontile, fissare con tasselli anteriori e posteriori. Si consiglia l'uso di cime da ormeggio con parabordi gonfiabili a tenuta per proteggere l'imbarcazione.

**ATTENZIONE:** Non utilizzare i tasselli per ormeggio per trainare o sollevare l'imbarcazione.

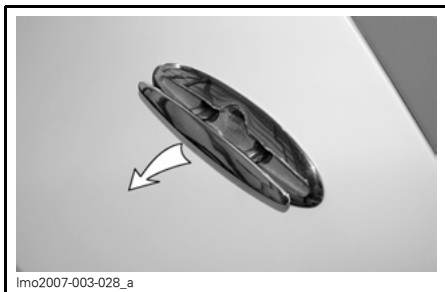

MODELLI CHALLENGER SE E WAKE EDITION

### 34) Ponte

Superficie piatta dell'imbarcazione, il ponte deve essere mantenuto pulito e libero.

### 35) Tappo serbatoio carburante

Svitare il tappo in senso antiorario per consentire il riempimento del serbatoio carburante. Serrare completamente il tappo dopo aver finito.

## **⚠ AVVERTENZA**

Non usare mai un fiammifero acceso o una fiamma libera per verificare il livello del carburante.

## **⚠ AVVERTENZA**

Arrestare i motori prima di eseguire il rifornimento. Il carburante è infiammabile ed esplosivo in particolari condizioni. Operare sempre in un'area ben ventilata. Non fumare o non sostare in prossimità di fiamme vive o scintille. Il serbatoio del carburante potrebbe essere sotto pressione. Ruotare lentamente il tappo durante l'apertura. Non usare mai una fiamma viva per controllare il livello del carburante. Durante il rifornimento, tenere l'imbarcazione in posizione orizzontale. Non riempire eccessivamente o al limite il serbatoio e lasciare l'imbarcazione al sole. Con l'aumentare della temperatura, il carburante si espande e potrebbe fuoriuscire. Rimuovere sempre i residui di carburante fuoriuscito dall'imbarcazione. Controllare regolarmente il sistema di alimentazione.



TAPPO SERBATOIO CARBURANTE

### 36) Scarico ponte

Lo scarico ponte garantisce lo scarico dell'acqua proveniente dalla pioggia, dal lavaggio del ponte, dagli schizzi, ecc.

Mantenere pulito per evitare ostruzioni.

## 37) Connettori di risciacquo

Fare riferimento alla sezione *PREPARAZIONE PRE-STAGIONALE E RIMESSAGGIO* per il corretto utilizzo.

**NOTA:** Ogni motore è dotato di un connettore di risciacquo situato sul supporto della pompa a getto. Il connettore di babordo serve al motore di babordo e il connettore di tribordo serve al motore di tribordo.

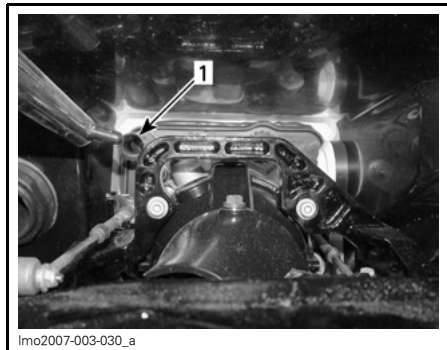

### SITUAZIONE TIPICA

1. Connettore di risciacquo

## 38) Condotti di ventilazione

I condotti di ventilazione consentono il deflusso di aria per ventilare il vano motore e fornire aria al motore. Mai ostruire i condotti di ventilazione.

## 39) Occhioni di prua e poppa

### Occhione di prua

Gli occhioni possono essere utilizzati per ormeggiare, trainare e come punto di fissaggio durante il trasporto.

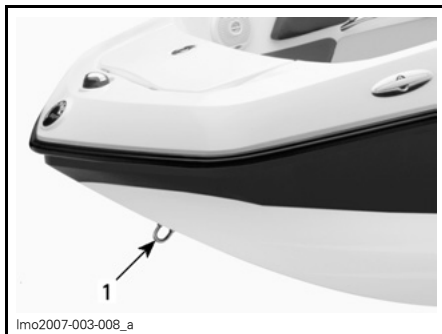

1. Occhione di prua

### Occhioni di poppa

Gli occhioni possono essere utilizzati per ormeggiare, trainare e come punto di fissaggio durante il trasporto.



1. Occhione di poppa

## 40) Iniettori pompa a getto

Gli iniettori della pompa a getto consentono il controllo direzionale dell'imbarcazione con i motori in funzione, facendola girare da una parte all'altra mediante lo sterzo.

### AVVERTENZA

**Mai utilizzare l'ugello come punto di appoggio per salire a bordo dell'imbarcazione o per sollevarla.**

Vedere *PROPULSIONE* in *PRINCIPI DI FUNZIONAMENTO*.

## 41) Selettori retromarcia

Selezionando la posizione in folle o in retromarcia con la leva del cambio, i selettori della retromarcia si alzano o si abbassano per raggiungere la posizione desiderata.

### **⚠ AVVERTENZA**

Non utilizzare i selettori come punto di appoggio per salire a bordo dell'imbarcazione. La leva del cambio deve essere utilizzata soltanto con il motore al minimo e l'imbarcazione completamente ferma.

## 42) Valvola di scarico di ombrinale

Si tratta del punto in cui l'acqua viene scaricata dal ponte. Mantenere pulito per evitare ostruzioni.



SITUAZIONE TIPICA

1. Valvola di scarico di ombrinale

## 43) Sfiato serbatoio carburante

Situato nel tappo del serbatoio carburante, consente la fuoriuscita dei vapori di carburante e della pressione dal serbatoio carburante.

### **⚠ AVVERTENZA**

Non usare mai un fiammifero acceso o una fiamma libera vicino allo scarico. Seguire le istruzioni della *PROCEDURA DI RIFORNIMENTO* contenute nella sezione *INFORMAZIONI SULLA SICUREZZA*.

## 44) Collegamenti traino per sport acquatici

Leggere e consultare spesso le informazioni sugli *SPORT ACQUATICI* nella sezione *INFORMAZIONI SULLA SICUREZZA* all'inizio di questa guida.

### **⚠ AVVERTENZA**

“Il Teak Surfing” risulta estremamente pericoloso per chi lo pratica a causa della eccessiva vicinanza alla parte posteriore dell'imbarcazione, dove il contatto diretto con i fumi di scarico provenienti dal motore è maggiore. Potrebbe verificarsi una intossicazione da monossido di carbonio, con insorgenza di disorientamento mentale, vertigini, sonnolenza e perdita di coscienza. La combinazione dell'esposizione al monossido di carbonio e del non utilizzo di una giacca salvagente, rende questa nuova attività acquatica ricreativa uno sport incredibilmente pericoloso e potenzialmente fatale.

### **⚠ AVVERTENZA**

Quando si trainano tube, sciatori o wakeboarder, portare sempre un osservatore, procedere unicamente con la velocità necessaria e seguire le istruzioni dell'osservatore.

## AVVERTENZA

Trainando tube, sci o wakeboard, l'imbarcazione reagisce in maniera diversa ai comandi e richiede una maggiore abilità di guida. A meno che non sia assolutamente necessario, non fare curve strette e repentine. Mantenere la distanza di sicurezza da pontili, bagnanti, barche oppure oggetti. Stare attenti in quanto potrebbero derivare lesioni dalla tensione della corda di traino durante una curva stretta o nel girare. La corda potrebbe avvolgersi intorno al collo o alle membra di una persona.

### Tower per sci

Fornisce un aggancio per la fune di traino.



**ATTENZIONE:** Non utilizzare mai la tower per sci per trainare altre imbarcazioni.

### Puntello per gli sci d'acqua

Fornisce un aggancio per la fune di traino.

Sollevare verso l'alto il puntello per agganciare la fune degli sci o di altro mezzo da trainare.

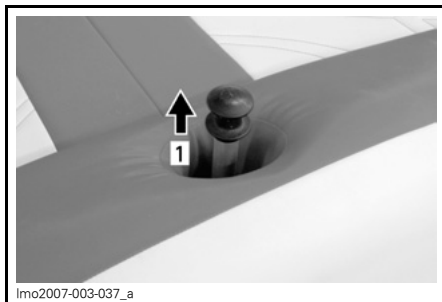

#### SITUAZIONE TIPICA

1. Sollevare il puntello per l'uso

Al termine spingerlo verso il basso.

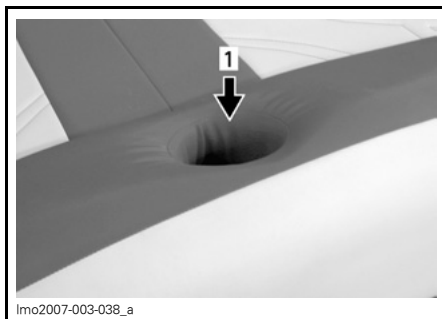

#### SITUAZIONE TIPICA

1. Posizione del puntello per gli sci d'acqua quando non utilizzato

**ATTENZIONE:** Non utilizzare mai il puntello per gli sci per trainare altre imbarcazioni.

### Tower di traino

#### Se previsto

Fornisce un aggancio per la fune di traino.

**NOTA:** Non rimuovere né piegare la tower.

## **⚠ AVVERTENZA**

Trainando tube, sci o wakeboard, l'imbarcazione reagisce in maniera diversa ai comandi e richiede una maggiore abilità di guida. A meno che non sia assolutamente necessario, non fare curve strette e repentine. Mantenere la distanza di sicurezza da pontili, bagnanti, barche od oggetti. Stare attenti in quanto potrebbero derivare lesioni dalla tensione della corda di traino durante una curva stretta o nel girare. La corda potrebbe avvolgersi intorno al collo o alle membra di una persona.

**NOTA:** Per informazioni sulla corretta procedura di rimozione della tower dall'imbarcazione, rivolgersi ad un concessionario autorizzato di imbarcazioni sportive Sea-Doo.

## **45) Sistema di zavorra/Interruttore**

### **Solo Wake Edition 230**

La zavorra consente di riempire e svuotare fino a 454 kg (1000 libbre) di acqua in pochi minuti premendo un semplice pulsante.

## **⚠ AVVERTENZA**

Il peso aggiuntivo della zavorra si ripercuote sulla manovrabilità dell'imbarcazione. Non eseguire manovre ad alta velocità se la zavorra contiene acqua. Inoltre, si sconsiglia di utilizzare l'imbarcazione a più di 50 km/h (30 MPH).



### **INTERRUTTORI DELLA ZAVORRA**

1. Interruttore zavorra lato di babordo
2. Interruttore zavorra lato di tribordo

### **Riempimento**

**NOTA:** Per riempire la zavorra l'imbarcazione deve essere in acqua.

**ATTENZIONE:** Rimuovere tutti gli oggetti nei vani della zavorra prima di riempire la zavorra.

Aprire le valvole di scarico a mare (babordo e/o tribordo) situate nel vano motore.

**NOTA:** Quando la valvola è aperta la manopola è in posizione verticale.

**ATTENZIONE:** La mancata apertura della valvola provocherà danni ai componenti della pompa.

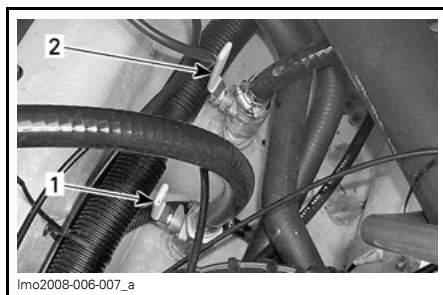

### **VALVOLE DI SCARICO A MARE — POSIZIONE APERTA**

1. Zavorra di tribordo
2. Zavorra di babordo

Rimuovere i cuscini di BABORDO, TRIBORDO o entrambi i cuscini del sedile e monitorare la zavorra durante la procedura di riempimento.

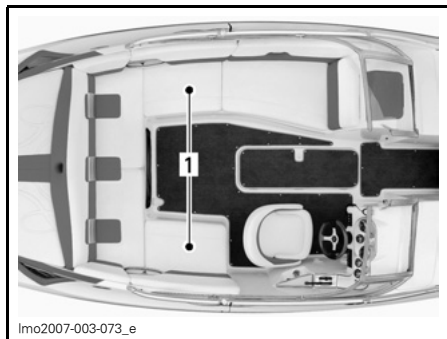

1. Rimuovere i cuscini del sedile

Selezionare l'interruttore di zavorra PORT o STARBOARD sul lato sinistro della consolle del conducente o sotto il bracciolo del conducente (in base al modello).

Selezionare FILL sull'interruttore della zavorra. Sono necessari dai 5 ai 7 minuti per riempire la zavorra.

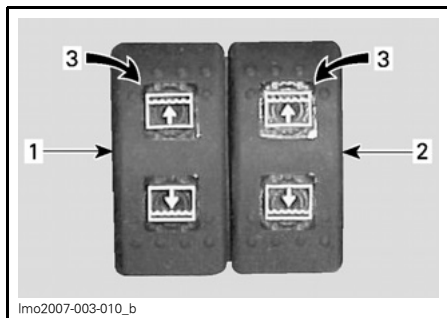

#### SELEZIONARE FILL

1. Interruttore zavorra lato di babordo
2. Interruttore zavorra lato di tribordo
3. Selezionare FILL

La zavorra è piena quando l'acqua fuoriesce dal passascafo di sfiato della zavorra situato fuoribordo sul lato PORT o STARBOARD del veicolo.

**ATTENZIONE:** È sempre consigliabile monitorare il riempimento della zavorra e fermare la pompa prima che fuoriesca dal raccordo di sfiato della zavorra. Fermare la pompa quando la zavorra risulta piena da una verifica visiva.

**ATTENZIONE:** Durante il riempimento, in caso di perdita del sistema della zavorra, la pompa di sentita comincerà a espellere automaticamente l'acqua dalla sentina. Per evitare che entrambe le pompe funzionino in contrasto l'una con l'altra per periodo prolungati di tempo, è consigliabile controllare che questo non si verifichi. In caso di perdite, fermare immediatamente la pompa di sentina e chiudere la valvola di scarico a mare. Rilevare e riparare la perdita prima di utilizzare nuovamente il sistema.

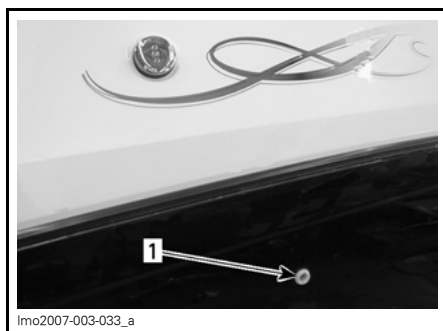

#### SITUAZIONE TIPICA

1. Passascafo

Quando la zavorra è piena o riempita al livello desiderato, selezionare la posizione centrale.

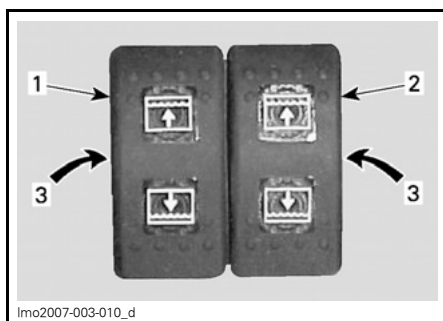

#### SELEZIONARE LA POSIZIONE CENTRALE (OFF)

1. Interruttore zavorra lato di babordo
2. Interruttore zavorra lato di tribordo
3. Selezionare la posizione OFF

Proseguire allo stesso modo per l'altra zavorra.



**NOTA:** Non è necessario chiudere la valvola di scarico a mare del vano motore dopo aver riempito il sistema.

## Svuotamento

Accertarsi che le valvole di scarico a mare situate nel vano motore siano aperte.

**NOTA:** Quando le valvole sono aperte, le manopole sono in posizione verticale.

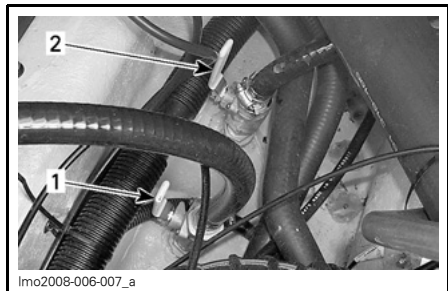

### VALVOLE DI SCARICO A MARE — POSIZIONE APERTA

1. Zavorra di tribordo
2. Zavorra di babordo

Selezionare l'interruttore di zavorra PORT o STARBOARD sul lato sinistro della consolle del conducente o sotto il bracciolo del conducente (in base al modello).

Selezionare EMPTY sull'interruttore della zavorra. Quando la zavorra è vuota, il rumore prodotto è nettamente differente e sono visibili alcune bolle d'aria.

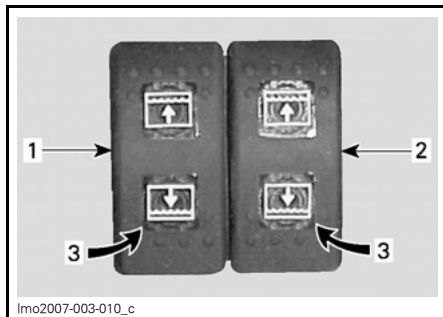

### SELEZIONARE LA POSIZIONE EMPTY

1. Interruttore zavorra lato di babordo
2. Interruttore zavorra lato di tribordo
3. Selezionare la posizione empty

Proseguire allo stesso modo per l'altra zavorra.

Chiudere le valvole di scarico a mare.

**ATTENZIONE:** Si consiglia di chiudere la valvola quando non si utilizza il sistema. In caso di guasto dei componenti, impedisce il caricamento di acqua ed eventuali gravi danni all'imbarcazione.

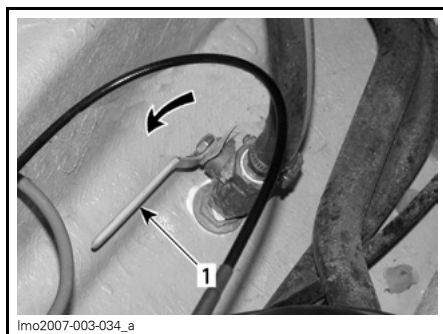

### SITUAZIONE TIPICA — VALVOLA DI SCARICO A MARE

1. Posizione chiusa

## **⚠ AVVERTENZA**

Non trainare mai un'imbarcazione se nella zavorra è presente acqua. Il peso della zavorra aumenta il carico sul rimorchio, sull'asse e sui pneumatici, provocando un'usura prematura o guasti. Inoltre, contribuisce a ridurre la stabilità del veicolo su strada, aumentando il centro di gravità del rimorchio. Svuotare sempre completamente la zavorra prima di trainare l'imbarcazione.

### **46) Interruttore di isolamento batteria principale**

L'interruttore consente una disattivazione completa dell'impianto elettrico.

Quando si trova in posizione OFF, TUTTI i dispositivi elettrici ed elettronici sono disattivati, eccetto la pompa di sentina e l'alimentazione della memoria radio/CD. La pompa di sentina **si attiverà** automaticamente con l'interruttore della batteria in posizione OFF.

L'interruttore deve trovarsi in posizione ON per consentire l'uso dei componenti elettrici e per avviare i motori.

**ATTENZIONE:** Arrestare i motori prima di spegnere.

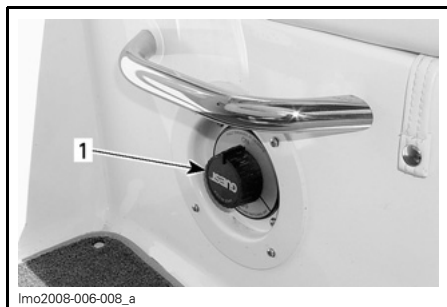

1. Interruttore batteria principale

Si raccomanda di impostare questo interruttore in posizione OFF quando si esegue la manutenzione nel vano motore, sull'impianto elettrico, per il trasporto o nei brevi periodi di rimessaggio.

**ATTENZIONE:** Quando l'interruttore di interruzione batteria è portato su OFF mentre l'imbarcazione è all'ormeggio, la pompa di sentina automatica non parte se l'acqua entra nella sentina.

### **47) Fusibili**

Il sistema elettrico è protetto da fusibili. Consultare la sezione *INFORMAZIONI DI MANUTENZIONE* per ulteriori dettagli.

### **48) Bimini top (non riportato in figura)**

#### **Se previsto**

Il Bimini top è utile per proteggersi dal sole o in caso di condizioni atmosferiche avverse.

## **⚠ AVVERTENZA**

- Evitare il contatto con il Bimini top.
- Le cinghie di tenuta sono sotto tensione.
- Non utilizzare il Bimini top come supporto.
- Se si utilizza il Bimini top, procedere a bassa velocità.
- Il top potrebbe rompersi o spostarsi, provocando lesioni o interferendo con l'utilizzo dell'imbarcazione.

## Apertura del Bimini top

Aprire la copertura e rimuovere. Conservare la copertura in una stiva.



### APRIRE LA COPERTURA

Sganciare le cinghie dal telaio del Bimini top.

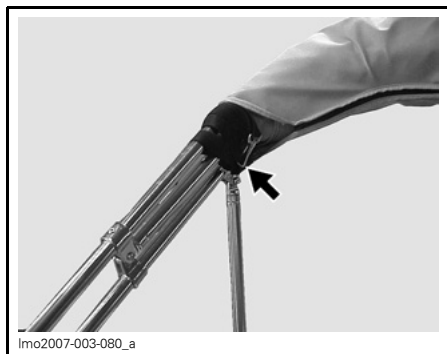

### SGANCIARE LE CINGHIE

Sollevare il Bimini top in posizione verticale.

Distendere i montanti di supporto dal telaio del Bimini top e assicurarli mediante le staffe sul corpo dell'imbarcazione.

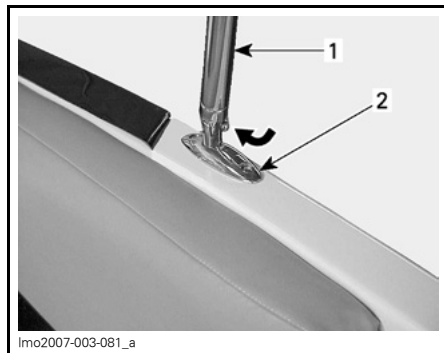

### SPINGERE E BLOCCARE IN POSIZIONE

1. Montante di supporto
2. Staffa del montante

Tirare indietro le tende verso la poppa dell'imbarcazione e agganciare le cinghie agli occhielli sul corpo dell'imbarcazione.

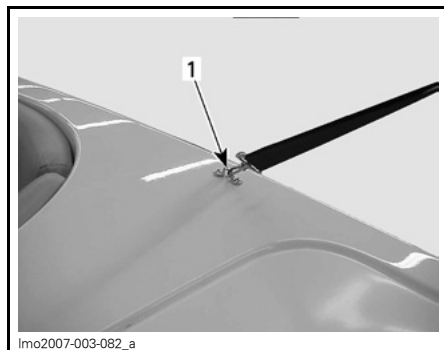

1. Agganciare la cinghia all'occhiello del corpo

Regolare la tensione della cinghia secondo necessità

## Chiusura del Bimini top

**NOTA:** Se le tende del Bimini top sono entrate a contatto con schizzi di acqua salata, risciacquarle con acqua dolce fredda. Se le tende sono bagnate, lasciarle asciugare prima di riposizionare la copertura e riporle.

Sganciare le cinghie anteriori e piegare la parte anteriore del Bimini top verso la prua dell'imbarcazione.

Se si desidera abbassare completamente il Bimini top sull'imbarcazione, sganciare i montanti di supporto dalle rispettive staffe e piegare i montanti verso il telaio del Bimini top.

**NOTA:** Sono previsti montanti di supporto aggiuntivi sull'imbarcazione nel caso in cui si desideri una posizione chiusa più bassa del Bimini top; è sufficiente utilizzare gli appositi montanti.

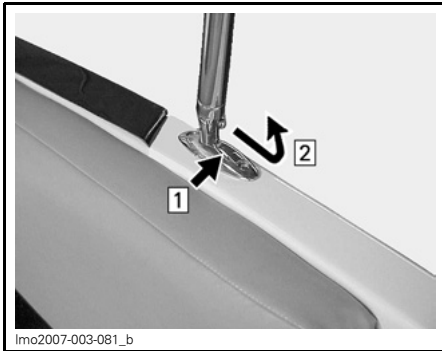

Fase 1: Premere il dispositivo di blocco  
Fase 2: Far scorrere il montante di supporto verso l'esterno

Posizionare delicatamente il Bimini top in posizione orizzontale sull'imbarcazione.

Posizionare la copertura protettiva in modo che la zip sia rivolta verso il lato interno del Bimini top e l'estremità iniziale verso il lato di babordo dell'imbarcazione.



Imo2007-003-079\_a

Posizionare le cinghie del Bimini top all'interno della copertura e chiudere lentamente la zip ripiegando le tende all'interno della copertura.

**ATTENZIONE:** Per evitare danni all'imbarcazione e/o al Bimini top, si consiglia di lasciarlo sui montanti di supporto.

### Rimozione del Bimini top dall'imbarcazione

Qualora fosse necessario rimuovere il Bimini top dall'imbarcazione, procedere come descritto di seguito:

Sganciare le staffe del telaio del Bimini top sul punto di ancoraggio.

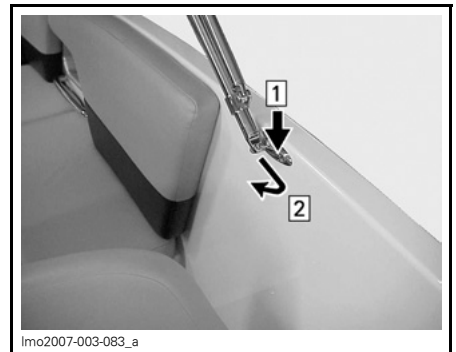

Fase 1: Premere il dispositivo di blocco  
Fase 2: Far scorrere il telaio del Bimini top verso l'esterno

Facendosi aiutare, sollevare delicatamente il Bimini top e rimuoverlo.

Per installarlo, procedere nell'ordine inverso alla rimozione. Tuttavia, fare attenzione all'orientamento del Bimini top per garantire un corretto posizionamento.

### 49) Reti portaoggetti

Situate a poppa e a prua dell'imbarcazione, questi vani offrono una comparto dove riporre in modo semplice e veloce gli oggetti.

## **AVVERTENZA**

Non lasciare oggetti pesanti o fragili nelle reti portaoggetti.



*SITUAZIONE TIPICA*

## **50) Tavolo cockpit**

### **Modelli Challenger 230 SE**

Riposto comodamente all'interno del coperchio del comparto posteriore.

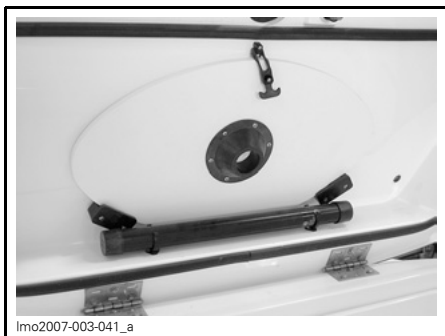

*TAVOLO COCKPIT NELLA POSIZIONE DI STIVAGGIO*

SGANCiare la postazione del tavolo e posizionare nell'alloggiamento sul pavimento. Ruotare delicatamente per garantire un corretto posizionamento.

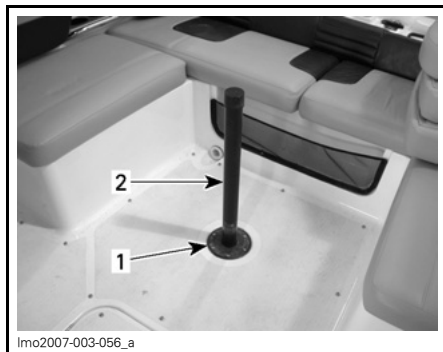

1. Alloggiamento sul pavimento
2. Postazione del tavolo

Allentare le cinghie per rimuovere la parte superiore del tavolo e agganciarlo alla postazione.



*TAVOLO COCKPIT INSTALLATO*

Chiudere il coperchio del vano porta-bagagli.

### **Rimessaggio tavolo cockpit**

La procedura di rimessaggio del tavolo cockpit è inversa a quella di installazione.

## **AVVERTENZA**

Riporre correttamente il tavolo cockpit prima di usare l'imbarcazione.

## 51) Parabrezza/Interruttore

Per comodità, è stato montato un parabrezza per indirizzare il flusso d'aria.

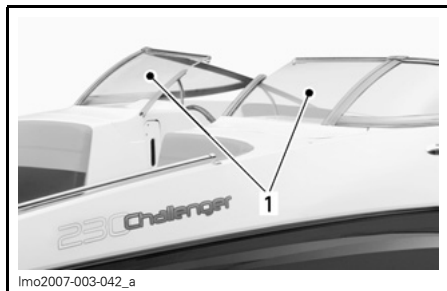

1. Parabrezza

### Parabrezza elettrico

#### Se previsto

Entrambi i parabrezza possono essere regolati a livello elettrico mediante l'apposito pulsante sulla consolle del conducente.

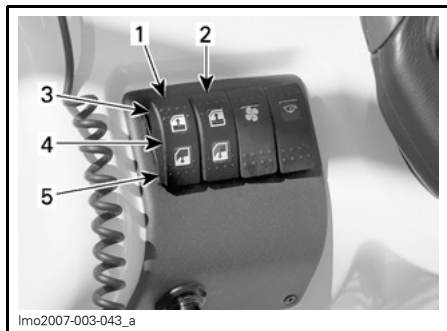

#### SITUAZIONE TIPICA - INTERRUTTORE

##### A TRE POSIZIONI

1. Parabrezza lato PORT
2. Parabrezza lato STARBOARD
3. Parabrezza SU
4. Posizione OFF
5. Parabrezza GIÙ

## 52) Portello di accesso/ Parabrezza

### ATTENZIONE:

- Fare attenzione quando si attiva il portello.
- La mano entrerà a contatto con la struttura del veicolo durante l'attivazione.
- Bloccare sempre con chiavistello il portello quando aperto o chiuso.

Per comodità, è possibile far scorrere un portello di accesso dal lato della consolle del conducente in modo da indirizzare il flusso d'aria proveniente dalla prua.

Tirare il portello di accesso scorrevole utilizzando la maniglia per aprire.

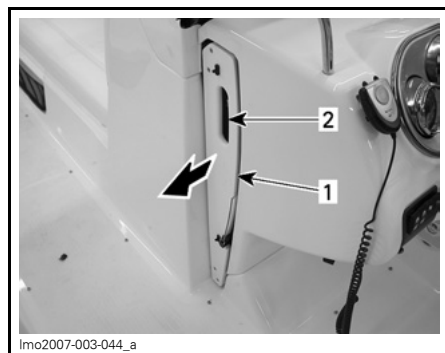

#### SITUAZIONE TIPICA

1. Sportello dello specchio di poppa
2. Maniglia

Per maggiore protezione, quando lo sportello è nella posizione di chiusura, tirare il parabrezza ripiegato e bloccarlo in posizione mediante i chiavistelli sui supporti del parabrezza.

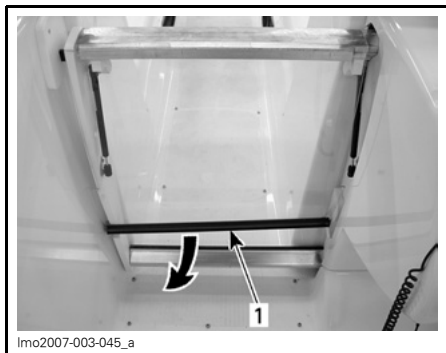

1. Parabrezza

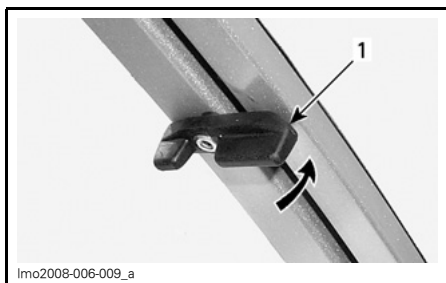

SITUAZIONE TIPICA — ENTRAMBI I LATI  
1. Blocco parabrezza

## 53) Profondimetro

### **Challenger 230 SE/ Wake Edition 230**

Su alcuni modelli viene fornito un profondimetro come apparecchiatura standard, posizionato sul cruscotto.

Fare riferimento al *FOGLIETTO DI ISTRUZIONI DEL PRODUTTORE* per informazioni sull'utilizzo del profondimetro.

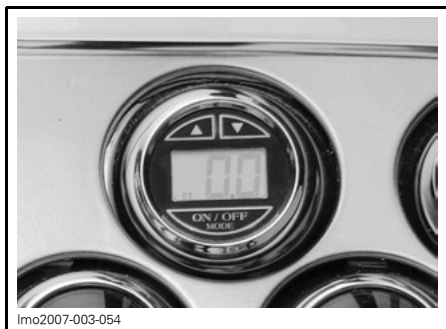

## 54) Telecomando radio AM/FM/Lettore CD

### **Challenger 230 SE/ Wake Edition 230**

Un telecomando per la Radio AM/FM/Lettore CD viene fornito come apparecchiatura standard, posizionato sul cruscotto.

Fare riferimento al *FOGLIETTO DI ISTRUZIONI DEL PRODUTTORE* per informazioni sull'utilizzo del telecomando.



## 55) Sistema di altoparlanti/P.A.

Il sistema portatile P.A. che consente di comunicare in modo semplice con i passeggeri o altri utenti di attività ricreative.

Il sistema di altoparlanti può essere utilizzato anche come altoparlanti ausiliari per la radio AM/FM/lettore CD.

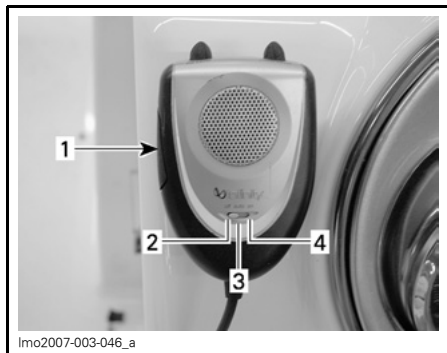

- lmo2007-003-046\_a
1. Premere il pulsante per comunicare con gli altri utenti di attività ricreative
  2. Posizione OFF
  3. AUTO: altoparlanti ausiliari per la radio AM/FM/lettore CD
  4. ON: solo sistema portatile P.A.

## 56) Supporto per wakeboard

Comodi supporti per wakeboard sulla tower consentono di accedere in modo rapido e semplice all'imbarcazione.

Assicurare il wakeboard al supporto mediante la cinghia elastica.

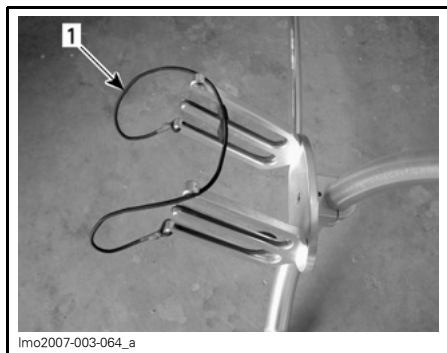

- lmo2007-003-064\_a
- SITUAZIONE TIPICA**
1. Cinghia elastica

## 57) Sistema di riscaldamento/ Interruttore

L'imbarcazione è provvista di un sistema di riscaldamento a circuito chiuso che può essere utilizzato con i motori in funzione per riscaldare la zona del cockpit o i passeggeri, se necessario.

Utilizzare l'interruttore a tre posizioni sul lato sinistro della console del conducente.

**ATTENZIONE:** L'uso della ventola del sistema di riscaldamento per un periodo di tempo prolungato quando i motori non sono in funzione scarica la batteria.

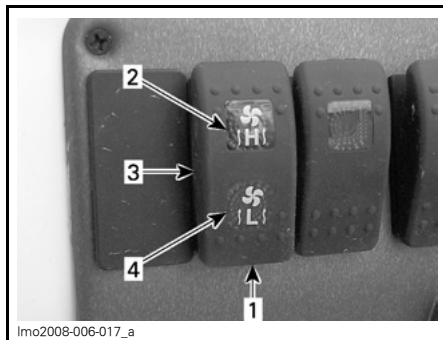

- lmo2008-006-017\_a
- SITUAZIONE TIPICA**
1. Interruttore del sistema di riscaldamento
  2. Posizione HI
  3. Posizione OFF
  4. Posizione LOW

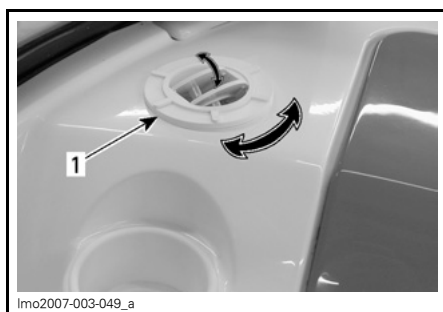

- lmo2007-003-049\_a
- LATO DEL PASSEGGERO**
1. Condotto di riscaldamento regolabile

Sul lato del passeggero è possibile allungare il condotto di riscaldamento così da poterlo utilizzare in diversi modi.

Tirare delicatamente la griglia del condotto di riscaldamento per allungare.



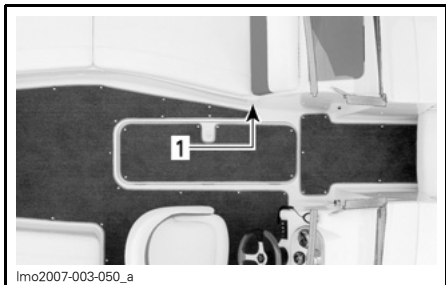

lmo2007-003-050\_a

## **LATO DEL PASSEGGERO**

*1. Condotto di riscaldamento multifunzione*



lmo2007-003-051\_a

**CONDOTTO DI RISCALDAMENTO  
ALLUNGATO**

## LIQUIDI

**ATTENZIONE:** Seguire con estrema attenzione le istruzioni contenute in questa sezione. In caso contrario, si rischia di compromettere la durata e/o la resa dei motori.

### Carburante consigliato

Utilizzare benzina senza piombo o carburante ossigenato che contenga un totale massimo del 10% di etanolo e di metanolo o ambedue. La benzina utilizzata deve avere il seguente numero di ottani raccomandato.

**ATTENZIONE:** Non sperimentare altri tipi di carburante o carburanti con rapporti diversi. L'uso di carburanti non specifici può determinare una riduzione delle prestazioni dell'imbarcazione e provocare danni a componenti importanti del sistema di alimentazione o di altre parti del motore.

### Nell'America Settentrionale

NUMERO DI OTTANI		
(87 (RON + MON)/2)		
(91 (RON + MON)/2)	▼	▼
MOTORI	91	87
310 HP ad aspirazione naturale	X	X
430 HP Motore sovralimentato con refrigerazione intermedia	X <sup>(1)</sup>	X

<sup>(1)</sup> Raccomandato per prestazioni ottimali

### Fuori dall'America Settentrionale

NUMERO DI OTTANI		
92 RON		
95 RON	▼	▼
MOTORI	95	92
310 HP ad aspirazione naturale	X	X
430 HP Motore sovralimentato con refrigerazione intermedia	X <sup>(1)</sup>	X

<sup>(1)</sup> Raccomandato per prestazioni ottimali

### Olio motore consigliato

#### Motori 310 HP ad aspirazione naturale

Utilizzare un olio per motori a 4 tempi SAE 10W 40 che soddisfi i requisiti della classificazione API SM, SL o SJ. Controllare sempre l'etichetta di assistenza API sul contenitore dell'olio per accertarsi che contenga almeno uno degli standard specificati.

L'olio 4 tempi XP-S 10W 40 (Cod. art. 219 700 346) venduto dai concessionari di imbarcazioni sportive Sea-Doo autorizzati soddisfa questi requisiti.

#### Olio sintetico

Potrebbe essere utilizzato anche un olio sintetico con i medesimi requisiti.

L'olio sintetico 4 tempi XP-S 5W 40 (Cod. art. 293 600 039) è idoneo.

#### Motori 430 HP sovralimentati con refrigerazione intermedia

Usare l'olio a 4 tempi XP-S 10W 40 (Cod. art. 219 700 346) o altro equivalente approvato da BRP.

Lo stesso olio lubrifica sia il motore che l'innesto del sovralimentatore.

L'olio a 4 tempi XP-S 10W 40 (Cod. art. 219 700 346) è stato accuratamente testato in quanto privo di additivi che potrebbero invalidare la funzionalità dell'innesto sovralimentatore.

**NOTA:** L'utilizzo di un olio non raccomandato può invalidare la garanzia limitata di BRP.

Olio sintetico

**ATTENZIONE:** NON utilizzare olio sintetico in questi motori, in quanto danneggerebbe il corretto funzionamento dell'innesto sovralimentatore. Non aggiungere additivi all'olio raccomandato. Fare attenzione in quanto oli non raccomandati da BRP potrebbero contenere additivi (modificatori di frizione) che potrebbero causare uno slittamento non corretto del sovralimentatore ed eventualmente causare usura prematura. Per questa ragione non sono raccomandati oli diversi dall'olio 4 tempi XP-S 10W 40 (Cod. art. 219 700 346) o altro equivalente approvato.

## Livello di olio nel motore

**ATTENZIONE:** Controllare spesso il livello e rabboccare olio se necessario. Non riempire eccessivamente. Utilizzando i motori con livelli inadeguati di olio si possono causare gravi danni ai motori. Rimuovere sempre i residui di olio.

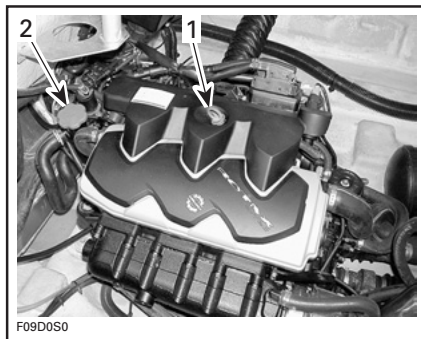

### SITUAZIONE TIPICA

1. Astina di misurazione
2. Tappo dell'olio

L'imbarcazione deve essere posizionata su una superficie orizzontale.

Il controllo dell'olio può essere eseguito con l'imbarcazione in acqua o fuori dall'acqua.

### Se l'imbarcazione è fuori dall'acqua

Se l'imbarcazione è fuori dall'acqua e caricata sul rimorchio, bloccare le ruote e sollevare leggermente la poppa con il martinetto di traino (se previsto) fino a quando la sbarra paraurti è a livello.

Collegare un flessibile da giardino al connettore di risciacquo. Vedere la sezione *RISCIACQUO SISTEMA DI SCARICO* in *RIMESSAGGIO E PREPARAZIONE PRESTAGIONALE* e seguire la procedura descritta.

**ATTENZIONE:** Non azionare i motori senza aver prima alimentato acqua nei sistemi di scarico se l'imbarcazione si trova fuori dall'acqua. Se non si alimenta acqua nei sistemi di scarico si possono arrecare gravi danni ai sistemi stessi.

**ATTENZIONE:** Evitare di mantenere i motori in funzione per più di 5 minuti. La guarnizione della linea di trasmissione non viene raffreddata quando l'imbarcazione è fuori dall'acqua.

## Procedura

**NOTA:** La procedura è analoga per ambedue i motori.

È di fondamentale importanza seguire questa procedura per ottenere una accurata lettura del livello dell'olio motore.

## AVVERTENZA

L'olio potrebbe essere incandescente. Alcuni componenti nel vano motore potrebbero essere molto caldi. Un contatto diretto può causare ustioni.

Accertarsi che il motore si trovi alla normale temperatura di funzionamento.

Lasciare il motore al minimo per 30 secondi prima di fermarlo.

Arrestare il motore.

Attendere almeno 30 secondi.

Tirare l'astina di misurazione fuori e pulirla.

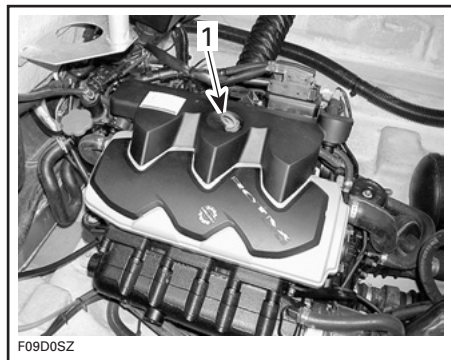

### SITUAZIONE TIPICA

1. Astina di misurazione

Inserire nuovamente l'astina e spingerla a fondo.

Rimuovere l'astina e leggere il livello dell'olio. Il livello deve rientrare tra le tacche.

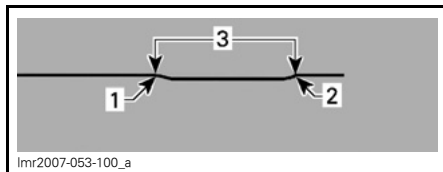

1. Pieno
2. Rabboccare
3. Range di funzionamento

In caso contrario, rabboccare l'olio fino a raggiungere il livello richiesto tra le tacche.

Per rabboccare l'olio, svitare il tappo dell'olio. Inserire un imbuto nel foro ed aggiungere l'olio consigliato fino al livello adatto.

**Non riempire eccessivamente.**

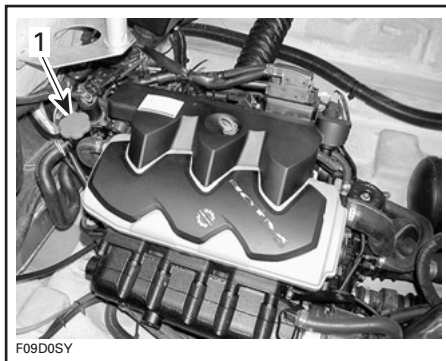

### SITUAZIONE TIPICA

1. Tappo dell'olio

**NOTA:** Ogni volta che si esegue un rabbocco di olio al motore, seguire l'intera procedura descritta in precedenza. Altrimenti la lettura del livello dell'olio potrebbe risultare falsata.

Rimettere a posto il tappo dell'olio e l'astina di misurazione del livello.

Ripetere la procedura per l'altro motore.

## Liquido refrigerante motore

### Liquido refrigerante consigliato

Usare sempre un antigelo a base di glicole etilenico che contenga inibitori della corrosione specifici per la combustione interna di motori in alluminio.

**NOTA:** Quando disponibile, si consiglia di utilizzare un tipo di antigelo biodegradabile compatibile con i motori in alluminio a combustione interna. Questo accorgimento contribuisce a proteggere l'ambiente.

Riempire il sistema di raffreddamento con acqua e soluzione antigelo (50% acqua, 50% antigelo).

BRP vende un liquido refrigerante premiscelato con un livello di protezione fino a -52°C (-62°F) (Cod. art. 219 700 362).

Per evitare un possibile deterioramento del sistema antigelo, usare sempre lo stesso marchio. Non mischiare mai marchi diversi a meno che il sistema di raffreddamento sia stato completamente lavato e riempito. Rivolgersi ad un concessionario autorizzato di imbarcazioni sportive Sea-Doo.

### Livello liquido refrigerante

#### AVVERTENZA

Controllare il livello del liquido refrigerante a motore(i) freddo. Non aggiungere mai il liquido refrigerante nel sistema di raffreddamento se il motore è caldo.

A motore freddo, tenendo l'imbarcazione su una superficie livellata, il livello del liquido dovrebbe essere compreso tra le tacche MIN e MAX del serbatoio del liquido refrigerante.

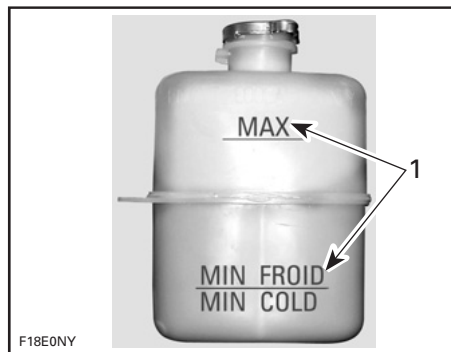

1. Livello tra le due tacche a motore freddo

**NOTA:** l'imbarcazione è considerata a livello quando si trova in acqua. Una volta caricata l'imbarcazione sul rimorchio, bloccare le ruote e sollevare leggermente la poppa con il martinetto di traino (se previsto) fino a quando la sbarra paraurti è a livello.

Aggiungere il liquido refrigerante per raggiungere il livello richiesto tra le tacche. Usare un imbuto per impedire le perdite di liquido. **Non riempire eccessivamente.**

Rimettere a posto e serrare il tappo del serbatoio.

**NOTA:** Un sistema di raffreddamento che richiede frequenti rabbocchi è indice di perdite o problemi del motore. Contattare un concessionario autorizzato di imbarcazioni sportive Sea-Doo.

---

## PERIODO DI RODAGGIO

**ATTENZIONE:** Seguire con estrema attenzione le istruzioni contenute in questa sezione. In caso contrario, si rischia di compromettere la durata e/o la resa dei motori.

Con un'imbarcazione Sea-Doo alimentata da motori Rotax, è previsto un tempo di rodaggio di 10 ore, prima di poter azionare ciascun motore al massimo in maniera continua.

Per eseguire un buon rodaggio, la leva dell'acceleratore non dovrebbe essere premuta per più di 3/4 di apertura, tuttavia brevi variazioni di accelerazione e velocità contribuiscono a un buon rodaggio.

**ATTENZIONE:** Evitare il funzionamento continuo al massimo dell'accelerazione e la velocità di crociera prolungata senza variazioni di velocità, in quanto possono causare danni al motore durante il periodo di rodaggio.

**NOTA:** Non aggiungere mai olio nel serbatoio del carburante.

---

## CONTROLLI PREVENTIVI

### **AVVERTENZA**

Il controllo preventivo è molto importante prima dell'azionamento dell'imbarcazione. Controllare sempre il corretto funzionamento dei comandi principali, delle funzioni di sicurezza e dei componenti meccanici prima di cominciare. Qualora non venisse fatto come qui specificato, potrebbero verificarsi gravi lesioni o morte. Indossare tutto l'equipaggiamento di sicurezza indicato per legge.

Alcuni di questi articoli potrebbero non essere stati precedentemente descritti in questo manuale, tuttavia saranno descritti nella sezione *INFORMAZIONI SULLA MANUTENZIONE* o *PROCEDURE SPECIALI*. Per informazioni più dettagliate, fare riferimento a questa sezione.

### **AVVERTENZA**

Prima di eseguire i seguenti controlli, spegnere i motori ed estrarre la chiave DESS dalla postazione DESS. Avviare l'imbarcazione soltanto dopo aver controllato tutti questi aspetti.

## RIEPILOGO

ELEMENTO	FUNZIONAMENTO	✓
Scafo	Accertarsi dell'assenza di danni.	
Ingressi dell'acqua pompa a getto	Ispezionare/pulire	
Sentina	Scaricare. Verificare che il tappo sia bloccato.	
Batteria	Controllare la tenuta dei cavi e delle cinghie di fissaggio e verificarne il carico.	
Interruttore batteria principale	Accertarsi che sia in posizione ON.	
Luci di navigazione	Accertarsi del funzionamento.	
Serbatoio carburante	Rabboccare.	
Vano motore	Verificare i componenti del sistema di scarico del carburante.	
Estintore	Ispezionare condizione/fissaggio.	
Timoneria	Accertarsi del funzionamento.	
Sistema accelerazione/cambio	Accertarsi del funzionamento.	
Sistema di controllo della velocità/Perfect Pass (se previsto)	Eseguire il test della tiranteria (fare riferimento <i>MANUALE D'USO PERFECT PASS</i> ).	
Pompa di sentina e aeratore sentina	Accertarsi del funzionamento.	
Postazione DESS e interruttori di avvio/arresto motore	Accertarsi del funzionamento.	
Equipaggiamento di sicurezza navigazione obbligatorio	Accertarsi del funzionamento.	
Coperchi del vano bagagli	Accertarsi che siano chiusi e bloccati con il chiavistello.	
Livello dell'olio nei motori	Accertarsi che il livello sia corretto in ogni motore. Rabboccare, se necessario.	
Livello del refrigerante del sistema di raffreddamento	Accertarsi che il livello sia corretto in ogni motore. Rabboccare, se necessario.	
Anodi sacrificali	Controllare le condizioni (sostituire se corrosi al 50%).	

### Scafo

Accertarsi dell'assenza di rotture o danni sullo scafo.



## Prese d'acqua della pompa a getto

Rimuovere alghe, conchiglie o qualsiasi altro corpo estraneo che possa limitare il flusso dell'acqua e danneggiare i sistemi di raffreddamento o le unità di propulsione. Pulire quanto necessario. Se un'eventuale ostruzione non potesse essere rimossa, rivolgersi a un concessionario di imbarcazioni sportive autorizzato Sea-Doo per richiedere assistenza.

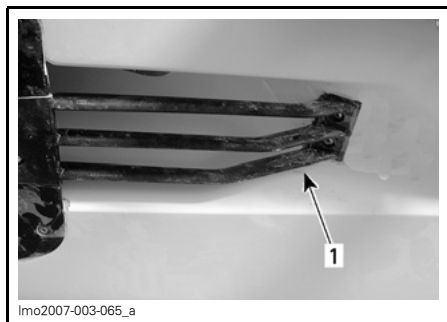

### SITUAZIONE TIPICA

1. Ispezionare questa zona

Ispezionare i bordi d'attacco delle giranti: se dovessero risultare intaccati o piegati le prestazioni risulterebbero notevolmente ridotte.

## Sentina

In presenza di acqua nella sentina, accendere l'interruttore della pompa per svuotarla.

Quando l'imbarcazione è sul rimorchio, bloccare le ruote, rimuovere i tappi di scarico e sollevare leggermente la poppa con il martinetto di traino (se previsto) facendo fuoriuscire l'acqua dalla sentina.

### **⚠ AVVERTENZA**

Accertarsi che il tappo di scarico sia inserito correttamente prima di rimettere l'imbarcazione in acqua.

## Batteria

### **⚠ AVVERTENZA**

Accertarsi che i cavi della batteria siano fissati saldamente ai poli e controllare le condizioni delle cinghie di fermo/dispositivi di fissaggio. Non caricare o potenziare la batteria mentre è installata nel vano motore.

## Serbatoio carburante e livelli olio motore

Tenendo l'imbarcazione in posizione orizzontale, riempire il serbatoio del carburante.

Controllare il livello dell'olio in ciascun motore ed eventualmente rabboccare, come specificato nella sezione *FLUIDI*.

Controllare le cinghie di fermo/i dispositivi di fissaggio del serbatoio carburante.

## Vano motore

### **⚠ AVVERTENZA**

In presenza di perdite oppure odore di benzina, non avviare i motori. Contattare un concessionario autorizzato di imbarcazioni sportive Sea-Doo.

### **⚠ AVVERTENZA**

Per evitare il rischio di ustioni, non rimuovere i tappi del serbatoio del liquido refrigerante se i motori sono ancora caldi.

## Estintore

Accertarsi che l'estintore sia pieno, in buone condizioni e fissato correttamente.

## Sistema di sterzo

Con il supporto di un'altra persona, accertarsi del corretto funzionamento della timoneria. Quando lo sterzo è centrato, gli iniettori della pompa a getto devono trovarsi in posizione diritta. Accertarsi che gli iniettori della pompa a getto ruotino facilmente quando si gira lo sterzo.

### AVVERTENZA

Prima di avviare i motori, accertarsi che lo sterzo e i relativi iniettori funzionino correttamente.

## Sistema di accelerazione

Accertarsi che la leva dell'acceleratore funzioni correttamente.

### AVVERTENZA

Prima di avviare i motori, accertarsi del corretto funzionamento della leva dell'acceleratore.

## Leva del cambio

Accertarsi che i selettori di retromarcia si muovano liberamente. Con la leva del cambio in posizione in avanti, i selettori devono essere bloccati e rivolti verso l'alto. Con la leva del cambio in folle, i selettori devono trovarsi al centro. Con la leva del cambio in posizione di retromarcia, i selettori devono essere rivolti verso il basso.

### AVVERTENZA

Verificare il blocco dei selettori di retromarcia.

Per controllare le condizioni del blocco dei selettori di retromarcia, spostare il cambio in posizione AVANTI.

Tirare all'indietro sul selettore retromarcia di tribordo.

Il blocco dei selettori di retromarcia funziona se i selettori di retromarcia rimangono sollevati.

**ATTENZIONE:** Se i selettori di retromarcia non rimangono sollevati quando il cambio è in AVANTI, non provare ulteriormente ad azionare l'imbarcazione, ma rivolgersi a un concessionario autorizzato di imbarcazioni sportive Sea-Doo.

## Postazione DESS e interruttori di avvio/arresto motore

Accertarsi che gli interruttori funzionino correttamente. Avviare e arrestare ogni motore usando i singoli interruttori.

### AVVERTENZA

Se i motori non si spengono quando si premono gli interruttori di accensione/spegnimento motore o scollegando la chiave DESS dalla relativa postazione, non utilizzare ulteriormente l'imbarcazione, ma rivolgersi ad un concessionario autorizzato di imbarcazioni sportive Sea-Doo. Avviare l'imbarcazione soltanto dopo aver controllato tutti questi aspetti.

## Coperchi del vano bagagli

Accertarsi che siano chiusi e bloccati con il chiavistello.

# ISTRUZIONI DI FUNZIONAMENTO

## AVVERTENZA

Eseguire sempre i **CONTROLLI PREVENTIVI** prima di mettere in funzione l'imbarcazione. Acquisire profonda familiarità con i comandi e le funzioni di ognuno. Se uno dei controlli o delle istruzioni non fosse compreso a fondo, rivolgersi ad un concessionario di imbarcazioni sportive autorizzato Sea-Doo.

## Varo/Caricamento

**ATTENZIONE:** Prima di varare l'imbarcazione, accertarsi che l'interruttore di interruzione batteria sia su ON e che i tappi della sentina siano perfettamente avvitati a posto.

Al termine del caricamento dell'imbarcazione sul rimorchio, portare l'interruttore batteria principale su OFF.

Estrarre i tappi della sentina per scaricare la sentina quando l'imbarcazione si trova su un rimorchio.

## Principio di funzionamento

### Propulsione

Ogni motore è direttamente accoppiato a un albero di trasmissione che, a sua volta, fa ruotare una girante. La girante ruota all'interno di un alloggiamento che aspira l'acqua da sotto l'imbarcazione. Quindi, l'acqua è forzata a scorrere attraverso la girante tramite un diffusore. Il diffusore pressurizza e accelera l'acqua e produce la spinta necessaria per far muovere l'imbarcazione. Abbassando la leva dell'acceleratore la velocità del motore, e di conseguenza la velocità dell'imbarcazione, aumenta.

Quando la leva del cambio viene spinta in avanti, l'imbarcazione avanza. Con la leva tirata all'indietro, l'imbarcazione indietreggia. La posizione centrale è il folle e l'imbarcazione riceve la spinta minima per la maggior parte delle condizioni. Folle e retromarcia si ottengono per mezzo di selettori, installati sugli alloggiamenti Venturi della pompa a getto. Questi selettori dirigono il flusso dell'acqua in modo da ottenere la direzione desiderata.

## AVVERTENZA

Quando il cambio è in posizione di folle, le giranti girano.

## AVVERTENZA

La leva del cambio si deve utilizzare soltanto quando i motori sono al minimo e l'imbarcazione completamente ferma.

## AVVERTENZA

Quando si deve avviare un motore, il conducente e i passeggeri si devono sempre sedere nell'imbarcazione con la leva del cambio in posizione di folle e la leva dell'acceleratore al minimo.

## Leva dell'acceleratore

### AVANTI

Per fare avanzare l'imbarcazione la leva dell'acceleratore deve essere portata in avanti.

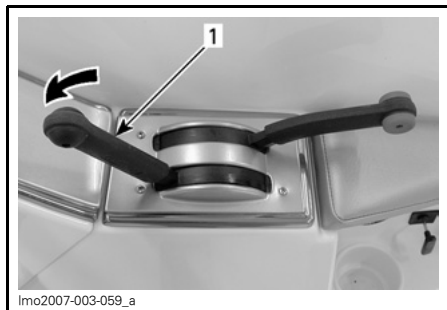

1. Leva del cambio in avanti

## FOLLE

Per inserire la marcia in folle, posizionare la leva del cambio in posizione verticale. I selettori della retromarcia devono trovarsi in posizione centrale, dirigendo metà della spinta verso il lato anteriore dell'imbarcazione per ridurne al minimo lo spostamento.

### AVVERTENZA

Quando la leva del cambio è in posizione di folle, le giranti girano.

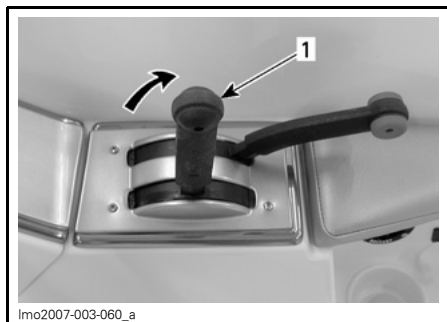

1. Leva del cambio in folle

## RETROMARCIA

Per spostarsi in retromarcia, tirare a fondo la leva del cambio indietro. I selettori della retromarcia devono essere abbassati per dirigere tutta la spinta verso il lato anteriore dell'imbarcazione.

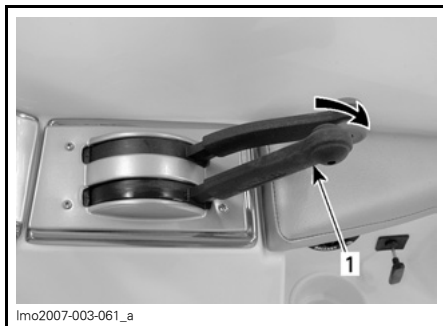

1. Leva del cambio in posizione di retromarcia

**NOTA:** Per ottenere la massima resa e controllo dalla retromarcia, aumentare la velocità fino a un livello leggermente superiore al minimo. Un numero eccessivo di giri comporta la creazione di turbolenza in acqua e riduce la potenza della retromarcia.

## Timoneria

Girando lo sterzo, si comandano gli iniettori della pompa a getto che controllano la direzione dell'imbarcazione. Girando lo sterzo in senso orario, l'imbarcazione sterza a destra e viceversa.

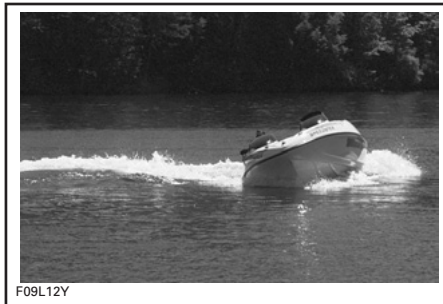

SITUAZIONE TIPICA — CURVA A DESTRA

Oltre la velocità di minimo, azionare l'acceleratore affinché l'imbarcazione sterzi.

## **⚠ AVVERTENZA**

Per cambiare direzione dell'imbarcazione in velocità, accelerare e girare lo sterzo. L'effetto sterzante dipende dal numero di passeggeri, dal carico, dalle condizioni dell'acqua.

Un'imbarcazione a elica per girare ha bisogno di una leggera accelerazione. Esercitarsi in un'area sicura, accelerando e provando ad allontanarsi da un oggetto immaginario. Questa è una buona tecnica per imparare ad evitare le collisioni.

### **Utilizzo della retromarcia**

Un'imbarcazione si comporta diversamente quando si usa la retromarcia. La risposta dello sterzo è opposta al funzionamento in avanti. Girando lo sterzo in senso orario, la parte posteriore dell'imbarcazione sterza a sinistra e viceversa. Usare l'acceleratore con moderazione. Un numero eccessivo di giri comporta la creazione di turbolenza in acqua e riduce la potenza della retromarcia. Alla prima uscita, fare pratica con cautela di questa manovra lontano da qualunque cosa con cui si possa urtare.

## **⚠ AVVERTENZA**

Acquisire familiarità con questa funzione durante la prima uscita e prima di trasportare passeggeri.

In posizione di retromarcia, girare lo sterzo nella direzione opposta in cui si vuole spostare la poppa dell'imbarcazione.

Ad esempio, per portare la poppa dell'imbarcazione verso sinistra, girare lo sterzo verso sinistra.

## **Imbarco da un pontile**

Come su qualsiasi altra imbarcazione, è importante prestare attenzione nel salire a bordo e accertarsi che i motori siano spenti.

Quando ci si imbarca da un pontile, posizionare un piede lentamente sul ponte dell'imbarcazione più vicino al pontile e quindi spostare l'altro piede nell'imbarcazione. Allontanare con una spinta l'imbarcazione dal molo.

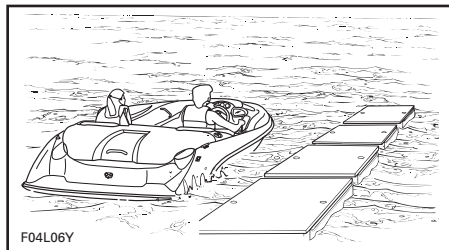

*SITUAZIONE TIPICA*

**ATTENZIONE:** ATTENZIONE: sebbene l'imbarcazione richieda solo 30 cm (1 piede) di acqua per galleggiare, avviare i motori con almeno 90 cm (3 piedi) di acqua sotto lo scafo. Se la profondità dell'acqua è inferiore a 90 cm (3 piedi), il motore è acceso e la girante sta girando, i detriti possono venire catturati dal fondo e danneggiare il sistema di propulsione.

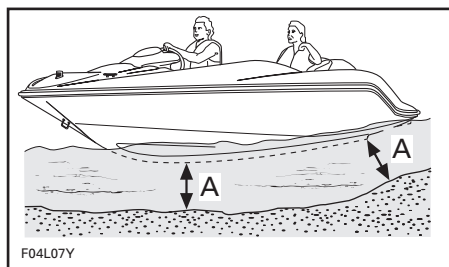

*SITUAZIONE TIPICA*  
A. 90 cm (3 piedi)

## Imbarco dall'acqua

### AVVERTENZA

I conducenti inesperti dovrebbero provare più volte a salire a bordo prima da vicino alla riva, poi avventurandosi nelle acque più profonde.

### AVVERTENZA

I motori devono essere spenti quando si sale a bordo. Non utilizzare i componenti a propulsione come punto di appoggio per salire a bordo dell'imbarcazione.

Nuotare a poppa dell'imbarcazione.

Rilasciare la scaletta retrattile, tirandola verso l'esterno e verso il basso in posizione di imbarco.

Salire sulla scaletta e tirarsi su aiutandosi con le maniglie della piattaforma bagno.

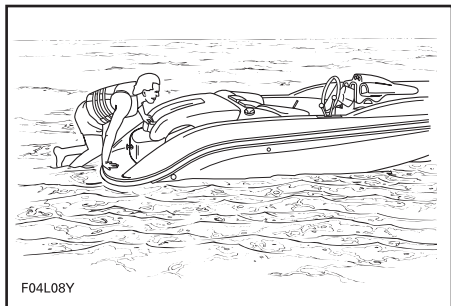

SITUAZIONE TIPICA

Dopo aver raggiunto la maniglia del coperchio del motore, afferrarla e tirarsi su fino a quando le ginocchia non raggiungono la piattaforma bagno.

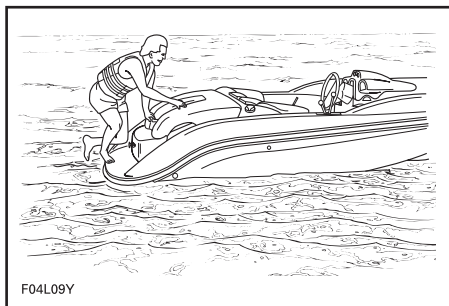

SITUAZIONE TIPICA

Continuare a salire sul coperchio del motore fino a raggiungere il ponte.

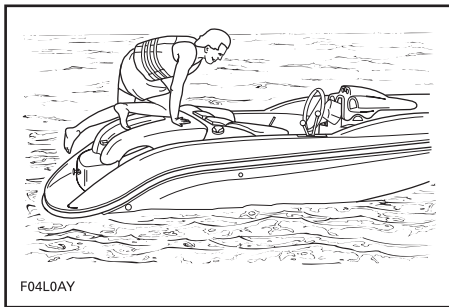

SITUAZIONE TIPICA

**ATTENZIONE:** Non lasciare la scaletta libera se l'imbarcazione è in moto. Prima di mettere in moto l'imbarcazione, assicurare sempre in posizione la scaletta mediante il chiavistello.

### AVVERTENZA

Non avviare i motori finché tutti i passeggeri non sono correttamente seduti.

## Avvio

### AVVERTENZA

I fumi di scarico del motore contengono monossido di carbonio (CO) che si può accumulare dentro e intorno all'imbarcazione (sotto il Bimini top, nel cockpit, ecc.). Il CO può essere pericoloso o fatale se inalato. Accertarsi che ci sia una ventilazione adeguata quando i motori sono in funzione.

### AVVERTENZA

Attivare sempre l'aeratore della sentina per almeno 5 minuti prima di avviare i motori per consentire all'aeratore di ventilare la sentina.

**ATTENZIONE:** L'aeratore della sentina deve essere spento durante il funzionamento dell'imbarcazione.

### AVVERTENZA

Durante il normale funzionamento dei motori, non toccare nessuno dei componenti elettrici o la zona della pompa a getto. Prima di avviare il motore, collegare il cordone di sicurezza al salvagente e inserire la chiave nella postazione DESS.

**NOTA:** L'emissione di segnali di allarme diversi da due brevi segnali acustici, è indice di una condizione particolare che deve essere corretta. Vedere il grafico nella sezione di *INDIVIDUAZIONE E RISOLUZIONE DEI PROBLEMI* per conoscere il significato dei segnali in codice.

Afferrare lo sterzo con la mano destra ed appoggiare entrambi i piedi sulla pedana. Spegnerne l'aeratore della sentina.

Avviare un motore alla volta. Controllare il contagiri per controllare i motori.

### AVVERTENZA

Prima di partire, conducente e passeggero devono essere seduti correttamente.

**ATTENZIONE:** Per evitare il surriscaldamento del motorino di avviamento, il periodo di avviamento non deve superare i 5 - 10 secondi. Osservare un periodo di riposo di 30 secondi tra i cicli di avviamento per lasciar raffreddare il motorino di avviamento e disimpegnare il meccanismo.

### **Allontanarsi dalla riva**

Con la leva dell'acceleratore al minimo, spostarla nella posizione desiderata.

**Accelerare** lentamente per raggiungere le acque più profonde. Non accelerare a fondo fino a quando i motori non si sono riscaldati.

### AVVERTENZA

In acque poco profonde, conchiglie, sabbia, sassi o altri oggetti potrebbero venire catturati dalle pompe a getto ed essere lanciati indietro.

### **Navigazione in acque mosse o in condizioni di scarsa visibilità**

Evitare la navigazione in queste condizioni. Se fosse assolutamente necessario, procedere con cautela e prudenza, a velocità minima. Accendere le luci di navigazione, se necessario.

## Attraversamento delle onde

Ridurre la velocità nell'attraversare le onde. Essere sempre pronti a virare e a ripristinare l'equilibrio in base alle necessità.

Per attraversare le onde, mantenere sempre una distanza di sicurezza dall'imbarcazione avanti a sé.

### **⚠ AVVERTENZA**

Per attraversare le scie, rallentare. Conducente e passeggero(i) devono indossare sempre indumenti protettivi. Non saltare le scie o le onde.

## Arresto/Ormeggio

L'imbarcazione rallenta per effetto della resistenza dell'acqua. La distanza di arresto dipende dalle dimensioni e dalla velocità dell'imbarcazione, dalle condizioni della superficie dell'acqua, dalla presenza e dalla direzione del vento e della corrente.

Il conducente deve acquisire familiarità con le diverse distanze di arresto in condizioni diverse.

Ridurre al minimo il regime del motore. Cambiare in folle, retromarcia o in avanti, secondo necessità, quando ci si avvicina ad un pontile, quindi spegnere i motori subito prima di avvicinarsi.

### **⚠ AVVERTENZA**

Quando l'acceleratore viene rilasciato e/o quando i motori sono spenti, il controllo direzionale si riduce.

Quando ci si avvicina a un pontile, spegnere i motori.

## Alaggio

**ATTENZIONE:** Si sconsiglia di portare l'imbarcazione fino alla spiaggia.

Avvicinarsi lentamente alla spiaggia e spegnere il motore usando la chiave DESS quando la profondità dell'acqua è di 90 cm (3 piedi) sotto lo scafo, quindi tirare l'imbarcazione a riva. Accertarsi che tutti gli accessori siano spenti.

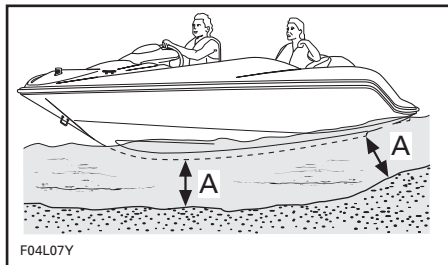

A. 90 cm (3 piedi) di profondità sotto lo scafo

### **⚠ AVVERTENZA**

In acque poco profonde, conchiglie, sabbia, sassi o altri oggetti potrebbero venire catturati dalle pompe a getto ed essere lanciati indietro.

Secondo necessità, il sistema di scarico di ogni motore deve essere risciacquato prima di partire in modo da rimuovere sabbia o conchiglie accumulati che potrebbero ostruire i passaggi dell'acqua. Fare riferimento alla sezione *PREPARAZIONE PRE-STAGIONALE E RIMESSAGGIO* e consultare *RISCIACQUO SISTEMA DI SCARICO*

## Spegnimento dei motori

Per spegnere i motori, tirare completamente la leva dell'acceleratore, quindi rimuovere la chiave DESS o premere gli interruttori di avvio/arresto motore.

Rimuovere sempre la chiave DESS dalla postazione DESS.



## AVVERTENZA

Se i motori sono spenti, il controllo direzionale non è disponibile. Mai lasciare la chiave DESS collegato alla postazione DESS quando l'imbarcazione non è in funzione per evitare un uso accidentale da parte di bambini e di altre persone o per prevenirne il furto.

## Cura dopo l'utilizzo

### AVVERTENZA

Attendere che i motori si siano raffreddati prima di eseguire qualsiasi intervento di manutenzione.

## Manutenzione generale

Una volta caricata l'imbarcazione sul rimorchio, togliere il tappo di scarico, bloccare le ruote e sollevare leggermente la poppa con il martinetto di traino facendo fuoriuscire l'acqua.

Rimuovere eventuale acqua rimasta nel vano motore (sentina, motori, ecc.) con stracci puliti e asciutti. Questo particolare è importante soprattutto se l'imbarcazione viene utilizzata in acqua salata.

Per evitare la crescita di vari organismi marini, rimuovere ogni giorno l'imbarcazione dall'acqua.

## Trattamento anticorrosione

Per prevenire la corrosione, spruzzare un agente anticorrosione (resistente all'acqua salata) come ad esempio il lubrificante XP-S Lube o un altro prodotto simile su tutti i componenti in metallo previsti nel vano motore.

**NOTA:** Effettuare la procedura di nebulizzazione del motore con lubrificante XP-S Lube quando l'imbarcazione non viene utilizzata per pochi giorni o per un lungo periodo.

Applicare grasso dielettrico (resistente all'acqua salata) sui morsetti della batteria e sui connettori dei cavi.

**ATTENZIONE:** Non lasciare stracci o utensili nel vano motore o nella sentina.

## Cura supplementare per l'utilizzo in acqua inquinata o salata

Se l'imbarcazione naviga in acque inquinate ed in particolare in acque salate, è bene prestare una cura maggiore per proteggere l'imbarcazione e i suoi componenti. Risciacquare il carrello e la zona dello scafo/sentina dell'imbarcazione con acqua dolce.

Il lavaggio dei sistemi di scarico con acqua dolce è fondamentale per neutralizzare gli effetti corrosivi del sale o di altri prodotti chimici presenti nell'acqua. In questo modo si rimuovono sabbia, sale, conchiglie ed altre particelle presenti nei rivestimenti impermeabili e/o nei flessibili.

Il lavaggio va effettuato quando si prevede che nello stesso giorno l'imbarcazione non sarà più utilizzata o se l'imbarcazione rimane inutilizzata per un periodo più lungo.

### AVVERTENZA

Operare sempre in un'area ben ventilata.

Vedere la sezione *RISCIACQUO SISTEMA DI SCARICO* in *RIMESSAGGIO E PREPARAZIONE PRESTAGIONALE* per la procedura.

**ATTENZIONE:** La mancata esecuzione di una manutenzione adeguata tra cui: lavaggio, lavaggio del sistema di raffreddamento dello scarico e trattamento anticorrosione, se l'imbarcazione viene utilizzata in acque salate, potrebbe comportare danni all'imbarcazione o ai componenti. Mai lasciare l'imbarcazione esposta alla luce solare diretta.

Nelle zone vicino alla costa, prestare particolare attenzione alle parti cromate e in acciaio inossidabile quali maniglie, tasselli per ormeggio, tappo del carburante e luci di navigazione. Sciacquare con acqua dolce. Pulire con un buon detergente per finiture cromate. Proteggere con una cera in fibra di vetro o per auto di buona qualità.

## PROCEDURE SPECIALI

### Pulizia della presa dell'acqua e della girante

#### AVVERTENZA

Tenersi lontano dalle griglie di presa quando i motori sono in funzione. Capelli lunghi, abiti larghi o cinghie di sicurezza si possono incastrare nei componenti in movimento, causando gravi lesioni o annegamento.

Alghe, conchiglie e detriti possono rimanere incastrati nelle griglie di presa, negli alberi di trasmissione e/o nelle giranti. Se la presa dell'acqua dovesse rimanere ostruita, si possono verificare diversi problemi, tra cui:

1. **Cavitazione:** la velocità del motore è elevata, ma l'imbarcazione si muove lentamente a causa di una riduzione della spinta, i componenti della pompa a getto potrebbero essere danneggiati.
2. **Surriscaldamento:** poiché la pompa a getto controlla il flusso dell'acqua per raffreddare il sistema di scarico, una presa ostruita può provocare un surriscaldamento del motore e danni ai componenti interni del motore.

Per pulire la zona ostruita procedere nel modo seguente:

**Pulizia in acqua:** estrarre la chiave DESS dalla postazione DESS per arrestare i motori. Lasciare che l'imbarcazione si arresti da sola. Attendere qualche attimo per lasciar uscire alghe o altri detriti dalle griglie. Può essere necessario ripetere la procedura.

Se in condizioni difficili questo metodo non dovesse funzionare, procedere nel seguente modo:

- con i motori accesi, spostare la leva del cambio in posizione di retromarcia e variare l'impostazione dell'acceleratore alcune volte.
- Tentare di nuovo di accelerare.

Molto spesso, questa procedura è sufficiente ad eliminare i detriti dal sistema di propulsione.

**Pulizia fuori dell'acqua:** se il sistema è ancora ostruito, spegnere i motori rimuovendo la chiave DESS.

#### AVVERTENZA

Rimuovere sempre la chiave DESS dalla postazione DESS per evitare un'accensione accidentale dei motori prima di pulire la zona delle pompe a getto.

Dalla parte inferiore della barca, pulire manualmente l'area di ingresso dell'acqua. Se l'impianto fosse ancora ostruito, richiedere l'intervento di un concessionario di imbarcazioni sportive autorizzato Sea-Doo.

**ATTENZIONE:** Evitare di navigare con l'imbarcazione nelle zone dove sono presenti alghe. Se fosse inevitabile, navigare a varie velocità. Le alghe tendono ad impigliarsi più facilmente a velocità stabili e lente. Accertarsi che le griglie della presa acqua non siano danneggiate. Rivolgersi ad un concessionario autorizzato di imbarcazioni sportive Sea-Doo per l'esecuzione di eventuali riparazioni.

## Capovolgimento dell'imbarcazione

L'imbarcazione è stata progettata in modo da non capovolgersi facilmente grazie alla sua forma lunga e stretta. Se malgrado ciò l'imbarcazione si capovolgesse, ricordare che continuerà a galleggiare. Solitamente è meglio rimanere accanto ad essa, per essere localizzati più facilmente.

### AVVERTENZA

Quando l'imbarcazione è capovolta, non tentare di riavviare i motori. Conducente e passeggeri dovrebbero sempre indossare i salvagenti a norma.

## Immersione dell'imbarcazione/ motore ingolfato di acqua

Per limitare i danni ai motori, procedere quanto prima nel seguente modo:

Scaricare la sentina.

Se l'imbarcazione fosse rimasta sommersa in **acqua salata**, spruzzare acqua dolce sulla sentina e su tutti i componenti utilizzando un flessibile da giardino per fermare l'effetto corrosivo del sale.

**ATTENZIONE:** Non provare ad avviare i motori. L'acqua intrappolata nei collettori di aspirazione fluirebbe verso i motori e potrebbe causare gravi danni.

Far riparare l'imbarcazione da un concessionario di imbarcazioni sportive autorizzato Sea-Doo non appena possibile.

**ATTENZIONE:** Maggiore è il tempo che trascorre prima della riparazione del motore, maggiori saranno i danni ai motori. Il mancato intervento sui motori **comporterà** gravi danni agli stessi.

## Motori ingolfati di carburante

Se un motore non si avvia ed è ingolfato, è possibile attivare questa modalità speciale per impedire l'iniezione del carburante e l'iniezione durante l'avviamento. Procedere come segue per attivarla.

- Spegner il motore.
- Posizionare la leva dell'acceleratore in posizione di folle.
- Posizionare la leva del cambio in posizione di folle.
- Installare la chiave DESS nella postazione DESS.
- Dal vano motore, ruotare manualmente la leva dell'acceleratore nella posizione completamente aperta e **TENERLA PREMUTA**.

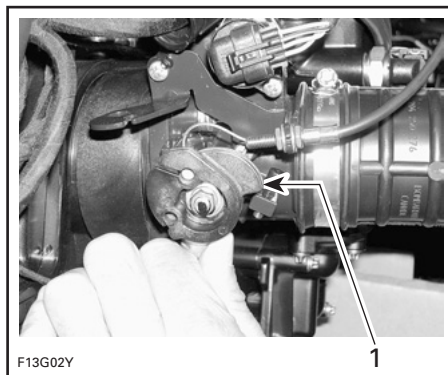

### SITUAZIONE TIPICA

1. Posizione completamente aperta

- Chiedere a una seconda persona di premere il pulsante di avvio/arresto per avviare il motore continuando a **TENERE PREMUTA** la leva dell'acceleratore nella posizione completamente aperta. La modalità sommersa è attiva.
- Avviare il motore parecchie volte.

**ATTENZIONE:** Non tenere premuto l'interruttore di avvio/arresto per più di 30 secondi. Fermarsi tra un'accensione e l'altra per far raffreddare il motorino di avviamento. Attenzione a non far scaricare la batteria.

- Rilasciare l'interruttore di avvio/arresto motore.
- Rilasciare la leva dell'acceleratore e riavviare il motore per consentire la messa in moto.

**NOTA:** Quando si rilascia la leva dell'acceleratore, ritornerà al normale funzionamento.

### Se non funziona:

Staccare i connettori della bobina di accensione.

Le tre bobine di accensione si trovano sulla testa del cilindro direttamente sulle candele.

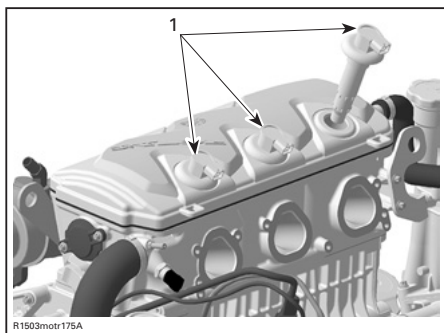

1. Bobine di accensione



**STACCARE I CONNETTORI DELLA BOBINA DI ACCENSIONE**

## **⚠ AVVERTENZA**

Quando si stacca la bobina dalla candela, staccare sempre la bobina prima dal cablaggio principale. Non verificare mai l'accensione motore tenendo la bobina aperta e/o aprendo il vano motore, in quanto la scintilla potrebbe provocare l'accensione dei vapori del combustibile.

Togliere le bobine di accensione.

**ATTENZIONE:** Accertarsi che i fori della bobina non siano sporchi prima di estrarre le candele. In caso contrario, lo sporco potrebbe cadere nel cilindro e danneggiare i componenti interni.

Estrarre le candele.

**NOTA:** Dopo aver allentato le candele, per estrarle si può utilizzare una bobina. Per farlo, appoggiare la bobina sulla candela e "agganciarla", quindi estrarre la candela.

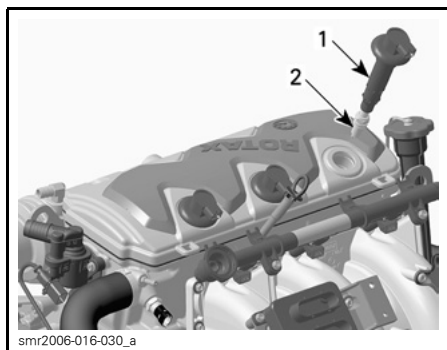

1. Bobina di accensione
2. Candela

Inserire le candele nuove, se disponibili, oppure asciugare quelle estratte con un panno pulito.

Inserire nuovamente le candele e le bobine di accensione. Collegare nuovamente il connettore della bobina di accensione.

**NOTA:** Una volta inserite, accertarsi che la guarnizione sia in posizione corretta rispetto alla superficie superiore del motore.

Avviare i motori come indicato. Se i motori continuassero ad essere ingolfati, contattare un concessionario autorizzato di imbarcazioni sportive Sea-Doo.

**ATTENZIONE:** Non azionare un motore senza aver prima alimentato acqua nel sistema di scarico se l'imbarcazione si trova fuori dall'acqua.

## Traino dell'imbarcazione nell'acqua

Usare precauzioni speciali quando si trainano imbarcazioni sportive Sea-Doo in acqua.

La velocità di traino massima raccomandata è di 24 km/h (15 miglia/h).

Quando si traina l'imbarcazione in acqua, stringere il flessibile di alimentazione dell'acqua su ogni motore dall'alloggiamento della girante al collettore di scarico con una pinza grande di strozzamento (Cod. art. 529 032 500).

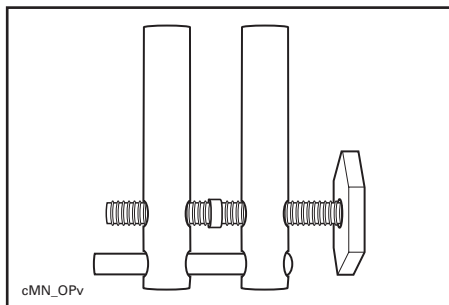

La procedura impedirà il riempimento dei sistemi di scarico che potrebbe comportare il passaggio di acqua nei motori, riempiendoli. Se i motori non sono in funzione, non si produce alcuna pressione in grado di far uscire l'acqua dallo scarico.

**ATTENZIONE:** Il mancato rispetto di questa procedura può provocare danni ai motori. In caso di traino di imbarcazioni sportive Sea-Doo arenate in acqua senza avere a disposizione una pinza, accertarsi di non superare la velocità massima di traino di 24 km/h (15 miglia/h).

Posizionare senza serrare le pinze sui tubi di alimentazione dell'acqua come illustrato per ogni motore.

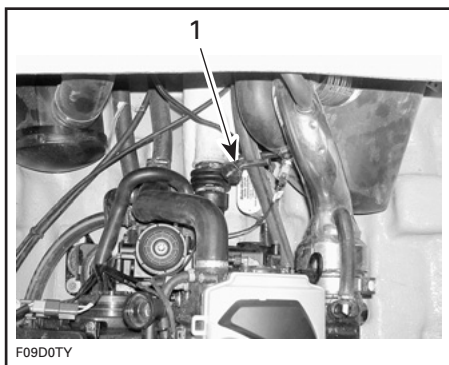

### SITUAZIONE TIPICA

1. Pinza di strozzamento

**ATTENZIONE:** Al termine delle operazioni di traino, rimuovere le pinze prima di rimettere in funzione l'imbarcazione. Il mancato rispetto di questa procedura può provocare danni ai motori.

---

# INDIVIDUAZIONE E RISOLUZIONE DEI PROBLEMI

Le informazioni seguenti sono fornite con l'intento di aiutare a diagnosticare le possibili cause dei guasti più semplici. Alcuni di questi problemi possono essere risolti rapidamente, ma altri potrebbero richiedere le conoscenze di un tecnico meccanico. In questi casi, richiedere l'assistenza di un concessionario autorizzato di imbarcazioni sportive Sea-Doo.

## **Controllo dei segnali in codice del sistema**

### **2 BREVI SEGNALI ACUSTICI (durante il collegamento della chiave DESS alla postazione DESS).**

---

#### **1. Nessun problema relativo alla chiave DESS (contatto buono e chiave corretta).**

- *I motori possono essere avviati normalmente.*

### **1 LUNGO (mentre si inserisce la chiave DESS nella postazione DESS o alla pressione degli interruttori di avvio/arresto in alcuni casi).**

---

#### **1. Leva del cambio non in folle.**

- *Portare la leva del cambio su Folle.*

#### **2. Errato collegamento tra la chiave DESS e la postazione DESS.**

- *Estrarre e quindi reinserire la chiave DESS nella postazione DESS. Devono essere emessi due brevi segnali acustici a indicare che il sistema è nuovamente pronto a consentire l'avvio dei motori.*

#### **3. Chiave errata.**

- *Utilizzare la chiave DESS programmata per l'imbarcazione. Se non funziona, rivolgersi ad un concessionario autorizzato di imbarcazioni sportive Sea-Doo.*

#### **4. Chiave DESS sporca.**

- *Pulire.*

#### **5. Funzionamento scorretto dell'interfaccia o cablaggio difettoso.**

- *Rivolgersi ad un concessionario autorizzato di imbarcazioni sportive Sea-Doo.*

### **4 BREVI (mentre si premono gli interruttori di avvio/arresto con la chiave DESS già inserita).**

---

#### **1. In cambio NON è in folle.**

- *Portare il cambio in folle. Spostando la leva del cambio, 1 breve segnale acustico indica che è stata raggiunta la posizione di folle.*

### **1 BREVE (mentre si sposta il cambio in folle).**

---

#### **1. Conferma che il cambio adesso è in folle.**

- *Adesso il motore è pronto per essere avviato.*



## **QUATTRO SEGNALI ACUSTICI BREVI A INTERVALLI DIVERSI.**

---

### **1. La chiave DESS è rimasta collegata alla postazione pur non avendo avviato i motori o dopo aver spento i motori.**

- *Per evitare che la batteria si scarichi, estrarre la chiave DESS dalla postazione.*

## **SEGNALI ACUSTICI CONTINUI.**

---

### **1. Alta temperatura del liquido refrigerante del motore.**

- *Fare riferimento alla sezione SURRESCALDAMENTO DEL MOTORE più avanti in questa sezione.*

### **2. Temperatura di scarico elevata**

- *Fare riferimento alla sezione SURRESCALDAMENTO DEL MOTORE più avanti in questa sezione.*

### **3. Pressione bassa o alta dell'olio motore.**

- *Controllare il livello dell'olio il più presto possibile. Se non funziona, rivolgersi ad un concessionario autorizzato di imbarcazioni sportive Sea-Doo.*

## **Sistema di ricarica**

### **LA BATTERIA SI È SCARICATA NORMALMENTE.**

---

#### **1. Controllare lo stato della batteria.**

- *Caricare o installare una nuova batteria.*

#### **2. Controllare il fusibile del sistema di ricarica.**

- *Se necessario sostituire il fusibile e far controllare il sistema di caricamento da un concessionario autorizzato di imbarcazioni sportive Sea-Doo.*

## **L'impianto elettrico non funziona**

### **DURANTE L'INSERIMENTO DELLA CHIAVE DESS NELLA POSTAZIONE DESS NON VENGONO EMESSI SEGNALI ACUSTICI.**

---

#### **1. L'interruttore batteria principale è su OFF.**

- *Verificare e portare su ON.*

#### **2. Batteria scarica o assente.**

- *Caricare o installare una nuova batteria.*

## **AVVERTENZA**

Contattare un concessionario autorizzato di imbarcazioni sportive Sea-Doo per la ricarica o per la sostituzione della batteria. Non caricare o potenziare la batteria mentre è installata nel vano motore. L'elettrolita è velenoso e in grado di provocare gravi ustioni.

## **Il motore non parte**

### **IL MOTORE NON SI ACCENDE E IL CICALINO DI MONITORAGGIO SUONA.**

#### **1. Vedere sopra i *SEGNALI CODIFICATI DEL SISTEMA DI MONITORAGGIO.***

### **IL MOTORE NON SI ACCENDE.**

#### **1. Chiave DESS rimossa.**

- *Installare la chiave DESS nella postazione.*

#### **2. Fusibile bruciato.**

- *Controllare il cablaggio, quindi sostituire il fusibile.*

#### **3. Batteria scarica.**

- *Rivolgersi ad un concessionario autorizzato di imbarcazioni sportive Sea-Doo.*

#### **4. Collegamenti della batteria corrosi o lenti.**

- *Rivolgersi ad un concessionario autorizzato di imbarcazioni sportive Sea-Doo.*

#### **5. Motore ingolfato di acqua.**

- *Rivolgersi ad un concessionario autorizzato di imbarcazioni sportive Sea-Doo.*

### **IL MOTORE GIRA LENTAMENTE.**

#### **1. Batteria scarica o quasi scarica.**

- *Rivolgersi ad un concessionario autorizzato di imbarcazioni sportive Sea-Doo.*

### **IL MOTORE GIRA.**

#### **1. Serbatoio del carburante vuoto o contaminato dall'acqua.**

- *Riempire o spurgare e riempire con carburante nuovo.*

#### **2. Filtro del carburante intasato o riempito d'acqua.**

- *Pulire, verificare l'assenza di acqua nel serbatoio del carburante.*

#### **3. Motore ingolfato di carburante.**

- *Vedere la sezione MOTORE INGOLFATO DI CARBURANTE in PROCEDURE SPECIALI.*

#### **4. Candele sporche/difettose.**

- *Sostituire.*

## **Il motore non si accende, gira in maniera irregolare SCINTILLA DEBOLE.**

---

### **1. Candele imbrattate e usurate.**

- *Sostituire.*

### **2. Componente accensione guasto.**

- *Rivolgersi ad un concessionario autorizzato di imbarcazioni sportive Sea-Doo.*

## **MISCELA CARBURANTE POVERA.**

---

### **1. Carburante: Livello troppo basso, evaporato o contaminato dall'acqua.**

- *Scaricare e/o rabboccare.*

### **2. Filtro del carburante intasato o riempito d'acqua.**

- *Rivolgersi ad un concessionario autorizzato di imbarcazioni sportive Sea-Doo.*

## **Surriscaldamento del motore**

**ATTENZIONE:** Se il cicalino dovesse continuare a suonare, **arrestare immediatamente il motore.**

## **IL CICALINO DI CONTROLLO SUONA CONTINUAMENTE.**

---

### **1. Verificare i livelli di olio e liquido refrigerante.**

- *Rabboccare se necessario.*

### **2. Prese dell'acqua della pompa a getto ostruite.**

- *Pulire ed eseguire la PROCEDURA DI PULIZIA DELLA PRESA DELL'ACQUA E DELLA GIRANTE.*

### **3. Olio oppure carburante di tipo errato.**

- *Scaricare e sostituire.*

### **4. Impianto di scarico ostruito.**

- *Risciacquare il sistema di scarico con flessibile da giardino. Vedere la sezione RISCACQUO SISTEMA DI SCARICO in RIMESSAGGIO E PREPARAZIONE PRESTAGIONALE.*

Se il motore dovesse continuare a surriscaldarsi, richiedere l'assistenza di un concessionario di imbarcazioni sportive autorizzato Sea-Doo.

## **Il motore continua a scoppiettare**

### **1. Componente accensione guasto.**

- *Rivolgersi ad un concessionario autorizzato di imbarcazioni sportive Sea-Doo.*

### **2. Motori surriscaldati.**

- *Vedere la precedente sezione SURREISCALDAMENTO DEL MOTORE.*

## **SCINTILLA DEBOLE.**

---

### **1. Candele imbrattate e usurate.**

- *Sostituire.*

## **Battito in testa del motore**

### **1. Benzina di scarsa qualità/basso numero di ottani.**

- *Utilizzare benzina di buona qualità e del tipo consigliato.*

### **2. Fascia termica delle candele troppo alta.**

- *Utilizzare candele del tipo consigliato.*

## **Scarsa accelerazione o potenza del motore**

### **1. Scintilla debole/miscela carburante non corretta.**

- *Fare riferimento alla precedente sezione IL MOTORE NON SI ACCENDE, GIRA IN MANIERA IRREGOLARE.*

### **2. Acqua nel carburante.**

- *Scaricare e sostituire.*

### **3. Motori surriscaldati.**

- *Vedere la precedente sezione SURREISCALDAMENTO DEL MOTORE.*

## **L'imbarcazione non raggiunge la velocità di punta**

### **1. Presa dell'acqua della pompa a getto ostruita.**

- *Pulire.*

### **2. Girante danneggiata.**

- *Sostituire. Rivolgersi ad un concessionario autorizzato di imbarcazioni sportive Sea-Doo.*

## **Il sistema di propulsione produce un rumore anomalo**

### **1. Alghe o detriti intrappolati attorno alla girante.**

- *Pulire e accertarsi che non vi siano danni.*

### **2. Alberi delle giranti o alberi di trasmissione danneggiati.**

- *Rivolgersi ad un concessionario autorizzato di imbarcazioni sportive Sea-Doo.*

## CARATTERISTICHE TECNICHE

MODELLI		CHALLENGER 230	WAKE 230
<b>MOTORE</b>			
Numero di motori		2	
Tipo di motore		Rotax 1503 4-TEC, 4 tempi, distribuzione con un albero a camme in testa (SOHC)	
Sistema di scarico		Raffreddato ad acqua/ad iniezione di acqua (circuito aperto). Flusso diretto da pompa a getto	
Lubrificazione	Tipo	Coppa dell'olio asciutta (2 pompe dell'olio) Filtro dell'olio sostituibile. Radiatore d'olio raffreddato ad acqua	
	Tipo di olio	<b>Ad aspirazione normale:</b> olio a 4 tempi 10W 40 (Classificazione di manutenzione API SM,SL o SJ) <b>Motore sovralimentato con refrigerazione intermedia:</b> olio a 4 tempi XP-S 10W 40 o altro equivalente approvato da BRP	
Numero di cilindri		6 (3 per motore)	
Cilindrata		1493,8 cm <sup>3</sup> (91 pollici <sup>3</sup> )	
Tipo di induzione		Motore ad aspirazione naturale OPPURE Motore sovralimentato con refrigerazione intermedia	
Massima potenza giri/min in cavalli	±50 GIRI/MIN.	<b>Ad aspirazione normale:</b> 7300 <b>Motore sovralimentato con refrigerazione intermedia:</b> 8000	
<b>RAFFREDDAMENTO</b>			
Tipo		Raffreddato a liquido Circuito chiuso (vedi anche <i>IMPIANTO DI SCARICO</i> )	
Liquido refrigerante		Miscela glicole etilenico e acqua distillata (50%/50%). Usare il liquido refrigerante premiscelato BRP o un refrigerante appositamente ideato per motori in alluminio	

MODELLI		CHALLENGER 230	WAKE 230
<b>ELETTRICO</b>			
Uscita con generatore a magnete		360 W a 6.000 giri/min	
Tipo di sistema di accensione		DI (digitale induttivo)	
Fasatura di accensione		Non regolabile	
Candela	Marca e tipo	NGK, DCPR8E	
	Distanza	da 0,7 a 0,8 mm (da 0,028 a 0,31 poll.)	
Sistema di avviamento		Motorino di avviamento elettrico	
Impostazione limitatore numero giri/min. del motore		Ad aspirazione normale: 7650 giri/min. Motore sovralimentato con refrigerazione intermedia: 8000 giri/min	
Batteria		<sup>(1)</sup> Non in dotazione. 12 V gruppo 24, batteria di avviamento tipo marino con poli della batteria tipo rastremato rotondo, montati in alto.	
Fusibili (EFB)	F1: Pompa di alimentazione	10 A	
	F2: Bobina di accensione ed iniezione cilindro 3	10 A	
	F3: ECM	5 A	
	F4: Bobina di accensione ed iniezione cilindro 1	10 A	
	F5: Bobina di accensione ed iniezione cilindro 2	10 A	
	F6: Indicatori	2 A	
Fusibili (VCM)	F1: Accessori	10 A	
	F2: Radio	10 A	
	F3: Aeratore	10 A	
	F4: Pompa di sentina	3 A	
	F5: Luci NAV	3 A	
	F6: Luci di cortesia	5 A	

MODELLI		CHALLENGER 230	WAKE 230
<b>IMPIANTO ELETTRICO (continua)</b>			
Fusibili (imbarcazione)	Sistema di ricarica	2 x 30 A	
	EFB	2 x 15 A	
	Motorino aeratore	2 x 5 A	
	Pompa di sentina automatica	3 A	
	Memoria radio	1 A	
	VCM	2 x 20 A	
	Opzione parabrezza retrattile	2 x 15 A	
	Unità di riscaldamento (Wake)	10 A	
	Pompa di zavorra (Wake)	2 x 20 A	
	Perfect Pass (Wake)	5 A	
<b>SISTEMA DI ALIMENTAZIONE</b>			
Tipo a iniezione di carburante		Rotax EMS (sistema di gestione motore). Iniezione di carburante multipoint Corpo a valvola singola 52 mm	
Carburante	RACCOMANDATO PER PRESTAZIONI OTTIMALI		
	Tipo	Benzina senza piombo di <b>tipo premium</b>	
	Numero di ottano minimo	Nell'America Settentrionale (91 (RON + MON)/2) Al di fuori dell'America Settentrionale: 95 RON	
	MINIMO CONSENTITO		
	Tipo	<b>Normale</b> benzina senza piombo	
	Numero di ottano minimo	Nell'America Settentrionale (87 (RON + MON)/2) Al di fuori dell'America Settentrionale: 92 RON	
<b>SISTEMA DI PROPULSIONE</b>			
Tipo pompa a getto		A flusso assiale, monofase.	
Grasso pompa a getto		Grasso per cuscinetti pompa a getto (Cod. art. 293 550 032) venduto da BRP	
Trasmissione		Trasmissione diretta	
Angolo di rotazione di direzione (iniettore)		20°	
Livello minimo indicato per la pompa(e) a getto		90 cm (3 piedi) di profondità sotto la porzione posteriore più bassa dello scafo	

MODELLI		CHALLENGER 230	WAKE 230
<b>DIMENSIONI</b>			
Lunghezza complessiva		7,16 m (23 piedi e 6 pollici)	
Larghezza massima		2,67 m (8 piedi e 9 pollici)	
Pescaggio		30,5 cm (12 pollici)	
Peso	Challenger	1519 kg (3350 libbre)	
	Challenger SE	1587 kg (3500 libbre)	
	Wake	1649 kg (3635 libbre)	
Capacità seduta		12	
Limite di carico (passeggeri + bagaglio)		12 passeggeri OPPURE 907 kg (2.000 libbre) (in acque calme)	
Deadrise		20° WAKE 16°	
<b>DIMENSIONI (sul rimorchio)</b>			
Lunghezza		8,84 m (29 piedi)	
Larghezza		2,59 m (8 piedi e 6 pollici)	
Altezza	Nessuna tower	2,23 m (7 piedi e 4 pollici)	
	Tower alzato	3,26 m (10 piedi e 7 pollici)	
Peso lordo		2004,8 kg (4420 libbre)	
<b>CAPACITÀ</b>			
Olio motore (per motore)		Cambio olio 3 l (3,2 U.S. qt) con filtro 4,5 l (4,8 U.S. qt) totale	
Sistema di raffreddamento motore		5,5 l (5,8 U.S. qt) totale	
Serbatoio carburante (riserva compresa)		166 l (44 U.S. gal)	
<b>MATERIALI</b>			
Scafo		Composito FRP	
Serbatoio carburante		Polietilene	
Sedile	Base	Polietilene	
	Schiuma	Poliuretano	

<sup>(1)</sup> Consigliata: Exide R-24-130, 12 V, 25A•h (riserva di 130 minuti) o R-24-160 (160 minuti) o altro equivalente.

BRP si riserva il diritto di modificare i progetti e le specifiche e/o eseguire aggiunte o miglioramenti ai prodotti senza alcun obbligo di modificare i prodotti realizzati in precedenza.



***INFORMAZIONI  
SULLA  
MANUTENZIONE***

---

## ISPEZIONE DOPO 10 ORE

**NOTA:** L'ispezione dopo le prime 10 ore è a carico del proprietario.

È vivamente consigliato far eseguire un controllo dell'imbarcazione dopo 10 ore di funzionamento da parte di un concessionario di imbarcazioni sportive autorizzato Sea-Doo. Questo controllo offrirà anche la possibilità di discutere su eventuali dubbi sorti durante le prime ore di funzionamento.

Si consiglia di far firmare questa ispezione da un concessionario autorizzato di imbarcazioni sportive Sea-Doo.

---

Data dell'ispezione dopo 10 ore

---

Firma del concessionario autorizzato

---

Codice del concessionario

# SCHEMA PER I CONTROLLI PERIODICI

A: REGOLARE C: PULIRE I: ISPEZIONARE L: LUBRIFICARE R: SOSTITUIRE  O: OPERATORE D: CONCESSIONARIO	PRIME 10 ORE										RESPONSABILE DELL'ESECUZIONE
	OGNI 25 ORE										
	OGNI 50 ORE										
	OGNI 100 ORE O PRIMA DELL'USO										
	OGNI 200 ORE OPPURE OGNI 2 ANNI										
	PEZZO/OPERAZIONE										
<b>INFORMAZIONI GENERALI</b>											
Protezione anticorrosione	L			L	L					O	(1) Utilizzo ogni 10 ore in acqua salata.
Estintore				Ispezione giornaliera						O	
<b>MOTORE</b>											
Olio motore e filtro compresi O-ring della copertura)	R								R	D	(2) Sostituire in previsione del rimessaggio o dopo 100 ore, in base all'eventualità che si verifica per prima.
Livello di olio nel motore (rabboccare se necessario)				Ispezione giornaliera						O	
Elementi di fissaggio in gomma	I			I						D	
Ingranaggio trasmissione sovralimentatore, asse e rondella di blocco (se previsto)									I	D	
Momento slittante sovralimentatore (se previsto)									I	D	
<b>SISTEMA DI SCARICO</b>											
Stato dei dispositivi di fissaggio dell'impianto di scarico, flessibili e componenti (3)	I	I							I	D	(3) Componenti correlati alle emissioni. (5) Se l'imbarcazione viene utilizzata in acqua salata o inquinata, lavarla quotidianamente. (6) Eseguire in previsione del rimessaggio o dopo 100 ore, in base all'eventualità che si verifica per prima (con maggiore frequenza in acqua salata).
Risciacquo del sistema di scarico				(5) (6)						O	
Eventuale presenza di perdite da componenti del sistema di scarico, quali ruggine e/o strisce nere, perdite di acqua o raccordi corrosi/rotti				I						O	
<b>IMPIANTO DI RAFFREDDAMENTO</b>											
Flessibili e dispositivi di fissaggio	I			I	I					D	—
Liquido refrigerante	I							R		D	
Livello liquido refrigerante				Ispezione giornaliera						O	

A: REGOLARE C: PULIRE I: ISPEZIONARE L: LUBRIFICARE R: SOSTITUIRE  O: OPERATORE D: CONCESSIONARIO	PRIME 10 ORE					
	OGNI 25 ORE					
	OGNI 50 ORE					
	OGNI 100 ORE O PRIMA DELL'USO					
	OGNI 200 ORE OPPURE OGNI 2 ANNI					
	RESPONSABILE DELL'ESECUZIONE					
PEZZO/OPERAZIONE	LEGENDA					
<b>SISTEMA DI ALIMENTAZIONE</b>						
Cavo dell'acceleratore	I			I <sup>(6)</sup>		D
Sensori del sistema di alimentazione	I			I		D
Serraggio dei dispositivi di fissaggio di corpo farfallato e linee carburante	I		I	I		D
Sensore di posizione valvola (TPS) <sup>(3)</sup>	I			I		D
Corpo farfallato ( <b>IMPORTANTE</b> : vedere <sup>(7)</sup> )	I			L		O/D
Linee carburante, connessioni, valvola di sfiato della pressione e test per rilevare perdite nel sistema di alimentazione <sup>(3)</sup>	I			I		D
Cinghie di fermo serbatoio carburante	I			I		O
<b>SISTEMA DI AERAZIONE</b>						
Idoneità/tenuta silenziatore della presa d'aria	I			I		O

(3) Componenti correlati alle emissioni.  
(6) Eseguire in previsione del rimessaggio o dopo 100 ore, in base all'eventualità che si verifica per prima (con maggiore frequenza in acqua salata).  
(7) **IMPORTANTE**: In caso di utilizzo in acqua salata, si consiglia di lubrificare la leva dell'acceleratore dopo 10 ore. Il mancato rispetto della procedura di lubrificazione provocherà danni al corpo farfallato.

A: REGOLARE C: PULIRE I: ISPEZIONARE L: LUBRIFICARE R: SOSTITUIRE  O: OPERATORE D: CONCESSIONARIO	<b>PRIME 10 ORE</b>					
	<b>OGNI 25 ORE</b>					
	<b>OGNI 50 ORE</b>					
	<b>OGNI 100 ORE O PRIMA DELL'USO</b>					
	<b>OGNI 200 ORE OPPURE OGNI 2 ANNI</b>					
	<b>RESPONSABILE DELL'ESECUZIONE</b>					
<b>PEZZO/OPERAZIONE</b>	<b>LEGENDA</b>					

### IMPIANTO ELETTRICO

Candela <sup>(3)</sup>	I			I	R	D	(1) Utilizzo ogni 10 ore in acqua salata. (3) Componenti correlati alle emissioni. (8) Controllato quotidianamente.
Fissaggio e connessioni elettriche (sistema di accensione, sistema di avvio, iniettori, ecc.)	I			I		D	
Connettori ECM e VCM (ispezione visiva senza scollegare)				I <sup>(1)</sup>		O	
Lettura codice guasti EMS <sup>(3)</sup>	I			I		D	
Digitally Encoded Security System (DESS)	I			I		D	
Cicalino di controllo	Ispezione giornaliera					O	
Batteria e dispositivi di fissaggio <sup>(8)</sup>	I			I		O/D	
Interruttore batteria principale	I	I		I		D	
Funzionamento e stato delle luci	Ispezione giornaliera					O	
Funzionamento pompa di sentina e aeratore sentina	Ispezione giornaliera					O	
Stato/caricamento e installazione della batteria				I		D	

### TIMONERIA

Cavo dello sterzo e collegamenti	I			I		D	—
Boccole iniettore timoneria	I			I		D	

A: REGOLARE C: PULIRE I: ISPEZIONARE L: LUBRIFICARE R: SOSTITUIRE  O: OPERATORE D: CONCESSIONARIO	PRIME 10 ORE										
	OGNI 25 ORE										
	OGNI 50 ORE										
	OGNI 100 ORE O PRIMA DELL'USO										
	OGNI 200 ORE OPPURE OGNI 2 ANNI										
	RESPONSABILE DELL'ESECUZIONE										
PEZZO/OPERAZIONE	LEGENDA										
<b>SISTEMA DI PROPULSIONE</b>											
Protezione dalla corrosione dell'albero motore					L (6)					D	(4) Ispezionare ogni mese (con maggiore frequenza se l'imbarcazione viene utilizzata in acqua salata) e sostituire quando necessario. (6) Eseguire in previsione del rimessaggio o dopo 100 ore, in base all'eventualità che si verifica per prima (con maggiore frequenza in acqua salata).
Fascia di carbonio e manicotto in gomma (albero di trasmissione)	I			I						D	
Sistema di cambio, cavo e collegamenti	I				I					D	
Albero di trasmissione/scanalature della girante					I, L					D	
Manicotto della girante	I				I					D	
Guarnizioni dell'albero della girante, boccola, o-ring					I(6)					D	
Girante e gioco/usura girante	I			I						D	
Anodo sacrificale							(4)			O	
<b>SCAFO</b>											
Piastra di navigazione e griglia presa dell'acqua										0	(1) Utilizzo ogni 10 ore in acqua salata. (10) Eseguire in previsione del rimessaggio o dopo 100 ore.
Parabrezza e dispositivi di fissaggio	I	I			I					0	
Condizioni supporti di navigazione	I				I					0	
Staffe coperchio del vano bagagli	(1)				I, L					0	
Scarichi ponte/valvola di scarico di ombrinale										0	
Tappo di scarico (all'interno della sentina), controllo ostruzioni	I				I					0	
Scafo										0/D	
Puntello e dispositivi di fissaggio per sci e wakeboard	I			I						0	
Tower di traino, accertarsi che tutti i punti di montaggio e collegamenti siano agganciati e serrati									Prima di ogni utilizzo	0	
Vite del motore principale del parabrezza retraibile (se in dotazione).					L (10)					D	

A: REGOLARE C: PULIRE I: ISPEZIONARE L: LUBRIFICARE R: SOSTITUIRE  O: OPERATORE D: CONCESSIONARIO	<b>PRIME 10 ORE</b>						
	<b>OGNI 25 ORE</b>						
	<b>OGNI 50 ORE</b>						
	<b>OGNI 100 ORE O PRIMA DELL'USO</b>						
	<b>OGNI 200 ORE OPPURE OGNI 2 ANNI</b>						
<b>RESPONSABILE DELL'ESECUZIONE</b>							
<b>PEZZO/OPERAZIONE</b>						<b>LEGENDA</b>	
<b>SISTEMA DI CONTROLLO DELLA VELOCITÀ/PERFECT PASS</b>							
Ispezione dei componenti (se previsti) <sup>(9)</sup>	I	I				D	(9) Vedere il <i>MANUALE D'USO PERFECT PASS</i>

**NOTA:** Alcuni componenti sono compresi nei *CONTROLLI PREVENTIVI* e quindi non necessariamente riportati in questo schema.

---

# PROCEDURE DI MANUTENZIONE

## Informazioni generali

- ⚠ Eseguire esclusivamente le operazioni di manutenzione descritte in dettaglio nel presente manuale. Per ulteriore assistenza e informazioni rivolgersi al proprio concessionario autorizzato di imbarcazioni sportive Sea-Doo. In molti casi sono necessari strumenti ed esperienze adeguati per effettuare determinate operazioni di manutenzione o riparazioni.
- ⚠ Mantenere sempre l'imbarcazione e l'equipaggiamento nelle migliori condizioni possibili. Osservare i programmi di manutenzione prescritti. È consigliabile sottoporre sempre l'imbarcazione a un'ispezione annuale.
- ⚠ Mantenere la sentina pulita da olio, acqua o altri corpi estranei.
- ⚠ Non tentare di sollevare l'imbarcazione senza l'attrezzatura e le conoscenze necessarie.
- ⚠ Il motore e i rispettivi componenti identificati in questa guida non devono essere utilizzati su altri prodotti che non siano quelli per i quali sono stati progettati. Rispettare accuratamente le procedure di manutenzione e le coppie di serraggio specificate. Non eseguire alcun tentativo di riparazione se non si hanno a disposizione gli utensili adatti. Ciascuna imbarcazione è stata progettata con i componenti dimensionati sia con il sistema metrico decimale sia con quello imperiale. Durante la sostituzione dei dispositivi di fissaggio, accertarsi di utilizzare soltanto quelli consigliati da BRP. Se necessario, rivolgersi al proprio concessionario autorizzato di imbarcazioni sportive Sea-Doo per ricevere ulteriori informazioni sul servizio di assistenza.

⚠ Far funzionare la vostra imbarcazione e il vostro motore in modo prudente e divertitevi. Non dimenticare che tutti hanno l'obbligo di offrire la propria assistenza agli altri naviganti in caso di emergenza.

## Informazioni sulle emissioni del motore

Le operazioni di manutenzione, sostituzione o di riparazione dei dispositivi e dei sistemi di controllo delle emissioni possono essere effettuate da qualsiasi struttura o tecnico di riparazione specializzati in motori marini SI (ad accensione a scintilla).

## Responsabilità del produttore

A partire dai modelli del 1999, i produttori di motori marini devono determinare i livelli di emissione dei fumi di scarico suddivisi per cavalli vapore e certificare la conformità di tali motori alle norme dell'EPA, l'agenzia di protezione ambientale degli Stati Uniti. In fase di produzione, sull'imbarcazione deve essere applicata una targhetta con le informazioni sul controllo delle emissioni che riporti i livelli di emissione e le caratteristiche tecniche del motore.

## Responsabilità del concessionario

Quando si effettua la manutenzione di tutti i modelli del 1999 e di imbarcazioni sportive Sea-Doo più recenti che recano una targhetta con le informazioni sul controllo delle emissioni, le regolazioni devono essere conservate all'interno delle caratteristiche tecniche della fabbrica pubblicate.

La sostituzione o la riparazione di qualsiasi componente correlato alle emissioni deve essere eseguita in modo da mantenere i livelli di emissioni entro gli standard di certificazione prescritti.



I concessionari non devono modificare il motore in qualsiasi modo che alteri la potenza in cavalli o che permetta ai livelli di emissione di superare le specifiche prestabilite in fabbrica.

Esistono tuttavia eccezioni che comprendono le modifiche prescritte dal produttore, quali ad esempio le regolazioni di altitudine.

### **Responsabilità del proprietario**

Il possessore/operatore deve fare effettuare la manutenzione motore allo scopo di mantenere i livelli di emissione entro gli standard di certificazione prescritti.

Il possessore/operatore non è autorizzato a e non deve consentire la modifica del motore in qualsiasi modo che alteri la potenza in cavalli o permetta ai livelli di emissione di superare le specifiche di fabbrica prefissate.

### **Normative sulle emissioni dell'agenzia EPA**

Tutte le imbarcazioni sportive Sea-Doo del 1999 e più recenti prodotte da BRP sono certificati in base alle norme EPA, soddisfano dunque i requisiti delle normative per il controllo dell'inquinamento atmosferico dovuto a motori marini da imbarcazione con accensione a scintilla. Tale certificazione è contingente a determinate regolazioni fissate come standard di fabbrica. Per questo motivo, la procedura di fabbrica per la manutenzione del prodotto deve essere rigorosamente seguita e, se fattibile, ricreare l'intento originale del progetto.

Le responsabilità sopra elencate hanno carattere generale e non costituiscono assolutamente un elenco completo delle regole e normative che riguardano i requisiti EPA sulle emissioni di scarico per i prodotti marini. Per ulteriori informazioni dettagliate a riguardo, è possibile consultare:

### **SERVIZIO DI POSTA ORDINARIA NEGLI STATI UNITI:**

1200 Pennsylvania Ave. NW  
Mail Code 6403J  
Washington D.C. 20460

### **PER TUTTI I SERVIZI POSTALI:**

U.S. Environmental Protection Agency  
Office of Transportation and Air Quality  
1310 L Street NW  
Washington D.C. 20005

### **SITO WEB INTERNET:**

<http://www.epa.gov/otaq/>

### **E-MAIL:**

[otaqpublicweb@epa.gov](mailto:otaqpublicweb@epa.gov)

## **AVVERTENZA**

Effettuare soltanto le procedure descritte in dettaglio nel presente manuale. Si consiglia di far sottoporre periodicamente agli interventi di assistenza di un concessionario di imbarcazioni sportive Sea-Doo anche gli altri componenti/sistemi non oggetto di questo manuale. Se non diversamente specificato, per le procedure di manutenzione, il motore non deve essere azionato e la chiave DESS deve essere staccata dalla postazione DESS e l'interruttore di interruzione batteria deve essere disattivato. Non utilizzare i componenti della pompa a getto per sollevare l'imbarcazione. Alcuni componenti nel vano motore potrebbero essere molto caldi. Un contatto diretto può causare ustioni. Azionando il motore mentre l'imbarcazione non è in acqua, gli scambiatori di calore potrebbero surriscaldarsi. Evitare qualsiasi contatto con gli scambiatori di calore: rischio di ustione.

**NOTA:** Dove applicabile, le procedure di manutenzione si applicano ai sistemi di entrambi i motori.

## Lubrificazione

### Corpo farfallato

Lubrificare il corpo farfallato con lubrificante XP-S Lube o un prodotto equivalente.

Usare il raccordo per tale scopo collocato sul corpo farfallato.

Accertarsi di spruzzare il lubrificante per almeno 3/5 secondi per avere una corretta lubrificazione.

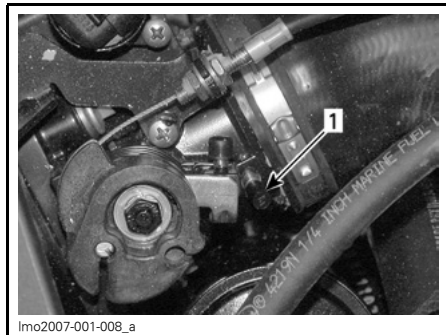

lmo2007-001-009\_a

### RIMUOVERE IL TAPPO

1. Tappo di plastica

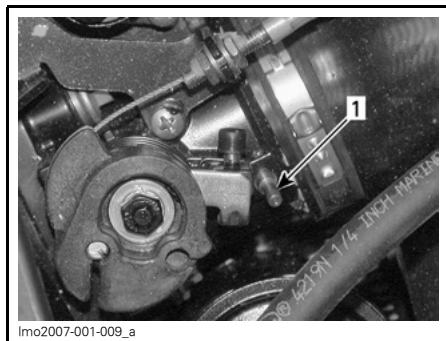

lmo2007-001-009\_a

1. Raccordo di lubrificazione

### Sedile del conducente/passeggero

Mantenere un leggero strato di grasso sulle superfici della piastra di scorrimento nel punto di fusione.



lmo2007-003-015\_c

### SITUAZIONE TIPICA

1. Leggero strato di grasso

Mantenere un leggero strato di grasso tra il mozzo di fusione e la coppa.

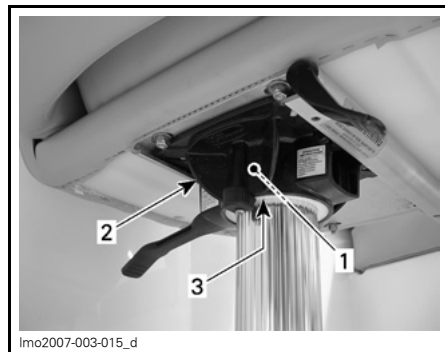

lmo2007-003-015\_d

### SITUAZIONE TIPICA

1. Leggero strato di grasso
2. Coppa di fusione
3. Coppa

Verificare e serrare periodicamente i dadi di montaggio tra la parte scorrevole del sedile e la base del sedile.

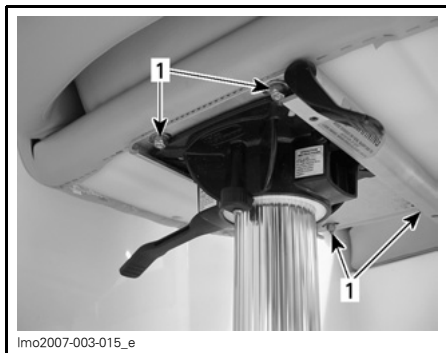

**SITUAZIONE TIPICA**

1. Dadi di montaggio

**Collegamenti elettrici**

Secondo necessità, applicare grasso dielettrico sui poli della batteria e tutti i connettori dei cavi esposti compresi i connettori della luce di poppa su albero e imbarcazione.

**ATTENZIONE:** Non lubrificare i connettori del VCM (Vehicle Control Module), EFB (Engine Fuse Block) e dell'ECM (Engine Control Module).

**Ulteriore meccanismo mobile**

Il lubrificante XP-S Lube aiuterà nella prevenzione della corrosione e manterrà il funzionamento corretto di meccanismi in movimento.

La lubrificazione dei seguenti elementi si deve effettuare ogni 50 ore di uso in acqua dolce, ma ogni 10 ore di uso in acqua salata.

**Meccanismo e cerniere della copertura delle stive**

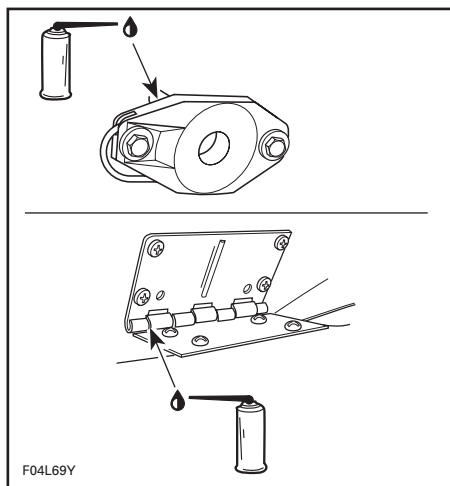

**SITUAZIONE TIPICA**

Cilindri del coperchio motore e dello spogliatoio

Lubrificare l'asta dei cilindri

Puntello per gli sci d'acqua

**Se previsto**

Lubrificare il puntello per gli sci d'acqua per tutta la lunghezza. Estrarlo e reinsertarlo diverse volte per distribuire il lubrificante.

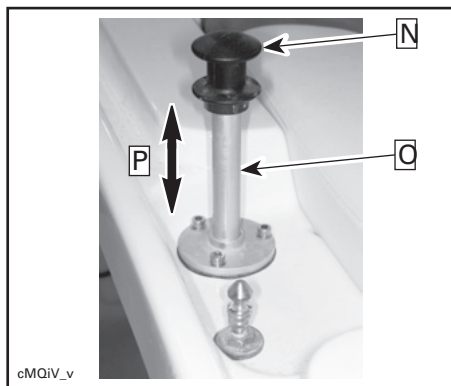

**SITUAZIONE TIPICA**

*Fase 1: Sollevare il puntello per gli sci d'acqua da lubrificare*

*Fase 2: Lubrificare qui*

*Fase 3: Muovere il puntello su e giù diverse volte per distribuire il lubrificante*

**Selettori retromarcia**

Lubrificare i punti rotanti e il meccanismo su entrambi i lati di ogni grata.

**Cilindri carenatura stiva**

Lubrificare l'asta dei cilindri.

**Cavi della leva dell'acceleratore**

Spostare la leva dell'acceleratore in avanti e indietro una sola volta. Deve funzionare facilmente. Per un'eventuale regolazione, richiedere l'assistenza di un concessionario di imbarcazioni sportive autorizzato Sea-Doo.

**⚠ AVVERTENZA**

Non modificare o manomettere regolando o indirizzando i cavi dell'acceleratore.

**Cambio dell'olio motore e sostituzione del filtro**

Il cambio dell'olio e la sostituzione del filtro devono essere eseguiti da un concessionario autorizzato di imbarcazioni sportive Sea-Doo.

**Sostituzione liquido refrigerante**

Il cambio del liquido refrigerante deve essere eseguito da un concessionario autorizzato di imbarcazioni sportive Sea-Doo.

**Sistema di alimentazione**

Il controllo del sistema di alimentazione deve essere eseguito da un concessionario autorizzato di imbarcazioni sportive Sea-Doo, insieme alla pressurizzazione del sistema di alimentazione.

**Allineamento timoneria**

Quando lo sterzo è dritto, gli iniettori della pompa a getto devono trovarsi nella stessa direzione, consentendo all'imbarcazione di navigare in linea retta.

Per un'eventuale regolazione, richiedere l'assistenza di un concessionario di imbarcazioni sportive autorizzato Sea-Doo.

**⚠ AVVERTENZA**

Verificare che lo sterzo si muova liberamente da un lato all'altro.

**Leva del cambio**

Quando la leva del cambio è in posizione in avanti, i selettori di retromarcia devono essere in posizione alzata e bloccati. Con la leva del cambio in folle, il selettore della retromarcia dovrebbe trovarsi in posizione intermedia. Con la leva del cambio in posizione di retromarcia, i selettori di retromarcia dovrebbe essere abbassato. Per un'eventuale regolazione, richiedere l'assistenza di un concessionario di imbarcazioni sportive autorizzato Sea-Doo.

**⚠ AVVERTENZA**

Controllare che la leva del cambio si muova liberamente.

## Scarico ponte

Rimuovere eventuali ostruzioni dall'uscita di scarico del ponte.

## Fusibili

### Rimozione/ispezione del fusibile

Controllare le condizioni del fusibile e sostituirlo, se necessario.

Per rimuovere il fusibile dall'alloggiamento, estrarlo. Controllare se il filamento è fuso.

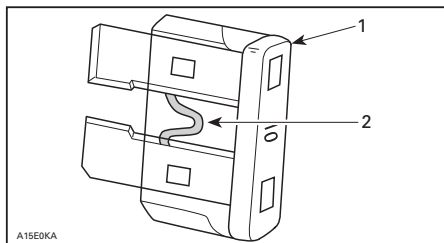

1. Fusibile
2. Controllare se bruciato

Se un fusibile è difettoso, sostituirlo con un altro della stessa capacità.

**ATTENZIONE:** Non utilizzare un fusibile di capacità superiore, poiché può causare gravi danni ai componenti elettrici e/o incendio.

## AVVERTENZA

Se un fusibile si brucia, stabilire la causa del guasto ed eliminarla prima di riavviare l'imbarcazione. Contattare un concessionario autorizzato di imbarcazioni sportive Sea-Doo per l'assistenza.

### Rimozione del coperchio fusibili

Stringere le levette di bloccaggio, afferrare e tirare il coperchio per accedere ai fusibili.

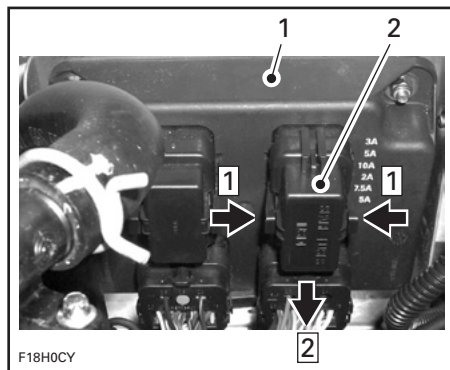

### SITUAZIONE TIPICA

1. Modulo
2. Coperchio dei fusibili

Usare le linguette del coperchio per rimuovere il fusibile.

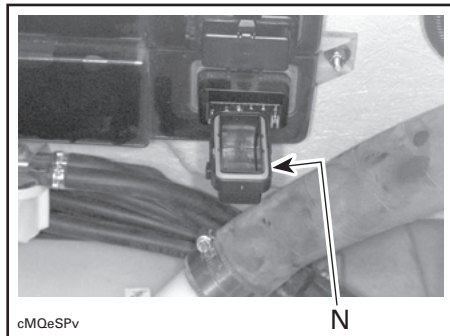

### SITUAZIONE TIPICA

1. Far scivolare le linguette del coperchio su ogni lato del fusibile, quindi tirare indietro il fusibile

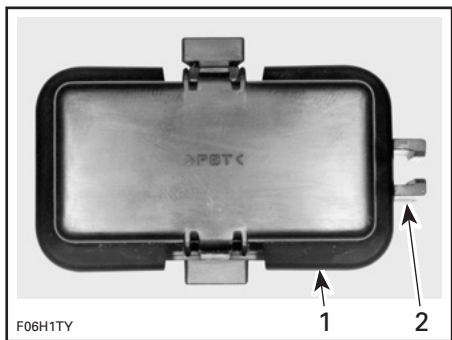

**SITUAZIONE TIPICA**

1. Coperchio dei fusibili
2. Utilizzare queste linguette per estrarre i fusibili

## Descrizione/posizione

FUSIBILI		DESCRIZIONE	UBICAZIONE
Portafusibili motore	10 A	F1: Pompa di alimentazione	Vano motore
	10 A	F2: Bobina di accensione ed iniezione cilindro 3	
	5 A	F3: ECM	
	10 A	F4: Bobina di accensione ed iniezione cilindro 1	
	10 A	F5: Bobina di accensione ed iniezione cilindro 2	
	2 A	F6: Indicatori	
Modulo di controllo del veicolo	10 A	F1: Accessori	Sotto la consolle del conducente
	10 A	F2: Radio	
	10 A	F3: Aeratore	
	3 A	F4: Pompa di sentina	
	3 A	F5: Luci NAV	
	5 A	F6: Luci di cortesia	
Scatola fusibili	3 A	Pompa di sentina automatica	Dietro interruttore batteria principale
	1 A	Memoria radio	
	2 x 20 A	VCM	
	2 x 15 A	Opzione parabrezza retrattile	
	10 A	Unità di riscaldamento (Wake)	
	2 x 20 A	Pompa di zavorra (Wake)	
Portafusibili	5 A	Perfect Pass (Wake)	Dietro la consolle del conducente
	2 x 5 A	Motorino aeratore	Vicino al motorino dell'aeratore (vano motore)
	2 x 30 A	Sistema di ricarica	Vicino al solenoide di ciascun motore (vano motore)
	2 x 15 A	EFB	

## Vano motore

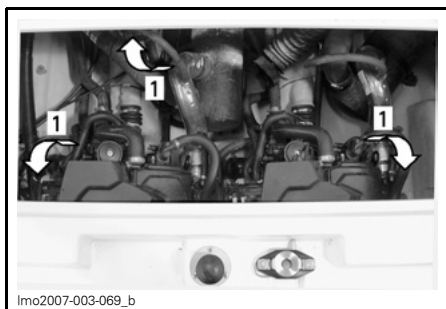

1. Posizione fusibili

## Sotto la consolle del conducente

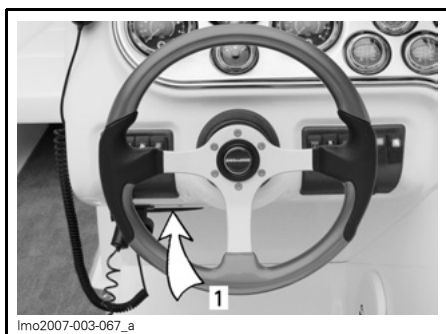

### DIETRO LO SPORTELLO

1. Posizione fusibili

## Dietro la consolle del conducente

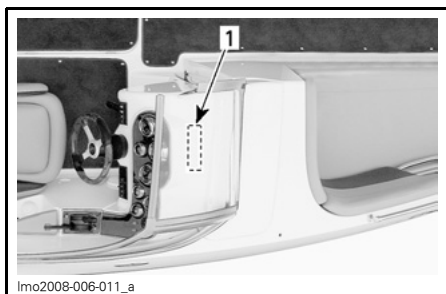

1. Posizione fusibili

## Dietro l'interruttore di isolamento batteria principale

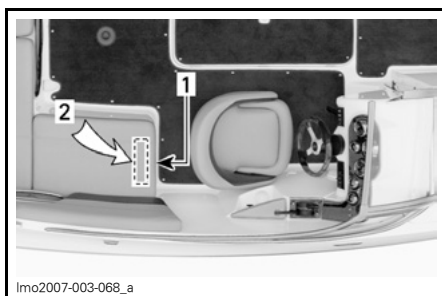

### ALL'INTERNO DELLA STIVA PORTABAGAGLI

1. Interruttore di isolamento batteria principale
2. Scatola fusibili

## Aeratore sentina

Verificare che l'aeratore della sentina funzioni correttamente.



### SITUAZIONE TIPICA

1. Condotto dell'aeratore

## **⚠ AVVERTENZA**

Se l'aeratore della sentina non funziona correttamente, rivolgersi a un concessionario di imbarcazioni sportive autorizzato Sea-Doo prima di accendere l'imbarcazione.



## Sostituzione della lampadina di navigazione

### Spie di prua e poppa

Svitare le lenti in senso antiorario e estrarle.



#### SITUAZIONE TIPICA

1. Svitare e quindi tirare

Tirare la lampadina per rimuoverla.

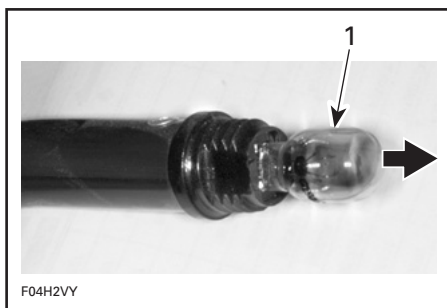

#### SITUAZIONE TIPICA

1. Estrarre la lampadina

Applicare grasso dielettrico sulla superficie di contatto della nuova lampadina.

Il montaggio è la procedura inversa rispetto alla rimozione.

## Luce di ponte

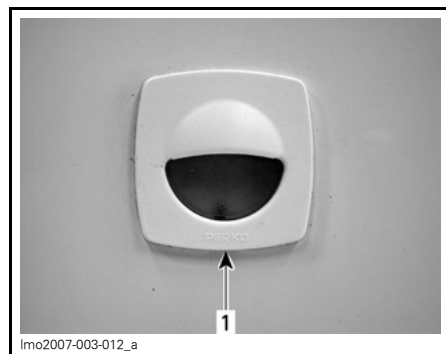

1. Fare delicatamente leva in questo punto con un cacciavite

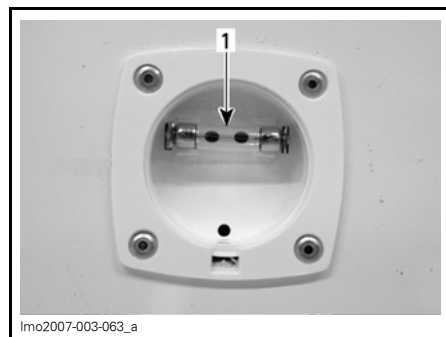

1. Sollevare e rimuovere la lampadina

## Anodi sacrificali

La corrosione dei componenti in metallo, specialmente di quelli esposti all'acqua salata, è comune nelle imbarcazioni. La corrosione può essere causata da correnti elettriche parassite prodotte dagli impianti di potenza, da linee di corrente alternata non messe a terra correttamente, da attrezzature a corrente continua con scarso isolamento e dalle altre imbarcazioni ormeggiate nelle vicinanze. La corrosione viene accelerata in presenza di correnti elettriche.

Gli anodi sacrificali sono fissati a determinate parti di questa imbarcazione per ridurre la corrosione. Viene corroso l'anodo invece del componente a cui esso è fissato.

Sostituire ciascun anodo quando il 50% del peso è stato corrosivo.

Gli anodi sono posizionati nei seguenti punti:

- supporti di navigazione/piastre di raffreddamento
- alloggiamenti pompa
- supporti selettore retromarcia
- iniettori timoneria
- selettori retromarcia.

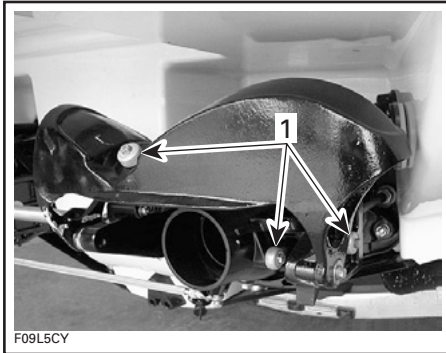

**SITUAZIONE TIPICA**  
1. Anodi sacrificali

**NOTA:** Controllare le condizioni degli anodi ogni volta che l'imbarcazione deve essere messa in acqua. **NON** verniciare gli anodi nè applicare rivestimenti protettivi.

## Controlli generali e pulizia

### Ispezione

Verificare la presenza di eventuali danni o perdite dei sistemi di alimentazione nel vano motore. Controllare, inoltre, la batteria per rilevarne eventuali perdite di elettrolito. Accertarsi che tutte le fascette dei flessibili siano fissate saldamente e che i flessibili non presentino rotture, piegature o altri danni.

## AVVERTENZA

In presenza di perdite o odore di benzina, non avviare i motori. Contattare un concessionario autorizzato di imbarcazioni sportive Sea-Doo per far riparare l'imbarcazione.

Controllare i dispositivi di blocco di marmitte, batteria e serbatoi. Controllare l'eventuale corrosione e la tenuta dei collegamenti elettrici.

Accertarsi dell'assenza di danni nello scafo e nelle prese dell'acqua della pompa a getto. Sostituire o riparare i pezzi usurati o danneggiati.

### Pulizia

Due volte l'anno la sentina deve essere pulita con acqua calda e detergente o detergente per sentine per eliminare eventuali depositi di carburante/olio/elettrolito e muffa.

Di tanto in tanto, lavare lo scafo con acqua calda e sapone (utilizzando soltanto un detergente delicato). Eliminare eventuali organismi marini dai motori e/o dallo scafo. Applicare una cera non abrasiva.

**ATTENZIONE:** Mai pulire le parti in vetroresina o plastica con un detergente aggressivo, un agente sgrassante un diluente per vernice, acetone, ecc.

Lavare il parabrezza con detergente Heavy Duty (Cod. art. 293 110 001) e acqua. Per la rimozione di piccoli graffi e piccole abrasioni, usare un lavacristallo per acrilico, lucite, policarbonato e materiali simili.

Eliminare eventuali macchie dai sedili e dalle superfici in vetroresina, utilizzando Knight's Spray-Nine<sup>®</sup> o un altro prodotto equivalente.

Rispettare l'ambiente, accertandosi che carburante, olio o soluzioni detergenti non vengano scaricati nei corsi d'acqua.

### **Suggerimenti generali di lavaggio**

- Rimuovere la polvere dalla superficie.
- Per pulire e risciacquare la superficie, usare una spugna anzichè un panno.
- Cambiare frequentemente le soluzioni di lavaggio e di risciacquo.
- Per evitare la formazione di strisce quando si puliscono zone grasse, cominciare dalla zona adiacente pulita e passare successivamente a quella sporca.

†Knight's Spray-Nine è un marchio registrato di Knight Oil Corporation.

## RIMESSAGGIO E PREPARAZIONE PRIMA DELL'USO

Si consiglia di rivolgersi a un concessionario autorizzato di imbarcazioni sportive Sea-Doo per quanto riguarda il rimessaggio, mentre le seguenti operazioni possono essere eseguite dal proprietario dell'imbarcazione con un minimo di utensili a disposizione.

**NOTA:** Rimuovere il tappo di scarico durante il rimessaggio.

**ATTENZIONE:** Non avviare i motori durante il periodo di rimessaggio.

### **AVVERTENZA**

Poiché il carburante e l'olio sono infiammabili, far ispezionare il sistema di alimentazione e dell'olio da un concessionario autorizzato di imbarcazioni sportive Sea-Doo per verificarne l'integrità, conformemente a quanto specificato nello *SCHEMA DI ISPEZIONE PERIODICA*.

## Sistema di propulsione

### **Pompa a getto**

Pulire la pompa a getto spruzzando l'acqua nelle prese di entrata e di uscita, quindi applicare uno strato di lubrificante XP-S Lube (Cod. art. 293 600 016) o equivalente.

### **AVVERTENZA**

Rimuovere sempre il cordone di sicurezza dalla rispettiva postazione per evitare un'accensione non prevista del motore prima di pulire la zona della pompa a getto. Il motore deve essere spento per questa operazione.

## Sistema di alimentazione

Controllare il sistema di alimentazione. Controllare i flessibili di alimentazione per rilevarne eventuali perdite. Sostituire i flessibili danneggiati o le fascette, se necessario.

### **Stabilizzatore carburante**

Lo stabilizzatore di carburante BRP (Cod. art. 413 408 600) (o equivalente) può essere aggiunto nel serbatoio del carburante per prevenire un possibile deterioramento del carburante e l'ingommatura del sistema di alimentazione. Seguire le istruzioni della casa produttrice dello stabilizzatore per un uso corretto.

**ATTENZIONE:** Lo stabilizzatore per il carburante deve essere aggiunto prima di eseguire la lubrificazione del motore, in modo da proteggere i componenti del sistema di alimentazione da eventuali depositi di vernice.

Riempire completamente il serbatoio del carburante. Verificare che nel serbatoio del carburante non sia presente acqua.

**ATTENZIONE:** Eventuale acqua nel serbatoio del carburante potrebbe creare gravi danni interni al sistema di iniezione del carburante.

## AVVERTENZA

Arrestare i motori prima di eseguire il rifornimento. Il carburante è infiammabile ed esplosivo in particolari condizioni. Operare sempre in un'area ben ventilata. Non fumare o non sostare in prossimità di fiamme vive o scintille. Il serbatoio del carburante potrebbe essere sotto pressione. Ruotare lentamente il tappo durante l'apertura. Non usare mai una fiamma viva per controllare il livello del carburante. Durante il rifornimento, tenere l'imbarcazione in posizione orizzontale. Non riempire eccessivamente o al limite il serbatoio e lasciare l'imbarcazione al sole. Con l'aumentare della temperatura, il carburante si espande e potrebbe fuoriuscire. Rimuovere sempre i residui di carburante fuoriuscito dall'imbarcazione. Controllare regolarmente il sistema di alimentazione.

### Lubrificazione corpo valvola

Lubrificare il corpo farfallato con lubrificante XP-S Lube o un prodotto equivalente.

Usare il raccordo per tale scopo collocato sul corpo farfallato.

Accertarsi di spruzzare il lubrificante per almeno 3/5 secondi per avere una corretta lubrificazione.

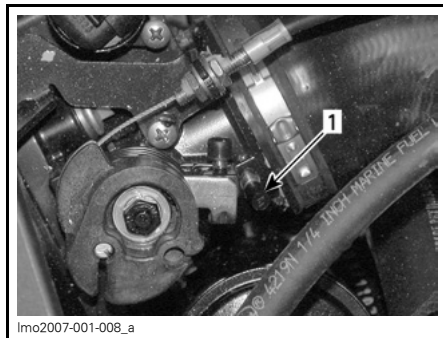

lmo2007-001-008\_a

#### RIMUOVERE IL TAPPO

1. Tappo di plastica

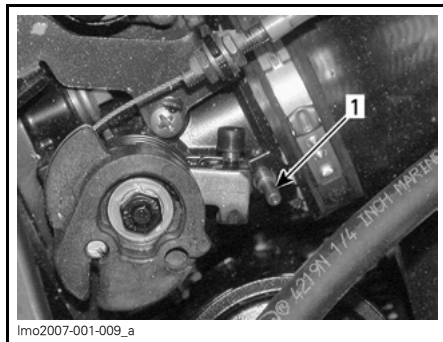

lmo2007-001-009\_a

1. Raccordo di lubrificazione

### Cambio dell'olio motore e sostituzione del filtro

Il cambio dell'olio e la sostituzione del filtro devono essere eseguiti da un concessionario autorizzato di imbarcazioni sportive Sea-Doo.

### Risciacquo del sistema di scarico

Il lavaggio del sistema di scarico di ciascun motore con acqua dolce è fondamentale per neutralizzare gli effetti corrosivi del sale o di altri prodotti chimici presenti nell'acqua. In questo modo viene ripulito da sabbia, sale, conchiglie e altre particelle presenti nei rivestimenti impermeabili (sistema di scarico e intercooler (se in dotazione)) e/o nei flessibili.

**ATTENZIONE:** Il mancato risciacquo del sistema, quando necessario, può causare gravi danni all'intercooler dei motori e/o al sistema di scarico stesso. Accertarsi che i motori funzionino durante l'intera procedura.

## AVVERTENZA

Eseguire queste operazioni sempre in un'area ben ventilata. Alcuni componenti nel vano motore potrebbero essere molto caldi. Un contatto diretto può causare ustioni. Durante il normale funzionamento del motore, non toccare nessuno dei componenti elettrici o la zona della pompa a getto.

## AVVERTENZA

Azionando i motori mentre l'imbarcazione non è in acqua, gli scambiatori di calore si surriscaldano. Evitare qualsiasi contatto con gli scambiatori di calore: rischio di ustione.

Collegare un flessibile da giardino al connettore previsto sul retro dell'imbarcazione sul supporto della pompa a getto. Non aprire ancora il rubinetto dell'acqua.

**NOTA:** L'adattatore per il connettore di risciacquo opzionale (Cod. art. 295 500 473) può essere utilizzato con un adattatore a collegamento rapido per facilitare l'installazione di un flessibile da giardino.

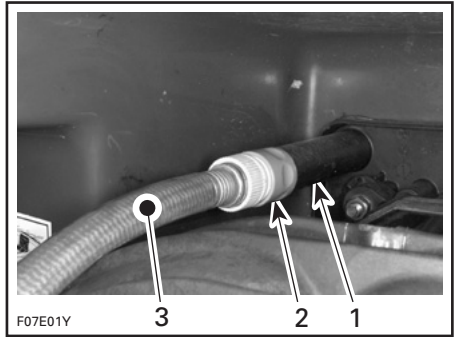

### SITUAZIONE TIPICA

1. Connettore di risciacquo
2. Adattatore ad attacco rapido e adattatore per connettore di risciacquo (opzionale, non obbligatorio)
3. Flessibile da giardino

Per risciacquare il sistema di scarico, avviare ciascun motore, quindi aprire immediatamente il rubinetto dell'acqua.

**ATTENZIONE:** Avviare sempre ogni motore prima di aprire il rubinetto dell'acqua. Aprire il rubinetto dell'acqua immediatamente dopo aver avviato ogni motore per evitarne il surriscaldamento.

**ATTENZIONE:** Non azionare i motori senza aver prima alimentato acqua nei sistemi di scarico se l'imbarcazione si trova fuori dall'acqua.

Lasciare in funzione ogni motore per circa 20 secondi a un regime compreso tra 4.000 e 5.000 giri.

**ATTENZIONE:** Evitare di mantenere i motori in funzione per più di 5 minuti. Le guarnizioni delle linee di trasmissione non vengono raffreddate quando l'imbarcazione è fuori dall'acqua.

Durante il lavaggio, accertarsi che l'acqua fuoriesca dalle pompe a getto. Altrimenti, richiedere l'assistenza di un concessionario di imbarcazioni sportive autorizzato Sea-Doo.

Chiudere il rubinetto dell'acqua, quindi fermare il motore.

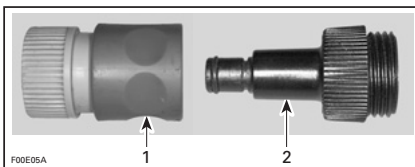

1. Adattatore a collegamento rapido
2. Adattatore per connettore di risciacquo

**ATTENZIONE:** Chiudere sempre il rubinetto dell'acqua prima di fermare il motore.

Staccare il flessibile da giardino.

**ATTENZIONE:** Togliere l'adattatore ad attacco rapido terminata l'operazione (se fosse stato utilizzato).

Lasciare tutte le stive aperte ad asciugarsi all'aria.

## Lubrificazione interna del motore

Collegare un flessibile da giardino per raffreddare il sistema di scarico come spiegato nella precedente sezione *RISCIACQUO DEL SISTEMA DI SCARICO*.

Portare i motori alla normale temperatura di funzionamento.

**ATTENZIONE:** Seguire con estrema attenzione le istruzioni contenute nella sezione dedicata alla procedura di *RISCIACQUO DEL SISTEMA DI SCARICO*.

Chiudere il rubinetto dell'acqua, quindi fermare il motore.

Aprire il coperchio del vano motore.

Rimuovere il bauletto.

**NOTA:** Eseguire per ciascun motore.

Rimuovere l'asta dell'olio.

Rimuovere la carenatura del motore.

Rimettere a posto l'astina.

Staccare i connettori della bobina di accensione

### AVVERTENZA

Quando si stacca la bobina dalla candela, staccare sempre la bobina prima dal cablaggio principale. Non verificare mai l'accensione motore tenendo la bobina aperta e/o aprendo il vano motore, in quanto la scintilla potrebbe provocare l'accensione dei vapori del combustibile.

**IMPORTANTE:** mai staccare i tiranti di fissaggio dei connettori della bobina di accensione. In questo modo i cavi tra i cilindri si potrebbero confondere.

Togliere le bobine di accensione.

**ATTENZIONE:** Accertarsi che i fori della bobina non siano sporchi prima di estrarre le candele. In caso contrario, lo sporco potrebbe cadere nel cilindro e danneggiare i componenti interni.

Estrarre le candele.

**NOTA:** Dopo aver allentato le candele, per rimuoverle è possibile utilizzare una moneta. Per farlo, appoggiare la bobina sulla candela e "agganciarla", quindi estrarre la candela.

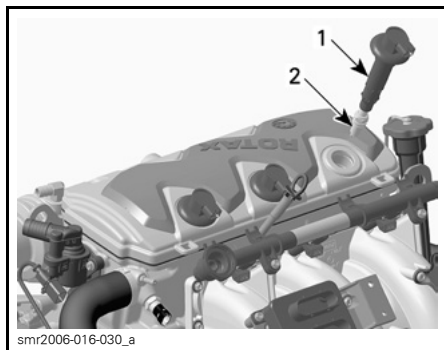

1. Bobina di accensione  
2. Candela

Spruzzare il lubrificante XP-S Lube o un prodotto equivalente nei fori delle candele.

Per evitare che altro carburante venga iniettato e anche per disattivare l'accensione, procedere nel seguente modo:

Dal vano motore, far tenere ad una seconda persona le leva a squadra dell'acceleratore in posizione completamente aperta.

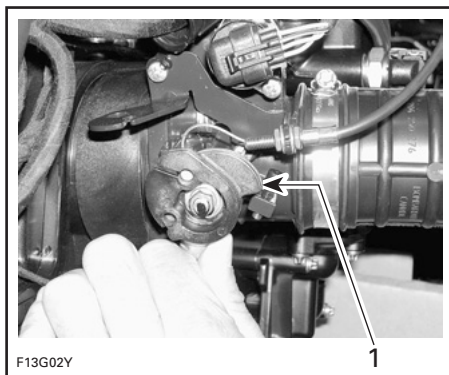

### SITUAZIONE TIPICA

1. Posizione completamente aperta

Avviare ogni motore un paio di volte per distribuire l'olio sulle pareti del cilindro.

Applicare lubrificante anti-grippaggio sui filetti delle candele ed inserirle di nuovo.

**NOTA:** Una volta inserite, accertarsi che la guarnizione sia in posizione corretta rispetto alla superficie superiore del motore.

Applicare nuovamente le bobine di accensione. Collegare nuovamente i connettori della bobina di accensione.

Per rimettere a posto il coperchio del motore, togliere l'astina, spingere il coperchio del motore verso il basso fino a farlo innestare.

Rimettere a posto l'astina.

**NOTA:** Si consiglia di nebulizzare le valvole del motore con lubrificante XP-S Lube. Contattare il proprio concessionario autorizzato di imbarcazioni sportive Sea-Doo.

## Intercooler e collettore di scarico

### Se previsti

**NOTA:** La procedura seguente è applicabile per entrambi i motori.

Il sistema di scarico è autodrenante, ma l'intercooler e il collettore di scarico devono essere protetti nel seguente modo.

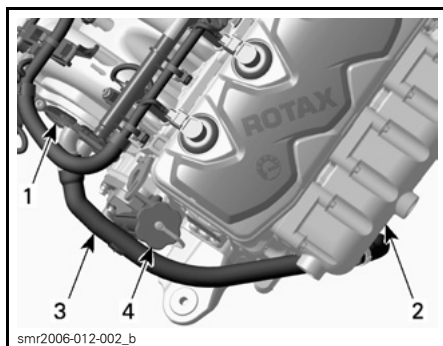

1. Intercooler
2. Collettore di scarico
3. Flessibile di scarico intercooler
4. Tappo di rabbocco dell'olio motore

- Rimuovere entrambi i flessibili dall'intercooler.

**NOTA:** Alcune fascette possono essere rimosse e riutilizzate, mentre altre devono essere tagliate e sostituite.

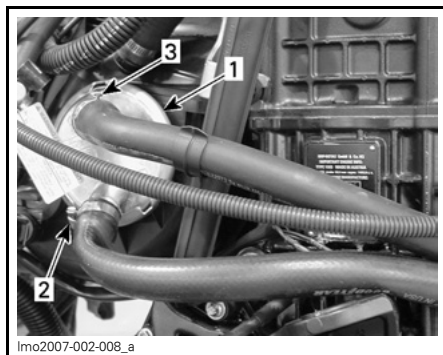

1. Intercooler
2. Fascetta del flessibile di ingresso (riutilizzabile)
3. Fascetta del flessibile di scarico (sostituire)

- Lasciare spurgare l'intercooler, quindi ricollegare il flessibile inferiore.

- Utilizzando un imbuto e un piccolo flessibile, versare circa 200 ml (6,76 oz U.S.) di antigelo nell'intercooler attraverso il nipplo di scarico.



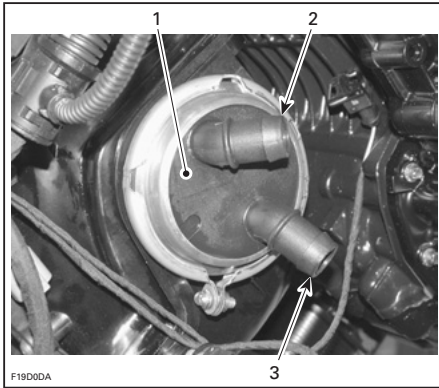

#### SITUAZIONE TIPICA

1. Intercooler
2. Nipplo di scarico
3. Nipplo di ingresso

- Ricollegare il flessibile superiore dell'intercooler e assicurare con una nuova fascetta.
- Scollegare il flessibile superiore di scarico acqua dal motore del collettore dal tubo di scarico.

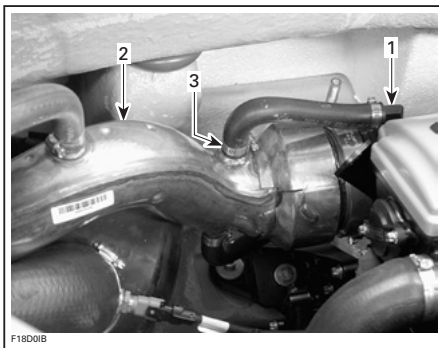

1. Collettore di scarico
2. Tubo di scarico
3. Fascetta del flessibile di scarico acqua dal motore (riutilizzabile)

- Posizionare un imbuto all'estremità del flessibile di scarico acqua dal motore e versare circa 300 ml (10,14 oz U.S.) di antigelo nel collettore di scarico.
- Ricollegare il flessibile superiore di scarico acqua dal motore e assicurare con la fascetta disponibile.

**ATTENZIONE:** Si consiglia vivamente di versare antigelo nell'intercooler e nel collettore di scarico. Il mancato rispetto di questa procedura può provocare danni a tali componenti.

**ATTENZIONE:** Utilizzare soltanto antigelo non diluito (**concentrazione 100%**). L'antigelo premiscelato disponibile da BRP NON è adatto a questa particolare applicazione. La concentrazione viene ridotta se miscelato con l'acqua rimasta nelle camicie d'acqua.

**NOTA:** Quando disponibile, si consiglia di utilizzare un tipo di antigelo biodegradabile compatibile con i motori in alluminio a combustione interna. Questa accortezza contribuisce a proteggere l'ambiente.

**NOTA:** Non azionare il motore nel corso di questa operazione, ma azionarlo prima, affinché si scarichi più acqua possibile dai componenti del sistema di raffreddamento.

## Batteria

Per la rimozione, la pulizia e la conservazione della batteria, contattare un concessionario autorizzato di imbarcazioni sportive Sea-Doo.

## Sistema di raffreddamento motore

L'antigelo di ciascun motore dovrebbe essere sostituito ogni 200 ore oppure ogni 2 anni per impedire il deterioramento del sistema antigelo.

Una prova di densità e/o la sostituzione dell'antigelo devono essere eseguiti da un concessionario autorizzato di imbarcazioni sportive Sea-Doo.

**ATTENZIONE:** Se l'antigelo viene miscelato in maniera scorretta e nel caso l'imbarcazione venga conservata in un'area dove si può raggiungere il punto di congelamento, l'antigelo può gelare nel sistema di raffreddamento con gravi conseguenze per il motore. La mancata sostituzione dell'antigelo ogni 200 ore o ogni 2 anni può comportare il deterioramento dell'antigelo stesso, con uno scarso effetto di raffreddamento quando il motore viene utilizzato.

### **AVVERTENZA**

Per evitare il rischio di ustioni, non rimuovere il tappo del radiatore né svitare il tappo di scarico di un motore se è caldo.

## **Pulizia/riparazione dell'imbarcazione**

Lavare lo scafo e il rimorchio con acqua e sapone (utilizzando soltanto un detergente delicato). Risciacquare con cura con acqua dolce. Eliminare qualsiasi organismo marino dallo scafo.

**ATTENZIONE:** Mai pulire le parti in vetroresina o plastica con un detergente aggressivo, un agente sgrassante un diluente per vernice, acetone, ecc.

Eliminare eventuali macchie dai sedili e dalle superfici in vetroresina, utilizzando Knight's Spray-Nine o un altro prodotto equivalente.

Per eventuali riparazioni da eseguire sulla carrozzeria o sullo scafo, rivolgersi al proprio concessionario autorizzato di imbarcazioni sportive Sea-Doo. Per eventuali ritocchi alla vernice delle parti meccaniche, utilizzare la vernice spray BRP. Per piccoli ritocchi al gelcoat†, è disponibile un kit per riparazioni Gelcote International ([www.gelcote.ca](http://www.gelcote.ca)). Sostituire eventuali etichette/decalcomanie danneggiate.

Una volta caricata l'imbarcazione sul rimorchio, togliere il tappo di scarico, bloccare le ruote e sollevare leggermente la poppa con il martinetto di traino (se previsto) facendo fuoriuscire l'acqua. Pulire la sentina con acqua calda ed un detergente o un prodotto adatto alla sentina. Risciacquare con cura. Lasciare tutte le stive aperte ad asciugarsi all'aria.

## **Finalizzare la preparazione per il rimessaggio**

Applicare una cera non abrasiva sullo scafo.

Il coperchio del comparto motore deve rimanere parzialmente aperto durante il rimessaggio (staccare gli ammortizzatori a gas dal coperchio per impedire un'apertura completa).

Rimuovere il bauletto. Collocarlo sul ponte.

Utilizzando un cacciavite piatto, sollevare la linguetta come illustrato in basso.



**SITUAZIONE TIPICA — SOLLEVARE LA LINGUETTA**

Staccare l'estremità dell'ammortizzatore. Staccare l'altra estremità.

Bloccare e lasciare il coperchio del motore leggermente aperto.

† Gelcote è un marchio di fabbrica registrato di Gelcote International.

In questo modo si evita la formazione di condensa nel vano motore e un'eventuale corrosione.

Fissare nuovamente le estremità degli ammortizzatori sul coperchio del motore prima di azionare l'imbarcazione.

Se l'imbarcazione deve essere lasciata all'aperto, coprirla con un telone opaco ventilato per evitare che i raggi UV (ultravioletti) e lo sporco possano danneggiare le parti in plastica, la finitura dell'imbarcazione e per prevenire eventuali accumuli di polvere.

**ATTENZIONE:** Mai lasciare l'imbarcazione esposta alla luce solare diretta. Le radiazioni UV potrebbe opacizzare la vernice di finitura. Mai lasciare l'imbarcazione in acqua per il rimessaggio. Accertarsi di aver spento l'interruttore batteria principale.

Per il rimessaggio, bloccare le ruote e sollevare leggermente la poppa con il martinetto di traino (se previsto) per svuotarla. Accertarsi che il tappo di scarico sia svitato e non sia ostruito.

## Preparazione prima dell'uso

Usare lo *SCHEDA DI ISPEZIONE PERIODICA* all'inizio della sezione *INFORMAZIONI SULLA MANUTENZIONE* e fare riferimento alla colonna *PREPARAZIONE PRESTAGIONALE*.

Poiché si rendono necessari utensili e conoscenze particolari, alcune operazioni dovranno essere eseguite da un concessionario autorizzato di imbarcazioni sportive Sea-Doo.

**NOTA:** È vivamente consigliato far eseguire il controllo di sicurezza annuale da un concessionario autorizzato di imbarcazioni sportive Sea-Doo insieme agli altri controlli previsti in aggiunta alla preparazione prima dell'uso.

### **AVVERTENZA**

Effettuare soltanto la procedura descritta in dettaglio nel presente manuale. Si consiglia di far sottoporre periodicamente agli interventi di assistenza di un concessionario autorizzato anche gli altri componenti/sistemi non oggetto di questo manuale. A meno di diversa specificazione, per le procedure di manutenzione, il motore non deve essere azionato e l'interruttore di interruzione batteria deve essere disattivato.

### **AVVERTENZA**

Osservare tutte le AVVERTENZE e le PRECAUZIONI indicate in questa guida pertinenti alla voce da controllare. Non appena le condizioni dei componenti dovessero sembrare meno soddisfacenti, sostituirli con ricambi originali BRP o equivalenti approvati.



# ***GARANZIA***

---

# **GARANZIA LIMITATA INTERNAZIONALE BRP PER IMBARCAZIONI SPORTIVE SEA-DOO® ANNO MODELLO 2008 VENDUTE NEGLI STATI UNITI E IN CANADA**

## **1) AMBITO**

BRP US Inc. \* ("BRP") garantisce le sue imbarcazioni sportive nuove e non usate Sea-Doo® anno modello 2008 ("Imbarcazione sportiva") vendute dai concessionari autorizzati BRP nei cinquanta Stati Uniti e Canada ("concessionario") in caso di difetti di materiale o nella qualità di esecuzione per il periodo e le condizioni qui di seguito descritte.

Tutti i pezzi di ricambio e gli accessori originali BRP installati da un concessionario autorizzato BRP (come di seguito descritti) al momento dell'acquisto dell'imbarcazione sportiva Sea-Doo® modello 2008, sono coperti dalla medesima garanzia prevista per l'imbarcazione sportiva.

I componenti audio Clarion<sup>+</sup> installati come apparecchiature originali sulle imbarcazioni sportive sono garantiti separatamente da Clarion. Se sull'imbarcazione sportiva Sea-Doo® è installato un componente audio, contattare il produttore o rivolgersi al concessionario BRP autorizzato per informazioni e assistenza sulla copertura in garanzia.

### **Per gli Stati Uniti:**

Clarion Corporation of America  
661 West Redondo Beach Boulevard  
Gardena, CA 90247  
Telefono: 800 347-8933  
Fax: 310 217-4380

### **Per il Canada:**

Clarion Canada Inc.  
2239 Winston Park Drive  
Oakville, ON L6H 5R1  
Telefono: 800 668-5612  
Fax: 800 387-7122

L'uso del Prodotto per gare o qualsiasi altra attività competitiva, in qualsiasi momento, persino da parte di un proprietario precedente, rende nulla questa garanzia.

## **2) ESCLUSIONI – QUANTO DI SEGUITO ESPOSTO NON È COPERTO DA GARANZIA**

Quanto qui di seguito esposto non è coperto, in nessuna circostanza, da garanzia:

- Sostituzione di componenti per normale usura;
- Componenti soggetti alla manutenzione ordinaria e servizi, compresi, ma non limitatamente, regolazioni, cambi di olio, lubrificante e refrigerante, sostituzione candele, pompe acqua, ecc.;
- Danni causati da una manutenzione o un rimessaggio impropri o difettosi, mancata osservanza delle procedure e delle raccomandazioni nella Guida dell'operatore;
- Danni derivanti dalla rimozione di parti, riparazioni, manutenzione o modifiche non corrette o utilizzo di parti o accessori non realizzati o approvati da BRP, che a suo ragionevole giudizio sono incompatibili con le imbarcazioni sportive o ne pregiudicano il funzionamento, prestazione o durata o derivanti da riparazioni effettuate da persone non qualificabili quali concessionario autorizzato BRP;

- Danni causati dall'abuso, uso scorretto, uso anormale, negligenza, uso in gare, funzionamento non corretto o funzionamento dell'imbarcazione sportiva in un modo non coerente con il funzionamento raccomandato descritto nella Guida dell'operatore;
- Danni risultanti da danni esterni, immersione, incameramento d'acqua o di corpi estranei, incidente, incendio, furto, vandalismo o qualsiasi causa di forza maggiore;
- Funzionamento con carburanti, oli o lubrificanti che non sono adatti all'impiego nell'imbarcazione sportiva (vedere la Guida dell'operatore);
- Danni derivanti da ruggine, corrosione o esposizione agli elementi;
- Danni dovuti al blocco del sistema di raffreddamento o della pompa a getto per la presenza di materiale esterno;
- Danni accidentali o consequenziali, o danni di qualsiasi tipo inclusi, tra l'altro, traino o rimorchio, magazzinaggio, spese telefoniche, nolo, taxi, inconvenienti, copertura assicurativa, rimborsi dei prestiti, perdita di tempo, perdita di reddito;
- Danni al gelcoat, comprese ma non solo, difetti nella finitura estetica in gelcoat, la formazione di bolle, screpolature a stella, screpolature generali e la delaminazione della fibra di vetro causata da rigonfiamenti, screpolature o rigature, incrinature capillari ed esposizione agli elementi.

### **3) LIMITAZIONI DELLA RESPONSABILITÀ**

**QUESTA GARANZIA VIENE ESPLICITAMENTE CONCESSA E ACCETTATA IN LUOGO DI TUTTE LE ALTRE GARANZIE, ESPLICITE O IMPLICITE, COMPRESSE, TRA L'ALTRO, QUELLE DI COMMERCIALIZZABILITÀ O IDONEITÀ A UNO SCOPO PARTICOLARE. DAL MOMENTO CHE NON È POSSIBILE RINUNCIARE AGLI OBBLIGHI DELLE GARANZIE IMPLICITE, ESSE SARANNO LIMITATE, IN DURATA, ALLA VITA DELLE GARANZIE ESPLICITE. I DANNI INCIDENTALI E CONSEQUENZIALI SONO ESCLUSI DALLA COPERTURA DELLA PRESENTE GARANZIA. ALCUNI PAESI NON CONSENTONO L'ESONERO DALLA RESPONSABILITÀ, LE LIMITAZIONI E LE ESCLUSIONI SOPRA IDENTIFICATE; PERTANTO QUANTO APPENA DICHIARATO POTREBBE NON ESSERE APPLICABILI A VOI. QUESTA GARANZIA ATTRIBUISCE DIRITTI SPECIFICI AI QUALI POTREBBERO AGGIUNGERSENE ALTRI DI TIPO LEGALE CHE POTREBBERO DIFFERIRE DA STATO A STATO, O DA PROVINCIA A PROVINCIA.**

Nessun distributore, concessionario BRP o altra persona è autorizzato a rendere alcuna affermazione, a dichiarare o a fornire alcuna garanzia in merito al prodotto diversa da quanto espresso nella presente garanzia limitata e, in caso contrario, non sarà applicabile contro BRP.

BRP si riserva il diritto di modificare la garanzia in qualsiasi momento, sottinteso che tale modifica non altererà le condizioni di garanzia applicabili ai prodotti venduti mentre questa garanzia è in vigore.

## **4) DURATA DI COPERTURA DELLA GARANZIA**

La presente garanzia limitata entrerà in vigore dalla data di invio da parte del primo consumatore al dettaglio o dalla data in cui l'imbarcazione sportiva è stata utilizzata per la prima volta, a seconda di quale eventualità si verifichi per prima, per un periodo di:

- DODICI (12) MESI CONSECUTIVI per uso privato, ricreativo, ad eccezione della struttura in fibra di vetro del ponte e dello scafo che è coperta per SESSANTA (60) MESI CONSECUTIVI;
- QUATTRO (4) MESI CONSECUTIVI per uso commerciale, ad eccezione della struttura in fibra di vetro del ponte e dello scafo che è coperta per DODICI (12) MESI CONSECUTIVI. Una imbarcazione sportiva ha un uso commerciale se viene utilizzata in correlazione a qualsiasi lavoro o impiego che genera profitto durante un qualsiasi segmento del periodo di garanzia. Una imbarcazione sportiva ha uso commerciale anche quando, in qualsiasi momento durante il periodo di garanzia, è provvista di etichette commerciali o possiede licenza per uso commerciale.

I componenti correlati alle emissioni inclusi nella tabella riportata qui di seguito, che sono installati sulle imbarcazioni sportive® Sea-Doo certificate EPA (vedi elenco in basso) registrati negli Stati Uniti, sono coperti per VENTIQUEATTRO (24) MESI CONSECUTIVI O 200 ORE DI UTILIZZO A SECONDA DI QUALE DELLE DUE EVENTUALITÀ SI VERIFICHINO PER PRIMA. Se durante il normale periodo di copertura in garanzia vengono raggiunte le 200 ore, i componenti correlati alle emissioni sono comunque coperti dalla garanzia standard di BRP fino al termine del normale periodo di copertura in garanzia

Le imbarcazioni sportive Sea-Doo® 2008 certificate EPA sono provviste di:

- Motori 4-TEC™ 1503 ad aspirazione normale (NA)
- Motori 4-TEC™ 1503 sovralimentato con refrigerazione intermedia (SCIC).

### **Componenti correlati alle emissioni:**

- TPS (sensore di posizione valvola)
- ATS (sensore di temperatura dell'aria)
- APS (sensore di pressione dell'aria)

Per le imbarcazioni sportive Sea-Doo prodotte da BRP ai fini della vendita negli Stati della California o di New York, venduti originariamente a un residente o successivamente registrati ai fini della garanzia a un residente nello Stato della California o di New York, fare riferimento anche alla Dichiarazione di garanzia per il controllo delle emissioni applicabile in California e New York.

La riparazione e la sostituzione di pezzi o l'esecuzione di manutenzione sull'imbarcazione sportiva in base a questa garanzia non estende la durata della presente garanzia limitata oltre la sua data di scadenza originale.

## **5) CONDIZIONI PER LA COPERTURA DELLA GARANZIA**

Questa copertura di garanzia è disponibile solo in caso di rispetto delle seguenti condizioni

- a) Le imbarcazioni sportive Sea-Doo® 2008 devono essere acquistate dal primo proprietario nuove e mai utilizzate presso un distributore/concessionario BRP autorizzato a distribuire le imbarcazioni sportive Sea-Doo® nel Paese in cui è avvenuta la vendita ("distributore/concessionario "BRP);



- b) Il processo di ispezione pre-fornitura specifico di BRP deve essere completato e documentato;
- c) Il prodotto deve essere stato debitamente registrato da parte di un distributore/concessionario BRP autorizzato;
- d) Le imbarcazioni sportive Sea-Doo® 2008 devono essere acquistate nel Paese o nell'unione di Paesi nella quale l'acquirente risiede.
- e) Come delineato nella Guida dell'operatore, effettuare la manutenzione periodica necessaria per mantenere la copertura della garanzia. BRP si riserva il diritto di rendere far dipendere la copertura della garanzia dalla presentazione della prova di avvenuta corretta manutenzione.

BRP non rispetterà questa garanzia limitata per qualsiasi utente privato o commerciale se non sono state soddisfatte le precedenti condizioni. Tali limitazioni sono necessarie per consentire a BRP di proteggere la sicurezza dei propri prodotti, dei consumatori e del pubblico in generale.

## **6) COME PROCEDERE PER OTTENERE LA COPERTURA DELLA GARANZIA**

Il cliente deve informare un concessionario BRP per la manutenzione entro due (2) giorni dalla comparsa del difetto e consentire un ragionevole accesso al prodotto per la possibile riparazione. Il cliente deve inoltre presentare al concessionario autorizzato BRP la prova di acquisto del prodotto e firmare l'ordine di riparazione/di lavoro prima dell'inizio delle operazioni effettive per convalidare la riparazione in garanzia. Tutti i pezzi sostituiti in base alla presente garanzia diventano proprietà di BRP.

## **7) LE RESPONSABILITÀ DI BRP**

In base a questa garanzia, gli obblighi di BRP sono limitati, a sua unica discrezione, alla riparazione di parti che sono risultate difettose nelle normali condizioni di utilizzo, alla manutenzione o sostituzione di tali parti con pezzi di ricambio originali BRP senza addebito dei costi per le parti e la manodopera presso qualsiasi concessionario autorizzato BRP durante il periodo di garanzia.

BRP si riserva il diritto di migliorare o modificare di quando in quando i Prodotti senza assumersi alcun obbligo di modificare i Prodotti precedentemente realizzati.

## **8) TRASFERIMENTO**

Se la proprietà di un prodotto viene trasferita durante il periodo di copertura della garanzia, la garanzia verrà anch'essa trasferita e sarà valida per il restante periodo di copertura a condizione che BRP venga informato di tale trasferimento nel seguente modo:

- a) Il precedente proprietario contatti BRP (al numero di telefono indicato qui sotto) o un concessionario autorizzato BRP e fornisca i dati sul nuovo proprietario, o
- b) BRP o un concessionario autorizzato BRP deve ricevere prova che il precedente proprietario abbia acconsentito al trasferimento di proprietà, oltre ai dati sul nuovo proprietario.

## **9) ASSISTENZA CLIENTI**

- a) In caso di controversia o disputa in relazione alla presente garanzia limitata, BRP consiglia di provare a risolvere la questione con il proprio distributore/concessionario. Si raccomanda di discutere la situazione con il responsabile della manutenzione presso il concessionario BRP autorizzato o con il proprietario.
- b) Se il problema non è ancora stato risolto, inviare il proprio reclamo scritto all'indirizzo o contattare il numero appropriato qui di seguito:

### **In Canada**

#### **BOMBARDIER RECREATIONAL PRODUCTS INC.**

Consumer Services Group  
75, J.-A. Bombardier Street  
Sherbrooke, Québec J1L 1W3  
Tel.: 819 566-3366

### **Negli Stati Uniti**

#### **BRP US INC.**

Consumer Services Group  
7575 Bombardier Court  
Wausau WI 54401  
Tel.: 715 848-4957

\*In Canada la distribuzione e l'assistenza dei prodotti è eseguita da Bombardier Recreational Products Inc.

©2007 Bombardier Recreational Products Inc. e BRP US Inc. Tutti i diritti riservati.

® Marchi di fabbrica di Bombardier Recreational Products Inc. o delle sue affiliate.

‡ è un marchio depositato di Clarion.

---

# DICHIARAZIONE DI GARANZIA PER IL CONTROLLO DELLE EMISSIONI IN CALIFORNIA E NEW YORK PER IMBARCAZIONI SPORTIVE® SEA-DOO ANNO MODELLO 2008 CON MOTORI 4-TEC™ 1503 AD ASPIRAZIONE NORMALE (NA) E MOTORI 4-TEC™ 1503 SOVRALIMENTATI CON REFRIGERAZIONE INTERMEDIA (SCIC)

Per la California, l'imbarcazione sportiva Sea-Doo® 2008 ("Imbarcazione sportiva") è provvista di una speciale targhetta per la tutela ambientale prevista dal California Air Resources Board (il comitato di controllo dell'aria). La targhetta ha 1, 2, 3 o 4 stelle. Su un cartellino, fornito insieme all'imbarcazione sportiva, è descritto il significato del sistema di classificazione mediante stelle.

## L'etichetta a forma di stella indica motori marini più puliti

Il simbolo per i motori marini più puliti:



F18L3CQ

## Aria e acqua pulite

Per uno stile di vita e un ambiente più sano.

## Maggiori risparmi sui consumi

Consuma il 30%-40% in meno di carburante e olio rispetto ai tradizionali motori a due tempi carburati, con risparmio sui costi e sulle risorse.

## Garanzia di emissioni duratura

Tutela i consumatori garantendo operazioni senza preoccupazioni.

## 1 stella, emissioni basse

L'etichetta con una stella identifica motori per imbarcazioni personali, fuoribordo, gruppi poppieri e "inboard" che soddisfano gli standard 2001 per le emissioni dei gas di scarico dei motori marini per imbarcazioni personali e fuoribordo emessi dall'Air Resources Board. I motori che soddisfano questi standard emettono il 75% in meno di emissioni rispetto ai tradizionali motori a due tempi carburati. Questi motori sono equivalenti agli standard 2006 emessi dell'EPA U.S. per i motori marini.

## **2 stelle, emissioni molto basse**

L'etichetta con due stelle identifica motori per imbarcazioni personali, fuoribordo, gruppi poppieri e "inboard" che soddisfano gli standard 2004 per le emissioni dei gas di scarico dei motori marini per imbarcazioni personali e fuoribordo emessi dall'Air Resources Board. I motori che soddisfano questi standard emettono il 20% in meno di emissioni rispetto ai motori a basse emissioni a una stella.

## **3 stelle, emissioni ultra basse**

L'etichetta con tre stelle identifica i motori che soddisfano gli standard 2008 per le emissioni dei gas di scarico dei motori marini per imbarcazioni personali e fuoribordo emessi dall'Air Resources Board o gli standard per le emissioni dei gas di scarico 2003 per i motori marini dei gruppi poppieri e "inboard". I motori che soddisfano questi standard emettono il 65% in meno di emissioni rispetto ai motori a basse emissioni a una stella.

## **4 stelle, emissioni super ultra basse**

L'etichetta con quattro stelle identifica motori che soddisfano gli standard 2009 per le emissioni dei gas di scarico dei motori marini per gruppi poppieri e "inboard" emessi dall'Air Resources Board. Anche i motori marini delle imbarcazioni personali e dei fuoribordo possono essere conformi a questi standard. I motori che soddisfano questi standard emettono il 90% in meno di emissioni rispetto ai motori a basse emissioni a una stella.

Per ulteriori informazioni: Cleaner Watercraft - Get the Facts 1 800 END-SMOG [www.arb.ca.gov](http://www.arb.ca.gov)

## **Diritti e obblighi per la garanzia del controllo delle emissioni**

Il California Air Resources Board, e BRP US Inc. ("BRP") sono lieti di illustrare la garanzia per il sistema del controllo delle emissioni sull'imbarcazione sportiva Sea-Doo® anno modello 2008. In California, i nuovi motori per le imbarcazioni sportive devono essere progettati, costruiti ed equipaggiati in modo da soddisfare i rigidi standard antinquinamento emessi dagli Stati. BRP deve garantire il sistema di controllo delle emissioni sul motore dell'imbarcazione sportiva venduta per il periodo di tempo indicato di seguito, a condizione che non siano riscontrati utilizzi impropri, negligenze o errata manutenzione del motore dell'imbarcazione sportiva.

Il sistema di controllo delle emissioni può includere parti quali il sistema di alimentazione del carburante, il sistema di accensione e la marmitta catalitica. Possono essere compresi flessibili, cinghie, connettori e altri gruppi correlati alle emissioni.

Se viene riscontrata una condizione coperta da garanzia, BRP riparerà il motore dell'imbarcazione sportiva senza alcun costo, compresa la diagnosi, le parti di ricambio e la manodopera, a condizione che tale riparazione sia eseguita da un concessionario autorizzato BRP.

## **Copertura della garanzia limitata del produttore**

Questa garanzia limitata delle emissioni copre le imbarcazioni sportive Sea-Doo® anno modello 2008 certificate e prodotte da BRP ai fini della vendita in California, vendute originariamente a un residente o successivamente registrate ai fini della garanzia a un residente in California. Le condizioni della garanzia limitata BRP per le imbarcazioni sportive Sea-Doo® sono comunque applicabili a questi modelli con le necessarie modifiche. Le parti specifiche di controllo delle emissioni per l'imbarcazione sportiva Sea-Doo® 2008 sono garantite dalla data di consegna al primo consumatore al dettaglio per un periodo di 4 anni o 250 ore di utilizzo, a seconda della condizione che si verifica per prima. Tuttavia, la copertura in garanzia basata sulle ore di consumo è consentita solo per le imbarcazioni sportive equipaggiate con l'apposito contatore o dispositivo equivalente. Se una parte correlata alle emissioni del motore dovesse risultare difettosa nel periodo della garanzia, BRP provvederà a ripararla o sostituirla.

**Parti coperte da garanzia per un'imbarcazione sportiva  
Sea-Doo® anno modello 2007 provvista di motori 4-TEC™  
1503 ad aspirazione normale (NA) e motori 4-TEC™ 1503  
sovralimentati con refrigerazione intermedia (SCIC):**

Attuatore lineare digitale (controllo minimo basso)	Tutti i componenti del sistema di alimentazione
Sensore di posizione valvola	Candele
Sensore di pressione aria collettore di ingresso	Bobine di accensione
Sensore di temperatura aria collettore di ingresso	Pistone e fasce
Sensore di temperatura del motore	Trasmissione/ingranaggio valvola di scarico e di ingresso
Sensore battito	Valvole, guidavalvole e guarnizione guidavalvole
Unità controllo delle emissioni	Valvola di ventilazione del carter
Iniettori	Cablaggio e connettori
Regolatore pressione del carburante	Tenute correlate alle emissioni, guarnizioni e flessibili
Collettore di ingresso	Collettore di scarico
Intercooler (se previsto)	Sovralimentatore (se previsto)

La garanzia delle emissioni copre i danni ad altri componenti del motore causati dal guasto della parte coperta dalla garanzia. Nella Guida dell'operatore BRP sono riportate istruzioni per la corretta manutenzione e utilizzo dell'imbarcazione sportiva. BRP garantisce tutte le parti della garanzia per emissioni per l'intero periodo di garanzia dell'imbarcazione sportiva, a condizione che la parte non debba essere sostituita, come previsto ai fini della manutenzione nella Guida dell'operatore.

Le parti coperte dalla garanzia per emissioni di cui è prevista la sostituzione, come stabilito ai fini della manutenzione, sono garantite da BRP per il periodo di tempo antecedente la prima data prevista di sostituzione di detta parte. Le parti coperte dalla garanzia per emissioni di cui è prevista l'ispezione periodica, ma non la periodica sostituzione, sono garantite da BRP per l'intero periodo di garanzia dell'imbarcazione sportiva. Le parti coperte dalla garanzia per emissioni riparate o sostituite in conformità ai termini della presente dichiarazione di garanzia sono garantite da BRP per il periodo di garanzia residuo della parte originale. Tutti i pezzi sostituiti in base alla presente garanzia diventano proprietà di BRP. Le ricevute di manutenzione e le relative informazioni dovrebbero essere trasmesse a ogni successivo proprietario dell'imbarcazione sportiva.

## **Responsabilità del proprietario per usufruire della garanzia**

In qualità di proprietario dell'imbarcazione sportiva Sea-Doo® 2008, si è responsabili dell'esecuzione dei previsti interventi di manutenzione specificati nella Guida dell'operatore. BRP consiglia di conservare tutte le ricevute relative agli interventi di manutenzione eseguiti sul motore dell'imbarcazione sportiva. Tuttavia, BRP non può rifiutare la garanzia adducendo esclusivamente come motivazione l'assenza di ricevute o la mancata esecuzione di tutti gli interventi di manutenzione previsti. Tuttavia, in qualità di proprietario dell'imbarcazione sportiva Sea-Doo®, si ricorda che BRP potrebbe rifiutare la copertura in garanzia in caso di guasto del motore/i o di una parte a causa di utilizzo improprio, negligenza, errata manutenzione o modifiche non approvate. Il proprietario è tenuto a rivolgersi a un concessionario BRP autorizzato nel momento in cui si manifesta il problema. Le riparazioni coperte dalla garanzia saranno eseguite in un intervallo di tempo ragionevole, inferiore ai 30 giorni. Per qualsiasi dubbio in merito ai diritti e alle responsabilità per usufruire della garanzia o per informazioni sul concessionario BRP autorizzato più vicino, rivolgersi al Customer Assistance Center al numero 1 715 848-(715)-848-4957.

---

# **GARANZIA LIMITATA INTERNAZIONALE BRP PER IMBARCAZIONI SPORTIVE SEA-DOO® ANNO MODELLO 2008**

## **1) AMBITO**

BRP US Inc. \* ("BRP") garantisce le proprie imbarcazioni sportive nuove e non usate Sea-Doo® anno modello 2008 ("Imbarcazione sportiva") vendute dai distributori/concessionari autorizzati BRP nei cinquanta Stati Uniti, Canada e Stati membri dell'Unione Europea ("distributore/concessionario") in caso di difetti di materiale o nella qualità di esecuzione per il periodo e le condizioni qui di seguito descritte.

Tutti i pezzi di ricambio e gli accessori originali BRP installati da un concessionario autorizzato BRP (come di seguito descritti) al momento dell'acquisto dell'imbarcazione sportiva Sea-Doo modello 2008, sono coperti dalla medesima garanzia prevista per l'imbarcazione sportiva.

L'uso del Prodotto per gare o qualsiasi altra attività competitiva, in qualsiasi momento, persino da parte di un proprietario precedente, rende nulla questa garanzia.

## **2) ESCLUSIONI - QUANTO DI SEGUITO ESPOSTO NON È COPERTO DA GARANZIA**

Quanto qui di seguito esposto non è coperto, in nessuna circostanza, da garanzia:

- Sostituzione di componenti per normale usura;
- Componenti soggetti alla manutenzione ordinaria e servizi, compresi, ma non limitatamente, regolazioni, cambi di olio, lubrificante e refrigerante, sostituzione candele, pompe acqua, ecc.;
- Danni causati da una manutenzione o un rimessaggio impropri o difettosi, mancata osservanza delle procedure e delle raccomandazioni nella Guida dell'operatore;
- Danni derivanti dalla rimozione di parti, riparazioni, manutenzione o modifiche non corrette o utilizzo di parti o accessori non realizzati o approvati da BRP, che a suo ragionevole giudizio sono incompatibili con le imbarcazioni sportive o ne pregiudicano il funzionamento, prestazione o durata o derivanti da riparazioni effettuate da persone non qualificabili quali distributore/concessionario autorizzato BRP;
- Danni causati dall'abuso, uso scorretto, uso anormale, negligenza, uso in gare, funzionamento non corretto o funzionamento dell'imbarcazione sportiva in un modo non coerente con il funzionamento raccomandato descritto nella Guida dell'operatore;
- Danni risultanti da danni esterni, immersione, incameramento d'acqua o di corpi estranei, incidente, incendio, furto, vandalismo o qualsiasi causa di forza maggiore;
- Funzionamento con carburanti, oli o lubrificanti che non sono adatti all'impiego nell'imbarcazione sportiva (vedere la Guida dell'operatore);
- Danni derivanti da ruggine, corrosione o esposizione agli elementi;
- Danni dovuti al blocco del sistema di raffreddamento o della pompa a getto per la presenza di materiale esterno;



- Danni accidentali o consequenziali, o danni di qualsiasi tipo inclusi, tra l'altro, traino o rimorchio, magazzinaggio, spese telefoniche, nolo, taxi, inconvenienti, copertura assicurativa, rimborsi dei prestiti, perdita di tempo, perdita di reddito;
- Danni al gelcoat, comprese ma non solo, difetti nella finitura estetica in gelcoat, la formazione di bolle, screpolature a stella, screpolature generali e la delaminazione della fibra di vetro causata da rigonfiamenti, screpolature o rigature, incrinature capillari ed esposizione agli elementi.

### **3) LIMITAZIONI DELLA RESPONSABILITÀ**

QUESTA GARANZIA VIENE ESPLICITAMENTE CONCESSA E ACCETTATA IN LUOGO DI TUTTE LE ALTRE GARANZIE, ESPLICITE O IMPLICITE, COMPRESSE, TRA L'ALTRO, QUELLE DI COMMERCIALIZZABILITÀ O IDONEITÀ A UNO SCOPO PARTICOLARE. DAL MOMENTO CHE NON È POSSIBILE RINUNCIARE AGLI OBBLIGHI DELLE GARANZIE IMPLICITE, ESSE SARANNO LIMITATE, IN DURATA, ALLA VITA DELLE GARANZIE ESPLICITE. I DANNI INCIDENTALI E CONSEQUENZIALI SONO ESCLUSI DALLA COPERTURA DELLA PRESENTE GARANZIA. ALCUNI PAESI NON CONSENTONO L'ESONERO DALLA RESPONSABILITÀ, LE LIMITAZIONI E LE ESCLUSIONI SOPRA IDENTIFICATE; PERTANTO QUANTO APPENA DICHIARATO POTREBBE NON ESSERE APPLICABILI A VOI. QUESTA GARANZIA ATTRIBUISCE DIRITTI SPECIFICI AI QUALI POTREBBERO AGGIUNGERSENE ALTRI DI TIPO LEGALE CHE POTREBBERO DIFFERIRE DA STATO A STATO, O DA PROVINCIA A PROVINCIA.

Nessun distributore, distributore/concessionario BRP o altra persona è autorizzato a rilasciare alcuna affermazione, dichiarazione o garanzia in merito al prodotto diversa da quanto espresso nella presente garanzia limitata e, in caso contrario, non sarà applicabile contro BRP.

BRP si riserva il diritto di modificare la garanzia in qualsiasi momento, sottinteso che tale modifica non altererà le condizioni di garanzia applicabili ai prodotti venduti mentre questa garanzia è in vigore.

### **4) DURATA DI COPERTURA DELLA GARANZIA**

La presente garanzia limitata entrerà in vigore dalla data di invio da parte del primo consumatore al dettaglio o dalla data in cui l'imbarcazione sportiva è stata utilizzato per la prima volta, a seconda di quale eventualità si verifichi per prima, per un periodo di:

- DODICI (12) MESI CONSECUTIVI per uso privato, ricreativo, ad eccezione della struttura in fibra di vetro del ponte e dello scafo che è coperta per SESSANTA (60) MESI CONSECUTIVI;
- QUATTRO (4) MESI CONSECUTIVI per uso commerciale, ad eccezione della struttura in fibra di vetro del ponte e dello scafo che è coperta per DODICI (12) MESI CONSECUTIVI. Una imbarcazione sportiva ha un uso commerciale se viene utilizzata in correlazione a qualsiasi lavoro o impiego che genera profitto durante un qualsiasi segmento del periodo di garanzia. Una imbarcazione sportiva ha uso commerciale anche quando, in qualsiasi momento durante il periodo di garanzia, è provvista di etichette commerciali o possiede licenza per uso commerciale.

La riparazione e la sostituzione di pezzi o l'esecuzione di manutenzione sull'imbarcazione sportiva in base a questa garanzia non estende la durata della presente garanzia limitata oltre la sua data di scadenza originale.

## **5) CONDIZIONI PER LA COPERTURA DELLA GARANZIA**

Questa copertura di garanzia è disponibile solo in caso di rispetto delle seguenti condizioni

- a) Le imbarcazioni sportive Sea-Doo® 2008 devono essere acquistate dal primo proprietario nuove e mai utilizzate presso un distributore/concessionario BRP autorizzato a distribuire le imbarcazioni sportive Sea-Doo® nel Paese in cui è avvenuta la vendita ("distributore/concessionario "BRP);
- b) Il processo di ispezione pre-fornitura specifico di BRP deve essere completato e documentato;
- c) Il prodotto deve essere stato debitamente registrato da parte di un distributore/concessionario BRP autorizzato;
- d) Le imbarcazioni sportive Sea-Doo® 2008 devono essere acquistate nel Paese o nell'unione di Paesi nella quale l'acquirente risiede.
- e) Come delineato nella Guida dell'operatore, effettuare la manutenzione periodica necessaria per mantenere la copertura della garanzia. BRP si riserva il diritto di rendere far dipendere la copertura della garanzia dalla presentazione della prova di avvenuta corretta manutenzione.

BRP non rispetterà questa garanzia limitata per qualsiasi utente privato o commerciale se non sono state soddisfatte le precedenti condizioni. Tali limitazioni sono necessarie per consentire a BRP di proteggere la sicurezza dei propri prodotti, dei consumatori e del pubblico in generale.

## **6) COME PROCEDERE PER OTTENERE LA COPERTURA DELLA GARANZIA**

Il cliente deve informare un distributore/concessionario BRP per la manutenzione entro due (2) giorni dalla comparsa del difetto e consentire un ragionevole accesso al prodotto per la possibile riparazione. Il cliente deve inoltre presentare al distributore/concessionario autorizzato BRP la prova di acquisto del prodotto e firmare l'ordine di riparazione/di lavoro prima dell'inizio delle operazioni effettive per convalidare la riparazione in garanzia. Tutti i pezzi sostituiti in base alla presente garanzia diventano proprietà di BRP.

## **7) LE RESPONSABILITÀ DI BRP**

In base a questa garanzia, gli obblighi di BRP sono limitati, a sua unica discrezione, alla riparazione di parti che sono risultate difettose nelle normali condizioni di utilizzo, alla manutenzione o sostituzione di tali parti con pezzi di ricambio originali BRP senza addebito dei costi per le parti e la manodopera presso qualsiasi concessionario autorizzato BRP durante il periodo di garanzia.

BRP si riserva il diritto di migliorare o modificare di quando in quando i Prodotti senza assumersi alcun obbligo di modificare i Prodotti precedentemente realizzati.

## **8) TRASFERIMENTO**

Se la proprietà di un prodotto viene trasferita durante il periodo di copertura della garanzia, la garanzia verrà anch'essa trasferita e sarà valida per il restante periodo di copertura ammesso che BRP o un distributore/concessionario BRP autorizzato riceva prova che il precedente proprietario autorizza il trasferimento di proprietà, oltre ai dati del nuovo proprietario.

## 9) ASSISTENZA CLIENTI

- a) In caso di controversia o disputa in relazione alla presente garanzia limitata, BRP consiglia di provare a risolvere la questione con il proprio distributore/concessionario. Si raccomanda di discutere la situazione con il responsabile della manutenzione presso il concessionario autorizzato o con il proprietario.
- b) Se risultasse necessaria ulteriore assistenza, rivolgersi all'ufficio di assistenza del concessionario per risolvere la questione. Per le coordinate del proprio distributore consultare il sito [www.brp.com](http://www.brp.com).
- c) Se la questione rimanesse irrisolta, contattare BRP all'indirizzo indicato di seguito.

### **Per i Paesi all'interno dell'Europa, Medio Oriente, Africa, Russia e CIS, rivolgersi al nostro ufficio in Europa:**

#### **BRP EUROPE N.V.**

Consumer Service Center  
Skaldenstraat 125  
9042 Gent  
Belgio  
Tel.: + 32-9-218-26-00

### **Per i Paesi scandinavi, rivolgersi al nostro ufficio in Finlandia:**

#### **BRP FINLAND OY**

Service Department  
Ahjotie 30  
Fin-96320 Rovaniemi  
Finlandia  
Tel.: + 358 16 3208 111

### **Per tutti gli altri Paesi, rivolgersi al distributore locale o al nostro ufficio in America settentrionale:**

#### **BOMBARDIER RECREATIONAL PRODUCTS INC.**

Consumer Services Group  
75, J.-A. Bombardier Street  
Sherbrooke, Québec J1L 1W3  
Tel.: 819 566-3366

\* Per il territorio coperto dalla presente garanzia limitata, la distribuzione e l'assistenza dei prodotti è eseguita da Bombardier Recreational Products Inc. o sue affiliate.

© 2007 Bombardier Recreational Products Inc. Tutti i diritti riservati.

® Marchi di fabbrica di Bombardier Recreational Products Inc. o delle sue affiliate.

---

# **GARANZIA LIMITATA BRP PER IMBARCAZIONI SPORTIVE SEA-DOO® ANNO MODELLO 2008 PER GLI STATI MEMBRI DELL'UNIONE EUROPEA**

## **1) AMBITO DELLA GARANZIA LIMITATA**

BRP US Inc. (qui di seguito "BRP")\* garantisce le imbarcazioni sportive Sea-Doo® anno modello 2008 nuovi e mai utilizzati venduti da distributori/concessionari BRP autorizzati (qui di seguito "" distributori/concessionari "" ) negli Stati membri dell'Unione Europea in caso di difetti di materiale o nella qualità di esecuzione per il periodo e alle condizioni qui di seguito descritti.

Tutti i pezzi di ricambio e gli accessori originali delle imbarcazioni sportive Sea-Doo® installati da un distributore/concessionario BRP autorizzato al momento dell'acquisto delle imbarcazioni sportive Sea-Doo® 2008, sono coperti dalla medesima garanzia prevista per le imbarcazioni sportive.

L'uso del Prodotto per gare o qualsiasi altra attività competitiva, in qualsiasi momento, persino da parte di un proprietario precedente, rende nulla questa garanzia.

## **2) ESCLUSIONI - QUANTO DI SEGUITO ESPOSTO NON È COPERTO DA GARANZIA**

Quanto qui di seguito esposto non è coperto, in nessuna circostanza, da garanzia:

- Sostituzione di componenti per normale usura;
- Componenti soggetti alla manutenzione ordinaria e servizi, compresi, ma non limitatamente, regolazioni, cambi di olio, lubrificante e refrigerante, sostituzione candele, pompe acqua, ecc.;
- Danni causati da una manutenzione o un rimessaggio impropri o difettosi, mancata osservanza delle procedure e delle raccomandazioni nella Guida dell'operatore;
- Danni derivanti dalla rimozione di parti, riparazioni, manutenzione o modifiche non corrette o utilizzo di parti o accessori non realizzati o approvati da BRP, che a suo ragionevole giudizio sono incompatibili con le imbarcazioni sportive o ne pregiudicano il funzionamento, prestazione o durata o derivanti da riparazioni effettuate da persone non qualificabili quali distributore/concessionario autorizzato BRP;
- Danni causati dall'abuso, uso scorretto, uso anormale, negligenza, uso in gare, funzionamento non corretto o funzionamento dell'imbarcazione sportiva in un modo non coerente con il funzionamento raccomandato descritto nella Guida dell'operatore;
- Danni risultanti da danni esterni, immersione, incameramento d'acqua o di corpi estranei, incidente, incendio, furto, vandalismo o qualsiasi causa di forza maggiore;
- Funzionamento con carburanti, oli o lubrificanti che non sono adatti all'impiego nell'imbarcazione sportiva (vedere la Guida dell'operatore);
- Danni derivanti da ruggine, corrosione o esposizione agli elementi;
- Danni dovuti al blocco del sistema di raffreddamento o della pompa a getto per la presenza di materiale esterno;

- danni accidentali o consequenziali, o danni di qualsiasi tipo inclusi, tra l'altro, traino o rimorchio, magazzinaggio, spese telefoniche, nolo, taxi, inconvenienti, copertura assicurativa, rimborsi dei prestiti, perdita di tempo, perdita di reddito;
- Danni al gelcoat, comprese ma non solo, difetti nella finitura estetica in gelcoat, la formazione di bolle, screpolature a stella, screpolature generali e la delaminazione della fibra di vetro causata da rigonfiamenti, screpolature o rigature, incrinature capillari ed esposizione agli elementi.

### **3) LIMITAZIONI DELLA RESPONSABILITÀ**

QUESTA GARANZIA VIENE ESPLICITAMENTE CONCESSA E ACCETTATA IN LUOGO DI TUTTE LE ALTRE GARANZIE, ESPLICITE O IMPLICITE, COMPRESSE, TRA L'ALTRO, QUELLE DI COMMERCIALITÀ O IDONEITÀ A UNO SCOPO PARTICOLARE. DAL MOMENTO CHE NON È POSSIBILE RINUNCIARE AGLI OBBLIGHI DELLE GARANZIE IMPLICITE, ESSE SARANNO LIMITATE, IN DURATA, ALLA VITA DELLE GARANZIE ESPLICITE. I DANNI INCIDENTALI E CONSEQUENZIALI SONO ESCLUSI DALLA COPERTURA DELLA PRESENTE GARANZIA. ALCUNE GIURISDIZIONI NON RICONOSCONO LE CLAUSOLE DI ESONERO DA EVENTUALI RESPONSABILITÀ, LE LIMITAZIONI E LE ESCLUSIONI DI CUI SOPRA CHE, PERTANTO, POTREBBERO NON ESSERE APPLICABILI NEL VOSTRO CASO. QUESTA GARANZIA ATTRIBUISCE DIRITTI SPECIFICI AI QUALI POTREBBERO AGGIUNGERSENE ALTRI DI TIPO LEGALE CHE POTREBBERO DIFFERIRE DI PAESE IN PAESE.

Nessun distributore, distributore/concessionario BRP o altra persona è autorizzato a rilasciare alcuna affermazione, dichiarazione o garanzia in merito al prodotto diversa da quanto espresso nella presente garanzia limitata e, in caso contrario, non sarà applicabile contro BRP.

BRP si riserva il diritto di modificare la garanzia in qualsiasi momento, sottinteso che tale modifica non altererà le condizioni di garanzia applicabili ai prodotti venduti mentre questa garanzia è in vigore.

### **4) PERIODO DI COPERTURA DELLA GARANZIA**

Questa garanzia limitata entrerà in vigore dalla data di invio al primo consumatore al dettaglio o dalla data in cui il prodotto è stato utilizzato per la prima volta, in base all'eventualità che si verifica per prima, per un periodo di:

VENTIQUATTRO (24) MESI CONSECUTIVI in caso d'uso privato e QUATTRO (4) MESI CONSECUTIVI in caso di uso commerciale.

La riparazione e la sostituzione di pezzi o l'esecuzione di manutenzione in base a questa garanzia non estende la durata della presente garanzia oltre la data di scadenza originale.

Si ricorda che la durata e altre modalità della copertura di garanzia sono subordinate alla legislazione locale e nazionale applicabile nel proprio Paese.

## **5) CONDIZIONI PER LA COPERTURA DELLA GARANZIA**

Questa copertura di garanzia è disponibile solo in caso di rispetto delle seguenti condizioni

- a) Le imbarcazioni sportive Sea-Doo® 2008 devono essere acquistate dal primo proprietario nuove e mai utilizzate presso un distributore/concessionario BRP autorizzato a distribuire le imbarcazioni sportive Sea-Doo® nel Paese in cui è avvenuta la vendita ("distributore/concessionario "BRP);
- b) Il processo di ispezione pre-fornitura specifico di BRP deve essere completato e documentato;
- c) Il prodotto deve essere stato debitamente registrato da parte di un distributore/concessionario BRP autorizzato;
- d) Le imbarcazioni sportive Sea-Doo® 2008 devono essere acquistate nel Paese o nell'unione di Paesi nella quale l'acquirente risiede.
- e) Come delineato nella Guida dell'operatore, effettuare la manutenzione periodica necessaria per mantenere la copertura della garanzia. BRP si riserva il diritto di rendere far dipendere la copertura della garanzia dalla presentazione della prova di avvenuta corretta manutenzione.

BRP non rispetterà questa garanzia limitata per qualsiasi utente privato o commerciale se non sono state soddisfatte le precedenti condizioni. Tali limitazioni sono necessarie per consentire a BRP di proteggere la sicurezza dei propri prodotti, dei consumatori e del pubblico in generale.

## **6) COME PROCEDERE PER OTTENERE LA COPERTURA DELLA GARANZIA**

Il cliente deve informare un distributore/concessionario BRP per la manutenzione entro due (2) mesi dalla comparsa del difetto e consentire un ragionevole accesso al prodotto e per la possibile riparazione. Il cliente deve inoltre presentare al distributore/concessionario autorizzato BRP la prova di acquisto del prodotto e firmare l'ordine di riparazione/di lavoro prima dell'inizio delle operazioni effettive per convalidare la riparazione in garanzia. Tutti i pezzi sostituiti in base alla presente garanzia diventano proprietà di BRP.

Si ricorda che il periodo di notifica è subordinato alla legislazione locale e nazionale applicabile nel proprio Paese.

## **7) LE RESPONSABILITÀ DI BRP**

In base a questa garanzia, gli obblighi di BRP sono limitati, a sua unica discrezione, alla riparazione di parti che sono risultate difettose nelle normali condizioni di utilizzo, alla manutenzione o sostituzione di tali parti con pezzi di ricambio originali dell'imbarcazione sportiva senza addebito dei costi per le parti e la manodopera presso qualsiasi concessionario autorizzato BRP durante il periodo di garanzia.

BRP si riserva il diritto di migliorare o modificare di quando in quando i Prodotti senza assumersi alcun obbligo di modificare i Prodotti precedentemente realizzati.

## **8) TRASFERIMENTO**

Se la proprietà di un prodotto viene trasferita durante il periodo di copertura della garanzia, la garanzia verrà anch'essa trasferita e sarà valida per il restante periodo di copertura ammesso che BRP o un distributore/concessionario BRP autorizzato riceva prova che il precedente proprietario autorizza il trasferimento di proprietà, oltre ai dati del nuovo proprietario.

## **9) ASSISTENZA CLIENTI**

- a) In caso di controversia o disputa in relazione alla presente garanzia limitata, BRP consiglia di provare a risolvere la questione con il proprio distributore/concessionario. Si raccomanda di valutare la situazione con il responsabile della manutenzione presso il distributore/concessionario autorizzato o con il proprietario.
- b) Se risultasse necessaria ulteriore assistenza, rivolgersi all'ufficio di assistenza del concessionario per risolvere la questione. Per le coordinate del proprio distributore consultare il sito [www.brp.com](http://www.brp.com).
- c) Se la questione rimanesse irrisolta, contattare BRP all'indirizzo indicato di seguito.

**Per i Paesi all'interno dell'Europa, Medio Oriente, Africa, Russia e CIS, rivolgersi al nostro ufficio in Europa:**

**BRP EUROPE N.V.**

Consumer Service Center  
Skaldenstraat 125  
9042 Gent  
Belgio  
Tel.: + 32-9-218-26-00

**Per i Paesi scandinavi, rivolgersi al nostro ufficio in Finlandia:**

**BRP FINLAND OY**

Service Department  
Ahjotie 30  
Fin-96320 Rovaniemi  
Finlandia  
Tel.: + 358 16 3208 111

**Per tutti gli altri Paesi, rivolgersi al distributore locale o al nostro ufficio in America settentrionale:**

**BOMBARDIER RECREATIONAL PRODUCTS INC.**

Consumer Services Group  
75, J.-A. Bombardier Street  
Sherbrooke, Québec J1L 1W3  
Tel.: 819 566-3366

\* Per il territorio coperto dalla presente garanzia limitata, la distribuzione e l'assistenza dei prodotti è eseguita da Bombardier Recreational Products Inc. o sue affiliate.

© 2007 Bombardier Recreational Products Inc. Tutti i diritti riservati.

® Marchi di fabbrica di Bombardier Recreational Products Inc. o delle sue affiliate.



La Dichiarazione di conformità non compare in questa versione della Guida dell'operatore.

Consultare la versione stampata consegnata con il veicolo.

## Omologazione e certificazione

Queste imbarcazioni sono conformi ai seguenti standard:

STANDARD	TIPO DI CERTIFICAZIONE
Guardia costiera degli Stati Uniti	Autocertificazione
Guardia costiera canadese	Autocertificazione
Registro marittimo di navigazione russo	Certificato da Registro marittimo di navigazione russo 8, Dvortsovaya Nab., 191186 San Pietroburgo, Russia
Direttiva 89/336/CEE del consiglio relativa alla compatibilità elettromagnetica	Controllo produzione interna più controllo eseguito su responsabilità di un organismo competente.  Organismo competente: UTAC Autodrome de Linas-Montlhéry, B.P. 212 91311 Montlhéry cedex, Francia
Direttiva 2003/44/CE del Parlamento europeo e del consiglio relativo a imbarcazioni a uso ricreativo	Controllo produzione interna più controllo eseguito su responsabilità di un organismo autorizzato.  Organismo autorizzato: International Marine Certification Institute Trèves centre, rue de Trèves 45 1040 Bruxelles, Belgio

---

## **ESONERO DALLA RESPONSABILITÀ/OBBLIGHI RELATIVI ALLA RISERVATEZZA**

Si informa che i dati personali verranno usati per questioni di sicurezza o per garantire i servizi di garanzia. A volte, i dati dei nostri clienti vengono utilizzati per informarli di nuovi prodotti o per presentare nuove offerte. Se si desidera non ricevere informazioni sui nostri prodotti, servizi e offerte, informarci per iscritto al seguente indirizzo.

Notare inoltre, che a volte società accreditate verranno da noi autorizzate ad utilizzare i dati personali dei nostri clienti per promuovere prodotti e servizi di qualità. Qualora non si desidera che i dati personali vengano forniti a terzi, informarci per iscritto al seguente indirizzo.

### **In Canada**

#### **BOMBARDIER RECREATIONAL PRODUCTS INC.**

Warranty Department  
75, J.-A. Bombardier Street  
Sherbrooke, Québec J1L 1W3  
Fax: 819 566-3590

### **Negli Stati Uniti**

#### **BRP US INC.**

Warranty Department  
7575 Bombardier Court  
Wausau WI 54401  
Tel.: 715 848-4957

### **Altri Paesi nel mondo**

#### **DISTRIBUZIONE BRP IN EUROPA**

Dipartimento garanzia  
Chemin de Messidor 5-7  
1006 Losanna Svizzera  
Fax: + 41213187801



---

## CAMBIO DI INDIRIZZO/PROPRIETÀ

Se il vostro indirizzo è cambiato o se siete i nuovi proprietari dell'imbarcazione, accertatevi di informare BRP in uno dei modi seguenti:

- spedendo una delle seguenti cartoline;
- **Solo America Settentrionale:** telefonando al numero 715 848-4957 (USA) oppure 819 566-3366 (Canada);
- consultare un concessionario/distributore autorizzato BRP.

In caso di trasferimento della proprietà, dimostrare che il precedente proprietario acconsente a tale trasferimento.

Informare BRP, anche dopo la scadenza della garanzia limitata, è molto importante in quanto consente a BRP di raggiungere il proprietario dell'imbarcazione, in caso di necessità, ad esempio quando si deve richiamare in fabbrica il veicolo per motivi di sicurezza. È responsabilità del proprietario informare BRP.

**UNITÀ RUBATE:** Nel caso di furto dell'imbarcazione, informare il reparto garanzia del distributore di zona. Verrà chiesto di indicare il proprio nome, indirizzo, numero di telefono, numero di identificazione del veicolo e data del furto.

### **Nell'America settentrionale**

#### **BOMBARDIER RECREATIONAL PRODUCTS INC.**

Warranty Department  
75, J.-A. Bombardier Street  
Sherbrooke, Québec J1L 1W3  
Canada

### **Altri Paesi nel mondo**

#### **BRP EUROPEAN DISTRIBUTION**

Dipartimento garanzia  
Chemin de Messidor 5-7  
1006 Losanna  
Svizzera





CAMBIO DI INDIRIZZO

CAMBIO DI PROPRIETÀ

NUMERI DI IDENTIFICAZIONE DELL' IMBARCAZIONE

Numero del modello

Numero di identificazione dello scafo (H.I.N.)

VECCHIO INDIRIZZO: \_\_\_\_\_  
NOME

\_\_\_\_\_  
N. VIA APT

\_\_\_\_\_  
CITTÀ PROVINCIA CODICE POSTALE

\_\_\_\_\_  
PAESE

NUOVO INDIRIZZO: \_\_\_\_\_  
NOME

\_\_\_\_\_  
N. VIA APT

\_\_\_\_\_  
CITTÀ PROVINCIA CODICE POSTALE

\_\_\_\_\_  
PAESE

V00A2F







**GUIDA DELL'OPERATORE**  
**230 CHALLENGER/SE/230 WAKE**

**2008**

**219 700 920**