

SEA-DOO®



2008

Sport Boats

GEBRUIKERSHANDLEIDING

Met VEILIGHEIDS-, VOERTUIG- en
ONDERHOUDSINFORMATIE

180 CHALLENGER* 180 CHALLENGER*SE

⚠ WAARSCHUWING

Lees deze handleiding aandachtig. Ze bevat belangrijke veiligheidsinformatie.

Aanbevolen minimumleeftijd bestuurder: 16 jaar.

Verwijder deze Gebruikershandleiding niet uit deze boot.

VEILIGHEIDSWAARSCHUWING

Het negeren van de veiligheidsvoorschriften en -instructies in deze Gebruikershandleiding, de *VEILIGHEIDSVIDEO* en de waarschuwingslabels op het product kan leiden tot ernstige verwondingen, zelfs met dodelijke afloop. De bestuurder heeft de verantwoordelijkheid zijn passagier(s) te informeren over veiligheidsmaatregelen.

Deze Gebruikershandleiding en de *VEILIGHEIDSVIDEO* moeten bij een eventuele verkoop bij de boot blijven.



CHALLENGER*

* Handelsmerk van Bombardier Inc., gebruikt onder licentie.

De volgende handelsmerken zijn eigendom van Bombardier Recreational Products Inc. of zijn dochtermaatschappijen.

Sea-Doo®

ROTAX™

MAAK HET WAAR MET UW NIEUWE SEA-DOO SPORTBOOT

Gefeliciteerd! U bent nu de trotse eigenaar van een Sea-Doo sportboot. Of u nu een ervaren zeerot bent of de vaarsport geheel nieuw voor u is, neem altijd de tijd om de *VEILIGHEIDSVIDEO* die bij uw boot zit te bekijken, de Gebruikershandleiding en alle waarschuwings/veiligheidslabels op het product te lezen en u deze informatie eigen te maken. Deze handleiding bevat belangrijke informatie die, indien ze wordt nageleefd, u in staat zal stellen om ten volle van het varen met uw boot te genieten.

We raden elke bootgebruiker met aandrang aan een cursus veilig varen te volgen. Uw plaatselijke kustwacht en vaarclub kunnen u informeren over cursussen in uw buurt. Wie zich nog meer wil bekwamen in de vaarkunst, kan overwegen zich het boek *CHAPMAN PILOTING* door Elbert S. Maloney aan te schaffen, verkrijgbaar in de meeste boekhandels.

Zorg ervoor dat alle familieleden of vrienden aan wie u deze boot toevertrouwt de bediening en besturing onder de knie hebben en het belang van hoffelijk, verantwoordelijk varen inzien.

Elke bootbestuurder is verantwoordelijk voor de veiligheid van zijn/haar passagier(s) en de andere waterrecreanten. Volg alle veiligheidsvoorschriften en bestuur uw boot voorzichtig.

We raden u aan, uw boot jaarlijks aan een veiligheidsinspectie te onderwerpen. Raadpleeg een erkend Sea-Doo sportboot-dealer voor meer informatie.

Ten slotte adviseren we u, regelmatig langs te gaan bij uw erkend Sea-Doo sportboot-dealer voor een periodiek veiligheidsonderhoud en eventueel voor accessoires.

Veel plezier en... Bon Voyage.

Laat deze handleiding altijd aan boord. Deze handleiding moet bij de boot blijven wanneer u hem verkoopt.

Voor een extra kopie of afdruk van uw Gebruikershandleiding kunt u terecht op onze website www.operatorsguide.brp.com. Merk ook op dat de Gebruikershandleiding beschikbaar is in verschillende talen.

INHOUDSOPGAVE

VOORWOORD	7
-----------------	---

VEILIGHEIDSINFORMATIE

ALGEMEEN.....	10
TRANSPORT	11
CHECKLIST VEILIG VAREN	12
VEILIGHEIDSUITRUSTING.....	15
KOOLMONOXIDE EN VAREN	21
VEILIGHEIDSKOORD	25
VEILIGE VAARPRAKTIJKEN	26
VEILIGHEID VAN PASSAGIERS.....	27
VAARREGELS.....	28
TANKPROCEDURE	31
VRIJWILLIGE INSPECTIES	32
CURSUSSEN VEILIG VAREN.....	33
WATERSPORT	34

VOERTUIGINFORMATIE

PLAATS VAN HET REGISTRATIENUMMER.....	38
PLAATS VAN DE BELANGRIJKE LABELS	39
IDENTIFICATIENUMMERS	43
BEDIENINGSELEMENTEN, COMPONENTEN EN INSTRUMENTEN	44
Overzicht.....	44
1) DESS™-contact (motoruitschakelaar).....	48
2) Stuurwiel.....	49
3) Gas/schakelhendel.....	49
4) Start/stopschakelaar	50
5) Navigatielicht-schakelaar	50
6) Ruimpomp-schakelaar.....	51
7) Ruimventilator-schakelaar.....	51
8) Informatiecentrum-meter	52
9) Ruimwater-aftappluggen.....	54
10) Handgrepen	55
11) Handgrepen achteraan.....	55
12) Zwemplatform	55
13) Ladder	55
14) Stoelen	56
15) Bekerhouders.....	56
16) Bergvak dek.....	56

17) Bergvak achteraan.....	57
18) Waterinlaat jetpomp.....	57
19) Boeglichten	57
20) Fitting heklicht	57
21) Kikkers.....	59
22) Dek.....	59
23) Dop brandstoftank.....	59
24) Dekafvoer	59
25) Motorolievuldop	60
26) Spoelkoppeling	60
27) Ventilatiekanalen.....	60
28) Ogen boeg/hek	60
29) Jetstraalbuis	60
30) Achteruitvaarklep	61
31) Spuigatklep.....	61
32) Ventilatieopening brandstoftank	61
33) Watersport-sleepbevestigingsonderdelen	62
34) Hoofdaccu-onderbreker.....	64
35) AM/FM radio/cd-speler	64
36) 12-Volt-voedingsuitgang	64
37) Zekeringen	65
38) Claxonschakelaar	65
39) Deklicht-schakelaar.....	65
40) Handschoenkastje.....	65
41) Boegstoelen	66
42) Bergvakken boegstoelen	66
43) Opvulkussen boeg	66
44) Bergvakken achterstoelen.....	67
45) Passagiers-bergvak.....	67
46) Motorkap.....	67
47) Toegang tot ruim aan bakboord	68
48) Verwijderbare koeler	68
49) Afstandsbediening AM/FM radio/cd-speler.....	68
50) Overkapping	69
VLOEISTOFFEN.....	71
Aanbevolen brandstof	71
Aanbevolen motorolie	71
Motoroliepeil	72
Motorkoelvloeistof.....	73
INRIJPERIODE	75
CONTROLE VOOR GEBRUIK	76
Romp.....	78
Waterinlaat jetpomp	78
Ruim.....	78
Accu	78
Brandstoftank en motoroliepeil.....	78
Motorcompartiment	78

Brandblusapparaat	79
Stuursysteem	79
Gassysteem	79
Schakelsysteem	79
Werking DESS-contact en start/stopschakelaar	79
Deksels bergvakken	79
BEDIENINGSINSTRUCTIES	80
Te water laten/opladen	80
Werkingsprincipe	80
Aan boord gaan vanaf de wal	82
Aan boord gaan van uit het water	83
Starten	83
Varen in wild water of bij slechte zichtbaarheid	84
Dwars op golven varen	84
Stoppen/aanleggen	84
Aanleggen op het strand	85
De motor stilleggen	85
Onderhoud na gebruik	85
Extra onderhoud voor gebruik in vuil water of zoutwater	86
SPECIALE PROCEDURES	87
Reinigen van jetpompwaterinlaat en impeller	87
Gekapseisde boot	87
Boot/motor onder water	88
Verdronken motor	88
De boot slepen in het water	90
OPLOSSEN VAN PROBLEMEN	91
SPECIFICATIES	96

ONDERHOUDSINFORMATIE

10-UURS INSPECTIE	102
PERIODIEK ONDERHOUDSSCHEMA	103
ONDERHOUDSPROCEDURES	108
Algemeen	108
Informatie over de motoruitlaatgassen	108
Smering	109
Gaskabel	110
Motoroliewissel en vervanging oliefilter	111
Verversen van de koelvloeistof	111
Brandstofinjectiesysteem	111
Stuuruitrichting	111
Schakelhendel	111
Dekafvoer	111
Zekeringen	111
Ruimventilator	114
Vervanging lamp navigatielicht	114

Opofferingsanodes	115
Algemene inspectie en reiniging	116
BEWARING EN VOORBEREIDING OP HET RIJSEIZOEN	117

GARANTIEINFORMATIE

INTERNATIONALE BEPERKTE GARANTIE VAN BRP VOOR SEA-DOO® SPORTBOTEN BOUWJAAR 2008 VERKOCHT IN DE VERENIGDE STATEN EN CANADA.....	126
GARANTIEVERKLARING REGELSYSTEEM VOOR UITLAATGASSEN VOOR CALIFORNIË EN NEW YORK VOOR SEA-DOO® SPORTBOTEN MET 4-TEC™ 1503 MOTOR(EN) MET NATUURLIJKE AANZUIGING (NA) EN 4-TEC™ 1503 MOTOR(EN) MET COMPRESSOR EN INTERCOOLER (SCIC)	131
INTERNATIONALE BEPERKTE GARANTIE VAN BRP VOOR SEA-DOO® SPORTBOTEN BOUWJAAR 2008.....	135
BEPERKTE GARANTIE VAN BRP VOOR SEA-DOO® SPORTBOTEN BOUWJAAR 2008 IN DE LIDSTATEN VAN DE EUROPESE UNIE.....	139
CE-CONFORMITEITSVERKLARING	143
BESCHERMING VAN DE PRIVATE LEVENSSFEER/DISCLAIMER.....	145
ADRESWIJZIGING/VERANDERING VAN EIGENAAR.....	146

VOORWOORD

Deze Gebruikershandleiding is bedoeld om de eigenaar/gebruiker of passagier van deze boot vertrouwd te maken met de diverse bedienings-elementen, het onderhoud en het veilige gebruik van dit vaartuig. Ze is onmisbaar voor een juist gebruik van het product en moet altijd in een waterdichte zak in de boot worden bewaard. Zorg ervoor dat u de inhoud van dit document leest en begrijpt.

Voor al uw vragen over de garantie en de toepassing ervan kunt u contact opnemen met een erkend Sea-Doo sportboot-dealer.

Aanduiding van gevaren

Let bij het lezen van deze Gebruikershandleiding op de waarschuwingen die uw aandacht vestigen op veiligheidsmaatregelen en onveilige vaaromstandigheden of -procedures.

In deze handleiding worden de volgende symbolen en woorden gebruikt om de aandacht op bepaalde informatie te vestigen.



Dit waarschuwingssymbool wordt over de hele wereld herkend. In deze handleiding betekent het dat u de informatie aandachtig moet lezen! Zorg dat u de gevolgen van de gevaren begrijpt en weet hoe u deze kunt voorkomen. Als u de aanbevelingen in een gevarenaanduiding niet volgt, kan dit tot materiële schade en ernstige of zelfs dodelijke verwondingen leiden.

Mensen verwijzen vaak naar een gevarenaanduiding als waarschuwing in de algemene betekenis. In deze handleiding worden drie soorten "waarschuwingen" gebruikt, afhankelijk van het waarschijnlijke effect van een gevaar (lichte verwonding, ernstige verwonding, overlijden).

WAARSCHUWING

Duidt op een mogelijke of aanwezige gevaarlijke situatie die, als ze niet wordt vermeden, ZOU KUNNEN leiden tot ernstige of dodelijke verwondingen of aanzienlijke materiële schade.

LET OP: Dit woord duidt op een mogelijk gevaarlijke situatie die, als ze niet wordt vermeden, kan leiden tot lichte tot matige persoonlijke of materiële schade. Het kan ook worden gebruikt om te waarschuwen voor onveilige praktijken.

OPMERKING: Duidt bijkomende informatie aan die nodig is ter aanvulling van een instructie met betrekking tot het gebruik van de uitrusting en/of onderhoudsprocedures.

Hoewel het lezen van deze informatie alleen niet volstaat om het gevaar te elimineren, zullen het begrip en de toepassing van de informatie bijdragen tot een juist en veilig gebruik van uw boot.

De waarschuwingen in deze bijlage kunnen onmogelijk elke denkbare situatie behandelen. Gebruik altijd uw gezond verstand. Voordat u een procedure, methode, gereedschap of onderdeel gebruikt die/dat niet specifiek wordt aanbevolen, moet u er zeker van zijn dat dit veilig is voor u en anderen en dat uw boot geen schade zal oplopen of onveilig zal worden als gevolg van deze beslissing.

Raadgevingen

Raadgevingen bevestigen uw aandacht op omstandigheden die de werking van de uitrusting beïnvloeden, op onderhouds- en servicepraktijken.

Het woord BELANGRIJK wijst op een procedure die bedoeld is om schade aan de uitrusting of bijbehorende onderdelen te voorkomen.

De informatie en beschrijvingen van onderdelen/systemen in deze bijlage zijn correct op het ogenblik van de publicatie. Bombardier Recreational Products (BRP) voert echter een beleid van continue verbetering van zijn producten, zonder dat dit enige verbintenis inhoudt tot uitrusting van eerder vervaardigde producten met vernieuwde onderdelen.

In het kader van ons beleid van voortdurende kwaliteitsverbetering en innovatie behoudt BRP zich het recht voor, op eender welk moment specificaties, ontwerp, kenmerken, modellen en uitrusting te schrappen of wijzigen, zonder dat dit enige verplichting inhoudt.

De illustraties in dit document tonen de typische constructie van de verschillende modules en stemmen misschien niet in elk detail overeen met de exacte vorm van de onderdelen. Ze tonen echter wel onderdelen met dezelfde of een gelijkaardige functie.

Deze handleiding kan in een andere taal dan het Engels worden vertaald. In geval van discrepanties zal de Engelse versie de overhand hebben.

De specificaties worden gegeven in het SI metrisch stelsel met de Amerikaanse SAE-waarden tussen haakjes. Indien de exacte waarden niet vereist zijn, worden sommige omzettingen afgerond voor een eenvoudiger gebruik.

Er is een *SHOP MANUAL* verkrijgbaar met volledige informatie over de service, het onderhoud en diverse reparaties.

VEILIGHEIDS- INFORMATIE

ALGEMEEN

U bent verantwoordelijk voor uw eigen veiligheid en die van uw passagiers en andere bootgebruikers. Voordat u met uw boot gaat varen dient u deze Gebruikershandleiding, de waarschuwingen en andere labels op het product, de *VEILIGHEIDSVIDEO* en andere informatie die uw dealer u over uw boot verstrekt volledig door te nemen en te begrijpen. Neem nota van en volg alle waarschuwingen, voorzorgsmaatregelen en bedieningsinstructies.

BRP beveelt sterk aan een erkende cursus veilig varen te volgen. Gebruik uw boot altijd in overeenstemming met het vaarreglement, wees attent, hoffelijk en gebruik uw gezond verstand. Wanneer u zich hier niet aan houdt neemt het risico op ernstige of dodelijke verwondingen toe voor uzelf, uw passagiers, de personen aan wie u uw vaartuig uitleent en andere waterrecreanten.

TRANSPORT

Meer informatie over het laadvermogen, het gebruik, onderhoud, accessoires en garantie vindt u in de handleiding van de aanhangwagen.

Raadpleeg de lokale wetgeving en voorschriften met betrekking tot het trekken van een aanhangwagen, met name de volgende regels:

- remsysteem
- voertuiggewicht
- spiegels.

OPMERKING: Er is een optioneel remsysteem beschikbaar voor uw aanhangwagen. Neem contact op met Karavan Trailers (www.karavantrailers.com).

Neem de volgende voorzorgsmaatregelen wanneer u de boot transporteert:

Bind de boot zowel aan boeg als hek (voor-/achterkant) vast, zodat hij stevig vaststaat op de aanhangwagen.

- Verwijder het heklicht (indien geïnstalleerd).
- Let erop dat de skipaal is ingeschoven (**bij modellen die hiermee zijn uitgerust**).
- Zorg dat alle deksels van bergvakken correct zijn vergrendeld.
- Sluit de overkapping (indien geïnstalleerd).
- Een Sea-Doo-hoes kan de boot beschermen, vooral bij het transport over stoffige wegen, om te voorkomen dat er vuil in de luchtinlaatopeningen binnendringt.

Respecteer de voorzorgsmaatregelen voor het transport.

LET OP: Let altijd op dat het deksel van het bergvak achteraan altijd goed gesloten en vergrendeld is **voor** het transport.

CHECKLIST VEILIG VAREN

Alvorens uit te varen, of het nu voor een uurtje of voor enkele dagen is, moet u de volgende *CHECKLIST VOOR VEILIG VAREN* doornemen.

Ter herinnering...

- Het vermogen van deze boot overtreft mogelijk dat van alle andere vaartuigen die u al heeft bestuurd. Neem uw tijd om helemaal vertrouwd te worden met de besturing en bediening van uw boot, voordat u voor het eerst uitvaart of passagiers meeneemt. Als u hiertoe niet de kans had, oefen dan alleen op een geschikte, verkeersvrije plaats en leer de respons van elk bedieningselement kennen. Pas als u helemaal vertrouwd bent met alle bedieningselementen mag u versnellen tot hoger dan stationair. Ga er niet van uit dat alle boten gelijk zijn. Elk model verschilt, soms aanzienlijk, van andere modellen.
- Vergeet niet dat u bij de terugkeer van de gashendel naar de stationairstand minder goed kunt sturen. Om de boot te draaien moet u zowel sturen als gas geven.
- Net als elk ander vaartuig heeft deze boot geen remmen. Uw stopafstand is afhankelijk van uw beginsnelheid, lading, de wind en de toestand van het water. Oefen het stoppen en aanmeren in een veilige, verkeersvrije zone, zodat u een idee heeft van de afstand die uw boot nodig heeft om te stoppen in diverse omstandigheden. Laat de gashendel niet los wanneer u een voorwerp probeert te ontwijken. U moet gas geven om te kunnen sturen. Schakel de boot niet in Achteruit om te stoppen.
- Start de boot niet en vaar niet uit wanneer een persoon aan boord niet correct neerzit op een zitplaats die dient voor tijdens het varen (niet het zonnedek of het zwemplatform) of als er een persoon in het water is dicht bij uw boot.
- De stuwstraal van uw boot kan verwondingen veroorzaken. Accelereer altijd traag en decelereer op een gecontroleerde manier.
- Respecteer de instructies op alle veiligheidslabels. Zij dienen om u een veilige en aangename uitstap te garanderen.
- Wanneer u passagiers meeneemt of andere boten, tubes, een skiër of wakeboarder voorttrekt, is uw boot moeilijker bestuurbaar en dient u over betere stuurvaardigheden te beschikken.
- Sommige boten kunnen worden uitgerust met sleepogen, een ski- of wakeboardpaal, die kunnen worden gebruikt om een sleepkabel voor een skiër, tube of wakeboarder aan te bevestigen. Gebruik deze bevestigingspunten of andere delen van de boot niet om een parasail of ander vaartuig voort te trekken. Dit zou ernstige verwondingen of zware schade kunnen veroorzaken.
- Vaar voorzichtig en zeer traag in ondiep water. Als de boot vastloopt of bruusk stopt, kan dit leiden tot verwondingen van uzelf, uw passagiers of andere personen. De jetpomp kan afval meezuigen en achterwaarts wegslingeren, wat een risico inhoudt op verwonding van mensen of beschadiging van de jetpomp of andere voorwerpen.

- Motoruitlaatgassen bevatten koolmonoxide (CO), dat bij inademing van grotere hoeveelheden tot ernstige letsels of de dood kan leiden. Laat de boot niet draaien in een gesloten ruimte en voorkom ophoping van CO in of rond de boot of op ingesloten of beschutte plaatsen. Bijvoorbeeld wanneer de boot is aangemeerd of tijdens het raften. Wees alert voor het risico van CO-uitstoot door andere boten.
- Licht alle opvarenden in over de gevaren en symptomen van CO-ophoping en CO-vergiftiging, in het bijzonder door de uitlaatgassen van de motor en generator. Toon hun waar de motoruitlaten (en generatoruitlaten, indien aanwezig) zich bevinden. Inspecteer het uitlaat- en generatorsysteem en de uitlaten regelmatig op defecte onderdelen en verstopping.
- Verbrandingsmotoren hebben lucht nodig om te kunnen werken; daarom kan deze boot niet volledig waterdicht zijn. Manoeuvres zoals "in een 8 varen", waarbij de bovenzijde van het vaartuig onder water komt, kunnen ernstige motorproblemen door wateropname veroorzaken. Raadpleeg de hoofdstukken *SPECIALE PROCEDURES* en *GARANTIE-INFORMATIE* in deze Gebruikershandleiding.
- Respecteer de verboden zones, de rechten van andere watergebruikers en het milieu. Als "schipper" en eigenaar van een boot bent u verantwoordelijk voor de schade die uw boot aan andere boten aanricht. Laat niemand toe, afval overboord te gooien.
- Tussen zonsondergang en zonsopgang moet u de navigatielichten van uw boot aanzetten en uw snelheid matigen. Gebruik uw boot niet bij beperkte zichtbaarheid.
- Voeg geen accessoires of uitrusting toe die de zichtbaarheid of besturing van uw boot nadelig beïnvloeden.
- Tijdens stormen moet de schipper persoonlijk het roer nemen.

Voor u uitvaart...

- Voer altijd de controle voor gebruik uit, die in deze Gebruikershandleiding wordt beschreven.
- Overschrijd nooit de toegelaten maximumbelading of het maximum aantal passagiers van deze boot, die u vindt op het capaciteitsplaatje en in de specificaties. Overlading kan de wendbaarheid, stabiliteit en vaarprestaties nadelig beïnvloeden. Ook zware zee beperkt de capaciteit. De informatie op het capaciteitsplaatje is geen excuus om uw gezond verstand of eigen beoordelingsvermogen niet te gebruiken.
- Inspecteer regelmatig de boot, romp, motor, veiligheidsuitrusting en alle andere vaaruitrusting en houd deze in een veilige bedrijfs-toestand.
- Zorg ervoor dat u alle vereiste veiligheidsuitrusting, reddingsvesten en andere benodigde uitrusting bij hebt alvorens uit te varen.
- Controleer of alle reddingsuitrusting, onder meer het brandblusapparaat, in goede staat verkeert en makkelijk bereikbaar is. Toon alle passagiers waar deze uitrusting zich bevindt en zorg ervoor dat iedereen ze kan gebruiken.
- Houd het weer in het oog. Controleer de plaatselijke weersvoorspellingen alvorens uit te varen. Wees alert voor veranderende omstandigheden.
- Bewaar nauwkeurige en actuele kaarten van de vaarregio aan boord. Controleer de toestand van het water in de regio waar u wilt gaan varen alvorens uit te varen.
- Bezorg voor uw vertrek een vaarplan aan een verantwoordelijke persoon aan wal.

- Neem voldoende brandstof aan boord voor de geplande uitstap. Controleer altijd het brandstofpeil voor gebruik en tijdens de vaart. Ga uit van het principe 1/3 brandstof om uw bestemming te bereiken, 1/3 voor de terugtocht en 1/3 reserve. Voorzie een marge voor slecht weer of ander oponthoud.

Bestuurders en passagiers...

- Gebruik nooit een boot als u onder invloed bent van drugs of alcohol. Dit is strafbaar. Laat enkel gekwalificeerde bestuurders met uw boot varen. Houd er rekening mee dat de zon, wind, alcohol, drugs, vermoeidheid en ziekte uw beoordelingsvermogen en reactietijd kunnen beïnvloeden.
- Er moet minstens een passagier in staat zijn de boot te besturen, wanneer de bestuurder dit onverwacht niet meer zou kunnen.
- Het is af te raden deze boot te laten besturen door een persoon onder 16 jaar of een persoon met een handicap die een beperking inhoudt van het zicht, de reactietijd, het beoordelingsvermogen of het gebruik van de bedieningselementen.
- Gebruik altijd het veiligheidskoord wanneer u met deze boot vaart en zorg ervoor dat alle passagiers dit kunnen gebruiken.
- Let erop dat elke bestuurder en alle passagiers kunnen zwemmen en weten hoe ze van uit het water in de boot kunnen klimmen. Neemt u een passagier mee die niet kan zwemmen, zorg er dan voor dat deze passagier altijd en reddingsvest draagt en vaar extra voorzichtig.

VEILIGHEIDSUITRUSTING

De bestuurder en passagier(s) van de boot moeten een onbreekbare bril bij de hand hebben, wanneer de vaaromstandigheden of persoonlijke voorkeuren dit vereisen.

Door wind, opstuvend water en snelheid kunnen de ogen gaan tranen, waardoor het zicht wordt vertroebeld.

Als bestuurder van de boot bent u ervoor verantwoordelijk dat de vereiste veiligheidsuitrusting aan boord is. Overweeg ook of u geen extra uitrusting moet meenemen voor uw eigen veiligheid en die van uw passagiers. Doe navraag naar de nationale en lokale voorschriften en bel naar de U.S. Coast Guard Boating Safety Information Line op 1 800 368-5647 voor meer informatie over de verplichte veiligheidsuitrusting.

Vereiste veiligheidsuitrusting

De wettelijk vereiste veiligheidsuitrusting is verplicht. De reddingsvesten moeten worden aangepast aan hun dragers. Als de lokale voorschriften bijkomende uitrusting verplichten, moet deze goedgekeurd zijn door de U.S. Coast Guard (USCG). De volgende zaken maken deel uit van de minimumuitrusting:

- reddingsvesten
- brandblusapparaat (klasse B-1)
- visuele noodsignalen
- navigatielichten
- geluidsproducerende hulpmiddelen (claxon, sirene of fluit).

Een GSM in een waterdichte zak of doos kan ook erg nuttig zijn voor bootgebruikers in geval van nood of gewoon om contact op te nemen met iemand aan land.

Reddingsvesten

De Amerikaanse federale wetgeving schrijft voor dat u minstens één goedgekeurd reddingsvest per persoon aan boord moet hebben in een recreatief vaartuig en dat alle kinderen onder 13 jaar te allen tijde een reddingsvest moeten dragen terwijl de boot vaart, behalve beneden dek of in een gesloten cabine. U mag enkel met uw boot varen wanneer alle reddingsvesten gebruiksklaar en makkelijk toegankelijk zijn, voorzien zijn van een duidelijk leesbaar goedkeuringsnummer en de juiste maat hebben voor elke persoon aan boord (de gewichtsklasse en borstomtrek staan op het reddingsvest aangeduid).

Een reddingsvest houdt u drijvende en houdt uw hoofd boven water en uw lichaam in een veilige positie terwijl u in het water ligt. Houd bij de keuze van een reddingsvest rekening met het lichaamsgewicht en de leeftijd. Het drijvend vermogen van het reddingsvest moet voldoende zijn om uw lichaam boven te houden in het water. De maat van het reddingsvest moet passen voor de drager. De maat van reddingsvesten wordt doorgaans uitgedrukt in lichaamsgewicht en borstomtrek. Het is uw verantwoordelijkheid ervoor te zorgen dat u het juiste aantal en de juiste types reddingsvesten aan boord heeft, in overeenstemming met de nationale en plaatselijke voorschriften en dat uw passagiers weten waar deze zich bevinden en hoe ze ze moeten gebruiken.

Types reddingsvesten

5 types reddingsvesten werden goedgekeurd door de Amerikaanse kustwacht.

Reddingsvest type I, om te dragen, heeft het grootste drijvend vermogen. Zijn ontwerp zorgt ervoor dat de meeste bewusteloze personen in het water van een houding met het gezicht naar beneden in een verticale of licht achteroverhellende houding met het gezicht naar boven worden gedraaid. Het kan de overlevingskansen aanzienlijk verhogen. Type I is het meest doeltreffend in alle waters en is uitermate geschikt voor gebruik ver uit de kust, waar het langer kan duren alvorens men gered wordt. Het is ook het meest doeltreffend in wild water.

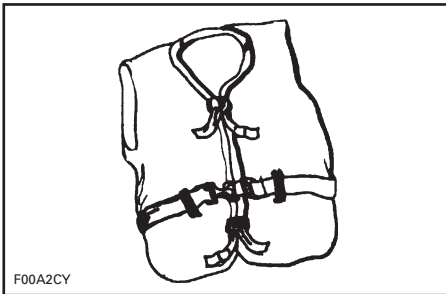

TYPE I — OM TE DRAGEN

Reddingsvest Type II om te dragen draait zijn drager op dezelfde manier als Type I maar is minder doeltreffend. Type II zal er niet in slagen om even veel personen te draaien in dezelfde omstandigheden als Type I. U kunt voor dit reddingsvest kiezen wanneer het waarschijnlijk is dat u snel wordt gered, bijvoorbeeld in zones waar meestal veel personen bij wateractiviteiten zijn betrokken.

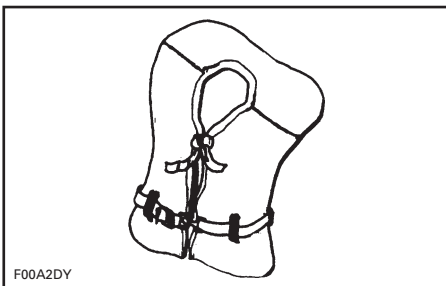

TYPE II — OM TE DRAGEN

Reddingsvest Type III om te dragen laat de drager toe om een verticale of licht achteroverhellende houding aan te nemen. Het draait de drager niet om. Het houdt de drager in een verticale of licht achteroverhellende houding en vertoont geen neiging om het gezicht van de drager naar beneden te draaien. Het heeft hetzelfde drijvend vermogen als reddingsvesten van Type II en is geschikt voor gebruik in zones waar meestal andere personen deelnemen aan wateractiviteiten.

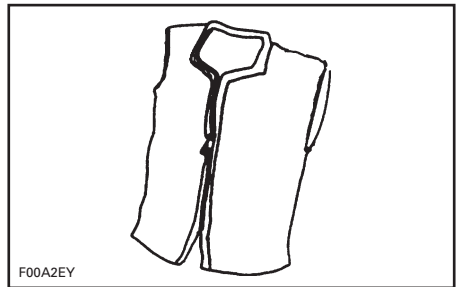

TYPE III — OM TE DRAGEN

Reddingsmiddel Type IV om te werpen is vereist als aanvulling op de eerder besproken reddingsvesten. Het meest gebruikte reddingsmiddel Type IV is een drijvend kussen of reddingsboei. Dit is ontworpen om naar een persoon in het water te werpen, die het kan grijpen en vasthouden tot hij of zij wordt gered. Een reddingsmiddel van Type IV moet altijd in goede staat verkeren en onmiddellijk bereikbaar zijn voor gebruik. Wanneer de redding lang op zich laat wachten of de persoon in het water onderkoeld raakt (hypothermie), kan het moeilijk zijn om dit reddingsmiddel te grijpen.

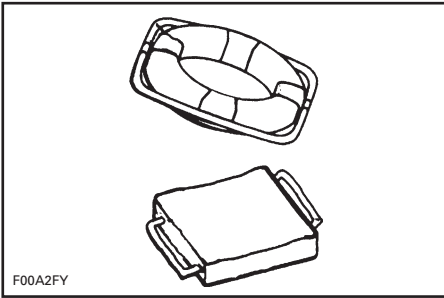

TYPE IV — OM TE WERPEN

Reddingsvest Type V om te dragen. In opgeblazen toestand heeft dit reddingsvest hetzelfde drijvend vermogen als type I, II of III. Wanneer het niet is opgeblazen, is het mogelijk niet geschikt om sommige mensen drijvend te houden.

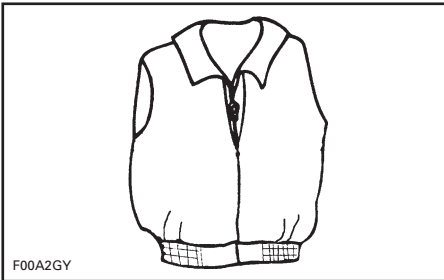

TYPE V — OM TE DRAGEN

Aandachtspunten met betrekking tot reddingsvesten

Een reddingsvest is bedoeld om uw leven te redden. Als u wilt dat het u drijvend houdt in het water, moet het goed passen, drijven en in goede staat verkeren.

- Pas het reddingsvest en regel het bij tot het comfortabel past in en uit het water. Merk uw reddingsvest als u de enige drager bent.
- Draag uw reddingsvest in het water om na te gaan of het werkt. Zo ervaart u hoe het werkt en heeft u meer vertrouwen wanneer u het moet gebruiken.

- Leer kinderen hoe ze een reddingsvest moeten aantrekken en laat hen dit uitproberen in het water. Zo leren ze waarvoor een reddingsvest dient en hoe het werkt. Dan zullen ze minder angstig reageren wanneer ze plots in het water belanden.
- Laat een reddingsvest goed drogen voordat u het opbergt. Droog het niet voor een radiator of warmtebron. Bewaar het in een goed verluchte ruimte.
- Houd reddingsvesten uit de buurt van scherpe voorwerpen, die het weefsel kunnen beschadigen of de drijfkussens kunnen perforeren.
- Voor hun eigen veiligheid en die van anderen moeten alle personen die niet of slecht kunnen zwemmen en kleine kinderen te allen tijde een reddingsvest dragen, of de boot nu stilligt of vaart.
- Controleer het reddingsvest regelmatig om te verzekeren dat het niet gescheurd is, dat de drijfkussens niet lek zijn en dat alle zomen en naden intact zijn.
- Bij reddingsvesten die kapok bevatten kunnen de kapok-vezels met water verzadigd raken en hun drijvend vermogen verliezen, wanneer de vinyl-inleggen worden geperforeerd. Als de kapok hard wordt of doordrenkt is met water moet u ze vervangen. Uw reddingsvest kan immers dienst weigeren wanneer u het nodig heeft.

Hypothermie

Hypothermie, het verlies van lichaamswarmte in het water, is een belangrijke oorzaak van overlijden ten gevolge van een vaarongeluk. Een persoon die onderkoeld raakt zal het bewustzijn verliezen en verdrinken.

Reddingsvesten kunnen de overlevingsduur verlengen dankzij hun isolerend vermogen.

Natuurlijk heeft men minder nood aan isolatie naarmate het water warmer is. Wanneer u in koud water vaart (onder 4,4°C (40°F)) kunt u overwegen om een reddingsjack te dragen in plaats van een reddingsvest, omdat dit een groter deel van het lichaam bedekt.

Wat u dient te weten over bescherming tegen hypothermie:

1. Wanneer u in het water drijft probeert u beter niet te zwemmen, tenzij om een boot in uw buurt te bereiken, een andere overlevende of een drijvend voorwerp waaraan u zich kunt vasthouden. Onnodig zwemmen versnelt het verlies van lichaamswarmte. In koud water zijn overlevingsmethodes waarbij u uw hoofd in het water moet leggen af te raden. Houd uw hoofd uit het water. Zo verliest u veel minder lichaamswarmte en verhoogt uw overlevingsduur.
2. Blijf optimistisch over uw overleving en redding. Zo vergroot u uw kansen om langer te overleven en gered te worden. Uw wil om te overleven maakt wel degelijk het verschil!
3. Wanneer er verschillende personen in het water liggen, is het aan te raden zo dicht mogelijk bij elkaar te kruipen totdat er hulp komt. Zo beperkt u het verlies van lichaamswarmte en verhoogt u uw overlevingsduur.
4. Draag altijd uw reddingsvest. Het zal u niet beschermen tegen hypothermie, als u het niet draagt wanneer u in het water belandt.

Brandblusapparaten

Als eigenaar van de boot bent u ervoor verantwoordelijk dat er een goedgekeurd brandblusapparaat aan boord is. Alle boten van minder dan 7,9 m (26 ft) moeten één (1) draagbaar brandblusapparaat type B-1 aan boord hebben, tenzij de boot is uitgerust met een vast brandblussysteem in het motorcompartiment.

De draagbare brandblusapparaten moeten worden gemonteerd op makkelijk toegankelijke plaatsen uit de buurt van het motorcompartiment. Alle personen aan boord moeten weten waar de brandblusapparaten zich bevinden en hoe ze werken.

OPMERKING: Test brandblusapparaten niet uit door er een beetje blusmiddel uit te spuiten. Anders kan het brandblusapparaat dienst weigeren wanneer u het echt nodig heeft!

Visuele noodsignaal-systemen

Alle recreatievaartuigen die zich in de kustwateren begeven en boten van Amerikaanse eigenaars die in volle zee worden gebruikt, dienen visuele noodsignalen aan boord te hebben die zijn goedgekeurd door de Amerikaanse kustwacht. Tot de kustwateren behoren de territoriale wateren en de wateren die in rechtstreekse verbinding staan met de Great Lakes en de territoriale zeeën tot een punt waar de wateren minder dan 3,2 km (2 mijl) breed worden. Visuele noodsignaal-uitrusting kan van het pyrotechnische of niet-pyrotechnische type zijn. Het is wettelijk verboden visuele noodsignalen te gebruiken op het water in alle andere omstandigheden dan wanneer u hulp nodig heeft om personen aan boord van een vaartuig te behoeden voor onmiddellijk of mogelijk gevaar.

De uitrusting moet goedgekeurd zijn door de Amerikaanse kustwacht, in goede staat verkeren en worden bewaard op een makkelijk toegankelijke plaats. De vermelde vervaldatum van uitrusting met een beperkte levensduur mag niet verstreken zijn.

Een zorgvuldige selectie en correcte bewaring van visuele noodsignaal-uitrusting is erg belangrijk wanneer er kinderen aan boord zijn.

WAARSCHUWING

Brand! Open het motorcompartiment niet in geval van brand. Schakel de motor uit. Spuit de gehele inhoud van een draagbaar CO₂-brandblusapparaat ononderbroken leeg op de vlambasis.

ENKEL OVERDAG TE GEBRUIKEN

Drie oranje rooksignalen (een om vast te houden en twee drijvende) of een oranje vlag met zwart vierkant en schijf.

ENKEL 'S NACHTS TE GEBRUIKEN

Een elektrische S-O-S-noodsignaallamp.

OVERDAG EN 'S NACHTS TE GEBRUIKEN

Drie vuurpijlen om in de hand te houden, van het meteor- of parachute-type.

Geluidssignaal-apparatuur

OPMERKING: Geen enkel signaalapparaat is geschikt voor alle doeleinden. Neem diverse types uitrusting aan boord.

Boten van minder dan 7,9 meter (26 ft) lang moeten een claxon of fluitje aan boord hebben dat met de hand, mond of elektrisch wordt aangedreven. Dit moet een toon voortbrengen die twee seconden duurt en hoorbaar is op een afstand van minstens 800 meter (1/2 mijl).

Hieronder vindt u een overzicht van standaard-fluitsignalen:

- één lange fluittoon (waarschuwingssignaal)
- één korte fluittoon (passeer mij langs bakboord)
- twee korte fluittonen (passeer mij langs stuurboord)
- drie korte fluittonen (motoren in Achteruit)
- vijf of meer fluittonen (gevaarsignaal).

Navigatielichten

Navigatielichten dienen om andere vaartuigen te informeren over uw aanwezigheid en koers. Als u zich tussen zonsopgang en zonsondergang op het water begeeft, dient u geschikte navigatielichten te gebruiken.

Bijkomende aanbevolen uitrusting

Het verdient aanbeveling nog bijkomende uitrusting voor een veilige, aangename vaart aan te schaffen. Deze lijst, die niet exhaustief is, bevat zaken die u zich eventueel kunt aanschaffen.

Basisuitrusting

- zaklamp
- meertouwen
- kompas
- roeispaan of peddel
- noodsignalen
- eerste hulpset
- stootkussens
- VHF-radio
- EPIRB (Electronic Position Indicating Radio Beacon)
- bootshaak
- extra warme kleding
- kaarten

- zonnebrandcrème
- sleepkabel
- tweede anker en kabel
- hoosuitrusting (pomp of schepvat)
- noodrantsoen drinkwater en voeding.

Gereedschap

- bougiesleutel
- hamer
- schroevendraaiers
- knipmes
- tang
- isolatietape
- verstelbare steeksleutel
- smeerolie
- duct tape.

Voor informatie over bijkomend gereedschap kunt u contact opnemen met uw dealer.

Reserveonderdelen

- extra lampen
- extra zekeringen
- extra aftapplug
- bougies
- reservedraad.

Voor informatie over bijkomende onderdelen kunt u contact opnemen met uw dealer.

KOOLMONOXIDE EN VAREN

Bij de verbranding van materialen die koolstof bevatten komt er koolmonoxide (CO) vrij. Dit is een geur- en kleurloos gas. Omdat CO hetzelfde gewicht heeft als lucht, kan het zich onopgemerkt verspreiden in een gesloten ruimte, aangezien u het niet kunt zien of ruiken. Elk systeem dat koolstofhoudende materialen verbrandt op een boot kan een bron van CO zijn. Veel voorkomende bronnen van CO zijn interne verbrandingsmotoren.

CO wordt in het bloed opgenomen en beperkt het vermogen van het bloed om zuurstof op te nemen. Door de verlaagde zuurstoftoevoer naar het lichaam kan het weefsel afsterven. Een langdurige blootstelling kan tot hersenbeschadiging of tot de dood leiden. In hoge concentraties kan CO binnen enkele minuten dodelijk zijn. De invloed van CO in lagere concentraties is cumulatief en kan op langere termijn net zo dodelijk zijn.

Symptomen van CO-vergiftiging zijn: Jeukende en tranende ogen, blozen, kloppende slapen, onvermogen om coherent te denken, oorsuizen, beklemd gevoel op de borst, hoofdpijn, slaperigheid, misselijkheid, duizeligheid, vermoeidheid, braken, bewustzijnsverlies en stuipen. Stelt u een van deze symptomen vast, begin dan onmiddellijk met de behandeling. Snel ingrijpen is van levensbelang.

- Evacueer de ruimte en breng het slachtoffer in frisse lucht.
- Dien zuurstof toe, indien beschikbaar, en verwittig de hulpdiensten.
- Open alle zeildoeken om de ruimte te verluchten.
- Spoor de CO-bron op en neem onmiddellijk maatregelen.
- Let ook goed op andere CO-bronnen in de buurt van uw boot.

Ophoping van koolmonoxide

Hieronder ziet u voorbeelden van mogelijke situaties waarin er een ophoping van CO in uw boot kan ontstaan terwijl u bent aangemeerd, voor anker ligt of vaart. Bekijk deze voorbeelden aandachtig en maak uzelf vertrouwd met de voorzorgsmaatregelen om ernstige of dodelijke ongelukken te voorkomen.

WAARSCHUWING

Uitlaatgassen! Generator- of motoruitlaatgassen van andere vaartuigen die in de buurt van uw boot zijn aangemeerd of voor anker liggen, kunnen tot een ophoping van giftig CO-gas in de cabine en cockpit leiden. Wees alert voor generator-uitlaatgassen van uw vaartuig of andere vaartuigen die naast u liggen. De uitlaten van uw boot kunnen worden geblokkeerd door een aanlegsteiger, kade, zeedijk of door enig ander voorwerp. In dit geval kan er een ophoping van giftig CO-gas in de cockpit ontstaan.

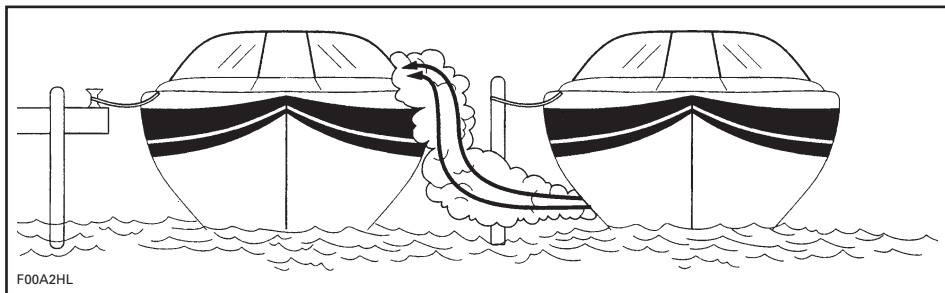

AANGRENZEND VAARTUIG

WAARSCHUWING

Motoruitlaatgassen bevatten koolmonoxide (CO) dat zich kan ophopen in en rond de boot (onder de overkapping, in de cockpit enz.). CO kan schadelijk of dodelijk zijn bij inademing. Zorg voor een goede verluchting wanneer er een motor draait.

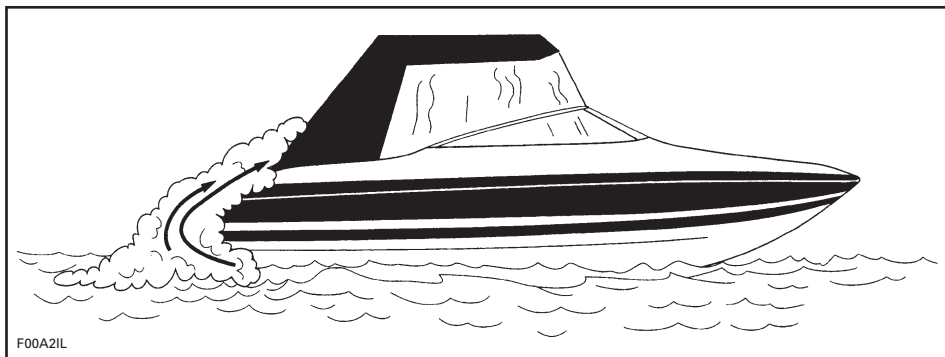

TIJDENS HET VAREN (TERUGSTROMING)

Terwijl u vaart kan er een hoge CO-concentratie ontstaan door terugstroming. Terugstroming wordt veroorzaakt door factoren zoals relatieve windrichting, snelheid of een te hoge boeg. Dit kunt u voorkomen door het zeildoek zo vaak mogelijk te openen, om een positieve luchtstroming door de romp te bewerken.

Boothuizen, zeedijken en andere boten in de onmiddellijke omgeving of gesloten ruimten kunnen bijdragen tot een verhoogde CO-concentratie. De gebruiker moet zich ervan bewust zijn dat varen, aanmeren of voor anker gaan op een plaats waar andere boten zijn, een risico inhoudt op CO-ophoping van andere bronnen. De gebruiker moet zich tevens bewust zijn van de invloed die de uitlaatgassen van zijn boot op anderen hebben. Door de motoren te laten draaien terwijl u bent aangemeerd, kan er CO-ophoping ontstaan in uw boot en de vaartuigen om u heen.

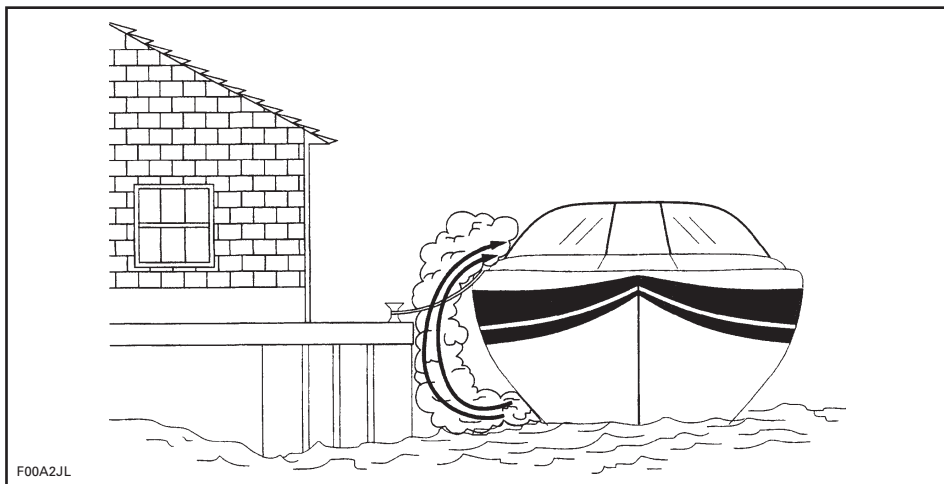

GESLOTEN RUIMTEN

Zorg altijd voor een goede verluchting. Als er verluchtingsopeningen in de ruit zitten, open ze dan voordat u uitvaart om een positieve luchtstroming te bevorderen en de kans op CO-ophoping te verkleinen.

⚠ WAARSCHUWING

Terugstroming! In bepaalde omstandigheden kan de luchtstroming de giftige CO-dampen terug in de boot blazen. Zonder een goede verluchting kunnen deze dampen zich ophopen tot een gevaarlijk niveau. Zorg voor een goede verluchting, herverdeel de lading of breng de boeg van de boot naar beneden.

Zelfs in een perfect ontworpen en gebouwde boot kan er in bepaalde omstandigheden CO-ophoping optreden in afgesloten of kleine ruimten. Wees voortdurend alert voor symptomen van CO-vergiftiging bij uw passagiers.

Ga **NOOIT** varen met uw boot zonder de volgende checklist af te werken:

Elke vaardag

DOEN	✓
Zorg ervoor dat u en uw passagiers weten waar de uitlaten van dit vaartuig zich bevinden	
Licht alle passagiers in over de symptomen van CO-vergiftiging en de plaatsen waar CO-ophoping kan ontstaan	
Wanneer u aangemeerd ligt of achter een andere boot dobert, wees dan alert voor de uitlaatgassen van de andere boot	
Ga na of er water uit de uitlaat stroomt, na het starten van de motor(en)	
Luister of de uitlaat geen abnormaal geluid maakt, dat op een defect aan het uitlaatsysteem zou kunnen wijzen	
Controleer de goede werking van elk CO-alarm door op de testknop te drukken (indien geïnstalleerd)	

CO-detector

Het verdient zeker aanbeveling CO-detectoren te laten installeren in boten met een zeildoek overkapping. Deze detectoren zijn verkrijgbaar bij uw dealer. Detectoren moeten op een professionele manier worden geïnstalleerd en gekalibreerd.

OPMERKING: Een CO-detector is geen detector voor benzinedampen. Detectoren voor benzinedampen detecteren niet de CO-concentratie in een gesloten ruimte.

VEILIGHEIDSKOORD

Dit veiligheidssysteem legt de motor automatisch stil wanneer het veiligheidskoord met de bestuurder is verbonden en de bestuurder van de stuurstand valt.

De clip van het veiligheidskoord moet goed worden bevestigd aan het redingsvest, de kleding, de arm of het been van de bestuurder. Let erop dat u de veiligheidskoord-clip bevestigt op een plaats waar hij niet wordt gehinderd en aan een voorwerp dat mee met de bestuurder beweegt als hij of zij de stuurstand verlaat. Als de motor stilvalt doordat de DESS-sleutel aan het veiligheidskoord werd verwijderd, moet de sleutel weer in het DESS-contact worden aangebracht, voordat de motor opnieuw kan worden gestart.

⚠ WAARSCHUWING

Gebruik altijd het veiligheidskoord wanneer u met uw boot gaat varen. Houd het DESS-contact vrij van obstakels die zijn goede werking kunnen belemmeren. Wijzig of overbrug zijn veiligheidsfuncties niet. Een correct gebruik van het veiligheidskoord kan voorkomen dat de boot op hol slaat met ernstige of dodelijke verwondingen tot gevolg.

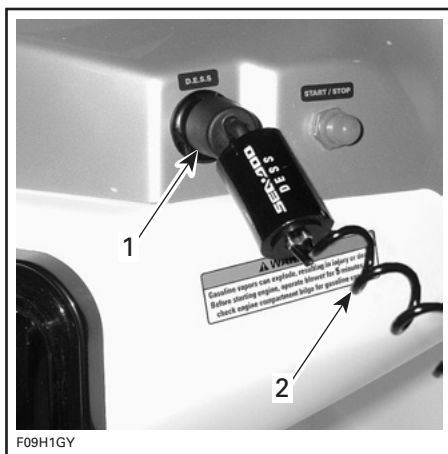

TYPISCH

1. DESS-sleutel in DESS-contact
2. Veiligheidskoord bevestigd aan bestuurder

VEILIGE VAARPRAKTIJKEN

U bent verantwoordelijk voor uw eigen veiligheid, de veiligheid van uw passagiers en de veiligheid van andere bootgebruikers.

Drugs en alcohol

Gebruik geen drugs en drink geen alcohol terwijl u met een boot vaart. Net als bij een auto moet u nuchter en alert zijn om een boot te besturen. Varen met een boot terwijl u onder invloed bent van alcohol of drugs is niet alleen gevaarlijk, het is ook wettelijk verboden en er staat een zware boete op. De naleving van deze wetten wordt streng gecontroleerd. Het gebruik van drugs en alcohol, alleen of in combinatie, verlengt de reactietijd, verzwakt het beoordelingsvermogen, vertroebelt het zicht en verhindert u om veilig met een boot te varen.

WAARSCHUWING

Alcohol en varen gaan niet samen! Varen onder invloed is levensgevaarlijk voor uw passagiers en opvarenden van andere boten. Het is bij wet verboden een boot te besturen als u onder invloed bent van alcohol of drugs.

Veilig varen

Om veiligheidsredenen en om uw vaartuig in goede staat te houden, moet u de *DAGELIJKSE CONTROLES VOOR GEBRUIK* uit de Gebruikershandleiding altijd uitvoeren voor u uw boot gebruikt. Veilig varen houdt in dat u uw boot niet verkeerd gebruikt en ook uw passagiers niet toelaat om dit te doen. Veilig varen houdt in dat u in elke situatie uw gezond verstand gebruikt. Het omvat onder meer de volgende handelingen:

- Respecteer de grenswaarden op het capaciteitsplaatje bij het laden van de boot. Zorg voor een evenwichtige verdeling van de lading van boeg tot hek en van bakboord tot stuurboord.
- Respecteer de geldende snelheidsbeperkingen. Vermijd overdreven snelheid of snelheden die niet aan de omstandigheden zijn aangepast.
- Gebruik de boot niet in weers- of zee-omstandigheden die de vaardigheden of ervaring van de bestuurder te boven gaan, de capaciteiten van de boot overtreffen of de passagiers in moeilijkheden brengen.
- Zorgt ervoor dat minstens één passagier vertrouwd is met de besturing en veiligheidsaspecten van de boot voor in geval van nood.
- Zorg ervoor dat de passagiers en uitrusting het zicht of de bewegingsvrijheid van de bestuurder niet belemmeren.
- Overschrijd nooit het maximale motorvermogen dat is aangegeven op het certificatieplaatje van de boot.
- Let op alle veiligheidsaanwijzingen en waarschuwingen, zowel in de boot als in de omgeving waar u vaart.

VEILIGHEID VAN PASSAGIERS

Toon alle passagiers waar de nood- en veiligheidsuitrusting zich bevindt en zorg ervoor dat iedereen deze kan gebruiken. Iedereen aan boord moet schoenen dragen met rubberen zolen om niet uit te glijden op natte oppervlakken. Tijdens de vaart moeten passagiers blijven zitten binnen de reling. Laat niet toe dat de passagiers hun voeten of handen door het water slepen. Maak altijd gebruik van de handgrepen en andere veiligheidsvoorzieningen om niet te vallen. Alle personen die niet of slecht kunnen zwemmen en kinderen zijn verplicht om te allen tijde een reddingsvest te dragen. De wet schrijft voor dat kinderen onder 13 jaar een reddingsvest moeten dragen terwijl de boot vaart, tenzij ze zich in een afgesloten cabine of beneden dek bevinden.

Eerste hulp

Als bestuurder van een boot moet u vertrouwd zijn met de eerste-hulp-technieken die noodzakelijk kunnen zijn wanneer er niet onmiddellijk hulp beschikbaar is. Vaak zijn verwondingen aan vishaken of kleine snij- en schaafwonden de ernstigste ongelukken aan boord van een boot, maar u moet ook de juiste technieken aanleren en in staat zijn om ernstigere problemen aan te pakken, zoals zware bloedingen, hypothermie en brandwonden. U kunt bij de meeste Rode Kruis-afdelingen terecht voor relevante literatuur en EHBO-cursussen.

Besturing door minderjarigen

Minderjarigen mogen alleen een boot besturen onder toezicht van een volwassene. In veel landen zijn de minimumleeftijd en vereiste kwalificaties voor minderjarigen wettelijk vastgelegd. Vraag dit altijd na bij de plaatselijke autoriteiten. BRP beveelt een minimumleeftijd van 16 jaar aan voor de bestuurder.

VAARREGELS

Als verantwoordelijk bestuurder dient u zich aan de vaarregels, het zeevaartreglement en de toepasselijke wetgeving te houden. Met een boot varen is in veel opzichten te vergelijken met een auto besturen. In beide gevallen dient een verantwoordelijk bestuurder zich te houden van een aantal regels om ongelukken te voorkomen. Net zoals u aanneemt dat andere automobilisten weten wat ze doen, gaan andere bootgebruikers ervan uit dat u weet wat u doet.

Een boot besturen is vergelijkbaar met rijden op niet-gemarkeerde wegen. Om een aanvaring met andere vaartuigen te vermijden moet er een aantal vaarregels worden nageleefd. Dit is niet alleen gezond verstand... het is de wet!

Raadpleeg de lokale en nationale vaarwetgeving die geldt voor de waterwegen waar u uw boot wilt gebruiken. Leer het plaatselijke vaarreglement. Zorg ervoor dat u het toepasselijke navigatiesysteem (bijv. boeien en signalen) kent en begrijpt.

Informeer u over de waters waar u uw boot wilt gebruiken. Stroming, getijden, stroomversnellingen, verborgen obstakels, watersporen en golven enz. kunnen de veiligheid in het gedrang brengen. Het gebruik van de boot in wild of onrustig water is af te raden.

Vaar in het algemeen uiterst rechts en ontwijk andere watergebruikers door op een veilige afstand te blijven van andere vaartuigen, mensen en voorwerpen.

Kruisen

Geef voorrang aan vaartuigen voor u en komende van rechts. Kruis nooit een ander vaartuig voor de boeg.

ROOD licht (verleen het andere vaartuig voorrang).

GROEN licht (u heeft voorrang).

Frontale tegenligger

Houd uiterst rechts.

Inhalen

Geef het andere vaartuig voorrang en houd een veilige afstand.

Navigatiesysteem

Navigatiehulpmiddelen zoals signalen en boeien kunnen u helpen om veilig water op te zoeken. Boeien duiden aan of u de boei langs rechts (stuurboord) of links (bakboord) moet passeren of welk kanaal u kunt volgen. Ze kunnen ook aanduiden of u zich in een verboden of gecontroleerde zone begeeft, bijvoorbeeld een vaarvrije zone of snelheidszone. Ze kunnen ook op gevaren wijzen of belangrijke vaarinformatie verstrekken. Bakens kunnen zich aan land of op het water bevinden. Ze kunnen ook snelheidslimieten aanduiden, verboden zones voor motorvaartuigen of boten, ankerplaatsen en andere nuttige informatie. (De vorm van elk type baken geeft hierover duidelijkheid).

Zorg ervoor dat u het toepasselijke navigatiesysteem kent en begrijpt voor de waterwegen waar u uw boot wilt gebruiken.

Voorkomen van aanvaringen

- Neem geen gas terug wanneer u een voorwerp probeert te ontwijken. U moet gas geven om te kunnen sturen.
- Wees altijd alert voor andere waterrecreanten, vaartuigen of voorwerpen, vooral wanneer u draait. Wees bedacht op omstandigheden die de zichtbaarheid beperken of uw zicht op anderen belemmeren.
- Respecteer de rechten van andere recreanten en/of omstanders en houd altijd een veilige afstand van andere vaartuigen, mensen en voor.
- Ga niet opzettelijk in een zog varen, spring niet op de golven, vaar niet in de branding en stuif of spat niemand nat met uw boot. U kunt de mogelijkheden van uw boot of uw eigen vaardigheden verkeerd inschatten en tegen een boot of persoon botsen.
- Deze boot kan scherpere bochten nemen dan andere boten. Vermijd echter scherpe bochten met hoge snelheid, tenzij in noodgevallen. Dergelijke manoeuvres kunnen het moeilijk maken voor anderen om u te ontwijken of in te schatten waar u naartoe vaart. Voorts kunnen u en/of uw passagier(s) uit de boot geslingerd worden.
- Net als elk ander vaartuig heeft deze boot geen remmen. Uw stopafstand is afhankelijk van uw beginsnelheid, lading, de wind en de toestand van het water. Oefen het stoppen en aanmeren in een veilige, verkeersvrije zone, zodat u een idee heeft van de afstand die uw boot nodig heeft om te stoppen in diverse omstandigheden.
- Soms moet u uw snelheid aanhouden of verhogen om een botsing te voorkomen.

Veilig varen

- Vergeet niet dat u bij het terugkeren van de gashendel naar stationair minder goed kunt sturen. Zodra de motor stilligt kunt u helemaal niet meer sturen. U moet gas geven om te kunnen sturen.
- Hoewel uw boot hoge snelheden kan halen, raden wij u ten zeerste aan enkel snel te varen in ideale omstandigheden die dit toelaten. Hoge snelheden vereisen een betere stuurvaardigheid en verhogen het risico op ernstige verwondingen.
- Vaar voorzichtig en zeer traag in ondiep water. Als uw boot vastloopt of bruusk stopt, kunt u verwondingen oplopen. De jetpomp kan ook afval opzuigen en achterwaarts wegslingeren op mensen of voorwerpen.
- Schakel de boot niet in Achteruit om te stoppen. Anders kunnen u of uw passagier(s) met grote kracht vooruit of zelfs van de boot worden geslingerd.

Veiligheidsbewustzijn van bestuurder/passagier

- Start of vaar niet met de boot terwijl er iemand op het zonnedeck of zwemplatform zit of naast de boot in het water zwemt. Water en/of afval dat uit de straalbuis spuit, kan ernstige verwondingen toebrengen.
- Voordat de motor wordt gestart of de boot zich in beweging zet, moeten de bestuurder en passagier(s) altijd correct plaatsnemen. Alle passagiers moeten weten hoe ze de aanwezige handgrepen en gordels moeten gebruiken.

- Accelereer altijd geleidelijk met een boot wanneer u passagiers meeneemt, zowel bij het vertrekken als onderweg. Als u snel accelereert kunnen uw passagiers hun evenwicht of houvast verliezen en ergens tegen botsen of achterwaarts uit de boot vallen. Verwittig uw passagier(s) altijd voordat u snel accelereert.

Denk erom:

- Goed begonnen is half gewonnen!

Wendbaarheid van de boot/slepen

- Overlaad de boot niet en neem nooit meer passagiers mee dan is voorzien bij de betreffende boot. Overlading kan de wendbaarheid, stabiliteit en vaarprestaties nadelig beïnvloeden.
- Vermijd het toevoegen van accessoires of uitrusting die de besturing van de boot kunnen beïnvloeden.
- Wanneer u passagiers meeneemt of een tube, skiër of wakeboarder voorttrekt, is uw boot moeilijker bestuurbaar en dient u over betere stuurvaardigheden te beschikken.
- Zorg altijd voor de veiligheid en het comfort van uw passagier(s) en de persoon die u voorttrekt op ski's, een wakeboard of ander water toestel.
- Neem altijd een waarnemer mee wanneer u een tube, skiër of wakeboarder voorttrekt. Vaar slechts zo snel als noodzakelijk is en volg de instructies van de waarnemer. Maak geen scherpe bochten, tenzij absoluut noodzakelijk. Blijf op een veilige afstand van de wal, andere zwemmers, vaartuigen of objecten.
- Gebruik een voldoende lange en stevige sleepkabel en zorg ervoor dat deze stevig aan uw boot is bevestigd. Sommige boten zijn of kunnen worden uitgerust met een speciaal ontworpen sleepmechanisme. Dit kan gevaarlijk zijn als er iemand op valt.

TANKPROCEDURE

Over brandstof

- Vergeet niet dat brandstof en benzinedampen ontvlambaar en explosief zijn in bepaalde omstandigheden. Wees altijd voorzichtig bij het tanken en volg de tankprocedures die in deze Gebruikershandleiding worden beschreven en die de havenautoriteiten voorschrijven. Stop de motor altijd voordat u tankt en laat nooit personen in de boot zitten terwijl u tankt. Controleer bij elke tankbeurt of er geen benzinedampen in het motorcompartiment aanwezig zijn en inspecteer de brandstofleidingen op lekkage en slijtage.
- Rook niet en blijf uit de buurt van open vuur of vonken.
- Ken de inhoud van uw brandstoftank. Vermijd tanken 's nachts, tenzij in een goed verlichte omgeving. Gemorste brandstof is niet zichtbaar in het donker. Neem geen extra brandstof of ontvlambare vloeistoffen mee in de bergvakken of het motorcompartiment.

Werkwijze

WAARSCHUWING

Volg de instructies voor het veilig tanken met boten nauwgezet.

- Schakel de motor uit.
- Laat niemand in de boot blijven zitten.
- Maak de boot stevig vast aan de tankpier.
- Laat de ruimventilator minstens 5 minuten draaien.
- Schakel de ruimventilator, ruim pomp en andere apparaten die vonken kunnen veroorzaken uit.

- Sluit de motorkap, zodat er geen dampen kunnen binnendringen in het motorcompartiment.
- Houd een brandblusapparaat bij de hand.
- Steek het pistool in de vulmond.
- Voeg langzaam brandstof toe zodat de lucht uit de tank kan ontsnappen en voorkom terugvloeien van brandstof. Let op dat u geen brandstof morst.
- Stop met tanken zodra de brandstof de onderkant van de vulmond bereikt. **Voeg niet teveel toe.** Draai de dop van de brandstoftank volledig aan.

WAARSCHUWING

Stop de motor altijd voor u tankt. Brandstof is ontvlambaar en explosief in bepaalde omstandigheden. Werk altijd in een goed verluchte ruimte. Rook niet en blijf uit de buurt van open vuur of vonken. De brandstoftank kan onder druk staan. Draai de dop langzaam open. Controleer het brandstofpeil nooit met behulp van een open vlam. De boot moet horizontaal liggen tijdens het tanken. Vul de brandstoftank niet te ver wanneer de boot in de zon ligt. Naarmate de temperatuur stijgt, zet de brandstof uit en kan uw tank overlopen. Wis op de boot gemorste brandstof onmiddellijk weg. Controleer het brandstofsysteem regelmatig.

VRIJWILLIGE INSPECTIES

In veel landen, waaronder de Verenigde Staten, kunt u uw boot vrijblijvend laten inspecteren door medewerkers van de nationale kustwacht. Zij zullen nagaan of u aan alle veiligheidsvereisten voldoet en de voorgeschreven veiligheidsuitrusting aan boord heeft. U kunt zich vrijwillig aanbieden voor een van deze inspecties en krijgt voldoende tijd om eventuele correcties aan te brengen zonder dat u wordt vervolgd. Voor meer informatie kunt u bij de bevoegde overheidsinstantie of de plaatselijke kustwacht terecht.

CURSUSSEN VEILIG VAREN

De plaatselijke afdelingen van de U.S. Coast Guard en de U.S. Power Squadrons richting meermaals per jaar uitgebreide cursussen veilig varen in. Voor een overzicht van cursussen in uw buurt kunt u contact opnemen met de BOAT/U.S. Foundation op 1 800 336-BOAT (2628) of in Virginia, 1 800 245-BOAT (2628). Voor de plaats en het tijdstip van de volgende les kunt u ook contact opnemen met de plaatselijke afdeling van de U.S. Coast Guard of Power Squadron Flotilla. Het verdient zeker aanbeveling een cursus veilig varen te volgen en dit kan in uw land of deelstaat zelfs verplicht zijn.

WATERSPORT

WAARSCHUWING

Voorkom verwondingen! Uw boot is niet ontworpen en mag niet worden gebruikt om parasails, kites, zweefvliegtuigen of andere zwevende toestellen te trekken. Gebruik uw boot alleen voor de voorziene watersporten.

WAARSCHUWING

“Teak surfing” (bodysurfen terwijl men zich vasthoudt aan het zwemplatform) is erg gevaarlijk voor de deelnemers omdat ze zich onmiddellijk achter de boot bevinden en worden blootgesteld aan de hoogste concentraties uitlaatgassen. Dit kan leiden tot koolmonoxidevergiftiging, te herkennen aan geestelijke verwardheid, duizeligheid, slaperigheid en bewustzijnsverlies. De combinatie van blootstelling aan koolmonoxide en het niet dragen van een reddingsvest maken deze nieuwe vorm van waterrecreatie tot een onvoorstelbaar gevaarlijke en mogelijk dodelijke sport.

Waterskiën, wakeboarding of varen op een voortgesleept, opblaasbaar toestel zijn de meest populaire watersporten. Om watersporten te beoefenen moeten de deelnemer en de bestuurder van de boot een goed veiligheidsbewustzijn hebben. Heeft u nog nooit iemand achter uw boot voortgetrokken, vaar dan eerst enkele uurtjes als waarnemer mee om samen te werken met en te leren van een ervaren bestuurder. U dient zich ook goed bewust te zijn van de vaardigheden en ervaring van de persoon die u voorttrekt. Neem altijd een tweede persoon mee aan boord die de persoon in het water in het oog houdt, zodat de bestuurder zich kan concentreren op de bediening van de boot.

Zowel de bestuurder van de boot als de waarnemer moeten de lokatie van de sleepkabel in het oog houden tijdens watersporten. Een slap hangende kabel kan verstrikt raken rond personen of voorwerpen in de boot of in het water, vooral tijdens een scherpe bocht of cirkelbeweging, en ernstige verwondingen veroorzaken.

Elke watersporter moet zich aan deze richtlijnen houden:

- Laat alleen bekwame zwemmers deelnemen aan watersporten.
- Draag altijd een goedgekeurd reddingsvest. Een goed ontworpen reddingsvest kan een verward of bewusteloos persoon drijvende houden. Een waterskivest **Type IV** is een goedgekeurd en praktisch reddingsvest.
- Neem een tweede persoon mee aan boord die de watersporter in het oog houdt en de bestuurder op de hoogte brengt van de handsignalen van de watersporter. De bestuurder moet zich volledig concentreren op de bediening van de boot en het water voor hem.

- Houd rekening met andere personen met wie u het water deelt.
- Laat nooit personen "teak-surfen" (bodysurfen terwijl men zich vasthoudt aan het zwemplatform) achter uw boot. Sleep nooit een watersporter achter uw boot aan een korte kabel, waardoor deze persoon een hoge concentratie uitlaatgassen zou inademen. De inademing van geconcentreerde uitlaatgassen, die koolmonoxide bevatten, kan tot CO-vergiftiging, ernstige of dodelijke verwondingen leiden.
- Bied onmiddellijk hulp aan een gevallen persoon. Hij of zij is alleen kwetsbaar in het water en wordt mogelijk niet opgemerkt door andere boten.
- Benader een persoon in het water aan de lijszijde (tegen de richting van de wind in). Schakel de motor uit voordat u de persoon nadert.
- Leg de motor stil en werp het anker uit voordat u gaat zwemmen.
- Beoefen watersporten alleen in veilige zones. Blijf uit de buurt van andere boten, kanalen, stranden, verboden zones, zwemmers, druk bevaren waterwegen en hindernissen onder water.
- Zwem enkel op plaatsen die als veilige zwemzone zijn aangeduid. Deze zijn meestal afgebakend met een zwemzone-boei. Ga niet alleen of 's nachts zwemmen.

- Ga niet waterskiën tussen zonsopgang en zonsopgang. Dit is verboden in de meeste landen.
- Ga niet direct achter een waterskiër, tuber of wakeboarder varen met uw boot. Bij een snelheid van 40 km (25 mijl) per uur zal uw boot een persoon die 60 m (200 ft) voor de boeg in het water valt inhalen in ongeveer 5 seconden.
- Leg de motor stil en verwijder de contactsleutel wanneer er iemand dicht bij de boot in het water is.
- Houd minstens 45 m (150 ft) afstand van plaatsen die zijn gemarkeerd met een duikersboei.

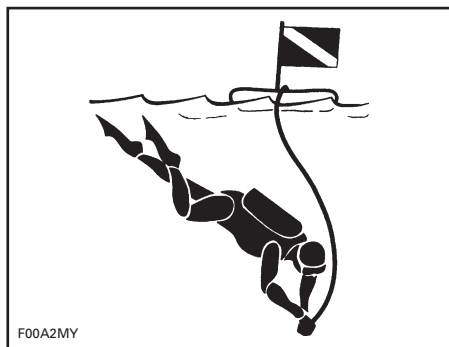

F00A2MY

DUIKERSBOEI

WAARSCHUWING

Voorkom verwondingen! Laat niemand in de buurt komen van de jetpomp of het inlaatrooster, zelfs als de motor stilligt. Lang haar, loshangende kleding of riemen van een reddingsvest kunnen in bewegende delen verstrikt raken, wat tot ernstige verwondingen of verdrinking kan leiden. In ondiep water kunnen schelpen, zand, kiezel of andere voorwerpen worden opgezogen en achterwaarts weggeslingerd door de jetpomp.



F00A2LY

ZWEMZONE-BOEI

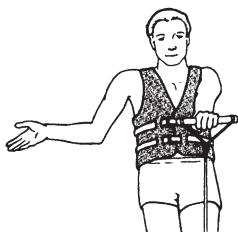

SNELLER -
Palm van een hand omhoog gericht.



TRAGER -
Handpalm naar beneden gericht.



SNELHEID OK -
Arm omhoog met de tip van duim en wijsvinger tegen elkaar om een cirkel te vormen.

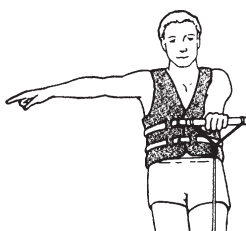

NAAR RECHTS DRAAIEN -
Met gestrekte arm naar rechts wijzen.

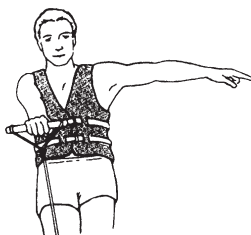

NAAR LINKS DRAAIEN -
Met gestrekte arm naar links wijzen.



TERUGKEREN NAAR STOPPLAATS -
Arm in een hoek van 45 graden met het lichaam, naar het water wijzend en heen en weer schommelend.



MOTOR STILLEGGEN -
Met vinger dwars over de keel strijken.



STOPPEN -
Hand omhoog met de palm naar voor zoals een politieagent.



SKIËR OK NA EEN VAL -
Handen in elkaar boven het hoofd.

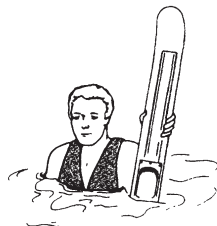

PIK ME OP OF GEVALLEN SKIËR, KIJK UIT -
Een ski steekt verticaal uit het water.

F00A2NL

SKISIGNALLEN

Voor meer informatie over waterskiën kunt u contact opnemen met de American Water Ski Association, 1251 Holy Cow Road, Polk City, FL 33868 (1 863 324-4341).

INTERNET-WEBSITE: www.usawaterski.org/
e-mail: usawaterski@usawaterski.org

VOERTUIG- INFORMATIE

PLAATS VAN HET REGISTRATIENUMMER

De nationale wetgeving bepaalt dat alle boten geregistreerd en officieel genummerd moeten zijn.

De plaats van het registratienummer verschilt van model tot model. De juiste lokatie ziet u op de volgende afbeelding. Het registratienummer moet aan elke kant van de boot worden aangebracht.



TYPISCH

1. Locatie registratienummer

PLAATS VAN DE BELANGRIJKE LABELS

Uw boot draagt de volgende labels. Ontbrekende of beschadigde labels kunnen gratis worden vervangen. Raadpleeg een erkend Sea-Doo sportboot-dealer. Lees de volgende labels aandachtig, voordat u uw boot in gebruik neemt.

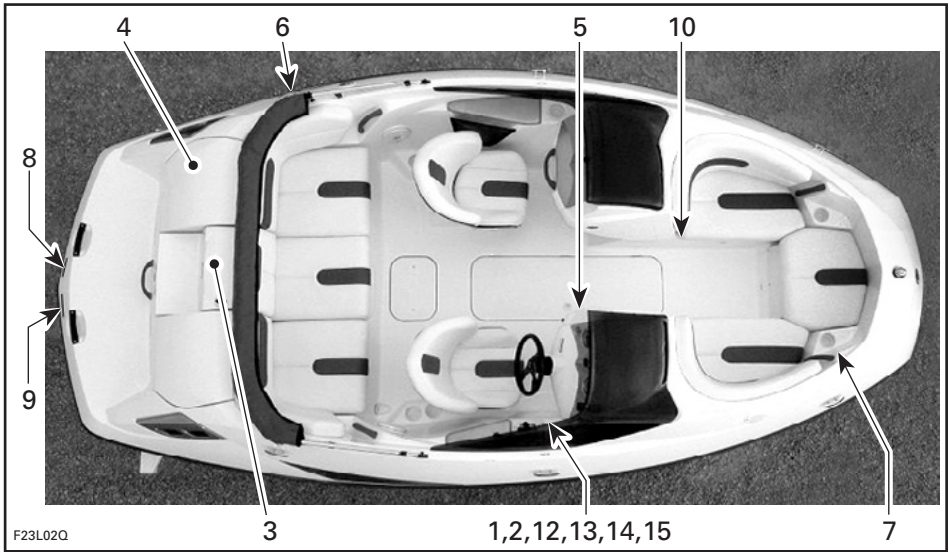

TYPISCH

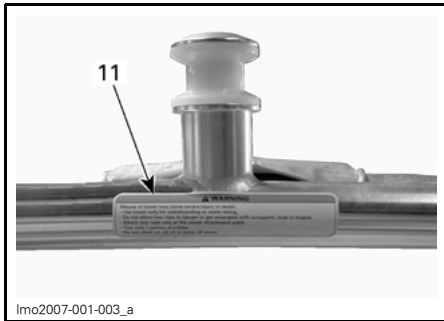

SKITOREN — OPTIE

Label 1

⚠ WAARSCHUWING

Lees en volg de waarschuwinglabels en gebruikershandleiding voordat u gaat varen. Het negeren van waarschuwingen voor een verkeerd gebruik van deze sportboot kan tot ernstige of dodelijke verwondingen leiden. Het vermogen van deze sportboot overtreft mogelijk dat van alle andere vaartuigen die u al heeft bestuurd.

- Controleer de werking en stand van gashendel/schakelhendel en stuur voordat u de motor(en) start.
- Naarmate de snelheid daalt, neemt het stuurvermogen af. Wanneer de motor stilstaat kunt u niet meer sturen.
- Spat geen andere personen nat, spring niet in een zog of op de golven.
- Alle opvarenden moeten altijd een goedgekeurd reddingsvest en de aanbevolen beschermende kleding dragen.
- Ga niet varen voordat alle passagiers goed neerzitten en zich vasthouden aan de handgrepen of wanneer uw zicht wordt belemmerd. Laat geen passagiers plaatsnemen op delen van de boot die in de gebruikershandleiding niet worden aangeduid als geschikte zitplaatsen voor tijdens het varen.
- Bevestig het veiligheidskoord goed aan uw reddingsvest.
- Houd altijd een veilige afstand van andere waterrecreanten. Ken en respecteer alle toepasselijke wetten en voorschriften.

F13L1UL

Label 2

GEFABRICERD IN DE U.S.A., BOMBARDIER MOTOR CORPORATION OF AMERICA
U.S. COAST GUARD
MAXIMUMCAPACITEIT

8 PERSONEN OF XXX KG/XXXX LBS
XXX KG/XXXX LBS, PERSONEN, UITRUSTING

DEZE BOOT VOLDOET AAN DE VEILIGHEIDSNORMEN VAN DE AMERIKAANSE EN CANADESE
KUSTWACHT DIE VAN KRACHT WAREN OP DE CERTIFICATEDATUM

CE ONTWERPCATEGORIE BOOT: **C**

lmo2008-002-010_en

Label 4

⚠ WAARSCHUWING

- Haal de accu uit de boot om hem op te laden.
- Overlaad de accu niet.
- Een verkeerde lading van de accu kan een ontploffing veroorzaken.

F13L1MY

Label 3

⚠ WARNING / WAARSCHUWING
CHECK ENGINE OIL LEVEL

Vehicle must be level to perform verification. Bring engine to normal operating temperature then let idle for 30 seconds. Stop engine, wait for at least 30 sec. and check oil level using the dipstick. **Caution:** Never let the engine run out of the water without cooling through the flush kit connection as it may damage the engine. Oil may be hot.

CONTROLEER HET MOTOROLIEPEIL

Het vaartuig moet waterpas staan voor deze controle. Wacht tot de motor zijn normale bedrijfstemperatuur heeft bereikt en laat hem dan 30 seconden stationair draaien. Stop de motor, wacht minstens 30 sec. en controleer het oliepeil met de peilstok. **Let op:** Laat de motor nooit uit het water draaien zonder hem te koelen via de spoelkoppeling, om beschadiging te voorkomen. De olie kan heet zijn.

F18L10Y

Label 5

⚠ WAARSCHUWING

Benzinedampen kunnen ontploffen en ernstige of dodelijke verwondingen veroorzaken. Laat de ventilator 5 minuten draaien en controleer het motorcompartment op benzinedampen, alvorens de motor te starten.

F13L1SY

Label 6

⚠ WAARSCHUWING

V voorkom ernstige of dodelijke verwondingen door brand of ontploffing:

- Stop de motor alvorens te tanken en houd de boot horizontaal.
- Open de vuldop traag om de druk af te laten.
- Voeg niet teveel toe.
- Inspecteer het brandstofsysteem regelmatig op lekkage.
- Gebruik gewone loodvrije benzine en controleer het oliepeil.

F13L1NY

Label 7

⚠ WAARSCHUWING

Voorkom ernstige of dodelijke verwondingen:
Neem geen plaats op deze stoel bij een snelheid van meer dan 8 km/u (5 mph).

F00L3BY

Label 8

⚠ WAARSCHUWING

Voorkom ernstige of dodelijke verwondingen:

- Schakel de motor(en) uit alvorens het zwemplatform te gebruiken.
- Houd personen, kleding en haar uit de buurt van de jetsstraalbuizen of inlaatroosters, om verstrikking, verdrinking en koolmonoxidevergiftiging te voorkomen.

F13L10Y

Label 9

⚠ WAARSCHUWING



Koolmonoxide (CO) kan hersenbeschadiging veroorzaken en tot de dood leiden.

De uitlaatgassen van de motor en generator bevatten geurloos en kleurloos koolmonoxidegas.

Tekenen van koolmonoxide-vergiftiging zijn misselijkheid, hoofdpijn, duizeligheid, slaperigheid en bewustzijnsverlies.

Zoek frisse lucht op indien iemand tekenen van koolmonoxide-vergiftiging vertoont.

Meer informatie over koolmonoxide-vergiftiging vindt u in de Gebruikershandleiding.

204901625

lmo2007-002-001

Label 10



F10L3EY

Label 11

⚠ WAARSCHUWING

Een verkeerd gebruik van de paal kan tot ernstige of dodelijke verwondingen leiden.

- Gebruik de paal enkel om te wakeboarden of skiën.
- Laat de sleepkabel niet loshangen en voorkom dat hij verstrikt raakt rond personen, de boot of de motor.
- Bevestig de sleepkabel alleen aan het middelste bevestigingspunt.
- Trek maar 1 persoon tegelijk voort.
- Klim of zit niet op de paal en spring er niet af.

F13L1PL

SKITOREN — OPTIE

Label 12

BRP US Inc. EMISSION CONTROL INFORMATION This vehicle is certified to operate on unleaded gasoline and conforms to 20XX U.S. EPA & CALIFORNIA EMISSION regulations for marine SI engines. BRP US Inc.: INFORMATIE OVER DE BEPERKING VAN DE UITLAATGASSEN Dit voertuig is gecertificeerd voor gebruik met loodvrije benzine en voldoet aan de emissienormen voor SI-zeevaartmotoren 20XX U.S. EPA en de geldende voorschriften in Californië. SEE OPERATORS GUIDE FOR MAINTENANCE SPECIFICATIONS.	Engine family	XXXX	Motorfamilie
	FEL	XX g/kW-hr HC+NOx	FEL
	Engine displacement	XXX cc	Cilinderinhoud
	Exhaust emission control system:		Regelsysteem voor uitlaatgassen
	Spark plug type	NGK	Bougietype
	Spark plug gap	XX mm	Bougiespleet
Power	XX kw	Vermogen	

DE ONDERHOUDSSPECIFICATIES VINDT U IN DE GEBRUIKERSHANDLEIDING.

smo2006-002-014_a

Label 13

ZITPLAATSEN TIJDENS HET VAREN

MAXIMUM AANTAL PERSONEN

8

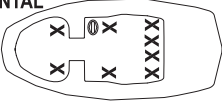

F23L04Y

Label 14

⚠ WAARSCHUWING

Vergrendel de ruitdeur altijd in de open of gesloten stand voor het uitvaren en tijdens het varen.

F21L25L

180 CHALLENGER

Label 15

⚠ GEVAAR



Koolmonoxide (CO) kan hersenbeschadiging veroorzaken en tot de dood leiden.

De uitlaatgassen van de motor en generator bevatten geurloos en kleurloos koolmonoxidegas.

Wanneer de motoren of generatoren draaien is er koolmonoxide aanwezig rond de achterkant van de boot.

Zoek frisse lucht op indien u last hebt van misselijkheid, hoofdpijn, duizeligheid of slaperigheid.

204901626

lmo2007-002-002

IDENTIFICATIENUMMERS

De hoofdcomponenten van uw boot (romp en motor) zijn voorzien van een verschillend serienummer. Soms heeft u deze nummers nodig voor garantiedoeleinden of om uw boot op te sporen in geval van diefstal.

Romp

Het rompidentificatienummer (H.I.N.) bevindt zich op de rechterzijde van de spiegel.



TYPISCH

1. Rompidentificatienummer (H.I.N.)

MOTOR

Het motoridentificatienummer (E.I.N.) bevindt zich op het bovenste carter aan de MAGNETO-zijde.

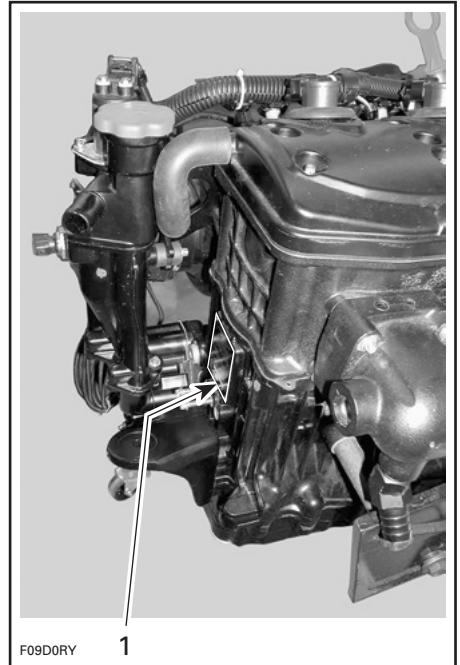

1. Motoridentificatienummer (E.I.N.)

BEDIENINGSELEMENTEN, COMPONENTEN EN INSTRUMENTEN

OPMERKING: Sommige bedieningselementen/instrumenten/uitrusting zijn opties of komen niet voor op bepaalde modellen. In dit geval zijn hun referentienummers opzettelijk weggelaten op de afbeeldingen.

Overzicht

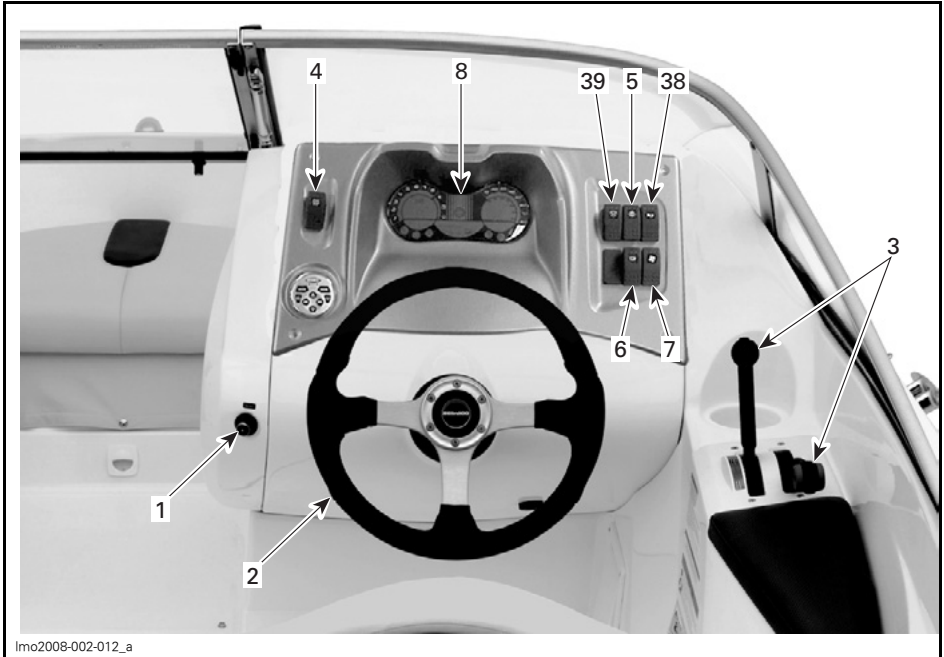

lmo2008-002-012_a

ZICHT OP DE COCKPIT

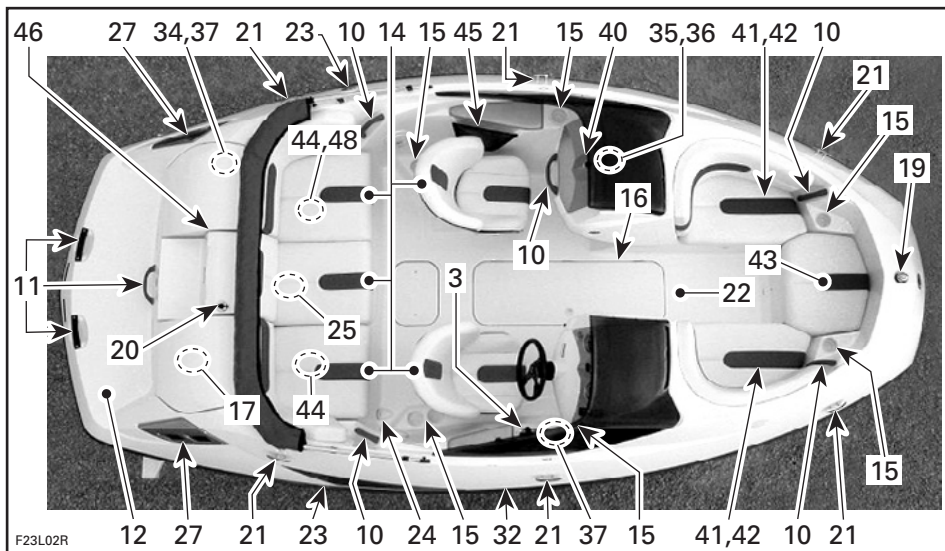

TYPISCH

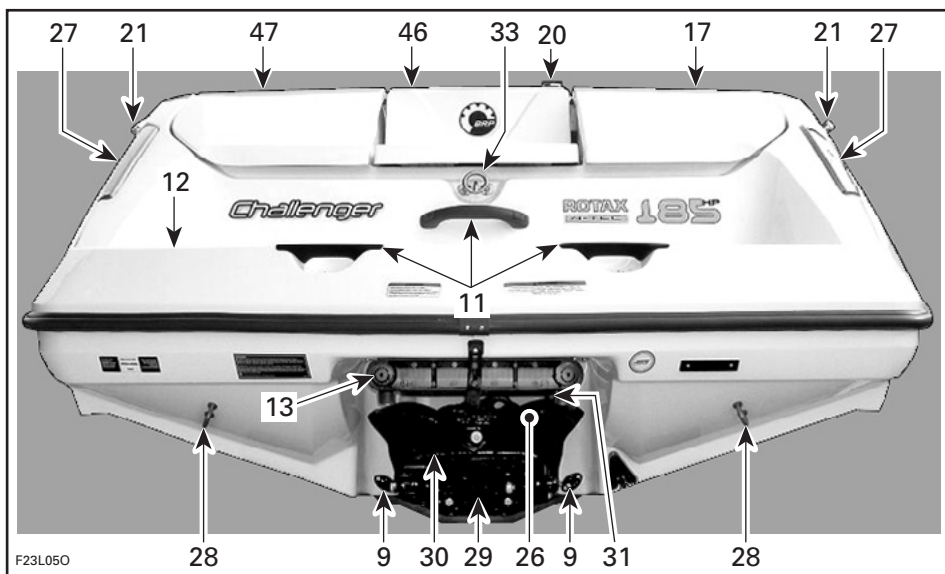

TYPISCH



TYPISCH

1. DESS-contact (motoruitschakelaar)
2. Stuurwiel
3. Gas/schakelhendel
4. Start/stopschakelaar
5. Navigatielicht-schakelaar
6. Ruimpomp-schakelaar
7. Ruimventilator-schakelaar
8. Informatiecentrum-meter
9. Ruimwater-aftappluggen
10. Handgrepen
11. Handgrepen achteraan
12. Zwemplatform
13. Ladder
14. Stoelen
15. Bekerhouders
16. Bergvak dek
17. Bergvak achteraan
18. Waterinlaat jetpomp (niet afgebeeld)
19. Boeglichten
20. Fitting heklicht
21. Kikkers
22. Dek
23. Dop brandstoftank
24. Dekafvoer
25. Motorolievuldop
26. Spoelkoppeling
27. Ventilatiekanalen
28. Ogen boeg/hek
29. Jetstraalbuis
30. Achteruitvaarklep
31. Spuigatklep
32. Ventilatieopening brandstoftank
33. Watersport-sleepbevestigingsonderdelen
34. Hoofdaccu-onderbreker
35. AM/FM radio/cd-speler
36. 12-Volt-voedingsuitgang
37. Zekeringen
38. Claxonschakelaar
39. Deklicht-schakelaar
40. Handschoenkastje
41. Boegstoelen
42. Bergvakken boegstoelen
43. Opvulkussen boeg
44. Bergvakken achterstoelen
45. Passagiers-bergvak
46. Motorkap
47. Toegang tot ruim aan bakboord
48. Verwijderbare koeler
49. Afstandsbediening AM/FM radio/cd-speler
50. Overkapping

1) DESS™-contact (motoruitschakelaar)

⚠ WAARSCHUWING

Gebruik altijd het veiligheidskoord wanneer u met uw boot vaart, om te voorkomen dat de boot op hol slaat en het risico op ernstige en dodelijke ongelukken te beperken. Verwijder de DESS-sleutel nadat u bent gestopt, om onopzettelijk starten te voorkomen.

De DESS-sleutel moet stevig vastgeklikt zijn in het DESS™-contact (Digitally Encoded Security System) om de motor te kunnen starten.

Twee korte pieptonen geven aan dat het systeem klaar is en dat u de motor kunt starten. De *GECODEERDE SIGNALLEN* vindt u in het hoofdstuk *OPLOSSEN VAN PROBLEMEN*.

Als de sleutel uit het DESS-contact wordt getrokken valt de motor stil.

⚠ WAARSCHUWING

Als de DESS-sleutel loskomt of niet op het DESS-contact blijft zitten, moet u hem onmiddellijk vervangen.

Bevestig het veiligheidskoord altijd aan het reddingsvest van de bestuurder en steek de sleutel op het DESS-contact om de motor te kunnen starten.

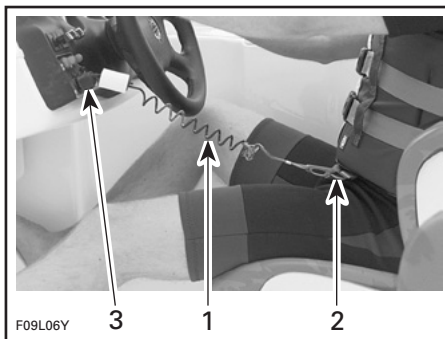

TYPISCH

1. Veiligheidskoord
2. Clip veiligheidskoord bevestigen aan reddingsvest
3. Sleutel vastklikken in DESS-contact

⚠ WAARSCHUWING

Wanneer de gashendel wordt losgelaten neemt het stuurvermogen af en wanneer de motor stilligt kunt u helemaal niet meer sturen. Verwijder de DESS-sleutel altijd wanneer de boot niet in gebruik is.

⚠ WAARSCHUWING

Smeer het DESS-contact niet.

⚠ WAARSCHUWING

Hoewel de motor kan worden gestopt met de start/stopschakelaar, verdient het aanbeveling de DESS-sleutel eveneens te verwijderen wanneer u stopt.

Bijkomende informatie over het Digitally Encoded Security System (DESS)

De DESS-sleutel is voorzien van een elektronisch circuit dat een uniek elektronisch serienummer bevat.

U kunt extra DESS-sleutels laten programmeren bij elk erkend Sea-Doo sportboot-dealer.

Als de motor wordt gestopt met de start/stopschakelaar terwijl de sleutel op het DESS-contact blijft zitten, kan hij binnen ongeveer 10 minuten worden herstart met een druk op de start/stopschakelaar. Na deze vertragingstijd moet de sleutel uit het DESS-contact worden verwijderd en opnieuw aangebracht.

2) Stuurwiel

Het stuurwiel regelt de richting van de boot. Wanneer u het stuurwiel in wijzerzin draait, zwenkt de boot naar rechts en omgekeerd.

3) Gas/schakelhendel

Gashendel

Wanneer u deze vooruit drukt versnelt de boot. Wanneer u hem helemaal terugtrekt, vertraagt de motor automatisch tot stationair toerental en stopt de boot geleidelijk door de waterweerstand.

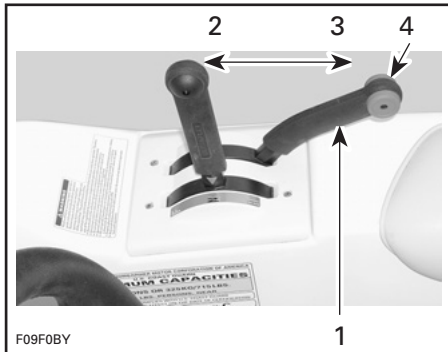

TYPISCH

1. Gashendel
2. Snelheid verhogen
3. Snelheid verlagen
4. Stand stationair toerental

Schakelhendel

Een hendel met 3 standen:

- Vooruit
- Vrijloop
- Achteruit.

Om te kunnen schakelen moet de gashendel volledig zijn teruggetrokken zodat de motor stationair draait.

De schakelhendel moet in Vrijloop staan om de motor te kunnen starten.

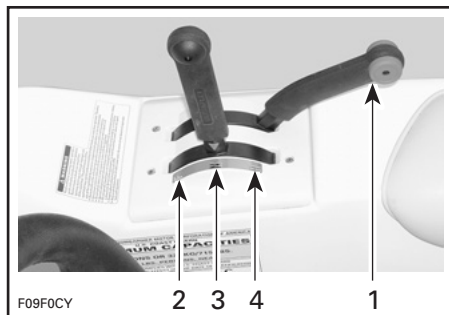

TYPISCH

1. Om te kunnen schakelen moet de gashendel volledig zijn teruggetrokken (stationair toerental)
2. Vooruit
3. Vrijloop
4. Achteruit

LET OP: Forceer de hendel niet. Zorg ervoor dat de gashendel in de stationaire stand staat.

OPMERKING: Om gemakkelijker te kunnen schakelen moet u de pijl van de schakelhendel tegenover de betreffende stip (Vooruit/Vrijloop/Achteruit) zetten.

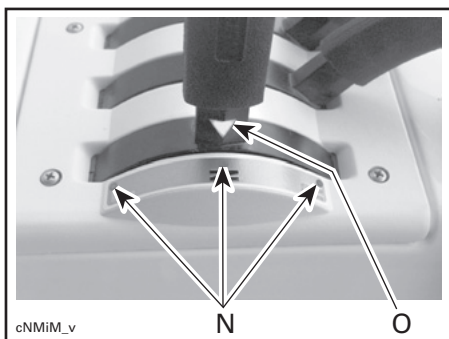

TYPISCH

1. Stippen naast schakelstand
2. Pijl op schakelhendel

⚠ WAARSCHUWING

De schakelhendel mag enkel worden gebruikt wanneer de motor stationair draait en de boot volledig stilstaat.

⚠ WAARSCHUWING

Vaar enkel achteruit met lage snelheid en zo kort mogelijk. Kijk altijd of er geen voorwerpen of personen achter het vaartuig aanwezig zijn, onder meer kinderen die in het ondiepe water spelen.

LET OP: Schakel de motor nooit in Achteruit op een hoog toerental.

4) Start/stopschakelaar

START/STOP-schakelaar met dubbele functie, gebruikt om de motor te starten en te stoppen.

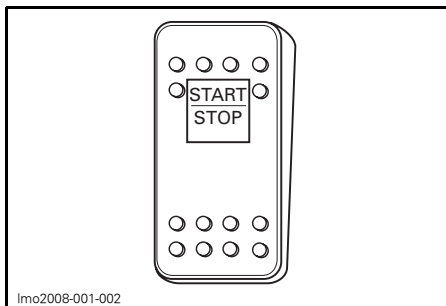

Imo2008-001-002

START/STOPSCHAKELAAR

Starten

⚠ WAARSCHUWING

Motoruitlaatgassen bevatten koolmonoxide (CO), dat zich kan ophopen in en rond de boot (onder de overkapping, in de cockpit enz.). CO kan schadelijk of dodelijk zijn bij inademing. Zorg voor een goede ventilatie wanneer er een motor draait.

De schakelhendel moet in Vrijloop staan en de DESS-sleutel moet in het DESS-contact zitten om de motor te kunnen starten.

Om de motor te starten houdt u de start/stopschakelaar ingedrukt. Laat hem onmiddellijk los nadat de motor is gestart.

Stoppen

⚠ WAARSCHUWING

Hoewel de motor kan worden gestopt met een druk op de start/stop-schakelaar, raden we u met aandrang aan de motor te stoppen door de DESS-sleutel te verwijderen. Zo maakt u zich een goede gewoonte eigen.

Wanneer u op deze schakelaar drukt terwijl de motor draait, valt de motor stil.

⚠ WAARSCHUWING

Wanneer de motor wordt stilgelegd kunt u niet meer sturen.

5) Navigatielichtschakelaar

Een 3-standen NAV/OFF/ANC-schakelaar.

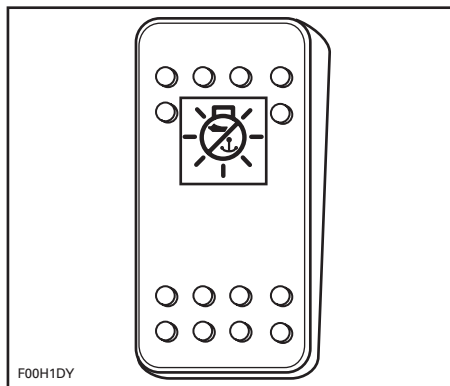

F00H1DY

NAVIGATIELICHT-SCHAKELAAR

ANC: Steekt het ankerlicht aan wanneer de boot voor anker ligt. Alleen het heklicht gaat aan.

OFF: Schakelt alle lichten uit.

NAV: Schakelt het boeg- en heklicht in en de verlichting van de meters.

WAARSCHUWING

De navigatielichten moeten altijd worden gebruikt tussen zonsondergang en zonsopgang. Let erop dat het heklicht wordt geïnstalleerd. Zie *FITTING HEKLICHT* in dit hoofdstuk voor de correcte locatie en installatie.

6) Ruimpomp-schakelaar

Een 2-standen uit/aan-schakelaar (OFF/ON).

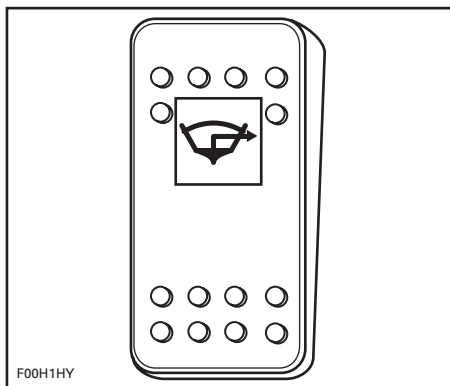

RUIMPOMP-SCHAKELAAR

Schakel naar AAN (ON) voor een manuele bediening van de ruimpomp (na reiniging, bewaring enz.).

Zet de schakelaar UIT (OFF) wanneer u klaar bent.

LET OP: Laat de pomp niet langdurig draaien terwijl het ruim droog is. Anders wordt de accu ontladen en kan de pomp schade oplopen.

De ruimpomp kan werken zonder dat de DESS-sleutel in het contact zit.

LET OP: Schakel de pomp altijd uit wanneer het ruim droog is of voordat u de motor sneller dan stationair laat draaien. De ruimpomp schakelt dan over op automatische bedrijfsmodus.

Automatische ruimpomp

Een automatische ruimpomp pompt water uit het ruim. Een watersensor detecteert het water, waardoor de pomp wordt geactiveerd. Nadat het water is weggepompt wordt de pomp automatisch uitgeschakeld. Deze automatische bedrijfsmodus werkt altijd: met/zonder DESS-sleutel in het contact en met/zonder draaiende motor.

LET OP: Wanneer u de hoofdaccu-onderbreker uitschakelt terwijl de boot ligt aangemeerd, zal de automatische ruimpomp starten wanneer er water in het ruim binnendringt.

7) Ruimventilator-schakelaar

Een 2-standen uit/aan-schakelaar (OFF/ON).

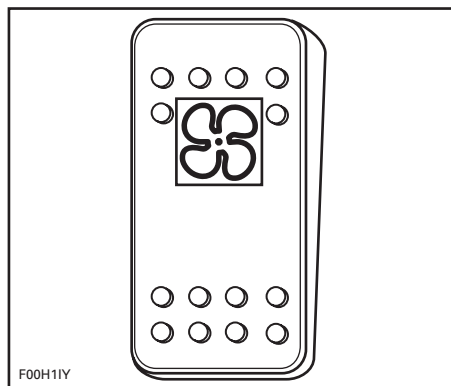

RUIMVENTILATOR-SCHAKELAAR

Wanneer hij wordt ingeschakeld verlicht de ventilator het motorcompartiment.

⚠ WAARSCHUWING

Benzinedampen kunnen ontploffen en ernstig of dodelijke verwondingen veroorzaken. Laat de ventilator altijd minstens 5 minuten draaien, voordat u de motor start en schakel hem uit boven stationair toerental. Het gebruik van de ruimventilator maakt het "ruiken" of er benzinedampen aanwezig zijn niet overbodig.

LET OP: Wanneer u de ruimventilator langdurig laat werken terwijl de motor niet draait, wordt de accu ontladen.

Schakel de ventilator uit terwijl de boot vaart.

8) Informatiecentrum-meter

Deze multifunctionele meter levert de bestuurder diverse nuttige informatie in realtime, naar keuze in het Engels, Frans of Spaans. Laat het apparaat instellen door een erkend Sea-Doo sportboot-dealer.

Bij het opstarten worden alle delen van het LCD-scherm en de verklikkerlichtjes gedurende 3 seconden actief, telkens wanneer het informatiecentrum wordt geactiveerd (wanneer de DESS-sleutel wordt geïnstalleerd). Zo kan de bestuurder nagaan of alles correct werkt.

OPMERKING: De meter wordt verlicht wanneer de navigatielichten in gebruik zijn.

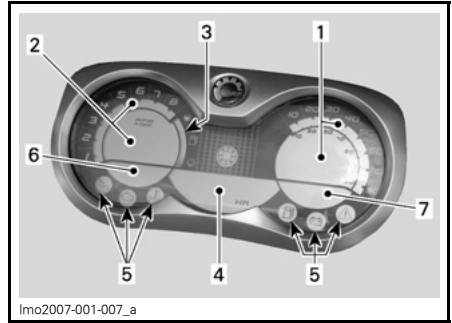

1. Snelheidsmeter
2. Toerenteller
3. Brandstofpeil
4. Informatiedisplay
5. Verklikkerlichtjes
6. Waterdieptedisplay
7. Watertemperatuurdisplay

Snelheidsmeter

De snelheidsmeter duidt de snelheid van de boot aan in mijl per uur (MPH) of kilometer per uur (km/u).

Toerenteller

De toerenteller duidt het aantal toeren per minuut (RPM - TPM) van de motor aan. Vermenigvuldig het getal met 1.000 om het reële toerental te verkrijgen.

Brandstofpeil

Indicatiebalk die doorlopend de hoeveelheid brandstof in de brandstoftank aanduidt terwijl u vaart.

Informatiedisplay

Kompas

Duidt de kardinale punten aan om de oriëntatie van de boot weer te geven.

⚠ WAARSCHUWING

Gebruik het kompas alleen als leidraad. Niet gebruiken voor navigatiedoeleinden.

Tijdmeter (HR)

Duidt de gebruiksduur van de boot aan in uur.

Meldingscode

Toont een meldingscode wanneer een van de volgende situaties optreedt. De afkortingen tussen haakjes zijn de weergegeven codes.

(H-TEMP)

Oververhitting van motor of uitlaatsysteem.

LET OP: Als de bewakingspieptoon continu weerklinkt, moet u de motor zo snel mogelijk stoppen.

Schakel de motor zo snel mogelijk uit. Controleer het olie- en koelvloeistofpeil en vul bij indien nodig. Zie *VLOEI-STOFFEN*.

Als de motor nog steeds oververhit, zie *OVERVERHITTING VAN DE MOTOR* in *OPLOSSEN VAN PROBLEMEN*.

(OIL)

Oliedruk in de motor laag of hoog.

Controleer het oliepeil zo snel mogelijk.

Blijft het lampje branden, neem dan contact op met een erkend Sea-Doo sportboot-dealer.

LET OP: Laat de motor nooit draaien zonder olie. Dit zou tot ernstige motorschade leiden.

(12 V LOW)

Accuspanning laag.

Voordat de accu te ver is ontladen om de motoren te starten, licht het verklikkerlichtje **accuspanning laag/hoog** op.

Wanneer dit verklikkerlichtje oplicht, moet u het gebruik van alle elektrische accessoires onmiddellijk staken en de motor starten om de accu op te laden.

(12 V HI)

Accuspanning hoog.

Raadpleeg een erkend Sea-Doo sportboot-dealer.

(FUEL-LOW)

Brandstofpeil laag.

Vul de brandstoftank zo snel mogelijk bij.

(MAINT)

Herinnering onderhoud.

OPMERKING: Wanneer de boot aan een onderhoudsbeurt toe is, zal de melding MAINT knipperen. Na het onderhoud zal uw erkend Sea-Doo sportboot-dealer dit wissen.

(CHK ENG)

Motor controleren.

OPMERKING: Bij elke storing die optreedt genereert dit systeem genummerde foutcodes (P-XXXX), die worden weergegeven door het informatiecentrum. In geval van storingen kunt u contact opnemen met uw erkend Sea-Doo sportboot-dealer, die u kan helpen om de codes op te roepen en het probleem te verhelpen.

(SENSOR)

Sensor defect (elektronische uitrusting boot).

Raadpleeg een erkend Sea-Doo sportboot-dealer.

(KEY)

DESS-sleutel ongeldig.

Dit duidt aan dat u de verkeerde DESS-sleutel hebt gebruikt. Neem de juiste sleutel voor deze boot.

(L KEY)

DESS learning key actief.

Bijkomende informatie

Een pieptoon en knipperend verklikkerlichtje, afhankelijk van de opgetreden storing, zullen de aandacht van de bestuurder trekken, indien nodig.

Behalve voor de lage vloeistofpeilen, die gewoon kunnen worden aangevuld, verdient het aanbeveling een erkend Sea-Doo dealer te raadplegen wanneer een van de andere meldingen verschijnt.

Verklikkerlichtjes

OPMERKING: Zie *MELDINGSCODE* hierboven voor meer informatie over de meldingen.

Lage oliedruk (OIL)



Controleer motor (CHK ENG)



Oververhitting van motor of uitlaatsysteem (H-TEMP)



Brandstofpeil laag (FUEL-LOW)



Accuspanning laag/hoog (12 V LOW/HI)



Herinnering onderhoud (MAINT)



Waterdieptedisplay

SE-modellen

Deze duidt doorlopend de diepte van het water onder de romp aan binnen een bereik van 0 tot 50 meter (0 tot 170 ft).

OPMERKING: In bepaalde omstandigheden kan de aanduiding op de meter wegvallen. Of de meter de diepte kan aanduiden is afhankelijk van de gebruiksomstandigheden.

Watertemperatuurdisplay

Duidt de watertemperatuur van het wateroppervlak aan in graden Celsius (°C) of Fahrenheit (°F).

9) Ruimwater-aftap-pluggen

Ligt de boot op de aanhangwagen, schroef dan de aftappluggen los, blokkeer de wielen en plaats de boeg iets hoger met de krik van de aanhangwagen (indien aanwezig), zodat het water uit het ruim kan weglopen.

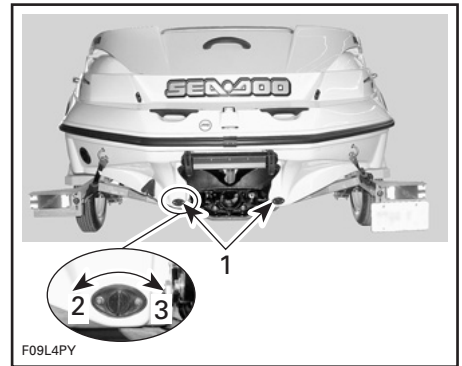

TYPISCH

1. Aftappluggen
2. Losdraaien
3. Aandraaien

10) Handgrepen

Aan de handvatten kunnen de passagiers zich vasthouden.

Hoewel er handvatten zijn aangebracht, mag u nooit manoeuvres uitvoeren waardoor een passagier of de bestuurder uit hun stoel kunnen worden geslingerd.

LET OP: Gebruik de handgreep nooit om iets te slepen of de boot aan op te heffen.

De plaats van de handgrepen is te zien op de onderdelentekeningen in het begin van dit hoofdstuk.

11) Handgrepen achteraan

Hieraan kan men zich eventueel vasthouden bij het instappen.

LET OP: Gebruik de handgreep nooit om iets te slepen of de boot aan op te heffen.

12) Zwemplatform

Dit is een antislip-oppervlak om het opstappen langs achter te vergemakkelijken.

⚠ WAARSCHUWING

Start de motor nooit en ga niet varen terwijl er een persoon op het zwemplatform zit. De motor moet uitgeschakeld zijn wanneer u het zwemplatform gebruikt. Blijf uit de buurt van de straalbuis en het inlaatrooster.

13) Ladder

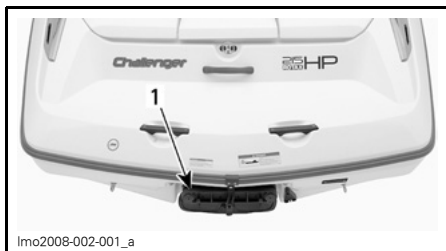

lmo2008-002-001_a

1. Intrekbare ladder

Deze bevindt zich onder het zwemplatform. De ladder is handig om vanuit het water aan boord te gaan.

⚠ WAARSCHUWING

De motor moet stilliggen wanneer u de ladder gebruikt. Blijf met uw ledematen uit de buurt van de straalbuis en het inlaatrooster. Er mag maar één persoon tegelijk op de ladder staan. Gebruik de ladder nooit om te trekken, slepen, duiken of springen, aan boord te gaan van een boot die uit het water ligt of voor enig ander doel dan als ladder.

Trek aan de haakjes om de ladder te ontgrendelen.

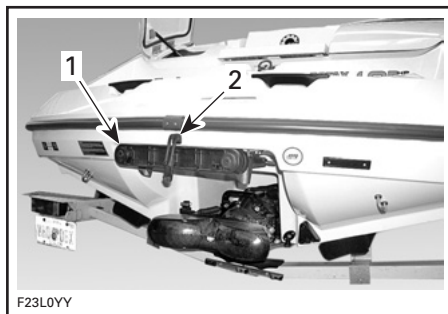

TYPISCH

1. Intrekbare ladder
2. Haakje

Schuif de ladder naar achter en duw hem naar beneden.



TYPISCH — LADDER NAAR BENEDEN

Om de ladder weg te bergen zet u hem horizontaal, u schuift hem naar voor en vergrendelt het haakje.

14) Stoelen

Alle passagiers moeten zitten terwijl de boot vaart.

⚠ WAARSCHUWING

Laat niemand toe om op de rand van de boot te zitten of recht te staan terwijl u vaart. In woelig water moet iedereen blijven zitten en de handgrepen vasthouden.

15) Bekerhouders

Handige plaatsen om niet-alcoholische dranken neer te zetten.

⚠ WAARSCHUWING

Gebruik nooit een boot als u onder invloed bent van alcoholische dranken. Plaats geen flessen, blikjes e.d. in de bekerhouders terwijl u met grote snelheid en/of in woelig water vaart.

16) Bergvak dek

Het bergvak aan dek is een handige plaats om waterski's, roeispanten, anker en touw enz. op te bergen.

⚠ WAARSCHUWING

Leg nooit zware of losse breekbare dingen in het opbergmandje. Gebruik de boot nooit met een geopend bergvak.

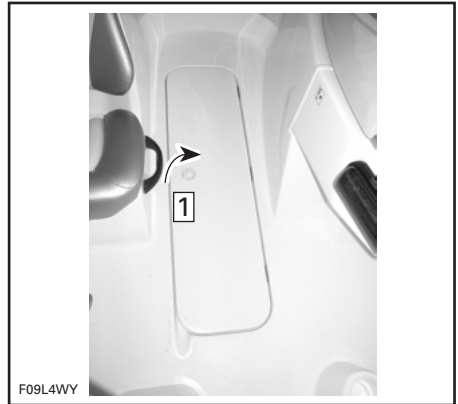

TYPISCH

Stap 1: Trek aan het haakje en verwijder het deksel

Licht de ring op en open het deksel voorzichtig tot het wordt gestopt door de borgveer.

Het volledig geopende deksel blijft in deze stand staan in rustig water.

Om het deksel te sluiten trekt u voorzichtig aan de zijkant van de veer om het te ontgrendelen en laat u het zakken.

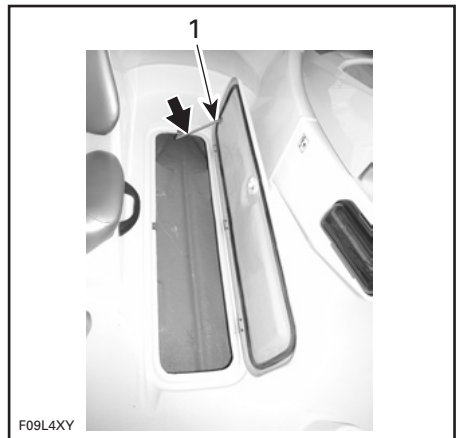

TYPISCH

1. Druk hier voorzichtig om de veer te ontgrendelen

17) Bergvak achteraan

Bergvak achteraan aan stuurboord

Dit zit onder de passagiersstoel achteraan aan stuurboord.

Trek aan de hendel om het bergvak te openen.



1. Trek hendel omhoog

De gascilinder zal de opening voltooien en het deksel open houden.

WAARSCHUWING

Sluit het deksel altijd voordat u begint te varen.

18) Waterinlaat jetpomp

Via deze opening zuigt de impeller water aan. Het rooster beperkt het binnendringen van vreemde voorwerpen in het aandrijfsysteem tot een minimum.

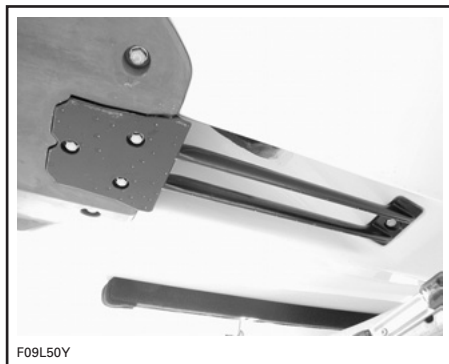

TYPISCH

WAARSCHUWING

Blijf uit de buurt van het inlaatrooster terwijl de motor draait. Lang haar, loshangende kleding of riemen van een reddingsvest kunnen in bewegende delen verstrikt raken, wat tot ernstige verwondingen of verdrinking kan leiden.

19) Boeglichten

Verplichte rode/groene lichten. Zie LICHTSCHAKELAAR eerder in dit hoofdstuk.

20) Fitting heklicht

Op de motorkap, voor installatie van verplicht wit heklicht.

Bewaar het heklicht altijd in het skicompartiment, behalve wanneer u het gebruikt.

Installatie

- Ontgrendel het opgeborgen heklicht als volgt.

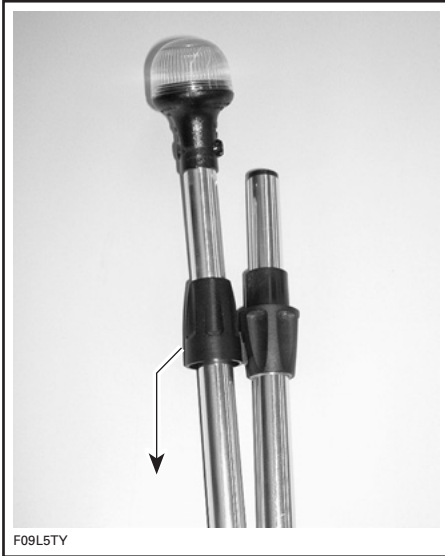

IN DEZE RICHTING SCHUIVEN

- Schroef de huls vast over het klap-scharnier, zoals hieronder te zien is.

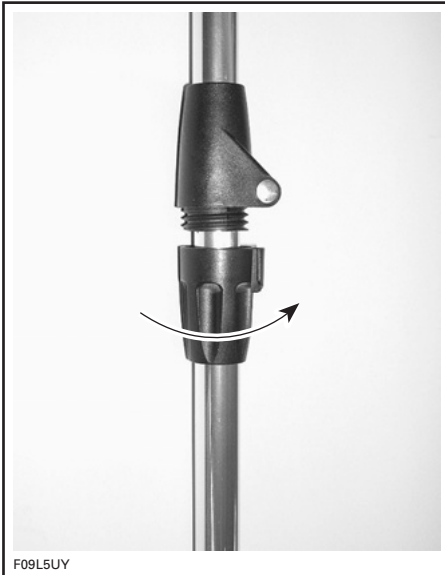

- Verwijder dop van aansluiting.
- Steek standaard in gat. Let op dat schroefkop in standaard tegenover uitsparing in gat zit.
- Druk stevig aan om verbinding te maken.
- Druk borging naar beneden. Draai om te vergrendelen. U moet misschien een beetje draaien om in het gat te raken.
- Controleer of de lichten werken. Zie *NAVIGATIELICHT-SCHAKELAAR* eerder in dit hoofdstuk.

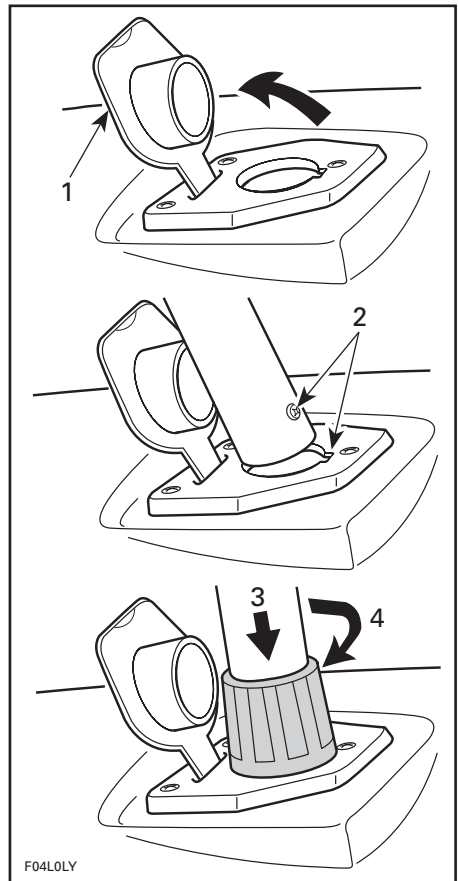

TYPISCH

1. Heffen
2. Positioneer schroef in gleuf
3. Druk aan
4. Draai om te vergrendelen

LET OP: Smeer de aansluiting met een beetje diëlektrisch vet om corrosie te voorkomen.

Voer de montagestappen in omgekeerde volgorde uit om het licht te verwijderen en op te bergen.

21) Kikkers

Wanneer u aanmeert is het aan te raden zowel de kikkers vooraan als achteraan vast te maken. Het gebruik van meertouwen met stootkussens eraan is aan te raden om uw boot te beschermen.

LET OP: Gebruik de kikkers nooit om iets te slepen of de boot aan op te heffen.

22) Dek

Het platte oppervlak van de boot moet schoon en vrij blijven.

23) Dop brandstoftank

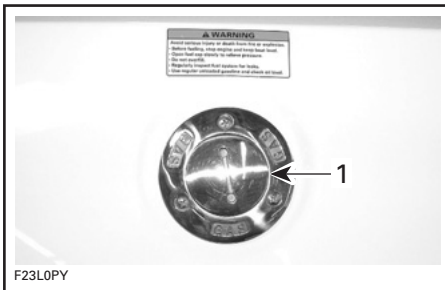

1. Dop brandstoftank

Schroef de dop los in tegenwijzerzin om te tanken. Draai hem daarna opnieuw stevig aan.

⚠ WAARSCHUWING

Gebruik nooit een brandende lucifer of open vlam om het brandstofpeil te controleren.

⚠ WAARSCHUWING

Stop de motor altijd voor u tankt. Brandstof is ontvlambaar en explosief in bepaalde omstandigheden. Werk altijd in een goed verluchte ruimte. Rook niet en blijf uit de buurt van open vuur of vonken. De brandstoftank kan onder druk staan. Draai de dop langzaam open. Controleer het brandstofpeil nooit met behulp van een open vlam. De boot moet horizontaal liggen tijdens het tanken. Vul de brandstoftank niet te ver wanneer de boot in de zon ligt. Naarmate de temperatuur stijgt, zet de brandstof uit en kan uw tank overlopen. Wis op de boot gemorste brandstof onmiddellijk weg. Controleer het brandstofsysteem regelmatig.

24) Dekafvoer

De dekaafvoer bevindt zich onder de bestuurdersstoel en voert het regen-, schoonmaak-, en spatwater af. Houd hem schoon om verstopping te voorkomen.

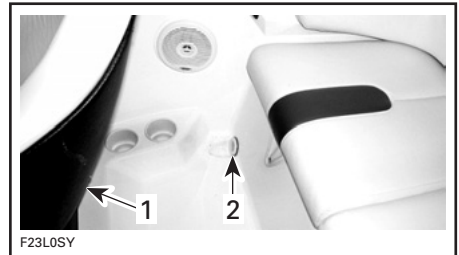

TYPISCH

1. Bestuurdersstoel
2. Dekafvoer

25) Motorolievuldop

Bevindt zich in het motorcompartiment, aan de motor. Hierdoor kan men olie aan de motor toevoegen indien nodig.

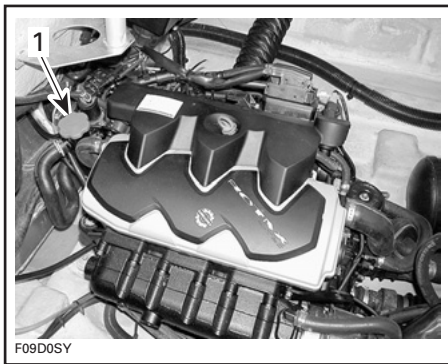

TYPISCH
1. Olievuldop

Zie **VLOEISTOFFEN** voor meer informatie.

26) Spoelkoppeling

De motor is voorzien van een spoelkoppeling, die zich aan de jetcamp support bevindt.

Zie **BEWARING EN VOORBEREIDING OP HET SEIZOEN** voor het juiste gebruik.

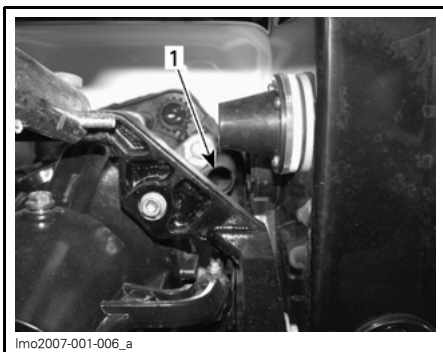

TYPISCH
1. Spoelkoppeling

27) Ventilatiekanalen

De ventilatiekanalen aan beide uiteinden van het zwemplatform voorzien de motor van lucht en verluchten het motorcompartiment. De ventilatiekanalen mogen nooit worden afgedekt.

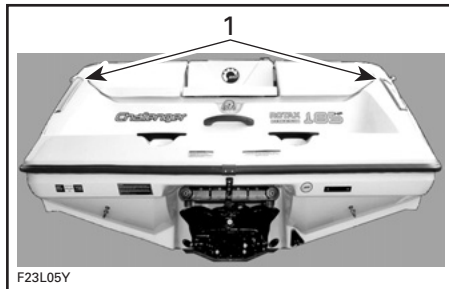

TYPISCH
1. Ventilatiekanalen

28) Ogen boeg/hek

De ogen kunnen worden gebruikt om aan te meren, te slepen en als bevestigingspunt voor het transport.



TYPISCH
1. Hekoog
2. Boegoog

29) Jetstraalbuis

Wanneer u bij draaiende motor aan het stuur draait, zwenkt de jetstraalbuis en verandert de boot van richting.

WAARSCHUWING

Gebruik de jetstraalbuis nooit als steunpunt om op te stappen of de boot op te heffen.

Zie **AANDRIJVING** onder **WERKINGS-PRINCIPE**.

30) Achteruitvaarklep

Wanneer de schakelhendel in de Vrijloop- of Achteruit-stand wordt gezet, beweegt de achteruitvaarklep omhoog of omlaag tot de gewenste stand.

WAARSCHUWING

Gebruik de klep nooit als steunpunt om in te stappen. De schakelhendel mag enkel worden gebruikt wanneer de motor stationair draait en de boot volledig stilligt.

31) Spuigatklep

Hierlangs wordt het water van het dek afgevoerd. Houd deze schoon om verstopping te voorkomen.

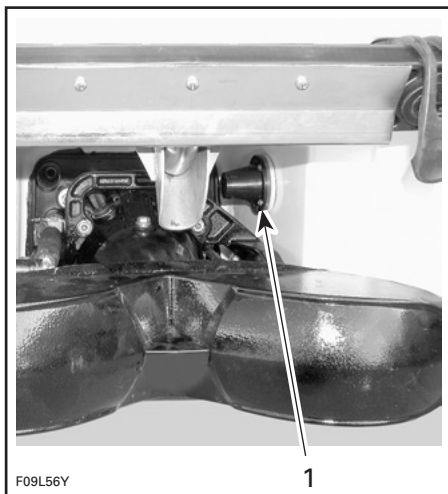

TYPISCH

1. Spuigatklep

32) Ventilatieopening brandstoftank

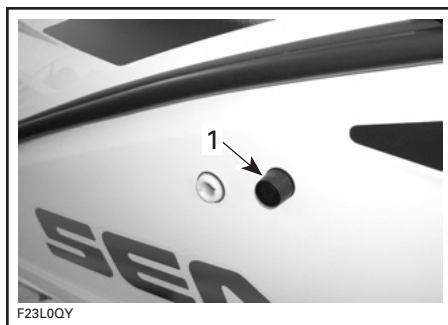

TYPISCH

1. Ventilatieopening brandstoftank

Langs deze opening kunnen brandstofdampen en druk uit de brandstoftank ontsnappen.

WAARSCHUWING

Gebruik nooit een brandende lucifer of open vlam in de buurt van de ventilatieopening. Volg de voorgeschreven **TANKPROCEDURE** in het hoofdstuk **VEILIGHEIDSINFORMATIE**.

33) Watersport-sleepbevestigingsonderdelen

Lees en raadpleeg regelmatig het deel *WATERSPORTEN* in het hoofdstuk *VEILIGHEIDSINFORMATIE* aan het begin van deze handleiding.

⚠ WAARSCHUWING

“Teak surfing” (bodysurfen terwijl men zich vasthoudt aan het zwemplatform) is erg gevaarlijk voor de deelnemers omdat ze zich onmiddellijk achter de boot bevinden en worden blootgesteld aan de hoogste concentraties uitlaatgassen. Dit kan leiden tot koolmonoxidevergiftiging, te herkennen aan geestelijke verwardheid, duizeligheid, slaperigheid en bewustzijnsverlies. De combinatie van blootstelling aan koolmonoxide en het niet dragen van een reddingsvest maken deze nieuwe vorm van waterrecreatie tot een onvoorstelbaar gevaarlijke en mogelijk dodelijke sport.

⚠ WAARSCHUWING

Neem altijd een waarnemer mee wanneer u een tube, skiër of wakeboarder voorttrekt. Vaar slechts zo snel als noodzakelijk is en volg de instructies van de waarnemer.

Sleephaak

Gebruikt om skiërs en andere geschikte waterspeeltuigen te trekken.



TYPISCH

1. Sleephaak

Skitoren

Optie

⚠ WAARSCHUWING

Wanneer u een tube, skiër of wakeboarder voorttrekt, is uw boot moeilijker bestuurbaar en dient u over betere stuurvaardigheden te beschikken. Maak geen scherpe bochten, tenzij absoluut noodzakelijk. Blijf op een veilige afstand van de wal, zwemmers, vaartuigen of objecten. Houd er rekening mee dat er risico op ernstige verwondingen ontstaat, wanneer de sleepkabel slap wordt tijdens een scherpe bocht of varen in een cirkel. De kabel kan rond de nek of ledematen van een persoon verstrikt raken.

De skitoren dient om te skiën/wakeboarden.

LET OP: Bevestig de skitoren altijd recht op wanneer u de boot transporteert, om beschadiging van de boot te voorkomen. De toren moet recht op worden geplaatst en met bouten vergrendeld wanneer de boot in gebruik is. Controleer regelmatig of alle bouten en knoppen nog vast zijn aangedraaid. Let op de doorvaarhoogte in havens, langs oevers, aan overhangende voorwerpen, bruggen en stroomkabels. De toren mag niet worden gebruikt als bevestigingspunt voor het transport of bij het aanmeren.

U kunt de toren reinigen met minerale spiritus en een schone zachte doek.

Om de toren weg te bergen, dient u de knoppen aan weerszijden van de toren te verwijderen.

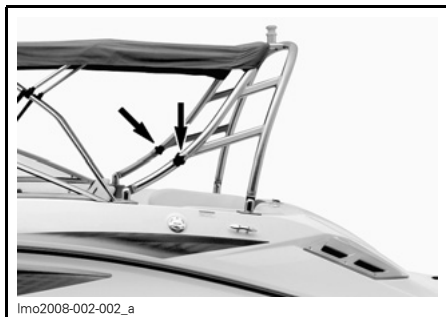

TYPISCH — LOCATIE KNOPPEN

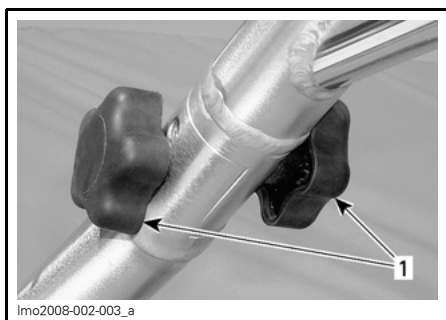

1. Knoppen

OPMERKING: Voor deze procedure zijn twee personen nodig.

Laat de beide achterste draagarmen voorzichtig achteruit en opzij van de boot zakken.

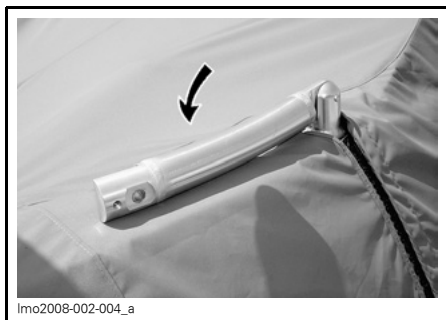

UIT TE VOEREN AAN ELKE KANT

Laat de toren voorzichtig op het dek zakken.



Om de toren op te richten gaat u omgekeerd te werk.

Verwijderen van de toren

OPMERKING: Om de toren te verwijderen zijn 4 personen nodig. Verwijder de toren alleen vanuit rechtopstaande positie.

Verwijder de bouten uit de bevestigingspunten van de toren met een inbussleutel 6,35 mm (1/4 in).



BEVESTIGINGSPUNTEN

Verwijder de toren voorzichtig van de boot en plaats hem op een vlak oppervlak.

Bewaar de bouten voor latere montage.

Montage op de boot

OPMERKING: Om de toren te monteren zijn 4 personen nodig.

Hef de toren voorzichtig op en plaats hem op de boot met een persoon aan elk bevestigingspunt.

Breng Loctite 243 (stuknr. 293 800 059) aan op de schroefdraad van de bouten en steek de bouten in de bevestigingspunten. Span de bouten ten slotte aan tot 35 N•m (26 lbf•ft).

34) Hoofdaccu-onderbreker

Deze schakelaar dient om het hele elektrische systeem te onderbreken.

Deze schakelaar bevindt zich in het servicecompartiment aan bakboordzijde.

Wanneer hij wordt uitgeschakeld, vallen ALLE elektrische en elektronische systemen UIT (OFF), met uitzondering van de ruimpomp. De ruimpomp werkt automatisch wanneer de accuschakelaar is uitgeschakeld.

De schakelaar moet worden ingeschakeld om de elektrische componenten te kunnen gebruiken en de motor te starten.

LET OP: Stop de motor alvorens de schakelaar uit te schakelen.

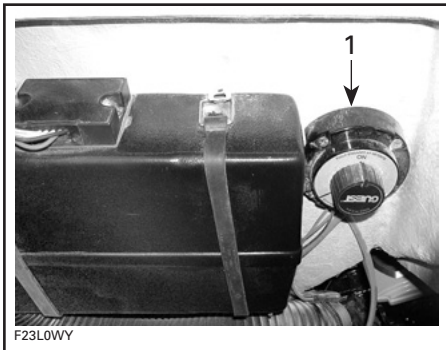

TYPISCH — HOOFDACCU-ONDERBREKER
1. Accu-onderbreker ingeschakeld

Het is aan te raden deze schakelaar uit te schakelen, wanneer u onderhoudswerken in het motorcompartiment en aan het elektrisch systeem uitvoert, tijdens het transport of tijdens de bewaring voor korte tijd.

LET OP: Wanneer u de hoofdaccu-onderbreker uitschakelt terwijl de boot ligt aangemeerd, zal de automatische ruimpomp starten wanneer er water in het ruim binnendringt.

35) AM/FM radio/cd-speler



TYPISCH — RADIO/CD-SPELER

Raadpleeg de *HANDLEIDING VAN DE FABRIKANT* voor een volledige verklaring van alle kenmerken en bedieningselementen.

LET OP: Langdurig gebruik van de radio/cd-speler zonder dat de motor draait kan de accu ontladen.

36) 12-Volt-voedings-uitgang

Er is een 12-volt-voedingsuitgang voorzien voor de voeding van tijdelijke accessoires zoals een GSM of andere draagbare toestellen op 12 volt.



IN HET HANDSCHOENKASTJE
1. 12-volt-voedingsuitgang

Verwijder het beschermkapje van de voedingsuitgang.

LET OP: Langdurig gebruik van de voedingsuitgang zonder dat de motor draait kan de accu ontladen.

LET OP: Sluit het beschermkapje wanneer de voedingsuitgang niet in gebruik is, om hem tegen weer en wind te beschermen.



WAARSCHUWING

Gebruik de boot nooit met een geopend handschoenkastje.

37) Zekeringen

Het elektrisch systeem is beveiligd met zekeringen. Zie *ONDERHOUD* voor meer informatie.

38) Claxonschakelaar

Een 2-standen drukschakelaar.

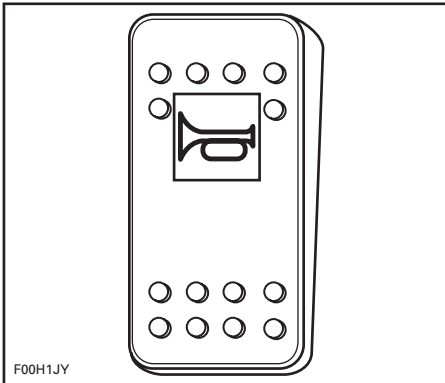

CLAXONSchakelaar

Houd de schakelaar ingedrukt om de claxon te activeren.

Laat de schakelaar los om te stoppen met claxonneren.

39) Deklicht-schakelaar

Een 2-standen uit/aan-schakelaar (OFF/ON).

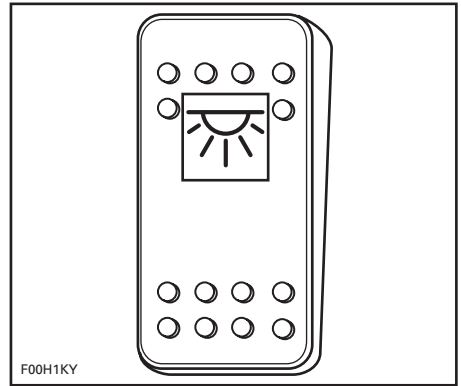

DEKLICHT-Schakelaar

Druk op AAN (ON) om het deklicht aan te doen.

Druk op UIT (OFF) om het deklicht uit te doen.

LET OP: Wanneer u het deklicht langdurig laat branden terwijl de motoren niet draaien, wordt de accu ontladen.

40) Handschoenkastje

Het handschoenkastje in de console aan bakboordzijde is een klein, handig, afsluitbaar bergvak voor uw sleutels, portefeuille, enz.

Om het handschoenkastje te openen drukt u de grendelknop in en trekt. Om het handschoenkastje te sluiten licht u de klep op en drukt ze vooruit tot ze vastklikt.



TYPISCH

⚠ WAARSCHUWING

Gebruik de boot nooit met een geopend handschoenkastje.

41) Boegstoelen

Deze bevinden zich aan de voorkant van de boot en dienen als ligstoel.

⚠ WAARSCHUWING

Er mogen geen passagiers plaatsnemen in de voorste stoel aan de boeg indien deze tegen de vaarrichting in staat, tenzij de boot stil ligt of stationair draait.

42) Bergvakken boegstoelen

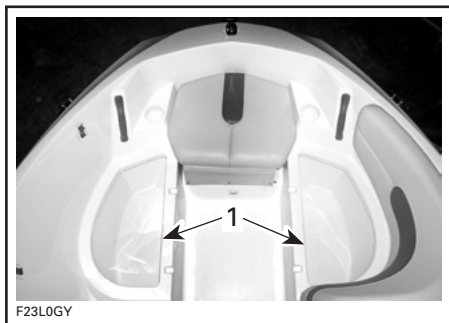

TYPISCH

1. Bergvakken vooraan

Deze bergvakken bevinden zich onder de zitkussens van de boegstoelen en zijn een veilige bergplaats voor extra reddingsvesten, touw enz.

Ontgrendel de kussens van de boegstoelen en hef ze op om de bergvakken te bereiken.

Voor de montage van de stoelkussens gaat u omgekeerd te werk als bij de verwijdering.

43) Opvulkussen boeg

Het opvulkussen bevindt zich onder het zitkussen van de voorste boegstoel.

Ontgrendel het zitkussen van de voorste boegstoel en verwijder het.

Trek het opvulkussen uit het bergvak.

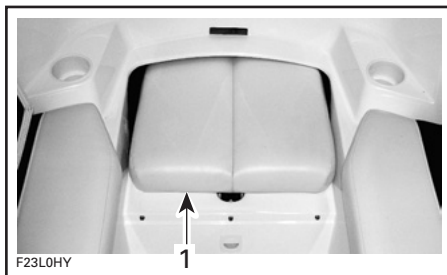

1. Opvulkussen

Haal de draagstangen uit hun bergplaats onder het boegstoel-opvulkussen.

Ontgrendel de zitkussens van de twee zijdelingse boegstoelen en hef de beide kussens iets op om de draagstangen aan te brengen.

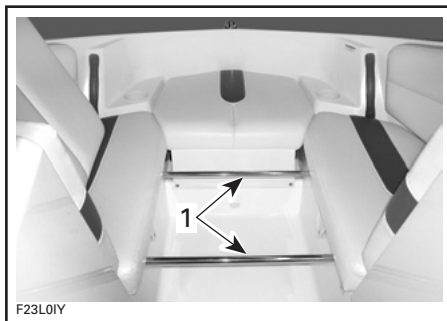

1. Draagstangen bevestigd

Bevestig het zitkussen van de voorste boegstoel opnieuw.

Breng het opvulkussen tussen de boegstoelen aan om een comfortabele zitbank te creëren wanneer de boot stilligt.

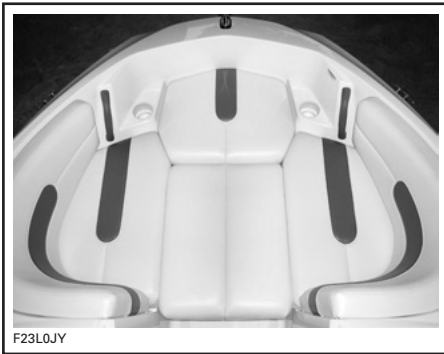

TYPISCH

44) Bergvakken achterstoelen

Deze bergvakken bevinden zich onder de achterste zitkussens aan bakboord en stuurboord en zijn een handige bergplaats voor een koeler of bijkomende voorwerpen.

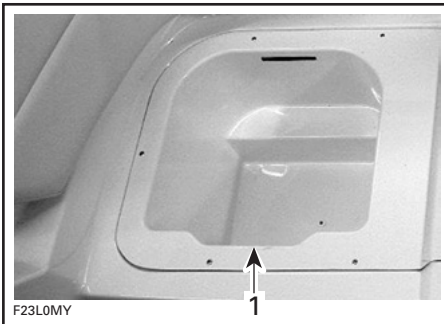

1. Stuurboordzijde



KOELER

1. Bakboordzijde

45) Passagiers-bergvak



1. Passagiers-bergruimte

Deze bergruimte bevindt zich aan bakboordzijde naast de voorste passagiersstoel en is een snel en makkelijk bereikbare bergplaats voor kleine voorwerpen.

46) Motorkap

Trek de grendel onder het middelste zitkussen achteraan omhoog en open de motorkap.

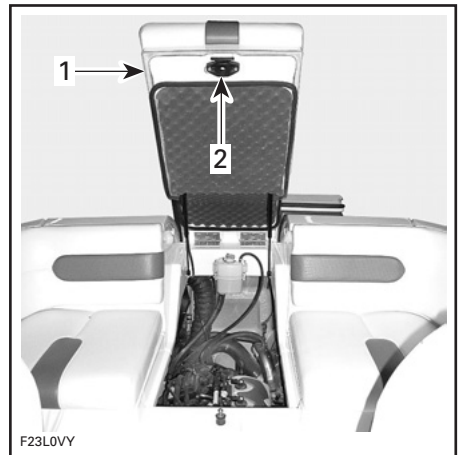

1. Motorkap/middelste kussen
2. Haakje

De gascilinders zullen de opening voltoeien en het deksel open houden.

47) Toegang tot ruim aan bakboord

Deze bevindt zich aan de achterkant van de boot aan bakboord.

Via deze toegang kunt u de accu, hoofdacqu-onderbreker en diverse zekeringen bereiken.

Trek de hendel omhoog om het bergvak te openen.

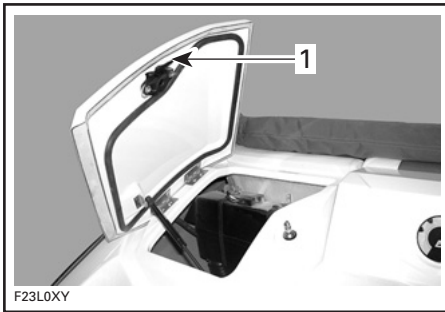

1. Haakje

De gascilinder zal de opening voltooiën en het deksel open houden.

WAARSCHUWING

Sluit het deksel altijd voordat u begint te varen.

Zie ook hoofdstuk *ONDERHOUD*.

48) Verwijderbare koeler

Er is een verwijderbare koeler met een inhoud van 15 liter (16 qt) voorzien om lunchpakketten en niet-alcoholische drankel koel te bewaren.

Deze bevindt zich in het bergvak van de achterstoel aan stuurboord, maar past ook in het bergvak van de achterstoel aan bakboord.

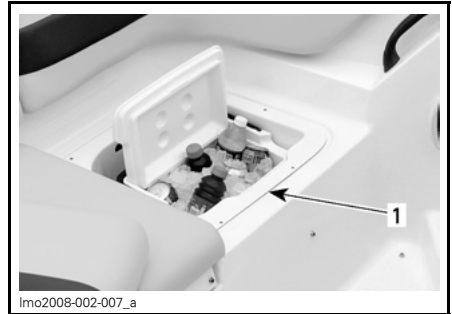

KOELER

1. Bakboordzijde

49) Afstandsbediening AM/FM radio/cd-speler

SE-modellen



RADIO-AFSTANDSBEDIENING

De afstandsbediening voor de AM/FM radio/cd-speler behoort tot de standaarduitrusting en bevindt zich op het dashboard.

Lees de meegeleverde *HANDLEIDING VAN DE FABRIKANT* voor het gebruik van de afstandsbediening.

50) Overkapping

SE-modellen

De overkapping is handig als bescherming tegen guur weer of felle zon.

WAARSCHUWING

- Vermijd lichaamscontact met de overkapping.
- De bevestigingsriemen staan onder spanning.
- Gebruik de overkapping niet als steun.
- Vaar altijd langzaam bij gebruik van de overkapping.
- De overkapping kan stukgaan of loskomen en verwondingen veroorzaken of de besturing van de boot hinderen.

Overkapping openen

Open en verwijder de hoes.

Bewaar de hoes in een bergvak.

Maak de riemen van de overkapping los.

Modellen zonder toren

Zet de overkapping verticaal.

Trek de voorkant van het zeildoek naar de voorkant van de boot toe en bevestig de voorste riemen aan de ogen.

Trek de achterkant van het zeildoek naar de achterkant van de boot toe en bevestig de achterste riemen aan de ogen.

Plaats de profielbuizen aan beide kanten in dezelfde positie, om het zeildoek in het midden te ondersteunen.

Plaats de voorste profielbuizen aan beide kanten in dezelfde positie, om het voorste deel van het zeildoek te ondersteunen.

Span de riemen vooraan en achteraan op indien nodig.

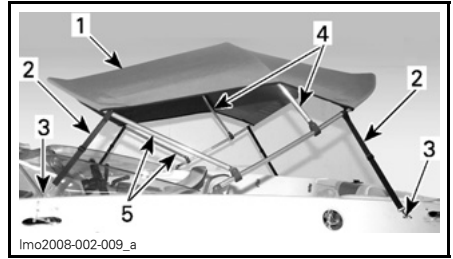

ZONDER TOREN

1. Zeildoek
2. Riemen
3. Ogen
4. Profielbuizen midden
5. Profielbuizen vooraan

Modellen met toren

Trek de overkapping naar de voorkant van de boot, tot het zeildoek strak zit.

Bevestig de riemen aan de ogen aan de romp van de boot.

Plaats de profielbuizen aan beide kanten in dezelfde positie, om het zeildoek in het midden te ondersteunen.

Span de riemen aan indien nodig.

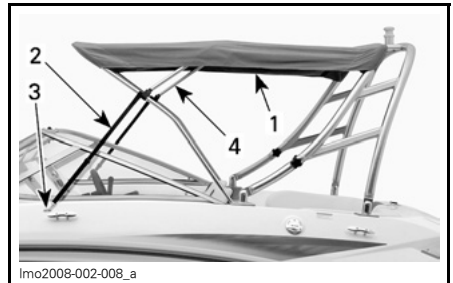

MET TOREN

1. Zeildoek
2. Riemen
3. Ogen
4. Profielbuizen midden

Overkapping sluiten/opbergen

OPMERKING: Als het zeildoek van de overkapping werd bespat met zoutwater, spoel het dan schoon met koud zoetwater. Laat het zeildoek altijd drogen, alvorens de hoes aan te brengen en het op te bergen.

Maak de voorste riemen los.

Maak de achterste riemen los, indien van toepassing.

Laat de middelste profielbuizen neer.

Vouw de overkapping zorgvuldig op.

Kantel de overkapping naar de achterkant van de boot.

Breng het beschermhoes aan.

Steek de riemen van de overkapping in de hoes en trek de ritsluiting langzaam dicht, terwijl u het zeildoek in de hoes duwt.

VLOEISTOFFEN

LET OP: Volg de instructies in dit hoofdstuk nauwgezet. Als u dit niet doet kan dit de levensduur en/of werking van de motor in het ge-drang brengen.

Aanbevolen brandstof

Gebruik loodvrije benzine van de pomp of geoxygeneerde brandstof met maximaal 10% ethanol of methanol of beide. De gebruikte benzine moet het volgende aanbevolen mini-male octaangetal hebben.

LET OP: Experimenteer nooit met andere brandstoffen of brandstof-verhoudingen. Het gebruik van niet-aanbevolen brandstoffen kan leiden tot slechte vaarprestaties en beschadiging van belangrijke onderdelen van het brandstofsysteem en de motor.

In Noord-Amerika

OCTAANGETAL		
(87 (RON + MON)/2)		
(91 (RON + MON)/2)	▼	▼
MOTOREN	91	87
215 pk met compressor en intercooler	X ⁽¹⁾	X

⁽¹⁾ Aanbevolen voor optimale prestatie.

Buiten Noord-Amerika

OCTAANGETAL		
92 RON		
95 RON	▼	▼
MOTOREN	95	92
215 pk met compressor en intercooler	X ⁽¹⁾	X

⁽¹⁾ Aanbevolen voor optimale prestatie.

Aanbevolen motorolie

Aanbevolen olie

Gebruik de XP-S 10W 40 4-taktolie (stuknr. 219 700 346) of een door BRP goedgekeurd equivalent.

Dezelfde olie smeert de motor en de compressorkoppeling.

De XP-S 10W 40 4-taktolie (stuknr. 219 700 346) werd uitvoerig getest en is vrij van additieven die de werking van de compressorkoppeling in het ge-drang kunnen brengen.

OPMERKING: Bij gebruik van een niet-aanbevolen olie vervalt de beperkte garantie van BRP.

Synthetische olie

LET OP: Gebruik NOOIT synthetische olie in deze motoren. Hierdoor zou de goede werking van de compressorkoppeling worden belemmerd. Voeg geen additieven aan de aanbevolen olie toe. Houd er rekening mee dat oliesoorten die niet door BRP worden aanbevolen additieven (wrijvingsverlagende middelen) kunnen bevatten, die ongewenst doorslijpen van de compressor en vroegtijdige slijtage kunnen veroorzaken. Daarom is het gebruik van andere olie dan XP-S 10W 40 4-taktolie (stuknr. 219 700 346) of een goedgekeurd equivalent af te raden.

Motoroliepeil

LET OP: Controleer het peil regelmatig en vul bij indien nodig. Voeg niet teveel toe. Een te hoog oliepeil kan ernstige schade aan de motor aanrichten. Wis gemorste olie weg.

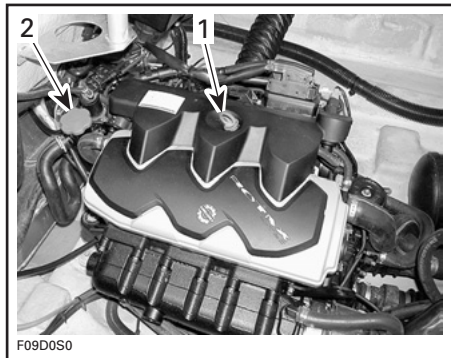

TYPISCH

1. Peilstok
2. Olievuldop

De boot moet horizontaal staan.

Het oliepeil kan worden gecontroleerd met de boot in of uit het water.

Met de boot uit het water

Wanneer de boot uit het water en op een aanhangwagen staat, moet u de wielen blokkeren en de boeg iets hoger plaatsen met de krik van de aanhangwagen (indien aanwezig), tot de bumper-rail horizontaal staat.

Koppel een tuinslang aan de spoelkoppeling aan. Volg de aanwijzingen in **SPOELEN UITLAATSYSTEEM** in **BEWARING EN VOORBEREIDING OP HET SEIZOEN**.

LET OP: Laat de motor nooit draaien zonder watertoevoer naar het uitlaatsysteem, wanneer de boot uit het water is. Als u het uitlaatsysteem niet van water voorziet, kan er ernstige schade ontstaan aan het uitlaatsysteem.

LET OP: Laat de motor nooit langer dan 5 minuten draaien. De pakking van de aandrijflijn wordt niet gekoeld wanneer de boot uit het water is.

Werkwijze

Het is uiterst belangrijk deze procedure nauwkeurig te volgen, om een juiste meting van het motoroliepeil te verkrijgen.

WAARSCHUWING

De motorolie kan heet zijn. Sommige onderdelen in het motorcompartiment kunnen erg heet zijn. Rechtstreekse aanraking kan tot brandwonden leiden.

Laat de motor op normale bedrijfstemperatuur komen.

Laat de motor **30 seconden stationair draaien** alvorens hem uit te schakelen.

Stop de motor.

Wacht minstens 30 seconden.

Verwijder de peilstok en maak hem schoon.

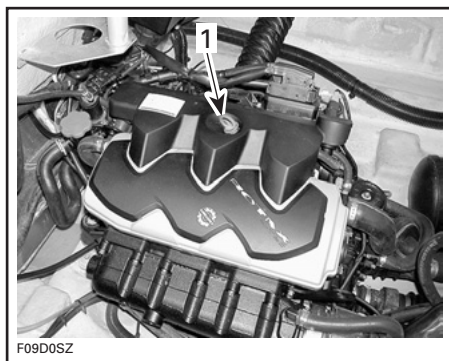

TYPISCH

1. Peilstok

Plaats de peilstok terug en druk hem helemaal naar binnen.

Verwijder de peilstok en lees het oliepeil af. Dit moet tussen de merktekens liggen.

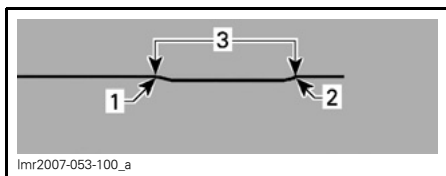

1. Max. (Full)
2. Toevoegen
3. Bedrijfsbereik

Is dit niet het geval, voeg dan olie toe tot het peil tussen de merktekens ligt.

Schroef de olievuldop los om olie toe te voegen. Steek de trechter in de opening en voeg aanbevolen olie toe tot het juiste peil.

Voeg niet teveel toe.

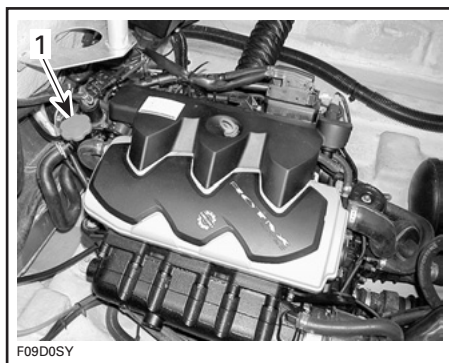

TYPISCH

1. Olievuldop

OPMERKING: Telkens wanneer er motorolie wordt toegevoegd, moet de hele procedure hierboven worden uitgevoerd. Als dit niet gebeurt verkrijgt u een foutieve meting van het oliepeil.

Breng de olievuldop en de peilstok opnieuw correct aan.

Motorkoelvloeistof

Aanbevolen koelvloeistof

Gebruik altijd ethyleenglycol-antivries met anticorrosiemiddel, speciaal bestemd voor aluminium interne verbrandingsmotoren.

OPMERKING: Indien beschikbaar kunt u het best biologisch afbreekbaar antivriesmiddel gebruiken, dat geschikt is voor aluminium interne verbrandingsmotoren. Zo draagt u bij tot de bescherming van het milieu.

Het koelsysteem moet worden gevuld met water en een antivriesmiddel (50% water, 50% antivries).

BRP verkoopt voorgemengde koelvloeistof die beschermt tegen vorst tot - 52°C (- 62°F) (stuknr. 219 700 362).

Om kwaliteitsverlies van het antivriesmiddel te voorkomen moet u altijd hetzelfde merk gebruiken. Meng nooit verschillende merken, tenzij u het koelsysteem volledig spoelt en hervult. Raadpleeg een erkend Sea-Doo sportboot-dealer.

Koelvloeistofpeil

⚠ WAARSCHUWING

Controleer het koelvloeistofpeil wanneer de motor koud is. Voeg nooit koelvloeistof toe aan het koelsysteem terwijl de motor heet is.

Wanneer de boot op een vlak oppervlak staat moet het vloeistofpeil tussen de MIN. en MAX. merktekens van het koelmiddelreservoir staan bij een koude motor.

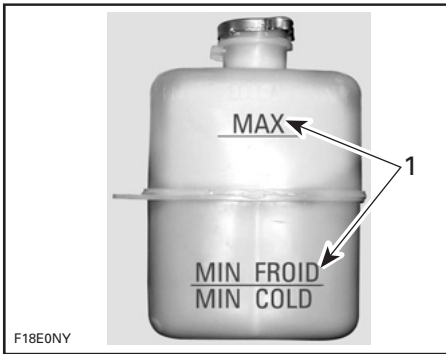

1. Peil tussen twee merktekens bij koude motor

OPMERKING: De boot ligt horizontaal wanneer hij zich in het water bevindt. Wanneer de boot op een aanhangwagen staat, moet u de wielen blokkeren en de boeg iets hoger plaatsen met de krik van de aanhangwagen (indien aanwezig), tot de bumper-rail horizontaal staat.

Voeg koelmiddel toe tot het peil tussen de merktekens ligt. Gebruik een trechter om niet te morsen. **Voeg niet teveel toe.**

Sluit de vuldop opnieuw en draai hem stevig aan.

OPMERKING: Als u vaak koelvloeistof aan uw koelsysteem moet toevoegen, wijst dit op lekkage of motorproblemen. Raadpleeg een erkend Sea-Doo sportboot-dealer.

INRIJPERIODE

LET OP: Volg de instructies in dit hoofdstuk nauwgezet. Als u dit niet doet kan dit de levensduur en/of werking van de motor in het gedrang brengen.

De Sea-Doo sportboten met Rotax motoren moeten een invaarperiode van 10 uur doorlopen, voordat ze continu op volle kracht mogen varen.

Om goed in te varen mag de gashendel niet verder dan 3/4 worden ingedrukt. Kortstondig accelereren en de snelheid variëren dragen echter bij tot een goed invaarResultaat.

LET OP: Vermijd volgas varen en langdurig varen met een constante snelheid. Dit is immers schadelijk voor de motor tijdens de invaarperiode.

OPMERKING: Meng nooit olie door de brandstof.

CONTROLE VOOR GEBRUIK

WAARSCHUWING

De inspectie van uw boot voor elke rit is erg belangrijk. Controleer voor u vertrekt altijd of alle belangrijke bedieningselementen, veiligheidsvoorzieningen en mechanische onderdelen goed werken. Als dit niet gebeurt, loopt u risico op ernstige of zelfs dodelijke verwondingen. Neem alle wettelijk voorgeschreven veiligheidsuitrusting mee.

Een aantal van de volgende punten kwam nog niet eerder aan bod in deze handleiding. Deze worden echter beschreven in het hoofdstuk *ONDERHOUDS-INFORMATIE* of *SPECIALE PROCEDURES*. Meer gedetailleerde informatie vindt u in deze delen.

WAARSCHUWING

Schakel de motor uit en verwijder de DESS-sleutel altijd van het DESS-contact, alvorens de volgende punten na te kijken. Start de boot pas nadat alle onderdelen werden nagekeken en correct werken.

OVERZICHT		
ONDERDEEL	DOEN	✓
Romp	Inspecteer op beschadigingen.	
Waterinlaat jetpomp	Inspecteren/reinigen.	
Ruim	Water aflaten. Nakijken of pluggen goed dicht zijn.	
Accu	Inspecteren op goede bevestiging van kabels en bevestigingstriemen. Controleer op voldoende lading.	
Hoofdaccu-onderbreker	Controleren of hij is ingeschakeld.	
Navigatielichten	Werkning controleren.	
Brandstoftank	Hervullen.	
Motorcompartiment	Controleer onderdelen van het brandstof/uitlaatsysteem.	
Brandblusapparaat	Toestand/montage inspecteren.	
Sturen	Werkning controleren.	
Gas/schakelsysteem	Werkning controleren.	
Ruimventilator en ruimpomp	Werkning controleren.	
DESS-contact en motorstart/stopschakelaar	Werkning controleren.	
Verplichte veiligheidsuitrusting	Werkning controleren.	
Deksels bergvakken	Controleer of ze gesloten en vergrendeld zijn.	
Opofferingsanoden	Controleer toestand (te vervangen wanneer 50% gecorrodeerd).	
Motoroliepeil	Vul bij indien nodig.	
Koelvloeistofpeil koelsysteem	Vul bij indien nodig.	

Romp

Inspecteer de romp op barsten of beschadigingen.

Waterinlaat jetpomp

Verwijder wier, schelpen, afval of andere voorwerpen die de waterstroom kunnen belemmeren en het koelsysteem of de aandrijfteenheid kunnen beschadigen. Reinigen indien nodig. Kunt u bepaalde obstructies niet verwijderen, doe dan een beroep op een erkend Sea-Doo sportboot-dealer voor een servicebeurt.

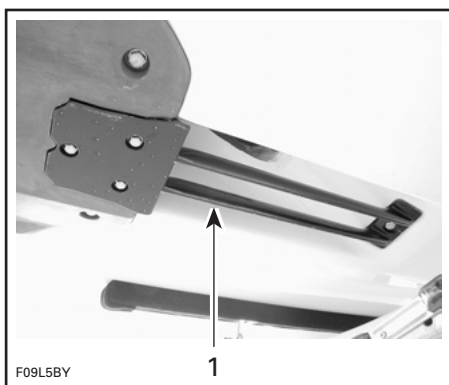

TYPISCH

1. Inspecteer deze plaats

Inspecteer de scherpe voorranden van de impeller op geknikte of gebogen delen; deze kunnen het vermogen van uw boot aanzienlijk verlagen.

Ruim

Staat er water in het ruim, schakel de pompschakelaar dan in om het ruim volledig te ledigen.

Ligt de boot op de aanhangwagen, blokkeer dan de wielen, schroef de aftappluggen los en plaats de boeg iets hoger met de krik van de aanhangwagen (indien aanwezig), zodat het water uit het ruim kan weglopen.

⚠ WAARSCHUWING

Zorg ervoor dat de aftappluggen correct worden bevestigd, voordat u de boot te water laat.

Accu

⚠ WAARSCHUWING

Controleer of de accukabels goed zijn aangesloten en of de accu-bevestigingsriemen/bevestigingselementen in goede staat zijn. Laad de accu niet op of bij terwijl hij is geïnstalleerd in het motorcompartiment.

Brandstoftank en motoroliepeil

Vul de brandstoftank terwijl de boot horizontaal ligt.

Controleer het oliepeil en voeg indien nodig olie toe volgens de aanwijzingen in het deel *VLOEISTOFFEN*.

Controleer de bevestigingsriemen/elementen van de brandstoftank.

Motorcompartiment

⚠ WAARSCHUWING

Start de motor niet als u een benzinelek of -geur vaststelt. Raadpleeg een erkend Sea-Doo sportboot-dealer.

⚠ WAARSCHUWING

Verwijder de dop van het koelvloei-stofreservoir niet terwijl de motor nog heet is, om brandwonden te voorkomen.

Brandblusapparaat

Zorg dat het brandblusapparaat vol is, in goede staat verkeert en stevig is bevestigd.

Stuursysteem

Controleer met de hulp van een tweede persoon of het stuursysteem vlot beweegt. Wanneer het stuur horizontaal staat, moet de jetstraalbuis recht vooruit wijzen. Controleer of de jetstraalbuis vlot mee beweegt met het stuur.

WAARSCHUWING

Controleer de werking van het stuur en de bijbehorende stuurstraalbuis alvorens de motor te starten.

Gassysteem

Controleer of de gashendel vlot beweegt.

WAARSCHUWING

Controleer de werking van de gashendel voordat u de motor start.

Schakelsysteem

Controleer of de achteruitvaarklep vlot beweegt. Met de schakelhendel in Vooruit moet de klep naar boven staan. Met de schakelhendel in Vrijloop moet de klep in de middenstand staan. Met de schakelhendel in Achteruit moet de klep naar beneden staan.

WAARSCHUWING

Controleer de vergrendeling van de achteruitvaarkleppen

Om de vergrendeling van de achteruitvaarklep te controleren, schakelt u in VOORUIT.

Trek de achteruitvaarklep achteruit.

De vergrendeling van de achteruitvaarklep werkt wanneer de achteruitvaarklep omhoog blijft staan.

LET OP: Als de achteruitvaarklep niet omhoog blijft staan wanneer u in VOORUIT schakelt, vaar dan niet meer met uw boot maar raadpleeg een erkend Sea-Doo sportboot-dealer.

Werking DESS-contact en start/stopschakelaar

Controleer of de schakelaars goed werken.

WAARSCHUWING

Valt de motor niet stil wanneer de start/stopschakelaar wordt ingedrukt of de DESS-sleutel uit het DESS-contact wordt getrokken, gebruik uw sportboot dan niet meer, maar raadpleeg een erkend Sea-Doo sportboot-dealer. Start de boot pas nadat alle onderdelen werden nagekeken en correct werken.

Deksels bergvakken

Controleer of ze gesloten en vergrendeld zijn.

BEDIENINGSINSTRUCTIES

WAARSCHUWING

Voer de **CONTROLE VOOR GEBRUIK** altijd uit voordat u de boot gebruikt. Maak u grondig vertrouwd met alle bedieningselementen en hun werking. Vraag altijd raad aan een erkend Sea-Doo sportboot-dealer als u een bedieningselement of instructie niet helemaal begrijpt.

Te water laten/opladen

LET OP: Voordat u de boot te water laat, moet u nagaan of de accu-onderbreker is ingeschakeld en de ruim-aftappluggen helemaal gesloten zijn.

Nadat u de boot op de aanhangwagen heeft geplaatst, schakelt u de hoofdaccu-onderbreker uit.

Verwijder de aftappluggen en laat het ruim leeglopen, terwijl de boot op de aanhangwagen ligt.

Werkingsprincipe

Aandrijving

De motor is rechtstreeks gekoppeld aan een aandrijfjas die op haar beurt een impeller doet draaien. Deze impeller draait in een behuizing en zuigt water op van onder de boot. Het water wordt dan door de impeller gestuwd via een venturibuis. De venturibuis versnelt het water en voert de druk op, waardoor de stuwkracht wordt gegenereerd die de boot voortbeweegt. Wanneer de gashendel wordt ingedrukt stijgt het motortoeental en dus ook de snelheid van de boot.

Wanneer u de schakelhendel vooruit zet, vaart de boot vooruit. Wanneer u hem achteruit trekt vaart de boot achteruit. In de middenstand staat de boot in Vrijloop en heeft de boot een minimale stuwkracht. Vrijloop en Achteruit worden bereikt door middel van een klep, die is geïnstalleerd voor de jetstraalbuis. Deze klep richt de waterstroom om de gewenste vaarrichting te bereiken.

WAARSCHUWING

Wanneer de schakelhendel in Vrijloop staat draait de impeller.

WAARSCHUWING

De schakelhendel mag enkel worden gebruikt wanneer de motor stationair draait en de boot stilligt.

WAARSCHUWING

Voordat een motor wordt gestart moeten de bestuurder en passagiers plaatsnemen in de boot en moeten de schakelhendel in Vrijloop en de gashendel op stationair worden gezet.

Gas/schakelhendel

VOORUIT

Om vooruit te varen moet de schakelhendel in Vooruit worden gezet.

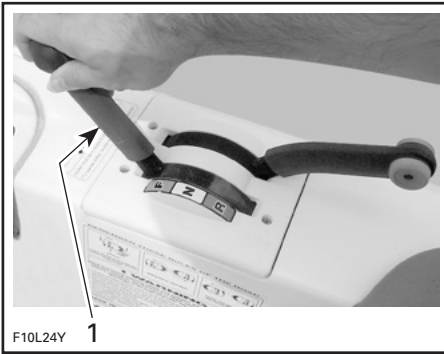

TYPISCH

1. Schakelhendel in Vooruit

LET OP: Forceer de hendel niet; zorg ervoor dat de gashendel op stationair toerental staat, voordat u schakelt.

VRIJLOOP

Om de motor in Vrijloop te zetten, zet u de schakelhendel verticaal. De achteruitvaarklep zal in de middenstand staan, waardoor de stuwkracht voor de helft naar de voorzijde van de boot wordt gericht, zodat de boot zo weinig mogelijk beweegt.

⚠ WAARSCHUWING

Wanneer de schakelhendel in Vrijloop staat draait de impeller.

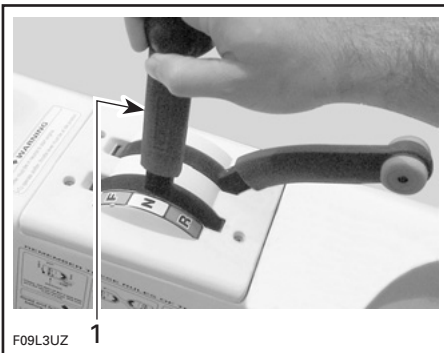

TYPISCH

1. Schakelhendel in Vrijloop

ACHTERUIT

Om achteruit te varen trekt u de schakelhendel helemaal achteruit. De achteruitvaarklep klappt naar beneden en richt de volledige stuwkracht naar de voorkant van de boot.



TYPISCH — SCHAKELHENDEL IN ACHTERUIT

OPMERKING: Om zo efficiënt en nauwkeurig mogelijk achteruit te varen, verhoogt u het motortoerental tot net boven stationair. Een te hoog toerental veroorzaakt waterturbulentie en heeft een negatieve invloed op het achteruit varen.

Sturen

Door aan het stuur te draaien zwenkt de jetstraalbuis en verandert de boot van richting. Wanneer u het stuurwiel in wijzerzin draait, zwenkt de boot naar rechts en omgekeerd.

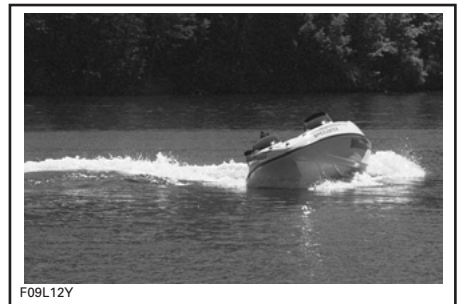

TYPISCH — NAAR RECHTS DRAAIEN

Boven stationair toerental moet de gashendel worden ingedrukt om de boot te draaien.

⚠ WAARSCHUWING

Om de richting van de boot te veranderen moet u gas geven en aan het stuur draaien. De stuurprestatie is afhankelijk van het aantal passagiers, de lading, de wateromstandigheden.

Bij boten die met een jetstraalbuis worden aangedreven, moet u wat gas geven om te kunnen draaien. Oefen het gas geven en wegsturen van een ingebeeld object op een veilige plaats. Dit is een goede praktijk om aanvaringen te voorkomen.

Achteruit varen

De boot reageert anders wanneer u achteruit vaart. De stuurbeweging heeft de omgekeerde uitwerking als bij het vooruit varen. Wanneer u het stuurwiel in wijzerzin draait, zwenkt de achterkant van de boot naar links en omgekeerd. Geef een beetje gas. Een te hoog toerental veroorzaakt watterturbulentie en heeft een negatieve invloed op het achteruit varen. Oefen dit manoeuvre tijdens uw eerste vaart op een plaats waar u geen aanvaring kunt veroorzaken.

⚠ WAARSCHUWING

Leer deze functie uitgebreid kennen tijdens uw eerste vaart, voordat u passagiers meeneemt.

Bij het achteruit varen moet u het stuur in de tegengestelde richting draaien dan waarin u de achterkant van de boot wilt bewegen.

Om de achterkant van de boot bijvoorbeeld naar links te sturen, draait u het stuur naar rechts.

Aan boord gaan vanaf de wal

Net als bij elke boot moet u voorzichtig opstappen terwijl de motor niet draait.

Wanneer u aan boord gaat vanaf de wal, zet dan een voet op het dek van de boot het dichtst bij de kade en zet vervolgens uw andere voet in de boot. Duw de boot weg van de kade.

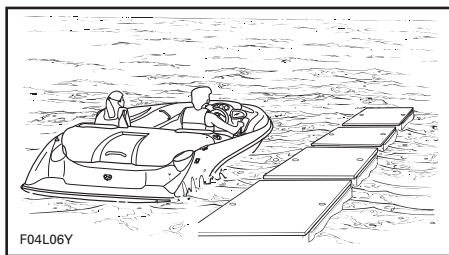

TYPISCH

LET OP: Hoewel de boot maar 30 cm (1 ft) water nodig heeft om te drijven, mag de motor pas gestart worden wanneer het water onder de romp minstens 90 cm (3 ft) diep is. Wanneer de motor draait in water van minder dan 90 cm (3 ft) diep, kan er vuil van de bodem door de draaiende impeller worden opgezogen en ernstige schade aan het aandrijfsysteem veroorzaken.

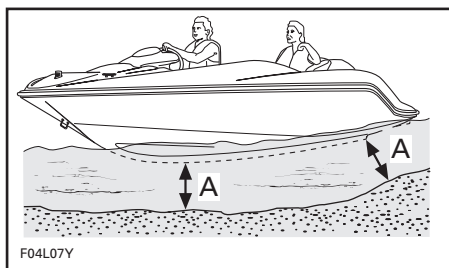

TYPISCH

A. 90 cm (3 ft)

Aan boord gaan van uit het water

⚠ WAARSCHUWING

Onervaren bestuurders moeten het instappen dicht bij de kust oefenen, voordat ze zich in diep water begeven.

⚠ WAARSCHUWING

De motor moet stilliggen wanneer u aan boord gaat. Gebruik de onderdelen van het aandrijfsysteem nooit als steunpunt om in te stappen.

Zwem naar de achterkant van de boot. Ontgrendel de rubber ladder met één trede, trek de ladder naar buiten en naar beneden zodat u kunt opstappen. Grijp de handgreep en trek uzelf op tot u uw knie op het zwemplatform kunt plaatsen.

⚠ WAARSCHUWING

Laat de ladder nooit uitgeklaapt terwijl de motor draait of de boot in beweging is. Maak de ladder altijd vast wanneer u hem niet gebruikt.

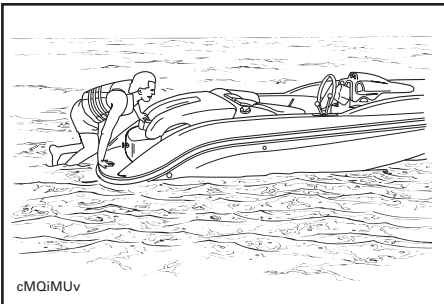

TYPISCH

Grijp de handgreep van de motorkap zodra u deze kunt bereiken en trek u verder op tot u uw knie op het zwemplatform kunt zetten.

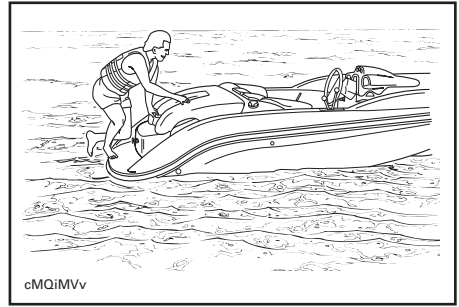

TYPISCH

Klim verder op de motorkap tot u het dek bereikt.

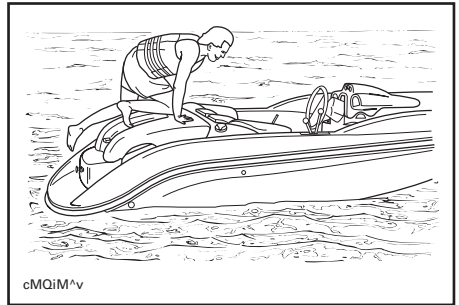

TYPISCH

LET OP: Laat de ladder niet hangen terwijl u met de boot vaart. Trek de ladder altijd in een vergrendel hem, voordat u gaat varen.

⚠ WAARSCHUWING

Start de motor niet voordat alle passagiers goed neerzitten.

Starten

⚠ WAARSCHUWING

Motoruitlaatgassen bevatten koolmonoxide (CO) dat zich kan ophopen in en rond de boot (onder de overkapping, in de cockpit enz.). CO kan schadelijk of dodelijk zijn bij inademing. Zorg voor een goede verluchting wanneer er een motor draait.

WAARSCHUWING

Schakel de ruimventilator altijd minstens 5 minuten op voorhand in alvorens de motor te starten, om het ruim te verluchten.

LET OP: Schakel de ruimventilator uit terwijl de sportboot vaart.

WAARSCHUWING

Raak geen elektrische onderdelen of delen van de jetpomp aan terwijl de motor draait. Bevestig het veiligheidskoord aan uw reddingsvest en steek de DESS-sleutel in het DESS-contact voordat u de motor start.

OPMERKING: Wanneer u een ander signaal hoort dan 2 korte pieptonen, duidt dit op een bepaalde toestand die moet worden verholpen. De betekenis van het gecodeerde signaal vindt u in de tabel in het hoofdstuk *OPLOSSEN VAN PROBLEMEN*.

Grijp het stuur stevig met uw rechterhand en zet uw beide voeten op de treeplank. Schakel de ruimventilator uit.

Start de motor. Kijk naar de toerenteller om de toestand van de motor te volgen.

WAARSCHUWING

Voordat de motor wordt gestart moeten de bestuurder en passagiers altijd correct plaatsnemen.

LET OP: Om oververhitting van de startmotor te voorkomen moet u na elke startpoging van 5 - 10 seconden een rustperiode van 30 seconden inlassen, zodat de startmotor kan afkoelen en het mechanisme ontkoppelen.

Wegvaren van de kust

Zet de schakelhendel in de gewenste richting terwijl de gashendel op stationair staat.

Accelereer langzaam tot u in dieper water komt. Geef geen volgas tot de motor warm is.

WAARSCHUWING

In ondiep water kunnen schelpen, zand, kiezel of andere voorwerpen worden opgezogen en achterwaarts weggeslingerd door de jetpomp.

Varen in wild water of bij slechte zichtbaarheid

Vermijd varen in deze omstandigheden. Is dit onvermijdelijk, wees dan extra voorzichtig en vaar met minimale snelheid. Schakel de navigatielichten in indien nodig.

Dwars op golven varen

Matig uw snelheid wanneer u dwars op golven vaart. Blijf altijd alert om bij te sturen en het evenwicht te herstellen indien nodig.

Wanneer u dwars door een zog vaart moet u altijd een veilige afstand houden tot de boot voor u.

WAARSCHUWING

Vertraag voor u door een zog vaart. De bestuurder en passagier(s) moeten zich goed vasthouden. Spring niet in een zog of op de golven.

Stoppen/aanleggen

De boot vertraagt door de waterweerstand. De afstand nodig om te stoppen is afhankelijk van het gewicht, de snelheid, de toestand van het wateroppervlak en de aanwezigheid en richting van wind en stroming.

De bestuurder dient zich vertrouwd te maken met de stopafstand in verschillende omstandigheden.

Verlaag de snelheid tot stationair toerental. Schakel afhankelijk van de situatie in Vrijloop, Achteruit of Vooruit wanneer u de kade nadert en schakel de motor uit net voordat u langsij komt.

⚠ WAARSCHUWING

Wanneer de gashendel wordt losgelaten neemt het stuurvermogen af en wanneer de motor stilligt kunt u helemaal niet meer sturen.

Aanleggen op het strand

LET OP: Het is niet aan te raden met de boot tot op het strand te varen.

Nader het strand langzaam en schakel de motor uit met de DESS-sleutel, voordat het water onder de romp minder dan 90 cm (3 ft) diep wordt. Trek de boot vervolgens op het strand. Schakel alle accessoires UIT (OFF).

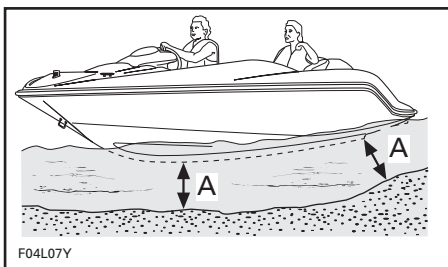

A. 90 cm (3 ft) water onder de romp

⚠ WAARSCHUWING

In ondiep water kunnen schelpen, zand, kiezel of andere voorwerpen worden opgezogen en achterwaarts weggeslingerd door de jetpomp.

Spoel het uitlaatsysteem indien nodig voor het herstarten, om zand of schelpen te verwijderen die de waterstroom kunnen belemmeren. Volg de aanwijzingen voor het **SPOELEN VAN HET UITLAATSYSTEEM** in **BEWARING EN VOORBEREIDING OP HET SEIZOEN**.

De motor stilleggen

Om de motor stil te leggen trekt u de gashendel volledig terug en verwijdert vervolgens de DESS-sleutel of drukt op de motorstart/stopschakelaar.

Trek de DESS-sleutel altijd uit het DESS-contact.

⚠ WAARSCHUWING

Wanneer de motor wordt uitgeschakeld wordt de boot onbestuurbaar. Laat de DESS-sleutel nooit op het DESS-contact zitten, wanneer de boot niet in gebruik is, om gebruik door onbevoegden of kinderen en diefstal te voorkomen.

Onderhoud na gebruik

⚠ WAARSCHUWING

Laat de motor afkoelen voordat u onderhoudstaken uitvoert.

Algemeen onderhoud

Ligt de boot op de aanhangwagen, schroef dan de aftapluggen los, blokkeer de wielen en plaats de boeg iets hoger met de krik van de aanhangwagen (indien aanwezig), zodat het water uit het ruim kan weglopen.

Verwijder het resterende water uit het motorcompartiment (ruim, motor enz.) met schone, droge lappen. Dit is vooral belangrijk bij gebruik in zoutwater.

Haal de boot elke dag uit het water om aanwas van zee-organismen te voorkomen.

Anticorrosiebehandeling

Om corrosie te voorkomen moet u de metalen onderdelen in het motorcompartiment inspuiten met een anticorrosiemiddel (bestand tegen zoutwater), bijvoorbeeld XP-S Lube of een gelijkwaardig smeermiddel.

OPMERKING: De motor moet worden gesmeerd met XP-S Lube, wanneer de boot voor enkele dagen of een langere periode moet worden opgeborgen.

Breng diëlektrisch vet (bestand tegen zoutwater) aan op de accupolen en kabelansluitingen.

LET OP: Laat nooit lappen of werktuigen in het motorcompartiment of het ruim achter.

Extra onderhoud voor gebruik in vuil water of zoutwater

Wanneer de boot wordt gebruikt in vuil water en vooral in zoutwater, dient men extra zorg te besteden aan de bescherming van de boot en zijn onderdelen. Spoel de aanhangwagen en de romp/ruim van de boot met zuiver water.

Het uitlaatsysteem spoelen met zuiver water is noodzakelijk om de coroderende effecten van zout of andere chemicaliën in het water te neutraliseren. Het helpt ook om zand, zout, schelpen of andere vuildeeltjes te verwijderen uit koelmantels en/of slangen.

Voer een spoeling uit wanneer u de boot niet meer wilt gebruiken dezelfde dag of wanneer u de boot voor langere tijd wilt opbergen.

Volg de aanwijzingen in *SPOELEN UITLAATSYSTEEM* in *BEWARING EN VOORBEREIDING OP HET SEIZOEN*.

LET OP: Wanneer u de volgende onderhoudstaken niet uitvoert: spoelen van de boot, spoelen en corrosiebehandeling van het uitlaatsysteem, wanneer de boot wordt gebruikt in zoutwater, zal dit leiden tot beschadiging van de boot en zijn onderdelen. Bewaar de boot nooit in direct zonlicht.

In maritieme streken moet ook bijzondere aandacht worden besteed aan de roestvrijstalen of verchromde onderdelen, zoals handgrepen, kikkers, brandstofdop en navigatielichten. Spoel grondig met zoetwater. Boen ze met een goede chroompolish voor de auto. Breng een goede beschermende carrosserie- of glasvezelwax aan.



WAARSCHUWING

Voer dit uit in een goed geventileerde ruimte.

SPECIALE PROCEDURES

Reinigen van jetpomp-waterinlaat en impeller

WAARSCHUWING

Blijf uit de buurt van het inlaatrooster terwijl de motor draait. Lang haar, loshangende kleding of riemen van een reddingsvest kunnen in bewegende delen verstrikt raken, wat tot ernstige verwondingen of verdrinking kan leiden.

Wier, schelpen of afval kunnen in het inlaatrooster, de aandrijfas en/of impeller verstrikt raken. Een verstopte waterinlaat kan onder meer leiden tot de volgende problemen:

1. **Cavatie:** Het motortoerental is hoog maar de boot beweegt traag door de verminderde stuwkracht; de jetpomp kan beschadigd worden.
2. **Oververhitting:** Aangezien de jetpomp de waterstroom voor de koeling van het uitlaatsysteem regelt, zal een verstopte inlaat leiden tot oververhitting van de motor en beschadiging van de interne motoronderdelen.

Een verstopping kan als volgt worden verholpen:

Reiniging in het water: Verwijder de DESS-sleutel uit het DESS-contact om de motor te stoppen. Wacht tot de boot vanzelf stilvalt. Wacht even zodat wier en ander afval van het rooster worden verwijderd. Het kan nodig zijn deze bewerking te herhalen.

In ernstige gevallen, als de bovenstaande methode niet werkt, kunt u het volgende proberen:

- Laat de motor draaien, zet de schakelhendel in Achteruit en geef meermaals afwisselend veel en weinig gas.
- Probeer opnieuw gas te geven.

Meestal kan afval van het aandrijfsysteem worden verwijderd.

Reiniging uit het water: Als het systeem verstopt blijft, schakel de motor dan uit door de DESS-sleutel te verwijderen.

WAARSCHUWING

Verwijder de DESS-sleutel altijd van het DESS-contact om onopzettelijk starten van de motor te voorkomen, voordat u de omgeving van de jetpomp reinigt.

Reinig het waterinlaatrooster onder aan de boot met de hand. Blijft het systeem verstopt, doe dan een beroep op een erkend Sea-Doo sportboot-dealer voor een servicebeurt.

LET OP: Vermijd varen in water met veel wier. Is dit niet te vermijden, varieer dan uw snelheid. Er blijft meer wier aan uw boot hangen wanneer u met een constante of lage snelheid vaart. Inspecteer het waterinlaatrooster op beschadigingen. Laat het indien nodig repareren door een erkend Sea-Doo sportboot-dealer.

Gekapseide boot

Deze boot is zo ontworpen dat hij niet makkelijk omslaat, dankzij zijn lange en brede ontwerp. Mocht uw boot toch kapseizen, onthoud dan dat hij zal blijven drijven. Daarom blijft u het best bij uw boot, zodat anderen u gemakkelijker kunnen vinden.

WAARSCHUWING

Probeer de motor niet opnieuw te starten wanneer de boot is gekapseisd. De bestuurder en passagiers moeten altijd een goedgekeurd reddingsvest dragen.

Boot/motor onder water

Om de schade aan de motor te beperken, moet u zo snel mogelijk de volgende procedure uitvoeren.

Laat het water uit het ruim weglopen.

Werd het vaartuig ondergedompeld in zoutwater, spuit het ruim en alle onderdelen dan schoon met zoetwater met behulp van een tuinslang, om het corroderende effect van het zout te stoppen.

LET OP: Probeer de motor nooit te starten. Water in het inlaatspruitstuk zou naar de motor vloeien en ernstige schade aan de motor kunnen veroorzaken.

Breng de boot zo snel mogelijk naar een erkend Sea-Doo sportboot-dealer voor een servicebeurt.

LET OP: Hoe langer u wacht om de motor te laten nakijken, hoe groter de schade aan de motor zal zijn. Wanneer u de motor niet behoorlijk laat nakijken zal de motor ernstige schade oplopen.

Verdronken motor

Als de motor teveel brandstof bevat en niet start, kan deze modus worden geactiveerd om de brandstofinjectie en de ontsteking te verhinderen tijdens het starten. Ga als volgt te werk.

- Motor afzetten.
- Zet de gashendel op stationair.
- Zet de schakelhendel in Vrijloop.
- Steek de DESS-sleutel in het DESS-contact.
- Draai de gashendel vanuit het motorcompartiment handmatig in volledig open stand en HOUD hem zo vast.

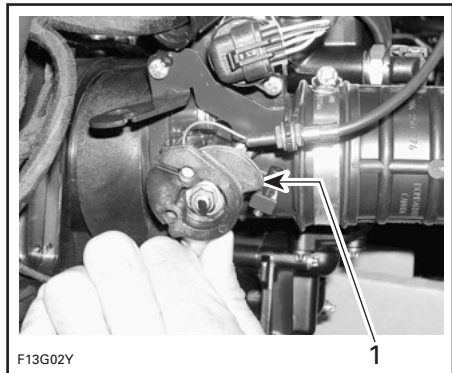

TYPISCH

1. Volledig open stand

- Vraag iemand de start/stopschakelaar in te drukken om de motor te starten, terwijl u de gashendel in de volledig open stand houdt. De modus motor verdrongen is nu actief.
- Start de motor herhaaldelijk.

LET OP: Houd de startschakelaar niet langer dan 30 seconden ingedrukt. Laat een rustperiode tussen twee startpogingen zodat de starter kan afkoelen. Let op dat u de accu niet ontlad.

- Laat de start/stopschakelaar los.
- Laat de gashendel los en probeer opnieuw de motor te starten.

OPMERKING: Wanneer u de gashendel loslaat, keert hij terug naar de normale modus.

Als dit niet lukt:

Koppel de aansluitingen van de ontstekingsspoelen los.

De drie ontstekingsspoelen zitten op de cilinderkop, direct op de bougies.

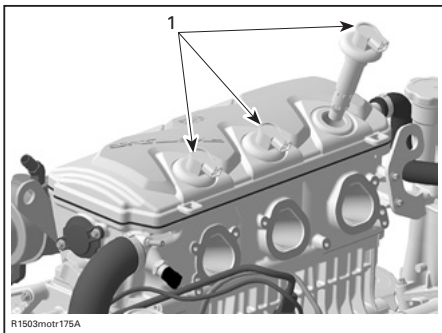

R1503motr175A

1. Ontstekingspoelen



smr05-015-001

KOPPEL DE AANSLUITINGEN VAN DE ONTSTEKINGSSPOELEN LOS

⚠ WAARSCHUWING

Om de spoel los te koppelen van de bougie moet u altijd eerst de spoel loskoppelen van de kabelboom. Controleer nooit of u een ontstekingsvonk ziet aan een open spoel en/of bougie in het motorcompartiment. Door de vonk kunnen de brandstofdampen ontbranden.

Verwijder de ontstekingspoelen.

LET OP: Controleer of er geen vuil in de gaatjes van de spoelen zit voordat u de bougies verwijdert. Anders zou het vuil in de cilinder kunnen vallen en schade aan interne componenten veroorzaken.

Verwijder de bougies.

OPMERKING: Nadat u de bougies heeft losgemaakt, kunt u ze eruit trekken met behulp van een spoel. Plaats de spoel gewoon boven de bougie, "haak" ze vast en trek de bougie eruit.

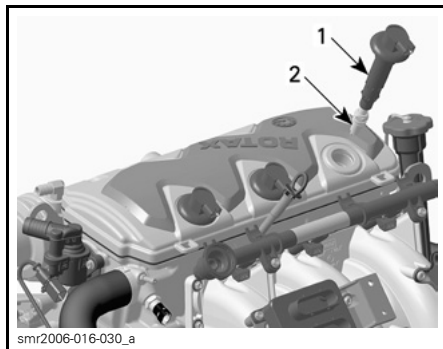

smr2006-016-030_a

1. Ontstekingsspoel
2. Bougie

Installeer nieuwe bougies, indien beschikbaar, of droog de bougies af met een lap.

Installeer de bougies en ontstekingspoelen opnieuw. Sluit de ontstekingspoelen weer aan.

OPMERKING: Controleer na de installatie of de pakking goed aansluit tegen het bovenoppervlak van de motor.

Start de motor volgens de aanwijzingen hierboven. Als de motor blijft verdrinken, raadpleeg dan een erkend Sea-Doo sportboot-dealer.

LET OP: Laat de motor nooit draaien zonder watertoevoer naar het uitlaatsysteem, wanneer de boot uit het water is.

De boot slepen in het water

Om een Sea-Doo sportboot te slepen in het water dient u bijzondere voorzorgsmaatregelen te nemen.

De aanbevolen maximum-sleepsnelheid bedraagt 24 km/u (15 MPH).

Wanneer u uw sportboot in het water sleept, dient u de watertoevoerslang van de impellerbehuizing naar het uitlaatspruitstuk af te klemmen met een grote slangklem (stuknr. 529 032 500).

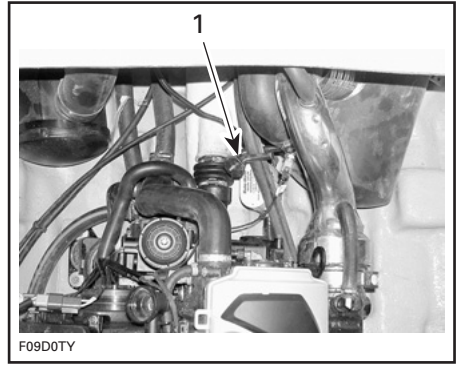
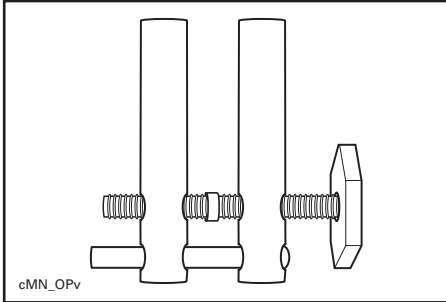

TYPISCH

1. Slangklem

LET OP: Wanneer u klaar bent met het slepen van de sportboot moet u de slangklem weer verwijderen voordat u de boot gebruikt. Als u dit niet doet kan de motor schade oplopen.

Zo voorkomt u dat het uitlaatsysteem volloopt, wat zou kunnen leiden tot water in de motor. Wanneer de motor niet draait valt de uitlaatdruk weg die het water normaal uit de uitlaat naar buiten voert.

LET OP: Als u dit niet doet kan de motor schade oplopen. Als u uw Sea-Doo sportboot in het water moet slepen en geen slangklem bij de hand hebt, blijf dan ruim onder de maximale sleepsnelheid van 24 km/u (15 MPH).

Breng de slangklem strak op de watertoevoerslang aan, zoals wordt getoond.

OPLOSSEN VAN PROBLEMEN

De onderstaande informatie kan u helpen om de oorzaak te achterhalen van eenvoudige storingen. Veel van deze problemen zult u vrij snel kunnen verhelpen, maar sommigen laat u beter over aan een ervaren technicus. Doe in dit geval een beroep op een erkend Sea-Doo sportboot-dealer voor een servicebeurt.

Gecodeerde pieptonen

2 KORTE PIEPTONEN (terwijl u de DESS-sleutel in het DESS-contact installeert)

1. Alles is in orde met de DESS-sleutel (goed contact en de juiste sleutel).

- *De motor kan normaal gestart worden.*

1 LANGE PIEPTOON (terwijl u de DESS-sleutel in het DESS-contact installeert of wanneer u op de start/stopschakelaar drukt in sommige gevallen)

1. Schakelhendel niet in Vrijloop.

- *Zet de schakelhendel in Vrijloop.*

2. Slecht contact tussen DESS-sleutel en DESS-contact.

- *Verwijder de DESS-sleutel en installeer hem opnieuw in het DESS-contact. Twee korte pieptonen geven aan dat het systeem weer klaar is en dat u de motor kunt starten.*

3. Verkeerde sleutel.

- *Gebruik de DESS-sleutel die voor uw boot werd geprogrammeerd. Werkt dit niet, raadpleeg dan een erkend Sea-Doo sportboot-dealer.*

4. DESS-sleutel vuil.

- *Reinigen.*

5. Interface werkt slecht of kabelboom defect.

- *Raadpleeg een erkend Sea-Doo sportboot-dealer.*

4 KORTE PIEPTONEN (wanneer u op de start/stopschakelaar drukt terwijl de DESS-sleutel al is geïnstalleerd)

1. Schakelhendel staat NIET in Vrijloop.

- *Zet de schakelhendel in Vrijloop. 1 Korte pieptoon tijdens het schakelen geeft aan dat de hendel in Vrijloop staat.*

1 KORTE PIEPTOON (tijdens het schakelen naar Vrijloop)

1. Bevestiging dat de schakelhendel nu in Vrijloop staat.

- *De motor kan nu gestart worden.*

4 KORTE PIEPTONEN MET WISSELEND INTERVAL

1. De DESS-sleutel bleef in het contact zitten zonder dat de motor werd gestart of nadat de motor werd stilgelegd.

- *Om ontlading van de accu te voorkomen moet u de sleutel uit het contact halen.*

CONTINU PIEPEN

1. Motorkoelvloeistof heet.

- Zie MOTOR OVERVERHIT verder in dit hoofdstuk.

2. Uitlaattemperatuur hoog.

- Zie MOTOR OVERVERHIT verder in dit hoofdstuk.

3. Oliedruk laag of hoog.

- Controleer het oliepeil zo snel mogelijk. Werkt dit niet, raadpleeg dan een erkend Sea-Doo sportboot-dealer.

Oplaadsysteem

ACCU IS REGELMATIG ONTLADEN

1. Kijk in welke staat de accu verkeert.

- Laad de accu op of installeer er een nieuwe.

2. Controleer de zekering van het oplaadsysteem.

- Vervang de zekering indien nodig en laat het oplaadsysteem nakijken door een erkend Sea-Doo sportboot-dealer.

Er werkt niets van het elektrisch systeem

ER WEERKLINKEN GEEN PIEPTONEN WANNEER DE DESS-SLEUTEL IN HET DESS-CONTACT WORDT GESTOKEN

1. Hoofdaccu-onderbreker is UITgeschakeld (OFF).

- Draai de onderbreker op AAN (ON).

2. Accu ontladen of ontbreekt.

- Laad de accu op of installeer er een nieuwe.

WAARSCHUWING

Laat de accu opladen of vervangen door een erkend Sea-Doo sportboot-dealer. Laad de accu niet op of bij terwijl hij is geïnstalleerd in het motorcompartiment. Elektrolyt is giftig en kan ernstige brandwonden veroorzaken.

Motor start niet

MOTOR WENTELT NIET EN DE BEWAKINGSPIEPTOON WEERKLINKT

- 1. Raadpleeg de *GECODEERDE SIGNALEN* hierboven.**

MOTOR WENTELT NIET

- 1. Veiligheidskoord verwijderd.**
 - *Installeer kapje in DESS-contact.*
- 2. Zekering doorgebrand.**
 - *Controleer de bedrading en vervang de zekering.*
- 3. Accu ontladen.**
 - *Raadpleeg een erkend Sea-Doo sportboot-dealer.*
- 4. Accu-aansluitingen gecorrodeerd of los.**
 - *Raadpleeg een erkend Sea-Doo sportboot-dealer.*
- 5. Motor onder water.**
 - *Raadpleeg een erkend Sea-Doo sportboot-dealer.*

MOTOR DRAAIT LANGZAAM

- 1. Accu ontladen of zwak.**
 - *Raadpleeg een erkend Sea-Doo sportboot-dealer.*

MOTOR SLAAT OVER

- 1. Brandstoftank leeg of verontreinigd met water.**
 - *Bijtanken of ledigen en hervullen met nieuwe brandstof.*
- 2. Brandstoffilter verstopt of verontreinigd met water.**
 - *Reinigen, brandstoftank op water controleren.*
- 3. Verdronken motor.**
 - *Zie VERDRONKEN MOTOR in de SPECIALE PROCEDURES.*
- 4. Bougies vuil/defect.**
 - *Vervangen.*

Motor slaat over, draait onregelmatig

ZWAKKE VONK

- 1. Bougies vuil/versleten.**
 - *Vervangen.*
- 2. Defecte ontstekingscomponent.**
 - *Raadpleeg een erkend Sea-Doo sportboot-dealer.*

TE ARM BRANDSTOFMENGSEL

- 1. Brandstof: Peil te laag, te oud of verontreinigd met water.**
 - *Aftappen en/of hervullen.*
- 2. Brandstoffilter verstopt of verontreinigd met water.**
 - *Raadpleeg een erkend Sea-Doo sportboot-dealer.*

Motor oververhit

LET OP: Als de bewakingspieptoon continu weerklinkt, moet u **de motor onmiddellijk stoppen**.

BEWAKINGSPIEPTOON WEERKLINKT CONTINU

1. Controleer het olie- en koelvloeistofpeil.

- *Vul bij indien nodig.*

2. Waterinlaat jetpomp verstopt.

- *Voer de REINIGING VAN DE JETPOMP-WATERINLAAT EN IMPELLER uit.*

3. Verkeerde soort brandstof of olie.

- *Aftappen en hervullen.*

4. Uitlaatsysteem verstopt.

- *Spoel het uitlaatsysteem met de tuinslang. Volg de aanwijzingen in SPOELEN UITLAATSYSTEEM in BEWARING EN VOORBEREIDING OP HET SEIZOEN.*

Houdt de oververhitting van de motor aan, doe dan een beroep op een erkend Sea-Doo sportboot-dealer voor een servicebeurt.

Motor slaat voortdurend over

1. Defecte ontstekingscomponent.

- *Raadpleeg een erkend Sea-Doo sportboot-dealer.*

2. Motor oververhit.

- *Zie OVERVERHITTING VAN DE MOTOR hierboven.*

ZWAKKE VONK

1. Bougies vuil, versleten.

- *Vervangen.*

Motor pingelt of klopt

1. Benzine van slechte kwaliteit/de laag octaangetal.

- *Gebruik de aanbevolen benzine waarvan u de kwaliteit kent.*

2. Temperatuurbereik bougie te hoog.

- *Gebruik de aanbevolen bougies.*

Motor accelereert onvoldoende of mist vermogen

1. Zwakke vonk/verkeerd brandstofmengsel.

- *Zie MOTOR SLAAT OVER hierboven.*

2. Water in de brandstof.

- *Aftappen en vervangen.*

3. Motor oververhit.

- *Zie OVERVERHITTING VAN DE MOTOR hierboven.*

De boot bereikt zijn topsnelheid niet

1. Waterinlaten jetpompen verstopt.

- *Reinigen.*

2. Impeller beschadigd.

- *Vervangen. Raadpleeg een erkend Sea-Doo sportboot-dealer.*

Aandrijfsysteem maakt abnormaal geluid

1. Wier of afval zit vast rond impeller.

- *Reinigen en controleren op beschadigingen.*

2. Impelleras of aandrijfjas beschadigd.

- *Raadpleeg een erkend Sea-Doo sportboot-dealer.*

SPECIFICATIES

MODEL		180 CHALLENGER 215 PK
MOTOR		
Motortype		Rotax 1503 4-TEC, 4-takt, enkele bovenliggende nokkenas (SOHC)
Uitlaatsysteem		Watergekoeld/wateringspoten (open lus). Directe stroom van jetpomp
Smearing	Type	Droog carter (2 oliepompen). Vervangbare oliefilter. Watergekoelde oliekoeler
	Olietype	XP-S 10W 40 4-taktolie (stuknr. 219 700 346) of een door BRP goedgekeurd equivalent.
Aantal cilinders		3
Cilinderinhoud		1.493,8 cm ³ (91 in ³)
Inductietype		Met compressor en intercooler
Maximumtoerental ± 50 TPM		8.000
KOELING		
Type		Vloeistofgekoeld. Gesloten circuit (zie ook <i>UITLAATSYSTEEM</i>)
Koelvloeistof		Ethyleenglycol en gedestilleerd water (50%/50%). Gebruik voorgemengde koelvloeistof van BRP of een speciale koelvloeistof voor aluminiummotoren
ELEKTRISCH SYSTEEM		
Uitgangsvermogen magneetgenerator		360 W @ 6.000 TPM
Type ontstekingssysteem		DI (digitale inductie)
Ontstekingstijdstip		Niet instelbaar
Bougie	Merk en type	NGK DCPR8E
	Spleet	0,7 - 0,8 mm (0,028 tot 0,031 in)
Startsysteem		Elektrische starter
Instelling motortoerentalbegrenzer		8.000 TPM

MODEL		180 CHALLENGER 215 PK
ELEKTRISCH SYSTEEM (vervolg)		
Accu		⁽¹⁾ Niet meegeleverd. 12 V groep 24, startaccu voor gebruik op het water met bovenaan ronde conische accupolen
Zekeringen (motor)	F1: Brandstofpomp	10 A
	F2: Cilinder 3, ontstekingsspoel en injectie	10 A
	F3: ECM	5 A
	F4: Cilinder 1, ontstekingsspoel en injectie	10 A
	F5: Cilinder 2, ontstekingsspoel en injectie	10 A
	F6: Meter	2 A
Zekeringen (VCM)	F1: Accessoires	10 A
	F2: Radio	10 A
	F3: Ventilator	7,5 A
	F4: Ruimpomp	3 A
	F5: NAV lichten	3 A
	F6: Binnenverlichting (indien geïnstalleerd)	5 A
Zekeringen (boot)	VCM	2 x 20 A
	EFB	15 A
	Oplaadsysteem	30 A
	Automatische ruimpomp	3 A
	Radiogeheugen	1 A

MODEL		180 CHALLENGER 215 PK
BRANDSTOFSYSTEEM		
Type brandstofinjectie	Rotax EMS (motorbeheersysteem). Meerpunts-brandstofinjectie. Enkel gasklephuis 52 mm	
Fuel (brandstof)	AANBEVOLEN VOOR OPTIMALE PRESTATIE	
	Type	Loodvrije super -benzine
	Minimumoctaangetal	In Noord-Amerika: (91 (RON + MON)/2) Buiten Noord-Amerika: 95 RON
	MINIMAAL TOEGELATEN	
	Type	Gewone loodvrije benzine
Minimumoctaangetal	In Noord-Amerika: (87 (RON + MON)/2) Buiten Noord-Amerika: 92 RON	
AANDRIJVING		
Type jetpomp	Axiaalpompe, eentraps	
Smearing jetpomp	Jetpomp-lagervet (stuknr. 293 550 032) verkocht door BRP	
Transmissie	Directe aandrijving	
Verstelbare hoek (straalbuis)	20°	
Minimaal vereiste waterdiepte voor jetpomp	90 cm (3 ft) onder het laagste punt aan de achterkant van de romp	
Bijkomende informatie: Meng geen olie van verschillende merken of types door elkaar.		
AFMETINGEN		
Totale lengte	5,36 m (17 ft 7 in)	
Breedte	2,49 m (8 ft 2 in)	
Kieldiepte	30,5 cm (12 in)	
Gewicht	Zonder toren	892 kg (1.913 lb) SE: 897 kg (1.968 lb)
	Met toren	877 kg (1.933 lb) SE: 902 kg (1.988 lb)
Zitplaatsen	8	
Maximale belading (passagiers + bagage) (bij varen in rustig water)	8 passagiers OF 653 kg (1.440 lb)	
Deadrise	20°	

MODEL		180 CHALLENGER 215 PK
AFMETINGEN (op aanhangwagen)		
Lengte (met de wegdraaiende dissel ingeklapt)		5,68 m (18 ft 8 in)
Breedte		2,49 m (8 ft 2 in)
Hoogte	Zonder toren	1,95 m (6 ft 5 in)
	Toren omlaag	SE: 2 m (6 ft 7 in)
	Toren omhoog	SE: 2,57 m (8 ft 5 in)
Brutogewicht		1.290 kg (2.843 lb) SE: 1.315 kg (2.898 lb)
INHOUD		
Engine oil (motorolie)		3 l (3,2 U.S. qt)/oliewissel met filter 4,5 l (4,8 U.S. qt) totaal
Koelsysteem (koelvloeistof)		5,5 l (5,8 U.S. qt) totaal
Brandstoftank (inclusief reserve)		79,5 l (21 U.S. gal)
MATERIALEN		
Romp		Composiet FRP
Brandstoftank		Polyethyleen
Zitting	Basis	Polyethyleen
	Schuim	Polyethyleen

⁽¹⁾ Aanbevolen: Exide R-24-130, 12 V, 25 A•h (130 minuten reserve) of R-24-160 (160 minuten) of gelijkwaardig.

BRP behoudt zich het recht voor het ontwerp en de specificaties van zijn producten te wijzigen en/of toevoegingen of verbeteringen aan te brengen, zonder dat dit enige verplichting inhoudt om deze te installeren op eerder vervaardigde producten.

ONDERHOUDS- INFORMATIE

10-UURS INSPECTIE

OPMERKING: De 10-uurs inspectie gebeurt op kosten van de booteigenaar.

Het is zeker aan te bevelen de boot na de eerste 10 uur varen te laten nakijken door een erkend Sea-Doo sportboot-dealer. Naar aanleiding van deze inspectie kunt u de vragen stellen, waarop u nog geen antwoord kreeg tijdens de eerste bedrijfsuren.

We raden u aan deze inspectiekaart te laten ondertekenen door een erkend Sea-Doo sportboot-dealer.

Datum van 10-uurs inspectie

Handtekening erkend dealer

Dealercode

PERIODIEK ONDERHOUDSSCHEMA

Het schema moet worden aangepast aan de gebruiksomstandigheden en de toepassing. Bij intensief gebruik van de boot zullen de inspectie- en onderhoudstaken vaker nodig zijn.

A: AFREGELLEN C: REINIGEN I: INSPECTEREN L: SMEREN R: VERVANGEN O: GEBRUIKER D: DEALER	EERSTE 10 UUR										UIT TE VOEREN DOOR LEGENDE
	IEDERE 25 UUR										
	IEDERE 50 UUR										
	IEDERE 100 UUR OF VOOR HET SEIZOEN										
	IEDERE 200 UUR OF 2 JAAR										
	ONDERDEEL/TAAK										
ALGEMEEN											
Anticorrosiebehandeling	L ⁽¹⁾			L	L					O	(1) Iedere 10 uur bij gebruik in zoutwater.
Brandblusapparaat	Dagelijkse inspectie									O	
MOTOR											
Motorolie en filter (inclusief O-ringen van deksel)	R					R ⁽²⁾				D	(2) Te vervangen voor het opbergen of na 100 uur gebruik, wat zich het eerst voordoet.
Motoroliepeil (vul bij indien nodig)	Dagelijkse inspectie									O	
Rubber houders	I			I						D	
Compressor-drijfwerk, as en borgring (indien geïnstalleerd)								I		D	
Slipmoment compressor (indien geïnstalleerd)								I		D	
UITLAATSYSTEEM											
Toestand bevestigingsonderdelen, slangen en componenten uitlaatsysteem ⁽³⁾	I	I				I				D	(3) Emissie-gebonden component. (5) Dagelijks spoelen bij gebruik in zoutwater of vuil water. (6) Uit te voeren voor het opbergen of na 100 uur gebruik, wat zich het eerst voordoet (vaker bij gebruik in zoutwater).
Spoelen uitlaatsysteem	(5) (6)									O	
Lekkage aan onderdelen van het uitlaatsysteem (bijvoorbeeld roest en/of zwarte strepen, waterlekken of gecorrodeerde/gebarsten fittingen)		I								O	

A: AFREGELLEN C: REINIGEN I: INSPECTEREN L: SMEREN R: VERVANGEN O: GEBRUIKER D: DEALER	EERSTE 10 UUR						LEGENDE
	IEDERE 25 UUR						
	IEDERE 50 UUR						
	IEDERE 100 UUR OF VOOR HET SEIZOEN						
	IEDERE 200 UUR OF 2 JAAR						
	UIT TE VOEREN DOOR						
ONDERDEEL/TAAK							
KOELSYSTEEM							
Slang en bevestigingsonderdelen	I		I	I		D	—
Koelvloeistof	I				R	D	
Koelvloeistofpeil	Dagelijkse inspectie					O	
BRANDSTOFSYSTEEM							
Gaskabel	I			I ⁽⁶⁾		D	(3) Emissie-gebonden component. (6) Uit te voeren voor het opbergen of na 100 bedrijfsuren, wat zich het eerst voordoet (vaker bij gebruik in zoutwater). (7) BELANGRIJK: Bij gebruik in zoutwater wordt aanbevolen het gasklep huis telkens te smeren na 10 uur gebruik. Als u de smering niet uitvoert kan het gasklep huis schade oplopen.
Sensoren brandstofinjectionssysteem	I			I		D	
Aanhaken bevestigingen gasklep huis en brandstofleidingen	I		I	I		D	
Gasklep positie sensor (TPS) ⁽³⁾	I			I		D	
Gasklep huis (BELANGRIJK: zie ⁽⁷⁾)	I			L		O/D	
Brandstofleidingen, aansluitingen, overdrukventiel en lektest brandstofsysteem ⁽³⁾	I			I		D	
Riemen brandstoftank	I			I		O	
LUCHTINLAATSYSTEEM							
Passing/dichtheid luchtinlaatdemper	I			I		O	—

A: AFREGELLEN C: REINIGEN I: INSPECTEREN L: SMEREN R: VERVANGEN O: GEBRUIKER D: DEALER	EERSTE 10 UUR						
	IEDERE 25 UUR						
	IEDERE 50 UUR						
	IEDERE 100 UUR OF VOOR HET SEIZOEN						
	IEDERE 200 UUR OF 2 JAAR						
	UIT TE VOEREN DOOR						
ONDERDEEL/TAAK	LEGENDE						
ELEKTRISCH SYSTEEM							
Bougie ⁽³⁾	I			I	R	D	(1) Iedere 10 uur bij gebruik in zoutwater. (3) Emissiegebonden component. (8) Dagelijks gecontroleerd.
Elektrische aansluitingen en bevestiging (ontstekingsstelsel, startstelsel, brandstofinjectoren enz.)	I			I		D	
ECM en VCM connectoren (visuele inspectie zonder loskoppelen)				I ⁽¹⁾		O	
EMS foutcodes uitlezen ⁽³⁾	I			I		D	
Digitally Encoded Security System (DESS)	I			I		D	
Bewakingspijptoon	Dagelijkse inspectie					O	
Accu en bevestigingsonderdelen ⁽⁸⁾	I			I		O/D	
Hoofdaccu-onderbreker	I	I		I		D	
Werking en toestand van de lichten	Dagelijkse inspectie					O	
Werking ruimventilator en ruimpomp	Dagelijkse inspectie					O	
Toestand van de accu/opladen en installeren				I		D	
STUURSYSTEEM							
Stuurkabel en aansluitingen	I			I		D	—
Bussen stuurstraalbuis	I			I		D	

A: AFREGELLEN C: REINIGEN I: INSPECTEREN L: SMEREN R: VERVANGEN O: GEBRUIKER D: DEALER	EERSTE 10 UUR						
	IEDERE 25 UUR						
	IEDERE 50 UUR						
	IEDERE 100 UUR OF VOOR HET SEIZOEN						
	IEDERE 200 UUR OF 2 JAAR						
	UIT TE VOEREN DOOR						
ONDERDEEL/TAAK	LEGENDE						
AANDRIJFSYSTEEM							
Corrosiebescherming aandrijfjas				L (6)		D	(4) Maandelijks inspecteren (vaker in zoutwater) en vervangen indien nodig. (6) Uit te voeren voor het opbergen of na 100 uur gebruik, wat zich het eerst voordoet (vaker bij gebruik in zoutwater).
Koolring en rubberen manchets (aandrijfjas)	I		I			D	
Schakelsysteem, kabel en verbindingen	I			I		D	
Aandrijfjas/impellerbeschermers				I, L		D	
Manchet impeller	I			I		D	
Pakking impelleras, manchets en O-ring				I (6)		D	
Impeller en slijtring speling	I		I			D	
Opofferingsanode				(4)		O	

A: AFREGELLEN C: REINIGEN I: INSPECTEREN L: SMEREN R: VERVANGEN O: GEBRUIKER D: DEALER	EERSTE 10 UUR					
	IEDERE 25 UUR					
	IEDERE 50 UUR					
	IEDERE 100 UUR OF VOOR HET SEIZOEN					
	IEDERE 200 UUR OF 2 JAAR					
	UIT TE VOEREN DOOR					
ONDERDEEL/TAAK						LEGENDE
ROMP/CARROSSERIE						
Rijplaat en waterinlaatrooster	Dagelijkse inspectie				0	(1) Iedere 10 uur bij gebruik in zoutwater.
Windscherm en bevestigingsonderdelen	I	I		I	0	
Toestand bodemplaat	I			I	0	
Sloten deksels bergvakken	(1)			I, L	0	
Dekafvoeren/spuigatklep	Dagelijkse inspectie				0	
Aftapplug (in ruim), controleren op verstopping	I			I	0	
Romp	Dagelijkse inspectie				O/D	
Ski/wakeboard-paal en bevestigingsonderdelen	I		I		0	
Skitoren, controleer of alle montagepunten en verbindingen stevig vastzitten.	Voor elk gebruik				0	

OPMERKING: Sommige punten die in de *CONTROLE VOOR GEBRUIK* zijn opgenomen worden niet noodzakelijk in dit schema herhaald.

ONDERHOUDSPROCEDURES

Algemeen

- ⚠ Voer enkel servicewerken uit die worden toegelicht in deze handleiding. Meer advies en informatie is te verkrijgen bij uw erkend Sea-Doo sportboot-dealer. In veel gevallen heeft u speciaal gereedschap en opleiding nodig om bepaalde onderhouds- of reparatiewerken te kunnen uitvoeren.
- ⚠ Houd de boot en uitrusting altijd in topconditie. Respecteer de voorgeschreven onderhoudsschema's. Het verdient zeker aanbeveling de boot jaarlijks te laten inspecteren.
- ⚠ Het ruim moet vrij blijven van olie, water of andere vreemde materialen.
- ⚠ Probeer de boot niet op te heffen zonder speciale uitrusting en opleiding.
- ⚠ De motor en bijbehorende onderdelen die in deze handleiding worden geïdentificeerd, mogen niet worden gebruikt op andere producten dan deze waarvoor ze zijn ontworpen. Volg alle onderhoudsprocedures en aangegeven aandraaimomenten strikt op. Voer nooit reparaties uit als u niet over het juiste gereedschap beschikt. Elke boot is ontworpen met onderdelen waarvan de afmetingen zowel in het metrisch als het UK-stelsel zijn uitgedrukt. Vervang bevestigingsonderdelen door de door BRP aanbevolen onderdelen. Voor meer service-informatie kunt u contact opnemen met uw erkend Sea-Doo sportboot-dealer.
- ⚠ Gebruik uw boot voorzichtig en geniet ervan. Vergeet niet dat iedereen verplicht is, andere bootgebruikers bijstand te verlenen in geval van nood.

Informatie over de motoruitlaatgassen

Het onderhoud, de reparatie of vervanging van onderdelen van het regelsysteem voor uitlaatgassen mag worden uitgevoerd door reparatiefirma's of -technici die vertrouwd zijn met scheepsmotoren met vonkontsteking.

Verantwoordelijkheid van de fabrikant

Vanaf de motoren van het bouwjaar 1999 moeten fabrikanten van scheepsmotoren het emissieniveau meten van elke motorvermogensklasse en deze motoren laten certificeren door de United States of America Environmental Protection Agency (EPA). Bij de fabricage moet elke boot worden voorzien van een emissie-informatielabel, waarop het emissieniveau en de motorspecificaties staan.

Verantwoordelijkheid van de dealer

Bij de uitvoering van servicewerken aan alle Sea-Doo-sportboten uit 1999 of recenter, die voorzien zijn van een emissie-informatielabel, moeten alle afregelingen voldoen aan de aangegeven fabrieksspecificaties.

Bij de vervanging of reparatie van een onderdeel dat invloed heeft op de emissiewaarden, dient men erop toe te zien dat het emissieniveau aan de voorgeschreven certificatiënormen blijft voldoen.

Dealers mogen de motor niet zodanig aanpassen, dat het vermogen verandert of de emissiewaarden de vastgelegde fabrieksspecificaties overschrijden.

Een uitzondering hierop vormen de door de fabrikant voorgeschreven aanpassingen, bijvoorbeeld aanpassingen voor gebruik op grote hoogte.

Verantwoordelijkheid van de eigenaar

De eigenaar/gebruiker dient zijn motor goed te laten onderhouden, opdat de emissiewaarden aan de voorgeschreven certificatiënormen blijven voldoen.

De eigenaar/gebruiker mag niemand toelaten of opdracht geven om aanpassingen aan een motor aan te brengen, die het vermogen zouden wijzigen of de emissiewaarden boven de vastgelegde fabrieksspecificaties zouden doen stijgen.

EPA-emissievoorschriften

Alle nieuwe Sea-Doo sportboten uit 1999 of recenter, geproduceerd door BRP, werden gecertificeerd door de EPA en voldoen aan de vereisten uit de voorschriften ter beperking van de luchtvervuiling door nieuwe bootmotoren. Deze certificatie is voorwaardelijk voor bepaalde aanpassingen van de fabrieksnormen. Daarom moet de fabrieksprocedure voor het onderhoud van dit product strikt worden gevolgd en moet er, zo veel mogelijk, worden teruggekeerd naar de oorspronkelijke bedoeling van het ontwerp.

De hierboven beschreven verantwoordelijkheden zijn algemeen en vormen geen limitatieve opsomming van alle regels en voorschriften met betrekking tot de door de EPA gestelde eisen aan vaartuigen die uitlaatgassen produceren. Meer uitgebreide informatie kunt u verkrijgen bij de volgende instanties:

POSTADRES:

1200 Pennsylvania Ave. NW
Mail Code 6403J
Washington D.C. 20460

VOOR ALLE KOERIERDIENSTEN:

U.S. Environmental Protection Agency
Office of Transportation and Air Quality
1310 L Street NW
Washington D.C. 20005

INTERNET-WEBSITE:

<http://www.epa.gov/otaq/>

E-MAIL:

otaqpublicweb@epa.gov

⚠ WAARSCHUWING

Voer enkel werkzaamheden uit die in deze handleiding worden beschreven. Het verdient aanbeveling de andere onderdelen/systemen, die niet in deze handleiding worden behandeld, regelmatig te laten nakijken door een erkend Sea-Doo sportboot-dealer. Tenzij anders vermeld, mag de motor niet draaien, moet de DESS-sleutel uit het DESS-contact worden verwijderd en moet de hoofdduc-onderbreker worden uitgeschakeld voor alle onderhoudswerken. Hef de boot nooit op aan onderdelen van de jetpomp. Sommige onderdelen in het motorcompartiment kunnen erg heet zijn. Rechtstreekse aanraking kan tot brandwonden leiden. Wanneer u de motor laat draaien terwijl de boot uit het water is, kunnen de warmtewisselaars erg heet worden. Vermijd elke aanraking van de warmtewisselaars om brandwonden te voorkomen.

Smering

Gasklephuis

Smeer het gasklephuis met XP-S Lube of een gelijkwaardig smeermiddel.

Doe dit via de voorziene smeerfitting aan het gasklephuis.

Spuut altijd minstens 3 tot 5 seconden lang voor een goede smering.

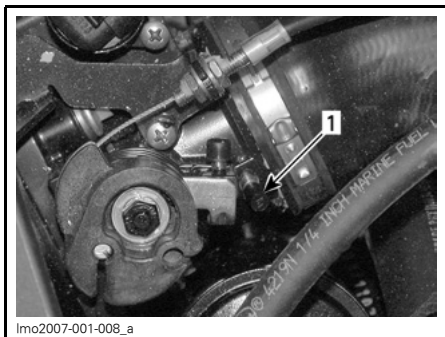

VERWIJDER DOP
1. Kunststof dop

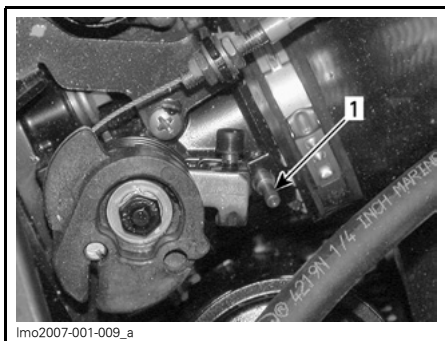

1. Smeerfitting

Elektrische aansluitingen

Smeer de accupolen en alle blootliggende kabelaan sluitingen inclusief de heklucht-aansluitingen aan mast en boot met diëlektrisch vet, indien nodig.

LET OP: Smeer de aansluitingen van de VCM (Vehicle Control Module), het EFB (Engine Fuse Block) en de ECM (Engine Control Module) niet.

Overige bewegende mechanismen

Een smering met XP-S Lube helpt corrosie te voorkomen en de goede werking van bewegende mechanismen te verzekeren.

De volgende onderdelen moeten iedere 50 uur worden gesmeerd bij gebruik in zoetwater, echter iedere 10 uur bij gebruik in zoutwater.

Mechanisme en scharnieren deksel bergvak achteraan

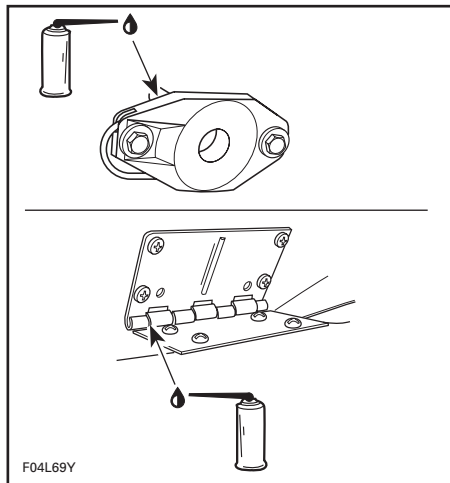

TYPISCH

Achteruitvaarklep

Smeer de scharnierpunten en het mechanisme aan beide zijden van elke klep.

Cilinders deksel bergvak achteraan

Smeer de stang van de cilinders.

Gaskabel

Beweeg de gashendel eenmaal vooruit en achteruit. Hij moet vlot bewegen. Laat de afregeling uitvoeren door een erkend Sea-Doo sportboot-dealer.

⚠ WAARSCHUWING

Verander niets aan de afregeling of het verloop van de gaskabel.

Motoroliewissel en vervanging oliefilter

De oliewissel en vervanging van de filter moeten door een erkend Sea-Doo sportboot-dealer gebeuren.

Verversen van de koelvloeistof

De koelvloeistofwissel moet door een erkend Sea-Doo sportboot-dealer gebeuren.

Brandstofinjectiesysteem

De inspectie van het brandstofinjectiesysteem moet door een erkend Sea-Doo sportboot-dealer gebeuren. De drukregeling van het brandstofsysteem moet op hetzelfde ogenblik gebeuren.

Stuuruitrichting

Wanneer het stuur recht vooruit staat, moet de jetstraalbuis in dezelfde richting wijzen zodat de sportboot rechtdoor vaart.

Laat alle noodzakelijke afregeling en uitvoeren door een erkend Sea-Doo sportboot-dealer.

WAARSCHUWING

Controleer of het stuur vrij heen en weer kan bewegen.

Schakelhendel

Met de schakelhendel in Vooruit moet de klep naar boven staan en vergrendeld zijn. Met de schakelhendel in Vrijloop moet de achteruitvaarklep in de middenstand staan. Met de schakelhendel in Achteruit moet de klep naar beneden staan. Laat alle noodzakelijke afregeling en uitvoeren door een erkend Sea-Doo sportboot-dealer.

WAARSCHUWING

Controleer of de schakelhendel vlot beweegt.

Dekafvoer

Verwijder eventuele verstoppingen uit de dekaafvoer.

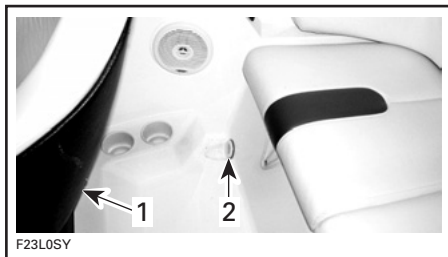

TYPISCH

1. Bestuurdersstoel
2. Dekafvoergat

Zekeringen

Vervang een defecte zekering altijd door een zekering met dezelfde capaciteit.

WAARSCHUWING

Gebruik geen zekering met een hogere capaciteit, om ernstige schade te vermijden. Wanneer een zekering is doorgebrand moet de oorzaak van de storing worden opgezocht en gecorrigeerd alvorens te herstarten. Raadpleeg een erkend Sea-Doo sportboot-dealer voor service.

Hoofdzekeringen

Werkt er helemaal niets, controleer dan of de accu-onderbreker op AAN (ON) staat.

Controleer ook de hoofdzekeringen, verbonden met de hoofdaccu-onderbreker in het bergvak achteraan aan bakboord.

OPMERKING: Er zitten reservezekeringen in de deksels van het EFB (motorzekeringblok) en de VCM (voertuig-beheermodule).

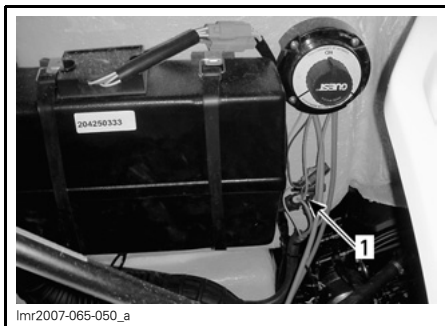

lmr2007-065-050_a

TYPISCH — ACHTER ACCU-ONDERBREKER

- 1. 2 x 20 A: VCM
- 3 A: automatische ruimpomp
- 1 A: radiogeheugen

Zekeringen motoraccessoires

De zekeringen voor motor-gerelateerde componenten, ECM (motorbeheer-module) of informatiecentrum-meter zijn geïntegreerd in het EFB (motorzekeringblok), dat zich in het motorcompartiment bevindt.

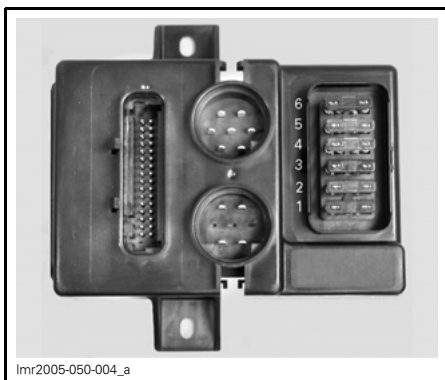

lmr2005-050-004_a

EFB

- 1. 10 A: Brandstofpomp
- 2. 10 A: Cilinder 3, ontstekingsspoel en injectie
- 3. 5 A: ECM
- 4. 10 A: Cilinder 1, ontstekingsspoel en injectie
- 5. 10 A: Cilinder 2, ontstekingsspoel en injectie
- 6. 2 A: Meter

Druk de borglipjes samen en verwijder het deksel om aan de zekeringen te kunnen.

Verwijder de zekering met de hulp van de lipjes aan het deksel.

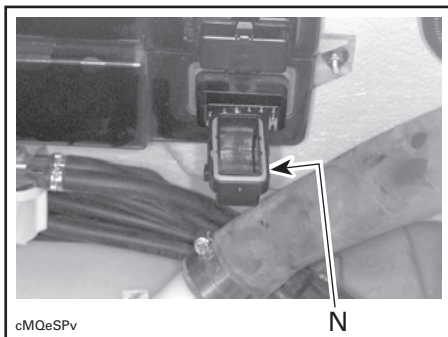

TYPISCH

- 1. Schuif de lipjes aan weerszijden over de zekering en trek ze eruit

Let erop dat de pakking na afloop weer correct in het deksel wordt geplaatst.

Plaats het deksel voorzichtig op het zekeringblok en druk het stevig aan tot elk borglipje hoorbaar vastklikt.

De zekeringen voor het elektrisch systeem van de motor bevinden zich onder de solenoïde.

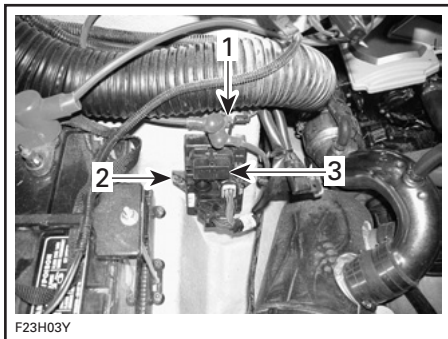

TYPISCH

- 1. Zekeringen onder solenoïde
 - 30 A: Oplaadsysteem
 - 15 A: EFB
- 2. Motorzekeringblok (EFB)
- 3. Zekeringen elektrisch systeem motor

Zekeringen voertuigaccessoires

De zekeringen voor het elektrisch systeem van het voertuig zijn geïntegreerd in de voertuigbeheermodule (VCM), in de kuiprand aan stuurboord, naast de bestuurdersstoel, zoals hieronder te zien is.

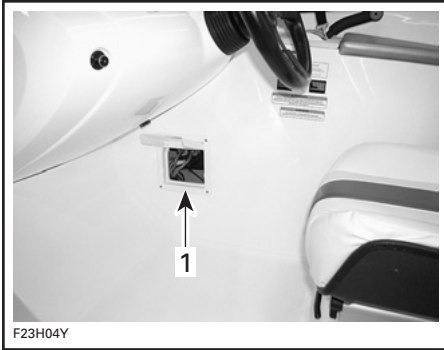

TYPISCH

1. Voertuigbeheermodule (VCM)



VCM

1. 10 A: Accessoires
2. 10 A: Radio
3. 7,5 A: Ventilator
4. 3 A: Ruimpomp
5. 3 A: NAV lichten
6. 5 A: Binnenverlichting

Druk de borglipjes samen en verwijder het deksel om aan de zekeringen te kunnen.

Verwijder de zekering met de hulp van de lipjes aan het deksel.

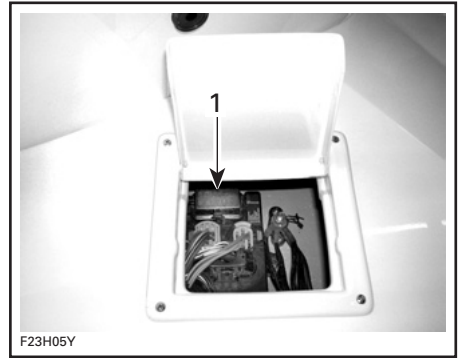

TYPISCH

1. Zekeringdeksel

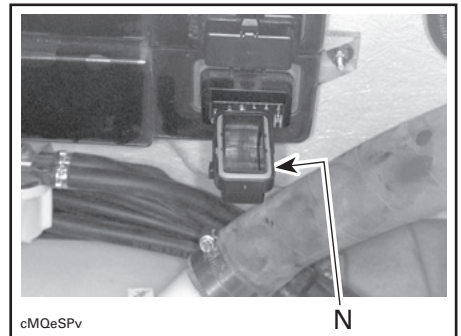

TYPISCH

1. Schuif de lipjes aan weerszijden over de zekering en trek ze eruit

Let erop dat de pakking na afloop weer correct in het deksel wordt geplaatst.

Plaats het deksel voorzichtig op het zekeringblok en druk het stevig aan tot elk borglipje hoorbaar vastklikt.

Ruimventilator

Controleer of de ruimventilator goed werkt. Dit bevindt zich in het motorcompartiment onder het ventilatiekanaal aan stuurboord.

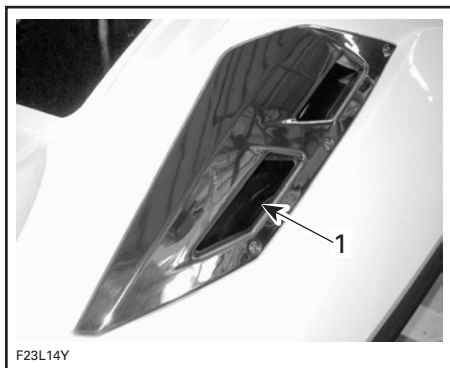

TYPISCH

1. Ventilatiekanaal

WAARSCHUWING

Als de ruimventilator niet goed werkt, laat hem dan nakijken door een erkend Sea-Doo sportboot-dealer voordat u de boot start.

Vervanging lamp navigatielicht

Boeglichten

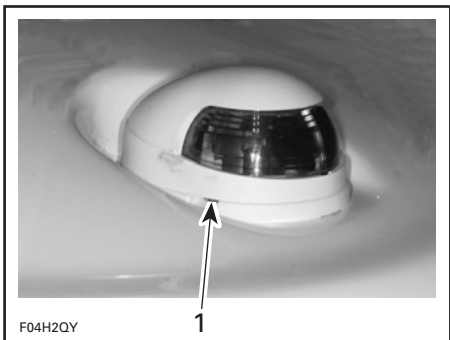

TYPISCH

1. Wrik hier voorzichtig los met een schroevendraaier

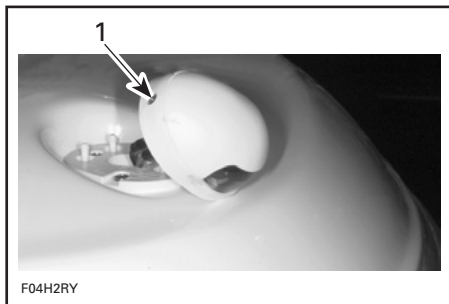

TYPISCH

1. Verwijder deze schroef

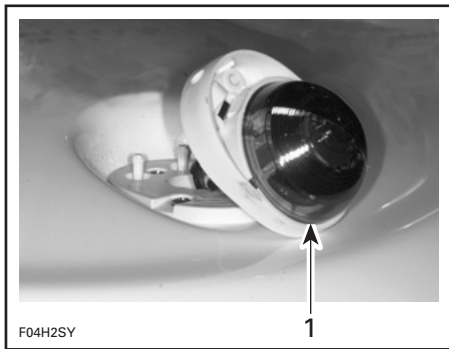

TYPISCH

1. Trek lens eruit

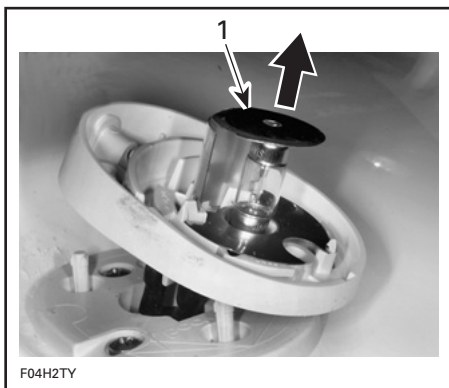

TYPISCH

1. Opheffen en lamp verwijderen

Voor de montage gaat u omgekeerd te werk als bij de verwijdering. Let echter goed op het volgende:

Smeer het contactoppervlak van de lamp met diëlektrisch vet.

Wanneer u de lamp onder het bovenste contactplaatje installeert, is het mogelijk dat de lamp los blijft zitten. Wanneer het deksel opnieuw wordt gemonteerd, zal dit het contactplaatje echter tegen de lamp drukken.

Heklicht

Schroef de lens in tegenwijzerzin los en trek ze naar buiten.

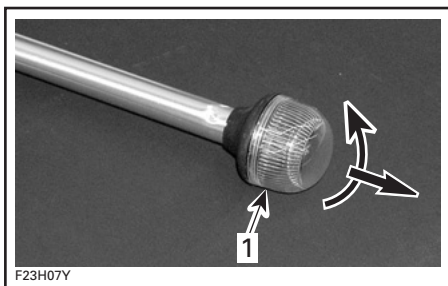

TYPISCH

1. Losschroeven en trekken

Trek lamp eruit.

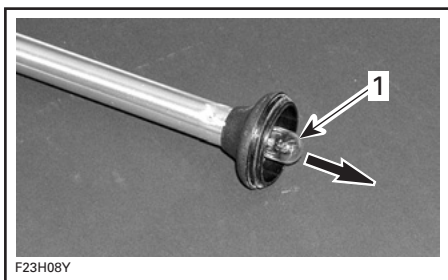

TYPISCH

1. Trek lamp eruit

Smeer het contactoppervlak van de nieuwe lamp met diëlektrisch vet.

Voor de montage gaat u omgekeerd te werk als bij de verwijdering.

Opofferingsanodes

Metalen onderdelen van boten zijn onderhevig aan corrosie, vooral als ze in contact komen met zoutwater. Corrosie kan worden veroorzaakt door elektrische stromen afkomstig van stroominstallaties op het land, slecht gearde wisselstroom-leidingen en circuits en slecht geïsoleerde gelijkstroom-inrichtingen van boten in de onmiddellijke omgeving. Corrosie wordt versneld door de aanwezigheid van elektrische stroom.

Bepaalde delen van deze boot zijn uitgerust met opofferingsanodes, die de corrosie beperken. De anode corrodeert in de plaats van het onderdeel waaraan de anode is bevestigd.

Vervang iedere anode wanneer ze voor 50% is gecorrodeerd.

Er zijn anodes bevestigd op de volgende plaatsen:

- bodemplaats/koelplaat
- pomphuis
- support achteruitvaarklep
- stuurstraalbuis
- achteruitvaarklep.

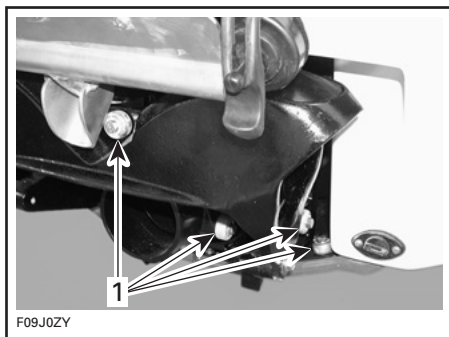

TYPISCH

1. Installatie anode getoond

OPMERKING: Inspecteer de anodes telkens voordat u uitvaart. Breng **NOOIT** een verlaag of beschermende coating op de anodes aan.

Algemene inspectie en reiniging

Inspectie

Controleer het motorcompartiment op beschadigingen en het brandstofsysteem op lekkage. Controleer de accu ook op lekkage van elektrolyt. Ga na of alle slangklemmen goed vastzitten en de slangen niet geknikt zijn, geen barsten of andere beschadigingen vertonen.

WAARSCHUWING

Start de motor niet als u ooit een benzinelek of -geur vaststelt. Laat uw boot onderhouden door een erkend Sea-Doo sportboot-dealer.

Inspecteer de knalpotten, accu en brandstoftank-bevestigingselementen. Controleer de elektrische aansluitingen op corrosie en stevigheid.

Inspecteer de romp en het waterinlaatrooster van de jetpomp op beschadigingen. Vervang of repareer beschadigde onderdelen.

Reiniging

Tweemaal per jaar moet het ruim worden schoongemaakt met warmwater en een schoonmaakmiddel, om het te ontdoen van brandstof/olie/elektrolyt-resten en meeldauw.

Was de carrosserie af en toe met heet zeepsop (gebruik enkel milde reinigingsproducten). Verwijder alle zeeorganismen van de motor en/of romp. Breng een niet-schurende wax aan.

LET OP: Reinig glasvezel- of kunststofonderdelen nooit met krachtige schoonmaakmiddelen, ontvetters, verfverdunner, aceton e.d.

Was de voorruit met Heavy Duty Cleaner (stuknr. 293 110 001) en water. Kleine krasjes en sporen van slijtage kunt u verwijderen met ruitenpolish voor acryl, Lucite, polycarbonaat en gelijkaardige materialen.

Om vlekken te verwijderen van de stoelen en glasvezeloppervlakken kunt u Knight's Spray-Nine[†] of een gelijkaardig middel gebruiken.

Draag zorg voor het milieu door te voorkomen dat er brandstof, olie of schoonmaakoplossingen in het water terecht komen.

[†]Knight's Spray Nine is een handelsmerk van Knight Oil Corporation.

BEWARING EN VOORBEREIDING OP HET RIJSEIZOEN

Laat de boot voor de berging onderhouden door een erkend Sea-Doo sportboot-dealer. De volgende bewerkingen kunt u echter zelf uitvoeren met een minimum aan gereedschap.

OPMERKING: Verwijder de aftapplug(gen) alvorens uw boot op te bergen.

LET OP: Laat de motor niet draaien tijdens de berging.

WAARSCHUWING

Omdat brandstof en olie ontvlambaar zijn moet u een erkend Sea-Doo sportboot-dealer laten nakijken of de brandstof- en oliesystemen intact zijn, volgens de aanwijzingen in het *ONDERHOUDSSHEMA*.

Aandrijfsysteem

Jetpomp

Reinig de jetpomp door water in zijn inlaat en uitlaat de spuiten en breng daarna een laagje XP-S Lube (stuknr. 293 600 016) of een gelijkwaardig smeermiddel aan.

WAARSCHUWING

Verwijder het kapje van het veiligheidskoord altijd uit het contact om onverwacht starten van de motor te voorkomen, voordat u de omgeving van de jetpomp reinigt. De motor mag niet draaien tijdens deze bewerking.

Brandstofsysteem

Brandstofstabilisator

BRP brandstofstabilisator (stuknr. 413 408 600) (of een gelijkwaardig middel) kan aan de brandstoftank worden toegevoegd om kwaliteitsverlies van de brandstof en gomvorming in het brandstofsysteem te voorkomen. Volg de gebruiksinstructies van de fabrikant van de stabilisator.

LET OP: Brandstofstabilisator moet worden toegevoegd voor de smering van de motor, om een goede bescherming van de onderdelen van het brandstofsysteem tegen aanslag te garanderen.

Vul de brandstoftank helemaal. Controleer of er geen water in de tank zit.

LET OP: Water in de brandstoftank kan ernstige schade toebrengen aan het brandstofinjectiesysteem.

WAARSCHUWING

Stop de motor altijd voor u tankt. Brandstof is ontvlambaar en explosief in bepaalde omstandigheden. Werk altijd in een goed verluchte ruimte. Rook niet en blijf uit de buurt van open vuur of vonken. De brandstoftank kan onder druk staan. Draai de dop langzaam open. Controleer het brandstofpeil nooit met behulp van een open vlam. De boot moet horizontaal liggen tijdens het tanken. Vul de brandstoftank niet te ver wanneer de boot in de zon ligt. Naarmate de temperatuur stijgt, zet de brandstof uit en kan uw tank overlopen. Wis op de boot gemorste brandstof onmiddellijk weg. Controleer het brandstofsysteem regelmatig.

Smering gasklephuis

Smeer het gasklephuis met XP-S Lube of een gelijkwaardig smeermiddel.

Doe dit via de voorziene smeerfitting aan het gasklephuis.

Spuut altijd minstens 3 tot 5 seconden lang voor een goede smering.

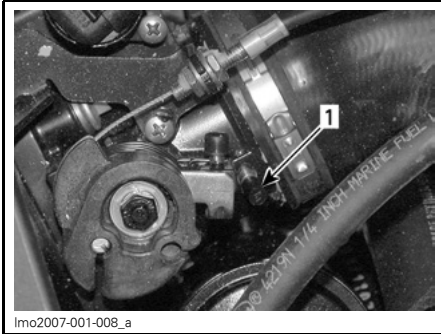

VERWIJDER DOP

1. Kunststof dop

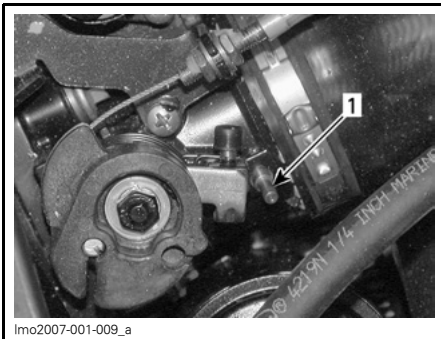

1. Smeerfitting

Vervanging van motorolie en filter

De oliewissel en vervanging van de oliefilter moeten door een erkend Sea-Doo sportboot-dealer gebeuren.

Spoelen uitlaatsysteem

Het uitlaatsysteem spoelen met zoetwater is noodzakelijk om de corroserende effecten van zout of andere chemicaliën in het water te neutraliseren. Het helpt ook om zand, zout, schelpen of andere vuildeeltjes te verwijderen uit koelmantels (uitlaatsysteem en intercooler (indien geïnstalleerd) en/of slangen).

LET OP: Als u het systeem niet spoelt wanneer nodig, kan er ernstige schade ontstaan aan de intercooler en/of het uitlaatsysteem. Laat de motor gedurende de hele procedure draaien.

WAARSCHUWING

Voer deze handelingen uit in een goed geventileerde ruimte. Sommige onderdelen in het motorcompartment kunnen erg heet zijn. Rechtstreekse aanraking kan tot brandwonden leiden. Raak geen elektrische onderdelen of delen van de jetcamp aan terwijl de motor draait.

WAARSCHUWING

Wanneer u de motor laat draaien terwijl de boot uit het water is, kan de warmtewisselaar in de rijplaat erg heet worden. Vermijd elke aanraking van de rijplaat om brandwonden te voorkomen.

Sluit een tuinslang aan op de koppeling die zich aan de achterzijde van de boot op de jetcamp-support bevindt. **Open de waterkraan nog niet.**

OPMERKING: De optionele spoelkoppeling-adapter (stuknr. 295 500 473) kan worden gebruikt met een snelkoppeling-adapter, voor een eenvoudige aansluiting van een tuinslang.

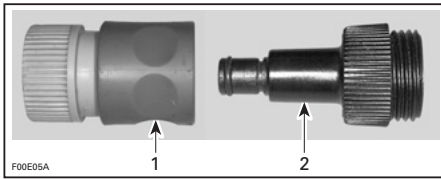

1. Snelkoppeladapter
2. Spoelkoppeling-adapter

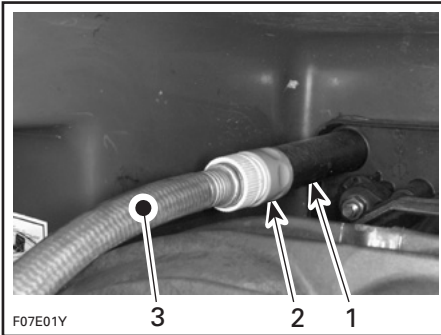

- TYPISCH**
1. Spoelkoppeling
 2. Snelkoppeladapter en spoelkoppeling-adapter (optie, niet verplicht)
 3. Tuinslang

Om het uitlaatsysteem te spoelen start u de motor en opent dan onmiddellijk de waterkraan.

LET OP: Start de motor altijd voordat u de waterkraan opent. Open de waterkraan onmiddellijk nadat u de motor heeft gestart om oververhitting te voorkomen.

LET OP: Laat de motor nooit draaien zonder watertoevoer naar het uitlaatsysteem, wanneer de boot uit het water is.

Laat de motor ongeveer 20 seconden hoog stationair draaien tussen 4.000 - 5.000 TPM.

LET OP: Laat de motor nooit langer dan 5 minuten draaien. De pakking van de aandrijflijn wordt niet gekoeld wanneer de boot uit het water is.

Controleer of er water uit de jetpomp stroomt terwijl u spoelt. Raadpleeg anders een erkend Sea-Doo sportboot-dealer voor service.

Draai de waterkraan dicht en stop de motor.

LET OP: Draai de waterkraan altijd dicht voordat u de motor stopt.

Koppel de tuinslang los.

LET OP: Verwijder de spoelkoppeling-adapter na het spoelen (indien gebruikt).

Laat alle compartimenten open zodat ze kunnen drogen.

Interne smering van de motor

Sluit een tuinslang aan om het uitlaatsysteem te koelen, zoals wordt uitgelegd in *SPOELEN UITLAATSYSTEEM* hierboven.

Laat de motor op zijn normale bedrijfstemperatuur komen.

LET OP: Volg de aanwijzingen uit de procedure *SPOELEN UITLAATSYSTEEM* nauwgezet.

Draai de waterkraan dicht en stop daarna de motor.

Trek de motorkap omhoog om ze te verwijderen.

Verwijder de peilstok.

Verwijder de motorkap.

Bevestig de peilstok opnieuw.

Koppel de aansluitingen van de ontstekingspoelen los.

WAARSCHUWING

Om de spoel los te koppelen van de bougie moet u altijd eerst de spoel loskoppelen van de kabelboom. Controleer nooit of u een ontstekingsvonk ziet aan een open spoel en/of bougie in het motorcompartiment. Door de vonk kunnen de brandstofdampen ontbranden.

BELANGRIJK: Knip de bevestigingsbandjes van de ontstekingsspoelaansluitingen nooit door. Anders zouden de draden van de verschillende cilinders door elkaar kunnen raken.

Verwijder de ontstekingsspoelen.

LET OP: Controleer of er geen vuil in de gaatjes van de spoelen zit voordat u de bougies verwijderd. Anders zou het vuil in de cilinder kunnen vallen en schade aan interne componenten veroorzaken.

Verwijder de bougies.

OPMERKING: Nadat u de bougies heeft losgemaakt, kunt u ze eruit trekken met behulp van een spoel. Plaats de spoel gewoon boven de bougie, "haak" ze vast en trek de bougie eruit.

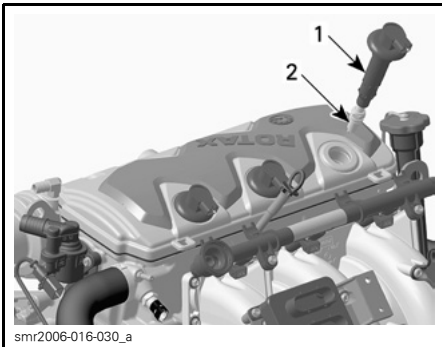

1. Ontstekingsspoel
2. Bougie

Spuit XP-S Lube of een gelijkwaardig smeermiddel in de bougiegaten.

Om te voorkomen dat er brandstof wordt ingespoten en om de ontsteking te onderbreken bij het starten, gaat u als volgt te werk.

Vraag een tweede persoon om in het motorcompartiment de gasregelaar in volledig open stand vast te houden.

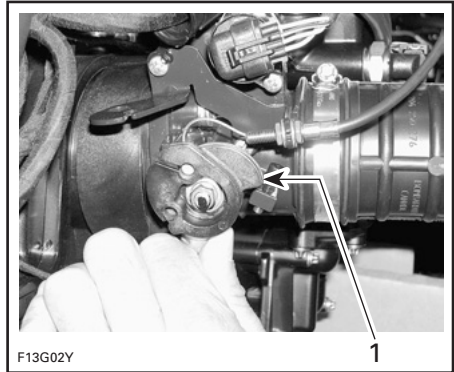

TYPISCH

1. Volledig open stand

Laat de motor enkele slagen draaien om de olie op de cilinderwand te verspreiden.

Breng smeermiddel tegen het vastvreten aan op de bougieschroefdraad en installeer de bougies opnieuw.

OPMERKING: Controleer na de installatie of de pakking goed aansluit tegen het bovenoppervlak van de motor.

Installeer de ontstekingsspoelen weer. Sluit de ontstekingsspoelen weer aan.

Om de motorkap terug te installeren verwijderd u de peilstok en drukt de motorkap naar beneden tot ze vastklikt.

Bevestig de peilstok opnieuw.

OPMERKING: Het verdient aanbeveling de motorkleppen te smeren met XP-S Lube. Neem contact op met uw erkend Sea-Doo sportboot-dealer.

Intercooler en uitlaatspruitstuk

Het uitlaatsysteem loopt vanzelf leeg, maar de intercooler en het uitlaatspruitstuk hebben de volgende bescherming nodig.

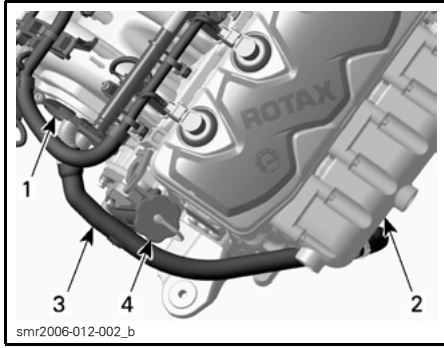

1. Intercooler
2. Uitlaatspruitstuk
3. Afvoerslang intercooler
4. Motorolievuldop

– Verwijder de beide slangen van de intercooler.

OPMERKING: Sommige klemmen zijn verwijderbaar en herbruikbaar; andere moeten worden doorgeknipt en vervangen.

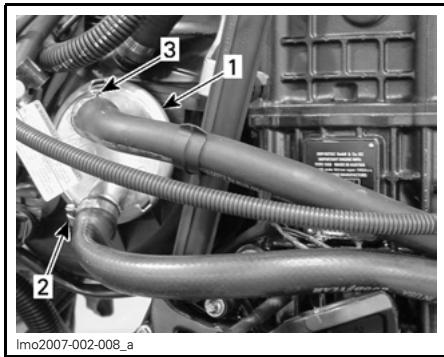

1. Intercooler
2. Klem inlaatslang (herbruikbaar)
3. Klem uitlaatslang (vervangen)

- Laat de intercooler leeglopen en sluit de onderste slang weer aan.
- Giet met behulp van een trechter en een korte slang ongeveer 200 ml (6,76 oz U.S.) antivries in de intercooler via de uitlaatsnippel.

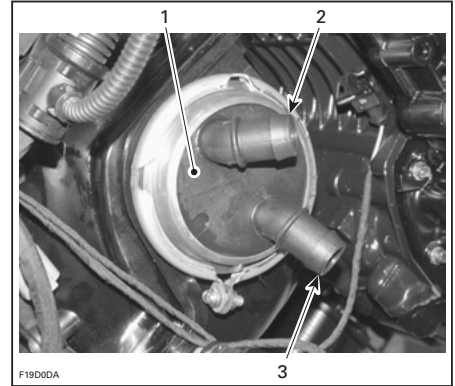

- TYPISCH**
1. Intercooler
 2. Uitlaatsnippel
 3. Inlaatsnippel

- Sluit de bovenste slang van de intercooler opnieuw aan en bevestig ze met een nieuwe klem.
- Koppel de wateruitlaatslang aan de bovenkant van het spruitstuk los van de uitlaatpijp.

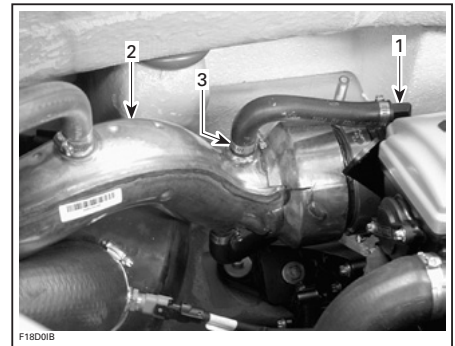

1. Uitlaatspruitstuk
2. Uitlaatpijp
3. Klem wateruitlaatslang (herbruikbaar)

- Plaats een trechter aan het uiteinde van de wateruitlaatslang en giet ongeveer 300 ml (10,14 oz U.S.) antivries in het uitlaatspruitstuk.
- Sluit de bovenste wateruitlaatslang opnieuw aan en bevestig ze met de bestaande klem.

LET OP: Er wordt sterk aanbevolen antivries in de intercooler en het uitlaatspruitstuk te gieten. Als u dit niet doet kunnen deze componenten ernstige schade oplopen.

LET OP: Gebruik alleen **onverdunde antivries (concentratie 100%)**. Voorgemengde antivries van BRP is NIET geschikt voor deze specifieke toepassing. De concentratie daalt door vermenging met het water dat is achtergebleven in de koelman-tels.

OPMERKING: Indien beschikbaar kunt u het best biologisch afbreekbaar antivriesmiddel gebruiken, dat geschikt is voor aluminium interne verbrandingsmotoren. Zo draagt u bij tot de bescherming van het milieu.

OPMERKING: Tijdens deze bewerking hoeft de motor niet te draaien maar hij moet eerder gedraaid hebben om zoveel mogelijk water uit de onderdelen van het koelsysteem te verdrijven.

Accu

Neem contact op met uw erkend Sea-Doo sportboot-dealer voor het verwijderen van de accu, de reiniging en opslag.

Motorkoelsysteem

Het antivriesmiddel moet iedere 200 uur of 2 jaar worden vervangen om kwaliteitsverlies van het antivriesmiddel te voorkomen.

De vervanging van het antivriesmiddel en een densiteitsproef moeten door een erkend Sea-Doo sportboot-dealer worden uitgevoerd.

LET OP: Een ongeschikt antivriesmengsel kan leiden tot bevriezing van de vloeistof in het koelsysteem, als de boot wordt bewaard in een ruimte waar de temperatuur het vriespunt benadert. Hierdoor zou de motor ernstige schade oplopen. Wanneer het antivriesmiddel niet iedere 200 uur of 2 jaar wordt vervangen, kan de kwaliteit afnemen, wat kan leiden tot een slechte koeling wanneer de motor opnieuw wordt gebruikt.

WAARSCHUWING

Verwijder de dop van het koelvloeistofreservoir niet terwijl de motor nog heet is, om brandwonden te voorkomen.

Reiniging/reparatie van de boot

Was de carrosserie en de aanhangwagen met zeepsop (gebruik enkel milde reinigingsproducten). Spoel grondig met zoetwater. Verwijder zeeorganismen van de romp.

LET OP: Reinig glasvezel- of kunststofonderdelen nooit met krachtige schoonmaakmiddelen, ontvetters, verfverdunder, aceton e.d.

Om vlekken te verwijderen van de stoelen en glasvezeloppervlakken kunt u Knight's Spray-Nine of een gelijkaardig middel gebruiken.

Zijn er reparaties nodig aan de carrosserie of de romp, neem dan contact op met uw erkend Sea-Doo sportboot-dealer. De lak van mechanische onderdelen kunt u bijwerken met BRP spuitlak. Voor kleine Gelcote⁺-reparaties is er een reparatiekit verkrijgbaar bij Gelcote International (www.gelcote.ca). Vervang beschadigde labels/plaatjes.

⁺ Gelcote is een handelsmerk van Gelcote International

Ligt de boot op de aanhangwagen, schroef dan de aftapplug los, blokkeer de wielen en plaats de boeg iets hoger met de krik van de aanhangwagen (indien aanwezig), zodat het water kan weglopen. Reinig het ruim met heet water en een schoonmaakmiddel of speciaal reinigingsmiddel. Spoel grondig. Draai de aftappluggen los, blokkeer de wielen en plaats de boeg iets hoger met de krik van de aanhangwagen (indien aanwezig), zodat het ruim kan leeglopen.

Laatste klusjes voor de berging

Breng een niet-schurende wax op de carrosserie aan.

Het deksel van het motorcompartiment moet tijdens de berging een beetje open blijven (koppel de gasveren van het deksel los om te voorkomen dat het volledig opengaat).

Verwijder de legplank bij modellen die hiermee zijn uitgerust. Leg ze op het dek.

Licht het lipje op met een platte schroevendraaier, zoals hieronder wordt getoond.



TYPISCH — LICHT LIPJE OP

Maak de kant van de schokdemper los. Maak de andere kant los.

Blokkeer en laat de motorkap een stukje openstaan.

Dit voorkomt condensatie en mogelijke corrosie in het motorcompartiment.

Bevestig de schokdempers opnieuw aan de motorkap, alvorens de boot te gebruiken.

Als u de boot buiten wilt bewaren, dek hem dan af met een ondoorzichtig zeil om de kunststofonderdelen en lak van de boot te beschermen tegen UV-stralen en vuil en om stofophoping te voorkomen.

LET OP: Bewaar de boot nooit in direct zonlicht. UV-stralen tasten de laklaag aan. U mag de boot nooit in het water bewaren. Schakel de hoofdaccu-onderbreker altijd uit.

Bewaar de boot altijd met losgedraaide aftappluggen en zorgt ervoor dat de aftapgaten niet verstopt zijn. Blokkeer de wielen en plaats de boeg een beetje hoger met de krik van de aanhangwagen (indien aanwezig), zodat het ruim kan leeglopen.

Vorbereiding op het vaarseizoen

Lees de aanwijzingen in de kolom *VOOR HET VAARSEIZOEN* in het *ODERHOUDSSCHEMA* aan het begin van de *ONDERHOUDSINFORMATIE*.

Sommige werkzaamheden vereisen technische vaardigheden en speciaal gereedschap en moeten worden uitgevoerd door een erkend Sea-Doo sportboot-dealer.

WAARSCHUWING

Houd rekening met alle **WAARSCHUWINGEN** en **VOORZORGSMAATREGELEN** in deze handleiding met betrekking tot het gecontroleerde onderdeel. Vervang componenten die niet in goede staat verkeren door originele onderdelen van BRP of een goedgekeurd equivalent.

OPMERKING: Het verdient zeker aanbeveling de jaarlijkse veiligheidsinspectie, door de fabrikant voorgeschreven ingrepen en de voorbereiding op het vaarseizoen allemaal tegelijkertijd te laten uitvoeren door een erkend Sea-Doo sportboot-dealer.

 **WAARSCHUWING**

Voer enkel werkzaamheden uit die in deze handleiding worden beschreven. Het verdient aanbeveling de andere onderdelen/systemen, die niet in deze handleiding worden behandeld, regelmatig te laten nakijken door een erkend dealer. Tenzij anders vermeld, mag de motor niet draaien en moet de hoofdaccu-onderbreker worden UITgeschakeld (OFF) voor alle onderhoudswerken.

GARANTIE- INFORMATIE

INTERNATIONALE BEPERKTE GARANTIE VAN BRP VOOR SEA-DOO® SPORTBOTEN BOUWJAAR 2008 VERKOCHT IN DE VERENIGDE STATEN EN CANADA

1) TOEPASSINGSBEREIK

BRP US Inc.* ("BRP") levert garantie op zijn nieuwe en ongebruikte Sea-Doo® sportboten ("sportboot") bouwjaar 2008, verkocht door erkende BRP dealers in de vijftig Verenigde Staten en Canada ("dealer") voor materiaal- of fabricagefouten gedurende de periode en onder de voorwaarden die hieronder worden beschreven.

Alle originele BRP-onderdelen en -accessoires, die worden geïnstalleerd door een erkend BRP dealer (zoals hierna gedefinieerd) op het ogenblik van de levering van de Sea-Doo® sportboot 2008, genieten dezelfde garantie als de sportboot.

Clarion[†] audiocomponenten die deel uitmaken van de oorspronkelijke uitrusting van de sportboot, vallen onder de afzonderlijke garantie van Clarion. Neem bij de installatie van zulke audiocomponenten op uw Sea-Doo® sportboot contact op met de fabrikant of vraag uw erkend BRP dealer naar de garantievoorwaarden en bijstand.

Voor de VSA:

Clarion Corporation of America
661 West Redondo Beach Boulevard
Gardena, CA 90247
Tel.: 800 347-8933
Fax: 310 217-4380

Voor Canada:

Clarion Canada Inc.
2239 Winston Park Drive
Oakville, ON L6H 5R1
Tel.: 800 668-5612
Fax: 800 387-7122

Bij gebruik van dit product voor races of enige andere competitie-activiteit, zelfs door de vorige eigenaar, vervalt deze garantie.

2) UITSLUITINGEN – VALLEN NIET ONDER DE GARANTIE

De volgende zaken vallen in geen geval onder de garantie:

- Vervanging van onderdelen wegens normale slijtage;
- Routine-onderhoudsonderdelen en -werken, inclusief, maar niet beperkt tot, afregelingen, verversen van olie, smeermiddel en koelvloeistof, vervanging van bougies, waterpompen e.d.;
- Schade ten gevolge van een onjuist of gebrekkig onderhoud of berging of niet-naleving van de procedures en aanbevelingen in de Gebruikershandleiding;
- Schade ten gevolge van de verwijdering van onderdelen, onoordeelkundige reparaties, service, onderhoud of aanpassingen of gebruik van onderdelen en toebehoren die niet door BRP zijn geproduceerd of goedgekeurd, die naar zijn oordeel niet compatibel zijn met sportboten of een negatieve invloed hebben op de werking, prestatie of levensduur, of schade ten gevolge van reparaties, uitgevoerd door een persoon die geen erkend BRP dealer is;
- Schade ten gevolge van misbruik, verkeerd of abnormaal gebruik, verwaarlozing, racen, verkeerde bediening of gebruik van de sportboot op een manier die niet strookt met de aanbevelingen in de Gebruikershandleiding;
- Schade veroorzaakt door externe schade, onderdompeling, opname van water of vreemde objecten, ongeval, brand, diefstal, vandalisme of overmacht;

- Gebruik met brandstoffen, oliesoorten of smeermiddelen die niet geschikt zijn voor de sportboot (zie Gebruikershandleiding);
- Schade door roest, corrosie of blootstelling aan de natuurelementen;
- Schade ten gevolge van een blokkering van het koelsysteem of de jetpomp door vreemde voorwerpen;
- Incidentele of gevolgschade of schade van welke aard ook, inclusief zonder beperkingen kosten voor wegslepen, bewaren, telefoon, huur, taxi, genotsderving, verzekering, afbetalingen, tijdverlies, inkomensderving; en
- Beschadiging van de afwerklaag, inclusief maar niet beperkt tot cosmetische beschadiging van de lak, afbladderen, barsten, vorming van haarscheurtjes en afschilferen van glasvezel ten gevolge van afbladderen, craqueleren of haarscheurtjes of blootstelling aan de natuurelementen.

3) BEPERKING VAN DE AANSPRAKELIJKHEID

DEZE GARANTIE WORDT UITDRUKKELIJK GEBODEN EN AANVAARD TER VERVANGING VAN ELKE ANDERE GARANTIE, EXPLICIET OF IMPLICIET, INCLUSIEF EN ZONDER BEPERKING ELKE GARANTIE VAN VERKOOPBAARHEID OF GESCHIKTHEID VOOR EEN BEPAALD GEBRUIKSDOEL. VOOR ZOVER ZE NIET KUNNEN WORDEN VERWORPEN, ZIJN DE GEÏMPLICEERDE GARANTIES BEPERKT TOT DE GELDIGHEIDSDUUR VAN DE EXPLICIETE GARANTIE. INCIDENTELE SCHADE EN GEVOLGSCHADE ZIJN UITGESLOTEN VAN DEKKING ONDER DEZE GARANTIE. IN SOMMIGE LANDEN/DEELSTATEN ZIJN DE BOVENSTAANDE AFWIJZINGEN VAN AANSPRAKELIJKHEID, BEPERKINGEN EN UITSLUITINGEN NIET TOEGELATEN. HET IS BIJGEVOLG MOGELIJK DAT ZE NIET VAN TOEPASSING ZIJN VOOR U. DEZE GARANTIE GEEFT U SPECIFIEKE RECHTEN, MAAR U KUNT OOK NOG ANDERE WETTELIJKE RECHTEN GENIETEN, AFHANKELIJK VAN DE STAAT OF PROVINCIE WAAR U WOONT.

Geen enkele distributeur, BRP-dealer of andere persoon is gemachtigd om andere beloften, voorstellingen of garanties met betrekking tot dit product te bieden, dan die welke deel uitmaken van deze beperkte garantie. Gebeurt dit toch, dan zijn deze niet afdwingbaar van BRP.

BRP behoudt zich het recht voor, deze garantie op elk gewenst ogenblik te wijzigen. Dergelijke wijzigingen zullen echter geen invloed hebben op de garantievoorwaarden die van toepassing waren op producten, die tijdens de geldigheidsduur van deze garantie werden verkocht.

4) GARANTIEPERIODE

Deze beperkte garantie loopt vanaf de datum van de levering aan de eerste particuliere klant of de datum van de eerste ingebruikname van de sportboot, wat zich het eerst voordoet, gedurende een periode van:

- TWAALF (12) opeenvolgende maanden voor privé-gebruik voor recreatieve doeleinden, met uitzondering van het dek en de romp uit glasvezel, waarop een garantie van ZESTIG (60) OPEENVOLGENDE MAANDEN geldt;

- VIER (4) OPEENVOLGENDE MAANDEN voor commercieel gebruik, met uitzondering van het dek en de romp uit glasvezel, waarop een garantie van TWAALF (12) OPEENVOLGENDE MAANDEN geldt; Als commercieel gebruik van een sportboot geldt elk gebruik ten behoeve van enige activiteit of tewerkstelling, die inkomsten oplevert, gedurende om het even welk deel van de garantieperiode. Een sportboot wordt ook commercieel gebruikt als hij ergens tijdens de garantieperiode wordt voorzien van commerciële kenmerken of een erkenning voor commercieel gebruik.

De emissiegebonden componenten in de onderstaande tabel, die worden geïnstalleerd op EPA-goedgekeurde Sea-Doo® sportboten (zie lijst hieronder) die zijn geregistreerd in de VSA, genieten garantie gedurende VIERENTWINTIG (24) OPEENVOLGENDE MAANDEN OF 200 BEDRIJFSUREN, wat zich het eerst voordoet. Als de 200 motorbedrijfsuren worden bereikt tijdens de gewone garantieperiode, blijven de emissiegebonden componenten gedekt door de standaardgarantie van BRP tot het einde van de gewone garantieperiode.

De EPA-goedgekeurde Sea-Doo® sportboten 2008 zijn de modellen uitgerust met:

- 4-TEC™ 1503 motor(en) met natuurlijke aanzuiging (NA)
- -TEC™ 1503 motor(en) met compressor en intercooler (SCIC)

Emissiegebonden componenten:

- Gaskleppositiesensor (TPS)
- Luchttemperatuursensor (ATS)
- Luchtdruksensor (APS)

Sportboten die door BRP zijn geproduceerd voor verkoop in de staten Californië of New York, die oorspronkelijk worden verkocht aan een inwoner of nadien worden geregistreerd voor de garantie op naam van een inwoner van de staat Californië of New York, dienen ook te voldoen aan de toepasselijke Emissions Control Warranty Statement (garantieverklaring emissiecontrole) van Californië en New York.

De reparatie of vervanging van onderdelen of de service van een sportboot in het kader van deze garantie verlengt de duur van deze beperkte garantie niet. De oorspronkelijke vervaldatum blijft behouden.

5) VOORWAARDEN OM VAN DE GARANTIE TE KUNNEN GENIETEN

Deze garantie wordt enkel geboden als aan alle onderstaande voorwaarden is voldaan:

- a) De Sea-Doo® sportboten bouwjaar 2008 moeten in nieuwe en ongebruikte staat zijn aangekocht door de eerste eigenaar bij een BRP distributeur/dealer die de toelating heeft om Sea-Doo® sportboot-producten te verkopen in het land waar de aankoop plaatsvond ("BRP distributeur/dealer");
- b) De door BRP voorgeschreven inspecties voor de levering moeten voltooid en gedocumenteerd zijn;
- c) Het product moet correct geregistreerd zijn door een erkend BRP distributeur/dealer;
- d) De 2008 Sea-Doo® sportboten moeten aangekocht zijn in het land of de unie van landen waar de koper zijn verblijfplaats heeft;

- e) Zoals beschreven in de Gebruikershandleiding, moet het vereiste routine-onderhoud tijdig worden uitgevoerd, om aanspraak te kunnen maken op garantie. BRP behoudt zich het recht voor, een bewijs van correct onderhoud te vragen als voorwaarde voor prestaties onder garantie.

BRP zal deze beperkte garantie niet nakomen indien de bovenstaande voorwaarden niet werden vervuld door de privégebruiker of commerciële gebruiker. Deze beperkingen zijn noodzakelijk om BRP toe te laten, de veiligheid van zijn producten, zijn klanten en het grote publiek te vrijwaren.

6) HOE KUNT U EEN PRESTATIE ONDER GARANTIE AANVRAGEN

De klant moet binnen de twee (2) dagen na het opduiken van een defect contact opnemen met een BRP dealer die servicewerken uitvoert en deze redelijke toegang tot het product verlenen en een redelijke gelegenheid bieden om het te repareren. De klant moet de erkende BRP dealer ook een aankoopbewijs voor het product voorleggen en de reparatie/werkorder ondertekenen voor de aanvang van de reparatie om de reparatie onder garantie te valideren. Alle onderdelen die onder deze garantie worden vervangen, worden eigendom van BRP.

7) WAT BRP ZAL DOEN

De verplichtingen van BRP in het kader van deze garantie beperken zich tot de reparatie van onderdelen die bij normaal gebruik, onderhoud en service defect zijn gebleken of, naar eigen inzicht, de vervanging van deze onderdelen door nieuwe originele BRP onderdelen zonder aanrekening van onderdelen en werkuren, uitgevoerd door een erkend BRP dealer naar keuze tijdens de garantieperiode.

BRP behoudt zich het recht voor, zijn producten regelmatig te verbeteren of aan te passen, zonder dat hieruit een verplichting voortvloeit om eerder geproduceerde producten aan te passen.

8) OVERDRACHT

Indien een product tijdens de garantieperiode van eigenaar verandert, wordt deze garantie mee overgedragen en blijft ze geldig voor de resterende dekkingperiode, op voorwaarde dat BRP op de hoogte wordt gebracht van deze verandering van eigenaar op de volgende manier:

- a) De vorige eigenaar neemt contact op met BRP (op het onderstaande telefoonnummer) of een erkend BRP dealer en geeft de gegevens van de nieuwe eigenaar door; of
- b) BRP of een erkend BRP dealer ontvangt een bewijs dat de voormalige eigenaar heeft ingestemd met de overdracht, samen met de gegevens van de nieuwe eigenaar.

9) BIJSTAND VOOR DE KLANT

- a) In geval van een mengingsverschil of dispuut in verband met deze beperkte garantie, stelt BRP voor om samen met de dealer naar een oplossing voor de kwestie te zoeken. We raden u aan het probleem te bespreken met de servicemanager of zaakvoerder van de erkende BRP dealer.
- b) Is het probleem daarmee nog niet opgelost, dan kunt u uw klacht schriftelijk overmaken of bellen naar het betreffende nummer hieronder:

In Canada

BOMBARDIER RECREATIONAL PRODUCTS INC.

Consumer Services Group
75, J.-A. Bombardier Street
Sherbrooke, Québec J1L 1W3
Tel.: 819 566-3366

In de Verenigde Staten

BRP US Inc.

Consumer Services Group
7575 Bombardier Court
Wausau WI 54401
Tel.: 715 848-4957

* In Canada worden deze producten verdeeld door Bombardier Recreational Products Inc.
© 2007 Bombardier Recreational Products Inc. Alle rechten voorbehouden.

® Geregistreerde handelsmerken van Bombardier Recreational Products Inc. of zijn dochtermaatschappijen.

‡ is een handelsmerk van Clarion.

GARANTIEVERKLARING REGELSYSTEEM VOOR UITLAATGASSEN VOOR CALIFORNIË EN NEW YORK VOOR SEA-DOO® SPORTBOTEN MET 4-TEC™ 1503 MOTOR(EN) MET NATUURLIJKE AANZUIGING (NA) EN 4-TEC™ 1503 MOTOR(EN) MET COMPRESSOR EN INTERCOOLER (SCIC)

Voor Californië moet uw Sea-Doo® sportboot ("sportboot") over een speciaal milieulabel beschikken, voorgeschreven door de California Air Resources Board. Het label heeft 1, 2, 3 of 4 sterren. Een infokaart aan uw sportboot beschrijft de betekenis van het sterren-beoordelingssysteem.

Het sterrenlabel duidt op schonere zeevaartmotoren

Het symbool voor schonere zeevaartmotoren:



F18L3CQ

Schonere lucht en water

Voor een gezondere levensstijl en een beter milieu.

Zuiniger brandstofverbruik

Verbrandt 30 - 40 percent minder brandstof en olie dan gewone tweetaktmotoren met carburateur, wat geld en grondstoffen bespaart.

Langere emissie-garantie

Verzekert de gebruiker van een zorgeloze werking.

Eén ster - Lage emissie

Het label met één ster identificeert waterscooters, buitenboordmotoren, stern-drive- en binnenboordmotoren die voldoen aan de emissienormen voor waterscooters en buitenboordmotoren van de Air Resources Board uit 2001. Motoren die aan deze normen voldoen stoten 75% minder uitlaatgassen uit dan traditionele tweetaktmotoren met carburateur. Deze motoren voldoen tevens aan de U.S. EPA's 2006 normen voor scheepsmotoren.

Twee sterren - Zeer lage emissie

Het label met twee sterren identificeert waterscooters, buitenboordmotoren, stern-drive- en binnenboordmotoren die voldoen aan de emissienormen voor waterscooters en buitenboordmotoren van de Air Resources Board uit 2004. Motoren die aan deze normen voldoen stoten 20% minder uitlaatgassen uit dan motoren met een ster - lage emissie.

Drie sterren - Ultralage emissie

Het label met drie sterren identificeert motoren die voldoen aan de emissienormen voor waterscooters en buitenboordmotoren editie 2008 of de emissienormen voor sterndrive- en binnenboordmotoren uit 2003 van de Air Resources Board. Motoren die aan deze normen voldoen stoten 65% minder uitlaatgassen uit dan motoren met één ster – lage emissie.

Vier sterren - Super-ultralage emissie

Het label met vier sterren identificeert motoren die voldoen aan de emissienormen voor sterndrive- en binnenboordmotoren van de Air Resources Board editie 2009. Waterscooters en buitenboordmotoren kunnen ook aan deze normen voldoen. Motoren die aan deze normen voldoen stoten 90% minder uitlaatgassen uit dan motoren met één ster – lage emissie.

Voor meer informatie: Cleaner Watercraft - Get the Facts (schonere vaartuigen - de feiten) 1 800 END-SMOG www.arb.ca.gov

Uw rechten en plichten in het kader van de garantie op het regelsysteem voor uitlaatgassen

De California Air Resources Board en BRP US Inc. ("BRP") lichten graag de garantie op het regelsysteem voor uitlaatgassen van uw Sea-Doo® sportboot 2008 toe. In Californië moeten nieuwe sportboot-motoren zo worden ontworpen, gebouwd en uitgerust dat ze voldoen aan de strenge antimog-normen die in de staat gelden. BRP moet gedurende de hierboven vermelde periodes garantie bieden op het regelsysteem voor uitlaatgassen van uw sportboot-motor, op voorwaarde dat de motor van uw sportboot niet werd blootgesteld aan verkeerd gebruik, verwaarlozing of slecht onderhoud.

Het regelsysteem voor uitlaatgassen kan componenten bevatten zoals het brandstofinjectionssysteem, het ontstekingssysteem en de katalytische converter. Ook slangen, riemen, connectoren en andere emissiegebonden modules kunnen hier toe behoren.

In geval van een gebrek dat onder garantie valt zal BRP de motor van uw sportboot gratis repareren, inclusief diagnose, onderdelen en werkuren, op voorwaarde dat dit werk wordt uitgevoerd door een erkend BRP dealer.

Beperkte garantie van de fabrikant

De emissie-garantie dekt de Sea-Doo® sportboten van bouwjaar 2008, die door BRP zijn gecertificeerd en geproduceerd voor verkoop in Californië, die oorspronkelijk worden verkocht in Californië aan een inwoner van Californië of nadien worden geregistreerd voor de garantie op naam van een inwoner van Californië. Alle voorwaarden van de beperkte garantie van BRP op Sea-Doo® sportboten blijven geldig voor deze modellen, mits de noodzakelijke aanpassingen. Op bepaalde emissiegebonden onderdelen van uw Sea-Doo® sportboot bouwjaar 2008 geldt de garantie vanaf de datum van overhandiging aan de eerste particuliere klant gedurende een periode van 4 jaar of 250 bedrijfsuren, wat het eerst optreedt. De garantie op basis van bedrijfsuren geldt echter enkel voor sportboten die zijn uitgerust met de juiste urentellers of een geklijkwaardig alternatief. Defecte emissiegebonden motoronderdelen die onder de garantie vallen zullen worden gerepareerd of vervangen door BRP.

**Gedekte onderdelen voor een Sea-Doo® sportboot
 bouwjaar 2008, uitgerust met 4-TEC™ 1503 motor(en) met
 natuurlijke aanzuiging (NA) en 4-TEC™ 1503 motor(en)
 met compressor en intercooler (SCIC):**

Digitale lineaire actuator (regeling laag stationair)	Alle onderdelen van het brandstofsysteem
Gaskleppositiesensor	Bougies
Luchtdruksensor inlaatspruitstuk	Ontstekingsspoelen
Luchttemperatuursensor inlaatspruitstuk	Zuiger en ringen
Motortemperatuursensor	Inlaat- en uitlaatklepinrichting
Klopsensor	Kleppe, klepgeleiders en klepgeleiderpakkingen
Emissieregeleenheid	Carterventilatieklep
Injectoren	Kabelboom en connectoren
Brandstofdrukregelaar	Emissiegebonden afdichtingen, pakkingen en slangen
Inlaatspruitstuk	Uitlaatspruitstuk
Intercooler (indien aanwezig)	Compressor (indien aanwezig)

De emissiegarantie dekt schade aan andere motorcomponenten die werd veroorzaakt door een defect onderdeel dat onder de garantie valt. De meegeleverde BRP Gebruikershandleiding bevat schriftelijke instructies voor het juiste onderhoud en gebruik van uw sportboot. Alle onderdelen die onder de emissiegarantie vallen, worden door BRP gewaarborgd gedurende de gehele garantieperiode van de sportboot, tenzij ze volgens de onderhoudsinstructies in de Gebruikershandleiding eerder moeten worden vervangen.

De onderdelen die onder de emissiegarantie vallen en moeten worden vervangen in het kader van het vereiste onderhoud, worden door BRP gewaarborgd gedurende de periode tot de eerste geplande vervangingsdatum van het betreffende onderdeel. De onderdelen die onder de emissiegarantie vallen en regelmatig moeten worden geïnspecteerd maar niet vervangen, worden door BRP gewaarborgd gedurende de gehele garantieperiode van de sportboot. Een onderdeel dat werd gerepareerd of vervangen in het kader van de emissiegarantie wordt door BRP gewaarborgd gedurende de resterende garantieduur van het oorspronkelijke onderdeel. Alle onderdelen die onder deze garantie worden vervangen, worden eigendom van BRP. Ontvangstbewijzen en registers van uitgevoerd onderhoud moeten aan elke nieuwe eigenaar van de sportboot worden doorgegeven.

Verantwoordelijkheid van de eigenaar in het kader van de garantie

Als eigenaar van de Sea-Doo® sportboot bouwjaar 2008 bent u verantwoordelijk voor de uitvoering van de onderhoudstaken die uw Gebruikershandleiding voorschrijft. BRP raadt u aan alle ontvangstbewijzen voor het onderhoud van uw sportboot-motor te bewaren. BRP kan de garantie echter niet weigeren wanneer u niet over alle ontvangstbewijzen beschikt of wanneer niet alle voorgeschreven onderhoudstaken werden uitgevoerd. Als eigenaar van de Sea-Doo® sportboot dient u echter wel te weten dat BRP de garantie kan weigeren wanneer de motor of een onderdeel van uw sportboot defect is door verkeerd gebruik, verwaarlozing, verkeerd onderhoud of niet-goedgekeurde veranderingen. U moet de motor op eigen verantwoordelijkheid door een erkend BRP dealer laten nakijken, indien er een probleem is. Reparaties onder garantie moeten binnen een redelijke termijn worden voltooid, echter niet langer dan 30 dagen. Hebt u nog vragen over uw rechten en plichten in het kader van de garantie of de naam en locatie van de dichtstbijzijnde erkende BRP dealer, neem dan contact op met de klantenservice op 1 715 848-4957.

INTERNATIONALE BEPERKTE GARANTIE VAN BRP VOOR SEA-DOO® SPORTBOTEN BOUWJAAR 2008

1) TOEPASSINGSBEREIK

BRP US Inc. ("BRP")* levert garantie op zijn nieuwe en ongebruikte Sea-Doo® sportboten ("sportboot") bouwjaar 2008, verkocht door erkende BRP distributeurs/dealers buiten de vijftig Verenigde Staten, Canada en lidstaten van de Europese Unie ("distributeur/dealer"), voor materiaal- of fabricagefouten gedurende de periode en onder de voorwaarden die hieronder worden beschreven.

Alle originele BRP-onderdelen en -accessoires, die worden geïnstalleerd door een erkend BRP dealer (zoals hierna gedefinieerd) op het ogenblik van de levering van de Sea-Doo sportboot 2008, genieten dezelfde garantie als de sportboot.

Bij gebruik van dit product voor races of enige andere competitie-activiteit, zelfs door de vorige eigenaar, vervalt deze garantie.

2) UITSLUITINGEN – VALLEN NIET ONDER DE GARANTIE

De volgende zaken vallen in geen geval onder de garantie:

- Vervanging van onderdelen wegens normale slijtage;
- Routine-onderhoudsonderdelen en -werken, inclusief, maar niet beperkt tot, afregelingen, verversen van olie, smeermiddel en koelvloeistof, vervanging van bougies, waterpompen e.d.;
- Schade ten gevolge van een onjuist of gebrekkig onderhoud of berging of niet-naleving van de procedures en aanbevelingen in de Gebruikershandleiding;
- Schade ten gevolge van de verwijdering van onderdelen, onoordeelkundige reparaties, service, onderhoud of aanpassingen of gebruik van onderdelen en toebehoren die niet door BRP zijn geproduceerd of goedgekeurd, die naar zijn oordeel niet compatibel zijn met sportboten of een negatieve invloed hebben op de werking, prestatie of levensduur, of schade ten gevolge van reparaties, uitgevoerd door een persoon die geen erkend distributeur/dealer is;
- Schade ten gevolge van misbruik, verkeerd of abnormaal gebruik, verwaarlozing, racen, verkeerde bediening of gebruik van de sportboot op een manier die niet strookt met de aanbevelingen in de Gebruikershandleiding;
- Schade veroorzaakt door externe schade, onderdompeling, opname van water of vreemde objecten, ongeval, brand, diefstal, vandalisme of overmacht;
- Gebruik met brandstoffen, oliesoorten of smeermiddelen die niet geschikt zijn voor de sportboot (zie Gebruikershandleiding);
- Schade door roest, corrosie of blootstelling aan de natuurelementen;
- Schade ten gevolge van een blokkering van het koelsysteem of de jetpomp door vreemde voorwerpen;
- Incidentele of gevolgschade of schade van welke aard ook, inclusief zonder beperkingen kosten voor wegslepen, bewaren, telefoon, huur, taxi, genotsderving, verzekering, afbetalingen, tijdverlies, inkomensderving; en
- Beschadiging van de afwerklaag, inclusief maar niet beperkt tot cosmetische beschadiging van de lak, afbladderen, barsten, vorming van haarscheurtjes en afschilferen van glasvezel ten gevolge van afbladderen, craquelieren of haarscheurtjes of blootstelling aan de natuurelementen.

3) BEPERKING VAN DE AANSPRAKELIJKHEID

DEZE GARANTIE WORDT UITDRUKKELIJK GEBODEN EN AANVAARD TER VERVANGING VAN ELKE ANDERE GARANTIE, EXPLICIET OF IMPLICIET, INCLUSIEF EN ZONDER BEPERKING ELKE GARANTIE VAN VERKOOPBAARHEID OF GESCHIKTHEID VOOR EEN BEPAALD GEBRUIKSDOEL. VOOR ZOVER ZE NIET KUNNEN WORDEN VERWORPEN, ZIJN DE GEÏMPliceerde GARANTIES BEPERKT TOT DE GELDIGHEIDSDUUR VAN DE EXPLICIETE GARANTIE. INCIDENTELE SCHADE EN GEVOLGSCHADE ZIJN UITGESLOTEN VAN DEKKING ONDER DEZE GARANTIE. IN SOMMIGE LANDEN/DEELSTATEN ZIJN DE BOVENSTAANDE AFWIJZINGEN VAN AANSPRAKELIJKHEID, BEPERKINGEN EN UITSLUITINGEN NIET TOEGELATEN. HET IS BIJGEVOLG MOGELIJK DAT ZE NIET VAN TOEPASSING ZIJN VOOR U. DEZE GARANTIE GEEFT U SPECIFIEKE RECHTEN, MAAR U KUNT OOK NOG ANDERE WETTELIJKE RECHTEN GENIETEN, AFHANKELIJK VAN DE STAAT OF PROVINCIE WAAR U WOONT.

Geen enkele distributeur, BRP distributeur/dealer of andere persoon is gemachtigd om andere beloften, voorstellingen of garanties met betrekking tot dit product te bieden, dan die welke deel uitmaken van deze beperkte garantie. Gebeurt dit toch, dan zijn deze niet afdwingbaar van BRP.

BRP behoudt zich het recht voor, deze garantie op elk gewenst ogenblik te wijzigen. Dergelijke wijzigingen zullen echter geen invloed hebben op de garantievoorwaarden die van toepassing waren op producten, die tijdens de geldigheidsduur van deze garantie werden verkocht.

4) GARANTIEPERIODE

Deze beperkte garantie loopt vanaf de datum van de levering aan de eerste particuliere klant of de datum van de eerste ingebruikname van de sportboot, wat zich het eerst voordoet, gedurende een periode van:

- TWAALF (12) OPEENVOLGENDE MAANDEN voor privé-gebruik voor recreatieve doeleinden, met uitzondering van het dek en de romp uit glasvezel, waarop een garantie van ZESTIG (60) OPEENVOLGENDE MAANDEN geldt;
- VIER (4) OPEENVOLGENDE MAANDEN voor commercieel gebruik, met uitzondering van het dek en de romp uit glasvezel, waarop een garantie van TWAALF (12) OPEENVOLGENDE MAANDEN geldt; Als commercieel gebruik van een sportboot geldt elk gebruik ten behoeve van enige activiteit of tewerkstelling, die inkomsten oplevert, gedurende om het even welk deel van de garantieperiode. Een sportboot wordt ook commercieel gebruikt als hij ergens tijdens de garantieperiode wordt voorzien van commerciële kenmerken of een erkenning voor commercieel gebruik.

De reparatie of vervanging van onderdelen of de service van een sportboot in het kader van deze garantie verlengt de duur van deze beperkte garantie niet. De oorspronkelijke vervaldatum blijft behouden.

5) VOORWAARDEN OM VAN DE GARANTIE TE KUNNEN GENIETEN

Deze garantie wordt enkel geboden als aan alle onderstaande voorwaarden is voldaan:

- a) De Sea-Doo® sportboten bouwjaar 2008 moeten in nieuwe en ongebruikte staat zijn aangekocht door de eerste eigenaar bij een BRP distributeur/dealer die de toelating heeft om Sea-Doo® sportboot-producten te verkopen in het land waar de aankoop plaatsvond ("BRP distributeur/dealer");
- b) De door BRP voorgeschreven inspecties voor de levering moeten voltooid en gedocumenteerd zijn;
- c) Het product moet correct geregistreerd zijn door een erkend BRP distributeur/dealer;
- d) De 2008 Sea-Doo® sportboten moeten aangekocht zijn in het land of de unie van landen waar de koper zijn verblijfplaats heeft;
- e) Zoals beschreven in de Gebruikershandleiding, moet het vereiste routine-onderhoud tijdig worden uitgevoerd, om aanspraak te kunnen maken op garantie. BRP behoudt zich het recht voor, een bewijs van correct onderhoud te vragen als voorwaarde voor prestaties onder garantie.

BRP zal deze beperkte garantie niet nakomen indien de bovenstaande voorwaarden niet werden vervuld door de privégebruiker of commerciële gebruiker. Deze beperkingen zijn noodzakelijk om BRP toe te laten, de veiligheid van zijn producten, zijn klanten en het grote publiek te vrijwaren.

6) HOE KUNT U EEN PRESTATIE ONDER GARANTIE AANVRAGEN

De klant moet binnen de twee (2) dagen na het opduiken van een defect contact opnemen met een BRP-distributeur/dealer die servicewerken uitvoert en deze redelijke toegang tot het product verlenen en een redelijke gelegenheid bieden om het te repareren. De klant moet de erkende BRP distributeur/dealer ook een aankoopbewijs voor het product voorleggen en de reparatie/werkorder ondertekenen voor de aanvang van de reparatie om de reparatie onder garantie te valideren. Alle onderdelen die onder deze garantie worden vervangen, worden eigendom van BRP.

7) WAT BRP ZAL DOEN

De verplichtingen van BRP in het kader van deze garantie beperken zich tot de reparatie van onderdelen die bij normaal gebruik, onderhoud en service defect zijn gebleken of, naar eigen inzicht, de vervanging van deze onderdelen door nieuwe originele BRP onderdelen zonder aanrekening van onderdelen en werkuren, uitgevoerd door een erkend BRP distributeur/dealer naar keuze tijdens de garantieperiode.

BRP behoudt zich het recht voor, zijn producten regelmatig te verbeteren of aan te passen, zonder dat hieruit een verplichting voortvloeit om eerder geproduceerde producten aan te passen.

8) OVERDRACHT

Indien een product tijdens de garantieperiode van eigenaar verandert, wordt deze garantie mee overgedragen en blijft ze geldig voor de resterende dekkingperiode, op voorwaarde dat BRP of een erkend BRP distributeur/dealer een bewijs ontvangt dat deze overdracht met instemming van de vorige eigenaar plaatsvond en de gegevens van de nieuwe eigenaar ontvangt.

9) BIJSTAND VOOR DE KLANT

- a) In geval van een mengingsverschil of dispuut in verband met deze beperkte garantie, stelt BRP voor om samen met de dealer naar een oplossing voor de kwestie te zoeken. We raden u aan het probleem te bespreken met de servicemanager of zaakvoerder van de erkende dealer.
- b) Indien u niet tot een oplossing komt, kunt u de hulp inroepen van de serviceafdeling van de distributeur. De gegevens van uw distributeur zijn te vinden op www.brp.com.
- c) Wordt er ook hier geen overeenkomst bereikt, dan kunt u schriftelijk contact opnemen met BRP op het onderstaande adres.

Voor landen in Europa, het Midden-Oosten, Afrika, Rusland & GOS, dient u contact op te nemen met ons Europese kantoor:

BRP EUROPE N.V.
Klantenservice
Skaldenstraat 125
9042 Gent
België
Tel.: + 32-9-218-26-00

Neem voor de Scandinavische landen contact op met ons Finse kantoor:

BRP FINLAND OY
Service Department
Ahjotie 30
Fin-96320 Rovaniemi
Finland
Tel.: + 358 16 3208 111

Neem voor alle andere landen contact op met uw plaatselijke distributeur of ons Noord-Amerikaanse kantoor:

BOMBARDIER RECREATIONAL PRODUCTS INC.
Consumer Services Group
75, J.-A. Bombardier Street
Sherbrooke, Québec J1L 1W3
Tel.: 819 566-3366

* Voor het gebied waarop deze beperkte garantie van toepassing is worden de producten verdeeld door Bombardier Recreational Products Inc. of zijn dochtermaatschappijen.

© 2007 Bombardier Recreational Products Inc. Alle rechten voorbehouden.

® Geregistreerd handelsmerk van Bombardier Recreational Products Inc. of zijn dochtermaatschappijen.

BEPERKTE GARANTIE VAN BRP VOOR SEA-DOO® SPORTBOTEN BOUWJAAR 2008 IN DE LIDSTATEN VAN DE EUROPESE UNIE

1) VOORWERP VAN DE BEPERKTE GARANTIE

BRP US Inc. ("BRP")* levert garantie op zijn nieuwe en ongebruikte Sea-Doo® sportboten bouwjaar 2008, verkocht door erkende BRP distributeurs/dealers ("distributeur/dealer") in de lidstaten van de Europese Unie, voor materiaal- of fabricagefouten gedurende de periode en onder de voorwaarden die hieronder worden beschreven.

Alle originele Sea-Doo® sportboot-onderdelen en -accessoires, die worden geïnstalleerd door een erkend BRP-distributeur/dealer op het ogenblik van de levering van de Sea-Doo® sportboot, genieten dezelfde garantie als de sportboot.

Bij gebruik van dit product voor races of enige andere competitie-activiteit, zelfs door de vorige eigenaar, vervalt deze garantie.

2) UITSLUITINGEN – VALLEN NIET ONDER DE GARANTIE

De volgende zaken vallen in geen geval onder de garantie:

- Vervanging van onderdelen wegens normale slijtage;
- Routine-onderhoudsonderdelen en -werken, inclusief, maar niet beperkt tot, afregelingen, verversen van olie, smeermiddel en koelvloeistof, vervanging van bougies, waterpompen e.d.;
- Schade ten gevolge van een onjuist of gebrekkig onderhoud of berging of niet-naleving van de procedures en aanbevelingen in de Gebruikershandleiding;
- Schade ten gevolge van de verwijdering van onderdelen, onoordeelkundige reparaties, service, onderhoud of aanpassingen of gebruik van onderdelen en toebehoren die niet door BRP zijn geproduceerd of goedgekeurd, die naar zijn oordeel niet compatibel zijn met sportboten of een negatieve invloed hebben op de werking, prestatie of levensduur, of schade ten gevolge van reparaties, uitgevoerd door een persoon die geen erkend BRP distributeur/dealer is;
- Schade ten gevolge van misbruik, verkeerd of abnormaal gebruik, verwaarlozing, racen, verkeerde bediening of gebruik van de sportboot op een manier die niet strookt met de aanbevelingen in de Gebruikershandleiding;
- Schade veroorzaakt door externe schade, onderdompeling, opname van water of vreemde objecten, ongeval, brand, diefstal, vandalisme of overmacht;
- Gebruik met brandstoffen, oliesoorten of smeermiddelen die niet geschikt zijn voor de sportboot (zie Gebruikershandleiding);
- Schade door roest, corrosie of blootstelling aan de natuurelementen;
- Schade ten gevolge van een blokkering van het koelsysteem of de jetpomp door vreemde voorwerpen;
- Incidentele of gevolgschade of schade van welke aard ook, inclusief zonder beperkingen kosten voor wegslepen, bewaren, telefoon, huur, taxi, genotsderving, verzekering, afbetalingen, tijdverlies, inkomensderving; en

- Beschadiging van de afwerklaag, inclusief maar niet beperkt tot cosmetische beschadiging van de lak, afbladderen, barsten, vorming van haarscheurtjes en afschilferen van glasvezel ten gevolge van afbladderen, craqueleren of haarscheurtjes of blootstelling aan de natuurelementen.

3) BEPERKING VAN DE AANSPRAKELIJKHEID

DEZE GARANTIE WORDT UITDRUKKELIJK GEBODEN EN AANVAARD TER VERVANGING VAN ELKE ANDERE GARANTIE, EXPLICIET OF IMPLICIET, INCLUSIEF EN ZONDER BEPERKING ELKE GARANTIE VAN VERKOOPBAARHEID OF GESCHIKTHEID VOOR EEN BEPAALD GEBRUIKSDOEL. VOOR ZOVER ZE NIET KUNNEN WORDEN VERWORPEN, ZIJN DE GEÏMPliceERDE GARANTIES BEPERKT TOT DE GELDIGHEIDSDUUR VAN DE EXPLICIETE GARANTIE. INCIDENTELE SCHADE EN GEVOLGSCHADE ZIJN UITGESLOTEN VAN DEKKING ONDER DEZE GARANTIE. IN SOMMIGE RECHTSSYSTEMEN ZIJN DE BOVENSTAANDE AFWIJZINGEN VAN AANSPRAKELIJKHEID, BEPERKINGEN EN UITSLUITINGEN NIET TOEGELATEN. HET IS BIJGEVOLG MOGELIJK DAT ZE NIET VAN TOEPASSING ZIJN VOOR U. DEZE GARANTIE GEEFT U SPECIFIEKE RECHTEN, MAAR U KUNT OOK NOG ANDERE WETTELIJKE RECHTEN GENIETEN, AFHANKELIJK VAN HET LAND WAAR U WOONT.

Geen enkele distributeur, BRP distributeur/dealer of andere persoon is gemachtigd om andere beloften, voorstellingen of garanties met betrekking tot dit product te bieden, dan die welke deel uitmaken van deze beperkte garantie. Gebeurt dit toch, dan zijn deze niet afdwingbaar van BRP.

BRP behoudt zich het recht voor, deze garantie op elk gewenst ogenblik te wijzigen. Dergelijke wijzigingen zullen echter geen invloed hebben op de garantievoorwaarden die van toepassing waren op producten, die tijdens de geldigheidsduur van deze garantie werden verkocht.

4) GARANTIEPERIODE

Deze garantie loopt vanaf de datum van levering aan de eerste klant of de datum van de eerste ingebruikname, wat zich het eerst voordoet, gedurende een periode van:

VIERENTWINTIG (24) OPEENVOLGENDE MAANDEN voor privégebruik en VIER (4) OPEENVOLGENDE MAANDEN voor commercieel gebruik.

De reparatie of vervanging van onderdelen of de service in het kader van deze garantie verlengt de duur van deze garantie niet. De oorspronkelijke vervaldatum blijft behouden.

Houd er rekening mee dat de duur en andere modaliteiten van de garantie onderworpen zijn aan de toepasselijke nationale en lokale wetgeving in uw land.

5) VOORWAARDEN OM VAN DE GARANTIE TE KUNNEN GENIETEN

Deze garantie wordt enkel geboden als aan alle onderstaande voorwaarden is voldaan:

- a) De Sea-Doo® sportboten bouwjaar 2008 moeten in nieuwe en ongebruikte staat zijn aangekocht door de eerste eigenaar bij een BRP distributeur/dealer die de toelating heeft om Sea-Doo® sportboot-producten te verkopen in het land waar de aankoop plaatsvond ("BRP distributeur/dealer");
- b) De door BRP voorgeschreven inspecties voor de levering moeten voltooid en gedocumenteerd zijn;
- c) Het product moet correct geregistreerd zijn door een erkend BRP distributeur/dealer;
- d) De 2008 Sea-Doo® sportboten moeten aangekocht zijn in het land of de unie van landen waar de koper zijn verblijfplaats heeft;
- e) Zoals beschreven in de Gebruikershandleiding, moet het vereiste routine-onderhoud tijdig worden uitgevoerd, om aanspraak te kunnen maken op garantie. BRP behoudt zich het recht voor, een bewijs van correct onderhoud te vragen als voorwaarde voor prestaties onder garantie.

BRP zal deze beperkte garantie niet nakomen indien de bovenstaande voorwaarden niet werden vervuld door de privégebruiker of commerciële gebruiker. Deze beperkingen zijn noodzakelijk om BRP toe te laten, de veiligheid van zijn producten, zijn klanten en het grote publiek te vrijwaren.

6) HOE KUNT U EEN PRESTATIE ONDER GARANTIE AANVRAGEN

De klant moet binnen de twee (2) maanden na het opduiken van een defect contact opnemen met een BRP-distributeur/dealer die servicewerken uitvoert en deze redelijke toegang tot het product verlenen en een redelijke gelegenheid bieden om het te repareren. De klant moet de erkende BRP distributeur/dealer ook een aankoopbewijs voor het product voorleggen en de reparatie/werkorder ondertekenen voor de aanvang van de reparatie om de reparatie onder garantie te valideren. Alle onderdelen die onder deze garantie worden vervangen, worden eigendom van BRP.

Houd er rekening mee dat de meldingstermijn onderworpen is aan de toepasselijke nationale en lokale wetgeving in uw land.

7) WAT BRP ZAL DOEN

De verplichtingen van BRP in het kader van deze garantie beperken zich tot de reparatie van onderdelen die bij normaal gebruik, onderhoud en service defect zijn gebleken of, naar eigen inzicht, de vervanging van deze onderdelen door nieuwe originele sportboot-onderdelen zonder aanrekening van onderdelen en werkuren, uitgevoerd door een erkend BRP distributeur/dealer naar keuze tijdens de garantieperiode.

BRP behoudt zich het recht voor, zijn producten regelmatig te verbeteren of aan te passen, zonder dat hieruit een verplichting voortvloeit om eerder geproduceerde producten aan te passen.

8) OVERDRACHT

Indien een product tijdens de garantieperiode van eigenaar verandert, wordt deze garantie mee overgedragen en blijft ze geldig voor de resterende dekkingperiode, op voorwaarde dat BRP of een erkend BRP distributeur/dealer een bewijs ontvangt dat deze overdracht met instemming van de vorige eigenaar plaatsvond en de gegevens van de nieuwe eigenaar ontvangt.

9) BIJSTAND VOOR DE KLANT

- a) In geval van een mengingsverschil of dispuut in verband met deze beperkte garantie, stelt BRP voor om samen met de dealer naar een oplossing voor de kwestie te zoeken. We raden u aan het probleem te bespreken met de servicemanager of zaakvoerder van de erkende distributeur/dealer.
- b) Indien u niet tot een oplossing komt, kunt u de hulp inroepen van de serviceafdeling van de distributeur. De gegevens van uw distributeur zijn te vinden op www.brp.com.
- c) Wordt er ook hier geen overeenkomst bereikt, dan kunt u contact opnemen met BRP op het onderstaande adres.

Voor landen in Europa, het Midden-Oosten, Afrika, Rusland & GOS, dient u contact op te nemen met ons Europese kantoor:

BRP EUROPE N.V.
Klantenservice
Skaldenstraat 125
9042 Gent
België
Tel.: + 32-9-218-26-00

Neem voor de Scandinavische landen contact op met ons Finse kantoor:

BRP FINLAND OY
Service Department
Ahjotie 30
Fin-96320 Rovaniemi
Finland
Tel.: + 358 16 3208 111

Neem voor alle andere landen contact op met uw plaatselijke distributeur of ons Noord-Amerikaanse kantoor:

BOMBARDIER RECREATIONAL PRODUCTS INC.
Consumer Services Group
75, J.-A. Bombardier Street
Sherbrooke, Québec J1L 1W3
Tel.: 819 566-3366

* Voor het gebied waarop deze beperkte garantie van toepassing is worden de producten verdeeld door Bombardier Recreational Products Inc. of zijn dochtermaatschappijen.
© 2007 Bombardier Recreational Products Inc. Alle rechten voorbehouden.
® Geregistreerde handelsmerken van Bombardier Recreational Products Inc. of zijn dochtermaatschappijen.

De EG Conformiteitsverklaring is niet opgenomen in deze versie van de Gebruikershandleiding.

U vindt deze in de gedrukte versie die bij uw voertuig werd geleverd.

Homologatie en certificatie

Deze boten voldoen aan de volgende normen:

NORM	TYPE CERTIFICATIE
United States Coast Guard	Zelfcertificatie
Canadian Coast Guard	Zelfcertificatie
Russian Maritime Register of Shipping	Gecertificeerd door Russian Maritime Register of Shipping 8, Dvortsovaya Nab., 191186 St. Petersburg, Russia
Richtlijn 89/336/EEG van de Europese raad met betrekking tot de elektromagnetische compatibiliteit	Interne productiecontrole plus controle uitgevoerd op verantwoordelijkheid van een bevoegde instantie. Bevoegde instantie: UTAC Autodrome de Linas-Monthéry, B.P. 212 91311 Monthéry cedex, France
Richtlijn 2003/44/EG van het Europees parlement en de raad met betrekking tot pleziervaartuigen	Interne productiecontrole plus controle uitgevoerd op verantwoordelijkheid van een aangemelde instantie. Aangemelde instantie: International Marine Certification Institute Trèves centre, Rue de Trèves 45 1040 Brussel, België

BESCHERMING VAN DE PRIVATE LEVENSFEER/DISCLAIMER

We wensen u mee te delen dat uw gegevens zullen worden gebruikt voor veiligheids- en garantiedoeleinden. Soms gebruiken we de gegevens van onze klanten ook om hen te informeren over onze producten en hun aanbiedingen te doen. Wenst u geen informatie te ontvangen over onze producten, diensten en aanbiedingen, gelieve dit dan schriftelijk te melden op onderstaand adres.

Af en toe kunnen zorgvuldig geselecteerde en betrouwbare organisaties ook beschikken over de gegevens van onze klanten om promotie te maken voor hoogwaardige producten en diensten. Wenst u dat uw naam en adres niet worden vrijgegeven, gelieve dit dan schriftelijk te melden op onderstaand adres:

In Canada

BOMBARDIER RECREATIONAL PRODUCTS INC.

Warranty Department
75, J.-A. Bombardier Street
Sherbrooke, Québec J1L 1W3
Faxnummer: 819 566-3590

In de Verenigde Staten

BRP US INC.

Warranty Department
7575 Bombardier Court
Wausau WI 54401
Tel.: 715 848-4957

Andere landen van de wereld

BRP EUROPEAN DISTRIBUTION

Warranty Department
Chemin de Messidor 5-7
1006 Lausanne Switzerland
Faxnummer: + 41213187801

ADRESWIJZIGING/VERANDERING VAN EIGENAAR

Als u bent verhuisd of als u de nieuwe eigenaar bent van de boot, laat dit dan zeker weten aan BRP door:

- de onderstaande kaart terug te sturen;
- **Enkel Noord-Amerika:** bellen naar 715 848-4957 (USA) of 819 566-3366 (Canada);
- contact op te nemen met een erkend BRP distributeur/dealer.

Wanneer u de nieuwe eigenaar bent, dient u een bewijs toe te voegen dat de vorige eigenaar heeft ingestemd met de overdracht.

Wanneer u BRP op de hoogte brengt, zelfs nadat de beperkte garantie is afgelopen, kan BRP u bereiken indien dit nodig zou zijn, bijvoorbeeld als er boten zouden worden teruggeroepen om veiligheidsredenen. Het is de verantwoordelijkheid van de eigenaar om BRP op de hoogte te brengen.

GESTOLEN VOERTUIGEN: Breng de garantie-afdeling van uw plaatselijke distributeur op de hoogte, als uw boot wordt gestolen. Geef uw naam, adres en telefoonnummer door, het rompidentificatienummer en de datum van de diefstal.

In Noord-Amerika

**BOMBARDIER RECREATIONAL
PRODUCTS INC.**
Warranty Department
75, J.-A. Bombardier Street
Sherbrooke, Québec J1L 1W3
Canada

Andere landen van de wereld

BRP EUROPEAN DISTRIBUTION
Warranty Department
Chemin de Messidor 5-7
1006 Lausanne
Switzerland

ADRESWIJZIGING/VERANDERING VAN EIGENAAR

Als u bent verhuisd of als u de nieuwe eigenaar bent van de boot, laat dit dan zeker weten aan BRP door:

- de onderstaande kaart terug te sturen;
- **Enkel Noord-Amerika:** bellen naar 715 848-4957 (USA) of 819 566-3366 (Canada);
- contact op te nemen met een erkend BRP distributeur/dealer.

Wanneer u de nieuwe eigenaar bent, dient u een bewijs toe te voegen dat de vorige eigenaar heeft ingestemd met de overdracht.

Wanneer u BRP op de hoogte brengt, zelfs nadat de beperkte garantie is afgelopen, kan BRP u bereiken indien dit nodig zou zijn, bijvoorbeeld als er boten zouden worden teruggeroepen om veiligheidsredenen. Het is de verantwoordelijkheid van de eigenaar om BRP op de hoogte te brengen.

GESTOLEN VOERTUIGEN: Breng de garantie-afdeling van uw plaatselijke distributeur op de hoogte, als uw boot wordt gestolen. Geef uw naam, adres en telefoonnummer door, het rompidentificatienummer en de datum van de diefstal.

In Noord-Amerika

BOMBARDIER RECREATIONAL PRODUCTS INC.

Warranty Department
75, J.-A. Bombardier Street
Sherbrooke, Québec J1L 1W3
Canada

Andere landen van de wereld

BRP EUROPEAN DISTRIBUTION

Warranty Department
Chemin de Messidor 5-7
1006 Lausanne
Switzerland

SPORTBOOT-MODELNR. _____

ROMP-IDENTIFICATIENUMMER (H.I.N.) _____

MERCURY OF ROTAX-MOTOR
Identificatienummer (E.I.N.) _____

Eigenaar: _____
NAAM

NR. _____ STRAAT _____ BUS _____

PLAATS _____ PROVINCIE _____ POSTCODE _____

Aankoopdatum _____
jaar maand dag

Einddatum van de garantie _____
jaar maand dag

In te vullen door de dealer op het ogenblik van de verkoop.

STEMPEL DEALER

F00A35L

Informeer bij de dealer waar u uw vaartuig kocht of uw SEA-DOO werd geregistreerd bij Bombardier.

An aerial, high-angle photograph of a boat's wake in the ocean. The water is dark blue, and the wake is a bright, white, turbulent trail of churning water that curves across the frame from the upper right towards the lower left. The texture of the water is highly detailed, showing individual splashes and ripples.

GEBRUIKERSHANDLEIDING

180 CHALLENGER/SE

2008

219 701 144