

# SEA-DOO®



**Sport Boats**

## GUÍA DEL USUARIO

Incluye INFORMACIÓN SOBRE SEGURIDAD, GENÉRICA y de MANTENIMIENTO DEL VEHÍCULO

**200 SPEEDSTER™**  
**200 SPEEDSTER™ WAKE**  
**205 UTOPIA™**  
**220 ISLANDIA™**



### **ADVERTENCIA**

Lea esta guía detenidamente. Contiene información importante sobre seguridad.

Edad mínima recomendada para el uso: 16 años.

Tenga siempre en la embarcación esta Guía del usuario.

## ADVERTENCIA DE SEGURIDAD

El hecho de no respetar cualquiera de las precauciones de seguridad o de las instrucciones que figuran en esta Guía del usuario, en el *VÍDEO SOBRE SEGURIDAD* y en las etiquetas de advertencia del producto puede exponerle a riesgo de lesiones, e incluso de muerte. El piloto es responsable de informar al pasajero, o pasajeros, sobre las medidas de seguridad.

Esta Guía del usuario y el *VÍDEO SOBRE SEGURIDAD* deben quedarse en la embarcación si se revende.



Las siguientes marcas pertenecen a Bombardier Recreational Products Inc. o a sus filiales.

Sea-Doo®

ROTAX™

Speedster™

Utopia™

Islandia™

Perfect Pass®

---

# NAVEGACIÓN EN UNA NUEVA EMBARCACIÓN DEPORTIVA SEA-DOO

Enhorabuena, puede usted enorgullecerse de ser propietario de un barco deportivo Sea-Doo. Tanto si es un navegante experimentado como un recién llegado a los deportes náuticos, le rogamos se tome el tiempo necesario para visionar el *VÍDEO SOBRE SEGURIDAD* que viene con su embarcación, para leer esta Guía del usuario y las etiquetas de precaución/aviso existentes en la embarcación, así como para familiarizarse con su contenido. Esta guía contiene información pertinente que le proporcionará los conocimientos necesarios para ayudarle a disfrutar plenamente de los placeres de esta embarcación.

Recomendamos encarecidamente que todos los pilotos de embarcaciones realicen un curso de seguridad náutica. Consulte al Servicio de Salvamento Marítimo local o Guardacostas de su zona para saber qué cursos hay disponibles. Los navegantes más concienzudos pueden recurrir a "Chapman Piloting" de Elbert S. Maloney, disponible en muchas librerías.

Para introducir a su familia o amigos en el deporte, asegúrese de que comprenden perfectamente los controles y el funcionamiento de la embarcación, así como la importancia de una conducción cortés y responsable.

Cada usuario de una embarcación deportiva es responsable de garantizar la seguridad de su(s) pasajero(s), así como de las demás personas que se encuentran en el agua. Siga todas las instrucciones de seguridad y pilote la embarcación con cuidado.

Le animamos a que realice una revisión de seguridad anual de su embarcación. Póngase en contacto con un distribuidor autorizado de embarcaciones deportivas Sea-Doo para obtener información más detallada.

Por último, le sugerimos que visite a su concesionario autorizado de embarcaciones deportivas Sea-Doo con regularidad para realizar el mantenimiento periódico y de seguridad, así como para adquirir los accesorios que pueda necesitar para su embarcación.

Diviértase y... buena singladura.

**Guarde este manual a bordo. Si vende la embarcación, no olvide incluir esta guía.**

Si desea ver o imprimir una copia adicional de la Guía del usuario, sólo tiene que visitar el sitio Web [www.operatorsguide.brp.com](http://www.operatorsguide.brp.com). Tenga también en cuenta que esta guía está disponible en varios idiomas.

---

# CONTENIDO

PRÓLOGO .....	7
---------------	---

## ***INFORMACIÓN DE SEGURIDAD***

GENERALIDADES .....	10
REMOLCADO .....	11
LISTA DE COMPROBACIÓN DE LA SEGURIDAD DE LA EMBARCACIÓN	12
EQUIPO DE SEGURIDAD.....	15
MONÓXIDO DE CARBONO Y NAVEGACIÓN.....	21
SISTEMA AUXILIAR DE SEGURIDAD.....	26
NORMAS PARA UNA NAVEGACIÓN SEGURA .....	27
SEGURIDAD DE LOS PASAJEROS .....	29
REGLAS DEL TRÁFICO .....	30
PROCEDIMIENTO DE REPOSTAJE .....	33
INSPECCIONES VOLUNTARIAS .....	34
CURSOS DE SEGURIDAD NÁUTICA.....	35
DEPORTES NÁUTICOS.....	36

## ***INFORMACIÓN SOBRE LA EMBARCACIÓN***

UBICACIÓN DEL NÚMERO DE REGISTRO.....	42
UBICACIÓN DE LAS ETIQUETAS IMPORTANTES .....	44
NÚMEROS DE IDENTIFICACIÓN.....	51
MANDOS, COMPONENTES E INSTRUMENTOS .....	52
Descripción general.....	52
1) Anclaje DESS (interruptor para detener el motor) .....	61
2) Volante .....	62
3) Controlador del acelerador/cambios .....	62
4) Botones de arranque/parada.....	64
5) Interruptor del ventilador de la sentina .....	65
6) Interruptor de la bomba de achique.....	65
7) Interruptor de las luces de navegación .....	66
8) Interruptor de la luz de cubierta .....	67
9) Interruptor de la bocina.....	67
10) Interruptor de luces de amarre.....	67
11) Interruptor de luces de embarque .....	68
12) Interruptor de luz de compartimento del motor.....	68
13) Interruptor de sistema de advertencia de batería baja .....	68
14) Interruptor de la bomba del surtidor de agua.....	71
15) Interruptor de la bomba de agua principal .....	71
16) Indicador de combustible.....	72

17) Tacómetros.....	72
18) Velocímetro .....	72
19) Indicadores de supervisión .....	73
20) Tapones de drenaje de la sentina.....	74
21) Asideros .....	74
22) Asideros de popa .....	74
23) Escalón retráctil.....	75
24) Plataforma de baño.....	76
25) Asientos .....	76
26) Asientos de proa .....	76
27) Asientos delanteros.....	78
28) Asientos traseros.....	79
29) Asiento del observador .....	80
30) Cubierta de ocio .....	80
31) Sujetavasos .....	80
32) Compartimentos de babor y estribor de la consola para almacenamiento .....	80
33) Guanteras.....	81
34) Radio AM/FM/Reproductor de CD.....	82
35) Toma auxiliar de corriente de 12 voltios.....	82
36) Compartimento de almacenamiento de proa.....	82
37) Compartimento de almacenamiento de la cubierta.....	83
38) Compartimento trasero de almacenamiento (tapa del motor).....	84
39) Admisión de agua de la bomba de impulsión .....	86
40) Luces de proa.....	86
41) Luz de popa desmontable .....	86
42) Cornamusas de amarre .....	87
43) Cubierta .....	87
44) Tapón del depósito de combustible .....	87
45) Drenaje de cubierta .....	88
46) Conectores para limpieza con agua .....	88
47) Respiraderos.....	89
48) Ojales de proa/popa .....	89
49) Toberas de la bomba de impulsión .....	89
50) Compuertas de marcha atrás .....	89
51) Imbornal.....	89
52) Respiradero del depósito de combustible .....	90
53) Accesorios de remolque para deportes acuáticos .....	90
54) Sistema de bombeo (depósito de lastre/arrastre Speedster Wake) ..	91
55) Remolcador (no se muestra) .....	92
56) Interruptor de desconexión de la batería principal .....	96
57) Fusibles.....	97
58) Toldo (no se muestra) .....	97
59) Almacenamiento en bandeja/panel lateral .....	99
60) Compartimento lateral de almacenamiento en la parte trasera.....	100
61) Mesa de la cabina .....	100
62) Parabrisas .....	102
63) Sonar.....	102

64) Luces de amarre .....	102
65) Luces de embarque .....	103
66) Luz del compartimento del motor .....	103
67) Luces de cubierta .....	103
68) Luz de techo de vestuario .....	103
69) Baño para pies .....	103
70) Surtidor de agua .....	104
71) Válvula de lavado .....	105
72) Tapón del depósito de agua potable .....	107
73) Espacio multiuso para refrigerio .....	108
74) Vestuario con retrete .....	109
75) Retrete portátil .....	109
76) Puertas de acceso a bañera .....	110
77) Luminaria de extinción de incendios .....	110
78) Ducha .....	110
79) Mando a distancia de radio AM/FM/reproductor de CD .....	111
80) Interruptor de desconexión de Radio/CD .....	111
<b>LÍQUIDOS .....</b>	<b>112</b>
Combustible .....	112
Aceite del motor .....	112
Refrigerante del motor .....	115
<b>PERÍODO DE RODAJE .....</b>	<b>117</b>
<b>COMPROBACIONES PREVIAS AL USO .....</b>	<b>118</b>
Casco de la embarcación .....	119
Admisión de agua de la bomba de impulsión .....	119
Sentina .....	119
Batería .....	119
Niveles de los depósitos de aceite del motor/combustible/agua potable .....	119
Compartimento del motor .....	120
Extintor de incendios .....	120
Sistema de dirección .....	120
Palancas de aceleración .....	120
Controlador del acelerador/cambios .....	120
Anclaje DESS y botones de arranque/parada del motor .....	121
Tapas de los compartimentos de almacenamiento .....	121
<b>INSTRUCCIONES DE USO .....</b>	<b>122</b>
Botadura/Carga .....	122
Principio de funcionamiento .....	122
Embarque desde el muelle .....	125
Embarque desde el agua .....	126
Arranque .....	127
Pilotaje en aguas agitadas o con poca visibilidad .....	128
Cruzar olas .....	128
Parada/Atraque .....	128
Varada .....	129
Parada de los motores .....	129
Cuidados posteriores al uso .....	129

Cuidados adicionales para uso en aguas sucias o saladas .....	130
<b>PROCEDIMIENTOS ESPECIALES .....</b>	<b>131</b>
Desinfección del sistema de agua potable .....	131
Admisión de agua de la bomba de impulsión y limpieza del impulsor ..	132
Embarcación volcada .....	133
Embarcación sumergida/Motor inundado de agua .....	133
Motores ahogados por combustible .....	133
Remolcado de la embarcación en el agua.....	135
<b>DIAGNÓSTICO DE AVERÍAS .....</b>	<b>137</b>
<b>ESPECIFICACIONES.....</b>	<b>142</b>

### ***INFORMACIÓN DE MANTENIMIENTO***

<b>TABLA DE REVISIÓN PERIÓDICA .....</b>	<b>155</b>
<b>PROCEDIMIENTOS DE MANTENIMIENTO.....</b>	<b>161</b>
Generalidades .....	161
Información sobre las emisiones del motor.....	161
Lubricación .....	163
Cables de aceleración .....	165
Cambio de aceite y sustitución del filtro de aceite .....	165
Cambio del refrigerante .....	165
Sistema de inyección de combustible .....	165
Filtro de agua potable .....	165
Alineación de la dirección .....	165
Palanca de cambios.....	166
Drenaje de cubierta.....	166
Fusibles .....	166
Ventilador de la sentina.....	167
Cambio de la bombilla de la luz de navegación .....	168
Ánodos de sacrificio .....	170
Inspección y limpieza generales.....	171
<b>ALMACENAMIENTO Y PREPARACIÓN DE PRETEMPORADA.....</b>	<b>173</b>
Almacenamiento .....	173
Preparación de pretemporada .....	180

## **GARANTÍA**

<b>GARANTÍA LIMITADA DE BRP PARA EMBARACIONES DEPORTIVAS SEA-DOO® DE 2007 VENDIDAS EN LOS ESTADOS UNIDOS Y CANADÁ .....</b>	<b>182</b>
<b>DECLARACIÓN DE GARANTÍA DE CONTROL DE EMISIONES EN CALIFORNIA Y NUEVA YORK PARA EMBARCACIONES DEPORTIVAS SEA-DOO® DE 2007 CON MOTORES 4-TEC™ 4-TEC IC. ....</b>	<b>187</b>
<b>GARANTÍA LIMITADA DE BRP INTERNATIONAL PARA EMBARCACION DEPORTIVAS SEA-DOO® DEL AÑO 2007 .....</b>	<b>192</b>
<b>GARANTÍA LIMITADA DE BRP EN LOS ESTADOS MIEMBROS DE LA UNIÓN EUROPEA PARA EMBARCACION DEPORTIVAS SEA-DOO® DEL AÑO 2007 .....</b>	<b>197</b>
<b>DECLARACIÓN DE CONFORMIDAD UE .....</b>	<b>202</b>
<b>INFORMACIÓN SOBRE PRIVACIDAD .....</b>	<b>204</b>
<b>CAMBIO DE DIRECCIÓN/TITULARIDAD.....</b>	<b>206</b>



---

## PRÓLOGO

Esta Guía del usuario se ha preparado para dar a conocer al propietario/usuario o pasajero de esta embarcación los distintos mandos de la misma, así como las instrucciones para su mantenimiento y un uso seguro. Es indispensable para usar correctamente la embarcación y debe guardarse siempre en ésta dentro de una bolsa impermeable. Asegúrese de leer y entender el contenido de este documento.

Para cualquier pregunta relacionada con la garantía y con su aplicación, haga el favor de acudir a un concesionario de embarcaciones deportivas Sea-Doo.

### Advertencias de riesgo

Cuando lea la Guía del usuario, tenga en cuenta las advertencias de riesgo y las medidas de seguridad relacionadas con condiciones o procedimientos poco seguros.

En este manual se utilizan los siguientes símbolos para destacar información de un tipo determinado.



La señal de peligro es conocida en todo el mundo. En este manual, significa ¡lea detenidamente esta información! Asegúrese de que entiende las consecuencias de un riesgo y el modo de evitarlo. El incumplimiento de las recomendaciones de una advertencia de riesgo puede desencadenar daños materiales, lesiones e, incluso, la muerte.

A menudo, la gente toma las advertencias de riesgo como un aviso en sentido general. En este manual se utilizan tres tipos de "advertencias", en función del efecto más probable de un riesgo (lesiones leves, lesiones graves, muerte).

### ADVERTENCIA

Identifica una situación de riesgo potencial o inminente que, de no evitarse, PODRÍA provocar daños materiales de consideración, lesiones graves e, incluso, la muerte.

**CUIDADO:** Esta palabra indica una situación de riesgo potencial que, de no evitarse, podría provocar lesiones leves a las personas o daños materiales menores. Puede utilizarse también para alertar de prácticas inseguras.

**NOTA:** Indica información adicional necesaria para llevar a cabo íntegramente una instrucción relacionada con el funcionamiento del equipo y o los procedimientos de mantenimiento.

Aunque la mera lectura de dicha información no elimina el riesgo, su comprensión y aplicación favorecerá el uso correcto de la embarcación.

Los avisos de este suplemento no pueden, ni pretenden, abarcar, de ningún modo, todas las situaciones posibles. ¡Guíese siempre por el sentido común! Si no se recomienda un procedimiento, método, herramienta o pieza en particular, debe asegurarse de que, lo que haga, sea seguro tanto para usted como para terceros y de que la embarcación no sufrirá daño ni se tornará insegura como consecuencia de tal decisión.

### Consejos

Los consejos le avisan de las condiciones que afectan al funcionamiento, mantenimiento y cuidado del equipo.

La palabra **IMPORTANTE** indica que luego viene un procedimiento destinado a evitar daños al equipo o a componentes relacionados.

La información y descripción de componentes/sistemas incluidos en este suplemento son correctas en el momento de su publicación. No obstante, Bombardier Recreational Products Inc. (BRP) mantiene una política de mejora continua en sus productos, sin que ello suponga una obligación de instalarlos en productos fabricados previamente.

Debido a nuestro compromiso continuo con la calidad e innovación en los productos, BRP se reserva el derecho a interrumpir o modificar en cualquier momento las especificaciones, diseños, características, modelos o equipamiento sin ninguna obligación.

Las ilustraciones de este documento muestran una construcción típica de los distintos sistemas y es posible que no reproduzcan todos los detalles ni la forma exacta de las piezas. Sin embargo, representan componentes que poseen la misma función o una función similar.

Se sobreentiende que esta guía ha sido traducida a distintos idiomas. En caso de discrepancia, prevalecerá la versión en inglés.

Las especificaciones se proporcionan en el sistema métrico SI con el equivalente SAE U.S. entre paréntesis. Cuando no es indispensable la absoluta precisión de algún dato, las conversiones se han redondeado para facilitar el uso.

Puede adquirir un *MANUAL DE TALLER* para obtener una información completa sobre servicio técnico, mantenimiento y reparaciones.

# ***INFORMACIÓN DE SEGURIDAD***

---

## GENERALIDADES

USTED es responsable de su propia seguridad, la de sus pasajeros e incluso de la de otros navegantes. Antes de llevar al agua la embarcación, debe leer y entender totalmente esta Guía del usuario, las etiquetas del producto y los avisos, el *VÍDEO SOBRE SEGURIDAD* y el resto de la información que se suministra con la embarcación o que le haya facilitado su concesionario. Preste atención y cumpla todos los avisos, precauciones de seguridad y procedimientos de funcionamiento.

BRP le recomienda encarecidamente matricularse en un curso sobre seguridad náutica. Pilote siempre la embarcación de acuerdo con las normas de seguridad náutica así como con educación, cortesía y sentido común. De no hacerlo, podría causar lesiones, e incluso la muerte, tanto a usted mismo como a los pasajeros, a aquellos a quienes preste la embarcación o a las personas que se encuentran en el agua.

## REMOLCADO

Consulte las instrucciones de remolcado para conocer la capacidad correcta, el funcionamiento, el mantenimiento, los accesorios y la garantía.

Verifique la reglamentación aplicable de su zona referente al arrastre de un remolque, especialmente las normas siguientes:

- el sistema de frenos
- el peso del vehículo de remolque
- los espejos.

**NOTA:** Existe un sistema de frenado opcional para su remolque; póngase en contacto con Karavan Trailers ([www.karavantrailers.com](http://www.karavantrailers.com)).

### **ADVERTENCIA**

No remolque nunca una embarcación si queda agua en el depósito de lastre.

El lastre aumenta la carga sobre el remolque, el eje y los neumáticos, lo que podría provocar un desgaste prematuro o alguna avería. Esto también contribuye a reducir la estabilidad del vehículo en la carretera, ya que aumenta el centro de gravedad del remolque.

Vacíe siempre completamente el depósito de lastre antes de llevar la embarcación en un remolque.

Respete las siguientes medidas de seguridad para remolcar la embarcación:

Enganche la embarcación a los ojales de proa y popa (delantero/trasero) de forma que quede firmemente retenida en el remolque.

- Quite la luz de popa (si está instalada).
- Cerciórese de que el poste arrastraesquí no sobresale (en modelos que lo incorporen).
- Cerciórese de que las tapas de los compartimentos de almacenamiento están bien aseguradas.

- Asegúrese de que el panel del parabrisas está bien cerrado y asegurado (**modelos Utopia 205**).
- Vacíe el depósito de lastre (si el modelo lo incorpora).
- Extraiga el tubo del grifo de la pila (**modelos 220 Islandia SE**).
- Cierre el toldo (si el modelo lo incluye).
- Una funda para Sea-Doo puede proteger la embarcación, especialmente antes de la conducción por carreteras de tierra, para evitar que entre suciedad a través de las aberturas de entrada de aire.

Observe las medidas de seguridad para el remolcado.

**CUIDADO:** Antes de remolcar, cierre y asegure la tapa del compartimento de almacenamiento de popa.

---

# LISTA DE COMPROBACIÓN DE LA SEGURIDAD DE LA EMBARCACIÓN

Cuando salga a navegar, ya sea una hora o varios días, examine meticulosamente la siguiente *LISTA DE COMPROBACIÓN DE LA SEGURIDAD DE LA EMBARCACIÓN*.

## **Recordatorios con respecto al funcionamiento...**

- El rendimiento de esta embarcación puede superar considerablemente el de cualquier otra que haya podido manejar. Familiarícese a fondo con los controles y con el funcionamiento de esta embarcación antes de emprender su primer viaje o llevar pasajeros. Si no ha tenido la oportunidad de hacerlo, practique en solitario el pilotaje en una zona adecuada y estudie la respuesta de cada uno de los mandos. Familiarícese completamente con todos los mandos antes de acelerar por encima de la velocidad de ralentí. No dé por hecho que todas las embarcaciones se pilotan de forma idéntica. Cada modelo es distinto y las diferencias entre embarcaciones pueden ser sustanciales.
- Tenga siempre presente que cuando la palanca del acelerador se vuelve a colocar en la posición de ralentí, se reduce el control de la dirección. Para girar la embarcación, son necesarias tanto la dirección como la aceleración.
- Al igual que cualquier otra embarcación, ésta no tiene freno. La distancia necesaria para detenerse será diferente dependiendo de la velocidad inicial, carga, viento y estado de la mar. Practique la parada y el atraque en un lugar seguro y sin tráfico para conocer de forma aproximada cuánto se tarda en detener la embarcación en diferentes situaciones. No suelte el acelerador cuando intente esquivar objetos. Necesita aceleración para gobernar la embarcación. No utilice la marcha atrás de la embarcación para detenerse.
- No arranque la embarcación ni la mueva si alguien no está sentado debidamente en algún asiento de travesía (no en la cubierta de ocio ni en la plataforma de baño) o si hay alguna persona en el agua cerca de la embarcación.
- El chorro que sale de la tobera de impulsión de la embarcación puede provocar lesiones. Acelere siempre lentamente, y desacelere de un modo gradual.
- Observe las instrucciones de todas las etiquetas de seguridad. Se han colocado allí para garantizar una navegación segura y placentera.
- Conducir con pasajeros o remolcar otras embarcaciones, tubos o esquadores acuáticos hace que la embarcación se comporte de modo diferente y que su pilotaje requiera mayor destreza.

- Algunas embarcaciones van equipadas con ganchos de remolque, postes arrastraesquí o torres para tablas "wakeboard" que se pueden usar para enganchar el cable del esquiador, del jinete acuático o del brincaestelas (wakeboarder). No use estos puntos de anclaje ni ninguna otra parte de la embarcación para remolcar un paracaidista ni otra embarcación. Podrían producirse lesiones graves o daños importantes.
- En aguas poco profundas, proceda con precaución y a velocidades muy bajas. Una encalladura o una parada brusca puede causar lesiones personales al piloto, a los pasajeros o a terceros. La bomba de impulsión puede aspirar residuos y expulsarlos hacia atrás, con el consiguiente riesgo de producir lesiones, daños en la propia bomba u otros daños materiales.
- Los gases de escape contienen monóxido de carbono (CO), que puede provocar lesiones o incluso la muerte si se inhalan en determinadas cantidades. No arranque la embarcación en un lugar cerrado ni deje que se acumule el CO dentro o alrededor de la embarcación o en zonas cerradas o tapadas. Por ejemplo, cuando está atracada o en espacios confinados. Tenga presente el riesgo de emisiones de CO de los escapes de otras embarcaciones.
- Informe a todos los ocupantes de los riesgos y síntomas de la acumulación de CO y la intoxicación por CO, sobre todo del escape del motor y del generador. Infórmeles de la ubicación de las salidas de escape del motor (y los del generador, si la embarcación tiene ese equipamiento). Revise periódicamente las salidas y el sistema de escape y del generador para descartar fallos de componentes u obstrucciones.
- Un motor de combustión necesita aire para funcionar; por consiguiente, esta embarcación no puede ser completamente estanca. Cualquier maniobra, como trazar ochos, etc., que haga que la cubierta superior se sumerja podría provocar graves problemas en el motor debido a la entrada de agua. Consulte las secciones *PROCEDIMIENTOS ESPECIALES* y *GARANTÍA LIMITADA* contenidas en esta Guía del usuario.
- Respete las zonas vedadas a las embarcaciones, los derechos de los restantes usuarios de las vías acuáticas y el entorno. Como "patrón" y propietario de una embarcación, es usted responsable de los daños a otras embarcaciones provocados por la estela de la suya. No deje que nadie tire desperdicios por la borda.
- En el período comprendido entre la puesta del sol y el amanecer, utilice las luces de navegación del barco y reduzca la velocidad. No navegue con la embarcación si hay escasa visibilidad.
- No añada accesorios ni aparejo que pueda afectar adversamente a la visibilidad o alterar el gobierno de la embarcación.
- El patrón debe ponerse al mando del timón durante las tormentas.

### **Antes de cualquier travesía...**

- Realice siempre las comprobaciones previas al funcionamiento tal como se indica en esta Guía del usuario.

- No sobrepase ni la carga útil ni la cantidad de pasajeros de esta embarcación, que están indicadas en la placa de capacidad de carga y en las especificaciones. La sobrecarga puede afectar a la maniobrabilidad, la estabilidad y el rendimiento. Además, la mar gruesa reduce la capacidad de la embarcación. La placa de carga útil o de capacidad de pasaje no sirve de excusa para no guiarse por el sentido común y el buen criterio.
- Revise periódicamente la embarcación, el casco, el motor, el equipo de seguridad y el resto de aparejos y manténgalos siempre en buen estado.
- Cerciórese de que dispone del equipo de seguridad mínimo, de chalecos salvavidas y de cualquier equipo adicional que necesite para la travesía.
- Compruebe que el equipo salvavidas, incluido el extintor de incendios, funciona de modo seguro y es fácilmente accesible. Indique a todos los pasajeros dónde está dicho equipo y cerciórese de que saben usarlo.
- No pierda nunca de vista la meteorología. Compruebe los pronósticos locales del tiempo antes de hacerse a la mar. Esté siempre pendiente del cambio de las condiciones meteorológicas.
- Tenga siempre a bordo cartas de navegación exactas y actualizadas de la zona por la que va a navegar. Antes de iniciar la travesía, compruebe las condiciones de la mar en la zona por la que planea navegar.
- Antes de abandonar puerto, informe de su plan de navegación a una persona responsable de tierra.
- Almacene suficiente combustible a bordo para la travesía que planea hacer. Verifique siempre el nivel de combustible antes de salir a navegar y durante la navegación. Aplique la regla de 1/3 de combustible para llegar al destino, 1/3 para volver y 1/3 de reserva. Deje margen para los cambios de plan provocados por las condiciones climáticas adversas u otros retrasos.

### **Tripulantes y pasajeros...**

- No pilote nunca una embarcación bajo el efecto de drogas o alcohol. Constituye un delito federal y estatal, en muchos países. Deje la embarcación sólo en manos de pilotos cualificados. Debe recordar que el sol, el viento, el alcohol, las drogas, la fatiga y las enfermedades pueden perjudicar su criterio y tiempo de reacción.
- Al menos uno de los pasajeros debe ser capaz de manejar la embarcación en caso de que el piloto, por causas inesperadas, no pueda hacerlo.
- NO se recomienda que personas menores de 16 años o con discapacidad visual, de tiempo de reacción, falta de criterio o discapacidad funcional para llevar los mandos manejen la embarcación
- Use siempre el cable auxiliar de parada cuando maneje la embarcación y cerciórese de que todos los pasajeros se familiarizan con su uso.
- Asegúrese de que el piloto y todos los pasajeros saben nadar y cómo subir a la embarcación desde el agua. Si algún pasajero no sabe nadar, cerciórese de que lleva siempre puesto el chaleco salvavidas y adopte precauciones adicionales en la navegación.



---

## EQUIPO DE SEGURIDAD

El piloto y los pasajeros de la embarcación deben poder acceder rápidamente a gafas irrompibles si las condiciones de conducción o la preferencia personal así lo justifican.

El viento, la espuma y la velocidad pueden provocar que lloren los ojos o que la visión sea borrosa.

Como propietario de la embarcación, debe asegurarse de que todo el equipo de seguridad se encuentra a bordo. También debería considerar la posibilidad de incluir equipo adicional para su propia seguridad y la de sus pasajeros. Compruebe que se cumplen las normas estatales y locales y llame al número de información sobre seguridad en la navegación 1 800 368-5647, del Servicio de Salvamento Marítimo de los EE.UU, para obtener información sobre el equipo de seguridad que se necesita.

### Equipo de seguridad necesario

El equipo de seguridad necesario exigido por la reglamentación federal o nacional es obligatorio. Los salvavidas deben ser adecuados para las personas que los vayan a llevar. Si la reglamentación local exige algún equipo adicional, debe ser aprobado por el Servicio de Salvamento Marítimo de los EE.UU (USCG). Los requisitos mínimos son los siguientes:

- salvavidas
- extintor de incendios
- señal visual de emergencia
- luces de navegación
- campana o silbato.

Un teléfono móvil, dentro de una bolsa o empaque impermeable, ha demostrado también ser de ayuda para los navegantes cuando se encuentran en apuros o, simplemente, para contactar con alguien en tierra.

### Salvavidas

Las normas federales requieren el disponer de, al menos, un salvavidas aprobado por el Servicio de Salvamento Marítimo para cada persona de una embarcación recreativa y exigen que cualquier niño menor de 13 años lleve un salvavidas en todo momento durante la navegación, excepto cuando se esté bajo cubierta o en una cabina cerrada. No debe usar la embarcación a menos que todos los salvavidas (PFD) estén en buen estado, sean fácilmente accesibles, marcados de un modo legible con el número de aprobación del Servicio de Salvamento Marítimo y tengan la talla adecuada (dentro del margen de peso y perímetro torácico marcado en el propio PFD) a cada persona de a bordo.

El poder de sustentación de un salvavidas hace que la cabeza esté siempre por encima del nivel del agua y le ayudan a estar en una posición satisfactoria mientras se encuentre en el agua. A la hora de seleccionar un salvavidas deben tenerse en cuenta el peso y la edad. La sustentación de un salvavidas debería soportar el peso de una persona en el agua. La talla de un salvavidas debe ser la adecuada para su portador. El peso y el perímetro torácico son las referencias normales para saber la talla de un salvavidas. Para cumplir con las normas federales, es responsabilidad suya cerciorarse de que tiene el número y tipos de salvavidas adecuados a bordo, y que los pasajeros saben dónde están y cómo se ponen.

### Tipos de salvavidas

El Servicio de Salvamento Marítimo ha homologado cinco tipos de salvavidas.

Salvavidas de tipo I, ponible: tiene el mayor poder de sustentación exigido. Su diseño permite poner boca arriba, en posición vertical o ligeramente hacia atrás, a la mayoría de las personas inconscientes que se encuentran en el agua boca abajo. Puede aumentar mucho la probabilidad de supervivencia. El tipo I es el más eficaz en toda clase de aguas, especialmente en alta mar, donde puede haber retrasos en las labores de rescate. También es el más eficaz con mar brava o aguas revueltas.

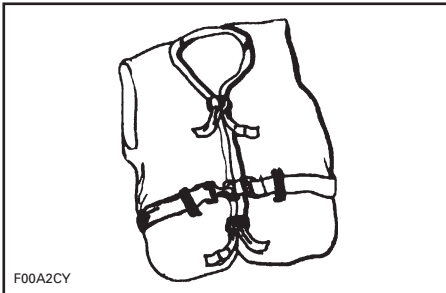

TIPO I — PONIBLE

Salvavidas de tipo II, ponible: da la vuelta a su portador del mismo modo que el Tipo I, pero no es tan eficaz. En las mismas condiciones, el tipo II no pone boca arriba a tantas personas como el tipo I. Puede optar por utilizar este salvavidas cuando hay probabilidad de un rescate rápido, como en las zonas en las que, por regla general, hay muchas personas involucradas en actividades acuáticas.

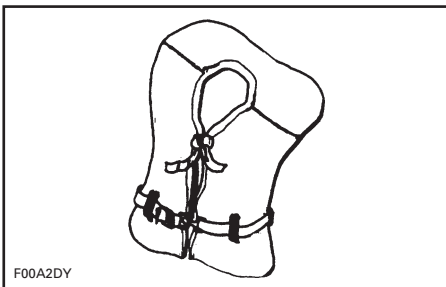

TIPO II — PONIBLE

Salvavidas de tipo III, ponible: permite a sus portadores colocarse por sí mismos en posición vertical o ligeramente hacia atrás. No pone a su portador boca arriba. Mantiene al portador en posición vertical o ligeramente hacia atrás y no tiene ninguna tendencia a girar al portador y ponerlo boca abajo. Tiene el mismo poder de sustentación que el salvavidas de tipo II y puede ser adecuado para zonas en las que, por regla general, hay otras personas practicando actividades acuáticas.

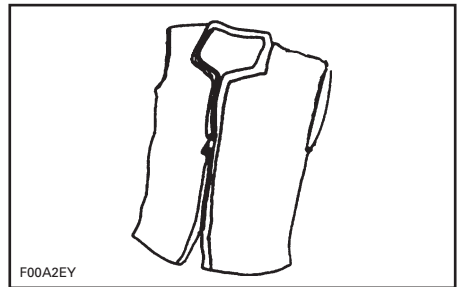

TIPO III — PONIBLE

Salvavidas de tipo IV, lanzable: complementa a los salvavidas descritos anteriormente. El salvavidas de tipo IV más común es un cojín flotante o un salvavidas en forma de anillo. Se ha diseñado con objeto de que se pueda lanzar hacia una persona en el agua, de modo que ésta pueda agarrarse y servirle de sustentación hasta que llegue el rescate. Un salvavidas de tipo IV debe encontrarse siempre en buen estado y estar listo para su uso inmediato. El usuario puede empezar a tener dificultades para agarrarse a este salvavidas si se retrasa el rescate o si empieza a padecer de hipotermia (pérdida de calor corporal).

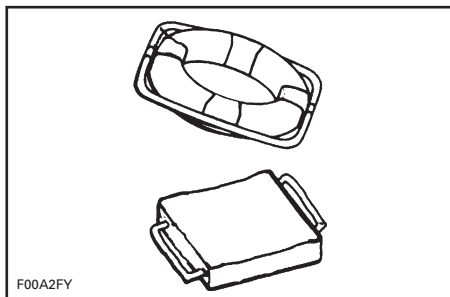

TIPO IV — LANZABLE

Salvavidas de tipo V, ponible: puede desgastarse. Cuando está inflado, ofrece una sustentación equivalente a la de los salvavidas de los tipos I, II y III. No obstante, cuando se desinfla puede no ser capaz de sustentar a algunas personas.

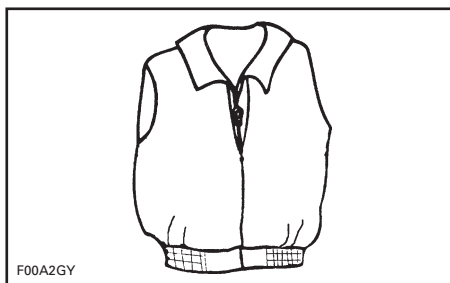

TIPO V — PONIBLE

### Recordatorio sobre los salvavidas

La finalidad de un salvavidas es contribuir a salvarle la vida. Si quiere que le sustente mientras está en el agua, debe quedar debidamente ajustado, flotar y encontrarse en buen estado.

- Pruébese el salvavidas y regúlelo hasta que se encuentre cómodo dentro y fuera del agua. Marque su salvavidas si es usted el único usuario.
- Para cerciorarse de que el salvavidas es operativo, llévelo en el agua. Esto le servirá para ver cómo funciona y le proporcionará confianza en caso de tener que usarlo.

- Enseñe a los niños a ponérselo y deje que los prueben en el agua. De ese modo sabrán para qué sirve el salvavidas y cómo se maneja. Se encontrarán más cómodos con él que si, de repente, se ven por primera vez con él en el agua.
- Si el salvavidas está mojado, deje que se seque totalmente antes de guardarlo. No lo seque con un radiador o un calentador. Guárdelo siempre en una zona bien ventilada.
- Mantenga los salvavidas fuera del alcance de objetos puntiagudos que puedan desgarrar el tejido o pinchar los flotadores.
- Por su seguridad y la de terceros, todas las personas que no sepan nadar o que naden con dificultad y los niños pequeños deben llevar un salvavidas siempre que estén a bordo de la embarcación, independientemente de si ésta se mueve o no.
- Compruebe con frecuencia el estado del salvavidas para cerciorarse de que no está roto, que los flotadores no tienen fugas y que todas las costuras y juntas están cosidas firmemente.
- Si un salvavidas contiene kapok, las fibras de kapok pueden empaparse y perder su poder de sustentación una vez que los rellenos se pinchan. Si el kapok se endurece o se empaapa, cámbielo. Puede no funcionar bien el día que se necesite.

### Hipotermia

La hipotermia, o pérdida de calor corporal en el agua, es una causa importante de muerte en los accidentes de las embarcaciones. Si una persona sucumbe a la hipotermia, quedará inconsciente y se ahogará.

Los salvavidas pueden incrementar el tiempo de supervivencia debido al aislamiento que brindan.

Evidentemente, cuanto más caliente esté el agua, menor aislamiento se necesitará. Cuando se navegue en agua fría (por debajo de 4,4 °C o 40 °F) debe procurarse utilizar un salvavidas de tipo abrigo o chaqueta, ya que cubren mayor parte del cuerpo que un salvavidas de tipo chaleco.

Aspectos que se deben recordar acerca de la protección contra la hipotermia:

1. Mientras flote en el agua, no intente nadar a menos que sea para llegar a una embarcación cercana, a un superviviente o a un objeto flotante sobre el que poder subir o trepar. Nadar innecesariamente incrementa la velocidad a la que pierde calor el cuerpo. En agua fría, no se aconsejan los métodos de salvamento que requieren meter la cabeza en el agua. Mantenga la cabeza fuera del agua. Esto hará que disminuya la pérdida de calor y que aumente su tiempo de supervivencia.
2. Mantenga un espíritu positivo sobre su supervivencia y rescate. Ello incrementará sus expectativas de sobrevivir hasta que llegue el rescate. ¡El deseo de vivir puede marcar la diferencia!
3. Si hay más de una persona en el agua, es recomendable formar una piña mientras se espera el rescate. Esta acción tiende a reducir la velocidad de pérdida de calor y, por ello, aumenta la probabilidad de supervivencia.
4. Lleve siempre su salvavidas. No le ayudará a luchar contra la hipotermia si no lo lleva puesto cuando está en el agua.

## **Extintores de incendios**

Como propietario de la embarcación, deberá asegurarse de incluir un (1) extintor de mano de tipo B-1 homologado (EE.UU.) para embarcaciones de 4,8 a 7,9 m (de 16 a 26 pies), a menos que la embarcación vaya equipada con un circuito fijo de extinción de incendios en el compartimento del motor.

Los extintores manuales de incendios deben ir montados en lugares fácilmente accesibles lejos del compartimento del motor. Todas las personas a bordo deben saber dónde están los extintores y cómo se manejan.

**NOTA:** No pruebe los extintores echando pequeños chorros de sustancia extintora. ¡El extintor podría no funcionar cuando realmente lo necesite!

## **Dispositivos visuales de emergencia**

Los dispositivos visuales de emergencia, o bengalas, homologados por el Servicio de Salvamento Marítimo de los EE.UU son reglamentarios en todas las embarcaciones recreativas que funcionan en aguas costeras y en las embarcaciones con propiedad en los EE.UU cuando navegan por alta mar. Las aguas costeras abarcan las aguas territoriales y las de los Grandes Lagos y las aguas territoriales hasta un punto en el que las aguas tengan menos de 3,2 km (2 millas) de ancho. Los dispositivos visuales de emergencia (o bengalas) pueden ser pirotécnicos o no pirotécnicos. La reglamentación prohíbe el uso de las bengalas en el agua bajo cualquier circunstancia, excepto cuando se busca ayuda para evitar un daño inmediato o potencial a las personas a bordo de una embarcación.

El equipo debe ser homologado por el Servicio de Salvamento Marítimo de los EE.UU, estar en buen estado y guardado en un sitio de fácil acceso. El equipo que tenga una determinada vida útil debe estar dentro de la fecha de caducidad que se indique.

Es muy importante realizar una selección cuidadosa de las bengalas y un almacenamiento adecuado si hay niños a bordo.

## **ADVERTENCIA**

**¡Fuego! En caso de incendio, no abra el compartimento del motor. Apague el motor. Descargue continuamente todo el contenido de un extintor portátil de CO<sub>2</sub> sobre la base de las llamas.**

### **SÓLO EN USO DIURNO**

Tres señales de humo naranja (una en la mano y dos flotando) o una bandera naranja con un cuadrado negro y disco

### **SÓLO USO NOCTURNO**

Una luz eléctrica de emergencia S-O-S

### **USO DIURNO Y NOCTURNO**

Tres bengalas de tipo manual, meteorológicas o de tipo paracaídas

## **Dispositivos acústicos de señalización**

**NOTA:** No hay un único dispositivo de señalización universal que sirva para todo. Considere la posibilidad de llevar de varios tipos a bordo.

Las embarcaciones cuya eslora sea menor de 7,9 m (26 pies) deben llevar una sirena o pito eléctrico, o bien que se accione manualmente o con la boca. Debe producir un sonido de dos segundos de duración, audible a una distancia de, al menos, 800 metros (1/2 milla).

A continuación se indican las señales acústicas normales:

- un toque largo (señal de advertencia)
- un toque corto (pasa por mi banda de babor)
- dos toques cortos (pasa por mi banda de estribor)
- tres toques cortos (motores marcha atrás)
- cinco o más toques (señal de peligro).

## **Luces de navegación**

El objetivo de las luces de navegación es mantener informado a otras embarcaciones de su presencia y rumbo. Si navega entre la puesta del sol y el alba, es obligatorio encender las luces de navegación adecuadas.

## **Equipo adicional aconsejable**

Se aconseja adquirir equipo adicional para una navegación segura y placentera. Esta lista, que no es exhaustiva, incluye artículos aconsejables.

### **Equipo básico**

- luz centelleante
- amarras
- brújula
- remo o pala
- señales de emergencia
- botiquín de primeros auxilios
- protecciones de atraque
- radio VHF
- EPIRB (Electronic Position Indicating Radio Beacon, radiobaliza electrónica indicadora de posición)
- gancho de remolque
- ropa térmica extra
- cartas de navegación
- toldilla
- cable de remolque
- segunda ancla y su cadena

- dispositivo de achique (bomba o achicador)
- ración de emergencia de agua potable y comida.

### **Herramientas**

- llave de bujías
- martillo
- destornilladores
- navaja
- alicates
- cinta aislante
- llave inglesa
- aceite lubricante
- cinta de fontanero

Para herramientas adicionales, consulte a su distribuidor.

### **Piezas de repuesto**

- bombillas
- fusibles
- tapón de drenaje
- bujías
- cable de repuesto

Para piezas de repuesto adicionales, consulte a su concesionario.

---

# MONÓXIDO DE CARBONO Y NAVEGACIÓN

La combustión de una sustancia que contenga carbón produce monóxido de carbono (CO), un gas inodoro e incoloro. Dado que el CO pesa lo mismo que el aire, se esparce por un espacio cerrado sin que se note debido a que no puede olerse ni verse. Cualquier aparato que se emplee en una embarcación para quemar sustancias que contengan carbón puede ser una fuente de CO. Entre las fuentes más normales de CO se encuentran los motores de combustión interna.

El CO reacciona con la sangre reduciendo su capacidad para transportar oxígeno. El menor suministro de oxígeno a los tejidos corporales provoca la muerte de dichos tejidos. Una exposición continuada puede provocar lesiones cerebrales o incluso la muerte. En altas concentraciones, el CO puede ser mortal en cuestión de minutos. Los efectos del CO en concentraciones bajas son acumulativos y pueden ser letales al cabo de períodos prolongados.

Los síntomas de envenenamiento por CO son: Picor en los ojos y lloriqueo, aspecto enrojecido, sienas palpitantes, incapacidad para pensar coherentemente, pitido en los oídos, endurecimiento del pecho, jaquecas, náuseas, mareos, fatiga, vómitos, colapso y convulsiones. Si se presenta alguno de esos síntomas, hay que empezar el tratamiento inmediatamente. Una respuesta rápida puede marcar la diferencia entre la vida y la muerte.

- Evacue la zona y traslade la víctima a un sitio con aire puro.
- Administre oxígeno si se dispone de él y acuda inmediatamente a un médico.
- Abra todos los recintos entoldados para airear la zona.
- Investigue cuál es la fuente del CO y adopte medidas de corrección de inmediato.

- Manténgase alerta acerca de otras fuentes de CO que puedan estar cerca de la embarcación.

## Acumulación del monóxido de carbono

A continuación se proporcionan algunos ejemplos de situaciones en las que el CO se puede acumular dentro de la embarcación mientras está atracado, fondeado o navegando. Familiarícese con estos ejemplos y las precauciones que hay que adoptar para evitar lesiones o la muerte.

### ADVERTENCIA

**¡Gases de escape!** El escape del generador o del casco de otras embarcaciones, mientras están fondeadas o atracadas, puede emitir gas CO, que es tóxico, y provocar una acumulación excesiva en la cabina y las zonas confinadas. Manténgase alerta con el escape del generador de su propia embarcación y de las que se encuentren en las proximidades. Las salidas de escape del casco cerca de un pantalán, muelle, malecón o las salidas bloqueadas por cualquier otro medio pueden provocar una acumulación excesiva de gas venenoso CO en la zona de la cabina.

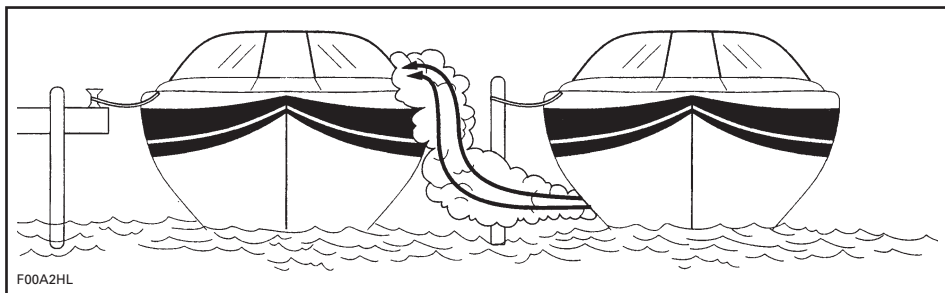

EMBARCACIONES ABARLOADAS



## **⚠ ADVERTENCIA**

**Los gases de escape del motor contienen monóxido de carbono (CO), que puede acumularse dentro y alrededor de la embarcación (bajo el toldo, en la cabina, etc.). El CO puede ser nocivo, e incluso letal, si se inhala. Asegúrese de que haya una ventilación adecuada siempre que ponga en marcha los motores.**

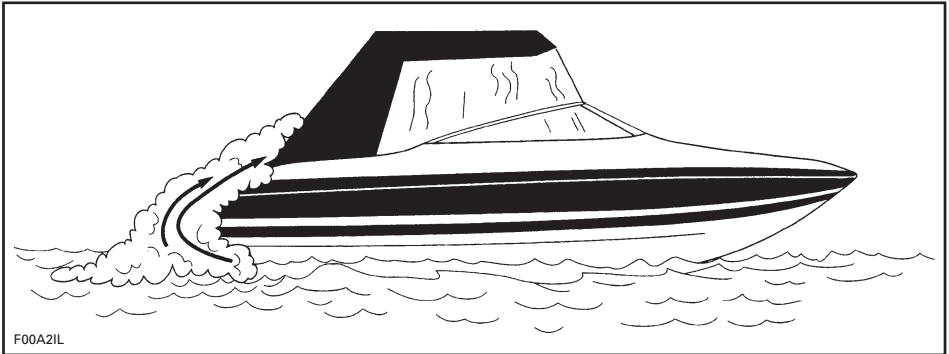

### **EN RUTA (REBUFO)**

En ruta, la concentración de CO puede aumentar por rebufo o "efecto de la locomotora". El rebufo se origina por factores tales como la dirección y velocidad relativa del viento, o porque la proa está demasiado alta. Para evitarlo, abra la lona todo lo que se pueda para que pase aire por el casco.

Garajes, malecones y otras embarcaciones muy cercanas o zonas cerradas pueden contribuir a aumentar los niveles de CO. Los pilotos deben ser conscientes de que maniobrar, atracar y fondear en una zona con otros barcos los expone al riesgo de acumulación de CO procedente de otras fuentes. Igualmente, el piloto de una embarcación debe ser consciente de cómo el escape de su embarcación puede afectar a los demás. El funcionamiento de los motores mientras se está amarrado puede provocar acumulación de CO en su embarcación y en las que le rodean.

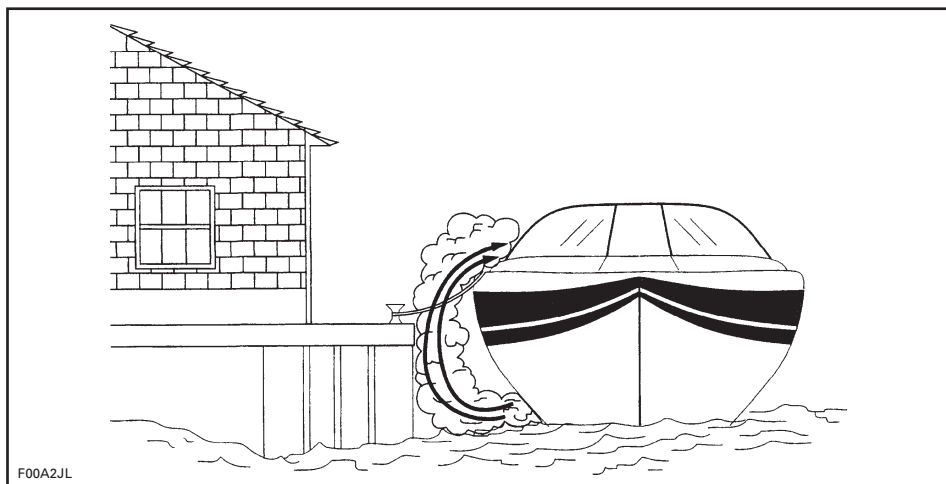

### ZONAS CERRADAS

Asegúrese de ventilar adecuadamente. Si el parabrisas tiene ventilación, ábrala antes de partir, a fin de aumentar el caudal de aire y disminuir las posibilidades de acumulación de CO.

## ADVERTENCIA

**¡Rebufo!** En ciertas condiciones, las corrientes de aire pueden conducir gases venenosos de CO a la embarcación. Estos gases se pueden acumular hasta llegar a alcanzar niveles peligrosos si no hay una ventilación adecuada. Proporcione la ventilación adecuada, redistribuya la carga o evita que suba mucho la proa de la embarcación.

Incluso con el mejor diseño y construcción de una embarcación, no se evita que el CO pueda acumularse en zonas confinadas o cerradas en determinadas ciertas condiciones. Observe continuamente a los pasajeros para ver si aparecen síntomas de intoxicación o envenenamiento por CO.

## **NO utilice la embarcación sin ejecutar antes los procedimientos de la siguiente lista de comprobación:**

Cada día de navegación

OPERACIÓN	✓
Asegúrese de que usted y los pasajeros saben dónde se encuentran las salidas de escape de la embarcación.	
Informe a todos los pasajeros de los síntomas de intoxicación por CO y dónde puede acumularse el CO.	
Cuando la embarcación esté atracada o navegue por espacios estrechos con otro barco, tenga en cuenta las emisiones de escape de esa otra embarcación.	
Compruebe que el agua fluye de la salida de escape cuando se arranque(n) el motor o los motores.	
Preste atención por si se producen cambios en el sonido del escape, lo que indicaría un fallo de un componente del sistema de escape.	
Compruebe el funcionamiento de las alarmas de CO pulsando el botón de prueba.	

### **Detector de CO**

Se recomienda encarecidamente instalar detectores de CO en las embarcaciones con toldillas. Su concesionario le informará sobre estos dispositivos de control. Los aparatos deben ser instalados y calibrados por profesionales.

**NOTA:** Un detector de CO no es un detector de vapores de combustible. Los detectores de vapores de combustible no controlan la acumulación de CO en una zona cerrada.

## SISTEMA AUXILIAR DE SEGURIDAD

Este dispositivo de seguridad para automáticamente los motores si el cabo está unido al piloto y éste se cae del puesto de mando.

La pinza del cable de seguridad debe fijarse al salvavidas del piloto, a su ropa, a un brazo o a una pierna. Asegúrese de sujetar la pinza del cable a una zona libre de obstrucciones y a algo que se mueva solidariamente con el piloto si éste abandona el timón. Si el motor se para porque se quitó la llave DESS enganchada al cable de seguridad, deberá instalarse de nuevo la llave en el anclaje DESS antes de volver a arrancar el motor.

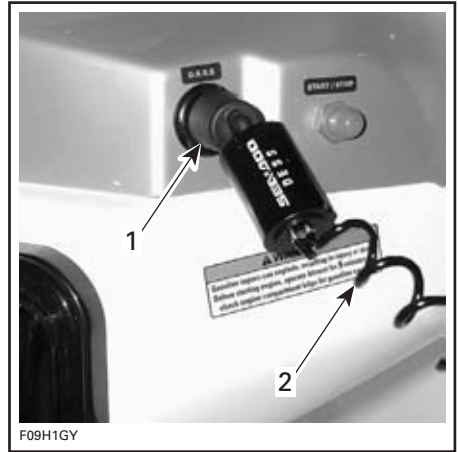

### TÍPICO

1. Llave DESS instalada en el anclaje DESS
2. Cable de seguridad fijado al piloto

### ADVERTENCIA

Utilice siempre el sistema de cable auxiliar de parada de seguridad cuando maneje la embarcación. Mantenga el anclaje DESS libre de obstáculos que puedan interferir en su funcionamiento. No modifique ni elimine sus características de seguridad. Un uso correcto del cable auxiliar de seguridad puede evitar que la embarcación quede fuera de control y el consiguiente riesgo de lesiones graves o incluso de muerte.

# NORMAS PARA UNA NAVEGACIÓN SEGURA

USTED es responsable de su propia seguridad, la de sus pasajeros y la de otros navegantes.

## Drogas y alcohol

No consuma drogas ni beba alcohol mientras maniobre con la embarcación. Igual que la conducción de un automóvil, el gobierno de una embarcación requiere sobriedad y atención. Maniobrar en estado de embriaguez una embarcación, o bajo la influencia de las drogas, no sólo es peligroso, sino que también es un delito que conlleva una pena severa. Estas leyes se aplican estrictamente. El consumo de drogas y alcohol, solas o mezcladas, disminuye el tiempo de reacción, afecta a la capacidad de actuar con criterio, anula la visión e inhibe la capacidad de maniobrar con la embarcación de un modo seguro.

### ADVERTENCIA

¡No mezcle la navegación con el consumo de alcohol! Si pilota bajo la influencia del alcohol, está poniendo en peligro la vida de sus pasajeros y la de otros navegantes. Las leyes federales prohíben pilotar una embarcación bajo la influencia del alcohol o de las drogas.

## Manejo seguro

Por razones de seguridad y para un cuidado adecuado, realice siempre las *COMPROBACIONES DIARIAS PREVIAS AL USO*, del modo especificado en su Guía del usuario, antes de utilizar la embarcación. Un manejo seguro significa que no debe hacer mal uso de la embarcación ni dejar que lo hagan los pasajeros. Un manejo seguro implica que hay que guiarse por el sentido común en todo momento. Abarca, entre otras, las acciones siguientes:

- Cargue la embarcación dentro de los límites establecidos en la placa de capacidad de carga. Reparta las cargas de proa a popa y de babor a estribor.
- Mantenga la velocidad de la embarcación por debajo del límite legal establecido localmente. Evite una velocidad excesiva o velocidades inadecuadas a las condiciones de maniobra.
- No utilice la embarcación en condiciones meteorológicas o el estado de la mar sobrepasen la habilidad y experiencia del piloto, las posibilidades del barco o los límites de seguridad y comodidad para los pasajeros.
- Asegúrese de que, al menos, un pasajero está familiarizado con el gobierno de la embarcación y con los aspectos de seguridad de la embarcación en caso de emergencia.
- Asegúrese de que los pasajeros y el equipo no obstruyen el campo de visión del piloto ni su capacidad de movimiento.
- No sobrepase la potencia nominal máxima del motor indicada en la placa de certificación instalada en la embarcación.

- Observe todas las señales de seguridad y avisos tanto dentro de la embarcación como en la zona inmediata de navegación.

---

# SEGURIDAD DE LOS PASAJEROS

Antes de emprender la travesía, muestre a todos los pasajeros dónde se guarda el equipo de emergencia y de seguridad y explíqueles cómo usarlo. Toda persona a bordo debe llevar calzado con suela de goma que no sea deslizante en superficies húmedas. Durante la navegación, los pasajeros deben permanecer sentados dentro de las regalas. No deje que los pasajeros metan los pies ni las manos en el agua. Use siempre asas y otros accesorios de seguridad para evitar las caídas. Las personas que no sepan nadar o que naden con dificultad y los niños pequeños, deben llevar un salvavidas en todo momento. La normativa federal exige que los niños menores de 13 años lleven un salvavidas cuando el barco esté navegando, a menos que se encuentren en una cabina cerrada o bajo la cubierta.

## Primeros auxilios

En su calidad de piloto, debe familiarizarse con los primeros auxilios, que pueden serle de gran utilidad si no dispone de ayuda médica inmediata. Los accidentes por anzuelo de pesca o cortes y abrasiones leves son habitualmente los problemas más serios a bordo de una embarcación, pero también debe aprender los métodos adecuados para poder tratar asuntos realmente graves, como pérdida excesiva de sangre, hipotermia y quemaduras. Encontrará documentación y cursos sobre primeros auxilios en la mayoría de los puestos de la Cruz Roja.

## Manejo de la embarcación por menores de edad

Los menores deben ser supervisados por un adulto cuando maniobren con una embarcación. En muchas jurisdicciones hay legislación sobre la edad mínima y los requisitos de licencia que deben cumplir los menores. No olvide ponerse en contacto con las autoridades navales de la zona para informarse al respecto. BRP desaconseja el uso de esta embarcación por parte de menores de 16 años.

---

## REGLAS DEL TRÁFICO

Como navegante responsable, debe respetar las *NORMAS DE CIRCULACIÓN*; es decir, las leyes de tráfico marítimo que hace cumplir el Servicio de Salvamento Marítimo de los EE.UU. El pilotaje de una embarcación puede llegar a parecerse mucho a la conducción de un automóvil. Pilotar con responsabilidad significa que hay que respetar una serie de normas destinadas a evitar accidentes. Igual que usted piensa que los demás conductores de automóviles saben lo que se traen entre manos, el resto de los pilotos suponen que usted también lo sabe.

El pilotaje de una embarcación puede compararse a la conducción por autovías y carreteras sin señalizar. Para evitar colisiones o esquivar a las demás embarcaciones, debe seguirse un sistema de reglas de tráfico. No es sólo cuestión de sentido común... ¡Lo indica la ley!

Infórmese de las leyes de navegación locales y federales o nacionales aplicables a los cursos de agua en los que tenga pensado utilizar su embarcación. Aprenda el reglamento de tráfico local. Conozca y comprenda el sistema de navegación aplicable (como boyas y señales).

Conozca las aguas en las que va a manejar la embarcación. La corriente, mareas, rápidos, obstáculos ocultos, estelas y olas, etc. pueden afectar a su manejo y seguridad. No es aconsejable manejar la embarcación con condiciones climatológicas adversas.

Manténgase normalmente a su derecha y evite con seguridad a las otras embarcaciones, dejando una distancia de seguridad respecto a esas otras embarcaciones, personas y objetos.

### **Cruce**

Ceda el derecho de paso a las embarcaciones que se encuentren delante de la suya y a su derecha. Nunca cruce por delante de otra embarcación.

Luz ROJA (apártese de la derrota del otro barco, es decir, cédale el paso).

Luz VERDE (usted tiene el derecho de paso).

### **De frente**

Mantenga la derecha.

### **Paso**

Ceda el derecho de paso a otra embarcación y manténgalo despejado.

### **Sistema de navegación**

Las ayudas a la navegación, tales como señales o boyas, pueden facilitarle la identificación de aguas seguras. Las boyas le indicarán si debe mantenerse a la derecha (estribor) o a la izquierda (babor) de la boya o por cuál canal puede continuar. También pueden indicarle si está entrando en un área restringida o controlada, como una zona vedada a embarcaciones o una zona de velocidad limitada. Asimismo, pueden indicar riesgos o información pertinente para la navegación. Las marcas pueden localizarse en la orilla o sobre el agua. También pueden indicar límites de velocidad, la prohibición de embarcaciones a motor o barcas, la presencia de fondeaderos y otras informaciones útiles. (La forma de cada tipo de señal servirá de guía).

Asegúrese de que conoce y comprende el sistema de navegación aplicable para los cursos de agua en los que tenga pensado usar la embarcación.



## **Cómo evitar colisiones**

- No reduzca la aceleración cuando intente esquivar objetos. Necesita aceleración para gobernar la embarcación.
- Manténgase siempre alerta con respecto a otros usuarios del agua y otras embarcaciones u objetos, especialmente al girar. Esté atento a las condiciones que limitan su visibilidad o impiden que otros le vean.
- Respete los derechos de los demás pilotos de recreo y/o personas en los alrededores y mantenga siempre una distancia de seguridad respecto a otras embarcaciones, personas y objetos.
- No salte sobre estelas ni olas, ni conduzca sobre la rompiente ni intente salpicar a otros con su embarcación. Podría juzgar mal las capacidades de la embarcación o su propia habilidad para la conducción y golpear contra otra embarcación o a una persona.
- Esta embarcación tiene la posibilidad de virar de un modo más rápido que otros barcos. No obstante, a menos que sea una emergencia, no vire rápidamente a alta velocidad. Tales maniobras dificultarían el que otras personas le eviten o entiendan a dónde se dirige. Además, usted y sus pasajeros podrían salir despedidos de la embarcación.
- Al igual que cualquier otra embarcación, ésta no tiene freno. La distancia necesaria para detenerse será diferente dependiendo de la velocidad inicial, carga, viento y estado de la mar. Practique la parada y el atraque en un lugar seguro y sin tráfico para conocer de forma aproximada cuánto se tarda en detener la embarcación en diferentes situaciones.
- Puede ser necesario mantener o incrementar la velocidad para evitar una colisión.

## **Pilotaje seguro**

- Tenga siempre presente que cuando la palanca de aceleración vuelve a la posición de ralentí, se tendrá un menor control de rumbo, y que cuando el motor se detenga, se perderá dicho control. Necesita aceleración para gobernar la embarcación.
- Aunque su embarcación tenga la capacidad de funcionar a velocidades elevadas, se recomienda encarecidamente pilotar a alta velocidad únicamente cuando se den las condiciones ideales y esté permitido. El manejo a una velocidad superior requiere un mayor grado de habilidad e incrementa el riesgo de lesiones graves.
- En aguas poco profundas, proceda con precaución y a velocidades muy bajas. Si la embarcación encalla o se detiene bruscamente, usted o los pasajeros pueden sufrir lesiones. También existe el riesgo de que la bomba de impulsión aspire residuos y los expulse hacia atrás, proyectándolos sobre personas o propiedades.
- No utilice la marcha atrás de la embarcación para detenerse. El piloto y los pasajeros podrían salir despedidos violentamente hacia delante, o incluso caer al agua por la borda de la embarcación, en una zona de peligro.

## **Precauciones para piloto/pasajeros**

- No arranque ni maniobre con la embarcación si hay alguien sentado en la cubierta de ocio o en la plataforma de baño, o se encuentra en el agua en las proximidades. El chorro de agua y/o los residuos que salen de la tobera de impulsión pueden provocar lesiones graves.

- Tanto el piloto como los pasajeros deben estar bien sentados antes de arrancar o mover la embarcación. Todos los pasajeros deben recibir información sobre el uso de las asas o cinturones de seguridad existentes.
- Al acelerar una embarcación con pasajeros, bien sea desde la posición de parado o mientras se está navegando, hágalo siempre de forma progresiva. Una aceleración rápida podría hacer que los pasajeros perdiesen el equilibrio o se soltasen de sus asideros y se golpeasen con la embarcación o cayesen al agua. Asegúrese de que los pasajeros están prevenidos de cualquier aceleración rápida.
- Use una cuerda de remolque de longitud y dimensiones suficientes y cerciórese de que está bien fijada a su embarcación. Algunas embarcaciones van equipadas o integran un mecanismo de remolque de diseño especial. Puede convertirse en un riesgo si alguien cae sobre él.

#### **No lo olvide:**

- ¡Pilote inteligentemente desde el principio y todos saldremos ganando!

### **Capacidad de maniobra de la embarcación/remolcado**

- No sobrecargue la embarcación ni transporte más pasajeros de los designados para dicha embarcación en particular. La sobrecarga puede afectar a la maniobrabilidad, la estabilidad y el rendimiento.
- Evite añadir accesorios o equipamiento que puedan alterar su control de la embarcación.
- Conducir con pasajero(s) o remolcar un tubo o a un practicante de esquí acuático u otro deporte similar afectará al comportamiento de la embarcación y exigirá mayor destreza.
- Respete siempre la seguridad y confort de sus pasajeros y de la persona que esté remolcando sobre esquís, tabla de "wakeboard" u otro objeto remolcable.
- Lleve siempre un observador cuando tire de un tubo o un esquiador acuático; pilote sólo a la velocidad requerida y siga las instrucciones del observador. Salvo que sea absolutamente necesario, no realice giros ajustados ni bruscos. Mantenga una distancia de seguridad con respecto a muelles, otros nadadores, embarcaciones y objetos.

# PROCEDIMIENTO DE REPOSTAJE

## Respecto al combustible

- Recuerde que los vapores de gasolina y otros combustibles son inflamables y pueden provocar una explosión en determinadas circunstancias. Tenga mucho cuidado cuando reposte y siga los procedimientos de repostaje que se describen a continuación en esta Guía del usuario y los proporcionados por la autoridad portuaria. Detenga siempre el motor antes de repostar y nunca permita que permanezca nadie en la embarcación durante el repostaje. Siempre que reposte, cerciórese de que en el compartimento del motor no hay vapores de gasolina e inspeccione el circuito de combustible para ver si hay fugas o las tuberías están dañadas.
- No fume ni permita llamas vivas ni chispas en las cercanías.
- Infórmese de la capacidad del depósito de combustible. Evite repostar de noche, salvo en condiciones de buena iluminación. En la oscuridad puede pasar inadvertido un vertido o derrame de combustible. No transporte combustible de reserva ni líquidos inflamables en ninguno de los compartimentos de almacenamiento ni del motor.

- Apague el ventilador de la sentina, la bomba de la sentina y cualquier otro dispositivo que pueda provocar una chispa.
- Asegúrese de que está cerrada la tapa del motor para evitar que entren vapores en el compartimento del motor.
- Tenga un extintor a mano.
- Introduzca el surtidor en el cuello de llenado.
- Vierta el combustible lentamente para que el aire pueda salir del depósito y evitar el reflujo de combustible. Procure no derramar combustible.
- **No llene excesivamente.** Deje de repostar cuando el combustible alcance la parte inferior del cuello de llenado. Apriete bien el tapón del depósito de combustible.

## Procedimiento

### **ADVERTENCIA**

Siga explícitamente estas instrucciones para un repostaje náutico seguro.

- Pare los motores.
- No permita que quede nadie en la embarcación.
- Amarre bien la embarcación al muelle de repostaje.
- Utilice el ventilador de la sentina durante cinco minutos, como mínimo.

### **ADVERTENCIA**

Pare siempre los motores antes de repostar. El carburante es inflamable y puede explotar en determinadas condiciones. Trabaje siempre en una zona bien ventilada. No fume ni permita llamas vivas ni chispas en las cercanías. El depósito de combustible puede estar presurizado. Gire lentamente el tapón para abrirlo. No se acerque nunca con una llama para comprobar el nivel de combustible. Durante el repostaje, mantenga la embarcación nivelada. No llene en exceso ni deje que rebose el combustible del depósito, sobre todo si la embarcación está al sol. A medida que aumenta la temperatura, el combustible se expande y podría rebosarse. Limpie siempre cualquier resto de combustible que se haya derramado de la embarcación. Verifique periódicamente el sistema de combustible.

---

## **INSPECCIONES VOLUNTARIAS**

En EE.UU., los organismos oficiales de muchos estados y las entidades auxiliares del Servicio de Salvamento Marítimo ofrecen inspecciones de cortesía para comprobar su embarcación. Comprobarán si cumple con las normas de seguridad y si tienen el equipo reglamentario de seguridad. Puede someterse voluntariamente a una de estas inspecciones, ya que luego se le da un plazo de tiempo para realizar las acciones correctoras oportunas sin ser multado por ello. Recabe información en el concesionario correspondiente o en los ayudantes del Servicio de Salvamento Marítimo.

---

## **CURSOS DE SEGURIDAD NÁUTICA**

Los ayudantes del Servicio de Salvamento Marítimo de los EE.UU y los Guardacostas ofrecen cursos exhaustivos de seguridad náutica varias veces al año. Para saber el calendario de cursos de su zona, puede ponerse en contacto con la Fundación BOAT/U.S. en el 1 800 336-BOAT (2628) o, en Virginia, en el 1 800 245-BOAT (2628). Póngase en contacto también con los ayudantes del Servicio de Salvamento Marítimo de los EE.UU o con la Flotilla de Guardacostas para saber el lugar y la fecha de las próximas clases. Se recomienda la realización de un curso sobre seguridad náutica, circunstancia que puede ser obligatoria en su provincia o estado.

## DEPORTES NÁUTICOS

### ADVERTENCIA

**¡Evite lesiones!** Su embarcación no ha sido diseñada ni debe usarse para arrastrar paracaídas, cometas, planeadores ni ningún otro accesorio que pueda ser transportado por el aire. Use la embarcación sólo para deportes náuticos apropiados.

### ADVERTENCIA

El "teak surfing" es extremadamente peligroso para los participantes, debido a la proximidad de éstos a la parte posterior de la embarcación, donde es más intenso el contacto directo con los gases de escape procedentes del motor. Puede producirse una intoxicación por monóxido de carbono que puede dar lugar a desorientación, mareos, somnolencia y pérdida de la conciencia. La combinación de la exposición al monóxido de carbono y la no utilización de un chaleco salvavidas convierten a esta nueva actividad acuática de recreo un increíble peligro y un deporte potencialmente mortal.

La práctica del esquí acuático, el "wakeboarding" o cabalgar sobre un aparato hinchable o remolcado son algunos de los deportes náuticos más populares. Participar en cualquier deporte náutico implica que tanto el participante como el piloto deben ser muy conscientes de su responsabilidad en materia de seguridad. Si nunca ha remolcado a nadie con la embarcación, es una buena idea invertir algunas horas como observador, trabajando y aprendiendo junto a un piloto experimentado. También resulta importante saber cuál es la experiencia y habilidad de la persona que se va a remolcar. Lleve siempre una segunda persona a bordo para observar a la persona que está en el agua a fin de que el piloto pueda concentrarse en el manejo de la embarcación.

Tanto el piloto de la embarcación como el observador deben controlar la situación del cable de arrastre mientras participan en deportes náuticos. Un cable de arrastre flojo puede enredarse con personas u objetos que se encuentren en la embarcación o en el agua, especialmente a la hora de un viraje cerrado o de hacer un círculo, y provocar lesiones graves.

Todas las personas que participen en un deporte náutico deben respetar las siguientes normas:

- Sólo deben participar en deportes náuticos personas que naden bien.
- Lleve siempre un salvavidas homologado por el Servicio de Salvamento Marítimo de los EE.UU. Un salvavidas adecuado ayuda a mantener a flote a una persona aturdida o inconsciente. Los chalecos salvavidas homologados de tipo IV son prácticos para el esquí acuático.

- Lleve una segunda persona a bordo para observar a la persona que está siendo remolcada a fin de que informe al piloto de las señales que haga el participante con la mano. El piloto debe concentrar su atención en el gobierno de la embarcación y en las aguas de proa.
- Sea considerado con los demás; usted comparte el agua con ellos.
- No permita nunca la práctica de "teak surfing" detrás de la embarcación. No utilice una cuerda de remolque corta para la práctica de ningún deporte acuático, ya que la persona remolcada podría inhalar una concentración elevada de humos de escape. La inhalación de humos de escape concentrados que contengan monóxido de carbono puede provocar intoxicación por CO, lesiones e incluso la muerte.
- Preste atención inmediata a una persona que haya caído. Es vulnerable en el agua y podría no haber sido divisada por otras embarcaciones.
- Acérquese a la persona en el agua desde el lado de sotavento (sentido contrario al del viento). Pare el motor antes de aproximarse a la persona.
- Pare el motor y eche el ancla antes de bañarse.
- Participe en deportes náuticos sólo en zonas seguras. Permanezca alejado de otras embarcaciones, canales, playas, zonas restringidas, nadadores, cursos de agua muy transitados y obstáculos subacuáticos.
- Nade sólo en zonas que hayan sido declaradas aptas para el baño. Normalmente están delimitadas con una boya. No nade solo, ni lo haga de noche.



**BOYA DELIMITADORA DE ZONA DE BAÑO**

- No practique el esquí acuático entre la puesta de sol y el amanecer. Es ilegal en la mayoría de las jurisdicciones.
- No vaya justo detrás de un esquiador acuático ni de ninguna otra persona que esté practicando un deporte similar. A 40 km (25 millas) por hora, la embarcación tardará unos 5 segundos en alcanzar a una persona que caiga al agua 60 m (200 pies) delante.
- Pare el motor y retire la llave de contacto cuando haya alguien en el agua en las proximidades.
- Manténgase alejado 45 metros (150 pies) o más de las zonas marcadas con una boya de submarinista.

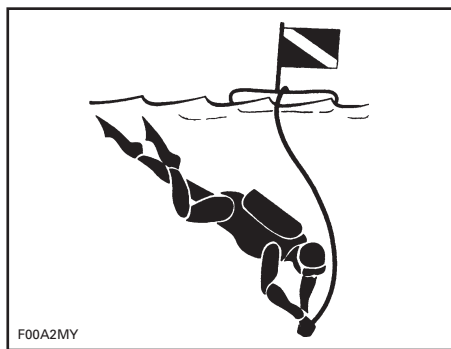

**BOYA DE SUBMARINISTA**

## **ADVERTENCIA**

**¡Evite lesiones!** No deje que nadie se acerque a la bomba de impulsión o a la rejilla de admisión, incluso si el motor está apagado. El pelo largo, las prendas flojas o las correas del salvavidas pueden enredarse con las piezas móviles y provocar lesiones graves o ahogamiento. En aguas poco profundas, la bomba de impulsión podría aspirar conchas, arena, guijarros u otros objetos y expulsarlos hacia atrás.



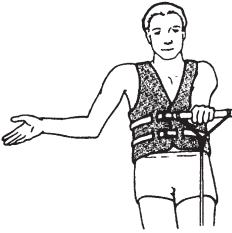

**MÁS DEPRISA -**  
Palma de una mano  
señalando hacia arriba.



**MÁS DESPACIO -**  
Palma señalando hacia  
abajo.



**VELOCIDAD CORRECTA -**  
Brazo levantado con el pulgar  
y el dedo unidos formando un  
anillo.

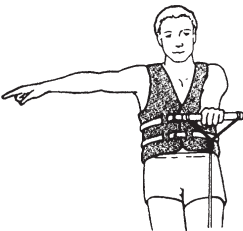

**GIRAR A LA DERECHA -**  
Brazo extendido  
señalando a la derecha.

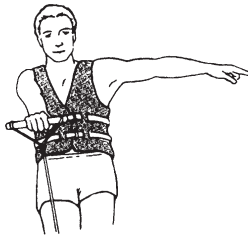

**GIRAR A LA  
IZQUIERDA -**  
Brazo extendido  
señalando a la  
izquierda.



**REGRESO A LA ZONA DE SUELTA -**  
Brazo formando 45 grados con el  
cuerpo, señalando abajo, hacia el  
agua, y balanceándolo.



**PARAR EL MOTOR -**  
Pasar el dedo a todo el  
ancho de la garganta.



**PARAR -**  
Mano hacia arriba,  
palma hacia  
delante estilo  
policía.



**ESQUIADOR BIEN  
DESPUÉS DE UNA  
CAÍDA -**  
Manos unidas por  
encima de la cabeza.

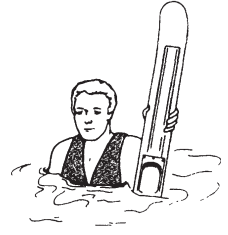

**RECÓGEME O  
ESQUIADOR CAÍDO,  
CUIDADO -**  
Un esquí extendido  
verticalmente fuera del  
agua.

F00A2NL

## SEÑALES DE ESQUÍ

Para más información sobre el esquí acuático, póngase en contacto con la Asociación americana de esquí acuático, 1251 Holy Cow Road, Polk City, FL 33868 (1 (863) 324-4341).

SITIO WEB EN INTERNET: [www.usawaterski.org/](http://www.usawaterski.org/)  
Correo electrónico: [usawaterski@usawaterski.org](mailto:usawaterski@usawaterski.org)



# ***INFORMACIÓN SOBRE LA EMBARCACIÓN***

## UBICACIÓN DEL NÚMERO DE REGISTRO

La ley obliga a registrar y matricular todas las embarcaciones.

A causa de la disponibilidad de espacio para ver correctamente el número de matrícula, consulte la ilustración siguiente para saber su ubicación. El número de matrícula debe aparecer en ambos costados de la embarcación.



**TÍPICO — 200 SPEEDSTER**

1. Ubicación del número de registro o matrícula



**TÍPICO — 205 UTOPIA**

1. Ubicación del número de registro o matrícula



**TÍPICO — 220 ISLANDIA SE**

1. Ubicación del número de registro o matrícula

# UBICACIÓN DE LAS ETIQUETAS IMPORTANTES

En la embarcación están colocadas las siguientes etiquetas. Si alguna no aparece o está dañada, puede ser reemplazada de modo gratuito. Consulte a un concesionario autorizado de embarcaciones deportivas Sea-Doo.

Antes de utilizar esta embarcación, lea detenidamente las etiquetas siguientes.

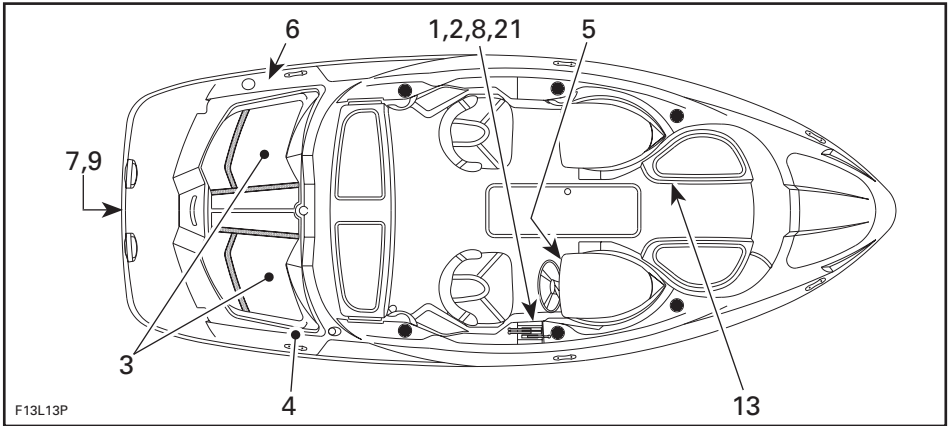

200 SPEEDSTER

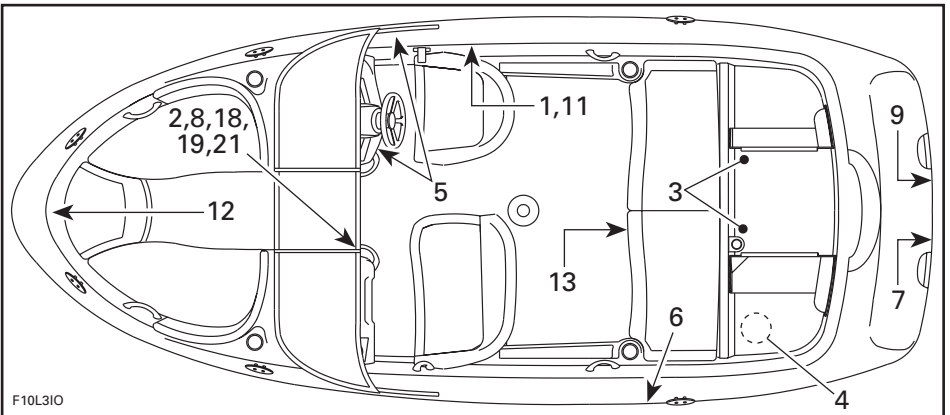

205 UTOPIA

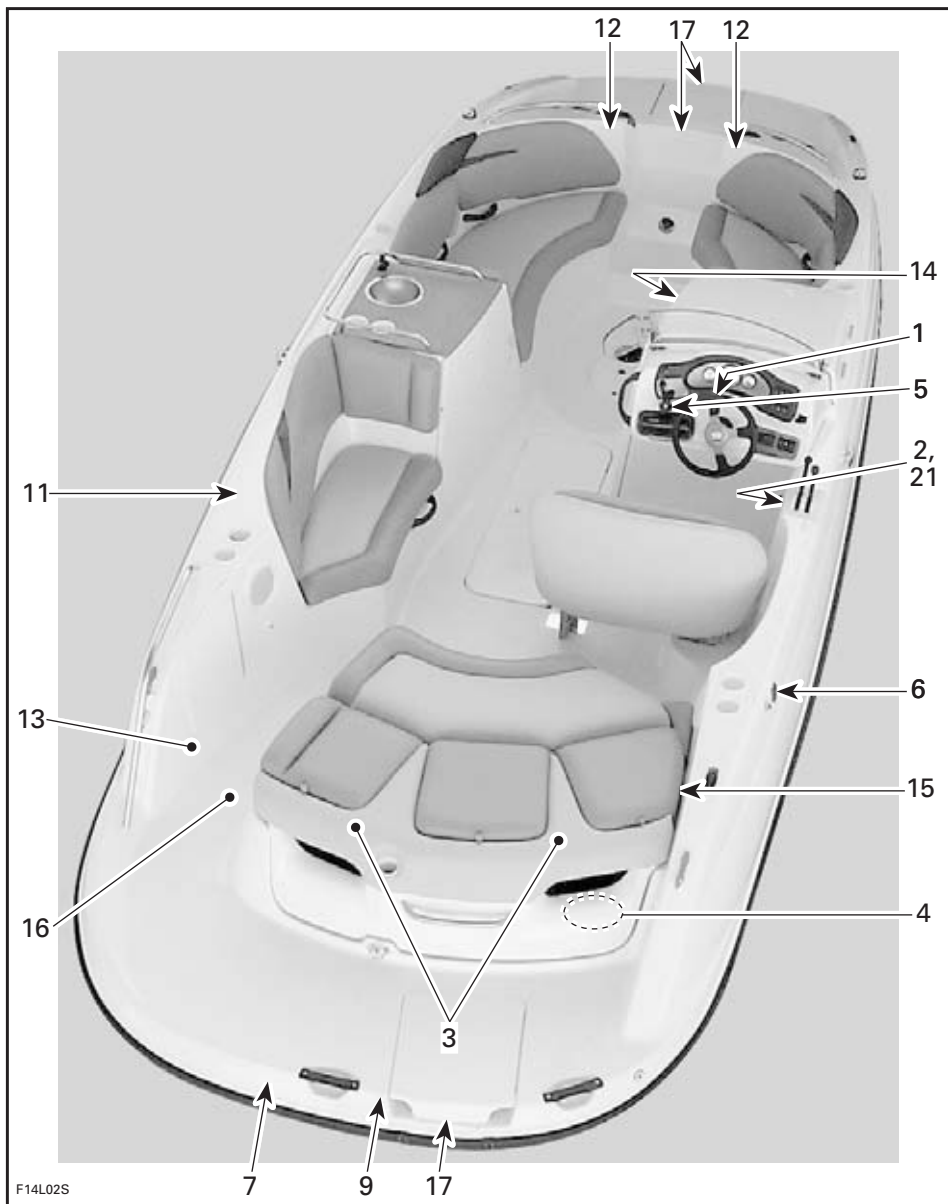

220 ISLANDIA SE

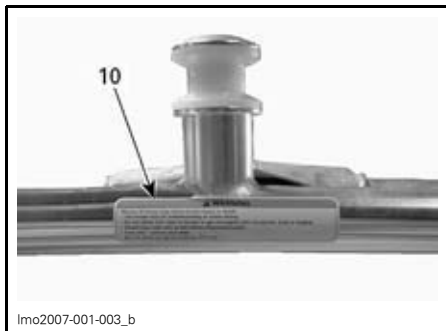

**DISPOSITIVO REMOLCADOR — OPCIONAL**

## Etiqueta 1

### **⚠ ADVERTENCIA**

Antes del uso, lea y cumpla las etiquetas de advertencia y la guía del usuario. Si no se hace caso de las advertencias o se hace un mal uso de la embarcación, pueden producirse lesiones graves o incluso la muerte. El rendimiento de esta embarcación puede superar considerablemente el de otras que haya pilotado.

- Compruebe el acelerador/cambio y el funcionamiento y la posición del volante antes de arrancar el motor o los motores.
- El control de rumbo es menor a baja velocidad y no es posible cuando el motor está parado.
- No salpique a nadie ni brinque por las olas ni las estelas.
- Los ocupantes deben llevar siempre salvavidas homologados y ropa protectora adecuada.
- No maniobre si los pasajeros no están bien sentados y agarrados, o si no dispone de visión suficiente. No deje que, durante la navegación, el(los) pasajero(s) se suban a ningún sitio de la embarcación cuyo uso no haya sido indicado en la Guía del Usuario como asiento de navegación.
- Enganche adecuadamente el cable de seguridad "hombre al agua" a su chaleco salvavidas.
- Manténgase a una distancia prudencial de los demás navegantes o bañistas. Tenga siempre bien presentes todas las normas y leyes aplicables y respételas.

F13L1UL

## Etiqueta 2

NOTA: Consulte la etiqueta que se encuentra en la embarcación.

FABRICADO EN LOS EE.UU., BOMBARDIER MOTOR CORPORATION OF AMERICA  
U.S. COAST GUARD

**CAPACIDAD MÁXIMA**

**7 PERSONAS O 635 KG/1400 LBS**  
635 KG/1400 LBS, PERSONAS, EQUIPO

ESTA EMBARCACIÓN CUMPLE LAS NORMAS DE SEGURIDAD DEL SERVICIO DE SALVAMENTO MARÍTIMO DE EE.UU. Y CANADÁ VIGENTES EN LA FECHA DE CERTIFICACIÓN

**CE** CATEGORÍA DE DISEÑO DE LA EMBARCACIÓN: **C**

F13L1VY

200 SPEEDSTER

FABRICADO EN LOS EE.UU., BOMBARDIER MOTOR CORPORATION OF AMERICA

**CAPACIDAD MÁXIMA**

**8 PERSONAS O 600 KG/1320 LBS**  
600 KG/1320 LBS, PERSONAS, EQUIPO

ESTA EMBARCACIÓN CUMPLE LAS NORMAS DE SEGURIDAD DEL SERVICIO DE SALVAMENTO MARÍTIMO DE EE.UU. Y CANADÁ VIGENTES EN LA FECHA DE CERTIFICACIÓN

**CE** CATEGORÍA DE DISEÑO DE LA EMBARCACIÓN: **C**

F10L30Y

205 UTOPIA



FABRICADO EN LOS EE.UU., BOMBARDIER MOTOR CORPORATION OF AMERICA  
U.S. COAST GUARD  
**CAPACIDAD MÁXIMA**  
**12 PERSONAS O 805 KG/1775 LBS**  
805 KG/1775 LBS, PERSONAS, EQUIPO

ESTA EMBARCACIÓN CUMPLE LAS NORMAS DE SEGURIDAD DEL SERVICIO DE SALVAMENTO MARÍTIMO DE EE.UU Y CANADÁ VIGENTES EN LA FECHA DE CERTIFICACIÓN

CE CATEGORÍA DE DISEÑO DE LA EMBARCACIÓN: C

F13L0GY

220 ISLANDIA SE

### Etiqueta 3

**⚠ WARNING / ADVERTENCIA**  
**CHECK ENGINE OIL LEVEL**

Vehicle must be level to perform verification. Bring engine to normal operating temperature then let idle for 30 seconds. Stop engine, wait for at least 30 sec. and check oil level using the dipstick. **Caution:** Never let the engine run out of the water without cooling through the flush kit connection as it may damage the engine. Oil may be hot.

**COMPROBACIÓN DEL NIVEL DE ACEITE DEL MOTOR**

El vehículo debe encontrarse nivelado para efectuar la comprobación. Arranque el motor y espere hasta que alcance la temperatura de trabajo normal; a continuación, déjelo funcionar al ralentí durante 30 segundos. Detenga el motor, espere durante 30 segundos como mínimo y verifique el nivel de aceite utilizando la varilla de medición. **Precaución:** No permita nunca que el motor salga del agua sin refrigerarse por medio de las conexiones para el equipo de limpieza a chorro, puesto que el motor podría sufrir daños. El aceite podría estar caliente.

F18L10Y

TÍPICO

### Etiqueta 4

**⚠ ADVERTENCIA**

- Extraiga la batería de la embarcación antes de cargarla.
- No sobrecargue la batería.
- Una carga incorrecta la batería puede provocar una explosión.

F13L1MY

### Etiqueta 5

**⚠ ADVERTENCIA**

Los vapores de gasolina pueden explotar, con el consiguiente peligro de lesiones o incluso de muerte. Antes de arrancar el motor, accione el ventilador durante unos 5 minutos y compruebe el compartimento del motor en la sentina para ver si hay vapores de gasolina.

F13L1SY

### Etiqueta 6

**⚠ ADVERTENCIA**

Evite lesiones graves o la muerte debidas a incendio o explosión.

- Antes de repostar, pare el motor y mantenga la embarcación en equilibrio.
- Abra el tapón de combustible lentamente para aliviar la presión.
- No llene excesivamente.
- Inspeccione periódicamente el sistema de combustible para descartar fugas.
- Use gasolina sin plomo y compruebe el nivel de aceite.

F13L1NY

### Etiqueta 7

**⚠ ADVERTENCIA**

Evite lesiones graves o la muerte.

- Apague el(los) motor(es) antes de usar la plataforma de baño.
- No permita que nadie se acerque y mantenga la ropa y el cabello alejados de la(s) tobera(s) de impulsión o de la(s) rejilla(s) de admisión para evitar que se enreden, así como que se produzcan ahogamientos o intoxicación por monóxido de carbono.

F13L1OY

### Etiqueta 8

**⚠ ADVERTENCIA**

Bloquee el asiento del piloto hacia delante para que el asiento encare el volante durante el funcionamiento y no gire.

F13L1TY

### Etiqueta 9

**⚠ ADVERTENCIA**



El monóxido de carbono (CO) puede provocar lesiones cerebrales o incluso la muerte.

El escape del motor y el generador contiene gas monóxido de carbono inodoro e incoloro.

Entre los signos de intoxicación por monóxido de carbono se encuentran los siguientes: náuseas, dolor de cabeza, mareos, somnolencia y pérdida de conciencia.

Procure aire fresco a toda persona que muestre signos de intoxicación por monóxido de carbono.

Consulte la Guía del usuario para obtener información relacionada con la intoxicación por monóxido de carbono.

Imo2007-002-001

## Etiqueta 10

### ⚠ ADVERTENCIA

Un mal uso del dispositivo remolcador puede provocar lesiones graves o incluso la muerte.

- Use el dispositivo remolcador sólo para la práctica del esquí acuático o el “wakeboarding”.
- No deje que cuelgue el cable de arrastre ni que se enrede a ningún ocupante, en la embarcación o con el motor.
- Enganche el cable de arrastre solamente en el centro del punto de enganche.
- No remolque a más de 1 persona a la vez.
- No trepe ni se siente en el dispositivo remolcador, ni salte desde éste.

F13L1PL

DISPOSITIVO REMOLCADOR OPCIONAL

## Etiqueta 11

### ⚠ PRECAUCIÓN

- No utilice el toldo como punto de apoyo.
- Si está instalado el toldo, debe pilotar la embarcación a una velocidad moderada.
- El toldo puede romperse o desplazarse, con el consiguiente riesgo de lesiones o estorbo a la maniobrabilidad de la embarcación

F04LCYY

TOLDO - OPCIONAL

## Etiqueta 12

### ⚠ ADVERTENCIA

Actúe con precaución para evitar lesiones graves o incluso la muerte.  
No ocupe el asiento cuando la velocidad supere 5 MPH.

F00L3BY

205 UTOPIA/220 ISLANDIA SE

## Etiqueta 13

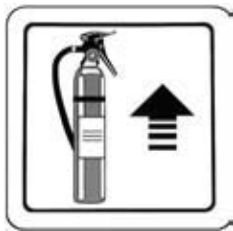

F10L3EY

## Etiqueta 14

### ⚠ ADVERTENCIA

- No utilice el vestuario cuando la embarcación se encuentre en movimiento.
- Cierre la tapa antes de pilotar la embarcación.

F14L3XY

TÍPICO — 220 ISLANDIA SE

## Etiqueta 15

### ⚠ ADVERTENCIA

Los respaldos de los asientos traseros siempre deben encontrarse en posición elevada durante la travesía.

F04LD1Y

220 ISLANDIA SE

## Etiqueta 16

### ⚠ ADVERTENCIA

Cierre la puerta de acceso a la bañera y coloque la cadena antes de pilotar la embarcación.

F04LD2Y

220 ISLANDIA SE

## Etiqueta 17

### ⚠ ADVERTENCIA

- El motor debe estar parado cuando se utilice el escalón o cuando haya nadadores cerca.
- Es más fácil y seguro extender el escalón desde la embarcación; así pues, exténdalo antes de que el nadador entre en el agua.

F13L1YY

220 ISLANDIA SE

## Etiqueta 18

### ADVERTENCIA

Asegure el panel del parabrisas en la posición de apertura o de cierre antes de iniciar la travesía y siempre que la embarcación se encuentre en movimiento.

F21L25L

205 UTOPIA

## Etiqueta 19

### PRECAUCIÓN

Asegure la tapa de los motores antes de utilizar o remolcar la embarcación.  
Una tapa abierta se puede dañar u obstruir la visibilidad del piloto o del conductor.

F21L26L

205 UTOPIA

## Etiqueta 20

<b>BRP US Inc.</b> <b>EMISSION CONTROL INFORMATION</b> This vehicle is certified to operate on unleaded gasoline and conforms to 20XX U.S. EPA & CALIFORNIA EMISSION regulations for marine SI engines.	Engine family	XXXX	Familia de motores
	FEL	XX g/kW-hr HC+NOx	FEL
<b>BRP US Inc.:</b> <b>INFORMACIÓN SOBRE CONTROL DE EMISIONES</b> Este vehículo está certificado para funcionar con gasolina sin plomo y cumple los reglamentos EPA 20XX de EE.UU. y las normas de emisión de California relativas a motores SI náuticos.	Engine displacement	XXX cc	Cilindrada del motor
	Exhaust emission control system:		Sistema de control de las emisiones de escape
	Spark plug type	NGK	Tipo de bujía
	Spark plug gap	XX mm	Distancia entre electrodos
	Power	XX kW	Potencia
SEE OPERATORS GUIDE FOR MAINTENANCE SPECIFICATIONS.		CONSULTE LA GUÍA DEL USUARIO PARA CONOCER LAS ESPECIFICACIONES DE MANTENIMIENTO	

smo2006-002-014\_a

## Etiqueta 21

PELIGRO



El monóxido de carbono (CO) puede provocar lesiones cerebrales o incluso la muerte.

El escape del motor y el generador contiene gas monóxido de carbono inodoro e incoloro.

El monóxido de carbono se encontrará alrededor de la parte trasera de la embarcación cuando los motores o los generadores estén funcionando.

Diríjase a una zona con aire fresco si siente náuseas, dolor de cabeza, mareo o somnolencia.

lmo2007-002-002

# NÚMEROS DE IDENTIFICACIÓN

Los principales componentes de la embarcación (motor y casco) se identifican por medio de diferentes números de serie. En ciertas ocasiones, puede ser necesario localizar dichos números por asuntos relacionados con la garantía o para localizar la embarcación en caso de robo.

## Casco de la embarcación

El número de identificación del casco (H.I.N.) está situado en la banda de estribor del escudo.

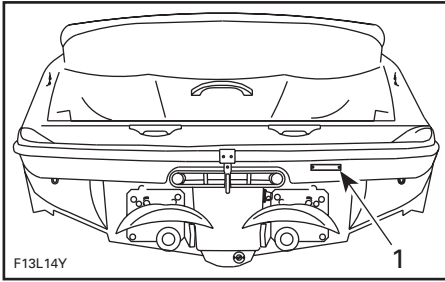

### TÍPICO

1. Número de identificación del casco (H.I.N.)

## Motores

El número de identificación del motor (E.I.N.) está situado en la tapa superior del cigüeñal en el lado de la MAGNETO de cada motor.



1. Número de identificación del motor (E.I.N.)

# MANDOS, COMPONENTES E INSTRUMENTOS

NOTA: Algunos controles/instrumentos/equipamientos no son pertinentes en algunos modelos o son opcionales. En estos casos, no se indican expresamente los números de referencia en las ilustraciones.

## Descripción general

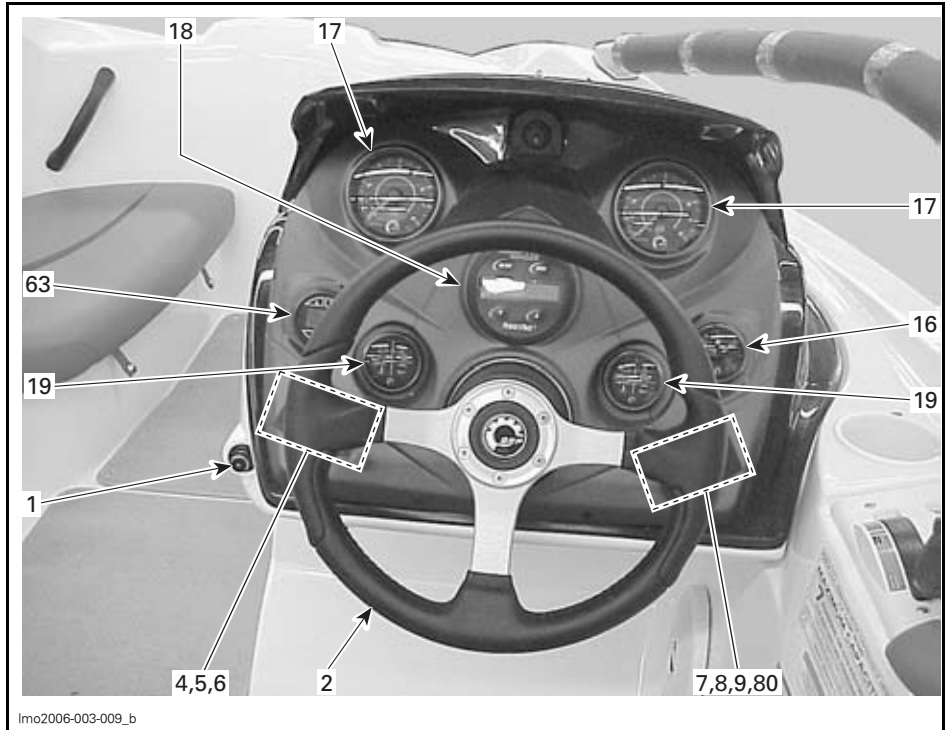

VISTA DE LA CABINA DE MANDO — 200 SPEEDSTER

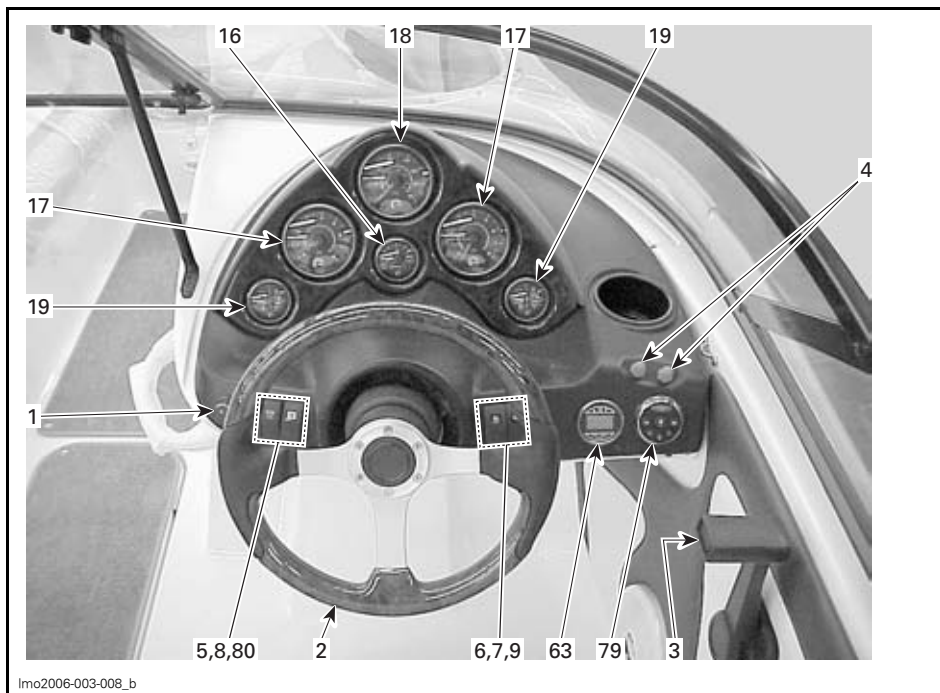

VISTA DE LA CABINA DE MANDO — 205 UTOPIA

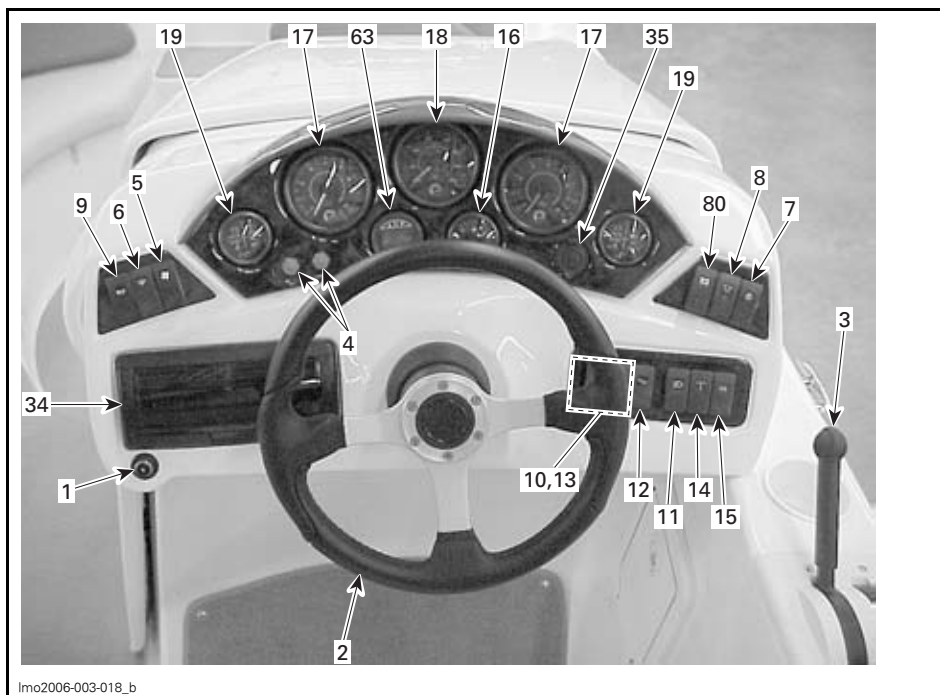

VISTA DE LA CABINA DE MANDO — 220 ISLANDIA SE

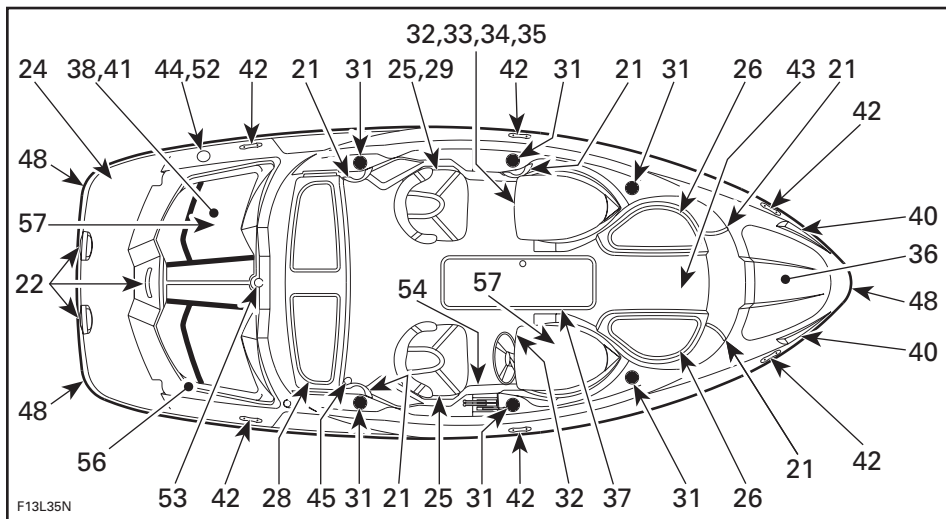

TÍPICO — 200 SPEEDSTER

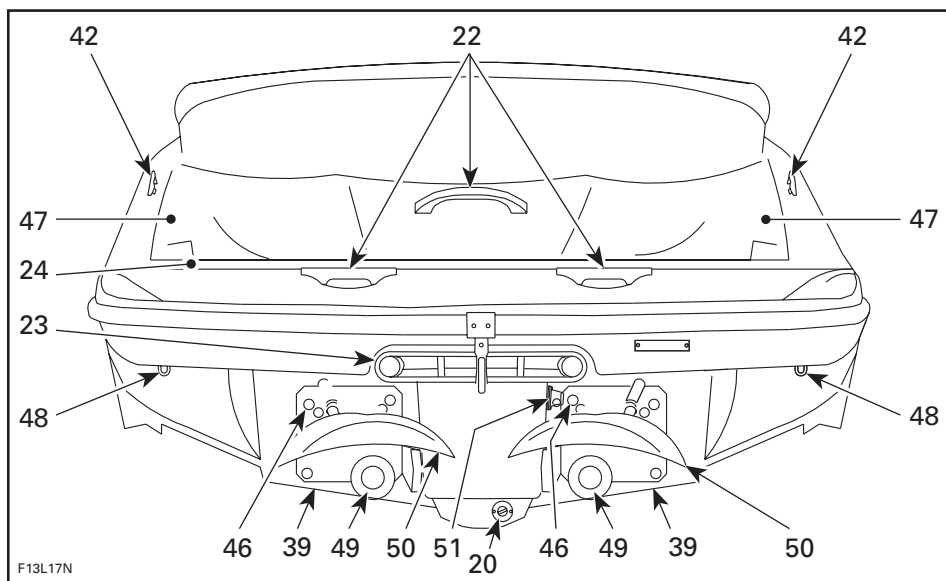

TÍPICO — VISTA POR POPA — 200 SPEEDSTER



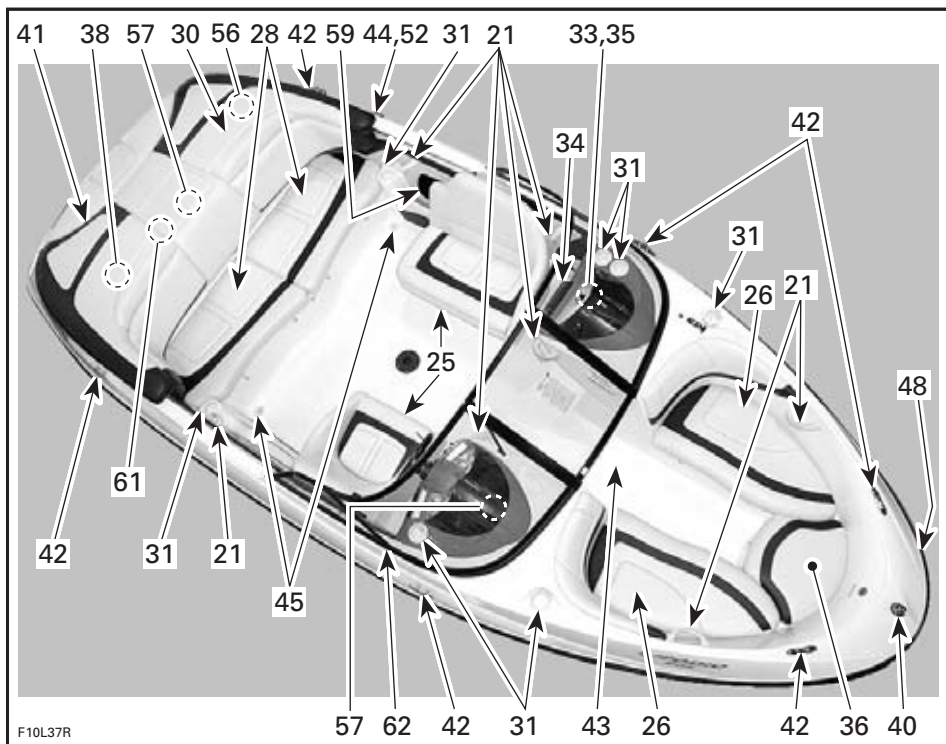

TÍPICO — 205 UTOPIA

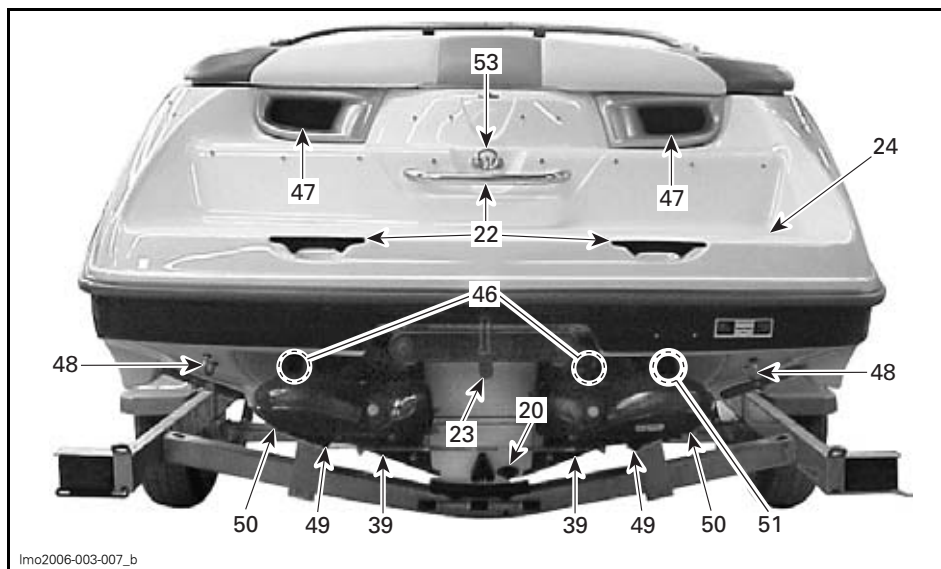

TÍPICO — VISTA POR POPA — 205 UTOPIA

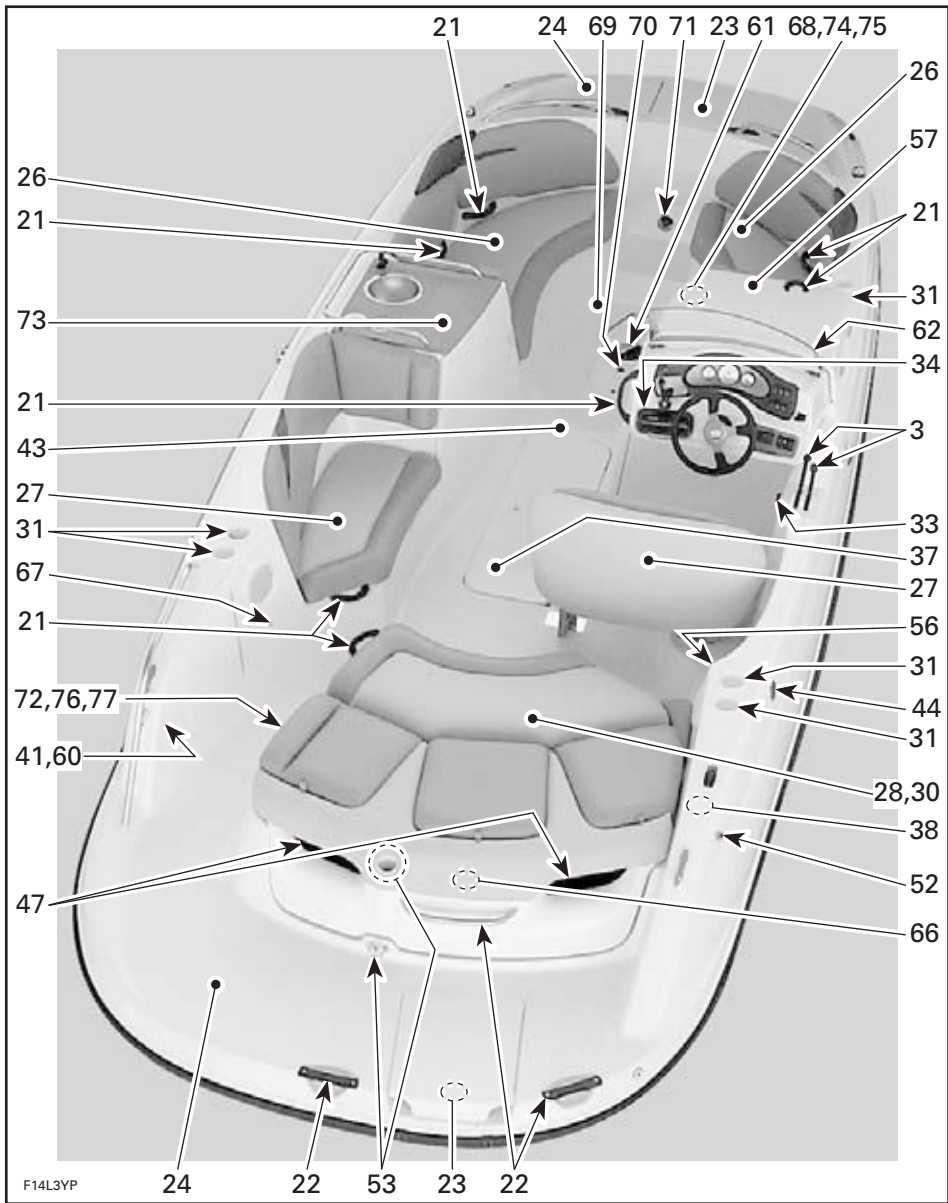

TÍPICO — 220 ISLANDIA SE

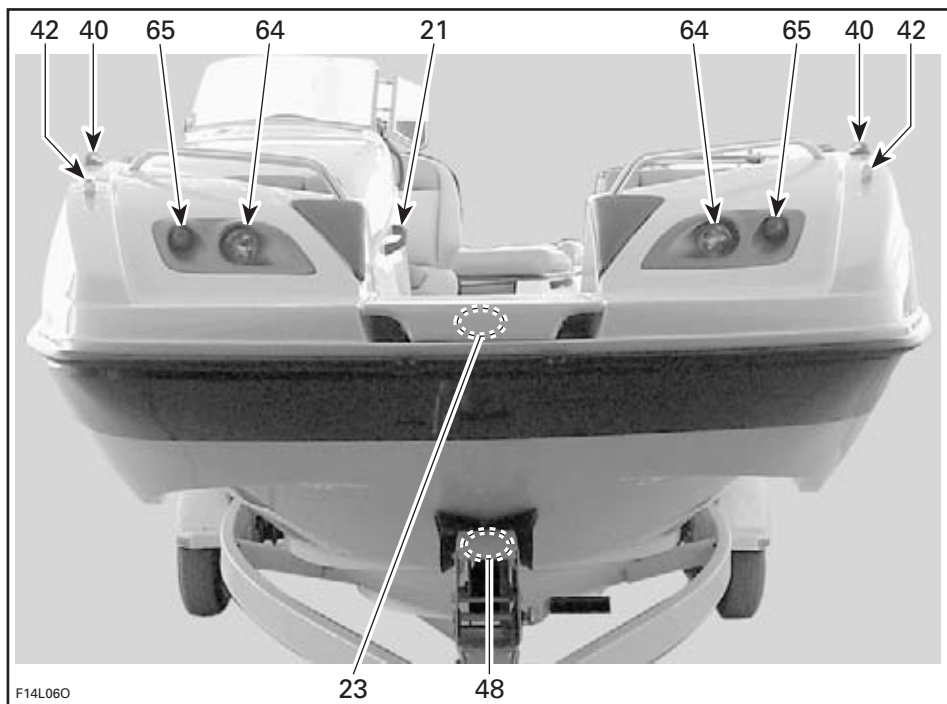

TÍPICO — VISTA POR PROA — 220 ISLANDIA SE

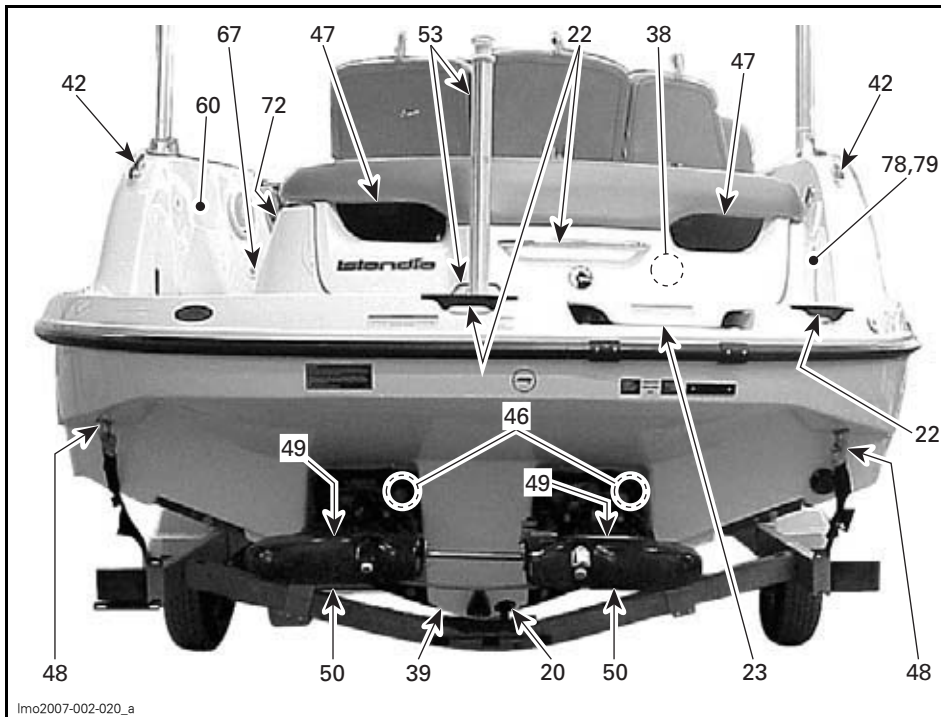

TÍPICO — VISTA POR POPA — 220 ISLANDIA SE

1. Anclaje DESS (interruptor para detener el motor).
2. Volante
3. Controlador del acelerador/cambios
4. Botones de arranque/parada
5. Interruptor del ventilador de la sentina
6. Interruptor de la bomba de achique
7. Interruptor de las luces de navegación
8. Interruptor de la luz de cubierta
9. Interruptor de la bocina
10. Interruptor de luces de amarre
11. Interruptor de luces de embarque
12. Interruptor de luz de compartimento del motor
13. Interruptor de sistema de advertencia de batería baja
14. Interruptor de la bomba del surtidor de agua
15. Interruptor de la bomba de agua principal
16. Indicador de combustible
17. Tacómetros
18. Velocímetro
19. Indicadores de supervisión
20. Tapones de drenaje de la sentina
21. Asideros
22. Asideros de popa
23. Escalón retráctil
24. Plataforma de baño
25. Asientos
26. Asientos de proa
27. Asientos delanteros
28. Asientos traseros
29. Asiento del observador
30. Cubierta de ocio
31. Sujetavasos
32. Compartimentos de babor y estribor de la consola para almacenamiento
33. Guanteras
34. Radio AM/FM/Reproductor de CD
35. Toma auxiliar de corriente de 12 voltios
36. Compartimento de almacenamiento de proa
37. Compartimento de almacenamiento de la cubierta
38. Compartimento trasero de almacenamiento (tapa del motor)
39. Admisión de agua de la bomba de impulsión
40. Luces de proa
41. Luz de popa desmontable
42. Cornamusas de amarre
43. Cubierta
44. Tapón del depósito de combustible
45. Drenaje de cubierta
46. Conectores para limpieza con agua
47. Respiraderos
48. Ojales de proa/popa
49. Toberas de la bomba de impulsión
50. Compuertas de marcha atrás
51. Imbornal
52. Respiradero del depósito de combustible
53. Accesorios de remolque para deportes acuáticos
54. Sistema de bombeo (depósito de lastre/arrastre Speedster Wake)
55. Remolcador (no se muestra)
56. Interruptor de desconexión de la batería principal
57. Fusibles
58. Toldo (no se muestra)
59. Almacenamiento en bandeja/panel lateral
60. Compartimiento lateral de almacenamiento en la parte trasera
61. Mesa de la cabina
62. Parabrisas
63. Sonar
64. Luces de amarre
65. Luces de embarque
66. Luz del compartimento del motor

67. Luces de cubierta
68. Luz de techo de vestuario
69. Baño para pies
70. Surtidor de agua
71. Válvula de lavado
72. Tapón del depósito de agua potable
73. Espacio multiuso para refrigerio
74. Vestuario con retrete
75. Retrete portátil
76. Puertas de acceso a bañera
77. Lumbreira de extinción de incendios
78. Ducha
79. Mando a distancia de radio AM/FM/reproductor de CD
80. Interruptor de desconexión de Radio/CD

## 1) Anclaje DESS (interruptor para detener el motor)

### **⚠ ADVERTENCIA**

Utilice siempre el cordón de seguridad cuando navegue o maniobre con la embarcación, a fin de impedir que la embarcación pudiera moverse sin control y de reducir el riesgo de lesiones personales o incluso de muerte. Retire la llave DESS cuando la embarcación esté detenida, en prevención de un arranque accidental.

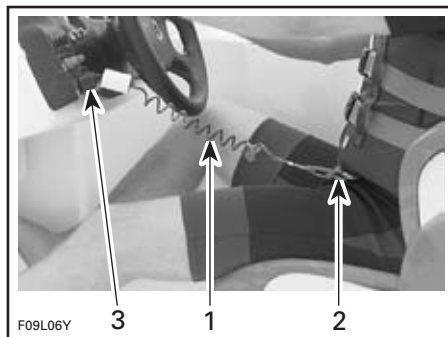

#### **TÍPICO**

1. Cable auxiliar de seguridad
2. Fije la pinza del cable auxiliar de seguridad al salvavidas
3. Inserte la llave en el anclaje DESS

El cable de seguridad debe fijarse bien al anclaje DESS (Digitally Encoded Security System, Sistema de seguridad con codificación digital) para que sea completamente operativo.

Deben oírse dos pitidos cortos que indican que el sistema está listo para que se puedan arrancar los motores. Si no, consulte en la sección *SOLUCIÓN DE PROBLEMAS* el apartado *SEÑALES CODIFICADAS DEL SISTEMA DE SUPERVISIÓN*.

Cuando se retira la llave del anclaje DESS, se paran los motores.

### **⚠ ADVERTENCIA**

En caso de que la llave DESS se afloje o no se mantenga en el anclaje, cámbiela inmediatamente.

Fije siempre el dispositivo auxiliar de seguridad al salvavidas del usuario e introduzca la llave en el anclaje DESS para poder arrancar cada motor.

### **⚠ ADVERTENCIA**

El control de rumbo es menor cuando se suelta la aceleración y se pierde cuando se apaga el motor. Retire siempre la llave DESS cuando la embarcación no esté en marcha.

### **⚠ ADVERTENCIA**

No lubrique el anclaje DESS.

### **⚠ ADVERTENCIA**

Si bien los motores pueden detenerse utilizando el botón de arranque/parada, es recomendable que, al parar, se retire también la llave DESS.

### **Información adicional acerca del Sistema de seguridad con codificación digital (DESS)**

La llave DESS contiene un circuito electrónico que le proporciona un número de serie electrónico único.

Para programar más llaves DESS destinadas a la embarcación, diríjase a un concesionario autorizado de embarcaciones Sea-Doo.

Si los motores se paran con los botones de arranque/parada mientras la llave se encuentra en el anclaje DESS, pueden ponerse en marcha nuevamente cuando se desee pulsando los botones de arranque/parada durante unos 10 minutos mientras el sistema aún tiene energía. Después de este período, es preciso extraer y volver a colocar la llave en el anclaje DESS.

## 2) Volante

El volante controla el rumbo de la embarcación. Al girar el volante a la derecha la embarcación vira a estribor y al revés.

## 3) Controlador del acelerador/cambios

### Palanca(s) del acelerador

Cuando se empuja hacia delante, la embarcación acelera. Cuando se tira totalmente hacia atrás, los motores vuelven a la velocidad de ralentí y la embarcación se para gradualmente por la resistencia del agua.

### Modelos 200 Speedster y 220 Islandia SE

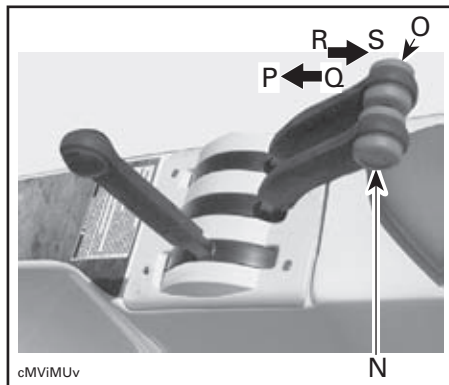

#### TÍPICO — 200 SPEEDSTER

1. Motor de babor
2. Motor de estribor
3. A todo gas
4. Aumentar la velocidad
5. Reducir la velocidad
6. Velocidad de ralentí

La palanca de babor controla las revoluciones del motor de babor y la palanca de estribor controla las revoluciones del motor de estribor. Aunque las revoluciones de cada motor se pueden controlar individualmente, recomendamos mover ambas palancas al mismo tiempo.

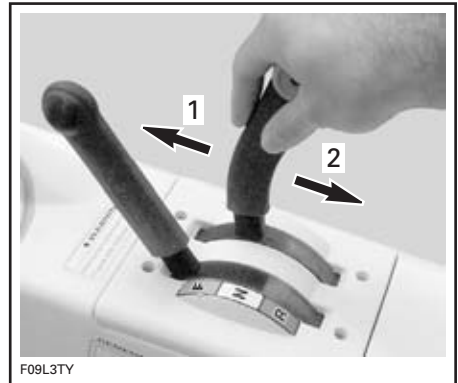

#### TÍPICO — 220 ISLANDIA SE

1. Aumentar la velocidad
2. Reducir la velocidad

### Modelos 205 Utopia

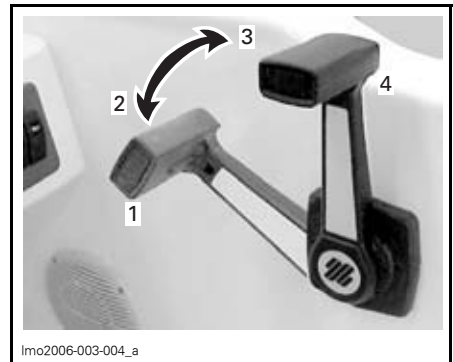

#### TÍPICO — 205 UTOPIA

1. A todo gas
2. Aumentar la velocidad
3. Reducir la velocidad
4. Velocidad de ralentí (punto muerto)



## Todos los modelos

### Palanca de cambios

Tres posiciones:

- avante
- punto muerto
- marcha atrás.

### Modelos 200 Speedster y 220 Islandia SE

#### ADVERTENCIA

La palanca de cambios sólo se debe utilizar cuando el motor se encuentra al ralentí y la embarcación está totalmente detenida.

## Todos los modelos

#### ADVERTENCIA

Utilice la marcha solamente con velocidad baja y durante el menor tiempo posible. Asegúrese siempre de que el camino detrás de la embarcación se encuentra libre de objetos y personas, incluidos niños que juegan en aguas poco profundas.

**CUIDADO:** No revolucione nunca el motor a un régimen elevado en marcha atrás.

### Modelos 200 Speedster y 220 Islandia SE

Para cambiar, la(s) palanca(s) de aceleración debe(n) estar totalmente retrasadas en la velocidad de ralentí.

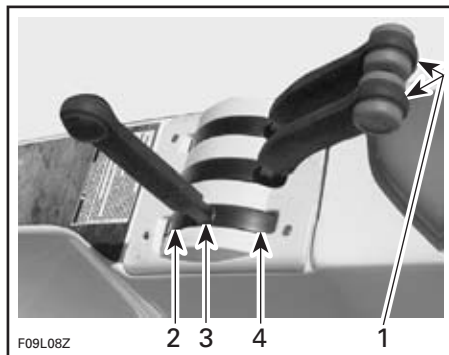

#### TÍPICO

1. La(s) palanca(s) de aceleración debe(n) estar totalmente retrasadas (velocidad de ralentí) para cambiar.
2. Avante
3. Punto muerto
4. Marcha atrás

**CUIDADO:** No fuerce la palanca, cerciórese de que las palancas de aceleración están en posición de ralentí antes de cambiar.

**NOTA:** Para facilitar el manejo del cambio, alinee la flecha de cambio con la marca correspondiente (avante/punto muerto/marcha atrás).

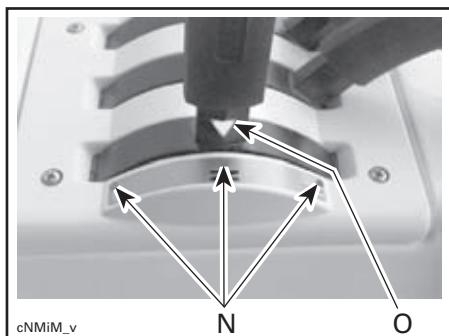

#### TÍPICO

1. Las marcas indican las posiciones de cambio
2. Flecha en la palanca de cambios

## Modelos 205 Utopia

Para la marcha atrás, presione el botón de la palanca de aceleración/cambios y después tire hacia atrás de la palanca de forma gradual. La compuerta de marcha atrás estará en posición descendente, dirigiendo todo el impulso hacia la parte delantera de la embarcación.

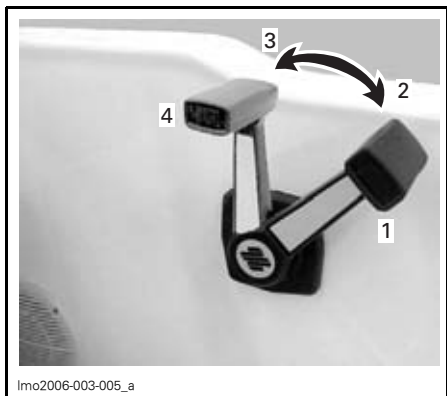

### TÍPICO — CONTROLADOR DEL ACELERADOR/CAMBIOS

1. A todo gas marcha atrás
2. Aumentar la velocidad
3. Reducir la velocidad
4. Velocidad de ralentí (punto muerto)



### TÍPICO — 205 UTOPIA

1. Para el motor de babor
2. Para el motor de estribor

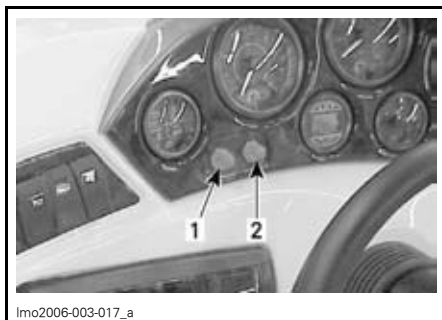

### TÍPICO — 220 ISLANDIA SE

1. Para el motor de babor
2. Para el motor de estribor

## 4) Botones de arranque/parada

Pulsadores de doble función. Se usan para arrancar y parar los motores.

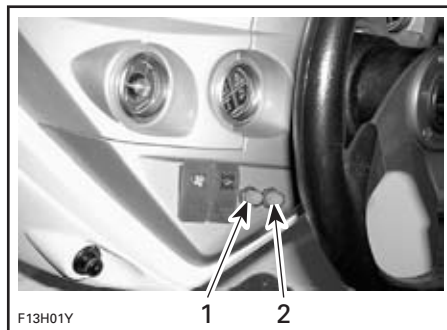

### TÍPICO — 200 SPEEDSTER

1. Para el motor de babor
2. Para el motor de estribor

## Arranque

### ADVERTENCIA

Los gases de escape del motor contienen monóxido de carbono (CO), que puede acumularse dentro y alrededor de la embarcación (bajo el toldo, en la cabina, etc.). El CO puede ser nocivo, e incluso letal, si se inhala. Asegúrese de que haya una ventilación adecuada siempre que ponga en marcha los motores.

La palanca de cambios debe estar en punto muerto y la llave DESS debe estar en el anclaje DESS para permitir que se puedan arrancar los motores.

Para poner en marcha los motores, mantenga pulsado cada botón. Suéltelos inmediatamente cuando se ponga en marcha cada motor. Proceda igual con el otro motor. Sólo se puede arrancar un motor a la vez.

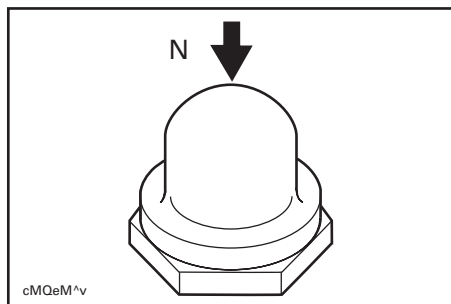

1. Dé al arranque cuando el motor NO gira

### Parada

#### **ADVERTENCIA**

Aunque los motores se pueden parar pulsando los botones de parada, recomendamos expresamente que pare los motores sacando la llave DESS. Es una buena costumbre.

Si se pulsa uno de los botones cuando los motores están en marcha, se parará el motor correspondiente.

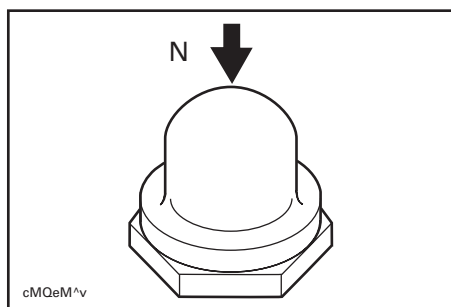

1. PARE cuando el motor ESTÉ en marcha

#### **ADVERTENCIA**

El control de rumbo de la embarcación no es posible si los motores están parados.

## 5) Interruptor del ventilador de la sentina

Conmutador de encendido/apagado de dos posiciones. Cuando se gira, el ventilador airea el compartimento del motor.

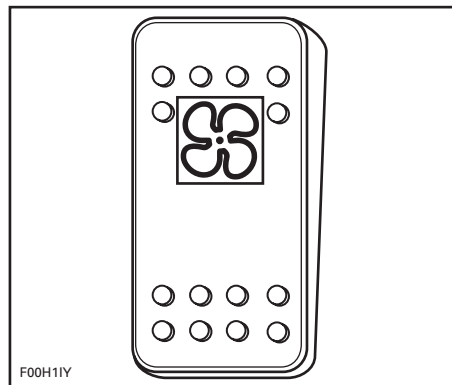

INTERRUPTOR DEL VENTILADOR DE LA SENTINA

#### **ADVERTENCIA**

Los vapores de gasolina pueden explotar, con el consiguiente peligro de lesiones o incluso de muerte. Utilice siempre el ventilador durante un mínimo de cinco minutos antes de poner en marcha el motor y póngalo en OFF por encima de la velocidad de ralentí. El empleo del ventilador de la sentina no debe sustituir en ningún caso el "olfateo" de los vapores de la gasolina.

**CUIDADO:** El uso continuo del ventilador de la sentina con los motores parados hace que se descargue la batería.

El ventilador debe apagarse con la embarcación en marcha.

## 6) Interruptor de la bomba de achique

Conmutador de encendido/apagado de dos posiciones.

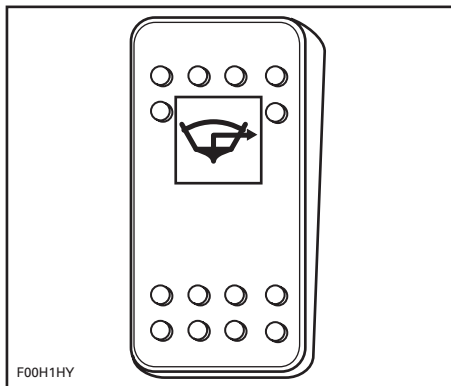

*INTERRUPTOR DE LA BOMBA DE ACHIQUE*

Póngalo en la posición de achique (ON) cuando sea necesario que la bomba funcione (tras limpiar, almacenar, etc.).

Ponga el interruptor en la posición de desconexión (OFF) cuando haya terminado.

**CUIDADO:** No haga funcionar la bomba mucho tiempo si la sentina está seca: se descargará la batería y se dañará la bomba.

Se puede usar la bomba de achique sin la llave DESS en el anclaje.

**CUIDADO:** Apague siempre la bomba de achique cuando la sentina esté seca o antes de acelerar los motores. La bomba de achique pasará entonces a modo automático.

### **Bomba de achique automática**

Una bomba de achique automática evacua el agua de la sentina. El detector de agua activa la bomba ante la presencia de agua. Una vez bombeada el agua, la bomba se apagará automáticamente. Este modo automático funciona siempre: con/sin la llave DESS en su anclaje y con/sin los motores en marcha.

**CUIDADO:** Cuando el interruptor de la batería principal esté en la posición de desconexión mientras la embarcación está atracada, la bomba de achique se pondrá en marcha si hay agua en la sentina.

### **7) Interruptor de las luces de navegación**

Conmutador de tres posiciones NAV/OFF/ANC.

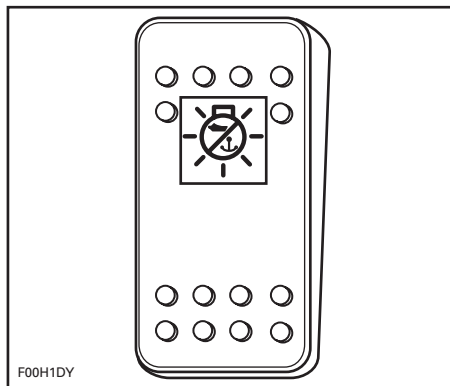

*INTERRUPTOR DE LAS LUCES DE NAVEGACIÓN*

**ANC:** Se enciende el alumbrado para fondeadero cuando la embarcación está anclada. Únicamente se enciende la luz de popa.

**OFF:** Se apagan todas las luces.

**NAV:** Se encienden tanto las luces de proa como las de popa y se iluminan los indicadores

### **⚠ ADVERTENCIA**

Las luces de navegación deben usarse siempre entre la puesta del sol y el amanecer. Cerciérese de que la luz de popa está instalada. Consulte en esta sección el apartado sobre la **LUZ DE POPA DESMONTABLE** para obtener información acerca de su ubicación e instalación.

## 8) Interruptor de la luz de cubierta

Conmutador de encendido/apagado de dos posiciones.

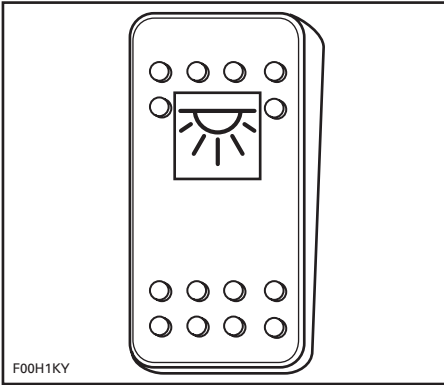

*INTERRUPTOR DE LAS LUCES DE CUBIERTA*

Pulse el interruptor hasta la posición ON para encender las luces de cubierta.

Pulse el interruptor hasta la posición OFF para apagar las luces de cubierta.

**CUIDADO:** El uso continuo de las luces de cubierta con los motores parados provoca que se descargue la batería.

## 9) Interruptor de la bocina

Conmutador de tipo pulsador de dos posiciones.

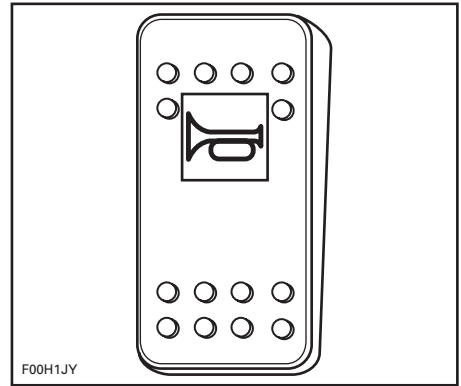

*INTERRUPTOR DE LA BOCINA*

Mantenga pulsado el interruptor para accionar la bocina.

Suelte el interruptor para parar la bocina.

## 10) Interruptor de luces de amarre

Conmutador de encendido/apagado de dos posiciones.

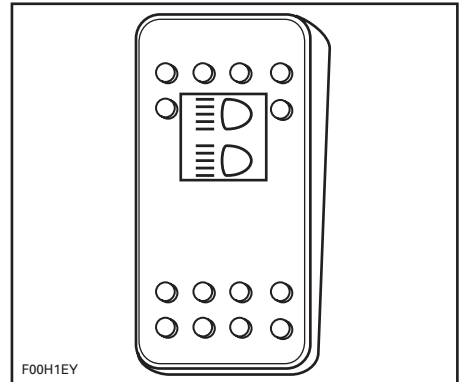

*INTERRUPTOR DE LUCES DE AMARRE*

**NOTA:** Se pueden usar las luces sin la llave DESS en el anclaje.

Pulse el interruptor hasta la posición ON para encender las luces de amarre.

Pulse el interruptor hasta la posición OFF para apagar las luces de amarre.

**CUIDADO:** El uso continuo de las luces de amarre con los motores parados provoca que se descargue la batería.

## 11) Interruptor de luces de embarque

Conmutador de encendido/apagado de dos posiciones.

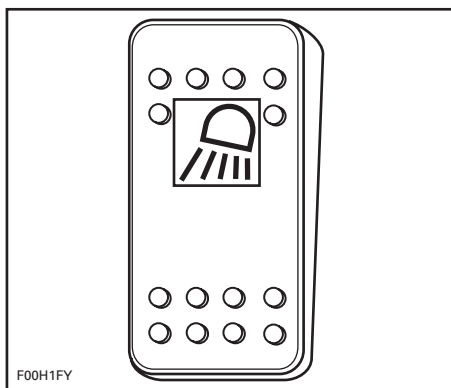

*INTERRUPTOR DE LUCES DE EMBARQUE*

**NOTA:** Se pueden usar las luces sin la llave DESS en el anclaje.

Pulse el interruptor hasta la posición ON para encender las luces de embarque.

Pulse el interruptor hasta la posición OFF para apagar las luces de embarque.

**CUIDADO:** El uso continuo de las luces de embarque con los motores parados provoca que se descargue la batería.

## 12) Interruptor de luz de compartimento del motor

Conmutador de encendido/apagado de dos posiciones.

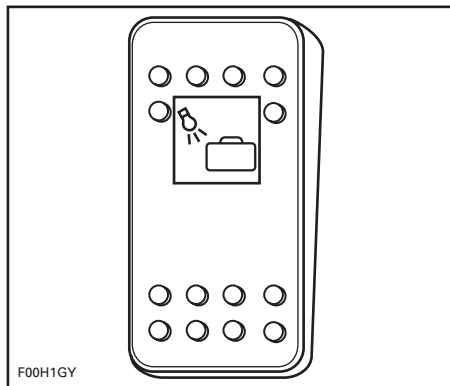

*INTERRUPTOR DE LUZ DE COMPARTIMENTO DEL MOTOR*

**NOTA:** Se puede usar la luz sin la llave DESS en el anclaje.

Pulse el interruptor hasta la posición ON para encender la luz del compartimento del motor.

Pulse el interruptor hasta la posición OFF para apagar la luz del compartimento del motor.

**CUIDADO:** El uso prolongado de la luz del compartimento del motor con el motor parado provoca que se descargue la batería.

## 13) Interruptor de sistema de advertencia de batería baja

Conmutador de encendido/apagado de dos posiciones.

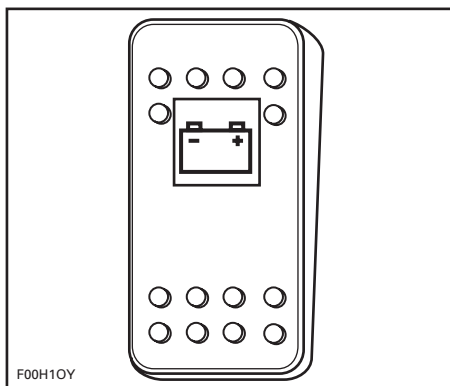

### **INTERRUPTOR DE SISTEMA DE ADVERTENCIA DE BATERÍA BAJA**

Este sistema se puede accionar cuando el interruptor de la batería principal está en la posición ON y supervisa el nivel de carga de la batería que se está utilizando (consulte *INTERRUPTOR DE DESCONEXIÓN DE LA BATERÍA PRINCIPAL*).

Antes de que la batería se descargue demasiado como para poder arrancar el motor, sonará un zumbador y parpadeará el piloto correspondiente para avisar al usuario.

Pulse el interruptor para detener el zumbador.

Cuando suene el zumbador, deberá apagar todos los accesorios eléctricos inmediatamente y arrancar el motor para recargar la batería.

Consulte la tabla de la página siguiente para obtener información más detallada.

<b>INTERRUPTOR DE BATERÍA</b>		
	<b>NO PULSADO</b>	<b>PULSADO</b>
<b>Motor parado</b>	El indicador LED seguirá parpadeando durante 5 minutos.	El indicador LED permanecerá 5 minutos encendido con el zumbador apagado.
	El zumbador seguirá sonando durante 5 minutos.	Cada 30 segundos se accionará el zumbador y el indicador LED se apagará durante 1 segundo como recordatorio.
	<b>Al cabo de 5 minutos:</b>	
	El indicador LED permanecerá 5 minutos encendido con el zumbador apagado.	Con una segunda pulsación concluirá el ciclo del recordatorio.
	Cada 30 segundos se accionará el zumbador y el indicador LED se apagará durante 1 segundo como recordatorio.	
	<b>Al cabo de 10 minutos:</b>	
El indicador LED y el zumbador se apagarán.	—	
<b>Motor en marcha</b>	El indicador LED parpadeará y el zumbador sonará hasta que el voltaje alcance el mínimo necesario durante 5 segundos.	Cada 30 segundos se accionará el zumbador y el indicador LED se apagará durante 1 segundo como recordatorio.
<b>Encendido</b>	Los dos indicadores LED se encenderán. Después de esta secuencia de encendido, la unidad empieza de inmediato a supervisar el nivel de combustible y el voltaje.	
<b>Especia</b>	En caso de que tanto el nivel de combustible como el voltaje sean bajos, se encenderán ambos LED y sonará un pitido de advertencia de forma continua. Al pulsar uno de los interruptores, el otro parpadeará y se emitirá un zumbido de advertencia.	
	Con la segunda pulsación se apagará el zumbador y los dos indicadores LED parpadearán de forma alternativa. Cuando el voltaje alcance el nivel mínimo requerido, la unidad volverá a la última situación de actividad con nivel de combustible bajo.	



## 14) Interruptor de la bomba del surtidor de agua

Conmutador de encendido/apagado de dos posiciones.

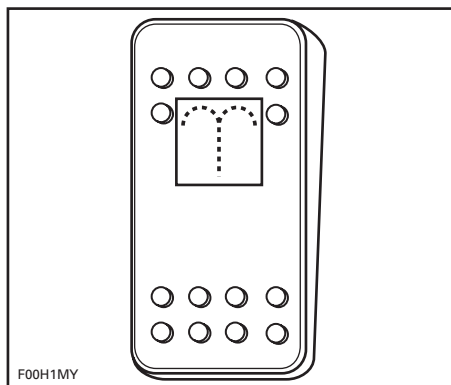

INTERRUPTOR DE LA BOMBA DEL SURTIDOR DE AGUA

Pulse el interruptor hasta la posición ON para poner en marcha la bomba del surtidor de agua y accionar el surtidor.

Para accionar el surtidor, debe añadirse agua al sumidero del surtidor, tal como se muestra en la siguiente fotografía. Consulte también *VÁLVULA DE LAVADO* (consulte el punto 71) para obtener información acerca del suministro de agua potable.

**NOTA:** El surtidor no funcionará correctamente si el nivel de agua del sumidero es demasiado elevado.

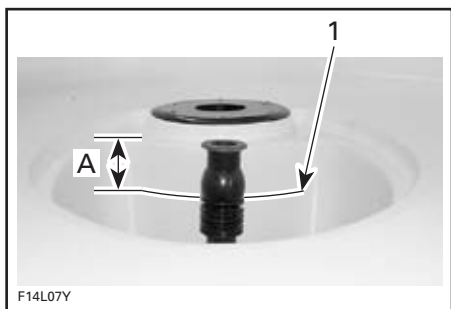

1. Nivel máximo de agua
- A. 5 cm (2 pulgadas) de la parte superior

Pulse el interruptor hasta la posición OFF para apagar la bomba.

**CUIDADO:** El uso de la bomba durante un período prolongado con los motores parados provoca que se descargue la batería.

## 15) Interruptor de la bomba de agua principal

Conmutador de encendido/apagado de dos posiciones.

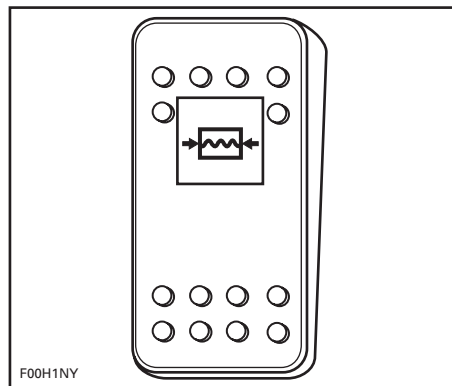

INTERRUPTOR DE LA BOMBA DE AGUA PRINCIPAL

Accione la bomba principal de agua para suministrar agua potable al grifo de la pila, la *DUCHA* (consulte el punto 78) y la *VÁLVULA DE LAVADO* (consulte el punto 71).

Con el interruptor en la posición de encendido, la bomba realizará un ciclo de encendido y apagado de forma automática para mantener la presión del agua cuando se utilicen el grifo de la pila, la válvula de lavado o la ducha. Por ese motivo se puede accionar la bomba principal de agua al principio del día y pararla al final.

**CUIDADO:** Si el depósito de agua potable está vacío y el interruptor de la bomba de agua está en la posición de encendido, la bomba funcionará de forma ininterrumpida y se agotará la batería. Coloque siempre el interruptor en la posición de apagado cuando el suministro de agua esté agotado.

## **16) Indicador de combustible**

Situado en el salpicadero, este indicador indica continuamente la cantidad de combustible que hay en el depósito cuando los motores están en marcha.

El indicador se ilumina cuando se encienden las luces de navegación.

También se puede verificar el nivel de combustible con los motores parados. Con el cable de seguridad fuera del anclaje DESS, pulse un botón de arranque/parada; el indicador se activará durante unos 30 segundos.

## **17) Tacómetros**

Los tacómetros indican las revoluciones por minuto (R.P.M.) de los motores. Hay que multiplicar la lectura por 1.000 para obtener el número de revoluciones real.

Los indicadores se iluminan cuando se encienden las luces de navegación.

## **18) Velocímetro**

El velocímetro indica la velocidad de la embarcación en millas por hora (MPH) y en kilómetros por hora (km/h).

El indicador se ilumina cuando se encienden las luces de navegación.

## **Control de velocidad/Perfect Pass®**

### ***Sólo 200 Speedster Wake***

Cuando está activado, el control de velocidad Perfect Pass permite que la embarcación mantenga con precisión una velocidad constante para la práctica del esquí acuático o con tabla de "wakeboard".

Consulte el *MANUAL DE INSTRUCCIONES DE PERFECT PASS* que se suministra con la embarcación para conocer las instrucciones de uso del sistema de control de velocidad.

## **ADVERTENCIA**

- **ANTES** de utilizar el sistema de control de velocidad o de llevar pasajeros e iniciar actividades deportivas acuáticas:
  - Lea detenidamente todas las instrucciones de uso que se suministran en el *MANUAL DE INSTRUCCIONES DE PERFECT PASS*.
  - Asegúrese de que adquirir la experiencia necesaria con la embarcación para familiarizarse completamente con su uso y sus respuestas en movimiento.
- El sistema Perfect Pass no es un dispositivo de control de gobierno. Siempre debe estar alerta y mantener el control de la embarcación en todo momento mediante técnicas de pilotaje seguras.
- Mantenga siempre una mano sobre las palancas de aceleración mientras esté funcionando el dispositivo Perfect Pass.
- El sistema Perfect Pass no sustituye las medidas de seguridad normales en la práctica de deportes acuáticos. No tire nunca de un esquiador acuático, de un practicante de "wakeboarding" ni de ningún accesorio remolcable si no hay un observador a bordo.
- No modifique de ningún modo el sistema Perfect Pass. Si se detecta o sospecha un problema de funcionamiento, no utilice el sistema y solicite asistencia técnica a un concesionario o distribuidor autorizado.

NOTA: BRP recomienda que se incluya la prueba de varillajes que se describe en la sección relativa a *SOLUCIÓN DE PROBLEMAS* del *MANUAL DE INSTRUCCIONES DE PERFECT PASS* como parte de la inspección normal *ANTES DEL USO*.

## **19) Indicadores de supervisión**

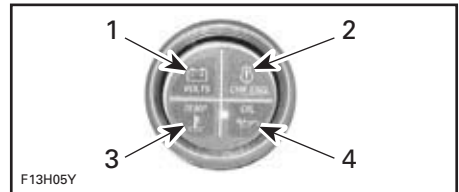

### **TÍPICO**

1. *Batería*
2. *Motor*
3. *Temperatura*
4. *Aceite*

### **Chivato de batería baja**

Antes de que la batería se descargue demasiado (como para no poder arrancar los motores) se encenderá el indicador de voltaje.

Cuando el chivato se encienda, deberá apagar todos los accesorios eléctricos inmediatamente y arrancar el motor para recargar la batería.

### **Luz de comprobación del motor**

Cuando el ECM detecte un código de fallo, se encenderá la luz de comprobación del motor y quizá suene un pitido.

Apague el motor o los motores. Espere un (1) minuto. Vuelva a arrancar el motor o motores. Si la luz o luces siguen encendidas, lleve la embarcación al concesionario más cercano de embarcaciones deportivas Sea-Doo para que la revise.

### **Luz de la temperatura del motor**

**CUIDADO:** Si se enciende la luz indicadora de la temperatura, pare el motor o los motores cuanto antes.

Paré el motor cuando antes. Verifique los niveles de aceite y rellene.

Compruebe los niveles de refrigerante. Consulte *LÍQUIDOS*. Si el motor o motores todavía se calienta(n) en exceso, siga el procedimiento que se describe a continuación:

Lleve a cabo el procedimiento de *LIMPIEZA DEL IMPULSOR Y DE ADMISIÓN DE AGUA DE LA BOMBA DE IMPULSIÓN* que se describe en *PROCEDIMIENTOS ESPECIALES*.

Cuando regrese a tierra, limpie con chorro de agua el circuito de escape de refrigeración. Consulte *MANTENIMIENTO DESPUÉS DEL USO*.

Vuelva a arrancar el motor o motores. Si de esta forma no se corrige la situación, no haga funcionar de nuevo los motores. Diríjase a un concesionario autorizado de embarcaciones deportivas Sea-Doo para solicitar asistencia técnica.

**CAUIDADO:** Hacer funcionar los motores con presión de aceite baja podría causarles daños graves.

## Luz de la presión de aceite

La luz del aceite se enciende cuando la presión de aceite en los motores es baja o alta. Compruebe el aceite lo antes posible. Si la luz sigue encendida, diríjase a un concesionario autorizado de embarcaciones deportivas Sea-Doo.

**CAUIDADO:** Nunca haga funcionar los motores sin aceite. Sufrirán daños graves.

## 20) Taponés de drenaje de la sentina

Cuando la embarcación esté sobre el remolque, afloje los taponés de drenaje, bloquee las ruedas y levante la proa ligeramente con ayuda del gato del remolque (si tiene) para extraer el agua.

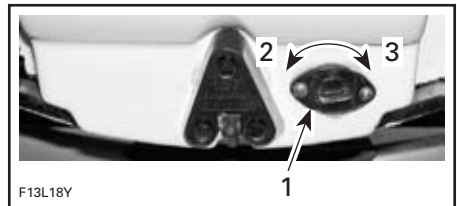

### TÍPICO

1. Tapón de drenaje
2. Aflojar
3. Apretar

## 21) Asideros

Los asideros proporcionan a los pasajeros un punto donde agarrarse.

Aunque se hayan incorporado asideros, no realice nunca maniobras que supongan riesgo de que el piloto o algún pasajero sean desplazados o salgan despedidos de su asiento.

**CAUIDADO:** No utilice nunca los asideros para remolcar objetos ni para izar la embarcación.

Consulte la ubicación de los distintos elementos al principio de esta sección para ver dónde están situadas las asas.

## 22) Asideros de popa

Instale un asidero para facilitar el embarque si es necesario.

**CAUIDADO:** No utilice nunca el asidero para remolcar objetos ni para izar la embarcación.

## 23) Escalón retráctil

### **⚠ ADVERTENCIA**

Los motores deben estar parados cuando se use el escalón. Mantenga los miembros alejados de los chorros o de las rejillas de entrada. Sobre el escalón sólo puede haber una persona a la vez. No utilice nunca el escalón para tirar, remolcar, bucear o saltar, subirse a una embarcación que se encuentre fuera del agua, ni con ningún otro fin distinto al de un escalón de abordaje.

### **Modelos 200 Speedster y 205 Utopía**

El escalón, que está situado debajo de la plataforma de baño, sirve de ayuda para volver a subir a la embarcación.

Tire del seguro para liberar el escalón.

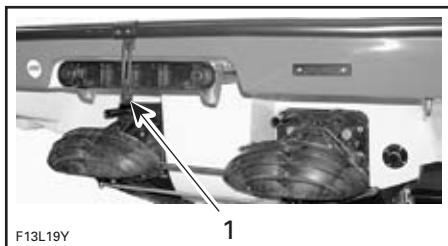

#### **TÍPICO**

1. Seguro

Deslice el escalón hacia atrás y luego empuje hacia abajo.



TÍPICO — ESCALÓN BAJADO

Para guardar el escalón, levántelo horizontalmente, deslícelo hacia el frente y eche el seguro.

### **Modelos 220 Islandia SE**



LEVANTE LA TAPA DEL ESCALÓN HASTA QUE HAGA TOPE CON EL MUELLE DE RETENCIÓN (NO SE MUESTRA EL MUELLE)



TIRE SUAVEMENTE DEL ESCALÓN



*EXTIENDA EL ESCALÓN COMPLETAMENTE*

**CUIDADO:** Para evitar daños en los escalones, éstos no deben utilizarse cuando la embarcación se encuentra fuera del agua.

Para guardar el escalón, levántelo y empújelo hacia delante.

Para cerrar la tapa, pulse con cuidado en el lateral del muelle para soltarlo y bajar la tapa.

## 24) Plataforma de baño

Proporciona una superficie antideslizante para subir fácilmente a la embarcación desde la proa o desde la popa, según el modelo.

### **⚠ ADVERTENCIA**

Los motores deben estar parados mientras se utiliza la plataforma de baño. Mantenga los miembros alejados de los chorros o de las rejillas de entrada.

## 25) Asientos

Todos los pasajeros deben estar sentados durante la navegación.

### **⚠ ADVERTENCIA**

No deje que nadie se siente en el borde de la embarcación ni que se ponga de pie mientras se navega. En aguas revueltas deben usarse los asientos y los asideros.

## 26) Asientos de proa

### **⚠ ADVERTENCIA**

Actúe con precaución para evitar lesiones graves o incluso la muerte. No ocupe el asiento cuando la velocidad supere 5 m.p.h.

### **Modelos 200 Speedster/205 Utopia**

#### **Compartimento de almacenamiento del asiento de proa**

Bajo los asientos de babor y estribor hay unos compartimentos individuales para almacenamiento.

Suelte los cierres y levante el asiento.

Para volver a instalar el asiento, coloque primero el soporte en L, empuje el asiento hacia abajo y bloquee el cierre.

## Modelos 220 Islandia SE

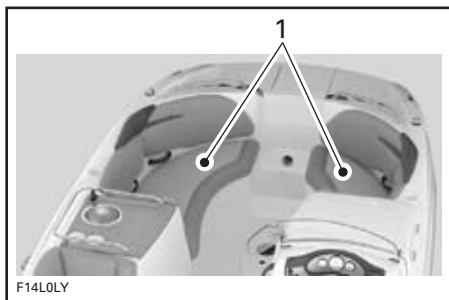

1. Asientos de proa

### **ADVERTENCIA**

Ningún pasajero deberá utilizar el asiento situado en la parte más avanzada de la proa mirando hacia atrás, a menos que la embarcación esté detenida o al ralentí.

Use los asideros cuando sea necesario.

### **Compartimento de almacenamiento del asiento de proa**



**LEVANTE POR EL LADO DE BABOR Y DESPUÉS TIRE DEL COJÍN DEL ASIENTO PARA TENER ACCESO A ESTE COMPARTIMENTO DE ALMACENAMIENTO**



**LEVANTE POR EL LADO DE ESTRIBOR Y DESPUÉS TIRE DEL COJÍN DEL ASIENTO PARA TENER ACCESO A ESTE COMPARTIMENTO DE ALMACENAMIENTO**

Para volver a instalar el cojín, asegúrese de colocar primero el soporte en L, después empuje el asiento hacia abajo y asegúrelo en su posición de bloqueo.



1. Soporte en L

## 27) Asientos delanteros

Todos los pasajeros deben estar sentados durante la navegación.

### **⚠ ADVERTENCIA**

No deje que nadie se siente en el borde de la embarcación ni que permanezca de pie durante la navegación. Deben usarse los asientos y los asideros en todo momento.

### **Compartimento de almacenamiento del asiento**



*LEVANTE Y DESPUÉS TIRE DEL ASIENTO PARA TENER ACCESO A ESTE COMPARTIMENTO DE ALMACENAMIENTO*

### **Asiento del piloto**

#### **Dispositivo giratorio**

El asiento del piloto se puede girar hacia atrás. Con esta función, el asiento del piloto se puede utilizar como complemento del asiento trasero, tal como se muestra en las siguientes fotografías.



*TIRE DE LA PALANCA*



*ASIENTO GIRATORIO HACIA ATRÁS*

### **⚠ ADVERTENCIA**

Asegúrese siempre de que el asiento giratorio del piloto está bloqueado de modo que quede orientado hacia el volante antes de iniciar la navegación.

#### **Ajuste hacia delante y hacia atrás**

El asiento del piloto se puede ajustar hacia delante y hacia atrás.

Presione la palanca para desbloquear el asiento. Mueva el asiento a la posición deseada. Suelte la palanca después de realizar el ajuste.



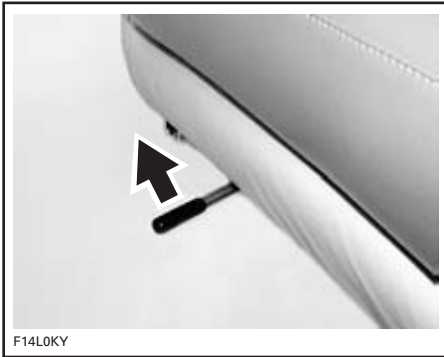

F14L0KY

## 28) Asientos traseros

### Asientos de popa/Estiba

#### **⚠ ADVERTENCIA**

No deje nunca sueltos en la zona de almacenamiento objetos pesados o frágiles. No maneje nunca la embarcación con la cubierta del compartimento de almacenamiento abierta.

### *Modelos 200 Speedster/205 Utopia*

Bajo los asientos de babor y estribor hay unos compartimentos individuales para almacenamiento.

Suelte los cierres y levante el asiento.

Para volver a instalar el asiento, coloque primero el soporte en L, empuje el asiento hacia abajo y bloquee el cierre.

## Asientos traseros

### *Modelos 220 Islandia SE*



F14L0DY



F14L0EY

**TIRE HACIA ARRIBA DEL RESPALDO HASTA QUE QUEDE BLOQUEADO**

#### **⚠ ADVERTENCIA**

Los respaldos de los tres asientos traseros siempre deben encontrarse en posición elevada o bloqueada durante la travesía.



F14L0FY

TIRE HACIA ARRIBA DEL SOPORTE  
PARA EL DESENGANCHE

## 29) Asiento del observador

Situado junto al asiento del piloto, este asiento va destinado al observador cuando se remolca a un esquiador. Para usarlo, gire el asiento hacia popa.

### **⚠ ADVERTENCIA**

Lleve siempre a un observador cuando remolque a un esquiador, pilote a la velocidad adecuada y siga las indicaciones del observador.

## 30) Cubierta de ocio

Un cómodo espacio para descansar o tomar el sol cuando la embarcación está fondeada.

### **⚠ ADVERTENCIA**

No arranque la embarcación ni la mueva si hay alguien sentado en la cubierta de ocio.

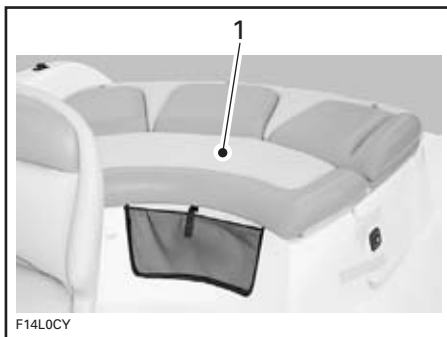

F14L0CY

TÍPICO — MODELOS 220 ISLANDIA SE  
1. Cubierta de ocio

## 31) Sujetavasos

Espacio práctico para refrescos no alcohólicos.

### **⚠ ADVERTENCIA**

No consuma bebidas alcohólicas mientras esté a bordo. No guarde botellas, latas, etc. en los sujetavasos mientras pilota a gran velocidad o en aguas revueltas.

## 32) Compartimentos de babor y estribor de la consola para almacenamiento

Compartimentos estancos para almacenamiento; el de estribor va equipado con un cesto desmontable para una nevera.

### **⚠ ADVERTENCIA**

No deje nunca objetos pesados ni objetos sueltos que sean frágiles en la cesta de almacenamiento. No maneje nunca la embarcación con la cubierta del compartimento de almacenamiento abierta.

Empuje el botón del seguro hacia dentro para desbloquear la tapa del compartimento de almacenamiento. Levante la tapa hasta que haga tope con el dispositivo de retención. La tapa se mantendrá en su posición con agua en calma.

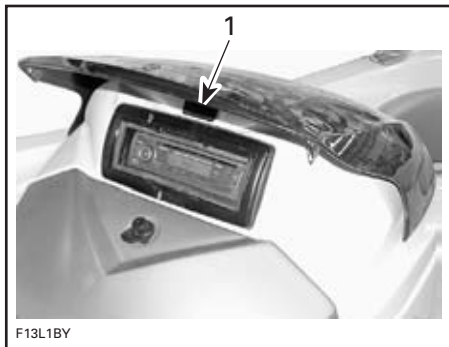

F13L1BY

#### TÍPICO

1. Empuje el botón hacia dentro

El extintor (se vende por separado) no debe dejarse suelto en los compartimentos de almacenamiento. Su posición de almacenamiento se indica en la etiqueta del extintor situada en uno de los compartimentos de almacenamiento.

Debe guardarse la Guía del usuario en una bolsa impermeable y dejarla siempre en la embarcación.

### ADVERTENCIA

No quite el cesto para disponer de un área de almacenamiento mayor. Los componentes pueden enredarse y provocar graves riesgos en el funcionamiento.

Empuje la tapa hacia abajo para soltar el mecanismo y luego bájela lentamente. Cuando llegue al fondo en el seguro, empuje firmemente la tapa para cerrarla.

### ADVERTENCIA

No deje nunca objetos pesados ni objetos sueltos que sean frágiles en la cesta de almacenamiento. No pilote nunca la embarcación con la tapa del compartimento de almacenamiento abierta.

### 33) Guanterera

Es un práctico espacio de almacenamiento con cierre destinado a artículos personales pequeños.

NOTA: Cierre siempre la guanterera antes de navegar o maniobrar con la embarcación.

### ADVERTENCIA

No maneje nunca la embarcación con la tapa de la guanterera abierta.

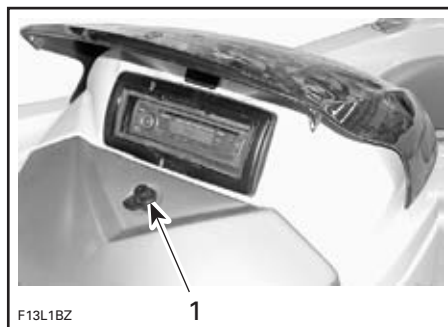

F13L1BZ

1

TÍPICO — 200 SPEEDSTER, LADO DE BABOR  
1. Seguro de la guanterera

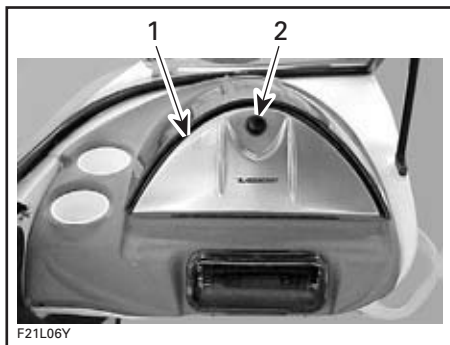

TÍPICO — 205 UTOPIA, LADO DE BABOR

1. Guantera
2. Pulsador



TÍPICO — 220 ISLANDIA SE, LADO DE ESTRIBOR

### 34) Radio AM/FM/Reproductor de CD

Consulte la guía del fabricante para ver una explicación detallada de sus características y mandos.

**CUIDADO:** El uso de la radio AM/FM o el reproductor de CD durante un período prolongado con los motores parados puede provocar la descarga de la batería.



TÍPICO

1. Radio AM/FM/Reproductor de CD

### 35) Toma auxiliar de corriente de 12 voltios

Hay una toma de 12 voltios para el suministro de energía provisional a accesorios tales como un teléfono móvil u otros dispositivos portátiles que funcionan a 12 voltios.

**CUIDADO:** Cierre la tapa protectora cuando no esté utilizándose la toma, para resguardarla de la intemperie.

**CUIDADO:** El uso de la radio o de otros dispositivos portátiles de 12 V durante un período prolongado con el motor parado puede hacer que se descargue la batería.

### 36) Compartimento de almacenamiento de proa

#### **⚠ ADVERTENCIA**

No deje nunca objetos frágiles en el compartimento de almacenamiento de proa. No maneje nunca la embarcación con la tapa del compartimento de almacenamiento de proa abierta.

#### **Modelos 200 Speedster**

Un compartimento amplio para chalecos salvavidas, toallas, etc.

Para abrirlo, levante el tirador en forma de T, gírelo en cualquiera de los dos sentidos y tire hacia arriba. Para cerrarlo, baje la cubierta y gire el tirador de modo que quede empotrado en el hueco correspondiente.

**NOTA:** Vuelva a colocar siempre el seguro de la tapa del compartimento.

### Modelos 205 Utopia

Se encuentra debajo del cojín delantero de proa y ofrece un espacio de almacenamiento para el ancla y la cadena.

#### **ADVERTENCIA**

Actúe con precaución para evitar lesiones graves o incluso la muerte. No ocupe el asiento cuando la velocidad supere 5 m.p.h.

### 37) Compartimento de almacenamiento de la cubierta

El compartimento de cubierta es el sitio adecuado para los esquís acuáticos, palas, ancla y cadena, etc.

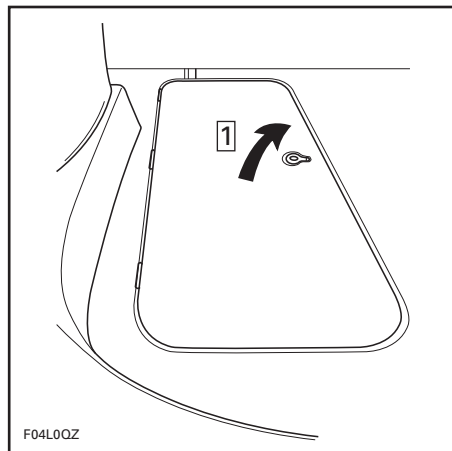

#### **TÍPICO**

1. Tire del seguro y levante la tapa

Levante el anillo del seguro y abra la tapa con cuidado hasta que quede sujeta por el muelle de retención.

Cuando esté abierta totalmente, la tapa queda en esa posición con agua en calma.

Para cerrarla, pulse con cuidado en el lateral del muelle para soltarlo y bajar la tapa.

Cierre siempre la tapa del compartimento de almacenamiento de cubierta antes de iniciar la navegación.

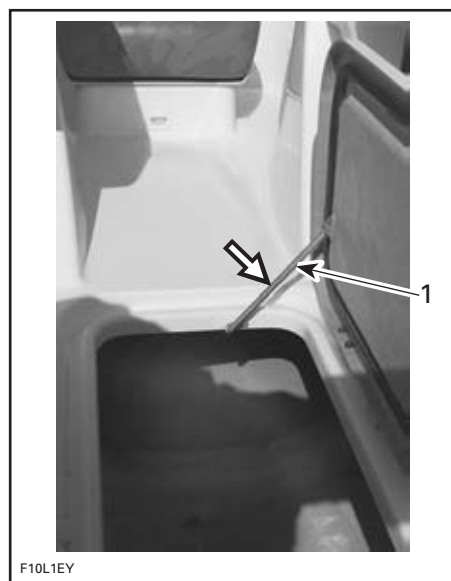

#### **TÍPICO**

1. Empuje aquí con cuidado para soltar el muelle

#### **ADVERTENCIA**

No deje nunca objetos pesados ni objetos sueltos frágiles en el compartimento de almacenamiento de cubierta. No pilote nunca la embarcación con la tapa del compartimento de almacenamiento de cubierta abierta.

### 38) Compartimento trasero de almacenamiento (tapa del motor)

Es un práctico espacio de almacenamiento situado en la parte trasera, destinado a artículos personales de gran tamaño. Ubicación ideal para chalecos salvavidas, toallas, comida, etc.

#### **ADVERTENCIA**

No deje nunca sueltos en la zona de almacenamiento objetos pesados o frágiles. No maneje nunca la embarcación con la tapa del compartimento trasero de almacenamiento abierta.

#### **ADVERTENCIA**

Cuando esté levantada la tapa del motor, no toque ningún dispositivo eléctrico al arrancar el motor ni al maniobrar. No deje nunca ningún objeto, trapo o herramienta en el compartimento del motor ni en la sentina.

**CUIDADO:** Antes de remolcar, cerciése siempre de que la tapa del compartimento de almacenamiento de popa esté cerrada y bien asegurada.

#### **Modelos 200 Speedster**

El seguro del compartimento de almacenamiento trasero se encuentra en el compartimento de almacenamiento de la consola del pasajero. Tire hacia arriba de la palanca del seguro y abra con cuidado la tapa del motor hasta que se detenga.

El cilindro neumático auxiliar completará la apertura y mantendrá abierta la tapa.

También puede tener acceso al compartimento de almacenamiento de popa tirando de la anilla situada entre los cojines de la cubierta de ocio.

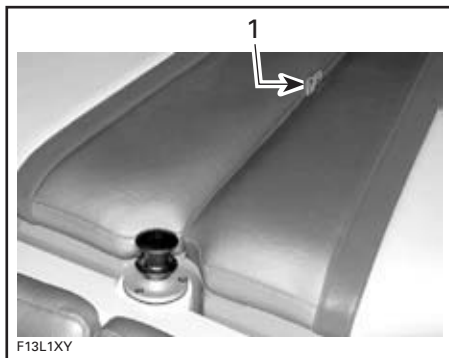

1. Tire de esta anilla

Se abrirá la tapa de estribor. Ya puede abrirse la de la banda de babor.

Existe un cierre manual para bloquear el compartimento trasero de almacenamiento. Cerciése de que los cojines están bien cerrados y abra el compartimento trasero de almacenamiento levantando la palanca del seguro en el compartimento de almacenamiento del pasajero.

Deslice el perno en el seguro para bloquearlo.

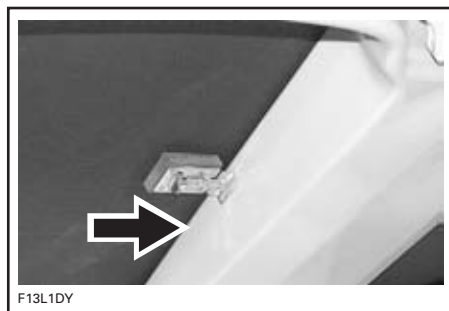

**DESPLÁCELO EN ESTE SENTIDO PARA BLOQUEARLO**

#### **Bandeja de almacenamiento**

**CUIDADO:** A fin de evitar daños, la **CARGA MÁXIMA** en la bandeja de almacenamiento no debe sobrepasar los 22,5 kg (50 lb).

La bandeja de almacenamiento se puede desmontar para posibilitar el acceso al compartimento del motor. Agarre el asa y levante con un movimiento hacia atrás hasta que los soportes opuestos se suelten.

## **⚠ ADVERTENCIA**

Cuando la bandeja de almacenamiento esté levantada o se haya retirado, no toque ningún dispositivo eléctrico al arrancar los motores ni al maniobrar. No deje nunca ningún objeto, trapos, herramientas, etc., en el compartimento del motor o en la sentina.

Cuando vuelva a instalar la bandeja de almacenamiento, colóquela adecuadamente justo debajo de los soportes, baje con cuidado la bandeja y luego empuje hacia abajo para cerrarla.

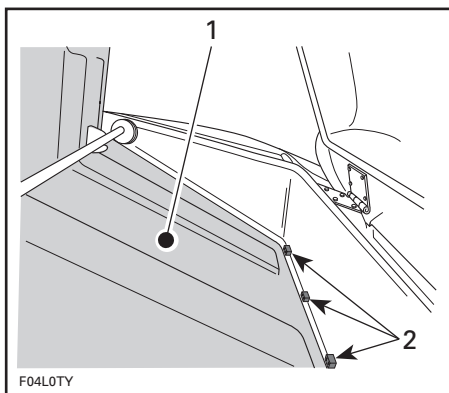

### **TÍPICO**

1. Bandeja del compartimento de almacenamiento de popa
2. Bandeja debajo de los soportes

Cierre firmemente la tapa del compartimento para fijarla de nuevo.

## **Modelos 205 Utopia**



### **COMPARTIMENTO DE ALMACENAMIENTO DE POPA**

1. Tapa del motor abierta

El compartimento de almacenamiento de popa es un práctico espacio de almacenamiento destinado a artículos personales de gran tamaño. Es una ubicación ideal para chalecos salvavidas, toallas, comida, etc.

Tire del seguro para abrir la tapa del motor.

Los cilindros neumáticos auxiliares facilitarán la apertura y mantendrán abierta la tapa del motor.

## **Modelos 220 Islandia SE**

Para abrir la tapa del motor, abra el panel del compartimento de almacenamiento lateral de popa y tire de la palanca.

**CUIDADO:** Para evitar daños, el asiento del piloto debe estar girado hacia delante antes de abrir la tapa del motor.

**NOTA:** El acceso no autorizado al compartimento de almacenamiento de popa sólo se puede impedir cuando el compartimento de almacenamiento lateral de popa está cerrado y bloqueado.

Cierre bien la tapa del motor para asegurarla.

### 39) Admisión de agua de la bomba de impulsión

El impulsor hace pasar el agua a través de estas aberturas, con lo que se minimiza la entrada de objetos extraños en el sistema de propulsión.

#### **⚠ ADVERTENCIA**

Manténgase alejado de las rejillas de entrada cuando los motores estén funcionando. El cabello largo, prendas sueltas o las correas del salvavidas pueden enredarse con las piezas móviles y provocar lesiones graves o ahogamiento.

### 40) Luces de proa

Luces obligatorias roja y verde. Consulte el apartado *INTERRUPTOR DE LUCES DE NAVEGACIÓN* descrito anteriormente en esta sección.

### 41) Luz de popa desmontable

Luz de popa obligatoria (blanca).

Es aconsejable guardarla siempre en su compartimento, excepto cuando sea necesaria.

Para sacarla de la tapa de almacenamiento, extráigala. Encájela en su sitio para volver a almacenarla.



TÍPICO — LUZ DE POPA EN PINZAS DE ALMACENAMIENTO

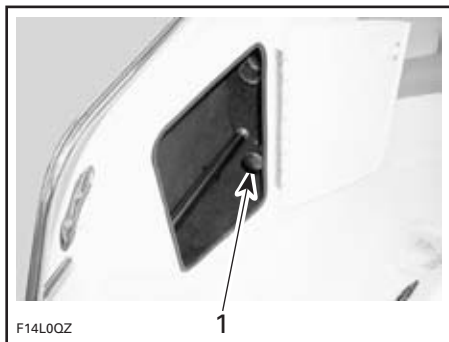

TÍPICO — LUZ DE POPA EN PINZAS DE ALMACENAMIENTO 220 ISLANDIA SE  
1. Luz de popa desmontable

**CUIDADO:** El uso continuo de la luz de popa con el motor parado provoca que se descargue la batería.

#### **Instalación**

- Levante el capuchón del conector.
- Inserte el conector en el orificio de conexión. Cerciérese de alinear bien el chavetero del agujero con la cabeza del tornillo del conector.
- Empuje con fuerza hacia abajo para encajar bien las patillas.
- Empuje el anillo de bloqueo hacia abajo. Gire hasta que quede bloqueado. Quizá haga falta girarlo ligeramente para que se inserte en el orificio.
- Verifique el funcionamiento de la luz. Consulte el apartado *INTERRUPTOR DE LUCES DE NAVEGACIÓN* descrito anteriormente en esta sección.



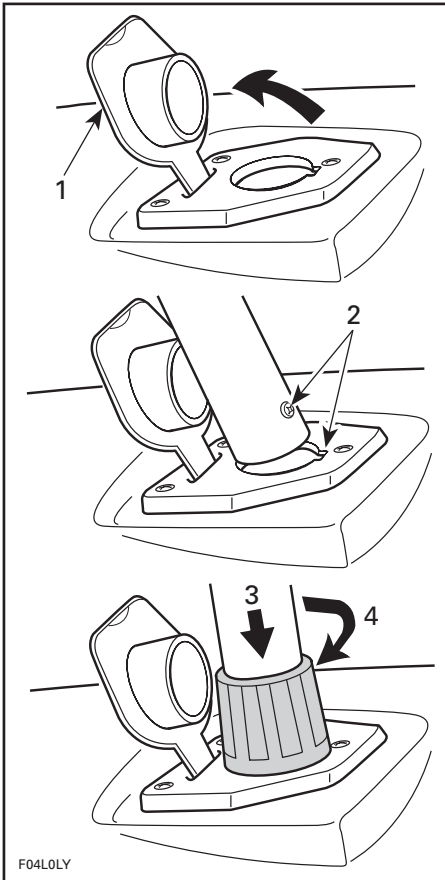

F04L0LY

#### TÍPICO

1. Levantar
2. Alinear el tornillo en la ranura
3. Empujar hacia abajo
4. Girar para bloquear

**CUIDADO:** Asegúrese de que hay grasa dieléctrica en la zona del conector para evitar la corrosión.

## 42) Cornamusas de amarre

Cuando se atraca en el muelle, se aconseja amarrar la embarcación con ambas cornamusas, de proa y de popa. Para proteger la embarcación, se recomienda emplear maromas de la que cuelguen defensas neumáticas estancas.

**CUIDADO:** No utilice nunca las cornamusas de amarre para arrastrar o izar la embarcación.

## 43) Cubierta

La cubierta, superficie plana de la embarcación, debe estar siempre limpia y libre de obstáculos.

## 44) Tapón del depósito de combustible

Afloje el tapón girándolo en sentido contrario al de las agujas del reloj para poder llenar el depósito de combustible. Apriete totalmente cuando termine.

### ⚠ ADVERTENCIA

No use nunca una cerilla encendida o una llama viva cuando se disponga a comprobar el nivel de combustible.

### ⚠ ADVERTENCIA

Para siempre los motores antes de repostar. El carburante es inflamable y puede explotar en determinadas condiciones. Trabaje siempre en una zona bien ventilada. No fume ni permita llamas vivas ni chispas en las cercanías. El depósito de combustible puede estar presurizado. Gire lentamente el tapón para abrirlo. No se acerque nunca con una llama para comprobar el nivel de combustible. Durante el repostaje, mantenga la embarcación nivelada. No llene en exceso ni deje que rebese el combustible del depósito, sobre todo si la embarcación está al sol. A medida que aumenta la temperatura, el combustible se expande y podría rebosarse. Limpie siempre cualquier resto de combustible que se haya derramado de la embarcación. Verifique periódicamente el sistema de combustible.

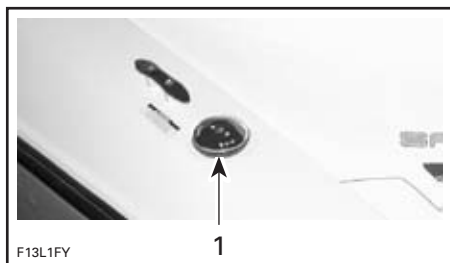

F13L1FY

1

**TÍPICO — 200 SPEEDSTER/205 UTOPIA**

1. Tapón del depósito de combustible

### Modelos 220 Islandia SE



F14L13Y

USE LA LLAVE DEL TAPÓN DEL DEPÓSITO DE COMBUSTIBLE

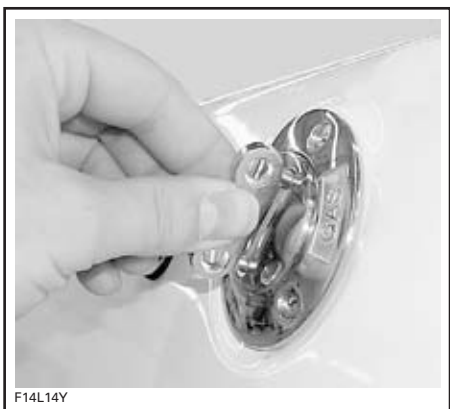

F14L14Y

DESENROSQUE EL TAPÓN



F14L18Y

EXTRAIGA EL TAPÓN

### 45) Drenaje de cubierta

El drenaje de la cubierta permite desaguar agua de lluvia, agua de lavado de la cubierta, salpicaduras, etc.

Manténgalos limpios y evite que se atasquen.

### 46) Conectores para limpieza con agua

Consulte la sección **ALMACENAMIENTO Y PREPARACIÓN DE PRETEMPORADA** para conocer el uso más adecuado.

**NOTA:** Cada motor va provisto de un conector de limpieza con chorro de agua situado sobre el soporte de la bomba de impulsión. El conector de babor es para el motor de babor y el de estribor para el motor de estribor.

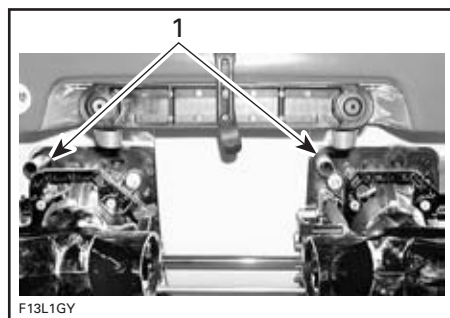

F13L1GY

**TÍPICO**

1. Conectores para limpieza con agua

## 47) Respiraderos

Los respiraderos o conductos de ventilación permiten ventilar el compartimento del motor y suministrar aire a los motores. No obstruya nunca los conductos de ventilación.

## 48) Ojales de proa/popa

### Ojal de proa

Los ojales o argollas se pueden utilizar para amarrar, remolcar y como punto de sujeción durante el transporte.

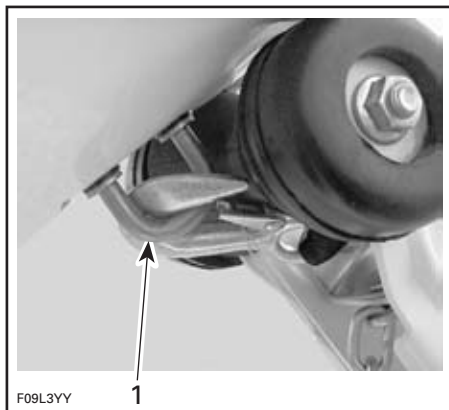

TÍPICO

1. Ojal de proa

### Ojales de popa

Los ojales o argollas se pueden utilizar para amarrar, remolcar y como punto de sujeción durante el transporte.

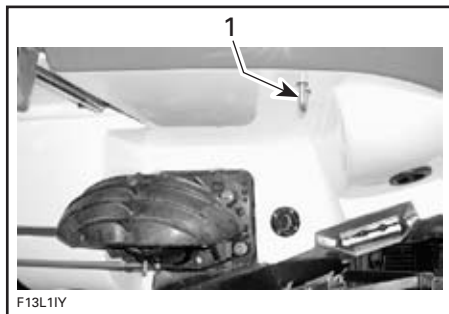

TÍPICO

1. Ojal (argolla) de popa

## 49) Toberas de la bomba de impulsión

Las toberas de la bomba de impulsión proporcionan control del gobierno de la embarcación por medio del volante cuando los motores están en marcha. Consulte el apartado de *PROPULSIÓN*, en *PRINCIPIOS DE FUNCIONAMIENTO*.

### ⚠ ADVERTENCIA

No utilice nunca la tobera como punto de apoyo para subir a la embarcación ni para izarla.

## 50) Compuertas de marcha atrás

Para seleccionar la posición de punto muerto o marcha atrás con la palanca de cambios, las compuertas de marcha atrás ascienden y descienden hasta la posición deseada.

### ⚠ ADVERTENCIA

No use nunca las compuertas como punto de apoyo para subir a la embarcación. La palanca de cambios sólo se puede utilizar cuando el motor se encuentra al ralentí y la embarcación está totalmente detenida.

## 51) Imbornal

Es por donde sale el agua de la cubierta. Manténgalos limpios y evite que se atasquen.

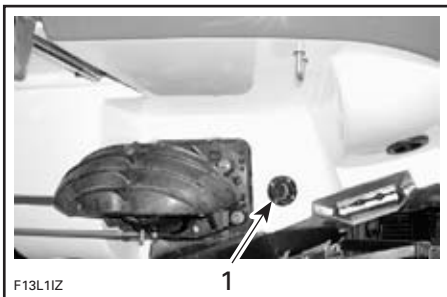

TÍPICO  
1. Imbornal

## 52) Respiradero del depósito de combustible

El respiradero del depósito de combustible se encuentra en el tapón del depósito y permite la salida de los vapores del combustible y la reducción de la presión en el depósito de combustible.

### ⚠ ADVERTENCIA

No acerque nunca al respiradero una cerilla encendida ni ningún otro tipo de llama viva. Siga las instrucciones del *PROCEDIMIENTO DE REPOSTAJE* descrito en la sección de *SEGURIDAD*.

## 53) Accesorios de remolque para deportes acuáticos

Lea y consulte a menudo la información sobre *DEPORTES ACUÁTICOS* que se incluye en la sección sobre *SEGURIDAD*, al principio de esta guía.

### ⚠ ADVERTENCIA

El **teak surfing** es extremadamente peligroso para los participantes, debido a la proximidad de éstos a la parte posterior de la embarcación, en donde es más intenso el contacto directo con los gases de escape procedentes del motor de ésta. Puede producirse una intoxicación por monóxido de carbono que puede dar lugar a desorientación, mareos, somnolencia y pérdida de la conciencia. La combinación de la exposición al monóxido de carbono y la no utilización de un chaleco salvavidas convierten a esta nueva actividad acuática de recreo en un enorme peligro y un deporte potencialmente mortal.

### Arrastraesquí

### ⚠ ADVERTENCIA

Cuando tire de un tubo, remolque a un esquiador acuático o a un practicante de "wakeboarding", lleve siempre un observador, pilote sólo a la velocidad requerida y siga las instrucciones del observador.

**CUIDADO:** No utilice nunca el arrastraesquí para remolcar otras embarcaciones.

## **ADVERTENCIA**

Remolcar un tubo, a un esquiador o a un practicante de "wakeboarding" afecta al comportamiento de la embarcación y requiere mayor destreza. Salvo que sea absolutamente necesario, no realice giros ajustados ni bruscos. Mantenga una distancia de seguridad con respecto a muelles, otros nadadores, embarcaciones y objetos. Sea consciente de que pueden producirse lesiones graves si la cuerda de remolque se afloja durante un giro ajustado o cuando se trazan círculos. La cuerda puede enroscarse alrededor del cuello o de los miembros de una persona.

### **Poste arrastraesquí**

#### **Modelos 200 Speedster**

Esta embarcación está equipada con un poste arrastraesquí.

Tire de la sujeción hacia arriba para permitir el enganche de una amarra para esquí acuático o para objetos remolcables.



#### **TÍPICO**

1. Levante el poste arrastraesquí para poder usarlo

Empuje hacia abajo cuando termine.

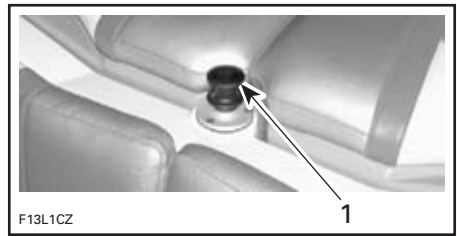

#### **TÍPICO**

1. Posición del poste arrastraesquí cuando no se usa

### **Modelos 220 Islandia SE**



#### **TÍPICO**

1. Poste arrastraesquí en posición

## **54) Sistema de bombeo (depósito de lastre/arrastre Speedster Wake)**

### **ADVERTENCIA**

El peso añadido del lastre afecta a la maniobrabilidad de la embarcación. No maniobre a alta velocidad cuando el depósito de lastre contenga agua. Por otra parte, no se recomienda navegar a velocidades superiores a 50 km/h (30 m.p.h.).



MANDOS DEL DEPÓSITO DE LASTRE

### Para el llenado

**NOTA:** La embarcación debe encontrarse en el agua para llenar el depósito de lastre.

Abra la válvula que se encuentra en el compartimento del motor.

**NOTA:** La empuñadura se encontrará en posición vertical cuando la válvula esté abierta.

**CAUIDADO:** Si no se abre la válvula, se dañarán los componentes de la bomba.

Seleccione la posición de llenado (FILL) con el interruptor de lastre que se encuentra junto a la posición del piloto. Para llenar el depósito se necesitan entre 5 y 7 minutos.

El depósito está lleno cuando sale agua del accesorio que atraviesa el casco, situado en el lado del piloto.

Seleccione la posición OFF del interruptor del lastre cuando salga agua de este accesorio pasante.

**NOTA:** No es necesario cerrar la válvula del compartimento del motor cuando el sistema esté lleno.

### Para el vaciado

Asegúrese de que la válvula que se encuentra en el compartimento del motor se encuentra abierta.

**NOTA:** La empuñadura se encontrará en posición vertical cuando la válvula esté abierta.

Seleccione la posición de vaciado (EMPTY) con el interruptor del lastre. Se percibirá un tono distinto y aparecerán algunas burbujas de aire cuando el depósito esté vacío.

Cierre la válvula de paso.

**CAUIDADO:** Se recomienda expresamente cerrar esta válvula cuando no se utilice el sistema. En caso de que falle algún componente, impide una entrada de agua que podría dañar seriamente la embarcación.

## ⚠ ADVERTENCIA

No remolque nunca una embarcación si queda agua en el depósito de lastre.

El lastre aumenta la carga sobre el remolque, el eje y los neumáticos, lo que podría provocar un desgaste prematuro o alguna avería. Esto también contribuye a reducir la estabilidad del vehículo en la carretera, ya que aumenta el centro de gravedad del remolque.

Vacíe siempre completamente el depósito de lastre antes de llevar la embarcación en un remolque.

## 55) Remolcador (no se muestra)

### Si se ha instalado

**CAUIDADO:** El accesorio remolcador DEBE asegurarse en posición vertical para evitar daños a la embarcación y al vehículo de remolque durante el transporte o en maniobras en el agua.

## **ADVERTENCIA**

Remolcar un tubo, a un esquiador o a un practicante de "wakeboarding" afecta al comportamiento de la embarcación y requiere mayor destreza. Salvo que sea absolutamente necesario, no realice giros ajustados ni bruscos. Mantenga una distancia de seguridad con respecto a muelles, otros nadadores, embarcaciones y objetos. Sea consciente de que pueden producirse lesiones graves si la cuerda de remolque se afloja durante un giro ajustado o cuando se trazan círculos. La cuerda puede enroscarse alrededor del cuello o de los miembros de una persona.

**NOTA:** Para extraer completamente el dispositivo remolcador de la embarcación, consulte a un concesionario o distribuidor autorizado de embarcaciones deportivas Sea-Doo.

### **Para levantar el remolcador antes del transporte y el uso**

**NOTA:** Para levantar el dispositivo remolcador se necesitarán 2 personas.

### **Modelos 200 Speedster Wake**

Extraiga los tornillos de los puntos de fijación del accesorio remolcador de la parte posterior con una llave Allen de 3/32 pulgadas.

Presione ligeramente hacia abajo sobre el obturador del casquillo y empuje el botón de bloqueo alejándolo del obturador para extraerlo del casquillo.

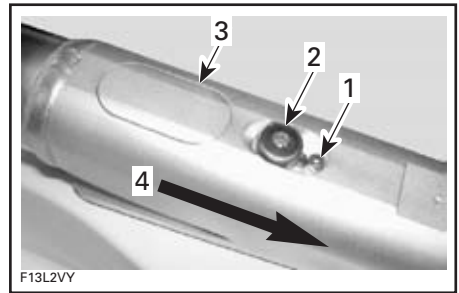

#### **TÍPICO**

1. Tornillo fijador
2. Botón de bloqueo
3. Obturador del casquillo
4. Deslice el botón de bloqueo (2) en esta dirección

Guarde los obturadores del casquillo para un uso posterior.

Con una persona sujetando el remolcador por el centro, instálelo a babor o a estribor en posición vertical en el casquillo.

Colóquelo recto y apriete las ruedecillas en el montante tal como se ilustra.

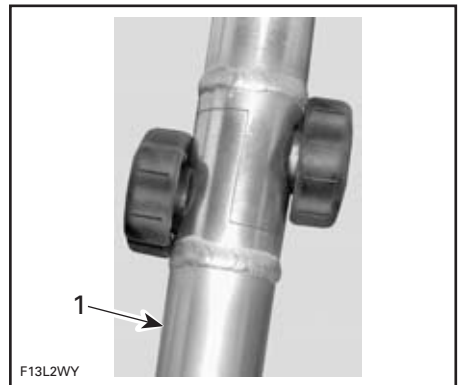

#### **TÍPICO**

1. Montante de babor con ruedecillas de ajuste instaladas

Repita la operación para el otro lado. Vuelva a colocar los tornillos fijadores. Retire los bastones de soporte que se muestran a continuación y guárdelos para un uso posterior.



TÍPICO — LADO DE ESTRIBOR

El remolcador está listo para el uso.

### Modelos 205 Utopia

Levante los brazos de soporte de las posiciones de almacenamiento y fíjelos con las ruedas de ajuste extraídas previamente.

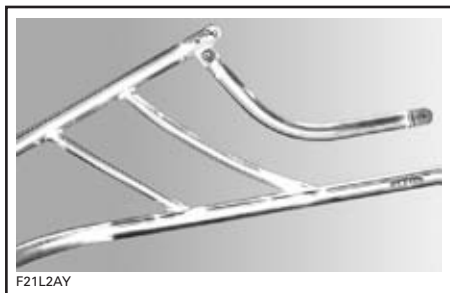

TÍPICO

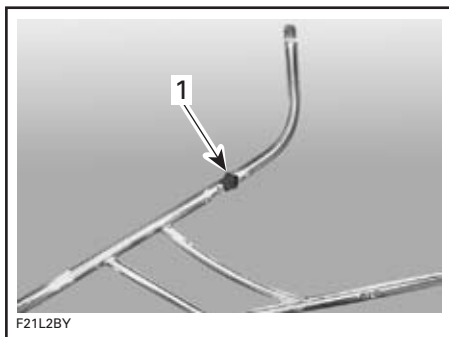

#### TÍPICO

1. Fije con la rueda de ajuste

Levante el dispositivo remolcador de su posición de almacenamiento.

Con una persona sujetando el remolcador por el centro, instale los brazos de soporte de babor y estribor en el dispositivo mediante las ruedas de ajuste extraídas previamente.

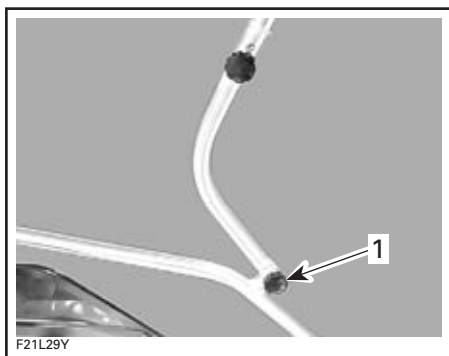

#### TÍPICO

1. Fije con la rueda de ajuste

El remolcador está listo para el uso.

### Modelos 220 Islandia SE

Levante el dispositivo remolcador de su posición de almacenamiento.

Con una persona sujetando el remolcador por el centro, instale los brazos de soporte de babor y estribor en el dispositivo mediante las ruedas de ajuste extraídas previamente.



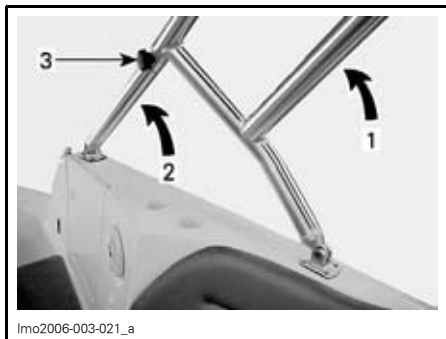

lmo2006-003-021\_a

### TÍPICO

1. Levante el dispositivo remolcador hasta su posición final
2. Levante los brazos de soporte
3. Fije el remolcador a los brazos con ayuda de las ruedas de ajuste

El remolcador está listo para el uso.

### Para bajar el remolcador antes del almacenamiento

**NOTA:** Para bajar el dispositivo remolcador se necesitarán 2 personas.

### Modelos 200 Speedster Wake

Extraiga los tornillos de fijación de la parte posterior de los puntos de enganche de babor y estribor.

Instale los bastones de soporte tal como se muestra arriba.

Mientras una persona sujeta el remolcador, afloje las ruedecillas y extraígalas de los montantes.

Sujete el montante y pulse el botón de bloqueo para alejarlo del casquillo.

Levante el montante del casquillo y repita la operación para el otro lado.

Baje con cuidado el remolcador introduciéndolo en los soportes del bastón de apoyo.

Instale los obturadores en los casquillos traseros y vuelva a colocar los tornillos fijadores.

Envuelva con cuidado los montantes de babor y estribor y guárdelos en el compartimento de almacenamiento de cubierta.

### Modelos 205 Utopia

Extraiga las ruedas de ajuste de ambos lados del dispositivo remolcador.

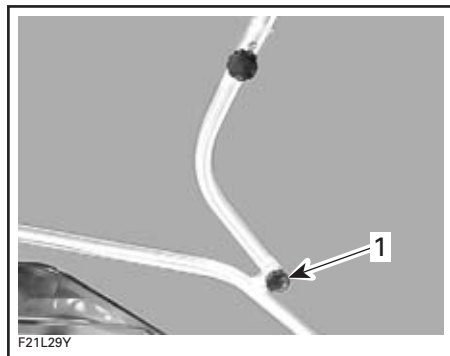

1. Extraiga esta rueda de ajuste

Pliegue con cuidado el dispositivo remolcador hacia delante hasta que el amortiguador de almacenamiento entre en contacto con la proa.

Extraiga las ruedas de ajuste de las extensiones curvadas que se encuentran a ambos lados del dispositivo remolcador.

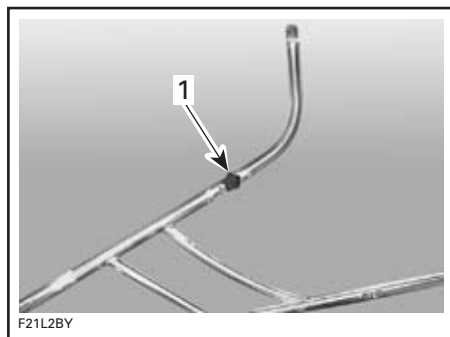

1. Extraiga esta rueda de ajuste

Baje los brazos de soporte hasta la posición que se muestra a continuación.

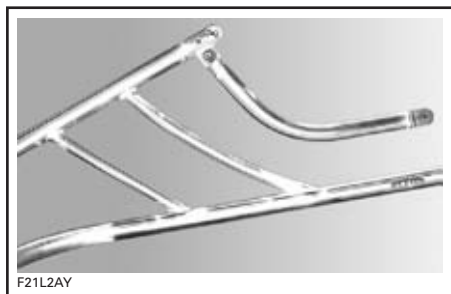

**TÍPICO**

Coloque las ruedas de ajuste en la guantera o en otro lugar de almacenamiento seguro para un uso posterior.

**Modelos 220 Islandia SE**

Extraiga las ruedas de ajuste de ambos lados del dispositivo remolcador.



**TÍPICO**

1. Ruedas de ajuste

Pliegue con cuidado el dispositivo remolcador hacia delante hasta que el amortiguador de almacenamiento entre en contacto con la proa.

Coloque las ruedas de ajuste en la guantera o en otro lugar de almacenamiento seguro para un uso posterior.

Baje los brazos de soporte.

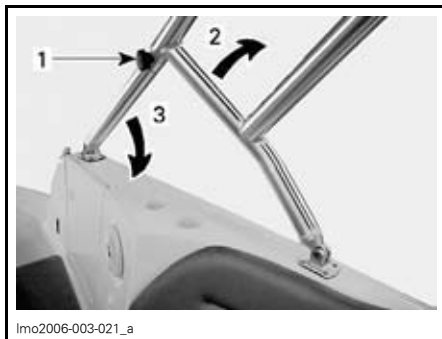

**TÍPICO**

1. Extraiga las ruedas de ajuste
2. Plegue el dispositivo remolcador hacia delante
3. Baje los brazos de soporte

**56) Interruptor de desconexión de la batería principal**

Este interruptor permite interrumpir completamente el suministro del sistema eléctrico.

Cuando está en posición de desconexión (OFF), TODOS los componentes eléctricos y electrónicos quedarán desactivados excepto la bomba de achique. La bomba de achique **funcionará** automáticamente con el interruptor de la batería en la posición de desconexión (OFF).

El interruptor debe estar en ON para que se puedan usar los componentes eléctricos y arrancar los motores.

**CUIDADO:** Pare los motores antes de pasar a la posición de desconexión (OFF).



**TÍPICO** — INTERRUPTOR DE DESCONEXIÓN DE LA BATERÍA PRINCIPAL

Se recomienda colocar este interruptor en la posición OFF cuando se realicen operaciones de mantenimiento en el compartimento del motor, en el circuito eléctrico, para el transporte o para el almacenamiento por un período no muy prolongado.

**CUIDADO:** Cuando el interruptor de la batería principal esté en la posición de desconexión mientras la embarcación está atracada, la bomba de achique se pondrá en marcha automáticamente si hay agua en la sentina.

## 57) Fusibles

El sistema eléctrico está protegido por fusibles. Consulte la sección de **MANUTENIMIENTO** para conocer más detalles.

## 58) Toldo (no se muestra)

### **Opcional en algunos modelos**

El toldo resulta práctico como sistema de protección ante las inclemencias del tiempo o para protegerse del sol.

## **⚠️ ADVERTENCIA**

- Evite cualquier contacto corporal con el toldo.
- Las cintas de seguridad están tensadas.
- No utilice el toldo como punto de apoyo.
- Si está instalado el toldo, debe pilotar la embarcación a una velocidad moderada.
- El toldo puede romperse o desplazarse, con el consiguiente riesgo de lesiones o estorbo a la maniobrabilidad de la embarcación.

## **Apertura del toldo**

### **Modelos 205 Utopia**

Levante la tapa de la plataforma de ocio.

Suba ligeramente el toldo por encima del compartimento de almacenamiento del motor y deslícelo hasta la parte delantera de las guías laterales.



### **TÍPICO**

1. Base pivotante del toldo desplazada hacia delante por la guía

Abra la funda y extráigala. Guarde la funda en alguno de los espacios de almacenamiento.

Suelte las correas de la estructura del toldo.

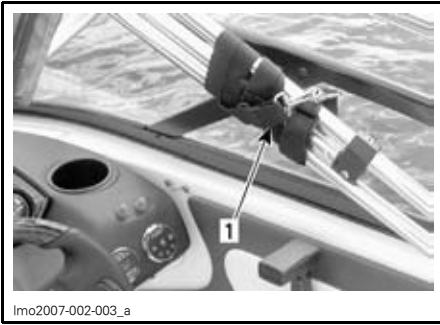

**TÍPICO**

1. Correa

Levante el toldo hasta la posición vertical y ate las correas delanteras a los ojales situados en el cuerpo de la embarcación.

Ajuste la tensión de las correas según sea necesario.

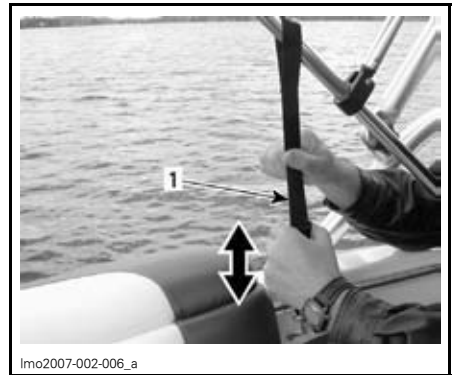

**TÍPICO**

1. Ajuste la correa en consecuencia



**TÍPICO**

1. Enganche la correa al ojal del cuerpo

Tire de la lona hacia atrás y ate las cintas de la parte trasera a los ojales del cuerpo de la embarcación.

Cierre la tapa de la plataforma de ocio.

**Cierre/almacenamiento del toldo**

**Modelos 205 Utopia**

**NOTA:** Si en la lona del toldo hay salpicaduras de agua salada, lávela con agua dulce. Siempre que la lona esté mojada, déjela secar antes de instalar la funda y de almacenarla.

Abra la tapa de la plataforma de ocio.

Desenganche las correas de la parte trasera.

Desenganche las correas de la parte delantera.

Antes de depositar el toldo, sostenga la parte superior y el tubo frontal y tire del segundo y tercer tubos hacia la parte superior y el tubo frontal.

Incline atrás el toldo, hacia el compartimento de almacenamiento.

Coloque la funda protectora de modo que la cremallera quede en la parte interna del toldo y el principio de la cremallera se encuentre en la parte de estribor de la embarcación.

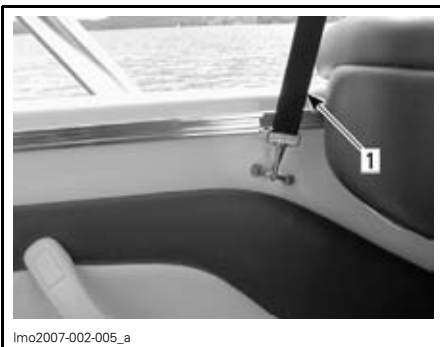

**TÍPICO**

1. Enganche la correa al ojal del cuerpo

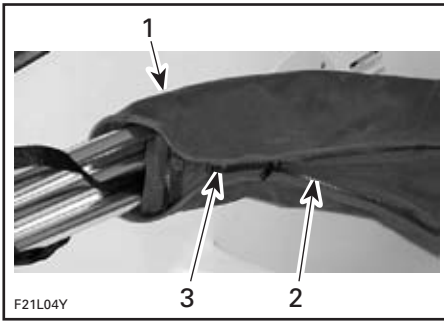

F21L04Y

**TÍPICO**

1. Toldo en el área del compartimento de almacenamiento de popa
2. Parte interna de la cremallera
3. Principio de la cremallera

Coloque las correas del toldo dentro de la funda y cierre lentamente con la cremallera a la vez que empaqueta la lona en la funda.

Deslice el toldo hacia la parte trasera de la guía lateral para almacenarlo debajo de la tapa de la plataforma de ocio.

Cierre la tapa de la plataforma de ocio.

**Extracción del toldo de la embarcación**

**Modelos 205 Utopia**

En caso de que sea necesario para quitar el toldo de la embarcación, siga el procedimiento que se indica a continuación:

Abra la tapa de la plataforma de ocio.

Extraiga las sujeciones en el punto de rotación.

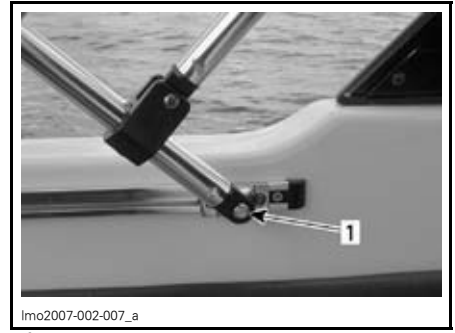

lmo2007-002-007\_a

**TÍPICO**

1. Extraiga las sujeciones

Con la ayuda de otra persona, levante con cuidado el toldo y extráigalo.

Vuelva a instalar las sujeciones de rotación para evitar una pérdida.

Para la instalación, siga el procedimiento inverso; no obstante, deberá prestar atención a la orientación del toldo para una colocación correcta.

Cierre la tapa de la plataforma de ocio.

**59) Almacenamiento en bandeja/panel lateral**

**Modelos 205 Utopia**

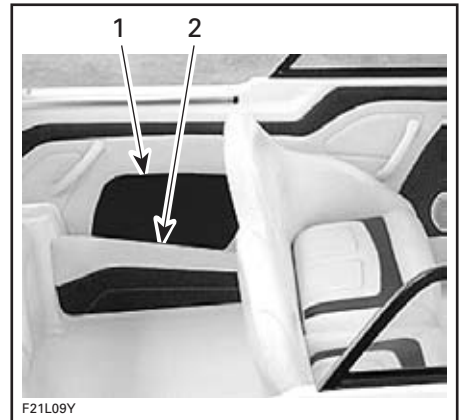

F21L09Y

1. Almacenamiento en panel lateral
2. Almacenamiento en bandeja lateral

Estos espacios, que se encuentran a babor y a estribor, proporcionan un medio de almacenamiento de acceso fácil y rápido para artículos adicionales.

## **⚠ ADVERTENCIA**

No deje nunca sueltos en la zona de almacenamiento objetos pesados o frágiles. No pilote nunca la embarcación con la tapa del compartimento de almacenamiento abierta.

## **60) Compartimiento lateral de almacenamiento en la parte trasera**

Es un práctico espacio de almacenamiento con cierre destinado a un extintor, cañas de pescar, luz de popa, etc.

## **⚠ ADVERTENCIA**

No deje nunca sueltos en la zona de almacenamiento objetos pesados o frágiles. No maneje nunca la embarcación con la cubierta del compartimento de almacenamiento abierta.



**COMPARTIMENTO LATERAL DE ALMACENAMIENTO DE POPA**

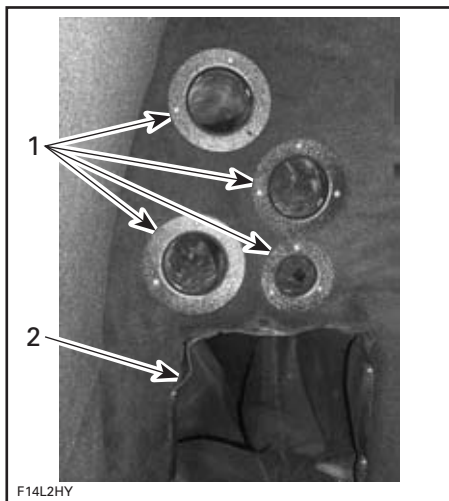

1. Almacenamiento para cañas de pescar
2. Compartimento de almacenamiento adicional

## **61) Mesa de la cabina**

### **Modelos 205 Utopia**

Se guarda cómodamente encima de la tapa del motor.



**MESA DE LA CABINA EN POSICIÓN DE ALMACENAMIENTO**

Asientos delanteros giratorios orientados hacia delante.

Abra la tapa de la plataforma de ocio.

Desenganche la pata de la mesa y colóquela en el receptáculo situado en el suelo. Gire con cuidado para que quede bien encajada.

## **⚠ ADVERTENCIA**

Cuando los asientos delanteros se encuentran orientados lateralmente y no está instalada la pata de la mesa, el receptáculo del suelo presenta un posible riesgo. Actúe con prudencia.



1. Receptáculo en el suelo
2. Pata de la mesa

Afloje los tensores para extraer la parte superior de la mesa y encaje la pata de la mesa.



### **MESA DE LA CABINA INSTALADA**

Cierre la tapa de la plataforma de ocio.

### **Almacenamiento de la mesa de la cabina**

El almacenamiento de la mesa de la cabina se lleva a cabo siguiendo un procedimiento inverso al de la instalación.

## **⚠ ADVERTENCIA**

La mesa de la cabina debe estar correctamente guardada antes de pilotar la embarcación.

### **Modelos 220 Islandia SE**

La mesa y la pata se guardan dentro del compartimento de almacenamiento lateral trasero.

Para instalar la mesa, quite primero la tapa de plástico negra del hueco de la mesa. Guárdela debidamente.

Inserte la pata de la mesa en el hueco de la mesa. Haga presión sobre la pata para encajarla bien en el hueco.

Instale la mesa sobre el extremo de la pata. Haga presión sobre la mesa para asegurarla.



F14L19Y

MESA INSTALADA CORRECTAMENTE

## ⚠ ADVERTENCIA

No pilote la embarcación con la mesa instalada.

Vuelva a instalar la tapa de plástico negra en el hueco de la mesa y guarde debidamente la mesa y la pata en el compartimento de almacenamiento lateral trasero cuando la mesa no se esté utilizando.

## 62) Parabrisas

Por su comodidad, se suministra un parabrisas para desviar el flujo de aire.

### Modelos 205 Utopia

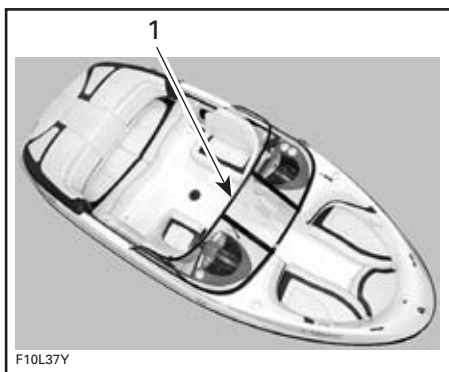

F10L37Y

TÍPICO

1. Parabrisas

Para abrir la compuerta de parabrisas, quite primero los dos seguros y después proceda a abrirla, tal como se muestra en la fotografía.

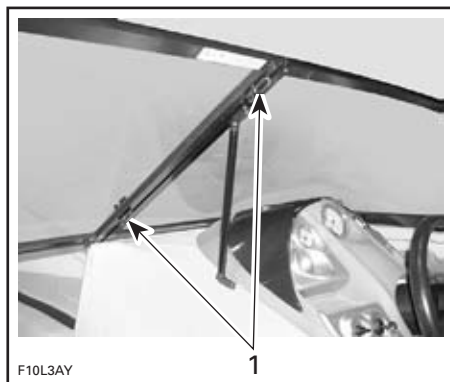

F10L3AY

TÍPICO

1. Quite los dos seguros

## 63) Sonar

### Si se ha instalado

De serie se incluye un sonar, que se encuentra en el salpicadero.

Consulte la *HOJA DE INSTRUCCIONES DEL FABRICANTE* incluida para conocer el funcionamiento del sonar.

## 64) Luces de amarre

Prácticas luces de color blanco que se pueden utilizar entre la puesta y la salida del sol para facilitar el amarre.

Consulte *INTERRUPTOR DE LUCES DE AMARRE* (punto 10).

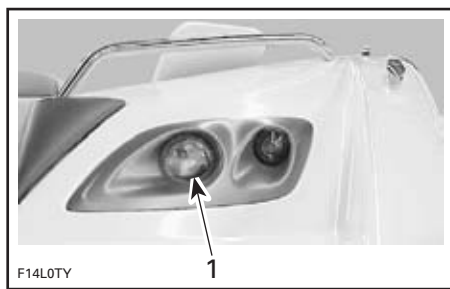

F14L0TY

1. Luz de amarre



**CUIDADO:** El uso continuo de las luces de amarre con los motores parados provoca que se descargue la batería.

## 65) Luces de embarque

Prácticas luces que se pueden utilizar entre la puesta y la salida del sol para facilitar el embarque de los pasajeros.

Consulte *INTERRUPTOR DE LUCES DE EMBARQUE* (punto 1).

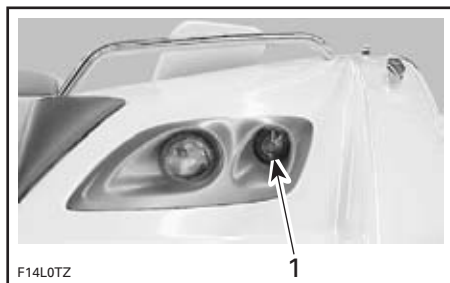

1. Luz de embarque

**CUIDADO:** El uso continuo de las luces de embarque con los motores parados provoca que se descargue la batería.

## 66) Luz del compartimento del motor

Práctica luz instalada en el interior de la tapa del motor.

Consulte *INTERRUPTOR DE LUZ DE COMPARTIMENTO DEL MOTOR* (punto 12).

**CUIDADO:** El uso prolongado de la luz del compartimento del motor con el motor parado provoca que se descargue la batería.

## 67) Luces de cubierta

Prácticas luces para el uso entre la puesta de sol y el amanecer. Estas luces pueden ayudar a un pasajero a embarcar, además de crear un ambiente agradable.

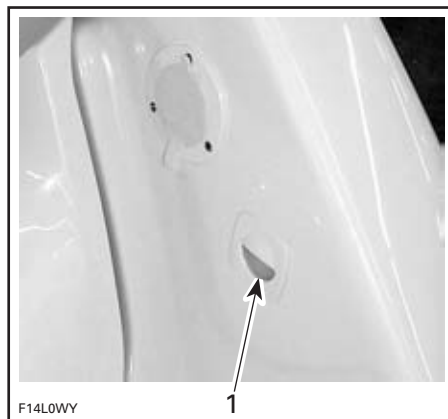

1. Luz de cubierta

**CUIDADO:** El uso continuo de las luces de cubierta con los motores parados provoca que se descargue la batería.

## 68) Luz de techo de vestuario

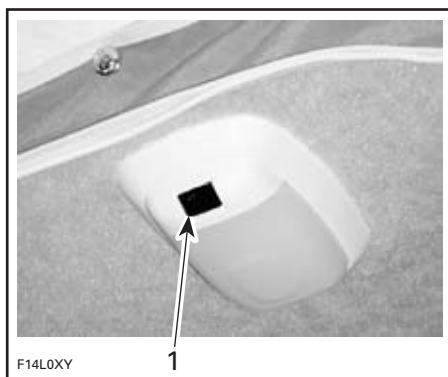

### LUZ DE TECHO DE VESTUARIO

1. Conmutador de encendido/apagado de dos posiciones

**CUIDADO:** El uso prolongado de la luz del vestuario con el motor parado provoca que se descargue la batería.

## 69) Baño para pies

Un práctico recipiente en el que se puede añadir agua para la relajación de un pasajero.



F14L0ZY  
**SURTIDOR DE AGUA**

**Para accionar el surtidor de agua**

Añada agua al sumidero del surtidor. Consulte *PARA LLENAR EL SUMIDERO DEL SURTIDOR O EL BAÑO PARA PIES* en el punto 71.

1. Superficie de baño para pies
2. Válvula de lavado

Para añadir agua o vaciar el recipiente de baño para pies, consulte *LLENADO* o *VACIADO DEL SUMIDERO DEL SURTIDOR O DEL BAÑO PARA PIES* en el punto 71.

**70) Surtidor de agua**

Práctico surtidor de agua para la relajación del pasajero.



F14L10Y  
**RETIRE LA TAPA DEL SUMIDERO DEL SURTIDOR**

1. Tapa

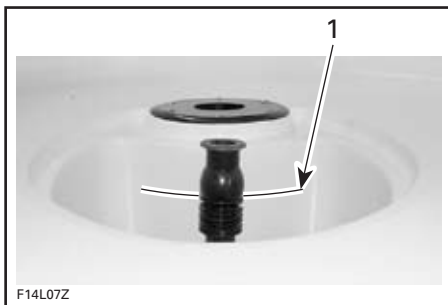

**AÑADA AGUA**

1. Nivel máximo de agua especificado

**NOTA:** El surtidor no funcionará correctamente si el nivel de agua del sumidero es demasiado elevado.



**GIRE LA VÁLVULA HASTA ESTA POSICIÓN Y DESPUÉS VUELVA A COLOCAR LA TAPA**

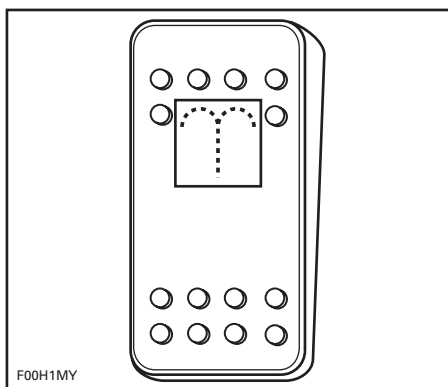

**ACCIONE LA BOMBA DEL SURTIDOR CON EL INTERRUPTOR**

**71) Válvula de lavado**

Esta válvula suministra agua al sumidero del surtidor y el baño para pies. La válvula también se puede utilizar para conectar una manguera de riego con la que se puede lavar la cubierta.

**⚠ ADVERTENCIA**

Las salpicaduras de agua harán que la cubierta sea más resbaladiza de lo habitual.

**Para llenar el sumidero del surtidor o el baño para pies**

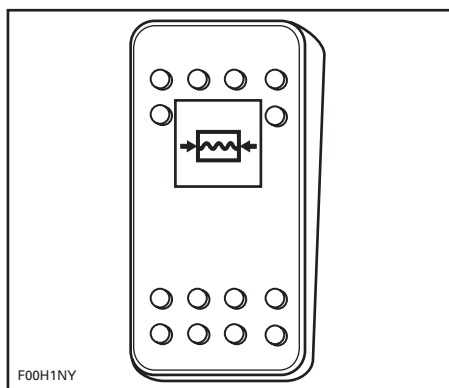

**ASEGÚRESE DE QUE EL INTERRUPTOR DE LA BOMBA DE AGUA ESTÁ EN LA POSICIÓN DE ENCENDIDO**

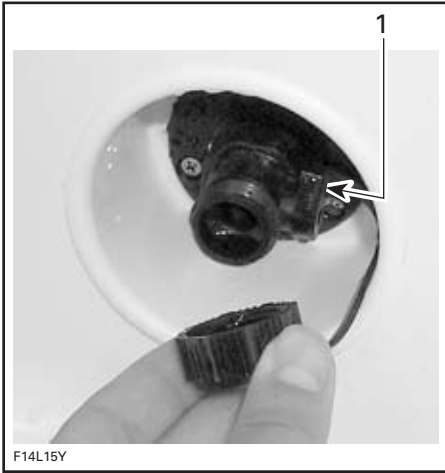

**ASEGÚRESE DE QUE LA PALANCA DE LA VÁLVULA DE LAVADO ESTÁ CERRADA Y DESPUÉS DESENROSQUE EL TAPÓN**  
 1. Palanca de válvula de lavado cerrada

**Para vaciar el sumidero del surtidor o el baño para pies**



**RETIRE LA TAPA DEL SUMIDERO DEL SURTIDOR DEL SURTIDOR**

1. Tapa

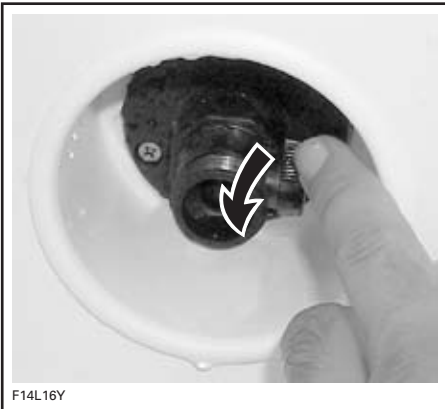

**BAJE LA PALANCA PARA ABRIR LA VÁLVULA DE LAVADO Y LEVÁNTELA PARA CERRARLA**



**GIRE LA VÁLVULA HASTA ESTA POSICIÓN**

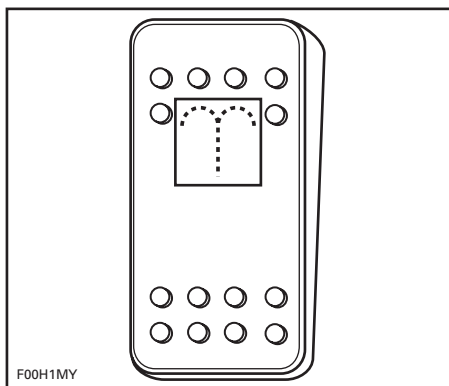

F00H1MY

**ACCIONE LA BOMBA DEL SURTIDOR CON EL INTERRUPTOR Y DESPUÉS PÁRELA CUANDO SE HAYA VACIADO EL SUMIDERO**

**NOTA:** El agua que no se bombee por la borda se puede vaciar en la sentina extrayendo el tapón de drenaje que se encuentra en la parte inferior del sumidero.

## **72) Tapón del depósito de agua potable**



F14L1AY

**PRESIONE**



F14L1BY

**TIRE**



F14L1CY

**DESENROSQUE**

## 73) Espacio multiuso para refrigerio

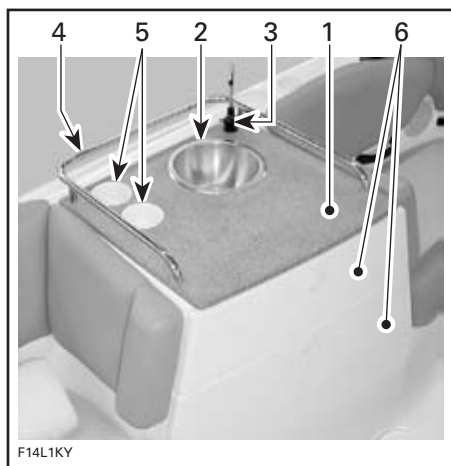

### ESPACIO MULTIUSO PARA REFRIGERIO

1. Área para la preparación de comida
2. Pila
3. Grifo
4. Asidero
5. Sujetavasos
6. Bandejas de almacenamiento

**CUIDADO:** Para evitar daños, la carga máxima sobre la bandeja de almacenamiento inferior no debe ser de más de 27 kg (60 lb).

### Para utilizar el grifo de la pila



### INSTALE EL TUBO DEL GRIFO



### BANDEJA DE ALMACENAMIENTO INFERIOR

1. Nevera
2. Recipiente para la basura

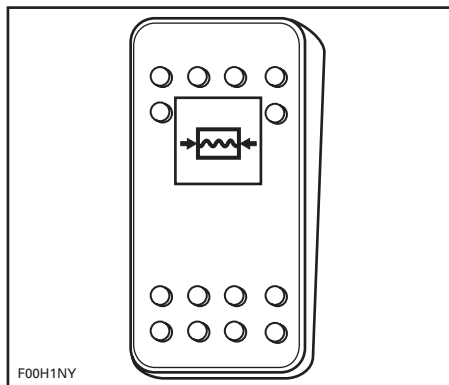

**ASEGÚRESE DE QUE EL INTERRUPTOR DE LA BOMBA DE AGUA ESTÁ EN LA POSICIÓN DE ENCENDIDO**



F14L1NY

#### ABRA LA VÁLVULA DEL GRIFO

La bomba sólo consume energía cuando se está vertiendo agua.

**CUIDADO:** Quite siempre el tubo del grifo antes de instalar la cubierta de amarre.

### 74) Vestuario con retrete

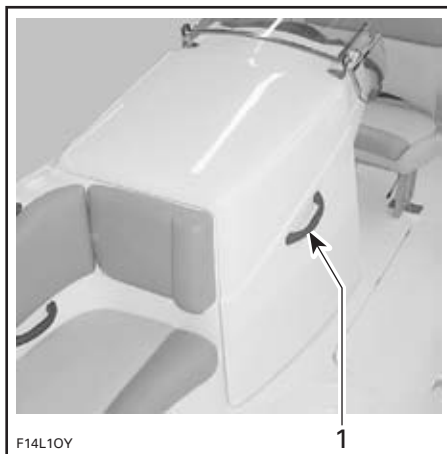

F14L10Y

AGARRE EL ASIDERO Y LEVANTE LA TAPA  
1. Asidero



F14L1PY

ABRA LA CREMALLERA PARA TENER  
ACCESO AL VESTUARIO Y AL RETRETE  
1. Cremallera

### **⚠️ ADVERTENCIA**

El vestuario no debe utilizarse nunca cuando la embarcación se encuentre en movimiento. Cierre siempre antes de pilotar la embarcación.

### 75) Retrete portátil

Para acceder al retrete, abra el vestuario tal como se describe en el punto 74.

**CUIDADO:** Asegúrese de que el retrete esté bien fijado al piso durante la travesía. Consulte las **INSTRUCCIONES DEL FABRICANTE DEL RETRETE**.

## Portarrollos de papel higiénico

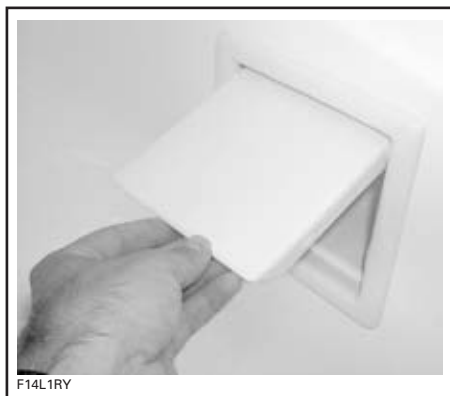

LEVANTE LA TAPA E INSERTE EL ROLLO DE PAPEL HIGIÉNICO

## 76) Puertas de acceso a bañera

Práctica puerta con cierre para impedir un acceso no autorizado.

La puerta de acceso a la bañera también debe estar cerrada durante la travesía.

### **ADVERTENCIA**

Cierre siempre la puerta de acceso a la bañera y asegure la cadena a la guía antes de pilotar la embarcación.



PUERTA DE ACCESO A BAÑERA CERRADA

## 77) Lumbera de extinción de incendios



EN CASO DE INCENDIO EN EL COMPARTIMENTO DEL MOTOR, DESENROSQUE EL TAPÓN, INTRODUZCA LA BOQUILLA DEL EXTINTOR DE INCENDIOS Y DESCARGUE EL CONTENIDO

## 78) Ducha

Práctica ducha telescópica conectada al sistema de agua potable.

### Para utilizar la ducha

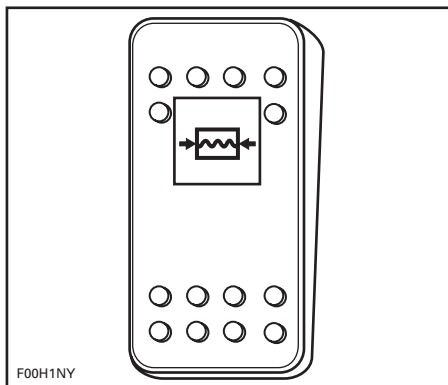

ASEGÚRESE DE QUE EL INTERRUPTOR DE LA BOMBA DE AGUA ESTÁ EN LA POSICIÓN DE ENCENDIDO





EXTRAIGA EL TAPÓN PROTECTOR



SAQUE LA ALCACHOFA DE LA DUCHA



PULSE EL BOTÓN PARA EL ACCIONAMIENTO

1. Botón

## 79) Mando a distancia de radio AM/FM/reproductor de CD

Entre el equipamiento de serie se incluye un mando a distancia para el aparato de radio AM/FM/reproductor de CD. Se encuentra en el salpicadero.

Consulte la *HOJA DE INSTRUCCIONES DEL FABRICANTE* para conocer el funcionamiento del mando a distancia.

## 80) Interruptor de desconexión de Radio/CD

Conmutador que interrumpe la alimentación de la radio desde la posición del piloto para evitar que se agote la batería.

**CUIDADO:** El uso continuo de la radio/CD con el motor parado puede hacer que se descargue la batería.

# LÍQUIDOS

**CUIDADO:** Siga estrictamente las instrucciones de esta sección. Si no lo hace se reducirán la vida útil y las prestaciones de los motores.

## Combustible

### *Modelos con motores de aspiración natural*

Utilice gasolina normal sin plomo o combustible oxigenado que contenga en total un máximo de un 10% de etanol, metanol o ambos. Es recomendable que la gasolina utilizada tenga el siguiente octanaje, como mínimo.

LUGAR	NÚMERO DE OCTANOS
En Norteamérica	(87 (RON+MON)/2)
En otros países y regiones	92 RON

### *Modelos con motores sobrealimentados*

Se recomienda el empleo de una gasolina sin plomo de calidad superior, con el siguiente número de octanos para un rendimiento óptimo.

LUGAR	NÚMERO DE OCTANOS
En Norteamérica	(91 (RON+MON)/2)
En otros países y regiones	95 RON

Como mínimo, debe emplearse gasolina sin plomo normal con el siguiente número mínimo de octanos.

LUGAR	NÚMERO DE OCTANOS
En Norteamérica	(87 (RON+MON)/2)
En otros países y regiones	92 RON

## *Todos los modelos*

**CUIDADO:** No experimente nunca con otros combustibles o proporciones de combustible. El uso de un combustible no recomendado puede deteriorar el rendimiento de la embarcación y causar daños en componentes críticos del sistema de combustible y del motor.

## Aceite del motor

### **Aceite recomendado**

Esta embarcación tiene un motor de 4 tiempos que precisa aceite de motor de 4 tiempos para su lubricación interna. Asegúrese de respetar los requisitos siguientes:

### *Motores de aspiración natural*

Las embarcaciones deportivas Sea-Doo que incorporan motores de cuatro tiempos sin sobrealimentador requieren de aceite para motor de cuatro tiempos que cumpla los requisitos de la clasificaciones de servicio API SM, SL o SJ. Compruebe siempre la etiqueta de servicio API en el recipiente de aceite. Debe figurar al menos uno de los estándares indicados anteriormente.

El aceite para 4 tiempos XP-S 10W-40 (N/P 219 700 346) (que puede adquirirse a través de un concesionario autorizado de embarcaciones deportivas Sea-Doo) cumple esos requisitos.

**NOTA:** Se puede utilizar un aceite sintético que cumpla los mismo requisitos. El aceite sintético XP-S 5W40 para 4 tiempos (N/P 293 600 039) es adecuado.

## Modelos sobrealimentados con refrigeración intermedia

Utilice el aceite para 4 tiempos XP-S 10W-40 (N/P 219 700 346) o uno equivalente aprobado por BRP. El mismo aceite lubrica tanto el motor como el embrague del sobrealimentador. El aceite para 4 tiempos XP-S 10W-40 (N/P 219 700 346) ha sido probado exhaustivamente y no presenta aditivos que pudieran perjudicar la funcionalidad del embrague del sobrealimentador.

**NOTA:** El uso de cualquier aceite no recomendado puede anular la garantía limitada de BRP.

**CUIDADO:** No utilice NUNCA aceite sintético en estos motores. Impediría que el embrague del sobrealimentador funcionase correctamente. No añada aditivos al aceite recomendado. Tenga presente que los aceites no recomendados por BRP pueden contener aditivos (modificadores de la fricción) que podrían causar un deslizamiento inadecuado del sobrealimentador y, finalmente, provocar su desgaste prematuro. Por ese motivo, no se recomiendan aceites diferentes al aceite para cuatro tiempos XP-S 10W-40 (N/P 219 700 346) ni a uno equivalente homologado.

### Nivel del aceite

**CUIDADO:** Compruebe el nivel con frecuencia y rellene cuando sea necesario. No llene excesivamente. El uso de los motores con niveles de aceite inadecuados puede dañarlos seriamente. Limpie cualquier resto de salpicaduras o líquido derramado.

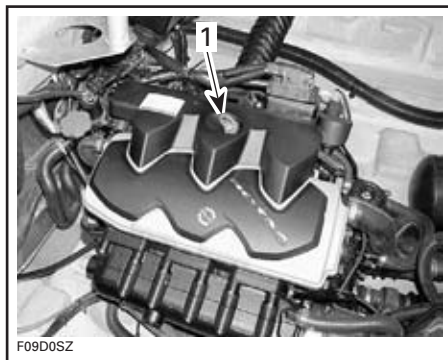

#### TÍPICO

1. Varilla medidora del nivel de aceite

Compruebe el nivel de aceite del siguiente modo:

**NOTA:** Antes de verificar el nivel de aceite de estos motores, es necesario dejarlos funcionar al ralentí durante 30 segundos **antes** de pararlos. Después será necesario esperar 30 segundos antes de comprobar el aceite. Esta operación es necesaria para que el aceite se nivele y establezca adecuadamente en las diferentes cámaras de aceite. En caso contrario, obtendría una lectura falsa del nivel de aceite.

- La embarcación debe estar nivelada. Verifique el nivel de aceite con la embarcación en el agua o fuera de ella. Los motores no deben estar fríos.

**CUIDADO:** No haga funcionar nunca los motores si no hay suministro de agua a los sistemas de escape cuando la embarcación se encuentre fuera del agua.

- Si la embarcación está fuera del agua sobre un remolque, bloquee las ruedas y levante la proa ligeramente con ayuda del gato del remolque (si tiene) hasta que la guía del parachoques esté nivelada. Instale una manguera de jardín en el conector de limpieza con agua a presión. Consulte *LIMPIEZA CON CHORRO DE AGUA DEL SISTEMA DE ESCAPE en ALMACENAMIENTO Y PREPARACIÓN DE PRETEMPORADA* y siga el procedimiento.

**CUIDADO:** Si no se suministra agua a los sistemas de escape cuando los motores se encuentren fuera del agua, existe la posibilidad de que los sistemas de escape sufran serios daños.

- Caliente los motores y, a continuación, déjelos funcionar **al ralentí durante 30 segundos** antes de pararlos.
- Pare los motores.
- **Espere 30 segundos como mínimo**, extraiga las varillas medidoras y límpielas.

### **⚠ ADVERTENCIA**

El aceite del motor podría estar caliente. Algunos componentes del compartimento del motor pueden estar muy calientes. Un contacto directo podría provocar quemaduras en la piel.

**CUIDADO:** Nunca haga funcionar los motores más de 5 minutos en esas condiciones. Las juntas de la cadena cinemática de transmisión no cuentan con refrigeración cuando la embarcación se encuentra fuera del agua.

- Vuelva a colocar cada varilla e introdúzcalas completamente.

- Extraiga las varillas y realice la lectura de los niveles de aceite. Debe encontrarse entre las marcas.

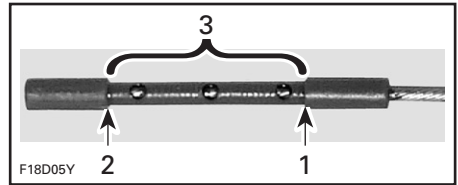

1. Lleno
2. Agregar
3. Margen de funcionamiento

- De lo contrario, añada aceite hasta que alcance el nivel necesario entre las marcas.
- Para añadir aceite, desenrosque el tapón. Coloque un embudo en la abertura y añada el aceite recomendado hasta el nivel adecuado. No llene excesivamente.

**NOTA:** Cada vez que se añade aceite en el motor, debe ejecutarse el procedimiento completo explicado anteriormente (reinicio del motor, ralentí durante 30 segundos, 30 segundos de espera y nueva verificación del nivel de aceite). Esta operación es necesaria para que el aceite se transfiera adecuadamente en las diferentes cámaras de aceite y se nivele a continuación. En caso contrario, obtendría una lectura falsa del nivel de aceite. Debe realizarse la operación anterior para cada motor.

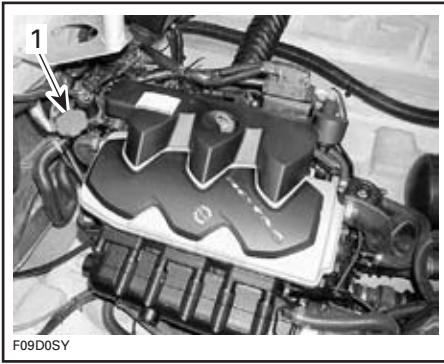

### TÍPICO

1. Tapón del aceite

- Coloque de nuevo correctamente el tapón y la varilla medidora de aceite.

## Refrigerante del motor

### Refrigerante recomendado

Utilice siempre anticongelante etilenglicol con inhibidores antioxidantes específicos para motores de aluminio de combustión interna.

**NOTA:** Si está a la venta en el mercado, se recomienda utilizar un anticongelante biodegradable compatible con motores de aluminio de combustión interna. De esta forma contribuirá a proteger el medio ambiente.

El sistema de refrigeración debe llenarse con una solución de agua y anticongelante (50% de agua y 50% de anticongelante).

BRP comercializa refrigerante premezclado con protección contra la congelación hasta  $-52\text{ }^{\circ}\text{C}$  ( $-62\text{ }^{\circ}\text{F}$ ) (N/P 219 700 362).

Para evitar que el anticongelante se deteriore, utilice siempre la misma marca. No mezcle nunca diferentes marcas a menos que se limpie con chorro de agua y se rellene completamente el sistema de refrigeración. Diríjase a un concesionario autorizado de embarcaciones deportivas Sea-Doo.

## Nivel del refrigerante

### ADVERTENCIA

Compruebe el nivel de refrigerante con los motores fríos. Nunca añada refrigerante al circuito de refrigeración cuando los motores estén calientes.

Con la embarcación en una superficie llana, el líquido debe encontrarse entre las marcas de nivel MIN. y MAX. que figuran en el depósito de refrigerante cuando cada motor está frío.

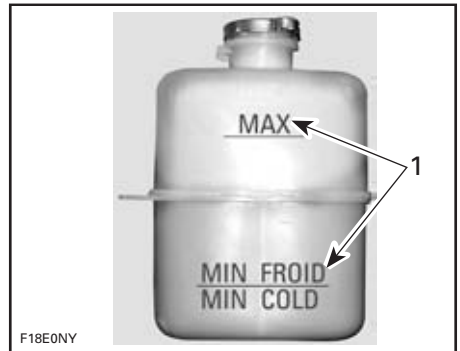

1. Nivel entre marcas cuando el motor está frío

**NOTA:** Se considera que la embarcación está nivelada cuando se encuentra en el agua. Cuando la embarcación esté sobre el remolque, bloquee las ruedas y levante la proa ligeramente con ayuda del gato del remolque (si tiene) hasta que la guía del parachoques esté a nivel.

Añada aceite hasta que alcance el nivel necesario entre las marcas. Utilice un embudo para evitar que se derrame. **No llene excesivamente.**

Vuelva a instalar y apriete correctamente el tapón de llenado.

**NOTA:** Si el circuito de refrigeración precisa refrigerante con frecuencia, es síntoma de fugas o de un problema del motor. Consulte a un concesionario autorizado de embarcaciones deportivas Sea-Doo.

## **Cambio del refrigerante**

Consulte el apartado de *MANTENIMIENTO*.



### **ADVERTENCIA**

Para evitar posibles quemaduras, no quite el tapón del radiador ni afloje el tapón de drenaje del motor si el motor está caliente.

---

## PERÍODO DE RODAJE

**CUIDADO:** Siga estrictamente las instrucciones de esta sección. Si no lo hace se reducirán la vida útil y las prestaciones de los motores.

En el caso de las embarcaciones deportivas Sea-Doo accionadas por motores Rotax, es necesario un periodo de rodaje de 10 horas para cada motor antes de un funcionamiento continuado a todo gas.

Para conseguir un buen rodaje, no deben adelantarse más de 3/4 las palancas del acelerador. Sin embargo, una breve aceleración y las variaciones de velocidad contribuyen a un buen rodaje.

**CUIDADO:** Deben evitarse las aceleraciones continuas a todo gas y la velocidad de crucero sin variaciones durante tiempos prolongados. Pueden provocar daños en el motor durante el período de rodaje.

**NOTA:** No añada nunca aceite al depósito de combustible.

# COMPROBACIONES PREVIAS AL USO

## ADVERTENCIA

La comprobación de la embarcación antes del uso es muy importante. Antes de la puesta en marcha, compruebe siempre el funcionamiento de los mandos principales, las funciones de seguridad y los componentes mecánicos. De no observarse las precauciones aquí especificadas, se corre el riesgo de sufrir lesiones graves o incluso de muerte. Utilice todo el equipamiento de seguridad requerido por las leyes locales.

Algunos de los puntos siguientes podrían no haber sido tratados anteriormente en esta guía. Sin embargo, se describirán en los apartados *MANTENIMIENTO* o *PROCEDIMIENTOS ESPECIALES*. Consulte estos apartados para disponer de una información más detallada.

## ADVERTENCIA

Antes de verificar cualquiera de los puntos siguientes, deben pararse los motores y extraer siempre la llave DESS del anclaje correspondiente. Ponga en marcha la embarcación solamente cuando se hayan comprobado todos los puntos y el funcionamiento sea correcto.

### RESUMEN

ELEMENTO	FUNCIONAMIENTO	✓
Casco	Revisar para descartar daños.	
Entradas de agua de la bomba de impulsión	Inspeccionar/limpiar.	
Sentina	Vaciar. Cerciorarse de que el tapón está bien cerrado.	
Batería	Inspeccionar la tensión de los cables y de las cintas de sujeción y comprobar la carga.	
Interruptor de desconexión de la batería principal	Asegurarse de que está en la posición de encendido (ON).	
Luces de navegación	Verificar el funcionamiento.	
Depósito de combustible	Repostar.	
Compartimento del motor	Verificar componentes de escape y combustible.	
Extintor de incendios	Revisar su estado/montaje.	
Sistema de gobierno	Verificar el funcionamiento.	
Sistema de la palanca de cambios/aceleración	Verificar el funcionamiento.	
Sistema de control de velocidad/Perfect Pass (si corresponde)	Realizar la prueba de varillajes (consulte el <i>MANUAL DE INSTRUCCIONES DE PERFECT PASS</i> ).	
Bomba de achique y ventilador de la sentina	Verificar el funcionamiento.	
Botones de arranque/parada del motor/llave DESS	Verificar el funcionamiento.	



Equipo obligatorio de seguridad para la navegación	Verificar el funcionamiento.	
Tapas de los compartimentos de almacenamiento	Asegurarse de que están cerradas y bloqueadas.	
Nivel del refrigerante del circuito de refrigeración	Cerciorarse de que hay el nivel adecuado en cada motor. Llenar cuando sea necesario.	
Ánodos de sacrificio	Verificar estado (reemplazar cuando la corrosión alcance el 50%).	

## Casco de la embarcación

Inspeccione para detectar grietas o daños en el casco.

## Admisión de agua de la bomba de impulsión

Elimine hierbas, conchas, residuos o cualquier objeto que pueda limitar el caudal de agua y dañar los circuitos de refrigeración o las unidades de propulsión. Limpie según sea necesario. Si hay alguna obstrucción que no puede eliminarse, diríjase a un concesionario autorizado de embarcaciones Sea-Doo para solicitar asistencia técnica.

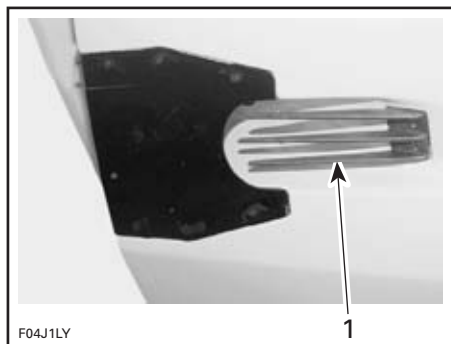

TÍPICO

1. Inspeccione esta área

Revisar si los bordes de ataque de los impulsores presentan mellas o están doblados, con lo que el rendimiento de la embarcación se reduciría considerablemente.

## Sentina

Si hay agua en la sentina, accione el interruptor de la bomba para vaciarla.

Cuando la embarcación esté sobre un remolque, bloquee las ruedas, desenrosque los tapones de drenaje y levante la proa ligeramente con ayuda del gato del remolque (si tiene) para que pueda salir el agua que haya en la sentina.

### **⚠ ADVERTENCIA**

Asegúrese de que el tapón o los tapones de drenaje se encuentra(n) bien cerrado(s) antes de llevar la embarcación al agua.

## Batería

### **⚠ ADVERTENCIA**

Verifique el ajuste de los cables de la batería a los bornes, así como el estado de las cintas y dispositivos de fijación de la batería. No cargue ni eleve el voltaje de la batería mientras se encuentre instalada en el compartimento del motor.

## Niveles de los depósitos de aceite del motor/combustible/agua potable

Con la embarcación nivelada, llene el depósito de combustible.

Compruebe el nivel de aceite de cada motor y vuelva a llenar si es necesario según las indicaciones de la sección **LÍQUIDOS**.

### **Modelos 220 Islandia SE**

Compruebe el nivel de agua y reponga cuando sea necesario.

Compruebe las correas/dispositivos de fijación del depósito de agua potable.

### **Todos los modelos**

Compruebe las correas/dispositivos de fijación del depósito de combustible.

## **Compartimento del motor**

### **⚠ ADVERTENCIA**

Si se detecta alguna fuga u olor a gasolina, no arranque los motores. Diríjase a un concesionario o distribuidor autorizado de embarcaciones deportivas Sea-Doo.

### **⚠ ADVERTENCIA**

Para evitar posibles quemaduras, no quite el tapón del radiador ni afloje el tapón de drenaje del motor si un motor aún está caliente.

## **Extintor de incendios**

Cerciórese de que el extintor está lleno, en buen estado y bien sujeto.

## **Sistema de dirección**

Con la ayuda de otra persona, verifique que puede gobernar la embarcación sin obstrucciones. Cuando la dirección está centrada, la tobera de la bomba de impulsión debe permanecer en posición recta. Cerciórese de que las toberas de la bomba aspirante giran fácilmente cuando gira la dirección.

### **⚠ ADVERTENCIA**

Antes de arrancar los motores, compruebe el gobierno y el funcionamiento de las toberas de dirección correspondientes.

## **Palancas de aceleración**

### **Modelos 200 Speedster y 220 Islandia SE**

Compruebe que la(s) palanca(s) de aceleración no tiene(n) impedimentos y funciona(n) sin problemas.

### **⚠ ADVERTENCIA**

Antes de arrancar los motores, compruebe el funcionamiento de las palancas de aceleración.

## **Controlador del acelerador/cambios**

Compruebe que la compuerta de marcha atrás se mueve sin dificultad. Con la palanca de cambios en posición adelante, las compuertas deben estar hacia arriba y bloqueadas. Con la palanca de cambios en posición de punto muerto, las compuertas deben encontrarse en la posición intermedia. Con la palanca de cambios en posición de marcha atrás, las compuertas deben encontrarse en posición hacia abajo.

### **⚠ ADVERTENCIA**

Compruebe el bloqueo de la compuerta de marcha atrás

Para verificar el bloqueo de la compuerta de marcha atrás, mueva el cambio a la posición AVANTE.

Tire hacia atrás de la compuerta de marcha atrás de estribor.

El bloqueo de la compuerta de marcha atrás funciona si la compuerta de marcha atrás se mantiene en posición elevada.

**CUIDADO:** Si la compuerta de marcha atrás no se mantiene en posición elevada con marcha AVANTE, no siga utilizando la embarcación; diríjase a un concesionario autorizado de embarcaciones deportivas Sea-Doo.

## **Anclaje DESS y botones de arranque/parada del motor**

Asegúrese de que los interruptores funcionan bien. Arranque los motores y párelos utilizando cada uno de los conmutadores de forma individual.

### **ADVERTENCIA**

Si los motores no se paran cuando se pulsan los botones de arranque/parada o retirando la llave DESS del anclaje DESS, no siga utilizando la embarcación, diríjase a un concesionario autorizado de embarcaciones deportivas Sea-Doo. Ponga en marcha la embarcación solamente cuando se hayan comprobado todos los puntos y el funcionamiento sea correcto.

## **Tapas de los compartimentos de almacenamiento**

Asegúrese de que están cerradas y bloqueadas.

# INSTRUCCIONES DE USO

## ADVERTENCIA

Antes de utilizar la embarcación, realice siempre las **COMPROBACIONES PREVIAS AL USO**. Familiarícese con todos los mandos y sus respectivas funciones. En caso de que no se comprenda bien algún control o instrucción, consulte a un concesionario autorizado de embarcaciones deportivas Sea-Doo.

## Botadura/Carga

**CUIDADO:** Antes de llevar al agua la embarcación, cerciórese de que el interruptor de desconexión de la batería principal está en ON y de que los tapones de la sentina están debidamente enroscados en su sitio.

Cuando termine de cargar la embarcación en el remolque, gire el interruptor de desconexión de la batería principal a la posición de desconexión (OFF).

Quite los tapones de la sentina para vaciarla cuando la embarcación se encuentre en el remolque.

## Principio de funcionamiento

### Propulsión

Cada motor se encuentra directamente acoplado a un árbol de transmisión que, al girar, da vueltas a un impulsor. Este impulsor gira dentro de un alojamiento y atrae agua de debajo de la embarcación. El agua es empujada por el impulsor a través de un venturi. El venturi hace que aumente la presión y el agua se acelere, lo que produce un empuje que mueve la embarcación. Al empujar las palancas de aceleración hacia delante se aumenta la velocidad del motor y, en consecuencia, la velocidad de la embarcación.

Cuando se empuja la palanca de cambios hacia delante, la embarcación avanza. Si está inclinada hacia atrás, en la posición de marcha atrás, la embarcación retrocede. En la posición intermedia, punto muerto, la embarcación tiene el mínimo empuje en la mayoría de las situaciones. El punto muerto y la marcha atrás se alcanzan mediante compuertas, instaladas en los alojamientos venturi de la bomba de impulsión. Estas compuertas dirigen el caudal de agua para obtener la dirección deseada.

## ADVERTENCIA

Cuando la palanca de cambios está en la posición de punto muerto, los impulsores giran.

### *Modelos 200 Speedster y 220 Islandia SE*

## ADVERTENCIA

La palanca de cambios sólo se debe utilizar cuando los motores se encuentran al ralentí y la embarcación está totalmente detenida.

### *Todos los modelos*

## ADVERTENCIA

Siempre que haya que arrancar un motor, el piloto y los pasajeros deberían encontrarse sentados en la embarcación, la palanca de cambios en punto muerto y las palancas de aceleración en posición de ralentí.

## Controlador del acelerador/cambios

### AVANCE

El controlador de aceleración/cambios o la palanca de aceleración debe encontrarse en posición de marcha adelante, para que la embarcación avance.

### Modelos 205 Utopia

Para avanzar, presione el botón de la palanca de aceleración/cambios y después adelante gradualmente la palanca para aumentar la velocidad de la embarcación.



TÍPICO — POSICIÓN AVANTE A TODO GAS  
1. Botón de palanca de acelerador/cambios

## Modelos 200 Speedster y 220 Islandia SE

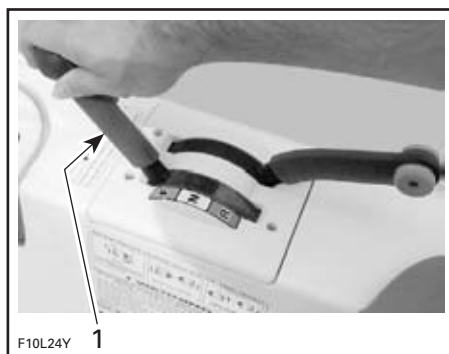

### TÍPICO

1. Palanca de cambios en posición de avance

### PUNTO MUERTO

Para el punto muerto, tire del controlador de aceleración/cambios o de la palanca de cambios hasta que se encuentre en posición vertical. Las compuertas de marcha atrás se encontrarán en la posición intermedia, dirigiendo la mitad del impulso hacia la parte delantera de la embarcación, con el fin de minimizar el desplazamiento.

## ADVERTENCIA

Cuando la palanca de cambios está en la posición de punto muerto, los impulsores giran.

### Modelos 205 Utopia



TÍPICO — POSICIÓN DE PUNTO MUERTO

## Modelos 200 Speedster y 220 Islandia SE

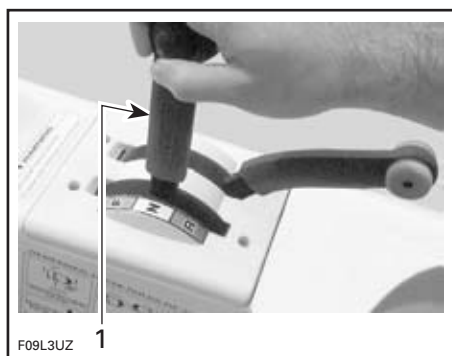

### TÍPICO

1. Palanca de cambios en posición de punto muerto

## RETROCESO

### Modelos 205 Utopia

Para la marcha atrás, presione el botón de la palanca de aceleración/cambios y después tire hacia atrás de la palanca de forma gradual. Las compuertas de marcha atrás estarán en posición descendente, dirigiendo todo el impulso hacia la parte delantera de la embarcación.



TÍPICO — A TODO GAS MARCHA ATRÁS

## Modelos 200 Speedster y 220 Islandia SE

Para la marcha atrás, tire completamente de la palanca de cambios hacia atrás. La compuerta de marcha atrás estará en posición descendente, dirigiendo todo el impulso hacia la parte delantera de la embarcación.



TÍPICO — PALANCA DE CAMBIOS EN POSICIÓN DE MARCHA ATRÁS

### Todos los modelos

**NOTA:** Para obtener la máxima eficiencia y control de la marcha atrás, aumente el régimen del motor hasta superar ligeramente el ralentí. Un exceso de revoluciones creará turbulencias en el agua y reducirá la eficiencia de la marcha atrás.

### Uso de la marcha atrás

La embarcación se comporta de modo distinto cuando se usa la marcha atrás. La respuesta a la dirección es la contraria al funcionamiento marcha adelante. Al girar el volante a la derecha, la parte trasera de la embarcación vira a la izquierda y al revés. Use la palanca de aceleración con moderación. Un exceso de revoluciones creará turbulencias en el agua y reducirá la eficiencia de la marcha atrás. La primera vez que practique esta maniobra, hágalo con precaución y lejos de cualquier objeto con el que pudiera colisionar.

## **⚠️ ADVERTENCIA**

Familiarícese totalmente con esta prestación durante su primera conducción y antes de transportar pasajeros.

En la posición de marcha atrás, gire el volante en dirección opuesta a la que desea mover la parte posterior de la embarcación.

Por ejemplo, para dirigir la parte posterior de la embarcación hacia el lado izquierdo, gire el volante a la derecha.

### **Sistema de gobierno**

Al girar la dirección, hace pivotar las toberas de la bomba de impulsión, que controlan el rumbo de la embarcación. Al girar la dirección a la derecha, la embarcación vira a estribor y al revés.



F09L12Y

### **TÍPICO — GIRO A LA DERECHA**

Para girar la embarcación por encima de la velocidad de ralenti, debe acelerarse.

## **⚠️ ADVERTENCIA**

Se debe aplicar aceleración y girar el volante para modificar el rumbo de la embarcación. El rendimiento de la dirección dependerá del número de pasajeros, de la carga y del estado del agua.

Una embarcación de propulsión a chorro necesita cierta aceleración para virar. Practique en una zona segura la aceleración apartándose de un objeto imaginario. Es una buena técnica para evitar colisiones.

### **Uso de la marcha atrás**

La embarcación se comporta de modo distinto cuando se usa la marcha atrás. La respuesta a la dirección es la contraria al funcionamiento marcha adelante. Al girar la dirección en el sentido de las agujas del reloj, la parte trasera de la embarcación virará a la izquierda y al revés. Use la palanca de aceleración con moderación. Un exceso de revoluciones creará turbulencias en el agua y reducirá la eficiencia de la marcha atrás. La primera vez que practique esta maniobra, hágalo con precaución y lejos de cualquier objeto con el que pudiera colisionar.

## **⚠️ ADVERTENCIA**

Familiarícese totalmente con esta prestación durante su primera conducción y antes de transportar pasajeros.

### **Embarque desde el muelle**

Al igual que con cualquier embarcación, el embarque debe realizarse cuidadosamente y los motores no deben encontrarse en marcha.

Cuando embarque desde un muelle, coloque lentamente un pie en la parte de la cubierta de la embarcación más próxima al muelle y luego, meta el otro pie dentro de la embarcación. Aparte la embarcación del muelle de un empujón.

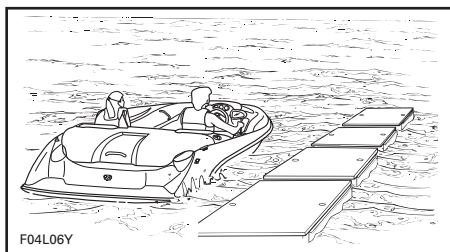

TÍPICO

**CUIDADO:** Aunque la embarcación necesita sólo 30 cm (1 pie) de agua para flotar, los motores no deben ponerse en marcha si no hay, al menos, 90 cm (3 pies) de agua por debajo del casco. Si la profundidad del agua es menor de 90 cm (3 pies) y el motor está en marcha, el impulsor gira y existe el riesgo de atraer residuos del fondo que podrían dañar el sistema de propulsión.

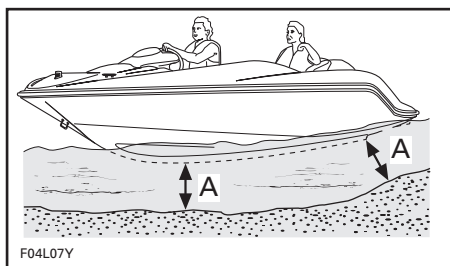

TÍPICO

A. 90 cm (3 pies)

## Embarque desde el agua

### ADVERTENCIA

Los pilotos sin experiencia deben practicar cómo embarcar cerca de la orilla antes de aventurarse en aguas profundas.

### ADVERTENCIA

Los motores deben estar parados durante el embarque. No use nunca los elementos de propulsión como punto de apoyo para embarcar.

Nade hasta la parte trasera o delantera (si procede) de la embarcación.

Suelte el escalón retráctil, tire de él y bájelo hasta la posición de embarque.

Suba el escalón e impúlsese hacia arriba agarrándose a los asideros de la plataforma de baño.

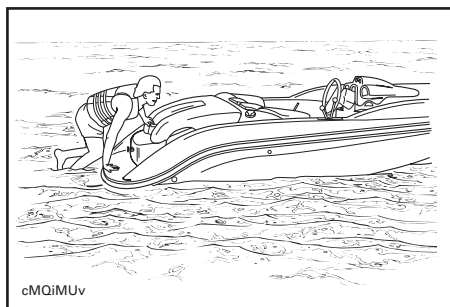

TÍPICO

Cuando pueda alcanzar el asidero de la tapa del motor, agárrelo y siga impulsándose hacia arriba para poder colocar una rodilla en la plataforma de baño.

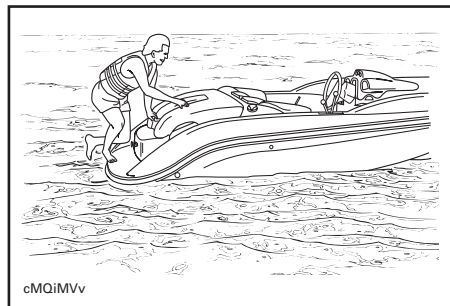

TÍPICO

Siga ascendiendo por la tapa del motor hasta alcanzar la cubierta.



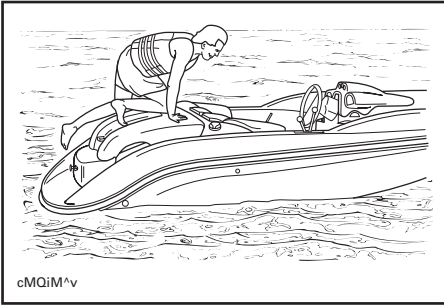

©MQiM^v

### TÍPICO

**CUIDADO:** No deje el escalón colgando cuando pilote o maniobre con la embarcación. Antes de navegar, fije siempre el escalón con el seguro correspondiente.

## ⚠ ADVERTENCIA

No arranque los motores hasta que todos los pasajeros se encuentren debidamente sentados.

## Arranque

## ⚠ ADVERTENCIA

Los gases de escape del motor contienen monóxido de carbono (CO), que puede acumularse dentro y alrededor de la embarcación (bajo el toldo, en la cabina, etc.). El CO puede ser nocivo, e incluso letal, si se inhala. Asegúrese de que haya una ventilación adecuada siempre que ponga en marcha los motores.

## ⚠ ADVERTENCIA

Active siempre el ventilador de la sentina un mínimo de 5 minutos antes de arrancar los motores, a fin de posibilitar la ventilación de la sentina.

**CUIDADO:** El ventilador de la sentina debe estar apagado mientras la embarcación esté en marcha.

## ⚠ ADVERTENCIA

No toque los componentes eléctricos ni la zona de la bomba de impulsión mientras los motores están en marcha. Fije el dispositivo auxiliar de seguridad a su salvavidas e inserte la llave DESS en el anclaje DESS antes de arrancar el motor.

**NOTA:** Si suenan más de 2 pitidos cortos, es síntoma de una situación especial que debe ser corregida. Consulte la sección *SOLUCIÓN DE PROBLEMAS* para conocer el significado de la señal codificada.

Agarre firmemente el volante con la mano derecha y coloque ambos pies sobre el reposapiés. Apague el ventilador de la sentina.

Arranque un motor de cada vez. Compruebe los tacómetros para supervisar los motores.

## ⚠ ADVERTENCIA

Antes de arrancar, el piloto y los pasajeros deben estar siempre correctamente sentados.

## Motor frío o caliente

**CUIDADO:** Para evitar que se caliente excesivamente el motor de arranque, el período de arranque no debe ser de más de 5 o 10 segundos. Debe observarse un período de descanso de 30 segundos entre los ciclos de intento de arranque para que se desengrane el mecanismo de puesta en marcha.

## Zarpar

Con la(s) palanca(s) de aceleración o el controlador de aceleración/cambios en ralentí, desplace la palanca de cambios a la posición que desee.

Acelere **lentamente** para alcanzar aguas más profundas. No aplique la aceleración máxima hasta que los motores estén calientes.

## **ADVERTENCIA**

En aguas poco profundas, las bombas de impulsión podrían aspirar conchas, arena, guijarros u otros objetos y expulsarlos hacia el exterior.

### **Pilotaje en aguas agitadas o con poca visibilidad**

Procure no navegar en estas condiciones. Si debe hacerlo, proceda con precaución y prudencia, utilizando la velocidad mínima. Encienda las luces de navegación si es necesario.

### **Cruzar olas**

Reduzca la velocidad cuando monte sobre las olas. Esté siempre preparado para gobernar la embarcación y mantener el equilibrio según sea necesario.

Para cruzar estelas, mantenga siempre la distancia de seguridad con la embarcación que va delante.

## **ADVERTENCIA**

Para cruzar estelas, aminore la marcha. El piloto y el/los pasajero(s) pueden agarrarse a las sujeciones. No salte olas ni estelas.

### **Parada/Atraque**

La embarcación se desacelera por la resistencia del agua. La distancia necesaria para que se detenga será diferente dependiendo del tamaño, peso y velocidad de la embarcación, el estado de la superficie del agua, la presencia de viento, la dirección de éste y la corriente.

El piloto debe familiarizarse con la distancia necesaria para la detención en diferentes situaciones.

Reduzca la velocidad hasta el ralenti. Ponga la palanca de cambios en punto muerto, marcha atrás o adelante, según se precise a la hora de aproximarse a un muelle; luego, pare los motores justo antes de atracar.

## **ADVERTENCIA**

El control del rumbo es menor cuando se reduce la aceleración y se pierde cuando se para el motor.

Cuando esté cerca del muelle, pare los motores.

## Varada

**CUIDADO:** No se recomienda pilotar la embarcación hasta la playa.

Acérquese lentamente a la playa y pare los motores mediante la llave DESS cuando la profundidad del agua bajo el casco sea de 90 cm (3 pies); luego, empuje la embarcación hacia la playa. Cerciórese de que todos los accesorios están apagados.

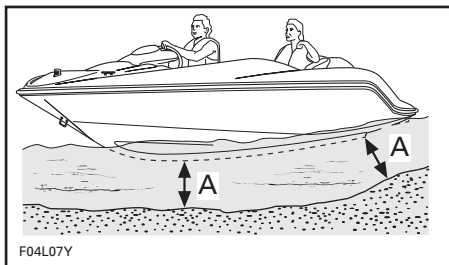

A. 90 cm (3 pies) de agua bajo el casco

### **⚠ ADVERTENCIA**

En aguas poco profundas, las bombas de impulsión podrían aspirar conchas, arena, guijarros u otros objetos y expulsarlos hacia atrás.

Si es necesario, antes de volver a arrancar debe limpiarse con chorro de agua el sistema de escape de cada motor para quitar la arena o la acumulación de conchas que pueden haber obturado las entradas de agua. Consulte en la sección **ALMACENAMIENTO Y PREPARACIÓN DE PRETEMPORADA** el apartado **LIMPIEZA CON CHORRO DE AGUA DEL SISTEMA DE ESCAPE**.

## Parada de los motores

Para detener los motores, tire completamente hacia atrás de la(s) palanca(s) de aceleración o del controlador de acelerador/cambios y luego retire la llave DESS o pulse los botones de arranque/parada de los motores.

Saque siempre la llave DESS del anclaje DESS.

### **⚠ ADVERTENCIA**

Si los motores están parados, no es posible controlar el rumbo. No deje nunca la llave DESS en el anclaje DESS cuando la embarcación no esté funcionando; así evitará que algún niño realice maniobras no autorizadas, además de prevenir robos y otros riesgos.

## Cuidados posteriores al uso

### **⚠ ADVERTENCIA**

Antes de efectuar cualquier operación de mantenimiento, espere a que los motores se enfrién.

## Cuidado general

Cuando la embarcación esté sobre el remolque, afloje el tapón de drenaje, bloquee las ruedas y levante la proa ligeramente con ayuda del gato del remolque (si tiene) para extraer el agua.

Quite cualquier resto de agua que haya quedado en el compartimento (sentina, motores, etc.) con trapos secos y limpios. Esto es especialmente importante cuando se usa la embarcación en agua salada.

Saque la embarcación deportiva del agua diariamente para evitar que crezcan organismos marinos.

## Tratamiento anticorrosión

Para prevenir la corrosión, rocíe con un inhibidor de corrosión (resistente al agua salada), como el lubricante XP-S Lube o equivalente, sobre los componentes metálicos situados en el compartimento del motor.

**NOTA:** La nebulización del motor debe realizarse con lubricante XP-S Lube siempre que se deba almacenar la embarcación durante unos días o por un largo período.

Aplique grasa dieléctrica (resistente al agua salada) en los bornes de la batería y en los conectores de los cables.

**CUIDADO:** Nunca deje trapos ni herramientas en el compartimiento del motor o en la sentina.

### **Cuidados adicionales para uso en aguas sucias o saladas**

Cuando la embarcación se utiliza en aguas sucias y, sobre todo, en agua salada, deben realizarse tareas de mantenimiento adicionales para proteger tanto la embarcación como sus componentes. Limpie con chorro de agua el remolque y la zona de la sentina/casco de la embarcación. Para ello, utilice agua dulce.

Una limpieza con agua dulce de los sistemas de escape es esencial para neutralizar los efectos corrosivos de la sal y de otros productos químicos presentes en el agua. Ayudará a eliminar arena, sal, conchas y otras partículas presentes en las envueltas de agua y en las mangueras.

La limpieza con chorro de agua debe realizarse cuando no vaya a utilizarse nuevamente la embarcación en el mismo día o si va a almacenarse durante un período prolongado.

### **ADVERTENCIA**

**Realice esta operación en una zona bien ventilada.**

Consulte *LIMPIEZA CON CHORRO DE AGUA DEL SISTEMA DE ESCAPE* en *ALMACENAMIENTO Y PREPARACIÓN DE PRETEMPORADA* para conocer el procedimiento.

**CUIDADO:** Si no se ponen en práctica los cuidados adecuados como, por ejemplo: baldeo de la embarcación, limpieza con chorro de agua del circuito de refrigeración y tratamiento anticorrosión, se producirán daños tanto en la embarcación como en sus componentes cuando la embarcación se utilice en agua salada. No almacene nunca la embarcación de modo que quede expuesta a la luz directa del sol.

En las zonas costeras también debe tenerse especial cuidado con las piezas de acero inoxidable y de cromo, con los asideros, las cornamusas de amarre, el tapón del depósito de combustible y las luces de navegación. Aclare con agua dulce. Limpie con un buen pulimento de cromo para automóviles. Proteja con cera de calidad para fibra de vidrio o para carrocería de automóvil.

### **Modelos 220 Islandia SE**

**NOTA:** Para limpiar la cubierta se puede conectar una manguera de riego a la válvula de lavado. Consulte el apartado *MANDOS, COMPONENTES E INSTRUMENTOS* que figura en una sección anterior de esta guía.

# PROCEDIMIENTOS ESPECIALES

## Desinfección del sistema de agua potable

### Modelos 220 Islandia SE

Como mínimo, una vez al año (preferiblemente en la preparación de pretemporada) debe realizarse una desinfección del sistema de agua potable.

### Drenaje

Quite los tapones de drenaje de la sentina.

Abra el grifo de la pila y la válvula de lavado.

Desconecte las dos mangueras de la bomba principal de agua; para ello, tire de la lengüeta de plástico de color negro que hay a cada lado de la bomba y saque el adaptador de empalme situado en el lado de la salida y el adaptador del filtro que se encuentra en el lado de la entrada. Vea la fotografía siguiente.

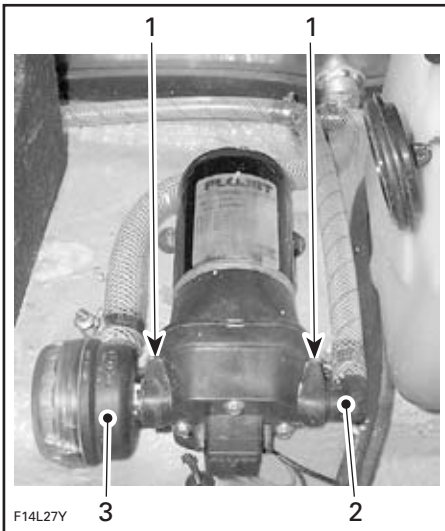

1. Tire aquí de las lengüetas de color negro
2. Saque el adaptador de empalme
3. Saque el adaptador del filtro

Tire de la ducha para sacarla completamente de su receptáculo y pulse el botón de la ducha hasta que se vacíe de agua. Vuelva a instalar la ducha en su receptáculo.

El agua desaguará en la sentina y por los drenajes.

Vuelva a colocar ambas mangueras en la bomba presionando los dos adaptadores hasta colocarlos en su posición.

### Desinfección

Llene el depósito de agua potable con nos 15 l (4 galones EE.UU.) de agua potable.

Añada alrededor de 1 l (1 cuarto de galón) de lejía doméstica clorada (1%) y después llene de agua el depósito.

**NOTA:** Es importante proceder en este orden para permitir una mezcla adecuada del cloro en el agua.

Ponga en marcha la bomba de agua principal.

Abra el grifo de la pila. Tan pronto como empiece a fluir la solución clorada (se detecte un olor a cloro), cierre el grifo.

Repita el procedimiento para la válvula de lavado y la ducha.

Pare la bomba.

Mantenga la solución clorada en el sistema durante una hora.

Extraiga la solución clorada, tal como se describe en *DRENAJE*.

La mayor parte de la solución clorada irá a parar a la sentina. Utilice un recipiente para recuperarla. **DESECHE LA SOLUCIÓN CLORADA CON ARREGLO A LAS LEYES Y REGLAMENTOS LOCALES.**

Vuelva a conectar los dos adaptadores a la bomba.

## Limpeza con chorro de agua

Llene el depósito de agua potable con agua potable nueva.

Ponga en marcha la bomba de agua principal.

Abra el grifo de la pila, la ducha y la válvula de lavado para lavar el sistema con chorro de agua.

Pare la bomba principal cuando el depósito de agua potable esté vacío.

Extraiga el agua que quede en el sistema tal como se describe en *DRENAJE*.

Vuelva a conectar los dos adaptadores a la bomba.

## Vuelva a llenar

Llene el sistema con agua potable nueva.

## Admisión de agua de la bomba de impulsión y limpieza del impulsor

### ADVERTENCIA

Manténgase alejado de la rejilla de entrada cuando el motor se encuentra encendido. El cabello largo, prendas sueltas o las correas del dispositivo personal de flotación pueden enredarse con las piezas móviles y provocar lesiones graves o ahogamiento.

En la rejilla de entrada, el árbol de transmisión y el impulsor pueden quedar atrapadas hierbas, conchas o residuos. Una entrada de agua obstruida podría provocar problemas como:

1. **Cavitación:** La velocidad del motor es elevada, pero la embarcación se desplaza lentamente a causa de la reducción del chorro de agua. Los componentes de la bomba de impulsión podrían estar dañados.

2. **Sobrecalentamiento:** Puesto que el funcionamiento de la bomba de impulsión controla el caudal de agua que refrigera el sistema de salida, una entrada obstruida hará que el motor se sobrecaliente y dañará sus componentes internos.

Una zona obstruida puede limpiarse del siguiente modo:

**Limpeza en el agua:** Tire de la llave DESS para extraerla del anclaje DESS y detener el motor. Deje que la embarcación se detenga por sí misma. Espere un rato, para que las hierbas y otros residuos puedan salir de la rejilla. Quizá sea necesario repetir el procedimiento.

En condiciones severas, si el método anterior no da resultado, debe realizarse lo siguiente:

- Con el motor en marcha, ponga la palanca de cambios en marcha atrás y varíe rápidamente la aceleración varias veces.
- Intente acelerar de nuevo.

La mayoría de las veces, se expulsarán los residuos del sistema de propulsión.

**Limpeza fuera del agua:** Si el sistema todavía sigue atascado, pare el motor extrayendo la llave DESS.

### ADVERTENCIA

Retire siempre la llave DESS del anclaje DESS para evitar que se ponga en marcha accidentalmente el motor antes de limpiar la zona de la bomba de impulsión.

Desde la parte de debajo de la embarcación, limpie manualmente la zona de entrada de agua. Si el motor continúa obstruido, diríjase a un concesionario autorizado de embarcaciones deportivas Sea-Doo para obtener asistencia técnica.

**CUIDADO:** Procure no pilotar la embarcación en áreas con hierbas. Si es inevitable, varíe la velocidad. Las hierbas tienden a enredarse más a velocidades constante y bajas. Inspeccione para detectar cualquier daño en la rejilla de entrada de agua. Diríjase a un concesionario autorizado de embarcaciones deportivas Sea-Doo para las reparaciones que puedan ser necesarias.

## Embarcación volcada

Por su diseño y dimensiones, no es fácil que la embarcación vuelque. Si alguna vez vuelca, recuerde que seguirá flotando. Normalmente es mejor quedarse junto a la embarcación para que puedan localizarle con mayor facilidad.

### **ADVERTENCIA**

Si la embarcación está volcada, no intente volver a arrancar el motor. Tanto el piloto como los pasajeros deben llevar siempre puestos salvavidas homologados.

## Embarcación sumergida/ Motor inundado de agua

Para limitar los daños en los motores, siga cuanto antes el procedimiento que se indica a continuación.

Drene la sentina.

Si estuvo sumergida en agua salada, rocíe la sentina y todos los componentes con agua dulce, utilizando una manguera de jardín, para detener el efecto corrosivo de la sal.

**CUIDADO:** No intente nunca poner en marcha manualmente ni arrancar los motores. El agua atrapada en los colectores de entrada fluirá hacia los motores, con lo que éstos podrían sufrir daños graves.

Diríjase cuanto antes a un concesionario autorizado de embarcaciones deportivas Sea-Doo para obtener asistencia técnica.

**CUIDADO:** Cuanto más tarde en solicitar asistencia técnica, mayores serán los daños en los motores. Si los motores no reciben el servicio técnico adecuado, **sufirán** daños graves.

## Motores ahogados por combustible

Si el motor está inundado de combustible y no arranca, es posible activar este modo especial para impedir la inyección de combustible y el encendido durante la operación de rotación inicial del motor para la puesta en marcha. Siga el procedimiento que se indica a continuación para activarlo.

Con el motor parado:

- Coloque la palanca de aceleración en la posición de ralentí.
- Coloque la palanca de cambio en la posición de punto muerto.
- Instale la llave DESS en el anclaje DESS.
- Desde el compartimento del motor, gire manualmente la palanca de aceleración hasta la posición totalmente abierta y **MANTÉNGALA ASÍ**.

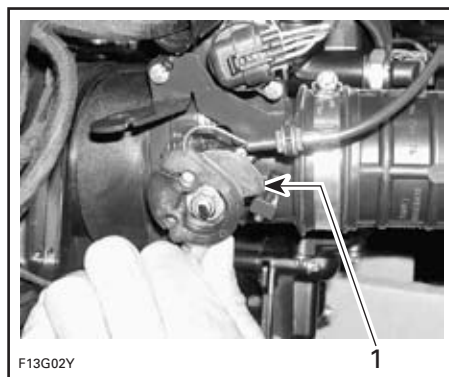

**TÍPICO**  
1. Posición totalmente abierta

- Pida a otra persona que pulse el interruptor de arranque/parada para poner en marcha el motor mientras MANTIENE la palanca de aceleración en la posición totalmente abierta. Ahora está activo el modo de motor ahogado.
- Haga girar el motor varias veces.

**CUIDADO:** No mantenga el botón pulsado más de 30 segundos. Debe observarse una pausa entre los ciclos de intento de arranque para que se enfríe el mecanismo de puesta en marcha. Tenga cuidado de que no se descargue la batería.

- Suelte el interruptor de arranque/parada.
- Suelte la palanca del acelerador y ponga en marcha/haga girar el motor nuevamente para el arranque.

**NOTA:** Al soltar la palanca de aceleración se restablecerá el modo normal.

#### Si no funciona:

Desconecte los conectores de las bobinas de encendido.

Las tres bobinas de encendido se encuentran en la cabeza del cilindro, directamente sobre las bujías.

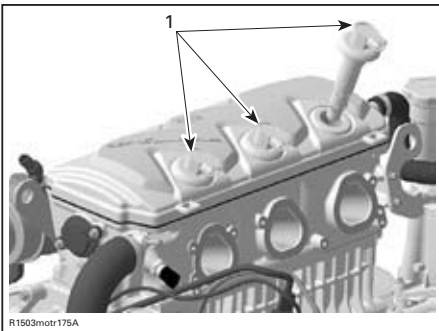

1. Bobinas de encendido



DESCONECTE LOS CONECTORES DE LAS BOBINAS DE ENCENDIDO

### ADVERTENCIA

Para desconectar la bobina de la bujía, desconecte siempre primero la bobina del soporte principal. No verifique nunca la chispa de encendido del motor de una bobina abierta ni la bujía en el compartimento del motor, puesto que se podría inflamar el vapor del combustible.

Extraiga las bobinas de encendido.

**CUIDADO:** Asegúrese de que no hay suciedad en los orificios de las bobinas antes de extraer las bujías. De lo contrario, la suciedad caería en el cilindro y dañaría sus componentes internos.

Extraiga las bujías.

**NOTA:** Tras aflojar las bujías, puede utilizarse una bobina para extraerlas. Sólo tiene que descender la bobina hasta la bujía y "engancharla" para extraerla a continuación.



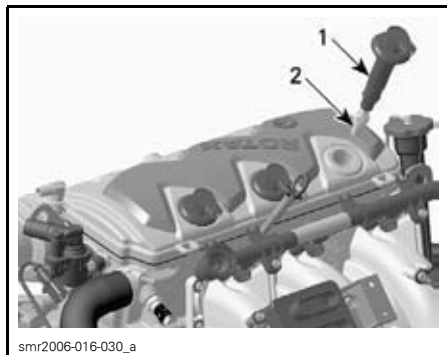

1. Bobina de encendido
2. Bujía

Instale bujías nuevas si están disponibles o seque las bujías con un trapo.

Reinstale las bujías y las bobinas de encendido. Conecte de nuevo el conector de las bobinas de encendido.

**NOTA:** Tras la instalación, asegure correctamente los asientos de las juntas con la superficie superior del motor.

Arranque los motores según el procedimiento descrito anteriormente. Si los motores siguen estando ahogados, diríjase a un concesionario autorizado de embarcaciones deportivas Sea-Doo.

**CUIDADO:** No haga funcionar nunca un motor si no hay suministro de agua al sistema de escape cuando la embarcación se encuentre fuera del agua.

## Remolcado de la embarcación en el agua

Deben tomarse medidas de seguridad especiales para remolcar una embarcación Sea-Doo en el agua.

La velocidad de remolcado máxima recomendada es de 24 km/h (15 m.p.h.).

Para remolcar su embarcación deportiva en el agua, apriete las mangueras de suministro de agua de los motores, que van desde el alojamiento del impulsor hasta el colector de escape, con una abrazadera de manguito grande (N/P 529 032 500).

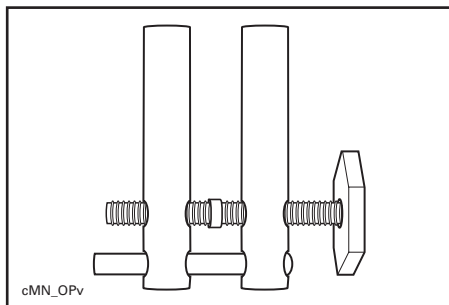

De esta forma se evitará que se llenen los circuitos de escape, lo que podría hacer que se inyectase agua y se llenasen los motores. Si los motores no se encuentran en funcionamiento, no existe presión de escape que transporte el agua al exterior de la salida de escape.

**CUIDADO:** Si no toma esta precaución, podrían producirse daños en los motores. Si es necesario remolcar en el agua la embarcación deportiva Sea-Doo y no dispone de abrazaderas de manguito, manténgase muy por debajo de la velocidad máxima de remolcado, que es de 24 km/h (15 m.p.h.).

Instale y ajuste bien las abrazaderas en las mangueras de suministro de cada motor tal como se muestra en la figura.

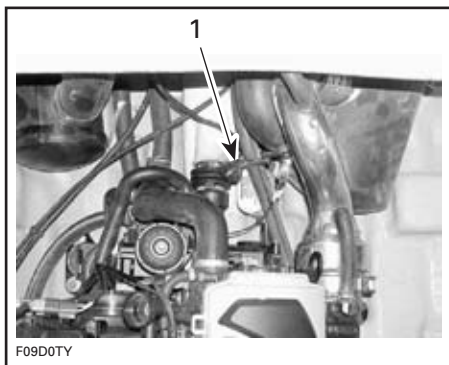

- TÍPICO**
1. Abrazadera de manguito

**CUIDADO:** Una vez finalizada la operación de remolcado de la embarcación, deben retirarse las abrazaderas de manguito antes del uso. Si no lo hace, los motores podrían sufrir daños.

---

# DIAGNÓSTICO DE AVERÍAS

La siguiente información se suministra como ayuda para el diagnóstico del posible origen de problemas simples. El usuario puede resolver muchos de estos problemas con bastante rapidez, pero otros podrían requerir la intervención de un mecánico. En tales casos, diríjase a un concesionario autorizado de embarcaciones deportivas Sea-Doo para obtener asistencia técnica.

## Señales codificadas del sistema de supervisión

---

### **2 CORTOS (mientras se instala la llave DESS en el anclaje DESS).**

---

#### **1. Todo lo relacionado con la llave DESS es correcto (buen contacto y llave adecuada).**

- *El motor o los motores se puede(n) arrancar normalmente.*

### **1 LARGO (mientras se instala la llave DESS en el anclaje DESS o cuando se pulsa el botón o los botones de arranque/parada en algunos casos).**

---

#### **1. Palanca de cambios en posición distinta de punto muerto.**

- *Coloque la palanca de cambios en punto muerto.*

#### **2. Mala conexión entre la llave DESS y el anclaje DESS.**

- *Saque la llave DESS y vuelva a colocarla en el anclaje DESS. Deben oírse dos pitidos cortos que indican que el sistema está listo de nuevo para que se pueda arrancar el motor.*

#### **3. Llave equivocada.**

- *Utilice la llave DESS que haya sido programada para la embarcación. Si no funciona, diríjase a un concesionario autorizado de embarcaciones deportivas Sea-Doo.*

#### **4. Suciedad en la llave DESS.**

- *Limpiar.*

#### **5. Funcionamiento incorrecto de la interfaz o soporte de cableado defectuoso.**

- *Diríjase a un concesionario autorizado de embarcaciones deportivas Sea-Doo.*

---

### **4 PITIDOS CORTOS (AL PULSAR EL BOTÓN DE ARRANQUE/PARADA CON LA LLAVE DESS YA INSTALADA).**

---

#### **1. La palanca de cambios NO está en punto muerto.**

- *Coloque la palanca en punto muerto. Mientras se mueve la palanca de cambios, 1 pitido corto indica que ha llegado a la posición de punto muerto.*

### **1 PITIDO CORTO (MIENTRAS DESPLAZA LA PALANCA DE CAMBIOS A PUNTO MUERTO).**

---

#### **1. Confirmación de que la palanca de cambios está ahora en punto muerto.**

- *El motor ya está listo para poder arrancar.*

## **4 PITIDOS CORTOS, EN INTERVALOS DE 3 SEGUNDOS.**

---

### **1. La llave DESS se ha quedado en su anclaje sin arrancar el o los motores motor o tras la detención de éstos.**

- *Para evitar que se descargue la batería, retire la llave de su anclaje.*

## **PITIDOS CONTINUOS.**

---

### **1. Temperatura elevada del refrigerante del motor.**

- *Consulte EL MOTOR SE CALIENTA EXCESIVAMENTE, más adelante en esta sección.*

### **2. Temperatura de salida elevada.**

- *Consulte EL MOTOR SE CALIENTA EXCESIVAMENTE, más adelante en esta sección.*

### **3. Presión de aceite del motor baja o alta.**

- *Compruebe el nivel de aceite lo antes posible. Si no funciona, póngase en contacto con un concesionario autorizado de embarcaciones deportivas Sea-Doo.*

## **Circuito de carga**

### **LA BATERÍA SE DESCARGA PERIÓDICAMENTE.**

---

#### **1. Revise el estado de la batería.**

- *Cargar la batería o instalar una nueva.*

#### **2. Compruebe el fusible del sistema de carga.**

- *Cambie el fusible si es necesario y diríjase a un concesionario autorizado de embarcaciones deportivas Sea-Doo para que revisen el sistema de carga.*

## **No funciona nada en el sistema eléctrico**

### **NO SE OYEN PITIDOS CUANDO SE COLOCA LA LLAVE DESS EN EL ANCLAJE DESS.**

---

#### **1. El interruptor de desconexión de la batería principal está en OFF.**

- *Comprobar y ponerlo en ON.*

#### **2. La batería está descargada o no está instalada.**

- *Cargar la batería o instalar una nueva.*

## **ADVERTENCIA**

Diríjase a un concesionario autorizado de embarcaciones deportivas Sea-Doo para que recargue la batería o la sustituya. No cargue ni eleve el voltaje de la batería mientras se encuentre instalada en el compartimento del motor. El electrolito es una sustancia tóxica y puede provocar quemaduras graves.

## **El motor no arranca**

### **EL MOTOR NO GIRA Y EL ZUMBADOR DE AVISO SUENA.**

---

**1. Consulte la sección anterior SEÑALES CODIFICADAS DEL SISTEMA DE SUPERVISIÓN.**

### **EL MOTOR NO GIRA.**

---

**1. Dispositivo auxiliar de seguridad extraído.**

- *Instalar el capuchón sobre el anclaje DESS.*

**2. Fusible quemado.**

- *Comprobar el cableado y, a continuación, sustituir el fusible.*

**3. Batería descargada.**

- *Diríjase a un concesionario autorizado de embarcaciones deportivas Sea-Doo.*

**4. Conexiones de la batería corroídas o flojas.**

- *Diríjase a un concesionario autorizado de embarcaciones deportivas Sea-Doo.*

**5. Motor inundado de agua.**

- *Diríjase a un concesionario autorizado de embarcaciones deportivas Sea-Doo.*

### **EL MOTOR GIRA LENTAMENTE.**

---

**1. Batería descargada o débil.**

- *Diríjase a un concesionario autorizado de embarcaciones deportivas Sea-Doo.*

### **EL MOTOR GIRA.**

---

**1. Depósito de combustible vacío o contaminado con agua**

- *Trasvasar y repostar con combustible nuevo.*

**2. Filtro de combustible obstruido o contaminado con agua**

- *Limpie el filtro y revise el depósito de combustible para detectar la presencia de agua.*

**3. Motor inundado de combustible.**

- *Consulte MOTOR INUNDADO DE COMBUSTIBLE en PROCEDIMIENTOS ESPECIALES.*

**4. Bujías sucias/defectuosas.**

- *Sustituir.*

## **El motor falla y funciona de forma irregular**

### **CHISPA DÉBIL.**

---

**1. Bujías sucias/gastadas.**

- *Sustituir.*

**2. Componente de encendido defectuoso.**

- *Diríjase a un concesionario autorizado de embarcaciones deportivas Sea-Doo.*

## **CHISPA DÉBIL.**

---

### **3. Suministro excesivo de aceite al motor.**

- *Ajuste inadecuado de la bomba de aceite. Dirjase a un concesionario autorizado de embarcaciones deportivas Sea-Doo.*

## **MEZCLA DE COMBUSTIBLE POBRE.**

---

### **1. Combustible: nivel demasiado bajo, rancio o contaminado con agua.**

- *Transvasar y/o repostar.*

### **2. Filtro de combustible obstruido o contaminado con agua**

- *Dirjase a un concesionario autorizado de embarcaciones deportivas Sea-Doo.*

## **MEZCLA RICA EN COMBUSTIBLE (ELEVADO CONSUMO DE COMBUSTIBLE).**

---

### **1. Malla apagallamas sucia/obstruida.**

- *Limpiar o sustituir.*

## **El motor se calienta excesivamente**

**CUIDADO:** Si el zumbador de supervisión suena de forma continua, **detenga el motor inmediatamente.**

## **EL ZUMBADOR DE SUPERVISIÓN SUENA DE FORMA CONTINUA.**

---

### **1. Compruebe los niveles de aceite y refrigerante.**

- *Añada aceite si es necesario.*

### **2. Entrada(s) de agua obstruidas en la bomba aspirante.**

- *Lleve a cabo el PROCEDIMIENTO DE LIMPIEZA DEL IMPULSOR Y DE ADMISIÓN DE AGUA DE LA BOMBA DE IMPULSIÓN.*

### **3. Tipo de combustible o de aceite incorrecto.**

- *Trasvasar y rellenar.*

### **4. Sistema de escape obstruido.**

- *Lave con agua a chorro (con una manguera de riego) el sistema de escape. Lleve a cabo el procedimiento de LIMPIEZA CON CHORRO DE AGUA DEL SISTEMA DE ESCAPE en ALMACENAMIENTO Y PREPARACIÓN DE PRETEMPORADA.*

Si el motor continúa sobrecalentándose, dirjase a un concesionario autorizado de embarcaciones deportivas Sea-Doo para obtener asistencia técnica.

## **El motor petardea continuamente**

### **1. Componente de encendido defectuoso.**

- *Dirjase a un concesionario autorizado de embarcaciones deportivas Sea-Doo.*

---

## **2. Motor o motores recalentados.**

- *Consulte la sección anterior* EL MOTOR SE CALIENTA EXCESIVAMENTE.

## **CHISPA DÉBIL.**

---

### **1. Bujías gastadas/deterioradas.**

- *Sustituir.*

## **Picado o golpeteo del motor**

### **1. Gasolina de escasa calidad/octanaje bajo.**

- *Utilice gasolina recomendada de calidad reconocida.*

### **2. Grado térmico de la bujía demasiado elevado.**

- *Utilice las bujías recomendadas.*

## **El motor no tiene suficiente aceleración o potencia**

### **1. Chispa débil/mezcla de combustible incorrecta.**

- *Consulte la sección anterior* EL MOTOR FALLA Y FUNCIONA DE FORMA IRREGULAR.

### **2. Agua en el combustible.**

- *Transvasar y sustituir.*

### **3. Motor o motores recalentados.**

- *Consulte la sección anterior* EL MOTOR SE CALIENTA EXCESIVAMENTE.

## **La embarcación no alcanza la velocidad punta**

### **1. Obstruida la entrada de agua de la bomba de impulsión.**

- *Limpiar.*

### **2. Impulsor dañado.**

- *Sustituir. Diríjase a un concesionario autorizado de embarcaciones deportivas Sea-Doo.*

## **Ruidos anómalos en el sistema de propulsión**

### **1. Algas o residuos atascados en torno al impulsor.**

- *Limpiar y revisar para detectar cualquier daño.*

### **2. Eje impulsor o árbol de transmisión dañados.**

- *Diríjase a un concesionario autorizado de embarcaciones deportivas Sea-Doo.*

# ESPECIFICACIONES

## Modelos 200 Speedster

MODELOS		200 SPEEDSTER	200 SPEEDSTER WAKE
<b>MOTOR</b>			
Número de motores		2	
Tipo de motor		Rotax 1503 4-TEC, 4 tiempos, árbol de levas en culata sencillo (SOHC)	
Sistema de escape		Agua refrigerada/agua inyectada (bucle abierto). Flujo directo de la bomba de impulsión	
Lubricación	Tipo	Cárter seco (2 bombas de aceite). Filtro de aceite intercambiable. Refrigerador de aceite mediante agua	
	Tipo de aceite	<b>De aspiración natural:</b> Aceite para 4 tiempos 10W40 (clasificación de servicio API SM, SL o SJ) <b>Sobrealimentados con refrigeración intermedia:</b> Aceite para 4 tiempos XP-S 10W40 o equivalente que esté aprobado por BRP	
Número de cilindros		6 (3 por motor)	
Cilindrada		1.494 cm <sup>3</sup> (91,2 pulg. <sup>3</sup> )	
Tipo de inducción		De aspiración natural ○ Sobrealimentados con refrigeración intermedia	
Máximo de CV, r.p.m.		± 50 r.p.m. <b>De aspiración natural:</b> 7.300 <b>Modelos sobrealimentados con refrigeración intermedia:</b> 8.000	
<b>REFRIGERACIÓN</b>			
Tipo		Refrigeración líquida. Circuito cerrado (consulte también <i>SISTEMA DE ESCAPE</i> )	
Refrigerante		Mezcla de etilenglicol y agua destilada (al 50%). Utilice refrigerante premezclado BRP o un refrigerante especialmente diseñado para motores de aluminio	
<b>SISTEMA ELÉCTRICO</b>			
Potencia generada por el magneto		380 W @ 6.000 r.p.m.	
Tipo de sistema de encendido		Tipo inductivo digital	
Puesta a punto del encendido		No ajustable	
Bujía	Marca y tipo	NGK, DCPR8E	
	Separación	0,7 a 0,8 mm (0,028 a 0,031 pulg.)	



MODELOS		200 SPEEDSTER	200 SPEEDSTER WAKE
Sistema de arranque		Motor de arranque eléctrico	
Configuración del limitador de r.p.m. del motor		De aspiración natural: 7.650 r.p.m. Modelos sobrealimentados con refrigeración intermedia: 8.200 r.p.m.	
Batería		No se suministra (1)	
<b>SISTEMA ELÉCTRICO (cont.)</b>			
Fusibles (motores)	F1: Bomba de combustible	10 A	
	F2: Cil. enc. e iny. 3	10 A	
	F3: ECM	5 A	
	F4: Cil. enc. e iny. 1	10 A	
	F5: Cil. enc. e iny. 2	10 A	
	F6: Indicadores	2 A	
Fusibles (módulo de control de la embarcación)	F1: Accesorios	10 A	
	F2: Radio	10 A	
	F3: Ventilador	10 A	
	F4: Bomba de achique	3 A	
	F5: Luces de nav.	3 A	
	F6: Luces de cortesía	5 A	
Fusibles (embarcación)	Circuito de carga	30 A	
	Sistema de arranque	15 A	
	Motor del ventilador	2 x 5 A	
<b>SISTEMA DE COMBUSTIBLE</b>			
Tipo de inyección de combustible		Rotax EMS (sistema de gestión del motor). Inyección multipunto de combustible. Regulador simple 52 mm	
Combustible	RECOMENDADO PARA UN RENDIMIENTO ÓPTIMO		
	Tipo	Gasolina sin plomo de alto octanaje	
	Número mínimo de octanos	En Norteamérica: (91 (RON + MON)/2) En otros países y regiones: 95 RON	
	MÍNIMO PERMITIDO		
	Tipo	Gasolina normal sin plomo	
	Número mínimo de octanos	En Norteamérica: (87 (RON + MON)/2) En otros países y regiones: 92 RON	

MODELOS		200 SPEEDSTER	200 SPEEDSTER WAKE
<b>PROPULSIÓN</b>			
Tipo de bomba de impulsión		Flujo axial de etapa única. Cojinetes engrasados	
Grasa de la bomba de impulsión		Grasa para cojinetes (N/P 293 550 032)	
Transmisión		Transmisión directa	
Ángulo de giro de la dirección (tobera)		20°	
Nivel de agua mínimo necesario para la(s) bomba(s) de impulsión		90 cm (3 pies) de agua debajo de la sección posterior del casco	
<b>DIMENSIONES</b>			
Longitud total		6,02 m (19 pies 9 pulg.)	
Manga		2,44 m (8 pies)	
Calado		30,5 cm (12 pulg.)	
Peso		1.254 kg (2.770 lb) Wake: 1.340 kg (2.960 lb)	
Capacidad en asientos		7	
Límite de carga (pasajeros + equipaje)		7 pasajeros O 634 kg (1.400 lb) Wake: 581 kg (1.281 lb) (en maniobra sobre agua en calma)	
Obra muerta		20°	
<b>DIMENSIONES (EN REMOLQUE)</b>			
Longitud (eslora)		7,14 m (23 pies 5 pulg.)	
Anchura (manga)		2,59 m (8 pies 6 pulg.)	
Altura	Sin dispositivo remolcador	1,98 m (6 pies 6 pulg.)	
	Remolcador bajado	2,16 m (7 pies 1 pulg.)	
	Remolcador subido	3,02 m (9 pies 11 pulg.)	
Peso bruto		1.858 kg (4.095 lb) Wake: 1.944 kg (4.285 lb)	
<b>CAPACIDADES</b>			
Aceite para motor (por cada motor)		3 l (3,2 cuartos de galón EE.UU.) en el cambio de aceite con filtro 4,5 l (4,8 cuartos de galón EE.UU.) en total	
Sistema de refrigeración del motor		5,5 L (5,8 cuartos de galón EE.UU.) total	
Depósito de combustible (incluida la reserva)		166 l (44 galones EE.UU.)	

<b>MODELOS</b>	<b>200 SPEEDSTER</b>	<b>200 SPEEDSTER WAKE</b>
<b>MATERIALES</b>		
Casco de la embarcación	Plástico reforzado con fibra compuesto	
Depósito de combustible	Polietileno	
Asiento	Base: Poliuretano Espuma: Poliuretano	

(1) Se recomienda: Exide R-24-130, 12 V, 25A•h (130 minutos de reserva) o R-24-160 (160 minutos) o equivalente.

BRP se reserva el derecho a realizar cambios en el diseño y en las especificaciones y/o efectuar adiciones o mejoras en sus productos sin que ello suponga ninguna obligación de instalarlas en los productos fabricados con anterioridad.

## Modelos 205 Utopia

MODELOS		205 UTOPIA
<b>MOTOR</b>		
Número de motores		2
Tipo de motor		Rotax 1503 4-TEC, 4 tiempos, árbol de levas en culata sencillo (SOHC)
Sistema de escape		Agua refrigerada/agua inyectada (bucle abierto). Flujo directo de la bomba de impulsión
Lubricación	Tipo	Cárter seco (2 bombas de aceite). Filtro de aceite intercambiable. Refrigerador de aceite mediante agua
	Tipo de aceite	Aceite para 4 tiempos 10W40 (clasificación de servicio API SM, SL o SJ)
Número de cilindros		6 (3 por motor)
Cilindrada		1.494 cm <sup>3</sup> (91,2 pulg.) <sup>3</sup>
Tipo de inducción		De aspiración natural
Máximo de CV, r.p.m.	± 50 r.p.m.	7.300 r.p.m.
<b>REFRIGERACIÓN</b>		
Tipo		Refrigeración líquida. Circuito cerrado (consulte también <i>SISTEMA DE ESCAPE</i> )
Refrigerante		Mezcla de etilenglicol y agua destilada (al 50%). Utilice refrigerante premezclado BRP o un refrigerante especialmente diseñado para motores de aluminio
<b>SISTEMA ELÉCTRICO</b>		
Potencia generada por el magneto		380 W a 6.000 r.p.m.
Tipo de sistema de encendido		Tipo inductivo digital
Puesta a punto del encendido		No ajustable
Bujía	Marca y tipo	NGK, DCPR8E
	Separación	0,7 a 0,8 mm (0,028 a 0,031 pulg.)
Sistema de arranque		Motor de arranque eléctrico
Configuración del limitador de r.p.m. del motor		7.650 r.p.m.
Batería		No se suministra (1)

<b>MODELOS</b>		<b>205 UTOPIA</b>
Fusibles (motores)	F1: Bomba de combustible	10 A
	F2: Cil. enc. e iny. 3	10 A
	F3: ECM	5 A
	F4: Cil. enc. e iny. 1	10 A
	F5: Cil. enc. e iny. 2	10 A
	F6: Indicadores	2 A
<b>SISTEMA ELÉCTRICO (cont.)</b>		
Fusibles (módulo de control de la embarcación)	F1: Accesorios	10 A
	F2: Radio	10 A
	F3: Ventilador	10 A
	F4: Bomba de achique	3 A
	F5: Luces de nav.	3 A
	F6: Luces de cortesía	5 A
Fusibles (embarcación)	Sistema de carga	30 A
	Sistema de arranque	15 A
	Motor del ventilador	2 x 5 A
<b>SISTEMA DE COMBUSTIBLE</b>		
Tipo de inyección de combustible		Rotax EMS (sistema de gestión del motor). Inyección multipunto de combustible. Regulador simple (52 mm)
Tipo de combustible/número mínimo de octanos	En Norteamérica	Gasolina sin plomo con un mínimo de (87 (RON + MON)/2)
	En otros países y regiones	Gasolina sin plomo con un mínimo de 91 RON
<b>PROPULSIÓN</b>		
Tipo de bomba de impulsión		Flujo axial, de etapa única. Cojinetes engrasados
Grasa de la bomba de impulsión		Grasa para cojinetes (N/P 293 550 032)
Transmisión		Transmisión directa
Ángulo de giro de la dirección (tobera)		20°
Nivel de agua mínimo necesario para la(s) bomba(s) de impulsión		90 cm (36 pulg.) bajo la sección posterior del casco
<b>DIMENSIONES</b>		
Eslora total		6,05 m (19 pies 10 pulg.)
Manga		2,44 m (8 pies)
Calado		30,5 cm (12 pulg.)

<b>MODELOS</b>		<b>205 UTOPIA</b>
Peso		1.164 kg (2.570 lb) SE: 1.175 kg (2.590 lb)
Capacidad en asientos		8
Límite de carga (pasajeros + equipaje)		8 pasajeros o 598 kg (1.320 lb) (en maniobra sobre agua en calma)
Obra muerta		20°
<b>DIMENSIONES (EN REMOLQUE)</b>		
Longitud (eslora)		7 m (23 pies)
Anchura (manga)		2,44 m (8 pies)
Altura	Sin dispositivo remolcador	SE: 2,01 m (6 pies 7 pulg.)
	Remolcador bajado	SE: 2,16 m (7 pies 1 pulg.)
	Remolcador subido	SE: 3,02 m (9 pies 11 pulg.)
Peso bruto		1.665 kg (3.670 lb) SE: 1.674 kg (3.690 lb)
Material del casco		Plástico reforzado con fibra compuesto
<b>CAPACIDADES</b>		
Aceite para motor (por cada motor)		3 l (3,2 cuartos de galón EE.UU.) en el cambio de aceite con filtro 4,5 l (4,8 cuartos de galón EE.UU.) en total
Sistema de refrigeración del motor		5,5 l (5,8 cuartos de galón EE.UU.) total
Depósito de combustible (incluida la reserva)		151 l (40 gal. EE.UU.)
<b>MATERIALES</b>		
Casco		Plástico reforzado con fibra compuesto
Depósito de combustible		Polietileno
Asiento		Base: Polietileno Espuma: Poliuretano
Parabrisas		Vidrio templado coloreado

(1) Se recomienda: Exide R-24-130, 12 V, 25A•h (130 minutos de reserva) o R-24-160 (160 minutos) o equivalente.

BRP se reserva el derecho a realizar cambios en el diseño y en las especificaciones y/o efectuar adiciones o mejoras en sus productos sin que ello suponga ninguna obligación de instalarlas en los productos fabricados con anterioridad.

## Modelos 220 Islandia SE

MODELOS		220 ISLANDIA SE
<b>MOTOR</b>		
Número de motores		2
Tipo de motor		Rotax 1503 4-TEC, 4 tiempos, árbol de levas en culata sencillo (SOHC)
Sistema de escape		Agua refrigerada/agua inyectada (bucle abierto). Flujo directo de la bomba de impulsión
Lubricación	Tipo	Cárter seco (2 bombas de aceite). Filtro de aceite intercambiable. Refrigerador de aceite mediante agua
	Tipo de aceite	Aceite para 4 tiempos 10W40 (clasificación de servicio API SM, SL o SJ)
Número de cilindros		6 (3 por motor)
Cilindrada		1.494 cm <sup>3</sup> (91,2 pulg. <sup>3</sup> )
Tipo de inducción		De aspiración natural
Máximo de CV, r.p.m. ± 50 r.p.m.		7.300 r.p.m.
<b>REFRIGERACIÓN</b>		
Tipo		Refrigeración líquida. Circuito cerrado (consulte también <i>SISTEMA DE ESCAPE</i> )
Refrigerante		Mezcla de etilenglicol y agua destilada (al 50%). Utilice refrigerante premezclado BRP o un refrigerante especialmente diseñado para motores de aluminio
<b>SISTEMA ELÉCTRICO</b>		
Potencia generada por el magneto		380 W @ 6.000 r.p.m
Tipo de sistema de encendido		Tipo inductivo digital
Puesta a punto del encendido		No ajustable
Bujía	Marca y tipo	NGK, DCPR8E
	Separación	0,7 a 0,8 mm (0,028 a 0,031 pulg.)
Sistema de arranque		Motor de arranque eléctrico
Configuración del limitador de r.p.m. del motor		7.650 r.p.m.
Batería		No se suministra (1)

MODELOS		220 ISLANDIA SE
Fusibles (motores)	F1: Bomba de combustible	10 A
	F2: Cil. enc. e iny. 3	10 A
	F3: ECM	5 A
	F4: Cil. enc. e iny. 1	10 A
	F5: Cil. enc. e iny. 2	10 A
	F6: Indicadores	2 A
<b>SISTEMA ELÉCTRICO (cont.)</b>		
Fusibles (módulo de control de la embarcación)	F1: ICS (Sistema de admisión de aire)	10 A
	F2: Ventiladores	10 A
	F3: Radio	3 A
	F4: Bomba de achique	10 A
	F5: Luces de nav.	3 A
	F6: Bocina	3 A
Fusibles (embarcación)	Toma de 12 voltios	10 A
	Bomba de agua dulce	10 A
	Luces del vestuario	2 A
	Luces del compartimento del motor	4 A
	Luces de amarre	10 A
	Bomba del surtidor de agua	5 A
	Luces de cortesía	5 A
	Luces de embarque	5 A
	Circuito de carga	30 A
	Sistema de arranque	15 A
	Motor del ventilador	2 x 5 A
<b>SISTEMA DE COMBUSTIBLE</b>		
Tipo de inyección de combustible		Rotax EMS (sistema de gestión del motor). Inyección multipunto de combustible. Regulador simple (52 mm)
Tipo de combustible/número mínimo de octanos	En Norteamérica	Gasolina sin plomo con un mínimo de (87 (RON + MON)/2)
	En otros países y regiones	Gasolina sin plomo con un mínimo de 91 RON



<b>MODELOS</b>		<b>220 ISLANDIA SE</b>
<b>PROPULSIÓN</b>		
Tipo de bomba de impulsión		Flujo axial de etapa única. Cojinetes engrasados
Grasa de la bomba de impulsión		Grasa para cojinetes (N/P 293 550 032)
Transmisión		Transmisión directa
Ángulo de giro de la dirección (tobera)		20°
Nivel de agua mínimo necesario para las bombas de impulsión		90 cm (3 pies) de agua debajo de la sección posterior del casco
<b>DIMENSIONES</b>		
Longitud total		6,7 m (22 pies)
Manga		2,52 m (8 pies 3 pulg.)
Calado		30,5 cm (12 pulg.)
Peso		1.563 kg (3.450 lb)
Capacidad en asientos		12
Límite de carga (pasajeros + equipaje)		815 kg (1.800 lb) (en maniobra sobre agua en calma)
Obra muerta		16°
<b>DIMENSIONES (EN REMOLQUE)</b>		
Longitud (eslora)		7,67 m (25 pies 2 pulg.)
Anchura (manga)		2,59 m (8 pies 6 pulg.)
Altura	Sin dispositivo remolcador	2,13 m (7 pies)
	Remolcador subido	3,24 m (10 pies 8 pulg.)
Peso bruto		2.351 kg (5.183 lb)
<b>CAPACIDADES</b>		
Aceite para motor (por cada motor)		3 l (3,2 cuartos de galón EE.UU.) en el cambio de aceite con filtro 4,5 l (4,8 cuartos de galón EE.UU.) en total
Sistema de refrigeración del motor		5,5 L (5,8 cuartos de galón EE.UU.) total
Depósito de carburante (incluida la reserva)		200 l (53 gal. EE.UU.)
Depósito de agua potable		76 l (20 galones EE.UU.)

<b>MODELOS</b>	<b>220 ISLANDIA SE</b>
<b>MATERIALES</b>	
Casco de la embarcación	Plástico reforzado con fibra compuesto
Depósito de combustible	Polietileno
Asiento	Base: Polietileno Espuma: Poliuretano

(1) Se recomienda: Exide R-24-130, 12 V, 25A•h (130 minutos de reserva) o R-24-160 (160 minutos) o equivalente.

BRP se reserva el derecho a realizar cambios en el diseño y en las especificaciones y/o efectuar adiciones o mejoras en sus productos sin que ello suponga ninguna obligación de instalarlas en los productos fabricados con anterioridad.

# ***INFORMACIÓN DE MANTENIMIENTO***

---

## REVISIÓN DE LAS 10 HORAS

**NOTA:** El coste de esta revisión de las 10 horas corre a cargo del propietario.

Se recomienda que, tras las primeras 10 horas de funcionamiento, se inspeccione la embarcación en un concesionario autorizado de embarcaciones deportivas Sea-Doo. Esta inspección también le dará la oportunidad de plantear cualquier duda no resuelta que pueda haber surgido durante las primeras horas de uso.

Recomendamos que esta inspección sea firmada por un concesionario autorizado de embarcaciones deportivas Sea-Doo.

---

Fecha de la revisión de 10 horas

---

Firma del concesionario autorizado

---

Código del concesionario

# TABLA DE REVISIÓN PERIÓDICA

A: AJUSTAR C: LIMPIAR I: INSPECCIONAR L: LUBRICAR R: REMPLAZAR  O: USUARIO D: CONCESIONARIO	10 PRIMERAS HORAS						<b>QUE DEBE REALIZAR</b>  <b>LEYENDA</b>	
	CADA 25 HORAS							
	CADA 50 HORAS							
	CADA 100 HORAS O EN PRETEMPORADA							
	CADA 200 HORAS O CADA 2 AÑOS							
	PIEZA/TAREA							
<b>GENERAL</b>								
Protección contra la corrosión	L (1)		L	L			O	(1) Cada 10 horas si se usa en agua salada.
Extintor de incendios	Comprobación diaria					O		
<b>MOTOR</b>								
Aceite del motor y filtro (incluidas las juntas tóricas de la tapa)	R				R (2)		D	(2) Sustituir durante el período de almacenamiento o después de 100 horas de uso, si es antes.
Nivel de aceite de los motores (llenar cuando sea necesario)	Comprobación diaria					O		
Monturas de goma	I		I				D	
Revisar el engranaje y eje motrices del sobrealimentador y la arandela de bloqueo (si se incorpora en el modelo)						I	D	
Momento de deslizamiento del sobrealimentador (si está instalado)						I	D	
<b>SISTEMA DE ESCAPE</b>								
Estado del sistema de escape (dispositivos de fijación, mangueras y componentes <sup>(3)</sup> )	I	I				I	D	(3) Componente relacionado con las emisiones.
Limpieza con chorro de agua del sistema de escape	(5) (6)						O	(5) Limpieza diaria con chorro de agua si se usa en agua salada o sucia.
Fugas en los componentes del sistema de escape (tales como óxido y/o vetas negras, fugas de agua o uniones corroídas/agrietadas)		I					O	(6) Realizar durante el período de almacenamiento o después de 100 horas de uso, si es antes (con más frecuencia si se usa en agua salada).

A: AJUSTAR C: LIMPIAR I: INSPECCIONAR L: LUBRICAR R: REMPLAZAR  O: USUARIO D: CONCESIONARIO	10 PRIMERAS HORAS					
	CADA 25 HORAS					
	CADA 50 HORAS					
	CADA 100 HORAS O EN PRETEMPORADA					
	CADA 200 HORAS O CADA 2 AÑOS					
	QUE DEBE REALIZAR					
PIEZA/TAREA	LEYENDA					
<b>SISTEMA DE REFRIGERACIÓN</b>						
Manguera y sujeciones	I		I	I		D
Refrigerante	I				R	D
Nivel del refrigerante	Comprobación diaria					O
<b>SISTEMA DE COMBUSTIBLE</b>						
Cable del acelerador	I			I <sup>(6)</sup>		D
Sensores del sistema de inyección de combustible	I			I		D
Revisar la tensión de las sujeciones (regulador, conducciones de combustible)	I		I	I		D
Sensor de posición del acelerador (TPS) <sup>(3)</sup>	I			I		D
Regulador ( <b>IMPORTANTE:</b> consulte <sup>(7)</sup> )	I			L		O/D
Líneas de combustible, conexiones, válvula de descarga de presión y prueba de fugas del sistema de combustible <sup>(3)</sup>	I			I		D
Fijaciones del depósito de combustible	I			I		O
<b>SISTEMA DE ADMISIÓN DE AIRE</b>						
Instalación/ajuste del silenciador de la entrada de aire	I			I		O

(3) Componente relacionado con las emisiones.  
(6) Realizar durante el período de almacenamiento o después de 100 horas de uso, si es antes (con más frecuencia si se usa en agua salada).  
(7) **IMPORTANTE:** Cuando se usa en agua salada, se recomienda expresamente lubricar el regulador después de 10 horas de uso. Si no se realiza la lubricación, se dañará el regulador.

A: AJUSTAR C: LIMPIAR I: INSPECCIONAR L: LUBRICAR R: REMPLAZAR  O: USUARIO D: CONCESIONARIO	10 PRIMERAS HORAS					
	CADA 25 HORAS					
	CADA 50 HORAS					
	CADA 100 HORAS O EN PRETEMPORADA					
	CADA 200 HORAS O CADA 2 AÑOS					
	QUE DEBE REALIZAR					
PIEZA/TAREA	LEYENDA					
<b>SISTEMA ELÉCTRICO</b>						
Bujía <sup>(3)</sup>	I			I	R	O
Conexiones eléctricas y sujeción (sistema de encendido, sistema de arranque, inyectores de combustible, etc.)	I			I		D
Conectores de MPEM y ECM (inspección visual sin desconectar)				I (1)		O
Lectura del código de anomalía de EMS <sup>(3)</sup>	I			I		D
Sistema de Seguridad con Codificación Digital (DESS)	I			I		D
Zumbador de supervisión	Comprobación diaria					O
Batería y sujeciones <sup>(8)</sup>	I			I		O/D
Interruptor de desconexión de la batería principal	I	I		I		D
Funcionamiento y estado de las luces	Comprobación diaria					O
Funcionamiento de la bomba de achique y el ventilador de la sentina	Comprobación diaria					O
Cargar la batería				I		D

(1) Cada 10 horas si se usa en agua salada.  
(3) Componente relacionado con las emisiones  
(8) Comprobación diaria.

A: AJUSTAR C: LIMPIAR I: INSPECCIONAR L: LUBRICAR R: REPLAZAR  O: USUARIO D: CONCESIONARIO	10 PRIMERAS HORAS					
	CADA 25 HORAS					
	CADA 50 HORAS					
	CADA 100 HORAS O EN PRETEMPORADA					
	CADA 200 HORAS O CADA 2 AÑOS					
	QUE DEBE REALIZAR					
PIEZA/TAREA	LEYENDA					
<b>SISTEMA DE GOBIERNO</b>						
Cable de dirección y conexiones	I			I		D
Reductores de tobera de dirección	I			I		D
<b>SISTEMA DE PROPULSIÓN</b>						
Protección contra la corrosión en el eje motriz				L (6)		D
Aro de carbón y manguito de goma (árbol de transmisión)	I		I			D
Sistema de cambio, cable y conexiones	I			I		D
Estrías del impulsor/eje motriz				I, L		D
Manguito del impulsor	I			I		D
Junta del eje impulsor, camisa y junta tórica				I (6)		D
Separación del anillo de desgaste e impulsor	I		I			D
Ánodo de sacrificio				(4)		O

(4) Revisar cada mes (con más frecuencia si se usa en agua salada) y cambiar cuando sea necesario.  
(6) Realizar durante el período de almacenamiento o después de 100 horas de uso, si es antes (con más frecuencia si se usa en agua salada).



A: AJUSTAR C: LIMPIAR I: INSPECCIONAR L: LUBRICAR R: REMPLAZAR  O: USUARIO D: CONCESIONARIO  <b>PIEZA/TAREA</b>	10 PRIMERAS HORAS					
	CADA 25 HORAS					
	CADA 50 HORAS					
	CADA 100 HORAS O EN PRETEMPORADA					
	CADA 200 HORAS O CADA 2 AÑOS					
	QUE DEBE REALIZAR					
<b>LEYENDA</b>						
CASCO/CUERPO DE LA EMBARCACIÓN						
Placa de navegación y rejilla de entrada de agua	Comprobación diaria			0		(1) Cada 10 horas si se usa en agua salada.
Parabrisas y sujeciones	I	I		I	0	
Estado de las zapatas	I			I	0	
Seguros de las tapas de los compartimentos de almacenamiento	(1)			I, L	0	
Imbornales/drenaje de cubierta	Comprobación diaria			0		
Tapón de drenaje (interior de la sentina), revisar para descartar obstrucciones	I			I	0	
Casco	Comprobación diaria			0/D		
Sujeción y dispositivos de fijación para esquí acuático/"wakeboard"	I		I		0	
Bandejas de almacenamiento del espacio multiuso para refrigerio	A, L			A, L	0	
Accesorio remolcador, asegúrese de que todos los puntos de montaje y las conexiones están sujetos y tirantes.	Antes de cada uso			0		

A: AJUSTAR C: LIMPIAR I: INSPECCIONAR L: LUBRICAR R: REMPLAZAR  O: USUARIO D: CONCESIONARIO	<b>10 PRIMERAS HORAS</b>				
	<b>CADA 25 HORAS</b>				
	<b>CADA 50 HORAS</b>				
	<b>CADA 100 HORAS O EN PRETEMPORADA</b>				
	<b>CADA 200 HORAS O CADA 2 AÑOS</b>				
	<b>QUE DEBE REALIZAR</b>				
<b>PIEZA/TAREA</b>	<b>LEYENDA</b>				
<b>SISTEMA DE AGUA POTABLE (serie Islandia)</b>					
Funcionamiento de las bombas de agua principal y del surtidor	Comprobación diaria		0		—
Filtro de agua	C, R	C, R	0		
Enjuagar y desinfectar el sistema de agua potable		C	O/D		
Estado de las mangueras	I	I	O/D		
<b>SISTEMA DE CONTROL DE VELOCIDAD/PERFECT PASS</b>					
Inspección de componentes (si se ha realizado la instalación) <sup>(9)</sup>	I	I		D	(9) Consulte el <i>MANUAL DE INSTRUCCIONES DE PERFECT PASS</i>

**NOTA:** Algunos elementos se incluyen en la sección *COMPROBACIONES PREVIAS AL USO* y no se repiten necesariamente en esta tabla.

---

# PROCEDIMIENTOS DE MANTENIMIENTO

## Generalidades

- ⚠ Lleve a cabo solamente los procedimientos de mantenimiento que se detallan en esta guía. Puede obtener asistencia o información adicional de su concesionario autorizado de embarcaciones deportivas Sea-Doo. En muchos casos se requieren herramientas y formación especiales para ejecutar ciertos procedimientos de mantenimiento o reparación.
- ⚠ Mantenga en todo momento la embarcación y el equipamiento en óptimas condiciones. Cumpla el programa de mantenimiento prescrito. Es recomendable una revisión anual de la embarcación.
- ⚠ La sentina debe mantenerse limpia de aceite, agua u otros materiales extraños.
- ⚠ No intente izar la embarcación si carece de la formación y el equipamiento especial.

- ⚠ El motor, así como los componentes correspondientes identificados en esta guía, no deben utilizarse en productos diferentes a aquéllos para los que fueron diseñados. Deben respetarse de manera estricta los procedimientos de mantenimiento y el par de apriete especificado. Nunca intente realizar una reparación a menos que disponga de las herramientas adecuadas. Estas embarcaciones han sido diseñadas de modo que las dimensiones de los componentes se representan tanto del sistema métrico como en el británico. Antes de proceder a la sustitución de dispositivos de fijación, asegúrese de que se utilizan solamente aquellos recomendados por BRP. En caso necesario, póngase en contacto con su concesionario autorizado de embarcaciones deportivas Sea-Doo para obtener información adicional sobre mantenimiento.
- ⚠ Utilice su embarcación con prudencia y diviértase. No olvide que todos debemos ayudar a los otros navegantes en caso de emergencia.

## Información sobre las emisiones del motor

El mantenimiento, sustitución o reparación de los dispositivos y sistemas de control de emisiones puede ser realizado por cualquier empresa o persona que repare motores náuticos SI (encendido con bujía).

## **Responsabilidad del fabricante**

A partir de los **modelos con motores del año 1999**, los fabricantes de motores náuticos deben determinar los niveles de emisión de escape de cada familia de potencias y certificar dichos motores a través de la Agencia de Protección Medioambiental (EPA) de los Estados Unidos. En el momento de la fabricación se debe colocar en cada embarcación una etiqueta de información de control en la que figuren los niveles de emisiones y las especificaciones en cada motor.

## **Responsabilidad del concesionario o distribuidor**

Cuando se realicen operaciones de mantenimiento en embarcaciones deportivas Sea-Doo de **1999 y posteriores** que lleven una etiqueta con información sobre el control de emisiones, los ajustes deberán mantenerse dentro de las especificaciones de fábrica publicadas.

El reemplazo o reparación de los componentes relacionados con el sistema de emisiones debe llevarse a cabo de forma tal que se mantengan los niveles de emisiones dentro de las normas de homologación aplicables.

Los concesionarios no pueden modificar el motor de forma que alteren el caballaje o permitan niveles de emisión que superen las especificaciones predeterminadas de fábrica.

Las excepciones incluyen los cambios indicados por el fabricante, tales como los ajustes por altitud, por ejemplo.

## **Responsabilidad del propietario**

Se exige al propietario/operador que asegure el mantenimiento del motor para que los niveles de emisiones permanezcan dentro de los límites establecidos en las normas de homologación.

El propietario/piloto no realizará ni permitirá que otros realicen en el motor ningún tipo de modificación que altere el caballaje ni los niveles de emisiones con el fin de exceder sus especificaciones predeterminadas de fábrica.

## **Reglamentos sobre Emisiones EPA**

**Todas las nuevas embarcaciones deportivas Sea-Doo (tanto de 1999 como las más recientes)** fabricadas por BRP cuentan con certificación EPA, al ajustarse a los requisitos de los reglamentos para control de la contaminación del aire de los nuevos motores para embarcaciones. Esta certificación depende de que ciertos ajustes se realicen según las normas establecidas en la fábrica. Por este motivo es necesario seguir estrictamente el procedimiento establecido en la fábrica para el mantenimiento del producto y, siempre que sea posible, restablecer el diseño según su línea original.

Las responsabilidades indicadas anteriormente son de carácter general y no constituyen una relación completa de las reglas y normas pertinentes de la EPA en cuanto a emisiones de escape de productos marinos. Para obtener más información, puede ponerse en contacto con las siguientes entidades:

### **CORREO POSTAL ORDINARIO EN EE.UU.:**

1200 Pennsylvania Ave. NW  
Mail Code 6403J  
Washington D.C. 20460

### **PARA TODOS LOS SERVICIOS DE MENSAJERÍA Y CORREO URGENTE:**

U.S. Environmental Protection Agency  
Office of Transportation and Air Quality  
1310 L Street NW  
Washington D.C. 20005 (EE.UU.)

SITIO WEB EN INTERNET:

<http://www.epa.gov/otaq/>

Correo electrónico: [otaqpublicweb@epa.gov](mailto:otaqpublicweb@epa.gov)

## **ADVERTENCIA**

Lleve a cabo los procedimientos exclusivamente como se detalla en esta guía. Se recomienda solicitar periódicamente la asistencia de un concesionario autorizado de embarcaciones deportivas Sea-Doo para otros componentes y sistemas no tratados en esta guía. A menos que se especifique lo contrario, el motor no debe encontrarse en funcionamiento, debe retirarse la llave DESS del anclaje DESS y desconectarse el interruptor de la batería principal en todos los procedimientos de mantenimiento. No use nunca componentes de la bomba de impulsión para izar la embarcación. Algunos componentes del compartimento del motor pueden estar muy calientes. Un contacto directo con ellos podría provocar quemaduras en la piel. Cuando el motor funcione con la embarcación está fuera del agua, los intercambiadores de calor pueden ponerse muy calientes. Evite todo contacto con los intercambiadores de calor para no sufrir quemaduras.

**NOTA:** En los modelos que corresponda, los procedimientos de mantenimiento afectan a ambos motores.

## **Lubricación**

### **Regulador**

Lubrique el regulador con XP-S Lube o un producto equivalente.

Utilice el accesorio para lubricación que se encuentra en el regulador.

Rocíe lubricante durante 3 a 5 segundos para asegurar una lubricación adecuada.

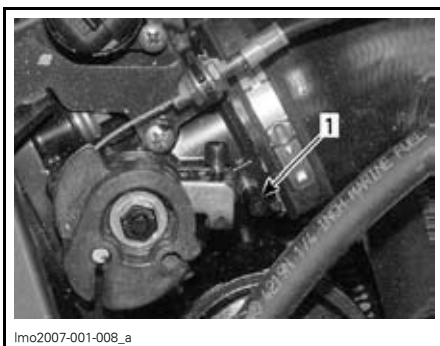

### **EXTRAIGA EL TAPÓN**

1. Tapón de plástico



1. Accesorio para lubricación

### **Conexiones eléctricas**

Si es necesario, aplique grasa dieléctrica en los bornes de la batería y en todos los conectores descubiertos, incluidos los conectores de la luz de popa en el mástil y la embarcación.

**CAUIDADO:** No lubrique los conectores del módulo de control de la embarcación (VCM), el bloque de fusibles del motor (EFB) ni el módulo de control del motor (ECM).

### **Mecanismo móvil adicional**

El lubricante XP-S Lube ayudará a evitar la corrosión y a mantener el funcionamiento correcto de los mecanismos en movimiento.

Cada 50 horas, si se usa la embarcación en agua dulce, o cada 10 horas, si se hace en agua salada, deben lubricarse los elementos que se indican a continuación.

### Mecanismo de la tapa de los compartimentos de almacenamiento y bisagras

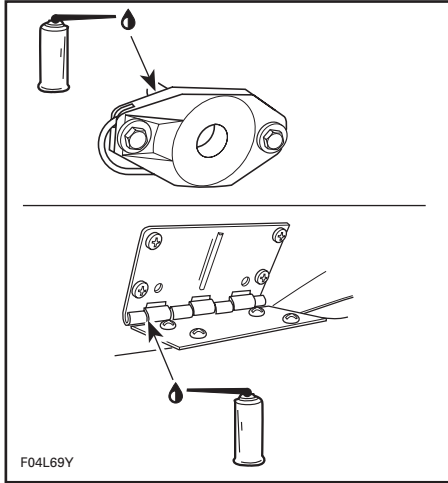

TÍPICO

#### Tapa del motor y cilindros del vestuario

Lubrique el vástago de los cilindros

#### Poste arrastraesquí

#### **Si se ha instalado**

Lubrique el poste para arrastre de esquí acuático en toda su longitud. Extráigalo e introdúzcalo varias veces para distribuir el lubricante.

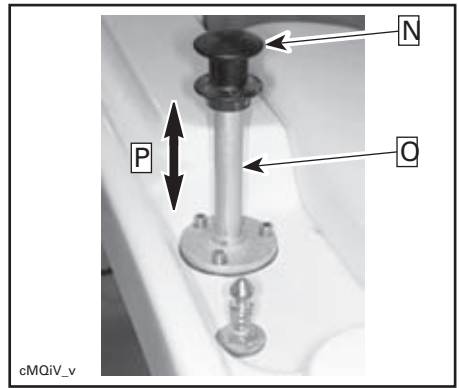

TÍPICO

*Paso 1: Levante el poste arrastraesquí para lubricarlo*

*Paso 2: Lubricar aquí*

*Paso 3: Desplace el poste hacia arriba y hacia abajo varias veces para repartir el lubricante*

#### Compuertas de marcha atrás

Lubrique los puntos de giro y el mecanismo por los dos lados de cada compuerta.

#### Cilindros de la tapa del compartimento trasero de almacenamiento

Lubrique el vástago de los cilindros

#### Guías de las bandejas de almacenamiento del espacio multiuso para refrigerio

#### **Modelos 220 Islandia SE**

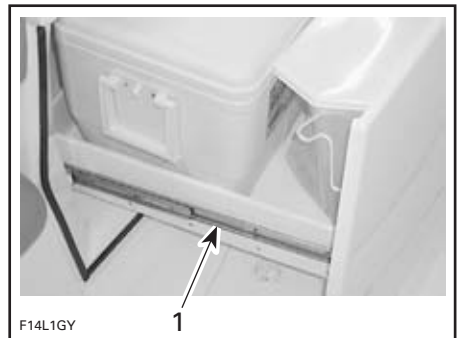

**LUBRICAR LAS GUÍAS EN TODA SU LONGITUD**

1. Guías

## Cierres

### Modelos 220 Islandia SE

Lubrique los cierres de la guantera, las bandejas de almacenamiento del espacio multiuso para refrigerio, los compartimentos de almacenamiento de la parte trasera y el compartimento de almacenamiento de cubierta.

## Cables de aceleración

Desplace las palancas de aceleración hacia delante y hacia atrás una vez. Deben funcionar suavemente. Diríjase a un concesionario autorizado de embarcaciones deportivas Sea-Doo si es necesario un ajuste.

### **⚠ ADVERTENCIA**

No altere ni manipule el ajuste ni el recorrido de los cables del acelerador.

## Cambio de aceite y sustitución del filtro de aceite

El cambio de aceite y del filtro debe ser realizado por un concesionario o distribuidor autorizado de embarcaciones deportivas Sea-Doo.

## Cambio del refrigerante

La sustitución del refrigerante debe ser realizada por un concesionario o distribuidor autorizado de embarcaciones deportivas Sea-Doo.

## Sistema de inyección de combustible

La inspección del sistema de inyección de combustible debe ser realizada por un concesionario o distribuidor autorizado de embarcaciones deportivas Sea-Doo. La presurización del sistema de combustible debe realizarse simultáneamente.

## Filtro de agua potable

### Modelos 220 Islandia SE

Pince las dos mangueras en la zona de la bomba.

Desenrosque la tapa transparente del alojamiento del filtro de la bomba de agua y limpie el filtro.

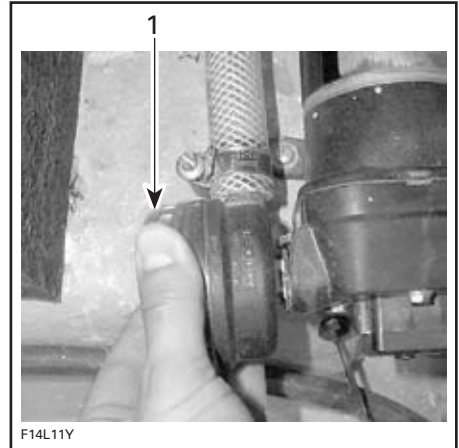

1. Quite esta tapa

## Alineación de la dirección

Cuando se pone la dirección recta, las toberas de la bomba de impulsión deben encontrarse en la misma orientación, lo que permitirá que la embarcación avance en línea recta.

Diríjase a un concesionario autorizado de embarcaciones deportivas Sea-Doo si es necesario un ajuste.

### **⚠ ADVERTENCIA**

Asegúrese de que la dirección no tiene trabajas en todo el recorrido, de lado a lado.

## Palanca de cambios

Cuando el controlador de aceleración/cambios está en posición de avance, las compuertas de marcha atrás deben estar hacia arriba y bloqueadas. Con el controlador de aceleración/cambios en posición de punto muerto, las compuertas de marcha atrás deben hallarse en posición intermedia. Con el controlador de aceleración/cambios en posición de marcha atrás, las compuertas de marcha atrás deben encontrarse en posición descendente. Diríjase a un concesionario autorizado de embarcaciones deportivas Sea-Doo si es necesario un ajuste.

### ADVERTENCIA

Asegúrese de que la palanca de aceleración/cambios funciona sin impedimentos.

## Drenaje de cubierta

Elimine cualquier obstáculo de la salida de drenaje de la cubierta

## Fusibles

Si un fusible está fundido, sustitúyalo por otro de la misma categoría.

**CUIDADO:** No utilice un fusible de mayor amperaje, ya que podría producirse un incendio o serios daños. Si se ha fundido un fusible, debe determinarse el origen del fallo y corregirse antes de arrancar de nuevo. Diríjase a un concesionario o distribuidor autorizado de embarcaciones deportivas Sea-Doo para obtener asistencia técnica.

## Fusibles principales

Si no funciona nada, compruebe que el interruptor de desconexión principal se encuentra en la posición de encendido (ON).

Si aun así no funciona nada, compruebe los fusibles principales, conectados al interruptor de desconexión de la batería, en el interior de la regala.

**NOTA:** Hay fusibles de repuesto en soportes de goma sujetos a la parte superior de la caja general de fusibles y la interfaz del instrumental.

## Modelos 200 Speedster

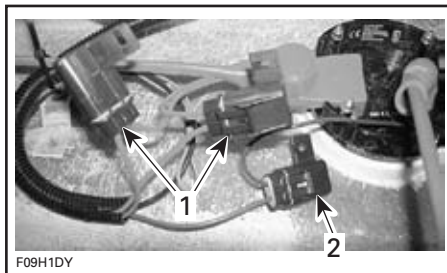

### TÍPICO

1. Fusibles de la interfaz del instrumental
2. Fusible de la bomba automática de achique

## Fusibles de accesorios

### Modelos 200 Speedster/205 Utopia

Los fusibles de los circuitos eléctricos de cada motor están montados en cajas de fusibles, situadas en el compartimento de los motores.

Los fusibles principales del sistema eléctrico de los motores se encuentran junto al solenoide de cada motor, tal como se muestra a continuación.

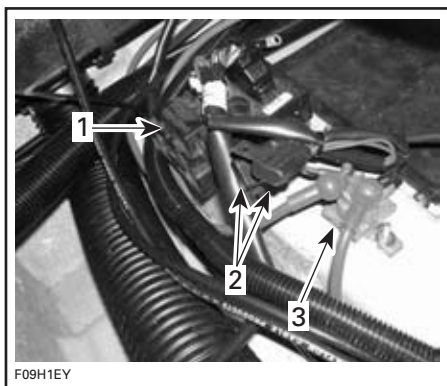

### TÍPICO

1. Bloque de fusibles de motor
2. Fusibles del sistema eléctrico principal de un motor
3. Solenoide



Los fusibles para los accesorios y los instrumentos van montados en la interfaz del instrumental, que se encuentra en la consola del piloto, delante del salpicadero.

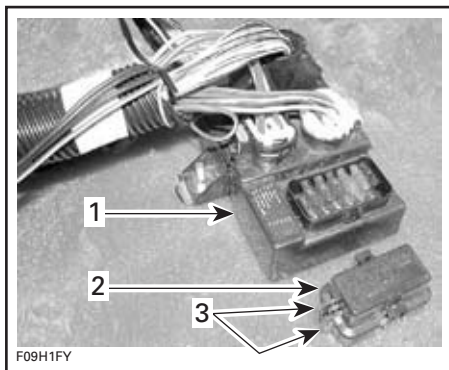

#### TÍPICO

1. Interfaz
2. Tapa de los fusibles
3. Use estas pestañas para sacar los fusibles

Apriete las pestañas de bloqueo de la tapa y extraiga la tapa para tener acceso a los fusibles.

Use las pestañas de la tapa para retirar el fusible.

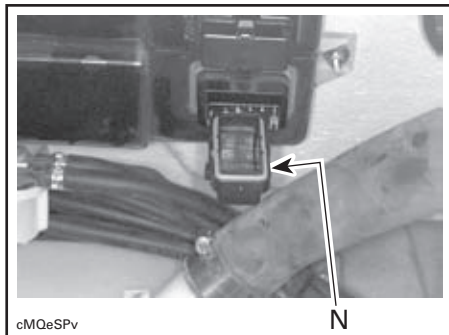

1. Deslice las pestañas de la tapa a cada lado del fusible y luego extraiga el fusible

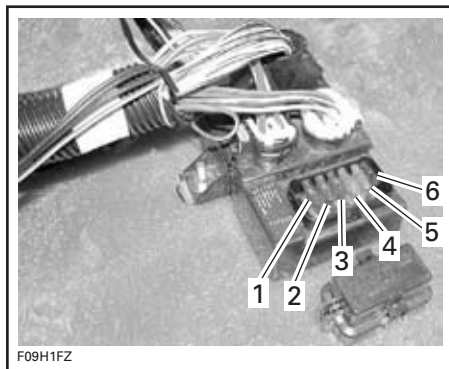

#### TÍPICO — INTERFAZ

1. Accesorio
2. Radio
3. Ventilador
4. Bomba de achique
5. Luces de navegación
6. Luces de cortesía

Cuando haya terminado, asegúrese de que la junta de la tapa queda correctamente colocada.

Coloque la tapa con cuidado en la caja de fusibles y luego empújela con firmeza hasta que oiga un clic en el cierre de cada pestaña.

### Ventilador de la sentina

Compruebe que funcionan bien los ventiladores de la sentina.

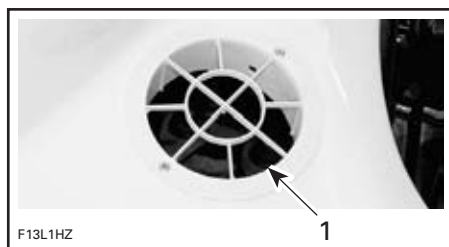

#### TÍPICO

1. Conducto del ventilador

### ⚠ ADVERTENCIA

Si el ventilador de la sentina no funciona correctamente, diríjase a un concesionario autorizado de embarcaciones deportivas Sea-Doo antes de arrancar la embarcación.

## Cambio de la bombilla de la luz de navegación

### Luz de proa

#### Modelos 200 Speedster

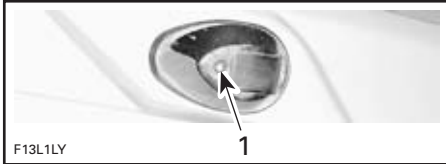

#### TÍPICO

1. Quite este tornillo

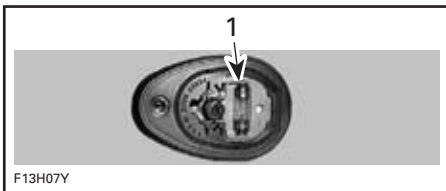

#### TÍPICO

1. Levántelo para sacar la bombilla

#### Modelos 205 Utopia y 220 Islandia SE

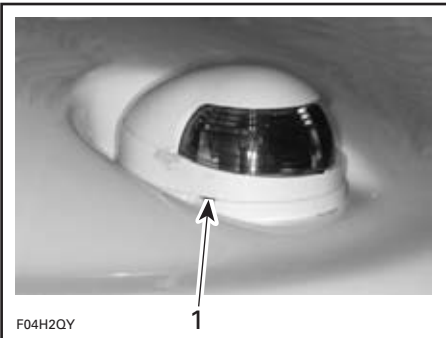

#### TÍPICO

1. Haga aquí palanca suavemente con un destornillador

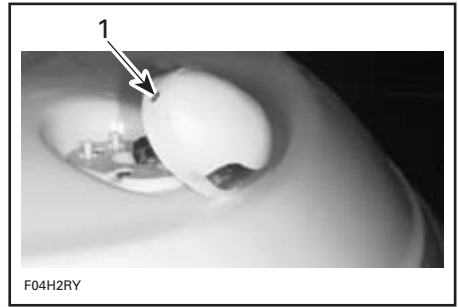

#### TÍPICO

1. Quite este tornillo

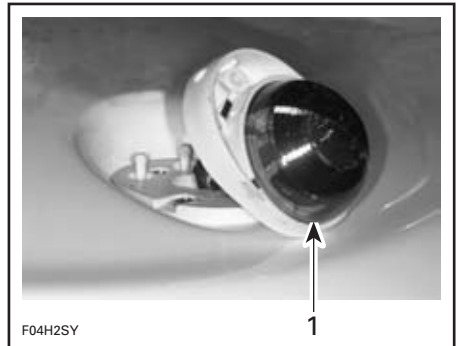

#### TÍPICO

1. Extraiga la lente

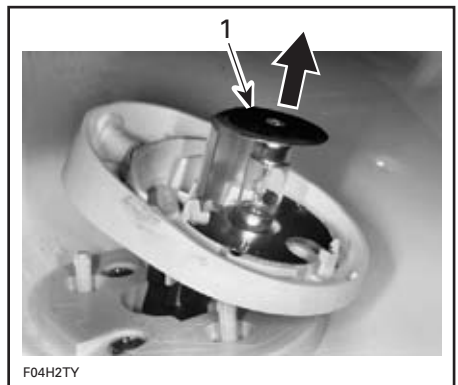

#### TÍPICO

1. Levante y extraiga la bombilla

Para montarla hay que seguir los pasos del procedimiento de extracción en orden inverso. No obstante, preste especial atención a lo siguiente:

Aplique grasa dieléctrica en la superficie de contacto de la nueva bombilla.

### **Modelos 205 Utopia y 220 Islandia SE**

Cuando se instala la bombilla debajo de la placa terminal superior, es posible que quede suelta. La tapa comprimirá la placa terminal contra la bombilla en el momento en que se vuelva a instalar.

### **Luz de popa**

Afloje la lente girando en sentido contrario al de las agujas del reloj y extráigala.

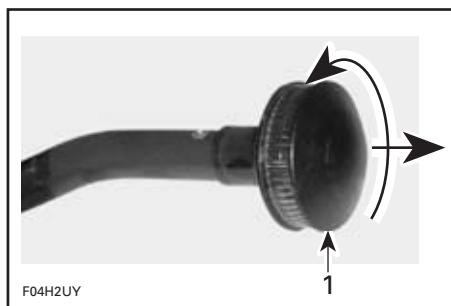

#### **TÍPICO**

1. Afloje y tire

Tire de la bombilla para extraerla.

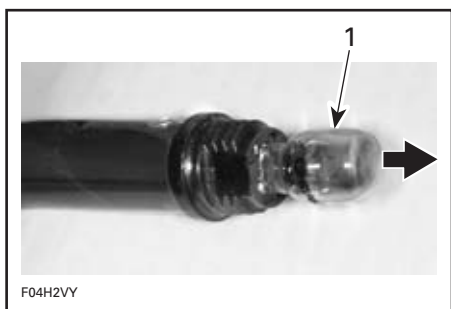

#### **TÍPICO**

1. Extraiga la bombilla

Aplique grasa dieléctrica en la superficie de contacto de la nueva bombilla.

El procedimiento de montaje es el inverso al de extracción.

### **Luz de embarque**

### **Modelos 220 Islandia SE**

Extraiga los dos tornillos del faro para sacarlo del cuerpo.



1. Cubierta del faro

Saque el ojal de caucho y tire de la bombilla de tipo cuchilla para sacarla de su casquillo.

**CUIDADO:** No utilice cables para tirar del ojal de caucho.

Cambie la bombilla por una nueva. Aplique grasa dieléctrica en la superficie de contacto.

Para reemplazar la lente, sólo tiene que aflojar la tuerca de plástico y después sacar la lente de la tapa.

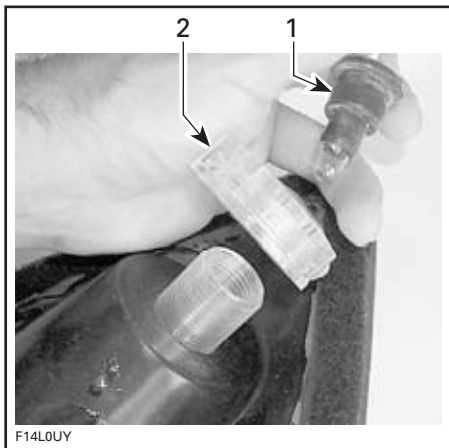

F14L0UY

1. Ojal
2. Tuerca de plástico

Para montarla hay que seguir el procedimiento inverso al de extracción.

### Luz de amarre

Tire con cuidado de la tapa del faro para separarla del cuerpo. Consulte **LUCES DE EMBARQUE**.

Saque la luz de su soporte.

Extraiga la tapa metálica de color negro situada en la parte trasera de la luz y sujeta con dos tornillos.

Saque la bombilla fundida y sustitúyala por una nueva.

**CUIDADO:** No toque nunca la parte de cristal de una bombilla halógena directamente con los dedos, ya que así se acorta su duración. Si se toca el cristal, límpielo con alcohol isopropílico, que permite eliminar cualquier rastro de suciedad la bombilla.

Para montarla hay que seguir el procedimiento inverso al de extracción.

### Luz del vestuario

Saque la cubierta con cuidado y reemplaza la bombilla.

## Ánodos de sacrificio

La corrosión de las piezas metálicas, sobre todo las que están en contacto con el agua salada, es algo muy frecuente en las embarcaciones. La corrosión puede ser causada por corrientes eléctricas de fuga en instalaciones de muelles, así como por circuitos y líneas de corriente alterna con conexión a masa deficiente, o bien por equipos impulsados por corriente continua mal aislados de embarcaciones amarradas en las cercanías. La corrosión se acelera cuando hay corriente eléctrica.

Los ánodos de sacrificio están acoplados a determinados componentes de esta embarcación a fin de reducir la corrosión. Se corroe el ánodo, en lugar del componente al que está acoplado.

Cambie cada ánodo cuando se haya corroído un 50% de su peso.

Los ánodos están instalados en las siguientes ubicaciones:

- zapata(s)/placa(s) de refrigeración
- alojamiento(s) de bomba(s)
- soporte(s) de compuerta de marcha atrás
- tobera(s) de dirección
- compuerta(s) de marcha atrás.

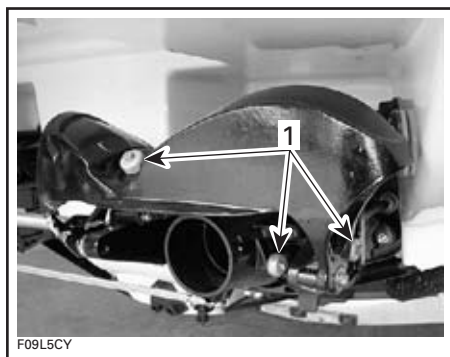

F09LECY

### TÍPICO

1. Ánodos de sacrificio

**NOTA:** Revise los ánodos cada vez que vaya a llevar la embarcación al agua. **NO** pinte los ánodos ni les aplique revestimientos protectores.

## Inspección y limpieza generales

### Revisión

Compruebe si existen daños en el compartimento de los motores y pérdidas en los sistemas de combustible. Compruebe también si la batería presenta fugas de electrolito. Asegúrese de que todas las abrazaderas de las mangueras están bien aseguradas y que ninguna de las mangueras presenta fisuras, está retorcida ni presenta ningún otro daño.

### **ADVERTENCIA**

Si en cualquier momento se detectan olores/fugas de gasolina, no arranque los motores. Diríjase a un concesionario autorizado de embarcaciones deportivas Sea-Doo para obtener asistencia técnica.

Revise los dispositivos de sujeción del silenciador, la batería y los depósitos. Compruebe si las conexiones eléctricas presentan corrosión y si están bien sujetas.

Inspeccione si hay daños en el casco y en las rejillas de entrada de agua de la bomba de impulsión. Sustituya o encargue que reparen las piezas dañadas.

### Limpieza

Dos veces al año debe limpiarse la sentina con agua caliente y detergente o limpiasentinas para eliminar cualquier depósito de electrolito/aceite/combustible y hongos.

De vez en cuando, lave la carrocería con agua caliente y jabón (utilice únicamente un detergente suave). Elimine todas las incrustaciones de organismos marinos de los motores y del casco. Aplique cera no abrasiva.

**CAUTION:** Nunca limpie las piezas de fibra de vidrio y plástico con un detergente fuerte, agente desengrasante, disolvente para pintura, acetona, etc.

Lave el parabrisas con limpiador para aplicaciones exigentes (N/P 293 110 001) y agua. Para eliminar arañazos y marcas, use un pulidor de parabrisas apropiado para los materiales acrílicos, lucita, policarbonato o sustancias análogas.

Las manchas de los asientos y de la fibra de vidrio pueden eliminarse con Knight's Spray-Nine<sup>†</sup> o un producto equivalente.

Respete el medio ambiente asegurándose de no verter combustible, aceite o soluciones limpiadoras en vías navegables.

## **Modelos 220 Islandia SE**

### **Mesa de preparación de refrigerios y mesa de cabina**

Siempre que sea necesario, una limpieza periódica con un limpiador líquido multiuso no abrasivo dejará la mayoría de superficies como nuevas. Para las manchas más difíciles, se puede utilizar un limpiador abrasivo suave.

Evite el uso de limpiadores que contengan cloro. El cloro es un blanqueador que podría desteñir la superficie.

### **Sugerencias generales para la limpieza**

- Quite el polvo de la superficie.
- Utilice una esponja en lugar de un paño para lavar y enjuagar la superficie.
- Cambie con frecuencia las soluciones de lavado y aclarado.
- Para evitar que aparezcan vetas al limpiar zonas sucias, empiece por el área limpia adyacente hacia el área sucia.

<sup>†</sup> Knight's Spray Nine es una marca registrada de Knight Oil Corporation.

---

# ALMACENAMIENTO Y PREPARACIÓN DE PRETEMPORADA

## ADVERTENCIA

Puesto que el combustible y el aceite son inflamables, diríjase a un concesionario autorizado de embarcaciones deportivas Sea-Doo para que revisen la integridad del sistema de combustible tal y como se especifica en la **TABLA DE MANTENIMIENTO PERIÓDICO**.

## Almacenamiento

**NOTA:** No deje puesto el tapón de drenaje durante el período de almacenamiento.

Se recomienda llevar la embarcación a un concesionario o distribuidor autorizado de embarcaciones deportivas Sea-Doo para almacenarla adecuadamente. No obstante, puede realizar las operaciones que se describen a continuación con un mínimo de herramientas.

**CUIDADO:** No haga funcionar los motores durante el período de almacenamiento.

## Sistema de combustible

Puede agregarse estabilizador para combustible Sea-Doo en el depósito de combustible a fin de evitar el deterioro del combustible y el embotamiento del sistema de combustible. Siga las instrucciones del fabricante del estabilizador para usarlo correctamente.

**CUIDADO:** Debe agregarse un estabilizador de combustible antes de la lubricación del motor, a fin de proteger los componentes del sistema contra los depósitos de barniz.

## ADVERTENCIA

Pare siempre los motores antes de repostar. El carburante es inflamable y puede explotar en determinadas condiciones. Trabaje siempre en una zona bien ventilada. No fume ni permita llamas vivas ni chispas en las cercanías. El depósito de combustible puede estar presurizado. Gire lentamente el tapón para abrirlo. No se acerque nunca con una llama para comprobar el nivel de combustible. Durante el repostaje, mantenga la embarcación nivelada. No llene en exceso ni deje que rebose el combustible del depósito, sobre todo si la embarcación está al sol. A medida que aumenta la temperatura, el combustible se expande y podría rebosarse. Limpie siempre cualquier resto de combustible que se haya derramado de la embarcación. Verifique periódicamente el sistema de combustible.

## Sustitución del aceite y filtro del motor

El cambio de aceite y filtro debe ser realizado por un concesionario autorizado de embarcaciones deportivas Sea-Doo.

## Limpieza con chorro de agua del sistema de escape

Limpie la bomba de impulsión pulverizando agua en su entrada y salida y aplicando seguidamente una capa de lubricante XP-S Lube o un producto equivalente.

## **ADVERTENCIA**

Quando se maniobra con los motores mientras la embarcación está fuera del agua, los intercambiadores de calor se calientan considerablemente. Evite todo contacto con los intercambiadores de calor para no sufrir quemaduras.

Conecte una manguera de riego al conector situado en la parte posterior de la embarcación, en el soporte de la bomba de impulsión. No abra todavía el grifo del agua.

**NOTA:** Puede utilizarse un adaptador de conexión rápida (N/P 295 500 473). No se precisan abrazaderas de manguito para lavar con agua a presión el motor.

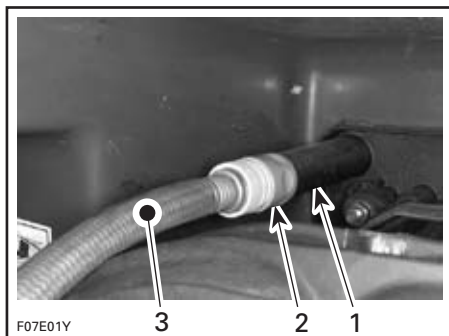

### **TÍPICO**

1. Adaptador para manguera
2. Adaptador de conexión rápida (opcional)
3. Manguera para jardín

Para lavar con agua los sistemas de escape, arranque el motor y, a continuación, abra inmediatamente el grifo del agua.

## **ADVERTENCIA**

Algunos componentes del compartimento del motor podrían estar muy calientes. Un contacto directo con ellos podría provocar quemaduras en la piel. No toque ninguno de los componentes eléctricos ni la zona de la bomba de impulsión mientras el motor se encuentra en funcionamiento.

**CUIDADO:** Nunca lave con chorro de agua un motor caliente. Arranque siempre cada motor antes de abrir el grifo del agua. Abra el grifo del agua inmediatamente después de arrancar cada motor para evitar un sobrecalentamiento.

Haga funcionar cada motor durante unos 20 segundos a un ralentí rápido entre 4.000 y 5.000 r.p.m.

**CUIDADO:** No haga funcionar nunca los motores si no hay suministro de agua a los sistemas de escape cuando la embarcación se encuentre fuera del agua.

Asegúrese de que fluye agua de la bomba de impulsión durante la limpieza con chorro de agua. Si no es así, diríjase a un concesionario autorizado de embarcaciones deportivas Sea-Doo para solicitar asistencia técnica.

**CUIDADO:** Nunca haga funcionar los motores más de 5 minutos en esas condiciones. Las juntas de la cadena cinemática de transmisión no cuentan con refrigeración cuando la embarcación se encuentra fuera del agua.

Cierre el grifo de agua y, a continuación, detenga el motor.

**CUIDADO:** Cierre siempre el grifo del agua antes de detener el motor.

Deje todos los compartimentos abiertos para que se sequen con el aire.



## Lubricación interna del motor

Conecte una manguera de riego para refrigerar el sistema de escape tal como se explica anteriormente en *LIMPIEZA CON CHORRO DE AGUA DEL SISTEMA DE ESCAPE*.

Deje que el motor o los motores alcance(n) la temperatura de funcionamiento.

**CUIDADO:** Siga debidamente las instrucciones que se proporcionan en el procedimiento de *LIMPIEZA CON CHORRO DE AGUA DEL SISTEMA DE ESCAPE*.

Cierre el grifo de agua y, a continuación, detenga el motor.

Abra la tapa del compartimento del motor.

Saque la bandeja de almacenamiento.

**NOTA:** Realice la operación con cada motor.

Retire la varilla medidora.

Quite la tapa del motor.

Vuelva a introducir la varilla.

Desconecte los conectores de las bobinas de encendido.

## ADVERTENCIA

Para desconectar la bobina de la bujía, desconecte siempre primero la bobina del soporte principal. No verifique nunca la chispa de encendido del motor de una bobina abierta ni la bujía en el compartimento del motor, puesto que se podría inflamar el vapor del combustible.

**IMPORTANTE:** No corte nunca los cintas de amarre de los conectores de la bobina de encendido. De lo contrario, los cables podrían mezclarse entre los cilindros.

Extraiga las bobinas de encendido.

**CUIDADO:** Asegúrese de que no hay suciedad en los orificios de las bobinas antes de extraer las bujías. De lo contrario, la suciedad caería en el cilindro y dañaría sus componentes internos.

Extraiga las bujías.

**NOTA:** Tras aflojar las bujías, puede utilizarse una bobina para extraerlas. Sólo tiene que descender la bobina hasta la bujía y "engancharla" para extraerla a continuación.

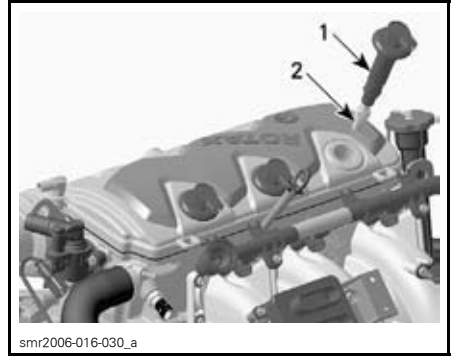

1. Bobina de encendido  
2. Bujía

Pulverice lubricante XP-S Lube o un producto equivalente en los orificios de las bujías.

Para evitar la inyección de combustible y cortar también el encendido en el momento de arrancar los motores, proceda tal como se indica a continuación.

Desde el compartimento de los motores, otra persona deberá mantener la palanca acodada del estrangulador en posición totalmente abierta.

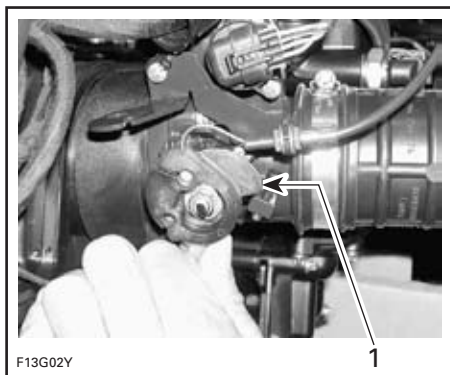

### TÍPICO

1. Posición totalmente abierta

Haga girar cada motor unas vueltas para distribuir el aceite sobre la pared del cilindro.

Aplique lubricante antiagarrotamiento en las roscas de las bujías y proceda a instalarlas de nuevo.

**NOTA:** Tras la instalación, asegure correctamente los asientos de las juntas con la superficie superior del motor.

Instale de nuevo las bobinas de encendido. Vuelva a conectar los conectores de las bobinas de encendido.

Para volver a colocar la tapa del motor, quite la varilla y empuje la tapa del motor hacia abajo hasta que encaje.

Vuelva a introducir la varilla.

**NOTA:** Se recomienda nebulizar las válvulas del motor con lubricante XP-S Lube. Póngase en contacto con un concesionario o distribuidor autorizado de embarcaciones deportivas Sea-Doo.

## Refrigeración intermedia y colector de escape

### Sólo 200 Speedster Wake

**NOTA:** El siguiente procedimiento se aplica a ambos motores.

El sistema de escape se drena automáticamente, pero la refrigeración intermedia y el colector de escape precisan la protección que se indica a continuación.

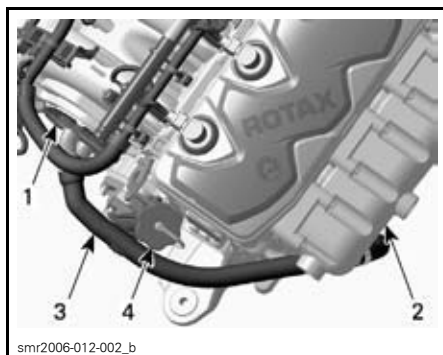

smr2006-012-002\_b

1. Refrigeración intermedia
2. Colector de escape
3. Manguera de salida de refrigeración intermedia
4. Tapón de llenado de aceite del motor

– Retire las mangueras de refrigeración intermedia.

**NOTA:** Algunas abrazaderas se pueden extraer y volver a utilizar; otras deben cortarse y reemplazarse.

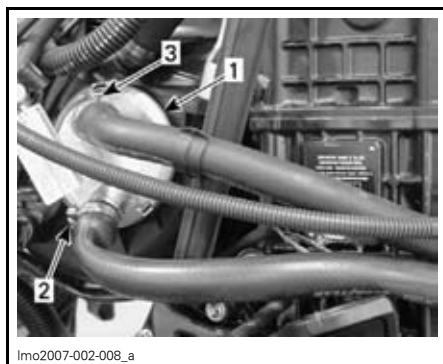

lmo2007-002-008\_a

1. Refrigeración intermedia
2. Abrazadera de manguera de entrada (reutilizable)
3. Sujeción de manguera de salida (reemplazar)

– Deje que se vacíe la refrigeración intermedia y después vuelva a conectar la manguera inferior.

- Con ayuda de un embudo y un manguito, vierta unos 200 ml (6,76 onzas EE.UU.) de anticongelante en la refrigeración intermedia a través de la boquilla de salida.

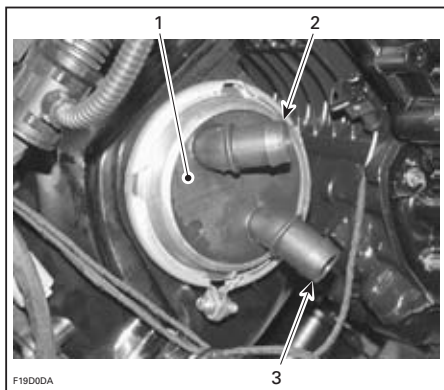

F19D0DA

#### TÍPICO

1. Refrigeración intermedia
2. Boquilla de salida
3. Boquilla de entrada

- Vuelva a conectar la manguera superior de la refrigeración intermedia y asegúrela con una nueva abrazadera.
- Desconecte la manguera de salida de agua de la parte superior del colector del tubo de escape.

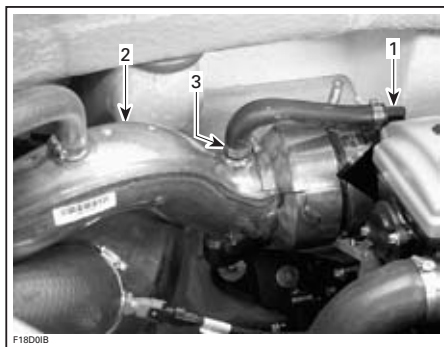

F18D0IB

1. Colector de escape
2. Tubo de escape
3. Abrazadera de manguera de salida de agua (reutilizable)

- Instale un embudo en el extremo de la manguera de salida de agua; a continuación, vierta aproximadamente 300 ml (10,14 onzas EE.UU.) de anticongelante en el colector de escape.
- Vuelva a conectar la manguera de agua de salida de la parte superior y fíjela con la abrazadera existente.

**CUIDADO:** Se recomienda expresamente verter anticongelante en la refrigeración intermedia y en el colector de escape. Si no lo hace, podrían producirse graves daños en estos componentes.

**CUIDADO:** Use únicamente **anticongelante sin diluir (concentración al 100%)**. El anticongelante premezclado que ofrece BRP no es apropiado para esta aplicación en particular. Su concentración se reducirá al mezclarse con el agua restante atrapada en las camisas de agua.

**NOTA:** Si está a la venta en el mercado, se recomienda utilizar un anticongelante biodegradable compatible con motores de aluminio de combustión interna. De esta forma contribuirá a proteger el medio ambiente.

**NOTA:** El motor no tendrá que funcionar durante esta operación, pero deberá haber funcionado antes, para vaciar la mayor cantidad de agua posible de los componentes del sistema de refrigeración.

#### Batería

Póngase en contacto con un concesionario o distribuidor autorizado de embarcaciones deportivas Sea-Doo.

#### Sistema de refrigeración del motor

El anticongelante de cada motor debe sustituirse cada 200 horas o cada dos años, antes de que se deteriore.

Un concesionario autorizado de embarcaciones deportivas Sea-Doo deberá realizar la sustitución del anticongelante, así como un ensayo de densidad.

**CUIDADO:** Una mezcla inadecuada de anticongelante permitiría la congelación del líquido del sistema de refrigeración, si se almacena la embarcación en una zona en la que se alcance el punto de congelación. De ello se derivarían daños graves en el motor. Si no se sustituye el anticongelante durante el almacenamiento, podría degradarse y dar lugar a una refrigeración deficiente durante el funcionamiento del motor.

## **ADVERTENCIA**

Para evitar posibles quemaduras, no quite el tapón del radiador ni afloje el tapón de drenaje del motor si el motor aún está caliente.

### **Reparación/limpieza de la embarcación**

Lave el cuerpo y el remolque con una solución de agua jabonosa (utilice solamente detergente suave). Aclare abundantemente con agua corriente limpia. Elimine las incrustaciones de organismos marinos del casco.

**CUIDADO:** Nunca limpie las piezas visibles de fibra de vidrio y plástico con un detergente fuerte, agente desengrasante, disolvente para pintura, acetona, etc.

Las manchas de los asientos y de la fibra de vidrio pueden eliminarse con Knight's Spray-Nine o un producto equivalente.

Si es necesario realizar alguna reparación en el cuerpo o en el casco, póngase en contacto con su concesionario autorizado de embarcaciones deportivas Sea-Doo. Para realizar retoques en la pintura de las piezas mecánicas, utilice pintura en aerosol BRP. Para reparaciones menores de revestimiento con gel, está disponible el kit de reparaciones de Gelcote<sup>†</sup> International ([www.gelcote.ca](http://www.gelcote.ca)). Sustituya las etiquetas/adhesivos que se hayan deteriorado.

Cuando la embarcación esté sobre el remolque, afloje el tapón de drenaje, bloquee las ruedas y levante la proa ligeramente con ayuda del gato del remolque (si tiene) para extraer el agua. Limpie la sentina con agua caliente y detergente o con un producto limpiador para sentinas. Aclare abundantemente. Deje todos los compartimentos abiertos para que se sequen con el aire.

### **Sistema de agua potable**

#### **Modelos 220 Islandia SE**

Debe vaciar completamente el sistema y llenarlo con solución anticongelante biodegradable, tal como se indica en la siguiente sección:

#### **DRENAJE**

Consulte *DRENAJE*, en la sección *PROCEDIMIENTO ESPECIAL* para obtener una descripción completa y detallada del procedimiento.

#### **PROTECCIÓN ANTICONGELACIÓN**

En regiones frías en las que puede llegar al punto de congelación, el sistema de agua potable debe llenarse con una solución de anticongelante biodegradable.

<sup>†</sup> Gelcote es una marca registrada de Gelcote International.

## **⚠️ ADVERTENCIA**

Utilice siempre una solución anticongelante biodegradable formulada especialmente para la protección del sistema de agua potable. Diríjase a un concesionario o distribuidor autorizado de embarcaciones deportivas Sea-Doo.

Añada aproximadamente 8 l (2 galones EE.UU.) de solución anticongelante biodegradable al depósito de agua potable.

Ponga en marcha la bomba de agua principal.

Abra el grifo de la pila. Tan pronto como empiece a fluir la solución anticongelante, cierre el grifo.

Repita el procedimiento para la válvula de lavado y la ducha.

Después de realizar las tres operaciones, el sistema de agua potable debe llenarse.

### **Sumidero del surtidor de agua**

#### **Modelos 220 Islandia SE**



**GIRE LA VÁLVULA HASTA ESTA POSICIÓN**

Quite el tapón de drenaje para vaciar completamente el sumidero.

### **Terminación de la preparación para el almacenamiento**

Aplicar una cera no abrasiva al cuerpo.

La tapa de almacenamiento del motor debe dejarse parcialmente abierta durante el almacenamiento (separe los topes neumáticos de la tapa para evitar que se abra del todo). Saque la bandeja de almacenamiento. Colóquela en la cubierta.

Con ayuda de un destornillador de punta plana, levante la pestaña tal como se muestra a continuación.



**TÍPICO — LEVANTE LA PESTAÑA**

Saque el extremo del tope. Saque el otro lado.

Bloquee y deje ligeramente abierta la tapa de los motores.

De esta forma se evitará la condensación en el compartimento de los motores y su posible corrosión.

Vuelva a colocar los topes amortiguadores a la tapa de los motores antes de utilizar la embarcación.

Si la embarcación va a ser almacenada en el exterior, cúbrala con una lona impermeable opaca para evitar que los rayos solares y la suciedad afecten a los componentes de plástico y al acabado y que se acumule el polvo.

**CUIDADO:** No almacene nunca la embarcación de modo que quede expuesta a la luz directa del sol. La radiación UV se comerá el acabado. Nunca debe dejarse la embarcación en el agua para su almacenamiento. Cerciórese de apagar el interruptor de desconexión de la batería principal.

Para el período de almacenamiento, bloquee las ruedas y suba la proa ligeramente con el gato del remolque (si lo tiene) para posibilitar el drenaje. Cerciórese de que el tapón de drenaje está desenroscado y no hay obstrucciones.

## Preparación de pretemporada

En la *TABLA DE MANTENIMIENTO PERIÓDICO* que figura el principio de la sección *INFORMACIÓN DE MANTENIMIENTO*, consulte la columna *PRETEMPORADA*.

Puesto que son necesarios conocimientos técnicos y herramientas especiales, algunas operaciones deben ser realizadas por un concesionario autorizado de embarcaciones deportivas Sea-Doo.

### **ADVERTENCIA**

Observe todas las **ADVERTENCIAS** y **PRECAUCIONES** mencionadas a lo largo de esta guía que tengan que ver con el elemento que se va a revisar. Cuando el estado de los componentes le parezca poco satisfactorio, proceda a cambiarlos por repuestos originales BRP o artículos equivalentes homologados.

### **ADVERTENCIA**

Lleve a cabo el procedimiento exclusivamente como se detalla en esta guía. Se recomienda solicitar periódicamente la asistencia de un concesionario autorizado para otros componentes/sistemas que no se tratan en esta guía. A menos que se especifique lo contrario, el motor no debe estar en marcha y el interruptor de desconexión de la batería debe estar en la posición de desconexión (OFF) en todos los procedimientos de mantenimiento.

**NOTA:** Recomendamos expresamente que un concesionario autorizado de embarcaciones deportivas Sea-Doo efectúe al mismo tiempo la inspección de seguridad anual, las campañas de seguridad del fabricante y la preparación de pretemporada.

# ***GARANTÍA***

---

# **GARANTÍA LIMITADA DE BRP PARA EMBARACIONES DEPORTIVAS SEA-DOO® DE 2007 VENDIDAS EN LOS ESTADOS UNIDOS Y CANADÁ**

## **1) ÁMBITO**

BRP US Inc.\* ("BRP") garantiza su embarcación deportiva modelo Sea-Doo del año 2007 nueva y de primera mano (en lo sucesivo "Embarcación deportiva") vendida por cualquier distribuidor/concesionario autorizado de BRP en los cincuenta estados de EE.UU y en Canadá (en lo sucesivo "concesionario") de todo defecto en material y mano de obra por el período y bajo las estipulaciones que se indican a continuación.

Todas las piezas y accesorios originales BRP, instalados por un distribuidor/concesionario autorizado de BRP (así definido en adelante) en el momento de la entrega de la embarcación personal Sea-Doo de 2007, cuentan con la misma garantía que la embarcación deportiva.

Los componentes de audio Clarion<sup>‡</sup> instalados como equipamiento original en las embarcaciones deportivas están cubiertos por Clarion en una garantía aparte. Si se ha instalado ese tipo de componente de audio en su embarcación deportiva Sea-Doo, póngase en contacto con el fabricante o solicite al concesionario autorizado de BRP información sobre la cobertura de garantía y asistencia.

### **Para EE.UU.:**

Clarion Corporation of America  
661 West Redondo Beach Boulevard  
Gardena, CA 90247  
Teléfono: (800) 347-8933  
Fax: (310) 217-4380

### **Para Canadá:**

Clarion Canada Inc.  
2239 Winston Park Drive  
Oakville, ON L6H 5R1  
Teléfono: (800) 668-5612  
Fax: (800) 387-7122

El uso de este producto para carreras o para cualquier otra actividad competitiva, en cualquier momento, incluso por parte de un propietario anterior, anulará esta garantía.

## **2) EXCLUSIONES DE GARANTÍA**

Todo lo que sigue no está amparado por la garantía en ninguna circunstancia:

- Cambio de piezas debido a un uso y desgaste normal;
- Piezas y servicios de mantenimiento periódico, incluyendo, sin ser exhaustiva la enumeración, los reglajes, cambios de aceite, de lubricante y de refrigerante, cambio de bujías, bombas de agua y operaciones similares;
- Daño causado por un almacenamiento o mantenimiento inadecuado o inexistente, incumplimiento de los procedimientos y recomendaciones contenidos en la Guía del usuario;
- Daño originado por la eliminación de piezas, reparaciones, servicio, mantenimiento o modificación inadecuadas, o uso de piezas o accesorios no fabricados ni aprobados por BRP, que, en su opinión razonable, sean incompatibles con las embarcaciones deportivas o afecten de modo adverso a su funcionamiento, prestaciones o durabilidad, o bien resulten de reparaciones realizadas por personal ajeno a un concesionario autorizado de BRP;



- Daños causados por abuso, mal uso, uso anómalo, negligencia, competencias, manejo inapropiado o manejo de la embarcación deportiva que no se ajuste a las recomendaciones de la Guía del usuario;
- Daños que se deriven de un daño externo, hundimiento, entrada de agua u objetos extraños, accidente, robo, vandalismo o cualquier catástrofe natural;
- Utilización de combustible, aceites o lubricantes no adecuados para la embarcación deportiva (consulte la Guía del usuario);
- Daños por oxidación, corrosión o exposición a los elementos;
- Daños producidos por bloqueo de objetos extraños en el sistema de refrigeración o la(s) bomba(s) de impulsión;
- Daños y perjuicios incidentales o indirectos, o daños de cualquier tipo, incluidos, entre otros, costes de grúa, almacenamiento, teléfono, alquiler, taxi, incomodidades, cobertura de seguro, pagos de préstamos, pérdida de tiempo, pérdida de ingresos;
- Daños al acabado incluyendo, sin ser exhaustiva la enumeración, defectos cosméticos del acabado, burbujas, picado, agrietado; y delaminación de la fibra de vidrio causada por ampollas, agrietado, arañazos, cuarteado o exposición a los elementos.

### **3) DURACIÓN DE LA COBERTURA DE LA GARANTÍA**

La presente garantía tendrá efecto a partir de la fecha de entrega al primer consumidor minorista o la fecha en que la Embarcación deportiva se ponga en funcionamiento por vez primera, lo que suceda primero, durante un período de:

- DOCE (12) MESES CONSECUTIVOS para uso privado, recreativo, excepto la cubierta y la estructura del casco de fibra de vidrio, cuya cobertura de garantía es de SESENTA (60) MESES CONSECUTIVOS;
- CUATRO (4) MESES CONSECUTIVOS para uso comercial, excepto la cubierta y la estructura del casco de fibra de vidrio, cuya cobertura de garantía es de DOCE (12) MESES CONSECUTIVOS. Una Embarcación deportiva se utiliza de forma comercial cuando se su uso guarda relación con la generación de ingresos o con algún tipo de trabajo o empleo durante cualquier parte del período de garantía. Una Embarcación deportiva se utiliza también de forma comercial cuando, en algún momento del período de garantía, tiene distintivos comerciales o licencia para su uso comercial.

Los componentes relacionados con las emisiones que se incluyen en la tabla siguiente, instalados en embarcaciones deportivas Sea-Doo con certificación EPA (véase la lista que aparece más adelante) y matriculados en EE.UU. tienen una cobertura de VEINTICUATRO (24) MESES CONSECUTIVOS O 200 HORAS DE USO DEL MOTOR, si es antes. Si se llega a las 200 horas de uso del motor durante el período normal de garantía, los componentes relacionados con las emisiones seguirán estando cubiertos por la garantía estándar de BRP hasta que finalice el período normal de garantía.

Las embarcaciones deportivas Sea-Doo de 2007 que cuentan con la certificación EPA están equipadas con lo siguiente: Motores 4-TEC® y 4-TEC IC.

Componentes relacionados con el sistema de emisiones:

- TPS (sensor de posición del acelerador)
- ATS (sensor de temperatura del aire)
- APS (sensor de presión del aire)

En el caso de las embarcaciones deportivas producidas por BRP para la venta en los estados de California o Nueva York que se vendan inicialmente a un residente de esos estados, o posteriormente registradas con garantía para un residente de esos estados, consulte también la declaración sobre la garantía de control de emisiones de California o Nueva York, según corresponda.

La reparación o sustitución de piezas, o la realización de operaciones de servicio técnico a la Embarcación deportiva durante el período de garantía no amplían la duración de la garantía más allá e la fecha límite original.

#### **4) CONDICIONES PARA BENEFICIARSE DE LA GARANTÍA**

Esta garantía cubre únicamente las embarcaciones deportivas Sea-Doo de 2007, adquiridas como nuevas y sin usar por su primer propietario directamente a un concesionario o a un distribuidor de productos BRP autorizado para distribuir los productos BRP en el país en el que se realizó la compra ("concesionario BRP"), y solamente tras haberse llevado a cabo y documentado el proceso de inspección previo a la entrega especificado por BRP. La cobertura de la garantía solamente entra en vigor tras un registro adecuado del producto a cargo por un concesionario autorizado de BRP. Además, esta cobertura de garantía sólo está disponible si la embarcación deportiva Sea-Doo se compra en el país de residencia del comprador. BRP no aceptará ningún compromiso relacionado con esta garantía limitada ante ningún propietario para uso privado o comercial si no se han cumplido las condiciones anteriores. Estas limitaciones son necesarias para preservar la seguridad de los productos BRP, así como la de sus consumidores y la del público en general.

Las tareas de mantenimiento rutinarias deben ser realizadas dentro de los plazos indicados en la Guía del usuario para mantener la cobertura de la garantía. BRP se reserva el derecho de condicionar la cobertura de la garantía a la demostración previa de un mantenimiento adecuado.

#### **5) QUÉ DEBE HACERSE PARA BENEFICIARSE DE LA COBERTURA DE LA GARANTÍA**

El cliente debe notificar la presencia de defectos a un concesionario de BRP en un plazo no superior a dos (2) días tras ser detectados dichos defectos, así como facilitar las condiciones de acceso al producto para la verificación o la reparación. El cliente también debe presentar al concesionario autorizado de BRP la prueba de compra, así como firmar la orden de reparación antes del comienzo de ésta para validar la garantía. Todas las piezas sustituidas bajo esta garantía limitada pasan a ser de la propiedad de BRP.

#### **6) QUÉ HARÁ BRP**

Las obligaciones de BRP según esta garantía se limitan, según su criterio, a la reparación de las piezas que se determinen defectuosas tras un uso normal, en operaciones de mantenimiento o inspección; o bien, a la sustitución de esas piezas por piezas originales de BRP nuevas sin coste alguno en concepto de piezas y mano de obra, en cualquier concesionario autorizado de BRP.

BRP se reserva el derecho de mejorar o modificar productos cada cierto tiempo, sin que ello suponga ninguna obligación de modificar productos previamente fabricados.

## **7) LIMITACIONES DE RESPONSABILIDAD**

ESTA GARANTÍA SE OTORGA Y ACEPTA EXPLÍCITAMENTE, SUSTITUYENDO A CUALQUIER OTRA GARANTÍA, EXPRESA O IMPLÍCITA, INCLUIDAS, ENTRE OTRAS, CUALQUIER GARANTÍA DE COMERCIALIZACIÓN O ADECUACIÓN A UNA FINALIDAD EN PARTICULAR. EN LA MEDIDA EN QUE NO SE PUEDA RENUNCIAR A LAS GARANTÍAS IMPLÍCITAS, ÉSTAS QUEDAN LIMITADAS EN CUANTO A DURACIÓN A LA DE LA GARANTÍA EXPRESA. LOS DAÑOS INCIDENTALES E INDIRECTOS QUEDAN EXCLUIDOS DE LA COBERTURA DE ESTA GARANTÍA. EN ALGUNOS ESTADOS Y PROVINCIAS NO ESTÁN PERMITIDAS LAS RENUNCIAS, LIMITACIONES NI EXCLUSIONES ESPECIFICADAS ANTERIORMENTE, POR LO QUE EXISTE LA POSIBILIDAD DE QUE NO SEAN APLICABLES EN SU CASO. ESTA GARANTÍA LE OTORGA DERECHOS ESPECÍFICOS, SIN PERJUICIO DE OTROS DERECHOS LEGALES, QUE PUEDEN VARIAR SEGÚN EL PAÍS, ESTADO O PROVINCIA EN QUE SE ENCUENTRE.

Ni el distribuidor, ni ningún concesionario de BRP, ni ninguna otra persona han sido autorizados para realizar afirmaciones, representaciones ni garantías con respecto al producto que no sean las contenidas en esta garantía limitada; y, en caso de hacerse, no podrán ser exigibles a BRP.

BRP se reserva el derecho de modificar esta garantía en cualquier momento, entendiéndose que tales modificaciones no alterarán las condiciones de garantía aplicables a los productos vendidos durante la vigencia de esta garantía.

## **8) TRASPASO**

Si se transfiere la propiedad de un producto durante el período que cubre la garantía, también se transferirá esta garantía, que tendrá validez durante el resto del período de cobertura, siempre y cuando se avise a BRP del traspaso de propiedad del modo siguiente:

- a) El antiguo propietario se pone en contacto con BRP (llamando al número de teléfono que se facilita más adelante) o con un concesionario autorizado de BRP para facilitar los datos del nuevo propietario, o bien
- b) BRP o un concesionario autorizado de BRP recibe una prueba que demuestre la conformidad del antiguo propietario con el traspaso de la titularidad, además de incluirse los datos del nuevo propietario.

## 9) ASISTENCIA AL CONSUMIDOR

- a) En caso de disputa o controversia con respecto a esta garantía limitada, BRP le sugiere que intente resolverla con el concesionario o distribuidor. Le recomendamos que trate la cuestión con el responsable o con el director de asistencia del concesionario autorizado.
- b) Si aún no se ha resuelto la cuestión, envíe su queja por escrito o llame al número que corresponda de los que se indican a continuación:

### En Canadá:

BOMBARDIER RECREATIONAL  
PRODUCTS INC.

SEA-DOO  
CONSUMER SERVICES GROUP

VALCOURT QC J0E 2L0

Tel.: (819) 566-3366

### En EE.UU.:

BRP US Inc.

SEA-DOO

CONSUMER SERVICES GROUP

7575 BOMBARDIER COURT

WAUSAU WI 54401

Tel.: (715) 848-4957

En Canadá, Bombardier Recreational Products Inc se encarga de la distribución y el servicio técnico relacionado con los productos.

© 2006 Bombardier Recreational Products Inc. Reservados todos los derechos.

® Marca registrada de Bombardier Recreational Products Inc. o de sus filiales.

‡ es una marca comercial de Clarion.

---

# DECLARACIÓN DE GARANTÍA DE CONTROL DE EMISIONES EN CALIFORNIA Y NUEVA YORK PARA EMBARCACIONES DEPORTIVAS SEA-DOO® DE 2007 CON MOTORES 4-TEC™ 4-TEC IC.

En el caso de California, su embarcación deportiva Sea-Doo de 2007 ("Embarcación deportiva") presenta una etiqueta medioambiental especial requerida por el Consejo de recursos del aire (California Air Resources Board). La etiqueta contiene 1, 2, 3 ó 4 estrellas. En una etiqueta colgante que se suministra con la embarcación deportiva se describe el sistema de clasificación por estrellas.

## La etiqueta con estrellas es sinónimo de motores náuticos más limpios

Distintivo de los motores náuticos más limpios:



F18L3CQ



## Aire y agua limpios

Para un entorno y un estilo de vida más saludables

## Mayor ahorro de combustible

Consume entre un 30 y un 40% menos de gasolina y aceite que los motores de dos tiempos con carburación convencional, lo que supone un ahorro económico y de recursos.

## Garantía prolongada sobre emisiones

Protege al consumidor a la vez que asegura un servicio sin preocupaciones.

## Una estrella: Bajo nivel de emisiones

La etiqueta de una estrella identifica a los motores de embarcaciones personales, fueraborda, dentro fueraborda e intraborda que se ajustan a los estándares de 2001, establecidos por el Consejo de recursos del aire (Air Resources Board), sobre emisiones de escape para motores náuticos fueraborda y de embarcaciones personales. Las emisiones de los motores que cumplen esos estándares son un 75% inferiores a las de los motores de dos tiempos con carburación convencional. Las especificaciones de estos motores se ajustan a los estándares de 2007 establecidos por el organismo estadounidense EPA para motores náuticos.

## **Dos estrellas: Nivel de emisiones muy bajo**

La etiqueta de dos estrellas identifica a los motores de embarcaciones personales, fueraborda, dentro fueraborda e intraborda que se ajustan a los estándares de 2004 establecidos por el Consejo de recursos del aire (Air Resources Board), sobre emisiones de escape para motores náuticos fueraborda y de embarcaciones personales. Las emisiones de los motores que cumplen esos estándares son un 20% inferiores a las de los motores de baja emisión de una estrella.

## **Tres estrellas: Nivel de emisiones ultrabajo**

La etiqueta de tres estrellas identifica a los motores que se ajustan a los estándares sobre emisiones de escape de 2008 establecidos por el Consejo de recursos del aire (Air Resources Board) para motores náuticos fueraborda y de embarcaciones personales, o a los estándares sobre emisiones de escape de 2003 para motores náuticos dentro fueraborda e intraborda. Las emisiones de los motores que cumplen esos estándares son un 65% inferiores a las de los motores de bajo nivel de emisiones de una estrella.

## **Cuatro estrellas: Nivel de emisiones superultrabajo**

La etiqueta de cuatro estrellas identifica a los motores que se ajustan a los estándares de 2008, establecidos por el Consejo de recursos del aire (Air Resources Board), sobre emisiones de escape para motores náuticos dentro fueraborda e intraborda. Los motores náuticos fueraborda y de embarcaciones personales también pueden ajustarse a estos estándares. Las emisiones de los motores que cumplen esos estándares son un 90% inferiores a las de los motores de bajo nivel de emisiones de una estrella.

Para obtener información: Cleaner Watercraft - Get the Facts 1 800 END-SMOG [www.arb.ca.gov](http://www.arb.ca.gov)

## **Derechos y obligaciones relacionados con la garantía sobre control de emisiones**

El Consejo de recursos del aire de California y BRP US Inc. ("BRP") se complacen en explicar la garantía del sistema de control de emisiones para su embarcación deportiva Sea-Doo de 2007. En California, los nuevos motores de embarcaciones deportivas deben estar diseñados, construidos y equipados de manera que se ajusten a las exigentes normas estatales contra la contaminación del aire. BRP debe garantizar el sistema de control de emisiones del motor de su embarcación deportiva durante los periodos que se indican más adelante, siempre y cuando no se produzca un uso indebido, negligencia o mantenimiento inadecuado del motor de la embarcación deportiva.

Su sistema de control de emisiones puede incluir componentes tales como el sistema de inyección de combustible, el sistema de encendido y el convertidor catalítico. También puede incluir manguitos, correas, conectores y otras piezas relacionadas con las emisiones.

Si se cumplen los requisitos de cobertura de garantía, BRP reparará el motor de su embarcación deportiva de forma gratuita sin coste alguno para usted. Esto incluye las operaciones de diagnóstico, las piezas y la mano de obra, siempre y cuando la reparación sea realizada por un concesionario autorizado de BRP.

## **Cobertura de garantía limitada del fabricante**

Esta garantía limitada sobre emisiones cubre las embarcaciones deportivas Sea-Doo de 2007, certificadas y producidas por BRP para la venta en California, que se vendan inicialmente a un residente de California o posteriormente registradas con garantía para un residente del estado de California. Las condiciones de la garantía limitada de BRP para embarcaciones deportivas Sea-Doo siguen siendo aplicables a estos modelos con las modificaciones necesarias. Hay una serie de componentes de control de emisiones de la embarcación deportiva Sea-Doo de 2007 que están cubiertos por la garantía a partir de la fecha de entrega al primer comprador minorista, durante un período de 4 años, o durante 250 horas de uso, si es antes. No obstante, la cobertura de garantía basada en el número de horas sólo se puede aplicar a las embarcaciones deportivas equipadas con cuentahoras apropiados o un medidor equivalente. Si alguno de los componentes relacionados con las emisiones del motor resulta defectuoso dentro del período de garantía, será reparado o reemplazado por BRP.

## Componentes cubiertos para embarcaciones deportivas Sea-Doo de 2007 equipadas con motores 4-TEC® y motores 4-TEC IC:

Dispositivo de accionamiento lineal digital (control de régimen bajo a ralenti)	Todos los componentes del sistema de combustible
Sensor de posición del acelerador	Bujías
Sensor de presión del aire del colector de admisión	Bobinas de encendido
Sensor de temperatura del aire del colector de admisión	Pistones y segmentos
Sensor de temperatura del motor	Tren/Distribución por válvulas de admisión y escape
Sensor de detonación	Válvulas, guías de válvulas y sellado de guías de válvulas
Unidad de control de emisiones	Válvula de ventilación del cárter
Inyectores	Arnés de cables y conectores
Regulador de presión de combustible	Retenes, juntas y manguitos relacionados con las emisiones
Colector de admisión	Colector de escape
Refrigeración intermedia (si se ha instalado)	Sobrealimentador (si se ha instalado)

La garantía sobre emisiones cubre daños a otros componentes del motor que se deban a un problema con una pieza en garantía. La Guía del usuario que suministra BRP contiene instrucciones acerca del mantenimiento y uso adecuados de la embarcación deportiva. La garantía sobre emisiones de BRP cubre todos los componentes relacionados durante el período íntegro de garantía de la embarcación deportiva, a menos que se haya programado el recambio de la pieza o componente en cuestión como operación de mantenimiento necesaria según la Guía del usuario.

Los componentes cubiertos por la garantía sobre emisiones cuyo recambio se haya previsto como operación de mantenimiento necesaria están garantizados por BRP durante el período anterior a la primera fecha programada para la sustitución de la pieza o componente. Los componentes cubiertos por la garantía sobre emisiones para los que se haya programado una revisión periódica, pero no un recambio, están garantizados por BRP durante el período íntegro de garantía de la embarcación. Todos los componentes cubiertos por la garantía sobre emisiones que se reparen o sustituyan con arreglo a los términos de esta declaración de garantía están garantizados por BRP durante el período restante de vigencia de la garantía del componente original. Todas las piezas sustituidas bajo esta garantía limitada pasan a ser de la propiedad de BRP. Si se transfiere la titularidad de la embarcación deportiva, también deberán transferirse al nuevo propietario los justificantes y registros de mantenimiento.



## **Responsabilidades del propietario con respecto a la garantía**

Como propietario de una embarcación deportiva Sea-Doo de 2007, es usted responsable de que se realicen las operaciones de mantenimiento necesarias que se detallan en la Guía del usuario. BRP le recomienda que conserve todos los justificantes relacionados con el mantenimiento del motor de su embarcación deportiva. No obstante, BRP no puede denegar la cobertura de garantía basándose exclusivamente en la ausencia de justificantes o en que el propietario no haya veado por que se realicen todas las operaciones de mantenimiento programadas. En cualquier caso, como propietario de una embarcación deportiva Sea-Doo, debe tener presente que BRP puede denegar la cobertura de garantía si el motor, los motores o cualquier otro componente falla debido a un mal uso, negligencia, mantenimiento inadecuado o modificaciones no aprobadas. Es usted responsable de llevar el motor a un concesionario autorizado de BRP de inmediato si existe algún problema. Las reparaciones cubiertas por la garantía se llevarán a cabo en un plazo razonable, no superior a 30 días. Si tiene cualquier duda relacionada con sus derechos y responsabilidades con respecto a la garantía, o desea localizar el concesionario autorizado de BRP más cercano, puede ponerse en contacto con el centro de atención al cliente, llamando al 1-715-848-4957 (EE.UU.).

---

# **GARANTÍA LIMITADA DE BRP INTERNATIONAL PARA EMBARCACION DEPORTIVAS SEA-DOO® DEL AÑO 2007**

## **1) ÁMBITO**

BRP US Inc.\* (“BRP”) garantiza su embarcación deportiva modelo Sea-Doo del año 2007 nueva y de primera mano (en lo sucesivo “Embarcación deportiva”) vendida por cualquier distribuidor/concesionario autorizado de BRP en los cincuenta estados de EE.UU, en Canadá y en los estados miembros de la Unión Europea (en lo sucesivo “concesionario”) de todo defecto en material y mano de obra por el período y bajo las estipulaciones que se indican a continuación.

Todas las piezas y accesorios originales BRP, instalados por un distribuidor/concesionario autorizado de BRP (así definido en adelante) en el momento de la entrega de la embarcación personal Sea-Doo de 2007, cuentan con la misma garantía que la embarcación deportiva.

El uso de este producto para carreras o para cualquier otra actividad competitiva, en cualquier momento, incluso por parte de un propietario anterior, anulará esta garantía.

## **2) EXCLUSIONES DE GARANTÍA**

Todo lo que sigue no está amparado por la garantía en ninguna circunstancia:

- Cambio de piezas debido a un uso y desgaste normal;
- Piezas y servicios de mantenimiento periódico, incluyendo, sin ser exhaustiva la enumeración, los reglajes, cambios de aceite, de lubricante y de refrigerante, cambio de bujías, bombas de agua y operaciones similares;
- Daño causado por un almacenamiento o mantenimiento inadecuado o inexistente, incumplimiento de los procedimientos y recomendaciones contenidos en la Guía del usuario;
- Daño originado por la eliminación de piezas, reparaciones, operaciones de servicio, mantenimiento o modificación inadecuadas, o uso de piezas o accesorios no fabricados ni aprobados por BRP, que, en su opinión razonable, sean incompatibles con las embarcaciones deportivas o afecten de modo adverso a su funcionamiento, prestaciones o durabilidad, o bien resulten de reparaciones realizadas por personal ajeno a un distribuidor/concesionario autorizado de BRP;
- Daños causados por abuso, mal uso, uso anómalo, negligencia, competiciones, manejo inapropiado o manejo de la embarcación deportiva que no se ajuste a las recomendaciones de la Guía del usuario;
- Daños que se deriven de un daño externo, hundimiento, entrada de agua u objetos extraños, accidente, robo, vandalismo o cualquier catástrofe natural;
- Utilización de combustible, aceites o lubricantes no adecuados para la embarcación deportiva (consulte la Guía del usuario);
- Daños por oxidación, corrosión o exposición a los elementos;
- Daños producidos por bloqueo de objetos extraños en el sistema de refrigeración o la(s) bomba(s) de impulsión;

- Daños y perjuicios incidentales o indirectos, o daños de cualquier tipo, incluidos, entre otros, costes de grúa, almacenamiento, teléfono, alquiler, taxi, incomodidades, cobertura de seguro, pagos de préstamos, pérdida de tiempo, pérdida de ingresos;
- Daños al acabado incluyendo, sin ser exhaustiva la enumeración, defectos cosméticos del acabado, burbujas, picado, agrietado; y delaminación de la fibra de vidrio causada por ampollas, agrietado, arañazos, cuarteado o exposición a los elementos.

### **3) DURACIÓN DE LA COBERTURA DE LA GARANTÍA**

La presente garantía tendrá efecto a partir de la fecha de entrega al primer consumidor minorista o la fecha en que la Embarcación deportiva se ponga en funcionamiento por vez primera, lo que suceda primero, durante un período de:

- DOCE (12) MESES CONSECUTIVOS para uso privado, recreativo, excepto la cubierta y la estructura del casco de fibra de vidrio, cuya cobertura de garantía es de SESENTA (60) MESES CONSECUTIVOS;
- CUATRO (4) MESES CONSECUTIVOS para uso comercial, excepto la cubierta y la estructura del casco de fibra de vidrio, cuya cobertura de garantía es de DOCE (12) MESES CONSECUTIVOS. Una Embarcación deportiva se utiliza de forma comercial cuando se su uso guarda relación con la generación de ingresos o con algún tipo de trabajo o empleo durante cualquier parte del período de garantía. Una Embarcación deportiva se utiliza también de forma comercial cuando, en algún momento del período de garantía, tiene distintivos comerciales o licencia para su uso comercial.

La reparación o sustitución de piezas, o la realización de operaciones de servicio técnico a la Embarcación deportiva durante el período de garantía no amplían la duración de la garantía más allá e la fecha límite original.

### **4) CONDICIONES PARA BENEFICIARSE DE LA GARANTÍA**

Esta garantía cubre únicamente las embarcaciones deportivas Sea-Doo de 2007, adquiridas como nuevas y sin usar por su primer propietario directamente a un concesionario o a un distribuidor de productos BRP autorizado para distribuir productos relacionados con embarcaciones deportivas Sea-Doo en el país en el que se realizó la compra ("concesionario/distribuidor BRP"), y solamente tras haberse llevado a cabo y documentado el proceso de inspección previo a la entrega especificado por BRP. La cobertura de esta garantía sólo es válida tras el debido registro del producto a través de un concesionario o distribuidor autorizado de BRP. Además, esta cobertura de garantía sólo está disponible si la embarcación deportiva Sea-Doo se compra en el país de residencia del comprador. BRP no aceptará ningún compromiso relacionado con esta garantía limitada ante ningún propietario para uso privado o comercial si no se han cumplido las condiciones anteriores. Estas limitaciones son necesarias para preservar la seguridad de los productos BRP, así como la de sus consumidores y la del público en general.

Las tareas de mantenimiento rutinarias deben ser realizadas dentro de los plazos indicados en la Guía del usuario para mantener la cobertura de la garantía. BRP se reserva el derecho de condicionar la cobertura de la garantía a la demostración previa de un mantenimiento adecuado.

## **5) QUÉ DEBE HACERSE PARA BENEFICIARSE DE LA COBERTURA DE LA GARANTÍA**

El cliente debe notificar la presencia de defectos a un concesionario o servicio técnico autorizado de BRP en un plazo no superior a dos (2) días tras ser detectados dichos defectos, así como facilitar las condiciones de acceso al producto para la verificación o la reparación. El cliente también debe presentar al concesionario o distribuidor autorizado de BRP la prueba de compra, así como firmar la orden de reparación antes del comienzo de ésta para validar la garantía. Todas las piezas sustituidas bajo esta garantía limitada pasan a ser de la propiedad de BRP.

## **6) QUÉ HARÁ BRP**

Las obligaciones de BRP según esta garantía se limitan, según su criterio, a la reparación de las piezas que se determinen defectuosas tras un uso normal, en operaciones de mantenimiento o inspección; o bien, a la sustitución de esas piezas por piezas originales de BRP nuevas sin coste alguno en concepto de piezas y mano de obra, en cualquier concesionario o distribuidor autorizado de BRP.

BRP se reserva el derecho de mejorar o modificar productos cada cierto tiempo, sin que ello suponga ninguna obligación de modificar productos previamente fabricados.

## **7) LIMITACIONES DE RESPONSABILIDAD**

ESTA GARANTÍA SE OTORGA Y ACEPTA EXPLÍCITAMENTE, SUSTITUYENDO A CUALQUIER OTRA GARANTÍA, EXPRESA O IMPLÍCITA, INCLUIDAS, ENTRE OTRAS, CUALQUIER GARANTÍA DE COMERCIABILIDAD O ADECUACIÓN A UNA FINALIDAD EN PARTICULAR. EN LA MEDIDA EN QUE NO SE PUEDA RENUNCIAR A LAS GARANTÍAS IMPLÍCITAS, ÉSTAS QUEDAN LIMITADAS EN CUANTO A DURACIÓN A LA DE LAS GARANTÍA EXPRESAS. LOS DAÑOS INCIDENTALES E INDIRECTOS QUEDAN EXCLUIDOS DE LA COBERTURA DE ESTA GARANTÍA. EN ALGUNOS ESTADOS Y PROVINCIAS NO ESTÁN PERMITIDAS LAS RENUNCIAS, LIMITACIONES NI EXCLUSIONES ESPECIFICADAS ANTERIORMENTE, POR LO QUE EXISTE LA POSIBILIDAD DE QUE NO SEAN APLICABLES EN SU CASO. Esta garantía le otorga derechos específicos, sin perjuicio de otros derechos legales, que pueden variar según el país, estado, comunidad o provincia en que se encuentre.

Ni el distribuidor, ni ningún concesionario de BRP, ni ninguna otra persona han sido autorizados para realizar afirmaciones, representaciones ni garantías con respecto al producto que no sean las contenidas en esta garantía limitada; y, en caso de hacerse, no podrán ser exigibles a BRP.

BRP se reserva el derecho de modificar esta garantía en cualquier momento, entendiéndose que tales modificaciones no alterarán las condiciones de garantía aplicables a los productos vendidos durante la vigencia de esta garantía.

## **8) TRASPASO**

Si se transfiere la propiedad de un producto durante el período que cubre la garantía, también se transferirá esta garantía, que tendrá validez durante el resto del período de cobertura, siempre y cuando BRP o un concesionario o distribuidor autorizado de BRP reciba una prueba que demuestre la conformidad del antiguo propietario con el traspaso de la titularidad, además de incluirse los datos del nuevo propietario.

## **9) ASISTENCIA AL CONSUMIDOR**

En caso de disputa o controversia con respecto a esta garantía limitada, BRP le sugiere que intente resolverla con el concesionario o distribuidor.

Si precisa asistencia adicional, póngase en contacto con el departamento de asistencia de su concesionario o distribuidor para resolver el problema.

Si el problema continúa todavía sin solución, póngase en contacto por escrito con BRP en la dirección que se indica más adelante.

### **Si reside en un país de Europa, Oriente Medio, África, Rusia o CEI, póngase en contacto con nuestra oficina en Europa:**

**BRP EUROPE N.V.**

Consumer Service Center  
Skaldenstraat 125  
9042 Gent  
Bélgica  
Tel.: + 32-9-218-26-00

### **Si reside en un país escandinavo, póngase en contacto con nuestra sede en Finlandia:**

**BRP FINLAND OY**

Service Department  
Ahjotie 30  
Fin-96320 Rovaniemi  
Finlandia  
Tel.: + 358163208111

### **Si reside en cualquier otro país, póngase en contacto con el distribuidor más cercano o con nuestra sede en Norteamérica:**

**BOMBARDIER RECREATIONAL PRODUCTS INC.**

Consumer Services Group  
Valcourt QC J0E 2L0  
Tel.: 1-819-566-3366

Encontrará los datos para localizar a su distribuidor en [www.brp.com](http://www.brp.com).

\* En el territorio que cubre esta garantía limitada, Bombardier Recreational Products Inc. o sus filiales se encargan de la distribución y el servicio técnico de los productos.  
© 2006 Bombardier Recreational Products Inc. Reservados todos los derechos.  
® Marca registrada de Bombardier Recreational Products Inc. o de sus filiales.

---

# **GARANTÍA LIMITADA DE BRP EN LOS ESTADOS MIEMBROS DE LA UNIÓN EUROPEA PARA EMBARCACION DEPORTIVAS SEA-DOO® DEL AÑO 2007**

## **1) ALCANCE DE LA GARANTÍA LIMITADA**

BRP US Inc.(en lo sucesivo "BRP")\* garantiza ante defectos de material o fabricación sus embarcaciones deportivas Sea-Doo del año 2007 por el período y con arreglo a las condiciones que se describen a continuación.

Todas las piezas y accesorios originales de las embarcaciones deportivas SEA-DOO®, instalados por un distribuidor o concesionario autorizado de BRP (así definido en adelante) en el momento de la entrega de la embarcación personal Sea-Doo de 2007, cuentan con la misma garantía que la embarcación deportiva.

El uso de este producto para carreras o para cualquier otra actividad competitiva, en cualquier momento, incluso por parte de un propietario anterior, anulará esta garantía.

## **2) EXCLUSIONES DE GARANTÍA**

Todo lo que sigue no está amparado por la garantía en ninguna circunstancia:

- Cambio de piezas debido a un uso y desgaste normal;
- Piezas y servicios de mantenimiento periódico, incluyendo, sin ser exhaustiva la enumeración, los reglajes, cambios de aceite, de lubricante y de refrigerante, cambio de bujías, bombas de agua y operaciones similares;
- Daño causado por un almacenamiento o mantenimiento inadecuado o inexistente, incumplimiento de los procedimientos y recomendaciones contenidos en la Guía del usuario;
- Daño originado por la eliminación de piezas, reparaciones, servicio, mantenimiento o modificación inadecuadas, o uso de piezas o accesorios no fabricados ni aprobados por BRP, que, en su opinión razonable, sean incompatibles con las embarcaciones deportivas o afecten de modo adverso a su funcionamiento, prestaciones o durabilidad, o bien resulten de reparaciones realizadas por personal ajeno a un distribuidor/concesionario autorizado de BRP;
- Daños causados por abuso, mal uso, uso anómalo, negligencia, competiciones, manejo inapropiado o manejo de la embarcación deportiva que no se ajuste a las recomendaciones de la Guía del usuario;
- Daños que se deriven de un daño externo, hundimiento, entrada de agua u objetos extraños, accidente, robo, vandalismo o cualquier catástrofe natural;
- Utilización de combustible, aceites o lubricantes no adecuados para la embarcación deportiva (consulte la Guía del usuario);
- Daños por oxidación, corrosión o exposición a los elementos;
- Daños producidos por bloqueo de objetos extraños en el sistema de refrigeración o la(s) bomba(s) de impulsión;
- Daños y perjuicios incidentales o indirectos, o daños de cualquier tipo, incluidos, entre otros, costes de grúa, almacenamiento, teléfono, alquiler, taxi, incomodidades, cobertura de seguro, pagos de préstamos, pérdida de tiempo, pérdida de ingresos;

- Daños al acabado incluyendo, sin ser exhaustiva la enumeración, defectos cosméticos del acabado, burbujas, picado, agrietado; y delaminación de la fibra de vidrio causada por ampollas, agrietado, arañazos, cuarteado o exposición a los elementos.

### **3) PERÍODO DE COBERTURA DE LA GARANTÍA**

La presente garantía tendrá efecto a partir de la fecha de entrega al primer consumidor minorista o de la fecha en la que el producto sea puesto en funcionamiento por vez primera (lo que suceda primero) y durante un período de:

VEINTICUATRO (24) MESES CONSECUTIVOS para uso particular y DOCE (12) MESES CONSECUTIVOS para uso comercial.

La reparación o sustitución de piezas, o la realización de operaciones de servicio técnico durante el período de garantía no amplían la duración de la garantía más allá e la fecha límite original.

Tenga en cuenta que la duración y cualquier otra modalidad de la garantía están sujetas a la legislación nacional o local vigente.

### **4) CONDICIONES PARA BENEFICIARSE DE LA GARANTÍA**

Esta cobertura de garantía está supeditada al cumplimiento de los siguientes requisitos:

- a) La embarcación deportiva Sea-Doo de 2007 debe ser adquirida como nueva y sin usar por su primer propietario a través de un distribuidor o concesionario de BRP autorizado para distribuir productos relacionados con embarcaciones deportivas SEA-DOO® en el país de venta ("distribuidor/concesionario de BRP");
- b) Debe haberse completado y documentado el proceso de inspección previo a la entrega según lo especificado por BRP;
- c) El producto debe haber sido debidamente registrado por un distribuidor o concesionario autorizado de BRP;
- d) La embarcación deportiva Sea-Doo de 2007 debe haber sido adquirida en el país o en la unión de países en que reside el comprador.
- e) Las tareas de mantenimiento rutinarias deben ser realizadas dentro de los plazos indicados en la Guía del usuario para mantener la cobertura de la garantía. BRP se reserva el derecho de condicionar la cobertura de la garantía a la demostración previa de un mantenimiento adecuado.

BRP no aceptará ningún compromiso relacionado con esta garantía limitada ante ningún propietario para uso privado o comercial si no se han cumplido las condiciones anteriores. Estas limitaciones son necesarias para preservar la seguridad de los productos BRP, así como la de sus consumidores y la del público en general.



## **5) QUÉ DEBE HACERSE PARA BENEFICIARSE DE LA COBERTURA DE LA GARANTÍA**

El cliente debe notificar la presencia de defectos a un concesionario o servicio técnico autorizado de BRP en un plazo no superior a dos (2) meses tras ser detectados dichos defectos, así como facilitar las condiciones de acceso al producto para la verificación o la reparación. El cliente también debe presentar al concesionario o distribuidor autorizado de BRP la prueba de compra, así como firmar la orden de reparación antes del comienzo de ésta para validar la garantía. Todas las piezas sustituidas bajo esta garantía limitada pasan a ser de la propiedad de BRP.

Tenga en cuenta que el período de notificación está sujeto a la legislación nacional o local vigente en su país o región.

## **6) QUÉ HARÁ BRP**

Las obligaciones de BRP según esta garantía se limitan, según su criterio, a la reparación de las piezas que se determinen defectuosas tras un uso normal, en operaciones de mantenimiento o inspección; o bien, a la sustitución de esas piezas por piezas originales de BRP nuevas sin coste alguno en concepto de piezas y mano de obra, en cualquier concesionario o distribuidor autorizado de BRP.

BRP se reserva el derecho de mejorar o modificar productos cada cierto tiempo, sin que ello suponga ninguna obligación de modificar productos previamente fabricados.

## **7) LIMITACIONES DE RESPONSABILIDAD**

ESTA GARANTÍA SE OTORGA Y ACEPTA EXPLÍCITAMENTE, SUSTITUYENDO A CUALQUIER OTRA GARANTÍA, EXPRESA O IMPLÍCITA, INCLUIDAS, ENTRE OTRAS, CUALQUIER GARANTÍA DE COMERCIABILIDAD O ADECUACIÓN A UNA FINALIDAD EN PARTICULAR. EN LA MEDIDA EN QUE NO SE PUEDA RENUNCIAR A LAS GARANTÍAS IMPLÍCITAS, ÉSTAS QUEDAN LIMITADAS EN CUANTO A DURACIÓN A LA DE LA GARANTÍA EXPRESA. LOS DAÑOS INCIDENTALES E INDIRECTOS QUEDAN EXCLUIDOS DE LA COBERTURA DE ESTA GARANTÍA. EN ALGUNAS JURISDICCIONES NO SE PERMITEN LOS DESCARGOS DE RESPONSABILIDAD, LAS LIMITACIONES NI LAS EXCLUSIONES IDENTIFICADAS CON ANTERIORIDAD Y, COMO RESULTADO, PODRÍAN NO SER APLICABLES EN SU CASO. ESTA GARANTÍA LE OTORGA DERECHOS ESPECÍFICOS, SIN PERJUICIO DE OTROS DERECHOS LEGALES, QUE PUEDEN VARIAR SEGÚN EL PAÍS O REGIÓN EN QUE SE ENCUENTRE.

Ni el distribuidor, ni ningún concesionario de BRP, ni ninguna otra persona han sido autorizados para realizar afirmaciones, representaciones ni garantías con respecto al producto que no sean las contenidas en esta garantía limitada; y, en caso de hacerse, no podrán ser exigibles a BRP.

BRP se reserva el derecho de modificar esta garantía en cualquier momento, entendiéndose que tales modificaciones no alterarán las condiciones de garantía aplicables a los productos vendidos durante la vigencia de esta garantía.

## **8) TRASPASO**

Si se transfiere la propiedad de un producto durante el período que cubre la garantía, también se transferirá esta garantía, que tendrá validez durante el resto del período de cobertura, siempre y cuando BRP o un concesionario o distribuidor autorizado de BRP reciba una prueba que demuestre la conformidad del antiguo propietario con el traspaso de la titularidad, además de incluirse los datos del nuevo propietario.

## **9) ASISTENCIA AL CONSUMIDOR**

En caso de disputa o controversia con respecto a esta garantía limitada, BRP le sugiere que intente resolverla con el concesionario o distribuidor. Le recomendamos que trate la cuestión con el responsable o con el director de asistencia del concesionario o distribuidor autorizado.

Si precisa asistencia adicional, póngase en contacto con el departamento de asistencia de su concesionario o distribuidor para resolver el problema.

Si el problema continúa todavía sin solución, póngase en contacto con BRP en la dirección que se indica a continuación.

### **Si reside en un país de Europa, Oriente Medio, África, Rusia o CEI, póngase en contacto con nuestra oficina en Europa:**

**BRP EUROPE N.V.**

Consumer Service Center  
Skaldenstraat 125  
9042 Gent  
Bélgica  
Tel.: + 32-9-218-26-00

### **Si reside en un país escandinavo, póngase en contacto con nuestra sede en Finlandia:**

**BRP FINLAND OY**

Service Department  
Ahjotie 30  
Fin-96320 Rovaniemi  
Finlandia  
Tel.: + 358163208111

### **Si reside en cualquier otro país, póngase en contacto con el distribuidor más cercano o con nuestra sede en Norteamérica:**

**BOMBARDIER RECREATIONAL PRODUCTS INC.**

Consumer Services Group  
Valcourt QC J0E 2L0  
Tel.: 1-819-566-3366

Encontrará los datos para localizar a su distribuidor en [www.brp.com](http://www.brp.com).

\* En el territorio que cubre esta garantía limitada, Bombardier Recreational Products Inc. o sus filiales se encargan de la distribución y el servicio técnico de los productos.  
© 2006 Bombardier Recreational Products Inc. Reservados todos los derechos.® Marca registrada de Bombardier Recreational Products Inc.

# DECLARACIÓN DE CONFORMIDAD UE



## DECLARATION OF CONFORMITY

Aplicación de las Directrices del Consejo:	Directiva 2003/44/EC sobre embarcaciones recreativas
Directiva(s) pertinente(s):	Directiva 89/336/CEE sobre compatibilidad electromagnética
Organismo competente para la Directiva 89/336/CE	UTAC Autodrome de Linas-Monthléry, B.P. 212 91311 Monthléry cedex, Francia
Normas armonizadas pertinentes:	ISO 7840, ISO 8469, ISO 8665, ISO 8846, ISO 8848, ISO 8849, ISO 9094, ISO 9097, ISO 10087, ISO 10088, ISO 10133, ISO 10240, ISO 11105, ISO 11591, ISO 11592, ISO 12215, ISO 12216, ISO 13592, COLREGS, ABYC H-5, ABYC H-8
Fabricantes:	BRP US Inc.
Dirección del fabricante:	451 E. Illinois Ave Benton, Illinois 62812-0394 (EE.UU.)
Nombre del importador:	BRP European Distribution SA
Dirección del importador:	Chemin de Messidor 5-7 1006 Lausanne Suiza
Tipo de producto:	Embarcaciones deportivas de cabotaje, categoría C
Organismo notificado:	International Marine Certification Institute Trèves Centre, rue de Trèves 45 1040 Bruselas, Bélgica
Certificado CE:	BBOMB009: 220 Islandia SE BBOMB012: 205 Utopia BBOMB013: 150 Speedster (NA) BBOMB014: 200 Speedster BBOMB016: 150 Speedster SCIC BBOMB017: 150 Speedster Wake
El abajo firmante declara, por la presente, que el producto especificado anteriormente cumple las directrices y normas citadas.	
Nombre del signatario:	 Fernando García
Cargo del signatario por parte de BRP US Inc.:	Director – Asuntos públicos y de regulación

## Homologación y certificación

Estas embarcaciones cumplen las siguientes normas:

NORMA	TIPO DE CERTIFICADO
United States Coast Guard	Autocertificación
Canadian Coast Guard	Autocertificación
Registro marítimo de embarcaciones de Rusia	Certificación del Registro marítimo de embarcaciones de Rusia 8, Dvortsovaya Nab., 191186 San Petersburgo, Rusia
Directiva 89/336/CEE del Consejo referente a la compatibilidad electromagnética	Control de fabricación interno más control efectuado bajo la responsabilidad de un organismo competente.  Organismo competente: UTAC Autodrome de Linas-Monlhéry, B.P. 212 91311 Monlhéry cedex, Francia
Directiva 2003/44/EC del Parlamento Europeo y del Consejo referente a embarcaciones de recreo	Control de fabricación interno más control efectuado bajo la responsabilidad de un organismo notificado.  Organismo notificado: International Marine Certification Institute Trèves centre, rue de Trèves 45 1040 Bruselas, Bélgica

---

## INFORMACIÓN SOBRE PRIVACIDAD

Deseamos informarle de que sus datos de contacto serán utilizados en trámites relacionados con la seguridad y la garantía. En ocasiones, también utilizamos los datos de nuestros clientes para informarles acerca de nuestros productos y ofertas. Si prefiere no recibir información acerca de nuestros productos, servicios y ofertas, puede indicarlo escribiendo a la dirección que se indica a continuación.

Tenga también en cuenta que, de vez en cuando, podemos permitir a organizaciones cuidadosamente seleccionadas y de confianza el uso de los datos de contacto de nuestros clientes, con fines de promoción de productos y servicios de calidad. Si prefiere que no facilitemos su nombre y dirección, puede indicarlo escribiendo a la dirección que se incluye a continuación.

**En Canadá:**

BOMBARDIER RECREATIONAL  
PRODUCTS INC.  
CONSUMER SERVICES GROUP  
VALCOURT QC J0E 2L0  
Tel.: (819) 566-3366

**En EE.UU.:**

BRP US Inc.  
CONSUMER SERVICES GROUP  
7575 BOMBARDIER COURT  
WAUSAU WI 54401  
Tel.: (715) 848-4957

**Si reside en un país de Europa, Oriente Medio, África, Rusia o CEI, póngase en contacto con nuestra oficina en Europa:**

BRP EUROPE N.V.

Consumer Service Center  
Skaldenstraat 125  
9042 Gent  
Bélgica  
Tel.: + 32-9-218-26-00

**Si reside en un país escandinavo, póngase en contacto con nuestra sede en Finlandia:**

BRP FINLAND OY

Service Department  
Ahjotie 30  
Fin-96320 Rovaniemi  
Finlandia  
Tel.: + 358163208111

**Si reside en cualquier otro país, póngase en contacto con el distribuidor más cercano o con nuestra sede en Norteamérica:**

BOMBARDIER RECREATIONAL PRODUCTS INC.

Consumer Services Group  
Valcourt QC J0E 2L0  
Tel.: 1-819-566-3366

Encontrará los datos para localizar a su distribuidor en [www.brp.com](http://www.brp.com).



---

## CAMBIO DE DIRECCIÓN/TITULARIDAD

Si su dirección ha variado o es el nuevo propietario de la embarcación, asegúrese de notificárselo a BRP por alguno de estos medios:

- envío de la tarjeta abajo incluida a alguna de las direcciones postales que se indican a continuación;
- **Sólo Norteamérica:** llamada telefónica al número (715) 848-4957 (EE.UU.) o (819) 566-3366 (Canadá);
- poniéndose en contacto con un concesionario o distribuidor autorizado de BRP.

### DIRECCIONES POSTALES:

#### **En Canadá:**

BOMBARDIER RECREATIONAL  
PRODUCTS INC.  
CONSUMER SERVICES GROUP  
VALCOURT QC J0E 2L0  
Tel.: (819) 566-3366

#### **En EE.UU.:**

BRP US Inc.  
CONSUMER SERVICES GROUP  
7575 BOMBARDIER COURT  
WAUSAU WI 54401  
Tel.: (715) 848-4957

**Si reside en un país de Europa, Oriente Medio, África, Rusia o CEI, póngase en contacto con nuestra oficina en Europa:**

**BRP EUROPE N.V.**

Consumer Service Center  
Skaldenstraat 125  
9042 Gent  
Bélgica  
Tel.: + 32-9-218-26-00

**Si reside en un país escandinavo, póngase en contacto con nuestra sede en Finlandia:**

**BRP FINLAND OY**

Service Department  
Ahjotie 30  
Fin-96320 Rovaniemi  
Finlandia  
Tel.: + 358163208111

**Si reside en cualquier otro país, póngase en contacto con el distribuidor más cercano o con nuestra sede en Norteamérica:**

**BOMBARDIER RECREATIONAL PRODUCTS INC.**

Consumer Services Group  
Valcourt QC J0E 2L0  
Tel.: 1-819-566-3366

Encontrará los datos para localizar a su distribuidor en [www.brp.com](http://www.brp.com).









An aerial photograph of a boat's wake in clear blue water. The wake is a turbulent, white, frothy trail that curves from the top right towards the center of the frame. The surrounding water is a deep, vibrant blue with subtle ripples and textures.

## **GUÍA DEL USUARIO**