

# SEA-DOO®



# 2007

Bateaux sport

## GUIDE du CONDUCTEUR

Incluant CONSEILS de SÉCURITÉ,  
FONCTIONNEMENT et ENTRETIEN du VÉHICULE

# 150 SPEEDSTER<sup>MC</sup> 180 CHALLENGER<sup>\*</sup>



### AVERTISSEMENT

Lisez attentivement ce guide. Il comprend d'importantes consignes de sécurité.

Âge minimal recommandé du conducteur: 16 ans.

Toujours laisser ce *Guide du conducteur* dans le véhicule.

219 700 637

## AVERTISSEMENT DE SÉCURITÉ

Toute omission de se conformer aux mesures préventives et aux instructions de sécurité contenues dans ce Guide du conducteur, dans le *VIDÉO DE SÉCURITÉ* et sur les avertissements apposés sur le véhicule pourrait causer des blessures ou même le décès. Le conducteur est responsable de faire part des mesures préventives au(x) passager(s).

Ce Guide du conducteur et le *VIDÉO DE SÉCURITÉ* devraient demeurer dans le bateau lors d'une revente.



CHALLENGER\*

\* Marque de commerce de Bombardier Inc. utilisée sous licence.

Les marques de commerce suivantes sont la propriété de Bombardier Produits Récréatifs inc. et/ou de ses sociétés affiliées:

Sea-Doo®

ROTAX<sup>MC</sup>

SPEEDSTER<sup>MC</sup>

---

# MONTEZ À BORD DE VOTRE NOUVEAU BATEAU SPORT SEA-DOO

Félicitations! Vous voilà maintenant propriétaire d'un bateau sport. Que vous soyez un marin d'expérience ou un nouveau venu dans le domaine, on vous suggère de prendre le temps de visionner le *VIDÉO DE SÉCURITÉ* offert avec le bateau, de lire ce Guide du conducteur et les étiquettes «Avertissement» et «Attention» apposées sur le véhicule, ainsi que de vous familiariser avec leur contenu. Le guide renferme des informations pertinentes qui vous permettront d'acquérir les connaissances nécessaires pour profiter au maximum de votre bateau.

On recommande fortement à l'utilisateur de toute embarcation de s'inscrire à un cours de sécurité nautique. Vérifiez si la Garde côtière locale ou l'Escadrille canadienne de plaisance de votre région offrent un tel cours. Quant aux marins plus sérieux, ils pourront se procurer l'ouvrage *CHAPMAN PILOTING* écrit par Elbert S. Maloney et vendu dans la plupart des librairies.

En initiant votre famille ou vos amis à ce sport, assurez-vous qu'ils comprennent parfaitement les commandes et le fonctionnement du bateau sport, ainsi que l'importance d'être responsable et de faire preuve de politesse.

Tout utilisateur est responsable d'assurer la sécurité de ses passagers et des autres plaisanciers. Veuillez, par conséquent, observer toutes les instructions de sécurité et conduire votre bateau avec prudence.

Nous vous encourageons à faire effectuer annuellement une vérification de sécurité de votre bateau. Communiquez avec votre concessionnaire autorisé de bateaux sport Sea-Doo pour plus de renseignements.

Enfin, nous vous conseillons fortement de rendre régulièrement visite à votre concessionnaire autorisé de bateaux sport Sea-Doo pour faire faire un entretien de routine ou de sécurité, ou bien pour vous procurer tout accessoire de navigation dont vous pourriez avoir besoin.

Amusez-vous bien et... bon voyage!

**Gardez ce guide à bord du bateau. Ce guide devrait demeurer dans le bateau lors d'une revente.**

Si vous désirez consulter et/ou imprimer une copie supplémentaire de votre Guide du conducteur, il suffit d'aller sur le site [www.guidesconducteur.brp.com](http://www.guidesconducteur.brp.com). Notez également que le guide est offert en plusieurs langues.

---

# TABLE DES MATIÈRES

AVANT-PROPOS.....	7
-------------------	---

## **INFORMATIONS DE SÉCURITÉ**

GÉNÉRALITÉS .....	10
REMORQUAGE .....	11
LISTE DE POINTS À VÉRIFIER .....	12
ÉQUIPEMENT DE SÉCURITÉ .....	15
LE MONOXYDE DE CARBONE ET LA NAVIGATION .....	21
CORDON DE SÉCURITÉ .....	25
PRATIQUES DE NAVIGATION SÉCURITAIRE .....	26
SÉCURITÉ DES PASSAGERS .....	27
RÈGLES DE NAVIGATION.....	28
FAIRE LE PLEIN D'ESSENCE.....	31
INSPECTIONS VOLONTAIRES .....	32
COURS DE SÉCURITÉ NAUTIQUE .....	33
SPORTS NAUTIQUES .....	34

## **RENSEIGNEMENTS SUR LE VÉHICULE**

EMPLACEMENT DU NUMÉRO D'ENREGISTREMENT .....	38
EMPLACEMENT DES ÉTIQUETTES IMPORTANTES .....	39
NUMÉROS D'IDENTIFICATION .....	45
COMMANDES, COMPOSANTS ET INSTRUMENTS.....	46
Vue d'ensemble.....	46
1) Borne du DESS <sup>MC</sup> (interrupteur coupe-circuit du moteur).....	51
2) Volant.....	52
3) Levier d'accélérateur/levier sélecteur.....	52
4) Bouton de démarrage/d'arrêt.....	53
5) Interrupteur des feux de navigation.....	53
6) Interrupteur de la pompe de cale .....	54
7) Interrupteur du ventilateur de cale .....	55
8) Indicateur multifonctionnel .....	55
9) Bouchons de vidange de la cale.....	58
10) Poignées de maintien .....	58
11) Poignées de maintien arrière.....	58
12) Plate-forme d'embarquement.....	58
13) Échelle.....	58
14) Sièges .....	59
15) Marche d'embarquement avant .....	59

16) Siège de l'observateur .....	60
17) Porte-gobelets .....	60
18) Compartiment de rangement avant .....	60
19) Compartiment de rangement du pont.....	61
20) Compartiment de rangement arrière .....	62
21) Admission d'eau de la turbine .....	63
22) Feux de proue .....	63
23) Douille de feu de poupe .....	63
24) Taquets d'amarre .....	65
25) Pont.....	65
26) Bouchon du réservoir d'essence .....	65
27) Orifice de vidange du pont .....	66
28) Bouchon de remplissage d'huile du moteur.....	66
29) Raccord de rinçage.....	66
30) Conduits de ventilation .....	67
31) Oeillets de proue et de poupe .....	67
32) Tuyère de turbine .....	67
33) Déflecteur de marche arrière.....	68
34) Clapet de cale.....	68
35) Aération du réservoir d'essence .....	68
36) Dispositifs de fixation pour sports nautiques.....	69
37) Interrupteur coupe-circuit principal de la batterie .....	72
38) Radio AM/FM et lecteur de CD .....	73
39) Prise de 12 volts.....	74
40) Fusibles.....	74
41) Bouton du klaxon .....	74
42) Interrupteur des feux de pont.....	74
43) Boîte à gants .....	75
44) Sièges de proue .....	75
45) Compartiments de rangement des sièges de proue .....	75
46) Coussin de proue (s'il y a lieu) .....	76
47) Compartiments de rangement des sièges arrière .....	76
48) Compartiment de rangement pour passager .....	77
49) Couvercle du compartiment moteur .....	77
50) Porte d'accès à la cale (côté bâbord).....	77
51) Glacière amovible .....	77
52) Interrupteur coupe-circuit de la radio et du lecteur de CD .....	78
53) Télécommande pour radio AM/FM et lecteur de CD.....	78
<b>LIQUIDES .....</b>	<b>79</b>
Carburant .....	79
Huile à moteur .....	79
Liquide de refroidissement .....	81
<b>PÉRIODE DE RODAGE.....</b>	<b>83</b>
<b>VÉRIFICATIONS DE PRÉUTILISATION .....</b>	<b>84</b>
Coque .....	86
Admission d'eau de la turbine.....	86
Cale.....	86

Batterie .....	86
Réservoir d'essence et niveau d'huile à moteur .....	86
Compartiment moteur.....	86
Extincteur.....	86
Direction .....	87
Accélérateur.....	87
Système de changement de vitesse .....	87
Borne du DESS et bouton de démarrage/d'arrêt du moteur .....	87
Couvercles des compartiments de rangement.....	87
<b>INSTRUCTIONS D'UTILISATION.....</b>	<b>88</b>
Chargement/déchargement .....	88
Principes de fonctionnement.....	88
Embarquement à partir d'un quai .....	89
Embarquement dans l'eau.....	90
Démarrage.....	91
Navigation en eau agitée ou lorsque la visibilité est réduite.....	91
Comment aborder une vague .....	91
Arrêt ou accostage au quai .....	92
Accostage sur une plage.....	92
Arrêt du moteur.....	92
Entretien d'après-utilisation.....	93
Entretien supplémentaire à la suite d'une utilisation en eau souillée ou salée.....	93
<b>OPÉRATIONS SPÉCIALES .....</b>	<b>94</b>
Nettoyage de l'admission d'eau de la turbine et de l'hélice.....	94
Chavirement du bateau .....	94
Bateau submergé/moteur noyé d'eau .....	95
Moteur noyé d'essence.....	95
Remorquage du bateau sur l'eau.....	96
<b>DIAGNOSTIC DES PANNES .....</b>	<b>98</b>
<b>FICHES TECHNIQUES .....</b>	<b>103</b>

## ***RENSEIGNEMENTS SUR L'ENTRETIEN***

<b>VÉRIFICATION APRÈS 10 HEURES.....</b>	<b>112</b>
<b>TABLEAU D'ENTRETIEN PÉRIODIQUE .....</b>	<b>113</b>
<b>PROCÉDURES D'ENTRETIEN.....</b>	<b>117</b>
Généralités .....	117
Information sur les émissions d'échappement.....	117
Lubrification .....	118
Câble d'accélérateur.....	120
Vidange de l'huile à moteur et remplacement du filtre .....	120
Remplacement du liquide de refroidissement.....	120
Système d'injection d'essence.....	120
Alignement de la direction .....	120
Lever sélecteur.....	120
Orifice de vidange du pont.....	121

Fusibles .....	121
Ventilateur de cale .....	124
Remplacement des ampoules des feux de navigation .....	125
Anodes sacrificielles .....	127
Inspection générale et nettoyage .....	127
<b>REMISAGE ET PRÉPARATION PRÉSAISONNIÈRE .....</b>	<b>129</b>

### ***RENSEIGNEMENTS SUR LA GARANTIE***

<b>GARANTIE LIMITÉE BRP DES BATEAUX SPORT SEA-DOO® MODÈLES 2007 VENDUS AUX ÉTATS-UNIS ET AU CANADA .....</b>	<b>138</b>
<b>GARANTIE LIMITÉE BRP INTERNATIONALE DES BATEAUX SPORT SEA-DOO® MODÈLES 2007 .....</b>	<b>143</b>
<b>GARANTIE LIMITÉE BRP POUR LES ÉTATS MEMBRES DE LA COMMUNAUTÉ EUROPÉENNE: BATEAUX SPORT SEA-DOO® MODÈLES 2007 .....</b>	<b>147</b>
<b>DÉCLARATION DE CONFORMITÉ AUX NORMES CE .....</b>	<b>151</b>
<b>RENSEIGNEMENTS CONFIDENTIELS .....</b>	<b>153</b>
<b>CHANGEMENT D'ADRESSE .....</b>	<b>154</b>





## AVANT-PROPOS

Ce Guide du conducteur a été préparé dans le but de présenter au propriétaire, au conducteur et au passager les diverses commandes du bateau, ainsi que les instructions d'entretien et de conduite sécuritaire. Ce guide, indispensable pour assurer une utilisation adéquate du produit, doit être conservé en tout temps dans un sac étanche à bord du bateau. Prenez soin de bien lire et comprendre le contenu de ce document.

Pour toute question concernant la garantie et son application, consulter un concessionnaire autorisé de bateaux sport Sea-Doo.

### Indications de danger

À la lecture de ce Guide du conducteur, prenez note des avertissements qui soulignent les précautions à prendre pour éviter les conditions et les pratiques non sécuritaires.

Dans ce guide, les symboles suivants soulignent certains renseignements particuliers.



Ce symbole d'alerte est reconnu partout dans le monde. Dans ce guide, il souligne l'importance des renseignements qui suivent. Soyez certain de comprendre les conséquences d'une situation dangereuse et les façons de l'éviter. Ne pas suivre les avertissements expose à des dommages matériels, des blessures ou même au décès.

On voit souvent une indication de danger comme un avertissement au sens général. Dans ce guide, il y a divers types d'avertissements selon les conséquences possibles d'un danger (blessure mineure, blessure grave, décès).

### AVERTISSEMENT

**Avertit d'une situation potentiellement dangereuse qui, si on ne l'évite pas, PEUT se traduire par des blessures graves ou même par un décès, ou par d'importants dommages matériels.**

**ATTENTION:** Avertit d'une situation potentiellement dangereuse qui, si on ne l'évite pas, peut se traduire par des blessures mineures ou des dommages matériels. Peut aussi mettre en garde contre des pratiques dangereuses.

**REMARQUE:** Apporte une information nécessaire pour effectuer correctement une opération ayant trait à la conduite ou à l'entretien du véhicule.

Malgré que la seule lecture de ce document ne peut éliminer tous les risques, une bonne compréhension de l'information qui y est contenue favorisera l'utilisation adéquate du bateau.

Les avertissements de ce guide ne peuvent pas couvrir toutes les situations imaginables. Faites preuve de jugement! Si vous décidez d'utiliser une procédure, une méthode, un outil ou une pièce qui n'est pas spécifiquement recommandé, assurez-vous que cela ne présente pas de danger pour vous ou pour les autres et que le bateau ne sera pas endommagé.

### Recommandations

Dans une recommandation, on insiste sur des situations qui peuvent nuire au fonctionnement et à l'entretien de l'équipement.

Une recommandation portant la mention «IMPORTANT» présente une procédure destinée à prévenir les dommages à l'équipement et aux composants connexes.

Les informations et descriptions des composants et des systèmes contenues dans ce guide sont exactes à la date de publication. Cependant, Bombardier Produits Récréatifs (BRP) s'est fixé comme objectif l'amélioration constante de ses produits, cela sans s'engager à en faire bénéficier les produits déjà fabriqués.

Dédiée à l'amélioration continue de la qualité et à l'innovation, BRP se réserve le droit de supprimer en tout temps les caractéristiques, designs, modèles ou pièces d'équipement sans encourir d'obligation.

Les illustrations de ce document indiquent la structure typique des différents assemblages. Il est donc possible qu'elles ne représentent pas la forme exacte des pièces ni leurs détails de fabrication. Ces illustrations montrent des pièces qui remplissent une fonction identique ou similaire.

Il est entendu que ce document est une traduction. Dans le cas d'un différend, la version anglaise prévaut.

Les caractéristiques sont données en unités métriques SI suivies de l'équivalent SAE É.-U. entre parenthèses. Quand une grande précision n'est pas essentielle, certaines conversions ont été arrondies pour simplifier.

Pour plus de renseignements sur l'entretien et la réparation, on peut se procurer un *MANUEL DE RÉPARATION*.

# ***INFORMATIONS DE SÉCURITÉ***

---

## GÉNÉRALITÉS

VOUS êtes responsable de votre propre sécurité, de celle de vos passagers et de celle des autres plaisanciers. Avant de mettre l'embarcation à l'eau, il faut bien lire et comprendre ce Guide du conducteur, les avertissements et étiquettes apposés sur le bateau et tout autre renseignement fourni avec l'embarcation ou par votre concessionnaire. Regardez aussi le *VIDÉO DE SÉCURITÉ*. Respectez tous les avertissements, précautions et consignes d'utilisation.

BRP recommande fortement que vous suiviez un cours de sécurité nautique. Respectez les règles de sécurité, faites preuve de respect, de courtoisie et de bon sens quand vous conduisez votre embarcation. Sinon, vous, vos passagers, les personnes à qui vous prêtez votre bateau ou les autres plaisanciers pourraient subir de graves blessures ou même le décès.

---

## REMORQUAGE

Consulter les instructions du fabricant concernant les remorques ou les outils afin d'en connaître la capacité, les principes d'utilisation, l'entretien, les accessoires et la garantie.

S'informer des règlements en vigueur dans sa région avant d'effectuer un remorquage, particulièrement en ce qui a trait aux sujets suivants:

- système de freinage
- poids du véhicule remorqué
- rétroviseurs.

**REMARQUE:** Un système de freinage optionnel pour la remorque est disponible. Communiquer avec Karavan Trailers ([www.karavantrailers.com](http://www.karavantrailers.com)).

Prendre les précautions suivantes lors du remorquage du bateau.

Attacher le bateau aux deux oeillets de proue et de poupe (avant et arrière) pour qu'il soit retenu solidement sur la remorque.

- Enlever le feu de poupe (s'il est installé).
- S'assurer que le poteau de fixation du câble de ski nautique est abaissé (**s'il y a lieu**).
- S'assurer que le couvercle de chaque compartiment de rangement est verrouillé.
- Recouvrir le bateau d'une bâche Sea-Doo, particulièrement avant de conduire sur des routes poussiéreuses, pour prévenir l'entrée de poussière par la ou les ouvertures d'admission d'air.

Observer les règles de sécurité pendant le remorquage.

**ATTENTION:** Toujours s'assurer que le couvercle du compartiment de rangement arrière est fermé et verrouillé **avant** de remorquer le bateau.

---

## LISTE DE POINTS À VÉRIFIER

Avant de partir en randonnée, que ce soit pour une heure ou quelques jours, consultez la liste de vérification ci-après.

### **Fonctionnement: rappel**

- Le rendement de ce bateau peut dépasser significativement celui d'autres embarcations que vous avez pu conduire avant. Apprenez à bien connaître les commandes et le fonctionnement du bateau avant de partir en randonnée ou de prendre des passagers. Si vous n'en avez pas eu l'occasion, exercez-vous à naviguer seul dans un endroit où il y a peu de circulation. Observez comment l'embarcation réagit aux diverses commandes. Il faut maîtriser toutes les commandes avant d'accélérer au-delà de la vitesse de ralenti. Ne tenez pas pour acquis que tous les bateaux se conduisent de la même façon; chaque modèle diffère des autres, souvent de beaucoup.
- N'oubliez jamais que plus l'accélérateur est relâché vers la position de ralenti, plus il est difficile de diriger l'embarcation. Le volant et l'accélérateur sont nécessaires pour diriger l'embarcation.
- Comme tous les bateaux, votre embarcation n'a pas de freins. La distance d'arrêt varie selon la vitesse initiale, la charge, les vents et les conditions de navigation. Exercez-vous à arrêter et à accoster dans un endroit sûr où il n'y a pas de circulation pour avoir une idée de la distance nécessaire pour arrêter dans diverses conditions. Ne relâchez pas l'accélérateur lorsque vous tentez d'éviter un objet; vous avez besoin de l'accélérateur pour diriger le bateau. N'utilisez pas la marche arrière de l'embarcation pour arrêter.

- Ne démarrez pas et n'utilisez pas le bateau si quelqu'un est assis sur la plate-forme de bronzage ou la plate-forme d'embarquement (tout passager doit être bien assis sur un siège) ou si quelqu'un se trouve dans l'eau, près de l'embarcation.
- Le jet d'eau de la turbine peut causer des blessures. Toujours accélérer progressivement et décélérer avec maîtrise.
- Pour une agréable randonnée en toute sécurité, respectez les consignes des étiquettes d'avertissement.
- Le bateau se comporte différemment et requiert de plus grandes aptitudes lorsqu'on circule avec un ou des passagers, qu'on remorque d'autres embarcations ou qu'on tire un skieur ou un planchiste.
- Certains bateaux peuvent être équipés d'oeillets de remorquage ou d'un poteau de fixation de câble de ski ou de planche nautique. N'utilisez pas ces ancrages ni toute autre partie du bateau pour tirer une paravoile ou une autre embarcation, car on pourrait se blesser ou l'embarcation pourrait être gravement endommagée.
- Circulez prudemment et à très basse vitesse en eau peu profonde. D'autres plaisanciers, vos passagers ou vous-même pourriez subir des blessures si le bateau touchait le fond et s'arrêtait brusquement. La turbine pourrait également aspirer puis éjecter des débris, ce qui pourrait blesser des gens, endommager la turbine ou d'autres objets.

- Les gaz d'échappement contiennent du monoxyde de carbone (CO). On peut subir des blessures ou même mourir si on en respire en quantité suffisante. Ne faites pas fonctionner le bateau dans un endroit clos et ne laissez pas s'accumuler le CO dans le bateau, à proximité du bateau ou dans un endroit clos. Lorsque le bateau est amarré ou lors d'une descente en eaux vives, par exemple, attention aux risques que présente le monoxyde de carbone que laissent échapper les autres embarcations.
- Informez tous les occupants sur les risques et les symptômes lors d'une accumulation ou d'un empoisonnement au monoxyde carbone (CO). Montrez-leur tout particulièrement l'endroit où se trouvent les orifices d'échappement du moteur et de la génératrice (si le véhicule en est muni). Vérifiez régulièrement le système d'échappement, la génératrice et les orifices de sortie afin de détecter tout composant brisé ou toute obstruction.
- Il faut de l'air pour faire fonctionner un moteur à combustion; votre bateau ne peut donc pas être complètement étanche. Les manoeuvres (comme les virages en «8») qui submergent la carrosserie peuvent causer l'infiltration d'eau dans le moteur, ce qui pourrait sérieusement l'endommager. Voir les sections *OPÉRATIONS SPÉCIALES* et *GARANTIE LIMITÉE* de ce guide.
- Ne faites pas de vagues là où on l'interdit. Respectez les droits des autres usagers du plan d'eau et l'environnement. En tant que «capitaine» et propriétaire d'une embarcation, vous êtes responsable des dommages que le sillage de votre bateau peut causer aux autres embarcations. Ne laissez personne jeter des déchets par-dessus bord.
- Entre le coucher et le lever du soleil, allumez les feux de navigation et conduisez plus lentement. Ne pas conduire l'embarcation si la visibilité est réduite.
- N'ajoutez pas d'accessoires ou d'équipement qui pourraient réduire votre visibilité ou vous gêner quand vous conduisez.
- Le capitaine doit prendre lui-même les commandes lors d'une tempête.

### **Avant de lever l'ancre...**

- Faites toujours les vérifications mentionnées dans ce Guide du conducteur.
- Ne dépassez pas la capacité de charge ou le nombre de passagers prévu pour cette embarcation. Voir la plaque de capacité et les données techniques. La surcharge nuit à la manoeuvrabilité, la stabilité et la performance de l'embarcation. Si la mer est démontée, cela compromet aussi la manoeuvrabilité. Qu'un certain nombre de passagers ou qu'une certaine charge soit permise ne dispense pas d'utiliser son jugement et de faire preuve de bon sens.
- Inspectez régulièrement le bateau, la coque, le moteur, l'équipement de sécurité et tout autre accessoire. Assurez-vous qu'ils demeurent en bon état.
- Avant de partir en randonnée, soyez certain d'avoir l'équipement sécuritaire de base, des vêtements de flottaison et tout autre accessoire nécessaire.
- Vérifiez si l'équipement de sécurité, y compris l'extincteur, est accessible et en bon état de fonctionnement. Montrez aux passagers où se trouve l'équipement et assurez-vous qu'ils savent comment s'en servir.

- Soyez attentif aux conditions météorologiques et aux changements de conditions. Écoutez la météo locale avant de partir.
- Conservez à bord des cartes précises et récentes de l'endroit où vous naviguez. Avant de partir, vérifiez les conditions météorologiques pour la région où vous prévoyez naviguer.
- Avant de partir, enregistrez un plan de navigation auprès d'une personne responsable sur la terre ferme.
- Transportez assez d'essence pour votre randonnée. Vérifiez le niveau d'essence avant de partir et pendant la randonnée. Respectez le principe qui consiste à utiliser 1/3 de l'essence pour vous rendre à destination, 1/3 pour revenir et 1/3 comme réserve. Tenir compte dans ce calcul des imprévus dus aux mauvaises conditions météorologiques et d'autres retards possibles.
- Utilisez toujours le cordon de sécurité lorsque vous conduisez le bateau. Assurez-vous que tous les passagers savent s'en servir.
- Assurez-vous que toute personne à bord sait nager et remonter sur le bateau à partir de l'eau. Si une personne ne sait pas nager, assurez-vous qu'elle porte un VFI (vêtement de flottaison individuel) en tout temps et prenez des précautions supplémentaires lors de l'embarquement.

## **Conducteur et passagers...**

- Ne conduisez jamais une embarcation sous l'influence de la drogue ou de l'alcool; il s'agit d'une infraction à une loi fédérale. Ne permettez qu'à des gens compétents de conduire votre bateau. N'oubliez pas que le soleil, le vent, l'alcool, les drogues, la fatigue ou la maladie peuvent altérer votre jugement et votre temps de réaction.
- Au moins un passager doit savoir conduire le bateau en cas d'incapacité du conducteur.
- Il n'est PAS recommandé que cette embarcation soit utilisée par une personne de moins de 16 ans ou par une personne ayant une incapacité qui diminue la vision, le temps de réaction, le jugement ou la capacité à utiliser les commandes.



---

## ÉQUIPEMENT DE SÉCURITÉ

Le conducteur et les passagers doivent avoir facilement accès à des lunettes de sécurité si les conditions de navigation exigent qu'on en porte.

Le vent, l'eau et la vitesse peuvent faire pleurer les yeux, ce qui embrouille la vision.

Comme propriétaire du bateau, vous devez vous assurer que tout l'équipement de sécurité requis est à bord. Il peut être pertinent de se procurer de l'équipement de sécurité supplémentaire au besoin. Vérifier les règlements provinciaux et fédéraux et contactez la ligne de renseignements nautiques 1 800 267-6687 pour des renseignements sur l'équipement de sécurité obligatoire. (Aux États-Unis, contactez la Garde côtière américaine au 1 800 368-5647.)

### Équipement de sécurité obligatoire

L'équipement de sécurité exigé par les règlements fédéraux est de rigueur. Il est important que les VFI soient à la taille de ceux qui les portent. Si des règlements locaux exigent des équipements supplémentaires, ceux-ci doivent être approuvés par Transports Canada. Équipement minimum requis:

- vêtements de flottaison individuels
- extincteur
- équipement de détresse (visuel)
- feux de navigation
- cloche ou sifflet.

Un téléphone cellulaire rangé dans un contenant hermétique s'est avéré utile dans des situations de détresse ou simplement pour communiquer avec quelqu'un sur la terre ferme.

### Vêtements de flottaison individuels (VFI)

Les règlements fédéraux exigent la présence d'au moins un VFI approuvé par Transports Canada dans l'embarcation récréative. Les enfants de moins de 13 ans doivent porter un VFI en tout temps quand le bateau se déplace, sauf quand l'enfant est plus bas que le pont ou qu'il est dans une cabine fermée. Vous ne pouvez vous servir de l'embarcation tant que tous les VFI ne sont pas en état de fonctionner et faciles d'accès; ils doivent comporter l'autocollant d'approbation de Transports Canada, et être de la taille appropriée pour les passagers (poids et tour de taille indiqués sur le VFI).

Un VFI offre un niveau de flottabilité qui, une fois dans l'eau, permet de garder la tête hors de l'eau et d'être dans une position acceptable. Quand on choisit un VFI, il faut tenir compte du poids et de l'âge de la personne. Le niveau de flottabilité du VFI doit permettre de supporter son poids dans l'eau et il doit être à sa taille. Le poids et le tour de poitrine sont des mesures utiles pour trouver la bonne taille de VFI. C'est votre responsabilité de vous assurer que vous avez à bord le nombre et le type appropriés de VFI, en conformité avec les règlements locaux, et que vos passagers savent où les trouver et comment s'en servir.

### Types de VFI

Cinq types de VFI ont été approuvés par la Garde côtière américaine.

Le type I offre la meilleure flottabilité. Sa conception fait qu'il peut retourner la plupart des personnes inconscientes sur le dos, un peu à la verticale, quand elles sont à l'eau, ce qui peut augmenter substantiellement les chances de survie. Ce type de VFI est efficace pour toutes les eaux, et spécialement au large quand les secours peuvent mettre du temps à arriver. Il est aussi très efficace en eau agitée.

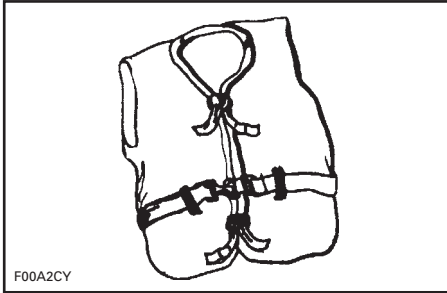

*TYPE I — QU'IL FAUT PORTER*

Le type II retourne celui qui le porte comme le type I mais de façon un peu moins efficace. Dans les mêmes conditions qu'un type I, il ne retourne pas autant de personnes différentes. Il est préférable d'utiliser ce VFI quand il y a des chances que le sauvetage se fasse rapidement, comme dans les endroits où il y a habituellement d'autres plaisanciers.

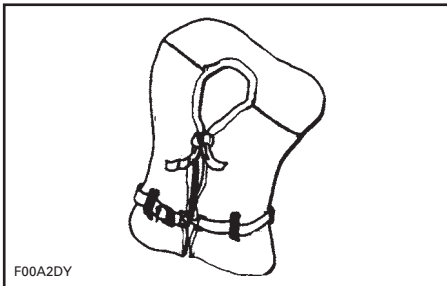

*TYPE II — QU'IL FAUT PORTER*

Le type III permet à celui qui le porte de se retourner sur le dos, un peu à la verticale, mais il ne le retourne pas de lui-même. Il maintient à la verticale, ou légèrement sur le dos, et n'a pas tendance à retourner la personne sur le ventre. Il a le même niveau de flottabilité que le type II et convient aux endroits où il y a habituellement d'autres plaisanciers.

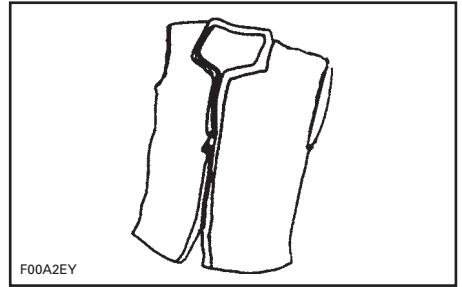

*TYPE III — QU'IL FAUT PORTER*

En plus des deux types de VFI mentionnés, il faut avoir un dispositif de flottaison de type IV. Le plus courant est le coussin ou la bouée. Elle est conçue pour être lancée à la personne qui est à l'eau, pour qu'elle la tienne jusqu'à ce qu'elle soit récupérée. Ce type de VFI doit toujours être en état et facile d'accès. Il peut cependant être difficile de s'y agripper si les secours mettent du temps à arriver ou en cas d'hypothermie.

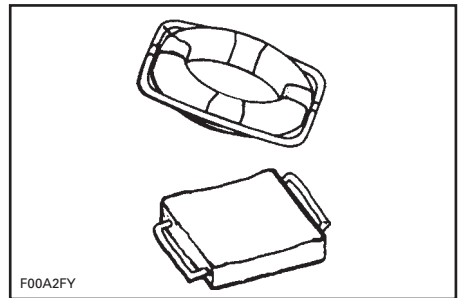

*TYPE IV — QU'ON LANCE*

Le VFI de type V doit être porté comme un vêtement. Quand on le gonfle, il offre la même flottabilité que les types I, II et III. Cependant, quand il est dégonflé, il peut ne pas supporter certaines personnes.

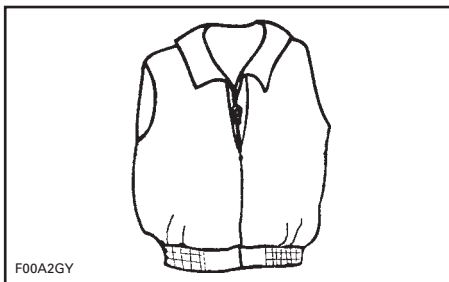

TYPE V — QU'IL FAUT PORTER

## À retenir

L'utilité d'un VFI est de contribuer à vous sauver la vie. Pour qu'il puisse vous supporter dans l'eau, il faut qu'il soit de la bonne taille, du bon niveau de flottabilité et en bon état.

- Essayez le VFI et faites les réglages nécessaires pour qu'il soit confortable hors de l'eau et dans l'eau. Si vous êtes le seul à le porter, marquez-le pour le différencier des autres.
- Essayez le VFI dans l'eau pour être sûr qu'il fonctionne. Vous vous familiariserez avec son fonctionnement et cela vous mettra en confiance.
- Montrez aux enfants comment utiliser un VFI et faites-leur essayer dans l'eau. Cela leur montrera à quoi sert un VFI et comment il fonctionne; ils s'y sentiront plus à l'aise s'ils tombent à l'eau.
- Quand le VFI est mouillé, le laisser sécher avant de le ranger. Ne pas le faire sécher devant un radiateur ou une chaufferette. Ranger dans un endroit bien aéré.
- Conserver les VFI loin d'objets coupants pouvant déchirer le tissu ou les coussins de flottaison.

- Pour leur sécurité et pour celle des autres, ceux qui ne savent pas ou peu nager et les petits enfants devraient porter en tout temps un VFI, que le bateau soit immobile ou qu'il avance.
- S'assurer régulièrement que le VFI n'est pas déchiré, que les coussins ne sont pas percés et que les coutures ne sont pas défaites.
- Pour les VFI qui contiennent du kapok: si les enveloppes de vinyle qui contiennent le kapok sont percées, les fibres se satureront d'eau, ce qui leur fait perdre leur flottabilité. Quand le kapok est durci ou trempé, il faut le remplacer, sinon le VFI pourrait ne pas fonctionner quand on en aura besoin.

## Hypothermie

L'hypothermie, la perte de chaleur corporelle, est une des causes majeures de décès dans les accidents de bateau. La personne victime d'hypothermie perd conscience et se noie.

Grâce à l'isolation qu'il procure, le VFI peut allonger le temps de survie.

Évidemment, plus l'eau est chaude, moins on a besoin d'isolation. Quand on navigue en eau froide (sous 4.4°C (40°F)), on devrait préférer les VFI qui recouvrent le corps comme un manteau plutôt que ceux qui couvrent moins.

Ce qu'il faut savoir sur l'hypothermie:

1. Quand vous flottez dans l'eau, ne tentez pas de nager sauf pour rejoindre une embarcation à proximité, un autre survivant ou un objet flottant sur lequel vous pourriez vous étendre ou grimper. La perte de chaleur augmente quand on nage. En eau froide, il n'est pas recommandé d'utiliser les méthodes de survie où il faut mettre la tête dans l'eau. Gardez la tête hors de l'eau. Cela réduira la perte de chaleur et prolongera votre temps de survie.

2. Conservez une attitude positive quant à vos chances de survie et de sauvetage. Cela prolongera votre temps de survie en attendant les secours. Votre désir de vivre peut faire la différence!
3. S'il y a plus d'une personne à l'eau, il est recommandé de se blottir les uns contre les autres en attendant les secours. Cela réduit la perte de chaleur et prolonge donc le temps de survie.
4. Toujours porter votre VFI. Il ne pourra vous aider à combattre l'hypothermie si vous ne le portez pas!

## Extincteurs

Comme propriétaire du bateau, vous devez posséder un extincteur approuvé par Transports Canada ou la Garde côtière américaine aux États-Unis.

Les embarcations à moteur de classe 1 (de 4.8 m à moins de 7.9 m (de 16 à 26 pi)) doivent avoir à bord un extincteur portatif de classe B-1, à moins qu'elles soient équipées d'un système d'extinction fixe dans le compartiment moteur.

Mettre les extincteurs portatifs dans des endroits faciles d'accès, loin du compartiment moteur. Toutes les personnes à bord doivent connaître leur emplacement et la façon de les utiliser.

**REMARQUE:** Ne pas essayer un extincteur en projetant un peu de mousse. L'extincteur pourrait ne plus fonctionner lorsque vous en aurez vraiment besoin!

## Équipement de détresse (visuel)

L'équipement de détresse approuvé par la Garde côtière américaine et, au Canada, par Transports Canada est obligatoire sur toutes les embarcations récréatives utilisées dans les eaux côtières et sur les embarcations utilisées en haute mer. Les eaux côtières comprennent les mers territoriales et les eaux directement reliées aux Grands Lacs, ainsi que les eaux territoriales dont la largeur est de plus de 3.2 km (2 mi). L'équipement de détresse peut être pyrotechnique ou non. La réglementation défend en tout temps l'utilisation de signaux de détresse visuels sur l'eau, sauf quand une assistance est nécessaire pour éviter que les personnes à bord soient exposées à des dangers immédiats ou potentiels.

L'équipement doit être approuvé par Transports Canada, être en état de marche et être rangé dans un endroit facile d'accès. Noter que les pièces pyrotechniques ne sont valides que pendant une période de 4 ans, à compter de la date de fabrication indiquée sur chaque pièce.

Quand il y a des enfants à bord, il est particulièrement important de bien choisir et d'arrimer l'équipement de détresse.



### AVERTISSEMENT

**Feu!** En cas de feu, n'ouvrez pas le compartiment moteur. Arrêtez le moteur. Déchargez d'un coup tout le contenu d'un extincteur portatif au CO<sub>2</sub> à la base du feu.

<b>UTILISATION DE JOUR SEULEMENT</b>
Trois signaux fumigènes orange (un à main et deux flottants) ou un drapeau orange avec carré et cercle noirs.
<b>UTILISATION DE NUIT SEULEMENT</b>
Une lampe de poche S-O-S.
<b>UTILISATION DE JOUR ET DE NUIT</b>
Trois fusées éclairantes à main, à étoiles multiples ou à parachute.

## Équipement de détresse (sonore)

**REMARQUE:** Aucun équipement de détresse sonore ne convient à toutes les situations. Conservez-en divers types à bord.

Les embarcations de moins de 7.9 m (26 pi) doivent être équipées d'un sifflet ou d'un klaxon électrique, ou qui s'active avec la bouche ou la main, pouvant émettre un son de 2 secondes audible à au moins 800 m (0.5 mi).

Voici les signaux standards émis avec un sifflet:

- un coup prolongé (signal d'avertissement)
- un coup bref (passez à bâbord)
- deux coups brefs (passez à tribord)
- trois coups brefs (moteur en marche arrière)
- cinq coups ou plus (signal de danger).

## Feux de navigation

Les feux de navigation informent les autres embarcations de votre présence et de votre trajet. Si vous naviguez entre le coucher et le lever du soleil, allumez les bons feux de navigation.

## Équipement supplémentaire recommandé

Pour une randonnée agréable en toute sécurité, nous vous recommandons de vous procurer certains articles supplémentaires, dont voici une liste non exhaustive.

### Équipement de base

- lampe de poche
- lignes d'attrape
- boussole
- rame ou pagaie
- signaux de détresse
- trousse de premiers soins
- défenses de quai
- radio VHF
- EPRIB (radiobalise de localisation)
- gaffe
- vêtements de rechange chauds
- cartes
- écran solaire
- câble de remorque
- ancre et câble de rechange
- dispositif pour évacuer l'eau (pompe ou écope)
- réserve d'urgence d'eau potable et de nourriture.

### Outils

- clé à bougies
- marteau
- tournevis
- couteau de poche
- pinces
- ruban électrique
- clé à molette
- huile de lubrification
- ruban de toile.

Consultez votre concessionnaire pour des outils additionnels.

## **Pièces de rechange**

- ampoules
- fusibles
- bouchon de vidange
- bougies
- fils de rechange.

Consultez votre concessionnaire pour des pièces additionnelles.

---

## LE MONOXYDE DE CARBONE ET LA NAVIGATION

Brûler des substances qui contiennent du carbone libère du monoxyde de carbone, un gaz inodore et incolore qui a le même poids que l'air. C'est pourquoi il peut se répandre à votre insu dans un endroit fermé. Tout appareil servant à brûler des matières à base de carbone sont une source potentielle d'émission de CO. Les moteurs à combustion interne sont une source courante de CO.

Le CO réduit la capacité du sang à transporter l'oxygène. Quand les tissus manquent d'oxygène, ils meurent. Une exposition prolongée au CO peut causer des dommages cérébraux ou la mort. En grande concentration, il peut causer la mort en quelques minutes. Les effets du CO en moindre concentration sont cumulatifs et peuvent être tout aussi mortels sur de longues périodes.

Voici certains symptômes de l'empoisonnement au CO: les yeux qui piquent ou qui pleurent, le visage rougi, les tempes qui battent, incapacité à penser de façon cohérente, les oreilles qui bourdonnent, un serrement de la poitrine, maux de tête, nausée, vertige, fatigue, vomissements, perte de conscience, convulsions. Si un de ces symptômes apparaît, soigner immédiatement. Une réaction rapide peut faire la différence entre la vie et la mort.

- Évacuer l'endroit et amener la victime à l'air frais.
- Donner de l'oxygène et, si possible, demander une aide médicale.
- Ouvrir tous les abris de toile pour ventiler.
- Rechercher la source de CO et corriger la situation immédiatement.
- Soyez spécialement conscient des sources de CO qui peuvent être à proximité de l'embarcation.

## Accumulation de monoxyde de carbone

Voici des exemples de situations où le CO peut s'accumuler dans ou autour de l'embarcation quand elle est à quai, ancrée ou en route. Pour prévenir les blessures ou la mort, familiarisez-vous avec ces exemples et les précautions conseillées.

### AVERTISSEMENT

**Gaz d'échappement!** Les gaz d'échappement d'une génératrice ou de votre ou d'une autre embarcation à quai ou ancrée peuvent émettre du CO toxique qui peut s'accumuler en quantité excessive dans l'embarcation et autour de cette dernière. Attention aux gaz d'échappement de génératrice et du moteur de votre embarcation ou d'une autre à proximité. Lorsque l'embarcation est amarrée ou ancrée ou lors d'une descente en eaux vives, arrêtez le moteur et la génératrice ou assurez autrement une ventilation adéquate pour éviter que le monoxyde de carbone s'accumule dans l'embarcation ou autour de celle-ci, des nageurs et des passagers.

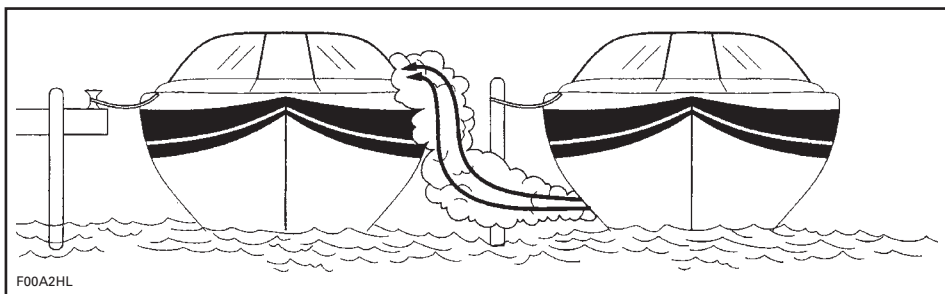

EMBARCATION À PROXIMITÉ

### AVERTISSEMENT

**Les gaz d'échappement contiennent du monoxyde de carbone (CO)** qui peut s'accumuler dans le bateau ou à proximité (sous le toit bimini, dans les abris de toile, dans le cockpit, autour du tableau, etc.). On peut subir des blessures ou même mourir si on en respire. S'assurer que la ventilation est adéquate lorsque le moteur tourne.



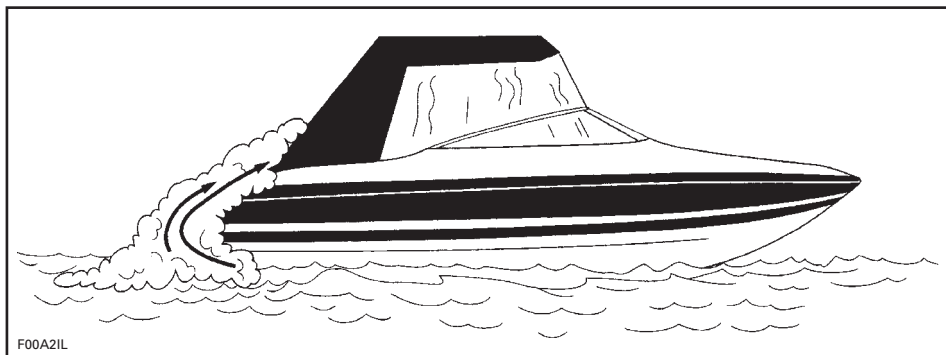

### **EN ROUTE (REFOULEMENT)**

En route, la concentration de CO peut augmenter par effet de refoulement. Le refoulement peut être causé par la direction du vent apparent, la vitesse ou une proue trop haute. Pour éviter cette situation et assurer un bon déplacement d'air sur tout le bateau, ouvrir les abris de toile lorsque possible.

Les remises à bateaux, les barrages, les autres embarcations à proximité, les espaces clos et les conditions du vent contribuent à l'accumulation du CO. Le conducteur doit tenir compte que le fonctionnement de l'embarcation, l'amarrage et l'ancrage à proximité d'autres embarcations l'exposent aux dangers du CO. De plus, le conducteur doit être conscient que les gaz d'échappement de son embarcation affectent les autres. Laisser le moteur tourner lorsque l'embarcation est amarrée peut causer l'accumulation de CO dans votre embarcation et dans celles environnantes.

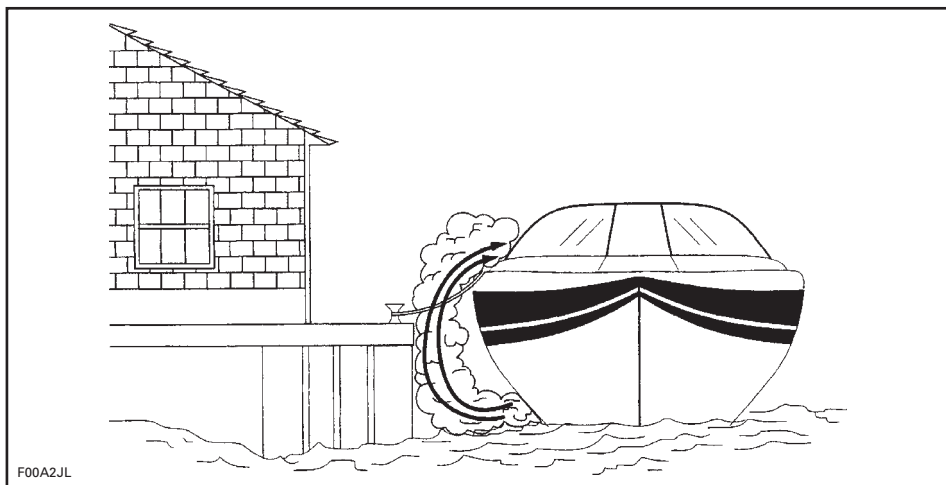

### **ESPACE CLOS**

Assurer une bonne ventilation. Si le pare-brise ou la cabine est muni d'évents, les ouvrir avant de se mettre en route pour augmenter la circulation d'air et réduire les risques d'accumulation de CO.



## AVERTISSEMENT

**Refoulement!** Dans certaines conditions, les courants d'air peuvent transporter du CO dans le bateau. Sans ventilation adéquate, le CO peut s'accumuler en quantité nocive. Assurer une ventilation adéquate, redistribuer le poids ou ramener l'embarcation de sorte que la proue soit moins haute.

Même avec une embarcation de la meilleure conception et de la meilleure réalisation, dans certaines conditions le CO peut s'accumuler dans les endroits clos ou restreints. Observer régulièrement les passagers pour voir s'ils présentent des symptômes d'empoisonnement au CO.

**NE PAS utiliser votre bateau sans avoir effectué les vérifications suivantes:**

Chaque journée sur l'eau

VÉRIFICATION	✓
Assurez-vous que vos passagers, tout comme vous, savent où sont les sorties d'échappement sur le bateau.	
Dites à tous vos passagers quels sont les symptômes de l'empoisonnement au CO et à quels endroits le CO peut s'accumuler.	
Lorsque le bateau est au quai ou ancré avec un autre bateau, gardez à l'esprit les émanations provenant de l'autre embarcation.	
Assurez-vous que l'eau s'écoule de la sortie d'échappement lorsque le ou les moteurs fonctionnent.	
Prêtez attention à tout changement sonore au niveau de l'échappement; un changement pourrait indiquer une défaillance d'un composant du système d'échappement.	
Vérifiez le fonctionnement du détecteur de CO en appuyant sur le bouton d'essai.	

## Détecteur de CO

Il est fortement recommandé d'avoir des détecteurs de CO à bord des embarcations qui ont des abris de toile ou des cabines. Vous pouvez vous les procurer chez votre concessionnaire. Ils doivent être installés et calibrés par des professionnels.

**REMARQUE:** Un détecteur de CO ne détecte pas les émanations d'essence. Un détecteur d'émanations d'essence ne détecte pas l'accumulation de CO.

## CORDON DE SÉCURITÉ

Lorsqu'il est attaché au conducteur, ce dispositif de sécurité coupe le moteur si le conducteur tombe du poste de commande.

L'attache du cordon de sécurité doit être bien fixée au VFI du conducteur ou à ses vêtements au niveau du bras ou de la jambe. La fixer à un endroit où elle ne peut s'emmêler et sur quelque chose qui suit le conducteur quand il quitte le poste de commande. Si le moteur s'éteint parce que la clé DESS attachée au cordon de sécurité a été débranchée, il faut rebrancher la clé pour pouvoir redémarrer.



### TYPIQUE

1. Clé DESS branchée sur la borne du DESS
2. Cordon de sécurité fixé au conducteur

## AVERTISSEMENT

Toujours installer le cordon de sécurité lorsqu'on utilise l'embarcation. S'assurer que rien n'empêche le bon fonctionnement de la borne du DESS. Ne pas modifier la borne ni contourner ses fonctions de sécurité. Une bonne utilisation du cordon de sécurité permet d'éviter que le bateau se mette en route sans son conducteur, ce qui pourrait causer de graves blessures ou le décès.

---

# PRATIQUES DE NAVIGATION SÉCURITAIRE

VOUS êtes responsable de votre propre sécurité, de celle de vos passagers et de celle des autres plaisanciers.

## Drogues et alcool

Ne consommez pas d'alcool ou de drogues quand vous conduisez un bateau. Naviguer requiert autant d'attention que conduire une voiture; il faut être attentif et sobre. Conduire un bateau sous l'effet des drogues est dangereux et, qui plus est, il s'agit d'une infraction à une loi fédérale qui est passible de graves sanctions. La loi est rigoureusement appliquée. La consommation de drogues ou d'alcool, ou des deux, augmente le temps de réaction, altère le jugement et la vue, et compromet la capacité à conduire l'embarcation de façon sécuritaire.



## AVERTISSEMENT

La consommation d'alcool et la navigation ne font pas bon ménage! La conduite en état d'ébriété met les passagers et les autres plaisanciers en danger. En vertu des lois fédérales, il est interdit de conduire un bateau sous l'influence de l'alcool ou de drogues.

## Utilisation sécuritaire

Pour des raisons de sécurité et pour assurer un bon entretien, faire la vérification quotidienne tel qu'indiqué dans ce Guide du conducteur avant d'utiliser l'embarcation. L'utilisation sécuritaire implique que ni vous, ni vos passagers, ne faites une mauvaise utilisation de l'embarcation. Il s'agit de faire preuve de jugement en tout temps. Cela inclut, sans restriction:

- Respecter la capacité de charge indiquée sur la plaque de capacité. Répartir la charge sur tout le bateau, de la poupe à la proue, de bâbord à tribord.
- Ne pas dépasser la limite de vitesse. Ne pas naviguer à une vitesse excessive ou inadéquate par rapport aux conditions.
- Ne pas se servir du bateau si les conditions météorologiques ou de la mer excèdent les capacités ou l'expérience du conducteur, ou les limites du bateau ou des passagers.
- S'assurer qu'au moins un passager connaît le fonctionnement du bateau et les aspects sécuritaires en cas d'urgence.
- S'assurer que les passagers et le matériel n'entravent pas la vue ou les mouvements du conducteur.
- Ne pas dépasser la puissance maximale du moteur indiquée sur la plaque de certification du bateau.
- Respecter les instructions des étiquettes d'avertissement et de sécurité qui sont dans le bateau et dans l'environnement immédiat.

---

## SÉCURITÉ DES PASSAGERS

Avant de partir, montrer aux passagers où trouver l'équipement d'urgence et l'équipement de sécurité et comment s'en servir. Tous les occupants devraient porter des souliers antidérapants. Quand le bateau se déplace, les passagers doivent être assis à l'intérieur des lisses de pont. Ne pas laisser les passagers mettre les mains ou les pieds à l'eau. Se servir des poignées et autres dispositifs de sécurité pour éviter de tomber. Ceux qui ne savent pas ou peu nager et les enfants doivent porter un VFI en tout temps. Les règlements fédéraux exigent que les enfants de moins de 13 ans portent un VFI quand le bateau se déplace, à moins qu'ils soient dans une cabine fermée ou plus bas que le pont.

### **Premiers soins**

Comme conducteur, vous devriez connaître les techniques de secourisme de base; cela pourrait être utile si les secours sont loin. Il se peut que vous n'ayez pas à faire face à des problèmes plus graves que des coupures mineures ou des blessures causées par des hameçons; il serait malgré tout utile de savoir comment affronter des problèmes plus graves comme les hémorragies, l'hypothermie et les brûlures. De la documentation et des cours de premiers soins sont donnés par la Croix-Rouge.

### **Conduite par un mineur**

Les mineurs doivent être supervisés par un adulte pour conduire un bateau. Les différentes provinces ont des règlements quant à l'âge et aux exigences de compétence des conducteurs. Renseignez-vous auprès des autorités appropriées. BRP recommande un âge minimal de 16 ans pour conduire un bateau.

---

# RÈGLES DE NAVIGATION

Comme navigateur responsable, vous devez suivre les mêmes règles que sur la route. La conduite d'un bateau est semblable à la conduite d'une voiture. Être un navigateur responsable implique de se conformer à des règles prévues pour prévenir les accidents. Tout comme vous comptez sur le fait que les autres savent ce qu'ils font, les autres comptent sur le fait que vous savez ce que vous faites.

Conduire une embarcation est comparable à conduire sur une route qui n'aurait pas été marquée. Pour éviter les collisions, tous doivent se conformer à des règles préétablies. Ce n'est pas seulement une question de bon sens, c'est la loi!

Vérifiez quels règlements fédéraux et provinciaux s'appliquent au plan d'eau où vous avez l'intention de naviguer. Informez-vous des règles locales. Il est important de connaître et de comprendre les aides à la navigation utilisées (comme les bouées et la signalisation).

Il est important de connaître les eaux dans lesquelles l'embarcation naviguera: les courants, marées, rapides, obstacles inapparents, sillages, vagues, etc. Il n'est pas recommandé de naviguer quand la météo est défavorable.

De manière générale, gardez la droite et conservez une bonne distance avec les autres embarcations, les plaisanciers et les objets.

## Croisement

Cédez le passage à l'embarcation qui est devant vous, à votre droite. Ne jamais couper la voie devant une embarcation.

Feu ROUGE (céder le passage).

Feu VERT (vous avez la priorité).

## Face à face

Gardez la droite.

## Dépassement

Donnez la priorité aux autres et restez à l'écart.

## Aides à la navigation

Les aides à la navigation, comme la signalisation et les bouées, permettent d'identifier les eaux sécuritaires. Les bouées indiquent s'il faut passer à droite (tribord) ou à gauche (bâbord) de la bouée, ou quel couloir prendre. Elles indiquent aussi si vous entrez dans une zone réglementée comme une zone où il est interdit de laisser un gros sillage ou de faire de la vitesse. Elles signalent les dangers ou donnent des renseignements utiles à la navigation. La signalisation peut être sur la rive ou sur l'eau. Elle indique les limites de vitesse, l'interdiction aux embarcations à moteur, les lieux de mouillage (où on peut jeter l'ancre), et d'autres renseignements utiles. (C'est la forme des différents types de signalisation qui donne les indications.)

Il est important de connaître et de comprendre les aides à la navigation (comme les bouées et la signalisation) utilisées là où vous avez l'intention de naviguer.

## Pour éviter l'abordage

- Pour s'éloigner d'un obstacle, il ne faut pas relâcher l'accélérateur; vous en avez besoin pour diriger l'embarcation.
- Surveillez toujours la présence des plaisanciers, des embarcations et des objets environnants, surtout dans les virages. Soyez attentif aux conditions qui peuvent vous empêcher de bien voir les autres plaisanciers.

- Respectez les droits des plaisanciers ou autres, et conservez une bonne distance avec les autres embarcations, les gens et les objets.
- Ne pas sauter les sillons et les vagues; ne pas naviguer sur la ligne de ressac; ne pas tenter d'arroser les autres avec votre bateau. Vous pourriez surestimer vos capacités ou celles de votre bateau et frapper une embarcation ou des personnes.
- Ce bateau peut faire des virages plus serrés que d'autres. Cependant, à moins d'un danger, ne pas faire de virages serrés à haute vitesse. Il est difficile pour les autres plaisanciers de vous éviter ou de déterminer votre direction quand vous faites ce type de manoeuvre. De plus, vous et vos passagers pourriez être éjectés du bateau.
- Comme toute embarcation, ce bateau n'a pas de freins. La distance de freinage dépend de la vitesse initiale, de la charge, du vent et des conditions de navigation. Exercez-vous à arrêter et à accoster dans un endroit sécuritaire et peu fréquenté pour vous donner une idée des distances de freinage dans diverses conditions.
- Il peut être nécessaire de maintenir ou d'augmenter sa vitesse pour éviter une collision.

## **Navigation sécuritaire**

- Gardez toujours à l'esprit que moins il y a d'accélération, plus l'embarcation est difficile à diriger et qu'on ne peut plus la diriger quand le moteur est éteint. Il faut de l'accélération pour diriger.
- Même si votre bateau peut atteindre une vitesse élevée, il est recommandé de naviguer à grande vitesse que dans les endroits permis et lorsque les conditions sont idéales. Conduire à grande vitesse exige de meilleures habiletés et augmente les risques de blessures.

- En eau peu profonde, faites preuve de prudence et avancez lentement. Entrer en collision avec le fond ou arrêter brusquement peut causer des blessures. La turbine pourrait également aspirer puis éjecter des débris, ce qui pourrait blesser des gens, endommager la turbine ou d'autres objets.
- Ne pas se servir de la marche arrière pour arrêter. Vous ou vos passagers pourriez être projetés vers l'avant ou éjectés brusquement de l'embarcation.

## **Recommandations au conducteur et aux passagers**

- Ne pas démarrer ou conduire le bateau s'il y a quelqu'un sur la plateforme de bronzage ou d'embarquement, ou dans l'eau près du bateau. L'eau et les débris projetés par la turbine peuvent causer de graves blessures.
- Avant qu'on démarre le bateau et qu'on navigue, le conducteur et les passagers doivent être bien assis. Indiquer aux passagers d'utiliser les poignées et les ceintures.
- Avec un bateau, accélérer progressivement quand on transporte un passager. Une accélération brusque peut faire perdre l'équilibre ou la prise du passager, qui pourrait se frapper sur le bateau ou être éjecté. Informez vos passagers que vous vous préparez à accélérer et assurez-vous qu'ils peuvent anticiper l'accélération.

## **Manoeuvrabilité et remorquage**

- Ne pas surcharger le bateau ou prendre plus de passagers que permis. La surcharge compromet la manoeuvrabilité, la stabilité et la performance.

- Ne pas ajouter d'accessoires ou d'équipement qui peuvent nuire à la maîtrise du bateau.
- Quand on transporte un passager, qu'on remorque un skieur ou un planchiste, le bateau se comporte différemment, ce qui exige de meilleures aptitudes de la part du conducteur.
- Voir à la sécurité des passagers et des personnes qu'on remorque, et respecter leurs limites.
- Quand on remorque un skieur ou autre, un passager doit surveiller la personne remorquée; ne pas aller plus vite que nécessaire et suivre les recommandations de celui qui surveille. Sauf en cas de nécessité absolue, ne pas prendre de virages brusques ou serrés. Conserver une distance sécuritaire avec les quais, les nageurs, les embarcations, etc.
- Se servir d'une corde de remorquage assez longue et du bon diamètre et s'assurer qu'elle est bien fixée au bateau. Certains bateaux sont, ou peuvent être, équipés d'un poteau de fixation conçu pour le remorquage. Attention, celui-ci pourrait causer des blessures si quelqu'un tombe dessus.

### **Souvenez-vous**

- Tout le monde gagne à se servir de sa tête!



## FAIRE LE PLEIN D'ESSENCE

### À propos du carburant

- N'oubliez pas que les vapeurs d'essence sont inflammables et explosives dans certaines conditions. Soyez très prudent lorsque vous faites le plein; suivez la procédure indiquée dans ce Guide du conducteur et à la marina. Avant de faire le plein, arrêtez le moteur et faites descendre tout le monde. À chaque plein, assurez-vous qu'il n'y a pas de vapeurs d'essence dans le compartiment moteur et vérifiez si les conduits d'essence fuient ou sont détériorés.
- Ne pas fumer. Tenir loin des flammes et des étincelles.
- Connaissez la contenance du réservoir d'essence. Évitez de faire le plein une fois la nuit tombée, sauf dans un endroit bien éclairé. On ne peut pas voir les déversements d'essence dans le noir. Ne transportez pas d'essence de réserve ou des liquides inflammables dans un compartiment de rangement ou dans le compartiment moteur.

### Pour faire le plein

#### **AVERTISSEMENT**

Suivre ces instructions à la lettre lorsqu'on fait le plein.

- Arrêter le moteur.
- Ne laisser personne demeurer à bord du bateau.
- Bien amarrer le bateau au quai de ravitaillement.
- Voir à ce qu'il y ait un extincteur à portée de la main.
- Insérer le bec dans le goulot de remplissage.

- Faire le plein lentement pour permettre à l'air de s'échapper du réservoir et d'empêcher le reflux du carburant. Attention de ne pas renverser d'essence.
- **Ne pas trop remplir.** Cesser de remplir le réservoir lorsque l'essence atteint le bas du goulot de remplissage. Bien serrer le bouchon du réservoir.

#### **AVERTISSEMENT**

Toujours arrêter le moteur avant de faire le plein. Le carburant risque de s'enflammer et d'exploser dans certaines conditions. Toujours le manipuler dans un endroit bien aéré. Ne pas fumer. Tenir loin des flammes et des étincelles. Le réservoir d'essence peut être sous pression. Pour l'ouvrir, tourner le bouchon lentement. Ne jamais vérifier le niveau de carburant à la lueur d'une flamme. Voir à ce que le bateau est de niveau lorsqu'on fait le plein d'essence. Ne pas trop remplir. Ne jamais remplir le réservoir d'essence pour ensuite laisser l'embarcation exposée au soleil. Lorsque la température augmente, le carburant se dilate et risque de déborder. Toujours essuyer le carburant répandu sur le bateau. Vérifier régulièrement le système d'alimentation.

---

## **INSPECTIONS VOLONTAIRES**

Les fonctionnaires chargés de la navigation dans plusieurs provinces ou les auxiliaires de la garde côtière font des inspections gratuites de votre bateau. Ils en profitent pour vérifier la conformité avec les normes de sécurité et les règles touchant l'équipement de sécurité requis. Vous pouvez vous soumettre volontairement à cette inspection; on vous accordera du temps pour faire les modifications nécessaires sans risque de poursuite. Vérifiez auprès de l'agence concernée dans votre province ou communiquez avec la garde côtière pour plus de renseignements.

---

## **COURS DE SÉCURITÉ NAUTIQUE**

La Garde côtière canadienne et des fournisseurs de cours agréés offrent plusieurs cours de sécurité nautique chaque année. Pour connaître l'horaire des cours, communiquer avec la ligne de renseignements nautiques au 1 800 267-6687 au Canada (ou avec la «BOAT/U.S. Foundation» au 1 800 336-BOAT (2628) aux États-Unis). Une preuve de compétence est exigée dans presque toutes les provinces.

## SPORTS NAUTIQUES

### AVERTISSEMENT

**Évitez les blessures!** Votre bateau n'est pas conçu pour tirer un paravoile, un cerf-volant, un planeur ou tout autre dispositif pouvant s'élever dans les airs, et ne doit pas être utilisé à ces fins. Utilisez le bateau seulement pour des sports nautiques appropriés et observez ces conseils de sécurité.

### AVERTISSEMENT

Le «surf à la traîne» est un sport très dangereux. La personne qui le pratique se trouve près de l'arrière du bateau, en contact direct avec les gaz d'échappement. Un empoisonnement au monoxyde de carbone peut en résulter, ce qui se traduirait par une confusion mentale, des étourdissements, de la somnolence ou un évanouissement. Une exposition au monoxyde de carbone combinée à la pratique de cette activité sans gilet de sauvetage (VFI) fait du surf à la traîne un sport très risqué et potentiellement mortel.

Faire du ski et de la planche nautique ou utiliser des accessoires de sport nautique tiré par un bateau sont des activités populaires. Quand on fait des activités nautiques, tant le conducteur que les participants doivent user de prudence. Si vous n'avez encore jamais remorqué quelqu'un avec votre bateau, il serait bon que vous passiez quelques heures avec un conducteur expérimenté pour l'observer, apprendre et vous exercer. Il faut être conscient du niveau d'expérience et d'habileté de la personne qu'on remorque. Il doit y avoir un surveillant à bord pour observer celui qui est à l'eau; cela permet au conducteur de se concentrer sur la conduite du bateau.

Le surveillant et le conducteur ne doivent pas perdre de vue la corde qui sert à remorquer. Si la corde se distend, elle peut s'enrouler autour de personnes ou d'objets, surtout quand on fait un virage serré ou qu'on tourne en rond, et causer de graves blessures.

Toute personne qui pratique des sports nautiques doit suivre ces règles:

- Les personnes qui ne savent pas nager ne devraient pas participer à des sports nautiques.
- Porter un VFI homologué. Un VFI bien conçu permet d'empêcher une personne inconsciente de couler. Un gilet de sauvetage de type IV est un VFI approuvé et approprié.
- Un surveillant à bord doit observer la personne qui se fait remorquer et informer le conducteur des signaux qu'elle envoie. Le conducteur doit regarder en avant et se concentrer sur la conduite du bateau.
- Respectez les autres plaisanciers.
- Ne laissez personne pratiquer le «surf à la traîne» derrière votre embarcation. Évitez de tirer tout individu pratiquant un sport nautique quelconque en utilisant un câble trop court qui l'obligerait à inhaler des gaz d'échappement concentrés. En inhalant ces gaz qui renferment du monoxyde de carbone, cette personne risque de s'empoisonner, de se blesser ou même de périr.
- S'occuper sans délai de toute personne qui tombe à l'eau. Une personne à l'eau est vulnérable et les autres embarcations peuvent ne pas la voir.
- Pour approcher une personne à l'eau, mettez-vous face au vent. Éteindre le moteur avant d'être trop près de la personne.

- Éteindre le moteur et jeter l'ancre avant de se mettre à l'eau.
- Pratiquez les sports nautiques dans des endroits sécuritaires. Restez à l'écart des autres bateaux, des canaux, des endroits interdits d'accès, des nageurs, des voies navigables très fréquentées et des obstacles submergés.
- Ne nager que dans les endroits reconnus comme sécuritaires. Ces endroits sont délimités par des bouées. Ne pas nager seul ou la nuit.



*BOUÉE DÉLIMITANT UNE AIRE DE BAINNADE*

- Ne faites pas de ski nautique entre le coucher et le lever du soleil. C'est une pratique illégale dans plusieurs provinces, sans compter qu'elle présente des risques.
- Ne pas conduire le bateau directement derrière un skieur ou autre. À 40 km/h (25 MPH), un bateau rattrape une personne tombée à l'eau 60 m (200 pi) plus loin en 5 secondes.
- Quand quelqu'un est dans l'eau à proximité du bateau, éteindre le moteur et retirer la clé de contact.
- Se tenir à au moins 45 m (150 pi) d'une bouée de plongée.

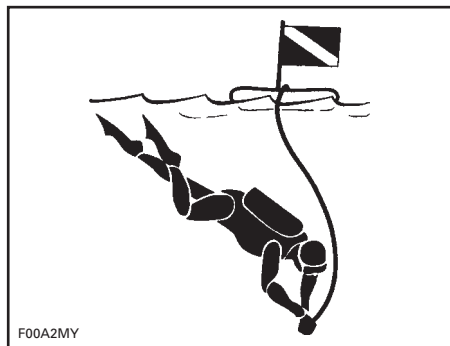

*BOUÉE DE PLONGÉE*

### **⚠ AVERTISSEMENT**

**Évitez les blessures!** Ne laisser personne s'approcher de la turbine ou de la grille d'admission, même si le moteur est éteint. Les cheveux longs, les vêtements amples, les sangles de VFI, etc., peuvent se prendre dans les pièces mobiles, ce qui peut causer des blessures ou la noyade. En eau peu profonde, les coquillages, le sable, les cailloux peuvent être aspirés et éjectés par la turbine.

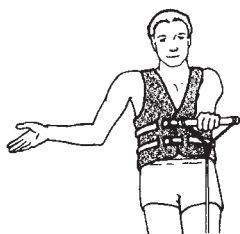

**PLUS VITE -**  
Paume vers le haut.

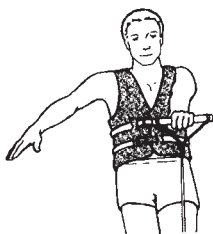

**MOINS VITE -**  
Paume vers le bas.



**BONNE VITESSE -**  
Bras levé - index et pouce  
se touchent.

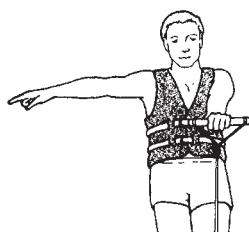

**TOURNER À DROITE -**  
Bras droit allongé.

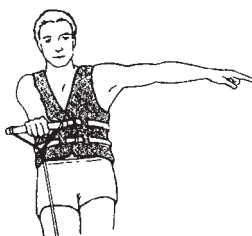

**TOURNER À GAUCHE -**  
Bras gauche allongé.



**RETOURNER AU QUAI -**  
Bras pointé vers l'eau en  
faisant des cercles.



**COUPER LE MOTEUR -**  
Main en travers  
de la gorge.



**ARRÊTER -**  
Bras levé, paume  
vers l'avant.



**TOUT VA BIEN -**  
**APRÈS UNE CHUTE -**  
Mains jointes  
au-dessus de  
la tête.

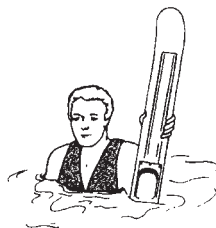

**VEZ ME CHERCHER**  
**OU ATTENTION**  
**SKIEUR À L'EAU -**  
Un ski debout  
sortant  
de l'eau.

F00A2NL

## SKI NAUTIQUE — SIGNAUX

Pour plus de renseignements sur le ski nautique, consulter le site Web de Ski nautique Canada au [www.waterski.ca](http://www.waterski.ca).

# ***RENSEIGNEMENTS SUR LE VÉHICULE***

## EMPLACEMENT DU NUMÉRO D'ENREGISTREMENT

En vertu des lois fédérales, tous les bateaux doivent être enregistrés et numérotés.

Étant donné qu'il n'y a pas tellement d'espace pour mettre en évidence le numéro d'enregistrement, placer ce dernier conformément à l'illustration suivante. Il doit y avoir un numéro d'enregistrement de chaque côté du bateau.

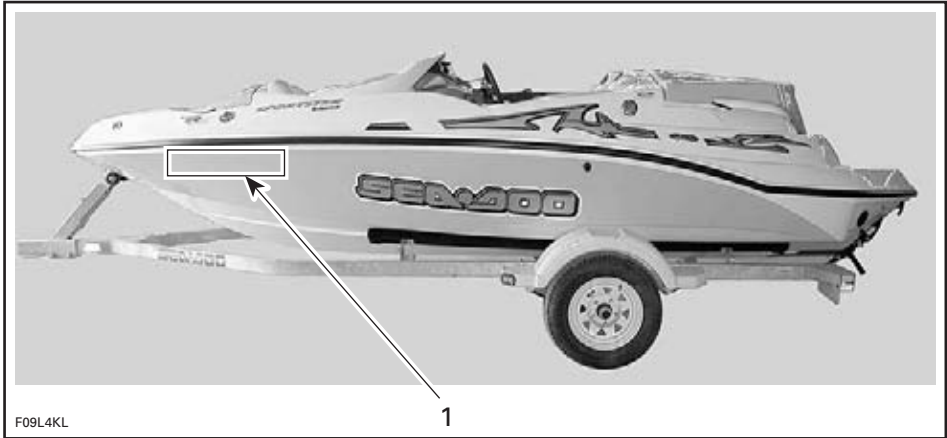

### TYPIQUE — 150 SPEEDSTER

1. Emplacement du numéro d'enregistrement



### TYPIQUE — 180 CHALLENGER

1. Emplacement du numéro d'enregistrement



## EMPLACEMENT DES ÉTIQUETTES IMPORTANTES

Les étiquettes suivantes sont apposées sur votre bateau. Si elles se décollent ou s'endommagent, on les remplacera gratuitement. S'adresser à un concessionnaire autorisé de bateaux sport Sea-Doo.

Bien lire les étiquettes suivantes avant d'utiliser le bateau.

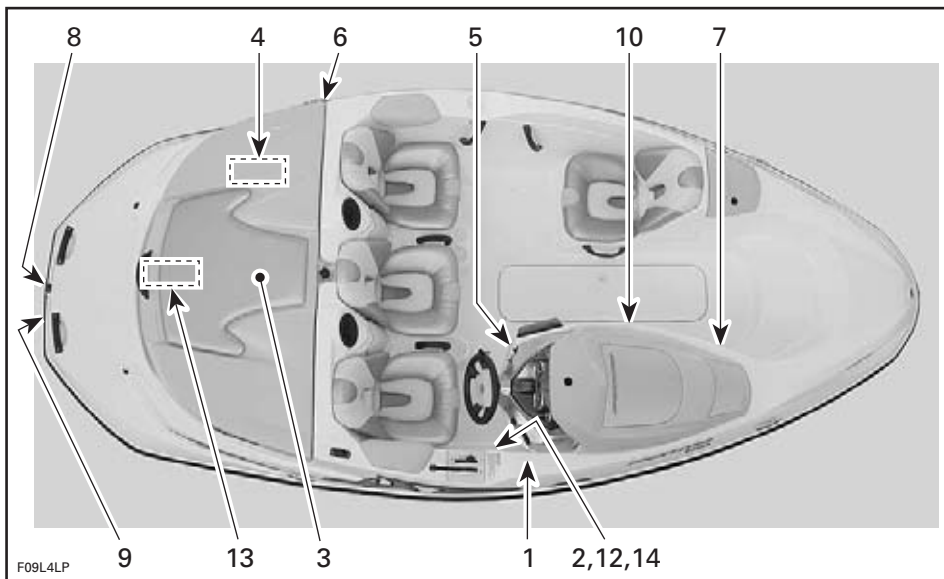

TYPIQUE — 150 SPEEDSTER

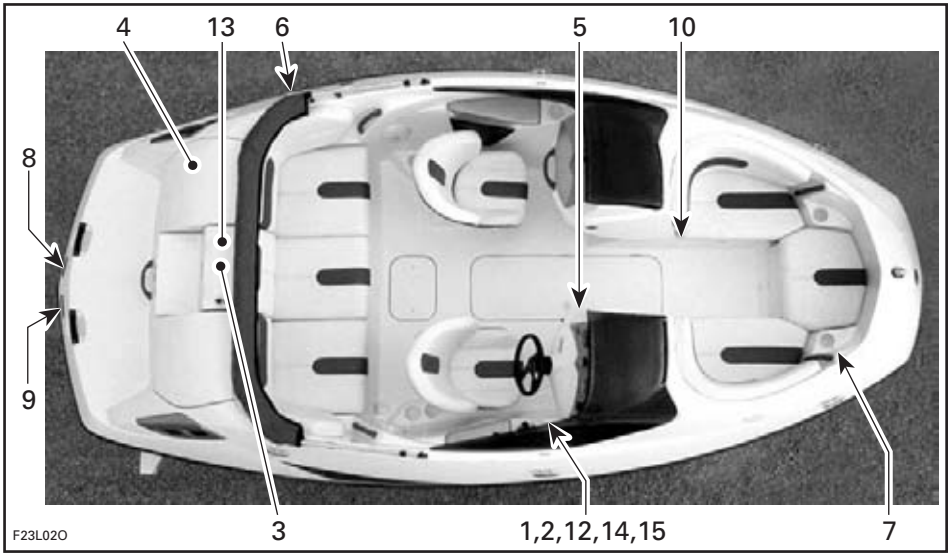

*TYPIQUE — 180 CHALLENGER*

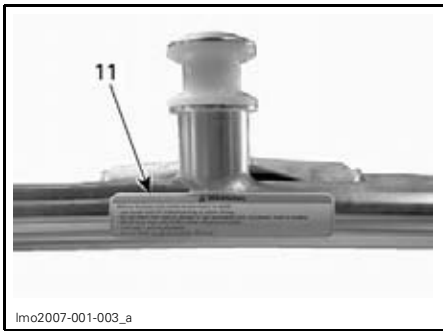

*STRUCTURE DE REMORQUAGE — EN OPTION*

## Étiquette 1

### **▲ AVERTISSEMENT**

**Lire les étiquettes d'avertissement et le Guide du conducteur avant d'utiliser le véhicule. Des blessures graves ou même le décès peuvent survenir si ces avertissements sont ignorés ou si on utilise ce bateau sport de façon inappropriée.**

**La puissance de ce bateau sport peut surpasser de loin celle d'autres embarcations du genre.**

- Vérifier le fonctionnement et la position de la direction et des leviers d'accélérateur et de changement de vitesse avant de démarrer le ou les moteurs.
- La maîtrise directionnelle diminue quand on réduit la vitesse et devient nulle si on arrête le moteur.
- Éviter d'éclabousser les gens ou de sauter les vagues.
- Les occupants doivent toujours porter un VFI approuvé et un vêtement protecteur recommandé.
- Ne pas utiliser l'embarcation si les passagers ne sont pas bien assis, s'ils ne se tiennent pas aux poignées de maintien ou si la vue est obstruée. Quand le bateau est en marche, ne permettre aux passagers de s'asseoir que sur l'un des sièges identifiés dans le Guide du conducteur.
- Bien fixer le cordon de sécurité à son VFI.
- Se tenir à bonne distance des autres plaisanciers. Suivre tous les règlements en vigueur.

F13L1UL

## Étiquette 2

FABRIQUÉ AUX ÉTATS-UNIS BOMBARDIER MOTOR CORPORATION OF AMERICA

### **CAPACITÉS MAXIMALES**

**4 PERSONNES OU 325 kg/715 lb**  
**PASSAGERS, MATÉRIEL DE 325 kg/715 lb**

CE BATEAU EST CONFORME AUX NORMES DE SÉCURITÉ DES ÉTATS-UNIS  
ET DU CANADA EN VIGUEUR À LA DATE D'HOMOLOGATION

**CE** **C** **CATÉGORIE DE LA CONCEPTION DU BATEAU: C**

F04LAHY

TYPIQUE — 150 SPEEDSTER

FABRIQUÉ AUX ÉTATS-UNIS, BOMBARDIER MOTOR CORPORATION OF AMERICA

GARDE CÔTIÈRE AMÉRICAINE

### **CAPACITÉ MAXIMALE**

**8 PASSAGERS OU 653 KG/1440 LBS**  
**653 KG/1440 LBS PASSAGERS, ÉQUIPEMENT**

CE BATEAU EST CONFORME AUX NORMES DE SÉCURITÉ DES GARDES CÔTIÈRES  
AMÉRICAINES ET CANADIENNES EN VIGUEUR À LA DATE DE VÉRIFICATION.

**CE** **C** **CATÉGORIE DE BATEAU: C**

F13L0DY

TYPIQUE — 180 CHALLENGER

## Étiquette 3

### **▲ WARNING / AVERTISSEMENT**

#### **CHECKING ENGINE OIL LEVEL**

Vehicle must be level to perform verification. Bring engine to normal operating temperature then let idle for 30 seconds. Stop engine, wait for at least 30 sec, and check oil level using the dipstick. **Caution:** Never let the engine run out of the water without cooling through the flush kit connection as it may damage the engine. Oil may be hot.

#### **VÉRIFICATION DU NIVEAU D'HUILE DU MOTEUR**

Avec la motomarine à niveau et à température normale d'utilisation, laissez le moteur tourner au ralenti 30 secondes. Arrêtez le moteur, attendez au moins 30 sec, et vérifiez le niveau d'huile. **Attention:** Ne pas laisser tourner le moteur hors de l'eau sans faire circuler de l'eau par le raccord de rinçage. L'huile peut être chaude.

F18L10Y

TYPIQUE

## Étiquette 4

### **▲ AVERTISSEMENT**

- Enlever la batterie du bateau avant de la charger.
- Ne pas trop charger la batterie.
- Un chargement excessif pourrait faire exploser la batterie.

F13L1MY

## Étiquette 5

### **⚠ AVERTISSEMENT**

Les vapeurs d'essence peuvent exploser, causant des blessures ou le décès. Avant de démarrer le moteur, actionner le ventilateur 5 minutes et vérifier si la cale du compartiment-moteur présente des vapeurs d'essence.

F13L1SY

## Étiquette 7

### **⚠ AVERTISSEMENT**

**Pour éviter des blessures graves ou mortelles, ne pas s'asseoir sur le siège lorsqu'on circule à plus de 8 km/h (5 MPH).**

F00L3BY

## Étiquette 6

### **⚠ AVERTISSEMENT**

**Pour éviter les blessures graves ou le décès en cas d'incendie ou d'explosion**

- Arrêter le moteur et maintenir le bateau au niveau avant de faire le plein.
- Ouvrir lentement le bouchon du réservoir d'essence pour libérer la pression.
- Éviter de trop remplir.
- Vérifier régulièrement si le système d'alimentation présente des fuites.
- Utiliser une essence ordinaire sans plomb et vérifier le niveau d'huile.

F13L1NY

## Étiquette 8

### **⚠ AVERTISSEMENT**

**Pour éviter les blessures graves ou le décès:**

- Arrêter le ou les moteurs avant d'utiliser la plate-forme d'embarquement.
- Ne pas se tenir près des tuyères ou des grilles d'admission. Tenir aussi les vêtements et les cheveux à l'écart pour éviter tout coincement qui pourrait causer la noyade ou l'empoisonnement au monoxyde de carbone.

F13L1OY

## Étiquette 9

### **⚠ WARNING**



Carbon monoxide (CO) can cause brain damage or death.

Engine and generator exhaust contains odorless and colorless carbon monoxide gas.

Signs of carbon monoxide poisoning include nausea, headache, dizziness, drowsiness, and lack of consciousness.

Get fresh air if anyone shows signs of carbon monoxide poisoning.

See Owner's Manual for information regarding carbon monoxide poisoning.

004881-001

Imo2007-002-001

## Étiquette 10



F10L3EY

## Étiquette 11

### ⚠ AVERTISSEMENT

Une utilisation inadéquate de la structure de remorquage peut entraîner des blessures graves ou le décès.

- N'utiliser la structure que pour pratiquer la planche ou le ski nautique.
- Éviter que le câble de remorquage ne pende ou ne s'entremêle aux occupants, au bateau ou au moteur.
- Ne fixer le câble de remorquage qu'au point de fixation central.
- Ne remorquer qu'une personne à la fois.
- Ne pas monter ou s'asseoir sur la structure ni sauter à partir de celle-ci.

F13L1PL

STRUCTURE DE REMORQUAGE — EN OPTION

## Étiquette 12

**BRP US Inc.**

### EMISSION CONTROL INFORMATION

This vehicle is certified to operate on unleaded gasoline and conforms to 200X U.S. EPA & CALIFORNIA EMISSION regulations for marine SI engines.

**BRP US Inc.**

### RENSEIGNEMENTS SUR LE DISPOSITIF ANTIPOLLUTION

Ce véhicule est certifié pour fonctionner à l'essence sans plomb et il répond aux normes 200X de l'EPA des É.-U. & RÉGLEMENTATIONS CALIFORNIENNES pour les moteurs marins à étincelles (SI).

Engine family	XXXX	Famille de moteur
FEL	XX g/kWh HC+NOx	Limite des émissions de la famille
Engine displacement	XXX cc	Cylindrée
Exhaust emission control system		Système de contrôle des Émissions
Spark plug type	NSK	Type de bougie
Spark plug gap	XX mm	Écartement des électrodes
Power	XX hp	Puissance

SEE OPERATORS GUIDE FOR MAINTENANCE SPECIFICATIONS.

VOIR MANUEL DE L'OPÉRATEUR POUR LES SPÉCIFICATIONS DE MAINTENANCE.

smo2006-002-014\_a

## Étiquette 13

### ARRANGEMENT DES PLACES EN FAISANT ROUTE

MAXIMUM DE PERSONNES

4

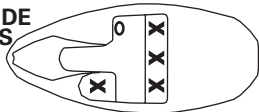

F09L5ZY

TYPIQUE — 150 SPEEDSTER

### POSITIONS ASSISES EN FAISANT ROUTE

MAXIMUM DE PERSONNES

8

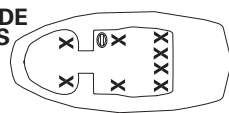

F23L04Y

TYPIQUE — 180 CHALLENGER

## Étiquette 14

### **⚠ AVERTISSEMENT**

Bien verrouiller le pare-brise en position ouverte ou fermée avant d'appareiller, et en tout temps lorsque le bateau est en mouvement.

F21L25L

180 CHALLENGER

## Étiquette 15

### **⚠ DANGER**



**Carbon monoxide (CO) can cause brain damage or death.**

Engine and generator exhaust contains odorless and colorless carbon monoxide gas.

Carbon monoxide will be around the back of the boat when engines or generators are running.

Move to fresh air if you feel nausea, headache, dizziness, or drowsiness.

200801528

lmo2007-002-002

## NUMÉROS D'IDENTIFICATION

Les principaux composants du bateau (coque et moteurs) sont identifiés par des numéros de série différents. Il peut être nécessaire de connaître l'emplacement de ces numéros pour pouvoir faire une réclamation de garantie ou pour retracer le bateau en cas de vol.

### Coque

Le numéro d'identification de la coque (N.I.C.) se trouve du côté droit du tableau.

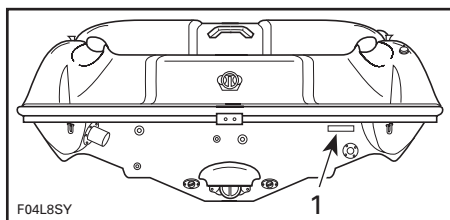

#### TYPIQUE

1. Numéro d'identification de la coque (N.I.C.)

### Moteur

Le numéro d'identification du moteur (N.I.M.) se trouve sur le carter supérieur du côté MAGNÉTO.



1. Numéro d'identification du moteur (N.I.M.)

# COMMANDES, COMPOSANTS ET INSTRUMENTS

REMARQUE: Quelques-uns de ces éléments ne se trouvent pas sur certains modèles ou sont en option. Dans ces cas, on n'a pas indiqué les numéros de référence dans les illustrations.

## Vue d'ensemble

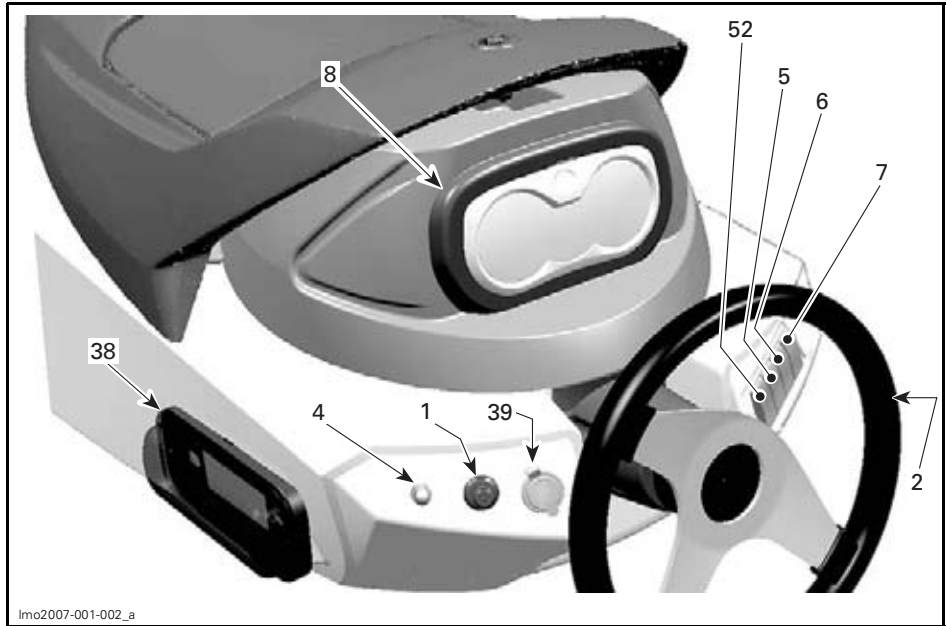

VUE DU COCKPIT — 150 SPEEDSTER



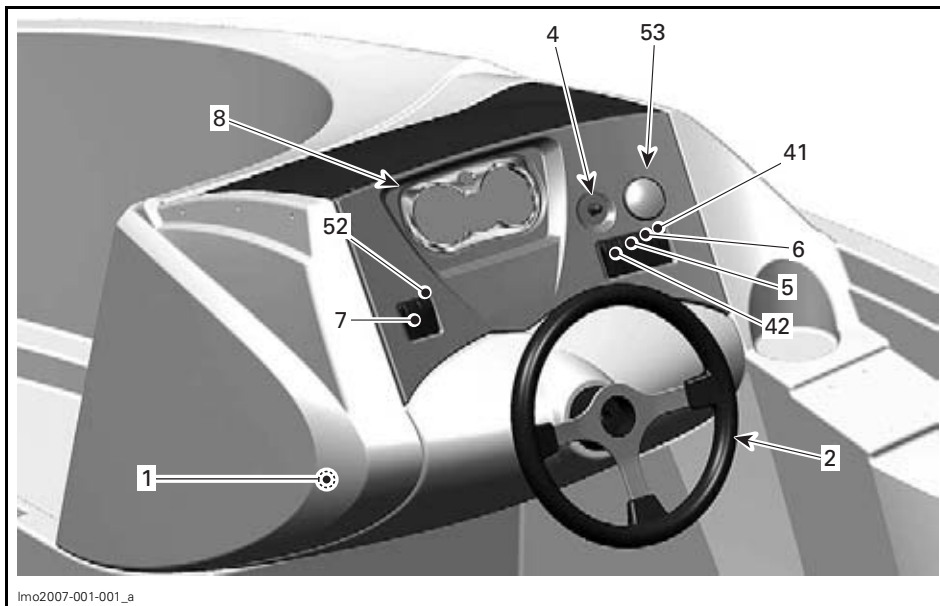

VUE DU COCKPIT — 180 CHALLENGER

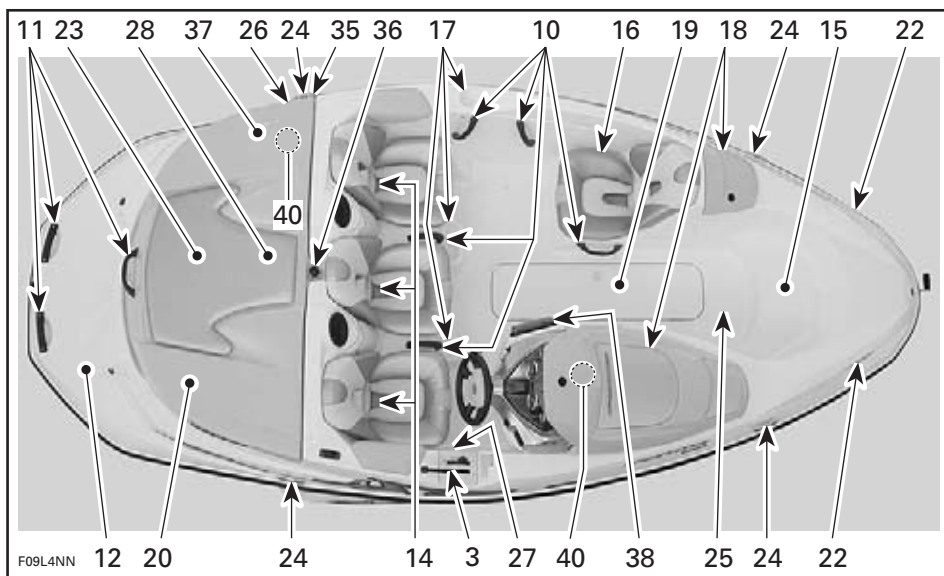

TYPIQUE— 150 SPEEDSTER

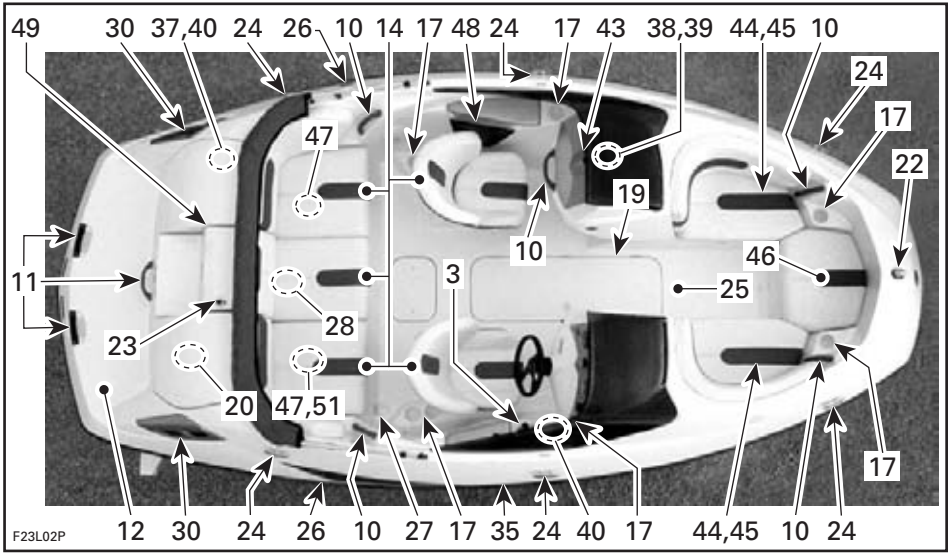

TYPIQUE — 180 CHALLENGER

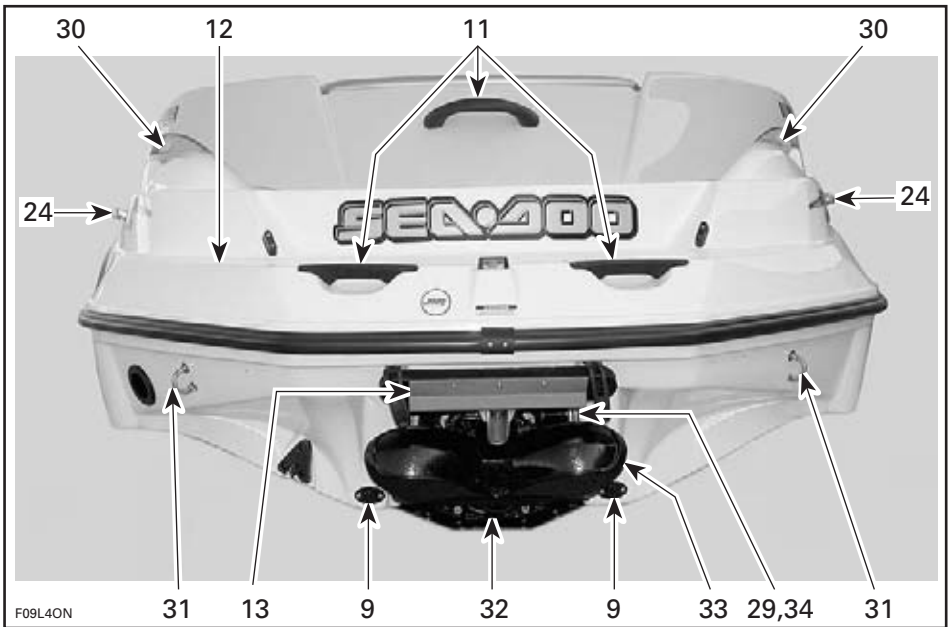

TYPIQUE — 150 SPEEDSTER

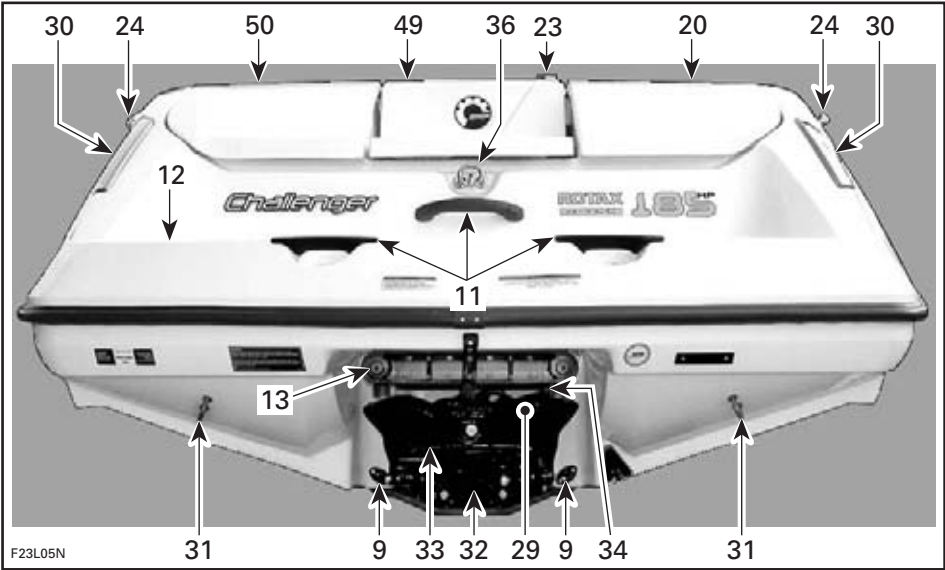

TYPIQUE — 180 CHALLENGER

1. Borne du DESS (interrupteur coupe-circuit du moteur)
2. Volant
3. Levier d'accélérateur/levier sélecteur
4. Bouton de démarrage/d'arrêt
5. Interrupteur des feux de navigation
6. Interrupteur de la pompe de cale
7. Interrupteur du ventilateur de cale
8. Indicateur multifonctionnel
9. Bouchons de vidange de la cale
10. Poignées de maintien
11. Poignées de maintien arrière
12. Plate-forme d'embarquement
13. Échelle
14. Sièges
15. Marche d'embarquement avant (modèles 150 Speedster)
16. Siège de l'observateur (modèles 150 Speedster)
17. Porte-gobelets
18. Compartiment de rangement avant (modèles 150 Speedster)
19. Compartiment de rangement du pont
20. Compartiment de rangement arrière
21. Admission d'eau de la turbine (non illustrée)
22. Feux de proue
23. Douille de feu de poupe
24. Taquets d'amarre
25. Pont
26. Bouchon du réservoir d'essence
27. Orifice de vidange du pont
28. Bouchon de remplissage d'huile du moteur
29. Raccords de rinçage
30. Conduits de ventilation
31. Oeillets de proue et de poupe
32. Tuyère de turbine
33. Déflecteur de marche arrière
34. Clapet de cale
35. Aération du réservoir d'essence
36. Dispositifs de fixation pour sports nautiques
37. Interrupteur coupe-circuit principal de la batterie
38. Radio AM/FM et lecteur de CD
39. Prise de 12 volts
40. Fusibles
41. Bouton du klaxon
42. Interrupteur des feux de pont
43. Boîte à gants
44. Sièges de proue
45. Compartiments de rangement des sièges de proue
46. Coussin de proue (s'il y a lieu)
47. Compartiments de rangement des sièges arrière
48. Compartiment de rangement pour passager
49. Couverture du compartiment moteur
50. Porte d'accès à la cale (côté bâbord)
51. Glacière amovible
52. Interrupteur coupe-circuit de la radio et du lecteur de CD
53. Télécommande pour radio AM/FM et lecteur de CD

## 1) Borne du DESS<sup>MC</sup> (interrupteur coupe-circuit du moteur)

### **⚠ AVERTISSEMENT**

Toujours utiliser le cordon de sécurité lorsqu'on conduit le bateau afin d'éviter que celui-ci se mette en route sans son conducteur et pour réduire les risques de blessures ou de décès. Enlever la clé DESS lorsque le véhicule est arrêté afin d'éviter tout démarrage accidentel.

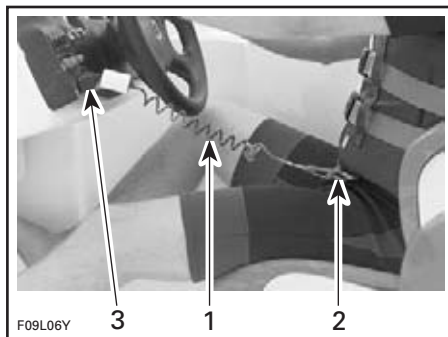

#### *TYPIQUE*

1. Cordon de sécurité
2. Fixer le cordon au VFI
3. Brancher la clé à la borne du DESS

Pour que le moteur puisse démarrer, la clé DESS doit être bien branchée à la borne du système de sécurité à encodage numérique (DESS<sup>MC</sup>).

Deux courts bips se feront entendre, ce qui signifie que le système est prêt pour le démarrage du moteur. Si on ne peut démarrer le moteur, voir la section *DIAGNOSTIC DES PANNES* pour connaître la signification des signaux.

Le moteur s'arrête lorsqu'on débranche la clé de la borne du DESS.

### **⚠ AVERTISSEMENT**

Remplacer tout de suite la clé DESS si elle est lâche ou ne tient plus sur la borne du DESS.

Toujours fixer le cordon au vêtement de flottaison individuel (VFI) du conducteur, puis brancher la clé à la borne du DESS avant de démarrer le moteur.

### **⚠ AVERTISSEMENT**

Le contrôle directionnel est diminué en décélération et nul lorsque le moteur est arrêté. Toujours enlever la clé DESS lorsque le bateau n'est pas utilisé.

### **⚠ AVERTISSEMENT**

Ne pas lubrifier la borne du DESS.

### **⚠ AVERTISSEMENT**

Bien qu'il soit possible d'arrêter le bateau en appuyant sur le bouton de démarrage/d'arrêt, il est recommandé de débrancher la clé DESS lorsqu'on arrête le moteur.

## **Autres renseignements sur le système de sécurité à encodage numérique (DESS)**

La clé DESS contient un circuit électronique qui renferme un numéro de série unique.

Pour faire programmer des clés DESS supplémentaires pour votre bateau, consulter un concessionnaire autorisé de bateaux sport Sea-Doo.

Lorsqu'on arrête le moteur avec le bouton de démarrage/d'arrêt pendant que la clé est encore branchée à la borne du DESS, on peut redémarrer n'importe quand; il suffit d'appuyer sur le bouton de démarrage/d'arrêt pendant que le système est encore sous tension (environ 10 minutes). Après cet intervalle, on doit enlever et replacer la clé sur la borne du DESS.

## 2) Volant

Le volant commande la direction du bateau. Quand on tourne le volant dans le sens horaire, le bateau se dirige vers la droite et quand on le tourne dans le sens contraire, le bateau se dirige vers la gauche.

## 3) Levier d'accélérateur/levier sélecteur

### Levier d'accélérateur

Le bateau accélère lorsqu'on pousse le levier vers l'avant. Lorsqu'on ramène complètement le levier, le moteur revient au ralenti et le bateau s'arrête graduellement grâce à la résistance de l'eau.

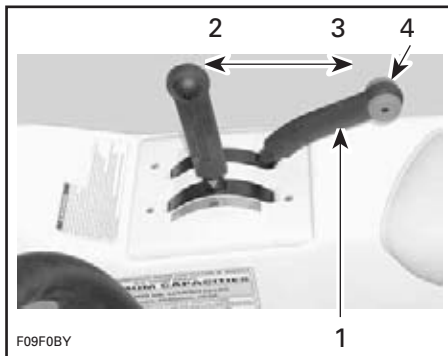

#### TYPIQUE

1. Levier d'accélérateur
2. Augmente la vitesse
3. Diminue la vitesse
4. Position de régime de ralenti

### Levier sélecteur

Ce levier a trois positions:

- marche avant

- point mort
- marche arrière.

Pour changer de vitesse, ramener le levier d'accélérateur complètement à la position de ralenti.

Pour démarrer le moteur, mettre le levier sélecteur au point mort.

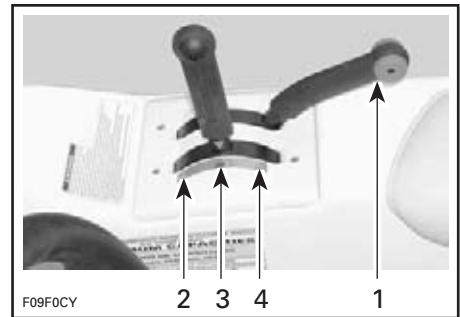

#### TYPIQUE

1. Ramener le levier d'accélérateur à la position de ralenti (vers l'arrière) pour changer de vitesse
2. Marche avant
3. Point mort
4. Marche arrière

**ATTENTION:** Ne pas forcer le levier. S'assurer que le levier d'accélérateur est à la position de ralenti.

**REMARQUE:** Pour faciliter l'utilisation du levier, aligner la flèche sur le point approprié (la marche avant, le point mort ou la marche arrière).

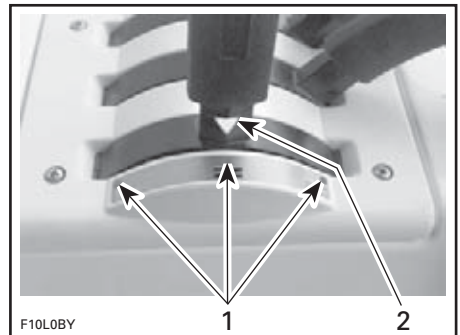

#### TYPIQUE

1. Points de sélection
2. Flèche sur le levier sélecteur

## **⚠ AVERTISSEMENT**

Utiliser le levier sélecteur seulement lorsque le moteur tourne au ralenti et que le bateau est complètement arrêté.

## **⚠ AVERTISSEMENT**

N'utiliser la marche arrière qu'à basse vitesse et le moins longtemps possible. Lorsqu'on recule en eau peu profonde, s'assurer qu'il n'y a aucun obstacle ni aucune personne, notamment un enfant, derrière le bateau.

**ATTENTION:** Ne jamais faire tourner le moteur à haut régime en marche arrière.

### **4) Bouton de démarrage/d'arrêt**

Ce bouton-poussoir a deux fonctions: démarrer et arrêter le moteur.

#### **Démarrage**

## **⚠ AVERTISSEMENT**

Le monoxyde de carbone (CO) contenu dans les gaz d'échappement peut s'accumuler dans le bateau ou à proximité (sous le toit bimini, dans le cockpit, etc.). Le CO peut être nocif ou mortel si on en respire. S'assurer que la ventilation est adéquate lorsque le ou les moteurs tournent.

Le levier sélecteur doit être au point mort et la clé sur la borne du DESS pour que le moteur puisse démarrer.

Pour démarrer le moteur, appuyer sur le bouton de démarrage/d'arrêt et le relâcher dès qu'il est en marche.

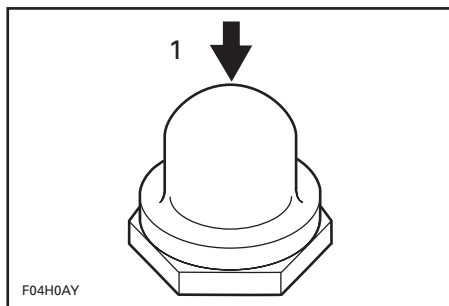

1. Utiliser le bouton de démarrage lorsque le moteur n'est PAS déjà en marche

#### **Arrêt**

## **⚠ AVERTISSEMENT**

Bien qu'il soit possible d'arrêter le moteur avec le bouton de démarrage/d'arrêt, il est fortement recommandé de retirer plutôt la clé DESS. Adopter cette bonne habitude dès le début.

Quand on appuie sur le bouton, le moteur s'arrêtera s'il est en marche.

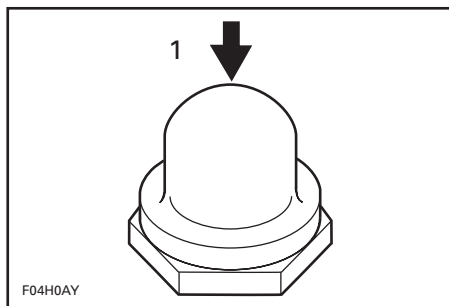

1. Utiliser le bouton d'ARRÊT lorsque le moteur est en marche

## **⚠ AVERTISSEMENT**

Il n'y a pas de contrôle directionnel lorsque le moteur est arrêté.

### **5) Interrupteur des feux de navigation**

Cet interrupteur a trois positions: «NAV», «OFF» et «ANC».

«ANC»: Allume le feu de mouillage lorsque le bateau est ancré. Seul le feu arrière est allumé.

«OFF»: Éteint tous les feux.

«NAV»: Allume les feux de proue et de poupe en plus d'éclairer l'indicateur.

## AVERTISSEMENT

Toujours utiliser les feux de navigation entre le coucher et le lever du soleil ou lorsque la visibilité est réduite. S'assurer que le feu de poupe est installé. Voir le passage **FEU DE POUPE AMOVIBLE** pour en connaître l'emplacement et les instructions d'installation.

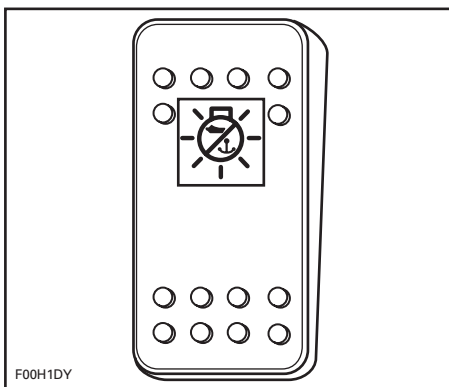

INTERRUPTEUR DES FEUX DE NAVIGATION

## 6) Interrupteur de la pompe de cale

Cet interrupteur a deux positions: «OFF» et «ON».

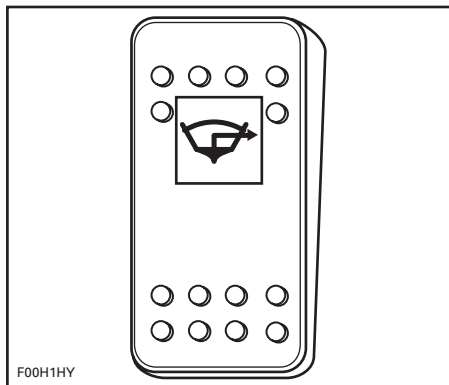

INTERRUPTEUR DE LA POMPE DE CALE

Mettre l'interrupteur à «ON» pour activer manuellement la pompe de cale (après un nettoyage, un remisage, etc.).

Mettre l'interrupteur à «OFF» une fois l'opération terminée.

**ATTENTION:** Ne pas utiliser la pompe trop longtemps si la cale est sèche, car la batterie s'épuisera et la pompe subira des dommages.

La pompe de cale peut fonctionner sans que la clé soit branchée à la borne du DESS.

**ATTENTION:** Toujours arrêter la pompe lorsque la cale est sèche ou avant d'accélérer. La pompe de cale passera en mode automatique.

## Pompe de cale automatique

La pompe automatique évacue l'eau de la cale. Une sonde de niveau d'eau détecte l'eau, ce qui met la pompe en marche. Lorsque toute l'eau est évacuée, la pompe s'éteint automatiquement. Ce mode automatique fonctionne en tout temps, que la clé soit branchée ou non à la borne du DESS et que le moteur soit ou non en marche.



**ATTENTION:** Si l'interrupteur coupe-circuit principal de la batterie est à «OFF» lorsque le bateau est amarré, la pompe de cale automatique se mettra en marche si le niveau d'eau augmente dans la cale.

## 7) Interrupteur du ventilateur de cale

Cet interrupteur a deux positions: «OFF» et «ON». Lorsqu'on l'actionne, le ventilateur aère le compartiment moteur.

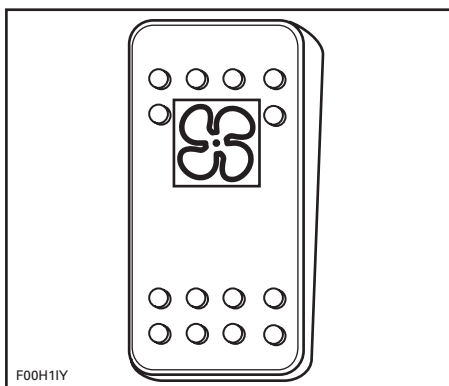

F00H11Y

INTERRUPTEUR DU VENTILATEUR DE CALE

### AVERTISSEMENT

Les vapeurs de carburant peuvent exploser, ce qui peut causer des blessures ou un décès. Toujours faire fonctionner le ventilateur au moins 5 minutes avant de démarrer le moteur; l'éteindre lorsque le régime du moteur est supérieur à la vitesse de ralenti. L'utilisation du ventilateur de cale ne remplace pas l'odorat pour détecter les vapeurs d'essence.

**ATTENTION:** Si on utilise le ventilateur de cale pendant une période prolongée et que le moteur n'est pas en marche, la batterie risque de se décharger.

Arrêter le ventilateur avant d'utiliser le bateau.

## 8) Indicateur multifonctionnel

Il s'agit d'un cadran multifonctions qui fournit au conducteur des renseignements utiles en temps réel en anglais, français ou espagnol. Voir un concessionnaire autorisé de bateaux sport Sea-Doo pour le réglage de la langue.

Au démarrage, l'affichage à cristaux liquides et les voyants demeurent allumés 3 secondes à chaque activation de l'indicateur multifonctionnel (lorsqu'on installe la clé DESS). De cette façon, le conducteur peut s'assurer de leur bon fonctionnement.

**REMARQUE:** L'indicateur s'éclaire dès qu'on allume les feux de navigation.

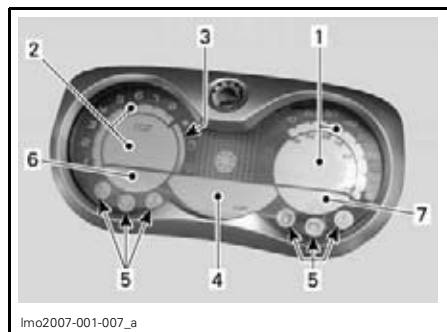

1. Indicateur de vitesse
2. Tachymètre
3. Niveau d'essence
4. Affichage d'information
5. Voyants
6. Affichage de la profondeur de l'eau
7. Affichage de la température de l'eau

### Indicateur de vitesse

Indique la vitesse du bateau en milles à l'heure (MPH) ou en kilomètres à l'heure (km/h).

### Tachymètre

Indique le nombre de rotations du moteur par minute (tr/mn). Multiplier ce nombre par 1000 pour obtenir le véritable régime du moteur.

## Niveau d'essence

Un indicateur à barres affiche la quantité d'essence dans le réservoir pendant l'utilisation du bateau. De plus, quand une seule barre est affichée sur l'indicateur, c'est que le niveau d'essence est bas. Consulter la rubrique *CODES* ci-dessous.

## Affichage d'information

### Boussole

Affiche les points cardinaux pour permettre de connaître l'orientation du bateau.



## AVERTISSEMENT

**N'utiliser la boussole qu'à titre indicatif. Elle ne doit pas être utilisée pour la navigation.**

### Totalisateur d'heures (HR)

Affiche la durée d'utilisation du bateau en heures.

## Codes (affichage d'information)

L'indicateur multifonctionnel comprend une zone d'affichage où clignote un message dans une des situations suivantes. Les abréviations entre parenthèses représentent les codes affichés.

### (H-TEMP)

Surchauffe du moteur ou du système d'échappement.

**ATTENTION: Si l'avertisseur sonore retentit continuellement, arrêter le moteur dès que possible.**

Arrêter le moteur dès que possible. Vérifier les niveaux d'huile et de liquide de refroidissement; en ajouter au besoin. Voir la section *LIQUIDES*.

Si le moteur continue de surchauffer, voir la rubrique *LE MOTEUR SURCHAUFFE* dans la section *DIAGNOSTIC DES PANNES*.

## (HUILE)

Basse pression d'huile.

Le **voyant d'huile** s'allume lorsque la pression d'huile du moteur est basse ou élevée. Vérifier le niveau d'huile dès que possible. Si le voyant reste allumé, communiquer avec un concessionnaire autorisé de bateaux sport Sea-Doo.

**ATTENTION: Ne jamais faire tourner un moteur qui manque d'huile, sinon celui-ci sera gravement endommagé.**

### (12V FAIBLE)

Faible tension de la batterie.

Avant que la batterie devienne trop faible pour faire démarrer le moteur, le voyant **volts** va s'allumer.

Lorsque le voyant s'allume, il faut cesser immédiatement d'utiliser tout accessoire électrique et démarrer le moteur pour recharger la batterie.

### (12V HAUT)

Tension élevée de la batterie.

Consulter un concessionnaire autorisé de bateaux sport Sea-Doo.

### (GAZ)

Bas niveau d'essence.

Remplir le réservoir dès que possible.

### (ENTRET)

Rappel d'entretien.

**REMARQUE:** Quand il faut inspecter le bateau, le message ENTRET (entretien) clignote. Votre concessionnaire autorisé de bateaux sport Sea-Doo l'effacera après l'entretien.

### (VER MOT)

Vérifier le moteur.

**REMARQUE:** Quand une panne survient, ce système produit des codes de panne numériques (P-XXXX) qui s'affichent sur l'indicateur multifonctionnel. En cas de panne, on peut communiquer avec un concessionnaire autorisé de bateaux sport Sea-Doo, qui pourra fournir la description des codes et aider à diagnostiquer les pannes.

### (CAPTEUR)

Panne de la sonde (équipement électronique du bateau).

Consulter un concessionnaire autorisé de bateaux sport Sea-Doo.

### (CLE)

Clé DESS non valide.

Indique qu'on n'utilise pas la bonne clé DESS. Utiliser la clé qui convient au bateau.

### (CLE APP)

La clé d'apprentissage DESS est active.

### Autres renseignements

Selon le type de panne, un avertisseur retentit et un voyant clignote pour attirer l'attention du conducteur.

Consulter un concessionnaire autorisé de bateaux sport Sea-Doo quand un de ces messages s'affiche, à l'exception des messages de bas niveau de liquide qui nécessitent simplement qu'on refasse le plein.

### Voyants

**REMARQUE:** Pour plus de renseignements sur les messages, voir la section *CODES* plus haut.

### Basse pression d'huile (HUILE)



### Vérification du moteur (VER MOT)



### Surchauffe du moteur ou du système d'échappement (H-TEMP)



### Bas niveau d'essence (GAZ)



### Tension élevée ou faible de la batterie (12 V HAUT/FAIBLE)



### Rappel d'entretien (ENTRET)



### Affichage de la profondeur de l'eau

#### *S'il y a lieu*

Indique la profondeur de l'eau sous la coque de 0 à 50 mètres (0 à 170 pieds).

**REMARQUE:** Dans certaines conditions, il se peut que le profondimètre n'affiche pas la profondeur. Le fonctionnement du profondimètre dépend des conditions d'utilisation.

### Affichage de la température de l'eau

Affiche la température de l'eau dans laquelle on navigue en degrés Celsius (°C) ou Fahrenheit (°F).

## 9) Bouchons de vidange de la cale

Le bateau étant sur la remorque, dévisser les bouchons de vidange, placer des cales sous les roues et soulever légèrement la proue avec le vérin de la remorque (s'il y a lieu) pour que l'eau puisse s'écouler de la cale.

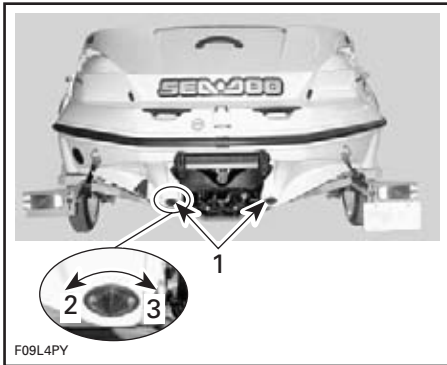

### TYPIQUE

1. Bouchons de vidange
2. Desserrer
3. Serrer

## 10) Poignées de maintien

Les poignées de maintien offrent une bonne prise aux passagers.

Malgré ces poignées, ne jamais s'adonner à des manoeuvres pouvant éjecter un passager ou le conducteur.

**ATTENTION:** Ne jamais se servir des poignées de maintien pour remorquer quoi que ce soit ou pour soulever le bateau.

Pour savoir où sont les poignées de maintien, se reporter aux illustrations au début de cette section.

## 11) Poignées de maintien arrière

Ces poignées offrent une bonne prise pour monter à bord du bateau.

**ATTENTION:** Ne jamais se servir des poignées de maintien pour remorquer quoi que ce soit ou pour soulever le bateau.

## 12) Plate-forme d'embarquement

Cette surface antidérapante facilite l'embarquement à l'arrière du bateau.

### ⚠ AVERTISSEMENT

Ne pas démarrer ni faire fonctionner le bateau si quelqu'un est assis sur la plate-forme. Utiliser la plate-forme d'embarquement seulement lorsque le moteur est arrêté. Se tenir à l'écart du jet et de la grille d'admission.

## 13) Échelle



### TYPIQUE

1. Échelle rétractable

L'échelle est située sous la plate-forme d'embarquement. Elle aide à remonter à bord du bateau.

### ⚠ AVERTISSEMENT

Le moteur devrait être arrêté lorsqu'on utilise l'échelle. Se tenir à l'écart de la turbine ou de la grille d'admission. Une personne à la fois sur l'échelle. L'échelle ne doit jamais servir à tirer ni à remorquer le bateau, à plonger, à sauter à l'eau, à embarquer sur le bateau s'il n'est pas à l'eau ni pour toute autre activité pour laquelle elle n'a pas été conçue.

Tirer les attaches pour déverrouiller l'échelle.



F09L4RZ

1

**TYPIQUE — 150 SPEEDSTER**  
1. Attaches



F23L0ZY

**TYPIQUE — ÉCHELLE ABAISSÉE — 180 CHALLENGER**

Pour ranger l'échelle, la lever à l'horizontale, la glisser vers l'avant puis remettre l'attache en place.

## 14) Sièges

Tous les passagers devraient être assis pendant une randonnée.

### **⚠ AVERTISSEMENT**

Ne pas s'asseoir sur le rebord ni se tenir debout lorsque le bateau est en marche. En eau agitée, utiliser les poignées de maintien et les sièges.

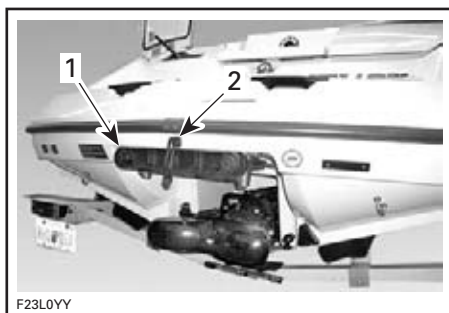

F23L0YY

**TYPIQUE — 180 CHALLENGER**  
1. Échelle rétractable  
2. Attache

Glisser l'échelle vers l'arrière, puis pousser vers le bas.



F09L4TY

**TYPIQUE — ÉCHELLE ABAISSÉE — 150 SPEEDSTER**

## 15) Marche d'embarquement avant

### **Modèles 150 Speedster seulement**

Cette marche est située à l'avant du bateau.

### **⚠ AVERTISSEMENT**

Ne pas s'asseoir sur cette marche, sauf si le bateau est arrêté.

### **⚠ AVERTISSEMENT**

Attention aux blessures graves ou fatales. Ne pas s'asseoir à cet endroit lorsque la vitesse excède 8 km/h (5 MPH).

## 16) Siège de l'observateur

### Modèles 150 Speedster seulement

Situé à bâbord, ce siège orienté vers l'arrière est à l'intention de l'observateur lorsqu'on tire un skieur ou tout autre accessoire de sport nautique.

Utiliser les poignées de maintien au besoin.

### **⚠ AVERTISSEMENT**

Il faut toujours un observateur lorsqu'on tire un skieur ou tout autre accessoire de sport nautique; conduire seulement à la vitesse nécessaire et suivre les directives de l'observateur.

## 17) Porte-gobelets

Ils sont très pratiques pour y mettre des boissons non alcoolisées.

### **⚠ AVERTISSEMENT**

Ne consommer aucune boisson alcoolisée à bord du bateau. Ne laisser aucune bouteille, canette, etc., dans les porte-gobelets lorsque le bateau circule à haute vitesse ou en eau agitée.

## 18) Compartiment de rangement avant

### Modèles 150 Speedster seulement

Ce compartiment étanche comporte une serrure et un panier amovible destiné à transporter des effets personnels. Le panier est l'endroit idéal pour ranger des bougies de rechange, une trousse de premiers soins, etc.

### **⚠ AVERTISSEMENT**

Ne jamais mettre d'objets lourds ou fragiles dans le panier de rangement. Ne jamais faire fonctionner le bateau lorsque le compartiment de rangement est ouvert.

Enfoncer le bouton pour déverrouiller le couvercle du compartiment de rangement. Soulever le couvercle jusqu'à la limite du dispositif de retenue. Le couvercle demeurera dans cette position en eau calme.

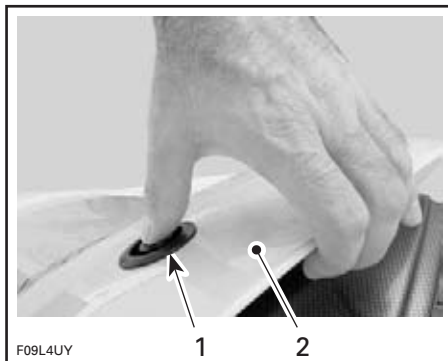

#### **TYPIQUE**

1. Enfoncer le bouton
2. Soulever

Le compartiment avant côté conducteur contient un logement permettant d'entreposer un extincteur approuvé.

L'extincteur (vendu séparément) doit être bien fixé dans son logement.

Conserver le Guide du conducteur dans un sac étanche à bord du bateau en tout temps.

### **⚠ AVERTISSEMENT**

Ne pas retirer le panier pour obtenir plus d'espace de rangement. Des composants peuvent s'entremêler et entraîner de sérieux problèmes de fonctionnement.

Abaisser le couvercle pour relâcher le mécanisme, puis le descendre lentement. Enfoncer solidement le couvercle pour le verrouiller dès qu'il parvient au verrou.

Vérifier régulièrement la solidité de la goupille de verrouillage du couvercle de rangement. La serrer au besoin, et s'assurer que le verrouillage est efficace.



**TYPIQUE — COMPARTIMENT DE RANGEMENT DU SIÈGE DE L'OBSERVATEUR**

## 19) Compartiment de rangement du pont

Le compartiment de rangement du pont est l'endroit idéal pour remiser des skis nautiques, des avirons, l'ancre et sa corde, etc.

### **AVERTISSEMENT**

Ne jamais mettre d'objets lourds ou fragiles dans le panier de rangement. Ne jamais faire fonctionner le bateau lorsque le compartiment de rangement est ouvert.

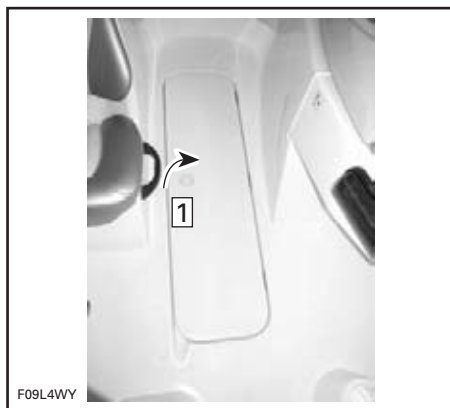

**TYPIQUE**

Étape 1: Tirer le verrou et soulever le couvercle

Soulever la bague de verrouillage et ouvrir doucement le couvercle jusqu'à ce qu'il soit arrêté par le ressort.

Une fois complètement ouvert, le couvercle reste dans cette position lorsque le bateau est en eau calme.

Pour fermer le couvercle, appuyer légèrement sur le côté du ressort pour le déclencher, puis abaisser le couvercle.



**TYPIQUE**

1. Appuyer légèrement ici pour déclencher le ressort

## 20) Compartiment de rangement arrière

**Modèles 150 Speedster seulement**

### Compartiment de rangement arrière

Ce compartiment est très pratique pour remiser de gros objets. C'est l'endroit idéal pour ranger des vêtements de flottaison individuels (VFI) supplémentaires, des serviettes, de la nourriture, etc.

Tirer sur la poignée située sous le couvercle du compartiment de rangement avant pour libérer le couvercle du compartiment moteur. Ouvrir doucement jusqu'à ce qu'il s'arrête.

L'amortisseur complétera l'ouverture et empêchera le couvercle de se refermer.

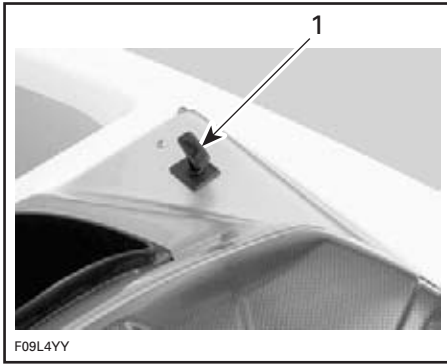

#### TYPIQUE

1. Tirer sur la poignée

### Panier de rangement

**ATTENTION:** Pour ne pas endommager le panier de rangement, son contenu ne doit pas excéder le POIDS LIMITE de 22.5 kg (50 lb).

On peut enlever le panier de rangement pour accéder au compartiment moteur. Prendre la poignée et soulever le panier vers l'arrière jusqu'à ce que les points d'ancrage se libèrent.

## ⚠ AVERTISSEMENT

Lorsque le panier de rangement est soulevé ou retiré, ne pas toucher aux pièces électriques quand on démarre le moteur ou quand celui-ci tourne. Ne jamais laisser d'objets, de chiffons, d'outils, etc., dans le compartiment moteur ou la cale.

Pour remettre le panier de rangement en place, le placer sous ses points d'ancrage, l'abaisser doucement puis pousser vers le bas pour le verrouiller.

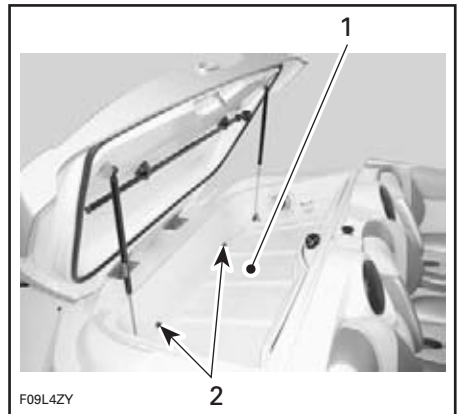

#### TYPIQUE

1. Panier du compartiment de rangement arrière
2. Panier sous ses points d'ancrage

Pour le verrouiller, fermer énergiquement le couvercle du compartiment de rangement.

## ⚠ AVERTISSEMENT

Ne jamais mettre d'objets lourds ou fragiles dans le compartiment de rangement. Ne jamais faire fonctionner le bateau lorsque le compartiment de rangement arrière est ouvert.



## Modèles 180 Challenger

### Compartiment de rangement arrière côté tribord

Ce compartiment est situé derrière le siège de passager arrière côté tribord.

Tirer le verrou pour ouvrir le compartiment.



1. Tirer le verrou

L'amortisseur maintiendra le couvercle ouvert.

### **⚠️ AVERTISSEMENT**

Toujours fermer le couvercle avant de se mettre en route.

### 21) Admission d'eau de la turbine

L'eau est aspirée dans cette ouverture par l'hélice. La grille réduit les risques d'infiltration de corps étrangers dans le système de propulsion.

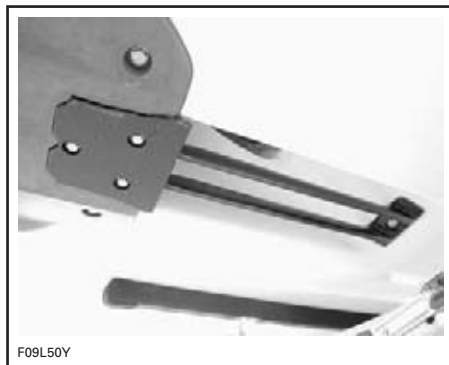

TYPIQUE

### **⚠️ AVERTISSEMENT**

Se tenir éloigné de la grille d'admission lorsque le moteur tourne. Les cheveux longs, les vêtements amples ou les sangles de VFI peuvent s'emmêler dans les parties mobiles et provoquer de sérieuses blessures ou la noyade.

### 22) Feux de proue

Il s'agit de feux obligatoires rouge et vert. Consulter le paragraphe *INTER-RUPTEUR DES FEUX* plus haut dans cette section.

### 23) Douille de feu de poupe

#### **Modèles 150 Speedster**

Sert à l'installation du feu de poupe blanc obligatoire.

Il est recommandé de conserver le feu de poupe dans le compartiment de rangement arrière lorsqu'on ne l'utilise pas.

Pour enlever le feu de poupe du couvercle du compartiment, le tirer hors du couvercle. Pour le remettre, l'enfoncer dans son logement.

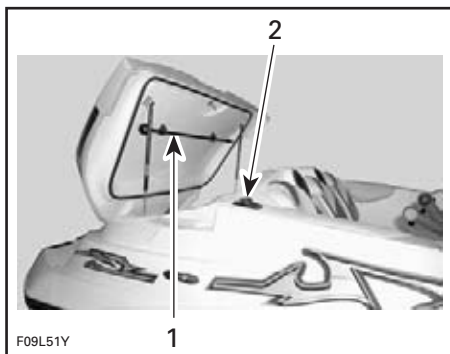

**TYPIQUE**

1. Ranger le feu de poupe ici
2. Installer le feu de poupe ici

**Modèles 180 Challenger**

La douille est située sur le couvercle du compartiment moteur. Elle sert à recevoir le feu de poupe blanc obligatoire.

Il est recommandé de conserver le feu de poupe dans le compartiment de rangement des skis lorsqu'on ne l'utilise pas.

**Installation**

**Modèles munis d'un feu de poupe escamotable:**

- Ouvrir le verrou de rangement du feu de poupe tel qu'indiqué.

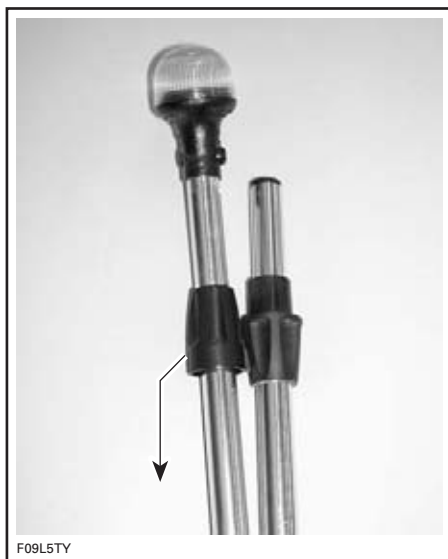

**GLISSER DANS CETTE DIRECTION**

- Visser sur le joint articulé tel qu'ilustré ci-dessous.

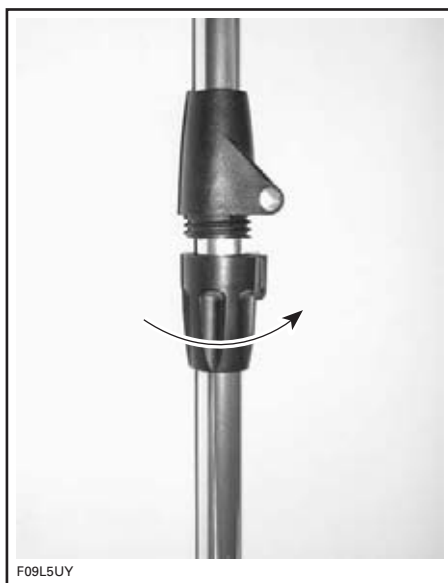

**Tous les modèles**

- Soulever le capuchon du logement.

- Insérer le feu de poupe dans l'orifice de fixation du logement. Aligner la tête de vis du feu de poupe sur l'encoche du logement.
- Enfoncer fermement le feu dans l'orifice pour verrouiller les raccords.
- Glisser la bague de retenue vers le bas et la tourner jusqu'à ce qu'elle se verrouille.
- Vérifier si le feu fonctionne. Consulter le paragraphe *INTERRUPTEUR DES FEUX* plus haut dans cette section.

**ATTENTION:** S'assurer qu'il y a de la graisse diélectrique dans l'orifice de fixation du feu pour éviter la corrosion.

La dépose et le rangement du feu s'effectuent dans l'ordre inverse de l'installation.

## 24) Taquets d'amarre

Dès que le bateau est au quai, il est recommandé de l'amarrer avec des taquets d'amarre à l'avant et à l'arrière. L'usage de bouées de protection est également recommandé afin de protéger le bateau.

**ATTENTION:** Ne jamais utiliser les taquets d'amarre pour remorquer quoi que ce soit ni pour soulever le bateau.

## 25) Pont

Surface plane du bateau; elle devrait toujours être propre et dégagée.

## 26) Bouchon du réservoir d'essence



1. Bouchon du réservoir d'essence

Dévisser le bouchon dans le sens antihoraire et remplir le réservoir d'essence. Serrer à fond une fois le plein terminé.

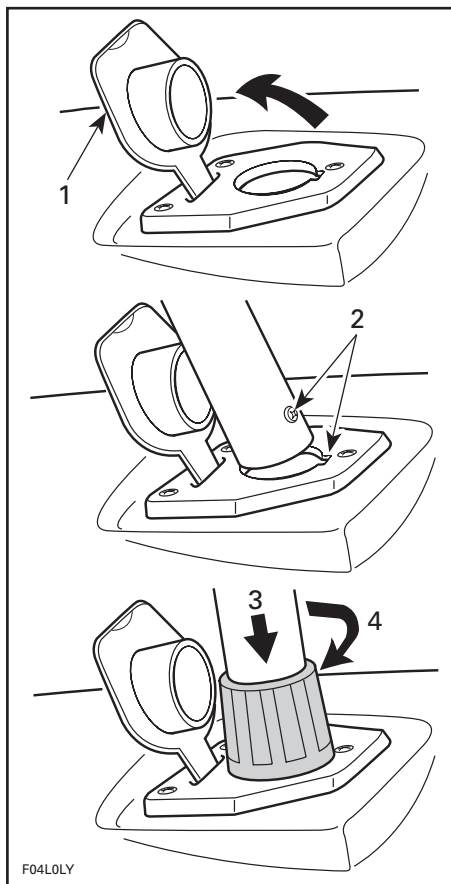

### TYPIQUE

1. Soulever
2. Aligner la vis sur l'encoche
3. Glisser vers le bas
4. Tourner la bague pour la verrouiller

## AVERTISSEMENT

Toujours arrêter le moteur avant de faire le plein. Le carburant risque de s'enflammer et d'exploser dans certaines conditions. Toujours travailler dans un endroit bien aéré. Ne pas fumer. Tenir loin des flammes et des étincelles. Le réservoir d'essence peut être sous pression. Pour l'ouvrir, tourner le bouchon lentement. Ne jamais vérifier le niveau de carburant à la lueur d'une flamme. S'assurer que le bateau est de niveau lorsqu'on fait le plein. Ne pas trop remplir. Ne jamais remplir le réservoir d'essence pour ensuite laisser le bateau exposé au soleil. Lorsque la température augmente, le carburant se dilate et risque de déborder. Toujours essuyer le carburant répandu sur le bateau. Vérifier régulièrement le système d'alimentation.

### 27) Orifice de vidange du pont

Situé sous le siège du conducteur, cet orifice permet d'évacuer l'eau de pluie, de nettoyage, etc. Garder l'orifice propre pour éviter qu'il s'obstrue.

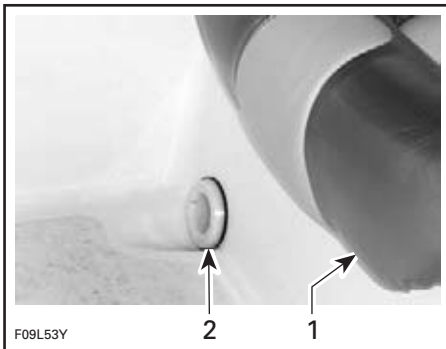

**TYPIQUE — 150 SPEEDSTER**  
1. Siège du conducteur  
2. Orifice de vidange du pont

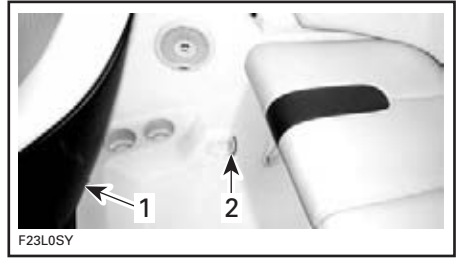

**TYPIQUE — 180 CHALLENGER**  
1. Siège du conducteur  
2. Orifice de vidange du pont

### 28) Bouchon de remplissage d'huile du moteur

Situé à l'intérieur du compartiment moteur, sur le moteur. Dévisser ce bouchon pour ajouter de l'huile lorsque nécessaire.

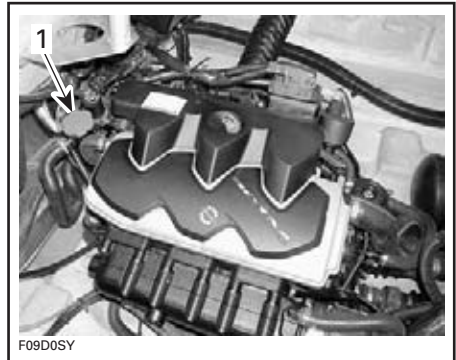

**TYPIQUE**  
1. Bouchon de remplissage d'huile

Voir la section *LIQUIDES* pour plus de détails.

### 29) Raccord de rinçage

Consulter la section *REMISAGE ET PRÉPARATION PRÉSAISONNIÈRE* pour savoir comment utiliser ces raccords.

**REMARQUE:** Le moteur est muni d'un raccord de rinçage qui est fixé au support de turbine.



lmo2007-001-006\_a

**TYPIQUE**

1. Raccord de rinçage

### 30) Conduits de ventilation

#### Modèles 150 Speedster

Situés sous le couvercle du compartiment moteur, les conduits de ventilation alimentent le moteur en air et aèrent le compartiment moteur. Ils ne doivent jamais être obstrués.

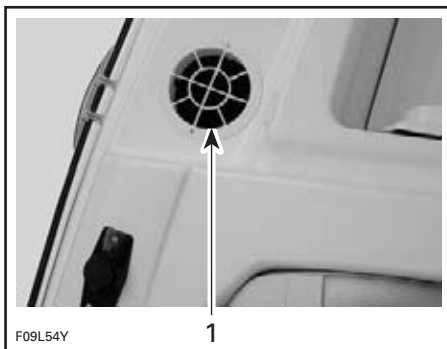

F09L54Y

1

**TYPIQUE**

1. Conduit de ventilation

#### Modèles 180 Challenger

Situés à chaque extrémité de la plateforme d'embarquement, les conduits de ventilation alimentent le moteur en air et aèrent le compartiment moteur. Ils ne doivent jamais être obstrués.

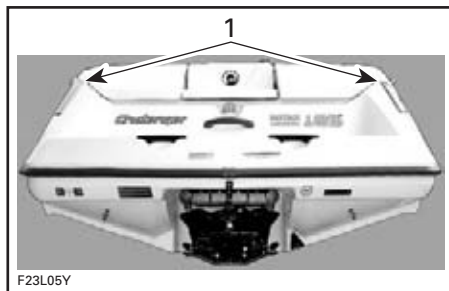

F23L05Y

**TYPIQUE**

1. Conduits de ventilation

### 31) Oeillets de proue et de poupe

On peut utiliser ces oeillets pour amarrer le bateau, le remorquer ou l'attacher lors du transport.



F09L55Y

1

2

**TYPIQUE**

1. Oeillet de poupe

2. Oeillet de proue

### 32) Tuyère de turbine

Lorsque le moteur tourne, la tuyère permet de diriger le bateau en tournant de gauche à droite selon le sens d'orientation du volant.



## AVERTISSEMENT

Ne jamais utiliser la tuyère comme point d'appui pour monter à bord du bateau.

Voir *PROPULSION* sous la rubrique *PRINCIPES DE FONCTIONNEMENT*.

### 33) Déflecteur de marche arrière

Lorsqu'on sélectionne le point mort ou la marche arrière avec le levier sélecteur, le déflecteur se déplace vers le haut ou le bas selon la position désirée.

#### **⚠ AVERTISSEMENT**

Ne jamais utiliser le déflecteur comme point d'appui pour monter à bord du bateau. On devrait utiliser le levier sélecteur uniquement lorsque le moteur tourne au ralenti et que le bateau est complètement arrêté.

### 34) Clapet de cale

Endroit d'où l'eau est évacuée du pont. Garder le clapet propre pour éviter qu'il s'obstrue.

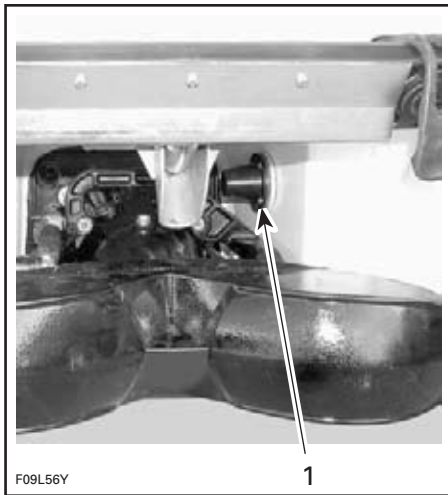

**TYPIQUE**  
1. Clapet de cale

### 35) Aération du réservoir d'essence

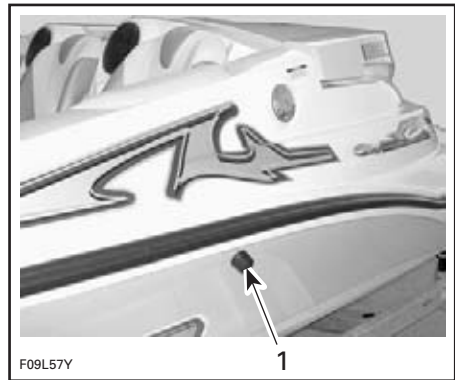

**TYPIQUE — 150 SPEEDSTER**  
1. Aération du réservoir d'essence

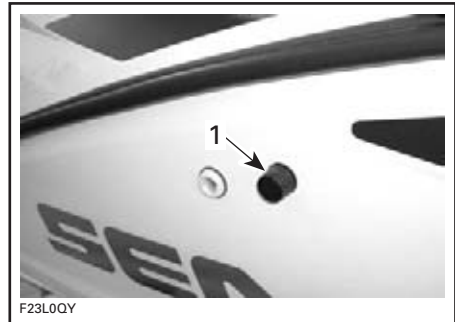

**TYPIQUE — 180 CHALLENGER**  
1. Aération du réservoir d'essence

L'aération permet aux émanations d'essence et à la pression de s'échapper du réservoir.

#### **⚠ AVERTISSEMENT**

Ne jamais approcher une allumette ou une flamme de l'aération. Suivre les instructions du passage **FAIRE LE PLEIN D'ESSENCE** à la section **INFORMATIONS DE SÉCURITÉ**.

## 36) Dispositifs de fixation pour sports nautiques

Lire attentivement le passage *SPORTS NAUTIQUES* de la section *INFORMATIONS DE SÉCURITÉ* au début de ce guide. Ne pas hésiter à relire souvent ce passage.

### **⚠ AVERTISSEMENT**

Le «**surf à la traîne**» est un sport très dangereux. La personne qui le pratique se trouve près de l'arrière du bateau, en contact direct avec les gaz d'échappement. Un empoisonnement au monoxyde de carbone peut en résulter, ce qui se traduirait par une confusion mentale, des étourdissements, de la somnolence ou un évanouissement. Une exposition au monoxyde de carbone combinée à la pratique de cette activité sans gilet de sauvetage (VFI) fait du surf à la traîne un sport très risqué et potentiellement mortel.

### Crochet de remorquage

#### **Modèles 180 Challenger**

Sert à tirer des skieurs ou tout autre accessoire nautique approprié.



#### **TYPIQUE**

1. Crochet de remorquage

### Poteau de fixation du câble de ski nautique

#### **Modèles 150 Speedster**

Ce bateau est muni d'un poteau de fixation de câble de ski nautique. Utiliser ce poteau pour tirer un adepte du ski nautique ou d'autres accessoires de sport nautique.

Tirer le poteau vers le haut afin d'y fixer le câble de ski nautique ou d'autres accessoires de sport nautique.

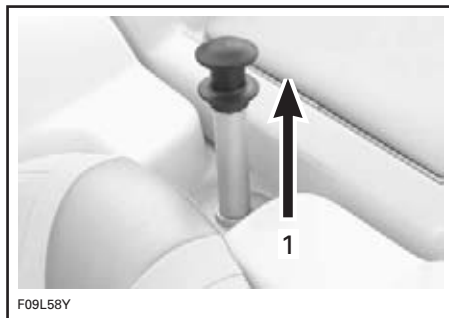

#### **TYPIQUE**

1. Tirer le poteau de fixation vers le haut pour y fixer le câble de ski nautique

Abaisser le poteau une fois l'utilisation terminée.

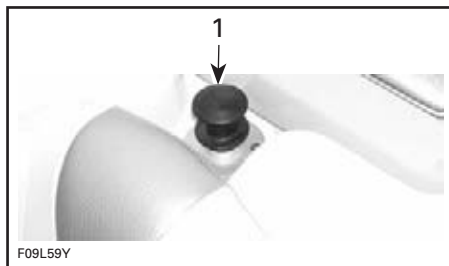

#### **TYPIQUE**

1. Position du poteau lorsqu'il n'est pas utilisé

### **⚠ AVERTISSEMENT**

Il faut toujours un observateur lorsqu'on remorque un accessoire de sport nautique, un skieur ou un planchiste; conduire seulement à la vitesse nécessaire et suivre les directives de l'observateur.

**ATTENTION:** Ne jamais se servir du poteau de fixation du câble de ski nautique pour remorquer toute autre embarcation.

### **⚠ AVERTISSEMENT**

S'assurer que l'observateur surveille le skieur en tout temps. S'assurer que le poteau de fixation du câble de ski nautique est déployé et verrouillé avant de l'utiliser. Le rentrer complètement lorsqu'inutilisé.

Structure de remorquage

#### **Modèles qui en sont équipés**

**ATTENTION:** Ne PAS replier la structure vers l'avant.

Les supports avant de la structure subiront des dommages si on tente de replier la structure vers l'avant.

Cette structure est pratique pour remorquer des skieurs ou des adeptes de tout autre sport nautique.

**ATTENTION:** Avant de remorquer le bateau, toujours fixer la structure en position redressée pour ne pas endommager le bateau. Lorsqu'on utilise le bateau, la structure doit être fixée et boulonnée en position redressée. Vérifier régulièrement si les boulons sont bien serrés. Vérifier la hauteur de passage près des quais, de la rive, d'objets suspendus, des ponts et des lignes électriques. Ne pas utiliser la structure comme point d'attache ou de fixation.

Pour nettoyer la structure, utiliser de l'alcool isopropylique et un chiffon doux et propre.

Avant de remiser la structure, retirer les boutons et les boulons de chaque côté au moyen d'un clé Allen de 8 mm.

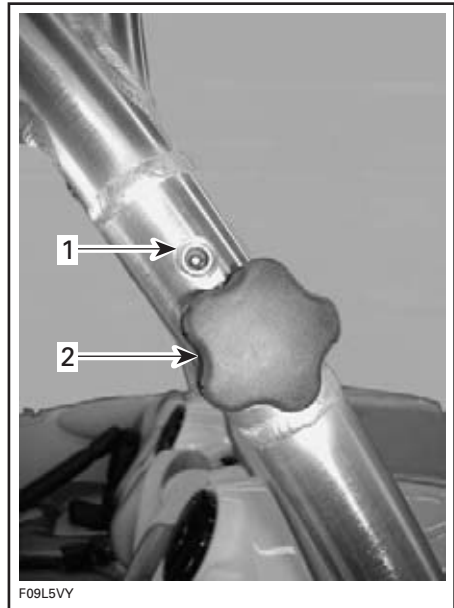

1. Boulon de 8 mm
2. Bouton

**REMARQUE:** Cette opération peut nécessiter la participation de deux personnes.

Abaisser avec précaution chaque bras d'appui arrière sur le côté du bateau.

Les blocs de remisage fournis servent à protéger le revêtement du bateau.



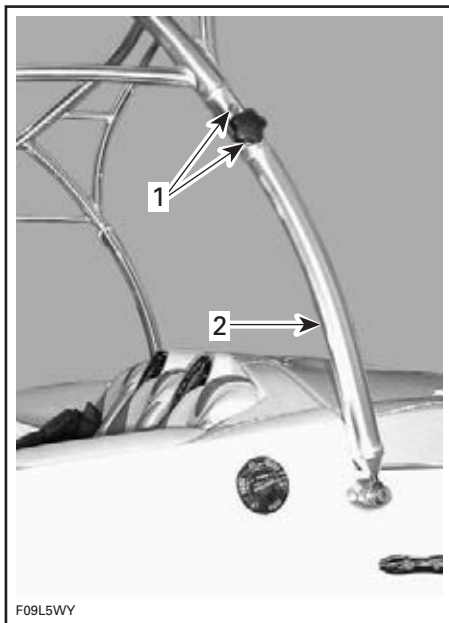

**PROCÉDER AINSI DE CHAQUE CÔTÉ**

1. Enlever le boulon et le bouton
2. Abaisser sur le côté du bateau

Placer les boutons au niveau des joints de la structure et les visser aux blocs de remisage comme le montre l'illustration.

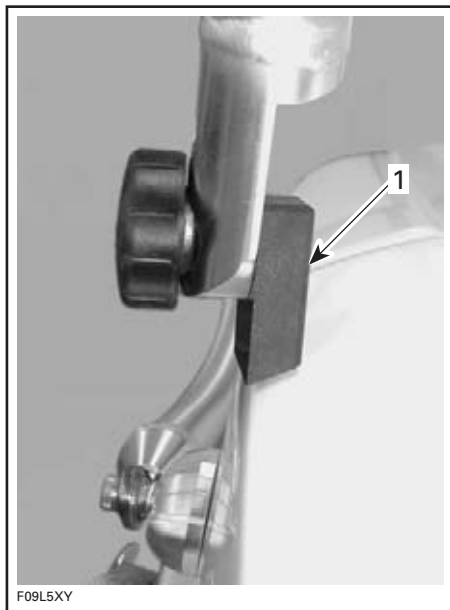

**TYPIQUE**

1. Visser le bouton à ce bloc

Procéder de la même façon de l'autre côté et déposer délicatement la structure sur le revêtement.

Fixer la boucle des courroies aux taquets d'amarre arrière tel qu'illustré.

Attacher l'autre extrémité autour des poteaux de la structure. Fermer ensuite les attaches et tirer la courroie vers le haut pour la serrer.

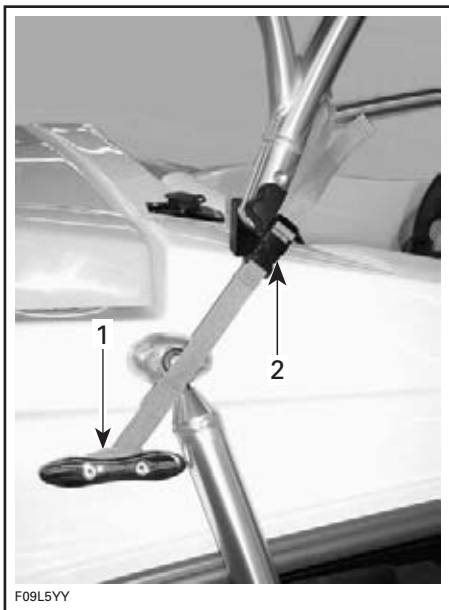

F09L5YY

#### **TYPIQUE**

1. Boucle
2. Attache

Procéder dans l'ordre inverse pour ériger la structure.

Lors de l'installation des boulons de 8 mm dans les montants de la structure arrière, serrer les boulons à 35 N•m (26 lbf•pi).

Mettre les blocs de remisage et les courroies dans la boîte à gants ou dans un autre compartiment de rangement en vue de leur réutilisation.

### **Dépose de la structure de remorquage**

**REMARQUE:** Quatre personnes doivent prendre part à cette opération. N'enlever la structure qu'après l'avoir placée à la verticale.

Enlever les boulons des points de fixation de la structure au moyen d'une pointe hexagonale de 6.35 mm (1/4 po).

Éloigner la structure du bateau avec précaution et la placer sur une surface de niveau.

Conserver les boulons en vue de les réutiliser ultérieurement.

### **Installation (de l'extérieur du bateau)**

**REMARQUE:** Quatre personnes doivent prendre part à cette opération.

Soulever la structure avec précaution et la placer sur le bateau alors qu'on se trouve à chacun des points de fixation.

Enduire les filets des boulons de Loctite 243 (N/P 293 800 059) et visser ceux-ci dans les points de fixation. Serrer les boulons à 35 N•m (26 lbf•pi) pour compléter l'installation de la structure.

## **⚠ AVERTISSEMENT**

Remorquer un skieur, un planchiste ou un adepte d'un autre sport nautique rend la manœuvre du bateau différente et exige de meilleures aptitudes. À moins d'absolue nécessité, ne faites pas de virage serré et brusque. Demeurez à distance des quais, baigneurs, embarcations ou objets. Soyez conscient que des blessures sérieuses peuvent survenir si le câble n'est pas tendu durant un virage serré ou lorsque vous décrivez des cercles. Le câble pourrait s'enrouler autour du cou ou des membres d'une personne tombée à l'eau.

### **37) Interrupteur coupe-circuit principal de la batterie**

Cet interrupteur sert à couper complètement le circuit du système électrique.

#### **Modèles 150 Speedster**

L'interrupteur se trouve dans le compartiment moteur.

## Modèles 180 Challenger

Cet interrupteur est situé dans le compartiment d'accès à la cale (côté bâbord).

### Tous les modèles

Lorsque l'interrupteur est à «OFF», TOUS les accessoires électriques et électroniques sont éteints, **sauf** la pompe de cale. La pompe de cale se mettra en marche automatiquement même si l'interrupteur coupe-circuit principal de la batterie est à «OFF».

Pour utiliser ces accessoires et démarrer le moteur, mettre l'interrupteur à «ON».

**ATTENTION:** Arrêter le moteur avant de mettre l'interrupteur à «OFF».

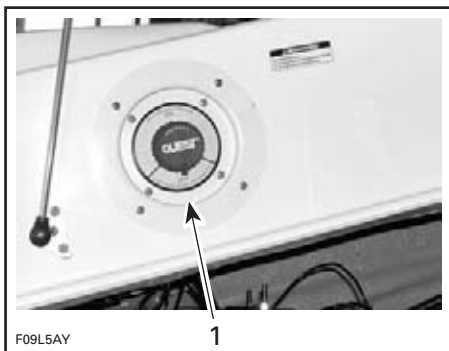

### TYPIQUE — 150 SPEEDSTER — INTERRUPTEUR COUPE-CIRCUIT PRINCIPAL DE LA BATTERIE

1. Interrupteur coupe-circuit principal de la batterie à «OFF»

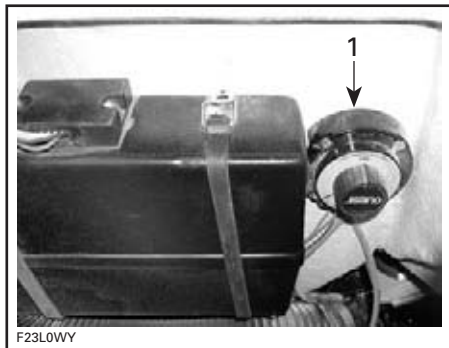

### TYPIQUE — 180 CHALLENGER — INTERRUPTEUR COUPE-CIRCUIT PRINCIPAL DE LA BATTERIE

1. Interrupteur coupe-circuit principal de la batterie à «ON»

Il est recommandé de mettre cet interrupteur à «OFF» chaque fois qu'on fait une opération d'entretien dans le compartiment moteur, surtout dans le système électrique, en vue d'un transport ou d'un remisage à court terme.

**ATTENTION:** Lorsqu'on met l'interrupteur coupe-circuit principal de la batterie à «OFF» alors que le bateau est amarré, la pompe de cale se mettra en marche si le niveau de l'eau augmente dans la cale.

## 38) Radio AM/FM et lecteur de CD



### TYPIQUE — RADIO ET LECTEUR DE CD

Se référer au *GUIDE D'INSTRUCTIONS* pour connaître toutes les caractéristiques et les commandes.

**ATTENTION:** On peut décharger la batterie si on utilise la radio/le lecteur de CD pendant une période prolongée sans que le moteur tourne.

### 39) Prise de 12 volts

Cette prise sert à alimenter temporairement des accessoires comme un téléphone cellulaire ou tout appareil portatif de 12 volts.



TYPIQUE — SUR LA CONSOLE  
DU CONDUCTEUR —  
150 SPEEDSTER  
1. Prise de 12 volts



DANS LA BOÎTE À GANTS —  
180 CHALLENGER  
1. Prise de 12 volts

Soulever le capuchon de protection pour accéder à la prise.

**ATTENTION:** On risque de décharger la batterie si on utilise la prise pendant une période prolongée sans que le moteur tourne.

**ATTENTION:** Remettre le capuchon de protection lorsque la prise n'est pas utilisée pour la protéger des intempéries.

## Modèles 180 Challenger seulement

### AVERTISSEMENT

Ne jamais conduire le bateau sans que la boîte à gants soit fermée.

### 40) Fusibles

Le système électrique est protégé par des fusibles. Se référer à la section *ENTRETIEN* pour plus de détails.

### 41) Bouton du klaxon

Bouton-poussoir à deux positions.

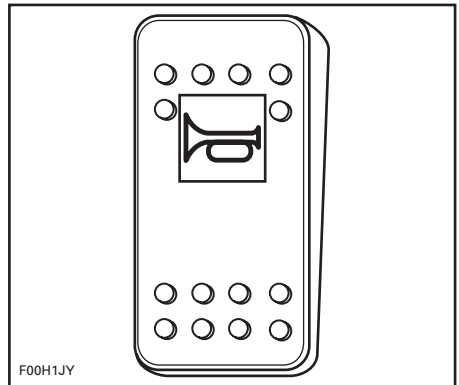

BOUTON DU KLAXON

Pousser et tenir le bouton pour activer le klaxon.

Relâcher le bouton pour arrêter le klaxon.

### 42) Interrupteur des feux de pont

Interrupteur à deux positions («OFF/ON»).

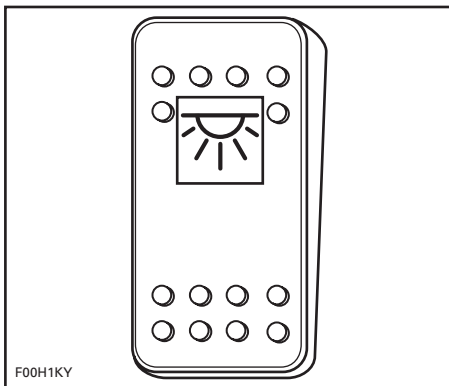

#### INTERRUPTEUR DES FEUX DU PONT

Pousser le bouton à «ON» pour allumer les feux du pont.

Pousser le bouton à «OFF» pour éteindre les feux du pont.

**ATTENTION:** La batterie va se décharger si on utilise les feux du pont pendant une période prolongée sans que le moteur tourne.

#### 43) Boîte à gants

Situé sur la console côté bâbord, ce compartiment verrouillable est pratique pour y ranger des clés, un portefeuille, etc.

Pour ouvrir la boîte à gants, appuyer sur le bouton de déclenchement/verrouillage et tirer. Pour la fermer, soulever le couvercle et pousser vers l'avant jusqu'à ce qu'il s'enclenche.



TYPIQUE

### **⚠ AVERTISSEMENT**

Ne jamais conduire le bateau sans que la boîte à gants soit fermée.

#### 44) Sièges de proue

On peut s'asseoir sur ces sièges à l'avant du bateau pour prendre un bain de soleil.

### **⚠ AVERTISSEMENT**

On ne devrait pas s'asseoir sur le siège de proue le plus avancé s'il est orienté vers l'arrière, sauf si le bateau est immobilisé ou que le moteur tourne à une vitesse inférieure au ralenti.

#### 45) Compartiments de rangement des sièges de proue

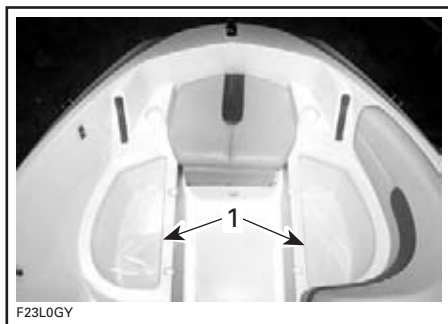

#### TYPIQUE

1. Compartiments de rangement des sièges de proue

Situés sous les coussins des sièges de proue, ces compartiments servent à ranger des VFI supplémentaires, une corde, etc.

Détacher et soulever les coussins pour accéder aux compartiments.

Pour installer les coussins, procéder dans l'ordre inverse de la dépose.

## 46) Coussin de proue (s'il y a lieu)

Le coussin de proue se trouve sous le coussin du siège de proue avant.

Détacher et enlever le coussin du siège de proue avant.

Tirer le coussin de proue hors de son compartiment.

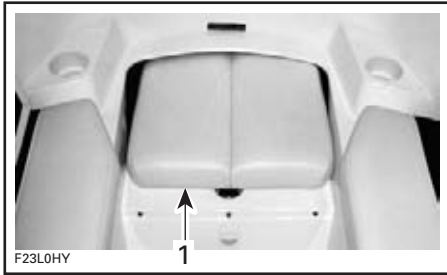

1. Coussin de proue

Sortir également les tiges de support de ce compartiment.

Détacher les coussins des deux sièges de proue latéraux, puis soulever légèrement chaque coussin pour mettre les tiges de support en place.

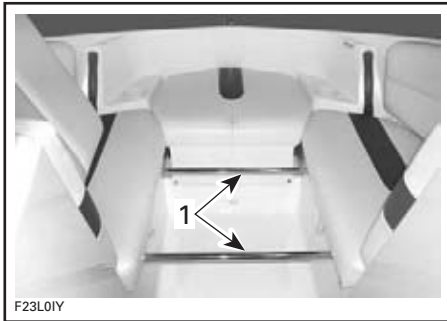

1. Tiges de support en place

Remettre en place et attacher les coussins des sièges de proue avant.

Une fois le coussin de proue en place, on pourra s'y reposer en tout confort pendant que le bateau est arrêté.



TYPIQUE

## 47) Compartiments de rangement des sièges arrière

Situés derrière les coussins des sièges arrière de bâbord et de tribord, ces compartiments peuvent servir à ranger une glacière ou d'autres articles.

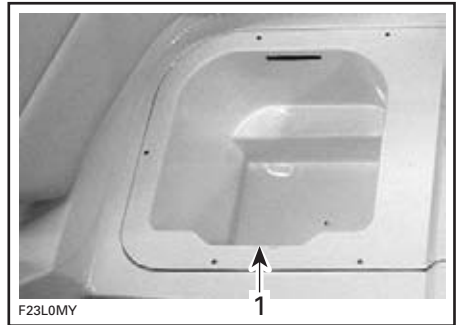

TYPIQUE

1. Vue du côté tribord

## 48) Compartiment de rangement pour passager

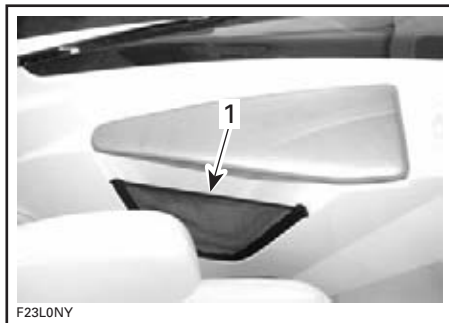

1. Compartiment de rangement pour passager

Situé du côté bâbord du bateau près du siège de passager avant, ce compartiment permet d'accéder rapidement à de petits articles.

## 49) Couvercle du compartiment moteur

Tirer vers le haut le verrou situé sous le coussin du siège central arrière puis soulever le couvercle du compartiment moteur.

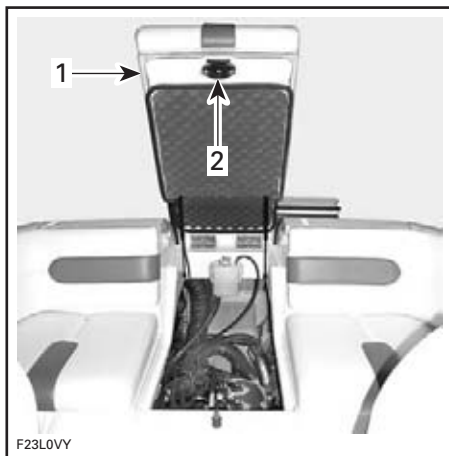

1. Couvercle du compartiment moteur/coussin central  
2. Verrou

Les amortisseurs finiront d'ouvrir le couvercle et le maintiendront ouvert.

## 50) Porte d'accès à la cale (côté bâbord)

Située à l'arrière du bateau côté bâbord.

Cette porte permet d'accéder à la batterie, à l'interrupteur coupe-circuit principal de la batterie et à divers fusibles.

Soulever le verrou pour ouvrir la porte.

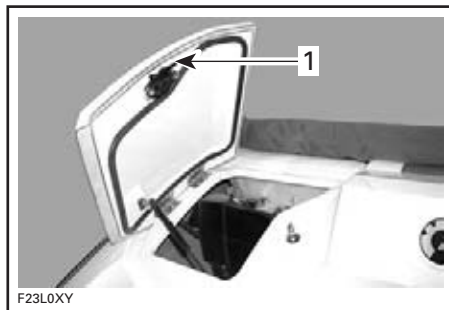

1. Verrou

L'amortisseur maintiendra la porte ouverte.

## **⚠ AVERTISSEMENT**

**Toujours fermer la porte avant de se mettre en route.**

Voir aussi la section *ENTRETIEN*.

## 51) Glacière amovible

Cette glacière de 15 litres (16 pintes) est idéale pour garder au froid des sandwiches et des boissons non alcoolisées.

La glacière se trouve dans le compartiment de rangement du siège arrière côté tribord, mais on peut aussi la mettre dans le compartiment du siège arrière côté bâbord.

## **52) Interrupteur coupe-circuit de la radio et du lecteur de CD**

Situé près du siège du conducteur, cet interrupteur coupe l'alimentation de la radio pour éviter que la batterie se décharge.

**ATTENTION:** On peut décharger la batterie si on utilise la radio/le lecteur de CD pendant une période prolongée sans que le moteur tourne.

## **53) Télécommande pour radio AM/FM et lecteur de CD**

### ***Modèle 180 Challenger SE seulement***

Une télécommande pour la radio AM/FM et le lecteur de CD est incluse en équipement de série; elle se trouve sur le tableau de bord.

Consulter le *GUIDE D'INSTRUCTIONS* du fabricant pour savoir comment utiliser la télécommande.



## LIQUIDES

**ATTENTION:** Suivre à la lettre les instructions de cette section. À défaut de s'y conformer, la durée de vie et/ou le rendement du moteur pourraient diminuer.

### Carburant

#### *Moteurs à aspiration naturelle*

Utiliser de l'essence ordinaire sans plomb, du carburant oxygéné contenant un maximum de 10% d'éthanol ou de méthanol, ou une combinaison des deux. L'essence utilisée doit présenter l'indice d'octane minimal recommandé ci-dessous.

ENDROIT	INDICE D'OCTANE
En Amérique du Nord	(87 (RON+MON)/2)
Ailleurs	92 RON

#### *Moteurs suralimentés*

On recommande d'utiliser une essence super sans plomb présentant l'indice d'octane suivant afin d'obtenir un rendement optimal.

ENDROIT	INDICE D'OCTANE
En Amérique du Nord	(91 (RON+MON)/2)
Ailleurs	95 RON

On peut utiliser à tout le moins une essence ordinaire sans plomb présentant l'indice d'octane suivant:

ENDROIT	INDICE D'OCTANE
En Amérique du Nord	(87 (RON+MON)/2)
Ailleurs	92 RON

### Tous les modèles

**ATTENTION:** Ne jamais utiliser d'autres carburants ni modifier les rapports. L'utilisation de carburant non recommandé peut nuire à la performance du bateau et endommager des pièces importantes du système d'alimentation et du moteur.

### Huile à moteur

#### **Huile recommandée**

Ce bateau est muni d'un moteur **quatre-temps** dans lequel on doit utiliser une huile appropriée pour en assurer la lubrification interne. Respecter les exigences suivantes.

#### *Moteurs à aspiration naturelle*

Utiliser une huile pour moteurs quatre-temps qui respecte ou dépasse les exigences de la classe de service SM, SL ou SJ de l'API. Vérifier l'étiquette de l'API sur le contenant; l'huile doit répondre à au moins une de ces normes.

L'huile 4-temps XP-S 10W-40 (N/P 219 700 346) vendue par les concessionnaires autorisés de bateaux sport Sea-Doo respecte ces exigences.

**REMARQUE:** On peut aussi utiliser une autre huile synthétique qui répond aux mêmes exigences. L'huile synthétique 4-temps XP-S 5W-40 (N/P 293 600 039) convient.

## **Moteurs suralimentés et moteurs suralimentés à refroidisseur intermédiaire**

Utiliser de l'huile 4-temps XP-S 10W-40 (N/P 219 700 346) ou un équivalent approuvé par BRP. La même huile lubrifie le moteur et l'embrayage du compresseur volumétrique. L'huile 4-temps XP-S 10W-40 (N/P 219 700 346) a été dûment testée afin qu'elle soit exempte de tout additif qui pourrait nuire au rendement de l'embrayage du compresseur volumétrique.

**ATTENTION:** NE JAMAIS mettre d'huile synthétique dans ces moteurs, car cela nuirait au bon fonctionnement de l'embrayage du compresseur. Ne pas ajouter d'additifs à l'huile recommandée. Les huiles non recommandées par BRP peuvent contenir des additifs (agents modifiant le coefficient de frottement) qui peuvent causer un glissement inapproprié du compresseur volumétrique et mener à une usure prématurée. Par conséquent, les huiles autres que l'huile 4-temps XP-S 10W-40 (N/P 219 700 346) ou un équivalent approuvé ne sont pas recommandées.

### **Niveau d'huile**

**ATTENTION:** Vérifier souvent le niveau d'huile et refaire le plein si nécessaire. Ne pas trop remplir. Si on le fait fonctionner avec un niveau d'huile incorrect, le moteur pourrait être sérieusement endommagé. Essayer toute huile renversée.

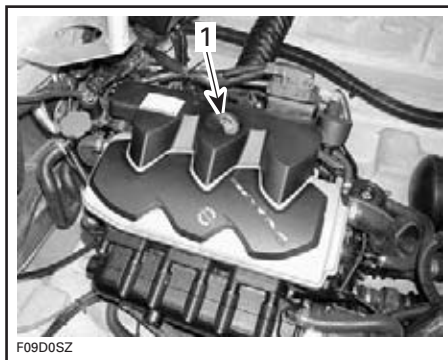

#### **TYPIQUE**

1. Jauge de niveau d'huile

Vérifier le niveau d'huile comme suit:

**REMARQUE:** Avant de vérifier le niveau d'huile du moteur, le laisser tourner au ralenti 30 secondes puis l'arrêter. Attendre 30 secondes et vérifier le niveau d'huile. Cette procédure permet de laisser l'huile se stabiliser dans les différentes chambres et d'obtenir une mesure plus précise.

– Le bateau doit être sur une surface de niveau, sur l'eau ou hors de l'eau. Le moteur devrait être chaud.

**ATTENTION:** Quand le bateau est hors de l'eau, ne jamais faire fonctionner le moteur sans que le système d'échappement soit alimenté en eau.

– Si le bateau est hors de l'eau et sur une remorque, immobiliser les roues de la remorque, soulever la proue du bateau avec le vérin de la remorque (s'il y a lieu) de façon que le rail du pare-chocs soit de niveau. Fixer un tuyau d'arrosage au raccord de rinçage. Procéder de la façon décrite au paragraphe **RINÇAGE DU SYSTÈME D'ÉCHAPPEMENT** dans la section **REMISAGE ET PRÉPARATION PRÉSAISONNIÈRE**.

**ATTENTION:** Si le système d'échappement n'est pas alimenté en eau lorsqu'on fait fonctionner le moteur quand le bateau est hors de l'eau, il subira de graves dommages.

- Réchauffer le moteur et le laisser tourner **30 secondes au ralenti** avant de l'arrêter.
- Arrêter le moteur.
- **Attendre au moins 30 secondes**, puis retirer la jauge et l'essuyer avec un chiffon.

### **⚠ AVERTISSEMENT**

L'huile à moteur peut être très chaude. Certains composants du compartiment moteur peuvent aussi être brûlants. Un contact direct peut provoquer des brûlures.

**ATTENTION:** Ne jamais laisser tourner le moteur plus de 5 minutes, car l'anneau d'étanchéité de l'arbre de transmission n'est plus refroidi lorsque le bateau est hors de l'eau.

- Remettre la jauge et la pousser à fond.
- Sortir la jauge et lire le niveau d'huile. Il devrait se situer entre les marques.

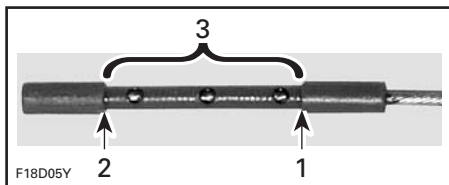

1. Plein
2. Ajouter de l'huile
3. Niveau de fonctionnement

- Sinon, ajouter de l'huile jusqu'à ce que son niveau se situe entre les marques.
- Pour ajouter de l'huile, dévisser le capuchon. Placer un entonnoir dans l'orifice et ajouter la quantité d'huile nécessaire pour atteindre le niveau prescrit. Ne pas trop remplir.

**REMARQUE:** Chaque fois qu'on ajoute de l'huile, répéter la procédure ci-dessus (démarrer le moteur, le laisser tourner au ralenti 30 secondes, attendre 30 secondes et vérifier le niveau d'huile). Cette procédure permet de laisser l'huile se stabiliser dans les différentes chambres et d'obtenir une mesure plus précise.

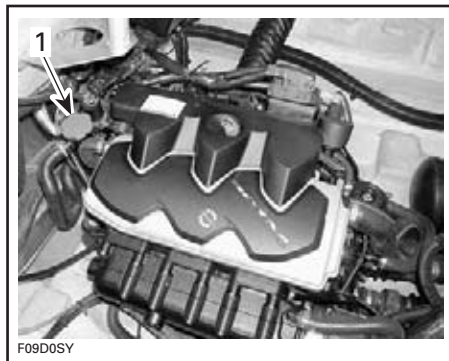

- TYPIQUE**  
1. Capuchon

- Bien replacer le capuchon et la jauge.

## **Liquide de refroidissement**

### **Liquide recommandé**

Utiliser un antigel à base d'éthylène glycol comportant des agents anti-corrosion destiné spécifiquement aux moteurs à combustion interne en aluminium.

**REMARQUE:** Lorsque c'est possible, on recommande d'utiliser un antigel biodégradable compatible avec les moteurs à combustion interne en aluminium. On contribuera ainsi à protéger l'environnement.

Remplir le système de refroidissement avec un mélange 50% eau et 50% antigel.

BRP vend un liquide de refroidissement prémélangé qui assure une protection à des températures atteignant - 52°C (- 62°F) (N/P 219 700 362).

Pour minimiser la détérioration de l'antigel, utiliser toujours la même marque. On peut changer de marque d'antigel si le système de refroidissement a été préalablement vidangé. S'adresser à un concessionnaire autorisé de bateaux sport Sea-Doo.

## Niveau de liquide de refroidissement

### **⚠ AVERTISSEMENT**

Vérifier le niveau de liquide de refroidissement lorsque le moteur est froid. Ne jamais ajouter de liquide dans le système de refroidissement lorsque le moteur est chaud.

Le bateau étant de niveau, le niveau de liquide de refroidissement doit se trouver entre les marques MIN et MAX du réservoir alors que le moteur est froid.



1. Niveau entre les marques alors que le moteur est froid

**REMARQUE:** Le bateau est de niveau lorsqu'il se trouve sur l'eau. Le bateau étant sur une remorque dont les roues sont immobilisées, soulever la proue du bateau avec le vérin de la remorque (s'il y a lieu) jusqu'à ce que le rail du pare-chocs soit de niveau.

Au besoin, ajouter du liquide de refroidissement pour ajuster le niveau. Utiliser un entonnoir pour éviter de renverser du liquide. **Ne pas trop remplir.**

Remettre et bien visser le bouchon du réservoir.

**REMARQUE:** Si le système de refroidissement a souvent besoin de liquide, il y a probablement des fuites ou des problèmes de moteur. S'adresser à un concessionnaire autorisé de bateaux sport Sea-Doo.

## Remplacement du liquide de refroidissement

Voir la section *ENTRETIEN*.

### **⚠ AVERTISSEMENT**

Pour éviter de se brûler, ne pas enlever le bouchon du radiateur ni desserrer le bouchon de vidange du liquide de refroidissement quand le moteur est chaud.

---

## PÉRIODE DE RODAGE

**ATTENTION:** Suivre à la lettre les instructions de cette section. À défaut de s'y conformer, la durée de vie et/ou le rendement du moteur pourraient diminuer.

Pour les bateaux sport Sea-Doo équipés de moteurs Rotax®, une période de rodage de 10 heures est nécessaire avant de pouvoir utiliser le véhicule à plein régime de façon continue.

Pour bien effectuer le rodage, ne pas avancer la manette d'accélérateur au-delà des 3/4. Cependant, de brèves accélérations et des variations de vitesse contribuent à un bon rodage.

**ATTENTION:** Éviter les accélérations maximales soutenues et les vitesses de croisière prolongées sans variations de régime pendant la période de rodage, car le moteur pourrait être endommagé.

**REMARQUE:** Ne jamais ajouter d'huile à l'essence.

---

## VÉRIFICATIONS DE PRÉUTILISATION

### **AVERTISSEMENT**

Il est primordial de vérifier le bateau avant de l'utiliser. Avant de démarrer, s'assurer que les commandes principales, les dispositifs de sécurité et les composants mécaniques fonctionnent bien. À défaut de se conformer aux opérations ci-dessous, de graves blessures ou le décès pourraient survenir. Apporter tout le matériel de sécurité prescrit par les règlements locaux.

Certains des points suivants n'ont peut-être pas encore été abordés dans ce guide. Ils sont couverts plus en détail dans la section *ENTRETIEN* ou *OPÉRATIONS SPÉCIALES*. Consulter ces sections pour en savoir davantage.

### **AVERTISSEMENT**

Arrêter le moteur et débrancher la clé de la borne du DESS avant de faire les opérations ci-dessous. Démarrer le bateau seulement lorsque toutes les pièces ont été vérifiées et fonctionnent correctement.

<b>RÉSUMÉ</b>		
<b>ÉLÉMENT</b>	<b>OPÉRATION</b>	<b>✓</b>
Coque	Vérifier si elle est endommagée.	
Admission d'eau de la turbine	Inspecter et nettoyer.	
Cale	Drain. Vider. S'assurer que les bouchons sont bien en place.	
Batterie	Vérifier la solidité des câbles et des courroies. Vérifier si la charge est suffisante.	
Interrupteur coupe-circuit principal de la batterie	S'assurer qu'il est à «ON».	
Feux de navigation	Vérifier le fonctionnement.	
Réservoir d'essence	Remplir.	
Compartiment moteur	Vérifier les composants des systèmes d'alimentation et d'échappement.	
Extincteur	Inspecter l'état et la fixation.	
Direction	Vérifier le fonctionnement.	
Systemes d'accélérateur et de changement de vitesse	Vérifier le fonctionnement.	
Ventilateur et pompe de la cale	Vérifier le fonctionnement.	
Clé DESS et bouton de démarrage/d'arrêt du moteur	Vérifier le fonctionnement.	
Équipement de navigation sécuritaire obligatoire	Vérifier le fonctionnement.	
Couvercles des compartiments de rangement	S'assurer qu'ils sont fermés et verrouillés.	
Anodes sacrificielles	Vérifier l'état des anodes (les remplacer si elles sont corrodées sur plus de 50%).	
Niveau d'huile du moteur	Ajouter de l'huile au besoin.	
Niveau de liquide du système de refroidissement	Ajouter du liquide au besoin.	

## Coque

S'assurer que la coque n'est ni fissurée ni endommagée.

## Admission d'eau de la turbine

Enlever les algues, coquillages et autres débris qui peuvent entraver le débit d'eau et endommager le système de refroidissement ou la turbine. Nettoyer au besoin. Si des débris résistent au nettoyage, voir un concessionnaire autorisé de bateaux sport Sea-Doo.

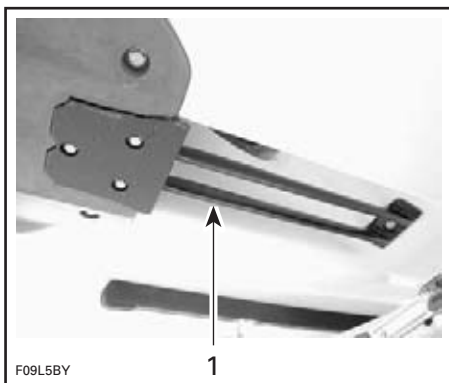

### TYPIQUE

1. Vérifier cette région

Vérifier les rebords de l'hélice. Vérifier s'ils présentent des entailles qui auront pour effet de réduire grandement la performance.

## Cale

S'il y a de l'eau dans la cale, mettre la pompe en marche pour la vider.

Le bateau étant sur la remorque, dévisser les bouchons de vidange, immobiliser les roues et soulever légèrement la proue avec le vérin de la remorque (s'il y a lieu) pour que l'eau puisse s'écouler de la cale.

## **⚠** AVERTISSEMENT

S'assurer que les bouchons de vidange sont bien serrés avant de mettre le bateau à l'eau.

## Batterie

## **⚠** AVERTISSEMENT

Vérifier si les câbles sont bien fixés à leur borne et si les brides ou les attaches sont en bon état. Ne pas charger la batterie lorsqu'elle est installée dans le compartiment moteur.

## Réservoir d'essence et niveau d'huile à moteur

Mettre le bateau de niveau et remplir le réservoir d'essence.

Vérifier le niveau d'huile et remplir le réservoir au besoin, comme l'indique la section *LIQUIDES*.

Vérifier les brides ou les attaches du réservoir d'essence.

## Compartiment moteur

## **⚠** AVERTISSEMENT

Ne pas démarrer le moteur lorsqu'il y a des fuites ou des odeurs d'essence. Voir un concessionnaire autorisé de bateaux sport Sea-Doo.

## **⚠** AVERTISSEMENT

Pour éviter de se brûler, ne pas enlever le bouchon du radiateur ni desserrer le bouchon de vidange du liquide de refroidissement quand le moteur est chaud.

## Extincteur

S'assurer que l'extincteur est plein, en bon état et bien fixé.



## Direction

Avec l'aide d'une autre personne, s'assurer que la direction n'est pas entravée. Lorsque le volant est centré, la tuyère de turbine devrait être bien droite. S'assurer que la tuyère pivote facilement lorsqu'on tourne le volant.

### AVERTISSEMENT

Vérifier le fonctionnement du volant et de la tuyère de direction avant de démarrer le moteur.

## Accélérateur

Vérifier si le levier d'accélérateur se déplace sans entrave.

### AVERTISSEMENT

Vérifier le fonctionnement du levier d'accélérateur avant de démarrer le moteur.

## Système de changement de vitesse

S'assurer que le déflecteur de marche arrière se déplace librement. Lorsque le levier sélecteur est en marche avant, le déflecteur doit être levé au maximum. Lorsque le levier est au point mort, le déflecteur doit être au centre. Lorsque le levier est en marche arrière, le déflecteur doit être abaissé complètement.

### AVERTISSEMENT

S'assurer que le déflecteur de marche arrière se verrouille.

Pour vérifier si le déflecteur de marche arrière se verrouille, mettre le levier sélecteur en position de MARCHE AVANT.

Tirer le déflecteur vers l'arrière.

Le déflecteur est verrouillé s'il demeure levé.

**ATTENTION:** Si le déflecteur ne demeure pas levé lorsque le levier sélecteur est en MARCHE AVANT, cesser d'utiliser le bateau et voir un concessionnaire autorisé de bateaux sport Sea-Doo.

## Borne du DESS et bouton de démarrage/d'arrêt du moteur

S'assurer que les interrupteurs fonctionnent bien.

### AVERTISSEMENT

Si le moteur ne s'arrête pas lorsqu'on appuie sur le bouton de démarrage/d'arrêt ou qu'on débranche la clé de la borne du DESS, cesser d'utiliser le bateau et voir un concessionnaire autorisé de bateaux sport Sea-Doo. Ne remettre le bateau en marche qu'après avoir vérifié toutes les commandes et s'être assuré qu'elles fonctionnent bien.

## Couvercles des compartiments de rangement

S'assurer qu'ils sont fermés et verrouillés.

# INSTRUCTIONS D'UTILISATION

## AVERTISSEMENT

Procéder aux **VÉRIFICATIONS DE PRÉUTILISATION** du bateau et apprendre à bien connaître chaque commande et leur fonction respective. Si le fonctionnement d'une commande ou si une instruction n'est pas bien compris(e), communiquer avec un concessionnaire autorisé de bateaux sport Sea-Doo.

## Chargement/déchargement

**ATTENTION:** Avant de mettre le bateau à l'eau, s'assurer que l'interrupteur coupe-circuit principal de la batterie est à «ON» et que les bouchons de vidange de la cale sont bien vissés.

Dès que le bateau est chargé sur la remorque, mettre l'interrupteur coupe-circuit principal de la batterie à «OFF».

Dévisser les bouchons de vidange pour que l'eau puisse s'écouler de la cale lorsque le bateau est chargé sur la remorque.

## Principes de fonctionnement

### Propulsion

Le moteur est directement relié à un arbre de transmission qui fait tourner une hélice. Cette hélice tourne à l'intérieur d'un carter. L'eau est aspirée d'en dessous du bateau et poussée par l'hélice à travers le venturi. Ce dernier met l'eau sous pression, en accélère la vitesse et produit une poussée pour déplacer le bateau. Lorsqu'on pousse le levier d'accélérateur vers l'avant, le moteur tourne plus rapidement et la vitesse du bateau augmente.

Pour la marche avant, pousser le levier sélecteur vers l'avant. Pour la marche arrière, ramener le levier complètement vers l'arrière. Pour le point mort, centrer le levier. Noter qu'il y a une poussée minimale dans la plupart des cas. Il est possible d'obtenir le point mort et la marche arrière grâce au déflecteur installé sur le venturi de la turbine. Ce déflecteur commande la direction du débit d'eau selon le sens de déplacement choisi.

## AVERTISSEMENT

Lorsque le levier sélecteur est au point mort, l'hélice tourne quand même.

## AVERTISSEMENT

Utiliser le levier sélecteur seulement lorsque le moteur est au ralenti et que le bateau est immobilisé.

## AVERTISSEMENT

Avant de démarrer le moteur, il faut que le conducteur et les passagers soient assis dans le bateau, que le levier sélecteur soit au point mort et que le levier d'accélérateur soit à la position de ralenti.

### Virages

En tournant le volant, on fait pivoter la tuyère de turbine, ce qui dirige le bateau. Lorsqu'on tourne le volant dans le sens horaire, le bateau tourne à droite; même chose à gauche.



F09L12Y

#### TYPIQUE

Au-delà de la vitesse de ralenti, on doit actionner le levier d'accélérateur pour faire tourner le bateau.

### AVERTISSEMENT

Actionner le levier et tourner le volant pour changer de direction lorsqu'on circule à vitesse constante. L'efficacité du système de direction varie selon le nombre de passagers, la charge du bateau et les conditions de navigation.

Il faut actionner le levier d'accélérateur pour faire tourner un bateau à jet. Dans un endroit approprié, s'exercer à tourner tout en mettant les gaz et en s'éloignant d'un objet fictif. Il s'agit là d'une bonne technique pour éviter les collisions.

#### Utilisation de la marche arrière

Le bateau se comporte différemment en marche arrière, car la direction réagit contrairement à ce qu'elle fait en marche avant. Ainsi, lorsqu'on tourne le volant dans le sens horaire, l'arrière du bateau tourne vers la gauche, et vice versa. Utiliser l'accélérateur avec modération. Un régime trop élevé provoquera une turbulence dans l'eau, ce qui réduira l'efficacité en marche arrière. Lors d'une première sortie, pratiquer cette manoeuvre avec soin à l'écart de tout objet susceptible de provoquer une collision.

### AVERTISSEMENT

Il faut bien se familiariser avec ces manoeuvres dès la première sortie et avant de transporter des passagers.

### Embarquement à partir d'un quai

Comme pour tout autre bateau, il faut être prudent lorsqu'on prend place dans ce bateau et s'assurer que le moteur est arrêté.

Pour embarquer dans le bateau lorsqu'il est amarré à un quai, placer d'abord un pied sur le pont le plus près, puis faire passer l'autre pied à l'intérieur. Pousser ensuite le bateau loin du quai.

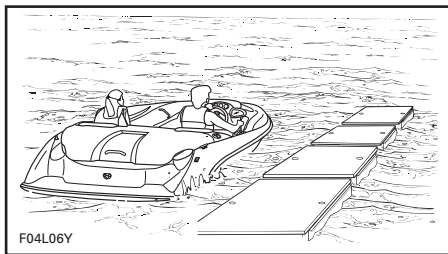

F04L06Y

#### TYPIQUE

**ATTENTION:** Même si le bateau ne requiert que 30 cm (1 pi) d'eau pour flotter, s'assurer qu'il y a au moins 90 cm (3 pi) d'eau sous la coque avant de démarrer le moteur, afin de protéger le système de propulsion. Si la profondeur de l'eau est inférieure à 90 cm (3 pi) et que le moteur fonctionne, l'hélice tourne et des débris au fond de l'eau peuvent être aspirés, ce qui peut endommager le système de propulsion.

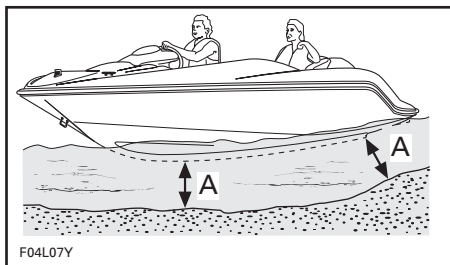

**TYPIQUE**  
A. 90 cm (3 pi)

## Embarquement dans l'eau

### **⚠ AVERTISSEMENT**

Les personnes inexpérimentées doivent s'exercer à embarquer près du rivage avant de s'aventurer en eau profonde.

### **⚠ AVERTISSEMENT**

Le moteur ne doit pas tourner lorsqu'on tente d'embarquer. Ne jamais utiliser les pièces de propulsion comme point d'appui pour monter à bord du bateau.

Nager à l'arrière du bateau.

Détacher les sangles de l'échelle et la tirer jusqu'à ce qu'elle soit accessible. Saisir la poignée de maintien et se soulever de façon à pouvoir placer un genou sur la plate-forme d'embarquement.

### **⚠ AVERTISSEMENT**

Ne jamais laisser l'échelle sortie lorsque le moteur tourne ou que le bateau se déplace. Toujours verrouiller l'échelle avec les sangles quand elle n'est pas en utilisation.

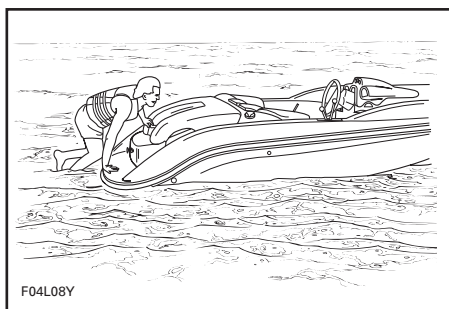

**TYPIQUE**

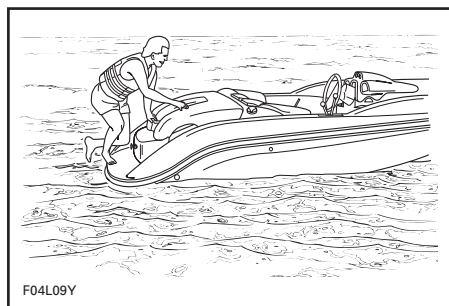

**TYPIQUE**

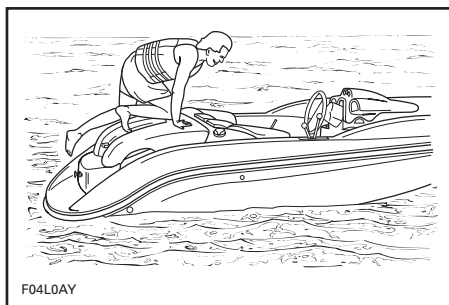

**TYPIQUE**

### **⚠ AVERTISSEMENT**

Ne pas démarrer le moteur avant que les passagers soient bien assis.

## Démarrage

### AVERTISSEMENT

Le monoxyde de carbone (CO) contenu dans les gaz d'échappement peut s'accumuler dans le bateau ou à proximité (sous le toit bimini, dans le cockpit, etc.). Le CO peut être nocif ou mortel si on en respire. S'assurer que la ventilation est adéquate lorsque le ou les moteurs tournent.

### AVERTISSEMENT

Toujours actionner le ventilateur de cale au moins 5 minutes avant de démarrer le moteur pour permettre au ventilateur d'aérer la cale.

### AVERTISSEMENT

Ne toucher à aucune pièce électrique ni à la turbine lorsque le moteur tourne.

### AVERTISSEMENT

Arrêter le ventilateur de cale avant d'utiliser le bateau.

Fixer le cordon de sécurité à son vêtement de flottaison individuel et fixer la clé à la borne du DESS avant de démarrer.

**REMARQUE:** Si un signal sonore autre que deux courts bips se fait entendre, on doit corriger une situation anormale. Consulter le tableau dans la section *DIAGNOSTIC DES PANNES* pour connaître la signification des signaux.

Tenir fermement le volant avec la main droite et placer les deux pieds sur le pont. Arrêter le ventilateur de cale.

Démarrer le moteur. Consulter le tachymètre pour surveiller le fonctionnement du moteur.

### AVERTISSEMENT

Le conducteur et les passagers devraient toujours être assis avant que le bateau soit démarré.

**ATTENTION:** Pour éviter la surchauffe du démarreur, le temps de lancement ne devrait pas dépasser 5 à 10 secondes; de plus, le laisser reposer 30 secondes entre chaque lancement pour lui permettre de refroidir et pour que le mécanisme se dégage.

Pour s'éloigner du bord

Mettre le levier d'accélérateur au ralenti et le levier sélecteur à la position désirée.

Accélérer progressivement pour se rendre en eau profonde. Ne pas accélérer à fond tant que le moteur n'est pas réchauffé.

### AVERTISSEMENT

En eau peu profonde, la turbine pourrait aspirer des coquillages, du sable, des cailloux ou d'autres objets et les propulser vers l'arrière.

## Navigation en eau agitée ou lorsque la visibilité est réduite

Éviter d'utiliser le bateau dans ces conditions. S'il faut s'en servir, faire preuve de prudence et circuler à basse vitesse. Au besoin, allumer les feux de navigation.

## Comment aborder une vague

Réduire la vitesse du bateau lorsqu'on aborde une vague. Se tenir prêt à diriger et à rééquilibrer le bateau.

Conservé une bonne distance d'avec les bateaux dont on aborde les sillons.

## **⚠ AVERTISSEMENT**

Ralentir lorsque le bateau aborde une vague ou des sillons. Le conducteur et les passagers peuvent adopter une position semi-accroupie en tenant les poignées pour augmenter leur stabilité. Ne pas se servir des sillons ni des vagues comme tremplin.

## **Arrêt ou accostage au quai**

La résistance de l'eau a pour effet de ralentir le bateau. La distance d'arrêt varie selon la vitesse, la charge et les conditions de navigation (le vent, les courants, etc.).

Le conducteur devrait apprendre à connaître les distances d'arrêt dans diverses conditions.

À l'approche du quai, ralentir jusqu'au régime de ralenti et mettre le levier sélecteur, selon les besoins, au point mort, en marche avant ou en marche arrière. Couper le moteur juste avant d'arriver le long du quai.

## **⚠ AVERTISSEMENT**

Le contrôle directionnel est réduit lorsqu'on décélère et nul lorsque le moteur est arrêté.

## **Accostage sur une plage**

**ATTENTION:** Il n'est pas recommandé de faire monter le bateau sur la plage.

S'approcher lentement de la plage et arrêter le moteur avec la clé DESS dès qu'il n'y a plus que 90 cm (3 pi) d'eau sous la coque; ensuite, débarquer du bateau et le tirer jusqu'à la plage. S'assurer que tous les accessoires sont éteints.

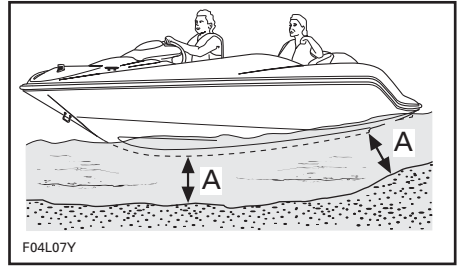

A. 90 cm (3 pi) d'eau sous la coque

## **⚠ AVERTISSEMENT**

En eau peu profonde, la turbine pourrait aspirer des coquillages, du sable, des cailloux ou d'autres objets et les propulser vers l'arrière.

S'il y a lieu, rincer le système d'échappement avant de redémarrer pour éliminer toute accumulation de sable ou de coquillages pouvant obstruer le passage de l'eau. Consulter le passage *RINÇAGE DU SYSTÈME D'ÉCHAPPEMENT* de la section *REMISAGE ET PRÉPARATION PRÉSAISONNIÈRE*.

## **Arrêt du moteur**

Pour arrêter le moteur, tirer complètement le levier d'accélérateur vers l'arrière et retirer la clé DESS ou appuyer sur le bouton de démarrage/d'arrêt.

Ne jamais laisser la clé sur la borne du DESS.

## **⚠ AVERTISSEMENT**

Il est impossible de diriger le bateau lorsque le moteur est arrêté. Ne jamais laisser la clé branchée à la borne du DESS lorsqu'on ne conduit pas le bateau pour éviter que des enfants l'utilisent sans autorisation, qu'il y ait un vol, etc.

## Entretien d'après-utilisation

### AVERTISSEMENT

Laisser le moteur refroidir avant de faire tout entretien.

### Entretien général

Le bateau étant sur une remorque dont les roues sont immobilisées, soulever la proue du bateau avec le vérin de la remorque (s'il y a lieu). Dévisser les bouchons de vidange pour que l'eau puisse s'écouler de la cale.

Avec des chiffons propres et secs, essuyer l'eau dans le compartiment moteur (cale, moteur, etc.). Cette opération est particulièrement importante lorsque le bateau a été utilisé en eau salée.

Sortir le bateau de l'eau tous les jours pour empêcher la formation d'organismes marins.

### Traitement anticorrosion

Pour empêcher la corrosion, vaporiser un produit anticorrosion (résistant à l'eau salée) comme le lubrifiant XP-S Lube ou un produit équivalent sur les pièces métalliques du compartiment moteur.

**REMARQUE:** Vaporiser du lubrifiant XP-S Lube sur le moteur lorsqu'on remise le bateau quelques jours ou pour une période prolongée.

Appliquer de la graisse diélectrique (résistante à l'eau salée) sur les bornes de la batterie et les raccords électriques des câbles.

**ATTENTION:** Ne pas laisser de chiffons ni d'outils dans le compartiment moteur ou dans la cale.

## Entretien supplémentaire à la suite d'une utilisation en eau souillée ou salée

Lorsque le bateau est utilisé en eau souillée, et particulièrement en eau salée, on doit lui apporter des soins supplémentaires pour le protéger, tout comme ses composants. Rincer la remorque, la coque et la cale à l'eau douce.

Il est essentiel de rincer le système d'échappement à l'eau douce pour neutraliser les effets corrosifs du sel ou des autres produits chimiques présents dans l'eau. Le rinçage sert à déloger le sable, le sel, les coquillages et les autres particules présentes dans les chemises d'eau ou les boyaux.

Rincer dès qu'on a fini du bateau et qu'on ne prévoit pas le réutiliser le même jour, ainsi que lorsqu'on le remise pour une période prolongée.

### AVERTISSEMENT

Faire l'opération suivante dans un endroit bien aéré.

Pour savoir comment procéder, voir la rubrique *RINÇAGE DU SYSTÈME D'ÉCHAPPEMENT* dans la section *REMISE ET PRÉPARATION PRÉSAILLONNIÈRE*.

**ATTENTION:** Si le rinçage du bateau, le rinçage du système de refroidissement et le traitement anticorrosion ne sont pas faits après une utilisation en eau salée, le bateau et ses composants seront endommagés. Remiser le bateau à l'abri du soleil.

## OPÉRATIONS SPÉCIALES

### Nettoyage de l'admission d'eau de la turbine et de l'hélice

#### AVERTISSEMENT

Se tenir éloigné de la grille d'admission lorsque le moteur tourne. Les cheveux longs, les vêtements amples ou les sangles de VFI peuvent s'emmêler dans les parties mobiles et provoquer de graves blessures ou la noyade.

Les algues, coquillages et débris peuvent s'accumuler dans la grille d'admission, l'arbre de transmission et/ou l'hélice. Certains problèmes peuvent surgir lorsque l'admission d'eau est obstruée. Par exemple:

1. **Cavitation:** Le moteur tourne rapidement mais le bateau se déplace lentement en raison d'une poussée réduite du jet. Il se peut que les composants de la turbine soient endommagés.
2. **Surchauffe:** Comme la turbine commande le débit d'eau servant à refroidir le système d'échappement, une admission obstruée entraînera la surchauffe du moteur et endommagera ses composants internes.

Nettoyer la partie obstruée d'une des façons suivantes:

**Nettoyage sur l'eau:** Enlever la clé de la borne du DESS pour arrêter le moteur. Laisser le bateau s'immobiliser de lui-même. Laisser le temps aux algues ou aux autres débris de se détacher de la grille. Répéter si nécessaire.

Si le système est toujours obstrué, procéder ainsi:

- Le moteur en marche, mettre le levier sélecteur en marche arrière et varier la vitesse du moteur brusquement à plusieurs reprises.

- Essayer d'accélérer de nouveau.

La plupart du temps, les débris seront expulsés du système de propulsion.

**Nettoyage hors de l'eau:** Si le système est toujours obstrué, enlever la clé DESS pour arrêter le moteur.

#### AVERTISSEMENT

Avant de nettoyer la turbine, toujours débrancher la clé de la borne du DESS pour empêcher le démarrage accidentel du moteur.

Depuis le dessous du bateau, nettoyer manuellement l'admission d'eau. Si le système demeure obstrué, consulter un concessionnaire autorisé de bateaux sport Sea-Doo.

**ATTENTION:** Éviter d'utiliser le bateau dans un endroit où il y a beaucoup d'algues. Si cela est impossible, varier la vitesse du bateau. Les algues s'accumulent plus facilement lorsqu'on circule à vitesse constante ou à basse vitesse. Vérifier si la grille d'admission d'eau est endommagée. S'il y a lieu, voir un concessionnaire autorisé de bateaux sport Sea-Doo pour la réparation.

### Chavirement du bateau

Ce bateau est conçu pour être difficile à chavirer grâce à sa longueur et à sa largeur. S'il chavire, ne pas oublier qu'il flottera quand même. Il est normalement préférable de demeurer près du bateau pour faciliter le repérage des occupants.



## AVERTISSEMENT

Lorsque le bateau est chaviré, ne pas tenter de redémarrer le moteur. Le conducteur et les passagers devraient toujours porter un vêtement de flottaison individuel approuvé.

### Bateau submergé/ moteur noyé d'eau

Pour limiter les dommages au moteur, faire l'opération suivante dès que possible.

Vider la cale.

Si le bateau était submergé dans de l'eau salée, vaporiser de l'eau douce sur la cale et les composants avec un boyau d'arrosage pour contrer l'effet corrosif du sel.

**ATTENTION:** Ne jamais tenter de démarrer le moteur. L'eau contenue dans le collecteur d'admission serait entraînée vers le moteur et pourrait l'endommager gravement.

Confier dès que possible l'entretien du bateau à un concessionnaire autorisé de bateaux sport Sea-Doo.

**ATTENTION:** Plus le délai est long avant l'entretien du moteur, plus les dommages seront importants. À défaut de soumettre le bateau à un entretien adéquat, le moteur subira de graves dommages.

### Moteur noyé d'essence

Si le moteur est noyé d'essence et qu'il refuse de démarrer, on peut actionner ce mode spécial pour empêcher l'injection et l'allumage lors du démarrage. Pour ce faire, procéder comme suit:

Alors que le moteur est arrêté:

- Mettre le levier d'accélérateur en position de ralenti.
- Mettre le levier sélecteur au point mort.
- Brancher la clé DESS à sa borne.

- Depuis le compartiment moteur, tourner à la main le levier d'accélérateur jusqu'à la position pleins gaz et le TENIR dans cette position.

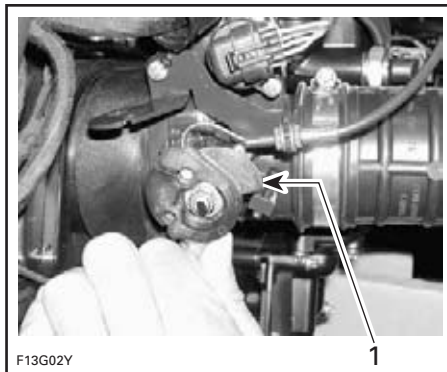

#### TYPIQUE

1. Position pleins gaz

- Demander à quelqu'un d'appuyer sur le bouton de démarrage/d'arrêt pour lancer le moteur; continuer de TENIR le levier en position plein gaz. Le mode noyé est maintenant en fonction.
- Lancer plusieurs fois le moteur.

**ATTENTION:** Ne pas appuyer sur le bouton de démarrage du moteur plus de 30 secondes. Laisser refroidir le démarreur entre les tentatives de démarrage. Prendre garde de mettre la batterie à plat.

- Relâcher le bouton de démarrage/d'arrêt.
- Relâcher le levier d'accélérateur et démarrer/lancer de nouveau le moteur.

**REMARQUE:** Relâcher le levier d'accélérateur pour revenir au mode normal.

#### Si rien ne fonctionne:

Débrancher les connecteurs de bobine d'allumage.

Les trois bobines d'allumage se trouvent sur la culasse, directement sur les bougies.

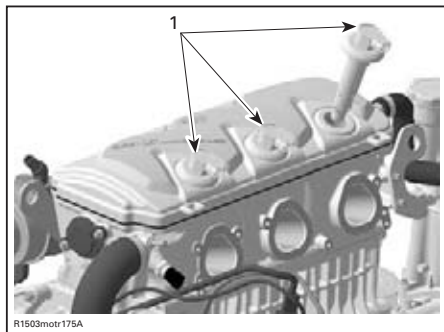

1. Bobines d'allumage



DÉBRANCHER LES CONNECTEURS DES BOBINES D'ALLUMAGE

## **⚠ AVERTISSEMENT**

Quand on débranche la bobine d'une bougie, toujours débrancher le faisceau de fils principal en premier. Ne jamais tenter de provoquer une étincelle au niveau d'une bobine ouverte et/ou d'une bougie à l'intérieur du compartiment moteur, puisque cela pourrait allumer les vapeurs d'essence.

Enlever les bobines d'allumage.

**ATTENTION:** S'assurer qu'il n'y a pas de saletés dans les logements des bobines avant d'enlever les bougies. La saleté pourrait tomber dans le cylindre et endommager les composants internes.

Enlever les bougies.

**REMARQUE:** Une fois les bougies desserrées, on peut utiliser une bobine pour les retirer. Il suffit de remettre la bobine en place sur la bougie et de la retirer.

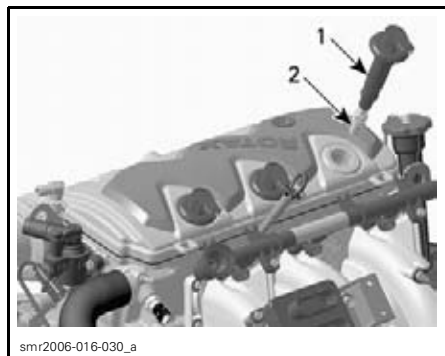

1. Bobine d'allumage  
2. Bougie

Installer de nouvelles bougies, si disponibles, ou sécher les bougies avec un chiffon.

Remettre les bougies et les bobines d'allumage en place. Rebrancher les connecteurs des bobines d'allumage.

**REMARQUE:** Après l'installation, s'assurer que le joint adhère bien à la surface du moteur.

Démarrer le moteur tel que décrit ci-dessus. S'il se noie encore, consulter un concessionnaire autorisé de bateaux sport Sea-Doo.

**ATTENTION:** Quand le bateau est hors de l'eau, ne jamais faire fonctionner le moteur sans que le système d'échappement soit alimenté en eau.

## **Remorquage du bateau sur l'eau**

On devrait prendre des précautions spéciales pour remorquer un bateau sport Sea-Doo sur l'eau.

La vitesse de remorquage maximale recommandée est de 24 km/h (15 MPH).

Avant de remorquer le bateau sur l'eau, installer un grand pince-boyau (N/P 529 032 500) sur le boyau d'admission d'eau reliant le carter d'hélice au collecteur d'échappement.

**ATTENTION:** Une fois le remorquage terminé, enlever le pince-boyau avant d'utiliser le bateau, sinon le moteur subira des dommages.

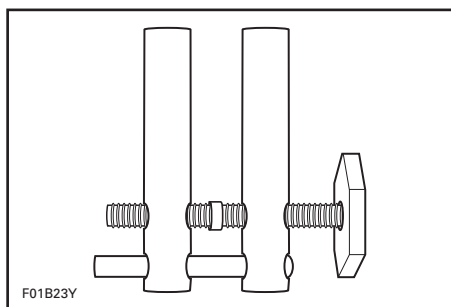

Cela empêchera le système d'échappement de se remplir d'eau. En effet, lorsque le moteur est arrêté, il n'y a aucune pression dans le système d'échappement; l'eau ne peut donc pas s'évacuer.

**ATTENTION:** Si on n'utilise pas le pince-boyau, le moteur pourrait être endommagé. Si le bateau sport Sea-Doo ne fonctionne plus et qu'il faut le remorquer sur l'eau, circuler beaucoup plus lentement que la vitesse de remorquage maximale de 24 km/h (15 MPH).

Installer le pince-boyau sur le boyau d'admission d'eau de façon à empêcher tout passage d'eau.

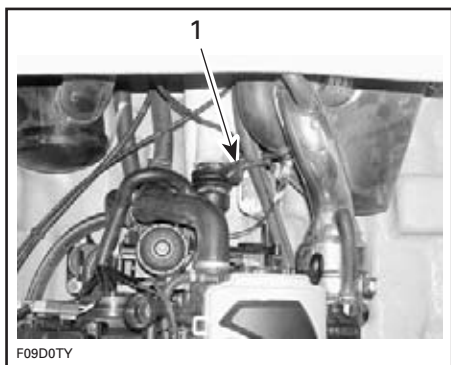

#### **TYPIQUE**

1. Pince-boyau

---

# DIAGNOSTIC DES PANNES

Les renseignements suivants aident à déterminer la cause probable de problèmes simples. Certains de ces problèmes peuvent être résolus assez rapidement par le propriétaire mais, dans certains cas, l'intervention d'un technicien compétent peut être nécessaire. Dans ce cas, consulter un concessionnaire autorisé de bateaux sport Sea-Doo pour faire faire la réparation.

## Signaux codés du DESS

---

### 2 COURTS BIPS (quand on branche la clé à la borne du DESS).

#### 1. La clé DESS fonctionne bien (bon contact et capuchon adéquat).

- *On peut démarrer le moteur normalement.*

---

### 1 LONG BIP (lorsqu'on branche la clé à la borne du DESS ou qu'on appuie sur le bouton de démarrage/d'arrêt dans certains cas).

#### 1. Le levier sélecteur n'est pas au point mort.

- *Placer le levier au point mort.*

#### 2. Mauvaise connexion entre la clé et la borne du DESS.

- *Enlever puis remettre la clé sur la borne du DESS. Deux courts bips se feront entendre, ce qui signifie que le système est prêt pour le démarrage du moteur.*

#### 3. Clé inadéquate.

- *Utiliser la clé DESS programmée pour le bateau. Si elle ne fonctionne pas, consulter un concessionnaire autorisé de bateaux sport Sea-Doo.*

#### 4. Clé DESS sale.

- *Nettoyer.*

#### 5. Défectuosité de l'interface ou du faisceau de fils.

- *Consulter un concessionnaire autorisé de bateaux sport Sea-Doo.*

---

### 4 COURTS BIPS (lorsqu'on enfonce le bouton de démarrage/d'arrêt et que la clé DESS est déjà installée).

#### 1. Le levier sélecteur N'EST PAS au point mort.

- *Mettre le levier sélecteur au point mort. Lorsque le levier est déplacé, le court bip indique que le levier est bien au point mort.*

---

### 1 COURT BIP (lorsqu'on met le levier sélecteur au point mort).

#### 1. Le levier sélecteur est bien au point mort.

- *Le moteur peut maintenant être démarré.*

---

### 4 BIPS COURTS TOUTES LES 3 SECONDES.

#### 1. On a laissé la clé sur sa borne sans démarrer le moteur ou après qu'on a arrêté le moteur.

- *Pour empêcher la batterie de se décharger, débrancher la clé de sa borne.*

## **SIGNAL CONTINU.**

---

### **1. Température élevée du liquide de refroidissement du moteur.**

- Voir SURCHAUFFE DU MOTEUR *plus loin*.

### **2. Température élevée des gaz d'échappement.**

- Voir SURCHAUFFE DU MOTEUR *plus loin*.

### **3. Pression d'huile à moteur faible ou élevée.**

- Vérifier le niveau d'huile dès que possible. Si le problème persiste, consulter un concessionnaire autorisé de bateaux sport Sea-Doo.

## **Système de charge**

### **LA BATTERIE SE DÉCHARGE RÉGULIÈREMENT.**

---

#### **1. Vérifier l'état de la batterie.**

- Charger la batterie ou en installer une neuve.

#### **2. Vérifier le fusible du système de charge.**

- Remplacer le fusible au besoin et faire vérifier le système de charge par un concessionnaire autorisé de bateaux sport Sea-Doo.

## **Rien ne fonctionne dans le système électrique**

### **AUCUN BIP NE SE FAIT ENTENDRE LORSQU'ON BRANCHE LA CLÉ À LA BORNE DU DESS.**

---

#### **1. L'interrupteur coupe-circuit principal de la batterie est à «OFF».**

- Vérifier l'interrupteur et le mettre à «ON».

#### **2. Batterie déchargée ou manquante.**

- Charger ou installer une nouvelle batterie.

## **AVERTISSEMENT**

Consulter un concessionnaire autorisé de bateaux sport Sea-Doo pour faire charger ou remplacer la batterie. Ne pas charger ni survolter la batterie si elle se trouve dans le compartiment moteur. L'électrolyte est une substance toxique qui peut occasionner de graves brûlures.

## **Le moteur ne démarre pas**

### **LE MOTEUR NE TOURNE PAS MAIS L'AVERTISSEUR SONNE.**

---

#### **1. Se référer au passage SIGNAUX CODÉS DU DESS plus haut.**

### **LE MOTEUR NE TOURNE PAS.**

---

#### **1. Cordon de sécurité enlevé.**

- Fixer le capuchon à la borne du DESS.

#### **2. Fusible grillé.**

- Vérifier le câblage, puis remplacer le fusible.

#### **3. Batterie déchargée.**

- Voir un concessionnaire autorisé de bateaux sport Sea-Doo.

## **LE MOTEUR NE TOURNE PAS. (suite)**

---

### **4. Raccords de batterie corrodés ou desserrés.**

- Voir un concessionnaire autorisé de bateaux sport Sea-Doo.

### **5. Moteur plein d'eau.**

- Voir un concessionnaire autorisé de bateaux sport Sea-Doo.

## **LE MOTEUR TOURNE LENTEMENT.**

---

### **1. Batterie déchargée ou faible.**

- Voir un concessionnaire autorisé de bateaux sport Sea-Doo.

## **LE MOTEUR TOURNE MAIS NE DÉMARRE PAS.**

---

### **1. Réservoir d'essence vide ou contaminé d'eau.**

- Remplir ou vider et remplir avec de l'essence neuve.

### **2. Filtre à essence bouché ou contaminé d'eau.**

- Nettoyer. Vérifier s'il y a de l'eau dans le réservoir d'essence.

### **3. Moteur noyé d'essence:**

- Voir la rubrique MOTEUR NOYÉ D'ESSENCE de la section OPÉRATIONS SPÉCIALES.

### **4. Bougies encrassées ou défectueuses.**

- Remplacer.

## **Le moteur a des ratés d'allumage ou tourne irrégulièrement**

### **FAIBLE ÉTINCELLE.**

---

#### **1. Bougies encrassées ou usées.**

- Remplacer.

#### **2. Panne d'un composant du système d'allumage.**

- Voir un concessionnaire autorisé de bateaux sport Sea-Doo.

#### **3. Trop d'huile parvient au moteur.**

- Mauvais réglage de la pompe à huile; voir un concessionnaire autorisé de bateaux sport Sea-Doo.

### **MÉLANGE AIR-ESSENCE PAUVRE.**

---

#### **1. Essence viciée, contaminée d'eau ou niveau trop bas.**

- Vider ou remplir.

#### **2. Filtre à essence bouché ou contaminé d'eau.**

- Voir un concessionnaire autorisé de bateaux sport Sea-Doo.

### **MÉLANGE AIR-ESSENCE RICHE (consommation d'essence élevée).**

---

#### **1. Pare-flamme sale ou bouché.**

- Nettoyer ou remplacer.

## **Surchauffe du moteur**

**ATTENTION:** Si l'avertisseur se fait entendre continuellement, **arrêter tout de suite le moteur.**

### **L'AVERTISSEUR SONNE CONTINUELLEMENT.**

---

#### **1. Vérifier les niveaux d'huile et de liquide de refroidissement.**

- Remplir au besoin.

#### **2. Admission d'eau de la turbine bouchée.**

- Procéder au NETTOYAGE DE L'ADMISSION D'EAU DE LA TURBINE ET DE L'HÉLICE.

#### **3. Type d'essence ou d'huile inadéquat.**

- Vider et remplir.

#### **4. Système d'échappement bouché.**

- Rincer le système d'échappement à l'aide d'un tuyau d'arrosage. Procéder au RINÇAGE DU SYSTÈME D'ÉCHAPPEMENT tel qu'expliqué à la section REMISAGE ET PRÉPARATION PRÉSAISONNIÈRE.

Si le moteur surchauffe toujours, voir un concessionnaire autorisé de bateaux sport Sea-Doo.

## **Fréquents retours de flamme**

#### **1. Panne d'un composant du système d'allumage.**

- Consulter un concessionnaire autorisé de bateaux sport Sea-Doo.

#### **2. Surchauffe du moteur.**

- Voir SURCHAUFFE DU MOTEUR *plus haut*.

### **FAIBLE ÉTINCELLE.**

---

#### **1. Bougies encrassées ou usées.**

- Remplacer.

## **Cognement ou détonation au niveau du moteur**

#### **1. Essence de mauvaise qualité ou indice d'octane trop bas.**

- Utiliser de l'essence de bonne qualité, de marque connue et recommandée.

#### **2. Degré thermique des bougies trop élevé.**

- Utiliser les bougies recommandées.

## **Le moteur manque d'accélération ou de puissance**

### **1. Étincelle faible, mélange air-essence incorrect.**

- Voir LE MOTEUR A DES RATÉS D'ALLUMAGE OU TOURNE IRRÉGULIÈREMENT *plus haut*.

### **2. Présence d'eau dans l'essence.**

- *Vider puis remplir.*

### **3. Surchauffe du moteur.**

- Voir SURCHAUFFE DU MOTEUR *plus haut*.

## **Le bateau n'atteint pas sa vitesse maximale**

### **1. Admission d'eau de la turbine bouchée.**

- *Nettoyer.*

### **2. Hélice endommagée.**

- *Remplacer. Consulter un concessionnaire autorisé de bateaux sport Sea-Doo.*

## **Bruits anormaux provenant du système de propulsion**

### **1. Algues ou débris pris autour de l'hélice.**

- *Nettoyer et vérifier s'il y a des dommages.*

### **2. Arbre d'hélice ou de transmission endommagé.**

- *Consulter un concessionnaire autorisé de bateaux sport Sea-Doo.*



# FICHES TECHNIQUES

MODÈLE		150 SPEEDSTER	150 SPEEDSTER BVIC
<b>MOTEUR</b>			
Type		ROTAX® 4-TEC 1503, 4-temps, simple arbre à cames en tête (SACT)	
Système d'échappement		Refroidi par eau/injection d'eau (circuit ouvert). Débit direct de la turbine	
Lubrification	Type	Carter sec (2 pompes à huile). Filtre à huile remplaçable. Refroidisseur d'huile refroidi par eau	
	Huile	Huile 4-temps 10W40 (classe SM, SL ou SJ de l'API)	Huile 4-temps XP-S 10W40 ou un équivalent approuvé par BRP
Nombre de cylindres		3	
Cylindrée		1493.8 cm <sup>3</sup> (91 po <sup>3</sup> )	
Induction		À aspiration naturelle	Compresseur volumétrique avec refroidisseur intermédiaire
Régime maximal	± 50 tr/mn	7300	8000
<b>REFROIDISSEMENT</b>			
Type		Refroidi par liquide en circuit fermé (voir aussi <i>SYSTÈME D'ÉCHAPPEMENT</i> )	
Liquide de refroidissement		Mélange éthylène glycol (50%) et eau distillée (50%). Utiliser le liquide prémélangé de BRP ou un liquide conçu spécialement pour les moteurs en aluminium	
<b>SYSTÈME ÉLECTRIQUE</b>			
Puissance de la magnéto		380 W @ 6000 tr/mn	
Système d'allumage		Numérique à induction	
Calage de l'allumage		Non réglable	
Bougie	Marque et type	NGK DCPR8E	
	Écartement	0.7 à 0.8 mm (.028 à .031 po)	
Système de démarrage		Démarreur électrique	
Réglage du limiteur de régime du moteur		7650 tr/mn	8200 tr/mn
Batterie		Non fournie <sup>(1)</sup>	

<b>MODÈLE</b>		<b>150 SPEEDSTER</b>	<b>150 SPEEDSTER BVIC</b>
<b>SYSTÈME ÉLECTRIQUE (suite)</b>			
Fusibles (moteur)	F1: Pompe à essence	10 A	
	F2: Inj. et cyl. d'allumage 3	10 A	
	F3: MCM	5 A	
	F4: Inj. et cyl. d'allumage 1	10 A	
	F5: Inj. et cyl. d'allumage 2	10 A	
	F6: Indicateurs	2 A	
Fusibles (MCV)	F1: Accessoires	10 A	
	F2: Radio	10 A	
	F3: Ventilateur	7.5 A	
	F4: Pompe de cale	3 A	
	F5: Feux de navigation	3 A	
	F6: Feux du pont (s'il y a lieu)	5 A	
Fusibles (véhicule)	MCV	2 x 20 A	
	PFM	15 A	
	Syst. de charge	30 A	

MODÈLE		150 SPEEDSTER	150 SPEEDSTER BVIC
<b>SYSTÈME D'ALIMENTATION</b>			
Injection		SGM de Rotax (système de gestion du moteur). Injection multipoint. Un carter de papillon de 52 mm	
Carburant/indice d'octane minimal	<b>RECOMMANDÉ POUR UN RENDEMENT OPTIMAL</b>		
	Type	Essence <b>super</b> sans plomb	
	Indice d'octane minimal	En Amérique du Nord: (91 (RON + MON)/2) Ailleurs: 95 RON	
	<b>MINIMUM REQUIS</b>		
	Type	Essence <b>ordinaire</b> sans plomb	
	Indice d'octane minimal	En Amérique du Nord: (87 (RON + MON)/2) Ailleurs: 92 RON	
<b>SYSTÈME DE PROPULSION</b>			
Turbine		Monophasée à débit axial. Roulements graissés	
Graisse pour turbine		Graisse pour roulement (N/P 293 550 032)	
Transmission		Prise directe	
Angle de pivot de direction (tuyère)		20°	
Niveau d'eau minimum requis		90 cm (3 pi) (sous la partie arrière la plus basse de la coque)	
<b>DIMENSIONS</b>			
Longueur hors-tout		4.67 m (184 po)	
Bau		2.16 m (85 po)	
Poids		658.6 kg (1452 lb) 676 kg (1503 lb) avec structure	
Nombre de places assises		7	
Charge maximale (passagers + bagages)		7 passagers OU 324.3 kg (715 lb) (pour une utilisation en eau calme)	
Angle de relevé de varangue		20°	

<b>MODÈLE</b>		<b>150 SPEEDSTER</b>	<b>150 SPEEDSTER BVIC</b>
<b>DIMENSIONS (SUR LA REMORQUE)</b>			
Hauteur	Sans structure	1.17 m (46 po)	
	Structure abaissée	2.06 m (81 po)	
	Structure relevée	2.54 m (100 po)	
<b>CONTENANCES</b>			
Huile à moteur		3 L (3.2 pintes É.-U.) vidange d'huile avec filtre 4.5 L (4.8 pintes É.-U.) en tout	
Système de refroidissement du moteur		5.5 L (5.8 pintes É.-U.) en tout	
Réservoir d'essence (y compris la réserve)		79.5 L (21 gal. É.-U.)	
<b>MATÉRIAUX</b>			
Coque		Plastique composite renforcé de fibre de verre	
Réservoir d'essence		Polyéthylène	
Sièges		Base: Polyéthylène Mousse: Polyuréthane	

<sup>(1)</sup> Recommandée: Exide R-24-130, 12 V, 25 A•h (130 minutes de réserve) ou R-24-160 (160 minutes) ou l'équivalent.

BRP se réserve le droit de changer le design et les caractéristiques de ses produits, ou d'y effectuer des apports ou des améliorations, cela sans s'engager d'aucune façon à effectuer ces opérations sur les produits déjà fabriqués.

<b>MODÈLE</b>		<b>180 CHALLENGER BVIC</b>
<b>MOTEUR</b>		
Nombre de cylindres		3
Type		Rotax 4-TEC 1503, 4-temps, simple arbre à cames en tête (SACT)
Système d'échappement		Refroidi par eau/injection d'eau (circuit ouvert). Débit direct de la turbine
Lubrification	Type	Carter sec (2 pompes à huile). Filtre à huile remplaçable. Refroidisseur d'huile refroidi par eau
	Huile	Huile 4-temps XP-S 10W40 ou un équivalent approuvé par BRP
Nombre de cylindres		6
Cylindrée		1494 cm <sup>3</sup> (91.2 po <sup>3</sup> )
Induction		Compresseur volumétrique avec refroidisseur intermédiaire
Régime maximal ± 50 tr/mn		8000 tr/mn
<b>REFROIDISSEMENT</b>		
Type		Refroidi par liquide en circuit fermé (voir aussi <i>SYSTÈME D'ÉCHAPPEMENT</i> )
Liquide de refroidissement		Mélange éthylène glycol (50%) et eau distillée (50%). Utiliser le liquide prémélangé de BRP ou un liquide conçu spécialement pour les moteurs en aluminium
<b>SYSTÈME ÉLECTRIQUE</b>		
Puissance de la magnéto		380 W @ 6000 tr/mn
Système d'allumage		Numérique à induction
Calage de l'allumage		Non réglable
Bougie	Marque et type	NGK DCPR8E
	Écartement	0.7 à 0.8 mm (.028 à .031 po)
Système de démarrage		Démarrateur électrique
Réglage du limiteur de régime du moteur		8200 tr/mn
Batterie		Non fournie <sup>(1)</sup>

MODÈLE		180 CHALLENGER BVIC
SYSTÈME ÉLECTRIQUE (suite)		
Fusibles (moteur)	F1: Pompe à essence	10 A
	F2: Inj. et cyl. d'allumage 3	10 A
	F3: MCM	5 A
	F4: Inj. et cyl. d'allumage 1	10 A
	F5: Inj. et cyl. d'allumage 2	10 A
	F6: Indicateurs	2 A
Fusibles (MCV)	F1: Accessoires	10 A
	F2: Radio	10 A
	F3: Ventilateur	7.5 A
	F4: Pompe de cale	3 A
	F5: Feux de nav.	3 A
	F6: Feux du pont (s'il y a lieu)	5 A
Fusibles (bateau)	MCV	2 X 20 A
	PFM	15 A
	Syst. de charge	30 A
SYSTÈME D'ALIMENTATION		
Injection	SGM de Rotax (système de gestion du moteur). Injection multipoint. Un carter de papillon de 52 mm	
Carburant	RECOMMANDÉ POUR UN RENDEMENT OPTIMAL	
	Type	Essence <b>super</b> sans plomb
	Indice d'octane minimal	En Amérique du Nord: (91 (RON + MON)/2) Ailleurs: 95 RON
	MINIMUM REQUIS	
	Type	Essence <b>ordinaire</b> sans plomb
Indice d'octane minimal	En Amérique du Nord: (87 (RON + MON)/2) Ailleurs: 92 RON	

<b>MODÈLE</b>		<b>180 CHALLENGER BVIC</b>
<b>PROPULSION</b>		
Turbine	Monophasée à débit axial. Roulements graissés	
Graisse pour turbine	Graisse pour roulement (N/P 293 550 032)	
Transmission	Prise directe	
Angle de pivot de direction (tuyère)	20°	
Niveau d'eau minimum requis	90 cm (3 pi) (sous la partie arrière la plus basse de la coque)	
<b>Information supplémentaire:</b> Ne pas mélanger différents types ou marques d'huile.		
<b>DIMENSIONS</b>		
Longueur hors-tout	5.36 m (17 pi 7 po)	
Bau	2.49 m (8 ft 2 po)	
Poids	941.2 kg (2075 lb)	
Nombre de places assises	8	
Charge maximale (passagers + bagages)	8 passagers OU 635 kg (1440 lb) (pour une utilisation en eau calme)	
Angle de relevé de varangue	20°	
<b>DIMENSIONS (SUR LA REMORQUE)</b>		
Longueur	6.2 m (20 pi 4 po)	
Hauteur	Sans structure	1.96 m (6 pi 5 po)
	Structure abaissée	2.01 m (6 pi 7 po)
	Structure relevée	2.56 m (8 pi 5 po)
Poids brut	1156.6 kg (2550 lb)	
<b>CONTENANCES</b>		
Huile à moteur	3 L (3.2 pintes É.-U.)/vidange d'huile avec filtre 4.5 L (4.8 pintes É.-U.) total	
Système de refroidissement (liquide de refroidissement)	5.5 L (5.8 pintes É.-U.) en tout	
Réservoir d'essence (y compris la réserve)	79.5 L (21 gal É.-U.)	

MODÈLE	180 CHALLENGER BVIC
<b>MATÉRIAUX</b>	
Coque	Plastique composite renforcé de fibre de verre
Réservoir d'essence	Polyéthylène
Sièges	Base: Polyéthylène Mousse: Polyuréthane

<sup>(1)</sup> Recommandée: Exide R-24-130, 12 V, 25 A•h (130 minutes de réserve) ou R-24-160 (160 minutes) ou l'équivalent.

BRP se réserve le droit de changer le design et les caractéristiques de ses produits, ou d'y effectuer des apports ou des améliorations, cela sans s'engager d'aucune façon à effectuer ces opérations sur les produits déjà fabriqués.



# ***RENSEIGNEMENTS SUR L'ENTRETIEN***

---

## VÉRIFICATION APRÈS 10 HEURES

**REMARQUE:** La vérification à effectuer après 10 heures d'utilisation est aux frais du propriétaire.

Il est fortement recommandé de faire vérifier le bateau par un concessionnaire autorisé de bateaux sport Sea-Doo après les 10 premières heures de fonctionnement. Profitez de l'occasion pour discuter avec le concessionnaire de toutes les interrogations qui ont surgi pendant l'utilisation du bateau.

On recommande de faire signer la partie ci-dessous par un concessionnaire autorisé de bateaux sport Sea-Doo.

---

Date de la révision de 10 heures

---

Signature du concessionnaire autorisé

---

Code du concessionnaire



A: AJUSTER I: INSPECTER L: LUBRIFIER N: NETTOYER R: REMPLACER  CO: CONDUCTEUR CS: CONCESSIONNAIRE	TOUTES LES 10 HEURES						<b>PIÈCE/TÂCHE</b>  <b>SYSTÈME D'ALIMENTATION</b> Câble d'accélérateur   I       I <sup>(6)</sup>   CS Sondes du système d'injection   I       I   CS Solidité des fixations (carter de papillon, conduits d'essence)   I     I   CS Capteur de position d'accélérateur (CPA) <sup>(3)</sup>   I       I   CS Carter de papillon (IMPORTANT: voir le point <sup>(7)</sup> )   I       L   CO/CS Conduits d'essence, connexions, soupape de détente et mise sous pression du système d'alimentation <sup>(3)</sup>   I       I   CS Sangles du réservoir d'essence   I       I   CO	<b>LÉGENDE</b>  (3) Composant relié aux émissions. (6) Effectuer lors de la période de remisage ou après 100 heures, selon la première éventualité (plus souvent si on utilise le bateau en eau salée). (7) <b>IMPORTANT:</b> Lorsqu'on utilise le véhicule en eau salée, on recommande fortement de lubrifier le carter de papillon toutes les 10 heures d'utilisation, sinon le carter de papillon subira des dommages.
	TOUTES LES 25 HEURES							
	TOUTES LES 50 HEURES							
	TOUTES LES 100 HEURES OU À LA PRÉSAISON							
	TOUTES LES 200 HEURES OU AUX 2 ANS							
	RESPONSABLE							
SYSTÈME D'ADMISSION D'AIR								
Silencieux d'admission d'air bien installé et bien fixé	I			I		CO	—	
SYSTÈME ÉLECTRIQUE								
Bougie <sup>(3)</sup>	I			I	R	CO	(1) Toutes les 10 heures si on utilise le bateau en eau salée. (3) Composant relié aux émissions.	
Connexions électriques et fixations (systèmes d'allumage et de démarrage, injecteurs, etc.)	I			I		CS		
Connecteurs du MEM et du MCM (inspection visuelle sans rien débrancher)				I <sup>(1)</sup>		CO		
Lecture des codes de panne du SGM <sup>(3)</sup>	I			I		CS		
Système de sécurité à encodage numérique (DESS)	I			I		CS		
Avertisseur sonore	Inspecter chaque jour					CO		

A: AJUSTER I: INSPECTER L: LUBRIFIER N: NETTOYER R: REMPLACER  CO: CONDUCTEUR CS: CONCESSIONNAIRE	TOUTES LES 10 HEURES						PIÈCE/TÂCHE           LÉGENDE
	TOUTES LES 25 HEURES						
	TOUTES LES 50 HEURES						
	TOUTES LES 100 HEURES OU À LA PRÉSAISON						
	TOUTES LES 200 HEURES OU AUX 2 ANS						
	RESPONSABLE						
<b>SYSTÈME ÉLECTRIQUE (suite)</b>							
Batterie et fixations <sup>(8)</sup>	I			I		CO/ CS	(8) Vérifier tous les jours.
Interrupteur coupe-circuit principal de la batterie	I	I		I		CS	
Fonctionnement et état des feux	Inspecter chaque jour					CO	
Fonctionnement du ventilateur et de la pompe de cale	Inspecter chaque jour					CO	
Charge de la batterie				I		CS	
<b>DIRECTION</b>							
Câble de direction et connexions	I			I		CS	—
Douilles de la tuyère de direction	I			I		CS	
<b>PROPULSION</b>							
Protection contre la corrosion de l'arbre de transmission				L (6)		CS	(4) Inspecter chaque mois (plus souvent si on utilise le bateau en eau salée) et remplacer lorsque nécessaire. (6) Effectuer lors de la période de remisage ou après 100 heures, selon la première éventualité (plus souvent si on utilise le bateau en eau salée).
Anneau de carbone et soufflet de caoutchouc (arbre de transmission)	I		I			CS	
Système de changement de vitesses, câble et connexions	I			I		CS	
Arbre de transmission/cannelures de l'hélice				I, L		CS	
Manchon de l'hélice	I			I		CS	
Anneau d'étanchéité, manchon et joint torique de l'arbre d'hélice				I (6)		CS	
Hélice et jeu entre l'hélice et la bague d'usure	I		I			CS	
Anode sacrificielle	(4)					CO	

A: AJUSTER I: INSPECTER L: LUBRIFIER N: NETTOYER R: REMPLACER  CO: CONDUCTEUR CS: CONCESSIONNAIRE	TOUTES LES 10 HEURES				
	TOUTES LES 25 HEURES				
	TOUTES LES 50 HEURES				
	TOUTES LES 100 HEURES OU À LA PRÉSAISON				
	TOUTES LES 200 HEURES OU AUX 2 ANS				
	RESPONSABLE				
PIÈCE/TÂCHE	LÉGENDE				
<b>COQUE/CARROSSERIE</b>					
Plaques de promenade et grille d'admission d'eau	Inspecter chaque jour			CO	(1) Toutes les 10 heures si on utilise le bateau en eau salée.
Déflecteur d'air et fixations	I	I	I	CO	
État des sabots	I		I	CO	
Loquets du couvercle du compartiment de rangement	(1)		I, L	CO	
Orifices de vidange du pont/clapet de cale	Inspecter chaque jour			CO	
Bouchon de vidange (dans la cale); vérifier s'il est bouché	I		I	CO	
Coque	Inspecter chaque jour			CO/ CS	
Poteau de fixation et attaches du câble de ski nautique et de planche nautique	I	I		CO	
Structure de remorquage: s'assurer que tous les points d'attache sont bien fixés et solides	Avant chaque utilisation			CO	

**REMARQUE:** Certains éléments sont énoncés dans la section *VÉRIFICATIONS DE PRÉUTILISATION*; on ne les répète pas nécessairement dans le tableau ci-dessus.

---

# PROCÉDURES D'ENTRETIEN

## Généralités

- △ N'effectuez que les opérations d'entretien prescrites dans ce guide. Communiquez avec votre concessionnaire pour toute assistance ou information supplémentaire. Dans de nombreux cas, l'entretien et la réparation du bateau requièrent des outils spécifiques et une formation.
- △ Assurez-vous que le bateau et l'équipement sont toujours en parfait état. Respectez les programmes d'entretien recommandés. Il est conseillé de faire faire une inspection annuelle.
- △ Assurez-vous que la cale ne contient pas d'huile, d'eau ni d'autre matière étrangère.
- △ On recommande de ne pas tenter de soulever le bateau sans l'équipement spécial requis ou sans l'expérience nécessaire.
- △ Les moteurs et les composants identifiés dans ce guide ne doivent pas être utilisés avec des produits autres que ceux pour lesquels ils ont été conçus. Conformez-vous rigoureusement aux opérations d'entretien et aux couples de serrage prescrits. Ne tentez jamais d'effectuer une réparation sans avoir les bons outils à votre disposition. Chaque bateau est conçu avec des pièces dimensionnées en unités des systèmes métrique et impérial. Quand vous remplacez des attaches, n'utilisez que celles recommandées par BRP. Au besoin, consultez votre concessionnaire autorisé de bateaux sport Sea-Doo pour de plus amples renseignements.
- △ Utilisez votre bateau avec prudence et amusez-vous! Souvenez-vous que vous avez l'obligation de venir en aide à un plaisancier en détresse.

## Information sur les émissions d'échappement

L'entretien, le remplacement et la réparation des systèmes et des dispositifs antipollution peuvent être faits par tout établissement ou technicien spécialisé en réparation de moteurs à étincelles (SI).

## Responsabilité du fabricant

Les fabricants de bateaux sport doivent déterminer les niveaux d'émission de chaque famille de puissance des moteurs construits à partir de l'année 1999 et les certifier auprès de la Environmental Protection Agency (EPA) des États-Unis d'Amérique. Au moment de la fabrication, on doit apposer sur chaque bateau une étiquette d'information qui indique les niveaux d'émission et les caractéristiques des moteurs.

## Responsabilité du concessionnaire

Lors de l'entretien de tous les bateaux sport Sea-Doo fabriqués à partir de l'année 1999 qui portent une étiquette d'information sur les dispositifs antipollution, les réglages doivent être conformes aux caractéristiques écrites du fabricant.

Le remplacement ou la réparation de tout composant relié aux émissions doit être exécuté de manière à maintenir des niveaux d'émission conformes aux normes de certification prescrites.

Les concessionnaires ne doivent pas modifier les moteurs de façon à en changer la puissance ou à en augmenter les émissions au-delà des caractéristiques déterminées par le fabricant.

Font exception à ces mesures les changements prescrits par les fabricants, comme les réglages relatifs aux hautes altitudes.

## Responsabilité du propriétaire

Le propriétaire/conducteur doit voir à l'entretien de ses moteurs afin de maintenir des niveaux d'émission conformes aux normes de certification prescrites.

Le propriétaire/conducteur ne doit pas modifier un moteur de façon à en changer la puissance ou à en augmenter les émissions au-delà des caractéristiques déterminées par le fabricant.

## Réglementation de la EPA sur les émissions

Tous les nouveaux bateaux sport Sea-Doo 1999 et ceux fabriqués ultérieurement par BRP ont reçu la certification de la EPA. Ils sont conformes aux exigences de la réglementation pour le contrôle de la pollution de l'air par les moteurs des nouveaux bateaux sport. Cette certification est conditionnelle à la conformité de certains réglages aux normes de fabrication. Pour cette raison, il faut, lors de l'entretien du produit, se conformer aux instructions du fabricant et, si possible, revenir à l'intention première de la conception.

Les responsabilités énumérées ci-dessus sont d'ordre général; il ne s'agit pas de la liste complète des règlements relatifs aux exigences de la EPA sur les émissions d'échappement des produits marins. Pour plus de renseignements, contacter les ressources suivantes:

### PAR LA POSTE ORDINAIRE:

1200 Pennsylvania Ave. NW  
Mail Code 6403J  
Washington D.C. 20460

### POUR TOUT SERVICE DE MESSAGERIE:

U.S. Environmental Protection Agency  
Office of Transportation and Air Quality  
1310 L Street NW  
Washington D.C. 20005

### SITE WEB:

<http://www.epa.gov/otaq/>

### COURRIEL:

[otaqpublicweb@epa.gov](mailto:otaqpublicweb@epa.gov)

## AVERTISSEMENT

N'effectuer que les opérations indiquées dans ce guide. Demander l'aide d'un concessionnaire autorisé de bateaux sport Sea-Doo pour les composants et les systèmes non mentionnés dans ce guide. À moins d'indication contraire, il faut arrêter les moteurs, débrancher la clé DESS de sa borne et mettre l'interrupteur coupe-circuit principal de la batterie à «OFF» avant de faire l'entretien. Ne jamais utiliser les turbines pour soulever le bateau. Certains composants à l'intérieur du compartiment moteur peuvent être brûlants. Un contact direct peut causer des brûlures. Quand on fait tourner le moteur alors que le bateau est hors de l'eau, les échangeurs de chaleur peuvent devenir très chauds. Éviter tout contact avec les échangeurs pour prévenir les brûlures.

## Lubrification

### Carter de papillon

Lubrifier le carter de papillon avec du lubrifiant XP-S Lube ou un équivalent.

Utiliser le raccord du carter de papillon prévu à cette fin.

Pour assurer une bonne lubrification, vaporiser du lubrifiant au minimum de 3 à 5 secondes.



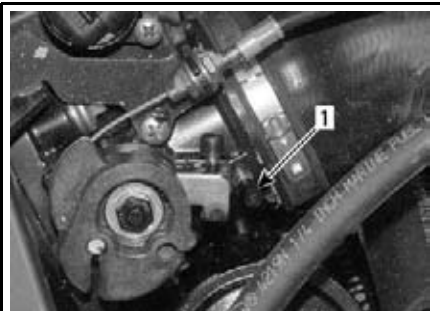

lmo2007-001-008\_a

### ENLEVER LE CAPUCHON

1. Capuchon de plastique



lmo2007-001-009\_a

1. Raccord de lubrification

### Raccords électriques

Au besoin, enduire de graisse diélectrique les bornes de batterie, les connecteurs de câbles à découvert ainsi que les connecteurs du feu de poupe situés sur le mât et sur le bateau.

**ATTENTION:** Ne pas lubrifier les connecteurs du module de commande du véhicule (MCV), du porte-fusibles du moteur (PFM) ni du module de commande du moteur (MCM).

### Autres mécanismes mobiles

Pour prévenir la corrosion et assurer le bon fonctionnement des mécanismes, utiliser du lubrifiant XP-S Lube.

La lubrification des pièces qui suivent devrait être faite toutes les 50 heures lorsque le bateau est utilisé en eau douce, et toutes les 10 heures lorsqu'il est utilisé en eau salée.

### Mécanisme et charnières du couvercle du compartiment de rangement arrière

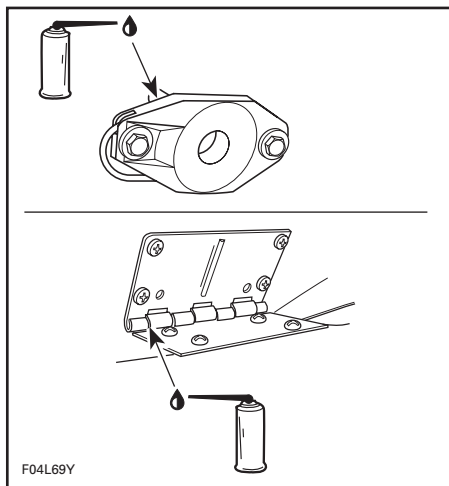

### TYPIQUE

Poteau de fixation du câble de ski nautique

### *S'il y a lieu*

Lubrifier le poteau de fixation sur toute sa longueur. L'insérer et le retirer à plusieurs reprises pour bien répartir le lubrifiant.

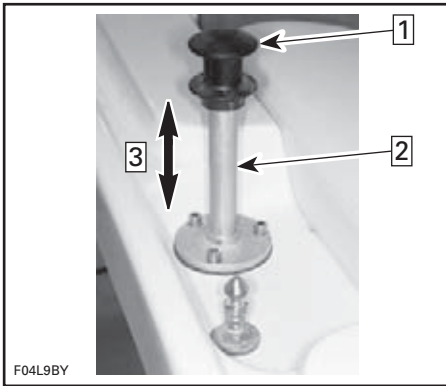

#### **TYPIQUE**

Étape 1: Soulever le poteau de fixation pour le lubrifier

Étape 2: Lubrifier ici

Étape 3: Déplacer le poteau plusieurs fois de haut en bas pour bien répartir le lubrifiant

### **Déflecteur de marche arrière**

Lubrifier les pivots et le mécanisme de chaque côté des déflecteurs.

### **Cylindres du couvercle du compartiment de rangement arrière**

Lubrifier la tige des cylindres.

### **Câble d'accélérateur**

Déplacer le levier d'accélérateur une seule fois de l'avant vers l'arrière pour s'assurer qu'il fonctionne bien. Consulter un concessionnaire autorisé de bateaux sport Sea-Doo s'il faut régler le levier.

#### **⚠ AVERTISSEMENT**

Ne pas modifier le câble d'accélérateur ou sa position.

### **Vidange de l'huile à moteur et remplacement du filtre**

La vidange d'huile et le remplacement du filtre doivent être faits par un concessionnaire autorisé de bateaux sport Sea-Doo.

### **Remplacement du liquide de refroidissement**

Le remplacement du liquide de refroidissement doit être fait par un concessionnaire autorisé de bateaux sport Sea-Doo.

### **Système d'injection d'essence**

Le système d'injection d'essence doit être inspecté par un concessionnaire autorisé de bateaux sport Sea-Doo. La mise sous pression du système d'alimentation doit être faite au même moment.

### **Alignement de la direction**

Lorsque le volant est bien centré, la tuyère de turbine devrait pointer tout droit pour que le bateau se déplace en ligne droite.

Consulter un concessionnaire autorisé de bateaux sport Sea-Doo si un réglage est nécessaire.

#### **⚠ AVERTISSEMENT**

S'assurer que le volant fonctionne sans entrave d'un côté comme de l'autre.

### **Levier sélecteur**

Lorsque le levier sélecteur est en marche avant, le déflecteur doit être orienté vers le haut et verrouillé dans cette position. Lorsque le levier est au point mort, le déflecteur doit être au centre. Enfin, lorsque le levier est en marche arrière, le déflecteur doit être orienté vers le bas. Consulter un concessionnaire autorisé de bateaux sport Sea-Doo si un réglage est nécessaire.

#### **⚠ AVERTISSEMENT**

S'assurer que le levier sélecteur fonctionne sans entrave.

## Orifice de vidange du pont

Retirer toute matière obstruant l'orifice de vidange.

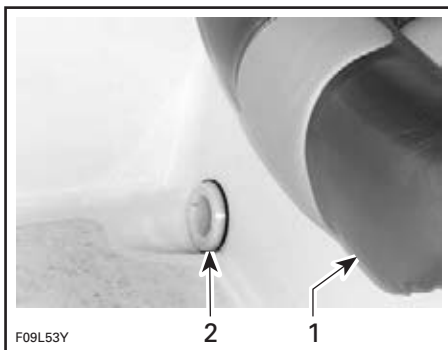

### 180 CHALLENGER

1. Siège du conducteur
2. Orifice de vidange du pont

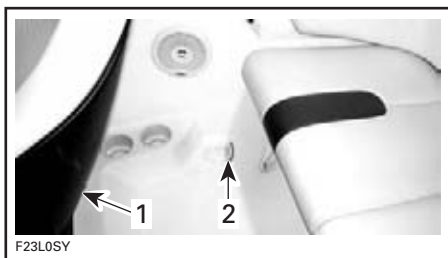

### TYPIQUE — 150 SPEEDSTER

1. Siège du conducteur
2. Orifice de vidange du pont

## Fusibles

### Accessoires, système électrique du moteur et indicateurs

Lorsqu'un fusible est défectueux, le remplacer par un autre de même calibre.

## ⚠ AVERTISSEMENT

Ne pas utiliser de fusible de calibre supérieur car cela peut causer de graves dommages. Si un fusible est grillé, la source de la défectuosité devrait être déterminée puis corrigée avant qu'on redémarre. Consulter un concessionnaire autorisé de bateaux sport Sea-Doo pour la réparation.

### Modèles 150 Speedster

Si rien ne fonctionne, vérifier si l'interrupteur de la batterie dans le compartiment moteur se trouve à la position ON. Vérifier également les fusibles principaux reliés à l'interrupteur de la batterie dans le plat-bord.

**REMARQUE:** Des fusibles de recharge sont placés dans les supports de caoutchouc sur le dessus du porte-fusibles et sur l'interface des indicateurs.

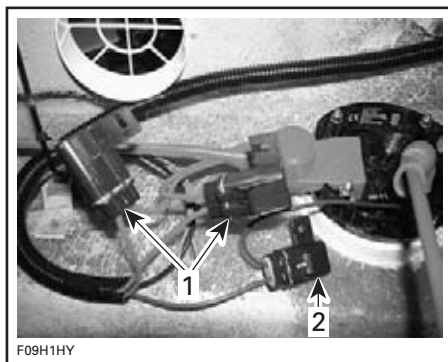

### TYPIQUE

1. Fusibles d'interface des indicateurs
2. Fusible de la pompe de cale automatique

Si un accessoire, le moteur ou un indicateur ne fonctionne pas, vérifier l'état du fusible.

Les fusibles du système électrique du moteur se trouvent sur le porte-fusibles dans le compartiment moteur près du solénoïde tel qu'indiqué ci-dessous.

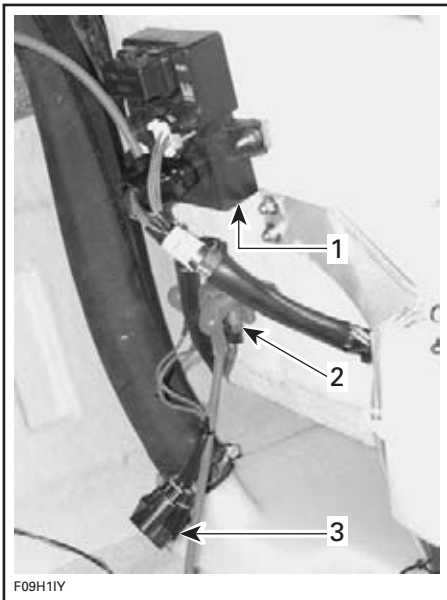

- F09H11Y
1. Porte-fusibles du moteur
  2. Solénoïde
  3. Fusibles principaux du système électrique du moteur

Les fusibles des accessoires et des indicateurs sont dans l'interface des indicateurs, devant le tableau de bord.

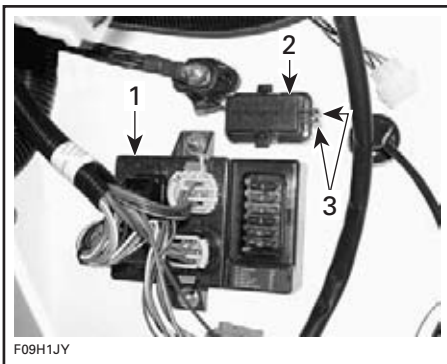

- F09H1JY
- TYPIQUE**
1. Interface
  2. Couverture des fusibles
  3. Utiliser ces pattes pour enlever les fusibles

Comprimer les pattes de verrouillage du couvercle pour le retirer et avoir accès aux fusibles.

Utiliser les pattes du couvercle pour enlever les fusibles.

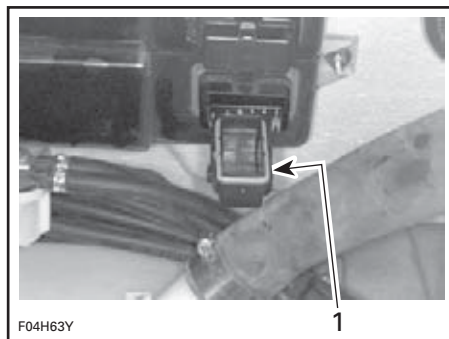

- F04H63Y
- TYPIQUE**
1. Glisser les pattes du couvercle de chaque côté du fusible et l'extraire

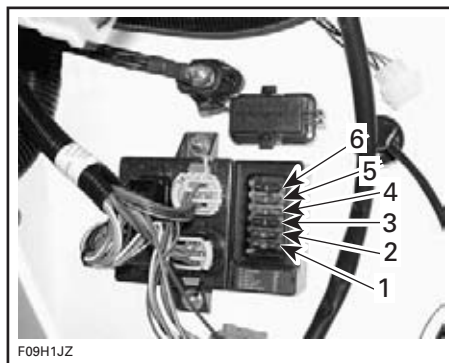

- F09H1JZ
- TYPIQUE — INTERFACE D'INDICATEUR**
1. Prise accessoire
  2. Radio
  3. Ventilateur
  4. Pompe de cale
  5. Feux de navigation
  6. Feux du pont

Une fois terminé, bien replacer le joint dans le couvercle.

Bien placer le couvercle sur le porte-fusibles, et pousser ensuite fermement jusqu'à ce qu'on entende le dé clic de chaque patte de verrouillage.

## Modèles 180 Challenger

Si rien ne fonctionne, vérifier si l'interrupteur de la batterie dans le compartiment moteur est à «ON». Vérifier également les fusibles principaux reliés à l'interrupteur de la batterie dans le compartiment de rangement arrière de bâbord.

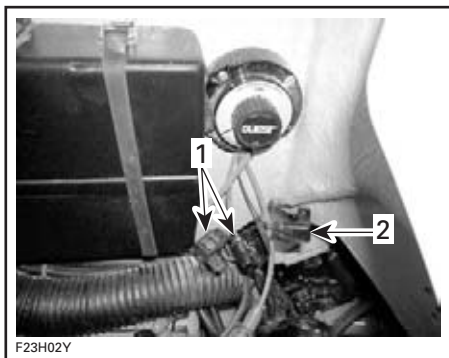

1. Fusibles principaux
2. Fusible de la pompe de cale automatique

Les fusibles du système électrique du moteur se trouvent sur le porte-fusibles dans le compartiment moteur.

Les fusibles du système électrique du moteur se trouvent sous le solénoïde tel qu'indiqué ci-dessous.

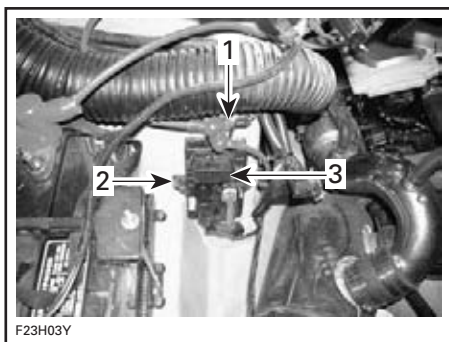

1. Solénoïde
2. Porte-fusibles du moteur
3. Fusibles du système électrique du moteur

**REMARQUE:** Des fusibles de recharge sont placés dans les couvercles du porte-fusibles et de l'interface des indicateurs.

L'interface des indicateurs se trouve dans le plat-bord de tribord près du siège du conducteur, tel qu'illustré ci-dessous.

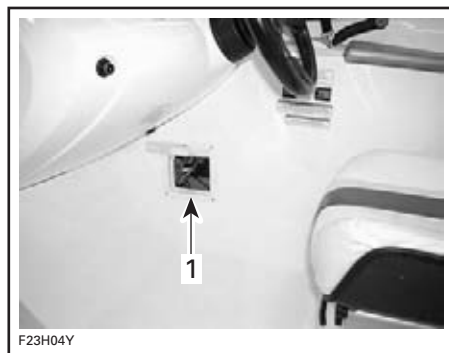

1. Accès aux fusibles de l'interface des indicateurs

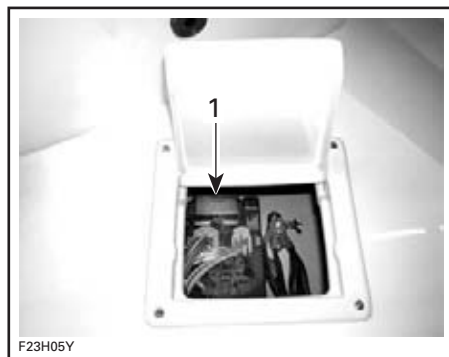

### TYPIQUE

1. Couvercle du porte-fusibles

Comprimer les pattes de verrouillage du couvercle pour le retirer et accéder aux fusibles.

Utiliser les pattes du couvercle pour enlever les fusibles.

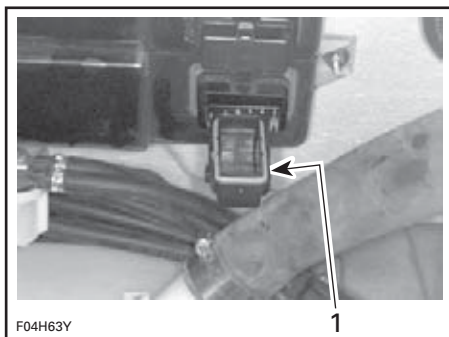

F04H63Y

1

**TYPIQUE**

1. Glisser les pattes du couvercle de chaque côté du fusible et l'extraire

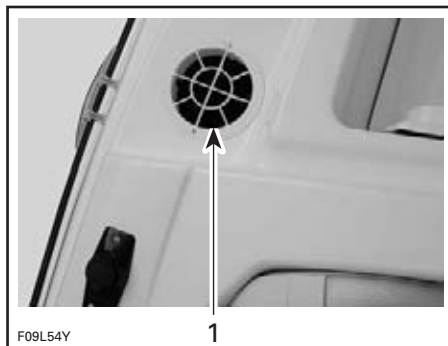

F09L54Y

1

**TYPIQUE — 150 SPEEDSTER**

1. Conduit de ventilateur

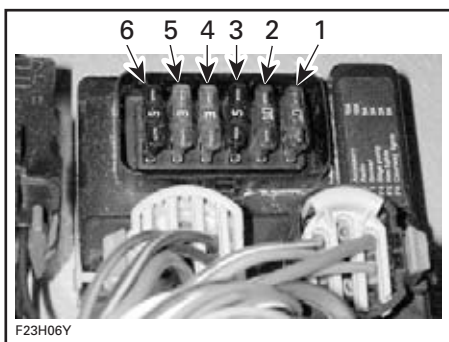

F23H06Y

**TYPIQUE — INTERFACE DES INDICATEURS**

1. Prise accessoire
2. Radio
3. Ventilateur
4. Pompe de cale
5. Feux de navigation
6. Feux du pont

Si un accessoire, le moteur ou un indicateur ne fonctionne pas, vérifier l'état du fusible.

Une fois terminé, bien replacer le joint dans le couvercle.

Bien placer le couvercle sur le porte-fusibles et pousser fermement jusqu'à ce qu'on entende le déclic de chaque patte de verrouillage.

**Ventilateur de cale**

Vérifier si le ventilateur de cale fonctionne bien. Il est situé sous le conduit de ventilation, à tribord, à l'intérieur du compartiment moteur.

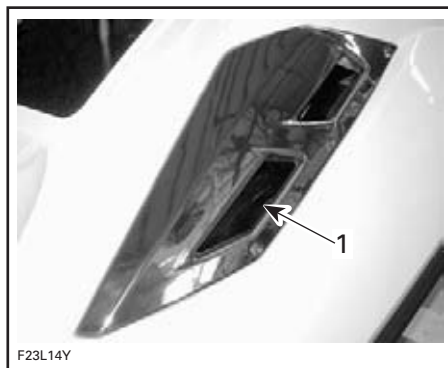

F23L14Y

**TYPIQUE — 180 CHALLENGER**

1. Conduit de ventilateur

**⚠ AVERTISSEMENT**

**Si le ventilateur de cale fonctionne mal, consulter un concessionnaire autorisé de bateaux sport Sea-Doo avant de démarrer le bateau.**

# Remplacement des ampoules des feux de navigation

## Feu de proue

### Modèles 150 Speedster

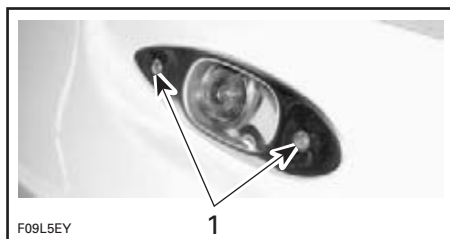

#### TYPIQUE

1. Enlever ces vis

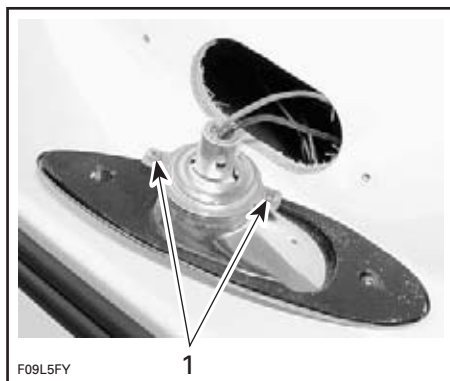

#### TYPIQUE

1. Enlever ces vis



TYPIQUE — ENFONCER, TOURNER ET RETIRER L'AMPOULE

Pour remonter le tout, inverser les étapes de la dépose en prêtant attention au point suivant:

Appliquer de la graisse diélectrique sur la surface de contact de l'ampoule.

### Modèles 180 Challenger

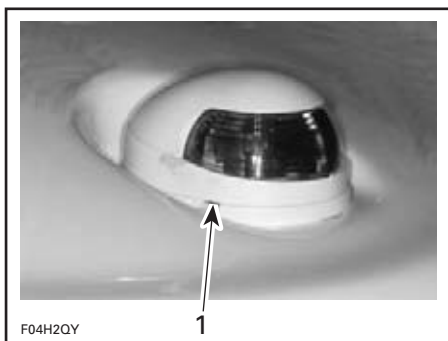

#### TYPIQUE

1. Sortir avec précaution à l'aide d'un tournevis

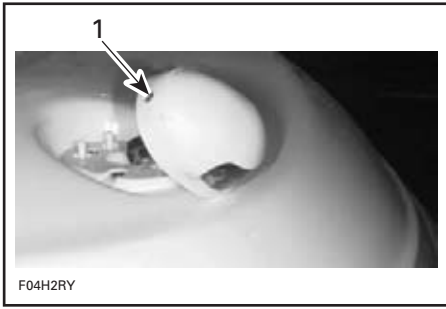

**TYPIQUE**  
1. Enlever cette vis

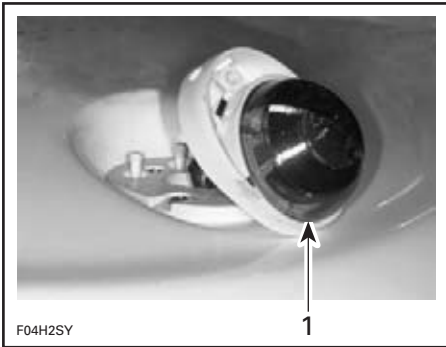

**TYPIQUE**  
1. Retirer le réflecteur

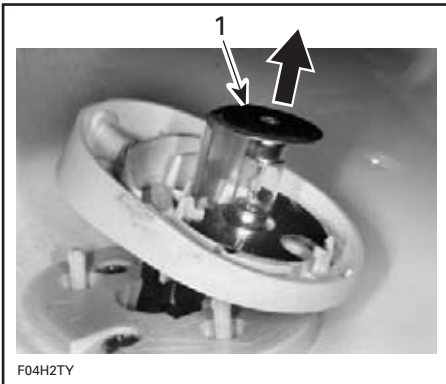

**TYPIQUE**  
1. Soulever et enlever l'ampoule

Pour remonter le tout, inverser les étapes de la dépose en prêtant attention aux points suivants:

Appliquer de la graisse diélectrique sur la surface de contact de l'ampoule.

Lors de l'installation de l'ampoule sous la plaque de la borne supérieure, il est possible que celle-ci ne se fixe pas solidement. Le couvercle appuiera la plaque de la borne contre l'ampoule une fois l'installation terminée.

### Feu de poupe

Turner le réflecteur dans le sens anti-horaire, puis le retirer.

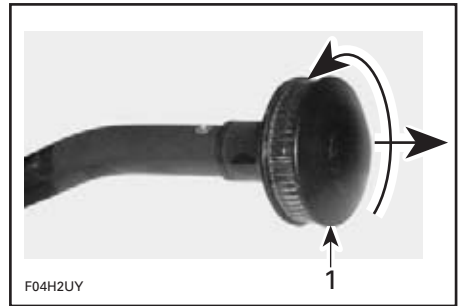

**TYPIQUE — 150 SPEEDSTER**  
1. Dévisser puis retirer

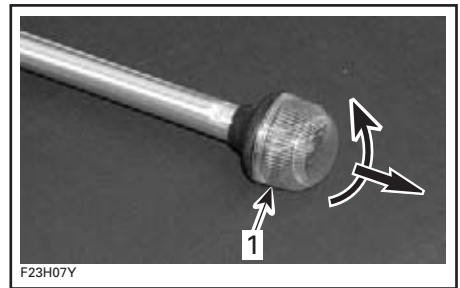

**TYPIQUE — 180 CHALLENGER**  
1. Dévisser puis retirer

Tirer sur l'ampoule pour l'enlever.



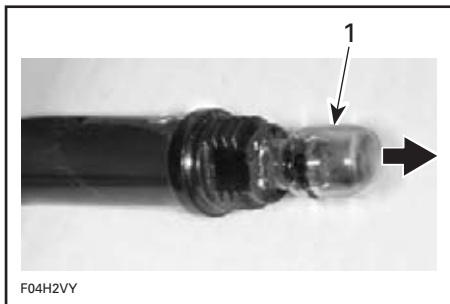

**TYPIQUE — 150 SPEEDSTER**  
1. Enlever l'ampoule

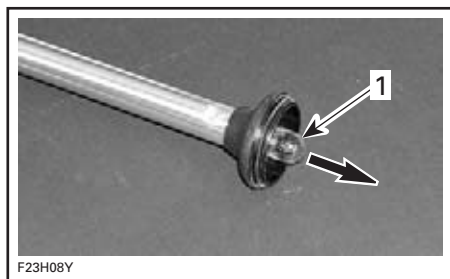

**TYPIQUE — 180 CHALLENGER**  
1. Enlever l'ampoule

Appliquer de la graisse diélectrique sur la surface de contact de la nouvelle ampoule.

Pour remonter le tout, inverser les étapes de la dépose.

## Anodes sacrificielles

La corrosion des pièces de métal, en particulier si elles sont exposées à l'eau salée, est fréquente sur les bateaux. Cette corrosion peut être causée par les courants électriques errants provenant des installations à quai, de conduits c.a. et de circuits dont la mise à la masse est déficiente, d'équipement alimenté en c.c. et mal isolé sur les bateaux amarrés à proximité. Le courant électrique a pour effet d'accélérer cette corrosion.

Les anodes sacrificielles sont reliées à certaines parties du bateau afin de réduire la corrosion. L'anode attire alors la corrosion qui épargne la pièce à laquelle elle est fixée.

Remplacer toute anode dont le poids est réduit de plus de 50% en raison de la corrosion.

Les éléments suivants sont munis d'anodes:

- plaque de refroidissement
- carter de pompe
- support de déflecteur de marche arrière
- tuyère de direction
- déflecteur de marche arrière.

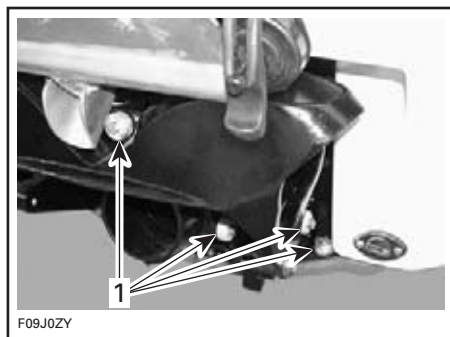

**TYPIQUE**  
1. Anode installée

**REMARQUE:** Inspecter les anodes lors de chaque mise à l'eau du bateau. Ne **PAS** peindre les anodes ou les enduire d'un revêtement protecteur.

## Inspection générale et nettoyage

### Inspection

S'assurer que le compartiment moteur n'est pas endommagé et que le système d'alimentation ne présente aucune fuite. Vérifier également que la batterie ne présente aucune fuite d'électrolyte. S'assurer que tous les colliers de serrage sont bien fixés et qu'aucun boyau n'est fissuré, tordu ou endommagé.



## AVERTISSEMENT

En cas de fuite ou d'odeur d'essence, ne pas démarrer le moteur. Confier le bateau à un concessionnaire autorisé de bateaux sport Sea-Doo.

Vérifier les dispositifs de fixation des silencieux, de la batterie et du réservoir. Vérifier si les raccords électriques sont corrodés et s'ils sont bien serrés.

S'assurer que la coque et la grille d'admission d'eau de la turbine ne sont pas endommagées. Remplacer ou réparer les pièces endommagées.

### Nettoyage

Nettoyer la cale deux fois par an avec de l'eau chaude et du détergent (ou tout autre produit conçu à cette fin) pour éliminer tout dépôt d'essence, d'huile et d'électrolyte, ainsi que toute tache d'humidité.

À l'occasion, laver la carrosserie à l'eau chaude savonneuse (n'utiliser qu'un détergent doux). Enlever les organismes marins collés au moteur et/ou à la coque. Appliquer une cire non abrasive.

**ATTENTION:** Ne jamais nettoyer les pièces de fibre de verre ou de plastique avec un détergent concentré, un produit de dégraissage, du diluant à peinture, de l'acétone, etc.

Laver les déflecteurs d'air avec le nettoyeur extra-puissant (N/P 293 110 001) et de l'eau. Pour enlever de petites égratignures, utiliser un poli pour pare-brise en acrylique, polycarbonate ou autres matériaux semblables.

On peut éliminer les taches sur les sièges et les surfaces de fibre de verre avec du Knight's Spray-Nine<sup>†</sup> ou l'équivalent.

Respecter l'environnement; éviter que toute essence, huile ou solution nettoyante se déverse dans les cours d'eau.

<sup>†</sup> Knight's Spray Nine est une marque de commerce de Knight Oil Corporation.

## REMISAGE ET PRÉPARATION PRÉSAISONNIÈRE

### AVERTISSEMENT

Comme le carburant et l'huile sont inflammables, demander à un concessionnaire autorisé de bateaux sport Sea-Doo d'inspecter l'intégrité des systèmes d'alimentation en essence et en huile tel que spécifié dans le *TABLEAU D'ENTRETIEN PÉRIODIQUE*.

### Remisage

**REMARQUE:** Retirer les bouchons de vidange pendant la période de remisage.

Pour un bon remisage du bateau, on recommande de le confier à un concessionnaire autorisé de bateaux sport Sea-Doo. Toutefois, les opérations suivantes peuvent être faites avec un minimum d'outils.

**ATTENTION:** Ne pas démarrer le moteur pendant la période de remisage.

### Système d'alimentation

On peut ajouter un stabilisateur d'essence Sea-Doo (ou l'équivalent) dans le réservoir pour éviter la détérioration du carburant et l'encrassement du système d'alimentation. Se conformer aux indications du fabricant du stabilisateur pour bien utiliser ce produit.

**ATTENTION:** Ajouter le stabilisateur d'essence avant de lubrifier le moteur pour protéger les composants du système d'alimentation contre la formation de vernis.

### AVERTISSEMENT

Toujours arrêter le moteur avant de faire le plein. Le carburant risque de s'enflammer et d'exploser dans certaines conditions. Toujours travailler dans un endroit bien aéré. Ne pas fumer. Tenir loin des flammes et des étincelles. Le réservoir d'essence peut être sous pression. Pour l'ouvrir, tourner le bouchon lentement. Ne jamais vérifier le niveau de carburant à la lueur d'une flamme. S'assurer que le bateau est de niveau lorsqu'on fait le plein. Ne pas trop remplir. Ne jamais remplir le réservoir d'essence pour ensuite laisser le bateau exposé au soleil. Lorsque la température augmente, le carburant se dilate et risque de déborder. Toujours essuyer le carburant répandu sur le bateau. Vérifier régulièrement le système d'alimentation.

### Remplacement de l'huile à moteur et du filtre

La vidange d'huile et le remplacement du filtre doivent être faits par un concessionnaire autorisé de bateaux sport Sea-Doo.

### Rinçage du système d'échappement

Vaporiser de l'eau à l'admission et à la sortie de la turbine pour nettoyer celle-ci, puis appliquer du lubrifiant XP-S Lube ou l'équivalent.

### AVERTISSEMENT

Lorsque le moteur tourne alors que le bateau est hors de l'eau, l'échangeur de chaleur de la plaque de promenade peut devenir très chaud. Éviter tout contact avec cette plaque pour prévenir les brûlures.

Brancher un tuyau d'arrosage au raccord situé à l'arrière du bateau sur le support de turbine. **Ne pas ouvrir le robinet immédiatement.**

**REMARQUE:** On peut installer un adaptateur de tuyau à branchement rapide (N/P 295 500 473). Il n'est pas nécessaire d'utiliser un pince-boyau pour faire le rinçage du moteur.

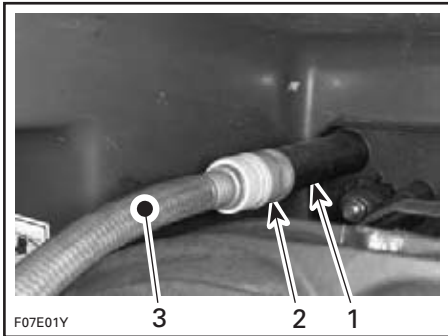

#### TYPIQUE

1. Adaptateur de tuyau
2. Adaptateur de tuyau à branchement rapide (facultatif)
3. Tuyau d'arrosage

Pour rincer le système d'échappement, démarrer le moteur **puis** ouvrir aussitôt le robinet d'eau.

### **AVERTISSEMENT**

Certain composants à l'intérieur du compartiment moteur peuvent être très chauds. Un contact direct peut causer des brûlures. Ne toucher à aucune pièce électrique ni à la turbine lorsque le moteur tourne.

**ATTENTION:** Ne jamais rincer un moteur chaud. Toujours démarrer le moteur avant d'ouvrir le robinet. Ouvrir le robinet aussitôt le moteur démarré pour en empêcher la surchauffe.

Laisser tourner le moteur environ 20 secondes à un ralenti accéléré entre 4000 et 5000 tr/mn.

**ATTENTION:** Quand le bateau est hors de l'eau, ne jamais laisser le moteur tourner sans alimenter en eau le système d'échappement.

S'assurer que l'eau s'écoule par la sortie d'échappement lors du rinçage. Si ce n'est pas le cas, consulter un concessionnaire autorisé de bateaux sport Sea-Doo pour l'entretien.

**ATTENTION:** Quand le bateau est hors de l'eau, ne jamais laisser tourner le moteur plus de 5 minutes, car l'anneau d'étanchéité de l'arbre de transmission n'est pas refroidi.

Fermer le robinet du tuyau d'arrosage d'abord puis arrêter le moteur.

**ATTENTION:** Toujours fermer le robinet du tuyau d'arrosage avant d'arrêter le moteur.

Laisser tous les compartiments ouverts afin qu'ils puissent sécher à l'air libre.

### **Lubrification interne du moteur**

Brancher un tuyau d'arrosage pour refroidir le système d'échappement de la façon décrite à la section **RINÇAGE DU SYSTÈME D'ÉCHAPPEMENT** plus haut.

Amener le moteur à sa température de fonctionnement normale.

**ATTENTION:** Observer à la lettre les instructions de la section **RINÇAGE DU SYSTÈME D'ÉCHAPPEMENT**.

Fermer le robinet d'eau puis arrêter le moteur.

Enlever le panneau d'accès du moteur (tirer vers le haut).

Enlever la jauge.

Enlever le couvercle du moteur.

Remettre la jauge.

Débrancher les connecteurs de la bobine d'allumage.

## **AVERTISSEMENT**

Quand on débranche la bobine d'une bougie, toujours débrancher le faisceau de fils principal en premier. Ne jamais tenter de provoquer une étincelle au niveau d'une bobine ouverte et/ou d'une bougie à l'intérieur du compartiment moteur, puisque cela pourrait allumer les vapeurs d'essence.

**IMPORTANT:** Ne jamais couper les attaches des connecteurs de la bobine car on risquerait de rebrancher les fils aux mauvais cylindres.

Enlever les bobines d'allumage.

**ATTENTION:** S'assurer qu'il n'y a pas de saletés dans les logements des bobines avant d'enlever les bougies. La saleté pourrait tomber dans le cylindre et endommager les composants internes.

Enlever les bougies.

**REMARQUE:** Une fois les bougies desserrées, on peut utiliser une bobine pour les retirer. Il suffit de remettre la bobine en place sur la bougie et de la retirer.

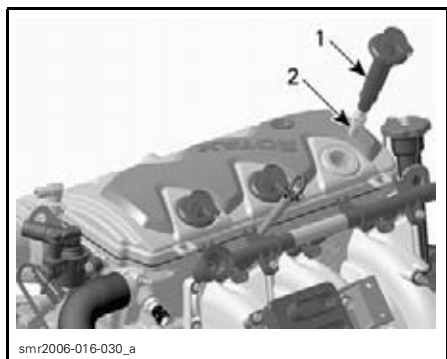

1. Bobine d'allumage  
2. Bougie

Vaporiser du lubrifiant XP-S Lube ou l'équivalent dans les orifices des bougies.

Procéder comme suit pour empêcher l'injection d'essence et couper l'allumage lors du lancement du moteur.

À partir du compartiment moteur, demander à quelqu'un de retenir le levier d'accélérateur en position d'ouverture maximale.

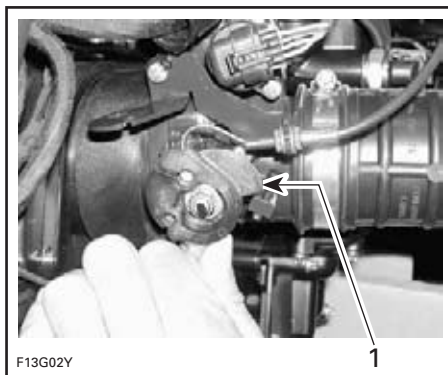

### **TYPIQUE**

1. Ouverture maximale

Démarrer le moteur quelques tours pour répartir l'huile sur la paroi des cylindres.

Appliquer le lubrifiant antigrippage sur les filets des bougies et remettre les bougies en place.

**REMARQUE:** Après l'installation, s'assurer que le joint adhère bien à la surface du moteur.

Réinstaller les bobines d'allumage. Rebrancher les connecteurs des bobines d'allumage.

Pour réinstaller le couvercle du moteur, enlever la jauge, puis enfoncer le couvercle jusqu'à ce qu'il s'enclenche.

Remettre la jauge en place.

**REMARQUE:** On recommande de vaporiser du lubrifiant XP-S Lube sur les soupapes du moteur. Communiquer avec un concessionnaire autorisé de bateaux sport Sea-Doo.

## Refroidisseur intermédiaire et collecteur d'échappement

### Modèles suralimentés

Le système d'échappement se vidange automatiquement, mais le refroidisseur intermédiaire et le collecteur d'échappement requièrent la protection suivante.

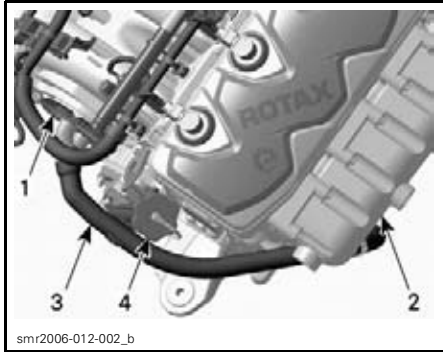

1. Refroidisseur intermédiaire
2. Collecteur d'échappement
3. Conduit de sortie du refroidisseur intermédiaire
4. Bouchon de remplissage d'huile du moteur

- Débrancher les deux boyaux du refroidisseur intermédiaire.

**REMARQUE:** Certains colliers peuvent être retirés et réutilisés; d'autres doivent être coupés et remplacés.

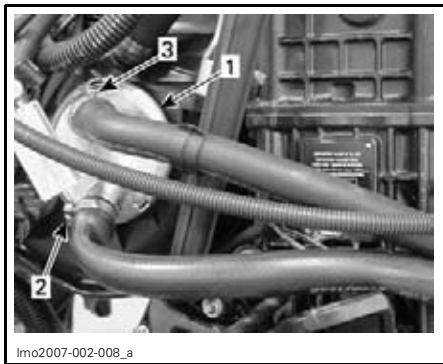

1. Refroidisseur intermédiaire
2. Collier du conduit d'admission (réutilisable)
3. Collier du conduit de sortie (à remplacer)

- Laisser le refroidisseur se vidanger, puis rebrancher le boyau du bas.

- À l'aide d'un entonnoir et d'un petit boyau, verser environ 200 mL (6.76 oz É.-U.) d'antigel dans le refroidisseur par le raccord de sortie.

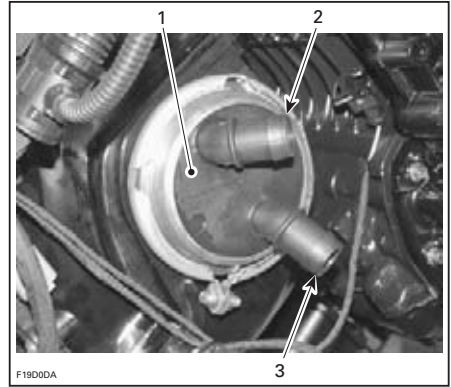

### TYPIQUE

1. Refroidisseur intermédiaire
2. Raccord de sortie
3. Raccord d'admission

- Rebrancher le conduit supérieur du refroidisseur et le fixer avec un collier neuf.
- Débrancher du tuyau d'échappement le conduit de sortie d'eau supérieur du collecteur.

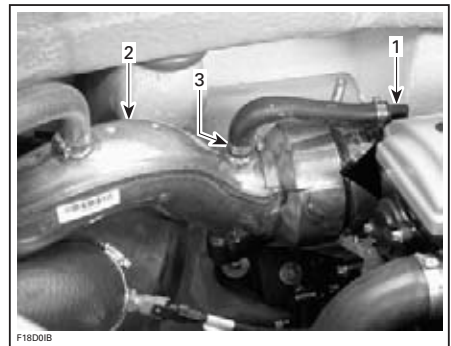

1. Collecteur d'échappement
2. Tuyau d'échappement
3. Collier du conduit de sortie d'eau (réutilisable)

- Installer un entonnoir au bout du conduit de sortie d'eau, puis verser environ 300 mL (10.14 oz É.-U.) d'antigel dans le collecteur d'échappement.
- Rebrancher le conduit de sortie d'eau supérieur et le fixer avec le collier réutilisable.

**ATTENTION:** Il est fortement recommandé de verser de l'antigel dans le refroidisseur intermédiaire et dans le collecteur d'échappement, sinon ces composants pourraient être sérieusement endommagés.

**ATTENTION:** N'utiliser qu'un antigel pur (concentré à 100%). Le mélange d'antigel que vend BRP ne convient PAS à cette application, puisque sa concentration diminue en se mélangeant à l'eau emprisonnée dans les chemises d'eau.

**REMARQUE:** Si possible, on recommande d'utiliser de l'antigel biodégradable compatible avec les moteurs d'aluminium à combustion interne; cela contribuera à protéger l'environnement.

**REMARQUE:** Il n'est pas nécessaire de faire tourner le moteur pendant cette opération, mais il est important de l'avoir fait tourner avant afin de permettre à autant d'eau que possible de s'écouler des composants du système de refroidissement.

## Batterie

Communiquer avec un concessionnaire autorisé de bateaux sport Sea-Doo.

## Système de refroidissement du moteur

Pour éviter une détérioration de l'antigel, le remplacer toutes les 200 heures ou tous les 2 ans.

Le remplacement de l'antigel et la vérification de sa densité doivent être faits par un concessionnaire autorisé de bateaux sport Sea-Doo.

**ATTENTION:** Si le bateau est remis dans un endroit où le point de congélation peut être atteint et que le mélange d'antigel est inadéquat, le liquide gèlera dans le système de refroidissement. Cela risque d'endommager sérieusement le moteur. De l'antigel usagé se détériore plus rapidement que du neuf et si on n'en fait pas le remplacement, le moteur risque d'être mal refroidi lors de sa prochaine utilisation.

## AVERTISSEMENT

Pour éviter de se brûler, ne pas enlever le bouchon du radiateur ni desserrer le bouchon de vidange du liquide de refroidissement quand le moteur est chaud.

## Nettoyage/réparation du bateau

Laver le bateau et la remorque avec de l'eau savonneuse (utiliser un détergent doux seulement). Rincer à fond à l'eau douce. Enlever tout organisme marin collé à la coque.

**ATTENTION:** Ne jamais nettoyer les pièces de fibre de verre ou de plastique exposées avec un détergent concentré, un produit de dégraissage, un diluant à peinture, de l'acétone, etc.

On peut éliminer les taches sur les sièges et les surfaces de fibre de verre avec du Knight's Spray-Nine ou l'équivalent.

S'il faut réparer la carrosserie ou la coque, communiquer avec votre concessionnaire autorisé de bateaux sport Sea-Doo. Pour retoucher la peinture sur les pièces mécaniques, utiliser de la peinture en aérosol de BRP. Pour les réparations mineures du gelcoat, utiliser le nécessaire de réparation distribué par Gelcote<sup>†</sup> International ([www.gelcote.ca](http://www.gelcote.ca)). Remplacer toute étiquette et tout autocollant endommagé.

Le bateau étant sur la remorque, dévisser le bouchon de vidange, immobiliser les roues et soulever légèrement la proue avec le vérin de la remorque (s'il y a lieu) pour que l'eau puisse s'écouler de la cale. Nettoyer la cale à l'eau chaude avec un détergent ou un produit de nettoyage pour cale. Rincer à fond. Dévisser les bouchons de vidange, puis le bateau étant sur une remorque dont les roues sont immobilisées, soulever la proue du bateau avec le vérin de la remorque (s'il y a lieu) pour que la cale puisse se vider.

### **Fin de la préparation au remisage**

Enduire la carrosserie d'une cire non abrasive.

Le couvercle du compartiment moteur devrait être partiellement soulevé pendant le remisage (détacher les amortisseurs à gaz pour en empêcher l'ouverture complète).

S'il y a lieu, enlever le panier de rangement et le placer sur le pont.

Au moyen d'un tournevis plat, soulever la languette tel qu'indiqué.



#### **TYPIQUE — SOULEVER LA LANGUETTE**

Détacher l'extrémité de l'amortisseur. Détacher l'autre côté.

Soulever légèrement le couvercle du moteur et l'immobiliser dans cette position.

Ces précautions permettent d'éviter la condensation et réduisent la possibilité de corrosion dans le compartiment moteur.

Fixer les extrémités de l'amortisseur au couvercle du moteur avant d'utiliser le bateau.

Si le bateau est remisé à l'extérieur, le couvrir d'une bâche opaque munie d'évents qui le protégera des rayons du soleil et empêchera l'accumulation de saleté et de poussière, ainsi que la détérioration des composants de plastique et du fini.

**ATTENTION:** Ne jamais remisier le bateau de façon qu'il soit exposé aux rayons du soleil, car cela ferait pâlir le fini. Le bateau ne doit jamais être laissé dans l'eau pendant le remisage. Bien fermer l'interrupteur coupe-circuit principal de la batterie.

<sup>†</sup> Gelcote est une marque de commerce de Gelcote International.



Au remisage, s'assurer que les bouchons de vidange sont dévissés et sans entrave. Placer ensuite des cales derrière les roues et soulever légèrement la proue avec le vérin de la remorque (s'il y a lieu) pour que la cale puisse se vider.

## Préparation présaisonnaire

Se servir du *TABLEAU D'ENTRETIEN PÉRIODIQUE* au début de la section *RENSEIGNEMENTS SUR L'ENTRETIEN*, à la colonne traitant de la *PRÉPARATION PRÉSAISONNIÈRE*.

Étant donné que des connaissances techniques et des outils spéciaux sont de rigueur, certaines opérations doivent être faites par un concessionnaire autorisé de bateaux sport Sea-Doo.

### AVERTISSEMENT

Observer toutes les recommandations des passages «AVERTISSEMENT» et «ATTENTION» qui s'appliquent aux dispositifs ou aux mécanismes à vérifier. Remplacer les pièces défectueuses par des pièces d'origine BRP ou des pièces équivalentes approuvées.

**REMARQUE:** Il est fortement recommandé qu'un concessionnaire autorisé de bateaux sport Sea-Doo fasse l'inspection annuelle de sécurité et les rappels sécuritaires en même temps que la préparation présaisonnaire.

### AVERTISSEMENT

Faire les opérations uniquement de la façon indiquée dans le présent guide. On recommande d'obtenir l'aide d'un concessionnaire autorisé de bateaux sport Sea-Doo pour les composants et les systèmes non mentionnés dans ce guide. À moins d'indication contraire, il faut arrêter le moteur et mettre l'interrupteur coupe-circuit principal à «OFF» avant de faire l'entretien.



# ***RENSEIGNEMENTS SUR LA GARANTIE***

---

# **GARANTIE LIMITÉE BRP DES BATEAUX SPORT SEA-DOO® MODÈLES 2007 VENDUS AUX ÉTATS-UNIS ET AU CANADA**

## **1) PORTÉE DE LA GARANTIE**

BRP US Inc. («BRP»)\* garantit chaque bateau sport Sea-Doo 2007 («bateau sport») vendu comme véhicule neuf et inutilisé par un concessionnaire nord-américain BRP autorisé («concessionnaire»), contre tout vice de conception ou de fabrication pour la période et les conditions décrites ci-dessous.

Toutes les pièces et tous les accessoires d'origine BRP installés par un concessionnaire nord-américain BRP autorisé (tel que défini ci-après) au moment de la livraison du bateau sport bénéficient de la même garantie que le bateau sport.

Les radios Clarion<sup>+</sup> sont installées comme équipement original sur certains bateaux sport. Les radios sont garanties séparément par leurs fabricants et, si votre bateau sport en est équipé, nous vous prions de communiquer directement avec le fabricant ou l'un de ses représentants, ou encore, de demander à votre concessionnaire nord-américain BRP autorisé de vous assister.

Clarion Canada Inc.  
2239 Winston Park Drive  
Oakville, ON L6H 5R1  
Téléphone: (800) 668-5612  
Télécopieur: (800) 387-7122

L'utilisation du produit à des fins de course ou autre compétition, à n'importe quel moment, même par un propriétaire antérieur, annulera la présente garantie.

## **2) EXCLUSIONS – NE SONT PAS COUVERTS PAR LA GARANTIE**

Ne sont pas couverts sous aucunes considérations:

- Remplacement de pièces dues à l'usure normale;
- Coûts de la main-d'oeuvre, pièces et lubrifiants reliés à tout service d'entretien, incluant, mais sans y restreindre: ajustements, huile, changement de lubrifiants et de liquide de refroidissement, remplacement de bougies, pompes à l'eau, et tout autre service d'entretien;
- Les dommages causés par le défaut de se conformer aux normes d'entretien et/ou de remisage telles que stipulées dans le «Guide du conducteur de bateau sport Sea-Doo»;
- Les dommages résultant de réparations, service et entretien incorrectes, de modifications ou d'utilisation de pièces ou d'accessoires qui ne sont pas fabriqués ou approuvés par BRP, car ils sont jugés incompatibles avec les bateaux sport ou en affectent l'opération, la performance, la durabilité ou encore les dommages résultant de réparations qui ne sont pas effectuées par un concessionnaire BRP;
- Les dommages résultant d'un usage abusif, négligence, compétition, mauvaise utilisation ou l'utilisation du bateau sport de façon inconsistante avec l'utilisation recommandée tel que décrit dans le Guide du conducteur;

- Les dommages résultant de dommages externes, submersion, ou ingestion d'eau ou d'un objet, accident, incendie, vol, vandalisme ou de tout autre cas de force majeure;
- L'utilisation d'essence, d'huile ou de lubrifiants non recommandés pour votre bateau sport (voir le Guide du conducteur);
- Les dommages résultant de la rouille, corrosion, et l'exposition aux éléments naturels;
- Les dommages résultant d'un blocage par ingestion d'un objet au système de refroidissement ou de la pompe;
- Le préjudice résultant de dommages imprévus, de dommages indirects ou de tout autre dommage, y compris entre autres le remorquage, le remisage, les appels téléphoniques, la location, le recours à un taxi, les inconvénients, les couvertures d'assurance, le remboursement de prêts, les pertes de temps et les pertes de revenus; et
- Les dommages liés au revêtement colloïdal incluant mais sans y restreindre les boursoufflures ou délamination de la fibre de verre due aux boursoufflures, rainures et fissures superficielles.

### **3) DURÉE DE LA GARANTIE**

La présente garantie limitée entrera en vigueur à compter de la date de livraison au premier acheteur au détail ou la date à laquelle le produit est mis en service pour la première fois, à la première d'une des deux dates mentionnées ci-dessus, et ce pour une période de:

- DOUZE (12) MOIS CONSÉCUTIFS, pour utilisation privée, à l'exception de la structure de fibre de verre du pont et de la coque qui sera couverte pour soixante (60) mois consécutifs.
- QUATRE (4) MOIS CONSÉCUTIFS, pour utilisation commerciale, à l'exception de la structure de fibre de verre du pont et de la coque qui sera couverte pour douze (12) mois consécutifs. Un bateau sport est considéré comme étant commercial lorsqu'il est utilisé pour générer un revenu ou dans le cadre d'un emploi durant la période de garantie. Un bateau sport est aussi considéré comme étant commercial lorsqu'il est identifié ou immatriculé pour utilisation commerciale.

Les composantes reliées aux émissions qui sont incluses dans le tableau ci-dessous, qui sont installées sur des bateaux sport Sea-Doo 2007 certifiés par l'EPA (voir la liste ci-dessous), et qui sont enregistrées aux États-Unis, sont couvertes pour vingt-quatre (24) mois consécutifs ou deux cent (200) heures d'utilisation, selon le premier des deux termes atteint. Si les deux cent (200) heures sont atteintes durant la période normale de garantie, les composantes reliées aux émissions continueront d'être couvertes jusqu'à la fin de la période normale de garantie.

Les bateaux sport Sea-Doo 2007 certifiés par l'EPA sont ceux équipés de moteur: 4-TEC et 4-TEC IC.

Composants reliés aux émissions:

- Capteur de position d'accélérateur (CPA)
- Sonde de température d'air (STA)
- Sonde de pression d'air (SPA)

La réparation ou le remplacement de pièces ou encore la prestation de services en vertu de la présente garantie ne prolonge pas sa durée au-delà de sa date d'échéance originale.

#### **4) CONDITIONS D'EXÉCUTION DE GARANTIE**

La présente garantie ne s'applique qu'aux bateaux sport Sea-Doo 2007 achetés en tant que véhicules neufs et non utilisés par leur premier propriétaire auprès d'un concessionnaire BRP autorisé à distribuer des bateaux sport Sea-Doo dans le pays où la vente a été conclue («le concessionnaire BRP»), et seulement après que le processus d'inspection de prélivraison prescrit par BRP a été effectué et documenté. La garantie n'entre en vigueur qu'après l'enregistrement du bateau sport Sea-Doo en bonne et due forme auprès d'un concessionnaire BRP. De plus, la garantie ne s'applique que si le bateau sport Sea-Doo est acheté dans le pays où le propriétaire réside. Si les conditions précédentes ne sont pas rencontrées, BRP n'a pas l'obligation d'honorer la garantie limitée reliée aux véhicules en question et ce, tant pour une utilisation privée que commerciale. De telles restrictions sont nécessaires afin que BRP puisse préserver le caractère sécuritaire de ses produits ainsi que la sécurité de ses clients et du public.

Pour que la garantie soit maintenue, l'entretien de routine décrit dans le Guide du conducteur doit être effectué dans les délais prescrits. BRP se réserve le droit de rendre la couverture de garantie conditionnelle à la preuve que l'entretien a été effectué adéquatement.

#### **5) CONDITIONS D'OBTENTION DE LA COUVERTURE DE GARANTIE**

Le consommateur doit aviser un concessionnaire BRP dans les deux (2) jours suivant la découverte d'un vice; il doit également lui donner un accès raisonnable au produit ainsi qu'un délai raisonnable pour le réparer. Le consommateur doit présenter au concessionnaire BRP une preuve d'achat du produit et doit signer le bon de réparation avant le début des réparations afin de valider une demande de travail sous garantie. Toute pièce remplacée en vertu de la présente garantie limitée devient la propriété de BRP.

#### **6) CE QUE BRP FERA**

Les obligations de BRP en vertu de la présente garantie se limitent, à son choix, soit à réparer les pièces qui, dans des conditions normales d'utilisation, d'entretien et de service, présentent un vice, ou soit à remplacer ces pièces par des pièces d'origine BRP neuves, sans frais pour le coût des pièces et/ou de la main-d'oeuvre encouru par un concessionnaire BRP et ce pour la durée de couverture de la présente garantie.

BRP se réserve le droit d'améliorer ou de modifier ses produits en tout temps sans encourir aucune obligation de modifier les produits fabriqués auparavant.

## **7) LIMITATION DE RESPONSABILITÉ**

LA PRÉSENTE GARANTIE EST CONVENUE ET REMPLACE TOUTE AUTRE GARANTIE EXPRESSE OU IMPLICITE, Y COMPRIS ET SANS RESTREINDRE TOUTE GARANTIE DE VALEUR MARCHANDE OU TOUTE GARANTIE DE CONVENANCE À DES FINS OU UN USAGE PARTICULIER. DANS LA MESURE OÙ ON NE PEUT Y RENONCER, LA DURÉE DES GARANTIES IMPLICITES SE LIMITE À CELLE DE LA GARANTIE EXPRESSE. LES DOMMAGES IMPRÉVUS ET INDIRECTS NE SONT PAS COUVERTS EN VERTU DE LA PRÉSENTE GARANTIE. CERTAINES PROVINCES NE PERMETTENT PAS LES RENONCIATIONS, RESTRICTIONS ET EXCLUSIONS SUSMENTIONNÉES; PAR CONSÉQUENT, CES DERNIÈRES PEUVENT NE PAS VOUS CONCERNER. LES DROITS SPÉCIFIQUES QUE CONFÈRE LA PRÉSENTE GARANTIE S'APPLIQUENT À SON TITULAIRE, QUI PEUT AUSSI AVOIR D'AUTRES DROITS QUI VARIENT SELON LES ÉTATS OU PROVINCES.

Ni un distributeur, ni un concessionnaire BRP, ni aucune autre personne n'est autorisée à faire des déclarations ou des représentations ou encore à offrir des conditions garanties à propos du produit, qui sont autres que celles stipulées à la présente garantie limitée. S'il y a lieu, ces actes ne pourront être opposables à BRP.

BRP se réserve le droit de modifier en tout temps la présente garantie, cela n'ayant toutefois aucun effet sur les conditions de garantie applicables et en vigueur lors de la vente des produits.

## **8) TRANSFERT**

Si la propriété d'un produit est transférée durant la période de garantie, cette garantie sera également transférée et sera valide pour le reste de la période de couverture, à condition que BRP soit avisé du transfert de propriété de la façon suivante:

- a) Ancien propriétaire communique avec BRP (au numéro de téléphone ci-après) ou avec un concessionnaire BRP autorisé pour lui donner les coordonnées du nouveau propriétaire; ou
- b) BRP ou un concessionnaire BRP autorisé reçoit une preuve que l'ancien propriétaire a accepté le transfert de propriété, et reçoit les coordonnées du nouveau propriétaire.

## **9) SERVICE À LA CLIENTÈLE**

- a) Face à un conflit ou à un problème de service relié à la présente garantie limitée, BRP vous suggère d'essayer de résoudre la situation directement chez le concessionnaire autorisé en présence du gérant de service ou du propriétaire.
- b) Si la situation n'est toujours pas réglée, faites parvenir votre plainte par écrit à l'adresse ci-dessous, ou téléphonez au numéro suivant:

### **BOMBARDIER PRODUITS RÉCRÉATIFS INC.**

Groupe support à la clientèle

Valcourt (Québec) J0E 2L0

Tél.: (819) 566-3366

\*Au Canada, Bombardier Produits Récréatifs Inc. distribue et offre les services reliés aux produits.

© 2006 Bombardier Produits Récréatifs inc. Tous droits réservés.

® Marque de commerce déposée de Bombardier Produits Récréatifs inc.

‡ est une marque de commerce de Clarion.



---

# **GARANTIE LIMITÉE BRP INTERNATIONALE DES BATEAUX SPORT SEA-DOO® MODÈLES 2007**

## **1) PORTÉE DE LA GARANTIE**

BRP US Inc. («BRP»)\* garantit chaque bateau sport Sea-Doo 2007 («bateau sport») vendu comme véhicule neuf et inutilisé par un distributeur/concessionnaire BRP autorisé («distributeur/concessionnaire») hors du Canada, des États-Unis et des pays membres de la Communauté Européenne, contre tout vice de conception ou de fabrication pour la période et les conditions décrites ci-dessous.

Toutes les pièces et tous les accessoires d'origine BRP installés par un distributeur/concessionnaire BRP autorisé (tel que défini ci-après) au moment de la livraison du bateau sport bénéficient de la même garantie que le bateau sport.

L'utilisation du produit à des fins de course ou autre compétition, à n'importe quel moment, même par un propriétaire antérieur, annulera la présente garantie.

## **2) EXCLUSIONS – NE SONT PAS COUVERTS PAR LA GARANTIE**

Ne sont pas couverts sous aucunes considérations:

- Remplacement de pièces dues à l'usure normale;
- Coûts de la main-d'oeuvre, pièces et lubrifiants reliés à tout service d'entretien, incluant, mais sans y restreindre: ajustements, huile, changement de lubrifiants et de liquide de refroidissement, remplacement de bougies, pompes à l'eau, et tout autre service d'entretien;
- Les dommages causés par le défaut de se conformer aux normes d'entretien et/ou de remisage telles que stipulées dans le «Guide du conducteur de bateau sport Sea-Doo»;
- Les dommages résultant de réparations, service et entretien incorrectes, de modifications ou d'utilisation de pièces ou d'accessoires qui ne sont pas fabriqués ou approuvés par BRP, car ils sont jugés incompatibles avec les bateaux sport ou en affectent l'opération, la performance, la durabilité ou encore les dommages résultant de réparations qui ne sont pas effectuées par un distributeur/concessionnaire BRP;
- Les dommages résultant d'un usage abusif, négligence, compétition, mauvaise utilisation ou l'utilisation du bateau sport de façon inconsistante avec l'utilisation recommandée tel que décrit dans le Guide du conducteur;
- Les dommages résultant de dommages externes, submersion, ou ingestion d'eau ou d'un objet, accident, incendie, vol, vandalisme ou de tout autre cas de force majeure;
- L'utilisation d'essence, d'huile ou de lubrifiants non recommandés pour votre bateau sport (voir le Guide du conducteur);
- Les dommages résultant de la rouille, corrosion, et l'exposition aux éléments naturels;
- Les dommages résultant d'un blocage par ingestion d'un objet au système de refroidissement ou de la pompe;

- Le préjudice résultant de dommages imprévus, de dommages indirects ou de tout autre dommage, y compris entre autres le remorquage, le remisage, les appels téléphoniques, la location, le recours à un taxi, les inconvénients, les couvertures d'assurance, le remboursement de prêts, les pertes de temps et les pertes de revenus; et
- Les dommages reliés au revêtement colloïdal incluant mais sans y restreindre les boursoufflures ou délamination de la fibre de verre due aux boursoufflures, rainures et fissures superficielles.

### **3) DURÉE DE LA GARANTIE**

La présente garantie limitée entrera en vigueur à compter de la date de livraison au premier acheteur au détail ou la date à laquelle le produit est mis en service pour la première fois, à la première d'une des deux dates mentionnées ci-dessus, et ce pour une période de:

- DOUZE (12) MOIS CONSÉCUTIFS, pour utilisation privée, à l'exception de la structure de fibre de verre du pont et de la coque qui sera couverte pour soixante (60) mois consécutifs.
- QUATRE (4) MOIS CONSÉCUTIFS, pour utilisation commerciale, à l'exception de la structure de fibre de verre du pont et de la coque qui sera couverte pour DOUZE (12) MOIS CONSÉCUTIFS. Un bateau sport est considéré comme étant commercial lorsqu'il est utilisé pour générer un revenu ou dans le cadre d'un emploi durant la période de garantie. Un bateau sport est aussi considéré comme étant commercial lorsqu'il est identifié ou immatriculé pour utilisation commerciale.

La réparation ou le remplacement de pièces ou encore la prestation de services en vertu de la présente garantie ne prolonge pas sa durée au-delà de sa date d'échéance originale.

### **4) CONDITIONS D'EXÉCUTION DE GARANTIE**

La présente garantie ne s'applique qu'aux bateaux sport Sea-Doo 2007 achetés en tant que véhicules neufs et non utilisés par leur premier propriétaire auprès d'un distributeur/concessionnaire BRP autorisé à distribuer des bateaux sport Sea-Doo dans le pays où la vente a été conclue («le distributeur/concessionnaire BRP»), et seulement après que le processus d'inspection de prélivraison prescrit par BRP a été effectué et documenté. La garantie n'entre en vigueur qu'après l'enregistrement du bateau sport Sea-Doo en bonne et due forme auprès d'un distributeur/concessionnaire BRP. De plus, la garantie ne s'applique que si le bateau sport Sea-Doo est acheté dans le pays où le propriétaire réside. Si les conditions précédentes ne sont pas rencontrées, BRP n'a pas l'obligation d'honorer la garantie limitée reliée aux véhicules en question et ce, tant pour une utilisation privée que commerciale. De telles restrictions sont nécessaires afin que BRP puisse préserver le caractère sécuritaire de ses produits ainsi que la sécurité de ses clients et du public.

Pour que la garantie soit maintenue, l'entretien de routine décrit dans le Guide du conducteur doit être effectué dans les délais prescrits. BRP se réserve le droit de rendre la couverture de garantie conditionnelle à la preuve que l'entretien a été effectué adéquatement.

## **5) CONDITIONS D'OBTENTION DE LA COUVERTURE DE GARANTIE**

Le consommateur doit aviser un distributeur/concessionnaire BRP dans les deux (2) jours suivant la découverte d'un vice; il doit également lui donner un accès raisonnable au produit ainsi qu'un délai raisonnable pour le réparer. Le consommateur doit présenter au distributeur/concessionnaire BRP une preuve d'achat du produit et doit signer le bon de réparation avant le début des réparations afin de valider une demande de travail sous garantie. Toute pièce remplacée en vertu de la présente garantie limitée devient la propriété de BRP.

## **6) CE QUE BRP FERA**

Les obligations de BRP en vertu de la présente garantie se limitent, à son choix, soit à réparer les pièces qui, dans des conditions normales d'utilisation, d'entretien et de service, présentent un vice, ou soit à remplacer ces pièces par des pièces d'origine BRP neuves, sans frais pour le coût des pièces et/ou de la main-d'oeuvre encouru par un distributeur/concessionnaire BRP et ce pour la durée de couverture de la présente garantie.

BRP se réserve le droit d'améliorer ou de modifier ses produits en tout temps sans encourir aucune obligation de modifier les produits fabriqués auparavant.

## **7) LIMITATION DE RESPONSABILITÉ**

LA PRÉSENTE GARANTIE EST CONVENUE ET REMPLACE TOUTE AUTRE GARANTIE EXPRESSE OU IMPLICITE, Y COMPRIS ET SANS RESTREINDRE TOUTE GARANTIE DE VALEUR MARCHANDE OU TOUTE GARANTIE DE CONVENANCE À DES FINS OU UN USAGE PARTICULIER. DANS LA MESURE OÙ ON NE PEUT Y RENONCER, LA DURÉE DES GARANTIES IMPLICITES SE LIMITE À CELLE DE LA GARANTIE EXPRESSE. LES DOMMAGES IMPRÉVUS ET INDIRECTS NE SONT PAS COUVERTS EN VERTU DE LA PRÉSENTE GARANTIE. CERTAINES PROVINCES NE PERMETTENT PAS LES RENONCIATIONS, RESTRICTIONS ET EXCLUSIONS SUSMENTIONNÉES; PAR CONSÉQUENT, CES DERNIÈRES PEUVENT NE PAS VOUS CONCERNER. LES DROITS SPÉCIFIQUES QUE CONFÈRE LA PRÉSENTE GARANTIE S'APPLIQUENT À SON TITULAIRE, QUI PEUT AUSSI AVOIR D'AUTRES DROITS QUI VARIENT SELON LES ÉTATS OU PROVINCES.

Ni un distributeur, ni un distributeur/concessionnaire BRP, ni aucune autre personne n'est autorisée à faire des déclarations ou des représentations ou encore à offrir des conditions garanties à propos du produit, qui sont autres que celles stipulées à la présente garantie limitée. S'il y a lieu, ces actes ne pourront être opposables à BRP.

BRP se réserve le droit de modifier en tout temps la présente garantie, cela n'ayant toutefois aucun effet sur les conditions de garantie applicables et en vigueur lors de la vente des produits.

## **8) TRANSFERT**

Si la propriété d'un produit est transférée durant la période de garantie, cette garantie sera également transférée et sera valide pour le reste de la période de couverture, à condition que BRP soit avisée du transfert de propriété de la façon suivante:

BRP ou un distributeur/concessionnaire BRP autorisé reçoit une preuve que l'ancien propriétaire a accepté le transfert de propriété, et reçoit les coordonnées du nouveau propriétaire. L'information sera alors directement transmise par le distributeur à BRP.

## **9) SERVICE À LA CLIENTÈLE**

Face à un conflit ou à un problème de service relié à la présente garantie limitée, BRP vous suggère d'essayer de résoudre la situation directement chez le concessionnaire autorisé.

Si la situation persiste, veuillez communiquer avec le département de service du distributeur qui pourra vous aider à résoudre le problème.

Si la situation n'est toujours pas réglée, faites parvenir votre plainte par écrit à l'adresse ci-dessous, ou téléphonez au numéro suivant:

### **POUR L'EUROPE, LE MOYEN ORIENT, L'AFRIQUE, LA RUSSIE ET LA CEI, VEUILLEZ COMMUNIQUER AVEC NOTRE BUREAU EUROPÉEN:**

**BRP EUROPE N.V.**

Groupe support à la clientèle

Skaldenstraat 125

9042 Gent

Belgique

Tél.: + 32-9-218-26-00

### **POUR LA SCANDINAVIE, VEUILLEZ COMMUNIQUER AVEC NOTRE BUREAU DE LA FINLANDE:**

**BRP FINLAND OY**

Service après-vente

Ahjotie 30

Fin-96320 Rovaniemi

Finlande

Tél.: + 358163208111

### **POUR TOUS LES AUTRES PAYS, VEUILLEZ COMMUNIQUER AVEC VOTRE DISTRIBUTEUR LOCAL OU CONTACTER NOTRE BUREAU NORD-AMÉRICAIN:**

**BOMBARDIER PRODUITS RÉCRÉATIFS INC.**

Groupe support à la clientèle

Valcourt (Québec) J0E 2L0

Tél.: 1-819-566-3366

Vous trouverez les coordonnées de votre distributeur local sur [www.brp.com](http://www.brp.com).

\* Dans le territoire couvert par cette garantie limitée, Bombardier Produits Récréatifs inc. ou ses sociétés affiliées distribue et offre les services reliés aux produits.

© 2006 Bombardier Produits Récréatifs inc. Tous droits réservés.

® Marque de commerce déposée de Bombardier Produits Récréatifs inc. ou de ses sociétés affiliées.

---

# **GARANTIE LIMITÉE BPR POUR LES ÉTATS MEMBRES DE LA COMMUNAUTÉ EUROPÉENNE: BATEAUX SPORT SEA-DOO® MODÈLES 2007**

## **1) PORTÉE DE LA GARANTIE LIMITÉE**

BRP US Inc. («BRP»)\* garantit ses bateaux sport Sea-Doo 2007 contre tout vice de conception ou de fabrication pour la période décrite ci-dessous.

Toutes les pièces et tous les accessoires d'origine installés par un distributeur/concessionnaire BRP autorisé (tel que défini ci-après) au moment de la livraison du bateau sport Sea-Doo 2007 bénéficient de la même garantie que le bateau sport.

L'utilisation du produit à des fins de course ou autre compétition, à n'importe quel moment, même par un propriétaire antérieur, annulera la présente garantie.

## **2) EXCLUSIONS – NE SONT PAS COUVERTS PAR LA GARANTIE**

Les items suivants ne sont, en aucune circonstance, couverts par la garantie:

- Remplacement de pièces dues à l'usure normale;
- Coûts de la main-d'oeuvre, pièces et lubrifiants reliés à tout service d'entretien, incluant, mais sans y restreindre: ajustements, huile, changement de lubrifiants et de liquide de refroidissement, remplacement de bougies, pompes à l'eau, et tout autre service d'entretien;
- Les dommages causés par le défaut de se conformer aux normes d'entretien et/ou de remisage telles que stipulées dans le «Guide du conducteur de bateau sport Sea-Doo»;
- Les dommages résultant de réparations, service et entretien incorrectes, de modifications ou d'utilisation de pièces ou d'accessoires qui ne sont pas fabriqués ou approuvés par BRP, car ils sont jugés incompatibles avec les bateaux sport ou en affectent l'opération, la performance, la durabilité ou encore les dommages résultant de réparations qui ne sont pas effectuées par un concessionnaire/distributeur BRP;
- Les dommages résultant d'un usage abusif, négligence, compétition, mauvaise utilisation ou l'utilisation du bateau sport de façon inconsistante avec l'utilisation recommandée tel que décrit dans le Guide du conducteur;
- Les dommages résultant de dommages externes, submersion, ou ingestion d'eau ou d'un objet, accident, incendie, vol, vandalisme ou de tout autre cas de force majeure;
- L'utilisation d'essence, d'huile ou de lubrifiants non recommandés pour votre bateau sport (voir le Guide du conducteur);
- Les dommages résultant de la rouille, corrosion, et l'exposition aux éléments naturels;
- Les dommages résultant d'un blocage par ingestion d'un objet au système de refroidissement ou de la pompe;

- Le préjudice résultant de dommages imprévus, de dommages indirects ou de tout autre dommage, y compris entre autres le remorquage, le remisage, les appels téléphoniques, la location, le recours à un taxi, les inconvénients, les couvertures d'assurance, le remboursement de prêts, les pertes de temps et les pertes de revenus; et
- Les dommages reliés au revêtement colloïdal incluant mais sans y restreindre les boursoufflures ou délamination de la fibre de verre due aux boursoufflures, rainures et fissures superficielles.

### **3) DURÉE DE LA GARANTIE**

La présente garantie entrera en vigueur à compter de la première des deux dates suivantes: (i) la date de livraison au premier acheteur au détail ou; (ii) la date à laquelle le produit est mis en service pour la première fois, et ce pour une période de:

VINGT-QUATRE (24) MOIS CONSÉCUTIFS, pour utilisation privée et DOUZE (12) MOIS CONSÉCUTIFS, pour utilisation commerciale.

La réparation ou le remplacement de pièces ou encore la prestation de services en vertu de la présente garantie ne prolonge pas sa durée au-delà de sa date d'échéance originale.

Veuillez prendre note que la durée ou toutes autres modalités de la garantie sont sujettes aux lois locales ou nationales qui s'appliquent pour votre pays.

### **4) CONDITIONS D'EXÉCUTION DE GARANTIE**

La présente garantie ne s'applique seulement si les conditions suivantes sont remplies:

- a) Le bateau sport Sea-Doo 2007 doit être acheté en tant que véhicule neuf et non utilisé par leur premier propriétaire auprès d'un distributeur/concessionnaire BRP autorisé à distribuer des bateaux sport Sea-Doo dans le pays où la vente a été conclue («le distributeur/concessionnaire BRP»);
- b) Le processus d'inspection de prélivraison prescrit par BRP doit être effectué et documenté;
- c) Le bateau sport Sea-Doo 2007 doit être enregistré en bonne et due forme par un distributeur/concessionnaire BRP autorisé;
- d) Le bateau sport Sea-Doo 2007 doit être acheté dans le pays ou l'union de pays où le propriétaire réside;
- e) L'entretien de routine décrit dans le Guide du conducteur doit être effectué dans les délais prescrits pour que la garantie soit maintenue. BRP se réserve le droit de rendre la couverture de garantie conditionnelle à la preuve que l'entretien a été effectué adéquatement.

Si les conditions précédentes ne sont pas rencontrées, BRP n'a pas l'obligation d'honorer la garantie limitée reliée aux véhicules en question et ce, tant pour une utilisation privée que commerciale. De telles restrictions sont nécessaires afin que BRP puisse préserver le caractère sécuritaire de ses produits ainsi que la sécurité de ses clients et du public.

## **5) CONDITIONS D'OBTENTION DE LA COUVERTURE DE GARANTIE**

Le consommateur doit aviser un distributeur/concessionnaire BRP dans les deux (2) mois suivant la découverte d'un vice; il doit également lui donner un accès raisonnable au produit ainsi qu'un délai raisonnable pour le réparer. Le consommateur doit présenter au distributeur/concessionnaire BRP une preuve d'achat du produit et doit signer le bon de réparation avant le début des réparations afin de valider une demande de travail sous garantie. Toute pièce remplacée en vertu de la présente garantie limitée devient la propriété de BRP.

Veuillez prendre note que la période pour aviser un distributeur/concessionnaire BRP est sujette aux lois locales ou nationales qui s'appliquent pour votre pays.

## **6) CE QUE BRP FERA**

Les obligations de BRP en vertu de la présente garantie se limitent, à son choix, soit à réparer les pièces qui, dans des conditions normales d'utilisation, d'entretien et de service, présentent un vice, ou soit à remplacer ces pièces par des pièces d'origine bateau sport Sea-Doo neuves, sans frais pour le coût des pièces et/ou de la main-d'oeuvre encouru par un distributeur/concessionnaire BRP et ce pour la durée de couverture de la présente garantie.

BRP se réserve le droit d'améliorer ou de modifier ses produits en tout temps sans encourir aucune obligation de modifier les produits fabriqués auparavant.

## **7) LIMITATION DE RESPONSABILITÉ**

LA PRÉSENTE GARANTIE EST CONVENUE ET REMPLACE TOUTE AUTRE GARANTIE EXPRESSE OU IMPLICITE, Y COMPRIS ET SANS RESTREINDRE TOUTE GARANTIE DE VALEUR MARCHANDE OU TOUTE GARANTIE DE CONVENANCE À DES FINS OU UN USAGE PARTICULIER. DANS LA MESURE OÙ ON NE PEUT Y RENONCER, LA DURÉE DES GARANTIES IMPLICITES SE LIMITE À CELLE DE LA GARANTIE EXPRESSE. LES DOMMAGES IMPRÉVUS ET INDIRECTS NE SONT PAS COUVERTS EN VERTU DE LA PRÉSENTE GARANTIE. CERTAINES JURIDICTIONS NE PERMETTENT PAS LES RENONCIATIONS, RESTRICTIONS ET EXCLUSIONS SUSMENTIONNÉES; PAR CONSÉQUENT, CES DERNIÈRES PEUVENT NE PAS VOUS CONCERNER. LES DROITS SPÉCIFIQUES QUE CONFÈRE LA PRÉSENTE GARANTIE S'APPLIQUENT À SON TITULAIRE, QUI PEUT AUSSI AVOIR D'AUTRES DROITS QUI VARIENT D'UN ÉTAT À L'AUTRE OU D'UNE PROVINCE À L'AUTRE.

Ni un distributeur, ni un distributeur/concessionnaire BRP, ni aucune autre personne n'est autorisée à faire des déclarations ou des représentations ou encore à offrir des conditions garanties à propos du produit, qui sont autres que celles stipulées à la présente garantie limitée. S'il y a lieu, ces actes ne pourront être opposables à BRP.

BRP se réserve le droit de modifier en tout temps la présente garantie, cela n'ayant toutefois aucun effet sur les conditions de garantie applicables et en vigueur lors de la vente des produits.

## 8) TRANSFERT

Si la propriété d'un produit est transférée durant la période de garantie, cette garantie sera également transférée et sera valide pour le reste de la période de couverture, à condition que BRP soit avisée du transfert de propriété de la façon suivante:

BRP ou un distributeur/concessionnaire BRP autorisé reçoit une preuve que l'ancien propriétaire a accepté le transfert de propriété, et reçoit les coordonnées du nouveau propriétaire. L'information sera alors directement transmise par le distributeur à BRP.

## 9) SERVICE À LA CLIENTÈLE

Face à un conflit ou à un problème de service relié à la présente garantie limitée, BRP vous suggère d'essayer de résoudre la situation directement chez le distributeur/concessionnaire autorisé en présence du gérant de service ou du propriétaire.

Si la situation persiste, veuillez communiquer avec le département de service du distributeur qui pourra vous aider à résoudre le problème.

Si la situation n'est toujours pas réglée, faites parvenir votre plainte à l'adresse ci-dessous, ou téléphonez au numéro suivant:

### **POUR L'EUROPE, LE MOYEN ORIENT, L'AFRIQUE, LA RUSSIE ET LA CEI, VEUILLEZ COMMUNIQUER AVEC NOTRE BUREAU EUROPÉEN:**

**BRP EUROPE N.V.**

Groupe support à la clientèle

Skaldenstraat 125

9042 Gent

Belgique

Tél.: + 32-9-218-26-00

### **POUR LA SCANDINAVIE, VEUILLEZ COMMUNIQUER AVEC NOTRE BUREAU DE LA FINLANDE:**

**BRP FINLAND OY**

Service après-vente

Ahjotie 30

Fin-96320 Rovaniemi

Finlande

Tél.: + 358163208111

### **POUR TOUS LES AUTRES PAYS, VEUILLEZ COMMUNIQUER AVEC VOTRE DISTRIBUTEUR LOCAL OU CONTACTER NOTRE BUREAU NORD-AMÉRICAIN:**

**BOMBARDIER PRODUITS RÉCRÉATIFS INC.**

Groupe support à la clientèle

Valcourt (Québec) J0E 2L0

Tél.: 1-819-566-3366

Vous trouverez les coordonnées de votre distributeur local sur [www.brp.com](http://www.brp.com).

\* Dans le territoire couvert par cette garantie limitée, Bombardier Produits Récréatifs inc. ou ses sociétés affiliées distribue et offre les services reliés aux produits.

© 2006 Bombardier Produits Récréatifs inc. Tous droits réservés.

® Marque de commerce déposée de Bombardier Produits Récréatifs inc. ou de ses sociétés affiliées.



# DÉCLARATION DE CONFORMITÉ AUX NORMES CE



## DÉCLARATION DE CONFORMITÉ AUX NORMES **CE**

Mise en application des directives du conseil: 2003/44/EC Embarcation récréative

Directive(s) pertinente(s): 89/336/CEE Compatibilité électromagnétique

Organisme compétent concernant la directive 89/336/CEE: UTAC Autodrome de Linas-Monthléry, B.P. 212 91311 Monthléry cedex, France

Norme(s) pertinente(s) harmonisée(s): ISO 7840, ISO 8469, ISO 8665, ISO 8846, ISO 8848, ISO 8849, ISO 9094, ISO 9097, ISO 10087, ISO 10088, ISO 10133, ISO 10240, ISO 11105, ISO 11591, ISO 11592, ISO 12215, ISO 12216, ISO 13592, COLREGS, ABYC H-5, ABYC H-8

Fabricant: BRP US Inc.

Adresse du fabricant: 451 E. Illinois Ave, Benton, Illinois 62812-0394

Nom de l'importateur: BRP European Distribution SA

Adresse de l'importateur: Chemin de Messidor 5-7 1006 Lausanne, Suisse

Type de produit: Bateaux sport, à proximité de la côte, catégorie C

Organisme informé: Institut international de certification marine Centre de Trèves, rue de Trèves 45 1040 Bruxelles, Belgique

Certification CE: BBOMB009: 220 Islandia SE  
BBOMB012: 205 Utopia  
BBOMB013: 150 Speedster (NA)  
BBOMB014: 200 Speedster  
BBOMB016: 150 Speedster SCIC  
BBOMB017: 150 Speedster Wake

Je, soussigné, déclare par les présentes que l'équipement mentionné ci-dessus est conforme aux directives et normes prescrites.

Nom du signataire:   
Fernando Garcia

Titre du signataire au nom de BRP US Inc.: Directeur - Affaires publiques et réglementaires — bateaux sport Sea-Doo

## Homologation et certification

Les bateaux mentionnés ci-dessus sont conformes aux normes qui suivent:

NORME	TYPE DE CERTIFICATION
Garde-côtière américaine	Autocertification
Garde-côtière canadienne	Autocertification
Registre des navires russes	Certifié par Registre des navires russes 8, Dvortsovaya Nab., 191186 Saint-Pétersbourg, Russie
Directive 89/336/CEE du conseil sur la compatibilité électromagnétique	Contrôle de la production interne et contrôle exercé sous la responsabilité d'un organisme compétent.  Organisme compétent: UTAC Autodrome de Linas-Montlhéry, B.P. 212 91311 Montlhéry cedex, France
Directive 2003/44/EC du parlement européen et du conseil sur les embarcations récréatives	Contrôle de la production interne et contrôle exercé sous la responsabilité d'un organisme notifié.  Organisme notifié: Institut international de certification marine Centre de Trèves, rue de Trèves 45 1040 Bruxelles, Belgique

---

## RENSEIGNEMENTS CONFIDENTIELS

Nous tenons à vous informer que vos coordonnées seront utilisées à des fins de sécurité et de garantie. Parfois, nous utilisons aussi les coordonnées de nos clients pour les renseigner sur nos produits et nos offres. Si vous préférez ne pas recevoir d'information à propos de nos produits, offres et services, écrivez-nous à l'adresse ci-après.

Prenez également note que, de temps à autre, des organismes de confiance sélectionnés avec soin peuvent être autorisés à utiliser les coordonnées de nos clients pour promouvoir des produits et services de qualité. Si vous ne désirez pas que vos coordonnées soient transmises à ces organismes, écrivez-nous à l'adresse suivante.

### **Canada:**

**Bombardier Produits Récréatifs inc.**

Groupe support à la clientèle

Valcourt QC J0E 2L0

Tél.: (819) 566-3366

### **États-Unis:**

**BRP US Inc.**

Consumer Services Group

7575 Bombardier Court

Tél.: (715) 848-4957

**Europe, Moyen-Orient, Afrique, Russie et CEI: veuillez communiquer avec notre bureau européen:**

**BRP EUROPE N.V.**

Consumer Service Center

Skaldenstraat 125

9042 Gent

Belgique

Tél.: + 32-9-218-26-00

**Pays scandinaves: veuillez communiquer avec notre bureau de la Finlande:**

**BRP FINLAND OY**

Service Department

Ahjotie 30

Fin-96320 Rovaniemi

Finlande

Tél.: + 358163208111

**Autres pays: communiquez avec votre distributeur local ou avec notre bureau nord-américain:**

**Bombardier Produits Récréatifs inc.**

Groupe support à la clientèle

Valcourt QC J0E 2L0

Tél.: 1-819-566-3366

Pour trouver les coordonnées de votre distributeur, allez à [www.brp.com](http://www.brp.com).

---

## CHANGEMENT D'ADRESSE

Si vous déménagez ou devenez le nouveau propriétaire du bateau, veuillez aviser BRP:

- postez une des cartes ci-après à une des adresses indiquées plus bas;
- **Amérique du Nord seulement:** appelez au (715) 848-4957 (É.-U.) ou au (819) 566-3366 (Canada); ou
- contactez un concessionnaire ou distributeur BRP autorisé.

### ADRESSES POSTALES

#### **Canada:**

**Bombardier Produits Récréatifs inc.**  
Groupe support à la clientèle  
Valcourt QC J0E 2L0  
Tél.: (819) 566-3366

#### **États-Unis:**

**BRP US Inc.**  
Consumer Services Group  
7575 Bombardier Court  
Tél.: (715) 848-4957

#### **Europe, Moyen-Orient, Afrique, Russie et CEI: veuillez communiquer avec notre bureau européen:**

**BRP EUROPE N.V.**  
Consumer Service Center  
Skaldenstraat 125  
9042 Gent  
Belgique  
Tél.: + 32-9-218-26-00

#### **Pays scandinaves: veuillez communiquer avec notre bureau de la Finlande:**

**BRP FINLAND OY**  
Service Department  
Ahjotie 30  
Fin-96320 Rovaniemi  
Finlande  
Tél.: + 358163208111

#### **Autres pays: communiquez avec votre distributeur local ou avec notre bureau nord-américain:**

**Bombardier Produits Récréatifs inc.**  
Groupe support à la clientèle  
Valcourt QC J0E 2L0  
Tél.: 1-819-566-3366

Pour trouver les coordonnées de votre distributeur, allez à [www.brp.com](http://www.brp.com).





NUMÉRO DE MODÈLE  
DU BATEAU \_\_\_\_\_

NUMÉRO D'IDENTIFICATION  
DE LA COQUE (N.I.C.) \_\_\_\_\_

NUMÉRO D'IDENTIFICATION  
DU MOTEUR ROTAX (N.I.M.) \_\_\_\_\_

Propriétaire : \_\_\_\_\_

NOM

N°

RUE

APP.

VILLE

ÉTAT OU PROVINCE

CODE POSTAL

Date d'achat \_\_\_\_\_

JOUR

MOIS

ANNÉE

Date d'expiration  
de la garantie \_\_\_\_\_

JOUR

MOIS

ANNÉE

À faire remplir par le concessionnaire au moment de la vente.

SCEAU DU CONCESSIONNAIRE

F00A35L

**Veillez communiquer avec le concessionnaire qui vous a vendu le bateau sport SEA-DOO pour vous assurer qu'il l'a inscrit auprès de BRP.**

219 700 637

CA

OPERATOR'S GUIDE, 150 SPEEDSTER, 180 CHALLENGER / FRENCH  
GUIDE DU CONDUCTEUR, 150 SPEEDSTER, 180 CHALLENGER / FRANÇAIS

FAIT AU / MADE IN CANADA

U/M:P.C.