

SEA-DOO®



Sport Boats

GUÍA DEL USUARIO

Incluye INFORMACIÓN SOBRE SEGURIDAD, GENÉRICA y
de MANTENIMIENTO DEL VEHÍCULO

SPEEDSTER™ 200

UTOPIA™

ISLANDIA™



ADVERTENCIA

Lea esta guía detenidamente. Contiene información importante sobre seguridad. Tenga siempre en el vehículo esta Guía del Usuario.

2006

ADVERTENCIA DE SEGURIDAD

El hecho de no respetar cualquiera de las precauciones de seguridad o de las instrucciones que figuran en esta *GUÍA DEL USUARIO*, en el *VÍDEO SOBRE SEGURIDAD* y en las etiquetas de advertencia del producto puede exponerle a riesgo de lesiones, e incluso de muerte. El piloto es responsable de informar al pasajero, o pasajeros, sobre las medidas de seguridad.

Esta *GUÍA DEL USUARIO* y el *VÍDEO SOBRE SEGURIDAD* deben quedarse en la embarcación si se revende.



Las siguientes marcas pertenecen a Bombardier Recreational Products Inc. o a sus filiales.

Sea-Doo®

ROTAX™

BOMBARDIER LUBE®

Speedster™

Utopia™

Islandia™

Perfect Pass®

Navegación en una nueva embarcación deportiva Sea-Doo

Enhorabuena, puede usted enorgullecerse de ser propietario de un barco deportivo Sea-Doo. Tanto si es un navegante experimentado como un recién llegado a los deportes náuticos, le rogamos se tome el tiempo necesario para visionar el *VÍDEO SOBRE SEGURIDAD* que viene con su embarcación, para leer esta Guía del usuario y las etiquetas de precaución/aviso existentes en la embarcación, así como para familiarizarse con su contenido. Esta guía contiene información pertinente que le proporcionará los conocimientos necesarios para ayudarle a disfrutar plenamente de los placeres de esta embarcación.

Recomendamos encarecidamente que todos los pilotos de embarcaciones realicen un curso de seguridad náutica. Consulte al Servicio de Salvamento Marítimo local o Guardacostas de su zona para saber qué cursos hay disponibles. Los navegantes más concienzudos pueden acudir a "Chapman Piloting" de Elbert S. Maloney, disponible en la mayoría de las librerías.

Para introducir a su familia o amigos en el deporte, asegúrese de que comprenden perfectamente los controles y el funcionamiento de la embarcación, así como la importancia de una conducción cortés y responsable.

Cada usuario de una embarcación deportiva es responsable de garantizar la seguridad de su(s) pasajero(s), así como de las demás personas que se encuentran en el agua. Siga todas las instrucciones de seguridad y pilote la embarcación con cuidado.

Le animamos a que realice una revisión de seguridad anual de su embarcación. Póngase en contacto con un distribuidor autorizado de embarcaciones deportivas Sea-Doo para obtener información más detallada.

Por último, le sugerimos que visite a su concesionario autorizado de embarcaciones deportivas Sea-Doo con regularidad para realizar el mantenimiento periódico y de seguridad, así como para adquirir los accesorios que pueda necesitar para su embarcación.

Diviértase y... buena singladura.

Guarde este manual a bordo. Si vende la embarcación, no olvide incluir esta guía.

CONTENIDO

PRÓLOGO	7
Advertencias de riesgo	7
Consejos	7

INFORMACIÓN DE SEGURIDAD

INFORMACIÓN	10
Lista de comprobación de la seguridad de la embarcación	10
Equipo de seguridad	13
Monóxido de carbono y navegación	18
Cable interruptor de parada/DESS	22
Normas para una navegación segura	23
Seguridad de los pasajeros	24
Reglas del tráfico	24
Deportes náuticos	27

INFORMACIÓN SOBRE LA EMBARCACIÓN

UBICACIÓN DEL NÚMERO DE REGISTRO	32
UBICACIÓN DE LAS ETIQUETAS IMPORTANTES	34
NÚMEROS DE IDENTIFICACIÓN	40
UBICACIÓN DE LOS MANDOS, COMPONENTES E INSTRUMENTOS	41
Cabina de mando	41
Descripción general	44
FUNCIONAMIENTO DE LOS CONTROLES, COMPONENTES E INSTRUMENTOS	50
1) Sistema auxiliar de seguridad/DESS (interruptor de paro del motor) ...	50
2) Volante	51
3) Control del acelerador/cambio	51
4) Botones de arranque/parada	53
5) Interruptor del ventilador de la sentina	55
6) Interruptor de la bomba de achique	56
7) Interruptor de luces de navegación	56
8) Interruptor de la luz de cubierta	57
9) Interruptor de la bocina	57
10) Interruptor de luz de amarre	57
11) Interruptor de luz de embarque	58
12) Interruptor de luz de compartimento del motor	58
13) Interruptor de sistema de advertencia de batería baja	58
14) Interruptor de la bomba del surtidor de agua	60
15) Interruptor de la bomba de agua principal	60
16) Interruptor del sistema de admisión de aire (ICS)	61
17) Indicador de combustible	61
18) Tacómetros	61

19) Velocímetro	61
20) Indicadores de supervisión	62
21) Tapón de drenaje de la sentina	63
22) Asideros	63
23) Asideros de popa	63
24) Escalón retráctil	64
25) Plataforma de baño	65
26) Asientos	65
27) Asientos de proa	65
28) Asientos delanteros	67
29) Asientos traseros	68
30) Asiento del observador	69
31) Cubierta de ocio	69
32) Sujetavastos	69
33) Compartimentos de babor y estribor de la consola para almacenamiento	69
34) Guanteras	70
35) Radio AM/FM/Reproductor de CD	71
36) Toma auxiliar de corriente de 12 voltios	71
37) Compartimento de almacenamiento de proa	71
38) Compartimento de almacenamiento de cubierta	72
39) Compartimento trasero de almacenamiento (tapa del motor)	73
40) Admisión de agua de la bomba de impulsión	75
41) Luces de proa	75
42) Luz de popa desmontable	75
43) Cornamusas de amarre	76
44) Cubierta	76
45) Tapón del depósito de combustible	76
46) Drenaje de cubierta	77
47) Conectores para limpieza con agua	77
48) Respiraderos	78
49) Ojales de proa/popa	78
50) Toberas de la bomba de impulsión	78
51) Compuertas de marcha atrás	78
52) Imbornal	78
53) Respiradero del depósito de combustible	79
54) Accesorios de remolque para deportes acuáticos	79
55) Sistema de bombeo (depósito de lastre/arrastre Speedster Wake) ..	80
56) Remolcador	81
57) Salidas de purgado del circuito de refrigeración	85
58) Interruptor de desconexión de la batería principal	86
59) Fusibles	86
60) Toldo	86
61) Almacenamiento en bandeja/panel lateral	88
62) Compartimento lateral de almacenamiento en la parte trasera	89
63) Mesa de la cabina	89
64) Parabrisas	91
65) Sonar	91

66) Luces de amarre.....	91
67) Luces de embarque.....	92
68) Luz del compartimento del motor.....	92
69) Luces de cubierta.....	92
70) Luz de techo de vestuario.....	92
71) Baño para pies.....	93
72) Surtidor de agua.....	93
73) Válvula de lavado.....	94
74) Tapón del depósito de agua potable.....	96
75) Espacio multiuso para refrigerio.....	97
76) Vestuario con retrete.....	98
77) Retrete portátil.....	98
78) Puertas de acceso a bañera.....	99
79) Luminaria de extinción de incendios.....	99
80) Ducha.....	99
81) Mando a distancia de radio AM/FM/reproductor de CD.....	100
LÍQUIDOS.....	101
Procedimiento de repostaje.....	101
Combustible recomendado.....	101
Aceite del motor.....	102
Refrigerante del motor.....	104
PERÍODO DE RODAJE.....	106
COMPROBACIONES PREVIAS AL USO.....	109
Casco de la embarcación.....	110
Admisión de agua de la bomba de impulsión.....	110
Sentina.....	110
Batería.....	111
Niveles de los depósitos de aceite/combustible/agua potable.....	111
Compartimento del motor.....	111
Extintor de incendios.....	111
Sistema de dirección.....	111
Palancas de aceleración.....	111
Controlador del acelerador/cambios.....	112
Sistema de admisión de aire.....	112
Sistema auxiliar de seguridad y botones de arranque/parada del motor.....	112
Tapas de los compartimentos de almacenamiento.....	112
INSTRUCCIONES DE USO.....	113
Botadura/Carga.....	113
Remolcado.....	113
Principio de funcionamiento.....	114
Embarque desde el muelle.....	118
Embarque desde el agua.....	118
Arranque.....	119
Pilotaje en aguas agitadas o con poca visibilidad.....	120
Cruzar olas.....	120
Parada/Atraque.....	120
Varada.....	121

Parada de los motores	121
MANTENIMIENTO DESPUÉS DEL USO	122
Cuidado general.....	122
Cuidados adicionales en aguas sucias o saladas	122
Limpieza con chorro de agua del sistema de refrigeración de escape ..	122
PROCEDIMIENTO ESPECIAL	125
Sobrecalentamiento del motor	125
Desinfección del sistema de agua potable.....	125
Sistema de admisión de aire (ICS)	126
Embarcación volcada	127
Embarcación sumergida/Motor inundado de agua	127
Motores ahogados por combustible	128
Remolcado de la embarcación en el agua.....	128
Batería con poca carga	129
SOLUCIÓN DE PROBLEMAS	130
ESPECIFICACIONES.....	135

INFORMACIÓN DE MANTENIMIENTO

TABLA DE REVISIÓN PERIÓDICA	146
MANTENIMIENTO	150
Mantenimiento de los elementos contaminantes.....	150
Información sobre las emisiones del motor.....	150
Lubricación	152
Inspección periódica.....	154
Cables de aceleración	154
Cambio de aceite y sustitución del filtro de aceite	154
Sistema de inyección de combustible	154
Filtro de agua potable	154
Regulación de la dirección/tobera de la bomba de impulsión	155
Compuertas de marcha atrás.....	155
Drenaje de cubierta.....	155
Fusibles	155
Ventilador de la sentina.....	158
Cambio de la bombilla de la luz de navegación	158
Sistema de ánodos de sacrificio.....	161
Inspección y limpieza generales.....	161
ALMACENAMIENTO Y PREPARACIÓN DE PRETEMPORADA	164
Almacenamiento	164
Preparación de pretemporada	169
Tabla de preparación de pretemporada	169

GARANTÍA

GARANTÍA LIMITADA DE BRP INTERNATIONAL PARA EMBARCACION DEPORTIVAS SEA-DOO® DEL AÑO 2006	172
DECLARACIÓN DE CONFORMIDAD UE	177
INFORMACIÓN SOBRE PRIVACIDAD	180
CAMBIO DE DIRECCIÓN	181

PRÓLOGO

Esta Guía del usuario se ha preparado para dar a conocer al propietario/usuario o pasajero de esta embarcación los distintos mandos de la misma, así como las instrucciones para su mantenimiento y un uso seguro. Es indispensable para usar correctamente la embarcación y debe guardarse siempre en ésta dentro de una bolsa impermeable. Asegúrese de leer y entender el contenido de este documento.

Para cualquier pregunta relacionada con la garantía y con su aplicación, haga el favor de acudir a un concesionario de embarcaciones deportivas Sea-Doo.

Advertencias de riesgo

Cuando lea la Guía del usuario, tenga en cuenta las advertencias de riesgo y las medidas de seguridad relacionadas con condiciones o procedimientos poco seguros.

En este manual se utilizan los siguientes símbolos para destacar información de un tipo determinado.



La señal de peligro es conocida en todo el mundo. En este manual, significa ¡lea detenidamente esta información! Asegúrese de que entiende las consecuencias de un riesgo y el modo de evitarlo. El incumplimiento de las recomendaciones de una advertencia de riesgo puede desencadenar daños materiales, lesiones e, incluso, la muerte.

A menudo, se toman las advertencias de riesgo como un aviso en sentido general. En este manual se utilizan tres tipos de "avisos", en función del efecto más probable de un riesgo (lesiones leves, lesiones graves, muerte).

ADVERTENCIA

Identifica una situación de riesgo potencial o inminente que, de no evitarse, PODRÍA provocar daños materiales de consideración, lesiones graves e, incluso, la muerte.

CUIDADO: Esta palabra indica una situación de riesgo potencial que, de no evitarse, podría provocar lesiones leves a las personas o daños materiales menores. Puede utilizarse también para alertar de prácticas inseguras.

NOTA: Indica información adicional necesaria para llevar a cabo íntegramente una instrucción relacionada con el funcionamiento del equipo y o los procedimientos de mantenimiento.

Aunque la mera lectura de dicha información no elimina el riesgo, su comprensión y aplicación favorecerá el uso correcto de la embarcación.

Los avisos de este suplemento no pueden, ni pretenden, abarcar todas las situaciones posibles. ¡Guíese siempre por el sentido común! Si no se recomienda un procedimiento, método, herramienta o pieza en particular, debe asegurarse de que lo que haga sea seguro tanto para usted como para terceros y de que la embarcación no sufrirá daño ni dejará de ser segura como consecuencia de tal decisión.

Consejos

Los consejos le avisan de las condiciones que afectan al funcionamiento, mantenimiento y cuidado del equipo.

La palabra **IMPORTANTE** indica que luego viene un procedimiento destinado a evitar daños al equipo o a componentes relacionados.

La información y descripción de componentes/sistemas incluidos en este suplemento son correctas en el momento de su publicación. No obstante, Bombardier Recreational Products Inc. (BRP) mantiene una política de mejora continua en sus productos, sin que ello suponga una obligación de instalarlos en productos fabricados previamente.

Debido a nuestro compromiso continuo con la calidad e innovación en los productos, BRP se reserva el derecho a interrumpir o modificar en cualquier momento las especificaciones, diseños, características, modelos o equipamiento sin ninguna obligación.

Las ilustraciones de este documento muestran una construcción típica de los distintos sistemas y es posible que no reproduzcan todos los detalles ni la forma exacta de las piezas. No obstante, representan piezas que tienen la misma función o una similar.

Se sobreentiende que esta guía ha sido traducida a distintos idiomas. En caso de discrepancia, prevalecerá la versión en inglés.

Las especificaciones se proporcionan en el sistema métrico internacional con el equivalente en SAE de EE.UU. entre paréntesis. Si no son necesarios valores precisos, algunas conversiones se redondean para facilitar el uso.

Puede adquirir un *MANUAL DE TALLER* para obtener una información completa sobre servicio técnico, mantenimiento y reparaciones.

INFORMACIÓN DE SEGURIDAD

INFORMACIÓN

USTED es responsable de su propia seguridad, la de sus pasajeros e incluso de la de otros navegantes. Antes de llevar al agua la embarcación, debe leer y entender totalmente esta Guía del usuario, las etiquetas del producto y los avisos, el *VÍDEO SOBRE SEGURIDAD* y el resto de la información que se suministra con la embarcación o que le haya facilitado su concesionario. Preste atención y cumpla todos los avisos, precauciones de seguridad y procedimientos de funcionamiento.

BRP le recomienda específicamente que se matricule en un curso sobre seguridad náutica. Pilote siempre la embarcación de acuerdo con las normas de seguridad náutica así como con educación, cortesía y sentido común. De no hacerlo, tanto usted, como los pasajeros, aquellas personas a quienes preste la embarcación o que se encuentren en el agua podrían sufrir lesiones, e incluso la muerte.

Lista de comprobación de la seguridad de la embarcación

Cuando salga a navegar, ya sea una hora o varios días, examine meticulosamente la siguiente *LISTA DE COMPROBACIÓN DE LA SEGURIDAD DE LA EMBARCACIÓN*.

Recordatorios con respecto al funcionamiento...

– El rendimiento de esta embarcación puede superar considerablemente el de cualquier otra que haya podido manejar. Familiarícese a fondo con los controles y con el funcionamiento de esta embarcación antes de emprender su primer viaje o llevar pasajeros. Si no ha tenido la oportunidad de hacerlo, practique en solitario el pilotaje en una zona adecuada y estudie la respuesta de cada uno de los mandos. Familiarí-

cese completamente con todos los mandos antes de acelerar por encima de la velocidad de ralentí. No dé por hecho que todas las embarcaciones se pilotan de forma idéntica. Cada modelo es distinto y las diferencias entre embarcaciones pueden ser sustanciales.

- Tenga siempre presente que cuando la palanca del acelerador se vuelve a colocar en la posición de ralentí, se reduce el control de gobierno. Para girar la embarcación, son necesarias tanto la dirección como la aceleración.
- Al igual que cualquier otra embarcación, ésta no tiene freno. La distancia necesaria para detenerse será diferente dependiendo de la velocidad inicial, carga, viento y estado de la mar. Practique la parada y el atraque en un lugar seguro y sin tráfico para conocer de forma aproximada cuánto se tarda en detener la embarcación en diferentes situaciones. No suelte el acelerador cuando intente esquivar objetos. Necesita aceleración para gobernar la embarcación. No utilice la marcha atrás de la embarcación para detenerse.
- No arranque la embarcación ni la mueva si alguien no está sentado debidamente en algún asiento de travesía (no en la cubierta de ocio ni en la plataforma de baño) o si hay alguna persona en el agua cerca de la embarcación.
- El chorro que sale de la tobera de impulsión de la embarcación puede provocar lesiones. Acelere siempre lentamente y desacelere de un modo gradual.
- Observe las instrucciones de todas las etiquetas de seguridad. Se han colocado allí para garantizar una navegación segura y placentera.
- Llevar pasajeros o remolcar otras embarcaciones, tubos o esquiado-

res acuáticos hace que la embarcación se comporte de modo diferente y que su pilotaje requiera mayor destreza.

- Algunas embarcaciones van equipadas con ganchos de remolque, postes arrastraesquí o torres para tablas "wakeboard" que se pueden usar para enganchar el cable del esquiador, del jinete acuático o del brincaestelas (wakeboarder). No use estos puntos de anclaje ni ninguna otra parte de la embarcación para remolcar un paracaidista ni otra embarcación. Podrían producirse lesiones graves o daños importantes.
- En aguas poco profundas, proceda con precaución y a velocidades muy bajas. Una encalladura o una parada brusca puede causar lesiones personales al piloto, a los pasajeros o a terceros. La bomba de impulsión puede aspirar residuos y expulsarlos hacia atrás, con el consiguiente riesgo de producir lesiones, daños en la propia bomba u otros daños materiales.
- Los gases de escape contienen monóxido de carbono (CO), que puede provocar lesiones o incluso la muerte si se inhalan en determinadas cantidades. No arranque la embarcación en un lugar cerrado ni deje que se acumule el CO dentro o alrededor de la embarcación o en zonas cerradas o tapadas. Por ejemplo, cuando está atracada o en espacios confinados. Tenga presente el riesgo de emisiones de CO de los escapes de otras embarcaciones.
- Informe a todos los ocupantes de los riesgos y síntomas de la acumulación de CO y la intoxicación por CO, sobre todo del escape del motor y del generador. Infórmeles de la ubicación de las salidas de escape del motor (y los del generador, si la embarcación tiene ese equipamiento). Revise periódicamente las salidas y el sistema de escape y

del generador para descartar fallos de componentes u obstrucciones.

- Un motor de combustión necesita aire para funcionar; por consiguiente, esta embarcación no puede ser completamente estanca. Cualquier maniobra, como trazar ochos, etc., que haga que la cubierta superior se sumerja podría provocar graves problemas en el motor debido a la entrada de agua. Consulte las secciones *PROCEDIMIENTOS ESPECIALES* y *GARANTÍA LIMITADA* contenidas en esta Guía del usuario.
- Respete las zonas restringidas para las embarcaciones, los derechos de los restantes usuarios de las vías acuáticas y el entorno. Como "patrón" y propietario de una embarcación, es usted responsable de los daños a otras embarcaciones provocados por la estela de la suya. No deje que nadie tire desperdicios por la borda.
- En el período comprendido entre la puesta del sol y el amanecer, utilice las luces de navegación del barco y reduzca la velocidad. No navegue con la embarcación si hay escasa visibilidad.
- No añada accesorios ni aparejo que pueda afectar adversamente a la visibilidad o alterar el gobierno de la embarcación.
- El patrón debe ponerse al mando del timón durante las tormentas.

Antes de cualquier travesía...

- Realice siempre las comprobaciones previas al funcionamiento tal como se indica en esta Guía del usuario.
- No sobrepase ni la carga útil ni la cantidad de pasajeros de esta embarcación, que están indicadas en la placa de capacidad de carga y en las especificaciones. La sobrecarga puede afectar a la maniobrabilidad, la estabilidad y el rendimiento. Además, la mar gruesa reduce la capacidad de la embarcación. La pla-

- ca de carga útil o de capacidad de pasaje no sirve de excusa para no guiarse por el sentido común y el buen criterio.
- Revise periódicamente la embarcación, el casco, el motor, el equipo de seguridad y el resto de aparejos y manténgalos siempre en buen estado.
 - Cerciórese de que dispone del equipo de seguridad mínimo, de chalecos salvavidas y de cualquier equipo adicional que necesite para la travesía.
 - Compruebe que el equipo salvavidas, incluido el extintor de incendios, funciona de modo seguro y es fácilmente accesible. Indique a todos los pasajeros dónde está dicho equipo y cerciórese de que saben usarlo.
 - No pierda nunca las previsiones y las condiciones meteorológicas. Compruebe los pronósticos locales del tiempo antes de hacerse a la mar. Esté siempre pendiente del cambio de las condiciones meteorológicas.
 - Tenga siempre a bordo cartas de navegación exactas y actualizadas de la zona por la que va a navegar. Antes de iniciar la travesía, compruebe las condiciones de la mar en la zona por la que planea navegar.
 - Antes de abandonar puerto, informe de su plan de navegación a una persona responsable de tierra.
 - Almacene suficiente combustible a bordo para la travesía que planea hacer. Verifique siempre el nivel de combustible antes de salir a navegar y durante la navegación. Aplique la regla de 1/3 de combustible para llegar al destino, 1/3 para volver y 1/3 de reserva. Deje margen para cambios de plan provocados por las condiciones meteorológicas adversas u otros retrasos.

Tripulantes y pasajeros...

- No pilote nunca una embarcación bajo el efecto de drogas o alcohol. Constituye un delito federal y estatal, en muchos países. Deje la embarcación sólo en manos de pilotos cualificados. Recuerde que el sol, el viento, el alcohol, las drogas, la fatiga y las enfermedades pueden perjudicar su criterio y tiempo de reacción.
- Al menos uno de los pasajeros debe ser capaz de manejar la embarcación en caso de que el piloto, por causas inesperadas, no pueda hacerlo.
- NO se recomienda que personas menores de 16 años o con discapacidad visual, de tiempo de reacción, falta de criterio o discapacidad funcional para llevar los mandos manejen la embarcación
- Use siempre el cable auxiliar de parada cuando maneje la embarcación y cerciórese de que todos los pasajeros se familiarizan con su uso.
- Asegúrese de que el piloto y todos los pasajeros saben nadar y cómo subir a la embarcación desde el agua. Si algún pasajero no sabe nadar, cerciórese de que lleva siempre puesto el chaleco salvavidas y adopte precauciones adicionales en la navegación.

Respecto al combustible y el repostaje...

- Recuerde que los vapores de gasolina y otros combustibles son inflamables y pueden provocar una explosión en determinadas circunstancias. Tenga mucho cuidado cuando reposte y siga los procedimientos de repostaje contenidos en esta Guía del usuario y los proporcionados por la autoridad portuaria. Detenga siempre el motor antes de repostar y nunca permita que permanezca nadie en la embarcación durante el repostaje. Siempre que reposte, cerciórese de que en el

compartimento del motor no hay vapores de gasolina e inspeccione el circuito de combustible para ver si hay fugas o las tuberías están dañadas.

- No fume ni permita llamas vivas ni chispas en las cercanías.
- Infórmese de la capacidad del depósito de combustible. Evite repostar de noche, salvo en condiciones de buena iluminación. En la oscuridad puede pasar inadvertido un vertido o derrame de combustible. No transporte combustible de reserva ni líquidos inflamables en ninguno de los compartimientos de almacenamiento ni del motor.

Equipo de seguridad

El piloto y los pasajeros de la embarcación deben tener a mano gafas irrompibles por si las condiciones de navegación o la preferencia personal justifican su uso.

El viento, la espuma y la velocidad pueden provocar que lloren los ojos o que la visión sea borrosa.

Como propietario de la embarcación, debe asegurarse de que todo el equipo de seguridad se encuentra a bordo. También debería considerar la posibilidad de incluir equipo adicional para su propia seguridad y la de sus pasajeros. Compruebe que se cumplen las normas estatales y locales.

Equipo de seguridad necesario

El equipo de seguridad necesario exigido por la reglamentación federal o nacional es obligatorio. Los salvavidas deben ser adecuados para las personas que los vayan a llevar. Los requisitos mínimos son los siguientes:

- dispositivos personales de flotación
- extintor de incendios
- señal visual de emergencia
- luces de navegación
- campana o silbato.

Un teléfono móvil, dentro de una bolsa o empaque impermeable, ha demostrado también ser de ayuda para los navegantes cuando se encuentran en apuros o, simplemente, para contactar con alguien en tierra.

Salvavidas

Las normas federales requieren el disponer de, al menos, un salvavidas aprobado por el Servicio de Salvamento Marítimo para cada persona de una embarcación recreativa y exigen que cualquier niño menor de 13 años lleve un salvavidas en todo momento durante la navegación, excepto cuando se esté bajo cubierta o en una cabina cerrada. No debe usar la embarcación a menos que todos los salvavidas estén en buen estado, sean fácilmente accesibles, se encuentren marcados de un modo legible con el número de homologación del Servicio de Salvamento Marítimo y tengan la talla adecuada (dentro del margen de peso y perímetro torácico marcados en el propio salvavidas) a cada persona de a bordo.

El poder de sustentación de un salvavidas hace que la cabeza esté siempre por encima del nivel del agua y le ayudan a estar en una posición satisfactoria mientras se encuentre en el agua. A la hora de seleccionar un salvavidas deben tenerse en cuenta el peso y la edad. La sustentación de un salvavidas debería soportar el peso de una persona en el agua. La talla de un salvavidas debe ser la adecuada para su portador. El peso y el perímetro torácico son las referencias normales para saber la talla de un salvavidas. Para cumplir con las normas federales y locales, es responsabilidad suya cerciorarse de que dispone del número y tipos de salvavidas adecuados a bordo, y que los pasajeros saben dónde están y cómo se utilizan.

Tipos de salvavidas

El Servicio de Salvamento Marítimo ha homologado cinco tipos de salvavidas.

Salvavidas de tipo I, ponible: tiene el mayor poder de sustentación exigido. Su diseño permite poner boca arriba, en posición vertical o ligeramente hacia atrás, a la mayoría de las personas inconscientes que se encuentran en el agua boca abajo. Puede aumentar mucho la probabilidad de supervivencia. El tipo I es el más eficaz en toda clase de aguas, especialmente en alta mar, donde puede haber retrasos en las labores de rescate. También es el más eficaz con mar brava o aguas reueltas.

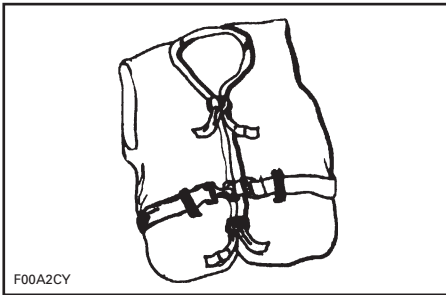

TIPO I: PONIBLE

Salvavidas de tipo II, ponible: da la vuelta a su portador del mismo modo que el tipo I, pero no es tan eficaz. En las mismas condiciones, el tipo II no pone boca arriba a tantas personas como el tipo I. Puede optar por utilizar este salvavidas cuando hay probabilidad de un rescate rápido, como en las zonas en las que, por regla general, hay muchas personas que participan en actividades acuáticas.

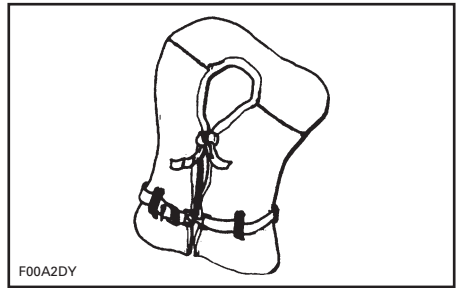

TIPO II: PONIBLE

Salvavidas de tipo III, ponible: permite a sus portadores colocarse por sí mismos en posición vertical o ligeramente hacia atrás. No pone a su portador boca arriba. Mantiene al portador en posición vertical o ligeramente hacia atrás y no tiene ninguna tendencia a girar al portador y ponerlo boca abajo. Tiene el mismo poder de sustentación que el salvavidas de tipo II y puede ser adecuado para zonas en las que, por regla general, hay otras personas practicando actividades acuáticas.

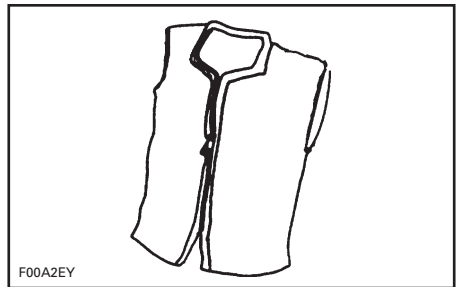

TIPO III: PONIBLE

Salvavidas de tipo IV, lanzable: complementa a los salvavidas descritos anteriormente. El salvavidas de tipo IV más común es un cojín flotante o un salvavidas en forma de anillo. Se ha diseñado con objeto de que se pueda lanzar hacia una persona en el agua, de modo que ésta pueda agarrarse y servirle de sustentación hasta que llegue el rescate. Un salvavidas de tipo IV debe encontrarse siempre en buen estado y estar listo para su uso inmediato. El usuario puede empezar a tener dificultades para agarrarse a este salvavidas si se retrasa el rescate o si empieza a padecer de hipotermia (pérdida de calor corporal).

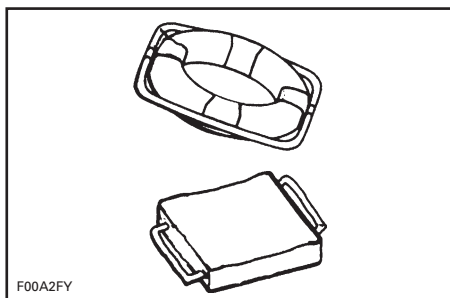

TIPO IV: LANZABLE

Salvavidas de tipo V, ponible: puede desgastarse. Cuando está inflado, ofrece una sustentación equivalente a la de los salvavidas de los tipos I, II y III. No obstante, cuando se desinfla puede no ser capaz de sustentar a algunas personas.

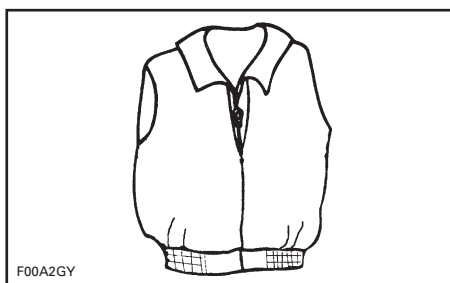

TIPO V: PONIBLE

Recordatorio sobre los salvavidas

La finalidad de un salvavidas es contribuir a salvarle la vida. Si quiere que le sustente mientras está en el agua, debe quedar debidamente ajustado, flotar y encontrarse en buen estado.

- Pruébese el salvavidas y regúlelo hasta que se encuentre cómodo dentro y fuera del agua. Marque su salvavidas si es usted el único usuario.
- Para cerciorarse de que el salvavidas es operativo, llévalo en el agua. Esto le servirá para ver cómo funciona y le proporcionará confianza en caso de tener que usarlo.
- Enseñe a los niños a ponérselo y deje que los prueben en el agua. De ese modo sabrán para qué sirve el salvavidas y cómo se maneja. Se encontrarán más cómodos con él que en el caso de que de repente se vieran por primera vez con él en el agua.
- Si el salvavidas está mojado, deje que se seque totalmente antes de guardarlo. No lo seque con un radiador o un calentador. Guárdelo siempre en una zona bien ventilada.
- Mantenga los salvavidas fuera del alcance de objetos puntiagudos que puedan desgarrar el tejido o pinchar los flotadores.
- Por su seguridad y la de terceros, todas las personas que no sepan nadar o que naden con dificultad y los niños pequeños deben llevar un salvavidas siempre que estén a bordo de la embarcación, independientemente de si ésta se mueve o no.
- Compruebe con frecuencia el estado del salvavidas para cerciorarse de que no está roto, que los flotadores no tienen fugas y que todas las costuras y juntas están cosidas firmemente.

- Si un salvavidas contiene kapok, las fibras de kapok pueden empaparse y perder su poder de sustentación una vez que las piezas de vinilo se pinchan. Si el kapok se endurece o se empapa, cámbielo. Puede no funcionar bien el día que se necesite.

Hipotermia

La hipotermia, o pérdida de calor corporal en el agua, es una de las principales causas de muerte en los accidentes de navegación. Si una persona sucumbe a la hipotermia, quedará inconsciente y se ahogará.

Los salvavidas pueden incrementar el tiempo de supervivencia debido al aislamiento que brindan.

Evidentemente, cuanto más caliente esté el agua, menor aislamiento se necesitará. Cuando se navegue en agua fría (por debajo de 4,4°C o 40°F) debe procurarse utilizar un salvavidas de tipo abrigo o chaqueta, ya que cubren mayor parte del cuerpo que un salvavidas de tipo chaleco.

Aspectos que se deben recordar acerca de la protección contra la hipotermia:

1. Mientras flote en el agua, no intente nadar a menos que sea para llegar a una embarcación cercana, a un superviviente o a un objeto flotante sobre el que poder subir o trepar. Nadar innecesariamente incrementa la velocidad a la que pierde calor el cuerpo. En agua fría, no se aconsejan los métodos de salvamento que requieren meter la cabeza en el agua. Mantenga la cabeza fuera del agua. Esto hará que disminuya la pérdida de calor y que aumente su tiempo de supervivencia.
2. Mantenga un espíritu positivo sobre su supervivencia y rescate. Ello incrementará sus expectativas de sobrevivir hasta que llegue el rescate. ¡El deseo de vivir puede marcar la diferencia!

3. Si hay más de una persona en el agua, es recomendable formar una piña mientras se espera el rescate. Esta acción tiende a reducir la velocidad de pérdida de calor y, por ello, aumenta la probabilidad de supervivencia.
4. Lleve siempre su salvavidas. No le ayudará a luchar contra la hipotermia si no lo lleva puesto cuando está en el agua.

Extintores de incendios

Como propietario de la embarcación, deberá asegurarse de incluir un (1) extintor de mano de tipo B-1 homologado para embarcaciones de 4,8 a 7,9 m (de 16 a 26 pies), a menos que la embarcación vaya equipada con un circuito fijo de extinción de incendios en el compartimento del motor.

Los extintores manuales de incendios deben ir montados en lugares fácilmente accesibles lejos del compartimento del motor. Todas las personas a bordo deben saber dónde están los extintores y cómo se manejan.

NOTA: No pruebe los extintores echando pequeños chorros de sustancia extintora. ¡El extintor podría no funcionar cuando realmente lo necesite!

Dispositivos visuales de emergencia

Los dispositivos visuales de emergencia (o bengalas) pueden ser pirotécnicos o no pirotécnicos. La reglamentación prohíbe el uso de las bengalas en el agua bajo cualquier circunstancia, excepto cuando se busca ayuda para evitar un daño inmediato o potencial a las personas a bordo de una embarcación.

El equipo debe haber sido homologado estar en buen estado y guardado en un sitio de fácil acceso. El equipo que tenga una determinada vida útil debe estar dentro de la fecha de caducidad que se indique.

Es muy importante realizar una selección cuidadosa de las bengalas y un almacenamiento adecuado si hay niños a bordo.

ADVERTENCIA

¡Fuego! En caso de incendio, no abra el compartimento del motor. Apague el motor. Descargue continuamente todo el contenido de un extintor portátil de CO₂ sobre la base de las llamas.

SÓLO EN USO DIURNO

- Tres señales de humo naranja (una en la mano y dos flotando) o una bandera naranja con un cuadrado negro y disco

SÓLO USO NOCTURNO

- Una luz eléctrica de emergencia S-O-S

USO DIURNO Y NOCTURNO

- Tres bengalas de tipo manual, meteorológicas o de tipo paracaídas

Dispositivos acústicos de señalización

NOTA: No hay un único dispositivo de señalización universal que sirva para todo. Considere la posibilidad de llevar de varios tipos a bordo.

Las embarcaciones cuya eslora sea menor de 7,9 m (26 pies) deben llevar una sirena o silbato eléctrico, o bien que se accione manualmente o con la boca. Debe producir un impulso sonoro de dos segundos de duración audible a una distancia de, al menos, 80 metros (1/2 milla).

A continuación se indican las señales acústicas normales:

- un toque largo de silbato (señal de advertencia)
- un toque corto de silbato (pasa por mi banda de babor)

- dos toques cortos de silbato (pasa por mi banda de estribor)
- tres toques cortos de silbato (motores marcha atrás)
- cinco o más toques de silbato (señal de peligro).

Luces de navegación

El objetivo de las luces de navegación es mantener informados a los tripulantes de otras embarcaciones de su presencia y rumbo. Si navega entre la puesta del sol y el alba, es obligatorio encender las luces de navegación adecuadas.

Equipo adicional aconsejable

Se aconseja adquirir equipo adicional para una navegación segura y placentera. Esta lista, que no es exhaustiva, incluye artículos aconsejables.

EQUIPO BÁSICO

- linterna
- amarras
- brújula
- remo o pala
- señales de advertencia (bengalas)
- botiquín de primeros auxilios
- protecciones de atraque
- radio VHF
- EPIRB (radiobaliza electrónica indicadora de posición)
- gancho de remolque
- ropa térmica extra
- cartas de navegación
- filtro solar
- cable de remolque
- segunda ancla con cadena
- dispositivo de achique (bomba o achicador)
- ración de emergencia de agua potable y comida.

HERRAMIENTAS

- llave de bujías
- martillo
- destornilladores
- navaja
- alicates
- cinta aislante
- llave inglesa
- aceite lubricante
- cinta de fontanero.

Para herramientas adicionales, consulte a su distribuidor.

PIZAS DE REPUESTO

- bombillas
- fusibles
- tapón de drenaje
- bujías
- cable de repuesto.

Para piezas de repuesto adicionales, consulte a su concesionario.

Monóxido de carbono y navegación

La combustión de una sustancia que contenga carbón produce monóxido de carbono (CO), un gas inodoro e incoloro. Dado que el CO pesa lo mismo que el aire, se esparce por un espacio cerrado sin que se note debido a que no puede olerse ni verse. Cualquier aparato que se emplee en una embarcación para quemar sustancias que contengan carbón puede ser una fuente de CO. Entre las fuentes de CO típicas se encuentran los motores de combustión interna.

El CO reacciona con la sangre de modo que reduce la capacidad de ésta para transportar oxígeno. El menor suministro de oxígeno a los tejidos corporales provoca la muerte de dichos tejidos. Una exposición continuada puede provocar lesiones cerebrales o incluso la muerte. En altas concentraciones, el CO puede ser mortal en cuestión de minutos. Los efectos del CO en concentraciones bajas son acumulativos y pueden ser letales al cabo de períodos prolongados.

Los síntomas de envenenamiento por CO son: Picor en los ojos y lloriqueo, aspecto enrojecido, sienes palpitantes, incapacidad para pensar coherentemente, pitido en los oídos, endurecimiento del pecho, jaquecas, náuseas, mareos, fatiga, vómitos, colapso y convulsiones. Si se presenta alguno de esos síntomas, hay que empezar el tratamiento inmediatamente. Una respuesta rápida puede marcar la diferencia entre la vida y la muerte.

- Evacue la zona y traslade la víctima a un sitio con aire puro.
- Administre oxígeno si se dispone de él y acuda inmediatamente a un médico.
- Abra todos los recintos entoldados para airear la zona.
- Investigue cuál es la fuente del CO y adopte medidas de corrección de inmediato.
- Manténgase alerta acerca de otras fuentes de CO que puedan estar cerca de la embarcación.

Acumulación del monóxido de carbono

A continuación se proporcionan algunos ejemplos de situaciones en las que el CO se puede acumular dentro de la embarcación mientras está atracada, fondeada o navegando. Familiarícese con estos ejemplos y las precauciones que hay que adoptar para evitar lesiones o la muerte.

ADVERTENCIA

¡Gases de escape! El escape del generador o del casco de otras embarcaciones, mientras están ancladas o atracadas, puede emitir gas venenoso CO y provocar una acumulación excesiva en la cabina y las zonas de la cabina. Manténgase alerta con el escape del generador de su propia embarcación y de las que se encuentran en las proximidades. Las salidas de escape del casco cerca de un pantalán, muelle, malecón o las salidas bloqueadas por cualquier otro medio pueden provocar una acumulación excesiva de gas venenoso CO en la zona de la cabina.

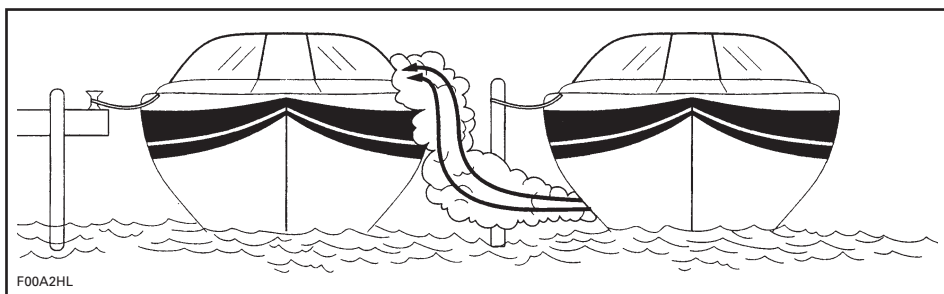

EMBARCACIONES ABARLOADAS

ADVERTENCIA

Los gases de escape del motor contienen monóxido de carbono (CO), que puede acumularse dentro y alrededor de la embarcación (bajo el toldo, en la cabina, etc.). El CO puede ser nocivo, e incluso letal, si se inhala. Asegúrese de que haya una ventilación adecuada siempre que ponga en marcha los motores.

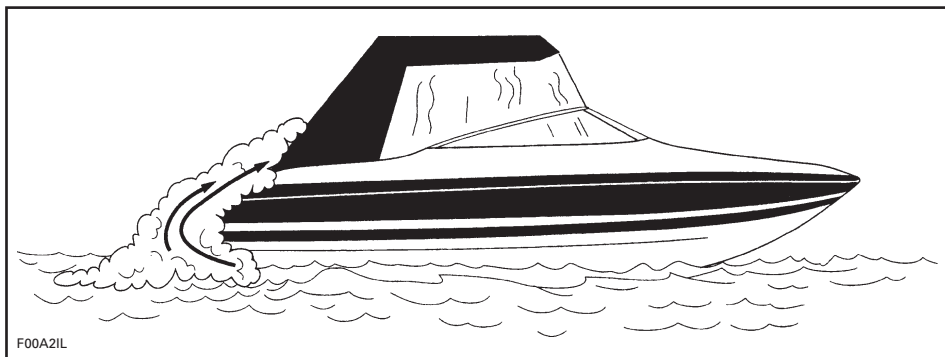

EN TRAVESÍA (REBUFO)

En travesía, la concentración de CO puede aumentar por rebufo o "efecto de la locomotora". El rebufo se origina por factores tales como la dirección y velocidad relativa del viento, o porque la proa está demasiado alta. Para evitarlo, abra la lona todo lo que se pueda para que pase aire por el casco.

Garajes, malecones y otras embarcaciones muy cercanas o zonas cerradas pueden contribuir a aumentar los niveles de CO. Los pilotos deben ser conscientes de que maniobrar, atracar y fondear en una zona con otros barcos los expone al riesgo de acumulación de CO procedente de otras fuentes. Igualmente, el piloto de una embarcación debe ser consciente de cómo el escape de su embarcación puede afectar a los demás. El funcionamiento de los motores mientras la embarcación está amarrada puede provocar acumulación de CO en su embarcación y en las que le rodean.

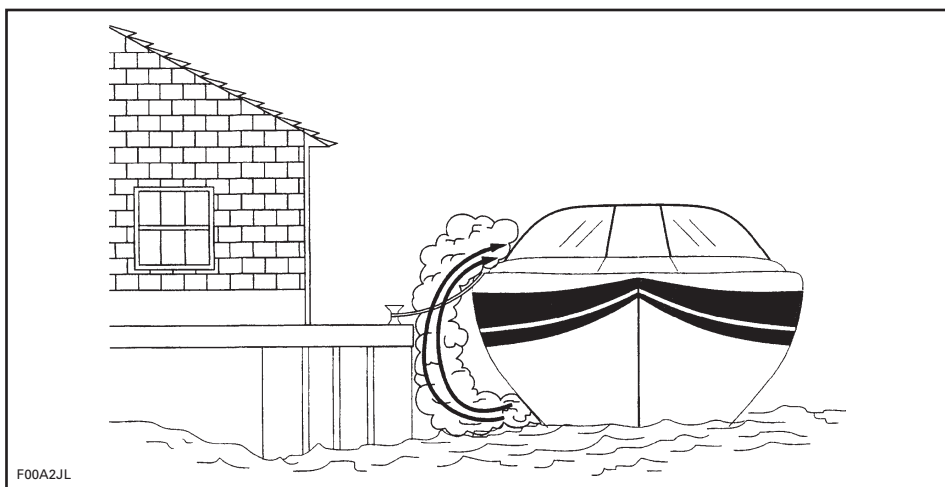

ZONAS CERRADAS

Asegúrese de ventilar adecuadamente. Si el parabrisas tiene aberturas de ventilación, ábrala antes de zarpar, a fin de aumentar el caudal de aire y disminuir las posibilidades de acumulación de CO.

ADVERTENCIA

¡Rebufo! En ciertas condiciones, las corrientes de aire pueden conducir gases venenosos de CO a la embarcación. Estos gases se pueden acumular hasta llegar a alcanzar niveles peligrosos si no hay una ventilación adecuada. Proporcione la ventilación adecuada, redistribuya la carga o evita que suba mucho la proa de la embarcación.

Incluso con el mejor diseño y construcción de una embarcación, no se evita que en determinadas condiciones el CO pueda acumularse en zonas cerradas o en espacios reducidos. Observe continuamente a los pasajeros para ver si aparecen síntomas de intoxicación o envenenamiento por CO.

NO utilice la embarcación sin ejecutar antes los procedimientos de la siguiente lista de comprobación:

Cada día de navegación

FUNCIONAMIENTO	✓
Asegúrese de que usted y los pasajeros saben dónde se encuentran las salidas de escape de la embarcación.	
Informe a todos los pasajeros de los síntomas de intoxicación por CO y dónde puede acumularse el CO.	
Cuando la embarcación esté atracada o navegue por espacios estrechos con otro barco, tenga en cuenta las emisiones de escape de esa otra embarcación.	
Compruebe que el agua fluye de la salida de escape cuando se arranque(n) el motor o los motores.	
Preste atención por si se producen cambios en el sonido del escape, lo que indicaría un fallo de un componente del sistema de escape.	
Compruebe el funcionamiento de las alarmas de CO pulsando el botón de prueba.	

Detector de CO

Se recomienda expresamente instalar detectores de CO en las embarcaciones con toldilla. Su concesionario le informará sobre estos dispositivos de control. Los aparatos deben ser instalados y calibrados por profesionales.

NOTA: Un detector de CO no es un detector de vapores de combustible. Los detectores de vapores de combustible no controlan la acumulación de CO en una zona cerrada.

Cable interruptor de parada/DESS

Este dispositivo de seguridad para automáticamente los motores si el cabo está unido al piloto y éste se cae del puesto de mando.

El anclaje DESS incorpora un conmutador de desconexión, el cable, el capuchón y la pinza del cable. La pinza del cable debe fijarse al salvavidas del piloto, a su ropa, a un brazo o a una pierna. Asegúrese de sujetar la pinza del cable a una zona libre de obstrucciones y a algo que se mueva solidariamente con el piloto si éste abandona el timón. Si el motor se para porque se quitó el capuchón del cable, deberá instalarse de nuevo el capuchón en el anclaje DESS antes de volver a arrancar el motor.

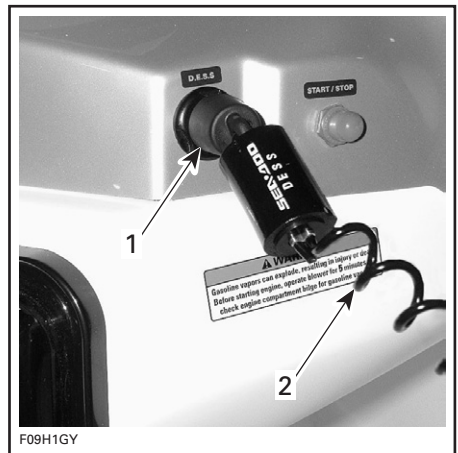

TÍPICO — INTERRUPTOR DE ARRANQUE (INTERRUPTOR DE PARADA) CON CABLE

1. Capuchón DESS
2. Dispositivo auxiliar de seguridad

ADVERTENCIA

Utilice siempre el sistema de cable auxiliar de parada de seguridad cuando pilote la embarcación. Mantenga el anclaje DESS libre de obstáculos que puedan interferir en su funcionamiento. No modifique ni elimine el dispositivo DESS ni puentee sus características de seguridad. Un uso correcto del dispositivo DESS puede evitar que la embarcación quede fuera de control, con el consiguiente riesgo de lesiones graves o incluso de muerte.

Normas para una navegación segura

USTED es responsable de su propia seguridad, la de sus pasajeros y la de otros navegantes.

Drogas y alcohol

No consuma drogas ni beba alcohol cuando pilote una embarcación. Igual que la conducción de un automóvil, el gobierno de una embarcación requiere sobriedad y atención. Maniobrar en estado de embriaguez una embarcación, o bajo la influencia de las drogas, no sólo es peligroso, sino que también es un delito que conlleva una pena severa. Estas leyes se aplican estrictamente. El consumo de drogas y alcohol, solas o mezcladas, disminuye el tiempo de reacción, merma la capacidad de actuar con criterio, afecta la visión e inhibe la capacidad de maniobrar con la embarcación de un modo seguro.

ADVERTENCIA

¡No mezcle la navegación con el consumo de alcohol! Si pilota bajo la influencia del alcohol, está poniendo en peligro la vida de sus pasajeros y la de otros navegantes. Las leyes prohíben pilotar una embarcación bajo la influencia del alcohol o de las drogas.

Manejo seguro

Por razones de seguridad y para un cuidado adecuado, realice siempre las "comprobaciones diarias previas" a la utilización, del modo especificado en su Guía del usuario, antes de manejar la embarcación. Un manejo seguro significa que no debe hacer mal uso de la embarcación ni dejar que lo hagan los pasajeros. Un manejo seguro implica que hay que guiarse por el sentido común en todo momento. Abarca, entre otras, las acciones siguientes:

- Cargue la embarcación dentro de los límites establecidos en la placa de capacidad de carga. Reparta las cargas de proa a popa y de babor a estribor.
- Mantenga la velocidad de la embarcación por debajo del límite legal establecido localmente. Evite una velocidad excesiva o velocidades inadecuadas atendiendo a las condiciones de maniobra.
- No utilice la embarcación en condiciones meteorológicas o el estado de la mar sobrepasen la habilidad y experiencia del piloto, las posibilidades del barco o los límites de seguridad y comodidad para los pasajeros.
- Asegúrese de que, al menos, un pasajero está familiarizado con el gobierno de la embarcación y con los aspectos de seguridad de la embarcación en caso de emergencia.
- Asegúrese de que los pasajeros y el equipo no obstruyen el campo de visión del piloto ni su capacidad de movimiento.
- No sobrepase la potencia nominal máxima del motor indicada en la placa de certificación instalada en la embarcación.
- Observe todas las señales de seguridad y avisos tanto dentro de la embarcación como en la zona inmediata de navegación.

Seguridad de los pasajeros

Antes de emprender la travesía, muestre a todos los pasajeros dónde se guarda el equipo de emergencia y de seguridad y explíqueles cómo usarlo. Toda persona a bordo debe llevar calzado con suela de goma que no sea deslizante en superficies húmedas. Durante la navegación, los pasajeros deben permanecer sentados dentro de las regalas. No deje que los pasajeros metan los pies ni las manos en el agua. Use siempre asas y otros accesorios de seguridad para evitar las caídas. Las personas que no sepan nadar o que naden con dificultad y los niños pequeños, deben llevar un salvavidas en todo momento. La normativa federal (EE.UU.) exige que los niños menores de 13 años lleven un salvavidas cuando el barco esté navegando, a menos que se encuentren en una cabina cerrada o bajo la cubierta.

Primeros auxilios

En su calidad de piloto, debe familiarizarse con los primeros auxilios, que pueden serle de gran utilidad si no dispone de ayuda médica inmediata. Los accidentes por anzuelo de pesca o cortes y abrasiones leves son habitualmente los problemas más serios a bordo de una embarcación, pero también debe aprender los métodos adecuados para poder tratar asuntos realmente graves, como pérdida excesiva de sangre, hipotermia y quemaduras. Encontrará documentación y cursos sobre primeros auxilios en la mayoría de los puestos de la Cruz Roja.

Manejo de la embarcación por menores de edad

Los menores deben ser supervisados por un adulto cuando maniobren con una embarcación. En muchas jurisdicciones hay legislación sobre la edad mínima y los requisitos de licencia que deben cumplir los menores. No olvide ponerse en contacto con las autoridades navales de la zona para informarse al respecto. BRP desaconseja el uso de esta embarcación por parte de menores de 16 años.

Reglas del tráfico

Como navegante responsable, debe respetar las "reglas del tráfico". El pilotaje de una embarcación puede llegar a parecerse mucho a la conducción de un automóvil. Pilotar con responsabilidad significa que hay que respetar una serie de normas destinadas a evitar accidentes. Igual que usted piensa que los demás conductores de automóviles saben lo que se traen entre manos, el resto de los pilotos suponen que usted también lo sabe.

El pilotaje de una embarcación puede compararse a la conducción por autopistas y carreteras sin señalizar. Para evitar colisiones o esquivar a las demás embarcaciones, debe seguirse un sistema de reglas de tráfico. No es sólo cuestión de sentido común... ¡Hay que respetar la ley!

Infórmese de las leyes de navegación locales y federales o nacionales aplicables a los cursos de agua en los que tenga pensado utilizar su embarcación. Aprenda el reglamento de tráfico local. Conozca y comprenda el sistema de navegación aplicable (como boyas y señales).

Conozca las aguas en las que va a manejarse la embarcación. La corriente, mareas, rápidos, obstáculos ocultos, estelas y olas, etc. pueden afectar a su manejo y seguridad. No es aconsejable manejar la embarcación con condiciones meteorológicas adversas.

Recuerde este reglamento de tráfico. Conozca las reglas sobre el derecho de paso

Manténgase normalmente a su derecha y evite con seguridad a las otras embarcaciones, dejando una distancia de seguridad respecto a esas otras embarcaciones, personas y objetos.

CRUCE

Ceda el derecho de paso a las embarcaciones que se encuentren delante y a su derecha. Nunca cruce por delante de otra embarcación.

Luz ROJA (apártese de la derrota del otro barco, es decir, cédale el paso).

Luz VERDE (usted tiene el derecho de paso).

DE FRENTE

Manténgase a la derecha.

PASO

Ceda el derecho de paso a otra embarcación y no se acerque.

Sistema de navegación

Las ayudas a la navegación, tales como señales o boyas, pueden facilitarle la identificación de aguas seguras. Las boyas le indicarán si debe mantenerse a la derecha (estribor) o a la izquierda (babor) de la boya o por cuál canal puede continuar. También pueden indicarle si está entrando en un área restringida o controlada, como una zona vedada a embarcaciones o una zona de velocidad limitada. Asimismo, pueden indicar riesgos o información pertinente para la navegación. Las marcas pueden localizarse en la orilla o sobre el agua. También pueden indicar límites de velocidad, la prohibición de embarcaciones a motor o barcas, la presencia de fondeaderos y otras informaciones útiles. (La forma de cada tipo de señal será la que proporcione asistencia).

Asegúrese de que conoce y comprende el sistema de navegación aplicable para los cursos de agua en los que tenga pensado usar la embarcación.

Cómo evitar colisiones

- No reduzca la aceleración cuando intente esquivar objetos. Necesita aceleración para gobernar la embarcación.
- Mantenga siempre una vigilancia constante sobre otros usuarios del agua y otras embarcaciones u objetos, especialmente al girar. Esté atento a las condiciones que limitan su visibilidad o impiden que otros le vean.
- Respete los derechos de los demás pilotos de recreo y/o personas en los alrededores y mantenga siempre una distancia de seguridad respecto a otras embarcaciones, personas y objetos.
- No salte sobre estelas ni olas, ni conduzca sobre la rompiente ni intente salpicar a otros con su embarcación. Podría juzgar mal las capacidades de la embarcación o su propia habilidad para la conducción y golpear contra otra embarcación o a una persona.
- Esta embarcación tiene la posibilidad de girar con mayor rapidez que otros barcos. No obstante, a menos que sea una emergencia, no vire rápidamente a alta velocidad. Tales maniobras dificultarían el que otras personas le eviten o entiendan a dónde se dirige. Además, usted y sus pasajeros podrían salir despedidos de la embarcación.
- Al igual que cualquier otra embarcación, ésta no tiene freno. La distancia necesaria para detenerse será diferente dependiendo de la velocidad inicial, carga, viento y estado de la mar. Practique la parada y el atraque en un lugar seguro y sin tráfico para conocer de forma aproximada cuánto se tarda en detener

la embarcación en diferentes situaciones.

- Puede ser necesario mantener o incrementar la velocidad para evitar una colisión.

Pilotaje seguro

- Tenga siempre presente que cuando la palanca de aceleración vuelve a la posición de ralentí, se tendrá un menor control de rumbo y que, cuando el motor se detenga, se perderá dicho control. Necesita aceleración para gobernar la embarcación.
- Aunque su embarcación tenga la capacidad de funcionar a velocidades elevadas, se recomienda expresamente pilotar a alta velocidad únicamente cuando se den las condiciones ideales y esté permitido. El manejo a mayor velocidad requiere un mayor grado de habilidad e incrementa el riesgo de lesiones graves.
- En aguas poco profundas, proceda con precaución y a velocidades muy bajas. Si la embarcación encalla o se detiene bruscamente, usted o los pasajeros pueden sufrir lesiones. También existe la posibilidad de que se atrapen residuos que podrían ser propulsados hacia atrás por la bomba de impulsión sobre personas o propiedades.
- No utilice la marcha atrás de la embarcación para detenerse. El piloto y los pasajeros podrían salir despedidos violentamente hacia delante, o incluso caer al agua por la borda de la embarcación, en una zona de peligro.

Precauciones para piloto/pasajeros

- No arranque ni maniobre con la embarcación si hay alguien sentado en la cubierta de ocio o en la plataforma de baño, o se encuentra en el agua en las proximidades. El chorro de agua o los residuos que salen de la tobera de impulsión pueden provocar lesiones graves.
- Tanto el piloto como los pasajeros deben estar bien sentados antes de arrancar o mover la embarcación. Todos los pasajeros deben recibir información sobre el uso de los asideros o los cinturones de seguridad existentes.
- Al acelerar una embarcación con pasajeros, bien sea desde la posición de paro o mientras se está navegando, hágalo siempre de forma progresiva. Una aceleración rápida podría hacer que los pasajeros perdiesen el equilibrio o se soltasen de sus asideros y se golpearan con la embarcación o cayesen al agua. Asegúrese de que su(s) pasajero(s) sepa(n) por anticipado cuándo va a haber una aceleración rápida.

Capacidad de maniobra de la embarcación/remolcado

- No sobrecargue la embarcación ni transporte más pasajeros de los designados para ese modelo en particular. La sobrecarga puede afectar a la maniobrabilidad, la estabilidad y el rendimiento.
- Evite añadir accesorios o equipamiento que puedan alterar su control de la embarcación.
- Conducir con pasajero(s) o remolcar un tubo o a un practicante de esquí acuático u otro deporte similar afectará al comportamiento de la embarcación y exigirá mayor destreza.
- Respete siempre la seguridad y confort de sus pasajeros y de la persona que esté remolcando sobre esquís, tabla de "wakeboard" u otro objeto remolcable.

- Lleve siempre un observador cuando tire de un tubo o un esquiador acuático; pilote sólo a la velocidad requerida y siga las instrucciones del observador. Salvo que sea absolutamente necesario, no realice giros ajustados ni bruscos. Mantenga una distancia de seguridad con respecto a muelles, otros nadadores, embarcaciones y objetos.
- Use una cuerda de remolque de longitud y dimensiones suficientes y asegúrese de que está bien fijada a su embarcación. Algunas embarcaciones van equipadas o integran un mecanismo de remolque de diseño especial. Puede convertirse en un riesgo si alguien cae encima.

No lo olvide:

- ¡Pilote inteligentemente desde el principio y todos saldremos ganando!

Deportes náuticos

ADVERTENCIA

¡Evite lesiones! Su embarcación no ha sido diseñada ni debe usarse para arrastrar paracaídas, cometas, planeadores ni ningún otro accesorio que pueda ser transportado por el aire. Use la embarcación sólo para deportes náuticos apropiados.

ADVERTENCIA

El "teak surfing" es extremadamente peligroso para los participantes, debido a la proximidad de éstos a la parte posterior de la embarcación, en donde es más intenso el contacto directo con los gases de escape procedentes del motor de ésta. Puede producirse una intoxicación por monóxido de carbono que puede dar lugar a desorientación, mareos, somnolencia y pérdida de la conciencia. La combinación de la exposición al monóxido de carbono y la no utilización de un chaleco salvavidas convierten a esta nueva actividad acuática de recreo un increíble peligro y un deporte potencialmente mortal.

La práctica del esquí acuático, el "wakeboarding" o montar sobre un aparato hinchable remolcado son algunos de los deportes náuticos más populares. Participar en cualquier deporte náutico implica que tanto el participante como el piloto deben ser muy conscientes de su responsabilidad en materia de seguridad. Si nunca ha remolcado a nadie con la embarcación, es una buena idea invertir algunas horas como observador, trabajando y aprendiendo junto a un piloto experimentado. También resulta importante saber cuál es la experiencia y habilidad de la persona que se va a remolcar. Lleve siempre una segunda persona a bordo para que observe a la persona que está en el agua a fin de que el piloto pueda concentrarse en el manejo de la embarcación.

Tanto el piloto de la embarcación como el observador deben controlar la situación del cabo de arrastre mientras participan en deportes náuticos. Un cabo de arrastre flojo puede enredarse con personas u objetos que se encuentren en la embarcación o en el agua, especialmente en el momento de un viraje cerrado o de hacer un círculo, con el consiguiente riesgo de lesiones graves.

Todas las personas que participen en un deporte náutico deben respetar las siguientes normas:

- Sólo deben participar en deportes náuticos personas que naden bien.
- Lleve siempre un salvavidas homologado. Un salvavidas adecuado ayuda a mantener a flote a una persona aturdida o inconsciente. Los chalecos salvavidas homologados de tipo IV son prácticos para el esquí acuático.
- Lleve una segunda persona a bordo para observar a la persona que está siendo remolcada a fin de que informe al piloto de las señales que haga el participante con la mano. El piloto debe concentrar su atención en el gobierno de la embarcación y en las aguas de proa.
- Sea considerado con los demás; usted comparte el agua con ellos.
- No permita nunca la práctica de "teak surfing" detrás de la embarcación. No utilice una cuerda de remolque corta para la práctica de ningún deporte acuático, ya que la persona remolcada podría inhalar una concentración elevada de humos de escape. La inhalación de humos de escape concentrados que contengan monóxido de carbono puede provocar intoxicación por CO, lesiones e incluso la muerte.

- Preste atención inmediata a una persona que haya caído. Es vulnerable en el agua y podría no haber sido divisada desde otras embarcaciones.
- Acérquese a la persona que ha caído al agua desde el lado de sotavento (sentido contrario al del viento). Pare el motor antes de aproximarse a la persona.
- Pare el motor y eche el ancla antes de bañarse.
- Participe en deportes náuticos sólo en zonas seguras. Permanezca alejado de otras embarcaciones, canales, playas, zonas restringidas, nadadores, cursos de agua muy transitados y obstáculos subacuáticos.
- Nade sólo en zonas que hayan sido declaradas aptas para el baño. Normalmente están delimitadas con una boya. No nade solo, ni lo haga de noche.



BOYA DELIMITADORA DE ZONA DE BAÑO

- No practique el esquí acuático entre la puesta de sol y el amanecer. Es ilegal en la mayoría de las jurisdicciones.
- No vaya justo detrás de un esquiador acuático ni de ninguna otra persona que esté practicando un deporte similar. A 40 km (25 millas) por hora, la embarcación tardará unos 5 segundos en alcanzar a una persona que caiga al agua 60 m (200 pies) delante.
- Pare el motor y retire la llave de contacto cuando haya alguien en el agua en las proximidades.

- Manténgase alejado 45 metros (150 pies) o más de las zonas marcadas con una boya de submarinista.

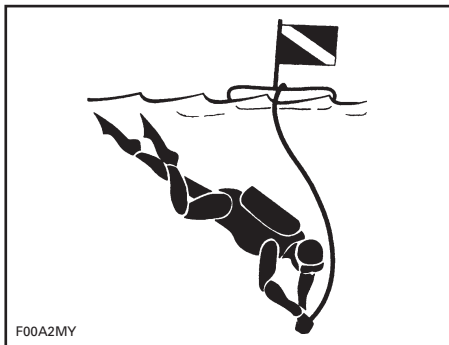

F00A2MY

BOYA DE SUBMARINISTA

ADVERTENCIA

¡Evite lesiones! No deje que nadie se acerque a la bomba de impulsión ni a la rejilla de admisión, incluso si el motor está parado. El pelo largo, las prendas flojas o las correas del salvavidas pueden enredarse con las piezas móviles y provocar lesiones graves o ahogamiento. En aguas poco profundas, la bomba de impulsión podría aspirar conchas, arena, guijarros u otros objetos y expulsarlos hacia atrás.

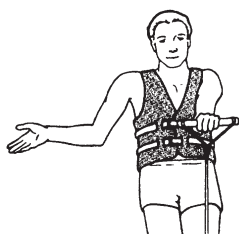

MÁS DEPRISA -
Palma de una mano
señalando hacia arriba.

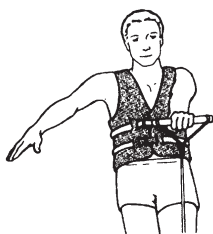

MÁS DESPACIO -
Palma señalando hacia
abajo.



VELOCIDAD CORRECTA -
Brazo levantado con el pulgar
y el dedo unidos formando un
anillo.

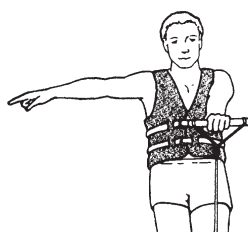

GIRAR A LA DERECHA -
Brazo extendido
señalando a la derecha.

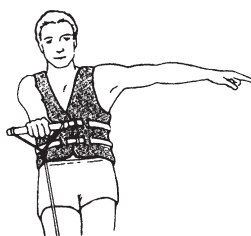

**GIRAR A LA
IZQUIERDA -**
Brazo extendido
señalando a la
izquierda.



REGRESO A LA ZONA DE SUELTA -
Brazo formando 45 grados con el
cuerpo, señalando abajo, hacia el
agua, y balanceándolo.



PARAR EL MOTOR -
Pasar el dedo a todo el
ancho de la garganta.



PARAR -
Mano hacia arriba,
palma hacia
delante estilo
policía.



**ESQUIADOR BIEN
DESPUÉS DE UNA
CAÍDA -**
Manos unidas por
encima de la cabeza.

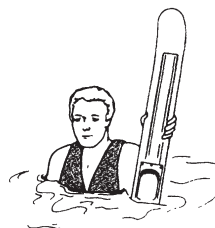

**RECÓGEME O
ESQUIADOR CAÍDO,
CUIDADO -**
Un esquí extendido
verticalmente fuera del
agua.

F00A2NL

SEÑALES DE ESQUÍ

INFORMACIÓN SOBRE LA EMBARCACIÓN

UBICACIÓN DEL NÚMERO DE REGISTRO

La ley obliga a registrar y matricular todas las embarcaciones.

Ante la disponibilidad de espacio para visualizar correctamente el número de matrícula, consulte la ilustración siguiente para saber su ubicación. El número de matrícula debe aparecer en ambos costados de la embarcación.



TÍPICO — SPEEDSTER 200

1. Ubicación del número de registro o matrícula



TÍPICO — UTOPIA 205

1. Ubicación del número de registro o matrícula



TÍPICO — ISLANDIA 220

1. Ubicación del número de registro o matrícula

UBICACIÓN DE LAS ETIQUETAS IMPORTANTES

En la embarcación están colocadas las siguientes etiquetas. Si alguna no aparece o está dañada, puede ser reemplazada de modo gratuito. Dirijase a un concesionario autorizado de embarcaciones Sea-Doo.

Antes de utilizar esta embarcación, lea detenidamente las etiquetas siguientes.

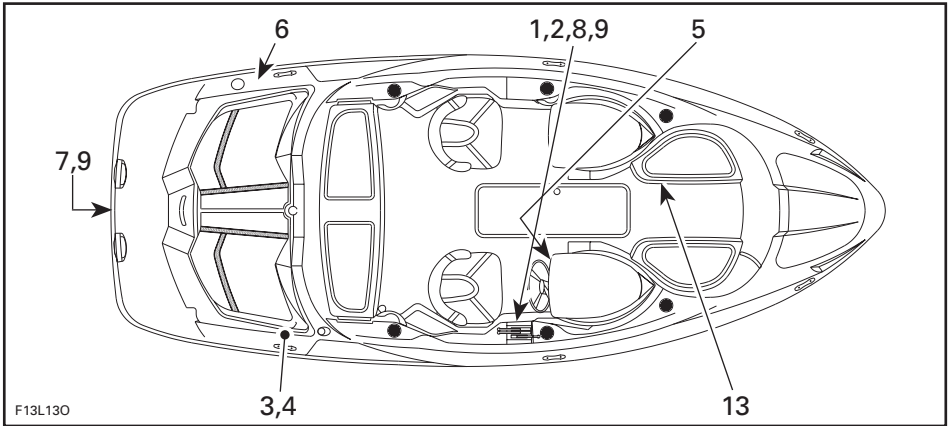

SPEEDSTER 200

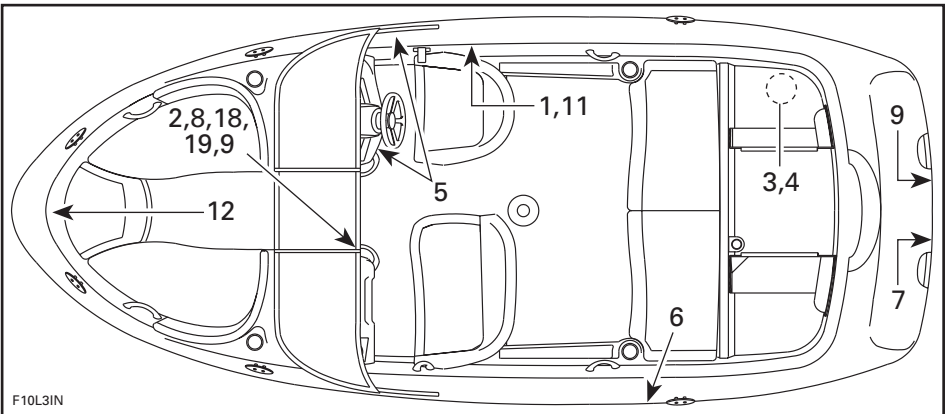

UTOPIA 205

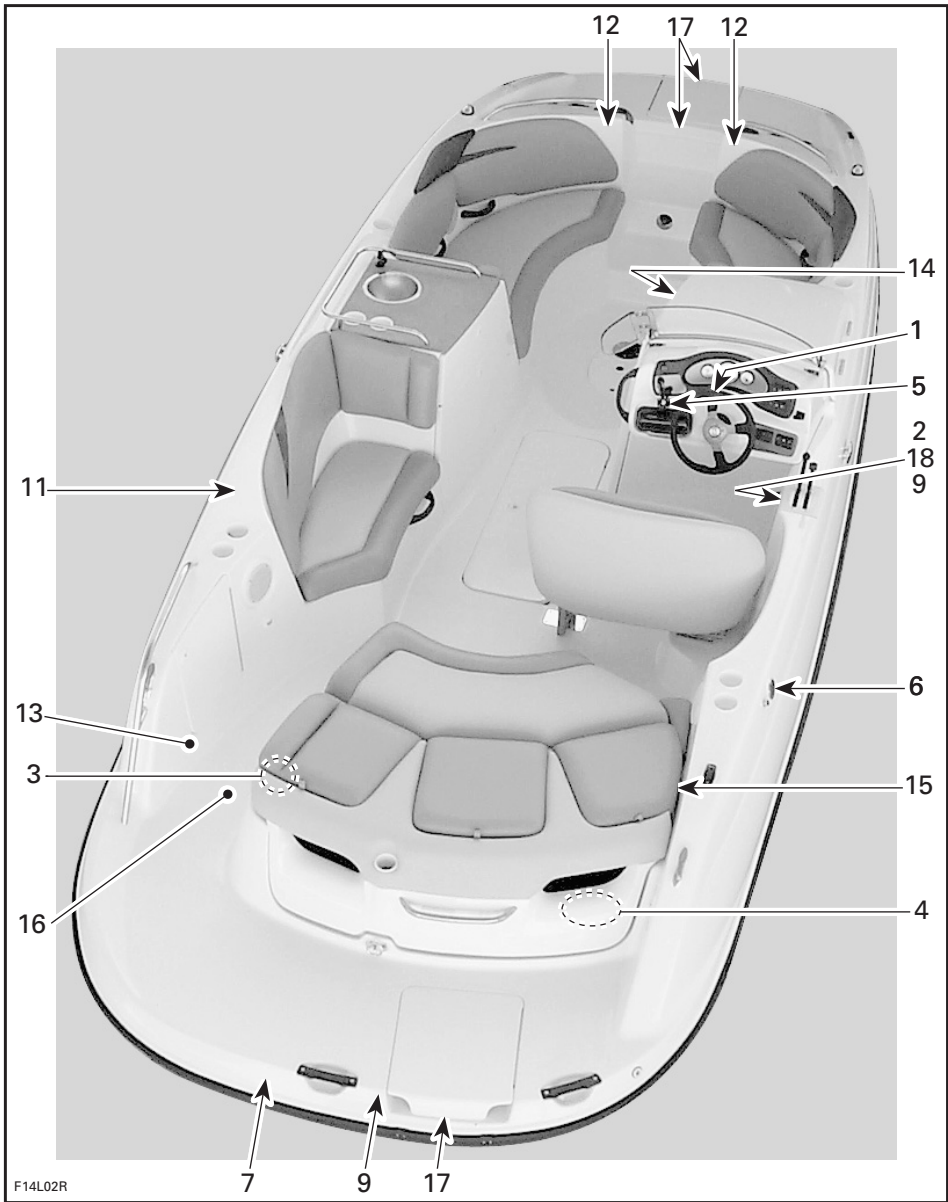

ISLANDIA 220

Etiqueta 1

⚠ ADVERTENCIA

Antes del uso, lea y cumpla las etiquetas de advertencia y la guía del usuario. Si no se hace caso de las advertencias o se hace un mal uso de la embarcación, pueden producirse lesiones graves o incluso la muerte. El rendimiento de esta embarcación puede superar considerablemente el de otras que haya pilotado.

- Compruebe el acelerador/cambio y el funcionamiento y la posición del volante antes de arrancar el motor o los motores.
- El control de rumbo es menor a baja velocidad y no es posible cuando el motor está parado.
- No salpique a nadie ni brinque por las olas ni las estelas.
- Los ocupantes deben llevar siempre salvavidas homologados y ropa protectora adecuada.
- No maniobre si los pasajeros no están bien sentados y agarrados, o si no dispone de visión suficiente. No deje que, durante la navegación, el(los) pasajero(s) se suban a ningún sitio de la embarcación cuyo uso no haya sido indicado en la Guía del Usuario como asiento de navegación.
- Enganche adecuadamente el cable de seguridad "hombre al agua" a su chaleco salvavidas.
- Manténgase a una distancia prudencial de los demás navegantes o bañistas. Tenga siempre bien presentes todas las normas y leyes aplicables y respételas.

F13L1UL

Etiqueta 2

FABRICADO EN LOS EE.UU., BOMBARDIER MOTOR CORPORATION OF AMERICA	
U.S. COAST GUARD	
CAPACIDAD MÁXIMA	
7 PERSONAS O 635 KG/1400 LBS	
635 KG/1400 LBS, PERSONAS, EQUIPO	
ESTA EMBARCACIÓN CUMPLE LAS NORMAS DE SEGURIDAD DEL SERVICIO DE SALVAMENTO MARÍTIMO DE EE.UU. Y CANADÁ VIGENTES EN LA FECHA DE CERTIFICACIÓN	
CE	CATEGORÍA DE DISEÑO DE LA EMBARCACIÓN: C

F13L1VY

SPEEDSTER 200

FABRICADO EN LOS EE.UU., BOMBARDIER MOTOR CORPORATION OF AMERICA	
U.S. COAST GUARD	
CAPACIDAD MÁXIMA	
8 PERSONAS O 600 KG/1320 LBS	
600 KG/1320 LBS, PERSONAS, EQUIPO	
ESTA EMBARCACIÓN CUMPLE LAS NORMAS DE SEGURIDAD DEL SERVICIO DE SALVAMENTO MARÍTIMO DE EE.UU. Y CANADÁ VIGENTES EN LA FECHA DE CERTIFICACIÓN	
CE	CATEGORÍA DE DISEÑO DE LA EMBARCACIÓN: C

F10L30Y

TÍPICO — UTOPIA 205 — CONSULTE LA ETIQUETA QUE SE ENCUENTRA EN LA EMBARCACIÓN

FABRICADO EN LOS EE.UU., BOMBARDIER MOTOR CORPORATION OF AMERICA	
U.S. COAST GUARD	
CAPACIDAD MÁXIMA	
12 PERSONAS O 805 KG/1775 LBS	
805 KG/1775 LBS, PERSONAS, EQUIPO	
ESTA EMBARCACIÓN CUMPLE LAS NORMAS DE SEGURIDAD DEL SERVICIO DE SALVAMENTO MARÍTIMO DE EE.UU. Y CANADÁ VIGENTES EN LA FECHA DE CERTIFICACIÓN	
CE	CATEGORÍA DE DISEÑO DE LA EMBARCACIÓN: C

F13L30Y

ISLANDIA 205

Etiqueta 3

NOTA: Consulte la etiqueta que se encuentra en la embarcación.

POTENCIA MÁXIMA DEL MOTOR DE LA EMBARCACIÓN:
321 KW

Imo2006-003-023_aen

TÍPICO — SPEEDSTER 200/ISLANDIA 220

POTENCIA MÁXIMA DEL MOTOR DE LA EMBARCACIÓN:
231 KW

Imo2006-003-024_aen

TÍPICO — UTOPIA 205

Etiqueta 4

⚠ ADVERTENCIA

- Extraiga la batería de la embarcación antes de cargarla.
- No sobrecargue la batería.
- Una carga incorrecta la batería puede provocar una explosión.

F13L1MY

Etiqueta 5

ADVERTENCIA

Los vapores de gasolina pueden explotar, con el consiguiente peligro de lesiones o incluso de muerte. Antes de arrancar el motor, accione el ventilador durante unos 5 minutos y compruebe el compartimento del motor en la sentina para ver si hay vapores de gasolina.

F13L1SY

Etiqueta 6

ADVERTENCIA

Evite lesiones graves o la muerte debidas a incendio o explosión.

- Antes de repostar, pare el motor y mantenga la embarcación en equilibrio.
- Abra el tapón de combustible lentamente para aliviar la presión.
- No llene excesivamente.
- Inspeccione periódicamente el sistema de combustible para descartar fugas.
- Use gasolina sin plomo y compruebe el nivel de aceite.

F13L1NY

Etiqueta 7

ADVERTENCIA

Evite lesiones graves o la muerte.

- Apague el(los) motor(es) antes de usar la plataforma de baño.
- No permita que nadie se acerque y mantenga la ropa y el cabello alejados de la(s) tobera(s) de impulsión o de la(s) rejilla(s) de admisión para evitar que se enreden, así como que se produzcan ahogamientos o intoxicación por monóxido de carbono.

F13L1OY

Etiqueta 8

ADVERTENCIA

Bloquee el asiento del piloto hacia delante para que el asiento encare el volante durante el funcionamiento y no gire.

F13L1TY

Etiqueta 9

ADVERTENCIA

Los gases de escape del motor contienen monóxido de carbono (CO), que puede acumularse dentro y alrededor de la embarcación (bajo el toldo, en la cabina, etc.). El CO puede ser nocivo, incluso mortal, si se inhala. Asegúrese de que haya una ventilación adecuada siempre que ponga en marcha el motor o motores.

F13L1QL

Etiqueta 10

ADVERTENCIA

Un mal uso del dispositivo remolcador puede provocar lesiones graves o incluso la muerte.

- Use el dispositivo remolcador sólo para la práctica del esquí acuático o el "wakeboarding".
- No deje que cuelgue el cable de arrastre ni que se enrede a ningún ocupante, en la embarcación o con el motor.
- Enganche el cable de arrastre solamente en el centro del punto de enganche.
- No remolque a más de 1 persona a la vez.
- No trepe ni se siente en el dispositivo remolcador, ni salte desde éste.

F13L1PL

DISPOSITIVO REMOLCADOR OPCIONAL

Etiqueta 11

PRECAUCIÓN

- No utilice el toldo como punto de apoyo.
- Si está instalado el toldo, debe pilotar la embarcación a una velocidad moderada.
- El toldo puede romperse o desplazarse, con el consiguiente riesgo de lesiones o estorbo a la maniobrabilidad de la embarcación.

F04LCYY

TOLDO — OPCIONAL

Etiqueta 12

ADVERTENCIA

Actúe con precaución para evitar lesiones graves o incluso la muerte.
No ocupe el asiento cuando la velocidad supere 5 MPH.

F00L3BY

UTOPIA 205/ISLANDIA 220

Etiqueta 13

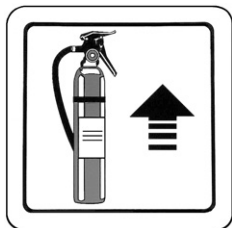

F10L3EY

SPEEDSTER 200/ISLANDIA 220

Etiqueta 14

ADVERTENCIA

- No utilice el vestuario cuando la embarcación se encuentre en movimiento.
- Cierre la tapa antes de pilotar la embarcación.

F14L3XY

TÍPICO — ISLANDIA 220

Etiqueta 15

ADVERTENCIA

Los respaldos de los asientos traseros siempre deben encontrarse en posición elevada durante la travesía.

F04LD1Y

ISLANDIA 220

Etiqueta 16

ADVERTENCIA

Cierre la puerta de acceso a la bañera y coloque la cadena antes de pilotar la embarcación.

F04LD2Y

ISLANDIA 220

Etiqueta 17

ADVERTENCIA

- El motor debe estar parado cuando se utilice el escalón o cuando haya nadadores cerca.
- Es más fácil y seguro extender el escalón desde la embarcación; así pues, extiéndalo antes de que el nadador entre en el agua.

F13L1YY

ISLANDIA 220

Etiqueta 18

ADVERTENCIA

Asegure el panel del parabrisas en la posición de apertura o de cierre antes de iniciar la travesía y siempre que la embarcación se encuentre en movimiento.

F21L25L

UTOPIA 205

Etiqueta 19

PRECAUCIÓN

**Asegure la tapa de los motores antes de utilizar o remolcar la embarcación.
Una tapa abierta se puede dañar u obstruir la visibilidad del
piloto o del conductor.**

F21L26L

UTOPIA 205

Etiqueta 20

INFORMACIÓN SOBRE CONTROL DE EMISIONES

Este motor está certificado para funcionar con gasolina sin plomo, y cumple los reglamentos EPA XXXX de EE.UU. y las normas de emisión de California relativas a motores SI náuticos.

Familia de motores: XBCXM,XXXXCR
FEI: XXX g/kW-hr HC + NOX
Cilindrada del motor: XXX cc
Sistema de control de las emisiones de escape: XX
Tipo de bujía: XXX-XXXX-XX
Espacio de las bujías: XXXmm / XXXpulgadas.
Potencia: XXXX kW
Consulte la guía del usuario para conocer las especificaciones de mantenimiento.
PIN 219 902 190

F04LCOY

Etiqueta 21

Este producto puede estar cubierto por una o más de las siguientes patentes y/o solicitudes de patentes de los EE.UU., así como de sus equivalentes fuera de los EE.UU.: 20040031431A1; 20040031430A1; 20030000449A1; 6,702,629; 6,701,863; 6,672,240; 6,601,528; 6,568,376; 6,544,086; 6,482,055; 6,428,371; 6,418,890; 6,415,759; 6,405,669; 6,390,869; 6,336,833; 6,332,422; 6,283,099; 5,690,520; 5,369,360; D490,766; D489,311; D485,798; D485,526; D483,315; D482,649; D469,053; D468,254; D467,860; D467,859; D465,446; D465,194; D464,601; D459,693; D409,555; D400,844.

SEA-DOO, ISLANDIA, UTOPIA, SPEEDSTER, SPORTSTER, ROTAX, 4-TEC y sus diseños gráficos asociados son marcas comerciales de Bombardier Recreational Products Inc. o de sus filiales. BOMBARDIER, CHALLENGER son marcas comerciales de Bombardier Inc. utilizadas bajo licencia. ORBITAL y el logotipo de ORBITAL son marcas registradas de Orbital Engine Company (Australia) Pty. Limited, utilizadas bajo licencia.



© & © 2000-2004 Bombardier Recreational Products Inc. Reservados todos los derechos.

F00L3CL

NÚMEROS DE IDENTIFICACIÓN

Los principales componentes de la embarcación (casco y motores) se identifican por medio de diferentes números de serie. En ciertas ocasiones, puede ser necesario localizar dichos números por asuntos relacionados con la garantía o para localizar la embarcación en caso de robo.

Casco de la embarcación

El número de identificación del casco (H.I.N.) está situado en la banda de estribor del escudo.

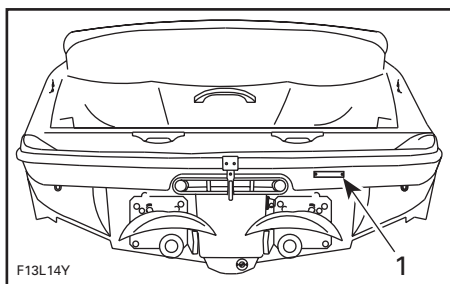

TÍPICO

1. Número de identificación del casco (H.I.N.)

Motores 4-Tec

El número de identificación del motor (E.I.N.) está situado en la tapa superior del cigüeñal en el lado de la MAGNETO de cada motor.

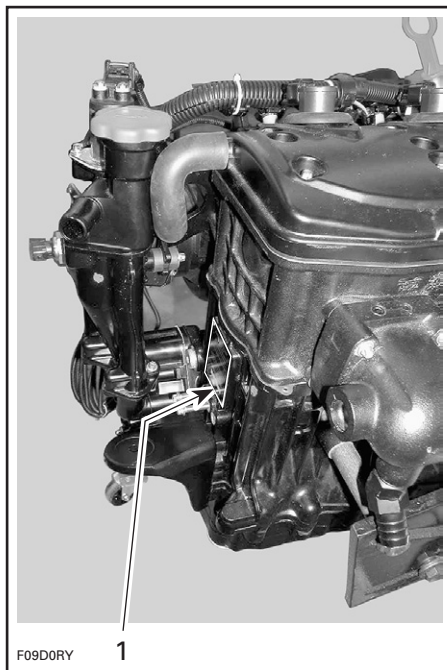

1. Número de identificación del motor (E.I.N.)

UBICACIÓN DE LOS MANDOS, COMPONENTES E INSTRUMENTOS

NOTA: Algunos controles/instrumentos/equipamientos no son pertinentes en algunos modelos o son opcionales. En estos casos, no se indican expresamente los números de referencia en las ilustraciones.

Cabina de mando

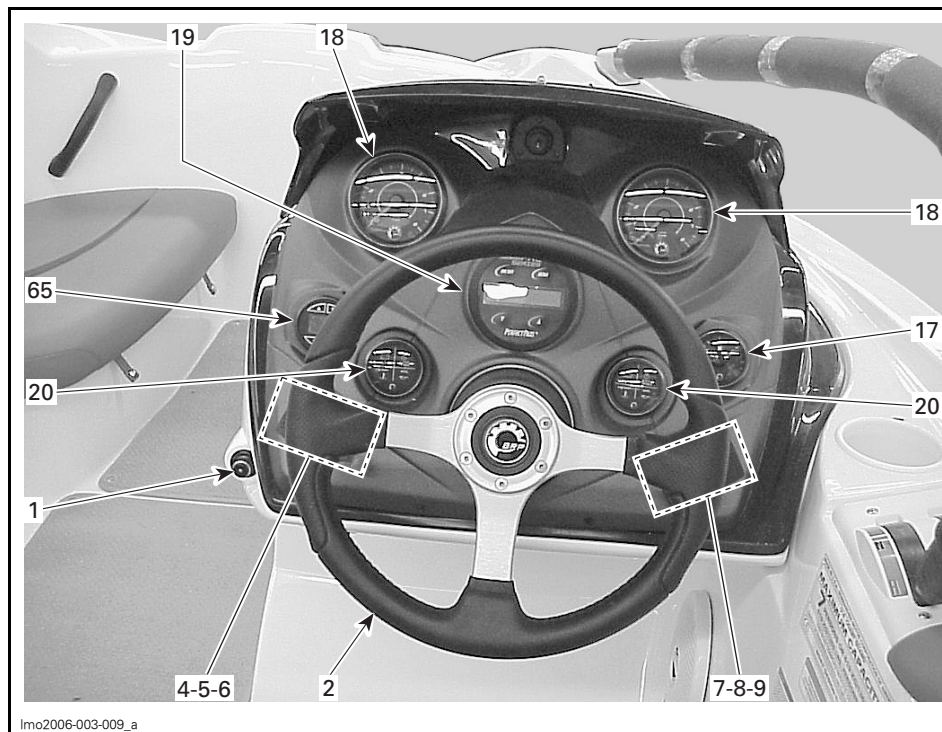

lmo2006-003-009_a
SPEEDSTER 200

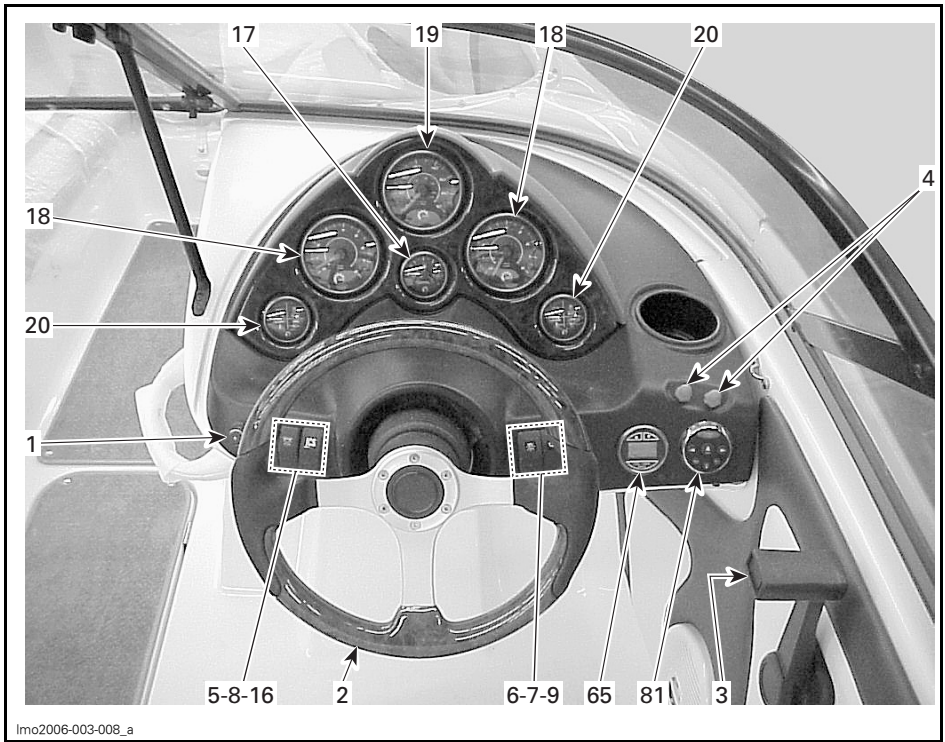

lmo2006-003-008_a

UTOPIA 205

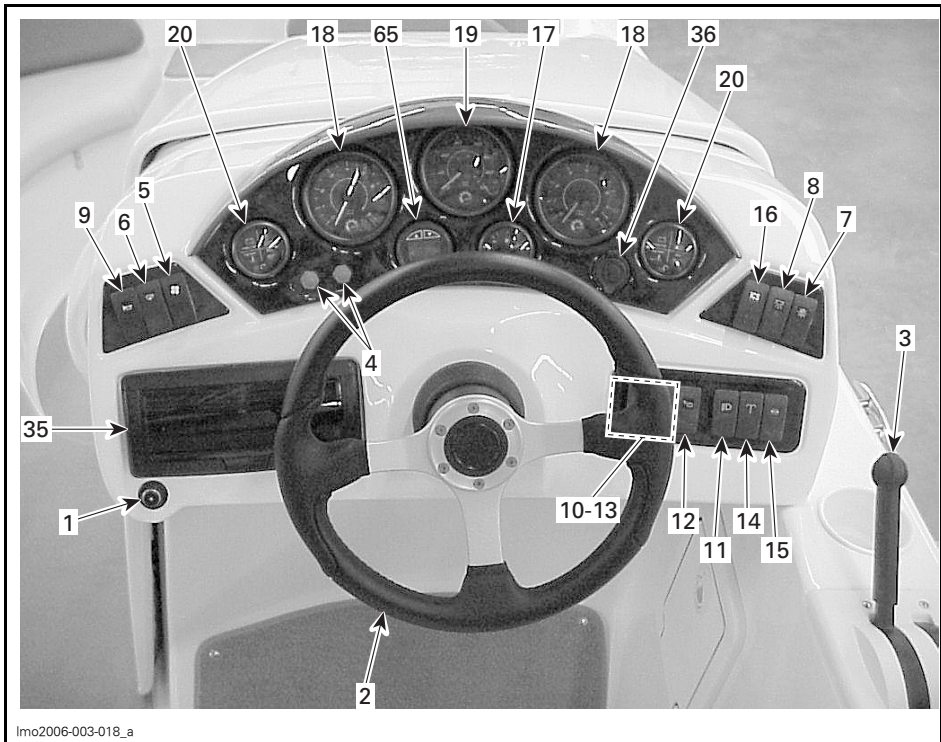

lmo2006-003-018_a

ISLANDIA 220

Descripción general

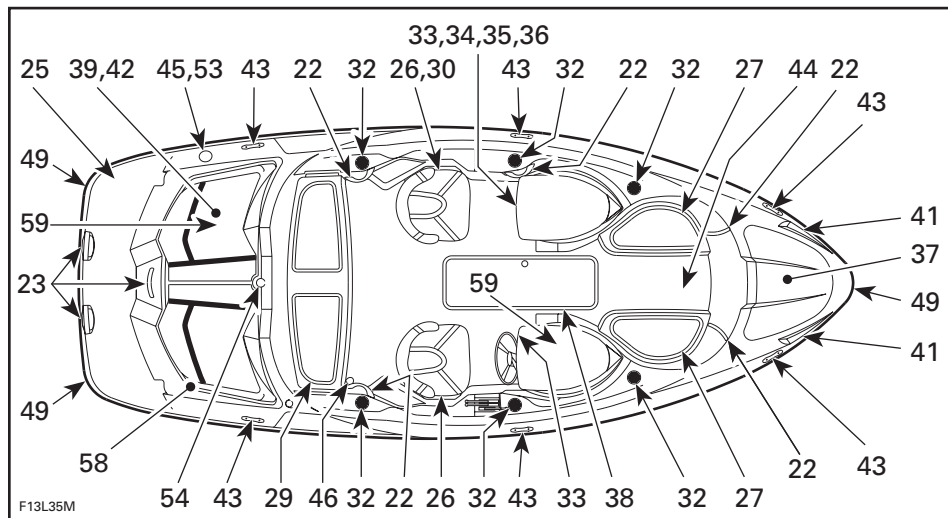

TÍPICO — SPEEDSTER 200

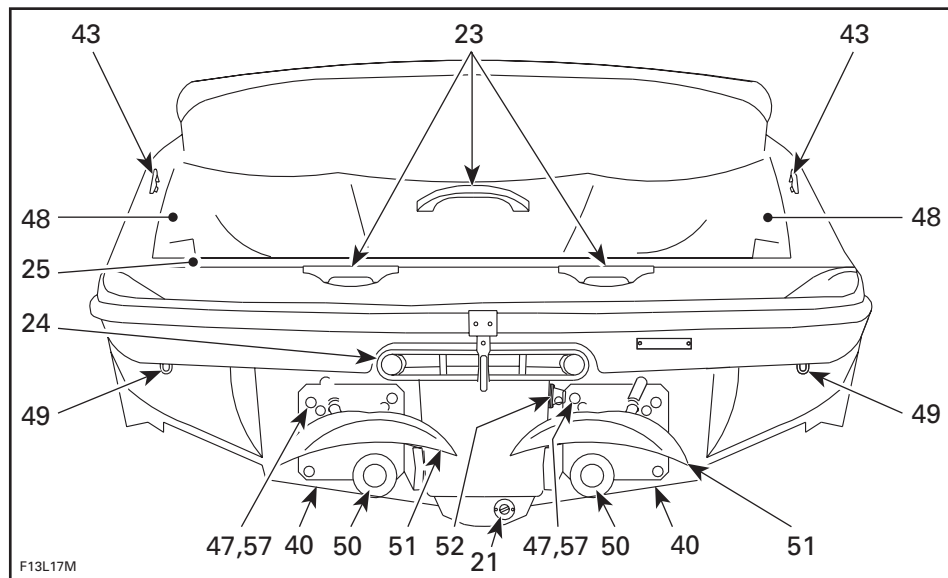

TÍPICO — VISTA POR POPA — SPEEDSTER 200

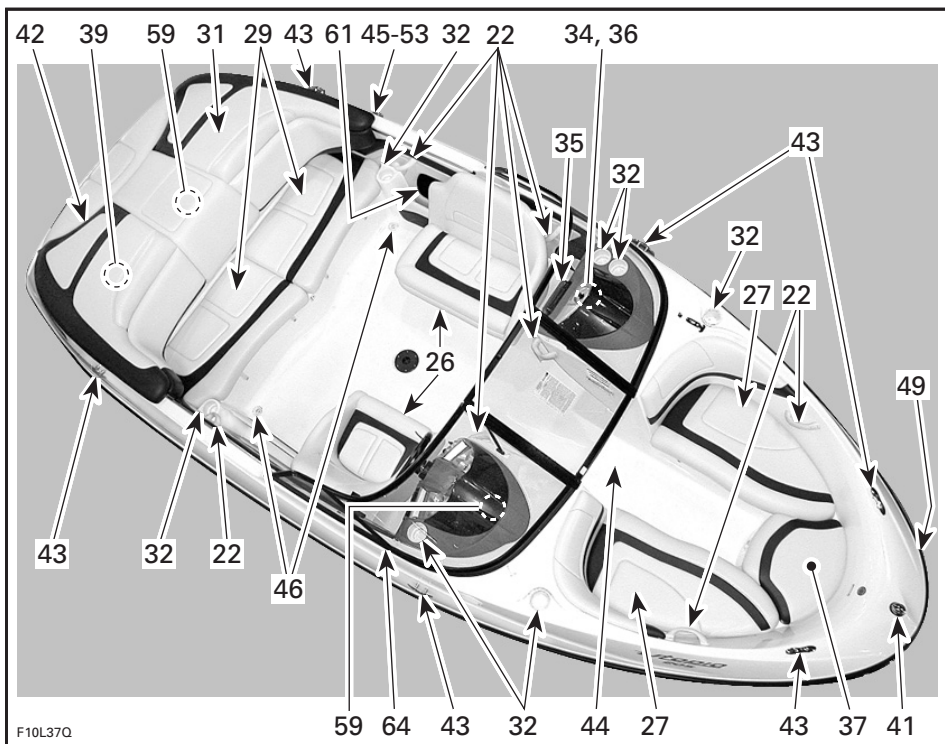

TÍPICO — UTOPIA 205

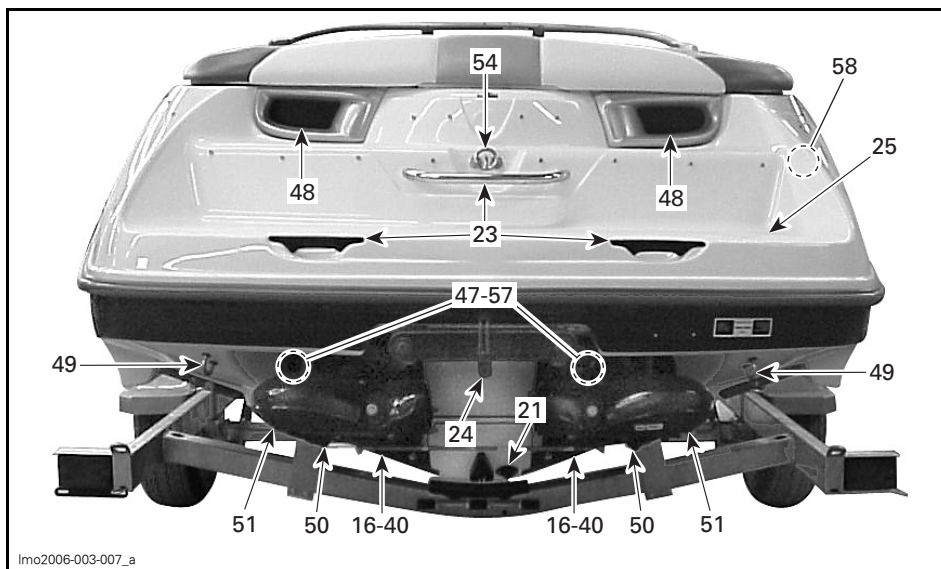

TÍPICO — VISTA POR POPA — UTOPIA 205

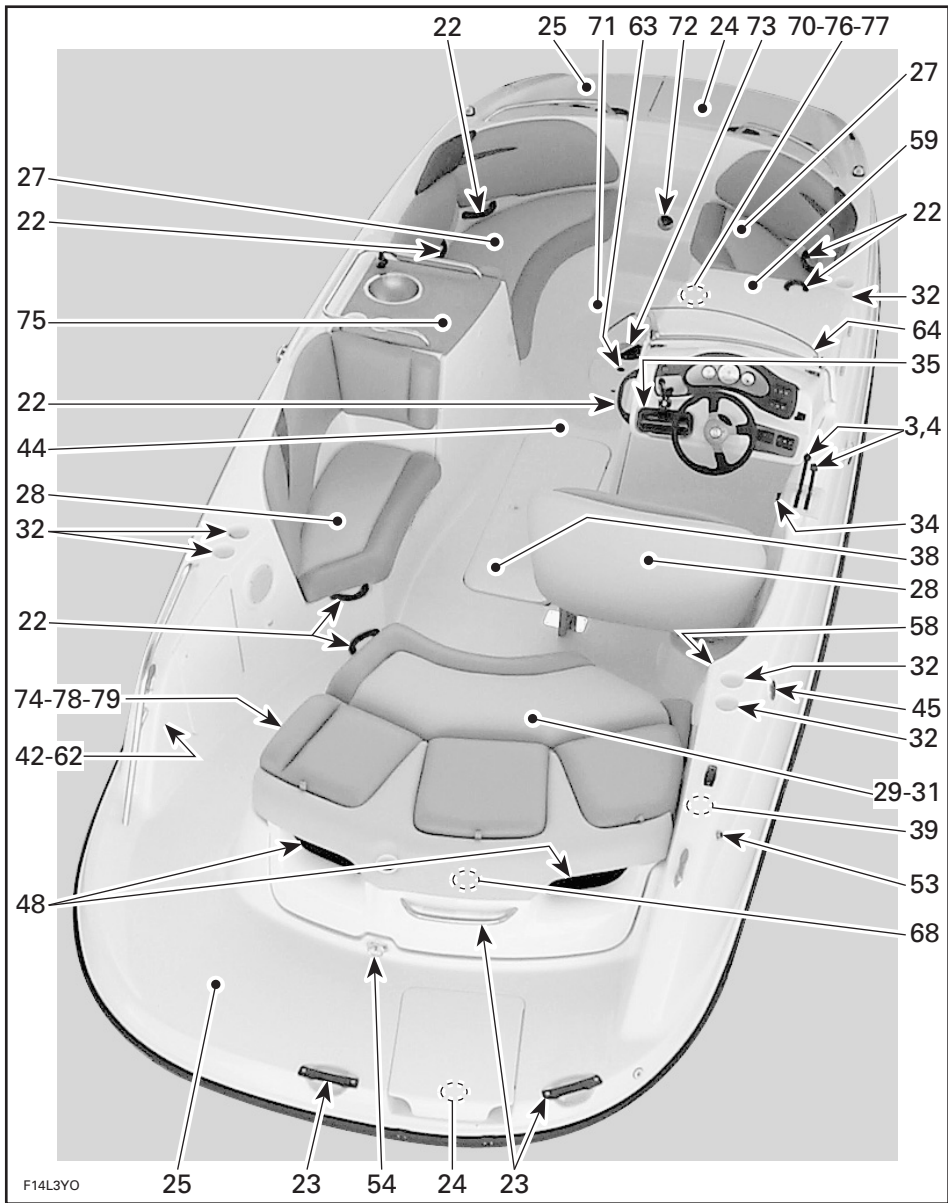

TÍPICO — ISLANDIA 220

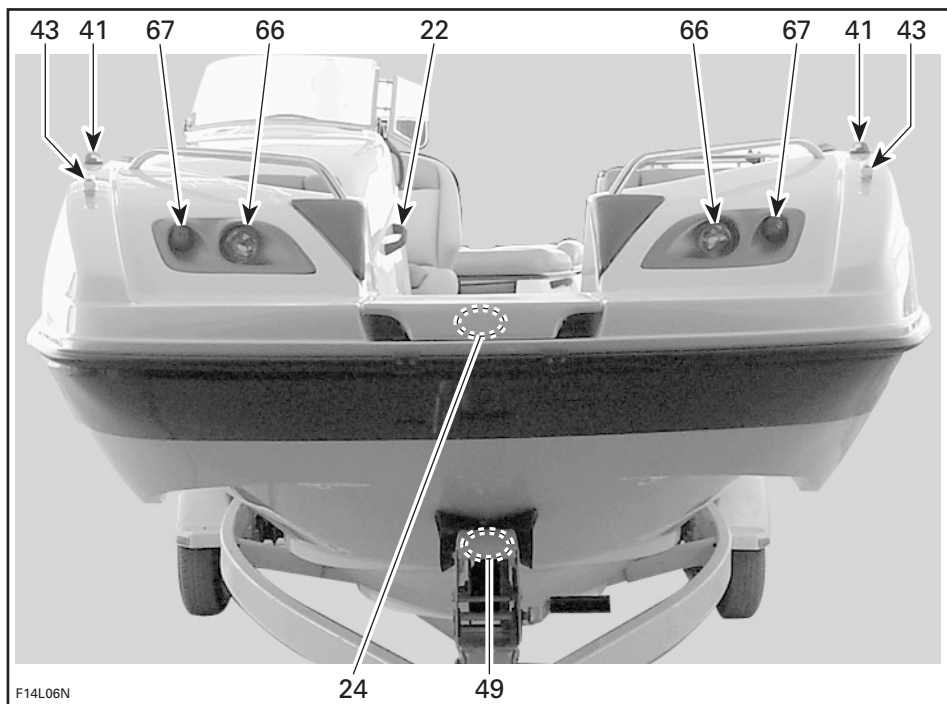

TÍPICO — VISTA POR PROA — ISLANDIA 220

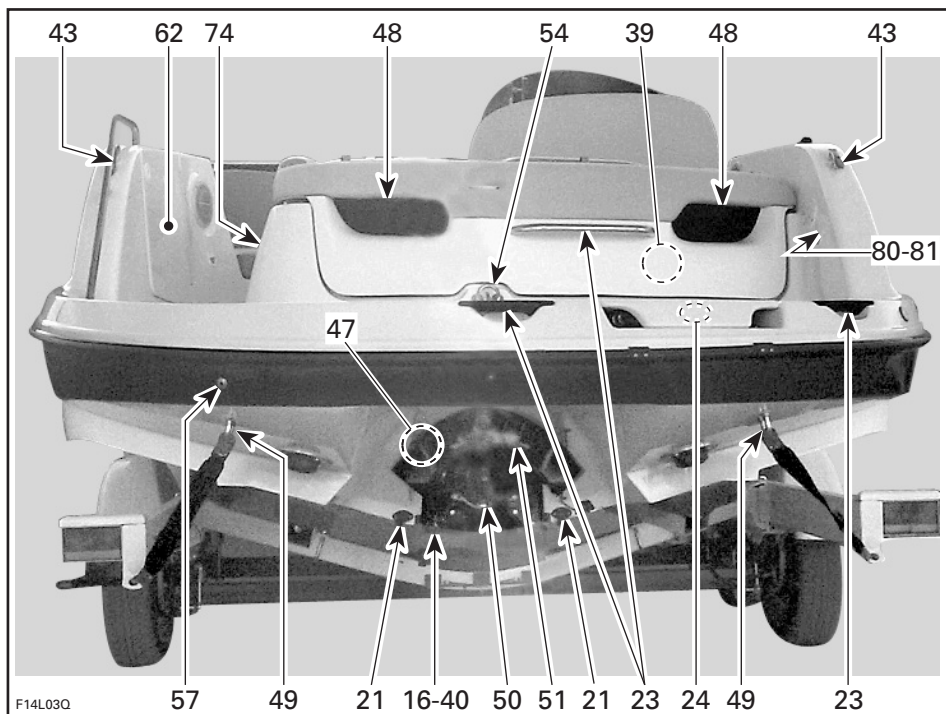

TÍPICO — VISTA POR POPA — ISLANDIA 220

- | | |
|--|---|
| <ol style="list-style-type: none"> 1. Sistema auxiliar de seguridad/interruptor DESS (interruptor de paro del motor) 2. Volante 3. Control del acelerador/cambio 4. Botones de arranque/parada 5. Interruptor del ventilador de la sentina 6. Interruptor de la bomba de achique 7. Interruptor de luces de navegación 8. Interruptor de la luz de cubierta 9. Interruptor de la bocina 10. Interruptor de luz de amarre 11. Interruptor de luz de embarque 12. Interruptor de luz de compartimento del motor 13. Interruptor de sistema de advertencia de batería baja | <ol style="list-style-type: none"> 14. Interruptor de la bomba del surtidor 15. Interruptor de la bomba de agua principal 16. Interruptor del sistema de admisión de aire (ICS) 17. Indicador de combustible 18. Tacómetros 19. Velocímetro 20. Indicadores de supervisión 21. Tapón de drenaje de la sentina 22. Asideros 23. Asidero(s) de popa 24. Escalón retráctil 25. Plataforma de baño 26. Asientos 27. Asientos de proa 28. Asientos delanteros 29. Asientos traseros 30. Asiento del observador 31. Cubierta de ocio 32. Sujetavasos |
|--|---|

33. Compartimentos de babor y estribor de la consola para almacenamiento
34. Guantera
35. Radio AM/FM/Reproductor de CD
36. Toma auxiliar de corriente de 12 voltios
37. Compartimento de almacenamiento de proa
38. Compartimento de almacenamiento de cubierta
39. Compartimento de almacenamiento trasero (tapa del motor)
40. Admisión de agua de la bomba de impulsión
41. Luces de proa
42. Luz de popa desmontable
43. Cornamusas de amarre
44. Cubierta
45. Tapón del depósito de combustible
46. Drenaje de cubierta
47. Conectores para limpieza con agua
48. Respiraderos
49. Ojales de proa y popa
50. Toberas de la bomba de impulsión
51. Compuertas de marcha atrás
52. Imbornal
53. Respiradero del depósito de combustible
54. Accesorios de remolque para deportes acuáticos
55. Sistema de bombeo (depósito de lastre/arrastré Speedster Wake)
56. Remolcador
57. Salidas de purgado del circuito de refrigeración
58. Interruptor de desconexión de la batería principal
59. Fusibles
60. Toldo
61. Almacenamiento en bandeja/panel lateral
62. Compartimento de almacenamiento lateral trasero
63. Mesa de cabina
64. Parabrisas
65. Sonar
66. Luces de amarre
67. Luces de embarque
68. Luz del compartimento del motor
69. Luces de cubierta
70. Luz de techo de vestuario
71. Baño para pies
72. Surtidor de agua
73. Válvula de lavado
74. Tapón del depósito de agua potable
75. Espacio multiuso para refrigerio
76. Vestuario con retrete
77. Retrete portátil
78. Puertas de acceso a bañera
79. Lumbrera de extinción de incendios
80. Ducha
81. Mando a distancia de radio AM/FM/reproductor de CD

FUNCIONAMIENTO DE LOS CONTROLES, COMPONENTES E INSTRUMENTOS

1) Sistema auxiliar de seguridad/DESS (interruptor de paro del motor)

⚠ ADVERTENCIA

Utilice siempre el cordón de seguridad cuando navegue o maniobre con la embarcación, a fin de impedir que la embarcación pudiera moverse sin control y de reducir el riesgo de lesiones personales o incluso de muerte. Desconecte el cable de seguridad cuando la embarcación esté detenida, en prevención de un arranque accidental.

El cable de seguridad debe fijarse al anclaje DESS™ (Sistema de Seguridad con Codificación Digital) para que sea completamente operativo.

Quando se retira el capuchón de seguridad del anclaje DESS se paran los motores. Fije siempre el dispositivo auxiliar de seguridad al salvavidas del usuario y encaje el capuchón en el anclaje DESS para poder arrancar cada motor.

⚠ ADVERTENCIA

En caso de que el capuchón del cable de seguridad se afloje o no se mantenga en el anclaje DESS, cámbielo inmediatamente.

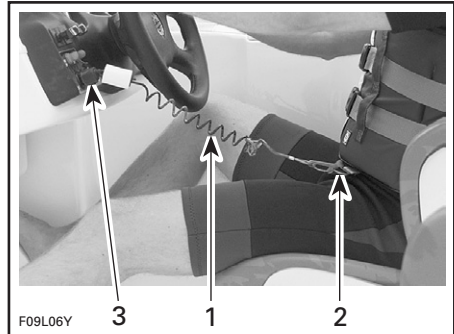

TÍPICO

1. Dispositivo auxiliar de seguridad
2. Sujételo al chaleco salvavidas
3. Encájelo en el anclaje DESS

⚠ ADVERTENCIA

El control de rumbo es menor cuando se reduce la aceleración y se pierde cuando se para el motor. Desconecte siempre el cable de seguridad cuando la embarcación no esté en marcha.

CUIDADO: No lubrique el anclaje DESS.

⚠ ADVERTENCIA

Si bien los motores pueden detenerse utilizando el botón de arranque/parada, es recomendable que, al parar, se desconecte también el dispositivo auxiliar de seguridad.

Sistema de supervisión

Para ayudarle a utilizar la embarcación, hay un sistema que controla algunos componentes y envía señales audibles a través de un zumbador para informarle de una situación particular. Para conocer las señales codificadas, consulte la sección de *SOLUCIÓN DE PROBLEMAS*.

Sistema de Seguridad con Codificación Digital (DESS)

El capuchón del dispositivo auxiliar de seguridad contiene un circuito electrónico que le proporciona un número de serie electrónico único a este dispositivo.

Este dispositivo auxiliar no puede ser utilizado en otra embarcación y es el único que sirve para la suya.

Sin embargo, el DESS proporciona una gran flexibilidad. Puede adquirir dispositivos auxiliares de seguridad adicionales y hacer que los programen para su embarcación. Para la programación del dispositivo, diríjase a un concesionario autorizado de embarcaciones deportivas Sea-Doo.

Si los motores se paran con los botones de arranque/parada mientras el cable de seguridad está en el anclaje DESS, pueden ponerse en marcha nuevamente al cabo de 10 minutos pulsando los botones de arranque/parada. Después de este período, es preciso extraer y volver a colocar el capuchón de seguridad en el anclaje DESS. Deben oírse dos pitidos cortos que indican que el sistema está listo de nuevo para que se puedan arrancar los motores. De lo contrario, consulte la sección *SOLUCIÓN DE PROBLEMAS* para consultar la tabla de señales codificadas.

2) Volante

El volante controla el rumbo de la embarcación. Al girar el volante a la derecha la embarcación vira a estribor y al revés.

3) Control del acelerador/cambio

NOTA: El control de aceleración y cambio debe estar en punto muerto para permitir que los motores arranquen.

NOTA: 4 pitidos cortos indican que el cambio no está en punto muerto (con el cable de seguridad en el anclaje DESS mientras se pulsa uno de los botones de arranque/parada). En cambio, 1 pitido corto confirma que la embarcación está en punto muerto (mientras se cambia).

Palanca(s) del acelerador

Cuando se empuja hacia delante, la embarcación acelera. Cuando se tira totalmente hacia atrás, los motores vuelven a la velocidad de ralentí y la embarcación se para gradualmente por la resistencia del agua.

Modelos Speedster 200 e Islandia 220

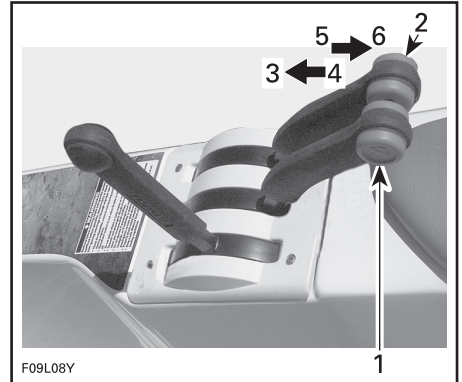

TÍPICO — PALANCAS DE ACELERACIÓN EN SPEEDSTER 200

1. Motor de babor
2. Motor de estribor
3. A todo gas
4. Aumentar la velocidad
5. Reducir la velocidad
6. Ralentí

La palanca de aceleración de babor controla las revoluciones del motor de babor y la de estribor, las revoluciones del motor de estribor. Aunque las revoluciones de cada motor se pueden controlar individualmente, recomendamos mover ambas palancas al mismo tiempo.

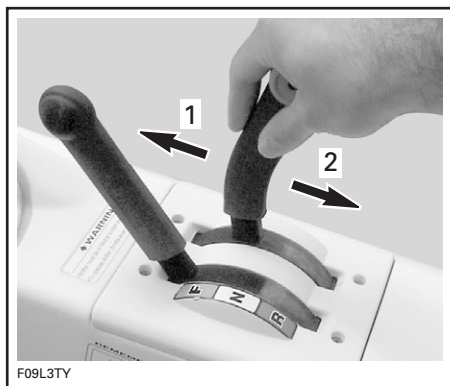

F09L3TY

TÍPICO — PALANCA DE ACELERACIÓN EN ISLANDIA 220

1. Aumentar la velocidad
2. Reducir la velocidad

Modelos Utopia 205

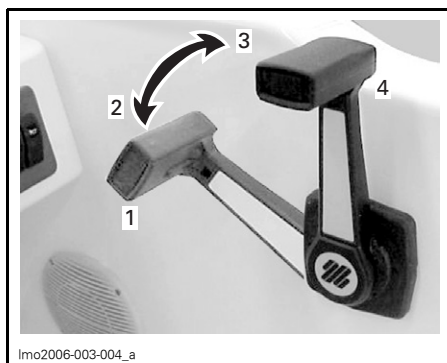

lmo2006-003-004_a

TÍPICO — CONTROL DE ACELERACIÓN/CAMBIO EN UTOPIA 205

1. A todo gas
2. Aumentar la velocidad
3. Reducir la velocidad
4. Velocidad de ralentí (punto muerto)

Todos los modelos

Palanca de cambios

NOTA: El control de aceleración y cambio debe estar en punto muerto para permitir que los motores arranquen.

NOTA: 4 pitidos cortos indican que el cambio no está en punto muerto (con el cable de seguridad en el anclaje DESS mientras se pulsa uno de los botones de arranque/parada). En cambio, 1 pitido corto confirma que la embarcación está en punto muerto (mientras se cambia).

Tres posiciones:

- adelante
- punto muerto
- marcha atrás.

Modelos Speedster 200 e Islandia 220

⚠ ADVERTENCIA

La palanca de cambios sólo se debe utilizar cuando el motor se encuentra al ralentí y la embarcación está totalmente detenida.

Todos los modelos

⚠ ADVERTENCIA

Utilice la marcha solamente con velocidad baja y durante el menor tiempo posible. Asegúrese siempre de que el camino detrás de la embarcación se encuentra libre de objetos y personas, incluidos niños que juegan en aguas poco profundas.

CUIDADO: No revolucione nunca el motor a un régimen elevado en marcha atrás.

Modelos Speedster 200 e Islandia 220

Para cambiar, la(s) palanca(s) de aceleración debe(n) estar totalmente retrasadas en la posición de velocidad de ralentí.

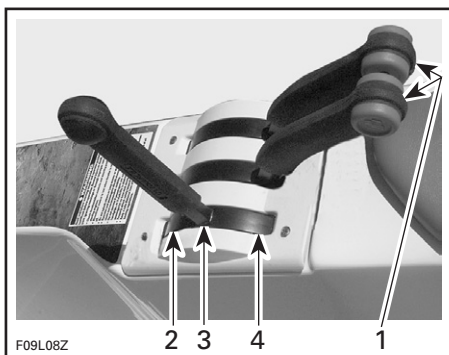

TÍPICO — PALANCA DE CAMBIOS

1. Para poder cambiar, la(s) palanca(s) de aceleración debe(n) estar totalmente retrasadas (velocidad de ralentí)
2. Avante
3. Punto muerto
4. Marcha atrás

CUIDADO: No fuerce la palanca; asegúrese de que las palancas de aceleración están en posición de ralentí antes de cambiar.

NOTA: Para facilitar el manejo del cambio, alinee la flecha de cambio con la marca correspondiente (avante/punto muerto/marcha atrás).

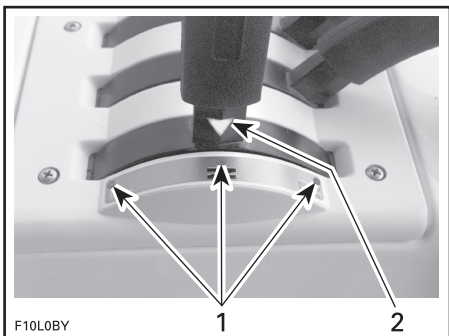

TÍPICO

1. Las marcas indican la posición del cambio
2. Flecha en la palanca de cambios

Modelos Utopia 205

Para la marcha atrás, presione el botón de la palanca de aceleración/cambios y después tire hacia atrás de la palanca de forma gradual. La compuerta de marcha atrás estará en posición descendente, dirigiendo todo el empuje hacia la parte delantera de la embarcación.

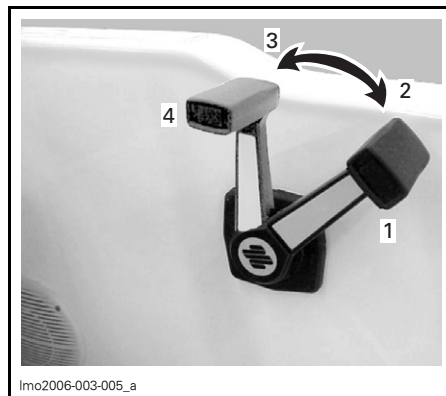

TÍPICO — CONTROL DE ACCELERACIÓN/CAMBIO

1. A todo gas marcha atrás
2. Aumentar la velocidad
3. Reducir la velocidad
4. Velocidad de ralentí (punto muerto)

4) Botones de arranque/parada

Pulsadores de doble función. Se usan para arrancar y parar los motores.

Modelos Speedster 200

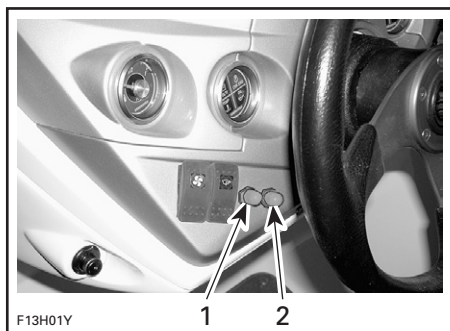

TÍPICO — BOTONES DE ARRANQUE/PARADA

1. Para el motor de babor
2. Para el motor de estribor

Modelos Utopia 205

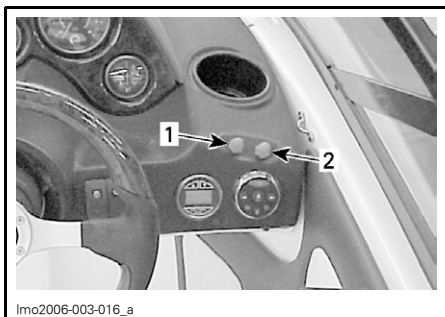

TÍPICO — BOTONES DE ARRANQUE/PARADA

1. Para el motor de babor
2. Para el motor de estribor

Modelos Islandia 220

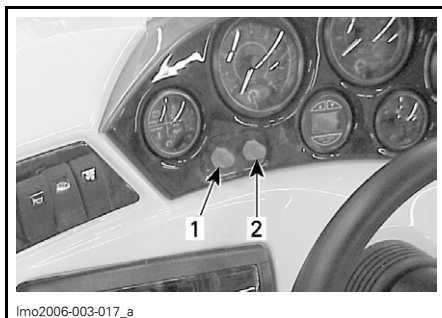

TÍPICO — BOTONES DE ARRANQUE/PARADA

1. Para el motor de babor
2. Para el motor de estribor

Arranque

⚠ ADVERTENCIA

Los gases de escape del motor contienen monóxido de carbono (CO), que puede acumularse dentro y alrededor de la embarcación (bajo el toldo, en la cabina, etc.). El CO puede ser nocivo, e incluso letal, si se inhala. Asegúrese de que haya una ventilación adecuada siempre que ponga en marcha los motores.

La palanca de cambios debe estar en punto muerto y el cable de seguridad debe estar en el anclaje DESS para permitir que se puedan arrancar los motores.

Para poner en marcha los motores, mantenga pulsado cada botón. Suéltelos inmediatamente cuando se ponga en marcha cada motor. Proceda igual con el otro motor. Sólo se puede arrancar un motor a la vez.

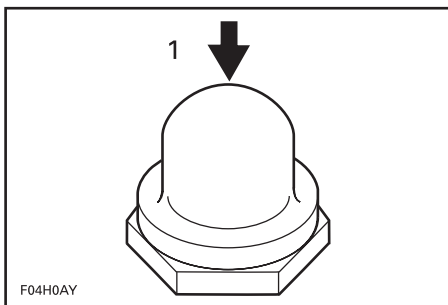

1. Dé al arranque cuando el motor NO gira

Parada

ADVERTENCIA

Aunque los motores se pueden parar pulsando los botones de parada, recomendamos expresamente que pare los motores quitando el cable de seguridad. Es una buena costumbre.

Si se pulsa uno de los botones cuando los motores están en marcha, se parará el motor correspondiente.

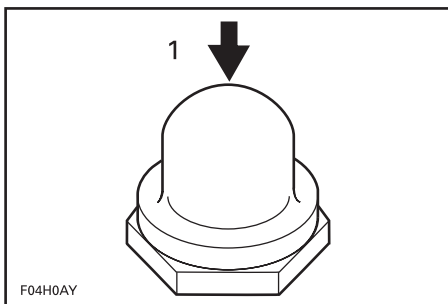

1. PARAR cuando el motor ESTÁ en marcha

ADVERTENCIA

No es posible controlar el rumbo si los motores están parados.

5) Interruptor del ventilador de la sentina

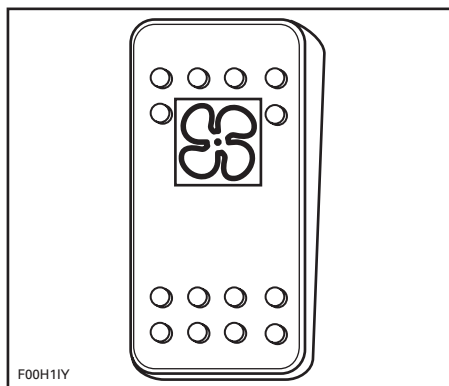

INTERRUPTOR DE TIPO PULSADOR DE DOS POSICIONES

Cuando se acciona, el ventilador airea el compartimento del motor.

ADVERTENCIA

Los vapores de gasolina pueden explotar, con el consiguiente peligro de lesiones o incluso de muerte. Utilice siempre el ventilador durante un mínimo de cinco minutos antes de poner en marcha el motor y póngalo en OFF por encima de la velocidad de ralentí. El empleo del ventilador de la sentina no debe sustituir en ningún caso el "olfateo" de los vapores de la gasolina.

CUIDADO: El uso continuo del ventilador de la sentina con los motores parados hace que se descargue la batería.

El ventilador debe apagarse con la embarcación en marcha.

6) Interruptor de la bomba de achique

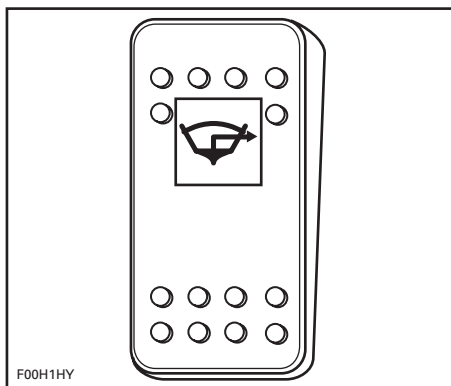

INTERRUPTOR DE TIPO PULSADOR DE 2 POSICIONES

Accione el achique con el interruptor (ON) cuando sea necesario que la bomba funcione (tras limpiar, almacenar, etc.).

Póngalo en OFF cuando haya terminado.

CUIDADO: No haga funcionar la bomba mucho tiempo si la sentina está seca: se descargará la batería y se dañará la bomba.

Se puede hacer trabajar la bomba de achique sin el cable de seguridad en su interruptor.

CUIDADO: Apague siempre la bomba de achique cuando la sentina esté seca o antes de acelerar los motores. La bomba de achique pasará entonces a modo automático.

Bomba de achique automática

Una bomba de achique automática evacua el agua de la sentina. El detector de agua activa la bomba ante la presencia de agua. Una vez bombeada el agua, la bomba se apagará automáticamente. Este modo automático funciona siempre: con/sin el cable de seguridad en el anclaje DESS y con/sin los motores en marcha.

CUIDADO: Cuando el interruptor de la batería principal esté en la posición de desconexión mientras la embarcación está atracada, la bomba de achique se pondrá en marcha si hay agua en la sentina.

7) Interruptor de luces de navegación

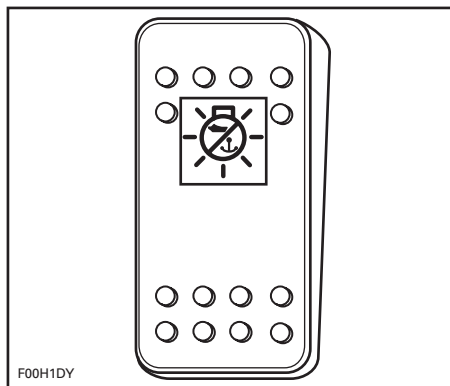

INTERRUPTOR DE TIPO PULSADOR DE 3 POSICIONES (NAV/OFF/ANC)

Pulse el interruptor hasta la primera posición para accionar la luz de popa (posición de alumbrado para fondeadero).

Pulse el interruptor hasta la segunda posición para encender las luces de proa y popa.

Pulse hasta la posición OFF para apagar las luces de navegación.

NOTA: Los interruptores y los indicadores permanecen iluminados cuando las luces de navegación están encendidas. Las luces se pueden accionar sin necesidad de que el cable de seguridad esté en su interruptor.

⚠ ADVERTENCIA

Las luces de navegación deben usarse siempre entre la puesta del sol y el amanecer. Cerciñese de que la luz de popa está instalada. Consulte en esta sección el apartado sobre la **LUZ DE POPA DESMONTABLE** para obtener información acerca de su ubicación e instalación.

8) Interruptor de la luz de cubierta

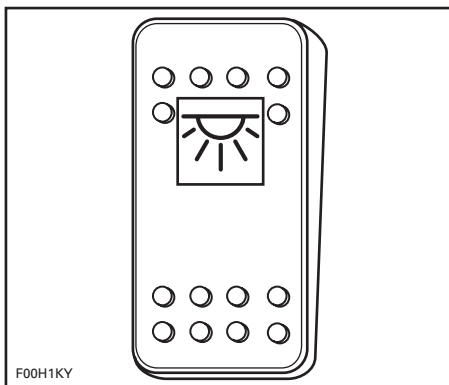

INTERRUPTOR DE TIPO PULSADOR DE 2 POSICIONES

CUIDADO: El uso continuo de las luces de cubierta con los motores parados provoca que se descargue la batería.

9) Interruptor de la bocina

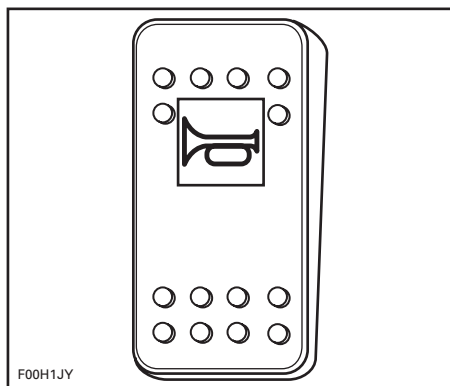

INTERRUPTOR DE TIPO PULSADOR DE DOS POSICIONES

Mantenga pulsado el interruptor para accionar la bocina.

Suelte el interruptor para parar la bocina.

10) Interruptor de luz de amarre

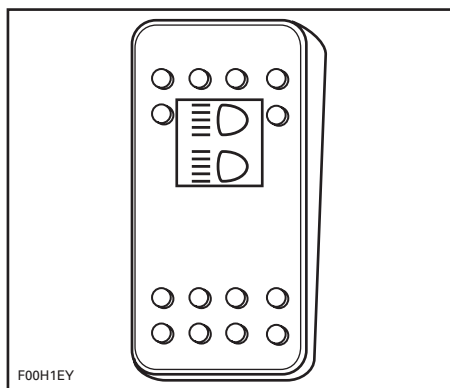

CONMUTADOR DE ENCENDIDO/APAGADO DE 2 POSICIONES

Las luces se pueden accionar sin necesidad de que el cable de seguridad esté en su interruptor.

CUIDADO: El uso continuo de las luces de amarre con los motores parados provoca que se descargue la batería.

11) Interruptor de luz de embarque

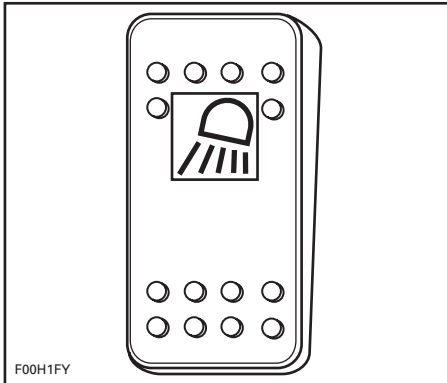

CONMUTADOR DE ENCENDIDO/APAGADO DE 2 POSICIONES

Las luces se pueden accionar sin necesidad de que el cable de seguridad esté en su interruptor.

CUIDADO: El uso continuo de las luces de embarque con los motores parados provoca que se descargue la batería.

12) Interruptor de luz de compartimento del motor

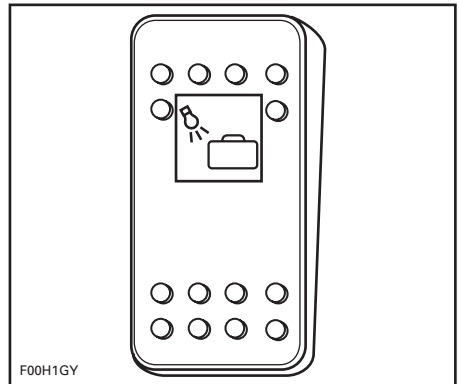

CONMUTADOR DE TIPO PULSADOR DE 2 POSICIONES

CUIDADO: El uso durante un período prolongado de la luz del compartimento de los motores con los motores parados provoca que se descargue la batería.

13) Interruptor de sistema de advertencia de batería baja

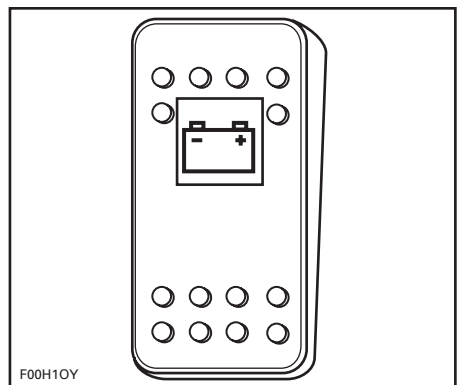

CONMUTADOR DE TIPO PULSADOR DE 2 POSICIONES (ENCENDIDO/APAGADO)

Este sistema se acciona cuando el interruptor de la batería principal está en la posición ON y supervisa el nivel de carga de la batería que se está utilizando (consulte *INTERRUPTOR DE DESCONEJÓN DE LA BATERÍA PRINCIPAL*).

Antes de que la batería se descargue demasiado como para poder arrancar el motor, sonará un zumbador y parpadeará el piloto correspondiente para avisar al usuario.

Pulse el interruptor para detener el zumbador.

Cuando suene el zumbador, deberá apagar todos los accesorios eléctricos inmediatamente y arrancar el motor para recargar la batería.

Consulte la tabla de la página siguiente para obtener información más detallada.

	INTERRUPTOR DE BATERÍA	
	No pulsado	Pulsado
Motor parado	<ul style="list-style-type: none"> El indicador LED seguirá parpadearando durante 5 minutos. El zumbador seguirá sonando durante 5 minutos. <p>Al cabo de 5 minutos:</p> <ul style="list-style-type: none"> El indicador LED permanecerá 5 minutos encendido con el zumbador apagado. Cada 30 segundos se accionará el zumbador y el indicador LED se apagará durante 1 segundo como recordatorio. <p>Al cabo de 10 minutos:</p> <ul style="list-style-type: none"> El indicador LED y el zumbador se apagarán. 	<ul style="list-style-type: none"> El indicador LED permanecerá 5 minutos encendido con el zumbador apagado. Cada 30 segundos se accionará el zumbador y el indicador LED se apagará durante 1 segundo como recordatorio. Con una segunda pulsación concluirá el ciclo del recordatorio.
Motor en marcha	<ul style="list-style-type: none"> El indicador LED parpadeará y el zumbador sonará hasta que el voltaje alcance el mínimo necesario durante 5 segundos. 	<ul style="list-style-type: none"> Cada 30 segundos se accionará el zumbador y el indicador LED se apagará durante 1 segundo como recordatorio.
Encendido	<ul style="list-style-type: none"> Los dos indicadores LED se encenderán. Después de esta secuencia de encendido, la unidad empieza de inmediato a supervisar el nivel de combustible y el voltaje. 	
Especial	<ul style="list-style-type: none"> En caso de que tanto el nivel de combustible como el voltaje sean bajos, se encenderán ambos LED con un pitido de advertencia continuo. Al pulsar uno de los interruptores, el otro parpadeará y se emitirá un zumbido de advertencia. Con la segunda pulsación se apagará el zumbador y los dos indicadores LED parpadearán de forma alternativa. Cuando el voltaje alcance el nivel mínimo requerido, la unidad volverá a la última situación de actividad con nivel de combustible bajo. 	

14) Interruptor de la bomba del surtidor de agua

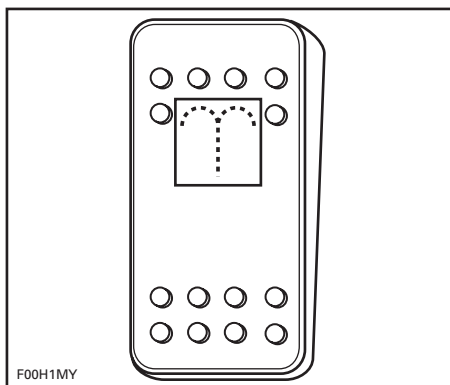

CONMUTADOR DE TIPO PULSADOR DE 2 POSICIONES (ENCENDIDO/APAGADO)

Pulse el interruptor hasta la posición de encendido para accionar la bomba del surtidor y se acciona esta fuente de agua.

Para accionar el surtidor, debe añadirse agua al sumidero del surtidor, tal como se muestra en la siguiente fotografía. Consulte también **VÁLVULA DE LAVADO** (consulte el punto 73) para obtener información acerca del suministro de agua potable.

NOTA: El surtidor no funcionará correctamente si el nivel de agua del sumidero es demasiado elevado.

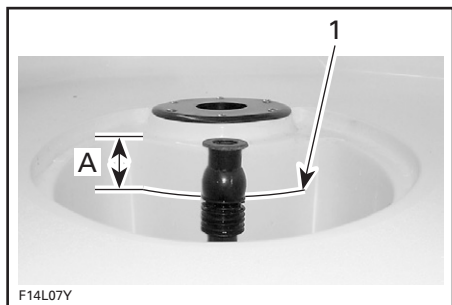

1. Nivel máximo del agua

A. 5 cm (2 pulgadas) desde la parte superior

Pulse el interruptor hasta la posición OFF para apagar la bomba.

CUIDADO: El uso de la bomba durante un período prolongado con los motores parados provoca que se descargue la batería.

15) Interruptor de la bomba de agua principal

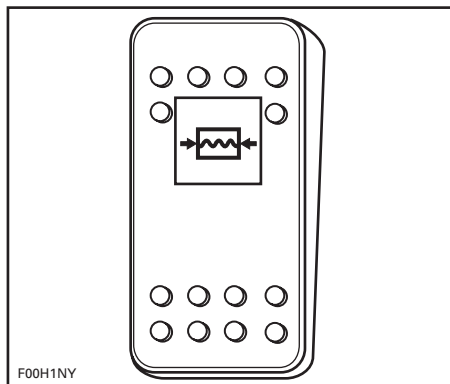

CONMUTADOR DE TIPO PULSADOR DE 2 POSICIONES (ENCENDIDO/APAGADO)

Accione la bomba de agua principal para suministrar agua potable al grifo de la pila, la **DUCHA** (consulte el punto 80) y la **VÁLVULA DE LAVADO** (consulte el punto 73).

Con el interruptor en la posición de encendido, la bomba realizará un ciclo de encendido y apagado de forma automática para mantener la presión del agua cuando se utilicen el grifo de la pila, la válvula de lavado o la ducha. Por ese motivo se puede accionar la bomba de agua principal al principio del día y pararla al final.

CUIDADO: Si el depósito de agua potable está vacío y el interruptor de la bomba de agua está en la posición de encendido, la bomba funcionará de forma ininterrumpida y se agotará la batería. Coloque siempre el interruptor en la posición de apagado cuando el suministro de agua esté agotado.

16) Interruptor del sistema de admisión de aire (ICS)

Este interruptor está situado junto al asiento del piloto y permite que se abran las rejillas bajo el casco para desplazar las plantas o restos acumulados cerca de las entradas de agua.

Consulte la sección de *PROCEDIMIENTOS ESPECIALES*.

17) Indicador de combustible

Situado en el salpicadero, este indicador indica continuamente la cantidad de combustible que hay en el depósito cuando los motores están en marcha.

El indicador se ilumina cuando se encienden las luces de navegación.

También se puede verificar el nivel de combustible con los motores parados. Con el cable de seguridad fuera del anclaje DESS, pulse un botón de arranque/parada; el indicador se activará durante unos 30 segundos.

18) Tacómetros

Los tacómetros indican el número de revoluciones por minuto (r.p.m.) de los motores. Hay que multiplicar la lectura por 1.000 para obtener el número de revoluciones real.

Los indicadores se iluminan cuando se encienden las luces de navegación.

19) Velocímetro

El velocímetro indica la velocidad de la embarcación en millas por hora (m.p.h.) y en kilómetros por hora (km/h).

El indicador se ilumina cuando se encienden las luces de navegación.

Control de velocidad/Perfect Pass®

Sólo Speedster 200 Wake

Cuando está activado, el control de velocidad Perfect Pass permite que la embarcación mantenga con precisión una velocidad constante para la práctica del esquí acuático o con tabla de "wakeboard".

Consulte el *MANUAL DE PERFECT PASS* que se suministra con la embarcación para conocer las instrucciones de uso del sistema de control de velocidad.

ADVERTENCIA

- ANTES de utilizar el sistema de control de velocidad o de llevar pasajeros e iniciar actividades deportivas acuáticas:
 - Lea detenidamente todas las instrucciones de uso que se suministran en el MANUAL DE PERFECT PASS.
 - Asegúrese de que adquirir la experiencia necesaria con la embarcación para familiarizarse completamente con su uso y sus respuestas en movimiento.
- El sistema Perfect Pass no es un dispositivo de control de gobierno. Siempre debe estar alerta y mantener el control de la embarcación en todo momento mediante técnicas de pilotaje seguras.
- Mantenga siempre una mano sobre las palancas de aceleración mientras esté funcionando el dispositivo Perfect Pass.
- El sistema Perfect Pass no sustituye las medidas de seguridad normales en la práctica de deportes acuáticos. No tire nunca de un esquiador acuático, de un practicante de "wakeboarding" ni de ningún accesorio remolcable si no hay un observador a bordo.
- No modifique de ningún modo el sistema Perfect Pass. Si se detecta o sospecha un problema de funcionamiento, no utilice el sistema y solicite asistencia técnica a un concesionario o distribuidor autorizado.

NOTA: BRP recomienda que se incluya la prueba de varillajes que se describe en la sección relativa a *SOLUCIÓN DE PROBLEMAS* del *MANUAL DE INSTRUCCIONES DE PERFECT PASS* como parte de la inspección normal *ANTES DEL USO*.

20) Indicadores de supervisión

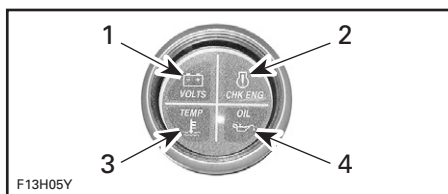

TÍPICO

1. Batería
2. Motor
3. Temperatura
4. Aceite

Chivato de batería baja

Antes de que la batería se descargue demasiado (como para no poder arrancar los motores) se encenderá el indicador de voltaje.

Cuando el chivato se encienda, deberá apagar todos los accesorios eléctricos inmediatamente y arrancar el motor para recargar la batería.

Luz de comprobación del motor

Cuando el ECM detecte un código de fallo, se encenderá la luz de comprobación del motor y quizá suene un pitido.

Apague el motor o motores. Espere un (1) minuto. Vuelva a arrancar el motor o motores. Si la luz o luces siguen encendidas, lleve la embarcación al concesionario o distribuidor autorizado más cercano de Sea-Doo para obtener asistencia.

Luz de la temperatura del motor

CUIDADO: Si se enciende la luz indicadora de la temperatura, pare el motor o los motores cuanto antes.

Pare el motor cuando antes. Verifique los niveles de aceite y rellene.

Compruebe los niveles de refrigerante. Consulte *LÍQUIDOS*. Si el motor o motores todavía se calienta(n) en exceso, siga el procedimiento que se describe a continuación.

Lleve a cabo el procedimiento de *LIMPIEZA DEL IMPULSOR Y DE ADMISIÓN DE AGUA DE LA BOMBA DE IMPULSIÓN* descrito en *PROCEDIMIENTOS ESPECIALES*.

Cuando regrese a tierra, limpie con chorro de agua el circuito de escape de refrigeración. Consulte *MANTENIMIENTO DESPUÉS DEL USO*.

Vuelva a arrancar el motor o motores. Si de esta forma no se corrige la situación, no haga funcionar de nuevo los motores. Diríjase a un concesionario autorizado de embarcaciones deportivas Sea-Doo para solicitar asistencia técnica.

CAUIDADO: Hacer funcionar los motores con presión de aceite baja podría causarles daños graves.

Luz de la presión de aceite

La luz del aceite se enciende cuando la presión de aceite en los motores es baja o alta. Compruebe el aceite lo antes posible. Si la luz sigue encendida, diríjase a un concesionario autorizado de embarcaciones deportivas Sea-Doo.

CAUIDADO: Nunca haga funcionar los motores sin aceite. Sufrirán daños graves.

21) Tapón de drenaje de la sentina

Cuando la embarcación esté sobre el remolque, afloje los tapones de drenaje, bloquee las ruedas y levante la proa ligeramente con ayuda del gato del remolque (si tiene) para extraer el agua.

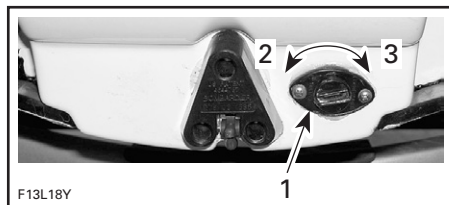

TÍPICO

1. Tapón de drenaje
2. Aflojar
3. Apretar

22) Asideros

Los asideros proporcionan a los pasajeros un punto donde agarrarse.

Aunque se hayan incorporado asideros, no realice nunca maniobras que supongan riesgo de que el piloto o algún pasajero sean desplazados o salgan despedidos de su asiento.

CAUIDADO: No utilice nunca los asideros para remolcar objetos ni para izar la embarcación.

Consulte la ubicación de los distintos elementos al principio de esta sección para ver dónde están situadas las asas.

23) Asideros de popa

Instale un asidero para facilitar el embarque si es necesario.

CAUIDADO: No utilice nunca el asidero para remolcar objetos ni para izar la embarcación.

24) Escalón retráctil

⚠ ADVERTENCIA

Los motores deben estar parados cuando se use el escalón. Mantenga los miembros alejados de los chorros o de las rejillas de entrada. Sobre el escalón sólo puede haber una persona a la vez. No utilice nunca el escalón para tirar, remolcar, bucear o saltar, subirse a una embarcación que se encuentre fuera del agua, ni con ningún otro fin distinto al de un escalón de abordaje.

Modelos Speedster 200 y Utopia 205

El escalón, que está situado debajo de la plataforma de baño, sirve de ayuda para volver a subir a la embarcación.

Tire del seguro para liberar el escalón.

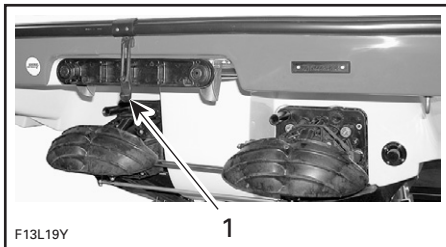

TÍPICO
1. Seguro

Deslice el escalón hacia atrás y luego empuje hacia abajo.



TÍPICO — ESCALÓN BAJADO

Para guardar el escalón, levántelo horizontalmente, deslícelo hacia el frente y eche el seguro.

Modelos Islandia 220



LEVANTE LA TAPA DEL ESCALÓN HASTA QUE HAGA TOPE CON EL MUELLE DE RETENCIÓN (NO SE MUESTRA EL MUELLE)



TIRE SUAVEMENTE DEL ESCALÓN



ESCALÓN TOTALMENTE EXTENDIDO

CUIDADO: Para evitar daños en los escalones, éstos no deben utilizarse cuando la embarcación se encuentra fuera del agua.

Para guardar el escalón, levántelo y empujelo hacia delante.

Para cerrar la tapa, pulse con cuidado en el lateral del muelle para soltarlo y bajar la tapa.

25) Plataforma de baño

Proporciona una superficie antideslizante para subir fácilmente a la embarcación desde la proa o desde la popa, según el modelo.

ADVERTENCIA

Los motores deben estar parados mientras se utiliza la plataforma de baño. Mantenga los miembros alejados de los chorros o de las rejillas de entrada.

26) Asientos

Todos los pasajeros deben estar sentados durante la navegación.

ADVERTENCIA

No deje que nadie se siente en el borde de la embarcación ni que se ponga de pie mientras se navega. En aguas revueltas deben usarse los asientos y los asideros.

27) Asientos de proa

ADVERTENCIA

Actúe con precaución para evitar lesiones graves o incluso la muerte. No ocupe el asiento cuando la velocidad supere 5 m.p.h.

Modelos Speedster 200/ Utopia 205

Compartimento de almacenamiento del asiento de proa

Bajo los babor y estribor hay unos compartimentos individuales para almacenamiento.

Suelte los cierres y levante el asiento.

Para volver a instalar el asiento, coloque primero el soporte en L, empuje el asiento hacia abajo y bloquee el cierre.

Modelos Islandia 220

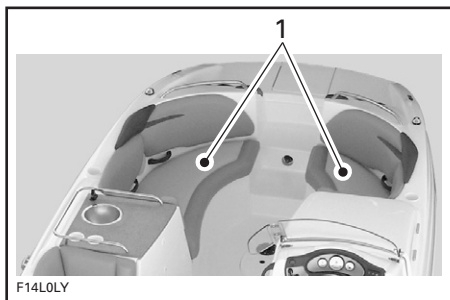

1. proa

ADVERTENCIA

Ningún pasajero deberá utilizar el asiento situado en la parte más avanzada de la proa mirando hacia atrás, a menos que la embarcación esté detenida o al ralentí.

Use los asideros cuando sea necesario.

Compartimento de almacenamiento del asiento de proa



LEVANTE POR EL LADO DE BABOR Y DESPUÉS TIRE DEL COJÍN DEL ASIENTO PARA TENER ACCESO A ESTE COMPARTIMENTO DE ALMACENAMIENTO

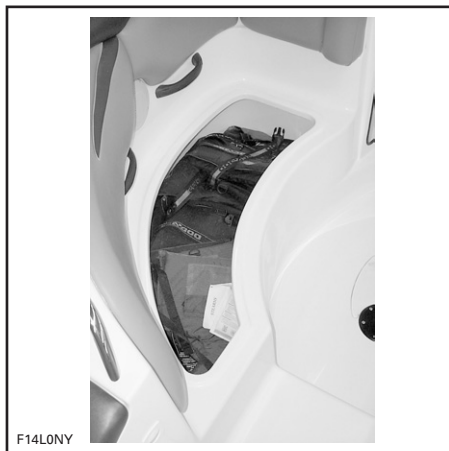

LEVANTE POR EL LADO DE ESTRIBOR Y DESPUÉS TIRE DEL COJÍN PARA OBTENER ACCESO A ESTE COMPARTIMENTO DE ALMACENAMIENTO

Para volver a ubicar el cojín en el asiento, asegúrese de colocar primero el soporte en L y después empuje el asiento hacia abajo para encajarlo en su posición.



1. Soporte en L

28) Asientos delanteros

Todos los pasajeros deben estar sentados durante la navegación.

ADVERTENCIA

No deje que nadie se siente en el borde de la embarcación ni que permanezca de pie durante la navegación. Deben usarse los asientos y los asideros en todo momento.

Compartimento de almacenamiento del asiento



LEVANTE Y DESPUÉS TIRE DEL ASIENTO PARA TENER ACCESO A ESTE COMPARTIMENTO DE ALMACENAMIENTO

Asiento del piloto

Dispositivo giratorio

El asiento del piloto se puede girar hacia atrás. Con esta función, el asiento del piloto se puede utilizar como complemento del asiento trasero, tal como se muestra en las siguientes fotografías.



TIRE DE LA PALANCA



ASIENTO GIRATORIO HACIA ATRÁS

ADVERTENCIA

Asegúrese siempre de que el asiento del piloto está bloqueado de modo que quede orientado hacia el volante antes de iniciar la navegación.

Ajuste hacia delante y hacia atrás

El asiento del piloto se puede ajustar hacia delante y hacia atrás.

Presione la palanca para desbloquear el asiento. Mueva el asiento a la posición deseada. Suelte la palanca después de realizar el ajuste.

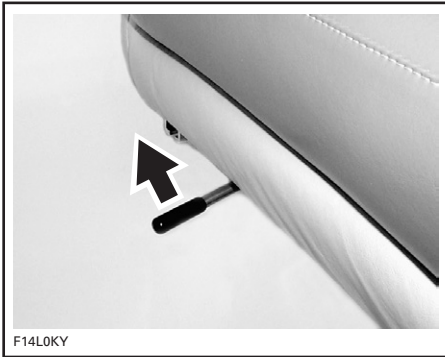

29) Asientos traseros

Asientos de popa/estiba

⚠ ADVERTENCIA

No deje nunca sueltos en la zona de almacenamiento objetos pesados o frágiles. No maneje nunca la embarcación con la cubierta del compartimento de almacenamiento abierta.

Modelos Speedster 200/ Utopia 205

Bajo los cojines de babor y estribor hay unos compartimentos independientes para el almacenamiento.

Suelte los cierres y levante el asiento.

Para volver a instalar el asiento, coloque primero el soporte en L, empuje el asiento hacia abajo y bloquee el cierre.

Asientos traseros Modelos Islandia 220

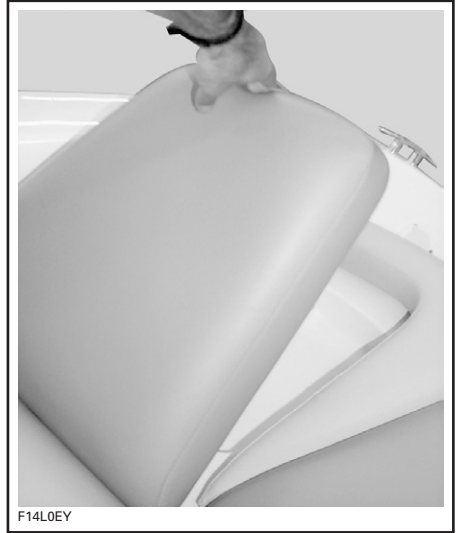

TIRE HACIA ARRIBA DEL RESPALDO HASTA QUE QUEDE BLOQUEADO

⚠ ADVERTENCIA

Los respaldos de los tres asientos traseros deben encontrarse en posición elevada o bloqueados durante la travesía.



F14L0FY

**TIRE HACIA ARRIBA DEL SOPORTE
PARA EL DESENGANCHE**

30) Asiento del observador

Este asiento, que se encuentra junto al asiento del piloto, está destinado al observador cuando se remolca a un esquiador. Para usarlo, gire el asiento hacia popa.

⚠ ADVERTENCIA

Lleve siempre a un observador cuando remolque a un esquiador, pilote a la velocidad adecuada y siga las indicaciones del observador.

31) Cubierta de ocio

Un cómodo espacio para descansar o tomar el sol cuando la embarcación está fondeada.

⚠ ADVERTENCIA

No arranque la embarcación ni la mueva si hay alguien sentado en la cubierta de ocio.

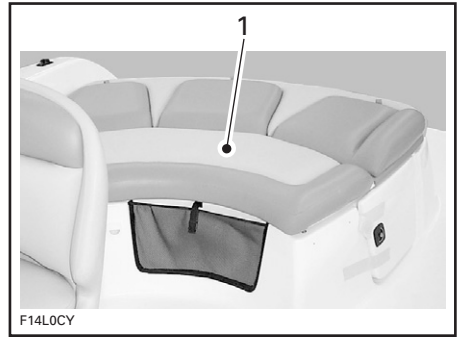

F14L0CY

TÍPICO — MODELOS ISLANDIA

1. Cubierta de ocio

32) Sujetavasos

Espacio práctico para refrescos no alcohólicos.

⚠ ADVERTENCIA

No consuma bebidas alcohólicas mientras esté a bordo. No guarde botellas, latas, etc. en los sujetavasos mientras pilota a gran velocidad o en aguas revueltas.

33) Compartimentos de babor y estribor de la consola para almacenamiento

Compartimentos estancos para almacenamiento; el de estribor va equipado con un cesto desmontable para una nevera.

⚠ ADVERTENCIA

No deje nunca objetos pesados ni objetos sueltos que sean frágiles en la cesta de almacenamiento. No maneje nunca la embarcación con la tapa del compartimento de almacenamiento abierta.

Empuje el botón del seguro hacia dentro para desbloquear la tapa del compartimento de almacenamiento. Levante la tapa hasta que haga tope con el dispositivo de retención. La tapa se mantendrá en su posición con agua en calma.

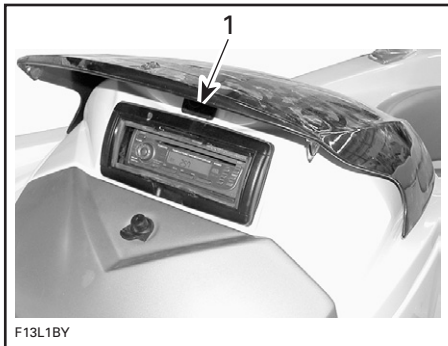

TÍPICO

1. Empuje el botón hacia dentro

El extintor (se vende por separado) no debe dejarse suelto en los compartimentos de almacenamiento. Su posición de almacenamiento se indica en la etiqueta del extintor situada en uno de los compartimentos de almacenamiento.

Debe guardarse la Guía del usuario en una bolsa estanca y dejarla siempre en la embarcación.

⚠ ADVERTENCIA

No quite el cesto para disponer de un área de almacenamiento mayor. Los componentes pueden enredarse y provocar graves riesgos en el funcionamiento.

Empuje la tapa hacia abajo para soltar el mecanismo y luego bájela lentamente. Cuando se inserte en el seguro, empuje firmemente la tapa para cerrarla.

⚠ ADVERTENCIA

No deje nunca objetos pesados ni objetos sueltos que sean frágiles en la cesta de almacenamiento. No pilote nunca la embarcación con la tapa del compartimento de almacenamiento abierta.

34) Guantera

Es un práctico espacio de almacenamiento con cierre destinado a artículos personales pequeños.

NOTA: Cierre siempre la guantera antes de navegar o maniobrar con la embarcación.

⚠ ADVERTENCIA

No maneje nunca la embarcación con la tapa de la guantera abierta.

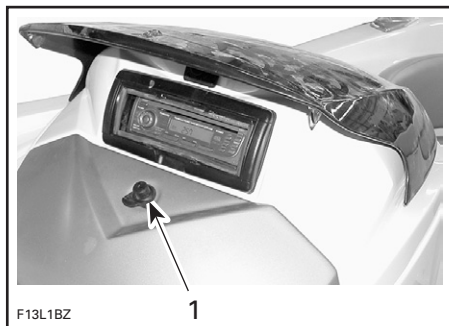

TÍPICO — LADO DE BABOR EN SPEEDSTER 200

1. Cierre de la guantera

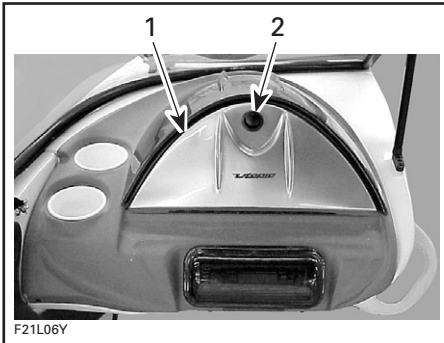

TÍPICO — LADO DE BABOR EN UTOPIA 205

1. Guantero
2. Pulsador

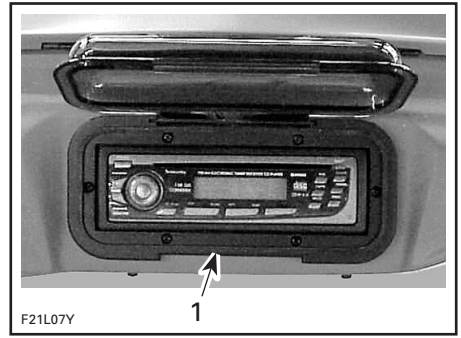

TÍPICO

1. Radio AM/FM/Reproductor de CD

36) Toma auxiliar de corriente de 12 voltios

Hay una toma de 12 voltios para el suministro de energía provisional a accesorios tales como un teléfono móvil u otros dispositivos portátiles que funcionan a 12 voltios.

CUIDADO: Cierre la tapa protectora cuando no esté utilizándose la toma, para resguardarla de la intemperie.

CUIDADO: El uso de la radio o de otros dispositivos portátiles de 12 V durante un período prolongado con el motor parado puede hacer que se descargue la batería.



TÍPICO — LADO DE ESTRIBOR ISLANDIA 220

35) Radio AM/FM/Reproductor de CD

Consulte la guía del fabricante para ver una explicación detallada de sus características y mandos.

CUIDADO: El uso de la radio AM/FM o el reproductor de CD durante un período prolongado con los motores parados puede provocar la descarga de la batería.

37) Compartimento de almacenamiento de proa

⚠️ ADVERTENCIA

No deje nunca objetos frágiles en el compartimento de almacenamiento de proa. No maneje nunca la embarcación con la tapa del compartimento de almacenamiento de proa abierta.

Modelos Speedster 200

Un compartimento amplio para chalecos salvavidas, toallas, etc.

Para abrirlo, levante el tirador en forma de T, gírelo en cualquiera de los dos sentidos y tire hacia arriba. Para cerrarlo, baje la tapa y gire el tirador de modo que quede empotrado en el hueco correspondiente.

NOTA: Vuelva a colocar siempre el seguro de la tapa del compartimento.

Modelos Utopia 205

Se encuentra debajo del cojín delantero de proa, con espacio de almacenamiento para el ancla y la cadena.

ADVERTENCIA

Actúe con precaución para evitar lesiones graves o incluso la muerte. No ocupe el asiento cuando la velocidad supere 5 m.p.h.

38) Compartimento de almacenamiento de cubierta

El compartimento de cubierta es el sitio adecuado para los esquís acuáticos, palas, ancla y cadena, etc.

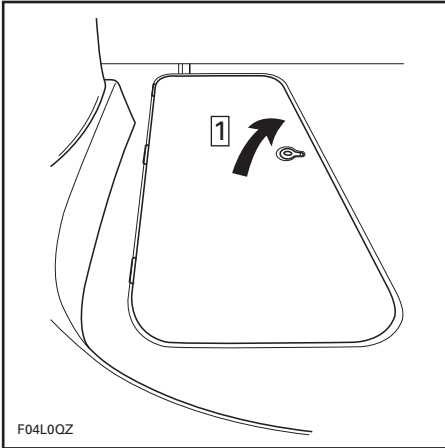

TÍPICO

1. Tire del seguro y levante la tapa

Levante el anillo del seguro y abra la tapa con cuidado hasta que quede detenida por el muelle de retención.

Cuando esté abierta totalmente, la tapa queda en esa posición con agua en calma.

Para cerrarla, pulse con cuidado en el lateral del muelle para soltarlo y bajar la tapa.

Cierre siempre la tapa del compartimento de almacenamiento de cubierta antes de iniciar la navegación.

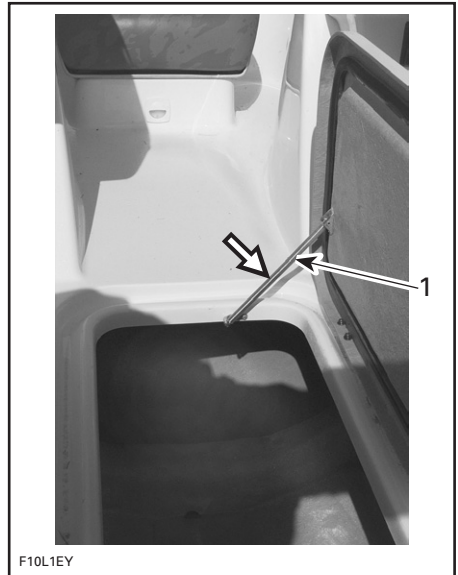

TÍPICO

1. Empuje aquí con cuidado para soltar el muelle

ADVERTENCIA

No deje nunca objetos sueltos frágiles ni pesados en el compartimento de almacenamiento de cubierta. No pilote nunca la embarcación con la tapa del compartimento de almacenamiento de cubierta abierta.

39) Compartimento trasero de almacenamiento (tapa del motor)

Es un práctico espacio de almacenamiento situado en la parte trasera, destinado a artículos personales de gran tamaño. Ubicación ideal para chalecos salvavidas, toallas, comida, etc.

ADVERTENCIA

No deje nunca sueltos en la zona de almacenamiento objetos pesados o frágiles. No maneje nunca la embarcación con la tapa del compartimento trasero de almacenamiento abierta.

ADVERTENCIA

Cuando esté levantada la tapa del motor, no toque ningún dispositivo eléctrico al arrancar el motor ni al maniobrar. No deje nunca ningún objeto, trapo o herramienta en el compartimento del motor ni en la sentina.

CUIDADO: Antes de remolcar, cerciórese siempre de que la tapa del compartimento de almacenamiento de popa esté cerrada y bien asegurada.

Modelos Speedster 200

El seguro del compartimento de almacenamiento trasero se encuentra en el compartimento de almacenamiento de la consola del pasajero. Tire hacia arriba de la palanca del seguro y abra con cuidado la tapa del motor hasta que se detenga.

El cilindro neumático auxiliar completará la apertura y mantendrá abierta la tapa.

También puede tener acceso al compartimento de almacenamiento de popa tirando de la anilla situada entre los cojines de la cubierta de ocio.



1. Tire de esta anilla

Se abrirá la tapa de estribor. Ya puede abrirse la de babor.

Existe un cierre manual para bloquear el compartimento trasero de almacenamiento. Cerciórese de que los cojines están bien cerrados y abra el compartimento trasero de almacenamiento levantando la palanca del seguro en el compartimento de almacenamiento del pasajero.

Deslice el perno en el seguro para bloquearlo.

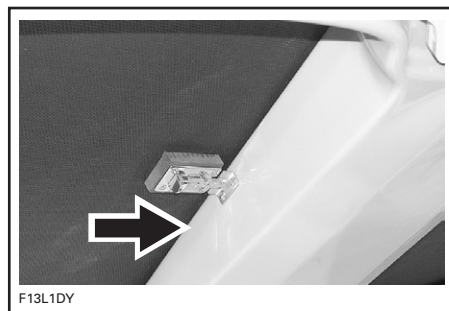

DESPLÁCELO EN ESTE SENTIDO PARA BLOQUEARLO

Bandeja de almacenamiento

CUIDADO: A fin de evitar daños, la **CARGA MÁXIMA** en la bandeja de almacenamiento no debe sobrepasar los 22,5 kg (50 lb).

La bandeja de almacenamiento se puede desmontar para posibilitar el acceso al compartimento del motor. Agarre el asidero y levante con un movimiento hacia atrás hasta que los soportes opuestos se suelten.

⚠ ADVERTENCIA

Cuando la bandeja de almacenamiento esté levantada o se haya retirado, no toque ningún dispositivo eléctrico al arrancar los motores ni al maniobrar. No deje nunca ningún objeto, trapos, herramientas, etc., en el compartimento del motor o en la sentina.

Cuando vuelva a instalar la bandeja de almacenamiento, colóquela adecuadamente justo debajo de los soportes, baje con cuidado la bandeja y luego empuje hacia abajo para cerrarla.

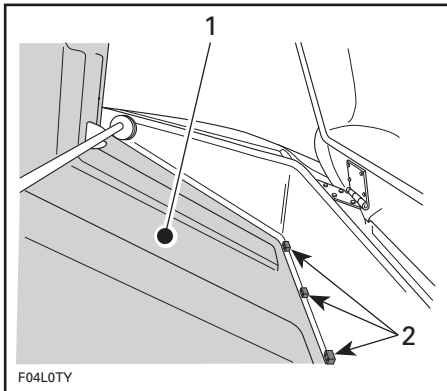

TÍPICO

1. Bandeja del compartimento de almacenamiento de popa
2. Bandeja debajo de los soportes

Cierre firmemente la tapa del compartimento para asegurarla de nuevo.

Modelos Utopia 205



COMPARTIMENTO DE ALMACENAMIENTO DE POPA

1. Tapa del motor abierta

El compartimento de almacenamiento de popa resulta práctico para alojar artículos personales de gran tamaño. Es una ubicación ideal para chalecos salvavidas, toallas, comida, etc.

Tire del seguro para abrir la tapa del motor.

Los cilindros neumáticos auxiliares facilitarán la apertura y mantendrán abierta la tapa del motor.

Modelos Islandia 220

Para abrir la tapa del motor, abra el panel del compartimento de almacenamiento lateral de popa y tire de la palanca.

CUIDADO: Para evitar daños, el asiento del piloto debe estar girado hacia delante antes de abrir la tapa del motor.

NOTA: El acceso no autorizado al compartimento de almacenamiento de popa sólo se puede impedir cuando el compartimento de almacenamiento lateral de popa está cerrado y bloqueado.

Cierre bien la tapa del motor para asegurarla.

40) Admisión de agua de la bomba de impulsión

El impulsor hace pasar el agua a través de estas aberturas, con lo que se minimiza la entrada de objetos extraños en el sistema de propulsión.

ADVERTENCIA

Manténgase alejado de las rejillas de entrada cuando los motores estén funcionando. El cabello largo, prendas sueltas o las correas del salvavidas pueden enredarse con las piezas móviles y provocar lesiones graves o ahogamiento.

41) Luces de proa

Luces obligatorias roja y verde. Consulte el apartado *INTERRUPTOR DE LUCES DE NAVEGACIÓN* descrito anteriormente en esta sección.

42) Luz de popa desmontable

Luz de popa obligatoria (blanca).

Es aconsejable guardarla siempre en su compartimento, excepto cuando sea necesaria.

Para sacarla de la tapa de almacenamiento, extráigala. Encájela en su sitio para volver a almacenarla.



TÍPICO — LUZ DE POPA EN PINZAS DE ALMACENAMIENTO

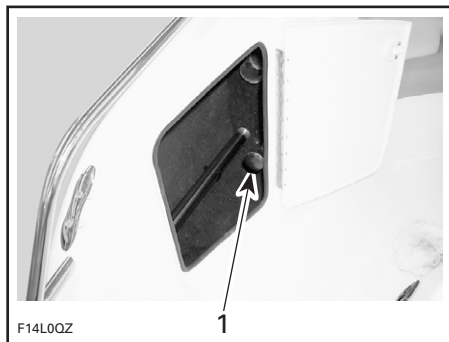

TÍPICO — LUZ DE POPA EN PINZAS DE ALMACENAMIENTO ISLANDIA 220

1. Luz de popa desmontable

CUIDADO: El uso de la luz de popa durante un período prolongado con el motor parado provocará que se descargue la batería.

Instalación

- Levante el capuchón del conector.
- Inserte el conector en el orificio de conexión. Cerciérese de alinear bien el chavetero del agujero con la cabeza del tornillo del conector.
- Empuje con fuerza hacia abajo para encajar bien las patillas.
- Empuje el anillo de bloqueo hacia abajo. Gire hasta que quede bloqueado. Quizá haga falta girarlo ligeramente para que se inserte en el orificio.
- Verifique el funcionamiento de la luz. Consulte el apartado *INTERRUPTOR DE LUCES DE NAVEGACIÓN* descrito anteriormente en esta sección.

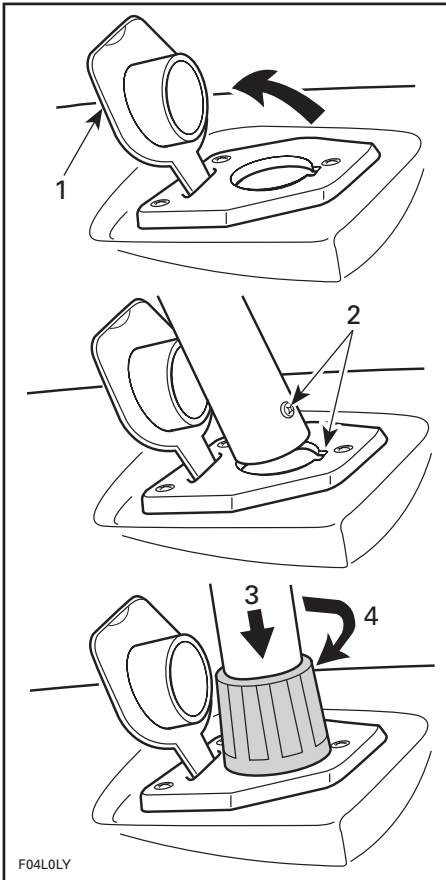

TÍPICO

1. Levantar
2. Alinear el tornillo en la ranura
3. Empujar hacia abajo
4. Girar para bloquear

CUIDADO: Asegúrese de que haya grasa dieléctrica en la zona del conector para evitar la corrosión.

43) Cornamusas de amarre

Cuando se atraca en el muelle, se aconseja amarrar la embarcación con ambas cornamusas, de proa y de popa. Para proteger la embarcación, se recomienda emplear maromas de las que cuelguen defensas neumáticas estancas.

CUIDADO: No utilice nunca las cornamusas de amarre para arrastrar o izar la embarcación.

44) Cubierta

La cubierta, superficie plana de la embarcación, debe estar siempre limpia y libre de obstáculos.

45) Tapón del depósito de combustible

Afloje el tapón girándolo en sentido contrario al de las agujas del reloj para poder llenar el depósito de combustible. Apriete totalmente cuando termine.

⚠ ADVERTENCIA

No use nunca una cerilla encendida o una llama viva cuando se disponga a comprobar el nivel de combustible.

⚠ ADVERTENCIA

Pare siempre los motores antes de repostar. El combustible es inflamable y puede explotar en determinadas condiciones. Trabaje siempre en una zona bien ventilada. No fume ni permita llamas vivas ni chispas en las cercanías. El depósito de combustible puede estar presurizado. Gire lentamente el tapón para abrirlo. No se acerque nunca con una llama para comprobar el nivel del combustible. Durante el repostaje, mantenga la embarcación nivelada. No llene en exceso ni deje que rebose el combustible del depósito, sobre todo si la embarcación está al sol. A medida que aumenta la temperatura, el combustible se expande y podría rebosarse. Limpie siempre cualquier resto de combustible que se haya derramado de la embarcación. Verifique periódicamente el sistema de combustible.

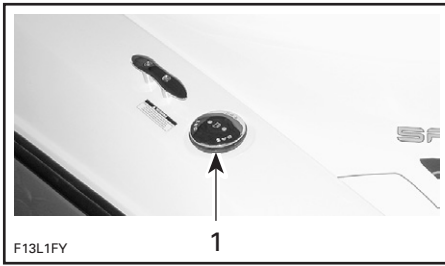

F13L1FY

1

TÍPICO — SPEEDSTER 200/UTOPIA 205
 1. Tapón del depósito de combustible

Modelos Islandia 220



F14L13Y

USE LA LLAVE DEL TAPÓN DEL DEPÓSITO DE COMBUSTIBLE



F14L14Y

DESENROSQUE EL TAPÓN



F14L18Y

EXTRAIGA EL TAPÓN

46) Drenaje de cubierta

El drenaje de la cubierta permite desaguar agua de lluvia, agua de lavado de la cubierta, salpicaduras, etc.

Manténgalos limpios y evite que se atasquen.

47) Conectores para limpieza con agua

Para un uso adecuado, consulte la sección *MANTENIMIENTO DESPUÉS DEL USO*.

NOTA: Cada motor va provisto de un conector de limpieza con chorro de agua situado sobre el soporte de la bomba de impulsión. El conector de babor es para el motor de babor y el de estribor para el motor de estribor.

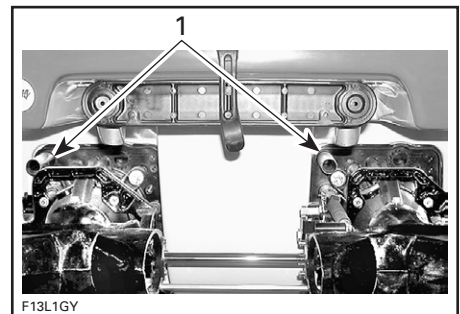

F13L1GY

TÍPICO

1. Conectores para limpieza con chorro de agua

48) Respiraderos

Los respiraderos o conductos de ventilación permiten ventilar el compartimento del motor y suministrar aire a los motores. No obstruya nunca los conductos de ventilación.

49) Ojales de proa/popa

Ojal de proa

Los ojales o argollas se pueden utilizar para amarrar, remolcar y como punto de sujeción durante el transporte.

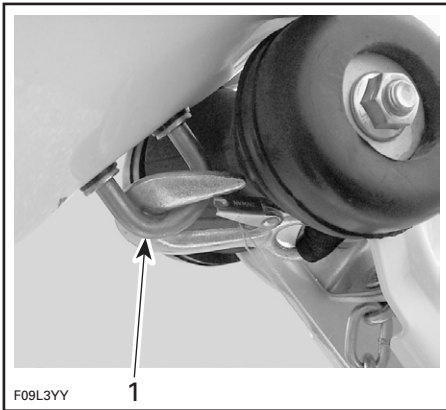

TÍPICO

1. Ojal de proa

Ojales de popa

Los ojales o argollas se pueden utilizar para amarrar, remolcar y como punto de sujeción durante el transporte.

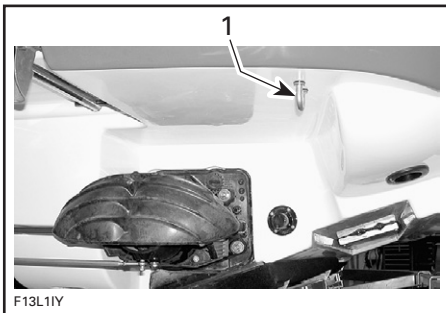

TÍPICO

1. Ojal de popa

50) Toberas de la bomba de impulsión

Las toberas de la bomba de impulsión proporcionan control del gobierno de la embarcación por medio del volante cuando los motores están en marcha. Consulte el apartado de *PROPULSIÓN*, en *PRINCIPIOS DE FUNCIONAMIENTO*.

⚠ ADVERTENCIA

No utilice nunca la tobera como punto de apoyo para subir a la embarcación ni para izarla.

51) Compuertas de marcha atrás

Para seleccionar la posición de punto muerto o marcha atrás con la palanca de cambios, las compuertas de marcha atrás ascienden y descienden hasta la posición deseada.

⚠ ADVERTENCIA

No use nunca las compuertas como punto de apoyo para subir a la embarcación. La palanca de cambios sólo se puede utilizar cuando el motor se encuentra al ralentí y la embarcación está totalmente detenida.

52) Imbornal

Es por donde sale el agua de la cubierta. Manténgalos limpios y evite que se obturen.

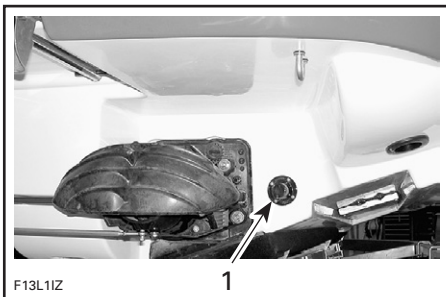

TÍPICO
1. Imbornal

53) Respiradero del depósito de combustible

El respiradero del depósito de combustible se encuentra en el tapón del depósito y permite la salida de los vapores del combustible y la reducción de la presión en el depósito de combustible.

⚠ ADVERTENCIA

No acerque nunca al respiradero una cerilla encendida ni ningún otro tipo de llama viva. Siga las instrucciones del PROCEDIMIENTO DE REPOSTAJE descrito en la sección *COMBUSTIBLE Y LUBRICACIÓN*.

54) Accesorios de remolque para deportes acuáticos

Lea y consulte a menudo la información sobre *DEPORTES ACUÁTICOS* que se incluye en la sección sobre *SEGURIDAD*, al principio de esta guía.

⚠ ADVERTENCIA

El **teak surfing** es extremadamente peligroso para los participantes, debido a la proximidad de éstos a la parte posterior de la embarcación, en donde es más intenso el contacto directo con los gases de escape procedentes del motor de ésta. Puede producirse una intoxicación por monóxido de carbono que puede dar lugar a desorientación, mareos, somnolencia y pérdida de la conciencia. La combinación de la exposición al monóxido de carbono y la no utilización de un chaleco salvavidas convierten a esta nueva actividad acuática de recreo en un enorme peligro y un deporte potencialmente mortal.

Arrastraesquí

⚠ ADVERTENCIA

Cuando tire de un tubo, remolque a un esquiador acuático o a un practicante de "wakeboarding", lleve siempre un observador, pilote sólo a la velocidad requerida y siga las instrucciones del observador.

CUIDADO: No utilice nunca el arrastraesquí para remolcar otras embarcaciones.

⚠️ ADVERTENCIA

Remolcar un tubo, a un esquiador o a un practicante de "wakeboarding" afecta al comportamiento de la embarcación y requiere mayor destreza. Salvo que sea absolutamente necesario, no realice giros ajustados ni bruscos. Mantenga una distancia de seguridad con respecto a muelles, otros nadadores, embarcaciones y objetos. Sea consciente de que pueden producirse lesiones graves si la cuerda de remolque se afloja durante un giro ajustado o cuando se trazan círculos. La cuerda puede enroscarse alrededor del cuello o de los miembros de una persona.

Poste arrastraesquí

Modelos Speedster 200

Esta embarcación está equipada con un poste arrastraesquí.

Tire de la sujeción hacia arriba para permitir el enganche de una amarra para esquí acuático o para objetos remolcables.

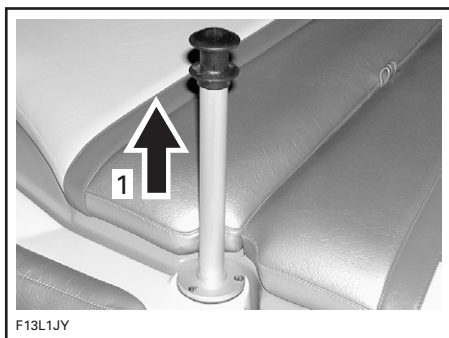

TÍPICO

1. Levante el poste arrastraesquí para poder usarlo

Empuje hacia abajo cuando termine.

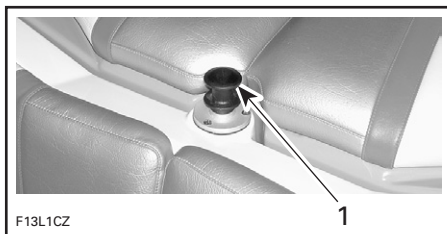

TÍPICO

1. Posición del poste arrastraesquí cuando no se usa

Modelos Islandia 220

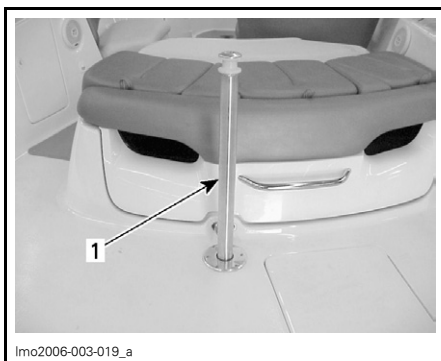

TÍPICO

1. Poste arrastraesquí en posición

55) Sistema de bombeo (depósito de lastre/ arrastre Speedster Wake)

⚠️ ADVERTENCIA

El peso añadido del lastre afecta a la maniobrabilidad de la embarcación. No maniobre a alta velocidad cuando el depósito de lastre contenga agua. Por otra parte, no se recomienda navegar a velocidades superiores a 50 km/h (30 m.p.h.).

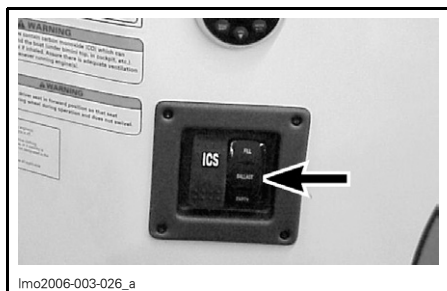

MANDOS DEL DEPÓSITO DE LASTRE

Para el llenado

NOTA: La embarcación debe encontrarse en el agua para llenar el depósito de lastre.

Abra la válvula que se encuentra en el compartimento del motor.

NOTA: La empuñadura se encontrará en posición vertical cuando la válvula esté abierta.

CUIDADO: Si no se abre la válvula, se dañarán los componentes de la bomba.

Seleccione la posición de llenado (FILL) con el interruptor de lastre que se encuentra junto a la posición del piloto. Para llenar el depósito se necesitan entre 5 y 7 minutos.

El depósito está lleno cuando sale agua del accesorio que atraviesa el casco, situado en el lado del piloto.

Seleccione la posición OFF del interruptor del lastre cuando salga agua de este accesorio pasante.

NOTA: No es necesario cerrar la válvula del compartimento del motor cuando el sistema esté lleno.

Para el vaciado

Asegúrese de que la válvula que se encuentra en el compartimento del motor se encuentra abierta.

NOTA: La empuñadura se encontrará en posición vertical cuando la válvula esté abierta.

Seleccione la posición de vaciado (EMPTY) con el interruptor del lastre. Se percibirá un todo distinto y aparecerán algunas burbujas de aire cuando el depósito esté vacío.

Cierre la válvula de paso.

CUIDADO: Se recomienda expresamente cerrar esta válvula cuando no se utilice el sistema. En caso de que falle algún componente, impide una entrada de agua que podría dañar seriamente la embarcación.

⚠ ADVERTENCIA

No remolque nunca una embarcación si queda agua en el depósito de lastre.

El lastre aumenta la carga sobre el remolque, el eje y los neumáticos, lo que podría provocar un desgaste prematuro o alguna avería. Esto también contribuye a reducir la estabilidad del vehículo en la carretera, ya que aumenta el centro de gravedad del remolque.

Vacíe siempre completamente el depósito de lastre antes de llevar la embarcación en un remolque.

56) Remolcador

CUIDADO: El accesorio remolcador DEBE asegurarse en posición vertical para evitar daños a la embarcación y al vehículo de remolque durante el transporte o en maniobras en el agua.

ADVERTENCIA

Remolcar un tubo, a un esquiador o a un practicante de "wakeboarding" afecta al comportamiento de la embarcación y requiere mayor destreza. Salvo que sea absolutamente necesario, no realice giros ajustados ni bruscos. Mantenga una distancia de seguridad con respecto a muelles, otros nadadores, embarcaciones y objetos. Sea consciente de que pueden producirse lesiones graves si la cuerda de remolque se afloja durante un giro ajustado o cuando se trazan círculos. La cuerda puede enroscarse alrededor del cuello o de los miembros de una persona.

NOTA: Para extraer completamente el dispositivo remolcador de la embarcación, consulte a un concesionario o distribuidor autorizado de Sea-Doo.

Para levantar el remolcador antes del transporte y el uso

NOTA: Para levantar el dispositivo remolcador se necesitarán 2 personas.

Modelos Speedster 200

Extraiga los tornillos de los puntos de fijación del accesorio remolcador de la parte posterior con una llave Allen de 3/32 pulgadas.

Presione ligeramente hacia abajo sobre el obturador del casquillo y empuje el botón de bloqueo alejándolo del obturador para extraerlo del casquillo.

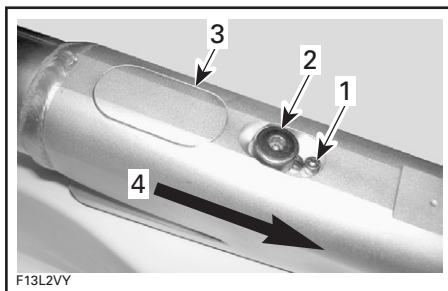

TÍPICO

1. Tornillo fijador
2. Botón de bloqueo
3. Obturador del casquillo
4. Deslice el botón de bloqueo (2) en esta dirección

Guarde los obturadores del casquillo para un uso posterior.

Con una persona sujetando el remolcador por el centro, instálelo a babor o a estribor en posición vertical en el casquillo.

Colóquelo recto y apriete las ruedecillas en el montante tal como se ilustra.

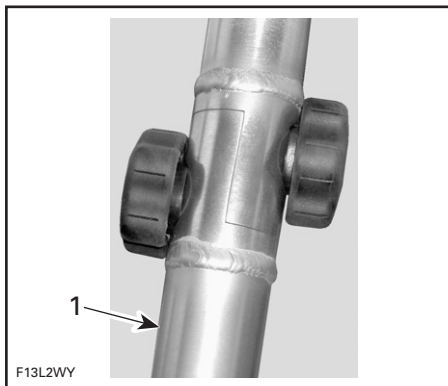

TÍPICO

1. Montante de babor con ruedecillas de ajuste instaladas

Repita la operación para el otro lado. Vuelva a colocar los tornillos fijadores. Retire los bastones de soporte que se muestran a continuación y guárdelos para un uso posterior.



F13L2XY

TÍPICO — LADO DE ESTRIBOR

El remolcador está listo para el uso.

Modelos Utopía 205

Levante los brazos de soporte de las posiciones de almacenamiento y fíjelos con las ruedas de ajuste extraídas previamente.

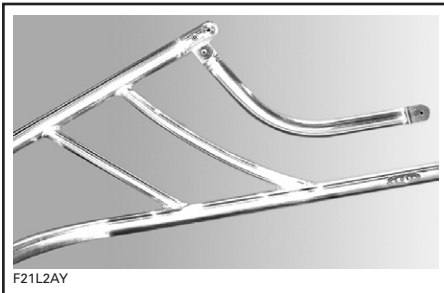

F21L2AY

TÍPICO

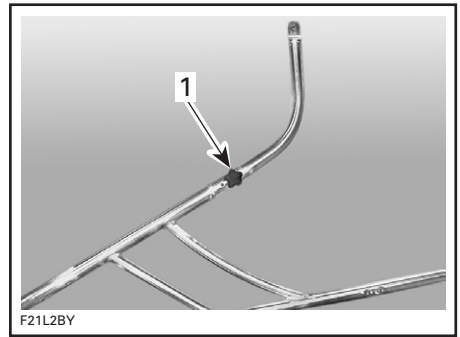

F21L2BY

TÍPICO

1. Fije con la rueda de ajuste

Levante el dispositivo remolcador de su posición de almacenamiento.

Con una persona sujetando el remolcador por el centro, instale los brazos de soporte de babor y estribor en el dispositivo mediante las ruedas de ajuste extraídas previamente.

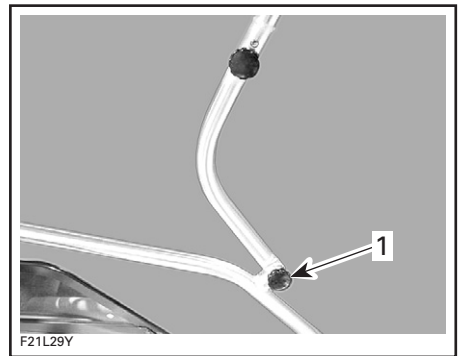

F21L29Y

TÍPICO

1. Fije con la rueda de ajuste

El dispositivo remolcador está listo para el uso o para remolcar.

Modelos Islandia 220

Levante el dispositivo remolcador de su posición de almacenamiento.

Con una persona sujetando el remolcador por el centro, instale los brazos de soporte de babor y estribor en el dispositivo mediante las ruedas de ajuste extraídas previamente.

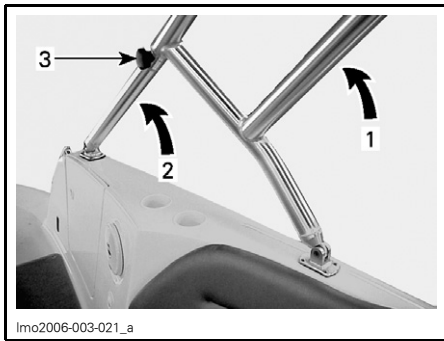

TÍPICO

1. Levante el dispositivo remolcador hasta su posición
2. Levante los brazos de soporte
3. Fije la torre a los brazos con ayuda de las ruedas de ajuste

El dispositivo remolcador está listo para el uso o para remolcar.

Para bajar el remolcador antes del almacenamiento

NOTA: Para bajar el dispositivo remolcador se necesitarán 2 personas.

Modelos Speedster 200

Extraiga los tornillos de fijación de la parte posterior de los puntos de enganche de babor y estribor.

Instale los bastones de soporte tal como se muestra arriba.

Mientras una persona sujeta el remolcador, afloje las ruedecillas y extraígalas de los montantes.

Sujete el montante y pulse el botón de bloqueo para alejarlo del casquillo.

Levante el montante del casquillo y repita la operación para el otro lado.

Baje con cuidado el remolcador introduciéndolo en los soportes del bastón de apoyo.

Instale los obturadores en los casquillos traseros y vuelva a colocar los tornillos fijadores.

Envuelva con cuidado los montantes de babor y estribor y guárdelos en el compartimento de almacenamiento de cubierta.

Modelos Utopia 205

Extraiga las ruedas de ajuste de ambos lados del dispositivo remolcador.

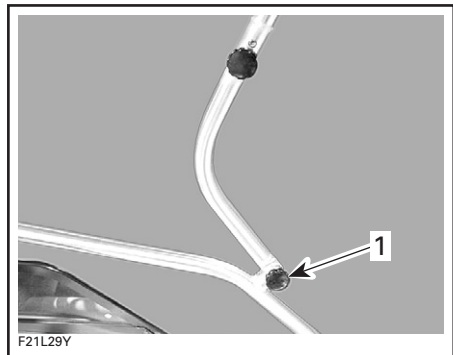

1. Extraiga esta rueda de ajuste

Pliegue con cuidado el dispositivo remolcador hasta que el amortiguador de almacenamiento entre en contacto con la proa.

Extraiga las ruedas de ajuste de las extensiones curvadas que se encuentran a ambos lados del dispositivo remolcador.

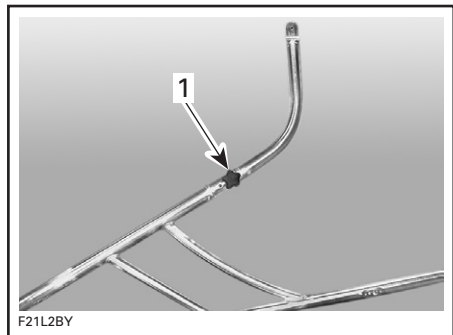

1. Extraiga esta rueda de ajuste

Baje los brazos de soporte hasta la posición que se muestra a continuación.

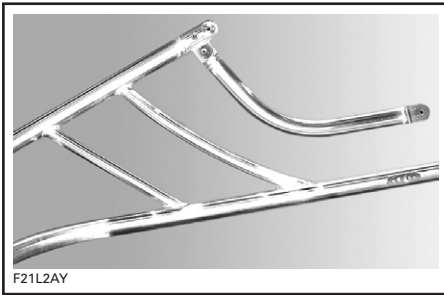

TÍPICO

Coloque las ruedas de ajuste en la guantera o en otro lugar de almacenamiento seguro para un uso posterior.

Modelos Islandia 220

Extraiga las ruedas de ajuste de ambos lados del dispositivo remolcador.

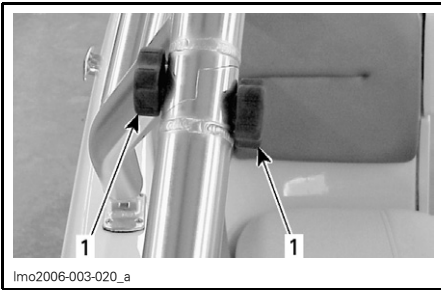

TÍPICO

1. Ruedas de ajuste

Pliegue con cuidado el dispositivo remolcador hasta que el amortiguador de almacenamiento entre en contacto con la proa.

Coloque las ruedas de ajuste en la guantera o en otro lugar de almacenamiento seguro para un uso posterior.

Baje los brazos de soporte.

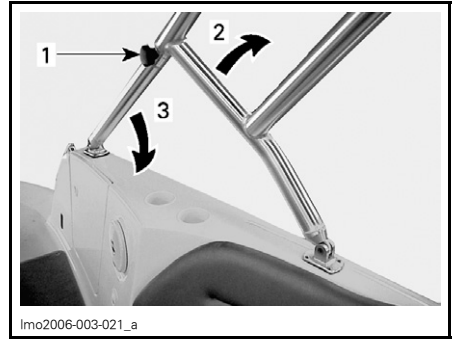

TÍPICO

1. Extraiga las ruedas de ajuste
2. Pliegue el dispositivo remolcador hacia delante
3. Baje los brazos de soporte

57) Salidas de purgado del circuito de refrigeración

Cuando los motores están en marcha, el agua debe fluir por estos orificios. De ese modo puede salir el aire y el agua de la camisa de agua de refrigeración.

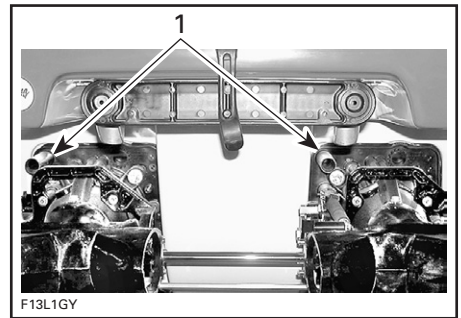

TÍPICO

1. Salidas de purgado

Arranque un motor y compruebe el caudal de agua en la salida de escape. Pare el motor y luego arranque el otro motor para comprobar el caudal de agua. Si todo está correcto, vuelva a arrancar el primer motor.

CUIDADO: Si no fluye agua de la(s) salida(s) unos segundos después de la puesta en marcha del motor, deténgalo de inmediato y consulte la sección *MANTENIMIENTO DESPUÉS DEL USO* y busque *LIMPIEZA CON CHORRO DE AGUA DEL SISTEMA DE REFRIGERACIÓN* o diríjase a un concesionario o distribuidor autorizado de embarcaciones deportivas Sea-Doo para obtener asistencia técnica.

58) Interruptor de desconexión de la batería principal

Este interruptor permite interrumpir completamente el suministro del sistema eléctrico.

Cuando está en posición de desconexión (OFF), TODOS los componentes eléctricos y electrónicos quedarán desactivados excepto la bomba de achique. La bomba de achique **funcionará** automáticamente con el interruptor de la batería en la posición de desconexión (OFF).

El interruptor debe estar en ON para que se puedan usar los componentes eléctricos y arrancar los motores.

CUIDADO: Pare los motores antes de pasar a la posición de desconexión (OFF).



TÍPICO — INTERRUPTOR DE DESCONEXIÓN DE BATERÍA PRINCIPAL

Se recomienda colocar este interruptor en la posición OFF cuando se realicen operaciones de mantenimiento en el compartimento del motor, en el circuito eléctrico, para el transporte o para el almacenamiento por un período breve.

CUIDADO: Cuando el interruptor de la batería principal esté en la posición de desconexión mientras la embarcación está atracada, la bomba de achique se pondrá en marcha automáticamente si hay agua en la sentina.

59) Fusibles

El sistema eléctrico está protegido por fusibles. Consulte la sección de *MANTENIMIENTO* para obtener información más detallada.

60) Toldo

El toldo resulta práctico como sistema de protección ante las inclemencias del tiempo o para protegerse del sol.

ADVERTENCIA

- Evite cualquier contacto corporal con el toldo.
- Las cintas de seguridad están tensadas.
- No utilice el toldo como punto de apoyo.
- Si está instalado el toldo, debe pilotar la embarcación a una velocidad moderada.
- El toldo puede romperse o desplazarse, con el consiguiente riesgo de lesiones o estorbo a la maniobrabilidad de la embarcación.

Apertura del toldo

Modelos Utopia 205

Levante la tapa de la plataforma de ocio.

Suba ligeramente el toldo por encima del compartimento de almacenamiento del motor y deslícelo hasta la parte delantera de las guías laterales.



TÍPICO

1. Base pivotante del toldo desplazada hacia delante por la guía

Abra la funda y extráigala. Guarde la funda en alguno de los espacios de almacenamiento.

Levante el toldo hasta la posición vertical y ate las correas delanteras a los ojales situados en el cuerpo de la embarcación.



TÍPICO

1. Enganche la correa al ojal del cuerpo

Tire de la lona hacia atrás y ate las cintas de la parte trasera a los ojales del cuerpo de la embarcación.

Ajuste la tensión de las correas según sea necesario.

Cierre la tapa de la plataforma de ocio.

Cierre/almacenamiento del toldo

Modelos Utopia 205

NOTA: Si en la lona del toldo hay salpicaduras de agua salada, lávela con agua dulce. Siempre que la lona esté mojada, déjela secar antes de instalar la funda y de almacenarla.

Abra la tapa de la plataforma de ocio.

Desenganche las correas de la parte trasera.

Desenganche las correas de la parte delantera.

Antes de depositar el toldo, sostenga la parte superior y el tubo frontal y tire del segundo y tercer tubos hacia la parte superior y el tubo frontal.

Incline atrás el toldo, hacia el compartimento de almacenamiento.

Coloque la funda protectora de modo que la cremallera quede en la parte interna del toldo y el principio de la cremallera se encuentre en la parte de estribor de la embarcación.

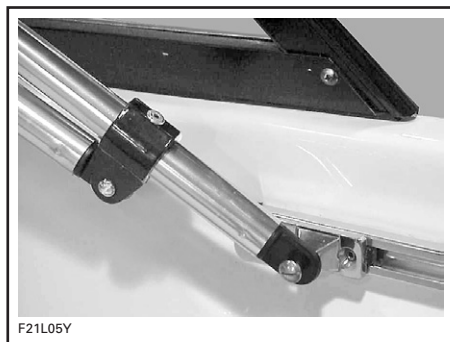
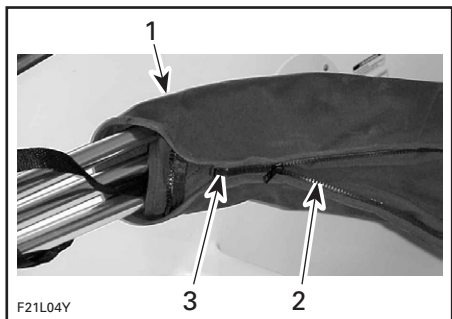

TÍPICO

1. Toldo en el área del compartimento de almacenamiento de popa
2. Parte interna de la cremallera
3. Principio de la cremallera

Coloque las correas del toldo dentro de la funda y cierre lentamente con la cremallera a la vez que empaqueta la lona en la funda.

Deslice el toldo hacia la parte trasera de la guía lateral para almacenarlo debajo de la tapa de la plataforma de ocio.

Cierre la tapa de la plataforma de ocio.

Extracción del toldo de la embarcación

Modelos Utopia 205

En caso de que sea necesario para quitar el toldo de la embarcación, siga el procedimiento que se indica a continuación:

Abra la tapa de la plataforma de ocio.

Extraiga las sujeciones en el punto de rotación.

TÍPICO

Con la ayuda de otra persona, levante con cuidado el toldo y extráigalo.

Vuelva a instalar las sujeciones de rotación para evitar una pérdida.

Para la instalación, siga el procedimiento inverso; no obstante, deberá prestar atención a la orientación del toldo para una colocación correcta.

Cierre la tapa de la plataforma de ocio.

61) Almacenamiento en bandeja/panel lateral

Modelos Utopia 205

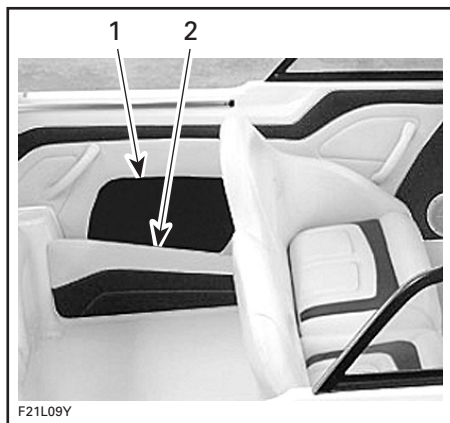

1. Almacenamiento en panel lateral
2. Almacenamiento en bandeja lateral

Estos espacios, que se encuentran a babor y a estribor, proporcionan un medio de almacenamiento de acceso fácil y rápido.

⚠ ADVERTENCIA

No deje nunca sueltos en la zona de almacenamiento objetos pesados o frágiles. No pilote nunca la embarcación con la tapa del compartimento de almacenamiento abierta.

62) Compartimento lateral de almacenamiento en la parte trasera

Es un práctico espacio de almacenamiento con cierre destinado a un extintor, cañas de pescar, luz de popa, etc.

⚠ ADVERTENCIA

No deje nunca sueltos en la zona de almacenamiento objetos pesados o frágiles. No maneje nunca la embarcación con la tapa del compartimento de almacenamiento abierta.



COMPARTIMENTO LATERAL DE ALMACENAMIENTO DE POPA

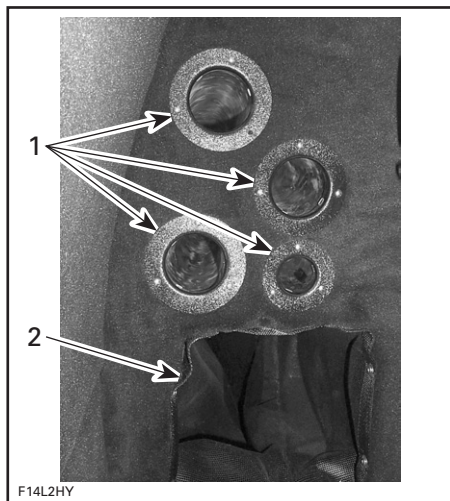

1. Almacenamiento para cañas de pescar
2. Compartimento de almacenamiento adicional

63) Mesa de la cabina

Modelos Utopia 205

Se guarda cómodamente encima de la tapa del motor.

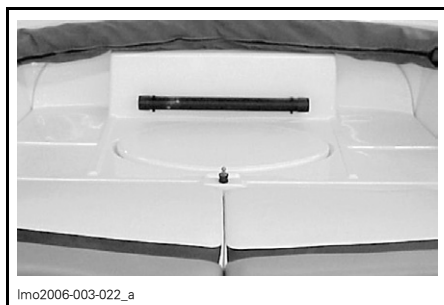

MESA DE LA CABINA EN POSICIÓN DE ALMACENAMIENTO

lantereros giratorios orientados hacia delante.

Abra la tapa de la plataforma de ocio. Desenganche la pata de la mesa y colóquela en el receptáculo situado en el suelo. Gire con cuidado para que quede bien encajada.

⚠ ADVERTENCIA

Cuando los lanternos se encuentran orientados lateralmente y no está instalada la pata de la mesa, el receptáculo del suelo presenta un posible riesgo. Actúe con prudencia.



1. Receptáculo en el suelo
2. Pata de la mesa

Afloje los tensores para extraer la parte superior de la mesa y encaje la pata de la mesa.



MESA DE LA CABINA INSTALADA

Cierre la tapa de la plataforma de ocio.

Almacenamiento de la mesa de la cabina

El almacenamiento de la mesa de la cabina se lleva a cabo siguiendo un procedimiento inverso al de la instalación.

⚠ ADVERTENCIA

La mesa de la cabina debe estar correctamente guardada antes de pilotar la embarcación.

Modelos Islandia 220

La mesa y la pata se guardan dentro del compartimento de almacenamiento lateral trasero.

Para instalar la mesa, quite primero la tapa de plástico negra del hueco de la mesa. Guárdela debidamente.

Inserte la pata de la mesa en el hueco de la mesa. Haga presión sobre la pata para encajarla bien en el hueco.

Instale la mesa sobre el extremo de la pata. Haga presión sobre la mesa para asegurarla.



MESA INSTALADA CORRECTAMENTE

⚠ ADVERTENCIA

No pilote la embarcación con la mesa instalada.

Vuelva a instalar la tapa de plástico negra en el hueco de la mesa y guarde debidamente la mesa y la pata en el compartimento de almacenamiento lateral trasero cuando la mesa no se esté utilizando.

64) Parabrisas

Por su comodidad, se suministra un parabrisas para desviar el flujo de aire.

Modelos Utopia 205

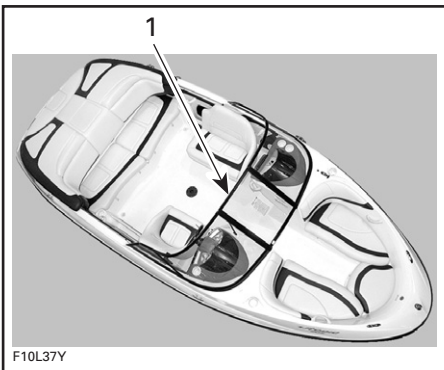

TÍPICO
1. Parabrisas

Para abrir la compuerta del parabrisas, quite primero los dos seguros y después proceda a abrirla, tal como se muestra en la fotografía.

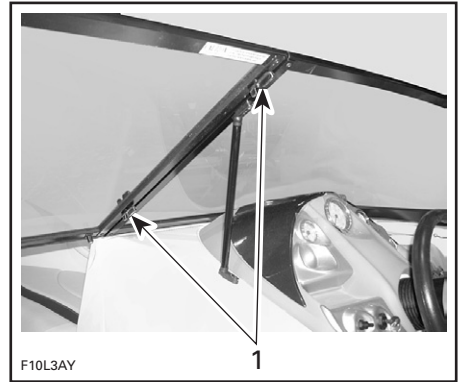

TÍPICO
1. Quite los dos seguros

65) Sonar

Algunos modelos

De serie se incluye un sonar, que se encuentra en el salpicadero.

Consulte la *HOJA DE INSTRUCCIONES DEL FABRICANTE* para conocer el funcionamiento del sonar.

66) Luces de amarre

Prácticas luces de color blanco que se pueden utilizar entre la puesta y la salida del sol para facilitar el amarre.

Consulte *INTERRUPTOR DE LUZ DE AMARRE* (punto 10).

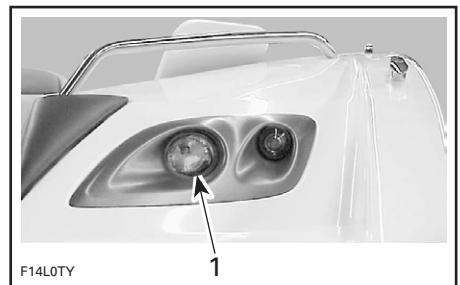

1. Luz de amarre

CUIDADO: El uso prolongado de las luces de amarre con los motores parados provoca que se descargue la batería.

67) Luces de embarque

Prácticas luces que se pueden utilizar entre la puesta y la salida del sol para facilitar el embarque de los pasajeros.

Consulte *INTERRUPTOR DE LUZ DE EMBARQUE* (punto 11).

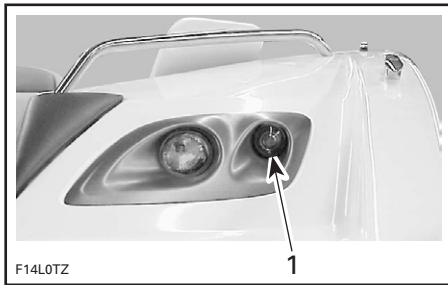

1. Luz de embarque

CUIDADO: El uso prolongado de las luces de embarque con los motores parados provoca que se descargue la batería.

68) Luz del compartimento del motor

Práctica luz instalada en el interior de la tapa del motor.

Consulte *INTERRUPTOR DE LUZ DE COMPARTIMENTO DEL MOTOR* (punto 12).

CUIDADO: El uso prolongado de la luz del compartimento del motor con el motor parado provoca que se descargue la batería.

69) Luces de cubierta

Prácticas luces para el uso entre la puesta de sol y el amanecer. Estas luces pueden ayudar a un pasajero a embarcar, además de crear un ambiente agradable.

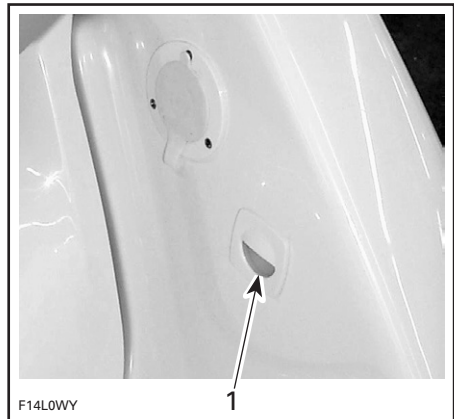

1. Luz de cubierta

CUIDADO: El uso prolongado de las luces de cubierta con los motores parados provocarán que se descargue la batería.

70) Luz de techo de vestuario

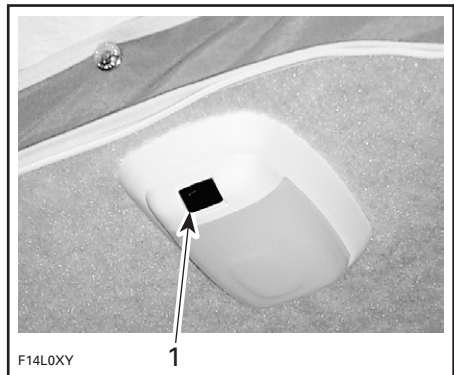

LUZ DE TECHO DE VESTUARIO
1. Conmutador de dos posiciones
(encendido y apagado)

CUIDADO: Un uso prolongado de la luz de vestuario con el motor parado provocará que se descargue la batería.

71) Baño para pies

Un práctico recipiente en el que se puede añadir agua para la relajación de un pasajero.



1. Superficie de baño para pies
2. Válvula de lavado

Para añadir agua o vaciar el recipiente de baño para pies, consulte *LLENADO* o *VACIADO DEL SUMIDERO DEL SURTIDOR O DEL BAÑO PARA PIES* en el punto 73.

72) Surtidor de agua

Práctico surtidor de agua para la relajación del pasajero.

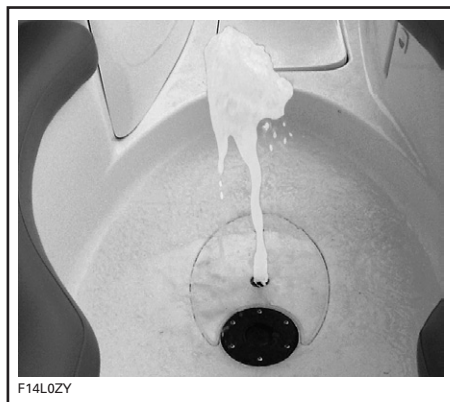

SURTIDOR DE AGUA

Para accionar el surtidor de agua

Añada agua al sumidero del surtidor. Consulte *PARA LLENAR EL SUMIDERO DEL SURTIDOR O EL BAÑO PARA PIES* en el punto 73.



RETIRE LA TAPA DEL SUMIDERO DEL SURTIDOR

1. Tapa

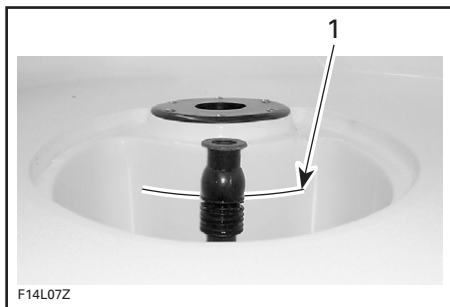

F14L07Z

AÑADA AGUA

1. Nivel máximo de agua especificado

NOTA: El surtidor no funcionará correctamente si el nivel de agua del sumidero es demasiado elevado.



F14L12Y

GIRE LA VÁLVULA HASTA ESTA POSICIÓN Y DESPUÉS VUELVA A COLOCAR LA TAPA

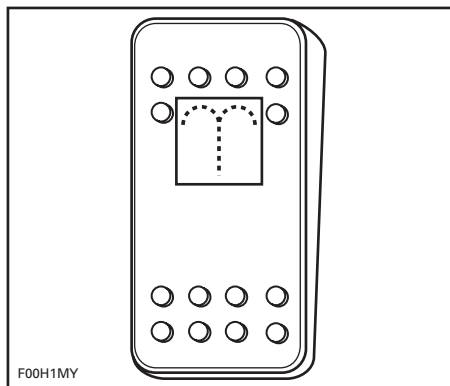

F00H1MY

ACCIONE LA BOMBA DEL SURTIDOR CON EL INTERRUPTOR

73) Válvula de lavado

Esta válvula suministra agua al sumidero del surtidor y el baño para pies. La válvula también se puede utilizar para conectar una manguera de riego con la que se puede lavar la cubierta.

ADVERTENCIA

Las salpicaduras de agua harán que la cubierta sea más resbaladiza.

Para llenar el sumidero del surtidor o el baño para pies

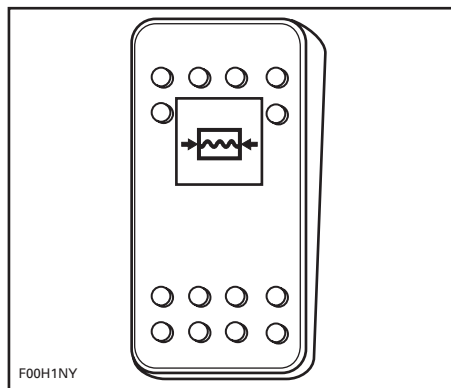

F00H1NY

ASEGÚRESE DE QUE EL INTERRUPTOR DE LA BOMBA DE AGUA ESTÁ EN LA POSICIÓN DE ENCENDIDO

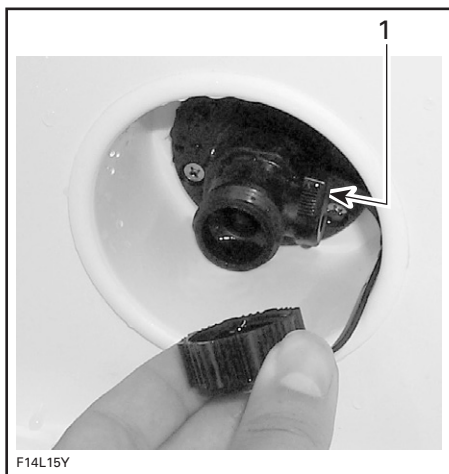

ASEGÚRESE DE QUE LA PALANCA DE LA VÁLVULA DE LAVADO ESTÁ CERRADA Y DESPUÉS DESENROSQUE EL TAPÓN
 1. Palanca de válvula de lavado cerrada

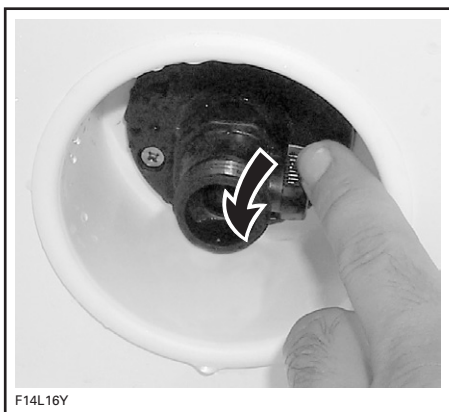

BAJE LA PALANCA PARA ABRIR LA VÁLVULA DE LAVADO Y LEVÁNTELA PARA CERRARLA

Para vaciar el sumidero del surtidor o el baño para pies



RETIRE LA TAPA DEL SUMIDERO DEL SURTIDOR
 1. Tapa



GIRE LA VÁLVULA HASTA ESTA POSICIÓN

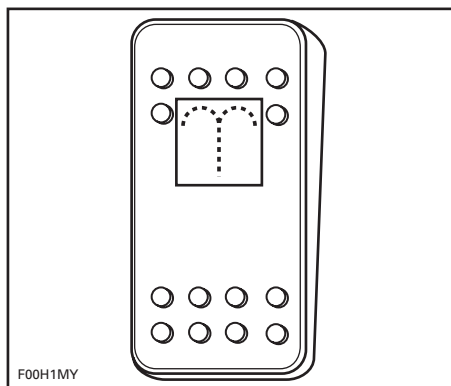

ACCIONE LA BOMBA DEL SURTIDOR CON EL INTERRUPTOR Y DESPUÉS PÁRELA CUANDO SE HAYA VACIADO EL SUMIDERO

NOTA: El agua que no se bombee por la borda se puede vaciar a la sentina extrayendo el tapón de drenaje situado en la parte inferior del sumidero.

74) Tapón del depósito de agua potable



PRESIONE



TIRE



DESENROSQUE

75) Espacio multiuso para refrigerio

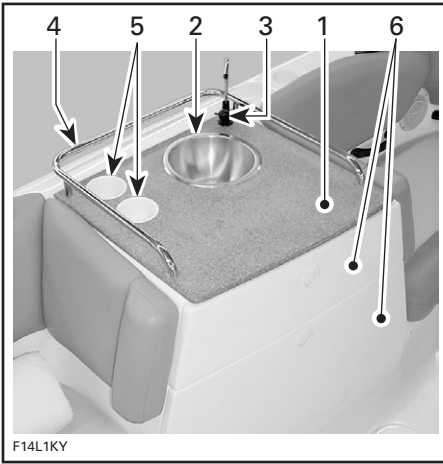

ESPACIO MULTIUSO PARA REFRIGERIO

1. Área para la preparación de comida
2. Pila
3. Grifo
4. Asidero
5. Sujetavasos
6. Bandejas de almacenamiento

CUIDADO: Para evitar daños, la carga máxima sobre la bandeja de almacenamiento inferior no debe ser de más de 27 kg (60 lb).

Para utilizar el grifo de la pila



INSTALE EL TUBO DEL GRIFO



BANDEJA DE ALMACENAMIENTO INFERIOR

1. Nevera
2. Recipiente para la basura

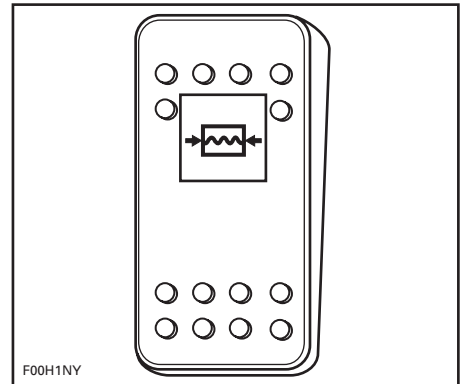

ASEGÚRESE DE QUE EL INTERRUPTOR DE LA BOMBA DE AGUA ESTÁ EN LA POSICIÓN DE ENCENDIDO



F14L1NY

ABRA LA VÁLVULA DEL GRIFO

La bomba sólo consume energía cuando se está vertiendo agua.

CUIDADO: Quite siempre el tubo del grifo antes de instalar la cubierta de amarre.

76) Vestuario con retrete

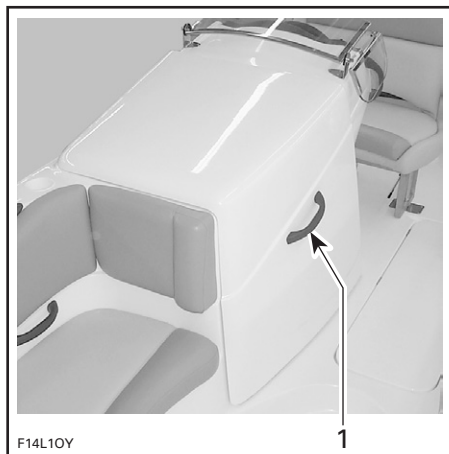

F14L10Y

AGARRE EL ASA Y LEVANTE LA TAPA

1. Asa



F14L1PY

ABRA LA CREMALLERA PARA OBTENER ACCESO AL VESTUARIO Y AL RETRETE

1. Cremallera

⚠ ADVERTENCIA

Nunca deberá utilizarse el vestuario cuando la embarcación esté en movimiento. Cierre siempre antes de pilotar la embarcación.

77) Retrete portátil

Para acceder al retrete, abra el vestuario tal como se describe en el punto 76.

CUIDADO: Asegúrese de que el retrete esté bien fijado al piso durante la travesía. Consulte las **INSTRUCCIONES DEL FABRICANTE DEL RETRETE**.

Portarrollos de papel higiénico

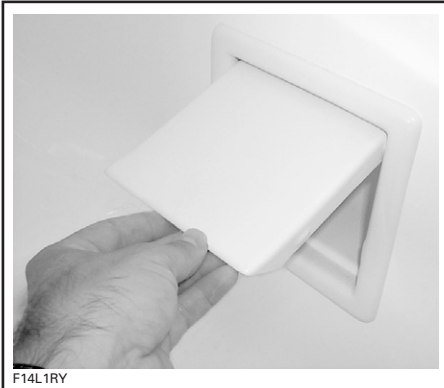

LEVANTE LA TAPA E INSERTE EL ROLLO DE PAPEL HIGIÉNICO

78) Puertas de acceso a bañera

Práctica puerta con cierre para impedir un acceso no autorizado.

La puerta de acceso a la bañera también debe estar cerrada durante la travesía.

ADVERTENCIA

Cierre siempre la puerta de acceso a la bañera y asegure la cadena a la guía antes de pilotar la embarcación.

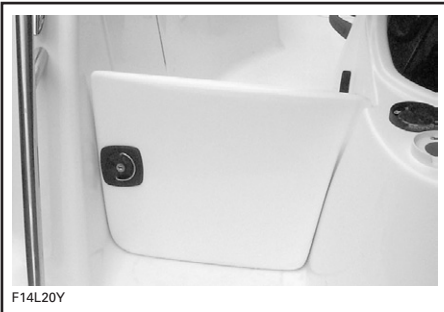

PUERTA DE ACCESO A BAÑERA CERRADA

79) Lumbre de extinción de incendios



EN CASO DE INCENDIO EN EL COMPARTIMENTO DEL MOTOR, DESENROSQUE EL TAPÓN, INTRODUZCA LA BOQUILLA DEL EXTINTOR DE INCENDIOS Y DESCARGUE EL CONTENIDO

80) Ducha

Práctica ducha telescópica conectada al sistema de agua potable.

Para utilizar la ducha

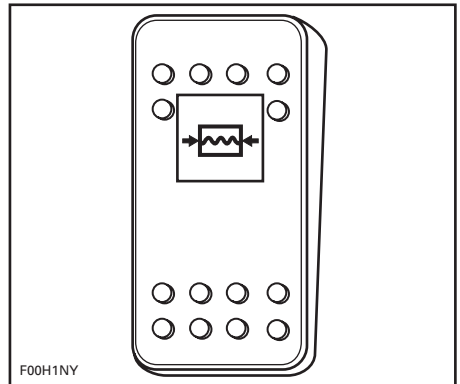

ASEGÚRESE DE QUE EL INTERRUPTOR DE LA BOMBA DE AGUA ESTÁ EN LA POSICIÓN DE ENCENDIDO



EXTRAIGA EL TAPÓN PROTECTOR



SAQUE LA ALCACHOFA DE LA DUCHA



PULSE EL BOTÓN PARA EL ACCIONAMIENTO

1. Botón

81) Mando a distancia de radio AM/FM/reproductor de CD

Entre el equipamiento de serie se incluye un mando a distancia para el aparato de radio AM/FM/reproductor de CD. Se encuentra en el salpicadero.

Consulte la *HOJA DE INSTRUCCIONES DEL FABRICANTE* para conocer el funcionamiento del mando a distancia.

LÍQUIDOS

CUIDADO: Siga estrictamente las instrucciones de esta sección. Si no lo hace se reducirán la vida útil y las prestaciones de los motores.

Procedimiento de repostaje

ADVERTENCIA

Siga explícitamente estas instrucciones para un repostaje náutico seguro.

Pare los motores.

No permita que quede nadie en la embarcación.

Amarre bien la embarcación al muelle de repostaje.

Utilice el ventilador de la sentina durante cinco minutos, como mínimo.

Apague el ventilador de la sentina, la bomba de la sentina y cualquier otro dispositivo que pueda provocar una chispa.

Asegúrese de que está cerrada la tapa del motor para evitar que entren vapores en el compartimento del motor.

Tenga un extintor a mano.

Introduzca el surtidor en el cuello de llenado.

Vierta el combustible lentamente para que el aire pueda salir del depósito y evitar el reflujó de combustible. Procure no derramar combustible.

No llene excesivamente. Deje de repostar cuando el combustible alcance la parte inferior del cuello de llenado. Apriete bien el tapón del depósito de combustible.

ADVERTENCIA

Pare siempre los motores antes de repostar. El combustible es inflamable y puede explotar en determinadas condiciones. Trabaje siempre en una zona bien ventilada. No fume ni permita llamas vivas ni chispas en las cercanías. El depósito de combustible puede estar presurizado. Gire lentamente el tapón para abrirlo. No se acerque nunca con una llama para comprobar el nivel del combustible. Durante el repostaje, mantenga la embarcación nivelada. No llene en exceso ni deje que rebose el combustible del depósito, sobre todo si la embarcación está al sol. A medida que aumenta la temperatura, el combustible se expande y podría rebosarse. Limpie siempre cualquier resto de combustible que se haya derramado de la embarcación. Verifique periódicamente el sistema de combustible.

Combustible recomendado

Modelos con motores de aspiración natural

Utilice gasolina normal sin plomo, con el octanaje mínimo recomendado que se indica a continuación.

LUGAR	NÚMERO DE OCTANOS
En Norteamérica	87 octanos (RON+MON)/2
En otros países o regiones	91 RON

Modelos con motores sobrealimentados

Se recomienda el empleo de una gasolina sin plomo de calidad superior, con el siguiente octanaje para un rendimiento óptimo.

LUGAR	NÚMERO DE OCTANOS
En Norteamérica	91 octanos (RON+MON)/2
En otros países o regiones	95 RON

Como mínimo, debe emplearse gasolina sin plomo normal con el siguiente número mínimo de octanos.

LUGAR	NÚMERO DE OCTANOS
En Norteamérica	87 octanos (RON+MON)/2
En otros países o regiones	91 RON

Todos los modelos

CAUTION: No experimente nunca con otros combustibles o proporciones de combustible. No utilice nunca combustible que contenga en total un máximo de un 10% de etanol, metanol o ambos. El uso de un combustible no recomendado puede deteriorar el rendimiento de la embarcación y causar daños en partes críticas del sistema de combustible y en componentes del motor.

Aceite del motor

Esta embarcación tiene un motor de 4 tiempos que precisa aceite de motor de 4 tiempos para su lubricación interna. Asegúrese de respetar los requisitos que se indican a continuación.

Motores con aspiración natural

Las embarcaciones deportivas Sea-Doo con motor de 4 tiempos sin sobrealimentador precisan aceite para motores de 4 tiempos que cumplan los requisitos de clasificación de servicio API SL, SJ o SH. Compruebe siempre la etiqueta de servicio API en el recipiente de aceite para asegurarse de que incluye dichas letras.

El aceite XP-S SAE 10W-40 para 4 tiempos (Ref. 219 700 346) (que puede adquirirse a través de un concesionario autorizado de embarcaciones Sea-Doo) cumple esos requisitos.

NOTA: Se puede utilizar un aceite sintético que cumpla los mismo requisitos. El aceite sintético XP-S 5W40 para 4 tiempos (Ref. 293 600 039) es adecuado.

Motores sobrealimentados

Utilice aceite XP-S SAE 10W-40 para 4 tiempos (Ref. 219 700 346) o uno equivalente aprobado por BRP. El mismo aceite lubrica tanto el motor como el embrague del sobrealimentador. El aceite XP-S SAE 10W-40 para 4 tiempos (Ref. 219 700 346) ha sido probado exhaustivamente y no presenta aditivos que pudieran perjudicar la funcionalidad del embrague del sobrealimentador.

NOTA: El uso de cualquier aceite no recomendado puede anular la garantía limitada de BRP.

CUIDADO: No utilice NUNCA aceite sintético en estos motores. Impediría que el embrague del sobrealimentador funcionase correctamente. No añada aditivos al aceite recomendado. Tenga presente que los aceites no recomendados por BRP pueden contener aditivos (modificadores de la fricción) que podrían causar un deslizamiento inadecuado del sobrealimentador y, finalmente, provocar su desgaste prematuro. Por esta razón, no se recomiendan aceites que no sean el aceite para cuatro tiempos XP-S 10W-40 (ref. 219 700 346) u otro equivalente homologado.

Todos los motores

CUIDADO: No utilice nunca aceite para motores de dos tiempos.

Viscosidad del aceite

Se recomienda el mismo aceite para todas las estaciones y temperaturas ambiente.

Nivel del aceite

CUIDADO: Compruebe el nivel con frecuencia y rellene cuando sea necesario. No llene excesivamente. El uso de los motores con niveles de aceite inadecuados puede dañarlos seriamente. Limpie cualquier resto de salpicaduras o líquido derramado.

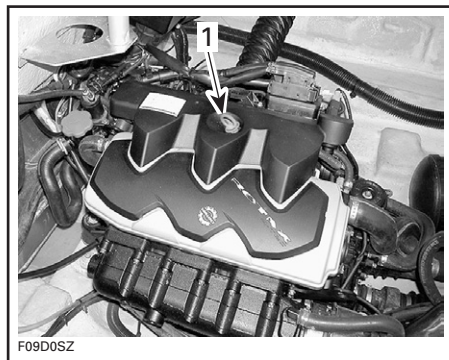

TÍPICO

1. Varilla medidora

Compruebe el nivel de aceite del siguiente modo:

NOTA: Antes de verificar el nivel de aceite de estos motores, es necesario dejarlos funcionar al ralentí durante 30 segundos antes de pararlos. Después será necesario esperar 30 segundos antes de comprobar el aceite. Esta operación es necesaria para que el aceite se nivele y estabilice adecuadamente en las diferentes cámaras de aceite. En caso contrario, obtendría una lectura falsa del nivel de aceite.

- La embarcación debe estar nivelada. Verifique el nivel de aceite con la embarcación en el agua o fuera de ella. Los motores no deben estar fríos.

CUIDADO: No haga funcionar nunca los motores si no hay suministro de agua a los sistemas de refrigeración de escape cuando la embarcación se encuentre fuera del agua.

- Cuando la embarcación esté sobre el remolque, bloquee las ruedas y levante la proa ligeramente con ayuda del gato del remolque (si tiene) hasta que la guía del parachoques esté nivelada. Instale una manguera de jardín en el conector de limpieza con agua a presión. Consulte **LIMPIEZA CON CHORRO DE AGUA** en **MANTENIMIENTO DESPUÉS DEL USO** y siga el procedimiento indicado.

CUIDADO: Si no se suministra agua a los sistemas de refrigeración de escape cuando los motores se encuentren fuera del agua, existe la posibilidad de que se produzcan daños en los motores y en los sistemas de escape.

- Caliente los motores y déjelos funcionando al ralentí durante 30 segundos antes de pararlos.
- Pare los motores.
- Espere 30 segundos como mínimo, extraiga las varillas medidoras y límpielas.

ADVERTENCIA

El aceite del motor podría estar caliente. Algunos componentes del compartimento del motor pueden estar muy calientes. Un contacto directo podría provocar quemaduras en la piel.

CUIDADO: Nunca haga funcionar los motores más de 5 minutos en esas condiciones. Las juntas de la cadena cinemática de transmisión no cuentan con refrigeración cuando la embarcación se encuentra fuera del agua.

- Vuelva a colocar cada varilla e introdúzcalas completamente.
- Extraiga las varillas y realice la lectura de los niveles de aceite. Debe encontrarse entre las marcas.

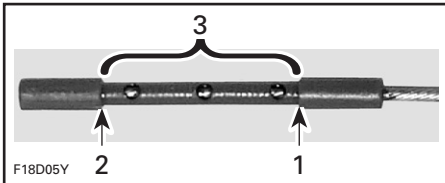

1. Lleno
2. Añadir
3. Margen de funcionamiento

- De lo contrario, añada aceite hasta que alcance el nivel necesario entre las marcas.

- Para añadir aceite, desenrosque el tapón. Coloque un embudo en la abertura y añada el aceite recomendado hasta el nivel adecuado. No llene excesivamente.

NOTA: Cada vez que se añade aceite en el motor, debe ejecutarse el procedimiento completo explicado anteriormente (reinicio del motor, ralentí durante 30 segundos, 30 segundos de espera y nueva verificación del nivel de aceite). Esta operación es necesaria para que el aceite se transfiera adecuadamente en las diferentes cámaras de aceite y se nivele a continuación. En caso contrario, obtendría una lectura falsa del nivel de aceite. Debe realizarse la operación anterior para cada motor.

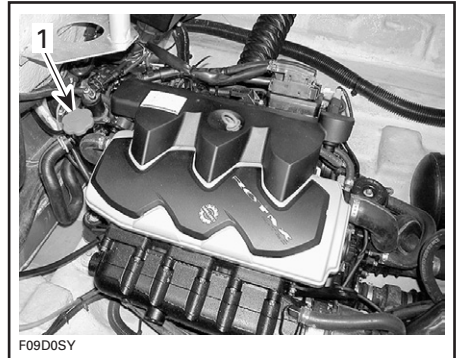

TÍPICO

1. Tapón del aceite

- Coloque de nuevo correctamente el tapón y la varilla medidora de aceite.

Refrigerante del motor

Refrigerante recomendado

Utilice siempre anticongelante etilenglicol con inhibidores antioxidantes específicos para motores de aluminio de combustión interna.

NOTA: Si está a la venta en el mercado, se recomienda utilizar un anticongelante biodegradable compatible con motores de aluminio de combustión interna. De esta forma contribuirá a proteger el medio ambiente.

El sistema de refrigeración debe llenarse con una solución de agua y anticongelante (50% de agua y 50% de anticongelante).

BRP comercializa refrigerante premezclado con protección contra la congelación hasta -52°C (-62°F) (Ref. 219 700 362).

Para evitar que el anticongelante se deteriore, utilice siempre la misma marca. No mezcle nunca diferentes marcas a menos que se limpie con chorro de agua y se rellene completamente el sistema de refrigeración. Diríjase a un concesionario autorizado de embarcaciones deportivas Sea-Doo.

Nivel del refrigerante

ADVERTENCIA

Compruebe el nivel de refrigerante con los motores fríos. Nunca añada refrigerante al circuito de refrigeración cuando los motores estén calientes.

Con la embarcación en una superficie llana, el líquido debe encontrarse entre las marcas de nivel MIN. y MAX. que figuran en el depósito de refrigerante cuando cada motor está frío.

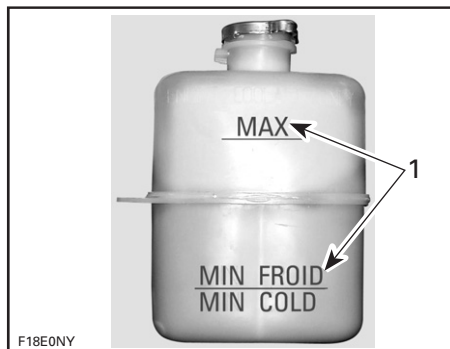

1. Nivel entre marcas cuando el motor está frío

NOTA: La embarcación está nivelada cuando se encuentra en el agua. Cuando la embarcación esté sobre el remolque, bloquee las ruedas y levante la proa ligeramente con ayuda del gato del remolque (si tiene) hasta que la guía del parachoques esté a nivel.

Agregue aceite hasta que alcance el nivel necesario entre las marcas. Utilice un embudo para evitar que se derrame. No llene excesivamente.

Vuelva a instalar y apretar correctamente el tapón de llenado e instale de nuevo la extensión del asiento.

NOTA: Si el circuito de refrigeración precisa refrigerante con frecuencia, es síntoma de fugas o de un problema del motor. Diríjase a un concesionario autorizado de embarcaciones Sea-Doo.

Cambio del refrigerante

Consulte el apartado de *MANTENIMIENTO*.

ADVERTENCIA

Para evitar posibles quemaduras, no quite el tapón del radiador ni afloje el tapón de drenaje del motor si el motor está caliente.

PERÍODO DE RODAJE

CUIDADO: Siga estrictamente las instrucciones de esta sección. Si no lo hace se reducirán la vida útil y las prestaciones de los motores.

En el caso de las embarcaciones deportivas Sea-Doo accionadas por motores Rotax, es necesario un periodo de rodaje de 10 horas para cada motor antes de un funcionamiento continuado a todo gas.

Para conseguir un buen rodaje, no deben adelantarse más de 3/4 las palancas del acelerador. Sin embargo, una breve aceleración y las variaciones de velocidad contribuyen a un buen rodaje.

CUIDADO: Deben evitarse las aceleraciones continuas a todo gas y la velocidad de crucero sin variaciones durante tiempos prolongados. Pueden provocar daños en el motor durante el período de rodaje.

NOTA: No añada nunca aceite al depósito de combustible.

Revisión de las 10 horas

NOTA: El coste de esta revisión de las 10 horas corre a cargo del propietario.

Se recomienda que, tras las primeras 10 horas de funcionamiento, la embarcación sea revisada en un concesionario autorizado de embarcaciones deportivas Sea-Doo. Esta inspección le dará la oportunidad de plantear cualquier duda no resuelta que pueda haber surgido durante las primeras horas de uso.

PUNTOS QUE SE DEBEN COMPROBAR EN LA REVISIÓN DE 10 HORAS	✓
Test de presión del sistema de combustible y revisión de tuberías y sujeciones	
Comprobar el nivel de refrigerante del sistema de refrigeración (llenar cuando sea necesario)	
Comprobar el nivel de aceite en cada motor (llenar cuando sea necesario)	
Inspeccionar el intercambiador de calor y las fugas de refrigerante	
Revisar la sujeción del depósito de combustible	
Revisar los sensores del sistema de inyección de combustible	
Revisar el dispositivo de arrastre de esquíes o tablas de "wakeboard" (si está instalado), así como las sujeciones	
Revisar el casco	
Revisar el estado del eje motriz/retén de aceite	
Revisar los soportes y las monturas de goma de los motores	
Revisar el silenciador y los dispositivos de sujeción de la batería	
Volver a ajustar las sujeciones de la manguera del sistema de escape	
Verificar el sistema de gobierno	
Ajustar el cable de gobierno/varilla de enlace (si es necesario)	
Ajustar el cable de cambio (si es necesario)	
Cerciorarse de que las palancas de aceleración mantienen la posición seleccionada. Regular la tensión de la palanca si es necesario	
Revisar el estado de los manguitos, mangueras y sujeciones	
Verificar el funcionamiento de la bomba de achique y del ventilador de la sentina	
Verificar el funcionamiento del sistema DESS y de los botones de arranque/parada	
Probar el zumbador de supervisión	
Revisar las conexiones eléctricas (motor de arranque, batería, etc.)	
Revisar el sistema de iluminación	
Par de apriete de las tuercas de retención de la bomba de impulsión	
Revisar el estado del impulsor, el anillo de desgaste y la separación del anillo de desgaste	

PUNTOS QUE SE DEBEN COMPROBAR EN LA REVISIÓN DE 10 HORAS	✓
Revisar las rejillas de entrada de agua y el estado del casco y verificar el sistema ICS (sistema de admisión de aire)	
Revisar el estado de los ánodos de sacrificio	
Revisar la tensión de los retenes y las sujeciones	
Revisar/limpiar los tubos de drenaje de escape	

NOTA: La revisión afecta a ambos motores.

Recomendamos que la lista de puntos que se deben comprobar sea firmada por un concesionario autorizado de embarcaciones deportivas Sea-Doo.

Fecha de la revisión de 10 horas

Firma del concesionario autorizado

Código del concesionario

COMPROBACIONES PREVIAS AL USO

ADVERTENCIA

La comprobación de la embarcación antes del uso es muy importante. Antes de la puesta en marcha, compruebe siempre el funcionamiento de los mandos principales, las funciones de seguridad y los componentes mecánicos. De no observarse las precauciones aquí especificadas, se corre el riesgo de sufrir lesiones graves o incluso de muerte. Utilice todo el equipamiento de seguridad requerido por las leyes locales.

Algunos de los puntos siguientes podrían no haber sido tratados anteriormente en esta guía. Sin embargo, se describirán en los apartados *MANTENIMIENTO* o *PROCEDIMIENTOS ESPECIALES*. Consulte estos apartados para disponer de una información más detallada.

ADVERTENCIA

Antes de verificar cualquiera de los puntos siguientes, deben pararse los motores y el dispositivo auxiliar de seguridad debe estar siempre extraído del anclaje DESS. Ponga en marcha la embarcación solamente cuando se hayan comprobado todos los puntos y el funcionamiento sea correcto.

RESUMEN		
ELEMENTO	FUNCIONAMIENTO	✓
Casco	Revisar para descartar daños.	
Entradas de agua de la bomba de impulsión	Inspeccionar/limpiar.	
Sentina	Vaciar. Cerciorarse de que el tapón está bien cerrado.	
Batería	Inspeccionar la tensión de los cables y de las cintas de sujeción y comprobar la carga.	
Interruptor de desconexión de la batería principal	Cerciorarse de que está la posición de encendido (ON).	
Luces de navegación	Verificar el funcionamiento.	
Depósito de combustible/aceite del motor (P/S)	Repostar.	
Compartimento del motor	Verificar componentes de escape y combustible.	
Extintor de incendios	Revisar su estado/montaje	
Sistema de gobierno	Verificar el funcionamiento.	
Sistema de la palanca de cambios/aceleración	Verificar el funcionamiento.	
Sistema de control de velocidad/Perfect Pass (si corresponde)	Realizar la prueba de varillajes (consulte el <i>MANUAL DE INSTRUCCIONES DE PERFECT PASS</i>).	

RESUMEN

ELEMENTO	FUNCIONAMIENTO	✓
Sistema de admisión de aire (ICS)	Asegurarse de que el sistema ICS no está activado o que las rejillas están en la posición inferior.	
Bomba de achique y ventilador de la sentina	Verificar el funcionamiento.	
Dispositivo auxiliar de seguridad/DESS/botones de arranque/parada del motor.	Verificar el funcionamiento.	
Equipo obligatorio de seguridad	Verificar el funcionamiento.	
Tapas de los compartimentos de almacenamiento	Asegurarse de que están cerradas y bloqueadas.	
Refrigerante del motor (anticongelante)	Cerciorarse de que hay el nivel adecuado en cada motor.	
Ánodos de sacrificio	Verificar estado (reemplazar cuando la corrosión alcance el 50%).	

Casco de la embarcación

Inspeccione para detectar grietas o daños en el casco.

Admisión de agua de la bomba de impulsión

Elimine hierbas, conchas, residuos o cualquier objeto que pueda limitar el caudal de agua y dañar los circuitos de refrigeración o las unidades de propulsión. Limpie según sea necesario. Si hay alguna obstrucción que no puede eliminarse, diríjase a un concesionario autorizado de embarcaciones Sea-Doo para solicitar asistencia técnica.

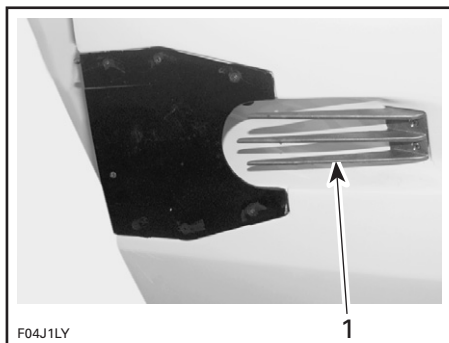

TÍPICO

1. Revisar esta zona

Revise si los bordes de ataque de los impulsores presentan mellas o están doblados, con lo que el rendimiento de la embarcación se reduciría considerablemente.

Sentina

Si hay agua en la sentina, accione el interruptor de la bomba para vaciarla.

Cuando la embarcación esté sobre un remolque, bloquee las ruedas, desenrosque los tapones de drenaje y levante la proa ligeramente con ayuda del gato del remolque (si tiene) para que pueda salir el agua que haya en la sentina.

ADVERTENCIA

Asegúrese de que el tapón o los tapones de drenaje se encuentra(n) bien cerrado(s) antes de llevar la embarcación al agua.

Batería

ADVERTENCIA

Verifique el ajuste de los cables de la batería a los bornes, así como el estado de las cintas y dispositivos de fijación de la batería. No cargue ni eleve el voltaje de la batería mientras se encuentre instalada en el compartimento del motor.

Niveles de los depósitos de aceite/combustible/agua potable

Con la embarcación en horizontal, llene el depósito de combustible.

Compruebe el nivel de aceite en cada motor y vuelva a llenar si es necesario.

Modelos Islandia 220

Compruebe el nivel de agua y vuelva a llenar si es necesario.

Compruebe las correas/dispositivos de fijación del depósito de agua potable.

Todos los modelos

Compruebe las correas/dispositivos de fijación del depósito de combustible.

Compartimento del motor

ADVERTENCIA

Si se detecta alguna fuga u olor a gasolina, no arranque los motores. Diríjase a un concesionario o distribuidor autorizado de embarcaciones deportivas Sea-Doo.

ADVERTENCIA

Para evitar posibles quemaduras, no quite el tapón del radiador ni afloje el tapón de drenaje del motor si un motor aún está caliente.

Extintor de incendios

Cerciórese de que el extintor está lleno, en buen estado y bien sujeto.

Sistema de dirección

Con la ayuda de otra persona, verifique que puede gobernar la embarcación sin obstrucciones. Cuando la dirección está centrada, la tobera de la bomba de impulsión debe permanecer en posición recta. Cerciórese de que las toberas de la bomba aspirante giran fácilmente cuando gira la dirección.

ADVERTENCIA

Antes de arrancar los motores, compruebe el gobierno y el funcionamiento de las toberas de dirección correspondientes.

Palancas de aceleración

Modelos Speedster 200

Compruebe que las palancas de aceleración no tienen impedimentos y funcionan sin problemas.

NOTA: Para accionar la palanca de aceleración, la palanca de cambios debe estar en la posición de marcha adelante o de marcha atrás.

ADVERTENCIA

Antes de arrancar los motores, compruebe el funcionamiento de las palancas de aceleración.

Controlador del acelerador/cambios

Compruebe que la compuerta de marcha atrás se mueve sin dificultad. Con la palanca de cambios en posición adelante, las compuertas deben estar hacia arriba y bloqueadas. Con la palanca de cambios en posición de punto muerto, las compuertas deben encontrarse en la posición intermedia. Con la palanca de cambios en posición de marcha atrás, las compuertas deben encontrarse orientadas hacia abajo.

ADVERTENCIA

Compruebe el bloqueo de la compuerta de marcha atrás

Para verificar el bloqueo de la compuerta de marcha atrás, mueva el cambio a la posición AVANTE.

Tire hacia atrás de la compuerta de marcha atrás de estribor.

El bloqueo de la compuerta de marcha atrás funciona si la compuerta de marcha atrás se mantiene en posición elevada.

CUIDADO: Si la compuerta de marcha atrás no se mantiene en posición elevada con marcha AVANTE, no siga utilizando la embarcación; diríjase a un concesionario autorizado de embarcaciones deportivas Sea-Doo.

Sistema de admisión de aire

Consulte la sección de *PROCEDIMIENTOS ESPECIALES*.

Sistema auxiliar de seguridad y botones de arranque/parada del motor

Asegúrese de que los interruptores funcionan bien. Arranque los motores y párelos utilizando cada uno de los conmutadores de forma individual.

ADVERTENCIA

Si los motores no se paran cuando se pulsan los botones de arranque/parada o mediante la desconexión del cable de seguridad del anclaje DESS, no siga utilizando la embarcación, diríjase a un concesionario o distribuidor autorizado de embarcaciones deportivas Sea-Doo. Ponga en marcha la embarcación solamente cuando se hayan comprobado todos los puntos y el funcionamiento sea correcto.

Tapas de los compartimentos de almacenamiento

Asegúrese de que están cerradas y bloqueadas.

INSTRUCCIONES DE USO

ADVERTENCIA

Antes de utilizar la embarcación, realice siempre las **COMPROBACIONES PREVIAS AL USO**. Familiarícese con todos los mandos y sus respectivas funciones. En caso de que no se comprenda bien algún control o instrucción, consulte a un concesionario autorizado de embarcaciones deportivas Sea-Doo.

Botadura/Carga

CUIDADO: Antes de llevar al agua la embarcación, cerciórese de que el interruptor de desconexión de la batería principal está en ON y de que los tapones de la sentina están debidamente enroscados en su sitio.

Antes de cargar o llevar al agua la embarcación al/desde el remolque, asegúrese de que el ICS (Sistema de admisión de aire) está completamente elevado, con lo que se elimina la posibilidad de entrar en contacto con el remolque.

CUIDADO: Si se carga/lleva al agua la embarcación en/desde el remolque con la rejilla de admisión de agua en la posición inferior se dañará el ICS (Sistema de admisión de aire) y, posiblemente, el casco de fibra de vidrio.

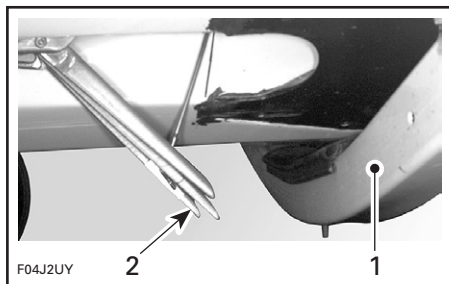

TÍPICO — POSICIÓN INCORRECTA

1. Bastidor del remolque
2. Rejilla en posición completamente abierta

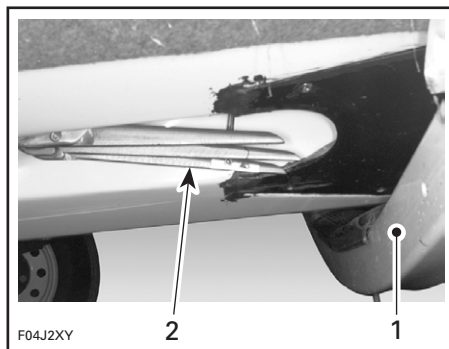

TÍPICO — POSICIÓN CORRECTA

1. Bastidor del remolque
2. Rejilla en posición completamente cerrada

Cuando termine de cargar la embarcación en el remolque, gire el interruptor de desconexión de la batería principal a la posición de desconexión (OFF).

Quite los tapones de la sentina para vaciarla cuando la embarcación se encuentre en el remolque.

Remolcado

Consulte las instrucciones de remolcado para conocer la capacidad correcta, el funcionamiento, el mantenimiento, los accesorios y la garantía.

Verifique la reglamentación aplicable de su zona referente al arrastre de un remolque, especialmente las normas siguientes:

- el sistema de frenos
- el peso del vehículo de remolque
- los espejos.

NOTA: Existe un sistema de frenado opcional para su remolque; consulte a un concesionario autorizado de embarcaciones deportivas Sea-Doo

ADVERTENCIA

No remolque nunca una embarcación si queda agua en el depósito de lastre.

El lastre aumenta la carga sobre el remolque, el eje y los neumáticos, lo que podría provocar un desgaste prematuro o alguna avería. Esto también contribuye a reducir la estabilidad del vehículo en la carretera, ya que aumenta el centro de gravedad del remolque.

Vacíe siempre completamente el depósito de lastre antes de llevar la embarcación en un remolque.

Respete las siguientes medidas de seguridad para remolcar la embarcación:

Enganche la embarcación a los ojales de proa y popa (delantero/trasero) de forma que quede firmemente retenida en el remolque.

- Quite la luz de popa (si está instalada).
- Cerciórese de que el poste arrastraquí no sobresale (en modelos que lo incorporen).
- Cerciórese de que las tapas de los compartimentos de almacenamiento están bien aseguradas.
- Asegúrese de que el panel del parabrisas está bien cerrado y asegurado (**modelos Utopia 205**).
- Vacíe el depósito de lastre (si el modelo lo incorpora).
- Extraiga el tubo del grifo de la pila (**modelos Islandia 220**).
- Cierre el toldo (si el modelo lo incluye).
- Una funda para Sea-Doo puede proteger la embarcación, especialmente antes de la conducción por carreteras de tierra, para evitar que entre suciedad a través de las aberturas de entrada de aire.

Observe las medidas de seguridad para el remolcado.

CUIDADO: Antes de remolcar, cierre y asegure la tapa del compartimento de almacenamiento de popa.

Principio de funcionamiento

Propulsión

Cada motor se encuentra directamente acoplado a un árbol de transmisión que, al girar, da vueltas a un impulsor. Este impulsor gira dentro de un alojamiento y atrae agua de debajo de la embarcación. El agua es empujada por el impulsor a través de un venturi. El venturi hace que aumente la presión y el agua se acelere, lo que produce un empuje que mueve la embarcación. Al empujar las palancas de aceleración hacia delante se aumenta la velocidad del motor y, en consecuencia, la de la embarcación.

Cuando se empuja la palanca de cambios hacia delante, la embarcación avanza. Si está inclinada hacia atrás, en la posición de marcha atrás, la embarcación retrocede. En la posición intermedia, punto muerto, la embarcación tiene el mínimo empuje en la mayoría de las situaciones. El punto muerto y la marcha atrás se alcanzan mediante compuertas, instaladas en los alojamientos venturi de la bomba de impulsión. Estas compuertas dirigen el caudal de agua para obtener la dirección deseada.

ADVERTENCIA

Quando la palanca de cambios está en la posición de punto muerto, los impulsores giran.

Modelos Speedster 200 e Islandia 220

ADVERTENCIA

La palanca de cambios sólo se debe utilizar cuando los motores se encuentran al ralentí y la embarcación está totalmente detenida.

Todos los modelos

ADVERTENCIA

Siempre que haya que arrancar un motor, el piloto y los pasajeros deberían encontrarse sentados en la embarcación, la palanca de cambios en punto muerto y las palancas de aceleración en posición de ralentí.

Controlador del acelerador/cambios

AVANTE

El controlador de aceleración/cambios o la palanca de aceleración debe encontrarse en posición de marcha avante, para que la embarcación avance.

Modelos Utopia 205

Para avanzar, presione el botón de la palanca de aceleración/cambios y después adelante gradualmente la palanca para aumentar la velocidad de la embarcación.



TÍPICO — POSICIÓN AVANTE A TODO GAS
1. Botón de palanca de aceleración/cambios

Modelos Speedster 200 e Islandia 220

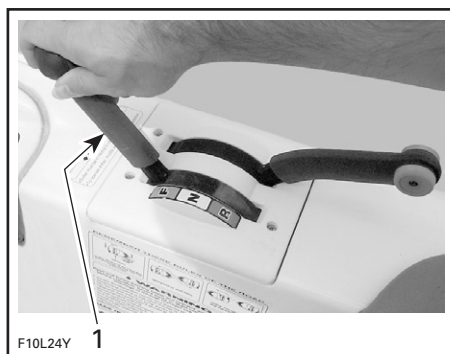

TÍPICO
1. Palanca de cambios en posición avante

PUNTO MUERTO

Para el punto muerto, tire del controlador de aceleración/cambios o de la palanca de cambios hasta que se encuentre en posición vertical. Las compuertas de marcha atrás se encontrarán en la posición intermedia, dirigiendo la mitad del empuje hacia la parte delantera de la embarcación, con el fin de minimizar el desplazamiento.

ADVERTENCIA

Cuando la palanca de cambios está en la posición de punto muerto, los impulsores giran.

Modelos Utopia 205



F10L2YY

TÍPICO — POSICIÓN DE PUNTO MUERTO

Modelos Speedster 200 e Islandia 220

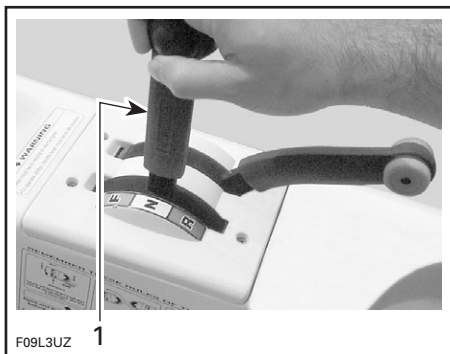

F09L3UZ

1

TÍPICO

1. Palanca de cambios en la posición de punto muerto

MARCHA ATRÁS

Modelos Utopia 205

Para la marcha atrás, presione el botón de la palanca de aceleración/cambios y después tire hacia atrás de la palanca de forma gradual. Las compuertas de marcha atrás estará en posición descendente, dirigiendo todo el empuje hacia la parte delantera de la embarcación.



F10L2ZY

TÍPICO — A TODO GAS MARCHA ATRÁS

Modelos Speedster 200 e Islandia 220

Para la marcha atrás, tire de la palanca de cambios hacia atrás hasta que llegue al final. La compuerta de marcha atrás estará en posición descendente, dirigiendo todo el empuje hacia la parte delantera de la embarcación.



F10L27Y

TÍPICO — PALANCA DE CAMBIOS EN POSICIÓN DE MARCHA ATRÁS

Todos los modelos

NOTA: Para obtener la máxima eficiencia y control de la marcha atrás, aumente el régimen del motor hasta superar ligeramente el ralentí. Un exceso de revoluciones creará turbulencias en el agua y reducirá la eficiencia de la marcha atrás.

Uso de la marcha atrás

La embarcación se comporta de modo distinto cuando se usa la marcha atrás. La respuesta a la dirección es la contraria al funcionamiento marcha adelante. Al girar el volante a la derecha, la parte trasera de la embarcación vira a la izquierda y al revés. Use la palanca de aceleración con moderación. Un exceso de revoluciones creará turbulencias en el agua y reducirá la eficiencia de la marcha atrás. La primera vez, practique con cuidado esta maniobra, lejos de cualquier objeto con el que pudiera colisionar.

ADVERTENCIA

Familiarícese totalmente con esta prestación durante su primera conducción y antes de transportar pasajeros.

En la posición de marcha atrás, gire el volante en dirección opuesta a la que desea mover la parte posterior de la embarcación.

Por ejemplo, para dirigir la parte posterior de la embarcación hacia el lado izquierdo, gire el volante a la derecha.

Sistema de gobierno

Al girar la dirección, hace pivotar las toberas de la bomba de impulsión, que controlan el rumbo de la embarcación. Al girar la dirección a la derecha, la embarcación vira a estribor y al revés.

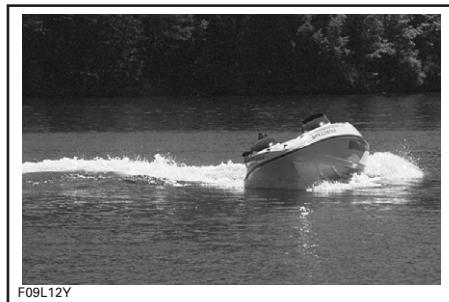

TÍPICO— GIRO A LA DERECHA

Para girar la embarcación por encima de la velocidad de ralentí, debe acelerar.

ADVERTENCIA

Se debe aplicar aceleración y girar el volante para modificar el rumbo de la embarcación. El rendimiento de la dirección dependerá del número de pasajeros, de la carga y del estado del agua.

Una embarcación de propulsión a chorro necesita cierta aceleración para girar. Practique en una zona segura la aceleración apartándose de un objeto imaginario. Es una buena técnica para evitar colisiones.

Uso de la marcha atrás

La embarcación se comporta de modo distinto cuando se usa la marcha atrás. La respuesta a la dirección es la contraria al funcionamiento marcha adelante. Al girar la dirección en el sentido de las agujas del reloj, la parte trasera de la embarcación virará a la izquierda y al revés. Use la palanca de aceleración con moderación. Un exceso de revoluciones creará turbulencias en el agua y reducirá la eficiencia de la marcha atrás. La primera vez, practique con cuidado esta maniobra, lejos de cualquier objeto con el que pudiera colisionar.

ADVERTENCIA

Familiarícese totalmente con esta prestación durante su primera conducción y antes de transportar pasajeros.

Embarque desde el muelle

Al igual que con cualquier embarcación, el embarque debe realizarse cuidadosamente y los motores no deben encontrarse en marcha.

Cuando embarque desde un muelle, coloque lentamente un pie en la parte de la cubierta de la embarcación más próxima al muelle y luego, meta el otro pie dentro de la embarcación. Aparte la embarcación del muelle de un empujón.

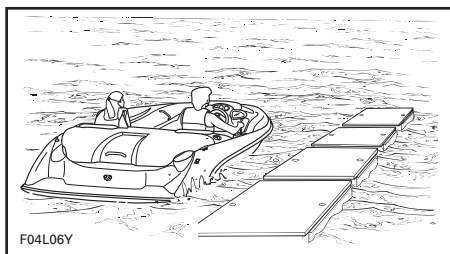

TÍPICO

CUIDADO: Aunque la embarcación necesita sólo 30 cm (1 pie) de agua para flotar, los motores no deben ponerse en marcha si no hay, al menos, 90 cm (3 pies) de agua por debajo del casco. Si la profundidad es menor de 90 cm (3 pies), existe el riesgo de arrastrar residuos del fondo que podrían dañar el sistema de propulsión.

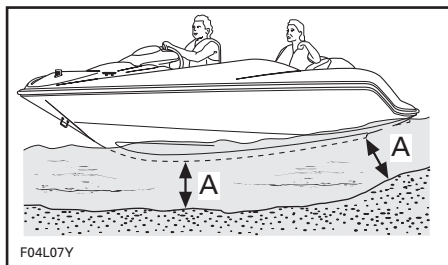

TÍPICO

A. 90 cm (3 pies)

Embarque desde el agua

ADVERTENCIA

Los pilotos sin experiencia deben practicar cómo embarcar cerca de la orilla antes de aventurarse en aguas profundas.

ADVERTENCIA

Los motores deben estar parados durante el embarque. No use nunca los elementos de propulsión como punto de apoyo para embarcar.

Nade hasta la parte trasera o delantera de la embarcación.

Suelte el escalón, tire de él y bájelo hasta la posición de embarque.

Suba el escalón e impúlsese hacia arriba agarrándose a los asideros de la plataforma de baño.

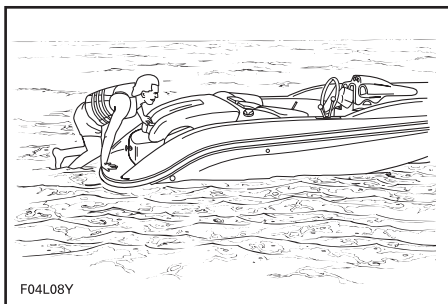

TÍPICO

Cuando pueda alcanzar el asidero de la tapa del motor, agárrelo y siga impulsándose hacia arriba para poder colocar una rodilla en la plataforma de baño.

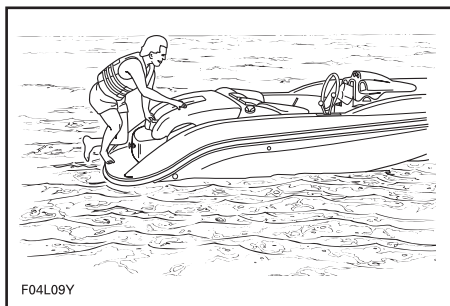

TÍPICO

Siga ascendiendo por la tapa del motor hasta alcanzar la cubierta.

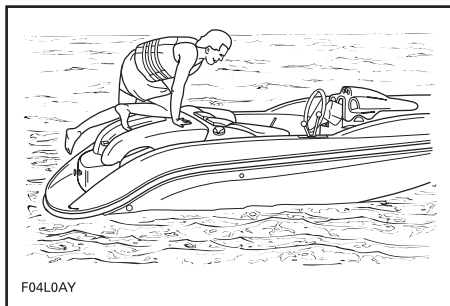

TÍPICO

CUIDADO: No deje el escalón colgando cuando pilote o maniobre con la embarcación. Antes de navegar, fije siempre el escalón con el seguro correspondiente.

⚠ ADVERTENCIA

No arranque los motores hasta que todos los pasajeros se encuentren debidamente sentados.

Arranque

⚠ ADVERTENCIA

Los gases de escape del motor contienen monóxido de carbono (CO), que puede acumularse dentro y alrededor de la embarcación (bajo el toldo, en la cabina, etc.). El CO puede ser nocivo, e incluso letal, si se inhala. Asegúrese de que haya una ventilación adecuada siempre que ponga en marcha los motores.

⚠ ADVERTENCIA

Active siempre el ventilador de la sentina un mínimo de 5 minutos antes de arrancar los motores, a fin de posibilitar la ventilación de la sentina.

CUIDADO: El ventilador de la sentina debe estar apagado mientras la embarcación esté en marcha.

⚠ ADVERTENCIA

No toque los componentes eléctricos ni la zona de la bomba de impulsión mientras los motores están en marcha. Fije el dispositivo auxiliar de seguridad a su salvavidas y encaje el capuchón en el anclaje DESS antes de arrancar el motor.

NOTA: Si suenan más de 2 pitidos cortos, es síntoma de una situación especial que debe ser corregida. Consulte la sección *SOLUCIÓN DE PROBLEMAS* para conocer el significado de la señal codificada.

Agarre firmemente el volante con la mano derecha y coloque ambos pies sobre el reposapiés. Apague el ventilador de la sentina.

Arranque los motores por separado. Compruebe los tacómetros para controlar los motores.

ADVERTENCIA

Antes de arrancar, el piloto y los pasajeros deben estar siempre correctamente sentados.

Motor frío o caliente

CUIDADO: Para evitar que se caliente excesivamente el motor de arranque, el período de arranque no debe ser de más de 5 o 10 segundos. Debe observarse un período de descanso de 30 segundos entre los ciclos de intento de arranque para que se desengrane el mecanismo de puesta en marcha.

Para zarpar

Con la(s) palanca(s) de aceleración o el controlador de aceleración/cambios en ralentí, desplace la palanca de cambios a la posición que desee.

Acelere lentamente para alcanzar aguas más profundas. No acelere al máximo hasta que los motores estén calientes.

ADVERTENCIA

En aguas poco profundas, las bombas de impulsión podrían aspirar conchas, arena, guijarros u otros objetos y expulsarlos hacia el exterior.

Pilotaje en aguas agitadas o con poca visibilidad

Evite el uso en estas condiciones. Si debe hacerlo, proceda con precaución y prudencia, utilizando la velocidad mínima. Encienda las luces de navegación si es necesario.

Cruzar olas

Reduzca la velocidad cuando cruce olas. Esté siempre preparado para gobernar la embarcación y mantener el equilibrio según sea necesario.

Para cruzar estelas, mantenga siempre la distancia de seguridad con la embarcación que va delante.

ADVERTENCIA

Para cruzar estelas, aminore la marcha. El piloto y el/los pasajero(s) pueden agarrarse a las sujeciones. No salte olas ni estelas.

Parada/Atraque

La embarcación se desacelera por la resistencia del agua. La distancia necesaria para que se detenga será diferente dependiendo del tamaño, peso y velocidad de la embarcación, el estado de la superficie del agua, la presencia de viento y su, y la corriente.

El piloto debe familiarizarse con la distancia necesaria para la detención en diferentes situaciones.

Reduzca la velocidad hasta el ralentí. Ponga la palanca de cambios en punto muerto, marcha atrás o adelante, según se precise a la hora de aproximarse a un muelle; luego, pare los motores justo cuando antes de atracar.

ADVERTENCIA

El control del rumbo es menor cuando se reduce la aceleración y se pierde cuando se para el motor.

Varada

CUIDADO: No se recomienda pilotar la embarcación hasta la playa.

Acérquese lentamente a la playa y apague los motores mediante el cable auxiliar de seguridad cuando la profundidad del agua bajo el casco sea de 90 cm (3 pies); luego empuje la embarcación hacia la playa. Cerciórese de que todos los accesorios estén apagados.

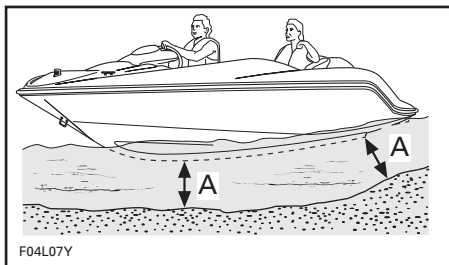

A. 90 cm (3 pies) de agua bajo el casco

⚠ ADVERTENCIA

En aguas poco profundas, las bombas de impulsión podrían aspirar conchas, arena, guijarros u otros objetos y expulsarlos hacia atrás.

Si es necesario, antes de volver a arrancar debe limpiarse con agua el circuito de refrigeración de cada sistema de escape para eliminar la arena o la acumulación de conchas que pueden haber obturado las entradas de agua. Consulte *MANTENIMIENTO DESPUÉS DEL USO* y busque *LIMPIEZA CON CHORRO DE AGUA DEL SISTEMA DE REFRIGERACIÓN*.

Parada de los motores

Para detener los motores, tire completamente hacia atrás de la(s) palanca(s) de aceleración o del controlador de acelerador/cambios y luego quite el cable auxiliar de seguridad o pulse los botones de arranque/parada de los motores.

Quite siempre el cable de seguridad del anclaje DESS.

⚠ ADVERTENCIA

Si los motores están parados, no es posible controlar el rumbo. No deje nunca conectado el cable auxiliar de seguridad en el anclaje DESS cuando la embarcación no esté funcionando; así evitará que algún niño realice maniobras no autorizadas, además de prevenir robos y otros riesgos.

MANTENIMIENTO DESPUÉS DEL USO

ADVERTENCIA

Antes de efectuar cualquier operación de mantenimiento, espere a que los motores se enfríen.

Cuidado general

Cuando la embarcación esté sobre el remolque, afloje el tapón de drenaje, bloquee las ruedas y levante la proa ligeramente con ayuda del gato del remolque (si tiene) para extraer el agua.

Quite cualquier resto de agua que haya quedado en el compartimento de los motores (sentina, motores, etc.) con trapos secos y limpios. Esto es especialmente importante cuando se usa la embarcación en agua salada.

Saque la embarcación deportiva del agua diariamente para evitar que crezcan organismos marinos.

Cuidados adicionales en aguas sucias o saladas

Cuando la embarcación se utiliza en aguas sucias y, sobre todo, en agua salada, deben aplicarse cuidados adicionales para proteger tanto la embarcación como sus componentes. Limpie a chorro el remolque y la zona de la sentina/casco de la embarcación con agua limpia.

CUIDADO: Si no se ponen en práctica los cuidados adecuados como, por ejemplo: baldeo de la embarcación, limpieza con chorro de agua del circuito de refrigeración y tratamiento anticorrosión, se producirán daños tanto en la embarcación como en sus componentes cuando la embarcación se utilice en agua salada. No almacene nunca la embarcación de modo que quede expuesta a la luz directa del sol.

En las zonas costeras también debe tenerse especial cuidado con las piezas de acero inoxidable y de cromo, con los asideros, las cornamusas de amarre, el tapón del depósito de combustible y las luces de navegación. Aclare con agua dulce. Limpie con un buen pulimento de cromo para automóviles. Proteja con cera de calidad para fibra de vidrio o para carrocería de automóvil.

Modelos Islandia 220

NOTA: Para limpiar la cubierta se puede conectar una manguera de riego a la válvula de lavado. Consulte el apartado *UBICACIÓN DE LOS MANDOS, COMPONENTES E INSTRUMENTOS* que figura en una sección anterior de esta guía.

Limpieza con chorro de agua del sistema de refrigeración de escape

Generalidades

Una limpieza con chorro de agua limpia de los sistemas de refrigeración de escape es esencial para neutralizar los efectos corrosivos de la sal y de otros productos químicos presentes en el agua. Ayudará a eliminar arena, sal, conchas y otras partículas presentes en las camisas de agua y en los manguitos.

La limpieza con chorro de agua debe realizarse cuando no vaya a utilizarse nuevamente la embarcación en el mismo día o si va a almacenarse durante un período prolongado.

ADVERTENCIA

Realice esta operación en una zona bien ventilada.

Siga el procedimiento que se indica a continuación:

Limpiar la bomba de impulsión rociando agua en su entrada y salida y aplicando seguidamente una capa de lubricante BOMBARDIER LUBE® o equivalente.

⚠ ADVERTENCIA

Cuando se maniobra con los motores mientras la embarcación está fuera del agua, los intercambiadores de calor se calientan considerablemente. Evite todo contacto con los intercambiadores de calor para no sufrir quemaduras.

Conecte una manguera de riego al conector situado en la parte posterior de la embarcación, en el soporte de la bomba de impulsión. No abra todavía el grifo del agua.

NOTA: Puede utilizarse un adaptador de conexión rápida (Ref. 295 500 473). No se precisan abrazaderas de manguito para lavar el motor con chorro de agua.

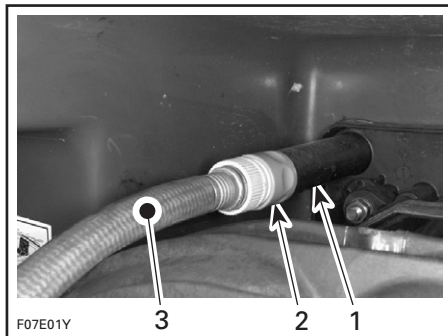

TÍPICO

1. Adaptador para manguera
2. Adaptador de conexión rápida (opcional)
3. Manguera de riego

Limpieza con chorro de agua

Para lavar con chorro de agua el circuito de refrigeración de salida, arranque cada uno de los motores y, a continuación, abra inmediatamente el grifo del agua.

⚠ ADVERTENCIA

Algunos componentes del compartimento del motor podrían estar muy calientes. Un contacto directo con ellos podría provocar quemaduras en la piel. No toque ninguno de los componentes eléctricos ni la zona de la bomba de impulsión mientras el motor se encuentra en funcionamiento.

CUIDADO: Nunca lave con chorro de agua un motor caliente. Arranque siempre cada motor antes de abrir el grifo del agua. Abra el grifo del agua inmediatamente después de arrancar cada motor para evitar un sobrecalentamiento.

Haga funcionar cada motor durante unos 20 segundos a un ralentí rápido entre 4.000 y 5.000 r.p.m.

CUIDADO: No haga funcionar nunca los motores si no hay suministro de agua a los sistemas de refrigeración de escape cuando la embarcación se encuentre fuera del agua.

Asegúrese de que fluye agua de la bomba de impulsión durante la limpieza con chorro de agua. Si no es así, diríjase a un concesionario autorizado de embarcaciones deportivas Sea-Doo para solicitar asistencia técnica.

CUIDADO: Nunca haga funcionar los motores más de 5 minutos en esas condiciones. Las juntas de la cadena cinemática de transmisión no cuentan con refrigeración cuando la embarcación se encuentra fuera del agua.

Cierre el grifo de agua y, a continuación, detenga el motor.

CUIDADO: Cierre siempre el grifo del agua antes de detener el motor.

Deje todos los compartimentos abiertos para que se sequen con el aire.

Tratamiento anticorrosión

Para prevenir la corrosión, pulverice un inhibidor de corrosión (resistente al agua salada), como lubricante BOMBARDIER LUBE o equivalente, sobre los componentes metálicos situados en el compartimiento del motor.

NOTA: La nebulización del motor debe realizarse con lubricante BOMBARDIER LUBE siempre que se deba almacenar la embarcación durante unos días o por un largo período.

Aplique grasa dieléctrica (resistente al agua salada) en los bornes de la batería y en los conectores de los cables.

CUIDADO: Nunca deje trapos ni herramientas en el compartimiento del motor o en la sentina.

PROCEDIMIENTO ESPECIAL

Sobrecalentamiento del motor

CUIDADO: Si el zumbador de supervisión suena de forma continua, pare los motores inmediatamente.

Lleve a cabo el procedimiento relativo al *SISTEMA DE ADMISIÓN DE AIRE (ICS)*, descrito en esta sección.

Limpie con chorro de agua el sistema de refrigeración de escape; consulte *MANTENIMIENTO DESPUÉS DEL USO*.

Si los motores continúan sobrecalentándose, diríjase a un concesionario autorizado de embarcaciones deportivas Sea-Doo para obtener asistencia técnica.

Desinfección del sistema de agua potable

Islandia 220 Models

Una vez al año, preferiblemente en la preparación de pretemporada, debe realizarse una desinfección del sistema de agua potable.

Drenaje

Quite los tapones de drenaje de la sentina.

Abra el grifo de la pila y la válvula de lavado.

Desconecte las dos mangueras de la bomba principal de agua; para ello, tire de la lengüeta de plástico de color negro que hay a cada lado de la bomba y saque el adaptador de empalme situado en el lado de la salida y el adaptador del filtro que se encuentra en el lado de la entrada. Vea la fotografía siguiente.

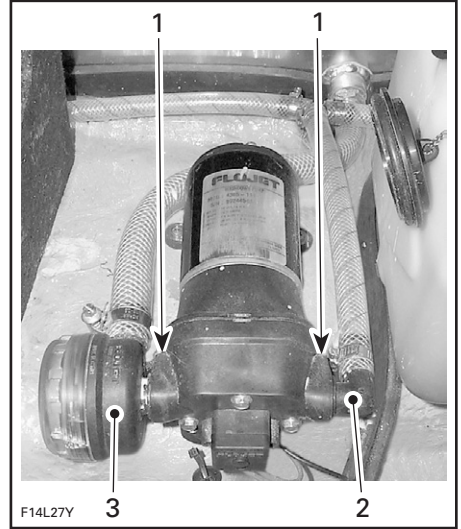

1. Tire aquí de las lengüetas de color negro
2. Saque el adaptador de empalme
3. Saque el adaptador del filtro

Tire de la ducha para sacarla completamente de su receptáculo y pulse el botón de la ducha hasta que se vacíe de agua. Vuelva a instalar la ducha en su receptáculo.

El agua desaguará en la sentina y por los drenajes.

Vuelva a colocar ambas mangueras en la bomba presionando los dos adaptadores hasta colocarlos en su posición.

Desinfección

Llene el depósito de agua potable con nos 15 l (4 galones EE.UU.) de agua potable.

Añada alrededor de 1 l (1 cuarto de galón) de lejía doméstica clorada (1%) y después llene de agua el depósito.

NOTA: Es importante proceder en este orden para permitir una mezcla adecuada del cloro en el agua.

Ponga en marcha la bomba de agua principal.

Abra el grifo de la pila. Tan pronto como empiece a fluir la solución clorada (se detecte un olor a cloro), cierre el grifo.

Repita el procedimiento para la válvula de lavado y la ducha.

Pare la bomba.

Mantenga la solución clorada en el sistema durante una hora.

Extraiga la solución clorada, tal como se describe en *DRENAJE*.

La mayor parte de la solución clorada irá a parar a la sentina. Utilice un recipiente para recuperarla. **DESECHE LA SOLUCIÓN CLORADA CON ARREGLO A LAS LEYES Y REGLAMENTOS LOCALES.**

Vuelva a conectar los dos adaptadores a la bomba.

Limpieza con chorro de agua

Llene el depósito de agua potable con agua potable nueva.

Ponga en marcha la bomba de agua principal.

Abra el grifo de la pila, la ducha y la válvula de lavado para lavar el sistema con chorro de agua.

Pare la bomba principal cuando el depósito de agua potable esté vacío.

Extraiga el agua que quede en el sistema tal como se describe en *DRENAJE*.

Vuelva a conectar los dos adaptadores a la bomba.

Vuelva a llenar

Llene el sistema con agua potable nueva.

Sistema de admisión de aire (ICS)

⚠ ADVERTENCIA

Manténgase alejado de las rejillas de entrada mientras los motores estén en marcha. El cabello largo, prendas sueltas o las correas del dispositivo personal de flotación pueden enredarse con las piezas móviles y provocar lesiones graves o ahogamiento.

En las rejillas de entrada, los árboles de transmisión y los impulsores pueden quedar atrapados hierbas, conchas o residuos. Una entrada de agua obstruida podría provocar problemas como los siguientes:

1. **Cavitación:** La velocidad del motor es elevada, pero la embarcación se desplaza lentamente a causa de la reducción del chorro de agua. Los componentes de la bomba de impulsión podrían estar dañados.
2. **Sobrecalentamiento:** Puesto que el funcionamiento de la bomba de impulsión controla el caudal de agua que refrigera cada motor, la obstrucción de las entradas provocará que los motores se calienten excesivamente y que se dañen sus componentes internos.

Una zona obstruida puede limpiarse del siguiente modo:

Sistema de admisión de aire (ICS): Coloque la palanca de cambios en punto muerto. Deje que la embarcación se detenga por sí misma y luego pulse el botón ICS. De ese modo bajarán las rejillas de entrada de agua para que puedan salir plantas u otros residuos. Las rejillas se abrirán y retraerán automáticamente al cabo de unos 10 segundos antes de volver a la posición de cierre o elevada. Quizá sea necesario repetir el procedimiento.

Después de soltar el botón ICS, espere **otros 10 segundos**, aproximadamente, antes de mover la palanca de cambios a la posición de avance o retroceso para que las rejillas puedan volver a la posición superior y completar el ciclo.

CAUIDADO: Si se maniobra con la embarcación con las rejillas de entrada de agua en la posición inferior, se dañará el sistema de admisión de aire.

En condiciones severas, si el método anterior no da resultado, debe realizarse lo siguiente:

- Con los motores en marcha, ponga la palanca de cambios en marcha atrás y varíe la aceleración rápidamente varias veces.
- Intente acelerar de nuevo.

La mayoría de las veces, se expulsarán los residuos del sistema de propulsión.

Limpieza fuera del agua: Si el sistema todavía sigue atascado, pare los motores extrayendo el cable auxiliar de seguridad.

ADVERTENCIA

Retire siempre el capuchón del dispositivo auxiliar de seguridad del anclaje DESS para evitar que se ponga en marcha accidentalmente el motor antes de limpiar la zona de la bomba de impulsión.

Desde debajo de la embarcación, limpie manualmente todas las zonas de entrada de agua. Si el motor continúa obstruido, diríjase a un concesionario autorizado de embarcaciones deportivas Sea-Doo para obtener asistencia técnica.

CAUIDADO: Procure no pilotar la embarcación en áreas con hierbas. Si es inevitable, varíe la velocidad. Las hierbas tienden a enredarse más a velocidades constante y bajas. Inspeccione si hay daños en las rejillas de entrada de agua. Diríjase a un concesionario autorizado de embarcaciones deportivas Sea-Doo para las reparaciones que puedan ser necesarias.

Embarcación volcada

Por su diseño y dimensiones, no es fácil que la embarcación vuelque. Si alguna vez vuelca, recuerde que seguirá flotando. Normalmente es mejor quedarse junto a la embarcación para que puedan localizarle con mayor facilidad.

ADVERTENCIA

Si la embarcación está volcada, no intente volver a arrancar el motor. Tanto el piloto como los pasajeros deben llevar siempre puestos salvavidas homologados.

Embarcación sumergida/ Motor inundado de agua

Para limitar los daños en los motores, siga cuanto antes el procedimiento que se indica a continuación.

Drene la sentina.

Si estuvo sumergida en agua salada, rocíe la sentina y todos los componentes con agua corriente utilizando una manguera de riego para detener el efecto corrosivo de la sal.

CAUIDADO: No intente nunca poner en marcha manualmente ni arrancar los motores. El agua atrapada en los colectores de entrada fluirá hacia los motores, con lo que éstos podrían sufrir daños graves.

Diríjase cuanto antes a un concesionario autorizado de Sea-Doo para obtener asistencia técnica.

CUIDADO: Cuanto más tarde en solicitar asistencia técnica, mayores serán los daños en los motores. Si los motores no reciben el servicio técnico adecuado, **sufrirán** daños graves.

Motores ahogados por combustible

Si un motor no arranca tras varios intentos, puede ser que esté ahogado por combustible. Siga el procedimiento que se indica a continuación.

Haga girar el motor varias veces.

Si no funciona:

Desconecte los conectores de las bobinas de encendido.

ADVERTENCIA

Para desconectar la bobina de la bujía, desconecte siempre primero la bobina del soporte principal. No verifique nunca la chispa de encendido del motor de una bobina abierta ni la bujía en el compartimento del motor, puesto que se podría inflamar el vapor del combustible

CUIDADO: Asegúrese de que no hay suciedad en los orificios de las bobinas antes de extraer las bujías. De lo contrario, la suciedad caería en el cilindro y dañaría sus componentes internos.

Extraiga las bobinas de encendido.

Extraiga las bujías.

NOTA: Tras aflojar las bujías, puede utilizarse una bobina para extraerlas. Sólo tiene que descender la bobina hasta la bujía y "engancharla" para extraerla a continuación.

Instale bujías nuevas si están disponibles o seque las bujías con un trapo.

Vuelva a instalar las bujías y las bobinas de encendido. Conecte de nuevo el conector de las bobinas de encendido.

NOTA: Tras la instalación, asegure correctamente los las juntas con la superficie superior del motor.

Arranque los motores según el procedimiento descrito anteriormente. Si los motores siguen estando ahogados, diríjase a un concesionario o distribuidor autorizado de embarcaciones deportivas Sea-Doo.

CUIDADO: No haga funcionar nunca un motor si no hay suministro de agua al sistema de refrigeración de escape cuando la embarcación se encuentre fuera del agua.

Remolcado de la embarcación en el agua

Deben tomarse medidas de seguridad especiales para remolcar una embarcación Sea-Doo en el agua.

La velocidad de remolcado máxima recomendada es de 24 km/h (15 m.p.h.).

Para remolcar su embarcación deportiva en el agua, apriete las mangueras de suministro de agua de los motores, que van desde el alojamiento del impulsor hasta el colector de escape, con una abrazadera de manguito grande (Ref. 529 032 500).

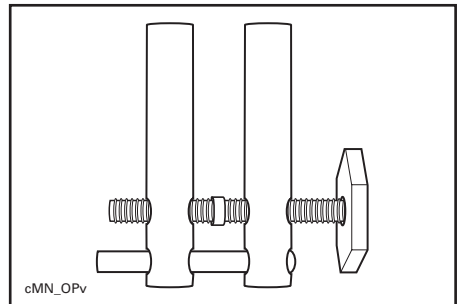

Batería con poca carga

ADVERTENCIA

Diríjase a un concesionario autorizado de embarcaciones deportivas Sea-Doo para que la recargue o la sustituya. No cargue ni eleve el voltaje de la batería mientras se encuentre instalada en el compartimento del motor. El electrólito es venenoso y peligroso.

De esta forma se evitará que se llenen los circuitos de refrigeración de escape, lo que podría hacer que se inyectase agua y se llenasen los motores. Si no los motores no se encuentran en funcionamiento, no existe presión de escape que transporte el agua al exterior de la salida de escape.

CUIDADO: Si no toma esta precaución, podrían producirse daños en los motores. Si es necesario remolcar en el agua la embarcación deportiva Sea-Doo y no dispone de abrazaderas de manguito, manténgase muy por debajo de la velocidad máxima de remolcado, que es de 24 km/h (15 m.p.h.).

Instale y ajuste bien las abrazaderas en las mangueras de suministro de cada motor tal como se muestra en la figura.

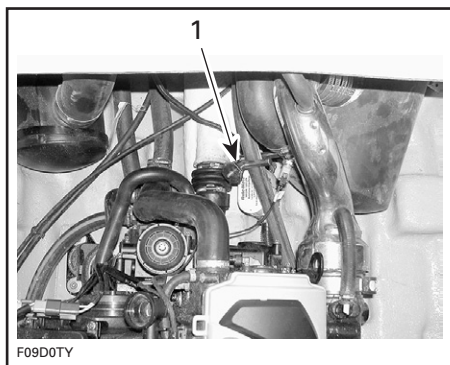

TÍPICO

1. Abrazadera de manguito

CUIDADO: Una vez finalizada la operación de remolcado, deben retirarse las abrazaderas de manguito antes de usar la embarcación. Si no lo hace, los motores podrían sufrir daños.

SOLUCIÓN DE PROBLEMAS

La siguiente tabla se suministra como ayuda para el diagnóstico del posible origen de problemas simples. El usuario puede resolver muchos de estos problemas con bastante rapidez, pero otros podrían requerir la intervención de un mecánico. En tales casos, diríjase a un concesionario autorizado de embarcaciones deportivas Sea-Doo para obtener asistencia técnica.

No funciona nada en el sistema eléctrico

OTRAS OBSERVACIONES	CAUSA POSIBLE	REMEDIO
No se oyen pitidos cuando se instala el cable auxiliar de seguridad en el anclaje DESS.	<ul style="list-style-type: none">• El interruptor de desconexión de la batería principal está en OFF.• La batería está descargada o no está instalada.	<ul style="list-style-type: none">• Comprobar y ponerlo en ON.• Cargar la batería o instalar una nueva.

Señales codificadas del zumbador de supervisión

NÚMERO DE PITIDOS	CAUSA POSIBLE	REMEDIO
2 cortos (mientras se instala el cable de seguridad en el anclaje DESS).	<ul style="list-style-type: none">• Todo lo relacionado con el cable de seguridad está bien (buen contacto y capuchón correcto para el cable de seguridad).	<ul style="list-style-type: none">• El motor se puede arrancar normalmente.
1 largo (mientras se instala el cable de seguridad en el anclaje DESS o cuando se pulsan los botones de arranque/parada en algunos casos).	<ul style="list-style-type: none">• Mala conexión entre el capuchón del cable de seguridad y el anclaje DESS.• Dispositivo auxiliar de seguridad incorrecto.• Capuchón del cable de seguridad sucio.• Funcionamiento incorrecto de la interfaz o mazo de cableado defectuoso.	<ul style="list-style-type: none">• Quite y vuelva a colocar el cable de seguridad en el anclaje DESS. Deben oírse dos pitidos cortos que indican que el sistema vuelve a estar listo para que se pueda arrancar el motor.• Utilice el dispositivo auxiliar de seguridad que haya sido programado para la embarcación. Si no funciona, diríjase a un concesionario o distribuidor autorizado de embarcaciones deportivas Sea-Doo.• Limpiar.• Diríjase a un concesionario autorizado de embarcaciones deportivas Sea-Doo.

NÚMERO DE PITIDOS	CAUSA POSIBLE	REMEDIO
4 cortos (mientras se pulsa el botón de arranque/parada con el cable auxiliar de seguridad ya instalado).	<ul style="list-style-type: none"> La palanca de cambios NO está en punto muerto. 	<ul style="list-style-type: none"> Colocar la palanca en punto muerto. Mientras se mueve la palanca de cambios, 1 pitido corto indica que ha llegado a la posición de punto muerto.
1 corto (mientras desplaza la palanca de cambios a punto muerto).	<ul style="list-style-type: none"> Confirmación de que la palanca de cambios está ahora en punto muerto. 	<ul style="list-style-type: none"> El motor ya está listo para poder arrancar.
8 cortos.	<ul style="list-style-type: none"> Interfaz defectuosa (memoria). 	<ul style="list-style-type: none"> Diríjase a un concesionario autorizado de embarcaciones deportivas Sea-Doo.
Continuo.	<ul style="list-style-type: none"> El motor o motores se calientan demasiado. 	<ul style="list-style-type: none"> Consulte más abajo el <i>MOTOR SE CALIENTA</i>.

El motor no arranca

OTRAS OBSERVACIONES	CAUSA POSIBLE	REMEDIO
El motor no gira y el zumbador de aviso suena.	<ul style="list-style-type: none"> Consulte los códigos de señales más arriba. 	
El motor no gira.	<ul style="list-style-type: none"> Dispositivo auxiliar de seguridad extraído. Fusible quemado. Batería descargada. Conexiones de la batería corroidas o flojas. Motor inundado de agua. 	<ul style="list-style-type: none"> Instalar el capuchón sobre el anclaje DESS. Comprobar el cableado y, a continuación, sustituir el fusible. Diríjase a un concesionario de embarcaciones deportivas Sea-Doo. Diríjase a un concesionario autorizado de embarcaciones deportivas Sea-Doo. Diríjase a un concesionario autorizado de embarcaciones deportivas Sea-Doo.
El motor gira lentamente.	<ul style="list-style-type: none"> Batería descargada o débil. 	<ul style="list-style-type: none"> Diríjase a un concesionario autorizado de embarcaciones deportivas Sea-Doo.

OTRAS OBSERVACIONES	CAUSA POSIBLE	REMEDIO
El motor gira.	<ul style="list-style-type: none"> • Depósito de combustible vacío o contaminado con agua • Filtro de combustible obstruido o contaminado con agua • Motor ahogado por combustible. • Bujías sucias/defectuosas. 	<ul style="list-style-type: none"> • Trasvasar y repostar con combustible nuevo. • Limpie el filtro y revise el depósito de combustible para detectar la presencia de agua. • Sustituir.

El motor falla y funciona de forma irregular

OTRAS OBSERVACIONES	CAUSA POSIBLE	REMEDIO
Chispa débil.	<ul style="list-style-type: none"> • Bujías sucias/gastadas. • Limitador de componente de encendido defectuoso. 	<ul style="list-style-type: none"> • Sustituir. • Dirijase a un concesionario autorizado de embarcaciones deportivas Sea-Doo.
Mezcla de combustible pobre.	<ul style="list-style-type: none"> • Combustible: nivel demasiado bajo, rancio o contaminado con agua. • Filtro de combustible obstruido o contaminado con agua 	<ul style="list-style-type: none"> • Transvasar y/o repostar. • Dirijase a un concesionario autorizado de embarcaciones deportivas Sea-Doo.
Mezcla rica en combustible (elevado consumo de combustible).	<ul style="list-style-type: none"> • Malla apagallamas sucia/obstruida. 	<ul style="list-style-type: none"> • Limpiar o sustituir.

El motor se calienta excesivamente

OTRAS OBSERVACIONES	CAUSA POSIBLE	REMEDIO
El zumbador de supervisión suena de forma continua.	<ul style="list-style-type: none"> • Entrada(s) de agua obstruidas en la bomba aspirante. • Tipo de combustible o de aceite incorrecto. • Sistema de refrigeración de escape obstruido. 	<ul style="list-style-type: none"> • Limpiar. • Trasvasar y rellenar. • Limpiar con chorro de agua el sistema de refrigeración de escape.

El motor petardea continuamente

OTRAS OBSERVACIONES	CAUSA POSIBLE	REMEDIO
	<ul style="list-style-type: none">Componente de encendido defectuoso.	<ul style="list-style-type: none">Diríjase a un concesionario autorizado de embarcaciones deportivas Sea-Doo.
Chispa débil.	<ul style="list-style-type: none">Bujías gastadas/deterioradas.	<ul style="list-style-type: none">Sustituir.
Motor o motores recalentados.	<ul style="list-style-type: none">Consulte <i>EL MOTOR SE CALIENTA EXCESIVAMENTE</i>.	

Picado o golpeteo del motor

OTRAS OBSERVACIONES	CAUSA POSIBLE	REMEDIO
	<ul style="list-style-type: none">Gasolina de escasa calidad/octanaje bajo.Grado térmico de la bujía demasiado elevado.	<ul style="list-style-type: none">Utilice gasolina recomendada de calidad reconocida.Utilice las bujías recomendadas.

El motor no tiene suficiente aceleración o potencia

OTRAS OBSERVACIONES	CAUSA POSIBLE	REMEDIO
	<ul style="list-style-type: none">Chispa débil.Agua en el carburante.	<ul style="list-style-type: none">Consulte <i>EL MOTOR FALLA</i>.Transvasar y sustituir.
Motor o motores recalentados.	<ul style="list-style-type: none">Consulte <i>EL MOTOR SE CALIENTA EXCESIVAMENTE</i>.	

La embarcación no alcanza la velocidad punta

OTRAS OBSERVACIONES	CAUSA POSIBLE	REMEDIO
	<ul style="list-style-type: none">Obstruida la entrada de agua de la bomba de impulsión.Impulsores dañados.	<ul style="list-style-type: none">Limpiar.Sustituir. Diríjase a un concesionario autorizado de embarcaciones deportivas Sea-Doo.

Ruidos anómalos en el sistema de propulsión

OTRAS OBSERVACIONES	CAUSA POSIBLE	REMEDIO
	<ul style="list-style-type: none">• Hierbas o porquería atascada alrededor de los impulsores.• Eje impulsor o árbol de transmisión dañados.	<ul style="list-style-type: none">• Limpiar y revisar para detectar cualquier daño.• Dirijase a un concesionario autorizado de embarcaciones deportivas Sea-Doo.

ESPECIFICACIONES

Modelos Speedster 200

MODELOS		SPEEDSTER 200 NA	SPEEDSTER 200 BV IC
MOTOR			
Número de motores		2	
Tipo de motor		Rotax 1503 4-TEC, 4 tiempos, árbol de levas en culata sencillo (SOHC), refrigerado por líquido	
Sistema de escape		Agua refrigerada/agua inyectada. Flujo directo de la unidad de propulsión.	
Lubricación	Tipo	Cárter seco (2 bombas de aceite). Filtro de aceite Rotax. Refrigerador de aceite mediante agua	
	Tipo de aceite	Aceite para motor de 4 tiempos SAE 10W40 (clasificación de servicio API SG,SH o SJ)	
Número de cilindros		6 (3 por motor)	
Cilindrada		1.494 cm ³ (91,2 pulg ³)	
Tipo de inducción		De aspiración natural	Sobre alimentador accionado mecánicamente
Ajuste del limitador de revoluciones		7.650 r.p.m.	8.000 r.p.m.
REFRIGERACIÓN			
Tipo		Refrigeración líquida. Circuito cerrado. (consulte también el <i>SISTEMA DE ESCAPE</i>)	
Refrigerante		Etilenglicol 50% /50% anticongelante/agua desmineralizada. Refrigerante que contiene inhibidores de la corrosión para los motores de aluminio de combustión interna.	

MODELOS		SPEEDSTER 200 NA	SPEEDSTER 200 BV IC
SISTEMA ELÉCTRICO			
Potencia generada por el magneto		360 W a 6.000 r.p.m.	
Tipo de sistema de encendido		Tipo inductivo digital	
Puesta a punto del encendido		No ajustable	
Bujía	Marca y tipo	NGK, DCPR8E	
	Separación	0,75 mm (0,030 pulg.)	
Sistema de arranque		Motor de arranque eléctrico	
Batería		No se suministra ①	
Fusibles	Principal	20 A (3)	
	Suministro VCM	5 A	
	Circuito de carga	15 A (2)	
	Ventilador de la sentina	7,5 A	
	Bomba de achique	3 A	
	Luces de navegación	3 A	
	Alimentación de los instrumentos	5 A	
	Sistema auxiliar	10 A	
SISTEMA DE COMBUSTIBLE			
Tipo de inyección de combustible		Rotax EMS (sistema de gestión del motor). Inyección multipunto de combustible. Regulador simple (52 mm (2,05 pulg.))	
Combustible	RECOMENDADO PARA UN RENDIMIENTO ÓPTIMO		
	Tipo	Gasolina sin plomo de alto octanaje	
	Número mínimo de octanos	En Norteamérica: 91 (R + M)/ En otros países o regiones: 95 RON	
	MÍNIMO PERMITIDO		
	Tipo	Gasolina normal sin plomo	
	Número mínimo de octanos	En Norteamérica: 87 (R + M)/ En otros países o regiones: 91 RON	

MODELOS		SPEEDSTER 200 NA	SPEEDSTER 200 BV IC
PROPULSIÓN			
Sistema de propulsión		Bomba BRP Formula	
Número de bombas de impulsión		2	
Tipo de bomba de impulsión		Flujo axial de etapa única. Cojinetes engrasados	
Transmisión		Transmisión directa	
Tipo de grasa, depósito del eje del impulsor		Grasa Sea-Doo (Ref. 293 550 032)	
Ángulo de giro de la dirección (tobera)		~ 26°	
Nivel de agua mínimo necesario para la(s) bomba(s) de impulsión		90 cm (3 pies)	
DIMENSIONES			
Longitud total		6,02 m (19 pies 9 pulg.)	
Longitud total en remolque		7,08 m (23 pies 3 pulg.)	
Manga		2,44 m (8 pies)	
Calado		30 cm (12 pulg.)	
Obra muerta		20°	
Altura total		1,42 m (4 pies 8 pulgadas)	
Altura total en remolque		1,88 m (6 pies 2 pulg.) sin remolcador 2,08 m (6 pies 10 pulg.) con remolcador bajado 2,95 m (9 pies 8 pulg.) con remolcador subido	
Peso (en seco)		1.256,5 kg (2.770 lb) 1.269 kg (2.820 lb con remolcador)	
Límite de carga (pasajeros + equipaje)		7 pasajeros O 635 kg (1.400 lb) (en maniobra sobre agua en calma)	
Material del casco		Composite (fibra de vidrio)	
CAPACIDADES			
Depósito de combustible		151 l (40 galones EE.UU.)	
Depósito del eje impulsor	Capacidad	110 ml (3,7 onzas EE.UU.)	
	Nivel de grasa	Embudo de relleno	
Capacidad de aceite (por motor)		3 l (3,2 cuartos de galón EE.UU.) en el cambio de aceite con filtro 4,5 l (4,8 cuartos de galón EE.UU.) en total	

Modelos Utopia 205

MODELOS		UTOPIA 205
MOTOR		
Número de motores		2
Tipo de motor		Rotax 1503 4-TEC, 4 tiempos, árbol de levas en culata sencillo (SOHC), refrigerado por líquido
Sistema de escape		Agua refrigerada/agua inyectada. Flujo directo de la unidad de propulsión
Lubricación	Tipo	Cárter seco (2 bombas de aceite). Filtro de aceite Rotax. Refrigerador de aceite mediante agua
	Tipo de aceite	Aceite para motor de 4 tiempos SAE 10W40 (clasificación de servicio API SG,SH o SJ)
Número de cilindros		6 (3 por motor)
Cilindrada		1.494 cm ³ (91,2 pulg ³)
Tipo de inducción		De aspiración natural
Ajuste del limitador de revoluciones		7.650 r.p.m.
REFRIGERACIÓN		
Tipo		Refrigeración líquida. Circuito cerrado. (consulte también el <i>SISTEMA DE ESCAPE</i>)
Refrigerante		Etilenglicol 50% /50% anticongelante/agua desmineralizada. Refrigerante que contiene inhibidores de la corrosión para los motores de aluminio de combustión interna.
SISTEMA ELÉCTRICO		
Potencia generada por el magneto		360 W a 6.000 r.p.m.
Tipo de sistema de encendido		Tipo inductivo digital
Puesta a punto del encendido		No ajustable
Bujía	Marca y tipo	NGK, DCPR8E
	Separación	0,75 mm (0,030 pulg.)
Sistema de arranque		Motor de arranque eléctrico
Batería		No se suministra ①

MODELOS		UTOPIA 205
Fusible	Principal	20 A (3)
	Suministro VCM	5 A
	Circuito de carga	15 A (2)
	Ventilador de la sentina	7,5 A
	Bomba de achique	3 A
	Luces de navegación	3 A
	Alimentación de los instrumentos	5 A
	Sistema auxiliar	10 A
SISTEMA DE COMBUSTIBLE		
Tipo de inyección de combustible		Rotax EMS (sistema de gestión del motor). Inyección multipunto de combustible. Regulador simple (52 mm (2,05 pulgadas)).
Combustible	RECOMENDADO PARA UN RENDIMIENTO ÓPTIMO	
	Tipo	Gasolina sin plomo de alto octanaje
	Número mínimo de octanos	En Norteamérica: 91 (R + M)/ En otros países o regiones: 95 RON
	MÍNIMO PERMITIDO	
	Tipo	Gasolina normal sin plomo
	Número mínimo de octanos	En Norteamérica: 87 (R + M)/2 En otros países o regiones: 91 RON
PROPULSIÓN		
Sistema de propulsión		Bomba BRP Formula
Número de bombas de impulsión		2
Tipo de bomba de impulsión		Flujo axial de etapa única. Cojinetes engrasados
Transmisión		Transmisión directa
Tipo de grasa, depósito del eje del impulsor		Grasa Sea-Doo (Ref. 293 550 032)
Ángulo de giro de la dirección (tobera)		~ 26°
Nivel de agua mínimo necesario para la(s) bomba(s) de impulsión		90 cm (36 pulg.)
DIMENSIONES		
Longitud total		6,05 m (19 pies 10 pulg.)
Longitud total en remolque		7,11 m (23 pies 4 pulg.)
Calado		30,5 cm (12 pulg.)
Obra muerta		°20
Anchura total (manga)		2,44 m (8 pies)

MODELOS		UTOPIA 205
Peso (en seco)		1.111 kg (2.450 lb)
Límite de carga (pasajeros + equipaje)		8 pasajeros o 600 kg (1.320 lb) (en maniobra sobre agua en calma)
CAPACIDADES		
Depósito de combustible (incluida la reserva)		151 l (40 galones EE.UU.)
Depósito del eje impulsor	Capacidad	110 ml (3,7 onzas EE.UU.)
	Nivel de grasa	Embudo de relleno
Capacidad de aceite (por motor)		3 l (3,2 cuartos de galón EE.UU.) en el cambio de aceite con filtro 4,5 l (4,8 cuartos de galón EE.UU.) en total
MATERIALES		
Casco de la embarcación		Composite (fibra de vidrio y balsa)
Depósito de combustible		Polietileno
Reservorio de aceite para inyección		Polietileno
Asiento		Base: Polietileno Espuma: Poliuretano
Parabrisas		Vidrio templado coloreado

Modelos Islandia 220

MODELOS		ISLANDIA 220
MOTOR		
Número de motores		2
Tipo de motor		Rotax 1503 4-TEC, 4 tiempos, árbol de levas en culata sencillo (SOHC), refrigerado por líquido
Sistema de escape		Agua refrigerada/agua inyectada. Flujo directo de la unidad de propulsión
Lubricación	Tipo	Cárter seco (2 bombas de aceite). Filtro de aceite Rotax. Refrigerador de aceite mediante agua
	Tipo de aceite	Aceite para motor de 4 tiempos SAE 10W40 (clasificación de servicio API SG,SH o SJ)
Número de cilindros		6 (3 por motor)
Cilindrada		1.494 cm ³ (91,2 pulg. ³)
Tipo de inducción		De aspiración natural
Ajuste del limitador de revoluciones		7.650 r.p.m.
REFRIGERACIÓN		
Tipo		Refrigeración líquida. Circuito cerrado. (consulte también el <i>SISTEMA DE ESCAPE</i>)
Refrigerante		Etilenglicol 50% /50% anticongelante/agua desmineralizada. Refrigerante que contiene inhibidores de la corrosión para los motores de aluminio de combustión interna.
SISTEMA ELÉCTRICO		
Potencia generada por el magneto		360 W a 6.000 r.p.m.
Tipo de sistema de encendido		Tipo inductivo digital
Puesta a punto del encendido		No ajustable
Bujía	Marca y tipo	NGK, DCPR8E
	Separación	0,75 mm (0,030 pulg.)
Sistema de arranque		Motor de arranque eléctrico
Batería		No se suministra ①

MODELOS		ISLANDIA 220
SISTEMA ELÉCTRICO (cont.)		
Fusibles (bloque de fusibles en la zona del timón)	Indicadores/Combustible/Batería	3 A
	Radio	5 A
	Bomba del surtidor de agua	5 A
	Ventilador	5 A
	Bomba de achique	3 A
	Toma de 12 voltios	10 A
	Bocina	3 A
	Luces de navegación	3 A
	Luces de embarque	4 A
	Luces de cortesía	5 A
	Luces de amarre	10 A
	Bomba de agua	10 A
	Luz del compartimento del motor	2 A
	Luz del vestuario	2 A
Fusibles (compartimento del motor)	Alimentación del bloque de fusibles	20 A (3 fusibles)
	Interruptor de bomba automática de achique	7,5 A
SISTEMA DE COMBUSTIBLE		
Tipo de inyección de combustible		Rotax EMS (sistema de gestión del motor). Inyección multipunto de combustible. Regulador simple (52 mm (2.05 pulg.))
Combustible	RECOMENDADO PARA UN RENDIMIENTO ÓPTIMO	
	Tipo	Gasolina sin plomo de alto octanaje
	Número mínimo de octanos	En Norteamérica: 91 (R + M)/ En otros países o regiones: 95 RON
	MÍNIMO PERMITIDO	
	Tipo	Gasolina normal sin plomo
	Número mínimo de octanos	En Norteamérica: 87 (R + M)/ En otros países o regiones: 91 RON

MODELOS		ISLANDIA 220
PROPULSIÓN		
Sistema de propulsión		Bomba BRP Formula
Número de bombas de impulsión		2
Tipo de bomba de impulsión		Flujo axial de etapa única. Cojinetes engrasados
Ángulo de giro de la dirección (tobera)		~26°
Nivel de agua mínimo necesario para las bombas de impulsión		90 cm (3 pies)
DIMENSIONES		
Longitud total		6,7 m (22 pies)
Longitud total en remolque		12,7 m (26 pies 11 pulg.)
Manga		2,52 m (8 pies 3 pulg.)
Calado		30 cm (12 pulg.)
Obra muerta		16°
Peso (en seco)		1.542 kg (3.400 lb)
Límite de carga (pasajeros + equipaje)		12 pasajeros
		816 kg (1.800 lb) (en maniobra sobre agua en calma)
Material del casco		Composite (fibra de vidrio)
CAPACIDADES		
Depósito de carburante (incluida la reserva)		208 l (55 galones EE.UU.)
Depósito del eje impulsor	Capacidad	110 ml (3,7 onzas EE.UU.)
	Nivel de grasa	Embudo de relleno
Capacidad de aceite (por motor)		3 l (3,2 cuartos de galón EE.UU.) en el cambio de aceite con filtro 4,5 l (4,8 cuartos de galón EE.UU.) en total
Depósito de agua potable		76 l (20 galones EE.UU.)

① Se recomienda: Exide R-24-130, 12 V, 25A•h (130 minutos de reserva) o R-24-160 (160 minutos) o equivalente.

Bornes de la batería: Arriba. Tipo cónico.

BRP se reserva el derecho a realizar cambios en el diseño y en las especificaciones y/o efectuar adiciones o mejoras en sus productos sin que ello suponga ninguna obligación de instalarlas en los productos fabricados con anterioridad.

INFORMACIÓN DE MANTENIMIENTO

TABLA DE REVISIÓN PERIÓDICA

	DESCRIPCIÓN	FRECUENCIA				
		A CARGO DE				
		CADA 100 HORAS O EN PRETEMPORADA				
		CADA 50 HORAS				
		CADA 25 HORAS				
PRIMERAS 10 HORAS						
GENERAL	Comprobar el estado/montaje del extintor de incendios (4)	✓			(2) ✓	0
	Verificar lubricación/protección contra la corrosión	(1)		✓	✓	0
MOTOR	Cambio de aceite del motor y filtro, incluyendo los anillos tóricos de la tapa.	✓			✓	D
	Revisar el estado y la tensión de los soportes y monturas de goma de los motores	✓		✓		D
	Revisar sujeciones/manguitos del sistema de escape (4)	✓		✓	✓	D
	Revisar, limpiar y ajustar las bujías	✓				D
	Sustituir las bujías			✓		D
	Revisar el momento de deslizamiento del sobrealimentador (si está instalado)				✓	D
	Revisar el engranaje y eje motrices del sobrealimentador y la arandela de bloqueo (si se incorpora en el modelo)				(5) ✓	D
SISTEMA DE ESCAPE	Asegurarse de que las abrazaderas de escape están colocadas y fijadas		✓			0
	Inspeccionar posibles fugas en los componentes del sistema de escape (tales como óxido y vetas negras, fugas de agua o uniones corroídas/agrietadas)		✓			0
	Inspeccionar posibles secciones quemadas, agrietadas o deterioradas en las mangueras de escape. Las mangueras deben mantenerse flexibles y sin pliegues. Sustituir las mangueras de escape agrietadas, carbonizadas o deterioradas, si hubiese alguna (4)		✓		✓	0/D
	Inspeccionar los componentes metálicos de escape, ante posibles grietas, óxido, fugas u holgura. Comprobar la junta de la culata, el colector de escape, el codo de inyección de agua y la boquilla adaptadora roscada entre el colector y el codo				✓	D
	Limpiar, inspeccionar y confirmar el funcionamiento correcto de la válvula antisifón para el agua de refrigeración del generador (si el modelo la incorpora) (4)				✓	D

	DESCRIPCIÓN	FRECUENCIA					
		A CARGO DE					
		CADA 100 HORAS O EN PRETEMPORADA					
		CADA 50 HORAS					
		CADA 25 HORAS					
PRIMERAS 10 HORAS							
SISTEMA DE REFRIGERACIÓN	Limpieza con chorro de agua				Diariamente	0	
	Revisar el estado de manguitos y sujeciones	✓		✓	✓	D	
	Revisar/limpiar el tubo de drenaje de escape	(1) ✓	✓			D	
	Comprobar los niveles de refrigerante				Diariamente		
	Sustituir el refrigerante, purgar el sistema de aire y comprobar los niveles de refrigerante				✓	D	
	Revisar las placas de refrigeración para descartar fugas	Diariamente			✓	O/D	
SISTEMA DE COMBUSTIBLE	Revisar, ajustar y lubricar los cables de aceleración	(1)	✓		✓	D	
	Revisar el filtro y las conducciones de combustible	✓	✓		✓	D	
	Revisar la línea de ventilación del combustible		✓		✓	D	
	Presurizar el sistema de combustible. Revisar manguitos, depósito y adaptadores para descargar grietas y fugas (4)	✓			✓	D	
	Revisar guías de combustible, manguitos de alta presión y módulos de la bomba de combustible	✓			✓	D	
	Revisar la tensión de las sujeciones (regulador, conducciones de combustible) (4)	✓		✓	✓	D	
	Revisar las sujeciones del depósito de combustible (4)	✓			✓	0	
SISTEMA DE LUBRICACIÓN	Cambiar el aceite y el filtro	✓			✓	D	
	Comprobar el nivel de aceite del motor (llenar cuando sea necesario)				Diariamente	0	
SISTEMA DE AGUA POTABLE	Comprobar el funcionamiento de las bombas de agua principal y del surtidor	✓			(2) ✓	0	
	Limpia(r) o sustituir el filtro de agua		✓		✓	0	
	Enjuagar y desinfectar el sistema de agua potable				✓	D	
	Revisar el estado de los manguitos y mangueras	✓			✓	D	

	DESCRIPCIÓN	FRECUENCIA				
		A CARGO DE				
		CADA 100 HORAS O EN PRETEMPORADA				
		CADA 50 HORAS				
		CADA 25 HORAS				
PRIMERAS 10 HORAS						
SISTEMA ELÉCTRICO	Probar el interruptor de desconexión de la batería principal (4)	✓	✓		✓	D
	Verificar el funcionamiento y el estado de las luces	✓	✓		(2) ✓	D
	Revisar el ventilador de la sentina y la bomba de achique (4)	✓	✓		(2) ✓	D
	Revisar las conexiones eléctricas (sistema de encendido, caja(s) eléctrica(s), sistema de arranque, etc.) (4)	✓	✓		✓	D
	Verificar el Sistema de Seguridad con Codificación Digital (DESS) (4)	✓			(2) ✓	D
	Verificar el zumbador de supervisión	✓		✓	✓	D
	Verificar la tensión y la firmeza de la conexión de los cables de la batería (4)	✓		✓	(2) ✓	D
	Cargar la batería				✓	D
	Revisar los ánodos de sacrificio	(1) ✓	✓			O
SISTEMA DE GOBIERNO	Revisar y ajustar el cable (4)	✓		✓	✓	D
SISTEMA DE PROPULSIÓN	Revisar el estado de la junta flotante del árbol de transmisión			✓		D
	Ajustar el cable/sistema de cambio (4)	✓			✓	D
	Revisar el estado y nivel de la grasa del depósito de la bomba de impulsión				✓	D
	Estado del impulsor y separación del anillo de desgaste			✓		D
	Revisar el estado de la rejilla de entrada de agua			(2) ✓		O
	Lubricación de las estrías del impulsor/eje motriz (motores de aspiración natural)			✓		D
	Lubricación de estrías del impulsor/eje motriz (motores sobrealimentados con refrigeración intermedia)				✓	D
SISTEMA DE CONTROL DE VELOCIDAD/ PERFECT PASS (si corresponde)	Lubricar y probar según el <i>MANUAL DE INSTRUCCIONES DE PERFECT PASS</i>	✓	✓			O/D

	DESCRIPCIÓN	FRECUENCIA				
		A CARGO DE				
		CADA 100 HORAS O EN PRETEMPORADA				
		CADA 50 HORAS				
		CADA 25 HORAS				
		PRIMERAS 10 HORAS				
CASCO Y CUERPO DE LA EMBARCACIÓN	Revisar y lubricar el sistema de admisión de aire (ICS)			✓		0
	Ajustar y lubricar las bandejas de almacenamiento del espacio multiuso para refrigerio	✓			✓	D
	Revisar estado del parabrisas y las sujeciones	✓	✓		✓	0
	Revisar el estado del casco (4)	✓			(2) ✓	0
	Revisar el estado de las zapatas	✓			✓	0
	Lubricar los cierres de la tapa del compartimento de almacenamiento	(1)		✓		0
	Limpiar imbornales/drenajes de cubierta (4)	✓	✓		(2) ✓	0
	Comprobar si hay obstrucciones en la bomba de achique	✓			✓	0
	Revisar las sujeciones y los dispositivos de fijación para esquí acuático/tablas de "wakeboard"	✓		✓		0

NOTA: Algunos elementos se incluyen en la sección COMPROBACIONES PREVIAS AL USO y no se repiten necesariamente en esta tabla.

D: Concesionario (Dealer)

O: Usuario (Operator)

(1) Cada 10 horas con uso en agua salada.

(2) Comprobación diaria.

(3) Limpieza diaria con chorro de agua si se usa en agua salada o sucia.

(4) Elemento de seguridad cubierto en la inspección de seguridad anual (coste a cargo del propietario).

(5) Realizar cada 200 horas con **motores sobrealimentados con refrigeración intermedia.**

MANTENIMIENTO

Mantenimiento de los elementos contaminantes

El mantenimiento, sustitución o reparación de los dispositivos y sistemas de control de emisiones puede ser realizado por cualquier empresa o persona que repare motores náuticos SI (encendido con bujía).

⚠ Lleve a cabo solamente los procedimientos de mantenimiento que se detallan en esta guía. Puede obtener asistencia o información adicional de su concesionario autorizado de embarcaciones deportivas Sea-Doo. En muchos casos se requieren herramientas y formación especiales para ejecutar ciertos procedimientos de mantenimiento o reparación.

⚠ Mantenga en todo momento la embarcación y el equipamiento en óptimas condiciones. Cumpla el programa de mantenimiento prescrito. Es recomendable una revisión anual de la embarcación.

⚠ La sentina debe mantenerse limpia de aceite, agua u otros materiales extraños.

⚠ No intente izar la embarcación si carece de la formación y el equipamiento especial.

⚠ El motor, así como los componentes correspondientes identificados en esta guía, no deben utilizarse en productos diferentes a aquéllos para los que fueron diseñados. Deben respetarse de manera estricta los procedimientos de mantenimiento y el par de apriete especificado. Nunca intente realizar una reparación a menos que disponga de las herramientas adecuadas. Estas embarcaciones han sido diseñadas de modo que las dimensiones de los componentes se representan tanto del sistema métrico como en el británico. Antes de proceder a la sustitución de dispositivos de fijación, asegúrese de que se utilizan solamente aquellos recomendados por BRP. En caso necesario, póngase en contacto con su concesionario autorizado de embarcaciones deportivas Sea-Doo para obtener información adicional sobre mantenimiento.

⚠ Utilice su embarcación con prudencia y diviértase. No olvide que todos debemos ayudar a los otros navegantes en caso de emergencia.

Información sobre las emisiones del motor

Responsabilidad del fabricante

A partir de los modelos con motores del año 1999, los fabricantes de motores náuticos deben determinar los niveles de emisión de escape de cada familia de potencias y certificar dichos motores a través de la Agencia de Protección Medioambiental (EPA) de los Estados Unidos. Se debe colocar una etiqueta de información de control de emisiones y de especificaciones en cada motor fueraborda en el momento de su fabricación.

Responsabilidad del concesionario o distribuidor

Cuando se realicen operaciones de mantenimiento en embarcaciones deportivas Sea-Doo de 1999 y posteriores que lleven una etiqueta con información sobre el control de emisiones, los ajustes deberán mantenerse dentro de las especificaciones de fábrica publicadas.

El reemplazo o la reparación de los componentes relacionados con el sistema de emisiones debe llevarse a cabo de forma tal que se mantengan los niveles de emisiones dentro de las normas de homologación aplicables.

Los concesionarios no pueden modificar el motor de forma que alteren el caballaje o permitan niveles de emisión que superen las especificaciones predeterminadas de fábrica.

Las excepciones incluyen los cambios indicados por el fabricante, tales como los ajustes por altitud, por ejemplo.

Responsabilidad del propietario

Se exige al propietario/operador que asegure el mantenimiento del motor para que los niveles de emisiones permanezcan dentro de los límites establecidos en las normas de homologación.

El propietario/piloto no realizará ni permitirá que otros realicen en el motor ningún tipo de modificación que altere el caballaje ni los niveles de emisiones con el fin de exceder sus especificaciones predeterminadas de fábrica.

Normativa sobre emisiones de la EPA

Todas las nuevas embarcaciones Sea-Doo, tanto de 1999 como las más recientes, fabricadas por BRP, cuentan con certificación EPA, al ajustarse a los requisitos de los reglamentos para control de la contaminación del aire de los nuevos motores para embarcaciones. Esta certificación depende de que ciertos ajustes se realicen según las normas establecidas en la fábrica. Por esta razón, debe seguirse estrictamente el procedimiento de fábrica para las tareas de mantenimiento del producto y, siempre que sea factible, restablecer el diseño a su línea original.

Las responsabilidades anteriormente enumeradas son de carácter general y no constituyen en modo alguno una lista completa de las normas y reglamentos relativos a los requisitos EPA sobre emisiones de escape en productos náuticos. Para obtener información más detallada sobre este tema, puede contactar con los siguientes organismos:

Internet: <http://www.epa.gov/otaq/>

Correo electrónico: otaqpublicweb@epa.gov

PARA TODOS LOS SERVICIOS DE MENSAJERÍA Y CORREO URGENTE:

U.S. Environmental Protection Agency
Office of Transportation and Air Quality
1310 L Street NW
Washington D.C. 20005 (EE.UU.)

CORREO POSTAL ORDINARIO EN EE.UU.:

1200 Pennsylvania Ave. NW
Mail Code 6403J
Washington D.C. 20460 (EE.UU.)

ADVERTENCIA

Lleve a cabo los procedimientos exclusivamente como se detallan en esta guía. Se recomienda solicitar periódicamente la asistencia de un concesionario autorizado de embarcaciones deportivas Sea-Doo para otros componentes/sistemas no tratados en esta guía. A menos que se especifique lo contrario, el motor no debe encontrarse en funcionamiento y debe retirarse el dispositivo auxiliar de seguridad del anclaje DESS y desconectarse el interruptor de la batería principal en todos los procedimientos de mantenimiento. No use nunca componentes de la bomba de impulsión para izar la embarcación. Algunos componentes del compartimento del motor pueden estar muy calientes. Un contacto directo con ellos podría provocar quemaduras en la piel. Cuando el motor funcione con la embarcación está fuera del agua, los intercambiadores de calor pueden ponerse muy calientes. Evite todo contacto con los intercambiadores de calor para no sufrir quemaduras.

NOTA: En los modelos que corresponda, los procedimientos de mantenimiento afectan a ambos motores.

Lubricación

IMPORTANTE: NO lubrique la sujeción del cable auxiliar de seguridad/anclaje DESS. Impedirá que se produzca un buen contacto eléctrico.

Mecanismos del Sistema de admisión de aire (ICS)

Use grasa sintética Sea-Doo y lubrique del siguiente modo:

Desde debajo del casco, lubrique las rejillas de entrada de agua en los puntos de giro, así como las varillas de cable con lubricante BOMBARDIER LUBE.

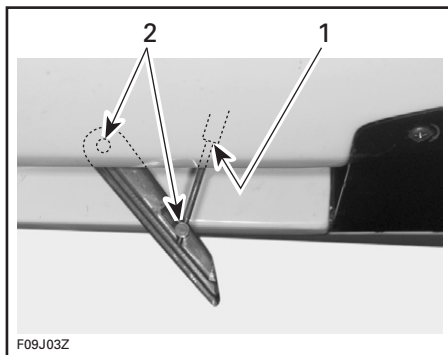

TÍPICO

1. Lubricar la varilla de cable
2. Lubricar los puntos de giro

Protección anticorrosión

Cables del acelerador

Lubrique los cables del acelerador con lubricante BOMBARDIER LUBE cada 25 horas de uso (cada 10 horas si se utiliza la embarcación en agua salada).

Conexiones eléctricas

Aplique grasa dieléctrica en los bornes de la batería y en todos los conectores descubiertos, incluidos los conectores de la luz de popa en el mástil y la embarcación.

CUIDADO: No lubrique los conectores de la interfaz ni de las unidades electrónicas de control (ECM ECU) del motor.

Lubricación adicional

El lubricante BOMBARDIER LUBE ayudará a evitar la corrosión y a mantener el funcionamiento correcto de los mecanismos en movimiento.

Cada 50 horas, si se usa la embarcación en agua dulce, o cada 10 horas, si se hace en agua salada, deben lubricarse los elementos que se indican a continuación.

Mecanismo de la tapa de los compartimentos de almacenamiento y bisagras

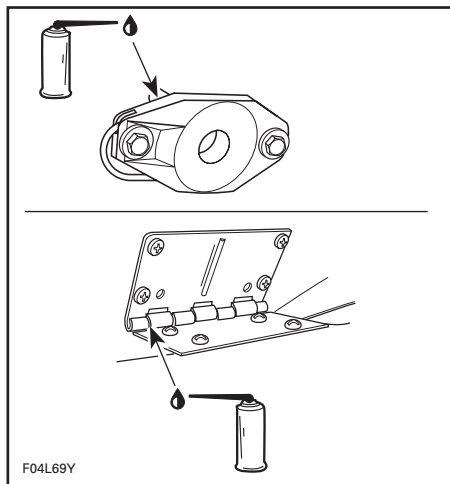

TÍPICO

Tapa del motor y cilindros del vestuario

Lubrique el vástago de los cilindros.

Poste arrastraesquí

Modelos Speedster 200

Lubrique el poste arrastraesquí en toda su longitud. Extráigalo e introdúzcalo varias veces para distribuir el lubricante.

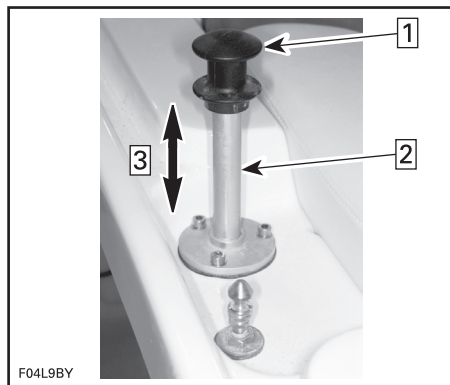

1. Levante el poste arrastraesquí para lubricarlo
2. Lubrique aquí
3. Desplace el poste hacia arriba y hacia abajo para repartir el lubricante

Compuertas de marcha atrás

Lubrique los puntos de giro y el mecanismo por los dos lados de cada compuerta.

Cilindros de la tapa del compartimento trasero de almacenamiento

Lubrique el vástago de los cilindros.

Guías de bandejas de almacenamiento del espacio multiuso para refrigerio

Modelos Islandia 220

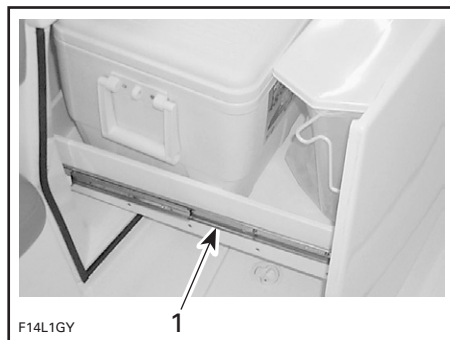

LUBRIQUE LAS GUÍAS EN TODA SU LONGITUD

1. Guías

Cierres

Modelos Islandia 220

Lubrique los cierres de la guantera, las bandejas de almacenamiento del espacio multiuso para refrigerio, los compartimentos de almacenamiento de la parte trasera y el compartimento de almacenamiento de cubierta.

Inspección periódica

Es necesario que todos los productos mecanizados sigan un procedimiento de mantenimiento habitual. Una inspección periódica contribuye a prolongar la vida útil del producto.

La **TABLA DE REVISIÓN PERIÓDICA** que figura al final de este documento proporciona las directrices que deben seguir usted o un concesionario o distribuidor autorizado de embarcaciones deportivas Sea-Doo para realizar un mantenimiento periódico de la embarcación. El programa debe ajustarse a las condiciones de funcionamiento y al uso.

Cables de aceleración

Modelos Speedster 200

Desplace las palancas de aceleración hacia delante y hacia atrás una vez. Deben funcionar suavemente. Diríjase a un concesionario autorizado de embarcaciones deportivas Sea-Doo si es necesario un ajuste.



ADVERTENCIA

No altere ni manipule el ajuste ni el recorrido de los cables del acelerador.

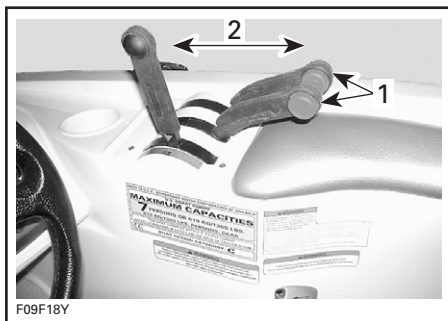

TÍPICO

1. Palancas del acelerador
2. Deben moverse sin brusquedades

Cambio de aceite y sustitución del filtro de aceite

El cambio de aceite y del filtro debe ser realizado por un concesionario o distribuidor autorizado de embarcaciones deportivas Sea-Doo.

CUIDADO: Un filtro de aceite obstruido provocará una carencia de aceite, con el consiguiente riesgo de daños graves en el motor.

Sistema de inyección de combustible

La inspección del sistema de inyección de combustible debe ser realizada por un concesionario o distribuidor autorizado de embarcaciones deportivas Sea-Doo. La presurización del sistema de combustible debe realizarse simultáneamente.

Filtro de agua potable

Modelos Islandia 220

Pince las dos mangueras en la zona de la bomba.

Desenrosque la tapa transparente del alojamiento del filtro de la bomba de agua y limpie el filtro.

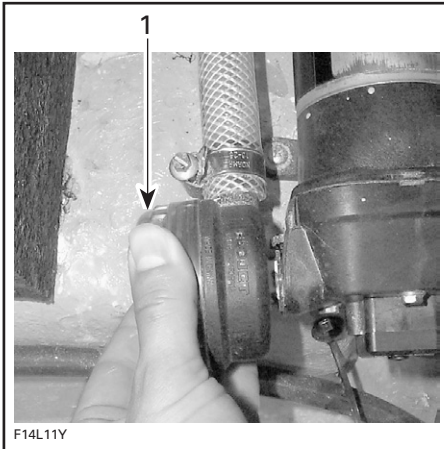

1. Quite esta tapa

Regulación de la dirección/tobera de la bomba de impulsión

Cuando se pone la dirección recta, las toberas de la bomba de impulsión deben encontrarse en la misma orientación, lo que permitirá que la embarcación avance en línea recta.

Diríjase a un concesionario autorizado de embarcaciones deportivas Sea-Doo si es necesario un ajuste.

⚠ ADVERTENCIA

Asegúrese de que las toberas de la bomba de impulsión/dirección funcionan sin obstáculos de un lado a otro y que no tensan los cables de la dirección.

Compuertas de marcha atrás

Cuando el controlador de aceleración/cambios está en posición avante, las compuertas de marcha atrás deben estar hacia arriba y bloqueadas. Con el controlador de aceleración/cambios en posición de punto muerto, las compuertas de marcha atrás deben hallarse en posición intermedia. Con el controlador de aceleración/cambios en posición de marcha atrás, las compuertas de marcha atrás deben encontrarse en posición descendente. Diríjase a un concesionario autorizado de embarcaciones deportivas Sea-Doo si es necesario un ajuste.

⚠ ADVERTENCIA

Asegúrese de que las compuertas de marcha atrás y el controlador de acelerador/cambios funcionan sin impedimento y que no tensan el cable de marcha atrás.

Drenaje de cubierta

Elimine cualquier obstáculo de la salida de drenaje de la cubierta

Fusibles

Si un fusible está fundido, sustitúyalo por otro de la misma categoría.

CAUTION: No utilice un fusible de mayor amperaje, ya que podría producirse un incendio o serios daños. Si se ha fundido un fusible, debe determinarse el origen del fallo y corregirse antes de arrancar de nuevo. Diríjase a un concesionario o distribuidor autorizado de embarcaciones deportivas Sea-Doo para obtener asistencia técnica.

Fusibles principales

Si no funciona nada, compruebe que el interruptor de desconexión principal se encuentra en la posición de encendido (ON).

Si aun así no funciona nada, compruebe los fusibles principales, conectados al interruptor de desconexión de la batería, en el interior de la regala.

NOTA: Hay fusibles de repuesto en soportes de goma sujetos a la parte superior de la caja general de fusibles y la interfaz del instrumental.

Modelos Speedster 200

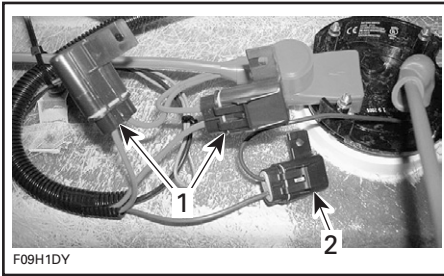

TÍPICO

1. Fusibles de la interfaz del instrumental
2. Fusible de la bomba automática de achique

Fusibles de accesorios

Modelos Speedster 200/ Utopía 205

Los fusibles de los circuitos eléctricos de cada motor están montados en cajas de fusibles, situadas en el compartimento de los motores.

Los fusibles principales del sistema eléctrico de los motores se encuentran junto al solenoide de cada motor, tal como se muestra a continuación.

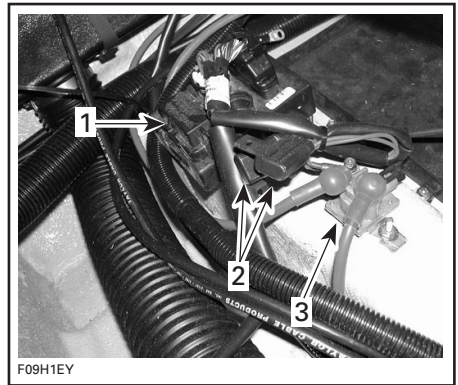

TÍPICO

1. Bloque de fusibles del motor
2. Fusibles del sistema eléctrico principal del motor
3. Solenoide

Los fusibles para los accesorios y los instrumentos van montados en la interfaz del instrumental, que se encuentra delante del salpicadero.

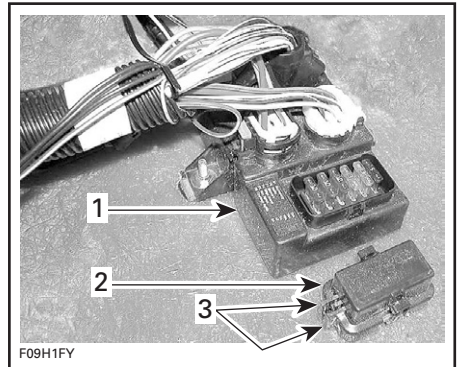

TÍPICO

1. Interfaz
2. Tapa de los fusibles
3. Use estas pestañas para sacar los fusibles

Apriete las pestañas de bloqueo de la tapa y extraiga la tapa para tener acceso a los fusibles.

Use las pestañas de la tapa para retirar el fusible.

Modelos Utopia 205

FUSIBLES	
Indicadores/nivel de aceite bajo	3 A
Luces de cortesía	1 A
Bocina	10 A
Ventilador de sentina	5 A
Bomba de achique	3 A
Luces de navegación/fondeadero	3 A
Toma de 12 voltios	10 A (2)
Radio	5 A
Fusibles de la batería principal	20 A (3)
Bomba de achique automática	7,5 A

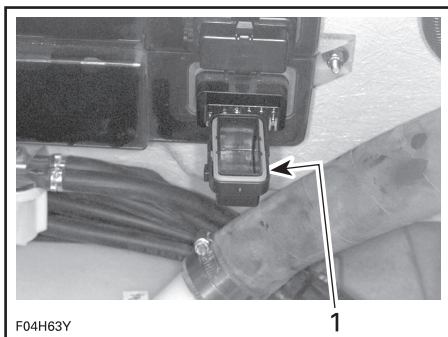

1. Deslice las pestañas de la tapa a cada lado del fusible y luego extraiga el fusible

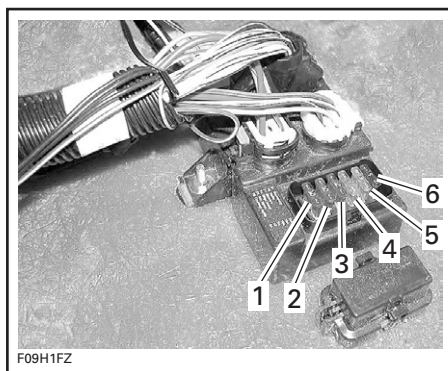

TÍPICO — INTERFAZ

1. Accesorio
2. Radio
3. Ventilador
4. Bomba de achique
5. Luces de navegación
6. Luces de cortesía

Cuando haya terminado, asegúrese de que el retén queda correctamente colocado en la tapa.

Coloque la tapa con cuidado en la caja de fusibles y luego empújela con firmeza hasta que oiga un clic en el cierre de cada pestaña.

Modelos Islandia 220

FUSIBLES	
<i>Bloque de fusibles en la zona del timón</i>	
Indicadores/ Combustible/Batería	3 A
Radio	5 A
Bomba del surtidor de agua	5 A
Ventilador	5 A
Bomba de achique	3 A
Toma de 12 voltios	10 A
Bocina	3 A
Luces de navegación	3 A
Luces de embarque	4 A
Luces de cortesía	5 A
Luces de amarre	10 A
Bomba de agua	10 A
Luz del compartimento del motor	2 A
Luz del vestuario	2 A
<i>Compartimento del motor</i>	
Alimentación del bloque de fusibles	20 A (3 fusibles)
Interruptor de bomba automática de achique	7,5 A

Circuito de carga

Todos los modelos

Si la batería se descarga periódicamente, compruebe el estado de este fusible.

Los fusibles del circuito de carga están situados cerca de la caja de fusibles, en los relés del motor de arranque del compartimento del motor.

Ventilador de la sentina

Compruebe que funcionan bien los ventiladores de la sentina.

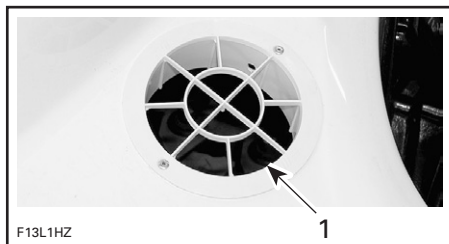

TÍPICO

1. Conducto del ventilador

⚠ ADVERTENCIA

Si el ventilador de la sentina no funciona correctamente, diríjase a un concesionario o distribuidor autorizado de embarcaciones deportivas Sea-Doo antes de arrancar la embarcación.

Cambio de la bombilla de la luz de navegación

Luz de proa

Modelos Speedster 200



TÍPICO

1. Quite este tornillo

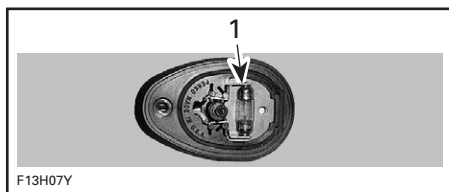

TÍPICO

1. Levántelo para sacar la bombilla

Modelos Utopia 205 e Islandia 220

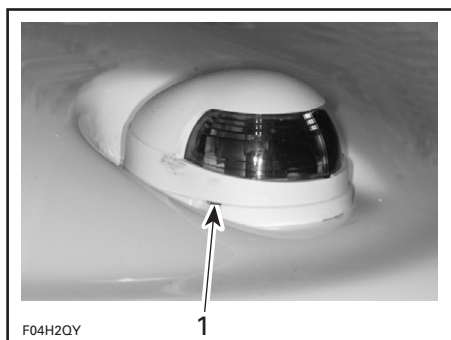

TÍPICO

1. Haga aquí palanca suavemente con un destornillador

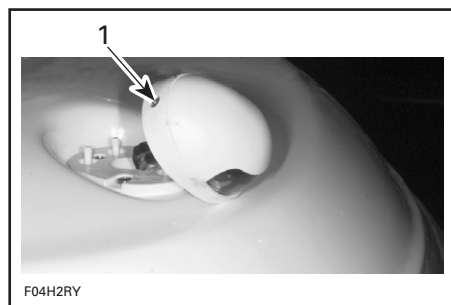

TÍPICO

1. Quite este tornillo

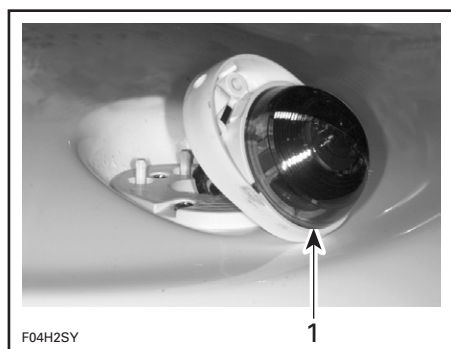

TÍPICO

1. Extraiga la lente

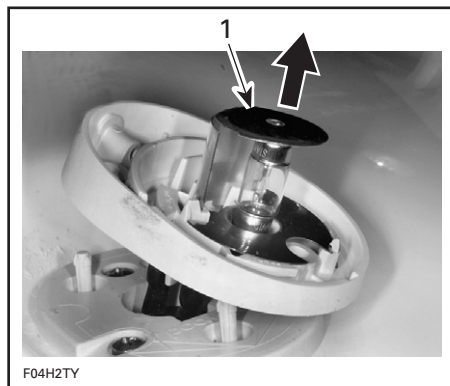

TÍPICO

1. Levante y extraiga la bombilla

Para montarla hay que seguir el procedimiento inverso al de la extracción. No obstante, deberá prestar especial atención a lo siguiente:

Aplice grasa dieléctrica en la superficie de contacto de la nueva bombilla.

Modelos Utopia 205 e Islandia 220

Cuando se instala la bombilla debajo de la placa terminal superior, es posible que quede suelta. La tapa comprimirá la placa terminal contra la bombilla en el momento en que se vuelva a instalar.

Luz de popa

Afloje la lente girando en sentido contrario al de las agujas del reloj y extráigala.

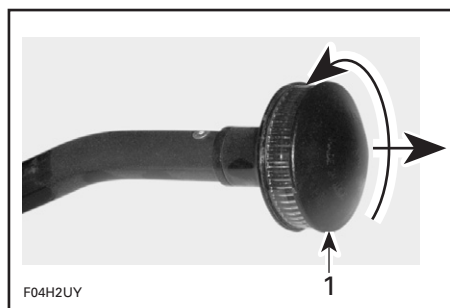

TÍPICO

1. Afloje y tire

Tire de la bombilla para extraerla.

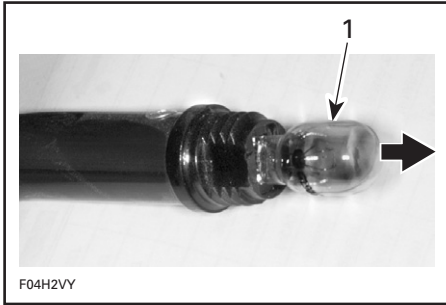

TÍPICO

1. Extraiga la bombilla

Aplique grasa dieléctrica en la superficie de contacto de la nueva bombilla.

El procedimiento de montaje es el inverso al de extracción.

Luz de embarque

Modelos Islandia

Extraiga los dos tornillos del faro para sacarlo del cuerpo.



1. Cubierta del faro

Saque el ojal de caucho y tire de la bombilla de tipo cuchilla para sacarla de su casquillo.

CUIDADO: No utilice cables para tirar del ojal de caucho.

Cambie la bombilla por una nueva. Aplique grasa dieléctrica en la superficie de contacto.

Para reemplazar la lente, sólo tiene que aflojar la tuerca de plástico y después sacar la lente de la tapa.

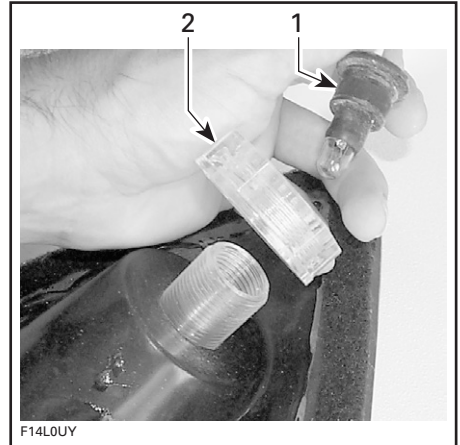

1. Ojal
2. Tuerca de plástico

Para el montaje hay que seguir el procedimiento inverso al de extracción.

Luz de amarre

Tire con cuidado de la tapa del faro para separarla del cuerpo. Consulte **LUZ DE EMBARQUE**.

Saque la luz de su soporte.

Extraiga la tapa metálica de color negro situada en la parte trasera de la luz y sujeta con dos tornillos.

Saque la bombilla fundida y sustitúyala por una nueva.

CUIDADO: No toque nunca la parte de cristal de una bombilla halógena directamente con los dedos, ya que así se acorta su duración. Si se toca el cristal, límpielo con alcohol isopropílico, que permite eliminar cualquier rastro de suciedad la bombilla.

Para montarla hay que seguir el procedimiento inverso al de extracción.

Luz del vestuario

Saque la cubierta con cuidado y reemplace la bombilla.

Sistema de ánodos de sacrificio

La corrosión de las piezas metálicas, sobre todo las que están en contacto con el agua salada, es algo muy frecuente en las embarcaciones. La corrosión puede ser causada por corrientes eléctricas de fuga en instalaciones de muelles, así como por circuitos y líneas de corriente alterna con conexión a masa deficiente, o bien por equipos impulsados por corriente continua mal aislados de embarcaciones amarradas en las cercanías. La corrosión se acelera cuando hay corriente eléctrica.

Los ánodos de sacrificio están acoplados a determinados componentes de esta embarcación a fin de reducir la corrosión. Se corroe el ánodo, en lugar del componente al que está acoplado.

Cambie cada ánodo cuando se haya corroído un 50% de su peso.

Los ánodos están instalados en las siguientes ubicaciones:

- zapata(s)/placa(s) de refrigeración
- alojamiento(s) de la bomba
- soporte(s) de compuerta de marcha atrás
- tobera(s) de dirección
- compuerta(s) de marcha atrás.

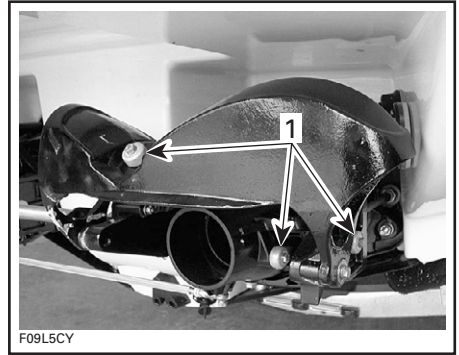

TÍPICO
1. Ánodos de sacrificio

NOTA: Revise los ánodos cada vez que vaya a llevar la embarcación al agua. NO pinte los ánodos ni les aplique revestimientos protectores.

Inspección y limpieza generales

Revisión

Compruebe si existen daños en el compartimento de los motores y pérdidas en los sistemas de combustible. Compruebe también si la batería presenta fugas de electrolito. Asegúrese de que todas abrazaderas de las mangueras están bien aseguradas y que ninguna de las mangueras contiene fisuras, está retorcida ni presenta ningún otro daño.

⚠ ADVERTENCIA

Si en cualquier momento se detectan olores/fugas de gasolina, no arranque los motores. Diríjase a un concesionario autorizado de embarcaciones deportivas Sea-Doo para obtener asistencia técnica.

Revise los dispositivos de sujeción del silenciador, la batería y los depósitos. Asegúrese de que las conexiones eléctricas no presentan corrosión y compruebe si están bien ajustadas.

Inspeccione si hay daños en el casco y en las rejillas de entrada de agua de la bomba de impulsión. Sustituya o encargue que reparen las piezas dañadas.

Limpieza

Dos veces al año debe limpiarse la sentina con agua caliente y detergente o limpiasentinas para eliminar cualquier depósito de electrólito/aceite/combustible y hongos.

De vez en cuando, lave la carrocería con agua caliente y jabón (utilice únicamente un detergente suave). Elimine todas las incrustaciones de organismos marinos de los motores y del casco. Aplique cera no abrasiva.

CUIDADO: Nunca limpie las piezas de fibra de vidrio y plástico con un detergente fuerte, agente desengrasante, disolvente para pintura, acetona, etc.

† Knight's Spray Nine es una marca registrada de Knight Oil Corporation.

Lave el parabrisas con limpiador Bombardier (Ref. 293 110 001) y agua. Para eliminar los arañazos y las marcas, use un pulidor de parabrisas apropiado para los materiales acrílicos, lucita, policarbonato y similares.

Las manchas de los asientos y de la fibra de vidrio pueden eliminarse con Knight's Spray-Nine[†] o un producto equivalente.

Respete el medio ambiente asegurándose de no verter combustible, aceite o soluciones limpiadoras en vías navegables.

Modelos Islandia 220

Mesa de preparación de refrigerios y mesa de cabina

Siempre que sea necesario, una limpieza periódica con un limpiador líquido multiuso no abrasivo dejará la mayoría de superficies como nuevas. Para las manchas más difíciles, se puede utilizar un limpiador abrasivo suave.

Evite el uso de limpiadores que contengan cloro. El cloro es un blanqueador que podría desteñir la superficie.

Sugerencias generales para la limpieza

- Quite el polvo de la superficie.
- Utilice una esponja en lugar de un paño para lavar y enjuagar la superficie.
- Cambie con frecuencia las soluciones de lavado y aclarado.
- Para evitar que aparezcan vetas al limpiar zonas sucias, empiece por el área limpia adyacente hacia el área sucia.

Todos los modelos

Refrigerante del motor

NOTA: Debe sustituirse el anticongelante cada 100 horas o una vez por estación, para evitar su deterioro.

Un concesionario autorizado de embarcaciones deportivas Sea-Doo debe realizar la sustitución del anticongelante, así como un ensayo de densidad.

CUIDADO: Una mezcla inadecuada de anticongelante permitiría la congelación del líquido del sistema de refrigeración, si se almacena la embarcación en una zona en la que se alcance el punto de congelación. De ello se derivarían daños graves en el motor. Si no se sustituye el anticongelante durante el almacenamiento, podría degradarse y dar lugar a una refrigeración deficiente durante el funcionamiento del motor.

ADVERTENCIA

Para evitar quemaduras, no quite el tapón del radiador ni afloje el tapón de drenaje del motor si los motores todavía están calientes.

ALMACENAMIENTO Y PREPARACIÓN DE PRETEMPORADA

ADVERTENCIA

Puesto que el combustible y el aceite son inflamables, diríjase a un concesionario autorizado de embarcaciones deportivas Sea-Doo para que revisen la integridad del sistema de combustible tal y como se especifica en la *TABLA DE REVISIÓN PERIÓDICA*.

Almacenamiento

NOTA: No deje puesto el tapón de drenaje durante el período de almacenamiento.

Se recomienda llevar la embarcación a un concesionario o distribuidor autorizado de embarcaciones deportivas Sea-Doo para almacenarla adecuadamente. No obstante, puede realizar las operaciones que se describen a continuación con un mínimo de herramientas.

CUIDADO: No haga funcionar los motores durante el período de almacenamiento.

Sistema de combustible

Puede agregarse estabilizador para combustible Sea-Doo (o un producto equivalente) en el depósito de combustible, a fin de evitar el deterioro del combustible y el embotamiento del sistema de combustible. Siga las instrucciones del fabricante del estabilizador para usarlo correctamente.

CUIDADO: Debe agregarse un estabilizador de combustible antes de la lubricación del motor, a fin de proteger los componentes del sistema contra los depósitos de barniz.

ADVERTENCIA

Pare siempre los motores antes de repostar. El combustible es inflamable y puede explotar en determinadas condiciones. Trabaje siempre en una zona bien ventilada. No fume ni permita llamas vivas ni chispas en las cercanías. El depósito de combustible puede estar presurizado. Gire lentamente el tapón para abrirlo. No se acerque nunca con una llama para comprobar el nivel del combustible. Durante el repostaje, mantenga la embarcación nivelada. No llene en exceso ni deje que rebese el combustible del depósito, sobre todo si la embarcación está al sol. A medida que aumenta la temperatura, el combustible se expande y podría rebosarse. Limpie siempre cualquier resto de combustible que se haya derramado de la embarcación. Verifique periódicamente el sistema de combustible.

Sustitución del aceite y filtro del motor

El cambio de aceite y filtro debe ser realizado por un concesionario autorizado de embarcaciones deportivas Sea-Doo.

Limpieza con chorro de agua del sistema de refrigeración de escape

Consulte *LIMPIEZA CON CHORRO DE AGUA* en la sección *MANTENIMIENTO DESPUÉS DEL USO*.

CUIDADO: Siga de forma adecuada las instrucciones que se proporcionan en el procedimiento de limpieza con agua.

Lubricación interna del motor

Abra la tapa del compartimento del motor.

Saque la bandeja de almacenamiento.

NOTA: Realice la operación con cada motor.

Retire la varilla medidora.

Quite la tapa de la guía de combustible.

Vuelva a introducir la varilla.

Desconecte los conectores de las bobinas de encendido.

ADVERTENCIA

Para desconectar la bobina de la bujía, desconecte siempre primero la bobina del soporte principal. No verifique nunca la chispa de encendido del motor de una bobina abierta ni la bujía en el compartimento del motor, puesto que se podría inflamar el vapor del combustible.

IMPORTANTE: No corte nunca los cintas de amarre de los conectores de la bobina de encendido. Los cables podrían confundirse entre los cilindros.

CUIDADO: Asegúrese de que no hay suciedad en los orificios de las bobinas antes de extraer las bujías. De lo contrario, la suciedad caería en el cilindro y dañaría sus componentes internos.

Extraiga las bobinas de encendido.

Extraiga las bujías.

NOTA: Tras aflojar las bujías, puede utilizarse una bobina para extraerlas. Sólo tiene que descender la bobina hasta la bujía y "engancharla" para extraerla a continuación.

Rocíe lubricante BOMBARDIER LUBE o un producto equivalente en los orificios de las bujías.

Para evitar la inyección de combustible y cortar también el encendido en el momento de arrancar los motores, proceda tal como se indica a continuación.

Desde el compartimento de los motores, otra persona deberá mantener la palanca acodada del estrangulador en posición totalmente abierta.

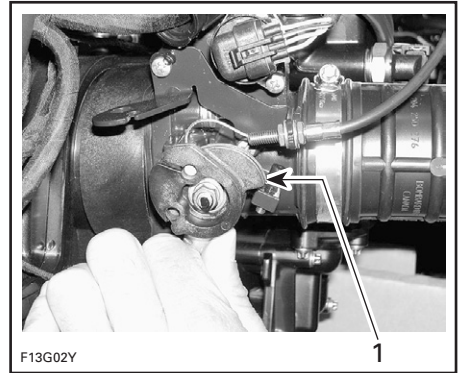

1. Posición totalmente abierta

Haga girar cada motor unas vueltas para distribuir el aceite sobre la pared del cilindro.

Aplique lubricante antiagarrotamiento en las roscas de las bujías y proceda a instalarlas de nuevo.

NOTA: Tras la instalación, asegure correctamente los las juntas con la superficie superior del motor.

Instale de nuevo las bobinas de encendido. Conecte de nuevo los conectores de las bobinas de encendido.

Para volver a colocar la guía de combustible, quite la varilla y empuje la tapa de la guía de combustible hacia abajo hasta que encaje.

Vuelva a introducir la varilla.

NOTA: Se recomienda nebulizar las válvulas del motor con lubricante BOMBARDIER LUBE. Póngase en contacto con un concesionario o distribuidor autorizado de embarcaciones deportivas Sea-Doo.

Batería

Póngase en contacto con su concesionario autorizado de embarcaciones deportivas Sea-Doo.

Sistema de refrigeración del motor

El anticongelante de cada motor debe sustituirse durante el período de almacenamiento para evitar su deterioro.

Un concesionario autorizado de embarcaciones deportivas Sea-Doo debe realizar la sustitución del anticongelante, así como un ensayo de densidad.

CUIDADO: Una mezcla inadecuada de anticongelante permitiría la congelación del líquido del sistema de refrigeración, si se almacena la embarcación en una zona en la que se alcance el punto de congelación. De ello se derivarían daños graves en el motor. Si no se sustituye el anticongelante durante el almacenamiento, podría degradarse y dar lugar a una refrigeración deficiente durante el funcionamiento del motor.

ADVERTENCIA

Para evitar posibles quemaduras, no quite el tapón del radiador ni afloje el tapón de drenaje del motor si el motor aún está caliente.

Reparación/limpieza de la embarcación

Lave el cuerpo y el remolque con una solución de agua jabonosa (utilice solamente detergente suave). Aclare abundantemente con agua corriente limpia. Elimine las incrustaciones de organismos marinos del casco.

CUIDADO: Nunca limpie las piezas visibles de fibra de vidrio y plástico con un detergente fuerte, agente desengrasante, disolvente para pintura, acetona, etc.

Las manchas de los asientos y de la fibra de vidrio pueden eliminarse con Knight's Spray-Nine o un producto equivalente.

Si es necesario realizar alguna reparación en el cuerpo o en el casco, póngase en contacto con un concesionario o distribuidor autorizado de embarcaciones deportivas Sea-Doo. Para realizar retoques en la pintura de las piezas mecánicas, utilice pintura en aerosol Bombardier. Para reparaciones menores de revestimiento con gel, está disponible el kit de reparaciones de Gelcote[†] International (www.gelcote.ca). Sustituya las etiquetas/adhesivos que presenten daños.

Cuando la embarcación esté sobre el remolque, afloje el tapón de drenaje, bloquee las ruedas y levante la proa ligeramente con ayuda del gato del remolque (si tiene) para extraer el agua. Limpie la sentina con agua caliente y detergente o con un producto limpiador para sentinas. Aclare abundantemente. Deje todos los compartimentos abiertos para que se sequen con el aire.

Sistema de agua potable

Modelos Islandia 220

Debe vaciar completamente el sistema y llenarlo con solución anticongelante biodegradable, tal como se indica en la siguiente sección:

DRENAJE

Consulte *DRENAJE*, en la sección *PROCEDIMIENTO ESPECIAL* para obtener una descripción completa y detallada del procedimiento.

[†] Gelcote es una marca registrada de Gelcote International

PROTECCIÓN ANTICONGELACIÓN

En regiones frías en las que puede llegarse al punto de congelación, el sistema de agua potable debe llenarse con una solución de anticongelante biodegradable.

ADVERTENCIA

Utilice siempre una solución anticongelante biodegradable formulada especialmente para la protección del sistema de agua potable. Diríjase a un concesionario o distribuidor autorizado de embarcaciones deportivas Sea-Doo.

Añada aproximadamente 8 l (2 galones EE.UU.) de solución anticongelante biodegradable al depósito de agua potable.

Ponga en marcha la bomba de agua principal.

Abra el grifo de la pila. Tan pronto como empiece a fluir la solución anticongelante, cierre el grifo.

Repita el procedimiento para la válvula de lavado y la ducha.

Después de realizar las tres operaciones, el sistema de agua potable debe llenarse.

Sumidero del surtidor de agua

Modelos Islandia 220



GIRE LA VÁLVULA HASTA ESTA POSICIÓN

Quite el tapón de drenaje para vaciar completamente el sumidero.

Tratamiento anticorrosión

Limpie con un trapo toda el agua residual presente en el compartimiento del motor.

Lubrique el cable del acelerador con lubricante BOMBARDIER LUBE o un producto equivalente.

Terminación de la preparación para el almacenamiento

Aplicar una cera no abrasiva al cuerpo.

La tapa de almacenamiento de los motores debe dejarse parcialmente abierta durante el almacenamiento (separe los amortiguadores neumáticos de la tapa para evitar que se abra del todo). Saque la bandeja de almacenamiento. Colóquela en la cubierta.

Con ayuda de un destornillador de punta plana, levante la pestaña tal como se muestra a continuación.



TÍPICO — LEVANTE LA PESTAÑA

Saque el extremo del amortiguador.
Saque el otro lado.

Bloquee y deje ligeramente abierta la tapa de los motores.

De esta forma se evitará la condensación en el compartimento de los motores y su posible corrosión.

Vuelva a colocar los topes amortiguadores a la tapa de los motores antes de utilizar la embarcación.

Si la embarcación va a ser almacenada en el exterior, cúbrala con una lona impermeable opaca para evitar que los rayos solares y la suciedad afecten a los componentes de plástico y al acabado y que se acumule el polvo.

CUIDADO: No almacene nunca la embarcación de modo que quede expuesta a la luz directa del sol. La radiación UV se comerá el acabado. Nunca debe dejarse la embarcación en el agua para su almacenamiento. Cerciórese de apagar el interruptor de desconexión de la batería principal.

Para el período de almacenamiento, bloquee las ruedas y suba la proa ligeramente con el gato del remolque (si lo tiene) a fin de posibilitar el drenaje. Cerciórese de que el tapón de drenaje está desenroscado y no hay obstrucciones.

Preparación de pretemporada

Utilice la tabla siguiente.

Puesto que son necesarios conocimientos técnicos y herramientas especiales, algunas operaciones deben ser realizadas por un concesionario autorizado de embarcaciones deportivas Sea-Doo.

ADVERTENCIA

Lleve a cabo el procedimiento exclusivamente como se detalla en esta guía. Se recomienda solicitar periódicamente la asistencia de un concesionario autorizado para otros componentes/sistemas que no se tratan en esta guía. A menos que se especifique lo contrario, el motor no debe estar en marcha y el interruptor de desconexión de la batería debe estar en la posición de desconexión (OFF) en todos los procedimientos de mantenimiento.

ADVERTENCIA

Observe todas las ADVERTENCIAS y PRECAUCIONES mencionadas a lo largo de esta guía que tengan que ver con el elemento que se va a revisar. Cuando el estado de los componentes le parezca poco satisfactorio, proceda a cambiarlos por repuestos originales BRP o artículos equivalentes homologados.

Tabla de preparación de pretemporada

NOTA: Recomendamos expresamente que el concesionario se encargue de realizar la revisión anual de seguridad al mismo tiempo que la preparación de pretemporada.

OPERACIONES	A CARGO DE
Verificar lubricación/protección contra la corrosión	CONDUCTOR
Revisar el estado del capuchón del cable de seguridad y el anclaje	DISTRIBUIDOR
Verificar el estado y la carga de la batería y reinstalar	DISTRIBUIDOR
Verificar las conexiones del estárter y el cableado (1)	DISTRIBUIDOR
Revisar el estado de la conducción de combustible (1)	DISTRIBUIDOR
Probar la presión del sistema de combustible (1)	DISTRIBUIDOR
Comprobar las sujeciones del sistema de combustible	DISTRIBUIDOR
Revisar el sistema de gobierno (1)	DISTRIBUIDOR
Revisar el sistema de cambio/aceleración (1)	DISTRIBUIDOR
Revisar los drenajes de la cubierta/la bomba de achique/los tapones de drenaje	DISTRIBUIDOR
Comprobar el estado/montaje del extintor de incendios (1)	CONDUCTOR
Nivel de aceite del motor	DISTRIBUIDOR

(1) Elemento de seguridad cubierto en la inspección de seguridad anual.

CUIDADO: Realice esta operación únicamente en una zona bien ventilada. Debe instalarse una manguera de jardín o la embarcación debe estar en el agua para que se enfríe el motor. Si hace funcionar el motor sin agua para la refrigeración se dañará el interior del conducto de escape y puede dañarse el motor.

GARANTÍA

GARANTÍA LIMITADA DE BRP INTERNATIONAL PARA EMBARCACION DEPORTIVAS SEA-DOO® DEL AÑO 2006

1) ÁMBITO

Bombardier Recreational Products Inc. ("BRP") garantiza su embarcación deportiva modelo Sea-Doo del año 2006 nueva y de primera mano (en lo sucesivo "Embarcación deportiva") vendida por cualquier distribuidor/concesionario autorizado Sea-Doo fuera de los cincuenta estados de EE.UU y de Canadá (en lo sucesivo "Distribuidor/Concesionario") de todo defecto en material y mano de obra por el período y bajo las estipulaciones siguientes.

Si su Embarcación deportiva va equipada con un motor Rotax™ dicho motor Rotax también va amparado por la garantía limitada en los términos del presente documento. Si la Embarcación deportiva va equipada con cualquier otro motor, dicho motor va amparado por la garantía limitada proporcionada por el fabricante de dicho motor y no va amparado por esta garantía limitada.

2) DURACIÓN DE LA COBERTURA DE LA GARANTÍA

La presente garantía tendrá efecto a partir de la fecha de entrega al primer consumidor minorista o la fecha en que la Embarcación deportiva se ponga en funcionamiento por vez primera, lo que suceda primero, durante un período de:

- DOCE (12) MESES CONSECUTIVOS ¹ para uso privado, recreativo, excepto la cubierta y la estructura del casco de fibra de vidrio, que están cubiertos durante SESENTA (60) MESES CONSECUTIVOS;
- CUATRO (4) MESES CONSECUTIVOS para uso comercial, excepto: la cubierta y la estructura del casco de fibra de vidrio, que están amparados por doce (12) meses consecutivos. Una Embarcación deportiva se utiliza de forma comercial cuando se su uso guarda relación con la generación de ingresos o con algún tipo de trabajo o empleo durante cualquier parte del período de garantía. Una Embarcación deportiva se utiliza también de forma comercial cuando, en algún momento del período de garantía, tiene distintivos comerciales o licencia para su uso comercial.

Todos los accesorios originales instalados por un Distribuidor/Concesionario autorizado de BRP en el momento de la entrega están cubiertos por la misma garantía que la Embarcación deportiva. La reparación o sustitución de piezas, o la realización de operaciones de servicio técnico a la Embarcación deportiva durante el período de garantía no amplían la duración de la garantía más allá e la fecha límite original.

1. La garantía comprende VEINTICUATRO (24) meses consecutivos si el producto se vendió en alguno de los países miembros de la Unión Europea (Directiva EC 1999/44/EC). El período de garantía, no obstante, es de CUATRO (4) meses consecutivos si el producto se utiliza con fines comerciales.

3) CONDICIONES PARA CONTAR CON COBERTURA DE GARANTÍA

Esta garantía sólo es válida en el país en que tuvo lugar la venta y sólo después de que el Distribuidor/Concesionario haya: completado y documentado el proceso de inspección previo a la entrega especificado por BRP; y registrado adecuadamente la Embarcación deportiva. Sólo el comprador original y los propietarios que residan en el país en el que tuvo lugar la venta pueden ser beneficiarios de la cobertura de la garantía por el presente documento. Tales limitaciones son necesarias a fin de que BRP pueda proteger la seguridad de sus productos, así como la de los consumidores y del público en general. Las tareas periódicas de mantenimiento deben ser realizadas dentro de los plazos indicados en la Guía del usuario para mantener la cobertura de la garantía. BRP puede exigir pruebas de un mantenimiento adecuado antes de autorizar la cobertura de la garantía.

4) CÓMO OBTENER COBERTURA DE GARANTÍA

El propietario debe avisar a un Distribuidor/Concesionario autorizado dentro de un plazo de dos (2) días desde que aparezca el defecto, debe presentar enseguida la Embarcación deportiva, incluyendo cualquier pieza defectuosa (en cualquier caso, dentro del período de garantía) y debe dar al Distribuidor/Concesionario una oportunidad razonable para reparar el defecto. Si la Embarcación deportiva no se ha registrado previamente, al propietario también se le puede exigir que presente prueba de compra para poder acceder a las reparaciones bajo garantía. Se requiere que el Propietario firme la orden de reparación/trabajo antes de comenzar la reparación con el fin de validar la reparación bajo garantía. Todas las piezas sustituidas bajo esta garantía pasan a ser propiedad de BRP.

5) QUÉ HARÁ BRP

Las obligaciones de BRP bajo esta garantía se limitan, según su criterio, a reparar o cambiar las piezas de la Embarcación deportiva que se hayan encontrado defectuosas en material o ejecución, a juicio razonable de BRP. Tal reparación o cambio de piezas se realizará sin cargo de piezas ni mano de obra, en un Distribuidor/Concesionario autorizado Sea-Doo del país en el que se vendió la Embarcación deportiva. La responsabilidad de BRP se limita a efectuar las reparaciones necesarias o cambiar las piezas por repuestos originales de BRP. Los gastos de transporte de la Embarcación deportiva a y desde el Distribuidor/Concesionario para el servicio de garantía corren a cuenta del propietario. Ninguna reclamación ni incumplimiento de la garantía podrá dar origen a la cancelación o de rescisión de la venta de la Embarcación deportiva al propietario. En el caso de que se invoque la garantía fuera del país en el que se vendió la Embarcación deportiva, el propietario asumirá la responsabilidad de cualquier cargo adicional debido a prácticas y condiciones locales, tales como, sin ser exhaustiva esta enumeración, flete, seguros, tasas, gastos de licencias, derechos de importación y cualquier otra carga financiera, incluidos los gravámenes establecidos por los gobiernos, estados, territorios y sus respectivos organismos.

BRP se reserva el derecho de mejorar, modificar o cambiar sus embarcaciones deportivas cada cierto tiempo, sin que ello suponga ninguna obligación de modificar las embarcaciones deportivas previamente fabricadas.

6) EXCLUSIONES — Los casos siguientes no tienen garantía bajo ninguna circunstancia

- Cambio de piezas debido a un uso y desgaste normal;
- Piezas y servicios de mantenimiento periódico, incluyendo, sin ser exhaustiva la enumeración, los reglajes, cambios de aceite, de lubricante y de refrigerante, cambio de bujías, bombas de agua, mantenimiento del carburador y operaciones similares;
- Daño causado por un almacenamiento o mantenimiento inadecuado o inexistente, incumplimiento de los procedimientos y recomendaciones contenidos en la Guía del usuario;
- Daño originado por la eliminación de piezas, reparaciones, servicio, mantenimiento o modificación inadecuadas, o uso de piezas o accesorios no fabricados ni aprobados por BRP, que, en su opinión razonable, sean incompatibles con las embarcaciones deportivas o afecten de modo adverso a su funcionamiento, prestaciones o durabilidad, o bien resulten de reparaciones realizadas por alguien diferente del Distribuidor/Concesionario autorizado de BRP;
- Daños causados por el abuso, mal uso, uso indebido, negligencia, competición, manejo inadecuado o utilización de la embarcación deportiva al margen de las recomendaciones que figuran en la Guía del usuario;
- Daños que se deriven de un daño externo, hundimiento, entrada de agua u objetos extraños, accidente, robo, vandalismo o cualquier catástrofe natural;
- Utilización de combustible, aceites o lubricantes no adecuados para la Embarcación deportiva (consulte la Guía del usuario);
- Daños por oxidación, corrosión o exposición a los elementos;
- Daños producidos por bloqueo del sistema de refrigeración o de la(s) bomba(s) de impulsión con agentes externos;
- Daños al acabado incluyendo, sin ser exhaustiva la enumeración, defectos cosméticos del acabado, burbujas, picado, agrietado; y delaminación de la fibra de vidrio causada por ampollas, agrietado, arañazos, cuarteado o exposición a los elementos.

Esta garantía no será válida en su integridad y será nula y sin efecto si:

- La Embarcación deportiva se ha alterado o modificado de tal modo que pueda afectar adversamente a su funcionamiento, rendimiento o durabilidad, o haya sido alterada o modificada para cambiar el uso para el que fue diseñada; o
- La Embarcación deportiva ha sido utilizada para competición en cualquier momento, incluso por un propietario anterior.

7) LIMITACIONES DE RESPONSABILIDAD

TODAS LAS GARANTÍAS EXPRESAS O IMPLÍCITAS, INCLUIDA CUALQUIER GARANTÍA DE UTILIDAD COMERCIAL O IDONEIDAD PARA UN PROPÓSITO EN PARTICULAR, TIENEN UNA DURACIÓN QUE SE LIMITA A LA DE LA GARANTÍA LIMITADA EXPRESA. TODOS LOS DAÑOS FORTUITOS, EMERGEN- TES, DIRECTOS, INDIRECTOS O DE OTRO TIPO QUEDAN EXCLUIDOS DE LA COBERTURA DE LA PRESENTE GARANTÍA, COMO, SIN SER EXHAUSTIVA ESTA ENUMERACIÓN: gastos de gasolina, gastos de transporte de la Embarcación deportiva hacia y desde el Distribuidor/Concesionario, tiempo de viaje del técnico, cargos de extracción y puesta en el agua, gastos de muelle, remolque o arrastre, almacenamiento, teléfono fijo o móvil, fax o telegrama, alquiler o cambio de embarcación durante la garantía o tiempo de inutilización, taxi, viajes, alojamiento, pérdida o deterioro de propiedades personales, molestias, coste de cobertura de seguro, pagos de préstamos, pérdida de tiempo, pérdida de rentas, ingresos o beneficios, o pérdida de disfrute o uso de la embarcación deportiva. ALGUNAS JURISDICCIONES NO TIENEN EN CUENTA LOS DESCARGOS DE RESPONSABILIDAD, LAS LIMITACIONES DE CONSECUENCIAS IMPREVISTAS O SECUNDARIAS, U OTRAS EXCLUSIONES CITADAS ANTERIORMENTE. POR CONSIGUIENTE, ÉSTAS PUEDEN NO REGIR EN SU CASO. ESTA GARANTÍA LE OTORGA DERECHOS ESPECÍFICOS, SIN PERJUICIO DE OTROS DERECHOS LEGALES QUE PUEDEN VARIAR SEGÚN LA JURISDICCIÓN.

Ni el Distribuidor, Concesionario ni ninguna otra persona han sido autorizados a efectuar ninguna afirmación, representación o garantía relativa a la Embarcación deportiva, al margen de las contenidas en esta garantía limitada y, en caso de que se realicen, no podrán ser exigibles a BRP. BRP se reserva el derecho de modificar esta garantía en cualquier momento, en el bien entendido de que tales modificaciones no alterarán las condiciones de garantía aplicables a las Embarcaciones deportivas vendidas durante la vigencia de esta garantía.

8) TRANSFERENCIA

Si se transfiere la propiedad de un producto durante el período que cubre la garantía, también se transferirá esta garantía, que tendrá validez durante el resto del período de cobertura, siempre y cuando se avise a BRP del traspaso de propiedad del modo siguiente:

BRP o un Distribuidor/Concesionario autorizado de BRP recibe una prueba que demuestre la conformidad del antiguo propietario con el traspaso de la titularidad, además de incluirse los datos del nuevo propietario. A continuación, el distribuidor enviará esta información directamente a BRP.

9) ASISTENCIA AL CONSUMIDOR

En caso de disputa o controversia con respecto a esta GARANTÍA LIMITADA DE BRP, BRP le sugiere que intente resolverla con el distribuidor. Le recomendamos que trate la cuestión con el responsable o con el director de asistencia del concesionario o distribuidor autorizado.

Si precisa asistencia adicional, póngase en contacto con el departamento de servicio de su distribuidor para resolver el problema.

Si el problema continúa todavía sin solución, póngase en contacto por escrito con BRP en la dirección que se indica más adelante.

**BRP EUROPEAN DISTRIBUTION
CUSTOMER SERVICE
SUIZA
TEL : +41 21 318 78 00**

DECLARACIÓN DE CONFORMIDAD UE



DECLARATION OF CONFORMITY

Aplicación de las Directrices del Consejo: 94/25/CE — Embarcación de recreo
89/336/CEE — Compatibilidad electromagnética

Normas cuyo cumplimiento se declara: ISO 7840, ISO 8469, ISO 8665, ISO 8846, ISO 8848, ISO 8849, ISO 9094, ISO 9097, ISO 10087, ISO 10088, ISO 10133, ISO 10240, ISO 11105, ISO 11591, ISO 11592, ISO 12215, ISO 12216, ISO 13592, COLREGS, ABYC H-5, ABYC H-8
BRP US Inc.

Nombre del fabricante: 451 E. Illinois Ave Benton, Illinois 62812-0394 (EE.UU.)

Dirección del fabricante: Soci t — ANF Industrie S.A.

Nombre del importador: 2, rue du Nouveau Bercy 94220 Charenton Paris, Francia

Direcci n del importador: International Marine Certification Institute Tr ves centre, rue de Tr ves 45 1040 Bruselas, B lgi 

Organismo notificado para la Directiva 94/25/CE UTAC Autodrome de Linas-Month ry, B.P. 212 91311 Month ry cedex, Francia

Organismo competente para la Directiva 89/336/CE Embarcaciones deportivas, de cabotaje categor a C

Tipo de equipo:

Nombre y n mero del modelo:

Nombre del modelo

N mero(s) del modelo

El abajo firmante declara, por la presente, que el equipo especificado anteriormente cumple las citadas directrices y normas.

Nombre del signatario:

Fernando Garc a

Cargo del signatario por parte de BRP US Inc.:

Director – Asuntos p blicos y de regulaci n — Embarcaciones deportivas Sea-Do

Homologación y certificación

Estas embarcaciones cumplen las siguientes normas:

NORMA	TIPO DE CERTIFICADO
United States Coast Guard	Autocertificación
Canadian Coast Guard	Autocertificación
Registro marítimo de embarcaciones de Rusia	Certificación del Registro marítimo de embarcaciones de Rusia 8, Dvortsovaya Nab., 191186 San Petersburgo, Rusia
Directiva 89/336/CEE del Consejo referente a la compatibilidad electromagnética	Control de fabricación interno más control efectuado bajo la responsabilidad de un organismo competente. Organismo competente: UTAC Autodrome de Linas-Monthléry, B.P. 212 91311 Monthléry cedex, Francia
Directiva 94/25/EC del Parlamento Europeo y del Consejo referente a embarcaciones de recreo	Control de fabricación interno más control efectuado bajo la responsabilidad de un organismo notificado. Organismo notificado: International Marine Certification Institute Trèves centre, rue de Trèves 45 1040 Bruselas, Bélgica

Confirmación de recibo de Guía del usuario

Su concesionario o distribuidor

Nombre:	_____
Dirección:	_____

Le ayudará a resolver cualquier problema que pueda tener.

Una vez recibida su embarcación, rellene y firme el impreso siguiente y remítalo a su concesionario o distribuidor a fin de que quede amparado por la garantía.

Las condiciones de la garantía se detallan en la sección de esta guía dedicada a la *GARANTÍA*.

----- Corte por la línea de puntos

Recibo	
Nombre:	_____
Dirección:	_____
Propietario de _____	Embarcación deportiva modelo n.º _____
Número del casco HIN (debe rellenarlo el cliente o el concesionario de venta)	_____
Esta garantía empieza a contar a partir del _____ (fecha).	
El concesionario mencionado en este documento me ha facilitado información con respecto al funcionamiento, mantenimiento, características de seguridad y política de garantía, que he comprendido y acepto como vinculante. También estoy conforme con la revisión previa y entrega de mi embarcación deportiva Sea-Doo. Asimismo, he recibido una copia de la Guía del usuario y del <i>VÍDEO SOBRE SEGURIDAD</i> de mi embarcación deportiva Sea-Doo.	
Firma:	_____
Fecha:	_____

INFORMACIÓN SOBRE PRIVACIDAD

Deseamos informarle de que sus datos de contacto serán utilizados en trámites relacionados con la seguridad y la garantía. En ocasiones, también utilizamos los datos de nuestros clientes para informarles acerca de nuestros productos y ofertas. Si prefiere no recibir información acerca de nuestros productos, servicios y ofertas, puede indicarlo escribiendo a la dirección que se indica a continuación.

Tenga también en cuenta que, de vez en cuando, podemos permitir a organizaciones cuidadosamente seleccionadas y de confianza el uso de los datos de contacto de nuestros clientes, con fines de promoción de productos y servicios de calidad. Si prefiere que no facilitemos su nombre y dirección, puede indicarlo escribiendo a la dirección que se indica a continuación.

BRP European Distribution

Warranty Department

Chemin de Messidor 5-7

1006 Lausanne

Suiza

Fax: +41 21 318 78 01

COLOQUE
EL SELLO
CORRESPON-
DIENTE



BRP European Distribution
Warranty Department
Chemin de Messidor 5-7
1006 Lausanne
Suiza

V00A2G



GUÍA DEL USUARIO

SPEEDSTER 200