

SEA-DOO®



Sport Boats

GUIDA DELL'OPERATORE

Incluse INFORMAZIONI SU SICUREZZA, VEICOLO e MANUTENZIONE

SPEEDSTER™ 200 UTOPIA™ ISLANDIA™



AVVERTENZA

Leggere attentamente questa guida. Contiene importanti istruzioni di sicurezza.
Conservare questa Guida dell'operatore all'interno del veicolo.

2006

AVVERTENZA PER LA SICUREZZA

La mancata osservanza di qualsiasi precauzione e istruzione di sicurezza presente nella *GUIDA DELL'OPERATORE*, nella *VIDEOCASSETTA SULLA SICUREZZA* e sulle etichette del prodotto potrebbe comportare lesioni, fino alla morte! Il conducente ha la responsabilità di informare i passeggeri delle istruzioni di sicurezza.

In caso di rivendita, questa *GUIDA DELL'OPERATORE* e la *VIDEOCASSETTA SULLA SICUREZZA* devono rimanere nell'imbarcazione.



I seguenti marchi di fabbrica sono proprietà di Bombardier Recreational Products Inc. o delle sue affiliate.

Sea-Doo®

ROTAX™

BOMBARDIER LUBE®

Speedster™

Utopia™

Islandia™

Perfect Pass®

Le potenzialità della vostra nuova imbarcazione sportiva Sea-Doo

Congratulazioni, da questo momento siete gli orgogliosi proprietari di un'imbarcazione sportiva Sea-Doo. Sia che siate navigatori provetti o che siate nuovi a questo sport, vi chiediamo di dedicare un po' del vostro tempo alla visione del *VIDEOCASSETTA SULLA SICUREZZA* fornito insieme all'imbarcazione, alla lettura della Guida dell'operatore e delle etichette di avvertenza/attenzione presenti sul prodotto, familiarizzando con i rispettivi contenuti. Questa guida contiene informazioni pertinenti che, se seguite correttamente, forniranno gli strumenti adeguati per godere appieno dei piaceri che questa imbarcazione vi potrà dare.

Consigliamo vivamente a tutti i conducenti dell'imbarcazione di seguire un corso sulla sicurezza di navigazione. Le informazioni sulla disponibilità dei corsi possono essere richieste alla propria Guardia Costiera locale o presso la struttura Power and Sail Squadron di zona. I naviganti più appassionati potranno acquistare il manuale "Chapman Piloting" di Elbert S. Maloney, disponibile presso la maggior parte delle librerie.

Qualora desideraste fornire i primi rudimenti di navigazione ai vostri familiari o amici, accertatevi che comprendano a fondo i comandi e il funzionamento dell'imbarcazione e l'importanza di una guida educata e responsabile.

Il conducente di una imbarcazione ha la responsabilità di tutelare la sicurezza dei propri passeggeri e di chi naviga nei propri paraggi. Seguire tutte le avvertenze di sicurezza e condurre la propria imbarcazione con attenzione.

È consigliabile sottoporre l'imbarcazione a un'Ispezione di Sicurezza Annuale. Contattare un concessionario autorizzato di imbarcazioni sportive Sea-Doo per ulteriori dettagli.

Infine, vi invitiamo a visitare il vostro concessionario autorizzato di imbarcazioni sportive Sea-Doo regolarmente per eseguire gli interventi di manutenzione normale e di sicurezza e procurarvi eventuali accessori di navigazione di cui potreste avere necessità.

Buon divertimento e... Bon Voyage.

Conservare questa guida a bordo. In caso di rivendita, lasciare questa guida nell'imbarcazione.

INDICE

INTRODUZIONE	7
Informazioni sui pericoli	7
Indicazioni di avvertenza	7

INFORMAZIONI SULLA SICUREZZA

SICUREZZA	10
Elenco di spunta per la navigazione sicura	10
Equipaggiamento di sicurezza	13
Monossido di carbonio e navigazione	18
Interruttore di arresto con cordoncino di emergenza/DESS	21
Pratiche di navigazione sicura	22
Sicurezza dei passeggeri	23
Norme di circolazione	23
Sport acquatici	26

INFORMAZIONI SUL MEZZO

POSIZIONE DEL NUMERO DI MATRICOLA	30
UBICAZIONE DELLE TARGHETTE IMPORTANTI	32
NUMERI DI IDENTIFICAZIONE	38
POSIZIONE DEI COMANDI, DEI COMPONENTI E DEGLI STRUMENTI	39
Cockpit	39
Informazioni generali	42
FUNZIONI DEI COMANDI, DEI COMPONENTI E DEGLI STRUMENTI	49
1) Interruttore cordoncino di emergenza/DESS (interruttore di isolamento del motore)	49
2) Sterzo	50
3) Leva di controllo dell'acceleratore/cambio	50
4) Pulsanti di avvio/arresto	52
5) Interruttore aeratore sentina	54
6) Interruttore pompa di sentina	54
7) Interruttore luci di navigazione	55
8) Interruttore luci di ponte	56
9) Interruttore avvisatore acustico	56
10) Interruttore luci di ormeggio	56
11) Interruttore luci di imbarco	56
12) Interruttore luci vano motore	57
13) Interruttore sistema di segnalazione batteria scarica	57
14) Interruttore pompa della fontana	59
15) Interruttore pompa principale dell'acqua	59
16) Interruttore Inlet Clearance System (ICS)	60
17) Indicatore del carburante	60
18) Contagiri	60

19) Tachimetro	60
20) Indicatori di controllo	61
21) Tappo di scarico sentina	62
22) Maniglie di sostegno	62
23) Maniglie posteriori.....	62
24) Scaletta retraibile	63
25) Piattaforma bagno	64
26) Sedili	64
27) Sedili di prua	64
28) Sedili anteriori.....	65
29) Sedili posteriori	66
30) Sedile assistente	67
31) Ponte scoperto	67
32) Portabevande	68
33) Stive consolle tribordo/babordo	68
34) Vano portaoggetti.....	69
35) Radio AM/FM/Lettore CD	69
36) Presa accessoria 12-Volt	70
37) Stiva di prua	70
38) Stiva di ponte	70
39) Stiva posteriore (coperchio del motore).....	71
40) Prese d'acqua della pompa a getto.....	73
41) Luci di prua.....	73
42) Luce di poppa rimovibile	73
43) Tasselli per ormeggio	74
44) Ponte	74
45) Tappo serbatoio carburante.....	74
46) Scarico ponte	76
47) Connettori di risciacquo.....	76
48) Condotti di ventilazione	76
49) Occhioni di prua/poppa	76
50) Iniettori pompa a getto.....	76
51) Selettori retromarcia	77
52) Valvola di scarico di ombrinale	77
53) Sfiato serbatoio carburante.....	77
54) Collegamenti traino per sport acquatici	77
55) Sistema di pompaggio (serbatoio zavorra/wakeboard Speedster)	78
56) Tower di traino	79
57) Uscite di sfiato dell'impianto di raffreddamento scarico	83
58) Interruttore batteria principale	84
59) Fusibili	84
60) Bimini top	84
61) Pannello laterale/Bauletto	86
62) Stiva laterale posteriore.....	86
63) Tavolo cockpit.....	87
64) Parabrezza.....	89
65) Profondimetro	89
66) Luci di ormeggio.....	89

67) Luci di imbarco.....	89
68) Luce vano motore	90
69) Luci di ponte	90
70) Plafoniera spogliatoio	90
71) Piscinetta.....	91
72) Getto della fontana	91
73) Valvola di risciacquo	92
74) Tappo del serbatoio dell'acqua potabile	94
75) Zona multiuso.....	95
76) Spogliatoio con toilette	96
77) Toilette portatile	96
78) Sportelli dello specchio di poppa.....	97
79) Presa antincendio	97
80) Doccia	97
81) Telecomando radio AM/FM/Lettore CD.....	98
LIQUIDI.....	99
Procedura di alimentazione carburante	99
Carburante consigliato.....	99
Olio motore	100
Liquido refrigerante motore.....	102
PERIODO DI RODAGGIO	104
CONTROLLI PREVENTIVI	107
Scafo	108
Prese d'acqua della pompa a getto	108
Sentina	108
Batteria.....	108
Livelli serbatoio carburante/acqua potabile/olio.....	108
Vano motore.....	109
Estintore	109
Sistema di sterzo	109
Leve dell'acceleratore	109
Leva di controllo dell'acceleratore/cambio	109
Sistema di apertura aspirazione	110
Cordoncino di emergenza e pulsanti di avvio/arresto motore.....	110
Coperchi del vano bagagli.....	110
ISTRUZIONI DI FUNZIONAMENTO	111
Varo/Caricamento	111
Traino.....	111
Principio di funzionamento.....	112
Imbarco da un pontile	115
Imbarco dall'acqua	116
Avvio	117
Navigazione in acque mosse o in condizioni di scarsa visibilità	118
Attraversamento delle onde	118
Arresto/Ormeggio.....	118
Alaggio	118
Spegnimento dei motori	119

CONTROLLI DOPO L'UTILIZZO	120
Manutenzione generale	120
Cura supplementare in presenza di acqua inquinata o salata	120
Risciacquo del sistema di raffreddamento dello scarico	120
PROCEDURA SPECIALE	123
Surriscaldamento del motore	123
Disinfezione dell'impianto di acqua potabile	123
Inlet Clearance System (ICS)	124
Capovolgimento dell'imbarcazione	125
Immersione dell'imbarcazione/motore ingolfato di acqua	125
Motori ingolfati di carburante	126
Traino dell'imbarcazione nell'acqua	126
Batteria scarica	127
INDIVIDUAZIONE E RISOLUZIONE DEI PROBLEMI	128
CARATTERISTICHE TECNICHE	133
<i>INFORMAZIONI SULLA MANUTENZIONE</i>	
SCHEMA PER I CONTROLLI PERIODICI	144
INFORMAZIONI SULLA MANUTENZIONE	149
Manutenzione dei componenti correlati alle emissioni	149
Informazioni sulle emissioni del motore	149
Lubrificazione	151
Controlli periodici	153
Cavi dell'acceleratore	153
Cambio dell'olio motore e sostituzione del filtro	153
Sistema di alimentazione	153
Filtro dell'acqua potabile	153
Regolazione iniettore pompa a getto/timoneria	154
Selettori retromarcia	154
Scarico ponte	154
Fusibili	154
Aeratore sentina	157
Sostituzione della lampadina di navigazione	157
Impianto con anodi sacrificali	159
Controlli generali e pulizia	160
RIMESSAGGIO E PREPARAZIONE PRIMA DELL'USO	162
Rimessaggio	162
Preparazione prima dell'uso	167
Schema di preparazione prima dell'uso	167

GARANZIA

GARANZIA LIMITATA INTERNAZIONALE BRP PER IMBARCAZIONI SPORTIVE SEA-DOO® MODELLO ANNO 2006	170
DICHIARAZIONE DI CONFORMITÀ.....	175
INFORMAZIONI SULLA PRIVACY	178
CAMBIO DI INDIRIZZO	179

INTRODUZIONE

Questa Guida dell'operatore è stata preparata per portare a conoscenza del possessore/conducente o del passeggero di questa imbarcazione sportiva, i diversi comandi, la manutenzione e le istruzioni per una guida sicura. Essa è indispensabile per utilizzare correttamente il prodotto e deve essere conservata a bordo in un involucro impermeabile. Assicurarsi di aver letto e compreso il contenuto di questo documento.

Per qualsiasi domanda relativa alle condizioni di garanzia e alla loro applicazione contattare un concessionario autorizzato di imbarcazioni sportive Sea-Doo.

Informazioni sui pericoli

Come avete letto in questa Guida dell'Operatore, notare le avvertenze di pericolo che informano delle precauzioni di sicurezza relative alle situazioni di pericolo o alle procedure operative.

Questa guida utilizza i seguenti simboli per mettere in evidenza informazioni particolari:



Il simbolo di allarme di sicurezza è riconosciuto in tutto il mondo. In questo manuale, esso invita a leggere con attenzione l'informazione a cui si riferisce! Accertarsi di aver compreso le conseguenze di un pericolo e come evitarle. La mancata osservanza delle raccomandazioni relative alle informazioni su un pericolo potrebbe causare danni alla proprietà, lesioni gravi o morte.

Spesso ci si riferisce a una informazione di pericolo come a un'avvertenza in senso generale. Questo manuale usa tre tipi di "avvertenze" a seconda del possibile effetto di un pericolo (lesione lieve o grave, morte).

AVVERTENZA

Indica una situazione potenzialmente o immediatamente pericolosa che, se non evitata, **POTREBBE** determinare danni personali gravi, compresa la morte, o danni sostanziali alla proprietà.

ATTENZIONE: Questa convenzione indica una situazione potenzialmente pericolosa che, se non evitata, potrebbe determinare lesioni personali di scarsa o moderata entità o danni alla proprietà. Potrebbe inoltre essere utilizzato come forma di allarme in caso di pratiche non sicure.

NOTA: Indica le informazioni supplementari necessarie per seguire esattamente le istruzioni relative al funzionamento dell'apparecchiatura e/o le procedure di manutenzione.

Sebbene la semplice lettura di tali informazioni non elimini il pericolo, la loro comprensione e applicazione favorirà l'uso corretto e sicuro dell'imbarcazione.

Le avvertenze contenute in questo supplemento non possono contemplare tutte le situazioni possibili. Utilizzare sempre il buon senso! Se una procedura, un metodo, uno strumento o un pezzo non sono specificamente consigliati, accertarsi che sia sicuro per sé e per gli altri e che l'imbarcazione non verrà danneggiata o resa pericolosa in seguito alla vostra decisione.

Indicazioni di avvertenza

Le indicazioni di avvertenza segnalano situazioni che condizionano il funzionamento, la manutenzione e le pratiche di assistenza dell'imbarcazione.

Una informazione **IMPORTANTE** indica una procedura destinata a impedire danni all'apparecchiatura o ai componenti associati.

Le informazioni e le descrizioni di componenti e sistemi contenute in questo supplemento sono corrette alla data di pubblicazione. Ciò nonostante, Bombardier Recreational Products (BRP), segue una politica di continuo miglioramento dei propri prodotti, senza però alcun obbligo di installazione su prodotti fabbricati in precedenza.

Dato il suo impegno costante a migliorare la qualità e il livello innovativo dei propri prodotti, BRP si riserva il diritto di interrompere o modificare in qualsiasi momento le caratteristiche tecniche, il design, le funzioni o i modelli senza incorrere in alcun obbligo.

Le illustrazioni contenute in questo documento mostrano la costruzione tipica dei diversi gruppi e potrebbero non indicare il dettaglio completo o la forma esatta delle parti. Rappresentano comunque parti che hanno la stessa funzione o una simile.

È sottinteso che la presente guida può essere tradotta in altre lingue. In caso di discrepanze, farà fede la versione inglese.

Le caratteristiche tecniche vengono indicate con il sistema metrico decimale, con l'equivalente statunitense SAE tra parentesi. Dove non è richiesta una precisione assoluta, alcune conversioni sono state arrotondate, per semplicità d'uso.

È possibile richiedere un *MANUALE DI OFFICINA* per ulteriori informazioni su riparazioni o manutenzioni.

INFORMAZIONI SULLA SICUREZZA

SICUREZZA

La sicurezza dei passeggeri, degli altri naviganti e di voi stessi è VOSTRA responsabilità. Prima di mettere in acqua l'imbarcazione, leggere interamente e comprendere questa Guida dell'operatore, le avvertenze e le etichette presenti sul prodotto, la *VIDEO-CASSETTA SULLA SICUREZZA* e altre informazioni fornite con l'imbarcazione o dal concessionario. Osservare e seguire tutte le avvertenze, le precauzioni sulla sicurezza e le procedure operative.

BRP raccomanda vivamente di seguire un corso approvato di navigazione sicura. Utilizzare l'imbarcazione in conformità con le regole per una navigazione sicura, e con prudenza, cortesia e buon senso. In caso contrario potrebbero derivarne lesioni, compresa la possibilità di morte, al conducente, ai passeggeri, a coloro ai quali si è affidata l'imbarcazione e agli altri utenti dello specchio d'acqua.

Elenco di spunta per la navigazione sicura

Quando si esce in mare, che sia per un'ora o per diversi giorni, esaminare il seguente *ELENCO DI SPUNTA PER LA NAVIGAZIONE SICURA*.

Promemoria concernenti il funzionamento...

– Le prestazioni di questa imbarcazione possono superare in maniera significativa quelle di altre imbarcazioni utilizzate in precedenza. Prendere totale confidenza con i comandi e con il funzionamento di questa imbarcazione prima di partire per la prima escursione o di invitare a bordo passeggeri. Se è mancata la possibilità di farlo, fare pratica di guida dell'imbarcazione in un'area adatta e priva di traffico e provare la risposta di ciascun comando. Acquisire familiarità con tutti i comandi prima di accelerare oltre la velocità mi-

nima. Non dare per scontato che tutte le imbarcazioni si maneggino in maniera identica. Ogni modello è differente, spesso in maniera sostanziale.

- Ricordare sempre che non appena la leva dell'acceleratore torna in posizione di folle, il controllo direzionale si riduce al minimo. Per girare l'imbarcazione sono necessari sterzo e acceleratore.
- Come qualsiasi altra imbarcazione dello stesso genere, questa imbarcazione non ha i freni. La distanza di sicurezza varia in base alla velocità iniziale, al carico, al vento e alle condizioni atmosferiche. Provare a eseguire le manovre di arresto e ormeggio in una zona sicura e non trafficata, in modo da acquisire un'idea del tempo necessario per fermare l'imbarcazione nelle diverse condizioni. Non lasciare l'acceleratore quando si tenta di evitare ostacoli. L'acceleratore è necessario per sterzare. Non utilizzare la retromarcia dell'imbarcazione, se prevista, per fermarsi.
- Non avviare o utilizzare l'imbarcazione se tutte le persone a bordo non sono correttamente sedute nel sedile a loro destinato quando l'imbarcazione è in moto (non sul ponte scoperto o sulla piattaforma bagno) o se una persona si trova in acqua accanto all'imbarcazione.
- La spinta dell'imbarcazione può causare gravi lesioni. Accelerare sempre lentamente, e decelerare in maniera controllata.
- Attenersi alle istruzioni indicate sulle etichette di sicurezza. Esse hanno lo scopo di assicurare una uscita in mare sicura e gradevole.
- Navigando con altri passeggeri o trainando altre imbarcazioni, tube, sci o tavole da wakeboard, l'imbarcazione reagisce in maniera diversa

ai comandi e richiede una maggiore abilità di guida.

- Alcune imbarcazioni possono essere attrezzate con occhioni di traino, asta di traino sci o una tower per wakeboard utilizzabili per collegare una corda di traino per sciatori, tuber o wakeboarder. Non usare questi punti di attacco o altra parte dell'imbarcazione per trainare un paracadute da parasailing o un'altra imbarcazione. Ne potrebbero derivare lesioni personali o gravi danni.
- In acque poco profonde, procedere con cautela e a velocità ridotta. L'arenamento o arresti improvvisi potrebbero causare lesioni a voi stessi, ai vostri passeggeri o a terzi. La pompa a getto può raccogliere detriti e lanciarli indietro, causando rischi di lesioni alle persone o danni alla pompa stessa o ad altra proprietà.
- Gli scarichi del motore contengono monossido di carbonio (CO) che, se inalato in determinate quantità, può provocare gravi danni o morte. Non utilizzare l'imbarcazione in un'area chiusa e non lasciar accumulare CO dentro o intorno all'imbarcazione, o in aree chiuse o protette. Lo stesso dicasi durante il rimessaggio o durante il trasporto per galleggiamento. Prestare attenzione ai rischi che l'accumulo di CO di altre imbarcazioni può comportare.
- Istruire tutti gli occupanti sui rischi e i sintomi legati ad un accumulo e intossicazione da CO, in particolare se prodotta dal motore e dallo scarico del generatore. Istruirli sulla posizione delle uscite di scarico del motore (e del generatore se previsto). Ispezionare regolarmente il sistema di scarico e il generatore per accertarsi dell'assenza di difetti o ostruzioni.
- I motori a combustione hanno bisogno di aria per funzionare; di conseguenza questa imbarcazione non può essere completamente stagna. Qualsiasi manovra, tra cui le acrobaz-

zie, che possano fare in modo che il ponte superiore si venga a trovare sott'acqua, causano gravi problemi al motore dovuti all'ingresso di acqua. Vedere le sezioni dedicate alle *PROCEDURE SPECIALI* e alla *GARANZIA LIMITATA* contenute in questa Guida dell'operatore.

- Rispettare le zone a velocità limitata, i diritti degli utenti dell'acqua e l'ambiente. In qualità di "skipper" e proprietari di un'imbarcazione siete responsabili dei danni arrecati alle altre barche in seguito alla scia fatta dalla vostra. Non consentire ad alcuno lo scarico di rifiuti fuoribordo.
- Tra il calare e il sorgere del sole, usare le luci di navigazione dell'imbarcazione e ridurre la velocità. Non utilizzare l'imbarcazione in condizioni di visibilità ridotta.
- Non aggiungere accessori o equipaggiamenti che possano alterare la visibilità o il controllo dell'imbarcazione.
- Lo skipper deve tenere personalmente il timone in caso di cattivo tempo.

Prima della messa in moto...

- Eseguire sempre i controlli preventivi come specificato in questa Guida dell'operatore.
- Non superare i limiti di carico o di passeggeri di questa imbarcazione, indicati sulla targhetta di identificazione e tra le caratteristiche tecniche. Il sovraccarico può influire su manovrabilità, stabilità e prestazioni. Inoltre, il mare agitato riduce la capacità. Una targhetta che indica la capacità di carico o di passeggeri non è una scusa per non usare il buon senso o il giudizio.
- Ispezionare regolarmente l'imbarcazione, lo scafo, il motore, l'equipaggiamento di sicurezza e tutti gli ingranaggi dell'imbarcazione e mantenerli sempre in condizioni di esercizio sicure.

- Accertarsi di possedere l'equipaggiamento di sicurezza minimo richiesto, il salvagente e ogni dispositivo aggiuntivo necessario alla navigazione.
- Controllare che l'equipaggiamento di sicurezza, compresi l'estintore, sia in buone condizioni di esercizio e facilmente accessibile. Mostrare a tutti i passeggeri dove si trova questo equipaggiamento e accertarsi che essi sappiano come si usa.
- Controllare sempre le condizioni meteorologiche. Controllare le previsioni locali del tempo prima di partire. Fare attenzione ad eventuali cambiamenti di tali condizioni.
- Tenere a bordo cartine accurate e aggiornate dell'area di navigazione. Prima di partire, controllare le condizioni dell'acqua nell'area di navigazione prevista.
- Prima di partire, compilare un piano di navigazione con un responsabile a riva.
- Tenere a bordo carburante sufficiente per la gita programmata. Verificare sempre il livello di carburante prima di utilizzare l'imbarcazione e durante un'escursione. Applicare il principio di 1/3 del carburante per raggiungere la destinazione, 1/3 per tornare, e 1/3 di riserva. Prevedere la possibilità di cambiamenti di rotta dovuti a tempo avverso o ad altri imprevisti.

Conducenti e passeggeri...

- Non manovrare la barca quando si è in stato di ebbrezza. È una infrazione alla legge. Consentire l'uso dell'imbarcazione solo a persone qualificate. Ricordare che sole, vento, alcool, droghe, stanchezza o malessere possono limitare la propria capacità di giudizio e il tempo di reazione.
- Almeno uno dei passeggeri deve essere in grado di manovrare l'imbarcazione nel caso in cui il condu-

cente dovesse essere inaspettatamente incapace di farlo.

- L'uso di questa imbarcazione da parte di una persona di età inferiore ai 16 anni o di una persona con invalidità tale da impedirne visione, rapidità di reazione, capacità di giudizio o uso dei comandi NON è consigliato.
- Usare sempre il cordoncino di emergenza e accertarsi che tutti i passeggeri ne conoscano l'uso.
- Accertarsi che il conducente e tutti i passeggeri sappiano nuotare e tornare a bordo dell'imbarcazione dall'acqua. Se un passeggero non sa nuotare, accertarsi che indossi sempre un salvagente e usare la massima cautela durante la navigazione.

Informazioni su carburante e rifornimento...

- Ricordare che i gas del carburante e della benzina sono infiammabili ed esplosivi in determinate condizioni. Fare molta attenzione durante il rifornimento e osservare sempre le procedure ad esso relative illustrate in questa Guida dell'operatore e quelle indicate dalla propria marina. Arrestare sempre il motore prima di eseguire il rifornimento e non consentire a nessuno di rimanere sull'imbarcazione durante il rifornimento. Ogni volta che si riempie il serbatoio di carburante, accertarsi che il vano motore sia privo di vapori di benzina e ispezionare i condotti del carburante per rilevare eventuali perdite e deterioramento dei tubi.
- Non fumare o non sostare in prossimità di fiamme vive o scintille.
- Conoscere la capacità del serbatoio di carburante. Evitare di effettuare il rifornimento di carburante di notte, a meno che le condizioni di illuminazione non siano sufficienti. La fuoriuscita di carburante non è visibile al buio. Non trasportare carbu-

rante di scorta o liquidi infiammabili in qualche stiva o comparto del motore.

Equipaggiamento di sicurezza

Il conducente e il(i) passeggero(i) dell'imbarcazione devono avere facile accesso ai vetri di sicurezza, se lo richiedono le condizioni di guida o le preferenze personali.

Vento, spruzzi d'acqua e velocità possono schizzare acqua negli occhi e offuscare la vista.

In quanto proprietari dell'imbarcazione, siete responsabili di accertarvi che l'equipaggiamento di sicurezza sia a bordo. Prevedere anche l'adozione di altro equipaggiamento se ciò dovesse essere necessario per la sicurezza vostra e dei passeggeri. Controllare le normative locali e statali per informazioni sull'equipaggiamento di sicurezza necessario.

Equipaggiamento di sicurezza necessario

L'equipaggiamento di sicurezza richiesto dalle normative federali è obbligatorio. Il salvagente deve essere della misura adatta alle persone che devono indossarlo. I requisiti minimi includono:

- salvagente
- estintore
- segnali visivi di emergenza
- luci di navigazione
- campanello o fischiello.

Un telefono cellulare in un involucro o un contenitore impermeabile è inoltre ritenuto utile per i naviganti in caso di stanchezza o per contattare semplicemente qualcuno a riva.

Salvagente

Le normative federali esigono che si sia in possesso di almeno un salvagente approvato dalla Guardia costiera per ogni persona in una imbarcazione ricreativa e che tutti i bambini di età inferiore a 13 anni indossino sempre un salvagente quando l'imbarcazione è in moto, tranne se si trovano sotto coperta o in una cabina chiusa. Non si può usare l'imbarcazione se tutti i salvagenti non sono in condizioni di utilizzo, facilmente accessibili, recanti l'indicazione leggibile del numero di approvazione della Guardia costiera, e di dimensioni idonee (entro l'intervallo di peso e le dimensioni di torace indicati sul salvagente) per ogni persona a bordo.

Un salvagente fornisce la capacità di galleggiamento utile a mantenere la testa al di fuori dell'acqua e aiutare a rimanere in posizione sufficientemente sicura mentre ci si trova fuori dell'acqua. Il peso del corpo e l'età devono essere tenuti in considerazione nella scelta di un salvagente. La galleggiabilità offerta dal salvagente deve sostenere il vostro peso in acqua. Le dimensioni del salvagente devono essere idonee per chi lo indossa. Il peso del corpo e le dimensioni del torace sono metodi comunemente usati per valutare le dimensioni del salvagente. È responsabilità del proprietario accertarsi che numero e tipo di salvagente a bordo soddisfino le normative federali e locali e che i passeggeri sappiano dove si trovano e come si usano.

Tipi di salvagente

La Guardia costiera americana ha approvato cinque tipi di salvagente.

Il salvagente di Tipo I, Indossabile, ha la galleggiabilità massima richiesta. Il suo design consente di portare una persona in stato d'incoscienza dalla posizione a faccia in giù a quella verticale o leggermente inclinata all'indietro, con il viso rivolto verso l'alto. Aumenta enormemente le possibilità di sopravvivenza. Il Tipo I è il più efficace per tutte le acque, specialmente al largo, quando il salvataggio può essere in ritardo. È anche il più efficace in acque mosse.

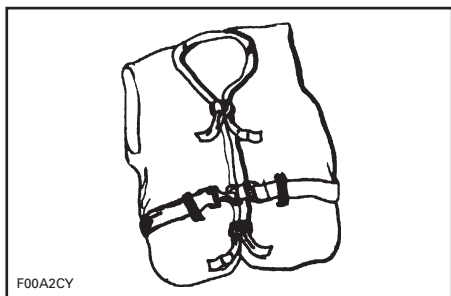

TIPO I — INDOSSABILE

Salvagente di Tipo II, Indossabile, ribalta colui che lo indossa allo stesso modo del Tipo I, ma non in maniera altrettanto efficace. Il Tipo II non ha la stessa capacità di ribaltamento del Tipo I. Questo salvagente è preferibile quando ci si trova in acque in cui c'è probabilità di salvataggio rapido, come in aree in cui altre persone siano comunemente coinvolte in attività acquatiche.

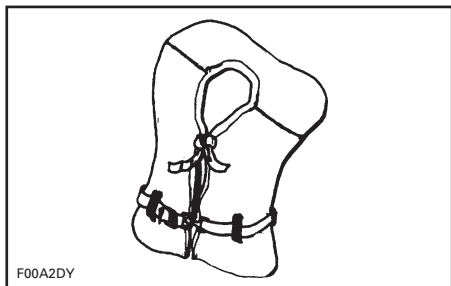

TIPO II — INDOSSABILE

Salvagente di Tipo III, Indossabile, consente a coloro che lo indossano di collocarsi in posizione verticale o lievemente inclinata sulla schiena. Non consente il ribaltamento di colui che lo indossa. Lo mantiene in posizione verticale o lievemente riversa sulla schiena e non tende a ribaltare a faccia in giù colui che lo indossa. Possiede la stessa galleggiabilità del Tipo II e può essere idoneo in aree in cui altre persone sono comunemente coinvolte in attività acquatiche.

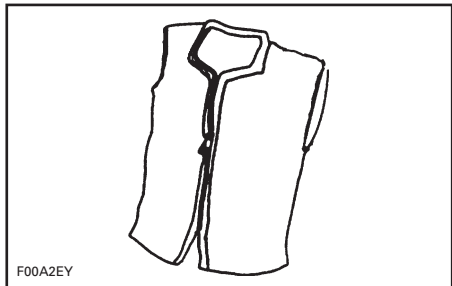

TIPO III — INDOSSABILE

Il salvagente di Tipo IV, Lanciabile è richiesto in aggiunta ai salvagente discussi in precedenza. Il Tipo IV più comune è un materassino galleggiante o un salvagente ad anello. È stato ideato per essere lanciato a una persona che si trova in acqua, afferrato e mantenuto dall'utente finché non viene messo in salvo. Un salvagente di tipo IV deve sempre essere in condizioni di utilizzo e immediatamente disponibile per l'uso. Afferrare un salvagente può essere difficile se i soccorsi arrivano in ritardo o se l'utente viene sopraffatto da ipotermia (perdita di calore corporeo).

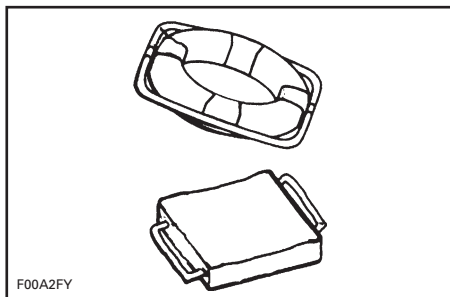

TIPO IV — LANCIABILE

Salvagente Tipo V, Indossabile deve essere indossato. Quando è gonfiato, esso fornisce la galleggiabilità dei tipi I, II o III. Quando è sgonfiato, però, potrebbe non riuscire a sostenere determinate persone.

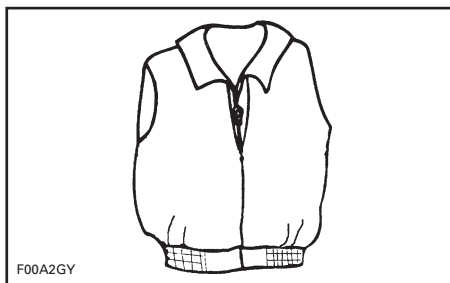

TIPO V — INDOSSABILE

Indicatori del salvagente

Lo scopo di un salvagente è aiutare a salvare la vita. Se si desidera essere sostenuti quando si è in acqua, è necessario che sia delle dimensioni idonee, galleggi e sia in buone condizioni.

- Provare il salvagente e regolarlo in maniera tale che sia comodo dentro e fuori dell'acqua. Contrassegnare il proprio salvagente se si è l'unico utente.
- Per essere sicuri che funzioni correttamente, indossarlo in acqua. In tal modo sarà possibile capire il modo in cui funziona e sarà possibile essere a proprio agio quando lo si usa.
- Insegnare ai bambini il modo in cui indossare un salvagente e lasciar-

li provare in acqua. In questo modo sanno a che cosa serve e come funziona. Essi vi si sentiranno più a proprio agio se dovessero trovarsi improvvisamente in acqua.

- Se il salvagente è bagnato, lasciarlo asciugare scrupolosamente prima di conservarlo. Non asciugarlo davanti a un radiatore o a una fonte di calore. Conservarlo in un'area ben ventilata.
- Tenere i salvagente lontani da oggetti taglienti che potrebbero strapparne il tessuto o bucarne i cuscini di galleggiamento.
- Per la sicurezza propria e altrui, tutti coloro che non sanno nuotare o nuotano male nonché i bambini piccoli devono sempre indossare un salvagente, sia che la barca sia ferma o in movimento.
- Controllare il salvagente frequentemente per accertarsi che non sia strappato, che le linguette di galleggiamento non abbiano perdite, e che le sigillature e i punti di giunzione siano uniti perfettamente.
- Se un salvagente contiene kapok, le fibre di kapok possono impregnarsi e perdere la propria galleggiabilità se gli elementi in vinile vengono bucati. Se il kapok diventa duro o se si impregna di acqua, sostituirlo. Potrebbe non funzionare al momento del bisogno.

Ipotermia

L'ipotermia, ovvero la perdita di calore corporeo nell'acqua, è una causa frequente di morte durante gli incidenti di navigazione. Quando un individuo viene sopraffatto dall'ipotermia, perde conoscenza e annega.

I salvagente possono aumentare il tempo di sopravvivenza grazie alla loro capacità isolante.

Naturalmente, più calda è l'acqua, meno isolamento è necessario. Quando si naviga in acqua fredda (sotto i 4,4°C, 40°F) prendere in considerazione l'uso di un salvagente intero o a giacca in quanto copre meglio il corpo del salvagente a giubbotto.

Alcune informazioni da ricordare sulla protezione da ipotermia:

1. Mentre si galleggia nell'acqua, non tentare di nuotare a meno che non lo si faccia per raggiungere un'imbarcazione vicina, un altro sopravvissuto o un oggetto galleggiante al quale ci si può appoggiare o afferrare. Il nuoto non necessario aumenta la velocità di perdita del calore corporeo. In acqua fredda, è sconsigliato il nuoto con immersione che richiede l'immersione della testa nell'acqua. Mantenere la testa fuori dall'acqua. In questo modo si ridurrà enormemente la perdita di calore e aumenterà il tempo di sopravvivenza.
2. Mantenere un atteggiamento positivo circa la propria sopravvivenza e l'arrivo dei soccorsi. Ciò aumenterà la possibilità di protrarre il proprio tempo di sopravvivenza fino all'arrivo dei soccorsi. La voglia di vivere fa la differenza!
3. Se ci sono più persone nell'acqua, si consiglia di stringersi in attesa dei soccorsi. Questa azione tende a ridurre la velocità di perdita del calore e quindi aumenta il tempo di sopravvivenza.
4. Indossare sempre il salvagente. Non aiuterà a combattere gli effetti della ipotermia se non lo si indossa quando si cade in acqua.

Estintori

In qualità di proprietari dell'imbarcazione, siete responsabili della disponibilità di estintori approvati. Tutte le imbarcazioni comprese tra 4,8 e 7,9 m (da 16 a meno di 26 piedi) devono essere dotati di un (1) estintore portatile a mano di tipo B-1 a meno che l'imbarcazione non sia dotata di un sistema fisso di estinzione fuoco fisso nel vano motore.

Gli estintori portatili a mano devono essere montati in posizioni facilmente accessibili, lontane dal vano motore. Tutte le persone a bordo devono conoscere la posizione e il corretto funzionamento degli estintori.

NOTA: Non provare gli estintori spruzzando piccole quantità del composto di estinzione. L'estintore potrebbe non funzionare al momento del bisogno!

Dispositivi per segnali visivi di emergenza

I dispositivi per segnali visivi di emergenza possono essere di tipo pirotecnico o non pirotecnico. Le normative vietano l'uso di segnali visivi di emergenza, tranne quando è necessaria assistenza in caso di danno immediato o potenziale alle persone a bordo di un'imbarcazione.

L'equipaggiamento deve essere approvato, essere utilizzabile ed custodito in una posizione accessibile. L'equipaggiamento con una data di scadenza deve rientrare nella data di uso indicata.

La selezione attenta e la conservazione corretta dell'equipaggiamento visivo per emergenza è molto importante se ci sono bambini a bordo.

AVVERTENZA

Incendio! In caso di incendio, non aprire il vano motore. Spegnerne il motore. Usando estintori portatili con CO₂, scaricare in maniera continua l'intero contenuto alla base del fuoco.

USO SOLO DIURNO
<ul style="list-style-type: none"> • Tre segnali di fumo arancione (uno manuale e due galleggianti) o una bandiera arancione con quadrato nero e cerchio
USO SOLO NOTTURNO
<ul style="list-style-type: none"> • Una luce di emergenza elettrica di S-O-S
USO DIURNO E NOTTURNO
<ul style="list-style-type: none"> • Tre fuochi a mano, del tipo a razzi o a paracadute

Dispositivi di segnalazione sonora

NOTA: Nessun dispositivo di segnalazione preso singolarmente è idoneo a tutti gli scopi. Tenere a bordo vari tipi di equipaggiamento.

Le imbarcazioni di lunghezza inferiore a 7,9 m (26 piedi) devono portare un avvisatore acustico a mano, a bocca o elettrico o un fischiello. Deve produrre un suono della durata di due secondi e udibile a una distanza di almeno 800 m (1/2 miglio).

Di seguito sono indicati i segnali acustici standard:

- un suono prolungato (segnale di avvertenza)
- un suono breve (passa sul lato di babordo)
- due suoni brevi (passa sul lato di tribordo)
- tre suoni brevi (motori in retromarcia)
- cinque o più suoni (segnale di pericolo).

Luci di navigazione

Le luci di navigazione sono destinate a informare le altre imbarcazioni della propria presenza o della propria rotta. Se ci si trova fuori in acqua tra il tramonto e l'alba, utilizzare le luci di navigazione idonee.

Equipaggiamento raccomandato aggiuntivo

Si raccomanda di acquistare equipaggiamento aggiuntivo per una navigazione sicura e gradevole. Questo elenco, non esaustivo, include gli articoli da prendere in considerazione.

DISPOSITIVI DI BASE

- torcia elettrica
- linee di ormeggio
- bussola
- remo o pala
- segnali di emergenza
- kit di pronto soccorso
- parabordo d'accosto
- radio VHF
- EPIRB (Trasmettitore Radio indicante la posizione di emergenza)
- gancio d'accosto
- abbigliamento molto caldo
- cartine
- crema solare
- cavo di traino
- seconda ancora e cavo
- dispositivo antiaggancio (pompa o estrattore)
- fornitura di emergenza di acqua potabile e cibo.

UTENSILI

- chiave per candela
- martello
- cacciaviti
- coltello a serramanico
- pinze
- nastro isolante
- chiave regolabile
- olio lubrificante
- nastro per tubi.

Per altri utensili, rivolgersi al concessionario.

PEZZI DI RICAMBIO

- lampadine di riserva
- fusibili di riserva
- tappo di scarico di riserva
- candele
- filo di riserva.

Per altre parti, rivolgersi al concessionario.

Monossido di carbonio e navigazione

La combustione di un materiale contenente carbonio produce monossido di carbonio (CO), gas inodore e incolore. Poiché il CO pesa quanto l'aria, si può diffondere in uno spazio chiuso senza che lo si noti poiché non lo si può vedere né se ne sente l'odore. Qualunque dispositivo usato per bruciare materiali a base di carbonio in una imbarcazione può essere fonte di CO. Fonti comuni di CO sono i motori a combustione interna.

Il CO reagisce con il sangue e ne riduce la capacità di trasportare ossigeno. L'erogazione ridotta di ossigeno ai tessuti del corpo ne causa la morte. Un'esposizione prolungata può causare danni al cervello o morte. Ad alte concentrazioni, il CO può essere fatale in pochi minuti. Gli effetti di CO in minori concentrazioni sono cumulativi e possono essere letali se prolungati nel tempo.

I sintomi di avvelenamento da CO includono: prurito, arrossamento agli occhi e lacrimazione, pulsazioni alle tempie, incapacità di pensare coerentemente, ronzii alle orecchie, oppressione al torace, mal di testa, sonnolenza, nausea, vertigini, stanchezza, vomito, collasso e convulsioni. Se è evidente uno di questi sintomi, iniziare immediatamente il trattamento. Un'azione pronta può fare la differenza tra la vita e la morte.

- Evacuare l'area e portare la vittima all'aria fresca.

- Somministrare ossigeno se disponibile e richiedere l'intervento del medico.
- Aprire le tende per ventilare l'area.
- Indagare su quale sia la fonte di CO e intraprendere una immediata azione correttiva.
- Fare particolare attenzione alle altre fonti di CO che si possono trovare vicino alla imbarcazione.

Accumulo di monossido di carbonio.

Di seguito vi sono esempi di situazioni possibili in cui il CO si può accumulare nell'imbarcazione mentre si trova sul pontile, all'ancora o in moto. Imparare questi esempi e le precauzioni idonee a impedire lesioni personali o morte.

AVVERTENZA

Fumi di scarico! Il generatore o lo scarico dello scafo di altre imbarcazioni mentre sono al pontile o ancorate possono emettere gas CO velenoso e causare eccessivo accumulo in cabina e nella zona del cockpit. Fare attenzione allo scarico del generatore della propria o di altre imbarcazioni nei paraggi. Le uscite di scarico accanto a un pontile, un molo, frangiflutti o le uscite bloccate da altri mezzi possono causare un accumulo eccessivo di gas CO velenoso nell'area del cockpit.

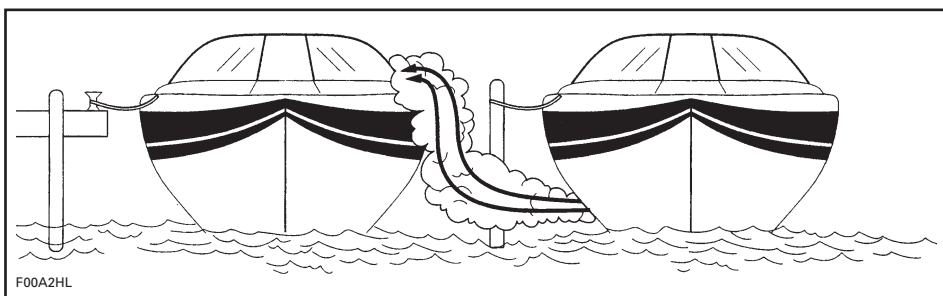

IMBARCAZIONE NEI PARAGGI

AVVERTENZA

I fumi di scarico del motore contengono monossido di carbonio (CO) che si può accumulare dentro e intorno all'imbarcazione (sotto il bimini top, nel cockpit, ecc.). Il CO può essere pericoloso o fatale se inalato. Accertarsi che ci sia una ventilazione adeguata quando i motori sono in funzione.

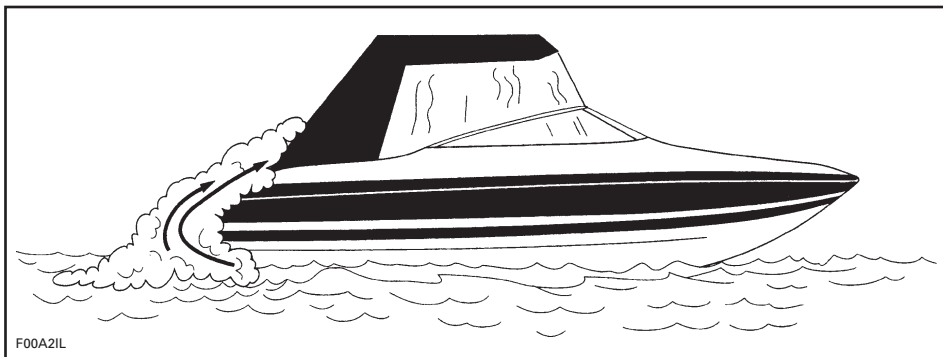

MENTRE SI È IN MOTO (RITORNI DI ARIA)

Mentre si è in moto, le concentrazioni di CO possono aumentare per ritorno di aria o "effetto station wagon". Il ritorno di aria è causato da fattori quali la direzione relativa del vento, la velocità o la prua troppo alta. Per impedire ciò, aprire le tende ove possibile per fornire un flusso d'aria positivo attraverso lo scafo.

Boat house, frangiflutti, e altre imbarcazioni nelle immediate vicinanze o in aree confinate possono contribuire all'aumento dei livelli di CO. I conducenti devono essere al corrente che il funzionamento, l'ormeggio e l'ancoraggio in un'area con altre imbarcazioni le pone a rischio di accumulo di CO da altre fonti. Allo stesso modo, un conducente di imbarcazione deve essere al corrente di come gli scarichi della propria imbarcazione giungeranno agli altri. Il funzionamento dei motori durante l'ormeggio può causare accumulo di CO nell'imbarcazione e in quelle vicine.

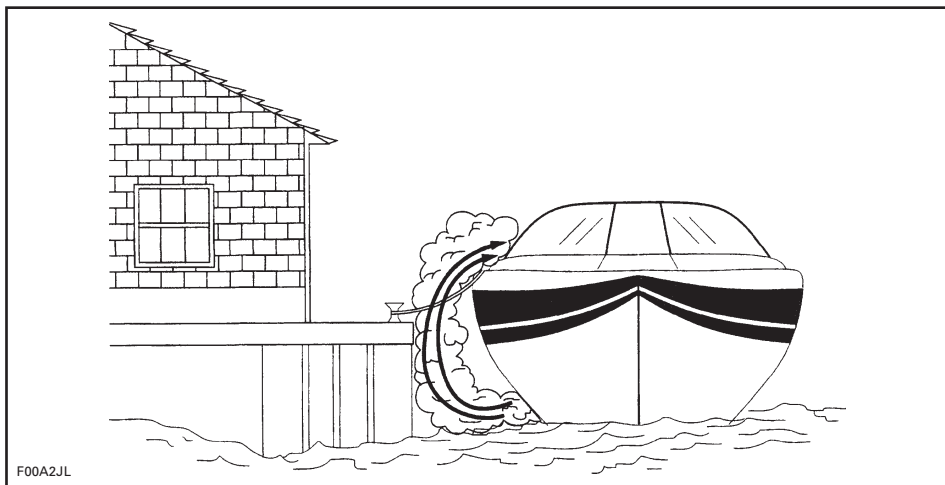

AREE CONFINATE

Accertarsi di fornire una ventilazione adeguata. Se il parabrezza presenta aperture di sfiato, aprire prima di mettersi in moto per aumentare il flusso d'aria positivo e ridurre le possibilità di accumulo di CO.

AVVERTENZA

Ritorni di aria! In determinate condizioni, il movimento delle correnti d'aria può indirizzare i fumi velenosi di CO verso l'interno dell'imbarcazione. Questi fumi si possono accumulare fino a livelli pericolosi senza un corretto flusso d'aria. Fornire una ventilazione adeguata, ridistribuite il carico o portare l'imbarcazione fuori dell'angolo di prua alta.

Anche con la migliore imbarcazione per design e costruzione, in determinate condizioni può verificarsi accumulo di CO in aree chiuse o confinate. Osservare continuamente i passeggeri per rilevare eventuali sintomi di avvelenamento da CO.

NON mettere in funzione l'imbarcazione senza aver prima eseguito i seguenti controlli:

Ogni giorno di utilizzo dell'imbarcazione

FUNZIONAMENTO	✓
Accertarsi di conoscere e che i passeggeri conoscano le posizioni delle uscite di scarico sull'imbarcazione.	
Istruire i passeggeri sui sintomi di un'intossicazione da CO e sui punti di accumulo di CO.	
Durante il rimessaggio o il trasporto con un'altra imbarcazione, prestare attenzione alle emissioni prodotte dall'altra imbarcazione.	
Accertarsi che l'acqua scorra dall'uscita di scarico quando il motore(i) viene avviato.	
Ascoltare i rumori prodotti dallo scarico, possono indicare la presenza di un guasto nei suoi componenti.	
Accertarsi del corretto funzionamento dell'allarme CO premendo il pulsante di prova.	

Rilevatore di CO

Si raccomanda vivamente di far installare rilevatori di CO nelle imbarcazioni con tendalini. Tali strumenti di monitoraggio sono disponibili presso il concessionario. Essi devono essere montati e tarati da professionisti.

NOTA: Un rilevatore di CO non è un rilevatore di vapori del combustibile. I rilevatori dei vapori di combustibile non monitorano la formazione di CO in un'area chiusa.

Interruttore di arresto con cordoncino di emergenza/DESS

Questo dispositivo di sicurezza arresta automaticamente i motori se il cordoncino è attaccato al conducente e questi cade dalla postazione di guida.

La postazione DESS incorpora interruttore di spegnimento, estremità del cordoncino, cordoncino e relativa clip. La clip del cordoncino deve essere collegata saldamente al salvagente del conducente, agli abiti, al braccio o alla gamba. Accertarsi di attaccare la clip del cordoncino in un posto in cui sia lontana da ostruzioni e a qualcosa che si sposterà con il conducente se questi lascia il timone. Se il motore si spegne perché l'estremità del cordoncino è stata rimossa, l'estremità deve essere nuovamente inserita nella postazione DESS prima di poter riavviare il motore.

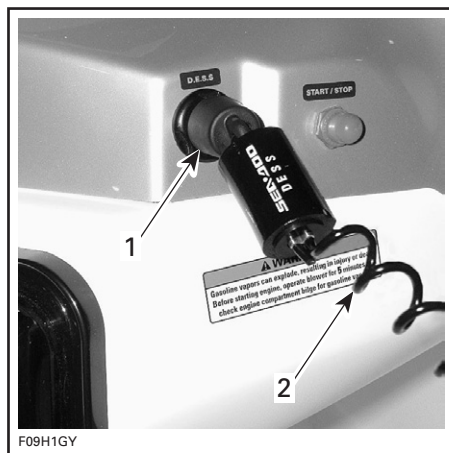

SITUAZIONE TIPICA — INTERRUITTORE DI ACCENSIONE (INTERRUPTORE DI ARRESTO) CON CORDONCINO DI EMERGENZA

1. Tappo DESS
2. Cordoncino di sicurezza

AVVERTENZA

Utilizzare sempre il cordoncino di sicurezza quando si utilizza l'imbarcazione. Mantenere la postazione DESS libera da ostruzioni che potrebbero interferire con il funzionamento. Non modificare o rimuovere il DESS o ignorarne le funzioni di sicurezza. L'uso corretto del DESS può impedire una situazione di deriva dell'imbarcazione che altrimenti potrebbe causare gravi lesioni personali o morte.

Pratiche di navigazione sicura

L'utente è responsabile della propria sicurezza, della sicurezza dei passeggeri e degli altri naviganti.

Droghe e alcool

Non usare droghe né bere alcool durante la guida di un'imbarcazione. Come quando si guida un'automobile, la guida di un'imbarcazione richiede attenzione e sobrietà. L'uso di un'imbarcazione in stato di ebbrezza o sotto l'influenza di droghe non solo è pericoloso, ma è illegale e soggetto a pene severe. Queste leggi sono applicate rigorosamente. L'uso di droghe e alcool, singolarmente o in associazione, riduce il tempo di reazione, crea impedimento alla capacità di giudizio, limita la visione e inibisce la capacità di utilizzare una barca in maniera sicura.

AVVERTENZA

Non associare il consumo di alcool alla guida di un'imbarcazione! La guida sotto l'influsso di alcool mette in pericolo la vita dei passeggeri e di altri naviganti. L'uso di un'imbarcazione in stato di ebbrezza è vietato.

Funzionamento sicuro

Per ragioni di sicurezza e per una manutenzione corretta, eseguire sempre i "controlli preoperativi quotidiani" specificati nella Guida dell'operatore prima di utilizzare l'imbarcazione. Funzionamento sicuro significa che non si usa l'imbarcazione in maniera errata né si consente ai passeggeri di farlo. Funzionamento sicuro significa uso del giudizio in ogni momento. Esso include, ma non solo, le seguenti azioni:

- Caricare l'imbarcazione entro i limiti indicati sulla targhetta di identificazione; bilanciare i carichi da poppa a prua e da babordo a tribordo;
- mantenere la velocità dell'imbarcazione entro o al disotto del limite legale locale; evitare una velocità eccessiva o velocità non idonee per le condizioni operative;
- non usare l'imbarcazione in condizioni di tempo o di mare non idonee alle capacità e all'esperienza del conducente o che compromettano la sicurezza dell'imbarcazione o dei passeggeri;
- accertarsi che almeno un altro passeggero sia al corrente degli aspetti di funzionamento e sicurezza dell'imbarcazione in caso di emergenza;
- accertarsi che i passeggeri e i dispositivi non impediscano la visibilità del conducente o la sua capacità di spostamento;
- non superare la potenza massima nominale del motore indicata sulla targhetta di certificazione collegata all'imbarcazione;
- osservare tutti segnali e le avvertenze di sicurezza nell'imbarcazione e nell'area di navigazione.

Sicurezza dei passeggeri

Prima di mettersi in moto, mostrare a tutti passeggeri dove si trova l'equipaggiamento di emergenza e di sicurezza, e spiegare come si usa. Tutti coloro che si trovano a bordo devono indossare scarpe con la suola di gomma che non scivolino su superfici bagnate. Mentre si è in moto, i passeggeri devono rimanere seduti entro le sbarre del ponte. Non lasciare che i passeggeri trascino piedi o mani nell'acqua. Usare sempre maniglie e altri dispositivi di sicurezza per impedire le cadute. Tutti coloro che non sanno nuotare, o che nuotano male, e i bambini devono indossare sempre il salvagente. Le leggi federali richiedono che i bambini di età inferiore ai 13 anni indossino un salvagente quando l'imbarcazione è in moto, a meno che essi non si trovino in una cabina chiusa o sotto il ponte.

Pronto soccorso

Il conducente di un'imbarcazione deve conoscere le procedure essenziali di pronto soccorso che possono essere necessarie mentre si è lontani dall'intervento medico. Gli incidenti da ami da pesca o i tagli e le abrasioni minori possono essere i più gravi che possono capitare a bordo di un'imbarcazione, ma si devono anche apprendere le corrette procedure ed essere pronti a gestire i problemi veramente gravi come un'emorragia, ipotermia e ustioni. Letteratura e corsi sul pronto soccorso sono disponibili presso la maggior parte delle sezioni della Croce Rossa.

Uso da parte di minorenni

I minorenni devono sempre essere supervisionati da un adulto quando usano un'imbarcazione. Molti stati hanno leggi concernenti l'età minima e i requisiti di patente dei minorenni. Rivolgersi alle autorità di navigazione per informazioni. BRP raccomanda l'utilizzo dell'imbarcazione solo a coloro che hanno superato i 16 anni di età.

Norme di circolazione

Un navigatore responsabile si attiene alle "Norme di navigazione". La navigazione in un'imbarcazione è molto simile alla guida di un'automobile. Uso responsabile significa adesione a una serie di regole destinate a impedire incidenti. Così come si presuppone che gli altri guidatori di automobili sappiano ciò che stanno facendo, gli altri naviganti presuppongono che voi sappiate ciò che state facendo.

L'uso di un'imbarcazione può essere paragonato alla guida in autostrade e strade non indicate sulle carte stradali. Per impedire collisioni o l'urto con altri naviganti, attenersi a un sistema di regole operative. Non si tratta di semplice buon senso... è la legge!

Controllare la legislazione sulla navigazione locale e federale applicabile alle acque in cui si intende usare l'imbarcazione. Imparare le norme locali di circolazione. Conoscere e comprendere il sistema di navigazione in vigore (come gavitelli e segnali).

Conoscere le acque in cui sarà utilizzata l'imbarcazione. Corrente, maree, rapide, ostacoli celati, scie, onde ecc. possono influire sulla sicurezza della navigazione. È sconsigliabile utilizzare l'imbarcazione in acque mosse o pericolose.

Ricordare queste norme di circolazione Conoscere le norme sulla precedenza

Normalmente mantenere la destra e mantenere la distanza di sicurezza da imbarcazioni, persone e oggetti per non investirli.

INCROCIO

Dare la precedenza alle imbarcazioni avanti a sé e che provengono da destra. Non tagliare mai la strada a un'altra imbarcazione.

Luce ROSSA (lasciate passare le altre imbarcazioni).

Luce VERDE (avete il diritto di passare).

INCONTRO FRONTALE

Mantenere la destra.

SORPASSO

Dare la precedenza ad altre imbarcazioni e tenersi a distanza.

Sistema di navigazione

Accessori di navigazione, quali segnali o gavitelli, possono aiutare a identificare le acque sicure. I gavitelli indicheranno se mantenere la destra (tribordo) o la sinistra (babordo) o verso quale rotta è possibile proseguire. Essi possono anche indicare se si sta entrando in un'area ristretta o controllata come un'area dove è proibita la scia o la velocità. Possono inoltre indicare pericoli o informazioni pertinenti alla navigazione. Gli indicatori si possono situare a riva o nell'acqua. Possono indicare limiti di velocità, navigazione a motore spento, ancoraggio e altre informazioni utili. (La forma di ogni tipo di indicatore ne suggerirà il significato).

Accertarsi di conoscere e comprendere la legislazione sulla navigazione applicabile alle acque in cui si intende usare l'imbarcazione.

Come evitare le collisioni

- Non lasciare l'acceleratore quando si tenta di evitare ostacoli. L'acceleratore è necessario per virare.
- Mantenere sempre un'attenzione costante verso gli altri utenti dell'acqua, altre imbarcazioni oppure oggetti, specialmente durante le virate. Tenere in considerazione eventuali condizioni che possano limitare la visibilità propria o altrui.
- Rispettare i diritti di altri diportisti e/o astanti e mantenere sempre una distanza di sicurezza da tutte le altre imbarcazioni, persone e oggetti.
- Non saltare scie o onde, guidare sulla cresta dell'onda o tentare di

spruzzare o bagnare altre persone con l'imbarcazione. Si potrebbero sopravvalutare le capacità dell'imbarcazione o la propria abilità di guida e colpire una barca o una persona.

- Questa imbarcazione è in grado di sterzare in maniera più repentina di altre barche. Comunque, a meno che non si tratti di un'emergenza, non affrontare curve strette ad alte velocità. Tali manovre possono essere difficili da evitare da parte di altri o potrebbero impedire di comprendere la direzione di guida. Potrebbe inoltre accadere che l'utente o i passeggeri vengano sbalzati fuori dall'imbarcazione.
- Come qualsiasi altra imbarcazione dello stesso genere, questa imbarcazione non ha i freni. La distanza di sicurezza varia in base alla velocità iniziale, al carico, al vento e alle condizioni atmosferiche. Provare a eseguire le manovre di arresto e ormeggio in una zona sicura e non trafficata, in modo da acquisire un'idea del tempo necessario per fermare l'imbarcazione nelle varie condizioni.
- Per evitare una collisione può essere necessario mantenere o aumentare la velocità.

Guida sicura

- Ricordare sempre che non appena la leva dell'acceleratore viene portata in folle, il controllo direzionale si riduce al minimo e quando il motore è spento, il controllo direzionale non esiste più. L'acceleratore è necessario per virare.
- Anche se questa imbarcazione è in grado di funzionare ad alte velocità, si consiglia vivamente di utilizzarla ad alte velocità solo in condizioni ideali e quando tale velocità è consentita. L'uso a velocità maggiori richiede un alto grado di capacità e aumenta il rischio di gravi lesioni.

- In acque poco profonde, procedere con cautela e a velocità ridotta. Arenamento o arresti improvvisi potrebbero causare lesioni. È anche possibile che in questo modo si raccolgano detriti e che vengano poi lanciati all'indietro dalla pompa a getto contro persone o cose.
- Non utilizzare la retromarcia dell'imbarcazione, se prevista, per fermarsi. Il conducente o i passeggeri potrebbero essere proiettati violentemente in avanti o anche fuori dell'imbarcazione con grave pericolo.

Buon senso di conducente/passeggero

- Non accendere o mettersi alla guida dell'imbarcazione se qualcuno è seduto sul ponte scoperto, se previsto, sulla piattaforma bagno o vicino all'acqua. L'acqua e/o i detriti espulsi dall'iniettore reggispinta possono causare gravi lesioni.
- Prima di avviare o spostare l'imbarcazione, conducente e passeggeri devono essere seduti correttamente. Tutti i passeggeri devono essere informati sull'uso di maniglie o delle cinghie del sedile in dotazione.
- Su un'imbarcazione con uno o più passeggeri a bordo, in una situazione di arresto completo o mentre la barca è in moto, accelerare in maniera progressiva. Un'accelerazione rapida può causare lo sbilanciamento dei passeggeri o il ribaltamento e la caduta dentro o fuori dell'imbarcazione. Accertarsi che i passeggeri conoscano o anticipino ogni accelerazione rapida.

Manovrabilità dell'imbarcazione/traino

- Non sovraccaricare l'imbarcazione o prendere a bordo più passeggeri di quanto stabilito per questa specifica imbarcazione. Il sovraccarico può influire su manovrabilità, stabilità e prestazioni.
- Evitare di aggiungere accessori o equipaggiamenti che possano alterare il controllo dell'imbarcazione.
- Navigando con altri passeggeri o trainando tube, sci o wakeboard, l'imbarcazione reagisce in maniera diversa ai comandi e richiede una maggiore abilità di guida.
- Rispettare sempre la sicurezza e il comfort dei passeggeri e delle persone trainate su sci, wakeboard o altri prodotti da trainare.
- Portare sempre un osservatore quando si trainano tube, sciatori o wakeboarder, procedere alla minima velocità necessaria e seguire le istruzioni dell'osservatore. A meno che non sia assolutamente necessario, non fare curve strette e repentine. Mantenere la distanza di sicurezza da pontili, bagnanti, barche od oggetti.
- Usare una corda di traino di lunghezza e dimensioni sufficienti e accertarsi che sia fissata in maniera adeguata all'imbarcazione. Alcune imbarcazioni sono dotate o possono essere dotate di un meccanismo di traino appositamente progettato. Potrebbe essere pericoloso se qualcuno vi inciampasse sopra.

Non dimenticare:

- Una guida intelligente è un vantaggio per tutti!

Sport acquatici

AVVERTENZA

Evitare lesioni personali! L'imbarcazione non è indicata e non deve essere utilizzata per trainare paracadute da parasailing, aquiloni, alianti, o qualunque dispositivo che possa essere sospeso in aria. Usare l'imbarcazione esclusivamente per gli idonei sport acquatici.

AVVERTENZA

Il "Teak Surfing" risulta estremamente pericoloso per chi lo pratica a causa della eccessiva vicinanza alla parte posteriore dell'imbarcazione, dove il contatto diretto con i fumi di scarico provenienti dal motore è maggiore. Potrebbe verificarsi una intossicazione da monossido di carbonio, con insorgenza di disorientamento mentale, vertigini, sonnolenza e perdita di coscienza. La combinazione dell'esposizione al monossido di carbonio e del non utilizzo di una giacca salvagente, rende questa nuova attività acquatica ricreativa uno sport incredibilmente pericoloso e potenzialmente fatale.

Lo sci d'acqua, il wakeboarding o la guida di un apparato gonfiabile trainato sono alcuni degli sport d'acqua più popolari. Partecipare a uno sport acquatico richiede una maggiore attenzione per la sicurezza da parte del partecipante e del conducente dell'imbarcazione. Se non si è mai trainato nessuno dietro la propria imbarcazione in precedenza, è meglio impiegare alcune ore come osservatore, lavorando con un conducente esperto e imparando da lui. È anche importante essere al corrente delle abilità e dell'esperienza della persona da trainare. Avere sempre una seconda persona a bordo che osserva la persona in acqua, così che il guidatore si possa concentrare sulla guida dell'imbarcazione.

Sia il conducente sia l'osservatore devono monitorare la posizione della fune quando si partecipa agli sport acquatici. Una fune allentata può impigliarsi in persone od oggetti nell'imbarcazione o nell'acqua, in particolare quando si fa una curva stretta o si gira, e causare gravi lesioni personali.

Chiunque partecipi a uno sport acquatico deve attenersi a queste linee guida:

- Solo nuotatori capaci devono prendere parte a uno sport acquatico.
- Indossare sempre un salvagente personale approvato. Indossare un salvagente idoneo aiuta una persona stordita o in stato di incoscienza a rimanere a galla. Un giubbotto per sci d'acqua di Tipo IV è un salvagente approvato e pratico.
- Una seconda persona deve stare a bordo e osservare colui che viene trainato, informando il conducente dei suoi segnali manuali. Il conducente deve fare la massima attenzione alla guida dell'imbarcazione e alle acque davanti a sé.
- Fare attenzione alle altre persone che si trovano in acqua.
- Non consentire a nessuno di praticare il "teak surfing" dietro la propria imbarcazione. Mai trainare

una persona praticando un qualsiasi sport acquatico con una fune di traino tanto corta da farle inalare gas di scarico in concentrazione. L'inalazione dei gas di scarico concentrati, contenenti monossido di carbonio, può causare un'intossicazione da CO, lesioni personali e la morte.

- Prestare immediata attenzione a una persona caduta. Essa è vulnerabile in acqua da sola e potrebbe non essere vista da altri naviganti.
- Avvicinarsi a una persona caduta in acqua dal lato sottovento (opposto alla direzione del vento). Spegnerne il motore prima di avvicinarsi alla persona.
- Spegnerne il motore e ancorare l'imbarcazione prima di nuotare.
- Partecipare agli sport acquatici solo in zone sicure. Mantenersi lontani da altre imbarcazioni, rotte, spiagge, aree ristrette, nuotatori e corsi d'acqua fortemente trafficati e ostacoli sott'acqua.
- Nuotare solo in aree indicate come sicure per la balneazione. Queste sono solitamente indicate da una boa per aree balneabili. Non nuotare da soli o di notte.



BOA PER AREA BALNEABILE

- Non fare sci d'acqua tra tramonto e alba. È illegale nella maggior parte degli stati.
- Non guidare l'imbarcazione direttamente dietro uno sciatore, un tuber o un wakeboarder. A 40 km (25 miglia) all'ora, l'imbarcazione investirebbe una persona caduta in acqua

a 60 m (200 piedi) dall'imbarcazione in circa 5 secondi.

- Spegnerne il motore e rimuovere la chiave di accensione quando qualcuno si trova vicino in acqua.
- Rimanere ad almeno 45 m (150 piedi) da aree indicate da un galleggiante per sommozzatori.

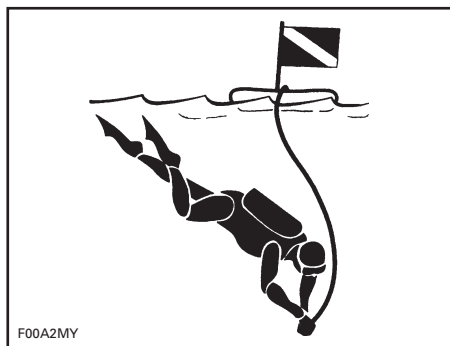

GALLEGGIANTE PER SOMMOZZATORI

⚠ AVVERTENZA

Evitare lesioni personali! Non consentire a nessuno di avvicinarsi alla pompa a getto o alla griglia di presa, anche a motore spento. Capelli lunghi, abiti larghi o cinghie di sicurezza si possono incastrare nei componenti in movimento, causando gravi lesioni o annegamento. Laddove le acque sono poco profonde, conchiglie, sabbia, sassi o altri oggetti potrebbero venire catturati dalla pompa a getto ed essere lanciati indietro.

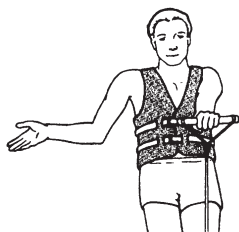

ACCELERARE -
Palmo di una mano che punta verso l'alto.

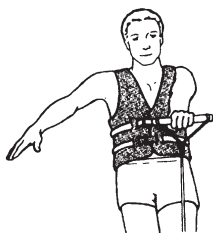

RALLENTARE -
Palmo della mano che punta verso il basso.



PARLA OK -
Braccio sollevato con pollice e indice uniti a formare un cerchio.

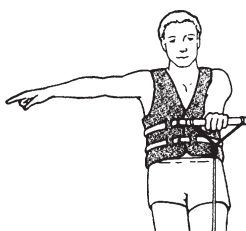

GIRA A DESTRA -
Braccio teso in fuori che punta a destra.

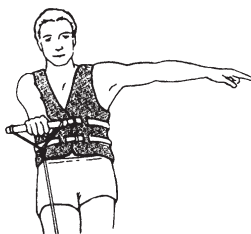

GIRA A SINISTRA -
Braccio teso in fuori che punta a sinistra.



TORNARE A UN'AREA DI ACCOMPAGNAMENTO -
Braccio a 45 gradi dal corpo che punta verso il basso in acqua e oscilla.



MOTORE IN AVARIA -
Dito posto attraverso la gola.



STOP -
Mano su, palmo in fuori, stile poliziotto.



SCIATORE OK DOPO LA CADUTA -
Mano chiusa sopra la testa.

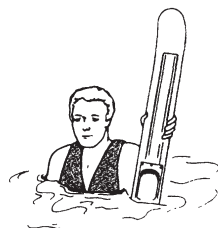

RACCOGLIMI O SCIATORE CADUTO, ATTENZIONE-
Uno sci steso verticalmente fuori dell'acqua.

F00A2NL

SEGNALI DI SCI

INFORMAZIONI SUL MEZZO

POSIZIONE DEL NUMERO DI MATRICOLA

La legge federale prevede che tutte le imbarcazioni vengano registrate e legalmente numerate.

Considerando la disponibilità di spazio per un'esposizione adeguata del numero di matricola, vedere l'immagine seguente in merito alla sua posizione. Il numero di matricola deve apparire su ciascun lato dell'imbarcazione.



SITUAZIONE TIPICA — SPEEDSTER 200

1. Posizione del numero di matricola



SITUAZIONE TIPICA — UTOPIA 205

1. Posizione del numero di matricola



SITUAZIONE TIPICA — ISLANDIA 220

1. Posizione del numero di matricola

UBICAZIONE DELLE TARGHETTE IMPORTANTI

Le seguenti targhette sono previste sull'imbarcazione. Se fossero assenti o danneggiate, possono essere sostituite gratuitamente. Contattare un concessionario autorizzato Sea-Doo.

Leggere attentamente le seguenti etichette prima di mettere in funzione l'imbarcazione.

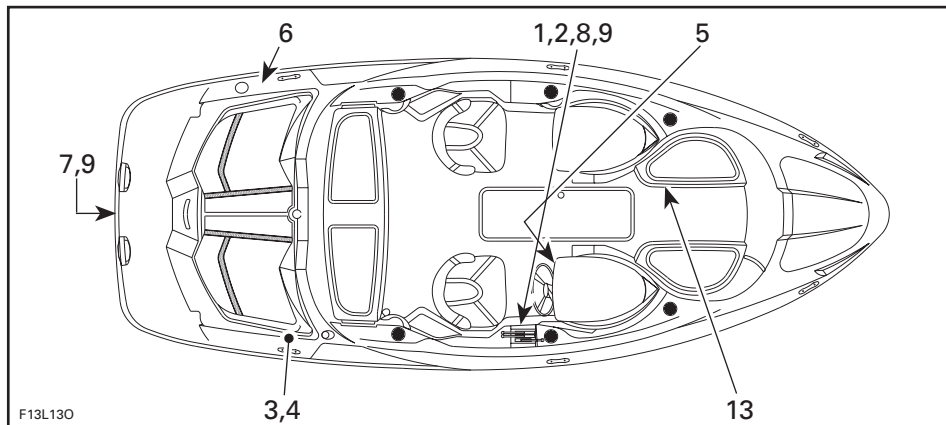

SPEEDSTER 200

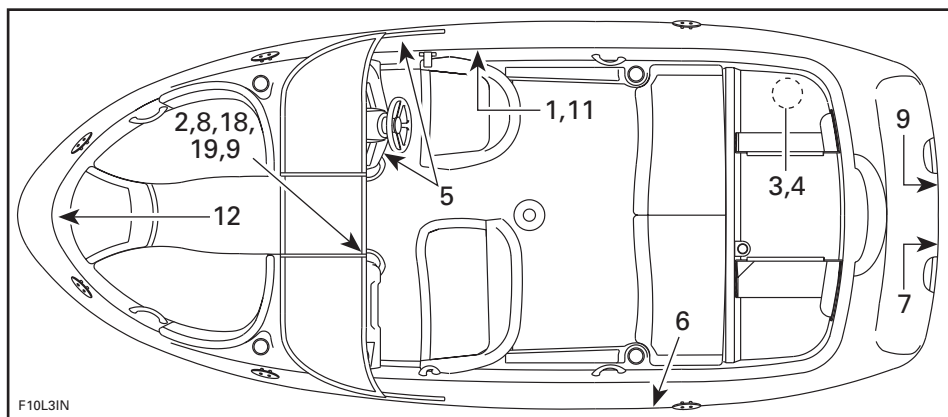

UTOPIA 205

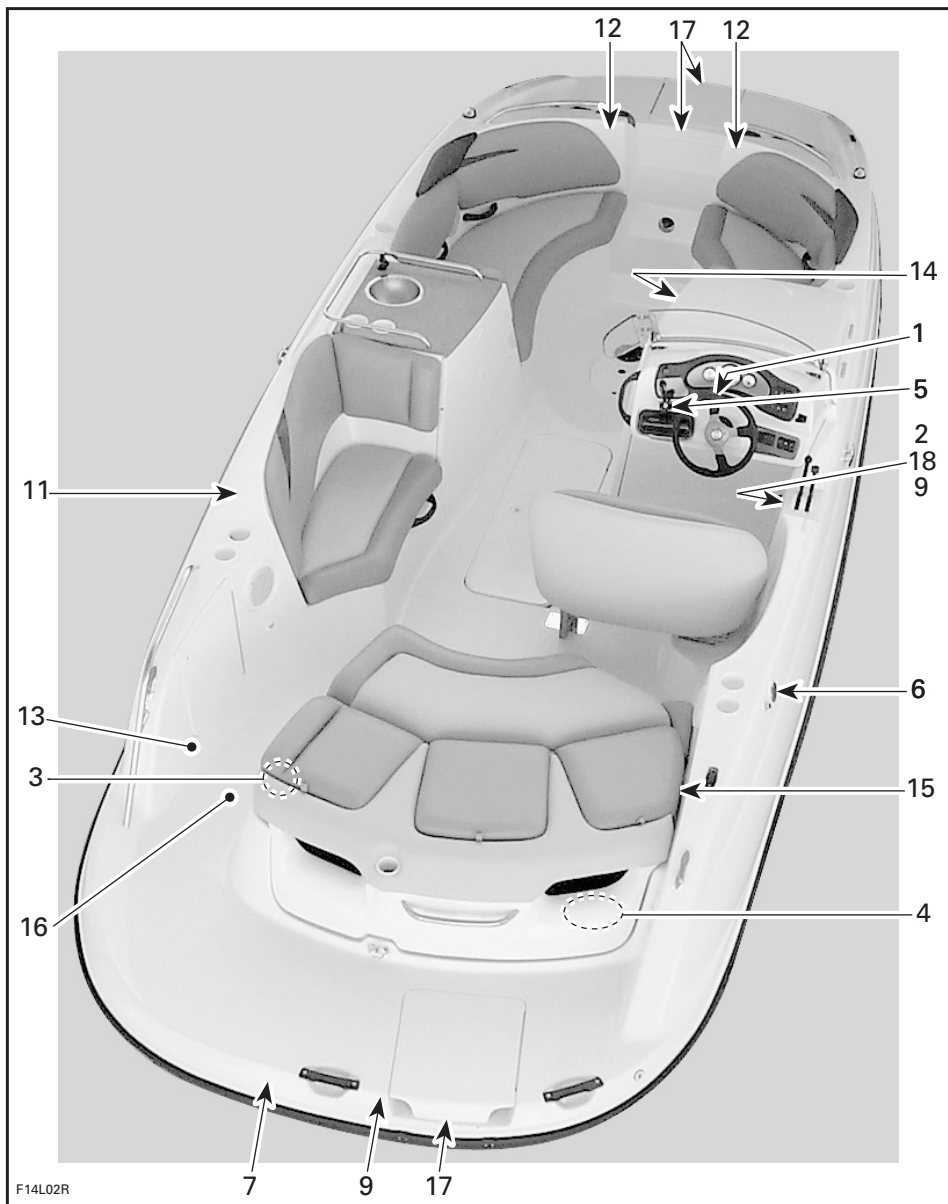

ISLANDIA 220

Targhetta 1

⚠ AVVERTENZA

Leggere e seguire le seguenti targhette di avvertenza e la guida dell'operatore prima dell'uso. La mancata osservanza delle avvertenze o l'uso improprio di questa imbarcazione sportiva comporta lesioni gravi, compresa la morte. Le prestazioni di questa imbarcazione sportiva possono superare in maniera significativa quelle di altre imbarcazioni utilizzate in precedenza.

- Controllare il funzionamento di cambio/acceleratore e del volante prima di azionare il motore.
- Quando si riduce la velocità e quando il motore è spento, il controllo direzionale si riduce.
- Non sprizzare altre persone o saltare le scie o le onde.
- Gli occupanti devono sempre indossare un salvagente approvato e abbigliamento protettivo raccomandato.
- Non utilizzare se i passeggeri non sono seduti correttamente e usano le maniglie, o se la visibilità è impedita. Non consentire ai passeggeri di posizionarsi su una parte dell'imbarcazione non destinata nella Guida dell'operatore come sedile da usare quando l'imbarcazione è in moto.
- Collegare correttamente il cordoncino dell'arresto di emergenza al salvagente.
- Mantenere la distanza di sicurezza da tutti gli altri utenti dell'acqua. Fare attenzione e rispettare tutte le normative in vigore.

F13L1UL

Targhetta 2

MADE IN U.S.A., BOMBARDIER MOTOR CORPORATION OF AMERICA	
GUARDIA COSTIERA U.S.A.	
CAPACITÀ MASSIME	
7 PERSONE O 635 KG/1400 LB	
635 KG/1400 LB, PERSONE, DISPOSITIVI	
QUESTA IMBARCAZIONE È CONFORME ALLE NORME DI SICUREZZA STABILITE DALLA GUARDIA COSTIERA CANADESE E AMERICANA IN VIGORE ALLA DATA DI CERTIFICAZIONE:	
	CATEGORIA DI DESIGN DELL'IMBARCAZIONE: C

F13L1VY

SPEEDSTER 200

MADE IN U.S.A., BOMBARDIER MOTOR CORPORATION OF AMERICA	
GUARDIA COSTIERA U.S.A.	
CAPACITÀ MASSIME	
8 PERSONE O 600 KG/1320 LB	
600 KG/1320 LB, PERSONE, DISPOSITIVI	
QUESTA IMBARCAZIONE È CONFORME ALLE NORME DI SICUREZZA STABILITE DALLA GUARDIA COSTIERA CANADESE E AMERICANA IN VIGORE ALLA DATA DI CERTIFICAZIONE:	
	CATEGORIA DI DESIGN DELL'IMBARCAZIONE: C

F10L30Y

*SITUAZIONE TIPICA — UTOPIA 205 —
FARE RIFERIMENTO ALLA TARGHETTA
SULL'IMBARCAZIONE*

MADE IN U.S.A., BOMBARDIER MOTOR CORPORATION OF AMERICA	
GUARDIA COSTIERA U.S.A.	
CAPACITÀ MASSIME	
12 PERSONE O 805 KG/1775 LB	
805 KG/1775 LB, PERSONE, DISPOSITIVI	
QUESTA IMBARCAZIONE È CONFORME ALLE NORME DI SICUREZZA STABILITE DALLA GUARDIA COSTIERA CANADESE E AMERICANA IN VIGORE ALLA DATA DI CERTIFICAZIONE:	
	CATEGORIA DI DESIGN DELL'IMBARCAZIONE: C

F13L0GY

ISLANDIA 205

Targhetta 3

NOTA: Fare riferimento alla targhetta sull'imbarcazione.

FLOTTAZIONE MASSIMA CAPACITÀ ELETTRICA DEL MOTORE DELL'IMBARCAZIONE: 321 KW
--

Imo2006-003-023_aen

*SITUAZIONE TIPICA — SPEEDSTER
200/ISLANDIA 220*

FLOTTAZIONE MASSIMA CAPACITÀ ELETTRICA DEL MOTORE DELL'IMBARCAZIONE: 231 KW
--

Imo2006-003-024_aen

SITUAZIONE TIPICA — UTOPIA 205

Targhetta 4

⚠ AVVERTENZA

- Rimuovere la batteria dall'imbarcazione prima di caricarla.
- Non sovraccaricare la batteria.
- Una ricarica errata della batteria può causare esplosione.

F13L1MY

Targhetta 5

AVVERTENZA

I vapori della benzina possono esplodere, causando lesioni o morte. Prima di avviare il motore, azionare l'aeratore per 5 minuti e controllare il vano motore per rilevare i vapori della benzina.

F13L1SY

Targhetta 6

AVVERTENZA

Evitare lesioni gravi o morte causata da incendio o esplosioni.

- Prima di effettuare il rifornimento, arrestare il motore e mantenere l'imbarcazione in piano.
- Aprire il tappo carburante lentamente per sfatare la pressione.
- Non riempire eccessivamente.
- Ispezionare con regolarità l'impianto carburante per rilevare eventuali perdite.
- Usare normale benzina senza piombo e controllare il livello di olio.

F13L1NY

Targhetta 7

AVVERTENZA

Evitare lesioni personali gravi o morte

- Spegnere il motore o i motori prima di usare la piattaforma bagno.
- Tenere lontane persone, vestiti e capelli dagli iniettori della pompa a getto o dalla griglia di presa per evitare che si impiglino, vengano sommersi e avvelenamento da monossido di carbonio.

F13L1OY

Targhetta 8

AVVERTENZA

Bloccare il sedile del conducente in posizione frontale, in maniera tale che si trovi di fronte allo sterzo durante la guida e non giri.

F13L1TY

Targhetta 9

AVVERTENZA

I fumi di scarico del motore contengono monossido di carbonio (CO) che si può accumulare dentro e intorno all'imbarcazione (sotto il bimini top, nel cockpit, ecc.).

Il CO può essere pericoloso o fatale se inalato. Accertarsi che ci sia una ventilazione adeguata quando si mettono in funzione i motori.

F13L1QL

Targhetta 10

AVVERTENZA

L'uso scorretto delle tower può causare gravi lesioni o morte.

- Usare le tower solo per il wakeboarding o lo sci d'acqua.
- Non lasciar pendere la fune di traino o farla impigliare contro i passeggeri, l'imbarcazione o il motore.
- Collegare la fune di traino solo al centro del punto di attacco.
- Trainare una sola persona alla volta.
- Non arrampicarsi, sedersi o saltar giù dalla tower.

F13L1PL

TOWER PER WAKEBOARD — OPZIONALE

Targhetta 11

ATTENZIONE

- Non utilizzare il Bimini top come supporto.
- Se si utilizza il Bimini top, procedere a bassa velocità.
- Il top potrebbe rompersi o spostarsi, provocando lesioni o interferendo con l'utilizzo dell'imbarcazione.

F04LCYY

BIMINI TOP — OPZIONALE

Targhetta 12

AVVERTENZA

Evitare lesioni gravi o morte.
Non occupare il sedile se la velocità
supera le 5 miglia/h.

F00L3BY

UTOPIA 205/ISLANDIA 220

Targhetta 13

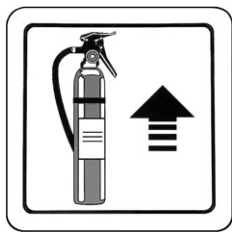

F10L3EY

SPEEDSTER 200/ISLANDIA 220

Targhetta 14

AVVERTENZA

- Non utilizzare lo spogliatoio con l'imbarcazione in movimento.
- Chiudere il coperchio prima di mettere in moto l'imbarcazione.

F14L3XY

SITUAZIONE TIPICA — ISLANDIA 220

Targhetta 15

AVVERTENZA

I poggia schiena dei sedili posteriori devono sempre essere nella posizione completamente sollevata mentre l'imbarcazione è in moto.

F04LD1Y

ISLANDIA 220

Targhetta 16

AVVERTENZA

Chiudere lo sportello dello specchio di poppa e fissare la catena prima di mettere in moto l'imbarcazione.

F04LD2Y

ISLANDIA 220

Targhetta 17

AVVERTENZA

- Spegnere il motore quando viene utilizzata la scaletta o se ci sono persone nelle vicinanze.
- Risulta più agevole e sicuro estendere la scaletta restando a bordo dell'imbarcazione, prima dell'entrata in acqua delle persone.

F13L1YY

ISLANDIA 220

Targhetta 18

AVVERTENZA

Fissare con attenzione lo sportello del parabrezza in posizione di aperto o chiuso prima della messa in moto e ogni volta che la barca è in movimento.

F21L25L

UTOPIA 205

Targhetta 19

ATTENZIONE

Bloccare il coperchio del motore prima di mettere in moto l'imbarcazione. Il coperchio aperto potrebbe danneggiarsi o ostacolare la visibilità del conducente.

F21L26L

UTOPIA 205

Targhetta 20

INFORMAZIONI SUL CONTROLLO DELLE EMISSIONI

Questo motore è certificato per essere alimentato con benzina senza piombo ed è conforme alle regolamentazioni XXXX U.S. EPA e della California per i motori marini di tipo SI.

Dettagli motore: XBCXM,XXXXCR
FEL: XXX g/kW-hr HC + NO_x
Cilindrati: XXX cc
Sistema di controllo delle emissioni di scarico: XX
Tipo di candela: XXX-XXXX-XX
Distanza tra gli elettrodi: XXXmm / XXXin.
Potenza: XXXX kW

Vedere la Guida dell'operatore per le specifiche sulla manutenzione. P/N 219 902 190

F04LCOY

Targhetta 21

Questo prodotto potrebbe essere coperto da uno o più dei seguenti brevetti e/o richieste di brevetto USA e dai rispettivi equivalenti fuori dagli Stati Uniti: 20040031431A1; 20040031430A1; 20030000449A1; 6,702,629; 6,701,863; 6,672,240; 6,601,528; 6,568,376; 6,544,086; 6,482,055; 6,428,371; 6,418,890; 6,415,759; 6,405,669; 6,390,869; 6,336,833; 6,332,422; 6,283,099; 5,690,520; 5,369,360; D490,766; D489,311; D485,798; D485,526; D483,315; D482,649; D469,053; D468,254; D467,860; D467,859; D465,446; D465,194; D464,601; D459,693; D409,555; D400,844.

SEA-DOO, ISLANDIA, UTOPIA, SPEEDSTER, SPORTSTER, ROTAX, 4-TEC e il relativo progetto grafico sono marchi registrati di Bombardier Recreational Products Inc. o delle rispettive affiliate. BOMBARDIER, CHALLENGER sono marchi di fabbrica di Bombardier Inc. utilizzati in licenza. ORBITAL e il logo ORBITAL sono marchi registrati della Orbital Engine Company (Australia) Pty. Limited, utilizzati in licenza.



© & © 2000-2004 Bombardier Recreational Products Inc. Tutti i diritti riservati.

F00L3CL

NUMERI DI IDENTIFICAZIONE

I componenti principali dell'imbarcazione (motori e scafo) vengono identificati da numeri di serie diversi. A volte può essere necessario conoscere questi numeri per esigenze di garanzia o per rintracciare l'imbarcazione in caso di furto.

Scafo

Il numero di identificazione scafo (Hull Identification Number - H.I.N.) è posizionato sul lato destro dello specchio di poppa.

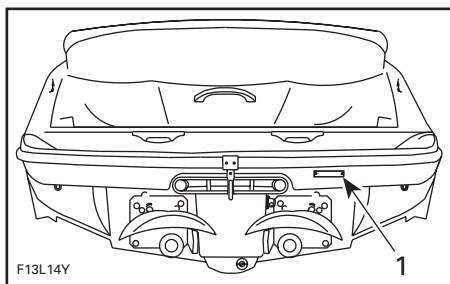

SITUAZIONE TIPICA

1. Hull Numero di identificazione scafo (H.I.N.)

Motori 4-Tec

Il numero di identificazione motore (Engine Identification Number - E.I.N.) è posizionato sul lato superiore del carter sul lato MAGNETE di ogni motore.

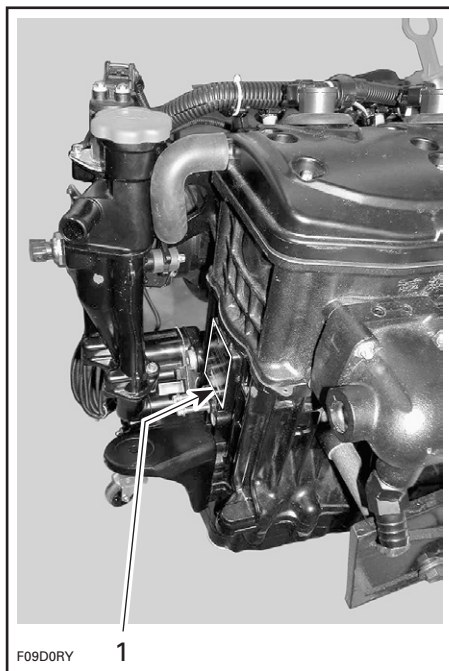

1. Numero di identificazione motore (E.I.N.)

POSIZIONE DEI COMANDI, DEI COMPONENTI E DEGLI STRUMENTI

NOTA: Per determinati modelli alcuni comandi/strumenti/dotazioni non sono pertinenti o rappresentano elementi opzionali. In questi casi i loro numeri di riferimento sono deliberatamente assenti nelle illustrazioni.

Cockpit

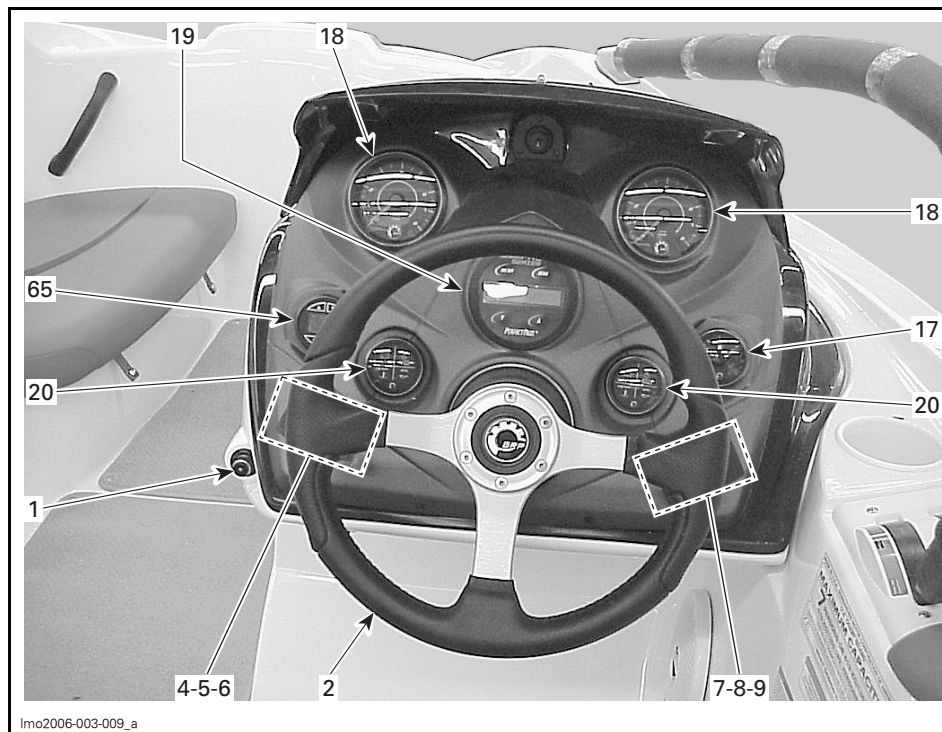

lmo2006-003-009_a

SPEEDSTER 200

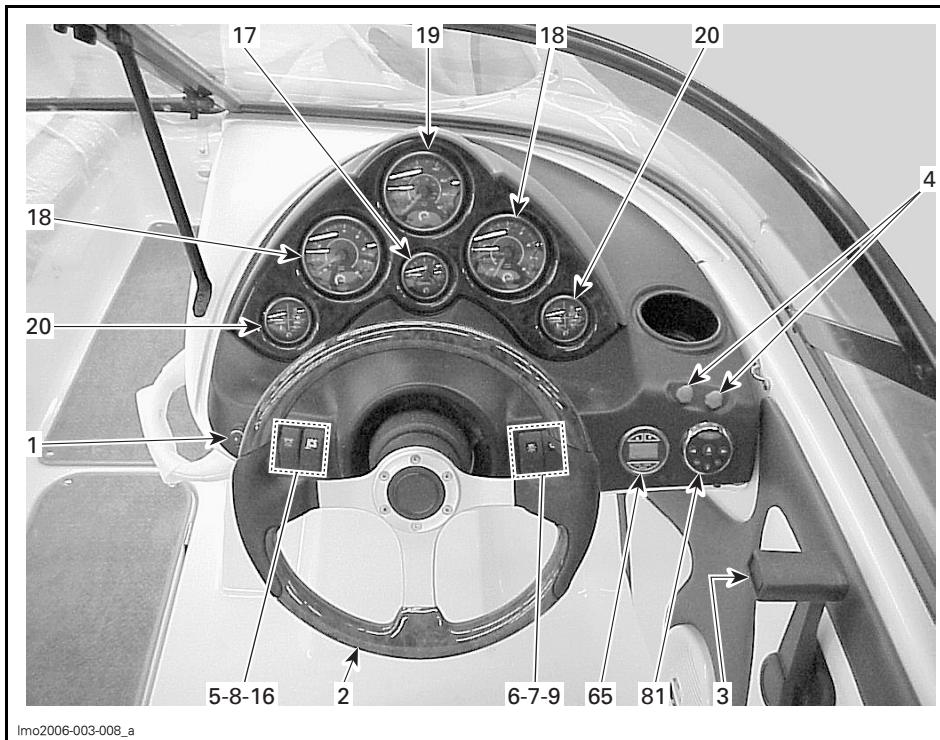

UTOPIA 205

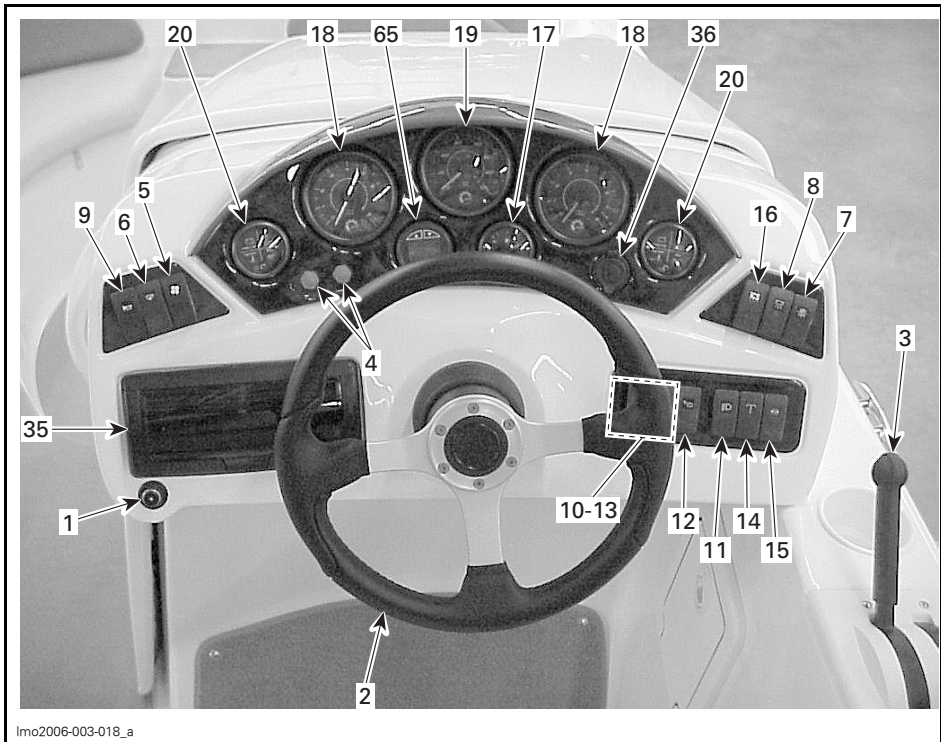

lmo2006-003-018_a

ISLANDIA 220

Informazioni generali

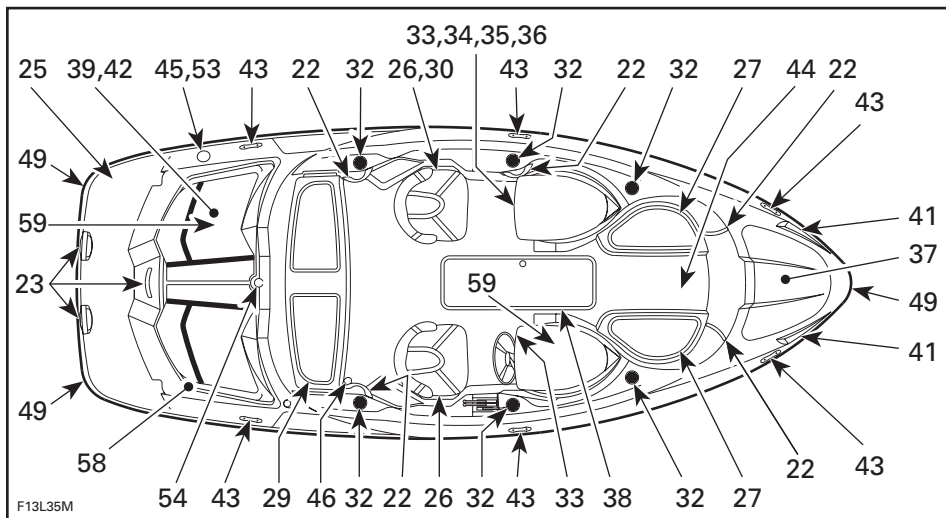

SITUAZIONE TIPICA — SPEEDSTER 200

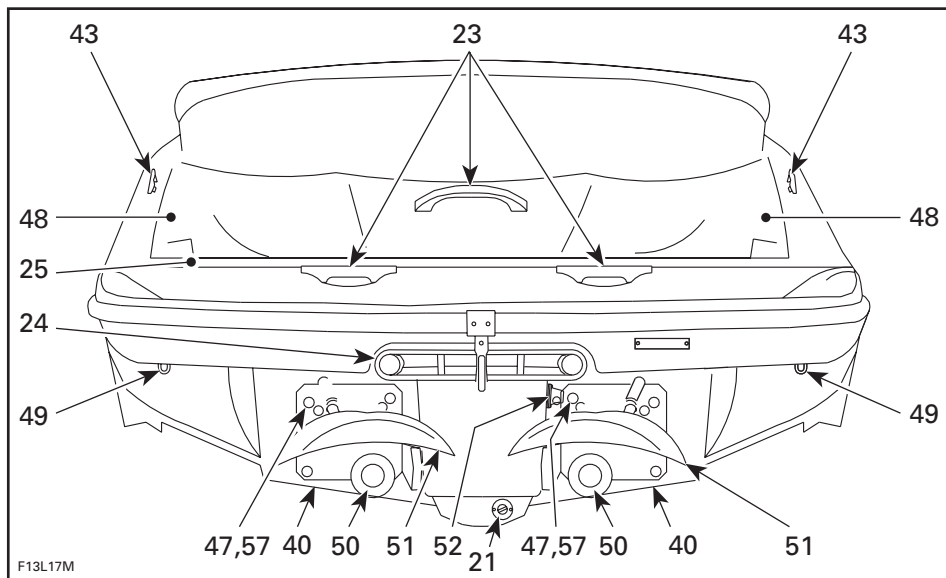

SITUAZIONE TIPICA — VISTA POSTERIORE — SPEEDSTER 200

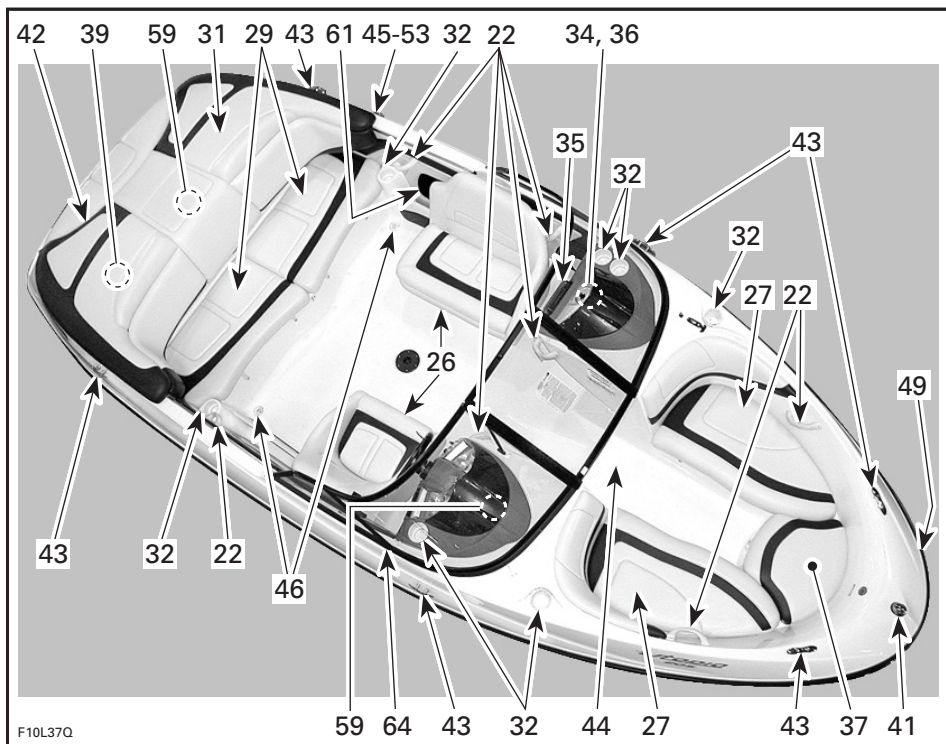

SITUAZIONE TIPICA — UTOPIA 205

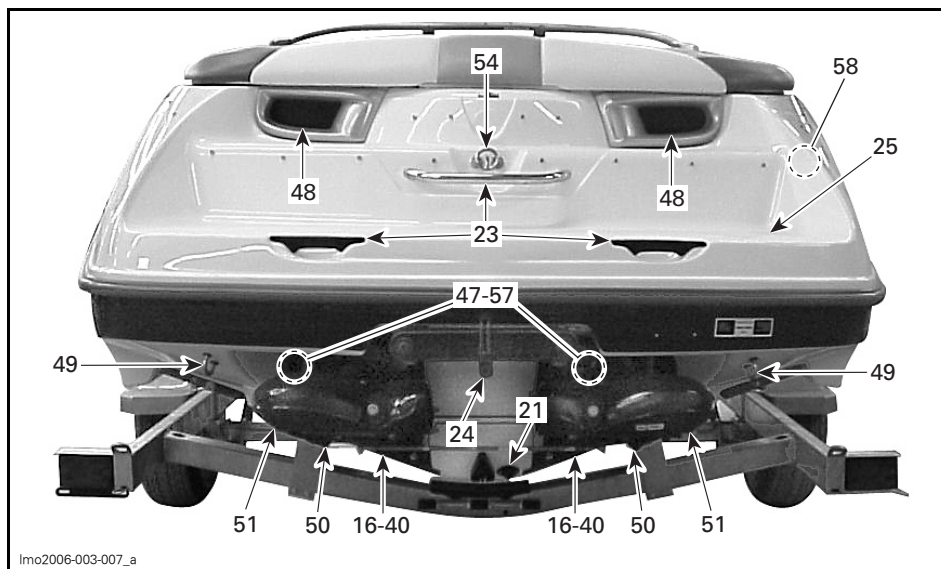

SITUAZIONE TIPICA — VISTA POSTERIORE — UTOPIA 205

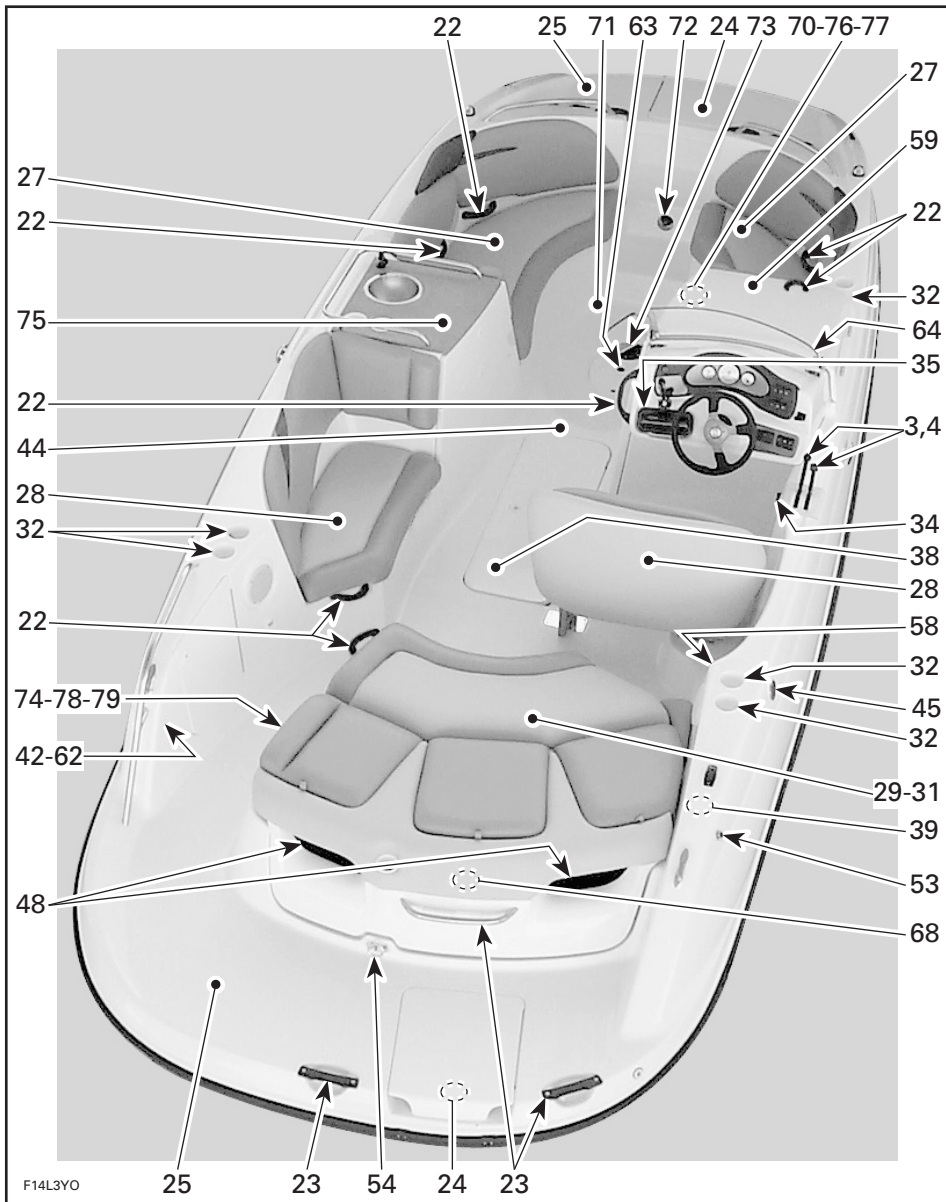

SITUAZIONE TIPICA — ISLANDIA 220

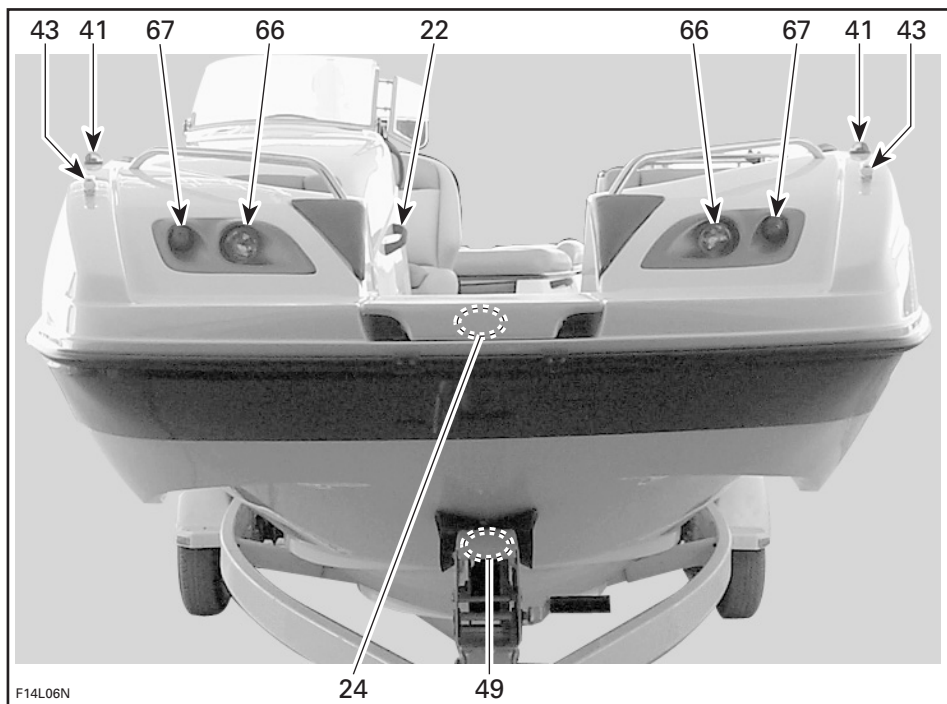

SITUAZIONE TIPICA — VISTA FRONTALE — ISLANDIA 220

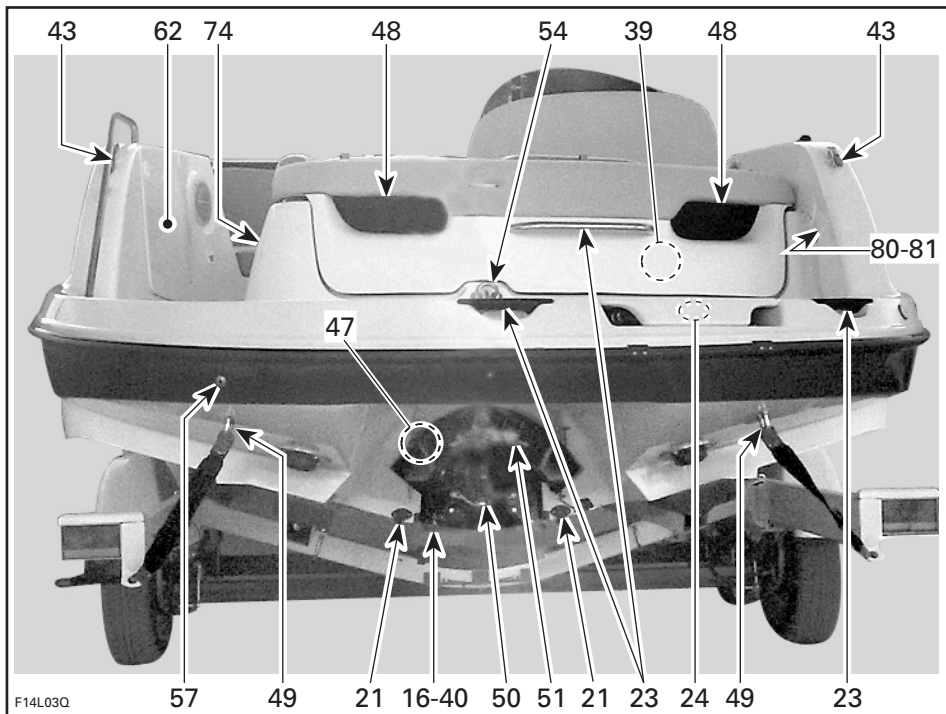

SITUAZIONE TIPICA — VISTA POSTERIORE — ISLANDIA 220

1. Cordoncino di emergenza/DESS (interruttore di isolamento del motore)
2. Sterzo
3. Leva di controllo dell'acceleratore/cambio
4. Pulsanti di avvio/arresto
5. Interruttore aeratore sentina
6. Interruttore pompa di sentina
7. Interruttore luci di navigazione
8. Interruttore luci di ponte
9. Interruttore avvisatore acustico
10. Interruttore luci di ormeggio
11. Interruttore luci d'imbarco
12. Interruttore luci vano motore
13. Interruttore sistema di segnalazione batteria scarica
14. Interruttore pompa della fontana
15. Interruttore pompa principale dell'acqua
16. Interruttore Inlet Clearance System (ICS)
17. Indicatore del carburante
18. Contagiri
19. Tachimetro
20. Indicatori di controllo
21. Tappo di scarico sentina
22. Maniglie di sostegno
23. Maniglie posteriori
24. Scaletta retraibile
25. Piattaforma bagno
26. Sedili
27. Sedili di prua
28. Sedili anteriori
29. Sedili posteriori
30. Sedile assistente
31. Ponte scoperto
32. Portabevande
33. Stive consolle tribordo/babordo
34. Vano portaoggetti
35. Radio AM/FM/Lettore CD
36. Presa accessoria 12 Volt
37. Stiva di prua
38. Stiva di ponte
39. Stiva posteriore (coperchio del motore)
40. Prese d'acqua della pompa a getto
41. Luci di prua
42. Luce di poppa rimovibile
43. Tasselli per ormeggio
44. Ponte
45. Tappo serbatoio carburante
46. Scarico ponte
47. Connettori risciacquo
48. Condotti di ventilazione
49. Occhioni di prua/poppa
50. Iniettori pompa a getto
51. Selettori retromarcia
52. Valvola di scarico di ombrinale
53. Sfiato serbatoio carburante
54. Collegamenti traino per sport acquatici
55. Sistema di pompaggio (serbatoio zavorra/wakeboard Speedster)
56. Tower di traino
57. Uscite di sfiato dell'impianto di raffreddamento scarico
58. Interruttore di isolamento batteria principale
59. Fusibili
60. Bimini top
61. Pannello laterale/Bauletto
62. Stiva laterale posteriore
63. Tavolo cockpit
64. Parabrezza
65. Profondimetro
66. Luci di ormeggio
67. Luci di imbarco
68. Luce vano motore
69. Luci di ponte
70. Plafoniera spogliatoio
71. Piscinetta
72. Getto della fontana
73. Valvola di risciacquo
74. Tappo serbatoio dell'acqua potabile
75. Zona multiuso
76. Spogliatoio con toilette
77. Toilette portatile

- 78. Portelli dello specchio di poppa
- 79. Presa antincendio
- 80. Doccia
- 81. Telecomando radio AM/FM/lettore CD

FUNZIONI DEI COMANDI, DEI COMPONENTI E DEGLI STRUMENTI

1) Interruttore cordoncino di emergenza/DESS (interruttore di isolamento del motore)

⚠ AVVERTENZA

Utilizzare sempre il cordoncino di sicurezza quando si utilizza l'imbarcazione per effettuare dei salvataggi, in tal modo si eviterà che l'imbarcazione vada alla deriva e si ridurrà il rischio di lesioni personali o morte. Quando si è fermi scollegare il cordoncino per evitare un'accensione accidentale.

Per essere completamente funzionante, il cordoncino di sicurezza deve essere inserito saldamente nella postazione Digitally Encoded Security System (DESS).

Estraendo l'estremità del cordoncino di emergenza dalla postazione DESS i motori si bloccano. Per poter avviare ciascun motore, è sempre necessario collegare il cordoncino di emergenza al salvagente del conducente e collegare l'altra estremità alla postazione DESS.

⚠ AVVERTENZA

Se il cordoncino di emergenza fosse allentato o non dovesse rimanere inserito nella postazione DESS sostituirlo immediatamente.

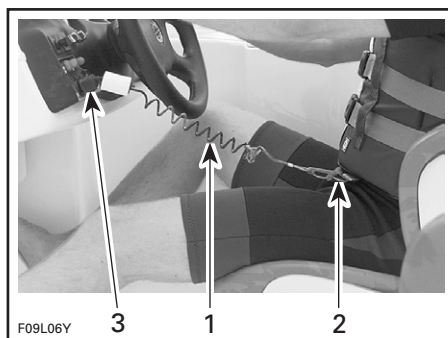

SITUAZIONE TIPICA

1. Cordoncino di sicurezza
2. Fissare al salvagente
3. Fissare alla postazione DESS

⚠ AVVERTENZA

Quando l'acceleratore viene rilasciato e quando il motore è spento, il controllo direzionale si riduce. Scollegare sempre il cordoncino di emergenza quando l'imbarcazione non è in uso.

ATTENZIONE: Non lubrificare la postazione DESS.

⚠ AVVERTENZA

Nonostante i motori possano essere fermati utilizzando i rispettivi pulsanti di avvio/arresto, è buona norma staccare anche il cordoncino di emergenza quando si desidera fermarsi.

Sistema di monitoraggio

Per assistere il conducente nella navigazione, un sistema monitora alcuni componenti e trasmette una serie di segnali acustici tramite un cicalino per informarlo di eventuali condizioni particolari. Per i segnali in codice, vedere la sezione *INDIVIDUAZIONE E RISOLUZIONE DEI PROBLEMI*.

Digitally Encoded Security System (DESS)

L'estremità del cordoncino di sicurezza contiene un circuito elettronico previsto specificatamente per la trasmissione di un numero di serie unico.

In questo modo, il cordoncino di sicurezza non può essere utilizzato su un'imbarcazione che non sia la sua e lo stesso vale per qualsiasi altro cordoncino di sicurezza.

Tuttavia, il sistema DESS è estremamente flessibile: è possibile acquistare altri cordoncini di sicurezza e farli programmare per la propria imbarcazione. Per acquistare altri cordoni di emergenza programmati, rivolgersi ad un concessionario autorizzato di imbarcazioni sportive Sea-Doo.

Se i motori si arrestano con i pulsanti di avvio/arresto mentre il cordoncino di emergenza rimane sulla postazione DESS, li si può riavviare entro i primi 10 minuti premendo i pulsanti di avvio/arresto. Passato questo intervallo, è necessario estrarre e inserire nuovamente l'estremità del cordoncino nella postazione DESS. Si devono sentire due brevi segnali acustici a indicare che il sistema è nuovamente pronto a consentire l'avvio dei motori. In assenza di questi segnali, vedere la sezione *INDIVIDUAZIONE E RISOLUZIONE DEI PROBLEMI* contenente il grafico dei segnali in codice.

2) Sterzo

Lo sterzo controlla la direzione dell'imbarcazione. Girando lo sterzo in senso orario, l'imbarcazione sterza a destra e viceversa.

3) Leva di controllo dell'acceleratore/cambio

NOTA: La leva di controllo cambio ed acceleratore deve essere in posizione di folle per consentire l'avvio dei motori.

NOTA: 4 brevi segnali acustici indicheranno che il cambio non è in folle (con il cordoncino di emergenza sul perno DESS mentre si preme uno dei pulsanti di avvio/arresto). Quindi, 1 breve segnale acustico confermerà la posizione di folle (mentre si cambia).

Leva(e) dell'acceleratore

Quando spinto in avanti, l'imbarcazione accelera. Quando tirate completamente, i motori ritornano alla velocità di minimo e l'imbarcazione si ferma gradualmente per effetto della resistenza dell'acqua.

Modelli Speedster 200 e Islandia 220

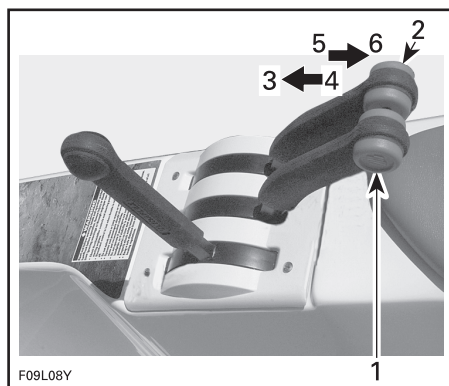

SITUAZIONE TIPICA — LEVE DELL'ACCELERATORE SPEEDSTER 200

1. Motore di babordo
2. Motore di tribordo
3. Acceleratore al massimo
4. Aumentare la velocità
5. Ridurre la velocità
6. Minimo

La leva dell'acceleratore di babordo controlla il numero di giri del motore di babordo e la leva di tribordo controlla i giri/min del motore di tribordo. Sebbene il numero di giri di ogni motore si possa controllare individualmente, raccomandiamo di spostare entrambe le leve contemporaneamente.

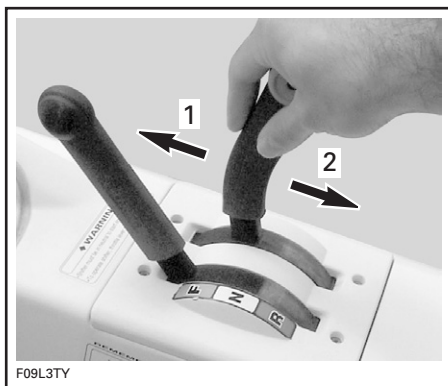

SITUAZIONE TIPICA — LEVA DELL'ACCELERATORE ISLANDIA 220

1. Aumentare la velocità
2. Ridurre la velocità

Modelli Utopia 205

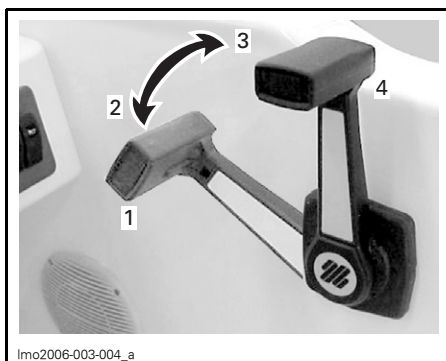

SITUAZIONE TIPICA — LEVA DI CONTROLLO DELL'ACCELERATORE/CAMBIO UTOPIA 205

1. Acceleratore al massimo
2. Aumentare la velocità
3. Ridurre la velocità
4. Minimo (folle)

Tutti i modelli

Leva del cambio

NOTA: La leva di controllo cambio ed acceleratore deve essere in posizione di folle per consentire l'avvio dei motori.

NOTA: 4 brevi segnali acustici indicheranno che il cambio non è in folle (con il cordoncino di emergenza sul perno DESS mentre si preme uno dei pulsanti di avvio/arresto). Quindi, 1 breve segnale acustico confermerà la posizione di folle (mentre si cambia).

Una leva a 3 posizioni:

- marcia avanti
- folle
- retromarcia

Modelli Speedster 200 e Islandia 220

⚠ AVVERTENZA

La leva del cambio va utilizzata soltanto con il motore al minimo e l'imbarcazione completamente ferma.

Tutti i modelli

⚠ AVVERTENZA

Utilizzare la retromarcia soltanto a bassa velocità e per il minor tempo possibile. Accertarsi sempre che la zona posteriore sia libera da eventuali ostacoli o persone, compresi i bambini che potrebbero giocare nell'acqua bassa.

ATTENZIONE: Non azionare mai la retromarcia con il motore funzionante con un alto numero di giri.

Modelli Speedster 200 e Islandia 220

Per poter cambiare le marce, la leva(e) dell'acceleratore deve essere tirata completamente alla velocità minima.

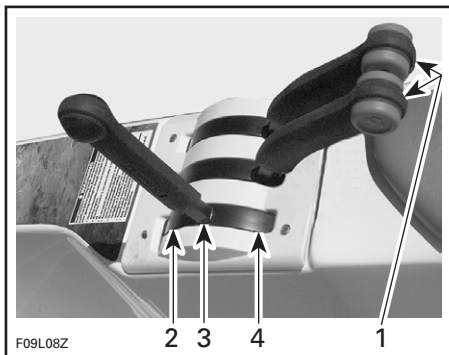

SITUAZIONE TIPICA — LEVA DEL CAMBIO

1. Per poter cambiare le marce, la levetta dell'acceleratore deve essere tirata completamente (alla velocità minima)
2. In avanti
3. Folle
4. Retromarcia

ATTENZIONE: Non forzare la leva, accertarsi che le leve dell'acceleratore siano in posizione minima prima di cambiare marcia.

NOTA: Per un uso più facile del cambio, allineare la freccia del cambio con il punto corretto (in avanti/folle/retromarcia).

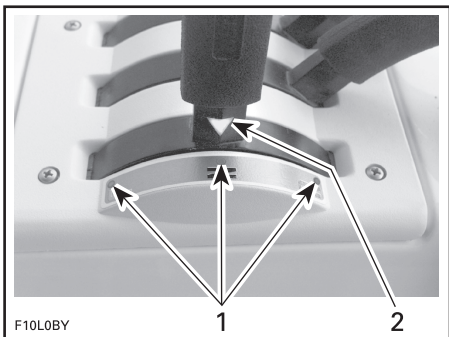

SITUAZIONE TIPICA

1. Punti accanto alla posizione del cambio
2. Freccia sul cambio

Modelli Utopia 205

Per spostarsi in retromarcia, premere la leva del cambio/acceleratore, quindi spostare gradualmente la leva indietro. Il selettore della retromarcia deve essere abbassato per dirigere tutta la spinta verso il lato anteriore dell'imbarcazione.

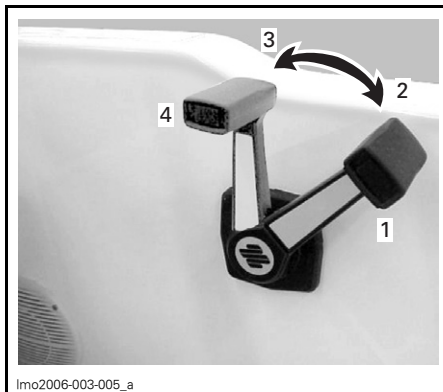

SITUAZIONE TIPICA — LEVA DI CONTROLLO DELL'ACCELERATORE/CAMBIO

1. Posizione acceleratore in retromarcia
2. Aumentare la velocità
3. Ridurre la velocità
4. Minimo (folle)

4) Pulsanti di avvio/arresto

Interruttori con doppia funzione. Usati per avviare e arrestare i motori.

Modelli Speedster 200

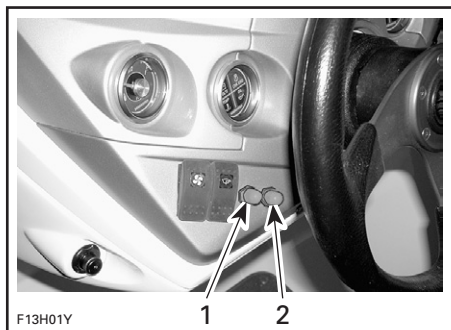

SITUAZIONE TIPICA — PULSANTI DI AVVIO/ARRESTO

1. Per il motore di babordo
2. Per il motore di tribordo

Modelli Utopia 205

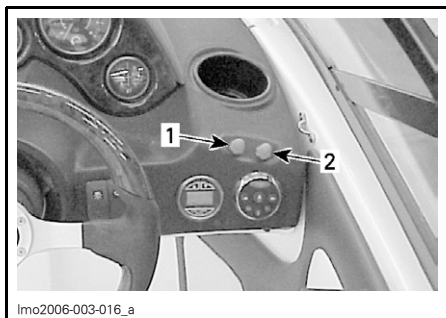

SITUAZIONE TIPICA — PULSANTI DI AVVIO/ARRESTO

1. Per il motore di babordo
2. Per il motore di tribordo

Modelli Islandia 220

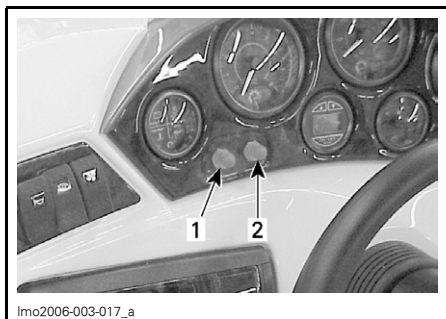

SITUAZIONE TIPICA — PULSANTI DI AVVIO/ARRESTO

1. Per il motore di babordo
2. Per il motore di tribordo

Avvio

AVVERTENZA

I fumi di scarico del motore contengono monossido di carbonio (CO) che si può accumulare dentro e intorno all'imbarcazione (sotto il bimini top, nel cockpit, ecc.). Il CO può essere pericoloso o fatale se inalato. Accertarsi che ci sia una ventilazione adeguata quando i motori sono in funzione.

Il cambio deve essere in posizione di folle e il cordoncino di emergenza deve essere sulla postazione DESS per consentire l'avvio dei motori.

Per accendere i motori, tenere premuto ogni pulsante. Rilasciare immediatamente dopo che ogni motore si è avviato. Proseguire allo stesso modo per l'altro motore. Si può avviare soltanto un motore alla volta.

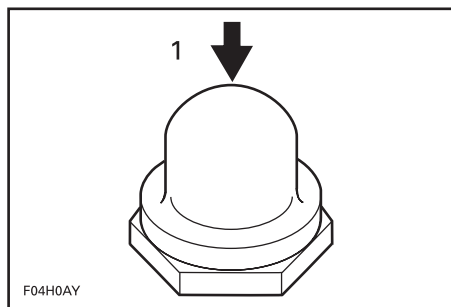

1. Avviare quando il motore NON è in funzione

Arresto

AVVERTENZA

Anche se i motori si possono arrestare premendo i pulsanti di arresto, raccomandiamo vivamente di farlo rimuovendo il cordoncino di sicurezza. In questo modo si prenderanno buone abitudini.

La pressione di un pulsante quando i motori sono in funzione li arresterà.

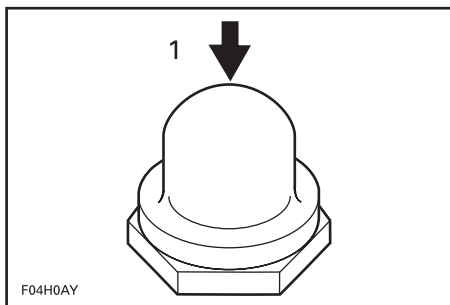

1. **ARRESTO** quando il motore È in funzione

⚠ AVVERTENZA

Il controllo direzionale dell'imbarcazione non è disponibile quando i motori vengono arrestati.

5) Interruttore aeratore sentina

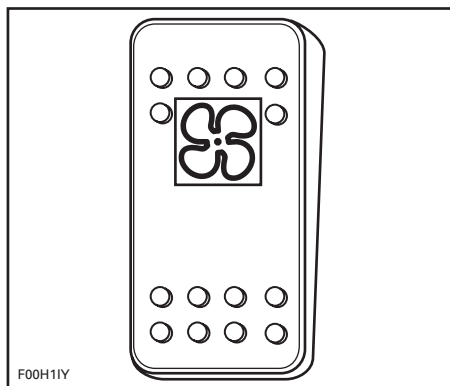

INTERRUTTORE A PRESSIONE A 2 POSIZIONI

Quando viene azionato, l'aeratore arieggia il vano motore.

⚠ AVVERTENZA

I vapori della benzina possono esplodere, causando lesioni o morte. Utilizzare sempre l'aeratore per almeno 5 minuti prima di attivare il motore, quindi **SPEGNERLO** oltre il minimo. L'uso dell'aeratore della sentina non deve mai sostituire "l'individuazione olfattiva" degli eventuali vapori di gasolio.

ATTENZIONE: L'uso dell'aeratore della sentina per un periodo di tempo prolungato quando i motori non sono in funzione scarica la batteria.

L'aeratore deve essere spento durante il funzionamento dell'imbarcazione.

6) Interruttore pompa di sentina

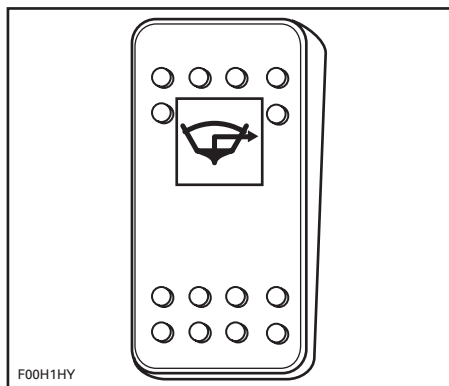

INTERRUTTORE A PRESSIONE A 2 POSIZIONI

Portare l'interruttore in posizione ON quando è richiesto il funzionamento manuale della pompa di sentina (dopo la pulizia, il rimessaggio, ecc.).

Mettere su OFF al termine.

ATTENZIONE: Non far funzionare per un periodo di tempo prolungato se la sentina è asciutta: si verificherà il drenaggio della batteria e la pompa potrebbe essere danneggiata.

La pompa di sentina può essere azionata senza il cordoncino di emergenza sull'interruttore.

ATTENZIONE: Accertarsi sempre di disattivare la pompa quando la sentina è asciutta o prima di far funzionare i motori oltre il minimo. La pompa di sentina passerà a modalità automatica.

Pompa di sentina automatica

Una pompa di sentina automatica evacua l'acqua dalla sentina. Un sensore acqua rileva l'acqua e attiva la pompa. Dopo che l'acqua è stata pompata fuori, la pompa si spegne automaticamente. Questa modalità automatica funziona sempre: con/senza il cordoncino di sicurezza sulla postazione DESS e con/senza i motori in funzione.

ATTENZIONE: Quando l'interruttore di interruzione batteria è portato su OFF mentre l'imbarcazione è all'ormeggio, la pompa di sentina non parte se l'acqua entra nella sentina.

7) Interruttore luci di navigazione

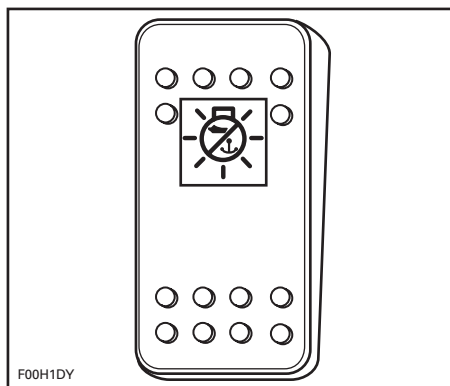

*INTERRUTTORE A PRESSIONE
NAV/OFF/ANC A 3 POSIZIONI*

Premere l'interruttore nella prima posizione per accendere la luce di poppa (posizione di ancoraggio).

Premere l'interruttore nella seconda posizione per accendere le luci di prua e poppa.

Premere l'interruttore in posizione OFF per spegnere le luci di navigazione.

NOTA: Quando le luci di navigazione sono accese, gli interruttori e gli indicatori sono illuminati. Le luci possono essere accese senza il cordoncino di emergenza sull'interruttore.

⚠ AVVERTENZA

Le luci di navigazione si devono usare sempre tra il calare e il sorgere del sole. Accertarsi che la luce di poppa sia installata. Vedere *LUCE DI POPPA RIMOVIBILE* in questa sezione per il posizionamento e l'installazione.

8) Interruttore luci di ponte

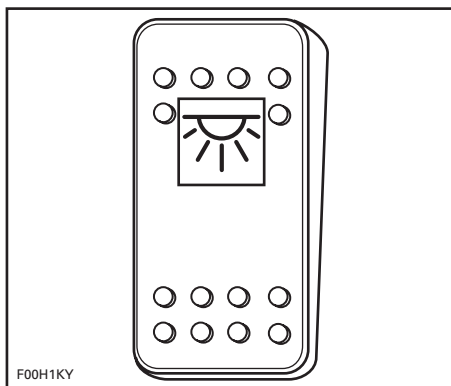

INTERRUTTORE A PRESSIONE A 2 POSIZIONI

ATTENZIONE: L'uso delle luci del ponte per un periodo di tempo prolungato quando i motori non sono in funzione scarica la batteria.

9) Interruttore avvisatore acustico

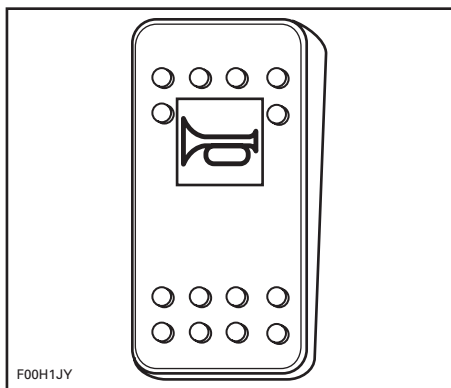

INTERRUTTORE A PRESSIONE A 2 POSIZIONI

Mantenere premuto l'interruttore per attivare l'avvisatore acustico.

Rilasciare l'interruttore per arrestare l'avvisatore acustico.

10) Interruttore luci di ormeggio

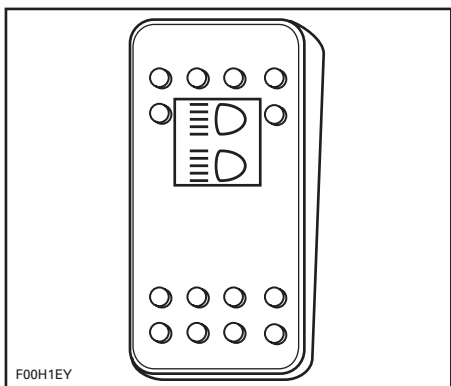

INTERRUTTORE A PRESSIONE ON/OFF A 2 POSIZIONI

Le luci possono essere accese senza il cordoncino di emergenza sull'interruttore.

ATTENZIONE: L'uso delle luci di ormeggio per un periodo di tempo prolungato quando il motore non è in funzione scarica la batteria.

11) Interruttore luci di imbarco

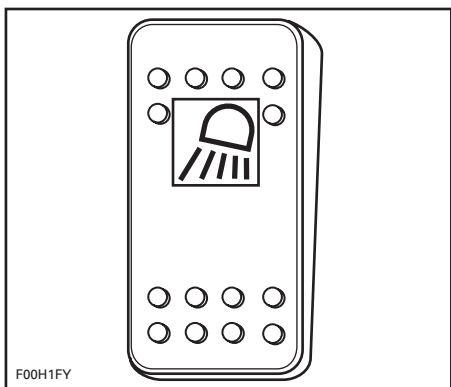

INTERRUTTORE A PRESSIONE ON/OFF A 2 POSIZIONI

Le luci possono essere accese senza il cordoncino di emergenza sull'interruttore.

ATTENZIONE: L'uso delle luci di imbarco per un periodo di tempo prolungato quando i motori non sono in funzione scarica la batteria.

12) Interruttore luci vano motore

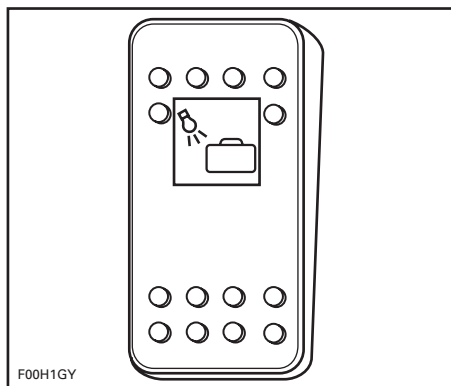

INTERRUTTORE A PRESSIONE ON/OFF
A 2 POSIZIONI

ATTENZIONE: L'uso delle luci del vano motore per un periodo di tempo prolungato quando il motore non è in funzione scarica la batteria.

13) Interruttore sistema di segnalazione batteria scarica

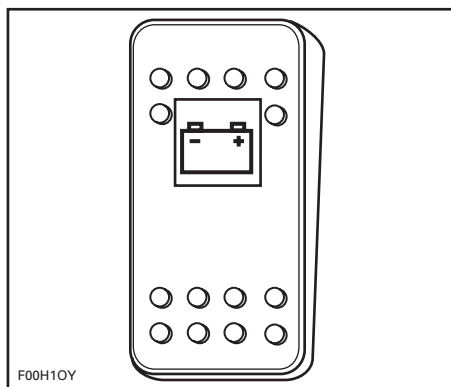

INTERRUTTORE A PRESSIONE ON/OFF
A 2 POSIZIONI

Il sistema viene attivato ogni volta che l'interruttore di interruzione batteria è su ON e controllerà il livello di carica della batteria attualmente utilizzata (vedere *INTERRUTTORE DI ISOLAMENTO BATTERIA PRINCIPALE*).

Prima che la batteria si scarichi troppo per poter avviare il motore, viene emesso un segnale acustico e la spia pilota dell'interruttore lampeggerà per avvisare l'operatore.

Premere l'interruttore per spegnere il segnale acustico.

Quando viene emesso il segnale acustico, interrompere immediatamente l'uso degli accessori elettrici e avviare il motore per ricaricare la batteria.

Per ulteriori dettagli fare riferimento alla tabella riportata nella pagina seguente.

	INTERRUTTORE BATTERIA	
	Non premuto	Premuto
Motore OFF	<ul style="list-style-type: none"> • Il LED continuerà a lampeggiare per 5 minuti. • Il cicalino continuerà a suonare per 5 minuti. <p>Dopo 5 minuti:</p> <ul style="list-style-type: none"> • Il LED rimarrà acceso per 5 minuti con il cicalino spento. • Ogni 30 secondi il cicalino comincia a suonare e il LED si spegnerà per 1 secondo come promemoria. <p>Dopo 10 minuti:</p> <ul style="list-style-type: none"> • Il LED e il cicalino si spengono. 	<ul style="list-style-type: none"> • Il LED rimarrà acceso per 5 minuti con il cicalino spento. • Ogni 30 secondi il cicalino comincia a suonare e il LED si spegnerà per 1 secondo come promemoria. • Se si preme il secondo interruttore, si interrompe il ciclo.
Motore acceso	<ul style="list-style-type: none"> • Il LED lampeggia e il cicalino suona fino a quando la tensione aumenta al minimo richiesto per 5 secondi. 	<ul style="list-style-type: none"> • Ogni 30 secondi il cicalino comincia a suonare e il LED si spegnerà per 1 secondo come promemoria.
Accensione	<ul style="list-style-type: none"> • Entrambi i LED' si illuminano. Dopo la normale procedura di avvio, l'unità comincia immediatamente a controllare il livello del carburante e le condizioni della tensione. 	
Speciale	<ul style="list-style-type: none"> • In caso di livelli bassi di carburante e di tensione, entrambi i LED si illuminano e viene emesso un segnale acustico costante. Se si preme uno degli interruttori, l'interruttore non premuto comincia a lampeggiare e viene emesso un segnale acustico di avvertimento. • Se si preme il secondo interruttore, il cicalino si interrompe ed entrambi i LED lampeggiano in modo alternato. Dopo aver raggiunto la tensione minima richiesta, l'unità ritorna all'ultima condizioni attiva di livello basso di carburante. 	

14) Interruttore pompa della fontana

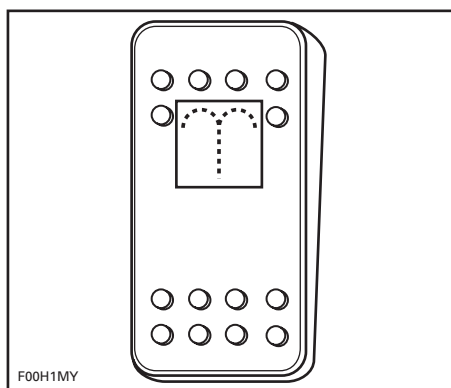

INTERRUTTORE A PRESSIONE ON/OFF
A 2 POSIZIONI

Premere l'interruttore nella posizione ON per accendere la pompa della fontana e attivare la fontana.

Per attivare la fontana, è necessario aggiungere acqua nel pozzetto, come illustrato nel foto riportata di seguito. Fare riferimento anche alla sezione **VALVOLA DI RISCIAQUO** (vedere la sezione 73) relativa all'acqua potabile.

NOTA: La fontana non funziona correttamente se il livello di acqua nel pozzetto è troppo alto.

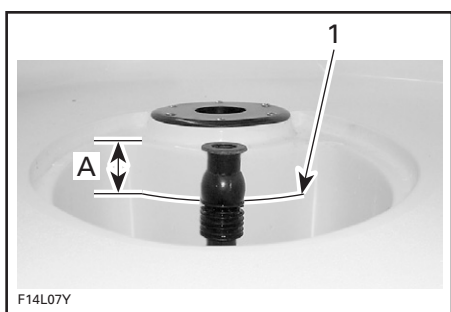

1. Livello massimo dell'acqua
A. 5 cm (2 pollici) dall'alto

Premere l'interruttore nella posizione OFF per spegnere la pompa.

ATTENZIONE: L'uso della pompa per un periodo di tempo prolungato quando il motore non è in funzione scarica la batteria.

15) Interruttore pompa principale dell'acqua

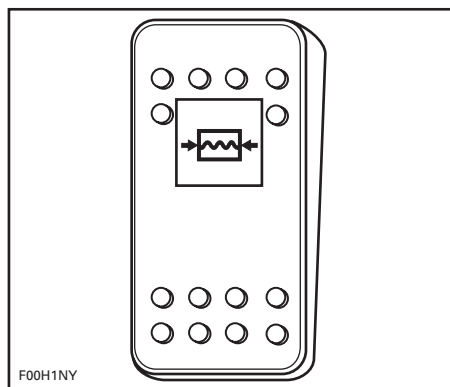

INTERRUTTORE A PRESSIONE ON/OFF
A 2 POSIZIONI

Attivare la pompa principale d'acqua per fornire acqua potabile al rubinetto, alla **DOCCIA** (vedere sezione 80) e alla **VALVOLA DI RISCIAQUO** (vedere sezione 73).

Quando l'interruttore è nella posizione ON, la pompa si attiverà e si spegnerà automaticamente per mantenere la pressione dell'acqua quando si utilizza il rubinetto, la valvola di risciacquo o la doccia. Per tale motivo, la pompa principale dell'acqua può essere posizionata su ON all'inizio della giornata e su OFF al termine della giornata.

ATTENZIONE: Se il serbatoio dell'acqua potabile è vuoto e l'interruttore della pompa principale dell'acqua è posizionato su ON, la pompa è costantemente in funzione e scarica la batteria. Se l'alimentazione di acqua è scarsa, girare sempre l'interruttore nella posizione OFF.

16) Interruttore Inlet Clearance System (ICS)

Questo interruttore situato accanto al sedile del conducente consente l'apertura delle griglie di entrata sotto lo scafo per scaricare le alghe o i detriti accumulatisi accanto alle prese dell'acqua.

Fare riferimento alla sezione *PROCEDURA SPECIALE*.

17) Indicatore del carburante

Situato sulla plancia portastrumenti, questo indicatore indica continuamente la quantità di carburante nel serbatoio quando i motori sono accesi.

L'indicatore si illumina quando si usano le luci di navigazione.

Il livello del carburante si può verificare anche senza che i motori siano in funzione. Con il cordoncino di emergenza rimosso dalla postazione DESS, premere uno dei pulsanti di avvio/arresto; l'interruttore si attiverà per circa 30 secondi.

18) Contagiri

I contagiri indicano il numero di giri al minuto (giri/min) dei motori. Moltiplicando il valore per 1.000 si ottiene il numero effettivo di giri.

Gli indicatori si illuminano quando si usano le luci di navigazione.

19) Tachimetro

Il tachimetro indica la velocità dell'imbarcazione in miglia orarie (MPH) e in chilometri orari (km/h).

L'indicatore si illumina quando si usano le luci di navigazione.

Controllo della velocità/ Perfect Pass®

Speedster 200 Solo edizione Wake

Se attivato, il sistema di controllo della velocità Perfect Pass consente all'imbarcazione di mantenere una velocità costante precisa per il wakeboarding o lo sci d'acqua.

Fare riferimento al *MANUALE PERFECT PASS* fornito con l'imbarcazione per le istruzioni operative del sistema di controllo della velocità.

AVVERTENZA

- PRIMA di utilizzare il sistema di controllo della velocità o trasportare passeggeri e praticare sport acquatici:
 - Leggere attentamente e attenersi alle istruzioni d'uso specificate nel **MANUALE PERFECT PASS**.
 - Accertarsi di aver acquisito la necessaria esperienza per utilizzare l'imbarcazione e di aver acquisito familiarità con il rispettivo funzionamento e dinamicità.
- Il Perfect Pass non è un dispositivo di controllo dello sterzo. Controllare e mantenere sempre il controllo dell'imbarcazione adottando tecniche di guida sicure.
- Tenere sempre la mano sulle leve dell'acceleratore quando il Perfect Pass è in funzione.
- Il Perfect Pass non deve essere considerato come sostituto delle abituali pratiche adottate per l'esercizio in sicurezza degli sport acquatici. Non trainare mai uno sciatore, wakeboard qualsiasi altro gioco d'acqua senza un assistente a bordo.
- Non modificare in alcun modo il Perfect Pass. In caso di presunto o effettivo malfunzionamento, non utilizzare il sistema e rivolgersi a un concessionario autorizzato per i necessari interventi di ispezione o riparazione.

NOTA: BRP consiglia di includere il test della tiranteria descritto nella sezione **RISOLUZIONE DEI PROBLEMI** del **MANUALE D'USO DEL PERFECT PASS** negli abituali **CONTROLLI PREVENTIVI**.

20) Indicatori di controllo

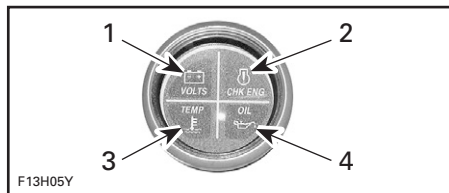

SITUAZIONE TIPICA

1. Batteria
2. Motore
3. Temperatura
4. Olio

Spia di segnalazione batteria scarica

Prima che batteria si scarichi troppo per poter avviare i motori, la spia del voltmetro si illumina.

Quando la spia è accesa, interrompere l'uso degli accessori elettrici immediatamente e avviare i motori per ricaricare la batteria.

Controllare la spia motore

Quando l'ECM rileva un codice di errore, la spia di controllo motore si illumina e viene emesso un segnale acustico.

Spegnere i motori. Attendere un (1) minuto. Riavviare i motori. Se una o più spie rimangono accese, portare l'imbarcazione a un concessionario autorizzato di imbarcazioni sportive Sea-Doo per assistenza.

Spia temperatura motore

ATTENZIONE: Se la spia della temperatura si illumina, fermare il motore(i) non appena possibile.

Fermare il motore il più presto possibile. Controllare il livello di olio ed eseguire un rabbocco.

Controllare il livello del liquido refrigerante. Fare riferimento alla sezione **FLUIDI**. Se il motore(i) dovesse continuare a surriscaldarsi, continuare con la seguente procedura.

Eseguire la procedura *INGRESSO D'ACQUA NELLA POMPA A GETTO E PULIZIA GIRANTE* descritta in *PROCEDURE SPECIALI*.

Una volta tornati a riva, risciacquare il sistema di raffreddamento dello scarico. Vedere *CONTROLLI DOPO L'UTILIZZO*.

Riavviare il motore(i). Se questo non dovesse correggere la situazione, non lasciare i motori ulteriormente in funzione. Richiedere l'assistenza di un concessionario autorizzato di imbarcazioni sportive Sea-Doo.

ATTENZIONE: Il motore(i) in funzione con una pressione dell'olio bassa può gravemente danneggiarsi.

Spia pressione olio

La spia dell'olio si illumina quando la pressione dell'olio nei motori è bassa o alta. Controllare l'olio il più presto possibile. Se la spia rimane accesa, rivolgersi a un concessionario autorizzato di imbarcazioni Sea-Doo.

ATTENZIONE: Non far mai funzionare i motori in assenza di olio. Possono verificarsi seri danni al motore.

21) Tappo di scarico sentina

Una volta caricata l'imbarcazione sul rimorchio, togliere i tappi di scarico, bloccare le ruote e sollevare leggermente la poppa con il martinetto del traino (se previsto) facendo fuoriuscire l'acqua.

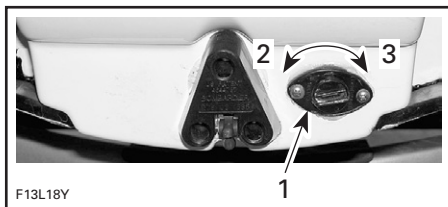

SITUAZIONE TIPICA

1. Tappo di scarico
2. Allentare
3. Serrare

22) Maniglie di sostegno

Le maniglie di sostegno offrono un supporto per i passeggeri.

Nonostante la presenza delle maniglie di sostegno, mai eseguire manovre che possano esporre un passeggero o il conducente al rischio di essere proiettato fuori dal sedile.

ATTENZIONE: Non utilizzare le maniglie per trainare o per sollevare l'imbarcazione.

Fare riferimento alle illustrazioni di posizionamento dei componenti all'inizio di questa sezione per le posizioni delle maniglie.

23) Maniglie posteriori

Fornire una maniglia per l'imbarco, ove necessario.

ATTENZIONE: Non utilizzare la maniglia per trainare o per sollevare l'imbarcazione.

24) Scaletta retraibile

AVVERTENZA

I motori devono essere spenti quando si usa la scaletta. Mantenere gambe e braccia lontane dalle griglie di getto e di presa. Sulla scaletta può sostare soltanto una persona alla volta. Non utilizzare mai la scaletta per trainare, tirare, tuffarsi, saltare, salire a bordo di un'imbarcazione che si trova fuori dall'acqua e comunque non utilizzare la scaletta per scopi diversi da quelli per cui è stata progettata.

Modelli Speedster 200 e Utopia 205

Situata sotto la piattaforma bagno, la scaletta aiuta nella risalita sull'imbarcazione.

Tirare il chiavistello per rilasciare la scaletta.

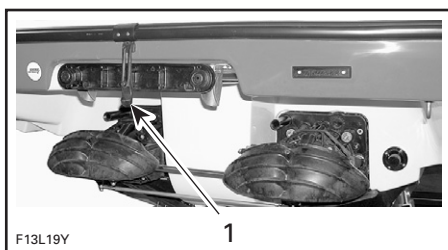

SITUAZIONE TIPICA
1. Chiavistello

Far scivolare la scaletta posteriormente, quindi spingerla.



SITUAZIONE TIPICA — SCALETTA
ABBASSATA

Per conservare la scaletta, sollevarla in orizzontale, farla scivolare in avanti e bloccarla nuovamente con i chiavistelli.

Modelli Islandia 220



SOLLEVARE LA SCALETTA FINO A QUANDO SI BLOCCA MEDIANTE LA MOLLA DI TRATTENIMENTO (MOLLA NON ILLUSTRATA)



TIRARE DELICATAMENTE LA SCALETTA



SCALETTA COMPLETAMENTE ABBASSATA

ATTENZIONE: Per evitare danni alle scalette, non utilizzare quando l'imbarcazione è fuori dall'acqua.

Per conservare la scaletta, sollevarla e spingerla in avanti.

Per chiudere il coperchio, premere delicatamente sul lato della molla per rilasciarlo e abbassare il coperchio.

25) Piattaforma bagno

Offre una superficie anti-scivolo per salire a bordo più facilmente dalla parte anteriore o posteriore dell'imbarcazione su tutti i modelli.

⚠ AVVERTENZA

I motori devono essere spenti quando si utilizza la piattaforma bagno. Tenersi lontano dalle griglie di getto e di presa.

26) Sedili

Ogni passeggero deve essere seduto mentre l'imbarcazione è in moto.

⚠ AVVERTENZA

Non consentire a nessuno di sedere sul bordo dell'imbarcazione né rimanere in piedi durante l'uso. In acque agitate usare sedili e maniglie.

27) Sedili di prua

⚠ AVVERTENZA

Evitare lesioni gravi o morte. Non occupare il sedile se la velocità supera le 5 miglia/h.

Modelli Speedster 200/ Utopia 205

Stiva sedile di prua

Scomparti separati sono situati sotto i cuscini di babordo e tribordo.

Rilasciare i fermagli, sollevare il cuscino verso l'alto e lontano dalla sua posizione.

Per rimontare il sedile, posizionare la staffa a L prima, spingere il sedile verso il basso e serrare i fermagli.

Modelli Islandia 220

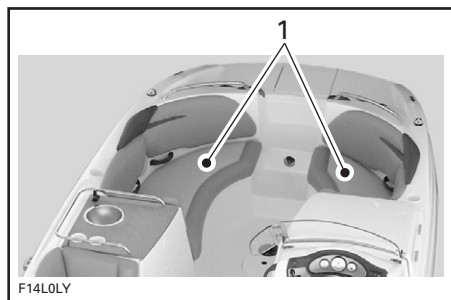

1. Sedili di prua

⚠ AVVERTENZA

Nessun passeggero deve utilizzare il sedile più avanti nella zona di prua se rivolto all'indietro, a meno che l'imbarcazione non sia in condizione di fermo o al minimo.

Utilizzare le maniglie di sostegno quando necessario.

Stiva sedile di prua



SOLLEVARE IL LATO DI BABORDO, QUINDI SOLLEVARE IL CUSCINO DEL SEDILE PER ACCEDERE ALLA STIVA

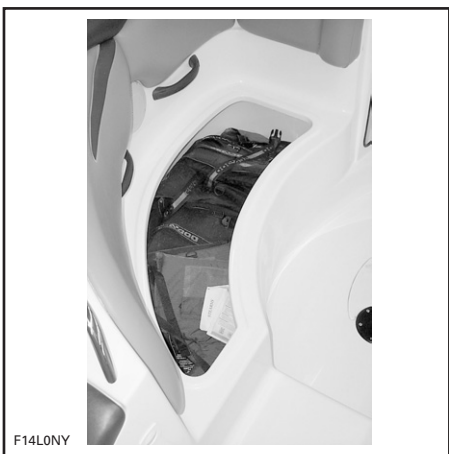

SOLLEVARE IL LATO DI TRIBORDO, QUINDI SOLLEVARE IL CUSCINO DEL SEDILE PER ACCEDERE ALLA STIVA

Per riposizionare il CUSCINO del sedile, posizionare prima la staffa a L, quindi spingere il cuscino verso il basso per bloccarlo in posizione.



1. Staffa a L

28) Sedili anteriori

Ogni passeggero deve essere seduto mentre l'imbarcazione è in moto.

⚠ AVVERTENZA

Non consentire a nessuno di sedere sul bordo dell'imbarcazione né rimanere in piedi durante l'uso. Usare sempre sedili e maniglie.

Stiva sedile



SOLLEVARE, QUINDI TIRARE VERSO L'ALTO IL SEDILE PER ACCEDERE ALLA STIVA

Sedile del conducente

Girevole

Il sedile del conducente può essere girato all'indietro. Grazie a questa caratteristica, il sedile del conducente può essere utilizzato per integrare il sedile posteriore, come illustrato nelle seguenti foto.



TIRARE LA LEVA



GIRARE IL SEDILE ALL'INDIETRO

AVVERTENZA

Verificare sempre che la rondella del sedile del conducente sia bloccata in maniera tale che si trovi di fronte allo sterzo durante la guida.

Regolazione in avanti e indietro

Il sedile del conducente può essere regolato in avanti e indietro.

Spingere la leva per sbloccare il sedile. Spostare il sedile nella posizione desiderata. Al termine, rilasciare la leva.

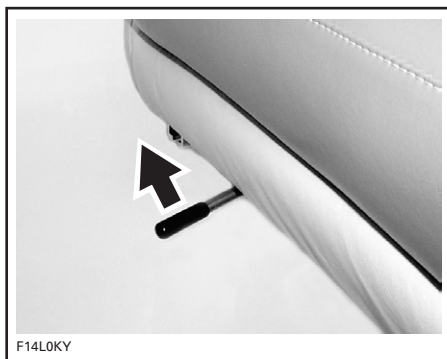

29) Sedili posteriori

Sedili/stiva posteriore

AVVERTENZA

Non lasciare oggetti pesanti o fragili nella stiva. Non utilizzare l'imbarcazione con i compartimenti aperti.

Modelli Speedster 200/ Utopia 205

Scomparti separati sono situati sotto i cuscini di babordo e tribordo.

Rilasciare i fermagli, sollevare il cuscino verso l'alto e lontano dalla sua posizione.

Per rimontare il sedile, posizionare la staffa a L prima, spingere il sedile verso il basso e serrare i fermagli.

Sedili posteriori

Modelli Islandia 220

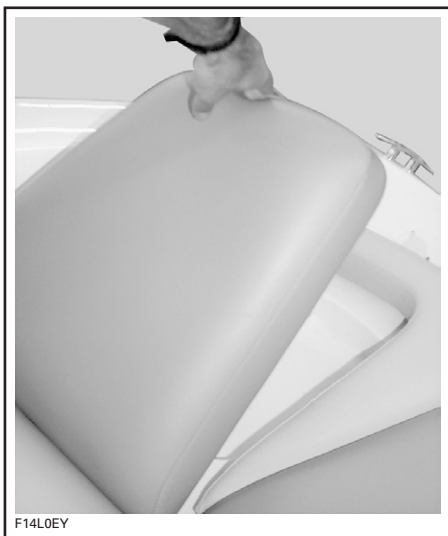

**SOLLEVARE VERSO L'ALTO LO SCHIENALE
FINO A QUANDO SI BLOCCA**

⚠ AVVERTENZA

I tre sedili posteriori devono sempre essere nella posizione eretta/di blocco mentre l'imbarcazione è in moto.



**TIRARE VERSO L'ALTO LA STAFFA
PER SGANCIARLA**

30) Sedile assistente

Situato accanto al sedile del conducente, questo sedile serve all'uso da parte dell'osservatore quando si traina uno sciatore. Ruotare il sedile in modo tale che sia rivolto verso il retro per l'uso.

⚠ AVVERTENZA

Portare sempre un osservatore quando si traina uno sciatore, procedere unicamente con la velocità necessaria e seguire le istruzioni dell'osservatore.

31) Ponte scoperto

Un comodo spazio dove riposarsi o prendere il sole mentre l'imbarcazione è ancorata.

⚠ AVVERTENZA

Non avviare o utilizzare l'imbarcazione se una persona è seduta sul ponte scoperto.

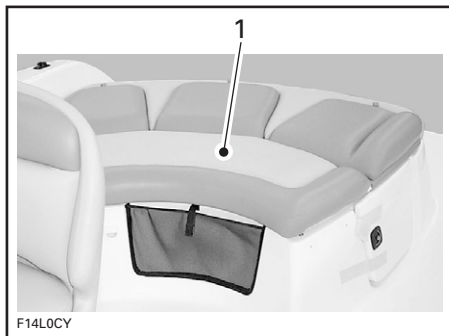

SITUAZIONE TIPICA — MODELLI ISLANDIA
1. Ponte scoperto

32) Portabevande

Sostegni utili per bevande non alcoliche.

⚠ AVVERTENZA

Non bere bevande alcoliche a bordo. Non tenere bottiglie, lattine, ecc. nei portabevande mentre si guida veloce e/o in caso di acque agitate.

33) Stive consolle tribordo/babordo

Comode stive bloccabili e a tenuta stagna, il lato tribordo è dotato di un cestino rimovibile per un refrigerante a bordo.

⚠ AVVERTENZA

Non lasciare mai oggetti pesanti o fragili nel cestino portaoggetti. Non utilizzare l'imbarcazione con i compartimenti aperti.

Premere il pulsante di blocco in avanti per sbloccare il coperchio della stiva. Sollevare il coperchio finché non viene bloccato dal dispositivo di trattenimento. Il coperchio rimarrà in questa posizione in caso di acque calme.



SITUAZIONE TIPICA
1. Premere il pulsante

L'estintore (venduto separatamente) non deve essere libero nella stiva. La posizione di conservazione è indicata dalla targhetta dell'estintore situata su una delle stive.

La Guida dell'operatore deve essere conservata in un involucro impermeabile e rimanere sempre all'interno dell'imbarcazione.

⚠ AVVERTENZA

Non rimuovere il cestino per usarlo come ulteriore zona di conservazione. I componenti si possono impigliare e comportare gravi rischi di funzionamento.

Premere il coperchio per rilasciarne il meccanismo, quindi spostare verso il basso lentamente. Quando si è in fondo al chiavistello, premere saldamente il coperchio per bloccare.

⚠ AVVERTENZA

Non lasciare mai oggetti pesanti o fragili nel cestino portaoggetti. Non utilizzare l'imbarcazione con i compartimenti aperti.

34) Vano portaoggetti

Comodo vano chiudibile a chiave nel quale conservare piccoli oggetti personali.

NOTA: Chiudere sempre il vano portaoggetti prima di usare l'imbarcazione.

AVVERTENZA

Non utilizzare l'imbarcazione con lo sportello del vano portaoggetti aperto.

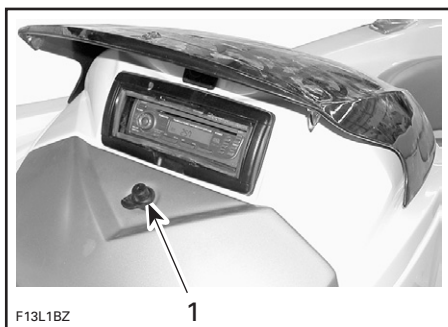

SITUAZIONE TIPICA — LATO DI BABORDO SPEEDSTER 200

1. Chiavistello vano portaoggetti

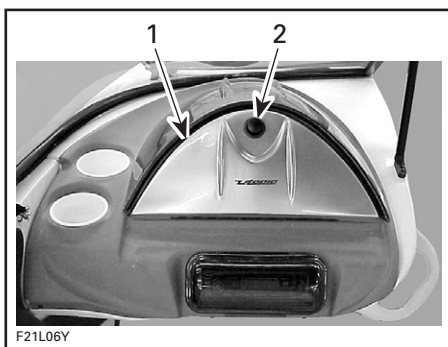

SITUAZIONE TIPICA — LATO DI BABORDO UTOPIA 205

1. Vano portaoggetti
2. Spingere il pulsante



SITUAZIONE TIPICA — LATO DI TRIBORDO ISLANDIA 220

35) Radio AM/FM/Lettore CD

Fare riferimento alla guida del produttore per una spiegazione completa delle funzioni e dei comandi.

ATTENZIONE: L'uso della radio AM/FM/lettore CD per un periodo di tempo prolungato senza che i motori siano in funzione può scaricare la batteria.

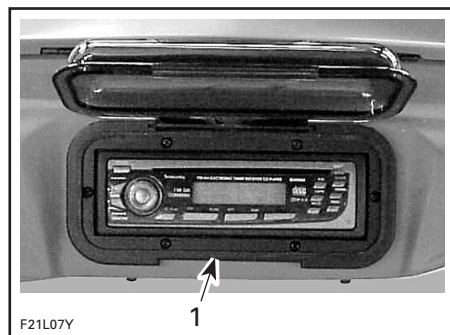

SITUAZIONE TIPICA

1. Radio AM/FM/Lettore CD

36) Presa accessoria 12-Volt

È fornita una presa da 12 Volt per l'alimentazione di accessori temporanei come un telefono cellulare o altri apparecchi portatili da 12 Volt.

ATTENZIONE: Chiudere il tappo di protezione quando la presa non è in uso, per proteggerla dalle condizioni atmosferiche sfavorevoli.

ATTENZIONE: L'uso della radio o di altri dispositivi portatili a 12 Volt per un periodo di tempo prolungato a motore spento potrebbe scaricare la batteria.

37) Stiva di prua

AVVERTENZA

Non lasciare oggetti pesanti o fragili nella stiva di prua. Non utilizzare l'imbarcazione con lo sportello della stiva di prua aperto.

Modelli Speedster 200

Grande e comodo vano nel quale conservare salvagente, asciugamani, ecc.

Per aprire, sollevare la maniglia a T, girarla in una delle due direzioni e sollevare. Per chiudere, abbassare il coperchio e girare la maniglia in modo da farla tornare nel proprio alloggiamento.

NOTA: Ribloccare sempre lo sportello del vano.

Modelli Utopia 205

Posizionato sotto il cuscino di prua con comparto per l'ancora e i cavi.

AVVERTENZA

Evitare lesioni gravi o morte. Non occupare il sedile se la velocità supera le 5 miglia/h.

38) Stiva di ponte

La stiva di ponte è un posto utile per sci d'acqua, pale, ancora e fune, ecc.

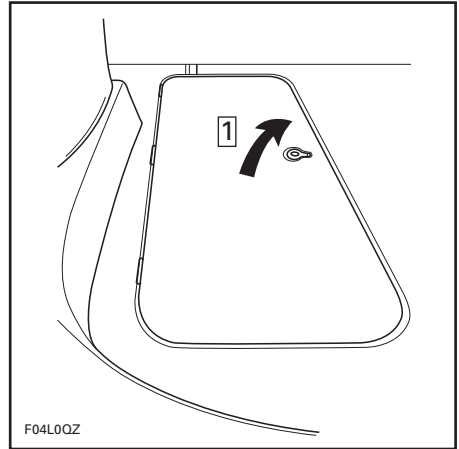

SITUAZIONE TIPICA

1. Tirare il chiavistello e sollevare il coperchio

Sollevare l'anello di blocco e aprire il coperchio delicatamente finché non si ferma con la molla di trattenimento.

Quando è completamente aperto, il coperchio rimane in quella posizione in caso di acque calme.

Per chiudere, premere delicatamente sul lato della molla per rilasciarlo e abbassare il coperchio.

Chiudere sempre il coperchio della stiva di ponte prima di mettersi in moto.

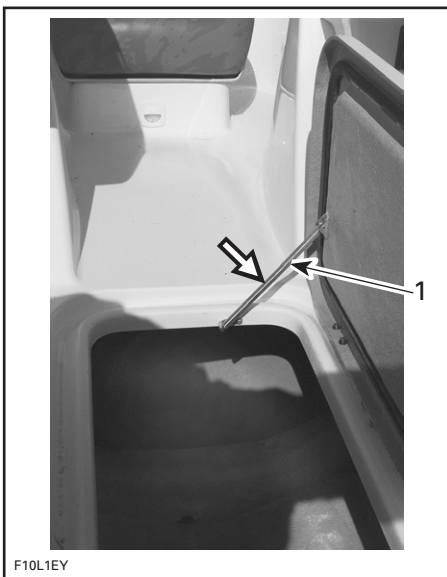

F10L1EY

SITUAZIONE TIPICA

1. Premere delicatamente qui per rilasciare la molla

⚠ AVVERTENZA

Non lasciare mai oggetti pesanti o fragili nella stiva di ponte. Non utilizzare l'imbarcazione con lo sportello della stiva di ponte aperto.

39) Stiva posteriore (coperchio del motore)

Comodo vano posteriore nel quale conservare oggetti personali di grandi dimensioni. Posizione ideale per salvagente di riserva, asciugamani, pranzo ecc.

⚠ AVVERTENZA

Non lasciare oggetti pesanti o fragili nella stiva. Non utilizzare l'imbarcazione con il coperchio del comparto posteriore aperto.

⚠ AVVERTENZA

Quando il coperchio motore è sollevato, non toccare mai un componente elettrico quando si avvia il motore o se esso è in funzione. Non lasciare alcun tipo di oggetto, straccio o utensili nel vano motore o nella sentina.

ATTENZIONE: Accertarsi sempre che il coperchio della stiva posteriore sia chiuso e serrato con sicurezza prima di trainare.

Modelli Speedster 200

La leva di blocco della stiva posteriore si trova nella stiva passeggeri. Tirare la leva di blocco verso l'alto e aprire il coperchio del motore delicatamente finché non si ferma.

Il cilindro a gas completerà l'apertura e manterrà il coperchio aperto.

Un ulteriore accesso alla stiva posteriore è disponibile tirando il gancio situato tra i cuscini del ponte scoperto.



F13L1XY

1. Tirare questo gancio

In questo modo si aprirà il coperchio del lato tribordo. Il lato di babordo si può quindi aprire.

Un blocco manuale serve a fissare la stiva posteriore. Accertarsi che i cuscini del ponte scoperto siano chiusi correttamente e aprire il coperchio della stiva posteriore sollevando la leva di blocco nella stiva passeggeri.

Far scivolare il bullone nel chiavistello per fissare

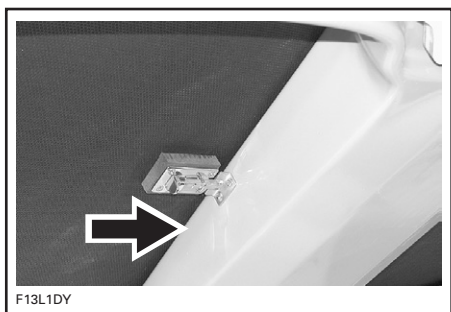

FAR SCIVOLARE IN QUESTA DIREZIONE PER FISSARE.

Bauletto

ATTENZIONE: Per impedire danni, il **CARICO MASSIMO** sul bauletto non deve superare i **22,5 kg (50 libbre)**.

Il bauletto può essere rimosso per accedere al vano motore. Afferrare la maniglia e sollevare con un movimento all'indietro fino al rilascio dei supporti opposti.

AVVERTENZA

Quando il bauletto è sollevato e rimosso, non toccare mai un componente elettrico quando si avvia il motore o se esso è in funzione. Non lasciare alcun tipo di oggetto, straccio, utensile ecc. nel vano motore o nella sentina.

Quando si rimonta il bauletto, posizionarlo correttamente subito sotto i supporti, abbassare delicatamente il bauletto e quindi premerlo verso il basso per bloccare.

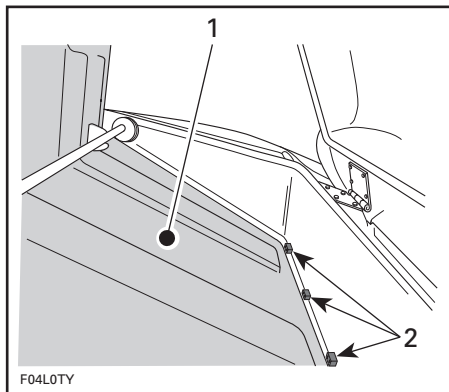

SITUAZIONE TIPICA

1. Bauletto posteriore
2. Supporti sotto il bauletto

Chiudere saldamente il coperchio della stiva per ribloccare.

Modelli Utopia 205



STIVA POSTERIORE

1. Coperchio del motore aperto

La stiva posteriore è utile per conservare oggetti personali di grandi dimensioni. Posizione ideale per salvagente di riserva, asciugamani, pranzo ecc.

Tirare il chiavistello per aprire il coperchio del motore.

I cilindri a gas completeranno l'apertura e manterranno il coperchio del motore aperto.

Modelli Islandia 220

Per aprire il coperchio del motore, aprire il pannello della stiva laterale posteriore e tirare la leva.

ATTENZIONE: Per evitare danni, il sedile del conducente deve essere ruotato nella posizione rivolta in avanti prima di aprire il coperchio del motore.

NOTA: L'accesso non autorizzato alla stiva posteriore può essere impedito solo se la stiva è bloccata.

Chiudere saldamente il coperchio del motore per bloccarlo con il chiavistello.

40) Prese d'acqua della pompa a getto

L'acqua viene caricata dalla girante attraverso queste prese, limitando al minimo l'accesso di corpi estranei nel sistema di propulsione.

AVVERTENZA

Mantenere le distanze dalle griglie di presa quando i motori sono accesi. Capelli lunghi, abiti larghi o cinghie di sicurezza si possono incastrare nei componenti in movimento, causando gravi lesioni o annegamento.

41) Luci di prua

Luce rossa e verde obbligatorie. Vedere **INTERRUTTORE LUCI DI NAVIGAZIONE** indicato in precedenza in questa sezione.

42) Luce di poppa rimovibile

Luce di poppa (bianca) obbligatoria.

Si raccomanda di conservarla sempre nella relativa stiva, tranne quando necessaria.

Per rimuoverla dal coperchio della stiva, estrarla. Farla scattare in posizione per conservarla nuovamente.



SITUAZIONE TIPICA — LUCE DI POPPA NEI FERMAGLI DELLA STIVA

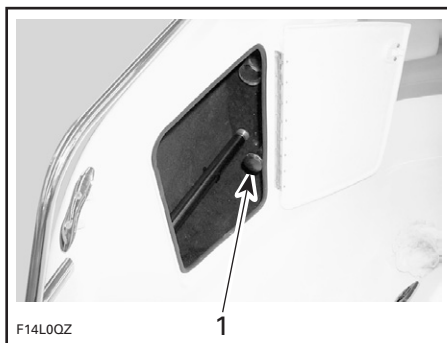

SITUAZIONE TIPICA — LUCE DI POPPA NEI FERMAGLI DELLA STIVA ISLANDIA 220
1. Luce di poppa rimovibile

ATTENZIONE: L'uso della luce di poppa per un periodo di tempo prolungato quando il motore non è in funzione scarica la batteria.

Installazione

- Sollevare il cappuccio del connettore.
- Inserire il perno nel foro del connettore. Accertarsi di allineare la scanalatura del foro con la testa della vite del perno.
- Premere saldamente verso il basso per agganciare i terminali.
- Premere l'anello di blocco verso il basso. Ruotare fino a bloccare. Può essere necessario ruotare

lievemente per consentirne l'inserimento nel foro.

- Accertarsi del funzionamento della luce. Vedere *INTERRUTTORE LUCI DI NAVIGAZIONE* indicato in precedenza in questa sezione.

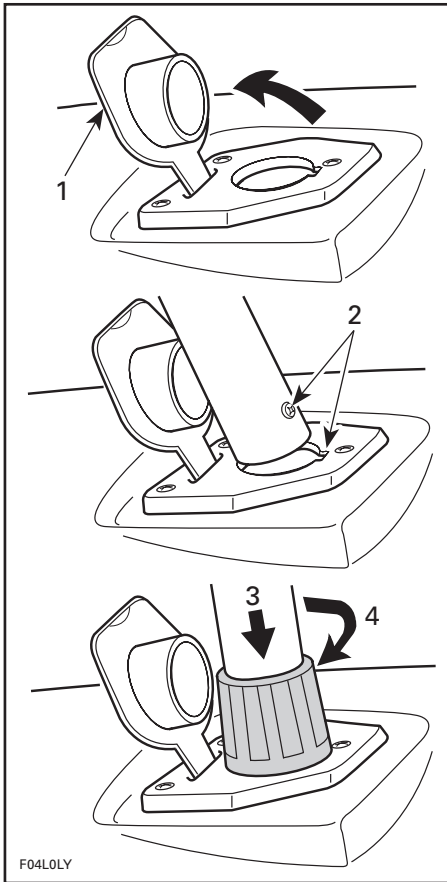

SITUAZIONE TIPICA

1. Sollevare
2. Allineare la vite nella scanalatura
3. Premere verso il basso
4. Ruotare fino a bloccare

ATTENZIONE: Accertarsi che sia presente grasso dielettrico nell'area di luce del connettore per impedire la corrosione.

43) Tasselli per ormeggio

Quando si ormeggia a un pontile, fissare con tasselli anteriori e posteriori. Si consiglia l'uso di cime da ormeggio con parabordi gonfiabili a tenuta per proteggere l'imbarcazione.

ATTENZIONE: Non utilizzare i tasselli per ormeggio per trainare o sollevare l'imbarcazione.

44) Ponte

Superficie patta dell'imbarcazione, il ponte deve essere mantenuto pulito e libero.

45) Tappo serbatoio carburante

Svitare il tappo in senso antiorario per consentire il riempimento del serbatoio carburante. Serrare completamente il tappo dopo aver finito.

⚠ AVVERTENZA

Non usare mai un fiammifero acceso o una fiamma libera per verificare il livello del carburante.

AVVERTENZA

Arrestare i motori prima di eseguire il rifornimento. Il carburante è infiammabile ed esplosivo in particolari condizioni. Operare sempre in un'area ben ventilata. Non fumare o non sostare in prossimità di fiamme vive o scintille. Il serbatoio del carburante potrebbe essere sotto pressione. Ruotare lentamente il tappo durante l'apertura. Non usare mai una fiamma viva per controllare il livello del carburante. Durante il rifornimento, tenere l'imbarcazione in posizione orizzontale. Non riempire eccessivamente o al limite il serbatoio e lasciare l'imbarcazione al sole. Con l'aumentare della temperatura, il carburante si espande e potrebbe fuoriuscire. Rimuovere sempre i residui di carburante fuoriuscito dall'imbarcazione. Controllare regolarmente il sistema di alimentazione.

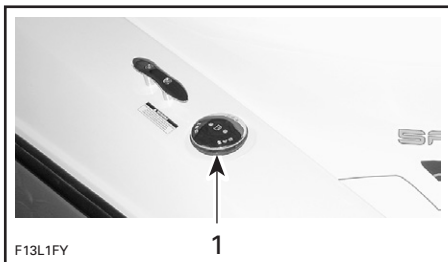

**SITUAZIONE TIPICA —
SPEEDSTER 200/UTOPIA 205**
1. Tappo serbatoio carburante

Modelli Islandia 220



**USARE LA CHIAVE DEL TAPPO PER
SERBATOIO CARBURANTE**



SVITARE IL TAPPO



RIMUOVERE IL TAPPO

46) Scarico ponte

Lo scarico ponte garantisce lo scarico dell'acqua proveniente dalla pioggia, dal lavaggio del ponte, dagli schizzi, ecc.

Mantenere pulito per evitare ostruzioni.

47) Connettori di risciacquo

Vedere la sezione *MANUTENZIONE DOPO L'UTILIZZO* per maggiori informazioni sull'utilizzo corretto.

NOTA: Ogni motore è dotato di un connettore di risciacquo situato sul supporto della pompa a getto. Il connettore di babordo serve al motore di babordo e il connettore di tribordo serve al motore di tribordo.

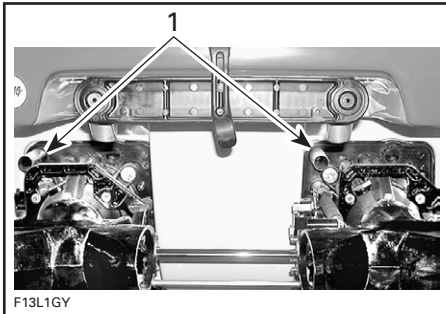

SITUAZIONE TIPICA
1. Connettori di risciacquo

48) Condotti di ventilazione

I condotti di ventilazione consentono il deflusso di aria per ventilare il vano motore e fornire aria al motore. Mai ostruire i condotti di ventilazione.

49) Occhioni di prua/poppa

Occhione di prua

Gli occhioni possono essere utilizzati per ormeggiare, trainare e come punto di fissaggio durante il trasporto.

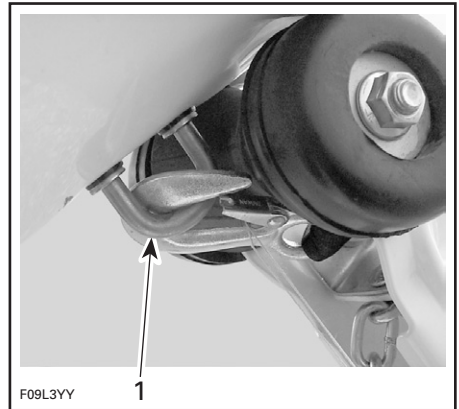

SITUAZIONE TIPICA
1. Occhione di prua

Occhioni di poppa

Gli occhioni possono essere utilizzati per ormeggiare, trainare e come punto di fissaggio durante il trasporto.

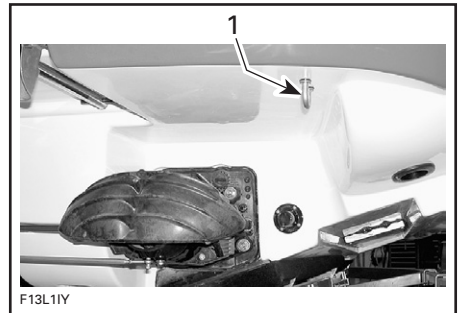

SITUAZIONE TIPICA
1. Occhione di poppa

50) Iniettori pompa a getto

Gli iniettori della pompa a getto consentono il controllo direzionale dell'imbarcazione con i motori in funzione, facendola girare da una parte all'altra mediante lo sterzo. Vedere *PROPULSIONE* in *PRINCIPI DI FUNZIONAMENTO*.

⚠ AVVERTENZA

Mai utilizzare l'ugello come punto di appoggio per salire a bordo dell'imbarcazione o per sollevarla.

51) Selettori retromarcia

Selezionando la posizione in folle o in retromarcia con la leva del cambio, i selettori della retromarcia si alzano o si abbassano per raggiungere la posizione desiderata.

AVVERTENZA

Non utilizzare i selettori come punto di appoggio per salire a bordo dell'imbarcazione. La leva del cambio deve essere utilizzata soltanto con il motore al minimo e l'imbarcazione completamente ferma.

52) Valvola di scarico di ombrinale

Si tratta del punto in cui l'acqua viene scaricata dal ponte. Mantenere pulita per evitare ostruzioni.

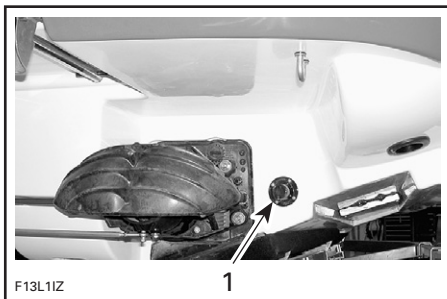

SITUAZIONE TIPICA

1. Valvola di scarico di ombrinale

53) Sfiato serbatoio carburante

Situato nel tappo del serbatoio carburante, consente la fuoriuscita dei vapori di carburante e della pressione dal serbatoio carburante.

AVVERTENZA

Non usare mai un fiammifero acceso o una fiamma libera vicino allo scarico. Seguire le istruzioni della PROCEDURA DI RIFORNIMENTO contenute nella sezione CARBURANTE E LUBRIFICAZIONE.

54) Collegamenti traino per sport acquatici

Leggere e consultare spesso le informazioni sugli *SPORT ACQUATICI* nella sezione *SICUREZZA* all'inizio di questa guida.

AVVERTENZA

Il Teak Surfing risulta estremamente pericoloso per chi lo pratica a causa della eccessiva vicinanza alla parte posteriore dell'imbarcazione, dove il contatto diretto con i fumi di scarico provenienti dal motore è maggiore. Potrebbe verificarsi una intossicazione da monossido di carbonio, con insorgenza di disorientamento mentale, vertigini, sonnolenza e perdita di coscienza. La combinazione dell'esposizione al monossido di carbonio e del non utilizzo di una giacca salvagente, rende questa nuova attività acquatica ricreativa uno sport incredibilmente pericoloso e potenzialmente fatale.

Tower per sci

AVVERTENZA

Quando si trainano tube, sciatori o wakeboarder, portare sempre un osservatore, procedere unicamente con la velocità necessaria e seguire le istruzioni dell'osservatore.

ATTENZIONE: Non utilizzare mai la tower per sci per trainare altre imbarcazioni.

⚠ AVVERTENZA

Trainando tube, sci o wakeboard, l'imbarcazione reagisce in maniera diversa ai comandi e richiede una maggiore abilità di guida. A meno che non sia assolutamente necessario, non fare curve strette e repentine. Mantenere la distanza di sicurezza da pontili, bagnanti, barche oppure oggetti. Stare attenti in quanto potrebbero derivare lesioni dalla tensione della corda di traino durante una curva stretta o nel girare. La corda potrebbe avvolgersi intorno al collo o alle membra di una persona.

Puntello per gli sci d'acqua

Modelli Speedster 200

Questa imbarcazione viene fornita dotata di puntello per gli sci d'acqua.

Sollevare verso l'alto il puntello per agganciare le fune degli sci o di altro mezzo da trainare.

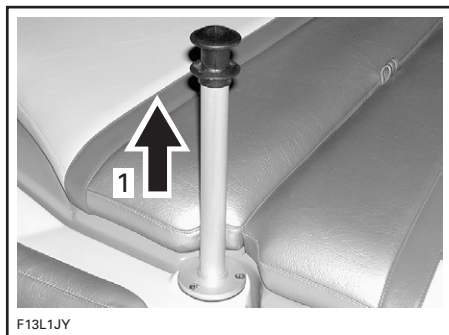

SITUAZIONE TIPICA

1. Sollevare il puntello per l'uso

Al termine spingerlo verso il basso.

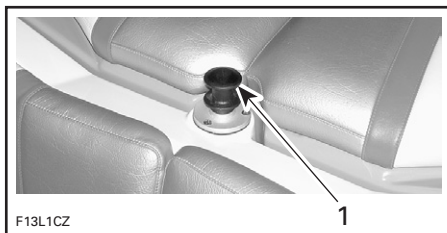

SITUAZIONE TIPICA

1. Posizione del puntello per gli sci d'acqua quando non utilizzato

Modelli Islandia 220

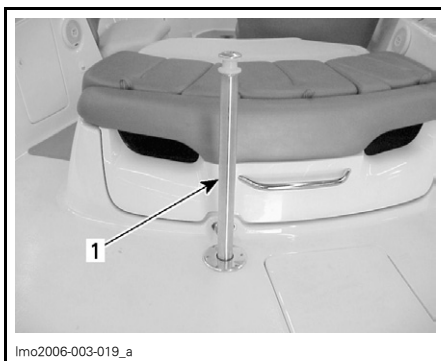

SITUAZIONE TIPICA

1. Posizione del puntello per gli sci d'acqua

55) Sistema di pompaggio (serbatoio zavorra/wakeboard Speedster)

⚠ AVVERTENZA

Il peso aggiuntivo della zavorra si ripercuote sulla manovrabilità dell'imbarcazione. Non eseguire manovre ad alta velocità se il serbatoio della zavorra contiene acqua. Inoltre, si sconsiglia di utilizzare l'imbarcazione a più di 50 km/h (30 miglia/h).

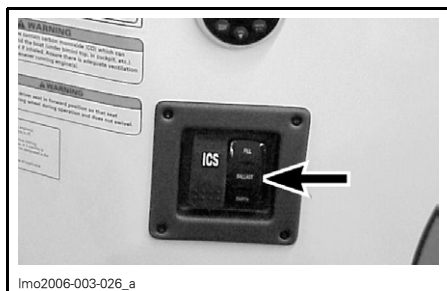

COMANDI DEL SERBATOIO DELLA ZAVORRA

Riempimento

NOTA: Per riempire il serbatoio della zavorra l'imbarcazione deve essere in acqua.

Aprire la valvola di scarico a mare situata nel vano motore.

NOTA: Quando la valvola è aperta la manopola è in posizione verticale.

ATTENZIONE: La mancata apertura della valvola provocherà danni ai componenti della pompa.

Selezionare FILL sull'interruttore della zavorra situato accanto al conducente. Sono necessari dai 5 ai 7 minuti per riempire il serbatoio.

Il serbatoio è pieno quando l'acqua fuoriesce dal passascafo situato fuoribordo sul lato del conducente del veicolo.

Selezionare OFF sull'interruttore della zavorra quando l'acqua fuoriesce da questa presa a mare.

NOTA: Non è necessario chiudere la valvola di scarico a mare del vano motore dopo aver riempito il sistema.

Svuotamento

Accertarsi che la valvola di scarico a mare situata nel vano motore sia aperta.

NOTA: Quando la valvola è aperta la manopola è in posizione verticale.

Selezionare EMPTY sull'interruttore della zavorra. Quando il serbatoio è scarico, il rumore prodotto è nettamente differente e sono visibili alcune bolle d'aria.

Chiudere la valvola di scarico a mare.

ATTENZIONE: Si consiglia di chiudere la valvola quando non si utilizza il sistema. In caso di guasto dei componenti, impedisce il caricamento di acqua ed eventuali gravi danni all'imbarcazione.

⚠ AVVERTENZA

Non trainare mai un'imbarcazione se nel serbatoio della zavorra è presente acqua.

Il peso della zavorra aumenta il carico sul rimorchio, sull'asse e sui pneumatici, provocando un'usura prematura o guasti. Inoltre, contribuisce a ridurre la stabilità del veicolo su strada, aumentando il centro di gravità del rimorchio. Svuotare sempre completamente il serbatoio della zavorra prima di trainare l'imbarcazione.

56) Tower di traino

ATTENZIONE: La tower di traino DEVE essere sempre serrata in posizione verticale onde evitare danni all'imbarcazione e al veicolo di traino durante il trasporto.

⚠ AVVERTENZA

Trainando tube, sci o wakeboard, l'imbarcazione reagisce in maniera diversa ai comandi e richiede una maggiore abilità di guida. A meno che non sia assolutamente necessario, non fare curve strette e repentine. Mantenere la distanza di sicurezza da pontili, bagnanti, barche od oggetti. Stare attenti in quanto potrebbero derivare lesioni dalla tensione della corda di traino durante una curva stretta o nel girare. La corda potrebbe avvolgersi intorno al collo o alle membra di una persona.

NOTA: Per informazioni sulla corretta procedura di rimozione della tower dall'imbarcazione, rivolgersi ad un concessionario autorizzato di imbarcazioni sportive Sea-Doo.

Sollevamento della tower per il trasporto e l'utilizzo

NOTA: Per sollevare la tower sono necessarie due persone.

Modelli Speedster 200

Estrarre le viti di fermo previste sui punti di fissaggio posteriori della tower usando una chiave per brugole da 3/32 pollici.

Spingere leggermente il tappo dell'alloggiamento e rimuovere spingendolo il pulsante dal tappo per estrarre l'alloggiamento.

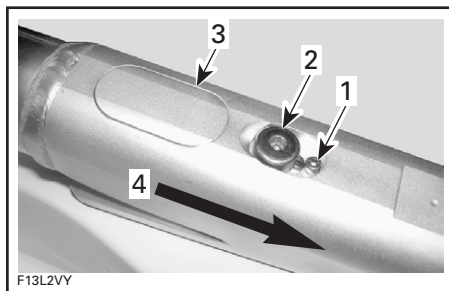

SITUAZIONE TIPICA

1. Vite di fermo
2. Pulsante di blocco
3. Tappo dell'alloggiamento
4. Fare scorrere il pulsante di blocco (2) in questa direzione

Riporre i tappi dell'alloggiamento per utilizzarli successivamente.

Mentre una persona tiene la tower al centro, installare il montante di babordo o tribordo nell'alloggiamento.

Portare il montante in posizione, avviare le manopole nel montante e serrarle come illustrato.

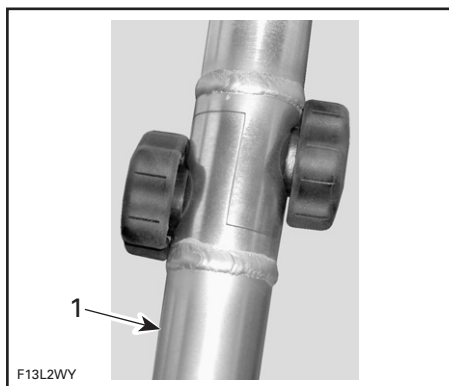

SITUAZIONE TIPICA

1. Montante di babordo con manopole installate

Ripetere per ciascun lato.

Inserire nuovamente le viti di fermo.

Togliere i montanti di supporto illustrati in basso e riporli per utilizzarli successivamente.



**SITUAZIONE TIPICA — ILLUSTRATO
LATO DI TRIBORDO**

La tower è pronta per l'uso o per il traino.

Modelli Utopia 205

Sollevare i bracci di supporto dalla posizione di stivaggio e bloccare con le manopole rimosse precedentemente.

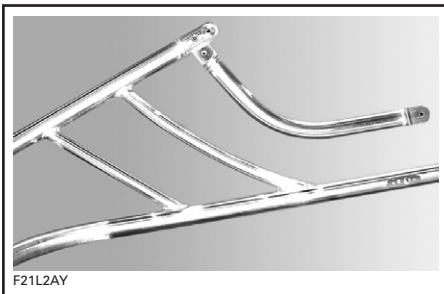

SITUAZIONE TIPICA

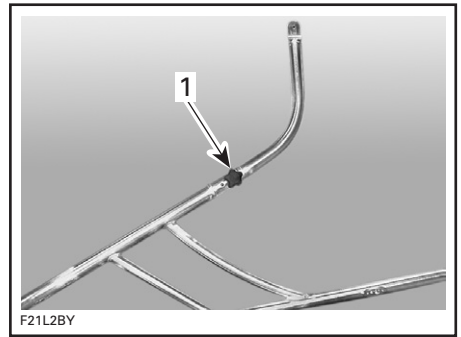

SITUAZIONE TIPICA

1. Bloccare con la manopola

Sollevare la tower dalla posizione di stivaggio.

Mentre una persona tiene la tower al centro, installare e bloccare i bracci di supporto di babordo e di tribordo alla tower usando le manopole precedentemente rimosse.

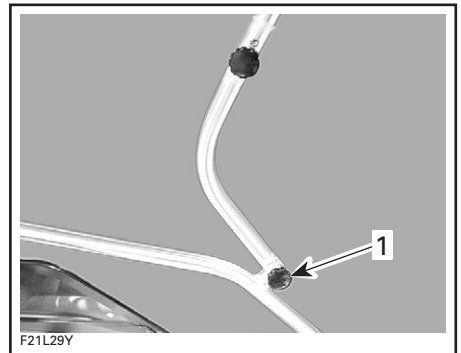

SITUAZIONE TIPICA

1. Bloccare con la manopola

La tower è pronta per l'uso o per il traino.

Modelli Islandia 220

Sollevare la tower dalla posizione di stivaggio.

Mentre una persona tiene la tower al centro, installare e bloccare i bracci di supporto di babordo e di tribordo alla tower usando le manopole precedentemente rimosse.

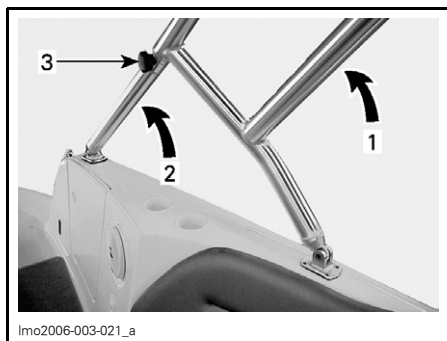

SITUAZIONE TIPICA

1. Sollevare la tower in posizione
2. Sollevare i bracci di supporto
3. Bloccare la tower ai bracci con le manopole

La tower è pronta per l'uso o per il traino.

Per abbassare la tower per prepararla al rimessaggio

NOTA: Per abbassare la tower sono necessarie due persone.

Modelli Speedster 200

Estrarre le viti di fermo posteriori dai punti di fissaggio di babordo e tribordo.

Posizionare gli elementi di supporto come illustrato in alto.

Mentre una persona tiene la tower, allentare ed estrarre le manopole da uno dei montanti.

Tenere il montante e spingere il pulsante di blocco per allontanarlo dall'alloggiamento

Sollevare il montante dall'alloggiamento e ripetere la procedura per l'altro lato.

Abbassare delicatamente la tower negli alloggiamenti del montante di supporto.

Installare i tappi negli alloggiamenti posteriori ed inserire nuovamente le viti di fermo.

Avvolgere con attenzione i montanti di babordo e tribordo e riporli nella stiva di ponte.

Modelli Utopia 205

Rimuovere la manopola da ciascun lato della tower.

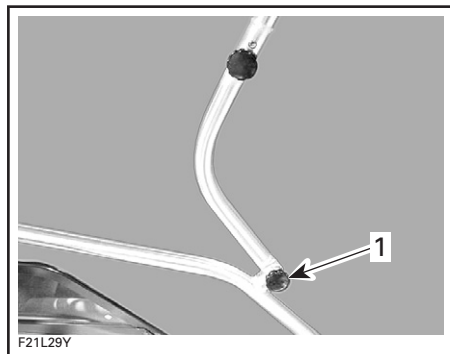

1. Rimuovere la manopola

Ripiegare delicatamente la tower in avanti fino a quando il cuscinetto di stivaggio è a contatto con la prua.

Rimuovere le manopole dalle prolungher curve su ciascun lato della tower.

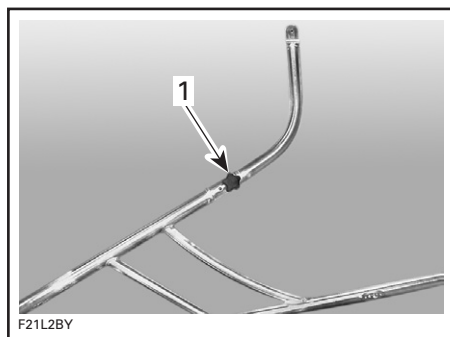

1. Rimuovere la manopola

Abbassare entrambi i bracci di supporto nella posizione illustrata di seguito.

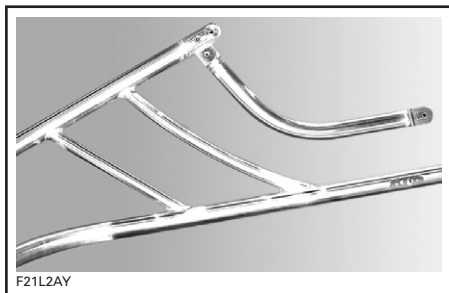

SITUAZIONE TIPICA

Posizionare le manopole nel vano portaoggetti o in altro luogo sicuro di conservazione per un uso successivo.

Modelli Islandia 220

Rimuovere le manopole da ciascun lato della tower.

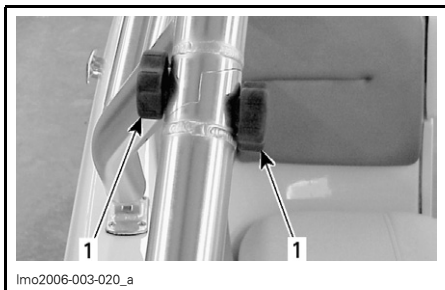

SITUAZIONE TIPICA

1. Manopole

Ripiegare delicatamente la tower in avanti fino a quando il cuscinetto di stivaggio è a contatto con la prua.

Posizionare le manopole nel vano portaoggetti o in altro luogo sicuro di conservazione per un uso successivo.

Abbassare entrambi i bracci di supporto.

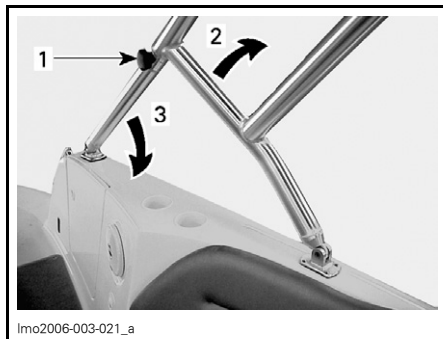

SITUAZIONE TIPICA

1. Rimuovere le manopole
2. Ripiegare la tower in avanti
3. Abbassare entrambi i bracci di supporto

57) Uscite di sfiato dell'impianto di raffreddamento scarico

Quando i motori sono in funzione, l'acqua deve rifluire attraverso questi fori. Ciò consente lo scarico dell'aria e dell'acqua nel rivestimento impermeabile del sistema di raffreddamento.

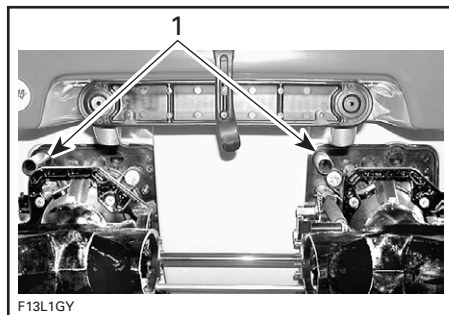

SITUAZIONE TIPICA

1. Uscite di sfiato

Avviare un motore e controllare il flusso dell'acqua sulla uscita di scarico. Arrestare il motore e quindi avviare l'altro motore e controllare il flusso dell'acqua. Se tutto è corretto, riavviare il primo motore.

ATTENZIONE: Se l'acqua non dovesse fuoriuscire dalle apposite uscite per alcuni secondi dopo aver avviato il motore, arrestare immediatamente il motore e vedere le indicazioni nella sezione **CONTROLLI DOPO L'UTILIZZO** e **RISCIACQUO DEL SISTEMA DI RAFFREDDAMENTO**, oppure rivolgersi a un concessionario autorizzato di imbarcazioni sportive Sea-Doo per assistenza.

58) Interruttore batteria principale

L'interruttore consente una disattivazione completa dell'impianto elettrico.

Quando si trova in posizione OFF, TUTTI i dispositivi elettrici ed elettronici sono disattivati, eccetto la pompa di sentina. La pompa di sentina **si attiva** automaticamente con l'interruttore della batteria in posizione OFF.

L'interruttore deve trovarsi in posizione ON per consentire l'uso dei componenti elettrici e per avviare i motori.

ATTENZIONE: Arrestare i motori prima di spegnere.



SITUAZIONE TIPICA — INTERRUPTORE BATTERIA PRINCIPALE

Si raccomanda di impostare questo interruttore in posizione OFF quando si esegue la manutenzione nel vano motore, sull'impianto elettrico, per il trasporto o nei brevi periodi di rimessaggio.

ATTENZIONE: Quando l'interruttore di interruzione batteria è portato su OFF mentre l'imbarcazione è all'ormeggio, la pompa di sentina automatica non parte se l'acqua entra nella sentina.

59) Fusibili

Il sistema elettrico è protetto da fusibili. Consultare la sezione **MANUTENZIONE** per ulteriori dettagli.

60) Bimini top

Il Bimini top è utile per proteggersi dal sole o in caso di condizioni atmosferiche avverse.

⚠ AVVERTENZA

- Evitare il contatto con il Bimini top.
- Le cinghie di tenuta sono sotto tensione.
- Non utilizzare il Bimini top come supporto.
- Se si utilizza il Bimini top, procedere a bassa velocità.
- Il top potrebbe rompersi o spostarsi, provocando lesioni o interferendo con l'utilizzo dell'imbarcazione.

Apertura del Bimini top

Modelli Utopia 205

Sollevare il coperchio del prendisole.

Sollevare leggermente il Bimini top sopra la stiva del motore e far scorrere completamente verso la parte anteriore delle sbarre laterali.



SITUAZIONE TIPICA

1. Base di rotazione del Bimini top spinta in avanti sulla guida

Aprire la copertura e rimuovere. Conservare la copertura in una stiva.

Sollevarlo il Bimini top in posizione verticale e agganciare le cinghie anteriori agli occhielli sul corpo dell'imbarcazione.



SITUAZIONE TIPICA

1. Agganciare la cinghia all'occhiello del corpo dell'imbarcazione

Tirare indietro le tende e stringere le cinghie posteriori sugli occhielli sul corpo dell'imbarcazione.

Regolare la tensione della cinghia secondo necessità

Chiudere il coperchio del prendisole.

Chiusura/Stivaggio del Bimini top

Modelli Utopia 205

NOTA: Se le tende del Bimini top sono entrate a contatto con schizzi di acqua salata, risciacquarle con acqua dolce fredda. Se le tende sono bagnate, lasciarle asciugare prima di riposizionare la copertura e riporle.

Aprire il coperchio del prendisole.

Sganciare le cinghie posteriori.

Sganciare le cinghie anteriori.

Prima di stendere il Bimini top, tenere fermo il tubo superiore/anteriore e tirare il secondo e terzo tubo verso il tubo superiore/anteriore.

Inclinare il Bimini top indietro verso la stiva.

Posizionare la copertura protettiva in modo che la zip sia rivolta verso il lato interno del Bimini top e l'estremità iniziale verso il lato di tribordo dell'imbarcazione.

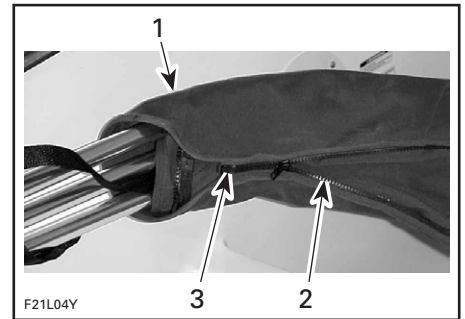

SITUAZIONE TIPICA

1. Bimini top nella stiva posteriore
2. lato interno della zip
3. Parte iniziale della zip

Posizionare le cinghie del Bimini top all'interno della copertura e chiudere lentamente ripiegando le tende all'interno della copertura.

Far scorrere il Bimini top sul lato posteriore della guida laterale in modo da conservarlo sotto il coperchio prendisole.

Chiudere il coperchio del prendisole.

Rimozione del Bimini top dall'imbarcazione

Modelli Utopia 205

Qualora fosse necessario rimuovere il Bimini top dall'imbarcazione, procedere come descritto di seguito:

Aprire il coperchio del prendisole.

Rimuovere i dispositivi di fissaggio dal punto di articolazione.

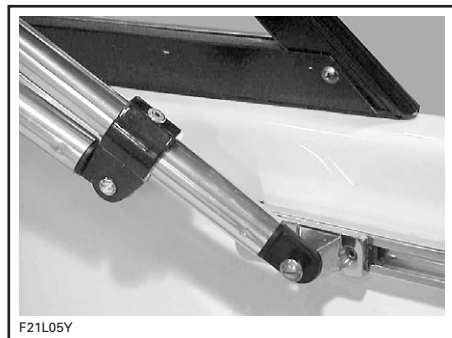

SITUAZIONE TIPICA

Facendosi aiutare, sollevare delicatamente il Bimini top e rimuovere.

Riposizionare i dispositivi di fissaggio per evitare che vadano persi.

Per installarlo, procedere nell'ordine inverso alla rimozione. Tuttavia, fare attenzione all'orientamento del Bimini top per garantire un corretto posizionamento.

Chiudere il coperchio del prendisole.

61) Pannello laterale/Bauletto

Modelli Utopia 205

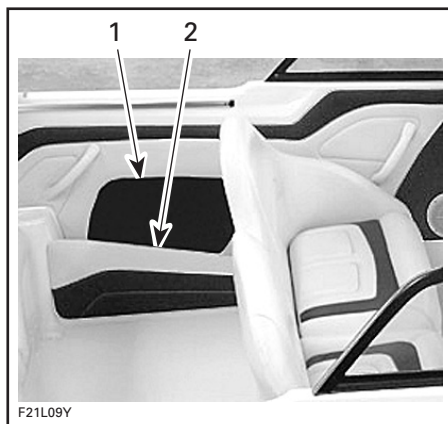

1. Pannello laterale
2. Bauletto laterale

Posizionate sui lati di babordo e tribordo dell'imbarcazione, queste stive sono utili per trasportare e accedere facilmente a oggetti personali.

⚠ AVVERTENZA

Non lasciare oggetti pesanti o fragili nella stiva. Non utilizzare l'imbarcazione con i compartimenti aperti.

62) Stiva laterale posteriore

Comodo vano chiudibile a chiave nel quale trasportare estintori, canne da pesca, luce di poppa, ecc.

⚠ AVVERTENZA

Non lasciare oggetti pesanti o fragili nella stiva. Non utilizzare l'imbarcazione con i compartimenti aperti.



F14L0Q0

STIVA POSTERIORE



lmo2006-003-022_a

TAVOLO COCKPIT IN POSIZIONE DI RIMESSAGGIO

Ruotare i sedili anteriori in posizione laterale.

Aprire il coperchio del prendisole.

Sganciare la postazione del tavolo e posizionare nell'alloggiamento sul pavimento. Ruotare delicatamente per garantire un corretto posizionamento.

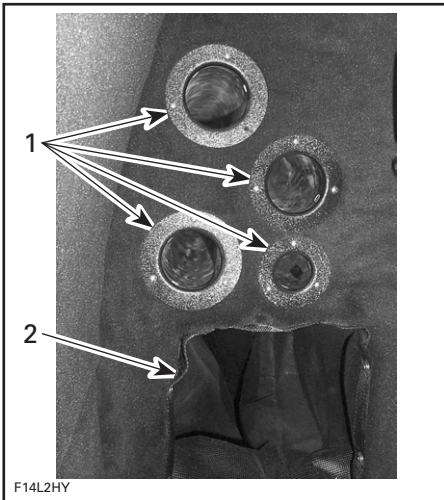

F14L2HY

1. Stiva per canne da pesca
2. Stive complementari

63) Tavolo cockpit

Modelli Utopia 205

Posizionato sopra il vano motore.

⚠ AVVERTENZA

Se i sedili anteriori sono in posizione laterale e la postazione del tavolo non è installata, l'alloggiamento sul pavimento potrebbe costituire un potenziale pericolo. Fare attenzione.



1. Alloggiamento sul pavimento
2. Postazione del tavolo

Allentare le cinghie per rimuovere la parte superiore del tavolo e agganciarlo alla postazione.



TAVOLO COCKPIT MONTATO

Chiudere il coperchio del prendisole.

Rimessaggio tavolo cockpit

La procedura di rimessaggio del tavolo cockpit è inversa a quella di installazione.

⚠ AVVERTENZA

Riporre correttamente il tavolo cockpit prima di usare l'imbarcazione.

Modelli Islandia 220

Il tavolo e la relativa postazione sono riposti nella stiva posteriore.

Per montare il tavolo, rimuovere prima il coperchio di plastica dalla presa del tavolo. Conservare correttamente.

Inserire la postazione del tavolo nella relativa presa. Esercitare pressione sulla postazione per garantire che sia correttamente posizionata.

Montare il tavolo sull'estremità della postazione. Esercitare pressione sul tavolo in modo da garantire che sia posizionato correttamente.



TAVOLO CORRETTAMENTE MONTATO

⚠ AVVERTENZA

Non utilizzare l'imbarcazione con il tavolo montato.

Quando non si utilizza il tavolo, riposizionare il coperchio di plastica nero nella presa del tavolo e riporre correttamente la postazione nella stiva posteriore.

64) Parabrezza

Per comodità, è stato montato un parabrezza per indirizzare il flusso d'aria.

Modelli Utopia 205

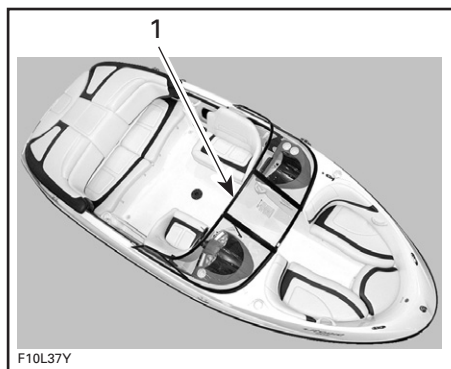

SITUAZIONE TIPICA

1. Parabrezza

Per aprire lo sportello del parabrezza, sganciare entrambi i chiavistelli e aprire lo sportello, come illustrato nella seguente foto.

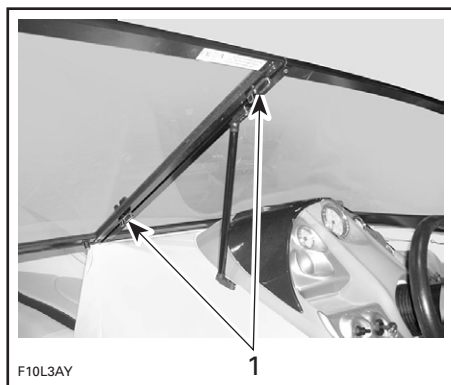

SITUAZIONE TIPICA

1. Sganciare entrambi i chiavistelli

65) Profondimetro

Alcuni modelli

Viene fornito un profondimetro come apparecchiatura standard, posizionato sul cruscotto.

Fare riferimento al *FOGLIETTO DI ISTRUZIONI DEL PRODUTTORE* per informazioni sull'utilizzo del profondimetro.

66) Luci di ormeggio

Comode luci bianche che possono essere utilizzate tra il tramonto e l'alba durante l'ormeggio.

Vedere *INTERRUTTORE LUCI DI ORMEGGIO* (punto 10).

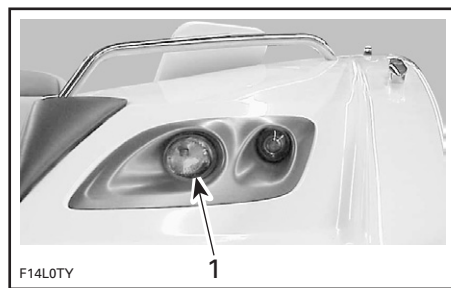

1. Luce d'ormeggio

ATTENZIONE: L'uso delle luci di ormeggio per un periodo di tempo prolungato quando il motore non è in funzione scarica la batteria.

67) Luci di imbarco

Comode luci che possono essere utilizzate tra il tramonto e l'alba durante l'imbarco dei passeggeri.

Vedere *INTERRUTTORE LUCI DI IMBARCO* (punto 11).

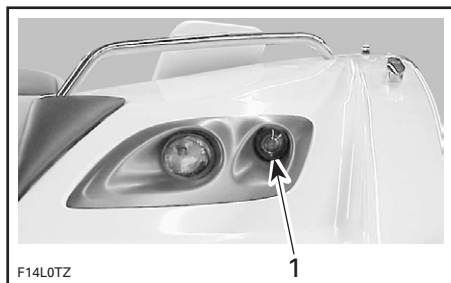

1. Luce d'imbarco

ATTENZIONE: L'uso delle luci di imbarco per un periodo di tempo prolungato quando il motore non è in funzione scarica la batteria.

68) Luce vano motore

Comoda luce posizionata all'interno del vano motore.

Vedere *INTERRUTTORE LUCE VANO MOTORE* (punto 12).

ATTENZIONE: L'uso della luce del vano motore per un periodo di tempo prolungato quando il motore non è in funzione scarica la batteria.

69) Luci di ponte

Comode luci da utilizzare tra il tramonto e l'alba. Le luci possono essere utili per l'imbarco dei passeggeri e per creare un ambiente confortevole.

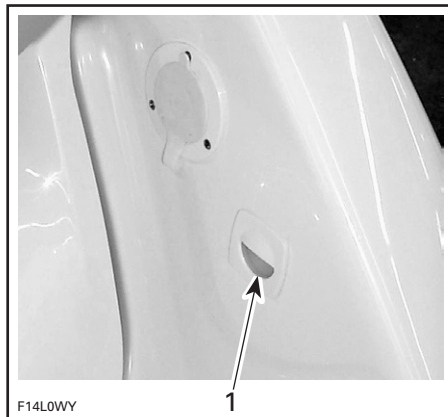

1. Luce di ponte

ATTENZIONE: L'uso delle luci di ponte per un periodo di tempo prolungato quando il motore non è in funzione scarica la batteria.

70) Plafoniera spogliatoio

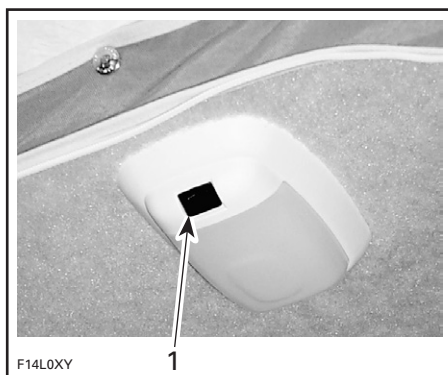

PLAFONIERA SPOGLIATOIO
1. Interruttore ON/OFF a 2 posizioni

ATTENZIONE: L'uso della luce dello spogliatoio per un periodo di tempo prolungato quando il motore non è in funzione scarica la batteria.

71) Piscinetta

Comodo pozzetto che può essere riempito d'acqua per il comfort passeggeri.



F14L0YY

1. Superficie piscinetta
2. Valvola di risciacquo

Per aggiungere o togliere acqua dal pozzetto, vedere la sezione *RIEMPIMENTO* o *SVUOTAMENTO POZZETTO FONTANA O PISCINETTA*, punto 73.

72) Getto della fontana

Comoda fontana d'acqua per il comfort dei passeggeri.



F14L0ZY

FONTANA

Azionamento della fontana

Aggiungere acqua nel pozzetto della fontana. Vedere *RIEMPIMENTO POZZETTO FONTANA O PISCINETTA*, punto 73.



F14L10Y

RIMUOVERE IL COPERCHIO DEL POZZETTO DELLA FONTANA

1. Coperchio

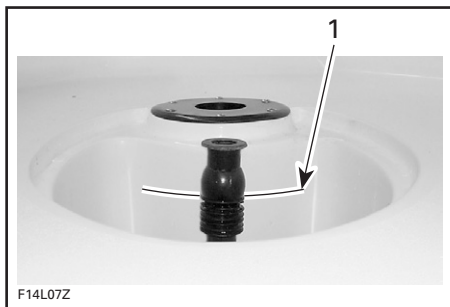

F14L07Z

AGGIUNGERE ACQUA

1. Livello massimo dell'acqua

NOTA: La fontana non funziona correttamente se il livello di acqua nel pozzetto è troppo alto.



F14L12Y

GIRARE LA VALVOLA IN QUESTA POSIZIONE PER RIPOSIZIONARE IL COPERCHIO

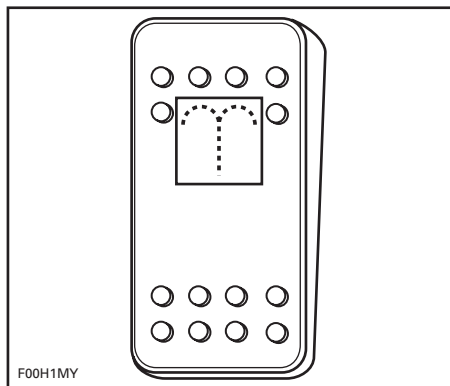

F00H1MY

ACCENDERE L'INTERRUTTORE DELLA POMPA DELLA FONTANA

73) Valvola di risciacquo

Questa valvola distribuisce l'acqua al pozzetto della fontana e alla piscinetta. La valvola può essere utilizzata per collegarvi un flessibile da giardino da utilizzare per lavare il ponte.

⚠ AVVERTENZA

L'acqua rende il ponte più scivoloso del normale.

Riempimento del pozzetto della fontana e della piscinetta

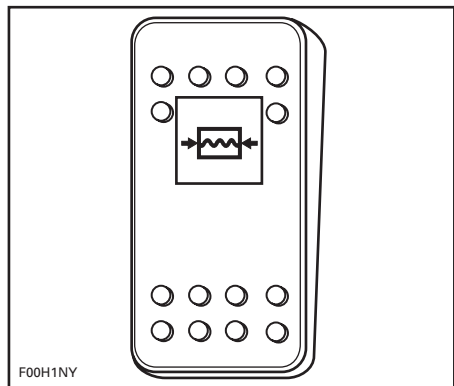

F00H1NY

ACCERTARSI CHE L'INTERRUTTORE PRINCIPALE DELL'ACQUA SIA ACCESO

Svuotamento del pozzetto della fontana e della piscinetta

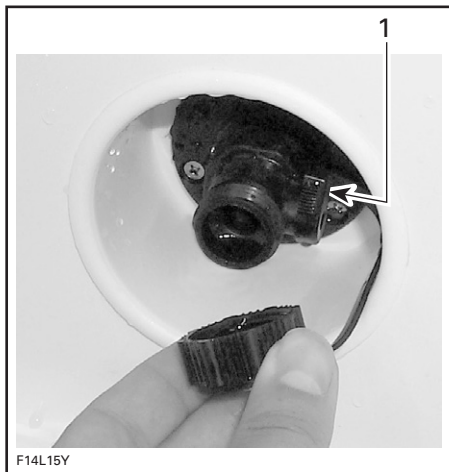

VERIFICARE CHE LA LEVA DELLA VALVOLA DI RISCIACQUO SIA CHIUSA, QUINDI SVITARE IL TAPPO

1. Leva della valvola di risciacquo chiusa



RIMUOVERE IL COPERCHIO DEL POZZETTO DELLA FONTANA

1. Coperchio

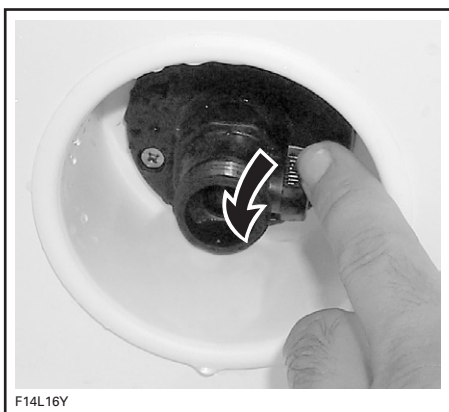

ABBASSARE LA LEVA PER APRIRE LA VALVOLA DI RISCIACQUO E SOLLEVARLA PER CHIUDERLA



GIRARE LA VALVOLA IN QUESTA POSIZIONE

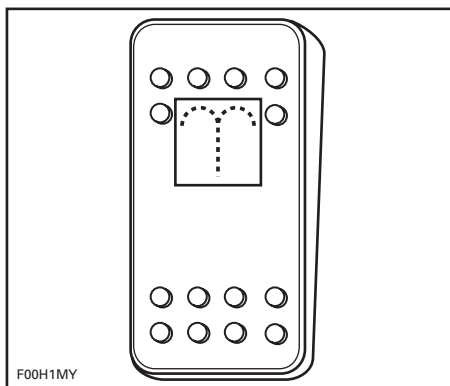

ACCENDERE L'INTERRUTTORE DELLA POMPA DELLA FONTANA E SPEGNERLO QUANDO IL POZZETTO È COMPLETAMENTE SVUOTATO

NOTA: L'eventuale acqua non pompata fuoribordo può essere eliminata nella sentina rimuovendo il tappo di scarico sul fondo del pozzetto.

74) Tappo del serbatoio dell'acqua potabile



SPINGERE



TIRARE



SVITARE

75) Zona multiuso

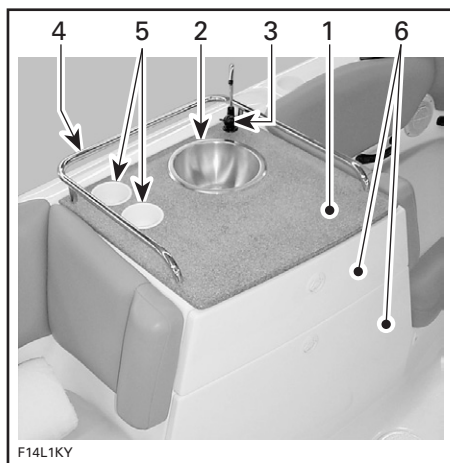

ZONA MULTIUSO

1. Zona preparazione pasti
2. Lavello
3. Rubinetto
4. Maniglia
5. Portabevande
6. Bauletti

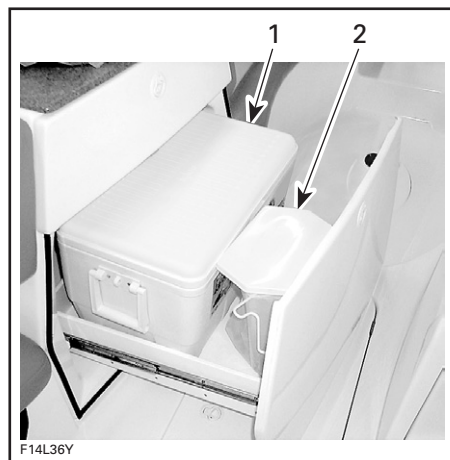

BAULETTO INFERIORE

1. Borsa frigorifera
2. Portarifiuti

ATTENZIONE: Per impedire danni, il carico massimo sul bauletto inferiore non deve superare 27 kg (60 libbre).

Utilizzo del rubinetto del lavello



MONTAGGIO DEL TUBO DEL RUBINETTO

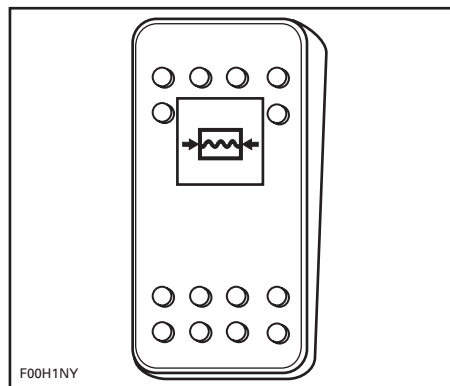

ACCERTARSI CHE L'INTERRUTTORE PRINCIPALE DELL'ACQUA SIA ACCESO



F14L1NY

APRIRE LA VALVOLA DEL RUBINETTO

La pompa consuma energia solo quando scarica acqua.

ATTENZIONE: Rimuovere sempre il tubo del rubinetto prima di posizionare il coperchio dell'ormeggio.

76) Spogliatoio con toilette

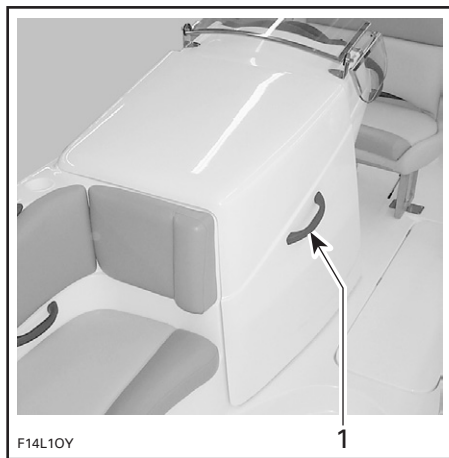

F14L10Y

AFFERRARE LA MANIGLIA E SOLLEVARE IL COPERCHIO

1. Maniglia



F14L1PY

APRIRE LA ZIP PER ACCEDERE ALLO SPOGLIATOIO E ALLA TOILETTE
1. Zip

⚠ AVVERTENZA

Non usare mai lo spogliatoio con l'imbarcazione in movimento. Chiudere sempre il coperchio prima di mettere in moto l'imbarcazione.

77) Toilette portatile

Per accedere alla toilette, aprire lo spogliatoio come descritto nel punto 76.

ATTENZIONE: Controllare che la toilette sia agganciata al pavimento mentre l'imbarcazione è in moto. Consultare le **ISTRUZIONI D'USO DEL PRODUTTORE DELLA TOILETTE**.

Portacartaigienica

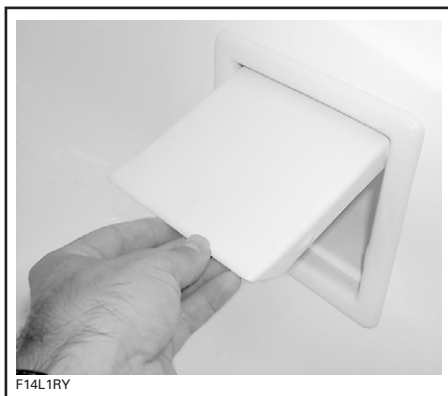

SOLLEVARE IL COPERCHIO E INSERIRE IL ROTOLO DI CARTA

78) Sportelli dello specchio di poppa

Comodo sportello chiudibile a chiave per impedire l'accesso non autorizzato.

Chiudere sempre lo sportello dello specchio di poppa quando in movimento.

AVVERTENZA

Chiudere sempre lo sportello dello specchio di poppa e fissare la catena alla guida prima di mettere in moto l'imbarcazione.



SPORTELLLO DELLO SPECCHIO DI POPPA CHIUSO

79) Presa antincendio



IN CASO DI INCENDIO NEL VANO MOTORE, SVITARE IL TAPPO E INSERIRE L'INIETTORE DELL'ESTINTORE E AZIONARE

80) Doccia

Comoda doccia telescopica collegata all'impianto di acqua potabile.

Uso della doccia

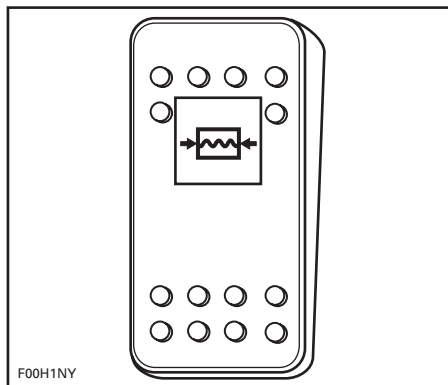

ACCERTARSI CHE L'INTERRUTTORE PRINCIPALE DELL'ACQUA SIA ACCESO

81) Telecomando radio AM/FM/Lettore CD

Un telecomando per la Radio AM/FM/lettoreCD viene fornito come apparecchiatura standard, posizionato sul cruscotto.

Fare riferimento al *FOGLIETTO DI ISTRUZIONI DEL PRODUTTORE* per informazioni sull'utilizzo del telecomando.



RIMUOVERE IL TAPPO DI PROTEZIONE



ESTRARRE LA CORNETTA DELLA DOCCIA



PREMERE IL PULSANTE PER AZIONARE

1. Pulsante

LIQUIDI

ATTENZIONE: Seguire con estrema attenzione le istruzioni contenute in questa sezione. In caso contrario, si rischia di compromettere la durata e/o la resa dei motori.

Procedura di alimentazione carburante

AVVERTENZA

Seguire attentamente queste istruzioni riportate per un rifornimento sicuro.

Spegnere i motori.

Non consentire a nessuno di rimanere dentro o sull'imbarcazione.

Legare saldamente l'imbarcazione al pontile di rifornimento.

Usare l'aeratore della sentina per almeno 5 minuti.

Spegnere l'aeratore della sentina, la pompa di sentina e qualsiasi altro dispositivo che potrebbe produrre scintille.

Accertarsi che il coperchio del motore sia chiuso per impedire l'ingresso di fumi nel vano motore.

Tenere un estintore a portata di mano. Inserire il beccuccio nel bocchettone di alimentazione.

Versare il carburante lentamente, in modo da lasciare che l'aria fuoriesca dal serbatoio e da evitare un riflusso del carburante. Fare attenzione a non spargere il carburante.

Non riempire eccessivamente. Interrompere il rifornimento quando il carburante raggiunge il fondo del bocchettone di riempimento. Stringere a fondo il tappo del serbatoio carburante.

AVVERTENZA

Arrestare i motori prima di eseguire il rifornimento. Il carburante è infiammabile ed esplosivo in particolari condizioni. Operare sempre in un'area ben ventilata. Non fumare o non sostare in prossimità di fiamme vive o scintille. Il serbatoio del carburante potrebbe essere sotto pressione. Ruotare lentamente il tappo durante l'apertura. Non usare mai una fiamma viva per controllare il livello del carburante. Durante il rifornimento, tenere l'imbarcazione in posizione orizzontale. Non riempire eccessivamente o al limite il serbatoio e lasciare l'imbarcazione al sole. Con l'aumentare della temperatura, il carburante si espande e potrebbe fuoriuscire. Rimuovere sempre i residui di carburante fuoriuscito dall'imbarcazione. Controllare regolarmente il sistema di alimentazione.

Carburante consigliato

Modelli di motore ad aspirazione naturale

Usare benzina normale senza piombo con il seguente numero minimo di ottani raccomandato.

UBICAZIONE	NUMERO DI OTTANI
Nell'America Settentrionale	87 ottani (RON+MON)/2
Fuori dall'America Settentrionale	91 RON

Modelli con motori sovralimentati

Per prestazioni ottimali, utilizzare benzina di alta qualità senza piombo con il seguente numero di ottani.

UBICAZIONE	NUMERO DI OTTANI
Nell'America Settentrionale	91 ottani (RON+MON)/2
Fuori dall'America Settentrionale	95 RON

Si può usare almeno benzina normale senza piombo con il seguente numero minimo di ottani.

UBICAZIONE	NUMERO DI OTTANI
Nell'America Settentrionale	87 ottani (RON+MON)/2
Fuori dall'America Settentrionale	91 RON

Tutti i modelli

ATTENZIONE: non sperimentare altri tipi di carburante o carburanti con rapporti diversi. Non utilizzare carburante contenente più del 10% complessivo di etanolo o metanolo o di entrambi. L'uso di carburante non raccomandato può determinare un calo delle prestazioni dell'imbarcazione e provocare danni a componenti importanti del sistema di alimentazione e del motore.

Olio motore

Questa imbarcazione è dotata di un motore a 4 tempi che richiede un olio per motori a 4 tempi per la lubrificazione interna del motore. Accertarsi di rispettare i seguenti requisiti.

Motori NA

Le imbarcazioni sportive Sea-Doo dotate di motori a 4 tempi senza sovralimentatori richiedono un olio per motore a 4 tempi che soddisfi i requisiti per la classificazione di manutenzione API SL, SJ o SH. Controllare sempre l'etichetta di manutenzione API sul contenitore dell'olio per accertarsi che contenga quelle lettere.

Olio per motore a 4 tempi XP-S SAE 10W-40 (Cod. art. 219 700 346) venduto dai concessionari autorizzati di imbarcazioni sportive Sea-Doo soddisfa questi requisiti.

NOTA: Potrebbe essere utilizzato anche un olio sintetico con i medesimi requisiti. L'olio sintetico XP-S 5W-40 per 4 tempi (Cod. art. 293 600 039) è adatto.

Motori sovralimentati

Usare olio per motore a 4 tempi XP-S SAE 10W-40 (Cod. art. 219 700 346) o equivalente approvato da BRP. Lo stesso olio lubrifica sia il motore che l'innesto del sovralimentatore. Olio per motore a 4 tempi XP-S SAE 10W-40 (Cod. art. 219 700 346) è stato attentamente testato in quanto privo di additivi che potrebbero invalidare la funzionalità dell'innesto sovralimentatore.

NOTA: L'utilizzo di un olio non raccomandato può invalidare la garanzia limitata di BRP.

ATTENZIONE: NON utilizzare olio sintetico in questi motori, in quanto danneggerebbe il corretto funzionamento dell'innesto sovralimentatore. Non aggiungere additivi all'olio raccomandato. Fare attenzione in quanto oli non raccomandati da BRP potrebbero contenere additivi (modificatori di frizione) che potrebbero causare uno slittamento non corretto del sovralimentatore ed eventualmente causare usura prematura. Per questa ragione non sono raccomandati oli diversi dall'olio 4 tempi XP-S 10W-40 (Cod. art. 219 700 346) o altro equivalente approvato.

Tutti i motori

ATTENZIONE: Non utilizzare un olio per motori a due tempi.

Viscosità dell'olio

Lo stesso olio è raccomandato per tutte le stagioni e tutte le temperature ambiente.

Livello olio

ATTENZIONE: Controllare spesso il livello e rabboccare olio se necessario. Non riempire eccessivamente. Utilizzando i motori con livelli inadeguati di olio si possono causare gravi danni ai motori. Rimuovere sempre i residui di olio.

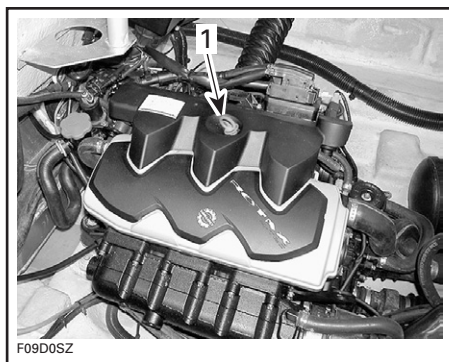

SITUAZIONE TIPICA
1. Astina di misurazione

Controllare il livello dell'olio nel seguente modo:

NOTA: Prima di controllare il livello dell'olio su questi motori, lasciarli funzionare al minimo per 30 secondi, quindi spegnerli. Attendere altri 30 secondi prima di controllare l'olio. Questa procedura è necessaria per consentire all'olio di raggiungere il livello corretto nelle diverse camere. Altrimenti la lettura del livello dell'olio potrebbe risultare falsata.

- L'imbarcazione deve essere posizionata su una superficie orizzontale. Il controllo dell'olio può essere eseguito con l'imbarcazione in acqua o fuori dall'acqua. I motori devono essere caldi.

ATTENZIONE: Non azionare il motore(i) senza aver prima alimentato acqua nei sistemi di raffreddamento dello scarico se l'imbarcazione si trova fuori dall'acqua.

- Una volta caricata l'imbarcazione sul rimorchio, bloccare le ruote e sollevare leggermente la poppa con il martinetto del traino (se previsto) fino a quando la sbarra paraurti è a livello. Collegare un flessibile da giardino ai connettori di risciacquo. Vedere la sezione *RISCIACQUO* in *MANUTENZIONE DOPO L'UTILIZZO* e seguire la procedura descritta.

ATTENZIONE: Se non si alimenta acqua nei sistemi di raffreddamento dello scarico quando i motori sono fuori dall'acqua si possono causare gravi danni ai motori e/o ai sistemi di scarico.

- Riscaldare i motori e quindi lasciarli al minimo per 30 secondi prima di fermarli.
- Arrestare i motori.
- Attendere almeno 30 secondi quindi estrarre ciascuna astina e pulirla.

AVVERTENZA

L'olio potrebbe essere incandescente. Alcuni componenti nel vano motore potrebbero essere molto caldi. Un contatto diretto può causare ustioni.

ATTENZIONE: Evitare di mantenere i motori in funzione per più di 5 minuti. Le guarnizioni delle linee di trasmissione non vengono raffreddate quando l'imbarcazione è fuori dall'acqua.

- Inserire nuovamente ogni astina e spingerla a fondo.
- Estrarre ogni astina e leggere i livelli dell'olio. Il livello deve rientrare tra le tacche.

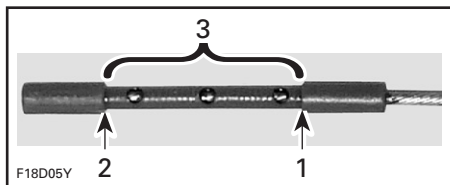

1. Pieno
2. Rabboccare
3. Range di funzionamento

- In caso contrario, rabboccare l'olio fino a raggiungere il livello richiesto tra le tacche.
- Per rabboccare l'olio, svitare il tappo dell'olio. Inserire un imbuto nel foro ed aggiungere l'olio consigliato fino al livello adatto. Non riempire eccessivamente.

NOTA: Ogni volta che si esegue un rabbocco di olio al motore, seguire l'intera procedura descritta in precedenza (avviare il motore, lasciarlo al minimo per 30 secondi, attendere 30 secondi, ricontrrollare il livello dell'olio). Questa procedura è necessaria per consentire all'olio di raggiungere il livello corretto nelle diverse camere. Altrimenti la lettura del livello dell'olio potrebbe risultare falsata. Compiere questa operazione per ogni motore.

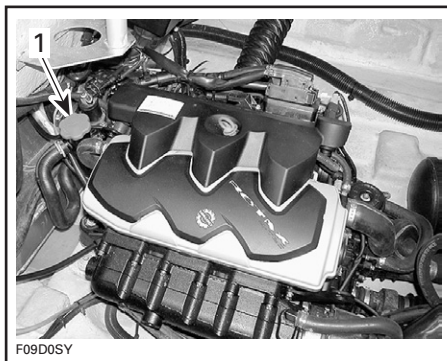

SITUAZIONE TIPICA

1. Tappo dell'olio

- Rimettere a posto il tappo dell'olio e l'astina di misurazione del livello.

Liquido refrigerante motore

Liquido refrigerante consigliato

Usare sempre un antigelo a base di glicole etilenico che contenga inibitori della corrosione specifici per la combustione interna di motori in alluminio.

NOTA: Quando disponibile, si consiglia di utilizzare un tipo di antigelo biodegradabile compatibile con i motori in alluminio a combustione interna. Questo accorgimento contribuisce a proteggere l'ambiente.

Riempire il sistema di raffreddamento con acqua e soluzione antigelo (50% acqua, 50% antigelo).

BRP vende un liquido refrigerante premiscelato con un livello di protezione fino a -52°C (-62°F)(Cod. art. 219 700 362).

Per evitare un possibile deterioramento del sistema antigelo, usare sempre la stessa marca. Non mischiare mai marchi diversi a meno che il sistema di raffreddamento sia stato completamente lavato e riempito. Rivolgersi ad un concessionario autorizzato di imbarcazioni sportive Sea-Doo.

Livello liquido refrigerante

⚠ AVVERTENZA

Controllare il livello del liquido refrigerante a motore(i) freddo. Non aggiungere mai il liquido refrigerante nel sistema di raffreddamento se il motore è caldo.

A motore freddo, tenendo l'imbarcazione su una superficie livellata, il livello del liquido dovrebbe essere compreso tra le tacche MIN e MAX del serbatoio del liquido refrigerante.

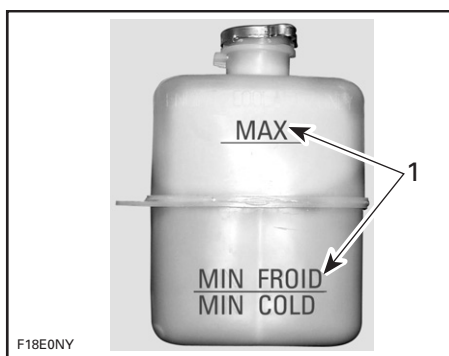

1. Livello tra le due tacche a motore freddo

NOTA: L'imbarcazione è a livello quando si trova in acqua. Una volta caricata l'imbarcazione sul rimorchio, bloccare le ruote e sollevare leggermente la poppa con il martinetto di traino (se previsto) fino a quando la sbarra pararti è a livello.

Aggiungere il liquido refrigerante per raggiungere il livello richiesto tra le tacche. Usare un imbuto per prevenire le perdite di liquido. Non riempire eccessivamente.

Applicare e stringere a fondo il tappo del serbatoio, quindi rimettere a posto l'estensione del sedile.

NOTA: Un sistema di raffreddamento che richiede frequenti rabbocchi è indice di perdite o problemi del motore. Contattare un concessionario autorizzato Sea-Doo.

Sostituzione liquido refrigerante

Fare riferimento alla sezione relativa alla *MANUTENZIONE*.

⚠ AVVERTENZA

Per evitare il rischio di ustioni, non rimuovere il tappo del radiatore né svitare il tappo di scarico del motore se è caldo.

PERIODO DI RODAGGIO

ATTENZIONE: Seguire con estrema attenzione le istruzioni contenute in questa sezione. In caso contrario, si rischia di compromettere la durata e/o la resa dei motori.

Con un'imbarcazione Sea-Doo alimentata da motori Rotax, è previsto un tempo di rodaggio di 10 ore, prima di poter azionare ciascun motore al massimo in maniera continua.

Per eseguire un buon rodaggio, le leve dell'acceleratore non dovrebbero essere premute per più di 3/4, tuttavia brevi variazioni di accelerazione e velocità contribuiscono a un buon rodaggio.

ATTENZIONE: Evitare il funzionamento continuo al massimo dell'accelerazione e la velocità di crociera prolungata senza variazioni di velocità, in quanto possono causare danni al motore durante il periodo di rodaggio.

NOTA: Non aggiungere mai olio nel serbatoio del carburante.

Ispezione dopo 10 ore

NOTA: L'ispezione dopo le prime 10 ore è a carico del proprietario.

È vivamente consigliato far eseguire un controllo dell'imbarcazione dopo 10 ore di funzionamento da parte di un concessionario autorizzato di imbarcazioni sportive Sea-Doo. Questo controllo offrirà anche la possibilità di discutere su eventuali dubbi sorti durante le prime ore di funzionamento.

ELENCO DI SPUNTA DELLE ISPEZIONI DOPO 10 ORE	✓
Eseguire una prova di pressurizzazione del sistema di alimentazione e ispezionare le linee e i dispositivi di fissaggio	
Controllare i livelli del refrigerante nel sistema di raffreddamento (rabboccare se necessario)	
Controllare il livello dell'olio in ogni motore (se necessario, rabboccare)	
Verificare l'assenza di perdite nello scambiatore di calore/liquido refrigerante	
Ispezionare la cinghia di fermo del serbatoio carburante	
Ispezionare i sensori del sistema di alimentazione	
Ispezionare la tower per sci/wakeboarding (se prevista) e i dispositivi di fissaggio	
Ispezionare le condizioni dello scafo	
Ispezionare la guarnizione dell'olio/albero di trasmissione	
Controllare l'elemento di supporto del motore e gli elementi di fissaggio in gomma	
Controllare i dispositivi di fissaggio di marmitta e batteria	
Serrare nuovamente i morsetti del tubo del sistema di scarico	
Controllare la timoneria	
Regolare il cavo della timoneria/l'asta della tiranteria (se necessario)	
Regolare il cavo del cambio (se necessario)	
Accertarsi che le leve dell'acceleratore mantengano la posizione selezionata. Regolare la tensione della leva secondo necessità	
Controllare le condizioni di tubi flessibili e morsetti	
Controllare il funzionamento della pompa di sentina e dell'aeratore della sentina	
Controllare il funzionamento del sistema DESS e dei pulsanti di avvio/arresto	
Controllare il cicalino di controllo	
Ispezionare i collegamenti elettrici (motorino di avviamento, batteria, ecc.)	
Controllare l'impianto di illuminazione	
Serrare i dadi di fissaggio della pompa a getto	
Controllare le condizioni della girante e le rispettive condizioni di gioco/usura	

ELENCO DI SPUNTA DELLE ISPEZIONI DOPO 10 ORE	✓
Controllare le griglie di ingresso acqua/le condizioni dello scavo e verificare il funzionamento dell'ICS (Inlet Clearance System)	
Controllare le condizioni degli anodi sacrificali	
Ispezionare la tenuta delle guarnizioni e dei dispositivi di serraggio	
Ispezionare/pulire i tubi di scarico	

NOTA: L'ispezione interessa i sistemi di entrambi i motori.

Si consiglia di far firmare questa ispezione da un concessionario di imbarcazioni sportive autorizzato Sea-Doo.

Data dell'ispezione dopo 10 ore

Firma del concessionario autorizzato

Codice del concessionario

CONTROLLI PREVENTIVI

AVVERTENZA

Il controllo preventivo è molto importante prima dell'azionamento dell'imbarcazione. Controllare sempre il corretto funzionamento dei comandi principali, delle funzioni di sicurezza e dei componenti meccanici prima di cominciare. Qualora non venisse fatto come qui specificato, potrebbero verificarsi gravi lesioni o morte. Indossare tutto l'equipaggiamento di sicurezza indicato per legge.

Alcuni di questi articoli potrebbero non essere stati precedentemente descritti in questo manuale, tuttavia saranno descritti nella sezione *MANUTENZIONE* o *PROCEDURE SPECIALI*. Per informazioni più dettagliate, fare riferimento a questa sezione.

AVVERTENZA

Prima di eseguire i seguenti controlli, spegnere il motore ed estrarre il cordoncino di emergenza dalla postazione DESS. Avviare l'imbarcazione soltanto dopo aver controllato tutti questi aspetti.

RIEPILOGO

ELEMENTO	FUNZIONAMENTO	✓
Scafo	Accertarsi dell'assenza di danni.	
Ingressi dell'acqua pompa a getto	Ispezionare/pulire	
Sentina	Scaricare. Verificare che il tappo sia bloccato.	
Batteria	Controllare la tenuta dei cavi e delle cinghie di fissaggio e verificarne il carico.	
Interruttore batteria principale	Accertarsi che sia in posizione ON.	
Luci di navigazione	Accertarsi del funzionamento.	
Serbatoio carburante/olio motore (P/S)	Rabboccare.	
Vano motore	Verificare i componenti del sistema di scarico del carburante.	
Estintore	Ispezionare condizione/fissaggio.	
Timoneria	Accertarsi del funzionamento.	
Sistema accelerazione/cambio	Accertarsi del funzionamento.	
Sistema di controllo della velocità/Perfect Pass (se previsto)	Eseguire il test della tiranteria (fare riferimento <i>MANUALE D'USO PERFECT PASS</i>).	
ICS (Inlet Clearance System)	Accertarsi che il sistema ICS non sia in funzione e che le griglie siano abbassate.	
Pompa di sentina e aeratore sentina	Accertarsi del funzionamento.	
Cordoncino di emergenza/DESS/pulsanti di avvio/arresto motore	Accertarsi del funzionamento.	

RIEPILOGO

ELEMENTO	FUNZIONAMENTO	✓
Equipaggiamento di sicurezza navigazione obbligatorio	Accertarsi del funzionamento.	
Coperchi del vano bagagli	Accertarsi che siano chiusi e bloccati con il chiavistello.	
Liquido refrigerante motore (antigelo)	Accertarsi che il livello sia corretto in ogni motore.	
Anodi sacrificali	Controllare le condizioni (sostituire se corrosi al 50%).	

Scafo

Accertarsi dell'assenza di rotture o danni sullo scafo.

Prese d'acqua della pompa a getto

Rimuovere alghe, conchiglie o qualsiasi altro corpo estraneo che possa limitare il flusso dell'acqua e danneggiare i sistemi di raffreddamento o le unità di propulsione. Pulire quanto necessario. Se un'eventuale ostruzione non potesse essere rimossa, rivolgersi a un concessionario di imbarcazioni sportive autorizzato Sea-Doo per richiedere assistenza.

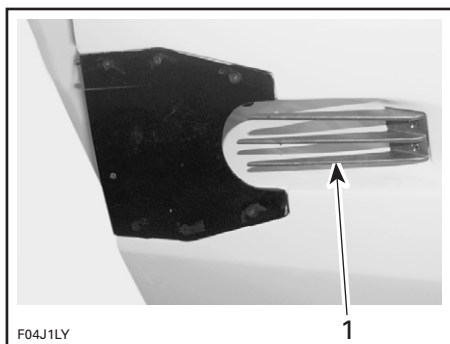

SITUAZIONE TIPICA

1. Ispezionare questa zona

Ispezionare i bordi d'attacco delle giranti: se dovessero risultare intaccati o piegati le prestazioni risulterebbero notevolmente ridotte.

Sentina

In presenza di acqua nella sentina, accendere l'interruttore della pompa per svuotarla.

Quando l'imbarcazione è sul rimorchio, bloccare le ruote, rimuovere i tappi di scarico e sollevare leggermente la poppa con il martinetto di traino (se previsto) facendo fuoriuscire l'acqua dalla sentina.

⚠ AVVERTENZA

Accertarsi che il tappo di scarico sia inserito correttamente prima di rimettere l'imbarcazione in acqua.

Batteria

⚠ AVVERTENZA

Accertarsi che i cavi della batteria siano fissati saldamente ai poli e controllare le condizioni delle cinghie di fermo/dispositivi di fissaggio. Non caricare o potenziare la batteria mentre è installata nel vano motore.

Livelli serbatoio carburante/acqua potabile/olio

Tenendo l'imbarcazione in posizione orizzontale, riempire il serbatoio del carburante.

Controllare il livello dell'olio in ogni motore e, se necessario, rabboccare.

Modelli Islandia 220

Controllare il livello dell'acqua e rabboccare, se necessario.

Controllare le cinghie di fermo/i dispositivi di fissaggio del serbatoio dell'acqua potabile.

Tutti i modelli

Controllare le cinghie di fermo/i dispositivi di fissaggio del serbatoio carburante.

Vano motore

AVVERTENZA

In presenza di perdite oppure odore di benzina, non avviare i motori. Contattare un concessionario autorizzato di imbarcazioni sportive Sea-Doo.

AVVERTENZA

Per evitare il rischio di ustioni, non rimuovere il tappo del radiatore né svitare il tappo di scarico di un motore se è caldo.

Estintore

Accertarsi che l'estintore sia pieno, in buone condizioni e fissato correttamente.

Sistema di sterzo

Con il supporto di un'altra persona, accertarsi del corretto funzionamento della timoneria. Quando lo sterzo è centrato, gli iniettori della pompa a getto devono trovarsi in posizione diritta. Accertarsi che gli iniettori della pompa a getto ruotino facilmente quando si gira lo sterzo.

AVVERTENZA

Prima di avviare i motori, accertarsi che lo sterzo e i relativi iniettori funzionino correttamente.

Leve dell'acceleratore

Modelli Speedster 200

Accertarsi che le leve dell'acceleratore funzionino correttamente.

NOTA: Per azionare la leva dell'acceleratore, la leva del cambio deve essere in posizione avanti o di retromarcia.

AVVERTENZA

Prima di avviare i motori, accertarsi del corretto funzionamento delle leve dell'acceleratore.

Leva di controllo dell'acceleratore/cambio

Accertarsi che il selettore della retromarcia si muova liberamente. Con la leva del cambio in posizione in avanti, i selettori devono essere bloccati e rivolti verso l'alto. Con la leva del cambio in folle, i selettori devono trovarsi al centro. Con la leva del cambio in posizione di retromarcia, i selettori devono essere rivolti verso il basso.

AVVERTENZA

Verificare il blocco dei selettori di retromarcia.

Per controllare le condizioni del blocco dei selettori di retromarcia, spostare il cambio in posizione AVANTI.

Tirare all'indietro sul selettore retromarcia di tribordo.

Il blocco del selettore di retromarcia funziona se il selettore di retromarcia rimane sollevato.

ATTENZIONE: Se il selettore di retromarcia non rimane sollevato quando il cambio è in AVANTI, non provare ulteriormente ad azionare l'imbarcazione, rivolgersi ad un concessionario autorizzato di imbarcazioni sportive Sea-Doo.

Sistema di apertura aspirazione

Consultare la sezione *PROCEDURE SPECIALI*.

Cordoncino di emergenza e pulsanti di avvio/arresto motore

Accertarsi che gli interruttori funzionino correttamente. Avviare e arrestare ogni motore usando i singoli interruttori.

AVVERTENZA

Se i motori non si spengono quando si premono i pulsanti di accensione/spegnimento motore o scollegando il cordoncino di emergenza dalla postazione DESS non utilizzare ulteriormente l'imbarcazione, ma rivolgersi ad un concessionario autorizzato di imbarcazioni sportive Sea-Doo. Avviare l'imbarcazione soltanto dopo aver controllato tutti questi aspetti.

Coperchi del vano bagagli

Accertarsi che siano chiusi e bloccati con il chiavistello.

ISTRUZIONI DI FUNZIONAMENTO

AVVERTENZA

Eseguire sempre i **CONTROLLI PREVENTIVI** prima di mettere in funzione l'imbarcazione. Acquisire profonda familiarità con i comandi e le funzioni di ognuno. Se uno dei controlli o delle istruzioni non fosse compreso a fondo, rivolgersi ad un concessionario di imbarcazioni sportive autorizzato Sea-Doo.

Varo/Caricamento

ATTENZIONE: Prima di varare l'imbarcazione, accertarsi che l'interruttore di interruzione batteria sia su ON e che i tappi della sentina siano perfettamente avvitati a posto.

Prima di caricare l'imbarcazione su un rimorchio o di metterla in mare, accertarsi che l'ICS (Inlet Clearance System) sia completamente in posizione verso l'alto, eliminando la possibilità di contatto con il rimorchio.

ATTENZIONE: Il carico e lo scarico dell'imbarcazione con la griglia di ingresso acqua in posizione abbassata causerà danni all'ICS e anche allo scafo in fibra di vetro.

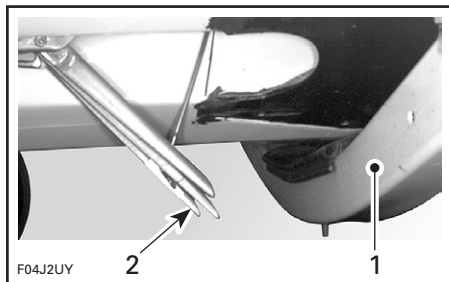

SITUAZIONE TIPICA — POSIZIONE ERRATA

1. Telaio del rimorchio
2. Griglia in posizione completamente aperta

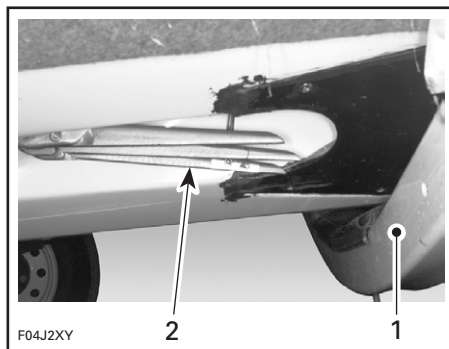

SITUAZIONE TIPICA — POSIZIONE CORRETTA

1. Telaio del rimorchio
2. Griglia in posizione completamente chiusa

Al termine del caricamento dell'imbarcazione sul rimorchio, portare l'interruttore batteria principale su OFF.

Estrarre i tappi della sentina per scaricare la sentina quando l'imbarcazione si trova su un rimorchio.

Traino

Fare riferimento alle istruzioni del rimorchio per la capacità, il funzionamento, la manutenzione, gli accessori e la garanzia.

Verificare quali siano le normative in vigore nella propria zona in merito al traino di un rimorchio, in particolare in merito a:

- impianto frenante
- peso del rimorchio
- specchi.

NOTA: È disponibile un sistema freni opzionale per il rimorchio, rivolgersi ad un concessionario autorizzato di imbarcazioni sportive Sea-Doo.

AVVERTENZA

Non trainare mai un'imbarcazione se nel serbatoio della zavorra è presente acqua.

Il peso della zavorra aumenta il carico sul rimorchio, sull'asse e sui pneumatici, provocando un'usura prematura o guasti. Inoltre, contribuisce a ridurre la stabilità del veicolo su strada, aumentando il centro di gravità del rimorchio.

Svuotare sempre completamente il serbatoio della zavorra prima di trainare l'imbarcazione.

Durante il traino dell'imbarcazione, prendere le seguenti precauzioni.

Legare l'imbarcazione ad entrambi gli occhioni anteriore e posteriore (prua/poppa) fissandola saldamente sul rimorchio.

- Rimuovere la luce di poppa (se installata).
- Accertarsi che il piantone sci d'acqua sia stato spinto in basso (sui modelli che ne sono provvisti).
- Accertarsi che tutti i coperchi della stiva siano correttamente bloccati.
- Accertarsi che lo sportello del parabrezza si blocchi nella posizione di chiusura (sui modelli **Utopia 205**).
- Svuotare il serbatoio della zavorra (se previsto).
- Rimuovere il tubo dal rubinetto del lavello (modelli **Islandia 220**).
- Chiudere il Bimini top (se previsto).
- Una copertura Sea-Doo può essere utilizzata per proteggere l'imbarcazione, in particolare prima di guidare su strade sporche, per evitare che lo sporco possa entrare dai fori delle prese.

Rispettare le norme di sicurezza per il traino.

ATTENZIONE: Chiudere e serrare sempre il coperchio della stiva posteriore con sicurezza prima di trainare.

Principio di funzionamento

Propulsione

Ogni motore è direttamente accoppiato a un albero di trasmissione che, a sua volta, fa ruotare una girante. La girante ruota all'interno di un alloggiamento che aspira l'acqua da sotto l'imbarcazione. Quindi, l'acqua è forzata a scorrere attraverso la girante tramite un diffusore. Il diffusore pressurizza e accelera l'acqua e produce la spinta necessaria per far muovere l'imbarcazione. Abbassando la leva dell'acceleratore la velocità del motore, e di conseguenza la velocità dell'imbarcazione, aumenta.

Quando la leva del cambio spinta in avanti, l'imbarcazione avanza. Con la leva tirata all'indietro, l'imbarcazione indietreggia. La posizione centrale è il folle e l'imbarcazione riceve la spinta minima per la maggior parte delle condizioni. Folle e retromarcia si ottengono per mezzo di selettori, installati sugli alloggiamenti Venturi della pompa a getto. Questi selettori dirigono il flusso dell'acqua per ottenere la direzione desiderata.

AVVERTENZA

Quando il cambio è in posizione di folle, le giranti girano.

Modelli Speedster 200 e Islandia 220

AVVERTENZA

La leva del cambio va utilizzata soltanto con i motori al minimo e l'imbarcazione completamente ferma.

Tutti i modelli

AVVERTENZA

Quando si deve avviare un motore, il conducente e i passeggeri si devono sempre sedere nell'imbarcazione con la leva del cambio in posizione di folle e le lev dell'acceleratore al minimo.

Leva di controllo dell'acceleratore/cambio

AVANTI

Per fare avanzare l'imbarcazione la leva di controllo dell'acceleratore/cambio deve essere portata in avanti.

Modelli Utopia 205

Per fare avanzare l'imbarcazione, premere il pulsante della leva dell'acceleratore/cambio e spostare gradualmente la leva in avanti per aumentare la velocità.



SITUAZIONE TIPICA — LEVA DELL'ACCELERATORE IN AVANTI

1. Pulsante della leva dell'acceleratore/cambio

Modelli Speedster 200 e Islandia 220

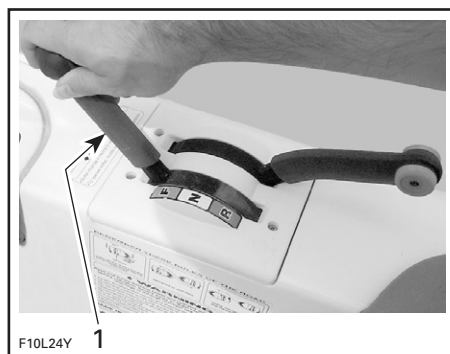

SITUAZIONE TIPICA

1. Leva del cambio è in posizione in avanti

FOLLE

Per inserire la marcia in folle, posizionare la leva di controllo dell'acceleratore/cambio o la leva del cambio in posizione verticale. I selettori della retromarcia devono trovarsi in posizione centrale, dirigendo metà della spinta verso il lato anteriore dell'imbarcazione per ridurne al minimo lo spostamento.

AVVERTENZA

Quando il cambio è in posizione di folle, le giranti girano.

Modelli Utopia 205



SITUAZIONE TIPICA — POSIZIONE DI FOLLE

Modelli Speedster 200 e Islandia 220

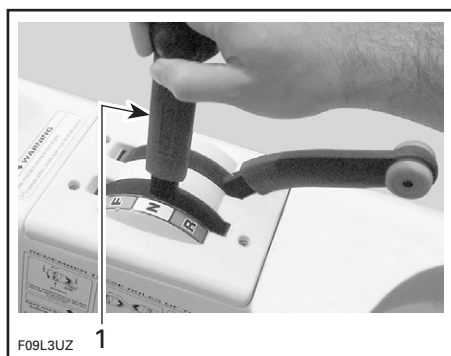

SITUAZIONE TIPICA

1. Leva del cambio in posizione di folle

RETROMARCIA

Modelli Utopia 205

Per spostarsi in retromarcia, premere il pulsante della leva dell'acceleratore/cambio e tirare gradualmente la leva indietro. I selettori della retromarcia devono essere abbassati per dirigere tutta la spinta verso il lato anteriore dell'imbarcazione.



**SITUAZIONE TIPICA — LEVA
DELL'ACCELERATORE IN POSIZIONE
DI RETROMARCIA**

Modelli Speedster 200 e Islandia 220

Per spostarsi in retromarcia, tirare a fondo la leva del cambio. Il selettore della retromarcia deve essere abbassato per dirigere tutta la spinta verso il lato anteriore dell'imbarcazione.



**SITUAZIONE TIPICA — LEVA DEL CAMBIO
IN POSIZIONE DI RETROMARCIA**

Tutti i modelli

NOTA: Per ottenere la massima resa e controllo dalla retromarcia, aumentare la velocità fino a un livello leggermente superiore al minimo. Un numero eccessivo di giri comporta la creazione di turbolenza in acqua e riduce la potenza della retromarcia.

Utilizzo della retromarcia

Un'imbarcazione si comporta diversamente quando si usa la retromarcia. La risposta dello sterzo è opposta al funzionamento in avanti. Quindi girando lo sterzo in senso orario, l'imbarcazione sterza a sinistra e viceversa. Usare l'acceleratore con moderazione. Un numero eccessivo di giri comporta la creazione di turbolenza in acqua e riduce la potenza della retromarcia. Alla prima uscita, fare pratica con cautela di questa manovra lontano da qualunque cosa con cui si possa urtare.

⚠ AVVERTENZA

**Acquisire familiarità con questa
funzione durante la prima uscita e
prima di trasportare passeggeri.**

In posizione di retromarcia, girare lo sterzo nella direzione opposta in cui si vuole spostare la poppa dell'imbarcazione.

Ad esempio, per portare la poppa dell'imbarcazione verso sinistra, girare lo sterzo verso sinistra.

Timoneria

Girando lo sterzo, si comandano gli iniettori della pompa a getto che controllano la direzione dell'imbarcazione. Girando lo sterzo in senso orario, l'imbarcazione sterza a destra e viceversa.

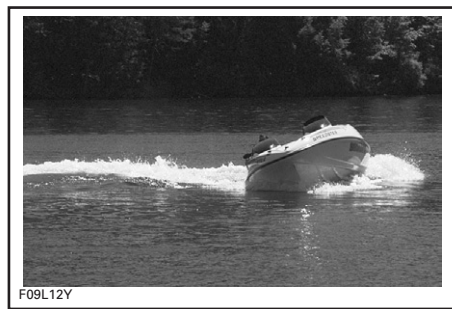

SITUAZIONE TIPICA — CURVA A DESTRA

Oltre la velocità di minimo, azionare l'acceleratore affinché l'imbarcazione sterzi.

AVVERTENZA

Per cambiare direzione dell'imbarcazione in velocità, accelerare e girare lo sterzo. L'effetto sterzante dipende dal numero di passeggeri, dal carico, dalle condizioni dell'acqua.

Un'imbarcazione a elica per girare ha bisogno di una leggera accelerazione. Esercitarsi in un'area sicura, accelerando e provando ad allontanarsi da un oggetto immaginario. Questa è una buona tecnica per imparare ad evitare le collisioni.

Utilizzo della retromarcia

Un'imbarcazione si comporta diversamente quando si usa la retromarcia. La risposta dello sterzo è opposta al funzionamento in avanti. Girando lo sterzo in senso orario, la parte posteriore dell'imbarcazione sterza a sinistra e viceversa. Usare l'acceleratore con moderazione. Un numero eccessivo di giri comporta la creazione di turbolenza in acqua e riduce la potenza della retromarcia. Alla prima uscita, fare pratica con cautela di questa manovra lontano da qualunque cosa con cui si possa urtare.

AVVERTENZA

Acquisire familiarità con questa funzione durante la prima uscita e prima di trasportare passeggeri.

Imbarco da un pontile

Come su qualsiasi altra imbarcazione, è importante prestare attenzione nel salire a bordo e accertarsi che i motori siano spenti.

Quando ci si imbarca da un pontile, posizionare un piede lentamente sul ponte dell'imbarcazione più vicino al pontile e quindi spostare l'altro piede nell'imbarcazione. Allontanare con una spinta l'imbarcazione dal molo.

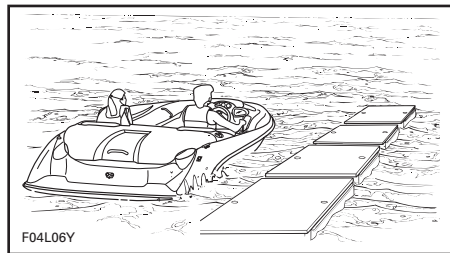

SITUAZIONE TIPICA

ATTENZIONE: Sebbene l'imbarcazione richieda solo 30 cm (1 piede) di acqua per galleggiare, i motori devono essere avviati con almeno 90 cm (3 piedi) di acqua sotto lo scafo. Se la profondità dell'acqua è inferiore a 90 cm (3 piedi), i detriti possono venire catturati dal fondo e danneggiare il sistema di propulsione.

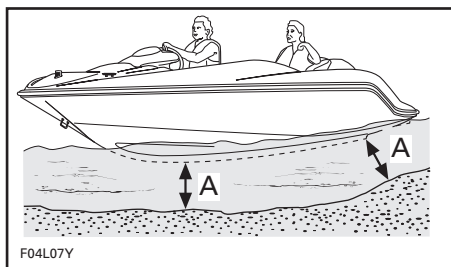

F04L07Y

SITUAZIONE TIPICA
A. 90 cm (3 piedi)

Imbarco dall'acqua

AVVERTENZA

I conducenti inesperti dovrebbero provare più volte a salire a bordo prima da vicino alla riva, poi avventurandosi nelle acque più profonde.

AVVERTENZA

I motori devono essere spenti quando si sale a bordo. Non utilizzare i componenti a propulsione come punto di appoggio per salire a bordo dell'imbarcazione.

Nuotare a poppa o a prua dell'imbarcazione.

Rilasciare la scaletta a un gradino, tirandola verso l'esterno e verso il basso in posizione di imbarco.

Salire sulla scaletta e tirarsi su aiutandosi con le maniglie della piattaforma bagno.

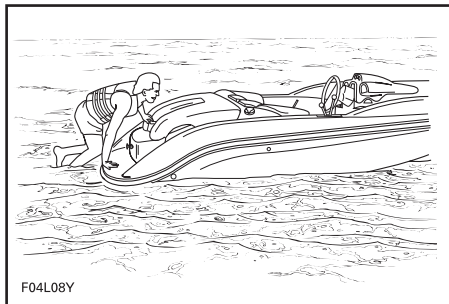

F04L08Y

SITUAZIONE TIPICA

Dopo aver raggiunto la maniglia del coperchio del motore, afferrarla e tirarsi su fino a quando le ginocchia non raggiungono la piattaforma bagno.

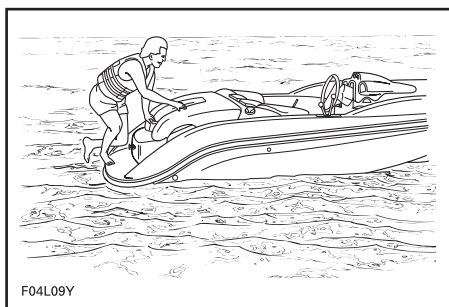

F04L09Y

SITUAZIONE TIPICA

Continuare a salire sul coperchio del motore fino a raggiungere il ponte.

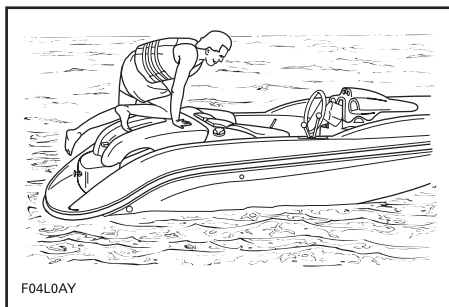

F04L0AY

SITUAZIONE TIPICA

ATTENZIONE: Non lasciare la scaletta libera se l'imbarcazione è in moto. Prima di mettere in moto l'imbarcazione, assicurare sempre in posizione la scaletta mediante il chiavistello.

AVVERTENZA

Non avviare i motori finché tutti i passeggeri non sono correttamente seduti.

Avvio

AVVERTENZA

I fumi di scarico del motore contengono monossido di carbonio (CO) che si può accumulare dentro e intorno all'imbarcazione (sotto il bimini top, nel cockpit, ecc.). Il CO può essere pericoloso o fatale se inalato. Accertarsi che ci sia una ventilazione adeguata quando i motori sono in funzione.

AVVERTENZA

Attivare sempre l'aeratore della sentina per almeno 5 minuti prima di avviare i motori per consentire all'aeratore di ventilare la sentina.

ATTENZIONE: L'aeratore della sentina deve essere spento durante il funzionamento dell'imbarcazione.

AVVERTENZA

Durante il normale funzionamento dei motori, non toccare nessuno dei componenti elettrici o la zona della pompa a getto. Prima di avviare il motore, collegare il cordone di sicurezza al salvagente e fissarne l'estremità nella postazione DESS.

NOTA: L'emissione di segnali di allarme diversi da due brevi segnali acustici, è indice di una condizione particolare che deve essere corretta. Vedere il grafico nella sezione di *INDIVIDUAZIONE E RISOLUZIONE DEI PROBLEMI* per conoscere il significato dei segnali in codice.

Afferrare lo sterzo con la mano destra ed appoggiare entrambi i piedi sulla pedana. Spegner l'aeratore della sentina.

Avviare un motore alla volta. Controllare il contagiri per controllare i motori.

AVVERTENZA

Prima di partire, conducente e passeggero devono essere seduti correttamente.

Motore freddo o caldo

ATTENZIONE: Per evitare il surriscaldamento del motorino di avviamento, il periodo di avviamento non deve superare i 5-10 secondi. Osservare un periodo di riposo di 30 secondi tra i cicli di avviamento per lasciar raffreddare il motorino di avviamento e disimpegnare il meccanismo.

Allontanarsi dalla riva

Con la leva(e) dell'acceleratore o la leva di controllo dell'acceleratore/cambio al minimo, spostare la leva del cambio o la leva di controllo dell'acceleratore/cambio nella posizione desiderata.

Accelerare lentamente per raggiungere l'acqua più profonda. Non accelerare a fondo fino a quando i motori non si sono riscaldati.

AVVERTENZA

In acque poco profonde, conchiglie, sabbia, sassi o altri oggetti potrebbero venire catturati dalle pompe a getto ed essere lanciati indietro.

Navigazione in acque mosse o in condizioni di scarsa visibilità

Evitare la navigazione in queste condizioni. Se fosse assolutamente necessario, procedere con cautela e prudenza, a velocità minima. Accendere le luci di navigazione, se necessario.

Attraversamento delle onde

Ridurre la velocità nell'attraversare le onde. Essere sempre pronti a virare e a ripristinare l'equilibrio in base alle necessità.

Per attraversare le onde, mantenere sempre una distanza di sicurezza dall'imbarcazione avanti a sé.

⚠ AVVERTENZA

Per attraversare le scie, rallentare. Conducente e passeggero(i) devono indossare sempre indumenti protettivi. Non saltare le scie o le onde.

Arresto/Ormeggio

L'imbarcazione rallenta per effetto della resistenza dell'acqua. La distanza di arresto dipende dalle dimensioni e dalla velocità dell'imbarcazione, dalle condizioni della superficie dell'acqua, dalla presenza e dalla direzione del vento e della corrente.

Il conducente deve acquisire familiarità con le diverse distanze di arresto in condizioni diverse.

Ridurre al minimo il regime del motore. Cambiare in folle, retromarcia o in avanti, secondo necessità, quando ci si avvicina ad un pontile, quindi spegnere i motori subito prima di avvicinarsi.

⚠ AVVERTENZA

Quando l'acceleratore viene rilasciato e/o quando i motori sono spenti, il controllo direzionale si riduce.

Alaggio

ATTENZIONE: Si sconsiglia di portare l'imbarcazione fino alla spiaggia.

Avvicinarsi lentamente alla spiaggia e spegnere il motore usando il cordoncino di emergenza quando la profondità dell'acqua è di 90 cm (3 piedi) sotto lo scafo, quindi tirare l'imbarcazione a riva. Accertarsi che tutti gli accessori siano spenti.

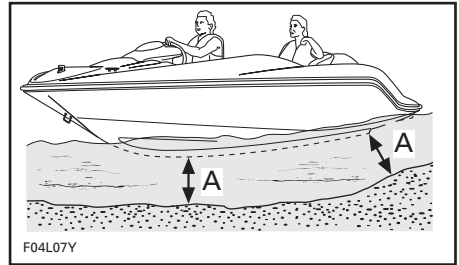

A. 90 cm (3 piedi) di acqua sotto lo scafo

⚠ AVVERTENZA

In acque poco profonde, conchiglie, sabbia, sassi o altri oggetti potrebbero venire catturati dalle pompe a getto ed essere lanciati indietro.

Secondo necessità, il sistema di raffreddamento di ogni sistema di scarico deve essere risciacquato prima di partire, per rimuovere sabbia o conchiglie accumulate, che potrebbero ostruire i passaggi dell'acqua. Fare riferimento a **CONTROLLI DOPO L'UTILIZZO** nella sezione **LAVAGGIO DEL SISTEMA DI RAFFREDDAMENTO**.

Spegnimento dei motori

Per spegnere i motori, tirare completamente le leve degli acceleratori o la leva di controllo dell'acceleratore/cambio, quindi rimuovere il cordoncino di emergenza o premere i pulsanti di avvio/arresto motore.

Estrarre sempre il cordoncino di emergenza dalla postazione DESS.

AVVERTENZA

Se i motori sono spenti, il controllo direzionale non è disponibile. Mai lasciare il cordoncino di emergenza collegato alla postazione DESS quando l'imbarcazione non è in funzione per evitare un uso accidentale da parte di bambini e di altre persone o per prevenirne il furto.

CONTROLLI DOPO L'UTILIZZO

AVVERTENZA

Attendere che i motori si siano raffreddati prima di eseguire qualsiasi intervento di manutenzione.

Manutenzione generale

Una volta caricata l'imbarcazione sul rimorchio, togliere il tappo di scarico, bloccare le ruote e sollevare leggermente la poppa con il martinetto di traino (se previsto) facendo fuoriuscire l'acqua.

Rimuovere eventuale acqua rimasta nel vano motore (sentina, motori, ecc.) con stracci puliti e asciutti. Questo particolare è importante soprattutto se l'imbarcazione viene utilizzata in acqua salata.

Per evitare la crescita di vari organismi marini, rimuovere ogni giorno l'imbarcazione dall'acqua.

Cura supplementare in presenza di acqua inquinata o salata

Se l'imbarcazione naviga in acque inquinate ed in particolare in acque salate, è bene prestare una cura maggiore per proteggere l'imbarcazione e i suoi componenti. Risciacquare il carrello e la zona dello scafo/sentina dell'imbarcazione con acqua dolce.

ATTENZIONE: La mancata esecuzione di una manutenzione adeguata tra cui: lavaggio, lavaggio del sistema di raffreddamento dello scarico e trattamento anticorrosione, se l'imbarcazione viene utilizzata in acque salate, potrebbe comportare danni all'imbarcazione o ai componenti. Mai lasciare l'imbarcazione esposta alla luce solare diretta.

Nelle zone vicino alla costa, prestare particolare attenzione alle parti cromate e in acciaio inossidabile quali maniglie, tasselli per ormeggio, tappo del carburante e luci di navigazione. Sciacquare con acqua dolce. Pulire con un buon detergente per finiture cromate. Proteggere con una cera in fibra di vetro o per auto di buona qualità.

Modelli Islandia 220

NOTA: Per lavare il ponte si può collegare un flessibile da giardino nella valvola di risciacquo. Consultare *POSIZIONE DEI COMANDI E DEI COMPONENTI* indicata in precedenza nel presente manuale.

Risciacquo del sistema di raffreddamento dello scarico

Informazioni generali

Il lavaggio dei sistemi di raffreddamento dello scarico con l'acqua dolce è fondamentale per neutralizzare gli effetti corrosivi del sale o di altri prodotti chimici presenti nell'acqua. In questo modo si rimuovono sabbia, sale, conchiglie ed altre particelle presenti nei rivestimenti impermeabili e/o nei flessibili.

Il lavaggio va effettuato quando si prevede che nello stesso giorno l'imbarcazione non sarà più utilizzata o se l'imbarcazione rimane inutilizzata per un periodo più lungo.

AVVERTENZA

Operare sempre in un'area ben ventilata.

Procedere nel seguente modo:

Pulire la pompa a getto spruzzando l'acqua nelle sue prese di entrata e di uscita, quindi applicare uno strato di lubrificante BOMBARDIER LUBE® o simile.

⚠ AVVERTENZA

Azionando i motori mentre l'imbarcazione non è in acqua, gli scambiatori di calore si surriscaldano. Evitare qualsiasi contatto con gli scambiatori di calore: rischio di ustione.

Collegare un flessibile da giardino al connettore previsto sul retro dell'imbarcazione sul supporto della pompa a getto. Non aprire ancora il rubinetto dell'acqua.

NOTA: È possibile utilizzare un adattatore rapido (Cod. art. 295 500 473). Per lavare il motore non è necessaria una pinza di strozzamento del flessibile.

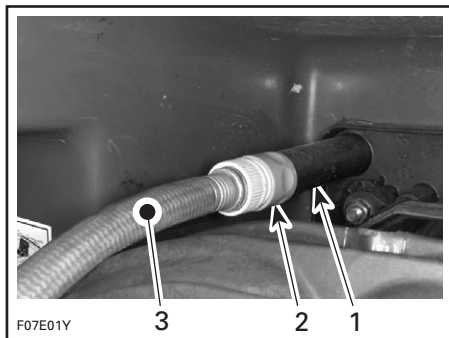

SITUAZIONE TIPICA

1. Adattatore flessibile
2. Adattatore ad attacco rapido (opzionale)
3. Flessibile da giardino

Risciacquo

Per risciacquare i sistemi di raffreddamento dello scarico, avviare ogni motore, quindi aprire immediatamente il rubinetto dell'acqua.

⚠ AVVERTENZA

Alcuni componenti nel vano motore potrebbero essere molto caldi. Un contatto diretto può causare ustioni. Durante il normale funzionamento del motore, non toccare nessuno dei componenti elettrici o la zona della pompa a getto.

ATTENZIONE: Evitare di lavare un motore caldo. Avviare sempre ogni motore prima di aprire il rubinetto dell'acqua. Aprire il rubinetto dell'acqua immediatamente dopo aver avviato ogni motore per evitarne il surriscaldamento.

Lasciare in funzione ogni motore per circa 20 secondi a un regime compreso tra 4.000 e 5.000 giri.

ATTENZIONE: Non azionare i motori senza aver prima alimentato acqua nei sistemi di raffreddamento dello scarico se l'imbarcazione si trova fuori dall'acqua.

Durante il lavaggio, accertarsi che l'acqua fuoriesca dalle pompe a getto. Altrimenti, richiedere l'assistenza di un concessionario autorizzato di imbarcazioni sportive Sea-Doo.

ATTENZIONE: Evitare di mantenere i motori in funzione per più di 5 minuti. Le guarnizioni delle linee di trasmissione non vengono raffreddate quando l'imbarcazione è fuori dall'acqua.

Chiudere il rubinetto dell'acqua, quindi fermare il motore.

ATTENZIONE: Chiudere sempre il rubinetto dell'acqua prima di fermare il motore.

Lasciare tutte le stive aperte ad asciugarsi all'aria.

Trattamento anticorrosione

Per prevenire la corrosione, spruzzare un agente anticorrosione (resistente all'acqua salata) come ad esempio il lubrificante BOMBARDIER LUBE o un altro prodotto simile su tutti i componenti in metallo previsti nel vano motore.

NOTA: Effettuare la procedura di nebulizzazione del motore con lubrificante BOMBARDIER LUBE quando l'imbarcazione non viene utilizzata per pochi giorni o per un lungo periodo.

Applicare grasso dielettrico (resistente all'acqua salata) sui morsetti della batteria e sui connettori dei cavi.

ATTENZIONE: Non lasciare stracci o utensili nel vano motore o nella sentina.

PROCEDURA SPECIALE

Surriscaldamento del motore

ATTENZIONE: Se il cicalino dovesse continuare a suonare, arrestare immediatamente i motori.

Eseguire la procedura *INLET CLEARANCE SYSTEM (ICS)* descritta in questa sezione.

Risciacquare il sistema di raffreddamento dello scarico facendo riferimento alla sezione *CONTROLLI DOPO L'UTILIZZO*.

Se il motore dovesse continuare a surriscaldarsi, richiedere l'assistenza di un concessionario autorizzato di imbarcazioni sportive Sea-Doo.

Disinfezione dell'impianto di acqua potabile

Modelli Islandia 220

La disinfezione dell'impianto di acqua potabile dovrebbe essere eseguita almeno una volta all'anno nel corso dei preparativi prima dell'utilizzo stagionale.

Scarico

Rimuovere i tappi di scarico della sentina.

Aprire il rubinetto del lavello e la valvola di risciacquo.

Scollegare i flessibili dalla pompa principale dell'acqua tirando la linguetta di plastica nera su ciascun lato della pompa ed estraendo il raccordo della bava sul lato di uscita e quello del filtro sul lato di entrata. Vedere la seguente foto.

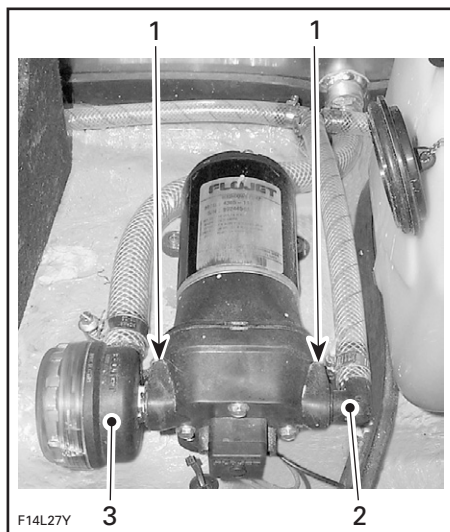

1. Tirare le linguette nere
2. Estrarre il raccordo della bava
3. Estrarre il raccordo del filtro

Estrarre completamente la doccia dall'alloggiamento, quindi premere il pulsante per scaricare tutta l'acqua. Riposizionare la doccia nell'alloggiamento.

L'acqua viene scaricata nella sentina ed espulsa dai fori di scarico.

Ricollegare i flessibili sulla pompa spingendo entrambi i raccordi in posizione.

Disinfezione

Riempire il serbatoio dell'acqua potabile con circa 15 l (4 U.S. gal) di acqua potabile.

Aggiungere circa 1 l (1 qt.) di cloro liquido per uso domestico (1%) e riempire il serbatoio di acqua.

NOTA: È importante procedere in questo ordine per consentire una buona miscelazione del cloro nell'acqua.

Azionare la pompa principale dell'acqua.

Aprire il rubinetto del lavello. Appena la soluzione di cloro comincia a defluire (si percepisce l'odore di cloro), chiudere il rubinetto.

Ripetere la procedura per la valvola di risciacquo e per la doccia.

Arrestare la pompa.

Lasciare la soluzione di cloro in circolo nell'impianto per un'ora.

Eliminare la soluzione di cloro, come descritto nella sezione *SCARICO*.

La soluzione di cloro verrà eliminata nella sentina. Utilizzare un contenitore per recuperarla. **SMALTIRE LA SOLUZIONE DI CLORO ATTENENDOSI ALLE NORMATIVE AMBIENTALI LOCALI.**

Ricollegare i raccordi sulla pompa.

Risciacquo

Riempire il serbatoio dell'acqua potabile con acqua potabile dolce.

Azionare la pompa principale dell'acqua.

Aprire il rubinetto del lavello, la doccia e la valvola di risciacquo per risciacquare l'impianto.

Arrestare la pompa principale quando il serbatoio dell'acqua potabile è vuoto.

Eliminare la restante acqua presente nell'impianto come descritto nella sezione *SCARICO*.

Ricollegare i raccordi sulla pompa.

Riempimento

Riempire l'impianto con acqua potabile dolce.

Inlet Clearance System (ICS)

⚠ AVVERTENZA

Tenersi lontano dalle griglie di presa quando i motori sono accesi. Capelli lunghi, abiti larghi o cinghie di sicurezza si possono incastrare nei componenti in movimento, causando gravi lesioni o annegamento.

Alghe, conchiglie e detriti possono rimanere incastrati nelle griglie di presa, negli alberi di trasmissione e/o nelle giranti. Se la presa dell'acqua dovesse rimanere ostruita, si possono verificare diversi problemi, tra cui:

1. **Cavitazione:** La velocità del motore è elevata, ma l'imbarcazione si muove lentamente a causa di una riduzione della spinta, i componenti della pompa a getto potrebbero essere danneggiati.
2. **Surriscaldamento:** Poiché la pompa a getto controlla il flusso dell'acqua per raffreddare lo scarico di ciascun motore, una presa ostruita può provocare un surriscaldamento del motore e danni ai suoi componenti interni.

Per pulire la zona ostruita procedere nel modo seguente:

Inlet Clearance System (ICS): Portare il cambio in folle. Far fermare l'imbarcazione da sola, quindi premere il pulsante ICS. In questo modo è possibile abbassare le griglie della presa acqua per lasciar uscire alghe o altri detriti dalle griglie. Le griglie si aprono e si ritraggono automaticamente entro 10 secondi prima di ritornare in posizione chiusa o sollevata. Può essere necessario ripetere la procedura.

Dopo aver rilasciato il pulsante ICS, attendere circa **10 o più secondi** prima di spostare il cambio nella posizione in avanti o retromarcia per consentire alle griglie di ritornare nella posizione alzata, completando il ciclo.

ATTENZIONE: L'uso dell'imbarcazione con le griglie di ingresso acqua in posizione abbassata causerebbe danni all'ICS.

Se in condizioni difficili questo metodo non dovesse funzionare, procedere nel seguente modo:

- Con i motori accesi, spostare la leva del cambio in posizione di retromarcia e variare il livello degli acceleratori diverse volte.
- Tentare di nuovo di accelerare.

Molto spesso, questa procedura è sufficiente ad eliminare i detriti dal sistema di propulsione.

Pulizia fuori dell'acqua: Se il sistema è ancora ostruito, spegnere i motori rimuovendo il cordoncino di emergenza.

AVVERTENZA

Rimuovere sempre il cordoncino di emergenza dalla postazione DESS per evitare un'accensione accidentale del motore prima di pulire la zona della pompa a getto.

Dalla parte inferiore della barca, pulire annualmente ogni area di ingresso dell'acqua. Se l'impianto fosse ancora ostruito, richiedere l'intervento di un concessionario autorizzato di imbarcazioni sportive Sea-Doo.

ATTENZIONE: Evitare di navigare con l'imbarcazione nelle zone dove sono presenti alghe. Se fosse inevitabile, navigare a varie velocità. Le alghe tendono ad impigliarsi più facilmente a velocità stabili e lente. Accertarsi che le griglie della presa acqua non siano danneggiate. Rivolgersi ad un concessionario autorizzato di imbarcazioni sportive Sea-Doo per l'esecuzione di eventuali riparazioni.

Capovolgimento dell'imbarcazione

L'imbarcazione è stata progettata in modo da non capovolgersi facilmente grazie alla sua forma lunga e stretta. Se malgrado ciò l'imbarcazione si capovolgesse, ricordare che continuerà a galleggiare. Solitamente è meglio rimanere accanto ad essa, per essere localizzati più facilmente.

AVVERTENZA

Quando l'imbarcazione è capovolta, non tentare di riavviare i motori. Conducente e passeggeri dovrebbero sempre indossare i salvagenti a norma.

Immersione dell'imbarcazione/motore ingolfato di acqua

Per limitare i danni ai motori, procedere quanto prima nel seguente modo:

Scaricare la sentina.

Se l'imbarcazione fosse rimasta sommersa in **acqua salata**, spruzzare acqua dolce sulla sentina e su tutti i componenti utilizzando un flessibile da giardino per fermare l'effetto corrosivo del sale.

ATTENZIONE: Non provare ad avviare i motori. L'acqua intrappolata nei collettori di aspirazione fluirebbe verso i motori e potrebbe causare gravi danni.

Far riparare l'imbarcazione da un concessionario di imbarcazioni sportive autorizzato Sea-Doo non appena possibile.

ATTENZIONE: Maggiore è il tempo che trascorre prima della riparazione del motore, maggiori saranno i danni ai motori. Il mancato intervento sui motori **comporterà** gravi danni agli stessi.

Motori ingolfati di carburante

Se il motore non si avvia dopo numerosi tentativi, è probabile che sia ingolfato di carburante. Procedere come segue.

Avviare il motore parecchie volte.

Se non funziona:

Staccare i connettori della bobina di accensione

AVVERTENZA

Quando si stacca la bobina dalla candela, staccare sempre la bobina prima dal cablaggio principale. Non verificare mai l'accensione motore tenendo la bobina aperta e/o aprendo il vano motore, in quanto la scintilla potrebbe provocare l'accensione dei vapori del combustibile.

ATTENZIONE: Accertarsi che i fori della bobina non siano sporchi prima di estrarre le candele. In caso contrario, lo sporco potrebbe cadere nel cilindro e danneggiare i componenti interni.

Togliere le bobine di accensione.

Estrarre le candele.

NOTA: Dopo aver allentato le candele, per estrarle si può utilizzare una bobina. Per farlo, appoggiare la bobina sulla candela e "agganciarla", quindi estrarre la candela.

Inserire le candele nuove, se disponibili, oppure asciugare quelle estratte con un panno pulito.

Inserire nuovamente le candele e le bobine di accensione. Collegare nuovamente il connettore della bobina di accensione.

NOTA: Una volta inserite, accertarsi che la guarnizione sia in posizione corretta rispetto alla superficie superiore del motore.

Avviare i motori come indicato. Se i motori continuassero ad essere ingolfati, contattare un concessionario autorizzato di imbarcazioni sportive Sea-Doo.

ATTENZIONE: Non azionare il motore senza aver prima alimentato acqua nel sistema di raffreddamento dello scarico se l'imbarcazione si trova fuori dall'acqua.

Traino dell'imbarcazione nell'acqua

Usare precauzioni speciali quando si traina un'imbarcazione Sea-Doo in acqua.

La velocità di traino massima raccomandata è di 24 km/h (15 miglia/h).

Quando si traina l'imbarcazione in acqua, stringere il flessibile di alimentazione dell'acqua su ogni motore dall'alloggiamento della girante al collettore di scarico con una pinza grande di strozzamento (Cod. art. 529 032 500).

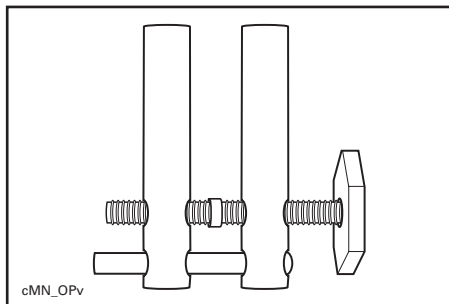

La procedura impedirà il riempimento dei sistemi di raffreddamento dello scarico che potrebbe comportare il passaggio di acqua nei motori, riempiendoli. Se i motori non sono in funzione, non si produce alcuna pressione in grado di far uscire l'acqua dallo scarico.

ATTENZIONE: Il mancato rispetto di questa procedura può provocare danni ai motori. In caso di traino di un'imbarcazione sportiva Sea-Doo arenata in acqua senza avere a disposizione una pinza, accertarsi di non superare la velocità massima di traino di 24 km/h (15 miglia/h).

Posizionare senza serrare le pinze sui tubi di alimentazione dell'acqua come illustrato per ogni motore.

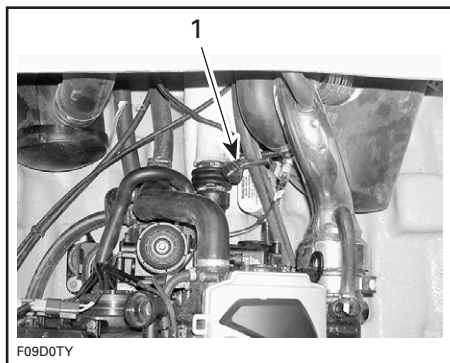

SITUAZIONE TIPICA

1. Pinza di strozzamento

ATTENZIONE: Al termine delle operazioni di traino dell'imbarcazione, rimuovere le pinze di strozzamento prima di rimettere in funzione l'imbarcazione. Il mancato rispetto di questa procedura può provocare danni ai motori.

Batteria scarica

⚠ AVVERTENZA

Contattare un concessionario autorizzato di imbarcazioni sportive Sea-Doo per la ricarica o per la sostituzione. Non caricare o potenziare la batteria mentre è installata nel vano motore. L'elettrolita è velenoso e pericoloso.

INDIVIDUAZIONE E RISOLUZIONE DEI PROBLEMI

Il seguente schema è fornito con l'intento di aiutare a diagnosticare le possibili cause dei guasti più semplici. Alcuni di questi problemi possono essere risolti rapidamente, ma altri potrebbero richiedere le conoscenze di un tecnico meccanico. In questi casi, richiedere l'assistenza di un concessionario autorizzato di imbarcazioni sportive Sea-Doo.

L'impianto elettrico non funziona

ALTRA OSSERVAZIONE	POSSIBILE CAUSA	SOLUZIONE
Durante il montaggio del cordoncino di emergenza sulla postazione DESS non vengono emessi segnali acustici.	<ul style="list-style-type: none">• L'interruttore batteria principale è su OFF.• Batteria scarica o assente.	<ul style="list-style-type: none">• Verificare e portare su ON.• Caricare o installare una nuova batteria.

Controllo dei segnali in codice del cicalino

NUMERO DI SEGNALI SONORI	POSSIBILE CAUSA	SOLUZIONE
2 brevi segnali acustici (durante il collegamento del cordoncino di sicurezza alla postazione DESS).	<ul style="list-style-type: none">• Nessun problema relativo al cordoncino di emergenza (contatto buono e cappuccio del cordoncino corretto).	<ul style="list-style-type: none">• Il motore può essere avviato normalmente.
1 lungo (mentre si inserisce il cordoncino di sicurezza nella postazione DESS o alla pressione dei pulsanti di avvio/arresto in alcuni casi).	<ul style="list-style-type: none">• Cattivo collegamento tra il cappuccio del cordoncino di emergenza e la postazione DESS.• Cordoncino di emergenza sbagliato.• Cappuccio del cordoncino di emergenza sporco.• Funzionamento scorretto dell'interfaccia o cablaggio difettoso.	<ul style="list-style-type: none">• Estrarre e quindi a reinserire il cordoncino di emergenza nella postazione DESS. Devono essere emessi due brevi segnali acustici a indicare che il sistema è nuovamente pronto a consentire l'avvio dei motori.• Utilizzare il cordoncino di emergenza previsto per l'imbarcazione. Se non funziona, rivolgersi ad un concessionario autorizzato Sea-Doo.• Pulire.• Rivolgersi ad un concessionario autorizzato di imbarcazioni sportive Sea-Doo.

NUMERO DI SEGNALI SONORI	POSSIBILE CAUSA	SOLUZIONE
4 brevi (mentre si preme il pulsante di avvio/arresto con il cordoncino di emergenza già montato).	<ul style="list-style-type: none"> In cambio NON è in folle. 	<ul style="list-style-type: none"> Portare il cambio in folle. Spostando la leva del cambio, 1 breve segnale acustico indica che è stata raggiunta la posizione di folle.
1 breve (mentre si sposta il cambio in folle).	<ul style="list-style-type: none"> Conferma che il cambio adesso è in folle. 	<ul style="list-style-type: none"> Adesso il motore è pronto per essere avviato.
8 brevi.	<ul style="list-style-type: none"> Interfaccia (memoria) difettosa. 	<ul style="list-style-type: none"> Rivolgersi ad un concessionario autorizzato di imbarcazioni sportive Sea-Doo.
Continuo.	<ul style="list-style-type: none"> Surriscaldamento dei motori. 	<ul style="list-style-type: none"> Fare riferimento a <i>SURRISCALDAMENTO DEI MOTORI</i> qui di seguito.

Il motore non parte

ALTRA OSSERVAZIONE	POSSIBILE CAUSA	SOLUZIONE
Il motore non si accende e il cicalino di monitoraggio suona.	<ul style="list-style-type: none"> Vedere sopra i segnali codificati del cicalino di monitoraggio. 	
Il motore non si accende.	<ul style="list-style-type: none"> Cordoncino di emergenza non inserito Fusibile bruciato. Batteria scarica. Collegamenti della batteria corrosi o lenti. Motore ingolfato di acqua. 	<ul style="list-style-type: none"> Collegare l'estremità alla postazione DESS. Controllare il cablaggio, quindi sostituire il fusibile. Rivolgersi ad un concessionario di imbarcazioni sportive Sea-Doo. Rivolgersi ad un concessionario autorizzato di imbarcazioni sportive Sea-Doo. Rivolgersi ad un concessionario autorizzato di imbarcazioni sportive Sea-Doo.
Il motore gira lentamente.	<ul style="list-style-type: none"> Batteria scarica o quasi scarica. 	<ul style="list-style-type: none"> Rivolgersi ad un concessionario autorizzato di imbarcazioni sportive Sea-Doo.

ALTRA OSSERVAZIONE	POSSIBILE CAUSA	SOLUZIONE
Il motore gira.	<ul style="list-style-type: none"> • Serbatoio del carburante vuoto o contaminato dall'acqua. • Filtro del carburante intasato o riempito d'acqua. • Motore ingolfato di carburante. • Candele sporche/difettose. 	<ul style="list-style-type: none"> • Riempire o spurgare e riempire con carburante nuovo. • Pulire, verificare l'assenza di acqua nel serbatoio del carburante. • Sostituire.

Il motore non si accende, gira in maniera irregolare

ALTRA OSSERVAZIONE	POSSIBILE CAUSA	SOLUZIONE
Scintilla debole.	<ul style="list-style-type: none"> • Candele imbrattate e usurate. • Limitatore componente accensione guasto. 	<ul style="list-style-type: none"> • Sostituire. • Rivolgersi ad un concessionario di imbarcazioni sportive Sea-Doo.
Miscela carburante povera.	<ul style="list-style-type: none"> • Carburante: Livello troppo basso, evaporato o contaminato dall'acqua. • Filtro del carburante intasato o riempito d'acqua. 	<ul style="list-style-type: none"> • Scaricare e/o rabboccare. • Rivolgersi ad un concessionario autorizzato di imbarcazioni sportive Sea-Doo.
Miscela carburante ricca (consumo elevato di carburante).	<ul style="list-style-type: none"> • Parafiamma sporco/ostruito. 	<ul style="list-style-type: none"> • Pulire o sostituire.

Surriscaldamento del motore

ALTRA OSSERVAZIONE	POSSIBILE CAUSA	SOLUZIONE
Il cicalino di controllo suona continuamente.	<ul style="list-style-type: none"> • Prese dell'acqua della pompa a getto ostruite. • Olio oppure carburante di tipo errato. • Scarico dell'impianto di raffreddamento ostruito. 	<ul style="list-style-type: none"> • Pulire. • Scaricare e sostituire. • Risciacquare lo scarico dell'impianto di raffreddamento.

Il motore continua a scoppiettare

ALTRA OSSERVAZIONE	POSSIBILE CAUSA	SOLUZIONE
	<ul style="list-style-type: none">Componente accensione guasto.	<ul style="list-style-type: none">Rivolgersi ad un concessionario autorizzato di imbarcazioni sportive Sea-Doo.
Scintilla debole.	<ul style="list-style-type: none">Candele imbrattate e usurate.	<ul style="list-style-type: none">Sostituire.
Motori surriscaldati.	<ul style="list-style-type: none">Vedere <i>SURRISCALDAMENTO DEL MOTORE.</i>	

Battito in testa del motore

ALTRA OSSERVAZIONE	POSSIBILE CAUSA	SOLUZIONE
	<ul style="list-style-type: none">Benzina di scarsa qualità/basso numero di ottani.Fascia termica delle candele troppo alta.	<ul style="list-style-type: none">Utilizzare benzina di buona qualità e del tipo consigliato.Utilizzare candele del tipo consigliato.

Scarsa accelerazione o potenza del motore

ALTRA OSSERVAZIONE	POSSIBILE CAUSA	SOLUZIONE
	<ul style="list-style-type: none">Scintilla debole.Acqua nel carburante.	<ul style="list-style-type: none">Fare riferimento a <i>IL MOTORE NON SI ACCENDE, GIRA IN MANIERA IRREGOLARE.</i>Scaricare e sostituire.
Motori surriscaldati.	<ul style="list-style-type: none">Vedere <i>SURRISCALDAMENTO DEL MOTORE.</i>	

L'imbarcazione non raggiunge la velocità di punta

ALTRA OSSERVAZIONE	POSSIBILE CAUSA	SOLUZIONE
	<ul style="list-style-type: none">Presa dell'acqua della pompa a getto ostruita.Giranti danneggiate.	<ul style="list-style-type: none">Pulire.Sostituire. Rivolgersi ad un concessionario autorizzato di imbarcazioni sportive Sea-Doo.

Il sistema di propulsione produce un rumore anomalo

ALTRA OSSERVAZIONE	POSSIBILE CAUSA	SOLUZIONE
	<ul style="list-style-type: none">• Alghe o detriti intrappolati attorno alle giranti.• Alberi delle giranti o alberi di trasmissione danneggiati.	<ul style="list-style-type: none">• Pulire e accertarsi che non vi siano danni.• Rivolgersi ad un concessionario autorizzato di imbarcazioni sportive Sea-Doo.

CARATTERISTICHE TECNICHE

Modelli Speedster 200

MODELLI		SPEEDSTER 200 NA	SPEEDSTER 200 BV IC
MOTORE			
Numero di motori		2	
Tipo di motore		Rotax 1503 4-TEC, 4 tempi, distribuzione con un albero a camme in testa (SOHC), raffreddato a liquido	
Sistema di scarico		Raffreddato ad acqua/ad iniezione di acqua. Flusso diretto dall'unità di propulsione	
Lubrificazione	Tipo	Coppa dell'olio asciutta (2 pompe dell'olio) Filtro dell'olio Rotax. Radiatore d'olio raffreddato ad acqua	
	Tipo di olio	Olio per motore a 4 tempi SAE 10W40 (Classificazione di manutenzione API SG,SH o SJ)	
Numero di cilindri		6 (3 per motore)	
Cilindrata		1.494 cm ³ (91,2 pollici ³)	
Tipo di induzione		Ad aspirazione normale	Sovralimentatore meccanico
Impostazione limitatore di giri		7.650 giri/min	8.000 giri/min
RAFFREDDAMENTO			
Tipo		Raffreddato a liquido Circuito chiuso (vedere anche <i>SISTEMA DI SCARICO</i>)	
Liquido refrigerante		Rapporto antigelo/acqua demineralizzata a base di glicole etilenico. Liquido refrigerante contenente inibitori della corrosione adatti ai motori in alluminio a combustione interna	

MODELLI		SPEEDSTER 200 NA	SPEEDSTER 200 BV IC
ELETTRICO			
Uscita con generatore a magnete		360 W a 6.000 giri/min	
Tipo di sistema di accensione		Tipo di induzione digitale	
Fasatura di accensione		Non regolabile	
Candela	Marca e tipo	NGK, DCPR8E	
	Distanza	0,75 mm (0,030 pollici)	
Sistema di avviamento		Motorino di avviamento elettrico	
Batteria		Non fornita (1) ①	
Fusibili	Principale	20 A (3)	
	Fornitura VCM	5 A	
	Sistema di ricarica	15 A (2)	
	Aeratore sentina	7,5 A	
	Pompa di sentina	3 A	
	Luci di navigazione	3 A	
	Alimentazione indicatori	5 A	
	Sistema ausiliario	10 A	
SISTEMA DI ALIMENTAZIONE			
Tipo a iniezione di carburante		Rotax EMS (sistema di gestione motore). Iniezione di carburante multipoint Corpo a valvola singola (52 mm (2,05 pollici))	
Carburante	RACCOMANDATO PER PRESTAZIONI OTTIMALI		
	Tipo	Benzina senza piombo di tipo premium	
	Numero di ottano minimo	Nell'America Settentrionale 91 (R+M)/2 Al di fuori dell'America Settentrionale: 95 RON	
	MINIMO CONSENTITO		
	Tipo	Normale benzina senza piombo	
	Numero di ottano minimo	Nell'America Settentrionale 87 (R+M)/2 Al di fuori dell'America Settentrionale: 91 RON	

MODELLI		SPEEDSTER 200 NA	SPEEDSTER 200 BV IC
SISTEMA DI PROPULSIONE			
Sistema di propulsione		Pompa tipo BRP Formula	
Numero di pompe a getto		2	
Tipo pompa a getto		A flusso assiale, monofase. Cuscinetti lubrificati	
Trasmissione		Trasmissione diretta	
Serbatoio albero della girante, tipo di grasso		Grasso Sea-Doo (Cod. art. 293 550 032)	
Angolo di rotazione di direzione (iniettore)		~ 26°	
Livello minimo indicato per la pompa(e) a getto		90 cm (3 piedi)	
DIMENSIONI			
Lunghezza complessiva		6,02 m (19 piedi e 9 pollici)	
Lunghezza complessiva su rimorchio		7,08 m (23 piedi e 3 pollici)	
Larghezza massima		2,44 m (8 piedi)	
Pescaggio		30 cm (12 pollici)	
Inclinazione del madiere centrale		20°	
Altezza complessiva		1,42 m (4 piedi e 8 pollici)	
Altezza complessiva su rimorchio		1,88 m (6 piedi 2 pollici) senza tower 2,08 m (6 piedi 10 pollici) con tower abbassata 2,95 m (9 piedi 8 pollici) con tower sollevata	
Peso (a secco)		1.256,5 kg (2.770 libbre) 1.269 kg (2.820 libbre con tower)	
Limite di carico (passeggeri + bagaglio)		7 passeggeri OPPURE 635 kg (1.400 libbre) (in acque calme)	
Materiale dello scafo		Composito (fibra di vetro)	
CAPACITÀ			
Serbatoio carburante		151 l (40 U.S. gal)	
Serbatoio dell'albero della girante	Capacità	110 ml (3,7 oz U.S.A.)	
	Livello grasso	Cono di riempimento	
Capacità olio (per motore)		Cambio olio 3 l (3,2 U.S. qt) con filtro 4,5 l (4,8 U.S. qt) totale	

Modelli Utopia 205

MODELLI		UTOPIA 205
MOTORE		
Numero di motori		2
Tipo di motore		Rotax 1503 4-TEC, 4 tempi, distribuzione con un albero a camme in testa (SOHC), raffreddato a liquido
Sistema di scarico		Raffreddato ad acqua/ad iniezione di acqua. Flusso diretto dall'unità di propulsione
Lubrificazione	Tipo	Coppa dell'olio asciutta (2 pompe dell'olio) Filtro dell'olio Rotax. Radiatore d'olio raffreddato ad acqua
	Tipo di olio	Olio per motore a 4 tempi SAE 10W40 (Classificazione di manutenzione API SG,SH o SJ)
Numero di cilindri		6 (3 per motore)
Cilindrata		1.494 cm ³ (91,2 pollici ³)
Tipo di induzione		Ad aspirazione normale
Impostazione limitatore di giri		7.650 giri/min
RAFFREDDAMENTO		
Tipo		Raffreddato a liquido Circuito chiuso (vedere anche <i>SISTEMA DI SCARICO</i>)
Liquido refrigerante		Rapporto antigelo/acqua demineralizzata a base di glicole etilenico. Liquido refrigerante contenente inibitori della corrosione adatti ai motori in alluminio a combustione interna
ELETTRICO		
Uscita con generatore a magnete		360 W a 6.000 giri/min
Tipo di sistema di accensione		Tipo di induzione digitale
Fasatura di accensione		Non regolabile
Candela	Marca e tipo	NGK, DCPR8E
	Distanza	0,75 mm (0,030 pollici)
Sistema di avviamento		Motorino di avviamento elettrico
Batteria		Non fornita ①

MODELLI		UTOPIA 205
Fusibile	Principale	20 A (3)
	Fornitura VCM	5 A
	Sistema di ricarica	15 A (2)
	Aeratore sentina	7,5 A
	Pompa di sentina	3 A
	Luci di navigazione	3 A
	Alimentazione indicatori	5 A
	Sistema ausiliario	10 A
SISTEMA DI ALIMENTAZIONE		
Tipo a iniezione di carburante		Rotax EMS (sistema di gestione motore). Iniezione di carburante multipoint Corpo a valvola singola (52 mm (2,05 pollici)).
Carburante	RACCOMANDATO PER PRESTAZIONI OTTIMALI	
	Tipo	Benzina senza piombo di tipo premium
	Numero di ottano minimo	Nell'America Settentrionale 91 (R+M)/2 Al di fuori dell'America Settentrionale: 95 RON
	MINIMO CONSENTITO	
	Tipo	Normale benzina senza piombo
	Numero di ottano minimo	Nell'America Settentrionale 87 (R+M)/2 Al di fuori dell'America Settentrionale: 91 RON
SISTEMA DI PROPULSIONE		
Sistema di propulsione		Pompa tipo BRP Formula
Numero di pompe a getto		2
Tipo pompa a getto		A flusso assiale, monofase. Cuscinetti lubrificati
Trasmissione		Trasmissione diretta
Serbatoio albero della girante, tipo di grasso		Grasso Sea-Doo (Cod. art. 293 550 032)
Angolo di rotazione di direzione (iniettore)		~ 26°
Livello minimo indicato per la pompa(e) a getto		90 cm (36 pollici)
DIMENSIONI		
Lunghezza complessiva		6,05 m (19 piedi e 10 pollici)
Lunghezza complessiva su rimorchio		7,11 m (23 piedi e 4 pollici)
Pescaggio		30,5 cm (12 pollici)
Inclinazione del madiere centrale		°20

MODELLI		UTOPIA 205
Larghezza complessiva (fascio)		2,44 m (8 piedi)
Peso (a secco)		1.111 kg (2.450 libbre)
Limite di carico (passeggeri + bagaglio)		8 passeggeri oppure 600 kg (1.320 libbre) (in acque calme)
CAPACITÀ		
Serbatoio carburante (riserva compresa)		151 l (40 U.S. gal)
Serbatoio dell'albero della girante	Capacità	110 ml (3,7 oz U.S.A.)
	Livello grasso	Cono di riempimento
Capacità olio (per motore)		Cambio olio 3 l (3,2 U.S. qt) con filtro 4,5 l (4,8 U.S. qt) totale
MATERIALI		
Scafo		Composito (fibra di vetro e legno di balsa)
Serbatoio carburante		Polietilene
Serbatoio olio di iniezione		Polietilene
Sedile		Base: Polietilene Schiuma: Poliuretano
Parabrezza		Vetro atermico, temprato

Modelli Islandia 220

MODELLI		ISLANDIA 220
MOTORE		
Numero di motori		2
Tipo di motore		Rotax 1503 4-TEC, 4 tempi, distribuzione con un albero a camme in testa (SOHC), raffreddato a liquido
Sistema di scarico		Raffreddato ad acqua/ad iniezione di acqua. Flusso diretto dall'unità di propulsione
Lubrificazione	Tipo	Coppa dell'olio asciutta (2 pompe dell'olio) Filtro dell'olio Rotax. Radiatore d'olio raffreddato ad acqua
	Tipo di olio	Olio per motore a 4 tempi SAE 10W40 (Classificazione di manutenzione API SG,SH o SJ)
Numero di cilindri		6 (3 per motore)
Cilindrata		1.494 cm ³ (91,2 pollici ³)
Tipo di induzione		Ad aspirazione normale
Impostazione limitatore di giri		7.650 giri/min
RAFFREDDAMENTO		
Tipo		Raffreddato a liquido Circuito chiuso (vedere anche <i>SISTEMA DI SCARICO</i>)
Liquido refrigerante		Rapporto antigelo/acqua demineralizzata a base di glicole etilenico. Liquido refrigerante contenente inibitori della corrosione adatti ai motori in alluminio a combustione interna
ELETTRICO		
Uscita con generatore a magnete		360 W a 6.000 giri/minuto
Tipo di sistema di accensione		Tipo di induzione digitale
Fasatura di accensione		Non regolabile
Candela	Marca e tipo	NGK, DCPR8E
	Distanza	0,75 mm (0,030 pollici)
Sistema di avviamento		Motorino di avviamento elettrico
Batteria		Non fornita ①

MODELLI		ISLANDIA 220
IMPIANTO ELETTRICO (continua)		
Fusibili (portafusibili sul timone)	Indicatori/Carburante/Batteria	3 A
	Radio	5 A
	Pompa della fontana	5 A
	Aeratore	5 A
	Pompa di sentina	3 A
	Presa 12-volt	10 A
	Avvisatore acustico	3 A
	Luci di navigazione	3 A
	Luci di imbarco	4 A
	Luci di cortesia	5 A
	Luci di ormeggio	10 A
	Pompa dell'acqua	10 A
	Luce vano motore	2 A
	Luce spogliatoio	2 A
Fusibili (vano motore)	Alimentazione portafusibili	20 A (3 fusibili)
	Interruttore automatico pompa di sentina	7,5 A
SISTEMA DI ALIMENTAZIONE		
Tipo a iniezione di carburante		Rotax EMS (sistema di gestione motore). Iniezione di carburante multipoint Corpo a valvola singola (52 mm (5,21 cm))
Carburante	RACCOMANDATO PER PRESTAZIONI OTTIMALI	
	Tipo	Benzina senza piombo di tipo premium
	Numero di ottano minimo	Nell'America Settentrionale 91 (R+M)/2 Al di fuori dell'America Settentrionale: 95 RON
	MINIMO CONSENTITO	
	Tipo	Normale benzina senza piombo
Numero di ottano minimo	Nell'America Settentrionale 87 (R+M)/2 Al di fuori dell'America Settentrionale: 91 RON	

MODELLI		ISLANDIA 220
SISTEMA DI PROPULSIONE		
Sistema di propulsione		Pompa tipo BRP Formula
Numero di pompe a getto		2
Tipo pompa a getto		A flusso assiale, monofase. Cuscinetti lubrificati
Angolo di rotazione di direzione (iniettore)		~26°
Livello minimo indicato per le pompe a getto		90 cm (3 piedi)
DIMENSIONI		
Lunghezza complessiva		6,7 m (22 piedi)
Lunghezza complessiva su rimorchio		12,7 m (26 piedi e 11 pollici)
Larghezza massima		2,52 m (8 piedi e 3 pollici)
Pescaggio		30 cm (12 pollici)
Inclinazione del madiere centrale		16°
Peso (a secco)		1.542 kg (3.400 libbre)
Limite di carico (passeggeri + bagaglio)		12 passeggeri
		816 kg (1.800 libbre) (in acque calme)
Materiale dello scafo		Composito (fibra di vetro)
CAPACITÀ		
Serbatoio carburante (riserva inclusa)		208 l (55 U.S. gal)
Serbatoio dell'albero della girante	Capacità	110 ml (3,7 oz U.S.A.)
	Livello grasso	Cono di riempimento
Capacità olio (per motore)		Cambio olio 3 l (3,2 U.S. qt) con filtro 4,5 l (4,8 U.S. qt) totale
Serbatoio acqua potabile		76 l (20 U.S. gal)

① Consigliata: Exide R-24-130, 12 V, 25A•h (riserva di 130 minuti) o R-24-160 (160 minuti) o altro equivalente.

Poli della batteria: In cima. Tipo rastremato rotondo.

BRP si riserva il diritto di modificare i progetti e le specifiche e/o eseguire aggiunte o miglioramenti ai prodotti senza alcun obbligo di modificare i prodotti realizzati in precedenza.

***INFORMAZIONI
SULLA
MANUTENZIONE***

SCHEMA PER I CONTROLLI PERIODICI

	DESCRIZIONE	FREQUENZA				
		RESPONSABILE DELL'ESECUZIONE				
		OGNI 100 ORE O PRIMA DELL'USO				
		OGNI 50 ORE				
		OGNI 25 ORE				
		PRIME 10 ORE				
INFORMAZIONI GENERALI	Controllare la condizione/montaggio dell'estintore (4)	✓			(2) ✓	0
	Controllare le condizioni di lubrificazione/protezione anticorrosione	(1)		✓	✓	0
MOTORE	Olio motore e sostituzione filtro compresi O-ring della copertura	✓			✓	D
	Controllare le condizioni e la tenuta degli elementi di supporto del motore e gli elementi di fissaggio in gomma	✓		✓		D
	Controllare i dispositivi di fissaggio/tubi dell'impianto di scarico (4)	✓		✓	✓	D
	Ispezione, pulizia e regolazione delle candele	✓				D
	Sostituire le candele			✓		D
	Ispezionare momento slittante sovralimentatore (se previsto)				✓	D
	Ispezionare ingranaggio trasmissione sovralimentatore, asse e rondella di blocco (se previsto)				(5) ✓	D

	DESCRIZIONE	FREQUENZA				
		RESPONSABILE DELL'ESECUZIONE				
		OGNI 100 ORE O PRIMA DELL'USO				
		OGNI 50 ORE				
		OGNI 25 ORE				
		PRIME 10 ORE				
SISTEMA DI SCARICO	Accertarsi che i morsetti di scarico siano in posizione e ben fissati		✓			0
	Ispezionare l'eventuale presenza di perdite da componenti del sistema di scarico (quali ruggine e/o strisce nere, perdite di acqua o raccordi corrosi/rotti)		✓			0
	Ispezionare i flessibili di scarico per eventuali sezioni bruciate, rotte o deteriorate. I flessibili devono essere pieghevoli e senza aggrovigliamenti. Sostituire gli eventuali flessibili di scarico rotti, carbonizzati o deteriorati (4)		✓		✓	0/D
	Ispezionare i componenti dello scarico in metallo per l'eventuale presenza di rotture, arrugginimenti, perdite o allentamenti. Controllare la guarnizione della testa del cilindro, il collettore di scarico, il gomito di iniezione dell'acqua e il nipplo dell'adattatore filettato tra il collettore e il gomito.				✓	D
	Pulire, ispezionare e confermare il corretto funzionamento della valvola anti-sifone (se in dotazione) per l'acqua di raffreddamento del generatore (4)				✓	D
IMPIANTO DI RAFFREDDAMENTO	Risciacquo				Giornaliera	0
	Controllare le condizioni dei flessibili e dei dispositivi di fissaggio	✓		✓	✓	D
	Ispezionare/pulire il tubo di scarico	(1) ✓	✓			D
	Controllare i livelli del liquido refrigerante				Giornaliera	
	Sostituire il liquido refrigerante, spurgare il sistema dell'aria e controllare i livelli di refrigerante				✓	D
	Ispezionare il motore per verificare la presenza di perdite	Giornaliera			✓	0/D

	DESCRIZIONE	FREQUENZA				
		RESPONSABILE DELL'ESECUZIONE				
		OGNI 100 ORE O PRIMA DELL'USO				
		OGNI 50 ORE				
		OGNI 25 ORE				
		PRIME 10 ORE				
SISTEMA DI ALIMENTAZIONE	Ispezionare, regolare e lubrificare i cavi dell'acceleratore	(1)	✓		✓	D
	Ispezionare il filtro e i condotti del carburante	✓	✓		✓	D
	Ispezionare il condotto di sfiato carburante		✓		✓	D
	Pressurizzazione dell'impianto di alimentazione Ispezionare flessibili, serbatoio e raccordi per accertarsi dell'assenza di rotture e perdite (4)	✓			✓	D
	Ispezionare il gruppo di iniezione, i flessibili ad alta pressione e i moduli della pompa del carburante	✓			✓	D
	Ispezionare il serraggio dei dispositivi di fissaggio (corpo farfallato, linee carburante) (4)	✓		✓	✓	D
	Ispezionare le cinghie di fermo del serbatoio carburante (4)	✓			✓	O
SISTEMA DI LUBRIFICAZIONE	Sostituire olio e filtro	✓			✓	D
	Controllare il livello di olio nel motore (rabboccare se necessario)				Giornaliera	O
IMPIANTO ACQUA POTABILE	Verificare il funzionamento delle pompe principali e delle pompe dell'acqua della fontana	✓			(2) ✓	O
	Pulire (o sostituire) il filtro dell'acqua		✓		✓	O
	Risciacquare e disinfettare il sistema di acqua potabile				✓	D
	Controllare le condizioni dei tubi flessibili	✓			✓	D

	DESCRIZIONE	FREQUENZA				
		RESPONSABILE DELL'ESECUZIONE				
		OGNI 100 ORE O PRIMA DELL'USO				
		OGNI 50 ORE				
		OGNI 25 ORE				
		PRIME 10 ORE				
IMPIANTO ELETTRICO	Controllare l'interruttore batteria principale (4)	✓	✓		✓	D
	Verificare il funzionamento e le condizioni delle luci	✓	✓		(2) ✓	D
	Ispezionare la pompa di sentina e l'aeratore sentina (4)	✓	✓		(2) ✓	D
	Ispezionare i collegamenti elettrici (sistema di accensione, scatola elettrica, sistema di avvio, ecc.) (4)	✓	✓		✓	D
	Verificare il sistema di sicurezza a codifica digitale (DESS) (4)	✓			(2) ✓	D
	Controllare il cicalino di controllo	✓		✓	✓	D
	Controllare la tenuta del cavo della batteria e le relative condizioni di fermo (4)	✓		✓	(2) ✓	D
	Caricare la batteria				✓	D
	Ispezionare gli anodi sacrificali	(1) ✓	✓			O
TIMONERIA	Ispezionare e lubrificare i cavi (4)	✓		✓	✓	D
SISTEMA DI PROPULSIONE	Ispezionare le condizioni della guarnizione galleggiante dell'albero di trasmissione			✓		D
	Regolare il sistema/cavo del cambio (4)	✓			✓	D
	Ispezionare il livello/condizioni dell'olio nel serbatoio della pompa a getto				✓	D
	Condizioni della girante e gioco/usura girante			✓		D
	Ispezionare le condizioni delle griglie prese dell'acqua			(2) ✓		O
	Lubrificazione scanalature albero di trasmissione/girante (motori NA)			✓		D
	Lubrificazione scanalature albero di trasmissione/girante (motori sovralimentati con refrigerazione intermedia)				✓	D
SISTEMA DI CONTROLLO DELLA VELOCITÀ/ PERFECT PASS (se previsto)	Lubrificare e provare conformemente al <i>MANUALE D'USO PERFECT PASS</i>	✓	✓			O/D

	DESCRIZIONE	FREQUENZA				
		RESPONSABILE DELL'ESECUZIONE				
		OGNI 100 ORE O PRIMA DELL'USO				
		OGNI 50 ORE				
		OGNI 25 ORE				
		PRIME 10 ORE				
SCAFO	Ispezionare e lubrificare l'Inlet Clearance System (ICS)			✓		0
	Regolare/lubrificare i bauletti portaoggetti della zona multiuso	✓			✓	D
	Ispezionare le condizioni del parabrezza e dei dispositivi di fissaggio	✓	✓		✓	0
	Ispezione delle condizioni dello scafo (4)	✓			(2) ✓	0
	Ispezione della linea dei supporti di navigazione	✓			✓	0
	Lubrificazione degli elementi di blocco del coperchio del vano portabagagli	(1)		✓		0
	Pulizia scarichi ponte/valvola di scarico di ombrinale (4)	✓	✓		(2) ✓	0
	Controllo ostruzioni nella pompa di sentina	✓			✓	0
	Ispezione puntello e dispositivi di fissaggio per sci e wakeboard.	✓		✓		0

NOTA: Alcuni componenti sono compresi nei CONTROLLI PREVENTIVI e quindi non necessariamente riportati in questo schema.

D: Concessionario (Dealer)

O: Operatore

(1) Utilizzo ogni 10 ore in acqua salata.

(2) Controllato quotidianamente.

(3) Se l'imbarcazione viene utilizzata in acqua salata o inquinata, lavarla quotidianamente.

(4) Procedura di sicurezza prevista nel corso dell'ispezione di sicurezza annuale (a spese del proprietario).

(5) Eseguire ogni 200 ore per **motori sovralimentati con refrigerazione intermedia**.

INFORMAZIONI SULLA MANUTENZIONE

Manutenzione dei componenti correlati alle emissioni

Le operazioni di manutenzione, sostituzione o di riparazione dei dispositivi e dei sistemi di controllo delle emissioni possono essere effettuate da qualsiasi struttura o tecnico di riparazione specializzati in motori marini SI (ad accensione a scintilla).

- ⚠ Eseguire esclusivamente le operazioni di manutenzione descritte in dettaglio nel presente manuale. Per ulteriore assistenza e informazioni rivolgersi al proprio concessionario autorizzato di imbarcazioni sportive Sea-Doo. In molti casi sono necessari strumenti ed esperienza adeguati per effettuare determinate operazioni di manutenzione o riparazioni.
- ⚠ Mantenere sempre l'imbarcazione e l'equipaggiamento nelle migliori condizioni possibili. Osservare i programmi di manutenzione prescritti. È consigliabile sottoporre sempre l'imbarcazione a un'ispezione annuale.
- ⚠ Mantenere la sentina pulita da olio, acqua o altri corpi estranei.
- ⚠ Non tentare di sollevare l'imbarcazione senza l'attrezzatura e le conoscenze necessarie.

⚠ Il motore e i rispettivi componenti identificati in questa guida non devono essere utilizzati su altri prodotti che non siano quelli per i quali sono stati progettati. Rispettare accuratamente le procedure di manutenzione e le coppie di serraggio specificate. Non eseguire alcun tentativo di riparazione se non si hanno a disposizione gli utensili adatti. Ciascuna imbarcazione è stata progettata con i componenti dimensionati sia con il sistema metrico decimale sia con quello imperiale. Durante la sostituzione dei dispositivi di fissaggio, accertarsi di utilizzare soltanto quelli consigliati da BRP. Se necessario, rivolgersi al proprio concessionario autorizzato di imbarcazioni sportive Sea-Doo per ricevere ulteriori informazioni sul servizio di assistenza.

⚠ Far funzionare la vostra imbarcazione e il vostro motore in modo prudente e divertitevi. Non dimenticare che tutti hanno l'obbligo di offrire la propria assistenza agli altri naviganti in caso di emergenza.

Informazioni sulle emissioni del motore

Responsabilità del produttore

A partire dai modelli del 1999, i produttori di motori marini devono determinare i livelli di emissione dei fumi di scarico suddivisi per cavalli vapore e certificare la conformità di tali motori alle norme dell'EPA, l'agenzia di protezione ambientale degli Stati Uniti. In fase di produzione, sull'imbarcazione deve essere applicata una targhetta con le informazioni sul controllo delle emissioni che riporti i livelli di emissione e le caratteristiche tecniche del motore.

Responsabilità del concessionario

Quando si effettua la manutenzione di tutti i modelli del 1999 e di imbarcazioni sportive Sea-Doo più recenti che recano una targhetta con le informazioni sul controllo delle emissioni, le regolazioni devono essere conservate all'interno delle caratteristiche tecniche della fabbrica pubblicate.

La sostituzione o la riparazione di qualsiasi componente correlato alle emissioni deve essere eseguita in modo da mantenere i livelli di emissioni entro gli standard di certificazione prescritti.

I concessionari non devono modificare il motore in qualsiasi modo che alteri la potenza in cavalli o che permetta ai livelli di emissione di superare le specifiche prestabilite in fabbrica.

Esistono tuttavia eccezioni che comprendono le modifiche prescritte dal produttore, quali ad esempio le regolazioni di altitudine.

Responsabilità del proprietario

Il possessore/operatore deve fare effettuare la manutenzione motore allo scopo di mantenere i livelli di emissione entro gli standard di certificazione prescritti.

Il possessore/operatore non è autorizzato a e non deve consentire la modifica del motore in qualsiasi modo che alteri la potenza in cavalli o permetta ai livelli di emissione di superare le specifiche di fabbrica prefissate.

Normative sulle emissioni dell'agenzia EPA

Tutte le imbarcazioni Sea-Doo del 1999 e più recenti prodotte da BRP sono certificati in base alle norme EPA, soddisfano dunque i requisiti delle normative per il controllo dell'inquinamento atmosferico dovuto a motori marini da imbarcazione con accensione a scintilla. Tale certificazione è contingente a determinate regolazioni fissate come standard di fabbrica. Per questo motivo, la procedura di fabbrica per la manutenzione del prodotto va rigorosamente rispettata e, se possibile, va ricreato l'intento originale del progetto.

Le responsabilità sopra elencate hanno carattere generale e non costituiscono assolutamente un elenco completo delle regole e normative che riguardano i requisiti EPA sulle emissioni di scarico per i prodotti marini. Per ulteriori informazioni dettagliate a riguardo, è possibile consultare:

Internet: <http://www.epa.gov/otaq/>

E-mail: otaqpublicweb@epa.gov

PER TUTTI I SERVIZI POSTALI:

U.S. Environmental Protection Agency
Office of Transportation and Air Quality
1310 L Street NW
Washington D.C. 20005

SERVIZIO DI POSTA ORDINARIA NEGLI STATI UNITI:

1200 Pennsylvania Ave. NW
Mail Code 6403J
Washington D.C. 20460

AVVERTENZA

Effettuare soltanto le procedure descritte in dettaglio nel presente manuale. Si consiglia di far sottoporre periodicamente agli interventi di assistenza di un concessionario di imbarcazioni sportive Sea-Doo anche gli altri componenti/sistemi non oggetto di questo manuale. Se non diversamente specificato, per le procedure di manutenzione, il motore non deve essere azionato e il cordoncino di emergenza deve essere staccato dalla postazione DESS e l'interruttore di interruzione batteria deve essere disattivato. Non utilizzare i componenti della pompa a getto per sollevare l'imbarcazione. Alcuni componenti nel vano motore potrebbero essere molto caldi. Un contatto diretto può causare ustioni. Azionando il motore mentre l'imbarcazione non è in acqua, gli scambiatori di calore potrebbero surriscaldarsi. Evitare qualsiasi contatto con gli scambiatori di calore: rischio di ustione.

NOTA: Dove applicabile, le procedure di manutenzione si applicano ai sistemi di entrambi i motori.

Lubrificazione

IMPORTANTE: NON lubrificare il cordoncino di emergenza/la postazione DESS. Ciò impedirebbe un contatto elettrico corretto.

Meccanismi dell'Inlet Clearance System (ICS)

Usare grasso sintetico Sea-Doo e lubrificare come segue:

Da sotto lo scafo, lubrificare le griglie di ingresso acqua nei punti rotanti e le aste dei cavi usando il lubrificante BOMBARDIER LUBE.

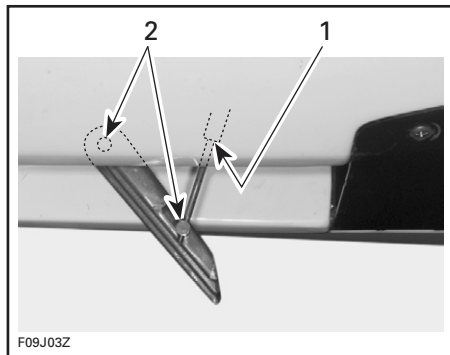

SITUAZIONE TIPICA

1. Lubrificare l'asta del cavo
2. Lubrificare i punti rotanti

Protezione anticorrosione

Cavi dell'acceleratore

Lubrificare i cavi dell'acceleratore con lubrificante BOMBARDIER LUBE ogni 25 ore di uso (ogni 10 ore di uso in acqua salata).

Collegamenti elettrici

Applicare grasso dielettrico sui poli della batteria e su tutti i connettori dei cavi esposti compresi i connettori della luce di poppa su albero e imbarcazione.

ATTENZIONE: Non lubrificare i connettori dell'interfaccia e delle Electronic Control Unit (ECM ECU).

Lubrificazione supplementare

Il lubrificante BOMBARDIER LUBE aiuterà nella prevenzione della corrosione e manterrà il funzionamento corretto di meccanismi in movimento.

La lubrificazione dei seguenti elementi si deve effettuare ogni 50 ore di uso in acqua dolce, ma ogni 10 ore di uso in acqua salata.

Meccanismo e cerniere della copertura delle stive

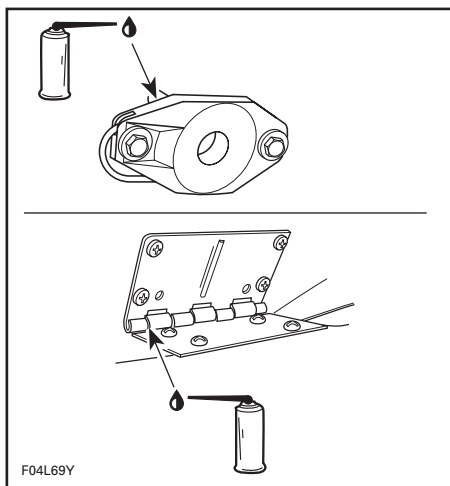

SITUAZIONE TIPICA

Cilindri del coperchio motore e dello spogliatoio

Lubrificare l'asta dei cilindri.

Piantone sci

Modelli Speedster 200

Lubrificare il puntello per gli sci d'acqua per tutta la lunghezza. Estrarlo e reinsertirlo diverse volte per distribuire il lubrificante.

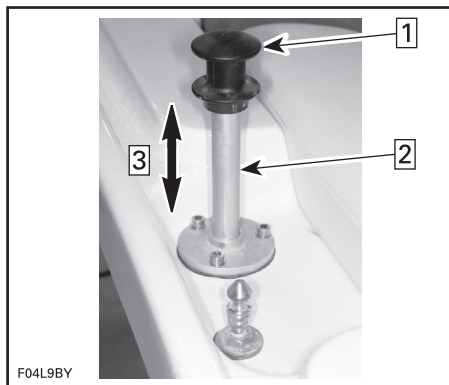

1. Sollevare il puntello per gli sci d'acqua da lubrificare
2. Lubrificare qui
3. Muovere il puntello su e giù diverse volte per distribuire il lubrificante

Selettori retromarcia

Lubrificare i punti rotanti e il meccanismo su entrambi i lati di ogni grata.

Cilindri carenatura stiva posteriore

Lubrificare l'asta dei cilindri.

Guide bauletto zona multiuso

Modelli Islandia 220

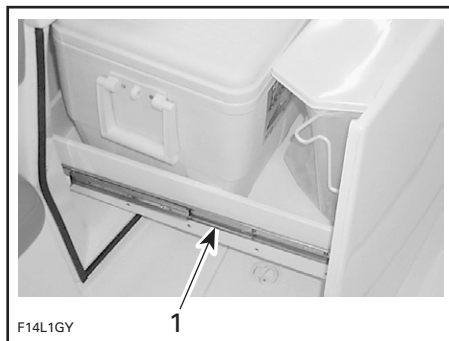

LUBRIFICARE LE GUIDE PER TUTTA LA LUNGHEZZA

1. Guide

Blocchi

Modelli Islandia 220

Lubrificare i blocchi del vano portaoggetti, dei bauletti della zona multiuso, della stiva laterale posteriore e della stiva di ponte.

Controlli periodici

La manutenzione ordinaria è necessaria per tutti i prodotti meccanizzati. La manutenzione regolare contribuisce ad assicurare la durata della vita del prodotto.

La **TABELLA DI ISPEZIONE PERIODICA** alla fine di questo documento fornisce le linee guida per la normale manutenzione dell'imbarcazione programmata per essere effettuate autonomamente e/o da un concessionario di imbarcazioni sportive autorizzato Sea-Doo. Il programma deve essere regolato in base alle condizioni di funzionamento e all'uso.

Cavi dell'acceleratore

Modelli Speedster 200

Spostare le leve dell'acceleratore in avanti e indietro una sola volta. Devono funzionare facilmente. Per un'eventuale regolazione, richiedere l'assistenza di un concessionario di imbarcazioni sportive autorizzato Sea-Doo.

AVVERTENZA

Non modificare o manomettere regolando o indirizzando i cavi dell'acceleratore.

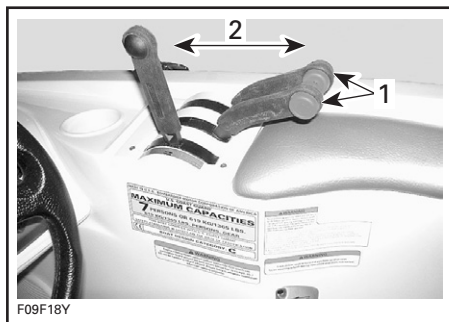

SITUAZIONE TIPICA

1. Leve dell'acceleratore
2. Devono funzionare facilmente

Cambio dell'olio motore e sostituzione del filtro

Il cambio dell'olio e la sostituzione del filtro devono essere eseguiti da un concessionario autorizzato di imbarcazioni sportive Sea-Doo.

ATTENZIONE: Un filtro dell'olio ostruito, può causare una mancanza di olio tale da provocare gravi danni al motore.

Sistema di alimentazione

Il controllo del sistema di alimentazione deve essere eseguito da un concessionario autorizzato di imbarcazioni sportive Sea-Doo. Insieme alla pressurizzazione del sistema di alimentazione.

Filtro dell'acqua potabile

Modelli Islandia 220

Stringere entrambi i flessibili sulla pompa.

Svitare completamente il coperchio dell'alloggiamento del filtro sulla pompa dell'acqua, quindi pulire il filtro.

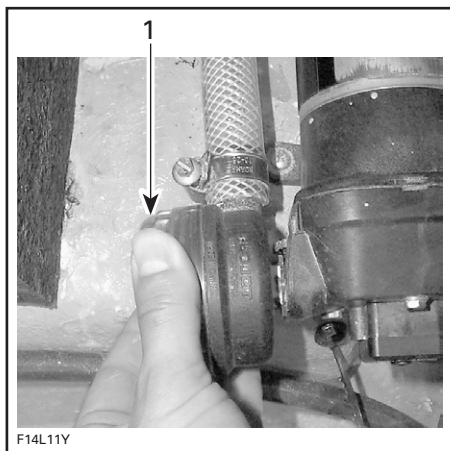

1. Rimuovere il coperchio

Regolazione iniettore pompa a getto/timoneria

Quando lo sterzo è dritto, gli iniettori della pompa a getto devono trovarsi nella stessa direzione, consentendo all'imbarcazione di navigare in linea retta.

Per un'eventuale regolazione, richiedere l'assistenza di un concessionario di imbarcazioni sportive autorizzato Sea-Doo.

⚠ AVVERTENZA

Accertarsi che gli iniettori dello sterzo/pompa a getto funzionino liberamente da lato a lato e non mettano sotto tensione i cavi dello sterzo.

Selettori retromarcia

Quando la leva di controllo cambio ed acceleratore è in posizione in avanti, i selettori di retromarcia devono essere in posizione alzata e bloccati. Con la leva di controllo cambio ed acceleratore in folle, i selettori della retromarcia dovrebbero trovarsi in posizione intermedia. Con La leva di controllo cambio ed acceleratore in posizione di retromarcia, i selettori di retromarcia dovrebbero essere abbassati. Per un'eventuale regolazione, richiedere l'assistenza di un concessionario di imbarcazioni sportive autorizzato Sea-Doo.

⚠ AVVERTENZA

Accertarsi che i selettori di cambio/retromarcia funzionino liberamente e non mettano in tensione il cavo della retromarcia.

Scarico ponte

Rimuovere eventuali ostruzioni dall'uscita di scarico del ponte.

Fusibili

Se un fusibile è difettoso, sostituirlo con un altro della stessa capacità.

ATTENZIONE: Non usare fusibili di potenza superiore perché questi potrebbero causare incendi o danni gravi. Se un fusibile si brucia, stabilire la causa del guasto ed eliminarla prima di riavviare l'imbarcazione. Contattare un concessionario autorizzato di imbarcazioni sportive Sea-Doo per l'assistenza.

Fusibili principali

Se non funziona nulla, accertarsi che l'interruttore principale sia in posizione ON.

Se non funziona ancora nulla, controllare i fusibili principali collegati all'interruttore di spegnimento della batteria nella frisata.

NOTA: Fusibili di riserva sono predisposti nei supporti di gomma inseriti nella parte superiore del portafusibili e nell'interfaccia degli indicatori.

Modelli Speedster 200

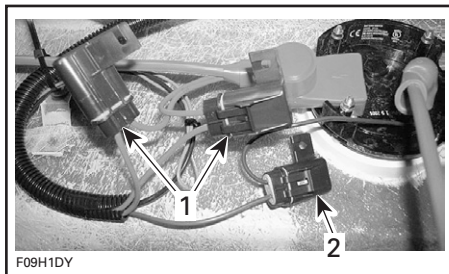

SITUAZIONE TIPICA

1. Fusibili nell'interfaccia degli indicatori
2. Fusibile pompa di sentina automatica

Fusibili accessori

Modelli Speedster 200/Utopia 205

I fusibili degli impianti elettrici di ogni motore sono montati in portafusibili, situati nel vano motore.

I fusibili principali dell'impianto elettrico del motore sono collocati vicino al solenoide del motore, come illustrato di seguito.

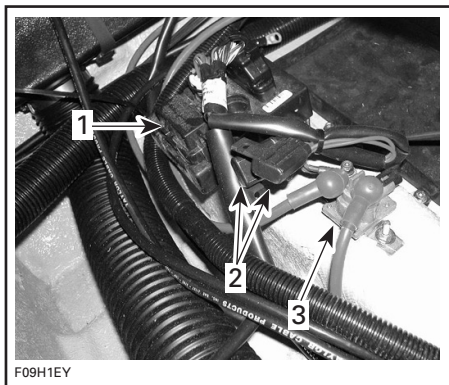

SITUAZIONE TIPICA

1. Portafusibili motore
2. Fusibili principali dell'impianto elettrico del motore
3. Solenoide

I fusibili degli accessori e degli indicatori sono montati nell'interfaccia degli indicatori, situata nella consolle del conducente davanti alla plancia portastrumenti.

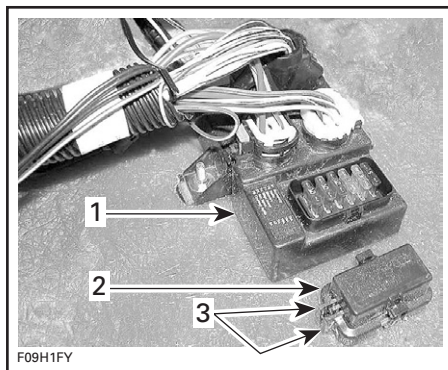

SITUAZIONE TIPICA

1. Interfaccia
2. Coperchio dei fusibili
3. Utilizzare queste linguette per estrarre i fusibili

Premere le linguette di blocco del coperchio e tirare il coperchio in fuori per accedere ai fusibili.

Usare le linguette del coperchio per rimuovere il fusibile.

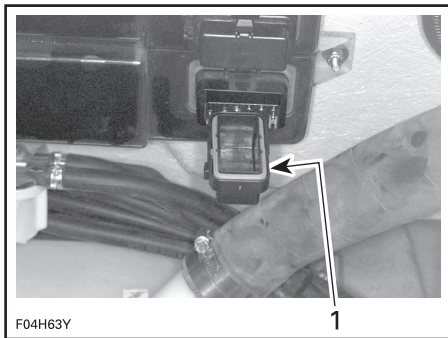

1. Far scivolare le linguette del coperchio su ogni lato del fusibile, quindi tirare indietro il fusibile

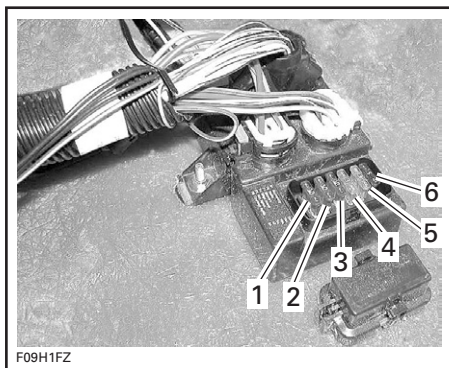

SITUAZIONE TIPICA — INTERFACCIA

1. Accessori
2. Radio
3. Aeratore
4. Pompa di sentina
5. Luci di navigazione
6. Luci di cortesia

Al termine, assicurarsi che la guarnizione sia collocata correttamente nel coperchio.

Posizionare con attenzione il coperchio sul porta fusibili, quindi premere con fermezza finché non si sente uno scatto per ogni linguetta di blocco.

Modelli Utopia 205

FUSIBILI	
Indicatori/livello basso dell'olio	3 A
Luci di cortesia	1 A
Avvisatore acustico	10 A
Aeratore sentina	5 A
Pompa di sentina	3 A
Luci di navigazione/Anc	3 A
Presse 12 volt	10 A (2)
Radio	5 A
Fusibili batteria principale	20 A (3)
Pompa di sentina automatica	7,5 A

Modelli Islandia 220

FUSIBILI	
<i>Portafusibili sul timone</i>	
Indicatori/Carburante/Batteria	3 A
Radio	5 A
Pompa della fontana	5 A
Aeratore	5 A
Pompa di sentina	3 A
Presse 12 volt	10 A
Avvisatore acustico	3 A
Luci di navigazione	3 A
Luci di imbarco	4 A
Luci di cortesia	5 A
Luci di ormeggio	10 A
Pompa dell'acqua	10 A
Luce vano motore	2 A
Luce spogliatoio	2 A
<i>Vano motore</i>	
Alimentazione portafusibili	20 A (3 fusibili)
Interruttore automatico pompa di sentina	7,5 A

Sistema di ricarica

Tutti i modelli

Se la batteria si è scaricata normalmente, controllare la condizione di questo fusibile.

I fusibili dei sistemi di ricarica sono situati accanto ai portafusibili sui relè del motorino di avviamento nel vano motore.

Aeratore sentina

Verificare che ciascun aeratore della sentina funzioni correttamente.

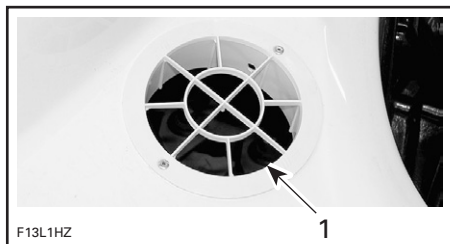

SITUAZIONE TIPICA

1. Condotto dell'aeratore

AVVERTENZA

Se l'aeratore della sentina non funziona correttamente, rivolgersi a un concessionario di imbarcazioni sportive autorizzato Sea-Doo prima di accendere l'imbarcazione.

Sostituzione della lampadina di navigazione

Luce di prua

Modelli Speedster 200



SITUAZIONE TIPICA

1. Rimuovere la vite

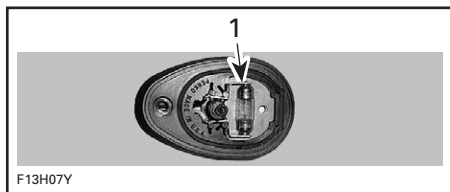

SITUAZIONE TIPICA

1. Sollevare per rimuovere la lampadina

Modelli Utopia 205 e Islandia 220

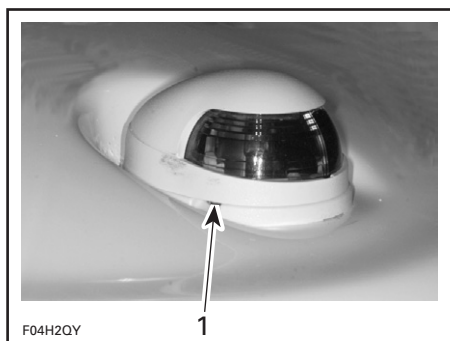

SITUAZIONE TIPICA

1. Fare delicatamente leva in questo punto con un cacciavite

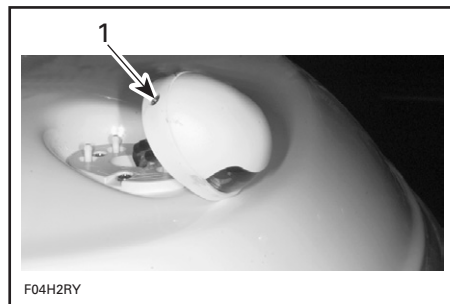

SITUAZIONE TIPICA

1. Rimuovere la vite

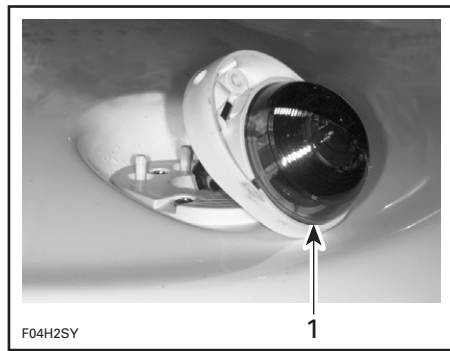

SITUAZIONE TIPICA

1. Estrarre le lenti

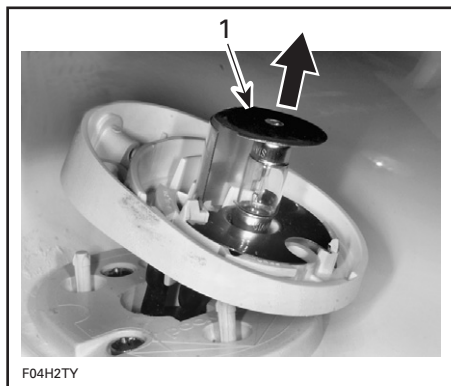

F04H2TY

SITUAZIONE TIPICA

1. Sollevare e rimuovere la lampadina

Il montaggio è essenzialmente la procedura inversa rispetto alla rimozione. Comunque, fare particolare attenzione a ciò che segue.

Applicare grasso dielettrico sulla superficie di contatto della nuova lampadina.

Modelli Utopia 205 e Islandia 220

Quando si monta la lampadina sotto la piastra superiore del terminale, è possibile che rimanga allentata. Il coperchio comprimerà la piastra del terminale contro la lampadina in fase di rimontaggio.

Luce di poppa

Svitare le lenti in senso antiorario e estrarle.

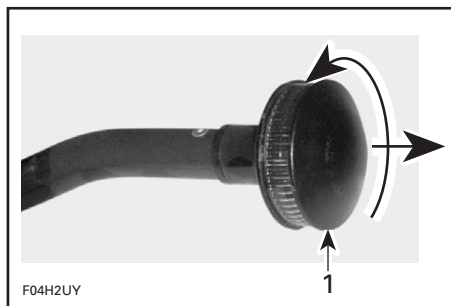

F04H2UY

SITUAZIONE TIPICA

1. Svitare e quindi tirare

Tirare la lampadina per rimuoverla.

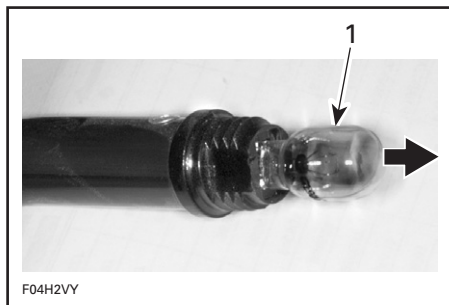

F04H2VY

SITUAZIONE TIPICA

1. Estrarre la lampadina

Applicare grasso dielettrico sulla superficie di contatto della nuova lampadina.

Il montaggio è la procedura inversa rispetto alla rimozione.

Luce di imbarco

Modelli Islandia

Rimuovere le viti di entrambi i fari per staccarli dal corpo.



F14H03Y

1. Coperchio del faro

Estrarre la guarnizione di gomma, quindi estrarre la lampadina a lama dall'alloggiamento.

ATTENZIONE: Non utilizzare cavi per estrarre la guarnizione di gomma.

Sostituire la lampadina con una nuova. Applicare grasso dielettrico sulla superficie di contatto.

Per sostituire le lenti, allentare il dado di plastica ed estrarre le lenti dal coperchio.

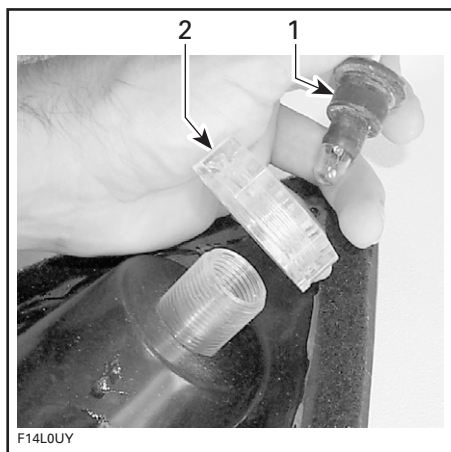

1. Guarnizione
2. Dado di plastica

Il montaggio è la procedura inversa rispetto alla rimozione.

Luce di ormeggio

Sollevare delicatamente il coperchio del faro per staccarlo dal corpo. Vedere *LUCE DI IMBARCO*.

Rimuovere la luce dal supporto.

Rimuovere il cappuccio di metallo nero dal retro della luce tenuto in posizione da due viti.

Togliere la lampadina bruciata e sostituirla con una nuova.

ATTENZIONE: Non toccare mai la parte in vetro di una lampadina alogena con le mani nude, in quanto ne riduce la durata. Se si tocca il vetro, ripulire con alcool isopropilico che rimuove eventuali patine dalla lampadina.

Il montaggio è la procedura inversa rispetto alla rimozione.

Luce spogliatoio

Sollevare delicatamente il coperchio e sostituire la lampadina.

Impianto con anodi sacrificali

La corrosione dei componenti in metallo, specialmente di quelli esposti all'acqua salata, è comune nelle imbarcazioni. La corrosione può essere causata da correnti elettriche parassite prodotte dagli impianti di potenza, da linee di corrente alternata non messe a terra correttamente, da attrezzature a corrente continua con scarso isolamento e dalle altre imbarcazioni ormeggiate nelle vicinanze. La corrosione viene accelerata in presenza di correnti elettriche.

Gli anodi sacrificali sono fissati a determinate parti di questa imbarcazione per ridurre la corrosione. Viene corroso l'anodo invece del componente a cui esso è fissato.

Sostituire ciascun anodo quando il 50% del peso è stato corroso.

Gli anodi sono posizionati nei seguenti punti:

- supporto(i) di navigazione/piastra(e) di raffreddamento
- alloggiamento(i) pompa
- supporto(i) selettore retromarcia
- iniettore(i) dello sterzo
- selettore(i) di retromarcia.

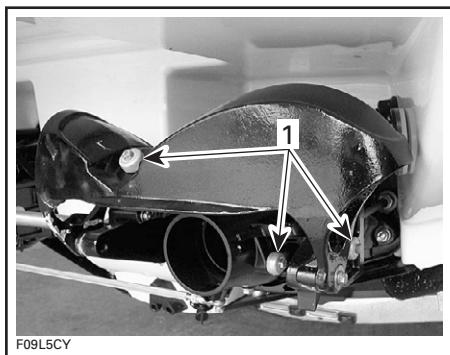

SITUAZIONE TIPICA
1. Anodi sacrificali

NOTA: Controllare le condizioni degli anodi ogni volta che l'imbarcazione deve essere messa in acqua. **NON** verniciare gli anodi né applicare rivestimenti protettivi.

Controlli generali e pulizia

Ispezione

Verificare la presenza di eventuali danni o perdite dei sistemi di alimentazione nel vano motore. Controllare, inoltre, la batteria per rilevarne eventuali perdite di elettrolito. Accertarsi che tutte le fascette dei flessibili siano fissate saldamente e che i flessibili non presentino rotture, piegature o altri danni.

⚠ AVVERTENZA

In presenza di perdite o odore di benzina, non avviare i motori. Contattare un concessionario autorizzato di imbarcazioni sportive Sea-Doo per far riparare l'imbarcazione.

Controllare i dispositivi di blocco di marmitte, batteria e serbatoi. Controllare le connessioni elettriche per corrosione e tenuta.

Accertarsi dell'assenza di danni nello scafo e nelle prese dell'acqua della pompa a getto. Sostituire o riparare i pezzi usurati o danneggiati.

Pulizia

Due volte l'anno la sentina deve essere pulita con acqua calda e detergente o detergente per sentine per eliminare eventuali depositi di carburante/olio/elettrolito e muffa.

Di tanto in tanto, lavare lo scafo con acqua calda e sapone (utilizzando soltanto un detergente delicato). Eliminare eventuali organismi marini dai motori e/o dallo scafo. Applicare una cera non abrasiva.

ATTENZIONE: Mai pulire le parti in vetroresina o plastica con un detergente aggressivo, un agente sgrassante un diluente per vernice, acetone, ecc.

Lavare il parabrezza con detergente Bombardier (Cod. art. 293 110 001) e acqua. Per la rimozione di piccoli graffi e piccole abrasioni, usare un lavacristallo per acrilico, lucite, policarbonato e materiali simili.

Eliminare eventuali macchie dai sedili e dalle superfici in vetroresina, utilizzando Knight's Spray-Nine[†] o equivalente.

Rispettare l'ambiente, accertandosi che carburante, olio o soluzioni detergenti non vengano scaricati nei corsi d'acqua.

Modelli Islandia 220

Superfici zona multiuso e tavolo

Se necessario, la pulizia periodica con un detergente liquido non abrasivo multiuso ridona un aspetto nuovo alle superfici. Per macchie più ostinate, utilizzare un detergente abrasivo delicato.

[†]Knight's Spray-Nine è un marchio registrato di Knight Oil Corporation

Evitare l'uso di detersivi contenenti cloro. Il cloro è una soluzione sbiancante che potrebbe scolorire la superficie.

Suggerimenti generali di lavaggio

- Rimuovere la polvere dalla superficie.
- Per pulire e risciacquare la superficie, usare una spugna anziché un panno.
- Cambiare frequentemente le soluzioni di lavaggio e di risciacquo.
- Per evitare la formazione di strisce quando si puliscono zone grasse, cominciare dalla zona adiacente pulita e passare successivamente a quella sporca.

Tutti i modelli

Liquido refrigerante motore

NOTA: L'antigelo deve essere sostituito ogni 100 ore o una volta a stagione per prevenire il deterioramento del sistema antigelo.

Una prova di densità e/o la sostituzione dell'antigelo devono essere eseguiti da un concessionario autorizzato di imbarcazioni sportive Sea-Doo.

ATTENZIONE: Se l'antigelo viene miscelato in maniera scorretta e nel caso l'imbarcazione venga conservata in un'area dove si può raggiungere il punto di congelamento, l'antigelo può gelare nel sistema di raffreddamento con gravi conseguenze per il motore. La mancata sostituzione dell'antigelo in previsione del rimessaggio può comportare il deterioramento dell'antigelo stesso, con uno scarso effetto di raffreddamento quando il motore viene utilizzato.

AVVERTENZA

Per evitare il rischio di ustioni, non rimuovere il tappo del radiatore né svitare il tappo di scarico dei motori se è ancora caldo.

RIMESSAGGIO E PREPARAZIONE PRIMA DELL'USO

AVVERTENZA

Poiché il carburante e l'olio sono infiammabili, far ispezionare il sistema di alimentazione e dell'olio da un concessionario autorizzato di imbarcazioni sportive Sea-Doo per verificarne l'integrità, conformemente a quanto specificato nello *SCHEMA DI ISPEZIONE PERIODICA*.

Rimessaggio

NOTA: Rimuovere il tappo di scarico durante il rimessaggio.

Si consiglia di rivolgersi a un concessionario autorizzato di imbarcazioni sportive Sea-Doo per quanto riguarda il rimessaggio, mentre le seguenti operazioni possono essere eseguite dal proprietario dell'imbarcazione con un minimo di utensili a disposizione.

ATTENZIONE: Non avviare i motori durante il periodo di rimessaggio.

Sistema di alimentazione

Lo stabilizzatore di carburante Sea-Doo (o un tipo equivalente), può essere aggiunto nel serbatoio del carburante per prevenire un possibile deterioramento del carburante e l'ingommatura del sistema di alimentazione. Seguire le istruzioni della casa produttrice dello stabilizzatore per un uso corretto.

ATTENZIONE: Lo stabilizzatore per il carburante deve essere aggiunto prima di eseguire la lubrificazione del motore, in modo da proteggere i componenti del sistema di alimentazione da eventuali depositi di vernice.

AVVERTENZA

Arrestare i motori prima di eseguire il rifornimento. Il carburante è infiammabile ed esplosivo in particolari condizioni. Operare sempre in un'area ben ventilata. Non fumare o non sostare in prossimità di fiamme vive o scintille. Il serbatoio del carburante potrebbe essere sotto pressione. Ruotare lentamente il tappo durante l'apertura. Non usare mai una fiamma viva per controllare il livello del carburante. Durante il rifornimento, tenere l'imbarcazione in posizione orizzontale. Non riempire eccessivamente o al limite il serbatoio e lasciare l'imbarcazione al sole. Con l'aumentare della temperatura, il carburante si espande e potrebbe fuoriuscire. Rimuovere sempre i residui di carburante fuoriusciti dall'imbarcazione. Controllare regolarmente il sistema di alimentazione.

Cambio dell'olio motore e sostituzione del filtro

Il cambio dell'olio e la sostituzione del filtro devono essere eseguiti da un concessionario autorizzato di imbarcazioni sportive Sea-Doo.

Risciacquo del sistema di raffreddamento dello scarico

Vedere *RISCIACQUO* nella sezione *CONTROLLI DOPOL'UTILIZZO*.

ATTENZIONE: Seguire con estrema attenzione le istruzioni contenute nella sezione dedicata al risciacquo.

Lubrificazione interna del motore

Aprire il coperchio del vano motore. Rimuovere il bauletto.

NOTA: Eseguire per ciascun motore.

Rimuovere l'asta dell'olio.

Rimuovere il coperchio del gruppo di iniezione.

Rimettere a posto l'astina.

Staccare i connettori della bobina di accensione

AVVERTENZA

Quando si stacca la bobina dalla candela, staccare sempre la bobina prima dal cablaggio principale. Non verificare mai l'accensione motore tenendo la bobina aperta e/o aprendo il vano motore, in quanto la scintilla potrebbe provocare l'accensione dei vapori del combustibile.

IMPORTANTE: mai staccare i tiranti di fissaggio dei connettori della bobina di accensione. In questo modo i cavi tra i cilindri si potrebbero confondere.

ATTENZIONE: Accertarsi che i fori della bobina non siano sporchi prima di estrarre le candele. In caso contrario, lo sporco potrebbe cadere nel cilindro e danneggiare i componenti interni.

Togliere le bobine di accensione.

Estrarre le candele.

NOTA: Dopo aver allentato le candele, per rimuoverle è possibile utilizzare una moneta. Per farlo, appoggiare la bobina sulla candela e "agganciarla", quindi estrarre la candela.

Spruzzare il lubrificante BOMBARDIER LUBE o di tipo equivalente nei fori delle candele.

Per evitare che altro carburante venga iniettato e anche per disattivare l'accensione, procedere nel seguente modo:

Dal vano motore, far tenere da una seconda persona le leva a squadra dell'acceleratore in posizione completamente aperta.

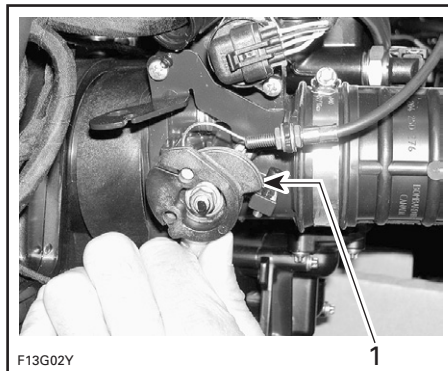

1. Posizione completamente aperta

Avviare ciascun motore un paio di volte per distribuire l'olio sulle pareti del cilindro.

Applicare lubrificante anti-grippaggio sui filetti delle candele ed inserirle di nuovo.

NOTA: Una volta inserite, accertarsi che la guarnizione sia in posizione corretta rispetto alla superficie superiore del motore.

Applicare nuovamente le bobine di accensione. Collegare nuovamente i connettori della bobina di accensione.

Per rimettere a posto il coperchio del gruppo di iniezione, togliere l'astina, spingere il gruppo di iniezione verso il basso fino a farlo innestare.

Rimettere a posto l'astina.

NOTA: Si consiglia di nebulizzare le valvole del motore con il lubrificante BOMBARDIER LUBE. Contattare il proprio concessionario autorizzato di imbarcazioni sportive Sea-Doo.

Batteria

Contattare il proprio concessionario di imbarcazioni sportive autorizzato Sea-Doo.

Sistema di raffreddamento motore

In previsione di un periodo di rimessaggio, sostituire l'antigelo di ciascun motore per prevenirne il deterioramento.

Una prova di densità e/o la sostituzione dell'antigelo devono essere eseguiti da un concessionario autorizzato di imbarcazioni sportive Sea-Doo.

ATTENZIONE: Se l'antigelo viene miscelato in maniera scorretta e nel caso l'imbarcazione venga conservata in un'area dove si può raggiungere il punto di congelamento, l'antigelo può gelare nel sistema di raffreddamento con gravi conseguenze per il motore. La mancata sostituzione dell'antigelo in previsione del rimessaggio può comportare il deterioramento dell'antigelo stesso, con uno scarso effetto di raffreddamento quando il motore viene utilizzato.



AVVERTENZA

Per evitare il rischio di ustioni, non rimuovere il tappo del radiatore né svitare il tappo di scarico di un motore se è caldo.

Pulizia/riparazione dell'imbarcazione

Lavare lo scafo e il rimorchio con acqua e sapone (utilizzando soltanto un detergente delicato). Risciacquare con cura con acqua dolce. Eliminare qualsiasi organismo marino dallo scafo.

ATTENZIONE: Mai pulire le parti in vetroresina o plastica con un detergente aggressivo, un agente sgrassante un diluente per vernice, acetone, ecc.

Eliminare eventuali macchie dai sedili e dalle superfici in vetroresina, utilizzando Knight's Spray-Nine o un altro prodotto equivalente.

Per eventuali riparazioni da eseguire sulla carrozzeria o sullo scafo, rivolgersi al proprio concessionario autorizzato di imbarcazioni sportive Sea-Doo. Per eventuali ritocchi alla vernice delle parti meccaniche, utilizzare la vernice spray Bombardier. Per piccoli ritocchi al Gelcote[†] è disponibile un kit per riparazioni Gelcote International (www.gelcote.ca). Sostituire eventuali etichette/decalcomanie danneggiate.

Una volta caricata l'imbarcazione sul rimorchio, togliere il tappo di scarico, bloccare le ruote e sollevare leggermente la poppa con il martinetto del traino (se previsto) facendo fuoriuscire l'acqua. Pulire la sentina con acqua calda ed un detergente o un prodotto adatto alla sentina. Risciacquare con cura. Lasciare tutte le stive aperte ad asciugarsi all'aria.

Impianto acqua potabile

Modelli Islandia 220

Scaricare e riempire di soluzione antigelo biodegradabile l'intero impianto come segue:

SCARICO

Consultare *SCARICO* nella sezione *PROCEDURA SPECIALE* per informazioni sulla procedura dettagliata.

PROTEZIONE ANTIGELO

Nelle regioni fredde, dove è possibile raggiungere il punto di congelamento, l'impianto di acqua potabile dovrebbe essere riempito con una soluzione antigelo biodegradabile.

[†]Gelcote è un marchio di fabbrica registrato di Gelcote International.

⚠ AVVERTENZA

Usare sempre una soluzione antigelo biodegradabile formulata specificatamente per la protezione degli impianti di acqua potabile. Rivolgersi ad un concessionario autorizzato di imbarcazioni sportive Sea-Doo.

Aggiungere circa 8 l (2 U.S. gal) di soluzione antigelo biodegradabile al serbatoio dell'acqua potabile.

Azionare la pompa principale dell'acqua.

Aprire il rubinetto del lavello. Appena la soluzione antigelo comincia a defluire, chiudere il rubinetto.

Ripetere la procedura per la valvola di risciacquo e per la doccia.

Al termine, l'impianto di acqua potabile è riempito completamente.

Pozzetto della fontana

Modelli Islandia 220



GIRARE LA VALVOLA IN QUESTA POSIZIONE

Rimuovere il tappo di scarico per svuotare completamente il pozzetto.

Trattamento anticorrosione

Asciugare tutti i residui di acqua nel vano motore.

Lubrificare il cavo dell'acceleratore con il lubrificante BOMBARDIER LUBE o un prodotto equivalente.

Finalizzare la preparazione per il rimessaggio

Applicare una cera non abrasiva sullo scafo.

Il coperchio del comparto motore deve rimanere parzialmente aperto durante il rimessaggio (staccare gli ammortizzatori a gas dal coperchio per impedire un'apertura completa). Rimuovere il bauletto. Collocarlo sul ponte.

Utilizzando un cacciavite piatto, sollevare la linguetta come illustrato in basso.



SITUAZIONE TIPICA — SOLLEVARE LA LINGUETTA

Staccare l'estremità dell'ammortizzatore. Staccare l'altra estremità.

Bloccare e lasciare il coperchio del motore leggermente aperto.

In questo modo si evita la formazione di condensa nel vano motore e un'eventuale corrosione.

Fissare nuovamente le estremità degli ammortizzatori sul coperchio del motore prima di azionare l'imbarcazione.

Se l'imbarcazione deve essere lasciata all'aperto, coprirla con un telone opaco ventilato per evitare che i raggi UV (ultravioletti) e lo sporco possano danneggiare le parti in plastica, la finitura dell'imbarcazione e per prevenire eventuali accumuli di polvere.

ATTENZIONE: Mai lasciare l'imbarcazione esposta alla luce solare diretta. Le radiazioni UV potrebbe opacizzare la vernice di finitura. Mai lasciare l'imbarcazione in acqua per il rimessaggio. Accertarsi di aver spento l'interruttore batteria principale.

Per il rimessaggio, bloccare le ruote e sollevare leggermente la poppa con il martinetto di traino (se previsto) per svuotarla. Accertarsi che il tappo di scarico sia svitato e non sia ostruito.

Preparazione prima dell'uso

Utilizzare il seguente schema.

Poiché si rendono necessari utensili e conoscenze particolari, alcune operazioni dovranno essere eseguite da un concessionario autorizzato di imbarcazioni sportive Sea-Doo.

AVVERTENZA

Effettuare soltanto la procedura descritta in dettaglio nel presente manuale. Si consiglia di far sottoporre periodicamente agli interventi di assistenza di un concessionario autorizzato anche gli altri componenti/sistemi non oggetto di questo manuale. A meno di diversa specificazione, per le procedure di manutenzione, il motore non deve essere azionato e l'interruttore di interruzione batteria deve essere disattivato.

AVVERTENZA

Osservare tutte le AVVERTENZE e le PRECAUZIONI indicate in questa guida pertinenti alla voce da controllare. Non appena le condizioni dei componenti dovessero sembrare meno soddisfacenti, sostituirli con ricambi originali BRP o equivalenti approvati.

Schema di preparazione prima dell'uso

NOTA: È vivamente consigliato far eseguire il controllo di sicurezza annuale da un concessionario insieme agli altri controlli previsti in aggiunta alla preparazione prima dell'uso.

OPERAZIONI	RESPONSABILE DELL'ESECUZIONE
Controllare le condizioni di lubrificazione/protezione anticorrosione	OPERATORE
Controllare le condizioni dell'estremità del cordoncino di sicurezza e della postazione	CONCESSIONARIO
Controllare le condizioni della batteria, caricarla e reinstallarla	CONCESSIONARIO
Verificare i collegamenti del motorino d'accensione e posa (1)	CONCESSIONARIO
Ispezionare la linea del carburante (1)	CONCESSIONARIO
Prova a pressione impianto di alimentazione (1)	CONCESSIONARIO
Controllare i dispositivi di serraggio dell'impianto di alimentazione	CONCESSIONARIO
Ispezionare la timoneria (1)	CONCESSIONARIO
Controllare il sistema accelerazione/cambio (1)	CONCESSIONARIO

Controllare lo scarico dell'acqua dal ponte/la pompa di sentina/i tappi di scarico	CONCESSIONARIO
Controllare la condizione/montaggio dell'estintore (1)	OPERATORE
Livello dell'olio nel motore	CONCESSIONARIO

(1) Procedura di sicurezza prevista nel corso dell'ispezione di sicurezza annuale.

ATTENZIONE: Effettuare questa operazione solo in un'area ben ventilata. Il flessibile da giardino deve essere installato oppure l'imbarcazione deve essere nell'acqua per raffreddare il motore. Mettendo in funzione il motore senza far raffreddare l'acqua si danneggia l'interno del flessibile di scarico e si rischia di danneggiare il motore.

GARANZIA

GARANZIA LIMITATA INTERNAZIONALE BRP PER IMBARCAZIONI SPORTIVE SEA-DOO® MODELLO ANNO 2006

1) AMBITO

Bombardier Recreational Products Inc. ("BRP") garantisce le sue imbarcazioni sportive nuove e non usate Sea-Doo modello anno 2006 ("Imbarcazione sportiva") vendute da distributori/concessionari di imbarcazioni sportive Sea-Doo al di fuori degli Stati Uniti e dal Canada ("Distributore/Concessionario") in caso di difetti di materiale o nella qualità di esecuzione per il periodo e le condizioni qui di seguito descritte.

Se l'imbarcazione sportiva è dotata di motore Rotax™ anche il motore Rotax è coperto da questa garanzia limitata nei termini qui indicati. Se l'imbarcazione sportiva ha in dotazione un altro motore, quel motore è coperto dalla garanzia limitata rilasciata dal produttore del motore e non è coperto da questa Garanzia limitata.

2) DURATA DI COPERTURA DELLA GARANZIA

La presente garanzia limitata entrerà in vigore dalla data di invio da parte del primo consumatore al dettaglio o dalla data in cui l'imbarcazione sportiva è stata utilizzata per la prima volta, a seconda di quale eventualità si verifichi per prima, per un periodo di:

- DODICI (12) MESI CONSECUTIVI ¹per uso privato, ricreativo, tranne la struttura in fibra di vetro del ponte e dello scafo che è coperta per SESSANTA (60) MESI CONSECUTIVI;
- QUATTRO (4) MESI CONSECUTIVI per uso commerciale, tranne: la struttura in fibra di vetro del ponte e dello scafo che sono coperte per dodici (12) mesi consecutivi. Una imbarcazione sportiva ha un uso commerciale se viene utilizzata in correlazione a qualsiasi lavoro o impiego che genera profitto durante un qualsiasi segmento del periodo di garanzia. Una imbarcazione sportiva ha uso commerciale anche quando, in qualsiasi momento durante il periodo di garanzia, è provvista di etichette commerciali o possiede licenza per uso commerciale.

Tutti gli accessori originali BRP montati da un distributore/concessionario autorizzato al momento dell'invio godono della stessa garanzia dell'imbarcazione sportiva. La riparazione e la sostituzione di pezzi o l'esecuzione di manutenzione sull'imbarcazione sportiva in base a questa garanzia non estende la durata della presente garanzia limitata oltre la sua data di scadenza originale.

1. La garanzia vale per VENTIQUEATTRO (24) MESI consecutivi se il prodotto viene venduto in uno dei Paesi membri dell'Unione Europea (direttiva CE 1999/44/CE). Il periodo di garanzia è tuttavia limitato a QUATTRO (4) mesi consecutivi se il prodotto viene usato per scopi commerciali.

3) CONDIZIONI PER LA COPERTURA DELLA GARANZIA

Questa copertura di garanzia è disponibile solo nel paese in cui la vendita si è verificata e solo dopo che l'acquirente e il Distributore/Concessionario hanno: completato e documentato la procedura di ispezione pre-invio specificate da BRP; e correttamente registrato l'imbarcazione sportiva. Solo l'acquirente originale ed eventuali proprietari successivi che risiedono nel paese in cui si ha avuto luogo la vendita hanno diritto alla copertura della garanzia di cui sopra. Tali limitazioni sono necessari per consentire a BRP di proteggere la sicurezza dei suoi prodotti, dei suoi consumatori e del pubblico in generale. Come delineato nella Guida dell'operatore, la manutenzione periodica necessaria deve essere effettuata per conservare la copertura della garanzia. BRP potrebbe richiedere prova di una manutenzione adeguata prima di autorizzare la copertura di garanzia.

4) COME PROCEDERE PER OTTENERE LA COPERTURA DELLA GARANZIA

Il proprietario deve informare un distributore/concessionario autorizzato entro due (2) giorni dalla comparsa del difetto e deve prontamente portare l'imbarcazione sportiva, compresa la parte difettosa, al Distributore/Concessionario (in ogni caso entro il periodo di garanzia) e deve concedere al Distributore/Concessionario la possibilità di riparare il difetto. Se l'imbarcazione sportiva non è stata registrata in precedenza, al Proprietario potrebbe essere inoltre richiesto di presentare prova d'acquisto per le riparazioni in garanzia. Al Proprietario è richiesto firmare l'ordine di riparazione/di intervento prima dell'inizio delle operazioni effettive per convalidare la riparazione in garanzia. Tutti i pezzi sostituiti in base alla presente garanzia diventano proprietà di BRP.

5) LE RESPONSABILITÀ DI BRP

In base a questa garanzia, gli obblighi di BRP si limitano, a sua unica discrezione, alla riparazione o alla sostituzione di parti dell'imbarcazione sportiva che sono risultate difettose in relazione a materiale o qualità d'esecuzione secondo il ragionevole giudizio di BRP. Tali riparazioni o sostituzioni verranno effettuate senza addebito dei costi per le parti e la manodopera presso qualsiasi Distributore/Concessionario autorizzato Sea-Doo nel paese in cui l'imbarcazione è stata venduta. La responsabilità di BRP si limita all'esecuzione delle riparazioni e delle sostituzioni di pezzi necessari con parti BRP originali. Le spese di trasporto dell'imbarcazione verso e dal Distributore/Concessionario per la manutenzione in garanzia sono a carico del proprietario. Nessun reclamo per rescissione della garanzia sarà causa dell'annullamento o revoca della vendita dell'imbarcazione sportiva al proprietario. Nel caso in cui la manutenzione in garanzia sia richiesta al di fuori del paese di vendita originale dell'imbarcazione, il proprietario sarà responsabile di qualsiasi costo aggiuntivo dovuto alle pratiche e alle condizioni locali, quali, ma non limitate solamente ad esse, trasporto, assicurazione, tasse, oneri di licenza, dazi d'importazione e qualsiasi altra spesa finanziaria comprese quelle applicate da governi, stati, territori e dai rispettivi enti.

BRP si riserva il diritto di migliorare, modificare o cambiare di quando in quando le imbarcazioni sportive senza presumere alcun obbligo di modificare quelle precedentemente realizzate.

6) ESCLUSIONI — Quanto qui di seguito esposto non è coperto, in nessuna circostanza, da garanzia:

- sostituzione di componenti per normale usura;
- componenti soggetti alla manutenzione ordinaria e servizi, compresi, ma non limitatamente a, regolazioni, cambi di olio, lubrificante e refrigerante, sostituzione candele, pompe acqua, manutenzione carburatore, ecc.;
- danni dovuti ad una manutenzione /o rimessaggio impropri o difettosi, non osservanza delle procedure e delle raccomandazioni nel manuale dell'operatore;
- danni derivanti dalla rimozioni di parti, riparazioni, manutenzione o modifiche non corrette o utilizzo di parti o accessori non realizzati o approvati da BRP, che a suo ragionevole giudizio sono incompatibili con l'imbarcazione sportiva o pregiudicano il suo funzionamento, la sua prestazione o durata o derivanti da riparazioni effettuate da una persona che non è un Distributore/Concessionario autorizzato da BRP;
- danni causati dall'abuso, uso scorretto, uso anormale, negligenza, uso in gare, funzionamento non corretto o funzionamento dell'imbarcazione sportiva in un modo non coerente con il funzionamento raccomandato descritto nella Guida dell'operatore;
- danni risultanti da danni esterni, immersione, incameramento d'acqua o di corpi estranei, incidente, incendio, furto, vandalismo o qualsiasi causa di forza maggiore;
- funzionamento con carburanti, oli o lubrificanti che non sono adatti all'impiego nell'imbarcazione sportiva (vedere la Guida dell'operatore);
- danni derivanti da ruggine, corrosione o esposizione agli elementi;
- danni dovuti al blocco del sistema di raffreddamento o della pompa a getto per la presenza di materiale esterno;
- danni al gelcoat, comprese ma non solo, difetti nella finitura estetica in gelcoat, la formazione di bolle, screpolature a stella, screpolature generali e la delaminazione della fibra di vetro causata da rigonfiamenti, screpolature o rigature, incrinature capillari ed esposizione agli elementi.

Questa garanzia è invalidata per intero e resa priva di valore legale se:

- L'imbarcazione sportiva è stata alterata o modificata in modo da pregiudicarne il funzionamento, la prestazione o la durata oppure è stato alterato o modificato per cambiare l'uso al quale era destinato; oppure
- L'imbarcazione sportiva è o è stata utilizzata per gare in qualsiasi momento, persino dal proprietario precedente.

7) LIMITAZIONI DELLA RESPONSABILITÀ

TUTTE LE GARANZIE, ESPLICITE O IMPLICITE, COMPRESSE QUELLE SENZA LIMITE DI GARANZIA DI COMMERCIALIZZAZIONE O ADEGUATEZZA PER UN PARTICOLARE SCOPO SONO LIMITATE NELLA DURATA ALLA VALIDITÀ DELLA GARANZIA ESPRESSAMENTE LIMITATA. TUTTI I DANNI ACCIDENTALI, CONSEQUENZIALI, DIRETTI, INDIRECTI O ALTRI DANNI DI QUALSIASI NATURA SONO ESCLUSI DALLA COPERTURA IN BASE A QUESTA GARANZIA TRA CUI: Spese per la benzina, per il trasporto dell'imbarcazione al e dal Distributore/Concessionario, tempi di viaggio del personale meccanico, spese per la messa in acqua e in secca, oneri per scalo di alaggio e di messa in bacino, di traino o rimorchio, rimessaggio, spese di telefono, cellulare, fax o telegramma, affitto di un'imbarcazione simile o sostitutiva o di un'imbarcazione durante la manutenzione in garanzia o tempi passivi, taxi, viaggi, alloggio, perdita della o danni alla proprietà personale, inconvenienti, costo della copertura assicurativa, pagamenti dei prestiti, perdita di tempo, perdita di reddito, fatturato o profitti o perdita del divertimento e dell'uso dell'imbarcazione. ALCUNE GIURISDIZIONI NON CONSENTONO RINUNCE, LIMITAZIONI DI DANNI ACCIDENTALI O CONSEQUENZIALI O ALTRE ESCLUSIONI SOPRA IDENTIFICATE. LA CONSEGUENZA È CHE POTREBBERO NON ESSERE PERTINENTI PER IL VOSTRO CASO. QUESTA GARANZIA ATTRIBUISCE DIRITTI SPECIFICI AI QUALI POTREBBERO AGGIUNGERSENE ALTRI DI TIPO LEGALE CHE POTREBBERO DIFFERIRE DA GIURISDIZIONE A GIURISDIZIONE.

Nessun Distributore, Concessionario o altra persona è autorizzata a rendere alcuna affermazione, a rappresentare o a fornire alcuna garanzia in merito all'imbarcazione sportiva diversa da quanto espresso nella presente garanzia limitata e, in caso contrario non sarà applicabile contro BRP. BRP si riserva il diritto di modificare la garanzia in qualsiasi momento, anche se tale modifica non altererà le condizioni di garanzia applicabili alle imbarcazioni sportive vendute mentre questa garanzia è in vigore.

8) TRASFERIMENTO

Se la proprietà di un prodotto viene trasferita durante il periodo di copertura della garanzia, la garanzia verrà anch'essa trasferita e sarà valida per il restante periodo di copertura a condizione che BRP venga informato di tale trasferimento nel seguente modo:

BRP o un distributore/concessionario autorizzato BRP deve ricevere prova che il precedente proprietario abbia acconsentito al trasferimento di proprietà, oltre alle coordinate del nuovo proprietario. Il distributore dovrà provvedere ad inoltrare queste informazioni direttamente a BRP.

9) ASSISTENZA CLIENTI

In caso di controversia o disputa in relazione alla presente GARANZIA LIMITATA DI BRP, BRP raccomanda di provare a risolvere la questione con il proprio distributore/concessionario. Si raccomanda di discutere la situazione con il responsabile della manutenzione presso il concessionario autorizzato o con il proprietario.

Se risultasse necessaria ulteriore assistenza, rivolgersi all'ufficio di assistenza del concessionario per risolvere la questione.

Se la questione rimanesse irrisolta, contattare BRP all'indirizzo indicato di seguito.

**BRP EUROPEAN DISTRIBUTION
SERVIZIO CLIENTI
SVIZZERA
TEL : +41 21 318 78 00**

DICHIARAZIONE DI CONFORMITÀ



DECLARATION **CE** OF CONFORMITY

Applicazione delle Direttive del Consiglio: 94/25/CE Imbarcazione ricreativa
89/336/CEE Compatibilità elettromagnetica

Norme alle quali è dichiarata conformità: ISO 7840, ISO 8469, ISO 8665, ISO 8846, ISO 8848, ISO 8849, ISO 9094, ISO 9097, ISO 10087, ISO 10088, ISO 10133, ISO 10240, ISO 11105, ISO 11591, ISO 11592, ISO 12215, ISO 12216, ISO 13592, COLREGS, ABYC H-5, ABYC H-8
BRP US Inc.

Nome produttore:

Indirizzo produttori: 451 E. Illinois Ave Benton, Illinois
62812-0394

Nome importatori: Société— ANF Industrie S.A.

Indirizzo importatori: 2, rue du Nouveau Bercy 94220 Charenton
Parigi, Francia

Organismo autorizzato per la Direttiva 94/25/CE: International Marine Certification Institute
Trèves centre, rue de Trèves 45 1040
Bruxelles, Belgio

Organismo competente per la Direttiva 89/336/CEE: UTAC Autodrome de Linas-Montlhéry, B.P.
212 91311 Montlhéry cedex, Francia

Tipo di apparecchiatura: Imbarcazioni sportive, categoria C inshore

Nomi e numeri di modello:

Nome del modello

Numero/i del modello

Io, sottoscritto, dichiaro che l'apparecchiatura specificata sopra è conforme alle suddette direttive e norme.

Nome del firmatario:

Fernando Garcia

Titolo del firmatario per conto di BRP Inc.: Direttore- Public and Regulatory —Affairs
Imbarcazioni sportive Sea-Doo

Omologazione e certificazione

Queste imbarcazioni sono conformi ai seguenti standard:

STANDARD	TIPO DI CERTIFICAZIONE
Guardia costiera degli Stati Uniti	Autocertificazione
Guardia costiera canadese	Autocertificazione
Registro marittimo di navigazione russo	Certificato da Registro marittimo di navigazione russo 8, Dvortsovaya Nab., 191186 San Pietroburgo, Russia
Direttiva 89/336/CEE del consiglio relativa alla compatibilità elettromagnetica	Controllo produzione interna più controllo eseguito su responsabilità di un organismo competente. Organismo competente: UTAC Autodrome de Linas-Monthéry, B.P. 212 91311 Monthéry cedex, Francia
Direttiva 94/25/CE del Parlamento europeo e del consiglio relativo a imbarcazioni a uso ricreativo	Controllo produzione interna più controllo eseguito su responsabilità di un organismo autorizzato. Organismo autorizzato: International Marine Certification Institute Trves centre, rue de Trèves 45 1040 Bruxelles, Belgio

Conferma di ricezione della Guida dell'operatore

Il Concessionario

Nome:	_____
Inirizzo:	_____

Assisterà l'acquirente e lo aiuterà a risolvere eventuali problemi.

Alla consegna dell'imbarcazione, compilare e firmare questo modulo e inviarlo al concessionario per essere coperti da garanzia.

Le condizioni della garanzia sono indicate dettagliatamente nella sezione *GARANZIA* di questa guida.

----- Tagliare qui

Ricevuta	
Nome:	_____
Inirizzo:	_____
Proprietario di _____	Imbarcazione sportiva modello n.: _____
HIN (Da completare a cura del cliente o del concessionario di vendita)	_____
Questa garanzia inizia _____ (data).	
Il concessionario citato nel presente documento mi ha istruito sul funzionamento, la manutenzione, la sicurezza e la garanzia, elementi che ho compreso e ai quali concordo di essere vincolato. Sono inoltre soddisfatto della messa a punto e dell'ispezione in prefornitura della mia imbarcazione sportiva Sea-Doo. Ho ricevuto inoltre una copia della Guida dell'operatore e del <i>VIDEO SULLA SICUREZZA</i> per la mia imbarcazione sportiva Sea-Doo.	
Firma:	_____
Data:	_____

INFORMAZIONI SULLA PRIVACY

Si informa che i dati personali verranno usati per questioni di sicurezza o per garantire i servizi di garanzia. Se si desidera non ricevere informazioni sui nostri prodotti, servizi e offerte, informare per iscritto BRP al seguente indirizzo. Se si desidera non ricevere informazioni sui nostri prodotti, servizi e offerte, informare per iscritto BRP al seguente indirizzo.

Notare inoltre, che a volte società accreditate verranno da noi autorizzate ad utilizzare i dati personali dei nostri clienti per promuovere prodotti e servizi di qualità. Qualora non si desidera che i dati personali vengano forniti a terzi, informare per iscritto BRP al seguente indirizzo.

BRP European Distribution

Dipartimento garanzia

Chemin de Messidor 5-7

1006 Losanna

Svizzera

Fax: +41 21 318 78 01

CAMBIO DI INDIRIZZO

In caso di cambio di indirizzo, compilare e inviare per posta la scheda presente in questa pagina.

La presente notifica risulta necessaria per la vostra sicurezza anche dopo il termine della garanzia originale, poiché BRP vi contatterà in caso sia necessario sottoporre a riparazione la vostra imbarcazione.

NOTA: Questa scheda serve esclusivamente per la notifica del cambio di indirizzo.

UNITÀ RUBATE

In caso di furto dell'imbarcazione, informarne il reparto garanzia del distributore di zona.

Indicare il proprio nome, indirizzo, numero di telefono, numero di identificazione dello scafo e data del furto.

BRP fornirà un elenco delle unità rubate a tutti i concessionari di imbarcazioni sportive Sea-Doo autorizzati ogni mese per consentire la restituzione delle stesse ai legittimi proprietari.



CAMBIO DI INDIRIZZO

NUMERI DI IDENTIFICAZIONE DELL' IMBARCAZIONE

--	--	--	--	--	--	--	--	--	--	--	--	--	--	--	--	--	--	--	--	--

Numero del modello Numero di identificazione dello scafo (H.I.N.)

VECCHIO INDIRIZZO: _____

NOME

N. VIA APT

CITTÀ PROVINCIA CODICE POSTALE

PAESE

NUOVO INDIRIZZO: _____

NOME

N. VIA APT

CITTÀ PROVINCIA CODICE POSTALE

PAESE

V00A2F

AFFRANCARE
COME
DI CONSUETO



BRP European Distribution
Dipartimento Garanzia
Chemin de Messidor 5-7
1006 Losanna
Svizzera

V00A2G



GUIDA DELL'OPERATORE

SPEEDSTER 200