

SEA-DOO®

Bateaux Sport



GUIDE DU CONDUCTEUR

2000

219 000 099

CHALLENGER 1800
SPORTSTER 1800
SPEEDSTER/SK

AVERTISSEMENT DE SÉCURITÉ

Toute omission de se conformer aux mesures préventives et aux instructions de sécurité contenues dans le présent *Guide du conducteur*, dans le *Guide de sécurité* et sur les *avertissements de produits* pourrait occasionner des blessures, incluant la possibilité de décès. Le conducteur est responsable de faire part des mesures préventives au(x) passager(s).

Ce *Guide du conducteur*, le *Guide de sécurité* et la *vidéocassette* devraient demeurer dans le bateau lors d'une revente.

BOMBARDIER
PRODUITS RÉCRÉATIFS



Gelcote[†] est une marque de commerce de Gelcote International
Knight's Spray-Nine[†] est une marque de commerce de Korkay System Ltd

Les marques de commerce suivantes sont la propriété de Bombardier Inc. et/ou de ses filiales:

SEA-DOO®

BOMBARDIER-ROTAX®

Bombardier Lube®

Huile à injection synthétique Formula XP-S

BOMBARDIER-ROTAX

Huile à injection BOMBARDIER-ROTAX

Graisse synthétique Sea-Doo

Montez à bord de votre nouveau bateau sport Sea-Doo

Félicitations! Vous voilà maintenant propriétaire d'un bateau sport. Que vous soyez un marin d'expérience ou un nouveau venu dans le domaine, on vous suggère de prendre le temps de visionner la vidéocassette de sécurité offerte avec le bateau, de lire ce *Guide du conducteur* et le *Guide de sécurité*, ainsi que de vous familiariser avec leur contenu. Ceux-ci renferment des informations pertinentes qui vous permettront d'acquérir les connaissances nécessaires pour profiter au maximum de votre bateau.

On recommande fortement à l'utilisateur de toute embarcation de s'inscrire à un cours de sécurité nautique. Vérifiez si la Garde côtière locale ou l'Escadrille canadienne de plaisance de votre région dispense un tel cours. Quant aux marins plus sérieux, ils pourront se procurer l'ouvrage *Chapman Piloting* écrit par Elbert S. Maloney et vendu dans la plupart des librairies.

En initiant votre famille ou vos amis à ce sport, assurez-vous qu'ils comprennent parfaitement les commandes et le fonctionnement du bateau sport, ainsi que l'importance de l'utiliser de façon polie et responsable.

Il est de la responsabilité de tout utilisateur de bateau sport d'assurer la sécurité de ses passagers et des autres plaisanciers. Veuillez, par conséquent, observer toutes les instructions de sécurité et conduire ce bateau avec soin.

Nous vous encourageons à faire effectuer annuellement une vérification de sécurité de votre bateau. Veuillez communiquer avec votre concessionnaire autorisé de bateaux sport Sea-Doo pour de plus amples renseignements.

Enfin, nous vous conseillons fortement de rendre régulièrement visite à votre concessionnaire autorisé de bateaux sport Sea-Doo pour faire effectuer un entretien de routine ou de sécurité, ou bien pour vous procurer tout accessoire de navigation dont vous pourriez avoir besoin.

Amusez-vous bien et.... bon voyage!

Gardez ce *Guide* et le *Guide de sécurité* à bord du bateau. Ces manuels devraient demeurer dans le bateau lors d'une revente.

TABLE DES MATIÈRES

AVANT-PROPOS	5
△ AVERTISSEMENT DE SÉCURITÉ.....	6
Généralités	6
Utilisation.....	6
Entretien.....	9
LISTE DES DISTRIBUTEURS	10
GARANTIE LIMITÉE BOMBARDIER: BATEAU SPORT SEA-DOO® 2000.....	11
GARANTIE LIMITÉE INTERNATIONALE BOMBARDIER: BATEAU SPORT SEA-DOO® 2000.....	13
EMPLACEMENT DU NUMÉRO D'ENREGISTREMENT	15
EMPLACEMENT DES ÉTIQUETTES IMPORTANTES.....	16
NUMÉROS D'IDENTIFICATION	19
Coque.....	19
Moteur.....	19
EMPLACEMENT DES COMMANDES ET DES COMPOSANTS	20
Poste de pilotage.....	20
Vue d'ensemble	22
1) Cordon de sécurité	25
2) Volant	25
3) Levier d'accélérateur	25
4) Levier sélecteur	26
5) Interrupteur d'allumage	27
6) Prise électrique de 12 volts	27
7) Interrupteur des feux de navigation.....	27
8) Interrupteur de la pompe de cale.....	28
9) Interrupteur du ventilateur de cale.....	28
10) Bouton du klaxon	29
11) Interrupteur des feux du pont.....	29
12) Interrupteur du système d'avertissement de bas niveau de carburant	29
13) Indicateur de niveau de carburant, voyant de bas niveau d'huile et avertisseur sonore	30
14) Tachymètre	30
15) Indicateur de vitesse.....	30
16) Déflecteur d'air	31
17) Bouchons de vidange de la cale	31
18) Poignées de maintien	32
19) Poignée(s) de maintien arrière	32
20) Plate-forme d'embarquement.....	32
21) Plate-forme de bronzage (s'il y a lieu)	32
22) Sièges	32
23) Siège de proue (s'il y a lieu)	33
24) Porte-gobelets	35
25) Compartiment(s) de rangement avant droit/gauche	36

26) Compartiment de rangement du pont	38
27) Compartiment de rangement arrière	39
28) Couvercle de proue	40
29) Admission d'eau de la turbine	40
30) Oeilllets de proue et de poupe	40
31) Feu de proue	41
32) Feu de poupe amovible	41
33) Taquets d'amarre	42
34) Pont	42
35) Bouchon du réservoir de carburant	42
36) Orifice(s) de vidange du pont.....	42
37) Bouchon du réservoir d'huile principal.....	43
38) Raccord de rinçage	43
39) Conduits de ventilation.....	43
40) Tuyère de turbine	43
41) Déflecteur de marche arrière.....	43
42) Échelle rétractable (s'il y a lieu).....	44
43) Clapet de cale.....	44
44) Système anti-algues hydraulique	44
45) Aération du réservoir de carburant	44
46) Poteau de fixation du câble de ski nautique	45
47) Fusibles	46
48) Radio (s'il y a lieu)	46
49) Boîte à gants (s'il y a lieu)	47
50) Système de dérivation d'eau	47
51) Interrupteur coupe-circuit principal de la batterie	48
CARBURANT ET LUBRIFICATION	49
Pour faire le plein	49
Type de carburant recommandé	49
Type d'huile recommandée.....	50
Niveau d'huile dans le réservoir principal.....	50
Niveau d'huile dans le réservoir sur le moteur.....	50
PÉRIODE DE RODAGE	51
Moteur	51
Révision-10 heures.....	51
VÉRIFICATIONS QUOTIDIENNES DE PRÉUTILISATION	52
Coque.....	53
Admission d'eau de la turbine	53
Cale	53
Batterie.....	53
Réservoirs de carburant et d'huile	53
Compartiment-moteur.....	53
Extincteur	53
Système de direction	53
Système d'accélérateur	53
Système de changement de vitesse.....	54
Grille d'admission.....	54
Cordon de sécurité et interrupteur d'allumage	54
Couvercles des compartiments de rangement	54

INSTRUCTIONS D'UTILISATION	55
Chargement/déchargement	55
Remorquage	55
Principes de fonctionnement	55
Embarquement à partir d'un quai	58
Embarquement en eau profonde	58
Démarrage du moteur	59
Navigation en eau agitée ou lorsque la visibilité est réduite.....	59
Façon d'aborder une vague	60
Arrêt ou accostage au quai.....	60
Accostage sur une plage	60
Arrêt du moteur	60
ENTRETIEN D'APRÈS-UTILISATION.....	61
Entretien général	61
Entretien supplémentaire à la suite d'une utilisation en eau malpropre ou salée	61
OPÉRATIONS SPÉCIALES.....	63
Surchauffe du moteur	63
Nettoyage de l'admission d'eau de la turbine et de l'hélice.....	63
Chavirement du bateau	63
Bateau submergé	63
Batterie faible	63
ENTRETIEN	64
Lubrification	64
Inspection périodique	66
Tableau d'inspection périodique	67
Câble d'accélérateur	68
Filtres à carburant et à huile	68
Alignement de la direction et de la tuyère de turbine	68
Déflecteur de marche arrière	68
Orifice(s) de vidange du pont	68
Fusibles	68
Ventilateur de cale.....	68
Remplacement des ampoules des feux de navigation.....	69
Inspection générale et nettoyage.....	70
REMISAGE ET PRÉPARATION PRÉSAISONNIÈRE.....	71
Remisage	71
Préparation pré-saisonnière.....	72
FICHE TECHNIQUE	73
GUIDE SI	77
DÉCLARATION DE CONFORMITÉ AUX NORMES CE.....	79
Homologation et certification	80
Guide du conducteur confirmation de réception	81
CHANGEMENT D'ADRESSE	83

AVANT-PROPOS

Le *Guide du conducteur* et le *Guide de sécurité* ont été préparés dans le but de familiariser le propriétaire, le conducteur et le passager avec le bateau, ses diverses commandes ainsi que les instructions d'entretien et de conduite sécuritaire. Ces guides, indispensables pour assurer une utilisation adéquate du produit, doivent être conservés en tout temps dans un sac étanche à l'intérieur du bateau.

Pour toute question concernant la garantie et son application, consulter la section GARANTIE du présent guide et/ou un concessionnaire autorisé de bateaux sport SEA-DOO.

Le présent guide devrait être utilisé conjointement avec le *Guide d'utilisation du système de propulsion Mercury Marine (M²)*.

Dans ce guide, l'usage des symboles suivants souligne certains renseignements particuliers:

AVERTISSEMENT

Avertit d'un risque de blessure grave incluant la possibilité de décès si l'instruction n'est pas suivie.

ATTENTION: Avertit d'un risque d'endommager gravement le bateau ou une (ou des) pièce(s) si l'instruction n'est pas suivie.

REMARQUE: Apporte une information supplémentaire nécessaire qui complète une instruction.

Bien que le simple fait de lire ce guide n'élimine pas tout danger, une bonne compréhension ainsi que la mise en application des informations qu'il contient permettront au conducteur d'utiliser le bateau de façon adéquate.

Les informations et les descriptions contenues dans ce guide sont exactes à la date de publication. Cependant, Bombardier Motor Corporation of America (B.M.C.A.) s'est fixé comme objectif l'amélioration constante de ses produits sans s'engager d'aucune façon à en faire bénéficier les produits déjà fabriqués.

Vouée à l'amélioration continue de la qualité et à l'innovation, Bombardier se réserve le droit de supprimer ou de modifier en tout temps les spécifications, les designs, les caractéristiques, les modèles ou les pièces d'équipement sans aucune obligation.

Les illustrations indiquent la position des pièces les unes par rapport aux autres; or, il est possible qu'elles ne rendent pas compte de la forme exacte des pièces ou des détails de fabrication. Ces illustrations ont pour but d'identifier les pièces qui remplissent les mêmes fonctions ou une fonction semblable.

Il est entendu que ce document est une traduction. Dans le cas d'un différend, la version anglaise devra prévaloir.

Les données sont imprimées en unités métriques SI suivies, entre parenthèses, de l'équivalent SAE É.-U. Dans les cas où il n'est pas nécessaire d'obtenir une grande précision, certains résultats de conversion ont été arrondis pour plus de facilité d'utilisation.

On peut se procurer un *Manuel de réparation* afin d'obtenir de plus amples renseignements sur l'entretien et la réparation.

⚠ AVERTISSEMENT DE SÉCURITÉ

Généralités

⚠ Tout plaisancier devrait respecter certaines règles de base pour bien apprécier les plaisirs, les joies et l'excitation reliés à la navigation. Certaines de ces règles vous sembleront peut-être inconnues ou vous rappelleront peut-être les notions traitées dans la *Vidéocassette de sécurité* ou dans le *Guide de sécurité* portant sur les motomarines et sur les bateaux sport, alors que d'autres vous paraîtront tout à fait logiques ou évidentes. Veuillez ainsi prendre les quelques minutes qui s'imposent pour lire ces instructions de sécurité avant d'utiliser l'embarcation. **Le non-respect de ces instructions et des règlements de navigation sécuritaire pourrait causer des blessures et entraîner votre décès ou celui de vos passagers ou des autres plaisanciers.**

⚠ L'information présentée dans ce guide est limitée. On vous recommande fortement de vous procurer de plus amples renseignements sur la navigation en vous adressant à la Garde côtière ou à l'Escadrille canadienne de plaisance de votre localité. On recommande également que tous les utilisateurs suivent un cours sur la sécurité nautique. Renseignez-vous sur les règlements locaux et fédéraux touchant la navigation sur les cours d'eau où vous prévoyez utiliser votre embarcation. Apprenez le code de la route de la région. Ayez toujours à bord l'équipement de sécurité obligatoire.

⚠ Le rendement de cette embarcation peut nettement dépasser celui des autres embarcations que vous avez essayées. L'utilisation de cette embarcation par un débutant, un mineur, une personne sans expérience ou handicapée est à PROSCRIRE.

⚠ Observez et respectez toutes les étiquettes de sécurité apposées sur l'embarcation.

⚠ Apprenez à bien connaître les commandes et le fonctionnement de l'embarcation avant de prendre un ou des passagers ou de partir pour une randonnée. Si vous n'avez pas eu cette chance chez votre concessionnaire, pratiquez-vous à naviguer seul, dans un endroit convenable, pour bien connaître la façon dont réagissent les diverses commandes. Assurez-vous de maîtriser toutes les commandes avant de naviguer au-delà du régime de ralenti. En tant qu'utilisateur, vous êtes responsable de voir à une utilisation sûre de l'embarcation.

⚠ Ayez toujours à bord l'équipement de sécurité obligatoire. Vérifiez les règlements locaux ou consultez votre concessionnaire.

⚠ Assurez-vous que tous les usagers du bateau lisent et observent tous les avertissements.

Utilisation

⚠ On recommande aux utilisateurs et aux passagers de se protéger adéquatement les yeux et le corps en plus de porter des chaussures ou des bottillons nautiques.

⚠ Ranger ou fixer tout article ou équipement de navigation nécessaire avant de mettre le bateau en marche.

⚠ Effectuez toujours les vérifications de préutilisation indiquées dans ce guide.

- ⚠ **Rappelez-vous toujours qu'il devient plus difficile de diriger l'embarcation lorsque la manette d'accélérateur est à la position de ralenti. Le guidon et l'accélérateur sont nécessaires pour diriger l'embarcation.** Cette embarcation peut tourner plus brusquement que d'autres embarcations. Cependant, sauf en cas d'urgence, évitez de tourner brusquement à haute vitesse. Vous et votre passager pourriez être projetés à l'eau. Une exposition prolongée au soleil ou aux vents, ou encore l'alcool et la drogue peuvent influencer votre jugement et augmenter votre temps de réaction.
- ⚠ Bien que votre embarcation puisse atteindre des vitesses élevées, il est fortement recommandé de ne circuler à haute vitesse que dans des conditions idéales et lorsqu'il est permis. Plus vous circulez à haute vitesse plus cela exige de grandes habiletés et plus vous vous exposez à des risques de blessure grave.
- ⚠ La force exercée sur le corps en tournant, en abordant les vagues ou le sillage d'une autre embarcation, en naviguant lorsque l'eau est agitée ou en tombant, particulièrement à grande vitesse, peut entraîner des blessures telles le bris d'un membre inférieur ou d'os. Restez décontracté et évitez d'effectuer des virages serrés. Ne mettez jamais vos pieds et jambes à l'eau pour faciliter un virage.
- ⚠ **La visibilité de l'utilisateur ne doit être obstruée d'une quelconque façon. Gardez toujours un oeil vigilant sur les autres plaisanciers à proximité ou sur d'autres dangers possibles notamment en effectuant un virage. On recommande de se tenir à distance des autres embarcations, des autres plaisanciers ou de tout autre objet.**
- ⚠ À l'instar d'autres bateaux, cette embarcation ne présente aucun frein. La distance d'arrêt varie ainsi selon la vitesse initiale, la charge, les vents et les conditions de navigation. Pratiquez les arrêts et les accostages dans un endroit sûr pour apprendre à connaître la distance d'arrêt de l'embarcation dans diverses conditions. Ne coupez pas les gaz pour tenter d'éviter un objet. L'embarcation se manoeuvrera ainsi plus facilement. **Ne pas** se servir de la marche arrière de l'embarcation, si elle en est munie, pour arrêter.
- ⚠ Assurez-vous que tous les passagers savent nager et comment monter à bord de l'embarcation lorsqu'ils sont à l'eau. Le conducteur et les passagers doivent être bien assis et porter un vêtement de flottaison individuel (VFI) avant de mettre l'embarcation en marche ou de circuler à bord de cette dernière; le porter temps tant que l'embarcation est en mouvement. Assurez-vous de **ne pas** démarrer ni utiliser l'embarcation lorsque quelqu'un est assis sur la plate-forme de bronzage ou sur la plate-forme d'embarquement, ou encore lorsque quelqu'un est à l'eau, près de l'embarcation. Le jet d'eau de la turbine peut occasionner des blessures. Toujours accélérer lentement. Afin de prévenir toute utilisation non autorisée ou pour éviter que l'embarcation ne démarre accidentellement alors qu'on embarque, qu'on se trouve à proximité ou qu'on enlève des algues ou des débris de la grille d'admission d'eau, toujours débrancher le cordon de sécurité de son réceptacle.

- ⚠ L'embarcation se comporte différemment et requiert de meilleures habilités lorsqu'on circule avec un ou des passagers. Il en est de même lorsqu'on remorque d'autres embarcations ou qu'on tire des adeptes du tube, du ski nautique ou de la planche nautique. Évitez de surcharger le bateau ou de prendre plus de passagers que ce que peut prendre ce type d'embarcation. La surcharge agira sur la maniabilité, la stabilité et sur le rendement de l'embarcation. Évitez d'ajouter des accessoires ou de l'équipement pouvant modifier la maîtrise que vous avez sur le véhicule. Il est possible d'installer à même l'embarcation des oeilletons pouvant servir à fixer un câble de ski nautique. Évitez cependant d'utiliser ces derniers ou les taquets de charge pour le paravoile puisque l'embarcation pourrait être sérieusement endommagée.
- ⚠ Respectez la sécurité et le confort de vos passagers et de la personne que vous tirez sur des skis, une planche nautique ou tout autre produit nautique. Demandez à une personne d'agir comme observateur, ne circulez qu'à la vitesse minimum requise et suivez les directives de l'observateur. À moins que ce ne soit absolument nécessaire, n'effectuez pas de virages serrés.
- ⚠ Assurez-vous de bien connaître les cours d'eau avant de vous y aventurer. Les courants, les marées, les rapides, les obstacles cachés, les vagues ou les sillons, etc., peuvent présenter des dangers. Évitez d'utiliser l'embarcation par mauvais temps.
- ⚠ Sauter les vagues ou les sillons, ou encore se promener sur la ligne de ressac peut entraîner de graves blessures ou endommager l'embarcation. Ne tentez jamais d'éclabousser les gens avec l'embarcation, puisque vous pourriez mal juger les limites de l'embarcation ou vos propres capacités et entrer en collision avec un bateau ou frapper quelqu'un.
- ⚠ Circulez prudemment et à très basse vitesse sur les étendues d'eau peu profonde. Il pourrait y avoir contact avec le fond ou encore des arrêts brusques pouvant occasionner des blessures. La turbine de l'embarcation pourrait également aspirer des objets et les propulser vers l'arrière, que ce soit sur des gens ou sur des propriétés.
- ⚠ Évitez de faire des vagues là où on l'interdit. Respectez aussi les droits des autres usagers du cours d'eau, ainsi que l'environnement. En tant que « capitaine » et propriétaire d'une embarcation, vous êtes responsable des dommages faits aux autres embarcations par le sillage de votre embarcation. Évitez qu'on ne jette des déchets par-dessus bord.
- ⚠ Cette embarcation est munie de feux de navigation que l'on doit utiliser entre le coucher et le lever du soleil. Ralentissez et évitez de conduire l'embarcation lorsque la visibilité est réduite. Évitez d'ajouter des accessoires ou de l'équipement pouvant modifier la configuration ou l'équilibre de l'embarcation.
- ⚠ Les émanations d'essence peuvent s'enflammer et exploser. Procédez toujours de la façon expliquée dans ce guide et à la marina pour faire le plein. Vérifiez toujours le niveau de carburant avant de partir en randonnée et au cours de celle-ci. En navigation, respectez le principe qui consiste à utiliser 1/3 du carburant pour se rendre à destination, 1/3 pour revenir, et 1/3 en guise de réserve. Ne transportez pas de carburant de réserve ou d'autres liquides inflammables dans un des compartiments de rangement ou dans le compartiment-moteur.

- ⚠ Un moteur à combustion requiert de l'air pour fonctionner; par conséquent, ce véhicule ne peut être complètement étanche. Toute manoeuvre submergeant la carrosserie pourrait faire en sorte que de l'eau s'infilte dans le moteur, l'endommageant sérieusement. Consultez les sections «Opérations spéciales» et «Garantie limitée Bombardier» du présent guide.
- ⚠ Il est recommandé de porter un casque de motomarine approuvé lors de toute compétition, étant donné la proximité des autres coureurs. Lisez et respectez les instructions et les avertissements qui accompagnent le casque.
- ⚠ L'utilisation de cette embarcation par une personne mineure ou handicapée est à PROSCRIRE.

Entretien

- ⚠ N'effectuez que les opérations d'entretien prescrites dans ce guide. Communiquez avec votre concessionnaire autorisé de bateaux sport Sea-Doo pour toute assistance ou information supplémentaire. Dans de nombreux cas, vous devez obtenir certains outils spécifiques et une formation pour savoir comment effectuer l'entretien ou la réparation.
- ⚠ Assurez-vous que l'embarcation et l'équipement sont toujours en parfait état. Respectez les programmes d'entretien recommandés. On recommande de faire faire une inspection annuelle.
- ⚠ Assurez-vous que la cale ne contient ni huile, eau ou autre matière étrangère.
- ⚠ On recommande aux gens de ne pas tenter de soulever l'embarcation sans l'équipement spécial requis ou sans expérience.
- ⚠ Le moteur et les composants identifiés dans le présent guide ne doivent pas être utilisés avec des produits autres que ceux pour lesquels ils ont été conçus. Conformez-vous rigoureusement aux opérations d'entretien et aux couples de serrage prescrits. Ne tentez jamais d'effectuer une réparation sans avoir les bons outils à votre disposition. Les embarcations sont conçues avec des pièces dimensionnées en unités des systèmes métrique et impérial. Lorsque vous remplacez des attaches, assurez-vous de n'utiliser que celles ayant été recommandées par Bombardier. Au besoin, consultez votre concessionnaire autorisé de bateaux sport Sea-Doo pour de plus amples renseignements.
- ⚠ Utilisez votre embarcation prudemment et amusez-vous! Toute personne se doit de venir en aide à un plaisancier en détresse.

LISTE DES DISTRIBUTEURS

AMÉRIQUE DU NORD

ÉTATS-UNIS (Sauf Puerto Rico)	BOMBARDIER MOTOR CORPORATION OF AMERICA 5000 STEWART WAUSAU, WI 54401 Tél.: (715) 842-8886 Télécopieur: (715) 848-3455 http://www.bombardier.com
CANADA Alberta Colombie-Britannique Manitoba Ontario Québec Saskatchewan Territoires du Nord-Ouest Yukon Île-du-Prince-Édouard Nouveau-Brunswick Nouvelle-Écosse Nunavut	BOMBARDIER INC. 75, RUE J.-A. BOMBARDIER SHERBROOKE (QUÉBEC) J1L 1W3 Tél.: (450) 532-2211 Télécopieur: (450) 532-5077 http://www.bombardier.com
Terre-Neuve	CHARLES R. BELL P.O. BOX 1050 RIVERSIDE DRIVE CORNER BROOKE, TERRE-NEUVE A2H 6J3 Tél.: (709) 634-3533 Télécopieur: (709) 634-2444

Si votre bateau sport SEA-DOO doit être réparé sous garantie, rendez-vous chez tout concessionnaire de bateaux sport SEA-DOO autorisé avec votre carte d'enregistrement de garantie ou tout autre document attestant la date d'achat. Advenant une question ou un problème ayant trait à la garantie, communiquez avant tout avec le gérant de service ou le propriétaire de la concession de bateaux sport SEA-DOO.

Pour connaître le concessionnaire autorisé de bateaux sport SEA-DOO le plus près, composez le 1-800-361-5192.

REMARQUE: Si vous demeurez à l'extérieur du Canada et des États-Unis, consultez votre distributeur local.

GARANTIE LIMITÉE BOMBARDIER: BATEAU SPORT SEA-DOO® 2000

1. DURÉE DE LA GARANTIE

Au Canada et aux États-Unis, BOMBARDIER INC. («Bombardier»), au nom de Bombardier Motor Corporation of America, garantit À COMPTER DE LA DATE DE DÉLIVRANCE AU PREMIER ACHETEUR chaque bateau sport SEA-DOO 2000 vendu comme véhicule NEUF ET INUTILISÉ et dont la VÉRIFICATION DE PRÉLIVRAISON a été effectuée par un concessionnaire autorisé de bateaux sport SEA-DOO, contre tout vice de conception ou de fabrication pour une PÉRIODE de:

a) Utilisation privée:

DOUZE (12) MOIS CONSÉCUTIFS, à l'exception de la fibre de verre du pont et de la coque, et

SOIXANTE (60) MOIS CONSÉCUTIFS, pour la fibre de verre du pont et de la coque.

b) Utilisation commerciale:

QUATRE (4) MOIS CONSÉCUTIFS, à l'exception de la fibre de verre du pont et de la coque, et

DOUZE (12) MOIS CONSÉCUTIFS, pour la fibre de verre du pont et de la coque.

La durée de la garantie pour les accessoires d'origine Bombardier, installés par un concessionnaire autorisé de bateaux sport SEA-DOO lors de la délivrance d'un bateau sport SEA-DOO neuf et inutilisé, est la même que celle applicable pour un bateau sport SEA-DOO.

2. CE QUE BOMBARDIER FERA

Pendant la durée de la garantie, BOMBARDIER s'engage à réparer ou à remplacer, à son choix, toute pièce d'origine Bombardier qui, dans des conditions normales d'utilisation, d'entretien et de service, présente un vice de conception ou de fabrication, sans frais pour le coût des pièces et/ou de la main-d'oeuvre encouru par un concessionnaire autorisé de bateaux sport SEA-DOO.

3. CONDITION D'EXÉCUTION DE GARANTIE

Le consommateur doit aviser le concessionnaire autorisé de bateaux sport SEA-DOO dans les deux (2) jours suivant la découverte d'un vice de conception ou de fabrication, présenter avant d'effectuer le travail requis, la Carte d'Enregistrement de Garantie Limitée SEA-DOO ou une preuve d'achat du bateau sport SEA-DOO 2000 neuf et inutilisé et doit signer le bon de réparation avant le début des réparations afin de valider une demande de travail sous garantie. Toute pièce remplacée sous garantie devient la propriété de Bombardier.

4. EXCLUSIONS — NE SONT PAS COUVERTS PAR LA GARANTIE

- Le moteur et ses composants qui sont garantis par Mercury Marine. Consulter le *Guide d'utilisation du système de propulsion Mercury Marine (M²)*.
- Usure normale des pièces du bateau sport SEA-DOO;
- Coûts de la main-d'oeuvre, pièces et lubrifiants reliés à tout service d'entretien;
- Les dommages causés par le défaut de se conformer aux normes d'entretien et/ou de remisage telles que stipulées dans le «*Guide du conducteur* de bateau sport SEA-DOO 2000»;
- Les dommages résultant de réparations incorrectes, de modifications ou d'utilisation de pièces non approuvées ou de réparation effectuées par un concessionnaire de bateaux sport SEA-DOO non-autorisé;
- Les dommages résultant d'un usage abusif ou de compétition, d'une mauvaise utilisation ou de négligence;
- Les dommages résultant d'un accident, incendie, vol, vandalisme ou de tout autre cas de force majeure;

- Le préjudice subi résultant de dommages imprévus ou de tout autre dommage indirect, incluant entre autres les frais de remorquage, appels téléphoniques ou frais de taxis;
- Les dommages causés par l'ingestion d'eau dans le moteur;
- Les dommages reliés au revêtement colloïdal incluant mais sans y restreindre les boursofflures ou délamination de la fibre de verre due aux boursofflures, rainures et fissures superficielles; et
- Les dommages causés par un service ou entretien inadéquat.

5. LIMITATION DE RESPONSABILITÉ

Les droits spécifiques que confère la présente garantie s'appliquent à son titulaire, sous réserve des règles de droit en vigueur dans une province dont l'application s'impose en raison de dispositions impératives lesquelles pourront varier d'une province à une autre. **LA OÙ ELLE S'APPLIQUE, IL EST EXPRESSÉMENT CONVENU QUE LA PRÉSENTE GARANTIE REMPLACE TOUTE AUTRE GARANTIE LÉGALE OU CONVENTIONNELLE, EXPRESSE OU IMPLICITE, INCLUANT ET SANS RESTREINDRE TOUTE GARANTIE DE VALEUR MARCHANDE OU TOUTE GARANTIE DE FINIS OU D'USAGES PARTICULIERS.**

En aucun cas, Bombardier sera tenue responsable des dommages spéciaux, imprévus ou indirects, incluant les pertes d'usage ou les coûts de transports. Certaines provinces n'admettant pas l'exclusion ou la limitation des dommages spéciaux, imprévus ou indirects ou la limitation de la durée de la garantie légale, les exclusions ou limitations ci-hauts peuvent ne pas s'appliquer.

Ni un Distributeur autorisé SEA-DOO, ni un concessionnaire autorisé de bateaux sport SEA-DOO, ni aucune autre personne n'est autorisé à faire des déclarations, des représentations ou à offrir des termes et conditions de garantie autres que ceux stipulés à la présente garantie et, s'il y a lieu, ces déclarations, représentations ou ces autres termes et conditions de garantie ne pourront être opposables à Bombardier ou à tout autre personne.

Bombardier se réserve le droit de modifier en tout temps la présente garantie, ceci n'ayant toutefois aucun effet sur les termes et conditions de garantie applicables et en vigueur lors de la vente du bateau sport SEA-DOO.

6. TRANSFERT

Si le consommateur vend le bateau sport faisant l'objet des présentes, il devra céder et transférer cette garantie qui sera valide pour le reste de la PÉRIODE pertinente telle que définie à l'article 1, au nouvel acheteur.

7. SERVICE À LA CLIENTÈLE

- Face à un conflit ou à un problème de service relié à la présente Garantie Limitée Bombardier, Bombardier vous suggère d'essayer de résoudre la situation directement chez le concessionnaire autorisé de bateaux sport SEA-DOO en présence du gérant de service ou du propriétaire.
- Si vous êtes incapable de résoudre la situation, communiquez avec le Service après-vente du Distributeur SEA-DOO.
- Si votre cas n'est toujours pas réglé, faite parvenir votre plainte, par écrit, à:

BOMBARDIER INC.
 PRODUITS RÉCRÉATIFS
 BATEAUX SPORT
 CENTRE D'ASSISTANCE À LA CLIENTÈLE
 VALCOURT QUÉBEC JOE 2LO
 CANADA
 Tél.: (450) 532-5000

MARS 1999

® Marque de commerce déposée de Bombardier Inc. et/ou de ses filiales.

GARANTIE LIMITÉE INTERNATIONALE BOMBARDIER: BATEAU SPORT SEA-DOO® 2000

1. DURÉE DE LA GARANTIE

BOMBARDIER INC. («Bombardier»), au nom de Bombardier Motor Corporation of America, garantit À COMPTER DE LA DATE DE DÉLIVRANCE AU PREMIER ACHETEUR chaque bateau sport («bateau sport») SEA-DOO 2000 vendu dans le monde, à l'exception du Canada et des États-Unis d'Amérique, comme véhicule NEUF ET INUTILISÉ et dont la VÉRIFICATION DE PRÉLIVRAISON a été effectuée par un concessionnaire autorisé de bateaux sport SEA-DOO, lequel a été dûment nommé par un Distributeur International SEA-DOO autorisé, contre tout vice de conception ou de fabrication pour une PÉRIODE de:

a) Utilisation privée:

DOUZE (12) MOIS CONSÉCUTIFS, à l'exception de la fibre de verre du pont et de la coque, et
SOIXANTE (60) MOIS CONSÉCUTIFS, pour la fibre de verre du pont et de la coque.

b) Utilisation commerciale:

QUATRE (4) MOIS CONSÉCUTIFS, à l'exception de la fibre de verre du pont et, DOUZE (12) MOIS CONSÉCUTIFS, pour la fibre de verre du pont et de la coque.

La durée de la garantie pour les accessoires d'origine Bombardier, installés par un concessionnaire autorisé de bateaux sport SEA-DOO lors de la délivrance d'un bateau sport SEA-DOO neuf et inutilisé, est la même que celle applicable pour un bateau sport SEA-DOO.

2. CE QUE BOMBARDIER FERA

Pendant la durée de la garantie et par l'entremise du Distributeur International SEA-DOO autorisé d'un État spécifique, BOMBARDIER s'engage à réparer ou à remplacer, à son choix, toute pièce d'origine Bombardier qui, dans des conditions normales d'utilisation, d'entretien et de service, présente un vice de conception ou de fabrication, sans frais pour le coût des pièces et/ou de la main-d'oeuvre encouru par un concessionnaire autorisé de bateaux sport SEA-DOO.

3. CONDITION D'EXÉCUTION DE GARANTIE

Le consommateur doit aviser le concessionnaire autorisé de bateaux sport SEA-DOO dans les deux (2) jours suivant la découverte d'un vice de conception ou de fabrication, présenter avant d'effectuer le travail requis, la Carte d'Enregistrement de Garantie Limitée Internationale SEA-DOO ou une preuve d'achat du bateau sport SEA-DOO 2000 neuf et inutilisé et doit signer le bon de réparation avant le début des réparations afin de valider une demande de travail sous garantie. Toute pièce remplacée sous garantie devient la propriété du Distributeur International SEA-DOO de l'état spécifique et/ou de Bombardier.

4. EXCLUSIONS — NE SONT PAS COUVERTS PAR LA GARANTIE

- Le moteur et ses composants qui sont garantis par Mercury Marine. Consulter le *Guide d'utilisation du système de propulsion Mercury Marine (M²)*.
- Usure normale des pièces du bateau sport SEA-DOO;
- Coûts de la main-d'oeuvre, pièces et lubrifiants reliés à tout service d'entretien;
- Les dommages causés par le défaut de se conformer aux normes d'entretien et/ou de remisage telles que stipulées dans le «*Guide du conducteur* de bateau sport SEA-DOO 2000»;
- Les dommages résultant de réparations incorrectes, de modifications ou d'utilisation de pièces non approuvées ou de réparations effectuées par un concessionnaire de bateaux sport SEA-DOO non-autorisé;
- Les dommages résultant d'un usage abusif ou de compétition, d'une mauvaise utilisation ou de négligence;
- Les dommages résultant d'un accident, incendie, vol, vandalisme ou de tout autre cas de force majeure;
- Le préjudice subi résultant de dommages imprévus ou de tout autre dommage indirect, incluant entre autres les frais de remorquage, appels téléphoniques ou frais de taxis;
- Les dommages causés par l'ingestion d'eau dans le moteur;

- Les dommages reliés au revêtement colloïdal incluant mais sans y restreindre les boursofflures ou délamination de la fibre de verre due aux boursofflures, rainures et fissures superficielles; et
- Les dommages causés par un service ou entretien inadéquat.

5. LIMITATION DE RESPONSABILITÉ

Les droits spécifiques que confère la présente garantie s'appliquent à son titulaire, sous réserve des règles de droit en vigueur dans l'état spécifique dont l'application s'impose en raison de dispositions impératives lesquelles pourront varier d'un état à un autre. **LA OU ELLE S'APPLIQUE, IL EST EXPRESSÉMENT CONVENU QUE LA PRÉSENTE GARANTIE REMPLACE TOUTE AUTRE GARANTIE LÉGALE OU CONVENTIONNELLE, EXPRESSE OU IMPLICITE, INCLUANT ET SANS RESTREINDRE TOUTE GARANTIE DE VALEUR MARCHANDE OU TOUTE GARANTIE DE FINS OU D'USAGES PARTICULIERS.**

En aucun cas, Bombardier sera tenue responsable des dommages spéciaux, imprévus et indirects, incluant les pertes d'usage ou les coûts de transports. Certains états étrangers n'admettant pas l'exclusion ou la limitation des dommages spéciaux, imprévus ou indirects ou la limitation de la durée de la garantie légale, les exclusions ou limitations ci-hauts peuvent ne pas s'appliquer.

Ni un Distributeur International SEA-DOO, ni un concessionnaire autorisé de bateaux sport SEA-DOO, ni aucune autre personne n'est autorisé à faire des déclarations, des représentations ou à offrir des termes et conditions de garantie autres que ceux stipulés à la présente garantie et, s'il y a lieu, ces déclarations, représentations ou ces autres termes et conditions de garantie ne pourront être opposables à Bombardier ou à tout autre personne.

Chaque bateau sport SEA-DOO est accompagné de la version française de la présente garantie. Le Distributeur International SEA-DOO d'un état spécifique peut décider de traduire la présente garantie, sujet toutefois à ce qu'il s'engage et reconnaisse qu'advenant un différend quant à l'interprétation des deux versions, la version française devra prévaloir. Il incombe à l'acheteur qui désire utiliser le bateau sport SEA-DOO dans un état étranger à l'état dans lequel il a été acquis de s'assurer que le bateau sport SEA-DOO se conforme aux lois, règlements et standards applicables au domaine nautique et en vigueur dans l'état étranger.

Bombardier se réserve le droit de modifier en tout temps la présente garantie, ceci n'ayant toutefois aucun effet sur les termes et conditions de garantie applicables et en vigueur lors de la vente du bateau sport SEA-DOO.

6. TRANSFERT

Si le consommateur vend le bateau sport faisant l'objet des présentes, il devra céder et transférer cette garantie qui sera valide pour le reste de la PÉRIODE pertinente telle que définie à l'article 1, au nouvel acheteur.

7. SERVICE À LA CLIENTÈLE

- Face à un conflit ou à un problème de service relié à la présente Garantie Limitée Internationale Bombardier, Bombardier vous suggère d'essayer de résoudre la situation directement chez le concessionnaire autorisé de bateaux sport SEA-DOO en présence du gérant de service ou du propriétaire.
- Si vous êtes incapable de résoudre la situation, communiquez avec le Service après-vente du Distributeur International SEA-DOO de l'état spécifique.
- Si votre cas n'est toujours pas réglé, faite parvenir votre plainte, par écrit à:

BOMBARDIER INC.
 PRODUITS RÉCRÉATIFS
 BATEAUX SPORT
 SERVICE APRÈS-VENTE INTERNATIONAL
 VALCOURT QUÉBEC JOE 2LO
 CANADA

MARS 1999

® Marque de commerce déposée de Bombardier Inc. et/ou de ses filiales.

EMPLACEMENT DU NUMÉRO D'ENREGISTREMENT

En vertu des lois fédérales, tous les bateaux doivent être enregistrés et numérotés.

Étant donné qu'il n'y a pas tellement d'espace pour mettre en évidence le numéro d'enregistrement, placer ce dernier conformément à l'illustration suivante. Il devrait y avoir un numéro d'enregistrement de chaque côté du bateau.

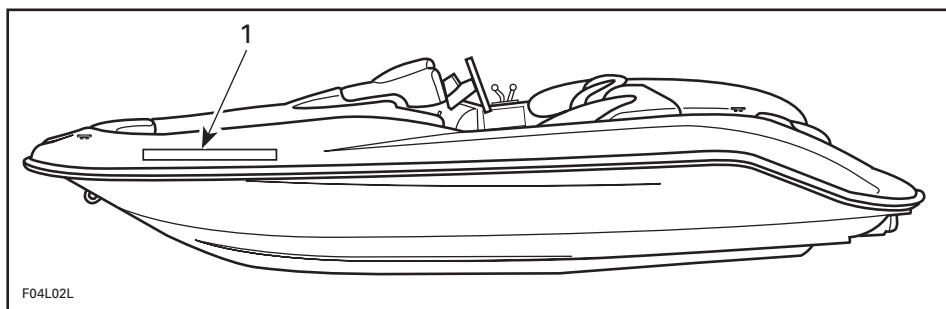

TYPIQUE

1. Emplacement du numéro d'enregistrement

EMPLACEMENT DES ÉTIQUETTES IMPORTANTES

Bien lire les étiquettes suivantes avant d'utiliser le bateau.

Modèles Sportster* 1800 et Challenger* 1800

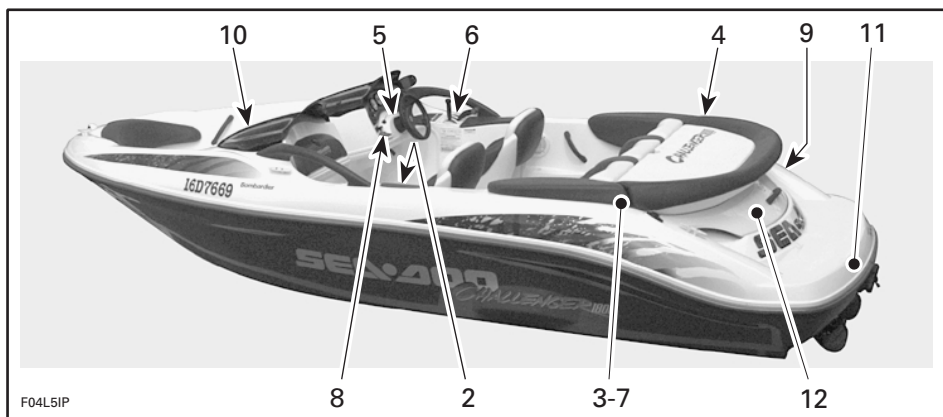

Modèles Speedster* et Speedster SK

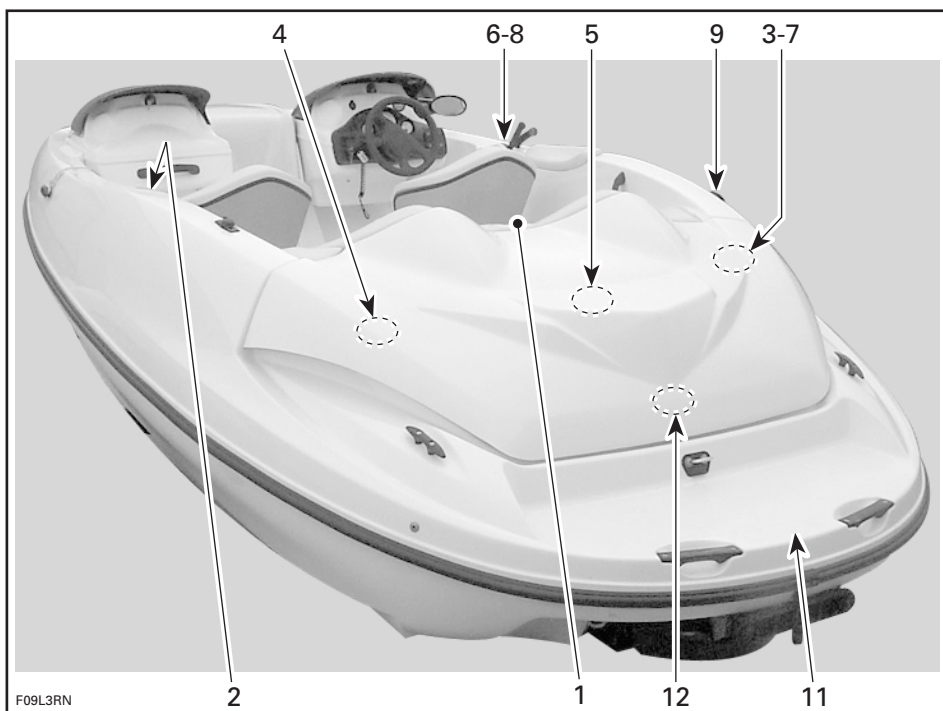

TYPIQUE — VUE DU SPEEDSTER

Étiquette 1

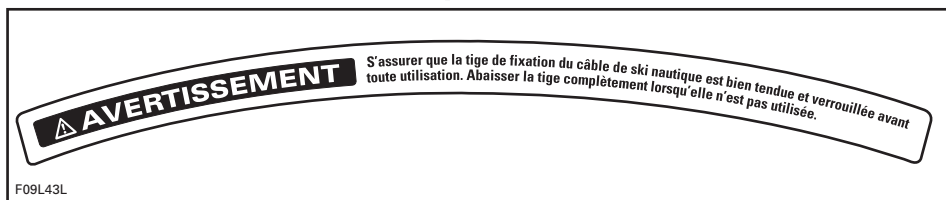

Étiquette 2



TYPIQUE — VOIR L'ÉTIQUETTE SUR LE BATEAU

Étiquette 3



TYPIQUE — VOIR L'ÉTIQUETTE SUR LE BATEAU

Étiquette 4

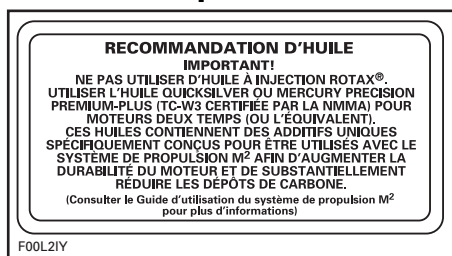

Étiquette 5



Étiquette 6

⚠ AVERTISSEMENT

Assurez-vous de lire toutes les étiquettes d'avertissement, le Guide du conducteur et le Guide de sécurité avant d'utiliser le bateau sport. L'omission de se conformer à ces avertissements ou un usage inadéquat ou déraisonnable du bateau sport peuvent entraîner des blessures graves, incluant la mort. Il est possible que la performance de ce bateau sport dépasse largement celle d'autres bateaux sport que vous avez déjà opérés. Par conséquent, l'usage de ce bateau par des opérateurs débutants ou sans expérience n'est pas conseillé.

- Vérifiez le bon fonctionnement et la position de l'accélérateur, du levier sélecteur et de la direction avant de mettre le moteur en marche.
- Le contrôle directionnel du bateau sport est diminué lorsque la vitesse est en décroissance et perdu lorsque le moteur est arrêté.
- Ne pas éclabousser les autres et ne pas sauter les vagues ou les remous avec ce bateau sport.
- Le conducteur et les passagers doivent toujours porter des vêtements de flottaison individuels homologués et les vêtements protecteurs recommandés.
- Ne pas mettre le moteur en marche si les passagers ne sont pas correctement assis et ne se tiennent pas aux poignées de maintien, ou si la visibilité est obstruée. Ne pas permettre aux passagers de s'asseoir sur le siège de proue à l'extrémité avant du bateau à une vitesse supérieure au régime de ralenti.
- Fixer correctement le cordon de sécurité à votre vêtement de flottaison individuel.
- Gardez une distance raisonnable des autres plaisanciers. Prenez connaissance et observez les règlements et lois applicables de la navigation.

F04LAML

Étiquette 7

⚠ AVERTISSEMENT

Ne jamais survolter la batterie. L'entretien des composants électriques doit être effectué uniquement par un concessionnaire autorisé.

F04LACY

Étiquette 10

⚠ AVERTISSEMENT

Ne pas s'asseoir ici à une vitesse supérieure au régime de ralenti.

F04LAPY

Étiquette 8

⚠ AVERTISSEMENT

Les vapeurs d'essence risquent d'exploser. Avant de faire démarrer le moteur, faire fonctionner le ventilateur de cale pendant **5** minutes et vérifier qu'il n'y a pas de vapeurs d'essence dans la cale du compartiment-moteur.

F04LADY

Étiquette 11

⚠ AVERTISSEMENT

Le (ou les) moteurs doi(vent) être arrêté(s) pendant l'utilisation de la plate-forme. Ne pas s'approcher du (ou des) jet(s) et de la (ou des) grille(s) d'admission.

F04LAGY

Étiquette 9

⚠ AVERTISSEMENT

Pendant le plein, arrêter le(s) moteur(s). Il est possible que le réservoir de carburant soit sous pression. Tourner lentement le bouchon pour l'ouvrir. Maintenir l'embarcation horizontale. Éviter de trop remplir. Utiliser de l'essence sans plomb ordinaire. Vérifier le niveau d'huile. Vérifier périodiquement le circuit de carburant.

F04LAEY

Étiquette 12

Emission Control Information **BOMBARDIER** RECREATIONAL PRODUCTS

THIS ENGINE IS CERTIFIED TO OPERATE ON UNLEADED GASOLINE AND CONFORMS TO 1999 U.S. EPA REGULATIONS FOR MARINE SI ENGINES.

ENGINE FAMILY: XXX
 FEL: XXX GM/KW-HR HC + NO,
 ENGINE DISPLACEMENT: XXX CC
 EXHAUST EMISSION CONTROL SYSTEM: XXX

TUNE-UP SPECIFICATIONS
 IDLE SPEED: XXX RPM ± 200
 SPARK PLUG TYPE: XXX
 SPARK PLUG GAP: XXX IN.

F00LOJ0

TYPIQUE — VOIR L'ÉTIQUETTE SUR LE MOTEUR

NUMÉROS D'IDENTIFICATION

Les principaux composants du bateau (coque et moteur) sont identifiés par des numéros de série différents. Il peut parfois s'avérer nécessaire de connaître l'emplacement de ces numéros pour être en mesure d'effectuer une réclamation de garantie ou pour retracer le bateau en cas de vol.

Coque

Le numéro d'identification de la coque (N.I.C.) se trouve du côté droit du tableau.

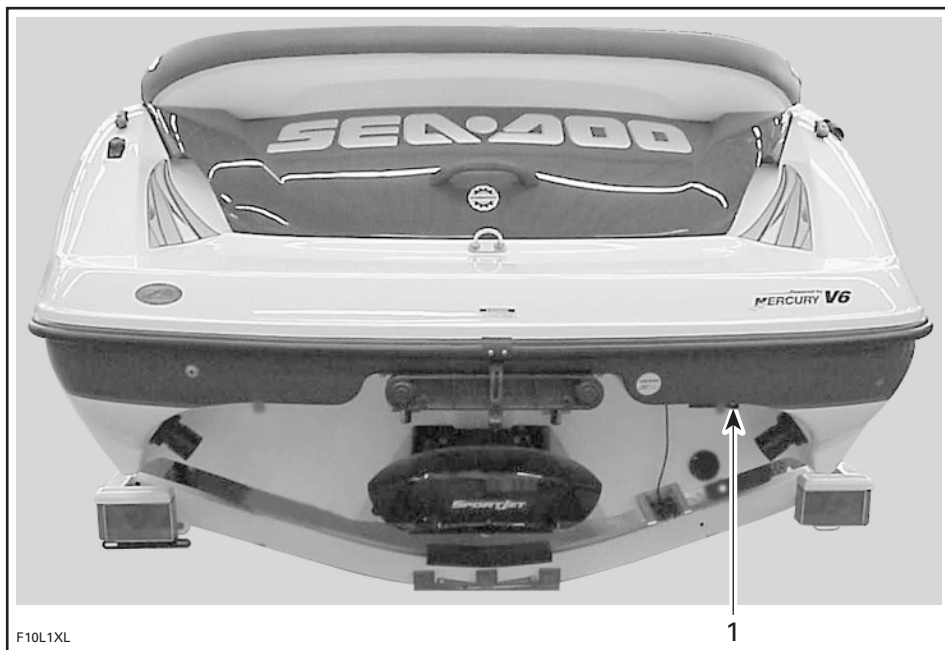

TYPIQUE

1. Numéro d'identification de la coque (N.I.C.)

Moteur

Consulter le *Guide d'utilisation du système de propulsion Mercury Marine (M²)*.

EMPLACEMENT DES COMMANDES ET DES COMPOSANTS

Poste de pilotage

Modèles Speedster et Speedster SK

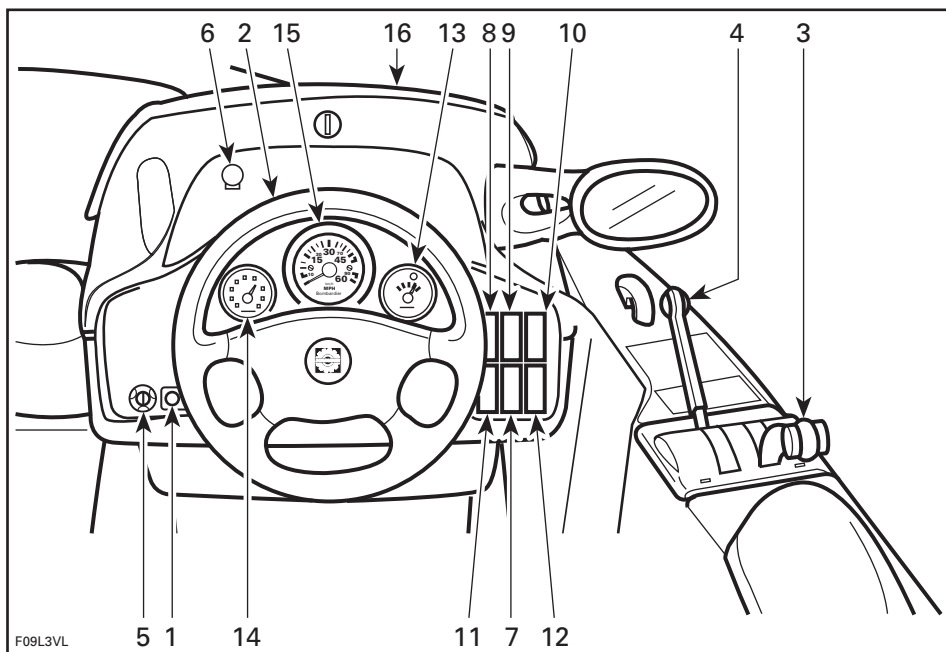

TYPIQUE — VUE DU POSTE DE PILOTAGE

Modèles Sportster 1800 et Challenger 1800

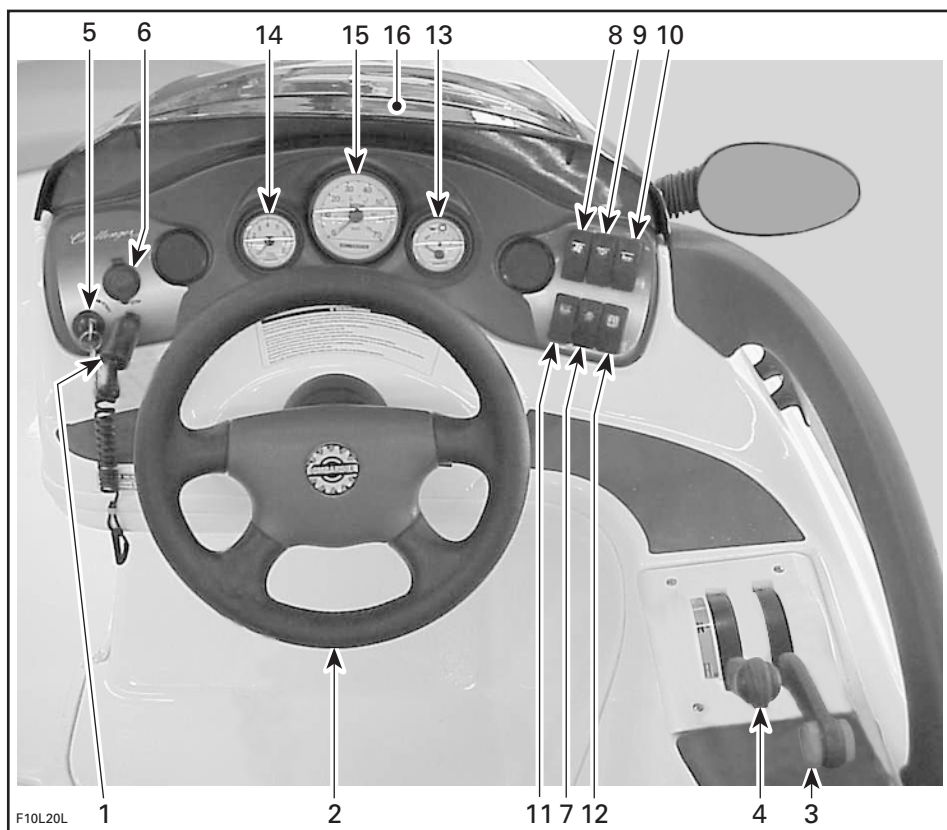

TYPIQUE — VUE DU POSTE DE PILOTAGE

Vue d'ensemble

Modèles Speedster et Speedster SK

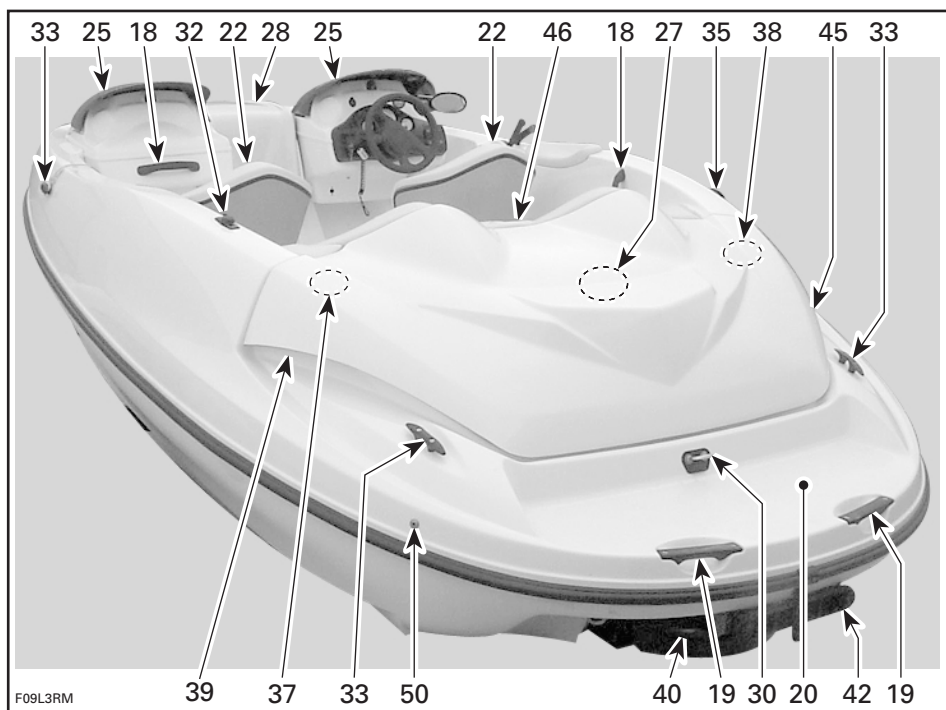

TYPIQUE — VUE SUPÉRIEURE LATÉRALE (SPEEDSTER SK)

Modèles Sportster 1800 et Challenger 1800

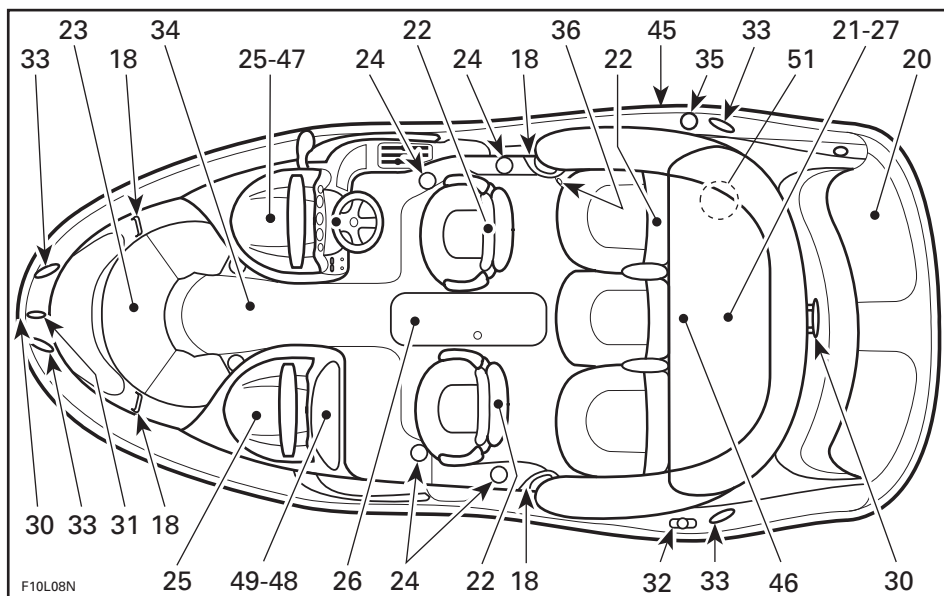

TYPIQUE — VUE SUPÉRIEURE (CHALLENGER 1800)

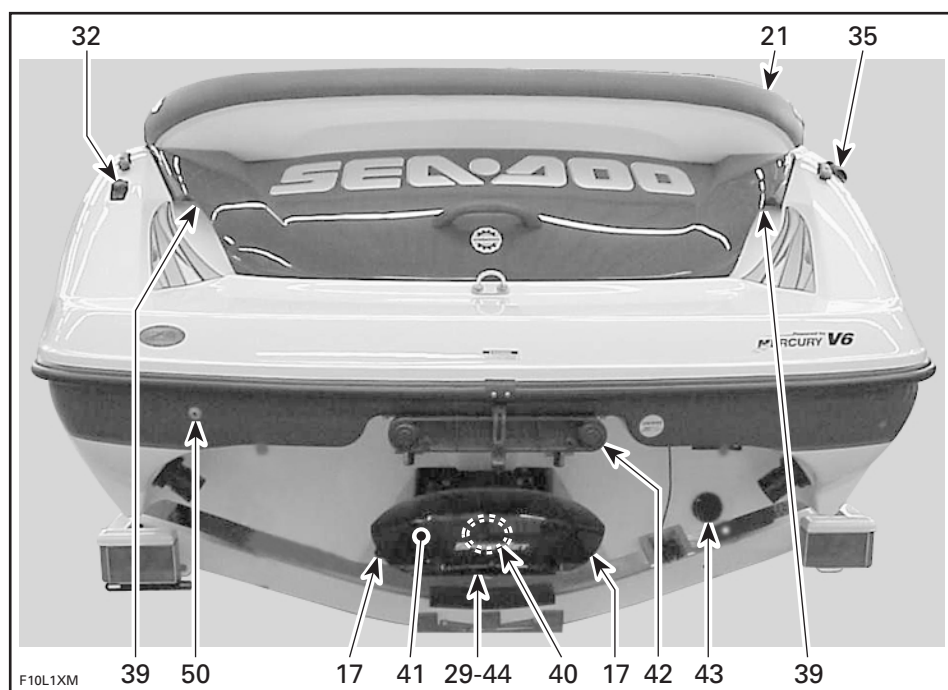

TYPIQUE — VUE ARRIÈRE (SPORTSTER 1800)

1. Cordon de sécurité
2. Volant
3. Levier d'accélérateur
4. Levier sélecteur
5. Interrupteur d'allumage
6. Prise électrique de 12 volts
7. Interrupteur des feux de navigation
8. Interrupteur de la pompe de cale
9. Interrupteur du ventilateur de cale
10. Bouton du klaxon
11. Interrupteur des feux du pont
12. Interrupteur du système d'avertissement de bas niveau de carburant
13. Indicateur de niveau de carburant, voyant de bas niveau d'huile et avertisseur sonore
14. Tachymètre
15. Indicateur de vitesse
16. Déфлекteur d'air
17. Bouchon de vidange de la cale
18. Poignées de maintien
19. Poignée(s) de maintien arrière
20. Plate-forme d'embarquement
21. Plate-forme de bronzage (s'il y a lieu)
22. Sièges
23. Siège de proue (s'il y a lieu)
24. Porte-gobelets
25. Compartiment(s) de rangement avant/gauche droit
26. Compartiment de rangement du pont
27. Compartiment de rangement arrière
28. Couvercle de proue (s'il y a lieu)
29. Admission d'eau de la turbine
30. Oeillets de proue et de poupe
31. Feu de proue
32. Feu de poupe amovible
33. Taquets d'amarre
34. Pont
35. Bouchon du réservoir de carburant
36. Orifice(s) de vidange du pont
37. Bouchon du réservoir d'huile principal
38. Raccord de rinçage
39. Conduits de ventilation
40. Tuyère de turbine
41. Déфлекteur de marche arrière
42. Échelle rétractable (s'il y a lieu)
43. Clapet de cale
44. Système anti-algues hydraulique
45. Aération du réservoir de carburant
46. Poteau de fixation du câble de ski nautique
47. Fusibles
48. Radio (s'il y a lieu)
49. Boîte à gants (s'il y a lieu)
50. Système de dérivation d'eau
51. Interrupteur coupe-circuit de la batterie principale

1) Cordon de sécurité

Le capuchon du cordon de sécurité devrait être bien enfoncé sur l'interrupteur pour qu'il fonctionne parfaitement.

Le moteur cesse de fonctionner lorsqu'on enlève le capuchon du cordon de sécurité de l'interrupteur. Fixer le cordon au vêtement de flottaison individuel (VFI) du conducteur, puis fixer le capuchon à l'interrupteur avant de mettre le moteur en marche.

AVERTISSEMENT

Remplacer le cordon de sécurité si le capuchon se desserre ou se détache continuellement de l'interrupteur.

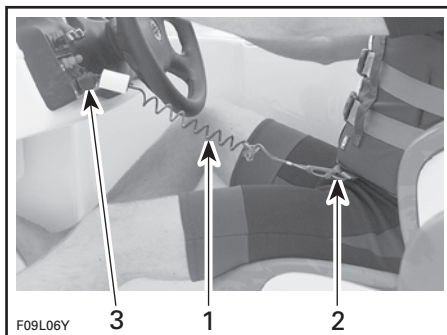

TYPIQUE

1. Cordon de sécurité
2. Le fixer au VFI
3. Le brancher à l'interrupteur du cordon de sécurité

AVERTISSEMENT

La commande de direction est réduite lorsqu'on relâche l'accélérateur et il est impossible de diriger le bateau lorsque le moteur est arrêté. Toujours enlever le cordon de sécurité en quittant le bateau.

AVERTISSEMENT

Ne pas lubrifier l'interrupteur du cordon de sécurité.

AVERTISSEMENT

Bien qu'il soit possible d'arrêter le moteur en utilisant l'interrupteur d'allumage, il est recommandé de toujours débrancher le cordon de sécurité lorsqu'on arrête le moteur.

2) Volant

Le volant commande la direction du bateau. Lorsqu'on tourne le volant dans le sens horaire, le bateau se dirige vers la droite et lorsqu'on le tourne dans le sens contraire, le bateau se dirige vers la gauche.

AVERTISSEMENT

Vérifier si le volant et la tuyère correspondante fonctionne bien avant de procéder au démarrage.

Direction assistée à basse vitesse

Chaque fois que le levier d'accélérateur se trouve au ralenti et que le volant approche la fin de sa course, le régime du moteur s'élève légèrement afin d'augmenter la poussée de la turbine, ce qui assiste la direction à basse vitesse et facilite l'accostage et le départ du quai. Se référer à la section intitulée INSTRUCTIONS D'UTILISATION pour plus de détails.

3) Levier d'accélérateur

Le bateau accélère lorsqu'on pousse le levier vers l'avant. Lorsqu'on ramène complètement le levier vers l'arrière, le moteur revient au ralenti et le bateau s'arrête graduellement en raison de la résistance de l'eau.

REMARQUE: Le levier sélecteur doit être à la position marche avant ou arrière pour activer le levier d'accélérateur.

AVERTISSEMENT

Vérifier si le levier d'accélérateur fonctionne bien avant de mettre le moteur en marche.

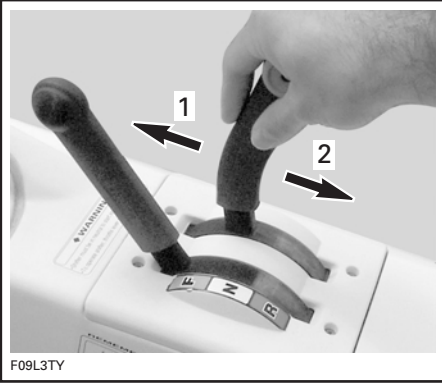

1. Augmente la vitesse
2. Diminue la vitesse

4) Levier sélecteur

Ce levier présente 3 positions:

- marche avant
- point mort
- marche arrière

Pour être en mesure de changer de vitesse, le levier d'accélérateur doit être au ralenti, soit complètement ramené vers l'arrière. Pour mettre le moteur en marche, le levier sélecteur doit être au point mort.

REMARQUE: Le levier d'accélérateur au ralenti et le levier sélecteur à la position «point mort», le levier d'accélérateur devrait être verrouillé.

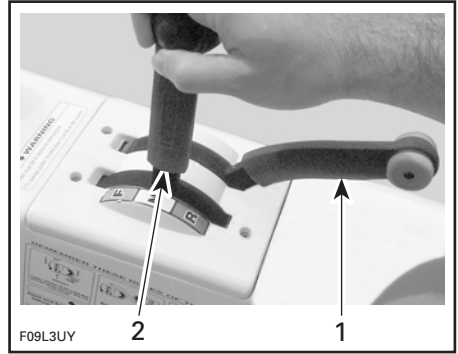

TYPIQUE

1. Levier d'accélérateur ramené au ralenti
2. Levier sélecteur à la position «point mort»

REMARQUE: Pour faciliter l'utilisation du levier sélecteur, aligner la flèche de ce dernier avec le point approprié (soit la marche avant, le point mort ou la marche arrière).

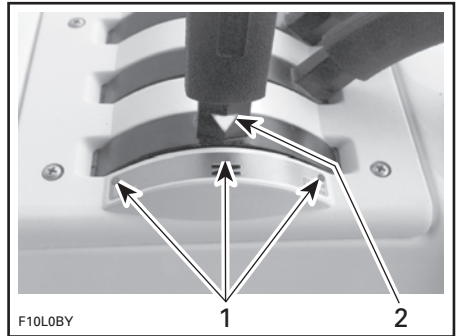

TYPIQUE

1. Points de sélection
2. Flèche sur le levier sélecteur

AVERTISSEMENT

On ne doit utiliser le levier sélecteur que lorsque le moteur tourne au ralenti et que le bateau est complètement arrêté.

⚠ AVERTISSEMENT

N'utiliser la marche arrière qu'à basse vitesse et le moins longtemps possible. Lorsqu'on fait marche arrière en eau peu profonde, s'assurer qu'il n'y a aucun obstacle, aucun baigneur et aucun enfant derrière le bateau.

ATTENTION: Ne jamais faire tourner le moteur à haute vitesse lorsqu'on est en marche arrière.

5) Interrupteur d'allumage



TYPIQUE

1. Interrupteur d'allumage

Démarrage et arrêt

Consulter le *Guide d'utilisation du système de propulsion (M²)* pour savoir comment procéder.

⚠ AVERTISSEMENT

Il est impossible de diriger le bateau lorsque le moteur est arrêté.

6) Prise électrique de 12 volts

La prise est située sur la console. Cette prise électrique de 12 volts peut être utilisée pour brancher des accessoires de façon temporaire.



TYPIQUE — VUE DU SPEEDSTER

Soulever le capuchon de protection pour avoir accès à la prise.

Si la prise électrique est utilisée pendant une période prolongée et que le moteur n'est pas en marche, la batterie risque inévitablement de se décharger.

Fermer le capuchon de protection lorsque la prise n'est pas utilisée afin de la protéger des intempéries.

Modèle Challenger 1800 seulement

Il y a une autre prise électrique de 12 volts dans la boîte à gants.

7) Interrupteur des feux de navigation



Ce bouton-poussoir a 3 positions: NAV/OFF/ANC.

Pousser le bouton en première position pour n'allumer que le feu de poupe (position d'ancrage).

Pousser le bouton en deuxième position pour allumer tous les feux de navigation.

Pousser à la position «OFF» pour éteindre les feux de navigation.

REMARQUE: Les interrupteurs et les indicateurs sont éclairés lorsqu'on allume les feux de navigation.

On devrait toujours allumer les feux de navigation entre le coucher et le lever du soleil ou lorsque la visibilité est réduite. S'assurer que le feu de poupe est installé. Pour en savoir davantage sur son emplacement et son installation, il suffit de consulter le passage intitulé **Feu de poupe amovible** dans cette section.

REMARQUE: Il est possible d'allumer les feux de navigation sans que le cordon de sécurité ne se trouve sur l'interrupteur du système de sécurité.

8) Interrupteur de la pompe de cale

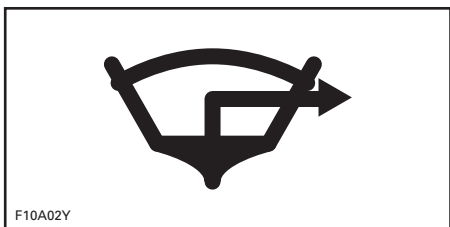

Ce bouton-poussoir a 2 positions.

Pousser le bouton à la position «ON» afin d'activer manuellement la pompe de cale (après un nettoyage, un remilage, etc.).

Pousser le bouton à la position «OFF» lorsque la cale est sèche.

ATTENTION: Ne pas utiliser la pompe trop longtemps si la cale est sèche; la batterie risque inévitablement de se décharger.

REMARQUE: Il est possible de faire fonctionner la pompe de cale sans que le cordon de sécurité ne se trouve sur l'interrupteur du système de sécurité.

ATTENTION: Toujours s'assurer d'arrêter la pompe de cale lorsque la cale est sèche et avant d'accélérer. La pompe de cale passera alors en mode automatique.

Pompe de cale automatique

Une pompe de cale automatique évacuera l'eau se trouvant dans la cale. Une sonde de niveau d'eau détecte l'eau, ce qui fait mettre en marche la pompe de cale. Lorsque l'eau est complètement évacuée, la pompe s'éteint automatiquement. Ce mode automatique fonctionne en tout temps, que le cordon de sécurité se trouve ou non sur l'interrupteur du système de sécurité et que le moteur soit ou non en marche.

ATTENTION: Il est important de se rappeler que si on place l'interrupteur coupe-circuit principal de la batterie à la position «OFF» alors que le bateau est amarré, la pompe de cale ne pourra se mettre en marche même si le niveau de l'eau augmente dans la cale.

9) Interrupteur du ventilateur de cale



Ce bouton-poussoir comporte 2 positions. Lorsqu'il est à la position «ON», il permet l'aération du compartiment-moteur.

Pousser le bouton en position «ON» pour mettre le ventilateur en marche.

Pousser le bouton à la position «OFF» pour éteindre le ventilateur de cale.

⚠ AVERTISSEMENT

Toujours mettre le ventilateur en marche pendant au moins 5 minutes avant de démarrer le moteur; l'éteindre avant d'accélérer. L'utilisation du ventilateur de cale ne remplace en rien le fait de prêter attention aux vapeurs de carburant qui pourraient être présentes.

Si on utilise le ventilateur de cale pendant une période prolongée et que le moteur n'est pas en marche, la batterie risque inévitablement de se décharger. Arrêter le ventilateur avant d'utiliser le bateau.

10) Bouton du klaxon



Ce bouton-poussoir a 2 positions. Pousser et tenir le bouton pour activer le klaxon. Relâcher le bouton pour arrêter le klaxon.

11) Interrupteur des feux du pont

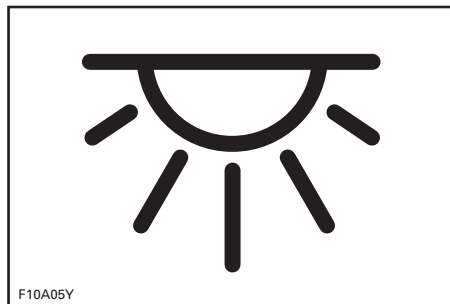

Ce bouton-poussoir a 2 positions. Pousser le bouton à la position «ON» pour allumer les feux du pont.

Pousser le bouton à la position «OFF» pour éteindre les feux du pont.

Si les feux du pont sont allumés pendant une période prolongée et que le moteur n'est pas en marche, la batterie risque inévitablement de se décharger.

12) Interrupteur du système d'avertissement de bas niveau de carburant

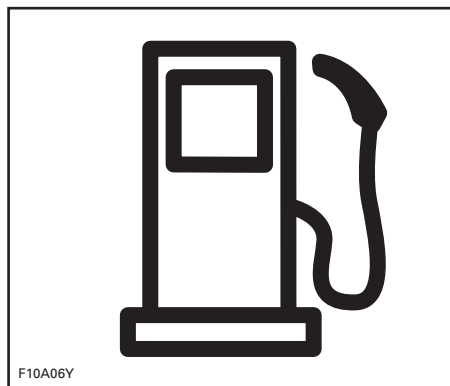

Ce bouton-poussoir a 2 positions. Lorsque le niveau du réservoir de carburant est bas, un bip se fait entendre et le voyant situé sur le bouton clignote afin d'avertir le conducteur.

Pousser le bouton pour arrêter le bip et éteindre le voyant.

À partir de ce moment, il reste environ 10% du carburant total.

⚠ AVERTISSEMENT

Toujours remplir le réservoir de carburant lorsque le voyant s'allume ou avant.

13) Indicateur de niveau de carburant, voyant de bas niveau d'huile et avertisseur sonore

Indicateur de niveau de carburant

Cet indicateur analogique se situe au niveau du tableau de bord et indique continuellement la quantité de carburant qui se trouve à l'intérieur du réservoir de carburant lorsque le moteur fonctionne.

L'indicateur est illuminé dès que les feux de navigation sont allumés.

REMARQUE: Il est également possible de vérifier le niveau de carburant sans que le moteur fonctionne. S'assurer que le cordon de sécurité ne se trouve pas sur l'interrupteur du système de sécurité et placer l'interrupteur d'allumage à la position ON; l'indicateur se mettra alors en marche.

ATTENTION: Toujours placer l'interrupteur à la position OFF une fois qu'on a vérifié le niveau de carburant.

Voyant de bas niveau d'huile et avertisseur sonore

Le voyant s'allume et l'avertisseur sonore retentit lorsque le niveau d'huile est bas dans le réservoir d'huile situé sur le moteur ou bien qu'un fil ou un raccord de ce circuit électrique n'est pas bien branché. Remplir le réservoir le plus tôt possible ou communiquer avec un concessionnaire autorisé si le voyant demeure allumé ou l'avertisseur sonore retentit toujours.

ATTENTION: Ne jamais faire tourner le moteur jusqu'à ce qu'il manque d'huile.

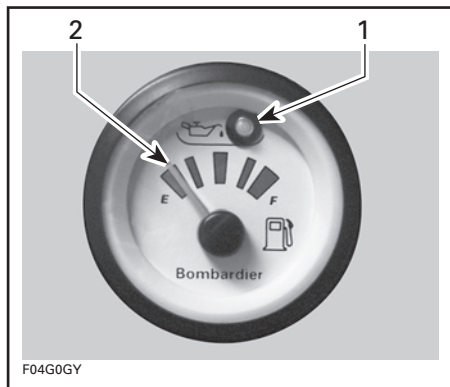

TYPIQUE

1. Voyant de bas niveau d'huile à injection
2. Niveau d'essence

14) Tachymètre

Ce tachymètre analogique indique la vitesse de rotation du moteur en tours par minute (tr/mn). Multiplier la lecture par 1000 afin de connaître le régime réel.

Le tachymètre est illuminé dès que les feux de navigation sont allumés.

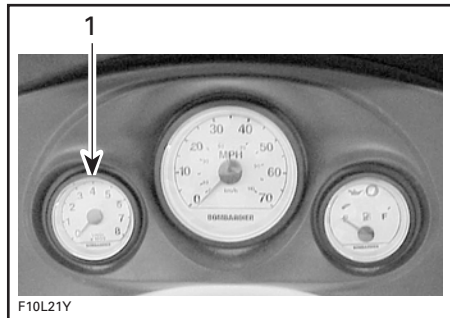

TYPIQUE

1. Tachymètre

15) Indicateur de vitesse

L'indicateur de vitesse analogique indique la vitesse du bateau en milles par heure (MPH) et en kilomètres par heure (km/h).

L'indicateur de vitesse est illuminé dès que les feux de navigation sont allumés.

La sonde de vitesse installée sur la coque à proximité du système de propulsion Mercury M² envoie un signal à l'indicateur.

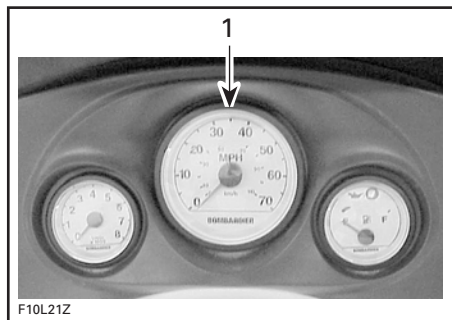

TYPIQUE

1. Indicateur de vitesse

Modèle Speedster SK

Ce bateau est muni d'un indicateur de vitesse axé sur l'optimisation du rendement à des fins de ski nautique. Pour ce faire, il y a deux zones qui permettront au pilote de bien contrôler sa vitesse.

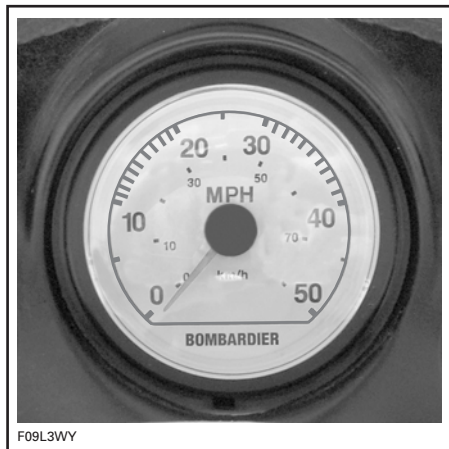

16) Déflecteur d'air

Par souci de commodité, un déflecteur amovible peut être utilisé pour dévier le vent. Tirer le verrou, puis soulever le déflecteur jusqu'à ce qu'il soit bloqué par le dispositif de retenue. Lorsqu'on ne s'en sert plus, l'abaisser et le pousser vers le bas pour le reverrouiller.



TYPIQUE

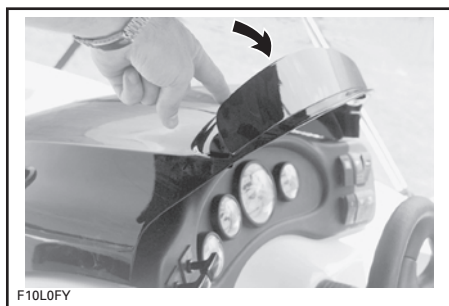

TYPIQUE

17) Bouchons de vidange de la cale

Pour vidanger toute quantité d'eau accumulée dans la cale, il suffit de dévisser ces bouchons de vidange.

⚠ AVERTISSEMENT

S'assurer que les bouchons de vidange sont bien serrés avant de mettre le bateau à l'eau.

Incliner légèrement le bateau vers l'arrière de façon à ce que la cale puisse se vidanger complètement.

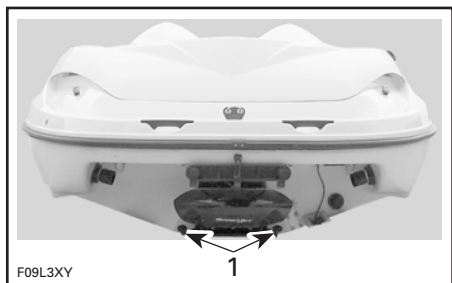

TIPIQUE

1. Bouchon de vidange

18) Poignées de maintien

Ces poignées de maintien offrent une bonne prise aux passagers.

ATTENTION: Ne jamais se servir des poignées de maintien pour remorquer quoi que ce soit ni pour soulever le bateau.

Pour savoir où sont les poignées de maintien, se reporter au début de cette section et se référer aux illustrations propres à l'emplacement des composants.

19) Poignée(s) de maintien arrière

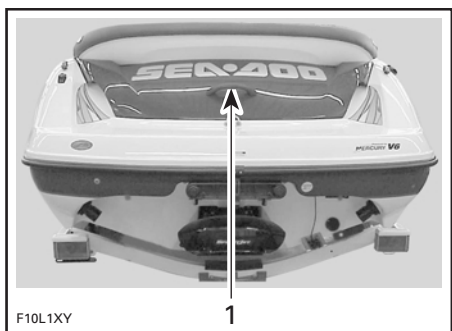

TIPIQUE — VUE DU SPORTSTER 1800

1. Poignée de maintien

Ces poignées de maintien offrent une bonne prise pour monter à bord du bateau.

ATTENTION: Ne jamais se servir des poignées de maintien pour remorquer quoi que ce soit ni pour soulever le bateau.

20) Plate-forme d'embarquement

Cette surface antidérapante facilite l'embarquement à l'arrière du bateau.

⚠ AVERTISSEMENT

N'utiliser la plate-forme que lorsque le moteur est arrêté. Se tenir à l'écart du jet et de la grille d'admission.

21) Plate-forme de bronzage (s'il y a lieu)

Endroit pratique où on peut se reposer ou se faire bronzer lorsque l'ancre est mouillée.

⚠ AVERTISSEMENT

Ne pas démarrer ou faire fonctionner le bateau si quelqu'un est assis sur la plate-forme de bronzage ou sur la plate-forme d'embarquement.

22) Sièges

Tous les passagers devraient être assis pendant une randonnée.

⚠ AVERTISSEMENT

Ne pas s'asseoir sur le rebord ou se tenir debout lorsque le bateau est en marche. Les sièges et les poignées de maintien devraient être utilisés en eau agitée.

Modèles Speedster, Speedster SK et Challenger 1800

Pour plus de commodité, les sièges avant sont munis de poignées de maintien moulées dans la base du siège.

Les deux sièges avant sont pivotants.

Pour faire pivoter le siège, tirer le levier vers l'avant dans un mouvement de rotation. Tourner le siège dans la position désirée. Le siège peut être réglé à des angles de 45°. Pour verrouiller le siège, relâcher le levier.

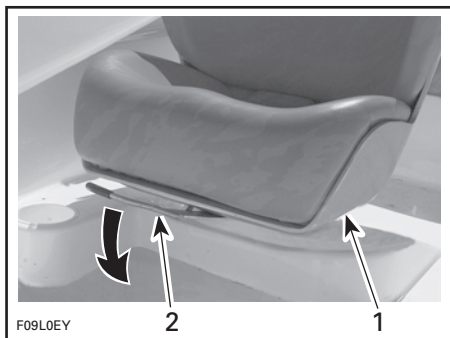

TYPIQUE — VUE DU SPEEDSTER ET SPEEDSTER SK

1. Poignées de maintien moulées dans le siège
2. Levier de siège pivotant

Cette caractéristique permet de tourner le siège avant du passager vers l'arrière de façon qu'il puisse servir de siège de l'observateur.

⚠ AVERTISSEMENT

Toujours s'assurer que la manette du siège pivotant est verrouillée avant de partir. Le siège doit également faire face au volant.

Challenger 1800 seulement

Les deux sièges avant peuvent être avancés ou reculés.

Pour le réglage avant-arrière du siège, soulever le levier afin de déverrouiller le siège. Placer le siège à la position désirée. Relâcher le levier après avoir réglé le siège.

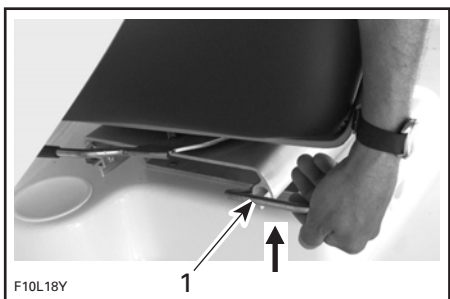

1. Levier de réglage (avant-arrière)

REMARQUE: Il est nécessaire d'avancer le siège au maximum pour permettre une rotation de 180° (un demi-tour).

23) Siège de proue (s'il y a lieu)

Ce siège est situé à l'avant du bateau.

⚠ AVERTISSEMENT

On ne devrait utiliser ce siège que lorsque le bateau est arrêté ou lorsque le moteur tourne au ralenti.

Utiliser les poignées de maintien au besoin.

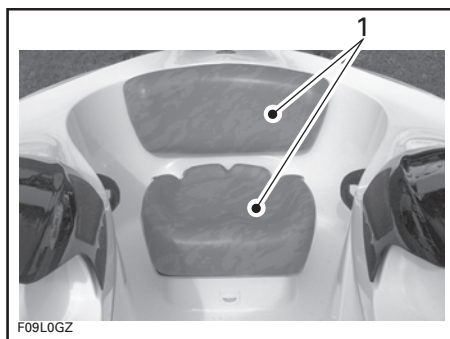

TYPIQUE — VUE DU SPEEDSTER

1. Siège de proue

Compartiments de rangement Speedster seulement

Siège de proue

Soulever le dossier du siège de proue pour avoir accès au compartiment de rangement.

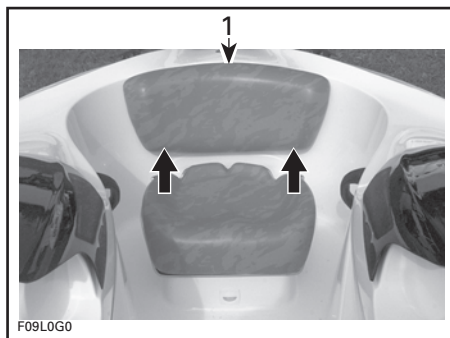

1. Soulever le dossier

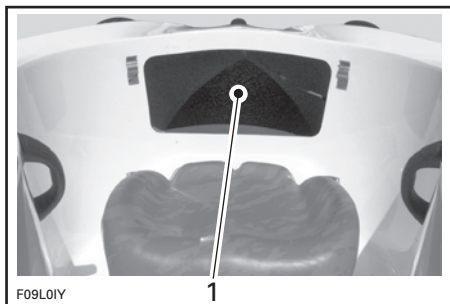

1. Compartiment de rangement derrière le dossier

En réinstallant le dossier, faire glisser les fentes de ce dernier sur les supports de fixation. S'assurer que le dossier est correctement verrouillé.

Sportster 1800 seulement

Siège de proue

Soulever le siège de proue pour avoir accès au compartiment de rangement. Porter attention à la sangle de retenue en rabaisant le siège.

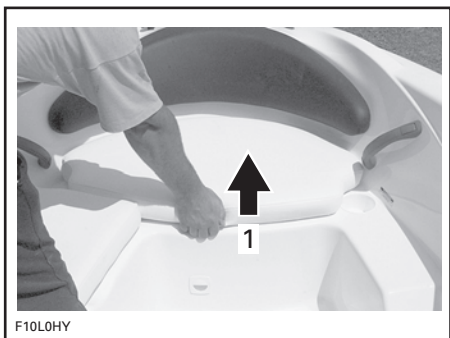

1. Soulever le siège



En réinstallant le siège, le faire glisser de façon que la base se trouve sous les deux butoirs, puis rabaisser le siège pour le verrouiller correctement.

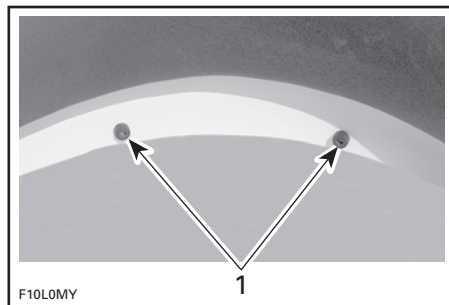

1. Glisser le siège sous les butoirs

Siège latéral

Soulever le siège latéral pour avoir accès au compartiment de rangement. Porter attention à la sangle de retenue en rabaisant le siège.

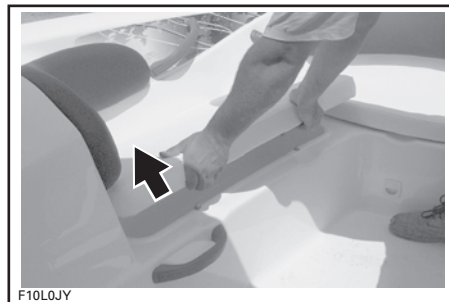

Ce compartiment de rangement présente un logement permettant d'entreposer un extincteur approuvé.



1. Logement de l'extincteur

L'extincteur (vendu séparément) devrait toujours être bien fixé dans son logement.

Une fois terminé, réinstaller le siège en suivant les instructions données ci-dessus pour le siège de proue.

Dossier du siège latéral

Tirer légèrement le dossier afin de le déverrouiller, puis tourner doucement dans le sens horaire.

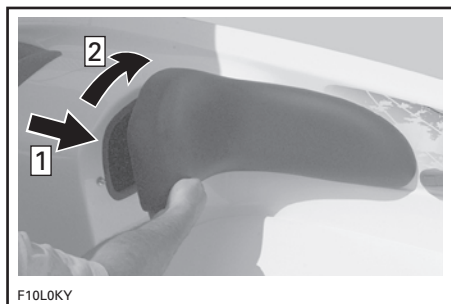

Étape 1 : Tirer légèrement le dossier afin de le déverrouiller

Étape 2 : Tourner doucement dans le sens horaire

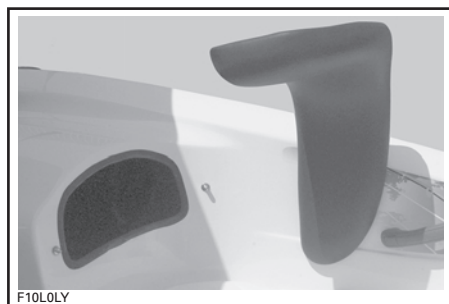

Une fois terminé, tourner le dossier vers l'ouverture du couvercle du compartiment de rangement, puis pousser le dossier afin de le verrouiller correctement.

24) Porte-gobelets

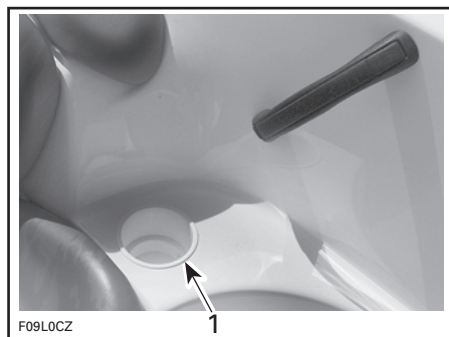

1. Porte-gobelets

Ceux-ci sont très pratiques pour y mettre des boissons non-alcoolisées.

⚠ AVERTISSEMENT

Ne consommer aucune boisson alcoolisée à bord du bateau. Ne conserver aucune bouteille, canette, etc. dans les porte-gobelets lorsque le bateau circule à une certaine vitesse ou en eau agitée.

25) Compartiment(s) de rangement avant droit/gauche

Ce compartiment étanche est muni d'une serrure et comporte un panier amovible destiné à transporter des effets personnels. Le panier est l'endroit idéal pour ranger les bougies, la trousse de premiers soins, etc.

AVERTISSEMENT

Ne jamais placer d'objets lourds ou fragiles dans le panier de rangement.

Pour accéder au compartiment de rangement, ouvrir le couvercle en le déverrouillant à l'aide de la clé qui est fournie.

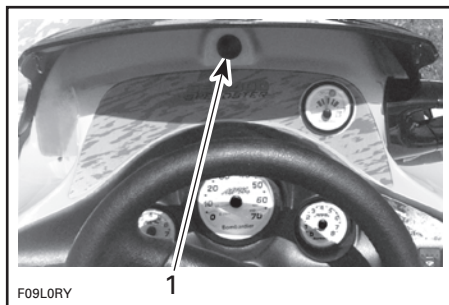

TYPIQUE

1. Bouton de déclenchement

Presser le bouton de déclenchement pour ouvrir le couvercle.

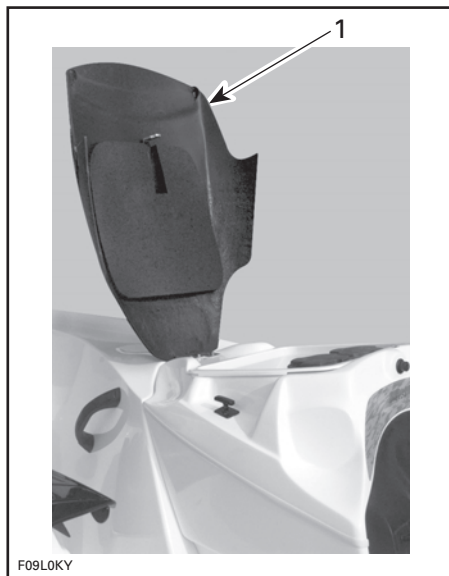

SPEEDSTER ET SPEEDSTER SK

1. Couvercle de compartiment de rangement ouvert

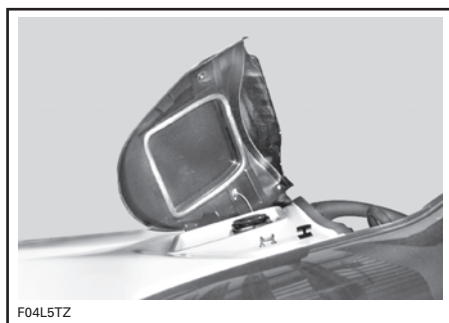

SPORTSTER 1800 ET CHALLENGER 1800

Le panier de droite présente un logement permettant d'entreposer un extincteur approuvé.

L'extincteur (vendu séparément) devrait toujours être bien fixé dans son logement.

Un deuxième compartiment contient les *Guides du conducteur*, et on peut y mettre des objets personnels.

Les *Guides du conducteur* devraient être conservés dans un sac étanche et se trouver en tout temps dans le bateau.

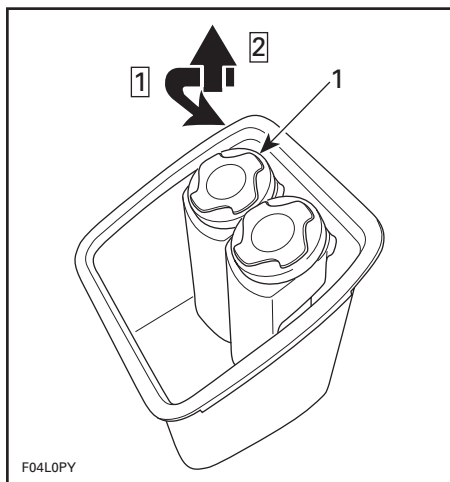

F04LOPY

TYPIQUE

Étape 1: Tourner les couvercles dans le sens antihoraire afin de les déverrouiller

Étape 2: Retirer

1. Logement de l'extincteur

AVERTISSEMENT

Ne pas retirer le panier pour avoir accès à plus d'espace de rangement.

Réinstaller le panier conformément à l'illustration suivante.



F09LOMY

TYPIQUE — INSTALLATION DU PANIER

1. Logements vers l'arrière

Abaisser le couvercle pour relâcher le mécanisme, et le descendre ensuite lentement. Enfoncer solidement le couvercle pour le verrouiller dès qu'il parvient au verrou.

Vérifier régulièrement la solidité de la goupille de verrouillage du couvercle de rangement. La serrer au besoin, et s'assurer que le verrouillage est efficace.

AVERTISSEMENT

Ne jamais faire fonctionner le bateau lorsque le couvercle du compartiment de rangement est ouvert.

Sportster 1800

Ce compartiment étanche est muni d'une serrure et comporte une glacière amovible.

C'est l'endroit idéal pour conserver des boissons non-alcoolisées et de la nourriture.

Le couvercle s'ouvre de la même façon que celui du modèle **Challenger 1800** décrit ci-dessus.

La glacière contient les *Guides du conducteur*. Celui-ci devrait être conservé dans un sac étanche et se trouver en tout temps dans le bateau. Il est suggéré de ranger le guide dans l'espace de rangement qui se trouve sous la glacière.

Enlever la glacière.

Le compartiment en-dessous de la glacière est des plus pratiques pour ranger de gros articles personnels. C'est l'endroit idéal pour ranger sacs de couchage, couvertures, sacs de voyage, etc.

Réinstaller la glacière, tel qu'illustré.



F10LOPY

TYPIQUE — INSTALLATION DE LA GLACIÈRE

26) Compartiment de rangement du pont

Le compartiment de rangement du pont est l'endroit idéal pour remiser les skis nautiques, les avirons, l'ancre et sa corde, etc.

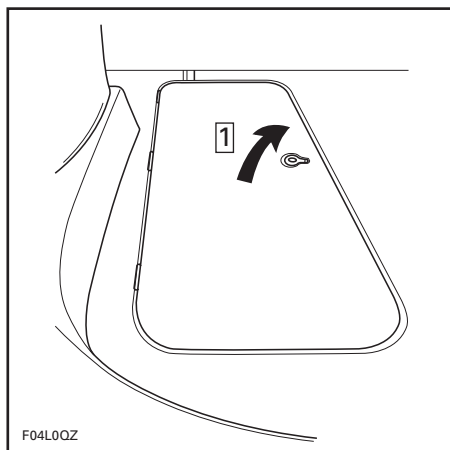

F04L0QZ

TYPIQUE

Étape 1: Tirer le verrou et soulever le couvercle

Soulever la bague de verrouillage et ouvrir doucement le couvercle jusqu'à ce qu'il soit arrêté par le ressort de retenue.

Une fois complètement ouvert, le couvercle reste dans cette position lorsque le bateau se trouve en eau calme.

Pour fermer ce dernier, presser doucement sur le côté du ressort afin de le déclencher, puis abaisser le couvercle.

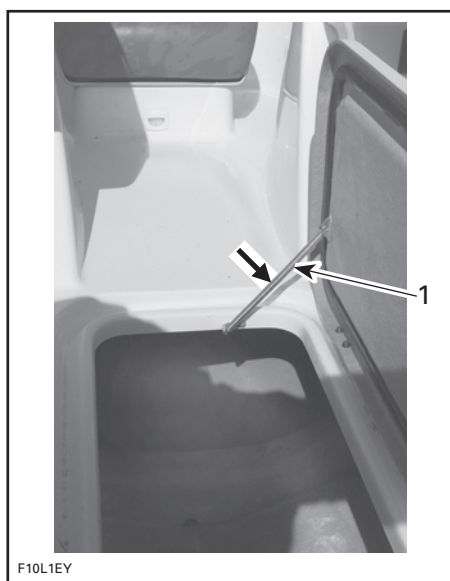

F10L1EY

1. Presser doucement ici pour déclencher le ressort

⚠ AVERTISSEMENT

Ne jamais faire fonctionner le bateau lorsque le couvercle du compartiment de rangement est ouvert.

27) Compartiment de rangement arrière

Ce compartiment est très pratique, particulièrement pour remiser de gros objets personnels. C'est l'endroit idéal pour ranger des vêtements de flottaison individuels supplémentaires, des serviettes, de la nourriture, etc.

Tous les modèles

Pour ouvrir le couvercle du compartiment-moteur, ouvrir le compartiment de rangement avant droit et tirer la manette.

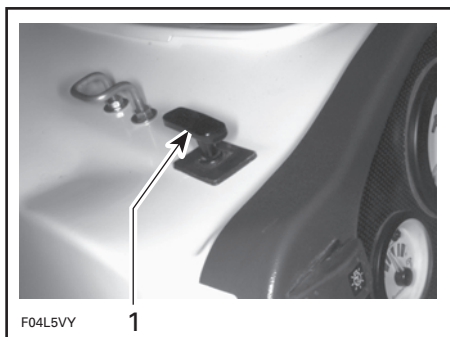

TYPIQUE — VUE DU CHALLENGER 1800

1. Manette

Les amortisseurs termineront le processus d'ouverture et empêcheront le couvercle du compartiment-moteur de se refermer.

REMARQUE: L'accès au compartiment de rangement arrière est protégé seulement lorsque le compartiment avant droit est verrouillé.

Panier de rangement

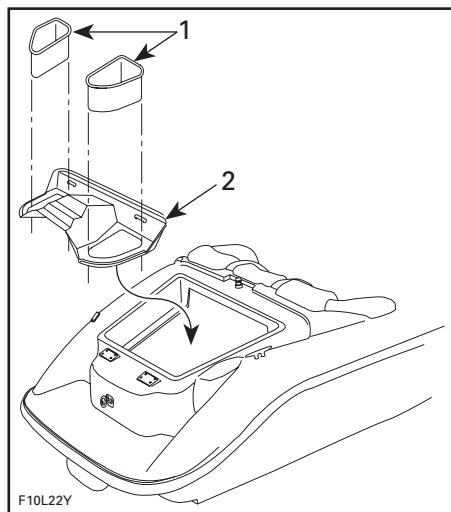

1. Panier
2. Plateau de rangement

ATTENTION: Pour éviter d'endommager le plateau de rangement, son contenu ne doit pas excéder le POIDS LIMITE recommandé de 22.5 kg (50 lb).

Il y a deux paniers amovibles dans le plateau de rangement. Tirer sur le panier pour l'extraire.

Il est possible d'enlever le plateau de rangement afin d'avoir accès au compartiment-moteur. Prendre la poignée et soulever le plateau vers l'arrière.

⚠ AVERTISSEMENT

Lorsque le plateau de rangement est soulevé ou enlevé, s'assurer de ne jamais toucher aux pièces électriques en démarrant le moteur ou pendant que ce dernier est en marche. Ne jamais laisser d'objets, de chiffons, d'outils, etc., dans le compartiment-moteur ni à l'intérieur de la cale.

Réinstaller le plateau de rangement, puis remettre les deux paniers en place.

Fermer énergiquement le couvercle du compartiment-moteur pour le verrouiller.

⚠ AVERTISSEMENT

Ne jamais faire fonctionner le bateau lorsque le couvercle du compartiment-moteur est ouvert.

28) Couvercle de proue

Modèle Speedster SK

Pour ouvrir le couvercle de proue, tirer sur le levier comme le montre la photo suivante.

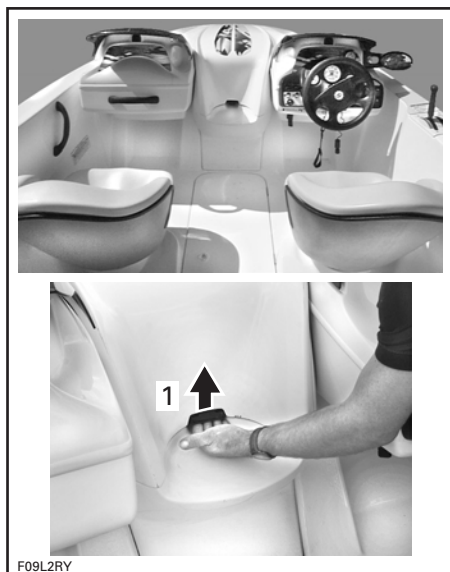

1. Tirer sur le levier pour soulever le couvercle de proue

Fermer énergiquement le couvercle de proue pour le verrouiller.

⚠ AVERTISSEMENT

Ne jamais faire fonctionner le bateau lorsque le couvercle de proue est ouvert.

29) Admission d'eau de la turbine

L'eau est aspirée dans cette ouverture par l'hélice. Ainsi, moins de corps étrangers s'introduisent dans le système de propulsion.

Consulter le *Guide d'utilisation du système de propulsion (M²)*.

30) Oeillets de proue et de poupe

Oeillet de proue

Les oeillets servent à amarrer le bateau, à le remorquer ou à l'attacher pendant le transport.

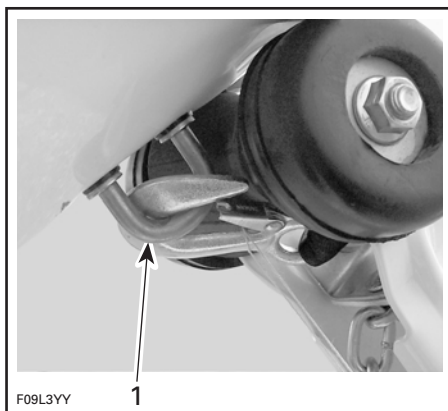

TYPIQUE

1. Oeillet de proue

Oeillets de poupe

Grâce aux oeillets de poupe, il est possible d'utiliser une corde de remorquage munie d'un crochet dont l'extrémité est ouverte ou fermée.

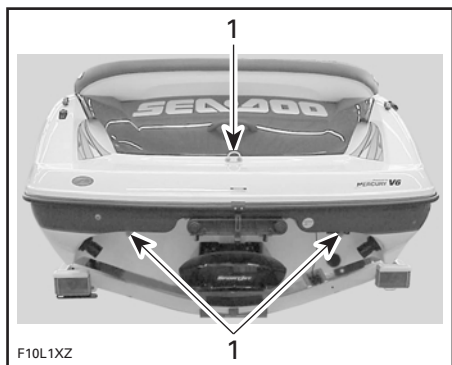

TYPIQUE

1. Oeillets de poupe

31) Feu de poupe

Il s'agit de feux obligatoires rouge et vert. Consulter le paragraphe intitulé **Interrupteur des feux** plus haut dans cette section.

32) Feu de poupe amovible

Ce feu de poupe blanc est obligatoire. Il est recommandé de le conserver dans le compartiment de rangement arrière lorsqu'on ne l'utilise pas.

Pour enlever le feu de poupe du couvercle du compartiment-moteur, le tirer hors du couvercle. Pour le remettre de nouveau, il suffit de l'enfoncer dans son logement.

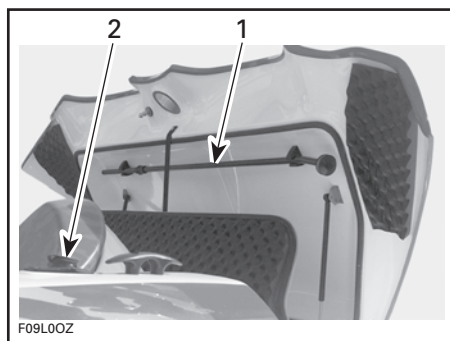

TYPIQUE

1. Remiser le feu de poupe ici
2. Installer le feu de poupe ici

Installation

- Soulever le capuchon du logement.
- Insérer le feu de poupe dans l'orifice de fixation du logement. S'assurer d'aligner la tête de vis du feu de poupe avec l'encoche du logement.
- Enfoncer fermement le feu de poupe dans l'orifice afin de verrouiller les raccords.
- Pousser la bague de retenue vers le bas, puis la tourner jusqu'à ce qu'elle se verrouille. Il se peut qu'il soit nécessaire de tourner légèrement la bague afin de pouvoir l'insérer dans l'orifice.
- Vérifier si le feu fonctionne. Consulter le paragraphe intitulé **Interrupteur des feux de navigation** plus haut dans cette section.

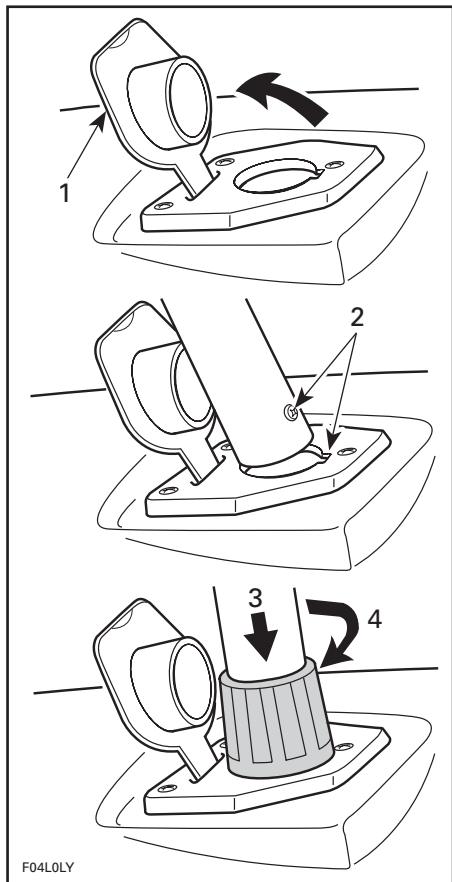

F04L0LY

TYPIQUE

1. Soulever
2. Aligner la vis avec l'encoche
3. Pousser vers la base
4. Tourner la bague afin de la verrouiller

ATTENTION: Voir à ce qu'il y ait de la graisse diélectrique dans l'orifice de fixation du feu, et ce, afin d'éviter toute corrosion.

33) Taquets d'amarre

Dès que le bateau est au quai, il est recommandé d'utiliser les taquets d'amarre avant et arrière afin de bien le fixer. L'usage de défenses gonflées à l'air mais résistantes est également recommandé dans le but de protéger le bateau.

ATTENTION: Ne jamais utiliser les taquets d'amarre pour remorquer ni pour soulever le bateau.

34) Pont

Surface plane du bateau; elle devrait toujours être propre et dégagée.

35) Bouchon du réservoir de carburant

Dévisser le bouchon dans le sens anti-horaire. Réinstaller le bouchon et le serrer au maximum après avoir fait le plein.

⚠ AVERTISSEMENT

Ne jamais vérifier le niveau de carburant à la lueur d'une flamme.

36) Orifice(s) de vidange du pont

Cet orifice permet à l'eau de s'écouler du bateau lorsqu'il pleut, au moment d'un nettoyage, en cas d'éclaboussures, etc.

Maintenir l'orifice propre pour éviter qu'il ne devienne obstrué.

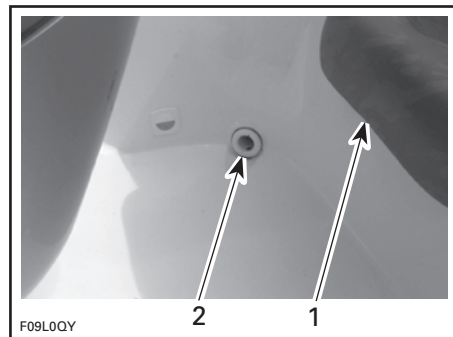

F09L0QY

TYPIQUE

1. Siège arrière
2. Orifice de vidange du pont

37) Bouchon du réservoir d'huile principal

Ouvrir le couvercle du compartiment-moteur pour avoir accès à ce bouchon. Le bouchon est situé sous le couvercle du compartiment-moteur.



Pour ajouter de l'huile à injection dans le réservoir, dévisser le bouchon dans le sens antihoraire. Ajouter de l'huile jusqu'au repère. Ne pas trop remplir. Réinstaller le bouchon et le resserrer complètement.

ATTENTION: Le système d'injection d'huile doit être sous pression. Toujours s'assurer que les bouchons sont complètement resserrés. Consulter le *Guide d'utilisation du système de propulsion (M²)* pour connaître le type d'huile recommandé et pour savoir comment procéder au remplissage des réservoirs.

38) Raccord de rinçage

Consulter le *Guide d'utilisation du système de propulsion (M²)* afin de savoir comment utiliser ces raccords.

À des fins de commodité, le raccord de rinçage est situé sous le couvercle du compartiment-moteur. Soulever le couvercle pour avoir accès à celui-ci, qui est situé à tribord du compartiment-moteur.

39) Conduits de ventilation

L'air circule dans ces conduits de manière à alimenter les moteur et à aérer le compartiment-moteur. Ils ne doivent pas être obstrués.

40) Tuyère de turbine

La tuyère se déplace de gauche à droite selon le sens d'orientation du volant. Cela permet au bateau de changer de direction lorsque le moteur est en marche.

⚠ AVERTISSEMENT

Ne jamais utiliser la tuyère comme point d'appui pour monter à bord du bateau ou pour soulever celui-ci.

41) Déflecteur de marche arrière

Lorsqu'on sélectionne le point mort ou la marche arrière au moyen du levier sélecteur, le déflecteur se déplace vers le haut ou vers le bas selon la position désirée.

⚠ AVERTISSEMENT

Ne jamais utiliser le déflecteur comme point d'appui pour monter à bord du bateau. Ne pas faire marche arrière lorsqu'on circule à haute vitesse.

42) Échelle rétractable (s'il y a lieu)

L'échelle se trouve sous la plate-forme d'embarquement.

Cette échelle est pratique lorsqu'on veut remonter à bord du bateau.

AVERTISSEMENT

Le moteur devrait être arrêté lorsqu'on utilise l'échelle. Se tenir à l'écart de la turbine ou de la grille d'admission. Rester au centre de l'échelle. Une personne à la fois sur l'échelle. L'échelle ne doit jamais servir à tirer ou à remorquer le bateau, à plonger, à sauter à l'eau, à embarquer sur le bateau s'il n'est pas à l'eau ou pour toute autre activité pour laquelle elle n'est pas été conçue.

Tirer l'attache pour déverrouiller l'échelle.

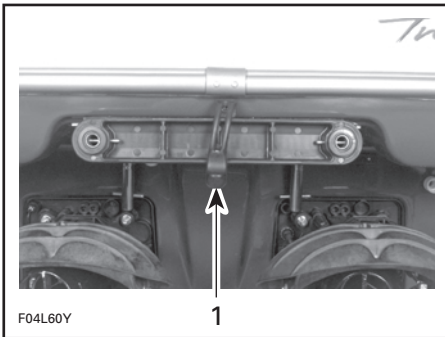

TYPIQUE

1. Attache

Glisser l'échelle vers l'arrière, puis pousser vers le bas.

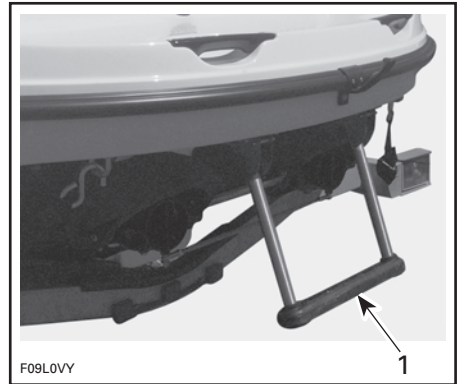

TYPIQUE

1. Échelle abaissée

Pour ranger l'échelle, la lever complètement à l'horizontale, puis la glisser vers l'avant.

43) Clapet de cale

Ce clapet permet à l'eau provenant du pont d'être évacuée hors du bateau. Maintenir le clapet propre pour éviter qu'il ne devienne obstrué.

44) Système anti-algues hydraulique

Consulter le *Guide d'utilisation du système de propulsion (M²)*.

45) Aération du réservoir de carburant

L'aération permet aux émanations de carburant et à la pression de s'échapper du réservoir de carburant.

AVERTISSEMENT

Ne jamais approcher une allumette ou une flamme nue de l'aération. Suivre les instructions prescrites au passage **Pour faire le plein** à la section intitulée CARBURANT ET LUBRIFICATION.

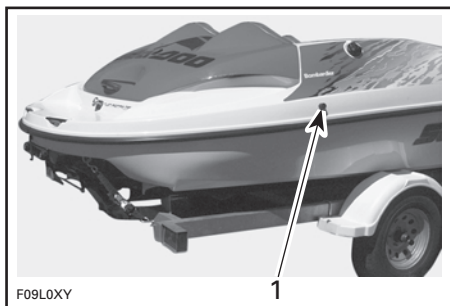

TYPIQUE

1. Aération du réservoir de carburant

46) Poteau de fixation du câble de ski nautique

Tous les modèles sauf les Speedster et Speedster SK

Tirer le poteau vers le haut afin d'y fixer le câble de ski nautique.

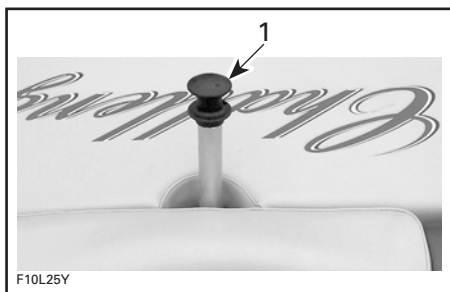

TYPIQUE — VUE DU CHALLENGER 1800

1. Tirer le poteau de fixation vers le haut afin d'y fixer un câble de ski nautique

Abaisser le poteau une fois l'utilisation terminée.

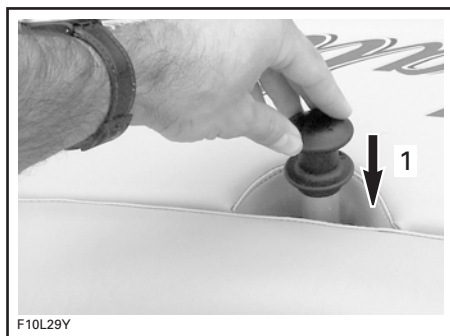

TYPIQUE — VUE DU CHALLENGER 1800

1. L'abaisser lorsqu'il n'est pas utilisé

Modèles Speedster et Speedster SK

Tirer le poteau vers le haut jusqu'à ce qu'il s'arrête, puis tourner l'extrémité du poteau dans le sens horaire afin de le verrouiller. Se référer à la photo suivante.

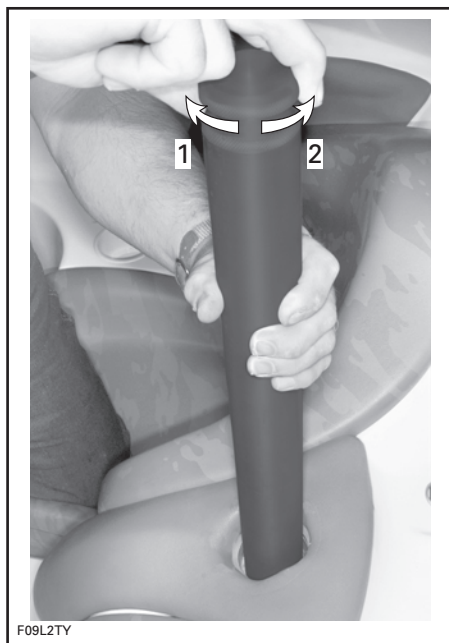

1. Tourner dans le sens horaire pour le **VERROUILLER**
2. Tourner dans le sens antihoraire pour le **DÉVERROUILLER**

Speedster SK

Glisser la rallonge pour faire de la planche nautique (laquelle est remise dans le compartiment de rangement arrière) par-dessus le poteau jusqu'à ce que le ressort de rappel soit enclenché dans le poteau.

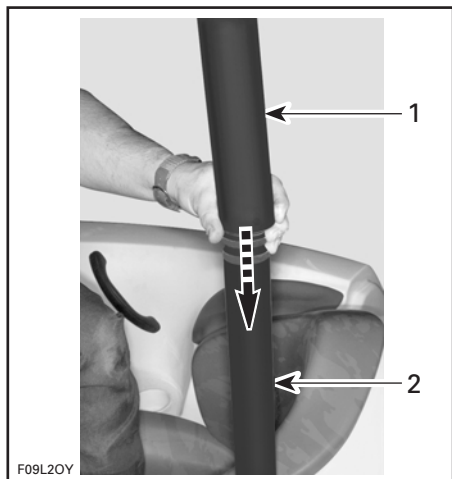

F09L20Y

TYPIQUE

1. Rallonge
2. Poteau

Tirer sur le ressort de rappel, puis enlever la rallonge comme le montre la photo suivante.



F09L3SY

1. Tirer sur le ressort de rappel

Modèles Speedster et Speester SK

Tourner l'extrémité du poteau dans le sens antihoraire, puis l'enfoncer une fois son utilisation terminée.

Tous les modèles

Toujours s'assurer qu'une personne autre que le conducteur agit comme observateur.

ATTENTION: Ne jamais se servir du poteau de fixation du câble de ski nautique ni de la rallonge pour remorquer d'autres bateaux.

⚠ AVERTISSEMENT

Faire attention lorsqu'on remorque un skieur puisque la corde peut être projetée dans le bateau dans le cas où elle est relâchée. Ne jamais tourner de façon brusque pendant le remorquage d'un skieur ou d'un accessoire nautique.

47) Fusibles

Les fusibles du système électrique se trouvent à tribord dans le compartiment de rangement avant.

Consulter le *Guide d'utilisation du système de propulsion (M²)* pour de plus amples renseignements au sujet du système électrique.

48) Radio (s'il y a lieu)

Se référer au guide d'instructions de la radio pour en connaître toutes les caractéristiques.

Si la radio fonctionne pendant une période prolongée et que le moteur n'est pas en marche, la batterie risque inévitablement de se décharger.

Modèle Sportster 1800

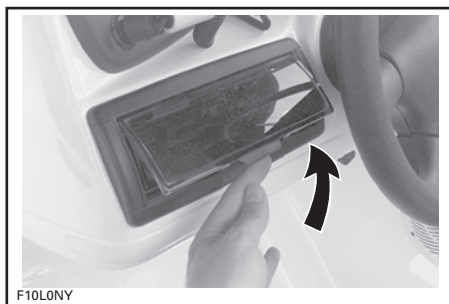

F10L0NY

TYPIQUE

Soulever le volet de protection et le pousser vers l'intérieur lorsqu'il est complètement soulevé.

Fermer le volet de protection lorsque la radio ne fonctionne pas afin de la protéger des intempéries.

Modèle Challenger 1800

La radio se trouve dans la boîte à gants, du côté gauche de la console.

Ouvrir la boîte à gants pour accéder à la radio.

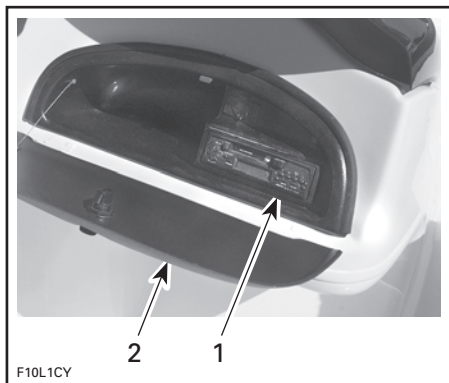

TYPIQUE

1. Radio
2. Boîte à gants ouverte

REMARQUE: La radio sera mieux protégée contre le vol si la boîte à gants et le compartiment de rangement avant gauche sont verrouillés.

49) Boîte à gants (s'il y a lieu)



TYPIQUE

1. Boîte à gants

La boîte à gants est située du côté gauche de la console.

Ce petit compartiment est un endroit pratique pour ranger les clés, le portefeuille, etc.

Pour accéder à la boîte à gants, déverrouiller le bouton de déclenchement à l'aide de la clé et appuyer sur le bouton.

REMARQUE: Toujours verrouiller la boîte à gants.

⚠ AVERTISSEMENT

Ne jamais faire fonctionner le bateau lorsque le couvercle de la boîte à gants est ouvert.

50) Système de dérivation d'eau

Au ralenti, l'eau ne circulera pas par cet orifice.

Lorsque le moteur fonctionne à un régime supérieur au ralenti, l'eau doit s'écouler par cet orifice afin de permettre à l'air de s'échapper des chemises d'eau des moteurs.

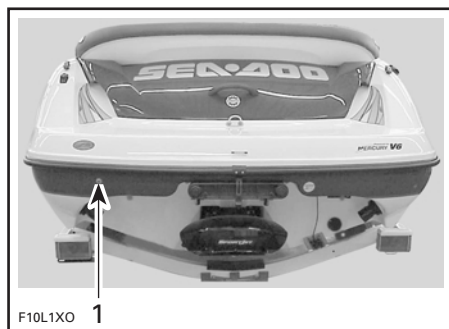

TYPIQUE

1. Orifice de dérivation d'eau

ATTENTION: Si l'eau ne s'écoule pas par cet orifice quelques secondes après le démarrage du moteur, arrêter le moteur immédiatement et se référer aux passages concernant le rinçage du système de refroidissement dans la section ENTRETIEN D'APRÈS-UTILISATION, ou consulter un concessionnaire autorisé.

51) Interrupteur coupe-circuit principal de la batterie

Cet interrupteur est situé dans le compartiment-moteur, c'est-à-dire près de la batterie. Il sert à couper complètement le circuit du système électrique.

Lorsqu'il est placé à la position «OFF», TOUS les accessoires électriques et électroniques sont privés de courant et deviennent par le fait même inopérants.

Pour utiliser ces accessoires et réussir à démarrer le moteur, on doit placer l'interrupteur à la position «ON».

ATTENTION: Arrêter le moteur avant de mettre l'interrupteur à la position «OFF».

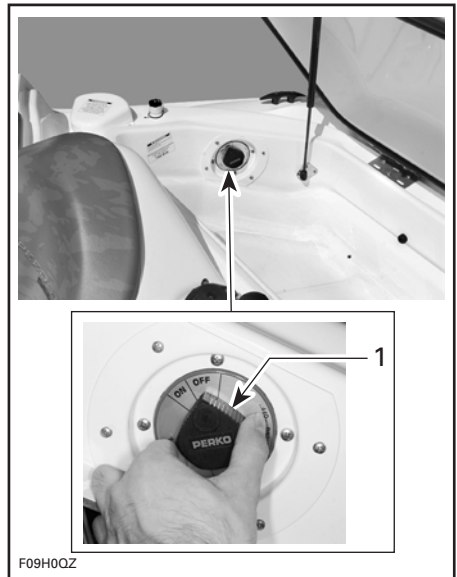

1. Interrupteur coupe-circuit principal de la batterie

Il est recommandé de placer l'interrupteur à la position «OFF» chaque fois qu'on effectue une opération d'entretien dans le compartiment-moteur, particulièrement au niveau du système électrique, en vue d'un transport ou d'un remisage à court terme sur la remorque.

ATTENTION: Il est important de se rappeler que si on place l'interrupteur à la position «OFF» alors que le bateau est amarré, la pompe de cale ne pourra se mettre en marche automatiquement même si le niveau de l'eau augmente dans la cale.

CARBURANT ET LUBRIFICATION

Pour faire le plein

AVERTISSEMENT

Toujours suivre ces instructions à la lettre lorsqu'on fait le plein.

Ne laisser personne demeurer à bord du bateau.

Bien amarrer le bateau au quai de la station-service.

Faire fonctionner le ventilateur de la cale pendant au moins 5 minutes.

Arrêter le ventilateur de cale, la pompe de cale et tout autre dispositif susceptible de provoquer une étincelle.

S'assurer de fermer le couvercle du compartiment-moteur afin d'empêcher les vapeurs de pénétrer dans le compartiment-moteur.

S'assurer d'avoir un extincteur à portée de la main.

Ne pas trop enfoncer le bec dans le goulot de remplissage.

Faire le plein lentement afin de permettre à l'air de s'échapper du réservoir et d'empêcher le reflux du carburant.

Remplir le réservoir jusqu'à la base du goulot de remplissage, **sans le faire déborder**. Serrer le bouchon du réservoir au maximum.

AVERTISSEMENT

Le réservoir a été conçu pour permettre une expansion du carburant d'environ 5%. Si l'espace réservé à cet effet est rempli de carburant, ce dernier se dilatera et pourrait s'écouler par le boyau d'aération du système d'alimentation. Toujours arrêter le moteur avant de faire le plein. Le carburant risque de s'enflammer et d'exploser dans certaines conditions. Toujours le manipuler dans un endroit bien aéré. Ne pas fumer. Tenir loin des flammes et des étincelles. Ne jamais remplir le réservoir de carburant pour ensuite laisser le bateau exposé au soleil. Lorsque la température augmente, le carburant se dilate et risque de déborder. Toujours essuyer le carburant répandu sur le bateau.

Type de carburant recommandé

Utiliser de l'essence ordinaire sans plomb dont l'indice d'octane à la pompe est de 87 (Ron + Mon/2).

REMARQUE: Ce bateau est muni d'un système d'injection d'huile; il n'est donc pas nécessaire de mélanger l'huile et le carburant. Ne pas mélanger l'huile et le carburant, sauf au rodage du moteur. Consulter la section concernant la période de rodage dans le *Guide d'utilisation du système de propulsion (M²)*. Toujours vérifier le niveau d'huile en faisant le plein de carburant.

Consulter le *Guide d'utilisation du système de propulsion (M²)* pour de plus amples renseignements.

ATTENTION: L'utilisation d'un carburant autre que de l'essence sans plomb régulière peut réduire la performance du bateau ainsi qu'endommager le système d'alimentation et les composants du moteur. Ne jamais utiliser d'autres carburants ou modifier les rapports. Ne jamais utiliser de carburant contenant de l'alcool, du méthane ou d'autres produits semblables, y compris le naphte.

Type d'huile recommandée

Utiliser l'huile Quicksilver ou Mercury Precision Premium-Plus TC-W3 certifiées par la NMMA/BIA pour moteurs 2 temps ou une huile équivalente.

Consulter le *Guide d'utilisation du système de propulsion (M²)* pour de plus amples renseignements.

Niveau d'huile dans le réservoir principal

Toujours maintenir une quantité suffisante d'huile dans le réservoir.

REMARQUE: Toujours avoir 1 litre d'huile de réserve à sa disposition.

Il est recommandé de verser l'huile dans le réservoir au moyen d'un entonnoir. Cesser de remplir le réservoir lorsque le niveau d'huile est à environ 13 mm (1/2 po) du haut du réservoir. Ne pas trop remplir ce dernier. Essayer l'huile répandue.

ATTENTION: Toujours maintenir une quantité suffisante d'huile dans le réservoir. Vérifier le niveau et remplir au besoin à chaque plein de carburant. Éviter de trop remplir. Si on fait fonctionner le moteur jusqu'à épuisement d'huile, celui-ci sera sérieusement endommagé. Si le réservoir d'huile s'est presque vidé, voir immédiatement un concessionnaire autorisé pour faire inspecter le système d'injection d'huile.

ATTENTION: Le système d'injection d'huile doit être sous pression. Toujours s'assurer que les bouchons sont complètement resserrés. Consulter le *Guide d'utilisation du système de propulsion (M²)* pour connaître le type d'huile recommandé et pour savoir comment procéder au remplissage des réservoirs.

Niveau d'huile dans le réservoir sur le moteur

Consulter le *Guide d'utilisation du système de propulsion (M²)*.

PÉRIODE DE RODAGE

Moteur

Consulter le *Guide d'utilisation du système de propulsion (M²)*.

Révision-10 heures

Il est fortement recommandé de faire vérifier le bateau par un concessionnaire autorisé de bateaux sport Sea-Doo après les 10 premières heures de fonctionnement. Profitez de l'occasion pour discuter avec le concessionnaire de toutes les interrogations qui ont surgi pendant l'utilisation du bateau.

Le tableau qui suit devrait être utilisé conjointement avec le tableau Mercury. Consulter le *Guide d'utilisation du système de propulsion (M²)*.

Après les 10 premières heures de fonctionnement, l'inspection est aux frais du propriétaire.

LISTE DE VÉRIFICATION DE LA RÉVISION DE 10 HEURES	✓
Conduits et attaches du système d'alimentation	
Réglage du câble d'accélérateur (s'il y a lieu)	
Conduits du système d'injection d'huile	
Dispositifs de fixation du silencieux, de la batterie et des réservoirs	
Serrage des colliers de fixation des boyaux du système d'échappement	
Système de direction et direction assistée à basse vitesse	
Réglage du câble de direction (s'il y a lieu)	
Réglage du câble de levier sélecteur (s'il y a lieu)	
Maintien des leviers d'accélérateur à la position sélectionnée et réglage de la friction au niveau des leviers (au besoin)	
État des boyaux et des attaches	
Pompe et ventilateur de cale	
Interrupteur du cordon de sécurité	
Avertisseur sonore	
Raccords électriques (démarreur, batterie, etc.)	
Inspection des feux de navigation	
État de la coque	
Vérification de la solidité des attaches	

On recommande de faire signer le tableau d'inspection par un concessionnaire autorisé.

Date de la révision de 10 heures

Signature du concessionnaire autorisé

Code du concessionnaire

VÉRIFICATIONS QUOTIDIENNES DE PRÉUTILISATION

Certains des points suivants n'ont peut-être pas encore été abordés dans le présent guide. Or, ils seront couverts plus en détail dans la section ENTRETIEN ou OPÉRATIONS SPÉCIALES. Consulter ces sections pour en savoir davantage.

Procéder aux vérifications suivantes avant d'utiliser le bateau sport.

AVERTISSEMENT

Toujours enlever le cordon de sécurité de l'interrupteur avant d'effectuer les opérations décrites ci-dessous.

RÉSUMÉ

PIÈCE	OPÉRATION	✓
Interrupteur du cordon de sécurité	Vérifier le fonctionnement	
Coque	Inspecter.	
Admission(s) d'eau de la turbine	Inspecter et nettoyer.	
Cale	Vider. S'assurer que le bouchon est bien en place.	
Batterie	Vérifier la solidité des câbles et des courroies de retenue.	
Interrupteur coupe-circuit principal de la batterie	S'assurer qu'il est placé à la position «ON».	
Feux de navigation	Vérifier le fonctionnement.	
Réservoirs de carburant et d'huile	Remplir.	
Compartiment-moteur	Vérifier les composants des systèmes d'alimentation et d'injection d'huile.	
Extincteur	Inspecter l'état et la fixation.	
Système de direction	Vérifier le fonctionnement.	
Systèmes d'accélérateur et de changement de vitesse	Vérifier le fonctionnement.	
Ventilateur et pompe de la cale	Vérifier le fonctionnement.	
Équipement de navigation sécuritaire obligatoire	Vérifier le fonctionnement.	
Couvercles des compartiments de rangement et du compartiment-moteur	S'assurer qu'ils sont fermés et verrouillés.	

Coque

S'assurer que la coque n'est ni fissurée ni endommagée.

Admission d'eau de la turbine

Enlever les algues, les coquillages et les autres débris qui peuvent entraver le débit d'eau et endommager le système de refroidissement ou la turbine. Nettoyer au besoin. Si des débris résistent au nettoyage, voir un concessionnaire autorisé de bateaux sport Sea-Doo.

Vérifier les rebords de l'hélice; s'ils sont pliés ou endommagés, la performance sera grandement réduite.

Cale

S'il y a de l'eau à l'intérieur de la cale, utiliser la pompe de cale ou incliner le bateau vers l'arrière tout en dévissant les bouchons de vidange, et ce, si le bateau est hors de l'eau, afin de vider complètement la cale.

Remettre en place les bouchons de vidange de la cale.

Batterie

AVERTISSEMENT

Vérifier si les câbles sont bien fixés à leur borne et si les brides ou les attaches de fixation de la batterie sont en bon état.

Réservoirs de carburant et d'huile

Maintenir le bateau à l'horizontale et remplir le réservoir de carburant au niveau spécifié.

Vérifier le niveau d'huile et remplir le réservoir au besoin.

ATTENTION: Le système d'injection d'huile doit être sous pression. Toujours s'assurer que les bouchons sont complètement resserrés. Consulter le *Guide d'utilisation du système de propulsion (M²)* pour connaître le type d'huile recommandé et pour savoir comment procéder au remplissage des réservoirs.

Vérifier les brides et/ou les attaches de fixation des réservoirs de carburant et d'huile.

Compartiment-moteur

AVERTISSEMENT

Ne pas mettre le moteur en marche lorsqu'il y a fuite ou odeur de carburant. Consulter un concessionnaire autorisé Sea-Doo avant de l'utiliser.

Extincteur

S'assurer que l'extincteur est plein, en bon état et bien fixé.

Système de direction

Avec l'aide d'une autre personne, s'assurer que la direction fonctionne librement. Lorsque le volant est centré, la tuyère de turbine devrait être bien droite. S'assurer que la tuyère pivote facilement lorsqu'on tourne le volant.

Système d'accélérateur

Vérifier une fois si le levier d'accélérateur se déplacent librement.

REMARQUE: Le levier sélecteur doit être à la position marche avant ou arrière pour activer le levier d'accélérateur.

Système de changement de vitesse

S'assurer que le déflecteur de marche arrière se déplace librement. Lorsque le levier sélecteur est en marche avant, le déflecteur doit être levé au maximum. Lorsque le levier est au point mort, le déflecteur doit être au centre. Lorsque le levier est en marche arrière, le déflecteur doit être abaissé complètement.

Grille d'admission

S'assurer qu'aucun débris ni algue n'obstrue la grille d'admission. Consulter le *Guide d'utilisation du système de propulsion (M²)*.

Cordon de sécurité et interrupteur d'allumage

S'assurer que l'interrupteur fonctionne adéquatement. Démarrer le moteur et l'arrêter en utilisant l'interrupteur.



AVERTISSEMENT

Ne démarrer le moteur qu'une fois toutes les commandes vérifiées et fonctionnant normalement.

Couvercles des compartiments de rangement

S'assurer qu'ils sont fermés et verrouillés.

INSTRUCTIONS D'UTILISATION

AVERTISSEMENT

Toujours procéder aux VÉRIFICATIONS QUOTIDIENNES DE PRÉUTILISATION avant de se servir du bateau et s'assurer de bien connaître chacune des commandes ainsi que sa fonction. Si le fonctionnement d'une commande ou une instruction n'est pas bien compris(e), communiquer avec un concessionnaire autorisé Sea-Doo.

Chargement/ déchargement

Avant de mettre le bateau à l'eau, s'assurer que l'interrupteur coupe-circuit principal de la batterie est à la position ON et que les bouchons de vidange de la cale sont vissés au maximum.

Après avoir chargé le bateau sur la remorque, s'assurer que l'interrupteur coupe-circuit principal de la batterie est à la position OFF et que les bouchons de vidange sont dévissés afin de bien vider la cale.

Remorquage

Se référer aux instructions de la remorque afin de connaître sa capacité, ses principes d'utilisation, son entretien, ses accessoires et sa garantie.

S'informer des règlements en vigueur dans sa région concernant le remorquage, particulièrement en ce qui a trait aux sujets suivants:

- système de freinage
- le poids du véhicule remorqué
- les rétroviseurs

REMARQUE: Un système de freinage pour la remorque est offert en option. Voir un concessionnaire autorisé Sea-Doo.

Prendre les précautions suivantes lors du remorquage du bateau sport.

Attacher le bateau aux deux oeillets de proue et de poupe (avant et arrière) pour qu'il soit retenu solidement sur la remorque. Utiliser des cordes supplémentaires au besoin.

- Enlever le feu de poupe, s'il y a lieu.
- S'assurer que le poteau de fixation du câble de ski nautique est abaissé.
- S'assurer que le couvercle de chaque compartiment de rangement est bien verrouillé.
- Recouvrir le bateau d'une bâche SEA-DOO, particulièrement avant de conduire sur des routes poussiéreuses, afin de prévenir l'entrée de poussière par la ou les ouvertures d'admission d'air.

Observer les règles de sécurité pendant le remorquage.

Principes de fonctionnement

Propulsion

Le moteur est directement relié à un arbre de transmission qui fait tourner une hélice. Cette hélice est ajustée avec précision à l'intérieur d'un carter. L'eau est aspirée en-dessous du bateau et s'écoule au travers de l'hélice jusqu'au venturi. Ce dernier accélère la vitesse de l'eau et produit une poussée pour déplacer le bateau. Lorsqu'on pousse le levier d'accélérateur vers l'avant, le moteur tourne plus rapidement et la vitesse du bateau augmente.

AVERTISSEMENT

Avant de démarrer le moteur, le conducteur et les passagers doivent être assis dans le bateau, le levier sélecteur doit être au point mort et le levier d'accélérateur doit être au ralenti.

Levier sélecteur

MARCHE AVANT

Le levier sélecteur devrait être en position «marche avant» pour que le bateau puisse avancer.

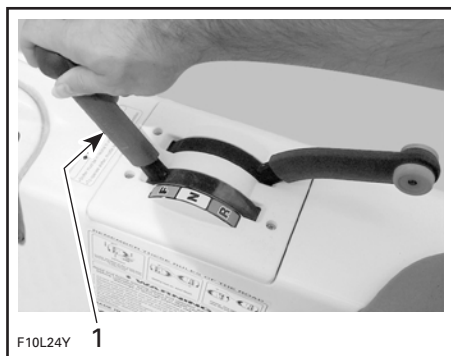

TYPIQUE

1. Levier sélecteur en position «marche avant»

POINT MORT

Pour passer au point mort, tirer le levier sélecteur à mi-chemin. Le déflecteur de marche arrière se trouvera alors au centre, faisant ainsi dévier la moitié du jet d'eau vers l'avant du bateau pour en réduire le mouvement.

AVERTISSEMENT

La turbine tourne lorsque le levier sélecteur est au point mort.

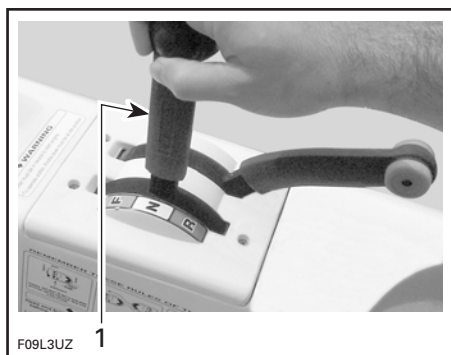

TYPIQUE

1. Levier sélecteur au point mort

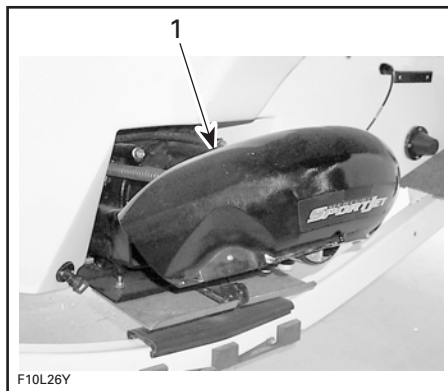

TYPIQUE

1. Déflecteur de marche arrière au centre

MARCHE ARRIÈRE

Pour passer en marche arrière, tirer complètement le levier sélecteur. Le déflecteur de marche arrière sera alors abaissé pour ainsi faire dévier le jet d'eau vers l'avant du bateau.



TYPIQUE — LEVIER SÉLECTEUR EN POSITION DE MARCHE ARRIÈRE

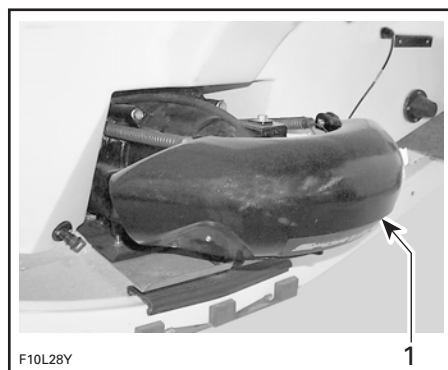

TYPIQUE

1. Déflecteur de marche arrière en position abaissée

REMARQUE: Pour assurer un maximum d'efficacité et de contrôle en marche arrière, augmenter la vitesse du moteur tout juste au-delà du ralenti. Un régime trop élevé provoquera une turbulence dans l'eau, ce qui réduira l'efficacité en marche arrière.

En position de marche arrière, tourner le volant guidon dans le sens opposé à la direction que l'on veut que l'arrière du bateau prenne.

Par exemple, pour entraîner l'arrière du bateau vers la gauche, tourner le guidon vers la droite.

⚠ AVERTISSEMENT

Le levier sélecteur ne doit être utilisé que lorsque le moteur est au ralenti.

Virages

En tournant le volant, on fait pivoter la ou les tuyères de turbine pour ainsi diriger le bateau. Lorsqu'on tourne le volant dans le sens horaire, le bateau tourne vers la droite, et vice versa.



TYPIQUE

Au-delà de la vitesse de ralenti, on doit appuyer sur le levier d'accélérateur pour faire tourner le bateau.

⚠ AVERTISSEMENT

Appuyer sur le levier et tourner le volant afin de changer la direction du bateau lorsqu'on circule à vitesse constante. L'efficacité du système de direction varie selon le nombre de passagers, la charge du bateau et les conditions de navigation.

Il faut appuyer sur le levier d'accélérateur pour pouvoir tourner. Dans un endroit approprié, s'exercer à tourner tout en donnant des gaz et en s'éloignant d'un objet imaginaire. Il s'agit là d'une bonne technique pour éviter les collisions.

Direction assistée à basse vitesse

Lorsque le levier d'accélérateur se trouve à la position de **RALENTI ET** que le volant approche de la fin de sa rotation, le moteur accélérera légèrement pour augmenter la poussée de la turbine. Il sera ainsi plus facile d'effectuer les manoeuvres à basse vitesse et en approchant ou en quittant le quai. Consulter la rubrique **Arrêt/accostage** plus loin pour y puiser des conseils sur l'accostage.

⚠ AVERTISSEMENT

Il est important de se familiariser entièrement avec cette caractéristique dès la première randonnée et avant de transporter des passagers.

Embarquement à partir d'un quai

Toujours être prudent et s'assurer que le moteur est arrêté lorsqu'on prend place dans ce bateau, comme dans tout autre bateau.

Pour embarquer dans le bateau lorsque celui-ci est amarré à un quai, il suffit de placer d'abord lentement un pied sur le pont le plus près, puis de faire passer l'autre pied à l'intérieur. Pousser ensuite le bateau loin du quai.



TYPIQUE

ATTENTION: S'assurer qu'il y a au moins 90 cm (3 pi) d'eau sous la coque avant de mettre le moteur en marche.

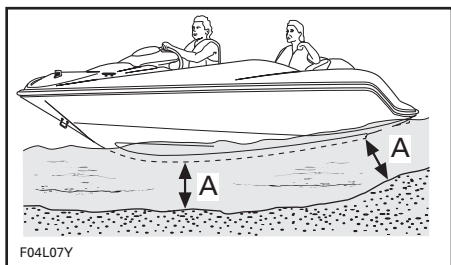

TYPIQUE

A. 90 cm (3 pi)

Embarquement en eau profonde

AVERTISSEMENT

Les personnes inexpérimentées devraient se pratiquer à embarquer près du rivage avant de s'aventurer en eau profonde.

AVERTISSEMENT

Le moteur ne doit pas être en marche lorsqu'on tente d'embarquer. Ne jamais utiliser les pièces de propulsion comme point d'appui pour monter à bord du bateau.

Nager à l'arrière du bateau.

S'approcher du bateau par l'arrière, déverrouiller l'échelle et la glisser vers l'arrière. Saisir les poignées de maintien de la plate-forme.



TYPIQUE

Monter sur l'échelle et se hisser en tenant les poignées de maintien de la plate-forme d'embarquement.



TYPIQUE

Une fois parvenu à la poignée de maintien du couvercle du compartiment-moteur, la saisir et continuer de se hisser en plaçant un pied sur la plate-forme d'embarquement.



TYPIQUE

Continuer de grimper sur le couvercle du compartiment-moteur et monter sur le pont.



TYPIQUE

Pour ranger l'échelle, la soulever complètement à l'horizontale, puis la glisser vers l'avant.

ATTENTION: Ne pas laisser l'échelle sortie lorsque le bateau fonctionne. Toujours verrouiller l'échelle à l'aide de l'attache avant d'utiliser le bateau.

⚠ AVERTISSEMENT

Ne pas démarrer le moteur avant que les passagers ne soient bien assis.

Démarrage du moteur

Toujours actionner le ventilateur de cale au moins 5 minutes avant de démarrer le moteur. Le ventilateur de cale aérera la cale.

⚠ AVERTISSEMENT

Il est nécessaire d'arrêter le ventilateur de cale avant d'utiliser le bateau à un régime supérieur que le ralenti.

Avant de retirer le bateau de la remorque, il est possible de faire tourner le moteur pendant environ 10 secondes afin de vérifier si tout fonctionne adéquatement.

⚠ AVERTISSEMENT

Ne toucher à aucune pièce électrique et se tenir loin de la turbine lorsque le moteur est en marche.

Fixer le cordon de sécurité à son vêtement de flottaison individuel, et fixer le capuchon de sécurité à l'interrupteur avant de mettre le moteur en marche.

⚠ AVERTISSEMENT

Le conducteur et les passagers devraient toujours s'asseoir avant de mettre le bateau en mouvement.

Tenir fermement le volant avec la main droite et placer les deux pieds sur le pont. Arrêter le ventilateur de cale.

Procédure de démarrage

Consulter le *Guide d'utilisation du système de propulsion (M²)*.

Navigation en eau agitée ou lorsque la visibilité est réduite

Éviter d'utiliser le bateau dans de telles conditions. S'il est nécessaire de le faire, s'assurer d'être très prudent et de circuler à vitesse minimale. Au besoin, allumer les feux de navigation.

Façon d'aborder une vague

Réduire la vitesse du bateau. Toujours être prêt à diriger et à balancer le bateau au besoin.

Lorsque le bateau aborde les sillons d'un bateau, toujours maintenir une bonne distance avec ce dernier.

⚠ AVERTISSEMENT

Ralentir lorsque le bateau aborde une vague ou des sillons. Le conducteur et le ou les passagers doivent bien s'agripper. Ne pas se servir des sillons ou des vagues comme d'un tremplin.

Arrêt ou accostage au quai

La résistance de l'eau a pour effet de ralentir le bateau. La distance d'arrêt varie selon la taille et le poids du bateau, sa vitesse, sa charge et les conditions de navigation (le vent, les courants, etc.).

Le conducteur devrait connaître les distances d'arrêt dans diverses conditions.

Réduire la vitesse du moteur jusqu'à ce qu'il atteigne le régime de ralenti. Placer le levier sélecteur au point mort, en marche avant ou en marche arrière, au besoin.

⚠ AVERTISSEMENT

Aucun changement de direction n'est possible lorsque l'accélérateur est relâché ou que le moteur est arrêté.

Direction assistée à basse vitesse

Réduire le RÉGIME du moteur **AU RALENTI** fait appel à la direction assistée à basse vitesse de la façon décrite précédemment. Pour de plus amples renseignements, voir la rubrique **Direction assistée à basse vitesse** dans la section **Virages** ci-dessus.

⚠ AVERTISSEMENT

Il est important de se familiariser avec cette caractéristique dès la première randonnée.

Accostage sur une plage

ATTENTION: Il n'est pas recommandé de conduire le bateau jusqu'au rivage.

S'approcher lentement de la plage et arrêter le moteur au moyen du cordon de sécurité dès qu'il n'y a que 90 cm (3 pi) d'eau sous la coque; ensuite, débarquer du bateau et le tirer jusqu'à la plage. S'assurer que tous les accessoires sont éteints.



A. 90 cm (3 pi) d'eau sous la coque

⚠ AVERTISSEMENT

En eau peu profonde, la turbine pourrait aspirer des coquillages, du sable, des cailloux ou d'autres objets et les propulser vers l'arrière.

Rincer, s'il y a lieu, le système de refroidissement du moteur avant de le remettre en marche, de façon à éliminer toute accumulation de sable ou de coquillages pouvant obstruer les passages d'eau. Se référer au passage **Rinçage du système de refroidissement** de la section intitulée **ENTRETIEN D'APRÈS-UTILISATION**.

Arrêt du moteur

Consulter le *Guide d'utilisation du système de propulsion (M²)*.

ENTRETIEN D'APRÈS-UTILISATION

AVERTISSEMENT

Laisser le moteur refroidir avant d'effectuer toute opération d'entretien.

Entretien général

Advenant la présence d'eau dans la cale après avoir fait fonctionner la pompe de cale, dévisser le bouchon de vidange et incliner le bateau vers l'arrière pour permettre à l'eau de s'écouler.

Au moyen de chiffons propres et secs, essuyer le liquide dans le compartiment-moteur (cale, moteur, etc.). Cette opération est particulièrement importante lorsque le bateau a été utilisé en eau salée.

Sortir le bateau de l'eau tous les jours pour empêcher la formation d'organismes marins.

Entretien supplémentaire à la suite d'une utilisation en eau malpropre ou salée

Lorsque le bateau est utilisé en eau malpropre, et particulièrement en eau salée, on doit y apporter des soins supplémentaires de façon à le protéger, tout comme ses composants. Rincer la remorque, la coque et la cale à l'eau douce.

ATTENTION: Si le rinçage du bateau, le rinçage du système de refroidissement et le traitement anticorrosif ne sont pas effectués lorsque le bateau est utilisé en eau salée, ce dernier sera endommagé, tout comme ses composants. Ne jamais remiser le bateau de façon à ce qu'il soit exposé aux rayons du soleil.

Rinçage du système de refroidissement

Généralités

Il est essentiel de rincer le système de refroidissement à l'eau douce afin de neutraliser les effets corrosifs du sel ou des autres produits chimiques contenus dans l'eau. Le rinçage sert à nettoyer le sable, le sel, les coquillages et les autres particules contenues dans les chemises d'eau (moteur, collecteur d'échappement, tuyau d'échappement calibré) ou les boyaux.

Le rinçage du moteur doit être effectué après chaque journée d'utilisation, ou chaque fois que le bateau est remis pour une période prolongée.

AVERTISSEMENT

Effectuer l'opération qui suit dans un endroit bien aéré.

Rinçage

1. Nettoyer la turbine en vaporisant de l'eau au niveau de l'admission et de la sortie, puis appliquer une couche de lubrifiant BOMBARDIER LUBE ou l'équivalent.
2. Ouvrir le couvercle du compartiment-moteur.
3. Brancher un tuyau d'arrosage directement au raccord de rinçage, comme le montre la photo suivante. **Ne pas ouvrir le robinet immédiatement.**

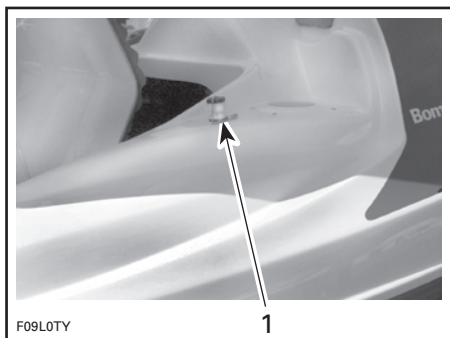

TYPIQUE — VUE DU SPEEDSTER

1. Raccord de rinçage et son bouchon

Consulter le *Guide d'utilisation du système de propulsion (M²)* pour savoir comment procéder au rinçage.

OPÉRATIONS SPÉCIALES

Surchauffe du moteur

Si l'avertisseur sonore se fait entendre continuellement, **arrêter le moteur immédiatement**.

Consulter le *Guide d'utilisation du système de propulsion (M²)*.

Si la surchauffe du moteur persiste, voir un concessionnaire autorisé Sea-Doo.

Nettoyage de l'admission d'eau de la turbine et de l'hélice

Les algues, les coquillages et les débris peuvent s'accumuler au niveau des composants suivants: grille d'admission, arbre de transmission ou hélice. Certains problèmes peuvent surgir lorsqu'il y a obstruction au niveau de l'admission d'eau. Par exemple:

1. **Cavitation:** Le moteur tourne rapidement mais le bateau se déplace lentement en raison d'une poussée réduite du jet. Il se peut que les composants de la turbine soient endommagés.
2. **Surchauffe:** Comme la turbine commande le débit d'eau servant à refroidir le moteur, une admission obstruée entraînera la surchauffe du moteur et endommagera les composants internes de ce dernier.

On peut nettoyer la partie obstruée de la manière décrite dans le *Guide d'utilisation du système de propulsion (M²)*.

ATTENTION: Éviter d'utiliser le bateau dans un endroit où il y a beaucoup d'algues. Si cela est impossible, varier la vitesse du bateau. Les algues tendent à s'accumuler plus facilement lorsqu'on circule à vitesse constante ou à basse vitesse. Vérifier si la grille d'admission d'eau est endommagée. S'il y a lieu, voir un concessionnaire autorisé Sea-Doo pour la réparation.

Chavirement du bateau

Le bateau est conçu de façon à ce qu'il soit difficile de le chavirer grâce à sa longueur et à sa largeur. Si le bateau chavire, ne jamais oublier qu'il flotte et qu'il est habituellement préférable de demeurer avec lui; de cette façon, il est plus facile pour les autres de repérer les occupants.

AVERTISSEMENT

Il est important que le conducteur et les passagers portent constamment un vêtement de flottaison individuel approuvé.

Bateau submergé

AVERTISSEMENT

NE PAS tenter de remettre le moteur en marche. Consulter un concessionnaire autorisé Sea-Doo le plus rapidement possible afin de faire vérifier le moteur.

Batterie faible

Se rendre chez son concessionnaire autorisé Sea-Doo pour faire charger ou remplacer la batterie.

AVERTISSEMENT

Ne pas charger ou survolter la batterie lorsqu'elle se trouve dans le bateau.

ENTRETIEN

⚠ AVERTISSEMENT

On recommande d'obtenir l'aide d'un concessionnaire autorisé pour les composants et les systèmes non mentionnés dans ce guide et/ou dans le *Guide d'utilisation du système de propulsion M²*. À moins d'indication contraire, le moteur doit être arrêté et l'interrupteur coupe-circuit principal de la batterie doit être placé à la position «OFF» avant de procéder à l'entretien.

Lubrification

Protection contre la corrosion

Câble d'accélérateur

À l'aide de lubrifiant BOMBARDIER LUBE ou d'un lubrifiant équivalent, lubrifier le câble d'accélérateur toutes les 25 heures; cependant, lubrifier ce dernier toutes les 10 heures dans le cas d'une utilisation en eau salée.

Raccords électriques

Au besoin, enduire les bornes de batterie, les connecteurs de câbles à découvert ainsi que les connecteurs du feu de poupe situés sur le mât et sur le bateau de graisse diélectrique.

Lubrification supplémentaire

Afin de prévenir la corrosion et d'assurer le bon fonctionnement des mécanismes mobiles, utiliser du lubrifiant BOMBARDIER LUBE ou un lubrifiant équivalent.

La lubrification des pièces qui suivent devrait être effectuée toutes les 50 heures lorsque le bateau est utilisé en eau douce, et toutes les 10 heures lorsqu'il est utilisé en eau salée.

Mécanisme et charnières du couvercle du compartiment-moteur

Lubrifier les pièces métalliques à l'aide de lubrifiant BOMBARDIER LUBE ou d'un lubrifiant équivalent.

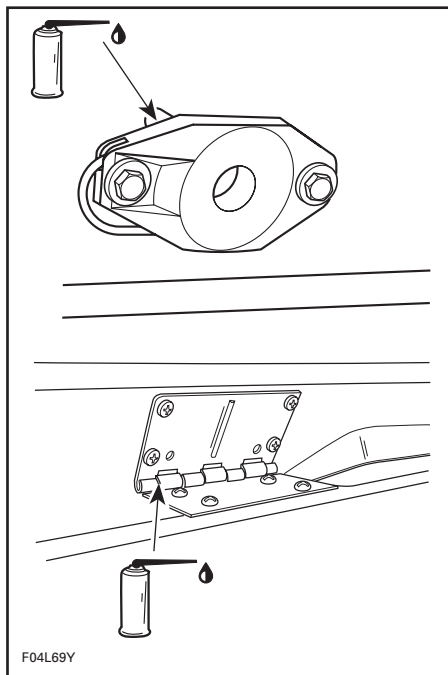

TYPIQUE

Goupille de verrouillage du siège de proue

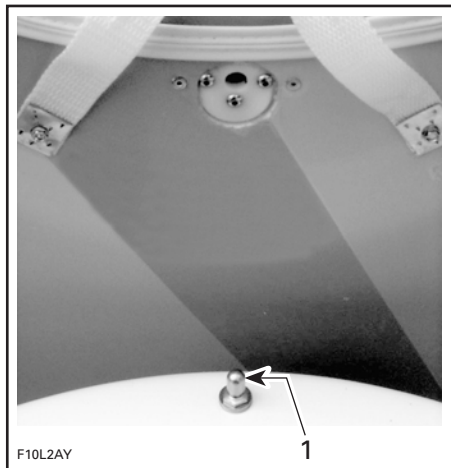

1. Goupille de verrouillage du siège de proue

Lubrifier la goupille de verrouillage du siège de proue. Installer et retirer le siège à quelques reprises afin de bien répartir le lubrifiant.

Poteau de fixation du câble de ski nautique

Lubrifier le poteau de fixation sur toute sa longueur. L'insérer et le retirer à plusieurs reprises afin de bien répartir le lubrifiant.

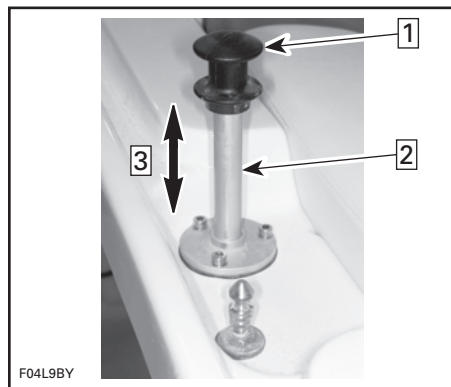

SPEEDSTER, SPORTSTER 1800 ET CHALLENGER 1800

Étape 1: Soulever le poteau de fixation pour le lubrifier

Étape 2: Lubrifier ici

Étape 3: Déplacer le poteau plusieurs fois de haut en bas pour bien répartir le lubrifiant

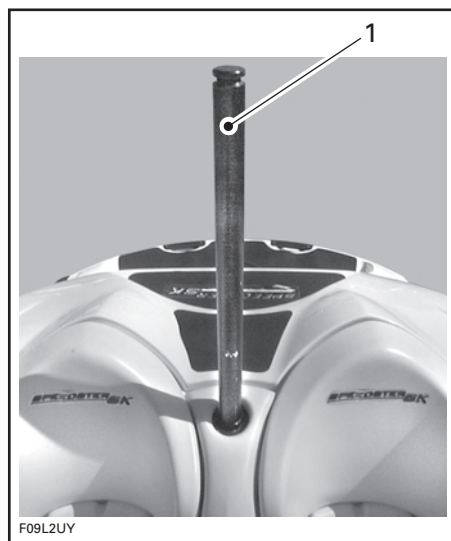

SPEEDSTER ET SPEEDSTER SK

1. Sur ce modèle, le poteau de fixation ne requiert aucune lubrification

Serrures

Lubrifier les serrures de la boîte à gants, des couvercles de compartiment de rangement avant et du couvercle de compartiment du pont.

Cylindres du couvercle du compartiment-moteur

Lubrifier la tige des cylindres.

Inspection périodique

Un entretien de routine est essentiel à tout produit mécanique. Une inspection périodique contribue grandement à prolonger sa durabilité.

Le tableau d'entretien qui suit résume les opérations d'entretien régulières devant être effectuées sur le bateau par le conducteur ou par un concessionnaire autorisé Sea-Doo. La fréquence des opérations peut être modifiée en fonction des conditions d'utilisation.

Tableau d'inspection périodique

DESCRIPTION	FRÉQUENCE				RESPONSABLE
	10 PREMIÈRES HEURES	AUX 25 HEURES	AUX 50 HEURES	AUX 100 HEURES OU CHAQUE SAISON	
Lubrification et protection contre la corrosion			✓		CONDUCTEUR
Lubrification des serrures des couvercles de compartiment de rangement	①		✓		CONDUCTEUR
Capuchon du cordon de sécurité				✓	CONCESSIONNAIRE
Fonctionnement et lubrification des câbles d'accélérateur et d'étrangleur	①	✓			CONDUCTEUR
Réglage du câble d'accélérateur				✓	CONCESSIONNAIRE
Inspection du filtre à carburant		✓			CONCESSIONNAIRE
Remplacement du filtre à carburant				✓	CONCESSIONNAIRE
Systèmes de direction et direction assistée à basse vitesse			✓		CONCESSIONNAIRE
Systèmes d'accélérateur et de changement de vitesse				✓	CONCESSIONNAIRE
Dispositifs de fixation du silencieux, de la batterie et des réservoirs			✓		CONCESSIONNAIRE
Inspection des conduits de carburant et d'huile et des boyaux	✓	✓	✓	✓	CONCESSIONNAIRE
Inspection de la pompe de cale, de l'orifice de vidange du pont et du clapet de cale			✓		CONDUCTEUR
État de la batterie			✓		CONCESSIONNAIRE
Câbles du démarreur		✓			CONCESSIONNAIRE
Avertisseur sonore et raccords électriques			✓		CONCESSIONNAIRE
État de la coque et des sabots				✓	CONCESSIONNAIRE
Rinçage du système de refroidissement ③		✓			CONDUCTEUR
État des feux de navigation		✓			CONCESSIONNAIRE
Anode(s) sacrificielle(s) en aluminium			✓		CONDUCTEUR
Inspection du ventilateur de cale			✓		CONCESSIONNAIRE

REMARQUE: Certains points faisant partie des VÉRIFICATIONS DE PRÉUTILISATION ne sont pas nécessairement inscrits dans ce tableau, mais doivent tout de même être effectués. Dans le cas des vérifications au niveau du moteur et de la turbine, consulter le *Guide d'utilisation du système de propulsion (M²)*.

- ① Toutes les 10 heures pour une utilisation en eau salée.
- ② Ces points doivent être vérifiés une première fois après 25 heures d'utilisation avant de subir l'entretien décrit dans ce tableau.
- ③ Rinçage quotidien pour une utilisation en eau salée ou malpropre.
- ④ Demandez à votre concessionnaire d'inspecter le poussoir anticognement.

Câble d'accélérateur

Déplacer le levier d'accélérateur à une seule reprise de l'avant vers l'arrière afin de s'assurer qu'il fonctionne bien. Consulter un concessionnaire autorisé s'il est nécessaire de régler le levier.

⚠ AVERTISSEMENT

Il est important de ne pas modifier le câble d'accélérateur ni leur position.

Filtres à carburant et à huile

Ces filtres devraient être remplacés une fois l'an par un concessionnaire autorisé Sea-Doo. Consulter le *Guide d'utilisation du système de propulsion (M²)*.

Alignement de la direction et de la tuyère de turbine

Lorsque le volant est bien centré, la tuyère de turbine devrait se trouver dans la même direction pour permettre au bateau de se déplacer en ligne droite.

Consulter un concessionnaire autorisé Sea-Doo si un réglage est nécessaire.

⚠ AVERTISSEMENT

S'assurer que le volant et la tuyère de turbine fonctionnent librement d'un côté comme de l'autre, et qu'ils n'exercent aucune tension au niveau du câble de direction.

Défecteur de marche arrière

⚠ AVERTISSEMENT

S'assurer que le levier ainsi que le déflecteur fonctionnent librement et qu'ils ne provoquent aucune tension au niveau du câble de marche arrière.

Consulter un concessionnaire autorisé Sea-Doo si un réglage est nécessaire.

Orifice(s) de vidange du pont

Retirer toute obstruction au niveau de l'orifice de vidange du pont et du clapet de cale.

Fusibles

Accessoires, système électrique du bateau et des indicateurs

Lorsqu'un fusible est défectueux, le remplacer par un fusible de même puissance.

ATTENTION: Ne pas utiliser un fusible de puissance supérieure, puisqu'il pourrait en résulter de graves dommages. Si un fusible grille fréquemment, se référer à un concessionnaire autorisé Sea-Doo.

Moteur

Consulter le *Guide d'utilisation du système de propulsion (M²)*.

Ventilateur de cale

Vérifier si le ventilateur de cale fonctionne bien. Il est situé dans le compartiment-moteur, sous le conduit de ventilation.

Nettoyer les deux ouvertures des couvre-raccords. S'assurer que les deux ouvertures ne sont pas obstruées. L'air est aspiré par le couvre-raccord fixé au ventilateur et évacué par celui de l'autre côté. Voir l'illustration suivante.

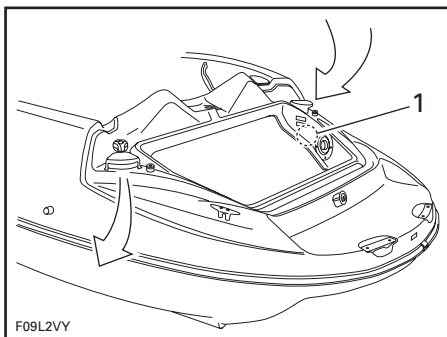

TIPIQUE — DÉBIT D'AIR

1. Ventilateur de cale à l'intérieur du compartiment-moteur

AVERTISSEMENT

Si le ventilateur de cale ne fonctionne pas, consulter un concessionnaire autorisé Sea-Doo avant de démarrer le bateau.

Remplacement des ampoules des feux de navigation

Feu de proue

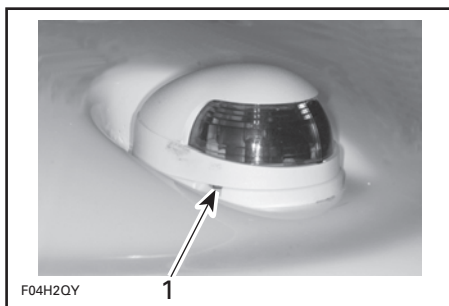

TYPIQUE

1. Sortir avec précaution à l'aide d'un tournevis

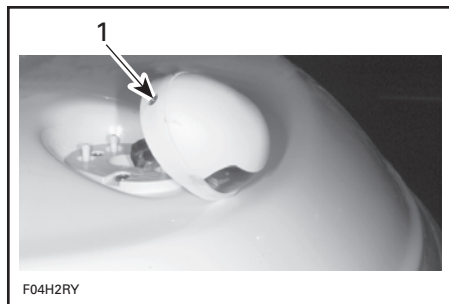

TYPIQUE

1. Enlever cette vis

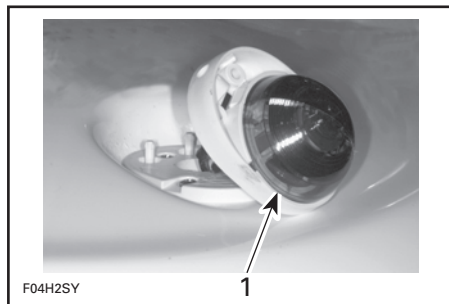

TYPIQUE

1. Retirer le réflecteur

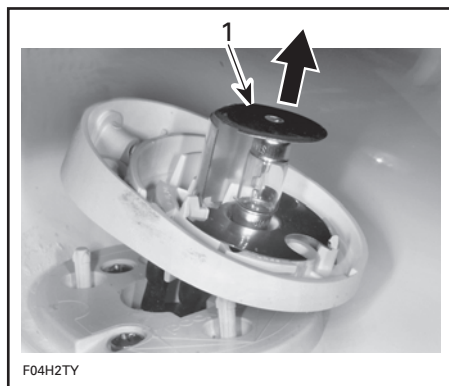

TYPIQUE

1. Soulever et enlever l'ampoule

Pour remonter le tout, il suffit de suivre pratiquement l'ordre inverse de la dépose. Cependant, porter une attention particulière aux points suivants:

Appliquer de la graisse diélectrique sur la surface de contact de l'ampoule.

Lors de l'installation de l'ampoule sous la plaque de la borne supérieure, il est possible que celle-ci ne se fixe pas solidement. Le couvercle appuiera la plaque de la borne contre l'ampoule une fois l'installation terminée.

Feu de poupe

Tourner le réflecteur dans le sens anti-horaire, puis le retirer.

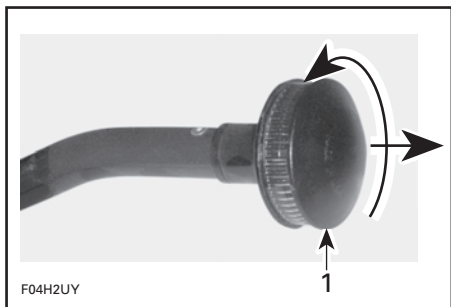

1. Dévisser puis tirer

Tirer sur l'ampoule afin de l'enlever.

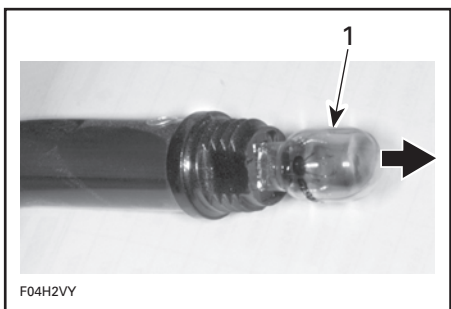

1. Enlever l'ampoule

Appliquer de la graisse diélectrique sur la surface de contact de la nouvelle ampoule.

Pour remonter le tout, il suffit de suivre l'ordre inverse de la dépose.

Inspection générale et nettoyage

Inspection

S'assurer que le compartiment-moteur n'est pas endommagé. S'assurer que tous les colliers de serrage sont bien fixés et qu'aucun boyau n'est fissuré, tordu ni endommagé.

⚠ AVERTISSEMENT

En cas de fuite ou d'odeur de carburant, ne jamais mettre le moteur en marche. Confier le bateau à un concessionnaire autorisé Sea-Doo.

Vérifier les dispositifs de fixation du silencieux, de la batterie et des réservoirs de carburant et d'huile. Constater visuellement qu'il n'y a pas de corrosion au niveau des raccords électriques et que ceux-ci sont bien serrés.

S'assurer que ni la coque ni la grille d'admission d'eau de la turbine ne sont endommagées. Remplacer au besoin ou faire réparer les pièces endommagées.

Nettoyage

Le concessionnaire devrait nettoyer la cale afin d'éliminer tout dépôt de carburant, d'huile et d'électrolyte, ainsi que toute tache d'humidité.

À l'occasion, laver la carrosserie à l'eau chaude savonneuse (n'utiliser qu'un détergent doux). Enlever les organismes marins collés au moteur et à la coque. Appliquer une cire non-abrasive.

ATTENTION: Ne jamais nettoyer les pièces de fibre de verre ni de plastique avec un détergent concentré, un produit de dégraissage, du diluant à peinture, de l'acétone, etc.

Laver le déflecteur d'air avec le nettoyeur Bombardier (N/P 293 110 001 — 400 g) ou un nettoyeur équivalent et de l'eau. Pour enlever de petites égratignures, utiliser un poli pour pare-brise en acrylique, polycarbonate et d'autres matériaux semblables.

On peut éliminer les taches sur les sièges et les surfaces de fibre de verre au moyen du produit Knight's Spray-Nine* de Korkay System Ltd ou l'équivalent.

Respecter l'environnement en évitant tout déversement de carburant, d'huile ou de solution nettoyante dans les cours d'eau.

REMISAGE ET PRÉPARATION PRÉSAISONNIÈRE

Remisage

Pour bien remisage le bateau, on recommande de le confier à un concessionnaire autorisé Sea-Doo. Toutefois, les opérations qui suivent peuvent être effectuées par le propriétaire avec un minimum d'outils.

ATTENTION: Ne pas démarrer le moteur pendant la période de remisage.

Système d'alimentation

Consulter le *Guide d'utilisation du système de propulsion (M²)*.

Rinçage du système de refroidissement et lubrification interne du ou des moteurs

Consulter le *Guide d'utilisation du système de propulsion (M²)*.

Système de propulsion

Consulter le *Guide d'utilisation du système de propulsion (M²)*.

Nettoyage/réparation du bateau

Laver le bateau et la remorque au moyen d'une solution d'eau savonneuse (utiliser un détergent doux seulement). Rincer parfaitement à l'eau douce. Enlever tout organisme marin retenu à la coque.

ATTENTION: Ne jamais nettoyer les pièces de fibre de verre ou de plastique exposées au regard au moyen d'un détergent concentré, d'un produit de dégraissage, d'un diluant à peinture, d'acétone, etc.

On peut éliminer les taches sur les sièges et les surfaces de fibre de verre au moyen du produit Knight's Spray-Nine* de Korkay System Ltd ou l'équivalent.

Si on doit procéder à des réparations de la carrosserie ou de la coque, communiquer avec le concessionnaire. Pour retoucher la peinture sur les pièces mécaniques, utiliser la peinture en aérosol de Bombardier. Pour les réparations mineures du revêtement colloïdal, utiliser le nécessaire de réparation distribué par Bombardier. Remplacer toute étiquette et tout autocollant endommagés.

Nettoyer la cale à l'eau chaude combinée à un détergent ou au moyen d'un produit de nettoyage pour cale. Rincer parfaitement. Dévisser le ou les bouchons de vidange et soulever l'avant du bateau à jet pour vider complètement la cale.

Batterie

Communiquer avec un concessionnaire autorisé Sea-Doo.

Traitement contre la corrosion

Essuyer la quantité résiduelle d'eau contenue dans le compartiment-moteur.

Lubrifier le câble d'accélérateur avec du lubrifiant BOMBARDIER LUBE ou un lubrifiant équivalent.

Fin de la préparation au remisage

Enduire la carrosserie d'une cire non abrasive.

Le couvercle du compartiment-moteur devrait être partiellement soulevé pendant le remisage (détacher les amortisseurs à gaz de celui-ci afin d'en empêcher l'ouverture complète). Enlever le plateau de rangement et le placer sur le pont. Ces précautions éliminent toute condensation et toute possibilité de corrosion au niveau du compartiment-moteur.

Si le bateau est remisé à l'extérieur, il est nécessaire de le couvrir d'une bâche opaque munie d'évents afin d'empêcher les rayons du soleil et l'accumulation de saleté d'abîmer les composants de plastique et le fini du bateau, mais aussi pour empêcher l'accumulation de poussière.

ATTENTION: Ne jamais remiser le bateau de façon à ce qu'il soit exposé aux rayons du soleil. Les rayons ultra-violetes feront pâlir le fini. Le bateau ne doit jamais être laissé dans l'eau pendant le remisage. S'assurer de fermer l'interrupteur coupe-circuit de la batterie principale.

Pendant le remisage, il faut que la proue se trouve soulevée et gardée de façon sécuritaire dans cette position pour permettre à l'eau de s'écouler. Dévisser le bouchon de vidange.

Préparation présaisonnaire

Se servir du tableau qui suit.

Étant donné que des connaissances techniques et des outils spéciaux sont de rigueur, certaines opérations doivent être effectuées par un concessionnaire autorisé.

AVERTISSEMENT

Observer les recommandations des passages intitulés AVERTISSEMENT et ATTENTION qui s'appliquent aux dispositifs ou aux mécanismes à vérifier. Remplacer les pièces défectueuses par des pièces d'origine BOMBARDIER ou des pièces équivalentes approuvées.

Tableau de préparation présaisonnaire

REMARQUE: Il est fortement recommandé que le concessionnaire effectue l'inspection annuelle de sécurité en même temps que la préparation présaisonnaire.

VÉRIFICATIONS	RESPONSABLE
Lubrification et protection contre la corrosion	CONDUCTEUR
État du capuchon du cordon de sécurité	CONCESSIONNAIRE
État, charge et réinstallation de la batterie	CONCESSIONNAIRE
Raccords électriques du démarreur et acheminement des câbles ①	CONCESSIONNAIRE
Remplissage du réservoir d'huile	CONDUCTEUR
Remplacement du filtre à carburant	CONCESSIONNAIRE
État des conduits de carburant ①	CONCESSIONNAIRE
État du goulot de remplissage, du réservoir de carburant et du bouchon du réservoir ①	CONCESSIONNAIRE
Inspection des dispositifs de fixation du système d'alimentation	CONCESSIONNAIRE
Inspection du système de direction et de la direction assistée à basse vitesse ①	CONCESSIONNAIRE
Inspection des systèmes d'accélérateur et de changement de vitesse ①	CONCESSIONNAIRE
Inspection des orifices de vidange du pont, de la pompe de cale et des bouchons de vidange	CONCESSIONNAIRE
État de l'extincteur et du support ①	CONDUCTEUR

① Vérification sécuritaire effectuée pendant l'inspection annuelle de sécurité.

ATTENTION: N'effectuer cette opération que dans un endroit bien aéré. Le boyau d'arrosage doit être installé ou le bateau doit être dans l'eau pour refroidir le moteur. Ne pas faire tourner le moteur sans les refroidir à l'eau sinon l'intérieur du boyau d'échappement sera endommagé, et peut-être même le moteur.

FICHE TECHNIQUE

MOTEUR		SPEEDSTER	SPEEDSTER SK
Nombre de moteurs		1	
Moteur		Moteur Mercury V-6, 2 temps	
Type d'admission		Soupape à clapets	
Système d'échappement		Mercury	
Lubrification	Type	Voir les fiches techniques de Mercury	
	Huile	Voir les fiches techniques de Mercury	
Nombre de cylindres		6	
Cylindrée		2500 cm ³ (152.53 po ³)	
REFROIDISSEMENT			
Type		Refroidissement par eau	
CIRCUIT ÉLECTRIQUE			
Type d'allumage		Allumage numérique à décharge de condensateur (numérique ADC)	
Bougies	Fabricant et type	Voir les fiches techniques de Mercury	
	Écartement	Voir les fiches techniques de Mercury	
Démarrage		Démarreur électrique	
Batterie		Non comprise ①	
Fusibles	Feux de pont	1 A (2)	
	Ventilateur de cale	7.5 A	
	Pompe de cale	7.5 A	
	Feux de navigation	3 A	
	Indicateurs/bas niveau de carburant	3 A	
	Radio	5 A	
	Système du klaxon	5 A	
	Système de prise	10 A	
CARBURATION			
Carburant recommandé		Voir les fiches techniques de Mercury	
Système d'alimentation		Voir les fiches techniques de Mercury	

PROPULSION	SPEEDSTER	SPEEDSTER SK
Système de propulsion	Turbine sport Mercury	
Nombre de turbines	1	
Type de turbine	Débit semi-axial, monophasé	
Angle de pivot de direction (tuyère)	~26°	
Niveau d'eau minimal requis pour le système de propulsion	Voir les fiches techniques de Mercury	
DIMENSIONS		
Longueur hors-tout	503 cm (16 pi 6 po)	
Bau	231 cm (7 pi 7 po)	
Tirant d'eau	30 cm (12 po)	
Angle de varangue	20°	
Poids (à sec)	953 kg (2100 lb)	964 kg (2125 lb)
Limite de charge (passagers et bagages)	5 passagers	4 passagers
	410 kg (905 lb) (pour une utilisation en eau calme)	
Puissance maximale permise du moteur de l'embarcation	180 kW (240 HP) @ 6500 tr/mn	157 kW (209 HP) @ 5650 tr/mn
Matériau de la coque	Composite (fibre de verre)	
CONTENANCES		
Réservoir de carburant (réserve incluse)	151 L (40 gal É.-U.)	
Réservoir d'huile principal	11 L (3 gal É.-U.)	

① Exide R-24-130, 12 V, 25 A•h (130 minutes de réserve) ou R-24-160 (160 minutes) ou l'équivalent recommandé.

Bornes de batterie: Sur le dessus. De type rond et conique.

Dimensions maximales permises de la batterie: 285 mm (11-1/4 po) de long x 190 mm (7-1/2 po) de large x 238 mm (9-3/8 po) de haut.

BOMBARDIER se réserve le droit de changer le design et les caractéristiques de ses produits, ou d'y effectuer des apports ou des améliorations, cela sans s'engager d'aucune façon à effectuer ces opérations sur les produits déjà fabriqués.

MOTEUR		SPORTSTER 1800	CHALLENGER 1800
Nombre de moteurs		1	
Moteur		Moteur Mercury V-6, 2 temps	
Type d'admission		Soupape à clapets	
Système d'échappement		Mercury	
Lubrification	Type	Voir les fiches techniques de Mercury	
	Huile	Voir les fiches techniques de Mercury	
Nombre de cylindres		6	
Cylindrée		2500 cm ³ (152.53 po ³)	
REFROIDISSEMENT			
Type		Refroidissement par eau	
CIRCUIT ÉLECTRIQUE			
Type d'allumage		Allumage numérique à décharge de condensateur (numérique ADC)	
Bougies	Fabricant et type	Voir les fiches techniques de Mercury	
	Écartement	Voir les fiches techniques de Mercury	
Démarrage		Démarrreur électrique	
Batterie		Non comprise ①	
Fusibles	Feux de pont	1 A (2)	
	Ventilateur de cale	7.5 A	
	Pompe de cale	7.5 A	
	Feux de navigation	3 A	
	Indicateurs/bas niveau de carburant	3 A	
	Radio	5 A	
	Système du klaxon	5 A	
	Système de prise	10 A	
CARBURATION			
Carburant recommandé		Voir les fiches techniques de Mercury	
Carburateur		Voir les fiches techniques de Mercury	

PROPULSION	SPORTSTER 1800	CHALLENGER 1800
Système de propulsion	Turbine sport Mercury	
Nombre de turbines	1	
Type de turbine	Débit semi-axial, monophasé	
Angle de pivot de direction (tuyère)	~26°	
Niveau d'eau minimal requis pour le système de propulsion	Voir les fiches techniques de Mercury	
DIMENSIONS		
Longueur hors-tout	5.46 m (17 pi 11 po)	
Bau	2.29 m (7 pi 6 po)	
Tirant d'eau	27 cm (10.5 po)	
Angle de varangue	19.5°	
Poids (à sec)	1003 kg (2210 lb)	1062 kg (2340 lb)
Limite de charge (passagers et bagages)	7 passagers OU 565 kg (1245 lb) (pour une utilisation en eau calme)	
Puissance maximale permise du moteur de l'embarcation	157 kW (209 HP) @ 5650 tr/mn	180 kW (240 HP) @ 6500 tr/mn
Matériau de la coque	Composite (fibre de verre)	
CONTENANCES		
Réservoir de carburant (réserve incluse)	151 L (40 gal É.-U.)	
Réservoir d'huile principal	11 L (3 gal É.-U.)	

① Exide R-24-130, 12 V, 25 A•h (130 minutes de réserve) ou R-24-160 (160 minutes) ou l'équivalent recommandé.

Bornes de batterie: Sur le dessus. De type rond et conique.

Dimensions maximales permises de la batterie: 285 mm (11-1/4 po) de long x 190 mm (7-1/2 po) de large x 238 mm (9-3/8 po) de haut.

BOMBARDIER se réserve le droit de changer le design et les caractéristiques de ses produits, ou d'y effectuer des apports ou des améliorations, cela sans s'engager d'aucune façon à effectuer ces opérations sur les produits déjà fabriqués.

GUIDE SI*

UNITÉ DE BASE			
DESCRIPTION		UNITÉ	SYMBOLE
longueur		mètre	m
masse		kilogramme	kg
force		newton	N
liquide		litre	L
température		Celsius	°C
pression		kilopascal	kPa
couple de serrage		newton-mètre	N•m
vitesse terrestre		kilomètre par heure	km/h
vitesse marine		noeud	n

PRÉFIXES			
PRÉFIXE	SYMBOLE	SIGNIFICATION	VALEUR
kilo	k	mille	1000
centi	c	un centième	0.01
milli	m	un millième	0.001
micro	μ	un millionième	0.000001

FACTEURS DE CONVERSION			
POUR CONVERTIR DES	EN ①	MULTIPLIER PAR	
po	mm	25.4	
po	cm	2.54	
po ²	cm ²	6.45	
po ³	cm ³	16.39	
pi	m	0.3	
oz	g	28.35	
lb	kg	0.45	
lbf	N	4.4	
lbf•po	N•m	0.11	
lbf•pi	N•m	1.36	
lbf•pi	lbf•po	12	
lbf•po ²	kPa	6.89	
oz imp.	oz É.-U.	0.96	
oz imp.	mL	28.41	
gal imp.	gal É.-U.	1.2	
gal imp.	L	4.55	
oz É.-U.	mL	29.57	
gal É.-U.	L	3.79	
noeuds	mi/h	1.15	
mi/h	km/h	1.61	
Fahrenheit	Celsius	(°F - 32) ÷ 1.8	
Celsius	Fahrenheit	(°C × 1.8) + 32	
cv	kW75	

* Le système international d'unités a pour abréviation SI dans toute les langues.

① Pour inverser les conversions, diviser par le facteur donné. Par exemple, pour convertir les millimètres en pouces, diviser par 25.4.

REMARQUE: Les facteurs sont arrondis à 2 décimales pour plus de facilité.

NUMÉRO DE MODÈLE

DU BATEAU _____

NUMÉRO D'IDENTIFICATION

DE LA COQUE (N.I.C.) _____

NUMÉRO D'IDENTIFICATION

DU MOTEUR MERCURY (N.I.M.) _____

Date d'achat _____

jour mois année

Date d'expiration

de la garantie _____

jour mois année

À faire remplir par le concessionnaire au moment de la vente.

SCEAU DU CONCESSIONNAIRE

Veillez communiquer avec le concessionnaire qui vous a vendu votre bateau sport SEA-DOO afin de s'assurer qu'il l'a inscrit chez Bombardier.



DÉCLARATION DE CONFORMITÉ AUX NORMES **CE**

Mise en application des directives du conseil:	94/25/CE — Embarcation récréative 89/336/CEE — Compatibilité électromagnétique
Normes de conformité:	ISO 7840, ISO 8469, ISO 8665, ISO 8846, ISO 8848, ISO 8849, ISO 9094, ISO 9097, ISO 10087, ISO 10088, ISO 10133, ISO 10240, ISO 11105, ISO 11591, ISO 11592, ISO 12215, ISO 12216, ISO 13592, COLREGS, ABYC H-5, ABYC H-8
Nom du fabricant:	Bombardier Motor Corporation of America.
Adresse du fabricant:	451 E. Illinois Ave Benton, Illinois 62812-0394
Nom de l'importateur:	Société ANF — Industrie S.A.
Adresse de l'importateur:	2, rue du Nouveau Bercy 94220 Charenton Paris, France
Organisme informé de la directive 94/25/CE:	Institut international de certification marine Centre de Trèves, rue de Trèves 45 1040 Bruxelles, Belgique
Organisme compétent concernant la directive 89/336/CEE:	UTAC Autodrome de Linas-Monthéry, B.P. 212 91311 Monthéry cedex, France
Type d'équipement:	Bateaux sport, à proximité de la côte, catégorie C
Noms et numéros de modèle:	Challenger 1800 (5691), Sportster 1800 (5686), Speedster (5690), Speedster SK (5687)
Je, soussigné, déclare par les présentes que l'équipement mentionné ci-dessus est conforme aux directives et normes prescrites.	
Nom du signataire:	Ghislain Ghiot
Titre du signataire au nom de Bombardier Motor Corporation of America: Gérant des ventes — bateaux sport Sea-Doo	

Homologation et certification

Ces bateaux sont conformes aux normes qui suivent

NORME	TYPE DE CERTIFICATION
Garde-côte américaine	Autocertification
Garde-côte canadienne	Autocertification
Registre des navires russes	Certifié par Registre des navires russes 8, Dvortsovaya Nab., 191186 St-Petersbourg, Russie
Directive 89/336/CEE du conseil sur la compatibilité électromagnétique	Contrôle de la production interne et contrôle exercé sous la responsabilité d'un organisme compétent. Organisme compétent: UTAC Autodrome de Linas-Montlhéry, B.P. 212 91311 Montlhéry cedex, France
Directive 94/25/EC du parlement européen et du conseil sur les embarcations récréatives	Contrôle de la production interne et contrôle exercé sous la responsabilité d'un organisme notifié. Organisme notifié: Institut international de certification marine Centre de Trèves, rue de Trèves 45 1040 Bruxelles, Belgique

Guide du conducteur confirmation de réception

Votre concessionnaire

Nom:	_____

Adresse:	_____

Il s'agit du représentant de notre société qui demeure à votre disposition pour vous aider à résoudre tout problème qui pourrait survenir.

Dès que vous prenez possession du véhicule, veuillez dater et signer le reçu et le remettre (ou le faire parvenir) au concessionnaire afin de valider la garantie.

Les conditions de garantie sont énumérées dans la section Garantie de ce guide.

----- Découper ici

Reçu
Nom: _____
Adresse: _____
Propriétaire de _____ No. _____
NIC (à compléter par le client ou le concessionnaire vendeur) _____
Cette garantie entre en vigueur le _____ (date).
Le concessionnaire dont le nom apparaît sur ce document m'a clairement décrit l'utilisation, l'entretien, les caractéristiques de sécurité et la politique de garantie. Je suis également satisfait de la préparation de prélivraison et de l'inspection de mon bateau sport. De plus, on m'a remis un exemplaire du <i>Guide du conducteur</i> de mon bateau sport.
Signature: _____



BOMBARDIER
PRODUITS RÉCRÉATIFS

CHANGEMENT D'ADRESSE

S'il y a changement d'adresse, assurez-vous de remplir et de poster la carte au bas de cette page.

Un tel avis contribue également à votre sécurité, même après la date d'expiration de la garantie originale, puisque la société Bombardier sera ainsi en mesure de communiquer avec vous s'il est nécessaire d'apporter une modification au bateau sport.

REMARQUE: Ne remplissez le carton ci-dessous que dans le cas d'un changement d'adresse.

CARTE DE CHANGEMENT D'ADRESSE



CHANGEMENT D'ADRESSE

N^{os} D'IDENTIFICATION
DU BATEAU SPORT

N° de modèle

N° d'identification de la coque (N.I.C.)

ANCIENNE ADRESSE:

NOM

N°

RUE

APP.

VILLE

ÉTAT OU PROVINCE

CODE POSTAL

NOUVELLE ADRESSE:

NOM

N°

RUE

APP.

VILLE

ÉTAT OU PROVINCE

CODE POSTAL

BATEAUX SPORT VOLÉS

Si votre bateau sport est volé, vous devriez aviser le Service de garantie du distributeur de votre région.

Veillez fournir vos nom, adresse, numéro de téléphone ainsi que le numéro d'identification de la coque ainsi que la date à laquelle il a été volé.

La société Bombardier fournira mensuellement une liste des bateaux sport volés à tous ses concessionnaires Sea-Doo, afin d'aider les propriétaires concernés à récupérer leur bateau sport.



AFFRANCHIR
SUFFISAMMENT

BOMBARDIER
PRODUITS RÉCRÉATIFS
SERVICE DE GARANTIE
75, J.A. BOMBARDIER
SHERBROOKE (QUÉBEC)
CANADA J1L 1W3

CHANGEMENT D'ADRESSE

S'il y a changement d'adresse, assurez-vous de remplir et de poster la carte au bas de cette page.

Un tel avis contribue également à votre sécurité, même après la date d'expiration de la garantie originale, puisque la société Bombardier sera ainsi en mesure de communiquer avec vous s'il est nécessaire d'apporter une modification au bateau sport.

REMARQUE: Ne remplissez le carton ci-dessous que dans le cas d'un changement d'adresse.

CARTE DE CHANGEMENT D'ADRESSE



CHANGEMENT D'ADRESSE

N^{os} D'IDENTIFICATION
DU BATEAU SPORT

N° de modèle

N° d'identification de la coque (N.I.C.)

ANCIENNE ADRESSE:

NOM

N°

RUE

APP.

VILLE

ÉTAT OU PROVINCE

CODE POSTAL

NOUVELLE ADRESSE:

NOM

N°

RUE

APP.

VILLE

ÉTAT OU PROVINCE

CODE POSTAL

BATEAUX SPORT VOLÉS

Si votre bateau sport est volé, vous devriez aviser le Service de garantie du distributeur de votre région.

Veillez fournir vos nom, adresse, numéro de téléphone ainsi que le numéro d'identification de la coque ainsi que la date à laquelle il a été volé.

La société Bombardier fournira mensuellement une liste des bateaux sport volés à tous ses concessionnaires Sea-Doo, afin d'aider les propriétaires concernés à récupérer leur bateau sport.



AFFRANCHIR
SUFFISAMMENT

BOMBARDIER
PRODUITS RÉCRÉATIFS
SERVICE DE GARANTIE
75, J.A. BOMBARDIER
SHERBROOKE (QUÉBEC)
CANADA J1L 1W3

CHANGEMENT D'ADRESSE

S'il y a changement d'adresse, assurez-vous de remplir et de poster la carte au bas de cette page.

Un tel avis contribue également à votre sécurité, même après la date d'expiration de la garantie originale, puisque la société Bombardier sera ainsi en mesure de communiquer avec vous s'il est nécessaire d'apporter une modification au bateau sport.

REMARQUE: Ne remplissez le carton ci-dessous que dans le cas d'un changement d'adresse.

CARTE DE CHANGEMENT D'ADRESSE



CHANGEMENT D'ADRESSE

N^{os} D'IDENTIFICATION
DU BATEAU SPORT

N° de modèle

N° d'identification de la coque (N.I.C.)

ANCIENNE ADRESSE:

NOM

N°

RUE

APP.

VILLE

ÉTAT OU PROVINCE

CODE POSTAL

NOUVELLE ADRESSE:

NOM

N°

RUE

APP.

VILLE

ÉTAT OU PROVINCE

CODE POSTAL

BATEAUX SPORT VOLÉS

Si votre bateau sport est volé, vous devriez aviser le Service de garantie du distributeur de votre région.

Veillez fournir vos nom, adresse, numéro de téléphone ainsi que le numéro d'identification de la coque ainsi que la date à laquelle il a été volé.

La société Bombardier fournira mensuellement une liste des bateaux sport volés à tous ses concessionnaires Sea-Doo, afin d'aider les propriétaires concernés à récupérer leur bateau sport.



AFFRANCHIR
SUFFISAMMENT

BOMBARDIER
PRODUITS RÉCRÉATIFS
SERVICE DE GARANTIE
75, J.A. BOMBARDIER
SHERBROOKE (QUÉBEC)
CANADA J1L 1W3

LEARN

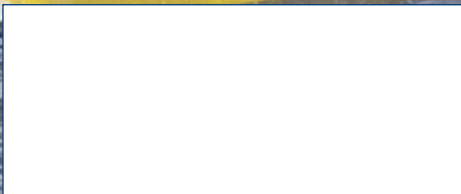

© * Marques de commerce de Bombardier Inc.
© 1999 Bombardier Inc. Tous droits réservés
Imprimé au Canada

BOMBARDIER
PRODUITS RÉCRÉATIFS

