

ski-doo[®] SKANDIC[®] -Sarja

Käyttäjän Ohjain **2020**

Sisältää
turvallisuuta, ajoneuvoa
ja huoltoa koskevia tietoja



! VAROITUS

Lue tämä opas kokonaisuudessaan läpi.
Se sisältää tärkeitä turvallisuuden tietoja.
Suositeltu käyttäjän vähimmäisikä: 16 vuotta.
Säilytä tämä käyttäjän käsikirja ajoneuvossa.

VAROITUS

Tässä käyttäjän käsikirjassa, turvallisuutta käsittelevässä *VIDEOSSA* ja tuotteessa olevissa varoituskilvissä kuvattujen varotoimien ja ohjeiden noudattamatta jättäminen voi aiheuttaa vamman tai jopa kuoleman!

VAROITUS

Tämän ajoneuvon suorituskyky saattaa ylittää aikaisemmin ajamiesi ajoneuvojen suorituskyvyn. Käytä aikaa perehtyäksesi uuteen ajoneuvoosi.

CALIFORNIA PROPOSITION 65 -VAROITUS

 **VAROITUS:** Maastoajoneuvon käyttö, huolto ja ylläpito voi aiheuttaa altistusta kemikaaleille (kuten moottorin pakokaasut, hiilimonoksidi, ftalaatit ja lyijy), jotka Kalifornian osavaltion viranomaisten mukaan aiheuttavat syöpää ja synnynnäisiä vammoja tai lisääntymishäiriöitä. Altistuksen minimoimiseksi tulee välttää pakokaasujen hengittämistä ja moottorin joutokäyntiä, jos se ei ole välttämätöntä, huoltaa ajoneuvo hyvin tuuletetuissa tiloissa ja käyttää huollon aikana käsineitä tai pestä kädet usein. Katso lisätietoja osoitteesta www.p65warnings.ca.gov/products/passenger-vehicle.



USA:ssa tuotteiden jakelusta vastaa BRP US Inc.

Kanadassa, tuotteet jaellaan Bombardier Recreational Products Inc. toimesta.

Seuraavat tuotemerkit ovat Bombardier Recreational Products Inc:n tai sen tytäryhtiöiden omaisuutta.

ACE™

E-TEC®

REV-XP™

Ski-Doo®

D.E.S.S.™

HPG™

ROTAX®

TRA™ III

eDrive™

iTC™

Skandic™

Käyttäjän käsikirja 2020

Skandic WT 600HO E-TEC

Skandic WT 900 ACE

Skandic WT 550

Skandic WT 600 ACE

Skandic SWT 600HO E-TEC

Skandic SWT 900 ACE

Deutsch	Dieses Handbuch ist möglicherweise in Ihrer Landessprache verfügbar. Bitte wenden Sie sich an Ihren Händler oder besuchen Sie: www.operatorsguides.brp.com
English	This guide may be available in your language. Check with your dealer or go to: www.operatorsguides.brp.com
Español	Es posible que este manual esté disponible en su idioma. Consulte a su distribuidor o visite: www.operatorsguides.brp.com
Français	Ce guide peut être disponible dans votre langue. Vérifier avec votre concessionnaire ou aller à: www.operatorsguides.brp.com
Italiano	Questa guida potrebbe essere disponibile nella propria lingua. Contattare il concessionario o consultare: www.operatorsguide.brp.com
中文	本手册可能有您的语种的翻译版本。请向经销商询问，或者登录 www.operatorsguides.brp.com 查询。
日本語	このガイドは、言語によって翻訳版が用意されています。ディーラーに問い合わせるか、次のアドレスでご確認ください： www.operatorsguides.brp.com
Nederlands	Deze handleiding kan beschikbaar zijn in uw taal. Vraag het aan uw dealer of ga naar: www.operatorsguides.brp.com
Norsk	Denne boken kan finnes tilgjengelig på ditt eget språk. Kontakt din forhandler eller gå til: www.operatorsguides.brp.com
Português	Este manual pode estar disponível em seu idioma. Fale com sua concessionária ou visite o site: www.operatorsguides.brp.com
Русский	Воспользуйтесь руководством на вашем языке. Узнайте о его наличии у дилера или на странице по адресу www.operatorsguide.brp.com
Suomi	Käyttöohjekirja voi olla saatavissa omalla kielelläsi. Tarkista jälleenmyyjältä tai käy osoitteessa: www.operatorsguides.brp.com
Svenska	Denna bok kan finnas tillgänglig på ditt språk. Kontakta din återförsäljare eller gå till: www.operatorsguides.brp.com

Onnittelut uuden Ski-Doo® moottorikelkan hankinnan johdosta. Minkä tahansa mallin olet valinnutkin, Bombardier Recreational Products Inc.:n (BRP) takuu ja valtuutettu Ski-Doo -myynti- ja huoltoverkosto pitävät huolen, että saat tarvitsemasi palvelut ja varaosat.

Jälleenmyyjäsi tekee parhaansa, jotta olisit tyytyväinen. Hän on koulutautunut suorittamaan esisäädöt ja kelkkasi tarkistamisen sekä säätämään kelkkasi sinun painosi ja ajo-olosuhteiden mukaan.

Toimituksen yhteydessä sinulle kerrottiin takuun kattavuudesta ja allekirjoitit **LUOVUTUSTARKASTUSLUETTELON** varmistaaksesi, että ajoneuvosi toimitus vastaa täysin sinun vaatimuksiasi.

Opi ensin, aja sitten

Opettele vähentämään itsellesi, matkustajallesi ja sivullisille aiheuttamaasi mahdollista loukkaantumista ja kuolemanvaaraa lukemalla seuraavat osat ennen ajoneuvon käyttämistä:

- **TURVALLISUUSTIETOJA**
- **AJONEUVOA KOSKEVAT TIEDOT.**

Lue myös kaikki moottorikelkassasi olevat varoituskilvet ja katso tarkkaavaisesti **TURVALLISUUSVIDEO** osoitteessa www.ski-doo.com/safety.



Me pidämme tärkeänä, että suoritat turvallisuusseikkoihin painottuvan ajokurssin. Kysy omalta jälleenmyyjältäsi tai paikallisilta viranomaisilta paikkakunnallasi järjestettävistä kurseista.

Jos tämän käyttäjän käsikirjan sisältämiä varoituksia ei noudateta, seurauksena saattaa olla **VAKAVA LOUKKAANTUMINEN** tai **KUOLEMA**.

Moottorikelkan toimivuuteen vaikuttaa osaltaan se, millaisella alustalla sillä ajetaan.

Erittäin kova pohja tai lumeton pinta haittaa moottorin jäähdytystä ja takajousituksen komponenttien voitelua. Vältä pitkäkestoista ajelua tällaisilla pinnoilla.

Turvallisuustiedot

Erilaiset tässä kirjassa esitetyt turvallisuustiedot ja se, miltä ne näyttävät sekä kuinka niitä käytetään, ilmenee seuraavasta:

Turvallisuuteen liittyvä Huomio-merkki  osoittaa mahdollista vahinkovaaraa.

 **VAROITUS**

Osoittaa mahdollista vaaratilannetta. Piittaamattomuus varoituksesta saattaa johtaa kuolemaan tai vakavaan loukkaantumiseen.

 **HUOMIO:** Osoittaa vaaratilannetta, joka voi johtaa vähäiseen tai kohtuulliseen loukkaantumiseen, ellei sitä vältetä.

ILMOITUS Merkitsee ohjetta, jonka noudattamatta jättäminen voi johtaa ajoneuvon osien tai muun omaisuuden vakavaan vaurioitumiseen.

Tietoja tästä käyttäjän käsikirjasta

Tämä käyttäjän käsikirja tutustuttaa omistajan/käyttäjän ja matkustajan uuden kelkan hallintalaitteisiin ja huoltotoimenpiteisiin sekä kertoo, miten kelkkaillaan turvallisesti.

Pidä tämä käyttäjän käsikirja aina ajoneuvossa, jotta voit katsoa siitä esimerkiksi huoltoon tai vianetsintään liittyviä tietoja ja opastaa sen avulla muita mahdollisia kuljettajia.

Huomioi, että käyttäjän käsikirja on saatavana useilla eri kielillä. Mahdollisissa eroavaisuuksissa englanninkielinen versio pätee.

Jos haluat katsella käyttäjän käsikirjaasi verkossa tai tulostaa siitä ylimääräisen version, käy verkkosivustollamme osoitteessa **www.operatorsguides.brp.com**.

Tässä käyttäjän käsikirjassa olevat tiedot ovat oikeita julkaisuhetkellä. BRP:n menettelytapoihin kuuluu kuitenkin tuotteiden jatkuva parantaminen ilman, että se sitoutuu asentamaan parannuksia aikaisemmin valmistamiinsa tuotteisiin. Viime hetkessä tehdyistä muutoksista johtuen valmistetun tuotteen ja tässä käyttäjän käsikirjassa olevien kuvausten ja/tai erittelyjen välillä saattaa olla joitakin eroja. BRP varaa oikeuden lopettaa tai muuttaa teknisiä tietoja, rakenteita, ominaisuuksia, malleja tai varusteita milloin tahansa ja ilman velvoitteita.

Käyttäjän käsikirjan tulee olla ajoneuvon mukana ajoneuvoa myytäessä.

***Tämä sivu on
tarkoituksella tyhjä***

SISÄLLYSLUETTELO

SAATESANAT	1
OPI ENSIN, AJA SITTEN.....	2
TURVALLISUUSTIEDOT.....	2
TIETOJA TÄSTÄ KÄYTTÄJÄN KÄSIKIRJASTA.....	2

TURVALLISUUSTIETOJA

YLEISIÄ VAROTOIMENPITEITÄ	10
VÄLTÄ HÄKÄMYRKYTYSTÄ.....	10
VÄLTÄ POLTTOAINEPALOVAMMAT JA MUUT ONNETTOMUUKSET.....	10
VÄLTÄ KUUMIEN OSIEN AIHEUTTAMIA PALOVAMMOJA.....	10
LISÄVARUSTEET JA MUUTOKSET.....	10

ERITYISIÄ TURVAOHJEITA	11
-------------------------------------	-----------

AKTIIVISET TEKNOLOGIAT (ITC) (600 ACE/900 ACE)	15
JOHDANTO.....	15
ITC-KAASUN HALLINTAJÄRJESTELMÄ (INTELLIGENT THROTTLE CONTROL).....	15

AJONEUVOLLA AJAMINEN	16
KÄYTTÖÄ EDELTÄVÄ TARKASTUS.....	16
MITEN AJETAAN.....	18
MATKUSTAJAN KULJETTAMINEN.....	20
MAASTON/AJOTYYLIN VAIHTELUT.....	21
YMPÄRISTÖ.....	25

PITOA PARANTAVAT TUOTTEET	28
KÄSITELTÄVYYS.....	28
KIIHDYTTÄMINEN.....	29
JARRUTTAMINEN.....	29
TÄRKEÄT TURVALLISUUSSAANNOT.....	30
NASTOITETUN TELAMATON VAIKUTUS MOOTTORIKELKAN KÄYTTÖIKÄÄN.....	30
NASTOJEN ASENTAMINEN BRP:N NASTOITETTAVAKSI HYVÄKSYMIIN TELAMATTOIHIN.....	30
NASTOITETUN TELAMATON TARKASTUS.....	31

TUOTTEESSA OLEVAT TÄRKEÄT KILVET	33
RIIPPUVA LIPUKE.....	33
AJONEUVON VAROITUSKILVET.....	33
KELPOISUUSKILVET.....	39
TEKNISIÄ TIETOJA SISÄLTÄVÄT KILVET.....	40

TIETOA AJONEUVOSTA

HALLINTALAITTEET JA VARUSTEET	44
1) OHJAUSTANKO.....	45
2) KAASUVIPU (KAIKKI PAITSI 600 ACE JA 900 ACE).....	45
3) JARRUVIPU.....	46
4) SEISONTAJARRUVIPU.....	47
5) MOOTTORIN PYSÄYTYSKATKAISIN.....	47
6) MOOTTORIN HÄTÄKATKAISIN.....	48
7) MONITOIMIKATKAISIN.....	49

8) VAIHDEVIPU.....	51
9) SÄÄDETTÄVÄT PEILIT.....	51
10) TYÖKALUSARJA.....	51
11) ETUPUSKURI JA TAVARATELINE.....	51
12) MITTARISTO.....	52
13) MATKUSTAJAN ISTUIN (1+1).....	56
14) MATKUSTAJAN KÄSIKAHVAT.....	57
15) MOUNTAIN-APUKAHVA.....	57
16) KÄYTTÄJÄN KÄSIKIRJA.....	57
17) TAVARATILA.....	57
18) TAKATAVARATELINE.....	58
19) 12 VOLTIN PISTORASIA.....	58
20) VETOKOUKKU.....	58
21) KUOMU.....	59
22) YLÄSIVUPANEELIT.....	60
23) ALASIVUPANEELIT.....	60
24) VARIAATTORIIHINNAN SUOJA.....	61
25) ECO-/VAKIO-/SPORT-TILAN KATKAISIN (VAIN 600 ACE JA 900 ACE).....	62
26) KÄSIKÄYNNISTIMEN KAHVA (JOS VARUSTEENA).....	63
POLTTOAINE JA ÖLJY.....	64
POLTTOAINEVAATIMUKSET.....	64
TANKKAAMINEN.....	65
SUOSITELTAVA ÖLJY.....	65
TUOREVOITELUÖLJYN MÄÄRÄN TARKASTUS.....	67
SISÄÄNAJOVAIHE.....	68
KÄYTTÖ SISÄÄNAJOVAIHEESSA.....	68
TOIMINTATILAT (VAIN 600 ACE JA 900).....	69
ECO-TILA (POLTTOAINEEN SÄÄSTÖTILA).....	69
VAKIOTILA.....	69
SPORT-TILA.....	69
NAVIGOINTI TOIMINTATILOJEN VÄLILLÄ.....	69
KÄYTTÖOHJEET.....	71
MOOTTORIN KÄYNNISTÄMINEN.....	71
VARAKÄYNNISTYS.....	71
KELKAN ESILÄMMITYS.....	72
VAIHDELAATIKON TOIMINTA.....	73
MOOTTORIN SAMMUTUS.....	74
HINAAMINEN.....	74
TOISEN KELKAN HINAAMINEN.....	74
VIRITÄ AJO-OLOSUHTEIDEN MUKAAN.....	75
TAKAJOUSITUKSEN SÄÄDÖT.....	75
AJONEUVON KÄYTTÄYTYMINEN SUHTEESSA JOUSITUKSEN SÄÄTÖIHIN.....	81
AJONEUVON KULJETTAMINEN.....	82

HUOLTO

HUOLTOTAULUKKO.....	84
HUOLTOTOIMENPITEET.....	92
IMUILMAN ÄÄNENVAIMENTIMEN ESISUODATIN.....	92
MOOTTORIN JÄÄHDYTYSNESTE (PAITSI 550F).....	92
MOOTTORIÖLJY (600 ACE/900 ACE).....	93
MOOTTORIÖLJYN SUODATIN (900 ACE).....	96
PAKOJÄRJESTELMÄ.....	97
SYTYTYSTULPAT.....	97
MOOTTORIN RAJOITIN (600 HO).....	97
JARRUNESTE.....	98
VAIHDELAATIKON ÖLJY.....	99
VAIHDELAATIKON ÖLJYN VAIHTO.....	100
VARIAATTORIIHNA.....	101
I-VARIAATTORI.....	103
TELAMATTO.....	105
JOUSITUS.....	109
SUKSET.....	110
SULAKKEET.....	110
VALOT.....	111
AJONEUVON HOITO.....	114
TOIMENPITEET AJON JÄLKEEN.....	114
AJONEUVON PUHDISTUS JA SUOJAAMINEN.....	114
VARASTOINTI.....	115
MOOTTORIN VOITELU.....	115

TEKNISET TIEDOT

AJONEUVON TUNNISTAMINEN.....	120
AJONEUVON TUNNISTETARRA.....	120
TUNNISTENUMEROT.....	120
MELUPÄÄSTÖ- JA TÄRINÄÄRVOT (KAIKKI MAAT PAITSI KANA- DA/USA).....	122
EU:N VAATIMUSTENMUKAISUUSTODISTUS.....	123
EAC-VAATIMUSTENMUKAISUUSTODISTUS.....	124
EPA-HYVÄKSYTYT MOOTTORIT.....	125
TIETOJA MOOTTORIN PÄÄSTÖISTÄ.....	125
DIGITAALINEN RADIOTAAJUUSTEKNIKKAA KÄYTTÄVÄ KÄYNNIS- TYKSENESTOJÄRJESTELMÄ (RF D.E.S.S. -AVAIN).....	126
OHJEARVOT.....	127

VIANETSINTÄ

VIANETSINTÄOHJEITA.....	138
VALVONTAJÄRJESTELMÄ.....	141
MERKKIVALOT, VIESTIT JA PIIPPARIN KOODIT.....	141

TAKUU

**BRP:N RAJOITETTU TAKUU YHDYSVALLOISSA JA KANADASSA:
2020 SKI-DOO® MOOTTORIKELKAT..... 146**

USA:N EPA:N PÄÄSTÖJÄ KOSKEVA TAKUU..... 150

**BRP:N KANSAINVÄLINEN RAJOITETTU TAKUU: 2020 SKI-DOO®
MOOTTORIKELKAT 153**

**BRP:N RAJOITETTU TAKUU EUROOPAN JA VENÄJÄN TALOUS-
LUEILLA JA TURKISSA: 2020 SKI-DOO® MOOTTORIKELKAT..... 157**

TIETOA ASIAKKAALLE

TIETOA TIETOSUOJASTA..... 164

OTA YHTEYTTÄ..... 165

 AASIA..... 165

 EUROOPPA..... 165

 POHJOIS-AMERIKA..... 166

 OSEANIA..... 166

 ETELÄ-AMERIKA..... 166

OSOITTEEN/OMISTAJAN MUUTOS..... 167

TURVALLISUUSTIETOJA

YLEISIÄ VAROTOIMENPITEITÄ

Vältä häikämyrkytystä

Kaikkien moottorien pakokaasut sisältävät hiilimonoksidia eli häkää, joka on tappavan myrkyllistä. Hiilimonoksidin hengittäminen voi aiheuttaa päänsärkyä, huimausta, uneliaisuutta, pahoinvointia ja sekavan olotilan sekä lopulta kuoleman.

Hiilimonoksidi on väritön, hajuton ja mauton kaasu, ja sitä saattaa olla ilmassa, vaikka et näe tai haista mitään moottorin pakokaasuja. Hiilimonoksidia saattaa kerääntyä nopeasti kuolettavia määriä, se voi myös nopeasti tehdä sinut toimintakyvyttömäksi etkä pysty enää pelastautumaan. Kuolettavia määriä hiilimonoksidia voi säilyä ilmassa useita tunteja tai päiviä, jos tila on suljettu tai huonosti ilmastoitu. Jos havaitset jotain oireita hiilimonoksidin eli häikämyrkytyksestä, poistu tilasta välittömästi. Siirry raittiiseen ilmaan ja ota yhteys lääkäriin.

Ehkäise vakava hiilidioksidin aiheuttama onnettomuus tai kuolema:

- Älä koskaan käytä moottoria huonosti ilmastoidussa tai osittain suljetussa tilassa, kuten autotallissa, autokatoksessa tai vajassa. Myös silloin, kun yrität poistaa moottorin pakokaasuja tuulettimilla tai pitämällä ikkunoita tai ovia auki, hiilidioksidimäärä saattaa nopeasti saavuttaa vaarallisen tason.
- Älä koskaan käytä ajoneuvoa ulkona, jos sen moottorin pakokaasut voivat joutua rakennuksiin ikkunoiden tai ovien kautta.

Vältä polttoainepalovammat ja muut onnettomuudet

Bensiini on erittäin herkästi syttyvää ja räjähtävää. Polttoainehöyryt voivat päästä leviämään, ja siksi polttoaine voi syttyä kipinästä tai liekistä hetkessä useiden metrien-

kin päästä moottorista. Vähennä tulipalon tai räjähdyksen vaaraa seuraavasti:

- Käytä ainoastaan polttoaineen säilytykseen hyväksytyjä kanistereita polttoaineen varastointiin.
- Noudata tarkasti kappaleen *TANKKAAMINEN* ohjeita.
- Älä koskaan käynnistä tai käytä moottoria, jos polttoainesäiliön korkki ei ole huolellisesti kiinnitettyä.

Bensiini on myrkyllistä ja saattaa aiheuttaa vammoja tai kuoleman.

- Älä koskaan poista polttoainetta säiliöstä imemällä sitä letkulla.
- Jos nielet polttoainetta tai sitä joutuu silmiisi tai hengität polttoainehöyryä, ota välittömästi yhteys lääkäriin.

Jos päällesi roiskuu bensiiniä, pese roiskekohta saippualla ja vedellä ja vaihda vaatteet.

Vältä kuumien osien aiheuttamia palovammoja

Pakojärjestelmä ja moottori kuumenevat käytön aikana. Älä koske niihin käytön aikana tai heti sen jälkeen välttääksesi palovammat.

Lisävarusteet ja muutokset

Älä suorita ajoneuvoosi mitään muutoksia tai käytä siinä mitään lisävarusteita tai -laitteita, jotka eivät ole BRP:n hyväksymiä. Koska sellaiset muutokset eivät ole BRP:n testattuja, ne voivat lisätä kolarivaurioiden vaaraa tai loukkaantumisvaaraa ja ne voivat tehdä ajoneuvostasi laittoman.

Ota yhteys valtuutettuun Ski-Doo-jälleenmyyjään, kun tarvitset lisävarusteita ajoneuvoosi.

ERITYISIÄ TURVAOHJEITA

VAKAVA LOUKKAANTUMINEN TAI KUOLEMA voi olla seurauksena, ellei näitä ohjeita noudateta:

- Suorita aina käyttöä edeltävä tarkastus, ENNEN kuin käynnistät moottorin.
- Tarkista aina ennen käynnistystä kaasumekanismiin vapaa liikkuvuus ja se, että kaasuvipu palautuu joutokäyntiasentoon vapautettaessa.
- Kiinnitä aina turvakatkaisimen toinen pää vaatteisiisi ennen moottorin käynnistämistä.
- Älä koskaan käytä moottoria, jos variaattorihihnan ja jarrulevyn suojukset eivät ole paikoillaan tai jos kuomu on avoinna tai sivupaneelit ovat auki tai poistettu. Älä koskaan käytä moottoria ilman variaattorihihnaa. Moottorin käyttäminen vaillinaisena, kuten ilman variaattorihihnaa tai kun telamatto on irti maasta, saattaa olla vaarallista.
- Kytke aina seisontajarru päälle ennen moottorin käynnistämistä.
- Jokainen on kelkkailijana vasta-alkaja istuuduttuaan ensimmäistä kertaa kelkan ohjaustangon taakse, vaikka olisikin aikaisemmin ajanut muun tyyppistä ajoneuvoa. Kelkan turvallinen käyttö riippuu monista seikoista kuten näkyvyydestä, ajonopeudesta, säästä, ympäristöstä, liikenteestä, ajoneuvon kunnosta ja kuljettajan omasta kunnosta.
- Perusharjoittelu on tarpeen, jotta kelkan käyttö olisi turvallista. Tutustu huolellisesti tähän Käyttäjän Käsikirjaan ja kiinnitä erityisesti huomiota huomautuksiin ja varoituksiin. Liity paikalliseen kelkkakerhoon: sen toiminta ja reittijärjestelyt on suunniteltu sekä huvia että turvallisuutta silmällä pitäen. Kysy perusohjeita myös kelkkasi jälleenmyyjältä, koke-neemmalta kelkkailevalta ystävältäsi tai kelkkakerhon jäseniltä.
- Jokaisen kokemattoman kuljettajan on ensin luettava kaikki moottorikelkassa olevat varoituskilvet ja käyttäjän käsikirja sekä ymmärrettävä lukemansa. Ennen kelkkailun aloittamista hänen on myös katsottava *TURVALLISUUSVIDEO* osoitteessa www.ski-doo.com/safety. Salli kokemattoman kuljettajan harjoitella moottorikelkalla ajamista ainoastaan suljetulla, tasaisella alueella, kunnes kuljettaja hallitsee kelkan käytön. Jos alueellasi järjestetään moottorikelkkailijoiden ajokursseja, ilmoita hänet mukaan.
- Joidenkin moottorikelkkojen suorituskyky saattaa olla merkittävästi suurempi kuin niiden kelkkojen, joilla olet ajanut aikaisemmin. Siitä syystä emme suosittele kelkkaa kokemattomille kuljettajille.
- Moottorikelkkoja käytetään erilaisilla alueilla ja monenlaisissa lumiolosuhteissa. Kaikkien mallien suorituskyky ei ole samanlainen samoissa olosuhteissa. Kysy aina neuvoja jälleenmyyjältäsi, kun valitset moottorikelkkaa omiin käyttötarpeisiisi.
- Jos kelkkaa käytetään olosuhteissa, jotka ovat liian vaikeita kuljettajan kyvyille, liian hankalia matkustajalle tai liian vaativia kelkan ominaisuuksille, saattaa seurauksena olla kuljettajan, matkustajan tai ulkopuolisten loukkaantuminen tai jopa hengenvaara.
- BRP suosittelee kuljettajan minimi-ikärajaksi 16 vuotta.

- On erittäin tärkeää selittää jokaiselle tämän moottorikelkan kuljettajalle – kuljettajan ajokokemuksesta riippumatta – tämän moottorikelkan ajo-ominaisuudet. Moottorikelkan rakenne ja säädöt, kuten raideleveys, suksen tyyppi, jousituksen tyyppi, telamaton pituus ja leveys vaihtelevat mallista riippuen. Nämä kaikki ominaisuudet vaikuttavat suuresti moottorikelkan käsiteltävyyteen.
- Kokemattoman kuljettajan pitäisi tutustua kelkkaan sekä harjoitella käytännössä tasaisessa maastossa ja alhaisella nopeudella ennen siirtymistä muun tyyppiisiin maastoihin.
- Tutustu paikallisiin lakeihin. Valtio, kunta ja paikallinen julkinen sektori ovat määränneet lakeja ja rajoituksia, jotka liittyvät kelkan turvalliseen käyttöön ja toimintaan. On sinun vastuullasi kuljettajana opetella ja noudattaa näitä lakeja ja rajoituksia. Kunnioitus ja toisten huomioon ottaminen johtavat turvallisempaan kelkkailuun. Tutustu lakeihin, joissa kerrotaan omaisuusvahingoista ja vakuutusasioista koskien varusteluasi.
- Ylinopeus saattaa olla kohtalokasta. Odottamattomissa tilanteissa et useinkaan ehdi reagoida riittävän nopeasti. Aja aina nopeudella, joka on sopiva reitille, sääolosuhteille ja omille taidoillesi. Tutustu paikallisiin sääntöihin. Jos nopeusrajoituksia on annettu, niitä on noudatettava.
- Pysy aina reitin oikeassa reunassa.
- Pidä aina turvallinen etäisyys muihin kelkkailijoihin ja jalankulkijoihin.
- Muista, että mainosmateriaalissa saattaa esiintyä vaarallisia suorituksia, joita esittävät ammattikuljettajat ihanteellisissa ja/tai valvotuissa olosuhteissa. Sinun ei pidä koskaan yrittää samoja vaarallisia temppeja, jos ne ylittävät taitosi.
- Älä koskaan käytä tätä ajoneuvoa alkoholin tai huumeiden vaikutuksen alaisena. Kyseiset aineet hidastavat reaktiokykyä ja huonontavat arviointikykyä.
- Moottorikelkkaasi ei ole suunniteltu käytettäväksi yleisillä teillä, kaduilla tai moottoriteillä.
- Vältä tiellä ajamista. Jos sinun on pakko ajaa tiellä ja jos se on sallittua, vähennä nopeutta. Moottorikelkkaa ei ole suunniteltu käytettäväksi kestopäällystetyillä pinnoilla. Tietä ylittäessäsi pysäytä kelkka kokonaan ja katso tarkasti molempiin suuntiin, ennen kuin ylität tien 90 asteen kulmassa. Varo pysäköityjä ajoneuvoja.
- Moottorikelkkailu öiseen aikaan voi olla ilahduttava kokemus, mutta ole erittäin varovainen, sillä näkyvyys on rajallinen. Vältä tuntemattomia maastoja ja tarkista, että valot toimivat. Pidä aina taskulamppu ja varolettimoita mukana.
- Älä koskaan irrota mitään alkuperäisiä osia moottorikelkastasi. Jokaisessa moottorikelkassa on useita sisäänrakennettuja turvallisuusominaisuuksia. Näihin ominaisuuksiin kuuluu erilaisia suojuksia ja konsoleita sekä heijastavia materiaaleja ja varoituskilpiä.
- Luonto on kaunista katseltavaa, mutta älä anna sen viedä huomiotasi ajamisesta. Jos haluat todella arvostaa talvimaisemaa, pysäytä kelkka reitin sivuun niin, että et aiheuta vaaratilanteita muille kelkkailijoille.
- Aidat aiheuttavat vaaratilanteita sekä sinulle että moottorikelkallesi. Kierrä kaukaa puhelinpylväät ja tolpat.
- Lähes näkymättömät tai vasta läheltä havaittavat kaapelit saattavat aiheuttaa vakavia onnettomuuksia.

- Käytä aina hyväksytyä turvakypärää, suojalaseja ja kasvosuojaa. Tämä koskee myös matkustajaasi.
- Tiedosta reittien ulkopuolella ajoon liittyvät uhat, kuten lumivyöryt ja muut luonnosta tai muista ihmisistä aiheutuvat vaaratilanteet ja esteet.
- Älä roiku toisen moottorikelkan takapuskurissa. Jos kelkka sinun edelläsi hidastelee jostain syystä, sinun mahdollinen varomattomuutesi saattaa vahingoittaa kuljettajaa ja matkustajaa. Säilytä turvaväli oman ja edellä ajavan kelkan välillä. Maastosta riippuen jarrutusmatka voi vaihdella suurestikin. Toimi turvallisesti. Varaudu tekemään myös väistöliikkeitä.
- Kelkkaileminen yksin saattaa olla vaarallista. Polttoaineesi saattaa loppua, onnettomuus voi sattua tai kelkkasi voi rikkoontua. Muista, että kelkkasi pystyy etenemään pidempiä etäisyyksiä puolessa tunnissa kuin mitä sinä ehkä pystyt kävelemään päivässä. Kelkkaile mieluummin kaverin kanssa. Kelkkakerhoista saat mahdollisesti myös seuraa ajoretkille. Kerro aina jollekulle, minne olet lähdössä kelkkailemaan ja milloin aiot suunnilleen palata.
- Pelloilla on joskus matalia alueita, joihin vesi kasaantuu ja jäätyy talveksi. Tämä jää on tavallisesti kirkasta jäätä. Kääntyminen tai jarruttaminen saattaa aiheuttaa kelkan kierähtämisen eikä kelkka ole enää hallinnassa. Älä koskaan jarruta tai yritä kiihdyttää tai kääntyä kirkkaalla jäällä. Jos joudut tällaisiin olosuhteisiin, vähennä nopeutta vapauttamalla kaasuvipua tasaisesti.
- Älä koskaan "hyppää" moottorikelkallasi.
- Kun ajat ryhmässä, älä kaasuta äkkinäisesti. Lunta ja jäätä saattaa lentää taaksepäin haitaten takana tulevaa kelkkaa ja kelkkailijaa. Kun kaasutetaan liikaa, kelkka kaivautuu lumeen ja jättää irtolumisen pinnan takana tuleville.
- Ryhmässä ajaminen on hauskaa, mutta älä esittele taitojasi tai ohittele toisia kelkkailijoita ryhmässäsi. Vähemmän kokenut kelkkailija saattaa yrittää toimia samalla tavalla kuin sinä ja epäonnistua. Aja rauhallisesti, samalla tavalla ryhmän muiden jäsenten kanssa.
- Hätätilanteessa paina moottorin hätäkatkaisinta ja jarruta sitten.
- Älä koskaan käytä moottoria huonosti ilmastoidussa tilassa ja/tai silloin, jos et ole valvomassa ajoneuvoa.
- Kytke aina seisontajarru päälle ennen moottorin käynnistämistä.
- Älä koskaan lataa tai anna akulle lisävirtaa, kun se on paikoillaan kelkassa.
- E-TEC-moottorit: Älä koskaan pyri suorittamaan mitään polttoainejärjestelmän tai sähköjärjestelmän huolto- tai korjaustoimenpiteitä. Näiden järjestelmien huolto- ja korjaustyöt on teetettävä valtuutetulla Ski-Doo-jälleenmyyjällä.
- Varmista, että peruutusreitillä takanasi ei ole esteitä tai ihmisiä, ennen kuin alat peruuttaa.
- Irrota aina turvakatkaisimen pistoke moottorin pysäytyskatkaisimesta, kun lopetat ajamisen. Näin estät tahattoman käynnistyksen, luvattoman käytön ja varkauden.

- ÄLÄ KOSKAAN seiso pyörivän telamaton takana tai lähellä. Likaa tai esineitä saattaa singota aiheuttaen vakavia vammoja. Kun haluat irrottaa juuttuneen lumen/jään, sammuta moottori, kallista ajoneuvo kyljelleen ja käytä irrottamiseen työkalusarjassa olevaa ruuvimeisseliä.
- Voit nastoitaa tässä ajoneuvomallissa olevan telamaton. Sinun kuitenkin TÄYTYY käyttää ainoastaan BRP:n Ski-Doo-moottorikelkkoihin hyväksymää nastatyyppeä. ÄLÄ KOSKAAN käytä tavanomaisia nastoja, koska telamatto on ohuempi kuin muut jotkut muut telamatot. Nasta saattaa repeytyä ja irrota telamatosta.
- Älä suostu matkustajaksi, ellei kelkkaa ole varustettu matkustajan istuimella ja matkustajan käsikahvoilla tai hihnalla, josta voi pitää kiinni. Matkustaja saa istua ainoastaan matkustajalle tarkoitettulla istuimella.
- Käytä aina hyväksytyä kypärää ja noudata samoja pukeutumisohteja, jotka on tässä käyttäjän käsikirjassa esitetty kuljettajalle.
- Varmistu, että pystyt istumaan vakaasti, molemmat jalat tukevasti as-
tinlaudoilla, ja että pystyt pitämään kiinni käsikahvoista.
- Jos olosi on jostakin syystä matkan aikana epämukava tai epävarma, älä odota vaan pyydä kuljettajaa hidastamaan tai pysähtymään.

AKTIIVISET TEKNOLOGIAT (iTC) (600 ACE/900 ACE)

Johdanto

HUOMIO: Jotkut tässä osassa kuvatut toiminnot tai ominaisuudet eivät välttämättä koske kaikkia malleja tai ne ovat saatavana lisävarusteena.

Kaasu on sähköinen ja antaa komentosignaalin sähköiselle yksikölle, jonka tehtävänä on varmistaa järjestelmän moitteeton toiminta järjestelmään asetettujen parametrien puitteissa.

On erittäin tärkeää, että ajoneuvon käyttäjä lukee kaikki tämän käyttäjän käsikirjan tiedot ja ohjeet, jotta hän oppii tuntemaan moottorikelkan sekä sen järjestelmät, hallintalaitteet, suorituskyvyn ja rajoitukset.

iTC-kaasun hallintajärjestelmä (intelligent Throttle Control)

Järjestelmä käyttää sähköistä kaasunhallintaa (ETC, electronic throttle control), joka välittää komentosignaalit ECM:ään (Engine Control Module, moottorin ohjausyksikkö). Tässä järjestelmässä ei tarvita perinteistä kaasuvaijeria.

iTC-järjestelmässä on seuraavat toimintatilat:

- ECO-tila
- Vakiotila
- Sport-tila.

ECO-tila

Kun ECO-tila (polttoaineen säästötila) on valittuna, ajoneuvon vääntö ja nopeus ovat rajoitettuja ja ajonopeus säilyy optimaalisena reittiajoa silmällä pitäen, ja samalla polttoaineenkulutus pienenee.

Katso yksityiskohtaisia tietoja kohdasta *TOIMINTATILAT*.

Vakiotila

Vakiotilassa moottorin teho ja kiihtyvyys ovat vähäisempiä kiihdyttäessä paikaltaan ja ajettaessa alhaisella ajoneuvon nopeusalueella tietyssä olosuhteissa.

Sport-tila

Sport-tilassa moottorin enimmäistehot ovat käytettävissä koko moottorin toiminta-alueella.

Katso yksityiskohtaisia tietoja kohdasta *TOIMINTATILAT*.

AJONEUVOLLA AJAMINEN

Jokaisen kuljettajan vastuulla on varmistaa muiden vapaa-ajan viettä-
jien tai liikkujien turvallisuus.

Olet vastuussa kelkan oikeanlaisesta käytöstä sekä niiden kuljettajien opastamisesta, jotka käyttävät kelkkaasi. Eri kelkkamalleissa voi olla huomattavia eroja koskien niiden käsiteltävyyttä ja suorituskykyä.

Moottorikelkka on suhteellisen yksinkertainen käsiteltävä, mutta kuten muutkin ajoneuvot tai mekaaniset laitteet, se voi olla vaarallinen, jos sinä tai matkustajasi olette vähänkään ajattelemattomia, harkitsemattomia tai huolimattomia. Tarkastuta kelkkasi vuosittain. Ota yhteys valtuutettuun Ski-Doo-jälleenmyyjään lisätietoja saadaksesi. On suositeltavaa, vaikka sitä ei edellytetä, että annat Ski-Doo-jälleenmyyjän suorittaa moottorikelkkasi käyttöönottohuollon ennen ajokauden alkua. Jokainen käynti valtuutetun Ski-Doo-jälleenmyyjän luona antaa jälleenmyyjälle mahdollisuuden tarkistaa, kuuluuko kelkkasi jonkin ajankohtaisen huoltokampanjan piiriin. Pyydämme sinua ottamaan hyvissä ajoin yhteyttä valtuutettuun Ski-Doo-jälleenmyyjäsi, jos tiedät, että käynnissä on mahdollisia kelkkaasi koskevia turvallisuuskampanjoita.

Ota yhteys valtuutettuun Ski-Doo-jälleenmyyjään tarvitessasi lisävarusteita ajoneuvoosi.

Ennen kuin siirryt ajamaan reiteille, harjoittele kelkalla suljetulla alueella, kunnes olet täysin tutustunut sen toimintoihin ja tunnet, että osaat turvallisesti siirtyä seuraavaan vaiheeseen. Toivotamme sinulle turvallisia ja nautinnollisia ajohetkiä.

Käyttöä edeltävä tarkastus



VAROITUS

On erittäin tärkeää suorittaa käyttöä edeltävä tarkastus ennen ajoneuvolla ajoa. Tarkasta aina kriittisten hallintalaitteiden, turvatoimintojen ja mekaanisten osien toiminta ennen ajamista.

Ennen moottorin käynnistämistä

1. Poista lumi ja jää istuimelta, astinlaudoilta, ajovaloista, hallintalaitteista ja mittareista.
2. Tarkista, ettei äänenvaimentimen esisuodattimessa ole lunta.
3. Tarkista, että sukset ja ohjaus toimivat esteettömästi. Tarkista suksien liikkuminen ohjaustankoa käännettäessä ja päinvastoin.
4. Tarkista polttoaine- ja öljymäärät ja mahdolliset vuotokohdat. Lisää tarvittaessa ja mahdollisten vuotojen ilmetessä: toimita ajoneuvo valtuutetulle Ski-Doo-jälleenmyyjälle, korjaamoon tai valitsemallesi henkilölle huoltamista, korjaamista tai osien vaihtamista varten. Katso takuuhakemuksiin liittyviä tietoja tämän käsikirjan kohdasta *USA:N EPA:N PÄÄSTÖJÄ KOSKEVA TAKUU*.
5. Kaikkien tavaratilojen tulee olla huolellisesti suljettuina, eikä niissä suositella säilytettäväksi mitään särkyviä tai painavia esineitä. Kuomun ja sivupaneelien on oltava kunnollisesti lukittuna.

6. Paina kaasuvipua useita kertoja tarkistaaksesi, että se toimii helposti ja esteettömästi. Sen pitää palata vapautettaessa joutokäyntiasentoon.
7. Paina jarruvipua ja varmista, että jarru kytkeytyy kokonaan päälle ennen kuin jarruvipu koskettaa ohjaustangon kädensijaa. Vapautettaessa sen on palattava kokonaan takaisin.
8. Kytke seisontajarru päälle ja tarkasta, että se toimii kunnolla. Jätä seisontajarru päälle.
9. Tarkasta variaattorihihnan kunto ja korkeuden säätö; katso kohta *VARIAATTORIHINNÄ* osassa *HUOLTOTOIMENPITEET*.

Kun moottori on käynnistynyt

Katso oikeat moottorin käynnistystoimenpiteet kohdasta *MOOTTO-*

Käyttöä edeltävä tarkastuslista

KOHDE	TOIMENPIDE
Runko, istuin, astinlaudat, valot, ilmansuodatin, hallintalaitteet ja mittarit	Tarkista kunto ja poista lumi tai jää.
Sukset ja ohjaus	Tarkista esteetön liikkuvuus ja oikea toiminta.
Polttoaine ja tuorevoiteluöljy (tarvittaessa)	Tarkista määrät ja tarkista, onko vuotoja.
Jäähdytysneste	Tarkista määrät ja tarkista, onko vuotoja.
Jarruneste	Tarkista määrät ja tarkista, onko vuotoja.
Tavaratila	Tarkista kiinnitykset ja tarkista, ettei sisällä ole raskaita tai särkyviä esineitä.
Kaasuvipu	Tarkista asianmukainen toiminta.
Telamatto	Tarkista kunto ja poista lumi tai jää.
Jarruvipu	Tarkista asianmukainen toiminta.
Seisontajarru, jarrut	Tarkista asianmukainen toiminta.
Moottorin hätäkatkaisin ja moottorin pysäytyskatkaisin (turvakatkaisimen pistoke)	Tarkista asianmukainen toiminta. Turvakatkaisimen naru pitää kiinnittää kuljettajan ajovarusteisiin.

RIN KÄYNNISTÄMINEN kappaleessa *KÄYTTÖOHJEET*.

1. Tarkasta kauko- ja lähivalojen, takavalon, jarruvalon ja merkivalojen toiminta.

HUOMIO: Sinun on ehkä irrotettava turvakatkaisimen naru vaatteistasi ajovalojen tarkastamista varten. Kiinnitä turvakatkaisimen naru heti takaisin, kun olet moottorikelkan hallintalaitteiden ulottuvilla.

2. Tarkasta moottorin pysäytyskatkaisimen (vetämällä turvakatkaisimen pistoke) ja moottorin hätäkatkaisimen toiminta.
3. Vapauta seisontajarru.
4. Katso kohta *KELKAN ESILÄMMITYS* ja noudata siinä olevia ohjeita.

KOHDE	TOIMENPIDE
Valot	Tarkista asianmukainen toiminta.
Sukset ja ohjainraudat	Tarkista asianmukainen toiminta.
Liukumuovit	Tarkista asianmukainen toiminta.
Tarkasta variaattorihinna.	Tarkasta kunto halkeamien, rispaantumisen tai epänormaalin kulumisen varalta, ja tarkasta oikea korkeus.

Miten ajetaan

Ajovaruusteet

Muista pukeutua oikeanlaiseen kelkkailuvaatetukseen. Asun tulee olla miellyttävä eikä liian kireä. Tarkista aina säätila ennen kuin lähdet kelkkailemaan. Pukeudu aina kylminnä säästä silmälläpitäen. Lämpöalusa-suojaa hyvin ihoa kylmältä ja kosteudelta.

Käytä aina hyväksytytä kypärää oman turvallisuutesi ja mukavuutesi vuoksi. Kypärän lisäksi tulisi myös käyttää kypärähuppua ja kasvosuojusta. Suojalasit tai visiiri, joka on kiinni kypärässä, ovat ehdottomia varusteita kelkkailtaessa.

Kädet tulee suojata kelkkailukäsineillä tai hanskoilla, joissa on riittävä eristys ja jotka joustavat siten, että peukaloilla ja sormilla voi vapaasti käyttää kelkan hallintalaitteita.

Kumipohjaiset saappaat, joissa on joko nylon- tai nahkapäällyys sekä irrotettavat huopasisäkengät ovat sopivimpia kelkkailuun.

Sinun tulee pitää itsesi kelkkaillessa niin kuivana kuin mahdollista. Kun astut sisätiloihin, ota pois kelkkailuasua ja saappaat ja huolehdi, että ne kuivuvat ennen kuin puet ne päälle uudestaan.

Älä käytä pitkiä huiveja tai löysiä asusteita jotka saattavat tarttua kelkan liikkuviin osiin.

Pidä värillisillä laseilla varustettuja ajolaseja.

Mitä mukaan kelkkaillessa

Ensiapupakkaus	Mukana oleva työkalusarja
Taskulamppu	Varavariaattorihinna
Ilmastointiteippiä	Varasyytystulpat
Puukko	Eväät
Matkapuhelin	Reittikartta

Kuljettajan ajoasento (ajaminen eteenpäin)

Ajoasentosi ja tasapainosi ovat kaksi perustekijää, joilla saat kelkan kulkemaan haluamaasi suuntaan. Kääntyessäsi rinteessä sinun ja matkustajasi pitää olla valmiina vaihtamaan asentoa, jotta paino jakautuu oikein kääntymisen aikana. Kuljettaja ja matkustaja(t) eivät koskaan saa yrittää tasapainottaa kelkkaa siirtämällä jalkojaan astinlaudoilta maahan. Kokemus opettaa kuinka paljon voit kallistaa vartaloasi käännösten mukana eri nopeuksissa ja rinnejossa, jotta säilytät oikean tasapainon.

Istuma-asento on yleisesti ottaen paras ajoasento tasapainoa ja kelkan hallintaa ajatellen. Kuitenkin myös puolikyökky, ajo toiseen pölvään tukeutuen tai seisoma-asento ovat käyttökelpoisia asentoja tietyissä olosuhteissa.

VAROITUS

Älä tee kulkella mitään sellaista, jota et hallitse riittävän hyvin.

Istuminen

Jalat jalkatilassa ja vartalo istuimen puolessavälissä on ihanteellinen asento, kun ajetaan tutussa, tasaisessa maastossa. Polvien ja lantion pitäisi pysyä joustamaan töyssyissä.



Puolikyökky

Puoli-istuva, lähes kyykymäinen asento, jossa keho on irti istuimelta ja jalat ovat vartalon alla ja pystyvät näin joustamaan epätasaisessa maastossa. Vältä äkkinäisiä pysäytyksiä.



Ajo polveen tukeutuen

Tätä asentoa varten pitää toinen jalka asettaa tukevasti astinlaudalle ja toinen polvi istuimelle. Vältä äkkinäisiä pysäytyksiä.



Seisominen

Pidä molemmat jalat astinlaudoilla. Polvien tulisi joustaa töyssyissä. Tämä on tehokas asento, jossa näet paremmin ympärillesi ja voit siirtää painoasi maaston vaihtuessa. Vältä äkkinäisiä pysäytyksiä.



Kuljettajan ajoasento (peruuttaminen)

Me suosittelemme istumaan moottorikelkassa peruutuksen aikana.

Vältä seisomista. Painosi saattaa peruutettaessa siirtyä eteenpäin kohti kaasuvipua aiheuttaen odottamattoman kiihdytyksen.

VAROITUS

Odottamaton kiihdyttäminen peruutettaessa moottorikelkalla saattaa aiheuttaa ajoneuvon hallinnan menetyksen.

Matkustajan kuljettaminen

Jotkut mallit on suunniteltu vain kuljettajan ajettaviksi, joihinkin malleihin voi ottaa yhden, toisiin jopa kaksikin matkustajaa. Katso moottorikelkassa olevista ohjeista, onko kyseisellä kelkalla mahdollista kuljettaa matkustajaa tai matkustajia. Noudata aina kelkassa olevia ohjeita. Ylikuormaus on vaarallista eikä kelkkaa ole suunniteltu siihen tarkoitukseen.

Silloinkin kun kelkalla on mahdollista kuljettaa matkustajia, varmistu, että matkustajaksi aikova(t) on/ovat fyysisesti sellaisessa kunnossa, että voi/voivat kelkkailla.



VAROITUS

Matkustajan/matkustajien on pystyttävä pitämään molemmat jalkansa kokonaan astinlaudoilla sekä pitämään kiinni käsikahvoista tai istuinremmistä aina istuessaan moottorikelkan kyydissä. Kunnioita fysiikan lakeja ja aja siten, että matkustaja voi istua vakaasti ja turvallisesti eikä tipahda kyydistä.

Jos matkustajinasi on aikuinen ja lapsi, BRP suosittelee, että lapsi istuu keskellä. Takana istuva aikuinen voi näin pitää silmällä lasta ja pitää lasta tarvittaessa kiinni. Keskimmäisellä paikalla lapsi on lisäksi parhaiten suojassa ajoviimalta ja kylmyydeltä.

Jokainen kuljettaja on vastuussa matkustajiensa turvallisuudesta ja kuljettajan täytyy opastaa matkustajaa kelkkailun perusteissa.



VAROITUS

- Matkustaja saa istua ainoastaan matkustajalle tarkoitettussa istuimessa. Älä anna koskaan kenenkään istua ohjaustangon ja kuljettajan välissä.
- Matkustajan istuimessa on oltava istuinremmi tai käsikahvat, ja sen on täytettävä SSCC-vaatimukset.
- Matkustajan ja kuljettajan on aina kelkkaillessaan käytettävä hyväksyttyä kypärää sekä kelkkailuun soveltuvia, lämpimiä vaatteita. Varmista, että vaatteet peittävät ihon kauttaaltaan.
- Jos matkustaja jostain syystä tuntee olonsa epämukavaksi tai epävarmaksi kelkkailun aikana, hänen on välittömästi pyydettävä kuljettajaa hidastamaan tai pysähtymään.

Ajaminen matkustajan kanssa on erilaista kuin ajaminen yksin. Kuljettajan etuna on se, että hän tietää mitä on tulossa seuraavaksi ja voi valmistaa itsensä ennakkoon sen mukaisesti. Kuljettajalla on myös tukenaan ohjaustanko. Matkustajan taas on luotettava kuljettajan varovaisuuteen ja kykyyn hallita kelkka hyvin. Lisäksi "vartalolla ohjaaminen" on matkustajalle rajallisempaa, ja kuljettaja näkee reittiä usein pidemmälle eteenpäin kuin matkustaja. Sen vuoksi hitaampi vauhti, pehmeät liikkeelle lähdöt ja pysähdykset ovat matkustajan kyydissä ollessa tärkeitä. Kuljettajan on myös varoitettava matkustajaa sivuttaisrinteistä, töyssyistä, oksista jne. Odottamaton töyssy saattaa lennättää matkustajasi pois kyydistä. Muistuta matkustajaasi, että hänen tulee siirtää omaa painoaan samaan suuntaan kanssasi. Ole erityisen

varovainen, aja hitaasti ja tarkista matkustajan mukanaolo säännöllisesti.



VAROITUS

Kun ajat matkustajan kanssa:

- Jarrutettavuus ja ohjattavuus on hankalampaa. Hiljennä nopeutta ja jätä tilaa käännöksille.
- Säädä jousitus painon mukaisesti.

Katso jousituksen yksityiskohtaiset säätöohjeet kohdasta *VIRITÄ AJO-OLOSUHTEIDEN MUKAAN*.

Ole erityisen varovainen ja aja hitaasti, jos matkustajasi ovat nuoria. Tarkista säännöllisesti, että lapsi pitää kiinni käsikahvoista ja että hänen jalkansa ovat astinlaudoilla.

Maaston/ajotyylin vaihte- lut

Lanattu reitti

Istuminen on suosituin ajoasento ajettaessa lanatuilla, tasaisilla reiteillä. Älä aja lujaa ja ennen kaikkea pysy reitin oikealla puolella. Ole varautunut maasto-olosuhteiden nopeisiin muutoksiin. Huomioi kaikki reittiviivat. Älä pujottele reitin puolelta toiselle.

Epätasainen reitti

Reitti on luultavasti töyssyinen (tiheää röykyä) ja lumi on kinostunut, ellei vähään aikaan ole satanut lunta. Sellaiset olosuhteet voivat haitata fyysisesti kuljettajaa ja matkustajaa, jos ajetaan suurella nopeudella. Hidasta. Pidä kiinni ohjaustangosta ja ole puolikykykasennossa. Jalkojen pitäisi olla kehon alla koukistettuina, jolloin ne vaimentavat töyssyjä. Pidemmällä, kovilla ja tiheätöyssyisillä reiteillä voit ajaa myös toiseen polveen tukeutuen, jolloin toinen polvesi on istuimella. Asento

on ehkä hiukan mukavampi ja samalla vartalo pysyy rentona ja kykenee hallitsemaan kelkan ohjausta. Varo lumen alla olevia kiviä tai kantoja, ne saattavat olla piilossa vasta sataneen lumen alla.

Syvä lumi

Syvässä puuterimaisessa lumessa kelkkasi saattaa juuttua ja ruveta kaivautumaan syvemmälle hanteeseen. Käännä siinä tapauksessa kelkkaa niin laajalla kaarella kuin mahdollista ja etsi kovempaa pinta-aa. Jos kelkkasi juuttuu lumeen (mikä tapahtuu jokaiselle kelkkailijalle joskus), älä kaasuta ja pyöritä telamattoa, sillä se saa kelkan uppoamaan entistä syvemmälle. Pysäytä moottori, nouse kelkasta pois ja siirrä kelkan peräpää puhtaalle lumelle. Tamppaa kelkan eteen lunta. Muutaman metrin ala yleensä riittää. Käynnistä uudelleen moottori. Valitse seisoma-asento ja keinuta kelkkaa varovasti samalla, kun painat vakaasti ja hitaasti kaasua. Riippuen siitä onko kelkan etuosa vai takaosa kaivautunut, jalkojesi painon pitäisi olla päinvastaisessa päässä astinlaudoilla kuin kelkan kaivautunut pää. Älä koskaan laita vierasta materiaalia telamaton alle tueksi. Älä anna kenenkään seisoa edessä tai takana, kun kelkka on käynnissä. Pysy pois telamaton lähetyviltä. Pyörivään telamattoon koskeminen on vaarallista.

Jäätyneet vesistöt

Ajaminen järvien ja jokien jäällä saattaa olla kohtalokasta. Vältä vesistöalueita. Jos olet tuntemattomassa maastossa, kysy paikallisilta virkamiehiltä tai asukkailta jään kunnosta, salmista, viemäreistä, puroista, vuolaasti virtaavista paikoista tai muista vaaroista. Älä koskaan aja jäällä, jonka vahvuudesta sinulla ei ole tietoa. Jää saattaa olla liian heikkoa kannattamaan sinut ja kelkkasi. Kelkalla ajo jäällä tai

jäisillä pinnoilla voi olla hyvin vaarallista, ellei huomioi tiettyjä varotoimia. Jäällä on vaikea ohjata kelkkaa tai mitä tahansa ajoneuvoa. Jäällä on vähemmän pitoa liikkeelle lähdettäessä, kääntyttäessä ja pysähtytettäessä kuin lumella. Kelkan tarvitsemat etäisyydet kyseisiin liikkeisiin voivat jäällä moninkertaistua. Ohjattavuus on vähäistä ja holtittomat käännökset ja pyörähdykset ovat jäällä vaarallisia. Jos kuitenkin ajat jäällä, aja hitaasti ja ole valpas. Ota runsaasti tilaa pysähtymistä ja kääntymistä varten. Tämä on erityisesti otettava huomioon yöllä.

Pakkaantunut lumi

Älä aliarvioi kovaa, pakkaantunutta lunta. Kelkkaa voi olla vaikea käsitellä, koska suksissa ja telamatossa ei ole niin paljon pitoa. Paras neuvo on hidastaa vauhtia ja välttää nopeita kiihdytyksiä, kääntymistä tai jarruttamista.

Ylämäki

Ajettavia rinteitä on kahden tyyppiä: avoin rinne jossa on vähän puita, kalliota tai muita esteitä, ja rinne, jossa voi ainoastaan ajaa suoraan ylöspäin. Avointa rinnettä nousta sivuttain tai pujotellen. Lähesty kulmassa. Ole polviasennossa. Pidä painosi jatkuvasti ylärinteen puolella. Pidä yllä tasainen, turvallinen nopeus. Jatka niin kauas kuin voit tässä suunnassa, vaihda sitten ajoasentoasi ja aja rinnettä toiseen suuntaan, jolloin rinteiden kaltevuus on toisella puolella.

Ajo kohtisuoraan ylös voi aiheuttaa ongelmia. Valitse seisoma-asento, kiihdytä ennen kuin ajat rinteeseen ja vähennä sitten kaasua estääksesi telamattoa pyörimästä tyhjää.

Molemmissa tapauksissa ajonopeuden pitäisi olla tilanteeseen sopiva. Hidasta aina kun saavutat rinteeseen huipun. Jos et pysty ajamaan edemmäksi älä pyöritä telamattoa.

Sammuta moottori, vapauta sukset vetämällä niitä ulos ja alarinteen suuntaan, käynnistä moottori ja aja se pois pienellä tasaisella kaasulla. Vaihda ajoasentosi sellaiseksi, että kelkan tasapaino säilyy ja aja rinnettä alas.

Alamäki

Ajettaessa rinnettä alas kelkan hallinta on säilytettävä koko ajan. Pidä jyrkemmissä rinteissä painosi alhaalla ja molemmat kätesi ohjaustangossa. Jatka kevyesti kaasun painamista ja anna kelkan laskeutua alaspäin rinnettä moottorin ollessa käynnissä. Jos ajonopeus ylittää turvallisen vauhdin, hidasta jarruttamalla. Paina jarrua säännöllisesti kevyellä puristuksella. Älä koskaan jumita jarrua ja lukitse telamattoa.

Rinneajo

Noudata seuraavia ohjeita aina, kun ajat rinnettä ylös tai alas tai ylität niitä. Kuljettajan tulee nojata rinnettä kohti, jotta kelkka säilyy vakaana. Suositeltava asento on toiseen polveen tukeutuminen. Alarinteen puoleinen polvi on silloin istuimella ja ylärinteen puoleinen polvi astinlaudalla. Toinen hyvä ajoasento on puolikyökky. Varaudu siirtämään painoasi tarvittaessa nopeasti. Rinteitä ja jyrkkiä mäkiä ei suositella vasta-alkajalle tai kokemattomalle kelkkailijalle.

Lumivyöryvaara

Jos ajat erittäin mäkisissä (jyrkkiä mäkiä, vaarojen rinteitä) maastoissa, sinun tulisi tiedostaa lumivyöryn vaara. Luomivyöryjen koko ja muoto vaihtelee ja niitä ilmenee jyrkissä maastoissa, kun lumi on epävakaata.

Uusi lumi, eläimet, ihmiset, tuuli ja moottorikelkat voivat laukaista lumivyöryn. Vältä korkeita maastoja ja jyrkkien rinteiden ajamista viisto-

suunnassa, jos on olemassa lumivyöryn vaara. Jos lumiolosuhteet ovat epävakait, ajo tulisi rajoittaa loivakulmaisille rinteille. Tuulen muodostamia riippuvia lumikinoksia tulisi välttää. Epävakaiden olosuhteiden välttäminen on turvallisen ajon avainasia mäkisissä maastoissa. Ehkä kaikkein tärkeintä on päivittäin tiedostaa olosuhteet ja mahdolliset vaarat ajettaessa vaarojen rinteillä. Tarkasta paikalliset lumiennusteet ja vaaralliset paikat päivittäin ennen ajamaan lähtemistä ja kuuntele sääennusteet.

Sinun tulisi aina kuljettaa mukanaasi lapiota, sondia ja lumivyörypiipparia ajaessasi vaarojen rinteillä. Suosittelemme, että jyrkissä vaaraimmissa ajavat osallistuvat paikalliselle, lumivyöryä käsittelevälle harjoituskurssille tutustuaan paremmin lumiolosuhteisiin ja oppiakseen varusteiden asianmukaisen käytön.

Tässä joitakin nettisivuja, jotka voivat auttaa sinua tärkeän tiedon löytämisessä:

- USA: www.avalanche.org
- Eurooppa: www.avalanches.org
- Kanada: www.avalanche.ca

Sohjo

Sohjossa ajoa pitäisi aina välttää. Tarkista aina ennen järven tai joen ylitystä onko siellä mahdollisesti sohjoa. Jos tummia, vetisiä läiskiä ilmaantuu reitillesi, aja pois jäältä välittömästi. Varo, ettei jää ja vesi roisku takana tulevaan kelkkailijaan. Kelkan saaminen pois sohjoiselta alueelta on rasittavaa ja joissakin tapauksissa jopa mahdotonta.

Sumu tai lumipyry

Maastossa tai jäällä sumu tai lumipyry saattaa rajoittaa näkyvyyttäsi. Jos sinun pitää ajaa sumussa tai rankassa lumisateessa, aja hitaasti valot päällä ja ole tarkkaavainen mahdollisten vaarojen varalta. Jos

et ole varma reitistä, älä aja eteenpäin. Pidä turvallinen etäisyys takana oleviin kelkkailijoihin näkyvyyden ja reaktioajan parantamiseksi.

Tuntematon maasto

Aja aina maastossa, joka ei ole sinulle tuttu, erittäin varovasti. Aja niin hitaasti, että pystyt havaitsemaan mahdolliset vaarat kuten aidat tai paalut, purot jotka menevät reittisi läpi, kivet, pudotukset, vaijerit ja lukemattomat muut esteet, jotka saattavat keskeyttää ajon. Ole varuillasi myös huolletulla reitillä, ellet tunne sitä ennestään. Aja sellaisella nopeudella, että voit nähdä mitä on edessäsi seuraavassa mutkassa tai rinteiden harjalla.

Kirkas auringonpaiste

Kirkas aurinko saattaa huomattavasti heikentää näkökykyäsi. Auringon ja lumen häikäisy saattavat sokaista silmäsi niin, että et havaitse rotkoja, ojaia tai muita esteitä kovin helposti. Sellaisissa olosuhteissa tulisi käyttää suojalaseja, joissa on värilliset linssit.

Vaikeasti havaittavat esteet

Lumen alla saattaa olla piilossa esteitä, joita ei voi havaita. Kelkalla ajo varsinaisten reittien ulkopuolella ja metsissä edellyttää alhaista ajonopeutta ja erityistä valppautta. Ajo liian kovalla nopeudella voi tehdä pienistäkin esteistä vaarallisia. Osuminen pieneenkin kiveen tai kantoon saattaa aiheuttaa sen, että menetät kelkan hallinnan ja joudut onnettomuuteen. Pysytele varsinaisilla reiteillä vähentääksesi altistumista vaaroille. Ole varovainen, hidasta vauhtia ja nauti maisemista.

Huonosti havaittavat vaijerit

Ole aina varovainen alueilla joissa on tai on ollut maatiloja, sillä sellaisilla alueilla saattaa pelloilla ja laiturilla olla huonosti havaittavia rautalanka-aitoja tai vaijereita. Useita va-

kavia onnettomuuksia on aiheuttanut sellaisissa tapauksissa, kun kelkalla on ajettu pelloilla oleviin vajereihin, pylväisiin ja teiden sulku-
ketjuihin. Aja ehdottomasti hidasta vauhtia.

Esteet ja hyppy

Odottamattomat painaumat lumikinoksissa, lumiauran jättämät penkat, tierummut tai huomaamattomat esteet voivat olla vaarallisia. Voit huomata ne paremmin ja ajoissa, kun pidät värillisiä ajolaseja tai visiiriä ja ajat riittävän alhaista nopeutta.

Moottorikelkalla hyppäyttäminen voi olla vaarallista. Valmistaudu myötäämään hypyn aiheuttamaa iskua ja tue itsesi iskun varalle ennen kuin moottorikelkka koskettaa maata. Polvien pitää joustaa ja toimia iskunvaimentimien tavoin.

Jos reitillä on yhtäkkiä jyrkkä pudotus alaspäin, kyykisty (seiso) kelkan takaosassa ja pidä sukset ylhäällä ja kohtisuoraan eteenpäin. Paina vaihteittain kaasua ja varaudu hypyn aiheuttamaan iskuun. Polvien pitää joustaa ja toimia iskunvaimentimien tavoin.

Kääntyminen

Maastosta riippuen on kaksi suositeltua tapaa ajaa käänös moottorikelkalla. Useimmissa lumiolosuhteissa "vartalolla ohjaaminen" on paras konsti kääntää kelkka. Nojaaminen eteenpäin käänöksen suuntaan ja kehon painonsiirto käänöksen puoleiselle jalalle kallistaa kelkkaa käänöksen mukaan. Tässä asennossa sekä siirtämällä kehoasi niin eteen kuin mahdollista, kelkan paino siirtyy sisäpuolen sukselle.

Joskus syvässä lumessa saattaa olla ainoa mahdollisuus kääntyä vetämällä kelkka ympäri. Älä ylitseä itseäsi. Pyydä apua. Käytä raskai-

den kohteiden nostamiseen jalkojasi äläkä selkääsi.



Tien ylitys

Joskus saatat joutua ylittämään tien ojan ylitse tai lumipenkan päältä. Valitse paikka, jonka tunnet ja tiedät, että se on sopiva ja helppo kohta ylitykseen. Käytä seisoma-asentoa ja aja vain sellaisella ajonopeudella, jolla pääset penkan harjalle. Pysäytä kelkka kokonaan penkan harjalla ja odota, kunnes reitti on selvä eikä liikennettä ole. Arvioi pudotus penkalta tielle ja aja maltillisesti. Ylitä tie 90 asteen kulmassa. Jos tien toisella puolella on vastassa myös lumipenka, aseta jalkasi lähelle kelkan takapäätä. Muista, että kelkkaasi ei ole suunniteltu käytettäväksi asfaltoiduille pinnoille ja ohjaaminen sellaisilla pinnoilla on vaikeaa.

Rautateiden ylitys

Älä koskaan aja kelkalla rautateillä. Se on laitonta. Rautateiden raiteet ja kiskot ovat yksityistä omaisuutta. Moottorikelkka ei missään tapauksessa kuulu ratakiskoille. Ennen kuin ylität rautatien, pysähdy, katso ja kuuntele, onko juna tulossa.

Ajo öiseen aikaan

Luonnon valon ja sähkövalaistuksen määrä öiseen aikaan vaikuttaa kykyysi nähdä tai tulla nähdyksi. Kelkkailu öiseen aikaan on hauskaa. Se voi olla unohtumaton kokemus,

jos maltat ajaa rajoitetun näkökykyksi mukaisesti. Ennen kuin käynnistät kelkan, varmista että valosi ovat puhtaat ja että ne toimivat kunnolla. Aja sellaisella ajonopeudella, joka mahdollistaa sinut pysäyttämään kelkan nähdessäsi tuntemattoman tai vaarallisen kohteen edessäsi. Pysy reitillä äläkä koskaan aja kelkalla tuntemattomassa maastossa. Vältä jokia ja järviä. Tukivaijerit, piikkilanka-aidat, ketjuilla suljetut tiet ja muut esteet kuten puun oksat ovat erityisen hankalasti havaittavia yöllä. Älä koskaan aja yksin. Kuljeta aina mukanasasi taskulamppua. Pysy poissa asuinalueilta ja kunnioita muiden ihmisten yörauhaa.

Ryhmässä ajaminen

Nimetkää vetäjä johtamaan seuruetta ja toinen henkilö seurueen peräpään valvojaksi ennen ajoretken alkua. Varmista, että kaikki seurueen jäsenet ovat tietoisia reitistä ja määränpäästä. Varmista, että sinulla on mukanasasi kaikki työkalut ja varusteet ja että kelkoissa on riittävästi polttoainetta retken ajaksi. Älä koskaan ohita vetäjää tai muitakaan kelkkailijoita. Käytä käsimerkkejä ilmoittamaan vaaroista tai aikeesta vaihtaa suuntaa. Auta muita aina tarvittaessa.

On erittäin TÄRKEÄÄ pitää aina turvallinen välimatka jokaisen kelkan välillä. Säilytä aina turvallinen välimatka ja jätä tarpeeksi etäisyyttä pysähtymiseen. Älä roiku edellä ajavan takapuskurissa. Tarkkaile edellä ajavaa kelkkaa.

Merkit

Jos aiot pysähtyä kelkallasi, nosta jompikumpi kätesi suoraan ylöspäin päin yläpuolelle. Vasemalle kääntymisestä ilmoitetaan ojentamalla vasen käsi kohtisuoraan haluttuun suuntaan. Oikealle kääntytessä ojenna vasen käsivarsi ja nosta kyynärpäätä kätesi kohtisuo-

raan ylöspäin, niin että se muodostaa kulman kyynärpäähän. Jokaisen kelkkailijan pitää välittää edellä ajavan antama merkki osaltaan takana olevalle.

Reitillä pysähtyminen

Aja aina kelkkasi reitin sivuun kun pysähdyt, mikäli suinkin mahdollista. Tämä vähentää vaaratilanteita muiden reitillä liikkuvien kelkkailijoiden osalta.

Reitit ja merkit

Reittimerkkejä käytetään valvontaan ja ohjaamaan kelkkailua reiteillä. Tutustu etukäteen sen alueen merkintöihin, jossa kelkkailet.

Ympäristö

Villieläimet saattavat käyttää kelkan jälkeä tai reittiä polkunaan. Moottorikelkkareitit sijaitsevat usein alueilla, joissa eläimet voivat vaelttaa. Älä loukkaa tätä eläinten etuoikeutta ajattamalla niitä tai häiritsemällä luontoa. Uuvuttaminen ja ahdistus saattavat johtaa eläimen kuolemaan. Vältä alueita, joilla esiintyy eläimiä ja niiden ruokinta- paikkoja.

Jos satut kohtaamaan eläimen, pysäytä kelkka ja ole ääneti.

Ohjeitamme ei ole tarkoitettu rajaamaan kelkkailun nautinnollisuutta, vaan säilyttämään miellyttävän vapauden tunteen, jonka voit kokea vain kelkkailemalla! Nämä ohjeet estävät kelkkailijoiden onnettomuuksia, ja ohjeiden avulla he pystyvät esittelemään muille omia tietojansa ja nauttia suosituista talvisesta ajanvietteestä. Joten seuraavan kerran kun kirpeänä ja kirikkaana talvipäivänä olet kelkkareitillä, muista, että sinäkin olet luomassa polkua tulevaisuuden harrastukselle. Auta meitä kulkemaan oikeaa polkua! Koko BRP:n puolesta: kiitos avustasi!

Ei ole olemassa mitään niin riemasuttavaa kuin moottorikelkkailu. Seikkaileminen hyvin hoidetulla kelkkareiteillä on hauska ja terveellinen talviharrastus. Koska yhä useammat ihmiset käyttävät samoja reittejä, kasvaa myös riski maiseman ja ympäristön saastumiseen ja tuhoutumiseen. Maa-alueiden ja maiseman väärinkäyttö saattaa johtaa harrastuksen rajoittamiseen sekä yksityisten että kunnallisten tahojen toimesta.

Me kelkkailun harrastajat olemme suurin uhka omalle harrastuksellemme. Uhkaan on yksi ainoa looginen ratkaisu. Kun kelkkailemme, meidän aina ajettava vastuuntuntoisesti.

Suurin osa kelkkailijoista kunnioittaa lakeja ja ympäristöä. Jokaisen meistä on näytettävä hyvää esimerkkiä niille, jotka ovat uusia tämän harrastuksen parissa.

On jokaisen kelkkailijan parhaaksi, kun itse kukin pyrkii osaltaan kelkkailemaan ottaen huomioon ympäristön ja muut liikkujat. Säilyttääksemme mahdollisuuden harrastaa kelkkailua tulevaisuudessakin, meidän on otettava ympäristötekijät huomioon.

BRP on huomannut, että moottorikelkkailijoiden on tehtävä osansa säilyttääkseen harrastusmahdollisuudet jatkossakin ja kehittänyt sen vuoksi Kelkkaile fiksumusti -kampanjan moottorikelkkailijoita varten.

Fiksu kelkkailija on vastuuntuntoinen muuallakin kuin kelkkareitillä. Kelkkaile fiksumusti -kampanja osoittaa, että me moottorikelkkailijat kunnioitamme ympäristöongelmia ja haluamme tehdä osamme. Kampanjalla viittaamme ympäristöön ja ympäristönhoitoon yleisesti, luonnon eläimiin sekä kaikkiin niihin ihmisiin, jotka nauttivat ulkoilmaelämästä. Kampanjan myötä muistutamme myös kaikkia moottorikelk-

kailijoita siitä, että ympäristön kunnioittaminen ei ole ainoastaan tärkeää kelkkateollisuudelle, vaan myös tuleville sukupolville.

Fiksu moottorikelkkailu ei tarkoita millään muotoa sitä, että kelkkailu ei enää voisi olla hauskaa! Se yksinkertaisesti tarkoittaa vastuuntuntoista kelkkailua!

Tärkein fiksun kelkkailun ominaisuus on se, että ajat vain siellä missä kelkkailu on sallittua ja vain sillä tavoin kuin se on sallittua. Olet fiksu kelkkailija kun noudatat seuraavia periaatteita.

Kysy tietoa alueen ympäristöstä. Hanki karttoja, selvitä lait ja säädökset sekä hanki tietoa metsähallituksesta sekä muilta yleisiltä instansseilta. Opettele säännöt ja noudata niitä, myös nopeusrajoituksia!

Vältä ajamasta nuorten taimikoiden, puiden, pensaikon tai ruohikon yli. Älä katko puita. Aja aina vain sellaisilla alueilla tai reitillä, joissa kelkkailu on sallittua. Muista, että tällainen ympäristön suojeleminen on samalla oman turvallisuutesi parantamista.

Kunnioita metsän eläimiä, varsinkin sellaisia, joilla on poikasia tai jotka kärsivät ruoan puutteesta. Stressaantuminen vie eläimen vähä energiavaroja. Vältä ajamasta alueilla, joissa eläimiä hoidetaan tai ruokitetaan.

Älä availle suljettuja portteja, noudata säännöksiä ja liikennemerkkejä ja muista, että fiksu kelkkailija ei roskaa ympäristöä.

Älä aja luonnonsuojelualueilla, ellei virallinen reitti kulje sitä kautta. Yleensä luonnonsuojelualueilla on kaikilla ajoneuvoilla liikkuminen kiellettyä. Tiedä, missä rajat kulkevat.

Kysy lupa, jos joudut ajamaan yksityisellä maalla. Kunnioita maanomistajien oikeuksia ja toisten ihmisten yksityisyyttä. Muista, että vaikka

moottorikelkkateknologia on pystynyt kehittämään huomattavasti hiljaisempia moottoreita, ei ole siltikään syytä kaasutella alueilla, joilla meteli voi häiritä muita.

Kaikki kelkkailijat varmasti tietävät, millaisen työn takana on ollut saavuttaa harrastuksellemme olosuhteet, joissa jokainen voi kelkkailla turvallisesti ja vastuuntuntoisesti. Tämä työsarka jatkuu edelleenkin, voimakkaampana kuin aikaisemmin.

Ympäristön kunnioittaminen – ajoimmepa sitten missä päin maailmaa tahansa – on ainoa oikea keino, jonka avulla voimme nauttia kelkkailusta myös tulevaisuudessa. Se on yksi suurimmista syistä, joiden takia sinunkin kannattaa kelkkailla fiksusti. Syitä on tietysti myös muitakin.

Kelkkailijana pääsemme osaksi talvista luontoa ja saamme nauttia sen ihmeistä. Kelkkailemalla fiksusti säilytämme tämän mahdollisuuden tulevaisuudessakin ja voimme suoda saman mahdollisuuden yhä useammille innokkaille harrastajille. Fiksu kelkkailu kasvattaa harrastuksemme suosiota!

Lisäksi fiksu kelkkailija on myös viisas kelkkailija. Sinun ei tarvitse jättää reittejä ja kaasutella umpihangissa näyttääksesi, että osaat ajaa. Missä tahansa ajatkin suorituskykyisellä Ski-Doo, -kelkalla, esimerkiksi MX Z -mallilla tai jollain muulla urheilumallilla, tiedä mitä olet tekemässä. Näytä osaamisesi reiteillä, kelkkailemalla fiksusti!

PITOA PARANTAVAT TUOTTEET

HUOMIO: Tämä kappale koskee moottorikelkkoja, jotka on tehtaalla varustettu BRP:n erikoisnastoilla nastoitettavaksi hyväksymällä tehdasasenteisella telamatolla.



VAROITUS

Älä koskaan nastoita sellaista telamattoa, jonka nastoitus on kielletty. Telamattoihin, joiden nastoitus on hyväksytty, on painettu maton pintaan nastan merkki (katso kuva alla). Sellaisen telamaton nastoittaminen, jota ei ole hyväksytty nastoitettavaksi, saattaa aiheuttaa telamaton repeytymisen.

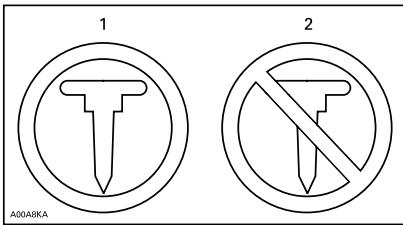

TELAMATON MERKIT

1. Hyväksytty
2. Ei hyväksytty



VAROITUS

Käytä ainoastaan BRP:n näihin Ski-Doo-moottorikelkkoihin hyväksymää nastatyyppiä. **ÄLÄ KOSKAAN** käytä tavanomaisia nastoja, koska telamatto on ohuempi kuin muut vakioomatot. Nasta saattaa repeytyä ja irrota telamatosta. Ota yhteys valtuutettuun Ski-Doo-jälleenmyyjään voimassa olevista nastoitusmahdollisuuksista ja niiden saataavuudesta.

Kun käytetään pitoa parantavia tuotteita, kuten aggressiivisemmin lumeen pureutuvia kovametalliohjainrautoja ja/tai nastoja, moottori-

kelkkasi ominaisuudet – erityisesti ohjattavuus, kiihtyvyys ja jarrutusmatka – muuttuvat.

Pitoa parantavien tuotteiden käyttö tarjoaa paremman pidon kovaksi pakkautuneella lumella ja jäällä, mutta sillä ei ole merkittävää vaikutusta pehmeällä lumella. Tästä syystä sellaisen kelkan ajaminen vaatii totuttelua, johon on asennettu pitoa parantavien tuotteita. Jos kelkkasi on varustettu tällaisilla pitoa parantavilla tuotteilla, totuttele huolellisesti sen käyttäytymiseen erityisesti käännyttäessä, kiihdyttäessä sekä jarrutettaessa.

Tutustu myös paikallisiin lakeihin ja säädöksiin pitoa parantavien tuotteiden, kuten nastojen käyttöä moottorikelkoissa. Aja aina kelkalla vastuuntuntoisesti ja kunnioita ympäristöä ja muiden ihmisten omaisuutta.

Käsiteltävyys

Pitoa parantavien tuotteiden, kuten aggressiivisemmin lumeen pureutuvien kovametalliohjainrautojen ja/tai nastojen käyttö parantaa kelkan etu- ja takapäähän pitoa. Suksissa tulisi olla erikoiskovametalliohjainraudat, jotta niiden pito on myös parempi ja kelkan etu- ja takapää ovat tasapainossa. Vaikka tavalliset ohjainraudat ovat riittävät, ne eivät välttämättä takaa optimaalista hallittavuutta, koska kelkan käsiteltävyys riippuu omista mieltymyksistäsi, ajotyyllestäsi ja jousituksen säädöistä.



VAROITUS

Jos kelkan etu- ja takapää eivät ole tasapainossa pitoa parantavien tuotteiden suhteen, kelkka saattaa yli- tai aliohjautua, mistä syystä kuljettaja voi menettää kelkan hallinnan.

Yliohjautuminen

Tietyissä olosuhteissa aggressiivisemmin lumeeen pureutuvien kovametalliohjainrautojen käyttö ilman telamaton nastoitusta aiheuttaa kelkan yliohjautumista. Katso kuva.

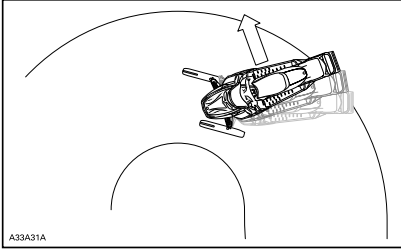

A33A31A

YLIOHJAUTUMINEN

Aliohjautuminen

Joissakin olosuhteissa nastojen käyttö ilman suksiin asennettuja, aggressiivisemmin lumeeen pureutuvia kovametalliohjainrautoja saattaa aiheuttaa aliohjautumista, katso kuva.

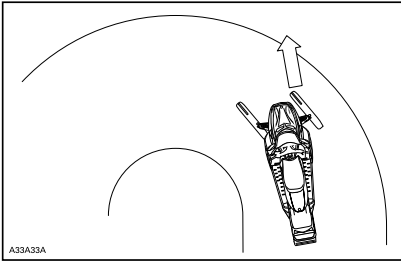

A33A33A

ALIOHJAUTUMINEN

Hallittu ajaminen

Tasapainoinen ohjainrautojen ja telamaton nastojen suhde varmistaa riittävän hallittavuuden ja paremman käsiteltävyyden, katso kuva.

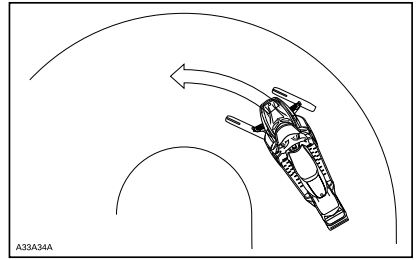

A33A34A

HALLITTU AJAMINEN

Kiihdyttäminen

Telamaton nastoitaminen takaa paremman kiihtyvyyden kovaksi pakkautuneella lumella ja jäällä, mutta sillä ei ole merkittävää vaikutusta pehmeällä lumella. Tämä saattaa tietyissä olosuhteissa aiheuttaa äkillisiä vaihteluita kelkan telamaton pitoon.



VAROITUS

Estä yllätykselliset tilanteet, joiden vuoksi voit menettää kelkka-si hallinnan:

- Kaasuta aina kevyesti.
- ÄLÄ KOSKAAN pyöritä telamattoa saadaksesi kelkan takapään luisuun.

Tällöin matosta saattaa lentää voimakkaalla vauhdilla taaksepäin likaa tai jäätä, mikä voi aiheuttaa lähistöllä olevan henkilön loukkaantumisen tai vahingoittaa takana tulevaa moottorikelkkaa.

Jarruttaminen

Jarrutettaessa telamaton nastat lyhentävät jarrutusmatkaa kovalla lumella tai jäällä, samoin kuin ne parantavat pitoa kiihdytettäessä, mutta pehmeässä lumessa nastoilla ei ole merkittävää tehoa. Kelkan jarrutettavuus ja jarrutusmatka saattaa tietyissä olosuhteissa vaihdella äkillisesti. Jarruta maltillisesti, jotta telamatto ei jumiudu ja aiheuta

äkillistä tilannetta, joka saattaa johdattaa kelkan hallinnan menetykseen.

Tärkeät turvallisuussäännöt

VAROITUS

Ehkäise vakavat loukkaantumiset kelkan läheisyydessä:

- ÄLÄ KOSKAAN seiso liikkuvan telamaton takana tai lähellä.
- Käytä aina tukevaa, leveää kelkkatelinettä, jossa on takana suojalevy, jos sinun on pyöritettävä telamattoa.
- Kun matto on irti maasta, pyöritä sitä mahdollisimman hiljaisella vauhdilla.

Keskipakoisvoima saattaa lennättää liikaa, vaurioituneita tai irtonaisia nastoja, repeytyneitä maton palasia tai koko vahingoittuneen maton kovalla vauhdilla telatunnelista ulos.

Nastoitettun telamaton vaikutus moottorikelkan käyttöikään

PitOA parantavien tuotteiden käyttö saattaa kuormittaa ja rasittaa joitain kelkan komponentteja, lisäksi täri-nää saattaa aiheutua enemmän. Tästä syystä sellaiset osat kuten ajohihnat, jarruhihnat, laakerit, ketju, hammerspyörä ja nastoitettavaksi hyväksytty telamatto saattavat kuluu normaalia nopeammin. Tarkasta telamatto silmämääräisesti ennen jokaista käyttökertaa. Katso lisätietoja kohdasta *TELAMATTO* osassa *HUOLTOTOIMENPITEET*.

Telamaton nastat saattavat vaurioittaa kelkkaasi, ellei sitä ole varustettu sellaisilla telatunnelin suojuilla, jotka on suunniteltu kelkkamalliasi varten. Sähköjohdot tai lämmönjohtimet saattavat vaurioitua, jolloin

moottori voi ylikuumeta ja aiheuttaa moottorivaurioita.

VAROITUS

Jos telatunnelin suojat ovat kulu-neet tai niitä ei ole asennettu, polttoainesäiliöön voi tulla reikä ja aiheuttaa tulipalon.

ILMOITUS Kysy kauppialtasi, mikä asennussarja ja mitkä telatunnelin suojat sopivat kelkkamalliisi.

HUOMIO: Katso BRP:n rajoitetun takuun ehtoja nastoituksen osalta.

Nastojen asentaminen BRP:n nastoitettavaksi hyväksymiin telamattoihin

VAROITUS

Älä koskaan nastoita sellaista telamattoa, jonka nastoitus on kielletty. Sellaisen telamaton nastoittaminen, jota ei ole hyväksytty nastoitettavaksi, saattaa aiheuttaa telamaton repeytymisen.

BRP suosittelee, että annat kelkkasi jälleenmyyjän nastoitettavaksi turvallisen ja asianmukaisen asentamisen varmistamiseksi.

- Käytä ainoastaan BRP:n hyväksymiä erikoisnastoja.
- Älä koskaan käytä nastoja, jotka ylittävät moottorikelkkasi jälkiprofiiliin enemmän kuin 9,5 mm.

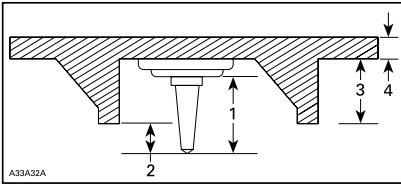

NASTOJEN ASENTAMINEN

1. Nastan koko
2. Läpäisykyky 6,4 mm ja 9,5 mm
3. Telamaton profiilin korkeus
4. Telamaton paksuus

VAROITUS

- Ota yhteys valtuutettuun Ski-Doo-jälleenmyyjään voimassa olevista nastoitusmahdollisuuksista ja niiden saataavuudesta.
- ÄLÄ KOSKAAN KÄYTÄ tavallisia nastoja, koska telamatto on ohuempi kuin vakiotelamattomme ja nasta saattaa repeytyä ja irrota telamattosta.
- Nastat saa asentaa ainoastaan niihin kohtiin, joihin on valettu kohomerkinä maton pintaan. Joidenkin telamattomallien kohomerkinäät ovat kahdenlaisia; kolmioita ja ympyröitä. Katso telamaton pintaan kohopainetusta merkistä, kumpaa voit käyttää.
- Älä koskaan nastoita mattoa, jonka profiili on 35 mm tai sen yli.
- Nastojen lukumäärän on aina vastattava täysin maton pinnassa olevien kohomerkinäiden määrää.
- Katso aina valmistajan ohjeet pitoa parantavista tuotteista, ennen kuin asennutat nastat ja ohjainraudat jälleenmyyjällä. On erittäin tärkeää noudattaa nastojen pulttien ilmoitettua kiristysmomenttia.

VÄÄRÄ NASTOJEN MÄÄRÄ TAI VÄÄRIN ASENNETUT NASTAT VOIVAT LISÄTÄ TELAMATON REPEYTYMISEN TAI KATKEAMISEN VAARAA.

Nastoitetun telamaton tarkastus

TARKASTA MATTO SILMÄMÄÄRÄISESTI ENNEN JOKAISTA AJOKERTAA.

Etsi mahdollisia vikoja, kuten:

- Reikiä telamatossa
- Repeytymiä telamatossa (erityisesti vetoaukkojen läheisyydessä nastoitetuissa telamatoissa)
- Rikkinäisiä tai poikki menneitä profiiliharjoja, jolloin osia poikittaispuikosta on näkyvillä
- Maton kumipinnan laminaatin vauriot
- Rikkinäiset poikittaispuikot
- Rikkonaiset nastat (nastoitetuissa telamatoissa)
- Taittuneet nastat (nastoitetuissa telamatoissa)
- Puuttuvat nastat
- Telamatosta irronneet nastat
- Puuttuvat ohjainsoljet
- Löystyneet nastat.

Vaihda nastoitettavaksi hyväksytyjen telamattojen rikkonaiset tai vaurioituneet nastat välittömästi. Jos telamatossa näkyy huononemisen merkkejä, se on vaihdettava välittömästi. Jos tarvitset lisätietoja, kysy kauppiaalta. Tarkasta telamatto silmämääräisesti ennen jokaista käyttökertaa.



VAROITUS

Ajaminen vaurioituneella telamatolla tai matolla, jonka nastat ovat vaurioituneet voi aiheuttaa kelkan hallinnan menettämisen.

TUOTTEESSA OLEVAT TÄRKEÄT KILVET

Riippuva lipuke



TYYPILLINEN



Ajoneuvon varoituskilvet

Lue ja sisäistä kaikkien ajoneuvon varoituskilpien sisältö. Nämä kilvet on kiinnitetty ajoneuvoon kuljettajan, matkustajien tai sivullisten turvallisuuden vuoksi.

Ajoneuvostasi löytyvät seuraavat kilvet, joiden on katsottava kuuluvan vakituisesti ajoneuvoon. Jos kilvet puuttuvat tai ovat vahingoittuneet, voit tilata ne veloitusetta. Ota yhteys valtuutettuun Ski-Doo-jälleenmyyjään.

HUOMIO: Mikäli ajoneuvon ja tämän käyttäjän käsikirjan välillä esiintyy eroavaisuuksia, ajoneuvoon kiinnitetyillä ohjekilvillä on ensisijai-

nen asema käsikirjan ohjeistukseen nähden.

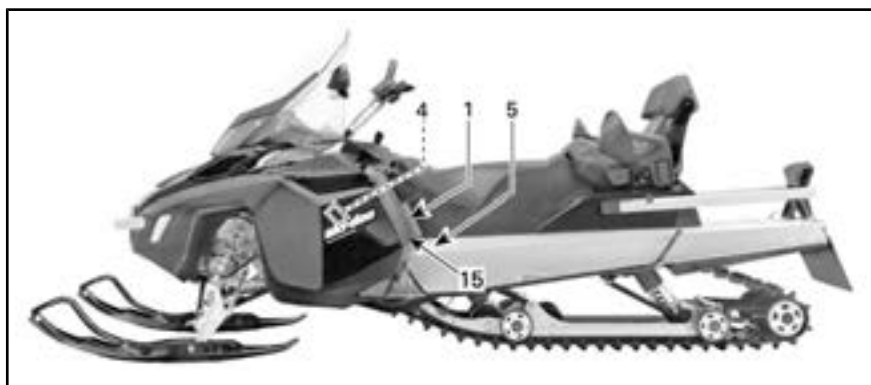
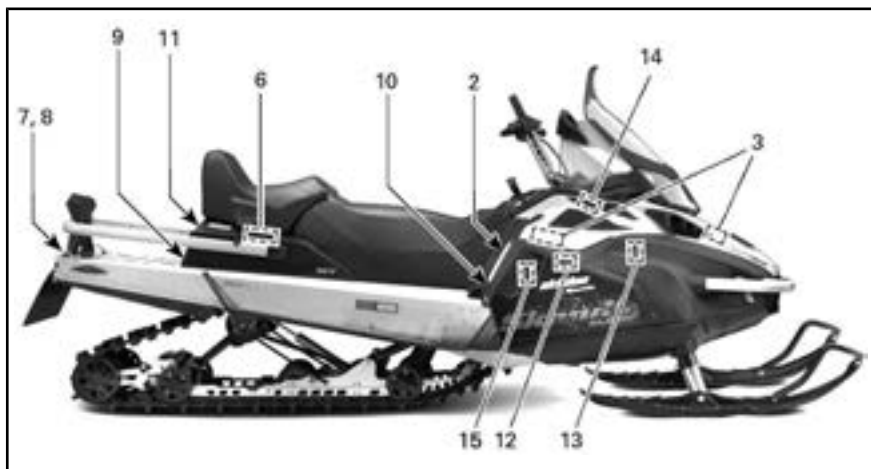

TYYPILLINEN

VAROITUS

Tämä ajoneuvo on suunniteltu yhdelle (1) kuljettajalle ja niin monelle matkustajalle kuin siinä on hihnoilla tai käsikahvoilla varustettuja istuimia SSCC-standardien mukaisesti.

Kun ajat matkustajan kanssa:

- Jarrutettavuus ja ohjattavuus on hankalampaa. Hiljennä nopeutta ja jätä tilaa käännöksille.
- Säädä jousitukset painon mukaisesti.

MUISTA: SINÄ OLET VASTUUSSA MATKUSTAJASI TURVALLISUUDESTA!

KAIKKIEN KULJETTAJIEN JA MATKUSTAJIEN ON LUETTAVA SEURAAVA:

Vältä yllätyksiä!

TARCKAILE YMPÄRISTÖÄ odottamattomien tilanteiden varalta.

Aja ennakkoiden.

- Tarkkaile jatkuvasti ihmisiä, esineitä, olosuhteita ja muita ajoneuvoja.
- Vältä heikkoja jäitä ja avovettä.
- Ole erityisen varovainen, kun et aja reitillä.

Käytä AINA DOT-hyväksytyä KYPÄRÄÄ ja moottorikelkkaaluun soveltuvia ajovaatteita.

ÄLÄ KOSKAAN lähde edes matkustajaksi, jos olet alkoholin tai huumeiden vaikutuksen alaisena.



www.brp.com/en/about-brp/taitec.html

516009898

KILPI 1 – POHJOIS-AMERIKAN MALLIT

VAROITUS

- Lue ja ymmärrä kaikki varoituskilvet ja käyttäjän käsikirja ja katso turvallisuusvideo (käytä QR-koodin linkkiä tai käy Ski-Doo-verkkosivustolla).
- Tutustu ajoneuvoosi.



Kokemattomat kuljettajat saattavat aliarvioida vaaratilanteita, ja ajoneuvon erityinen käyttäytyminen sekä maasto-olosuhteet saattavat yllättää heidät.

Aja hitaasti.

• Ylinopeus ja harkitsematon ajotapa saattavat johtaa kuolemaan!

Säädä AINA ajoneuputesi lumi- ja ympäristöolosuhteiden mukaan.

• Ohjattavuus ja jarrutettavuus voivat heikentyä kovalla lumella, jäällä tai tiellä. Hidasta ajonopeuttasi ja jätä enemmän tilaa pysähtymistä tai kääntymistä varten.

• Noudata kuljettajan ikärajaa koskevia lakeja. Valmistaja suosittelee kuljettajan ikärajaksi vähintään 16 vuotta.

• Älä koskaan avaa sivupaneeleja tai kuomua moottorin ollessa käynnissä tai ajoneuvon liikkeessä.

Varmista, että irrotat D.E.S.S.-avaimen ennen paneelien tai kuomun avaamista.

ENNEN KÄYNNISTÄMISTÄ:

1. Kiinnitä hätäkatkaisimen naru vaatteisiisi.
2. Tarkista ennen jokaista käynnistyskertaa, että kaasuu- ja jarruvipu toimivat oikein. Niiden on vapautettava palauduttava alkuperäiseen asentoonsa.
3. Kytke seisontajarru päälle.
4. Käännä ohjaustankoa koko matkaltaan molempiin suuntiin tarkistaaksesi, että se ei kosketa mihinkään vaan liikkuu vapaasti.

KÄYNNISTYKSEN JÄLKEEN:

1. Vedä hätäkatkaisimen narusta tarkistaaksesi, sammuu moottori.
2. Käynnistä moottori uudelleen ja paina moottorin hätäkatkaisinta tarkistaaksesi, sammuu moottori.
3. Vapautta seisontajarru ennen ajamaan lähtemistä estääksesi jarrun kulumisen.

516009224

KILPI 2 – POHJOIS-AMERIKAN MALLIT

VAROITUS

Lue käyttäjän käsikirja ja tutustu turvallisuusohjeisiin, ennen kuin alat käyttää moottorikelkkaa.

TARKISTA ennen moottorikelkan käynnistämistä:

- että kaasu- ja jarrujärjestelmät ovat kunnossa
- että **KAIKKI** suojat ovat paikoillaan
- että kaikki suojat on suljettu
- että turvakatkaisimen pistoke on kiinnitetty pysäytyskatkaisimeen

TARKISTA moottorin ollessa käynnissä:

- että pysäytyskatkaisin ja moottorin hätäkatkaisin toimivat
- että oikea vaihde on päällä ennen liikkeellelähtöä

WARNING

Read the operator's manual and get acquainted with the safety instructions before you start using the snowmobile.

Before starting the snowmobile, CHECK

- that acceleration and brake system are in order
- that **ALL** the protections are in place
- that all the protections are closed
- that the emergency cut out switch is fastened

When the engine is running, CHECK

- that the emergency cut out switch and the emergency switch function
- that which gear is in on before start

516006403

KILPI 2 – EUROOPAN MALLIT

HUOMIO

Varo **KUUMIA** osia!

KILPI 3

VAROITUS

Tämän suojan on **AINA** oltava paikoillaan moottorin käydessä. Varo pyöriäviä osia – ne voivat aiheuttaa vammoja tai vaatteesi voivat tarttua niihin.

516004596A

KILPI 4

VAROITUS / WARNING

Tämän suojan on **AINA** oltava paikoillaan moottorin käydessä.

This guard must **ALWAYS** be in place when engine is running.

516003928

KILPI 5 – POHJOIS-AMERIKAN MALLIT

VAROITUS

- Älä koskaan istu tällä pinnalla.
- Älä koskaan kuljeta kuormaa suoraan tällä pinnalla.
- Käytä aina kuorman kuljettamiseen BRP:n tavaratelineitä.

51600991

KILPI 6 – POHJOIS-AMERIKAN MALLIT

VAROITUS	
KUORMAN KULJETTAMINEN TAI HINAAMINEN SAATTAA VAIKUTTAA OHJATTAVUUTEEN JA JARRUTUSOMINAISUUKSIIN.	
KULJETTAMINEN - Älä koskaan istu kuormapinnalla äläkä ylitä sen suurinta sallittua maksimikuormaa. MAKSIMIKUORMA: 30 kg.	HINAAMINEN - Käytä aina huolellisesti kiinnitettyä, jäykkää vetotankoa. - Aja aina hitaammalla nopeudella. - Älä koskaan ylitä seuraavia kuormia: VETOTANKO: 5 000 N /510 kg maks. PYSTYKUORMA: 100 N /10 kg maks.
516004960	

KILPI 7 – POHJOIS-AMERIKAN MALLIT

VAROITUS
<ul style="list-style-type: none"> - Käytä hinaamiseen aina huolellisesti kiinnitettyä, jäykkää vetotankoa. - Aja hinauksen aikana aina hitaammalla nopeudella. - ÄLÄ KOSKAAN istu kuormapinnalla äläkä ylitä sen suurinta sallittua maksimikuormaa. - MAKSIMI TAKAKUORMA: 30 kg/29,94 kg - MAKSIMI hinauskapasiteetti: 5 000N/510 kg/509,84 kg - MAKSIMI aisakuorma: 100 N/10 kg/22 lb

VAROITUS						
		<table border="1"> <tr> <td style="text-align: center;">MAKS. 30 kg</td> <td style="text-align: center;">MAKS. 10 kg</td> </tr> <tr> <td style="text-align: center;">MAKS. 500 kg</td> <td style="text-align: center;">MAKS. 10 kg</td> </tr> </table>	MAKS. 30 kg	MAKS. 10 kg	MAKS. 500 kg	MAKS. 10 kg
MAKS. 30 kg	MAKS. 10 kg					
MAKS. 500 kg	MAKS. 10 kg					
516006179						

KILPI 7 – EUROOPAN MALLIT

VAROITUS
<ul style="list-style-type: none"> • ÄLÄ KOSKAAN seiso pyörivän telamaton takana tai lähellä. Likaa tai esineitä saattaa singota aiheuttaen vakavia vammoja. • Kun haluat irrottaa juuttuneen lumen/jään, sammuta moottori, kallista ajoneuvo kyljelleen ja käytä irrottamiseen ajoneuvossa mukana olevaa kiintoavainta.
516007583

KILPI 8 – POHJOIS-AMERIKAN MALLIT

VAROITUS

516007584

KILPI 8 – EUROOPAN MALLIT

VAROITUS

Vaarantilanteiden ehkäisemiseksi lukitse istuin asianmukaisesti tukeensa aina ennen ajoneuvon käyttämistä salvalla ja varmista, että myös istuimen alla oleva tavaratila on lukittuna.

MATKUSTAJAN ISTUIMEN IRROTTAMINEN:
Paina istuimen takana olevasta salvast ja vapauta istuimen takaosa nostamalla se ylös. Vedä matkustajan istuinta taaksepäin vapauttaaksesi sen lovitseen.

MATKUSTAJAN ISTUIMEN ASENTAMINEN:
Aseta matkustajan istuin paikalleen siten, että J-koukut ovat linjassa niiden lovissaan. Työnä istuinta napakasti eteenpäin, jotta J-koukut lukkiutuvat. Paina istuimen takaosa lukitukseksi salvan.

516005682

KILPI 9



KILPI 14

516009254

KILPI 10 – EUROOPAN MALLIT

!

Запуск двигателя при температуре окружающей среды ниже минус 30 °C не гарантируется.

Ручной аварийный запуск двигателя не предусмотрен.

516009334

MERKINTÄ 15 - VAIN 4-TAHTIMALLIT
EUROOPAN UNIONISSA

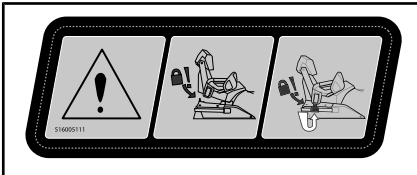

KILPI 11



VAIHDELAATIKON ÖLJYN TARKASTUS-
EUROOPAN MALLIT

VAROITUS

HUOMIO

MOOTTORIÖLJY JA TIETYT OSAT MOOTTORITILASSA SAATTAVAT OLLA KUUMIA. SUORA KOSKETUS VOI AIHEUTTAA IHOON PALOVAMMOJA.

MOOTTORIÖLJYN TASON TARKASTUS

- Varmista, että moottori on käyttölämpötilassa.
- Tarkastusta varten on ajoneuvo oltava vakautussessa.
- Anna moottorin käydä joutokäynnillä vähintään 30 sekunnin ajan.
- Sammuta moottori ja odota vähintään 30 sekuntia.
- Tarkista öljymäärä mittatikulla.
- Tämän moottorikokoon moottori on kehitetty ja testattu käyttäen synteettistä BRP XPS™ -nelliähtööljyä (293 600 112), BRP suosittelee käyttämään BRP:n hyväksymää XPS™-voiteluainetta tai vastaavaa.
- Moottorille sopimattoman öljyn käytöstä aiheutuneet vahingot eivät ehkä kuulu BRP:n rajoitetun takuun piiriin. Katso käyttäjän käsikirja.

KILPI 12 – 600/900 ACE -MALLIT

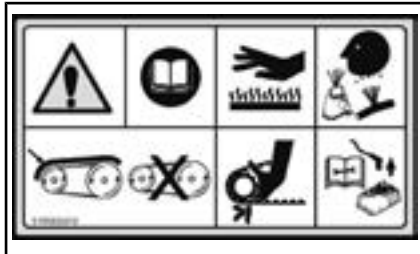

VARIAATTORIIHNNAN SUOJUKSESSA –
EUROOPAN MALLIT

VAROITUS

KONDENSAATTORI

Kondensaattori saattaa oikosulussa kipinöidä.

- Kipinä saattaa sytyttää polttoainekaasut.
- Estä ylimääräisten esineiden pääsy napoihin.
- Pura lataus aina kokonaan irrottaessasi ajoneuvosta.

KILPI 13 – E-TEC -MALLIT



POLTTAINESUUTTIMITSISSA – E-TEC-MALLIT

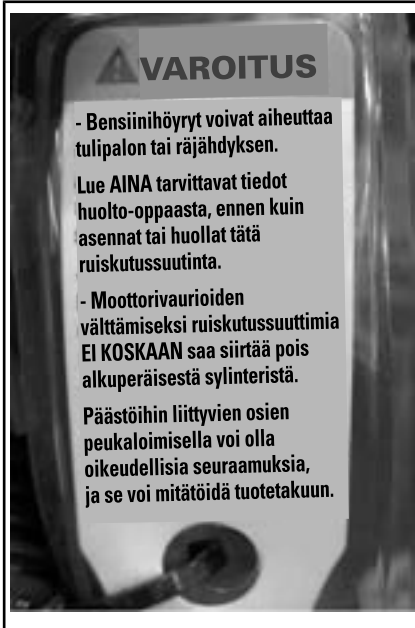

POLTTAINESUUTTIMITSISSA – E-TEC-MALLIT

Kelpoisuuskilvet

Asetus (EU) 2016/1628 sovelletaan muille kuin tiellä liikkuville koneille

Ajoneuvot, jotka noudattavat säädöstä (EU) 2016/1628 (NRMM) tunnistetaan moottorin venttiilin suojasta ja tunnelin oikealla puolella.

900 ACE-moottorilla varustetut mallit

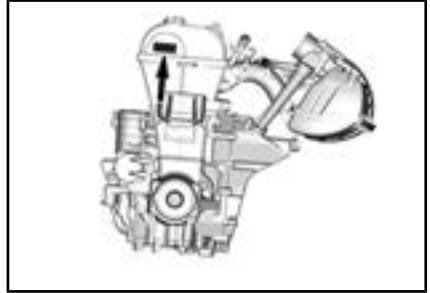

TYYPILLINEN - NRMM-TUNNISTE MOOTTORISSA



TYYPILLINEN - NRMM-TUNNISTE TUNNELIN OIKEALLA PUOLELLA

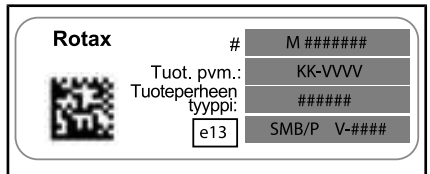

TYYPILLINEN - NRMM-TUNNISTEMERKINTÄ

EPA-kelpoisuuskilpi

PÄÄSTÖVALVONTATIEDOT		EPA 121
TÄMÄ AJONEUVO ON HYVÄKSYTTY TOIMIMAAN LYLYTTÖMÄLLÄ POLTTOAINELLA JA SE TÄYTTÄÄ XXXXI U.S.N YMPÄRISTÖMINISTERIÖN MÄÄRÄYKSET KOSKIEN MOOTTORIKELKOJEN SI-MOOTTOREITA.		
MOOTTORIPERHE	XXXXXXXXXXXXXX	ENGINE FAMILY
PERMEATIOLOUKKA	XXXXXXXXXXXXXX	PERMEATION FAMILY
LUOKAN PÄÄSTÖRAJAT	XX g/kW-hr HC XXX g/kW-hr CO X.X g/ m ² /day	FEL
MOOTTORIN ISKUTILAVUUS	XXX cm ³	ENGINE DISPLACEMENT
PAKOKAASUPÄÄSTÖJEN RAJOITUSJÄRJESTELMÄ	XXXX	EXHAUST EMISSION CONTROL SYSTEM
EMISSION CONTROL INFORMATION		
THIS VEHICLE IS CERTIFIED TO OPERATE ON UNLEADED GASOLINE AND MEETS [XXXX] U.S. EPA REGULATIONS FOR SNOWMOBILE SI ENGINES.		
KATSO HUOLTOTIEDOT KÄYTTÄJÄN KÄSIKIRJASTA SEE OPERATOR'S GUIDE FOR MAINTENANCE SPECIFICATIONS BOMBARDIER RECREATIONAL PRODUCTS INC.		

Teknisiä tietoja sisältävät kilvet



TYYPILLINEN - KELPOISUUSKILPI - MOOTTORITILASSA

SSCC-tarra

Moottorikelkkojen turvallisuusvaatimukset on hyväksytty Snowmobile Safety and Certification Committee:n (SSCC) -toimesta, jonka jäsen BRP on. Voit helposti tarkistaa, että kelkkasi vastaa näitä vaatimuksia Certification Label -todistustarrasta kelkan pitkittäisellä sivulla.

Tämä tarra osoittaa, että puolueeton testauslaboratorio on tarkistanut SSCC-turvastandardit.

<p>THIS MODEL HAS BEEN EVALUATED BY AN INDEPENDENT TESTING LABORATORY AND IT MEETS ALL SSCC SAFETY STANDARDS IN EFFECT ON THE DATE OF ITS MANUFACTURE.</p> <p>SPONSORED BY THE SNOWMOBILE SAFETY AND CERTIFICATION COMMITTEE, INC.</p> <p>A00A1MA</p>	<p>SERTIFIKAATTI</p> <p>CERTIFIED</p>	<p>REPUTATION TESTAUSLABORATORIO ON TARKASTANUT TÄMÄN MALLIN MALLI TÄYTTÄÄ KÄKÖN VALMISTUSHEIKKÄLLÄ VOIMASSA OLEVIEN SSCC-TURVASTANDARDIEN, -SNOWMOBILE SAFETY AND CERTIFICATION COMMITTEE, INC.</p>
	<p>710000985</p>	

TELATUNNELISSA

ILMOITUS

- Melumääräyksiä täyttämiseksi on moottoriin suunniteltu äänenvaimennin ilman sisäänottoon.
- Käyttö ilman muilman äänenvaimenninta, tai siten, ettei se ole kunnolla paikallaan, saattaa vaurioittaa moottoria.

51600452

KILPI 1 - E-TEC -MALLIT

ILMOITUS

Tämän moottorikelkan moottori on kehitetty ja testattu käyttäen hyväksyttyä BRP XPS™-voiteluainetta. BRP suosittelee käyttämään hyväksyttyä BRP XPS-voiteluainetta tai vastaavaa.

Moottorille sopimattoman öljyn käytöstä aiheutuneet vahingot eivät ehkä kuulu BRP:n rajoitetun takuun piiriin. Katso käyttäjän käsikirja.

516007443

MOOTTORITILASSA

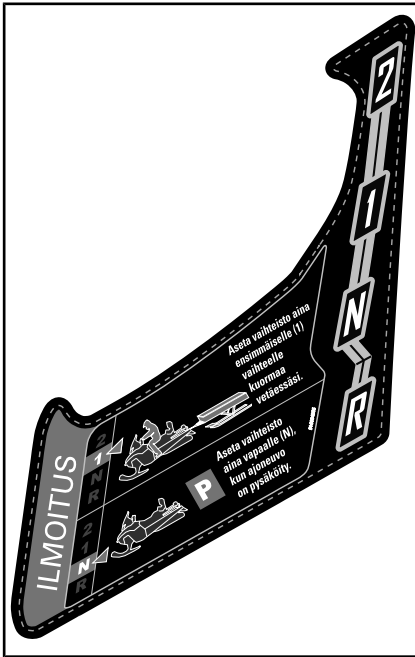

KILPI 3

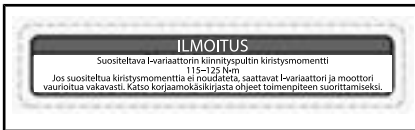

KILPI 4

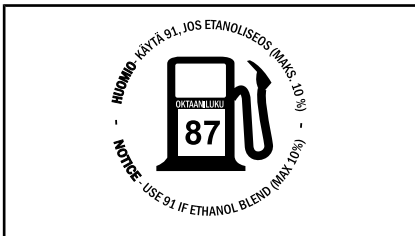

POLTTOAINESÄILIÖN KORKISSA – 550F-, 550F-, 600 ACE- JA 900 ACE - MOOTTOREISSA (MAISSA, JOISSA OKTAAANILUOKITUS ON AKI (RON+MON)/2)

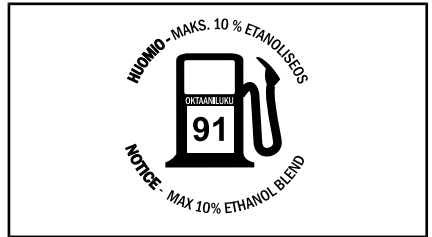

POLTTOAINESÄILIÖN KORKISSA – 600 ho600 HO E-TEC -MOOTTORISSA (MAISSA, JOISSA OKTAAANILUOKITUS ON AKI (RON+MON)/2)



POLTTOAINESÄILIÖN KORKISSA – 550F-, 550F-, 600 ACE- JA 900 ACE - MOOTTOREISSA (MAISSA, JOISSA OKTAAANILUOKITUS ON RON)



POLTTOAINESÄILIÖN KORKISSA – 600 ho600 HO E-TEC -MOOTTORISSA (MAISSA, JOISSA OKTAAANILUOKITUS ON RON)

***Tämä sivu on
tarkoituksella tyhjä***

TIETOA AJONEUVOSTA

HALLINTALAITTEET JA VARUSTEET

HUOMIO: Jotkut esitellyistä ominaisuuksista eivät välttämättä koske sinun malliasi tai ne on saatavana lisävarusteina.

HUOMIO: Jotkut ajoneuvon varoituskilvet eivät näy kuvissa. Kun haluat lisätietoja ajoneuvon varoituskilvistä, katso kappale *AJONEUVON VAROITUSKILVET*.

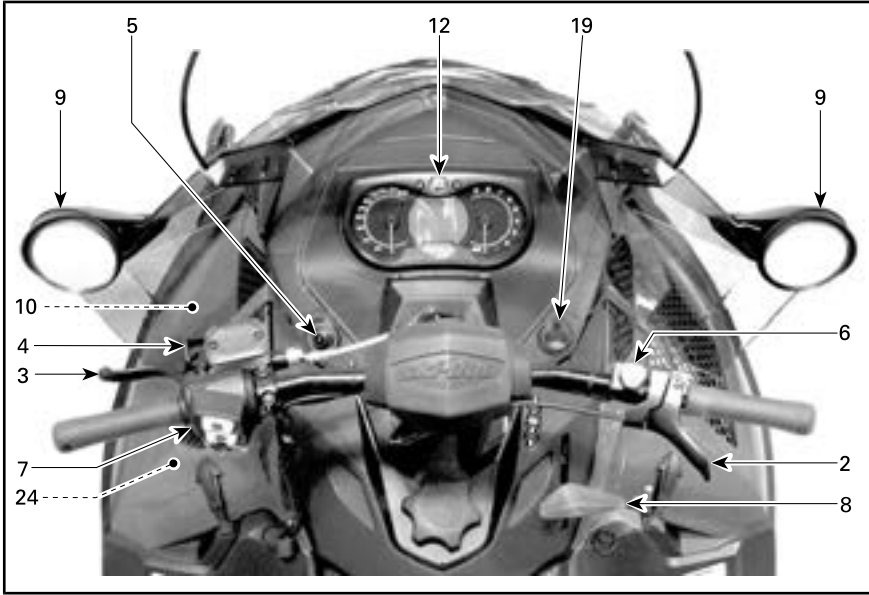

TYYPILLINEN

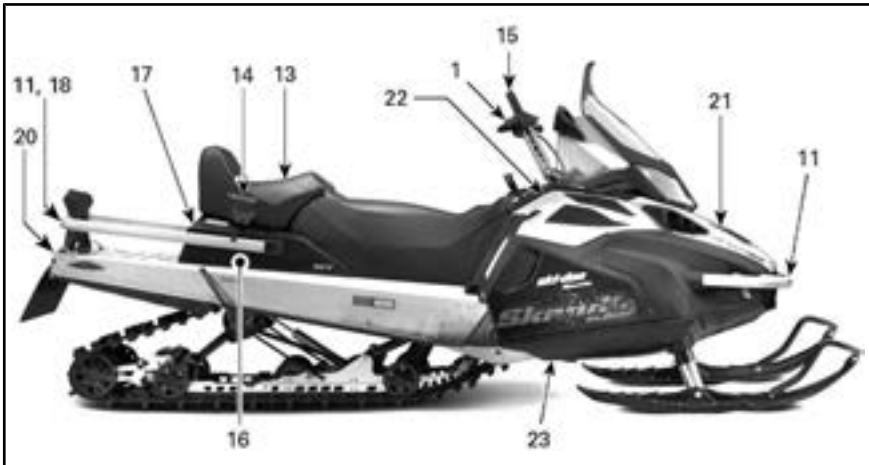

TYYPILLINEN



*TYYPILLINEN – POLTTOAINESÄILIÖN
VASEN PUOLI – VAIN 600 ACE JA
900 ACE*

1) Ohjaustanko

Ohjaustangolla hallitaan kelkan ajo-suuntaa. Kun ohjaustankoa käännetään oikealle tai vasemmalle, sukset kääntyvät oikealle tai vasemmalle ja kelka kääntyy samaan suuntaan.

VAROITUS

Kelkan vakauden ja hallinnan voi menettää helposti, kun peruuttaa liian nopeaa ja kääntää samanaikaisesti.

2) Kaasuvipu (Kaikki paitsi 600 ACE ja 900 ACE)

Kaasuvipu sijaitsee ohjaustangon oikealla puolella.

Toimii peukalolla painamalla. Kun vipua painetaan, moottorin kierros-luku nousee. Vapautettaessa vipu palautuu alkuperäiseen asentoonsa ja moottori palautuu automaattisesti joutokäynnille.

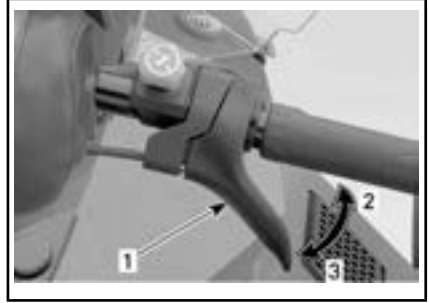

TYYPILLINEN

1. Kaasuvipu
2. Kaasutus
3. Hidastus

VAROITUS

Testaa kaasuvivun toiminta aina ennen moottorin käynnistämistä. Sen pitää palautua lepoasentoonsa vapautettaessa. Jos näin ei tapahdu, älä käynnistä moottoria.

Kaasuvipu (600 ACE ja 900 ACE)

Kaasuvipu sijaitsee ohjaustangon oikealla puolella.

Suunniteltu käytettäväksi joko peukalolla tai sormella. Kun vipua painetaan, moottorin kierros-luku nousee. Vapautettaessa vipu palautuu alkuperäiseen asentoonsa ja moottori palautuu automaattisesti joutokäynnille.



TYYPILLINEN



VAROITUS

Testaa kaasuvivun toiminta aina ennen moottorin käynnistämistä. Sen pitää palautua lepoasentoonsa vapautettaessa. Jos näin ei tapahdu, älä käynnistä moottoria.

Vaihtaminen peukaloasennosta sormikaasun asentoon

⚠️ HUOMIO: On erittäin suositeltavaa, että huolehdit siitä ettei moottorikelkka pääse liikkumaan ennen kuin alat suorittamaan kaasun asennon säätämistä, sillä liikkumaan pääsevä moottorikelkka voi aiheuttaa vaarallisen tilanteen.

Valittavissa on kolme asentoa säädettäessä kaasua peukalokaasulta sormikaasulle. Kuljettajan mieltymykset ja ajotyylit sekä ajo-olosuhteet määrittelevät parhaan mahdollisen asennon.



PEUKALOKAASUN ASENTO: PAINA ALASPÄIN KIERTÄÄKSESI KAASUTTIMEN KOTELOA

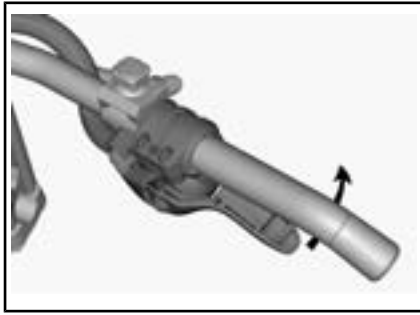

KIERRÄ TARVITTAESSA KAASUTTIMEN KOTELOA ENEMMÄN



SORMIKAASUN ASENTO



HUOMIO:

- SUOSITTELEMME EHDOTTOMASTI ajohanskojen käyttöä kintaiden sijasta, kun kaasutin on sormikaasun asennossa.
- Ei ole suositeltavaa käyttää sormikaasun asentoa ajettaessa tiheissä metsäkoissa reitin ulkopuolella.

Säädä peukalokaasun asento päinvastaisessa järjestyksessä kuin suoritat sormikaasun asennon säätämisen.

3) Jarruvipu

Jarruvipu sijaitsee ohjaustangon vasemmanpuoleisessa osassa.

Painettaessa vipua jarru kytkeytyy päälle. Vapautettaessa se palautuu automaattisesti lepoasentoonsa. Jarrutusteho on suhteessa vipuun kohdistettavaan voimaan ja maastosekä lumiolosuhteisiin.

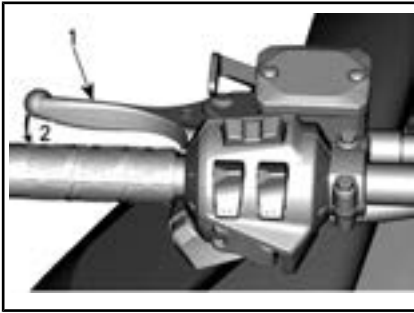
**TYYPILLINEN**

1. Jarruvipu
2. Jarrutus

4) Seisontajarruvipu

Seisontajarruvipu sijaitsee ohjaustangon vasemmanpuoleisessa osassa.

Seisontajarrua tulee käyttää aina, kun kelkka on pysäköity.

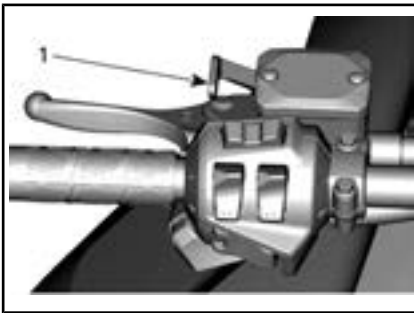
**TYYPILLINEN**

1. Seisontajarruvipu

⚠ VAROITUS

Varmista, että seisontajarru on kokonaan pois päältä, ennen kuin käytät kelkkaa. Jarrujen yhtäjaksoinen painaminen ajettaessa voi aiheuttaa jarrupalojen kulumista ja vaurioittaa jarrujärjestelmää, mikä saattaa johtaa jarrutustehon menetykseen ja/tai aiheuttaa tulipalon.

Seisontajarrun kytkeminen

Paina jarrua ja pidä se painettuna, lukitse sitten jarruvipu seisontajarrun vivulla kuvan mukaisesti.

**TYYPILLINEN – KYTKENTÄMEKANISMI**

- Vaihe 1: Paina normaalia jarrua ja pidä se painettuna
- Vaihe 2: Lukitse jarruvipu seisontajarrun vivulla

Seisontajarrun vapauttaminen

Purista jarruvipua. Seisontajarruvipu palautuu automaattisesti alkuperäiseen asentoonsa. Vapauta aina seisontajarru ennen ajamista.

5) Moottorin pysäytyskatkaisin

Moottorin pysäytyskatkaisin sijaitsee konsolin vasemmalla puolella.

Turvakatkaisimen pistoke täytyy olla huolellisesti kiinnitettynä moottorin pysäytyskatkaisimeen, jotta moottori voi toimia.

⚠ VAROITUS

Kiinnitä turvakatkaisimen toinen pää kelkassa olevaan vastakappaleeseen ennen kelkan käynnistämistä.

Kun turvakatkaisimen pistoke vedetään irti moottorin pysäytyskatkaisimesta, moottori sammuu.

D.E.S.S. (digitaalisesti koodattu ajonestojärjestelmä)

600 ACE-, 900 ACE- ja 600 HO E-TEC -mallit

Moottorin käynnistyttyä kuuluu 2 lyhyttä piippausta, kun ohjelmoitu D.E.S.S.-avain (turvakatkaisimen pistoke) asetetaan oikein moottorin pysäytyskatkaisimeen. Jos kuulet jonkin toisen piippauskoodin, katso kohdasta VALVONTAJÄRJESTELMÄ tietoa D.E.S.S.-vikakoodeista.

Turvakatkaisimen pistokkeessa on sisäänrakennettu D.E.S.S.-avain, joka tarjoaa sinulle ja moottorikelkalle samanlaiset turvallisuusominaisuudet kuin tavallinen avain.

D.E.S.S.-avain sisältää elektronisen sirun, jonka muistiin on talletettu yksilöllinen digitaalinen koodi.

Valtuutettu Ski-Doo-jälleenmyyjäsi on ohjelmoinut moottorikelkkasi D.E.S.S.-järjestelmän tunnistamaan turvakatkaisimen pistokkeessa olevan D.E.S.S.-avaimen, jonka ansiosta ajoneuvo voi toimia.

Jos asennetaan turvakatkaisin, jolle D.E.S.S.-ohjelmointia ole suoritettu, moottori käynnistyy, mutta se ei saavuta liikkeellelähtöön tarvittavia kierroksia. Kelkalla ei voi ajaa.

Varmista, että turvakatkaisimen pistoke on puhdas liasta tai lumesta.

D.E.S.S. – joustava järjestelmä

Valtuutettu Ski-Doo-jälleenmyyjäsi voi ohjelmoida kelkkasi D.E.S.S.-järjestelmään 8 erilaista avainkoodia.

Suosittelemme, että ostat lisäkatkaisimia valtuutetulta Ski-Doo-jälleenmyyjältä. Jos sinulla on useampi kuin yksi D.E.S.S.-varustettu Ski-Doo-moottorikelkka, jokainen D.E.S.S.-avain voidaan ohjelmoida sopimaan muihinkin kelkkoihin valtuutetun Ski-Doo-jälleenmyyjän toimesta.

RF D.E.S.S. Avaintyyppi (mallit 600 ACE/900 ACE and 600 HO E-TEC)

Käytettävissä on yksi avaintyyppi:

- Normaali avain

Avainten tunnistamisen helpottamiseksi niiden turvanarut ovat eri väreisiä.

AVAINTYYPPI	VÄRI
Normaali	Harmaa

6) Moottorin hätäkatkaisin

Moottorin hätäkatkaisin sijaitsee ohjaustangon oikealla puolella.

Käytä moottorin hätäkatkaisinta moottorin sammuttamiseen hätätilanteessa.

Pysäytä moottori painamalla katkaisin alas (POIS PÄÄLTÄ -asentoon).



OFF (POIS PÄÄLTÄ) -ASENTO

Jotta moottori voi käynnistyä, katkaisimen on oltava PÄÄLLÄ-asennossa (YLHÄÄLLÄ).



ON (PÄÄLLÄ) -ASENTO

Kaikkien tätä ajoneuvoa käyttävien henkilöiden tulisi tutustua moottorin hätäkatkaisimen toimintaan käyttämällä sitä useita kertoja ensimmäisellä ajokerralla ja aina sen jälkeen pysäyttämällä moottori tämän kytkimen avulla. Moottorin hätäpysäyttäminen tulee näin tutuksi ja antaa kuljettajalle valmiuden käyttää katkaisinta mahdollisessa hätätilanteessa.



VAROITUS

Jos katkaisijaa on käytetty hätätilanteessa, on vian aiheuttaja selvitettävä ja vika on korjattava niin pian kuin mahdollista. Ota yhteys valtuutettuun Ski-Doo-jälleenmyyjään huoltamista varten.

7) Monitoimikatkaisin

E-TEC- ja ACE -mallit

Monitoimikatkaisin sijaitsee ohjaustangon vasemmanpuoleisessa osassa.

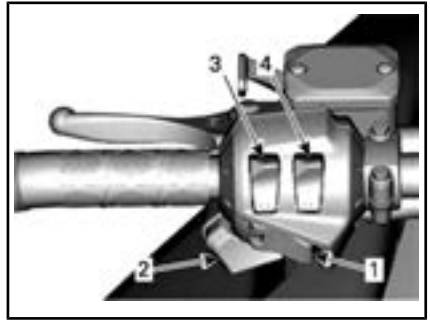

KAIKKI MALLIT PAITSI 550F

1. Käynnistyspainike
2. Ajovalojen katkaisin
3. Lämmitettävät käsikahvat
4. Lämmitettävä kaasuvipu

550F

Monitoimikatkaisin sijaitsee ohjaustangon vasemmanpuoleisessa osassa.



550F-MALLIT

1. Ajovalojen katkaisin
2. Lämmitettävien käsikahvojen katkaisin
3. Lämmitettävän kaasuvivun katkaisin
4. Käynnistyspainike

Käynnistyspainike

Paina käynnistääksesi moottorin. Katso **MOOTTORIN KÄSIKÄYNNISTYSMENETELMÄ** osassa **KÄYTTÖ-OHJEET**.

Ajovalojen katkaisin

Paina valitaksesi kauko- tai lähivalot. Valot ovat automaattisesti **PÄÄLLÄ**, kun moottori käy.

Lämmitettävien käsikahvojen ja lämmitettävän kaasuvivun katkaisin

E-TEC

HUOMIO: Kierrosluvun ollessa alle 2000 lämmitettävien käsikahvojen ja lämmitettävän kaasuvivun teho rajoitetaan 50 %:iin.

600 ACE

HUOMIO: Lämmitettävät käsikahvat ja lämmitettävä kaasuvipu ovat toiminnassa, kun moottorin kierrosluku ylittää 2000 kierrosta minuutissa.

Kaikki mallit

Paina katkaisinta, jolloin voit valita sopivan lämmön voimakkuuden pitääksesi kätesi miellyttävän lämpiminä.

Lämmitettävien käsikahvojen katkaisin

E-TEC- ja ACE -mallit

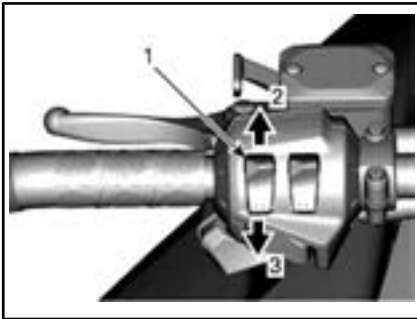

TYYPILLINEN

1. Lämmitettävien käsikahvojen katkaisin
2. Lämmön lisääminen
3. Lämmön vähentäminen

550F-mallit

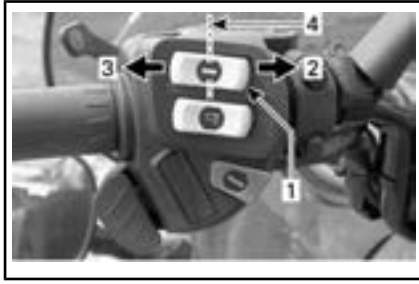

TYYPILLINEN

1. Lämmitettävien käsikahvojen katkaisin
2. Kuuma
3. Lämmin
4. Pois

Lämmitettävän kaasuvivun katkaisin

E-TEC- ja ACE -mallit

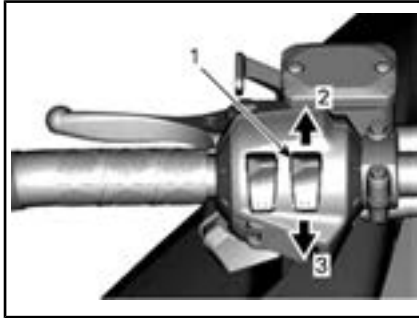

TYYPILLINEN

1. Lämmitettävän kaasuvivun katkaisin
2. Lämmön lisääminen
3. Lämmön vähentäminen

550F-mallit

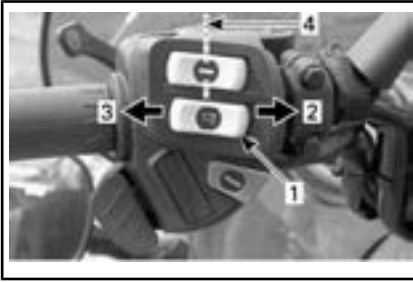

TYYPILLINEN

1. Lämmitettävän kaasuvivun katkaisin
2. Kuuma
3. Lämmin
4. Pois

8) Vaihdevipu

Käytä tätä vipua vaihteiden valitsemiseen. Vaihteistossa on kaksi vaihdetta eteenpäin, peruutusvaihte ja vapaa.

Katso lisätietoja kohdasta **VAIHDELAATIKON TOIMINTA** osassa **KÄYTTÖOHJEET**.

HUOMIO: Vaihdevivun nappi on painettava alas, jotta vipu voidaan siirtää vapaalta peruutusvaihteelle.

9) Säädettävät peilit

Kumpikin peili voidaan säätää kuljettajalle sopivaksi kääntämällä varoen peilin lasia.



VAROITUS

Suorita kelkan säädöt pysähdyksissä ja turvallisessa paikassa.

10) Työkalusarja

Työkalusarja, joka on mukana kelkassa, sisältää työkalut perushuoltotoimenpiteitä varten.

Työkalusarjan tuki sijaitsee moottoritilassa, variaattorihihnan suojuksessa.

ILMOITUS Varmista, että työkalusarja on varmasti lukittuna, jotta se ei osu variaattorihihnaan tai variaattoriin.

Vapauta salpa variaattorihihnan suojuksen alta ja vedä sitten työkalusarjan tukea kohti ajoneuvon etuosaa irrottaaksesi työkalusarjan tuen variaattorihihnan suojuksesta.

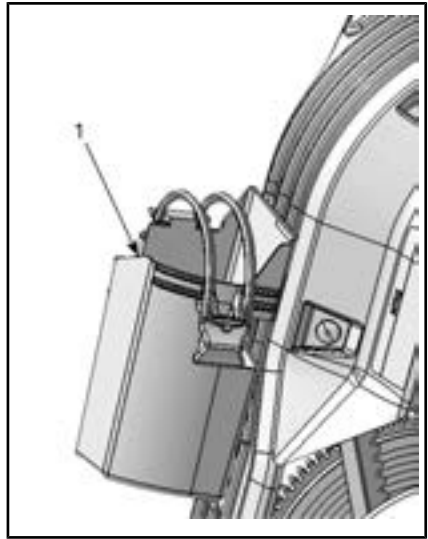

TYYPILLINEN

1. Työkalusarja

11) Etupuskuri ja tavarteline

Käytetään kun kelkkaa pitää nostaa käsin.



HUOMIO: Käytä oikeaa nostotekniikka, nosta käyttäen jalkojesi voimaa. Älä yritä nostaa kummastakaan ajoneuvon päästä, jos se tuntuu liian painavalta. Käytä sopivaa nostolaitetta tai pyydä apua ajoneuvon nostamiseen, jos mahdollista.



TYYPILLINEN
1. Etupuskuri



TYYPILLINEN
1. Takatavaratelineen kisko

ILMOITUS Älä vedä tai nosta kelkkaa suksista.

12) Mittaristo



VAROITUS

Älä koskaan säädä tai aseta monitoimimittariston toimintoja ajon aikana.

Mittariston kuvaus

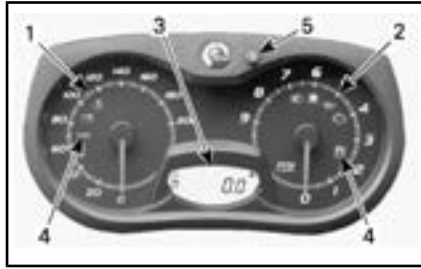

ANALOGINEN/DIGITAALINEN MITTARISTO (VAKIO)

1. Nopeusmittari
2. Kierroslukumittari (RPM)
3. Mittarin digitaalinäyttö
4. Mittarin merkkivalot
5. Mittariston asetuspainike (S)

HUOMIO: Mittari on tehtaalla asetettu näyttämään englantilaisessa mittayksikössä (maileja), mutta sen voi muuttaa näyttämään kilometrejä (metrinen yksikkö). Ota yhteys valtuutettuun Ski-Doo-jälleenmyyjään yksikön vaihtamista varten.

1) Nopeusmittari

Mittaa ajoneuvon nopeuden (kilometreinä tunnissa tai mailleina tunnissa asetuksesta riippuen).



MITTARISTON VASEN OSA

2) Kierroslukumittari

Mittaa moottorin kierroslukua minuutissa (RPM). Todelliset kierrokset saa kertomalla luvun 1000:lla.



MITTARISTON OIKEA OSA

3) Digitaalinäyttö

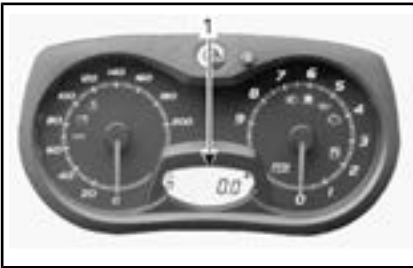

1. Digitaalinäyttö



VAROITUS

Älä koskaan säädä tai aseta monitoimimittariston toimintoja ajon aikana, sillä voit menettää ajoneuvon hallinnan.

Monitoiminäyttöä käytetään:



- Näyttämään TERVEHDYSVIESTI, kun virta kytketään päälle
- Näyttämään AVAIMEN tunnusviesti
- Näyttämään erilaisia kuljettajan valitsemissä tietoja
- Erilaisten käyttötilojen tai toimintojen aktivoimiseen tai muuttamiseen
- Näyttämään toiminnan aktivointia tai järjestelmän vikoja koskevia rullaavia viestejä
- Näyttämään vikakoodit.





4) Merkkivalot ja viestit



TYYPILLINEN – MERKKIVALOT

Katso alla olevasta taulukosta tavallisimmat merkkivalojen ilmaisemat tiedot. Katso kohdasta VALVONTAJÄRJESTELMÄ tietoja vikamerkkivaoista.

MERKKIVALO(T) PÄÄLLÄ	PIIPPARI	KUVAUS
	4 lyhyttä piippausta joka 5. minuutti	2-tahtimoottori: Tuorevoiteluöljy on vähissä. Sammuta kelkka turvalliseen paikkaan ja lisää sitten tuorevoiteluöljyä säiliöön. 4-tahtimoottori: Moottorin öljynpaine on alhainen. Sammuta kelkka turvalliseen paikkaan ja tarkasta öljymäärä. Lisää oikea määrä öljyä. Jos öljymäärä on oikea, keskeytä ajoneuvon käyttö ja ota yhteys valtuutettuun Ski-Doo-jälleenmyyjään.
	—	Polttoaine vähissä. Yksi (1) pylväs jäljellä polttoainemäärän näytössä. Täytä polttoainesäiliö niin pian kuin mahdollista.

MERKKIVALO(T) PÄÄLLÄ	PIIPPARI	KUVAUS
	Hitaasti toistuvat pitkät piippaukset	Peruutusvaihte on valittu.
	3 lyhyttä piippausta	Peruutusvaihte ei kytkeytynyt päälle, yritä uudelleen.
	—	Ajovalojen kaukovalot on valittu.
Vain ACE		
	—	ECO-tila on valittu.
	—	Vakiotila on valittu.
	—	Sport-tila on valittu.

5) ASETUSPAINIKE (S)

Painikkeella navigoidaan, asetetaan tai nollataan monitoimimittariston näytön toimintoja.

Moottorin on oltava käynnissä, jotta säädöt tallentuvat muistiin.

Mittariston ominaisuudet

KÄYTETTÄVISSÄ OLEVAT NUMERONÄYTÖN TIEDOT				
Toiminnot	WT 550F	WT 600 HO E-TEC	WT 600 ACE	WT 900 ACE
A) Matkamittari	X	X	X	X
B) Osamatkamittari A tai B	—	X	X	X
C) Osa-aikamittari	—	X	X	X
D) Polttoainemäärä	X	X	X	X
E) E-TEC-moottorin säilytyskuntotila	—	X	—	—
X = vakio-ominaisuus Opt = valinnainen ominaisuus — = ei saatavana				

KÄYTETTÄVISSÄ OLEVAT NUMERONÄYTÖN TIEDOT		
Toiminnot	SWT 600 HO E-TEC	SWT 900 ACE
A) Matkamittari	X	X
B) Osamatkamittari A tai B	X	X
C) Osa-aikamittari	X	X
D) Polttoainemäärä	X	X
E) E-TEC-moottorin säilytyskuntotila	X	—

X = vakio-ominaisuus
 Opt = valinnainen ominaisuus
 — = ei saatavana

Kun tietojärjestelmään kytketään aluksi virta, numeronäyttö siirtyy oletuksena viimeisimpänä valittuun tietoon.

A) Matkamittari

Tallentaa ajetun kokonaismatkan.

550F

Matkamittari näkyy digitaalinäytössä.

600 HO E-TEC- ja 600 ACE-mallit

Paina asetuspainiketta (S) valitaksesi matkamittaritilan.



1. Matkamittaritila (km/mi)

B) Osamatkamittari A tai B

Osamatkamittari tallentaa ajetun matkan, kunnes mittari nollataan.

Paina asetuspainiketta (S) valitaksesi osamatkamittaritilan A tai B (TRIP A/TRIP B).



1. Osamatkamittaritila (TRIP A/TRIP B)

Nollaa painamalla ja pitämällä asetuspainiketta (S) alas painettuna.

HUOMIO: E-TEC-malleissa osamatkamittari B:n (TRIP B) nollaaminen nollaa samalla MYÖS POLTTOAI-NEEN KOKONAISKULUTUKSEN.



C) Osa-aikamittari

Rekisteröi ajoneuvon ajoaikaa sähköjärjestelmän ollessa päällä siitä lähtien, kun se on viimeksi nollattu.

Paina asetuspainiketta (S) valitaksesi osa-aikamittaritilan (HrTRIP).

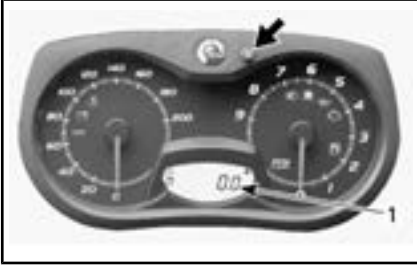

1. Osa-aikamittaritila (HrTRIP)

Nollaa painamalla ja pitämällä asetuspainiketta (S) alas painettuna.



D) Polttoainemäärä

Palkeista koostuva pylväsmittari, joka osoittaa jatkuvasti polttoainesäiliössä olevan polttoaineen määrän.

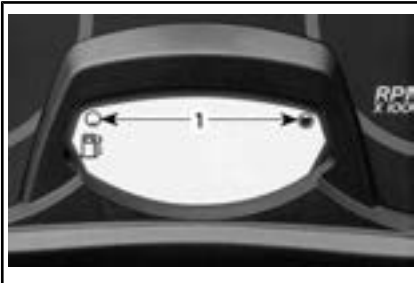

POLTTOAINEMITTARI

1. Käyttöalue

E) E-TEC-moottorin säilytyskuntotila

Näyttää viestin OIL (ÖLJY), kun toimenpiteet säilytyskuntotilaa varten on aloitettu.

13) Matkustajan istuin (1+1)

1+1 -matkustajan istuin kuuluu vakiovarustukseen.

VAROITUS

Matkustajan/matkustajien on pystyttävä pitämään molemmat jalkansa tukevasti astinlaudoilla sekä pitämään kiinni käsikahvoista aina istuessaan moottorikelkan kyydissä. Kunnioita fyysikkä lakeja ja aja siten, että matkusta voi istua vakaasti ja turvallisesti eikä tipahda kyydistä.

Matkustajan istuimen irrotus

1. Paina salvan kieleke sisään ja nosta istuimen takaosa ylös.



Vaihe 1: Paina kielekettä

Vaihe 2: Nosta istuimen takaosa

2. Liu'uta istuinta taaksepäin ja aseta se syrjään.

Matkustajan istuimen asennus

1. Aseta matkustajan istuin siten, että se on kohti tavaratilan kantta.
2. Kallista matkustajan istuinta hiukan eteenpäin ja kytke molemmat istuimen koukut tavaratilan kannen loviin.

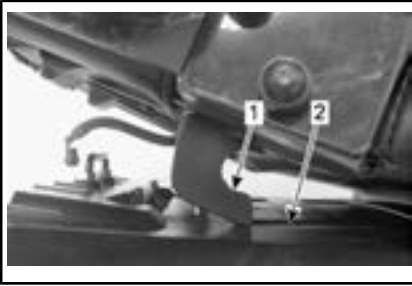

1. Istuimen koukku
2. Lovi
3. Työnnä matkustajan istuinta kohti kuljettajan istuinta ja paina tukevasti matkustajan istuimen takaosaa, jotta se lukittuu paikoilleen.

HUOMIO: Tunnet selvän napsahduksen. Varmista kahteen kertaan, että istuin ja sen salpa ovat kunnolla kiinni nykäisemällä sitä.

VAROITUS

Varmista, että istuimen salpa on kunnolla kiinni ennen liikkeelle lähtöä.

14) Matkustajan käsikahvat

Matkustajan istuimessa on molemmin puolin kiinteät käsikahvat.



1. Matkustajan käsikahva

15) Mountain-apukahva

Tätä tangon sidettä käytetään tuottamaan vain lisää vetovoimaa moottorikelkan ollessa juuttuneena kallistuneeseen asentoon. Poikkeuksellisissa tilanteissa, sitä voidaan käyttää vain erittäin hitaalla vauhdilla, seisnessä oikealla astinlaudalla ja tuoden ajoneuvon takaisin sille halutulle reitille. Ajon aikana molempien käsien tulee pysyä ohjaustangolla tuottaen jarrutusvalmiuden, sekä myös oikeanlaisen ohjauksen ja suunnan hallinnan. Älä käytä ohjaustangon hihnaa vetoon, nostoon tai sivuvetoon.



TYYPILLINEN

1. Mountain-hihna

VAROITUS

Älä käytä ajaessa vauhdilla. Ohjauksen hallinta on jonkin verran alhaisempaa ja jarrutuksen hallinta ei ole mahdollista.

16) Käyttäjän käsikirja

Käyttäjän käsikirja sijaitsee tavaratilassa.

17) Tavaratila

Tavaratila sijaitsee kuljettajan istuimen takana.

VAROITUS

Tavaratila tulee olla huolellisesti suljettuna eikä siinä suositella säilytettäväksi mitään teräviä, särkyviä tai painavia esineitä.

Avataksesi kannen vedä kumikielekettä sivulle ja pidä se siinä asennossa, nosta sitten kannen OIKEA puoli tai matkustajan istuin, jos se on asennettu paikoilleen.



Vaihe 1: Vedä kumikielekkeestä

Vaihe 2: Nosta oikealta puolelta

Sulje kansi painamalla sitä alaspäin kunnes se lukittuu.

Matkustajan istuimen ollessa asennettuna paikoilleen kiinnitä lisäksi myös kiinnityshihna takatavaratelineen kiskoon kuten kuvassa.

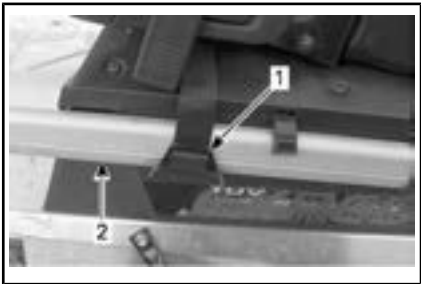

TYYPILLINEN

1. Kiinnityshihna
2. Takatavaratelineen kisko

VAROITUS: Kun suljet kannen silloin kun matkustajan istuin on asennettu paikoilleen, kiinnitä se kiinnityshihnalla.

18) Takatavarateline

VAROITUS

Kaikki takatavaratelineessä kuljetettavat esineet pitää kiinnittää huolellisesti. Älä kuljeta mitään särkyviä tarvikkeita. Liiallinen paino telineellä saattaa heikentää ohjattavuutta.

VAROITUS

Säädä jousitus aina uudelleen kuorman mukaisesti. Tavaratelineen kapasiteetti on rajoitettu. **MAKSIMIKUORMA on 30 kg.** Aja erittäin hitaalla nopeudella, kun kuljetat kuormaa. Aja hitaasti töyssyjen yli.

19) 12 voltin pistorasia

12 voltin virran ulosotto on asennettu etuosaan, lähelle ohjauspylvästä.

12-volttinen sähköinen laite voidaan kytkeä visiiriin liittimeen.

20) Vetokoukku

Käytä tätä vetokoukkuja kuorman hinaamiseen vetotangon kanssa.

Katso aina valmistajan ohjeista lisätietoja asentaessasi mitä tahansa lisävarustetta.

HUOMIO: Katso ajoneuvon tarrasta sen vetokykyä koskevat painorajoitukset.

VAROITUS

Älä koskaan hinaa mitään hinausköydellä. Käytä aina jäykkää vetotankoa. Hinausköyden käyttäminen saattaa aiheuttaa hinattavan kohteen ja kelkan yhteentörmäyksen tai mahdollisen kippaamisen nopeassa kiihdytyksessä tai kun ajetaan rinnettä alaspäin.

J-tyyppin vetokoukku (Euroopan mallit)

Välineen kiinnittäminen

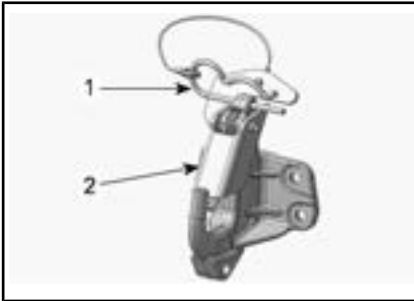

1. Neulasokka
2. Turvakieleke

1. Irrota neulasokka.
2. Kohdista lisävarusteen kiinnitysaukko vetokoukun kanssa.
3. Työnnä lisävarusteen kiinnike turvakielekkeeseen.
4. Kiinnitä turvakieleke neulasokan pidikkeellä.

Välineen irrottaminen

1. Irrota neulasokka.
2. Työnnä turvakielekettä eteenpäin vapauttaaksesi lisävarusteen kiinnikkeen peräkoukusta.
3. Irrota lisävarusteen kiinnike.
4. Asenna neulasokan pidike.

21) Kuomu

VAROITUS

Älä koskaan käytä moottoria, jos kuomu on poistettu ajoneuvosta.

Kuomun irrottaminen

1. Irrota yläsivupaneelit kuten selitetty jäljempänä tässä osassa.
2. Irrota kumikiinnikkeet molemmilta puolilta.



1. Kumikiinnike
3. Liu'uta kuomua eteenpäin vapauttaaksesi kielekkeet lovistaan.

Kuomun asentaminen

1. Sijoita kuomun etuosassa ja keskellä sijaitsevat kielekkeet pohjamuovin loviin.

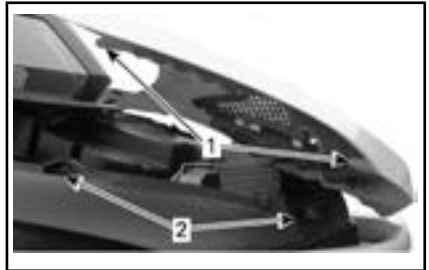

TYYPILLINEN

1. Kuomun kielekkeet
2. Pohjamuovin lovet
2. Liu'uta kuomua kohti ajovaloja kunnes se pysähtyy.

3. Kiinnitä kumikiinnikkeet.

22) Yläsivupaneelit



VAROITUS

Älä koskaan käytä moottoria, jos sivupaneelit ovat avoimia tai ne on poistettu ajoneuvosta.

Yläsivupaneelin irrottaminen

1. Irrota kumikiinnike.



TYYPILLINEN

1. Kumikiinnike
2. Nosta paneelin takaosaa vapauttaaksesi muovikielekkeen konsolista.
3. Sivupaneelit taaksepäin.

Yläsivupaneelin asentaminen

1. Työnnä paneelin alakielekkeet pohjamuovin loviin.

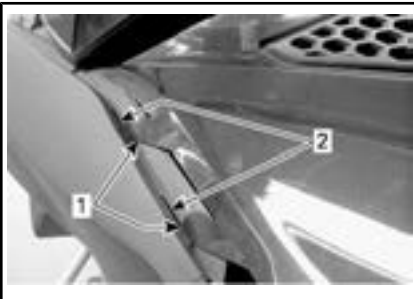

TYYPILLINEN

1. Paneelin alakielekkeet
2. Pohjamuovin lovet

2. Aseta ylhäällä olevat paneelin keskikielekkeet konsoliin.

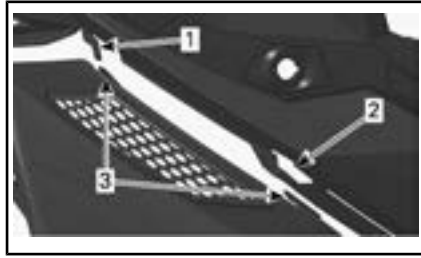

TYYPILLINEN

1. Konsolin koukku
2. Konsolin lovi
3. Paneelin keskikielekkeet
3. Työnnä takakieleke konsolin loveen.

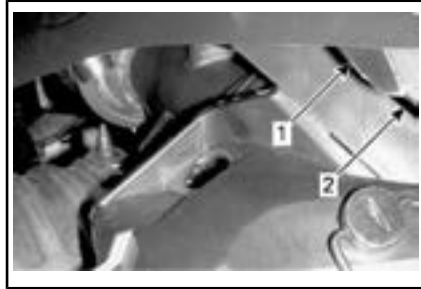

TYYPILLINEN

1. Takakieleke
2. Konsolin lovi
4. Kiinnitä kumikiinnike.

23) Alasivupaneelit



VAROITUS

Älä koskaan käytä moottoria, jos sivupaneelit ovat avoimia tai ne on poistettu ajoneuvosta.

Alemman sivupaneelin irrottaminen

1. Irrota yläsivupaneelit kuten selitetty edellä.
2. Käännä pidikettä 1/4 kierrosta vastapäivään avataksesi sen.



1. Pidike
3. Paina ja pidä lukituskieleke alapainettuna, vedä sitten paneelia ylös ja taaksepäin.



1. Lukituskieleke

Alemman sivupaneelin asentaminen

1. Kohdista paneelin etukielekkeet pohjamuovin loviin.

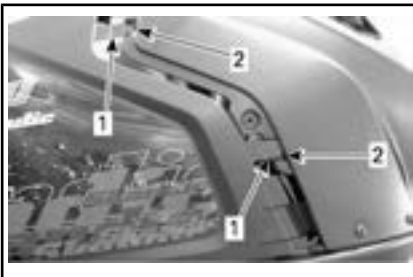

1. Paneelin etukielekkeet
2. Pohjamuovin lovet
2. Työnnä paneelin alakielekkeet pohjamuovin loviin.
3. Työnnä paneelia eteenpäin.
4. Työnnä paneelin tappi telatunnelin aukkoon.



1. Paneelin kohdistustappi
2. Tunnelin aukko
5. Lukitse pidike kiertämällä sitä 1/4 kierrosta myötäpäivään.

24) Variaattorihihnan suoja

Variaattorihihnan suojan irrotus

VAROITUS

ÄLÄ KOSKAAN käytä moottoria:

- Jos variaattorihihnan suojusta ja muita suojuksia ei ole asennettu lujasti paikoilleen.
- Jos kuomu ja/tai sivupaneelit ovat auki tai poistettu.

ÄLÄ KOSKAAN yritä tehdä säätöjä mihinkään liikkuvaan osaan, kun moottori on käynnissä.

Irrota turvakatkaisimen pistoke moottorin pysäytyskatkaisimesta.

Irrota vasemmat sivupaneelit, katso menetelmä tästä kappaleesta.

Irrota kiinnityssokka.



TYYPILLINEN

1. Kiinnityssokka

Nosta variaattorihihnan suojan ta-kaosaa ja vapauta se sitten etukie-
lekkeistä kääntämällä suojaa ulos-
päin.

**Variaattorihihnan suojan
asennus**

Asentaessasi hihnan suojaa aseta
hihna sen leikkaus kohti kelkan
etuosaa.

Aseta variaattorihihnan suojan VA-
SEN etulovi pisimmän kielekkeen
päälle.

Käännä suojaa sisäänpäin kytkeäk-
sesi lyhyimmän kielekkeen OIKEAN
puolen loveen.



1. Kielekkeet

Aseta läpivienti kiinnitystangon
päälle.



1. Kiinnitystanko

Aseta variaattorihihnan suojan ta-
kaosa kiinnittimen päälle ja lukitse
kiinnityssokalla.

HUOMIO: Variaattorihihnan suoja
on tarkoituksella jonkun verran yli-
suuri, jotta se painuisi tiiviisti kiinni-
tystappejaan ja pidikkeitään vasten,
näin estetään ylimääräiset äänet ja
värinät. On tärkeää, että tämä ki-
reys säilytetään asennettaessa
suoja uudelleen.

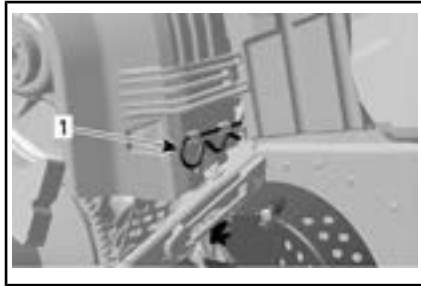

1. Kiinnityssokka

**25) ECO-/Vakio-/Sport-ti-
lan katkaisin (vain
600 ACE ja 900 ACE)**

Tilakatkaisin sijaitsee polttoainesäi-
liön vasemmalla puolella.



**TYYPILLINEN – POLTTOAINESÄILIÖN
VASEN PUOLI**

1. Tilakatkaisin

Katkaisimen avulla kytketään ECO-/Vakio-/Sport-tilat päälle tai pois päältä.

Katso yksityiskohtaisia tietoja kohdasta *TOIMINTATILAT*.

**26) Käsikäynnistimen
kahva (jos varusteena)**

Takaisin kelautuva käsikäynnistin sijaitsee kelkan oikealla puolella. Kytkeäksesi mekanismin päälle vedä käynnistimestä hitaasti, kunnes tunnet vastusta, nykäise sitten voimakkaasti. Vapauta kädensija hitaasti.

HUOMIO: Käsikäynnistimellä moottoriin välitettävä vääntömomentti voi olla enintään 80 Nm. Käynnistimen naruun kohdistuva voima voi olla enintään 2 200 N.

POLTTOAINE JA ÖLJY

Polttoainevaatimukset

ILMOITUS Käytä aina tuoretta bensiiniä. Bensiini hapettuu, ja tämä johtaa oktaaniluvun ja haihtuvien yhdisteiden vähenemiseen sekä tahnan sekä hartsin muodostumiseen, mikä voi vahingoittaa polttoainejärjestelmää.

Alkoholipolttoaineseokset vaihtelevat maasta ja alueesta riippuen. Ajoneuvosi on suunniteltu käytettäväksi suosituilla polttoaineilla. Ota kuitenkin seuraavat seikat huomioon:

- Ei ole suositeltavaa käyttää polttoainetta, jonka alkoholipitoisuus ylittää paikallisten säännösten rajan, sillä tällöin polttoainejärjestelmän komponenteissa saattaa ilmetä seuraavia ongelmia:
 - käynnistys- ja käyntiongelmat
 - kumi- ja muoviosien heikkeneminen
 - metalliosien korroosio
 - moottorin sisäisten osien vaurioituminen.
- Tarkasta säännöllisesti polttoainevuotojen varalta tai polttoainejärjestelmässä mahdollisesti ilmenevien muiden epänormaalien olosuhteiden varalta, jos epäilet, että polttoaineen alkoholipitoisuus on paikallisia säännöksiä suurempi.
- Alkoholisia sisältävät polttoaineseokset keräävät kosteutta, joka saattaa johtaa polttoaineen faasierkaantumiseen ja aiheuttaa moottorin suorituskyöngelmia tai moottorivaurioita.

Suosittelu polttoaine

Käytä liiytyöntä bensiiniä, joka sisältää ENINTÄÄN 10 % etanolia. Polttoaineen vähimmäisoktaaniluvun on täytettävä seuraavat vaatimukset.

POLTTOAINEEN TYYPPI	MOOTTORI	VÄHIMMÄISOKTAAANILUKU
Polttoaine ILMAN etanolia	550F 600 ACE 900 ACE	87 AKI (RON+MON)/2 92 RON
	600 HO E-TEC	91 AKI (RON+MON)/2 95 RON
Polttoaine, jossa voi olla ENINTÄÄN 10 % etanolia	550F 600 HO E-TEC 600 ACE 900 ACE	91 AKI (RON+MON)/2 95 RON 

ILMOITUS Älä koskaan kokeile muita polttoaineita. Vääränlaisen polttoaineen käyttö saattaa vaurioittaa moottoria tai polttoainejärjestelmää.

ILMOITUS ÄLÄ käytä polttoainetta polttoainepumpuista, joissa on merkintä E85.

Yhdysvaltain EPA-säännöt kieltävät E15-polttoaineen käytön.

Polttoaineen jäätyminen estävät lisäaineet

Kun käytetään hapetettua polttoainetta, polttoaineen jäänesto tai vettä imevät lisäaineet eivät ole sallittuja. Kun käytetään hapettamatonta polttoainetta, voidaan käyttää isopropyylipohjaista jäänestoainetta suhteessa 150 ml jäänestoa/40 L polttoainetta.

Tämä varotoimenpide vähentää huurteen muodostumista kaasuttiiniin tai polttoainejärjestelmän muihin komponentteihin, joka saattaa johtaa joissakin tapauksissa vakavaan moottorivaurioon.

HUOMIO: Käytä ainoastaan sellaista jäänestoa, jossa ei ole metyylihydroatteja.

Tankkaaminen

VAROITUS

Pysäytä aina moottori ennen tankkaamista.

VAROITUS

- Polttoaine on tulenarkaa ja tietyissä olosuhteissa räjähdysherkkää.
- Älä koskaan käytä avotulta polttoainemäärän tarkastamiseen.
- Älä koskaan tupakoi tai salli läheisyydessä avotulta tai kipinöitä.
- Työskentele aina hyvin tuuletuissa tiloissa.

1. Pysäytä moottori.
2. Kuljettajan ja matkustajan on nouseva ajoneuvosta.

VAROITUS

Älä anna kenenkään istua ajoneuvossa tankkaamisen aikana.

3. Kierrä polttoainesäiliön korkki auki hitaasti vastapäivään vaukauttaaksesi painen ennen sen irrottamista.

HUOMIO: On normaalia, että tässä yhteydessä kuuluu lyhyt viheltävä ääni.



TYYPILLINEN

1. Polttoainesäiliön korkki
4. Aseta suppilo täyttöputkeen
5. Kaada polttoainetta hitaasti, jotta ilma pääsee poistumaan säiliöstä eikä tapahdu takaisinvirtausta. Varo ettei polttoainetta vuoda ulos.
6. Lopeta täyttäminen, kun polttoaine saavuttaa täyttöputken pohjan. **Älä täytä liikaa.**

VAROITUS

Älä koskaan täytä polttoainesäiliötä ripipintaan ennen ajoneuvon viemistä lämpimään. Lämpötilan noustessa polttoaine laajenee ja saattaa vuotaa yli.

7. Kiristä polttoainesäiliön korkki myötäpäivään kunnolla kiinni.

VAROITUS

Pyyhi ajoneuvosta aina kaikki vähäinenkin ylivuotanut polttoaine pois. Mikäli mittava ylivuoto tapahtuu, irrota sivupaneelit poistaaksesi polttoainehuurut moottorin lohkoista ennen aloittamista.

HUOMIO: Älä istu tai nojaa kelkkaan, jos polttoainesäiliön korkki ei ole kunnolla paikoillaan.

Suosittelava öljy

550F

Rotax®-moottorit on kehitetty ja testattu käyttäen XPS™-öljyä. BRP

suosittelee käyttämään aina sen omaa XPS-ruiskuöljyä tai vastaavan tasoista öljyä. Vahingot, jotka syntyvät ruiskutusöljyn käytöstä, joka ei sovi tälle 2-tahtiselle koneelle, eivät tule katetuiksi BRP:n rajoitetun takuun puitteissa.

XPS SUOSITELTAVA MOOTTORIÖLJY	
Pohjoismaat	2-TAHTINEN, KARBUROITU PREMIUM-MINERAALIÖLJY (EUR) (Osanro 779276) TAI 2T E-TEC SYNTEETTINEN ÖLJY (EUR) (Osanro 779281)
Muut maat	2-TAHTINEN, KARBUROITU PREMIUM-MINERAALIÖLJY (Osanro 779119) TAI 2T E-TEC -SYNTEETTINEN ÖLJY (Osanro 779126)
JOS SUOSITELTUA XPS-MOOTTORIÖLJYÄ EI OLE SAATAVILLA	
Käytä moottorikelkoille suunniteltua 2-tahtimoottorien voiteluainetta, joka täyttää tai ylittää seuraavat voiteluaineteollisuuden standardit: - JASO FD (M345-2004) - SAE Grade 4 (F/M 4)	

600 HO E-TEC

Rotax®-moottorit on kehitetty ja testattu käyttäen XPS™-öljyä. BRP suosittelee käyttämään aina sen omaa XPS-ruiskuöljyä tai vastaavan tasoista öljyä. Tälle 2-tahti suoraruiskutusmoottorille sopimattoman ruiskuöljyn käytöstä aiheutuneet vahingot eivät kuulu BRP:n rajoitetun takuun piiriin.

XPS SUOSITELTAVA MOOTTORIÖLJY	
Pohjoismaat	2-TAHTISTEN SYNTEETTINEN ÖLJY E-TEC-MOOTTOREILLE (EUR) (Osanro 779281)
Muut maat	2-TAHTISTEN SYNTEETTINEN ÖLJY E-TEC-MOOTTOREILLE (Osanro 779126)
JOS SUOSITELTUA XPS-MOOTTORIÖLJYÄ EI OLE SAATAVILLA	
Käytä moottorikelkoille suunniteltua 2-tahtimoottorien voiteluainetta, joka täyttää tai ylittää seuraavat voiteluaineteollisuuden standardit: - JASO FD (M345-2004) - SAE Grade 4 (F/M 4)	

600 ACE ja 900 ACE

Rotax®-moottorit on kehitetty ja testattu käyttäen XPS™-öljyä. BRP suosittelee käyttämään aina sen omaa XPS-moottoriöljyä tai vastaavan tasoista öljyä. Älä lisää suositeltuun moottoriöljyyn mitään lisäainetta. Tälle moottorille sopimattoman öljyn käytöstä tai lisäaineen lisäämisestä aiheutuneet vahingot eivät välttämättä kuulu BRP:n rajoitetun takuun piiriin.

XPS SUOSITELTAVA MOOTTORIÖLJY	
Pohjoismaat	4-TAHTISTEN SYNTEETTINEN 0W40-ÖLJY (EUR) (Osanro 779286)
Muut maat	4-TAHTISTEN SYNTEETTINEN 0W40-ÖLJY (Osanro 779139)
JOS SUOSITELTUA XPS-MOOTTORIÖLJYÄ EI OLE SAATAVILLA	
<p>Käytä 0W40 4-tahista SAE synteettistä moottoriöljyä, joka täyttää tai ylittää seuraavat voitelun teolliset määritykset: Tarkista aina API-huoltomerkintäsertifikaatti öljyn astiassa, sen tulee sisältää ilmaistu standardi.</p> <p>- API-huoltoluokitus SM tai SN</p>	

Tuorevoiteluöljyn määrän tarkastus

Tuorevoiteluöljysäiliö sijaitsee OI-KEAN sivupaneelin takana. Katso avaamismenetelmä kohdasta *HAL-LINTALAITTEET JA VARUSTEET*.

Pidä aina sopiva määrä suositeltua tuorevoiteluöljyä tuorevoiteluöljysäiliössä.



TYYPILLINEN

1. Öljysäiliö

ILMOITUS Tarkista määrä ja lisää joka kerta, kun tankkaat polttoainetta.

Tuorevoiteluöljyn lisääminen

Irrota tuorevoiteluöljysäiliön korkki. Lisää tuorevoiteluöljyä.

Asenna korkki paikalleen ja kiristä kunnolla.

HUOMIO: Älä täytä liikaa. Älä ylitä säiliön täyttöputkessa olevaa MAKSIMIMÄÄRÄN rajaa.

ILMOITUS Älä sekoita öljysäiliön korkkia polttoainesäiliön korkin kanssa keskenään.

VAROITUS

Pyhyi huolellisesti öljyroiskeet. Öljy on lämpimänä erittäin herkkä syttymään.

SISÄÄNAJOVAIHE

Käyttö sisäänajovaiheessa

Ajoneuvo tarvitsee sisäänajovaiheen, joka kestää 10 tuntia tai 500 km.

Sisäänajovaiheen jälkeen valtuutetun Ski-Doo-jälleenmyyjään, korjaamon tai valitsemasi henkilön on tarkastettava ajoneuvosi. Katso osa *HUOLTO*.

Moottori

Sisäänajovaiheen aikana:

- Vältä pitkäkestoista ajamista täydellä kaasulla.
- Vältä jatkuvia kiihdytyksiä.
- Vältä pitkiä ajoja täydellä nopeudella.
- Vältä moottorin ylikuumenemista.

On kuitenkin hyvä suorittaa sisäänajon aikana lyhyitä kiihdytyksiä sekä vaihdella ajonopeutta.

Sisäänajovaiheen ensimmäisten muutamien tuntien aikana moottorin hallintajärjestelmä ohjaa joitakin moottorin parametrejä, mikä hiukan vähentää moottorin suorituskykyä.

E-TEC-mallit

Moottorin hallintajärjestelmä kontrolloi joitakin moottorin parametreja ennalta määritellyn ajan.

Kesto perustuu polttoainemäärään. Sisäänajovaihe kestää suurin piirtein kaksi polttoainetankillista.

Tämän vaiheen aikana:

- Moottorin suorituskyky ja käytäytyminen ei ole optimaalista.
- Polttoaineen- ja öljynkulutus on normaalia suurempaa.

Variaattorihihna

Uusi hihna vaatii sisäänajoa 50 km.

Sisäänajovaiheen aikana:

- Vältä voimakasta kiihdyttämistä ja hidastamista.
- Vältä kuorman hinaamista.
- Vältä ajamista täydellä nopeudella.

TOIMINTATILAT (VAIN 600 ACE JA 900)



VAROITUS

Varmista, että olet tilanteen tasalla, aina kun vaihdat toimintatilaa ajon aikana.

ECO-tila

(Polttoaineen säästötila)

Kun ECO-tila (polttoaineen säästötila) on valittuna, ajoneuvon vääntö ja nopeus ovat rajoitettuja ja ajonopeus säilyy optimaalisena reittiajaja silmällä pitäen, ja samalla polttoainenkulutus pienenee.

Kun ECO-tila on kytketty päälle, se pysyy aktiivisena kunnes kuljettaja kytkee sen pois päältä.

Vakiotila

Vakiotilan osoitin on PÄÄLLÄ monitoimimittaristossa vahvistuksena siitä, että toimintatila on aktiivisena.

Sport-tila



VAROITUS

Varmista ennen Sport-tilan aktivoimista, että olet pyytänyt matkustajaa pitämään tukevasti kiinni. Sport-tila tarjoaa enemmän kiihtyvyyttä.

Kun Sport-tila on kytketty päälle moottori reagoi nopeammin kaasun painallukseen ja kiihdytykset ovat nopeampia kuin vakio- ja ECO-tilassa.

Kun Sport-tila on kytketty päälle, se pysyy aktiivisena kunnes kuljettaja kytkee sen pois päältä.

Navigointi toimintatilojen välillä

Käytä ECO-/Vakio-/Sport-tilan katkaisinta navigoidaksesi eri tehotasojen välillä ECO-tilasta (vähemmän tehoa) Vakiotilaan (täysi teho) ja Sport-tilaan (nopeampi kiihtyvyys).

Kun haluat lisätä tehoa, paina katkaisinta ylöspäin. Kun haluat vähentää tehoa, paina katkaisinta alaspäin.



TYYPILLINEN – POLTTOAINESÄILIÖN VASEN PUOLI

1. Tilakatkaisin

Kun olet Sport-tilassa ja haluat aktivoida Vakiotilan, paina katkaisimen alaosaa kerran.

Kun olet Sport-tilassa ja haluat aktivoida ECO-tilan, paina katkaisimen alaosaa kahdesti.

Kun olet Vakiotilassa ja haluat aktivoida ECO-tilan, paina katkaisimen alaosaa kahdesti.



TYYPILLINEN

Vaihe 1: Paina katkaisimen alaosaa



VAROITUS

Varmista ennen Sport-tilan aktivoimista, että olet pyytänyt matkustajaa pitämään tukevasti kiinni. Sport-tila tarjoaa enemmän kiihtyvyyttä.

Kun olet Vakiotilassa ja haluat aktiivoida Sport-tilan, paina katkaisimen yläosaa kerran.

Kun olet ECO-tilassa ja haluat aktiivoida Sport-tilan, paina katkaisimen yläosaa kahdesti.

Kun olet ECO-tilassa ja haluat aktiivoida Vakiotilan, paina katkaisimen yläosaa kerran.



VAROITUS

Kun vaihdat toimintatiloja, varmista että olet tilanteen tasalla ja huomioit toiset moottorikelkat, esteet tai henkilöt.

KÄYTTÖOHJEET

Moottorin käynnistäminen

Toimenpiteet

1. Kytke seisontajarru päälle.
2. Tarkista kaasuvivun toiminta.
3. Pistä kypärä päähäsi.
4. Varmista, että turvakatkaisimen pistoke on asennettu moottorin pysäytyskatkaisimeen ja että sen naru on kiinnitetty ajovarusteisiin.
5. Varmista, että moottorin hätäkatkaisin on ON-asennossa (ylhäällä).
6. START-painikkeen (käynnistyspainike) painaminen kytkää sähkökäynnistimen päälle ja moottori käynnistyy. Vapauta painike välittömästi, kun moottori on käynnistynyt.

VAROITUS

Älä koskaan paina kaasua uudelleen, kun käynnistät moottoria.

ILMOITUS Älä käytä sähkökäynnistystä kauempaa kuin 10 sekuntia kerrallaan. Pidä vähintään 30 sekunnin tauko käynnistysyritysten välillä, jotta käynnistinmoottori ehtii jäähtyä.

7. Vapauta seisontajarru.

HUOMIO: Älä vapauta seisontajarrua kylmäkäynnistykseen yhteydessä. Suorita *KELKAN ESILÄMMITYS* kuten selitetty jäljempänä.

Varakäynnistys

Mallit 600 ACE, 900 ACE 550 F

Älä yritä suorittaa mitään varakäynnistystoimenpiteitä. Lataa akku tai vaihda se.

HUOMIO: Moottorin manuaalista varakäynnistysjärjestelmää ei ole ACE- ja 550F-malleissa.

600 HO E-TEC -mallit

Jos käynnistin ei toimi ja olet noudattanut kohdassa *MOOTTORIN KÄYNNISTÄMINEN* kuvattuja vaihteita, käynnistä moottori käsikäynnistimellä tai varakäynnistysnarulla seuraavasti:

Käynnistäminen varakäynnistysnarulla

Moottori voidaan käynnistää varakäynnistysnarulla, joka löytyy työkalusarjasta. Toimi seuraavalla tavalla:

1. Irrota variaattorihihnan suoja.

VAROITUS

Älä kierrä käynnistysnarua käden ympärille. Pidä kiinni ainoastaan kahvasta. Käynnistä kelkka I-variaattorilla ainoastaan todellisessa hätätilanteessa. Korjauta kelkka niin pian kuin mahdollista.



2. Liitä varakäynnistysnarun toinen pää käynnistyskahvaan.

HUOMIO: Sytytystulpan hylsyävainta voidaan käyttää turvakahvana.

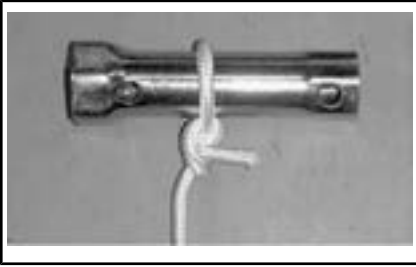

3. Kiinnitä varakäynnistysnarun toinen pää käynnistyskahvaan, joka löytyy työkalusarjasta.



4. Kiinnitä lukitsin variaattoriin.

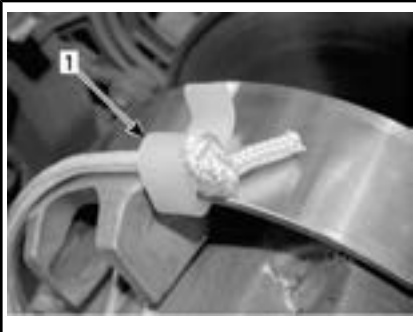

1. Lukitsimen asennuspaikka
5. Kierrä naru tiukasti I-variaattorin ympärille. Vedettäessä variaattorin pitää pyöriä vastapäivään.

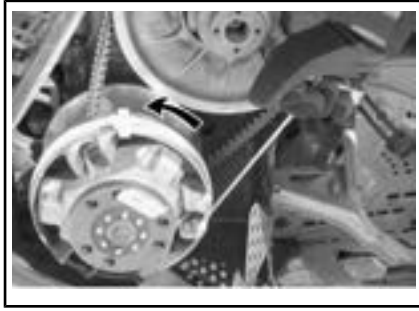

6. Vedä narusta reippaasti nykyisellä niin kauan, kunnes naru irtaoo variaattorista.

VAROITUS

Älä asenna uudelleen variaattorihinnan suojusta käynnistäessäsi kelkkaa hätätilanteessa variaattorin avulla, aja hitaasti takaisin lähtöpaikkaasi ja korjauta kelkka välittömästi.

Kelkan esilämmitys

Kelkka pitää lämmittää ennen jokaista ajokertaa seuraavalla tavalla.

1. Käynnistä moottori kuten kuvattu edellä kohdassa *MOOTTORIN KÄYNNISTÄMINEN*.
2. Anna moottorin lämmitä yksi tai kaksi minuuttia joutokäynnillä.

HUOMIO: Ei ole suositeltavaa antaa moottorin käydä joutokäynnillä enempää kuin 10 minuuttia.

3. Vapauta seisontajarru.
4. Paina kaasua kunnes I-variaattori kytkeytyy. Aja ensimmäiset kaksi tai kolme minuuttia hitaalla nopeudella.

ILMOITUS Ellei ajoneuvo liiku kaasuttaessasi, sammuta moottori, irrota turvakatkaisimen pistoke moottorin pysäytyskatkaisimesta ja suorita seuraavat toimenpiteet.

- Tarkasta, ovatko sukset juuttuneet maahan kiinni. Nosta yksi sukki kerrallaan kahvasta ja laske se sitten maahan.
- Tarkasta, onko telamatto juuttunut maahan kiinni. Nosta kelkan takapäätä ylös, kunnes telamatto on irti maasta, ja pudota takapäätä takaisin maahan.
- Tarkasta, onko telaston jousitukseen kerääntynyt kovaa lunta tai jäätä, joka voisi estää maton pyörimisen. Puhdista telaston alue.
- Aseta vaihteisto aina vapaalle (N), kun ajoneuvo on pysäköity.
- Pysäytä ajoneuvo kokonaan ja pidä jarruvipu alas painettuna, ennen kuin vaihdat peruutusvaihteen päälle tai pois päältä. Odotta ennen kaasuttamista, että kuulet peruutussummerin äänen.

⚠️ HUOMIO: Käytä oikeaa nostotekniikka, nosta käyttäen jalkojesi voimaa. Älä yritä nostaa kummastakaan ajoneuvon päästä, jos se tuntuu liian painavalta.

⚠️ VAROITUS

Varmista, että turvakatkaisimen pisteke on irrotettu paikaltaan, ennen kuin seisot ajoneuvon edessä tai työskentelet telamaton tai telaston jousituksen komponenttien parissa.

HUOMIO: E-TEC-malleissa moottorin esilämmitys tapahtuu elektronisen ohjauksen avulla. Tämän jakson aikana (enintään 10 minuuttia, ilman lämpötilasta riippuen) moottorin kierrosluku on rajoitettu.

Vaihdelaatikon toiminta

ILMOITUS

- Aseta vaihteisto aina 1. vaihteelle kuormaa vetäessäsi.

Vapaa

Kun vaihe asetetaan vapaalle (N), vaihteisto kytkee variaattorien välityksen pois telamatolta.

Vaihtaminen peruutusvaihteelle

Kytke peruutusvaihteeseen seuraavasti:

1. Pysäytä ajoneuvo kokonaan.
2. Paina jarrua ja pidä se painettuna.
3. Valitse vaihdevivulla peruutusvaihteeseen (R) moottorin käydessä joutokäyntiä.

HUOMIO: Vaihdevivun nappi on painettava alas, jotta vipu voidaan siirtää vapaalta peruutusvaihteelle.

4. Kaasuta varoen.

⚠️ VAROITUS

Peruutusnopeutta ei ole rajoitettu. Peruuta aina maltillisesti, sillä suuri peruutusnopeus saattaa johtaa kelkan vakauden menetykseen. Pysy aina istuimella. Varmista, että peruutusreitillä takanasi ei ole esteitä tai ihmisiä ennen kuin alat peruuttaa.

Vaihteen vaihtaminen eteenpäin

Vaihteistossa on eteenpäin vaihteita kaksi.

Kytke vaihteeseen eteenpäin seuraavasti:

1. Pysäytä ajoneuvo kokonaan.
2. Paina jarrua ja pidä se painettuna.

3. Valitse vaihdevivulla hitaan nopeuden (1) tai suuren nopeuden (2) vaihde moottorin käydessä joutokäyntiä.
4. Kaasuta varoen.

HUOMIO: Älä vaihda ajoneuvon ollessa liikkeessä.

Moottorin sammutus

Vapauta kaasuvipu ja odota, kunnes moottori on palautunut joutokäynnille.

Sammuta moottori käyttäen joko moottorin hätäkatkaisinta tai vetämällä turvakatkaisimen pistoke irti moottorin pysäytyskatkaisimesta.



VAROITUS

Älä koskaan jätä turvakatkaisimen pistoketta paikalleen kelkkaan, kun lopetat ajamisen. Näin estät moottorin käynnistymisen vahingossa ja kelkkasi varastamisen tai luvattoman käytön.

Hinaaminen

Käytä aina jäykkää vetotankoa hinaamiseen. Hinattavassa kohteessa on oltava heijastimet molemmilla sivuilla ja takana. Tutustu paikallisiin lakeihin jarruvalon(-jen) käytöstä.



VAROITUS

Älä koskaan hinaa mitään hinausköydellä. Käytä aina jäykkää vetotankoa. Hinausköyden käyttäminen saattaa aiheuttaa hinattavan kohteen ja kelkan yhteentörmäyksen tai mahdollisen kippaamisen nopeassa kiihdytyksessä tai kun ajetaan rinnettä alaspäin.

Toisen kelkan hinaaminen

Jos kelkka vaurioituu ja sitä täytyy hinata, käytä jäykkää hinaustankoa. Irrota variaattorihinna vaurioituneesta kelkasta, katso ohjeet kohdasta **VARIAATTORIHINNA** osassa **HUOLTOTOIMENPITEET** ja hinaa kelkkaa hiljaisella nopeudella.

ILMOITUS Irrota aina variaattorihinna hinattavasta kelkasta, jotta hihna tai voimansiirtojärjestelmä ei vaurioidu.

Ellei hinaustankoa ole saatavilla, voidaan hätätilanteessa hinata myös köyden avulla. Aja erittäin varovaisesti. Joillakin alueilla tämä voi olla laitonta. Tarkasta määräykset paikallisilta viranomaisilta.

Irrota variaattorihinna, kiinnitä köysisuksen olkatappeihin, pyydä toista henkilöä istumaan hinattavaan kelkkaan ja jarruttamaan tarvittaessa, hinaa alhaisella nopeudella.

ILMOITUS Älä koskaan kiinnitä hinausköyttä suksen kahvoihin, sillä se saattaa vaurioittaa ohjausjärjestelmää.



VAROITUS

Älä koskaan aja lujaa, kun hinaat vaurioitunutta kelkkaa. Aja erittäin varovaisesti.

VIRITÄ AJO-OLOSUHTEIDEN MUKAAN



VAROITUS

Jousituksen säätäminen saattaa vaikuttaa ajoneuvon käsiteltävyyteen. Käytä aina aikaa perehtyäksesi ajoneuvon käyttäytymiseen, kun olet muuttanut jotain jousituksen säätöä.

Moottorikelkan käsittely ja ajomukavuus ovat riippuvaisia jousituksen säädöistä.

Jousituksen säädön valinta vaihtelee riippuen kuljetettavasta kuormasta, kuljettajan painosta, henkilökohtaisista mieltymyksistä, ajonopeudesta ja reitin kunnosta.



VAROITUS

Ennen kuin suoritat mitään jousituksen säätötoimenpiteitä, muista:

- Pysäköi turvalliseen paikkaan.
- Irrota turvakatkaisimen pistoke moottorin pysäytyskatkaisimesta.
- Jos ajoneuvon etu- tai takaojaa on nostettava, varmista, että nostolaite on vakaa ja turvallinen.



HUOMIO: Älä yritä nostaa kelkkaa yksinäsi käsin. Käytä sopivaa nostolaitetta välttääksesi venähdyksiä tai muita vammoja.

Seuraavassa on suuntaa antavia ohjeita jousituksen hienosäätöön.

Säädä vain yhtä säätöä kerrallaan. Esimerkiksi saattaa olla tarpeen säätää keskijousi uudelleen etujousien säädön jälkeen. Suorita koeajo kelkalla jokaisen säädön jälkeen samoissa olosuhteissa (reitti, nopeus, lumi, ajoasento jne.). Muuta yhtä säätöä kerrallaan ja

koeaja uudelleen. Etene järjestelmällisesti, kunnes olet tyytyväinen.

Takajousituksen säädöt

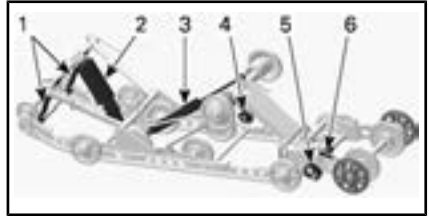

SC5-U-TAKAJOUSITUS

1. Rajoitinhihnat
2. Keskijousi ja iskunvaimennin
3. Takaiskunvaimennin
4. Takajousen esijännityksen säätönokat
5. Jatkoperän vakaajan säätönokka
6. Jatkoperän jousen säätönokka

ILMOITUS Aina kun säädät telaston jousitusta, tarkista myös telamaton kireys, ja säädä tarvittaessa.

Rajoitinhihnan pituus

Rajoitinhihnojen pituus vaikuttaa keskijouseen kohdistuvaan painomäärään erityisesti kiihdytyksen aikana, jolloin etupää kohoaa.

Rajoitinhihnojen pituus vaikuttaa myös keskijousen joustomatkiaan.

ILMOITUS Säädä kummatkin rajoitinhihnat aina samaan pituuteen. Aina kun rajoitinhihnojen pituutta muutetaan, telamaton kireys pitää tarkastaa.

TOIMENPIDE	TULOS
Rajoitinhihnojen pituuden lisääminen	Kevyempi suksipaine kiihdytettäessä
	Enemmän keskijousen joustomatkaa
	Enemmän iskunvaimennuskykyä
Rajoitinhihnojen pituuden vähentäminen	Raskaampi suksipaine kiihdytettäessä
	Vähemmän keskijousen joustomatkaa
	Vähemmän iskunvaimennuskykyä

HUOMIO: Pysäyttimen hihna voidaan asettaa kohtaan 1, 2, 3, 4 ja 5. Alla on kuvitukset kohtia 1, 2, 3 varten. Pienemmät numerot vastavat pidempää hihna-asetusta.

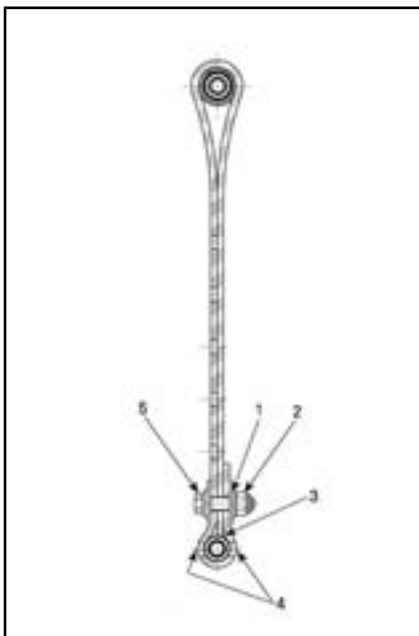

RAJOITINHIHANNAN ASENTO 1 (1. REIKÄ, PISIN)

1. Ensimmäinen reikä loppupäästä
2. Takaosaa kohti
3. Hihnan kärki koskettaa hihnan akselia
4. Kaksi reikää avoinna ruuvien kannan ja mutterin välillä
5. Etuosaa kohti

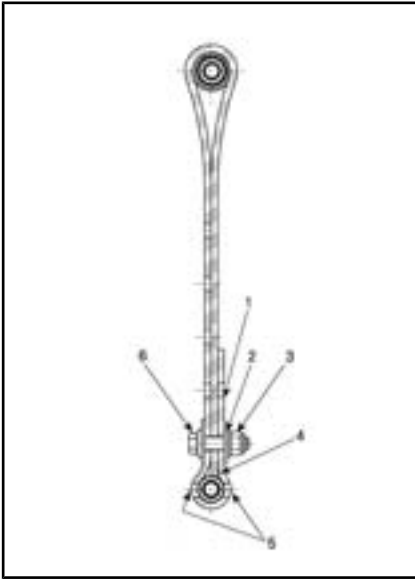
**RAJOITINHIHANNAN ASENTO 2 (2. REIKÄ)**

1. Vapaa reikä
2. Toinen reikä loppupäästä
3. Takaosaa kohti
4. Hihnan kärki koskettaa hihnan akselia
5. Kaksi reikää avoinna ruuvin kannan ja mutterin välillä
6. Etuosaa kohti

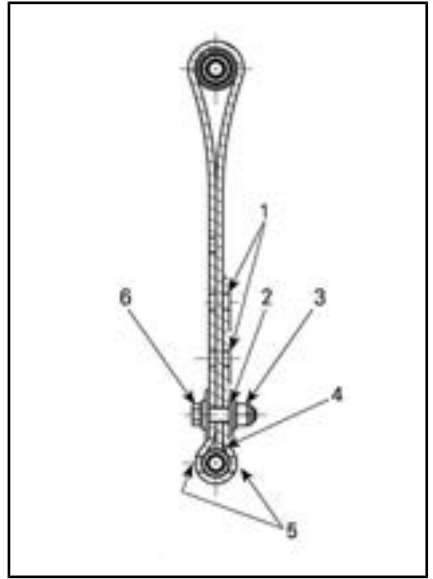
**RAJOITINHIHANNAN ASENTO 3 (3. REIKÄ)**

1. Vapaat reiät
2. Kolmas reikä loppupäästä
3. Takaosaa kohti
4. Hihnan kärki koskettaa hihnan akselia
5. Kaksi reikää avoinna ruuvin kannan ja mutterin välillä
6. Etuosaa kohti

HUOMIO: Rajoitinhihnan lyhentäminen saattaa heikentää ajomukavuutta. Jos painon jakautuminen tuntuu liiallisena, yritä korjata sitä ensiksi säätämällä säätökappaleita. Asenna aina rajoitinhihnan pultti niin mahdollisimman lähelle ala-akselia.

Ajettaessa kelkalla syvässä lumessa saattaa olla tarpeellista muuttaa rajoitinhihnojen pituutta ja/tai ajoasentoa, jolloin telamaton ja lumen välinen kulma muuttuu. Käyttäjän kokemus eri säätövaihtoehdoista ja lumiolosuhteet määrittävät tehokaimman yhdistelmän.

Yleisesti ottaen pidempi rajoitinhihnan säätö parantaa suorituskykyä syvässä lumessa tasaisessa maastossa.

Takajousen esikuormitus

Takajousen esijännitys vaikuttaa ajomukavuuteen ja ajokorkeuteen, ja se kompensoi kuormaa.

Takajousen esijännityksen säätäminen myös lisää enemmän tai vähemmän painoa moottorikelkan etupäähän. Tämän tuloksena sukseen kohdistuu enemmän tai vähemmän painoa. Näin se vaikuttaa myös suorituskykyyn syvässä lumessa, ohjauksen keveyteen ja käsiteltävyyteen.

Kevyt pohjaus huonoimmassa mahdollisessa maastossa on merkinä siitä, että jousien esijännitys on sopiva.

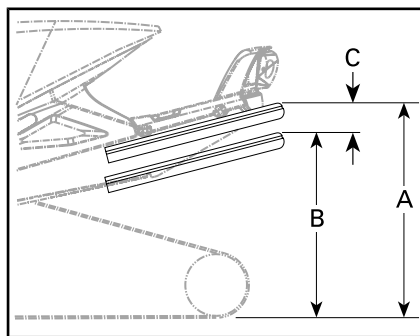

TYYPILLINEN – OIKEA SÄÄTÖ

- A. Kokonaan ulostyöntynyt jousitus
 B. Jousitus on painunut alaspäin kuljettajan, matkustajan ja kuorman painosta
 C. A:n ja B:n välinen etäisyys; katso alla oleva taulukko

TOIMENPIDE	TULOS
Esijännityksen lisääminen	Jäykempi telaston jousitus
	Korkeampi takaosa
	Enemmän iskunvaimennuskykyä
	Raskaampi ohjaus
Esijännityksen vähentäminen	Pehmeämpi telaston jousitus
	Matalampi takaosa
	Vähemmän iskunvaimennuskykyä
	Kevyempi ohjaus
	Parempi suorituskyky ja käsiteltävyys syvässä lumessa

C	MITÄ TEHDÄ
50–75 mm	Ei tarvitse säätää
Yli 75 mm	Säädetty liian pehmeäksi, lisää esijännitystä
Alle 50 mm	Säädetty liian kovaksi, vähennä esijännitystä

HUOMIO: Ellet pääse määriteltyihin arvoihin alkuperäisjousilla, kysy valtuutetulta Ski-Doo-jälleenmyyjältä muista saatavilla olevista jousista.

ILMOITUS Nosta jousen esijännitystä kääntämällä aina vasemman puoleinen säätönokka myötapäivään, oikean puoleinen nokka vastapäivään.

HUOMIO: Älä koskaan säädä säätönokkia suoraan asennosta 5 asentoon 1 tai asennosta 1 asentoon 5.

Säätönokissa on 5 erilaista säätöä, joista säätö 1 on pehmein.

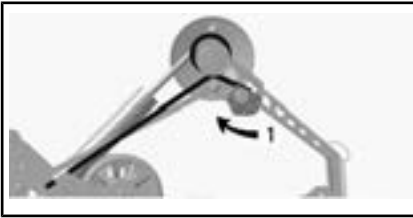
**TYYPILLINEN — VASEN PUOLI**

1. Säädä jousen esijännitystä

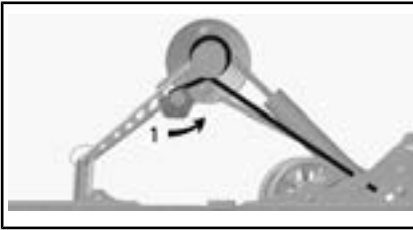
**TYYPILLINEN – OIKEA PUOLI**

1. Säädä jousen esijännitystä

Keskijousen esijännitys

Keskijousen esijännitys vaikuttaa ohjauksen keveyteen, käsiteltävyyteen ja iskunvaimennuskykyyn.

Koska keskijousen esijännityksen säätö lisää enemmän tai vähemmän painoa telamaton etuosalle, se vaikuttaa myös suorituskykyyn syvässä lumessa.

TOIMENPIDE	TULOS
Esijännityksen lisääminen	Kevyempi ohjaus
	Enemmän iskunvaimennuskykyä
	Parempi liikkeelle lähtö syvässä lumessa
	Parempi suorituskyky ja käsiteltävyys syvässä lumessa
Esijännityksen vähentäminen	Raskaampi ohjaus
	Vähemmän iskunvaimennuskykyä
	Parempi käsiteltävyys reitillä

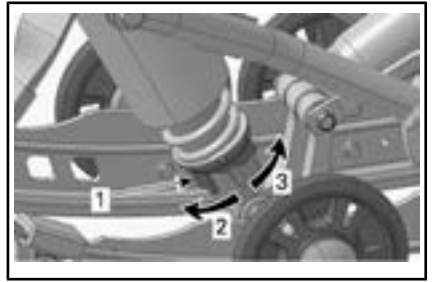
**SÄÄTÖNOKAN TYYPI – MOTION CONTROL -ISKUNVAIMENNIN**

1. Jousen esijännityksen säätönokka
2. Lisää esijännitystä
3. Vähennä esijännitystä

HUOMIO: Käytä säätönokkatyyppi-selle esijännityksen säätimelle työkalusarjassa mukana olevaa jousituksen säätötyökäluä.

Telaston joustavan jatkoperän jousen esijännitys

Joustavan jatkoperän jousen esijännitys vaikuttaa peruutusominaisuuksiin ja telamaton maahan kohdistuvaan kontaktipintaan.

Säädä jousen esijännitystä kääntämällä säätönokkaa.

TOIMENPIDE	TULOS
Esijännityksen lisääminen	Telamaton kontaktipinta maahan suurempi
	Joustava jatkoperä matalammalla
Esijännityksen vähentäminen	Parempi peruutettavuus erityisesti syvässä lumessa
	Jatkoperä korkeammalla

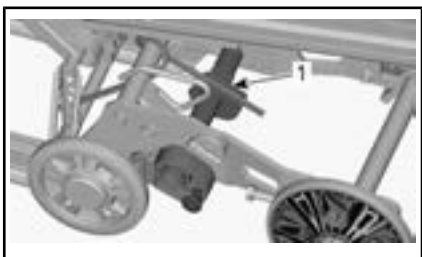

1. Esijännityksen säätönokka

Telaston joustavan jatkoperän vakaajan säätönokka

Vakaajan säätönokalla voidaan ohjata joustavan jatkoperän jousitusiskun pituutta.

Vakaajan säätönokan säätö vaikuttaa käsiteltävyyteen, pitoon ja peruutusominaisuuksiin.

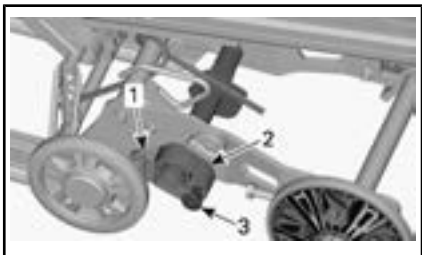

1. Rajoitinkappale
2. Vakaajan säätönokka
3. Lukko

SÄÄTÖNOKAN SÄÄTÖ	TULOS
Pois rajoitinkappaleesta	Joustava jatkoperä voi liikkua vapaasti koko sen jousitusiskun pituudella
	Yleiskäyttö
	Hyvä peruutettavuus

SÄÄTÖNOKAN SÄÄTÖ	TULOS
Nojaa rajoitinkappaleeseen	Lukitsee joustavan jatkoperän samaan tasoon liukukiskojen kanssa
	Parempi pito, telamaton kosketuspinta maahan suurin mahdollinen
	Paremmat veto-ominaisuudet

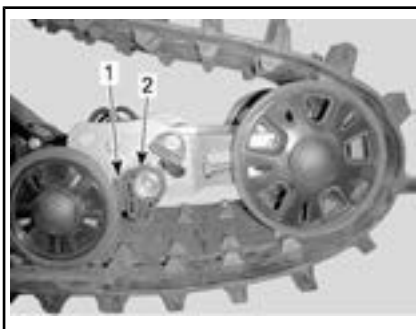

OSITTAIN NOSTETTUNA

1. Säätönokka
2. Alempi rajoitinkappale

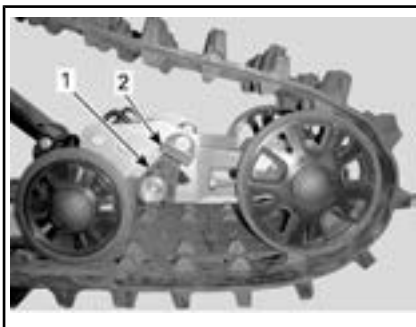

LUKITTUNA

1. Säätönokka
2. Ylempi rajoitinkappale

Ajoneuvon käyttäytyminen suhteessa jousituksen säätöihin

ONGELMA	KORJAAVAT TOIMENPITEET
Etujousitus epävakaata	Tarkista suksen linjaus ja sivukallistuman (camber-kulman) säätö. Käänny valtuutetun Ski-Doo -jälleenmyyjän puoleen. Vähennä suksipainetta. - Lisää keskijousen esijännitystä. - Vähennä takajousen esijännitystä.
Kelkka tuntuu epävakaalta ja tuntuu kääntyvän keskikohtansa ympäri	Vähennä takajousituksen etupukin kuormitusta. - Vähennä keskijousen esijännitystä. - Lisää takajousen esijännitystä.
Ohjaus tuntuu liian raskaalta	Vähennä suksipainetta. - Lisää keskijousen esijännitystä.
Kelkan peräpää tuntuu liian jäykältä	Vähennä takajousen esijännitystä.
Kelkan peräpää tuntuu liian pehmeältä	Lisää takajousen esijännitystä.
Takajousituksen etupukin iskunvaimennin pohjaa toistuvasti	Pidenä rajoitinhinaa. Lisää keskijousen esijännitystä.
Telamatto sutii liikaa startissa	Pidenä rajoitinhinaa.

AJONEUVON KULJETTAMINEN

Varmista, että öljysäiliön ja polttoainesäiliön korkit ovat kunnolla suljettuina.

Kippaaviin peräkärriihin voidaan helposti laittaa vinssimekanismi helpottamaan kuormausta ja maksimoimaan turvallisuuden. Niin helpolta kuin se näyttääkin, älä koskaan aja kelkalla kippaavan kärryn lavalle. Monet vakavat onnettomuudet ovat aiheutuneet siitä, kun kelkka on kuormattu ajamalla peräkärryn lavalle. Kiinnitä kelkkasi turvallisesti, edestä ja takaa, jopa lyhyiden matkojenkin ajaksi. Varmista, että kaikki varusteet on kunnolla kiinnitettyinä. Suojaa kelkkasi kuljetuspeitteellä kuljetuksen ajaksi.

Varmista, että peräkärriysi täyttää vaaditut lainmukaiset edellytykset. Varmista, että vetokoukku ja turva-vaijeri on kiinnitettyinä ja jarru kytkettyinä, laita valot päälle ja tarkista niiden puhtaus ja toiminta.

HUOLTO

HUOLTOTAULUKKO

Ajoneuvosi huoltaminen on erittäin tärkeää, jotta se pysyy turvallisessa käyttökunnossa.



VAROITUS

Jos ajoneuvon asianmukainen ja huoltotaulukon mukainen huolto laiminlyödään, ajoneuvon käyttö ei välttämättä ole turvallista.

EPA-säännökset - Kanadan ja USA:n ajoneuvot

Korjaamo tai omistajan valitsema henkilö voi huoltaa, vaihtaa tai korjata päästöjenrajoituslaitteita ja -järjestelmiä. Nämä ohjeet eivät edellytä BRP:n tai valtuutetun Ski-Doo-jälleenmyyjän osia tai palveluita.

Vaikka valtuutetulla Ski-Doo-jälleenmyyjällä on erittäin kattavat tekniset tiedot ja työkalut moottorikelkkasi huoltamista varten, pakokaasupäästöihin liittyvä takuu ei edellytä tässä tapauksessa Ski-Doo-jälleenmyyjän tai minikään sellaisen yrityksen palveluiden käyttämistä, joka on liiketoimintasuhteessa BRP:n kanssa.

Asianmukainen huolto on omistajan vastuulla. Takuuvaade voidaan hylätä, jos omistaja tai käyttäjä on mm. aiheuttanut ongelman sopimattomalla kunnossapidolla tai käytöllä.

Pakokaasupäästöihin liittyvissä takuuhakemuksissa BRP rajoittaa pakokaasupäästöihin liittyvien osien diagnosoinnin ja korjaamisen valtuutetuille Ski-Doo-jälleenmyyjille. Lisätietoja löytyy tämän asiakirjan kohdasta **USA:N EPA:N PÄÄSTÖJÄ KOSKEVA TAKUU**, joka on **TAKUU**-osassa.

Sinun on noudatettava tämän käsikirjan polttoainetta koskevan osion polttoainevaatimuksia käsitteleviä ohjeita. Vaikka yli 10 tilavuusprosenttia etanolia sisältävää polttoainetta on helposti saatavana, USA:n EPA on kieltänyt sellaisen polttoaineen käytön tässä ajoneuvossa. Yli 10 tilavuusprosenttia etanolia sisältävän polttoaineen käyttö tällä moottorilla saattaa vaurioittaa päästöjenrajoitusjärjestelmää.

Käyttöä edeltävä tarkastus on suoritettava huoltotaulukosta riippumatta.

Tämä ajoneuvo on huollettava valtuutetun Ski-Doo-jälleenmyyjään, korjaamon tai valitsemasi henkilön toimesta. Ensitarkastus on erittäin tärkeä, eikä sitä saa laiminlyödä.

HUOMIO: Ensitarkastuksen maksaa ajoneuvon omistaja.

Tarkastuspäivä

Valtuutetun Ski-Doo-jälleenmyyjään, korjaamon tai valitsemasi henkilön allekirjoitus

Valtuutetun Ski-Doo-jälleenmyyjään, korjaamon tai valitsemasi henkilön nimi

**ENSITARKASTUS (550F), KUN AJONEUVOLLA ON AJETTU 500 km TAI
10 KÄYTTÖTUNNIN JÄLKEEN (SEN MUKAAN, KUMPI ENSIN KOHDALLE OSUU)**

Suorita käyttöä edeltävä tarkastus.

Tarkista vikakoodit.

Tarkasta pakojärjestelmä ja tarkista vuotojen varalta.

Tarkasta polttoainejohdot ja liitokset.

Tarkasta kaasuvaijeri.

Tarkasta variaattorihihna.

Tarkasta silmämääräisesti I-variaattori.

Kiristä I-variaattorin kiinnitysruuvi ilmoitettuun momenttiin.

Tarkasta II-variaattori.

Säädä ja linjaa telamatto.

Vaihda vaihdelaatikon öljy.

Tarkasta jarrunesteen määrä.

Tarkasta jarruletku, jarrupalat ja levy.

Tarkasta etujousitus.

Tarkasta telaston jousitus (mukaan lukien rajoitinhihnat ja liukumuovit).

Säädä tuorevoiteluöljypumppu.

TARKASTUS (550F), KUN AJONEUVOLLA ON AJETTU ENSIMMÄISET 1 500 km

Tarkasta vaihdelaatikon öljymäärä.

**ENSITARKASTUS (600 HO E-TEC, 600 ACE JA 900 ACE), KUN AJONEUVOLLA ON AJETTU
1 500 km**

Tarkasta vaihdelaatikon öljymäärä.

Säädä ja linjaa telamatto.

Säädä voimansiirtoketju.

550F-mallit

**AINA 3 000 km VÄLEIN TAI VUOSITTAIN AJOKAUDEN ALUSSA
(SEN MUKAAN, KUMPI ENSIN KOHDALLE OSUU)**

Suorita käyttöä edeltävä tarkastus.

**AINA 3 000 km VÄLEIN TAI VUOSITTAIN AJOKAUDEN ALUSSA
(SEN MUKAAN, KUMPI ENSIN KOHDALLE OSUU)**

Tarkista vikakoodit.
Lataa akku.
Vaihda vaihdelaatikon öljy.
Tarkasta jarruletku, jarrupalat ja levy.
Tarkasta jäähdytysnesteen väkevvyys.
Tarkasta variaattorihihna.
Tarkasta silmämääräisesti I-variaattori ja puhdistu se.
Kiristä I-variaattorin kiinnitysruuvi ilmoitettuun momenttiin.
Puhdistu II-variaattori.
Tarkasta pakojärjestelmä ja tarkista vuotojen varalta.
Säädä ja linjaa telamatto.
Tarkasta telaston jousitus (mukaan lukien rajoitinhinnat ja liukumuvot).
Voitele telaston jousitus (voitele aina, kun ajoneuvoa on käytetty määritetyissä olosuhteissa (vesi, lätköt)).
Tarkasta etujousitus.
Tarkasta raidetangon päät ja linjaus.
Tarkasta polttoainejohdot ja liitokset.
Tarkasta ja säädä tuorevoiteluöljypumppu.
Puhdistu, tarkasta ja säädä kaasuttimet.
Tarkasta moottorin tuulettimen hihna.
Vaihda sytytystulpat sen jälkeen, kun olet käynnistänyt moottorin vanhoilla sytytystulpilla polttaaksesi ylimääräisen varastointiöljyn.
Säädä ajovalojen suuntaus.
Voitele vaihdelaatikko ja vetoakselin uritus.
Voitele variaattoriakselin uritukset.

**AINA 6 000 km TAI 2 VUODEN VÄLEIN
(SEN MUKAAN, KUMPI ENSIN KOHDALLE OSUU)**

Tarkasta polttoainepumpun sihti ja vaihda tarvittaessa.
Vaihda jarruneste.

**AINA 6 000 km TAI 2 VUODEN VÄLEIN
(SEN MUKAAN, KUMPI ENSIN KOHDALLE OSUU)**

Tarkasta kaasuvaijeri.

Puhdista ja voitele käsikäynnistin (jos varusteena).

Säädä moottorin rajoitin.

600 HO E-TEC -mallit

AINA 3 000 km VÄLEIN TAI VUOSITTAIN AJOKAUDEN ALUSSA (SEN MUKAAN, KUMPI ENSIN KOHDALLE OSUU)
Suorita käyttöä edeltävä tarkastus.
Tarkista vikakoodit.
Lataa akku.
Vaihda vaihdelaatikon öljy.
Tarkasta jarruletku, jarrupalat ja levy.
Tarkasta jäähdytysnesteen väkevyyys.
Tarkasta variaattorihihna.
Tarkasta silmämääräisesti I-variaattori ja puhdista se.
Puhdista II-variaattori.
Tarkasta pakojärjestelmä ja tarkista vuotojen varalta.
Kiristä pakosarjan ruuvit tai mutterit ilmoitettuun momenttiin.
Säädä ja linjaa telamatto.
Tarkasta telaston jousitus (mukaan lukien rajoitinhinat ja liukumuovit).
Voitele taka- ja etujousitus (voitele aina, kun ajoneuvoa on käytetty märissä olosuhteissa (sade, lätäköt)).
Tarkasta etujousitus.
Tarkasta raidetangon päiden linjaus.
Tarkasta polttoainejohdot ja liitokset.
Säädä ajovalojen suuntaus.
Voitele variaattoriakselin uritukset.

AINA 6 000 km TAI 2 VUODEN VÄLEIN (SEN MUKAAN, KUMPI ENSIN KOHDALLE OSUU)
Tarkasta polttoainepumpun sihti ja vaihda tarvittaessa.
Vaihda jarruneste.
Tarkasta kaasuvaijeri.
Puhdista ja voitele käsikäynnistin (jos varusteena).

**AINA 10 000 km TAI 3 VUODEN VÄLEIN
(SEN MUKAAN, KUMPI ENSIN KOHDALLE OSUU)**

Vaihda sytytystulpat

Tarkasta öljypumpun sihti ja puhdista tarvittaessa.

AINA 5 VUODEN VÄLEIN

Vaihda moottorin jäähdytysneste.

Vaihda polttoaineputken polttoainesuodatin.

600 ACE- ja 900 ACE -mallit

AINA 3 000 km TAI 1 VUODEN VÄLEIN (SEN MUKAAN, KUMPI ENSIN KOHDALLE OSUU)
--

Suorita käyttöä edeltävä tarkastus.
Tarkista vikakoodit.
Lataa akku.
Tarkasta lämpösuojat.
Vaihda vaihdelaatikon öljy.
Tarkasta jarruletku, jarrupalat ja levy.
Tarkasta jäähdytysnesteen väkevyys.
Tarkasta variaattorihihna.
Tarkasta silmämääräisesti I-variaattori ja puhdistu se.
Kiristä pakosarjan ruuvit tai mutterit ilmoitettuun momenttiin.
Puhdistu II-variaattori.
Tarkasta moottorin tiivisteet vuotojen varalta.
Tarkasta pakojärjestelmä ja tarkista vuotojen varalta.
Säädä ja linjaa telamatto.
Tarkasta telaston jousitus (mukaan lukien rajoitinhinnat ja liukumuovit).
Voitele taka- ja etujousitus. Voitele aina, kun ajoneuvoa on käytetty kosteissa olosuhteissa (sade, lätäköt).
Tarkasta etujousitus.
Tarkasta raidetangon päät ja linjaus.
Tarkasta polttoainejohdot ja liitokset.
Säädä ajovalojen suuntaus.
Voitele variaattoriakselin uritukset.

AINA 6 000 km VÄLEIN TAI VUOSITTAIN AJOKAUDEN ALUSSA (SEN MUKAAN, KUMPI ENSIN KOHDALLE OSUU)

Vaihda moottoriöljy ja öljynsuodatin.

**AINA 6 000 km TAI 2 VUODEN VÄLEIN
(SEN MUKAAN, KUMPI ENSIN KOHDALLE OSUU)**

Vaihda polttoainepumpun poistosuodatin.

Vaihda jarruneste.

Tarkasta l-variaattorin liukukengät ja rampit sekä vaihda tarvittaessa.

Vaihda l-variaattorin O-rengas.

**AINA 10 000 km TAI 3 VUODEN VÄLEIN
(SEN MUKAAN, KUMPI ENSIN KOHDALLE OSUU)**

Vaihda sytytystulpat

AINA 5 VUODEN VÄLEIN

Vaihda moottorin jäähdytysneste.

HUOLTOTOIMENPITEET

Tämä osa sisältää ohjeet perushuoltotoimenpiteitä varten.



VAROITUS

Sammuta moottori, irrota turvakatkaisimen pistoke ja noudata näitä huoltotoimenpiteitä huoltaessasi ajoneuvoasi. Ellet noudata asianmukaisia huoltotoimenpiteitä, kuumat tai liikkuvat osat, sähkölaitteet, kemikaalit tai jotkut muut vaaratilanteet voivat aiheuttaa loukkaantumisen.



VAROITUS

Mikäli purkamisen/kokoamisen yhteydessä joudutaan irrottamaan lukituksia (esim. kiinnityskielekkeet, itselukkiutuvat kiinnikkeet, jne.), vaihda ne aina uusiin.

Imuilman äänenvaimentimen esisuodatin

Imuilman äänenvaimentimen esisuodattimen tarkastaminen

Varmista, että imuilman äänenvaimentimen esisuodatin on oikein asennettu, puhdas ja hyvässä kunnossa.



1. Esisuodatin

Irrota esisuodatin yksinkertaisesti vetämällä se ulos.

Asenna esisuodatin työntämällä se takaisin paikalleen ja varmista, että se on kunnolla kiinni.

Moottorin jäähdytysneste (paitsi 550F)



VAROITUS

Älä koskaan avaa jäähdytysnestesäiliön korkkia moottorin ollessa kuuma.

Moottorin jäähdytysnesteen pinnan taso

Moottorin jäähdytysnestesäiliö sijaitsee OIKEAN yläsivupaneelin takana. Katso irrotusmenetelmä kohdasta *HALLINTALAITTEET JA VASTUSTEET*.

Kylmän tason (Cold level) merkki sijaitsee aivan kiristimen yläpuolella.

Tarkista jäähdytysnesteen määrä huoneenlämpötilassa korkin ollessa irrotettuna. Nesteen pinnan tulisi jäähdytysnestesäiliössä olla cold level -merkin kohdalla (moottorin ollessa kylmänä).

HUOMIO: Jäähdytysnesteen pinta voi olla tarkastettaessa hieman kylmän tason merkin alapuolella, jos lämpötila on alhainen.

Kun haluat lisätä jäähdytysnestettä, irrota jäähdytysnestesäiliön kiinnike ja vedä säiliötä hiukan taaksepäin tehdäksesi tilaa korkille.

Jos kelkka tarvitsee suuren määrän jäähdytysnestettä tai jos koko järjestelmä pitää täyttää, ota yhteys valtuutettuun Ski-Doo-jälleenmyyjään, korjaamoon tai valitsemaasi henkilöön.



TYYPILLINEN

1. Jäähdytysnestesäiliö

Suosittelu moottorin jäähdytysneste

JÄÄHDYTYSNESTE		
BRP:n suosittelema tuote	Pohjoismaat	PITKÄIKÄINEN ESISEKOITETTU JÄÄHDYTYSNESTE (EUR)(Osanro 779223)
	Kaikki muut maat	PITKÄIKÄINEN ESISEKOITETTU JÄÄHDYTYSNESTE (Osanro 779150)
Ellei saatavilla, niin vaihtoehtoisesti	—	Tislattun veden ja pakkasnesteen sekoitus (50 % tislattua vettä, 50 % pakkasnestettä)

ILMOITUS Jäähdytysnesteseos, jossa on 50 % pakkasnestettä ja 50 % tislattua vettä, parantaa jäähdytystehoja. Jos tislattun veden sijasta käytetään hanavettä, jäähdytysjärjestelmään kertyy jäämiä ja jäähdytysteho heikkenee. Tämä voi johtaa moottorin ylikuumentumiseen.

Pakkasnesteen pilaantumisen estämiseksi käytä aina samaa merkkiä. Älä koskaan sekoita eri merkkejä,

ellei jäähdytysjärjestelmää ole kunnolla huuhdeltu ja täytetty uudelleen.

ILMOITUS Käytä aina kylmillä alueilla jäähdytysnesteseosta, jossa on 50 % pakkasnestettä ja 50 % tislattua vettä estääksesi ruosteen muodostumisen ja jäätyminen. Pelkkä pakkasneste jäätyy korkeammassa lämpötilassa kuin optimaalinen vesi-/pakkasnesteseos. Käytä aina erityisesti alumiinimoottoreille suositeltua, korroosionestoainetta sisältävää etyleeniglykolia.

Moottoriöljy (600 ACE/900 ACE)

Moottoriöljyn tason tarkastus

ILMOITUS Tarkasta määrä aina 10 käyttötunnin jälkeen ja lisää tarvittaessa. **Älä täytä liikaa.** Moottorin käyttö asiaankuulumattomalla öljymäärällä voi vaurioittaa vakavasti moottoria. Pyyhi kaikki roiskeet pois.

Aseta ajoneuvo tasaiselle alustalle ja menettele seuraavasti tarkastaaksesi öljymäärän:

1. Käynnistä moottori ja anna sen käydä kunnes se saavuttaa normaalin toimintalämpötilan. Moottori on normaalissa toimintalämpötilassa silloin, kun takajäähdytin lämpenee osoittaen että termostaatti on auki.
2. Anna moottorin käydä joutokäyntiä vielä noin 30 sekunnin ajan.
3. Pysäytä moottori.
4. Irrota variaattorihinnan suoja, katso **HALLINTALAITTEET JA VARUSTEET**.
5. Ruuvaa mittatikku auki täyttöputkesta, poista tikku ja puhdistu se.

6. Työnä mittatikku kokonaan täyttöputkeen.
7. Irrota mittatikku ja tarkasta öljytaso. Öljymäärän on oltava minimitaso (MIN) ja maksimitason (MAX) merkkien välissä kuten kuvassa. Lisää öljyä tarvittaessa.

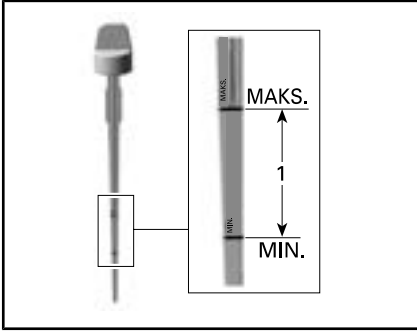

1. Öljymäärä minimitaso (MIN) ja maksimitason (MAX) merkkien välissä.

⚠ HUOMIO: Moottoriöljy voi olla erittäin kuuma.

⚠ VAROITUS

Pyyhi huolellisesti öljyroiskeet. Öljy on lämpimänä erittäin herkkä syttymään.

Moottoriöljyn suodattimen vaihto (900 ACE)

⚠ HUOMIO: Moottoriöljy voi olla erittäin kuuma. Odota, kunnes moottoriöljy on jäähtynyt lämpimäksi.

ILMOITUS Moottoriöljy ja suodatin on vaihdettava yhtä aikaa.

1. Saata moottori normaaliin käyttölämpötilaan.
2. Aseta ajoneuvo tasaiselle alustalle.
3. Irrota vasen sivupaneeli.
4. Irrota mittatikku.



AJONEUVON VASEN PUOLI

1. Öljysäiliön mittatikku
5. Irrota ÖLJYNSUODATIN, katso ohjeet tästä kappaleesta.
6. Pääset käsiksi tyhjennystulppaan ajoneuvon alapuolelta:
 - 6.1 Irrota toinen peitekan- nen kiinnitysruuvi ja löysää toinen.
 - 6.2 Käännä peitekansi pois pohjamuovin aukon edestä.

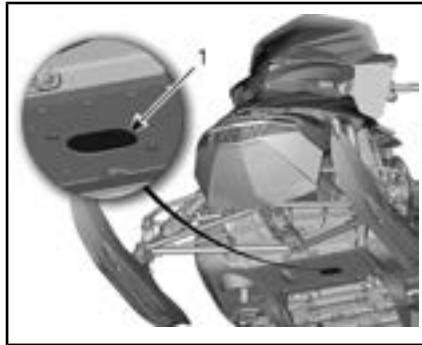

1. Tyhjennystulppien peitekansi

**KÄÄNNÄ PEITEKANTTA**

1. Kiinnitysruuvit
7. Puhdista tyhjennystulpan alue.
8. Aseta pohjamuovin aukon alle tyhjennysastia.
9. Irrota moottorin tyhjennystulpat seuraavassa järjestyksessä.
 - 9.1 Päätyhjennystulppa.
 - 9.2 Toissijainen tyhjennystulppa

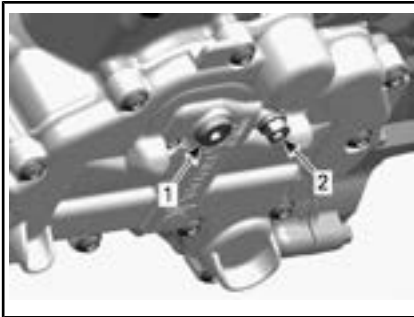
**MOOTTORIN ALAPUOLI**

1. Päätyhjennystulppa
2. Toissijainen tyhjennystulppa
10. Anna kaiken öljyn valua pois.
11. Asenna **UUDET** tiivistealuslevyt öljyn tyhjennystulppiin.

ILMOITUS Älä käytä tiivistealuslevyjä uudelleen. Vaihda ne aina uusiin.

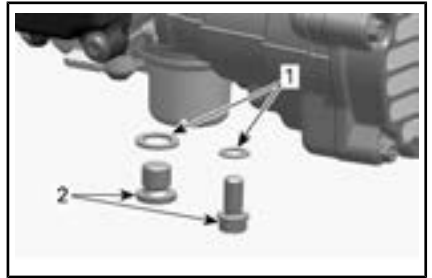

1. Tiivistealuslevy
2. Öljyn tyhjennystulppa
12. Asenna tyhjennystulpat ja kiristä ne ohjeituukkuuteen.

KIRISTYSMOMENTTI

Tyhjennystulpat	20 Nm ± 2 Nm
-----------------	--------------

13. Asenna uusi **ÖLJYNSUODATIN**, katso ohjeet tästä kappaleesta.
14. Lisää öljysäiliöön oikea määrä suosituksen mukaista öljyä.

MOOTTORIÖLJYN LIKIMÄÄRÄINEN MÄÄRÄ (SUODATTIMEN KANSSA)

3,3 L

15. Asenna mittatikku takaisin öljysäiliöön ja kiristä se.
16. Käynnistä moottori ja anna sen käydä muutama minuutti joutokäynnillä.
17. Varmista, että vuotoja ei esiinny.
18. Sammuta moottori ja tarkista öljyn määrä tämän kappaleen ohjeiden mukaisesti. Lisää tarvittaessa.
19. Hävitä öljy ja suodatin paikallisten ympäristö määräysten mukaisesti.

Moottoriöljyn suodatin (900 ACE)

Moottoriöljyn suodattimen vaihto

Öljynsuodattimen irrotus

1. Irrota oikea sivupaneeli.
2. Puhdista öljynsuodattimen alue.
3. Irrota:
 - Öljynsuodattimen kannen ruuvit
 - Öljynsuodattimen kansi ja sen O-renkas.
 - Öljynsuodatin.

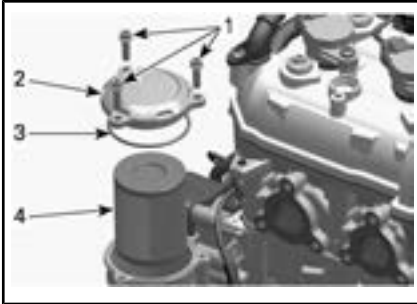

1. Öljynsuodattimen kannen ruuvit
 2. Öljynsuodattimen kansi
 3. O-renkas
 4. Öljynsuodatin
4. Hävitä suodatin paikallisten määräysten mukaan.

Öljynsuodattimen asennus

1. Tarkista, onko öljynsuodattimen tulo- ja poistoaukoissa öljynsuodatinpesän (magneeton kannen osa) sisällä likaa ja epäpuhtauksia.

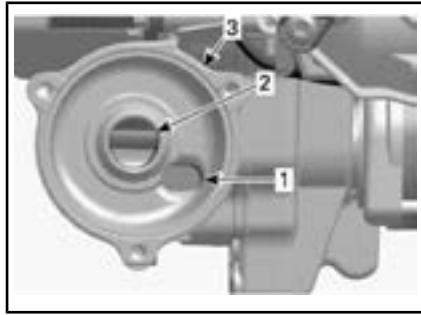

1. Öljyn syöttöaukko öljynpaine pumpulta
2. Öljyn poistoaukko moottorin voitelujärjestelmään
3. Öljynsuodattimen pesä
2. Asenna **UUSI** O-renkas öljynsuodattimen kanteen.
3. Asenna uusi suodatin kanteen.
4. Voitele suodattimen tiiviste ja kannen O-renkas moottoriöljyllä.



1. Voitele moottoriöljyllä

ILMOITUS Varo, ettei O-renkas jää litistykseen asentaessasi suodatinta ja kantta.

5. Asenna öljynsuodattimen kansi
6. Kiristä öljynsuodattimen kannen ruuvit ohjeiukuuteen.

KIRISTYSMOMENTTI	
Öljynsuodattimen kannen ruuvit	10 Nm ± 1 Nm

7. Pyyhi moottorille mahdollisesti valunut öljy.

Pakojärjestelmä

Pakojärjestelmän tarkastus

Pakoputken äänenvaimennin pitää olla keskitettynä pohjamuovissa olevaan läpivientireikään. Pakoputkiston pitää olla puhtaana ruosteesta eikä vuotoja saa esiintyä. Varmista, että kaikki osat varmasti kiinnitettyinä paikoilleen.

Tarkista kiinnitysjosien kunto, ja vaihda tarvittaessa.

Pakojärjestelmä on suunniteltu hiljentämään käyntiääntä ja parantamaan moottorin kokonaissuorituskykyä. Järjestelmän muuttaminen saattaa olla vahingollista tai laitonta.

ILMOITUS Jos jokin pakojärjestelmän osa poistetaan, muutetaan tai jos jokin osa vioittuu, moottori voi vaurioitua vakavasti.

Sytytystulpat

Sytytystulppien tarkastaminen tai vaihtaminen on suoritettava valtuutetun Ski-Doo-jälleenmyyjään, korjaamon tai valitsemasi henkilön toimesta. Sytytystulppien tarkastaminen tai vaihtaminen edellyttää kattavia teknisiä tietoja johtuen polttoaineen E-TEC-suoraruiskutusjärjestelmästä. On suositeltavaa, vaikka sitä ei edellytetä, että annat Ski-Doo-jälleenmyyjän suorittaa sytytystulppien tarkastamisen ja vaihtamisen.

Moottorin rajoitin (600 HO E-TEC)

Moottorin rajoittimen säätäminen

Moottorin rajoitin sijaitsee moottorin VASEMMASSA etuudessa, I-vaariaattorin edessä.

1. Irrota turvakatkaisimen pistoke moottorin pysäytyskatkaisimesta.
2. Irrota VASEN alisivupaneeli, katso *RUNKO*.

3. Irrota variaattorihihnan suoja, katso *VARIAATTORIIHANNAN SUOJAN IRROTTAMINEN* tässä osassa.
4. Löysää kolmea ruuvia, jotka kiinnittävät moottorin rajoittimen moottorin tukeen, vain sen verran että syntyy pystysuora välys (puolesta yhteen kierrokseen).

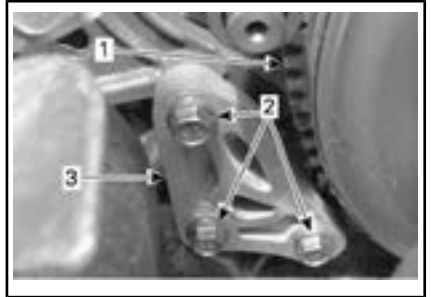

1. I-variattori
2. Moottorin rajoittimen ruuvit
3. Moottorin rajoitin

5. Työnnä rakotulkki, 0,5 mm, moottorin rajoittimen aukkoon (katso kuva).

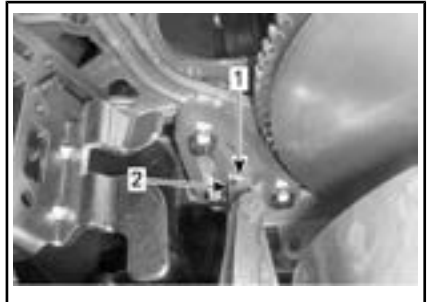

1. Aukko
2. Rakotulkki

6. Aseta rakotulkki moottorin rajoittimen ja kumisen rajoitinkappaleen (moottorissa) väliin.

HUOMIO: Älä työnnä rakotulkkia liian syväälle, jotta se ei mene pumppun yli kumisen rajoitinkappaleen pinnalle ja muuta säätöä. Katso kuva.

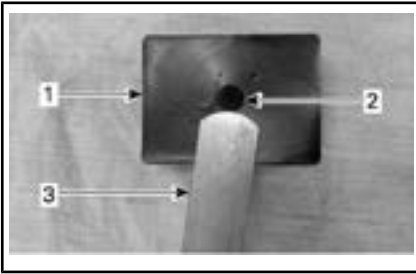

1. Kuminen rajoitinkappale
 2. Vaimennin
 3. Rakotulkki
7. Kiristä ruuvit määriteltyyn momenttiin kuvan mukaisessa järjestyksessä. Varo litistämstä rakotulkkia.

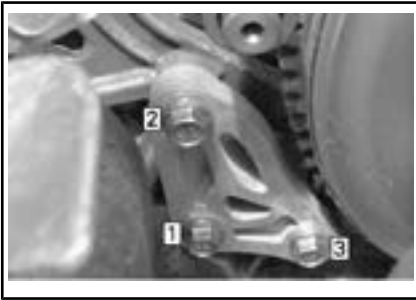

KIRISTYSJÄRJESTYS

KIRISTYSMOMENTTI	
Rajoitinruuvi	10 Nm ± 2 Nm

ILMOITUS Ellei moottorin rajoitinta ja sen ruuveja ole asennettu asianmukaisesti, variaattori saattaa vaurioitua vakavasti.

Jarruneste

Suositteluneste

Käytä ainoastaan DOT 4 -jarrunestettä avaamattomasta astiasta. Avattu säiliö saattaa olla pilaantunut tai likaantunut tai säiliöön on voinut muodostua kosteutta ilmasta.

VAROITUS

Käytä ainoastaan DOT 4 -jarrunestettä avaamattomasta astiasta. Välttääksesi vakavat jarrujärjestelmän vauriot älä käytä muuta kuin suositeltua nestettä. Älä myöskään sekoita eri nesteitä keskenään.

ILMOITUS Jarruneste saattaa vaurioittaa maalattuja ja muovisia osia. Käsittele varoen. Huuhtele huolellisesti mahdolliset roiskeet.

Jarrunesteen määrän tarkastus

Aseta ajoneuvo tasaiselle alustalle.

Tarkasta jarrunesteen määrä jarrunestesäiliöstä. Lisää suositeltua nestettä tarpeellinen määrä.

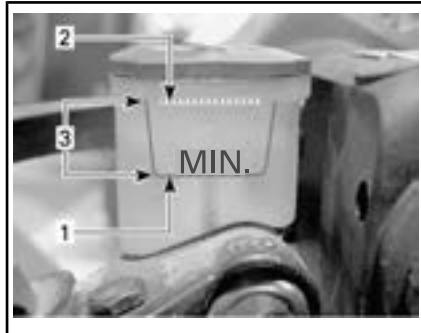

1. Minimi
2. Maksimi
3. Käyttöalue

HUOMIO: Estä jarrunesteen pääsy iholle tai silmiin, neste saattaa aiheuttaa vakavia palovammoja. Jos sitä pääsee iholle, pese kohta huolellisesti. Jos jarrunestettä joutuu silmiin, huuhtele runsaalla vedellä välittömästi vähintään 10 minuuttia ja ota heti yhteys lääkäriin.

Vaihdelaatikon öljy

Suosittelu vaihdelaatikon öljy

SUOSITELTU VAIHDELAATIKON ÖLJY	
Pohjoismaat	SYNTEETTINEN SYNCHROMESH- VAIHEISTOÖLJY (EUR) (Osanro 779211)
Kaikki muut maat	SYNTEETTINEN SYNCHROMESH- VAIHEISTOÖLJY (Osanro 779170)

ILMOTUS Ellei suositeltua XPS-vaihteistoöljyä ole saatavilla, käytä 75W140-vaihteistoöljyä, joka täyttää API GL-5 -vaatimukset. Tämän moottorikelkan vaihteisto on kehitetty ja testattu käyttäen BRP XPS™ -öljyä. BRP suosittelee lämpimästi käyttämään aina yhtiön XPS-öljyä. Vaihteistolle sopimattoman öljyn käytöstä aiheutuneet vahingot eivät kuulu BRP:n rajoitetun takuun piiriin.

Vaihdelaatikkoon käsiksi pääseminen

Irrota ylempi ja alempi sivupaneeli, katso *HALLINTALAITTEET JA VARUSTEET*.

Vaihdelaatikon öljymäärän tarkastus

Ajoneuvon ollessa tasaisella alustalla tarkista öljymäärä irrottamalla vaihdelaatikon vasemmalla puolella oleva tarkastustulppa.

Öljyn pinnan pitää ulottua kierteistetyntä reunan alareunan tasalle.



1. Tarkastustulppa

1. Asenna tarkastustulppa paikoilleen ja kiristä määritellyn momenttiin.

KIRISTYSMOMENTTI

Tarkastustulppa	10 Nm ± 1 Nm
-----------------	--------------

Öljyn lisääminen vaihdelaatikkoon

1. Irrota tarkastustulppa, joka sijaitsee vaihdelaatikon vasemmalla puolella.



1. Tarkastustulppa

2. Irrota täyttökorkki.



TYYPILLINEN

1. Täyttökorkki
3. Kaada suositeltua öljyä täyttöaukosta vaihdelaatikkoon, kunnes sitä tulee ulos tarkastustulpan aukosta.
4. Asenna tarkastustulppa paikoilleen ja kiristä määriteltyyn momenttiin.

KIRISTYSMOMENTTI	
Tarkastustulppa	10 Nm ± 1 Nm

Vaihdelaatikon öljyn vaihto

Vaihdelaatikon öljyn tyhjentäminen

1. Aseta ajoneuvo tasaiselle alustalle.
2. Aseta vaihdelaatikon tyhjennystulpan alle sopiva astia.
3. Irrota täyttöaukon korkki.
4. Irrota tyhjennystulppa, joka sijaitsee vaihdelaatikon pohjalla.



1. Tyhjennystulpan pääsyaukko
5. Odota jonkin aikaa, jotta kaikki öljy ehtii valua vaihdelaatikkosta.
6. Asenna tyhjennystulppa ja kiristä se ohjeiukuuteen.

KIRISTYSMOMENTTI	
Vaihdelaatikon tyhjennystulppa	8 Nm

Vaihdelaatikon öljyn lisääminen

HUOMIO: Ajoneuvon täytyy seistä tasaisella alustalla.

1. Irrota täyttökorkki.
2. Irrota öljytason tarkastustulppa.



1. Täyttökorkki



1. Tarkastustulppa

3. Kaada suositeltua öljyä täyttö-
aukosta vaihdelaatikkoon.

HUOMIO: Öljymäärä on oikea heti
kun sitä alkaa tulla ulos tarkastustul-
pan aukosta.

4. Asenna tarkastustulppa paikoil-
leen ja kiristä määriteltyyn
momenttiin.

KIRISTYSMOMENTTI	
Öljytason tarkastustulppa	10 Nm

Variaattorihihna

Variaattorihihnan tarkastus

Tutki näkykö variaattorihihnassa murtumia, ohenemista tai epänormaalia kulumista (epätasaista kulumista, toispuolista kulumista, puuttuvia harjoja, murtunutta kudosta). Jos variaattorihihna on epänormaalisti kulunut, mahdollinen syy voi olla variaattoreiden linjaus, liialliset kierrokset jäätyneellä telamatolla, nopeat kiihdytykset ilman esilämmitysvaihetta, rosoinen tai ruosteinen lautasen pinta, öljyä variaattorihihnassa tai viallinen varahihna. Ota yhteys valtuutettuun Ski-Doo-jälleenmyyjään.

Varavariaattorihihna

Varavariaattorihihnaa voidaan säilyttää tavaratilassa.

Variaattorihihnan vaihto

Variaattorihihnan irrotus

1. Irrota variaattorihihnan suoja, katso *HALLINTALAITTEET JA VARUSTEET*.
2. Aseta II-VARIAATTORIN AVAUSTYÖKALU (Osanro 529 017 200) (tai työkalusarjaan kuuluva variaattorin avaustyökalu) säätimen navan kierteeseen reikään.



II-VARIAATTORIN AVAUSTYÖKALU



VARIAATTORIN AVAUSTYÖKALU ASENNETTUNA SÄÄTIMEN NAPAAN

3. Avaa II-variaattori ruuvaamalla työkalu sisään.
4. Irrota variaattorihihna liu'uttamalla se yli II-variaattorin yläosan ja sitten yli I-variaattorin.

Variaattorihihnan asennus

1. Avaa tarvittaessa II-variaattori, katso edeltä *VARIAATTORIHINNAN IRROTUS*.
2. Irrota variaattorihihna liu'uttamalla se ensiksi yli I-variaattorin ja sitten yli II-variaattorin.

ILMOITUS Älä pakota tai väännä työkaluilla variaattorihihnaa paikoilleen, hihnan vahvikesäikeet saattavat katketa tai murtua.

HUOMIO: Variaattorihihnan maksimikäyttöikä saavutetaan, kun variaattorihihna asennetaan sen nuolien osoittamaan pyörimissuuntaan.

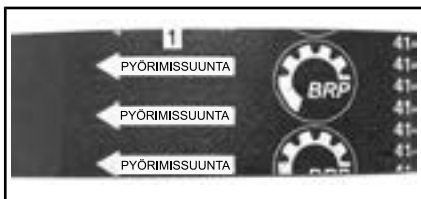

1. Osoitettava pyörimissuuntaan
3. Ruuvaa II-variaattorin avaustyökalu irti ja poista se variaattorista.
4. Pyöritä II-variaattoria useita kertoja, jotta variaattorihihna asettuu oikein lautaspuolikkaiden väliin.
5. Jos asensit uuden variaattorihihnan, se on säädettävä oikeaan korkeuteen. Katso **VARI-AATTORIHIHAN KORKEUDEN SÄÄTÖ** jäljempänä.
6. Asenna variaattorihihnan suoja ja sulje sivupaneeli. Katso **HALLINTALAITTEET JA VARUSTEET**.

Variaattorihihnan korkeuden säätö

Variaattorihihnan korkeus on tarkastettava aina uuden variaattorihihnan asennuksen yhteydessä ja osana käyttöä edeltävää tarkastusta.

Menettele seuraavasti säätääksesi variaattorihihnan korkeuden:

1. Irrota turvakatkaisimen pistoke moottorin pysäytyskatkaisimesta.
2. Irrota variaattorihihnan suoja.
3. Löysää pidätinpultti.

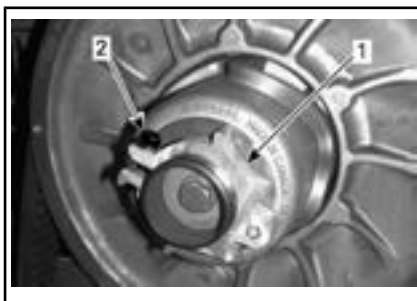

1. Säätimen napa
2. Pidätinpultti

4. Kierrä säätörengasta työkalusarjassa mukana olevalla jousituksen säätötyökalulla 1/4 kierrosta kerrallaan, pyöritä sitten II-variaattoria, jotta variaattorihihna asettuu lautaspuolikkaiden väliin.

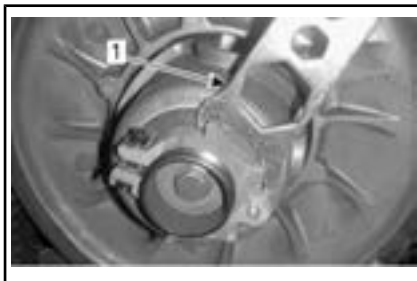

1. Jousituksen säätötyökalu

HUOMIO: Säätörengaassa on **vasen kierteytys**.

Toista vaihetta 4, kunnes variaattorihihnan ulkopinta on II-variaattorin reunan tasalla.

HUOMIO: Säätörengaan kiertäminen vastapäivään laskee variaattorihihnaa variaattorissa. Säätörengaan kiertäminen myötäpäivään nostaa variaattorihihnaa variaattorissa.

5. Kiristä pidätinpultti tiukasti kiinni. Jos mahdollista, kiristä momenttiavaimella määritellyn momenttiin.

KIRISTYSMOMENTTI	
Pidätinpultti	5,5 Nm ± 0,5 Nm

- Asenna variaattorihihnan suoja.
- Asenna sivupaneeli.

HUOMIO: Tämä säätö sopii esisäädöksi suurimpaan osaan malleista. Joissakin tapauksissa moottoria käynnistettäessä ajoneuvo saattaa liikkua eteenpäin, tällöin variaattorihihna on liian tiukalla.

Jos ajoneuvo liikkuu eteenpäin, laske variaattorihihnan korkeutta esisäätöä alemmas. Toista toimenpide kunnes ajoneuvo pysyy paikoillaan käynnistysvaiheessa.

Peruutusvaihteen kytkeminen

HUOMIO: Peruutusvaihte ei kytkeydy päälle tai sitä on hankalampi kytkeä, jos variaattorihihna on II-variaattorissa liian korkealla. Jos peruutusvaihte ei kytkeydy asianmukaisesti päälle, varmista, että variaattorihihnan säätö on oikea. Säädä tarvittaessa variaattorihihnaa alemmas II-variaattorissa.

I-variaattori

I-variaattorin säätö

Kaikki I-variaattorit on tehtaalla säädetty ajo-olosuhteisiin meren pinnan korkeudella.

550F- ja 600 ACE -mallit

Ei säädettävissä.

600HO E-TEC -mallit

600 HO E-TEC -mallin I-variaattori on täysin säädettävä.



VAROITUS

Irrota turvakatkaisimen pistoke moottorin pysäytyskatkaisimesta ennen jokaista säätötoimenpidettä. Ajoneuvo pitää pysäköidä turvalliseen paikkaan, ei reitille.

I-variaattori on tehtaalla kalibroitu antamaan maksimaalinen moottoriteho määrättyllä käyntinopeudella. Tekijät, kuten vallitseva lämpötila, olosuhteet tai maaston kunto saattavat muuttaa kyseistä moottorin käyntinopeutta vaikuttaen kelkan tehokkuuteen.

Säädettävä I-variaattori mahdollistaa moottorin maksimikierrosluvun säädön, jolla saavutetaan maksimaalinen teho.

Kalibroitiruvien pitää olla säädetty niin, että moottorin maksimikierrosluku vastaa maksimitehon kierrosluku.

MOOTTORI	MAKSIMITEHON KIERROSLUKU
600 HO E-TEC	8100 kierr./min (± 100)

HUOMIO: Käytä tarkkaa digitaalista kierroslukumittaria moottorin kierrosten säätämiseen. Säädöllä on vaikutus ainoastaan korkeisiin kierroksiin.

Asentoja on kuusi ja ne on numeroitu 1–6.

Kalibroitiruvuilla on kuusi erilaista säätöä, jotka on tunnistettavissa ruuvin hatussa olevasta numerosta.

Voimassa oleva säätö on se numero hatussa, joka on linjassa variaattorissa olevan merkin kanssa.

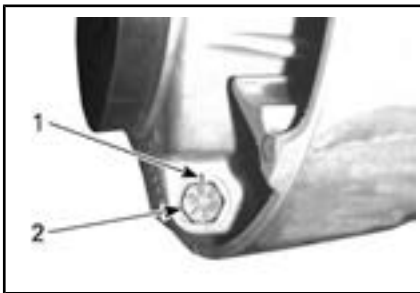

VARIAATTORIN SÄÄTÖ

1. Merkki
2. Numero

Jokainen asento muuttaa moottorin maksimikiertoja noin 200 kierroksella.

Alemmat asennon numerot laskevat moottorin kierroksia 200 kierroksen välein ja ylemmän asennon numerot lisäävät kierroksia 200 kierroksen välein.

Esimerkki:

Jos kalibroitiruuvit ovat alun perin asennossa 4 ja ne muutetaan asentoon 6, moottorin maksimikiertosluku kohoaa 400 kierroksella minuutissa.

Toimenpiteet

Löysää lukkomutteria vain sen verran, että saat kalibroitiruuvin hatun pois variaattorista ja voit kiertää sen haluamaasi asentoon. Älä irrota kokonaan lukkomutteria.

Säädä kaikki kolme kalibroitiruuvia samaan asentoon.

Kiristä lukkomutterit momenttiin 10 Nm ± 2 Nm.

ILMOTUS Älä irrota kalibroitiruuvia kokonaan, muuten sisäpuolella oleva aluslevy saattaa pudota pois. Säädä aina kaikki 3 kalibroitiruuvia ja varmista, että ne ovat laitettuna samaan asentoon.

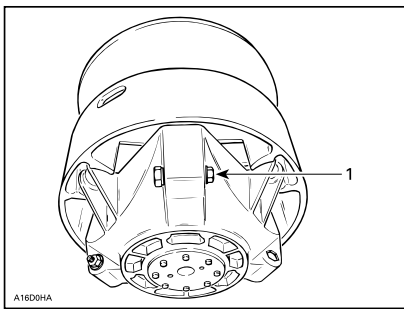

A16D0HA

TYYPILLINEN

1. Löysää vain sen verran, että säätöruuvi pääsee pyörimään

VAROITUS

ÄLÄ KOSKAAN pura tai muunna I-variaattoria.

Epätäydellinen variaattorikoonpano tai muutokset saattavat aiheuttaa voimakkaan variaattorin räjähtämisen, koska luja kierrosvauhti rasittaa variaattoria.

Ota yhteys Ski-Doo-jälleenmyyjäsi I-variaattorin huoltamista varten. Vääränlainen huoltaminen tai säätäminen saattaa vaikuttaa suorituskykyyn ja vähentää variaattorihihnan käyttöikää. Noudata aina huoltosuosituksia.

VAROITUS

ÄLÄ KOSKAAN käytä moottoria:

- Jos variaattorihihnan suojusta ja muita suojuksia ei ole asennettu lujasti paikoilleen.
- Jos kuomu ja/tai sivupaneelit ovat auki tai poistettu.

ÄLÄ KOSKAAN yritä tehdä säätöjä mihinkään liikkuvaan osaan, kun moottori on käynnissä.

Telamatto

Telamaton tarkastaminen



VAROITUS

Irrota turvakatkaisimen pistoke moottorin pysäytyskatkaisimesta, ennen kuin suoritat mitään huoltotoimenpidettä tai säätöä, paitsi jos ohjeissa on toisin mainittu. Ajoneuvo pitää pysäköidä turvalliseen paikkaan, ei reitille.

Irrota turvakatkaisimen pistoke moottorin pysäytyskatkaisimesta.

Nosta kelkan takapää ylös ja tue se mekaaniselle tuelle. Moottorin ollessa sammutettuna pyöritä telamattoa käsin ja tutki telamaton kunto. Jos se on kulunut tai haljennut, tai jos telamaton kuidut ovat näkyvillä, tai jos harjoja tai solkia puuttuu; ota yhteys valtuutettuun Ski-Doo-jälleenmyyjään.

Pitöa parantavilla tuotteilla varustetut moottorikelkat

Jos kelkkasi on varustettu BRP:n nastoitettavaksi hyväksytyllä telamatolla, SUORITA TELAMATON SILMÄMÄÄRÄINEN TARKASTUS ENNEN JOKAISTA AJOKERTAA.

Etsi mahdollisia vikoja, kuten:

- Reikiä telamatossa
- Repeytymiä telamatossa (erityisesti vetoaukkojen läheisyydessä nastoitetuissa telamatoissa)
- Rikkinäisiä tai poikki menneitä profiiliharjoja, jolloin osia poikittaispuikosta on näkyvillä
- Maton kumipinnan laminaatin vauriot
- Rikkinäiset poikittaispuikot
- Rikkonaiset nastat (nastoitetuissa telamatoissa)
- Taittuneet nastat (nastoitetuissa telamatoissa)
- Puuttuvat nastat

- Telamatosta irronneet nastat
- Puuttuvat ohjainsoljet
- Varmista myös, että nastojen mutterit on kiristetty ohjeissa annettuihin momentteihin.

Vaihda nastoitettavaksi hyväksytyjen telamattojen rikkonaiset tai vaurioituneet nastat välittömästi. Jos telamatossa näkyy huononemisen merkkejä, se on vaihdettava välittömästi. Jos tarvitset lisätietoja, kysy kauppiaalta.



VAROITUS

Ajaminen vaurioituneella telamatolla tai matolla, jonka nastat ovat vaurioituneet voi aiheuttaa kelkan hallinnan menettämisen, jonka tuloksena saattaa olla vakava onnettomuus.

Katso lisätietoja pitöa parantavista tuotteista kohdasta *PITÖA PARANTAVAT TUOTTEET* tämän käsikirjan alussa olevasta osasta *TURVALLISUUSTIETOJA*

Telamaton kireys ja linjaus

HUOMIO: Telamaton kireys ja linjaus ovat keskenään suhteessa. Älä säädä toista edellä mainituista tarkastamatta myöskin toista.



VAROITUS

Ehkäise vakavat loukkaantumiset kelkan läheisyydessä:

- ÄLÄ KOSKAAN seiso liikuvan telamaton takana tai lähellä.
- Käytä aina tukevaa, leveää kelkkatelinettä, jossa on takana suojalevy, jos sinun on pyöritettävä telamattoa.
- Kun matto on irti maasta, pyöritä sitä mahdollisimman hiljaisella vauhdilla.

Keskipakoisvoima saattaa lennättää likaa, repeytyneitä maton palasia tai koko vahingoittuneen maton kovalla vauhdilla telatunnelista ulos.

Telamaton kireyden tarkastus

HUOMIO: Aja kelkalla lumessa noin 15–20 minuuttia, ennen kuin säädät telamaton kireyttä.

1. Irrota turvakatkaisimen pistoke moottorin pysäytyskatkaisimesta.
2. Nosta kelkan takapäätä ja tue se irti maasta.

⚠️ HUOMIO: Käytä oikeaa nostotekniikka, nosta käyttäen jalkojesi voimaa. Älä yritä nostaa ajoneuvon takaosaa, jos se tuntuu liian painavalta.

3. Anna telaston jousituksen löystyä normaalisti.
4. Käytä KIREYSMITTARIA (Osanro 414 348 200).



5. Säädä kireys käyttäen alaosan O-rengasta.

KIREYS

40 mm ja 50 mm

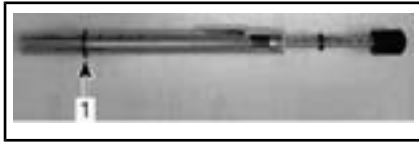

KIREYDEN SÄÄTÖ

1. Alaosan O-rengas asetettu ohjearvoon
6. Aseta ylempi O-rengas kohtaan 0 kgf.
7. Aseta kireysmittari telamatolle etu- ja takatukipyörien puoliväliin.
8. Paina kireysmittaria alaspäin kunnes alempi O-rengas (kireys) on linjassa liukumuvoin alareunan kanssa.

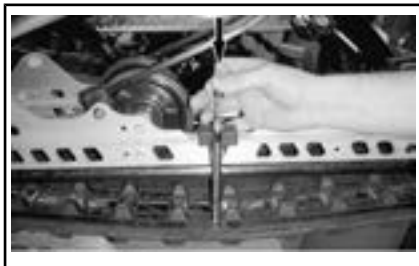

1. Kireys, O-rengas linjassa liukumuvoin kanssa
9. Lue kireysmittarin ylemmän O-renkaan osoittama kuormitus.

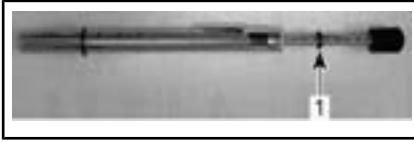
**KUORMITUSLUKEMA**

1. Ylempi O-rengas
10. Kuormituslukeman on oltava seuraavan taulukon mukainen.

TELAMATON SÄÄTÖARVOT

TELAMATON KIREYDEN SÄÄTÖ	40 mm ja 50 mm
TELAMATON KUORMITUSLUKEMA	7,3 kgf

11. Jos kuormituslukema ei ole ohjearvojen mukainen, säädä telamaton kireys. Katso **TELAMATON KIREYDEN SÄÄTÖ**.

ILMOITUS Liian kireä matto aiheuttaa tehohävikkiä sekä rasittaa jousituksen komponentteja.

Telamaton kireyden säätö

1. Irrota turvakatkaisimen pistoke moottorin pysäytyskatkaisimesta.
2. Poista tukipyörän suojat (jos ovat varusteena).



1. OIKEAN takatukipyörän suoja
3. Löysää takimmaisen tukipyörän kiinnityspultit.



1. OIKEAN takatukipyörän pultti
4. Kiristä tai löysää molempia säätöruuveja lisätäkseen tai vähentääksesi telamaton kireyttä.



1. OIKEA säätöruuvi
5. Mikäli et saa kireyttä sopivaksi, ota yhteys valtuutettuun Ski-Doo-jälleenmyyjään.
6. Kiristä kiinnityspultit uudelleen annettuun momenttiin.

KIRISTYSMOMENTTI

Kiinnityspultit	48 Nm ± 6 Nm
-----------------	--------------

7. Tarkista telamaton linjaus kuten kuvattu alla.

Telamaton linjaus

VAROITUS

Varmista ennen maton säätötoimenpiteiden suorittamista, ettei matossa ole irtonaisia osia, jotka saattavat sinkoutua maton pyöriessä. Varo, etteivät työkalut, kätesi, vaatteesi tai jalkasi pääse kosketuksiin pyörivän maton kanssa. Asenna kelkka tukevalle kelkkatelineelle, jossa on takana suojalevy. Varmista, ettei kukaan ole kelkan välittömässä läheisyydessä, varsinkin kelkan takana. Älä koskaan pyöritä telamattoa suurilla nopeuksilla.

Keskipakoisvoima saattaa lennättää likaa, vaurioituneita tai irtonaisia nastoja, repeytyneitä maton palasia tai koko vahingoittuneen maton kovalla vauhdilla telatunnelista ulos.

Käynnistä moottori ja kaasuta sen verran, että telamatto juuri ja juuri pyörii. Anna maton pyöriä vain hetken aikaa (noin 5 sekuntia).

Tarkista, että telamatto on hyvin keskitetty; yhtäläinen etäisyys molemmilla puolilla solkien reunojen ja liukumuovien välillä.

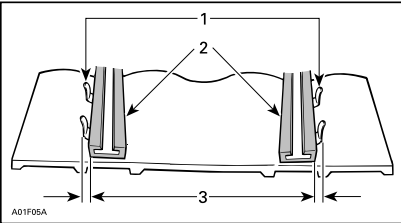

1. Ohjainsoljet
2. Liukumuovit
3. Yhtäläinen etäisyys

Jos etäisyys ei ole yhtäläinen, suorita linjaus seuraavasti:

VAROITUS

Irrota turvakatkaisimen pistoke moottorin pysäytyskatkaisimesta, ennen kuin suoritat mitään huoltotoimenpidettä tai säätöä, paitsi jos ohjeissa on toisin mainittu. Ajoneuvo pitää pysäköidä turvalliseen paikkaan, ei reitille.

1. Irrota turvakatkaisimen pistoke moottorin pysäytyskatkaisimesta.
2. Löysää takatukipyörien kiinnityspultit.
3. Kiristä säätöpultti siltä puolelta, jolla liukumuovi on kauimpana soljesta.

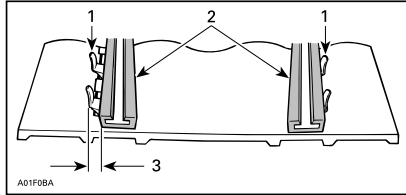

1. Ohjainsoljet
2. Liukumuovit
3. Kiristä tältä puolelta
4. Kiristä lukkomutterit.
5. Kiristä tukipyörien kiinnityspultit momenttiin 48 Nm ± 6 Nm.

VAROITUS

Varmista, että kaikki kiinnikkeet on huolellisesti kiristetty, jotta tukipyörä ei pääse irtomaan tai telamatto lukittumaan.

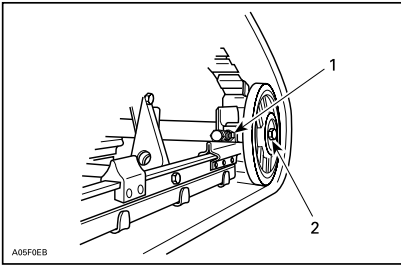
**TYYPILLINEN**

1. Lukkomutteri
2. Kiinnityspultit
6. Käynnistä moottori ja pyöritä telamattoa hitaasti tarkistaaksesi jälleen linjauksen.
7. Laske kelkka maahan.
8. Asenna tukipyörän suojat, jos ovat varusteena.

Jousitus**Telaston jousituksen kunto**

Tutki silmämääräisesti kaikki jousituksen osat, mukaan lukien liukumuovit, jouset, pyörät jne.

HUOMIO: Normaaliajossa lumi voitelee ja jäädyttää liukumuovit. Runsas ajo jäällä tai hiekkaisella lumella kehittää lämpöä ja aiheuttaa liukumuovien ennenaikaista kulumista.

Jousituksen rajoitinhinnan kunto

Tutki rajoitinhinnan kulumisen ja vauriot sekä pultin ja mutterin kiireys. Jos ne ovat löysällä, tutki ovatko reiät vaurioituneet. Vaihda tarpeen mukaan. Kiristä mutteri ohjettiukuuteen.

KIRISTYSMOMENTTI	
Rajoitinhinnan mutteri	9 Nm ± 1 Nm

Takajousituksen voitelu

Voitele takajousituksen rasvanipat. Katso huoltovälit kohdasta **HUOLTOTAULUKKO**.

JOUSITUSRASVA	
Pohjoismaat	SYNTEETTINEN JOUSITUSRASVA (EUR) (Osanro 779226)
Kaikki muut maat	SYNTEETTINEN JOUSITUSRASVA (Osanro 779163)

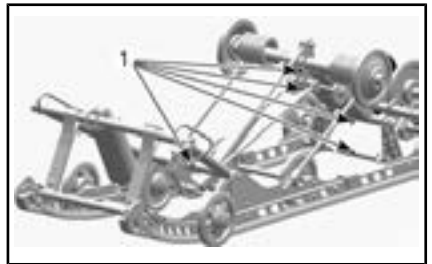

1. Rasvanipat

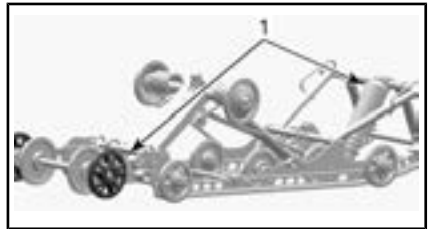

1. Rasvanipat

Ohjauksen ja etujousituksen kunto

Tutki silmämääräisesti ohjauksen ja etujousitusmekanismin osien kiireydet (ohjausvarret, tukivarret, suksien kiinnityspultit, olkatapit jne.). Jos on tarpeen, ota yhteys valtuutettuun Ski-Doo-jälleenmyyjään.

Etujousituksen voitelu

Voitele etujousituksen rasvanipat.

JOUSITUSRASVA	
Pohjoismaat	SYNTEETTINEN JOUSITUSRASVA (EUR) (Osanro 779226)
Kaikki muut maat	SYNTEETTINEN JOUSITUSRASVA (Osanro 779163)

Yleensä 4–5 rasvaprässin painallusta riittää.

HUOMIO: Jos rasvaa laitetaan liikaa, ylimääräinen rasva tulee pois ohjausviivista ja olkatapeista. Pyyhi kaikki ylimääräinen rasva pois välttääksesi sen pääsyn muihin osiin.



KUVASSA VASEN PUOLI

1. Rasvanippa
2. Ohjausvarsi

Sukset

Suksien ja ohjainrautojen kunto ja kuluminen

Tarkista suksien ja ohjainrautojen kovametallien kunto. Jos ne ovat kuluneet, ota yhteys valtuutettuun Ski-Doo-jälleenmyyjään.

VAROITUS

Erittäin kuluneet sukset ja/tai ohjainraudat vaikuttavat kelkan ajo-ominaisuuksiin.

Sulakkeet

Sulakkeen tarkastus

Sulakkeet suojaavat sähköjärjestelmää.

Tarkista sulakkeen kunto ja vaihda se tarvittaessa uuteen.

Irrota sulake pitimestään vetämällä se ulos. Tarkista, onko sulake palanut.

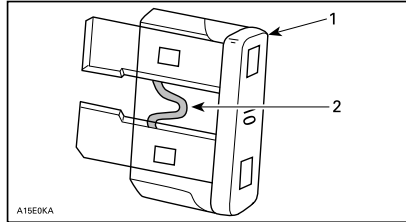

1. Sulake
2. Tarkasta onko sulanut

VAROITUS

Älä käytä suurempiarvoista sulaketta.

VAROITUS

Jos sulake on palanut, vian aiheuttaja pitää tutkia ja korjata ennen seuraavaa käyttöä. Ota yhteys valtuutettuun Ski-Doo-jälleenmyyjään huoltamista varten.

Sulakkeen sijainti

550F

20 A:n latausjärjestelmän sulake sijaitsee ajoneuvon vasemmalla puolella, polttoainesäiliön ja imuilmän ensiöäänenvaimentimen välissä.

10 A:n sulake on tarkoitettu GPS:lle ja laturille.



1. 20 A:n latausjärjestelmän sulake
2. Imuilman ensiöäänenvaimennin
3. Polttoainesäiliö

Muut mallit

Sulakekotelo sijaitsee etuistuimen pehmusteen takana, istuimen etuosassa sen VASEMMASSA alaosassa.

Tunnistat sulakkeet katsomalla kotelon kannen sisäpuolella olevasta tarrasta tai kohdasta **TEKNISET TIEDOT**.

Kun haluat päästä käsiksi sulakekoteloon, nosta varoen istuimen alumiinisen ulokkeen pehmustetta vetämällä muovihihnasta alas- ja sivulle päin yhtä aikaa.



TYYPILLINEN – VEDÄ HIHNASTA



1. Sulakekotelo

Sulje pehmuste työntämällä hihna takaisin alumiiniseen ulokkeeseen.

Valot

Tarkista aina valojen toiminta polttimon vaihdon jälkeen.

Ajovalojen polttimon vaihto

ILMOITUS Älä koskaan kosketa halogeenipolttimon lasiosaa paljain sormin, se lyhentää sen käyttöikää. Jos satut koskettamaan polttimon lasia, puhdista se isopropyylialkoholilla, jolloin polttimoon ei jää kalvoa.

1. Vapauta monitoimimittariston lukituskiekkeet pienen ruuvitalan avulla.



1. Lukituskieleke
2. Vedä varovasti monitoimimittaristo pois ja aseta sivuun.



3. Irrota palaneen polttimon liitin. Irrota kumisuoja.

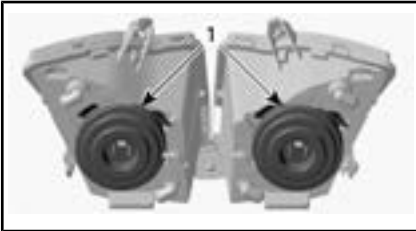

1. Kumisuojat
4. Paina ja vedä kiinnikkeen molemmilta puolilta samanaikaisesti vapauttaaksesi sen polttimon alustasta.



Vaihe 1: Työnä molemmilta puolilta
Vaihe 2: Vapauta vetämällä

1. Kiinnike
5. Vedä polttimo ja vaihda se. Asenna osat takaisin huolellisesti.



VEDÄ POLTTIMO JA VAIHDA SE

Ajovalojen suuntaaminen

Irrota monitoimimittaristo, katso AJOVALOJEN POLTTIMON VAIHTO. Käännä nuppia säätääksesi valokeilan korkeutta.

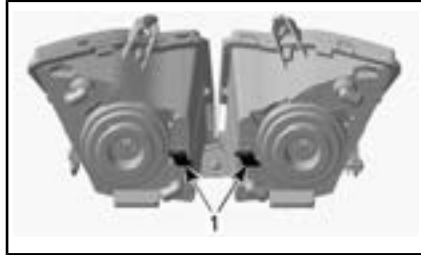

TYYPILLINEN

1. Nupit

Takavalon polttimon vaihto

1. Irrota takavalon kotelo vetäen sitä varovasti molemmista päistä samaan aikaan ja samalla voimalla.

ILMOITUS Jos takavalon kotelo ei irroteta kohtisuoraan takavalon pitimeen nähden, kiinnitystapit saattavat rikkoutua ja kotelo on vaihdettava.



ILMOITUS Älä vedä takavalon koteloa liian kauas ajoneuvosta välttääksesi johtosarjan vaurioitumisen.

2. Irrota polttimon pidike takavalon kotelosta.
 - 2.1 Käännä pidikettä vastapäivään.
 - 2.2 Vedä pidike irti.
3. Vaihda polttin.
4. Kiinnitä pidike takavalon koteloon.
5. Paina takavalon kotelo paikoilleen.

AJONEUVON HOITO

Toimenpiteet ajon jälkeen

Poista lumi ja jää telastosta, telamastosta, etujousituksesta ohjausmekanismista ja suksista.



VAROITUS

Varmista, että turvakatkaisimen pistoke on irrotettu moottorin pysäytyskatkaisimesta ennen kuin seisot ajoneuvon edessä tai työskentelet telamaton tai telaston jousituksen komponenttien parissa.

Suojaa aina kelkkasi kelkkapeitolla, kun jätät sen yöksi ulos tai kun et käytä sitä pitkiin aikoihin. Tämä suojaa kelkkaa jäätymiseltä ja lumelta sekä auttaa suojaamaan kelkan ulkonäköä ja pintamateriaaleja.

Ajoneuvon puhdistus ja suojaaminen

Käytä ajoneuvon pesuun vettä, johon on sekoitettu mietoa puhdistusainetta. Käytä ainoastaan mikrokuituisia kangaspaloja tai vastaavia.

ILMOITUS Tuulilasin ja kuomun puhdistamiseen on käytettävä mikrokuituisia tai vastaavia pehmeitä kankaita, jotta pinnat eivät naarmuunnu.

Käytä rasvan, öljyn ja lian puhdistukseen BRP HEAVY DUTY -PUHDISTUSAINETTA (Osanro 293 110 001).

ILMOITUS Älä käytä Heavy duty -puhdistusainetta tarroihin tai vinyyliosiin.

Käytä pinttyneen lian puhdistamiseen muovi- ja vinyylipinnoilta PUHDISTUS- JA RASVANPOISTOAINETTA PRO C1 (Osanro 779262).

ILMOITUS Älä koskaan puhdistu muoviosia tai kuomua voimak-

kaalla pesuaineella, rasvanpoistoaineella, maalin ohenteella, asetonilla tai tuotteilla, jotka sisältävät klooria, jne.

Vahaa ajoneuvon maalatut osat paremman suojan saamiseksi.

HUOMIO: Lisää vahaa ainoastaan viimeiseen kiillotukseen.

VARASTOINTI

Kelkka on varastoitava huolellisesti kesän ajaksi tai kun sitä ei käytetä yli kolmeen kuukauteen.

VARASTOINTI
Puhdista ajoneuvo.
Suojaa polttoainejärjestelmä lisäämällä polttoaineen stabiloimisainetta aineen valmistajan suositusten mukaisesti Anna moottorin käydä lisättyäsi aineen polttoaineeseen
550F-mallit: voitele moottori. Katso <i>MOOTTORIN VOITELUMENETELMÄ 500F</i> tässä kappaleessa
600 HO E-TEC -mallit: voitele moottori. Katso kohta <i>MOOTTORIN SÄILYTYSKUNTOTILA (E-TEC)</i> tässä kappaleessa
Voitele jarruvivun sarana.
Tarkasta ja voitele telaston jousitus.
Lataa akku kuukausittain pitääksesi sen täysin ladattuna säilytyksen aikana.
Tuki äänenvaimennin rievuilla.
Nosta kelkan takapäätä ylös, kunnes telamatto on irti maasta. Älä löysää telamaton jännitystä.

 **HUOMIO:** Käytä sopivaa nostolaitetta tai pyydä apua ajoneuvon nostamiseen. Ellei nostolaite ole käytössä, käytä oikeaa nostotekniikkaa ja nosta jalkojesi voimalla. Älä yritä nostaa ajoneuvon takaosaa, jos se tuntuu liian painavalta.

ILMOITUS Moottorikelkka on säilytettävä viileässä ja kuivassa paikassa, ja se on peitettävä hengittävällä, mutta valoa läpäisemättömällä kelkkapeitolla. Tämä suojaa auringonsäteiltä ja haalistumiselta ajoneuvon maalipintaa ja muoviosia.

Moottorin voitelu

Moottorin voitelumenetelmä (550F)

ILMOITUS Polttoaineen stabilisaattori tulee lisätä ennen moottorin voitelua, jotta varmistetaan kaasuttimien suojaus sakan kerääntymisen varalle.

Moottorin sisäiset osat on voideltava korroosiovaurioiden ehkäisemiseksi varastoinnin aikana.

Toimi seuraavalla tavalla:

1. Aseta ajoneuvo hyvin ilmastoituun tilaan ja käynnistä moottori.
2. Käynnistä moottori ja anna sen käydä joutokäyntiä, kunnes se saavuttaa toimintalämpötilan.
3. Pysäytä moottori.
4. Irrota imuilman ensiöäänenvaimennin seuraavasti:
 - 4.1 Irrota VASEN sivupaneeli. Katso kappale *HALLINTALAITTEET JA VARUSTEET*.
 - 4.2 Irrota variaattorihihnan suojus. Katso kappale *HALLINTALAITTEET JA VARUSTEET*.
 - 4.3 Nosta kielekettä, joka on liitinputken takaosassa.
 - 4.4 Kierrä putken sovitinta myötäpäivään ja vedä sitä hiukan pois imuilman ensiöäänenvaimennimesta.

**TYYPILLINEN**

Vaihe 1: Nosta kielekettä

Vaihe 2: Kierrä sovitinta

Vaihe 3: Vedä irti

- 4.5 Paina lukituskielekettä, joka kiinnittää imuilman ensiöäänenvaimentimen, ja vedä äänenvaimennin sitten pois sovitinlevystä.



1. Imuilman ensiöäänenvaimennin
2. Imuilman ensiöäänenvaimentimen lukituskieleke

5. Käynnistä moottori uudelleen ja anna sen käydä joutokäynnillä.
6. Lisää varastointiöljyä kumpaankin kaasuttimeen/ kaasuläppärunkoon, kunnes moottori sammuu tai kunnes moottorisä on riittävä määrä öljyä (noin puoli purkillista).
7. Moottori pysäytettynä, irrota sytytystulpat ja ruiskuta ÖLJY-SÄILIÖ (Osanro 779173) tai ÖLJYSÄILIÖ (USA) (Osanro 779182) kuhunkin sylinteriin.

8. Pyöritä moottoria 2 tai 3 kierrosta, jotta öljy voitelee sylinterit kunnolla.
9. Asenna sytytystulpat ja imuilman ensiöäänenvaimennin takaisin paikoilleen.

Moottorin säilytyskuntoila (E-TEC)

E-TEC-moottorit, kuten muutkin moottorit, on asianmukaisesti voideltava säilytyskuntoon moottoreiden sisäosien suojaamiseksi. E-TEC-järjestelmässä on sisäänrakennettuna moottorin voitelutoiminto, jonka kuljettaja voi käynnistää.

Käynnistä toimenpide seuraavasti:

1. Aseta ajoneuvo hyvin ilmastoituu tilaan.
2. Käynnistä moottori ja anna sen käydä joutokäyntiä, kunnes se saavuttaa toimintalämpötilan.
3. Paina ASETUSPAINIKETTA (S) toistuvasti kunnes matkamittari näkyy (kokonaismatkan lukema).



HUOMIO: Säilytyskuntotila ei toimi muissa valikoissa (osamatkamittari A, osamatkamittari B tai osa-aikamittari).

4. Painele lähi-/kaukovalojen (HI/LOW) katkaisinta toistuvasti useita kertoja ja paina sitten **samanaikaisesti ASETUSPAINIKETTA (S)** ja pidä sitä painettuna, kunnes näyttöön ilmestyy teksti **PUSH S (PAINA S)**.

HUOMIO: Tätä toimenpidettä varten on oleellista painaa toistuvasti lähi-/kaukovalojen (HI/LOW) katkaisinta **ennen** kuin asetuspainiketta (S) painetaan.



5. Vapauta kaikki painikkeet, kun näyttöön ilmestyy teksti PUSH S (PAINA S).
6. Paina ASETUSPAINIKETTA (S) uudelleen 2–3 sekuntia.

Mittari näyttää viestin **ÖLJY** (OIL), kun moottori siirtyy säilytyskuntoilaan (kesäsäilytys- ja huoltotoiminto).

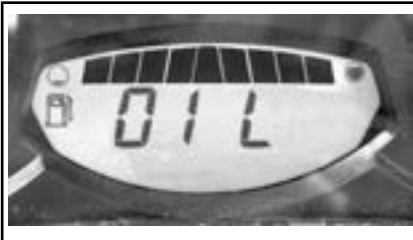

Älä kosketa mitään painiketta moottorin voitelujakson aikana.

Moottori nostaa kierroslukunsa noin 1600 kierrokseen, sen jälkeen öljypumppu "sumuttaa" öljyllä moottoria 30–60 sekunnin ajan.

Kun toimenpide on päättynyt, moottori sammuttaa itsensä.

Irrota D.E.S.S.-avain.

ILMOITUS Älä käynnistä moottoria säilytyksen aikana.

***Tämä sivu on
tarkoituksella tyhjä***

TEKNISET TIEDOT

AJONEUVON TUNNISTAMINEN

Ajoneuvon tunnistetarra

Kelkan tunnistetarra sijaitsee kelkan oikealla puolella.



TYYPILLINEN

1. Ajoneuvon tunnistetarra

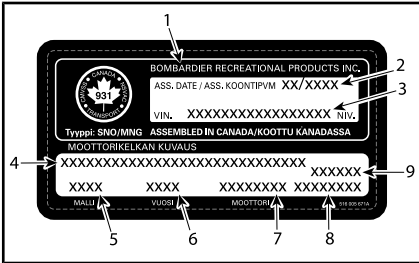

AJONEUVON TUNNISTETARRA

1. Valmistajan nimi
2. Valmistuspäivä
3. Ajoneuvon tunnistenumero (VIN)
4. Malli ja varustelupaketin nimi
5. Mallinumero
6. Mallivuosi
7. Moottorityyppi
8. Ajoneuvon paino (Euroopan mallit)
9. Ajoneuvon teho (Euroopan mallit)

Tunnistenumerot

Kelkan pääkomponentit (moottori ja runko) on varustettu omilla tunnistenumeroillaan. Näiden numeroiden tarkistaminen saattaa tulla kyseeseen takuuasioissa tai jos kelka on joutunut vääriin käsiin. Valtuutettu Ski-Doo -myyjä tarvitsee näitä numerotietoja takuuasiakirjojen täyttämiseksi. On erittäin suositeltavaa merkitä tunnistenumerot muistiin ja ilmoittaa ne vakuutusyhtiölle.

Ajoneuvon tunnistenumero (VIN)

VIN-tunnus on merkitty ajoneuvon tunnistetarraan. Katso ohjeet edellä. Tunnus on myös meistetty kelkan telatunneliin, lähelle tunnistetarraa.

Mallinumero ja vuosimalli ovat osa tiedoista, jotka ovat näkyvissä VIN-tunnuksessa. Katso kuva.

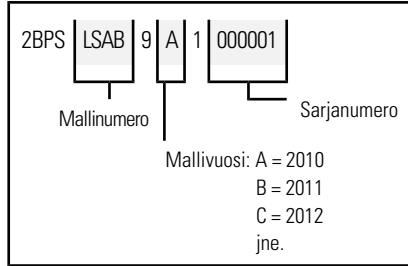

Moottorin tunnistusnumero

Katso seuraavista kuvista moottorin tunnistenumeron sijainti kussakin moottorivaihtoehdossa.



550F-MOOTTORI

1. Moottorin tunnistenumero



TYYPILLINEN – 600 HO E E-TEC -MOOTTORI

1. Moottorin sarjanumero

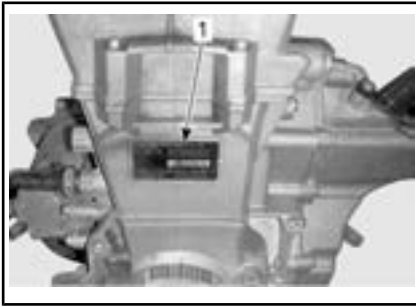

600 ACE -MOOTTORI

1. Moottorin tunnistenumero

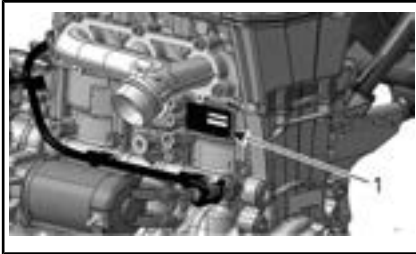

900 ACE -MOOTTORI

1. Moottorin tunnistenumero

MELUPÄÄSTÖ- JA TÄRINÄÄRVOT (KAIKKI MAAT PAITSI KANADA/USA)

MALLI		550F	600 HO E-TEC	600 ACE	900 ACE
MELUPÄÄSTÖ- JA TÄRINÄÄRVOT ¹					
Melu	Äänen tehotaso (L _{WA})	101,1 dB/3400 kierr./min (epävarmuus (K _{wa}) 3 dB)	96,7 dB/4050 kierr./min (epävarmuus (K _{wa}) 3 dB)	90,4 dB/3625 kierr./min (epävarmuus (K _{wa}) 3 dB)	92,7 dB/3625 kierr./min (epävarmuus (K _{wa}) 3 dB)
	Äänen paine (L _{pA})	88 dB/3400 kierr./min (epävarmuus (K _{pA}) 3 dB)	86 dB/4050 kierr./min (epävarmuus (K _{pA}) 3 dB)	80 dB/3625 kierr./min (epävarmuus (K _{pA}) 3 dB)	80 dB/3625 kierr./min (epävarmuus (K _{pA}) 3 dB)
Tärinä	Käsi-käsivarsi-järjestelmä	2,63 m/s ² /3400 kierr./min (epävarmuus 1 315 m/s ²)	<2,5 m/s ² /4050 kierr./min	<2,5 m/s ² /3625 kierr./min	<2,5 m/s ² /3625 kierr./min
	Koko vartalo istuimessa	<0,5 m/s ² /3400 kierr./min	<0,5 m/s ² /4050 kierr./min	<0,5 m/s ² /3625 kierr./min	<0,5 m/s ² /3625 kierr./min
¹ : Melupäästö- ja tärinäarvot on mitattu standardin ISMA 1:2014 mukaisesti kestopäällystepinnalla, vaihteen ollessa vapaalla tai ilman hihnaa.					

EU:n vaatimustenmukaisuustodistusta ei ole laitettu tähän käyttäjän käsikirjaversioon.

Löydät todistuksen ajoneuvosi mukana olevasta painetusta käyttäjän käsikirjasta.

***Jätetty tyhjäksi Euraasian vaatimustenmukaisuutta
varten
merkitse sovellettavuuden mukaisesti***

EPA-HYVÄKSYTYT MOOTTORIT

Tietoja moottorin päästöistä

Valmistajan vastuu

Alkaen mallivuoden 2007 moottoreista moottorikelkkamoottoreiden valmistajien on määritettävä kunkin moottoriteholuokan pakokaasupäästöjen taso ja vahvistettava moottorit hyväksytyiksi Yhdysvalloissa Amerikan ympäristönsuojeluvirastossa (EPA). Jokaiseen ajoneuvoon on kiinnitettävä valmistuksen yhteydessä saastepäästörajoituksia koskeva kilpi, johon on merkitty päästötasot ja moottorin tekniset tiedot.

Jälleenmyyjän vastuu

Kun huoltotoimenpiteitä suoritetaan Ski-Doo-kelkkojen moottoreille, joissa on päästöä koskeva kilpi, on säädöt pidettävä julkistettujen tehdasasetusten puitteissa.

Kaikkien päästöihin liittyvien komponenttien vaihto tai korjaus on suoritettava siten, että päästötasot pysyvät suositeltujen tyyppihyväksyntästandardien puitteissa.

Jälleenmyyjät eivät saa tehdä moottoriin minkäänlaisia muutoksia, jotka voisivat muuttaa tehoa tai aiheuttaa sen, että päästötasot ylittävivät ennalta määritellyt tehdasasetukset.

Poikkeuksina ovat tehtaan suosittelemat muutokset, kuten esim. korkeussäädöt.

Omistajan vastuu

Omistajan/käyttäjän tulee huollattaa moottori, jotta sen päästötasot pysyvät suositeltujen tyyppihyväksyntästandardien puitteissa.

Omistaja/käyttäjä ei saa – eikä saa sallia kenenkään muunkaan – tehdä moottoriin minkäänlaisia muutoksia, jotka voisivat muuttaa sen tehoa tai aiheuttaa sen, että päästötasot

ylittäisivät ennalta määritellyt tehdasasetukset.

EPA-päästömääräykset

Kaikkien BRP:n valmistamien Ski-Doo-moottorikelkkojen moottorit noudattavat EPA-määräysten mukaisia, uusille moottorikelkkamoottoreille säädettyjä saastepäästörajoituksia. Tyyppihyväksyntään on mahdollista tehdä tiettyjä tehdasstandardien mukaisia mukautuksia. Tästä syystä on tehtaan huoltomenetelmää tarkkaan noudatettava, ja mahdollisuuksien puitteissa palautettava mallin alkuperäiseen taroitukseen.

Edellä luetellut vastuuluettelo on yleinen, eikä se missään tapauksessa ole täydellinen, EPA-määräyksiin liittyvien moottorikelkkojen päästöä varten tarkoitettujen ohjeiden ja määräysten luettelo. Lisätietoja tästä aiheesta saa seuraavista paikoista:

Posti:

U.S. Environmental Protection Agency
Certification Division
Gasoline Engine Compliance Center
2000 Traverwood Drive
Ann Arbor MI 48105
USA

INTERNETSIVULTA:

www.epa.gov/otaq

DIGITAALINEN RADIOTAAJUUSTEKNIKKAA KÄYTTÄVÄ KÄYNNISTYKSEN ESTOJÄRJESTELMÄ (RF D.E.S.S. -AVAIN)

Tämä laite on FCC:n sääntöjen osan 15 ja alalla sovellettavien kanadalaisen lupavapautta koskevien RSS-standardien mukainen.

Käyttöön liittyy seuraavat kaksi ehtoa: 1) tämä laite ei saa aiheuttaa häiriötä, ja 2) tämän laitteen tulee sietää häiriötä, mukaan lukien häiriöt, jotka voivat aiheuttaa ei-toivottua toimintaa.

Muutokset ilman vaatimustenmukaisuudesta vastaavan tahon nimenomaista hyväksyntää voivat mitätöidä käyttäjän oikeuden käyttää laitetta.

IC-rekisteröintinumero: 12006A-M01456

FCC-tunnus: 2ACERM01456

Me, vaatimustenmukaisuudesta vastaava osapuoli, vakuutamme omalla vastuullamme, että laite on seuraavan neuvoston direktiivin määräysten mukainen: 2014/53/EU. Tämän vakuutus alainen laite täyttää olennaiset vaatimukset ja muut asiaankuuluvat vaatimukset. Tuote vastaa seuraavia direktiivejä, yhdenmukaistettuja standardeja ja määräyksiä:

Radiolaitedirektiivi (RED)
2014/53/EU ja yhdenmukaistetut standardit:

EN 300 330-2, EN 60950-1

OHJEARVOT

JÄRJESTELMÄ	MALLIT
MOOTTORI	550F
Moottorityyppi	Rotax® 552, puhallinjäähdytys (akselipuhallin), sylinterin läppäventtiili
Sylinterimäärä	2
Sylinteritilavuus	553,4 cm ³
Sylinterin sisämitta	76 mm
Iskun pituus	61 mm
Maksimitehon kierros-luku	6800 kierr./min
Kaasuttimet	2 x VM-30
Pakojärjestelmä	Yksitt. tehoputki, väliseinälinen vaimennin
Tuorevoiteluöljy	Ks. <i>SUOSITELTU ÖLJY</i>
Tuorevoiteluöljysäiliön tilavuus	2,8 L
Suosittelava polttoaine	Lyijytön bensiini. Katso <i>POLTTOAINEVAATIMUKSET</i> .
Vähimmäisoktaaniluku	87 oktaaniluokitus AKI (RON+MON)/2 (polttoaine ILMAN etanolia)
	92 RON (polttoaine ILMAN etanolia)
	91 oktaaniluokitus: AKI (RON+MON)/2 (polttoaine, jossa voi olla ENINTÄÄN 10 % etanolia)
	95 RON (polttoaine, jossa voi olla ENINTÄÄN 10 % etanolia)
Polttoainesäiliön tilavuus	45 L

JÄRJESTELMÄ	MALLIT
MOOTTORI	600 HO E-TEC
Moottorityyppi	Rotax® 593, nestejäähdytteinen, läppäventtiili, 3D-RAVE
Sylinterimäärä	2
Sylinteritilavuus	594,4 cm ³
Sylinterin sisämitta	72 mm
Iskun pituus	73 mm
Maksimitehon kierros-luku	8100 kierr./min
Polttoaineen ruiskutusjärjestelmä	E-TEC-suorasuihkutus
Pakojärjestelmä	Yksitt. tehoputki, väliseinälinen vaimennin
Tuorevoiteluöljy	Katso kohta <i>SUOSITELTU ÖLJY</i>
Tuorevoiteluöljysäiliön tilavuus	2,8 L
Moottorin jäähdytysneste	Etyylyglykoli-vesiseos (jäähdytysnestetä 50 %, tislattua vettä 50 %). Pohjoismaat: PITKÄIKÄINEN ESISEKOITETTU JÄÄHDYTYSNESTE (EUR) (Osanro 779223) Kaikki muut maat: PITKÄIKÄINEN ESISEKOITETTU JÄÄHDYTYSNESTE (Osanro 779150) tai erityisesti alumiinimoottoreille tarkoitettu jäähdytysneste
Suosittelava polttoaine	Korkeaoktaaninen lyijytön bensiini. Katso <i>POLTTOAINEVAATIMUKSET</i> .
Vähimmäisoktaaniluku	91 pumpun ilmoitettu AKI (RON+MON)/2 95 RON
Polttoainesäiliön tilavuus	45 L

JÄRJESTELMÄ	MALLIT
MOOTTORI	600 ACE
Moottorityyppi	Rotax 602, nestejäähdytteinen, 4-tahti, D.O.H.C., kuiva öljypohja.
Sylinterimäärä	2
Sylinteritilavuus	600 cm ³
Sylinterin sisämitta	74 mm
Iskun pituus	69,7 mm
Maksimitehon kierros-luku	7250 kierr./min
Polttoaineen ruiskutusjärjestelmä	EFI-monipistesuihkutus, 46 mm:n kaasuläppärunko
Pakojärjestelmä	Kaksi etuputkea, väliseinällinen vaimennin
Moottoriöljy	Katso kohta <i>SUOSITELTU ÖLJY</i>
Moottorin öljysäiliön tilavuus	Öljynvaihto, 2,1 L
Moottorin jäähdytysneste	Etyyliglykoli-vesiseos (jäähdytysnestettä 50 %, tislattua vettä 50 %). Pohjoismaat: PITKÄIKÄINEN ESISEKOITETTU JÄÄHDYTYSNESTE (EUR) (Osanro 779223) Kaikki muut maat: PITKÄIKÄINEN ESISEKOITETTU JÄÄHDYTYSNESTE (Osanro 779150) tai erityisesti alumiinimoottoreille tarkoitettu jäähdytysneste
Suosittelava polttoaine	Lyijytön bensiini. Katso <i>POLTTOAINEVAATIMUKSET</i> .
Vähimmäisoktaaniluku	87 oktaaniluokitus AKI (RON+MON)/2 (polttoaine ILMAN etanolia)
	92 RON (polttoaine ILMAN etanolia)
	91 oktaaniluokitus: AKI (RON+MON)/2 (polttoaine, jossa voi olla ENINTÄÄN 10 % etanolia)
	95 RON (polttoaine, jossa voi olla ENINTÄÄN 10 % etanolia)
Polttoainesäiliön tilavuus	45 L

JÄRJESTELMÄ	MALLIT
MOOTTORI	900 ACE
Moottorityyppi	Rotax 903, nestejäähdytteinen, 4-tahtinen, kaksi kannen yläp. nokka-akselia (DOHC), kuiva öljypohja
Sylinterimäärä	3
Sylinteritilavuus	899 cm ³
Sylinterin sisämitta	74 mm
Iskun pituus	69,7 mm
Maksimitehon kierros-luku	7250 kierr./min
Pakojärjestelmä	Yksitt. etuputki, väliseinällinen vaimennin
Moottoriöljy	Ks. <i>SUOSITELTU ÖLJY</i>
Moottorin öljysäiliön tilavuus	Öljynvaihto, 3,3 L
Moottorin jäähdytysneste	Etyyliglykoli-vesiseos (jäähdytysnestetä 50 %, tislattua vettä 50 %). Pohjoismaat: PITKÄIKÄINEN ESISEKOITETTU JÄÄHDYTYSNESTE (EUR) (Osanro 779223) Kaikki muut maat: PITKÄIKÄINEN ESISEKOITETTU JÄÄHDYTYSNESTE (Osanro 779150) tai erityisesti alumiinimoottoreille tarkoitettu jäähdytysneste
Polttoaineen ruiskutusjärjestelmä	EFI-monipistesuihkutus, 46 mm:n kaasuläppärunko
Suosittelava polttoaine	Lyijytön bensiini. Katso <i>POLTOAINEVAATIMUKSET</i> .
Vähimmäisoktaaniluku	87 oktaaniluokitus AKI (RON+MON)/2 (polttoaine ILMAN etanolia)
	92 RON (polttoaine ILMAN etanolia)
	91 oktaaniluokitus AKI (RON+MON)/2 (polttoaine, jossa voi olla ENINTÄÄN 10 % etanolia)
	95 RON (polttoaine, jossa voi olla ENINTÄÄN 10 % etanolia)
Polttoainesäiliön tilavuus	45 L

JÄRJESTELMÄ			MALLIT
VOIMANSIIRTOJÄRJESTELMÄ			KAIKKI MALLIT
I-variaattori	Tyyppi	550F	eDrive II LC
		600 HO E-TEC	TRA III™
		600 ACE	eDrive II LC
		900 ACE	eDrive II
	Kytkeytyminen	550F	2600 ± 100 RPM
		600 HO E-TEC	3000 ± 100 kierr./min
		600 ACE	2200 ± 100 kierr./min
		900 ACE	2100 ± 100 kierr./min
II-variaattorin tyyppi			QRS
Käyttökettujupyrän hammasluku	WT	550F	7
	WT	600 HO E-TEC	8
	WT	600 ACE	7
	WT	900 ACE	8
	SWT	600 HO E-TEC	8
	SWT	900 ACE	8
Vaihdelaatikon öljy			<p>Pohjoismaat: SYNTEETTINEN SYNCHROMESH-VAIHTEISTOÖLJY (EUR) (Osanro 779211)</p> <p>Kaikki muut maat: SYNTEETTINEN SYNCHROMESH-VAIHTEISTOÖLJY (Osanro 779170)</p> <p>Ellei suositeltua XPS-vaihteistoöljyä ole saatavilla, käytä 75W140-vaihteistoöljyä, joka täyttää API GL-5 -vaatimukset.</p>
Vaihdelaatikon öljytilavuus			600 ml
Telamaton leveys	WT		500 mm
	SWT		600 mm

JÄRJESTELMÄ		MALLIT
VOIMANSIIRTO (jatkuu)		KAIKKI MALLIT
Telamaton pituus	WT	392 cm
	SWT	396 cm
Telamaton harjaprofiilin korkeus	WT	38,1 mm
	SWT	31,8 mm
Telamaton kireys	Kireys	40 mm ja 50 mm
	Voima ⁽¹⁾	7,3 kgf
Telamaton linjas		Yhtäläinen etäisyys solkien reunojen ja liukumuovien välillä
JARRUJÄRJESTELMÄ		KAIKKI MALLIT
Jarrujärjestelmä		Yksittäinen 200 mm porausreiät hiiliteräslevy
Jarruneste	Tyyppi	DOT 4
	Tilavuus	65 ml
Jarrusatula		Kaksi kiinteää mäntää (2 x 40mm)
Jarrupalan materiaali		Orgaaninen
Vähimmäismääräinen jarrulevyn paksuus		4,5 mm
Jarrulevyn vähimmäispaksuus		4,5 mm
Jarrulevyn enimmäiskäyryys		0,25 mm
JOUSITUS		KAIKKI MALLIT
Etujousitus		XU-LTS
Etuiskunvaimennin		Motion Control
Etujousituksen maks. joustomatka		150 mm
Takajousitus		SC-5U
Etuvarren iskunvaimennin		Motion Control
Takavarren iskunvaimennin		HPG
Takajousituksen maks. joustomatka		239 mm

JÄRJESTELMÄ		MALLIT
SÄHKÖJÄRJESTELMÄ		550F
Laturin teho		340 wattia/6000 kierr./min
Ajovalon polttimo, kauko/lähi		2 x 60/55 wattia (H-4)
Takavalon polttimo		21/5 W
Sytytystulppa	Tyyppi	NGK BR9ECS ⁽²⁾ tai vastaava
	Kärkiväli	0,45 mm ± 0,05 mm (ei säädettävissä)
Sulakkeet		Katso kohta <i>SULAKKEET</i> .
SÄHKÖJÄRJESTELMÄ		600 HO E-TEC
Laturin teho		12 V/1200 W
Ajovalon polttimo, kauko/lähi		2 x 60/55 wattia (H-4)
Takavalon polttimo		21/5 W
Sytytystulppa	Tyyppi	NGK PZFR6F ⁽²⁾ tai vastaava
	Kärkiväli	0,75 mm ± 0,05 mm (ei säädettävissä)
Sulake/ rele/ kondensaattori	F 1: Akku	30 A
	F 2: Käynnistys	5 A
	F 3: Lämmitetty istuin	20 A
	F 4: Tuuletin	15 A
	F 5: Ilmajousitus	15 A
	F 6: GPS ja laturi	10 A
	R 1:	Lisärele
	R 2:	Tuulettimen rele

JÄRJESTELMÄ		MALLIT
SÄHKÖJÄRJESTELMÄ		600 ACE
Laturin teho		12 V/650 W
Ajovalon polttimo, kauko/lähi		2 x 60/55 wattia (H-4)
Takavalon polttimo		21/5 W
Syytystulppa	Tyyppi	NGK-MR7Bi-8 ⁽²⁾ tai vastaava
	Kärkiväli	,8 mm
Sulakkeet	F 1: Akku	30 A
	F 2: Rele/käynnistyspainike	5 A
	F 3: Käynnistimen solenoidi	10 A
	F 4: Tuuletin	15 A
	F 5: HIC	10 A
	F 6: HIC/mittaristo	10 A
	F 7: Virran ulosotto edessä ja lämmittimet	10 A
	F 8: Valot	20 A
	F 10: Virran ulosotto takana	5 A
	F 11: Kompressori	15 A
Releet	R 1:	Käynnistinrele
	R 2:	Latausrele
	R 3:	Latausrele
	R 4:	Tuulettimen rele

JÄRJESTELMÄ		MALLIT
SÄHKÖJÄRJESTELMÄ		900 ACE
Laturin teho		650 wattia/6000 kierr./min
Ajovalon polttimo, kauko/lähi		2 x 60/55 wattia (H-4)
Takavalon polttimo		21/5 W
Sytytystulppa	Tyyppi	NGK-MR7Bi-8 ⁽²⁾ tai vastaava
	Kärkiväli	0,8 mm
Sulakkeet ja releet	F1: Akku	30 A
	F2: Rele/käynnistys-painike.	5 A
	F3: Käynnistimen solenoidi	10 A
	F4: Tuuletin	15 A
	F5: HIC	10 A
	F6: HIC/mittaristo	10 A
	F7: Virran ulosotto edessä ja lämmittimet	10 A
	F8: Valot	20 A
	F10: Virran ulosotto takana	5 A
	F11: Kompressori	15 A
	R1:	Käynnistinrele
	R2:	Latausrele
	R3:	Latausrele
	R4:	Tuulettimen rele

JÄRJESTELMÄ			MALLIT
PAINO JA MITAT			KAIKKI MALLIT
Kuivapaino	WT	550F	270 kg
	WT	600 ACE	285 kg
	WT	600 HO E-TEC	286 kg
	WT	900 ACE	298 kg
	SWT	600 HO E-TEC	303 kg
	SWT	900 ACE	316 kg
Kokonaispituus			337,0 cm
Kokonaisleveys	SWT		111,9 cm
	WT		107,6 cm
Kokonaiskorkeus			133 cm
Raideleveys			90 cm
Suksen kokonaisleveys			165 mm

- (1) Mittaa liukumuovin ja telamaton sisäpuolen väliltä, kun mattoa vedetään alaspäin tietyllä voimalla.
- (2) **Huomio** Älä yritä säätää tämän syytystulpan kärkiväliä.

VIANETSINTÄ

VIANETSINTÄOHJEITA

SÄHKÖKÄYNNISTIN EI TOIMI.

1. Moottorin hätäkatkaisin on POIS PÄÄLTÄ -asennossa tai turvakatkaisimen pistoke ei ole paikoillaan moottorin pysäytyskatkaisimessa.
 - *Laita moottorin hätäkatkaisin PÄÄLLÄ-asentoon ja asenna turvakatkaisimen pistoke moottorin pysäytyskatkaisimeen.*
2. Kaasua painettu moottorin käynnistysvaiheessa.
 - *Vapauta kaasu käynnistäessäsi moottoria.*

MOOTTORI EI SAAVUTA KYTKETYMISKIERROKSIA (PAITSI 550F)

1. D.E.S.S.-avainta ei tunnisteta. D.E.S.S.-merkkivalo vilkkuu (hitaat, lyhyet piippaukset/toistuvat).
 - *Asenna turvakatkaisimen pistoke oikein.*
 - *Asenna turvakatkaisimen pistoke ja D.E.S.S.-avain, joka on ohjelmoitu kyseiseen kelkkaan.*
2. ECM ei tunnista D.E.S.S.-avainta (600 ACE/900 ACE).
 - *Ota yhteys valtuutettuun Ski-Doo-jälleenmyyjään.*

MOOTTORI YLIKUUMENEE (PAITSI 550F)

1. Liian vähän lunta tai lumi on kovaksi pakkaantunut.
 - *Aja irtolumelle. Jos lähettyvillä ei ole irtolumta, pysähdy, sammuta moottori ja anna sen jäähtyä. Kun moottori on jäähtynyt, pyri pääsemän irtolumelle mahdollisimman pian.*
2. Alhainen jäähdytysnesteen määrä.
 - *Tarkasta jäähdytysnesteen määrä, katso HUOLTOTOIMENPITEET.*
3. Tukkeutuneet lämmönvaihtimet.
 - *Puhdista lämmönvaihtimet.*

MOOTTORI EI KIIHDY, TAI SIITÄ PUUTTUU TEHOA

1. Sport-tila ei aktivoituna (600 ACE/900 ACE).
 - *Katso kohta SPORT-TILAN AKTIVOIMINEN kappaleessa TOIMINTATILAT.*
2. Moottorin esilämmitys käynnissä (E-TEC).
 - *Aja ajoneuvolla hitaalla nopeudella muutamia minutteja.*
3. Moottorin sisäänajoa ei ole suoritettu loppuun (E-TEC).
 - *Suorita sisäänajovaihe loppuun.*
4. I-variaattorin virheellinen säätö.
 - *Säädä I-variaattori, katso HUOLTOTOIMENPITEET.*
5. I- ja II-variaattorit tarvitsevat huoltoa.
 - *Ota yhteys valtuutettuun Ski-Doo-jälleenmyyjään.*

6. Variaattorihihna kulunut liian ohueksi.
 - Jos variaattorihihna on kulunut enemmän kuin 3 mm alkuperäisestä leveydestään, se vaikuttaa ajoneuvon suorituskykyyn.
 - Vaihda variaattorihihna.
7. Virheellinen telamaton säätö.
 - Katso kohta HUOLTO ja/tai ota yhteys valtuutettuun Ski-Doo-jälleenmyyjään oikean linjauksen ja kireyden säätämiseksi.
8. Ongelma RAVE-venttiileissä (E-TEC).
 - Toimita ajoneuvo valtuutetulle Ski-Doo-jälleenmyyjälle, korjaamoon tai valitsemallesi henkilölle huoltamista, korjaamista tai osien vaihtamista varten. Katso takuuhakemuksiin liittyviä tietoja tämän käsikirjan kohdasta USA:N EPA:N PÄÄSTÖJÄ KOSKEVA TAKUU.

MOOTTORI NAKUTTAÄ (JÄLKISYTYTYS)

1. Moottori käy liian kuumana.
 - Katso MOOTTORI YLIKUUMENEE.
2. Sytytyksen ajoitus on väärä tai sytytysjärjestelmässä on vika.
 - Toimita ajoneuvo valtuutetulle Ski-Doo-jälleenmyyjälle, korjaamoon tai valitsemallesi henkilölle huoltamista, korjaamista tai osien vaihtamista varten. Katso takuuhakemuksiin liittyviä tietoja tämän käsikirjan kohdasta USA:N EPA:N PÄÄSTÖJÄ KOSKEVA TAKUU.
3. Pakojärjestelmässä vuoto.
 - Toimita ajoneuvo valtuutetulle Ski-Doo-jälleenmyyjälle, korjaamoon tai valitsemallesi henkilölle huoltamista, korjaamista tai osien vaihtamista varten. Katso takuuhakemuksiin liittyviä tietoja tämän käsikirjan kohdasta USA:N EPA:N PÄÄSTÖJÄ KOSKEVA TAKUU.
4. Polttoainejärjestelmän paine liian alhainen.
 - Toimita ajoneuvo valtuutetulle Ski-Doo-jälleenmyyjälle, korjaamoon tai valitsemallesi henkilölle huoltamista, korjaamista tai osien vaihtamista varten. Katso takuuhakemuksiin liittyviä tietoja tämän käsikirjan kohdasta USA:N EPA:N PÄÄSTÖJÄ KOSKEVA TAKUU.

MOOTTORI KÄY KATKONAISESTI

1. Vettä polttoaineessa.
 - Tyhjennä polttoainejärjestelmä ja täytä uudella polttoaineella.
2. RAVE-venttiilit eivät toimi (E-TEC).
 - Tarkastuta RAVE-venttiilijärjestelmä. Toimita ajoneuvo valtuutetulle Ski-Doo-jälleenmyyjälle, korjaamoon tai valitsemallesi henkilölle huoltamista, korjaamista tai osien vaihtamista varten. Katso takuuhakemuksiin liittyviä tietoja tämän käsikirjan kohdasta USA:N EPA:N PÄÄSTÖJÄ KOSKEVA TAKUU.

LÄMMITETTÄVÄT KÄSIKAHVAT JA KAASUVIVUN LÄMMITTIMET EIVÄT TOIMI

1. Moottorin kierrosluku on liian alhainen.
 - Varmista, että moottorin kierrosluku on yli 1900 kierr./min (600 ACE).

VALVONTAJÄRJESTELMÄ

Merkkivalot, viestit ja piipparin koodit

Mittariston merkkivalot ilmoittavat, jos jotakin epänormaalia ilmenee, tai ne tiedottavat jostakin erityisestä olosuhteesta.



TYYPILLINEN – MERKKIVALOT

Viestiä ilmoittava merkkivalo voi vilkkua yksin tai yhdessä jonkin toisen merkkivalon kanssa.

Piippari ilmoittaa äänimerkein kiinnittääksesi huomion.

Katso yksityiskohdat jäljempänä olevasta taulukosta.

HUOMIO: Jotkut luetelluista merkkivaloista eivät koske kaikkia malleja.

MERKKIVALO(T) PÄÄLLÄ	PIIPPARI	Kuvaus
	4 lyhyttä piippausta joka 30. sekunti	<p>Moottori ylikuumenee, vähennä kelkan ajonopeutta ja aja kelkalla irtolumelle; tai sammuta moottori välittömästi ja anna moottorin jäähtyä. Tarkasta jäähdytysnesteen määrä, katso <i>HUOLTO</i>. Jos jäähdytysnesteen määrä on oikea ja ylikuumeneminen jatkuu, ota yhteys valtuutettuun Ski-Doo-jälleenmyyjään, korjaamoon tai valitsemaasi henkilöön korjausta varten. Älä käytä moottoria, jos tilanne jatkuu.</p> <p>Aja hitaammin tai pysäytä moottori. Anna moottorin jäähtyä ja käynnistä uudelleen. Jos ylikuumeneminen jatkuu, ota yhteys valtuutettuun Ski-Doo-jälleenmyyjään, korjaamoon tai valitsemaasi henkilöön korjausta varten. Älä käytä moottoria, jos tilanne jatkuu.</p>
	Nopeasti toistuvat lyhyet piippaukset	<p>Kriittinen ylikuumeneminen. Sammuta moottori välittömästi ja anna sen jäähtyä. Tarkasta jäähdytysnesteen määrä, katso <i>HUOLTO</i>. Jos jäähdytysnesteen määrä on oikea ja ylikuumeneminen jatkuu, ota yhteys valtuutettuun Ski-Doo-jälleenmyyjään, korjaamoon tai valitsemaasi henkilöön korjausta varten. Älä käytä moottoria, jos tilanne jatkuu.</p> <p>Kriittinen ylikuumeneminen. Sammuta moottori välittömästi ja anna sen jäähtyä. Jos ylikuumeneminen jatkuu, ota yhteys valtuutettuun Ski-Doo-jälleenmyyjään, korjaamoon tai valitsemaasi henkilöön korjausta varten. Älä käytä moottoria, jos tilanne jatkuu. Älä käytä moottoria, jos tilanne jatkuu.</p>
	4 lyhyttä piippausta joka 5. minuutti	Ilmoittaa akun alhaisen tai korkean jännitteen. Ota mahdollisimman nopeasti yhteys Ski-Doo-jälleenmyyjään.
	4 lyhyttä piippausta	Moottorivika, toimita ajoneuvo mahdollisimman pian valtuutetulle Ski-Doo-jälleenmyyjälle, korjaamoon tai valitsemallesi henkilölle.
—	4 lyhyttä piippausta joka 5. minuutti	<p>Moottori nakuttaa (kierrosluuku on rajoitettu tämän tilanteen yhteydessä).</p> <ul style="list-style-type: none"> - Varmista, että käytössä on suositeltu polttoaine. - Tarkasta polttoaineen laatu ja vaihda tarvittaessa. - Jos vika ilmenee edelleen, ota yhteys valtuutettuun Ski-Doo-jälleenmyyjään, korjaamoon tai valitsemaasi henkilöön korjausta varten.

MERKKIVALO(T) PÄÄLLÄ	PIIPPARI	KUVAUS
—	4 lyhyttä piippausta joka 5. minuutti	Moottorin kierros-luku on rajoitettu joidenkin vikojen yhteydessä suurempien vaurioiden ehkäisemiseksi.
—	Nopeasti toistuvat lyhyet piippaukset	Pakollinen sammutus johtuen moottorin ylikuumentumisesta tai polttoainepumpun ongelmasta; irrota turvakatkaisimen pistoke moottorin pysäytyskatkaisimesta ja ota yhteys valtuutettuun Ski-Doo-jälleenmyyjään, korjaamoon tai valitsemaasi henkilöön korjausta varten.
D.E.S.S.	2 lyhyttä piippausta	Avain oikea ja kunnossa, ajoneuvo on käyttövalmis.
	2 hitaasti toistuvaa lyhyttä piippausta.	Järjestelmä ei voi lukea avainta (huono yhteys). Varmista, että avain on puhdas ja kiinnitetty oikein pistokkeeseensa.
	Nopeasti toistuvat lyhyet piippaukset	Avain ei ole sopiva tai avainta ei ole ohjelmoitu. Käytä tähän ajoneuvoon kuuluvaa avainta tai vie avain ohjelmoitavaksi.
 (vilkkuu)	—	Polttoainemittarin anturissa ongelma.
—	—	Kaasuvipua painettu moottorin käynnistysvaiheessa (moottori pyörittää, mutta ei käy). Vapauta kaasu käynnistäessäsi moottoria.
—	—	Kaasuvipu täysin avoin moottorin käynnistysvaiheessa (moottori pyörittää, mutta ei käy). Vapauta kaasu käynnistäessäsi moottoria.

***Tämä sivu on
tarkoituksella tyhjä***

TAKUU

BRP:N RAJOITETTU TAKUU YHDYSVALLOISSA JA KANADASSA: 2020 SKI-DOO® MOOTTORIKELKAT

1) RAJOITETUN TAKUUN LAAJUUS

Bombardier Recreational Products Inc. ("**BRP**")*, myöntää valtuutetun BRP-jälleenmyyjän (siten kuin jäljempänä määritelty) myymille 2020 Ski-Doo -moottorikelkoille Yhdysvalloissa ("USA") ja Kanadassa materiaali- ja työn laatu koskevan takuun, jonka kesto ja ehdot on määritelty alla. Tämä rajoitettu takuu on mitätön eikä päde, jos: (1) moottorikelkkaa käytetään missä tahansa vaiheessa kilpailemiseen tai mihinkään muuhun kilpailutoimintaan, silloinkin jos se on tapahtunut edellisen omistajan toimesta; tai (2) moottorikelkkaa on muutettu tai säädetty sillä tavoin, että muutokset vaikuttavat sen toimintaan, suorituskykyyn tai kestävyys, tai muutokset ja säädöt ovat vastoin sen tarkoituksenmukaista käyttöä.

Tämä rajoitettu takuu ei kata muualla kuin tehtaalla asennettuja osia ja lisävarusteita. Lue asiaan kuuluvien osien ja lisävarusteiden rajoitettua takuuta koskeva teksti.

2) VASTUUVELVOLLISUUDEN RAJOITUKSET

TÄMÄ TAKUU ON NIMENOMAAN ANNETTU JA HYVÄKSYTTY MINKÄ TAHANSA MUUN JA KAIKKIEN MUIDEN TAKUUSITOUMUSTEN SIJAAN, OLKON NE ILMAISTUT TAI KONKLUDENTTISET, MUKAAN LUETTUINA ILMAN RAJOITUSTA KAIKKI KURANTTIUTTA TAI TIETTYYN TARKOITUKSEEN SOPIVUUTTA KOSKEVAT TAKUUT. SIKÄLI KUIN NIISTÄ EI VOIDA SANOUTUA IRTI, KONKLUDENTTISET TAKUUSITOUMUKSET RAJOITTUVAT KESTOLTAAN KYSEESSÄ OLEVAN TAKUUN VOIMASSAOLOON. TÄMÄ TAKUU EI KATA SATUNNAISIA EIKÄ SEURANNAISVAHINKOJA. JOTKUT MAAT/OSAVALTIOIT EIVÄT HYVÄKSY VASTUUVAPAUTUSLAUSEKKEITA, RAJOITUKSIA TAI EDELLÄ YKSILÖITYJÄ RAJOITUKSIA, JOTEN NE EIVÄT MAHDOLLISESTI KOSKE SINUA. TÄMÄN TAKUUN PERUSTEELLA SINULLA ON TIETTYJÄ OIKEUKSIA, LISÄKSI SINULLA SAATTAA OLLA MUITA (OSA)VALTIOSTA TOISEEN TAI PROVINSSISTA TOISEEN VAIHTELEVIA LAILLISIA OIKEUKSIA.

Maahantuoja tai yhdelläkään BRP-jälleenmyyjällä tai muulla henkilöllä ei ole valtuuksia minkään muun tuotetta koskevan vahvistuksen, edustuksen, tai takuun antamiseen kuin ne, mitä tähän rajoitettuun takuuseen sisältyy; ja mikäli näin tapahtuu, niitä ei voida käyttää BRP:tä vastaan. BRP pidättää itsellään oikeuden muuttaa tätä rajoitettua takuuta milloin tahansa, ja on itsestään selvää, että kyseiset muutokset eivät muuta niitä takuuehtoja, jotka koskevat tämän takuun voimassaollessa myytyjä tuotteita.

3) POIKKEUKSET – TAKUU EI KATA

Takuu ei korvaa seuraavia tapauksia missään olosuhteissa:

- Normaali kuluminen;
- Rutiininomaiset huoltokohteet, viritykset, säädöt;
- Vahingot, jotka johtuvat muunlaisesta kuin tämän käyttäjän käsikirjan mukaisesta huollosta/ylläpidosta ja/tai varastoinnista;

- Vahingot, jotka johtuvat osien irrottamisesta, vääranlaisista korjauksista, huollosta, ylläpidosta, muutoksista, tai sellaisten osien tai lisävarusteiden käytöstä, joita BRP ei ole valmistanut tai hyväksynyt, tai muun kuin valtuutetun huoltavan BRP-jälleenmyyjän tekemistä korjauksista;
- Vahingot, jotka johtuvat tuotteen väärinkäytöstä, epätavallisesta käytöstä, laiminlyönnistä, ajamisesta muulla pinnalla kuin lumella tai sellaisesta tuotteen käytöstä, joka ei noudata käsikirjassa suositeltua käyttöä;
- Vahingot, jotka johtuvat onnettomuudesta, uppoamisesta, tulesta, varkaudesta, vandalismista tai ylivoimaisesta esteestä;
- Sellaisten polttoaineitten, öljyjen tai voiteluaineiden käyttö, jotka eivät sovi käytettäväksi tuotteessa (ks. käyttäjän käsikirja);
- Lumen tai veden sisäänpääsy;
- Satunnaiset tai seurannaisvahingot, tai minkään muunlaiset vahingot, mukaan luettuina ilman rajoitusta hinaamis-, varastointi-, puhelin-, vuokra-, taksi-, haitta-, vakuutus- tai lainojen maksukustannukset, ajan menetykset tai ansiotulon menetykset; ja
- Vahingot, jotka aiheutuvat telamattoon asennetuista nastoista, jos nastoitus on suoritettu vastoin BRP:n ohjeita.

4) TAKUUAIKA

Tämä rajoitettu takuu on voimassa ensimmäisen kuluttajan ostopäivästä tai tuotteen ensimmäisestä käyttöpäivästä lukien, kumpi hyvänsä ensin kohdalle osuu, seuraavasti:

KAKSITOISTA (12) PERÄKKÄISTÄ KUUKAUTTA yksityisessä ja ammattikäytössä. Takuuaika sellaiselle moottorikelkalle, joka toimitetaan asiakkaalle ilmoitetun vuoden kesäkuun 1. ja joulukuun 1. päivän välisenä aikana, päättyy seuraavan vuoden marraskuun 30. päivänä.

Katso pakokaasupäästöjen rajoitusjärjestelmän osiin liittyviä tietoja tämän käsikirjan kohdasta *USA:N EPA:N PÄÄSTÖJÄ KOSKEVA TAKUU*.

Osien korjaus tai korvaaminen, tai huollon suorittaminen tämän takuun puitteissa ei pidennä tämän takuun takuuaikaa sen alkuperäistä loppumissajankohtaa pitemmälle.

5) TAKUUEHDOT

Tämä takuu on voimassa **vain**, jos jokainen seuraavista ehdoista täyttyy:

- Mallivuoden 2020 Ski-Doo-moottorikelkan ensimmäisen omistajan on ostettava ajoneuvo uutena ja käyttämättömänä BRP-jälleenmyyjältä, joka on valtuutettu myymään Ski-Doo-moottorikelkkoja ostomaassa ("**BRP-jälleenmyyjä**");
- BRP:n määrittelemä luovutustarkastus on suoritettu tuotteelle ja dokumentoitu ja dokumenteissa on ostajan allekirjoitus;
- Valtuutettu BRP-jälleenmyyjä on rekisteröinyt mallivuoden 2020 Ski-Doo-moottorikelkan asianmukaisella tavalla;
- Mallivuoden 2020 Ski-Doo-moottorikelkka on ostettava siitä maasta, jossa ostaja asuu; ja
- Takuun ylläpitämiseksi on määräaikaishuollot suoritettava käyttäjän käsikirjassa mainitulla tavalla. BRP pidättää oikeuden tehdä takuusuoja riippuvaiseksi asianmukaisista huollon todisteista.

BRP ei myönnä tätä rajoitettua takuuta kenelläkään yksityiselle omistajalle tai kaupalliseen tarkoitukseen ajoneuvoa käyttävälle omistajalle, elleivät kaikki edellä mainitut ehdot täyty. Rajoitukset ovat tarpeen, jotta BRP voisi taata tuotteittensa, kuluttajien ja yleisön turvallisuuden.

6) TOIMENPITEET TAKUUN MYÖNTÄMISTÄ VARTEN

Asiakkaan on lopetettava moottorikelkan käyttö havaitessaan jonkin vian tai jotakin normaalista poikkeavaa. Asiakas menettää oikeutensa vedota virheeseen, jollei virheestä ilmoiteta huoltavalle BRP-jälleenmyyjälle kolmen (3) kuukauden kuluessa siitä, kun hän havaitsi virheen tai hänen olisi pitänyt sen havaita. Asiakkaan on järjestettävä jälleenmyyjälle kohtuullinen mahdollisuus virheen korjaamiseen. Asiakkaan on myös esitettävä valtuutetulle BRP-jälleenmyyjälle tuotteen ostotodistus ja allekirjoitettava korjaus-/työmääräin ennen korjauksen alkamista takuunalaisen korjauksen vahvistamiseksi. Kaikki tämän takuun puitteissa korvatut osat ovat jatkossa BRP:n omaisuutta.

7) MITÄ BRP TEKEE

BRP:n velvollisuus on tämän takuun puitteissa rajoitettu siihen, että se oman harkintansa mukaan korjaa normaalikäytössä, -ylläpidossa ja -huollossa viallisiksi todetut osat, tai korvaa tällaiset osat uusilla alkuperäisillä Ski-Doo-osilla ilman osien tai työvoiman veloittamista, millä tahansa valtuutetulla BRP-jälleenmyyjällä takuukauden aikana tässä kuvatuin ehdoin. Moottorikelkan omistaja ei voi vaatia ajoneuvon myynnin peruuntumista tai kumoamista sellaisissa tapauksissa, joissa BRP:lle esitetään takuurikkomuksia koskevia valituksia tai vaateita.

Jos ajoneuvoa joudutaan huoltamaan muussa kuin alkuperäisessä osto-omaansa, omistaja vastaa kaikista lisäkustannuksista, jotka aiheutuvat paikallisista käytännöistä ja ehdoista; mukaan lukien mutta ei rajoittuen seuraaviin esimerkkeihin; kuljetuskustannukset, vakuutuskustannukset, verot, lupamaksut, tuontimaksut sekä mitkä tahansa ja kaikki muut mahdolliset taloudelliset kustannukset, joita eri valtiot, liittovaltiot tai alueet ja heidän vastaavat edustajansa perivät.

BRP pidättää oikeuden muuttaa tai parantaa tuotteita ilman, että aikaisemmin valmistettuihin tuotteisiin tehdään samoja muutoksia.

8) LUOVUTUS

Mikäli tuotteen omistusoikeus siirretään takuuajana, siirtyy myös tämä takuu ehtoineen ja edellytyksineen. Takuu on voimassa takuuajan loppuun edellyttäen, että BRP:lle tai valtuutetulle Ski-Doo-maahantuoja/jälleenmyyjälle voidaan todistaa, että aikaisempi omistaja on hyväksynyt omistusoikeuden luovutuksen, sekä uuden omistajan yhteystiedot on ilmoitettu jommallekummalle edellä mainituista tahoista.

9) KULUTTAJA-APU

Mikäli tämän rajoitetun takuun suhteen syntyy kiistaa tai riitaa, BRP ehdottaa, että asia yritetään ensiksi ratkaista jälleenmyyjätasolla. Suosittelemme, että asiasta keskustellaan valtuutetun jälleenmyyjäliikkeen huoltopäällikön tai liikkeen omistajan kanssa.

Jos ongelma ei ratkea, ota yhteys BRP:hen täyttämällä osoitteesta www.brp.com löytyvä asiakkaan yhteydenottolomake tai kirjoittamalla meille postitse johonkin tämän oppaan osiosta *OTA YHTEYTTÄ* löytyvään osoitteeseen.

* USA:ssa tuotteiden jälleenmyyjä ja huoltotoimista vastaava on BRP US Inc.
©2019 Bombardier Recreational Products Inc. Kaikki oikeudet pidätetään.
® Bombardier Recreational Products Inc.:n rekisteröity tavaramerkki.

USA:N EPA:N PÄÄSTÖJÄ KOSKEVA TAKUU

Bombardier Recreational Products Inc. ("BRP")* takaa lopulliselle ostajalle ja kullekin seuraavalle ostajalle, että tämä uusi moottori, mukaan lukien kaikki sen pakokaasupäästöjen rajoitusjärjestelmän ja sen höyrystyvien päästöjen rajoitusjärjestelmän osat, täyttää kaksi vaatimusta:

1. Se on suunniteltu, valmistettu ja varustettu siten, että se on myynti- ja jankohtana lopulliselle ostajalle seuraavien vaatimusten mukainen: 40 CFR 1051 ja 40 CFR 1060.
2. Siinä ei ole materiaalien tai työn laadun vikoja, joiden vuoksi se ei täyttäisi 40 CFR 1051- ja 40 CFR 1060 -vaatimuksia.

Takuun piiriin kuuluvissa tapauksissa BRP korjaa tai vaihtaa oman päätöksensä mukaisesti minkä tahansa osan tai komponentin, jossa on materiaallivika tai työn laadun vika, joka lisäisi moottorin jonkin säännellyn saastutavan aineen päästöjä annettuna takuuajana veloittamatta omistajaa, mukaan lukien vianmäärittelyyn ja päästöihin liittyvien osien korjaukseen tai vaihtoon liittyvät kustannukset. Kaikki tämän takuun puitteissa korvatut vialliset osat ovat jatkossa BRP:n omaisuutta.

BRP rajoittaa päästöihin liittyvien osien diagnoosit ja korjaukset päästöihin liittyvissä takuuhakemuksissa valtuutettujen Ski-Doo-jälleenmyyjien tehtäväksi, muissa kuin seuraavassa luettelossa olevan kohdan kaksi mukaisissa tapauksissa.

Hyväksynnän hankkivana valmistajana BRP ei hylkää päästöihin liittyviä takuuvaateita seuraavin perustein:

1. Kunnossapito tai muu huolto, jonka BRP tai BRP:n valtuutetut yhteistyökumppanit ovat suorittaneet.
2. Moottorin/laitteen korjaustyö, jonka kuljettaja on suorittanut BRP:lle syyksiluettavien vaarallisten olosuhteiden korjaamiseksi, mikäli kuljettaja pyrkii korjaamaan moottorin/laitteen sen oikeaan konfiguraatioon mahdollisimman pian.
3. Mikään takuuvaateeseen liittymätön kuljettajan toimenpide tai toimenpiteen laiminlyönti.
4. Kunnossapito, joka on suoritettu useammin, kuin BRP edellyttää.
5. Mikään, mikä on BRP:n syy tai vastuu.
6. Minkään laitteen käyttöalueella yleisesti saatavana olevan polttoaineen käyttö, paitsi jo BRP:n kirjalliset kunnossapito-ohjeet ilmaisevat, että tämän polttoaineen käyttö vaurioittaa laitteen päästöjenrajoitusjärjestelmää, ja oikeanlainen polttoaine on kuljettajalle helposti saatavana.
Katso huoltotietojen osio sekä polttoainevaatimukset polttoaineosiosta.

Päästöihin liittyvä takuu aika

Päästöihin liittyvä takuu on voimassa seuraavan ajan (sen mukaan, mikä ensin täyttyy):

	TUNNIT	KUUKAUDET	KILOMETRIT
Pakokaasupäästöihin liittyvät komponentit	200	30	4000
Höyrystyviin päästöihin liittyvät komponentit	-	24	-

Sisältyvät komponentit

Päästöihin liittyvä takuu kattaa kaikki komponentit, joiden vika lisäisi moottorin jonkin säännellyn saastuttavan aineen päästöjä, mukaan lukien alla luetellut komponentit:

1. Pakokaasupäästöjen kohdalla päästöihin liittyvät komponentit sisältävät kaikki moottorin osat, jotka liittyvät seuraaviin järjestelmiin:
 - Ilmanottojärjestelmä
 - Polttoainejärjestelmä
 - Sytytysjärjestelmä
 - Pakokaasujen takaisinkierätyjärjestelmät
2. Myös seuraavat osat lasketaan kuuluviksi pakokaasupäästöihin liittyviin komponentteihin:
 - Jälkikäsitteilylaitteet
 - Kampikammion tuuletusventtiilit
 - Anturit
 - Elektroniset ohjausyksiköt
3. Seuraavat osat lasketaan kuuluviksi höyrystyviin päästöihin liittyviin komponentteihin:
 - Polttoainesäiliö
 - Polttoainesäiliön korkki
 - Polttoaineputki
 - Polttoaineputken liittimet
 - Kiristimet*
 - Paineenalennusventtiilit*
 - Säästöventtiilit*
 - Säästösolenoidit*
 - Elektroniset säätimet*
 - Alipainesäädön kalvot*
 - Ohjauskaapelit*
 - Säästövivut*
 - Poistoventtiilit
 - Höyryletkut
 - Nesteen-/höyrynerotin
 - Hiilisäiliö
 - Säiliön asennuskiinnikkeet
 - Kaasuttimen poistokanavan liitin
4. Päästöihin liittyviin komponentteihin sisältyy myös mikä hyvänsä muu osa, jonka ainoa tarkoitus on vähentää päästöjä tai jonka vika lisää päästöjä heikentämättä huomattavasti moottorin/laitteen suorituskykyä.

*Sikäli kuin ne liittyvät höyrystyvien päästöjen ohjausjärjestelmään

Rajoitettu sovellettavuus

Hyväksynnän hankkivana valmistajana BRP voi hylätä päästöihin liittyvät takuuvaateet sellaisten vikojen kohdalla, jotka ovat aiheutuneet omistajan tai käyttäjän laitteen sopimattomasta kunnossapidosta tai käytöstä, onnettomuuksista, joista valmistaja ei ole vastuussa, tai ylivoimaisesta esteestä. Esimerkiksi päästöihin liittyvää takuuvaadetta ei tarvitse korvata sellaisten vikojen kohdalla, jotka johtuvat suoranaisesti käyttäjän moottorin tai laitteen väärinkäytöstä tai käyttäjän moottorin tai laitteen käytöstä tavalla, jota varten sitä ei ole suunniteltu, ja jotka eivät millään muotoa ole valmistajan syyksi luettavia.

Jos sinulla on kysyttävää takuuseen liittyvistä oikeuksistasi tai velvollisuuksistasi, ota yhteys Bombardier Recreational Products -yhtiöön numerossa +1 888 272 9222.

* USA:ssa tuotteiden jälleenmyyjä ja huoltotoimista vastaava on BRP US Inc.

BRP:N KANSAINVÄLINEN RAJOITETTU TAKUU: 2020 SKI-DOO® MOOTTORIKELKAT

1) RAJOITETUN TAKUUN LAAJUUS

Bombardier Recreational Products Inc. ("BRP")* myöntää Yhdysvaltain liittovaltion ("USA"), Kanadan ja Euroopan talousalueen valtioiden (joka käsittää Euroopan unionin jäsenmaat, Norjan, Islannin ja Liechtensteinin) ("ETA"), Itsenäisten valtioiden yhteisön (entisen Neuvostoliiton jäsenmaat, mukaan lukien Ukraina ja Turkmenistan) ("IVY") ja Turkin ulkopuolella BRP:n valtuuttamien Ski-Doo-maahantuoja/jälleenmyyjien ("**Ski-Doo-maahantuoja/jälleenmyyjä**") myymille 2020 Ski-Doo -moottorikelkoille materiaalivikoja ja työn laatua koskevan takuun, jonka kesto ja ehdot on määriteltä alla.

Tämä rajoitettu takuu ei kata muualla kuin tehtaalla asennettuja osia ja lisävarusteita. Lue asiaan kuuluvien osien ja lisävarusteiden rajoitettua takuuta koskeva teksti.

Tämä rajoitettu takuu on mitätön eikä päde, jos: (1) moottorikelkkaa käytetään missä tahansa vaiheessa kilpailemiseen tai mihinkään muuhun kilpailutoimintaan, silloinkin jos se on tapahtunut edellisen omistajan toimesta; tai (2) moottorikelkkaa on muutettu tai säädetty sillä tavoin, että muutokset vaikuttavat sen toimintaan, suorituskykyyn tai kestävyys, tai muutokset ja säädöt ovat vastoin sen tarkoituksenmukaista käyttöä.

2) VASTUUVELVOLLISUUDEN RAJOITUKSET

LAIN SALLIMASSA MÄÄRIN TÄMÄ TAKUU ON NIMENOMAAN ANNETTU JA HYVÄKSYTTY MINKÄ TAHANSA MUUN JA KAIKKIEN MUIDEN TAKUUSITOUMUSTEN SIJAAN, OLKOON NE ILMAISTUT TAI KONKLUDENTTITSET, MUKAAN LUETTUINA ILMAN RAJOITUSTA KAIKKI KURANTTIUTTA TAI TIETTYYN TARKOITUKSEEN SOPIVUUTTA KOSKEVAT TAKUUT. SIKÄLI KUIN NIISTÄ EI VOIDA SANOUTUA IRTI, KONKLUDENTTITSET TAKUUSITOUMUKSET RAJOITTUVAT KESTOLTAAN KYSEESSÄ OLEVAN TAKUUN VOIMASSAOLON. TÄMÄ TAKUU EI KATA SATUNNAISIA EIKÄ SEURANNAISVAHINKOJA. JOTKUT TUOMIOKUNNAT EIVÄT HYVÄKSY VASTUUVAPAUTUSLAUSEKKEITA, RAJOITUKSIA TAI EDELLÄ YKSILÖITYJÄ RAJOITUKSIA, JA SEN JOHDOSTA NE EIVÄT MAHDOLLISESTI KOSKE SINUA. TÄMÄN TAKUUN PERUSTEELLA SINULLA ON TIETTYJÄ OIKEUKSIA, LISÄKSI SINULLA SAATTA OLLA MUITA MAASTA TOISEEN VAIHTELEVIA LAILLISIA OIKEUKSIA. (KATSO AUSTRALIASSA OSTETUILE TUOTTEILLE ALLA PYKÄLÄ 4).

Yhdelläkään Ski-Doo-maahantuojoilla/jälleenmyyjillä tai muulla henkilöllä ei ole valtuuksia minkään muun tuotetta koskevan vahvistuksen, edustuksen, tai takuun antamiseen kuin ne, mitä tähän rajoitettuun takuuseen sisältyy, ja mikäli näin tapahtuu, niitä ei voida käyttää BRP:tä vastaan.

BRP pidättää oikeuden muuttaa näitä takuu-ehdot. Muutokset eivät kuitenkaan koske niitä tuotteita, jotka on myyty tämän takuun ollessa voimassa.

3) POIKKEUKSET – TAKUU EI KATA

Takuu ei korvaa seuraavia tapauksia missään olosuhteissa:

- Normaali kuluminen;

- Rutiininomaiset huoltokohteet, viritykset, säädöt;
- Vahingot, jotka johtuvat tämän käyttäjän käsikirjan ohjeiden laiminlyönnistä tai muunlaisesta kuin tämän käyttäjän käsikirjan mukaisesta huollosta/ylläpidosta ja/tai varastoinnista;
- Vahingot, jotka johtuvat osien poistamisesta, vääristä korjauksista, huollosta, ylläpidosta, tai muutoksesta, tai sellaisten osien tai varaosien käyttämisestä, joita BRP ei ole valmistanut tai hyväksynyt, ja jotka kohtuullisesti arvioiden eivät sovi tuotteeseen tai vaikuttavat haitallisesti sen toimintaan, käyttäytymiseen, tai kestävyYTEEN, tai jotka johtuvat muiden kuin valtuutetun Ski-Doo-jälleenmyyjän/maahantuojaan tai sen valtuuttaman henkilön tekemistä korjauksista;
- Vahingot, jotka johtuvat tuotteen väärinkäytöstä, epätavallisesta käytöstä, laiminlyönnistä, kilpailukäytöstä tai ajamisesta muulla pinnalla kuin lumella tai sellaisesta tuotteen käytöstä, joka ei noudata käsikirjassa suositeltua käyttöä;
- Onnettomuudesta, uppoamisesta, tulesta, lumen tai veden sisäänmenosta, varkaudesta, vandalismista tai ylivoimaisesta esteestä johtuvat vahingot.
- Sellaisten polttoaineitten, öljyjen tai voiteluaineiden käyttö, jotka eivät sovi käytettäviksi tuotteessa (ks. käyttäjän käsikirja);
- Ruosteesta, korroosiosta tai ilmastotekijöistä johtuvat vahingot;
- satunnaiset tai seurannaisvahingot, tai minkään muunlaiset vahingot, mukaan luettuina ilman rajoitusta hinaamis-, varastointi-, kuljetus-, puhelin-, vuokra-, taksi-, haitta-, vakuutus- tai lainojen maksukustannukset, ajan menetykset tai ansiotulon menetykset tai huoltotyön aiheuttaman seisonta-aika.
- Vahingot, jotka aiheutuvat telamattoon asennetuista nastoista, jos nastoitus on suoritettu vastoin BRP:n ohjeita.

4) TAKUUAIKA

Tämä takuu on voimassa (1) ensimmäisen kuluttajan ostopäivästä tai (2) tuotteen ensimmäisestä käyttöpäivästä lukien, kumpi hyvänsä ensin kohdalle osuu:

KAKSITOISTA (12) PERÄKKÄISTÄ KUUKAUTTA yksityisessä ja ammattikäytössä. Takuuaika sellaiselle moottorikelkalle, joka toimitetaan asiakkaalle ilmoitetun vuoden kesäkuun 1. ja joulukuun 1. päivän välisenä aikana, päättyy seuraavan vuoden marraskuun 30. päivänä.

Osien korjaus tai korvaaminen, tai huollon suorittaminen tämän takuun puitteissa ei pidennä tämän takuun takuuaikaa sen alkuperäistä loppumissajakohdtaa pitemmälle.

Ota huomioon, että voimassa oleva takuuaika ja muut takuun kattavuutta koskevat modaliteetit saattavat vaihdella riippuen sovellettavissa ja voimassa olevista kansallisista tai paikallisista laeista.

VAIN AUSTRALIASSA MYYDYT TUOTTEET:

Minkään näissä takuun ehdoissa ei saa pitää jättävän pois, rajoittavan tai muokkaavan mitään Competition and Consumer Act 2010 (Cth) -lain ehtoja, takuita, oikeutta tai sen alaisena myönnettyä oikeutta tai korvausta, mukaan lukien Australian kuluttajalaki tai muu laki, jos tämä olisi ristiriidassa kysei-

sen lain kanssa tai voisi aiheuttaa jonkin näiden ehtojen mitätöimisen. Tämän rajoitetun takuun alaisena sinulle annetut edut annetaan muiden Australian lain alaisena sinulle myönnettyjen lakien ja korvausten lisäksi.

Tuotteissamme on takuu, jota ei voida sulkea pois Australian kuluttajan-suojalain piiristä. Merkittävän vian osalta olet oikeutettu vaihtoon tai huoltoon ja kaikkien muiden kohtuudella ennakoitavien menetysten tai vaurioiden korvaukseen. Sinulla on myös oikeus korjauttaa tai vaihdattaa tuotteet, elleivät ne ole hyväksyttävää laatua ja vika ei yllä merkittävän vian tasolle.

5) TAKUUEHDOT

Tämä takuu on voimassa **vain**, jos jokainen seuraavista ehdoista täyttyy:

- Mallivuoden 2020 Ski-Doo-moottorikelkan ensimmäisen omistajan on ostettava ajoneuvo uutena ja käyttämättömänä Ski-Doo-maahantuoja/jälleenmyyjältä, joka on valtuutettu myymään Ski-Doo-moottorikelkoja ostomaassa;
- BRP:n määrittelemä luovutustarkastus on suoritettu tuotteelle ja dokumentoitu;
- Valtuutettu Ski-Doo-maahantuoja/jälleenmyyjä on rekisteröinyt tuotteen asianmukaisella tavalla;
- Mallivuoden 2020 Ski-Doo-moottorikelkka on ostettava siitä maasta tai maiden liittoutumasta, jossa ostaja asuu.
- Takuun ylläpitämiseksi on määräaikaishuollot suoritettava käyttäjän käsikirjassa mainitulla tavalla. BRP pidättää oikeuden tehdä takuusuoja riippuvaiseksi asianmukaisista huollon todisteista.

BRP ei myönnä tätä rajoitettua takuuta kenelläkään yksityiselle omistajalle tai kaupalliseen tarkoitukseen ajoneuvoa käyttävälle omistajalle, elleivät edellä mainitut ehdot täyty. Rajoitukset ovat tarpeen, jotta BRP voisi taata tuotteittensa, kuluttajien ja yleisen turvallisuuden.

6) TOIMENPITEET TAKUUN MYÖNTÄMISTÄ VARTEN

Asiakkaan on lopetettava moottorikelkan käyttö havaitessaan jonkin vian tai jotakin normaalista poikkeavaa. Asiakkaan on ilmoitettava huoltavalle Ski-Doo-jälleenmyyjälle/maahantuojalle kahden (2) päivän kuluessa vian ilmentymisestä, ja hänen on kohtuullisesti mahdollistettava tuotteen luoksepäästävyyden ja annettava kohtuullinen mahdollisuus vian korjaamiseen. Asiakkaan on myös esitettävä valtuutetulle Ski-Doo-maahantuojalle/jälleenmyyjälle tuotteen ostotodistus ja allekirjoitettava korjaus-/työmääräin ennen korjauksen alkamista takuunalaisen korjauksen vahvistamiseksi. Kaikki tämän takuun puitteissa korvatut osat ovat jatkossa BRP:n omaisuutta.

Ota huomioon, että ilmoitusaika saattaa vaihdella riippuen maasi sovellettavista ja voimassa olevista kansallisista tai paikallisista laeista.

7) MITÄ BRP TEKEE

BRP:n velvollisuus on tämän takuun puitteissa rajoitettu siihen, että se oman harkintansa mukaan korjaa normaalikäytössä, -ylläpidossa ja -huollossa viallisiksi todetut osat, tai korvaa tällaiset osat uusilla alkuperäisillä Ski-Doo-osilla ilman osien tai työvoiman veloittamista, millä tahansa valtuu-

tetulla Ski-Doo-maahantuoja/jälleenmyyjällä takuukauden aikana tässä kuvatuin ehdoin. BRP:n vastuu rajoittuu tarvittavien korjausten tekemiseen tai osien korvaamiseen. Moottorikelkan omistaja ei voi vaatia ajoneuvon myynnin peruuntumista tai kumoamista sellaisissa tapauksissa, joissa BRP:lle esitetään takuurikkomuksia koskevia valituksia tai vaateita. Sinulla saattaa olla muita laillisia oikeuksia, jotka saattavat vaihdella maittain.

Jos ajoneuvoa joudutaan huoltamaan muussa kuin alkuperäisessä osto-maassaan, omistaja vastaa kaikista lisäkustannuksista, jotka aiheutuvat paikallisista käytännöistä ja ehdoista; mukaan lukien mutta ei rajoittuen seuraaviin esimerkkeihin; kuljetuskustannukset, vakuutuskustannukset, verot, lupamaksut, tuontimaksut sekä mitkä tahansa ja kaikki muut mahdolliset taloudelliset kustannukset, joita eri valtiot, liittovaltiot tai alueet ja heidän vastaavat edustajansa perivät.

BRP pidättää oikeuden muuttaa tai parantaa tuotteita ilman, että aikaisemmin valmistettuihin tuotteisiin tehdään samoja muutoksia.

8) LUOVUTUS

Mikäli tuotteen omistusoikeus siirretään takuuajana, siirtyy myös tämä takuu ehtoineen ja edellytyksineen. Takuu on voimassa takuuajan loppuun edellyttäen, että BRP:lle tai valtuutetulle Ski-Doo-maahantuoja/jälleenmyyjälle voidaan todistaa, että aikaisempi omistaja on hyväksynyt omistusoikeuden luovutuksen, sekä uuden omistajan yhteystiedot on ilmoitettu jommallekummalle edellä mainituista tahoista.

9) KULUTTAJA-APU

Mikäli tämän rajoitetun takuun suhteen syntyy kiistaa tai riitaa, BRP ehdottaa, että asia yritetään ensiksi ratkaista Ski-Doo-maahantuoja/jälleenmyyjän tasolla. Suosittelemme, että asiasta keskustellaan valtuutetun Ski-Doo-maahantuoja/jälleenmyyjäliikkeen huoltopäällikön tai liikkeen omistajan kanssa.

Jos ongelma ei ratkea, ota yhteys BRP:hen täyttämällä osoitteesta www.brp.com löytyvä asiakkaan yhteydenottolomake tai kirjoittamalla meille postitse johonkin tämän oppaan osiosta *OTA YHTEYTTÄ* löytyvään osoitteeseen.

* Bombardier Recreational Products Inc. tai sen tytäryhtiöt huolehtivat tuotteiden jakelusta ja huollosta sillä alueella, jota tämä rajoitettu takuu koskee.

©2019 Bombardier Recreational Products Inc. Kaikki oikeudet pidätetään.

® Bombardier Recreational Products Inc.:n rekisteröity tavaramerkki.

BRP:N RAJOITETTU TAKUU EUROOPAN JA VENÄJÄN TALOUSALUEILLA JA TURKISSA: 2020 SKI-DOO® MOOTTORIKELKAT

1) RAJOITETUN TAKUUN LAAJUUS

Bombardier Recreational Products Inc. ("**BRP**")* myöntää Euroopan talousalueella (joka käsittää Euroopan unionin jäsenmaat, Norjan, Islannin ja Liechtensteinin) ("**ETA**"), Itsenäisten valtioiden yhteisössä (entisen Neuvostoliiton jäsenmaat, mukaan lukien Ukraina ja Turkmenistan) ("**IVY**") ja Turkissa BRP:n valtuuttamien Ski-Doo-maahantuoja/jälleenmyyjien ("**Ski-Doo-maahantuoja/jälleenmyyjä**") myymille mallivuoden 2020 Ski-Doo-moottorikelkoille materiaaliveikkoja ja työn laatua koskevan takuun, jonka kesto ja ehdot on määritelty alla.

Tämä rajoitettu takuu ei kata muualla kuin tehtaalla asennettuja osia ja lisävarusteita. Lue asiaan kuuluvien osien ja lisävarusteiden rajoitettua takuuta koskeva teksti.

Tämä rajoitettu takuu on mitätön eikä päde, jos: (1) moottorikelkkaa käytetään missä tahansa vaiheessa kilpailemiseen tai mihinkään muuhun kilpailutoimintaan, silloinkin jos se on tapahtunut edellisen omistajan toimesta; tai (2) moottorikelkkaa on muutettu tai säädetty sillä tavoin, että muutokset vaikuttavat sen toimintaan, suorituskykyyn tai kestävyYTEEN, tai muutokset ja säädöt ovat vastoin sen tarkoituksenmukaista käyttöä.

2) VASTUUVELVOLLISUUDEN RAJOITUKSET

LAIN SALLIMASSA MÄÄRIN TÄMÄ TAKUU ON NIMENOMAAN ANNETTU JA HYVÄKSYTTY MINKÄ TAHANSA MUUN JA KAIKKIEN MUIDEN TAKUUSITOUKUSTEN SIJAAN, OLKOON NE ILMAISTUTAI KONKLUDENTTITSET, MUKAAN LUETTUINA ILMAN RAJOITUSTA KAIKKI KURANTTIUTTA TAI TIETTYYN TARKOITUKSEEN SOPIVUUTTA KOSKEVAT TAKUUT. SIKÄLI KUIN NIISTÄ EI VOIDASANOUTUA IRTI, KONKLUDENTTITSET TAKUUSITOUKUKSET RAJOITTUVAT KESTOLTAAN KYSEESSÄ OLEVIEEN TAKUIDEN VOIMASSAOLOON. TÄMÄ TAKUU EI KATA SATUNNAISIA EIKÄ SEURANNAISVAHINKOJA. JOTKUT TUOMIOKUNNAT EIVÄT HYVÄKSY VASTUUVAPAUTUSLAUSEKKEITA, RAJOITUKSIA TAI EDELLÄ YKSILÖITYJÄ RAJOITUKSIA, JA SEN JOHDOSTA NE EIVÄT MAHDOLLISESTI KOSKE SINUA. TÄMÄN TAKUUN PERUSTEELLA SINULLA ON TIETTYJÄ OIKEUKSIA, LISÄKSI SINULLA SAATTA OLLA MUITA MAASTA TOISEEN VAIHTELEVIA LAILLISIA OIKEUKSIA.

Yhdelläkään Ski-Doo-maahantuojalla/jälleenmyyjällä tai muulla henkilöllä ei ole valtuuksia minkään muun tuotetta koskevan vahvistuksen, edustuksen, tai takuun antamiseen kuin ne, mitä tähän rajoitettuun takuuseen sisältyy, ja mikäli näin tapahtuu, niitä ei voida käyttää BRP:tä vastaan.

BRP pidättää oikeuden muuttaa näitä takuehtoja. Muutokset eivät kuitenkaan koske niitä tuotteita, jotka on myyty tämän takuun ollessa voimassa.

3) POIKKEUKSET – TAKUU EI KATA

Takuu ei korvaa seuraavia tapauksia missään olosuhteissa:

- Normaali kuluminen;

- Rutiininomaiset huoltokohteet, viritykset, säädöt;
- Vahingot, jotka johtuvat tämän käyttäjän käsikirjan ohjeiden laiminlyönnistä tai muunlaisesta kuin tämän käyttäjän käsikirjan mukaisesta huollosta/ylläpidosta ja/tai varastoinnista;
- Vahingot, jotka johtuvat osien poistamisesta, vääristä korjauksista, huollosta, ylläpidosta, tai muutoksesta, tai sellaisten osien tai varaosien käyttämisestä, joita BRP ei ole valmistanut tai hyväksynyt, ja jotka kohtuullisesti arvioiden eivät sovi tuotteeseen tai vaikuttavat haitallisesti sen toimintaan, käyttäytymiseen, tai kestävyYTEEN, tai jotka johtuvat muiden kuin valtuutetun Ski-Doo-jälleenmyyjän/maahantuojaan tai sen valtuuttaman henkilön tekemistä korjauksista;
- Vahingot, jotka johtuvat tuotteen väärinkäytöstä, epätavallisesta käytöstä, laiminlyönnistä, kilpailukäytöstä tai ajamisesta muulla pinnalla kuin lumella tai sellaisesta tuotteen käytöstä, joka ei noudata käsikirjassa suositeltua käyttöä;
- Onnettomuudesta, uppoamisesta, tulesta, lumen tai veden sisäänmenosta, varkaudesta, vandalismista tai ylivoimaisesta esteestä johtuvat vahingot.
- Sellaisten polttoaineitten, öljyjen tai voiteluaineiden käyttö, jotka eivät sovi käytettäviksi tuotteessa (ks. käyttäjän käsikirja);
- Ruosteesta, korroosiosta tai ilmastotekijöistä johtuvat vahingot;
- Satunnaiset tai seurannaisvahingot, tai minkään muunlaiset vahingot, mukaan luettuina ilman rajoitusta hinaamis-, kuljetus-, varastoimis-, puhelin-, vuokra-, taksi-, haitta-, vakuutus- tai lainojen maksukustannukset, ajan menetykset tai ansiotulon menetykset tai huoltotyöstä johtuvan käyttökatkoksen aiheuttamat ajan menetykset; ja
- Vahingot, jotka aiheutuvat telamattoon asennetuista nastoista, jos nastoitus on suoritettu vastoin BRP:n ohjeita.

4) TAKUUAIKA

Tämä takuu on voimassa (1) ensimmäisen kuluttajan ostopäivästä tai (2) tuotteen ensimmäisestä käyttöpäivästä lukien, kumpi hyvänsä ensin kohdalle osuu:

KAKSIKYMMENTÄNELJÄ (24) PERÄKKÄISTÄ KUUKAUTTA yksityisessä, vapaa-ajan käytössä; ja KAKSITOISTA (12) PERÄKKÄISTÄ KUUKAUTTA ammattikäytössä. Takuu aika sellaiselle moottorikelkalle, joka toimitetaan asiakkaalle ilmoitetun vuoden kesäkuun 1. ja joulukuun 1. päivän välisenä aikana, päättyy asianmukaisen vuoden marraskuun 30. päivänä. Moottorikelkkaa käytetään kaupalliseen tarkoitukseen, mikäli sitä käytetään tuloa tuottavan työn tai työsuhteen yhteydessä missä tahansa takuuajan vaiheessa. Moottorikelkkaa käytetään kaupalliseen tarkoitukseen myös, mikäli missä tahansa takuuajan vaiheessa siinä on kaupalliset tunnuksset, tai se on rekisteröity kaupalliseen käyttöön.

Osien korjaus tai korvaaminen, tai huollon suorittaminen tämän takuun puitteissa ei pidennä tämän takuun takuu-aikaa sen alkuperäistä loppumissajakohdtaa pitemmälle.

Ota huomioon, että voimassa oleva takuu-aika ja muut takuun kattavuutta koskevat modaliteetit saattavat vaihdella riippuen sovellettavissa ja voimassa olevista kansallisista tai paikallisista laeista.

5) TAKUUEHDOT

Tämä takuu on voimassa **vain**, jos jokainen seuraavista ehdoista täyttyy:

- Mallivuoden 2020 Ski-Doo-moottorikelkan ensimmäisen omistajan on ostettava ajoneuvo uutena ja käyttämättömänä Ski-Doo-maahantuoja/jälleenmyyjältä, joka on valtuutettu myymään Ski-Doo-tuotteita osto-
maassa;
- BRP:n määrittelemä luovutustarkastus on suoritettu tuotteelle ja dokumentoitu;
- Valtuutettu Ski-Doo-maahantuoja/jälleenmyyjä on rekisteröinyt tuotteen asianmukaisella tavalla;
- Mallivuoden 2020 Ski-Doo-moottorikelkka on ostettava ETA:n alueella ETA-maassa asuvan henkilön toimesta, IVY-maissa jossakin kyseisen talousalueen maassa asuvan henkilön toimesta, Turkissa maassa asuvan henkilön toimesta; ja
- Takuun ylläpitämiseksi on määräaikaishuollot suoritettava käyttäjän käsikirjassa mainitulla tavalla. BRP pidättää oikeuden tehdä takuusuoja riippuvaiseksi asianmukaisista huollon todisteista.

BRP ei myönnä tätä rajoitettua takuuta kenelläkään yksityiselle omistajalle tai kaupalliseen tarkoitukseen ajoneuvoa käyttävälle omistajalle, elleivät edellä mainitut ehdot täyty. Rajoitukset ovat tarpeen, jotta BRP voisi taata tuotteittensa, kuluttajien ja yleisen turvallisuuden.

6) TOIMENPITEET TAKUUN MYÖNTÄMISTÄ VARTEN

Asiakkaan on lopetettava moottorikelkan käyttö havaitessaan jonkin vian tai jotakin normaalista poikkeavaa. Asiakkaan on ilmoitettava huoltavalle Ski-Doo-jälleenmyyjälle/maahantuojalle kahden (2) päivän kuluessa vian ilmestymisestä, ja hänen on kohtuullisesti mahdollistettava tuotteen luoksepäästävyys ja annettava kohtuullinen mahdollisuus vian korjaamiseen. Asiakkaan on myös esitettävä valtuutetulle Ski-Doo-maahantuojalle/jälleenmyyjälle tuotteen ostotodistus ja allekirjoitettava korjaus-/työmääräin ennen korjauksen alkamista takuunalaisen korjauksen vahvistamiseksi. Kaikki tämän takuun puitteissa korvatut osat ovat jatkossa BRP:n omaisuutta.

Ota huomioon, että ilmoitusaika saattaa vaihdella riippuen maasi sovellettavista ja voimassa olevista kansallisista tai paikallisista laeista.

7) MITÄ BRP TEKEE

BRP:n velvollisuus on tämän takuun puitteissa rajoitettu siihen, että se oman harkintansa mukaan korjaa normaalikäytössä, -ylläpidossa ja -huollossa viallisiksi todetut osat, tai korvaa tällaiset osat uusilla alkuperäisillä Ski-Doo-osilla ilman osien tai työvoiman veloittamista, millä tahansa valtuutetulla Ski-Doo-maahantuojalla/jälleenmyyjällä takuukauden aikana tässä kuvatuin ehdoin. BRP:n vastuu rajoittuu tarvittavien korjausten tekemiseen tai osien korvaamiseen. Moottorikelkan omistaja ei voi vaatia ajoneuvon myynnin peruuntumista tai kumoamista sellaisissa tapauksissa, joissa BRP:lle esitetään takuurikkomuksia koskevia valituksia tai vaateita. Sinulla saattaa olla muita laillisia oikeuksia, jotka saattavat vaihdella maittain.

Jos ajoneuvoa joudutaan huoltamaan muualla kuin ETA:ssa, IVY-maassa tai Turkissa, omistaja vastaa kaikista lisäkustannuksista, jotka aiheutuvat paikallisista käytännöistä ja ehdoista; mukaan lukien mutta ei rajoittuen seuraaviin esimerkkeihin; kuljetuskustannukset, vakuutuskustannukset, verot, lupamaksut, tuontimaksut sekä mitkä tahansa ja kaikki muut mahdolliset taloudelliset kustannukset, joita eri valtiot, liittovaltiot tai alueet ja heidän vastaavat edustajansa perivät.

BRP pidättää oikeuden muuttaa tai parantaa tuotteita ilman, että aikaisemmin valmistettuihin tuotteisiin tehdään samoja muutoksia.

8) LUOVUTUS

Mikäli tuotteen omistusoikeus siirretään takuuajana, siirtyy myös tämä takuu ehtoineen ja edellytyksineen. Takuu on voimassa takuuajan loppuun edellyttäen, että BRP:lle tai valtuutetulle Ski-Doo-maahantuoja/jälleenmyyjälle voidaan todistaa, että aikaisempi omistaja on hyväksynyt omistusoikeuden luovutuksen, sekä uuden omistajan yhteystiedot on ilmoitettu jommallekummalle edellä mainituista tahoista.

9) KULUTTAJA-APU

Mikäli tämän rajoitetun takuun suhteen syntyy kiistaa tai riitaa, BRP ehdottaa, että asia yritetään ensiksi ratkaista Ski-Doo-maahantuojan/jälleenmyyjän tasolla. Suosittelemme, että asiasta keskustellaan valtuutetun Ski-Doo-maahantuojan/jälleenmyyjäliikkeen huoltopäällikön tai liikkeen omistajan kanssa.

Jos ongelma ei ratkea, ota yhteys BRP:hen täyttämällä osoitteesta www.brp.com löytyvä asiakkaan yhteydenottolomake tai kirjoittamalla meille postitse johonkin tämän oppaan osiosta *OTA YHTEYTTÄ* löytyvään osoitteeseen.

* ETA:n jäsenmaissa tuotteiden jälleenmyynnistä ja huollosta vastaa BRP European Distribution S.A. ja muut BRP:n tytäryhtiöt.

©2019 Bombardier Recreational Products Inc. Kaikki oikeudet pidätetään.

® Bombardier Recreational Products Inc.:n rekisteröity tavaramerkki.

AINOASTAAN RANSKAA KOSKEVAT LISÄEHDOT

Seuraavat ehdot koskevat ainoastaan Ranskassa myytyjä tuotteita:

Myyjän on toimitettava tuotteet sopimuksen mukaisesti ja myyjä on vastuussa toimituksen yhteydessä aiheutuneista mahdollisista vioista. Myyjä on myös vastuussa vaurioista, jotka aiheutuvat pakkaamisesta, kokoonpano-ohjeista tai asentamisesta silloin, kun se on sopimuksen mukaisesti myyjän vastuulla tai hän on suorittanut sen vastuunalaisesti. Jotta tuote vastaa sopimusta, tuotteen on:

1. oltava kunnossa normaalin käyttöön kuten vastaavanlaiset tuotteet, ja (mikäli sovellettavissa)
 - sen on vastattava myyjän antamaa kuvausta, ja sen laadun ja ominaisuuksien on oltava samanlaiset kuin ostajalle on esitetty esimerkein tai esittelymallin avulla.
 - Sen laadullisten ominaisuuksien on oltava sellaiset, joita ostajalla on oikeus odottaa myyjän, valmistajan tai tämän edustajan antamien julkisten tietojen perusteella, mukaan lukien mainonta ja tuoteselosteet; tai
2. Siinä on oltava sellaiset ominaisuudet, jotka molemmat osapuolet ovat hyväksyneet tai sen on sovellettava ostajan aikomaan erityiskäyttöön, jonka ostaja on ilmoittanut myyjälle ja tämä on hyväksynyt aikomuksen.

Tuotteen vastaamattomuus määritellään kahden vuoden kuluttua siitä, kun tuote on toimitettu. Myyjän on sisällytettävä myymänsä tuotteen piilevät virheet takuun piiriin, jos virheet tekevät tuotteesta tarkoituksenmukaiseen käyttöön kelpaamattoman, tai jos ne vaikuttavat tuotteen käyttöön vähentävästi siten, että ostaja ei olisi ostanut tuotetta tai olisi maksanut siitä vähemmän, jos olisi tiennyt tämän. Ostajan on ilmoitettava esinevirheistä kahden vuoden kuluessa vian havaitsemisesta.

***Tämä sivu on
tarkoituksella tyhjä***

TIETOA ASIAKKAALLE

TIETOA TIETOSUOJASTA

BRP ilmoittaa, että yhteystietojasi tullaan käyttämään turvallisuuteen ja takuuseen liittyvissä asioissa. Lisäksi BRP ja sen tytäryhtiöt voivat käyttää asiakasluetteloaan BRP:hen ja siihen liittyvien tuotteiden markkinointi- ja mainontatarkoituksiin.

Jos haluat tarkistaa tai korjata tietosi tai haluat tietosi poistettavan suora-markkinoinnin osoiteluettelosta, ota yhteyttä BRP:hen.

Sähköpostitse: **privacyofficer@brp.com**

Postitse: BRP
Senior Legal Counsel-Privacy Officer
726 St-Joseph
Valcourt QC
Canada
JOE 2LO

OTA YHTEYTTÄ

www.brp.com

Aasia

Room 4609, Tower 2,
Grand Gateway 3 Hong Qiao
Road
Shanghai, Kiina 200020

21F Shinagawa East One Tower
2-16-1 Konan, Minatoku-ku,
Tokyo 108-0075
Japani

Eurooppa

Skaldenstraat 125
B-9042 Gent
Belgia

Itterpark 11
D-40724 Hilden
Saksa

ARTEPARC Bâtiment B
Route de la côte d'Azur, Le Canet
13590 Meyreuil
Ranska

Ingvald Ystgaardsvei 15
N-7484 Trondeim
Norja

Isoaavantie 7
PL 8040
96101 Rovaniemi

Spinnvägen 15
903361 Umeå
Ruotsi

Avenue d'Ouchy 4-6
1006 Lausanne
Sveitsi

Pohjois-Amerikka

565 de la Montagne Street
Valcourt (Québec) J0E 2L0
Kanada

Sa De Cv, Av. Ferrocarril 202
Parque Ind. Querétaro, Lote2-B
76220
Santa Rosa Jáuregui, Oro., Meksiko
Sturtevant, Wisconsin, Yhdysvallat
10101 Science Drive
Sturtevant, Wisconsin
53177
Yhdysvallat

Oseania

6 Lord Street
Lakes Business Park
Botany, NSW 2019
Australia

3B Echelon Place, East Tamaki,
Auckland 2013,
New Zealand

Etelä-Amerikka

Rua James Clerck Maxwell, 230
TechnoPark Campinas SP 13069-380 Brasilia

OSOITTEEN/OMISTAJAN MUUTOS

Jos osoitteesi on muuttunut, tai jos olet moottorikelkan uusi omistaja, muista ilmoittaa BRP:lle joko:

- Ottamalla yhteys valtuutettuun Ski-Doo-jälleenmyyjään.
- **Vain Pohjois-Amerikassa:** soita numeroon 1 888 272-9222.
- Lähettämällä jokin seuraavien sivujen osoitteenmuutuskorteista johonkin tämän oppaan osiosta *OTA YHTEYTTÄ* löytyvään BRP:n osoitteeseen.

Mikäli omistussuhde muuttuu, liitä mukaan todistus siitä, että edellinen omistaja on suostunut luovutukseen.

BRP:lle ilmoittaminen on erittäin tärkeää, jopa rajoitetun takuun umpeutumisen jälkeen, koska siten BRP:llä on mahdollisuus tavoittaa tarvittaessa moottorikelkan omistaja, esim. kun ryhdytään suorittamaan turvallisuudesta johtuvia palautuspyyntöjä. BRP:lle ilmoittaminen on omistajan vastuulla.

VARASTETUT TUOTTEET: Jos moottorikelkkasi varastetaan, ilmoita asiasta BRP:lle tai valtuutetulle Ski-Doo-jälleenmyyjälle. Pyydämme ilmoittamaan nimen, osoitteen, puhelinnumeron, ajoneuvon tunnistenumeron, ja päivän, jolloin varkaus tapahtui.

***Tämä sivu on
tarkoituksella tyhjä***

OSOITTEEN MUUTOS MUUTOS OMISTUSSUHTEISSA 

AJONEUVON TUNNISTENUMERO

Mallinumero

Ajoneuvon tunnistusnumero (V.I.N.)

VANHA OSOITE /
EDELLINEN OMISTAJA:

NIMI

Nro

KATU

TALONUMERO

PAIKKAKUNTA

VALTIO/LÄÄNI

POSTINUMERO

VALTIO

PUHELINNUMERO

UUSI OSOITE /
UUSI OMISTAJA:

NIMI

Nro

KATU

TALONUMERO

PAIKKAKUNTA

VALTIO/LÄÄNI

POSTINUMERO

VALTIO

PUHELINNUMERO

SÄHKÖPOSTIOSOITE

V00A2F

OSOITTEEN MUUTOS MUUTOS OMISTUSSUHTEISSA 

AJONEUVON TUNNISTENUMERO

Mallinumero

Ajoneuvon tunnistusnumero (V.I.N.)

VANHA OSOITE /
EDELLINEN OMISTAJA:

NIMI

Nro

KATU

TALONUMERO

PAIKKAKUNTA

VALTIO/LÄÄNI

POSTINUMERO

VALTIO

PUHELINNUMERO

UUSI OSOITE /
UUSI OMISTAJA:

NIMI

Nro

KATU

TALONUMERO

PAIKKAKUNTA

VALTIO/LÄÄNI

POSTINUMERO

VALTIO

PUHELINNUMERO

SÄHKÖPOSTIOSOITE

V00A2F

***Tämä sivu on
tarkoituksella tyhjä***

OSOITTEEN MUUTOS MUUTOS OMISTUSSUHTEISSA 

AJONEUVON TUNNISTENUMERO

Mallinumero

Ajoneuvon tunnistusnumero (V.I.N.)

VANHA OSOITE /
EDELLINEN OMISTAJA:

NIMI

Nro

KATU

TALONUMERO

PAIKKAKUNTA

VALTIO/LÄÄNI

POSTINUMERO

VALTIO

PUHELINNUMERO

UUSI OSOITE /
UUSI OMISTAJA:

NIMI

Nro

KATU

TALONUMERO

PAIKKAKUNTA

VALTIO/LÄÄNI

POSTINUMERO

VALTIO

PUHELINNUMERO

SÄHKÖPOSTIOSOITE

V00A2F

OSOITTEEN MUUTOS MUUTOS OMISTUSSUHTEISSA 

AJONEUVON TUNNISTENUMERO

Mallinumero

Ajoneuvon tunnistusnumero (V.I.N.)

VANHA OSOITE /
EDELLINEN OMISTAJA:

NIMI

Nro

KATU

TALONUMERO

PAIKKAKUNTA

VALTIO/LÄÄNI

POSTINUMERO

VALTIO

PUHELINNUMERO

UUSI OSOITE /
UUSI OMISTAJA:

NIMI

Nro

KATU

TALONUMERO

PAIKKAKUNTA

VALTIO/LÄÄNI

POSTINUMERO

VALTIO

PUHELINNUMERO

SÄHKÖPOSTIOSOITE

V00A2F

***Tämä sivu on
tarkoituksella tyhjä***



VAROITUS

LUE KÄYTTÄJÄN KÄSIKIRJA JA KAIKKI TUOTTEESSA
OLEVAT VAROITUSKILVET JA KATSO
TURVALLISUUSVIDEO ENNEN TÄMÄN AJONEUVON
KÄYTTÖÄ.



ski-doo LYNX SEA-DOO EVINRUDE ROTAX can-am

BOMBARDIER RECREATIONAL PRODUCTS INC. TAI SEN TYTÄRYHTIÖT OMISTAVAT ®™-MERKITYT TAVARAMERKIT JA BRP-LOGON.
©2019 BOMBARDIER RECREATIONAL PRODUCTS INC. KAIKKI OIKEUDET PIDÄTETÄÄN.

619900982_FJ
KÄYTTÄJÄN KÄSIKIRJA, SKANDIC-sarja / SUOMI

U/M:P.C.