

# *ski-doo*®



# 2017

## **INSTRUKTIONSBOK** Innehåller Säkerhets-, Fordons- och Underhållsinformation

# Skandic™ -Serien

### **VARNING**

Läs denna Instruktionsbok noga. Den innehåller viktig säkerhetsinformation. Rekommenderad minimiålder för förare: 16 år. Avlägsna inte denna Instruktionsbok från fordonet.

6 1 9 9 0 0 8 6 5

Översättning av originalinstruktionerna

## **⚠ VARNING**

Om du inte iakttar och följer någon av säkerhetsföreskrifterna eller anvisningarna i denna Instruktionsbok, *SÄKERHETS-DVD*-filmen och säkerhetsdekalerna på produkten, kan det leda till skador och eventuellt dödsfall.

## **⚠ VARNING**

Prestanda hos denna snöskoter kan vara mycket högre än hos snöskotrar du har använt tidigare. Reservera tid för att bekanta dig med ditt nya fordon.

VARNING (CALIFORNIA PROPOSITION 65)

## **⚠ VARNING**

Detta fordon innehåller eller avger kemikalier som enligt staten Kalifornien framkallar cancer och missbildningar eller andra reproduktionsskador.



I USA distribueras produkterna av BRP US Inc.

I Kanada distribueras produkterna av Bombardier Recreational Products Inc.

Följande är varumärken som tillhör Bombardier Recreational Products Inc. eller dess dotterföretag.

ACE™	E-TEC®	Learning Key™	Skandic™
D.E.S.S.™	HPG™	REV-XP™	Ski-Doo®
eDrive™	iTC™	ROTAX®	TRA™ III

# FÖRORD

Deutsch	Dieses Handbuch ist möglicherweise in Ihrer Landessprache verfügbar. Bitte wenden Sie sich an Ihren Händler oder besuchen Sie: <a href="http://www.operatorsguides.brp.com">www.operatorsguides.brp.com</a>
English	This guide may be available in your language. Check with your dealer or go to: <a href="http://www.operatorsguides.brp.com">www.operatorsguides.brp.com</a>
Español	Es posible que este manual esté disponible en su idioma. Consulte a su distribuidor o visite: <a href="http://www.operatorsguides.brp.com">www.operatorsguides.brp.com</a>
Français	Ce guide peut être disponible dans votre langue. Vérifier avec votre concessionnaire ou aller à: <a href="http://www.operatorsguides.brp.com">www.operatorsguides.brp.com</a>
日本語	このガイドは、言語によって翻訳版が用意されています。ディーラーに問い合わせるか、次のアドレスでご確認ください： <a href="http://www.operatorsguides.brp.com">www.operatorsguides.brp.com</a>
Nederlands	Deze handleiding kan beschikbaar zijn in uw taal. Vraag het aan uw dealer of ga naar: <a href="http://www.operatorsguides.brp.com">www.operatorsguides.brp.com</a>
Norsk	Denne boken kan finnes tilgjengelig på ditt eget språk. Kontakt din forhandler eller gå til: <a href="http://www.operatorsguides.brp.com">www.operatorsguides.brp.com</a>
Português	Este manual pode estar disponível em seu idioma. Fale com sua concessionária ou visite o site: <a href="http://www.operatorsguides.brp.com">www.operatorsguides.brp.com</a>
Suomi	Käyttööhjekirja voi olla saatavissa omalla kielelläsi. Tarkista jälleenmyyjältä tai käy osoitteessa: <a href="http://www.operatorsguides.brp.com">www.operatorsguides.brp.com</a>
Svenska	Denna bok kan finnas tillgänglig på ditt språk. Kontakta din återförsäljare eller gå till: <a href="http://www.operatorsguides.brp.com">www.operatorsguides.brp.com</a>

Gratulerar till ditt köp av en ny Ski-Doo®-snöskoter. Vilken modell du än har valt, omfattas den av garantin från Bombardier Recreational Products Inc. (BRP) och ett nät av auktoriserade Ski-Doo snöskoteråterförsäljare står vid behov till tjänst med reservdelar, service eller tillbehör.

Din märkesverkstad/återförsäljare kommer att göra allt för att du skall bli nöjd. Han har utbildat sig för att kunna utföra en första inställning och inspektion av snöskotern och har även gjort slutjusteringar passande din vikt och ditt speciella körområde, innan du övertog fordonet.

Vid leveransen blev du även informerad om garantins täckning och fyllde i *LEVERANSSERVICECHECKLISTAN* för att säkerställa att ditt nya fordon förberetts till din fulla belåtenhet.

## Innan du åker

För att informera dig om hur du kan minska risken för att du, dina passagerare eller kringstående skadas eller omkommer, läs följande avsnitt innan du kör fordonet:

- *SÄKERHETSINFORMATION*
- *FORDONSINFORMATION*.

Läs även alla säkerhetsdekaler på snöskotern och titta noga på *SÄKERHETS-DVD*-filmen.

Vi rekommenderar varmt att du går en kurs i säker körning. Rådfråga din återförsäljare eller lokala myndigheter om utbudet på kurser i ditt område.

Om varningarna i denna Instruktionsbok inte åtföljs kan det leda till *SVÅRA PERSONSKADOR* eller *DÖD*.

## Säkerhetsmeddelanden

Typen av säkerhetsmeddelanden, hur de ser ut och hur de används i denna Instruktionsbok förklaras på följande sätt:

Säkerhetsvarningssymbol  Indikerar potentiell risk för personskador.

### VARNING

Anger en potentiell risk som kan resultera i svåra personskador eller död om den inte undviks.

 **FÖRSIKTIGHET** Anger en potentiell risksituation som, om den inte undviks, kan resultera i mindre eller medelsvåra personskador.

**ANMÄRKNING** Avser en instruktion som kan resultera i allvarlig skada på fordonskomponenter eller annan egendom ifall den inte efterföljs.

## Om denna Instruktionsbok

Denna Instruktionsbok har förberetts för att informera ägaren/föraren och passageraren om denna snöskoter och dess olika reglage, underhållsanvisningar och anvisningar för säker användning.

Förvara denna Instruktionsbok tillsammans med fordonet så att du kan titta i den för t.ex. information om underhåll, vid felsökning och om du behöver instruera andra.

Instruktionsboken finns på flera språk. Vid eventuella olikheter i texten, är det den engelska versionen som gäller.

Om du vill se och/eller skriva ut ett extra exemplar av Instruktionsboken kan du besöka webbplatsen [www.operatorsguide.brp.com](http://www.operatorsguide.brp.com).

Informationen i denna Instruktionsbok var korrekt vid tiden för publicering. BRP har emellertid som policy att kontinuerligt förbättra sina produkter utan att därför åta sig skyldigheten att

installera dem på tidigare tillverkade produkter. På grund av senare utförda ändringar kan detta dokument och dess beskrivningar och/eller specifikationer innehålla avvikelser från den tillverkade produkten. BRP förbehåller sig rätten att när som helst upphöra med eller ändra specifikationer, konstruktion, funktioner, modeller eller utrustning utan att ådra sig några förpliktelser för detta.

Denna Instruktionsbok och *SÄKERHETS-DVD*-filmen ska medfölja fordonet vid återförsäljning.

---

# INNEHÅLLSFÖRTECKNING

<b>FÖRORD</b> .....	<b>1</b>
Innan du åker .....	1
Säkerhetsmeddelanden .....	2
Om denna Instruktionsbok .....	2

## **SÄKERHETSINFORMATION**

<b>ALLMÄNNA FÖREBYGGANDE ÅTGÄRDER</b> .....	<b>8</b>
Undvik kolmonoxidförgiftning .....	8
Undvik bensenbränder och andra faror .....	8
Undvik att bränna dig på heta delar .....	8
Tillbehör och modifikationer .....	8
<b>SPECIELLA SÄKERHETSMEDELANDEN</b> .....	<b>9</b>
<b>AKTIV TEKNOLOGI (iTC) (600 ACE/900 ACE)</b> .....	<b>12</b>
Inledning .....	12
iTC (intelligent Throttle Control) .....	12
<b>KÖRA FORDONET</b> .....	<b>13</b>
Före-start-kontroll .....	13
Hur man kör .....	14
Körning med passagerare .....	16
Terräng/Olika sätt att köra .....	17
Miljö .....	21
<b>VÄGGREPPSFÖRBÄTTRANDE PRODUKTER</b> .....	<b>24</b>
Manövrerbarhet .....	24
Acceleration .....	25
Bromsning .....	25
Viktiga säkerhetsregler .....	26
Dubbnings inverkan på snöskoterns livslängd .....	26
Montering av dubbar på av BRP godkända drivband .....	26
Inspektion av ett dubbat band .....	27
<b>VIKTIGA DEKALER PÅ PRODUKTEN</b> .....	<b>28</b>
Hängetikett .....	28
Säkerhetsdekalerna på fordonet .....	28
Dekaler om överensstämmelse .....	34
Dekaler med teknisk information .....	35

## **FORDONSINFORMATION**

<b>REGLAGE, INSTRUMENT OCH KOMPONENTER</b> .....	<b>38</b>
1) Styrstång .....	39
2) Gasreglage (alla utom 600 ACE och 900 ACE) .....	39
3) Bromshandtag .....	40
4) Parkeringsbromshandtag .....	41
5) Motorns stoppbrytare .....	41

<b>REGLAGE, INSTRUMENT OCH KOMPONENTER (forts.)</b>	
6) Motorns nödstoppreglage .....	42
7) Flerfunktionsreglage .....	43
8) Växelpreglage .....	45
9) Inställbara speglar .....	45
10) Verktygssats .....	45
11) Främre stötfångare och räckskena .....	46
12) Mätare .....	46
13) Passagerar (1+1)-säte .....	51
14) Passagerarhandtag .....	52
15) Bergsrem .....	52
16) Instruktionsboken .....	52
17) Förvaringsutrymme .....	52
18) Bakre räcke .....	53
19) 12 volts eluttag .....	53
20) Dragkrok .....	53
21) Huv .....	53
22) Övre sidopaneler .....	54
23) Nedre sidopaneler .....	55
24) Drivremsskydd .....	56
25) Lägesomkopplare för ECO/Standard/Sport (endast 600 ACE och 900 ACE) .....	57
<b>BRÄNSLE OCH OLJA .....</b>	<b>58</b>
Bränslespecifikationer .....	58
Tankningsprocedur .....	59
Rekommenderad olja .....	59
Kontroll av insprutningsoljenivå .....	60
<b>INKÖRNINGSPERIOD .....</b>	<b>61</b>
Användning under inkörningsperioden .....	61
<b>ANVÄNDNINGSLÄGEN (ENDAST 600 ACE OCH 900 ACE) .....</b>	<b>62</b>
ECO-läge (bränslesnålt läge) .....	62
Standardläge .....	62
Sportläge .....	62
Växla användningslägen .....	62
Inlärningsnyckel-lägen .....	63
<b>ANVÄNDNINGSPROCEDURER .....</b>	<b>65</b>
Motorstartprocedur .....	65
Nödstart .....	65
Varmkörning av fordonet .....	66
Växellådans funktion .....	67
Avstängning av motorn .....	67
Bogsering av ett objekt .....	68
Bogsering av en annan snöskoter .....	68
<b>FINJUSTERA DIN SNÖSKOTER .....</b>	<b>69</b>
Inställning av bakfjädringen .....	69
Fordonsegenskaper relaterade till fjädringsinställning .....	74

<b>TRANSPORT AV SNÖSKOTERN .....</b>	<b>75</b>
--------------------------------------	-----------

## **UNDERHÅLL**

<b>FÖRSTA KONTROLL .....</b>	<b>78</b>
<b>UNDERHÅLLSSHEMA .....</b>	<b>80</b>
<b>UNDERHÅLLSARBETE .....</b>	<b>86</b>
Insugningsdämparens förfilter .....	86
Motorkylvätska (Utom 550F) .....	86
Motorolja (600 ACE/ 900 ACE) .....	87
Avgassystem .....	88
Tändstift .....	88
Motorns stoppreglage (600 HO E-TEC) .....	88
Bromsvätska .....	89
Växellådsolja .....	90
Drivrem .....	91
Primärvariator .....	93
Drivband .....	95
Fjädring .....	98
Skidor .....	99
Säkringar .....	99
Belysning .....	100
<b>FORDONSVÅRD .....</b>	<b>103</b>
Efter körning .....	103
Rengöring och skydd av fordonet .....	103
<b>FÖRVARING .....</b>	<b>104</b>
Motorsmörjning .....	104

## **TEKNISK INFORMATION**

<b>FORDONSIDENTIFIKATION .....</b>	<b>108</b>
Dekal med fordonsbeskrivning .....	108
ID-nummer .....	108
<b>BULLER- OCH VIBRATIONSVÄRDEN (ALLA LÄNDER UTOM KANADA/USA) .....</b>	<b>110</b>
<b>EG-FÖRSÄKRAN OM ÖVERENSSTÄMMELSE .....</b>	<b>111</b>
<b>EPA-CERTIFIERADE MOTORER .....</b>	<b>112</b>
Information om motorutsläpp .....	112
<b>DIGITALT KODAT RF-STÖLDSKYDDSSYSTEM (RF D.E.S.S.-NYCKEL) ..</b>	<b>113</b>
<b>SPECIFIKATIONER .....</b>	<b>114</b>

## **FELSÖKNING**

<b>RIKTLINJER FÖR FELSÖKNING</b> .....	<b>126</b>
<b>ÖVERVAKNINGSSYSTEM</b> .....	<b>128</b>
Signallampor, meddelanden och ljudsignalsystemets signalkoder .....	128

## **GARANTI**

<b>BRP:S BEGRÄNSADE GARANTI, USA OCH KANADA: 2017 SKI-DOO® SNÖSKOTRAR</b> .....	<b>132</b>
<b>EMISSIONSRELATERAD GARANTI ENLIGT US EPA</b> .....	<b>136</b>
<b>BRP:S INTERNATIONELLA BEGRÄNSADE GARANTI: 2017 SKI-DOO® SNÖSKOTRAR</b> .....	<b>139</b>
<b>BRP:S BEGRÄNSADE GARANTI FÖR DE EUROPEISKA OCH OBEROENDE STATERS SAMVÄLDE (OSS)-OMRÅDEN SAMT TURKIET: 2017 SKI-DOO® SNÖSKOTRAR</b> .....	<b>143</b>

## **KUNDINFORMATION**

<b>SEKRETESSINFORMATION</b> .....	<b>150</b>
<b>KONTAKTA OSS</b> .....	<b>151</b>
Nordamerika .....	151
Europa .....	151
Oceanien .....	151
Sydamerika .....	151
Asien .....	151
<b>ADRESSÄNDRING/NY ÄGARE</b> .....	<b>152</b>



# ***SÄKERHETS- INFORMATION***

---

# ALLMÄNNA FÖREBYGGANDE ÅTGÄRDER

## Undvik kolmonoxidförgiftning

Alla motoravgaser innehåller kolmonoxid som är en dödlig gas. Inandning av kolmonoxid kan orsaka huvudvärk, yrsel, dåsighet, illamående, förvirring och eventuellt dödsfall.

Kolmonoxid är en färg-, lukt- och smaklös gas som kan finnas i luften även om du varken ser eller känner lukten av avgaser. Dödliga halter av kolmonoxid kan ansamlas snabbt och du kan på kort tid överrumplas och bli oförmögen att rädda dig själv. Dödliga halter av kolmonoxid kan också ligga kvar i slutna och dåligt ventilerade utrymmen i flera timmar eller dagar. Vid eventuella symptom på kolmonoxidförgiftning bör du lämna området omedelbart, ta dig ut i friska luften och söka läkarvård.

Förhindra svåra eller dödliga skador på grund av koloxidförgiftning:

- Kör aldrig fordonets motor i dåligt ventilerade eller delvis täckta utrymmen, som till exempel ett garage, en carport eller en lada. Även om du försöker vädra ut motoravgaser med fläktar eller öppna fönster och dörrar, kan koloxid snabbt nå dödliga koncentrationer.
- Kör aldrig fordonet utomhus på ställen där motoravgaserna kan sugas in i en byggnad via öppningar som till exempel fönster och dörrar.

## Undvik bensinbränder och andra faror

Bensin är extremt brandfarligt och ytterst explosivt. Bränsleångor kan spridas och antändas av en gnista eller låga på flera meters avstånd från motorn. Följ dessa anvisningar för att minska risken för brand och explosion:

- Använd enbart en godkänd bensindunk för bränsleförvaring.

- Följ anvisningarna i *TANKNINGSPROCEDUR* mycket noga.

- Starta och använd aldrig motorn om tanklocket inte är ordentligt förslutet.

Bensin är giftigt och kan orsaka personsador, till och med dödliga.

- Sug aldrig upp bensin med munnen via slang.
- Uppsök omedelbart läkarvård om bensin kommer i kontakt med dina ögon, förtärs eller bensinångor inandades.

Om du får bensin på dig, tvätta med tvål och vatten och byt kläder.

## Undvik att bränna dig på heta delar

Avgassystemet och motorn blir heta vid användning. Undvik kontakt under och strax efter körning för att undvika brännskador.

## Tillbehör och modifikationer

Utför inte otillåtna modifikationer och använd inte tillägg eller tillbehör som inte är godkända av BRP. Eftersom dessa ändringar inte testats av BRP kan de öka risken för kollisioner eller skador och de kan göra fordonet olagligt.

Kontakta en auktoriserad Ski-Doo-återförsäljare för utbudet av tillbehör för ditt fordon.

---

# SPECIELLA SÄKERHETSMEDDELANDEN

ALLVARLIGA SKADOR ELLER DÖD kan bli resultatet om du inte följer dessa instruktioner:

- Gör alltid en före-start-kontroll INNAN du startar motorn.
- Kontrollera att gasreglaget kan röra sig obehindrat och att det själv går tillbaka till tomgångsläget, innan motorn startas.
- Fäst alltid nödstopplinans ögla på kläderna innan motorn startas.
- Kör aldrig motorn utan korrekt installerat drivrems- eller bromsskydd eller med huven eller sidopanelerna öppna eller borttagna. Kör aldrig motorn utan installerad drivrem. Att köra en obelastad motor som t.ex. utan drivrem eller med lyft band, kan vara farligt.
- Dra alltid åt parkeringsbromsen innan motorn startas.
- Man är alltid nybörjare första gången man sitter bakom reglagen på en snöskoter, oberoende av tidigare erfarenhet av att köra andra typer av fordon. Säker användning av snöskotern beror på flera omständigheter såsom sikt, hastighet, väder, omgivningen, trafik, fordonets skick och förarens tillstånd.
- En grundkurs erfordras för säker användning av varje snöskoter. Studera din Instruktionsbok med speciell hänsyn till säkerhets- och varningshänvisningar. Bli medlem i snöskoterklubben på platsen: dess sociala aktiviteter och skoterleder planeras både för att ha roligt och för säkerheten. Skaffa dig grundläggande instruktioner från din snöskoteråterförsäljare, en vän, en annan klubbmedlem eller anmäl dig till ett säkerhetsträningsprogram i närheten.
- Alla nya förare måste, innan de använder snöskotern, läsa och förstå Instruktionsboken och alla säkerhetsdekaler på snöskotern, samt titta på *SÄKERHETS-DVD*-filmen. Nya förare ska bara tillåtas köra snöskotern inom ett begränsat område på jämn mark — åtminstone tills de känner sig helt säkra på manövreringen av snöskotern. Om det finns någon lokal kurs för snöskoterförare, se till att den nya föraren anmäler sig till denna.
- Prestanda hos vissa snöskotrar kan vara mycket högre än hos snöskotrar du har använt tidigare. Därför rekommenderas inte att nybörjare eller oerfarna förare använder snöskotern.
- Snöskotrar används inom många områden och vid många olika snöförhållanden. Alla modeller uppträder inte på samma sätt vid liknande förhållanden. Rådfråga alltid din snöskoteråterförsäljare när du ska välja ut snöskotertyp för ditt speciella behov och användningsområde.
- Personskador eller död kan drabba snöskoterföraren, passageraren eller personer i närheten om snöskotern används under riskfyllda förhållanden, vilka överstiger förarens, passagerarens eller snöskoterns förmåga eller ligger utanför avsedd användning.
- BRP rekommenderar att föraren är minst 16 år gammal.
- Det är viktigt att informera varje förare, oberoende av förarens erfarenhet, om snöskoterns manövrerings- och köregenskaper. Snöskoterns konfiguration, som skidställning, skidtyp, fjädringstyp, bandlängd, bandbredd och bandtyp, varierar från en modell till en annan. Snöskoterns manövrering påverkas i hög grad av dessa egenskaper.
- Nybörjaren bör träna körning med snöskotern på en jämn plats med låg hastighet innan han ger sig ut på någon längre tur.

- Informera dig om lokala lagar. Statliga, kommunala och lokala myndigheter har utfärdat lagar och förordningar gällande säker användning och körning av snöskotrar. Det ligger inom ditt ansvar som snöskoterförare, att lära och följa dessa lagar och förordningar. Att respektera dem leder till säkrare snöskoterkörning för alla. Var medveten om ansvaret för egendomsskador och gällande försäkringsplikt för din utrustning.
- Fortkörning kan vara livsfarligt. I många fall kan du inte reagera tillräckligt fort vid oväntade händelser. Anpassa alltid hastigheten till spåret, väderleken och din egen förmåga. Informera dig om lokala föreskrifter. Hastighetsbegränsning kan förekomma och kontrolleras.
- Kör alltid på högra sidan av spåret.
- Håll alltid ett säkert avstånd till andra snöskotrar och kringstående.
- Tänk på, att reklammaterial eventuellt visar riskfyllda manövrer som utförs av professionella förare under ideala och/eller anpassade villkor. Försök aldrig att utföra sådana riskfyllda manövrer om de överstiger din körkunskapsnivå.
- Kör aldrig fordonet med droger eller alkohol i kroppen. Det medför nedsatt om-döme och reaktionsförmåga.
- Snöskotern är inte konstruerad för körning på allmänna gator, vägar eller motorvägar.
- Undvik körning på väg. Om det är oundvikligt, och tillåtet, sänk hastigheten. Snöskotern är inte konstruerad för körning eller vändning på stenläggning. När du korsar en väg, stanna helt, titta därefter noggrant i båda riktningar innan du kör över i 90° vinkel. Var försiktig vid parkerade fordon.
- Att köra snöskoter på natten kan vara en underbar upplevelse, men var extra försiktig på grund av den reducerade sikten. Undvik okänd terräng och se till att belysningen fungerar. Ha alltid ficklampa och reservglödlampor till hands.
- Ta aldrig bort någon originalutrustning från snöskotern. Varje fordon har många inbyggda säkerhetsfunktioner. Sådana funktioner innefattar diverse skydd och manöverdon samt reflexmaterial och säkerhetsdekaler.
- Naturen är underbar men låt den inte göra dig ouppmärksam vid körningen. Om du verkligen vill njuta av utsikten på vintern, stanna snöskotern vid sidan av spåret, så att du inte är i vägen och till fara för andra.
- Staket utgör ett mycket allvarligt hot såväl för dig som för snöskotern. Ta en rejäl kurva runt telefonstolpar och andra stolpar.
- Dolda vajrar/linor som inte kan upptäckas på avstånd kan orsaka allvarliga olyckor.
- Använd alltid godkänd störthjälm, skyddsglasögon och ansiktsmask. Detta gäller även för din passagerare.
- Var uppmärksam på naturliga riskmoment vid körning utanför spåren, som t.ex. laviner och andra naturliga eller byggda olycksrisker eller hinder.
- Att köra efter en annan snöskoter med kort avstånd bör undvikas. Om snöskotern framför dig saktar in av någon anledning, kan dess förare eller passagerare bli skadade genom din försummelse. Håll ett säkert inbromsningsavstånd mellan dig och snöskotern framför dig. Beroende på terrängförhållandena kan inbromsningen kräva litet mer plats än du tror. Kör säkert. Var förberedd på att väja undan.

- Att köra ut ensam med snöskotern kan också vara farligt. Bränslet kan ta slut, du kan råka ut för en olycka eller få en skada på snöskotern. Kom ihåg att snöskotern kan köra längre på en halvtimme, än du klarar att gå på en dag. Använd "kompissystemet". Kör alltid ut med en vän eller medlem av snöskoterklubben. Även då bör du tala om vart du ska köra och när du planerar att vara tillbaka.
- Ängar har ibland lägre områden där vatten samlas och fryser till på vintern. Denna is är i regel blank. Ett försök att vända eller bromsa på denna yta kan förorsaka att fordonet slirar ur kontroll. Bromsa inte och försök aldrig att gasa på eller att vända på blank is. Om du skulle råka köra över ett sådant område, sänk då hastigheten genom att försiktigt minska gaspådraget.
- "Hoppa" aldrig med snöskotern.
- Dra inte på för fullt när du kör med andra. Snö och is kan kastas bakåt i spåret framför en följande snöskoter. Dessutom gräver fordonet ner sig och efterlämnar en ojämn snöyta för följande fordon när man drar på för fullt.
- Att köra tillsammans med andra är både roligt och trevligt men försök inte briljera och kör inte om andra i gruppen. En mindre erfaren förare kan försöka göra detsamma och misslyckas. Begränsa din körning till andras kunskaper och erfarenhet, när du kör tillsammans med andra.
- Om en nödsituation uppstår, tryck ned motorns nödstoppreglage och bromsa.
- Låt aldrig motorn gå inom ett icke ventilerat rum och/eller om fordonet lämnas utan uppsikt.
- Dra alltid åt parkeringsbromsen innan motorn startas.
- Ladda eller förstärk aldrig ett batteri när det är monterat på snöskotern.
- E-TEC-motorer: Försök aldrig utföra någon form av underhåll eller reparation på bränsle- eller elsystem. Underhåll eller reparation av dessa system ska utföras av en auktoriserad Ski-Doo-återförsäljare.
- Se till att vägen bakåt är fri från hinder eller personer innan du lägger in backen.
- Ta alltid bort nödstoppplins hatt från motorns stoppbrytare när fordonet inte används för att undvika stöld, att motorn startar av misstag eller att snöskotern används av barn eller obehöriga.
- Stå ALDRIG bakom eller nära ett roterande drivband. Grus och stenar kan slungas ut och orsaka svåra skador. För att avlägsna packad snö eller is, stanna motorn, håll i fordonet, luta det åt sidan och använd skruvmejseln från verktygssatsen.
- Drivbandet på den här modellen får förses med dubbar. Dubbarna MÅSTE dock vara av en typ som godkänts av BRP för användning på Ski-Doo-snöskotrar. ANVÄND ALDRIG vanliga dubbar eftersom bandtjockleken är tunnare jämfört med vissa andra drivband. Dubbarna riskerar att slitas av från bandet och slungas iväg.
- Åk aldrig som passagerare om snöskotern inte är utrustad med ett passagerarsäte och passagerarhandtag eller en fästrem. Sitt endast på passagerarsätet.
- Använd alltid en godkänd hjälm och följ samma klädselanvisningar som rekommenderas för föraren och som beskrivs i denna instruktionsbok.
- Se till att du sitter stadigt med båda fötterna ordentligt vilande och med bra grepp på fotstöden samt att du kan hålla fast dig ordentligt i handtagen.
- Om du av någon anledning känner dig illa till mods eller osäker under färden: vänta inte utan be föraren att sakta in eller stanna.

## Inledning

**OBSERVERA:** Vissa funktioner eller egenskaper som beskrivs i detta avsnitt gäller eventuellt inte alla modeller eller kan finnas som tillval.

Gasen är elektronisk och skickar en styrsignal till en elektronisk enhet, vars funktion är att se till att dess system fungerar inom fasta parametrar.

Det är ytterst viktigt att föraren läser all information i denna Instruktionsbok för att lära känna snöskotern och dess system, reglage, kapacitet och begränsningar.

## iTC (intelligent Throttle Control)

Systemet använder ett elektroniskt gasreglage (ETC) som skickar styrsignaler till ECM (motorstyrenheten). Tack vare detta system behövs ingen traditionell gasvajer.

Med iTC kan följande kör lägen användas:

- ECO-läge
- Standardläge
- Sportläge.

## ECO-läge

När ECO-läget (bränslesnålt läge) är valt, är fordonets moment och hastighet begränsade för att upprätthålla en optimal marschfart och på så sätt minska bränsleförbrukningen.

Se underavsnittet *ANVÄNDNINGSLÄGEN* för detaljerade anvisningar.

## Standardläge

I Standardläge är accelerationen reducerad vid acceleration från fullt stillastående och vid körning i låg hastighet under vissa omständigheter.

## Sportläge

I Sportläge är maximal motoreffekt tillgänglig i motorns hela varvtalsområde.

Se underavsnittet *ANVÄNDNINGSLÄGEN* för detaljerade anvisningar.

## Inlärningsnyckel-lägen

Ski-Doo™ Inlärningsnyckel begränsar snöskoterns moment och hastighet för att ge förstagångs- och mindre vana förare möjlighet att lära sig köra snöskotern och uppnå nödvändig säkerhet och kontroll.

## Begränsningar

En ovan förarens förmåga att köra snöskotern kan överskridas trots att en inlärningsnyckel används.

Se underavsnittet *ANVÄNDNINGSLÄGEN* för detaljer.

# KÖRA FORDONET

Varje förare ansvarar för passagerarnas säkerhet och säkerheten för andra eventuella personer i närheten.

Du är ansvarig för ordentlig användning av ditt fordon såväl som för instruktion av dem som du låter åka med eller köra. Det kan finnas tydliga skillnader i manövrering och prestanda mellan olika snöskotrar.

En snöskoter är relativt lätt att köra men liksom hos andra fordon eller mekanisk utrustning, kan risker uppstå om du eller din passagerare är vårdslös, tanklös eller ouppmärksam. Du bör låta snöskotern genomgå en säkerhetsinspektion varje år. Kontakta en auktoriserad Ski-Doo-återförsäljare för mer information. Trots att det inte är obligatoriskt rekommenderas att du tar snöskotern till en auktoriserad Ski-Doo-återförsäljare för preparering inför körsäsong. Varje besök hos en auktoriserad Ski-Doo-återförsäljare är ett tillfälle för återförsäljaren att kontrollera om din snöskoter är föremål för någon säkerhetsuppdatering. Du bör även vända till dig en auktoriserad Ski-Doo-återförsäljare så snart som möjligt när du får information om säkerhetsrelaterade uppdateringar.

Vänd dig till en auktoriserad Ski-Doo-återförsäljare för eventuella tillbehör som du kan behöva till ditt fordon.

Innan du kör ut på spåren, bör du först träna på ett begränsat jämnt område, tills du känner dig helt säker gällande manövrering av snöskotern och märker att du säkert kan klara av en större uppgift. Vi önskar en trevlig och säker tur.

## Före-start-kontroll

### VARNING

Det är mycket viktigt att inspektera fordonet varje gång innan du använder det. Kontrollera alltid att viktiga reglage, säkerhetsfunktioner och mekaniska delar fungerar korrekt innan du börjar köra.

### Innan du startar motorn

1. Ta bort snö och is från chassiet inklusive från lyktor, säten, fotstöd, reglage och instrument.
2. Kontrollera att insugningsdämparens förfilter är fritt från snö.
3. Kontrollera att skidor och styrning fungerar obehindrat. Kontrollera motsvarande rörelse mellan skidor och styrsång.
4. Kontrollera bränsle och olja avseende nivåer och läckage. Fyll på om nödvändigt och i händelse av läckage bör du ta snöskotern till en auktoriserad Ski-Doo-återförsäljare, verkstad eller en person som du själv väljer för underhåll, reparation eller utbyte. För information om garantianspråk, se avsnittet *EMISSIONSRELATERAD GARANTI ENLIGT US EPA* i denna bok.
5. Alla förvaringsutrymmen måste vara ordentligt stängda och får inte innehålla tunga eller ömtåliga föremål. Huven och sidopanelerna måste också vara ordentligt låsta.
6. Manövrera gasreglaget flera gånger för att kontrollera att det går lätt och smidigt. Det måste återgå till tomgångsläge när det släpps.
7. Dra åt bromsreglaget och se till att bromsen ligger an helt innan bromsreglaget när styrhandtaget. Det måste gå tillbaka helt när det släpps.
8. Koppla i parkeringsbromsen och kontrollera att den fungerar. Låt parkeringsbromsen vara inkopplad.

## När motorn har startat

För korrekt procedur vid start av motorn, se *MOTORSTARTPROCEDUR* i underavsnittet *ANVÄNDNINGSSINSTRUKTIONER*.

1. Kontrollera att hel- och halvljus, bakljus, bromsljus och signallampor fungerar.

**OBSERVERA:** Du kan behöva ta bort nödstopplinan från dina kläder för att kontrollera belysningen. I sådana fall, fäst linan i kläderna igen så fort du är tillbaka vid snöskoterns reglage.

2. Kontrollera att motorns stoppbrytare (dra bort nödstopplinans hatt) och nödstoppreglage fungerar.
3. Frisläpp parkeringsbromsen.
4. Se avsnittet *VARMKÖRNING AV FORDONET* och följ anvisningarna.

## Checklista vid före-start-kontroll

KOMPONENT	ÅTGÄRD
Karossen inklusive säten, fotstöd, lampor, luftfilter, reglage och instrument	Kontrollera skicket och ta bort snö eller is.
Skidor och styrsystem	Kontrollera avseende fri rörlighet och korrekt funktion.
Bränsle och insprutningsolja (i förekommande fall)	Kontrollera avseende korrekt nivå och läckage.
Kylvätska	Kontrollera avseende korrekt nivå och läckage.
Bromsvätska	Kontrollera avseende korrekt nivå och läckage.
Förvaringsutrymme	Kontrollera avseende ordentlig låsning och avsaknad av tunga eller ömtåliga föremål.
Gasreglage	Kontrollera avseende korrekt funktion.
Drivband	Kontrollera skicket och ta bort snö eller is.
Bromshandtag	Kontrollera avseende korrekt funktion.
Parkeringsbroms, broms	Kontrollera avseende korrekt funktion.
Motorns nödstoppreglage och stoppbrytare (nödstopplinans hatt)	Kontrollera avseende korrekt funktion. Nödstopplinan måste vara fastsatt med öglan i förarens kläder.
Belysning	Kontrollera avseende korrekt funktion.
Skidor och styrskenor	Kontrollera avseende korrekt funktion.
Glidskenor	Kontrollera avseende korrekt funktion.
Inspektera drivremmen	Kontrollera skicket avseende sprickor, nötställen eller onormalt slitage.

## Hur man kör

### Körkläder

Använd ordentlig snöskoterklädsel. Den bör vara bekväm och inte för trång. Ta alltid först reda på väderleksutsik-

terna innan du kör iväg. Klä dig med hänsyn till det kallaste väder som kan väntas. Termounderställ närmast huden ger också en bra isolering.



Använd alltid en godkänd stөрthjälms för säkerhetens och komfortens skull. En strumpliknande mössa, kapuschong och ansiktsmask bör alltid bäras. Glasögon eller ett visir som sitter fast på hjälmen är oumbärligt.

Händerna bör skyddas med ett par snöskoterhandskar eller påsvantar som isolerar tillräckligt och ger rörelsefrihet för tummar och fingrar för manövrering av reglagen.

Stövlar med gummisulor och skaft antingen av nylon eller läder, med borttagbara filtinlägg, passar bäst vid snöskoterkörning.

Se till att du håller dig så torr som möjligt, när du kör snöskoter. När du kommer inomhus, ta av snöskoterkläderna och stövlarna och se till att de torkar ordentligt.

Använd inte långa halsdukar och lösa plagg som kan fastna i rörliga delar.

Använd glasögon med färgade linser.

### Vad man skall ha med sig

Förstahjälpensats	Medföljande verktygssats
Ficklampa	Reservdrivrem
Isolerband	Reservtändstift
Kniv	Tilltugg
Mobiltelefon	Spårkarta

### Förarens ställning (körning framåt)

Din körposition och balans är två grundläggande förutsättningar för att få snöskotern att köra dit du vill. När du svänger på en sluttning, måste du och din passagerare vara redo att förskjuta kroppsvikten för att understödja kurvtagningen i önskad riktning. Förare och passagerare får aldrig försöka att manövrera genom att placera fötterna utanför fordonet. Med tiden lär du dig hur mycket du måste luta dig i kurvor

vid olika hastigheter och hur mycket du måste luta dig mot en sluttning för att hålla balansen ordentligt.

Normalt uppnår man bästa balans och kontroll över fordonet när man sitter. Men även hukande, knästående eller stående ställningar används under vissa förhållanden.

## ⚠ VARNING

Försök inga manövrer som överstiger dina färdigheter.

### Sittning

Fötterna på fotbrädorna, kroppen halvvägs tillbaka på sätet är en idealisk ställning när man kör snöskotern på känd, jämn terräng. Knä och höfter bör vara rörliga för att kunna ta upp stötar.



### Hukande ställning

En halvsittande ställning med kroppen lyft från sätet och fötterna under kroppen i en sorts hukande ställning. Följaktligen kan benen ta upp stötarna, när man kör på ojämn terräng. Undvik plötsliga stöpp.



### Knästående ställning

Denna ställning uppnår du genom att placera en fot ordentligt på fotbrädan och det andra knät på sätet. Undvik plötsliga stopp.



### Stående ställning

Placera båda fötterna på fotbrädorna. Knäna bör vara böjda för att ta upp stötarna från ojämnheter på marken. Detta är en bra ställning för att se bättre och för att lätt kunna förskjuta vikten alltefter behov. Undvik plötsliga stopp.



### Förarens ställning (backning)

Vi rekommenderar att du sitter ner på snöskotern under backning.

Undvik att stå upp. Rörelsen bakåt vid backning kan få dig att kastas framåt mot gasreglaget, vilket kan medföra ett oavsiktligt gaspådrag.

### **⚠ VARNING**

Ett oväntat gaspådrag vid backning kan leda till att du förlorar kontrollen över snöskotern.

### Körning med passagerare

Vissa snöskotrar är endast konstruerade för föraren själv, andra kan ta med bara en passagerare och andra klarar upp till två passagerare. Se fordonens specifikationer för att få reda på, om en viss snöskoter kan ta med passagerare och i så fall hur många. Respektera alltid dessa specifikationer. Överbelastning är farligt eftersom snöskotrar inte är konstruerade för det.

Även om passagerare är tillåtna, måste säkerställas att de personer som vill åka med, är i tillräckligt bra fysiskt tillstånd för att åka snöskoter.

### **⚠ VARNING**

Varje passagerare måste kunna sätta fötterna ordentligt på fotstöden och alltid hålla händerna om passagerarhandtagen eller sätesremmen när han/hon sitter. Det är viktigt att ta hänsyn till dessa fysiska kriterier, för att säkerställa att passageraren sitter stabilt och för att minska risken för avkastning.

På snöskotrar godkända för två passagerare och om du har en vuxen och ett barn som passagerare, rekommenderar BRP att barnet sitter i mitten. Detta ger den vuxna personen möjlighet att sitta på det bakre sätet, hålla ögonen på barnet och hålla fast det vid behov. Dessutom är barnet bäst skyddat mot vind och kyla, om det sitter i mitten.

Varje förare ansvarar för passagerarnas säkerhet och bör informera dem grundläggande om snöskoteråkning.

### VARNING

- Passagerare får endast sitta på avsedda passagerarsäten. Låt aldrig någon sitta mellan styrstangen och föraren.
- Varje passagerarsäte måste ha en rem eller passagerarhandtag och motsvara SSCC-standard.
- Passagerare och förare måste alltid bära godkända hjälmar och varma kläder, passande för snöskoteråkning. Säkerställ att ingen hud är bar.
- Om en passagerare under färden känner sig illa till mods eller osäker av någon anledning, ska han inte vänta utan be föraren att sakta ner eller stanna.

Att köra med passagerare är annorlunda än att köra ensam. Föraren har den fördelen, att han vet vilken nästa manöver blir och kan förbereda sig för det. Föraren har också extra stöd genom greppet på styrstangen. Passagerarna måste däremot förlita sig på förarens försiktiga och säkra manövrering av fordonet. Dessutom är rörelsefriheten inskränkt när man har passagerare och föraren kan ofta se mer av leden framåt än passagerarna. Därför måste man starta och stanna mjukt med passagerare och föraren måste köra långsammare. Föraren måste också varna passagerare för sidoslutningar, ojämnheter, grenar, etc. En oförutsedd ojämnhet kan leda till att du blir av med passageraren. Påminn dina passagerare om att luta sig med dig i kurvan, utan att välta fordonet. Var mycket försiktig, kör långsammare och kontrollera passagerarna ofta.

### VARNING

Vid körning med passagerare:

- Såväl broms- som styrförmågan är reducerad. Sänk hastigheten och se till att ha extra plats att manövrera.
- Ställ in fjädningen motsvarande vikten.

För utförliga anvisningar om fjädringstilljustering, se underavsnittet *FINJUSTERA DIN SNÖSKOTER*.

Var extra försiktig och kör ännu långsammare med unga passagerare. Kontrollera ofta att barnet har fast grepp och sitter ordentligt med fötterna på fotbrädorna.

## Terräng/Olika sätt att köra

### Preparerat spår

Sittande körställning är att föredra på ett preparerat spår. Kör inte för fort och håll dig framför allt på högra sidan av spåret. Var förberedd på att något oväntat inträffar. Observera alla skyltar längs spåret. Kör inte sicksack mellan ena sidan av spåret och den andra.

### Opreparerat spår

Om det inte just har fallit snö, kan du räkna med snödrivor och "tvättbrädsförhållanden". Sådana förhållanden kan vara fysiskt skadliga i höga hastigheter. Sänk farten. Håll dig fast i styrstangen och inta en hukande ställning. Fötterna bör vara under kroppen och man intar en hukad ställning för att ta upp skakningar. På längre sträckor med "tvättbrädseffekt" kan man använda den knästående ställningen med ett knä på sätet. Detta ger en viss bekvämlighet, men man har samtidigt kroppen fri för att kunna styra fordonet. Se upp för stenar eller trädstubbar som kan vara delvis dolda när det nyligen har snöat.

## Djup snö

I djup pudersnö kan fordonet börja att köra fast. Om detta inträffar, sväng i en så stor kurva som möjligt och sök upp ett fastare underlag. Om du kör fast, och det händer alla, låt inte bandet spinna runt då detta medför att fordonet sjunker djupare. Stäng istället av motorn, stig av och flytta fordonets bakparti till ny snö. Trampa därefter till en fri väg framför fordonet. I regel räcker någon meter. Starta motorn. Inta stående ställning och gunga fordonet försiktigt samtidigt som du sakta drar på gasen. Beroende på om fordonet sjunker fram eller bak, bör du placera fötterna på motsatta änden av fotbrädorna. Lägg aldrig främmande föremål under bandet som hjälp. Låt inte någon stå framför eller bakom snöskotern när motorn är igång. Håll dig borta från bandet. Personskador är följden om man kommer i kontakt med det roterande bandet.

## Fruset vatten

Att köra på tillfrusna sjöar och floder kan vara livsfarligt. Undvik vattenvägar. Om du befinner dig på okänt område, fråga lokala myndigheter eller personer på platsen angående isens tillstånd, inlopp, utlopp, källor, starka strömmar eller andra faror. Försök aldrig att köra snöskotern på is som kan vara för svag för att bära dig och fordonet. Att köra snöskoter på is eller glatta ytor kan vara mycket farligt om man inte iakttar vissa försiktighetsåtgärder. Det ligger i sakens natur, att is är ett olämpligt underlag för bra kontroll över en snöskoter eller andra fordon. Väggreppet vid start, svängning eller stopp är mycket lägre än på snö. Således kan dessa sträckor mångdubblas. Styrförmågan är minimal och okontrollerad sladdning är en alltid överhängande fara. När du kör på is, kör långsamt och var försiktig. Se till att du har gott om plats när du stannar och svänger. Detta gäller speciellt på natten.

## Hård packsnö

Underskatta inte hård packsnö. Det kan vara svårt att manövrera eftersom både skidorna och bandet har dåligt väggrepp. Det är bäst att sakta ner och att undvika snabb acceleration, svängning eller bromsning.

## Uppförsbackar

Det finns två huvudtyper av backar — öppna backar med ett par träd, stenar eller andra hinder, och backar som endast kan köras direkt rakt upp. I en öppen backe kör man snett upp eller i slalom. Kör upp i vinkel. Inta knästående ställning. Håll kroppsvikten hela tiden upp mot backen. Håll en jämn, säker hastighet. Kör så långt du kan i denna riktning, byt därefter till motsatt vinkel mot backen och motsatt körställning.

En direkt körning rakt upp kan innebära problem. Välj stående körställning, accelerera innan du börjar köra upp och reducera sedan gasen för att förhindra att bandet slirar.

Under alla omständigheter måste fordonets hastighet vara så hög som lutningen kräver. Sakta alltid ner när du når krönet. Låt inte bandet slira om du inte kommer vidare. Stäng av motorn, frigör skidorna genom att dra dem utåt och nedåt, placera snöskoterns bakparti uppåt, starta motorn igen och kör dig fri med låg jämn gas. Positionera dig själv så att du inte välter och kör sedan nedåt.

## Utförsbacke

Att köra nedför en backe kräver att man har full kontroll över fordonet hela tiden. Vid brantare backar, håll din tyngdpunkt låg och båda händerna på styrstängan. Håll låg gas och låt fordonet köra nedför backen med motorn igång. Om en hastighet uppnås som inte är säker, sakta ner genom att bromsa, men bromsa bara lätt upprepade gånger. Tvärbromsa aldrig, då låser sig bandet.

## Sidolutning

När man kör över en sidolutning eller snett upp eller ner, måste vissa steg följas. Alla ombord bör luta sig mot slutningen, vilket krävs för stabiliteten. De bästa körställningarna är den knästående ställningen, med knät mot nedförsbacken på sätet och foten på det övre benet på fotbrädan, eller den hukande ställningen. Var beredd på att förskjuta kroppsvikten snabbt när det behövs. Sidolutningar och branta backar är inte lämpliga för nybörjare eller rutinerade snöskoteförare.

## Lavinfara

När du kör i fjäll- och bergsterräng bör du vara medveten om lavinfaran. Lavinier varierar i storlek och form och uppträder vanligen i brant terräng och på ställen där snön inte är stabil.

Nysnö, djur, människor, vind och snöskotrar kan alla utlösa en lavin. Undvik s.k. highmarking (att köra brant uppför med hastiga vändningar på krönet) eller att köra i brant terräng när det råder lavinfara. Under instabila snöförhållanden bör man begränsa sig till att köra i mindre branta lutningar. Undvik hängdrivor som skapats av vinden. Nyckeln till säker åkning i fjäll- och bergsterräng är att undvika instabila väderförhållanden. Det allra viktigaste är att vara medveten om förhållandena och faraorna varje dag när man befinner sig i bergs- och fjälltrakter. Ta reda på aktuell lavinprognos och lavinfara varje dag innan du ger dig iväg och lyssna till eventuella varningar.

Ta alltid med spade, sond och lavinsändare vid körning i fjäll- och bergsterräng. Vi rekommenderar alla som kör i bergsterräng att genomgå en kurs i lavinsäkerhet på platsen, för att bekanta sig med snöförhållandena och lära sig att använda utrustningen på rätt sätt.

Här är några webbplatser som kan hjälpa dig att hitta viktig information:

- USA: [www.avalanche.org](http://www.avalanche.org)

- Europa: [www.avalanches.org](http://www.avalanches.org)
- Kanada: [www.avalanche.ca](http://www.avalanche.ca)

## Slask

Slask bör alltid undvikas. Kontrollera alltid avseende slask innan du kör över en sjö eller flod. Kör omgående bort från isen, om du upptäcker mörka fläckar på spåret. Is och vatten kan kastas bakåt i spåret för en följande snöskoter. Att få ut ett fordon ur ett slaskområde kan vara ansträngande och i vissa fall omöjligt.

## Förhållanden med dimma eller snöglapp

Dimma eller siktreducerande snöfall kan uppträda till lands eller på vattnet. Om du måste köra vidare i dimma eller starkt snöfall, kör långsamt med tändbelysning och håll uppmärksam utkik efter faror. Kör inte vidare, om du inte är säker på vägen. Håll ett säkert avstånd bakom andra snöskotrar för att förbättra sikten och reaktionstiden.

## Okänt område

Kör alltid extra försiktigt, när du kommer in på ett område som du inte känner till. Kör tillräckligt långsamt för att kunna upptäcka eventuella faror, såsom staket och staketstolpar, bäckar som korsar din väg, stenar, plötsliga fördjupningar, staglinor och otaliga andra hinder, som kan sätta stopp för din snöskoterkörning. Var försiktig även när du följer befintliga spår. Kör med en sådan hastighet, att du kan se vad som befinner sig bakom nästa kurva eller krönet av en kulle.

## Starkt solsken

Dagar med starkt solsken kan reducera sikten avsevärt. Skenet från solen och snön kan blanda dig så starkt, att du har svårt för att upptäcka bergsklyftor, diken eller andra hinder. Vid sådana förhållanden bör alltid glasögon med färgade linser användas.

## Föremål som inte syns

Föremål kan vara dolda under snön. När man kör utanför officiella spår och i skogen krävs lägre hastighet och ökad uppmärksamhet. När man kör för fort i ett område, kan även mindre hinder vara mycket farliga. Även att köra på en liten sten eller stubbe kan medföra att man förlorar kontrollen över snöskotern och förorsaka personskador hos förare och passagerare. Håll dig på officiella spår för att minska risken för faror. Kör säkert, sakta ner och njut av utsikten.

## Dolda trådar

Håll alltid utkik efter dolda trådar, speciellt inom områden där lantbruk kan ha bedrivits vid någon tidpunkt. För många olyckor har inträffat genom att köra in i trådar på fälten, staglinor nära stolpar och vägar och in i kedjor och trådar som använts vid vägvastängning. Låg hastighet är en nödvändighet.

## Hinder och språng

Oplanerade språng genom snödrivor, snöplogsvallar, kulvertar eller osynliga objekt kan vara farliga. Du kan undvika dem genom att använda ordentliga solglasögon eller ansiktsmask och genom att köra långsammare.

Att hoppa med en snöskoter kan utgöra en risksituation. Bered dig på att absorbera stöten innan du landar och var beredd på nedslaget. Knäna måste vara böjda, så att de fungerar som stötdämpare.

Om spåret plötsligt försvinner framför dig, luta dig (stående) bakåt och håll skidorna uppåt och rakt fram. Ge delvis gas och var beredd på nedslaget. Knäna måste vara böjda, så att de fungerar som stötdämpare.

## Svänga med snöskotern

Beroende på rådande terrängförhållanden, finns det två lämpliga sätt att vända eller svänga med en snöskoter. Vid de flesta snöförhållanden är kroppsrö-

relser nyckeln vid kurvtagning. Genom att luta sig inåt i kurvan och positionera kroppsvikten på den inre foten bildar man en skevning under bandet. Genom att du intar denna ställning och placerar dig själv så långt framåt som möjligt, överförs vikten till den inre skidan.

Vid något tillfälle märker du kanske, att enda sättet att vända fordonet i djup snö är att verkligen dra runt snöskotern. Överansträng dig inte. Skaffa hjälp. Kom ihåg att alltid lyfta med hjälp av benen istället för med ryggen.



mme2008-003-005

## Väggörning

I vissa fall kör du upp på vägen via ett dike eller en snövall. Välj ett ställe där du kan köra upp utan svårighet. Använd stående körställning och kör endast med den hastighet som krävs för att komma över vallen. Stanna helt uppe på vallen och vänta tills all trafik har kört förbi. Bedöm vägens lutning. Korsa vägen i 90° vinkel. Om du träffar på en ytterligare snövall på andra sidan, positionera fötterna långt bak på fordonet. Tänk på att snöskotern inte är avsedd för användning på bar mark och att styrningen är svårare på denna typ av underlag.

## Järnvägskörning

Kör aldrig på järnvägsspår. Det är förbjudet. Järnvägsspår och områden med järnvägsrättigheter är privat egen-

dom. En snöskoter är ingen match för ett tåg. Stanna, titta och lyssna innan du korsar ett järnvägsspår.

## Nattkörning

Mängden naturlig och konstgjord belysning vid en viss tidpunkt kan påverka din förmåga att se eller att bli sedd. Att köra snöskoter på natten är underbart. Det kan vara en unik upplevelse om du tar hänsyn till den reducerade sikten. Innan du startar, se till att belysningen är ren och fungerar ordentligt. Kör med en hastighet som ger dig möjlighet att stanna i tid, när du ser ett obekant eller farligt objekt framför dig. Håll dig på officiella spår och kör aldrig på okänt område. Undvik floder och sjöar. Staglinor, taggträdsstängsel, avstängda inkörslar och andra objekt såsom trädgrenar är svåra att se på natten. Kör aldrig ensam. Ha alltid en ficklampa med dig. Håll dig borta från bostadsområden och respektera andra personers rätt att sova.

## Köra i grupp

Före start, utnäm en "truppchef" som leder gruppen och en annan person som följer upp på slutet. Se till att alla som kör med känner till den planerade vägen och målet. Kontrollera att du har tagit med alla verktyg och all utrustning som behövs och att du har tillräcklig mängd bränsle för hela turen. Kör aldrig om truppchefen och för den delen inte heller någon annan snöskoter. Använd handsignaler över hela linjen för att indikera faror eller avsikten att byta riktning. Hjälプ alltid andra när det behövs.

Det är alltid VIKTIGT att hålla ett säkert avstånd mellan varje snöskoter. Håll alltid ett säkert mellanrum och sorj för tillräckligt bromsavstånd. Kör inte tätt efter framförvarande snöskoter. Uppmärksamma framförvarande fordon position.

## Signaler

Om du har för avsikt att stanna, höj ena handen rakt upp över huvudet. Indikera vänstersväng genom att sträcka den vänstra handen rakt ut åt vänster. För högersvängar, sträck vänster arm och höj handen till en vertikal position så att armen bildar en rät vinkel vid armbågen. Varje snöskoterförare bör vidarebefordra signalen till de som kör bakom.

## Stopp på spåret

Så vitt möjligt, kör av spåret när du stannar. Detta reducerar riskerna för andra snöskoterförare som använder spåret.

## Spår och skyltar

Skyltar vid spåret är avsedda att kontrollera, styra eller reglera snöskoterkörning på spåret. Lär dig betydelsen av alla skyltar som används inom det område där du kör snöskoter.

## Miljö

Förekomsten av vilt gör körningen med snöskoter till en upplevelse. Snöskoterspår utgör ett fast underlag på vilket djur kan förflytta sig från område till område. Stör inte detta privilegium genom att jaga eller hetsa djuren. Trötthet och utmattning kan leda till att ett djur dör. Undvik områden som är avsedda för skydd eller utfodring av vilda djur.

Om du har tur nog att få syn på ett vild djur, stanna snöskotern och titta i lugn och ro.

De riktlinjer som vi understödjer är inte avsedda att förminska glädjen vid snöskoterkörning, utan för att skydda den härliga frihet som man bara kan uppleva på en snöskoter! Dessa riktlinjer håller snöskoterförarna friska, glada och ger dem möjligheten att visa andra vad de vet om, och uppskattar hos, sitt favorittidsfördriv på vintern. Så, nästa gång du kör ut i spåren en kall, gnistrande och klar vinterdag, ber vi dig att komma ihåg att du bereder vägen för

vår sports framtid. Hjälp oss att hitta den rätta vägen! Alla vi hos BRP tackar för hjälpen.

Det finns ingenting mer stimulerande än att köra snöskoter. Att ge sig ut på snöskoterspår genom markerna är en spännande och hälsosam vintersport. Men efterhand som antalet personer som utnyttjar dessa fritidsområden stiger, stiger även risken för skador på miljön. Missbruk av terrängen, tillgångar och resurser leder oundvikligen till restriktioner och avstängning av både privata och allmänna markområden.

Det är faktiskt så, att det största hotet för vår sport alltid är i närheten. Detta ger oss ett enda logiskt val. Vi måste alltid köra ansvarsfullt, när vi kör snöskoter.

De allra flesta respekterar lagen och miljön. Var och en av oss måste föregå med gott exempel för dem som är nya inom sporten, unga som gamla.

Det bör ligga i allas intresse att gå försiktigt fram inom våra fritidsområden. Därför att på sikt måste vi vara försiktiga med miljön, för att skydda sporten.

Efter att ha insett vikten av detta och nödvändigheten av att snöskoterförare hjälper till att skydda de markområden som är förutsättningen för denna sport, utvecklade BRP kampanjen "Light Treading Is Smart Sledding" (Att gå försiktigt fram är intelligent körning) för snöskoterförare.

Att gå försiktigt fram gäller mer än bara behandlingen av nätet av spår. Det handlar om bevis på omsorg och respekt, liksom beredskap att överta ledningen och handla. Det gäller miljön i allmänhet, dess vård och underhåll, dess naturliga invånare och alla entusiaster och allmänheten i övrigt, som njuter av den härliga naturen. Med detta tema uppmanar vi alla snöskoterförare att tänka på att respekt för miljön inte bara är viktigt för vår industris framtid, utan även för kommande generationer.

Att gå försiktigt fram betyder inte alls, att du ska tygla din lust för rolig snöskoterkörning! Det betyder bara att du ska handla med respekt!

Det grundläggande målet med att gå försiktigt fram är respekt för var och hur du kör snöskoter. Du går försiktigt fram, om du följer nedanstående principer.

**Informera dig.** Skaffa kartor, föreskrifter och annan information från skogsförvaltningen eller annan offentlig myndighet. Lär dig reglerna och följ dem. Det gäller även hastighetsbegränsningar!

**Undvik** att köra över unga träd, buskar och gräs och skär inte trä. På plan mark eller områden där spårkörning är populär, är det viktigt att endast köra där det är tillåtet. Kom ihåg att det finns ett samband mellan att skydda miljön och din egen säkerhet.

**Respektera vilda djur** och ta speciell hänsyn till djur som har ungar eller lider av brist på foder. Stress kan underminera knappa energireserver. Undvik att köra inom områden där bara djur ska uppehålla sig!

**Respektera vägspärrar** och trafikskyltar och glöm inte: Den som går försiktigt fram, skräpar inte ner!

**Håll dig undan** från vildmarker. De är spärrade för alla fordon. Ta reda på var gränserna är.

**Be om lov** om du vill köra över privat område. Respektera markägarnas rättigheter och andra människors privatliv. Glöm inte att även om snöskotertechnologin har reducerat bullernivån avsevärt, bör du ändå inte varva upp motorn där lugn och tystnad "står på dagordningen".

Snöskoterförare vet alltför väl, vilka ansträngningar som gjorts under sportens historia för att få tillgång till områden där det går att köra snöskoter säkert och ansvarsfullt. Denna ansträngning fortsätter även idag, lika starkt som någonsin.



Att respektera de områden där vi kör, var de än är, är det enda sättet att se till att vi kan utnyttja dem i framtiden. Det är en huvudorsak till varför vi vet att du håller med om att det är klokt att gå försiktigt fram! Och det finns fler.

Att njuta av möjligheten att se vintern och alla dess naturliga, majestätiska under är en erfarenhet som vårdas ömt av snöskoterförare. Att gå försiktigt fram skyddar denna möjlighet och gör det möjligt för oss att visa vinterns skönhet och vår sports unika spänning för andra! Att gå försiktigt fram hjälper vår sport att växa!

Att gå försiktigt fram utmärker också en klok snöskoterförare. Man behöver inte lämna de stora spåren eller rasa genom en oberörd skog, för att visa att man kan köra. Oberoende av om du kör en högeffektiv Ski-Doo, en sportig MX Z-snöskoter eller ett annat märke eller en annan modell, visa att du vet vad du håller på med. Visa att du vet hur man får snön att yra och hur man efterlämnar spår på ett hänsynsfullt sätt!

# VÄGGREPPSFÖRBÄTTRANDE PRODUKTER

**OBSERVERA:** Det här avsnittet avser snöskotrar utrustade med fabriksinstallerade drivband som godkänts av BRP för montering av specialdubbar.

## **⚠ VARNING**

Dubba aldrig ett band som inte är godkänt för dubbar. Godkända band kan identifieras genom en dubbssymbol (se illustrationen nedan) ingjuten i bandets yta. Att montera dubbar på ett band som inte har godkänts för detta kan öka risken för att bandet brister eller rivs av.

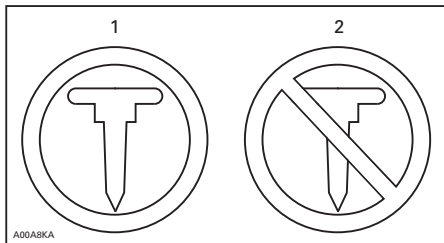

### SYMBOLER PÅ BANDET

1. Godkänt
2. INTE godkänt

## **⚠ VARNING**

Använd endast dubbtyp som godkänts av BRP för Ski-Doo-snöskotrar. **ANVÄND ALDRIG** vanliga dubbar eftersom bandtjockleken är tunnare än på andra standardband. Dubbarna riskerar att slita sönder bandet och få det att lossna från fordonet. Kontakta en auktoriserad Ski-Doo-återförsäljare för aktuell information om tillgängliga dubbar och deras användning.

Användning av väggreppsförbättrande produkter som mer aggressiva karbidmedar med större profildjup och/eller dubbar på snöskotern förändrar dess uppträdande, speciellt avseende manövrering, acceleration och bromsning.

Att använda väggreppsförbättrande produkter ger bättre grepp på packsnö eller is, men har däremot ingen märkbar effekt på mjuk snö. Av det här skälet krävs det en viss tillvänjningsperiod för att kunna köra en snöskoter utrustad med väggreppsförbättrande produkter. Se till att du tar dig god tid att vänja dig vid hur snöskotern uppträder vid svängning, acceleration och bromsning, om den är utrustad med väggreppsförbättrande produkter.

Kontrollera även lokala föreskrifter avseende användning av väggreppsförbättrande produkter på snöskotrar. Kör alltid snöskotern på ett ansvarsfullt sätt och respektera miljön och andra människors egendom.

## Manövrerbarhet

Användning av greppförbättrande produkter så som mer aggressiva karbidmedar och/eller dubbar på snöskotern medför ett förbättrat grepp med marken både bak och fram. Därför är det nödvändigt att använda karbidmedar för att förbättra skidornas väggrepp, så att snöskoterns front- och bakparti är i balans. Vanliga karbidmedar som finns i handeln är i och för sig lämpliga, men ger inte nödvändigtvis optimal kontroll över fordonet. Detta beror även på dina personliga prioriteter, din körstil och hur fjädringen är inställd.

## **⚠ VARNING**

Om snöskoterns front- och bakparti inte är i balans, beroende på olämplig kombination av väggreppsförbättrande produkter, kan snöskotern tendera att bli över- eller understyrd, vilket kan leda till att du förlorar kontrollen över fordonet.

## Överstyrning

Under vissa omständigheter kan användning av mer aggressiva karbidmedar utan dubbat band göra att snöskotern tenderar till överstyrning, se illustrationen.

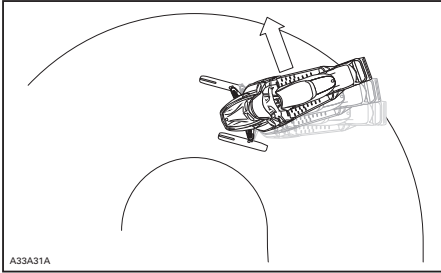

ÖVERSTYRNING

## Understyrning

Under vissa omständigheter, kan användning av dubbar göra att snöskotern tenderar till understyrning om skidorna inte är utrustade med mer aggressiva karbidmedar, se illustrationen.

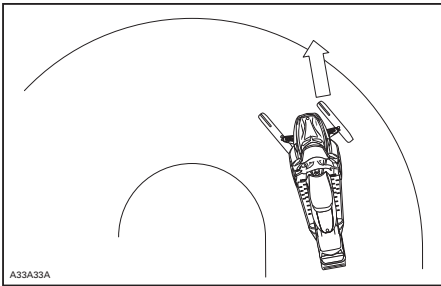

UNDERSTYRNING

## Kontrollerad körning

En väl avvägd kombination av karbidmedar och dubbar på bandet säkerställer en fullgod kontroll och bättre hantering. Se illustrationen.

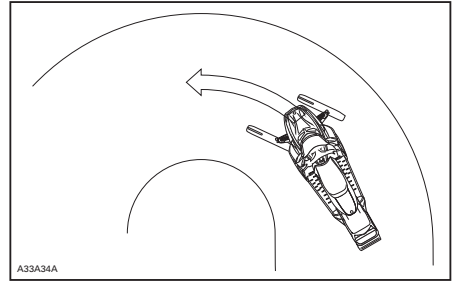

KONTROLLERAD KÖRNING

## Acceleration

Att använda dubbar på bandet ger bättre acceleration på packsnö och is, men har ingen märkbar effekt på mjuk snö. Detta kan förorsaka plötsliga förändringar av väggreppet under vissa omständigheter.

### **⚠ VARNING**

För att förhindra överraskningar som kan leda till förlust av kontrollen över snöskotern:

- Var alltid försiktig med gasen.
- Försök **ALDRIG** att få bandet att spinna för att snöskoterns bakparti ska sladda.

Detta kan medföra att grus eller is kastas våldsamt bakåt, vilket eventuellt kan skada andra i närheten, eller på snöskotrar bakom dig.

## Bromsning

Liksom för acceleration ger dubbar på bandet bättre bromseffekt på packsnö och is men har ingen märkbar verkan på mjuk snö. Således kan bromsverkan förändras plötsligt under vissa omständigheter. Se till att du bromsar återhållsamt så att bandet inte blockeras för att undvika överraskningar, vilka kan leda till förlust av kontrollen.

## Viktiga säkerhetsregler

### ⚠ VARNING

För att förhindra allvarliga skador hos personer i närheten av snöskotern:

- Stå **ALDRIG** bakom eller nära ett band som är igång.
- Använd alltid ett brett snöskoterstöd med bakre avvisarpanel om bandet måste roteras.
- Kör motorn bara med lägsta möjliga hastighet när bandet är lyft från marken.

Centrifugalkraften kan förorsaka att grus, skadade eller lösa dubbar, avslitna delar av bandet, eller hela det tunga bandet slungas bakåt ut ur tunneln med oerhörd kraft.

## Dubningens inverkan på snöskoterns livslängd

Användning av väggreppsförbättrande produkter kan öka belastningen och påkänningen för vissa av snöskoterns komponenter, såväl som vibrationsnivån. Detta kan leda till för tidigt slitage av delar såsom drivremmar, bromsbälg, lager, kedja och kedjehjul, samt på godkända dubbade band förkorta bandets livslängd. Gör alltid en visuell inspektion av bandet före varje körning. För ytterligare information, se avsnittet *DRIVBAND* i *UNDERHÅLLSARBETE*.

Dubbar kan också förorsaka allvarliga skador på snöskotern om den inte är utrustad med tunnelskydd avsett för just din modell. Skador på elektriska ledningar eller perforering av värmväxlarna är möjliga risker, vilka kan leda till att motorn blir överhettad och allvarligt skadad.

### ⚠ VARNING

Om tunnelskydden är mycket slitna eller inte installerade, kan håll uppstå i bensintanken, vilket leder till brand.

**ANMÄRKNING** Fråga din återförsäljare efter typbeteckning och kit-nummer för tunnelskydd passande till din snöskoter.

**OBSERVERA:** Titta i den begränsade garantin från BRP för att ta reda på, vilka garantibegränsningar som berör användning av dubbar.

## Montering av dubbar på av BRP godkända drivband

### ⚠ VARNING

Dubba aldrig ett band som inte är godkänt för dubbar. Att montera dubbar på ett band som inte har godkänts för detta kan öka risken för att bandet brister eller rivs av.

För att säkerställa säker och korrekt montering, rekommenderar BRP att du låter din återförsäljare montera dubbarna.

- Använd endast specialdubbar godkända av BRP.
- Använd aldrig dubbar som överskrider höjden hos snöskoterns bandprofil med mer än 9,5 mm.

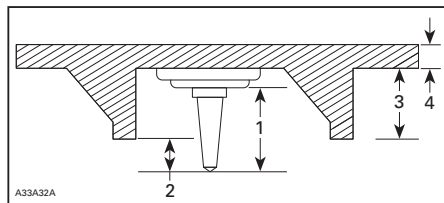

### MONTERING AV DUBBAR

1. Dubbstorlek
2. Inträngningsområde 6,4 mm till 9,5 mm
3. Bandets nabbhöjd
4. Bandets remtjocklek

**⚠ VARNING**

- Kontakta en auktoriserad Ski-Doo-återförsäljare för aktuell information om tillgängliga dubbar och deras tillämpning.
- ANVÄND ALDRIG vanliga dubbar eftersom bandtjockleken är tunnare än på våra standardband och dubbarna riskerar att slita sönder bandet och få det att lossna från fordonet.
- Dubbar ska endast monteras på de ställen som indikeras med ingjutna vulster på bandets yta. Vissa modeller av drivband har två typer av ingjutna vulster: triangel- och cirkelformade. Kontrollera varningen som finns på bandets yta för att få veta vilken du ska använda.
- Dubba aldrig ett band med en profil på 35 mm eller mer.
- Antalet monterade dubbar måste alltid exakt motsvara mönstret hos de ingjutna vulsterna på bandet.
- Läs alltid först väggreppsprodukttillverkarens monteringsanvisningar och rekommendationer innan du låter din återförsäljare montera dubbar och medar. Det är mycket viktigt att följa momentanvisningarna för dubbskruvarna.

**MONTERING AV ETT FELAKTIGT ANTAL DUBBAR ELLER SLARVIG MONTERING KAN ÖKA RISKEN FÖR ATT BANDET BRISTER ELLER RIVS AV.**

- Skadade eller avrivna nabbar, så att delar av stavarna syns
- Uppspaltning av gummit
- Skadade stavar
- Skadade dubbar (dubbade band)
- Krokiga dubbar (dubbade band)
- Avsaknad av dubbar
- Dubbar som rivits av från bandet
- Avsaknad av bandstyrningar
- Lösa dubbar.

På godkända dubbade band bör du omgående byta ut skadade eller förstörda dubbar. Byt omgående ut bandet, om det uppvisar spår av slitage. Fråga din återförsäljare om du är osäker. Gör alltid en visuell inspektion av bandet före varje körning.

**⚠ VARNING**

**Att köra med ett skadat band eller skadade dubbar kan leda till förlust av kontrollen över fordonet.**

**Inspektion av ett dubbat band**

GÖR EN VISUELL INSPEKTION AV BANDET FÖRE VARJE KÖRNING.

Titta efter skador, såsom:

- Hål på bandet
- Sprickor i bandet (speciellt vid traktionshålen på dubbade band)

# VIKTIGA DEKALER PÅ PRODUKTEN

## Hängetikett

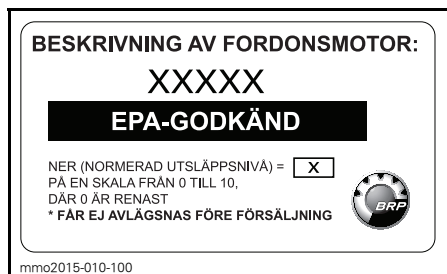

TYPBILD

## Säkerhetsdekaler på fordonet

Läs och se till att du förstår alla säkerhetsdekaler på fordonet. Dessa dekaler är fästa på fordonet och är till för förarens, passagerarens och omkringstående personers säkerhet.

Nedanstående dekaler finns på fordonet och är att betrakta som permanenta delar av fordonet. Om dekaler saknas eller är skadade, kan de bytas utan extra kostnad. Kontakta en auktoriserad Ski-Doo-återförsäljare.

**OBSERVERA:** Ifall det finns någon skillnad mellan säkerhetsdekaler i denna Instruktionsbok och dekaler på fordonet, gäller säkerhetsdekaler på fordonet.

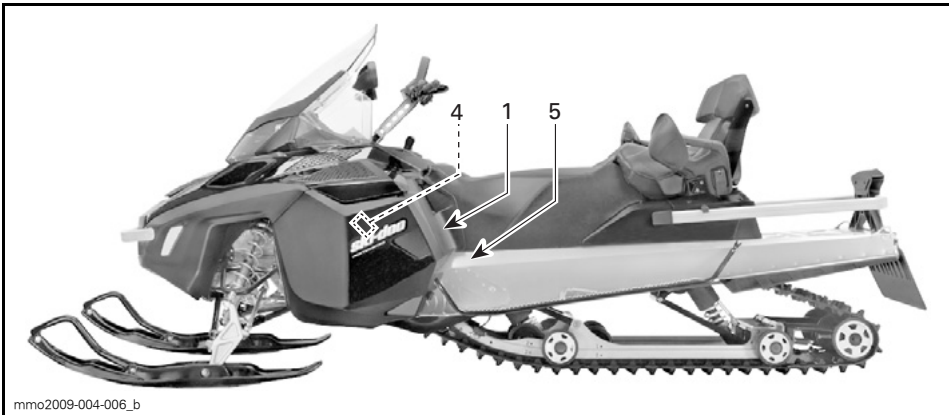
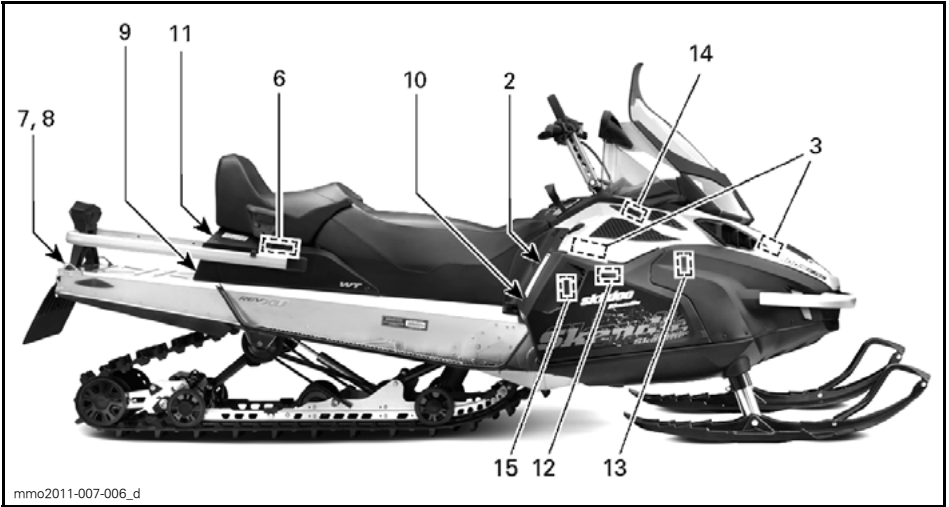

TYPBILD

**⚠ VARNING**

This vehicle is designed for one (1) operator and as many passengers as there are seats with straps or handgrips installed on the vehicle conforming to SSCC standards.

Fordonet är avsett för en (1) förare och lika många passagerare som det finns installerade säten med remmar/passagerarhandtag på fordonet, i enlighet med SSCC-standarderna.

**Vid körning med passagerare:**

- Såväl broms- som styrförmågan är reducerad. Sänk hastigheten och se till att ha extra plats att manövrera.
- Ställ in fjädringen enligt aktuell vikt.

**KOM IHÅG: FÖRAREN ÄR ANSVARIG FÖR PASSAGERARENS SÄKERHET!**

ALLA FÖRARE OCH PASSAGERARE MÅSTE LÄSA FÖLJANDE:

MÅSTE LÄSA FÖLJANDE:  
MÅSTE LÄSA FÖLJANDE:  
VAR FÖRBEREDD på att något oväntat inträffar.  
Kör defensivt.



- Håll hela tiden uppsikt över människor, föremål, omgivningsförhållanden och fordon som närmar sig.
- Undvik tunn is/öppet vatten.
- Var alltid extra försiktig vid körning utanför leder.



Bär ALLTID DOT-godkänd HJÄLM och kläder som passar för snöskoteråkning.

Kör eller åk ALDRIG på fordonet med alkohol eller droger i kroppen, inte heller som passagerare.



516004652\_revB

516004652B

DEKAL 1

**⚠ VARNING**

• Före användning, läs och se till att du förstår instruktionsboken och alla säkerhetsdekaler på snöskotern, samt titta på säkerhets-DVD:n. Instruktionsboken förvaras antingen i passagerarsätet eller under förarsätet. För att komma åt instruktionsboken under förarsätet, dra i den främre delen av sätesdynan och dra sedan i fliken för att frigöra sätet. (Om det finns ett passagerarsäte måste det tas bort först.)

• Lär känna fordonet. Oerfarna förare och passagerare kan missa riskerna och överraskas av fordonets köregenskaper och terrängförhållandena. Kör sakt.

• Höga hastigheter och vårdslös körning kan förorsaka dödsolyckor! Anpassa ALLTID hastigheten efter snöförhållandena och omständigheterna.

• Styr- och bromsförmågan kan vara sämre på hård packsnö, is eller vägar. Sänk hastigheten och se till att ha extra plats att stanna och vända.

• Respektera lagar om minimiålder för förare. Tillverkaren rekommenderar att föraren är minst 16 år gammal.

• Öppna aldrig sidopanelerna eller huven om motorn är igång eller fordonet är i rörelse. Innan de öppnas, säkerställ att DESS-nyckeln är borttagen från fästet.

**FÖRE START:**

1. Sätt fast nödstoppslinan i kläderna.
2. Kontrollera alltid att gas- och bromsreglage fungerar före start. De måste återgå till ursprungsläge när de släpps.
3. Ansätt parkeringsbromsen.
4. Vrid styret hela vägen i båda riktningarna för att kontrollera att det rör sig felfritt och obehindrat.

**EFTER START:**

1. Dra bort nödstoppslinan och kontrollera att motorn stannar.
2. Starta motorn igen och skjut in motorns nödstoppreglage för att kontrollera att motorn stängs av.
3. Koppla ur parkeringsbromsen innan du kör för att undvika bromsfadning.

516004653

516004653

DEKAL 2 - NORDAMERIKANSKA MODELLER



**VAROITUS**

Lue käyttöohjekirja ja tutustu turvallisuusohjeisiin ennen moottorikelkan käyttöönottoa!

**Ennen moottorin käynnistämistä TARKISTA**  
 - että kaasua ja jarrunhallintalaitteet ovat kunnossa  
 - että **KAIKKI** suojat ovat paikallaan  
 - että kaikki suojat on suljettu  
 - että hätäkatkaisijan naru on kiinnitetty

**Kun moottori käy, TARKISTA**  
 - että hätäkatkaisija ja pysäytysnappi toimivat  
 - mikä vaihde on päällä ennen liikkeelle lähtöä

**VARNING**

Läs ägarehandboken och bekanta dig med säkerhetsföreskrifterna före användandet av snöskotern!

**Före motorn startas, KONTROLLERA**  
 - att gas- och bromsreglage löper lätt och automatiskt återgår till neutralläge  
 - att **ALLA** skydd är på plats  
 - att nödstoppslinan är fäst runt ena handleden eller i kläderna

**När motorn startat, KONTROLLERA**  
 - att nödstopp och stoppknapp fungerar  
 - vilken växel som är illagd före avfärd

**WARNING**

Read the operator's manual and get acquainted with the safety instructions before you start using the snowmobile.

**Before starting the snowmobile, CHECK**  
 - that acceleration and brake system are in order  
 - that **ALL** the protections are in place  
 - that all the protections are closed  
 - that the emergency cut out switch is fastened

**When the engine is running, CHECK**  
 - that the emergency cut out switch and the emergency switch function  
 - that which gear is on before start

516006403

EN-FIN-SWE-516006403-Dec

**DEKAL 2 - EUROPEISKA MODELLER****FÖRSIKTIGHET**

Se upp för HETA delar!

516004566A

516004566A

**DEKAL 3****VARNING**

Detta skydd måste ALLTID vara på plats när motorn är igång. Se upp för roterande delar – de kan förorsaka skador eller fastna i kläderna.

516004595A

516004595A

**DEKAL 4****WARNING / VARNING**

This guard must ALWAYS be in place when engine is running.

Detta skydd måste ALLTID vara på plats när motorn är igång.

516003926

516003926

**DEKAL 5****VARNING**

- Sitt aldrig på denna yta.
- Placera aldrig last direkt på denna yta.
- Använd alltid BRP-räcket för last.

516004961

516004961

**DEKAL 6**

## ⚠ VARNING

KÖRNING MED LAST OCH BOGSERING KAN PÅVERKA STYR- OCH BROMSFÖRMÅGAN

### KÖRNING MED LAST

- Sitt aldrig i lastutrymme och överskrid aldrig dess maximala lastkapacitet.  
LASTVIKT: 30 kg MAX.

### BOGSERING

- Använd alltid en ordentligt fastspänd stel dragstång.  
- Sänk alltid hastigheten.  
- Överskrid aldrig följande:

DRAGSTÅNG: 5000 N/510 kg/1124 lbf MAX.  
VERTIKAL LAST: 100 N/10 kg/22 lbs MAX.

516004960

516004960

### DEKAL 7 - NORDAMERIKANSKA MODELLER



EN-516003886-Dec

### DEKAL 7 - EUROPEISKA MODELLER

## ⚠ VARNING

- Stå **ALDRIG** bakom eller nära ett roterande drivband. Grus och stenar kan slungas ut och orsaka svåra skador.
- För att avlägsna packad snö/is, stanna motorn, håll i fordonet, luta det åt sidan och använd skruvmejseln från verktygsatsen.

516007583

516007583

### DEKAL 8 - NORDAMERIKANSKA MODELLER



EN-516007584-Dec

### DEKAL 8 - EUROPEISKA MODELLER

## ⚠ VARNING

För att minska risken för skador, läs alltid sätet ordentligt på dess bas med spärren och kontrollera att förvaringsutrymme under sätet är låst innan fordonet används.

### BORTTAGNING AV PASSAGERARSÄTET:

Tryck på spärren bak till på sätet och lyft upp bakre delen av sätet. Dra sätet bakåt för att lossa det från spärren.

### MONTERING AV PASSAGERARSÄTET:

Placera sätet på dess bas och passa in J-krokarna mot respektive spår. Tryck sätet bestämt framåt för att haka i J-krokarna. Tryck ned sätets bakre del för att spärra det.

516005682

516005682

### DEKAL 9

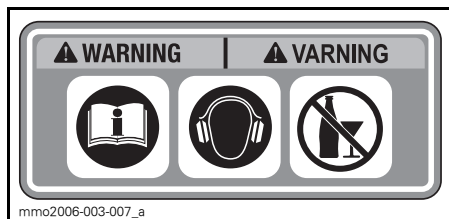

mmo2006-003-007\_a

### DEKAL 10 - EUROPEISKA MODELLER

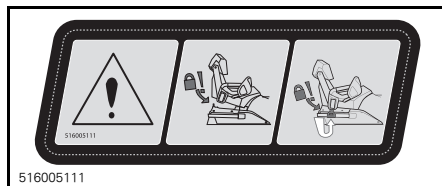

516005111

### DEKAL 11

**⚠ FÖRSIKTIGHET**

MOTOROLJA OCH VISSA DELAR I MOTORRUMMET KAN VARA HETA, DIREKT KONTAKT MED HUDEN KAN LEDA TILL BRÄNNSKADOR.

**KONTROLL AV MOTORNS OLIJENIVÅ**

- Se till att motorn har normal arbetstemperatur.
- Fordonet får inte luta vid kontrollen.
- Låt motorn gå på tomgång i minst 30 sekunder.
- Slåna motorn och vänta i minst 30 sekunder.
- Kontrollera oljenivån med målstickan.
- Snöskoterns motor har utvecklets och testats med BRP XPS™ syntetisk 4-taktsolja (293 600 112). BRP rekommenderar uttryckligen att BRP XPS™ syntetisk 4-taktsolja alltid används. Skador som uppstår på grund av användning av olja som inte lämpar sig för motorn täcks inte av BRP:s begränsade garanti. Se Instruktionsboken.

516007500

DEKAL 12 - 600 ACE-MODELLER

<b>⚠ VARNING</b>	<b>KONDENSATOR</b>
<p>Kondensatorn kan avge gnistor vid kortslutning.</p> <ul style="list-style-type: none"> <li>- En gnista kan antända bränstängor.</li> <li>- Se till att inga föremål kommer emot polerna.</li> <li>- För att ta bort den från fordonet, se till att den urladdats korrekt.</li> </ul>	

516006206

DEKAL 13 - E-TEC-MODELLER











DEKAL 14



516003923

EN-516003923-Dec

DEKAL 15 - EUROPEISKA MODELLER

			
			

516003919

PÅ VARIATORSKYDDET - EUROPEISKA MODELLER



516005583A  
PÅ BRÄNSLEINSPRUTARE - E-TEC-MODELLER

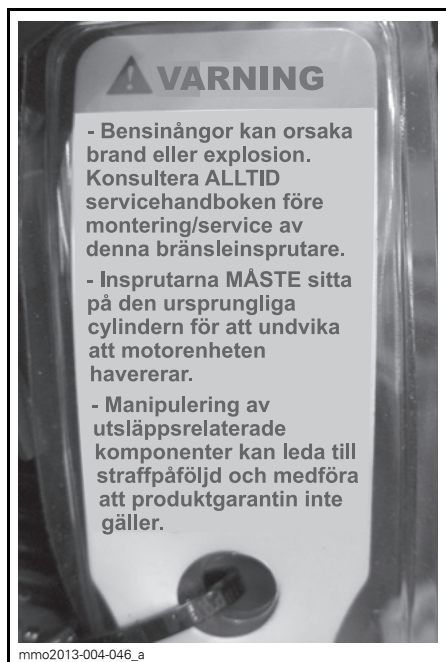

mmo2013-004-046\_a  
PÅ BRÄNSLEINSPRUTARE - E-TEC-MODELLER

## Dekaler om överensstämmelse

### Dekal om EPA-överensstämmelse

EMISSION CONTROL INFORMATION		EFFECTGRUPP
THIS VEHICLE IS CERTIFIED TO OPERATE ON UNLEADED GASOLINE AND MEETS XXXX U.S. EPA REGULATIONS FOR SNOWMOBILE SI ENGINES. 121		
ENGINE FAMILY	XXXXXXXXXXXX	PERMEABILITETSGRUPP
PERMEATION FAMILY	XXXXXXXXXXXX	UTSLÄPPSGRÄNS FÖR EFFECTGRUPP
FEL	XX g/kW-hr HC XXX g/kW-hr CO X.X g / m <sup>2</sup> / day	MOTORCYLINDERVOLYM AV GASUTSLÄPP KONTROLLSYSTEM
ENGINE DISPLACEMENT	XXX cm <sup>3</sup>	
EXHAUST EMISSION CONTROL SYSTEM	XXXX	
<b>INFORMATION OM UTSLÄPPSKONTROLL</b> FORDONET ÄR CERTIFIERAT FÖR ANVÄNDNING MED BLYFRI BENSIN OCH UPPFYLLER XXXX U.S. EPA'S BESTÄMMELSER FÖR SNÖSKOTERMOTORER MED TÄNDSTIFTTÄNDNING. SEE OPERATOR'S GUIDE FOR MAINTENANCE SPECIFICATIONS FOR UNDERHÅLLSPECIFIKATIONER, SE INSTRUKTIONSBOKEN BOMBARDIER RECREATIONAL PRODUCTS INC. 6865		

516006865

TYPBILD – ÖVERENSSTÄMMELSEDEKAL – I MOTORRUMMET

### SSCC-dekal

Säkerhetsstandarder för snöskotrar har utgivits av Snowmobile Safety and Certification Committee (SSCC), där BRP är stolt att vara medlem. Att snöskotern motsvarar dessa standarder framgår av certifieringsdekalen på en vertikal del av fordonet på högra sidan.

Följande dekal anger, att en oberoende testinstitution har verifierat fordonets överensstämmelse med SSCC säkerhetsstandarder.

DENNA MODELL HAR UTVÄRDERATS AV ETT OBEROENDE TESTLABORATORIUM OCH UPPFYLLER ALLA SSCC-SÄKERHETSSTANDARDER SOM GÄLLER VID DESS TILLVERKNINGSDATUM. SPONSRAT AV SNOWMOBILE SAFETY AND CERTIFICATION COMMITTEE, INC.	<b>CERTIFIED</b>  CERTIFIERING	THIS MODEL HAS BEEN EVALUATED BY AN INDEPENDENT TESTING LABORATORY AND IT MEETS ALL SSCC SAFETY STANDARDS IN EFFECT ON THE DATE OF ITS MANUFACTURE. SPONSORED BY THE SNOWMOBILE SAFETY AND CERTIFICATION COMMITTEE, INC.
---	--------------------------------------	---

500A1MA

PÅ BANDTUNNELN

## Dekaler med teknisk information



mmo2011-007-010\_b



mmo2011-007-009\_c

### ANMÄRKNING

- För att uppfylla bullernormerna är denna motor konstruerad för användning med en insugningsdämpare.
- Att använda motorn utan insugningsdämpare eller med en som felinstallerad kan leda till motorskador.

516004572

516004572

DEKAL 1 - E-TEC-MODELLER

### ANMÄRKNING!

Snöskoterens motor har utvecklats och testats med den godkända motoroljan BRP XPS™. BRP rekommenderar uttryckligen att den godkända BRP XPS™-oljan alltid används. Skador som uppstår på grund av användning av olja som inte lämpar sig för motorn täcks inte av BRP:s begränsade garanti. 516006904

516006904 en

I MOTORRUMMET

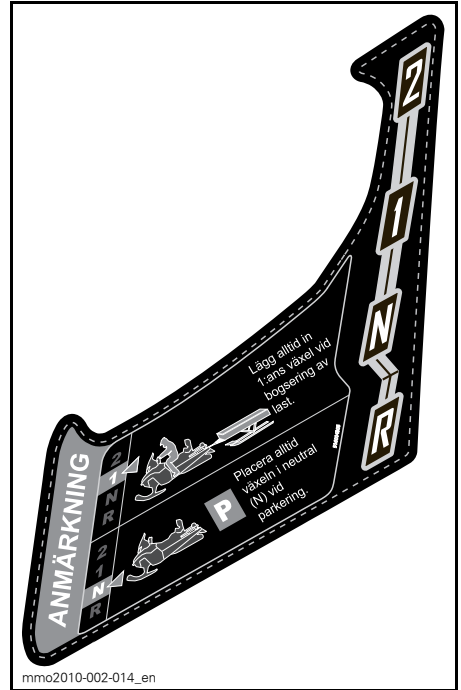

mmo2010-002-014\_en

DEKAL 3

### ANMÄRKNING

Rekommenderat moment för primärvariatorbult  
115-125Nm  
Att inte använda rekommenderat moment kan leda till primärvariator- och motorhaveri.  
För fullständiga monteringsanvisningar, se verkstadsboken.

516005503A

DEKAL 4



mmo2013-002-003

FINNS PÅ TANKLOCKET - PÅ 550F-, 600 ACE- OCH 900 ACE-MOTORER (I LÄNDER SOM ANVÄNDER AKI (RON+MON)/2 PUMPOKTANTAL)

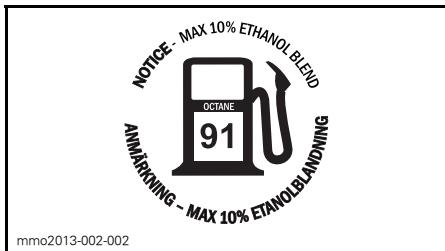

**FINNS PÅ TANKLOCKET - PÅ 600 HO E-TEC-MOTORER (I LÄNDER SOM ANVÄNDER AKI (RON+MON)/2 PUMPOKTANTAL)**



**FINNS PÅ TANKLOCKET - PÅ 550F-, 600 ACE- OCH 900 ACE-MOTORER (I LÄNDER SOM ANVÄNDER RON-OKTANTAL)**

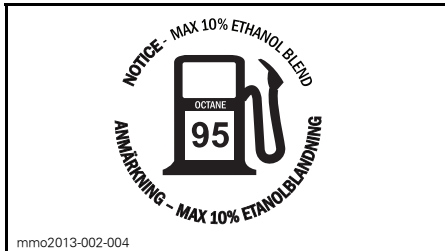

**FINNS PÅ TANKLOCKET - PÅ 600 HO E-TEC-MOTORER (I LÄNDER SOM ANVÄNDER RON-OKTANTAL)**

# ***FORDONS- INFORMATION***

# REGLAGE, INSTRUMENT OCH KOMPONENTER

**OBSERVERA:** Vissa funktioner gäller kanske inte din modell eller kan vara tillval.

**OBSERVERA:** Vissa av säkerhetsdekalerna på fordonet visas inte i illustrationerna. Information om fordonets säkerhetsdekalerna finns i underavsnittet **SÄKERHETSDEKALER PÅ FORDONET**.

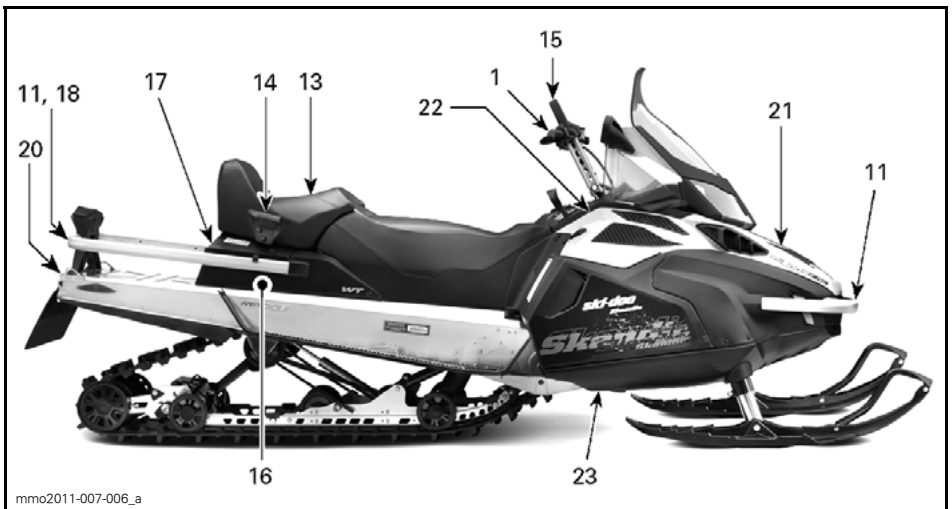
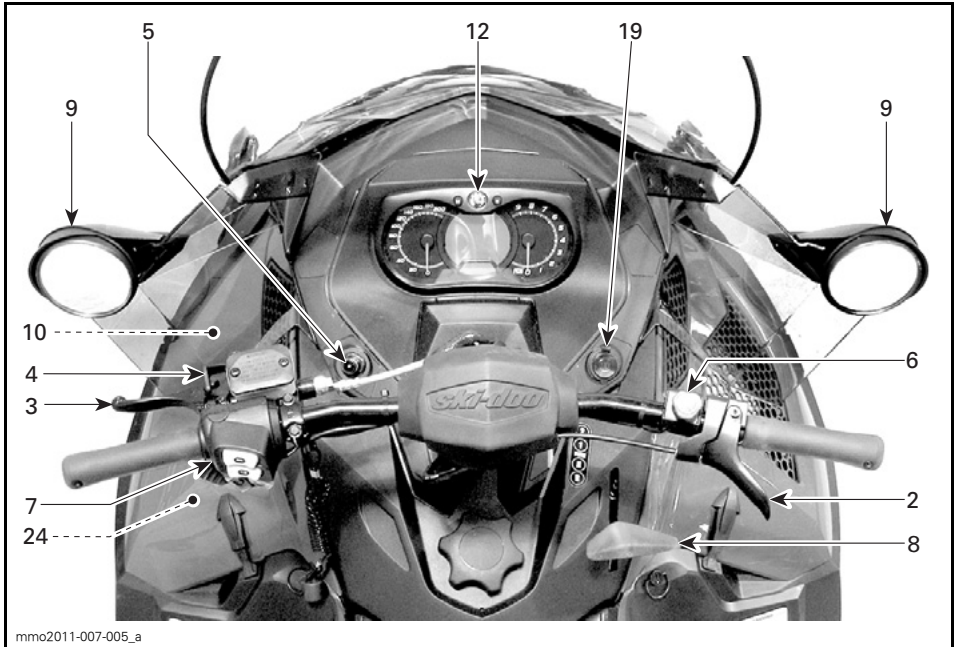



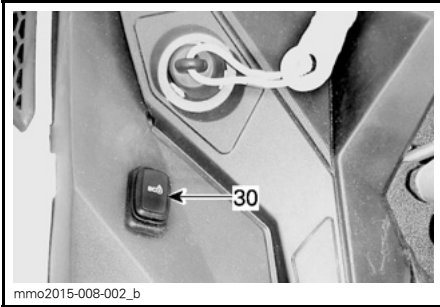

TYPBILD - VÄNSTER SIDA AV  
BRÄNSLETANKEN - ENDAST 600 ACE  
OCH 900 ACE

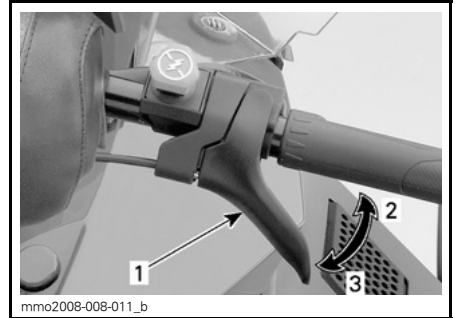

TYPBILD  
1. Gasreglage  
2. Accelerera  
3. Släpp gasen

## 1) Styrstång

Med styrstången styr du snöskotern. När styrstången vrids åt höger eller vänster, vrids skidorna åt höger eller vänster och styr snöskotern.

### **! VARNING**

Att köra fort baklänges och att svänga samtidigt, kan resultera i förlust av stabiliteten och kontrollen.

## 2) Gasreglage (alla utom 600 ACE och 900 ACE)

Gasreglaget är placerat på höger sida av styrstången.

Kan manövreras med tummen. När det trycks in, ökas motorns varvtal. När det släpps, går motorvarvtalet automatiskt tillbaka till tomgång.

### **! VARNING**

Kontrollera alltid gasreglagets funktion innan du startar motorn. Reglaget måste gå tillbaka till viloposition när det släpps. Starta inte motorn om detta inte är fallet.

### **Gasreglage (600 ACE och 900 ACE)**

Gasreglaget är placerat på höger sida av styrstången.

Kan manövreras med tummen eller andra fingrar. När det trycks in, ökas motorns varvtal. När det släpps, går motorvarvtalet automatiskt tillbaka till tomgång.

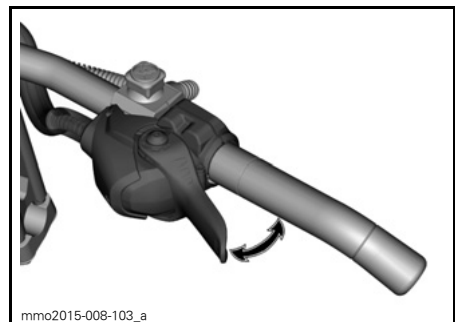

TYPBILD

## **⚠ VARNING**

Kontrollera alltid gasreglagets funktion innan du startar motorn. Reglaget måste gå tillbaka till viloposition när det släpps. Starta inte motorn om detta inte är fallet.

Växla gasreglagets läge från tum- till fingermanövrering

**⚠ FÖRSIKTIGHET** Vi rekommenderar bestämt att vänta tills snöskotern har stannat helt innan du ändrar gasreglagets läge, annars kan det leda till en risksituation.

Det finns tre olika lägen att välja mellan vid byte från tum- till fingermanövrering. Vilket som är bäst beror på förarens preferens, körstil och förhållanden.

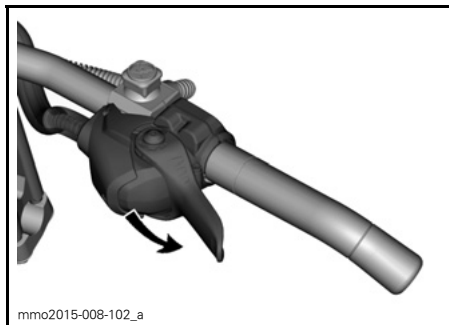

**GASREGLAGELÄGE FÖR TUMMANÖVRERING: TRYCK NEDÅT FÖR ATT ROTERA GASREGLAGEHÖLJET**

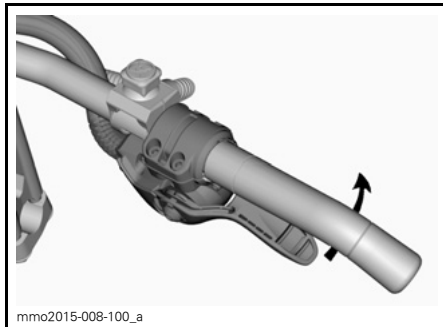

**FORTSÄTT ATT ROTERA GASREGLAGEHÖLJET OM SÅ ÖNSKAS**

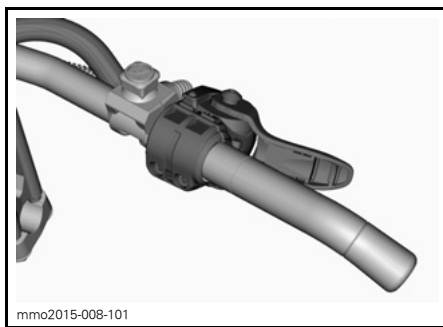

**GASREGLAGELÄGE FÖR FINGERMÄNÖVRERING**

## **⚠ FÖRSIKTIGHET**

- Vi rekommenderar **BESTÄMT** att du använder handskar, **INTE** väntar för fingermanövreringsläget.
- Fingermanövreringsläget rekommenderas inte för körning utanför spåren i tät terräng.

Använd proceduren ovan fast i omvänd ordning för att återgå till tummanövreringsläget.

## **3) Bromshandtag**

Bromshandtaget är placerat på vänster sida av styrstängan.

Du bromsar genom att trycka in det. När du släpper det, återgår det automatiskt till viloposition. Bromseffekten beror på hur hårt man trycker på handtaget och på terrängens typ och snöförhållanden.

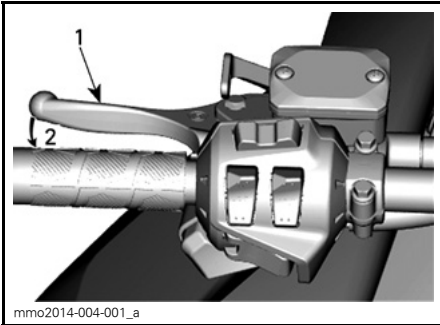

TYPBILD

1. Bromshandtag
2. Bromsa

#### 4) Parkeringsbromshandtag

Parkeringsbromshandtaget är placerat på vänster sida av styrstängan.

Parkeringsbromsen bör alltid användas när snöskotern parkeras.

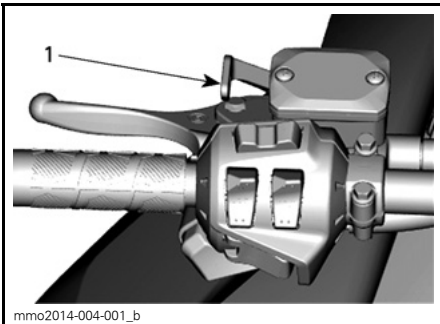

TYPBILD

1. Parkeringsbromshandtag

### ⚠ VARNING

Kontrollera att parkeringsbromsen är urkopplad innan du kör snöskotern. Om du kör med ett konstant tryck på reglaget kan detta skada bromssystemet och orsaka förlust av bromsverkan och/eller eldsvåda.

#### Aktivera parkeringsbromsen

Aktivera bromsen och håll den intryckt, och spärra sedan bromsen med parkeringsbromshandtaget som visat.

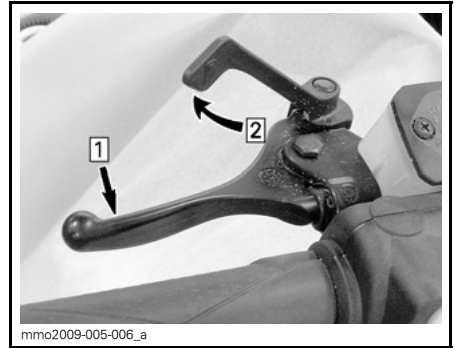

TYPBILD — AKTIVERA BROMSEN

- Steg 1: Aktivera bromsen och håll den intryckt  
Steg 2: Spärra bromsen med parkeringsbromshandtaget

#### Frisläpp parkeringsbromsen

Tryck in bromshandtaget. Parkeringsbromsen återgår automatiskt till det ursprungliga läget. Frigör alltid parkeringsbromsen före körning.

#### 5) Motorns stoppbrytare

Motorns stoppbrytare är placerad på vänster sida av konsolen.

Nödstopplinans hatt måste vara korrekt fastsatt på motorns stoppbrytare för att fordonet ska kunna köras.

### ⚠ VARNING

Fäst alltid nödstopplinans ögla på kläderna innan motorn startas.

Då nödstopplinans hatt dras bort från motorns stoppbrytare stannar motorn.

#### D.E.S.S. (digitalt stöldskyddssystem)

#### 600 ACE-, 900 ACE- och 600 HO E-TEC-modeller

När motorn har startats ska 2 korta ljudsignaler höras då en programmerad D.E.S.S.-nyckel (nödstopplinans hatt) monteras korrekt på motorns stoppbrytare. Om en annan ljudsignal hörs, se ÖVERVAKNINGSSYSTEM för information om D.E.S.S.-felkoder.

Nödstopplinans hatt har en integrerad D.E.S.S.-nyckel för att ge dig och din snöskoter samma säkerhet som motsvarande traditionella lås med nyckel.

D.E.S.S.-nyckeln innehåller en elektronisk minneskrets, som är försedd med en unik, permanent lagrad digital kod.

Din auktoriserade Ski-Doo-återförsäljare har programmerat snöskoterns D.E.S.S.-nyckel så att den känner igen D.E.S.S.-nyckeln i nödstopplinans hatt, vilket är nödvändigt för att fordonet ska kunna köras.

Om en annan nödstopplina används utan att D.E.S.S.-nyckeln programmeras, startar motorn men når inte tillräckligt varvtal för inkoppling av primärvariatorn och fordonet kan inte köras.

Se till att den är fri från smuts och snö.

### D.E.S.S. Flexibilitet

Snöskoterns D.E.S.S.-system kan programmeras av din auktoriserade Ski-Doo-återförsäljare så att den accepterar upp till 8 olika nycklar.

Vi rekommenderar att du köper ytterligare nödstopplinor hos din auktoriserade Ski-Doo-återförsäljare. Om du har flera D.E.S.S.-utrustade Ski-Doo-snöskotrar, kan var och en programmeras av din auktoriserade Ski-Doo-återförsäljare så att den även accepterar de andra fordonens D.E.S.S.-nycklar.

### RF D.E.S.S. Typer av nycklar (600 ACE/900 ACE)

Två typer av nycklar kan användas:

- Normal nyckel
- Inlärningsnyckel.

För att lättare känna igen de olika nycklarna har nödstopplinan olika färger.

NYCKELTYP	FÄRG
Normal	Grå
Inläring	Grön

Ski-Doo Inlärningsnyckel begränsar snöskoterns hastighet och motorns vridmoment, vilket ger förstagångs- och mindre vana förare möjlighet att lära sig köra snöskotern och uppnå nödvändig säkerhet och kontroll.

**OBSERVERA:** Den ursprungliga programmeringen av Inlärningsnyckel kan begränsa hastigheten till 40 km/h eller 70 km/h. Vänd dig till en auktoriserad Ski-Doo-återförsäljare om du vill ändra denna inställning.

Se underavsnittet **ANVÄNDNINGSLÄGEN** för detaljer.

## 6) Motorns nödstoppreglage

Motorns nödstoppreglage är placerat på höger sida av styrstängan.

Använd nödstoppreglaget för att stoppa motorn i en nödsituation.

Tryck stoppreglaget nedåt (läge AV) för att stoppa motorn.

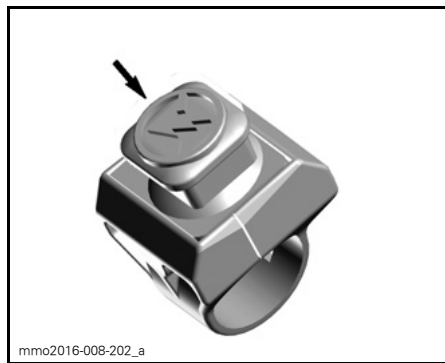

**LÄGET AV**

När du vill starta motorn igen måste reglaget vara i läget **PÅ** (UPPDRAGET).

**LÄGET PÅ**

Alla som använder snöskotern bör prova på att använda den här funktionen genom att använda motorns nödstoppreglage flera gånger vid den första turen och därefter varje gång motorn ska stoppas. Tanken är att proceduren ska bli så invand att föraren är väl förberedd i en nödsituation där reglaget måste användas.

### **⚠ VARNING**

Om reglaget har använts i ett nödfall vilket förorsakats av en misstänkt felfunktion, bör felets källa fastställas och åtgärdas innan motorn startas på nytt. Kontakta en auktoriserad Ski-Doo-återförsäljare för service.

## **7) Flerfunktionsreglage**

### **E-TEC- och ACE-modeller**

Flerfunktionsreglaget är placerat på vänster sida av styrstängan.

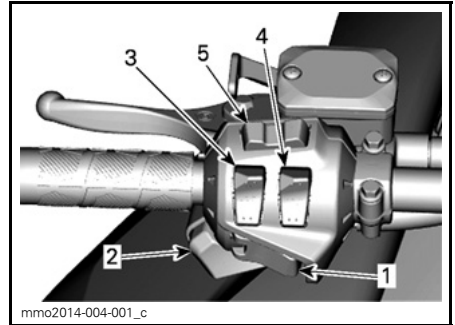

### **ALLA MODELLER UTOM 550F**

1. Startknapp
2. Hel- och halvljusomkopplare
3. Handtagsvärmare
4. Gasreglagevärmare
5. Mode/set-knapp

### **550F**

Flerfunktionsreglaget är placerat på vänster sida av styrstängan.

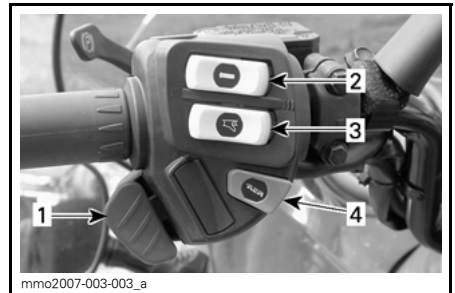

### **550F-MODELLER**

1. Hel- och halvljusomkopplare
2. Brytare för handtagsvärmare
3. Omkopplare för gasreglagevärmare
4. Startknapp

### **Startknapp**

Tryck för att starta motorn. Se **MO-TORSTARTPROCEDUR** i underavsnittet **ANVÄNDNINGSSINSTRUKTIONER**.

### **Hel- och halvljusomkopplare**

Tryck för att välja hel- eller halvljus (HI/LOW). Observera att strålkastaren alltid är påslagen när motorn är igång.

## Handtags- och gasreglagevärmare

### E-TEC

**OBSERVERA:** Under 1.900 RPM är handtags- och gasreglagevärmaren begränsad till 50 %.

### 600 ACE

**OBSERVERA:** Handtags- och gasreglagevärmare är aktiva vid motorvarvtal över 1.900.

### Alla modeller

Tryck in reglaget och välj önskad effekt för att hålla händerna angenämt varma.

## Brytare för handtagsvärmare

### E-TEC- och ACE-modeller

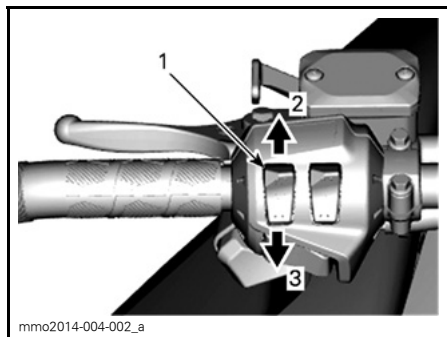

TYPBILD

1. Handtagsvärmare
2. Öka värmen
3. Minska värmen

## 550F-modeller

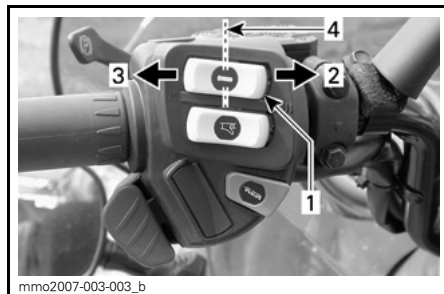

TYPBILD

1. Handtagsvärmare
2. Mycket varm
3. Varm
4. Av

## Omkopplare för gasreglagevärmare

### E-TEC- och ACE-modeller

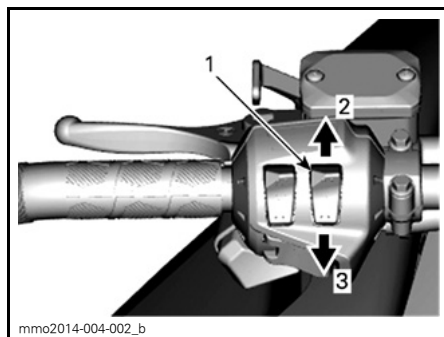

TYPBILD

1. Gasreglagevärmare
2. Öka värmen
3. Minska värmen

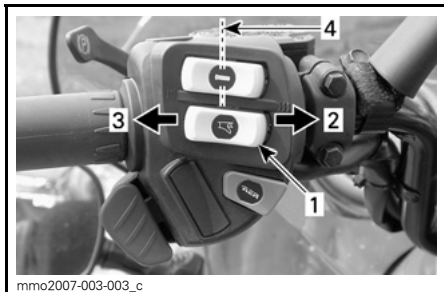
**550F-modeller****TYPBILD**

1. Gasreglagevärmare
2. Mycket varm
3. Varm
4. Av

**Mode/Set-knapp****E-TEC och ACE**

Den här knappen kan användas istället för de två övre knapparna på den analoga/digitala mätaren för att utföra mätarinställningar.

- Då den trycks åt vänster har den samma funktion som MODE (M)-knappen.
- När den trycks åt höger har den samma funktion som SET (S)-knappen.

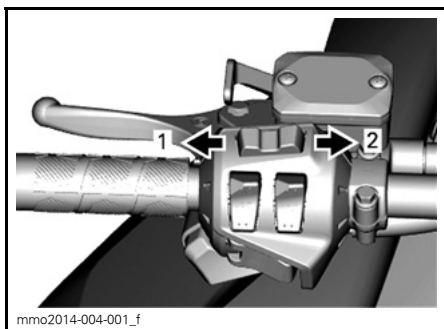
**FLERFUNKTIONSMÄTARE**

1. MODE-funktion
2. SET-funktion

**8) Växellåda**

Använd detta reglage för att välja växel. Växellådan har två växlar framåt, en bakväxel och neutralläge.

Se **VÄXELLÅDANS FUNKTION** i avsnittet **ANVÄNDNING SINSTRUKTIONER** för detaljer.

**OBSERVERA:** Växellådan måste tryckas ned för att växla från neutral- till backläge.

**9) Inställbara speglar**

Varje spegel kan ställas in så som föraren önskar genom att försiktigt rotera spegelglaset.

**⚠ VARNING**

Gör inställningen när fordonet står still på ett säkert ställe.

**10) Verktygssats**

En verktygssats med verktyg för grundläggande underhåll levereras med fordonet.

Verktygssatshållaren är placerad i motorrummet på variatorskyddet.

**ANMÄRKNING** Försäkra dig om att verktygssatsen är ordentligt fastsatt för att undvika att den kommer i kontakt med drivrem eller primärvariator.

För att ta bort verktygssatshållaren från variatorskyddet, frigör fliken under variatorskyddet och dra hållaren framåt för att ta loss den.

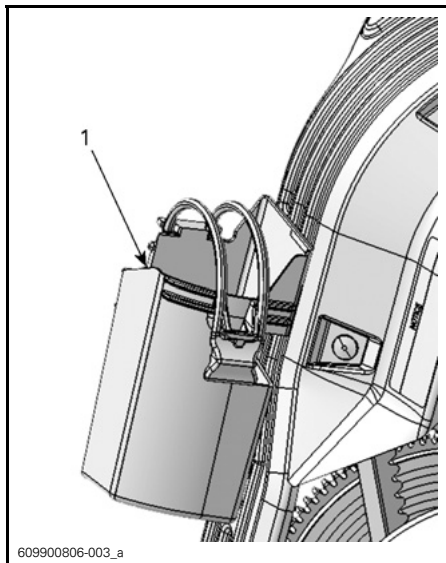

609900806-003\_a

**TYPBILD**  
1. Verktygssats

## 11) Främre stötfångare och räckskena

Används när snöskotern behöver lyftas för hand.

**⚠ FÖRSIKTIGHET** Använd korrekt lyftteknik, använd särskilt kraften i benen. Försök inte lyfta fordonets fram- eller bakparti om det känns för tungt. Använd en ordentlig lyftanordning eller be någon om hjälp vid lyftningen om möjligt.



mmo2011-007-008\_a

**TYPBILD**  
1. Främre stötfångare

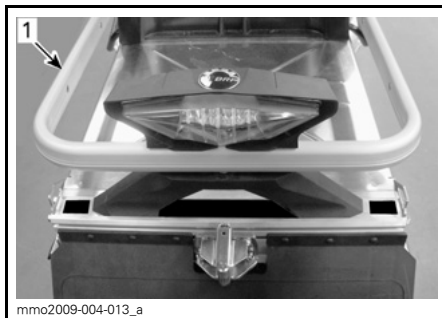

mmo2009-004-013\_a

**TYPBILD**  
1. Bakre räckskena

**ANMÄRKNING** Använd aldrig skidorna för att dra eller lyfta snöskotern.

## 12) Mätare

### ⚠ VARNING

Justera eller ställ aldrig in funktioner på flerfunktionsmätaren då du kör.

### Mätarbeskrivning

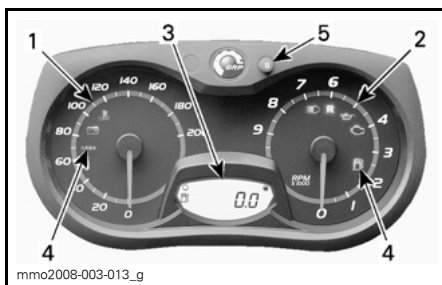

mmo2008-003-013\_g

### ANALOG/DIGITAL MÄTARE (STANDARD)

1. Hastighetsmätare
2. Varvtalsmätare (RPM)
3. Digital mätardisplay
4. Mätarens signallampor
5. Mätarens SET "S"-knapp

**OBSERVERA:** Mätaren är fabriksinställd på att visa brittiska måttenheter men kan ändras till att visa metrisk enheter, kontakta en auktoriserad Ski-Doo-återförsäljare om du vill ändra enhetens inställningar.



### 1) Hastighetsmätare

Mäter fordonets hastighet (i mile per timme eller kilometer per timme beroende på inställning).



mmo2008-003-014

VÄNSTER DEL AV MÄTAREN

### 2) Varvtalsmätare (RPM)

Mäter motorns varvtal per minut (RPM). Multiplicera med 1.000 för att få fram det faktiska varvtalet.



mmo2008-003-019

HÖGRA DELEN AV MÄTAREN

### 3) Digital display

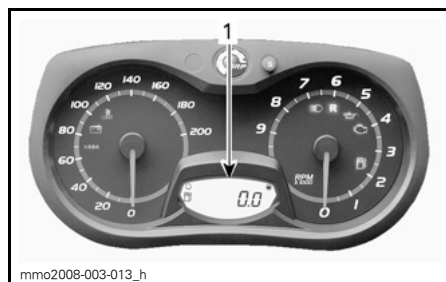

mmo2008-003-013\_h

1. Digital display

## ⚠ VARNING

Justera eller ställ aldrig in funktioner på flerk Funktionsmätaren då du kör eftersom du kan förlora kontrollen över fordonet.

Flerfunktionsdisplayen används för att:

- Visa VÄLKOMST-meddelandet vid tändningstillslag
- Visa NYCKEL-meddelandet om nyckelidentifiering
- Tillhandahålla olika förarvalda indikeringar
- Aktivera eller ändra olika funktioner eller användningslägen
- Visa rullande meddelanden om aktivering av funktioner eller systemfel
- Visa felkoder.







### 4) Signallampor och meddelanden



mmo2008-003-024\_a

TYPBILD — SIGNALLAMPOR

Se tabellen nedan för vanlig information om signallampor. Se ÖVERVAKNINGSSYSTEM för detaljer om signallampor vid feltillstånd.

SIGNAL-LAMP-PA/-LAMPOR PÅ	LJUDSIGNAL	BESKRIVNING
	4 korta signaler var 5:e minut	Tvåtaktsmotor: Nivån i oljeinsprutningsbehållaren är låg. Stanna fordonet på en säker plats och fyll på olja i insprutningsbehållaren.
		Fyrtaktsmotorer: Lågt motoroljetryck. Stanna fordonet på en säker plats, kontrollera oljenivån. Fyll på till korrekt nivå. Om oljenivån var korrekt, upphör att använda snöskotern och kontakta en auktoriserad Ski-Doo-återförsäljare.
	—	Låg bränslenivå. Ett (1) streck återstår i bränslenivåns stapelmätare. Fyll på bränsletanken så fort som möjligt.
	Långa ljudsignaler upprepas långsamt	Backväxeln har valts.
	3 korta signaler	Backväxeln kopplades inte in. Försök igen.
	—	Helljus har valts för strålkastaren.
Endast ACE		
	—	ECO-läget är valt.
	—	Standardläget är valt.
	—	Sportläget är valt.

### 5) SET (S)-knapp

Knapp för att navigera, ställa in eller nollställa mätarens flerfunktionsdisplay. Motorn måste vara igång för att inställningarna ska registreras.

**Mätarfunktioner**

INDIKERINGAR TILLGÄNGLIGA I NUMERISK DISPLAY				
Funktioner	WT 550F	WT 600 HO E-TEC	WT 600 ACE	WT 900 ACE
A) Vägmätare	X	X	X	X
B) Trippmätare "A" eller "B"	E.T.	X	X	X
C) Tripptimmätare	E.T.	X	X	X
D) Bränslenivå	X	X	X	X
E) E-TEC motorförvaringsläge	E.T.	X	E.T.	E.T.
X = Ett X indikerar en standardfunktion Tillv. = Funktion tillgänglig som tillval E.T. = Ej Tillämpligt				

INDIKERINGAR TILLGÄNGLIGA I NUMERISK DISPLAY		
Funktioner	SWT 600 HO E-TEC	SWT 900 ACE
A) Vägmätare	X	X
B) Trippmätare "A" eller "B"	X	X
C) Tripptimmätare	X	X
D) Bränslenivå	X	X
E) E-TEC motorförvaringsläge	X	E.T.
X = Ett X indikerar en standardfunktion Tillv. = Funktion tillgänglig som tillval E.T. = Ej Tillämpligt		

När informationscentret kopplas på första gången, visar den numeriska displayen den senast valda indikeringen.

## A) Vägmätare

Registrerar den avverkade sträckan.

### 550F

Vägmätaren visas på den digitala displayen.

### 600 HO E-TEC- och 600 ACE-modeller

Tryck på SET (S)-knappen när du vill välja vägmätarläge.

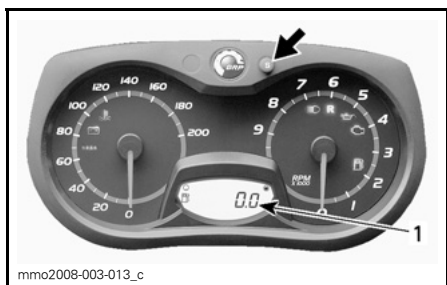

1. Vägmätarläge (km/mi)

## B) Trippmätare "A" eller "B"

Trippmätaren anger det avstånd som avverkats sedan den senaste nollställningen.

Tryck på SET (S)-knappen igen när du vill välja mellan TRIP A/TRIP B-läge.

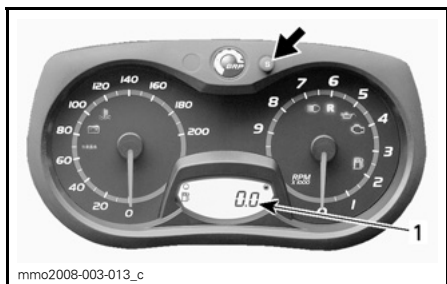

1. Trippmätarläge (TRIP A/TRIP B)

Tryck ner och håll SET (S)-knappen nedtryckt för att nollställa.

**OBSERVERA:** På E-TEC-modeller nollställs också värdet för TOTAL BRÄNSLEFÖRBRUKNING vid nollställning av TRIP B-läget.

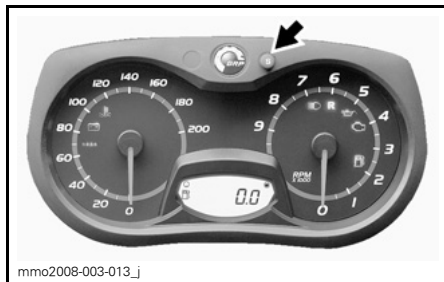

## C) Triptimmätare

Anger fordonets körtid då elsystemet aktiveras efter nollställning.

Tryck på SET (S)-knappen för att välja triptimmätarläge (HrTRIP).

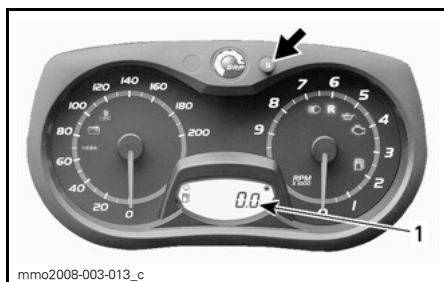

1. Triptimmätare (HrTRIP)

Tryck ner och håll SET (S)-knappen nedtryckt för att nollställa.

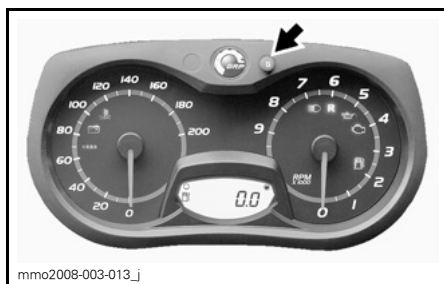

## D) Bränslenivå

Stapelvägare som kontinuerligt visar hur mycket bränsle som finns i tanken.

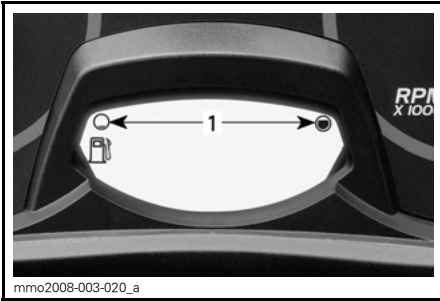

mmo2008-003-020\_a  
**BRÄNSLENIVÅ**  
1. Gränsvärden

### E) E-TEC motorförvaringsläge

Visar OIL (olja) när förvaringsproceduren startas.

## 13) Passagerar (1+1)-säte

Ett 1+1-passagerarsäte tillhör standardutrustningen.

### **⚠ VARNING**

Varje passagerare måste kunna sätta fötterna ordentligt på fotstöden och alltid hålla i sig i passagerarhandtagen när han/hon sitter. Det är viktigt att ta hänsyn till dessa fysiska kriterier, för att säkerställa att passageraren sitter stabilt och för att minska risken för avkastning.

### Demontering av passagerarsäte

1. Tryck in spärrfliken och lyft upp bakre delen av sätet.

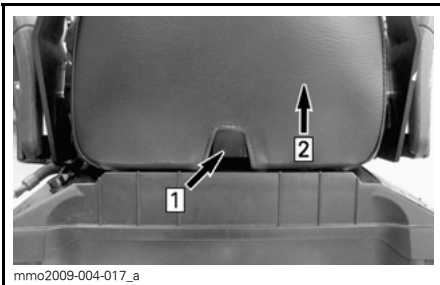

mmo2009-004-017\_a  
Steg 1: Tryck in fliken  
Steg 2: Lyft bakre delen av sätet

2. För sätet bakåt och ställ det åt sidan.

### Montering av passagerarsäte

1. Placera passagerarsätet mot frampartiet på locket till förvaringsutrymmet.
2. Luta passagerarsätet en aning mot frampartiet och haka i bägge säteskrokarna i spåren på förvaringsutrymmets lock.

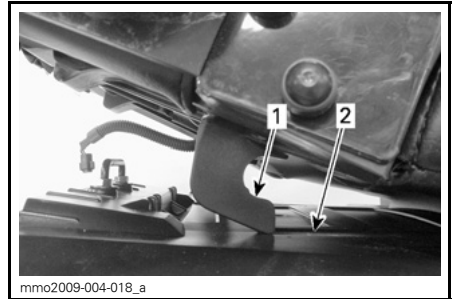

- mmo2009-004-018\_a
1. Säteskrok
  2. Spår

3. Tryck passagerarsätet mot förarsätet och tryck bestämt ner den bakre delen för att låsa passagerarsätet i läge.

**OBSERVERA:** Ett distinkt snäppljud kommer att höras. Kontrollera att sätet är ordentligt spärrat genom att dra i det en extra gång.

### **⚠ VARNING**

Se till att sätet är säkert låst innan du kör.

## 14) Passagerarhandtag

Fasta handtag, ett på var sida av passagerarsätet.

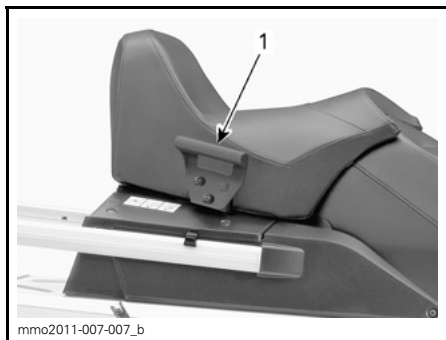

1. Passagerarhandtag

## 15) Bergsrem

Bergsremmen ger föraren möjlighet att hålla sig fast vid körning på sned slutning.

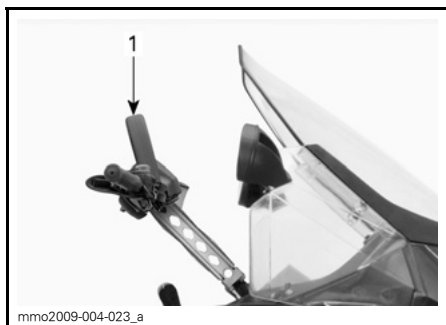

TYPBILD  
1. Bergsrem

### **⚠ VARNING**

Denna rem är inte avsedd för dragning, lyftning eller något annat än ett tillfälligt grepphandtag när det behövs i mycket låg hastighet.

## 16) Instruktionsboken

Instruktionsboken finns i förvaringsutrymmet.

## 17) Förvaringsutrymme

Förvaringsutrymmet är placerat bakom passagerarsätet.

### **⚠ VARNING**

Förvaringsutrymmet måste vara ordentligt spärrat och får inte innehålla vassa, tunga eller ömtåliga föremål.

För att öppna locket, dra och håll gummiflikarna åt sidan och lyft höger sida av locket eller passagerarsätet om ett sådant finns monterat.

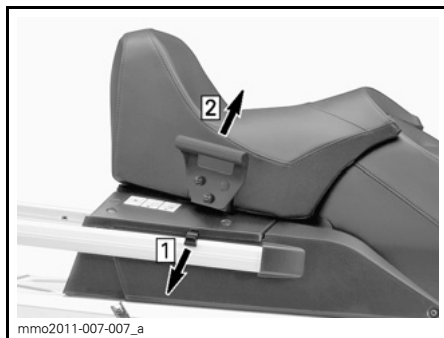

Steg 1: Dra i gummifliken  
Steg 2: Lyft högra sidan

Stäng locket genom att trycka det nedåt tills det spärras i läge.

Om ett passagerarsäte finns monterat, sätt fast fästremmen i den bakre räckskenan, som i bilden.

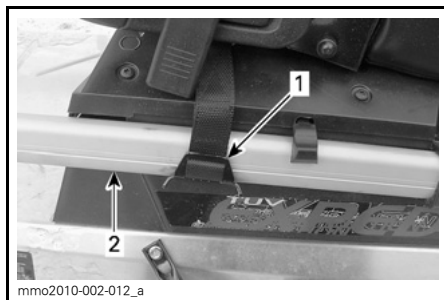

TYPBILD  
1. Fästrem  
2. Bakre räckskena

**⚠ FÖRSIKTIGHET** Vid stängning av locket med ett passagerarsäte monterat, fäst locket med fästremmen.

## 18) Bakre räck

### ⚠ VARNING

Alla föremål på det bakre räcket måste spännas fast ordentligt. Transportera inga ömtåliga föremål. Extremt hög vikt på räcket kan förminska styrförmågan.

### ⚠ VARNING

Justera alltid fjädringen enligt lasten. Räckets kapacitet är begränsad, MAXLAST är 30 kg. Kör mycket sakta med last. Undvik att köra fort över ojämnheter.

## 19) 12 volts eluttag

Ett 12 volts eluttag är placerat framtill, nära styrkolonnen.

En 12-volts elapparat kan anslutas till eluttaget.

## 20) Dragkrok

Använd alltid dragkroken i kombination med en stel dragstång för bogsering av ett objekt.

Vid bogsering av eventuellt tillbehör, se alltid tillverkarens rekommendationer.

**OBSERVERA:** Se dekalen på fordonet för dragförmåga och -vikt.

### ⚠ VARNING

Bogsera aldrig ett objekt med ett rep. Använd alltid en stel dragstång. Användning av rep leder till kollision mellan objektet och snöskotern och möjligtvis till vältning i fall av en snabb inbromsning i en nedförsbacke.

## Dragkrok av J-typ (Europeiska modeller)

### Fästa utrustning

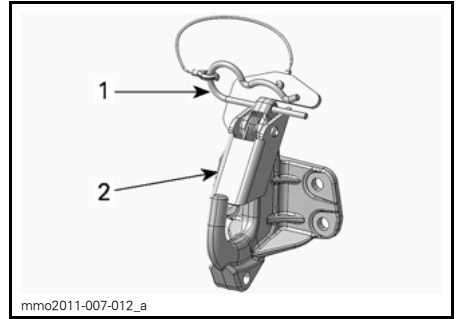

1. Låssprint
2. Skyddsfläk

1. Ta bort låssprinten.
2. Passa in öppningen i tillbehörets anslutningsanordning med dragkroken.
3. Skjut tillbehörets anslutningsanordning förbi skyddsfläken.
4. Spärra skyddsfläken med sprinten.

### Koppla loss utrustning

1. Ta bort låssprinten.
2. Skjut skyddsfläken framåt för att frigöra tillbehörets anslutningsanordning från kroken.
3. Ta loss tillbehörets anslutningsanordning.
4. Sätt tillbaka låssprinten.

## 21) Huv

### ⚠ VARNING

Kör aldrig motorn när huvan är borttagen från fordonet.

### Borttagning av huvan

1. Ta bort de övre sidopanelerna enligt anvisningarna i detta underavsnitt.
2. Haka loss gummistropparna på båda sidor.



1. Gummistropp

3. För huven mot frampartiet för att frigöra flikarna från sina spår.

### Montering av huv

1. Haka flikarna som finns på främre delen och mitten av huven i spåren på bottenplåten.

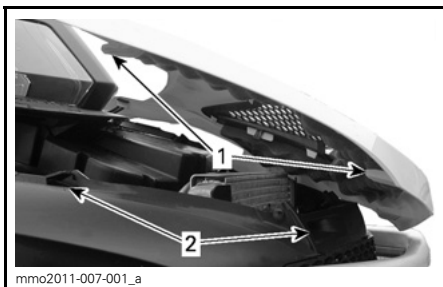

#### TYPBILD

1. Flikar i huven
2. Spår i bottenplåten

2. För huven mot strålkastarna tills den stannar.
3. Haka fast gummistropparna.

## 22) Övre sidopaneler

### **⚠ VARNING**

Kör aldrig motorn med sidopanelerna öppna eller borttagna från fordonet.

### Borttagning av de övre sidopanelerna

1. Haka loss gummistroppen.

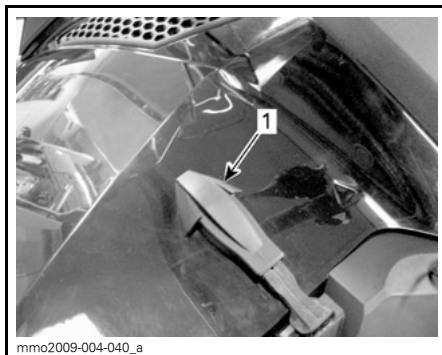

#### TYPBILD

1. Gummistropp

2. Lyft upp den bakre delen av panelen för att frigöra plastfliken från konsolen.
3. Skjut panelen bakåt.

### Montering av de övre sidopanelerna

1. För in panelens nedre flikar i spåren på bottenplåten.

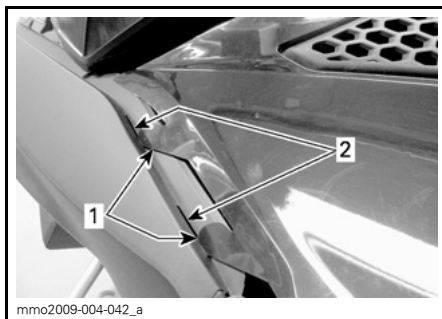

#### TYPBILD

1. Panelens nedre flikar
2. Spår i bottenplåten

2. Haka i panelens övre mittflikar i konsolen.



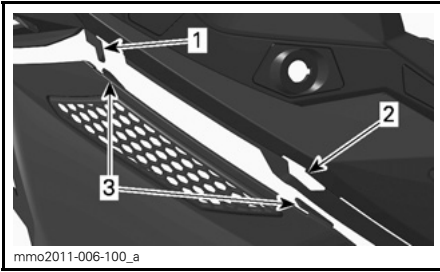

mmo2011-006-100\_a

**TYPBILD**

1. Flik i konsolen
2. Spår i konsolen
3. Panelens mittflikar

3. För in den bakre fliken i spåret i konsolen.

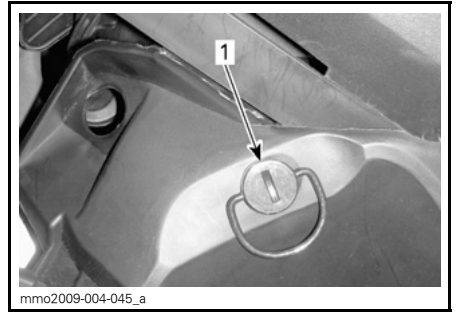

mmo2009-004-045\_a

1. Klämma

3. Tryck in och håll in låsfliken och dra sedan panelen uppåt och bakåt.

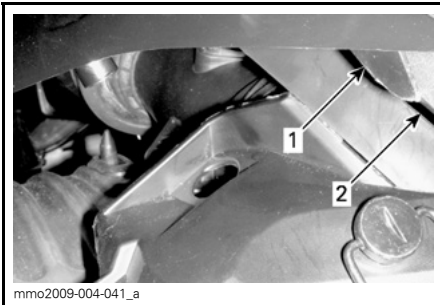

mmo2009-004-041\_a

**TYPBILD**

1. Bakre flik
2. Spår i konsolen

4. Haka fast gummistropen.



mmo2011-007-002\_a

1. Låsflik

**Montering av de nedre sidopanelerna**

1. Passa in panelens främre flikar i spårren på bottenplåten.

**23) Nedre sidopaneler**

**⚠ VARNING**

Kör aldrig motorn med sidopanelerna öppna eller borttagna från fordonet.

**Borttagning av de nedre sidopanelerna**

1. Ta bort den övre sidopanelen enligt anvisningarna ovan.
2. Vrid klämman 1/4 varv moturs för att låsa upp.

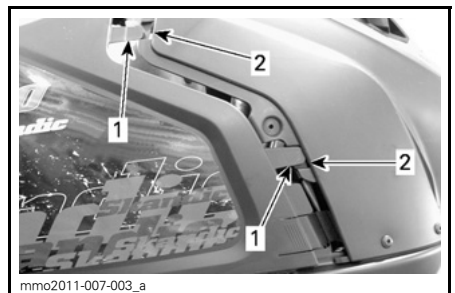

mmo2011-007-003\_a

1. Panelens främre flikar
2. Spår i bottenplåten
2. För in panelens nedre flikar i spårren på bottenplåten.
3. Skjut panelen framåt.
4. För in paneltappen i hålet i tunneln.



1. Paneltapp  
2. Hål i tunneln

5. Lås klämman genom att vrida den 1/4 varv medurs.

## 24) Drivremsskydd

### Demontering av drivremsskydd

#### **⚠ VARNING**

Kör **ALDRIG** motorn:

- utan säkert monterade skydd och drivremsskydd.
- med huven och/eller sidopanelerna öppna eller borttagna.

Försök **ALDRIG** göra justeringar på någon rörlig del när motorn är igång.

Ta bort nödstopplinans hatt från motorns stoppbrytare.

Ta bort de vänstra sidopanelerna, se proceduren i detta underavsnitt.

Ta bort låssprinten.

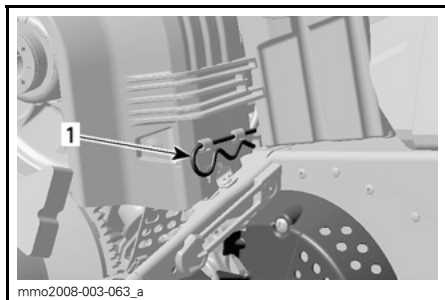

- TYPBILD  
1. Låssprint

Lyft den bakre delen av drivremsskyddet och lösgör det från de främre flikarna genom att vrida skyddet utåt.

### Montering av drivremsskydd

Vid återmontering av drivremsskyddet, positionera öppningen mot snöskoterns frontparti.

Placera drivremsskyddets främre skåra på vänster sida över den längsta fliken.

Vrid skyddet inåt tills den kortaste fliken griper in i skåran på höger sida.

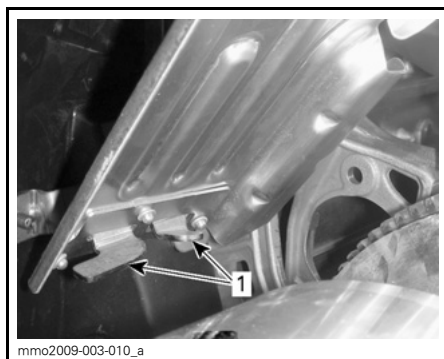

1. Flikar

Placera gummiskyddet över fäststången.

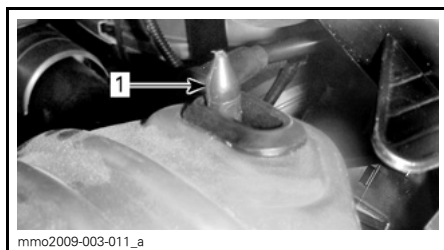

1. Fäststång

Placera den bakre delen av drivremsskyddet över fästet och säkra den med hjälp av en låssprint.

**OBSERVERA:** Drivremsskyddet har med avsikt gjorts något större för att få en spänning på dess stift och hållare. Detta för att undvika obehagligt buller och vibration. Det är viktigt att denna spänning bibehålls vid återmontering.

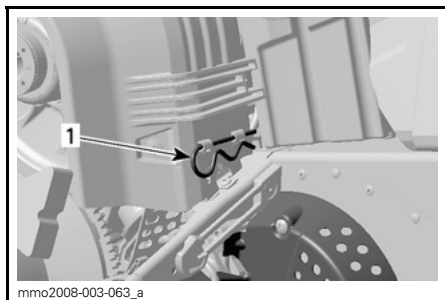

1. Låssprint

## 25) Lägesomkopplare för ECO/Standard/Sport (endast 600 ACE och 900 ACE)

Lägesomkopplaren är placerad på vänster sida av bränsletanken.

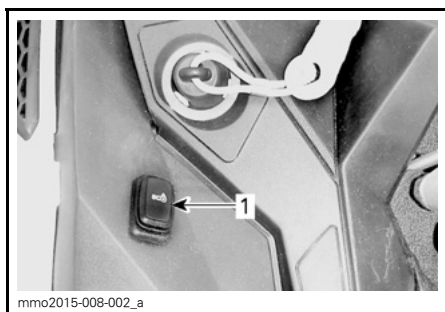

TYPBILD - VÄNSTER SIDA AV BRÄNSLETANKEN

1. Lägesomkopplare

Den används för att aktivera eller inaktivera lägena Eco/Standard/Sport.

Se underavsnittet **ANVÄNDNINGSLÄGEN** för detaljer.

# BRÄNSLE OCH OLJA

## Bränslespecifikationer

**ANMÄRKNING** Använd alltid färsk bensin. Bensin oxideras, vilket resulterar i lägre oktantal, flyktiga föreningar samt avlagringar av beck och harts som kan skada bränslesystemet.

Alkoholblandade bränslen varierar mellan olika länder och regioner. Ditt fordon är konstruerat för användning av de rekommenderade bränsletyperna, men tänk på följande:

- Att använda bränsle med en högre procentandel alkohol än specifikationerna i statliga regleringar rekommenderas inte och kan leda till problem med bränslesystemets komponenter:
  - Svårigheter vid start och körning.
  - Försämring av gummi- eller plastkomponenter.
  - Korrosion av metallkomponenter.
  - Skador på interna motorkomponenter.
- Utför inspektioner ofta för att upptäcka bränsleläckage eller andra problem med bränslesystemet om du misstänker att alkoholhalten i bränslet överskrider det reglerade.
- Alkoholblandade bränslen drar till sig och håller kvar fukt, vilket kan leda till fassetparation av bränslet och ge prestandaproblem eller skador på motorn.

### Rekommenderat bränsle

Använd blyfri bensin innehållande MAXIMALT 10 % etanol. Bensinen måste ha följande rekommenderade lägsta oktantal:

BRÄNSLE	MOTOR	LÄGSTA OKTANTAL
Bränsle UTAN etanol	550F 600 ACE 900 ACE	87 AKI (RON+MON)/2 92 RON
	600 HO E-TEC	91 AKI (RON+MON)/2 95 RON
Bränsle som kan innehålla upp till MAX 10 % etanol	550F 600 HO E-TEC 600 ACE 900 ACE	91 AKI (RON+MON)/2 95 RON

**ANMÄRKNING** Experimentera aldrig med andra bränslen. Skador på motorn eller bränslesystemet kan bli följden om bränsle av otillräcklig kvalitet används.

**ANMÄRKNING** Använd INTE bränsle från bränslepumpar märkta E85.

Att använda bränsle märkt E15 är förbjudet enligt U.S. EPA:s bestämmelser.

### Frostskyddstillsats för bränsle

När syresatt bränsle används behövs varken extra frostskyddsmedel eller vattenabsorberande tillsatsmedel och sådana bör inte användas. Vid användning av ej syresatt bränsle kan isopropylbaserat frostskyddsmedel för bränsleledningen användas, i ett förhållande av 150 ml frostskyddsmedel till 40 L bensin.

Denna försiktighetsåtgärd är till för att reducera risken för frostbildning i förgasarna eller andra komponenter i bränslesystemet, vilket i vissa fall kan leda till allvarlig skada på motorn.

**OBSERVERA:** Använd endast metylhydratfritt frostskyddsmedel för bränsleledningen.

## Tankningsprocedur

Skruva loss för att fylla tanken och skruva sedan åt helt.

### ⚠ VARNING

- Stäng alltid av motorn innan du fyller på bränsle. Öppna tanklocket försiktigt.
- Om du märker att det finns en tryckskillnad (du hör ett visslande ljud när du lossar tanklocket), låt då en märkesverkstad kontrollera och/eller reparera fordonet innan det används igen.
- Bränsle är ett brandfarligt och under vissa förhållanden explosivt ämne.
- Använd aldrig öppen låga vid kontroll av bränslenivån.
- Rök aldrig och tillåt aldrig öppen eld eller gnistor i närheten.
- Arbeta alltid i ett väl ventilerat utrymme.
- Fyll aldrig tanken full med bränsle innan du placerar fordonet på en varm plats. Med högre temperaturer expanderar bränslet och kan flöda över.
- Torka alltid bort allt bränslespill från fordonet.

**OBSERVERA:** Sitt inte på och luta dig inte mot sätet när tanklocket inte är ordentligt åtskruvat.

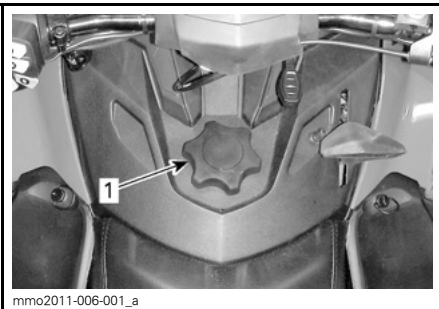

1. Tanklock

## Rekommenderad olja

### 550F

REKOMMENDERAD INSPRUTNINGSSOLJA	
MOTOR	XPS INSPRUTNINGSSOLJA (P/N 293 600 117)
550F	✓

**ANMÄRKNING** Motorn på den här snöskotern har utvecklats och testats med den rekommenderade BRP XPS™-oljan. BRP rekommenderar att den rekommenderade XPS-oljan eller likvärdig produkt alltid används. Skador som uppstår på grund av användning av olja som inte lämpar sig för denna oljeinsprutade 2-taktsmotor täcks eventuellt inte av BRP:s begränsade garanti.

Om XPS insprutningsolja inte finns går det att använda API TC högvärdiga tvåtakts insprutningsolja med låg askhalt som är flytande vid - 40°C.

**ANMÄRKNING** Använd inte NM-MA TC-W, TC-W2 eller TC-W3 olja för utombordsmotorer eller askfria tvåtakts motoroljor.

### 600 HO E-TEC

REKOMMENDERAD INSPRUTNINGSSOLJA	
MOTOR	XPS SYNTETISK 2-TAKTSOLJA (P/N 293 600 132)
600 HO E-TEC	✓

**ANMÄRKNING** Motorn på den här snöskotern har utvecklats och testats med den rekommenderade BRP XPS™-oljan. BRP rekommenderar uttryckligen användning av den rekommenderade BRP XPS-oljan eller en likvärdig produkt. Skador som uppstår på grund av användning av olja som inte lämpar sig för denna oljeinsprutade 2-taktsmotor med direkt bränsleinsprutningsystem täcks eventuellt inte av BRP:s begränsade garanti.

### 600 ACE och 900 ACE

MOTOR	REKOMMENDERAD MOTOROLJA
600 ACE 900 ACE	XPS SYNTETISK 4-TAKTSOLJA (P/N 293 600 112)

**ANMÄRKNING** Snöskoterns motor har utvecklats och testats med BRP XPS™ syntetisk 4-taktsolja. BRP rekommenderar att BRP XPS syntetisk 4-taktsolja eller en likvärdig produkt används. Skador som uppstår på grund av användning av olja som inte lämpar sig för denna 4-taktsmotor täcks eventuellt inte av BRP:s begränsade garanti.

Om den rekommenderade oljan inte finns tillgänglig, använd SAE 0W40 syntetisk motorolja som uppfyller eller överträffar kraven för API-serviceklass SM.

## Kontroll av insprutningsoljenivå

Oljebehållaren är monterad under sidopanelen på höger sida. Se *REGLAGE, INSTRUMENT OCH KOMPONENTER* för öppningsanvisning.

Se till att det alltid finns tillräcklig mängd rekommenderad insprutningsolja i oljebehållaren.



TYPBILD

1. Oljebehållare

**ANMÄRKNING** Kontrollera nivån och fyll på vid varje tankning.

### Påfyllning av insprutningsolja

Ta bort locket till oljebehållaren.

Fyll på insprutningsolja.

Sätt tillbaka locket och dra fast det ordentligt.

**OBSERVERA:** Fyll inte på för mycket. Överskrid inte MAX-indikeringen på behållarens påfyllningsöppning.

**ANMÄRKNING** Förväxla inte oljetanklocket med bränsletanklocket.

## **⚠ VARNING**

Torka bort allt oljespill. Olja är mycket brandfarlig när den blir uppvärmd.

---

# INKÖRNINGSPERIOD

## Användning under inkörningsperioden

En inkörningsperiod på 10 drifttimmar eller 500 km krävs för fordonet.

Efter inkörningsperioden bör fordonet kontrolleras av en auktoriserad Ski-Doo-återförsäljare, en verkstad eller en person som du själv väljer. Se avsnittet *UNDERHÅLL*.

- Undvik körning med släp.
- Undvik höga marschfarter.

## Motor

Under inkörningsperioden:

- Undvik fullt gaspådrag under längre tid.
- Undvik långvariga accelerationer.
- Undvik långvarig körning med låga varvtal.
- Undvik motoröverhettning.

Kortvariga accelerationer och varvvalsvariationer bidrar dock till en bra inkörning.

Under de första timmarnas inkörning styrs vissa motorparametrar av motorstyrsystemet (EMS) vilket innebär en viss reducering av motorns prestanda.

## *E-TEC-modeller*

Under en förutbestämd period styrs vissa motorparametrar av motorstyrsystemet (EMS).

Hur länge denna period varar beror på bränslevolymen. Det tar cirka två fulla bränsletankar för att slutföra inkörningen.

Under denna period gäller följande:

- Motorns prestanda och uppförande är inte optimala.
- Bränsle- och oljeförbrukningen är högre än normalt.

## Drivrem

En ny drivrem kräver en inkörningsperiod på 50 km.

Under inkörningsperioden:

- Undvik kraftig acceleration och inbromsning.

# ANVÄNDNINGSLÄGEN (ENDAST 600 ACE OCH 900 ACE)

## **⚠ VARNING**

När du växlar användningsläge, se till att behålla full uppmärksamhet på omgivningen medan du kör.

## **ECO-läge (bränslesnålt läge)**

När ECO-läget (bränslesnålt läge) är valt, är fordonets moment och hastighet begränsade för att upprätthålla en optimal marschfart och på så sätt minska bränsleförbrukningen.

När ECO-läget har aktiverats fortsätter det att vara aktivt tills det inaktiveras av föraren.

## **Standardläge**

Indikatorn för Standardläge LYSER i flerfunktionsmätaren för att indikera det aktiva användningsläget.

## **Sportläge**

## **⚠ VARNING**

Be passageraren att hålla i sig ordentligt innan du aktiverar Sportläget. Sportläget ger ökad acceleration.

När Sportläget är valt ger det omedelbar gasrespons och snabbare acceleration än Standard- eller ECO-läget.

När Sportläget har aktiverats fortsätter det att vara aktivt tills det inaktiveras av föraren.

## **Växla användningslägen**

Använd lägesomkopplaren för ECO/Standard/Sport för att växla mellan effektnivåerna, från ECO (reducerad effekt) till Standard (full effekt) till Sport (ökad respons).

Öka effekten genom att trycka omkopplaren uppåt. Minska effekten genom att trycka omkopplaren nedåt.

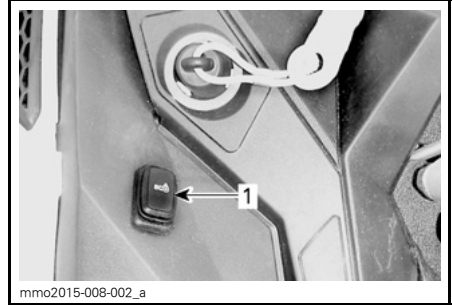

TYPBILD - VÄNSTER SIDA AV BRÄNSLETANKEN

1. Lägesomkopplare

För att aktivera Standardläget från Sportläget, tryck en gång på den nedre delen av omkopplaren.

För att aktivera ECO-läget från Sportläget, tryck två gånger på den nedre delen av omkopplaren.

För att aktivera ECO-läget från Standardläget, tryck en gång på den nedre delen av omkopplaren.

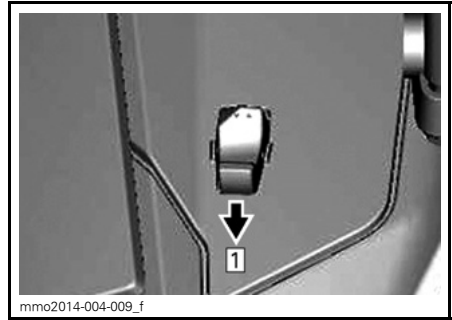

TYPBILD

Steg 1: Tryck på den nedre delen av omkopplaren

## **⚠ VARNING**

Be passageraren att hålla i sig ordentligt innan du aktiverar Sportläget. Sportläget ger ökad acceleration.

För att aktivera Sportläget från Standardläget, tryck en gång på den övre delen av omkopplaren.



För att aktivera Sportläget från ECO-läget, tryck två gånger på den övre delen av omkopplaren.

För att aktivera Standardläget från ECO-läget, tryck en gång på den övre delen av omkopplaren.

## **⚠ VARNING**

När du växlar läge, se till att hålla full uppsikt över andra snöskotrar, hinder eller personer i närheten.

## **Inlärningsnyckel-lägen**

Inlärningsnyckel ger ett användningsläge där motorns vridmoment och hastighet är begränsade.

**OBSERVERA:** Den ursprungliga programmeringen av Inlärningsnyckel kan begränsa hastigheten till 40 km/h eller 70 km/h. Vänd dig till en auktoriserad Ski-Doo-återförsäljare om du vill ändra denna inställning.

Det finns 3 nivåer tillgängliga för Inlärningsnyckel-läget.

## **Ändra Inlärningsnyckel-inställning**

Gör följande för att ändra Inlärningsnyckel-inställningen:

1. Tryck på START/elektroniskt backreglage för att aktivera elsystemet och placera NORMAL-nyckeln på motorns stoppbrytare.
2. Vänta tills informationscentrets självttest är klart och Key-meddelandet om nyckelidentifiering visas.

## **Analog/digital mätare**

3. Tryck på SET-knappen tills LEARN visas i informationscentrets digitala display.

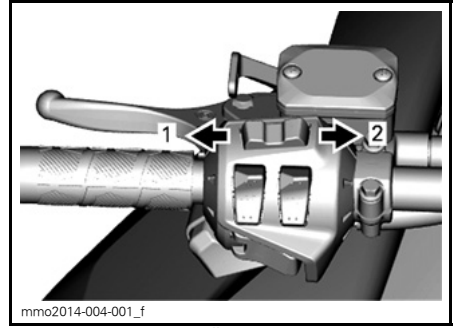

**FLERFUNKTIONSMÄTARE**

1. MODE-funktion
2. SET-funktion

## **Alla modeller**

4. Använd handtagsvärmaren för att växla nyckelinställningen mellan 1 och 3.

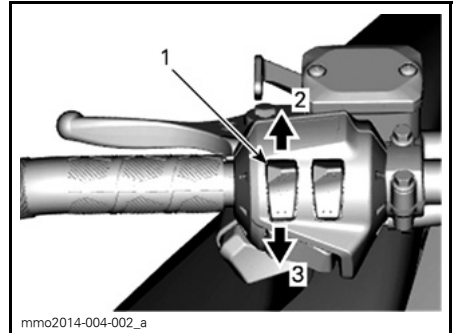

**TYPBILD**

1. Handtagsvärmare
2. Öka
3. Minska

**OBSERVERA:** Inställning 1 ger det lägsta vridmomentet medan inställning 3 är det högsta vridmomentet för Inlärningsnyckel.

5. Efter några sekunder bekräftas och sparas inställningen automatiskt.

**OBSERVERA:** Nyckelns hastighetsinställning gäller för alla nycklar av samma typ som används på en viss snöskoter. Samma typ av nyckel som används på en annan snöskoter kan därför ha en annan nyckelhastighetsinställning.

**OBSERVERA:** Fordonets prestanda kan variera beroende på körförhållandena.

# ANVÄNDNINGSSINSTRUKTIONER

## Motorstartprocedur

### Procedur

1. Ansätt parkeringsbromsen.
2. Kontrollera på nytt att gasreglaget fungerar.
3. Sätt på dig hjälmen.
4. Säkerställ att nödstopplinans hatt är monterad på motorns stoppbrytare och att linans ögla är fäst till ett plagg.
5. Se till att motorns nödstoppreglage är i läget PÅ (uppdraget).
6. Tryck på START-knappen för att koppla till elstarten och starta motorn. Släpp knappen omedelbart när motorn startat.

### **⚠ VARNING**

Tryck aldrig in gasreglaget medan du startar motorn.

**ANMÄRKNING** Håll inte elstarten intryckt i mer än 10 sekunder i taget. Du bör vänta i minst 30 sekunder mellan startförsöken så att startmotorn hinner svalna.

7. Frisläpp parkeringsbromsen.

**OBSERVERA:** Frisläpp inte parkeringsbromsen vid en första kallstart. Genomför en *UPPVÄRMNINGSPROCEDUR* i enlighet med anvisningarna nedan.

## Nödstart

### **600 ACE-, 900 ACE- och 550F-modeller**

Försök inte göra en nödstart. Ladda batteriet eller byt ut det.

**OBSERVERA:** Manuell nödstart av motorn tillhandahålls inte för ACE- och 550F-modellerna.

### **600 HO E-TEC-modeller**

Om starten inte fungerar och du har följt stegen i *MOTORSTARTPROCEDUR*, starta motorn med startapparat eller nödstartlinan på följande sätt:

### **Start med hjälp av nödstartlinan**

Motorn kan startas med nödstartlinan som medföljer i verktygssatsen. Gör så här:

1. Ta bort drivremsskyddet.

### **⚠ VARNING**

Vira inte startlinan runt handen. Håll endast i linans handtag. Starta inte snöskotern via primärvariatorn om det inte handlar om en verklig nödsituation. Låt reparera snöskotern så snart som möjligt.

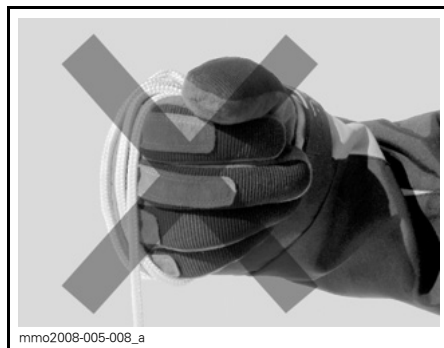

2. Fäst ena änden av nödstartlinan i starthandtaget.

**OBSERVERA:** Tändstiftshylsan kan användas som nödhandtag.

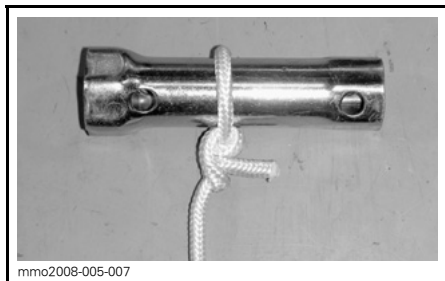

3. Fäst den andra änden av nödstartlinan i startklämman som medföljer i verktygssatsen.

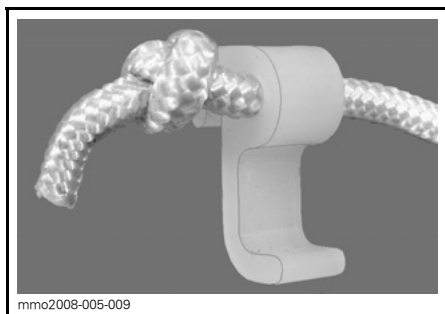

4. Haka in klämman på primärvariatorn.

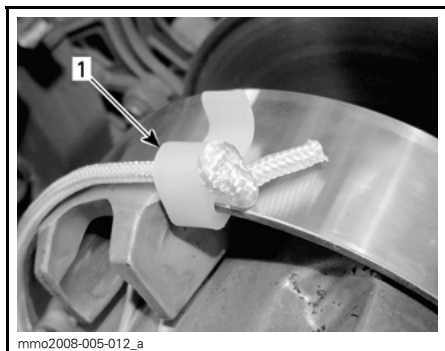

1. Klämmans installationsposition

5. Vira repet hårt runt primärvariatorn. Primärvariatorn måste rotera moturs när du drar.

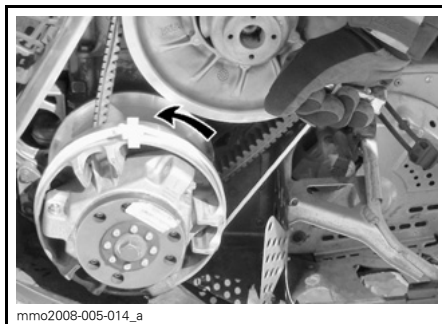

6. Dra i repet med en skarp, hård rörelse så att repet frigörs från primärvariatorn.

### **⚠ VARNING**

När snöskotern startas i en nödsituation, genom användning av primärvariatorn, montera inte drivremsskyddet igen utan kör långsamt tillbaka och låt reparera snöskotern.

### **Varmkörning av fordonet**

Före varje körning måste fordonet värmas upp på följande sätt:

1. Starta motorn enligt beskrivningen i *MOTORSTARTPROCEDUR* ovan.
2. Låt motorn värmas i en eller två minuter på tomgång.

**OBSERVERA:** Det rekommenderas inte att motorn får gå på tomgång i mer än 10 minuter.

3. Frisläpp parkeringsbromsen.
4. Gasa tills primärvariatorn kopplar i. Kör i låg hastighet de första två eller tre minuterna.

**ANMÄRKNING** Om fordonet inte rör på sig vid gaspådrag, stanna motorn, ta bort nödstopplinans hatt från motorns stoppbrytare och gör följande:

- Kontrollera om skidorna fastnat i marken. Lyft på skidorna en i taget med handtaget, och sätt ner dem igen.
- Kontrollera om bandet har fastnat i marken. Lyft snöskoterns bakparti tillräckligt mycket för att få bandet att lossna från marken och sänk sedan ned det igen.
- Kontrollera bakfjädringen avseende hård snö eller isbildning som kan ta i bandet då det roterar. Rengör området.

**⚠ FÖRSIKTIGHET** Använd korrekt lyftteknik, använd särskilt kraften i benen. Försök inte lyfta fordonets fram- eller bakparti om det känns för tungt.

### **⚠ VARNING**

Se till att nödstopplinans hatt har tagits bort innan du ställer dig framför fordonet eller innan du rör dig i närheten av bandet eller bakfjädringens komponenter.

**OBSERVERA:** På E-TEC-modeller styrs uppvärmningen elektroniskt. Under uppvärmningstiden (upp till 10 minuter beroende på omgivningstemperaturen) är motorvarvtalet begränsat.

## **Växellådans funktion**

### **ANMÄRKNING**

- Lägg alltid in 1:ans växel vid körning med släp.
- Placera alltid växeln i neutral (N) vid parkering.
- Stanna helt och håll bromsen intryckt innan du lägger in eller ur backväxeln. Vänta tills backljudsignalen hörs innan du ger gas.

## **Neutral**

Då växeln är i neutralläge (N) kopplar växellådan variatorskivorna från bandet.

## **Inläggning av backen**

För att lägga in backväxeln, gör så här:

1. Stanna fordonet helt.
2. Aktivera bromsen och håll den intryckt.
3. Låt motorn gå på tomgång och lägg in backväxeln (R) med växelreglaget.

**OBSERVERA:** Växelreglaget måste tryckas ned för att växla från neutral- till backläge.

4. Tryck försiktigt på gasreglaget.

### **⚠ VARNING**

Hastigheten bakåt är inte begränsad. Kör alltid försiktigt, då hög hastighet bakåt kan leda till förlust av fordonets stabilitet. Sitt alltid kvar. Se till att vägen bakåt är fri från hinder eller personer innan du lägger in backen.

## **Inläggning av växeln framåt**

Det finns två framåtväxlar.

För att lägga in en framåtväxel, gör så här:

1. Stanna fordonet helt.
2. Aktivera bromsen och håll den intryckt.
3. Låt motorn gå på tomgång och lägg in låg (1) eller hög (2) växel med växelreglaget.
4. Tryck försiktigt på gasreglaget.

**OBSERVERA:** Växla inte medan fordonet rör sig.

## **Avstängning av motorn**

Släpp gasreglaget och vänta tills motorn har återgått till tomgångsvarvtal.

Stanna motorn antingen med motorns nödstoppreglage eller genom att dra bort nödstopplinans hatt från motorns stoppbrytare.

**⚠ VARNING**

Ta alltid bort nödstopplinans hatt från motorns stoppbrytare när fordonet inte används för att undvika stöld, att motorn startar av misstag eller att snöskotern används av obehöriga.

### Bogsering av ett objekt

Använd alltid en stel dragstång för bogsering av ett objekt. Varje bogserat objekt bör ha reflektorer på båda sidor och bakåt. Ta reda på om bromsljus krävs enligt lokala lagar.

**⚠ VARNING**

Bogsera aldrig ett objekt med ett rep. Använd alltid en stel dragstång. Användning av rep leder till kollision mellan objektet och snöskotern och möjligtvis till vältning i fall av en snabb inbromsning i en nedförsbacke.

### Bogsering av en annan snöskoter

Använd en stel dragstång om en snöskoter är trasig och måste bogseras. Ta av drivremmen på den trasiga snöskotern, se *DRIVREM* i underavsnittet *UNDERHÅLLSARBETE*, och bogsera med måttlig hastighet.

**ANMÄRKNING** Ta alltid av drivremmen på den snöskoter som ska bogseras för att förhindra skador på dess drivrem och drivsystem.

Endast i en absolut nödsituation, kan ett rep användas om ingen stel dragstång står till förfogande. Iakttag stor försiktighet. På vissa platser kan detta vara olagligt. Kontrollera gällande bestämmelser.

Ta av drivremmen, fäst repet i skidbenen (spindlarna), låt någon sitta på den bogserade snöskotern för att sköta bromsen och bogsera med låg hastighet.

**ANMÄRKNING** Fäst aldrig bogseringslinan vid skidbyglarna (handtagen) för att undvika skador på styrsystemet.

**⚠ VARNING**

Kör aldrig fort vid bogsering av en trasig snöskoter. Kör långsamt och extra försiktigt.

# FINJUSTERA DIN SNÖSKOTER

## ⚠ VARNING

Justering av fjädningen kan påverka fordonets manöverförmåga. Ta dig alltid tid för att bekanta dig med fordonets beteende efter att någon justering av fjädningen utförts.

Snöskoterns köregenskaper och komfort är beroende av fjädningens inställning.

Valet av lämplig inställning av fjädningen beror på ev. last, förarens vikt, personliga önskemål, hastighet och terrängförhållanden.

## ⚠ VARNING

Innan någon inställning av fjädningen genomförs, kom ihåg:

- Parkera på en säker plats.
- Ta bort nödstoppplins hatt från motorens stoppbrytare.
- Om fordonets fram- eller bakparti måste lyftas upp, se till att lyftanordningen är stabil och säker.

**⚠ FÖRSIKTIGHET** Försök inte att ensam lyfta fordonet för hand. Använd lämplig lyftanordning för att undvika risken för skador genom överbelastning.

Nedan följer riktlinjer för fininställning av fjädningen.

Utför en justering i taget. Det kan till exempel bli nödvändigt att justera centralfjädern efter inställning av framfjädrarna. Provkör snöskotern under samma förhållanden; spår, hastighet, snö, förarens körställning etc. Ändra en inställning och provkör igen. Gå systematiskt tillväga tills du är nöjd.

## Inställning av bakfjädningen

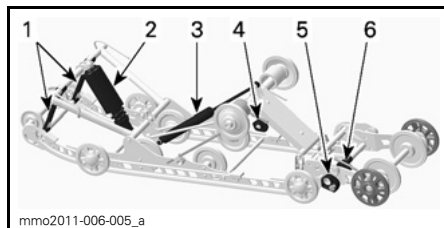

### SC5-U-FJÄDRING BAK

1. Stoppremmar
2. Central fjädring och stötdämpare
3. Bakre stötdämpare
4. Bakfjädningens förspänningskam
5. Fjädringsförlängningens stabiliseringskam
6. Fjädringsförlängningens förspänningskam

**ANMÄRKNING** När bakfjädningen justeras, kontrollera även bandets spänning och justera vid behov.

### Stoppremmens längd

Stoppremmarnas längd påverkar hur stor vikt centralfjädern belastas med, i synnerhet under acceleration, och därmed frontpartiets lyftning från marken.

Stoppremmarnas längd påverkar även centralfjädringsvägen.

**ANMÄRKNING** Ställ alltid in båda stoppremmarna på samma längd. När stoppremmarnas längd förändras, måste bandets spänning alltid kontrolleras.

ÅTGÄRD	RESULTAT
Öka stoppremmarnas längd	Mindre skidtryck under acceleration
	Ökad centralfjädringsväg
	Större stötupptagningsförmåga
Reducera stoppremmarnas längd	Större skidtryck under acceleration
	Minskad centralfjädringsväg
	Mindre stötupptagningsförmåga

**OBSERVERA:** Stoppremmen kan ställas in på position 1, 2, 3, 4 och 5. Nedan visas illustrationer för position 1, 2 och 3. Lägre siffror motsvarar en längre reminställning.

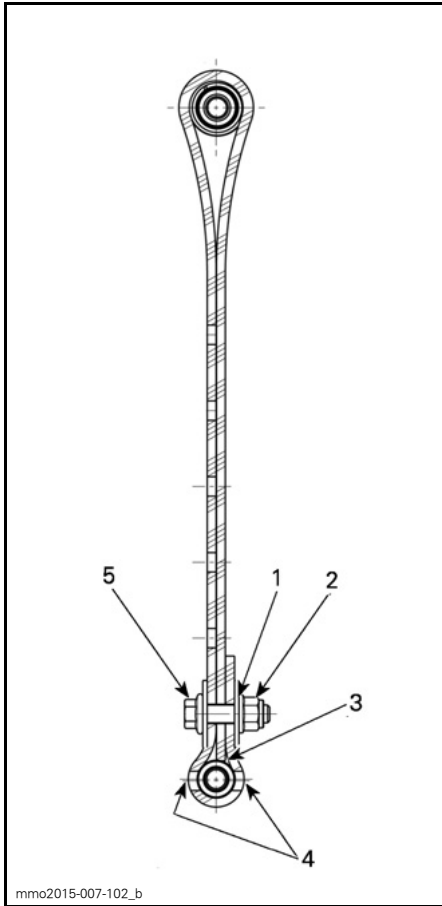

**STOPPREMMENS POSITION 1 (1:A HÅLET, LÄNGST)**

1. 1:a hålet från slutet
2. Mot den bakre delen
3. Remmens spets vidrör remaxeln
4. Två hål lämnade öppna mellan skruvhuvud och mutter
5. Mot fronten

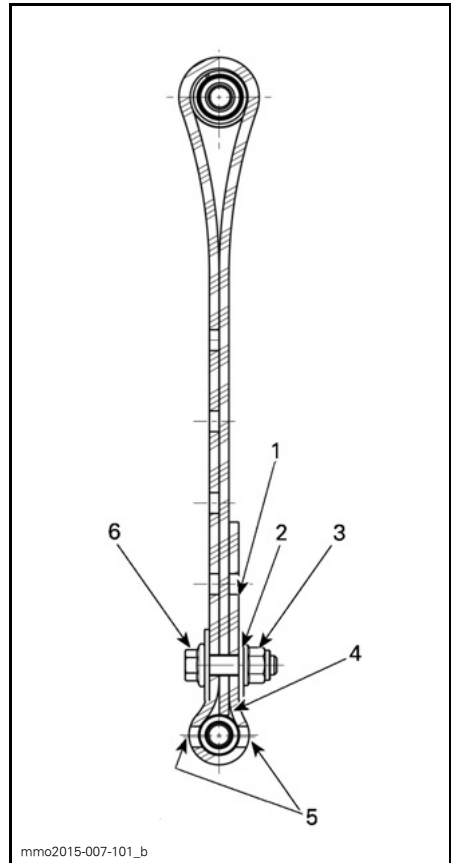

**STOPPREMMENS POSITION 2 (2:A HÅLET)**

1. Fritt hål
2. 2:a hålet från slutet
3. Mot den bakre delen
4. Remmens spets vidrör remaxeln
5. Två hål lämnade öppna mellan skruvhuvud och mutter
6. Mot fronten

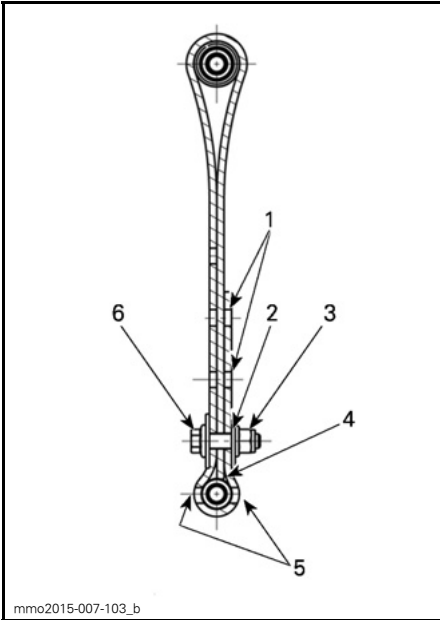

**STOPPREMENS POSITION 3 (3:E HÅLET)**

1. Fria hål
2. 3:e hålet från slutet
3. Mot den bakre delen
4. Remmens spets vidrör remaxeln
5. Två hål lämnade öppna mellan skruvhuvud och mutter
6. Mot fronten

**OBSERVERA:** Förkortning av stoppremmen kan medföra lägre komfort. Om för mycket viktöverföring kan kännas av, försök korrigera genom att först justera kopplingsblocken. Installera alltid stoppremmens bult så nära den nedre axeln som möjligt.

Vid körning med snöskotern i djup snö, kan det vara nödvändigt att ändra stoppremmens längd och/eller körställningen, för att ändra bandets vinkel mot snön. Förare som känner till de olika inställningsmöjligheterna och snöförhållandena kan avgöra vilken kombination som är bäst.

Generellt sett gäller att en längre stoppremsinställning ger bättre prestanda i djup snö i plattare landskap.

**Bakfjädringens förspänning**

Bakfjädringens förspänning påverkar komfort, körhöjd och lastutjämning.

Att justera bakfjädringens förspänning överför också mer eller mindre vikt till snöskoterns frontparti. Detta resulterar i större eller mindre vikt på skidorna. Det i sin tur påverkar prestanda i djup snö, styrning och manövrering.

Om fjädringen slår igenom lätt under de värsta körförhållandena, tyder detta på ett gott val av fjädringens förspänning.

ÅTGÄRD	RESULTAT
Öka förspänningen	Fastare bakfjädring
	Högre bakparti
	Större stötupptagningsförmåga
	Tyngre styrning
Minska förspänningen	Mjukare bakfjädring
	Lägre bakparti
	Mindre stötupptagningsförmåga
	Lättare styrning
	Bättre prestanda och manövrering i djup snö

Kontrollera följande för att se om förspänningen är korrekt.

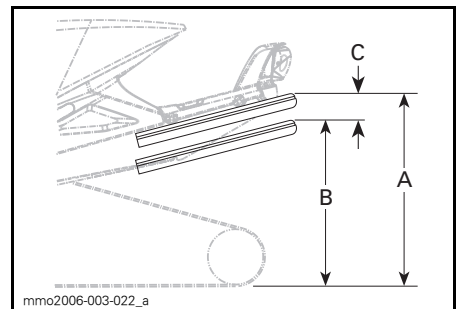
**TYPBILD — KORREKT INSTÄLLNING**

- A. Fjädringen helt utdragen
- B. Fjädringen fjädrar in med förare, passagerare och last
- C. Skillnaden mellan måtten "A" och "B", se tabellen nedan

"C"	ATT GÖRA
50 till 75 mm	Ingen justering krävs
Mer än 75 mm	Alltför mjuk inställning, öka förspänningen
Mindre än 50 mm	Alltför fast inställning, minska förspänningen

**OBSERVERA:** Om de angivna värdena inte går att uppnå med de ursprungliga fjädrarna, kontakta en auktoriserad Ski-Doo-återförsäljare för andra tillgängliga fjädrar.

**ANMÄRKNING** Vrid alltid den vänstra justeringskammen medurs och den högra kammen moturs för att öka fjäderförspänningen.

**⚠ FÖRSIKTIGHET** Justera aldrig förspänningskammarnas position direkt från 5 till 1 eller direkt från 1 till 5.

Justeringskammarna har 5 olika inställningar, där 1 är den mjukaste.

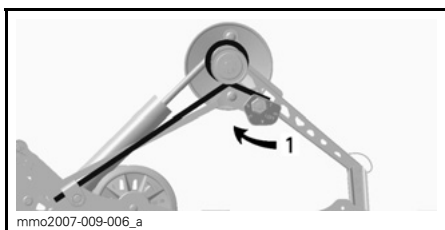

TYPBILD — VÄNSTER SIDA  
1. Justera fjäderförspänningen

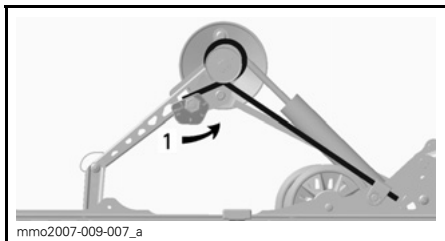

TYPBILD — HÖGER SIDA  
1. Justera fjäderförspänningen

## Centralfjädringens förspänning

Centralfjädringens förspänning påverkar styrning, manövrering och stötupptagning.

Eftersom justering av centralfjädringens förspänning också utövar större eller mindre tryck på den främre delen av bandet, påverkar den snöskoterns prestanda vid körning i djup snö.

ÅTGÄRD	RESULTAT
Öka förspänningen	Lättare styrning
	Större stötupptagningsförmåga
	Bättre starter i djup snö
Minska förspänningen	Bättre prestanda och manövrering i djup snö
	Tyngre styrning
	Mindre stötupptagningsförmåga
	Bättre manövrering i spår

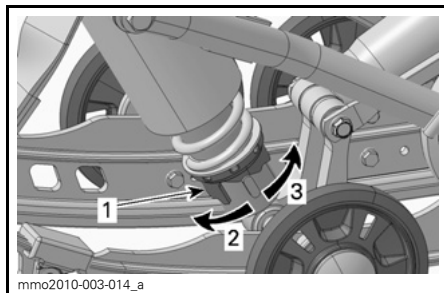

KAMTYP - MOTION CONTROL-STÖTDÄMPARE  
1. Justeringskam för fjäderförspänning  
2. Öka förspänningen  
3. Minska förspänningen

**OBSERVERA:** För förspänningsjustering av kamtyp, använd justeringsverktyget för fjädringen som finns i verktygssatsen.

## Bakfjädringens förlängningsförspänning

Fjädringens förlängningsförspänning påverkar backningskapaciteten och bandets markkontakt.

För att justera förspänningen, vrid justeringskammen.

ÅTGÄRD	RESULTAT
Öka förspänningen	Större bandyta mot marken
	Mindre förlängningslyft
Minska förspänningen	Bättre backningskapacitet, speciellt i djup snö
	Mer förlängningslyft

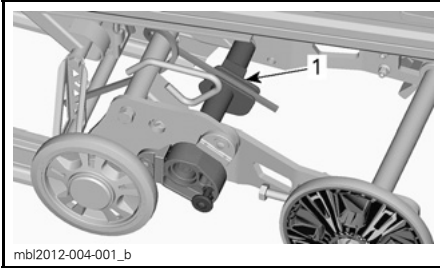

1. Kam för förspänning

### Bakfjädringsförlängningens stabiliseringskam

Stabiliseringskammen används för att kontrollera fjädringens förlängningsrörelse.

Stabiliseringskammens inställning påverkar manövrering, väggrepp och backningskapacitet.

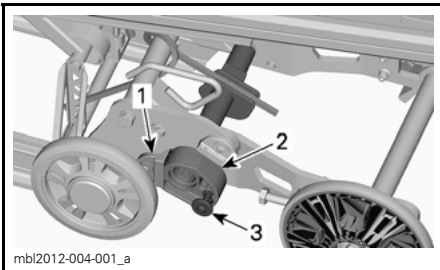

1. Stoppblock
2. Stabiliseringskam
3. Lås

KAMINSTÄLLNING	RESULTAT
Borta från stoppblocket	Ger fjädringsförlängningen fri rörlighet under hela fjädringsrörelsen
	Generell användning
	God backningskapacitet
Anliggande mot stoppblocket	Låser fjädringsförlängningen i linje med fjädringsspåren
	Bättre väggrepp, full bandyta mot marken
	Bättre dragkapacitet

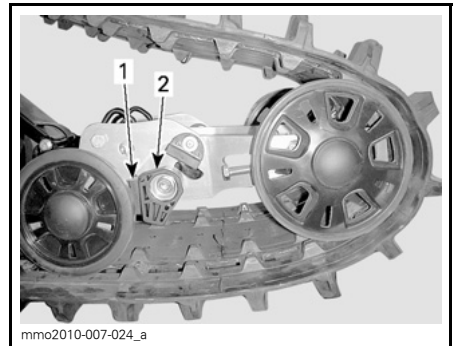

### DELVIS LYFT

1. Justeringskam
2. Nedre stoppblock

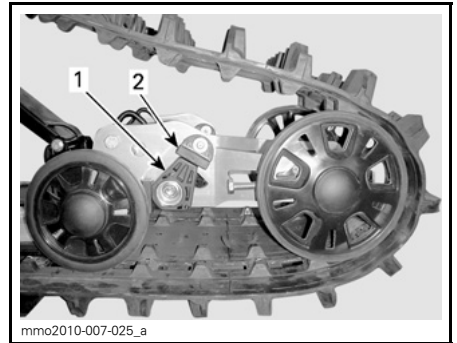

### LÅST

1. Justeringskam
2. Övre stoppblock

## Fordonsegenskaper relaterade till fjädringsinställning

PROBLEM	ÅTGÄRDER
Skiftande framfjädring	Kontrollera skidornas läge och lutningsvinkel. Kontakta en auktoriserad Ski-Doo-återförsäljare. Reducera skidornas marktryck. <ul style="list-style-type: none"> <li>– Öka centralfjäders förspänning.</li> <li>– Minska bakfjädringens förspänning.</li> </ul>
Snöskotern verkar instabil och tenderar att snurra runt dess mitt	Minska trycket hos bakfjädringens främre arm. <ul style="list-style-type: none"> <li>– Reducera centralfjädringens förspänning.</li> <li>– Öka bakfjädringens förspänning.</li> </ul>
Snöskotern är tungstyrd	Reducera skidornas marktryck. <ul style="list-style-type: none"> <li>– Öka centralfjäders förspänning.</li> </ul>
Snöskoterns bakparti känns för styvt	Minska bakfjädringens förspänning.
Snöskoterns bakparti känns för mjukt	Öka bakfjädringens förspänning.
Bakfjädringens främre stötdämpare bottnar ofta	Förläng stoppremnen. Öka centralfjäders förspänning.
Drivbandet spinner överdrivet vid start	Förläng stoppremnen.

---

## TRANSPORT AV SNÖSKOTERN

Kontrollera att oljebehållar- och bränsletanklocken är ordentligt åtskruvade.

Tippbäddssläp kan lätt utrustas med en vinsch för att ge maximal säkerhet vid lastning. Hur enkelt det än kan verka, kör aldrig upp snöskotern på ett tippbäddssläp eller någon annan typ av släp eller fordon. Många allvarliga olyckor har inträffat genom körning upp på och över ett släp. Förankra fordonet ordentligt, framtill och baktill, även vid korta transporter. Se till att all utrustning är ordentligt fastspänd. Täck över snöskotern under transporten för att förhindra skador genom vägsmutts.

Säkerställ att släpvagnen uppfyller lokal lagstiftning. Se till att kroken och säkerhetskedjorna är säkra och att bromsen, blinkers och belysningen fungerar ordentligt.

***Denna sida är  
avsiktligt tom***

# ***UNDERHÅLL***

# FÖRSTA KONTROLL

Detta fordon bör kontrolleras av en auktoriserad Ski-Doo-återförsäljare, en verkstad eller en person som du själv väljer. Den första kontrollen är mycket viktig och får inte försummas.

**OBSERVERA:** Den första kontrollen sker på fordonsägarens bekostnad.

Datum för kontrollen

Den auktoriserade Ski-Doo-återförsäljarens, verkstadens eller personens underskrift

Namn på den auktoriserade Ski-Doo-återförsäljaren, verkstaden eller personen

## FÖRSTA KONTROLL (500F) EFTER DE FÖRSTA 500 KM ELLER 10 TIMMARNAS ANVÄNDNING – DET SOM INTRÄFFAR FÖRST

Utför före-start-kontroll

Kontrollera felkoder

Inspektera avgassystemet och kontrollera om det förekommer läckage

Inspektera bränsleledningar och anslutningar

Inspektera gasvajern

Inspektera drivremmen

Gör en visuell inspektion av primärvariatorn

Dra åt primärvariatorns fästsruvar till angivet moment

Inspektera sekundärvariatorn

Justera och ställ in drivbandet

Byt växellådsolja

Kontrollera bromsvätskenivån

Inspektera bromsslängor, belägg och skiva

Inspektera framfjädringen

Inspektera bakfjädringen (inklusive stoppremmar och glidskenor)

Justera oljeinsprutningspump



**FÖRSTA KONTROLL (550F) EFTER DE FÖRSTA 1 500 KM**

Modeller med växellåda: Kontrollera oljenivån

**FÖRSTA KONTROLL (600 HO E-TEC, 600 ACE OCH 900 ACE) EFTER DE FÖRSTA 1.500 KM**

Modeller med växellåda: Kontrollera oljenivån

Justera och ställ in drivbandet

Justera drivkedjan

**FÖRSTA KONTROLL (600 ACE OCH 900 ACE) EFTER DE FÖRSTA 3.000 KM ELLER  
1 ÅRS ANVÄNDNING – DET SOM INTRÄFFAR FÖRST**

Byt motorolja och filter

# UNDERHÅLLSSCHEMA

Underhåll är mycket viktigt för att hålla fordonet i säkert driftskick. En verkstad eller en person som ägaren valt kan underhålla, byta ut eller reparera anordningar och system för utsläppskontroll. För att följa dessa instruktioner behövs inga reservdelar eller service från BRP eller auktoriserade Ski-Doo-återförsäljare. En auktoriserad Ski-Doo-återförsäljare har djupgående tekniska kunskaper och verktyg för att utföra service på Ski-Doo-snöskotern, men den utsläppsrelaterade garantin är inte beroende av att en auktoriserad Ski-Doo-återförsäljare eller någon verkstad som har affärsförbindelser med BRP används. För utsläppsrelaterade garantianspråk begränsar dock BRP diagnostik och reparation av utsläppsrelaterade komponenter till auktoriserade Ski-Doo-återförsäljare. För mer information, se avsnittet *EMISSIONSRELATERAD GARANTI ENLIGT US EPA* i denna bok. Korrekt underhåll är ägarens ansvar. Ett garantianspråk kan avslås om t.ex. ägaren eller föraren orsakat problemet genom felaktigt underhåll eller felaktig användning. Du måste följa instruktionerna avseende bränslespecifikationer i avsnittet om bränsle i denna bok. Även om bensin som innehåller mer än tio volymprocent etanol finns tillgänglig, har US EPA utfärdat ett förbud mot användning av bensin med mer än 10 volymprocent etanol som gäller detta fordon. Användning av bensin som innehåller mer än 10 volymprocent etanol med denna motor kan ge skador på systemet för utsläppskontroll. Fordonet ska erhålla service enligt underhållsschemat.

Även om underhållsschemat följs, måste före-start-kontrollen alltid utföras.

## **VARNING**

Om fordonet inte underhålls korrekt, i enlighet med underhållsschemats tidtabeller och procedurer, kan fordonet bli osäkert att köra.

### **550F-modeller**

VAR 3.000 KM ELLER VARJE ÅR INFÖR SÄSONG  
(DET SOM INTRÄFFAR FÖRST)

Utför före-start-kontroll

Kontrollera felkoder

Ladda batteriet (på modeller med elstart)

Byt växellådsolja

Inspektera bromsslangar, belägg och skiva

Kontrollera kylvätskans densitet

Inspektera drivremmen

Gör en visuell inspektion av och rengör primärvariatorn

Dra åt primärvariatorns fästsruvar till angivet moment

Rengör sekundärvariatorn

Inspektera avgassystemet och kontrollera om det förekommer läckage

Justera och ställ in drivbandet

Inspektera bakfjädringen (inklusive stopppremmar och glidskenor)

**VAR 3.000 KM ELLER VARJE ÅR INFÖR SÄSONG  
(DET SOM INTRÄFFAR FÖRST)**

Smörj bakfjädringen (smörj närhelst fordonet används under våta förhållanden (regn, pölar))

Inspektera framfjädringen

Inspektera parallellstagsändar och inställning

Inspektera bränsleledningar och anslutningar

Inspektera och justera oljeinsprutningspump

Rengör, inspektera och justera förgasarna

Inspektera motorfläktremmen

Byt tändstift efter det att motorn startats med de gamla tändstiften för att förbränna oljerester från konserveringen

Justera strålkastarinställningen

**VAR 6.000 KM ELLER VARTANNAT ÅR  
(DET SOM INTRÄFFAR FÖRST)**

Inspektera bränslepumpsil och byt ut vid behov

Byt bromsvätskan

Inspektera gasvajern

Rengör och smörj starthandtag

Justera motorns stoppreglage

Smörj växellåda och sekundärvariatoraxels spline

Smörj sekundäraxelns splines

**600 HO E-TEC-modeller**

**VAR 3.000 KM ELLER VARJE ÅR INFÖR SÄSONG  
(DET SOM INTRÄFFAR FÖRST)**

Utför före-start-kontroll
Kontrollera felkoder
Ladda batteriet (på modeller med elstart)
Byt kedjehusolja
Inspektera bromsslangor, belägg och skiva
Kontrollera kylvätskans densitet
Inspektera drivremmen
Gör en visuell inspektion av och rengör primärvariatorn
Rengör sekundärvariatorn
Inspektera avgassystemet och kontrollera om det förekommer läckage
Dra åt avgasgrenrörets skruvar eller muttrar till angivet moment
Justera och ställ in drivbandet
Inspektera bakfjädringen (inklusive stoppremmar och glidskenor)
Smörj bak- och framfjädringen (smörj närhelst fordonet används under våta förhållanden (regn, pölar))
Inspektera framfjädringen
Inspektera parallellstagsändarnas inställning
Inspektera bränsleledningar och anslutningar
Justera strålkastarinställningen

**VAR 6.000 KM ELLER VARTANNAT ÅR  
(DET SOM INTRÄFFAR FÖRST)**

Inspektera bränslepumpsil och byt ut vid behov
Byt bromsvätskan
Inspektera gasvajern
Rengör och smörj starthandtag
Smörj sekundäraxelns splines

**VAR 10.000 KM ELLER VART 3:E ÅR  
(DET SOM INTRÄFFAR FÖRST)**

Byt tändstiften
Inspektera oljepumpens sil och rengör vid behov

VART 5:E ÅR
-------------

Byt ut motorkylvätskan
------------------------

Byt bränsleledningsfilter
---------------------------

**600 ACE- och 900 ACE-modeller**

**VAR 3.000 KM ELLER VARJE ÅR  
(DET SOM INTRÄFFAR FÖRST)**

Utför före-start-kontroll
Kontrollera felkoder
Ladda batteriet (på modeller med elstart)
Inspektera värmesköldar
Byt växellådsolja
Inspektera bromsslangar, belägg och skiva
Kontrollera kylvätskans densitet
Inspektera drivremmen
Gör en visuell inspektion av och rengör primärvariatorn
Dra åt avgasgrenrörets skruvar eller muttrar till angivet moment
Rengör sekundärvariatorn
Inspektera motortätningar och packningar och kontrollera om det förekommer läckage
Inspektera avgassystemet och kontrollera om det förekommer läckage
Justera och ställ in drivbandet
Inspektera bakfjädringen (inklusive stoppremmer och glidskenor)
Smörj fram- och bakfjädring. Smörj närhelst fordonet används under våta förhållanden (regn, pölar)
Inspektera framfjädringen
Inspektera parallellstagsändar och inställning
Inspektera bränsleledningar och anslutningar
Justera strålkastarinställningen

**VAR 6.000 KM ELLER VARJE ÅR ELLER INFÖR SÄSONG  
(DET SOM INTRÄFFAR FÖRST)**

Byt motorolja och filter
--------------------------

**VAR 6.000 KM ELLER VARTANNAT ÅR  
(DET SOM INTRÄFFAR FÖRST)**

Byt bränslepumpens utloppsfilter
Byt bromsvätskan
Inspektera primärvariatorns glidskenor och ramper och byt vid behov
Byt ut primärvariatorns O-ring
Smörj sekundäraxelns splines

VAR 10.000 KM ELLER VART 3:E ÅR (DET SOM INTRÄFFAR FÖRST)
--

Byt tändstiften
-----------------

VART 5:E ÅR
-------------

Byt ut motorkylvätskan
------------------------

## UNDERHÅLLSARBETE

Detta underavsnitt innehåller instruktioner för grundläggande underhålls-procedurer.

### **⚠ VARNING**

Stäng av motorn, ta bort nödstopplinans hatt och följ dessa underhållsanvisningar då underhåll utförs. Om du inte följer korrekt underhållsproceduren kan du skadas av heta eller rörliga delar, elektricitet, kemikalier eller andra faror.

### **⚠ VARNING**

Om det blir nödvändigt att ta bort en låsanordning (t.ex. låsbrickor, låsmuttrar, osv.) vid demontering/återmontering, ersätt alltid den borttagna detaljen med en ny.

## Insugningsdämparens förfilter

### Kontroll av insugningsdämparens förfilter

Kontrollera att insugningsdämparens förfilter är ordentligt monterat, rent och i gott skick.

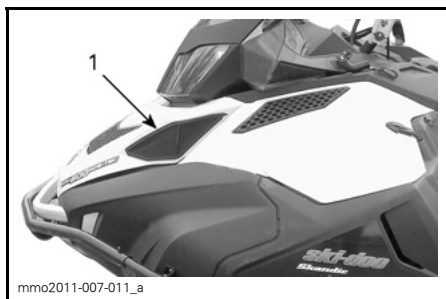

1. Förfilter

Ta bort förfiltret genom att helt enkelt dra ut det.

För att montera förfiltret, tryck det tillbaka på plats och kontrollera att det är ordentligt säkrat.

## Motorkylvätska (Utom 550F)

### **⚠ VARNING**

Öppna aldrig kylvätskebehållarens lock när motorn är varm.

### Kylvätskenivå

Kylvätsketanken är monterad under den övre sidopanelen på höger sida. Se *REGLAGE, INSTRUMENT OCH KOMPONENTER* för borttagningsanvisning.

Kallnivåstrecket är precis ovanför fästklämman.

Kontrollera kylvätskans nivå vid rumstemperatur med locket borttaget. Vätskan bör nå till kallnivåstrecket (kall motor) på kylvätskebehållaren.

**OBSERVERA:** Då kylvätskenivån kontrolleras vid låg temperatur kan den ligga något under kallnivåstrecket.

För påfyllning av kylvätska, ta bort kylvätskebehållarens främre fixering och dra försiktigt tanken utåt för att ge rum för locket.

Om ytterligare en stor mängd kylvätska bör fyllas på eller hela systemet måste fyllas på nytt, kontakta en auktoriserad Ski-Doo-återförsäljare, verkstad eller person som du själv väljer.

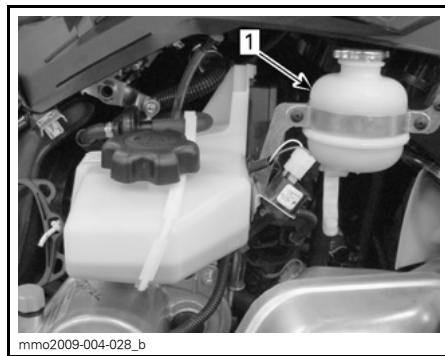

### TYPBILD

1. Kylvätskebehållare



## Rekommenderad kylvätska

KYLVÄTSKA		
Av BRP rekommenderad produkt	Finland, Norge och Sverige	LÅNGTIDS-FROSTSKYDD(F) (P/N 619 590 204)
	Alla övriga länder	LÅNGTIDSFROSTSKYDD (P/N 219 702 685)
Alternativ, om de inte går att få tag på	–	En blandning av destillerat vatten och frostskyddsvätska (50 % destillerat vatten, 50 % frostskydd)

**ANMÄRKNING** En blandning av 50 % frostskyddsvätska och 50 % destillerat vatten förbättrar kylningens effektivitet. Att använda kranvatten istället för destillerat vatten kan bidra till att skapa avlagringar i kylsystemet och minska frostskyddsvätskans effektivitet. Det kan leda till överhettning av motorn.

Använd alltid samma märke av frostskyddsvätska för att förhindra att den försämras. Använd inte ett annat märke om inte kylsystemet spolats helt och fylls på nytt.

**ANMÄRKNING** För att förhindra rostbildning eller att kylsystemet fryser i kalla områden bör systemet alltid fyllas på med 50 % frostskyddsvätska och 50 % destillerat vatten. Ren frostskyddsvätska fryser vid högre temperaturer än den optimala vatten-/frostskyddsblandningen. Använd alltid etylenglykolbaserad frostskyddsvätska innehållande korrosionsskyddsmedel speciellt rekommenderad för aluminiummotorer.

## Motorolja (600 ACE/900 ACE)

### Kontroll av motoroljenivån

**ANMÄRKNING** Kontrollera nivån var 10:e drifttimme och fyll på vid behov. Fyll inte på för mycket. Att köra motorn med en felaktig oljenivå kan leda till allvarliga motorskador. Torka av ev. utspild olja.

Placera fordonet på ett jämnt underlag och gör följande för att kontrollera oljenivån:

1. Starta motorn och vänta tills den uppnår normal arbetstemperatur. Motorn har uppnått normal arbetstemperatur när kylaren är varm, vilket är ett tecken på att termostaten är öppen.
2. Låt motorn gå på tomgång i ytterligare 30 sekunder.
3. Stäng av motorn.
4. Ta bort drivremsskyddet, se *REG-LAGE, INSTRUMENT OCH KOMPONENTER*.
5. Dra ut mätstickan ur påfyllningsröret och torka av den.
6. För in mätstickan hela vägen i påfyllningsröret.
7. Ta ut mätstickan och kontrollera oljenivån. Oljenivån borde vara mellan markeringarna för MIN. och MAX. som visat, fyll på vid behov.

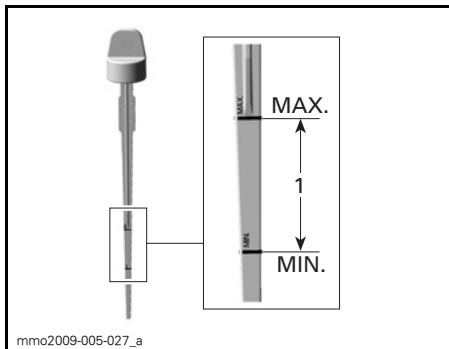

1. Oljenivån mellan MIN och MAX.

**⚠ FÖRSIKTIGHET** Motoroljan kan vara mycket het.

### **⚠ VARNING**

Torka bort allt oljespill. Olja är mycket brandfarlig när den blir uppvärmd.

## Avgassystem

### Kontroll av avgassystem

Ljuddämparens slutrör bör vara centrerat med utloppshålet i bottenråret. Avgassystemet måste vara fritt från rost och läckor. Se till att alla delar är säkert monterade.

Kontrollera fästfjädrarnas skick och byt ut vid behov.

Avgassystemet är utformat för minskat buller och förbättring av motorns totala prestanda. Modifiering kan vara ett brott mot lokala lagar.

**ANMÄRKNING** Om någon del av avgassystemet avlägsnas, modifieras eller skadas kan det resultera i motorskador.

## Tändstift

Inspektion eller byte av tändstift kan utföras av en auktoriserad Ski-Doo-återförsäljare, en verkstad eller en person som du själv väljer. Inspektion eller byte av tändstiften kräver mer tekniska

kunskaper på grund av E-TEC-tekniken för direkt bränsleinsprutning. Trots att det inte är obligatoriskt rekommenderas att inspektion eller byte av tändstift utförs av en auktoriserad Ski-Doo-återförsäljare.

## Motorns stoppreglage (600 HO E-TEC)

### Justering av motorns stoppreglage

Motorns stoppreglage är monterat på den främre delen av motorbädden på vänster sida, framför primärvariatorn.

1. Ta bort nödstopplinans hatt från motorns stoppbrytare.
2. Ta bort den nedre sidopanelen på vänster sida, se *KAROSS*.
3. Ta bort drivremsskyddet, se *DE-MONTERING AV DRIVREMS-SKYDD* i det här underavsnittet.
4. Lösgör de tre skruvarna som fäster motorns stoppreglage i motorbädden, tillräckligt för att möjliggöra ett vertikalt spel (0,5 till 1 varv).

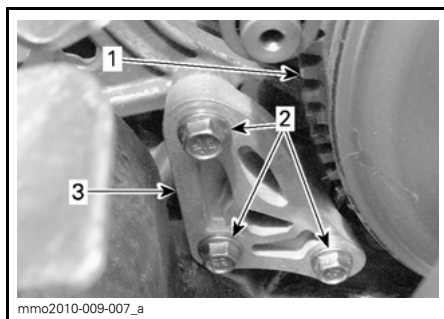

1. Primärvariator
2. Skruvar till motorns stoppreglage
3. Motorns stoppreglage

5. Sätt in ett 0,5 mm bladmått i öppningen till motorns stoppreglage (se illustrationen).

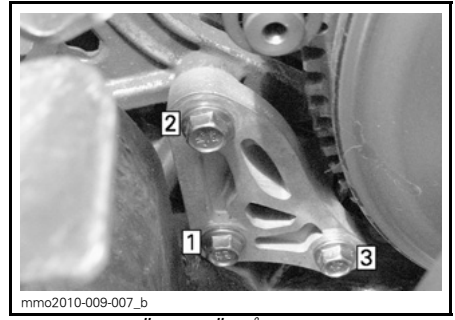
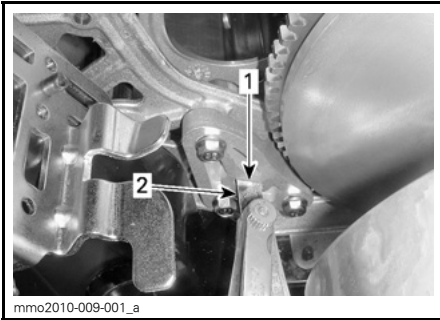

ORDNINGSFÖLJD FÖR ÅTDRAGNING

<p>ÅTDRAGNINGSMOMENT FÖR MOTORNS STOPPREGLAGESKRUVAR</p>
<p>10 N•m ± 2 N•m</p>

1. Öppning
2. Bladmått

6. Placera bladmättet mellan motorns stoppreglage och gummistoppblocket (på motorn).

**OBSERVERA:** För inte in bladmättet för långt, annars passerar det över upphöjningen på gummistoppblockets yta och förändrar justeringen. Se illustrationen.

**ANMÄRKNING** Allvarliga skador kan uppstå på variatorn om motorns stoppreglage och skruvar inte monteras korrekt.

## Bromsvätska

### Rekommenderad vätska

Använd DOT 4-bromsvätska ur en försluten behållare. En öppnad behållare kan vara förorenad eller upptagit fukt från luften.

**⚠ VARNING**

Använd DOT 4-bromsvätska ur en försluten behållare. Undvik allvarliga skador på bromssystemet genom att inte använda andra bromsvätskor än den rekommenderade vätska, blanda inte heller olika vätskor för påfyllning.

**ANMÄRKNING** Bromsvätska kan skada målade ytor och plastdelar. Hantera den försiktigt. Skölj noga vid eventuellt spill.

### Kontroll av bromsvätskenivån

Placera fordonet på plant underlag. Kontrollera bromsvätskan i behållaren. Fyll på med rekommenderad bromsvätska vid behov.

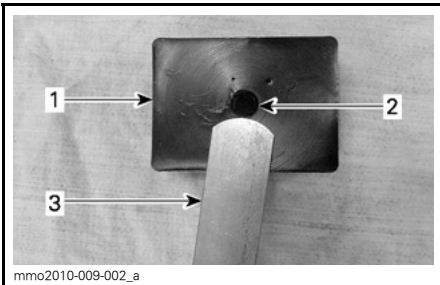

1. Gummistoppblock
2. Upphöjning
3. Bladmått

7. Dra åt skruvarna till angivet moment enligt ordningsföljden i illustrationen. Var försiktig så att bladmättet inte kläms ihop.

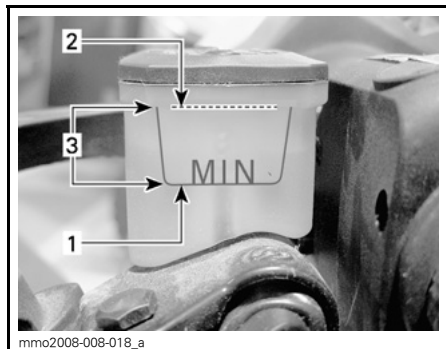

1. Minimum
2. Maximum
3. Gränsvärden

**⚠ FÖRSIKTIGHET** Undvik att få bromsvätska på hud eller i ögonen - allvarliga brännskador kan bli följden. I fall av hudkontakt, tvätta noggrant. I händelse av kontakt med ögonen, skölj omgående med rikliga mängder vatten under minst 10 minuter och kontakta därefter omedelbart en läkare.

## Växellådsolja

### Rekommenderad växellådsolja

REKOMMENDERAD VÄXELLÅDSOLJA

XPS SYNTETISK VÄXELLÅDSOLJA  
(75W140) (P/N 293 600 140)

**ANMÄRKNING** Snöskoterns växellåda har utvecklats och testats med XPS™ syntetisk växellådsolja. BRP rekommenderar uttryckligen att BRP XPS syntetisk växellådsolja alltid används. Skador som uppstår på grund av användning av olja som inte lämpar sig för växellådan täcks inte av BRP:s begränsade garanti.

### Åtkomst till växellådan

Ta bort den övre och nedre sidopanelen, se *REGLAGE, INSTRUMENT OCH KOMPONENTER*.

## Kontroll av växellådans oljenivå

När fordonet står på en plan yta, kontrollera oljenivån genom att ta bort kontrollpluggen på vänster sida av växellådan.

Oljenivån måste nå upp till nedre kanten av det gängade hålet.

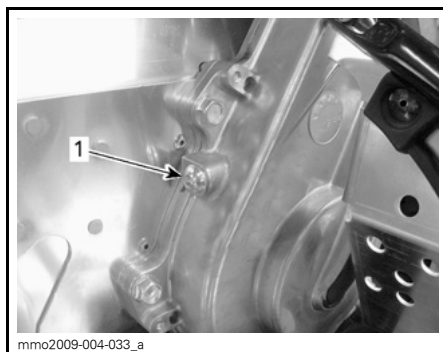

1. Kontrollplugg

1. Sätt tillbaka kontrollpluggen och dra åt med specificerat moment.

KONTROLLERA PLUGGENS ÅTDRAGNINGSMOMENT

10 N•m ± 1 N•m

## Påfyllning av växellådsolja

1. Ta bort kontrollpluggen på vänster sida av växellådan.

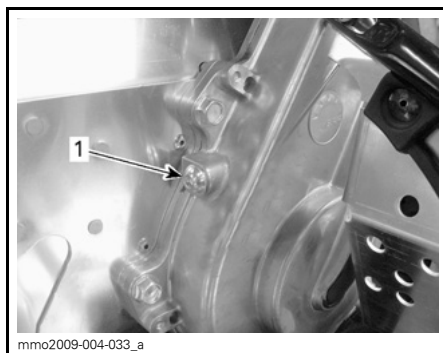

1. Kontrollplugg

2. Ta bort påfyllningslocket.

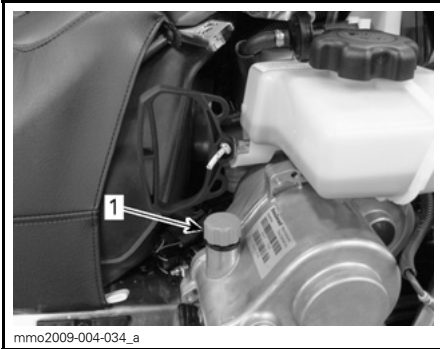

**TYPBILD**

1. Påfyllningslock

3. Håll rekommenderad olja i växellådan genom påfyllningshålet tills olja tränger ut genom hålet för kontrollpluggen.
4. Sätt tillbaka kontrollpluggen och dra åt med specificerat moment.

<b>KONTROLLERA PLUGGENS ÅTDRAGNINGSMOMENT</b>
<b>10 N•m ± 1 N•m</b>

## Drivrem

### Inspektion av drivrem

Kontrollera att drivremmen inte har sprickor, nötställen eller onormalt slitage (ojämnt slitage, ensidigt slitage, avsaknad av kuggar, sprucken väv). Om onormalt slitage fastställs, beror detta troligen på felaktig variatorjustering, överdrivna varvtal med fruset band, snabbstarter utan varmkörning, taggig eller rostig skiva, olja på drivremmen eller förvriden reservdrivrem. Kontakta en auktoriserad Ski-Doo-återförsäljare.

### Reservdrivrem

En reservdrivrem kan förvaras i förvaringsboxen.

## Byte av drivrem

### Demontering av drivrem

1. Ta bort drivremsskyddet, se *REG-LAGE, INSTRUMENT OCH KOMPONENTER*.
2. För in SEKUNDÄRVARIATORNS ÖPPNINGSVERTYG (P/N 529 017 200) (eller variatorns utvidgare som medföljer verktygsboxen) i det gängade hålet på justeringsnavet.

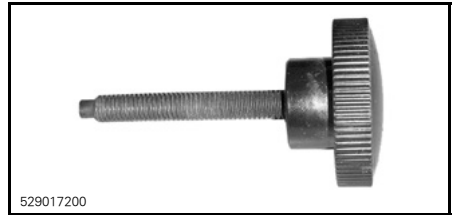

529017200  
**SEKUNDÄRVARIATORNS ÖPPNINGSVERTYG**

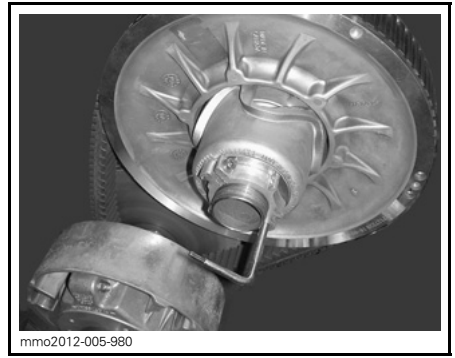

mmo2012-005-980  
**VARIATORNS UTVIDGARE INSTALLERAD PÅ JUSTERINGSNAVET**

3. Öppna sekundärvariatorn genom att skruva in verktyget.
4. Ta bort remmen genom att dra den över kanten på sekundärvariatorn och därefter över primärvariatorn.

### Installation av drivrem

1. Öppna vid behov sekundärvariatorn, se *DEMONTERING AV DRIVREM* ovan.

2. Dra drivremmen över primärvariatorn och därefter över sekundärvariatorn.

**ANMÄRKNING** Tvinga inte drivremmen på plats och använd inte verktyg för att tvinga den på plats. Detta kan skada korden i drivremmen.

**OBSERVERA:** Drivremmen håller längst om drivremmen monterats med pilarna i rotationsriktningen.

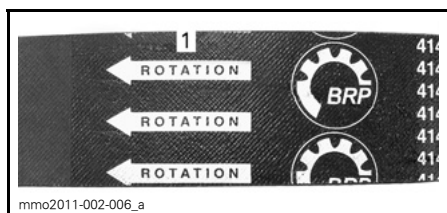

1. Ska peka i rotationsriktningen

3. Skruva loss och ta bort sekundärvariatorns utvidgare från skivan.
4. Roter sekundärvariatorn flera varv så att drivremmen sätter sig mellan skivorna.
5. Om en ny drivrem monterats, justera drivremshöjden. Se **HÖJDJUSTERING AV DRIVREM** nedan.
6. Montera drivremsskyddet och stäng sidopanelen. Se **REGLAGE, INSTRUMENT OCH KOMPONENTER**.

### Höjjustering av drivrem

Drivremmens höjd måste kontrolleras varje gång en ny drivrem monterats.

För att justera drivremshöjden, gör så här:

1. Ta bort nödstopplinans hatt från motorns stoppbrytare.
2. Ta bort drivremsskyddet.
3. Lossa spännbulten.

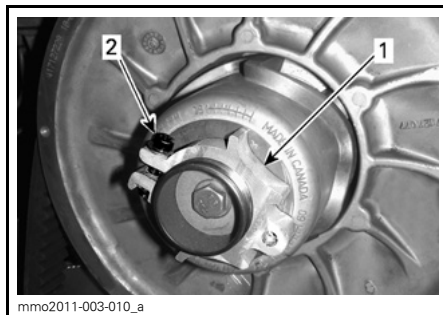

1. Justeringsnav
2. Spännbult

4. Använd justeringsverktyget för fjädring i verktygssatsen och vrid ringen 1/4 varv åt gången. Vrid sedan sekundärvariatorn så att drivremmen sätter sig mellan variatorskivorna.

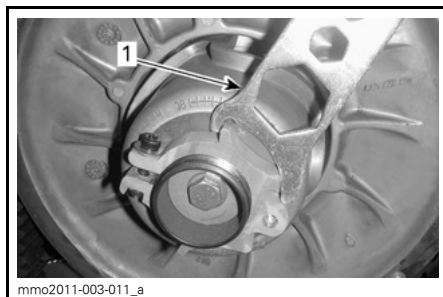

1. Fjädringens justeringsverktyg

**OBSERVERA:** Justeringsringen är vänstergängad.

Upprepa steg 4 tills drivremmens externa yta är i jämnhöjd med kanten på sekundärvariatorn.

**OBSERVERA:** Att vrida ringen moturs sänker drivremmen i variatorn. Att vrida ringen medurs höjer drivremmen i variatorn.

5. Dra åt spännbulten ordentligt. Om möjligt, dra åt med specificerat moment med en momentnyckel.

<b>SPÄNNBULTENS ÅTDRAGNINGSMOMENT</b>
5,5 N•m ± 0,5 N•m

6. Montera drivremsskyddet.
7. Montera höger sidopanel.

**OBSERVERA:** Denna inställning är korrekt som en preliminär inställning för de flesta modeller. I några fall, när motorn startas, kan fordonet krypa vilket är ett tecken på att drivremmen är för spänd.

Om fordonet kryper, reducera remhöjden jämfört med den preliminära inställningen. Upprepa proceduren tills krypningen upphör.

### Aktivering av backning

**OBSERVERA:** Backningen aktiveras eventuellt inte eller kan vara svårare att aktivera om drivremmen placeras för högt i sekundärvariatorn. Om backningen inte fungerar normalt, kontrollera att drivremmen är korrekt justerad. Sänk drivremmen i sekundärvariatorn vid behov.

## Primärvariator

### Justering av primärvariatorn

Alla primärvariatorer är fabriksinställda för användning på havsnivå.

#### 550F- och 600 ACE-modeller

Inte inställbar.

#### 600 HO E-TEC-modeller

Primärvariatorn på 600 HO E-TEC är fullt inställbar.

### **⚠ VARNING**

Ta bort nödstoppplinans hatt från motorns stoppbrytare innan någon justering utförs. Fordonet måste vara parkerat på ett säkert ställe, borta från spåret.

Primärvariatorn är fabriksjusterad för att överföra maximal motoreffekt vid ett förutbestämt varvtal. Faktorer som omgivningstemperatur, höjd och väggreppsförhållanden kan förändra detta kritiska motorvarvtal och sålunda påverka snöskoterns prestanda.

Denna inställbara variator möjliggör inställning av maximalt motorvarvtal för att uppnå maximal effekt.

Inställningsskruvarna bör justeras så att aktuellt maximalt motorvarvtal överensstämmer med maximalt hästkraftsvarvtal.

MOTOR	MAXIMALT HÄSKRAFTSVARVTAL
600 HO E-TEC	8.100 RPM (± 100)

**OBSERVERA:** Använd en digital precisionsvarvräknare för inställning av motorvarvtalet. Inställningen har bara betydelse vid höga varvtal.

Det finns 6 positioner numrerade 1 till 6.

Inställningsskruvarna har 6 olika inställningar som anges med siffror på skruvhuvudet.

Den aktuella inställningen är den siffror på skruvhuvudet som står vid märket på variatorn.

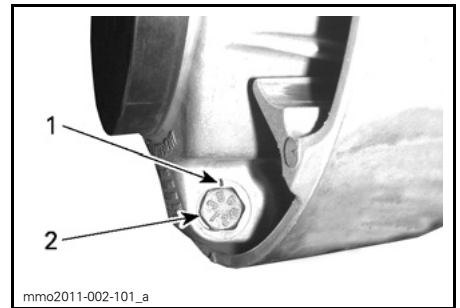

#### VARIATORINSTÄLLNING

1. Märke
2. Siffror

För varje läge modifieras motorns maximala varvtal med cirka 200 RPM.

Lägre lägesnummer sänker motorvarvtalet i steg om 200 RPM och högre lägesnummer ökar det i steg om 200 RPM.

Exempel:

Inställningsskruven står på läge 4 och ändras till läge 6. Härigenom ökas det maximala motorvarvtalet med 400 RPM.

### Procedur

Lossa låsmuttern bara tillräckligt för att delvis dra ut inställningsskruvhuvudet från variatorn och flytta det till önskat läge. Ta inte bort låsmuttern helt.

Ställ alla 3 inställningsskruvarna i samma läge.

Dra åt låsmuttrar till  $10 \text{ N}\cdot\text{m} \pm 2 \text{ N}\cdot\text{m}$ .

**ANMÄRKNING** Ta inte bort inställningsskruven helt, annars faller de inre brickorna av. Justera alltid alla 3 inställningsskruvarna och se till att de sätts i samma läge.

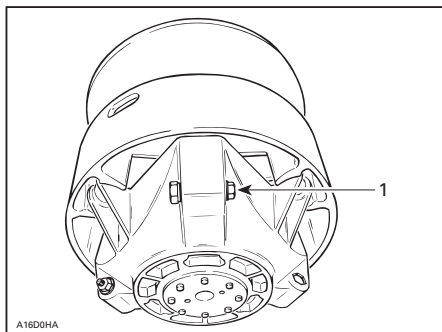

TYPBILD

1. Lossa bara precis så mycket att inställningsskruven kan vridas

## ⚠ VARNING

Ta ALDRIG isär eller modifiera primärvariatorn.

Felaktig montering eller modifieringar kan leda till att variatorn exploderar våldsamt under trycket som framkallas av den höga rotationshastigheten.

Kontakta din Ski-Doo-återförsäljare för underhåll eller reparation av primärvariatorn. Felaktig service eller felaktigt underhåll kan påverka funktionen och reducera drivremmens livslängd. Respektera alltid underhållsintervallen.

## ⚠ VARNING

Kör ALDRIG motorn:

- utan säkert monterade skydd och drivremsskydd.
- med huven och/eller sidopanelerna öppna eller borttagna.

Försök ALDRIG göra justeringar på någon rörlig del när motorn är igång.



## Drivband

### Inspektion av drivbandet

#### VARNING

Ta bort nödstoppelinans hatt från motorns stoppbrytare innan underhåll eller inställningar utförs, om inget annat anges. Fordonet måste vara parkerat på ett säkert ställe, borta från spåret.

Ta bort nödstoppelinans hatt från motorns stoppbrytare.

Lyft snöskoterns bakparti och stöd det med ett brett mekaniskt snöskoterstöd med bakre avvisarpanel. Vrid bandet för hand, med motorn fränkopplad, och undersök tillståndet. Kontakta en auktoriserad Ski-Doo-återförsäljare om bandet är slitet eller sönderskuret eller om bandfibrer syns, respektive om inlägg eller styrningar saknas eller är defekta.

#### **Snöskotrar utrustade med väggreppsförbättrande produkter**

GÖR EN VISUELL INSPEKTION AV BANDET FÖRE VARJE KÖRNING om din snöskoter har ett dubbat band godkänt av BRP.

Titta efter skador, såsom:

- Hål på bandet
- Sprickor i bandet (speciellt vid traktionshålen på dubbade band)
- Skadade eller avrivna nabbar, så att delar av stavarna syns
- Uppspaltning av gummit
- Skadade stavar
- Skadade dubbar (dubbade band)
- Krokiga dubbar (dubbade band)
- Avsaknad av dubbar
- Dubbar som rivits av från bandet
- Avsaknad av bandstyrningar
- Säkerställ också att dubbarnas muttrar dras åt till rekommenderat moment.

På godkända dubbade band bör du omgående byta ut skadade eller förstörda dubbar. Byt omgående ut bandet, om det uppvisar spår av slitage. Fråga din återförsäljare om du är osäker.

#### VARNING

Att köra med ett skadat band eller skadade dubbar kan leda till förlust av kontrollen över fordonet, vilket resulterar i risk för allvarlig personskada eller död.

Mer fullständig information om dubbar finns i avsnittet *VÄGGREPPSFÖRBÄTTRANDE PRODUKTER* i avsnittet *SÄKERHETSINFORMATION* i början av denna Instruktionsbok.

#### **Bandets spänning och inställning**

**OBSERVERA:** Bandets spänning och inställning är beroende av varandra. Justera inte den ena utan den andra.

#### VARNING

För att förhindra allvarliga skador hos personer i närheten av snöskotern:

- Stå **ALDRIG** bakom eller nära ett band som är igång.
- Använd alltid ett brett snöskoterstöd med bakre avvisarpanel om bandet måste roteras.
- Kör motorn bara med lägsta möjliga hastighet när bandet är lyft från marken.

Centrifugalkraften kan försaka att grus, avslitna delar av bandet eller hela det tunga bandet slungas bakåt ut ur tunneln med oerhörd kraft.

#### **Kontroll av bandets spänning**

**OBSERVERA:** Kör snöskotern i snö i cirka 15 till 20 minuter före justering av bandets spänning.

1. Ta bort nödstoppelinans hatt från motorns stoppbrytare.

- Lyft upp fordonets bakparti från marken och placera det på ett stöd.

**⚠ FÖRSIKTIGHET** Använd korrekt lyfteknik, använd särskilt kraften i benen. Försök inte lyfta fordonets bakparti om det känns för tungt.

- Låt fjädningen sträckas ut helt.
- Använd en TENSİOMETER (P/N 414 348 200).



- Ställ in nedböjningen med den nedre O-ringen.

<b>NEDBÖJNING</b>
40 mm till 50 mm



#### NEDBÖJNINGSPÅSTÄLLNING

- Nedre O-ring inställd enligt specifikation

- Ställ in den övre O-ringen på 0 kgf.
- Placera tensiometern på bandet, halvvägs mellan de främre och bakre boggiehjulen.
- Tryck tensiometern nedåt tills den nedre O-ringen (för nedböjning) är i linje med glidskenans nederkant.

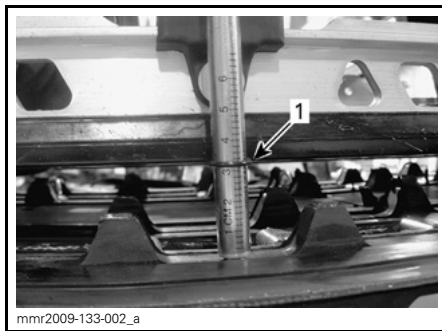
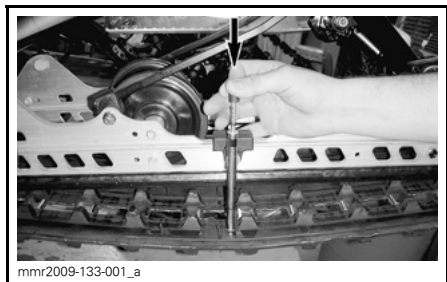

- O-ringen för nedböjning i linje med glidskenan

- Avläs den registrerade belastningen på tensiometerns övre O-ring.



#### UPPMÄTT BELASTNING

- Övre O-ring

- Värdena måste överensstämma med följande tabell.

<b>SPECIFIKATION FÖR BANDIN-STÄLLNING</b>	
<b>INSTÄLLNING FÖR NEDBÖJNING</b>	40 mm till 50 mm
<b>UPPMÄTT BELASTNING</b>	7,3 kgf

- Om den uppmätta belastningen inte stämmer med specifikationen, justera bandspänningen. Se **JUSTERING AV BANDETS SPÄNNING**.

**ANMÄRKNING** För stor spänning resulterar i effektförlust och överdrivet tryck på fjädrens komponenter.

#### Justering av bandets spänning

- Ta bort nödstoppplins hatt från motorns stoppbrytare.

2. Ta bort de bakre navkapslarna (om sådana finns).

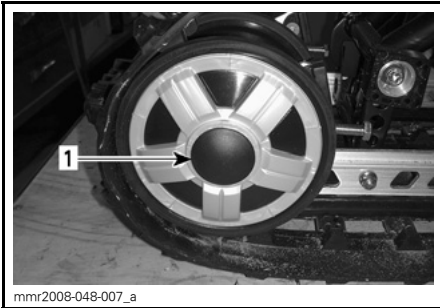

1. Det bakre, högra boggiehjulets navkapsel

3. Lossa fästbultarna till det bakre boggiehjulet.

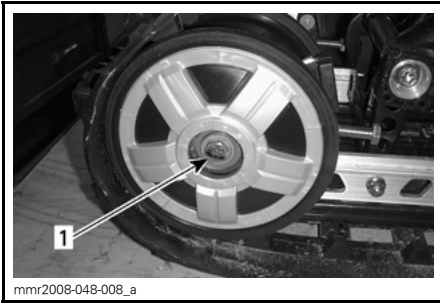

1. Fästbult till det bakre, högra boggiehjulet

4. Dra åt eller lossa båda justeringskruvarna för att öka respektive minska bandets spänning.



1. Höger justeringskruv

5. Om korrekt spänning inte kan uppnås, kontakta en auktoriserad Ski-Doo-återförsäljare.

6. Dra åt fästbultarna till angivet moment.

<b>ÅTDRAGNINGSMOMENT</b>
48 N•m ± 6 N•m

7. Kontrollera bandinställningen som beskrivs nedan.

### Bandinställning

**⚠ VARNING**

Innan du kontrollerar inställningen, kontrollera att drivbandet är fritt från partiklar som kan slungas ut medan bandet roterar. Håll händer, verktyg, fötter och kläder borta från bandet. Använd alltid ett brett snöskoterstöd med bakre avvisarpanel för att lyfta snöskotern. Säkerställ att ingen står nära snöskotern, speciellt bakom bandet. Roter aldrig drivbandet med hög hastighet. Centrifugalkraften kan förorsaka att grus, skadade eller lösa dubbar, avslitna delar av bandet, eller hela det tunga bandet slungas bakåt ut ur tunneln med oerhörd kraft.

Starta motorn och accelerera en aning så att drivbandet nått och jämnt roterar. Detta måste göras under väldigt kort tid (ca 5 sekunder).

Kontrollera att bandet är väl centrerat; samma avstånd på båda sidor mellan bandstyrningarnas hörn och glidskenorna.

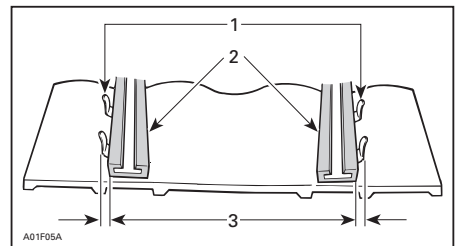

1. Bandstyrningar
2. Glidskenor
3. Samma avstånd

Om ocentrerad, centrera på följande sätt:

## ⚠ VARNING

Ta bort nödstopplinans hatt från motorns stoppbrytare innan underhåll eller inställningar utförs, om inget annat anges. Fordonet måste vara parkerat på ett säkert ställe, borta från spåret.

1. Ta bort nödstopplinans hatt från motorns stoppbrytare.
2. Lossa det bakre boggiehjulets fästbultar.
3. Spänn justeringsbulten på den sida där glidskenan är längst bort från bandstyrningarna.

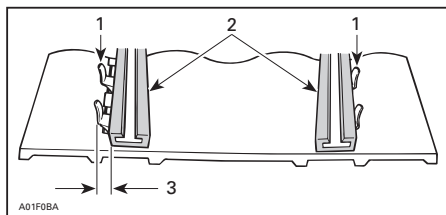

1. Bandstyrningar
2. Glidskenor
3. Spänn på denna sida
4. Dra åt låsmuttrarna.
5. Dra åt boggiehjulets fästbultar till  $48 \text{ N}\cdot\text{m} \pm 6 \text{ N}\cdot\text{m}$ .

## ⚠ VARNING

Säkerställ att alla fästordningar är korrekt åtdragna för att undvika att ett boggiehjul förloras eller att bandet låser sig.

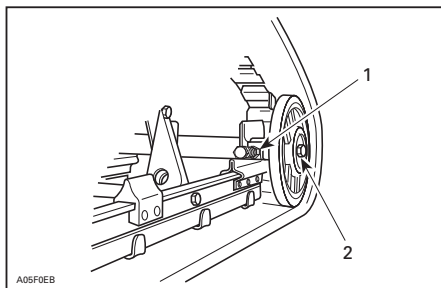

### TYPBILD

1. Låsmutter
2. Fästbultar
6. Starta motorn och rotera långsamt drivbandet för att kontrollera inställningen.
7. Placera snöskotern på marken igen.
8. Montera åter navkapslar i förekommande fall.

## Fjädring

### Bakfjädringens skick

Undersök alla fjädringskomponenter optiskt inklusive glidskenor, fjädrar, hjul etc.

**OBSERVERA:** Vid normal körning fungerar snön som smörjmedel och kylmedel för glidskenorna. Hård körning på is eller sandad snö medför stark värmeutveckling och försakar förtida slitage av glidskenorna.

### Fjädringens stopprems skick

Undersök stoppremmen avseende slitage och sprickor, och bulten och muttern avseende åtdragning. Undersök hålen avseende deformation om bulten är lös. Byt vid behov. Dra åt muttern till  $9 \text{ N}\cdot\text{m} \pm 1 \text{ N}\cdot\text{m}$ .

### Smörjning av bakfjädringen

Smörj bakfjädringen vid smörjnipp-larna med FETT FÖR FJÄDRINGEN (P/N 293 550 033). Se UNDERHÅLLS-SCHEMA för underhållsintervall.

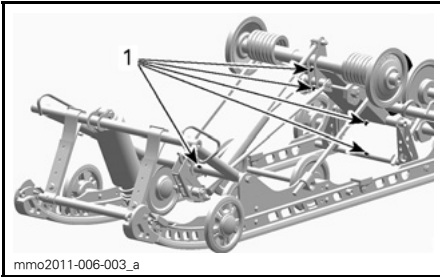

mmo2011-006-003\_a

### 1. Smörjnippel

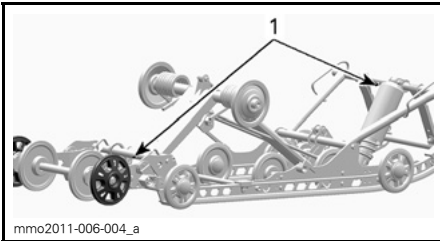

mmo2011-006-004\_a

### 1. Smörjnippel

## Styrningens och framfjädringens skick

Gör en visuell inspektion av styrningen och framfjädringen avseende komponenternas ordentliga fastsättning (styrarmar, parallellstag, skidbultar, skidben etc.). Kontakta en auktoriserad Ski-Doo-återförsäljare vid behov.

## Smörjning av framfjädringen

Smörj framfjädringen vid smörjnippelarna med syntetfett för fjädringen (P/N 293 550 033).

Normalt räcker det med 4 till 5 insprutningar med smörjpistol.

**OBSERVERA:** Om för mycket fett sprutas in kommer det överflödiga fettet ut vid styrarmar och skidben. Torka bort eventuellt överflödigt fett för att undvika kontakt med andra delar.

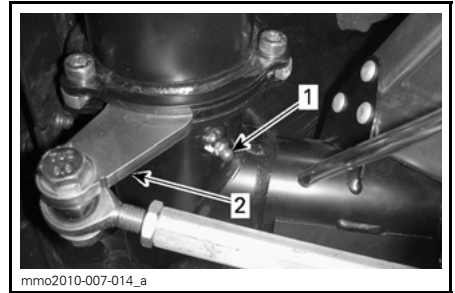

mmo2010-007-014\_a

## VÄNSTER SIDA VISAS

1. Smörjnippel
2. Styrarm

## Skidor

### Skidors och styrskenors slitage och skick

Kontrollera skidornas och karbidme-darnas skick. Om de är nerslitna, kontakta en auktoriserad Ski-Doo-återförsäljare.

## VARNING

Starkt slitna skidor och/eller medar påverkar starkt snöskoterns manövrering.

## Säkringar

### Inspektion av säkring

Elsystemet skyddas av säkringar.

Kontrollera säkringen och byt ut vid behov.

Lossa säkringen från hållaren genom att dra ut säkringen. Kontrollera om säkringstråden har smält.

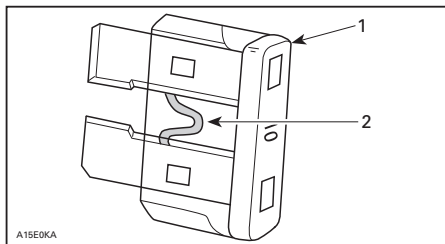

1. Säkring
2. Kontrollera om säkringstråden smält

**⚠ VARNING**

Använd inte en säkring med högre amperetal.

**⚠ VARNING**

Om en säkring har gått måste problemets orsak fastställas och korrigeras innan du startar igen. Kontakta en auktoriserad Ski-Doo-återförsäljare för service.

**Säkringarnas placering**

**550F**

20 A-säkringen för laddningssystemet finns på fordonets vänstra sida, mellan bränsletanken och den primära insugningsdämparen.

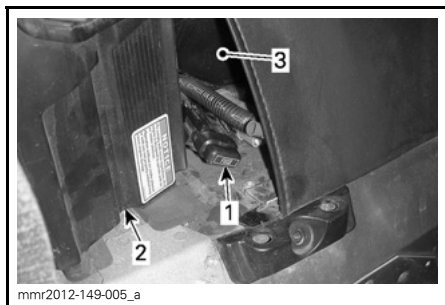

1. 20 A laddningssystemssäkring
2. Primär insugningsdämpare
3. Bränsletank

**Andra modeller**

Säkringsboxen är placerad bakom framsätets överdrag på vänster sida vid den främre nedre delen av sätet.

Se dekalen på insidan av locket till säkringsboxen eller underavsnittet *SPECIFIKATIONER* för att identifiera säkringarna.

För att komma åt säkringsboxen, dra försiktigt ut sätets överdrag ur aluminiumextrusionen genom att dra plastremmen nedåt och åt sidan.

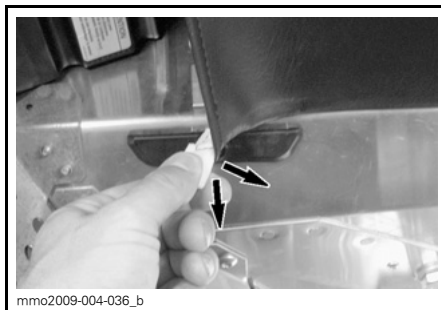

mmo2009-004-036\_b

TYPBILD - DRA I REMMEN



mmo2009-004-037\_a

1. Säkringsbox

Stäng överdraget genom att trycka in remmen i aluminiumextrusionen.

**Belysning**

Kontrollera alltid att belysningen fungerar efter byte av lampa.

## Utbyte av strålkastarlampor

**ANMÄRKNING** Vidrör aldrig glaset på en halogenglödlampa med fingrarna, det försämrar hållbarheten. Om du har rört vid glaset, rengör det med isopropylalkohol, som inte efterlämnar någon hinna på lampan.

1. Använd en liten skruvmejsel, lösgör flerfunktionsmätarens låsflikar.

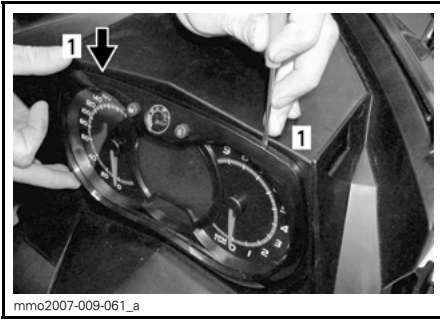

1. Låsflik

2. Dra försiktigt i flerfunktionsmätaren och ställ den åt sidan.



3. Ta loss kopplingen till den trasiga lampan. Ta loss gummiskon.

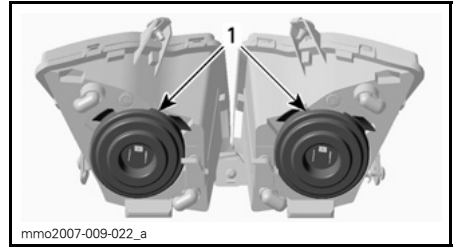

1. Gummiskor

4. Tryck och dra samtidigt i bägge sidor av fästclipset för att lösgöra det från lampfästet.

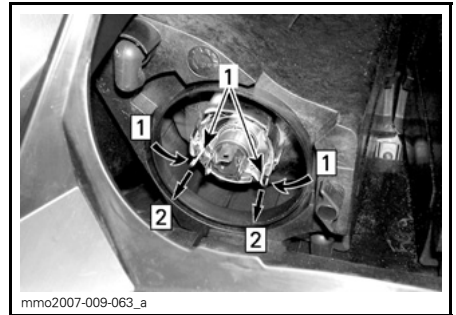

- Steg 1: Tryck på bägge sidor  
Steg 2: Dra för att lösgöra

1. Fästclips

5. Dra ut lampan och byt den. Återmontera delarna korrekt.

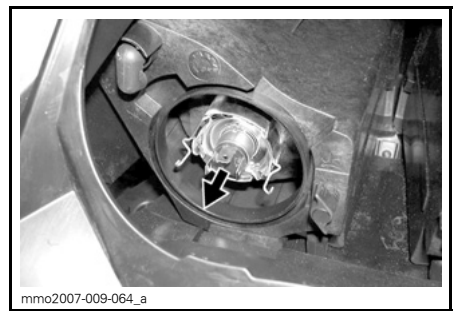

### DRA UT OCH BYT LAMPAN

### Strålkastarens inriktning

Ta bort flerfunktionsmätaren, se **UTBYTE AV STRÅLKASTARLAMPOR**. Vrid reglaget för justering av strålkastarhöjd.

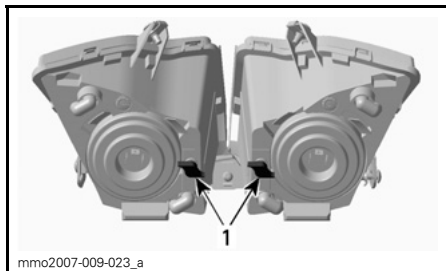

**TYPBILD**

1. Rattar

## Utbyte av bakljuslampor

1. Ta försiktigt bort bakljushuset genom att dra lika mycket i linsen i bägge ändar.

**ANMÄRKNING** Om bakljushuset inte tas bort i rätt vinkel i förhållande till bakljushållaren, kan fästspindarna brytas och bakljushuset måste då bytas ut.

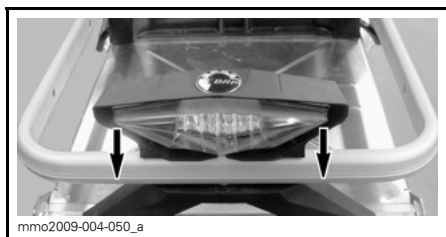

**ANMÄRKNING** Dra inte ut bakljushuset alltför långt för att undvika att kablaget skadas.

2. Ta bort lampsockeln från bakljushuset.
  - 2.1 Vrid sockeln moturs.
  - 2.2 Dra ut sockeln.
3. Byt ut lampan.
4. Säkra sockeln i bakljushuset.
5. Tryck bakljushuset på plats.



---

# FORDONSVÅRD

## Efter körning

Avlägsna snö och is från bakfjädringen, bandet, framfjädringen, styrningsanordningen och skidorna.

### VARNING

Se till att nödstoppelinans hatt är borttagen från motorns stoppbrytare innan du ställer dig framför fordonet eller rör dig i närheten av bandet eller bakfjädringens komponenter.

OBSERVERA: Vaxa endast glansiga ytor.

Täck alltid över snöskotern när den lämnas utomhus över natten eller inte används under längre tid. Detta skyddar mot frost, snö och nedsmutsning.

## Rengöring och skydd av fordonet

Tvätta fordonet med vatten blandat med ett mildt rengöringsmedel. Använd endast mikrofibertrasor eller motsvarande.

**ANMÄRKNING** Det är nödvändigt att använda mikrofibertrasor eller motsvarande på vindrutan och huven för att undvika att repa ytorna.

För att avlägsna fett, olja och smuts, använd BRP HEAVY DUTY CLEANER (P/N 293 110 001).

**ANMÄRKNING** Använd inte Heavy duty cleaner på dekaler eller vinyl.

För att ta bort ingrodd smuts från alla plast- och vinylytor, använd XPS ALL PURPOSE CLEANER (P/N 219 701 709).

**ANMÄRKNING** Rengör aldrig plastdelar eller huven med starkt rengöringsmedel, avfettningsmedel, tinner, aceton, produkter innehållande klor eller liknande.

Vaxa den lackerade delen av fordonet för bättre skydd.

# FÖRVARING

Under sommaren eller när snöskotern inte används på mer än tre månader är det nödvändigt med korrekta förvaringsrutiner.

FÖRVARING
Rengör fordonet
Skydda bränslesystemet genom att tillsätta bränslestabilisator till bränslet enligt produkttillverkarens rekommendationer Kör motorn efter att ha tillsatt produkten till bränslet
550F-modeller: smörj motorn. Se <i>MOTORSMÖRJNINGSPROCEDUR 500F</i> i detta underavsnitt
600 HO E-TEC-modeller: smörj motorn. Se <i>MOTORFÖRVARINGSLÄGE (E-TEC)</i> i detta underavsnitt
Smörj bromshandtagets ledbult
Inspektera och smörj bakfjädringen
Ladda batteriet varje månad så att det behåller laddningen under förvaringsperioden
Täpp till ljuddämparen med trasor
Lyft fordonets bakparti tills bandet går fritt från marken. Se till att bandets spänning bibehålls

**⚠ FÖRSIKTIGHET** Använd en ordentlig lyftanordning eller be någon om hjälp vid lyftningen. Om ingen lyftanordning används, använd korrekt lyftteknik och speciellt kraften i benen. Försök inte lyfta fordonets bakparti om det känns för tungt.

**ANMÄRKNING** Snöskotern måste förvaras på ett svalt och torrt ställe och täckas över med en ogenomskinlig men inte lufttät presenning. Detta förhindrar att solstrålar och smuts angriper plastkomponenter och fordonets finish.

## Motorsmörjning

### Motorsmörjningsprocedur (550F)

**ANMÄRKNING** Bränslestabilisator bör tillsättas innan motorsmörjningen för att säkerställa att förgasarna skyddas mot beläggningar.

Motorns interna komponenter måste smörjas för att erhålla korrosionsskydd under förvaringsperioden.

Gör så här:

1. Placera fordonet i ett välventilerat utrymme och starta motorn.
2. Starta motorn och låt den gå på tomgång tills normal arbetstemperatur uppnås.
3. Stäng av motorn.
4. Ta bort den primära insugningsdämparen så här:
  - 4.1 Ta bort vänster sidas sidopanel. Se avsnittet *REGLAGE, INSTRUMENT OCH KOMPONENTER*.
  - 4.2 Ta bort drivremsskyddet. Se avsnittet *REGLAGE, INSTRUMENT OCH KOMPONENTER*.
  - 4.3 Lyft fliken på anslutningsrörets bakparti.
  - 4.4 Vrid slangadaptorn moturs och dra av den ett kort stycke från den primära insugningsdämparen.

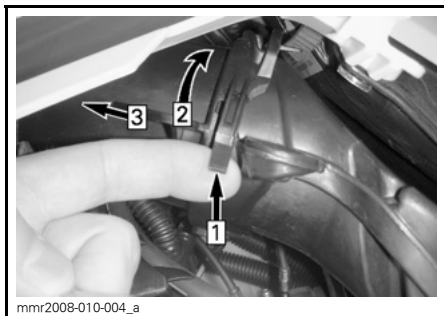
**TYPBILD**

- Steg 1: Lyft fliken  
Steg 2: Vrid adaptern  
Steg 3: Dra av

- 4.5 Tryck in låsfliken som fäster den primära insugningsdämparen och dra ut dämparen från adapterplattan.

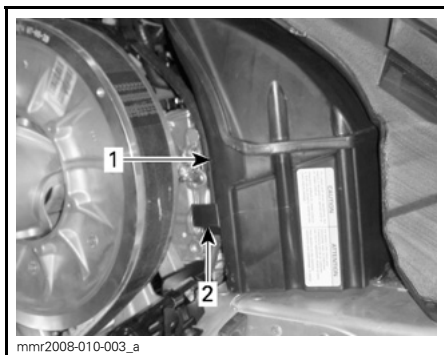

1. Primär insugningsdämpare  
2. Den primära insugningsdämparen låsflik

5. Starta motorn och låt den gå på tomgång.  
6. Spruta in konserveringsolja i varje förgasare/spjällhus tills motorn stannar eller tills en tillräcklig mängd olja trängt in i motorn (ca en halv burk).  
7. Med motorn avstängd, ta bort tändstiften och spraya XPS STORAGE OIL (MED UNDANTAG AV USA) (P/N 413 711 600) eller XPS STORAGE OIL (ENDAST USA) (P/N 413 711 900) i varje cylinder.

8. Dra sakta runt motorn 2 till 3 varv för att smörja cylindrarna.  
9. Återmontera tändstiften och den primära insugningsdämparen.

**Motorförvaringsläge (E-TEC)**

I likhet med andra motorer bör E-TEC smörjas grundligt före förvaring för att skydda de inre delarna. E-TEC-systemet levereras med en inbyggd smörjningsfunktion som kan initieras av föraren.

För att inleda proceduren, gör så här:

1. Placera snöskotern i ett väl ventilerat utrymme.
2. Starta motorn och låt den gå på tomgång tills normal arbetstemperatur uppnås.
3. Tryck på SET (S)-knappen upprepade gånger tills vägmätaren visas (total körsträcka).

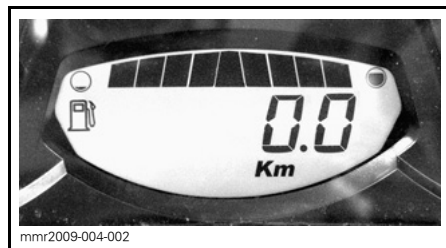

**OBSERVERA:** Förvaringsläget fungerar inte i andra lägen (trip A, trip B och hr trip).

4. Tryck på hel-/halvljusknappen (HI/LOW) snabbt upprepade gånger, och därefter, håll samtidigt SET-knappen nedtryckt, tills "PUSH S" (Tryck på S) visas i displayen.

**OBSERVERA:** För att åtgärden ska gå att utföra är det viktigt att hel-/halvljusknappen trycks in upprepade gånger innan SET-knappen hålls intryckt.

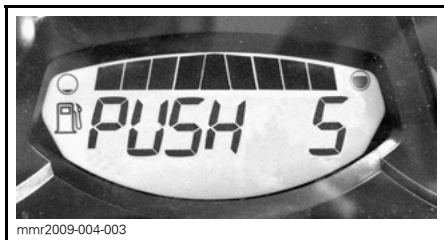

5. När mätaren visar "PUSH S" (Tryck på S), kan alla knappar släppas.

6. Tryck på nytt ned SET-knappen och håll den nedtryckt i 2 - 3 sekunder.

Mätaren visar "OIL" (olja) när motorn går till förvaringsproceduren (funktionen för sommarkonsivering).

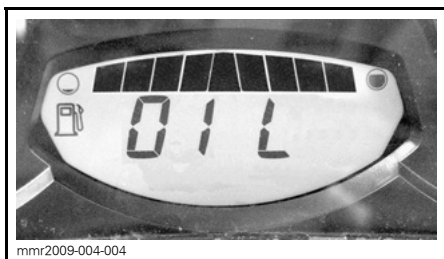

Rör inte vid något under motorsmörjningscykeln.

Motorns varvtal ökar till ca 1.600 RPM, därefter inleder oljepumpen en oljediminsprutning in i motorn som pågår 30-60 sekunder.

När detta är slutfört stannar motorn av sig själv.

Avlägsna D.E.S.S.-nyckeln.

**ANMÄRKNING** Starta inte motorn under förvaringsperioden.

# ***TEKNISK INFORMATION***

# FORDONSIDENTIFIKATION

## Dekal med fordonsbeskrivning

Dekalen med fordonsbeskrivningen befinner sig på tunnelns högra sida.

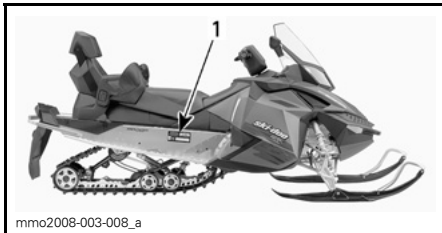

### TYPBILD

1. Dekal med fordonsbeskrivning

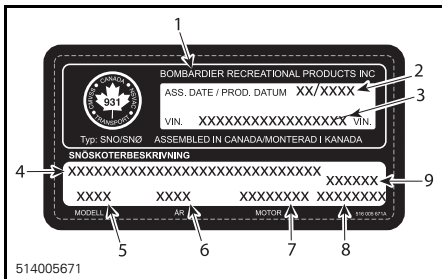

### DEKAL MED FORDONSBESKRIVNING

1. Tillverkarens namn
2. Tillverkningsdatum
3. Fordonets ID-nummer (VIN)
4. Modell- och paketnamn
5. Modellnummer
6. Modellår
7. Motortyp
8. Fordonsvikt (europeiska modeller)
9. Motoreffekt (europeiska modeller)

## ID-nummer

Snöskoterns huvudkomponenter (motor och chassi) identifieras via olika ID-nummer. Det kan ibland vara nödvändigt att ha dessa nummer till hands för garantiändamål eller för att spåra snöskotern i händelse av förlust. Den auktoriserade Ski-Doo-återförsäljaren efterfrågar dessa nummer om du behöver utnyttja garantin. Vi rekommenderar att du skriver ned samtliga ID-nummer som finns på snöskotern och meddelar dem till ditt försäkringsbolag.

## Fordonets ID-nummer (VIN)

VIN är noterat på dekalen med fordonsbeskrivningen. Se ovan. Det är också ingraverat på tunneln nära dekalen med fordonsbeskrivningen.

Modellnumret och modellåret är en del av den information som utgör VIN. Se illustrationen.

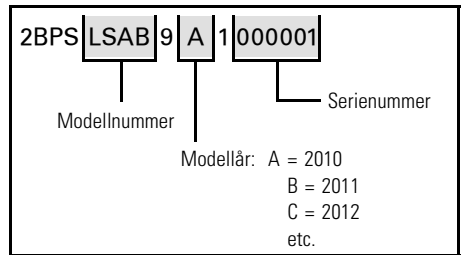

## Motorns ID-nummer

Se följande illustrationer för att hitta motorns ID-nummer på respektive motor.

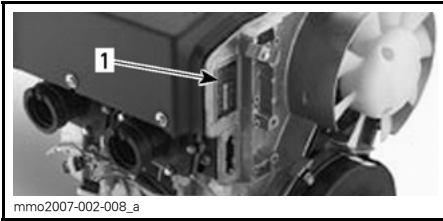

**550F-MOTOR**

1. Motorns ID-nummer

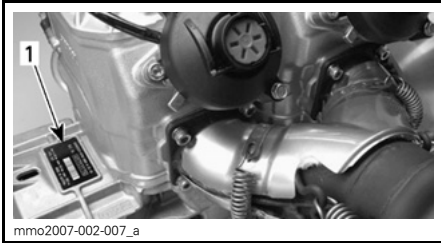

**TYPBILD - 600 HO E-TEC-MOTOR**

1. Motorns serienummer

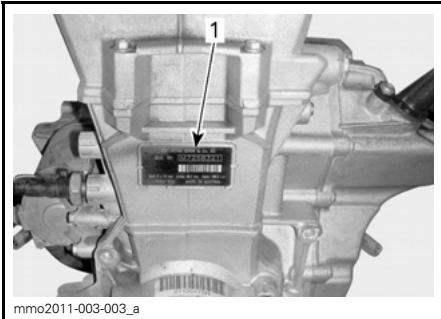

**600 ACE-MOTOR**

1. Motorns ID-nummer

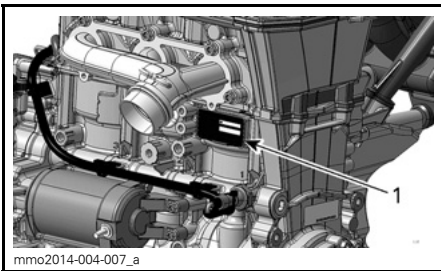

**900 ACE-MOTOR**

1. Motorns ID-nummer

# BULLER- OCH VIBRATIONSVÄRDEN (ALLA LÄNDER UTOM KANADA/USA)

MODELL		550F	600 HO E-TEC	600 ACE	900 ACE
<b>BULLER- OCH VIBRATIONSVÄRDEN<sup>1</sup></b>					
Buller	Ljudeffektnivå (L <sub>WA</sub> )	101,1 dB vid 3.400 RPM (mätosäkerhet (K <sub>WA</sub> ) 3 dB)	96,7 dB vid 4.050 RPM (mätosäkerhet (K <sub>WA</sub> ) 3 dB)	90,4 dB vid 3.625 RPM (mätosäkerhet (K <sub>WA</sub> ) 3 dB)	92,7 dB vid 3.625 RPM (mätosäkerhet (K <sub>WA</sub> ) 3 dB)
	Ljudtryck (L <sub>pA</sub> )	88 dB vid 3.400 RPM (mätosäkerhet (K <sub>pA</sub> ) 3 dB)	86 dB vid 4.050 RPM (mätosäkerhet (K <sub>pA</sub> ) 3 dB)	80 dB vid 3.625 RPM (mätosäkerhet (K <sub>pA</sub> ) 3 dB)	80 dB vid 3.625 RPM (mätosäkerhet (K <sub>pA</sub> ) 3 dB)
Vibration	Hand-armsystemet	2,63 m/s <sup>2</sup> vid 3.400 RPM (mätosäkerhet 1,315 m/s <sup>2</sup> )	< 2,5 m/s <sup>2</sup> vid 4.050 RPM	< 2,5 m/s <sup>2</sup> vid 3.625 RPM	< 2,5 m/s <sup>2</sup> vid 3.625 RPM
	Hela kroppen via sätet	< 0,5 m/s <sup>2</sup> vid 3.400 RPM	< 0,5 m/s <sup>2</sup> vid 4.050 RPM	< 0,5 m/s <sup>2</sup> vid 3.625 RPM	< 0,5 m/s <sup>2</sup> vid 3.625 RPM

<sup>1</sup>: Buller- och vibrationsvärdena är uppmätta i enligt med standarden EN 15997:2011 på vägbeläggning, i neutral eller utan rem.



EG-deklarationen om överensstämmelse finns inte med i denna version av Instruktionsboken.

Vänligen se den tryckta versionen som levererades med fordonet.

---

# EPA-CERTIFIERADE MOTORER

## Information om motorutsläpp

### Tillverkarens ansvar

Från och med motorer av modellår 2007 måste tillverkare av snöskotermotorer specificera nivåerna för avgasutsläpp för varje motorklass och erhålla certifiering av dessa motorer hos USA:s Environmental Protection Agency (EPA). En informationsdekal för utsläppskontroll med data om utsläppsnivåer och motorspecifikationer måste fästas på varje enhet vid tillverkningen.

### Återförsäljarens ansvar

Vid service av alla certifierade Ski-Doo-snöskotrar som är försedda med en informationsdekal för utsläppskontroll, måste justeringarna göras inom de angivna fabriksspecifikationerna.

Byte eller reparation av någon utsläppsrelaterad komponent måste utföras på ett sätt som bibehåller utsläppsnivåerna inom de föreskrivna certifieringsstandarderna.

Säljarna får inte modifiera motorn på något sätt som kan ändra motoreffekten eller tillåta att utsläppsnivåerna överskrider deras föreskrivna fabrikspecifikationer.

Undantag till detta är ändringar som föreskrivs av tillverkaren, t.ex. justeringar för höjd över havsnivån.

### Ägarens ansvar

Ägaren/användaren är skyldig att underhålla motorn för att hålla utsläppsnivåerna inom de specificerade certifikationsnormerna.

Ägaren/föraren får inte och bör inte låta någon annan modifiera motorn på sådant sätt att effekten ändras eller att utsläppsnivåerna överskrider deras föreskrivna fabrikspecifikationer.

## EPA Emissionsföreskrifter

Alla Ski-Doo-snöskotrar tillverkade av BRP är EPA-certifierade enligt bestämmelserna för kontroll av luftföroreningar från nya snöskotermotorer. Denna certifiering är betingad av att vissa justeringar görs enligt fabriksstandarder. Det är därför nödvändigt att noggrant följa fabriken förfarande för service av produkten och, när detta är praktiskt genomförbart, återställa produktens ursprungliga design.

Ovan angivna ansvarsområden är generella och utgör ej på något sätt en fullständig lista över de regler och bestämmelser som hänför sig till EPA:s specifikationer beträffande avgasutsläpp från snöskoterprodukter. För närmare information i denna fråga kan du kontakta:

### Postadress:

U.S. Environmental Protection Agency  
Certification Division  
Gasoline Engine Compliance Center  
2000 Traverwood Drive  
Ann Arbor MI 48105  
USA

### INTERNETADRESS:

[www.epa.gov/otaq](http://www.epa.gov/otaq)

---

# DIGITALT KODAT RF-STÖLDSKYDDSSYSTEM (RF D.E.S.S.-NYCKEL)

Denna enhet uppfyller kraven enligt FCC Part 15 och Industry Canada RSS-standard(er) för licensundantagna produkter.

Användning är tillåten på följande två villkor: (1) denna enhet får inte orsaka störningar och (2) denna enhet måste klara av alla störningar, inklusive störningar som kan orsaka oönskad funktion hos enheten.

Ändringar eller modifieringar som inte är godkända av den part som ansvarar för överensstämmelse kan upphäva användarens rätt att använda utrustningen.

IC-registreringsnummer: 12006A-M01456

FCC-ID: 2ACERM01456

I egenskap av ansvarig part för överensstämmelse försäkrar vi härmed helt på eget ansvar att enheten överensstämmer med kraven i följande EU-direktiv: 2014/53/EU. Produkten som denna försäkran gäller uppfyller de väsentliga kraven och övriga relevanta krav. Produkten uppfyller kraven i följande direktiv, harmoniserade standarder och förordningar:

Radioutrustningsdirektivet (RED) 2014/53/EU och de harmoniserade standarderna:

EN 300 330-2, EN 60950-1

# SPECIFIKATIONER

SYSTEM	MODELLER
<b>MOTOR</b>	<b>550F</b>
Motortyp	Rotax® 552, flätktyld (axialfläkt), cylinder m. bladventilport
Cylindrar	2
Cylindervolym	553,4 cm <sup>3</sup>
Cylinderdiameter	76 mm
Slaglängd	61 mm
Maximalt hästkraftsvarvtal (RPM)	6.800 RPM
Förgasare	2 x VM-30
Avgassystem	Enkelt avstämt rör, skärmljuddämpare
Insprutningsolja	XPS INSPRUTNINGSSOLJA (P/N 293 600 117) eller likvärdig produkt
Oljetank, volym	2,8 L
Rekommenderat bränsle	Normal blyfri bensin (innehållande MAXIMALT 10 % etanol)
Lägsta oktantal. Se <i>BRÄNSLESPECIFIKATIONER</i>	87 Pump Posted AKI (RON+MON)/2 (bränsle UTAN etanol)
	92 RON (bränsle UTAN etanol)
	91 Pump Posted AKI (RON+MON)/2 (bränsle som kan innehålla upp till MAX 10 % etanol)
	95 RON (bränsle som kan innehålla upp till MAX 10 % etanol)
Bränsletank, volym	45 L

SYSTEM	MODELLER
<b>MOTOR</b>	<b>600 HO E-TEC</b>
Motortyp	Rotax® 593, vätskekyld med Reed-ventil, 3D-RAVE
Cylindrar	2
Cylindervolym	594,4 cm <sup>3</sup>
Cylinderdiameter	72 mm
Slaglängd	73 mm
Maximalt hästkraftsvarvtal (RPM)	8.100 RPM
Bränsleinsprutningssystem	E-TEC-direktinsprutning
Avgassystem	Enkelt avstämt rör, skärmjuddämpare
Motorolja	XPS SYNTETISK 2-TAKTSOLJA (P/N 293 600 132) eller likvärdig produkt
Oljetank, volym	2,8 L
Motorkylvätska	Etylenglykol/vatten (50 % kylvätska, 50 % destillerat vatten). Finland, Norge och Sverige: Använd LÅNGTIDSFROSTSKYDD(F) (P/N 619 590 204) Alla övriga länder: Använd LÅNGTIDSFROSTSKYDD (P/N 219 702 685) eller en kylvätska speciellt avsedd för aluminiummotorer
Rekommenderat bränsle	Blyfritt premium (bränsle UTAN etanol och bränsle som kan innehålla upp till MAX 10 % etanol)
Lägsta oktantal. Se <i>BRÄNSLESPECIFIKATIONER</i>	91 Pump Posted AKI (RON+MON)/2 95 RON
Bränsletank, volym	45 L

SYSTEM	MODELLER
<b>MOTOR</b>	<b>600 ACE</b>
Motortyp	Rotax 602, vätskekyld, 4-takt, D.O.H.C., torrsump.
Cylindrar	2
Cylindervolym	600 cm <sup>3</sup>
Cylinderdiameter	74 mm
Slaglängd	69,7 mm
Maximalt hästkraftsvarvtal (RPM)	7.250 RPM
Bränsleinsprutningssystem	Flerpunktsinsprutning, elektronisk (EFI), 46 mm spjällhus
Avgassystem	Dubbelt främre rör, skärmjuddämpare
Motorolja	XPS SYNTETISK 4-TAKTSOLJA (P/N 293 600 112) eller SAE 0W40 API SM syntetolja
Oljetank, volym	Oljebyte, 2,1 L
Motor kylvätska	Etylenglykol/vatten (50 % kylvätska, 50 % destillerat vatten). Finland, Norge och Sverige: Använd LÅNG- TIDSFROSTSKYDD(F) (P/N 619 590 204) Alla övriga länder: Använd LÅNGTIDS- FROSTSKYDD (P/N 219 702 685) eller en kylvätska speciellt avsedd för aluminiummotorer
Rekommenderat bränsle	Normal blyfri bensin (innehållande maximalt 10 % etanol)
Lägsta oktantal. Se <i>BRÄNSLESPECIFIKATIONER</i>	87 Pump Posted AKI (RON+MON)/2 (bränsle UTAN etanol)
	92 RON (bränsle UTAN etanol)
	91 Pump Posted AKI (RON+MON)/2 (bränsle som kan innehålla upp till MAX 10 % etanol)
Bränsletank, volym	45 L

SYSTEM	MODELLER
<b>MOTOR</b>	<b>900 ACE</b>
Motortyp	Rotax 903, vätskekyld, 4-takt, D.O.H.C., torrsump
Cylindrar	3
Cylindervolym	899 cm <sup>3</sup>
Cylinderdiameter	74 mm
Slaglängd	69,7 mm
Maximalt hästkraftsvarvtal (RPM)	7.250 RPM
Avgassystem	Enkelt främre rör, skärmljuddämpare
Motorolja	XPS SYNTETISK 4-TAKTSOLJA (P/N 293 600 112) eller SAE 0W 40 API SM syntetolja
Oljetank, volym	Oljebyte, 3,3 L
Motorkylvätska	Etylenglykol/vatten (50 % kylvätska, 50 % destillerat vatten). Finland, Norge och Sverige: Använd LÅNGTIDSFROSTSKYDD(F) (P/N 619 590 204) Alla övriga länder: Använd LÅNGTIDSFROSTSKYDD (P/N 219 702 685) eller en kylvätska speciellt avsedd för aluminiummotorer
Bränsleinsprutningssystem	Flerpunktsinsprutning, elektronisk (EFI), 46 mm spjällhus
Rekommenderat bränsle	Normal blyfri bensin (innehållande MAXIMALT 10 % etanol)
Lägsta oktantal. Se <i>BRÄNSLESPECIFIKATIONER</i>	87 Pump Posted AKI (RON+MON)/2 (bränsle UTAN etanol)
	92 RON (bränsle UTAN etanol)
	91 Pump Posted AKI (RON+MON)/2 (bränsle som kan innehålla upp till MAX 10 % etanol)
	95 RON (bränsle som kan innehålla upp till MAX 10 % etanol)
Bränsletank, volym	45 L

SYSTEM			MODELLER
DRIVSYSTEM			<i>ALLA MODELLER</i>
Primärvariator	Typ	550F	eDrive II
		600 HO E-TEC	TRA III™
		600 ACE/900 ACE	eDrive II
	Inkoppling	550F	2.600 ± 100 RPM
		600 HO E-TEC	3.000 RPM ± 100
		600 ACE/900 ACE	2.200 RPM ± 100
Sekundärvariator			QRS
Drev, antal kuggar	WT	550F	7
	WT	600 HO E-TEC	8
	WT	600 ACE	7
	WT	900 ACE	8
	SWT	600 HO E-TEC	8
	SWT	900 ACE	8
Växellådsolja			XPS SYNTETISK VÄXELLÅDSOLJA (75W140) (P/N 293 600 140)
Växellådsolja, volym			700 ml
Band, nominell bredd	WT		500 mm
	SWT		600 mm
Band, nominell längd	WT		392 cm
	SWT		396 cm
Bandets profilhöjd	WT		38,1 mm
	SWT		31,8 mm
Bandets spänning	Nedböjning		40 mm till 50 mm
	Kraft <sup>(1)</sup>		7,3 kgf
Bandinställning			Samma avstånd mellan bandstyrningarnas hörn och glidskenor



SYSTEM		MODELLER
<b>BROMSSYSTEM</b>		<b>ALLA MODELLER</b>
Bromssystem		Hydrauliska, REV-XP-bromstyp
Bromsvätska		DOT 4
<b>FJÄDRING</b>		<b>ALLA MODELLER</b>
Fjädring fram		XU-LTS
Framre stötdämpare		Motion Control
Framfjädring max. fjädringsväg		150 mm
Fjädring bak		SC-5U
Stötdämpare framarm		Motion Control
Stötdämpare bakarm		HPG
Bakfjädring max. fjädringsväg		340 mm
<b>ELSYSTEM</b>		<b>550F</b>
Belysningssystem, effekt		340 watt vid 6.000 RPM
Strålkastarlampa hel-/halvljus		2 x 60/55 watt (H-4)
Bakljuslampa		2 x P 21/5 W
Tändstift	Typ	NGK BR9ECS <sup>(2)</sup> eller likvärdigt
	Elektroдавstånd	0,45 mm ± 0.05 mm (inte inställbart)
Säkringar		Se avsnittet <i>SÄKRINGAR</i>

## SPECIFIKATIONER

SYSTEM		MODELLER
ELSYSTEM		<b>600 HO E-TEC</b>
Belysningssystem, effekt		12 V/1.200 W
Strålkastarlampa hel-/halvljus		2 x 60/55 watt (H-4)
Bakljuslampa		P 21/5 W
Tändstift	Typ	NGK PZFR6F <sup>(2)</sup> eller likvärdigt
	Elektroavstånd	0,75 mm ± 0.05 mm (inte inställbart)
Säkringar/ Reläer/ Kondensator	F 1: Batteri	30 A
	F 2: Start	5 A
	F 3: Uppvärmrt säte	20 A
	F 4: Fläkt	15 A
	F 5: Luftfjädring	15 A
	F 6: GPS och laddare	10 A
	R 1:	Tillbehörsrelä
	R 2:	Fläktrelä

SYSTEM		MODELLER
ELSYSTEM		<b>600 ACE</b>
Belysningssystem, effekt		12 V/650 W
Strålkastarlampa hel-/halvljus		2 x 60/55 watt (H-4)
Bakljuslampa		2 x P 21/5 W
Tändstift	Typ	NGK-MR7Bi-8 <sup>(2)</sup> eller likvärdigt
	Elektrodstånd	0,8 mm
Säkringar	F 1: Batteri	30 A
	F 2: Relä/startknapp	5 A
	F 3: Startsolenoid	10 A
	F 4: Fläkt	15 A
	F 5: HIC	10 A
	F 6: HIC/mätare	10 A
	F 7: Främre eluttag och värmare	10 A
	F 8: Belysning	20 A
	F 10: Bakre eluttag	5 A
	F 11: Kompressor	15 A
Reläer	R 1:	Körrelä
	R 2:	Laddningsrelä
	R 3:	Laddningsrelä
	R 4:	Fläktrelä

SYSTEM		MODELLER
ELSYSTEM		<b>900 ACE</b>
Belysningssystem, effekt		650 watt vid 6.000 RPM
Strålkastarlampa hel-/halvljus		2 x 60/55 watt (H-4)
Bakljuslampa		2,6 W/139 mW LED
Tändstift	Typ	NGK-MR7Bi-8 <sup>(2)</sup> eller likvärdigt
	Elektroavstånd	0,8 mm
Säkringar och reläer	F1: Batteri	30 A
	F2: Relä/startknapp	5 A
	F3: Startsolenoid	10 A
	F4: Fläkt	15 A
	F5: HIC	10 A
	F6: HIC/Mätare	10 A
	F7: Främre eluttag och värmare	10 A
	F8: Belysning	20 A
	F10: Bakre eluttag	5 A
	F11: Kompressor	15 A
	R1:	Körrelä
	R2:	Laddningsrelä
	R3:	Laddningsrelä
	R4:	Fläktrelä

SYSTEM		MODELLER	
VIKT OCH DIMENSIONER		ALLA MODELLER	
Torrsvikt	WT	550F	270 kg
	WT	600 ACE	285 kg
	WT	600 HO E-TEC	286 kg
	WT	900 ACE	298 kg
	SWT	600 HO E-TEC	303 kg
	SWT	900 ACE	316 kg
Fordonslängd totalt		324 cm	
Fordonsbredd totalt		107,6 cm	
Fordonshöjd totalt		133 cm	
Skidställning		90 cm	
Skidbredd		165 mm	

- (1) Mät avståndet mellan glidskenan och undre insidan av bandet när bandet dras nedåt.
- (2) **Anmärkning** Försök inte justera elektrodavståndet på detta tändstift.

***Denna sida är  
avsiktligt tom***

# ***FELSÖKNING***

---

# RIKTLINJER FÖR FELSÖKNING

---

## ELSTARTEN FUNGERAR INTE

1. Motorns stoppreglage är i AV-läge eller nödstopplinans hatt är borta från kontaktstiftet.
  - *Placera motorns stoppreglage i läget PÅ och sätt nödstopplinans hatt (D.E.S.S.-nyckeln) på kontaktstiftet.*
2. Gas har givits under startförsök.
  - *Släpp gasen då motorn vrids runt.*

---

## MOTORNS VARVTAL NÅR INTE UPP TILL KOPPLINGENS INGREPPSVARVTAL (UTOM 550F)

1. D.E.S.S.-nyckeln kändes inte igen. D.E.S.S.-signallampan blinkar (långsamma korta ljudsignaler/upprepat).
  - *Installera nödstopplinans hatt korrekt.*
  - *Installera nödstopplinans hatt med D.E.S.S.-nyckeln som denna snöskoter är programmerad för.*
2. ECM känner inte igen D.E.S.S.-nyckeln (600 ACE/900 ACE).
  - *Kontakta en auktoriserad Ski-Doo-återförsäljare.*

---

## MOTORN ÖVERHETTAR (UTOM 550F)

1. Otillräckligt med snö eller hård packsnö.
  - *Kör i lös snö. Om det inte finns någon lös snö i närheten, kör åt sidan, stäng av motorn och låt den svalna. När motorn har svalnat, kör i lös snö så snart som möjligt.*
2. Låg kylvätskenivå.
  - *Kontrollera kylvätskenivån, se UNDERHÅLLSARBETE.*
3. Igensatta värmeväxlare.
  - *Rengör värmeväxlarna.*

---

## MOTORN ÄR KRAFTLÖS ELLER ACCELERATIONEN SVAG

1. Inlärningsnyckel används (600 ACE/900 ACE).
  - *Använd en Normal-nyckel.*
2. Sportläget är inte aktiverat (600 ACE/900 ACE).
  - *Se SPORTLÄGE i ANVÄNDNINGSLÄGEN.*
3. Motoruppvärmning pågår (E-TEC).
  - *Kör fordonet i låg hastighet i några minuter.*
4. Inkörningsperioden har inte fullföljts (E-TEC).
  - *Fullfölj inkörningsperioden.*
5. Felaktig justering av primärvariatorn.
  - *Justera primärvariatorn, se UNDERHÅLLSARBETE.*
6. Primär- och sekundärvariatorer behöver service.
  - *Kontakta en auktoriserad Ski-Doo-återförsäljare.*



---

**MOTORN ÄR KRAFTLÖS ELLER ACCELERATIONEN SVAG (forts.)**

---

**7. Drivremmen har blivit för tunn av slitage.**

- Om drivremmen förlorat mer än 3 mm av den ursprungliga tjockleken, påverkas fordonets prestanda.
- Byt ut drivremmen.

**8. Felaktig justering av bandet.**

- Se UNDERHÅLL och/eller kontakta en auktoriserad Ski-Doo-återförsäljare för korrekt bandinställning och spänningsjustering.

**9. Problem med RAVE-ventilerna (E-TEC).**

- Ta snöskotern till en auktoriserad Ski-Doo-återförsäljare, en verkstad eller en person som du själv väljer för underhåll, reparation eller utbyte. För information om garantianspråk, se avsnittet EMISSIONSRELATERAD GARANTI ENLIGT US EPA i denna bok.

---

**MOTORN BAKTÄNDER**

---

**1. Motorn blir för het.**

- Se MOTORN ÖVERHETTAR.

**2. Tändningsinställningen är felaktig eller fel på tändningssystemet.**

- Ta snöskotern till en auktoriserad Ski-Doo-återförsäljare, en verkstad eller en person som du själv väljer för underhåll, reparation eller utbyte. För information om garantianspråk, se avsnittet EMISSIONSRELATERAD GARANTI ENLIGT US EPA i denna bok.

**3. Läcka i avgassystemet.**

- Ta snöskotern till en auktoriserad Ski-Doo-återförsäljare, en verkstad eller en person som du själv väljer för underhåll, reparation eller utbyte. För information om garantianspråk, se avsnittet EMISSIONSRELATERAD GARANTI ENLIGT US EPA i denna bok.

**4. För lågt bränsletryck.**

- Ta snöskotern till en auktoriserad Ski-Doo-återförsäljare, en verkstad eller en person som du själv väljer för underhåll, reparation eller utbyte. För information om garantianspråk, se avsnittet EMISSIONSRELATERAD GARANTI ENLIGT US EPA i denna bok.

---

**MOTORN FELTÄNDER**

---

**1. Vatten i bränslet.**

- Dränera bränslesystemet och fyll på med nytt bränsle.

**2. RAVE-ventilerna fungerar inte (E-TEC).**

- Låt inspektera RAVE-ventilsystemet. Ta snöskotern till en auktoriserad Ski-Doo-återförsäljare, en verkstad eller en person som du själv väljer för underhåll, reparation eller utbyte. För information om garantianspråk, se avsnittet EMISSIONSRELATERAD GARANTI ENLIGT US EPA i denna bok.

---

**HANDTAGSVÄRMARE/TUMVÄRMARE FUNGERAR INTE**

---

**1. Motorvarvtal för lågt.**

- Se till att motorvarvtalet överstiger 1.900 RPM (600 ACE).

---

# ÖVERVAKNINGSSYSTEM

## Signallampor, meddelanden och ljudsignalsystemets signalkoder

Mätarsignallamporna informerar dig om något onormalt inträffar eller om ett speciellt förhållande råder.







*TYPBILD — SIGNALLAMPOR*

En signallampa kan blinka ensam eller i kombination med en annan lampa.

Ljudsignalkoder avges för att fånga din uppmärksamhet.

För mer detaljer se tabellen nedan.

OBSERVERA: Vissa signallampor som nämns här gäller inte för alla modeller.

SIGNALLAM-PA/-LAM-POR PÅ	LJUDSIG-NAL	BESKRIVNING
	4 korta signaler var 30:e sekund	<p>Motorn är överhettad, sänk hastigheten och kör in snöskotern på lös snö eller stanna motorn omedelbart och låt den svalna. Kontrollera kylvätskenivån, se <i>UNDERHÅLL</i>. Om kylvätskenivån är korrekt och motorn fortsättningsvis överhettas, kontakta en auktoriserad Ski-Doo-återförsäljare, en verkstad eller en person som du själv väljer. Kör inte motorn om tillståndet fortgår.</p> <p>Sänk hastigheten eller stanna motorn. Låt motorn svalna och starta på nytt. Om överhettningen fortgår, kontakta en auktoriserad Ski-Doo-återförsäljare, en verkstad eller en person som du själv väljer. Kör inte motorn om tillståndet fortgår.</p>
	Korta ljudsignaler upprepas snabbt	<p>Kritisk överhettning. Stäng genast av motorn och låt den svalna. Kontrollera kylvätskenivån, se <i>UNDERHÅLL</i>. Om kylvätskenivån är korrekt och motorn fortsättningsvis överhettas, kontakta en auktoriserad Ski-Doo-återförsäljare, en verkstad eller en person som du själv väljer. Kör inte motorn om tillståndet fortgår.</p> <p>Kritisk överhettning. Stäng genast av motorn och låt den svalna. Om överhettningen fortgår, kontakta en auktoriserad Ski-Doo-återförsäljare, en verkstad eller en person som du själv väljer. Kör inte motorn om tillståndet fortgår.</p>
	4 korta signaler var 5:e minut	Indikerar för låg eller hög batterispänning. Kontakta en auktoriserad Ski-Doo-återförsäljare så snart som möjligt.
	4 korta signaler	Motorfel, kontakta en auktoriserad Ski-Doo-återförsäljare, en verkstad eller en person som du själv väljer så snart som möjligt.
—	4 korta signaler var 5:e minut	<p>Motorknackning (varvtalet begränsas i dylika fall).</p> <ul style="list-style-type: none"> <li>– Kontrollera att rekommenderat bränsle används.</li> <li>– Kontrollera bränslekvaliteten, byt vid behov.</li> <li>– Kontakta en auktoriserad Ski-Doo-återförsäljare, en verkstad eller en person som du själv väljer om felet kvarstår.</li> </ul>
—	4 korta signaler var 5:e minut	Begränsat motorvarvtal som skydd då ett fel uppstår.
—	Korta ljudsignaler upprepas snabbt	Avstängning aktiverad som en följd av motoröverhettning eller problem med bränslepumpen, ta bort nödstoppelinans hatt från motorns stoppbrytare och kontakta en auktoriserad Ski-Doo-återförsäljare, en verkstad eller en person som du själv väljer.

SIGNALLAM- PA/-LAM- POR PÅ	LJUDSIG- NAL	BESKRIVNING
D.E.S.S.	2 korta signaler	Korrekt nyckel, fordonet är klart för användning.
	2 korta ljudsignaler upprepas långsamt	Nyckeln kan inte registreras (dålig anslutning). Se till att nyckeln är ren och korrekt monterad på kontaktstiftet.
	Korta ljudsignaler upprepas snabbt	Fel nyckel eller oprogrammerad nyckel. Använd nyckeln som är avsedd för fordonet eller låt programmera nyckeln.
 <b>(blinkar)</b>	—	Problem med bränslenivågivaren.
—	—	Gasreglaget trycktes in under startförsök (motorn går runt men startar inte). Släpp upp gasen under start.
—	—	Fullt gaspådrag vid startförsök (motorn går runt men startar inte). Släpp upp gasen under start.

# ***GARANTI***

---

# **BRP:S BEGRÄNSADE GARANTI, USA OCH KANADA: 2017 SKI-DOO® SNÖSKOTRAR**

## **1) GARANTINS OMFATTNING**

Bombardier Recreational Products Inc. ("BRP")\* garanterar de 2017 Ski-Doo-snöskotrar som säljs av auktoriserade BRP-återförsäljare (så som definierat nedan) i United States of America ("USA") och Kanada avseende material- eller tillverkningsfel under den period och enligt de villkor som anges nedan. Denna begränsade garanti upphör att gälla om: (1) snöskotern har använts för racing eller vilken som helst annan tävlingsliknande aktivitet, även av en tidigare ägare, eller (2) snöskotern har ändrats eller modifierats på ett sätt som starkt påverkar dess funktion och prestanda eller om ändringar gjorts för att ändra dess avsedda användning.

Installerade delar och tillbehör som inte installerats från fabrik täcks inte av denna begränsade garanti. Se den begränsade garanti som gäller respektive delar och tillbehör.

## **2) BEGRÄNSNINGAR I GARANTIN**

DENNA UTTRYCKLIGA GARANTI LÄMNAS OCH ERSÄTTER ALLA ANDRA UTTRYCKLIGA ELLER UNDERFÖRSTÅDDA GARANTIER, INKLUSIVE MEN INTE BEGRÄNSAT TILL SÅDANA SOM AVSER SÄLJBARHET OCH LÄMPLIGHET FÖR ETT SPECIELLT ÄNDAMÅL. I DEN UTSTRÄCKNING DESSA INTE KAN BESTRIDAS BEGRÄNSAS DE UNDERFÖRSTÅDDA GARANTIerna I TID TILL DEN BEVILJADE GARANTINS GILTIGHETSTID. OBETYDLIGA SKADOR OCH FÖLJDSKADOR OMFATTAS INTE AV DENNA GARANTI. VISSA LÄNDER, PROVINSER ELLER JURISDIKTIONER TILLÅTER EJ ANSVARS- BEGRÄNSNINGAR, BEGRÄNSNINGAR ELLER UTESLUTNINGAR SOM ANGIVITS OVAN. DESSA ÄR DÄRFÖR EVENTUELLT ICKE TILLÄMPLIGA I DITT FALL. DENNA GARANTI GER DIG SPECIFIKA RÄTTIGHETER, OCH DU ÅTNJUTER EV. ÄVEN ANDRA LAGLIGA RÄTTIGHETER SOM KAN VARIERA FRÅN LAND TILL LAND, ELLER PROVINNS TILL PROVINNS.

Ingen distributör eller BRP-återförsäljare eller någon annan person är auktoriserad att lämna någon som helst utfästelse, representation eller garanti beträffande produkten utöver det som ingår i denna begränsade garanti och en sådan kan ej, ifall den lämnas, göras gällande gentemot BRP. BRP förbehåller sig rätten att när som helst ändra denna begränsade garanti, varvid förstås att en sådan ändring inte påverkar de garantivillkor som gäller för produkter som har sålts under giltighetstiden för denna garanti.

## **3) UNDANTAG – FÖLJANDE OMFATTAS EJ AV GARANTIN**

Garantin omfattar inte under några som helst omständigheter följande fall:

- Normalt slitage;
- Förebyggande underhåll, trimning, justeringar;
- Skador förorsakade av avsaknad av korrekt underhåll och/eller lagring, som beskrivs i Instruktionsboken;

- Skador förorsakade av att delar har avlägsnats, felaktiga reparationer, service, underhåll, modifieringar eller användning av delar eller tillbehör som ej är tillverkade eller godkända av BRP eller reparationer utförda av en person som ej är auktoriserad BRP-återförsäljare med servicefunktion;
- Skador förorsakade av vanvård, onormal användning, vårdslöshet, användning av produkten på andra ytor än snö, eller användning av produkten på ett sätt som ej överensstämmer med rekommenderad användning beskriven i Instruktionsboken;
- Skador som orsakas av olycka, nedsänkning, brand, stöld, vandalism eller naturkatastrof;
- Användning med bränslen, oljor eller smörjmedel vilka ej är lämpliga för användning med denna produkt (se Instruktionsboken);
- Inträng av vatten eller snö;
- Oförutsedda eller följdskador, eller skador av något slag inklusive, men ej begränsat till, bogsering, förvaring, telefonkostnader, hyra, taxi, olägenhet, försäkringskostnader, betalning av lån, tidsförlust, förlust av inkomst och
- Skador förorsakade av dubbar monterade på band om monteringen ej motsvarar BRP:s instruktioner.

#### **4) REKLAMATIONSRÄTTENS GILTIGHETSTID**

Den begränsade garantin träder i kraft det datum då produkten levereras till första slutkunden eller den dag då produkten tas i bruk för första gången, beroende på vilket som inträffar först och gäller för följande period:

TOLV (12) PÅ VARANDRA FÖLJANDE MÅNADER, för privat eller kommersiellt bruk. Garantiperioden för en snöskoter som levereras mellan 1 juni och 1 december ett visst år går dock ut 30 november året därpå.

För utsläppsrelaterade komponenter, se även avsnittet *EMISSIONSRELATERAD GARANTI ENLIGT US EPA* i denna bok.

Reparationen eller bytet av delar eller utförandet av service under denna garanti förlänger inte livslängden för denna garanti bortom dess ursprungliga förfallodatum.

#### **5) REKLAMATIONSVILLKOR**

Garantin gäller endast ifall samtliga av följande villkor är uppfyllda:

- 2017 Ski-Doo-snöskotern måste av den första ägaren ha köpts som ny och oanvänd från en BRP-återförsäljare som är auktoriserad att distribuera Ski-Doo-snöskotrar i det land där försäljningen har ägt rum ("*BRP-återförsäljare*");
- Den av BRP specificerade leveransinspektionen måste ha utförts och dokumenterats och undertecknats av köparen;
- 2017 Ski-Doo-snöskotern måste ha registrerats av en auktoriserad BRP-återförsäljare;
- 2017 Ski-Doo-snöskotern måste ha köpts i det land där köparen bor, och
- En förutsättning för garantins giltighet är att service har utförts med angivna tidsintervall enligt Instruktionsbokens anvisningar. BRP förbehåller sig rätten att kräva bevis på korrekt underhåll innan garantiersättning beviljas.

Om något av ovanstående villkor inte har uppfyllts, beviljar BRP ingen garantier-sättning för någon ägare, varken vid privat fritidsägande eller vid kommersiellt ägande. Dessa begränsningar är nödvändiga för att ge BRP möjlighet att skydda såväl sina produkters säkerhet som sina konsumenters och allmänhetens säkerhet.

## **6) KUNDENS ANSVAR VID ANSPRÅK PÅ GARANTIÄTAGANDEN**

Kunden måste sluta att använda snöskotern då ett fel upptäcks. Kunden måste informera den auktoriserade BRP-återförsäljaren inom tre (3) dagar från felets upptäckande och ge denne rimlig tillgång till produkten samt rimlig tid att reparera produkten. Kunden måste även för den auktoriserade BRP-återförsäljaren uppvisa bevis på inköp av produkten och är skyldig att underteckna en reparations-/arbetsorder vid början av garantireparationen för att göra den giltig. Alla delar som ersätts under denna begränsade garanti blir BRP:s egendom.

## **7) ÅTGÄRDER FRÅN BRP:s SIDA**

BRP:s ansvar under denna garanti begränsas, efter eget godtycke, till reparation av delar som befunnits vara defekta under normal användning, underhåll och service, eller till ersättning av sådana delar med nya Ski-Doo-originaldelar utan kostnad för material och arbete, hos en valfri auktoriserad BRP-återförsäljare under garantiperioden, och enligt de villkor som anges nedan. I inget fall skall reklamation avseende garantibrott vara en orsak till hävning av köpet eller att snöskotern återgår till ägaren.

I det fall service är nödvändig utanför det ursprungliga försäljningslandet ska ägaren bära ansvaret för eventuella tilläggskostnader som en följd av lokala regler och förhållanden som t.ex., men inte begränsat till, frakt, försäkringar, skatter, licensavgifter, importtullar och eventuella finansiella avgifter, inklusive de som uppbärs av regeringar, stater, områden och deras respektive myndigheter.

BRP förbehåller sig rätt att förbättra eller modifiera produkter från tid till annan, utan skyldighet att ändra tidigare tillverkade produkter.

## **8) ÖVERLÅTELSE**

Om äganderätten till en produkt överlåts under garantitiden, skall även denna begränsade garanti överlåtas och gälla för den återstående garantitiden, förutsatt att BRP eller en auktoriserad Ski-Doo-distributör/återförsäljare mottager ett bevis på att den tidigare ägaren har godkänt överlåtelsen liksom erforderliga uppgifter om den nya ägaren.



## 9) HJÄLP TILL KUNDEN

Vid en ev. kontrovers eller tvist som berör denna begränsade garanti, rekommenderar BRP att du försöker lösa frågan på återförsäljarnivå. Vi rekommenderar att du talar med servicechefen eller ägaren hos den auktoriserade återförsäljaren.

Om frågan fortfarande är olöst, kontakta BRP genom att fylla i kundkontaktformuläret på [www.brp.com](http://www.brp.com) eller genom att kontakta BRP per post på någon av adresserna som anges under *KONTAKTA OSS* i denna Instruktionsbok.

\* I USA distribueras produkterna av BRP US Inc.

© 2016 Bombardier Recreational Products Inc. Alla rättigheter förbehålls.

® Registrerat varumärke som tillhör Bombardier Recreational Products Inc.

# EMISSIONSRELATERAD GARANTI ENLIGT US EPA

Bombardier Recreational Products Inc. ("BRP")\* garanterar den slutliga köparen och varje efterföljande köpare att denna nya motor, inklusive alla delar av dess system för kontroll av avgasutsläpp och dess system för kontroll av avdunstningsutsläpp, uppfyller två villkor:

1. Den är designad, byggd och utrustad på ett sådant sätt att den vid tidpunkten för försäljning till den slutliga köparen uppfyller kraven i 40 CFR 1051 och 40 CFR 1060.
2. Den är fri från material- och tillverkningsfel som skulle kunna hindra den från att uppfylla kraven i 40 CFR 1051 och 40 CFR 1060.

Om ett garantifel uppstår inom den angivna garantiperioden kommer BRP att reparera eller byta ut, efter eget val, en komponent som har ett material- eller tillverkningsfel vilket skulle öka motorns utsläpp av någon reglerad förorening, utan extra kostnad för ägaren, inklusive kostnad för diagnos och reparation eller utbyte av utsläppsrelaterade delar. Alla defekta delar som byts ut under denna garanti övergår i BRP:s ägo.

För alla utsläppsrelaterade garantianspråk begränsar dock BRP diagnostik och reparation av utsläppsrelaterade komponenter till auktoriserade Ski-Doo-återförsäljare, med undantag för akuta reparationer enligt kraven i punkt 2 i följande lista.

Egenskap av certifierande tillverkare kommer BRP inte att avslå utsläppsrelaterade garantianspråk som baseras på något av följande:

1. Underhåll eller annan service utförd av BRP eller BRP:s auktoriserade anläggningar.
2. Reparationsarbete på motor/utrustning som en användare utfört för att korrigera ett säkerhetsrelaterat brådskande tillstånd som är hänförbart till BRP, förutsatt att användaren försöker återställa motorn/utrustningen till dess korrekta konfiguration så snart som möjligt.
3. En åtgärd eller underlåten åtgärd från användarens sida som inte är relaterad till garantianspråket.
4. Underhåll som utförts oftare än vad som specificeras av BRP.
5. Allt som är BRP:s fel eller ansvar.
6. Användning av bränsle som är vanligt och tillgängligt där utrustningen används såvida det inte står i BRP:s skrivna underhållsanvisningar att detta bränsle skulle skada utrustningens utsläppskontrollsystem och användarna enkelt kan hitta det korrekta bränslet. Se avsnittet om underhållsinformation och bränslespecifikationer i tankningsavsnittet.

## Emissionsrelaterad garantiperiod

Den emissionsrelaterade garantin gäller för följande period, det som inträffar först:

	TIMMAR	MÅNADER	KILOMETER
Avgasutsläppsrelaterade komponenter	200	30	4000
Avdunstningsutsläppsrelaterade komponenter	E.T.	24	E.T.

## Komponenter som omfattas

Den emissionsrelaterade garantin omfattar alla komponenter vilkas haveri skulle öka en motors utsläpp av någon reglerad förorening, inklusive följande listade komponenter:

1. För avgasutsläpp är emissionsrelaterade komponenter varje motorkomponent som är relaterad till följande system:
  - Luftinsugningssystem
  - Bränslesystem
  - Tändningssystem
  - System för avgasrecirkulation
2. Även följande delar betraktas som emissionsrelaterade komponenter för avgasutsläpp:
  - Avgasreningsanordningar
  - Ventiler i vevhusventilation
  - Givare
  - Elektroniska styrenheter
3. Följande delar betraktas som emissionsrelaterade komponenter för avdunstningsutsläpp:
  - Bränsletank
  - Bränsletankslock
  - Bränsleledning
  - Bränslekopplingar
  - Klämmor\*
  - Övertrycksventiler\*
  - Styrventiler\*
  - Styrsoleoider\*
  - Elektroniska reglage\*
  - Vakuumbstyrd membran\*
  - Styrkablar\*
  - Styrlänksystem\*
  - Avluftningsventil
  - Avdunstningsslangar
  - Vätske-/ångavskiljare
  - Karbonfilter
  - Fästbyglar för filter
  - Anslutningsport för förgasarrensning
4. Emissionsrelaterade komponenter inkluderar också varje övrig del vars enda ändamål är att reducera utsläpp eller vars haveri skulle öka utsläppen utan att signifikant försämra motors/utrustningens prestanda.

\*I relation till system för kontroll av avdunstningsutsläpp

## **Begränsad tillämpbarhet**

I egenskap av certifierande tillverkare kan BRP avslå emissionsrelaterade garanti-anspråk för fel som har orsakats av ägarens eller förarens felaktiga underhåll eller användning, av olyckor för vilka tillverkaren inte är ansvarig eller av naturkatastrofer. Ett emissionsrelaterat garantianspråk kan t.ex. avslås om ett fel direkt har orsakats av förarens felaktiga användning/missbruk av motorn/utrustningen eller förarens användning av motorn/utrustningen på ett sätt som den inte är utformad för och som på inget sätt är hänförligt till tillverkaren.

\* I USA distribueras produkterna av BRP US Inc.

---

# BRP:S INTERNATIONELLA BEGRÄNSADE GARANTI: 2017 SKI-DOO® SNÖSKOTRAR

## 1) GARANTINS OMFATTNING

Bombardier Recreational Products Inc. ("BRP")\* garanterar de 2017 Ski-Doo-snöskotrar som säljs av distributörer eller återförsäljare som av BRP auktoriserats att distribuera Ski-Doo-snöskotrar ("Ski-Doo-distributör/återförsäljare") utanför de femtio Förenta staterna, Kanada, medlemsstaterna i det Europeiska ekonomiska samarbetsområdet (som består av Europeiska Unionens medlemsstater samt Norge, Island och Liechtenstein) ("EES"), medlemsstater i Oberoende staters samväldie (inklusive Ukraina och Turkmenistan) ("OSS") och Turkiet, avseende material- eller tillverkningsfel under den period och enligt de villkor som anges nedan.

Installerade delar och tillbehör som inte installerats från fabrik täcks inte av denna begränsade garanti. Se den begränsade garanti som gäller respektive delar och tillbehör.

Denna begränsade garanti upphör att gälla om: (1) snöskotern har använts för racing eller vilken som helst annan tävlingsliknande aktivitet, även av en tidigare ägare, eller (2) snöskotern har ändrats eller modifierats på ett sätt som starkt påverkar dess funktion och prestanda eller om ändringar gjorts för att ändra dess avsedda användning.

## 2) BEGRÄNSNINGAR I GARANTIN

DENNA UTTRYCKLIGA GARANTI LÄMNAS OCH ERSÄTTER, I DEN MÅN SOM LAGEN TILLÅTER, ALLA ANDRA UTTRYCKLIGA ELLER UNDERFÖRSTÅDDA GARANTIER, INKLUSIVE MEN INTE BEGRÄNSAT TILL SÅDANA SOM AVSER SÄLJBARHET OCH LÄMPLIGHET FÖR ETT SPECIELLT ÄNDAMÅL. I DEN UTSTRÄCKNING DESSA INTE KAN BESTRIDAS BEGRÄNSAS DE UNDERFÖRSTÅDDA GARANTIerna I TID TILL DEN BEVILJADE GARANTINS GILTIGHETSTID. OBETYDLIGA SKADOR OCH FÖLJDSKADOR OMFATTAS INTE AV DENNA GARANTI. VISSA STATER/REGIONER TILLÅTER INTE FRISKRIVNINGSKLAUSULER, BEGRÄNSNINGAR OCH UTESLUTNINGAR ENLIGT OVAN, VARFÖR DE KANSKE INTE GÄLLER DIG. DENNA GARANTI GER DIG SPECIFIKA RÄTTIGHETER, OCH DU ÅTNJUTER EV. ÄVEN ANDRA LAGLIGA RÄTTIGHETER SOM KAN VARIERA BEROENDE PÅ LAND. (FÖR PRODUKTER SOM KÖPTS I AUSTRALIEN SE PARAGRAF 4 NEDAN.)

Ingen Ski-Doo-distributör/återförsäljare eller någon annan person är auktoriserad att lämna någon som helst utfästelse, representation eller garanti beträffande produkten utöver det som ingår i denna begränsade garanti och en sådan kan ej, ifall den lämnas, göras gällande gentemot BRP.

BRP förbehåller sig rätt att när som helst ändra denna garanti, varvid underförstås att en sådan ändring inte påverkar de garantivillkor som gäller för produkter som har sålts under giltighetstiden för denna garanti.

## 3) UNDANTAG – FÖLJANDE OMFATTAS EJ AV GARANTIN

Denna begränsade garanti omfattar under inga omständigheter:

- Normalt slitage;
- Normalt underhåll, trimning, justeringar;

- Skador som orsakats av försumlighet eller underlåtenhet att följa korrekta underhålls- och/eller förvaringsprocedurer, enligt beskrivningarna i denna Instruktionsbok;
- Skador som orsakas av demontering av delar, felaktig reparation, service, underhåll, modifiering eller användning av delar eller tillbehör som inte är tillverkade eller godkända av BRP och som enligt BRP:s omdöme antingen är inkompatibla med produkten eller inverkar negativt på dess funktion, prestanda och hållbarhet, eller skador som orsakas av reparationer utförda av en person som inte är en auktoriserad Ski-Doo-distributör/återförsäljare med servicefunktion;
- Skador som orsakats av att produkten har använts på ett felaktigt eller onormalt sätt, försumlighet, racing, av användning av produkten på annat underlag än snö eller av att produkten har använts på ett sätt som strider mot Instruktionsboken;
- Skador som orsakas av olycka, nedsänkning i vatten, brand, inträngande vatten eller snö, stöld, vandalism eller naturkatastrof;
- Skador som beror på användning av sådana driv- eller smörjmedel som inte är lämpliga för produkten (se Instruktionsboken);
- Skador orsakade av rost, korrosion eller exponering för väder och vind;
- Mindre skador eller följdskador eller skador av något slag inklusive, men ej begränsat till, kostnader för bogsering, förvaring, transport, telefon, hyra eller taxi, olägenhet, försäkringskostnader, betalningar av lån, förlust av tid, förlust av inkomst eller förlorad användningstid på grund av servicearbete.
- Samt skador som orsakats av dubbing av band om dubbingen inte överensstämmer med BRP:s instruktioner.

#### **4) REKLAMATIONSRÄTTENS GILTIGHETSTID**

Denna garanti träder i kraft från och med (1) det datum då produkten levereras till första slutkunden eller (2) den dag då produkten börjar användas för första gången, beroende på vilket som inträffar först. När den trätt i kraft gäller garantin under en period av:

**TOLV (12) PÅ VARANDRA FÖLJANDE MÅNADER**, för privat eller kommersiellt bruk. Garantiperioden för en snöskoter som levereras mellan 1 juni och 1 december ett visst år går dock ut 30 november året därpå.

Reparationen eller bytet av delar eller utförandet av service under denna garanti förlänger inte livslängden för denna garanti bortom dess ursprungliga förfallodatum.

Observera att varaktigheten och andra modaliteter för garantitiden är underkastade den gällande lagstiftningen i kundens hemland.

#### **ENDAST FÖR PRODUKTER SÅLDA I AUSTRALIEN**

Inget som omnämns i dessa garantivillkor ska anses utesluta, begränsa eller modifiera tillämpningen av villkor, garantier, rättigheter eller gottgörelser, uttryckliga eller underförstådda, i Competition and Consumer Act 2010 (Cth), inklusive Australiens Consumer Law (konsumentlag) eller någon annan lag, ifall detta skulle strida mot lagen ifråga eller göra någon del av dessa villkor ogiltig. De förmåner som du har under denna begränsade garanti gäller i tillägg till övriga rättigheter och rätt till kompensation som du har enligt gällande australisk lagstiftning.

Våra produkter levereras med garantier som inte kan uteslutas enligt Australiens Consumer Law (konsumentlag). Du har rätt till utbyte eller återbetalning vid ett allvarligt fel och till kompensation för varje annan rimligt förutsebar förlust eller skada. Du har även rätt att få produkten reparerad eller utbytt ifall produkten inte är av acceptabel kvalitet och ifall felet inte utgör ett allvarligt fel.

## **5) REKLAMATIONSVILLKOR**

Garantin gäller **endast** ifall samtliga av följande villkor är uppfyllda:

- 2017 Ski-Doo-snöskotern måste av den första ägaren ha köpts som ny och oanvänd från en Ski-Doo-distributör/återförsäljare som är auktoriserad att distribuera Ski-Doo-snöskotrar i det land där försäljningen har ägt rum;
- Den av BRP specificerade leveransinspektionen måste ha utförts och dokumenterats;
- Produkten måste ha registrerats av en auktoriserad Ski-Doo-distributör/återförsäljare;
- 2017 Ski-Doo-snöskotern måste ha köpts i det land eller i den union av länder där köparen bor.
- En förutsättning för garantins giltighet är att service har utförts med angivna tidsintervall enligt Instruktionsbokens anvisningar. BRP förbehåller sig rätten att kräva bevis på korrekt underhåll innan garantiersättning beviljas.

Om något av ovanstående villkor inte har uppfyllts, beviljar BRP ingen garantiersättning för någon ägare, varken vid privat fritidsägande eller vid kommersiellt ägande. Dessa begränsningar är nödvändiga för att ge BRP möjlighet att skydda såväl sina produkters säkerhet som sina konsumenters och allmänhetens säkerhet.

## **6) KUNDENS ANSVAR VID ANSPRÅK PÅ GARANTIÄTAGANDEN**

Kunden måste sluta att använda snöskotern då ett fel upptäcks. Kunden måste informera den auktoriserade Ski-Doo-distributören/återförsäljaren inom två (2) dagar från felets upptäckande och ge denne rimlig tillgång till produkten samt rimlig tid att reparera produkten. Kunden måste även för den auktoriserade Ski-Doo-distributören/återförsäljaren uppvisa bevis på inköp av produkten och är skyldig att under teckna en reparations-/arbetsorder vid början av garantireparationen för att göra den giltig. Alla delar som ersätts under denna begränsade garanti blir BRP:s egen- dom.

Observera att anmälningstiden beror på gällande nationell eller lokal lagstiftning i kundens hemland.

## **7) ÅTGÄRDER FRÅN BRP:s SIDA**

I den mån som lagen tillåter begränsas BRP:s ansvar under denna garanti, efter eget godtycke, till reparation av delar som befunnits vara defekta under normal användning, underhåll och service, eller till ersättning av sådana delar med nya Ski-Doo-originaldelar utan kostnad för material och arbete, hos en valfri auktoriserad Ski-Doo-distributör/återförsäljare under garantiperioden, och enligt de villkor som anges här. BRP:s ansvar begränsas till utförande av behövliga reparationer

och utbyte av reservdelar. I inget fall skall reklamation avseende garantibrott vara en orsak till hävning av köpet eller att snöskotern återgår till ägaren. Du kan även ha andra lagliga rättigheter som kan variera beroende på land.

I det fall service är nödvändig utanför det ursprungliga försäljningslandet ska ägaren bära ansvaret för eventuella tilläggskostnader som en följd av lokala regler och förhållanden som t.ex., men inte begränsat till, frakt, försäkringar, skatter, licensavgifter, importtullar och eventuella finansiella avgifter, inklusive de som uppstår av regeringar, stater, områden och deras respektive myndigheter.

BRP förbehåller sig rätt att förbättra eller modifiera produkter från tid till annan, utan skyldighet att ändra tidigare tillverkade produkter.

## **8) ÖVERLÅTELSE**

Om äganderätten till en produkt överläts under garantitiden, skall även denna begränsade garanti överlåtas och gälla för den återstående garantitiden, förutsatt att BRP eller en auktoriserad Ski-Doo-distributör/återförsäljare mottager ett bevis på att den tidigare ägaren har godkänt överlåtelsen liksom erforderliga uppgifter om den nya ägaren.

## **9) HJÄLP TILL KUNDEN**

Vid en ev. kontrovers eller tvist som berör denna begränsade garanti, rekommenderar BRP att du försöker lösa frågan på Ski-Doo-distributör/återförsäljarnivå. Vi rekommenderar att du talar med servicechefen eller ägaren hos den auktoriserade Ski-Doo-distributören/återförsäljaren.

Om frågan fortfarande är olöst, kontakta BRP genom att fylla i kundkontaktformuläret på [www.brp.com](http://www.brp.com) eller genom att kontakta BRP per post på någon av adresserna som anges under *KONTAKTA OSS* i denna Instruktionsbok.

\* I området som täcks av denna begränsade garanti, distribueras och repareras produkterna av Bombardier Recreational Products Inc. eller dess dotterbolag.

© 2016 Bombardier Recreational Products Inc. Alla rättigheter förbehålls.

® Registrerat varumärke som tillhör Bombardier Recreational Products Inc.



---

# **BRP:S BEGRÄNSADE GARANTI FÖR DE EUROPEISKA OCH OBEROENDE STATERS SAMVÄLDE (OSS)-OMRÅDENÄ SAMT TURKIET: 2017 SKI-DOO® SNÖSKOTRAR**

## **1) GARANTINS OMFATTNING**

Bombardier Recreational Products Inc. ("BRP")\* garanterar de 2017 Ski-Doo-snöskotrar som säljs av distributörer eller återförsäljare som av BRP auktoriserats att distribuera Ski-Doo-snöskotrar ("Ski-Doo-distributör/återförsäljare") i medlemsstaterna i det Europeiska ekonomiska samarbetsområdet (som består av Europeiska Unionens medlemsstater samt Norge, Island och Liechtenstein) ("EES"), i medlemsstater i Oberoende staters samväld (inklusive Ukraina och Turkmenistan) ("OSS") och Turkiet, avseende material- eller tillverkningsfel under den period och enligt de villkor som anges nedan.

Installerade delar och tillbehör som inte installerats från fabrik täcks inte av denna begränsade garanti. Se den begränsade garanti som gäller respektive delar och tillbehör.

Denna begränsade garanti upphör att gälla om: (1) snöskotern har använts för racing eller vilken som helst annan tävlingsliknande aktivitet, även av en tidigare ägare, eller (2) snöskotern har ändrats eller modifierats på ett sätt som starkt påverkar dess funktion och prestanda eller om ändringar gjorts för att ändra dess avsedda användning.

## **2) BEGRÄNSNINGAR I GARANTIN**

DENNA UTTRYCKLIGA GARANTI LÄMNAS OCH ERSÄTTER, I DEN MÅN SOM LAGEN TILLÅTER, ALLA ANDRA UTTRYCKLIGA ELLER UNDERFÖRSTÅDDA GARANTIER, INKLUSIVE MEN INTE BEGRÄNSAT TILL SÅDANA SOM AVSER SÄLJBARHET OCH LÄMPLIGHET FÖR ETT SPECIELLT ÄNDAMÅL. I DEN UTSTRÄCKNING DESSA INTE KAN BESTRIDAS BEGRÄNSAS DE UNDERFÖRSTÅDDA GARANTIÄRNA I TID TILL GILTIGHETSTIDEN FÖR DE UTTRYCKLIGA GARANTIÄRNA. OBETYDLIGA SKADOR OCH FÖLJDSKADOR OMFATTAS INTE AV DENNA GARANTI. VISSA STATER/REGIONER TILLÅTER INTE FRISKRIVNINGSKLAUSULER, BEGRÄNSNINGAR OCH UTESLUTNINGAR ENLIGT OVAN, VARFÖR DE KANSKE INTE GÄLLER DIG. DENNA GARANTI GER DIG SPECIFIKA RÄTTIGHETER, OCH DU ÅTNJUTER EV. ÄVEN ANDRA LAGLIGA RÄTTIGHETER SOM KAN VARIERA BEROENDE PÅ LAND.

Ingen Ski-Doo-distributör/återförsäljare eller någon annan person är auktoriserad att lämna någon som helst utfästelse, representation eller garanti beträffande produkten utöver det som ingår i denna begränsade garanti och en sådan kan ej, ifall den lämnas, göras gällande gentemot BRP.

BRP förbehåller sig rätt att när som helst ändra denna garanti, varvid underförstås att en sådan ändring inte påverkar de garantivillkor som gäller för produkter som har sålts under giltighetstiden för denna garanti.

### **3) UNDANTAG – FÖLJANDE OMFATTAS EJ AV GARANTIN**

Denna begränsade garanti omfattar under inga omständigheter:

- Normalt slitage;
- Normalt underhåll, trimning, justeringar;
- Skador som orsakats av försumlighet eller underlåtenhet att följa korrekta underhålls- och/eller förvaringsprocedurer, enligt beskrivningarna i denna Instruktionsbok;
- Skador som orsakas av demontering av delar, felaktig reparation, service, underhåll, modifiering eller användning av delar eller tillbehör som inte är tillverkade eller godkända av BRP och som enligt BRP:s omdöme antingen är inkompatibla med produkten eller inverkar negativt på dess funktion, prestanda och hållbarhet, eller skador som orsakas av reparationer utförda av en person som inte är en auktoriserad Ski-Doo-distributör/återförsäljare med servicefunktion;
- Skador som orsakats av att produkten har använts på ett felaktigt eller onormalt sätt, försumlighet, racing, av användning av produkten på annat underlag än snö eller av att produkten har använts på ett sätt som strider mot Instruktionsboken;
- Skador som orsakas av olycka, nedsänkning i vatten, brand, inträngande vatten eller snö, stöld, vandalism eller naturkatastrof;
- Skador som beror på användning av bränslen, oljor eller smörjmedel som inte är lämpliga för produkten (se Instruktionsboken);
- Skador orsakade av rost, korrosion eller exponering för väder och vind;
- Mindre skador eller följdskador eller skador av något slag inklusive, men ej begränsat till, kostnader för bogsering, förvaring, transport, telefon, hyra eller taxi, olägenhet, försäkringskostnader, betalningar av lån, förlust av tid, förlust av inkomst eller förlorad användningstid på grund av servicearbete;
- samt skador som orsakats av dubbing av band om dubbingen inte överensstämmer med BRP:s instruktioner.

### **4) REKLAMATIONSRÄTTENS GILTIGHETSTID**

Denna garanti träder i kraft från och med (1) det datum då produkten levereras till första slutkunden eller (2) den dag då produkten börjar användas för första gången, beroende på vilket som inträffar först. När den trätt i kraft gäller garantin under en period av:

TJUGOFYRA (24) PÅ VARANDRA FÖLJANDE MÅNADER för privat fritidsbruk respektive TOLV (12) PÅ VARANDRA FÖLJANDE MÅNADER för kommersiellt bruk. Garantiperioden för en snöskoter som levereras mellan 1 juni och 1 december ett visst år går dock ut 30 november under tillämpligt år. En snöskoter används för kommersiella ändamål då användningen sker i samband med generande av inkomst eller vilket som helst arbete eller anställning under någon tid av garantitiden. En snöskoter används också kommersiellt om den, vid något tillfälle under garantiperioden, förses med kommersiella dekaleringar eller licenseras för kommersiellt bruk.

Reparationen eller bytet av delar eller utförandet av service under denna garanti förlänger inte livslängden för denna garanti bortom dess ursprungliga förfallodatum.

Observera att varaktigheten och andra modaliteter för garantitiden är underkastade den gällande lagstiftningen i kundens hemland.

## **5) REKLAMATIONSVILLKOR**

Garantin gäller endast ifall samtliga av följande villkor är uppfyllda:

- 2017 Ski-Doo-snöskotern måste av den första ägaren ha köpts som ny och oanvänd från en Ski-Doo-distributör/återförsäljare som är auktoriserad att distribuera Ski-Doo-snöskotrar i det land där försäljningen har ägt rum;
- Den av BRP specificerade leveransinspektionen måste ha utförts och dokumenterats;
- Produkten måste ha garantiregistrerats av en auktoriserad Ski-Doo-distributör/återförsäljare;
- 2017 Ski-Doo-snöskotern måste ha köpts inom EES av en EES-invånare, inom OSS av en invånare som bor i detta område och inom Turkiet av en turkisk invånare och
- En förutsättning för garantins giltighet är att service har utförts med angivna tidsintervall enligt Instruktionsbokens anvisningar. BRP förbehåller sig rätten att kräva bevis på korrekt underhåll innan garantiersättning beviljas.

Om något av ovanstående villkor inte har uppfyllts, beviljar BRP ingen garantiersättning för någon ägare, varken vid privat fritidsägande eller vid kommersiellt ägande. Dessa begränsningar är nödvändiga för att ge BRP möjlighet att skydda såväl sina produkters säkerhet som sina konsumenters och allmänhetens säkerhet.

## **6) KUNDENS ANSVAR VID ANSPRÅK PÅ GARANTIÅTAGANDEN**

Kunden måste sluta att använda snöskotern då ett fel upptäcks. Kunden måste informera den auktoriserade Ski-Doo-distributören/återförsäljaren inom två (2) månader från felets upptäckande och ge denne rimlig tillgång till produkten samt rimlig tid att reparera produkten. Kunden måste även för den auktoriserade Ski-Doo-distributören/återförsäljaren uppvisa bevis på inköp av produkten och är skyldig att underteckna en reparations-/arbetsorder vid början av garantireparationen för att göra den giltig. Alla delar som ersätts under denna begränsade garanti blir BRP:s egendom.

Observera att anmälningstiden beror på gällande nationell eller lokal lagstiftning i kundens hemland.

## **7) ÅTGÄRDER FRÅN BRP:s SIDA**

I den mån som lagen tillåter begränsas BRP:s ansvar under denna garanti, efter eget godtycke, till reparation av delar som befunnits vara defekta under normal användning, underhåll och service, eller till ersättning av sådana delar med nya Ski-Doo-originaldelar utan kostnad för material och arbete, hos en valfri auktoriserad Ski-Doo-distributör/återförsäljare under garantiperioden, och enligt de villkor som anges här. BRP:s ansvar begränsas till utförande av behövliga reparationer och utbyte av reservdelar. I inget fall skall reklamation avseende garantibrott vara en orsak till hävning av köpet eller att snöskotern återgår till ägaren. Du kan även ha andra lagliga rättigheter som kan variera beroende på land.

I det fall service är nödvändig utanför EES, OSS eller Turkiet ska ägaren bära ansvaret för eventuella tilläggskostnader som en följd av lokal praxis och förhållanden som t.ex., men inte begränsat till, frakt, försäkringar, skatter, licensavgifter, importtullar och eventuella finansiella avgifter, inklusive de som uppbärs av regeringar, stater, områden och deras respektive myndigheter.

BRP förbehåller sig rätt att förbättra eller modifiera produkter från tid till annan, ut- en skyldighet att ändra tidigare tillverkade produkter.

## **8) ÖVERLÅTELSE**

Om äganderätten till en produkt överlåts under garantitiden, skall även denna begränsade garanti överlåtas och gälla för den återstående garantitiden, förutsatt att BRP eller en auktoriserad Ski-Doo-distributör/återförsäljare mottager ett bevis på att den tidigare ägaren har godkänt överlåtelsen liksom erforderliga uppgifter om den nya ägaren.

## **9) HJÄLP TILL KUNDEN**

Vid en ev. kontrovers eller tvist som berör denna begränsade garanti, rekommenderar BRP att du försöker lösa frågan på Ski-Doo-distributör/återförsäljarnivå. Vi rekommenderar att du talar med servicechefen eller ägaren hos den auktoriserade Ski-Doo-distributören/återförsäljaren.

Om frågan fortfarande är olöst, kontakta BRP genom att fylla i kundkontaktformuläret på [www.brp.com](http://www.brp.com) eller genom att kontakta BRP per post på någon av adresserna som anges under *KONTAKTA OSS* i denna Instruktionsbok.

\* I EES sköts distribution och underhåll av produkterna av BRP European Distribution S.A. eller andra närstående bolag eller dotterbolag till BRP.

© 2016 Bombardier Recreational Products Inc. Alla rättigheter förbehålls.

® Registrerat varumärke som tillhör Bombardier Recreational Products Inc.

## YTTERLIGARE VILLKOR FÖR FRANKRIKE ENBART

Följande villkor gäller endast produkter sålda i Frankrike:

Försäljaren skall leverera en produkt som överensstämmer med avtalet och ansvara för defekter som är befintliga vid leverans. Försäljaren ansvarar även för defekter som beror på förpackning, monteringsanvisningar eller installation om det åligger försäljaren enligt avtalet eller utförs under försäljarens ansvar. För att överensstämma med avtalet måste produkten:

1. Lämpa sig för normal användning på samma sätt som liknande produkter och, i tillämpliga fall:
  - Motsvara beskrivningen som tillhandahållits av försäljaren och ha de egenskaper som presenterats för köparen via prov eller modell;
  - Ha de egenskaper som köparen rimligen kan förvänta sig med hänsyn till offentliga uppgifter från försäljaren, tillverkaren eller dennes representant, även via marknadsföring eller märkning; eller
2. Ha de egenskaper som parterna har kommit överens om, eller lämpa sig för ett specifikt ändamål som köparen avser och har meddelat försäljaren och som godtagits av försäljaren.

Rätt att väcka talan vid underlåtelse preskriberas två år efter leverans av produkten. Försäljaren har garantiansvar för dolda fel i den sålda produkten, om de dolda felen gör produkten olämplig för den avsedda användningen eller om de minskar produktens användningsmöjligheter på ett sådant sätt att köparen inte skulle ha köpt produkten eller skulle ha betalat ett lägre pris om han/hon känt till felen. Talan om hävning av köp måste väckas av köparen inom 2 år från felets upptäckande.

***Denna sida är  
avsiktligt tom***

# ***KUNDINFORMATION***

---

# SEKRETESSINFORMATION

BRP vill härmed informera dig om att dina uppgifter kommer att användas för säkerhets- och garantirelaterade ändamål. BRP och dess närstående bolag kan dessutom använda BRP:s kundregister för att distribuera marknadsföringsinformation om BRP och tillhörande produkter samt specialerbjudanden.

Om du vill utöva din rätt att läsa eller korrigera dina uppgifter, eller om du vill tas bort från adresslistan för direkt marknadsföring, vänligen kontakta BRP.

Via e-post: [privacyofficer@brp.com](mailto:privacyofficer@brp.com)

Via vanlig post: BRP  
Senior Legal Counsel-Privacy Officer  
726 St-Joseph  
Valcourt QC  
Canada  
JOE 2LO



---

# KONTAKTA OSS

www.brp.com

## **Nordamerika**

565 de la Montagne Street  
Valcourt (Québec) J0E 2L0  
Canada

Sturtevant, Wisconsin, U.S.A.  
10101 Science Drive  
Sturtevant, Wisconsin  
53177  
U.S.A.

Circuito de la Productividad #111  
Parque Industrial Guadalajara  
Col. Las Pintas  
El Salto, Jalisco, 45690  
Mexico

Av. Ferrocarril # 202  
Parque Industrial Querétaro  
Santa Rosa Jáuregui, Querétaro  
Querétaro  
C.P. 76220 México

## **Europa**

Skaldenstraat 125  
B-9042 Gent  
Belgien

Itterpark 11  
D-40724 Hilden  
Tyskland

ARTEPARC Bâtiment B  
Route de la côte d'Azur, Le Canet  
13590 Meyreuil  
Frankrike

Ingvald Ystgaardsvei 15  
N-7484 Trondeim  
Norge

Isoaavantie 7  
PL 8040  
96101 Rovaniemi

Formvägen 16  
S-906 21 Umeå  
Sverige

Avenue d'Ouchy 4-6  
1006 Lausanne  
Schweiz

## **Oceanien**

6 Lord Street  
Lakes Business Park  
Botany, NSW 2019  
Australien

## **Sydamerika**

Rodovia Anhanguera Km 104  
Loteamento Techno Park  
Condominio Empresarial AZTech  
Avenida James Clerck Maxwell, 280 -  
Modulo 04  
13069-380, Campinas SP  
Brasilien

## **Asien**

15/F Parale Mitsui Building,8  
Higashida-Cho, Kawasaki-ku  
Kawasaki 210-0005  
Japan

Room Dubai, level 12, Platinum Tower  
233 Tai Cang Road  
Xintiandi, Lu Wan District  
Shanghai 200020  
Kina

---

## ADRESSÄNDRING/NY ÄGARE

Om du har bytt adress eller om du är ny ägare till snöskotern ska du meddela BRP detta på ett av följande sätt:

- Meddela en auktoriserad Ski-Doo-återförsäljare.
- **Endast Nordamerika:** Ring 1 888 272-9222.
- Skicka ett av adressändringskortet på följande sidor till någon av BRP-adresserna som anges i avsnittet *KONTAKTA OSS* i denna Instruktionsbok.

I händelse av ägarbyte, var vänlig bifoga ett intyg om att den förre ägaren samtyckte till överlåtelsen.

Det är viktigt att meddela BRP om de nya uppgifterna, även om den begränsade garantin har slutat gälla, eftersom de gör att BRP kan nå snöskoterägaren vid behov, t.ex. om det blir nödvändigt att införa någon ändring på snöskotern av säkerhetsskäl. Det är ägarens ansvar att informera BRP.

**STULNA ENHETER:** Om din snöskoter blir stulen bör du meddela BRP eller en auktoriserad Ski-Doo-återförsäljare. Du blir då ombedd att uppgge namn, adress, telefonnummer, fordonets ID-nummer och datum för stölden.



ADRESSÄNDRING  NY ÄGARE

FORDONSIDENTIFIKATIONSNUMMER

<input type="text"/>	<input type="text"/>	<input type="text"/>	<input type="text"/>	<input type="text"/>	<input type="text"/>	<input type="text"/>	<input type="text"/>	<input type="text"/>	<input type="text"/>	<input type="text"/>	<input type="text"/>	<input type="text"/>	<input type="text"/>	<input type="text"/>	<input type="text"/>	<input type="text"/>	<input type="text"/>	<input type="text"/>	<input type="text"/>
Modellnummer				Fordonsidentifikationsnummer (V.I.N.)															

GAMMAL ADRESS  
ELLER TIDIGARE ÄGARE: \_\_\_\_\_ NAMN \_\_\_\_\_

\_\_\_\_\_ GATA \_\_\_\_\_ NUMMER \_\_\_\_\_ LÄG. \_\_\_\_\_

\_\_\_\_\_ POSTNUMMER \_\_\_\_\_ ORT \_\_\_\_\_

\_\_\_\_\_ LAND \_\_\_\_\_ TELEFONNUMMER \_\_\_\_\_

NY ADRESS  
ELLER NY ÄGARE: \_\_\_\_\_ NAMN \_\_\_\_\_

\_\_\_\_\_ GATA \_\_\_\_\_ NUMMER \_\_\_\_\_ LÄG. \_\_\_\_\_

\_\_\_\_\_ POSTNUMMER \_\_\_\_\_ ORT \_\_\_\_\_

\_\_\_\_\_ LAND \_\_\_\_\_ TELEFONNUMMER \_\_\_\_\_

I V00A2F E-POSTADRESS \_\_\_\_\_

ADRESSÄNDRING  NY ÄGARE

FORDONSIDENTIFIKATIONSNUMMER

<input type="text"/>	<input type="text"/>	<input type="text"/>	<input type="text"/>	<input type="text"/>	<input type="text"/>	<input type="text"/>	<input type="text"/>	<input type="text"/>	<input type="text"/>	<input type="text"/>	<input type="text"/>	<input type="text"/>	<input type="text"/>	<input type="text"/>	<input type="text"/>	<input type="text"/>	<input type="text"/>	<input type="text"/>	<input type="text"/>
Modellnummer				Fordonsidentifikationsnummer (V.I.N.)															

GAMMAL ADRESS  
ELLER TIDIGARE ÄGARE: \_\_\_\_\_ NAMN \_\_\_\_\_

\_\_\_\_\_ GATA \_\_\_\_\_ NUMMER \_\_\_\_\_ LÄG. \_\_\_\_\_

\_\_\_\_\_ POSTNUMMER \_\_\_\_\_ ORT \_\_\_\_\_

\_\_\_\_\_ LAND \_\_\_\_\_ TELEFONNUMMER \_\_\_\_\_

NY ADRESS  
ELLER NY ÄGARE: \_\_\_\_\_ NAMN \_\_\_\_\_

\_\_\_\_\_ GATA \_\_\_\_\_ NUMMER \_\_\_\_\_ LÄG. \_\_\_\_\_

\_\_\_\_\_ POSTNUMMER \_\_\_\_\_ ORT \_\_\_\_\_

\_\_\_\_\_ LAND \_\_\_\_\_ TELEFONNUMMER \_\_\_\_\_

I V00A2F E-POSTADRESS \_\_\_\_\_

***Denna sida är  
avsiktligt tom***

ADRESSÄNDRING NY ÄGARE 

FORDONSIDENTIFIKATIONSNUMMER

--	--	--	--	--	--	--	--	--	--	--	--	--	--	--	--	--	--	--	--

Modellnummer

Fordonsidentifikationsnummer (V.I.N.)

GAMMAL ADRESS  
ELLER TIDIGARE ÄGARE:

NAMN

GATA

NUMMER

LÄG.

POSTNUMMER

ORT

LAND

TELEFONNUMMER

NY ADRESS  
ELLER NY ÄGARE:

NAMN

GATA

NUMMER

LÄG.

POSTNUMMER

ORT

LAND

TELEFONNUMMER

1V00A2F

E-POSTADDRESS

ADRESSÄNDRING NY ÄGARE 

FORDONSIDENTIFIKATIONSNUMMER

--	--	--	--	--	--	--	--	--	--	--	--	--	--	--	--	--	--	--	--

Modellnummer

Fordonsidentifikationsnummer (V.I.N.)

GAMMAL ADRESS  
ELLER TIDIGARE ÄGARE:

NAMN

GATA

NUMMER

LÄG.

POSTNUMMER

ORT

LAND

TELEFONNUMMER

NY ADRESS  
ELLER NY ÄGARE:

NAMN

GATA

NUMMER

LÄG.

POSTNUMMER

ORT

LAND

TELEFONNUMMER

1V00A2F

E-POSTADDRESS

***Denna sida är  
avsiktligt tom***











**INSTRUKTIONSBOK**  
**Skandic™-Serien**  
**2017**  
**619 900 865**