

ski-doo®



2017

BRUKERHÅNDBOK Inneholder informasjon om sikkerhet, kjøretøyet og vedlikehold

Expedition™ -Serien

⚠ ADVARSEL

Les nøye gjennom denne håndboken.
Den inneholder viktig informasjon om sikkerhet.
Anbefalt minimumsalder: Fører: 16 år.
Bare for erfarne førere Ikke fjern denne
brugerhåndboken fra kjøretøyet.

6 1 9 9 0 0 8 6 9

Oversettelse av originalinstruksjonene

BRUKERHÅNDBOK 2017

69 Ranger™ Alpine®1200 4-TEC

ADVARSEL

Hvis du unnlater å følge noen av sikkerhetsforskriftene eller instruksjonene i denne brukerhåndboken og på sikkerhetsdekalene på snøscooteren, kan det føre til personskade eller eventuelt dødsfall!

ADVARSEL

Ytelsen til denne snøscooteren kan være bedre enn andre snøscootere du har kjørt i den senere tiden. Ta deg tid til å bli kjent med den.



Lynx-produkter produseres av BRP.

Følgende varemerker tilhører Bombardier Recreational Products Inc. eller deres datterselskaper.

D.E.S.S.™

HPG™

XU™

Lynx®

ROTAX®

TRA™

PPS™

INNLEDNING

Deutsch	Dieses Handbuch ist möglicherweise in Ihrer Landessprache verfügbar. Bitte wenden Sie sich an Ihren Händler oder besuchen Sie: www.operatorsguide.brp.com .
English	This guide may be available in your language. Check with your dealer or go to: www.operatorsguide.brp.com .
Français	Ce guide peut être disponible dans votre langue. Vérifier avec votre concessionnaire ou aller à: www.operatorsguide.brp.com .
Italiano	Questa guida potrebbe essere disponibile nella propria lingua. Contattare il concessionario o consultare: www.operatorsguide.brp.com .
日本語	このガイドは、言語によって翻訳版が用意されています。ディーラーに問い合わせるか、次のアドレスでご確認ください： www.operatorsguide.brp.com .
Norsk	Denne boken kan finnes tilgjengelig på ditt eget språk. Kontakt din forhandler eller gå til: www.operatorsguide.brp.com .
Русский	Воспользуйтесь руководством на вашем языке. Узнайте о его наличии у дилера или на странице по адресу www.operatorsguide.brp.com .
Suomi	Käyttöohjekirja voi olla saatavissa omalla kielelläsi. Tarkista jälleenmyyjältä tai käy osoitteessa: www.operatorsguide.brp.com
Svenska	Denna bok kan finnas tillgänglig på ditt språk. Kontakta din återförsäljare eller gå till: www.operatorsguide.brp.com .

Gratulerer med kjøpet av din nye Lynx®-snøscooter. Uansett hvilken modell du har valgt, omfattes den av garantien fra BombardierRecreational Products Inc. (BRP) og et nettverk av autoriserte Lynx-snøscooterforhandlere som kan tilby reservedeler, service og det tilbehøret du trenger.

Forhandleren er opptatt av få fornøyde kunder. Han har kvalifisert seg for å kunne utføre en første klargjøring og kontroll av snøscooteren og har også utført den endelige klargjøringen som var nødvendig for å tilpasse den til din vekt og til kjøremiljøet, før du overtok snøscooteren.

Ved levering ble du informert om hva garantien dekker, og du signerte *LISTEN MED KONTROLLPUNKTER FØR LEVERING* for å sikre at du var fornøyd med klargjøringen av den nye snøscooteren.

Viktig å vite før du starter

Les hele følgende seksjoner før du bruker snøscooteren, for å finne ut hvordan du kan redusere risikoen for at du selv, passasjerer og personer i nærheten blir skadet eller omkommer:

- *SIKKERHETSINFORMASJON*
- *INFORMASJON OM SNØSCOOTEREN*.

Les også alle sikkerhetsetikettene på snøscooteren.

Vi anbefaler deg å ta et kurs i kjøresikkerhet. Kontroller med forhandleren eller de lokale myndigheter om eventuelle kurser/opplæring i nærheten.

Unnlattelse av å ta hensyn til advarslene som finnes i denne brukerhåndboken, kan føre til ALVORLIG PERSONSKADE eller DØDSFALL.

Sikkerhetsmeldinger

Nedenfor vises typen sikkerhetsmeldinger, hvordan de ser ut og hvordan de brukes i denne veiledningen:

Sikkerhetsvarselsymbolet  indikerer en potensiell fare for personskade.

! ADVARSEL

Indikerer en potensiell risikosituasjon som kan resultere i alvorlig personskade eller dødsfall hvis den ikke unngås.

! VÆR OPPMERKSOM Indikerer en farlig situasjon som kan resultere i liten til moderat personskade hvis den ikke unngås.

OBS! Indikerer en instruksjon som, hvis den ikke følges, kan føre til alvorlig skade på snøscooterens komponenter eller annet materiell.

Om denne brukerhåndboken

Denne brukerhåndboken har blitt utarbeidet med tanke på å gjøre eieren/føreren og passasjerer av snøscooteren kjent med de ulike anordninger for betjening og instruksjoner for vedlikehold og sikker bruk.

Oppbevar brukerhåndboken på snøscooteren slik at du kan slå opp i den i forbindelse med vedlikehold, feilsøking og instruksjoner til andre.

Vær oppmerksom på at håndboken finnes på flere språk. Ved eventuelle uoverensstemmelser i teksten er det den engelske versjonen som gjelder.

Hvis du vil vise og/eller skrive ut en ekstra kopi av brukerhåndboken, kan du gå til webområdet www.operatorsguide.brp.com.

Informasjonen i dette dokument er riktig ved tidspunktet for publisering. BRPs politikk er imidlertid å kontinuerlig forbedre sine produkter uten å med dette forplikte seg selv til å montere dem i tidligere produserte produkter. På grunn av sent implementerte endringer kan det være enkelte forskjeller mellom det fremstilte produktet og beskrivelsene og/eller spesifikasjonene. BRP forbeholder seg retten til når som

helst og uten forpliktelser å avskaffe eller endre spesifikasjoner, design, egenskaper, modeller eller utstyr.

Brukerhåndboken skal følge med snøscooteren når den selges.

INNHOOLD

INNLEDNING	1
Viktig å vite før du starter	1
Sikkerhetsmeldinger	1
Om denne brukerhåndboken	2

INFORMASJON OM SIKKERHET

GENERELLE FORHOLDSREGLER	8
Unngå karbonmonoksidforgiftning	8
Unngå bensinbrann og andre farer	8
Unngå forbrenninger fra varme deler	8
Tilbehør og modifikasjoner	8

SPEIELLE ANVISNINGER OM SIKKERHET	9
--	----------

AKTIVE TEKNOLOGIER (iTC)	12
Innledning	12
iTC (intelligent gasskontroll)	12

KJØRE	13
Kontroll før kjøring	13
Kjøre	15
Kjøre med passasjer	17
Variasjoner i terreng / kjøremåte	18
Miljø	22

FRIKSJONSFORBEDRENDE PRODUKTER	24
Manøvrerbarhet	24
Akselerasjon	25
Bremse	25
Viktige sikkerhetsregler	26
Innvirkning på snøscooterens levetid ved bruk av belte med pigger	26
Montering av pigger på BRP-godkjente belter	26
Kontroll av belte med pigger	27

VIKTIGE DEKALER PÅ PRODUKTET	28
Sikkerhetsdekalering på snøscooteren	28
Dekalering med tekniske informasjon	31

INFORMASJON OM SNØSCOOTEREN

BETJENINGSORGANER, INSTRUMENTER OG UTSTYR	36
1) Styret	37
2) Gasshåndtak	37
3) Bremseshåndtak	39
4) Parkeringsbremsespak	39
5) Motorstoppbryter	40
6) Nødstoppbryter for motor	41
7) Flerfunksjonsbryter	42
8) Girspak	43

BETJENINGSORGANER, INSTRUMENTER OG UTSTYR (forts.)

9) Justerbare speil.....	43
10) Verktøysett	44
11) Støtfangere foran og bak	44
12) Måler	44
13) Passasjer sete (1+1).....	56
14) Oppbevaringsrom.....	57
15) Stativ bak	58
16) Håndstropp	59
17) Feste	59
18) Sikringer	59
19) 12-volts strømuttak	60
20) Drivremvern	60
21) Panser	61
22) Øvre sidepaneler	61
23) Nedre sidepaneler	62
24) Tennpluggoppbevaring	64
25) Brytere for bakkebrems (tilbehør)	64
26) Bakkebrems (tilbehør)	64
27) Kontrollbrytere for tilbehør	64
28) Lysrekke (ekstraustyr)	64
29) Bremselysindikator (tilbehør)	64
30) Batteridisply/ladeplugg	65
31) Utvidelsessett (tilbehør)	65
32) Boks for bakre stativ (tilbehør)	65
33) Bryter for ECO-/Standard-/Sportsmodus (1200 4-TEC)	65

DRIVSTOFF OG OLJE **67**

Drivstoffkrav	67
Anbefalt drivstoff	67
Fylling av drivstoff	67
Anbefalt olje	68

INNKJØRINGSPERIODE **69**

Innkjøring	69
------------------	----

DRIFTSMODUSER **70**

ECO-modus (modus for drivstofføkonomi)	70
Standardmodus	70
Sportsmodus	70
Navigere mellom driftsmoduser	70
Opplæringsnøkkel-moduser	71

INSTRUKSJONER FOR BRUK **72**

Startprosedyre for motorer	72
Starte motoren i nødstilfeller	72
Oppvarming av snøscooteren	72
Bruke giret	73
Justering av skiftestang	73
Stoppe motoren	73
Sleping av tilbehør	74

INSTRUKSJONER FOR BRUK (forts.)	
Sleping av en annen snøscooter	74
JUSTERE KJØREEGENSKAPER.....	75
Justering av fjæring bak	76
Justere fjæringen foran.....	78
Snøscooterens oppførsel i forhold til justering av fjæring.....	80
TRANSPORT AV SNØSCOOTEREN	81

VEDLIKEHOLD

FØRSTE KONTROLL	84
VEDLIKEHOLDSPLAN	85
VEDLIKEHOLDSPROSEDYRER.....	87
Forfilter luftinntakslidder	87
Motorkjølevæske	87
Motorolje (1200 4-TEC)	88
Eksossystem	91
Tennplugger	91
Bremsevæske	91
Girboksolje.....	92
Driveim.....	93
Belte.....	95
Fjæring	99
Ski	100
Sikringer	100
Lys.....	101
STELL AV SNØSCOOTEREN.....	103
Etter kjøring.....	103
Rengjøring og beskyttelse.....	103
LAGRING	104

TEKNISKE INFORMASJON

IDENTIFIKASJON AV SNØSCOOTEREN.....	106
Dekal med beskrivelse av snøscooteren.....	106
Identifikasjonsnumre	106
EC-SAMSVARERKLÆRING	107
SPESIFIKASJONER	108

FEILSØKING

RETNINGSLINJER FOR FEILSØKING (1200 4-TEC).....	112
OVERVÅKINGSSYSTEM	114
Kontrolllamper, meldinger og lydsignalkoder.....	114

OVERVÅKINGSSYSTEM (forts.)

Slik leser du feilkoder 117

GARANTI

BRP FINLAND OYS INTERNASJONALE BEGRENSEDE GARANTI: 2017
LYNX® SNØSCOOTERE 120
VEDLIKEHOLDSLOGG 123

KUNDEINFORMASJON

KONTAKT OSS 128
Europa 128
Nord-Amerika 128
Sør-Amerika 128
Asia 128
Oseania 128
ADRESSEENDRING / NY EIER 129

INFORMASJON OM SIKKERHET

GENERELLE FORHOLDSREGLER

Unngå karbonmonoksid-forgiftning

All eksos fra motorer inneholder karbonmonoksid, en dødelig gass. Innånding av karbonmonoksid kan føre til hodepine, svimmelhet, søvnløshet, kvalme, forvirring og eventuelt død.

Karbonmonoksid er en fargeløs, luktløs og smakløs gass som kan være til stede selv om du ikke ser eller lukter eksos. Dødelige nivåer av karbonmonoksid kan raskt samles opp, og du kan raskt bli utmattet og ute av stand til å redde deg selv. Dødelige nivåer av karbonmonoksid kan også bli værende i timer eller dager i lukkede eller dårlig ventilerte områder. Hvis du får symptomer på karbonmonoksidforgiftning, må du umiddelbart forlate området, få frisk luft og kontakte lege.

For å forhindre alvorlig personskade eller død fra karbonmonoksid:

- Kjør aldri motoren på dårlig ventilerte eller delvis innelukkede steder så som verksteder, garasjer eller uthus. Selv om du prøver å ventilere motoreksosen med vifter eller gjennom åpne dører eller vinduer, kan karbonmonoksid hurtig bygges opp til farlige metningsnivåer.
- Kjør aldri snøscooteren utendørs på steder hvor motoreksosen kan bli sugd inn i bygninger gjennom ventilasjonsinntak, dører eller vinduer.

Unngå bensinbrann og andre farer

Bensin er ekstremt brannfarlig og svært eksplosiv. Bensingass eller -damp kan spre seg og antennes av en gnist eller åpen flamme mange meter unna motoren. For å redusere faren for brann eller eksplosjon, følger du disse anvisningene:

- Bruk bare en godkjent bensinkanne til å oppbevare drivstoff.

- Følg anvisningene under *FYLLING AV DRIVSTOFF* strengt.
- Du må aldri starte eller kjøre motoren dersom ikke drivstofftanklokket er ordentlig satt på.

Bensin er giftig, og kan forårsake skader eller død.

- Sug aldri bensin opp i en hevert med munnen.
- Hvis du svelger bensin, får bensin i øynene eller puster inn bensindamp, må du straks søke legehjelp.

Hvis du søler bensin på deg, må du vaske deg med såpe og vann og skifte klærne.

Unngå forbrenninger fra varme deler

Eksossystemet og motoren blir varme under drift. Unngå kontakt under og like etter bruk slik at du unngår forbrenninger.

Tilbehør og modifikasjoner

Ikke utfør uautoriserte modifikasjoner, og ikke bruk utstyr eller tilbehør som ikke er godkjent av BRP. I og med at slike endringer ikke er testet av BRP, kan de øke risikoen personskader eller for ulykker, og de kan også føre til at det blir ulovlig å bruke snøscooteren.

Kontakt en autorisert Lynx-forhandler for tilgjengelig tilbehør til snøscooteren.

SPESEIELLE ANVISNINGER OM SIKKERHET

ALVORLIG PERSONSKADE ELLER DØD kan bli resultatet hvis du ikke overholder disse instruksjonene:

- Gjennomfør alltid en inspeksjon av snøscooteren før kjøring, FØR du starter motoren.
- Gassmekanismen skal sjekkes med tanke på fri bevegelse, og returneres til tomgangsstilling før motorstart.
- Fest alltid nødstoppsnoren løkke til klærne før du starter motoren.
- Kjør aldri motoren uten drivreimvern og bremseskivevern betryggende montert, eller med panser eller sidepaneler åpnet eller fjernet. La aldri motoren kjøre uten at drivreimen er montert. Å kjøre en ubelastet motor kan være farlig, som uten drivreim montert eller med beltedrevet hevet.
- Sett alltid på parkeringsbremsen før motoren startes.
- Alle er å anse som nybegynnere første gang man sitter bak kontrollene til en snøscooter, uansett tidligere erfaring fra kjøring med andre typer kjøretøy. Sikker bruk av snøscooteren avhenger av mange forhold som sikt, hastighet, vær, miljø, trafikk, kjøretøyets tilstand og førerens tilstand.
- Grunnleggende opplæring er en forutsetning for trygg bruk av enhver type snøscooter. Les brukerhåndboken, og legg spesielt merke til advarsler. Bli med i en lokal snøscooterklubb: De har som regel sosiale aktiviteter og løype-systemer som er utarbeidet med tanke på fornøyelse og sikkerhet. Sørg for at du får grunnleggende anvisninger fra din snøscooterforhandler, en venn, et klubbmedlem, eller meld deg på sikkerhetsopplæring i ditt distrikt.
- Alle nye førere må lese og forstå alle sikkerhetsdekalene på snøscooteren og i brukerhåndboken før de bruker snøscooteren. La alltid nye førere bruke snøscooteren i et avgrenset flatt område – til han/hun er fullstendig kjent med hvordan snøscooteren virker. Dersom føreropplæring for snøscootere tilbys i ditt distrikt, sørg for at den nye føreren påmeldes.
- Merk at ytelsen til noen snøscootere kan betydelig overgå andre snøscootere du har kjørt før. Derfor anbefales ikke bruk ved begynnere eller uerfarne førere.
- Snøscootere brukes på mange steder og under ulike snøforhold. Alle modeller har ikke samme ytelse under like forhold. Rådfør deg alltid med din snøscooterforhandler når du skal velge en snøscootermodell til dine bestemte behov og formål.
- Personskade eller død kan bli resultatet for fører, passasjer eller medtrafikanter dersom snøscooteren brukes under vanskelige forhold som overgår førerens, passasjerens eller kjøretøyets kapasitet og tiltenkte formål.
- BRP anbefaler en minste alder på fører på 16 år.
- Det er svært viktig å informere enhver fører, uansett ferdighetsnivå, om kjøreegenskapene til denne snøscooteren.
- Snøscooterkonfigurasjonen, som sporvidde, skitype, type fjæring, sporelengde, bredde og type varierer fra modell til modell. Snøscooterens kjøreegenskaper påvirkes vesentlig av disse karakteristikkene.
- Nye førere bør gjøre seg kjent med snøscooteren gjennom trening i flatt terreng ved lav hastighet, før lengre turer påbegynnes.

- Sett deg inn i lokale forskrifter. Sentrale og lokale myndigheter har vedtatt lover og forskrifter for sikker bruk og drift av snøscootere. Som bruker av snøscooter er det ditt ansvar å sette deg inn i og følge disse lovene og forskriftene. Å vise hensyn og oppmerksomhet vil for alle resultere i en sikrere bruk av snøscootere. Vær oppmerksom på ansvaret du har for skade på eiendom og forsikringslover som gjelder utstyret.
- For høy fart kan koste liv. Du kan i mange tilfeller ikke reagere raskt nok ved uventede hendelser. Kjør alltid med en hastighet som er tilpasset sporet, værforholdene og dine egne ferdigheter. Sett deg inn i lokale forskrifter. Fartsgrenser kan være gjeldende, og er ment å overholdes.
- Kjør alltid på høyre side av sporet.
- Hold alltid trygg avstand til andre snøscootere og medtrafikanter.
- Husk at reklamemateriell kan vise farlige manøvrer foretatt av profesjonelle førere under ideelle og/eller kontrollerte forhold. Prøv aldri slike manøvrer hvis du ikke har tilstrekkelige kjøreferdigheter.
- Bruk aldri snøscooteren samtidig med alkohol eller medikamenter. De reduserer reaksjonshastigheten og påvirker dømmekraften.
- Snøscooteren er ikke designet for bruk på offentlig vei, gate eller motorvei.
- Unngå kjøring på vei. Hvis du likevel må, og det er tillatt, må du redusere hastigheten. Snøscooteren er ikke laget for kjøring eller svinging på fast dekke. Når du krysser en vei, må du stoppe helt opp og se nøye i begge retninger før du kjører over i 90° vinkel. Se opp for parkerte kjøretøy.
- Å kjøre snøscooter om natta kan være en fantastisk opplevelse, men vær ekstra varsom på grunn av redusert sikt. Unngå ukjent terreng, og pass på at lysene virker. Ha alltid med deg en lommelykt og ekstra lyspærer.
- Fjern aldri noe av originalutstyret fra snøscooteren. Hver snøscooter har mange innebygde sikkerhetsfunksjoner. Slike funksjoner inkluderer forskjellige vern og konsoller, samt refleksmateriale og sikkerhetsdekaler.
- Naturen er vidunderlig, men la den ikke stjele oppmerksomhet fra kjøringen. Hvis du vil nyte vinterlandskapet, stopper du snøscooteren ved siden av sporet slik at du ikke blir en fare for andre.
- Gjerder utgjør en alvorlig trussel mot både deg og snøscooteren. Hold god avstand til gjerdestolper og telefonstolper.
- Skjulte ledninger som ikke kan sees på avstand, kan forårsake ulykker.
- Bruk alltid en godkjent hjelm, kjørebriller og visir. Dette gjelder også for passasjeren din.
- Vær bevisst de iboende farene ved kjøring utenom faste spor, så som rasfare og andre naturlige eller menneskeskapte farer eller hindringer.
- Kjøring kloss bak en annen snøscooter er farlig, og må unngås. Hvis snøscooteren foran av en eller annen grunn bremser, kan fører og passasjer bli skadet på grunn av din uoppmerksomhet. Hold sikker stoppavstand mellom deg og snøscooteren foran deg. Avhengig av terrengforholdene kan stopping kreve mer avstand enn du tror. Vær på den sikre siden. Vær forberedt på å foreta unnvikende manøvre.

- Det kan også være farlig å reise ut med snøscooter alene. Du kan gå tom for drivstoff, utsettes for en ulykke eller skade snøscooteren. Husk at snøscooteren kan kjøre lengre på en halv time enn du er i stand til å gå i løpet av en dag. Bruk "kompissystemet". Kjør alltid sammen med en venn eller medlem av snøscooterklubben. Selv da bør du fortelle noen hvor du har tenkt deg, og den omtrentlige tiden du vil være tilbake.
- Myrlandskap har noen ganger lavere områder hvor vann samles og fryser om vinteren. Denne isen er vanligvis speilblank. Å forsøke å svinge eller bremse på dette underlaget kan resultere i at snøscooteren spinner ut av kontroll. Prøv aldri å bremse, kjøre fort eller svinge på speilblank is. Hvis du kommer over slike forhold under kjøring, reduserer du hastigheten ved å slippe gassen forsiktig opp.
- Du må aldri "hoppe" med snøscooteren.
- Når du kjører i en gruppe, skal du unngå å gi "brå" fullgass. Snø og is kan bli kastet tilbake i sporet til en snøscooter som følger bak. I tillegg, når du "gir brå gass", kan snøscooteren grave opp et hull og etterlate en ujevn overflate for andre.
- Kjøring i gruppe er både sosialt og moro, men ikke vær bråkjekk og foreta forbikjøringer i gruppen. En mindre erfaren fører vil kanskje prøve det samme og mislykkes. Når du kjører med andre, må du tilpasse dine evner til de andres erfaringsnivå.
- I et nødstilfelle trykker du på nødstoppbryteren for motoren og aktiverer bremsen.
- Sett alltid på parkeringsbremsen når snøscooteren ikke er i bruk.
- Kjør aldri motoren i et område uten ventilasjon og/eller hvis snøscooteren er uten oppsyn.
- Unngå å lade opp eller etterlade et batteri som er iinstallert på snøscooteren. Sørg for at det ikke er noen hindringer bak snøscooteren før du rygger.
- Ta alltid av nødstoppsnørens hette når scooteren ikke brukes, for å hindre at motoren starter ved et uhell, at barn eller andre bruker snøscooteren uten tillatelse eller at den stjeles.
- Står ALDRI bak eller nær et belte som roterer. Partikler kan kastes ut og føre til alvorlige personskader. For å fjerne pakket snø eller is, vipp snøscooteren over på siden og bruk skrutrekkeren fra verktøysettet.
- Du kan bruke pigger på beltet på denne snøscootermodellen. Du MÅ imidlertid bruke kun BRP-godkjente pigger for bruk på Lynx-snøscootere. BRUK ALDRI vanlige pigger fordi beltetykkelsen er tynnere sammenlignet med andre belter. Piggene kan rives løs fra beltet og bli kastet ut med stor kraft.
- Kjør aldri med passasjer uten at snøscooteren er utstyrt med passasjer sete og passasjerhåndtak eller festestropp. Passasjerer må kun sitte på angitt passasjer sete.
- Bruk alltid en godkjent hjelm, og følg de samme bekledningsregler som er anbefalt for føreren og beskrevet i denne håndboken.
- Forsikre deg om at du kan innta en stabil stilling, der begge føttene hviler trygt på fotbrettene på fotstøtten med godt grep, og du kan holde deg godt fast i håndtakene.
- Hvis passasjerer underveis av en eller annen grunn føler seg utilpass eller usikker, må han/hun umiddelbart be føreren redusere hastigheten eller stoppe.

AKTIVE TEKNOLOGIER (iTC)

Innledning

MERK: Enkelte funksjoner som er beskrevet i denne delen, gjelder kanskje ikke for alle modeller eller kan være tilgjengelig som alternativ.

Gassen er elektronisk og leverer kommandosignaler til en elektronisk modul som har til funksjon å sørge for riktig drift av systemet innen angitte parametere.

Det er meget viktig for førere å lese all informasjon i denne brukerhåndboken slik at de blir kjent med snøscooteren, dens system, kontroller, egenskaper og begrensninger.

iTC (intelligent gasskontroll)

Systemet bruker en elektronisk gasskontroll (ETC) som sender kommandosignaler til ECM (styremodul for motor). I dette systemet er det ikke bruk for en vanlig gasskabel.

iTC tillater følgende driftsmoduser:

- ECO-modus
- Standardmodus
- Sportsmodus.

ECO-modus

Når ECO-modus velges (modus for drivstofføkonomi), begrenses snøscooterens dreiemoment og hastighet slik at en optimal kjørehastighet for reduksjon av drivstofforbruket.

Se under *DRIFTSMODUSER* hvis du vil ha mer detaljerte instruksjoner.

Standardmodus

I standardmodus reduseres akselerasjonen ved akselerasjon fra fullstendig stopp og når det kjøres i lave hastighetsområder under enkelte forhold.

Sportsmodus

I sportsmodus er maksimal motorkraft tilgjengelig i hele motorens driftsområde.

Se under *DRIFTSMODUSER* hvis du vil ha mer detaljerte instruksjoner.

Opplæringsnøkkel-moduser

Lynx™ Opplæringsnøkkel begrenser dreiemomentet og hastigheten til snøscooteren slik at førstegangsbrukere og mindre erfarne førere kan lære å bruke snøscooteren mens de får seg den nødvendige erfaringen og kontrollen.

Begrensninger

Muligheten for en nybegynner til å bruke snøscooteren kan overskrides når opplæringsnøgkelen brukes.

Se under *DRIFTSMODUSER* hvis du vil ha flere detaljer.

KJØRE

Føreren har ansvaret for sikkerheten til andre personer i nærheten.

Du er ansvarlig for både riktig bruk av snøscooteren og opplæring av andre som skal kjøre denne. Det kan være merkbare manøvrerings- og ytelsesforskjeller fra en snøscooter til en annen.

En snøscooter er ganske enkel å betjene, men som for andre kjøretøyer eller mekanisk utstyr kan det være farlig om du eller en passasjer opptrer uforsvarlig, tankeløst eller uoppmerksomt. Vi anbefaler en årlig sikkerhetsinspeksjon av snøscooteren. Kontakt en autorisert Lynx-forhandler for nærmere detaljer. Selv om det ikke er påkrevd, anbefales det at en autorisert Lynx-forhandler foretar den nødvendige klargjøringen av snøscooteren før sesongstart. Hvert besøk hos den autoriserte Lynx-forhandleren gir forhandleren en ypperlig mulighet til å kontrollere om snøscooteren er inkludert i en sikkerhetskampanje. Vi oppfordrer deg også til å besøke den autoriserte Lynx-forhandleren så raskt som mulig når du blir gjort kjent med sikkerhetsrelaterte kampanjer.

Kontakt en autorisert Lynx-forhandler hvis du trenger ekstrautstyr.

Før du begir deg ut i sporene, må du kjøre snøscooteren i et avgrenset flatt område til du blir kjent med bruken og føler at du trygt kan gi deg i kast mer krevende oppgaver. Ha en trivelig og sikker kjøretur.

Kontroll før kjøring

ADVARSEL

Det er meget viktig å kontrollere snøscooteren først hver gang du skal bruke den. Før du begynner å kjøre må du alltid kontrollere at betjeningsorganer, sikkerhetsfunksjoner og mekaniske deler fungerer riktig.

Før du starter motoren

1. Fjern snø og is fra karosseriet, inkludert lysene, setet, fotstøttene, kontrollene og instrumentene.
2. Kontroller at forfilteret til lyddemperen er fritt for snø.
3. Kontroller at skiene og styret beveger seg lett. Kontroller at det er samsvar mellom bevegelsene til styret og skiene.
4. Sjekk drivstoff- og oljenivåer. Etterfyll om nødvendig, og kontakt en autorisert Lynx-forhandler, et autorisert verksted eller en annen kompetent person som kan utføre vedlikehold, reparasjoner eller utskiftinger, hvis det forekommer lekkasjer.
5. Alle oppbevaringsrom må være skikkelig lukket, og de må ikke inneholde tunge gjenstander eller gjenstander som lett går i stykker. Panseret og sidepanelene må også være skikkelig låst på plass.
6. Beveg gasskontrollspaken flere ganger for å kontrollere at den beveger lett og jevnt. Den må gå tilbake til tomgangsposisjon når det slippes.
7. Aktiver bremsehåndtaket, og kontroller at bremsene har full virkning før bremsehåndtaket berører grepet på håndtaket. Det må gå helt tilbake når det slippes.
8. Trekk til parkeringsbremsen, og kontroller at den virker som den skal. La parkeringsbremsen være på.

Når motoren har startet

Se under avsnittet *STARTPROSEDYRE MOTOR* under *INSTRUKSJONER FOR BRUK* for å se riktig startprosedyre.

1. Kontroller at fjernlyset og nærlyset, baklyset, bremselyset og kontrollampene virker.

MERK: Det kan hende at du må ta av nødstoppsnoren fra klærne for å kontrollere lysene. I så tilfelle må du feste snoren så snart du skal håndtere snøscooteren igjen.

2. Kontroller om motorstoppbryteren (ved å trekke i nødstoppsnorens hette) og nødstoppbryteren for motoren fungerer.

3. Ta av parkeringsbremsen.

4. Se under *OPPVARMING*, og følg instruksjonene der.

Kontrolliste før kjøring

PUNKT	TILTAK	✓
Karosseri inkludert setet, fotstøtter, lys, luftfilter, kontroller og instrumenter	Kontroller tilstanden, og fjern snø eller is.	
Ski og styring	Kontroller fri bevegelse og riktig funksjon.	
Drivstoff og olje	Kontroller riktig nivå og at det ikke er lekkasjer.	
Kjølevæske	Kontroller om nivået er riktig.	
Bremsevæske	Kontroller riktig nivå og at det ikke er lekkasjer.	
Oppbevaringsrom	Kontroller låsingene og at det ikke befinner seg tunge gjenstander eller gjenstander som lett går i stykker.	
Gasshåndtak	Kontroller riktig funksjon.	
Belte	Kontroller tilstanden, og fjern snø eller is.	
Bremsehåndtak	Kontroller riktig funksjon.	
Parkeringsbrems	Kontroller riktig funksjon.	
Nødstoppbryteren for motoren og motorstoppbryteren (nødstoppsnorens hette)	Kontroller riktig funksjon. Nødstoppsnoren må være festet på førerens klær.	
Lys	Kontroller riktig funksjon.	
Ski og skinner	Kontroller riktig funksjon.	
Glidesko	Kontroller riktig funksjon.	
Inspiser drivreimen	Kontroller tilstand mht sprekker, oppsplitting eller unormal slitasje.	

Kjøre

Kjøreklær og -utstyr

Du bør bruke klær som er beregnet for kjøring med snøscooter. De bør være komfortable og ikke for trange. Kontroller alltid værvarslet før du drar på tur. Kle deg for det kaldeste været du kan vente deg. Termoundertøy rett på huden kan også gi god isolasjon.

Bruk alltid godkjent hjelm for å bedre sikkerheten og komforten. Ha alltid med eller bruk en strøpelignende lue, finlandshette eller ansiktsmaske. Brillen eller ansiktsbeskyttelse som kan festes på hjelmen er ufravikelig.

Hendene bør beskyttes med snøscooterhansker som har tilstrekkelig isolasjon og samtidig gir mulighet til å bevege tommelfingrene og andre fingrer slik at kontrollene kan betjenes.

Støvler med gummisåler og skaft av enten nylon eller lær og med løse innleggssåler, passer best for snøscooterkjøring.

Du bør holde deg så tørr som mulig mens du kjører snøscooter. Når du kommer innendørs, må du ta av deg snøscooterklærne og støvlene og tørke dem skikkelig.

Bruk ikke lange skjert eller løse klær som kan sette seg fast i deler som beveger seg.

Bruk briller med farget glass.

Utstyr som bør være med

Enhver snøscooterfører bør minst ha med seg følgende grunnutrustning og verktøy som kan hjelpe ham / henne og andre i krisetilfeller:

Førstehjelpsett	Verktøysettet
Mobiltelefon	Kniv
Reservetennplugg	Lommelykt
Isoleringstape	Kart over kjøreruten
Ekstra drivreim	Matbit

Kjørestilling (kjøring forover)

Kjørestilling og balanse er de to grunnleggende prinsippene for å få snøscootere til å gå dit du vil. Når du skal svinge i en bakke, må du og passasjerene være klar til å forskyve kroppsvekten for å hjelpe til å svinge i riktig retning. Fører og passasjer(er) må aldri prøve å svinge ved å sette ned foten ved siden av snøscooteren. Av erfaring vil du lære hvor mye du må lene deg over for å svinge i forskjellige hastigheter og hvor mye du må lene deg innover i en skråning for å beholde balansen.

Kjørestillingen som gir best balanse og kontroll, er vanligvis å sitte. Du kan imidlertid også sitte på huk, stå på knærne eller stå under enkelte forhold.

ADVARSEL

Prøv aldri manøvrer som krever større ferdigheter enn du har.

Sitte

I kjent, jevnt terreng er den ideelle kjørestillingen å sitte halvveis tilbake på setet mens føttene hviler på stigbrettet. Knær og hofter bør kunne bøyes slik at de kan ta imot støt.



fmo2008-003-001



fmo2008-003-003

Stående stilling

Plasser begge på føttene på stigbrettet. Knærne bør være bøyd til å ta i mot støt fra ujevnheter i bakken. Dette er en effektiv stilling for å se bedre og forskyve vekten etter forholdene. Unngå plutselig stopp.

Sammenhukt stilling

En halvt sittende stilling der kroppen er løftet fra setet og føttene er under kroppen i en slags sammenhukt stilling der føttene tar imot støtene ved kjøring i ujevnt terreng. Unngå plutselige stopp.



fmo2008-003-002



fmo2008-003-004

Kjørestilling (rygging)

Vi anbefaler deg å sitte på snøscooteren når du rygger.

Unngå å stå oppreist. Vekten din kan forskyves fremover mot gasspaken når du rykker, og forårsake en utilsiktet akselerasjon.

Knestående stilling

Denne stillingen oppnås ved å plassere én fot fast på stigbrettet og kneet på den andre foten på setet. Unngå plutselige stopp.

⚠ ADVARSEL

Uventet akselerasjon når du rygger med snøscooteren, kan føre til at du mister kontrollen.

Kjøre med passasjer

Enkelte snøscootere er beregnet kun for føreren, mens andre kan ha én eller opptil to passasjerer. Se i spesifikasjonene for å kontrollere om en bestemt snøscooter kan ha plass til passasjerer eller ikke og, hvis den kan, hvor mange. Følg alltid disse angivelsene. Snøscootere ikke er bygd for tung last, og overbelastning er farlig.

Også når passasjerer er tillatt, må du passe på at de som vil sitte på, er fysisk skikket for snøscooterkjøring.

⚠ ADVARSEL

En eventuell passasjer som sitter på, må kunne få god støtte for føttene på fotstøtten og holde hendene på håndtakene eller setestropen til enhver tid. Disse fysiske tiltakene er vesentlige for å sikre at passasjerer er stabile og for å redusere risikoen for å bli kastet av.

Hvis du har med både et barn og en voksen passasjer på snøscootere som tillater to passasjerer, anbefaler BRP at barnet sitter i midten. Det gir den voksne personen bakerst mulighet til å holde øye med barnet og holde det fast om nødvendig. I tillegg er barnet best beskyttet mot vind og lav temperatur når det sitter i midten.

Enhver fører har ansvaret for sikkerheten til sine passasjerer og må gi dem grunnleggende informasjon om snøscooterkjøring.

⚠ ADVARSEL

- Passasjerer må kun sitte på angitte passasjer seter. La aldri noen sitte mellom styret og føreren.
- Hvert passasjer sete må være forsynt med en holdestropp eller håndtak, og overholde SSCC-standardene.
- Passasjerer og førere må alltid bruke godkjent hjelm, samt varme klær egnet for snøscooterkjøring. Pass på at bar hud ikke forekommer.
- Hvis en passasjer underveis av en eller annen grunn føler seg utilpass eller usikker, må han/hun umiddelbart informere føreren slik at føreren kan redusere hastigheten eller stoppe.

Å kjøre med passasjerer er annerledes enn å kjøre alene. Føreren har fordelene av å vite neste manøver og er i stand til å forere seg selv deretter. Føreren har også fordelene av støtten taket på styret gir. Passasjerene må derimot stole på at føreren kjører forsiktig og sikkert. I tillegg er passasjerers muligheter til å bruke kroppen begrenset, og føreren kan ofte se mer av sporet foran enn passasjerene. Føreren må derfor starte og stoppe forsiktig og redusere hastigheten under kjøring med passasjerer. Føreren må også advare passasjerer om skråninger, ujevnheter, greiner osv. En uforutsett ujevnheter kan føre til at du blir uten passasjer. Minn passasjerene på å lene seg over slik du gjør ved svinging, uten å få snøscooter til å velte. Vær meget forsiktig, kjør langsomt, og kontroller passasjerene ofte.

ADVARSEL

Når du kjører med passasjer:

- Bremsesevnen og styringskontrollen blir redusert. Reduser farten og gjør ekstra plass for manøvrering.
- Juster fjæringen i henhold til vekten.

Se avsnittet *JUSTERE KJØREEGENSKAPER* for fullstendig informasjon om hvordan fjæringen justeres.

Vær ekstra forsiktig, og reduser hastigheten ytterligere når du har med unge passasjerer. Kontroller ofte for å være sikker på at barnet har fast grep og har riktig stilling med føttene på stigbrettet.

Variasjoner i terreng / kjøremåte

Preparert løype

I et preparert spor er sittende stilling å foretrekke. Ikke kjør for fort, og hold deg til høyre i sporet. Vær forberedt på det uventede. Les alle skilt langs sporet. Kjør ikke i sikksakk fra en side av sporet til den andre.

Upreparert løype

Med mindre det nettopp har snødd, kan du forvente forhold med "vaskebrett" og snøfonner. I høye hastigheter kan slike forhold være fysisk skadelig. Reduser hastigheten. Hold fast i styret, og innta en sammenhukt stilling. Føttene må være under kroppen og knærne bøyd for å ta imot vibrerende støt. På lengre strekninger med "vaskebrettspor" kan knestående stilling med et kne på setet brukes. Dette gir en viss form for komfort samtidig som kroppen er løs og ledig for kontroll av snøscooteren. Se opp for skjulte steiner og røtter delvis skjult av nysnø.

Dyp snø

I dyp "puddersnø" kan snøscooteren begynne å "synke ned". Hvis det skjer, må du kjøre i en så stor bue som mulig og se etter fastere underlag. Hvis du kjører deg fast, og det skjer med alle, må du ikke spinne i sporet. Det fører bare til at du synker dypere. Slå i stedet av motoren, gå av, og flytt bakenden av snøscooteren til ny snø. Tramp deretter til en fri bane foran snøscooteren. En meter er vanligvis nok. Start motoren på nytt. Innta en stående stilling, og rugg snøscooteren forsiktig mens du støtt og langsomt bruker gassen. Avhengig av om det er fronten eller bakenden av snøscooteren synker, plasserer du føttene i motsatt ende av stigbrettet. Legg aldri gjenstander under beltet som hjelp. La aldri noen stå foran eller bak snøscooterens motoren går. Hold deg borte fra beltet. Personskade kan oppstå ved kontakt med et roterende belte.

Frosset vann

Å kjøre på frosne vann og elver kan være livsfarlig. Unngå elver og bekker. Hvis du befinner deg i et ukjent område, må du spørre lokale myndigheter eller innbyggere om isforhold, innløp, utløp, kilder, sterk strøm eller andre farer. Forsøk aldri å kjøre snøscooteren over is som kan være for svak til å bære deg og scooteren. Å kjøre snøscooter på is eller isete underlag kan være meget farlig hvis du ikke utfører bestemte forhåndstiltak. Isens beskaffenhet samsvarer ikke med god kontroll over snøscooteren eller andre kjøretøy. Friksjonen under oppstart, svinging eller stopping er mye dårligere enn på snø. Nødvendig distanse kan derfor mangedobles. Styringen er minimal, og ukontrollert spinning er en konstant fare. Når du kjører på is, må du kjøre langsomt og med forsikthet. Sørg for god plass til stopping og svinging. Dette er spesielt viktig om natten.

Hardpakket snø

Ikke undervurder hardpakket snø. Det kan være vanskelig å styre fordi verken ski eller belte har mye friksjon. Det beste rådet er å senke hastigheten og unngå hurtig akselerasjon, svinging eller bremsing.

Opp bakker

Det finnes to typer bakker du kan støte på – en type med få trær, skrenter og andre hindringer, og en type som bare kan kjøres rett opp. I en åpen bakke er løsningen å kjøre opp på skrå eller i slalåm. Kjør i en vinkel med skråningen. Bruk en knestående stilling. Hold hele tiden kroppsvekten din oppover mot bakken. Hold en jevn og sikker hastighet. Fortsett så langt du kan i denne retningen før du skifter til motsatt vinkel og kjørestilling opp bakken.

Å kjøre rett opp kan by på problemer. Velg en stående stilling, akselerer før du starter på bakken, og reduser så gassen for å hindre at beltet glipper.

I begge tilfeller bør hastigheten være så høy som skråningen krever. Reduser alltid hastigheten når du når toppen. Ikke spinn beltet hvis du ikke kommer deg videre. Slå av motoren, frigjør skiene ved å trekke dem ut og nedover, plasser bakenden av snøscooteren oppover, start motoren på nytt, og kjør deg forsiktig løs med jevn og lav gass. Plasser deg selv slik at du unngår å tippe over, og kjør deretter ned.

Ned bakker

Å kjøre nedover bakker krever at du har full kontroll over snøscooteren hele tiden. Hold tyngdepunktet lavt og hold begge hendene på styret i bratte bakker. Bruk lite gass, og la snøscooteren kjøre ned bakken med motoren i gang. Hvis du oppnår en høyere hastighet enn det som er sikkert, reduserer du hastigheten ved å bremse, men bruk bremsen med flere lette trykk. La aldri bremsene eller beltet låse seg.

Skråninger

Når du kjører langs en skråning eller kjører på skrå opp eller ned, må du følge visse prosedyrer. Alle må lene seg mot skråningen for å oppnå stabilitet. Foretrukket kjørestilling er knestående stilling, med kneet på benet som vender nedover, på setet og foten som vender oppover, på stigbrettet, eller sammenhukt stilling. Vær forberedt på å flytte vekten raskt om nødvendig. Skråninger og bratte heng anbefales ikke for nybegynnere eller uerfarne snøscooterførere.

Snøskredfare

Vær oppmerksom på faren for snøskred når du kjører i fjellterreng eller annet bratt terreng. Snøskred variere i størrelse og form og skjer vanligvis i bratt terreng og når snøen er ustabil.

Nysnø, dyr, mennesker, vind og snøscootere kan alle utløse et snøskred. Unngå kjøring for å markere høyeste punkt i terrenget og skråkjøring i bratt terreng når det er fare for snøskred. Under ustabile snøforhold bør kjøring begrenses til slake hellinger. Vindformede skavler bør unngås. Å holde seg unna ustabile forhold er nøkkelen til sikker kjøring i fjellet. Det viktigste du kan gjøre, er sannsynligvis å sette deg inn i de daglige endringene av forholdene og farene når du er i fjellet. Undersøk om det er lokale snøskredvarsler hver dag før du drar ut på kjøring, og ta hensyn til varslene som gis.

Du bør alltid ha med snøskuffe, søkeutstyr og nødutstyr for snøskred når du kjører i fjellterreng. Vi anbefaler alle som skal kjøre i fjellet, å delta på et lokalt snøskredkurs for å bli mer kjent med snøforhold og lære hvordan utstyret skal brukes riktig.

Her er et nettsted der du kan finne viktig informasjon:

– Europa: www.avalanches.org

Snøslaps

Snøslaps bør alltid unngås. Før du krysser et vann eller en bekk, må du alltid kontrollere om det er snøslaps. Kjør vekk fra isen umiddelbart hvis du oppdager mørke flekker i sporet. Is og vann kan bli kastet bakover i sporet til en snøscooter som følger bak. Å få en snøscooter ut av et område med snøslaps er arbeidsomt og kan i noen tilfeller være umulig.

Tåke eller snøfall

Tåke eller snø som hemmer sikten, kan danne seg både på land og over vann. Hvis du må kjøre i tåke eller kraftig snøfall, må du kjøre langsomt med lysene på og være oppmerksom på farer. Ikke fortsett hvis du ikke er sikker på veien. Hold sikker avstand bak andre snøscootere for å øke sikten og reaksjonstiden.

Ukjent område

Kjør ekstra forsiktig når du kommer til et område som er nytt for deg. Kjør så langsomt at du oppdager potensielle farer som gjerder, gjerdestolper, bekker som krysser veien, steiner, plutselige forsenkninger, bardunstrenger og utallige andre hindringer som kan sette en stopper for scooterturen din. Også når du følger eksisterende spor, må du være forsiktig. Kjør i en slik hastighet at du kan se hva som er rundt neste sving eller over toppen av bakken.

Sterkt solskinn

Dager med sterkt solskinn kan redusere synsevnen betraktelig. Skinnen fra solen og snøen kan blende deg i en slik grad at du vanskelig kan skjelve kløfter, grøfter og andre hindringer. Brillen med farget glass bør alltid brukes under slike forhold.

Skjult hindring

Hindringer kan være gjemt under snøen. Kjøring utenfor etablerte spor og inne i skogen krever redusert hastighet

og større vaksomhet. Hvis du kjører for fort i et område, kan små hindringer også være meget farlige. Selv om du bare treffer en liten stein eller stubbe, kan snøscooteren kastes ut av kontroll, og det kan føre til skade på fører eller passasjerer. Hold deg til etablerte spor for å redusere risikoen for farer. Kjør sikkert, reduser hastigheten, og nyt utsikten.

Skjulte strenger

Vær alltid på utkikk etter skjulte strenger, spesielt i områder der det kan ha vært drevet landbruk. Alt for mange ulykker har oppstått ved påkjørsel av strenger på et jorde, bardunstrenger ved stolper og veier og kjettinger og vaiere brukt som veisperring. Lav hastighet er vesentlig.

Hindringer og hopp

Ikke planlagte hopp over snøfonner, brøytekanter, avløp eller utydelige objekter kan være farlig. Du kan unngå dem ved å bruke riktig type solbriller eller ansiktsmaske og ved å kjøre med lavere hastighet.

Å hoppe med en snøscooter er en potensielt hasardiøs situasjon. Forbered deg før landing på å absorbere støtet, og gjør deg klar til å treffe bakken. Knærne må være bøyd for å fungere som støtdempere.

Hvis sporet plutselig skulle forsvinne foran deg, må du huke deg ned (stå) mot bakre del av snøscooteren og holde skiene oppe og rett fram. Gi litt gass, og forbered deg på nedslaget. Knærne må være bøyd for å fungere som støtdempere.

Svinge

Avhengig av terrengforhold finnes det to foretrukne måter å snu eller svinge med en snøscooter. På de fleste underlag er kroppsbevegelse nøkkelen til svinging. Hvis du lener deg innover i svingen og forskyver kroppsvekten til den innerste foten, vil du lage en

doserende effekt under beltet. Ved å bruke denne stillingen og lene deg så lang fram som mulig, vil vekten forflytte seg til den innerste skien.

I noen tilfeller vil du finne ut at den eneste måten å snu snøscooteren på i dyp snø, er å dra den helt rundt. Ikke overanstreng deg selv. Skaff hjelp. Husk alltid å løfte med benene og ikke med ryggen.



fmo2008-003-005

Kryssing av vei

I noen tilfeller må du kjøre opp på veien fra en grøft eller en snøfonn. Velg et sted hvor du kan kjøre opp uten vanskeligheter. Bruk stående stilling, og fortsett med akkurat nok hastighet til å nå toppen. Stopp helt på toppen av kanten, og vent til all trafikk har kjørt forbi. Bedøm fallet ned til veien. Kryss veien med en vinkel på 90°. Hvis du møter en ny snøkant på den andre siden, setter du føttene langt bak på snøscooteren. Husk at snøscooteren ikke er laget for å kjøre på bar mark, og at styring er vanskeligere på denne typen underlag.

Kryssing av jernbane

Kjør aldri på jernbaneskinner. Det er ulovlig. Jernbaneskinner og området langs skinnene er privat område. En snøscooter har ingen mulighet mot et tog. Før du krysser et jernbanespor, må du stoppe, se deg for og lytte.

Kjøring om natten

Mengden av naturlig eller kunstig lys kan ved et visst tidspunkt påvirke evnen til å se eller bli sett. Kjøring med snøscooter om natten er fantastisk. Hvis du ikke lar deg påvirke av den reduserte sikten, kan det være en unik opplevelse. Kontroller at lysene er rene og virker skikkelig før du starter. Kjør i en slik hastighet at du kan stoppe i tide hvis du ser et ukjent eller farlig objekt foran deg. Hold deg til etablerte spor, og ikke kjør i ukjent område. Hold deg unna elver og vann. Bardunsten-ger, piggtådgjerder, sperrede innkjørsler og andre objekter som greiner på trærne, kan være vanskelig å se om natten. Kjør aldri alene. Ha alltid med lommelykt. Hold deg unna bebyggelse, og ta hensyn til andres behov for å sove.

Kjøre i gruppe

Før dere starter velger dere en "stifinner" til å lede gruppen og en annen person til å ta over på slutten av turen. Pass på at alle som er med på turen, er kjent med ruta og målet for turen. Pass på at du har med alt nødvendig verktøy og utstyr, og at du har nok drivstoff til å fullføre turen. Kjør aldri forbi lederen, og for den saks skyld, heller ingen andre snøscootere. Bruk alltid håndsignaler for å varsle om farer eller for å vise retningsendringer. Hjelp andre når det er nødvendig.

Det er alltid VIKTIG å holde sikker avstand mellom hver snøscooter. Hold alltid sikkert avstand, og sørg for å ha nok plass til å stoppe. Kjør aldri tett opptil andre. Hold øye med snøscooteren foran deg.

Signaler

Hvis du har tenkt å stoppe, løfter du den ene hånda rett over hodet. Sving til venstre angis ved å strekke den venstre hånda rett ut i riktig retning. Når du skal svinge til høyre, strekker du ut den venstre armen og løfter hånden

i loddrett stilling slik at den danner en rett vinkel ved albuen. Alle førere må bringe signalet videre til de bak.

Stopp i sporet

Hvis det er mulig, kjører du vekk fra sporet når du stopper. Dette vil redusere faren for andre snøscooterførere som bruker sporet.

Spor og skilting

Skilt langs sporet blir brukt til å kontrollere, styre eller regulere bruken av snøscootere i sporet. Gjør deg kjent med alle skilt som blir brukt i området du kjører i.

Miljø

Ville dyr kan ha nytte av snøscooterkjøring. Snøscooterspor lager et fast underlag som dyr kan bruke til å forflytte seg fra et område til et annet. Ikke utnytt dette til å jage eller plage dyrelivet. Stress og utmattelse kan føre til at dyr dør. Hold deg borte fra vernede områder og områder merket for mating av dyr.

Hvis du er så heldig å få se et dyr, kan du stoppe snøscooteren og stille observere dyret.

Retningslinjene vi støtter, har ikke til hensikt å begrense gleden ved bruk av snøscooter, men å bevare den flotte friheten du kan oppleve på en snøscooter! Disse retningslinjene fører til glede og fornøyde snøscooterbrukere og gir dem mulighet til å vise andre sin kunnskap om og glede over denne vinteraktiviteten. Så neste gang du kjører ut i sporene på en kald og klar vinterdag, ber vi deg huske at du samtidig baner vei for fremtiden for kjøring med snøscooter. Hjelp oss å føre den i riktig retning! Fra oss alle i BRP takker vi for hjelpen.

Det finnes ikke noe mer oppkvikken- enn snøscooterkjøring. Å gi seg ut på snøscooterspor går gjennom villmarksområder, er en spennende og sunn vinteraktivitet. Men så lenge an-

tallet som bruker disse fritidsområdene øker, øker også risikoen for å skade miljøet. Misbruk av områder, anlegg og ressurser vil til slutt føre til at både private og offentlige områder blir underlagt restriksjoner og avstenging.

I hovedsak er den største faren for vår aktivitet oss selv. Dette gir oss bare ett logisk valg. Når vi kjører snøscooter, må vi alltid kjøre ansvarlig.

De fleste respekterer loven og miljøet. Hver og en av oss, både unge og gamle, må være et eksempel for de som er nybegynnere i aktiviteten.

Å trå varsomt inn i våre fritidsområder er i alles beste interesse. I det store perspektivet må vi bevare miljøet for å beskytte aktiviteten.

Etter å ha innsett betydningen av dette og nødvendigheten for snøscooterførere å gjøre sitt for å bevare områder der det er mulig å glede seg over aktiviteten, har BRP startet kampanjen "Light Treading Is Smart Sledging" (Det er smart å trå varsomt) for snøscooterførere.

Å trå varsomt betyr mer enn å kjøre forsiktig i snøscootersporene. Det er et budskap om omtanke, hensyn og vilje til å ta føringen og gjøre noe. Det gjelder miljøet generelt, å ta vare på det og vedlikehold det, de naturlige innboerne og alle entusiaster og den brede offentlighet som liker den flotte naturen. Med dette motivet oppfordrer vi alle snøscooterførere til å huske at å ta hensyn til miljøet ikke bare er viktig for fremtiden til industrien, men også for fremtidige generasjoner.

Å trå varsomt betyr ikke at du skal holde tilbake lysten til å ha det moro med snøscooterkjøring! Det betyr bare at du skal handle med respekt!

Det grunnleggende målet med å trå varsomt er hensynet til hvor og hvordan du kjører snøscooter. Du trår varsomt hvis du følger prinsippene nedenfor.

Hold deg informert. Skaff kart, forskrifter og annen informasjon fra Statens Kartverk eller andre offentlige etater. Lær deg reglene og følg dem. Dette gjelder også fartsgrensene!

Unngå kjøring over ungskog, kratt og gress, og hogg ikke ned trær. I flate områder eller der kjøring er populært, er det viktig å kun kjøre der det er tillatt. Husk at det er en sammenheng mellom å ta vare på miljøet og din egen sikkerhet.

Ta hensyn til dyrelivet, og vær spesielt oppmerksom på unge dyr og dyr som lider av mangel på mat. Stress kan tappe dyr for viktige energireserver. Unngå kjøring i områder som kun er beregnet for dyr!

Ta hensyn til veisperringer og forbudsskilt, og husk at den som trår varsomt ikke forsøpler!

Hold deg unna vernede villmarksområder. De er sperret for alle kjøretøy. Hold rede på hvor grensene befinner seg.

Be om lov til å krysse private områder. Ta hensyn til grunneiers rettigheter og andres privatliv. Husk at selv om snøscooterteknologien har senket støynivået betraktelig, bør du likevel ikke ruse motoren der stillheten "står på dagsorden".

De som kjører snøscooter vet godt at det i sportens historie er gjort en innsats for å få tilgang til områder der man kan kjøre snøscooter sikkert og ansvarlig. Denne innsatsen gjøres fortsatt, sterkere enn noen gang.

Å ta hensyn til områdene vi kjører i ... hvor de enn er ... er den eneste måten å sikre senere glede. Det er den største grunnen til at vi vet du er enig i at det er smart å trå varsomt! Og det finnes flere.

Å glede seg over muligheten til å se vinteren og naturens majestetiske underverker, er en opplevelse som settes pris på av snøscooterførere. Å trå varsomt vil bevare denne muligheten og

gjøre det mulig å vise andre vinterens skjønnhet og den unike spenningen i vår aktivitet. Å trå varsomt vil hjelpe aktiviteten til å vokse!

Og til slutt, å trå varsomt er det som kjennetegner en smart snøscooterfører. Du trenger ikke å etterlate brede og slingrete spor gjennom en urørt skog for å vise at du kan kjøre. Vis at du vet hva du gjør, uansett om du kjører en Lynx med høy ytelse, en sporty RS-snøscooter eller en annen utgave eller modell. Vis at du vet hvordan du får snø til å fly og lager spor med bare enn lett berøring av naturen!

FRIKSJONSFORBEDRENDE PRODUKTER

MERK: Denne delen gjelder snøscootere utstyrt med fabrikkinstallerte belter som har blitt godkjent av BRP for påmontering med spesialpigger.

⚠ ADVARSEL

Bruk aldri belter som ikke er godkjent for pigger. Godkjente belter kan identifiseres av et piggsymbol (se illustrasjonen nedenfor) som er trykt inn i overflaten på beltet. Montering av pigger på et belte som ikke er godkjent, kan øke risikoen for slitasje og at beltet ryker.

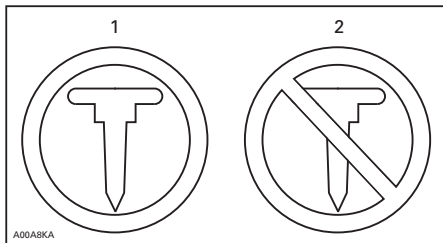

BELTESYMBOLER

1. Godkjent
2. IKKE godkjent

⚠ ADVARSEL

Du må imidlertid bruke kun BRP-godkjente pigger for disse Lynx-snøscooterne. BRUK ALDRI vanlige pigger fordi belte tykkelsen er tynnere enn på andre standardbelter. Pigger kan slites av beltet og skilles fra snøscooteren. Kontakt en autorisert Lynx-forhandler for gjeldende tilgjengelighet av pigger og bruk av slike.

Hvis du bruker friksjonsforbedrende produkter som mer aggressive skikarbidskinner og/eller pigger på snøscooteren, vil den andre oppførsel, spesielt med tanke på manøvrerbarhet, akselerasjon og bremsing.

Bruk av friksjonsforbedrende produkter gir et bedre tak på pakket snø og is, men har ingen merkbar effekt i løs

snø. Av denne grunn vil kjøring med snøscootere utstyrt med friksjonsforbedrende produkter kreve en viss tilpassingstid. Hvis snøscooteren er utstyrt med friksjonsforbedrende produkter, må du bruke den tiden det tar å venne deg til måten de oppfører seg på ved svinging, akselerering og bremsing.

Se også lokale forskrifter angående bruk av friksjonsforbedrende produkter på snøscootere. Bruk alltid snøscooteren på en ansvarlig måte, og ta hensyn til miljøet og andres eendom.

Manøvrerbarhet

Hvis du bruker friksjonsforbedrende produkter som mer aggressive skikarbidskinner og/eller pigger på snøscooteren, får snøscooteren bedre feste mot underlaget både foran og bak. For å holde fronten og bakenden av snøscooteren i balanse er det derfor nødvendig å bruke karbidskinner for å gi skiene bedre feste. Selv om karbidskinner for ski rett fra butikken er hensiktsmessig, gir de ikke nødvendigvis optimal kontroll, fordi de avhenger av personlige prioriteringer, kjørestil og hvordan fjæringen er justert.

⚠ ADVARSEL

Hvis fronten og bakenden av snøscooteren ikke er i balanse pga. en feil kombinasjon av friksjonsforbedrende produkter, kan snøscooteren få en tendens til å overstyre eller understyre. Dette kan føre til at du mister kontrollen.

Overstyring

Snøscooteren kan i noen tilfeller få en tendens til overstyring ved bruk av mer aggressive skikarbidskinner uten pigger på beltet bak. Se illustrasjonen.

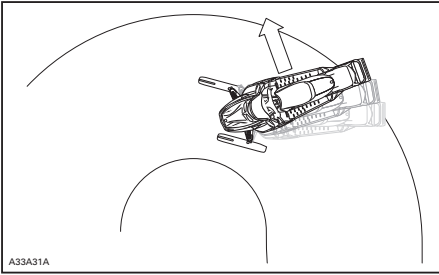

OVERSTYRING

Understyring

Hvis skiene ikke er utstyrt med mer aggressive skikarbidskinner, kan snøscooteren i noen tilfeller få en tendens til understyring ved bruk av pigger på beltet. Se illustrasjonen.

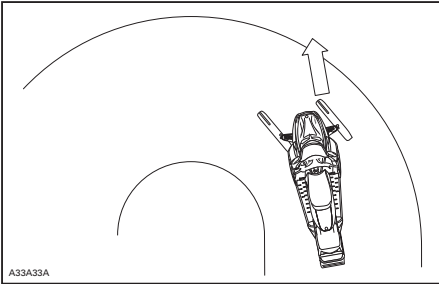

UNDERSTYRING

Kontrollert kjøring

En balansert kombinasjon av skikarbidskinner og pigger sikrer tilstrekkelig kontroll og bedre manøvrering. Se illustrasjonen.

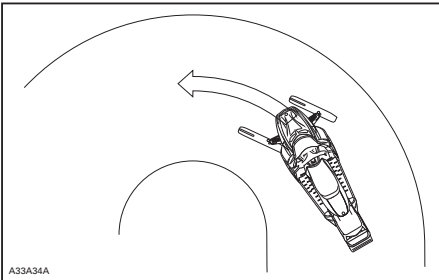

KONTROLLERT KJØRING

Akselerasjon

Bruk av pigger på beltet får snøscooteren til å akselerere bedre på pakket snø og is, men har ingen merkbar effekt på løs snø. Under enkelte forhold kan dette føre til plutselige variasjoner i friksjonen.

⚠ ADVARSEL

Slik motvirker du overraskelser som kan føre til tap av kontroll over snøscooteren:

- Bruk alltid gassen med forsiktighet.
- Prøv ALDRI å få beltet til å spinne for å sladde med hekken på snøscooteren.

Dette kan føre til at snø, is og annet kastes kraftig ut til siden og bakover, og kan skade både personer og andre snøscootere i nærheten.

Bremse

Som ved akselerasjon vil bruk av pigger gi bedre bremseeffekt på pakket snø og is, men har ingen merkbar effekt på løs snø. Bruk av bremses kan derfor plutselig endres under enkelte forhold. For å unngå overraskelser som kan føre til at du mister kontrollen, holder du igjen ved bremsing for å hindre blokkering av beltet.

Viktige sikkerhetsregler

! ADVARSEL

For å hindre alvorlige skader på personer i nærheten av snøscooteren:

- Stå ALDRI bak eller nær et belte i bevegelse.
- Bruk alltid et bredt mekanisk snøscooterstativ med avbøyingspanel til snøscooteren hvis det blir nødvendig å rotere beltet.
- Når beltet er hevet fra bakke, skal det bare kjøres med lavest mulig hastighet.

Sentrifugalkraften kan føre til at grus, skadede eller løse pigger, biter av et istykkerrevet belte eller helt løsrevet belte blir kastet voldsomt bakover ut av tunnelen med stor kraft.

Innvirkning på snøscooterens levetid ved bruk av belte med pigger

Bruk av friksjonsforbedrende produkter kan både øke belastningen på enkelte deler av snøscooteren og føre til økt vibrasjon. Dette kan forårsake for tidlig slitasje og redusere levetiden på deler som drivreimer, bremsebelegg, lagre, kjeder, tannhjul og godkjente belter med pigger. Utfør alltid en visuell kontroll av beltet før hver gang du bruker det. Hvis du vil ha mer informasjon, se avsnittet *BELTE* i *VEDLIKEHOLDSPROSEDYRER*.

Hvis snøscooteren ikke er utstyrt med tunnelbeskyttelse laget spesielt for modellen, kan pigger også forårsake alvorlige feil. Skade på elektriske ledninger eller perforering av varmevekslere utgjør potensielle farer og kan få motoren til å overopphetes og skades alvorlig.

! ADVARSEL

Hvis tunnelbeskyttelsen er svært slitt eller ikke er montert, kan det gå hull på drivstofftanken og brann kan oppstå.

OBS! Spør hos din forhandler etter en passende tunnelbeskyttelsesmodell og settnummeret som kreves for snøscooteren.

MERK: Sjekk den begrensede garanti- en til BRP for å finne ut hvilke garantier som gjelder for bruk av pigger.

Montering av pigger på BRP-godkjente belter

! ADVARSEL

Bruk aldri belter som ikke er godkjent for pigger. Montering av pigger på et belte som ikke er godkjent, kan øke risikoen for slitasje og at beltet ryker.

For å sikre trygg og riktig installasjon, anbefaler BRP at du får piggene montert hos din forhandler.

- Bruk bare BRP-godkjente spesialpigger.
- Bruk aldri pigger som overskrider høyden på snøscooterens belteprofil med mer enn 9,5 mm (3/8 in).

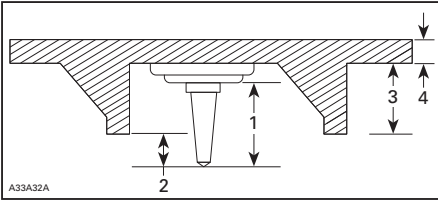
**MONTERING AV PIGGER**

1. Piggstørrelse
2. Penetreringsområde 6,4 mm til 9,5 mm (1/4 in til 3/8 in)
3. Beltets knasthøyde
4. Beltetykkelse

⚠ ADVARSEL

- Rådfør deg med en autorisert Lynx-forhandler for gjeldende tilgjengelighet og anvendelser for pigging.
- BRUK ALDRI konvensjonelle pigger, ettersom belteykkelsen er tynnere sammenlignet med våre standard belter, og piggene kan løsne fra beltet og atskilles fra snøscooteren.
- Pigger skal bare monteres på stedene som er merket med påstøpte utbulinger i belteoverflaten. Enkelte beltemodeller har to typer påstøpte utbulinger, trekanter og sirkler. Se varselet som er støpt inn i belteoverflaten for å vite hvilken som skal brukes.
- Pigg aldri et belte med en profil på 35 mm (1,375 in) eller mer.
- Antallet pigger som monteres, må alltid samsvare helt med mønsteret av påstøpte utbulinger i beltet.
- Rådfør deg med produsentens installasjonsanvisninger og anbefalinger før du får forhandleren til å installere pigger og skinner. Det er svært viktig å overholde momentspesifikasjonene for piggboltene.

INSTALLASJON AV FEIL ANTALL PIGGER ELLER EN UFAGMESSIG INSTALLASJON KAN ØKE RISIKOEN FOR AT BELTET RIVES OPP ELLER RYKER.

Kontroll av belte med pigger

UTFØR EN VISUELL KONTROLL AV BELTET FØR HVER GANG DU KJØRER.

Se etter defekter som:

- Perforeringer i beltet
- Rifter i beltet (især rundt traksjonshull på belter med pigger)
- Knaster som er brukket eller revet av, så deler av staver vises
- Delaminering av gummien
- Brukne staver
- Brukne pigger (belter med pigger)
- Bøyde pigger (belter med pigger)
- Manglende pigger
- Pigger som er revet ut av beltet
- Manglende belteføringer
- Løse pigger.

På godkjente belter med pigger må ødelagte eller manglende pigger byttes ut med en gang. Hvis beltet viser tegn til slitasje, må det skiftes ut med en gang. Spør forhandleren hvis du er i tvil. Utfør alltid en visuell kontroll av beltet før hver gang du bruker det.

⚠ ADVARSEL

Kjøring med skadet belte eller pigger kan føre til at du mister kontrollen over snøscooteren.

VIKTIGE DEKALER PÅ PRODUKTET

Sikkerhetsdekalering på snøscooteren

Les og forstå alle sikkerhetsdekalering på snøscooteren. Disse dekaleringene er festet på snøscooteren for å ivareta sikkerheten for fører, passasjer og personer i nærheten.

Følgende dekalering finnes på snøscooteren og er å oppfatte som en permanent del av den. Hvis de mangler eller

er skadet, kan merkene byttes uten ekstra kostnad. Kontakt en autorisert Lynx-forhandler.

MERK: Hvis det er uoverensstemmelse mellom denne veiledningen og snøscooteren, har sikkerhetsdekalering på snøscooteren høyere prioritet enn dekaleringene i denne veiledningen.

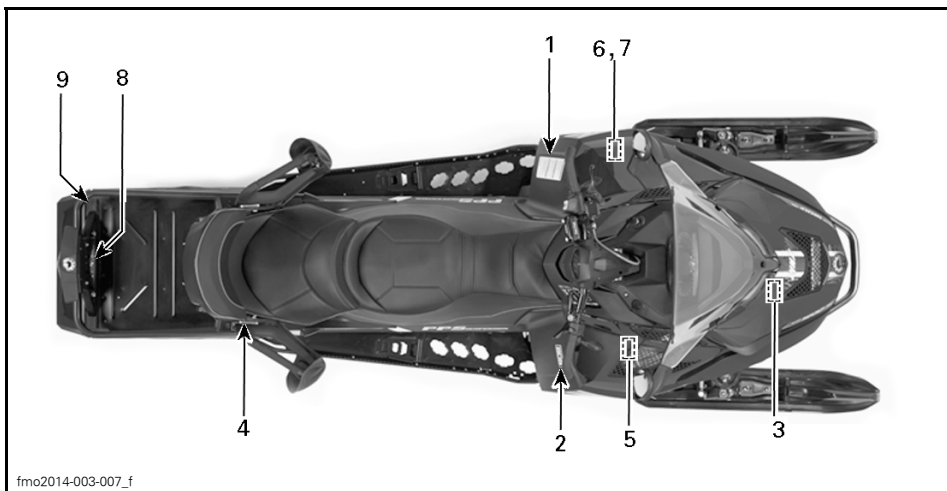

fmo2014-003-007_f

TYPEBILDE

VAROITUS

Lue käyttöohjekirja ja tutustu turvallisuusohjeisiin ennen moottorikelkan käyttöönottoa!

Ennen moottorin käynnistämistä TARKISTA

- että kaasua ja jarrunhallintalaitteet ovat kunnossa
- että **KAIKKI** suojat ovat paikallaan
- että kaikki suojat on suljettu
- että hätäkatkaisijan naru on kiinnitetty

Kun moottori käy, TARKISTA

- että hätäkatkaisija ja pysäytysnappi toimivat
- mikä vaihde on päällä ennen liikkeelle lähtöä

VARNING

Läs ägarehandboken och bekanta dig med säkerhetsföreskrifterna före användandet av snöskotern!

Före motorn startas, KONTROLLERA

- att gas- och bromsreglage löper lätt och automatiskt återgår till neutralläge
- att **ALLA** skydd är på plats
- att nödstoppsslinan är fast runt ena handleden eller i kläderna

När motorn startat, KONTROLLERA

- att nödstopp och stoppknapp fungerar
- vilken växel som är ilagd före avfärd

WARNING

Read the operator's manual and get acquainted with the safety instructions before you start using the snowmobile.

Before starting the snowmobile, CHECK

- that acceleration and brake system are in order
- that **ALL** the protections are in place
- that all the protections are closed
- that the emergency cut out switch is fastened

When the engine is running, CHECK

- that the emergency cut out switch and the emergency switch function
- that which gear is on before start

516006403

516006403

DEKAL 1

Dekal 2

ADVARSEL

- Finn og les brukerhåndboken. Uriktig bruk av snøscooteren kan føre til **ALVORLIGE PERSONSKADER** eller **DØD**. Følg alle instruksjoner og advarsler.
- Alltid bruk hørselsvern.
- Bruk aldri samtidig med alkohol eller medikamenter.

WARNING**ADVARSEL**

516002703

DEKAL 2

FORSIKTIG**Se opp for VARME deler**

516006903

516006903

DEKAL 3

Dekal 4

ADVARSEL

Kontroller at setet er skikkelig låst før du begynner å kjøre.



516005111

DEKAL 4

VÆR OPPMERKSOM

MOTOROLJEN OG ENKELTE KOMPONENTER I MOTORROMMET KAN BLI MEGET VARME. DIREKTE KONTAKT KAN FØRE TIL BRANNÅR PÅ HUDEN.

KONTROLLERE MOTOROLJENIVÅET

- Pass på at motoren har normal driftstemperatur.
- Snøscøoleren må være vannrett for å kunne utføre kontrollen.
- La motoren gå på tomgang i minst 30 sekunder.
- Stopp motoren, og vent minst 30 sekunder.
- Kontroller oljenivået med peilestaven.
- Motoren på denne snøscøoleren er spesielt utviklet og godkjent med BRP XPS™ syntetisk olje for 4-takts motorer (293 600 112). BRP anbefaler sterkt å alltid bruke sin XPS™ syntetisk olje for 4-takts motorer. Skader som skyldes bruk av olje som ikke egner seg for motoren, dekkes ikke av den begrensede garantien fra BRP.

516005521

516005521

DEKAL 5



PÅ REIMSKIVEVERN – DEKAL 6

Dekal 7

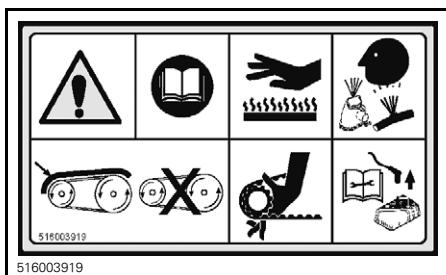

PÅ REIMSKIVEVERN – DEKAL 7

Dekal 9



DEKAL 9

Dekal 8

⚠ ADVARSEL

- Bruk alltid en stiv slepestang til å tause.
- La ALDRI passasjerer sitte på bakre stativ.
- MAKS. BELASTNING BAK: 30 kg
- MAKS. tauekapasitet: 5000N
- MAKS. festekapasitet: 100N



516003886

DEKAL 8

Dekaler med tekniske informasjon

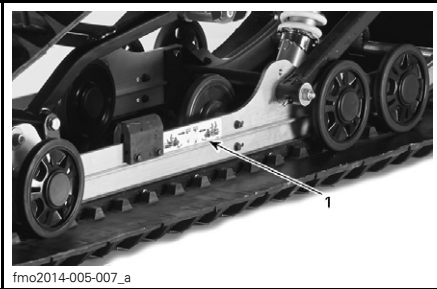

fmo2014-005-007_a

TYPEBILDE



fmo2014-003-008_a

TYPEBILDE

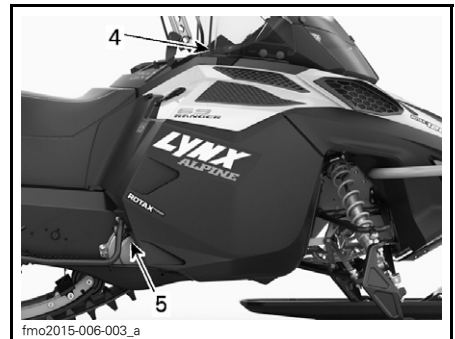

fmo2015-006-003_a

TYPEBILDE

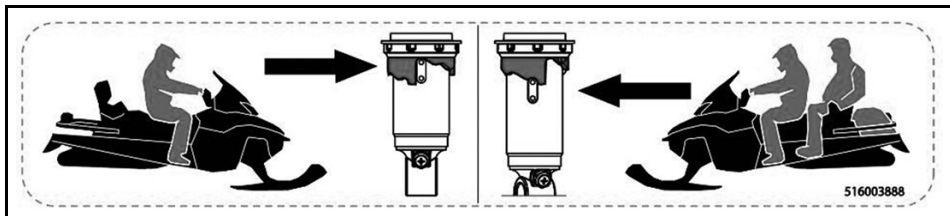

DEKAL 1

OBS!

- For å være i samsvar med støyforskriftene er denne motoren konstruert for å bruke lydtemper på luftinntaket.
- Bruk uten lydtemper på luftinntaket eller en som ikke er korrekt montert, kan skade motoren.

516005876

DEKAL 2

OBS!

Anbefalt tiltrekingsmoment for drivremskivebolt 115-125Nm

Hvis anbefalt tiltrekingsmoment ikke brukes, kan det føre til alvorlig skade på drivremskiven og motoren. Den fullstendige monteringsprosedyren finnes i verkstedhåndboken.

516005503A

PÅ REIMSKIVEVERN – DEKAL 3

MAX 25W

516003918

PÅ KONSOLL – DEKAL 4

516003925

DEKAL 5

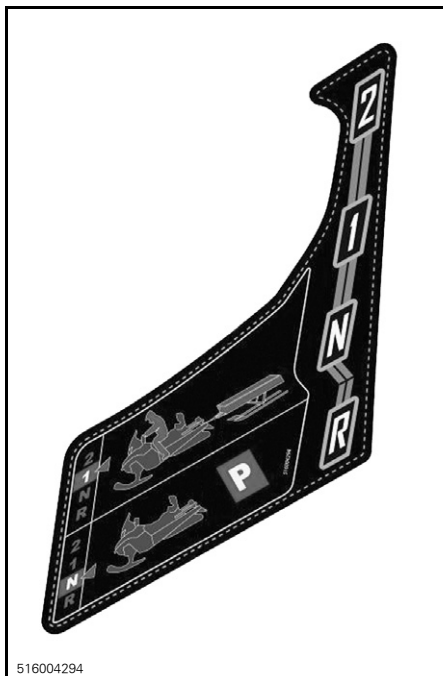

PÅ KONSOLLEN VED GIRSPAKEN

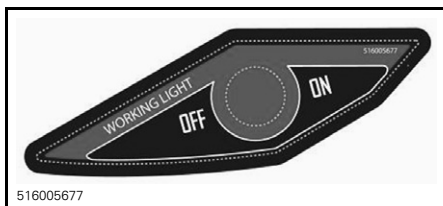

PÅ KONSOLL: ARBEIDSLYS PÅ/AV

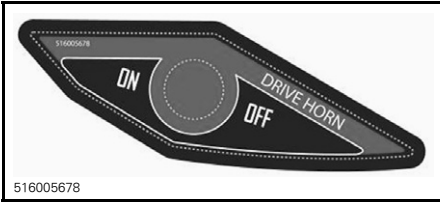

PÅ KONSOLL: KJØREHORN PÅ/AV

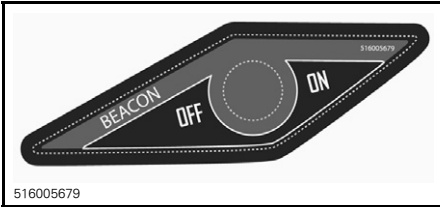

PÅ KONSOLL: NØDLYKT PÅ/AV

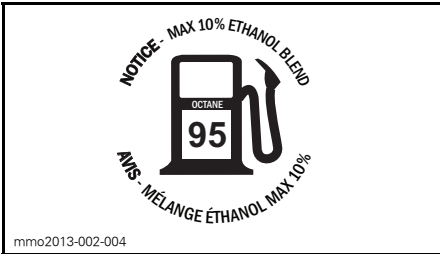

PLASSERT PÅ DRIVSTOFFTANKLOKKET

INFORMASJON OM SNØSCOOTEREN

BETJENINGSORGANER, INSTRUMENTER OG UTSTYR

MERK: Det kan hende enkelte funksjoner ikke gjelder for din modell eller kan være ekstrautstyr.

MERK: Enkelte sikkerhetsdekalere på snøscooteren vises ikke på illustrasjoner. Hvis du vil ha informasjon om sikkerhetsdekalene på snøscooteren kan du se under *SIKKERHETSDEKALER PÅ SNØSCOOTEREN*.

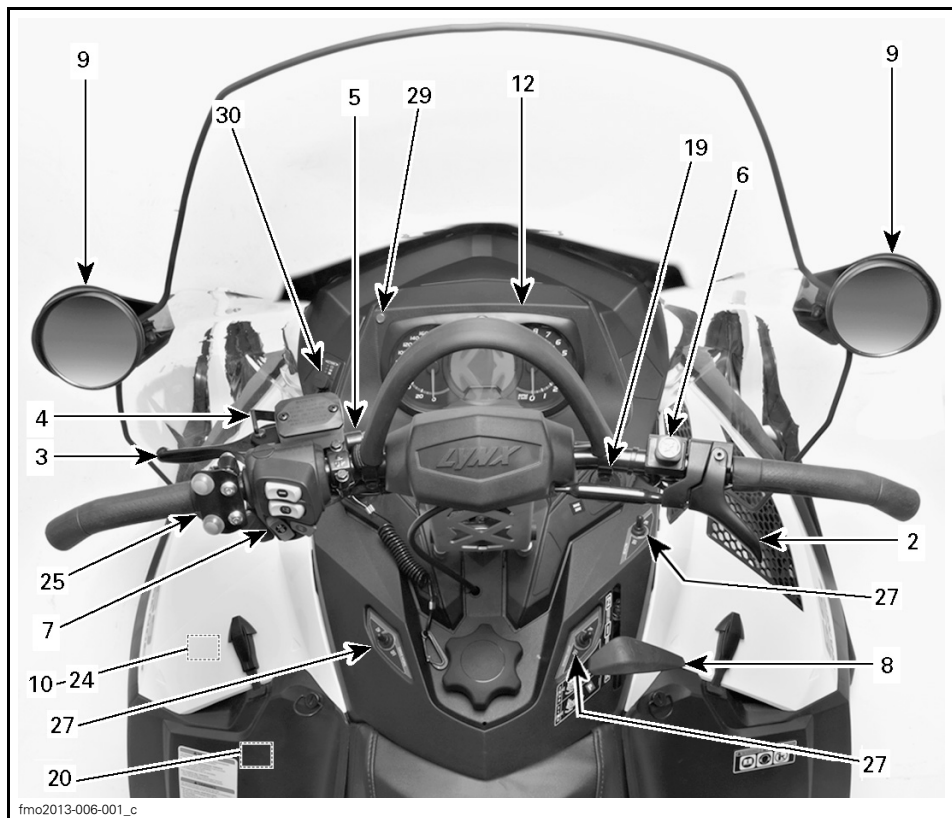

TYPEBILDE

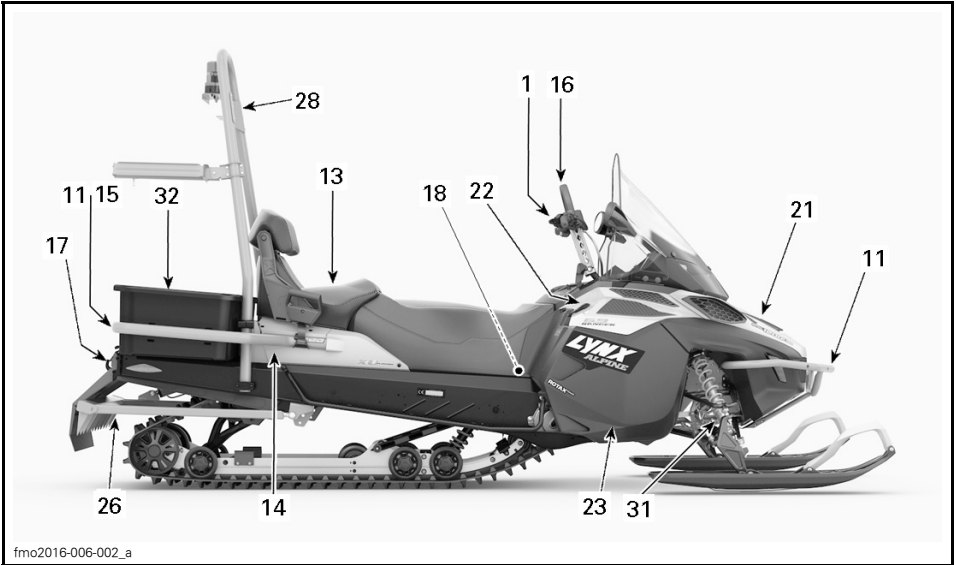

fmo2016-006-002_a

TYPEBILDE

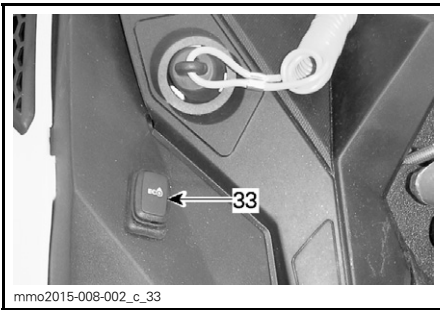

mmo2015-008-002_c_33

TYPEBILDE – VENSTRE SIDE AV DRIVSTOFFTANK

1) Styret

Styret brukes til å styre snøscooteren. Når styret svinges til høyre eller venstre, vil skiene også bli svinge til høyre eller venstre for å styre snøscooteren.

Designet for å betjenes med enten tommel eller fingre. Når den trykkes inn, øker motorens hastighet. Når den slippes, går motorens hastighet automatisk tilbake til tomgang.

⚠ ADVARSEL

Hurtig revers mens du styrer kan føre til at du tap av stabilitet og kontroll.

2) Gasshåndtak

Gasshåndtaket er plassert på høyre side av styret.

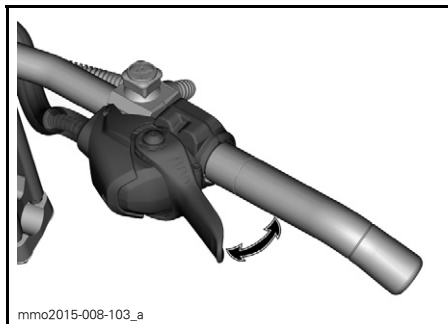

TYPEBILDE

⚠ ADVARSEL

Kontroller alltid gasshåndtakets funksjon før du starter motoren. Håndtaket må returnere til den hvileposisjon når det slippes. Hvis det ikke gjør det, må du ikke starte motoren.

Skifte fra tommel- til fingerbetjening av gassen

⚠ VÆR OPPMERKSOM Det anbefales sterkt at snøscooteren stanses og sikres før noen endring av gasshåndtakets posisjon foretas, da dette kunne føre til en farlig situasjon.

Det er i hovedsak tre posisjoner å velge blant ved skifte fra tommel- til fingerbetjening av gasshåndtaket, og den beste vil være den som føreren foretrekker, og som passer best til kjørestil og kjøreforhold.

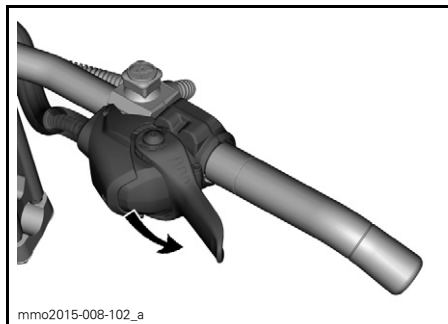

TOMMELPOSISJON: SKYV NEDOVER FOR Å DREIE GASSHÅNDTAKHUSET

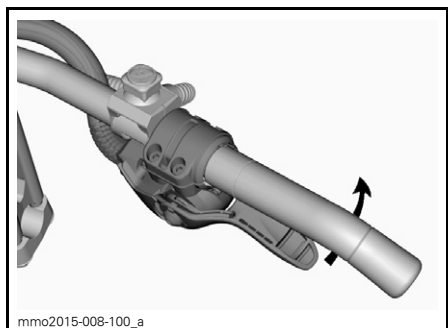

OM ØNSKELIG, FORTSETT Å DREIE GASSHÅNDTAKHUSET

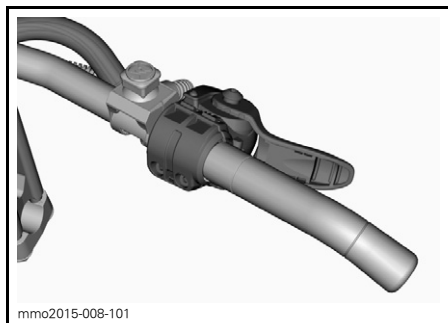

FINGERPOSISJON

⚠ VÆR OPPMERKSOM

- Det anbefales **STERKT** å bruke hansker, ikke votter, ved bruk av fingerbetjening av gassen.
- Det anbefales ikke å bruke fingerbetjening av gassen ved kjøring i tettvokst villmark.

Prosedyren for å gå tilbake til tommelbetjening av gassen er den motsatte av det som vises ovenfor.

3) Bremsehåndtak

Bremsehåndtaket er plassert på venstre side av styret.

Når du trykker inn håndtaket, aktiveres bremsen. Når du slipper det, går det automatisk tilbake til hvileposisjonen. Bremseseffekten er proporsjonal med trykket på håndtaket og avhengig av terrengetypen og snøforholdene.

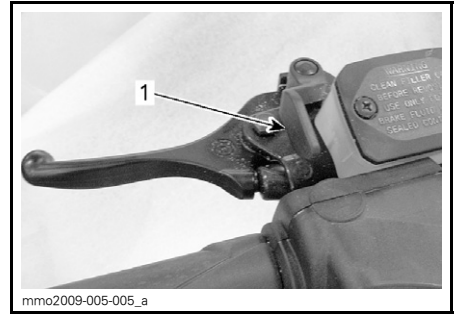

mmo2009-005-005_a

TYPEBILDE

1. Parkeringsbremsehåndtak

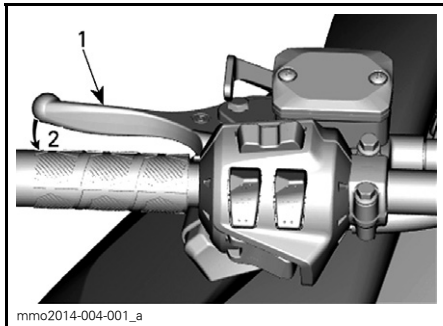

mmo2014-004-001_a

TYPEBILDE

1. Bremsehåndtak
2. Bruke bremsen

4) Parkeringsbremsspak

Parkeringsbremsspaken er plassert på venstre side av styret.

Parkeringsbremsen må alltid brukes når snøscooteren er parkert.

⚠ ADVARSEL

Kontroller at parkeringsbremsen er tatt helt av før du begynner å kjøre snøscooteren. Når du kjører, kan bremseklosser som aktiveres med et vedvarende trykk på bremsehåndtaket, skade bremsesystemet og føre til tap av bremsekraft og/eller brann.

Slik setter du på parkeringsbremsen

Trykk inn og hold bremsen, og lås deretter bremsehåndtaket med parkeringsbremsspaken som vist.

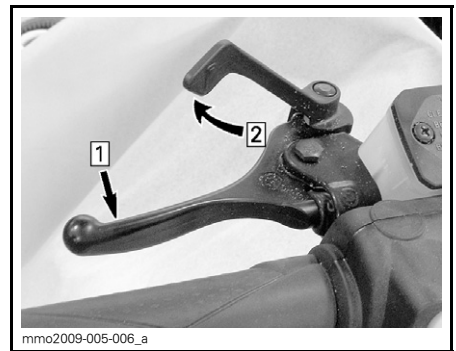

mmo2009-005-006_a

TYPEBILDE – INNKOBLINGSMEKANISME

Trinn 1: Trykk inn og hold den vanlige bremsen

Trinn 2: Lås deretter bremsehåndtaket med parkeringsbremsspaken

Slik tar du av parkeringsbremsen

Trykk inn bremsehåndtaket. Håndtaket for parkeringsbremsen vil automatisk gå tilbake til den opprinnelige posisjonen. Frigjør alltid parkeringsbremsen før kjøring.

5) Motorstoppbryter

Motorstoppbryteren er plassert på venstre side av konsollen.

Nødstoppsnoren hette må være forsvarelig festet til motorstoppbryteren for å kunne bruke snøscooteren.

MERK: To korte lydsignaler skal høres når motoren starter, hvis en riktig programmert D.E.S.S.-nøkkel (nødstoppsnoren hette) er riktig plassert på motorstoppbryteren. Hvis du hører et annet lydsignal, kan du se under *OVERVÅKINGSSYSTEM* for å få informasjon om D.E.S.S.-feilkoder.

ADVARSEL

Fest alltid nødstoppsnoren hette til klærne før motoren startes.

Når nødstoppsnoren hette trekkes av motorstoppbryteren, stopper motoren.

D.E.S.S. (digitalt kodet sikkerhetssystem)

Nødstoppsnoren hette har en integrert D.E.S.S.-nøkkel for å gi deg og snøscooteren samme sikkerhet som en vanlig nøkkellås.

D.E.S.S.-nøkkelen inneholder en elektronisk brikke med en unik digital kode lagret permanent i minnet.

Din autoriserte Lynx-forhandler har programmert D.E.S.S. på snøscooteren til å gjenkjenne D.E.S.S.-nøkkelen i nødstoppsnoren hette før bruk av snøscooteren tillates.

Hvis en annen nødstoppsnor brukes uten at D.E.S.S.-nøkkelen programmeres, starter motoren, men drivreimskiven får ikke innkoblingshastighet nok til å bevege snøscooteren.

Pass på at nødstoppsnoren hette er fri for snø og skitt.

D.E.S.S. Fleksibilitet

D.E.S.S. på snøscooteren kan programmeres av en autorisert Lynx-forhandler til å godta opptil åtte forskjellige nøkler.

Vi anbefaler at du kjøper ekstra nødstoppsnorer fra din autoriserte Lynx-forhandler. Hvis du har mer enn én D.E.S.S.-utstyrt Lynx-snøscooter, kan en autorisert Ski-Doo-forhandler programmere hver av dem til å bruke de andre scooternes D.E.S.S.-nøkler.

RF D.E.S.S. Nøkkeltyper

To typer nøkkel kan brukes:

- Normal nøkkel
- Opplæringsnøkkel.

For å gjøre de enklere å finne riktig nøkkel, har nødstoppsnoren forskjellige farger.

NØKKELTYPEN	FARGE
Normal	Grå
Opplæring	Grønn

Lynx Opplæringsnøkkel begrenser hastigheten til snøscooteren og dreiemomentet slik at førstegangsbukere og mindre erfarne førere kan lære å bruke snøscooteren mens de får seg den nødvendige erfaringen og kontrollen.

MERK: Den første programmeringen av opplæringsnøkkelen kan begrense hastigheten til 40 km/h eller 70 km/h. Kontakt en autorisert Lynx-forhandler for å få endret denne innstillingen.

Se under *DRIFTSMODUSER* hvis du vil ha flere detaljer.

6) Nødstoppbryter for motor

Nødstoppbryteren for motoren er plassert på høyre side av styret.

Trykk-og-dra-bryter.

For å stoppe motoren ved et nødtilfelle velger du AV (ned) og bruker samtidig bremsen. Hvis du skal starte på nytt, må knappen settes til PÅ (opp).

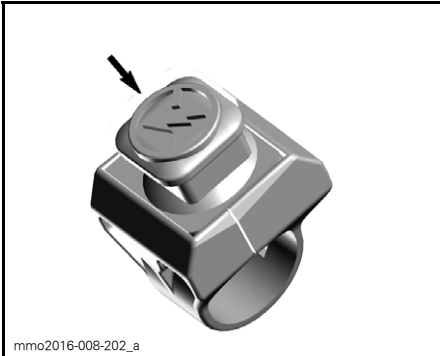

AV-POSISJON

Bryteren må stå i PÅ-posisjon (OPP) for å starte motoren.

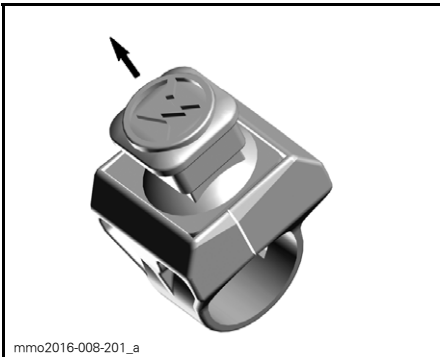

PÅ-POSISJON

Alle førere av denne snøscooteren må gjøre seg kjent med funksjonen til nødstoppbryteren for motoren ved å bruke den flere ganger på den første turen og deretter hver gang motoren stoppes. Denne motorstoppprosedyren blir etter

hvert en reflekshandling og vil forberede førerne på nødssituasjoner der den må brukes.

! ADVARSEL

Hvis bryteren har blitt brukt i et nødtilfelle på grunn av en mulig funksjonsfeil, må kilden til feilen finnes og rettes før motoren startes igjen. Kontakt en autorisert Lynx-forhandler for vedlikehold.

7) Flerfunksjonsbryter

Flerfunksjonsbryteren er plassert på venstre side av styret.

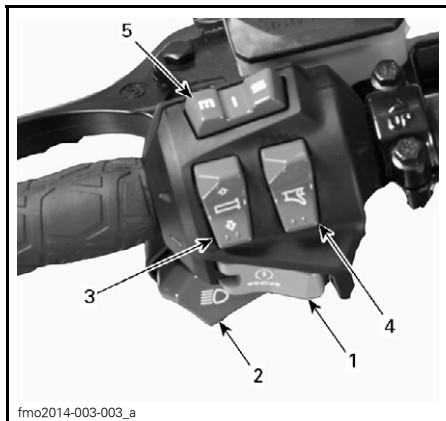

1. Startknapp
2. Dimmerbryter for frontlys
3. Bryter for varmegasshåndtak
4. Bryter for oppvarmet gasshåndtak
5. Modus/set-knapp

Startknapp

Trykk for å starte motoren. Se *START-PROSEDYRE MOTOR* under avsnittet *INSTRUKSJONER FOR BRUK*.

Dimbryter for frontlys

Trykk for å velge nærlys (LO) eller fjernlys (HI). Lysene kommer automatisk PÅ når motoren går.

Varmehåndtaksbryter

MERK: Oppvarmede håndtak aktiveres over 1.900 RPM.

Trykk på bryteren for å velge varmeintensitet for å holde hendene varme.



TYPEBILDE

1. Bryter for oppvarmede håndtak
2. Øke varmen
3. Redusere varmen

Varmeintensiteten vises på flerfunksjonsdisplayet.

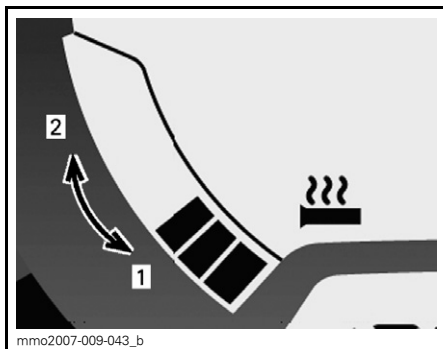

VARMEINTENSITETSDISPLAY

1. Kaldere (mindre varme)
2. Varmere (mer varme)

Varmehåndtakene vil være i AV-posisjon når det ikke vises flere søyler på måleren.

Oppvarmet gasshåndtaksbryter

MERK: Oppvarmet gasshåndtak aktiveres over 1900 OPM.

Trykk på bryteren for å velge varmeintensitet for å holde tommelen varm.

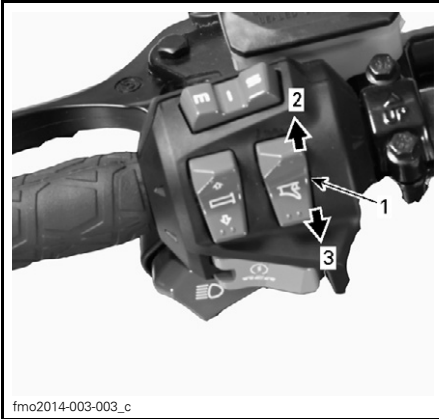

fmo2014-003-003_c

TYPEBILDE

1. Bryter for oppvarmet gasshåndtak
2. Øke varmen
3. Redusere varmen (kaldere)

MERK: Varmeintensiteten vises på flerfunksjonsdisplayet med aktiveringen av gasshåndtakbryteren. Når du slipper den, går displayet tilbake til drivstofftanknivå.

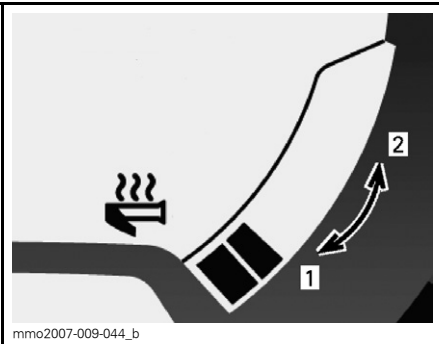

mmo2007-009-044_b

VARMEINTENSITETSDISPLAY

1. Kaldere (mindre varme)
2. Varmere (mer varme)

Varmegasshåndtaket vil være i AV-posisjon når det ikke vises flere søyler på måleren.

Modus/sett-knapp

Denne knappen kan brukes i stedet for de to knappene på toppen av den analoge/digitale viseren for å utføre viserjusteringer.

- Når den trykkes mot venstre, har den de samme funksjonene som MODUS-knappen (M).
- Når den trykkes mot høyre, har den de samme funksjonene som SETT-knappen (S).

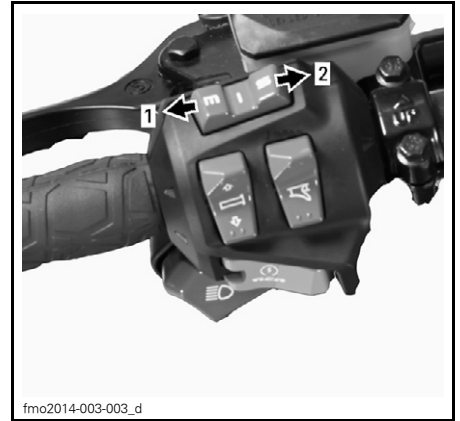

fmo2014-003-003_d

FLERFUNKSJONSMÅLER

1. MODUS-funksjon
2. SETT-funksjon

8) Girspak

Bruk denne spaken til å velge gir. Gir-kassen har to gir fremover, et reversgir og fri.

Se **BRUKE GIRET** under **INSTRUKSJONER FOR BRUK** hvis du vil ha detaljer.

MERK: Du må trykke ned girspakknappen for å flytte fra girspaken fra fri til revers.

MERK: Ikke skift gir mens snøscooteren beveger seg.

9) Justerbare speil

Hvert speil kan justeres slik det passer best ved å forsiktig dreie speilglasset.

! ADVARSEL

Juster mens snøscooteren står på et trygt sted.

10) Verktøysett

Et verktøysett som inneholder verktøy for vanlig vedlikehold, følger med snøscooteren.

Verktøysettholderen befinner seg i oppbevaringsrommet under passasjeretset.

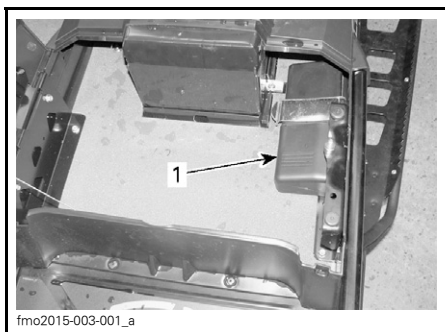

fmo2015-003-001_a
TYPEBILDE
1. Verktøysett

11) Støtfangere foran og bak

Brukes når snøscooteren må løftes manuelt.

! VÆR OPPMERKSOM Bruk riktige løfteteknikker, og pass på å bruke føttene til å løfte. Ikke forsøk å løfte i en av endene til snøscooteren hvis den er for tung for deg. Bruk egnede løfteverktøy, eller få om mulig hjelp til å fordele belastningen.



fmo2013-006-006_a
TYPEBILDE
1. Støtfanger foran



fmo2013-006-007_a
TYPEBILDE
1. Støtfanger bak

OBS! Bruk ikke ski eller skihåndtak til å dra eller løfte snøscooteren.

12) Måler

! ADVARSEL

Ikke juster eller angi funksjoner på flerfunksjonsmåleren mens du kjører snøscooteren, da det kan føre til at du mister kontrollen.

Beskrivelse av måler

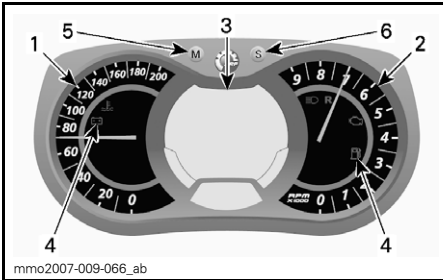

ANALOG/DIGITAL FLERFUNKSJONSMÅLER

1. Speedometer
2. Turteller
3. Digitalt flerfunksjonsdisplay
4. Kontrolllamper
5. Modusknapp
6. Settknapp

1) Speedometer

Måler snøscooterens hastighet.



VENSTRE SIDE AV MÅLER

2) Turteller (OPM)

Måler antall omdreiningar per minutt (o/min). Multipliser med 1000 for å få faktisk antall omdreiningar.



HØYRE SIDE AV MÅLER

3) Digitalt flerfunksjonsdisplay

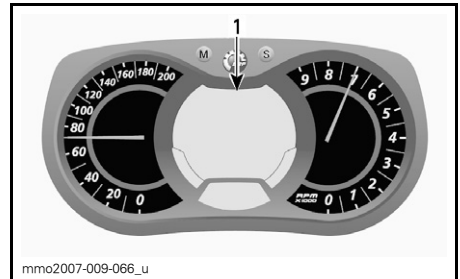

ANALOG / DIGITAL FLERFUNKSJONSMÅLER

1. Flerfunksjonsdisplay

⚠ ADVARSEL

Ikke juster eller angi funksjoner på flerfunksjonsmåleren mens du kjører snøscooteren, da det kan føre til at du mister kontrollen.

Flerfunksjonsdisplayet brukes til å:





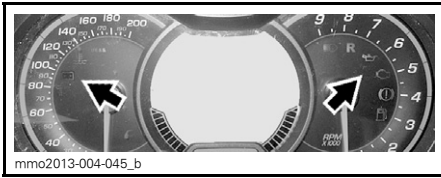

- Vise VELKOMST-meldingen ved oppstart
- Vise meldingen om gjenkjenning av NØKSEL
- Gi forskjellige indikasjoner som spesifisert av føreren
- Aktivere eller endre ulike funksjoner eller driftsmoduser
- Vise rullende meldinger om funksjonsaktivering eller systemfeil
- Vise feilkoder

4) Kontrollamper og meldinger



TYPEBILDE – KONTROLLAMPER

Se tabellen nedenfor for vanlig kontrollampeinformasjon. Se *OVERVÅKINGSSYSTEM* for detaljer om kontrollamper for feilfunksjon.

KONTROLLAMPE(R) PÅ	LYDSIGNAL	MELDINGSDISPLAY	BESKRIVELSE
	4 korte lydsignaler hvert 5. minutt	LAVT OLJENIVÅ	Se <i>OVERVÅKINGSSYSTEM</i> .
	—	—	Lavt drivstoffnivå. Én (1) søyle igjen i drivstoffnivådisplayet. Etterfyll drivstofftanken så snart som mulig.
	Lange lydsignaler med lange mellomrom	REVERS	Revers er valgt.
	3 korte lydsignaler	REVERSFEIL	Reversgir ble ikke koblet inn, prøv på nytt.
	—	—	Fjernlys er valgt for frontlyset.
—	—	OPPVARMING	Motor- og/eller innsprøytingsolje må varmes opp før normal drift. Motorens turtall er begrenset til ønsket temperatur nås (opptil 10 minutter ved kjøring). Oppvarmingsperioden kan forekomme etter en omstart ved lave temperaturer.
	—	—	ECO-modus er valgt.
	—	—	Standardmodus er valgt.
	—	—	Sportsmodus er valgt.

5) MODUS-knapp (M)

Knapp som brukes til å navigere i flerfunksjonsmålerdisplayet.

MERK: MODUS-knappen (M) på bryterenheten har de samme funksjonene og kan også brukes.

6) SETT-knapp (S)

Knapp som brukes til å navigere i, justere eller nullstille flerfunksjonsmålerdisplayet.

Motoren må gå for at innstillingene skal bli lagret.

MERK: SETT-knappen (S) på flerfunksjonsbryteren har de samme funksjonene og kan også brukes.

Funksjoner på måleren

TILGJENGELIGE INDIKASJONER PÅ TALLDISPLAY

FUNKSJONER

- A) Speedometer
- B) Turtall motor
- C) Kilometerteller
- D) Trippteller "A" eller "B"
- E) Trippmeteller
- F) Klokke
- G) Drivstoffnivå
- H) Varmeintensitet for varnehåndtak
- I) Varmeintensitet for varmegasshåndtak
- J) Drivstoffforbruk i øyeblikket
- K) Totalt drivstofforbruk
- L) Meldingsdisplay
- M) Kjølervæsketemperatur
- N) Topp hastighet
- O) Gjennomsnittshastighet

Når informasjonscenteret slås på, vises som standard først talldisplayet til den sist brukte angivelsen.

A) Speedometer

I tillegg til på det analoge speedometeret kan hastigheten også vises på flerfunksjonsdisplayet.

Snøscooterens hastighet kan vises på display 1 eller display 2.

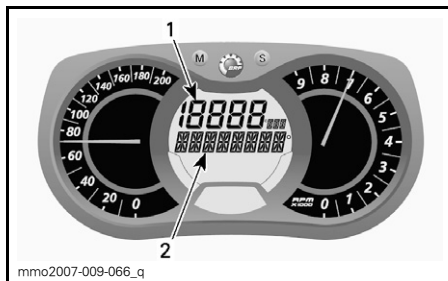

FLERFUNKSJONSDISPLAY

1. Display 1
2. Display 2

Bruk MODUS-knappen (M) til å velge ønsket display, og gjør deretter følgende:



Trykk på SETT-knappen (S) mens displayet blinker for å velge speedometermodus.

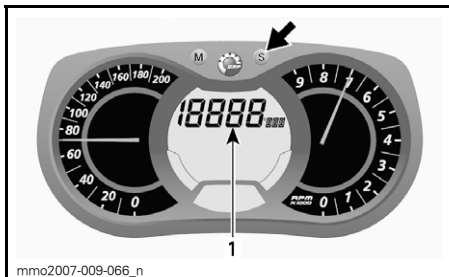

1. Speedometermodus

Trykk på MODUS-knappen (M) for å bekrifte valget, eller vent i 5 sekunder.

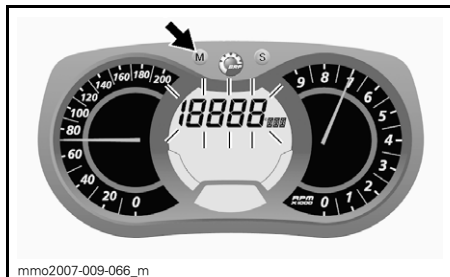

Trykk på SETT-knappen (S) mens displayet blinker for å velge turtallsmodus.

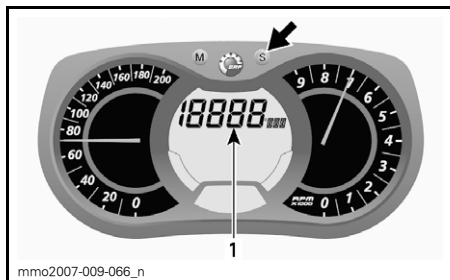

B) Turteller (RPM)

I tillegg til på den analoge turtelleren kan turtallet også vises på flerfunksjonsdisplayet.

Snøscooterens turtall kan vises på display 1 eller display 2.

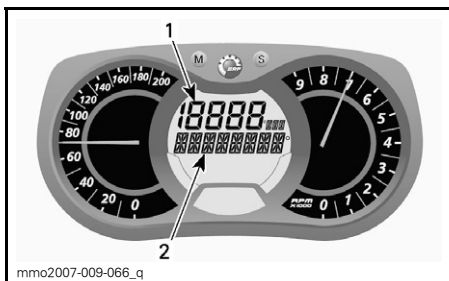

FLERFUNKSJONSDISPLAY

1. Display 1
2. Display 2

Bruk MODUS-knappen (M) til å velge ønsket display, og gjør deretter følgende:

1. Turtallsmodus

Trykk på MODUS-knappen (M) for å bekrifte valget, eller vent i 5 sekunder.



C) Kilometerteller

Registrerer den totale distansen som er kjørt.

Trykk på SETT-knappen (S) for å velge kilometertellermodus.

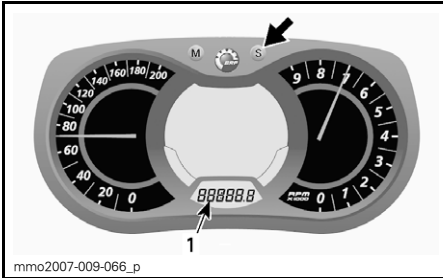

1. Kilometertellermodus (km/mi)

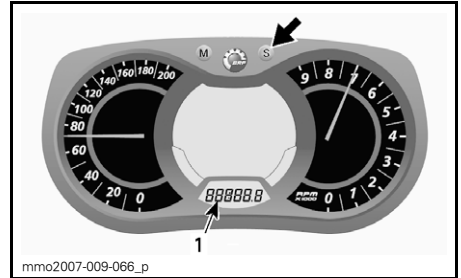

1. Triptimetellermodus (HrTRIP)

D) Triptteller "A" eller "B"

Triptellere registrerer kjørelengden siden siste nullstilling.

Trykk på SETT-knappen (S) for å velge tripttellermodus (TRIP A / TRIP B).

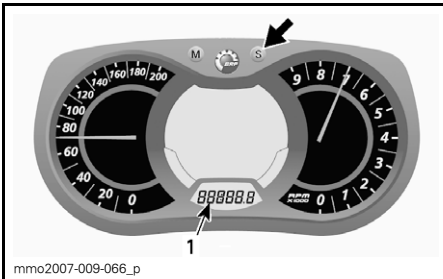

1. Tripttellermodus (TRIP A / TRIP B)

Trykk og hold SETT-knappen (S) for å nullstille.

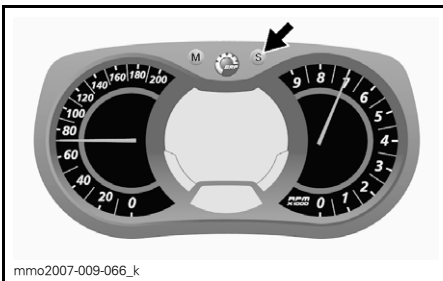

mno2007-009-066_k

E) Triptimeteller

Registrerer medgått kjøretid når det elektriske systemet er aktivert, siden siste nullstilling.

Trykk på SETT-knappen (S) for å velge triptimetellermodus (HrTRIP).

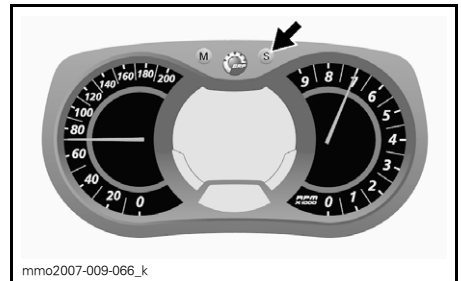

mno2007-009-066_k

F) Klokke

MERK: Denne klokken viser klokkeslettet bare i 24-timers format.

Trykk på SETT-knappen (S) for å velge klokkemodus.

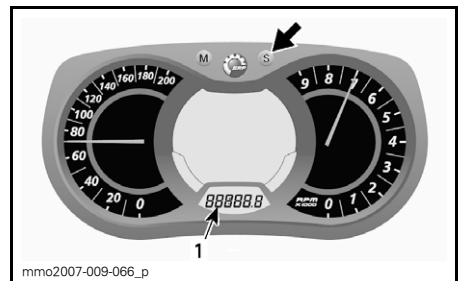

mno2007-009-066_p

1. Klokkemodus

G) Drivstoffnivå

Søylemåler som kontinuerlig viser hvor mye drivstoff det er igjen på tanken.

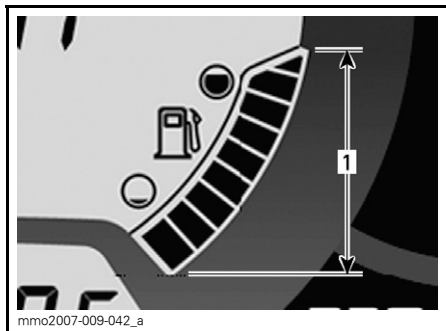

DRIVSTOFFNIVÅ

1. Bruksområde

H) Varmeintensitet for varmegasshåndtak

Søylemåler som viser varmeintensiteten.

Se under **VARMEHÅNDTAKSBRYTER** hvis du vil vite mer.

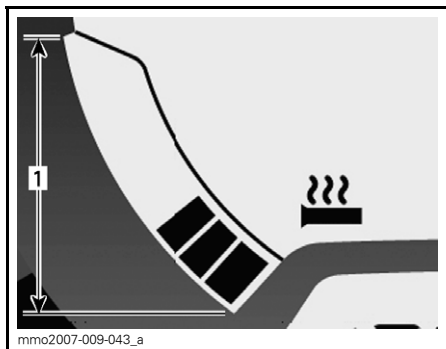

VARMEHÅNDTAK

1. Bruksområde

I) Varmeintensitet for varmegasshåndtak

Søylemåler som viser varmeintensiteten.

En søylemåler vil bli vist i stedet for drivstoffnivået når varmeintensiteten for varmegasshåndtaket aktiveres. Når du slipper den, går displayet tilbake til drivstoffnivå.

Se under **VARMEGASSHÅNDTAKSBRYTER** hvis du vil vite mer.

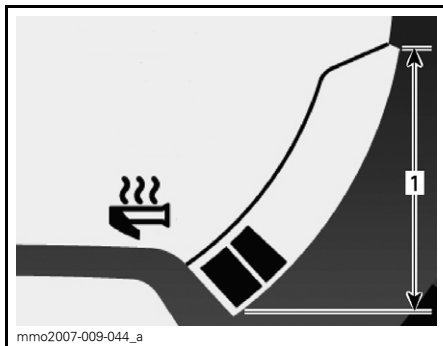

VARMEGASSHÅNDTAK

1. Bruksområde

J) Drivstofforbruk i øyeblikket

Beregner gjennomsnittlig drivstofforbruk under kjøring.

Gjør følgende for å vise gjennomsnittlig drivstofforbruk.

Trykk på **MODUS**-knappen (M) for å velge display 1.



Trykk på **SETT**-knappen (S) mens displayet blinker for å velge modus for drivstofforbruk i øyeblikket.

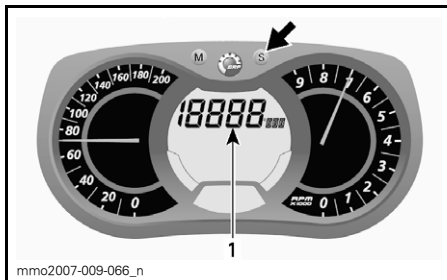

1. Modus for drivstofforbruk i øyeblikket

Trykk på MODUS-knappen (M) for å be-
krefte valget, eller vent i 5 sekunder.

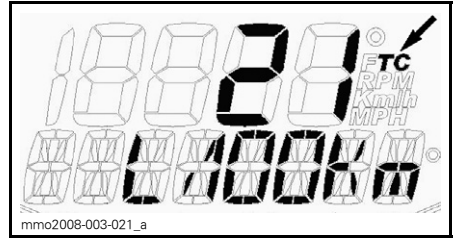

TYPEBILDE

Trykk på MODUS-knappen (M) for å be-
krefte valget, eller vent i 5 sekunder.

K) Totalt drivstofforbruk

Registrerer gjennomsnittlig drivstof-
forbruk siden siste nullstilling.

Gjør følgende for å vise totalt drivstof-
forbruk.

Trykk på MODUS-knappen (M) for å
velge display.

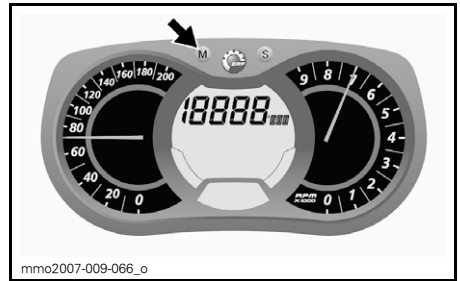

Still trippeltelleren til TRIP B for å nullstil-
le. Se under *TRIPTELLER "A" ELLER
"B"* hvis du vil vite mer.

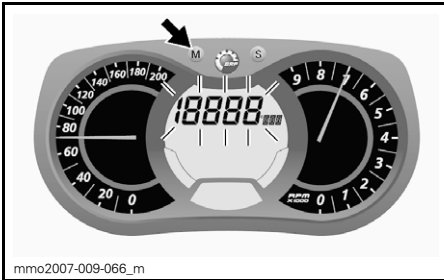

Trykk på SETT-knappen (S) mens dis-
playet blinker for å velge modus for
totalt drivstofforbruk.

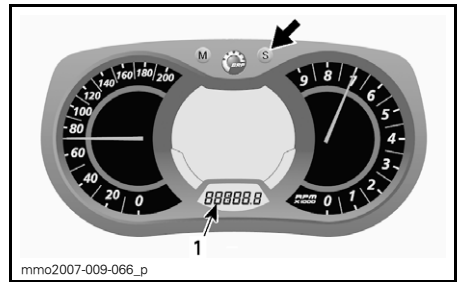

1. Trippeltellermodus (TRIP B)

Trykk og hold SETT-knappen (S) for å
nullstille.

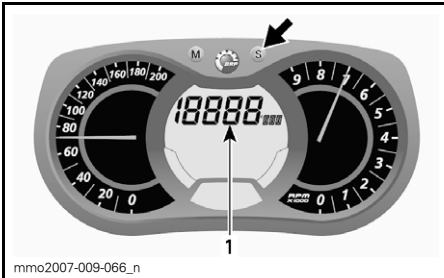

1. Totalt drivstofforbruk (TC)

TC vises når modusen er valgt.

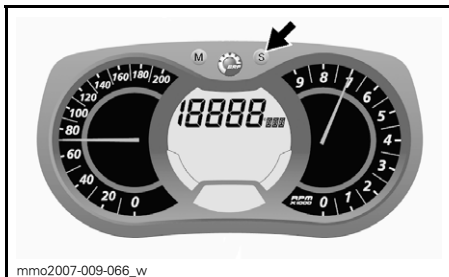

L) Meldingsdisplay

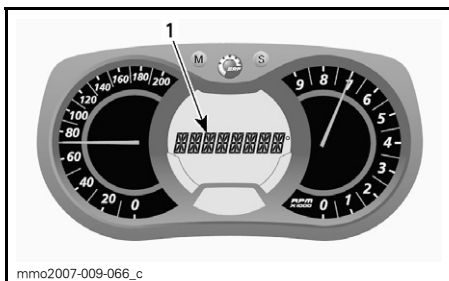

1. Meldingsdisplay

Se **KONTROLLAMPER OG MELDINGER** i denne delen for detaljer om vanlige meldinger.

Se **OVERVÅKINGSSYSTEM** for detaljer om meldinger relatert til feilfunksjon og D.E.S.S.

M) Kjølevæsketemperatur

Søylemåler som kontinuerlig viser temperaturen på motorens kjølevæske.

Under normal drift skal søylene ikke overskride omtrent midten av måleren.

OBS! Hvis motoren overopphetes, må du stoppe snøscooteren på et trygt sted. Se under **FEILSØKING**.

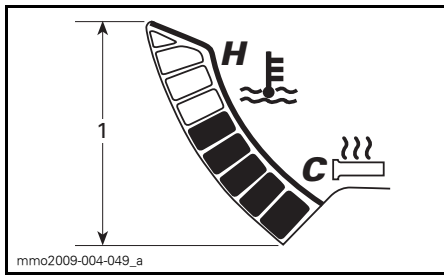

KJØLEVÆSKETEMPERATUR

1. Område

N) Topphastighet

Registrerer høyeste hastigheten siden siste nullstilling.

Gjør følgende for å vise den høyeste hastigheten.

Trykk på MODUS-knappen (M) for å velge display.



MERK: Displayet blinker i omtrent 5 sekunder og returnerer deretter til forrige valgte modus hvis displayet ikke endres.

Trykk på SETT-knappen (S) for å velge modus for høyeste hastighet (TOP_SPD).

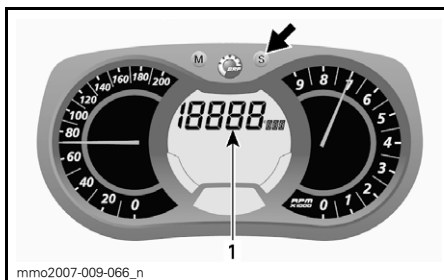

1. Modus for høyeste hastighet (TOP_SPD)

Trykk på MODUS-knappen (M) for å bekrefte valget, eller vent i 5 sekunder.



For å nullstille trykker du på MODUS-knappen (M) for å velge modus.

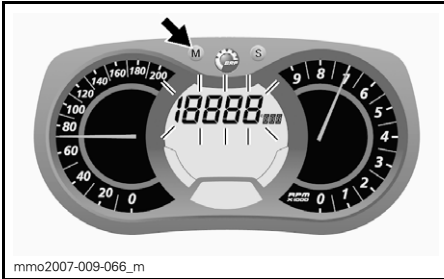

Trykk og hold SETT-knappen (S) innen 5 sekunder for å nullstille.

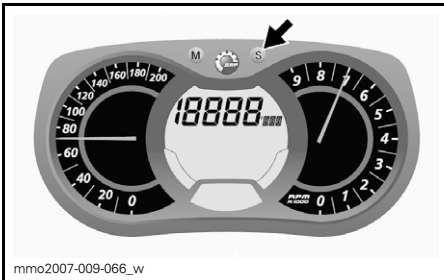

O) Gjennomsnittshastighet

Registrerer gjennomsnittshastigheten siden siste nullstilling.

Gjør følgende for å vise gjennomsnittshastigheten.

Trykk på MODUS-knappen (M) for å velge display.

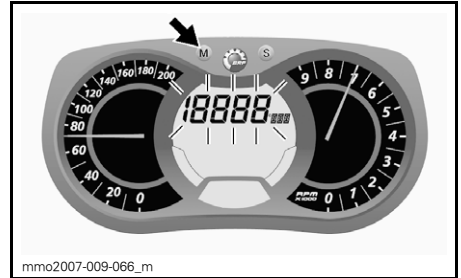

MERK: Displayet blinker i omtrent 5 sekunder og returnerer deretter til forrige valgte modus hvis displayet ikke endres.

Trykk på SETT-knappen (S) for å velge modus for gjennomsnittshastighet (AVR_SPD).

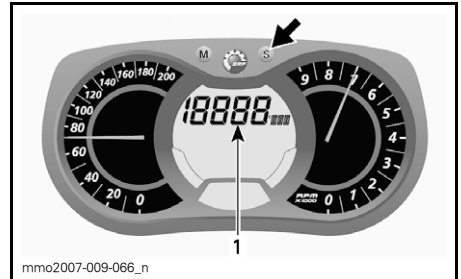

1. Modus for gjennomsnittshastighet (AVR_SPD)

Trykk på MODUS-knappen (M) for å bekrefte valget, eller vent i 5 sekunder.

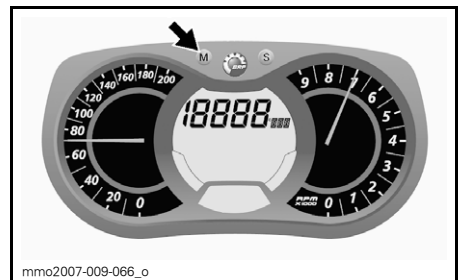

For å nullstille trykker du på MODUS-knappen (M) for å velge modus.

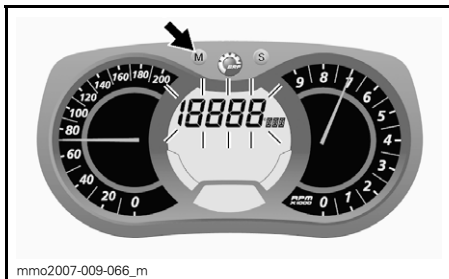

Trykk og hold SETT-knappen (S) innen 5 sekunder for å nullstille.

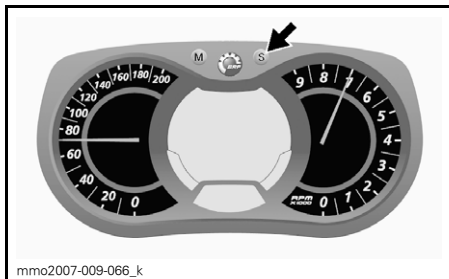

For å endre TIMER når verdien for TIMER blinker, bruker du SETT-knappen (S) til å endre timene.

For å endre MINUTTER når verdien for TIMER blinker, bruker du MODUS-knappen (M) til å bytte til minutter. Bruk SETT-knappen (S) til å endre minuttene.

Trykk på MODUS-knappen (M) for å lagre klokkeinnstillingen og avslutte modusen.

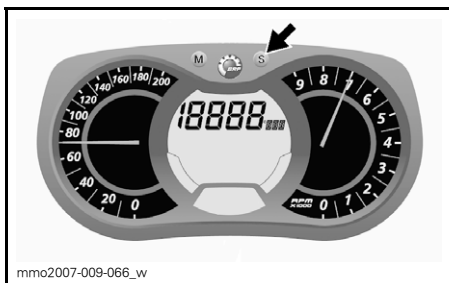

Måleroppsett

Klokkeinnstilling

MERK: Denne klokken viser klokkeslettet bare i 24-timers format.

Trykk på SETT-knappen (S) for å velge klokkemodus.

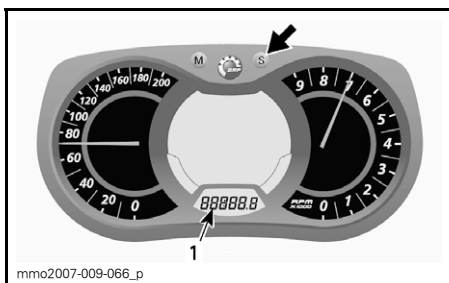

1. Klokkemodus

Trykk og hold SETT-knappen (S) for å aktivere stilling av klokken.

Valg av målenhet (KM/H eller MPH)

Enhetene kan angis med metrisk eller britisk standard. Kontakt en autorisert Lynx-forhandler.

Valg av språk

Displayspråket for måleren kan endres. Kontakt en autorisert Lynx-forhandler for å endre språk og konfigurere måleren slik du ønsker.

13) Passasjer sete (1+1)

Et 1+1-sete leveres som standardutstyr.

⚠ ADVARSEL

Mens de sitter må alle passasjerer kunne få god støtte for føttene på fotstøtten og alltid holde hendene på håndtakene. Disse fysiske tiltakene er vesentlige for å sikre at passasjerer er stabile og for å redusere risikoen for å bli kastet av.

Ta av passasjeretset

Gjør følgende for å ta av passasjeretset:

1. Dra i tilbehørskontakten for å koble den fra.

MERK: Kontakten er plassert på venstre side av oppbevaringsboksen.



1. Tilbehørskontakt

2. Monter gummipluggen på kontakten.
3. Skyv inn låsetappen, og løft opp bakre del av setet.

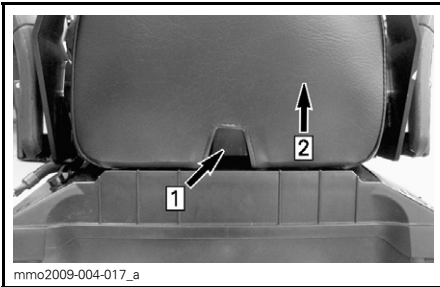

Trinn 1: Skyv på tappen
Trinn 2: Løft opp bakre del av setet

4. Skyv setet bakover, og sett det til side.

Montere passasjeretset

Gjør følgende for å montere passasjeretset:

1. Plasser passasjeretset vendt fremover på lokket på oppbevaringsboksen.

2. Vipp passasjeretset litt fremover, og plasser begge setekrokene i åpningsene på lokket på oppbevaringsboksen.

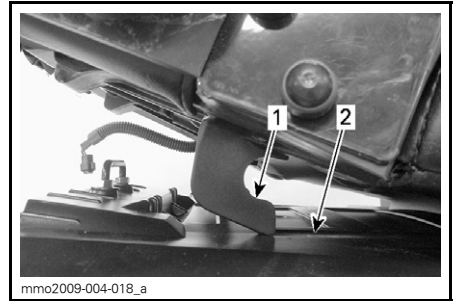

1. Setekrok
2. Spor

3. Skyv passasjeretset mot føreretset, og trykk den bakre delen fast ned for å låse passasjeretset på plass.

MERK: Du vil kjenne at det klikker på plass. Dobbeltsekk at setet er sikret, ved å rykke i det for å kontrollere låsingen.

⚠ ADVARSEL

Kontroller at setet er skikkelig låst før du begynner å kjøre.

4. Koble til tilbehørskontakten.

14) Oppbevaringsrom

Oppbevaringsrommet er plassert bak føreretset.

⚠ ADVARSEL

Oppbevaringsrommet må være skikkelig lukket, og det må ikke inneholde skarpe gjenstander eller gjenstander som lett går i stykker.

Åpne lokket ved å trekke i og holde gummitappen sidelengs, og løft deretter høyre side av lokket eller passasjeretset hvis det er montert et.



Trinn 1: Trekk i gummitappen
Trinn 2: Løft høyre side

Kontakter for tilbehør er plassert på oppbevaringsrommet.

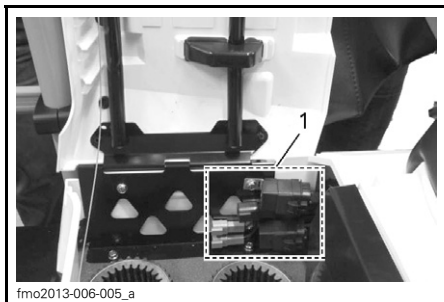

1. Tilkoblinger for tilbehør

Lokket lukkes ved å trykke det ned til det låses på plass.

Når passasjeretsetet er montert, må du i tillegg feste festestroppen til støtfangeren bak som vist.



1. Festestropp
2. Bakre støtfanger

⚠ VÆR OPPMERKSOM Når lokket lukkes og passasjeretsetet er montert, må det sikres med festestroppen.

Batteri

Batteriet er plassert i oppbevaringsboksen under passasjeretsetet. Du får tilgang til batteriet ved å skyve batteridekselspløene på begge sider av dekslet og ta det av.

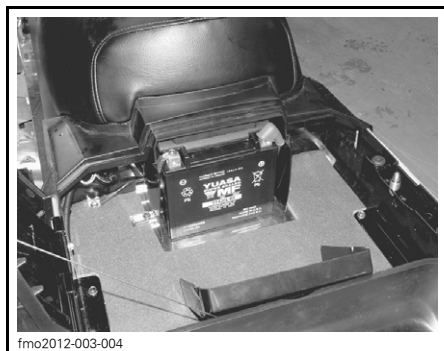

15) Stativ bak

På stativet bak kan du oppbevare personlige eiendeler (bagasje), en drivstoffkanne eller oppbevaringsboksen.

⚠ ADVARSEL

Alle gjenstander på stativet bak må være skikkelig fastlåst. Ikke ta med gjenstander som lett går i stykker. For stor vekt på stativet kan redusere styrekontrollen.

⚠ ADVARSEL

Juster alltid fjæringen i forhold til belastningen. Kapasiteten til stativet er begrenset. **MAKSIMAL** last er 30 kg. Kjør meget sakte når du kjører med last. Unngå stor hastighet over ujevnheter.

16) Håndstropp

Håndstroppen gir et gripetak for føreren ved kjøring i skråninger.

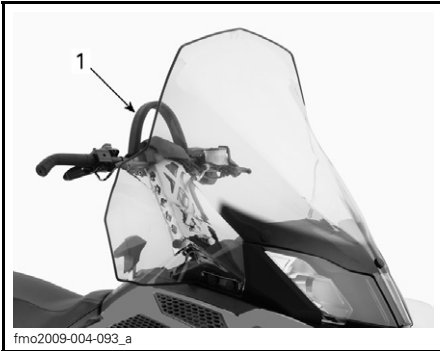

TYPEBILDE

1. Håndstropp

⚠ ADVARSEL

Denne stroppen er ikke beregnet for tauing, løfting eller annen bruk, men til midlertidig bruk som gripehåndtak når motkraft er nødvendig ved svært lave hastigheter.

17) Feste

Bruk slepekroken sammen med en stiv slepestang for å slepe tilbehør.

Følg alltid produsentens anbefalinger ved tilkobling av tilbehør.

MERK: Se dekalen på snøscooteren om vektkapasitet ved sleping.

⚠ ADVARSEL

Slep aldri tilbehør ved hjelp av et tau. Bruk alltid en stiv slepestang. Bruk av tau vil resultere i kollisjon mellom objektet og snøscooteren, og kan også føre til velt ved en kraftig fartsreduksjon eller kjøring ned en bakke.

J-type slepekrok

Koble til utstyr

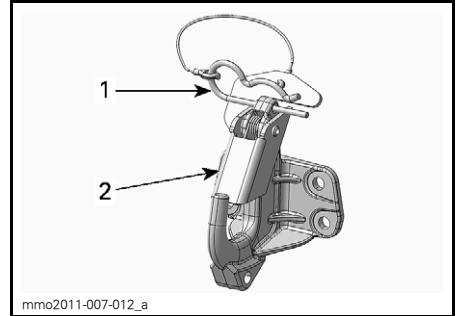

1. Låsesplint
2. Sikkerhetstapp

1. Ta ut låsesplinten.
2. Juster hullet festet i forhold til trekkroken.
3. Skyv inn utstyret forbi sikkerhetstappen.
4. Sikre sikkerhetstappen med låsesplinten.

Koble fra utstyr

1. Ta ut låsesplinten.
2. Trekk sikkerhetstappen fremover for å frigjøre utstyret fra festet.
3. Koble fra utstyret.
4. Sett på plass låsesplinten.

18) Sikringer

Det elektriske systemet er beskyttet med sikringer. Se **ELEKTRISK SYSTEM** hvis du vil vite mer.

Sikringsboksen er plassert på venstre side av snøscooteren bak setedekslet. Åpne nedre sidepanel og ta deretter av setedekslet på nedre venstre side for å få tilgang til sikringsboksen.

⚠ VÆR OPPMERKSOM Ikke bruk en sikring med høyere ampereverdi da det kan føre til alvorlig skade på de elektriske komponentene og / eller utgjøre en fare for brann.

! ADVARSEL

Hvis sikringen har gått, må årsaken til feilen finnes og rettes før motoren startes på nytt. Kontakt en autorisert LYNX-forhandler for service.



fmo2012-003-005

19) 12-volts strømuttak

På alle modeller er det plassert et 12 V strømuttak foran ved siden av rattstammen.

20) Drivreimvern

Ta av drivreimvernet

! ADVARSEL

Kjør **ALDRI** motoren:

- Uten at avskjerming og drivreimvernet er sikkert montert
 - Med panseret åpent eller tatt av.
- Prøv **ALDRI** å justere bevegelige deler mens motoren går.

MERK: Drivreimvernet er med hensikt laget litt for stort for å få en spenning på stifter og holdere og hindre nødvendig støy og vibrasjon. Det er viktig at denne spenningen beholdes når du monterer på vernet igjen.

Ta av nødstoppsnørens hette fra motorstoppbryteren.

Se **BETJENINGSORGANER, INSTRUMENTER OG UTSTYR**, og åpne venstre sidepanel for motorrommet.

Ta ut låsesplinten.

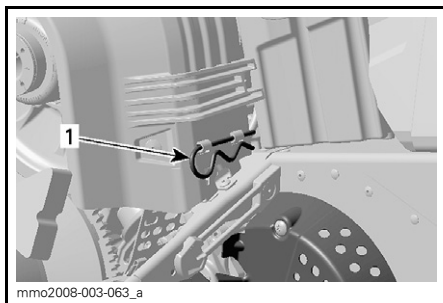

mmo2009-003-063_a

TYPEBILDE

1. Låsesplint

Løft den bakre delen av drivreimvernet, og løsne det fra tappene foran.

Montere drivreimvern

Når du monterer på drivreimvernet, må du plassere utfresingen mot fronten av snøscooteren.

Plasser drivreimvernåpningene foran over tappene.

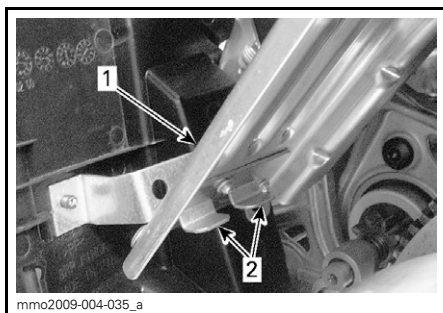

mmo2009-004-035_a

1. Drivreimvern

2. Tapper

Plasser festet over festestangen.



1. Festestang

Plasser bakre del av drivreimvernet over festet og sikre med låsesplinten.

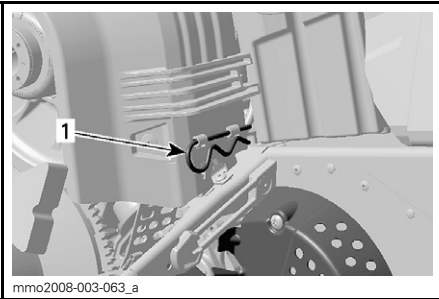

1. Låsesplint

21) Panser

⚠ ADVARSEL

Bruk aldri snøscooteren mens panseret er tatt av.

Ta av panseret

1. Ta av de øvre sidepanelene som forklart nedenfor.
2. Hekt av gummistroppene på begge sider.



1. Gummistropp

3. Skyv panseret fremover for å frigjøre tappene fra åpningene.

Sette på panseret

1. Plasser tappene på fremsiden og midten av panseret i sporene på bunnpannen.

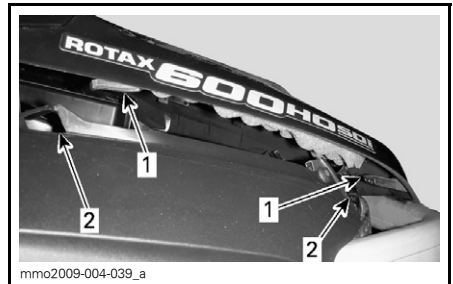

TYPEBILDE

1. Tapper
2. Spor
2. Skyv panseret mot frontlyktene til det stopper.
3. Hekt på gummistroppene.

22) Øvre sidepaneler

⚠ ADVARSEL

Bruk aldri snøscooteren mens sidepaneler er åpnet eller tatt av.

Ta av øvre sidepanel

1. Hekt av gummistroppen.

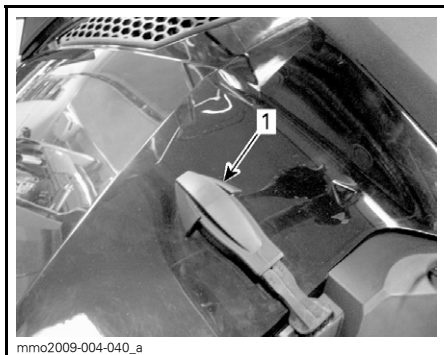

1. Gummistropp

2. Løft av den bakre delen av panelet for å frigjøre plasttappene fra konsollen.
3. Skyv panelet bakover.

Montere øvre sidepanel

1. Sett inn de nedre tappene på panelet i de nedre bunnpannesporene.

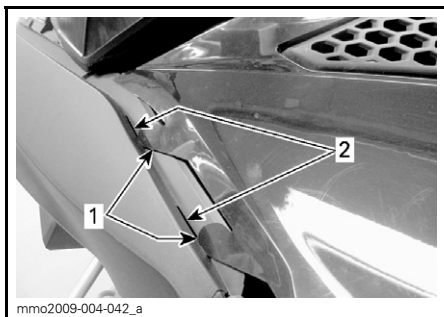

1. Nedre paneltapper
2. Bunnpannespor

2. Fest de øvre, midtre tappene til konsollen.

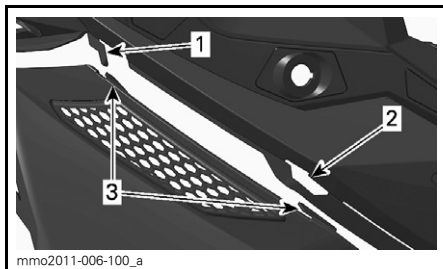

mmo2011-006-100_a

1. Konsollkrok
2. Konsollspor
3. Midtre paneltapper

3. Sett inn den bakre tappen i konsollsporet.

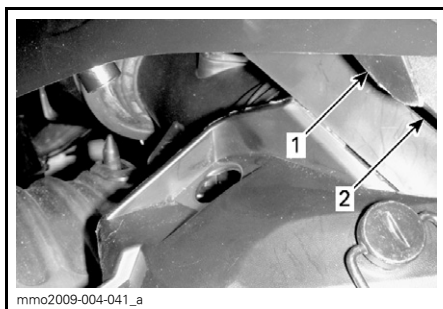

mmo2009-004-041_a

1. Bakre tapp
2. Konsollspor

4. Hekt på gummistropp.

23) Nedre sidepaneler

ADVARSEL

Bruk aldri snøscooteren mens sidepaneler er åpnet eller tatt av.

Åpne nedre sidepanel

1. Ta av det øvre sidepanelet som forklart ovenfor.
2. Hekt av gummistroppen.

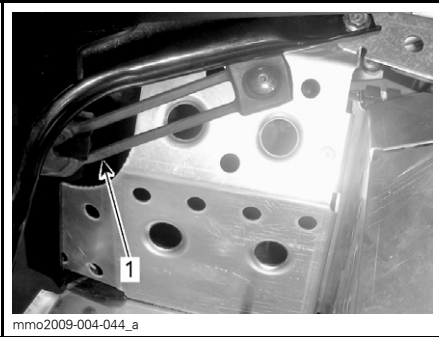

1. Gummistropp

3. Drei klemmen 1/4 omdreining mot klokken for å låse.

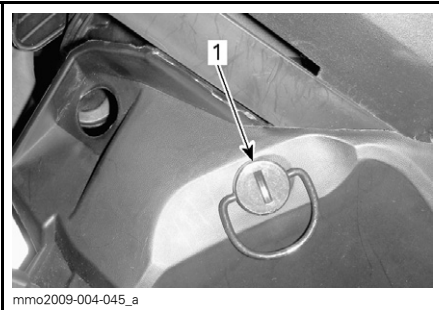

1. Klemme

4. Løft den bakre delen av sidepanelet litt, og åpne deretter sidelengs.

Lukke nedre sidepanel

1. Sett inn paneltappen i det nedre bunnpannesporet.

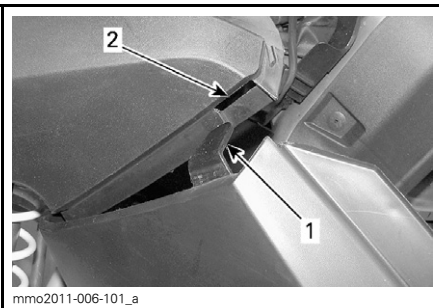

1. Nedre sidepaneltapp
2. Bunnpannespor

2. Sett inn den nedre delen av sidepanelet over aluminiumskarosseriet og aluminiumstappene i panelsporet.

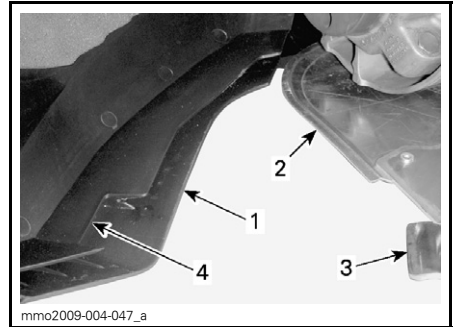

1. Nedre del
2. Aluminiumkarosseri
3. Aluminiumtapp
4. Panelspor

3. Sett inn panelpluggen i tunnelhullet.

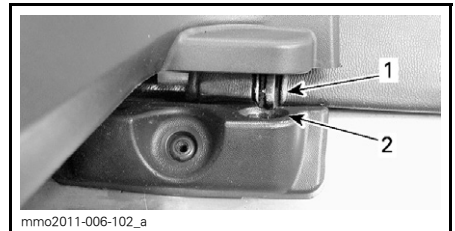

1. Panelplugg
2. Tunnelhull

4. Hekt på gummistroppen.
5. Lås klemmen ved å dreie den 1/4 omdreining med klokken.

Ta av / monterer nedre sidepanel

1. Åpne det nedre sidepanelet som forklart ovenfor.
2. Løft opp fremre del av sidepanelet, og frigjør den nedre hengselen fra sporet.
3. Frigjør den øvre hengselen ved å senke panelet.

Bruk omvendt fremgangsmåte ved montering.

24) Tennpluggoppbevaring

Det er satt av plass i verkstøysettet for å holde reservetennpluggene tørre og hindre støt som kan påvirke justeringen av dem eller ødelegge dem.

MERK: Reservetennplugg følger ikke med snøscooteren.

MERK: Kontroller åpningen på tennpluggene slik det er beskrevet i *SPELFIKASJONER*, før montering.

⚠ VÆR OPPMERKSOM Ikke forsøk å justere tennpluggåpningen.

25) Brytere for bakkebrems (tilbehør)

Bakkebrems og brytere for bakkebrems selges som tilbehør.

Brytere for bakkebrems er plassert på venstre side av styret.

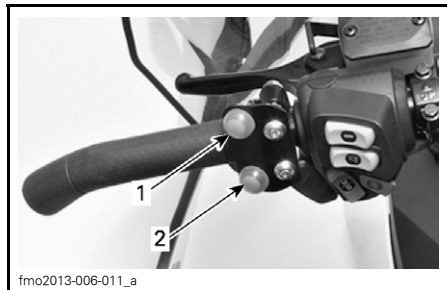

1. Bakkebrems opp
2. Bakkebrems ned

26) Bakkebrems (tilbehør)

Bakkebrems for trygg stopping i bratte bakker.

27) Kontrollbrytere for tilbehør

Kontrollbrytere for tilbehør er plassert på forsiden av konsollen.

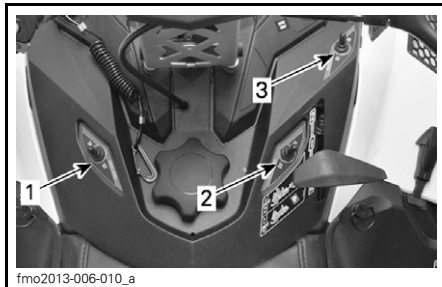

1. Kjørehorn
2. Arbeidslys
3. Nødlys

28) Lysrekke (ekstrautstyr)

Lysrekkesettet omfatter nødlys og arbeidslys.

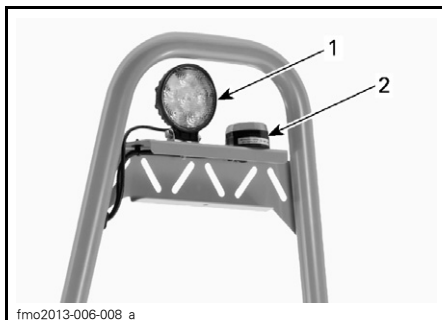

1. Arbeidslys
2. Nødlys

29) Bremselysindikator (tilbehør)

Bremselysindikatoren er plassert på venstre side av styret.

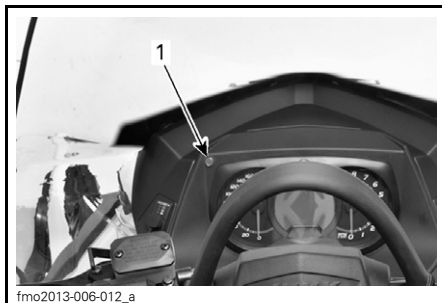

1. Bremselysindikator

30) Batteridisplay/ladeplugg

Batteridisplayet/ladepluggen er plassert på venstre side av konsollen.



1. Batteridisplay/ladeplugg

Ladenivået vises med lysdioder på konsollen.

31) Utvidelsessett (tilbehør)

Utvidelsessettet øker stabiliteten ved sving i bratte bakker.

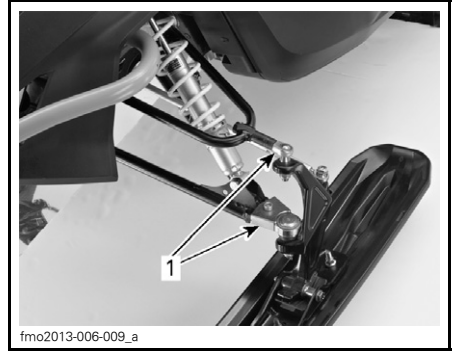

1. Utvidelsessett

32) Boks for bakre stativ (tilbehør)

En oppbevaringsboks kan monteres på det bakre stativet.

33) Bryter for ECO-/Standard-/Sportsmodus (1200 4-TEC)

Modusbryteren er plassert på venstre side av drivstofftanken.



TYPEBILDE – VENSTRE SIDE AV DRIVSTOFFTANK

1. Modusbryter

Brukes til å aktivere eller deaktivere modusene ECO/Standard/Sport.

Se under *DRIFTSMODUSER* hvis du vil ha flere detaljer.

DRIVSTOFF OG OLJE

Drivstoffkrav

OBS! Bruk alltid fersk bensin. Bensin oksiderer. Det fører til oktantap, flyktige blandinger og produksjon av gummi- eller lakkavleiring, noe som kan skade drivstoffsystemet.

Drivstoffblanding med alkohol varierer fra land til land og mellom regioner. Snøscooteren er designet for å kjøres med anbefalte drivstoff, men vær klar over følgende:

- Bruk av drivstoff som inneholder alkohol ut over den myndighetsspesifiserte prosentandelen anbefales ikke, og kan resultere i følgende problemer med drivstoffsystemets komponenter:
 - Start- og driftsproblemer.
 - Foringing av gummi- og plastdeler.
 - Korrosjon i metalleder.
 - Skader på interne motordeler.
- Foreta hyppige kontroller med tanke på drivstofflekkasjer eller andre uregelmessigheter i drivstoffsystemet dersom du mistenker at alkoholinnholdet i bensinen er høyere enn reglene tillater.
- Alkoholinnblandet drivstoff tiltrekker og opptar fuktighet som kan føre til faseutskilling, og kan resultere i problemer med motorytelsen eller motorskader.

Anbefalt drivstoff

Bruk blyfri bensin som inneholder **MAKSIMALT 10 % etanol**. Bensinen må ha følgende laveste oktantal:

DRIVSTOFF-TYPE	MOTOR	MINIMUM OKTANTALL
Drivstoff som kan inneholde opptil MAKS. 10 % etanol	1200 4-TEC	95 E10

OBS! Bruk oktantal i henhold til drivstofftype. Eksperimenter aldri med annet drivstoff. Motoren eller drivstoffsystemet kan skades hvis det brukes feil type drivstoff.

Drivstofftilsetningsstoffer mot frost

Når du bruker alkoholtilsatt drivstoff, er det ikke nødvendig med ekstra kondensfjerner eller vannabsorberende tilsetninger, og dette bør ikke brukes.

Hvis du bruker drivstoff uten tilsatt alkohol, kan isopropylbasert kondensfjerner i forholdet 150 ml kondensfjerner blandet i 40 L bensin.

Denne forholdsregelen tas for å redusere risikoen for oppbygging av rim/is i forgasserne eller andre komponenter i drivstoffsystemet, som i visse tilfeller kan føre til skade på motoren.

MERK: Bruk kun metylhydratfri kondensfjerner.

Fylling av drivstoff

Skru av for å fylle opp tanken, og fest det så godt på igjen.

! ADVARSEL

- Slå alltid av motoren før du fyller på drivstoff. Åpne lokket sakte.
- Hvis du merker at det er trykkforskjell (det høres en blåselyd når du løsner drivstofftanklokket), må snøscooteren kontrolleres og/eller repareres før du bruker den igjen.
- Drivstoff er ekstremt brannfarlig og svært eksplosivt under visse forhold.
- Bruk aldri en åpen flamme til å sjekke drivstoffnivået.
- Du må aldri røyke eller tillate åpen ild eller gnister i nærheten.
- Arbeid alltid på et godt ventilert sted.
- Fyll aldri drivstofftanken helt opp før du plasserer snøscooteren i et varmt område. Når temperaturen øker, utvides volumet av drivstoffet og det kan renne over.
- Tørk alltid bort eventuelt drivstoffsøl fra snøscooteren.

OBS! Motoren på denne snøscooteren er spesielt utviklet og godkjent med BRP XPS™ syntetisk olje for 4-takts motorer. BRP anbefaler å bruke sin XPS syntetiske olje for 4-takts motorer, eller tilsvarende. Skader som skyldes bruk av olje som ikke egner seg for denne 4-taktsmotoren, dekkes normalt ikke av den begrensede garantien fra BRP.

Hvis anbefalt olje ikke kan skaffes, kan du bruke SAE 0W40 syntetisk-basert olje som oppfyller kravene for API-klasifikasjonen SM.

MERK: Ikke sitt på eller len deg på setet når drivstofftanklokket ikke er skikkelig på.

Anbefalt olje

MOTOR	ANBEFALT MOTOROLJE
1200 4-TEC	XPS SYNTETISK 4-TAKTSOLJE (HELÅRS) (P/N 619 590 114)

INNKJØRINGSPERIODE

Innkjøring

Det kreves en innkjøringsperiode på 10 brukstimer eller 500 km (300 mi) for snøscooteren.

Etter innkjøringsperioden må snøscooteren kontrolleres av en autorisert Lynx-forhandler, et autorisert verksted eller en annen kompetent person. Se under *VEDLIKEHOLD*.

Motor

Under innkjøringsperioden:

- Unngå vedvarende kjøring med full gass
- Unngå vedvarende akselerasjoner
- Unngå vedvarende kjøring i samme hastighet
- Unngå overoppheting av motoren.

Korte akselerasjoner og hastighetsvariasjoner med gass er imidlertid bra ved innkjøring.

I løpet av de første timene under innkjøringen styrer motorstyringssystemet noen av motorparameterne, og det fører til at motorytelsen reduseres litt.

Drivrem

En ny drivrem krever en innkjøringsperiode på 50 km (30 mi).

Under innkjøringsperioden:

- Unngå kraftig akselerasjon og nedbremsing
- Unngå å trekke tilhenger
- Unngå vedvarende kjøring i høy hastighet.

DRIFTSMODUSER

⚠ ADVARSEL

Når du endrer driftsmodus, må du huske å være oppmerksom på den nye situasjonen når du kjører.

ECO-modus (modus for drivstofføkonomi)

Når ECO-modus velges (modus for drivstofføkonomi), begrenses snøscooterens dreiemoment og hastighet slik at en optimal kjørehastighet for reduksjon av drivstofforbruket.

Når ECO-modus først er aktivert, vil den forbli aktiv til den deaktiveres av føreren.

Standardmodus

En standardmodusindikator er PÅ på flerfunksjonsmåleren for å bekrefte den aktive driftsmodusen.

Sportsmodus

⚠ ADVARSEL

Pass på å be eventuell passasjer om å holde seg godt fast før du aktiverer sportsmodus. I sportsmodus får du økt akselerasjon.

Når sportsmodus velges, gir det øyeblikkelig respons på gassen og raskere akselerasjoner enn i standardmodus og ECO-modus.

Når sportsmodus først er aktivert, vil den forbli aktiv til den deaktiveres av føreren.

Navigere mellom driftsmoduser

Bruk ECO/Standard/Sport-modusbryteren til å navigere mellom effektnivåene, fra ECO (redusert effekt) til Standard (full effekt) og til Sport (raskere respons).

Trykk bryteren oppover for å øke effekten. Trykk bryteren nedover for å redusere effekten.

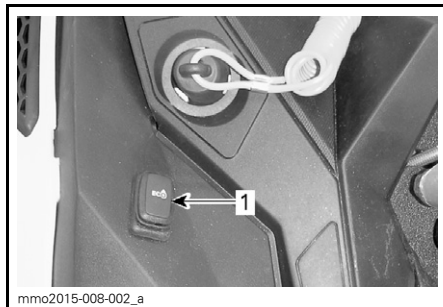

TYPEBILDE – VENSTRE SIDE AV
DRIVSTOFFTANK

1. Modusbryter

For å aktivere standardmodus når du er i sportsmodus, trykker du én gang på nedre ende av bryteren.

For å aktivere ECO-modus når du er i sportsmodus, trykker du to ganger på nedre ende av bryteren.

For å aktivere ECO-modus når du er i standardmodus, trykker du én gang på nedre ende av bryteren.

⚠ ADVARSEL

Pass på å be eventuell passasjer om å holde seg godt fast før du aktiverer sportsmodus. I sportsmodus får du økt akselerasjon.

For å aktivere sportsmodus når du er i standardmodus, trykker du én gang på øvre ende av bryteren.

For å aktivere sportsmodus når du er i ECO-modus, trykker du to ganger på øvre ende av bryteren.

For å aktivere standardmodus når du er i ECO-modus, trykker du én gang på øvre ende av bryteren.

⚠ ADVARSEL

Når du endrer modus, må du være oppmerksom på den nye situasjonen i forhold til andre snøscootere, hindringer eller personer.

Opplæringsnøkkel-moduser

Opplæringsnøgkelen gir en mulighet for drift der motorens dreiemoment og hastigheten begrenses.

MERK: Den første programmeringen av opplæringsnøgkelen kan begrense hastigheten til 40 km/h (25 MPH) eller 70 km/h (43 MPH). Kontakt en autorisert Lynx-forhandler for å få endret denne innstillingen.

Det finnes tre tilgjengelige nivåer for opplæringsnøkkelmodusen.

Endre innstillinger for opplæringsnøkkel

Gjør følgende for å endre innstillingene for opplæringsnøgkelen:

1. Trykk nøkkelen for START / elektronisk revers for å aktivere det elektriske systemet, og sett inn den NORMALE nøkkelen i bryteren for å slå av motoren.
2. Vent til informasjonssenteret har fullført egentesten og viser meldingen om gjenkjenning av nøkkel.
3. Trykk MODUS-knappen én gang, og trykk deretter SETT-knappen til LEARN vises i det digitale senteret på måleren.

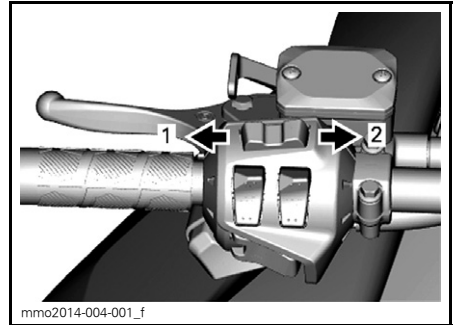

mmo2014-004-001_f

FLERFUNKSJONSMÅLER

1. MODUS-funksjon
2. SETT-funksjon

4. Bruk bryteren for oppvarmede håndtak til å endre nøkkelinnstillingen fra 1 til 3.

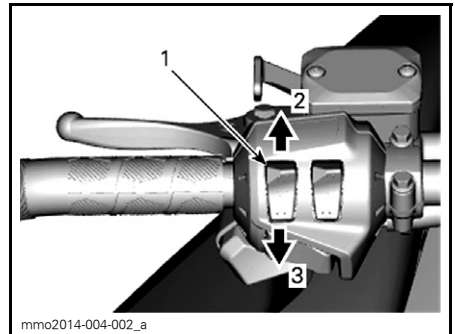

mmo2014-004-002_a

TYPEBILDE

1. Bryter for oppvarmede håndtak
2. Øke
3. Redusere

MERK: Innstilling 1 er det lavest tilgjengelige dreiemomentet for opplæringsnøgkelen.

5. Etter noen sekunder bekreftes innstillingen automatisk og lagres.

MERK: Hastighetsinnstillingen for en nøkkel gjelder for alle nøkler av samme type brukt på en bestemt snøscooter. Den samme nøkkeltypen brukt på en annen snøscooter kan derfor ha en annen hastighetsinnstilling for nøkkelen.

MERK: Snøscooterens ytelse kan variere avhengig av kjøreforholdene.

INSTRUKSJONER FOR BRUK

Startprosedyre for motorer

Fremgangsmåte

1. Sett på parkeringsbremsen.
2. Kontroller gasshåndtakets funksjon en gang til.
3. Ta på hjelmen.
4. Kontroller at nødstoppsnorenens hette er på plass på motorstoppbryteren og at snoren er festet i hempen på klærne dine.
5. Kontroller at nødstoppbryteren for motoren står i PÅ-posisjon (opp).
6. Trykk på START-knappen for å koble inn den elektriske starteren og starte motoren. Slipp knappen med en gang motoren starter.

ADVARSEL

Bruk aldri gass når du starter motoren.

OBS! Ikke bruk den elektriske starteren i mer enn 10 sekunder om gangen. Du bør vente en tidsperiode på minst 30 sekunder mellom startsyklusene slik at den elektriske starteren rekker å kjøle seg ned.

7. Ta av parkeringsbremsen.

MERK: Ikke ta av parkeringsbremsen ved første kaldstart. Utfør prosedyren for *OPPVARMING AV SNØSCOOTEREN* slik det er forklart nedenfor.

Starte motoren i nødstilfeller

Ikke prøv å utføre en nødstartprosedyre. Lad opp batteriet eller bytt det.

Oppvarming av snøscooteren

Kjøretøyet må varmes opp på følgende måte før hver kjøring:

1. Start motoren i henhold til anvisningene under *STARTPROSEDYRE MOTOR* ovenfor.
2. La motoren varmes opp ett til to minutter på tomgang.

MERK: Det anbefales ikke å la motoren gå på tomgangshastighet i mer enn 10 minutter.

MERK: Motoren vil stoppe etter omtrent 12 minutter tomgang.

3. Ta av parkeringsbremsen.
4. Bruk gassen til drivreimskiven kobles inn. Kjør med lav hastighet de første to til tre minuttene.

OBS! Hvis snøscooteren ikke beveger seg når du gir gass, stopper du motoren og tar av nødstoppsnorenens hette fra motorstoppbryteren, og deretter gjør du følgende:

- Sjekk om skiene sitter fast i bakken. Løft en ski om gangen etter håndtaket, og slipp den ned igjen.
- Sjekk om beltet sitter fast i bakken. Løft bakenden av snøscooteren nok til at beltet er klar av bakken, og slipp den ned igjen.
- Sjekk fjæringen bak med tanke på oppsamling av hard snø eller is som kan hindre belterotasjonen. Renngjør området.

 VÆR OPPMERKSOM Bruk riktige løfteteknikker, og pass på å bruke føttene til å løfte. Ikke forsøk å løfte bakenden av snøscooteren hvis den er for tung for deg.

⚠ ADVARSEL

Pass på at nødstoppsnorens hette fjernes når du skal stå foran snøscooteren eller være nær beltet eller komponenter i opphenget bak.

Bruke giret**OBS!**

- Sett alltid girkassen i 1. gir ved kjøring med tilhenger.
- Sett alltid girkassen i fri (N) når parkert.
- Stopp helt og hold bremsen inne før du skifter til eller fra revers. Vent med å bruke gassen til du hører alarmlyden for revers.

Fri

Når giret settes i fri (N), kobles reimskivene fra beltet.

Skifte til revers

Gjør følgende for å koble inn revers:

1. Stopp snøscooteren helt opp.
2. Bruk og hold bremsen.
3. Med motoren på tomgang velger du revers (R) med girspaken.

MERK: Du må trykke ned girspakknappen for å flytte fra girspaken fra fri til revers.

4. Trykk forsiktig på gasshåndtaket.

⚠ ADVARSEL

Revershastigheten er ikke begrenset. Vær alltid forsiktig, fordi du kan miste stabiliteten ved å kjøre fort i revers. Sitt alltid i setet. Kontroller at det ikke er hindringer eller personer bak før du fortsetter.

Skifte til drift fremover

Det finnes to gir fremover.

Gjør følgende for å koble inn et gir fremover:

1. Stopp snøscooteren helt opp.
2. Bruk og hold bremsen.
3. Med motoren på tomgang velger du lavt (1) eller høyt (2) gir med girspaken.
4. Trykk forsiktig på gasshåndtaket.

MERK: Ikke skift gir mens snøscooteren beveger seg: Når du girer fra 1. til 2. gir eller motsatt, eller til revers, må snøscooteren stanses (scooteren må ikke bevege seg og RPM må gå på tomgang).

Justering av skiftestang

1. Juster skiftestangen til en startlengde fra ende til ende på 258 mm
2. Monter stangen på snøscooteren
3. Sett giret i revers, og kontroller om spaken berører kanten av åpningen i konsollen.
4. Hvis den gjør det, forkorter du stangen ved å dreie stangen ½ omdreining og kontrollere på nytt.
5. Sett giret i 2. gir, og kontroller om spaken berører kanten av åpningen i konsollen.
6. Hvis den gjør det, forlenger du stangen ved å dreie stangen ½ omdreining og kontrollere på nytt.

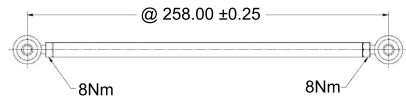
**Stoppe motoren**

Slipp gasshåndtaket, og vent til motoren går på tomgang.

Slå av motoren med nødstoppbryteren for motoren eller ved å dra av nødstoppsnorens hette fra motorstoppbryteren.

! ADVARSEL

Ta alltid av nødstoppsnørens hette fra motorstoppbryteren når scooteren ikke brukes, for å hindre at motoren starter ved et uhell, eller at barn eller andre bruker snøscooteren uten tillatelse eller at den stjeles.

Sleping av tilbehør

Bruk alltid en stiv slepe-
stang for å slepe tilbehør. Alle typer tilbehør som slepes, må ha reflekser på begge sider og bak. Kontroller de lokale forskriftene for krav om bremselys.

! ADVARSEL

Slep aldri tilbehør ved hjelp av et tau. Bruk alltid en stiv slepe-
stang. Bruk av tau vil resultere i kollisjon mellom objektet og snøscooteren, og kan også føre til velt ved en kraftig fartsreduksjon eller kjøring ned en bakke.

Sleping av en annen snøscooter

Hvis en snøscooter er skadet og må slepes, må du bruke en stiv slepe-
stang. Ta av drivreimen fra den skadede snøscooteren. Se *DRIVEREIM* i delen *VEDLIKEHOLDSPROSEDYRE*, og slep med moderat hastighet.

OBS! Fjern alltid drivreimen fra snøscooteren som skal slepes for å unngå skader på reimen og drivsystemet.

Kun i et nødstilfelle når en stiv slepe-
stang ikke er tilgjengelig, kan et tau brukes. Vær ekstra forsiktig når du fortsetter. I enkelte områder kan dette være ulovlig. Kontroller med statlige eller lokale myndigheter.

Ta av drivreimen, fest repet til skibene-
ne (stengene), få noen til å sitte på den snøscooteren som slepes, for å betjene bremsene, og slep med lav hastighet.

OBS! For å unngå skader på styresystemet må du aldri feste slepetauet til skiløkkene (håndtakene).

! ADVARSEL

Kjør aldri i høy hastighet når du sleper en skadet snøscooter. Kjør sakte og vær ekstra forsiktig.

JUSTERE KJØREEGENSKAPER

⚠ ADVARSEL

Justering av fjæringen kan påvirke manøvreringen av snøscooteren. Ta deg alltid tid til å bli kjent med snøscooterens oppførsel etter at du har justert fjæringen.

Snøscooterens kjøreegenskaper og komfort avhenger av hvordan fjæringen justeres.

Valg av fjæringsinnstillinger varierer med last, førerens vekt, personlige ønsker, kjørehastighet og terrengforholdene.

⚠ ADVARSEL

Husk på følgende før du foretar noen form for fjæringsjustering:

- Parker på et trygt sted.
- Ta av nødstoppsnoren hette fra motornødstoppbryteren.
- Bruk egnet løfteutstyr eller sørg for hjelp til å dele på løftebelastningen. Hvis løfteutstyr ikke kan brukes, må riktig løfte-teknikk anvendes, med bruk av benmuskulene.
- Ikke prøv å løfte fronten eller hekken på snøscooteren hvis det er tyngre enn du klarer.
- Støtt opp fronten på snøscooteren med en egnet støtte før fjæringen justeres.
- Støtt opp hekken av snøscooteren over bakken med et bredt mekanisk snøscooterstativ med avbøyingspanel.
- Pass på at støtteenheter er stabile og trygge.

Tilpass hver justeringen én om gangen. Det kan for eksempel være nødvendig å justere den midtre fjæren på nytt etter at frontfjærene er justert. Testkjør snøscooteren under de samme forholdene: løype, hastighet, snø, kjørestilling osv. Juster og test på nytt. Fortsett metodisk til du er fornøyd.

Følgende retningslinjer gjelder for fininnstilling av fjæring.

FABRIKKINNSTILLINGER FOR FORHÅNDSBELASTNING AV FJÆR FORAN OG BAK			
MODELL	SKI	FREMRE ARM	BAKRE ARM
69 Ranger Alpine 1200 4-TEC	4mm / komposisjon nr. 2	13mm / komposisjon nr. 5	15mm / komposisjon nr. 6



DOBBEL STØTDEMPER BAK
1. Justering av bakre fjæring

Justering av fjæring bak

OBS! Når du justerer bakre fjæring, kontrollerer du beltestrammingen og justerer om nødvendig.

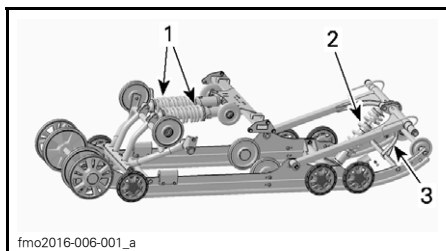

PPS-6900-F2 BAKRE FJÆRING

1. Bakre fjær
2. Midtre fjær
3. Stoppreim

Stoppreim

Kjør sakte, og akselerer så for fullt.

Legg merke til styreegenskapene.

Juster lengden på stoppreimen i henhold til dette.

OBS! Når lengden på stoppreimen endres, må beltestrammingen justeres på nytt.

REFERANSETABELL

VEKTOVERFØRING (SKITRYKK)	TILTAK
Komfortabel: God vektoverføring (lett trykk)	Trenger ingen justering
Lett: For stor vektoverføring (løft opp fra bakken)	Reimen er for lang, reduser reimlengde
Tung: Ikke nok vektoverføring (høyt trykk)	Reimen er for kort, øk reimlengden

Øk eller redusert lengden på reimen ved å skifte til et annet hull.

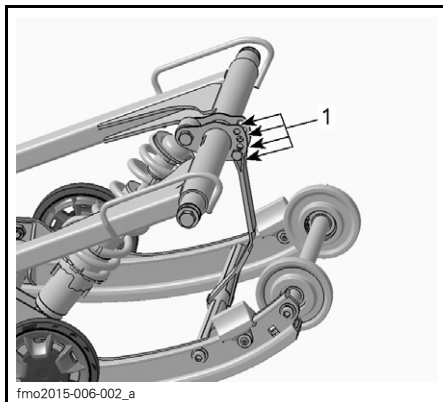

TYPEBILDE

1. Justeringshull (stoppreim)

MERK: Reduksjon av stoppreimens lengde kan redusere komforten. Hvis kjøres ut som vektoverføringen for stor, kan du prøve å justere innkoblingsblokkene først.

Når snøscooteren kjøres i dyp snø, kan det være nødvendig å variere stoppreimens lengde og/eller kjørestillingen for å endre vinkelen beltet kjører med mot snøen. Førers kjennskap til de forskjellige justeringene og med snøforholdene vil gi den mest effektive kombinasjonen.

Generelt sett gir et lengre innstilling for stoppreimen bedre ytelse i dyp snø på flat mark.

Fjærer bak

Forhåndsbelastning av fjæring bak har effekt på komfort, kjørehøyde og kompenserings for last.

Justering av forhåndsbelastning av fjæring bak forskyver også vekten av snøscooteren forover. Resultatet er at mer eller mindre vekt belastes skiene. Det har betydning for ytelsen i dyp snø, kraften som brukes til styring, og håndtering.

Hvis du så vidt tar nedpå under de verste kjøreforholdene, er det et tegn på at fjæringen er godt justert.

HANDLING	RESULTAT
Øke forhåndsbelastningen	Stivere fjæring bak
	Høyere bakre del
	Bedre egenskaper for absorpsjon av dumper
	Tyngre styring
Redusere forhåndsbelastningen	Mykere fjæring bak
	Lavere bakre del
	Dårligere egenskaper for absorpsjon av dumper
	Lettere styring
	Bedre ytelse og håndtering i dyp snø

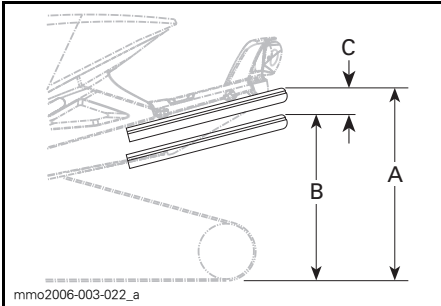

- A. Fjæring fullt utstruktet
 B. Fjæringen er trykket sammen med fører, passasjer(er) og las om bord
 C. Avstanden mellom dimensjon "A" og "B" må ikke overstige 50 til 75 mm, se tabell

REFERANSETABELL	
C	HVA SOM MÅ GJØRES
50 til 75 mm	Trenger ingen justering
Mer enn 75 mm	Justert for mykt, øk forhåndsbelastning (se justering av forhåndsbelastning)
Mindre enn 50 mm	Justert for hardt, reduser forhåndsbelastning (se justering av forhåndsbelastning)

MERK: Hvis spesifikasjonene ikke kan oppnås med originalfjærene, kan du kontakte en autorisert Lynx-forhandler for å få andre tilgjengelige fjærer.

OBS! Drei alltid den venstre justeringskammen med klokken og den høyre kammen mot klokken for å øke fjærens forhåndsbelastning.

Midtre fjær

Kjør i moderat hastighet i sporet.

Hvis styret føles for lett eller for tregt å svinge, justerer du den midtre fjæren i henhold til dette.

⚠ ADVARSEL

Husk følgende før du fortsetter med justering av fjæringen:

- parker på et trygt sted
- fjern nødstoppsnoren
- løft opp bakenden av snøscooteren med bredt mekanisk snøscooterstativ med avbøyingspanel
- pass på at støtteenheten er stabil og trygg.

REFERANSETABELL

STYREEGENSKAPER	TILTAK
Enkel å styre (nøytral)	Trenger ingen justering
Tyngre å svinge (overstyring)	Justert for mykt, øk forhåndsbelastning
Meget lett å dreie (understyring)	Justert for hardt, reduser forhåndsbelastning

Bruk verktøyet for justering av fjæring i verktøykassen, og drei justeringskammen for å velge ønsket forhåndsbelastning.

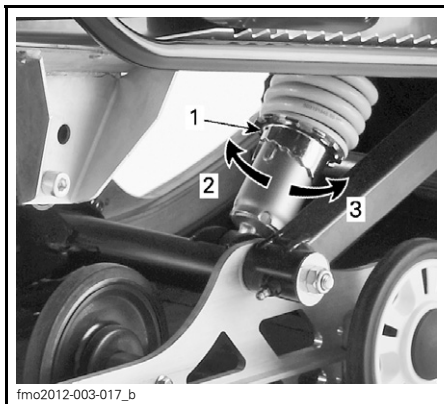

- fmo2012-003-017_b
1. Kam for belastningsjustering
 2. Øker forhåndsbelastning
 3. Reduserer forhåndsbelastning

Kjøring i dyp snø

Når snøscooteren kjøres i dyp snø, kan det være nødvendig å variere stoppreimens lengde og/eller kjørestillingen for å endre vinkelen beltet kjører med mot snøen. Førerens kjennskap til de forskjellige justeringene og med snøforholdene vil gi den mest effektive kombinasjonen.

Justere fjæringen foran

Fjærer foran

Forhåndsbelastningen på fjæren foran har betydning for stivheten til fjæringen foran.

Forhåndsbelastningen på fjæren foran har også betydning for styreegenskapene.

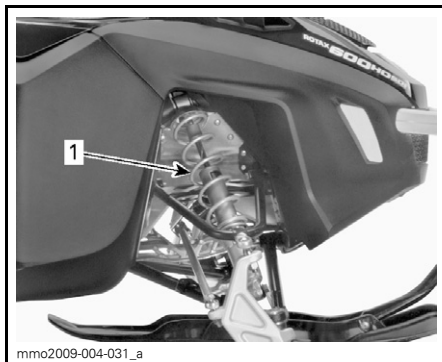

mno2009-004-031_a
TYPEBILDE – FJÆRING FORAN
 1. Frontfjærer for manøvrering

⚠ ADVARSEL

Juster alltid begge frontfjærene til samme posisjon.

REFERANSETABELL	
MANØVRERING	TILTAK
God: Det er komfortabelt å dreie styret	Trenger ingen justering
Dårlig: Det er for lett å svinge styret	Justert for mykt, øk fjærens forhåndsbelastning
Dårlig: Det er for tungt å svinge styret	Justert for hardt, reduser fjærens forhåndsbelastning

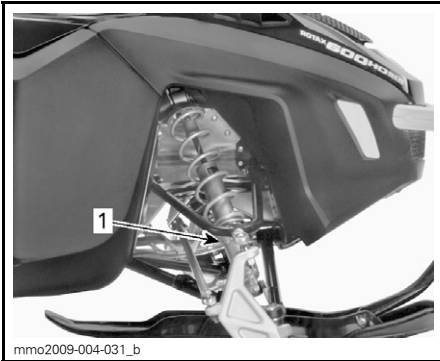

mme2009-004-031_b
**TYPEBILDE – FORHÅNDSBELASTNING
KAMTYPE**

1. Justeringskam

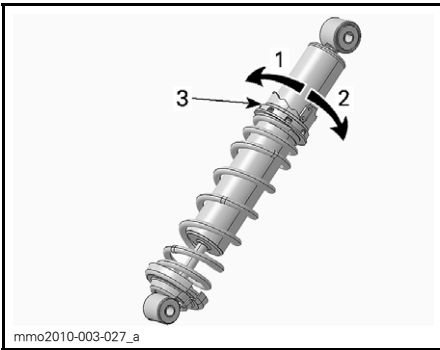

mme2010-003-027_a
KAMTYPE – HPG-STØTDEMPER

1. Reduser forhåndsbelastningen
2. Øk forhåndsbelastningen
3. Kam for justering av fjærforhåndsbelastning

Snøscooterens oppførsel i forhold til justering av fjæring

PROBLEM	KORRIGERENDE TILTAK
Vandring av fjæring foran	Kontroller justering av skiene og hellingsvinkelen (camber). Kontakt en autorisert Lynx-forhandler. Reduser skienes bakketrykk. <ul style="list-style-type: none"> – Reduser forhåndsbelastningen på fjæren foran. – Øk forhåndsbelastningen på midtfjæren. – Reduser forhåndsbelastningen på bakfjæren.
Snøscooteren virker ustabil og synes å vri seg rundt midtpunktet	Reduser trykket på bakfjæringens fremre arm. <ul style="list-style-type: none"> – Reduser forhåndsbelastningen på midtfjæren. – Øk forhåndsbelastningen på bakfjæren. – Øk forhåndsbelastningen på fjæren foran .
Styringen føles for tung	Reduser skienes bakketrykk. <ul style="list-style-type: none"> – Reduser forhåndsbelastningen på fjæren foran. – Øk forhåndsbelastningen på midtfjæren.
Bakenden av snøscooteren virker for stiv	Reduser den bakre fjærens forhåndsbelastning.
Bakenden av snøscooteren virker for myk	Øk den bakre fjærens forhåndsbelastning.
Støtdemperen for fjæringen bak trykkes ofte helt inn	Øk lengden på stoppreimen. Øk den midtre fjærens forhåndsbelastning.
Beltet spinner for mye i starten	Øk lengden på stoppreimen.

TRANSPORT AV SNØSCOOTEREN

Pass på at lokket på beholderne for olje og drivstoff sitter skikkelig.

Lastebiler der planet kan vippe, kan enkelt utstyres med en vinsjmekanisme for å oppnå maksimal sikkerhet ved lasting. Selv om det kan virke enkelt, må du aldri kjøre snøscooteren opp på et lasteplan eller noen annen type for tilhenger eller kjøretøy. Mange alvorlige ulykker har skjedd ved kjøring opp på og over tilhengere. Fest snøscooteren godt, både foran og bak, selv på korte transportetapper. Pass på at alt utstyr er festet godt. Dekk over snøscooteren under transport for å unngå at veistøv fører til skade.

Pass på at tilhengeren imøtekommer myndighetenes krav. Pass på at festet og sikkerhetskjedet er sikkert og at bremsene, blinklysene og markeringslysene fungerer.

VEDLIKEHOLD

FØRSTE KONTROLL

Service på snøscooteren skal utføres av en autorisert Lynx-forhandler, et autorisert verksted eller en annen kompetent person. Den første kontrollen er spesielt viktig og må ikke forsømmes.

FØRSTE INSPEKSJON (ETTER DE FØRSTE 1500 KM (1000 MI))	
---	--

DRIVSYSTEM OG BREMS	Modeller med girboks: Kontroller oljenivå
	Juster og rett inn belte

FØRSTE KONTROLL ETTER DET SOM INNTREFFER FØRST AV DE FØRSTE 3000 KM (2000 MI) ELLER 1 ÅR I DRIFT.	
--	--

MOTOR	Skift motorolje og oljefilter
-------	-------------------------------

VEDLIKEHOLDSPLAN

Vedlikehold er meget viktig for å holde snøscooteren i sikker driftstilstand. Garantikrav kan blant annet bli avvist hvis eieren eller operatøren av snøscooteren forårsaker problemet gjennom feil vedlikehold eller bruk. Service på snøscooteren må utføres i henhold til vedlikeholdsplanen.

MERK: Vedlikeholdsplanen fritar ikke fra behovet for kontroll før kjøring.

ADVARSEL

Hvis du ikke utfører riktig vedlikehold på snøscooteren i henhold til vedlikeholdsplanen og -prosedyrene, kan det redusere sikkerheten under kjøring.

HVER 3000 KM ELLER HVERT ÅR FØR SESONGSTART (DET SOM INNTREFFER FØRST)	
ALLE	Foreta inspeksjon før kjøring
	Sjekk feilkoder
MOTOR	Inspiser varmeskjold
	Inspiser motorpakninger og -tetninger og se etter lekkasjer
	Kontroller kjølevæskens tetthet
	Inspiser eksossystemet og se etter lekkasjer
	Trekk til skruene eller mutrene på eksosmanifolden med angitt tiltrekingsmoment
DRIVSTOFF-SYSTEM	Inspiser drivstoffrør og tilkoblinger
DRIVSYSTEM OG BREMS	Inspiser visuelt og rengjør drivreimskiven
	Inspiser drivreimen
	Trekk til holdeskrueene på drivreimskiven med angitt tiltrekingsmoment
	Rengjør dreven reimskive
	Juster og rett inn belte
	Bytt girolje
	Inspiser bremseslange, -klosser og -skive
FJÆRING	Inspiser fjæring foran
	Inspiser fjæring bak (inkludert stoppreimer og glidesko)
	Smør fjæring foran og bak Smør når snøscooteren brukes under våte forhold (regn, sølepytter)
	Inspiser parallellstagender og innretting
ELEKTRISK SYSTEM	Juster frontlysene
	Lad batteriet (på modeller med elektrisk starter)

**HVER 6000 KM ELLER FØR SESONGSTART
(DET SOM INNTREFFER FØRST)**

MOTOR	Skift motorolje og oljefilter
-------	-------------------------------

**HVER 6000 KM ELLER HVERT 2. ÅR
(DET SOM INNTREFFER FØRST)**

DRIVSTOFFSY- STEM	Bytt filter for utløp fra drivstoffpumpe
DRIVSYSTEM OG BREMS	Bytt O-ringer for drivreimskive, glidesko, og inspiser ramper
	Bytt bremsevæske
	Smør leddene i mellomakselen

**HVER 10.000 KM ELLER HVERT 3. ÅR
(DET SOM INNTREFFER FØRST)**

ELEKTRISK SYSTEM	Bytt tennplugg
---------------------	----------------

HVERT 5. ÅR

MOTOR	Bytt kjølevæske
-------	-----------------

VEDLIKEHOLDSPROSEDYRER

Denne delen inneholder instruksjoner for grunnleggende vedlikeholdsprosedyrer.

⚠ ADVARSEL

Slå av motoren, ta av nødstoppsnoren's hette, og følg disse vedlikeholdsprosedyrene når du utfører vedlikehold. Hvis du ikke følger prosedyrene nøye, kan du bli skadet av varme deler, bevegelige deler, elektrisitet, kjemikalier eller andre farer.

⚠ ADVARSEL

Hvis det blir nødvendig å ta bort en sperreanordning (for eksempel låsetapper, selvlåsede fester osv.) når du utfører demontering/montering, må du alltid bytte ut med en ny.

Forfilter luftinntaksliddemper

Kontroll av forfilter for luftinntaksliddemper

Kontroller at forfilteret for luftinntaksliddempere er riktig montert, rengjort og i god stand.



1. Forfilter

Forfilteret tas ut ved å bare trekke det ut.

Forfilteret monteres ved å skyve det tilbake på plass og passe på at det festes skikkelig.

Motorkjølevæske

⚠ ADVARSEL

Ikke åpne lokket på kjølevæsketanken mens motoren er varm.

Kjølevæsknivå

Ta av det øvre sidepanelet på høyre side. Se *SIDEPANELER* under *BETJENINGSORGANER*, *INSTRUMENTER OG UTSTYR*.

Nivålinjen for kald væske er like over festeklemmen.

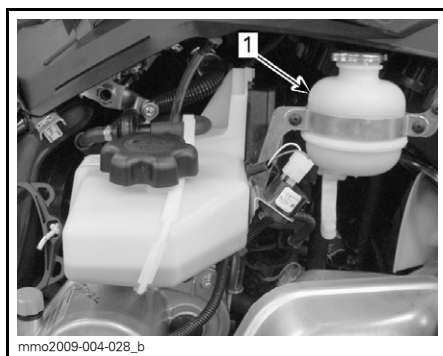

TYPEBILDE

1. Linje for kaldt nivå

Kontrollerer kjølevæsknivået ved romtemperatur med tanklokket tatt av. Væsken skal være på linjen for kaldt nivå (kald motor) på kjølevæsketanken.

MERK: Når du kontrollerer kjølevæsknivået ved lav temperatur, kan det være litt under nivålinjen for kald væske.

Når du skal fylle på kjølevæske, løsner du festet for kjølevæsketanken og trekker tanken litt utover for å gi plass til lokket.

Hvis det blir nødvendig å fylle på mye kjølevæske, eller hvis hele systemet må fylles opp, kontakter du en autorisert Lynx-forhandler, et autorisert verksted eller en annen kompetent person.

Anbefalt motorkjølevæske

KJØLEVÆSKE	
BRP-anbefalt produkt	FROSTVÆSKE MED LANG LEVETID (P/N 619 590 204)
Alternativ, eller hvis ikke tilgjengelig	Destillert vann og frostvæskeoppløsning (50 % vann, 50% oppløsning)

OBS! En blanding av 50 % frostvæskeoppløsning med 50 % destillert vann vil øke kjølevirkningen. Bruk av vann fra kran i stedet for destillert vann vil bidra til avleiringer i kjølesystemet og redusere kjølevirkningen. Dette kan føre til overoppheting av motoren.

For å motvirke forringelse av frostvæske bør du alltid bruke det samme merket. Bland aldri ulike merker med mindre kjølesystemet dreneres fullstendig for så å fylles opp.

OBS! For å motvirke rustdannelse eller innfrysing i kalde strøk, skal systemet alltid etterfylles med 50 % frostvæske og 50 % destillert vann. Ren frysevæske vil fryse fast ved en høyere temperatur enn den optimale blandingen av frostvæske og vann. Bruk alltid etylenglykolbasert frostvæske som inneholder korrosjonshindrende midler spesielt beregnet for forbrenningsmotorer av aluminium.

Motorolje (1200 4-TEC)**Kontroll av oljenivå på motor**

OBS! Kontroller nivået før hver kjøring, og etterfyll ved behov. Ikke fyll på for mye. Hvis motoren brukes med feil oljenivå, kan den få alvorlige skader. Tørk av eventuelt oljesøl.

Plasser snøscooteren på et vannrett underlag, og gjør følgende for å kontrollere oljenivået:

1. Start motoren og la den gå til den når normal driftstemperatur. Motoren har normal driftstemperatur når bakre radiator blir varm, som er en indikasjon på at termostaten er åpen.
2. La motoren gå på tomgang i 30 sekunder eller mer.
3. Stopp motoren.
4. Åpne venstre sidepanel. Se *BETJENINGSORGANER, INSTRUMENTER OG UTSTYR*.
5. Ta av drivreimvernet. Se *DRIVREIMVERN*.
6. Ta ut peilestaven fra påfyllingsrøret, og tørk den ren.
7. Sett peilestaven helt inn i påfyllingsrøret.
8. Ta ut peilestaven, og kontroller oljenivået. Oljenivået skal være mellom MIN- og MAX-merkene som vist. Fyll på om nødvendig.

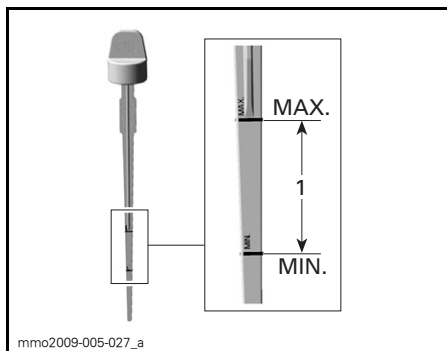

1. Oljenivå mellom MIN- og MAX-merkene.

⚠ VÆR OPPMERKSOM Motoroljen kan bli meget varm.

⚠ ADVARSEL

Tørk av eventuelt oljesøl. Olje er meget brannfarlig når den er varm.

Skift motorolje (1200 4-TEC)**⚠ ADVARSEL**

Motoroljen kan være meget het. Vent til motoroljen er bare varm.

OBS! Motorolje og oljefilter må skiftes samtidig.

1. Plasser snøscooteren på et jevnt underlag.
2. Ta av sidepanelet på venstre side.
3. Ta av drivreimvernet. Se under *BETJENINGSORGANER, INSTRUMENTER OG UTSTYR*.
4. Ta ut oljepeilestaven.

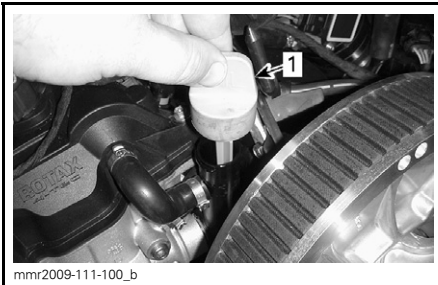

mmr2009-111-100_b

VENSTRE SIDE AV SNØSCOOTEREN

1. Peilestav for oljetank

5. Rengjør området rundt tappepluggen under snøscooteren.

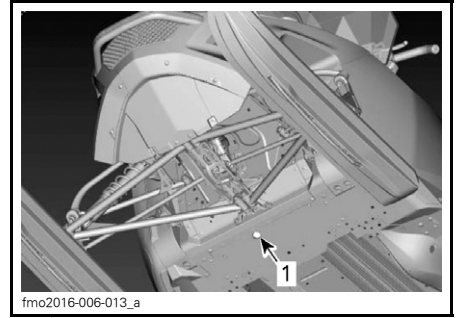

fmo2016-006-013_a

1. Åpning i rammen for å nå tappepluggen.

6. Plasser en oppsamlingsbeholder under åpningen i rammen.
7. Ta ut avtappingspluggen for motoren, og kast tetningsskiven.
8. Tapp av all oljen.
9. Sett inn en **NY** tetningsskive og O-ring på oljeavtappingspluggen.

OBS! Bruk aldri en tetningsskive mer enn én gang. Skift alltid ut med en ny.

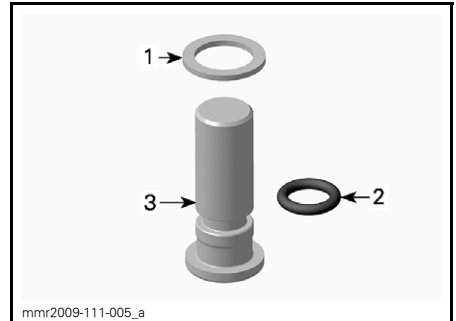

mmr2009-111-005_a

1. Tetningsskive
2. O-ring
3. Oljeavtappingsplugg

10. Sett inn avtappingspluggen, og trekk til med det angitte tiltrekingsmomentet.

TILTREKKINGSMOMENT FOR
AVTAPPINGSPLOGG

30 N•m

11. Bytt **OLJEFILTERET**. Se fremgangsmåten i denne delen.

12. Fyll på oljetanken til riktig nivå med anbefalt olje.

OMTRENTLIG MOTOROLJEKAPASITET (MED FILTER)
3,5L

13. Sett på plass peilestaven i oljetanken.
14. Start motoren, og la den gå på tomgang i noen minutter.
15. Kontroller at det ikke er lekkasjer.
16. Stopp motoren, og kontroller oljenivået slik det er forklart i denne delen. Fyll på hvis nødvendig.
17. Avhend olje og filter i henhold til lokale miljøforskrifter.

Oljefilter (1200 4-TEC)

Ta ut oljefilter

1. Ta av sidepanelet på høyre side.
2. Ta av eksospotten. Se *EKSOSSYSTEM* i denne delen.
3. Rengjør området rundt oljefilteret.
4. Fjern:
 - Skruene på oljefilterdekslet
 - Oljefilterdekslet med O-ring
 - Oljefilter.

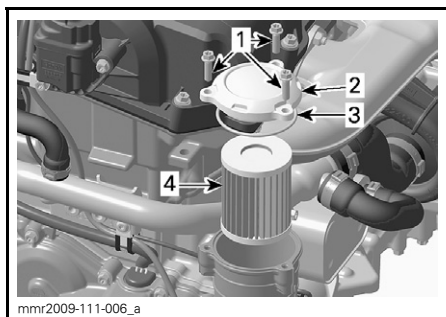

1. Skruene på oljefilterdekslet
2. Oljefilterdekslet
3. O-ring
4. Oljefilter

5. Avhend filteret i henhold til lokale miljøbestemmelser og -forordninger.

Montere oljefilter

1. Kontroller om det er smuss eller annen forurensning i innløps- og utløpsområdet for oljefilteret inne i oljefilterbeholderen (integriert del av magnetdeksel).

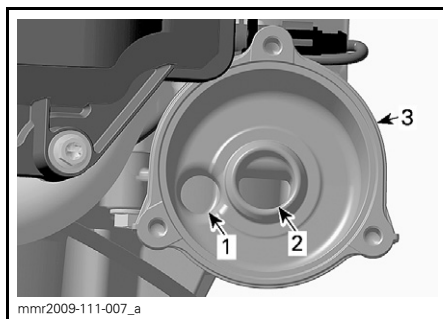

1. Oljeinnløpsåpning fra oljetrykkspumpen
2. Oljeutløpsåpning til motorsmøresystemet
3. Oljefilterbeholder

2. Monter en NY O-ring på oljefilterdekslet.
3. Smør filterpakningen, og dekk O-ringene med olje.

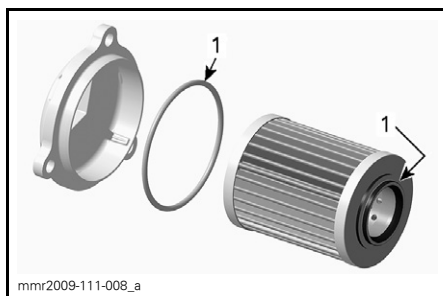

1. Smør med motorolje

4. Sett på oljefilterdekslet.
5. Trekk til skruene på oljefilterdekslet med angitt tiltrekksmoment.

TILTREKKINGSMOMENT FOR SKRUER PÅ OLJEFILTERDEKSEL
--

10 N•m ± 1 N•m

6. Sett på plass eksospotten.

Eksossystem

Kontroll av eksosystem

Utblåsningsrøret på eksospotten må sentreres med utløpshullet i bunnpannen. Eksossystemet må være fritt for rust eller lekkasje. Kontroller at alle deler er sikkert på plass.

Kontroller tilstanden til festefjærene, og bytt om nødvendig.

Eksossystemet er laget for å redusere støy og forbedre motorens totale ytelse. Endringer kan være brudd på lokale lover.

OBS! Hvis en komponent i eksosystemet fjernes, endres eller skades, kan omfattende motorskade være resultatet.

Tennplugger

Kontroll eller skifte av tennplugger kan utføres av en autorisert Lynx-forhandler, et autorisert verksted eller en annen kompetent person. På grunn av E-TEC-teknologien for direkte brennstoffinsprøyting krever kontroll og skifte av tennplugger grundig teknisk kunnskap. Selv om det ikke er påkrevd, anbefales det at en autorisert Lynx-forhandler foretar kontroll eller utskifting av tennpluggene.

Bremsevæske

Anbefalt væske

Bruk kun DOT 4-bremsevæske fra en uåpnet beholder. En åpnet beholder kan inneholde forurensning eller kan ha absorbert fuktighet fra luften.

! ADVARSEL

Bruk kun DOT 4-bremsevæske fra en uåpnet beholder. Unngå alvorlige skader på bremsesystemet ved å ikke bruke andre væsker enn den anbefalte. Bland heller ikke ulike væsker ved påfylling.

OBS! Bremsevæske kan skade lakkerte deler og plastdeler. Vær forsiktig. Skyll grundig ved eventuelt søl av væske.

Bremsevæsknivå

Plasser snøscooteren på et jevnt underlag.

Kontroller at nivået til bremsevæsken (DOT 4) i beholderen er riktig. Fyll på væske (DOT 4) etter behov.

! ADVARSEL

Bruk kun DOT 4-bremsevæske fra en uåpnet beholder. Unngå alvorlige skader på bremsesystemet ved å ikke bruke andre væsker enn den anbefalte. Bland heller ikke ulike væsker ved påfylling.

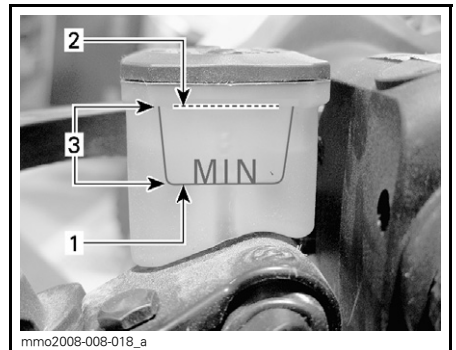

1. Minimum
2. Maksimum
3. Bruksområde

OBS! Bremsevæske kan skade lakkerte deler og plastdeler. Vær forsiktig. Skyll grundig ved eventuelt søl av væske.

Girboksolje

Anbefalt girolje

ANBEFALT GIROLJE
XPS SYNTETISK GIROLJE (75W 140 hypoid)(P/N 619 590 182)

OBS! Giroljen må overholde kravene til API GL 5-klassen. Girboksen på denne snøscooteren er spesielt utviklet og godkjent med BRP XPS™ syntetisk girolje. BRP anbefaler sterkt å alltid bruke sin XPS syntetisk girolje. Skader som skyldes bruk av olje som ikke egner seg for girkassen, dekkes ikke av den begrensede garantien fra BRP.

Oljenivå på girboks

Med snøscooteren på et jevnt underlag kontrollerer du oljenivået ved å ta ut kontrollpluggen på venstre side av girkassen.

MERK: Det er viktig at karosseriet til kjøretøyet står horisontalt.

Oljenivået må nå det gjengede hullets nedre kant.

MERK: Oljenivået kan være 2 mm under den nedre overflaten til kontrollhullet.

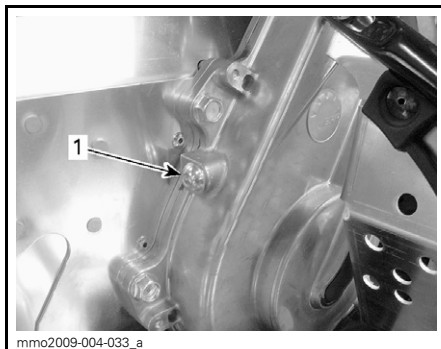

1. Kontrollplugg

Slik fyller du på olje:

1. Ta av påfyllingslokket.

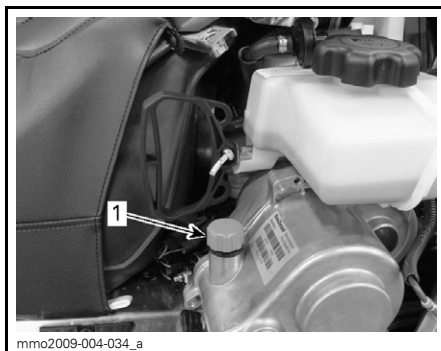

TYPEBILDE

1. Løkk

2. Tøm anbefalt olje i girkassen gjennom påfyllingshullet.

Oljenivået er korrekt når det kommer olje ut gjennom åpningen i kontrollpluggen.

3. Sett på plass kontrollpluggen, og trekk til i henhold til spesifikasjonen.

KONTROLLER TILTREKKINGSMOMENT FOR PLUGG

10 N•m ± 1 N•m

Drivreim

Kontrollere drivreim

Kontroller om det er sprekker, frynser eller unormal slitasje (ujevn slitasje, slitasje på én side, manglende knaster, sprukket konstruksjon). Hvis du finner unormal slitasje, skyldes dette sannsynligvis at reimskivene er feil justert, for høyt turtall på frossen mark, raske oppstarter uten oppvarmingsperiode, rust eller grad på kanten av skiven, olje på beltet eller skjev reserveveim. Kontakt en autorisert Lynx-forhandler.

Ekstra drivreim

En ekstra drivreim kan oppbevares i oppbevaringsboksen.

MERK: Ekstra drivreim følger ikke med snøscooteren.

⚠ VÆR OPPMERKSOM For å unngå skade på drivreimen må du passe på at det ikke legger gjenstander som kan skade den, i oppbevaringsboksen.

Bytte drivreim

Ta av drivreimen

1. Ta av nødstoppsnørens hette fra motorstoppbryteren.
2. Åpne venstre sidepanel. Se *BETJENINGSORGANER, INSTRUMENTER OG UTSTYR*.
3. Ta av drivreimvernet. Se *TA AV DRIVREIMVERNET*.
4. Sett inn forlengeren for den drevne reimskiven fra verktøysettet i det gjengede hullet på justeringsnavet, som vist.



FORLENGER FOR DRIVREIM PÅ JUSTERINGSNAV AV ALUMINIUM

5. Åpne den drevne reimskiven ved å skru inn verktøyet.
6. Ta av reimen ved å skyve den over den øvre kanten på den drevne reimskiven og deretter over drivreimskiven.

Montere drivreim

1. Åpne om nødvendig den drevne reimskiven. Se *TA AV DRIVREIM* ovenfor.
2. Skyv reimen over den drivreimskiven og deretter over den drevne reimskiven.

OB! Ikke tving eller bruk verktøy til å tvinge beltet på plass, da det kan føre til kutt eller brudd på trådene i reimen.

MERK: Maksimal levetid på drivreimen oppnås når reimen monteres med pilene i rotasjonsretning.

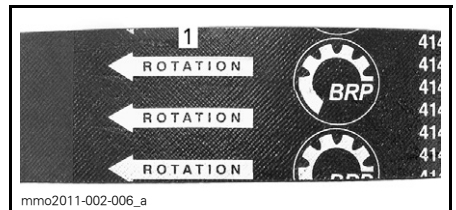

1. Skal peke i rotasjonsretningen

3. Skru ut og ta av forlengeren for den drevne reimskiven fra reimskiven.

4. Drei den drevne reimskiven flere ganger for å plassere reimen riktig mellom skivene.
5. Juster belte høyden hvis et nytt belte ble montert. Se *JUSTERE DRIVREIMENS HØYDE* nedenfor.
6. Monter drivreimvernet. Se *MONTERE DRIVREIMVERN*.
7. Lukk sidepanelet. Se *SIDEPANELER* under *BETJENINGSORGANER, INSTRUMENTER OG UTSTYR*.

Justere drivreimens høyde

Drivreimens høyde må kontrolleres hver gang det monteres en ny drivreim.

Slik justerer du drivreimens høyde:

1. Ta av nødstoppsnørens hette fra motorstoppbryteren.
2. Åpne venstre sidepanel. Se *SIDEPANELER* under *BETJENINGSORGANER, INSTRUMENTER OG UTSTYR*.
3. Ta av drivreimvernet. Se *TA AV DRIVREIMVERNET*.
4. Løsne klemmebolten.

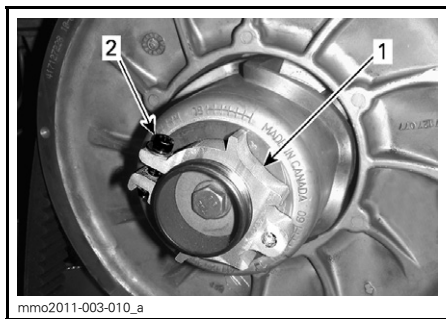

JUSTERINGSNAV AV ALUMINIUM

1. Justeringsnav
2. Klemmebolt

5. Bruk verktøyet for justering av fjæring i verktøysettet til å dreie ringen en 1/4 omdreining om gangen, og

roter deretter den drevne reimskiven slik at reimen setter seg riktig mellom skivene.

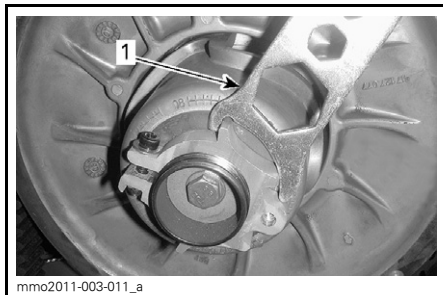

JUSTERINGSNAV AV ALUMINIUM

1. Verktøy for justering av fjæring

MERK: Justeringskruen er venstregjenget.

Drivreim uten ytre knaster

Gjenta trinn 5 til den ytre overflaten på drivreimen kommer 0 mm over den drevne reimskiven.

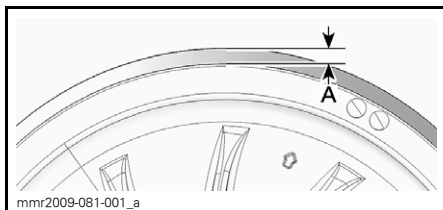

FORHÅNDSINNSTILLING

- A. 0 mm

Drivreim med ytre knaster

Gjenta trinn 5 til bunnen av sporene på den ytre siden av drivreimen flukter med kantene på den drevne reimskiven.

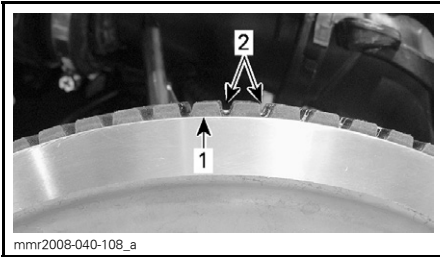

mmr2008-040-108_a

FORHÅNDSINNSTILLING

1. Kant på drevne reimskive
2. Spor på ytre drivreim

Alle drivreimtyper

MERK: Drei ringen mot klokken for å senke reimen i reimskiven. Drei ringen med klokken for å heve reimen i reimskiven.

6. Trekk til klemmebolten i henhold til spesifikasjonen.

TILTREKKINGSMOMENT FOR KLEMMEBOLT

5,5 N•m ± 0.5 N•m

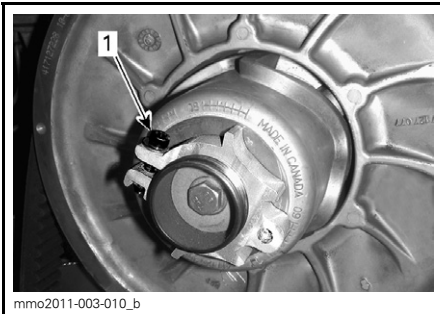

mmo2011-003-010_b

1. Klemmebolt

7. Monter drivreimvernet. Se **MONTERE DRIVREIMVERN**.

8. Lukk sidepanelet. Se **SIDEPANELER** under **BETJENINGSORGANER, INSTRUMENTER OG UTSTYR**.

MERK: Denne innstillingen er riktig som forhåndsjustering for de fleste modeller og reimtyper. I enkelte tilfeller kan snøscooteren krype fremover når motoren startes, og det er en indikasjon på at drivreimen er for stram.

Hvis snøscooteren kryper fremover, senker du drivreimhøyden i forhold til forhåndsinnstillingen. Gjenta prosedyren til snøscooteren står stille.

Reversaktivering

MERK: Det kan hende revers ikke aktiveres eller er vanskelig å aktivere hvis reimen kommer for høyt i den drevne reimskiven. Hvis aktivering av revers ikke fungerer riktig, må du sørge for at drivreimen justeres riktig. Juster drivreimen lavere i den drevne reimskiven hvis det er nødvendig.

Belte**Beltets tilstand****! ADVARSEL**

Fjern nødstoppsnoren før du utfører vedlikehold eller justeringen, hvis ikke noe annet er spesifisert. Snøscooteren må være parkert på et sikkert sted borte fra sporet.

Ta av nødstoppsnorens hette.

Løft bakenden av snøscooteren fra bakken og støtt den med et bredt mekanisk snøscooterstativ med avbøyingspanel. Mens motoren er av roterer du beltet med hendene og kontrollerer tilstanden. Hvis det er slitt eller skadet eller hvis fibrene vises, eller hvis du oppdager manglende eller defekte innlegg eller førere, kontakter du en autorisert Lynx-forhandler.

Snøscootere utstyrt med friksjonsforbedrende produkter

Hvis snøscooteren er utstyrt med et BRP-godkjent belte med pigger, **FORTSETTET DU MED EN VISUELL KONTROLL AV BELTET FØR HVER GANG DU BRUKER DET.**

Se etter defekter som:

- Perforeringer i beltet
- Rifter i beltet (især rundt traksjonshull på belter med pigger)

- Knaster som er brukket eller revet av, så deler av staver vises
- Delaminering av gummien
- Brukne staver
- Brukne pigger (belter med pigger)
- Bøyde pigger (belter med pigger)
- Manglende pigger
- Pigger som er revet ut av beltet
- Manglende belteføring
- Pass også på at piggbolter er trukket til med foreskrevet moment.

På godkjente belter med pigger må ødelagte eller manglende pigger byttes ut med en gang. Hvis beltet viser tegn til slitasje, må det skiftes ut med en gang. Spør forhandleren hvis du er i tvil.

⚠ ADVARSEL

Å kjøre med ødelagte belter eller pigger kan føre til at du mister kontrollen, og resultere i alvorlig personskade eller dødsfall.

For fullstendig informasjon om friksjonsforbedrende produkter, se avsnittet *FRIKSJONSFORBEDRENDE PRODUKTER* i avsnittet *INFORMASJON OM SIKKERHET* i starten på denne håndboken.

Beltets stramming og justering

MERK: Beltets stramming og justering henger sammen. Ikke juster bare én av dem.

⚠ ADVARSEL

For å hindre alvorlige skader på personer i nærheten av snøscooteren:

- Stå **ALDRI** bak eller nær et belte i bevegelse.
- Bruk alltid et bredt mekanisk snøscooterstativ med avbøyingspanel til snøscooteren hvis det blir nødvendig å rotere beltet.
- Når beltet er hevet fra bakke, skal det bare kjøres med lavest mulig hastighet.

Sentrifugalkraften kan føre til at grus, biter av et stykkerrevet belte eller helt løsrevet belte blir kastet voldsomt bakover ut av tunnelen med stor kraft.

Kontroll av beltestramming

MERK: Kjør snøscooteren i snø i 15 til 20 minutter før du justerer strammingen på beltet.

1. Ta av nødstoppsnørens hette fra motorstoppbryteren.
2. Løft opp bakenden av snøscooteren, og støtt slik at den kommer klar av bakken.

⚠ VÆR OPPMERKSOM Bruk riktige løfteteknikker, og pass på å bruke føttene til å løfte. Ikke forsøk å løfte bakenden av snøscooteren hvis den er for tung for deg.

3. La fjæringen bak ha fullt utslag.
4. Bruk **SPENNINGSMÅLEREN** (P/N 414 348 200).



5. Angi nedbøyning ved hjelp av nedre O-ring.

NEDBØYING

40 mm til 50 mm

**INNSTILLING FOR NEDBØYING**

1. Nedre O-ring satt til spesifikasjon

6. Plasser øvre O-ring på 0 kgf.
7. Plasser spenningsmåleren på beltet halvveis mellom mellomhjulene foran og bak.
8. Skyv spenningsmåleren nedover til den nedre O-ring (utslaget) justeres i forhold til nedre del av glideskoen.

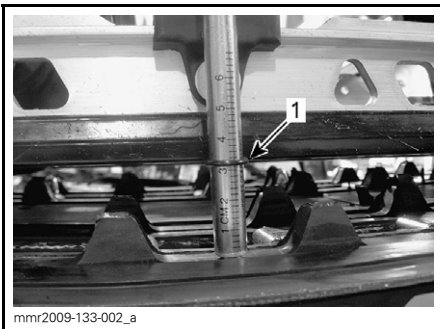
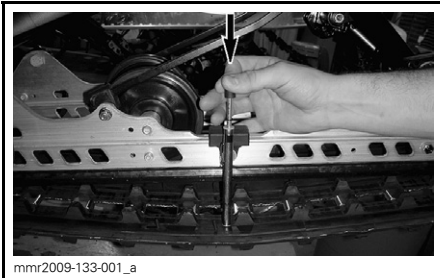

1. Utslags-O-ring justert i forhold til glidesko

9. Les av belastningen som registreres av den øvre O-ring på spenningsmåleren.

**AVLESING BELASTNING**

1. Øvre O-ring

10. Avlesingen av belastningen må være i henhold til tabellen nedenfor.

SPESIFIKASJONER BELTE-STRAMMING	
INNSTILLING FOR UTSLAG BELTE	40 mm til 50 mm
AVLESING BELASTNING BELTE	7,3 kg

11. Juster beltestrammingen hvis belastningen ikke er i henhold til spesifikasjonene. Se **JUSTERING AV BELTESTRAMMING**.

OBS! For stramt belte fører til tapt effekt og høy belastning på fjæringen.

Justering av beltestramming

1. Ta av nødstoppsnørens hette fra motorstoppbryteren.
2. Ta av hjulkapslene bak (hvis den er utstyrt med det).



1. Deksel på bakre mellomhjul

3. Løsne festeboltene på bakre mellomhjul.

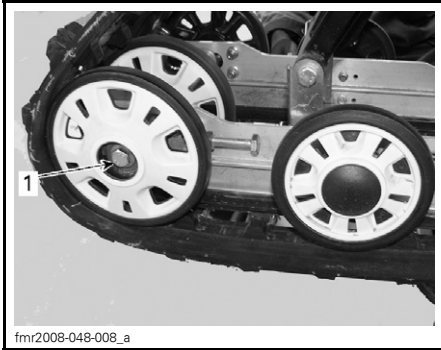

fmr2008-048-008_a

1. Bolt for bakre mellomhjul
4. Trekk til eller løsne begge justerings-skrueene for å øke eller redusere beltestrammingen.

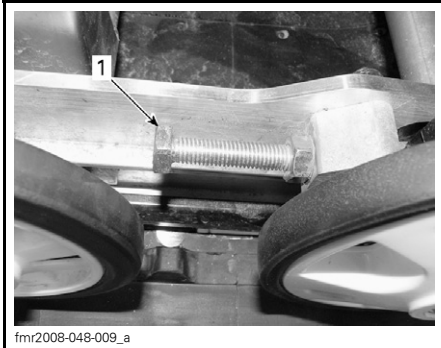

fmr2008-048-009_a

1. Høyre justeringskrue
5. Kontakt en autorisert Lynx-forhandler hvis det ikke er mulig å justere strammingen riktig.
6. Trekk til festboltene igjen.

TILTREKKINGSMOMENT
48 N•m ± 6 N•m

7. Kontroller justering av beltet som beskrevet ovenfor.

Beltejustering

⚠ ADVARSEL

Før du kontrollere beltets justering må du kontrollere at beltet er fri for partikler som kan kastes ut når beltet roterer. Hold hender, verktøy, føtter og klær unna beltet. Løft alltid snøscooteren opp på et bredt stativ med avbøyingspanel. Kontroller at ingen står i nærheten av snøscooteren, spesielt bak beltet. Ikke roter beltet med høy hastighet.

Sentrifugalkraften kan føre til at grus, skadede eller løse pigger, biter av et istykkerrevet belte eller helt løsrevet belte blir kastet voldsomt bakover ut av tunnelen med stor kraft.

Start motoren, og akselerer litt slik at beltet så vidt beveger seg. Dette må skje i løpet av kort tid (omtrent 5 sekunder).

Kontroller at beltet er godt sentrert med samme avstand på begge sider mellom kantene av belteførerne og glideskoene.

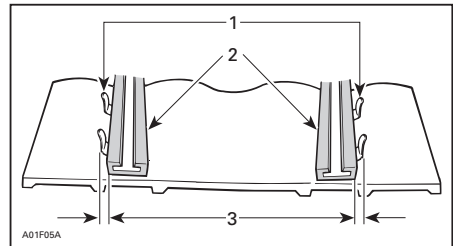

1. Føringer
2. Glidesko
3. Lik avstand

Hvis den ikke er sentrert, justerer du på følgende måte:

⚠ ADVARSEL

Ta av nødstoppsnørens hette fra motorstoppbryteren før du utfører vedlikehold eller justeringen, hvis ikke noe annet er spesifisert. Snøscooteren må være parkert på et sikkert sted borte fra sporet.

1. Ta av nødstoppsnørens hette fra motorstoppbryteren.
2. Løsne festeboltene på bakre mellomhjul.
3. Trekk til justeringsbolten på den siden der glideskoen har størst avstand til sporførerne.

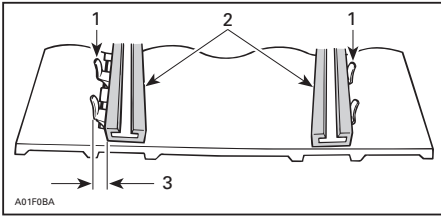

1. Føringer
2. Glidesko
3. Trekk til på denne siden

4. Trekk til låsemutterne.
5. Trekk til festeboltene på mellomhjulet med $48 \text{ N}\cdot\text{m} \pm 6 \text{ N}\cdot\text{m}$.

⚠ ADVARSEL

Kontroller at alle fester er skikkelig trukket til slik at mellomhjulet ikke kan løsne eller få beltet låse seg.

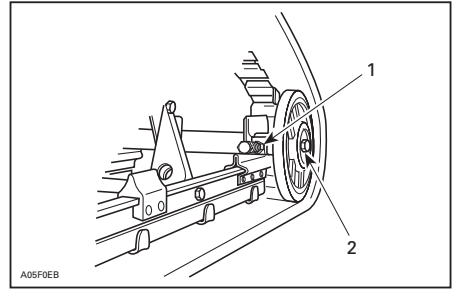

TYPEBILDE

1. Låsemutter
2. Festebolter

6. Start motoren, og roter beltet sakte for å kontrollere justeringen på nytt.
7. Plasser snøscooteren på bakken igjen.
8. Monter hjulkapslene bak hvis den er utstyrt med det.

Fjæring

Tilstanden til fjæringen bak

Kontroller visuelt alle komponenter i fjæringen inkludert glidesko, fjærer, hjul osv.

MERK: Ved normal kjøring vil snø funge som smøring og kjølevæske på glideskoene. Omfattende kjøring på is eller snø med sand vil føre til at varmen absorberes og føre til raskere slitasje av glideskobelegget.

Tilstanden til stoppreimen for fjæringen

Kontroller om det er slitasje eller skader på stoppreimen og om bolter og muttere er trukket til. Hvis de er løse, kontrollerer du om hullene er deformert. Skift ut hvis det er nødvendig. Trekk til mutrene med $9 \text{ N}\cdot\text{m} \pm 1 \text{ N}\cdot\text{m}$.

Smøring av fjæring bak

Smør fjæringen bak gjennom smøre- niplene med FETT FOR OPPHENG (P/N 293 550 033). Se vedlikeholdstervall under VEDLIKEHOLDSPPLAN.

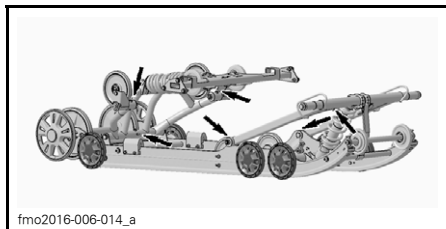

fmo2016-006-014_a

SMØRENIPLER**Tilstand styring og fjæring foran**

Kontroller visuelt om komponenter er trukket til på styringen og i fjæringen foran (styrearmer, kontrollarmer og koblinger, parallelstagg, kuleledd, ski-bolter, skiben osv.). Kontakt om nødvendig en autorisert Lynx-forhandler.

Ski**Slitasje og tilstand til ski og skinner**

Kontroller tilstanden til skiene og skiskinnene. Kontakt en autorisert Lynx-forhandler hvis det er slitasje.

⚠ ADVARSEL

Stor slitasje på ski og/eller skinner vil ha negativ innvirkning på kontrollen over snøscooteren.

Bladski

Standardposisjon for ski er at skiskinnene er montert på de midterste hullene.

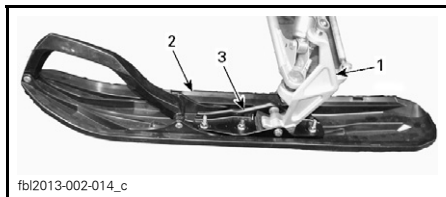

fbl2013-002-014_c

TYPEBILDE

1. Skiben
2. Ski
3. Skiskinne

Sikringer**Kontrollere sikringer**

Det elektriske systemet er beskyttet med sikringer.

Kontroller tilstanden til sikringen, og bytt den om nødvendig.

Trekk ut sikringen for å fjerne den fra holderen. Kontroller om glødetråden har smeltet.

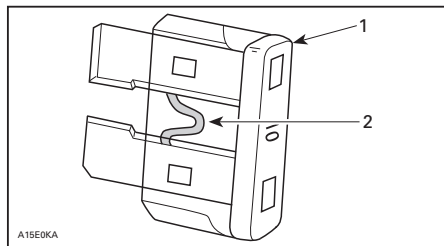

A15E0KA

1. Sikring
2. Kontroller om den er smeltet

⚠ ADVARSEL

Ikke bruk sikring med større kapasitet.

⚠ ADVARSEL

Hvis sikringen har gått, må årsaken til feilen finnes og rettes før motoren startes på nytt. Kontakt en autorisert Lynx-forhandler for vedlikehold.

Plassering av sikringer

Sikringsboksen foran er plassert bak trekket på forsetet på den nedre venstre delen foran på setet.

Se dekalen inne i sikringsboksen eller under **SPESIFIKASJONER** for identifisering av sikringer.

For å få tilgang til sikringsboksen trekker du setetrekket forsiktig av aluminiumsutstikket ved å dra plastremsen nedover og til siden samtidig.



TYPEBILDE – TREKK REMSE



1. Sikringsboks

Lukk trekket ved å skyve remsen tilbake i aluminiumsutstikket.

Lys

Kontroller alltid at lyspærene fungerer etter at de er byttet.

Bytte lyspære i frontlys

OBS! Berør aldri glasset på en halogenpære med fingrene. Det reduserer levetiden. Hvis du har berørt glasset, rengjør du det med isopropylalkohol, som ikke etterlater noen hinne på pæren.

1. Bruk en liten skrutrekker til å løsne låsetappene på flerfunksjonsmåleren.

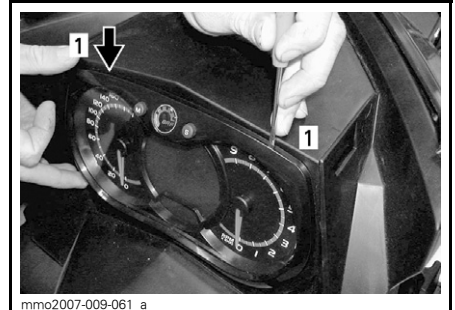

1. Låsetapp

2. Trekk forsiktig i flerfunksjonsmåleren, og legg den til siden.



3. Koble fra kontakten på den utbrente pæren. Ta av gummimansjetten.

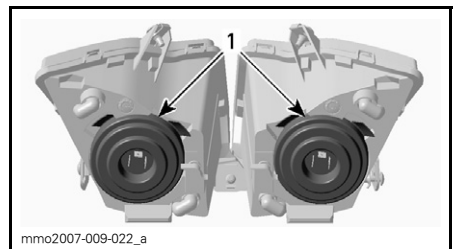

1. Gummimansjetter

4. Trykk og dra begge sider av feste-klipset samtidig for å løsne den fra lyspærestøtten.

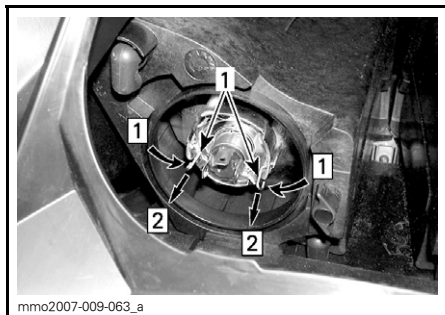

Trinn 1: Trykk på begge sider
Trinn 2: Dra for å løsne

1. Festeklips

5. Ta ut lyspæren, og sett inn en ny.
Monter delene riktig på plass igjen.

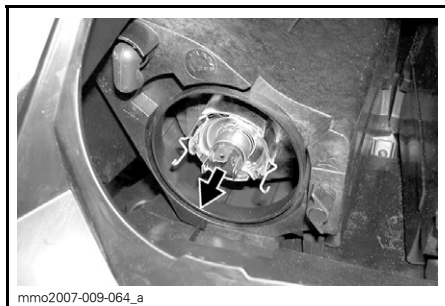

TA UT LYSPÆREN, OG SETT INN EN NY

Justering av frontlysene

Ta ut flerfunksjonsmåleren. Se *BYTTE LYSPÆRE I FRONTLYS*. Drei justeringsknappen for justering av frontlysesenes høyde.

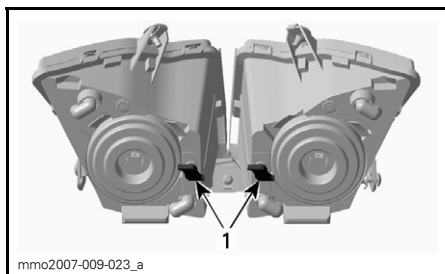

TYPEBILDE

1. Knapper

Bytte lyspære i baklys

1. Trekk forsiktig i begge endene av baklysinnfatningen samtidig.

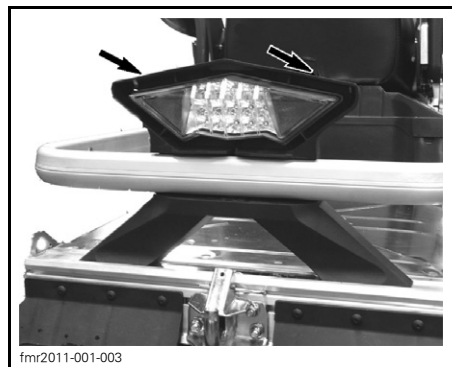

OBS! Plastfestepinnene kan brytes i stykker hvis baklysinnfatningen tvinges sidelengs. Unngå sidelengs bevegelse når du trekker ut baklyset.

Lysdiodene i lysdiodebaklyset kan ikke skiftes.

Skift hele baklysinnfatningen ved feil. Fest det nye baklyset med skruene.

STELL AV SNØSCOOTEREN

Etter kjøring

Fjern snø og is fra den bakre fjæringen, beltet, fjæringen foran, styremekanismen og skiene.

MERK: Bruk voks bare på glatte overflater.

ADVARSEL

Pass på at nødstoppsnorens hette er tatt av motorstoppbryteren når du skal stå foran snøscooteren eller være nær beltet eller komponenter i opphenget bak.

Dekk alltid over snøscooteren når du forlater den ute over natten eller i lengre perioder. Det vil beskytte den mot frost og snø og i tillegg hindre slitasjer.

Rengjøring og beskyttelse

Fjern skitt eller rust.

Bruk bare mikrofiberkluter eller tilsvarende til rengjøring av hele snøscooteren.

OBS! Det er viktig å bruke mikrofiberkluter eller tilsvarende på vindskjerm og panser for å unngå riper på overflaten.

Til å fjerne fett, olje og skitt bruker du BRP HEAVY DUTY CLEANER (P/N 293 110 001).

OBS! Ikke bruk kraftige rengjøringsmidler på dekaler og vinyl.

Til å fjerne smuss som sitter godt på vinyl- og plastoverflater, bruker du XPS UNIVERSALRENGJØRINGSMIDDEL (P/N 219 701 709).

OBS! Rengjør aldri plastdeler eller panseret med sterkt rengjøringsmiddel, avfettingsmiddel, tynner, aceton, produkter som inneholder klor eller lignende.

Voks lakkerte deler av snøscooteren for å gi bedre beskyttelse.

LAGRING

Om sommeren eller når snøscooteren ikke skal brukes i løpet av tre måneder eller mer, må den lagres på riktig måte.

LAGRING	
SNØSCOOTER	Rengjør snøscooteren
MOTOR	Blokker eksospotte med kluter
	Beskytt drivstoffsystemet ved å tilsette stabiliseringsmiddel i drivstoffet i henhold til anbefalinger fra produsenten av produktet Kjør motoren etter at produktet er tilsatt drivstoffet
DRIVSYSTEM OG BREMS	Smør dreiepunktet på bremsehåndtaket
	Løft opp bakenden av snøscooteren til beltet kommer klar av bakken. Ikke reduser beltestrammingen
FJÆRING	Inspiser og smør fjæring bak
	Smør fjæring foran og bak
ELEKTRISK SYSTEM	Lad batteriet hver måned for å holde det fulladet under lagring

⚠ VÆR OPPMERKSOM Bruk egnede løfteverktøy eller få hjelp til å fordele belastningen. Hvis du ikke bruker et løfteverktøy, må du bruke riktige løfte-teknikker og passe på å bruke føttene til å løfte. Ikke forsøk å løfte bakenden av snøscooteren hvis den er for tung for deg.

⚠ OBS! Snøscooteren må lagres på et kjølig og tørt sted og dekket med en presenning som ikke er gjennomsiktig, men gir ventilasjon. Det vil hindre at solstråler og smuss påvirker plastkomponenter og snøscooterens finish.

TEKNISKE INFORMASJON

IDENTIFIKASJON AV SNØSCOOTEREN

Dekal med beskrivelse av snøscooteren

Dekalen med beskrivelse av snøscooteren befinner seg på høyre side av tunnelen.



TYPEBILDE

1. Merke med scooterdetaljer

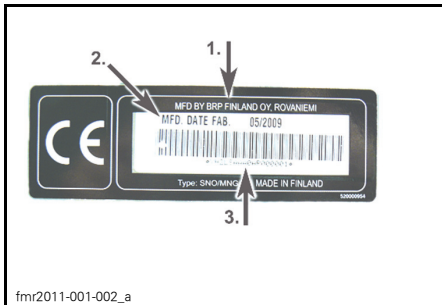

MERKE MED SCOOTERDETALJER

1. Produsentnavn
2. Produksjonsdato
3. Snøscooterens identifikasjonsnummer (VIN)

Identifikasjonsnumre

Snøscooterens hovedkomponenter (motor og ramme) identifiseres via ulike identifikasjonsnumre. Det kan noen ganger være nødvendig å finne disse numrene for garantiformål eller for å spore snøscooteren i tilfelle den blir borte. Den autoriserte Lynx-forhandleren vil be om disse numrene hvis du fremsetter krav om garanti. BRP oppfylder ingen garanti hvis motorens identifikasjonsnummer eller snøscooterens identifikasjonsnummer (VIN) er fjernet eller på noen måte ødelagt.

Vi anbefaler på det sterkeste at du noterer deg alle identifikasjonsnumre på snøscooteren og gir dem til forsikrings-selskapet ditt.

Snøscooterens identifikasjonsnummer (VIN)

VIN er skrevet på dekalen med beskrivelse av snøscooteren. Se ovenfor. Det er også gravert inn i tunnelen i nærheten av dekalen med beskrivelse av snøscooteren.

Modellnummer og modellår er en del av informasjonen i identifikasjonsnummeret (VIN). Se illustrasjonen.

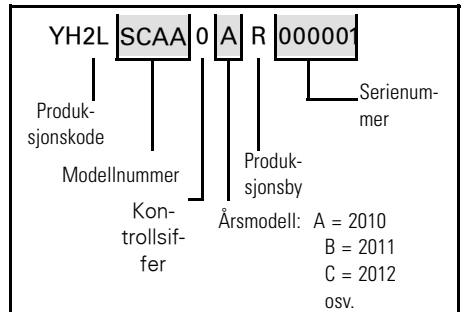

Motorens identifikasjonsnummer

Se illustrasjonene nedenfor for å finne plasseringen av motorens identifikasjonsnummer på den aktuelle motoren.

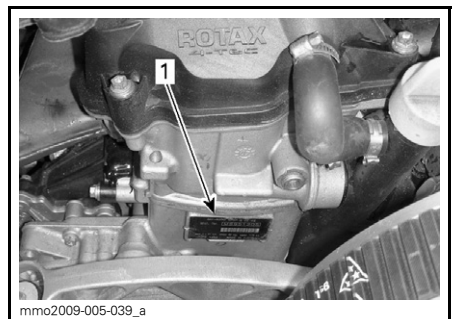

1200 4-TEC-MOTOR

1. Motorens serienummer

EC-samsvarserklæringen vises ikke i denne versjonen av brukerhåndboken.

Se den trykte versjonen som ble levert sammen med kjøretøyet.

SPESIFIKASJONER

SYSTEM	MODELLER
MOTOR	1200 4-TEC
Motorstype	Rotax 1203, væskekjølt, 4-takts, D.O.H.C. med balanseaksel, tørroppstilt
Sylindere	3
Slagvolum	1170,7 cm ³
Sylinderdiameter	91 mm
Slaglengde	60 mm
Maksimalt hk ved turtall	7.800 RPM
Drivstoffinnsprøytingssystem	Flerports EFI, 52 mm oppvarmet gasspjeldhus
Eksossystem	Eksosrør, eksospotte
Motorolje	XPS SYNTETISK OLJE FOR 4-TAKTS MOTORER (HELÅRS) (P/N 619 590 114)
Kapasitet motoroljetank	Oljeskift med filter: 3,5 L
Kjølevæske	Etylglykol/vann-blanding (50 % frostvæske, 50 % destillert vann). Bruk FROSTVÆSKE MED LANG LEVETID (P/N 619 590 204) eller kjølevæske spesielt laget for aluminiumsmotorer
Anbefalt drivstoff	Vanlig blyfri bensin (drivstoff som inneholder maksimalt 10 % etanol)
Minste oktantall	95 (drivstoff som kan inneholde opptil MAKS. 10 % etanol)
Kapasitet drivstofftank	39 L

DRIVSYSTEM		
Drivreimskive	Type	eDrive II
	Innkobling	2200 OPM \pm 100
Type dreven reimskive		QRS SS
Antall tenner drivkjedejul		8
Girboksolje		XPS SYNTETISK GIROLJE (75W 140 hypoid)(P/N 619 590 182)
Kapasitet girolje		600 ml
Girutveksling	1.	3,86
	2.	2,3
	R	4,06
Nominell bredde belte		600 mm
Nominell lengde belte		3.968 mm
Høyde sporprofil		32 mm (Ice Ripper-pigger)
Beltestramming	Nedbøying	40 mm til 50 mm
	Kraft ⁽¹⁾	7,3 kg
Beltejustering		Lik avstand mellom kantene på belteførerne og glideskoene
BREMSESYSTEM		
Bremsesystem		Brembo/ hydraulisk kaliper, selvjusterende/skive
Bremsevæske		DOT 4
FJÆRING		
Fjæring foran		A-LFS
Støtdemper foran		HPG 36
Maks. utslag fjæring foran		220 mm
Fjæring bak		PPS 6900-F2
Støtdemperarm foran		HPG 36
Støtdemperarm bak		2x HPG 36
Maks. utslag fjæring bak		340 mm

ELEKTRISK ANLEGG		
Belysningssystem, utgang		12V / 490 W
Frontlyspære nærlys/fjernlys (HI/LOW)		2 x 60/55 W (H-4)
Lyspære baklys		Led
Tennplugg	Type	NGK CR8EKB ⁽²⁾
	Elektrodeavstand	Ikke justerbar
Sikringer	F 1: Batteri	30 A
	F 2: Relé/måler bakkebrems	10 A
	F 3: Startsolenoid	10 A
	F 4: Vifte	15 A
	F 5: HIC	10 A
	F 6: HIC / måler	10 A
	F 7: Baklys	10 A
	F 8: Frontlys	15 A
	F 9: Arbeidslys/nødutstyr/horn	10 A
	F 10: GPS og lader	10 A
	F 11: Panser	5 A
Releer	R 1:	Kjørerele
	R 2:	Belastningsrele
	R 3:	Belastningsrele
	R 4:	Vifterele
VEKT OG MÅL		
Tørrvekt		344 kg
Total lengde		3.380 mm
Total bredde		1.290 mm
Total høyde		1.400 mm
Sporvidde (ski)		1102 just. -42mm

⁽¹⁾ Mål avstand mellom glidesko og bunn av innvendig belte når det utøves et trykk nedover på beltet.

OBS! ⁽²⁾ Ikke forsøk å justere åpningen på denne tennpluggen.

FEILSØKING

RETNINGSLINJER FOR FEILSØKING (1200 4-TEC)

STARTEREN VIRKER IKKE

1. Motornødstoppbryteren er i AV-stilling eller nødstoppsnorens hette er ikke satt på motorens nødstoppbryter.
 - Sett motornødstoppbryteren i stilling PÅ, og sett på nødstoppsnorens hette (på motorens nødstoppbryter).
2. Gass brukt ved forsøk på start av motor.
 - Slipp opp gassen under starting.

MOTORENS TURTALL NÅR IKKE CLUTCHINNKOBLINGSPUNKTET

1. D.E.S.S.-nøkkel ikke gjenkjent D.E.S.S.-varsellampen blinker (raske korte støt/gjentatte).
 - Sett inn en nødstoppsnorhette ordentlig. Sett inn en nødstoppsnor-hette (D.E.S.S.-nøkkel) som denne snøscooteren er programmert til.
2. ECM gjenkjenner ikke D.E.S.S.-nøkkelen.
 - Kontakt en autorisert Lynx-forhandler.

MOTOREN OVEROPPHETES

1. For lite snø eller hardpakket snø.
 - Kjør i løsere snø. Hvis det ikke er løs snø i nærheten, kjører du til side, stopper motoren og lar den avkjøles. Når motoren er avkjølt, kjører du til løs snø så snart som mulig.
2. Lavt kjølevæsknivå.
 - Kontroller kjølevæsknivået, se VEDLIKEHOLDSPROSEDYRER.
3. Tilstoppede varmevekslere.
 - Rengjør varmevekslerne.
4. Fjæring bak er justert for høyt (for stor avstand mellom snøfangeren og bakken)

MOTOREN MANGLER AKSELERASJON ELLER KRAFT

1. Opplæringsnøkkel er brukt.
 - Bruk en normal nøkkel.
 2. Sportsmodus er ikke aktivert.
 - Se AKTIVERE SPORTSMODUS i DRIFTSMODUSER.
 3. Feilaktig drivreimskivejustering.
 - Juster drivreimskiven; se VEDLIKEHOLDSPROSEDYRER.
 4. Drev og drevne remskiver krever vedlikehold.
 - Kontakt en autorisert Lynx-forhandler.
 5. Drivreimen slitt ned og for tynn.
 - Hvis drivreimen har mistet mer enn 3 mm av den opprinnelige bredden, vil dette påvirke snøscooterens ytelse.
- Skift ut drivreimen.
- Bytt ut drivreimen.

MOTOREN MANGLER AKSELERASJON ELLER KRAFT (forts.)

6. Feilaktig beltejustering.

- *Se VEDLIKEHOLD, og/eller kontakt en autorisert Lynx-forhandler for riktig justering og stramming.*

MOTOREN FEILTENNER

1. Vann i drivstoffet.

- *Drener drivstoffsystemet, og fyll på nytt drivstoff.*

MOTOREN HAR STOPPET MENS DEN GIKK PÅ TOMGANG.

1. Motoren stopper etter å ha gått på tomgang lenge.

- *Ikke la motoren gå for lenge på tomgang. Se OPPVARMING AV SNØSCOOTEREN i INSTRUKSJONER FOR BRUK.*

OVERVÅKINGSSYSTEM

Kontrolllamper, meldinger og lydsignalkoder

Målerkontrolllamper vil informere deg om uregelmessigheter som skjer, eller informere deg om en bestemt tilstand.

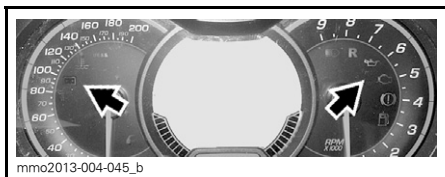

TYPEBILDE – KONTROLLAMPER

Kontrolllampene kan blinke alene eller i kombinasjon med en annen lampe.

Displayet på den analoge/digitale fler-funksjonsmåleren brukes som supplement til kontrolllampene for å gi deg en kort beskrivelse hvis noe unormalt skjer eller for å informere deg om en bestemt tilstand.

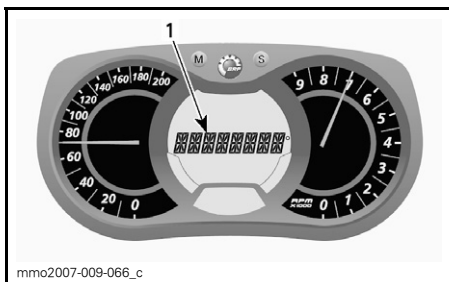

1. Meldingsdisplay

Meldinger vises sammen med en lydsignalkode og kontrollampe(r).

Lydsignalkoder høres, og meldinger (avhengig av målermodell) vises for å gjøre deg oppmerksom.

Se detaljer i tabellen nedenfor.

MERK: Enkelte av de oppførte kontrolllampene og meldingene gjelder ikke for alle modeller.

KONTROLLAMP(E) PÅ	LYDSIGNAL	MELDINGSDISPLAY	BESKRIVELSE
	4 korte lydsignaler hvert 5. minutt	LAVT OLJENIVÅ	Firetakts motor: Lavt motoroljetrykk. Stopp snøscooteren på en sikker plass, og kontroller deretter oljenivået. Fyll på til riktig nivå. Hvis oljenivået var riktig, slutter du å bruke snøscooteren og kontakter en autorisert Lynx-forhandler.
	4 korte lydsignaler hvert 30. sekund	OVEROPPHETET MOTOR	Motoren er overopphetet. Reduser snøscooterens hastighet, og kjør den i løs snø eller stopp motoren umiddelbart for å la motoren avkjøles. Kontroller kjølevæsknivået. Se <i>VEDLIKEHOLD</i> . Hvis kjølevæsknivået er riktig og overoppheting fortsetter, kontakter du en autorisert Lynx-forhandler. Ikke kjør motoren hvis tilstanden fortsetter.
		EKSOSPOTTE	Reduser hastigheten, eller stopp motoren. La motoren avkjøles, og start på nytt. Hvis overopphetingen vedvarer, kontakter du en autorisert Lynx-forhandler. Ikke kjør motoren hvis tilstanden fortsetter.
	Korte lydsignaler som gjentas raskt	OVEROPPHETET MOTOR	Kritisk overoppheting. Stopp motoren umiddelbart, og la den avkjøles. Kontroller kjølevæsknivået. Se <i>VEDLIKEHOLD</i> . Hvis kjølevæsknivået er riktig og overoppheting fortsetter, kontakter du en autorisert Lynx-forhandler. Ikke kjør motoren hvis tilstanden fortsetter.
		OVEROPPHETET EKSOSPOTTE	Kritisk overoppheting. Stopp motoren umiddelbart, og la den avkjøles. Hvis overopphetingen vedvarer, kontakter du en autorisert Lynx-forhandler. Ikke kjør motoren hvis tilstanden fortsetter.
		OVEROPPHETET ECM	Kritisk overoppheting. Stopp motoren umiddelbart, og la den avkjøles. Hvis overopphetingen vedvarer, kontakter du en autorisert Lynx-forhandler. Ikke kjør motoren hvis tilstanden fortsetter.
	4 korte lydsignaler hvert 5. minutt.	LAV BATT	Angir en tilstand med lav eller høy batterispenning. Kontakt en autorisert Lynx-forhandler så raskt som mulig.
		HØY BATT	
	4 korte lydsignaler	MOTORFEIL	Motorfeil, kontakt en autorisert Lynx-forhandler så raskt som mulig.

KONTROL-LAMPE(R) PÅ	LYDSIGNAL	MELDINGSDISPLAY	BESKRIVELSE
—	4 korte lydsignaler hvert 5. minutt.	MOTORBANK	Tenningsbanking (turtallet begrenses når denne tilstanden oppstår). <ul style="list-style-type: none"> – Påse at anbefalt drivstoff benyttes. – Sjekk drivstoffkvaliteten, skift ut om nødvendig. – Hvis feilen vedvarer, kontakt en autorisert Lynx-forhandler.
—	4 korte lydsignaler hvert 5. minutt.	TURTALLSGRENSE	Motorens turtall er begrenset for å beskytte motoren når bestemte feil oppstår.
—	Korte lydsignaler som gjentas raskt	AVSTENGING	Avstengingsprosedyre er i gang på grunn av overopphetingsproblem i motor eller problem med drivstoffpumpen. Ta av nødstoppsnorenns hette fra motorstoppbryteren, og kontakt en autorisert Lynx-forhandler.
—	—	KOMMUNIKASJON	Kommunikasjonsproblem mellom ECM og måler. Stopp motoren, ta av nødstoppsnorenns hette. Vent noen minutter, og start deretter motoren. Hvis problemet vedvarer, kontakter du en autorisert Lynx-forhandler.
D.E.S.S.	2 korte lydsignaler	—	Nøkkel i orden, snøscooter klar til bruk.
	To korte lydsignaler, gjentas sakte	KONTROLLER NØKKELE	Kan ikke lese nøkkelen (dårlig kontakt). Kontroller at nøkkelen ren og riktig festet til bryteren.
	Korte lydsignaler som gjentas raskt	FEIL NØKKELE	Ukjent nøkkel eller nøkkelen er ikke programmert. Bruk den riktige nøkkelen til snøscooteren, eller få nøkkelen programmert på nytt.
—	—	 (blinker)	Problem med sender for drivstoffnivå.
—	—	GASS PÅ	Gass brukt ved forsøk på start av motor (motoren dreies rundt, men vil ikke starte). Slipp opp gassen mens du starter motoren.
—	—	RÅ MOTOR	Gass fullt åpne ved forsøk på start av motor (motoren dreies rundt, men vil ikke starte). Slipp opp gassen mens du starter motoren.

Slik leser du feilkoder

Bare analogt/digitalt flerfunksjonsdisplay

For å lese en aktiv feilkode trykker du på og holder MODE-knappen (M) samtidig som du trykker flere ganger på bryteren for nærllys/fjernlys (HI/LOW).

Hvis det er registrert to eller flere koder, bruker du SETT-knappen (S) eller MODUS-knappen (M) til å rulle.

Trykk på og hold MODE-knappen (M) for å avslutte feilkodemodus.

Kontakt en autorisert Lynx-forhandler for betydning av koder.

GARANTI

BRP FINLAND OYS INTERNASJONALE BEGRENSEDE GARANTI: 2017 LYNX® SNØSCOOTERE

1) DEN BEGRENSEDE GARANTIENS OMFANG

BRP Finland Oy ("BRP") garanterer at 2017 Lynx-snøscootere ikke har material- eller produksjonsfeil i løpet av perioden og under de vilkårene som beskrives nedenfor.

Ikke-fabriksmonterte deler og tilbehør dekkes ikke under denne begrensede garantien. Henvisning gjøres til teksten i garantien som gjelder for aktuelle ikke-fabriksmonterte deler og tilbehør.

Bruk av produktet til kappkjøring eller annen konkurransepreget aktivitet, på et hvilket som helst tidspunkt, inkludert av en tidligere eier, vil bringe denne garantien til opphør.

2) GARANTIENS DEKNINGSPERIODE

Denne begrensede garantien gjelder fra leveringsdato til første detaljforbruker eller fra den dato produktet ble tatt i bruk for første gang, alt etter hvilken dato som kommer først, for en periode på:

A) TOLV (12) ETTERFØLGENDE MÅNEDER for privat bruk.

B) TOLV (12) ETTERFØLGENDE MÅNEDER for kommersiell bruk.

C) TJUEFIRE (24) ETTERFØLGENDE MÅNEDER for privat bruk når produktet ble solgt i et land som er medlem av EU eller Russland.

Garantidekningsperioden for en snøscooter som er levert mellom 1. juni og 1. desember et gitt år, vil imidlertid utløpe 30. november i det aktuelle året. En snøscooter brukes kommersielt når den brukes i forbindelse med arbeid eller beskjeftigelse som skaper inntekt i løpet av en hvilken som helst garantiperiode. En snøscooter brukes også kommersielt når, på noe tidspunkt i løpet av garantiperioden, den har et registreringsnummer for kommersielle fartøy, eller er registrert for kommersiell bruk.

Hvis du må reparere eller bytte ut deler eller få service på denne garantien, vil det ikke forlenge varigheten på denne garantien utover den originale utløpsdatoen.

Vær oppmerksom på at varighet og eventuelle andre modaliteter i garantidekningen er underlagt gjeldende nasjonale eller lokale lover i landet ditt.

3) VILKÅR FOR GARANTIDEKNING

Denne garantidekningen gjelder kun for årsmodell 2017 LYNX-snøscootere som er kjøpt nye og ubrukte av sin første eier fra en BRP-distributør/forhandler som er autorisert til å distribuere Lynx-produkter i det landet hvor salget fant sted ("BRP-distributør/forhandler"), og da kun etter at BRPs spesifikke kontrollprosess før levering er utført og dokumentert. Garantidekningen er ikke gyldig før produktet er registrert på riktig måte av en autorisert BRP-distributør/forhandler. Denne dekningsperioden er i tillegg tilgjengelig bare hvis LYNX-snøscooteren er kjøpt i det landet kjøperen er bosatt. BRP vil ikke innfri denne begrensede garantien for privat bruk eller kommersiell bruk hvis vilkårene foran ikke er tilfredsstillt. Slike begrensninger er nødvendige for at BRP skal kunne beskytte sine produkters sikkerhet, og også sikkerheten til sine forbrukere og offentligheten generelt.

Rutinevedlikehold som er beskrevet i brukerhåndboken, må utføres til rett tid for at garantidekningen skal opprettholdes. BRP forbeholder seg retten til å gjøre garantidekningen avhengig av dokumentasjon av riktig vedlikehold.

4) HVA DU MÅ GJØRE FOR Å FÅ GARANTIDEKNING

Kunden må varsle en BRP-distributør/-forhandler i løpet av to (2) måneder etter at en feil opptrer, sørge for nødvendig tilgang til produktet og mulighet til å reparere det. Kunden må også presentere for den autoriserte BRP-distributøren/-forhandleren bevis på at produktet er kjøpt og må signere reparasjons-/arbeidsordren før reparasjonen starter for å godkjenne garantireparasjonen. Alle deler som byttes ut på denne begrensede garantien, tilfaller BRP.

5) HVA BRP GJØR FOR DEG

BRP's forpliktelser i denne garantien er begrenset til, etter deres vurdering, reparasjon av deler som er funnet defekte under normal bruk, vedlikehold og service, eller utskifting av slike deler med nye, originale Lynx-deler uten å betale for deler og arbeid, hos en autorisert BRP-distributør/-forhandler i løpet av dekningsperioden for garantien.

BRP forbeholder seg retten til å forbedre, omforme og endre produkter fra tid til annen uten å påta seg ansvar for å oppdatere produkter som ble produsert tidligere.

6) UNNTAK

Følgende dekkes ikke av garantien under noen omstendigheter:

- Normal slitasje;
- Rutinemessig vedlikehold, trimming, justeringer;
- Skade forårsaket av feilaktig vedlikehold eller lagring, som beskrevet i brukerhåndboken;
- Skade som skyldes fjerning av deler, ufagmessige reparasjoner, service, vedlikehold, modifikasjoner eller bruk av deler som ikke er laget eller godkjent av BRP, eller som skyldes reparasjoner utført av en person som ikke er en autorisert BRP-distributør/-serviceforhandler;
- Skade som skyldes misbruk, unormal bruk, uaktsomhet, bruk av produktet på andre underlag enn snø, eller bruk av produktet på en måte som ikke er forenlig med anbefalt bruk i henhold til brukerhåndboken;
- Skade som skyldes kjørehell, nedsenking i vann, brann, tyveri eller vandalisme, eller noen tilfeldig skade;
- Bruk med drivstoff, oljer eller smøremidler som ikke er egnet for bruk med produktet (se brukerhåndboken);
- Inntak av snø eller vann;
- tilfeldige eller følgeskader inkludert uten å være begrenset til sleping, lagring, telefon, utleie, taxi, ubeleilighet, forsikringsdekning, avdrag på lån, tap av tid, tap av inntekt; og
- skader som resultat av pigger i beltet dersom installasjonen ikke overholder alle BRP's anvisninger.

7) ANSVARSBEGRÆNSNINGER

DENNE UTTRYKKELIGE GARANTIE GJELDER OG GODTAS I STEDET FOR ALLE ØVRIGE UTTRYKKELIGE ELLER UNDERFORSTÅTTE GARANTIER, INKLUSIVE, OG UTEN BEGRÆNSNING, ENHVER GARANTI OM SALGBARHET ELLER EGNETHET FOR NOE SPESIELT FORMÅL. I DEN UTSTREKNING DE IKKE KAN FRASKRIVES, ER UNDERFORSTÅTTE GARANTIER BEGRÆNSET TIL VARIGHETEN AV DEN UTTRYKTE GARANTIE. DENNE GARANTIE UTELUKKER DEKNING AV TILFELDIGE SKADER OG FØLGESKADER. ENKELTE STATER/PROVINSER TILLATER IKKE ANSVARSBEGRÆNSNINGER, BEGRÆNSINGER ELLER BORTFALL SOM ER ANGITT OVENFOR. DET KAN DERFOR HENDE AT DISSE IKKE GJELDER I DITT TILFELLE. DENNE GARANTIE GIR DEG SPESIELLE RETTIGHETER, OG DU KAN OGSÅ HA ANDRE RETTIGHETER SOM VARIERER FRA STAT TIL STAT OG PROVINNS TIL PROVINNS.

Verken distributøren, BRP-distributør-/forhandlere eller andre personer har fullmakt til å gi noen bekreftelse, representasjon eller garanti når det gjelder produktet utenom det som står i denne begrensede garantien. Hvis det skjer, kan det ikke håndheves mot BRP.

BRP forbeholder seg retten til å endre denne garantien på et hvilket som helst tidspunkt, under den forståelse at slike endringer ikke vil forandre garantivilkårene som gjelder for produktet som ble solgt med denne garantien.

8) OVERFØRING

Hvis produktet skifter eier i løpet av garantiens dekningsperiode, skal denne begrensede garantien med dens regler og betingelser overføres til den nye eieren og være gyldig for den resterende dekningsperioden forutsatt at BRP eller en autorisert BRP-distributør-/forhandler mottar et bevis på at den forrige eieren godtar overføringen av eierskap og i tillegg mottar kontaktopplysninger for den nye eieren.

9) BRUKERHJELP

Hvis det skulle oppstå strid eller krangel i forbindelse med denne begrensede garantien, anbefaler BRP at du forsøker å løse problemet på Lynx-distributørs/forhandlers nivå. Vi anbefaler at du drøfter saken med servicesjefen eller eieren hos den autoriserte distributøren/forhandleren.

Hvis saken fremdeles ikke har fått noen løsning, ber vi deg ta kontakt med BRP ved å fylle ut kundekontakt skjemaet på www.brp.com eller kontakte BRP per post på en av adressene som er oppgitt under seksjonen KONTAKT OSS i denne håndboken.

VEDLIKEHOLDSLOGG

Send fotokopi av vedlikeholdsloggen til BRP om nødvendig.

FØR LEVERING	
Serienummer: _____	Underskrift/trykt:
Kjørelengde/km: _____	
Timer: _____	
Dato: _____	
Forhandlernr.: _____	
Merknader: _____	
Se snøscooterens før-salgsbulletin for detaljerte installasjonsprosedyrer	

FØRSTE KONTROLL	
Serienummer: _____	Underskrift/trykt:
Kjørelengde/km: _____	
Timer: _____	
Dato: _____	
Forhandlernr.: _____	
Merknader: _____	
Vedlikeholdsplanen finnes under delen Vedlikeholdsprosedyrer i denne brukerhåndboken.	

SERVICE	
Kjørelengde/km: _____	Underskrift/trykt:
Timer: _____	
Dato: _____	
Forhandlernr.: _____	
Merknader: _____	

Vedlikeholdsplanen finnes under delen Vedlikeholdsprosedyrer i denne brukerhåndboken.	

SERVICE	
Kjørelengde/km: _____	Underskrift/trykt:
Timer: _____	
Dato: _____	
Forhandlernr.: _____	
Merknader: _____	

Vedlikeholdsplanen finnes under delen Vedlikeholdsprosedyrer i denne brukerhåndboken.	

SERVICE

Kjørelengde/km: _____
Timer: _____
Dato: _____
Forhandlernr.: _____
Merknader: _____

Underskrift/trykt:

Vedlikeholdsplanen finnes under delen Vedlikeholdsprosedyrer i denne brukerhåndboken.

SERVICE

Kjørelengde/km: _____
Timer: _____
Dato: _____
Forhandlernr.: _____
Merknader: _____

Underskrift/trykt:

Vedlikeholdsplanen finnes under delen Vedlikeholdsprosedyrer i denne brukerhåndboken.

SERVICE

Kjørelengde/km: _____
Timer: _____
Dato: _____
Forhandlernr.: _____
Merknader: _____

Underskrift/trykt:

Vedlikeholdsplanen finnes under delen Vedlikeholdsprosedyrer i denne brukerhåndboken.

SERVICE

Kjørelengde/km: _____
Timer: _____
Dato: _____
Forhandlernr.: _____
Merknader: _____

Underskrift/trykt:

Vedlikeholdsplanen finnes under delen Vedlikeholdsprosedyrer i denne brukerhåndboken.

SERVICE

Kjørelengde/km: _____
Timer: _____
Dato: _____
Forhandlernr.: _____
Merknader: _____

Underskrift/trykt:

Vedlikeholdsplanen finnes under delen Vedlikeholdsprosedyrer i denne brukerhåndboken.

SERVICE	
Kjørelegde/km: _____ Timer: _____ Dato: _____ Forhandlernr.: _____ Merknader: _____ _____	Underskrift/trykt:
Vedlikeholdsplanen finnes under delen Vedlikeholdsprosedyrer i denne brukerhåndboken.	

SERVICE	
Kjørelegde/km: _____ Timer: _____ Dato: _____ Forhandlernr.: _____ Merknader: _____ _____	Underskrift/trykt:
Vedlikeholdsplanen finnes under delen Vedlikeholdsprosedyrer i denne brukerhåndboken.	

SERVICE	
Kjørelegde/km: _____ Timer: _____ Dato: _____ Forhandlernr.: _____ Merknader: _____ _____	Underskrift/trykt:
Vedlikeholdsplanen finnes under delen Vedlikeholdsprosedyrer i denne brukerhåndboken.	

SERVICE	
Kjørelegde/km: _____ Timer: _____ Dato: _____ Forhandlernr.: _____ Merknader: _____ _____	Underskrift/trykt:
Vedlikeholdsplanen finnes under delen Vedlikeholdsprosedyrer i denne brukerhåndboken.	

SERVICE	
Kjørelegde/km: _____ Timer: _____ Dato: _____ Forhandlernr.: _____ Merknader: _____ _____	Underskrift/trykt:
Vedlikeholdsplanen finnes under delen Vedlikeholdsprosedyrer i denne brukerhåndboken.	

KUNDE- INFORMASJON

KONTAKT OSS

www.brp.com

Europa

PL 8040 (Isoaavantie 7)
96101 Rovaniemi
Finland

Formvägen 16
S-906 21 Umeå
Sverige

Ingvald Ystgaardsvei 15
N-7484 Trondheim
Norge

Skaldenstraat 125
B-9042 Gent
Belgia

Itterpark 11
D-40724 Hilden
Tyskland

ARTEPARC Bâtiment B
Route de la côte d'Azur, Le Canet
13590 Meyreuil
Frankrike

Avenue d'Ouchy 4-6
1006 Lausanne
Sveits

Nord-Amerika

565 de la Montagne Street
Valcourt (Québec) J0E 2L0
Canada

Circuito de la Productividad #111
Parque Industrial Guadalajara
Col. Las Pintas
El Salto, Jalisco, 45690
Mexico

Av. Ferrocarril # 202
Parque Industrial Querétaro
Santa Rosa Jáuregui, Querétaro
Querétaro
C.P. 76220 México

Sør-Amerika

Rodovia Anhanguera Km104
Loteamento Techno Park
Condominio Empresarial AZTech
Avenida James Clerck Maxwell, 280 -
Modulo 04
13069-380, Campinas SP
Brasil

Asia

15/F Parale Mitsui Building,8
Higashida-Cho, Kawasaki-ku
Kawasaki 210-0005
Japan

RoomDubai, level 12, PlatinumTower
233 Tai Cang Road
Xintiandi, LuWan District
Shanghai 200020
PR China

Oseania

6 Lord Street
Lakes Business Park
Botany, NSW2019
Australia

ADRESSEENDRING / NY EIER

Hvis du har byttet adresse, eller du er den nye eieren av snøscooteren, må du varsle BRP på en av følgende måter:

- Gi melding til en autorisert Lynx-forhandler.
- Sende inn ett av adresseendringskortene på de følgende sidene til en av BRP-adressene som du finner i seksjonen *KONTAKT OSS* i denne håndboken.

Ved endring av eierskap ber vi deg legge ved et bevis på at den forrige eieren godtar overføringen av eierskap.

Denne informasjon er dessuten meget viktig også etter at den begrensede garantien har utløpt, fordi BRP kan kontakte eieren av snøscooteren hvis det blir nødvendig, for eksempel hvis tilbakekalling blir nødvendig av sikkerhetsmessige årsaker. Det er eierens ansvar å varsle BRP.

STJÅLNE ENHETER: Hvis snøscooteren din blir stjålet, bør du varsle BRP eller en autorisert Lynx-forhandler. Vi vil be deg oppgi navn, adresse, telefonnummer, snøscooterens identifikasjonsnummer (understellsnummeret) og dato for tyveriet.

KJØRETØYETS MODELLNR. _____

KJØRETØYETS
IDENTIFIKASJONSNUMMER (VIN) _____MOTORENS
IDENTIFIKASJONSNUMMER (EIN) _____

Eier: _____

NAVN

Nr. _____ GATEADRESSE _____ LEIL. _____

POSTSTED _____ POSTNUMMER _____

Kjøpsdato _____

ÅR MÅNED DAG

Garantiens utløpsdato _____

ÅR MÅNED DAG

Fylles ut av forhandleren på salgstidspunktet.

FORHANDLERENS STEMPEL



BRUKERHÅNDBOK
Expedition™ -Serien
2017
619 900 869