

# *ski-doo*®



# 2015

**BRUKERHÅNDBOK** Inneholder informasjon om sikkerhet, kjøretøyet og vedlikehold

# Expedition™

LE/SE

**⚠ ADVARSEL**

Les nøye gjennom denne håndboken.  
Den inneholder viktig informasjon om sikkerhet.  
Anbefalt minimumsalder: Fører: 16 år.  
Bare for erfarne førere Ikke fjern denne brukerhåndboken fra kjøretøyet.

6 1 9 9 0 0 6 5 7

Øversettelse av originalinstruksjonene

## **ADVARSEL**

Hvis du unnlater å følge noen av sikkerhetsforskriftene eller instruksjonene i denne brukerhåndboken eller på *SIKKERHETS-DVD*-videoen eller sikkerhetsdekalene på snøscooteren, kan det føre til personskade eller eventuelt dødsfall!

## **ADVARSEL**

Ytelsen til denne snøscooteren kan være bedre enn andre snøscootere du har kjørt i den senere tiden. Ta deg tid til å bli kjent med den.



I USA distribueres produktene av BRP US Inc.

I Canada distribueres produktene av Bombardier Recreational Products Inc.

Følgende varemerker tilhører Bombardier Recreational Products Inc. eller deres datterselskaper.

D.E.S.S.<sup>™</sup>

HPG<sup>™</sup>

REV-XU<sup>™</sup>

Ski-Doo<sup>®</sup>

EXPEDITION<sup>™</sup>

REV-XP<sup>™</sup>

ROTAX<sup>®</sup>

TRA<sup>™</sup>

SC<sup>™</sup>

ACE<sup>®</sup>

opplæringsnøk-  
kel<sup>™</sup>

iTC<sup>™</sup>

# INNLEDNING

Deutsch	Dieses Handbuch ist möglicherweise in Ihrer Landessprache verfügbar. Bitte wenden Sie sich an Ihren Händler oder besuchen Sie: <a href="http://www.operatorsguide.brp.com">www.operatorsguide.brp.com</a> .
English	This guide may be available in your language. Check with your dealer or go to: <a href="http://www.operatorsguide.brp.com">www.operatorsguide.brp.com</a> .
Français	Ce guide peut être disponible dans votre langue. Vérifier avec votre concessionnaire ou aller à: <a href="http://www.operatorsguide.brp.com">www.operatorsguide.brp.com</a> .
Italiano	Questa guida potrebbe essere disponibile nella propria lingua. Contattare il concessionario o consultare: <a href="http://www.operatorsguide.brp.com">www.operatorsguide.brp.com</a> .
日本語	このガイドは、言語によって翻訳版が用意されています。ディーラーに問い合わせるか、次のアドレスでご確認ください： <a href="http://www.operatorsguide.brp.com">www.operatorsguide.brp.com</a> .
Norsk	Denne boken kan finnes tilgjengelig på ditt eget språk. Kontakt din forhandler eller gå til: <a href="http://www.operatorsguide.brp.com">www.operatorsguide.brp.com</a> .
Русский	Воспользуйтесь руководством на вашем языке. Узнайте о его наличии у дилера или на странице по адресу <a href="http://www.operatorsguide.brp.com">www.operatorsguide.brp.com</a> .
Suomi	Käyttöohjekirja voi olla saatavissa omalla kielelläsi. Tarkista jälleenmyyjältä tai käy osoitteessa: <a href="http://www.operatorsguide.brp.com">www.operatorsguide.brp.com</a>
Svenska	Denna bok kan finnas tillgänglig på ditt språk. Kontakta din återförsäljare eller gå till: <a href="http://www.operatorsguide.brp.com">www.operatorsguide.brp.com</a> .

Gratulerer med kjøpet av din nye Ski-Doo® snøscooter. Uansett hvilken modell du har valgt, omfattes den av garantien fra Bombardier Recreational Products Inc. (BRP) og et nettverk av autoriserte Ski-Doo-snøscooterforhandlere som kan tilby reservedeler, service og det tilbehøret du trenger.

Forhandleren er opptatt av få fornøyde kunder. Han har kvalifisert seg for å kunne utføre en første klargjøring og kontroll av snøscooteren og har også utført den endelige klargjøringen som var nødvendig for å tilpasse den til din vekt og til kjøremiljøet, før du overtok snøscooteren.

Ved levering ble du informert om hva garantien dekker, og du signerte *LISTEN MED KONTROLLPUNKTER FØR LEVERING* for å sikre at du var fornøyd med klargjøringen av den nye snøscooteren.

## Viktig å vite før du starter

Les hele følgende seksjoner før du bruker snøscooteren, for å finne ut hvordan du kan redusere risikoen for at du selv, passasjerer og personer i nærheten blir skadet eller omkommer:

- *SIKKERHETSINFORMASJON*
- *INFORMASJON OM SNØSCOOTEREN.*

Les også alle sikkerhetsetikettene på snøscooteren, og se nøye på *SIKKERHETS-DVD*-videoen.

Vi anbefaler deg å ta et kurs i kjøresikkerhet. Kontroller med forhandleren eller de lokale myndigheter om eventuelle kurser/opplæring i nærheten.

Unnlattelse av å ta hensyn til advarslene som finnes i denne brukerhåndboken, kan føre til **ALVORLIG PERSONSKADE** eller **DØDSFALL**.

## Sikkerhetsmeldinger

Nedenfor vises typen sikkerhetsmeldinger, hvordan de ser ut og hvordan de brukes i denne veiledningen:

Sikkerhetsvarselsymbolet  indikerer en potensiell fare for personskade.

### ADVARSEL

Indikerer en potensiell risikosituasjon som kan resultere i alvorlig personskade eller dødsfall hvis den ikke unngås.

 **VÆR OPPMERKSOM** Indikerer en farlig situasjon som kan resultere i liten til moderat personskade hvis den ikke unngås.

**OBS!** Indikerer en instruksjon som, hvis den ikke følges, kan føre til alvorlig skade på snøscooterens komponenter eller annet materiell.

## Om denne brukerhåndboken

Denne brukerhåndboken har blitt utarbeidet med tanke på å gjøre eieren/føreren og passasjerer av snøscooteren kjent med de ulike anordninger for betjening og instruksjoner for vedlikehold og sikker bruk.

Oppbevar brukerhåndboken på snøscooteren slik at du kan slå opp i den i forbindelse med vedlikehold, feilsøking og instruksjoner til andre.

Vær oppmerksom på at håndboken finnes på flere språk. Ved eventuelle uoverensstemmelser i teksten er det den engelske versjonen som gjelder.

Hvis du vil vise og/eller skrive ut en ekstra kopi av brukerhåndboken, kan du gå til webområdet [www.operatorsguide.brp.com](http://www.operatorsguide.brp.com).

Informasjonen i dette dokument er riktig ved tidspunktet for publisering. BRPs politikk er imidlertid å kontinuerlig forbedre sine produkter uten å med

dette forplikte seg selv til å montere dem i tidligere produserte produkter. På grunn av sent implementerte endringer kan det være enkelte forskjeller mellom det fremstilte produktet og beskrivelsene og/eller spesifikasjonene. BRP forbeholder seg retten til når som helst og uten forpliktelser å avskaffe eller endre spesifikasjoner, design, egenskaper, modeller eller utstyr.

Brugerhåndboken og *SIKKERHETS-DVD*-videoen skal følge med snøscooteren når den selges.

---

# INNHOOLD

<b>INNLEDNING</b> .....	<b>1</b>
Viktig å vite før du starter .....	1
Sikkerhetsmeldinger .....	2
Om denne brukerhåndboken .....	2

## **INFORMASJON OM SIKKERHET**

<b>GENERELLE FORHOLDSREGLER</b> .....	<b>8</b>
Unngå karbonmonoksidforgiftning .....	8
Unngå bensinbrann og andre farer .....	8
Unngå forbrenninger fra varme deler .....	8
Tilbehør og modifikasjoner .....	8
<b>SPESEILLE ANVISNINGER OM SIKKERHET</b> .....	<b>9</b>
<b>AKTIVE TEKNOLOGIER (iTC) (900 ACE)</b> .....	<b>13</b>
Innledning .....	13
iTC (intelligent gasskontroll) .....	13
<b>KJØRE</b> .....	<b>14</b>
Kontroll før kjøring .....	14
Kjøre .....	16
Kjøre med passasjer .....	17
Variasjoner i terreng / kjøremåte .....	18
Miljø .....	22
<b>FRIKSJONSFORBEDRENDE PRODUKTER</b> .....	<b>25</b>
Manøvrerbarhet .....	25
Akselerasjon .....	26
Bremse .....	26
Viktige sikkerhetsregler .....	27
Innvirkning på snøscooterens levetid ved bruk av belte med pigger .....	27
Montering av pigger på BRP-godkjente belter .....	27
Kontroll av belte med pigger .....	28
<b>VIKTIGE DEKALER PÅ PRODUKTET</b> .....	<b>29</b>
Løse dekaleringer .....	29
Sikkerhetsdekaleringer på snøscooteren .....	29
Samsvarsdekaleringer .....	33
Dekaleringer med tekniske informasjon .....	34

## **INFORMASJON OM SNØSCOOTEREN**

<b>BETJENINGSORGANER, INSTRUMENTER OG UTSTYR</b> .....	<b>38</b>
1) Styret .....	39
2) Gasshåndtak (Alle unntatt 900 ACE) .....	39
3) Gasshåndtak (900 ACE) .....	39
4) Bremseshåndtak .....	40
5) Parkeringsbremsspak .....	41
6) Motorstoppbryter .....	41

**BETJENINGSORGANER, INSTRUMENTER OG UTSTYR (forts.)**

7) Nødstoppbryter for motor .....	42
8) Flerfunksjonsbryter .....	43
9) Girspak .....	45
10) Justerbare speil .....	45
11) Verktøysett .....	45
12) Støtfangere foran og bak .....	46
13) Måler .....	46
14) Ryggstøtte .....	58
15) Passasjer sete (1+1) .....	58
16) Passasjerhåndtak .....	59
17) Håndstropp .....	60
18) Oppbevaringsrom .....	60
19) Stativ bak .....	61
20) Bryter for varnehåndtak for passasjer .....	61
21) 12-volts strømuttak .....	62
22) Feste .....	62
23) Vippe styret .....	62
24) Vinsj (Expedition SE-modellen) .....	63
25) Oppbevaringsboks (Expedition SE-modellen) .....	65
26) Festepunkter .....	65
27) Drivremvern .....	66
28) Panser .....	67
29) Øvre sidepaneler .....	67
30) Nedre sidepaneler .....	68
31) Bryter for ECO/ Standard/Sportmodus (kun 900 ACE) .....	69
<b>DRIVSTOFF OG OLJE .....</b>	<b>70</b>
Drivstoffkrav .....	70
Fylling av drivstoff .....	71
Anbefalt olje .....	71
Kontroll av nivået på innsprøytingsoljen .....	72
<b>INNKJØRINGSPERIODE .....</b>	<b>73</b>
Innkjøring .....	73
<b>DRIFTSMODUSER (KUN 900 ACE) .....</b>	<b>74</b>
ECO-modus (modus for drivstofføkonomi) .....	74
Standardmodus .....	74
Sportsmodus .....	74
Navigere mellom driftsmoduser .....	74
Opplæringsnøkkel- moduser .....	75
<b>INSTRUKSJONER FOR BRUK .....</b>	<b>76</b>
Startprosedyre for motorer .....	76
Starte motoren i nødstilfeller .....	76
Oppvarming av snøscooteren .....	77
Bruke giret .....	78
Stoppe motoren .....	78
Sleping av tilbehør .....	79
Sleping av en annen snøscooter .....	79

<b>JUSTERE KJØREEGENSKAPER</b> .....	<b>80</b>
Justering av fjæring bak (SC-5U) .....	80
Justere fjæringen foran .....	84
Snøscooterens oppførsel i forhold til justering av fjæring.....	85
<b>TRANSPORT AV SNØSCOOTEREN</b> .....	<b>86</b>

## **VEDLIKEHOLD**

<b>INNKJØRINGSKONTROLL</b> .....	<b>88</b>
<b>VEDLIKEHOLDSPLAN</b> .....	<b>92</b>
<b>VEDLIKEHOLDSPROSEDYRER</b> .....	<b>96</b>
Forfilter luftinntaksløddemper .....	96
Motorkjølevæske .....	96
Innsprøytingsolje (600 HO E-TEC) .....	97
Motorolje (1200 4-TEC / 900 ACE) .....	97
Eksossystem .....	98
Tennplugger .....	98
Motorstopper (600 HO E-TEC) .....	99
Bremsevæske .....	100
Girboksolje.....	100
Drivrem .....	101
Drivreimskive.....	104
Belte.....	105
Fjæring .....	109
Ski .....	110
Sikringer .....	110
Lys.....	111
<b>STELL AV SNØSCOOTEREN</b> .....	<b>113</b>
Etter kjøring .....	113
Rengjøring og beskyttelse.....	113
<b>LAGRING</b> .....	<b>114</b>
Motorlagringsmodus (E-TEC) .....	114
<b>KLARGJØRING FØR SESONGSTART</b> .....	<b>116</b>

## **TEKNISKE INFORMASJON**

<b>IDENTIFIKASJON AV SNØSCOOTEREN</b> .....	<b>120</b>
Dekal med beskrivelse av snøscooteren .....	120
Identifikasjonsnumre .....	120
<b>EC-SAMSVARERKLÆRING</b> .....	<b>122</b>
<b>EPA-SERTIFISERTE MOTORER</b> .....	<b>123</b>
Informasjon om utslipp fra motor .....	123
<b>SPESIFIKASJONER</b> .....	<b>124</b>

## **FEILSØKING**

<b>RETNINGSLINJER FOR FEILSØKING</b> .....	<b>132</b>
<b>OVERVÅKINGSSYSTEM</b> .....	<b>134</b>
Kontrolllamper, meldinger og lydsignalkoder.....	134
Slik leser du feilkoder .....	137

## **GARANTI**

<b>BRP BEGRENSET GARANTI I USA OG CANADA: 2015 SKI-DOO® SNØSCOOTERE</b> .....	<b>140</b>
<b>BRPS INTERNASJONALE BEGRENSEDE GARANTI: 2015 SKI-DOO® SNØSCOOTERE</b> .....	<b>144</b>
<b>BRP BEGRENSET GARANTI FOR EU OG SAMVELDET AV UAVHENGIGE STATER (SUS) OG TYRKIA: 2015 SKI-DOO® SNØSCOOTERE</b> .....	<b>148</b>
<b>VEDLIKEHOLDSREGISTRERING</b> .....	<b>152</b>

## **KUNDEINFORMASJON**

<b>PERSONVERNINFORMASJON</b> .....	<b>156</b>
<b>ADRESSEENDRING / NY EIER</b> .....	<b>157</b>



# ***INFORMASJON OM SIKKERHET***

---

# GENERELLE FORHOLDSREGLER

## Unngå karbonmonoksidforgiftning

All eksos fra motorer inneholder karbonmonoksid, en dødelig gass. Innånding av karbonmonoksid kan føre til hodepine, svimmelhet, søvnløshet, kvalme, forvirring og eventuelt død.

Karbonmonoksid er en fargeløs, luktløs og smakløs gass som kan være til stede selv om du ikke ser eller lukter eksos. Dødelige nivåer av karbonmonoksid kan raskt samles opp, og du kan raskt bli utmattet og ute av stand til å redde deg selv. Dødelige nivåer av karbonmonoksid kan også bli værende i timer eller dager i lukkede eller dårlig ventilerte områder. Hvis du får symptomer på karbonmonoksidforgiftning, må du umiddelbart forlate området, få frisk luft og kontakte lege.

For å forhindre alvorlig personskade eller død fra karbonmonoksid:

- Kjør aldri motoren på dårlig ventilerte eller delvis innelukkede steder så som verksteder, garasjer eller uthus. Selv om du prøver å ventilere motoreksosen med vifter eller gjennom åpne dører eller vinduer, kan karbonmonoksid hurtig bygges opp til farlige metningsnivåer.
- Kjør aldri snøscooteren utendørs på steder hvor motoreksosen kan bli sugd inn i bygninger gjennom ventilasjonsinntak, dører eller vinduer.

## Unngå bensinbrann og andre farer

Bensin er ekstremt brannfarlig og svært eksplosiv. Bensingass eller -damp kan spre seg og antennes av en gnist eller åpen flamme mange meter unna motoren. For å redusere faren for brann eller eksplosjon, følg du disse anvisningene:

- Bruk bare en godkjent bensinkanne til å oppbevare drivstoff.

- Følg anvisningene under *FYLLING AV DRIVSTOFF* strengt.
- Du må aldri starte eller kjøre motoren dersom ikke drivstofftanklokket er ordentlig satt på.

Bensin er giftig, og kan forårsake skader eller død.

- Sug aldri bensin opp i en hevert med munnen.
- Hvis du svelger bensin, får bensin i øynene eller puster inn bensindamp, må du straks søke legehjelp.

Hvis du søler bensin på deg, må du vaske deg med såpe og vann og skifte klærne.

## Unngå forbrenninger fra varme deler

Eksossystemet og motoren blir varme under drift. Unngå kontakt under og like etter bruk slik at du unngår forbrenninger.

## Tilbehør og modifikasjoner

Ikke utfør uautoriserte modifikasjoner, og ikke bruk utstyr eller tilbehør som ikke er godkjent av BRP. I og med at slike endringer ikke er testet av BRP, kan de øke risikoen personskader eller for ulykker, og de kan også føre til at det blir ulovlig å bruke snøscooteren.

Kontakt en autorisert Ski-Doo-forhandler for tilgjengelig tilbehør til snøscooteren.

---

# SPESIELLE ANVISNINGER OM SIKKERHET

**ALVORLIG PERSONSKADE ELLER DØD** kan bli resultatet hvis du ikke overholder disse instruksjonene:

- Gjennomfør alltid en inspeksjon av snøscooteren før kjøring, FØR du starter motoren.
- Gassmekanismen skal sjekkes med tanke på fri bevegelse, og returneres til tomgangsstilling før motorstart.
- Fest alltid nødstoppsnoren løkke til klærne før du starter motoren.
- Kjør aldri motoren uten drivreimvern og bremseskivevern betryggende montert, eller med panser eller sidepaneler åpnet eller fjernet. La aldri motoren kjøre uten at drivreimen er montert. Å kjøre en ubelastet motor kan være farlig, som uten drivreim montert eller med beltedrevet hevet.
- Sett alltid på parkeringsbremsen før motoren startes.
- Alle er å anse som nybegynnere første gang man sitter bak kontrollene til en snøscooter, uansett tidligere erfaring fra kjøring med andre typer kjøretøy. Sikker bruk av snøscooteren avhenger av mange forhold som sikt, hastighet, vær, miljø, trafikk, kjøretøyets tilstand og førerens tilstand.
- Grunnleggende opplæring er en forutsetning for trygg bruk av enhver type snøscooter. Les brukerhåndboken, og legg spesielt merke til advarsler. Bli med i en lokal snøscooterklubb: De har som regel sosiale aktiviteter og løype-systemer som er utarbeidet med tanke på fornøyelse og sikkerhet. Sørg for at du får grunnleggende anvisninger fra din snøscooterforhandler, en venn, et klubbmedlem, eller meld deg på sikkerhetsopplæring i ditt distrikt.
- Alle nye førere må lese og forstå alle sikkerhetsdekalene på snøscooteren, i brukerhåndboken, og se hele *SIKKERHETS-DVD*-videoen før kjøring av snøscooteren. La alltid nye førere bruke snøscooteren i et avgrenset flatt området – til han/hun er fullstendig kjent med hvordan snøscooteren virker. Dersom føreropplæring for snøscootere tilbys i ditt distrikt, sørg for at den nye føreren påmeldes.
- Merk at ytelsen til noen snøscootere kan betydelig overgå andre snøscootere du har kjørt før. Derfor anbefales ikke bruk ved nybegynnere eller uerfarne førere.
- Snøscootere brukes på mange steder og under ulike snøforhold. Alle modeller har ikke samme ytelse under like forhold. Rådfør deg alltid med din snøscooterforhandler når du skal velge en snøscootermodell til dine bestemte behov og formål.
- Personskade eller død kan bli resultatet for fører, passasjer eller medtrafikanter dersom snøscooteren brukes under vanskelige forhold som overgår førerens, passasjerens eller kjøretøyets kapasitet og tiltenkte formål.
- BRP anbefaler en minste alder på fører på 16 år.
- Nye førere bør gjøre seg kjent med snøscooteren gjennom trening i flatt terreng ved lav hastighet, før lengre turer påbegynnes.
- Det er svært viktig å informere enhver fører, uansett ferdighetsnivå, om kjøreegenskapene til denne snøscooteren.
- Snøscooterkonfigurasjonen, som sporvidde, skitype, type fjæring, sporelengde, bredde og type varierer fra modell til modell. Snøscooterens kjøreegenskaper påvirkes vesentlig av disse karakteristikkenes.
- Nye førere bør gjøre seg kjent med snøscooteren gjennom trening i flatt terreng ved lav hastighet, før lengre turer påbegynnes.

- Sett deg inn i lokale forskrifter. Sentrale og lokale myndigheter har vedtatt lover og forskrifter for sikker bruk og drift av snøscootere. Som bruker av snøscooter er det ditt ansvar å sette deg inn i og følge disse lovene og forskriftene. Å vise hensyn og oppmerksomhet vil for alle resultere i en sikrere bruk av snøscootere. Vær oppmerksom på ansvaret du har for skade på eiendom og forsikringslover som gjelder utstyret.
- For høy fart kan koste liv. Du kan i mange tilfeller ikke reagere raskt nok ved uventede hendelser. Kjør alltid med en hastighet som er tilpasset sporet, værforholdene og dine egne ferdigheter. Sett deg inn i lokale forskrifter. Fartsgrenser kan være gjeldende, og er ment å overholdes.
- Kjør alltid på høyre side av sporet.
- Hold alltid trygg avstand til andre snøscootere og medtrafikanter.
- Husk at reklamemateriell kan vise farlige manøvrer foretatt av profesjonelle førere under ideelle og/eller kontrollerte forhold. Prøv aldri slike manøvrer hvis du ikke har tilstrekkelige kjøreferdigheter.
- Bruk aldri snøscooteren samtidig med alkohol eller medikamenter. De reduserer reaksjonshastigheten og påvirker dømmekraften.
- Snøscooteren er ikke designet for bruk på offentlig vei, gate eller motorvei.
- Unngå kjøring på vei. Hvis du må kjøre på vei og det er tillatt, må du reduser hastigheten. Snøscooteren er ikke laget for kjøring eller svinging på fast dekke. Når du krysser en vei, må du stoppe helt opp og se nøye i begge retninger før du kjører over i 90° vinkel. Se opp for parkerte kjøretøy.
- Å kjøre snøscooter om natta kan være en fantastisk opplevelse, men vær ekstra varsom på grunn av redusert sikt. Unngå ukjent terreng, og pass på at lysene virker. Ha alltid med deg en lommelykt og ekstra lyspærer.
- Fjern aldri noe av originalutstyret fra snøscooteren. Hver snøscooter har mange innebygde sikkerhetsfunksjoner. Slike funksjoner inkluderer forskjellige vern og konsoller, samt refleksmateriale og sikkerhetsdekaleringer.
- Naturen er vidunderlig, men la den ikke stjele oppmerksomhet fra kjøringen. Hvis du vil nyte vinterlandskapet, stopper du snøscooteren ved siden av sporet slik at du ikke blir en fare for andre.
- Gjerder utgjør en alvorlig trussel mot både deg og snøscooteren. Hold god avstand til gjerdestolper og telefonstolper.
- Skjulte ledninger som ikke kan sees på avstand, kan forårsake ulykker.
- Bruk alltid en godkjent hjelm, kjørebriller og visir. Dette gjelder også for passasjeren din.
- Vær bevisst de iboende farene ved kjøring utenom faste spor, så som rasfare og andre naturlige eller menneskeskapte farer eller hindringer.
- Kjøring kloss bak en annen snøscooter er farlig, og må unngås. Hvis snøscooteren foran av en eller annen grunn bremser, kan fører og passasjer bli skadet på grunn av din uoppmerksomhet. Hold sikker stoppavstand mellom deg og snøscooteren foran deg. Avhengig av terrengforholdene kan stopping kreve mer avstand enn du tror. Vær på den sikre siden. Vær forberedt på å foreta unnvikende manøvre.

- Det kan også være farlig å reise ut med snøscooter alene. Du kan gå tom for drivstoff, utsettes for en ulykke eller skade snøscooteren. Husk at snøscooteren kan kjøre lengre på en halv time enn du er i stand til å gå i løpet av en dag. Bruk “kompissystemet”. Kjør alltid sammen med en venn eller medlem av snøscooterklubben. Selv da bør du fortelle noen hvor du har tenkt deg, og den omtrentlige tiden du vil være tilbake.
- Myrlandskap har noen ganger lavere områder hvor vann samles og fryser om vinteren. Denne isen er vanligvis speilblank. Å forsøke å svinge eller bremse på dette underlaget kan resultere i at snøscooteren spinner ut av kontroll. Prøv aldri å bremse, kjøre fort eller svinge på speilblank is. Hvis du kommer over slike forhold under kjøring, reduserer du hastigheten ved å slippe gassen forsiktig opp.
- Du må aldri “hoppe” med snøscooteren.
- Når du kjører i en gruppe, skal du unngå å gi “brå” fullgass. Snø og is kan bli kastet tilbake i sporet til en snøscooter som følger bak. I tillegg, når du “gir brå gass”, kan snøscooteren grave opp et hull og etterlate en ujevn overflate for andre.
- Kjøring i gruppe er både sosialt og moro, men ikke vær bråkjekk og foreta forbikjøringer i gruppen. En mindre erfaren fører vil kanskje prøve det samme og mislykkes. Når du kjører sammen med andre, skal du begrense dine ferdigheter til å matche de andres erfaring.
- I nødstilfeller trykker du ned på nødstoppbryteren for motoren, og bremser ned.
- Kjør aldri motoren på et ikke-ventilert sted og/eller hvis snøscooteren etterlates uten tilsyn.
- Sett alltid på parkeringsbremsen før du starter motoren.
- Ikke lad opp eller bruk tilleggsstrøm på et batteri mens det er montert i snøscooteren.
- E-TEC-motorer : Utfør aldri vedlikehold av eller reparasjon på drivstoffsystemet eller det elektriske systemet. Alt vedlikehold eller reparasjon av disse systemene må foretas av en autorisert Ski-Doo-forhandler.
- Pass på at veien bakover er uten hindringer eller personer før rygging foretas.
- Fjern alltid nødstoppsnoren med hette fra motorkuttbryteren når snøscooteren ikke er i bruk, for å motvirke utilsiktet start, hindre uberettiget bruk ved barn, og motvirke tyveri.
- Stå ALDRI bak eller nær et roterende belte. Partikler kan kastes ut og føre til alvorlige personskader. For å fjerne pakket snø eller is, vipp snøscooteren over på siden og bruk skrutrekkeren fra verktøysettet.
- Du kan bruke pigger på beltet på denne snøscootermodellen. Du MÅ imidlertid bruke kun BRP-godkjente pigger for bruk på Ski-Doo-snøscootere. BRUK ALDRI vanlige pigger fordi beltetykkelsen er tynnere sammenlignet med andre belter. Piggene kan rives løs fra beltet og bli kastet ut med stor kraft.
- Kjør aldri med passasjer uten at snøscooteren er utstyrt med passasjer sete og passasjerhåndtak eller festestropp. Passasjerer må kun sitte på angitt passasjer sete.
- Bruk alltid en godkjent hjelm, og følg de samme bekledningsregler som er anbefalt for føreren og beskrevet i denne håndboken.

- Forsikre deg om at du kan innta en stabil stilling, der begge føttene hviler trygt på fotbrettene på fotsstøtten med godt grep, og du kan holde deg godt fast i håndtakene.
- Hvis passasjerer underveis av en eller annen grunn føler seg utilpass eller usikker, må han/hun umiddelbart be føreren redusere hastigheten eller stoppe.

## Innledning

**OBS!:** Enkelte funksjoner som er beskrevet i denne delen, gjelder kanskje ikke for alle modeller eller kan være tilgjengelig som alternativ.

Gassen er elektronisk og leverer kommandosignaler til en elektronisk modul som har til funksjon å sørge for riktig drift av systemet innen angitte parametere.

Det er meget viktig for førere å lese all informasjon i denne brukerhåndboken slik at de blir kjent med snøscooteren, dens system, kontroller, egenskaper og begrensninger.

## iTC (intelligent gasskontroll)

Systemet bruker en elektronisk gasskontroll (ETC) som sender kommandosignaler til ECM (styremodul for motor). I dette systemet er det ikke bruk for en vanlig gasskabel.

iTC tillater følgende driftsmoduser:

- ECO-modus,
- Standard modus,
- Sportmodus.

## ECO-modus

Når ECO-modus velges (modus for drivstofføkonomi), begrenses snøscooterens dreiemoment og hastighet slik at en optimal kjørehastighet for reduksjon av drivstofforbruket.

Se under *DRIFTSMODUSER* hvis du vil ha mer detaljerte instruksjoner.

## Standardmodus

I standardmodus reduseres akselerasjonen ved akselerasjon fra fullstendig stopp og når det kjøres i lave hastighetsområder under enkelte forhold.

## Sportsmodus

I sportsmodus er maksimal motorkraft tilgjengelig i hele motorens driftsområde.

Se under *DRIFTSMODUSER* hvis du vil ha mer detaljerte instruksjoner.

## Opplæringsnøkkel-moduser

Ski-Doo™ opplæringsnøkkel begrenser dreiemomentet og hastigheten til snøscooteren slik at førstegangsbrukere og mindre erfarne førere kan lære å bruke snøscooteren mens de får seg den nødvendige erfaringen og kontrollen.

## Begrensninger

Muligheten for en nybegynner til å bruke snøscooteren kan overskrides når opplæringsnøkkelen brukes.

Se under *DRIFTSMODUSER* hvis du vil ha flere detaljer.

Føreren har ansvaret for sikkerheten til andre personer i nærheten.

Du er ansvarlig for både riktig bruk av snøscooteren og opplæring av andre som skal kjøre denne. Det kan være merkbare manøvrerings- og ytelsesforskjeller fra en snøscooter til en annen.

En snøscooter er ganske enkel å betjene, men som for andre kjøretøyer eller mekanisk utstyr kan det være farlig om du eller en passasjer opptrer uforsvarlig, tankeløst eller uoppmerksomt. Vi anbefaler en årlig sikkerhetsinspeksjon av snøscooteren. Kontakt en autorisert Ski-Doo-forhandler for nærmere detaljer. Til slutt anbefaler vi deg å oppsøke en autorisert Ski-Doo-forhandler for regelmessig og sikkert vedlikehold.

Før du begir deg ut i sporene, må du kjøre snøscooteren i et avgrenset flatt område til du blir kjent med bruken og føler at du trygt kan gi deg i kast mer krevende oppgaver. Ha en trivelig og sikker kjøretur.

## Kontroll før kjøring

### ADVARSEL

Det er meget viktig å kontrollere snøscooteren først hver gang du skal bruke den. Før du begynner å kjøre må du alltid kontrollere at betjeningsorganer, sikkerhetsfunksjoner og mekaniske deler fungerer riktig.

## Før du starter motoren

Hvis du oppdager feilfunksjon eller lekkasje, må du kontakte en autorisert Ski-Doo-forhandler.

1. Fjern snø og is fra karosseriet, inkludert lysene, setet, fotstøttene, kontrollene og instrumentene.
2. Kontroller at forfilteret til lydempere er fritt for snø.

3. Kontroller at skiene og styret beveger seg lett. Kontroller at det er samsvar mellom bevegelsene til styret og skiene.
4. Kontroller drivstoffnivået og oljenivået. Etterfyll om nødvendig.
5. Alle oppbevaringsrom må være skikkelig lukket, og de må ikke inneholde tunge gjenstander eller gjenstander som lett går i stykker. Panseret og sidepanelene må også være skikkelig låst på plass.
6. Beveg gasskontrollspaken flere ganger for å kontrollere at den beveger lett og jevnt. Den må gå tilbake til tomgangsposisjon når det slippes.
7. Aktiver bremsehåndtaket, og kontroller at bremsene har full virkning før bremsehåndtaket berører grepet på håndtaket. Det må gå helt tilbake når det slippes.
8. Trekk til parkeringsbremsen, og kontroller at den virker som den skal. La parkeringsbremsen være på.

## Når motoren har startet

Se under avsnittet *STARTPROSEDYRE MOTOR* under *INSTRUKSJONER FOR BRUK* for å se riktig startprosedyre.

1. Kontroller at fjernlyset og nærlyset, baklyset, bremselyset og kontrollampene virker.

**OBS!:** Det kan hende at du må ta av nødstoppsnoren fra klærne for å kontrollere lysene. I så tilfelle må du feste snoren så snart du skal håndtere snøscooteren igjen.

2. Kontroller om motorstoppbryteren (ved å trekke i nødstoppsnorens hette) og nødstoppbryteren for motoren fungerer.
3. Ta av parkeringsbremsen.
4. Se under *OPPVARMING*, og følg instruksjonene der.



**Kontrolliste før kjøring**

PUNKT	TILTAK	✓
Karosseri inkludert setet, fotstøtter, lys, luftfilter, kontroller og instrumenter	Kontroller tilstanden, og fjern snø eller is.	
Ski og styring	Kontroller fri bevegelse og riktig funksjon.	
Drivstoff og olje	Kontroller om nivået er riktig.	
Kjølevæske	Kontroller om nivået er riktig.	
Oppbevaringsrom	Kontroller låsing og at det ikke befinner seg tunge gjenstander eller gjenstander som lett går i stykker.	
Gasshåndtak	Kontroller riktig funksjon.	
Belte	Kontroller tilstanden, og fjern snø eller is.	
Bremsehåndtak	Kontroller riktig funksjon.	
Parkeringsbrems	Kontroller riktig funksjon.	
Nødstoppbryteren for motoren og motorstoppbryteren (nødstoppsnoren hette)	Kontroller riktig funksjon. Nødstoppsnoren må være festet i hengen på førerens klær.	
Lys	Kontroller riktig funksjon.	

## Kjøre

### Kjørekjør og -utstyr

Du bør bruke klær som er beregnet for kjøring med snøscooter. De bør være komfortable og ikke for trange. Kontroller alltid værvarslet før du drar på tur. Kle deg for det kaldeste været du kan vente deg. Termoundertøy rett på huden kan også gi god isolasjon.

Bruk alltid godkjent hjelm for å bedre sikkerheten og komforten. Ha alltid med eller bruk en strømpelignende lue, finlandshette eller ansiktsmaske. Brillen eller ansiktsbeskyttelse som kan festes på hjelmen er ufravikelig.

Hendene bør beskyttes med snøscooterhansker som har tilstrekkelig isolasjon og samtidig gir mulighet til å bevege tommelfingrene og andre fingrer slik at kontrollene kan betjenes.

Støvler med gummisåler og skaft av enten nylon eller lær og med løse innleggssåler, passer best for snøscooterkjøring.

Du bør holde deg så tørr som mulig mens du kjører snøscooter. Når du kommer innendørs, må du ta av deg snøscooterklærne og støvlene og tørke dem skikkelig.

Bruk ikke lange skjert eller løse klær som kan sette seg fast i deler som beveger seg.

Bruk briller med farget glass.

### Utstyr som bør være med

Enhver snøscooterfører bør minst ha med seg følgende grunnutrustning og verktøy som kan hjelpe ham / henne og andre i krisetilfeller:

Førstehjelpssett	Verktøysett
Mobiltelefon	Kniv
Reservetennplugg	Lommelykt
Isoleringstape	Kart over kjøreruten
Ekstra drivreim	Matbit

### Kjørestilling (kjøring forover)

Kjørestilling og balanse er de to grunnleggende prinsippene for å få snøscootere til å gå dit du vil. Når du skal svinge i en bakke, må du og passasjeren være klar til å forskyve kroppsvekten for å hjelpe til å svinge i riktig retning. Fører og passasjer(er) må aldri prøve å svinge ved å sette ned foten ved siden av snøscooteren. Av erfaring vil du lære hvor mye du må lene deg over for å svinge i forskjellige hastigheter og hvor mye du må lene deg innover i en skråning for å beholde balansen.

Kjørestillingen som gir best balanse og kontroll, er vanligvis å sitte. Du kan imidlertid også sitte på huk, stå på knærne eller stå under enkelte forhold.

### ⚠ ADVARSEL

Prøv aldri manøvrer som krever større ferdigheter enn du har.

### Sitte

I kjent, jevnt terreng er den ideelle kjørestillingen å sitte halvveis tilbake på setet mens føttene hviler på stigbrettet. Knær og hofter bør kunne bøyes slik at de kan ta imot støt.



### Sammenhukt stilling

En halv sittende stilling der kroppen er løftet fra setet og føttene er under kroppen i en slags sammenhukt stilling der føttene tar imot støtene ved kjøring i ujevnt terreng. Unngå plutselige stopp.



mmo2008-003-002

### Knestående stilling

Denne stillingen oppnås ved å plassere én fot fast på stigbrettet og kneet på den andre foten på setet. Unngå plutselige stopp.



mmo2008-003-003

### Stående stilling

Plasser begge på føttene på stigbrettet. Knærne bør være bøyd til å ta i mot støt fra ujevnheter i bakken. Dette er en effektiv stilling for å se bedre og forskyve vekten etter forholdene. Unngå plutselig stopp.



mmo2008-003-004

### Kjørestilling (rygging)

Vi anbefaler deg å sitte på snøscooteren når du rygger.

Unngå å stå oppreist. Vekten din kan forskyves fremover mot gasspaken når du rykker, og forårsake en utilsiktet akselerasjon.

### ⚠ ADVARSEL

Uventet akselerasjon når du rygger med snøscooteren, kan føre til at du mister kontrollen.

### Kjøre med passasjer

Enkelte snøscootere er beregnet kun for føreren, mens andre kan ha én eller opptil to passasjerer. Se i spesifikasjonene for å kontrollere om en bestemt snøscooter kan ha plass til passasjerer eller ikke og, hvis den kan, hvor mange. Følg alltid disse angivelsene. Snøscootere ikke er bygd for tung last, og overbelastning er farlig.

Også når passasjerer er tillatt, må du passe på at de som vil sitte på, er fysisk skikket for snøscooterkjøring.

### ⚠ ADVARSEL

Mens de sitter må alle passasjerer kunne få god støtte for føttene på fotstøtten og holde hendene på håndtakene eller setestroppen. Disse fysiske tiltakene er vesentlige for å sikre at passasjerer er stabile og for å redusere risikoen for å bli kastet av.

Hvis du har med både et barn og en voksen passasjer på snøscootere som tillater to passasjerer, anbefaler BRP at barnet sitter i midten. Det gir den voksne personen bakerst mulighet til å holde øye med barnet og holde det fast om nødvendig. I tillegg er barnet best beskyttet mot vind og lav temperatur når det sitter i midten.

Enhver fører har ansvaret for sikkerheten til sine passasjerer og må gi dem grunnleggende informasjon om snøscooterkjøring.

## **! ADVARSEL**

- Passasjerer må kun sitte på angitte passasjer seter. La aldri noen sitte mellom styret og føreren.
- Hvert passasjer sete må være forsynt med en holdestropp eller håndtak, og overholde SSCC-standardene.
- Passasjerer og førere må alltid bruke godkjent hjelm, samt varme klær egnet for snøscooterkjøring. Pass på at bar hud ikke forekommer.
- Hvis en passasjer underveis av en eller annen grunn føler seg utilpass eller usikker, må han/hun umiddelbart informere føreren slik at føreren kan redusere hastigheten eller stoppe.

Å kjøre med passasjerer er annerledes enn å kjøre alene. Føreren har fordelene av å vite neste manøver og er i stand til å forede seg selv deretter. Føreren har også fordelene av støtten taket på styret gir. Passasjerene må derimot stole på at føreren kjører forsiktig og sikkert. I tillegg er passasjerers muligheter til å bruke kroppen begrenset, og føreren kan ofte se mer av sporet foran enn passasjerene. Føreren må derfor starte og stoppe forsiktig og redusere hastigheten under kjøring med passasjerer. Føreren må også advare passasjerer om skråninger, ujevnheter, greiner osv. En uforutsett ujevnheter kan føre til at du blir uten passasjer. Minn passasjerene på å lene seg over slik du gjør ved svinging, uten å få snøscooteren til å velte. Vær meget forsiktig, kjør langsomt, og kontroller passasjerene ofte.

## **! ADVARSEL**

Når du kjører med passasjer:

- Bremseevnen og styringskontrollen blir redusert. Reduser farten og gjør ekstra plass for manøvrering.
- Juster fjæringen i henhold til vekten.

Se avsnittet *JUSTERE KJØREEGENSKAPER* for fullstendig informasjon om hvordan fjæringen justeres.

Vær ekstra forsiktig, og reduser hastigheten ytterligere når du har med unge passasjerer. Kontroller ofte for å være sikker på at barnet har fast grep og har riktig stilling med føttene på stigbrettet.

## **Variasjoner i terreng / kjøremåte**

### **Preparert løype**

I et preparert spor er sittende stilling å foretrekke. Ikke kjør for fort, og hold deg til høyre i sporet. Vær forberedt på det uventede. Les alle skilt langs sporet. Kjør ikke i sikksakk fra en side av sporet til den andre.

### **Upreparert spor**

Med mindre det nettopp har snødd, kan du forvente forhold med "vaskebrett" og snøfonner. I høye hastigheter kan slike forhold være fysisk skadelig. Reduser hastigheten. Hold fast i styret, og innta en sammenhukt stilling. Føttene må være under kroppen og knærne bøyd for å ta imot vibrerende støt. På lengre strekninger med "vaskebrettspor" kan knestående stilling med et kne på setet brukes. Dette gir en viss form for komfort samtidig som kroppen er løs og ledig for kontroll av snøscooteren. Se opp for skjulte steiner og røtter delvis skjult av nysnø.

## Dyp snø

I dyp "puddersnø" kan snøscooteren begynne å "synke ned". Hvis det skjer, må du kjøre i en så stor bue som mulig og se etter fastere underlag. Hvis du kjører deg fast, og det skjer med alle, må du ikke spinne i sporet. Det fører bare til at du synker dype-re. Slå i stedet av motoren, gå av, og flytt bakenden av snøscooteren til ny snø. Tramp deretter til en fri bane foran snøscooteren. En meter er vanligvis nok. Start motoren på nytt. Innta en stående stilling, og rugg snøscooteren forsiktig mens du støtt og langsomt bruker gassen. Avhengig av om det er fronten eller bakenden av snøscooteren synker, plasserer du føttene i motsatt ende av stigbrettet. Legg aldri gjenstander under beltet som hjelp. La aldri noen stå foran eller bak snøscooterens motoren går. Hold deg borte fra beltet. Personskade kan oppstå ved kontakt med et roterende belte.

## Frosset vann

Å kjøre på frosne vann og elver kan være livsfarlig. Unngå elver og bekker. Hvis du befinner deg i et ukjent område, må du spørre lokale myndigheter eller innbyggere om isforhold, innløp, utløp, kilder, sterk strøm eller andre farer. Forsøk aldri å kjøre snøscooteren over is som kan være for svak til å bære deg og scooteren. Å kjøre snøscooter på is eller isete underlag kan være meget farlig hvis du ikke utfører bestemte forhåndstiltak. Isens beskaffenhet samsvarer ikke med god kontroll over snøscooteren eller andre kjøretøy. Friksjonen under oppstart, svinging eller stopping er mye dårligere enn på snø. Nødvendig distanse kan derfor mangedobles. Styringen er minimal, og ukontrollert spinning er en konstant fare. Når du kjører på is, må du kjøre langsomt og med forsiktighet. Sørg for god plass til stopping og svinging. Dette er spesielt viktig om natten.

## Hardpakket snø

Ikke undervurder hardpakket snø. Det kan være vanskelig å styre fordi verken ski eller belte har mye friksjon. Det beste rådet er å senke hastigheten og unngå hurtig akselerasjon, svinging eller bremsing.

## Opp bakker

Det finnes to typer bakker du kan støte på – en type med få trær, skrenter og andre hindringer, og en type som bare kan kjøres rett opp. I en åpen bakke er løsningen å kjøre opp på skrå eller i slalåm. Kjør i en vinkel med skråningen. Bruk en knestående stilling. Hold hele tiden kroppsvekten din oppover mot bakken. Hold en jevn og sikker hastighet. Fortsett så langt du kan i denne retningen før du skifter til motsatt vinkel og kjørestilling opp bakken.

Å kjøre rett opp kan by på problemer. Velg en stående stilling, akselerer før du starter på bakken, og reduser så gassen for å hindre at beltet glipper.

I begge tilfeller bør hastigheten være så høy som skråningen krever. Reduser alltid hastigheten når du når toppen. Ikke spinn beltet hvis du ikke kommer deg videre. Slå av motoren, frigjør skiene ved å trekke dem ut og nedover, plasser bakenden av snøscooteren oppover, start motoren på nytt, og kjør deg forsiktig løs med jevn og lav gass. Plasser deg selv slik at du unngår å tippe over, og kjør deretter ned.

## Ned bakker

Å kjøre nedover bakker krever at du har full kontroll over snøscooteren hele tiden. Hold tyngdepunktet lavt og hold begge hendene på styret i bratte bakker. Bruk lite gass, og la snøscooteren kjøre ned bakken med motoren i gang. Hvis du oppnår en høyere hastighet enn det som er sikkert, reduserer du hastigheten ved å bremse, men bruk bremsen med flere lette trykk. La aldri bremsene eller beltet låse seg.

## Skråninger

Når du kjører langs en skråning eller kjører på skrå opp eller ned, må du følge visse prosedyrer. Alle må lene seg mot skråningen for å oppnå stabilitet. Foretrukket kjørestilling er knestående stilling, med knøet på benet som vender nedover, på setet og foten som vender oppover, på stigbrettet, eller sammenhukt stilling. Vær forberedt på å flytte vekten raskt om nødvendig. Skråninger og bratte heng anbefales ikke for nybegynnere eller uerfarne snøscooterførere.

## Snøskredfare

Vær oppmerksom på faren for snøskred når du kjører i fjellterreng eller annet bratt terreng. Snøskred variere i størrelse og form og skjer vanligvis i bratt terreng og når snøen er ustabil.

Nysnø, dyr, mennesker, vind og snøscootere kan alle utløse et snøskred. Unngå kjøring for å markere høyeste punkt i terrenget og skråkjøring i bratt terreng når det er fare for snøskred. Under ustabile snøforhold bør kjøring begrenses til slake hellinger. Vindformede skavler bør unngås. Å holde seg unna ustabile forhold er nøkkelen til sikker kjøring i fjellet. Det viktigste du kan gjøre, er sannsynligvis å sette deg inn i de daglige endringene av forholdene og farene når du er i fjellet. Undersøk om det er lokale snøskredvarsler hver dag før du drar ut på kjøring, og ta hensyn til varslene som gis.

Du bør alltid ha med snøskuffe, søkeutstyr og nødutstyr for snøskred når du kjører i fjellterreng. Vi anbefaler alle som skal kjøre i fjellet, å delta på et lokalt snøskredkurs for å bli mer kjent med snøforhold og lære hvordan utstyret skal brukes riktig.

Her er en del nettstedet der du kan finne viktig informasjon:

- USA: [www.avalanche.org](http://www.avalanche.org)
- Europa: [www.avalanches.org](http://www.avalanches.org)
- Canada: [www.avalanche.ca](http://www.avalanche.ca)

## Snøslaps

Snøslaps bør alltid unngås. Før du krysser et vann eller en bekk, må du alltid kontrollere om det er snøslaps. Kjøvekk fra isen umiddelbart hvis du oppdager mørke flekker i sporet. Is og vann kan bli kastet bakover i sporet til en snøscooter som følger bak. Å få en snøscooter ut av et område med snøslaps er arbeidsomt og kan i noen tilfeller være umulig.

## Tåke eller snøfall

Tåke eller snø som hemmer sikten, kan danne seg både på land og over vann. Hvis du må kjøre i tåke eller kraftig snøfall, må du kjøre langsomt med lysene på og være oppmerksom på farer. Ikke fortsett hvis du ikke er sikker på veien. Hold sikker avstand bak andre snøscootere for å øke sikten og reaksjonstiden.

## Ukjent område

Kjør ekstra forsiktig når du kommer til et område som er nytt for deg. Kjør så langsomt at du oppdager potensielle farer som gjerder, gjerdestolper, bekker som krysser veien, steiner, plutselige forsenkninger, bardunstrenger og utallige andre hindringer som kan sette en stopper for scooterturen din. Også når du følger eksisterende spor, må du være forsiktig. Kjør i en slik hastighet at du kan se hva som er rundt neste sving eller over toppen av bakken.

## Sterkt solskinn

Dager med sterkt solskinn kan redusere synsevnen betraktelig. Skinnen fra solen og snøen kan blende deg i en slik grad at du vanskelig kan skjelve kløfter, grøfter og andre hindringer. Brillen med farget glass bør alltid brukes under slike forhold.

## Skjult hindring

Hindringer kan være gjemt under snøen. Kjøring utenfor etablerte spor og inne i skogen krever redusert hastighet og større vaksomhet. Hvis du kjører for fort i et område, kan små hindringer også være meget farlige. Selv om du bare treffer en liten stein eller stubbe, kan snøscooteren kastes ut av kontroll, og det kan føre til skade på fører eller passasjerer. Hold deg til etablerte spor for å redusere risikoen for farer. Kjør sikkert, reduser hastigheten, og nyt ut-sikten.

## Skjulte strenger

Vær alltid på utkikk etter skjulte strenger, spesielt i områder der det kan ha vært drevet landbruk. Alt for mange ulykker har oppstått ved påkjørsel av strenger på et jorde, bardunstrenger ved stolper og veier og kjettinger og vaiere brukt som veisperring. Lav hastighet er vesentlig.

## Hindringer og hopp

Ikke planlagte hopp over snøfonner, brøytekanter, avløp eller utydelige objekter kan være farlig. Du kan unngå dem ved å bruke riktig type solbriller eller ansiktsmaske og ved å kjøre med lavere hastighet.

Å hoppe med en snøscooter er en potensielt hasardiøs situasjon. Forbered deg før landing på å absorbere støtet, og gjør deg klar til å treffe bakken. Knærne må være bøyd for å fungere som støtdempere.

Hvis sporet plutselig skulle forsvinne foran deg, må du huke deg ned (stå) mot bakre del av snøscooteren og holde skiene oppe og rett fram. Gi litt gass, og forbered deg på nedslaget. Knærne må være bøyd for å fungere som støtdempere.

## Svinge

Avhengig av terrengforhold finnes det to foretrukne måter å snu eller svinge med en snøscooter. På de fleste underlag er kroppsbevegelse nøkkelen til svinging. Hvis du lener deg innover i svingen og forskyver kroppsvekten til den innerste foten, vil du lage en doserende effekt under beltet. Ved å bruke denne stillingen og lene deg så lang fram som mulig, vil vekten forflytte seg til den innerste skien.

I noen tilfeller vil du finne ut at den eneste måten å snu snøscooteren på i dyp snø, er å dra den helt rundt. Ikke overanstreng deg selv. Skaff hjelp. Husk alltid å løfte med benene og ikke med ryggen.



mmo2008-003-005

## Kryssing av vei

I noen tilfeller må du kjøre opp på veien fra en grøft eller en snøfonn. Velg et sted hvor du kan kjøre opp uten vanskeligheter. Bruk stående stilling, og fortsett med akkurat nok hastighet til å nå toppen. Stopp helt på toppen av kanten, og vent til all trafikk har kjørt forbi. Bedøm fallet ned til veien. Kryss veien med en vinkel på 90°. Hvis du møter en ny snøkant på den andre siden, setter du føttene langt bak på snøscooteren. Husk at snøscooteren ikke er laget for å kjøre på bar mark, og at styring er vanskeligere på denne typen underlag.

## Kryssing av jernbane

Kjør aldri på jernbaneskinner. Det er ulovlig. Jernbaneskinner og området langs skinnene er privat område. En snøscooter har ingen mulighet mot et tog. Før du krysser et jernbanespor, må du stoppe, se deg for og lytte.

## Kjøring om natten

Mengden av naturlig eller kunstig lys kan ved et visst tidspunkt påvirke evnen til å se eller bli sett. Kjøring med snøscooter om natten er fantastisk. Hvis du ikke lar deg påvirke av den reduserte sikten, kan det være en unik opplevelse. Kontroller at lysene er rene og virker skikkelig før du starter. Kjør i en slik hastighet at du kan stoppe i tide hvis du ser et ukjent eller farlig objekt foran deg. Hold deg til etablerte spor, og ikke kjør i ukjent område. Hold deg unna elver og vann. Bardunsten-ger, piggrådgdjerder, sperrede innkjørsler og andre objekter som greiner på trærne, kan være vanskelig å se om natten. Kjør aldri alene. Ha alltid med lommelykt. Hold deg unna bebyggelse, og ta hensyn til andres behov for å sove.

## Kjøre i gruppe

Før dere starter velger dere en "stifinner" til å lede gruppen og en annen person til å ta over på slutten av turen. Pass på at alle som er med på turen, er kjent med ruta og målet for turen. Pass på at du har med alt nødvendig verktøy og utstyr, og at du har nok drivstoff til å fullføre turen. Kjør aldri forbi lederen, og for den saks skyld, heller ingen andre snøscootere. Bruk alltid håndsignaler for å varsle om farer eller for å vise retningsendringer. Hjelp andre når det er nødvendig.

Det er alltid VIKTIG å holde sikker avstand mellom hver snøscooter. Hold alltid sikkert avstand, og sørg for å ha nok plass til å stoppe. Kjør aldri tett opptil andre. Hold øye med snøscooter foran deg.

## Signaler

Hvis du har tenkt å stoppe, løfter du den ene hånda rett over hodet. Sving til venstre angis ved å strekke den venstre hånda rett ut i riktig retning. Når du skal svinge til høyre, strekker du ut den venstre armen og løfter hånden i loddrett stilling slik at den danner en rett vinkel ved albuen. Alle førere må bringe signalet videre til de bak.

## Stopp i sporet

Hvis det er mulig, kjører du vekk fra sporet når du stopper. Dette vil redusere faren for andre snøscooterførere som bruker sporet.

## Spor og skilting

Skilt langs sporet blir brukt til å kontrollere, styre eller regulere bruken av snøscootere i sporet. Gjør deg kjent med alle skilt som blir brukt i området du kjører i.

## Miljø

Ville dyr kan ha nytte av snøscooterkjøring. Snøscooterspor lager et fast underlag som dyr kan bruke til å forflytte seg fra et område til et annet. Ikke utnytt dette til å jage eller plage dyrelivet. Stress og utmattelse kan føre til at dyr dør. Hold deg borte fra vernede områder og områder merket for mating av dyr.

Hvis du er så heldig å få se et dyr, kan du stoppe snøscooteren og stille observere dyret.

Retningslinjene vi støtter, har ikke til hensikt å begrense gleden ved bruk av snøscooter, men å bevare den flotte friheten du kan oppleve på en snøscooter! Disse retningslinjene fører til glede og fornøyde snøscooterbrukere og gir dem mulighet til å vise andre sin kunnskap om og glede over denne vinteraktiviteten. Så neste gang du kjører ut i sporene på en kald og klar vinterdag, ber vi deg huske at du samtidig baner vei for fremtiden for kjøring med



snøscooter. Hjelp oss å føre den i riktig retning! Fra oss alle i BRP takker vi for hjelpen.

Det finnes ikke noe mer oppkvikkende enn snøscooterkjøring. Å gi seg ut på snøscooterspor går gjennom villmarksområder, er en spennende og sunn vinteraktivitet. Men så lenge antallet som bruker disse fritidsområdene øker, øker også risikoen for å skade miljøet. Misbruk av områder, anlegg og ressurser vil til slutt føre til at både private og offentlige områder blir underlagt restriksjoner og avstenging.

I hovedsak er den største faren for vår aktivitet oss selv. Dette gir oss bare ett logisk valg. Når vi kjører snøscooter, må vi alltid kjøre ansvarlig.

De fleste respekterer loven og miljøet. Hver og en av oss, både unge og gamle, må være et eksempel for de som er nybegynnere i aktiviteten.

Å trå varsomt inn i våre fritidsområder er i alles beste interesse. I det store perspektivet må vi bevare miljøet for å beskytte aktiviteten.

Etter å ha innsett betydningen av dette og nødvendigheten for snøscooterførere å gjøre sitt for å bevare områder der det er mulig å glede seg over aktiviteten, har BRP startet kampanjen "Light Treading Is Smart Sledding" (Det er smart å trå varsomt) for snøscooterførere.

Å trå varsomt betyr mer enn å kjøre forsiktig i snøscootersporene. Det er et budskap om omtanke, hensyn og vilje til å ta føringen og gjøre noe. Det gjelder miljøet generelt, å ta vare på det og vedlikehold det, de naturlige innboerne og alle entusiaster og den brede offentlighet som liker den flotte naturen. Med dette motivet oppfordrer vi alle snøscooterførere til å huske at å ta hensyn til miljøet ikke bare er viktig for fremtiden til industrien, men også for fremtidige generasjoner.

Å trå varsomt betyr ikke at du skal holde tilbake lusten til å ha det moro med snøscooterkjøring! Det betyr bare at du skal handle med respekt!

Det grunnleggende målet med å trå varsomt er hensynet til hvor og hvordan du kjører snøscooter. Du trår varsomt hvis du følger prinsippene nedenfor.

**Hold deg informert.** Skaff kart, forskrifter og annen informasjon fra Statens Kartverk eller andre offentlige etater. Lær deg reglene og følg dem. Dette gjelder også fartsgrensene!

**Unngå** kjøring over ungskog, kratt og gress, og hogg ikke ned trær. I flate områder eller der kjøring er populært, er det viktig å kun kjøre der det er tillatt. Husk at det er en sammenheng mellom å ta vare på miljøet og din egen sikkerhet.

**Ta hensyn til dyrelivet,** og vær spesielt oppmerksom på unge dyr og dyr som lider av mangel på mat. Stress kan tappe dyr for viktige energireserver. Unngå kjøring i områder som kun er beregnet for dyr!

**Ta hensyn til** veisperringer og forbudsskilt, og husk at den som trår varsomt ikke forsøpler!

**Hold deg unna** vernede villmarksområder. De er sperret for alle kjøretøy. Hold rede på hvor grensene befinner seg.

**Be om lov** til å krysse private områder. Ta hensyn til grunneiers rettigheter og andres privatliv. Husk at selv om snøscooterteknologien har senket støynivået betraktelig, bør du likevel ikke ruse motoren der stillheten "står på dagsorden".

De som kjører snøscooter vet godt at det i sportens historie er gjort en innsats for å få tilgang til områder der man kan kjøre snøscooter sikkert og ansvarlig. Denne innsatsen gjøres fortsatt, sterkere enn noen gang.

Å ta hensyn til områdene vi kjører i ... hvor de enn er ... er den eneste måten å sikre senere glede. Det er den største grunnen til at vi vet du er enig i at det er smart å trå varsomt! Og det finnes flere.

Å glede seg over muligheten til å se vinteren og naturens majestetiske underverker, er en opplevelse som settes pris på av snøscooterførere. Å trå varsomt vil bevare denne muligheten og gjøre det mulig å vise andre vinterens skjønnhet og den unike spenningen i vår aktivitet. Å trå varsomt vil hjelpe aktiviteten til å vokse!

Og til slutt, å trå varsomt er det som kjennetegner en smart snøscooterfører. Du trenger ikke å etterlate brede og slingrete spor gjennom en urørt skog for å vise at du kan kjøre. Vis at du vet hva du gjør, uansett om du kjører en Ski-Doo med høy ytelse, en sporty MX Z-snøscooter eller en annen utgave eller modell. Vis at du vet hvordan du får snø til å fly og lager spor med bare enn lett berøring av naturen!

# FRIKSJONSFORBEDRENDE PRODUKTER

**OBS!:** Denne delen gjelder snøscootere utstyrt med fabrikkinstallerte belter som har blitt godkjent av BRP for påmontering med spesialpigger.

## **⚠ ADVARSEL**

Bruk aldri belter som ikke er godkjent for pigger. Godkjente belter kan identifiseres av et piggsymbol (se illustrasjonen nedenfor) som er trykt inn i overflaten på beltet. Montering av pigger på et belte som ikke er godkjent, kan øke risikoen for slitasje og at beltet ryker.

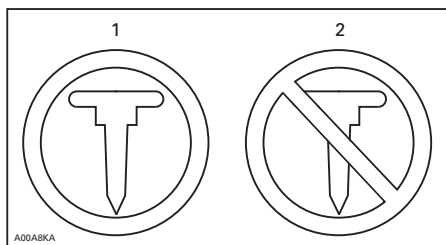

### **BELTESYMBOLER**

1. Godkjent
2. IKKE godkjent

## **⚠ ADVARSEL**

Bruk kun BRP-godkjente pigger for bruk på disse Ski-Doo-snøscootere. **BRUK ALDRI** vanlige pigger fordi belte tykkelsen er tynnere enn på andre standardbelter. Piggene kan løsne fra beltet og atskilles fra snøscooteren. Kontakt en autorisert Ski-Doo-forhandler for gjeldende tilgjengelighet av pigger og bruk av slike.

Hvis du bruker friksjonsforbedrende produkter som mer aggressive skikarbidskinner og/eller pigger på snøscooteren, vil den endre oppførsel, spesielt med tanke på manøvrerbarhet, akselerasjon og bremsing.

Bruk av friksjonsforbedrende produkter gir et bedre tak på pakket snø og is, men har ingen merkbar effekt i lø

snø. Av denne grunn vil kjøring med snøscootere utstyrt med friksjonsforbedrende produkter kreve en viss tilpassingstid. Hvis snøscooteren er utstyrt med friksjonsforbedrende produkter må du bruke mye tid til å venne deg til måten den oppfører seg på ved svinging, akselerering og bremsing.

Se også lokale forskrifter angående bruk av friksjonsforbedrende produkter på snøscootere. Bruk alltid snøscooteren på en ansvarlig måte, og ta hensyn til miljøet og andres eien- dom.

## **Manøvrerbarhet**

Hvis du bruker friksjonsforbedrende produkter som mer aggressive skikarbidskinner og/eller pigger på snøscooteren, får snøscooteren bedre feste mot underlaget både foran og bak. For å holde fronten og bakenden av snøscooteren i balanse er det derfor nødvendig å bruke karbidskinner for å gi skiene bedre feste. Selv om karbidskinner for ski rett fra butikken er hensiktsmessig, gir de ikke nødvendigvis optimal kontroll, fordi de avhenger av personlige prioriteringer, kjørestil og hvordan fjæringen er justert.

## **⚠ ADVARSEL**

Hvis fronten og bakenden av snøscooteren ikke er i balanse pga. en feil kombinasjon av friksjonsforbedrende produkter, kan snøscooteren få en tendens til å overstyre eller understyre. Dette kan føre til at du mister kontrollen.

## **Overstyring**

Snøscooteren kan i noen tilfeller få en tendens til overstyring ved bruk av mer aggressive skikarbidskinner uten pigger på beltet bak. Se illustrasjonen.

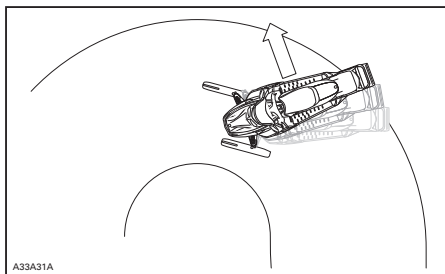

OVERSTYRING

### Understyring

Hvis skiene ikke er utstyrt med mer aggressive skikarbidskinner, kan snøscooteren i noen tilfeller få en tendens til understyring ved bruk av pigger på beltet. Se illustrasjonen.

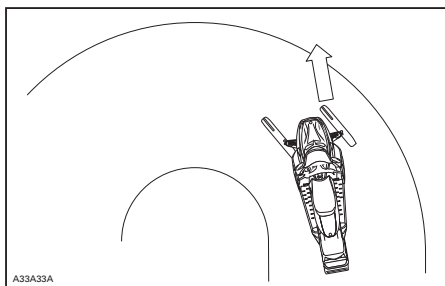

UNDERSTYRING

### Kontrollert kjøring

En balansert kombinasjon av skikarbidskinner og pigger sikrer tilstrekkelig kontroll og bedre manøvrering. Se illustrasjonen.

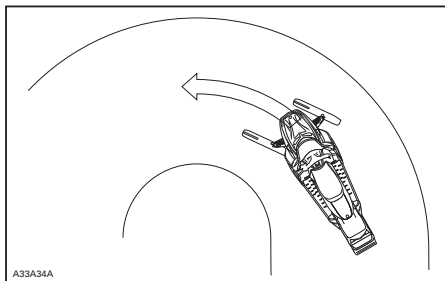

KONTROLLERT KJØRING

## Akselerasjon

Bruk av pigger på beltet får snøscooteren til å akselerere bedre på pakket snø og is, men har ingen merkbar effekt på løs snø. Under enkelte forhold kan dette føre til plutselige variasjoner i friksjonen.

### ⚠ ADVARSEL

Slik motvirker du overraskelser som kan føre til tap av kontroll over snøscooteren:

- Bruk alltid gassen med forsiktighet.
- Prøv ALDRI å få beltet til å spinne for å sladde med hekken på snøscooteren.

Dette kan føre til at snø, is og annet kastes kraftig ut til siden og bakover, og kan skade både personer og andre snøscootere i nærheten.

## Bremse

Som ved akselerasjon vil bruk av pigger gi bedre bremseeffekt på pakket snø og is, men har ingen merkbar effekt på løs snø. Bruk av bremses kan derfor plutselig endres under enkelte forhold. For å unngå overraskelser som kan føre til at du mister kontrollen, holder du igjen ved bremsing for å hindre blokkering av beltet.

## Viktige sikkerhetsregler

### ⚠ ADVARSEL

For å hindre alvorlige skader på personer i nærheten av snøscooteren:

- Stå **ALDRI** bak eller nær et belte i bevegelse.
- Bruk alltid et bredt mekanisk snøscooterstativ med avbøyingspanel til snøscooteren hvis det blir nødvendig å rotere beltet.
- Når beltet er hevet fra bakke, skal det bare kjøres med lavest mulig hastighet.

Sentrifugalkraften kan føre til at grus, skadede eller løse pigger, biter av et istykkerrevet belte eller helt løsrevet belte blir kastet voldsomt bakover ut av tunnelen med stor kraft.

## Innvirkning på snøscooterens levetid ved bruk av belte med pigger

Bruk av friksjonsforbedrende produkter kan både øke belastningen på enkelte deler av snøscooteren og føre til økt vibrasjon. Dette kan forårsake for tidlig slitasje og redusere levetiden på deler som drivreimer, bremsebelegg, lagre, kjeder, tannhjul og godkjente belter med pigger. Utfør alltid en visuell kontroll av beltet før hver gang du bruker det. Hvis du vil ha mer informasjon, se avsnittet *BELTE* i *VEDLIKEHOLDSPROSEDYRER*.

Hvis snøscooteren ikke er utstyrt med tunnelbeskyttelse laget spesielt for modellen, kan pigger også forårsake alvorlige feil. Skade på elektriske ledninger eller perforering av varmevekslere utgjør potensielle farer og kan få motoren til å overopphetes og skades alvorlig.

### ⚠ ADVARSEL

Hvis tunnelbeskyttelsen er svært slitt eller ikke er montert, kan det gå hull på drivstofftanken og brann kan oppstå.

**OBS!** Spør hos din forhandler etter en passende tunnelbeskyttelsesmodell og settnummeret som kreves for snøscooteren.

**OBS!** Sjekk den begrensede garanti-en til BRP for å finne ut hvilke garantier som gjelder for bruk av pigger.

## Montering av pigger på BRP-godkjente belter

### ⚠ ADVARSEL

Bruk aldri belter som ikke er godkjent for pigger. Montering av pigger på et belte som ikke er godkjent, kan øke risikoen for slitasje og at beltet ryker.

For å sikre trygg og riktig installasjon, anbefaler BRP at du får piggene montert hos din forhandler.

- Bruk bare BRP-godkjente spesialpigger.
- Bruk aldri pigger som overskrider høyden på snøscooterens belteprofil med mer enn 9,5 mm.

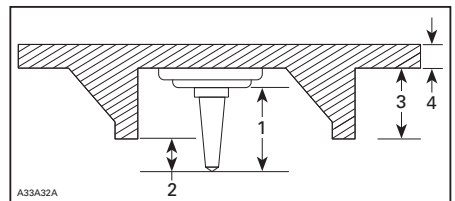

### MONTERING AV PIGGER

1. Piggstørrelse
2. Penetreringsområde 6,4 mm til 9,5 mm
3. Beltets knasthøyde
4. Beltetykkelse

**! ADVARSEL**

- Rådfør deg med en autorisert Ski-Doo-forhandler for gjeldende tilgjengelighet og anvendelser for pigging.
- BRUK ALDRI konvensjonelle pigger, ettersom belte tykkelsen er tynnere sammenlignet med våre standard belter, og piggene kan løsne fra beltet og atskilles fra snøscooteren.
- Pigger skal bare monteres på stedene som er merket med påstøpte utbulinger i belteoverflaten. Enkelte beltemodeller har to typer påstøpte utbulinger, trekanter og sirkler. Se varselet som er støpt inn i belteoverflaten for å vite hvilken som skal brukes.
- Pigg aldri et belte med en profil på 35 mm eller mer.
- Antallet pigger som monteres, må alltid samsvare helt med mønsteret av påstøpte utbulinger i beltet.
- Rådfør deg med produsentens installasjonsanvisninger og anbefalinger før du får forhandleren til å installere pigger og skinner. Det er svært viktig å overholde momentspesifikasjonene for piggboltene.

**INSTALLASJON AV FEIL ANTALL PIGGER ELLER EN UFAGMESSIG INSTALLASJON KAN ØKE RISIKOEN FOR AT BELTET RIVES OPP ELLER RYKER.**

**Kontroll av belte med pigger**

**UTFØR EN VISUELL KONTROLL AV BELTET FØR HVER GANG DU KJØRER.**

Se etter defekter som:

- Perforeringer i beltet
- Rifter i beltet (især rundt traksjons-hull på belter med pigger)
- Knaster som er brukket eller revet av, så deler av staver vises
- Delaminering av gummien
- Brukne staver
- Brukne pigger (belter med pigger)
- Bøyde pigger (belter med pigger)
- Manglende pigger
- Pigger som er revet ut av beltet
- Manglende belteføringer
- Løse pigger.

På godkjente belter med pigger må ødelagte eller manglende pigger byttes ut med en gang. Hvis beltet viser tegn til slitasje, må det skiftes ut med en gang. Spør forhandleren hvis du er i tvil. Utfør alltid en visuell kontroll av beltet før hver gang du bruker det.

**! ADVARSEL**

**Kjøring med skadet belte eller pigger kan føre til at du mister kontrollen over snøscooteren.**

# VIKTIGE DEKALER PÅ PRODUKTET

## Løse dekaler



## Sikkerhetsdekalering på snøscooter

Les og forstå alle sikkerhetsdekalering på snøscooter. Disse dekaleringene er festet på snøscooter for å ivareta sikkerheten for fører, passasjer og personer i nærheten.

Følgende dekalering finnes på snøscooter og er å oppfatte som en permanent del av den. Hvis de mangler eller er skadet, kan merkene byttes uten ekstra kostnad. Kontakt en autorisert Ski-Doo-forhandler.

**OBS!:** Hvis det er uoverensstemmelse mellom denne veiledningen og snøscooter, har sikkerhetsdekaleringene på snøscooter høyere prioritet enn dekaleringene i denne veiledningen.

VIKTIGE DEKALER PÅ PRODUKTET

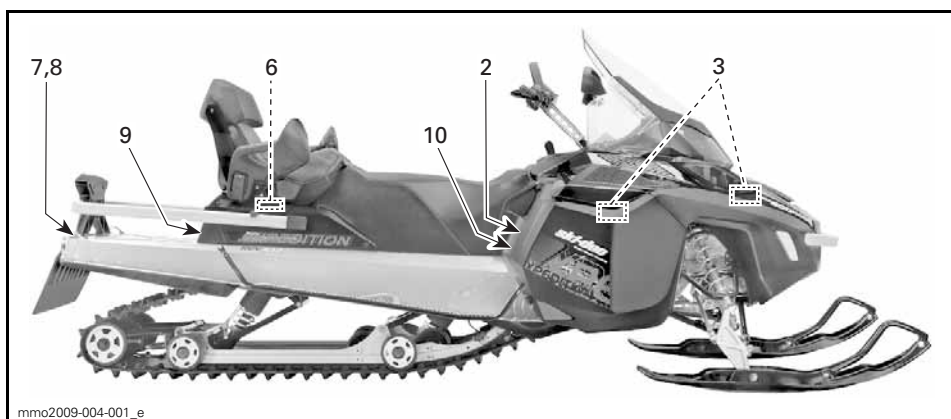
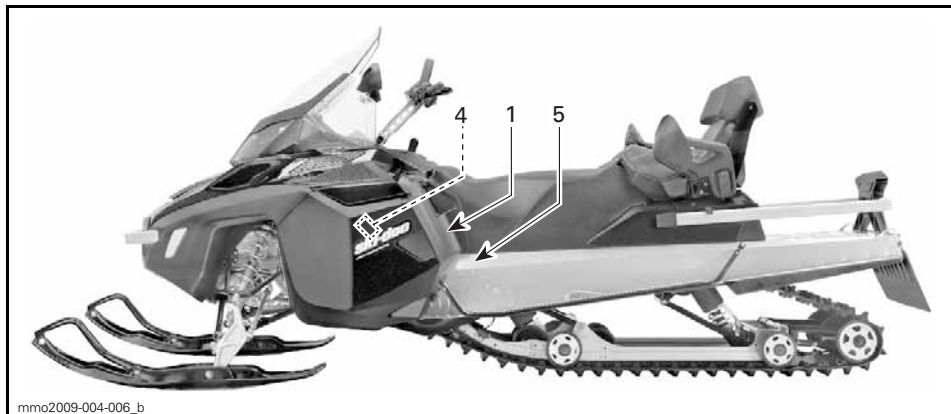



**⚠ ADVARSEL**

This vehicle is designed for one (1) operator and as many passengers as there are seats with straps or handgrips installed on the vehicle conforming to SSCC standards.

Denne snøscooteren er beregnet for én (1) fører og så mange passasjerer som det er montert seter med stropper eller gripehåndtak for i overensstemmelse med SSCC-standarder.

**Kjøring med passasjer:**

- Bremseevnen og kontrollen over styringen reduseres. Reduser hastigheten, og beregn ekstra plass til å manøvrere.
- Juster fjæringen etter vekten.

**HUSK: DET ER DU SOM ER ANSVARLIG FOR SIKKERHETEN TIL PASSASJEREN!**

ALLE FØRERE OG PASSASJERER MÅ LESE FØLGENDE:

Unngå overraskelser!

VÆR PÅ UTKIKK etter det uventede.

Opptre defensivt.

- Vær på konstant utkikk etter mennesker, gjenstander, forhold og andre kjøretøy.
- Unngå tynn is i åpent vann.
- Vær ekstra oppmerksom ved kjøring utenfor sporet.

Bruk ALLTID en DOT-godkjent HJELM og klær som er egnet for kjøring med snøscooter.

Kjør ALDRI under påvirkning av alkohol, narkotika eller medikamenter, heller ikke som passasjer.

516004652\_revB



516004652\_revB

DEKAL 1

**⚠ ADVARSEL**

- Les og forstå alle sikkerhetsetiketter og brukerhåndboken, og se på sikkerhets-DVDen før du bruker snøscooteren. Brukerhåndboken er plassert i passasjeretsetet eller under førerretsetet. For å få tilgang til førerretsetet trekker du fremre del av seteputen fremover, og deretter trekker du tappen for å låse opp setet.
- Gjør deg kjent med snøscooteren. Uerfarne førere kan overse risikoer og bli overrasket av snøscooterens spesielle oppførsel og av terrenforholdene. Kjør sakte.
- For høy hastighet og uforsvarlig kjøring kan drepe! Tilpass alltid hastigheten etter snøforholdene og omgivelsene.
- Bremseevnen og kontrollen over styringen kan reduseres på hardpakket snø, is eller veier. Reduser hastigheten, og beregn mer plass til å stoppe eller svinge.
- Overhold lover om laveste alder for fører. Produsenten anbefaler at føreren er minst 16 år gammel.
- Ikke åpne sidepaneler eller panser mens motoren går eller hvis snøscooteren beveger seg. Ta alltid ut DESS-nøkkelen før du åpner disse.

**FØR DU STARTER:**

1. Fest nødstoppsnoren til klærne.
2. Kontroller alltid gass- og bremsehåndtakenes funksjon før du starter. De må gå helt tilbake til utgangsposisjonen når det slippes.
3. Sett på parkeringsbremsen.
4. Drei håndtakene til de stopper i begge retninger for å kontrollere om det er hindringer og at de beveger seg fritt.

**ETTER Å HA STARTET:**

1. Trekk ut nødstoppsnoren for å kontrollere at motoren slås av.
2. Start på nytt, og trykk på nødstopppryteren for motoren for å kontrollere at motoren slås av.
3. Ta av parkeringsbremsen før du kjører for å unngå bremsefading.

516004653

516004653

DEKAL 2

**⚠ VÆR OPPMERKSOM**

Se opp for VARME deler!

516004566A

516004566A

DEKAL 3



DEKAL 4

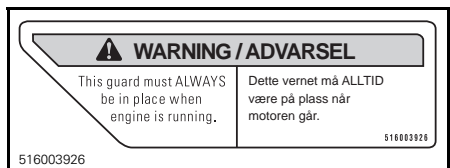

DEKAL 5

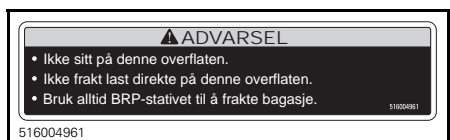

DEKAL 6



DEKAL 7



DEKAL 8

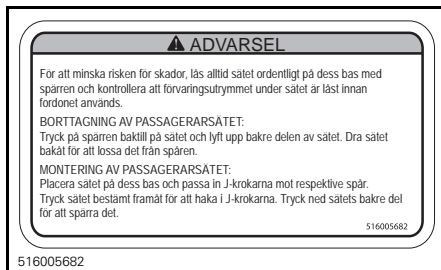

DEKAL 9



DEKAL 10 – EUROPEISKE MODELLER

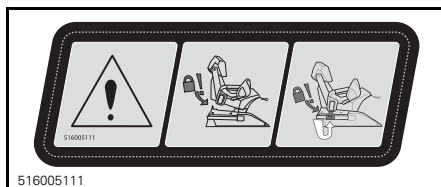

TYBEBILDE – DEKAL 11

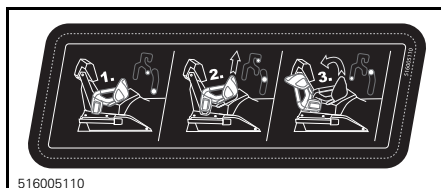

TYBEBILDE – DEKAL 12



1200 4-TEC-MODELL – I MOTORROM

<p><b>⚠ ADVARSEL</b></p> <p>Kondensatoren kan avgi gnister hvis den kortsluttes.</p> <ul style="list-style-type: none"> <li>- Gnister kan antenne drivstoffgass.</li> <li>- Hold gjenstander unna stolper/poler.</li> <li>- Sørg for skikkelig utlading ved fjerning fra snøscooteren.</li> </ul>	<p><b>KONDENSATOR</b></p>  <p>516 004570</p>
---	---

I MOTORROM – BARE E-TEC

<p><b>⚠ ADVARSEL</b></p> <p>Koble alltid fra strømmen til begge drivstoffinjektorer før tennnisten testes. Hvis du ikke gjør det, kan gassen antennes av en gnist, og det kan føre til brann.</p> <p>5583A</p>	<p>516005583A</p>
--	-------------------

PÅ DRIVSTOFFINJEKTORER – BARE E-TEC

<p><b>⚠ ADVARSEL</b></p> <ul style="list-style-type: none"> <li>- Bensindamp kan forårsake brann eller eksplosjon. Slå ALLTID opp i servicehåndboken før du monterer eller utfører service på denne drivstoffinjektoren.</li> <li>- Injektorer MÅ beholdes plassert på sine opprinnelige sylindere for å unngå motorblokkfeil.</li> <li>- Inngrep på utslippsrelaterte deler kan føre til bøtelegging under føderale lover og gjøre garantien ugyldig.</li> </ul> <p>mmo2013-004-046_a</p>	
--	--

PÅ DRIVSTOFFINJEKTORER – BARE E-TEC

## Samsvarsdekaler

### Samsvarsdekal for EPA

<p><b>EMISSION CONTROL INFORMATION</b></p> <p>THIS VEHICLE IS CERTIFIED TO OPERATE ON UNLEADED GASOLINE AND MEETS [XXXX] U.S. EPA REGULATIONS FOR SNOWMOBILE SI ENGINES, 121</p>		
ENGINE FAMILY	XXXXX XXXXXX	MOTORFAMILIE
PERMEATION FAMILY	XXXXXXXXXXXX	GJENNOMTRENINGS-FAMILIE
FEL	XX g/kW-hr HC XXX g/kW-hr CO	UTSLIPPSGRENSE FOR FAMILIE
ENGINE DISPLACEMENT	XXX.X cm <sup>3</sup>	SYLINDERVOLUM
EXHAUST EMISSION CONTROL SYSTEM	XXX	EKSOSUTSLIPP KONTROLLSYSTEM
<p><b>INFORMASJON OM UTSLIPPSKONTROLL</b></p> <p>DENNE SNØSCOOTEREN ER SERTIFISERT TIL Å KJØRE PÅ BLYFRI BENSIN OG TILFREDSTILLER BESTEMMELENE [XXXX] FRA U.S. EPA FOR SI-MOTORER FOR SNØSCOOTERE.</p> <p>SEE OPERATOR'S GUIDE FOR MAINTENANCE SPECIFICATIONS VEDLIKEHOLDSSPESIFIKASJONER FINNER DU I BRUKERHÅNDBOKEN.</p> <p><b>BOMBARDIER RECREATIONAL PRODUCTS INC.</b></p> <p>516 005 052</p>		

I MOTORROMMET

<p>This snowmobile complies to National Park Service</p> <p><b>BAT Requirements</b></p> <p>Denne snøscooteren er i samsvar med BAT-kravene fastsatt av National Park Service</p> <p><b>New BAT Requirements</b></p> <p><b>Nye BAT-krav</b></p> <p>516006562</p>
---

900 ACE-MODELLER

### SSCC-dekal

Sikkerhetsstandarder for snøscootere har blitt godkjent av SSCC (Snowmobile Safety and Certification Committee) som BRP er et medlem av. Du kan lett kontrollere godkjenningsmerket på den høyre vertikale delen av snøscooteren for å være sikker på at den møter disse standardene.

Dekalen nedenfor viser at en uavhengig testinstitusjon har godkjent at snøscooteren oppfyller sikkerhetsstandardene til SSCC.

<p>DENNE MODELLEN ER EVALUERT AV ET UAVHENGT TESTLABORATORIUM, OG DEN OPPFYLLER ALLE SSCC-SIKKERHETSSTANDAR- DER SOM VIKR GJELDERE BE- DATOEN DEN BLE PRODUisert.</p> <p>SPONSRET AV SNOWMOBILE SAFETY AND CERTIFICATION COMMITTEE, INC.</p>	<p><b>CERTIFIED</b></p>  <p><b>SERTIFISERT</b></p>	<p>THIS MODEL HAS BEEN EVALUATED BY AN INDEPENDENT TESTING LABORATORY AND IT MEETS ALL SSCC SAFETY STANDARDS IN EFFECT ON THE DATE OF ITS MANUFACTURE.</p> <p>SPONSORED BY THE SNOWMOBILE SAFETY AND CERTIFICATION COMMITTEE, INC.</p>
<p>AD00A1MA</p>		

I TUNNELN

## Dekaler med tekniske informasjon

### OBS!

- For å være i samsvar med støvforskriftene er denne motoren konstruert for å bruke lydtemper på luftinntaket.
- Bruk uten lydtemper på luftinntaket eller en som ikke er korrekt montert, kan skade motoren.

516004572

516004572

I MOTORROMMET

### OBS!

Motoren på denne snøscooteren er spesielt utviklet og godkjent med BRP XPS™ godkjent smøremiddel. BRP anbefaler sterkt å alltid bruke XPS godkjent smøremiddel. Skader som skyldes bruk av olje som ikke egner seg for motoren, dekkes ikke av den begrensede garantien fra BRP.

mmo2015-008-104

I MOTORROMMET

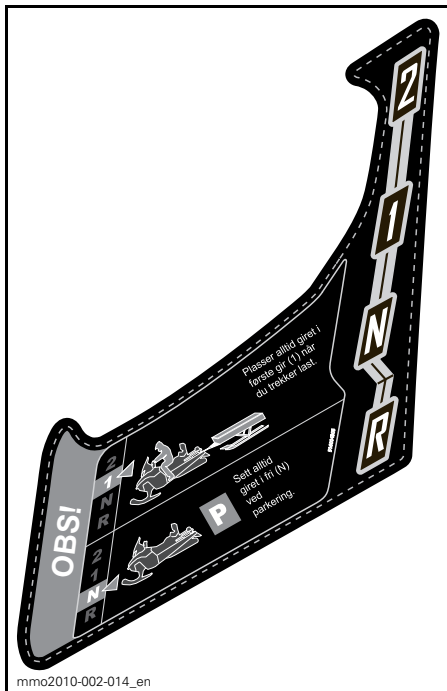

PÅ KONSOLLEN VED GIRSPAKEN

### OBS!

Drive pulley bolt recommended torque  
92-99 lb-ft / 125-135 N-m

Not applying the recommended torque may result in a major failure of the drive pulley and the engine. Refer to the shop manual for the complete assembly procedure.

Anbefalt tiltrekingsmoment for drivreimskvebolt

125-135 N-m

Hvis anbefalt tiltrekingsmoment ikke brukes, kan det føre til alvorlig skade på drivreimskiven og motoren. Den fullstendige monteringsprosedyren finnes i verkstedhåndboken.

516004303

PÅ DRIVREIMVERN



mmo2013-002-003

PLASSERT PÅ DRIVSTOFFTANKLOKKET – PÅ 1200 4-TEC- OG 900 ACE-MOTORER (I LAND SOM BRUKER PUMPER MERKET MED OKTANTALL AKI (RON+MON)/2)

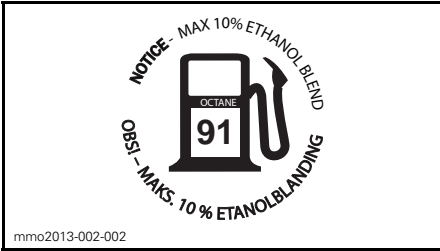

**PLASSERT PÅ DRIVSTOFFTANKLOKKET  
- PÅ 600 HO E-TEC-MOTOREN (I LAND  
SOM BRUKER PUMPER MERKET MED  
OKTANTALL AKI (RON+MON)/2)**

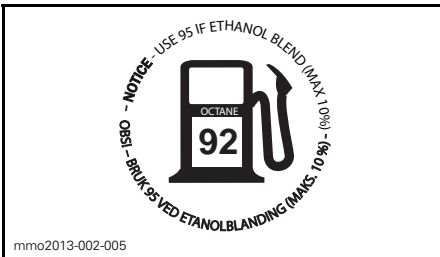

**PLASSERT PÅ DRIVSTOFFTANKLOKKET –  
PÅ 1200 4-TEC- OG 900 ACE-MOTORER (I  
LAND SOM BRUKER OKTANTALL RON)**



**PLASSERT PÅ DRIVSTOFFTANKLOKKET -  
PÅ 600 HO E-TEC-MOTOREN (I LAND SOM  
BRUKER OKTANTALL RON)**



# ***INFORMASJON OM SNØSCOOTEREN***

# BETJENINGSORGANER, INSTRUMENTER OG UTSTYR

**OBS!:** Det kan hende enkelte funksjoner ikke gjelder for din modell eller er ekstrautstyr.

**OBS!:** Enkelte sikkerhetsdekaleringer på snøscooteren vises ikke på illustrasjoner. Hvis du vil ha informasjon om sikkerhetsdekaleringene på snøscooteren kan du se under *SIKKERHETSDEKALERINGER PÅ SNØSCOOTEREN*.

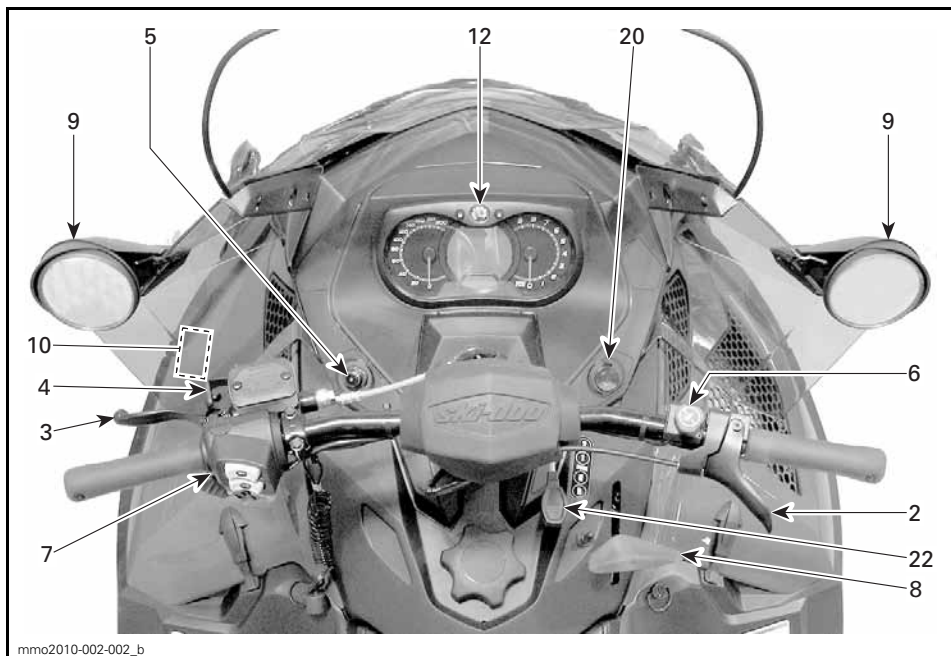

mno2010-002-002\_b

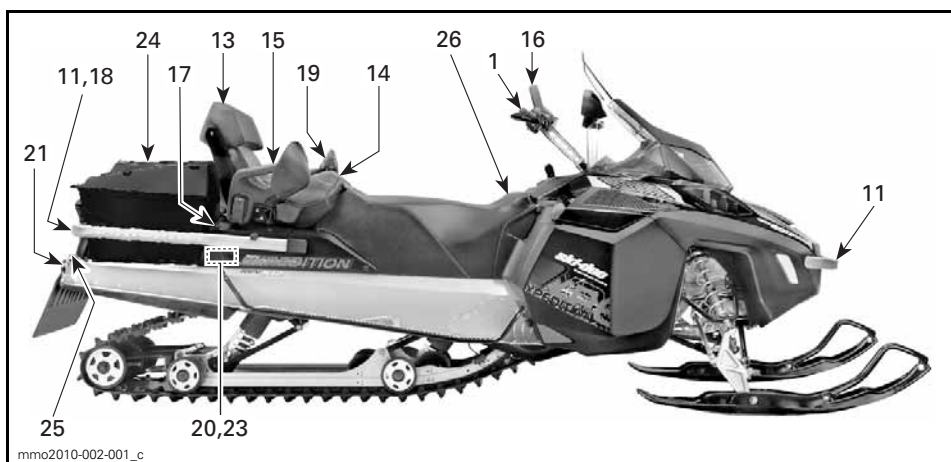

mno2010-002-001\_c

TYPEBILDE





mmo2015-008-002\_c

TYPEBILDE – VENSTRE SIDE AV  
DRIVSTOFFTANK – KUN 900 ACE

## 1) Styret

Styret brukes til å styre snøscooteren. Når styret svinges til høyre eller venstre, vil skiene også bli svinge til høyre eller venstre for å styre snøscooteren.

### ⚠ ADVARSEL

Hurtig revers mens du styrer kan føre til at du tap av stabilitet og kontroll.

## 2) Gasshåndtak (Alle unntatt 900 ACE)

Gasshåndtaket er plassert på høyre side av styret.

Utformet for aktivering med tommelelen. Når den trykkes inn, øker motorens hastighet. Når den slippes, går motorens hastighet automatisk tilbake til tomgang.

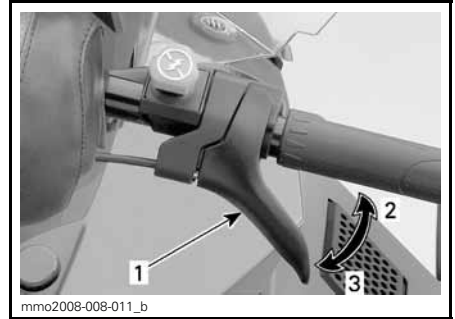

mmo2008-008-011\_b

TYPEBILDE

1. Gasshåndtak
2. Akselerere
3. Redusere gassen

### ⚠ ADVARSEL

Kontroller alltid gasshåndtakets funksjon før du starter motoren. Håndtaket må returnere til den hvileposisjon når det slippes. Hvis det ikke gjør det, må du ikke starte motoren.

## 3) Gasshåndtak (900 ACE)

Gasshåndtaket er plassert på høyre side av styret.

Designet for å betjenes med enten tommel eller fingre. Når den trykkes inn, øker motorens hastighet. Når den slippes, går motorens hastighet automatisk tilbake til tomgang.

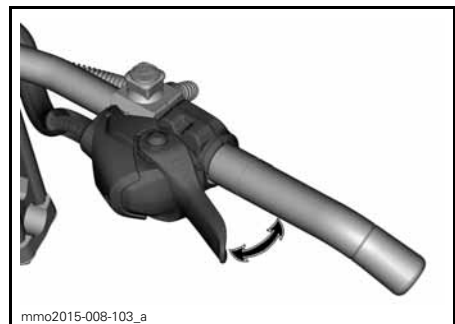

mmo2015-008-103\_a

TYPEBILDE

## **⚠ ADVARSEL**

Kontroller alltid gasshåndtakets funksjon før du starter motoren. Håndtaket må returnere til den hvileposisjon når det slippes. Hvis det ikke gjør det, må du ikke starte motoren.

### **Skifte fra tommel- til fingerbetjening av gassen**

**⚠ VÆR OPPMERKSOM** Det anbefales sterkt at snøscooteren stanses og sikres før noen endring av gasshåndtakets posisjon foretas, da dette kunne føre til en farlig situasjon.

Det er i hovedsak tre posisjoner å velge blant ved skifte fra tommel- til fingerbetjening av gasshåndtaket, og den beste vil være den som føreren foretrekker, og som passer best til kjørestil og kjøreforhold.

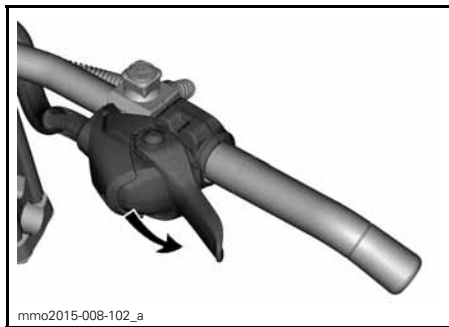

*TOMMELPOSISJON: SKYV NEDOVER FOR Å DREIE GASSHÅNDTAKHUSET*

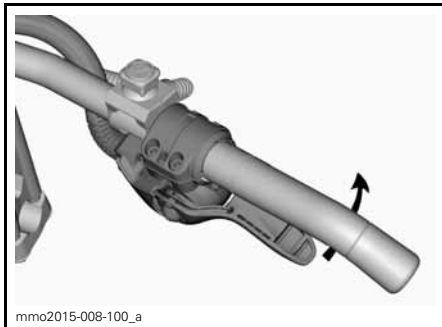

*OM ØNSKELIG, FORTSETT Å DREIE GASSHÅNDTAKHUSET*

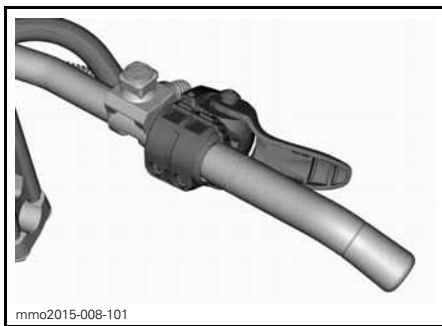

*FINGERPOSISJON*

### **⚠ VÆR OPPMERKSOM**

- Det anbefales **STERKT** å bruke hansker, ikke votter, ved bruk av fingerbetjening av gassen.
- Det anbefales ikke å bruke fingerbetjening av gassen ved kjøring i tettvokst villmark.

Prosedyren for å gå tilbake til tommelbetjening av gassen er den motsatte av det som vises ovenfor.

## **4) Bremseshåndtak**

Bremseshåndtaket er plassert på venstre side av styret.

Når du trykker inn håndtaket, aktiveres bremsen. Når du slipper det, går det automatisk tilbake til hvileposisjonen. Bremseseffekten er proporsjonal med trykket på håndtaket og avhengig av terrengtypen og snøforholdene.

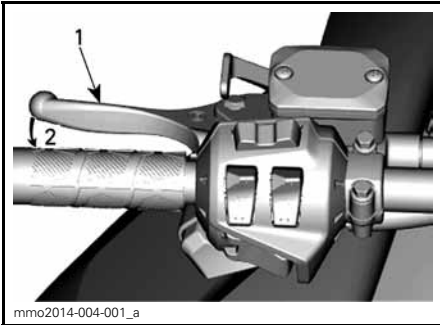

## TYPEBILDE

1. Bremseshåndtak
2. Bruke bremsen

## 5) Parkeringsbremsspak

Parkeringsbremsspaken er plassert på venstre side av styret.

Parkeringsbremsen må alltid brukes når snøscooteren er parkert.

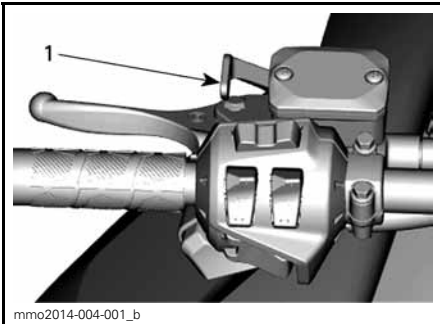

## TYPEBILDE

1. Parkeringsbremsehåndtak

### ⚠ ADVARSEL

Kontroller at parkeringsbremsen er tatt helt av før du begynner å kjøre snøscooteren. Når du kjører, kan bremseskisser som aktiveres med et vedvarende trykk på bremseshåndtaket, skade bremsesystemet og føre til tap av bremskraft og/eller brann.

## Slik setter du på parkeringsbremsen

Trykk på og bruk bremsen, og lås deretter bremseshåndtaket ved å bruke ved å bruke parkeringsbremsspaken som vist.

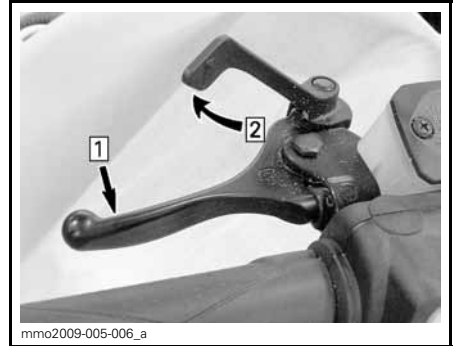

## TYPEBILDE – INNKOBLINGSMEKANISME

- Steg 1: Trykk inn og hold den vanlige bremsen  
Steg 2: Lås deretter bremseshåndtaket med parkeringsbremsspaken

## Slik tar du av parkeringsbremsen

Trykk inn bremseshåndtaket. Håndtaket for parkeringsbremsen vil automatisk gå tilbake til den opprinnelige posisjonen. Frigjør alltid parkeringsbremsen før kjøring.

## 6) Motorstoppbryter

Motorstoppbryteren er plassert på venstre side av konsollen.

Nødstoppsnørens hette må være forsvarlig festet til motorstoppbryteren for å kunne bruke snøscooteren.

**OBS!:** To korte lydssignaler skal høres når motoren starter, hvis en riktig programmert D.E.S.S.-nøkkel (nødstoppsnørens hette) er riktig plassert på motorstoppbryteren. Hvis du hører et annet lydssignal, kan du se under *OVERVÅKINGSSYSTEM* for å få informasjon om D.E.S.S.-feilkoder.

### ⚠ ADVARSEL

Fest alltid nødstoppsnørens hette til klærne før motoren startes.

Når nødstoppsnoren hette trekkes av motorstoppbryteren, stopper motoren.

### D.E.S.S. (digitalt kodet sikkerhetssystem)

Nødstoppsnoren hette har en integrert D.E.S.S.-nøkkel for å gi deg og snøscooteren samme sikkerhet som en vanlig nøkkellås.

D.E.S.S.-nøkkelen inneholder en elektronisk brikke med en unik digital kode lagret permanent i minnet.

Din autoriserte Ski-Doo-forhandler har programmert D.E.S.S.-nøkkelen på snøscooteren til å gjenkjenne D.E.S.S.-nøkkelen i nødstoppsnoren hette før bruk av snøscooteren tillates.

Hvis en annen nødstoppsnor brukes uten at D.E.S.S.-nøkkelen programmeres, starter motoren, men dreireimskiven får ikke innkoblingshastighet nok til å bevege snøscooteren.

Pass på at nødstoppsnoren hette er fri for snø og skitt.

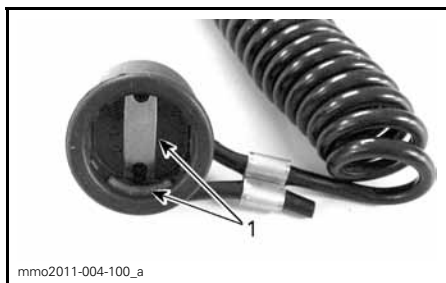

**NØDSTOPPSNORENS HETTE**  
1. Fri for snø og skitt

### D.E.S.S. Fleksibilitet

D.E.S.S. på snøscooteren kan programmeres av en autorisert Ski-Doo-forhandler til å godta opptil åtte forskjellige nøkler.

Vi anbefaler at du kjøper ekstra nødstoppsnorer fra din autoriserte Ski-Doo-forhandler. Hvis du har mer enn én D.E.S.S.-utstyrt Ski-Doo-snøscooter, kan en autorisert

Ski-Doo-forhandler programmere hver av dem til å bruke de andre scooternes D.E.S.S.-nøkler.

### D.E.S.S. Nøkkeltyper (900 ACE)

To typer nøkkel kan brukes:

- Normal nøkkel
- Opplæringsnøkkel.

For å gjøre de enklere å finne riktig nøkkel, har nødstoppsnoren forskjellige farger.

NØKKELTYPEN	FARGE
Normal	Svart
Opplæring	Grønn

Ski-Doo-opplæringsnøkkelen begrenser hastigheten til snøscooteren og dreiemomentet slik at førstegangsbrukere og mindre erfarne førere kan lære å bruke snøscooteren mens de får seg den nødvendige erfaringen og kontrollen.

**OBS!:** Den I den første programmeringen av opplæringsnøkkelen kan hastigheten begrenses til 40 km/h or 70 km/h. Kontakt en autorisert Ski-Doo-forhandler for å få endret denne innstillingen.

Se under *DRIFTSMODUSER* hvis du vil ha flere detaljer.

## 7) Nødstoppbryter for motor

Nødstoppbryteren for motoren er plassert på høyre side av styret.

Trykk-og-dra-bryter.

For å stoppe motoren ved et nødtilfelle velger du AV (ned) og bruker samtidig bremsen. Hvis du skal starte på nytt, må knappen settes til PÅ (opp).

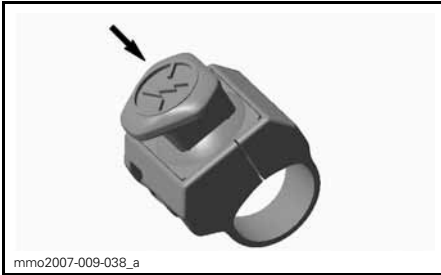

AV-POSISJON

Bryteren må stå i PÅ-posisjon (opp) for å kunne starte motoren.



PÅ-POSISJON

Alle førere av denne snøscooteren må gjøre seg kjent med funksjonen til nødstoppbryteren for motoren ved å bruke den flere ganger på den første turen og deretter hver gang motoren stoppes. Denne motorstoppprosedyren blir etter hvert en reflekshandling og vil forberede førerne på nødssituasjoner der den må brukes.

### **⚠ ADVARSEL**

Hvis bryteren har blitt brukt i et nødtilfelle på grunn av en mulig funksjonsfeil, må kilden til feilen finnes og rettes før motoren startes igjen. Kontakt en autorisert Ski-Doo-forhandler for vedlikehold.

## 8) Flerfunksjonsbryter

Flerfunksjonsbryteren er plassert på venstre side av styret.

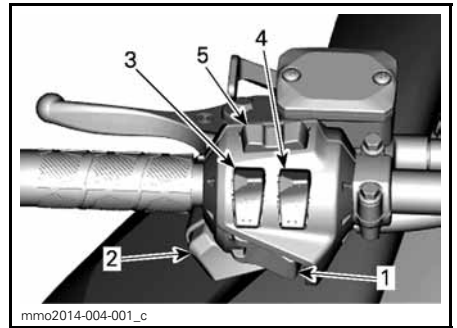

### TYPEBILDE

1. Startknapp
2. Dimmerbryter for frontlys
3. Bryter for varmhåndtak
4. Bryter for oppvarmet gasshåndtak
5. Modus/set-knapp

### Startknapp

Trykk for å starte motoren. Se *START-PROSEDYRE MOTOR* under *INSTRUKSJONER FOR BRUK*.

### Dimmerbryter for frontlys

Trykk for å velge nærlys (LO) eller fjernlys (HI). Lysene kommer automatisk PÅ når motoren går.

### Bryter for oppvarmede håndtak og gasshåndtak

#### *E-TEC-modeller*

**OBS!** Under 1.900 RPM vil varming av grep og gasshåndtak være begrenset til 50 %.

#### *Alle modeller*

Trykk på bryteren for å velge varmeintensitet for å holde hendene varme.

## Varmehåndtaksbryter

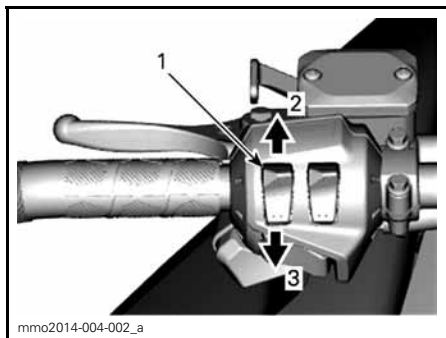

### TYPEBILDE

1. Bryter for oppvarmede håndtak
2. Øke varmen
3. Redusere varmen

Varmeintensiteten vises på flerfunksjonsdisplayet.

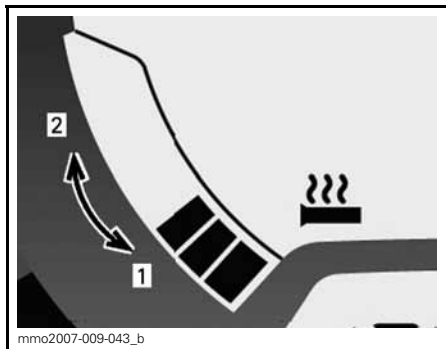

### VARMEINTENSITETSDISPLAY

1. Mindre varme
2. Mer varme

Varmehåndtakene vil være i AV-posisjon når det ikke vises flere søyler på måleren.

## Oppvarmet gasshåndtaksbryter

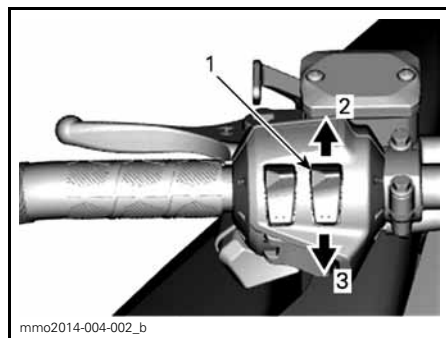

### TYPEBILDE

1. Bryter for oppvarmet gasshåndtak
2. Øke varmen
3. Redusere varmen

**OBS!** Varmeintensiteten vises på flerfunksjonsdisplayet med aktiveringen av gasshåndtakbryteren. Når du slipper den, går displayet tilbake til drivstofftanknivå.

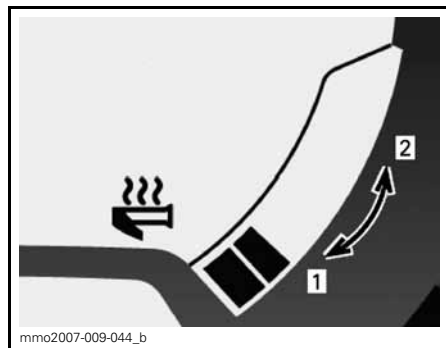

### VARMEINTENSITETSDISPLAY

1. Mindre varme
2. Mer varme

Varmegasshåndtaket vil være i AV-posisjon når det ikke vises flere søyler på måleren.

## Modus/sett-knapp

Denne knappen kan brukes i stedet for de to knappene på toppen av den analoge/digitale viseren for å utføre viserjusteringer.

- Når den trykkes mot venstre, har den de samme funksjonene som MODUS-knappen (M).
- Når den trykkes mot høyre, har den de samme funksjonene som SET-knappen (S).

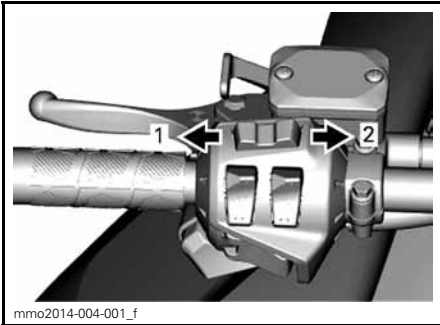

### FLERFUNKSJONSMÅLER

1. MODUS-funksjon
2. SET-funksjon

## 9) Girspak

Bruk denne spaken til å velge gir. Gir-kassen har to gir fremover, et reversgir og fri.

Se *BRUKE GIRET* under *INSTRUKSJONER FOR BRUK* hvis du vil ha detaljer.

**OBS!:** Du må trykke ned girspakknappen for å flytte fra girspaken fra fri til revers.

## 10) Justerbare speil

Hvert speil kan justeres slik det passer best ved å forsiktig dreie speilglasset.

### ⚠ ADVARSEL

Juster mens snøscooteren står på et trygt sted.

## 11) Verktøysett

Et verktøysett som inneholder verktøy for vanlig vedlikehold, følger med snøscooteren.

Verktøysettholderen befinner seg i motorrommet på reimskivevernet.

**OBS!** Sørg for at verktøysettet er festet riktig slik at det ikke kommer i kontakt med CVT (Continuously Variable Transmission – kontinuerlig variabel girkasse).

For å ta av verktøysettholderen fra drivreimvernet, frigjør du opp tappene under drivreimvernet og trekker verktøysettholderen mot fronten for å frigjøre den.

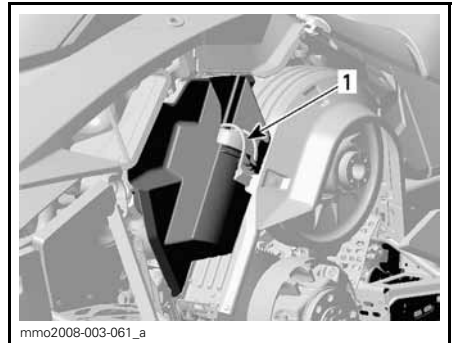

### TYPEBILDE

1. Verktøysett

## 12) Støtfangere foran og bak

Brukes når snøscooteren må løftes manuelt.

**⚠ VÆR OPPMERKSOM** Bruk riktige løfteteknikker, og pass på å bruke føttene til å løfte. Ikke forsøk å løfte i en av endene til snøscooteren hvis den er for tung for deg. Bruk egnede løfteverktøy, eller få om mulig hjelp til å fordele belastningen.

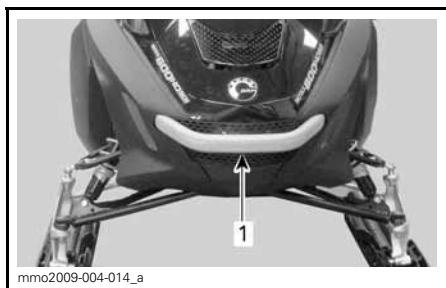

### TYPEBILDE

1. Støtfanger foran

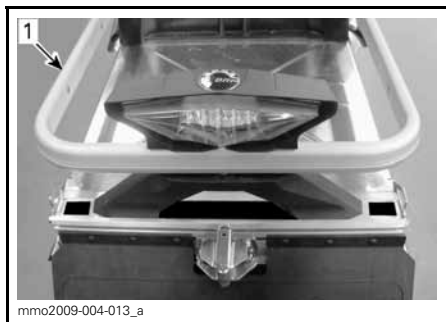

### TYPEBILDE

1. Støtfanger bak

**OBS!** Bruk ikke skiene til å dra eller løfte snøscooteren.

## 13) Måler

### ⚠ ADVARSEL

Ikke juster eller angi funksjoner på flerfunksjonsmåleren mens du kjører snøscooteren, da det kan føre til at du mister kontrollen.

### Beskrivelse av måler

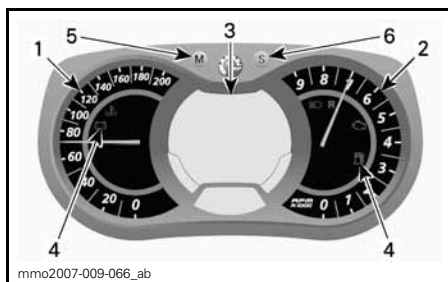

### ANALOG/DIGITAL FLERFUNKSJONSMÅLER

1. Speedometer
2. Turteller
3. Digitalt flerfunksjonsdisplay
4. Kontrolllamper
5. Modusknapp
6. Settknapp

### 1) Speedometer

Måler snøscooterens hastighet.



### VENSTRE SIDE AV MÅLER



## 2) Turteller (RPM)

Måler antall omdreininger per minutt (RPM). Multipliser med 1.000 for å få faktisk antall omdreininger.



HØYRE SIDE AV MÅLER

## 3) Digitalt flerfunksjonsdisplay

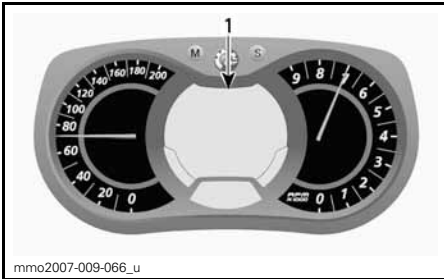

ANALOG / DIGITAL  
FLERFUNKSJONSMÅLER  
1. Flerfunksjonsdisplay

Se tabellen nedenfor for vanlig kontrollampeinformasjon. Se *OVERVÅKINGSSYSTEM* for detaljer om kontrollamper for feilfunksjon.

KONTROLLAMPE(R) PÅ	LYDSIGNAL	MELDINGSDISPLAY	BESKRIVELSE
	4 korte lydsignaler hvert 5. minutt.	LAVT OLJETRYKK	<p>Totakts motor: Lavt nivå for innsprøytingsolje. Stopp snøscooteren på en sikker plass, og etterfyll beholderen med innsprøytingsolje.</p> <p>Firetakts motor: Se <i>OVERVÅKINGSSYSTEM</i>.</p>
	—	—	Lavt drivstoffnivå. Én (1) søyle igjen i drivstoffnivådisplayet. Etterfyll drivstofftanken så snart som mulig.

## **!** ADVARSEL

**Ikke juster eller angi funksjoner på flerfunksjonsmåleren mens du kjører snøscooteren, da det kan føre til at du mister kontrollen.**





Flerfunksjonsdisplayet brukes til:

- Vise velkomstmeldingen ved oppstart
- Vise meldingen om gjenkjenning av nøkkel
- Gi forskjellige indikasjoner som spesifisert av føreren
- Aktivere eller endre ulike funksjoner eller driftsmoduser
- Vise rullende meldinger om funksjonsaktivering eller systemfeil
- Vise feilkoder.

## 4) Kontrollamper og meldinger



TYPEBILDE – KONTROLLAMPER

KONTROLL-LAMPE(R) PÅ	LYDSIGNAL	MELDINGSDISPLAY	BESKRIVELSE
	Lange lydsignaler med lange mellomrom	REVERS	Revers er valgt.
	3 korte lydsignaler	REVERSFEIL	Reversgir ble ikke koblet inn, prøv på nytt.
	—	—	Fjernlys er valgt for frontlyset.
—	—	OPPVARMING	Motor- og/eller innsprøytingsolje må varmes opp før normal drift. Motorens turtall er begrenset til ønsket temperatur nås (opptil 10 minutter ved kjøring). Oppvarmingsperioden kan forekomme etter en omstart ved lave temperaturer.
Kun 900 ACE			
	—	—	ECO-modus er valgt.
	—	—	Standardmodus er valgt.
	—	—	Sportsmodus er valgt.

## 5) MODUS-knapp (M)

Knapp som brukes til å navigere i flerfunksjonsmålerdisplayet.

**OBS!:** MODUS-knappen (M) på bryterenheten har de samme funksjonene og kan også brukes.

## 6) SET-knapp (S)

Knapp som brukes til å navigere i, justere eller nullstille flerfunksjonsmålerdisplayet.

Motoren må gå for at innstillingene skal bli lagret.

**OBS!:** SET-knappen (S) på flerfunksjonsbryteren har de samme funksjonene og kan også brukes.

## Funksjoner på måleren

TILGJENGELIGE INDIKASJONER PÅ TALLDISPLAY		
FUNKSJONER	EXPEDITION LE 600 HO E-TEC	EXPEDITION SE 600 HO E-TEC
A) Speedometer	Indikasjon som standard	
B) Turtall motor	X	X
C) Kilometerteller	X	X
D) Trippsteller "A" eller "B"	X	X
E) Trippmeteller	X	X
F) Klokke	X	X
G) Drivstoffnivå	X	X
H) Høyde over havet	X	X
I) Varmeintensitet for varmehåndtak	X	X
J) Varmeintensitet for varmegasshåndtak	X	X
K) Drivstofforbruk i øyeblikket	X	X
L) Totalt drivstofforbruk	X	X
M) Meldingsdisplay	X	X
N) Kjølevæsketemperatur	X	X
O) Luftstyrt fjæring	I.T.	X
P) Lagringsmodus for E-TEC-motorer	X	X
X = En X indikerer en standardfunksjon Eks. = Funksjon tilgjengelig som ekstrautstyr I.T. = Ikke tilgjengelig		

TILGJENGELIGE INDIKASJONER PÅ TALLDISPLAY		
FUNKSJONER	EXPEDITION LE 900 ACE	EXPEDITION SE 900 ACE
A) Speedometer		
B) Turtall motor	X	X
C) Kilometerteller	X	X
D) Trippsteller "A" eller "B"	X	X
E) Trippmeteller	X	X
F) Klokke	X	X
G) Drivstoffnivå	X	X
H) Høyde over havet	I.T.	X
I) Varmeintensitet for varnehåndtak	X	X
J) Varmeintensitet for varmegasshåndtak	X	X
K) Drivstoffforbruk i øyeblikket	X	X
L) Totalt drivstoffforbruk	X	X
M) Meldingsdisplay	X	X
N) Kjølevæsketemperatur	X	X
O) Luftstyrt fjæring	X	X
P) Lagringsmodus for E-TEC-motorer	I.T.	I.T.
X = En X indikerer en standardfunksjon Eks. = Funksjon tilgjengelig som ekstrautstyr I.T. = Ikke tilgjengelig		

<b>TILGJENGELIGE INDIKASJONER PÅ TALLDISPLAY</b>		
<b>FUNKSJONER</b>	<b>EXPEDITION LE 1200 4-TEC</b>	<b>EXPEDITION SE 1200 4-TEC</b>
A) Speedometer		
B) Turtall motor	X	X
C) Kilometer teller	X	X
D) Tripp teller "A" eller "B"	X	X
E) Tripp timer teller	X	X
F) Klokke	X	X
G) Drivstoffnivå	X	X
H) Høyde over havet	I.T.	I.T.
I) Varmeintensitet for varnehåndtak	X	X
J) Varmeintensitet for varmegasshåndtak	X	X
K) Drivstoffforbruk i øyeblikket	X	X
L) Totalt drivstoffforbruk	X	X
M) Meldingsdisplay	X	X
N) Kjølevæsketemperatur	X	X
O) Luftstyrt fjæring	I.T.	X
P) Lagringsmodus for E-TEC-motorer	I.T.	I.T.
X = En X indikerer en standardfunksjon Eks. = Funksjon tilgjengelig som ekstrautstyr I.T. = Ikke tilgjengelig		

Når informasjonscenteret slås på, vises som standard først talldisplayet til den sist brukte angivelsen.

## A) Speedometer

I tillegg til på det analoge speedometeret kan hastigheten også vises på flerfunksjonsdisplayet.

Snøscooterens hastighet kan vises på display 1 eller display 2.

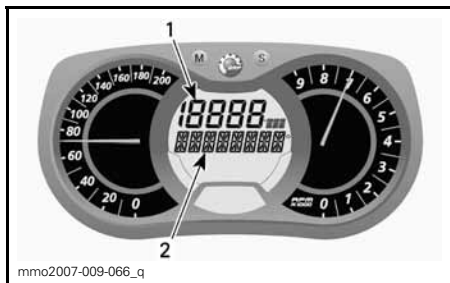

### FLERFUNKSJONSDISPLAY

1. Display 1
2. Display 2

Bruk MODUS-knappen (M) til å velge ønsket display, og gjør deretter følgende:



Trykk på SET-knappen (S) mens displayet blinker for å velge speedometermodus.

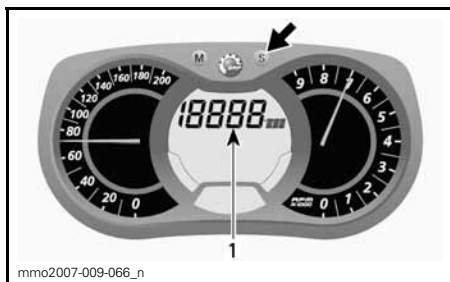

1. Speedometermodus

Trykk på MODUS-knappen (M) for å bekræfte valget, eller vent i 5 sekunder.



## B) Turteller (RPM)

I tillegg til på den analoge turtelleren kan turtallet også vises på flerfunksjonsdisplayet.

Snøscooterens turtall kan vises på display 1 eller display 2.

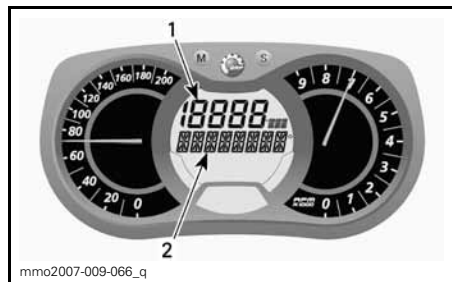

### FLERFUNKSJONSDISPLAY

1. Display 1
2. Display 2

Bruk MODUS-knappen (M) til å velge ønsket display, og gjør deretter følgende:



Trykk på SET-knappen (S) mens displayet blinker for å velge turtallsmodus.

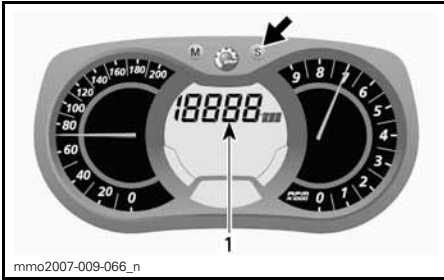

1. Turtallsmodus

Trykk på MODUS-knappen (M) for å bekrifte valget, eller vent i 5 sekunder.



### C) Kilometerteller

Registrerer den totale distansen som er kjørt.

Trykk på SET-knappen (S) for å velge kilometertellermodus.

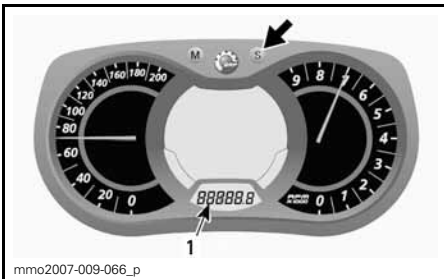

1. Kilometertellermodus (km/mi)

### D) Trippsteller "A" eller "B"

Tripptellere registrerer kjørelengden siden siste nullstilling.

Trykk på SET-knappen (S) for å velge trippstellermodus (TRIP A / TRIP B).

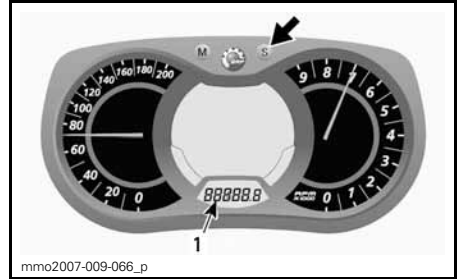

1. Trippstellermodus (TRIP A / TRIP B)

Trykk og hold SET-knappen (S) for å nullstille.

**OBS!:** På E-TEC- og 900 ACE-modeller vil nullstilling av TRIP B-modusen også nullstille TOTALT DRIVSTOFFFORBRUK.

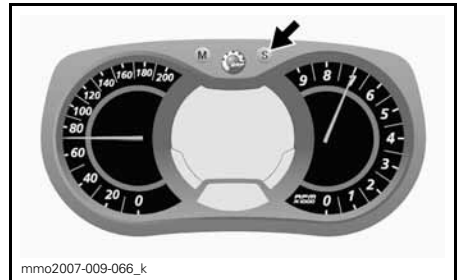

### E) Tripptimeteller

Registrerer medgått kjøretid når det elektriske systemet er aktivert, siden siste nullstilling.

Trykk på SET-knappen (S) for å velge tripptimetellermodus (HrTRIP).

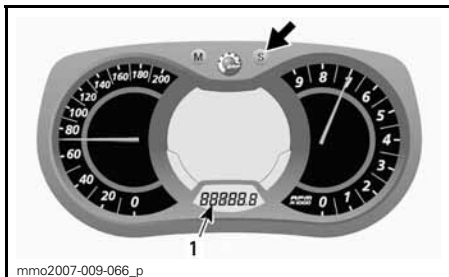

1. Trippimetellermodus (HrTRIP)

Trykk og hold SET-knappen (S) for å nullstille.

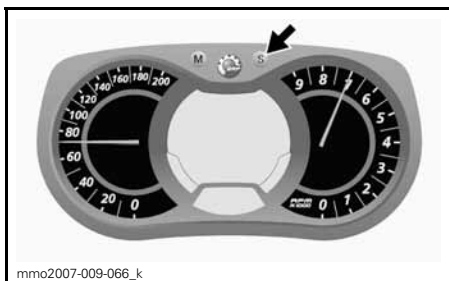

## F) Klokke

### Modeller med elektrisk start

**OBS!:** Denne klokken viser klokkeslettet bare i 24-timers format.

Trykk på SET-knappen (S) for å velge klokkemodus.

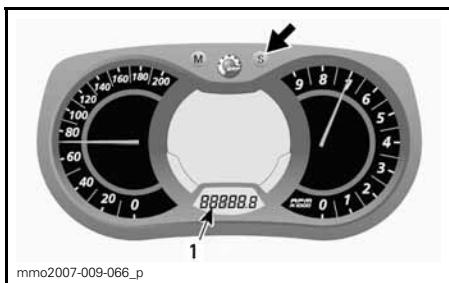

1. Klokkemodus

## G) Drivstoffnivå

Søylemåler som kontinuerlig viser hvor mye drivstoff det er igjen på tanken.

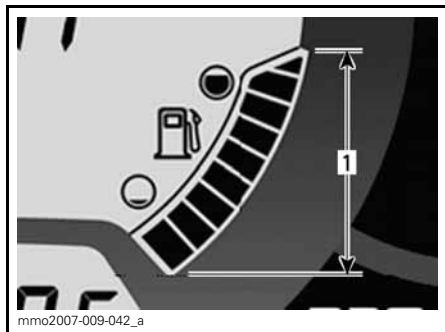

## DRIVSTOFFNIVÅ

1. Bruksområde

## H) Høyde over havet

Viser snøscooterens omtrentlige høyde over havnivå beregnet fra barometertrykket.

**OBS!:** Høyden over havet vises avrundet for hver 100 meter når metriske enheter brukes, eller 200 fot når britiske enheter brukes.

Gjør følgende for å vise snøscooterens høyde over havet.

Trykk på MODUS-knappen (M) for å velge display 2.



Trykk på SET-knappen (S) mens displayet blinker for å velge høydemodus.



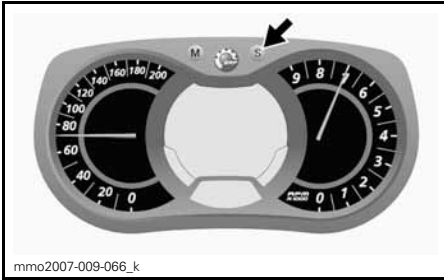

Følgende symbol vises når høydemodus er valgt.



### HØYDEMODUS

Trykk på MODUS-knappen (M) for å be-  
krefte valget, eller vent i 5 sekunder.

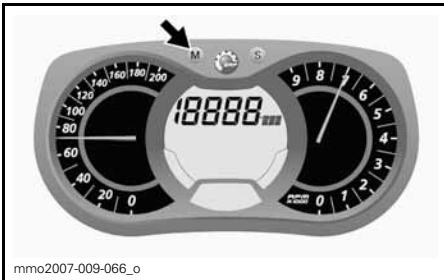

### I) Varmeintensitet for varmehåndtak

Søylemåler som viser varmeintensite-  
ten.

**OBS!:** Det finnes ni innstillinger for in-  
tensitet. Når displayet frigis, går det til-  
bake til å vise temperaturen i motorens  
kjølevæske (hvis utstyrt).

Se under *VARMEHÅNDTAKSBRYTER*  
hvis du vil vite mer.

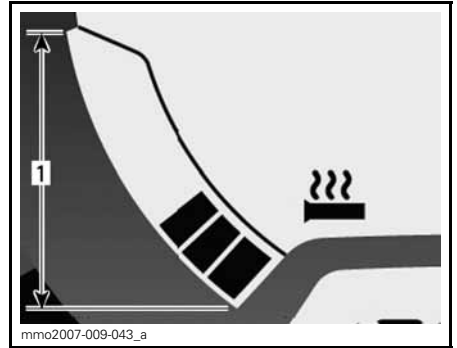

### VARMEHÅNDTAK

1. Bruksområde

### J) Varmeintensitet for varmegasshåndtak

Søylemåler som viser varmeintensite-  
ten.

En søylemåler vil bli vist i stedet for  
drivstoffnivået når varmeintensiteten  
for varmegasshåndtaket aktiveres.  
Det finnes ni innstillinger for intensitet.  
Når du slipper den, går displayet tilbake  
til drivstoffnivå.

Se under *VARMEGASSHÅNDTAKS-  
BRYTER* hvis du vil vite mer.

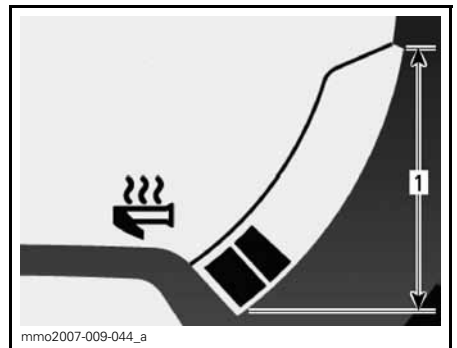

### VARMEGASSHÅNDTAK

1. Bruksområde

### K) Drivstoffforbruk i øyeblikket

Beregner gjennomsnittlig drivstoffor-  
bruk under kjøring.

Gjør følgende for å vise gjennomsnitt-  
lig drivstofforbruk.

Trykk på MODUS-knappen (M) for å velge display 1.



Trykk på MODUS-knappen (M) for å velge display.



Trykk på SET-knappen (S) mens displayet blinker for å velge modus for drivstofforbruk i øyeblikket.

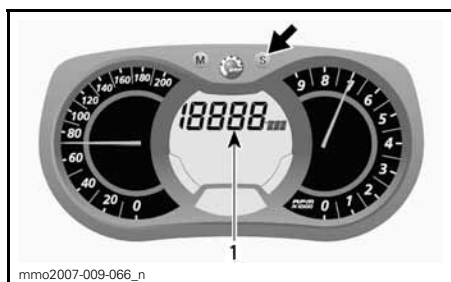

1. Modus for drivstofforbruk i øyeblikket

Trykk på SET-knappen (S) mens displayet blinker for å velge modus for totalt drivstofforbruk.

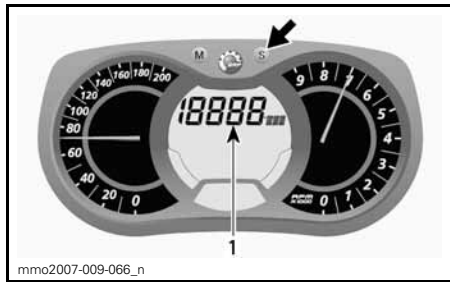

1. Totalt drivstofforbruk (TC)

Trykk på MODUS-knappen (M) for å bekrefte valget, eller vent i 5 sekunder.



TC vises når modusen er valgt.

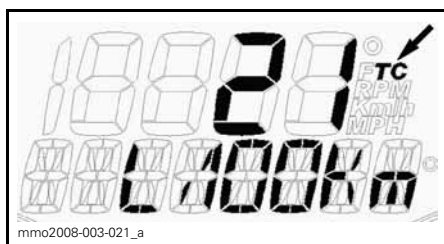

TYPEBILDE

Trykk på MODUS-knappen (M) for å bekrefte valget, eller vent i 5 sekunder.

## L) Totalt drivstofforbruk

Registrerer gjennomsnittlig drivstofforbruk siden siste nullstilling.

Gjør følgende for å vise totalt drivstofforbruk.



Still tripptelleren til TRIP B for å nullstille. Se under *TRIPTELLER "A" ELLER "B"* hvis du vil vite mer.

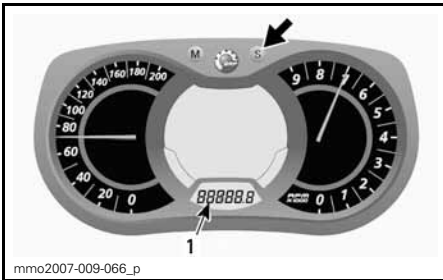

1. *Tripptellermodus (TRIP B)*

Trykk og hold SET-knappen (S) for å nullstille.

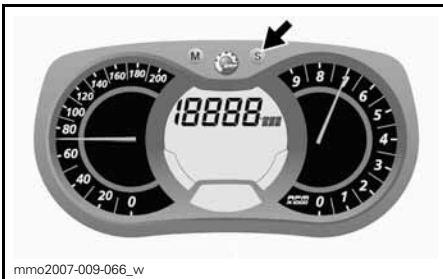

## M) Meldingsdisplay

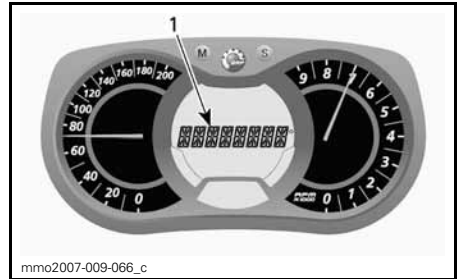

1. *Meldingsdisplay*

Se *KONTROLLAMPER OG MELDINGER* i denne delen for detaljer om vanlige meldinger.

Se *OVERVÅKINGSSYSTEM* for detaljer om meldinger relatert til feilfunksjon og D.E.S.S.

## N) Kjølevæsketemperatur

Søylemåler som kontinuerlig viser temperaturen på motorens kjølevæske.

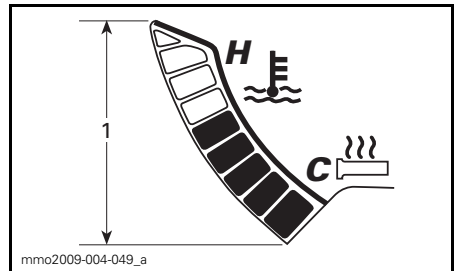

### KJØLEVÆSKETEMPERATUR

1. *Område*

## O) Luftstyrt fjæring

Viser settpunkt og faktisk innstilling for luftstøtdempere i opphenget bak.

## P) Lagringsmodus for E-TEC-motorer

Viser OIL (olje) når lagringsmodusprosedyren startes.

## Måleroppsett

### Klokkeinnstilling

**OBS!:** Denne klokken viser klokkeslettet bare i 24-timers format.

Trykk på SET-knappen (S) for å velge klokkemodus.

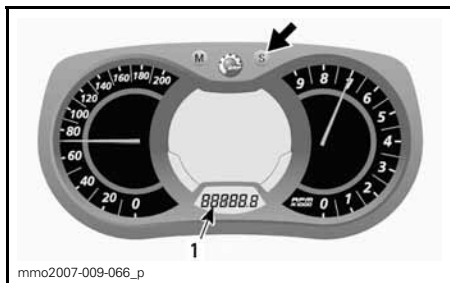

1. Klokkemodus

Trykk og hold SET-knappen (S) for å aktivere stilling av klokken.

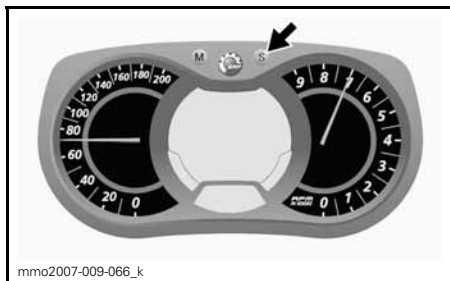

For å endre TIMER når verdien for TIMER blinker, bruker du SET-knappen (S) til å endre timene.

For å endre MINUTTER når verdien for TIMER blinker, bruker du MODUS-knappen (M) til å bytte til minutter. Bruk SET-knappen (S) til å endre minuttene.

Trykk på MODUS-knappen (M) for å lagre klokkeinnstillingen og avslutte modusen.

### Valg av målenhet (KM/H eller MPH)

Enhetene kan angis med metrisk eller britisk standard. Kontakt en autorisert Ski-Doo-forhandler.

### Valg av språk

Displayspråket for måleren kan endres. Kontakt en autorisert Ski-Doo-forhandler for å endre språk og konfigurere måleren slik du ønsker.

## 14) Ryggstøtte

En fast ryggstøtte er montert på passasjerselet.

## 15) Passasjersele (1+1)

Et 1+1-sete leveres som standardutstyr.

### ⚠ ADVARSEL

Mens de sitter må alle passasjerer kunne få god støtte for føttene på fotstøtten og alltid holde hendene på håndtakene. Disse fysiske tiltakene er vesentlige for å sikre at passasjerer er stabil og for å redusere risikoen for å bli kastet av.

### Ta av passasjerselet

Gjør følgende for å ta av passasjerselet:

1. Koble fra tilbehørskontakten ved å dreie plastinnfatningen mot klokken.

**OBS!:** Kontakten er plassert på venstre side av oppbevaringsboksen.



1. Tilbehørskontakt

2. Monter gummipluggen på kontakten.

3. Skyv inn låsetappen, og løft opp bakre del av setet.

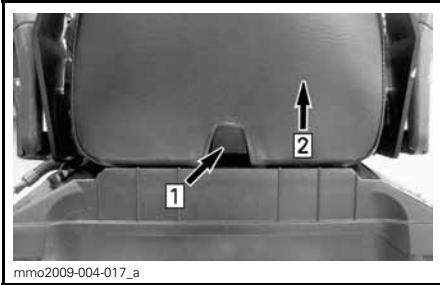

Steg 1: Skyv på tappen

Steg 2: Løft opp bakre del av setet

4. Skyv setet bakover, og sett det til side.

### Montere passasjeretset

Gjør følgende for å montere passasjeretsetet:

1. Plasser passasjeretsetet vendt fremover på lokket på oppbevaringsboksen.
2. Vipp passasjeretsetet litt fremover, og plasser begge setekrokene i åpningsene på lokket på oppbevaringsboksen.

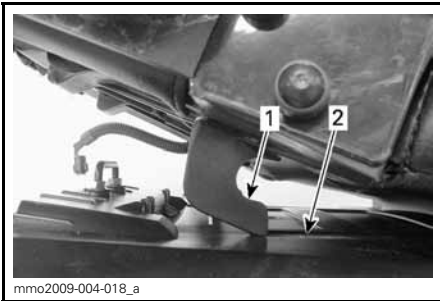

1. Setekrok
2. Spor

3. Skyv passasjeretsetet mot førersetet, og trykk den bakre delen fast ned for å låse passasjeretsetet på plass.

**OBS!:** Du vil kjenne at det klikker på plass. Dobbeltsjekk at setet er sikret, ved å rykke i det for å kontrollere låsingen.

## **!** ADVARSEL

Kontroller at setet er skikkelig låst før du begynner å kjøre.

4. Koble til tilbehørskontakten.

### 16) Passasjerhåndtak

Håndtakene kan settes i tre forskjellige posisjoner:



LAV



HØY

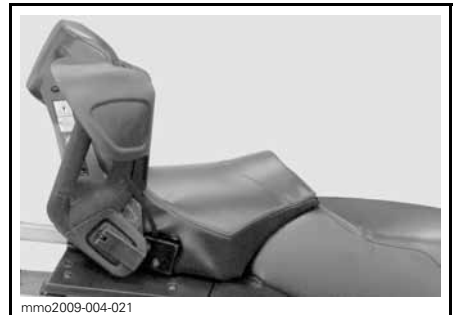

OPP

Gjør følgende for å sette håndtakene i ønsket posisjon:

1. Trekk opp knoppen og skru ut flere omdreininger til håndtaket beveger seg fritt.

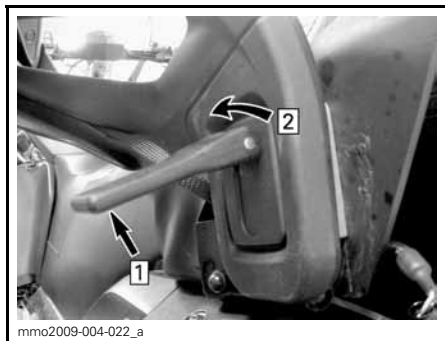

Steg 1: Trekk opp  
Steg 2: Skru ut

2. Se dekalen plassert på høyre brakett for ryggstøtten, og flytt håndtaket til ønsket posisjon.

**OBS!:** Dekalen er også vist under *VIKTIGE DEKALER PÅ PRODUKTET* i denne håndboken.

3. Skru til knoppen til passende stramming.
4. Slipp ned knoppen for å låse håndtaket på plass.

## 17) Håndstropp

Håndstroppen gir et gripetak for føreren ved kjøring i skråninger.

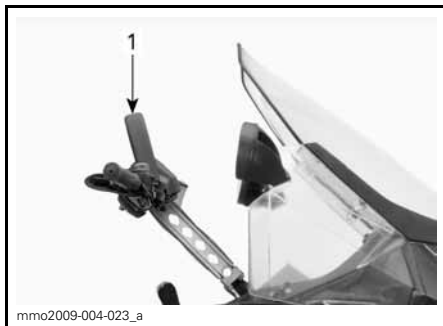

TYPEBILDE

1. Håndstropp

### ⚠ ADVARSEL

Denne stroppen er ikke beregnet for tauing, løfting eller annen bruk, men til midlertidig bruk som gripehåndtak når motkraft er nødvendig ved svært lave hastigheter.

## 18) Oppbevaringsrom

Oppbevaringsrommet er plassert bak førersetet.

Vinsjen (Expedition SE) oppbevares i dette rommet.

### ⚠ ADVARSEL

Oppbevaringsrommet må være skikkelig lukket, og det må ikke inneholde skarpe gjenstander eller gjenstander som lett går i stykker.

Åpne lokket ved å trekke i og holde gummitappen sidelengs, og løft deretter høyre side av lokket eller passasjeretsetet hvis det er montert et.



Steg 1: Trekk i gummitappen  
Steg 2: Løft høyre side

Lokket lukkes ved å trykke det ned til det låses på plass.

Når passasjerstet er montert, må du i tillegg feste festestroppen til støtfangeren bak som vist.

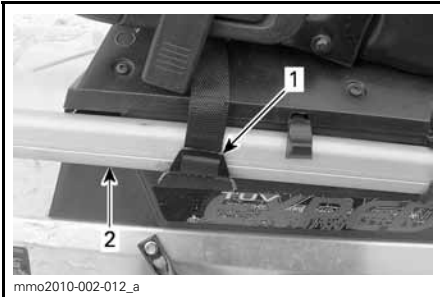

1. Festestropp  
2. Bakre støtfanger

**⚠ VÆR OPPMERKSOM** Når lokket lukkes og passasjerstet er montert, må det sikres med festestroppen.

## 19) Stativ bak

På stativet bak kan du oppbevare personlige eiendeler (bagasje), en drivstoffkanne eller oppbevaringsboksen.

### ⚠ ADVARSEL

Alle gjenstander på stativet bak må være skikkelig fastlåst. Ikke ta med gjenstander som lett går i stykker. For stor vekt på stativet kan redusere styrekontrollen.

### ⚠ ADVARSEL

Juster alltid fjæringen i forhold til belastningen. Kapasiteten til stativet er begrenset. **MAKSIMAL** last er 30 kg. Kjør meget sakte når du kjører med last. Unngå stor hastighet over ujevnheter.

## 20) Bryter for varmhåndtak for passasjer

Bryteren er plassert på det venstre passasjerhåndtaket.

Juster varmeintensiteten som vist.



1. Av  
2. Varm  
3. Maks

## 21) 12-volts strømuttak

På alle modeller er det plassert et 12 V strømuttak foran ved siden av rattstammen.

På Expedition™ SE-modeller er det montert et ekstra 12 V strømuttak i bakre del av oppbevaringsrommet. Strømuttaket bak kan slåes PÅ eller AV med en bryter som er plassert ved siden av rattstammen.

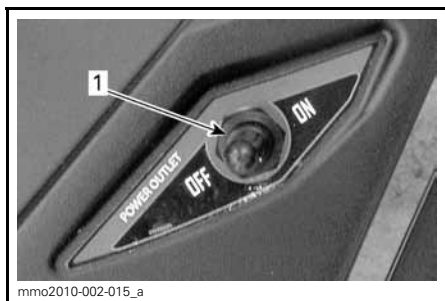

### EXPEDITION SE

1. Bryter for 12 V strømuttak bak

Et 12-volts elektrisk apparat kan kobles til denne kontakten.

## 22) Feste

Bruk slepekroken sammen med en stiv slepestag for å slepe tilbehør.

Følg alltid produsentens anbefalinger ved tilkobling av tilbehør.

**OBS!:** Se dekalen på snøscooteren om vektkapasitet ved sleping.

### **!** ADVARSEL

Slep aldri tilbehør ved hjelp av et tau. Bruk alltid en stiv slepestag. Bruk av tau vil resultere i kollisjon mellom objektet og snøscooteren, og kan også føre til velt ved en kraftig fartsreduksjon eller kjøring ned en bakke.

## J-type slepekrok (europiske modeller)

### Koble til utstyr

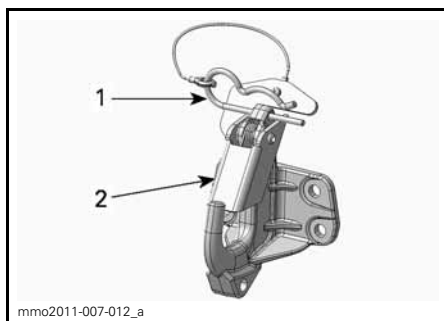

1. Låsesplint
2. Sikkerhetstapp

1. Ta ut låsesplinten.
2. Juster hullet festet i forhold til trekkroken.
3. Skyv inn utstyret forbi sikkerhetstappen.
4. Sikre sikkerhetstappen med låsesplinten.

### Koble fra utstyr

1. Ta ut låsesplinten.
2. Trekk sikkerhetstappen fremover for å frigjøre utstyret fra festet.
3. Koble fra utstyret.
4. Sett på plass låsesplinten.

## 23) Vippe styret

### Expedition SE-modell

På Expedition SE-modellen kan styrets høyde justeres. Slik justerer du:

1. Trekk opp låsespaken.





1. Låsespak for vipping av styret

2. Sett styret i ønsket posisjon, og slipp låsespaken.

**OBS!:** På andre modeller kan styret settes til en ønsket fast posisjon. Kontakt en autorisert Ski-Doo-forhandler.

## 24) Vinsj (Expedition SE-modellen)

En vinsj følger med denne modellen, og den kan monteres midlertidig foran eller bak.

### Oppbevaring av vinsj

Vinsjen oppbevares i oppbevaringsrommet bak.

Når du vil ta ut vinsjen fra oppbevaringsrommet, åpner du lokket på oppbevaringsrommet slik det er forklart under *OPPBEVARINGSROM* ovenfor, og deretter trekker du bare vinsjen ut.

Gjør følgende for å sette på plass vinsjen i oppbevaringsrommet:

1. Åpne lokket på oppbevaringsrommet slik det er forklart under *OPPBEVARINGSROM*.
2. Plasser åpningene på vinsjmonteringsplaten på tappene på venstre side i bunnen av oppbevaringsrommet.

**OBS!** Pass på at kabelen og de elektriske ledningene ikke klemmes mellom vinsjen og bunnen i oppbevaringsrommet.

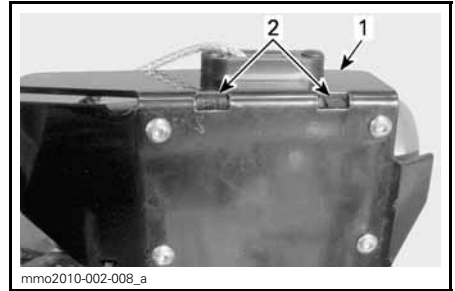

mmo2010-002-008\_a

1. Monteringsplate
2. Spor

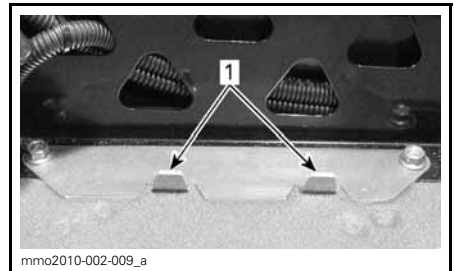

mmo2010-002-009\_a

**INNSIDEN AV OPPBEVARINGSROMMET**

1. Tapper

3. Lukk lokket på oppbevaringsrommet skikkelig.

### Montering av vinsjen på snøscooteren

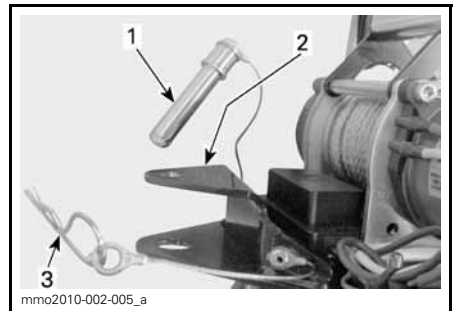

mmo2010-002-005\_a

1. Pinn
2. Monteringsplater
3. Låsesplint

## Montering av vinsj foran

1. Plasser forskjermen mellom øvre og nedre vinsjmonteringsplate.
2. Sett inn pinnen i hullene på monteringsplaten bak støtfangerstangen.

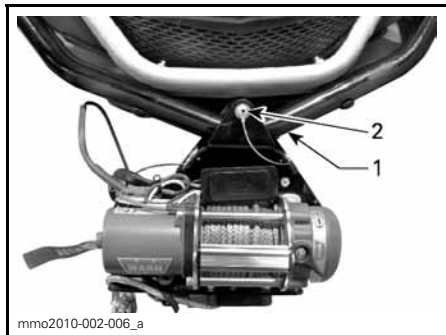

### MONTERING FORAN

1. Støtfanger foran
2. Pinn

3. Sikre pinnen med låsesplinten.

### **⚠ ADVARSEL**

Bruk aldri vinsjen uten at pinnen er sikkert låst med låsesplinten.

## Montering av vinsj bak

### Unntatt europeiske modeller

1. Plasser festetappen mellom vinsjens øvre og nedre monteringsplate.
2. Sett inn pinnen i hullene på vinsjmonteringsplatene og hullet i festetappen.
3. Sikre pinnen med låsesplinten.

### **⚠ ADVARSEL**

Bruk aldri vinsjen uten at pinnen er sikkert låst.

## Europeiske modeller

Fest den nedre vinsjmonteringsplaten på festet. Se riktig festeprosedyre under **FESTE** i denne delen.

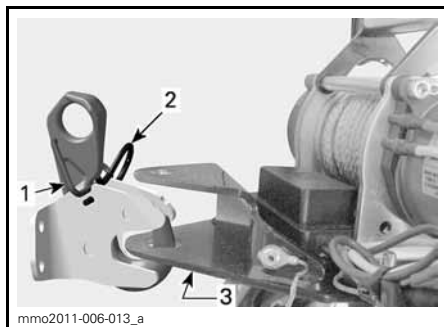

1. Låsemekanisme
2. Nedre vinsjmonteringsplate
3. Låsesplint

### **⚠ ADVARSEL**

Bruk aldri vinsjen uten at festekroken er sikkert låst.

## Elektrisk tilkobling av vinsj

1. Før den ledningen fra snøscooteren over fordypningen på høyre side av oppbevaringsrommet.

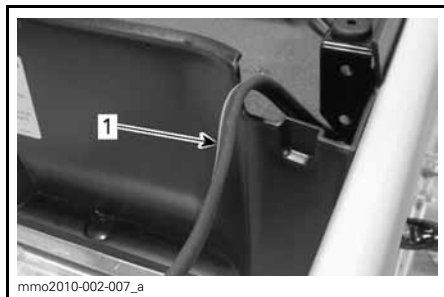

### BAKRE DEL AV OPPBEVARINGSROMMET

1. Elektrisk ledning fra snøscooter
2. Koble sammen de elektriske ledningene fra snøscooteren og vinsjen.

**⚠ ADVARSEL**

Se produsentens håndbøker (*INSTALLATION GUIDE (MONTERINGSHÅNDBOK) OG THE BASIC GUIDE TO WINCHING TECHNIQUES (GRUNNLEGGENDE VEILEDNING FOR VINSJETEKNIKKER)*) som følger med snøscooteren. Følg alltid sikkerhetsanvisningene i henhold til håndbøkernes sikkerhetsmeldinger.

**Bruke vinsjen**

Se håndbøkene fra vinsjprodusenten.

**⚠ ADVARSEL**

Følg alltid sikkerhetsanvisningene i henhold til sikkerhetsmeldinger i vinsjprodusentens håndbøker.

## 25) Oppbevaringsboks (Expedition SE-modellen)

**Åpne/lukke oppbevaringsboksen**

Lokket på oppbevaringsboksen åpnes ved å løsene begge gummistroppene og deretter løfte opp lokket.



mmo2010-002-011\_a

1. Gummistropp

Lokket lukkes ved å skyve lokket ned slik at du kan sette inn lokkpinnene i boksøyene. Fest gummistroppene.

**Ta av / monterer oppbevaringsboksen**

Oppbevaringsboksen kan tas av snøscooteren ved å åpne lokket og ta ut de fire skruene som fester boksen til stativet bak. Ta vare skruene til senere montering.

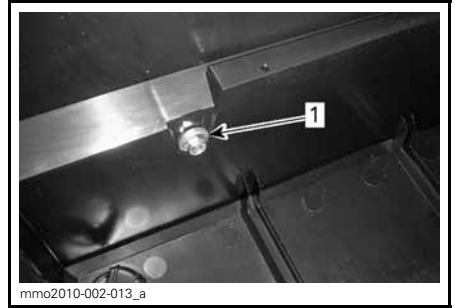

mmo2010-002-013\_a

### INNSIDEN AV OPPBEVARINGSBOKSEN

1. Festeskrue

Sørg for at tunneloverflaten er ren når du skal montere oppbevaringsboksen. Plasser oppbevaringsboks på skinnene på stativet bak.

Fest med de fire skruene. Trekk til med  $10 \text{ N}\cdot\text{m} \pm 1 \text{ N}\cdot\text{m}$ .

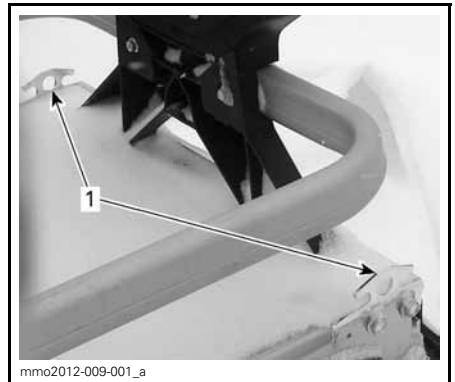
**26) Festepunkter**

mmo2012-009-001\_a

### BAK PÅ SNØSCOOTEREN

1. Festepunkter

Det finnes to festepunkter for festing av lasten på stativet bak.

**OBS!** Ikke overskrid maksimal lastekapasitet for stativet bak. **MAKSIMAL** lastekapasitet er 30 kg.

## 27) Drivreimvern

### Ta av drivreimvernet

#### **⚠ ADVARSEL**

Kjør **ALDRI** motoren:

- Uten at avskjerming og drivreimvernet er sikkert montert
- Med panseret åpent eller tatt av. Prøv **ALDRI** å justere bevegelige deler mens motoren går.

**OBS!:** Drivreimvernet er med hensikt laget litt for stort for å få en spenning på stifter og holdere og hindre unødvendig støy og vibrasjon. Det er viktig at denne spenningen beholdes når du monterer på vernet igjen.

Ta av nødstoppsnørens hette fra motorstoppbryteren.

Se *BETJENINGSORGANER, INSTRUMENTER OG UTSTYR*, og åpne venstre sidepanel for motorrommet.

Ta ut låsesplinten.

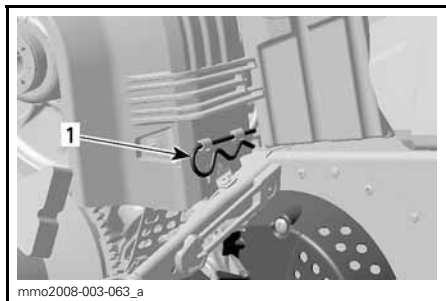

**TYPEBILDE**

1. Låsesplint

Løft den bakre delen av drivreimvernet, og løsne det fra tappene foran.

### Montere drivreimvern

Når du monterer på drivreimvernet, må du plassere utfresingen mot fronten av snøscooteren.

Plasser drivreimvernåpningene foran over tappene.

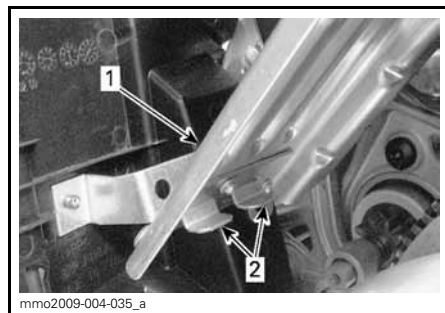

1. Drivreimvern

2. Tapper

Plasser festet over festestangen.

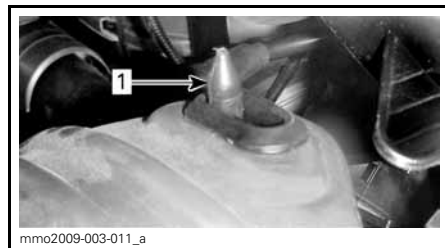

1. Festestang

Plasser bakre del av drivreimvernet over festet og sikre med låsesplinten.

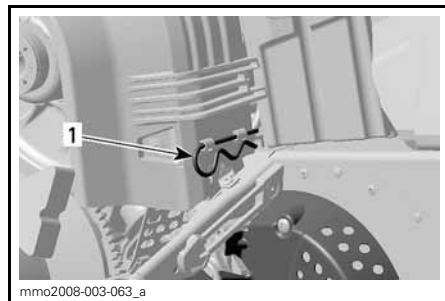

1. Låsesplint

## 28) Panser

### ⚠ ADVARSEL

Bruk aldri snøscooteren mens panseret er tatt av.

#### Ta av panseret

1. Ta av de øvre sidepanelene som forklart nedenfor.
2. Hekt av gummistroppene på begge sider.



mmo2009-004-038\_a

1. Gummistropp
3. Skyv panseret fremover for å frigjøre tappene fra åpningene.

#### Sette på panseret

1. Plasser tappene på fremsiden og midten av panseret i sporene på bunnpannen.

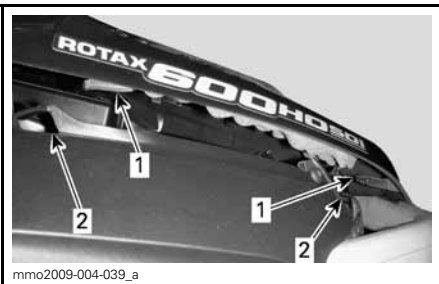

mmo2009-004-039\_a

#### TYPEBILDE

1. Tapper
2. Spor
2. Skyv panseret mot frontlyktene til det stopper.

3. Hekt på gummistroppene.

## 29) Øvre sidepaneler

### ⚠ ADVARSEL

Bruk aldri snøscooteren mens sidepaneler er åpnet eller tatt av.

#### Ta av øvre sidepanel

1. Hekt av gummistroppen.

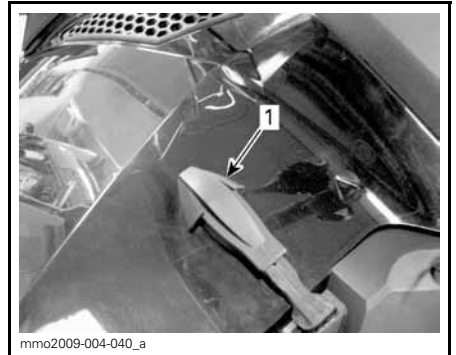

mmo2009-004-040\_a

1. Gummistropp
2. Løft av den bakre delen av panelet for å frigjøre plasttappene fra konsollen.
3. Skyv panelet bakover.

#### Montere øvre sidepanel

1. Sett inn de nedre tappene på panelet i de nedre bunnpannesporene.

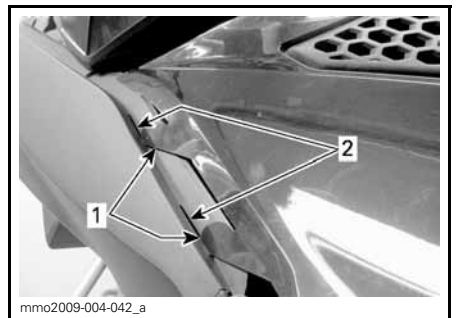

mmo2009-004-042\_a

1. Nedre paneltapper
2. Bunnpannespor

2. Fest de øvre, midtre tappene til konsollen.

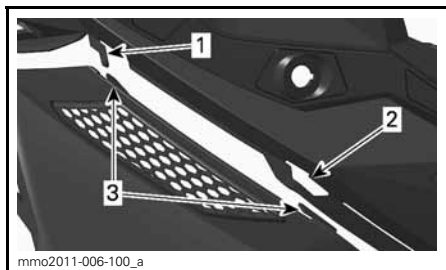

1. *Konsollkrok*
2. *Konsollspor*
3. *Midtre paneltapper*

3. Sett inn den bakre tappen i konsollsporet.

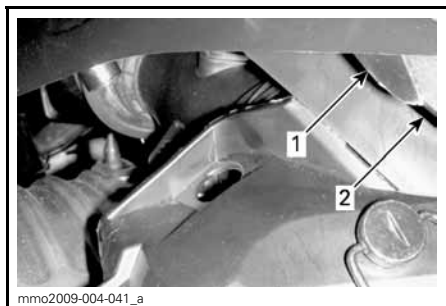

1. *Bakre tapp*
2. *Konsollspor*

4. Hekt på gummistropp.

### 30) Nedre sidepaneler

#### **⚠ ADVARSEL**

Bruk aldri snøscooteren mens sidepaneler er åpnet eller tatt av.

#### Åpne nedre sidepanel

1. Ta av det øvre sidepanelet som forklart ovenfor.
2. Hekt av gummistroppen.

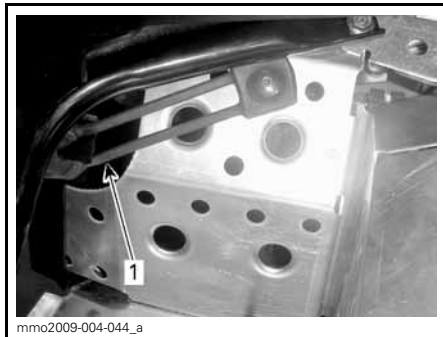

1. *Gummistropp*

3. Drei klemmen 1/4 omdreining mot klokken for å låse.

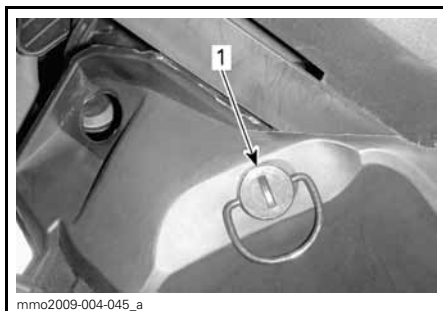

1. *Klemme*

4. Løft den bakre delen av sidepanelet litt, og åpne deretter sidelengs.

#### Lukke nedre sidepanel

1. Sett inn paneltappen i det nedre bunnpannesporet.

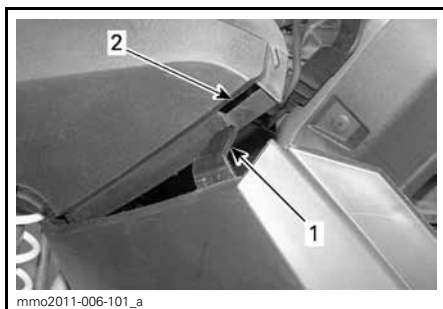

1. *Nedre sidepaneltapp*
2. *Bunnpannespor*

- Sett inn den nedre delen av sidepanelet over aluminiumskarosseriet og aluminiumstappene i panelsporet.

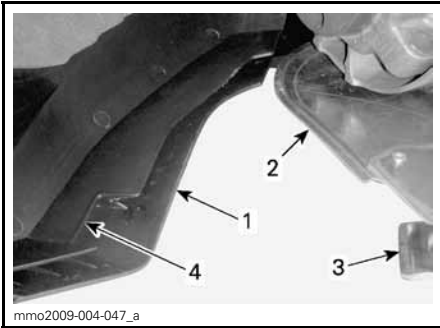

- Nedre del
- Aluminiumkarosseri
- Aluminiumtapp
- Panelspor

- Sett inn panelpluggen i tunnelhullet.

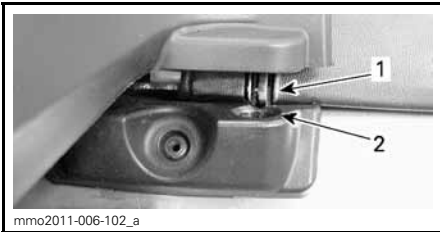

- Panelplugg
- Tunnelhull

- Hekt på gummistropen.
- Lås klemmen ved å dreie den 1/4 omdreining med klokken.

### Ta av / monterer nedre sidepanel

- Åpne det nedre sidepanelet som forklart ovenfor.
- Løft opp fremre del av sidepanelet, og frigjør den nedre hengselen fra sporet.
- Frigjør den øvre hengselen ved å senke panelet.

Bruk omvendt fremgangsmåte ved montering.

## 31) Bryter for ECO/ Standard/Sportmodus (kun 900 ACE)

Modusbryteren er plassert på venstre side av drivstofftanken.



### TYPEBILDE – VENSTRE SIDE AV DRIVSTOFFTANK

- Modusbryter

Brukes til å aktivere eller deaktivere modusene ECO/Standard/Sport.

Se under *DRIFTSMODUSER* hvis du vil ha flere detaljer.

# DRIVSTOFF OG OLJE

## Drivstoffkrav

**OBS!** Bruk alltid fersk bensin. Bensin oksiderer. Det fører til oktan-tap, flyktige blandinger og produksjon av gummi- eller lakkavleiring, noe som kan skade drivstoffsystemet.

Drivstoffblanding med alkohol varierer fra land til land og mellom regioner. Snøscooteren er designet for å kjøres med anbefalte drivstoff, men vær klar over følgende:

- Bruk av drivstoff som inneholder alkohol ut over den myndighetsspesifiserte prosentandelen anbefales ikke, og kan resultere i følgende problemer med drivstoffsystemets komponenter:
  - Start- og driftsproblemer.
  - Forringing av gummi- og plastdeler.
  - Korrosjon i metalleder.
  - Skader på interne motordeler.
- Foreta hyppige kontroller med tanke på drivstofflekkasjer eller andre uregelmessigheter i drivstoffsystemet dersom du mistenker at alkoholinnholdet i bensinen er høyere enn reglene tillater.
- Alkoholinnblandet drivstoff tiltrekker og opptar fuktighet som kan føre til faseutskilling, og kan resultere i problemer med motorytelsen eller motorskader.

## Anbefalt drivstoff

Bruk blyfri bensin som inneholder MAKSIMALT 10 % etanol. Bensinen må ha følgende laveste oktantal:

DRIVSTOFF-TYPE	MOTOR	MINIMUM OKTANTALL
Drivstoff UTEN etanol	1200 4-TEC 900 ACE	87 AKI (RON+MON)/2 92 RON
	600 HO E-TEC	91 AKI (RON+MON)/2 95 RON
Drivstoff som kan inneholde opptil MAKS. 10 % etanol	600 HO E-TEC og 1200 4-TEC 900 ACE	91 AKI (RON+MON)/2 95 RON

**OBS!** Eksperimenter aldri med annet drivstoff. Motoren eller drivstoffsystemet kan skades hvis det brukes feil type drivstoff.

**OBS!** IKKE bruk drivstoff fra drivstoffpumper merket E85.

Bruk av drivstoff merket E15 er ikke tillatt i henhold til U.S. EPA-forskriftene.

## Drivstofftilsetningsstoffer mot frost

Når du bruker alkoholtilsatt drivstoff, er det ikke nødvendig med ekstra kondensfjerner eller vannabsorberende tilsetninger, og dette bør ikke brukes. Hvis du bruker drivstoff uten tilsatt alkohol, kan isopropylbasert kondensfjerner i forholdet 150 ml kondensfjerner blandet i 40 L bensin.

Denne forholdsregelen tas for å redusere risikoen for oppbygging av rim/is i forgasserne eller andre komponenter i drivstoffsystemet, som i visse tilfeller kan føre til skade på motoren.

**OBS!:** Bruk kun metylhydratfri kondensfjerner.



## Fylling av drivstoff

Skrud av for å fylle opp tanken, og fest det så godt på igjen.

### ⚠ ADVARSEL

- Slå alltid av motoren før du fyller på drivstoff. Åpne lokket sakte.
- Hvis du merker at det er trykkforskjell (det høres en blåselyd når du løsner drivstofftanklokket), må snøscooteren kontrolleres og/eller repareres før du bruker den igjen.
- Drivstoff er ekstremt brannfarlig og svært eksplosivt under visse forhold.
- Bruk aldri en åpen flamme til å sjekke drivstoffnivået.
- Du må aldri røyke eller tillate åpen ild eller gnister i nærheten.
- Arbeid alltid på et godt ventilert sted.
- Fyll aldri drivstofftanken helt opp før du plasserer snøscooteren i et varmt område. Når temperaturen øker, utvides volumet av drivstoffet og det kan renne over.
- Tørk alltid bort eventuelt drivstoffsøl fra snøscooteren.

**OBS!** Ikke sitt på eller len deg på setet når drivstofftanklokket ikke er skikkelig på.

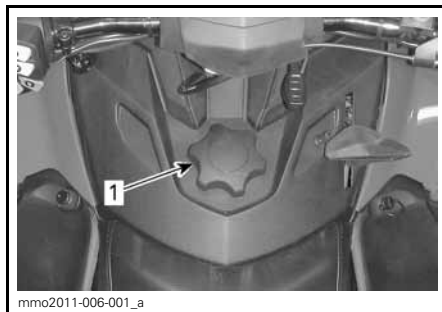

1. Drivstofftanklokk

## Anbefalt olje

### 600 HO E-TEC

MOTOR	ANBEFALT INNSPRØYTINGSOLJE
600 HO E-TEC	XPS SYNTETISK 2-TAKTSOLJE (P/N 619 590 106)

**OBS!** Motoren på denne snøscooteren er spesielt utviklet og godkjent med bruk av anbefalt BRP XPS™ olje. BRP anbefaler sterkt å alltid bruke sin anbefalte XPS-olje. Skader som skyldes bruk av olje som ikke egner seg for motoren, dekkes ikke av den begrensede garantien fra BRP.

### 1200 4-TEC

MOTOR	ANBEFALT MOTOROLJE
1200 4-TEC 900 ACE	XPS 4-TAKTS SYNTETISK OLJE (HELÅRS) (P/N 619 590 114)

**OBS!** Motoren på denne snøscooteren er spesielt utviklet og godkjent med BRP XPS™ syntetisk olje for 4-takts motorer. BRP anbefaler sterkt å alltid bruke sin XPS syntetisk olje for 4-takts motorer. Skader som skyldes bruk av olje som ikke egner seg for motoren, dekkes ikke av den begrensede garantien fra BRP.

Hvis anbefalt olje ikke kan skaffes, kan du bruke SAE 0W40 syntetisk-basert olje som oppfyller kravene for API-klasifikasjonen SM.

## Kontroll av nivået på innsprøytingsoljen

Innsprøytingsoljetanken er plassert bak sidepanelet på høyre side. Se under *BETJENINGSORGANER, INSTRUMENTER OG UTSTYR* for prosedyre for å åpne den.

Sørg for at det alltid er nok anbefalt innsprøytingsolje i innsprøytingsoljebeholderen.



TYPEBILDE

1. Oljebeholder

**OBS!** Kontroller nivået, og etterfyll hver gang du fyller drivstoff.

### Slik fyller du på innsprøytingsolje

Ta av tanklokket for innsprøytingsoljen.

Fyll på innsprøytingsolje.

Sett på lokket, og trekk godt til.

**OBS!:** Ikke fyll på for mye. Ikke overskrid MAX-merket i påfyllingshalsen.

**OBS!** Ta ikke feil av lokket på oljebeholderen og lokket på drivstofftanken.

### **⚠ ADVARSEL**

Tørk av eventuelt oljesøl. Olje er meget brannfarlig når den er varm.

---

# INNKJØRINGSPERIODE

## Innkjøring

Det kreves en innkjøringsperiode på 10 brukstimer eller 500 km for snøscooteren.

Etter innkjøringsperioden må snøscooteren kontrolleres av en autorisert Ski-Doo-forhandler. Se under *VED-LIKEHOLD*.

## Motor

Under innkjøringsperioden:

- Unngå vedvarende kjøring med full gass
- Unngå vedvarende akselerasjoner
- Unngå vedvarende kjøring i samme hastighet
- Unngå overoppheting av motoren.

Korte akselerasjoner og hastighetsvariasjoner med gass er imidlertid bra ved innkjøring.

I løpet av de første timene under innkjøringen styrer motorstyringssystemet noen av motorparameterne, og det fører til at motorytelsen reduseres litt.

### *E-TEC-modeller*

I løpet av en forhåndsbestemt periode styrer motorstyringssystemet enkelte motorparametere.

Varigheten er basert på drivstofforbruket. Innkjøringen tar omtrent to drivstofftanker.

Under denne perioden:

- Motorytelsen og motorgangen vil ikke være helt optimal.
- Drivstoff- og oljeforbruket vil være forhøyet.

## Drivreim

En ny drivreim krever en innkjøringsperiode på 50 km.

Under innkjøringsperioden:

- Unngå kraftig akselerasjon og nedbremsing
- Unngå å trekke tilhenger
- Unngå vedvarende kjøring i høy hastighet.

# DRIFTSMODUSER (KUN 900 ACE)

## **! ADVARSEL**

Når du endrer driftsmodus, må du huske å være oppmerksom på den nye situasjonen når du kjører.

## **ECO-modus (modus for drivstofføkonomi)**

Når ECO-modus velges (modus for drivstofføkonomi), begrenses snøscooterens dreiemoment og hastighet slik at en optimal kjørehastighet for reduksjon av drivstofforbruket.

Når ECO-modus først er aktivert, vil den forbli aktiv til den deaktiveres av føreren.

## **Standardmodus**

En standardmodusindikator er PÅ på flerfunksjonsmåleren for å bekrefte den aktive driftsmodusen.

## **Sportsmodus**

## **! ADVARSEL**

Pass på å be eventuell passasjer om å holde seg godt fast før du aktiverer sportsmodus. I sportsmodus får du økt akselerasjon.

Når sportsmodus velges, gir det øyeblikkelig respons på gassen og raskere akselerasjoner enn i standardmodus og ECO-modus.

Når sportsmodus først er aktivert, vil den forbli aktiv til den deaktiveres av føreren.

## **Navigere mellom driftsmoduser**

Bruk ECO/Standard/Sport-modusbryteren til å navigere mellom effektnivåene, fra ECO (redusert effekt) til Standard (full effekt) og til Sport (raskere respons).

Trykk bryteren oppover for å øke effekten. Trykk bryteren nedover for å redusere effekten.

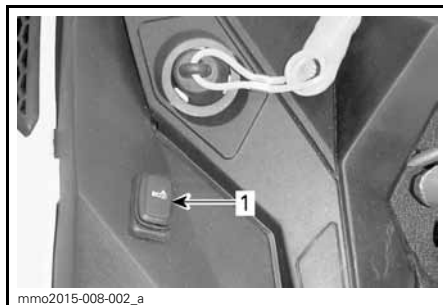

TYPEBILDE – VENSTRE SIDE AV  
DRIVSTOFFTANK

1. Modusbryter

For å aktivere standardmodus når du er i sportsmodus, trykker du én gang på nedre ende av bryteren.

For å aktivere ECO-modus når du er i sportsmodus, trykker du to ganger på nedre ende av bryteren.

For å aktivere ECO-modus når du er i standardmodus, trykker du én gang på nedre ende av bryteren.

## **! ADVARSEL**

Pass på å be eventuell passasjer om å holde seg godt fast før du aktiverer sportsmodus. I sportsmodus får du økt akselerasjon.

For å aktivere sportsmodus når du er i standardmodus, trykker du én gang på øvre ende av bryteren.

For å aktivere sportsmodus når du er i ECO-modus, trykker du to ganger på øvre ende av bryteren.

For å aktivere standardmodus når du er i ECO-modus, trykker du én gang på øvre ende av bryteren.

**⚠ ADVARSEL**

Når du endrer modus, må du være oppmerksom på den nye situasjonen i forhold til andre snøscootere, hindringer eller personer.

**Opplæringsnøkkel-moduser**

Opplæringsnøgkelen gir en mulighet for drift der motorens dreiemoment og hastigheten begrenses.

**OBS!** I den første programmeringen av opplæringsnøgkelen kan hastigheten begrenses til 40 km/h eller 70 km/h. Kontakt en autorisert Ski-Doo-forhandler for å få endret denne innstillingen.

Det finnes tre tilgjengelige nivåer for opplæringsnøkkelmodusen.

**Endre innstillinger for opplæringsnøkkel**

Gjør følgende for å endre innstillingene for opplæringsnøgkelen:

1. Trykk nøkkelen for START / elektronisk revers for å aktivere det elektriske systemet, og sett inn den NORMALE nøkkelen i bryteren for å slå av motoren.
2. Vent til informasjonssenteret har fullført egentesten og viser meldingen om gjenkjenning av nøkkel.

**Analog/digital måler**

3. Trykk SET-knappen til LEARN vises på den digitale skjermen til informasjonssenteret.

**Analog/digital flerfunksjonsmåler**

4. Trykk MODUS-knappen én gang, og trykk deretter SET-knappen til LEARN vises i det digitale senteret på måleren.

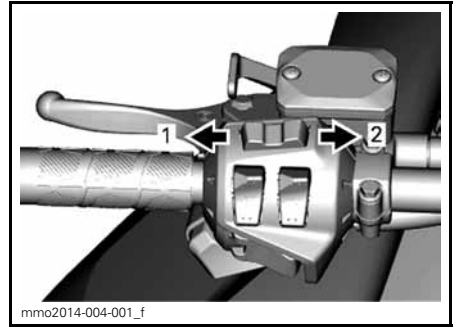
**FLERFUNKSJONSMÅLER**

1. MODUS-funksjon
2. SET-funksjon

**Alle modeller**

5. Bruk bryteren for oppvarmede håndtak til å endre nøkkelinnstillingen fra 1 til 3.

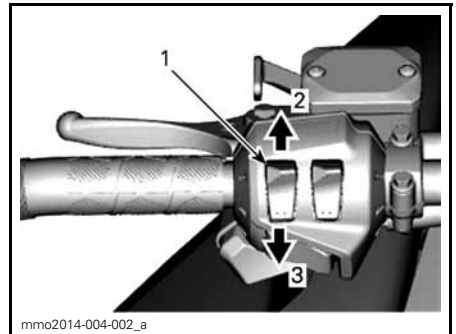
**TYPEBILDE**

1. Bryter for oppvarmede håndtak
2. Øke
3. Redusere

**OBS!** Innstilling 1 er det lavest tilgjengelige dreiemomentet for opplæringsnøgkelen.

6. Etter noen sekunder bekreftes innstillingen automatisk og lagres.

**OBS!** Hastighetsinnstillingen for en nøkkel gjelder for alle nøkler av samme type brukt på en bestemt snøscooter. Den samme nøkkeltypen brukt på en annen snøscooter kan derfor ha en annen hastighetsinnstilling for nøkkelen.

**OBS!** Snøscooterens ytelse kan variere avhengig av kjøreforholdene.

# INSTRUKSJONER FOR BRUK

## Startprosedyre for motorer

### Fremgangsmåte

1. Sett på parkeringsbremsen.
2. Kontroller gashåndtakets funksjon en gang til.
3. Ta på hjelmen.
4. Kontroller at nødstoppsnorenens hette er på plass på motorstoppbryteren og at snoren er festet i hempen på klærne dine.
5. Kontroller at nødstoppbryteren for motoren står i PÅ-posisjon (opp).
6. Trykk på START-knappen for å koble inn den elektriske starteren og starte motoren. Slipp knappen med en gang motoren starter.

### **⚠ ADVARSEL**

Bruk aldri gass når du starter motoren.

**OBS!** Ikke bruk den elektriske starteren i mer enn 10 sekunder om gangen. Du bør vente en tidsperiode på minst 30 sekunder mellom startsyklusene slik at den elektriske starteren rekker å kjøle seg ned.

7. Ta av parkeringsbremsen.

**OBS!:** Ikke ta av parkeringsbremsen ved første kaldstart. Utfør prosedyren for *OPPVARMING AV SNØSCOOTEREN* slik det er forklart nedenfor.

## Starte motoren i nødstilfeller

### *1200 4-TEC og 900 ACE-modeller*

Ikke prøv å utføre en nødstartprosedyre. Lad opp batteriet eller bytt det.

### *600 HO E-TEC-modeller*

Hvis starteren ikke fungerer og du har fulgt fremgangsmåten under *START-PROSEDYRE MOTOR*, starter du motoren med nødstartsnoren på følgende måte:

### Starte med nødstartsnor

Motoren kan startes med nødstartsnoren som følger med verktøysettet. Bruk denne fremgangsmåten:

1. Ta av drivreimvernet.

### **⚠ ADVARSEL**

Vikle aldri nødstartsnoren rundt hendene. Hold kun i håndtaket på snoren. Ikke start snøscooteren med drivreimskiven hvis det ikke er en virkelig nødssituasjon. Reparer snøscooteren så snart som mulig.



2. Fest den ene enden av nødstartsnoren til starthåndtaket.

**OBS!:** Tennplugghylsen kan brukes som et nødhåndtak.

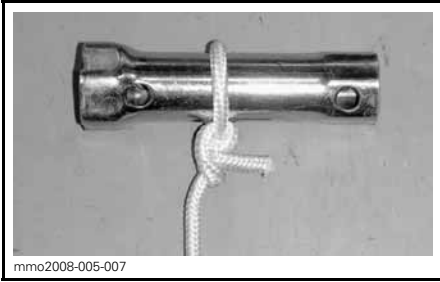

3. Fest den andre enden av nødstartsnoren til startklemmen som følger med verktøysettet.

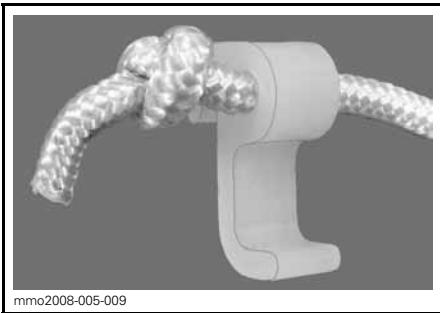

4. Hekt fast klemmen på drivreimskiven.

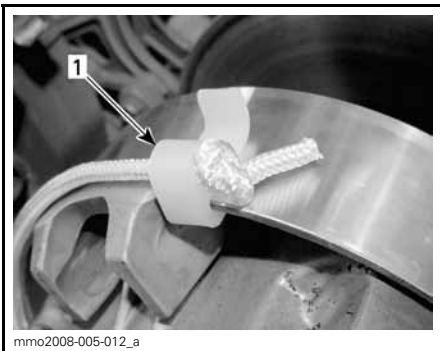

1. Sted for klemmemontering

5. Vikle snoren stramt rundt den drivreimskiven. Når du trekker, må reimskiven rotere mot klokken.

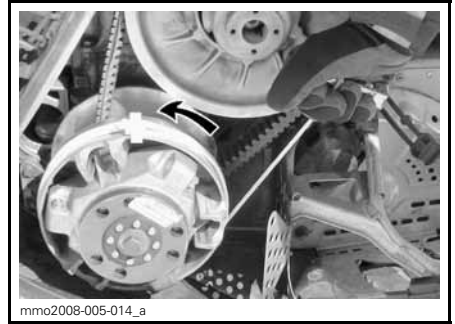

6. Dra snoren med et skarpt og presist drag så snoren kommer fri fra drivreimskiven.

### **⚠ ADVARSEL**

Når du starter snøscooteren i en nødsituasjon ved bruk av drivreimskiven, setter du ikke på drivreimvernet igjen og kjører sakte tilbake for å få snøscooteren reparert.

### **Oppvarming av snøscooteren**

Kjøretøyet må varmes opp på følgende måte før hver kjøring:

1. Start motoren i henhold til anvisningene under *STARTPROSEDYRE MØTOR* ovenfor.
2. La motoren varmes opp ett til to minutter på tomgang.

**OBS!:** Det anbefales ikke å la motoren gå på tomgangshastighet i mer enn 10 minutter.

3. Ta av parkeringsbremsen.
4. Bruk gassen til drivreimskiven kobles inn. Kjør med lav hastighet de første to til tre minuttene.

**OBS!** Hvis snøscooteren ikke beveger seg når du gir gass, stopper du motoren og tar av nødstoppsnorenns hette fra motorstoppbryteren, og deretter gjør du følgende:

- Sjekk om skiene sitter fast i bakken. Løft en ski om gangen etter håndtaket, og slipp den ned igjen.
- Sjekk om beltet sitter fast i bakken. Løft bakenden av snøscooteren nok til at beltet er klar av bakken, og slipp den ned igjen.
- Sjekk fjæringen bak med tanke på oppsamling av hard snø eller is som kan hindre belterotasjonen. Rengjør området.

**! VÆR OPPMERKSOM** Bruk riktige løfteteknikker, og pass på å bruke føttene til å løfte. Ikke forsøk å løfte bakenden av snøscooteren hvis den er for tung for deg.

### **! ADVARSEL**

Pass på at nødstoppsnorenns hette er tatt av når du skal stå foran snøscooteren eller være nær beltet eller komponenter i opphenget bak.

**OBS!** På E-TEC-modeller er oppvarmingen elektronisk styrt. I denne perioden (opptil 10 minutter avhengig av temperaturen i omgivelsene) er motorens turtall begrenset.

## **Bruke giret**

### **OBS!**

- Sett alltid girkassen i 1. gir ved kjøring med tilhenger.
- Sett alltid girkassen i fri (N) når parkert.
- Stopp helt og hold bremsen inne før du skifter til eller fra revers. Vent med å bruke gassen til du hører alarmlyden for revers.

## **Fri**

Når giret settes i fri (N), kobles reimskive fra beltet.

## **Skifte til revers**

Gjør følgende for å koble inn revers:

1. Stopp snøscooteren helt opp.
2. Bruk og hold bremsen.
3. Med motoren på tomgang velger du revers (R) med girspaken.

**OBS!** Du må trykke ned girspakknappen for å flytte fra girspaken fra fri til revers.

4. Trykk forsiktig på gasshåndtaket.

### **! ADVARSEL**

Revershastigheten er ikke begrenset. Vær alltid forsiktig, fordi du kan miste stabiliteten ved å kjøre fort i revers. Sitt alltid i setet. Kontrollere at det ikke er hindringer eller personer bak før du fortsetter.

## **Skifte til drift fremover**

Det finnes to gir fremover.

Gjør følgende for å koble inn et gir fremover:

1. Stopp snøscooteren helt opp.
2. Bruk og hold bremsen.
3. Med motoren på tomgang velger du lavt (1) eller høyt (2) gir med girspaken.
4. Trykk forsiktig på gasshåndtaket.

**OBS!** Ikke skift gir mens snøscooteren beveger seg.

## **Stoppe motoren**

Slipp gasshåndtaket, og vent til motoren går på tomgang.

Slå av motoren med nødstoppbryteren for motoren eller ved å dra av nødstoppsnorenns hette fra motorstoppbryteren.



**⚠ ADVARSEL**

Ta alltid av nødstoppsnørens hette fra motorstoppbryteren når scooteren ikke brukes, for å hindre at motoren starter ved et uhell, eller at barn eller andre bruker snøscooteren uten tillatelse eller at den stjeles.

**Sleping av tilbehør**

Bruk alltid en stiv slepe- stang for å slepe tilbehør. Alle typer tilbehør som slepes, må ha reflekser på begge sider og bak. Kontroller de lokale forskriftene for krav om bremselys.

**⚠ ADVARSEL**

Slep aldri tilbehør ved hjelp av et tau. Bruk alltid en stiv slepe- stang. Bruk av tau vil resultere i kollisjon mellom objektet og snøscooteren, og kan også føre til velt ved en kraftig fartsreduksjon eller kjøring ned en bakke.

**Sleping av en annen snøscooter**

Hvis en snøscooter er skadet og må slepes, må du bruke en stiv slepe- stang. Ta av drivreimen fra den skadede snøscooteren. Se *DRIVEREIM* i delen *VEDLIKEHOLDSPROSEDYRE*, og slep med moderat hastighet.

**OBS!** Fjern alltid drivreimen fra snøscooteren som skal slepes for å unngå skader på reimen og drivsystemet.

Kun i et nødstilfelle når en stiv slepe- stang ikke er tilgjengelig, kan et tau brukes. Vær ekstra forsiktig når du fortsetter. I enkelte områder kan dette være ulovlig. Kontroller med statlige eller lokale myndigheter.

Ta av drivreimen, fest repet til skibene- ne (stengene), få noen til å sitte på den snøscooteren som slepes, for å betjene bremsene, og slep med lav hastighet.

**OBS!** For å unngå skader på styre- systemet må du aldri feste slepetau- et til skiløkkene (håndtakene).

**⚠ ADVARSEL**

Kjør aldri i høy hastighet når du sleper en skadet snøscooter. Kjør sakte og vær ekstra forsiktig.

# JUSTERE KJØREEGENSKAPER

## ⚠ ADVARSEL

Justering av fjæringen kan påvirke manøvreringen av snøscooteren. Ta deg alltid tid til å bli kjent med snøscooterens oppførsel etter at du har justert fjæringen.

Snøscooterens kjøreegenskaper og komfort avhenger av hvordan fjæringen justeres.

Valg av fjæringsinnstillinger varierer med last, førerens vekt, personlige ønsker, kjørehastighet og terrengforholdene.

## ⚠ ADVARSEL

Husk på følgende før du foretar noen form for fjæringsjustering:

- Parker på et trygt sted.
- Ta av nødstoppsnorens hette fra motornødstoppbryteren.
- Bruk egnet løfteutstyr eller sørg for hjelp til å dele på løftebelastningen. Hvis løfteutstyr ikke kan brukes, må riktig løfte-teknikk anvendes, med bruk av benmuskulene.
- Ikke prøv å løfte fronten eller hekken på snøscooteren hvis det er tyngre enn du klarer.
- Støtt opp fronten på snøscooteren med en egnet støtte før fjæringen justeres.
- Støtt opp hekken av snøscooteren over bakken med et bredt mekanisk snøscooterstativ med avbøyingspanel.
- Pass på at støtteenheter er stabile og trygge.

Tilpass hver justeringen én om gangen. Det kan for eksempel være nødvendig å justere den midtre fjæren på nytt etter at frontfjærene er justert. Testkjør snøscooteren under de samme forholdene: løype, hastighet, snø, kjørestilling osv. Juster og test på nytt. Fortsett metodisk til du er fornøyd.

Følgende retningslinjer gjelder for fininnstilling av fjæring.

## Justering av fjæring bak (SC-5U)

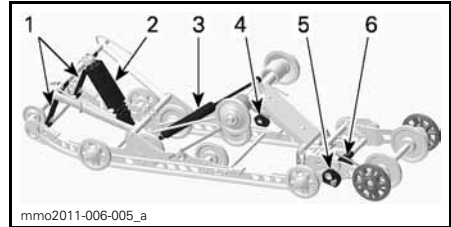

### SC-5U - JUSTERBARE KOMPONENTER

1. Stoppreimer
2. Midtre fjær
3. Bakre støtdemper (SC-5U med ACS)
4. Bakfjærer
5. Stabilisatorkam for utvidelse av fjæring
6. Fjæringsutvidelseskam

**OBS!** Når du justerer bakre fjæring, kontrollerer du beltestrammingen og justerer om nødvendig.

### Stoppreimer

Stoppreimenes lengde har betydning for hvor mye vekt den midtre fjæren belastes med, spesielt under akseletrasjon, og derfor på hvor mye fronten heves.

Stoppreimenes lengde har også innvirkning på hvor mye den midtre fjæren beveger seg.

**OBS!** Juster alltid begge stoppreimene til samme lengde. Når lengden på stoppreimene endres, må beltestrammingen kontrolleres.

HANDLING	RESULTAT
Økt lengde på stoppreimene	Lettere skitrykk under akselerasjon
	Større utslag for den midtre fjæren
	Bedre egenskaper for absorpsjon av dumper
Redusert lengde på stoppreimene	Tyngre skitrykk under akselerasjon
	Mindre utslag for den midtre fjæren
	Dårligere egenskaper for absorpsjon av dumper

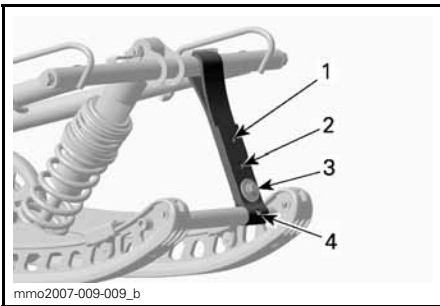
**TYPEBILDE**

1. Posisjon 1 (lengst)
2. Posisjon 2
3. Posisjon 3
4. Posisjon 4

**OBS!:** Reduksjon av stoppreimens lengde kan redusere komforten. Hvis kjønnene ut som vektoverføringen for stor, kan du prøve å justere innkoblingsblokkene først. Monter alltid stoppreimbolten så nær den nedre akselen som mulig.

Når snøscooteren kjøres i dyp snø, kan det være nødvendig å variere stoppreimens lengde og/eller kjørestillingen for å endre vinkelen beltet kjører med mot snøen. Førerens kjennskap til de forskjellige justeringene og med snøforholdene vil gi den mest effektive kombinasjonen.

Generelt sett gir et lengre innstilling for stoppreimen bedre ytelse i dyp snø på flat mark.

**Fjærer bak**

Forhåndsbelastning av fjæring bak har effekt på komfort, kjørehøyde og kompenisering for last.

Justering av forhåndsbelastning av fjæring bak forskyver også vekten av snøscooteren forover. Resultatet er at mer eller mindre vekt belastes skiene. Det har betydning for ytelsen i dyp snø, kraften som brukes til styring, og håndtering.

Hvis du så vidt tar nedpå under de verste kjøreforholdene, er det et tegn på at fjæringen er godt justert.

HANDLING	RESULTAT
Øke forhåndsbelastningen	Stivere fjæring bak
	Høyere bakre del
	Bedre egenskaper for absorpsjon av dumper
	Tyngre styring
Redusere forhåndsbelastningen	Mykere fjæring bak
	Lavere bakre del
	Dårligere egenskaper for absorpsjon av dumper
	Lettere styring
	Bedre ytelse og håndtering i dyp snø

Se informasjonen nedenfor for å finne ut om forhåndsbelastningen er riktig.

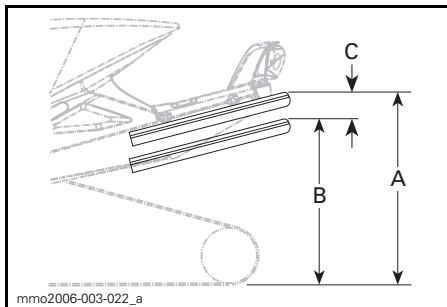

**TYPEBILDE – RIKTIG JUSTERING**

- A. Fjæring fullt utstrukket
- B. Fjæringen er trykket sammen med fører, passasjer(er) og last om bord
- C. Avstand mellom dimensjon "A" og "B", se tabellen nedenfor

"C"	HVA SOM MÅ GJØRES
50 til 75 mm	Trenger ingen justering
Mer enn 75 mm	Justert for mykt, øk forhåndsbelastning
Mindre enn 50 mm	Justert for hardt, reduser forhåndsbelastning

**OBS!:** Hvis spesifikasjonene ikke kan oppnås med originalfjærene, kan du kontakte en autorisert Ski-Doo-forhandler for å få andre tilgjengelige fjærer.

**OBS!** Drei alltid den venstre justeringskammen med klokken og den høyre kammen mot klokken for å øke fjærens forhåndsbelastning.

**⚠ VÆR OPPMERKSOM** Sett aldri forhåndsbelastningskammene direkte fra posisjon 5 til 1 eller direkte fra posisjon 1 til 5.

Justeringskammene har fem forskjellige innstillinger der 1 er den mykeste.

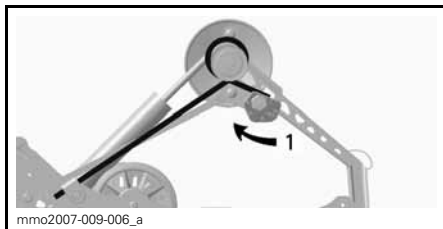

**TYPEBILDE – VENSTRE SIDE**

- 1. Justere fjærens forhåndsbelastning

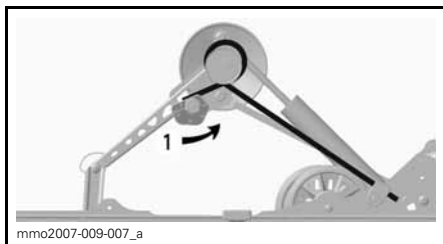

**TYPEBILDE – HØYRE SIDE**

- 1. Justere fjærens forhåndsbelastning

**Bakre støtdemper**

**SC-5U med ACS**

Føreren kan justere komforten og kjørehøyden ved å justere lufttrykket i luftstøtdemperen.

Slik justerer du:

1. Start motoren.
2. Trykk på MODUS-knappen (M) for å velge fjæringsmodus.

LUFTFJÆRING vises når luftfjæringsmodusen er valgt. Displayet viser også den gjeldende fjæringsinnstillingen (et tall fra 1 til 5 der 1 er den mykeste innstillingen).

3. Trykk inn bryteren for varmegasshåndtaket som vist for å øke eller redusere lufttrykket.

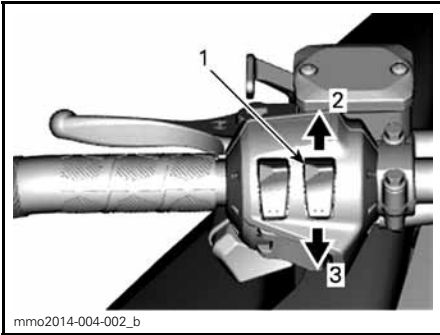

**TYPEBILDE**

1. Bryter for oppvarmet gasshåndtak
2. Øke trykket
3. Redusere trykket

4. Det ønskede innstillingspunktet vises på displayet. Trykk på MODUS-knappen (M) for å bekrefte, eller vent i 5 sekunder.



1. Settpunkt
2. Faktisk innstilling

**Midtre fjær**

Forhåndsbelastning for midtre fjær har betydning for styrekraft, håndtering og støtabsorpsjon.

I og med at forhåndsbelastningen på den midtre fjæren gir mindre eller større trykk på fremdelen av beltet, har den også en virkning på effekten i dyp snø.

HANDLING	RESULTAT
Øke forhåndsbelastningen	Lettere styring
	Bedre egenskaper for absorpsjon av dumper
	Bedre start i dyp snø
Redusere forhåndsbelastningen	Bedre ytelse og håndtering i dyp snø
	Tyngre styring
	Dårligere egenskaper for absorpsjon av dumper
	Bedre sporhåndtering

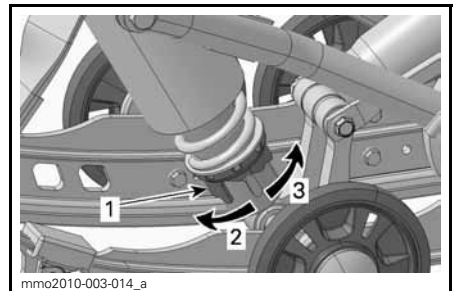

**KAMTYPE – BEVEGELSESTYRT STØTDEMPER**

1. Kam for justering av forhåndsbelastning
2. Øker forhåndsbelastning
3. Reduserer forhåndsbelastning

**OBS!:** Bruk verktøyet for justering av fjæring i verktøysettet ved justering av forhåndsbelastning med kam.

**Utvidelse av fjæring bak**

Forhåndsbelastningen for utvidelse av fjæringen bak har betydning for ryggeegenskapene og kontakten mellom beltet og underlaget.

Fjærens forhåndsbelastning justeres ved å dreie justeringskammen.

HANDLING	RESULTAT
Øke forhåndsbelastningen	Mer belteoverflate mot underlaget
	Mindre utvidelse løft
Redusere forhåndsbelastningen	Bedre ryggeegenskaper, spesielt i dyp snø
	Større utvidelse løft

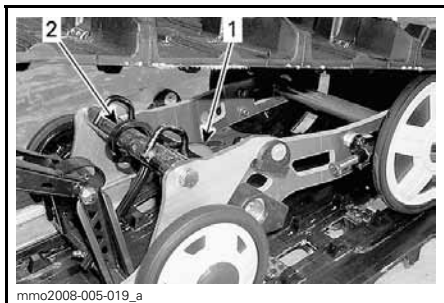

**TYPEBILDE**

1. Fjær
2. Justeringskam

**Stabilisatorkammer for utvidelse av fjæring bak**

Stabilisatorkammen brukes til å bestemme utslaget når fjæringen utvides.

Innstillingen av stabilisatorkammen har betydning for manøvrerbarhet, grepet mot underlaget og ryggeegenskaper.

KAMINNSTILLING	RESULTAT
Fri	Tillater fri bevegelse av fjæringens utvidelse for hele utslaget
	Generell bruk
	Gode ryggeegenskaper
Låst	Låser utvidelsen av fjæringen på linje med fjæringsskinnene
	Bedre grep mot underlaget, full kontaktflate for beltet
	Beder slepeegenskaper

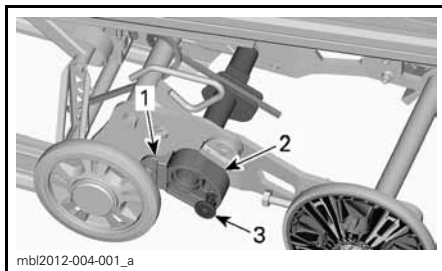

1. Stoppkloss
2. Stabilisatorkam
3. Lås

**Justere fjæringen foran**

**Fjærer foran**

Forhåndsbelastningen på fjæren foran har betydning for stivheten til fjæringen foran.

Forhåndsbelastningen på fjæren foran har også betydning for styreegenskaper.



**TYPEBILDE – FJÆRING FORAN**

1. Frontfjærer for manøvrering

**⚠ ADVARSEL**

Juster alltid begge frontfjærene til samme posisjon.

REFERANSETABELL	
MANØVRERING	TILTAK
<b>God:</b> Det er komfortabelt å dreie styret	Trenger ingen justering
<b>Dårlig:</b> Det er for lett å svinge styret	Justert for mykt, øk fjærens forhåndsbelastning
<b>Dårlig:</b> Det er for tungt å svinge styret	Justert for hardt, reduser fjærens forhåndsbelastning



TYPEBILDE – FORHÅNDSBELASTNING  
KAMTYPE

1. Justeringskam

## Snøscooterens oppførsel i forhold til justering av fjæring

PROBLEM	KORRIGERENDE TILTAK
Vandring av fjæring foran	Kontroller justering av skiene og hellingsvinkelen (camber). Kontakt en autorisert Ski-Doo-forhandler. Reduser skienes bakketrykk. <ul style="list-style-type: none"> <li>– Reduser forhåndsbelastningen på fjæren foran.</li> <li>– Øk forhåndsbelastningen på midtfjæren.</li> <li>– Reduser forhåndsbelastningen på bakfjæren.</li> </ul>
Snøscooteren virker ustabil og synes å vri seg rundt midtpunktet	Reduser trykket på bakfjæringens fremre arm. <ul style="list-style-type: none"> <li>– Reduser forhåndsbelastningen på midtfjæren.</li> <li>– Øk forhåndsbelastningen på bakfjæren.</li> <li>– Øk forhåndsbelastningen på fjæren foran .</li> </ul>
Styringen føles for tung	Reduser skienes bakketrykk. <ul style="list-style-type: none"> <li>– Reduser forhåndsbelastningen på fjæren foran.</li> <li>– Øk forhåndsbelastningen på midtfjæren.</li> </ul>
Bakenden av snøscooteren virker for stiv	Reduser den bakre fjærens forhåndsbelastning.
Bakenden av snøscooteren virker for myk	Øk den bakre fjærens forhåndsbelastning.
Støtdemperen for fjæringen bak trykkes ofte helt inn	Øk lengden på stoppreimen. Øk den midtre fjærens forhåndsbelastning.
Beltet spinner for mye i starten	Øk lengden på stoppreimen.

---

## TRANSPORT AV SNØSCOOTEREN

Pass på at lokket på beholderne for olje og drivstoff sitter skikkelig.

Lastebiler der planet kan vippe, kan enkelt utstyres med en vinsjmekanisme for å oppnå maksimal sikkerhet ved lasting. Selv om det kan virke enkelt, må du aldri kjøre snøscooteren opp på et lasteplan eller noen annen type for tilhenger eller kjøretøy. Mange alvorlige ulykker har skjedd ved kjøring opp på og over tilhengere. Fest snøscooteren godt, både foran og bak, selv på korte transportetapper. Pass på at alt utstyr er festet godt. Dekk over snøscooteren under transport for å unngå at veistøv fører til skade.

Pass på at tilhengeren imøtekommer myndighetenes krav. Pass på at festet og sikkerhetskjedet er sikkert og at bremsene, blinklysene og markeringslysene fungerer.



# ***VEDLIKEHOLD***

---

# INNKJØRINGSKONTROLL

Førstegangservice skal utføres av en autorisert Ski-Doo-forhandler etter de første 10 timene drift eller 500 km bruk, avhengig av hva som inntreffer først. Den første innkjøringskontrollen er spesielt viktig og må ikke forsømmes.

**OBS!:** Innkjøringskontrollen som utføres, bekostes av snøscooterens eier.

Vi anbefaler at denne inspeksjonen signeres av en autorisert Ski-Doo-forhandler.

---

Dato for inspeksjon

---

Signatur autorisert forhandler

---

Navn på forhandler

INNKJØRINGSKONTROLL (600 HO E-TEC)
Inspiser motorfestene
Inspiser eksossystemet og se etter lekkasjer
Trekk til skruene på eksosmanifolden med angitt tiltrekkingsmoment
Kontroller kjølevæskens nivå
Inspiser drivstoffrør og tilkoblinger
Inspiser gasskabel
Inspiser drivreimen
Inspiser drivreimskiven visuelt
Trekk til holdeskruene på drivreimskiven med angitt tiltrekkingsmoment
Inspiser dreven reimskive
Juster og rett inn belte
Bytt girolje
Bytt til NY tetningsring ved oljeskift. Påfør LOCTITE 542 på gjengene til pluggen
Kontroller bremsevæsknivå
Inspiser bremseslange, -klosser og -skive
Inspiser styremekanisme
Inspiser ski og skinner
Inspiser fjæring foran
Inspiser fjæring bak (inkludert stoppreimer og glidesko)

**INNKJØRINGSKONTROLL (1200 4-TEC)**

Inspiser motorpakninger og -tetninger og se etter lekkasjer
Inspiser eksossystemet og se etter lekkasjer
Kontroller kjølevæskens nivå
Skift motorolje og oljefilter
Inspiser drivstoffrør og tilkoblinger
Inspiser gasskabel
Inspiser drivreimen
Inspiser drivreimskiven visuelt
Trekk til holdeskruene på drivreimskiven med angitt tiltrekkingsmoment
Inspiser dreven reimskive
Juster og rett inn belte
Bytt girolje
Bytt til NY tetningsring ved oljeskift. Påfør LOCTITE 542 på gjengene til pluggen
Kontroller bremsevæsknivå
Inspiser bremseslange, -klosser og -skive
Inspiser styremekanisme
Inspiser ski og skinner
Inspiser fjæring foran
Inspiser fjæring bak (inkludert stoppreimer og glidesko)

INNKJØRINGSKONTROLL (900 ACE)
Inspiser motorpakninger og -tetninger og se etter lekkasjer
Inspiser eksossystemet og se etter lekkasjer
Inspiser alle varmeskjold
Kontroller kjølevæskens nivå
Skift motorolje og oljefilter
Inspiser drivstoffrør og tilkoblinger
Inspiser drivreimen
Inspiser drivreimskiven visuelt
Trekk til holdeskruene på drivreimskiven med angitt tiltrekkingsmoment
Inspiser dreven reimskive
Kontroller forhåndsbelastning dreven reimskive
Juster og rett inn belte
Bytt girolje
Bytt til NY tetningsring ved oljeskift. Påfør LOCTITE 542 på gjengene til pluggen
Kontroller bremsevæsknivå
Inspiser bremselange, -klosser og -skive
Inspiser styremekanisme
Inspiser ski og skinner
Inspiser fjæring foran
Inspiser fjæring bak (inkludert stoppreimer og glidesko)

# VEDLIKEHOLDSPLAN

Vedlikehold er meget viktig for å holde snøscooteren i sikker driftstilstand. Riktig vedlikehold er eierens ansvar. Service på snøscooteren må utføres i henhold til vedlikeholdsplanen.

Vedlikeholdsplanen fritar ikke fra behovet for kontroll før kjøring.

## ADVARSEL

Hvis du ikke utfører riktig vedlikehold på snøscooteren i henhold til vedlikeholdsplanen og -prosedyrene, kan det redusere sikkerheten under kjøring.

### 600 HO E-TEC-modeller

#### HVER 3.000 KM ELLER HVERT ÅR (AVHENGIG AV HVA SOM INNTREFFER FØRST)

Inspiser varmeskjold

Inspiser gummifester for motor

Inspiser eksossystemet og se etter lekkasjer

Juster motorstopper

Inspiser visuelt og rengjør drivreimskiven

Trekk til holdeskruene på drivreimskiven med angitt tiltrekkingsmoment

Rengjør dreven reimskive

Juster og rett inn belte

Inspiser bremseslange, -klosser og -skive

Inspiser styremekanisme

Inspiser fjæring foran

Inspiser fjæring bak (inkludert stoppreimer og glidesko)

Smør fjæring bak. Smør når snøscooteren brukes under våte forhold (regn, sølepytter)

Modeller med T/A støtdempere: oljebytte / vedlikehold

#### HVER 6.000 KM ELLER HVERT 2. ÅR (DET SOM INNTREFFER FØRST)

Inspiser tilstanden til silen i drivstoffpumpen, og skift den ut hvis det er nødvendig

Bytt bremsevæske

Inspiser gasskabel

Smør girboks og drivakseltenner

Smør den drevne remskiven og drivakseltenner

**HVER 10.000 KM ELLER HVERT 3. ÅR  
(DET SOM INNTREFFER FØRST)**

Bytt tennplugger (må utføres av en autorisert Ski-Doo-forhandler)

Inspiser silen i oljepumpen, og rengjør den hvis det er nødvendig

**HVERT 5. ÅR**

Bytt kjølevæske

Bytt drivstoffledningsfilter

**1200 4-TEC-modeller**

**HVER 3.000 KM ELLER HVERT ÅR  
(AVHENGIG AV HVA SOM INNTREFFER FØRST)**

Inspiser varmeskjold

Bytt O-ringer på drivreimskiven

Inspiser visuelt og rengjør drivreimskiven

Trekk til holdeskruene på drivreimskiven med angitt tiltrekkingmoment

Rengjør dreven reimskive

Kontroller forhåndsbelastning dreven reimskive

Juster og rett inn belte

Inspiser bremseslange, -klosser og -skive

Inspiser styremekanisme

Inspiser og smør fjæring foran

Inspiser fjæring bak (inkludert stoppreimer og glidesko)

Smør fjæring bak. Smør når snøscooteren brukes under våte forhold (regn, sølepytter)

Modeller med T/A støtdempere: oljebytte / vedlikehold

**HVER 6.000 KM ELLER FØR SESONGSTART  
(AVHENGIG AV HVA SOM INNTREFFER FØRST)**

Skift motorolje og oljefilter

**HVER 6.000 KM ELLER HVERT 2. ÅR  
(DET SOM INNTREFFER FØRST)**

Bytt filter for utløp fra drivstoffpumpe

Bytt glidesko for drivreimskive, og inspiser ramper

Bytt bremsevæske

Inspiser gasskabel

Smør girboks og drivakseltenner

Smør den drevne remskiven og drivakseltenner

**HVER 10.000 KM ELLER HVERT 3. ÅR  
(DET SOM INNTREFFER FØRST)**

Bytt tennplugg (må utføres av en autorisert Ski-Doo-forhandler)

**HVER 20.000 KM**

Kontroller ventilkjøling og juster hvis det er nødvendig

**HVERT 5. ÅR**

Bytt kjølevæske

**900 ACE-modeller**

**HVER 3.000 KM ELLER HVERT ÅR  
(AVHENGIG AV HVA SOM INNTREFFER FØRST)**

Inspiser varmeskjold

Bytt O-ringer på drivreimskiven

Inspiser visuelt og rengjør drivreimskiven

Trekk til holdeskruene på drivreimskiven med angitt tiltrekkingmoment

Rengjør dreven reimskive

Kontroller forhåndsbelastning dreven reimskive

Juster og rett inn belte

Inspiser bremseslange, -klosser og -skive

Inspiser styremekanisme

Inspiser og smør fjæring foran

Inspiser fjæring bak (inkludert stoppreimer og glidesko)

Smør fjæring bak. Smør når snøscooteren brukes under våte forhold (regn, sølepytter)

Modeller med T/A støtdempere: oljebytte / vedlikehold

**HVER 6.000 KM ELLER FØR SESONGSTART  
(AVHENGIG AV HVA SOM INNTREFFER FØRST)**

Skift motorolje og oljefilter

**HVER 6.000 KM ELLER HVERT 2. ÅR  
(DET SOM INNTREFFER FØRST)**

Bytt filter for utløp fra drivstoffpumpe

Kontroller glidesko for drivreimskive og ramper, og skift ut om nødvendig

Bytt bremsevæske

Smør girboks og drivakseltenner

Smør den drevne remskiven og drivakseltenner



HVER 10.000 KM ELLER HVERT 3. ÅR  
(DET SOM INNTREFFER FØRST)

Bytt tennplugger (må utføres av en autorisert Ski-Doo-forhandler)

HVER 20.000 KM

Kontroller ventilkjøring og juster hvis det er nødvendig

HVERT 5. ÅR

Bytt kjølevæske

# VEDLIKEHOLDSPROSEDYRER

Denne delen inneholder instruksjoner for grunnleggende vedlikeholdsprosedyrer. Hvis du har nødvendige mekaniske ferdigheter og riktig verktøy, kan du utføre disse prosedyrene. Hvis ikke, må du kontakte en autorisert Ski-Doo-forhandler.

Andre viktige punkter i vedlikeholdsplanen som er vanskeligere å utføre og krever spesialverktøy, utføres best hos en autorisert Ski-Doo-forhandler.

## **⚠ ADVARSEL**

Slå av motoren, ta av nødstoppsnorenns hette, og følg disse vedlikeholdsprosedyrerne når du utfører vedlikehold. Hvis du ikke følger prosedyrene nøye, kan du bli skadet av varme deler, bevegelige deler, elektrisitet, kjemikalier eller andre farer.

## **⚠ ADVARSEL**

Hvis det blir nødvendig å ta bort en sperreanordning (for eksempel låsetapper, selvlåsende fester osv.) når du utfører demontering/montering, må du alltid bytte ut med en ny.

## **Forfilter luftinntaksliddemper**

### **Kontroll av forfilter for luftinntaksliddemper**

Kontroller at forfilteret for luftinntaksliddemperen er riktig montert, rengjort og i god stand.



1. Forfilter

Forfilteret tas ut ved å bare trekke det ut.

Forfilteret monteres ved å skyve det tilbake på plass og passe på at det festes skikkelig.

## **Motorkjølevæske**

## **⚠ ADVARSEL**

Ikke åpne lokket på kjølevæsketanken mens motoren er varm.

### **Kjølevæskeniå**

Ta av det øvre sidepanelet på høyre side. Se *SIDEPANELER* under *BETJENINGSORGANER, INSTRUMENTER OG UTSTYR*.

Nivålinjen for kald væske er like over festeklemmen.

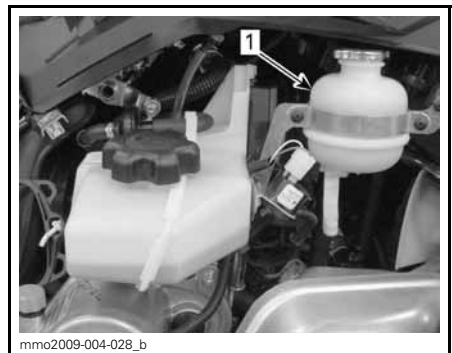

TYPEBILDE

1. Linje for kaldt nivå

Kontrollere kjølevæsknivået ved romtemperatur med tanklokket tatt av. Væsken skal være på linjen for kaldt nivå (kald motor) på kjølevæsketanken.

**OBS!:** Når du kontrollerer kjølevæsknivået ved lav temperatur, kan det være litt under nivålinjen for kald væske.

Når du skal fylle på kjølevæske, løsner du festet for kjølevæsketanken og trekker tanken litt utover for å gi plass til lokket.

Hvis det blir nødvendig å fylle på mye kjølevæske, eller hvis hele systemet må fylles opp, kontakter du en autorisert Ski-Doo-forhandler.

### Anbefalt motorkjølevæske

Bruk alltid etylenglykolbasert frostvæske som inneholder korrosjonshindrende midler spesielt beregnet for forbrenningsmotorer av aluminium.

Kjølesystemet må fylles med en BRP FERDIGBLANDET KJØLEVÆSKE (P/N 219 700 362) eller med destillert vann og frostvæske (50 % destillert vann, 50 % frostvæske).

### Innsprøytingsolje (600 HO E-TEC)

#### Fylle på innsprøytingsolje

Ta av det øvre sidepanelet på høyre side. Se *SIDEPANELER* under *BETJENINGSORGANER, INSTRUMENTER OG UTSTYR*.

Sørg for at det alltid er nok anbefalt innsprøytingsolje i innsprøytingsoljebeholderen.



TYPEBILDE

1. Oljebeholder

Skru av lokket på innsprøytingsoljetanken for å fylle opp tanken, og fest det så godt på igjen.

**OBS!:** Ikke fyll på for mye. Ikke overskrid MAX-merket i påfyllingshalsen.

**OBS!** Kontroller nivået, og etterfyll hver gang du fyller drivstoff.

### ⚠ ADVARSEL

Ikke fyll på for mye. Sett på lokket, og trekk godt til. Tørk av eventuelt oljesøl. Olje er meget brannfarlig når den er varm.

### Motorolje (1200 4-TEC / 900 ACE)

#### Anbefalt motorolje

MOTOR	ANBEFALT MOTOROLJE
1200 4-TEC 900 ACE	XPS 4-TAKTS SYNTETISK OLJE (HELÅRS) (P/N 619 590 114)

**OBS!** Motoren på denne snøscooteren er spesielt utviklet og godkjent med BRP XPS™ syntetisk olje for 4-takts motorer. BRP anbefaler sterkt å alltid bruke sin XPS syntetisk olje for 4-takts motorer. Skader som skyldes bruk av olje som ikke egner seg for motoren, dekkes ikke av den begrensede garantien fra BRP.

Hvis anbefalt olje ikke kan skaffes, kan du bruke SAE 0W40 syntetisk-basert olje som oppfyller kravene for API-klasifikasjonen SM.

### Kontroll av oljenivå på motor

**OBS!** Kontroller nivået før hver kjøring, og etterfyll ved behov. Ikke fyll på for mye. Hvis motoren brukes med feil oljenivå, kan den få alvorlige skader. Tørk av eventuelt oljesøl.

Plasser snøscooteren på et vannrett underlag, og gjør følgende for å kontrollere oljenivået:

1. Start motoren og la den gå til den når normal driftstemperatur. Motoren har normal driftstemperatur når bakke radiator blir varm, som er en indikasjon på at termostaten er åpen.
2. La motoren gå på tomgang i 30 sekunder eller mer.
3. Stopp motoren.
4. Åpne venstre sidepanel. Se *BETJENINGSORGANER, INSTRUMENTER OG UTSTYR*.
5. Ta av drivreimvernet. Se *DRIVREIMVERN*.
6. Ta ut peilestaven fra påfyllingsrøret, og tørk den ren.
7. Sett peilestaven helt inn i påfyllingsrøret.
8. Ta ut peilestaven, og kontroller oljenivået. Oljenivået skal være mellom MIN- og MAX-merkene som vist. Fyll på om nødvendig.

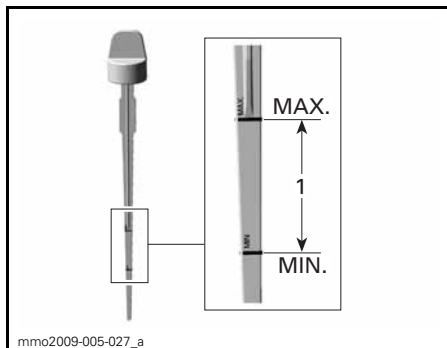

1. Oljenivå mellom MIN- og MAX-merkene.

**⚠ VÆR OPPMERKSOM** Motoroljen kan bli meget varm.

### ⚠ ADVARSEL

Tørk av eventuelt oljesøl. Olje er meget brannfarlig når den er varm.

## Eksossystem

### Kontroll av eksosystem

Utblåsningsrøret på eksospotten må sentreres med utløpshullet i bunnpannen. Eksossystemet må være fritt for rust eller lekkasje. Kontroller at alle deler er sikkert på plass.

Kontroller tilstanden til festefjærene, og bytt om nødvendig.

Eksossystemet er laget for å redusere støy og forbedre motorens totale ytelse. Endringer kan være brudd på lokale lover.

**OBS!** Hvis en komponent i eksosystemet fjernes, endres eller skades, kan omfattende motorskade være resultatet.

## Tennplugger

Kontroll eller bytte av tennplugger må gjøres av en autorisert Ski-Doo-forhandler.

## Motorstopper (600 HO E-TEC)

### Justere motorstopper

Motorstopperen er plassert på venstre motorstøtte foran, foran drivreimskiven.

1. Ta av nødstoppsnoren hette fra motorstoppbryteren.
2. Ta av nedre venstre sidepanel. Se *BETJENINGSORGANER, INSTRUMENTER OG UTSTYR*.
3. Ta av drivreimvernet. Se *TA AV DRIVREIMVERNET* i denne delen.
4. Løsne de tre skruene som holder motorstopperen til motorstøtten, akkurat nok til å tillate vertikal død-gang (1/2 til én omdreining).

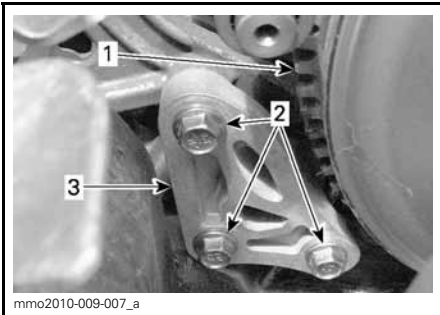

1. Drivreimskive
2. Motorstopperskruer
3. Motorstopper

5. Sett inn et 0,5 mm følerblad i motorstopperåpningen (se illustrasjonen).

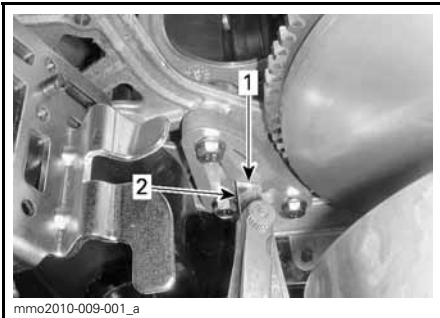

1. Åpning
2. Følerblad

6. Plasser følerbladet mellom motorstopperen og gummistoppklossen (på motoren).

**OBS!:** Ikke sett følerbladet for dypt inn da det kan komme over ujevnheten på overflaten på gummistoppklossen og endre justeringen. Se illustrasjonen.

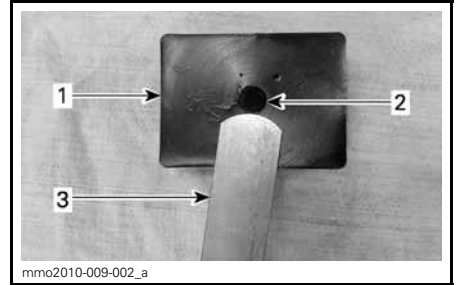

1. Gummistoppkloss
2. Hump
3. Følerblad

7. Trekk til skruene med det angitte tiltrekkingsmomentet i rekkefølgen angitt på illustrasjonen. Vær forsiktig så du ikke klemmer følerbladet.

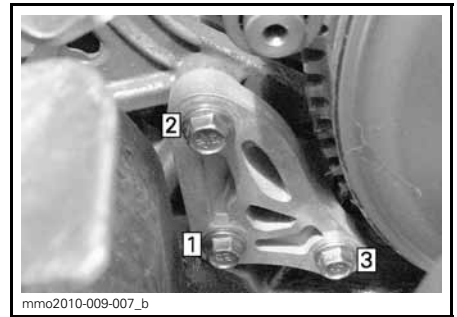

**TILTREKKINGSREKKEFØLGE**

TILTREKKINGSMOMENT FOR STOPPERSKRUE
--

10 N•m ± 2 N•m
----------------

**OBS!** Det kan oppstå stor skade på reimskiven hvis motorstopperen og dens skruer ikke monteres riktig.

## Bremsevæske

### Anbefalt væske

Bruk kun DOT 4-bremsevæske fra en uåpnet beholder. En åpnet beholder kan inneholde forurensning eller kan ha absorbert fuktighet fra luften.

### ⚠ ADVARSEL

Bruk kun DOT 4-bremsevæske fra en uåpnet beholder. Unngå alvorlige skader på bremsesystemet ved å ikke bruke andre væsker enn den anbefalte. Bland heller ikke ulike væsker ved påfylling.

**OBS!** Bremsevæske kan skade lakkerte deler og plastdeler. Vær forsiktig. Skyll grundig ved eventuelt søl av væske.

### Bremsevæsknivå

Plasser snøscooteren på et jevnt underlag.

Kontroller at nivået til bremsevæsken (DOT 4) i beholderen er riktig. Fyll på væske (DOT 4) etter behov.

### ⚠ ADVARSEL

Bruk kun DOT 4-bremsevæske fra en uåpnet beholder. Unngå alvorlige skader på bremsesystemet ved å ikke bruke andre væsker enn den anbefalte. Bland heller ikke ulike væsker ved påfylling.

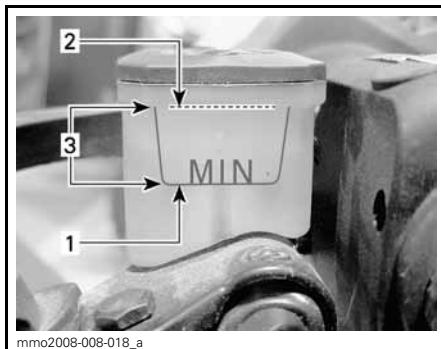

1. Minimum
2. Maksimum
3. Bruksområde

**OBS!** Bremsevæske kan skade lakkerte deler og plastdeler. Vær forsiktig. Skyll grundig ved eventuelt søl av væske.

## Girboksolje

### Anbefalt girolje

ANBEFALT GIROLJE
------------------

XPS SYNTETISK GIROLJE (75W140) (P/N 619 590 182)
---

**OBS!** Girboksen på denne snøscooteren er spesielt utviklet og godkjent med BRP XPS™ syntetisk girolje. BRP anbefaler sterkt å alltid bruke sin XPS syntetisk girolje. Skader som skyldes bruk av olje som ikke egner seg for girkassen, dekkes ikke av den begrensede garantien fra BRP.

### Oljenivå på girboks

Med snøscooteren på et jevnt underlag kontrollerer du oljenivået ved å ta ut kontrollpluggen på venstre side av girkassen.

Oljenivået må nå det gjengede hullets nedre kant.

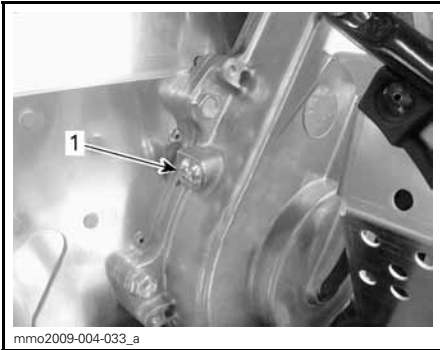

### 1. Kontrollplugg

Slik fyller du på olje:

1. Ta av påfyllingslokket.



### TYPEBILDE

1. Lokk

2. Tøm anbefalt olje i girkassen gjennom påfyllingshullet til oljen kommer ut gjennom hullet for kontrollpluggen.
3. Sett på plass kontrollpluggen, og trekk til i henhold til spesifikasjonen.

### KONTROLLER TILTREKKING AV PLUGG

10 N•m ± 1 N•m

## Drivreim

### Kontrollere drivreim

Kontroller om det er sprekker, frynser eller unormal slitasje (ujevn slitasje, slitasje på én side, manglende knaster, sprukket konstruksjon). Hvis du finner

unormal slitasje, skyldes dette sannsynligvis at reimskivene er feil justert, for høyt turtall på frossen mark, raske oppstarter uten oppvarmingsperiode, rust eller grad på kanten av skiven, olje på beltet eller skjev reservereim. Kontakt en autorisert Ski-Doo-forhandler.

### Ekstra drivreim

En ekstra drivreim kan oppbevares i oppbevaringsboksen.

### Bytte drivreim

#### Ta av drivreimen

1. Ta av nødstoppsnoren hette fra motorstoppbryteren.
2. Åpne venstre sidepanel. Se *BETJENINGSORGANER, INSTRUMENTER OG UTSTYR*.
3. Ta av drivreimvernet. Se *TA AV DRIVREIMVERNET*.
4. Sett inn forlengeren for den drevne reimskiven fra verktøysettet i det gjengede hullet på justeringsnavet, som vist.



### FORLENGER FOR DRIVREIM PÅ JUSTERINGSNAV AV ALUMINIUM



mno2010-003-010\_a  
**FORLENGER FOR DRIVREIM PÅ  
 JUSTERINGSNAV AV PLAST**

5. Åpne den drevne reimskiven ved å skru inn verktøyet.
6. Ta av reimen ved å skyve den over den øvre kanten på den drevne reimskiven og deretter over drivreimskiven.

### Montere drivreim

1. Åpne om nødvendig den drevne reimskiven. Se *TA AV DRIVREIM* ovenfor.
2. Skyv reimen over den drivreimskiven og deretter over den drevne reimskiven.

**OBS!** Ikke tving eller bruk verktøy til å tvinge beltet på plass, da det kan føre til kutt eller brudd på trådene i reimen.

**OBS!:** Maksimal levetid på drivreimen oppnås når reimen monteres med pile-  
ne i rotasjonsretning.

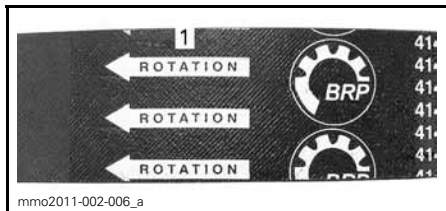

1. Skal peke i rotasjonsretningen

3. Skru ut og ta av forlengeren for den drevne reimskiven fra reimskiven.
4. Drei den drevne reimskiven flere ganger for å plassere reimen riktig mellom skivene.

5. Juster beltehøyden hvis et nytt belte ble montert. Se *JUSTERE DRIVREIMENS HØYDE* nedenfor.
6. Monter drivreimvernet. Se *MONTERE DRIVREIMVERN*.
7. Lukk sidepanelet. Se *SIDEPANELER* under *BETJENINGSORGANER, INSTRUMENTER OG UTSTYR*.

### Justere drivreimens høyde

Drivreimens høyde må kontrolleres hver gang det monteres en ny drivreim.

Slik justerer du drivreimens høyde:

1. Ta av nødstoppsnørens hette fra motorstoppbryteren.
2. Åpne venstre sidepanel. Se *SIDEPANELER* under *BETJENINGSORGANER, INSTRUMENTER OG UTSTYR*.
3. Ta av drivreimvernet. Se *TA AV DRIVREIMVERNET*.
4. Løsne klemmebolten.

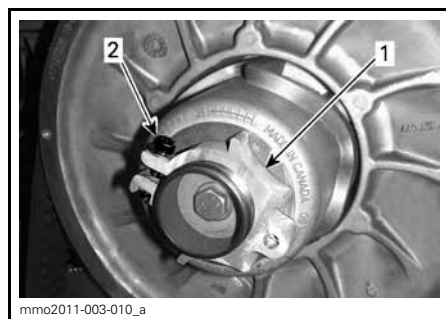

mno2011-003-010\_a  
**JUSTERINGSNAV AV ALUMINIUM**

1. Justeringsnav
2. Klemmebolt



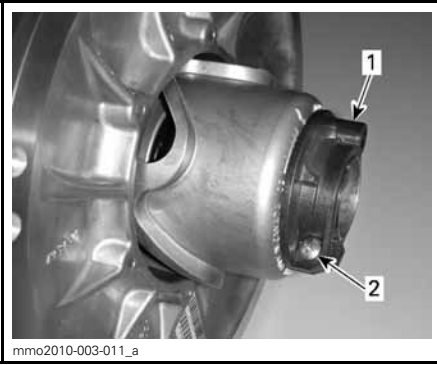

mmo2010-003-011\_a

**JUSTERINGSNAV AV PLAST**

1. Justeringsnav
2. Klemmebolt

5. Bruk verktøyet for justering av fjæring i verktøysettet til å dreie ringen en 1/4 omdreining om gangen, og roter deretter den drevne reimskiven slik at reimen setter seg riktig mellom skivene.



mmo2011-003-011\_a

**JUSTERINGSNAV AV ALUMINIUM**

1. Verktøy for justering av fjæring



mmo2010-003-012\_a

**JUSTERINGSNAV AV PLAST**

1. Verktøy for justering av fjæring

**OBS!** Justeringskruen er venstregjengen.

Gjenta trinn 5 til den ytre overflaten på drivreimen kommer 0 mm til 2 mm over den drevne reimskiven.

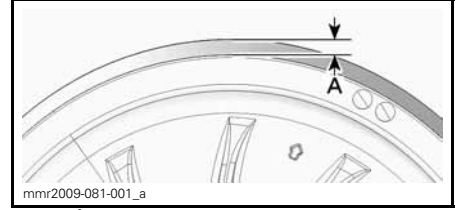

mmr2009-081-001\_a

**FORHÅNDSINNSTILLING**

A. 0 mm til 2 mm

**OBS!** Drei ringen mot klokken for å senke reimen i reimskiven. Drei ringen med klokken for å heve reimen i reimskiven.

6. Trekk til klemmebolten i henhold til spesifikasjonen.

**TILTREKKINGSMOMENT FOR KLEMMEBOLT**

$5,5 \text{ N} \cdot \text{m} \pm 0,5 \text{ N} \cdot \text{m}$

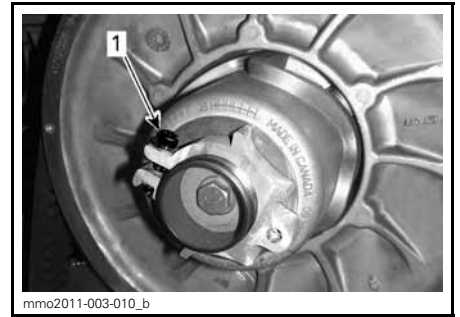

mmo2011-003-010\_b

1. Klemmebolt

7. Monter drivreimvernet. Se *MONTERE DRIVREIMVERN*.

8. Lukk sidepanelet. Se *SIDEPANELER* under *BETJENINGSORGANER, INSTRUMENTER OG UTSTYR*.

**OBS!** Denne innstillingen er riktig som forhåndsjustering for de fleste modeller og reimtyper. I enkelte tilfeller kan snøscooteren krype fremover når motoren startes, og det er en indikasjon på at drivreimen er for stram.

Hvis snøscooteren kryper fremover, senker du drivreimhøyden i forhold til forhåndsinnstillingen. Gjenta prosedyren til snøscooteren står stille.

## Reversaktivering

**OBS!** Det kan hende revers ikke aktiveres eller er vanskelig å aktivere hvis reimen kommer for høyt i den drevne reimskiven. Hvis aktivering av revers ikke fungerer riktig, må du sørge for at drivreimen justeres riktig. Juster drivreimen lavere i den drevne reimskiven hvis det er nødvendig.

## Drivreimskive

### Justering av drivreimskive

Alle drivreimskiver er kalibrert for bruk ved havflaten.

#### 900 ACE and 1200 4-TEC-modeller

Ikke justerbar.

#### 600 HO E-TEC-modeller

Drivreimskiver på 600 HO E-TEC er fullt justerbare.

## **⚠ ADVARSEL**

Ta av nødstoppsnørens hette fra motorstoppbryteren før du justerer. Snøscooteren må være parkert på et sikkert sted borte fra sporet.

Drivreimskiven er fabrikkkalibrert for å overføre maksimal motoreffekt på et forhåndsdefinert turtall. Faktorer som temperatur i omgivelsene, høyde over havet, værforhold eller underlagets tilstand kan endre dette turtallet og dermed påvirke snøscooterens effekt.

Denne justerbare drivreimskiven gir mulighet til å justere turtallet på motoren for å få maksimal effekt.

Kalibrerings-skruene må justeres slik at det aktuelle maksimale turtallet er i samsvar med turtallet for maksimal effekt.

MOTOR	MAKSIMALT HK VED TURTALL
600 HO E-TEC	8.100 RPM (± 100)

**OBS!** Bruk en nøyaktig digital turteller til å justere motorens turtall. Justeringen har betydning bare for høyt turtall.

Kalibrerings-skruen har et hakk oppe på hodet.

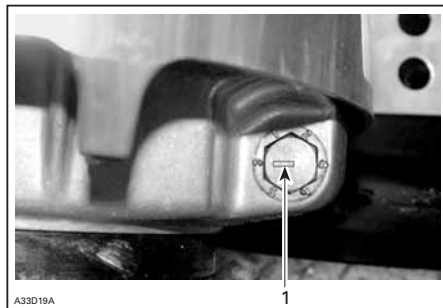

### TYPEBILDE

#### 1. Hakk

Det er seks posisjoner nummerert fra 1 til 6.

Hver posisjon endrer det maksimale turtallet med omtrent 200 RPM.

Lavere posisjonstill reduserer motorens turtall i trinn på 200 RPM, og høyere posisjonstill øker motorens turtall i trinn på 200 RPM.

Eksempel:

Kalibrerings-skruen er satt til posisjon 4 og endres til posisjon 6. Så maksimalt turtall økes da med 400 RPM.

## Fremgangsmåte

Løsne låsemutteren akkurat nok til å trekke justeringsskruen litt ut, og juster til ønsket posisjon. Ikke ta låsemutteren helt av. Trekk til låsemutrene med  $10 \text{ N}\cdot\text{m} \pm 2 \text{ N}\cdot\text{m}$ .

**OBS!** Ikke ta kalibreringsskruen helt ut slik at den indre stoppskiven kan falle av. Juster alltid alle tre kalibreringsskruene, og pass på at de settes til samme posisjon.

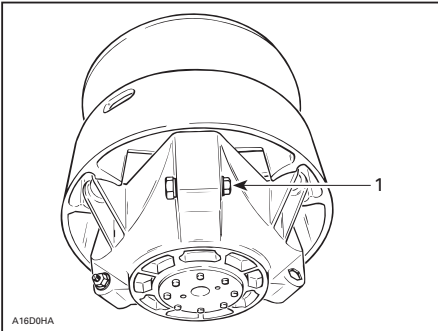

### TYPEBILDE

1. Løsne akkurat nok til at kalibreringsskruen kan dreies

## ⚠ ADVARSEL

IKKE demonter eller endre drivreimskiven.

Feil montering eller endring kan føre til at reimskiven plutselig eksploderer under belastningen som genereres av den høye rotasjons-hastigheten.

Kontakt din Ski-Doo-forhandler for vedlikehold eller service på drivreimskiven. Feil service eller vedlikehold kan påvirke ytelsen og redusere reimens levetid. Følg alltid vedlikeholdsplanene.

## ⚠ ADVARSEL

Kjør ALDRI motoren:

- Uten at avskjerming og drivreimvernet er sikkert montert
- Med panseret åpent eller tatt av. Prøv ALDRI å justere bevegelige deler mens motoren går.

## Belte

### Beltets tilstand

## ⚠ ADVARSEL

Fjern nødstoppsnoren før du utfører vedlikehold eller justeringen, hvis ikke noe annet er spesifisert. Snøscooteren må være parkert på et sikkert sted borte fra sporet.

Ta av nødstoppsnorens hette.

Løft bakenden av snøscooteren fra bakken og støtt den med et bredt mekanisk snøscooterstativ med avbøyingspanel. Mens motoren er av roterer du beltet med hendene og kontrollerer tilstanden. Hvis det er slitt eller skadet eller hvis fibrene vises, eller hvis du oppdager manglende eller defekte innlegg eller førere, kontakter du en autorisert Ski-Doo-forhandler.

### *Snøscootere utstyrt med friksjonsforbedrende produkter*

Hvis snøscooteren er utstyrt med et BRP-godkjent belte med pigger, FORTSETTER DU MED EN VISUELL KONTROLL AV BELTET FØR HVER GANG DU BRUKER DET.

Se etter defekter som:

- Perforeringer i beltet
- Rifter i beltet (især rundt traksjons-hull på belter med pigger)
- Knaster som er brukket eller revet av, så deler av staver vises
- Delaminering av gummi
- Brukne staver
- Brukne pigger (belter med pigger)

- Bøyde pigger (belter med pigger)
- Manglende pigger
- Pigger som er revet ut av beltet
- Manglende belteføringer
- Pass også på at piggbolter er trukket til med foreskrevet moment.

På godkjente belter med pigger må ødelagte eller manglende pigger byttes ut med en gang. Hvis beltet viser tegn til slitasje, må det skiftes ut med en gang. Spør forhandleren hvis du er i tvil.

### ⚠ ADVARSEL

Å kjøre med ødelagte belter eller pigger kan føre til at du mister kontrollen, og resultere i alvorlig personskade eller dødsfall.

For fullstendig informasjon om friksjonsforbedrende produkter, se avsnittet *FRIKSJONSFORBEDRENDE PRODUKTER* i avsnittet *INFORMASJON OM SIKKERHET* i starten på denne håndboken.

### Beltets stramming og justering

**OBS!:** Beltets stramming og justering henger sammen. Ikke juster bare én av dem.

### ⚠ ADVARSEL

For å hindre alvorlige skader på personer i nærheten av snøscooteren:

- Stå **ALDRI** bak eller nær et belte i bevegelse.
- Bruk alltid et bredt mekanisk snøscooterstativ med avbøyingspanel til snøscooteren hvis det blir nødvendig å rotere beltet.
- Når beltet er hevet fra bakke, skal det bare kjøres med lavest mulig hastighet.

Sentrifugalkraften kan føre til at grus, biter av et istykkerrevet belte eller helt løsrevet belte blir kastet voldsomt bakover ut av tunnelen med stor kraft.

### Kontroll av beltestramming

**OBS!:** Kjør snøscooteren i snø i 15 til 20 minutter før du justerer strammingen på beltet.

1. Ta av nødstoppsnorenens hette fra motorstoppbryteren.
2. Løft opp bakenden av snøscooteren, og støtt slik at den kommer klar av bakken.

**⚠ VÆR OPPMERKSOM** Bruk riktige løfteteknikker, og pass på å bruke føttene til å løfte. Ikke forsøk å løfte bakenden av snøscooteren hvis den er for tung for deg.

3. La fjæringen bak ha fullt utslag.
4. Bruk **SPENNINGSMÅLEREN** (P/N 414 348 200).



5. Angi nedbøyning ved hjelp av nedre O-ring.

**NEDBØYING**

40 mm til 50 mm

**INNSTILLING FOR NEDBØYING**

1. Nedre O-ring satt til angitt spesifikasjon

6. Plasser øvre O-ring på 0 kgf.
7. Plasser spenningsmåleren på beltet halvveis mellom mellomhjulene foran og bak.
8. Skyv spenningsmåleren nedover til den nedre O-ring (utslaget) justeres i forhold til nedre del av glideskoen.

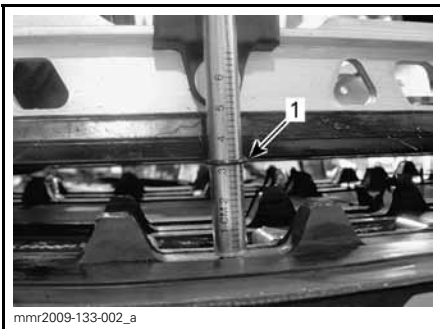
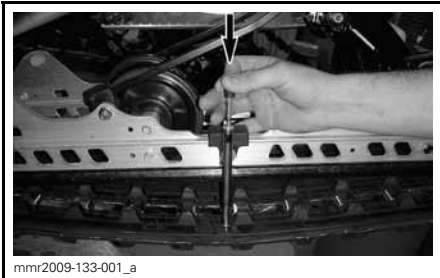

1. Utslags-O-ring justert i forhold til glidesko

9. Les av belastningen som registreres av den øvre O-ring på spenningsmåleren.

**AVLESING BELASTNING**

1. Øvre O-ring

10. Avlesingen av belastningen må være i henhold til tabellen nedenfor.

<b>SPESIFIKASJONER BELTE-STRAMMING</b>	
<b>INNSTILLING FOR UTSLAG BELTE</b>	40 mm til 50 mm
<b>AVLESING BELASTNING BELTE</b>	7,3 kg

11. Juster beltestrammingen hvis belastningen ikke er i henhold til spesifikasjonene. Se *JUSTERING AV BELTESTRAMMING*.

**OBS!** For stramt belte fører til tapt effekt og høy belastning på fjæringen.

**Justering av beltestramming**

1. Ta av nødstoppsnoren's hette fra motorstoppbryteren.
2. Ta av hjulkapslene bak (hvis den er utstyrt med det).

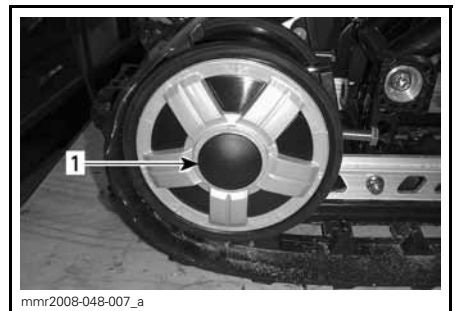

1. Deksel på bakre mellomhjul

3. Løsne festboltene på bakre mellomhjul.

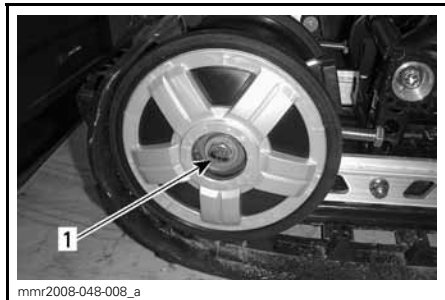

1. Bolt for bakre mellomhjul

4. Trekk til eller løsne begge justerings-skrueene for å øke eller redusere beltestrammingen.



1. Høyre justeringsskrue

5. Kontakt en autorisert Ski-Doo-forhandler hvis det ikke er mulig å justere strammingen riktig.
6. Trekk til festboltene igjen.

TILTREKKINGSMOMENT
48 N•m ± 6 N•m

7. Kontroller justering av beltet som beskrevet ovenfor.

## Beltejustering

### ⚠ ADVARSEL

Før du kontrollere beltets justering må du kontrollere at beltet er fri for partikler som kan kastes ut når beltet roterer. Hold hender, verktøy, føtter og klær unna beltet. Løft alltid snøscooteren opp på et bredt stativ med avbøyingspanel. Kontroller at ingen står i nærheten av snøscooteren, spesielt bak beltet. Ikke roter beltet med høy hastighet.

Sentrifugalkraften kan føre til at grus, skadede eller løse pigger, biter av et istykkerrevet belte eller helt løsrevet belte blir kastet voldsomt bakover ut av tunnelen med stor kraft.

Start motoren, og akselerer litt slik at beltet så vidt beveger seg. Dette må skje i løpet av kort tid (omtrent 5 sekunder).

Kontroller at beltet er godt sentrert med samme avstand på begge sider mellom kantene av belteførerne og gli-deskoene.

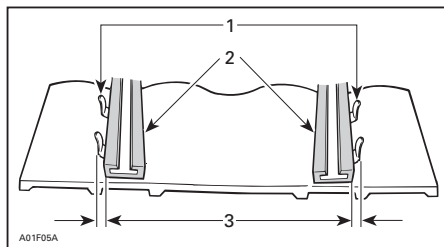

1. Føring
2. Glidesko
3. Lik avstand

Hvis den ikke er sentrert, justerer du på følgende måte:

## ⚠ ADVARSEL

Ta av nødstoppsnørens hette fra motorstoppbryteren før du utfører vedlikehold eller justeringen, hvis ikke noe annet er spesifisert. Snøscooteren må være parkert på et sikkert sted borte fra sporet.

1. Ta av nødstoppsnørens hette fra motorstoppbryteren.
2. Løsne festeboltene på bakre mellomhjul.
3. Trekk til justeringsbolten på den siden der glideskoen har størst avstand til sporførerne.

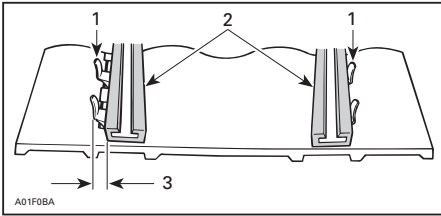

1. Føring
2. Glidesko
3. Trekk til på denne siden

4. Trekk til låsemutterne.
5. Trekk til festeboltene på mellomhullet med  $48 \text{ N}\cdot\text{m} \pm 6 \text{ N}\cdot\text{m}$ .

## ⚠ ADVARSEL

Kontroller at alle fester er skikkelig trukket til slik at mellomhullet ikke kan løsne eller få beltet låse seg.

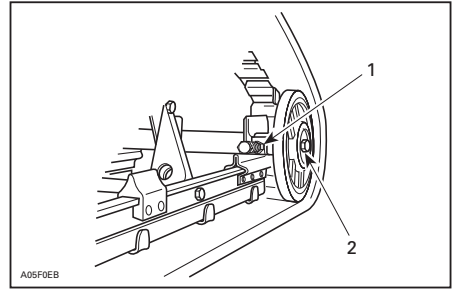

### TYPEBILDE

1. Låsemutter
2. Festebolter

6. Start motoren, og roter beltet sakte for å kontrollere justeringen på nytt.
7. Plasser snøscooteren på bakken igjen.
8. Monter hjulkapslene bak hvis den er utstyrt med det.

## Fjæring

### Tilstanden til fjæringen bak

Kontroller visuelt alle komponenter i fjæringen inkludert glidesko, fjærer, hjul osv.

**OBS!:** Ved normal kjøring vil snø funge som smøring og kjølevæske på glideskoene. Omfattende kjøring på is eller snø med sand vil føre til at varmen absorberes og føre til raskere slitasje av glideskobelegget.

### Tilstanden til stoppreimen for fjæringen

Kontroller om det er slitasje eller skader på stoppreimen og om bolter og muttere er trukket til. Hvis de er løse, kontrollerer du om hullene er deformert. Skift ut hvis det er nødvendig. Trekk til mutrene med  $9 \text{ N}\cdot\text{m} \pm 1 \text{ N}\cdot\text{m}$ .

## Smøring av fjæring bak

Smør fjæringen bak gjennom smøre-  
niplene med FETT FOR OPPHENG  
(P/N 293 550 033). Se vedlikeholds-  
intervall under *VEDLIKEHOLDSPLAN*.

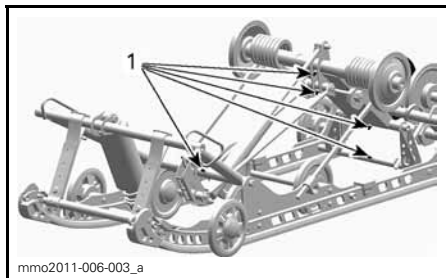

1. Smørenipler

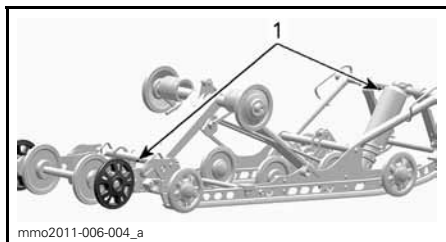

1. Smørenipler

## Tilstand styring og fjæring foran

Kontroller visuelt om komponenter  
er trukket til på styringen og i fjæring-  
gen foran (styrearmer, kontrollarmer  
og koblinger, parallellstag, kuleledd,  
skibolter, skiben osv.). Kontakt om  
nødvendig en autorisert Ski-Doo-for-  
handler.

## Ski

### Slitasje og tilstand til ski og skinner

Kontroller tilstanden til skiene og ski-  
karbidskinnene. Kontakt en autorisert  
Ski-Doo-forhandler hvis det er slitasje.

## ⚠ ADVARSEL

Stor slitasje på ski og/eller skinner  
vil ha negativ innvirkning på kon-  
trollen over snøscooteren.

## Sikringer

### Kontrollere sikringer

Det elektriske systemet er beskyttet  
med sikringer.

Kontroller tilstanden til sikringen, og  
bytt den om nødvendig.

Trekk ut sikringen for å fjerne den fra  
holderen. Kontroller om glødetråden  
har smeltet.

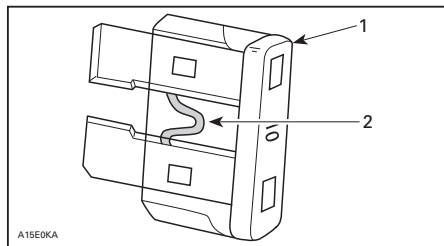

1. Sikring
2. Kontroller om den er smeltet

## ⚠ ADVARSEL

Ikke bruk sikring med større kapa-  
sitet.

## ⚠ ADVARSEL

Hvis sikringen har gått, må årsa-  
ken til feilen finnes og rettes før  
motoren startes på nytt. Kontakt  
en autorisert Ski-Doo-forhandler  
for vedlikehold.

### Plassering av sikringer

Sikringsboksen foran er plassert bak  
trekket på forsetet på den nedre venst-  
re delen foran på setet.

Se dekalen inne i sikringsboksen eller  
under *SPESIFIKASJONER* for identifis-  
ering av sikringer.

For å få tilgang til sikringsboksen trek-  
ker du setetrekket forsiktig av alumi-  
niumsutstikket ved å dra plastremsen  
nedover og til siden samtidig.





mmo2009-004-036\_b

**TYPEBILDE – TREKK REMSE**

mmo2009-004-037\_a

**1. Sikringsboks**

Lukk trekket ved å skyve remsen tilbake i aluminiumsutstikket.

**Lys**

Kontroller alltid at lyspærene fungerer etter at de er byttet.

**Bytte lyspære i frontlys**

**OBS!** Berør aldri glasset på en halogenpære med fingrene. Det reduserer levetiden. Hvis du har berørt glasset, rengjør du det med isopropylalkohol, som ikke etterlater noen hinne på pæren.

1. Bruk en liten skrutrekker til å løsne låsetappene på flerfunksjonsmåleren.

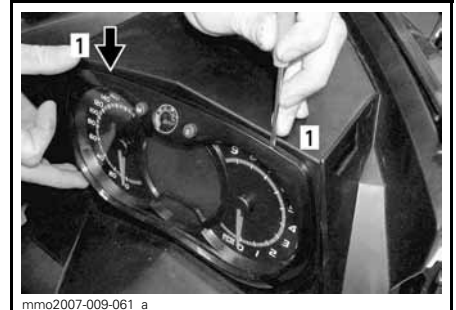

mmo2007-009-061\_a

**1. Låsetapp**

2. Trekk forsiktig i flerfunksjonsmåleren, og legg den til siden.



mmo2007-009-062\_a

3. Koble fra kontakten på den utbrente pæren. Ta av gummimansjetten.

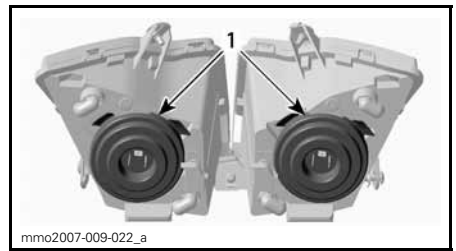

mmo2007-009-022\_a

**1. Gummimansjetter**

4. Trykk og dra begge sider av feste-klipset samtidig for å løsne den fra lyspærestøtten.

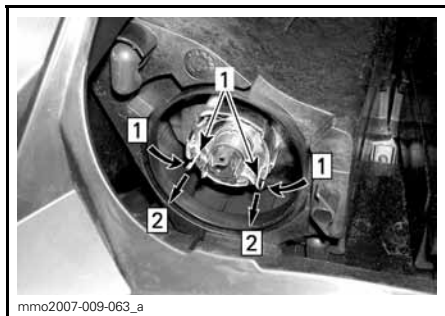

Steg 1: Trykk på begge sider  
Steg 2: Dra for å løsne

1. Festeklips

5. Ta ut lyspæren, og sett inn en ny.  
Monter delene riktig på plass igjen.

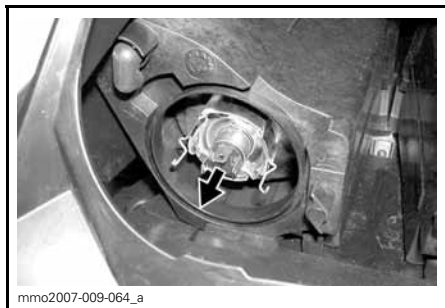

TA UT LYSPÆREN, OG SETT INN EN NY

### Justering av frontlysene

Ta ut flerfunksjonsmåleren. Se *BYTTE LYSPÆRE I FRONTLYS*. Drei justeringsknappen for justering av frontlysesenes høyde.

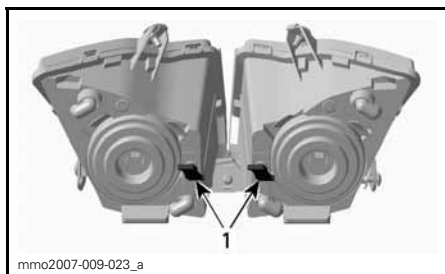

TYPEBILDE

1. Knapper

### Bytte lyspære i baklys

1. Trekk forsiktig i begge endene av baklysinnfatningen samtidig.

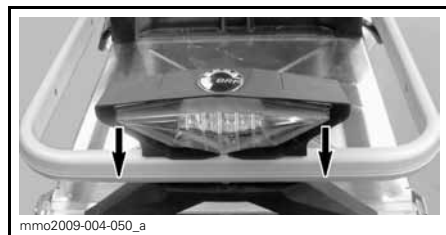

**OBS!** Plastfestepinnene kan brytes i stykker hvis baklysinnfatningen tvinges sidelengs. Unngå sidelengs bevegelse når du trekker ut baklyset.

2. Fjern pæresokkelen fra baklysinnfatningen.

2.1 Drei pæresokkelen mot klokken.

2.2 Trekk sokkelen ut.

3. Bytt lyspæren.

4. Fest sokkelen i baklysinnfatningen.

5. Trykk baklysinnfatningen på plass igjen.

---

# STELL AV SNØSCOOTEREN

## Etter kjøring

Fjern snø og is fra den bakre fjæringen, beltet, fjæringen foran, styremekanismen og skiene.

Voks lakkerte deler av snøscooteren for å gi bedre beskyttelse.

**OBS!** Bruk voks bare på glatte overflater.

### ADVARSEL

Pass på at nødstoppsnorenens hette er tatt av motorstoppbryteren når du skal stå foran snøscooteren eller være nær beltet eller komponenter i opphenget bak.

Dekk alltid over snøscooteren når du forlater den ute over natten eller i lengre perioder. Det vil beskytte den mot frost og snø og i tillegg hindre slitasjer.

## Rengjøring og beskyttelse

Fjern skitt eller rust.

Bruk bare flanellkluter eller lignende hvis du skal rengjøre hele snøscooteren.

**OBS!** Det er viktig å bruke flanellkluter eller lignende på vindskjermmer og panser for å unngå å riper på overflaten.

Til å fjerne fett, olje og skitt bruker du BRP HEAVY DUTY CLEANER (P/N 293 110 001).

**OBS!** Ikke bruk kraftige rengjøringsmidler på dekalering og vinyl.

Til å fjerne gjenstridig fra vinyl- og plastoverflater, bruker du XPS UNIVERSAL-RENGJØRINGSMIDDEL (P/N 219 701 709).

Til å fjerne striper på vindskjermen eller panseret bruker du SCRATCH REM-OVER KIT (P/N 861 774 800).

**OBS!** Rengjør aldri plastdeler eller panseret med sterkt rengjøringsmiddel, avfettingsmiddel, tynner, aceton, produkter som inneholder klor eller lignende.

# LAGRING

Om sommeren eller når snøscooteren ikke skal brukes i løpet av tre måneder eller mer, må den lagres på riktig måte.

LAGRING
Rengjør snøscooteren
Beskytt drivstoffsystemet ved å tilsette stabiliseringsmiddel i drivstoffet i henhold til anbefalinger fra produsenten av produktet Kjør motoren etter at produktet er tilsatt drivstoffet
600 HO E-TEC-modeller: Smør motoren. Se <i>MOTORLAGRINGSMODUS (E-TEC)</i> i denne delen.
Smør dreiepunktet på bremsehåndtaket
Inspiser og smør fjæring bak
Lad batteriet hver måned for å holde det fulladet under lagring
Blokker eksospotte med kluter
Løft opp bakenden av snøscooteren til beltet kommer klar av bakken. Ikke reduser beltestrammingen

**⚠ VÆR OPPMERKSOM** Bruk egne løfteverktøy eller få hjelp til å fordele belastningen. Hvis du ikke bruker et løfteverktøy, må du bruke riktige løfteteknikker og passe på å bruke føttene til å løfte. Ikke forsøk å løfte bakenden av snøscooteren hvis den er for tung for deg.

**OBS!** Snøscooteren må lagres på et kjølig og tørt sted og dekkes med en presenning som ikke er gjennom-siktig, men gir ventilasjon. Det vil hindre at solstråler og smuss påvirker plastkomponenter og snøscooterens finish.

## Motorlagringsmodus (E-TEC)

Som andre motorer må 600 HO E-TEC smøres skikkelig ved lagring for å beskytte indre deler. E-TEC-systemet har en innebygd smørefunksjon for lagring av motor (klargjøring for sommer) som kan startes av føreren.

Gjør følgende for å starte prosedyren:

1. Plasser snøscooteren i et godt ventilert område.
2. Start motoren, og la den gå på tomgangshastighet til den når normal driftstemperatur (følg med kjølevæsketemperaturen på displayet, eller kontroller om varmeveksleren bak blir varm).
3. Trykk på SET-knappen (S) for å velge kilometertellermodus.



**OBS!:** Lagringsmodusen fungerer ikke i andre modi (trip A, trip B og hr trip).

4. Trykk raskt flere ganger på bryteren for fjernlys/nærlys, og samtidig som du gjør det, trykker du på og holder SET-knappen til TRYKK PÅ "S" vises på displayet.



5. Slipp alle knappene når måleren viser TRYKK PÅ "S".
6. Trykk og hold SET-knappen (S) på nytt i 2–3 sekunder.

**OBS!:** Måleren viser OLJE når lagringsprosedyren startes.

7. Når måleren viser OLJE, slipper du knappen og venter til smørefunksjonen avsluttes.

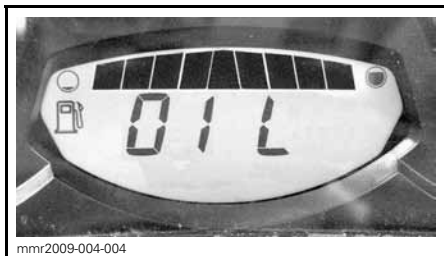

Ikke rør noe annet mens smøresyklusen for motoren pågår.

Motorsmørefunksjonen tar omtrent 1 minutt. I løpet av denne tiden øker motorens turtall (RPM) litt til omtrent 1.600 RPM, og oljepumpen vil "oljespyle" motoren.

Når motorsmørefunksjonen avslutter, slår ECM av motoren.

Ta av nødstoppsnørens hette fra motorstoppbryteren.

**OBS!** Ikke start motoren i løpet av lagringsperioden.

# KLARGJØRING FØR SESONGSTART

## KLARGJØRING FØR SESONGSTART (600 HO E-TEC)

Inspiser gummifester for motor
Kontroller eksossystemets tilstand og se etter lekkasjer
Kontroller kjølevæskens tetthet
Inspiser veivakselens PTO-tetning
Inspiser drivstoffrør og tilkoblinger
Rengjør og inspiser gasspjeldhus
Inspiser gasskabel
Inspiser drivreimen (juster hver gang drivreimen byttes)
Rengjør og inspiser visuelt drivreimskiven
Rengjør og inspiser visuelt dreven reimskive
Inspiser, juster og rett inn belte
Bytt girolje
Bytt til NY tetningsring ved oljeskift. Påfør LOCTITE 542 på gjengene til pluggen
Kontroller bremsevæsknivå
Inspiser bremseslange, -klosser og -skive
Inspiser styremekanisme
Inspiser ski og skinner
Inspiser fjæring foran
Inspiser fjæring bak (inkludert stoppreimer og glidesko)
Lad batteriet
Juster frontlysene

## KLARGJØRING FØR SESONGSTART (1200 4-TEC)

Inspiser visuelt motorpakninger og -tetninger og se etter lekkasjer
Kontroller eksossystemets tilstand og se etter lekkasjer
Skift motorolje og oljefilter
Kontroller kjølevæskens tetthet
Inspiser drivstoffrør og tilkoblinger
Rengjør og inspiser gasspjeldhus
Inspiser gasskabel
Inspiser drivreimen (juster hver gang drivreimen byttes)
Rengjør og inspiser visuelt drivreimskiven
Rengjør og inspiser visuelt dreven reimskive
Inspiser, juster og rett inn belte

**KLARGJØRING FØR SESONGSTART (1200 4-TEC)**

Bytt girolje

Bytt til NY tetningsring ved oljeskift. Påfør LOCTITE 542 på gjengene til pluggen

Kontroller bremsevæskenivå

Inspiser bremseslange, -klosser og -skive

Inspiser styremekanisme

Inspiser ski og skinner

Inspiser fjæring foran

Inspiser fjæring bak (inkludert stoppreimer og glidesko)

Lad batteriet

Juster frontlysene

**KLARGJØRING FØR SESONGSTART (900 ACE)**

Inspiser visuelt motorpakninger og -tetninger og se etter lekkasjer

Kontroller eksossystemets tilstand og se etter lekkasjer

Skift motorolje og oljefilter

Kontroller kjølevæskens tetthet

Inspiser drivstoffrør og tilkoblinger

Rengjør og inspiser gasspjeldhus

Inspiser drivreimen (juster hver gang drivreimen byttes)

Rengjør og inspiser visuelt drivreimskiven

Rengjør og inspiser visuelt dreven reimskive

Inspiser, juster og rett inn belte

Bytt girolje

Bytt til NY tetningsring ved oljeskift. Påfør LOCTITE 542 på gjengene til pluggen

Kontroller bremsevæskenivå

Inspiser bremseslange, -klosser og -skive

Inspiser styremekanisme

Inspiser ski og skinner

Inspiser fjæring foran

Inspiser fjæring bak (inkludert stoppreimer og glidesko)

Lad batteriet

Juster frontlysene





# ***TEKNISKE INFORMASJON***

# IDENTIFIKASJON AV SNØSCOOTEREN

## Dekal med beskrivelse av snøscooteren

Dekalen med beskrivelse av snøscooteren befinner seg på høyre side av tunnelen.

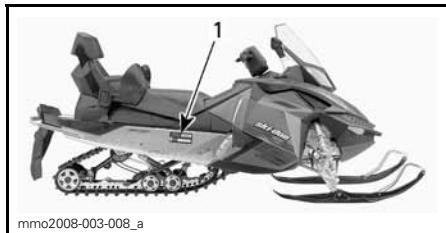

### TYPEBILDE

1. Merke med scooterdetaljer

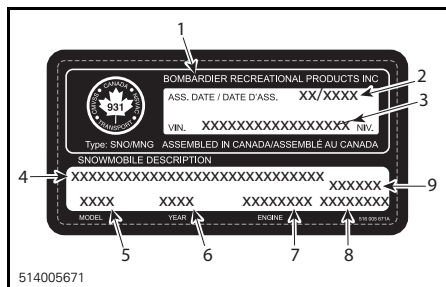

### MERKE MED SCOOTERDETALJER

1. Produsentens navn
2. Produksjonsdato
3. Kjøretøyidentifikasjonsnummer (VIN)
4. Modellnavn og utstyrspakke
5. Modellnummer
6. Modellår
7. Motortype
8. Kjøretøyvekt (europeiske modeller)
9. Motoreffekt (europeiske modeller)

## Identifikasjonsnumre

Snøscooterens hovedkomponenter (motor og ramme) identifiseres via ulike identifikasjonsnumre. Det kan noen ganger være nødvendig å finne disse numrene for garantiformål eller for å spore snøscooteren i tilfelle den blir borte. Den autoriserte Ski-Doo-forhandleren vil be om disse numrene hvis du fremsetter krav om garanti. BRP oppfyller ingen garanti hvis motorens identifikasjonsnummer eller snøscooterens identifikasjonsnum-

mer (VIN) er fjernet eller på noen måte ødelagt. Vi anbefaler på det sterkeste at du noterer deg alle identifikasjonsnumre på snøscooteren og gir dem til forsikringsselskapet ditt.

## Snøscooterens identifikasjonsnummer (VIN)

VIN er skrevet på dekalen med beskrivelse av snøscooteren. Se ovenfor. Det er også gravert inn i tunnelen i nærheten av dekalen med beskrivelse av snøscooteren.

Modellnummer og modellår er en del av informasjonen i identifikasjonsnummeret (VIN). Se illustrasjonen.

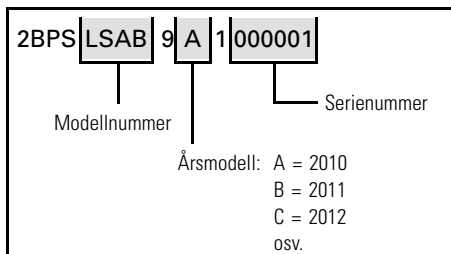

## Motorens identifikasjonsnummer

Se illustrasjonene nedenfor for å finne plasseringen av motorens identifikasjonsnummer på den aktuelle motoren.



### TYPEBILDE – 600 HO E-TEC-MOTOR

1. Motorens serienummer



**1200 4-TEC-MOTOR**

1. Motorens serienummer

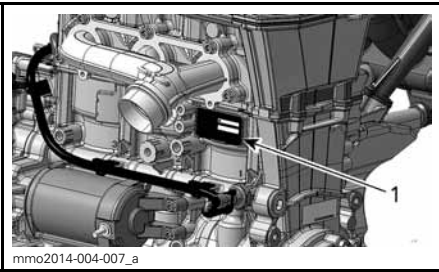

**900 ACE-MOTOR**

1. Motorens identifikasjonsnummer

EC-samsvarserklæringen vises ikke i denne versjonen av brukerhåndboken.

Se den trykte versjonen som ble levert sammen med kjøretøyet.

---

# EPA-SERTIFISERTE MOTORER

Vedlikehold, utskifting eller reparasjon av kontrollinnretningen og kontrollsystemet for utslipp kan utføres på alle steder hvor de reparerer snøscootere med gnisttenning (SI).

## Informasjon om utslipp fra motor

### Produsentens ansvar

Snøscooterprodusenter som produserer motorer for snøscootere må bestemme utslippsnivåene for motorer i hver hestekraftklasse, **fra 2007-mo-dellene**, og få disse godkjent av Environmental Protection Agency (EPA) i USA. Under produksjonen må hver snøscooter utstyres med et utslippskontrollmerke hvor det står utslippsnivå og motorspesifikasjoner.

### Forhandlerens ansvar

Når det utføres vedlikeholdsarbeid på en sertifisert Ski-Doo-snøscooter som har utslippskontrollmerke, må justeringer gjøres i samsvar med offentlige fabrikkspesifikasjoner.

Utskifting eller reparasjon av utslipp-srelaterte deler må utføres slik at utslippsnivåene forblir innenfor rammene for de godkjente standardene.

Forhandlere må ikke endre motoren på en måte som kan forandre hestekreftene eller tillate utslippsnivåene å overgå de forhåndsbestemte fabrikkspesifikasjonene.

Unntak inkluderer endringer som er foreskrevet av produsenten, slik som justeringer i forhold til høyde over havet.

### Eierens ansvar

Eieren/føreren må sørge for at motoren vedlikeholdes slik at utslippsnivået forblir innenfor rammene for godkjente standarder.

Eieren/føreren må ikke selv, eller tillate noen andre, å endre motoren på noen måte som kan forandre hestekreftene

eller tillate utslippsnivåene å overgå de forhåndsbestemte fabrikkspesifikasjonene.

### Utslippsforskrifter fra EPA

Alle Ski-Doo-snøscootere som er produsert av BRP, er godkjente av EPA. De innfrir kravene i EPAs forskrifter om kontroll av luftforurensing fra nye snøscootermotorer. Denne godkjenningen er betinget av visse justeringer som bestemmes av fabrikkstandarder. Av denne grunn må fabrikkens serviceprosedyrer følges nøyaktig og, når det lar seg gjøre, beholde den originale designen.

Ansvarer nevnt ovenfor er generelt og på ingen måte en komplett liste over reglene og forskriftene vedrørende EPAs krav når det gjelder eksosutslipp fra snøscooterprodukter. Hvis du ønsker mer detaljert informasjon om dette emnet, kan du kontakte følgende steder:

### Post:

U.S. Environmental Protection Agency  
Office of Transportation and Air Quality  
1200 Pennsylvania Ave. NW  
Mail Code 6403J  
Washington D.C. 20460

### Internett-webområde:

[www.epa.gov/otaq/](http://www.epa.gov/otaq/)

# SPESIFIKASJONER

<b>SYSTEM</b>	<b>MODELLER</b>
<b>MOTOR</b>	<b>600 HO E-TEC</b>
Motorstype	Rotax® 593, væskekjølt m/bladventil, 3D-RAVE
Sylindere	2
Slagvolum	594,4 cm <sup>3</sup>
Sylinderdiameter	72 mm
Slaglengde	73 mm
Maksimalt hk ved turtall	8.100 RPM
Drivstoffinnsprøytingssystem	E-TEC direkte innsprøyting
Eksosystem	Enkelt avstemt rør, skjermlydpotte
Motorolje	XPS SYNTETISK 2-TAKTSOLJE (P/N 619 590 106)
Kapasitet motoroljetank	2,8 L
Kjølevæske	Etylglykol/vann-blanding (50 % frostvæske, 50 % destillert vann). Bruk BRP ferdigblandet kjølevæske eller en kjølevæske spesielt beregnet for aluminiumsmotorer
Anbefalt drivstoff	Høyoktan blyfri (drivstoff UTEN etanol eller drivstoff som kan inneholde opptil MAKS. 10 % etanol)
Minimum oktantall Se <i>DRIVSTOFFKRAV</i>	91-pumpemerket AKI (RON+MON)/2
	92 RON
Kapasitet drivstofftank	45 L
<b>MOTOR</b>	<b>1200 4-TEC</b>
Motorstype	Rotax 1203, væskekjølt, 4-takts, D.O.H.C. med balanseaksel, tørroppstilt
Sylindere	3
Slagvolum	1.170,7 cm <sup>3</sup>
Sylinderdiameter	91 mm
Slaglengde	60 mm
Maksimalt hk ved turtall	7.800 RPM
Drivstoffinnsprøytingssystem	Flerports EFI, 52 mm oppvarmet gasspjeldhus
Eksosystem	Eksosrør, eksospotte
Motorolje	XPS 4-TAKTS SYNTETISK OLJE (HELÅRS) (P/N 619 590 114)
Kapasitet motoroljetank	Oljeskift med filter: 3,5 L
Kjølevæske	Etylglykol/vann-blanding (50 % frostvæske, 50 % destillert vann). Bruk BRP ferdigblandet kjølevæske eller en kjølevæske spesielt beregnet for aluminiumsmotorer

<b>SYSTEM</b>	<b>MODELLER</b>
<b>MOTOR</b>	<b>1200 4-TEC</b>
Anbefalt drivstoff	Vanlig blyfri bensin (drivstoff som inneholder maksimalt 10 % etanol)
Minimum oktantall Se <i>DRIVSTOFFKRAV</i>	87-pumpemerket AKI (RON+MON)/2 (drivstoff UTEN etanol)
	92 RON (drivstoff UTEN etanol)
	91-pumpemerket AKI (RON+MON)/2 (drivstoff som kan inneholde opptil MAKS. 10 % etanol)
	95 RON (drivstoff som kan inneholde opptil MAKS. 10 % etanol)
Kapasitet drivstofftank	45 L
<b>MOTOR</b>	<b>900 ACE</b>
Motortype	Rotax 903, væskekjølt, 4-takts, D.O.H.C., tørroppstilt
Sylindere	3
Slagvolum	899 cm <sup>3</sup>
Sylinderdiameter	74 mm
Slaglengde	69,7 mm
Maksimalt antall hk ved turtall	7.250 RPM
Eksossystem	Enkelt rør foran, skjermlydpotte
Motorolje	XPS 4-TAKTS SYNTETISK OLJE (HELÅRS) (P/N 619 590 114) eller SAE 0W40 API SM syntetisk olje
Motoroljekapasitet	Oljeskift, 3,3L
Motorkjølevæske	Etylenglykol/vann-blanding (50 % frostvæske, 50 % destillert vann). Bruk BRP forhåndsblendet kjølevæske eller kjølevæske spesielt beregnet for aluminiumsmotorer.
Drivstoffinnsprøytningssystem	Flerports EFI, 46 mm gasspøldhus
Anbefalt drivstoff	Vanlig blyfri bensin (drivstoff som inneholder MAKSIMALT 10 % etanol)
Minimum oktantall. Se <i>DRIVSTOFFKRAV</i>	87-pumpemerket AKI (RON+MON)/2 (drivstoff UTEN etanol)
	92 RON (drivstoff UTEN etanol)
	91-pumpemerket AKI (RON+MON)/2 (drivstoff som kan inneholde opptil MAKS. 10 % etanol)
	95 RON (drivstoff som kan inneholde opptil MAKS. 10 % etanol)
Kapasitet drivstofftank	45 L

SYSTEM			MODELLER
DRIVSYSTEM			<b>Alle</b>
Drivreimskive	Type	600 HO E-TEC	TRA III™
		1200 4-TEC 900 ACE	eDrive II (modeller i Nord-Amerika) eDrive II (modeller utenfor Nord-Amerika)
		600 HO E-TEC	3.000 RPM ± 100
	Innkobling	1200 4-TEC 900 ACE	2.200 RPM ± 100 (modeller i Nord-Amerika) 2.200 RPM ± 100 (modeller utenfor Nord-Amerika)
	Type dreven reimskive		
Antall tenner drivkjedehjul			8
Girboksolje			XPS SYNTETISK GIROLJE (75W140) (P/N 619 590 182)
Kapasitet girolje			700 ml
Nominell bredde belte			500 mm
Nominell lengde belte			391 cm
Høyde sporprofil			31,8 mm
Beltestramming	Nedbøying		40 mm til 50 mm
	Kraft <sup>(1)</sup>		7,3 kg
Beltejustering			Lik avstand mellom kantene på belteførerne og glideskoene
BREMSESYSTEM			<b>Alle</b>
Bremsesystem			Hydraulisk, REV-XP-bremser
Bremsevæske			DOT 4
FJÆRING			<b>Alle</b>
Fjæring foran			REV-XP
Støtdemper foran			Bevegelseskontroll
Maks. utslag fjæring foran			210 mm
Fjæring bak			SC-5U
Støtdemperarm foran			Bevegelseskontroll
Støtdemperarm bak	Expedition LE		HPG
	Expedition SE		ACS (luftstyrt fjæring)
Maks. utslag fjæring bak			340 mm



SYSTEM		MODELLER
ELEKTRISK SYSTEM		<b>600 HO E-TEC</b>
Magnettenningseffekt		12 V/1.200 W
Frontlyspære nærllys/fjernlys (HI/LOW)		2 x 60/55 W (H-4)
Lyspære baklys		P 21/5 W
Tennplugg	Type	NGK PZFR6F <sup>(2)</sup>
	Elektrodeavstand	0,75 mm ± 0,05 mm (ikke justerbart)
Sikringer/ releer/ kondensator	F 1: Batteri	30 A
	F 2: Start	5 A
	F 3: Horn (ekstrautstyr)	10 A
	F 4: Vifte	15 A
	F 5: Luftfjæring	15 A
	R 1:	Kjøererele
R 2:	Vifterele	

SYSTEM		MODELLER
ELEKTRISK SYSTEM		<b>1200 4-TEC</b>
Magnettenningseffekt		12 V/490 W
Frontlyspære nærlys/fjernlys (HI/LOW)		2 x 60/55 W (H-4)
Lyspære baklys		2 x P 21/5 W
Tennplugg	Type	NGK CR8EKB <sup>(2)</sup>
	Elektrodeavstand	Ikke justerbar
Sikringer	F 1: HIC/CDI	5 A
	F 2: Drivstoffpumpe	10 A
	F 3: HIC	5 A
	F 4: HIC	5 A
	F 5: HIC	5 A
	F 6: Baklys	10 A
	F 7: Frontlys	15 A
	F 8: Relé/måler	10 A
	F 9: Relé/måler	7,5 A
	F 10: Vifte	15 A
	F 11: Strømuttak bak	5 A (10 A med ekstra horn)
	F 12: Luftfjæring	15 A
	F 13: Lading	30 A
Releer	R 1:	Belastningsrele
	R 2:	Vifterele
	R 3:	Kjørerele

SYSTEM		MODELLER
ELEKTRISK SYSTEM		<b>900 ACE</b>
Belysningssystem, utgang		650 Watt ved 6.000 RPM
Frontlyspære nærlys/fjernlys (HI/LOW)		2 x 60/55 W (H-4)
Lyspære baklys		2,6 W / 139 m W LED
Tennplugg	Type	MR7B1
	Elektrodeavstand	0,8 mm
Sikringer og releer	F1: Batteri	30 A
	F2: Relé / startknapp	5 A
	F3: Startsolenoid	10 A
	F4: Vifte	15 A
	F5: HIC	10 A
	F6: HIC / Gauge	10 A
	F7: Fremre strømuttak og varmere	10 A
	F8: Lys	20 A
	F9: Horn	5 A
	F10: Strømuttak bak	5 A
	F11: Kompressor	15 A
	R1:	Hovedrele
	R2:	Lysrele
	R3:	Tilbehørsrele
R4:	Vifterele	

SYSTEM		MODELLER
VEKT OG MÅL		<i>Alle</i>
Tørrvekt	Expedition LE 600 HO E-TEC	278 kg
	Expedition SE 600 HO E-TEC	298 kg
	Expedition LE 1200 4-TEC	301 kg
	Expedition SE 1200 4-TEC	322 kg
	EXPEDITION LE 900 ACE	290 kg
	Expedition SE 900 ACE	313 kg
Total lengde	Expedition LE	323 cm
	Expedition SE	324 cm
Total bredde		115 cm til 119,2 cm
Total høyde		133 cm
Sporvidde (ski)		97,5 cm til 101,8 cm
Skibredde		175 mm

<sup>(1)</sup> Mål avstand mellom glidesko og bunn av innvendig belte når det utøves et trykk nedover på beltet.

**OBS!** <sup>(2)</sup> Ikke forsøk å justere åpningen på denne tennpluggen.

# ***FEILSØKING***

---

# RETNINGSLINJER FOR FEILSØKING

---

## ELEKTRISK STARTER VIRKER IKKE

1. Motornødstoppbryteren er i AV-stilling eller nødstoppsnorens hette er ikke satt på motorens nødstoppbryter.
  - Sett motornødstoppbryteren i stilling PÅ, og sett på nødstoppsnorens hette (på motorens nødstoppbryter).
2. Gass brukt ved forsøk på start av motor.
  - Slipp opp gassen under starting.

---

## MOTORENS TURTALL NÅR IKKE CLUTCHINNKOBLINGSPUNKTET

1. D.E.S.S.-nøkkel ikke gjenkjent D.E.S.S.-varsellampen blinker (raske korte støt/gjentatte).
  - Sett inn en nødstoppsnorhette ordentlig. Sett inn en nødstoppsnor-hette (D.E.S.S.-nøkkel) som denne snøscooteren er programmert til.
2. ECM gjenkjenner ikke D.E.S.S.-nøkkelen (900 ACE).
  - Kontakt en autorisert Ski-Doo-forhandler.

---

## MOTOREN OVEROPPHETES

1. For lite snø eller hardpakket snø.
  - Kjør i løsere snø. Hvis det ikke er løs snø i nærheten, kjører du til side, stopper motoren og lar den avkjøles. Når motoren er avkjølt, kjører du til løs snø så raskt som mulig.
2. Lavt kjølevæsknivå.
  - Kontroller kjølevæsknivået, se VEDLIKEHOLDSPROSEDYRER.
3. Tilstoppede varmevekslere.
  - Rengjør varmevekslerne.

---

## MOTOREN MANGLER AKSELERASJON ELLER KRAFT

1. Opplæringsnøkkel er brukt (900 ACE).
  - Bruk en normal nøkkel.
2. Sportsmodus er ikke aktivert (900 ACE).
  - Se AKTIVERE SPORTSMODUS i DRIFTSMODUSER.
3. Motoroppvarming pågår (E-TEC).
  - Kjør snøscooteren med lav hastighet noen minutter.
4. Motorens innkjøringsperiode er ikke fullført (E-TEC).
  - Fullfør innkjøringsperioden.
5. Feilaktig drivreimskivejustering.
  - Juster drivreimskiven; se VEDLIKEHOLDSPROSEDYRER.
6. Drev og drevne remskiver krever vedlikehold.
  - Kontakt en autorisert Ski-Doo-forhandler.

---

**MOTOREN MANGLER AKSELERASJON ELLER KRAFT (forts.)**

---

**7. Drivreimen slitt ned og for tynn.**

- Hvis drivreimen har mistet mer enn 3 mm av den opprinnelige bredden, vil dette påvirke snøscooterens ytelse.

**Skift ut drivreimen.**

- Bytt ut drivreimen.

**8. Feilaktig beltejustering.**

- Se VEDLIKEHOLD, og/eller kontakt en autorisert Ski-Doo-forhandler for riktig justering og stramming.

**9. R.A.V.E.-ventilproblem (E-TEC).**

- Kontakt en autorisert Ski-Doo-forhandler.

---

**TILBAKETENNING I MOTOR**

---

**1. Motoren går for varm.**

- Se MOTOREN OVEROPPHETES.

**2. Tenningsinnstillingen er feil, eller det er feil i tenningssystemet.**

- Kontakt en autorisert Ski-Doo-forhandler.

**3. Lekkasje i eksosystemet.**

- Kontakt en autorisert Ski-Doo-forhandler.

**4. Drivstofftrykk for lavt.**

- Kontakt en autorisert Ski-Doo-forhandler.

---

**MOTOREN FEILTENNER**

---

**1. Vann i drivstoffet.**

- Drener drivstoffsystemet, og fyll på nytt drivstoff.

**2. RAVE-ventiler fungerer ikke som de skal (E-TEC).**

- Få RAVE-ventilsystemet kontrollert hos en autorisert Ski-Doo-forhandler.

---

**INGEN RESPONS VED BRUK AV GASSHÅNDTAK. MELDING SOM VISES: PRESS START TO GO (TRYKK PÅ START FOR Å KJØRE)**

---

**1. Motorstyringssystemet har oppdaget et sensorproblem.**

- Trykk på startknappen og hold den inne for å flytte snøscooteren. Kontakt en autorisert Ski-Doo-forhandler.

# OVERVÅKINGSSYSTEM

## Kontrolllamper, meldinger og lydsignalkoder

Målerkontrollamper vil informere deg om uregelmessigheter som skjer, eller informere deg om en bestemt tilstand.



TYPEBILDE – KONTROLLAMPER

Kontrolllampene kan blinke alene eller i kombinasjon med en annen lampe.

Displayet på den analoge/digitale fler-funksjonsmåleren brukes som supplement til kontrolllampene for å gi deg en kort beskrivelse hvis noe unormalt skjer eller for å informere deg om en bestemt tilstand.

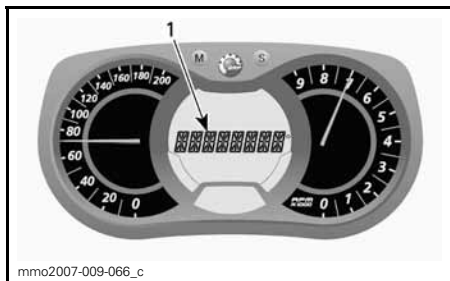

1. Meldingsdisplay





Meldinger vises sammen med en lydsignalkode og kontrolllampe(r).

Lydsignalkoder høres, og meldinger (avhengig av målermodell) vises for å gjøre deg oppmerksom.

Se detaljer i tabellen nedenfor.



**OBS!** Enkelte av de oppførte kontrollampene og meldingene gjelder ikke for alle modeller.

KONTROLLAMPE(R) PÅ	LYDSIGNAL	MELDINGSDISPLAY	BESKRIVELSE
	4 korte lydsignaler hvert 5. minutt.	LAVT OLJETRYKK	Firetakts motor: Lavt motoroljetrykk. Stopp snøscooteren på en sikker plass, og kontroller deretter oljenivået. Fyll på til riktig nivå. Hvis oljenivået var riktig, slutter du å bruke snøscooteren og kontakter en autorisert Ski-Doo-forhandler.
	4 korte lydsignaler hvert 30. sekund	OVEROPPHETET MOTOR	Motoren er overopphetet. Reduser snøscooterens hastighet, og kjør den i løs snø eller stopp motoren umiddelbart for å la motoren avkjøles. Kontroller kjølevæskenenivået. Se <i>VEDLIKEHOLD</i> . Hvis kjølevæskenenivået er riktig og overoppheting fortsetter, kontakter du en autorisert Ski-Doo-forhandler. Ikke kjør motoren hvis tilstanden fortsetter.
		EKSOSPOTTE	Reduser hastigheten, eller stopp motoren. La motoren avkjøles, og start på nytt. Hvis overopphetingen vedvarer, kontakter du en autorisert Ski-Doo-forhandler. Ikke kjør motoren hvis tilstanden fortsetter.
	Korte lydsignaler som gjentas raskt	OVEROPPHETET MOTOR	Kritisk overoppheting. Stopp motoren umiddelbart, og la den avkjøles. Kontroller kjølevæskenenivået. Se <i>VEDLIKEHOLD</i> . Hvis kjølevæskenenivået er riktig og overoppheting fortsetter, kontakter du en autorisert Ski-Doo-forhandler. Ikke kjør motoren hvis tilstanden fortsetter.
		OVEROPPHETET EKSOSPOTTE	Kritisk overoppheting. Stopp motoren umiddelbart, og la den avkjøles. Hvis overopphetingen vedvarer, kontakter du en autorisert Ski-Doo-forhandler. Ikke kjør motoren hvis tilstanden fortsetter.
		OVEROPPHETET EMC	Kritisk overoppheting. Stopp motoren umiddelbart, og la den avkjøles. Hvis overopphetingen vedvarer, kontakter du en autorisert Ski-Doo-forhandler. Ikke kjør motoren hvis tilstanden fortsetter.
	4 korte lydsignaler hvert 5. minutt.	LAV BATTERISPENNING	Angir en tilstand med lav eller høy batterispennning. Kontakt en autorisert Ski-Doo-forhandler så raskt som mulig.
		HØY BATTERISPENNING	
	4 korte lydsignaler	MOTORFEIL	Motorfeil, kontakt en autorisert Ski-Doo-forhandler så raskt som mulig.

KONTROL-LAMPE(R) PÅ	LYDSIGNAL	MELDINGSDISPLAY	BESKRIVELSE
—	4 korte lydsignaler hvert 5. minutt.	MOTORBANK	Tenningsbanking (turtallet begrenses når denne tilstanden oppstår). <ul style="list-style-type: none"> <li>– Påse at anbefalt drivstoff benyttes.</li> <li>– Sjekk drivstoffkvaliteten, skift ut om nødvendig.</li> <li>– Hvis feilen vedvarer, kontakt en autorisert Ski-Doo-forhandler.</li> </ul>
—	4 korte lydsignaler hvert 5. minutt.	TURTALLSGRENSE	Motorens turtall er begrenset for å beskytte motoren når bestemte feil oppstår.
—	—	HØYT TURTALL	På E-TEC-motorer, angir at maksimalt turtall er nådd. Kontroller kalibrering av clutchen.
—	Korte lydsignaler som gjentas raskt	DRIFTSSTOPP	Avstengingsprosedyre er i gang på grunn av overopphetingsproblem i motor eller problem med drivstoffpumpen. Ta av nødstoppsnorenns hette fra motorstoppbryteren, og kontakt en autorisert Ski-Doo-forhandler.
—	—	KOMMUNIKASJON	Kommunikasjonsproblem mellom ECM og måler. Stopp motoren, ta av nødstoppsnorenns hette. Vent noen minutter, og start deretter motoren. Hvis problemet vedvarer, kontakter du en autorisert Ski-Doo-forhandler.
<b>D.E.S.S.</b>	2 korte lydsignaler	—	Nøkkel i orden, snøscooter klar til bruk.
	To korte lydsignaler, gjentas sakte	KONTROLLER NØKKELE	Kan ikke lese nøkkelen (dårlig kontakt). Kontroller at nøkkelen ren og riktig festet til bryteren.
	Korte lydsignaler som gjentas raskt	FEIL NØKKELE	Ukjent nøkkel eller nøkkelen er ikke programmert. Bruk den riktige nøkkelen til snøscooteren, eller få nøkkelen programmert på nytt.

KONTROL-LAMP(ER) PÅ	LYDSIGNAL	MELDINGSDISPLAY	BESKRIVELSE
—	—	 (blinker)	Problem med sensor for drivstoffnivå.
—	—	GASS PÅ	Gasshåndtak brukt ved forsøk på start av motor (motoren dreies rundt, men vil ikke starte). Slipp opp gassen mens du starter motoren.
—	—	RÅ MOTOR	Gass fullt åpen ved forsøk på start av motor (motoren dreier rundt, men vil ikke starte). Slipp opp gassen mens du starter motoren.

## Slik leser du feilkoder

### *Bare analogt/digitalt flerfunksjonsdisplay*

For å lese en aktiv feilkode trykker du på og holder MODUS-knappen (M) samtidig som du trykker flere ganger på bryteren for nærlys/fjernlys (HI/LOW).

Hvis det er registrert to eller flere koder, bruker du SET-knappen (S) eller MODUS-knappen (M) til å rulle.

Trykk på og hold MODUS-knappen (M) for å avslutte feilkodemodus.

Kontakt en autorisert Ski-Doo-forhandler for betydning av koder.



# ***GARANTI***

---

# **BRP BEGRENSET GARANTI I USA OG CANADA: 2015 SKI-DOO® SNØSCOOTERE**

## **1) DEN BEGRENSEDE GARANTIENS OMFANG**

Bombardier Recreational Products Inc. ("BRP")\* garanterer at 2015-modeller av Ski-Doo-snøscootere som selges av en autorisert BRP-forhandler (som definert nedenfor) i De forente stater ("USA") og i Canada, ikke har material- eller produksjonsfeil i løpet av perioden og under de vilkårene som beskrives nedenfor. Den begrensede garantien opphører hvis (1) snøscooteren er eller har vært brukt til kappkjøring eller annen konkurransepreget aktivitet, på et hvilket som helst tidspunkt, også av den tidligere eieren, eller (2) snøscooteren har blitt endret eller modifisert på en slik måte at det påvirker driften, yteevnen eller holdbarheten på en negativ måte eller slik at tilsiktet bruk er endret.

Hvis ikke annet er angitt, dekkes alle originale Ski-Doo-deler og -tilbehør montert av en autorisert BRP-forhandler (som definert her) på leveringstidspunktet av 2015 Ski-Doo-snøscooteren, av samme garanti som snøscooteren.

## **2) ANSVARSBEGRÆNSNINGER**

DENNE UTTRYKKELIGE GARANTIEN GJELDER OG GODTAS I STEDET FOR ALLE ØVRIGE UTTRYKKELIGE ELLER UNDERFORSTÅTTE GARANTIER, INKLUSIVE, OG UTEN BEGRÆNSNING, ENHVER GARANTI OM SALGBARHET ELLER EGNETHET FOR NOE SPESIELT FORMÅL. I DEN UTSTREKNING DE IKKE KAN FRASKRIVES, ER UNDERFORSTÅTTE GARANTIER BEGRENSET TIL VARIGHETEN AV DEN UTTRYKTE GARANTIEN. DENNE GARANTIEN UTELUKKER DEKNING AV TILFELDIGE SKADER OG FØLGESKADER. ENKELTE STATER/PROVINSER TILLATER IKKE ANSVARSBEGRÆNSNINGER, BEGRÆNSINGER ELLER BORTFALL SOM ER ANGITT OVENFOR. DET KAN DERFOR HENDE AT DISSE IKKE GJELDER I DITT TILFELLE. DENNE GARANTIEN GIR DEG SPESIELLE RETTIGHETER, OG DU KAN OGSÅ HA ANDRE RETTIGHETER SOM VARIERER FRA STAT TIL STAT OG PROVINNS TIL PROVINNS.

Verken distributøren, BRP-forhandlerne eller andre personer har fullmakt til å gi noen bekreftelse, representasjon eller garanti når det gjelder snøscooteren utenom det som står i denne begrensede garantien. Hvis det skjer, kan det ikke håndheves mot BRP. BRP forbeholder seg retten til å endre denne garantien på et hvilket som helst tidspunkt, under den forståelse at slike endringer ikke vil forandre garantivilkårene som gjelder for produktet som ble solgt med denne garantien.

## **3) UNNTAK – SOM IKKE OMFATTES AV GARANTIEN**

Følgende dekkes ikke av garantien under noen omstendigheter:

- Normal slitasje;
- Rutinemessig vedlikehold, trimming, justeringer;
- Skade forårsaket av feilaktig vedlikehold eller lagring, som beskrevet i brukerhåndboken;
- Skade som skyldes fjerning av deler, ufagmessige reparasjoner, service, vedlikehold, modifikasjoner eller bruk av deler eller tilbehør som ikke er laget eller godkjent av BRP, eller som skylder reparasjoner utført av en person som ikke er en autorisert BRP-serviceforhandler;

- Skade som skyldes misbruk, unormal bruk, uaktsomhet, bruk av produktet på andre underlag enn snø, eller bruk av produktet på en måte som ikke er forenlig med anbefalt bruk i henhold til brukerhåndboken;
- Skade som skyldes kjørehell, nedsenking i vann, brann, tyveri eller vandalisme, eller noen tilfeldig skade;
- Bruk med drivstoff, oljer eller smøremidler som ikke er egnet for bruk med produktet (se brukerhåndboken);
- Inntak av snø eller vann;
- tilfeldige eller følgeskader inkludert uten å være begrenset til sleping, lagring, telefon, utleie, taxi, ubeleilighet, forsikringsdekning, avdrag på lån, tap av tid, tap av inntekt; og
- skader som resultat av pigger i beltet dersom installasjonen ikke overholder alle BRP's anvisninger.

#### **4) GARANTIENS DEKNINGSPERIODE**

Denne begrensede garantien gjelder fra leveringsdato til første detaljforbruker eller fra den dato produktet ble tatt i bruk for første gang, alt etter hvilken dato som kommer først og i følgende periode:

TOLV (12) ETTERFØLGENDE MÅNEDER for privat bruk eller kommersiell bruk. Garantidekningsperioden for en snøscooter som er levert mellom 1. juni og 1. desember et gitt år, vil imidlertid utløpe 30. november året etter.

De eksosutslippsrelaterte komponentene som er montert på EPA-sertifiserte snøscootere registrert i USA, dekkes i det som inntreffer først av tretti (30) påfølgende måneder, 200 driftstimer eller 4.000 km motordrift. Hvis 4.000 km nås i løpet av den ordinære dekningsperioden for garantien, dekkes fremdeles de utslippsrelaterte delene av BRP's standardgaranti til den ordinære dekningsperioden utløper. De bensindamputslippsrelaterte komponentene som er montert på EPA-sertifiserte snøscootere registrert i USA, dekkes av garantien i tjuetvå (24) etterfølgende måneder.

Hvis du vil ha en liste over de gjeldende utslippsrelaterte delene med garanti, kan du kontakte en autorisert Ski-Doo-forhandler.

Hvis du må reparere eller bytte ut deler eller få service på denne garantien, vil det ikke forlenge varigheten på denne garantien utover den originale utløpsdatoen.

#### **5) NØDVENDIGE BETINGELSER FOR GARANTIDEKNING**

Denne garantidekningen er tilgjengelig bare hvis hver av følgende betingelser er oppfylt:

- Årsmodellen 2015 av Ski-Doo-snøscooteren må være kjøpt som ny og ubrukt fra en BRP-forhandler autorisert til å distribuere Ski-Doo snøscootere i landet hvor salget fant sted ("BRP-forhandler");
- den BRP-spesifiserte klargjøringsprosessen før salg må være gjennomført og dokumentert, og undertegnet av kjøperen;
- Ski-Doo-snøscooteren av årsmodell 2015 må ha gjennomgått korrekt registrering hos en autorisert BRP-forhandler;

- Ski-Doo-snøscooteren av årsmodell 2015 må være kjøpt i det landet hvor kjøperen har sin bopel; og
- Rutinemessig vedlikehold som beskrevet i brukerhåndboken må være utført til rett tid for å opprettholde garantidekningen. BRP forbeholder seg retten til å gjøre garantidekningen avhengig av dokumentasjon av riktig vedlikehold.

BRP vil ikke innfri denne begrensede garantien for privat bruk eller kommersiell bruk hvis ett eller flere av vilkårene foran ikke er tilfredsstillt. Slike begrensninger er nødvendige for at BRP skal kunne beskytte sine produkters sikkerhet, og også sikkerheten til sine forbrukere og offentligheten generelt.

## **6) HVA DU MÅ GJØRE FOR Å FÅ GARANTIDEKNING**

Kunden må slutte å bruke snøscooteren når noe unormalt oppstår. Kunden må varsle en BRP-forhandler i løpet av tre (3) dager etter at en feil opptrer, sørge for nødvendig tilgang til produktet og mulighet til å reparere det. Kunden må også presentere for den autoriserte BRP-forhandleren bevis på at produktet er kjøpt og må signere reparasjons-/arbeidsordren før reparasjonen starter for å godkjenne garantireparasjonen. Alle deler som byttes ut på denne begrensede garantien, tilfaller BRP.

## **7) HVA BRP GJØR FOR DEG**

BRPs forpliktelser i denne garantien er begrenset til, etter deres vurdering, reparasjon av deler som er funnet defekte under normal bruk, vedlikehold og service, eller utskifting av slike deler med nye, originale Ski-Doo-deler uten å betale for deler og arbeid, hos en autorisert BRP-forhandler i løpet av dekningsperioden for garantien med vilkårene beskrevet her. Eieren kan ikke kreve at snøscooteren skal tilbakekalles eller at kjøpet skal avlyses hvis han/hun mener at garantien ikke blir overholdt.

Hvis det er behov for service utenfor det landet hvor snøscooteren ble kjøpt, må eieren betale for tilleggsutgifter ifølge lokal forhold og forskrifter. Disse utgiftene kan blant annet være frakt, forsikring, skatter, lisensavgifter, importtoll og alle andre økonomiske utgifter, inkludert de som regjeringer, stater, territorier og deres respektive organer pålegger.

BRP forbeholder seg retten til å forbedre, omforme og endre produkter fra tid til annen uten å påta seg ansvar for å oppdatere produkter som ble produsert tidligere.

## **8) OVERFØRING**

Dersom eierskapet til et produkt blir overdratt i løpet av garantiperioden, skal denne garantien også overdras og være gyldig for resten av garantiperioden, forutsatt at BRP blir varslet om slik overføring av eierskap på følgende måte:

1. Den tidligere eieren kontakter BRP (på telefonnummeret nedenfor) eller en autorisert BRP-forhandler og oppgir kontaktopplysninger til den nye eieren; eller
2. BRP eller en autorisert BRP-forhandler mottar skriftlig bekreftelse på at den tidligere eieren godtar overføringen av eierskapet, sammen med kontaktopplysninger til den nye eieren.



## 9) BRUKERHJELP

Hvis det skulle oppstå strid eller krangel i forbindelse med denne begrensede garantien, anbefaler BRP at du forsøker å løse problemet på forhandlernivå. Vi anbefaler at du drøfter saken med servicesjefen eller eieren hos den autoriserte forhandleren.

Hvis saken fremdeles ikke har fått noen løsning, ber vi deg sende en skriftlig klage eller ringe det aktuelle telefonnummeret nedenfor.

### I Canada

#### BOMBARDIER RECREATIONAL PRODUCTS INC.

Customer Assistance Center  
75 J.-A. Bombardier Street  
Sherbrooke QC J1L 1W3  
Tlf.: 819 566-3366

### I USA

#### BRP US INC.

Customer Assistance Center  
7575 Bombardier Court  
Wausau WI 54401  
Tlf.: 715 848-4957

\* I USA ytes service på og foretas distribusjon av produktene av BRP US Inc.

© 2014 Bombardier Recreational Products Inc. Alle rettigheter forbeholdt.

® Registrert varemerke for Bombardier Recreational Products Inc.

---

# BRPS INTERNASJONALE BEGRENSEDE GARANTI: 2015 SKI-DOO® SNØSCOOTERE

## 1) DEN BEGRENSEDE GARANTIENS OMFANG

Bombardier Recreational Products Inc. ("BRP")\* garanterer at 2015-modeller av Ski-Doo-snøscootere som selges av distributører eller forhandlere som er autorisert til å distribuere Ski-Doo-snøscootere ("Ski-Doo-distributør/forhandler") utenfor de femti statene i USA, Canada, land som er med i Det europeiske økonomiske samarbeidsområdet (som består av landene som er medlemmer av EU, pluss Norge, Island og Liechtenstein) ("EØS"), i stater som er medlemmer av Samveldet av uavhengige stater (inkludert Ukraina og Turkmenistan) ("SUS"), og Tyrkia ikke har material- eller produksjonsfeil i løpet av perioden og under de vilkårene som beskrives nedenfor.

Alle originale Ski-Doo-deler og -tilbehør montert av en autorisert Ski-Doo-distributør/forhandler på leveringstidspunktet av 2015-modellen av Ski-Doo-snøscooteren, dekkes av samme garanti som snøscooteren.

Den begrensede garantien opphører hvis (1) snøscooteren er eller har vært brukt til kappkjøring eller annen konkurransepreget aktivitet, på et hvilket som helst tidspunkt, også av den tidligere eieren, eller (2) snøscooteren har blitt endret eller modifisert på en slik måte at det påvirker driften, yteevnen eller holdbarheten på en negativ måte eller slik at tilsiktet bruk er endret.

## 2) ANSVARSBEGRÆNSNINGER

I DEN UTSTREKNING DET TILLATES AV LOVEN GJELDER OG GODTAS DENNE UTTRYKKELIGE GARANTIEN I STEDET FOR ALLE ØVRIGE UTTRYKKELIGE ELLER UNDERFORSTÅTTE GARANTIER, INKLUSIVE, OG UTEN BEGRÆNSNING, ENHVER GARANTI OM SALGBARHET ELLER EGNETHET FOR NOE SPESIELT FORMÅL. I DEN UTSTREKNING DE IKKE KAN FRASKRIVES, ER UNDERFORSTÅTTE GARANTIER BEGRENSET TIL VARIGHETEN AV DEN UTTRYKKELIGE GARANTIEN. DENNE GARANTIEN UTELUKKER DEKNING AV TILFELDIGE SKADER OG FØLGESKADER. ENKELTE JURISDIKSJONER TILLATER IKKE ANSVARSBEGRÆNSNINGER, BEGRÆNSINGER ELLER BORTFALL SOM ER ANGITT OVENFOR. DET KAN DERFOR HENDE AT DISSE IKKE GJELDER I DITT TILFELLE. DENNE GARANTIEN GIR DEG SPESIELLE RETTIGHETER, OG DU KAN OGSÅ HA ANDRE RETTIGHETER SOM VARIERER FRA LAND TIL LAND. (SE KLAUSUL 4 NEDENFOR FOR PRODUKTER SOM ER KJØPT I AUSTRALIA).

Verken Ski-Doo-distributør/forhandlere eller andre personer har fullmakt til å gi noen bekreftelse, representasjon eller garanti når det gjelder produktet utenom det som står i denne begrensede garantien. Hvis det skjer, kan det ikke håndheves mot BRP.

BRP forbeholder seg retten til å endre denne garantien på et hvilket som helst tidspunkt, under den forståelse at slike endringer ikke vil forandre garantivilkårene som gjelder for produktet som ble solgt med denne garantien.

## 3) UNNTAK – SOM IKKE OMFATTES AV GARANTIEN

Følgende dekkes ikke av garantien under noen omstendigheter:

- Normal slitasje;
- Rutinemessig vedlikehold, trimming, justeringer;

- Skade forårsaket av feilaktig vedlikehold eller lagring, som beskrevet i brukerhåndboken;
- Skade som skyldes fjerning av deler, ufagmessige reparasjoner, service, vedlikehold, modifikasjoner eller bruk av deler eller tilbehør som ikke er laget eller godkjent av BRP, som etter BRPs rimelige skjønn er enten ikke kompatible med produktet eller har en negativ innvirkning på driften, ytelsen eller holdbarheten, eller som skyldes reparasjoner utført av en person som ikke er en autorisert BRP-serviceforhandler;
- Skade som skyldes misbruk, unormal bruk, uaktsomhet, bruk av produktet på andre underlag enn snø, eller bruk av produktet på en måte som ikke er forenlig med anbefalt bruk i henhold til brukerhåndboken;
- Skade som skyldes kjørehell, nedsenking i vann, brann, tyveri eller vandalisme, eller noen tilfeldig skade;
- Bruk med drivstoff, oljer eller smøremidler som ikke er egnet for bruk med produktet (se brukerhåndboken);
- Skader som er et resultat av rust, korrosjon eller eksponering mot elementene;
- tilfeldige eller følgeskader av noe slag, inkludert uten å være begrenset til sleping, lagring, telefon, utleie, taxi, ubeleilighet, forsikringsdekning, avdrag på lån, tap av tid, tap av inntekt; eller tapt tid som skyldes driftsstans i forbindelse med servicearbeider, og
- skader som resultat av pigger i beltet dersom installasjonen ikke overholder alle BRP's anvisninger.

#### **4) GARANTIENS DEKNINGSPERIODE**

Denne begrensede garantien gjelder fra (1) leveringsdato til første detaljforbruker eller fra (2) den dato produktet ble tatt i bruk for første gang, alt etter hvilken dato som kommer først, for en periode på:

TOLV (12) ETTERFØLGENDE MÅNEDER for privat bruk eller kommersiell bruk. Garantidekningsperioden for en snøscooter som er levert mellom 1. juni og 1. desember et gitt år, vil imidlertid utløpe 30. november året etter.

Hvis du må reparere eller bytte ut deler eller få service på denne garantien, vil det ikke forlenge varigheten på denne garantien utover den originale utløpsdatoen.

Vær oppmerksom på at varighet og eventuelle andre modaliteter i garantideknin-gen er underlagt gjeldende nasjonale eller lokale lover i landet ditt.

#### **FOR PRODUKTER SOM SELGES BARE I AUSTRALIA**

Ikke noe i disse garantivilkårene må bli oppfattet som å ekskludere, begrense eller endre bruk av betingelse, garanti, rettighet eller rettsmiddel tilstått eller implisert under Competition and Consumer Act 2010 (Cth), inkludert Australian Consumer Law eller eventuell annen lov, der det å gjøre dette vil føre til brudd på denne loven eller føre til at noen del av disse vilkårene blir ugyldige. Fordelene du oppnår under denne begrensede garantien, kommer i tillegg til andre rettigheter eller rettsmidler som du har i henhold til australsk lov.

Våre varer leveres med garantier som ikke kan ekskluderes under Australian Consumer Law. Du er berettiget til utskifting eller refusjon for en alvorlig feil og til kompensasjon for eventuelt rimelig forutsigbart annet tap eller skade. Du er også berettiget til å få varene reparert eller utskiftet hvis varene ikke har den nødvendige kvaliteten og feilen ikke er ensbetydende med en alvorlig feil.

## 5) VILKÅR FOR GARANTIDEKNING

Denne garantidekningen er tilgjengelig **bare** hvis hver av følgende betingelser er oppfylt:

- Årsmodellen 2015 av Ski-Doo-snøscooteren må være kjøpt som ny og ubrukt fra en BRP-forhandler autorisert til å distribuere Ski-Doo snøscootere i landet hvor salget fant sted (BRP-forhandler);
- den BRP-spesifiserte klargjøringsprosessen før salg må være gjennomført og dokumentert;
- Produktet må ha gjennomgått korrekt registrering hos en autorisert BRP-forhandler;
- Ski-Doo-snøscooteren av årsmodell 2015 må være kjøpt i det landet eller samveldet av land hvor kjøperen har sin bopel.
- Rutinevedlikehold som er beskrevet i brukerhåndboken, må utføres til rett tid for at garantidekningen skal opprettholdes. BRP forbeholder seg retten til å gjøre garantidekningen avhengig av dokumentasjon av riktig vedlikehold.

BRP vil ikke innfri denne begrensede garantien for privat bruk eller kommersiell bruk hvis ett eller flere av vilkårene foran ikke er tilfredsstillt. Slike begrensninger er nødvendige for at BRP skal kunne beskytte sine produkters sikkerhet, og også sikkerheten til sine forbrukere og offentligheten generelt.

## 6) HVA DU MÅ GJØRE FOR Å FÅ DEKNING UNDER DENNE GARANTIE

Kunden må slutte å bruke snøscooteren når noe unormalt oppstår. Kunden må varsle en Ski-Doo-distributør/-forhandler i løpet av to (2) dager etter at en feil opptrer, sørge for nødvendig tilgang til produktet og mulighet til å reparere det. Kunden må også presentere for den autoriserte Ski-Doo-distributøren/-forhandleren bevis på at produktet er kjøpt og må signere reparasjons-/arbeidsordren før reparasjonen starter for å godkjenne garantireparasjonen. Alle deler som byttes ut på denne begrensede garantien, tilfaller BRP.

Vær oppmerksom på at varslingsfristen er underlagt gjeldende nasjonale eller lokale lover i landet kunden bor i.

## 7) HVA BRP GJØR FOR DEG

I den utstrekning det tillates av loven er BRPs forpliktelser i denne garantien begrenset til, etter deres vurdering, reparasjon av deler som er funnet defekte under normal bruk, vedlikehold og service, eller utskifting av slike deler med nye, originale Ski-Doo-deler uten å betale for deler og arbeid, hos en autorisert Ski-Doo-distributør/-forhandler i løpet av dekningsperioden for garantien med vilkårene beskrevet her. BRPs ansvar er begrenset til å utføre nødvendige reparasjoner eller utbytting av deler. Eieren kan ikke kreve at snøscooteren skal tilbakekalles eller at kjøpet skal avlyses hvis han/hun mener at garantien ikke blir overholdt. Du kan ha andre juridiske rettigheter som variere fra land til land.

Hvis det er behov for service utenfor det landet hvor snøscooteren ble kjøpt, må eieren betale for tilleggsutgifter ifølge lokal forhold og forskrifter. Disse utgiftene kan blant annet være frakt, forsikring, skatter, lisensavgifter, importtoll og alle andre økonomiske utgifter, inkludert de som regjeringer, stater, territorier og deres respektive organer pålegger.

BRP forbeholder seg retten til å forbedre, omforme og endre produkter fra tid til annen uten å påta seg ansvar for å oppdatere produkter som ble produsert tidligere.

## **8) OVERFØRING**

Hvis produktet skifter eier i løpet av garantiens dekningsperiode, skal denne garantien overføres til den nye eieren og være gyldig for den resterende dekningsperioden forutsatt at BRP eller en autorisert Ski-Doo-distributør/-forhandler mottar et bevis på at den forrige eieren godtar overføringen av eierskap og i tillegg mottar kontaktopplysninger for den nye eieren.

## **9) BRUKERHJELP**

1. Hvis det skulle oppstå strid eller krangel i forbindelse med denne begrensede garantien, anbefaler BRP at du forsøker å løse problemet på Ski-Doo-distributørs/forhandlers nivå. Vi anbefaler at du drøfter saken med servicesjefen eller eieren hos den autoriserte Ski-Doo-distributøren/forhandleren.
2. Ved behov for ytterligere assistanse, kontakter du Ski-Doo-distributørens/forhandlerens serviceavdeling for å forsøke å løse saken.
3. Hvis saken fortsatt er uten løsning, kontakter du BRP ved å skrive til adressen nedenfor.

### **Kunder i land i Midt-Østen og Afrika ber vi kontakte vårt europeiske kontor:**

**BRP EUROPE N.V.**

Customer Assistance Center

Skaldenstraat 125

9042 Gent

Belgium

Tlf.: +32 9 218 26 00

### **Kunder i alle andre land ber vi kontakte sin lokale Ski-Doo-distributør/-forhandler (gå til vårt webområde på [www.brp.com](http://www.brp.com) for å finne kontaktopplysninger) eller kontakte vårt kontor i Nord-Amerika:**

**BOMBARDIER RECREATIONAL PRODUCTS INC.**

Customer Assistance Center

75, J.-A Bombardier Street

Sherbrooke QC J1L 1W3

Canada

Tlf.: +1 819 566-3366

\* For området som dekkes av denne begrensede garantien, ytes service på og foretas distribusjon av produktene av Bombardier Recreational Products Inc. eller deres datterselskaper.

© 2014 Bombardier Recreational Products Inc. Alle rettigheter forbeholdt.

® Registrert varemerke for Bombardier Recreational Products Inc.

---

# **BRP BEGRENSET GARANTI FOR EU OG SAMVELDET AV UAVHENGIGE STATER (SUS) OG TYRKIA: 2015 SKI-DOO® SNØSCOOTERE**

## **1) DEN BEGRENSEDE GARANTIENS OMFANG**

Bombardier Recreational Products Inc. ("BRP")\* garanterer at 2015-modeller av Ski-Doo-snøscootere som selges av distributører eller forhandlere som er autorisert til å distribuere Ski-Doo-snøscootere ("Ski-Doo-distributør/forhandler") i Det europeiske økonomiske samarbeidsområdet (som består av landene som er medlemmer av EU, pluss Norge, Island og Liechtenstein) ("EØS"), i stater som er medlemmer av Samveldet av uavhengige stater (inkludert Ukraina og Turkmenistan) ("SUS"), og Tyrkia ikke har material- eller produksjonsfeil i løpet av perioden og under de vilkårene som beskrives nedenfor.

Alle originale Ski-Doo-deler og -tilbehør montert av en autorisert Ski-Doo-distributør/forhandler (på leveringstidspunktet av 2015-modellen av Ski-Doo-snøscooter) dekkes av samme garanti som snøscooteren.

Den begrensede garantien opphører hvis (1) snøscooteren har vært brukt til kappkjøring eller annen konkurransepreget aktivitet, på et hvilket som helst tidspunkt, også av den tidligere eieren, eller (2) snøscooteren har blitt endret eller modifisert på en slik måte at det påvirker driften, yteevnen eller holdbarheten på en negativ måte eller slik at tilsiktet bruk er endret.

## **2) ANSVARSBEGRENSNINGER**

I DEN UTSTREKNING DET TILLATES AV LOVEN GJELDER OG GODTAS DENNE UTTRYKKELIGE GARANTIEN I STEDET FOR ALLE ØVRIGE UTTRYKKELIGE ELLER UNDERFORSTÅTTE GARANTIER, INKLUSIVE, OG UTEN BEGRENSNING, ENHVER GARANTI OM SALGBARHET ELLER EGNETHET FOR NOE SPESIELT FORMÅL. I DEN UTSTREKNING DE IKKE KAN FRASKRIVES, ER UNDERFORSTÅTTE GARANTIER BEGRENSET TIL VARIGHETEN AV DE UTTRYKTE GARANTIENE. DENNE GARANTIEN UTELUKKER DEKNING AV TILFELDIGE SKADER OG FØLGESKADER. ENKELTE JURISDIKSJONER TILLATER IKKE ANSVARSBEGRENSNINGER, BEGRENSINGER ELLER BORTFALL SOM ER ANGITT OVENFOR. DET KAN DERFOR HENDE AT DISSE IKKE GJELDER I DITT TILFELLE. DENNE GARANTIEN GIR DEG SPESIELLE RETTIGHETER, OG DU KAN OGSÅ HA ANDRE RETTIGHETER SOM VARIERER FRA LAND TIL LAND.

Verken Ski-Doo-distributører/forhandlere eller andre personer har fullmakt til å gi noen bekreftelse, representasjon eller garanti når det gjelder produktet utenom det som står i denne begrensede garantien. Hvis det skjer, kan det ikke håndheves mot BRP.

BRP forbeholder seg retten til å endre denne garantien på et hvilket som helst tidspunkt, under den forståelse at slike endringer ikke vil forandre garantivilkårene som gjelder for produktet som ble solgt med denne garantien.

## **3) UNNTAK – SOM IKKE OMFATTES AV GARANTIEN**

Følgende dekkes ikke av garantien under noen omstendigheter:

- Normal slitasje;
- Rutinemessig vedlikehold, trimming, justeringer;

- Skade forårsaket av feilaktig vedlikehold eller lagring, som beskrevet i brukerhåndboken;
- Skade som skyldes fjerning av deler, ufagmessige reparasjoner, service, vedlikehold, modifikasjoner eller bruk av deler eller tilbehør som ikke er laget eller godkjent av BRP, som etter BRPs rimelige skjønn er enten ikke kompatible med produktet eller har en negativ innvirkning på driften, ytelsen eller holdbarheten, eller som skyldes reparasjoner utført av en person som ikke er en autorisert BRP-serviceforhandler;
- Skade som skyldes misbruk, unormal bruk, uaktsomhet, bruk av produktet på andre underlag enn snø, eller bruk av produktet på en måte som ikke er forenlig med anbefalt bruk i henhold til brukerhåndboken;
- Skade som skyldes kjørehell, nedsenking i vann, brann, tyveri eller vandalisme, eller noen tilfeldig skade;
- Bruk med drivstoff, oljer eller smøremidler som ikke er egnet for bruk med produktet (se brukerhåndboken);
- Skader som er et resultat av rust, korrosjon eller eksponering mot elementene;
- tilfeldige eller følgeskader av noe slag, inkludert uten å være begrenset til sleping, transportutgifter, lagring, telefon, utleie, taxi, ubeløilighet, forsikringsdekning, avdrag på lån, tap av tid, tap av inntekt; eller tapt tid som skyldes driftsstans i forbindelse med servicearbeider, og
- skader som resultat av pigger i beltet dersom installasjonen ikke overholder alle BRP's anvisninger.

#### **4) GARANTIENS DEKNINGSPERIODE**

Denne begrensede garantien gjelder fra (1) leveringsdato til første detaljforbruker eller fra (2) den dato produktet ble tatt i bruk for første gang, alt etter hvilken dato som kommer først, for en periode på:

1. 24 (Tjuefire) på følgende måneder i privat bruk; og 12 (Tolv) på følgende måneder i komersiell/ yrkesbuk.
2. 24 (Tjuefire) på følgende måneder eller 10000 km i komersiell/ yrkesbruk. Beroende av hva som inntreffer først. Dette gjelder kun produkter solgt i Norge, Sverige eller Finland.

En snøscooter brukes kommersielt når den brukes i forbindelse med arbeid eller beskjeftigelse som skaper inntekt i løpet av en hvilken som helst garantiperiode. En snøscooter brukes også kommersielt når, på noe tidspunkt i løpet av garantiperioden, den har et registreringsnummer for kommersielle fartøy, eller er registrert for kommersiell bruk.

Hvis du må reparere eller bytte ut deler eller få service på denne garantien, vil det ikke forlenge varigheten på denne garantien utover den originale utløpsdatoen.

Vær oppmerksom på at varighet og eventuelle andre modaliteter i garantidekningen er underlagt gjeldende nasjonale eller lokale lover i landet ditt.

## 5) VILKÅR FOR GARANTIDEKNING

Denne garantidekningen er tilgjengelig **bare** hvis hver av følgende betingelser er oppfylt:

- Årsmodellen 2015 av Ski-Doo-snøscooteren må være kjøpt som ny og ubrukt fra en BRP-forhandler autorisert til å distribuere Ski-Doo snøscootere i landet hvor salget fant sted (BRP-forhandler)
- ; den BRP-spesifiserte klargjøringsprosessen før salg må være gjennomført og dokumentert;
- Produktet må ha gjennomgått korrekt registrering hos en autorisert BRP-forhandler;
- Ski-Doo-snøscooteren av årsmodell 2015 må være kjøpt innen EØS-området av en person med bopel innen EØS, innen CIS for beboere i dette området. eller i Tyrkia for personer med bopel i Tyrkia; og
- Rutinemessig vedlikehold må være utført i rett tid for å opprettholde garantidekningen. BRP forbeholder seg retten til å gjøre garantidekningen avhengig av dokumentasjon av riktig vedlikehold.

BRP vil ikke innfri denne begrensede garantien for privat bruk eller kommersiell bruk hvis ett eller flere av vilkårene foran ikke er tilfredsstillt. Slike begrensninger er nødvendige for at BRP skal kunne beskytte sine produkters sikkerhet, og også sikkerheten til sine forbrukere og offentligheten generelt.

## 6) HVA DU MÅ GJØRE FOR Å FÅ DEKNING UNDER DENNE GARANTIE

Kunden må slutte å bruke snøscooteren når noe unormalt oppstår. Kunden må varsle en Ski-Doo-distributør/-forhandler i løpet av to (2) måneder etter at en feil opptrer, sørge for nødvendig tilgang til produktet og mulighet til å reparere det. Kunden må også presentere for den autoriserte Ski-Doo-distributøren/-forhandleren bevis på at produktet er kjøpt og må signere reparasjons-/arbeidsordren før reparasjonen starter for å godkjenne garantireparasjonen. Alle deler som byttes ut på denne begrensede garantien, tilfaller BRP.

Vær oppmerksom på at varslingsfristen er underlagt gjeldende nasjonale eller lokale lover i landet kunden bor i.

## 7) HVA BRP GJØR FOR DEG

I den utstrekning det tillates av loven er BRPs forpliktelser i denne garantien begrenset til, etter deres vurdering, reparasjon av deler som er funnet defekte under normal bruk, vedlikehold og service, eller utskifting av slike deler med nye, originale Ski-Doo-deler uten å betale for deler og arbeid, hos en autorisert Ski-Doo-distributør/-forhandler i løpet av dekningsperioden for garantien med vilkårene beskrevet her. BRPs ansvar er begrenset til å utføre nødvendige reparasjoner eller utbytting av deler. Eieren kan ikke kreve at snøscooteren skal tilbakekalles eller at kjøpet skal avlyses hvis han/hun mener at garantien ikke blir overholdt. Du kan ha andre juridiske rettigheter som variere fra land til land.

Hvis det er behov for service utenfor EØS, SUS eller Tyrkia, må eieren betale for tilleggsutgifter ifølge lokal forhold og forskrifter. Disse utgiftene kan blant annet være frakt, forsikring, skatter, lisensavgifter, importtoll og alle andre økonomiske utgifter, inkludert de som regjeringer, stater, territorier og deres respektive organer pålegger.



BRP forbeholder seg retten til å forbedre, omforme og endre produkter fra tid til annen uten å påta seg ansvar for å oppdatere produkter som ble produsert tidligere.

## **8) OVERFØRING**

Hvis produktet skifter eier i løpet av garantiens dekningsperiode, skal denne garantien overføres til den nye eieren og være gyldig for den resterende dekningsperioden forutsatt at BRP eller en autorisert Ski-Doo-distributør/-forhandler mottar et bevis på at den forrige eieren godtar overføringen av eierskap og i tillegg mottar kontaktopplysninger for den nye eieren.

## **9) BRUKERHJELP**

1. Hvis det skulle oppstå strid eller krangel i forbindelse med denne begrensede garantien, anbefaler BRP at du forsøker å løse problemet på Ski-Doo-distributørs/forhandlers nivå. Vi anbefaler at du drøfter saken med servicesjefen eller eieren hos den autoriserte Ski-Doo-distributøren/forhandleren.
2. Ved behov for ytterligere assistanse, kontakter du Ski-Doo-distributørens/forhandlerens serviceavdeling for å forsøke å løse saken.
3. Hvis saken fortsatt er uten løsning, kontakter du BRP på adressen nedenfor:

### **Kunder i land i EØS, SUS eller Tyrkia, unntatt skandinaviske land, ber vi kontakte vårt europeiske kontor:**

**BRP EUROPE N.V.**

Customer Assistance Center  
Skaldenstraat 125  
9042 Gent  
Belgium  
Tlf.: +32 9 218 26 00

### **Kunder i land i Skandinavia ber vi kontakte vårt kontor i Finland:**

**BRP FINLAND OY**

Service Department  
Isoaavantie 7  
FIN-96320 Rovaniemi  
Finland  
Tlf.: +358 163 208 111

Du kan finne Ski-Doo-distributørens/forhandlerens kontaktopplysninger på [www.brp.com](http://www.brp.com).

\* I EØS ytes service på og foretas distribusjon av produktene av BRP European Distribution S.A. og andre tilknyttede selskaper eller datterselskaper av BRP.

© 2014 Bombardier Recreational Products Inc. Alle rettigheter forbeholdt.

® Registrert varemerke for Bombardier Recreational Products Inc.

# VEDLIKEHOLDSREGISTRERING

Send om nødvendig fotokopi av registrert vedlikehold til BRP.

## FØR LEVERING

Serienummer: _____	Signatur/stempel:
Kilometerstand/km: _____	
Timer: _____	
Dato: _____	
Forhandlernummer: _____	
Merknader: _____	
Se bulletinen om tiltak før levering for å finne detaljerte monteringsprosedyrer.	

## 10-TIMERS SERVICE (INNKJØRINGSKONTROLL)

Serienummer: _____	Signatur/stempel:
Kilometerstand/km: _____	
Timer: _____	
Dato: _____	
Forhandlernummer: _____	
Merknader: _____	
Vedlikeholdsplanen finner du under Vedlikeholdsinformasjon i denne brukerhåndboken.	

## SERVICE

Serienummer: _____	Signatur/stempel:
Kilometerstand/km: _____	
Timer: _____	
Dato: _____	
Forhandlernummer: _____	
Merknader: _____	
Vedlikeholdsplanen finner du under Vedlikeholdsinformasjon i denne brukerhåndboken.	

## SERVICE

Serienummer: _____	Signatur/stempel:
Kilometerstand/km: _____	
Timer: _____	
Dato: _____	
Forhandlernummer: _____	
Merknader: _____	
Vedlikeholdsplanen finner du under Vedlikeholdsinformasjon i denne brukerhåndboken.	

SERVICE	
Serienummer: _____ Kilometerstand/km: _____ Timer: _____ Dato: _____ Forhandlernummer: _____ Merknader: _____ _____ _____	Signatur/stempel:       
Vedlikeholdsplanen finner du under Vedlikeholdsinformasjon i denne brukerhåndboken.	

SERVICE	
Serienummer: _____ Kilometerstand/km: _____ Timer: _____ Dato: _____ Forhandlernummer: _____ Merknader: _____ _____ _____	Signatur/stempel:       
Vedlikeholdsplanen finner du under Vedlikeholdsinformasjon i denne brukerhåndboken.	

SERVICE	
Serienummer: _____ Kilometerstand/km: _____ Timer: _____ Dato: _____ Forhandlernummer: _____ Merknader: _____ _____ _____	Signatur/stempel:       
Vedlikeholdsplanen finner du under Vedlikeholdsinformasjon i denne brukerhåndboken.	

SERVICE	
Serienummer: _____ Kilometerstand/km: _____ Timer: _____ Dato: _____ Forhandlernummer: _____ Merknader: _____ _____ _____	Signatur/stempel:       
Vedlikeholdsplanen finner du under Vedlikeholdsinformasjon i denne brukerhåndboken.	

**SERVICE**

Serienummer: _____	Signatur/stempel:
Kilometerstand/km: _____	
Timer: _____	
Dato: _____	
Forhandlernummer: _____	
Merknader: _____	
_____	
Vedlikeholdsplanen finner du under Vedlikeholdsinformasjon i denne brukerhåndboken.	

**SERVICE**

Serienummer: _____	Signatur/stempel:
Kilometerstand/km: _____	
Timer: _____	
Dato: _____	
Forhandlernummer: _____	
Merknader: _____	
_____	
Vedlikeholdsplanen finner du under Vedlikeholdsinformasjon i denne brukerhåndboken.	

**SERVICE**

Serienummer: _____	Signatur/stempel:
Kilometerstand/km: _____	
Timer: _____	
Dato: _____	
Forhandlernummer: _____	
Merknader: _____	
_____	
Vedlikeholdsplanen finner du under Vedlikeholdsinformasjon i denne brukerhåndboken.	

**SERVICE**

Serienummer: _____	Signatur/stempel:
Kilometerstand/km: _____	
Timer: _____	
Dato: _____	
Forhandlernummer: _____	
Merknader: _____	
_____	
Vedlikeholdsplanen finner du under Vedlikeholdsinformasjon i denne brukerhåndboken.	

# ***KUNDE- INFORMASJON***

---

# PERSONVERNINFORMASJON

BRP vil med dette informere deg om at opplysninger om deg vil bli brukt til sikkerhets- og garantirelaterte formål. I tillegg kan BRP og BRPs datterselskaper bruke kundelisten til å distribuere markedsførings- og reklameinformasjon om BRP og relaterte produkter.

Hvis du vil bruke din rett til å slå opp på eller korrigere dataene dine eller til å bli fjernet fra adresselisten for direkte markedsføring, ber vi deg kontakte BRP.

Via e-post: [privacyofficer@brp.com](mailto:privacyofficer@brp.com)

Via post: BRP  
Senior Legal Counsel-Privacy Officer  
726 St-Joseph  
Valcourt QC  
Canada  
JOE 2LO

---

## ADRESSEENDRING / NY EIER

Hvis du har endret adresse eller du er den nye eieren av snøscooteren, må du varsle BRP ved:

- Innsending av ett av adresseendringskortene på de neste sidene til følgende adresse.
- Varsle en autorisert Ski-Doo-forhandler.

Ved endring av eierskap ber vi deg legge ved et bevis på at den forrige eieren godtar overføringen av eierskap.

Denne informasjon er dessuten meget viktig også etter at den begrensede garantien har utløpt, fordi BRP kan kontakte eieren av snøscooteren hvis det blir nødvendig, for eksempel hvis tilbakekalling blir nødvendig av sikkerhetsmessige årsaker. Det er eierens ansvar å varsle BRP.

**STJÅLNE ENHETER:** Hvis snøscooteren din blir stjålet, bør du varsle BRP eller en autorisert Ski-Doo-forhandler. Vi vil be deg oppgi navn, adresse, telefonnummer, snøscooterens identifikasjonsnummer (understellsnummeret) og dato for tyveriet.

### Skandinaviske land

BRP FINLAND OY  
Service Department  
Isoaavantie 7  
FIN-96320 Rovaniemi

***Denne siden er  
med hensikt tom***





ADRESSEENDRING

NY EIER

KJØRETØYETS IDENTIFIKASJONSNUMMER

--	--

Modellnummer

Kjøretøyets identifikasjonsnummer (VIN)

TIDLIGERE ADRESSE  
ELLER TIDLIGERE EIER:

\_\_\_\_\_  
NAVN

NR. GATEADRESSE LEIL.

POSTSTED POSTNUMMER

LAND TELEFON

NY ADRESSE  
ELLER NY EIER:

\_\_\_\_\_  
NAVN

NR. GATEADRESSE LEIL.

POSTSTED POSTNUMMER

LAND TELEFON

V00A2F

\_\_\_\_\_  
E-POSTADRESSE



ADRESSEENDRING

NY EIER

KJØRETØYETS IDENTIFIKASJONSNUMMER

--	--

Modellnummer

Kjøretøyets identifikasjonsnummer (VIN)

TIDLIGERE ADRESSE  
ELLER TIDLIGERE EIER:

\_\_\_\_\_  
NAVN

NR. GATEADRESSE LEIL.

POSTSTED POSTNUMMER

LAND TELEFON

NY ADRESSE  
ELLER NY EIER:

\_\_\_\_\_  
NAVN

NR. GATEADRESSE LEIL.

POSTSTED POSTNUMMER

LAND TELEFON

V00A2F

\_\_\_\_\_  
E-POSTADRESSE



ADRESSEENDRING NY EIER 

KJØRETØYETS IDENTIFIKASJONSNUMMER

Modellnummer	Kjøretøyets identifikasjonsnummer (VIN)

TIDLIGERE ADRESSE  
ELLER TIDLIGERE EIER:\_\_\_\_\_  
NAVN\_\_\_\_\_  
NR. GATEADRESSE LEIL.\_\_\_\_\_  
POSTSTED POSTNUMMER\_\_\_\_\_  
LAND TELEFONNY ADRESSE  
ELLER NY EIER:\_\_\_\_\_  
NAVN\_\_\_\_\_  
NR. GATEADRESSE LEIL.\_\_\_\_\_  
POSTSTED POSTNUMMER\_\_\_\_\_  
LAND TELEFON

V00A2F

\_\_\_\_\_  
E-POSTADRESSEADRESSEENDRING NY EIER 

KJØRETØYETS IDENTIFIKASJONSNUMMER

Modellnummer	Kjøretøyets identifikasjonsnummer (VIN)

TIDLIGERE ADRESSE  
ELLER TIDLIGERE EIER:\_\_\_\_\_  
NAVN\_\_\_\_\_  
NR. GATEADRESSE LEIL.\_\_\_\_\_  
POSTSTED POSTNUMMER\_\_\_\_\_  
LAND TELEFONNY ADRESSE  
ELLER NY EIER:\_\_\_\_\_  
NAVN\_\_\_\_\_  
NR. GATEADRESSE LEIL.\_\_\_\_\_  
POSTSTED POSTNUMMER\_\_\_\_\_  
LAND TELEFON

V00A2F

\_\_\_\_\_  
E-POSTADRESSE















**BRUKERHÅNDBOK  
EXPEDITION LE/SE  
2015  
619 900 657**