

ski-doo®



2013

INSTRUKTIONSBOK Innehåller Säkerhets-,
Fordons- och
Underhållsinformation

REV-XR™



VARNING

Läs noggrant denna handbok.
Den innehåller viktig säkerhets information.
Lägsta ålder för att köra denna snöskoter är 16 år.
Handboken ska alltid medfölja skotern.

6 1 9 9 0 0 3 6 2

VARNING

Om du inte iakttar och följer någon av säkerhetsföreskrifterna eller anvisningarna i denna Instruktionsbok, *SÄKERHETS-DVD*-filmen och säkerhetsdekalerna på produkten, kan det leda till skador och eventuellt dödsfall.

VARNING

Prestanda hos denna snöskoter kan vara mycket högre än hos snöskotrar du kört tidigare. Reservera tid för att bekanta dig med ditt nya fordon.



I USA distribueras produkterna av BRP US Inc.

I Kanada distribueras produkterna av Bombardier Recreational Products Inc.

Följande är varumärken som tillhör Bombardier Recreational Products Inc. eller dess dotterföretag.

4-TEC™

MX Z™

REV-XR™

TNT™

D.E.S.S.™

RAVE™

ROTAX®

TRA™

E-TEC®

RENEGADE™ X™

SKI-DOO®

SC™

HPG™

RER™

rMotion™

KYB Pro-serien är ett registrerat varumärke tillhörande KYB America LLC.

FÖRORD

English	This guide may be available in your language. Check with your dealer or go to: www.operatorsguide.brp.com .
Français	Ce guide peut être disponible dans votre langue. Vérifier avec votre concessionnaire ou aller à: www.operatorsguide.brp.com .
Norsk	Denne boken kan finnes tilgjengelig på ditt eget språk. Kontakt din forhandler eller gå til: www.operatorsguide.brp.com .
Suomi	Käyttöohjekirja voi olla saatavissa omalla kielelläsi. Tarkista jälleenmyyjältä tai käy osoitteessa: www.operatorsguide.brp.com .
Svenska	Denna bok kan finnas tillgänglig på ditt språk. Kontakta din återförsäljare eller gå till: www.operatorsguide.brp.com .

Gratulerar till ditt köp av en ny Ski-Doo®-snöskoter. Vilken modell du än har valt, omfattas den av garantin från Bombardier Recreational Products Inc. (BRP) och ett nät av auktoriserade Ski-Doo snöskoteråterförsäljare står vid behov till tjänst med reservdelar, service eller tillbehör.

Din märkesverkstad/återförsäljare kommer att göra allt för att du skall bli nöjd. Han har utbildat sig för att kunna utföra en första inställning och inspektion av snöskotern och har även gjort slutjusteringar passande din vikt och ditt speciella körområde, innan du övertog fordonet.

Vid leveransen blev du även informerad om garantins täckning och fyllde i *LEVERANSSERVICECHECKLISTAN* för att säkerställa att ditt nya fordon förberetts till din fulla belåtenhet.

Innan du åker

För att informera dig om hur du kan minska risken för att du, dina passagerare eller kringstående skadas eller omkommer, läs följande avsnitt innan du kör fordonet:

- *SÄKERHETSINFORMATION*
- *FORDONSINFORMATION*.

Läs även alla säkerhetsdekaler på snöskotern och titta noga på *SÄKERHETS-DVD*-filmen.

Vi rekommenderar varmt att du går en kurs i säker körning. Rådfråga din återförsäljare eller lokala myndigheter om utbudet på kurser i ditt område.

Om varningarna i denna Instruktionsbok inte åtföljs kan det leda till SVÅRA PERSONSKADOR eller DÖD.

Säkerhetsmeddelanden

Typen av säkerhetsmeddelanden, hur de ser ut och hur de används i denna Instruktionsbok förklaras på följande sätt:

Säkerhetsvarningssymbol  Indikerar potentiell risk för personskador.

VARNING

Anger en potentiell risk som kan resultera i svåra personskador eller död om den inte undviks.

 **FÖRSIKTIGHET** Anger en potentiell risksituation som, om den inte undviks, kan resultera i mindre eller medelsvåra personskador.

ANMÄRKNING Avser en instruktion som kan resultera i allvarlig skada på fordonskomponenter eller annan egendom ifall den inte efterföljs.

Om denna Instruktionsbok

Denna Instruktionsbok har förberetts för att informera ägaren/föraren eller passageraren om denna snöskoter och dess olika reglage, underhållsanvisningar och anvisningar för säker användning.

Följande terminologi avseende förare, passagerare och fordonets säteskonfiguration används genomgående i hela Instruktionsboken:

- **Förare:** avser den person som har kontroll över reglagen och kör snöskotern.
- **Passagerare:** avser den person som sitter bakom föraren.
- **1-UP:** avser en modell som endast är konstruerad för en förare.
- **2-UP:** avser en modell som är konstruerad för en medföljande passagerare.

Förvara denna Instruktionsbok tillsammans med fordonet så att du kan titta i den för t.ex. information om underhåll, vid felsökning och om du behöver instruera andra.

Instruktionsboken finns på flera språk. Vid eventuella olikheter i texten, är det den engelska versionen som gäller.

Om du vill se och/eller skriva ut ett extra exemplar av Instruktionsboken kan du besöka webbplatsen www.operatorsguide.brp.com.

Informationen i denna Instruktionsbok var korrekt vid tiden för publicering. BRP har emellertid som policy att kontinuerligt förbättra sina produkter utan att därför åta sig skyldigheten att installera dem på tidigare tillverkade produkter. På grund av senare utförda ändringar kan detta dokument och dess beskrivningar och/eller specifikationer innehålla avvikelser från den tillverkade produkten. BRP förbehåller sig rätten att när som helst upphöra med eller ändra specifikationer, konstruktion, funktioner, modeller eller utrustning utan att ådra sig några förpliktelser för detta.

Denna Instruktionsbok och *SÄKERHETS-DVD*-filmen ska medfölja fordonet vid återförsäljning.

INNEHÅLLSFÖRTECKNING

FÖRORD	1
Innan du åker	1
Säkerhetsmeddelanden	1
Om denna Instruktionsbok	1

SÄKERHETSINFORMATION

ALLMÄNNA FÖREBYGGANDE ÅTGÄRDER	8
Undvik kolmonoxidförgiftning.....	8
Undvik bensenbränder och andra faror.....	8
Undvik att bränna dig på heta delar	8
Tillbehör och modifikationer	8

SÄRSKILDA SÄKERHETSMEDELANDEN	9
--	----------

KÖRA FORDONET	13
Före-start-kontroll	13
Hur man kör.....	15
Körning med passagerare	16
Terräng/Olika sätt att köra	17
Miljö	21

VÄGGREPPSFÖRBÄTTRANDE PRODUKTER	24
Manövrerbarhet	24
Acceleration	25
Bromsning	25
Viktiga säkerhetsregler	25
Väggreppsförbättrande produkters inverkan på snöskoterns livslängd	25
Montering av dubbar på av BRP godkända drivband	26
Inspektion av ett dubbat band.....	27

VIKTIGA DEKALER PÅ PRODUKTEN	28
Hängetikett(er)	28
Säkerhetsdekalerna på fordonet.....	28
Dekaler om överensstämmelse	33
Teknisk informationsdekal.....	33

FORDONSINFORMATION

REGLAGE, INSTRUMENT OCH KOMPONENTER	38
1) Styrstång	40
2) Gasreglage	40
3) Bromshandtag	40
4) Parkeringsbromshandtag.....	40
5) Motorns stoppbrytare	41
6) Motorns nödstoppreglage	42
7) Flerfunktionsreglage	42
8) Växlarreglage	45
9) Toppstyrning	45

REGLAGE, INSTRUMENT OCH KOMPONENTER (forts.)	
10) Spegel	46
11) Verktygssats	46
12) Främre stötfångare	46
13) Mätare	46
14) Analog/digital flerk Funktionsmätare	50
15) Instruktionsboken	65
16) Förarsäte	65
17) Ryggstöd	66
18) Passagerar (1+1)-säte	66
19) Passagerarhandtag	67
20) Förvaringsutrymme	68
21) Bakre räcke	69
22) Tunnelväska (GSX LE)	69
23) Tunnelväska (Grand Touring)	69
24) Sadelväskor	70
25) Omkopplare för passagerarens handtagsvärmare	71
26) Sätetsvärmarnas brytare	71
27) Stickuttag för elektriskt visir	72
28) 12 volts eluttag	72
29) Dragkrok	72
30) Plats för reservdrivrem	73
31) Huv	73
32) Sidopaneler	74
33) Drivremsskydd	74
BRÄNSLE	76
Rekommenderat bränsle	76
Tankningsprocedur	76
INSPRUTNINGSSOLJA (600 HO E-TEC OCH 800R E-TEC)	78
Rekommenderad insprutningsolja	78
Kontroll av insprutningsoljenivå	78
INKÖRNINGSPERIOD	79
Användning under inkörningsperioden	79
GRUNDLÄGGANDE PROCEDURER	80
Motorstartprocedur	80
Nödstart	80
Varmkörning av fordonet	81
Inläggning av backen	82
Avstängning av motorn	82
SPECIALFUNKTIONER	83
Bogsering av ett objekt	83
Bogsering av en annan snöskoter	83
FINJUSTERA DIN SNÖSKOTER	84
Inställning av bakfjädringen (SC-5)	84
Bakfjädringsinställningar (rMotion)	89
Inställning av framfjädringen	94

FINJUSTERA DIN SNÖSKOTER (forts.)	
Fordonsegenskaper relaterade till fjädringsinställning	96
TRANSPORT AV SNÖSKOTERN	97

UNDERHÅLL

INKÖRNINGSKONTROLL	100
UNDERHÅLLSSCHEMA (600 HO E-TEC OCH 800R E-TEC)	102
UNDERHÅLLSSCHEMA (1200 4-TEC)	104
UNDERHÅLLSARBETE	106
Luftfilter	106
Kylvätska	106
Motorolja (1200 4-TEC)	107
Oljefilter (1200 4-TEC)	109
Avgassystem	110
Tändstift	111
Motorstoppreglage (600 HO E-TEC och 800R E-TEC)	111
Bromsvätska	112
Kedjehusolja	113
Drivkedja	114
Drivrem	115
Primärvariator	117
Drivband	119
Fjädring	122
Skidor	123
Säkringar	123
Belysning	124
FORDONSVÅRD	127
Efter körning	127
Rengöring och skydd av fordonet	127
FÖRVARING	128
Motorförvaringsläge (E-TEC)	128
PREPARERING INFÖR KÖRSÄSONG	130

TEKNISK INFORMATION

FORDONSIDENTIFIKATION	134
Dekal med fordonsbeskrivning	134
Identifikationsnummer	134
EG-FÖRSÄKRAN OM ÖVERENSSTÄMMELSE	136
EPA-CERTIFIERADE MOTORER	138
Information om motorutsläpp	138
SPECIFIKATIONER	139

FELSÖKNING

RIKTLINJER FÖR FELSÖKNING (E-TEC)	152
RIKTLINJER FÖR FELSÖKNING (1200 4-TEC)	155
ÖVERVAKNINGSSYSTEM	157
Signallampor, meddelanden och ljudsignalsystemets signalkoder	157
Felkoder.....	160

GARANTI

BRP:S BEGRÄNSADE GARANTI, USA OCH KANADA 2013 SKI-DOO® SNÖSKOTRAR	162
BRP:S INTERNATIONELLA BEGRÄNSADE GARANTI: 2013 SKI-DOO® SNÖSKOTRAR	166
BRP:S BEGRÄNSADE GARANTI FÖR DE EUROPEISKA OCH RYSKA EKONOMISKA SAMARBETSOMRÅDENA SAMT TURKIETS EKONOMISKA SAMARBETSOMRÅDE: 2013 SKI-DOO® SNÖSKOTRAR.....	171

KUNDINFORMATION

SEKRETESSINFORMATION	178
ADRESSÄNDRING/NY ÄGARE	179

SÄKERHETS- INFORMATION

ALLMÄNNA FÖREBYGGANDE ÅTGÄRDER

Undvik kolmonoxidförgiftning

Alla motoravgaser innehåller kolmonoxid som är en dödlig gas. Inandning av kolmonoxid kan orsaka huvudvärk, yrsel, dåsighet, illamående, förvirring och eventuellt dödsfall.

Kolmonoxid är en färg-, lukt- och smaklös gas som kan finnas i luften även om du varken ser eller känner lukten av avgaser. Dödliga halter av kolmonoxid kan ansamlas snabbt och du kan på kort tid överrumplas och bli oförmögen att rädda dig själv. Dödliga halter av kolmonoxid kan också ligga kvar i slutna och dåligt ventilerade utrymmen i flera timmar eller dagar. Vid eventuella symptom på kolmonoxidförgiftning bör du lämna området omedelbart, ta dig ut i friska luften och söka läkarvård.

För att förhindra att kolmonoxid orsakar allvarlig skada eller död:

- Kör aldrig fordonet i dåligt ventilerade eller delvis slutna utrymmen som garagen, täckta bilplatser eller lador. Även om du försöker vända bort avgaserna med fläktar eller genom att öppna fönster och dörrar, kan kolmonoxidhalterna snabbt nå farliga nivåer.
- Kör aldrig fordonet utomhus på platser där avgaser kan dras in i byggnader genom öppningar som fönster och dörrar.

Undvik bensenbränder och andra faror

Bensin är extremt brandfarligt och ytterst explosivt. Bränsleångor kan spridas och antändas av en gnista eller låga på flera meters avstånd från motorn. För att minska risken för brand eller explosion, följ dessa anvisningar:

- Använd endast en godkänd behållare för lagring av bensin.

- Följ anvisningarna i avsnittet *TANKNINGSPROCEDUR* noga.

- Starta eller kör aldrig motorn om tanklocket inte är ordentligt åtskruvat.

Bensin är giftigt och kan orsaka skada eller dödsfall.

- Sug aldrig upp bränsle med munnen.
- Om du råkar svälja bensin, får bensin i ögonen eller inandas bensinångor bör du omedelbart uppsöka en läkare.

Om du får bensin på dig, tvätta med tvål och vatten och byt kläder.

Undvik att bränna dig på heta delar

Avgassystemet och motorn blir heta vid användning. Undvik kontakt under och strax efter körning för att undvika brännskador.

Tillbehör och modifikationer

Utför inte otillåtna modifikationer och använd inte tillägg eller tillbehör som inte är godkända av BRP. Eftersom dessa ändringar inte testats av BRP kan de öka risken för kollisioner eller skador och de kan göra fordonet olagligt.

Tillbehörspassagerarsäten godkända av BRP som uppfyller SSCC-standard kan vara tillgängliga för vissa modeller. Om ett sådant säte används måste du följa de riktlinjer och rekommendationer som avser passagerare i denna Instruktionsbok.

VARNING

Passagerarsätet måste ha en rem eller passagerarhandtag och uppfylla SSCC-standard.

Kontakta en auktoriserad Ski-Doo-återförsäljare för utbudet av tillbehör för ditt fordon.

SÄRSKILDA SÄKERHETSMEDELANDEN

SVÅRA PERSONSKADOR ELLER DÖDSFALL kan bli resultatet om dessa anvisningar inte efterföljs:

- Gör alltid en före-start-kontroll INNAN du startar motorn.
- Kontrollera att gasreglaget kan röra sig obehindrat och att det själv går tillbaka till tomgångsläget, innan motorn startas.
- Fäst alltid nödstopplinans ögla på kläderna innan motorn startas.
- Kör aldrig motorn utan korrekt installerat drivrems- eller bromsskydd eller med motorhuvan eller sidopanelerna öppna eller borttagna. Kör aldrig motorn utan installerad drivrem. Att köra en obelastad motor som t.ex. utan drivrem eller med lyft band, kan vara farligt.
- Dra alltid åt parkeringsbromsen innan motorn startas.
- Man är alltid nybörjare första gången man sitter bakom reglagen på en snöskoter, oberoende av tidigare erfarenhet av att köra andra typer av fordon. Säker användning av snöskotern beror på flera omständigheter så som sikt, hastighet, väder, omgivningen, trafik, fordonets skick och förarens tillstånd.
- En grundkurs erfordras för säker användning av varje snöskoter. Studera din Instruktionsbok med speciell hänsyn till säkerhets- och varningshänvisningar. Bli medlem i snöskoterklubben på platsen: dess sociala aktiviteter och skoterleder planeras både för att ha roligt och för säkerheten. Skaffa dig grundläggande instruktioner från din snöskoteråterförsäljare, en vän, en annan klubbmedlem eller anmäl dig till ett säkerhetsträningsprogram i närheten.
- Alla nya förare måste, innan de använder snöskotern, läsa och förstå Instruktionsboken och alla säkerhetsdekaler på snöskotern, samt titta på *SÄKERHETS-DVD*-filmen. Nya förare ska bara tillåtas köra snöskotern inom ett begränsat område på jämn mark, åtminstone tills de känner sig helt säkra på manövreringen av snöskotern. Om det finns någon lokal kurs för snöskoterförare, se till att den nya föraren anmäler sig till denna.
- Prestanda hos vissa snöskotrar kan vara mycket högre än hos snöskotrar du har använt tidigare. Därför rekommenderas inte att nya eller oerfarna förare använder snöskotern.
- Snöskotrar används inom många områden och vid många olika snöförhållanden. Alla modeller uppträder inte på samma sätt vid liknande förhållanden. Rådfråga alltid din snöskoteråterförsäljare när du ska välja ut snöskotertyp för ditt speciella behov och användningsområde.
- Personskador eller död kan drabba snöskoterföraren, passageraren eller personer i närheten om snöskotern används under riskfyllda förhållanden, vilka överstiger förarens, passagerarens eller snöskoterns förmåga eller ligger utanför avsedd användning.
- BRP rekommenderar att föraren är minst 16 år gammal.
- Det är viktigt att informera varje förare, oberoende av förarens erfarenhet, om snöskoterns manövrerings- och köregenskaper. Snöskoterns konfiguration, som skidställning, skidtyp, fjädringstyp, bandlängd, bandbredd och bandtyp, varierar från en modell till en annan. Snöskoterns manövrering påverkas i hög grad av dessa egenskaper.
- Nybörjaren bör träna körning med snöskotern på en jämn plats med låg hastighet innan han ger sig ut på någon längre tur.

- Informera dig om lokala lagar. Statliga, kommunala och lokala myndigheter har utfärdat lagar och förordningar gällande säker användning och körning av snöskotrar. Det ligger inom ditt ansvar som snöskoterförare, att lära och följa dessa lagar och förordningar. Att respektera dem leder till säkrare snöskoterkörning för alla. Var medveten om ansvaret för egendomsskador och gällande försäkringsplikt för din utrustning.
- Fortkörning kan vara livsfarligt. I många fall kan du inte reagera tillräckligt fort vid oväntade händelser. Anpassa alltid hastigheten till spåret, väderleken och din egen förmåga. Informera dig om lokala föreskrifter. Hastighetsbegränsning kan förekomma och kontrolleras.
- Kör alltid på högra sidan av spåret.
- Håll alltid ett säkert avstånd till andra snöskotrar och kringstående.
- Tänk på, att reklammaterial eventuellt visar riskfyllda manövrer som utförs av professionella förare under ideala och/eller anpassade villkor. Försök aldrig att utföra sådana riskfyllda manövrer om de överstiger din körkunskapsnivå.
- Kör aldrig fordonet om du är alkohol- eller drogpåverkad. Det medför nedsatt omdöme och reaktionsförmåga.
- Snöskotern är inte konstruerad för körning på allmänna gator, vägar eller motorvägar.
- Undvik körning på väg. Om det är oundvikligt, och tillåtet, sänk hastigheten. Snöskotern är inte konstruerad för körning eller vändning på stenläggning. När du korsar en väg, stanna helt, titta därefter noggrant i båda riktningar innan du kör över i 90° vinkel. Var försiktig vid parkerade fordon.
- Att köra snöskoter på natten kan vara en underbar upplevelse, men var extra försiktig på grund av den reducerade sikten. Undvik okänd terräng och se till att belysningen fungerar. Ha alltid ficklampa och reservglödlampor till hands.
- Ta aldrig bort någon originalutrustning från snöskotern. Varje fordon har många inbyggda säkerhetsfunktioner. Sådana funktioner innefattar diverse skydd och manöverdon samt reflexmaterial och säkerhetsdekaler.
- Naturen är underbar men låt den inte göra dig ouppmärksam vid körningen. Om du verkligen vill njuta av utsikten på vintern, stanna snöskotern vid sidan av spåret, så att **du** inte är i vägen och till fara för andra.
- Staket utgör ett mycket allvarligt hot såväl för dig som för snöskotern. Ta en rejäl kurva runt telefonstolpar och andra stolpar.
- Dolda vajrar/linor som inte kan upptäckas på avstånd kan orsaka allvarliga olyckor.
- Använd alltid godkänd störthjälm, skyddsglasögon och ansiktsmask. Detta gäller även för din passagerare.
- Var uppmärksam på naturliga riskmoment vid körning utanför spåren, som t.ex. laviner och andra naturliga eller byggda olycksrisker eller hinder.
- Att köra efter en annan snöskoter med kort avstånd bör undvikas. Om snöskotern framför dig saktar in av någon anledning, kan dess förare eller passagerare bli skadade genom din försummelse. Håll ett säkert inbromsningsavstånd mellan dig och snöskotern framför dig. Beroende på terrängförhållandena kan inbromsningen kräva litet mer plats än du tror. Kör säkert. Var förberedd på att väja undan.

- Att köra ut ensam med snöskotern kan också vara farligt. Bränslet kan ta slut, du kan råka ut för en olycka eller få en skada på snöskotern. Kom ihåg att snöskotern kan köra längre på en halvtimme, än du klarar att gå på en dag. Använd "kompissystemet". Kör alltid ut med en vän eller medlem av snöskoterklubben. Även då bör du tala om vart du ska köra och när du planerar att vara tillbaka.
- Ängar har ibland lägre områden där vatten samlas och fryser till på vintern. Denna is är i regel blank. Ett försök att vända eller bromsa på denna yta kan förorsaka att fordonet slirar ur kontroll. Bromsa inte och försök aldrig att gasa på eller att vända på blank is. Om du skulle råka köra över ett sådant område, sänk då hastigheten genom att försiktigt minska gaspådraget.
- "Hoppa" aldrig med snöskotern.
- Dra inte på för fullt när du kör med andra. Snö och is kan kastas bakåt i spåret framför en följande snöskoter. Dessutom gräver fordonet ner sig och efterlämnar en ojämn snöyta för följande fordon när man drar på för fullt.
- Att köra tillsammans med andra är både roligt och trevligt men försök inte briljera och kör inte om andra i gruppen. En mindre erfaren förare kan försöka göra detsamma och misslyckas. Begränsa din körning till andras kunskaper och erfarenhet, när du kör tillsammans med andra.
- Om en nödsituation uppstår, tryck ned motorns nödstoppreglage och bromsa sedan.
- Koppla alltid till parkeringsbromsen när fordonet inte används.
- Starta alltid motorn i ett oventilerat utrymme och/eller om fordonet sedan lämnas utan tillsyn.
- Ladda eller förstärk aldrig ett batteri när det är monterat på snöskotern.
- E-TEC-motorer: Försök aldrig utföra någon form av underhåll eller reparation på bränsle- eller elsystem. Underhåll eller reparation av dessa system ska utföras av en auktoriserad Ski-Doo-återförsäljare.
- Se till att vägen bakåt är fri från hinder eller personer innan du lägger in backen.
- Ta alltid bort nödstopplinans hatt från motorns stoppbrytare när fordonet inte används för att undvika stöld, att motorn startar av misstag eller att snöskotern används av barn eller obehöriga.
- Stå ALDRIG bakom eller nära ett roterande drivband. Grus och stenar kan slungas ut och orsaka svåra skador. För att avlägsna packad snö eller is, stanna motorn, håll i fordonet, luta det åt sidan och använd skruvmejseln från verktygssatsen.
- Sätt inte dubbar på drivbandet om det inte är godkänt för dubbar. Ett dubbat band som inte är godkänt för dubbar kan rivas av fordonet vid högre hastighet. Kontakta en auktoriserad Ski-Doo-återförsäljare för aktuell information om tillgängliga dubbar och deras användning.
- Drivbandet på den här modellen får förses med dubbar. Dubbarna MÅSTE dock vara av en typ som godkänts av BRP för användning på Ski-Doo-snöskotrar. ANVÄND ALDRIG vanliga dubbar eftersom bandtjockleken är tunnare än på våra standardband. Dubbarna riskerar att slita sönder bandet och få det att lossna från fordonet.
- Använd alltid en godkänd hjälm och följ samma klädselanvisningar som rekommenderas för föraren och som beskrivs i denna Instruktionsbok.
- Se till att du sitter stadigt med båda fötterna ordentligt vilande och med bra grepp på fotstöden samt att du kan hålla fast dig ordentligt i handtagen.

- Kom ihåg att föraren ansvarar för passagerarens säkerhet på 2-UP-modeller. Kom ihåg att snöskoterns köregenskaper, stabilitet och bromssträcka kan påverkas vid körning med passagerare.
- Innan körning med fordonet ska passageraren ombes att uppmana dig att sakta ner eller stanna om denna känner obehag eller fara under körningen. Var uppmärksam på din passagerare under körning.

KÖRA FORDONET

Varje förare ansvarar för passagerarnas säkerhet och säkerheten för andra eventuella personer i närheten.

Du är ansvarig för ordentlig användning av ditt fordon såväl som för instruktion av dem som du låter åka med eller köra. Det kan finnas tydliga skillnader i manövrering och prestanda mellan olika snöskotrar.

En snöskoter är relativt lätt att köra men liksom hos andra fordon eller mekanisk utrustning, kan risker uppstå om du eller din passagerare är vårdslös, tanklös eller ouppmärksam. Du bör låta snöskotern genomgå en säkerhetsinspektion varje år. Kontakta en auktoriserad Ski-Doo-återförsäljare för mer information. Slutligen rekommenderar vi, att du regelbundet besöker din auktoriserade Ski-Doo-återförsäljare för normal och säkerhetsrelevant skötsel, samt om du behöver eventuella snöskotertillbehör.

Innan du kör ut på spåren, bör du först träna på ett begränsat jämnt område, tills du känner dig helt säker gällande manövrering av snöskotern och märker att du säkert kan klara av en större uppgift. Vi önskar en trevlig och säker tur.

Före-start-kontroll

VARNING

Det är mycket viktigt att inspektera fordonet varje gång innan du använder det. Kontrollera alltid att viktiga reglage, säkerhetsfunktioner och mekaniska delar fungerar korrekt innan du börjar köra.

Innan du startar motorn

1. Ta bort snö och is från chassiet inklusive från lyktor, säten, fotstöd, reglage och instrument.
2. Kontrollera att insugningsdämparens förfilter är fritt från snö.

3. Kontrollera att skidor och styrning fungerar obehindrat. Kontrollera motsvarande rörelse mellan skidor och styrcång.
4. Kontrollera bränslenivån. Fyll på vid behov.
5. Kontrollera insprutningsoljenivån (E-TEC-modeller). Fyll på vid behov.
6. Kontrollera kylvätske- och bromsvätskenivåerna. Vid låga nivåer, kontakta en auktoriserad Ski-Doo-återförsäljare.
7. Alla förvaringsutrymmen måste vara ordentligt stängda och får inte innehålla tunga eller ömtåliga föremål. Huven och sidopanelerna måste också vara ordentligt låsta.
8. Manövrera gasreglaget flera gånger för att kontrollera att det går lätt och smidigt. Det måste återgå till tomgångsläge när det släpps.
9. Kontrollera drivbandets skick. Avlägsna snö och is vid behov.
10. Kontrollera att bakfjädringens glidskenor är i gott skick.
11. Dra åt bromsreglaget och se till att bromsen ligger an helt innan bromsreglaget når styrhandtaget. Det måste återgå till viloposition när det släpps.
12. Koppla i parkeringsbromsen och kontrollera att den fungerar. Låt parkeringsbromsen vara inkopplad.

När motorn har startat

För korrekt procedur vid start av motorn, se avsnittet *MOTORSTARTPROCEDUR* som gäller för din modell.

1. Kontrollera att hel- och halvljus, bakljus, bromsljus och signallampor fungerar.

OBSERVERA: Du kan behöva ta bort nödstoppplinan från dina kläder för att kontrollera belysningen. I sådana fall, fäst linan i kläderna igen så fort du är tillbaka vid snöskoterns reglage.

2. Kontrollera att motorns stoppbrytare (dra bort nödstoppplinas hatt) och nödstoppreglage fungerar.

3. Frisläpp parkeringsbromsen.

4. Se avsnittet *VARMKÖRNING AV FORDONET* och följ anvisningarna.

Checklista vid före-start-kontroll

KOMPONENT	ÅTGÄRD
Karossen inklusive säten, fotstöd, lampor, luftfilter, reglage och instrument	Kontrollera skicket och ta bort snö eller is.
Skidor och styrsystem	Kontrollera avseende fri rörlighet och korrekt funktion.
Bränsle och olja	Kontrollera avseende korrekt nivå och läckage.
Kylvätska	Kontrollera avseende korrekt nivå och läckage.
Förvaringsutrymme	Kontrollera avseende ordentlig låsning och avsaknad av tunga eller ömtåliga föremål.
Gasreglage	Kontrollera avseende korrekt funktion.
Drivband	Kontrollera skicket och ta bort snö eller is.
Bromshandtag	Kontrollera avseende korrekt funktion.
Parkeringsbroms	Kontrollera avseende korrekt funktion.
Motorns nödstoppreglage och stoppbrytare (nödstoppplinas hatt)	Kontrollera avseende korrekt funktion. Nödstoppplinan måste vara fastsatt med öglan i förarens kläder.
Belysning	Kontrollera avseende korrekt funktion.

Hur man kör

Körkläder

Använd ordentlig snöskoterklädsel. Den bör vara bekväm och inte för trång. Ta alltid först reda på väderleksutsikterna innan du kör iväg. Klä dig med hänsyn till det kallaste väder som kan väntas. Termounderställ närmast huden ger också en bra isolering.

Använd alltid en godkänd störthjälm för säkerhetens och komfortens skull. En strumpliknande mössa, kapuschong och ansiktsmask bör alltid bäras. Glasögon eller ett visir som sitter fast på hjälmen är oundgängligt. Om hjälmen inte har någon inbyggd skärm med färgad lins, använd glasögon med färgade linser.

Händerna bör skyddas med ett par snöskoterhandskar eller påsvantar som isolerar tillräckligt och ger rörelsefrihet för tummar och fingrar för manövrering av reglagen.

Stövlar med gummisulor och skaft antingen av nylon eller läder, med borttagbara filtinlägg, passar bäst vid snöskoterkörning.

Se till att du håller dig så torr som möjligt, när du kör snöskoter. När du kommer inomhus, ta av snöskoterkläderna och stövlarna och se till att de torkar ordentligt.

Bär inte långa halsdukar eller lösa plagg som kan fastna i rörliga delar.

Vad man skall ha med sig

Förstahjälpensats	Medföljande verktygssats
Mobiltelefon	Kniv
Reservtändstift	Ficklampa
Isolerband	Spårkarta
Reservdrivrem	Tilltugg

Förarens ställning (körning framåt)

Din körposition och balans är två grundläggande förutsättningar för att få snöskotern att köra dit du vill. När du svänger på en sluttning, måste du och din passagerare vara redo att förskjuta kroppsvikten för att understödja kurvtagningen i önskad riktning. Förare och passagerare får aldrig försöka att manövrera genom att placera fötterna utanför fordonet. Med tiden lär du dig hur mycket du måste luta dig i kurvor vid olika hastigheter och hur mycket du måste luta dig mot en sluttning för att hålla balansen ordentligt.

Normalt uppnår man bästa balans och kontroll över fordonet när man sitter. Men även hukande, knästående eller stående ställningar används under vissa förhållanden.

VARNING

Försök inga manövrer som överstiger dina färdigheter.

Sittning

Fötterna på fotbrädorna, kroppen halvvägs tillbaka på sätet är en idealisk ställning när man kör snöskotern på känd, jämn terräng. Knä och höfter bör vara rörliga för att kunna ta upp stötar.



Hukande ställning

En halvsittande ställning med kroppen lyft från sätet och fötterna under kroppen i en sorts hukande ställning. Följaktligen kan benen ta upp stötarna, när man kör på ojämn terräng. Undvik plötsliga stopp.



Knästående ställning

Denna ställning uppnår du genom att placera en fot ordentligt på fotbrädan och det andra knät på sätet. Undvik plötsliga stopp.



Stående ställning

Placera båda fötterna på fotbrädorna. Knäna bör vara böjda för att ta upp stötarna från ojämnheter på marken. Detta är en bra ställning för att se bättre och för att lätt kunna förskjuta vikten alltefter behov. Undvik plötsliga stopp.



Förarens ställning (backning)

Vi rekommenderar att du sitter ner på snöskotern under backning.

Undvik att stå upp. Rörelsen bakåt vid backning kan få dig att kastas framåt mot gasreglaget, vilket kan medföra ett oavsiktligt gaspådrag.

! VARNING

Ett oväntat gaspådrag vid backning kan leda till att du förlorar kontrollen över snöskotern.

Körning med passagerare

Vissa snöskotrar är konstruerade för endast en förare medan andra tillåter endast en passagerare. Försäkra dig om att du känner till och följer de varningar som gäller din specifika modell.

Även om en passagerare tillåts måste denna person ha den fysik som krävs för snöskoterkörning.

! VARNING

Varje passagerare måste kunna sätta fötterna ordentligt på fotstöden och alltid hålla händerna om passagerarhandtagen eller sätesremmen när han/hon sitter. Det är viktigt att ta hänsyn till dessa fysiska kriterier, för att säkerställa att passageraren sitter stabilt och för att minska risken för avkastning.

Föraren ansvarar för passagerarens säkerhet och bör informera passageraren i grundläggande snöskoteråkning.

⚠ VARNING

- Passagerare får endast färdas på avsett passagerarsäte. Låt aldrig någon sitta mellan styrstängan och föraren.
- Passagerare och förare måste alltid bära godkända hjälmar och varma kläder, lämpliga för snöskoteråkning. Säkerställ att ingen hud är bar.
- Om passageraren under färden av någon anledning känner obehag eller osäkerhet, ska han omgående be föraren att sakta ner eller stanna.

Att köra med passagerare är annorlunda än att köra ensam. Föraren har den fördelen, att han vet vilken nästa manöver blir och kan förbereda sig för det. Föraren har också extra stöd genom greppet på styrstängan. Passageraren måste däremot förlita sig på förarens försiktiga och säkra manövrering av fordonet. Dessutom är rörelsefriheten inskränkt när man har passagerare och föraren kan ofta se mer av leden framåt än passageraren. Därför måste man starta och stanna mjukt med passagerare och föraren måste köra långsammare. Föraren måste också varna passageraren för sidoslutningar, ojämnheter, grenar, etc. En oförutsedd ojämnhet kan leda till att du blir av med passageraren. Påminn din passagerare om att luta sig med dig i kurvan, utan att välta fordonet. Var mycket försiktig, kör långsammare och håll regelbunden uppsikt över passageraren.

⚠ VARNING

Vid körning med passagerare:

- Såväl broms- som styrförmågan är reducerad. Sänk hastigheten och se till att ha extra plats att manövrera.
- Ställ in fjädringen motsvarande vikten.

För utförliga anvisningar om fjädringsjustering, se underavsnittet *FINJUSTERA DIN SNÖSKOTER*.

Körning med barn

På snöskotrar godkända för två passagerare (med tillbehörssäte) och om du har en vuxen och ett barn som passagerare, rekommenderar BRP att barnet tar plats i mitten. Detta ger den vuxna personen möjlighet att sitta på det bakre sätet, hålla ögonen på barnet och hålla fast det vid behov. Dessutom är barnet bäst skyddat mot vind och kyla, om det sitter i mitten.

lakttag ännu större försiktighet och kör ännu långsammare med en yngre passagerare. Kontrollera ofta att barnet har fast grepp och sitter ordentligt med fötterna på fotbrädorna.

Terräng/Olika sätt att köra**Preparerat spår**

Sittande körställning är att föredra på ett preparerat spår. Kör inte för fort och håll dig framför allt på högra sidan av spåret. Var förberedd på att något oväntat inträffar. Observera alla skyltar längs spåret. Kör inte sicksack mellan ena sidan av spåret och den andra.

Opreparerat spår

Om det inte just har fallit snö, kan du räkna med snödrivor och "tvättbrädsförhållanden". Sådana förhållanden kan vara fysiskt skadliga i höga hastigheter. Sänk farten. Håll dig fast i styrstängan och inta en hukande ställning. Fötterna bör vara under kroppen och man intar en hukad ställning för att ta upp skakningar. På längre sträckor med "tvättbrädseffekt" kan man använda den knästående ställningen med ett knä på sätet. Detta ger en viss bekvämlighet, men man har samtidigt kroppen fri för att kunna styra fordonet. Se upp för stenar eller trädstubbar som kan vara delvis dolda när det nyligen har snöat.

Djup snö

I djup pudersnö kan fordonet börja att köra fast. Om detta inträffar, sväng i en så stor kurva som möjligt och sök upp ett fastare underlag. Om du kör fast, och det händer alla, låt inte bandet spinna runt då detta medför att fordonet sjunker djupare. Stäng istället av motorn, stig av och flytta fordonets bakparti till ny snö. Trampa därefter till en fri väg framför fordonet. I regel räcker någon meter. Starta motorn. Inta stående ställning och gunga fordonet försiktigt samtidigt som du sakta drar på gasen. Beroende på om fordonet sjunker fram eller bak, bör du placera fötterna på motsatta änden av fotbrädorna. Lägg aldrig främmande föremål under bandet som hjälp. Låt inte någon stå framför eller bakom snöskotern när motorn är igång. Håll dig borta från bandet. Personskador är följden om man kommer i kontakt med det roterande bandet.

Fruset vatten

Att köra på tillfrusna sjöar och floder kan vara livsfarligt. Undvik vattenvägar. Om du befinner dig på okänt område, fråga lokala myndigheter eller personer på platsen angående isens tillstånd, inlopp, utlopp, källor, starka strömmar eller andra faror. Försök aldrig att köra snöskotern på is som kan vara för svag för att bära dig och fordonet. Att köra snöskoter på is eller glatta ytor kan vara mycket farligt om man inte iakttar vissa försiktighetsåtgärder. Det ligger i sakens natur, att is är ett olämpligt underlag för bra kontroll över en snöskoter eller andra fordon. Väggreppet vid start, svängning eller stopp är mycket lägre än på snö. Således kan dessa sträckor mångdubblas. Styrförmågan är minimal och okontrollerad sladdning är en alltid överhängande fara. När du kör på is, kör långsamt och var försiktig. Se till att du har gott om plats när du stannar och svänger. Detta gäller speciellt på natten.

Hård packsnö

Underskatta inte hård packsnö. Det kan vara svårt att manövrera eftersom både skidorna och bandet har dåligt väggrepp. Det är bäst att sakta ner och att undvika snabb acceleration, svängning eller bromsning.

Uppförsbackar

Det finns två huvudtyper av backar — öppna backar med ett par träd, stenar eller andra hinder, och backar som endast kan köras direkt rakt upp. I en öppen backe kör man snett upp eller i slalom. Kör upp i vinkel. Inta knästående ställning. Håll kroppsvikten hela tiden upp mot backen. Håll en jämn, säker hastighet. Kör så långt du kan i denna riktning, byt därefter till motsatt vinkel mot backen och motsatt körställning.

En direkt körning rakt upp kan innebära problem. Välj stående körställning, accelerera innan du börjar köra upp och reducera sedan gasen för att förhindra att bandet slirar.

Under alla omständigheter måste fordonets hastighet vara så hög som lutningen kräver. Sakta alltid ner när du når krönet. Låt inte bandet slira om du inte kommer vidare. Stäng av motorn, frigör skidorna genom att dra dem utåt och nedåt, placera snöskoterns bakparti uppåt, starta motorn igen och kör dig fri med låg jämn gas. Positionera dig själv så att du inte välter och kör sedan nedåt.

Utförsbacke

Att köra nedför en backe kräver att man har full kontroll över fordonet hela tiden. Vid brantare backar, håll din tyngdpunkt låg och båda händerna på styrstängan. Håll låg gas och låt fordonet köra nedför backen med motorn igång. Om en hastighet uppnås som inte är säker, sakta ner genom att bromsa, men bromsa bara lätt upprepade gånger. Tvärbromsa aldrig, då låser sig bandet.

Sidolutning

När man kör över en sidolutning eller snett upp eller ner, måste vissa steg följas. Alla ombord bör luta sig mot slutningen, vilket krävs för stabiliteten. De bästa körställningarna är den knästående ställningen, med knät mot nedförsbacken på sätet och foten på det övre benet på fotbrädan, eller den hukande ställningen. Var beredd på att förskjuta kroppsvikten snabbt när det behövs. Sidolutningar och branta backar är inte lämpliga för nybörjare eller rutinerade snöskoterförare.

Lavinfara

När du kör i fjäll- och bergsterräng bör du vara medveten om lavinfaran. Lavinier varierar i storlek och form och uppträder vanligen i brant terräng och på ställen där snön inte är stabil.

Nysnö, djur, människor, vind och snöskotrar kan alla utlösa en lavin. Undvik s.k. highmarking (att köra brant uppför med hastiga vändningar på krönet) eller att köra i brant terräng när det råder lavinfara. Under instabila snöförhållanden bör man begränsa sig till att köra i mindre branta lutningar. Undvik hängdrivor som skapats av vinden. Nyckeln till säker åkning i fjäll- och bergsterräng är att undvika instabila väderförhållanden. Det allra viktigaste är att vara medveten om förhållandena och farorna varje dag när man befinner sig i bergs- och fjälltrakter. Ta reda på aktuell lavinprognos och lavinfara varje dag innan du ger dig iväg och lyssna till eventuella varningar.

Ta alltid med spade, sond och lavinsändare vid körning i fjäll- och bergsterräng. Vi rekommenderar alla som kör i bergsterräng att genomgå en kurs i lavinsäkerhet på platsen, för att bekanta sig med snöförhållandena och lära sig att använda utrustningen på rätt sätt.

Här är några webbplatser som kan hjälpa dig att hitta viktig information:

– USA: www.avalanche.org

– Europa: www.avalanches.org
– Kanada: www.avalanche.ca

Slask

Slask bör alltid undvikas. Kontrollera alltid avseende slask innan du kör över en sjö eller flod. Kör omgående bort från isen, om du upptäcker mörka fläckar på spåret. Is och vatten kan kastas bakåt i spåret för en följande snöskoter. Att få ut ett fordon ur ett slaskområde kan vara ansträngande och i vissa fall omöjligt.

Förhållanden med dimma eller snöglapp

Dimma eller siktreducerande snöfall kan uppträda till lands eller på vattnet. Om du måste köra vidare i dimma eller starkt snöfall, kör långsamt med tändbelysning och håll uppmärksam utkik efter faror. Kör inte vidare, om du inte är säker på vägen. Håll ett säkert avstånd bakom andra snöskotrar för att förbättra sikten och reaktionstiden.

Okänt område

Kör alltid extra försiktigt, när du kommer in på ett område som du inte känner till. Kör tillräckligt långsamt för att kunna upptäcka eventuella faror, såsom staket och staketstolpar, bäckar som korsar din väg, stenar, plötsliga fördjupningar, staglinor och otaliga andra hinder, som kan sätta stopp för din snöskoterkörning. Var försiktig även när du följer befintliga spår. Kör med en sådan hastighet, att du kan se vad som befinner sig bakom nästa kurva eller krönet av en kulle.

Starkt solsken

Dagar med starkt solsken kan reducera sikten avsevärt. Skenet från solen och snön kan blanda dig så starkt, att du har svårt för att upptäcka bergsklyftor, diken eller andra hinder. Vid sådana förhållanden bör alltid glasögon med färgade linser användas.

Föremål som inte syns

Föremål kan vara dolda under snön. När man kör utanför officiella spår och i skogen krävs lägre hastighet och ökad uppmärksamhet. När man kör för fort i ett område, kan även mindre hinder vara mycket farliga. Även att köra på en liten sten eller stubbe kan medföra att man förlorar kontrollen över snöskotern och förorsaka personskador hos förare och passagerare. Håll dig på officiella spår för att minska risken för faror. Kör säkert, sakta ner och njut av utsikten.

Dolda trådar

Håll alltid utkik efter dolda trådar, speciellt inom områden där lantbruk kan ha bedrivits vid någon tidpunkt. För många olyckor har inträffat genom att köra in i trådar på fälten, staglinor nära stolpar och vägar och in i kedjor och trådar som använts vid vägvastängning. Låg hastighet är en nödvändighet.

Hinder och språng

Oplanerade språng genom snödrivor, snöplogsvallar, kulvertar eller osynliga objekt kan vara farliga. Du kan undvika dem genom att använda ordentliga solglasögon eller ansiktsmask och genom att köra långsammare.

Språng med en snöskoter är en vanskelig och farlig handling. Men om spåret plötsligt försvinner framför dig, luta dig (stående) bakåt och håll skidorna uppåt och rakt fram. Ge delvis gas och var beredd på nedslaget. Knäna måste vara böjda, så att de fungerar som stötdämpare.

Svänga med snöskotern

Beroende på rådande terrängförhållanden, finns det två lämpliga sätt att vända eller svänga med en snöskoter. Vid de flesta snöförhållanden är kroppsrörelser nyckeln vid kurvtagning. Genom att luta sig inåt i kurvan och positionera kroppsvikten på den inre foten bildar man en skevning under bandet. Ge

nom att du intar denna ställning och placerar dig själv så långt framåt som möjligt, överförs vikten till den inre skidan.

Vid något tillfälle märker du kanske, att enda sättet att vända fordonet i djup snö är att verkligen dra runt snöskotern. Överansträng dig inte. Skaffa hjälp. Kom ihåg att alltid lyfta med hjälp av benen istället för med ryggen.



mme2008-003-005

Väggkorsning

I vissa fall kör du upp på vägen via ett dike eller en snövall. Välj ett ställe där du kan köra upp utan svårighet. Använd stående körställning och kör endast med den hastighet som krävs för att komma över vallen. Stanna helt uppe på vallen och vänta tills all trafik har kört förbi. Bedöm vägens lutning. Korsa vägen i 90° vinkel. Om du träffar på en ytterligare snövall på andra sidan, positionera fötterna långt bak på fordonet. Tänk på att snöskotern inte är avsedd för användning på bar mark och att styrningen är svårare på denna typ av underlag.

Järnvägs korsning

Kör aldrig på järnvägsspår. Det är förbjudet. Järnvägsspår och områden med järnvägsrättigheter är privat egendom. En snöskoter är ingen match för ett tåg. Stanna, titta och lyssna innan du korsar ett järnvägsspår.

Nattkörning

Mängden naturlig och konstgjord belysning vid en viss tidpunkt kan påverka din förmåga att se eller att bli sedd. Att köra snöskoter på natten är underbart. Det kan vara en unik upplevelse om du tar hänsyn till den reducerade sikten. Innan du startar, se till att belysningen är ren och fungerar ordentligt. Kör med en hastighet som ger dig möjlighet att stanna i tid, när du ser ett obekant eller farligt objekt framför dig. Håll dig på officiella spår och kör aldrig på okänt område. Undvik floder och sjöar. Staglinor, taggtrådsstängsel, avstängda inkörslar och andra objekt såsom trädgrenar är svåra att se på natten. Kör aldrig ensam. Ha alltid en ficklampa med dig. Håll dig borta från bostadsområden och respektera andra personers rätt att sova.

Köra i grupp

Före start, utnäm en "truppchef" som leder gruppen och en annan person som följer upp på slutet. Se till att alla som kör med känner till den planerade vägen och målet. Kontrollera att du har tagit med alla verktyg och all utrustning som behövs och att du har tillräcklig mängd bränsle för hela turen. Kör aldrig om truppchefen och för den delen inte heller någon annan snöskoter. Använd handsignaler över hela linjen för att indikera faror eller avsikten att byta riktning. Hjälpt alltid andra när det behövs.

Det är alltid VIKTIGT att hålla ett säkert avstånd mellan varje snöskoter. Håll alltid ett säkert mellanrum och sörg för tillräckligt bromsavstånd. Kör inte tätt efter framförvarande snöskoter. Uppmärksamma framförvarande fordons position.

Signaler

Om du har för avsikt att stanna, höj ena handen rakt upp över huvudet. Indikera vänstersväng genom att sträcka den vänstra handen rakt ut åt vänster. För högersväng, sträck vänster arm

och höj handen till en vertikal position så att armen bildar en rät vinkel vid armbågen. Varje snöskoterförare bör vidarebefordra signalen till de som kör bakom.

Stopp på spåret

Så vitt möjligt, kör av spåret när du stannar. Detta reducerar riskerna för andra snöskoterförare som använder spåret.

Spår och skyltar

Skyltar vid spåret är avsedda att kontrollera, styra eller reglera snöskoterkörning på spåret. Lär dig betydelsen av alla skyltar som används inom det område där du kör snöskoter.

Miljö

Förekomsten av vilt gör körningen med snöskoter till en upplevelse. Snöskoterspår utgör ett fast underlag på vilket djur kan förflytta sig från område till område. Stör inte detta privilegium genom att jaga eller hetsa djuren. Trötthet och utmattnings kan leda till att ett djur dör. Undvik områden som är avsedda för skydd eller utfodring av vilda djur.

Om du har tur nog att få syn på ett vild djur, stanna snöskotern och titta i lugn och ro.

De riktlinjer som vi understödjer är inte avsedda att förminska glädjen vid snöskoterkörning, utan för att skydda den härliga frihet som man bara kan uppleva på en snöskoter! Dessa riktlinjer håller snöskoterförarna friska, glada och ger dem möjligheten att visa andra vad de vet om, och uppskattar hos, sitt favorittidsfördriv på vintern. Så, nästa gång du kör ut i spåren en kall, gnistrande och klar vinterdag, ber vi dig att komma ihåg att du bereder vägen för vår sports framtid. Hjälpt oss att hitta den rätta vägen! Alla vi hos BRP tackar för hjälpen.

Det finns ingenting mer stimulerande än att köra snöskoter. Att ge sig ut på snöskoterspår genom markerna är en

spännande och hälsosam vintersport. Men efterhand som antalet personer som utnyttjar dessa fritidsområden stiger, stiger även risken för skador på miljön. Missbruk av terrängen, tillgångar och resurser leder oundvikligen till restriktioner och avstängning av både privata och allmänna markområden.

Det är faktiskt så, att det största hotet för vår sport alltid är i närheten. Detta ger oss ett enda logiskt val. Vi måste alltid köra ansvarsfullt, när vi kör snöskoter.

De allra flesta respekterar lagen och miljön. Var och en av oss måste föregå med gott exempel för dem som är nya inom sporten, unga som gamla.

Det bör ligga i allas intresse att gå försiktigt fram inom våra fritidsområden. Därför att på sikt måste vi vara försiktiga med miljön, för att skydda sporten.

Efter att ha insett vikten av detta och nödvändigheten av att snöskoterförare hjälper till att skydda de markområden som är förutsättningen för denna sport, utvecklade BRP kampanjen "Light Treading Is Smart Sledding" (Att gå försiktigt fram är intelligent körning) för snöskoterförare.

Att gå försiktigt fram gäller mer än bara behandlingen av nätet av spår. Det handlar om bevis på omsorg och respekt, liksom beredskap att överta ledningen och handla. Det gäller miljön i allmänhet, dess vård och underhåll, dess naturliga invånare och alla entusiaster och allmänheten i övrigt, som njuter av den härliga naturen. Med detta tema uppmanar vi alla snöskoterförare att tänka på att respekt för miljön inte bara är viktigt för vår industris framtid, utan även för kommande generationer.

Att gå försiktigt fram betyder inte alls, att du ska tygla din lust för rolig snöskoterkörning! Det betyder bara att du ska handla med respekt!

Det grundläggande målet med att Gå försiktigt fram är respekt för var och hur du kör snöskoter. Du går försiktigt fram, om du följer nedanstående principer.

Informera dig. Skaffa kartor, föreskrifter och annan information från skogsförvaltningen eller annan offentlig myndighet. Lär dig reglerna och följ dem. Det gäller även hastighetsbegränsningar!

Undvik att köra över unga träd, buskar och gräs och skår inte trä. På plan mark eller områden där spårkörning är populär, är det viktigt att endast köra där det är tillåtet. Kom ihåg att det finns ett samband mellan att skydda miljön och din egen säkerhet.

Respektera vilda djur och ta speciell hänsyn till djur som har ungar eller lider av brist på foder. Stress kan underminera knappa energireserver. Undvik att köra inom områden där bara djur ska uppehålla sig!

Respektera vägspärrar och trafikskyltar och glöm inte: Den som går försiktigt fram, skräpar inte ner!

Håll dig undan från vildmarker. De är spärrade för alla fordon. Ta reda på var gränserna är.

Be om lov om du vill köra över privat område. Respektera markägarnas rättigheter och andra människors privatliv. Glöm inte att även om snöskoterteknologin har reducerat bullernivån avsevärt, bör du ändå inte varva upp motorn där lugn och tystnad "står på dagordningen".

Snöskoterförare vet alltför väl, vilka ansträngningar som gjorts under sportens historia för att få tillgång till områden där det går att köra snöskoter säkert och ansvarsfullt. Denna ansträngning fortsätter även idag, lika starkt som någonsin.

Att respektera de områden där vi kör, var de än är, är det enda sättet att se till att vi kan utnyttja dem i framtiden.

Det är en huvudorsak till varför vi vet att du håller med om att det är klokt att gå försiktigt fram! Och det finns fler.

Att njuta av möjligheten att se vintern och alla dess naturliga, majestätiska under är en erfarenhet som vårdas ömt av snöskoterförare. Att gå försiktigt fram skyddar denna möjlighet och gör det möjligt för oss att visa vinterns skönhet och vår sports unika spänning för andra! Att gå försiktigt fram hjälper vår sport att växa!

Att gå försiktigt fram utmärker också en klok snöskoterförare. Man behöver inte lämna de stora spåren eller rasa genom en oberörd skog, för att visa att man kan köra. Oberoende av om du kör en högeffektiv Ski-Doo, en sportig MX Z™-snöskoter eller ett annat märke eller en annan modell, visa att du vet vad du håller på med. Visa att du vet hur man får snön att yra och hur man efterlämnar spår på ett hänsynsfullt sätt!

VÄGGREPPSFÖRBÄTTRANDE PRODUKTER

OBSERVERA: Det här avsnittet avser snöskotrar utrustade med fabriksinstallerade drivband som godkänts av BRP för montering av specialdubbar.

Användning av väggreppsförbättrande produkter som mer aggressiva karbidmedar med större profildjup och/eller dubbar på snöskotern förändrar dess uppträdande, speciellt avseende manövrering, acceleration och bromsning.

Att använda väggreppsförbättrande produkter ger bättre grepp på packsnö eller is, men har däremot ingen märkbar effekt på mjuk snö. Av det här skälet krävs det en viss tillvänjningsperiod för att kunna köra en snöskoter utrustad med väggreppsförbättrande produkter. Se till att du tar dig god tid att vänja dig vid hur snöskotern uppträder vid svängning, acceleration och bromsning, om den är utrustad med väggreppsförbättrande produkter.

Kontrollera även lokala föreskrifter avseende användning av väggreppsförbättrande produkter på snöskotrar. Kör alltid snöskotern på ett ansvarsfullt sätt och respektera miljön och andra människors egendom.

Manövrerbarhet

Användning av greppförbättrande produkter så som mer aggressiva karbidmedar och/eller dubbar på snöskotern medför ett förbättrat grepp med marken både bak och fram. Därför är det nödvändigt att använda karbidmedar för att förbättra skidornas väggrepp, så att snöskoterns front- och bakparti är i balans. Vanliga karbidmedar som finns i handeln är i och för sig lämpliga, men ger inte nödvändigtvis optimal kontroll över fordonet. Detta beror även på dina personliga prioriteter, din körstil och hur fjädringen är inställd.

⚠ VARNING

Om snöskoterns front- och bakparti inte är i balans, beroende på olämplig kombination av väggreppsförbättrande produkter, kan snöskotern tendera att bli över- eller understyrd, vilket kan leda till att du förlorar kontrollen över fordonet.

Överstyrning

Under vissa omständigheter kan användning av mer aggressiva karbidmedar utan dubbat band göra att snöskotern tenderar till överstyrning, se illustrationen.

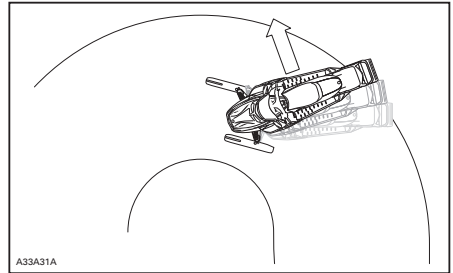

ÖVERSTYRNING

Understyrning

Under vissa omständigheter, kan användning av dubbar göra att snöskotern tenderar till understyrning om skidorna inte är utrustade med mer aggressiva karbidmedar, se illustrationen.

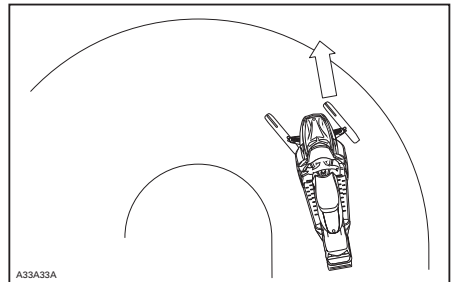

UNDERSTYRNING

Kontrollerad körning

En väl avvägd kombination av karbidmedar och dubbar på bandet säkerställer en fullgod kontroll och bättre hantering. Se illustrationen.

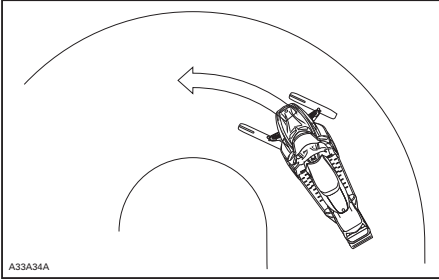

KONTROLLERAD KÖRNING

Acceleration

Att använda dubbar på bandet ger bättre acceleration på packsnö och is, men har ingen märkbar effekt på mjuk snö. Detta kan förorsaka plötsliga förändringar av väggreppet under vissa omständigheter.

⚠ VARNING

För att förhindra överraskningar som kan leda till förlust av kontrollen över snöskotern:

- Var alltid försiktig med gasen.
- Försök **ALDRIG** att få bandet att spinna för att snöskoterns bakparti ska sladda.

Detta kan medföra att grus eller is kastas våldsamt bakåt, vilket eventuellt kan skada andra i närheten, eller på snöskotrar bakom dig.

Bromsning

Liksom för acceleration ger dubbar på bandet bättre bromseffekt på packsnö och is men har ingen märkbar verkan på mjuk snö. Således kan bromsverkan förändras plötsligt under vissa omständigheter. Se till att du bromsar

återhållsamt så att bandet inte blockeras för att undvika överraskningar, vilka kan leda till förlust av kontrollen.

Viktiga säkerhetsregler

⚠ VARNING

Centrifugalkraften kan förorsaka att grus, skadade eller lösa dubbar, avslitna delar av bandet, eller hela det tunga bandet slungas bakåt ut ur tunneln med oerhörd kraft. För att förhindra allvarliga skador hos personer nära snöskotern:

- Stå **ALDRIG** bakom eller nära ett band som är igång.
- Använd alltid ett brett snöskoterstöd med bakre avvisarpanel om bandet måste roteras.
- Kör motorn bara med lägsta möjliga hastighet, när bandet är lyft från marken.

Väggreppsförbättrande produkters inverkan på snöskoterns livslängd

Användning av väggreppsförbättrande produkter kan öka belastningen och påkänningen för vissa av snöskoterns komponenter, såväl som vibrationsnivån. Detta kan leda till för tidigt slitage av delar såsom drivremmar, bromsbelägg, lager, kedja och kedjehjul, samt på godkända dubbade band förkorta bandets livslängd. Gör alltid en visuell inspektion av bandet före varje körning. För ytterligare information, se avsnittet *DRIVBAND* i *UNDERHÅLL*.

Dubbar kan också förorsaka allvarliga skador på snöskotern om den inte är utrustad med tunnelskydd avsett för just din modell. Skador på elektriska ledningar eller perforering av värmväxlarna är möjliga risker, vilka kan leda till att motorn blir överhettad och allvarligt skadad.

⚠ VARNING

Om tunnelskydden är mycket slitna eller inte installerade, kan håll uppstå i bensintanken, vilket leder till brand.

ANMÄRKNING Fråga din återförsäljare efter typbeteckning och kit-nummer för tunnelskydd passande till din snöskoter.

OBSERVERA: Titta i den begränsade garantin från BRP för att ta reda på, vilka garantibegränsningar som berör användning av dubbar.

Montering av dubbar på av BRP godkända drivband**⚠ VARNING**

Dubba aldrig ett band som inte är godkänt för dubbar. Godkända band kan identifieras genom en dubbsymbol (se illustrationen nedan) ingjuten i bandets yta. Att montera dubbar på ett band som inte har godkänts för detta kan öka risken för att bandet brister eller rivs av.

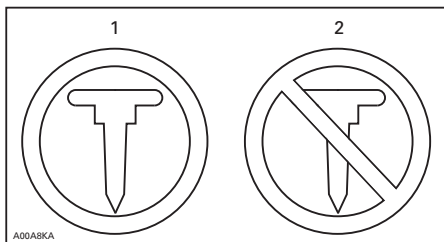
**SYMBOLER PÅ BANDET**

1. Godkänt
2. INTE godkänt

För att säkerställa säker och korrekt montering, rekommenderar BRP att du låter din återförsäljare montera dubbarna.

- Använd endast specialdubbar godkända av BRP.
- Använd aldrig dubbar som överskrider höjden hos snöskoterns bandprofil med mer än 9,5 mm.

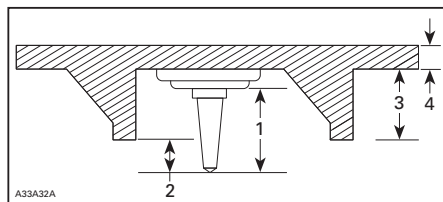
**MONTERING AV DUBBAR**

1. Dubbstorlek
2. Inträngningsområde 6,4 mm till 9,5 mm
3. Bandets nabbhöjd
4. Bandets remtjocklek

⚠ VARNING

- Kontakta en auktoriserad Ski-Doo-återförsäljare för aktuell information om tillgängliga dubbar och deras användning.
- Läs alltid först väggreppsprodukttillverkarens monteringsanvisningar och rekommendationer innan du låter din återförsäljare montera dubbar och medar.

⚠ VARNING

- ENDAST dubbtyp som godkänts av BRP får användas på Ski-Doo-snöskotrar. ANVÄND ALDRIG vanliga dubbar eftersom bandtjockleken är tunnare än på våra standardband och dubbarna riskerar att slita sönder bandet och få det att lossna från fordonet.
- Dubbar ska endast monteras på de ställen som indikeras med ingjutna vulster på bandets yta.
- Dubba aldrig ett band med en profil på 35 mm eller mer.
- Antalet monterade dubbar måste alltid exakt motsvara mönstret hos de ingjutna vulsterna på bandet. Att montera ett felaktigt antal dubbar på ett band kan öka risken för att bandet brister eller rivs av.
- Det är mycket viktigt att följa momentanvisningarna för dubbskruvarna. Felaktig montering av dubbar kan öka risken för att bandet brister eller rivs av.

På godkända dubbade band bör du omgående byta ut skadade eller förstörda dubbar. Byt omgående ut bandet, om det uppvisar spår av slitage. Fråga din återförsäljare om du är osäker. Gör alltid en visuell inspektion av bandet före varje körning.

⚠ VARNING

Att köra med ett skadat band eller skadade dubbar kan leda till förlust av kontrollen över fordonet.

Inspektion av ett dubbat band

GÖR EN VISUELL INSPEKTION AV BANDET FÖRE VARJE KÖRNING.

Titta efter skador, såsom:

- hål på bandet
- sprickor i bandet (speciellt vid traktionshålen på dubbade band)
- skadade eller avrivna nabbar, så att delar av stavarna syns
- Delaminering av gummit
- skadade stavar
- skadade dubbar (dubbade band)
- krokiga dubbar (dubbade band)
- avsaknad av dubbar
- dubbar som rivits av från bandet
- avsaknad av bandstyrningar
- lösa dubbar.

VIKTIGA DEKALER PÅ PRODUKTEN

Hängetikett(er)

BESKRIVNING AV FORDONSMOTOR:

XXXXX

EPA-GODKÄND

NER (NORMERAD UTSLÄPPSNIVÅ) = X

PÅ EN SKALA FRÅN 0 TILL 10,
DÄR 0 ÄR RENAST

* FÄR EJ AVLÄGSNAS FÖRE FÖRSÄLJNING



704901107

vmo2006-005-009

TYPBILD

Dear consumer,

Your new E-TEC engine technology has an automatic computer-controlled break-in period that ensures you get the most performance, efficiency and reliability for the life. During the break-in, it will consume more oil and fuel than normal. Also, you may feel the engine misfire. This is normal, the computer is protecting the engine components against premature wear and ensure optimal break-in. After this period, which lasts for about the first two tanks of fuel (22 gal./80 l), you'll be able to experience the unmatched performance, fuel and oil economy that only the E-TEC technology delivers.

Bästa kund,

I den nya E-TEC-motorteknologin ingår en automatisk, datorstyrd inkörningsperiod som säkerställer största möjliga prestanda, effektivitet och pålitlighet under produktens livslängd. Under inkörningsperioden är olje- och bränsleåtgången större än normalt. Det kan även hända att motorn felbänder. Detta är helt normalt, datorn skyddar motorkomponenterna mot för tidigt slitage och säkrar optimal inkörning. Efter denna period, som tar cirka två fulla tankar med bränsle (80 l), får du uppleva den ojämförliga prestanda, olje- och bränsleekonomi som bara E-TEC-teknologin ger.

516004621

516004621

800R E-TEC-MODELLER

Säkerhetsdekalerna på fordonet

Läs och se till att du förstår alla säkerhetsdekalerna på fordonet.

Dessa dekalerna är fästa på fordonet och är till för förarens, passagerarens och omkringstående personers säkerhet.

Nedanstående dekalerna finns på fordonet och är att betrakta som permanenta delar av fordonet. Om dekalerna saknas eller är skadade, kan de bytas utan extra kostnad. Kontakta en auktoriserad Ski-Doo-återförsäljare.

OBSERVERA: I fall det finns någon skillnad mellan säkerhetsdekalerna i denna Instruktionsbok och dekalerna på fordonet, gäller säkerhetsdekalerna på fordonet.

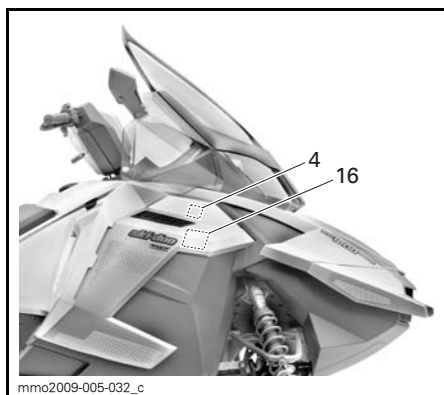
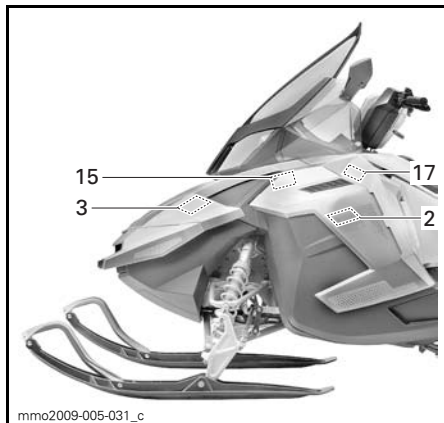
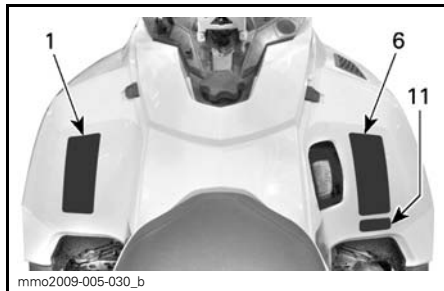

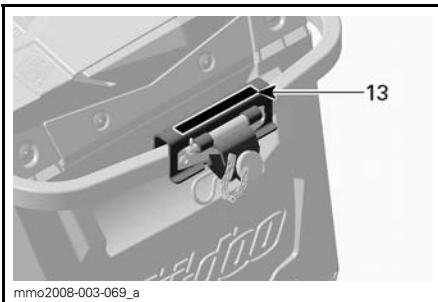
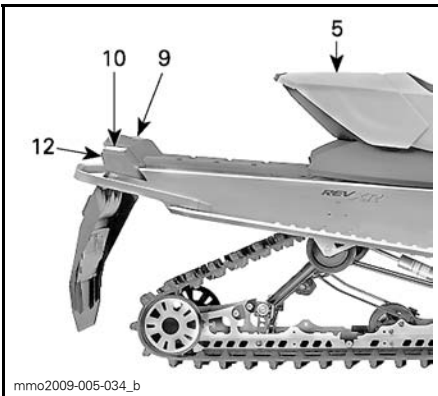
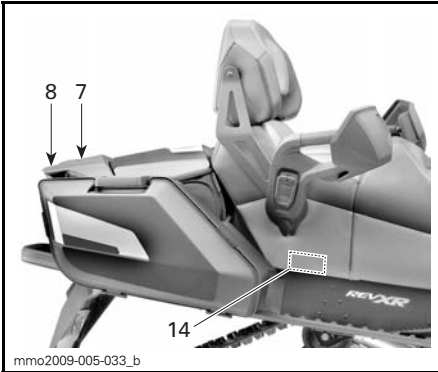

⚠ VARNING

- Före användning, läs och se till att du förstår instruktionsboken och alla säkerhetsdekalerna på snöskotern, samt titta på säkerhets-DVD:n. Instruktionsboken förvaras antingen i passagerarsätet eller under förarsätet. För att komma åt instruktionsboken under förarsätet, dra i den främre delen av sätesdynan och dra sedan i fliken för att frigöra sätet. (Om det finns ett passagerarsäte måste det tas bort först.)
- Lär känna fordonet. Oerfarna förare och passagerare kan missa riskerna och överraskas av fordonets köregenskaper och terrängförhållandena. Kör sakta.
- Höga hastigheter och vårdslös körning kan förorsaka dödsolyckor! Anpassa ALLTID hastigheten efter snöförhållandena och omständigheterna.
- Styr- och bromsförmågan kan vara sämre på hård packsnö, is eller vägar. Sänk hastigheten och se till att ha extra plats att stanna och vända.
- Respektera lagar om minimiålder för förare. Tillverkaren rekommenderar att föraren är minst 16 år gammal.
- Öppna aldrig sidopanelerna eller huven om motorn är igång eller fordonet är i rörelse. Innan de öppnas, säkerställ att DESS-nyckeln är borttagen från fästet.

FÖRE START:

1. Sätt fast nödstoppslin i kläderna.
2. Kontrollera alltid att gas- och bromsreglage fungerar före start. De måste återgå till ursprungsläge när de släpps.
3. Ansätt parkeringsbromsen.
4. Vrid styret hela vägen i båda riktningarna för att kontrollera att det rör sig felfritt och obehindrat.

EFTER START:

1. Dra bort nödstoppslin och kontrollera att motorn stannar.
2. Starta motorn igen och skjut in motorns nödstoppreglage för att kontrollera att motorn stängs av.
3. Koppla ur parkeringsbromsen innan du kör för att undvika bromsfadning.

516005227

516005227

DEKAL 1

⚠ VARNING

Detta skydd måste ALLTID vara på plats när motorn är igång. Se upp för roterande delar – de kan förorsaka skador eller fastna i kläderna.

516005509

516005509

DEKAL 2



DEKAL 3



DEKAL 4



DEKAL 5 - 1-UP-MODELLER

⚠ VARNING

This vehicle is designed for one (1) operator and as many passengers as there are seats with straps or handgrips installed on the vehicle conforming to SSCC standards.

Fordonet är avsett för en (1) förare och lika många passagerare som det finns installerade säten med remmar/ passagerarhandtag på fordonet, i enlighet med SSCC-standarderna.

Vid körning med passagerare:

- Såväl broms- som styrförmågan är reducerad. Sänk hastigheten och se till att ha extra plats att manövrera.
- Ställ in fjädringen enligt aktuell vikt.

KOM IHÅG: FÖRAREN ÄR ANSVARIG FÖR PASSAGERARENS SÄKERHET!

ALLA FÖRARE OCH PASSAGERARE MÅSTE LÄSA FÖLJANDE:

Undvik överraskningar!



VAR FÖRBBEREDD på att något oväntat inträffar.

Kör defensivt.

- Håll hela tiden uppsikt över människor, föremål, omgivningsförhållanden och fordon som närmar sig.
- Undvik tunn is/öppet vatten.
- Iakttag extra försiktighet vid körning utanför leder.

Bär ALLTID DOT-godkänd HJÄLM och kläder som passar för snöskoteråkning.

Kör eller åk ALDRIG på fordonet med alkohol eller droger i kroppen, inte heller som passagerare.

516005228

DEKAL 6



DEKAL 7 - GRAND TOURING



DEKAL 10



DEKAL 8 - GRAND TOURING

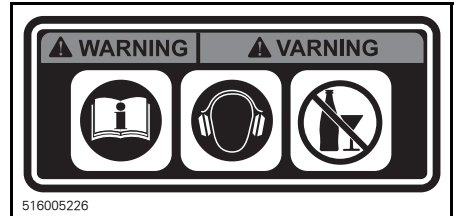

DEKAL 11 - EUROPEISKA MODELLER



DEKAL 9



DEKAL 12 - TILLÄMPLIGA MODELLER

⚠ VARNING

Bogsering av last kan påverka snöskoterns köregenskaper. • Sänk hastigheten. • Använd en stel dragstång. • Se till att dragstången är ordentligt fastspänd. Överskrid inte följande för last:
SLÄPVAGNSVIKT 250 kg Max. VERTIKAL BELASTNING 10 kg Max.

516004568A

516004568A

DEKAL 13 - TILLÄMPLIGA MODELLER

⚠ VARNING

Innan snöskotern används, se till att sätet/sätena är korrekt monterat/monterade och låst(a) i läge.

516005523

516005523

DEKAL 14 - 2-UP-MODELLER

⚠ VARNING

Koppla alltid bort elektriciteten till båda bränsleinsprutarna innan test för tändningsgnista utförs. Annars finns det risk för att bränsleångor antänds av en gnista och orsakar brand.

516005231

516005231

DEKAL 15 - ENDAST E-TEC

⚠ VARNING

Kondensatorn kan avge gnistor vid kortslutning.

- En gnista kan antända bränsleångor.
- Se till att inga föremål kommer emot polerna.
- För att ta bort den från fordonet, se till att den urladdats korrekt.

KONDENSATOR



516 005 615

516005515

DEKAL 16 - ENDAST E-TEC

⚠ FÖRSIKTIGHET

MOTOROLJA OCH VISSA DELAR I MOTORRUMMET KAN VARA HETA. DIREKT KONTAKT MED HUDEN KAN LEDA TILL BRÄNNSKADOR.

KONTROLL AV MOTORNS OLJENIVÅ

- Se till att motorn har normal arbetstemperatur.
- Fordonet får inte luta vid kontrollen.
- Låt motorn gå på tomgång i minst 30 sekunder.
- Stanna motorn och vänta i minst 30 sekunder.
- Kontrollera oljenivån med måttstickan.
- Snöskoterns motor har utvecklats och testats med BRP XPS™ syntetisk 4-taktsolja (293 600 112). BRP rekommenderar uttryckligen att BRP XPS™ syntetisk 4-taktsolja alltid används. Skador som uppstår på grund av användning av olja som inte lämpar sig för motorn täcks inte av BRP:s begränsade garanti.

516005521

516005521

DEKAL 17 - ENDAST 1200 4-TEC-MODELLER

⚠ VARNING

- Denna stötdämpare är trycksatt.
- Explosionsrisk föreligger om den upphettas eller punkteras.
- Får ej tas isär.

mmo2010-003-101

DEKAL 18 - PÅ GASFYLLDA STÖTDÄMPARE

⚠ VARNING

Detta skydd måste ALLTID vara på plats när motorn är igång.

⚠ WARNING

This guard must ALWAYS be in place when engine is running.

516005525

516005525

DEKAL 19 - PÅ BROMSSKÖLDEN

⚠ VARNING:

Före ÅTERMONTERING av bränsleinsprutare, se servicehandboken för anvisningar om byte. Insprutarna MÅSTE sitta kvar på den ursprungliga cylindern, om inte en SERVICE-reservinsprutare installeras. ATT INTE FÖLJA dessa riktlinjer kan leda till motorblockshaveri. Manipulering av utsläpporelaterade komponenter kan leda till straffpåföljd och medföra att produktgarantin inte gäller.

mmo2008-008-024

DEKAL 20 - E-TEC-MODELLER

Dekaler om överensstämmelse

Dekal om EPA-överensstämmelse

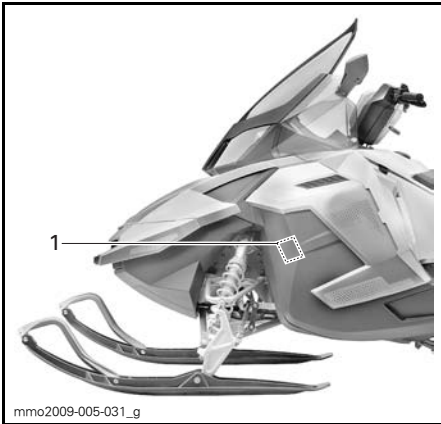

mmo2009-005-031_g

EMISSION CONTROL INFORMATION			
THIS VEHICLE IS CERTIFIED TO OPERATE ON UNLEADED GASOLINE AND MEETS [XXXX] U.S. EPA REGULATIONS FOR SNOWMOBILE SI ENGINES.			
		EC 121	
ENGINE FAMILY	XXXXX XXXXXX	EFFEKTGRUPP	
PERMEATION FAMILY	XXXXXXXXXXXX	PERMEABILITETSGRUPP	
FEL	XX g/kW-hr HC XXX g/kW-hr CO	UTSLÄPPSGRÄNS FÖR EFFEKTGRUPP	
ENGINE DISPLACEMENT	XXX X cm ³	MOTORCYLINDERVOLYM	
EXHAUST EMISSION CONTROL SYSTEM	XXX	AVGASUTSLÄPP KONTROLLSYSTEM	
INFORMATION OM UTSLÄPPSKONTROLL			
FORDONET ÄR CERTIFIERAT FÖR ANVÄNDNING MED BLYFRI BENZIN OCH UPPFYLLER [XXXX] U.S. EPA'S BESTÄMMELSER FÖR SNÖSKOTERMOTORER MED TÄNDSTIFTSTÄNDNING.			
SEE OPERATOR'S GUIDE FOR MAINTENANCE SPECIFICATIONS FÖR UNDERHÅLLSSPECIFIKATIONER, SE INSTRUKTIONSBOKEN			
BOMBARDIER RECREATIONAL PRODUCTS INC.			
516005052		516 005 052	

ÖVERENSSTÄMMELSEDEKAL 1 – I MOTORRUMMET

SSCC-dekal

Säkerhetsstandarder för snöskotrar har utgivits av Snowmobile Safety and Certification Committee (SSCC), där BRP är stolt att vara medlem. Att snöskotern motsvarar dessa standarder framgår av certifieringsdekalen på en vertikal del av fordonet på högra sidan.

Följande dekal anger, att en oberoende testinstitution har verifierat fordonets överensstämmelse med SSCC säkerhetsstandarder.

DENNA MODELL HAR UTVEKENDS AV ETT OBEROENDE TESTLABORATORIUM OCH UPPFYLLER ALLA SSCC-SÄKERHETSSTANDARDER SOM GÄLLENDEN VID TEST I LVERINGSSTÄMMELSE. SPONSORAT AV SNOWMOBILE SAFETY AND CERTIFICATION COMMITTEE, INC.	CERTIFIED  CERTIFYING	THIS MODEL HAS BEEN EVALUATED BY AN INDEPENDENT TESTING LABORATORY AND IT MEETS ALL SSCC SAFETY STANDARDS IN EFFECT ON THE DATE OF ITS MANUFACTURE. SPONSORED BY THE SNOWMOBILE SAFETY AND CERTIFICATION COMMITTEE, INC.
A00A1MA		

PÅ BANDTUNNELN

Teknisk informationsdekal

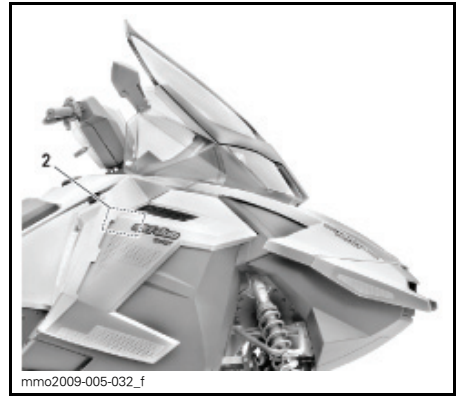

mmo2009-005-032_f

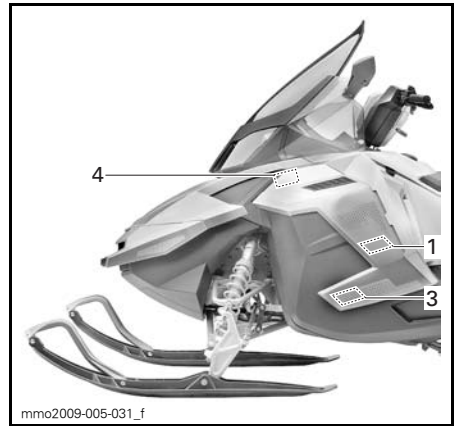

mmo2009-005-031_f

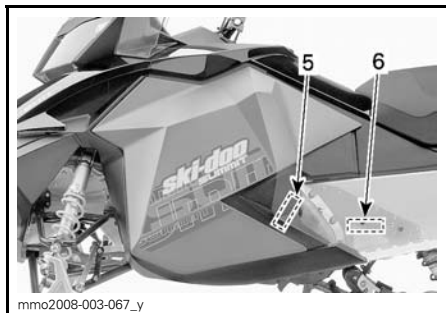

mmo2008-003-067_y

TYPBILD

ANMÄRKNING

- För att uppfylla bullernormerna är denna motor konstruerad för användning med en insugningsdämpare.
- Att använda motorn utan insugningsdämpare eller med en som är felinstallerad kan leda till motorskador.

516005876

DEKAL 1

ANMÄRKNING

Snöskoterens motor har utveckats och testats med BRP XPS™ delsyntetisk 2-taktsolja (293 600 101). BRP rekommenderar uttryckligen att BRP XPS™ delsyntetisk 2-taktsolja alltid används. Skador som uppstår på grund av användning av olja som inte lämpar sig för motorn täcks inte av BRP:s begränsade garanti.

516005528

DEKAL 2 - E-TEC-MODELLER

ANMÄRKNING

Rekommenderat moment för primärvariatorbult

115-125 Nm

Att inte använda rekommenderat moment kan leda till primärvariator- och motorhaveri. För fullständiga monteringsanvisningar, se verkstadsboken.

516005503

DEKAL 3

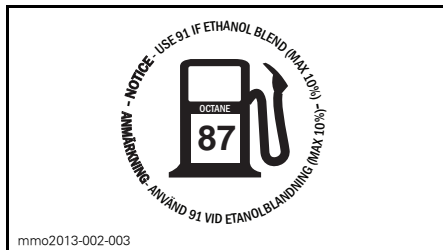

FINNS PÅ TANKLOCKET - PÅ 1200 4-TEC-MOTORER (INOM NORDAMERIKA)

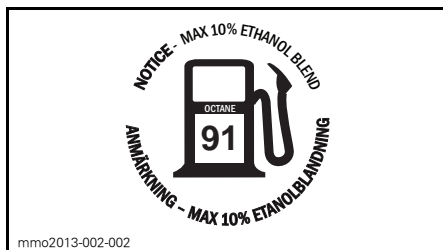

FINNS PÅ TANKLOCKET - PÅ E-TEC-MOTORER (INOM NORDAMERIKA)



FINNS PÅ TANKLOCKET - PÅ 1200 4-TEC-MOTORER (UTANFÖR NORDAMERIKA)

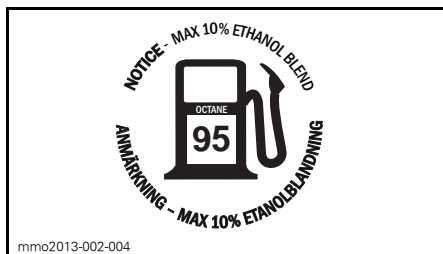

FINNS PÅ TANKLOCKET - PÅ E-TEC-MOTORER (UTANFÖR NORDAMERIKA)



516005893

DEKAL 4 - 1200 4-TEC-MODELLER



516005507

DEKAL 5 - NÄRA PRIMÄRARIATORN -
800R E-TEC

FORDONS- INFORMATION

REGLAGE, INSTRUMENT OCH KOMPONENTER

OBSERVERA: Reglage, instrument och komponenter kan variera beroende på modellen.

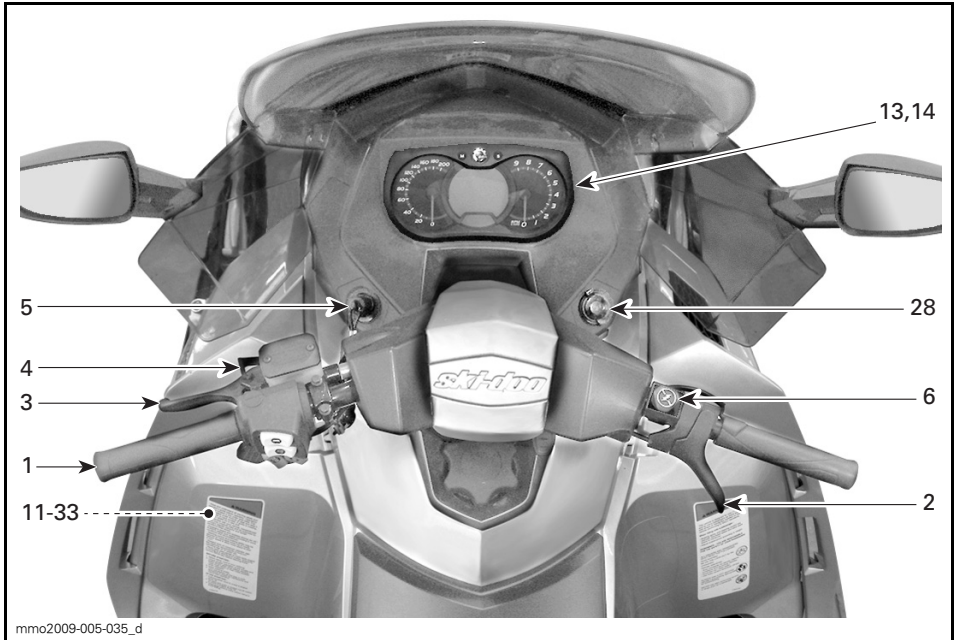

mmo2009-005-035_d

TYPBILD

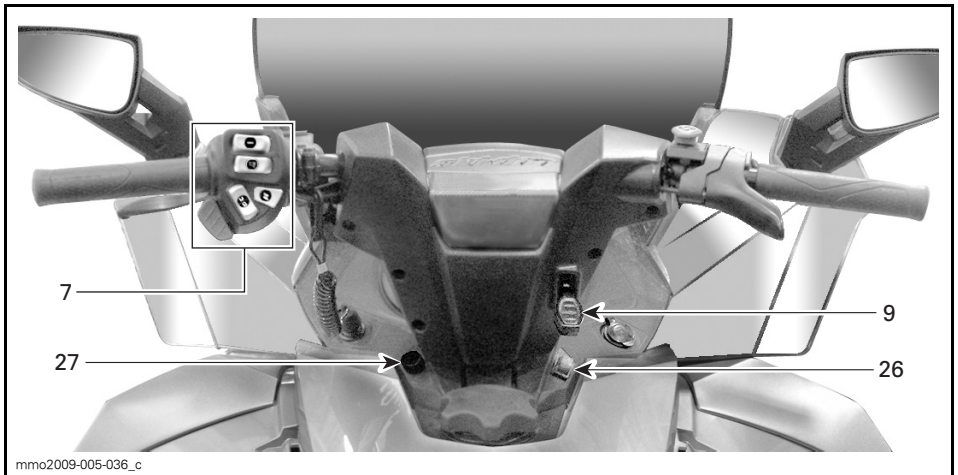

mmo2009-005-036_c

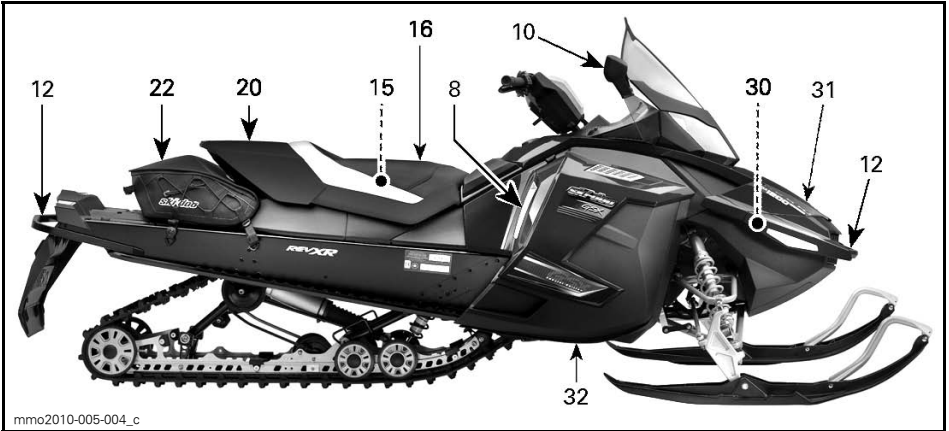

TYPBILD - 1-UP

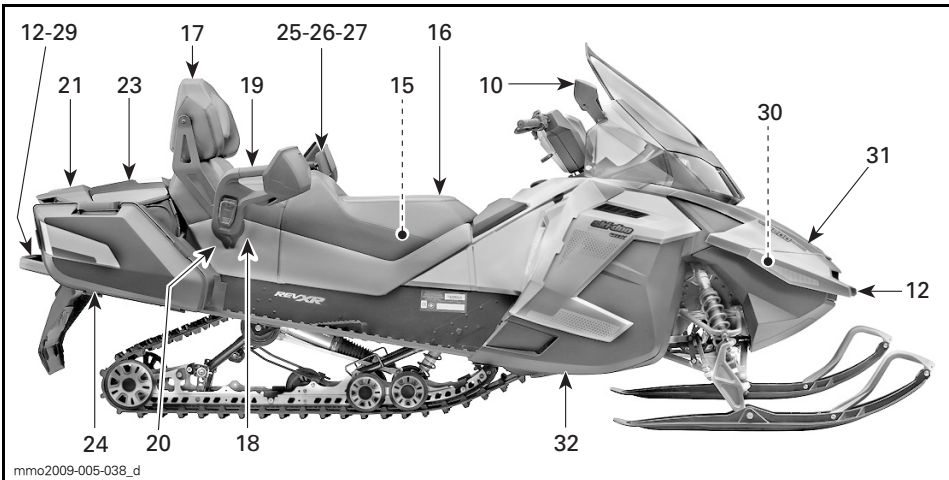

TYPBILD - 2-UP

1) Styrstång

Med styrstången styr du snöskotern. När styrstången vrids åt höger eller vänster, vrids skidorna åt höger eller vänster och styr snöskotern.

⚠ VARNING

Att köra fort baklänges och att svänga samtidigt, kan resultera i förlust av stabiliteten och kontrollen.

2) Gasreglage

Gasreglaget är placerat på höger sida av styrstången.

Kan manövreras med tummen. När det trycks in, ökas motorns varvtal. När det släpps, går motorvarvtalet automatiskt tillbaka till tomgång.

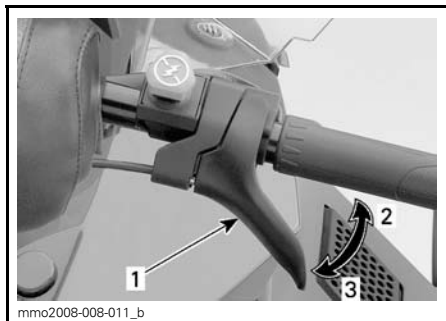

TYPBILD

1. Gasreglage
2. Accelerera
3. Sakta in

⚠ VARNING

Kontrollera alltid gasreglagets funktion innan du startar motorn. Reglaget måste gå tillbaka till viloposition när det släpps. Starta inte motorn om detta inte är fallet.

3) Bromshandtag

Bromshandtaget är placerat på vänster sida av styrstången.

Du bromsar genom att trycka in det. När du släpper det, återgår det automatiskt till viloposition. Bromseffekten beror på hur hårt man trycker på handtaget och på terrängens typ och snöförhållanden.

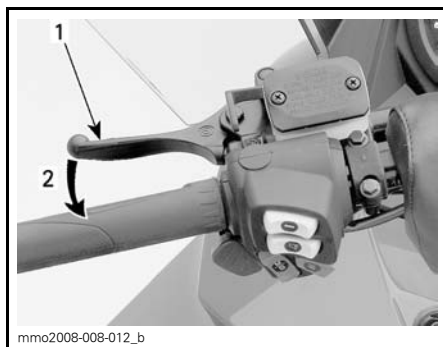

TYPBILD

1. Bromshandtag
2. Bromsa

4) Parkeringsbromshandtag

Parkeringsbromshandtaget är placerat på vänster sida av styrstången.

Parkeringsbromsen bör alltid användas när snöskotern parkeras.

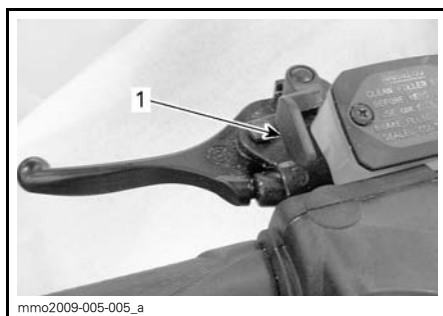

TYPBILD

1. Parkeringsbroms

⚠ VARNING

Kontrollera att parkeringsbromsen är urkopplad innan du kör snöskotern. Om du kör med ett konstant tryck på reglaget kan detta skada bromssystemet och orsaka förlust av bromsverkan och/eller eldsvåda.

Aktivera parkeringsbromsen

Aktivera bromsen och håll den intryckt, och spärra sedan bromsen med parkeringsbromshandtaget som visat.

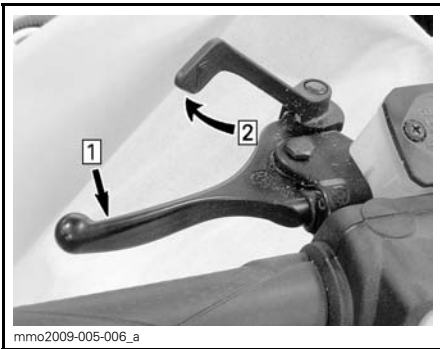
**TYPBILD — AKTIVERA BROMSEN**

Step 1: Aktivera bromsen och håll den intryckt
Step 2: Spärra parkeringsbromsen med parkeringsbromshandtaget

Frisläpp parkeringsbromsen

Tryck in bromshandtaget. Låshandtaget återgår automatiskt till det ursprungliga läget.

Frigör alltid parkeringsbromsen före körning.

5) Motorns stoppbrytare

Motorns stoppbrytare (nödstoppslina) är placerad på vänster sida av konsolen.

Nödstopplinas hatt måste vara korrekt fastsatt på motorns stoppbrytare för att fordonet ska kunna köras.

Då nödstopplinas hatt dras bort från stoppbrytaren stannar motorn.

⚠ VARNING

Fäst alltid nödstopplinas ögla på kläderna innan motorn startas.

D.E.S.S. (digitalt stöldskyddssystem)

D.E.S.S. står för Digitally Encoded Security System (digitalt stöldskyddssystem).

Nödstoppslinas hatt innehåller en elektronisk minneskrets, som är försedd med en unik, permanent lagrad digital kod (D.E.S.S.-nyckel).

Din auktoriserade Ski-Doo-återförsäljare har programmerat snöskoterns D.E.S.S.-system så att det känner igen D.E.S.S.-nyckeln, vilket är nödvändigt för att fordonet ska kunna köras.

OBSERVERA: Två korta ljudsignaler efter det att motorn har startats betyder att snöskotern har känt igen D.E.S.S.-nyckeln.

Om en annan nödstoppslina används utan att D.E.S.S.-systemet programmeras, startar motorn men fordonet kan inte köras.

Se till att den är fri från smuts och snö.

**NÖDSTOPPLINANS HATT**

1. Fri från smuts och snö

D.E.S.S. Flexibilitet

Snöskoterns D.E.S.S.-system kan programmeras av din auktoriserade Ski-Doo-återförsäljare så att den accepterar upp till 8 olika nycklar.

Vi rekommenderar att du köper ytterligare nödstoppplator hos din auktoriserade Ski-Doo-återförsäljare. Om du har flera D.E.S.S.-utrustade Ski-Doo-snöskotrar, kan var och en programmeras av din auktoriserade Ski-Doo-återförsäljare så att den även accepterar de andra fordonens D.E.S.S.-nycklar.

6) Motorns nödstoppreglage

Motorns nödstoppreglage är placerat på höger sida av styrstången.

För att stoppa motorn i en nödsituation, välj läget AV (nedtryckt) och bromsa samtidigt.



LÄGET AV

När du vill starta motorn igen måste reglaget vara i läget PÅ (UPPDRAGET).

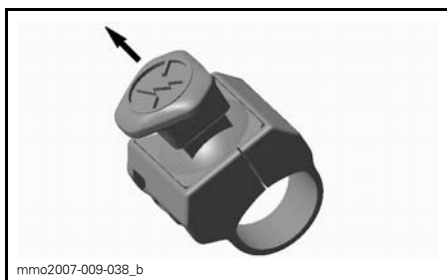

LÄGET PÅ

Alla som använder snöskotern bör prova på att använda den här funktionen genom att använda motorns nödstoppreglage flera gånger vid den första turen och därefter varje gång motorn ska stoppas. Tanken är att pro-

ceduren ska bli så invand att föraren är väl förberedd i en nödsituation där reglaget måste användas.

⚠ VARNING

Om reglaget har använts i ett nödfall vilket förorsakats av en miss-tänkt felfunktion, bör felets källa fastställas och åtgärdas innan motorn startas på nytt. Kontakta en auktoriserad Ski-Doo-återförsäljare för service.

7) Flerfunktionsreglage

Flerfunktionsreglaget är placerat på vänster sida av styrstången.

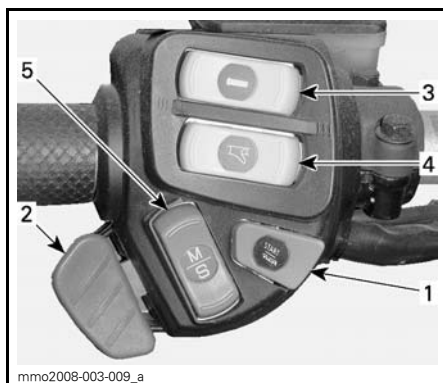

TYPBILD

1. Start/Elektroniskt backreglage
2. Hel- och halvljusomkopplare
3. Handtagsvärmare
4. Gasreglagevärmare
5. Mode/set-knapp

Start/Elektroniskt backreglage

Tryck för att starta motorn. Se *MOTORSTARTPROCEDUR* i stycket *GRUNDLÄGGANDE PROCEDURER*.

Modeller med elektronisk back

När motorn har startats, tryck för att lägga i den elektroniska backen. Se *KÖRA, BAKLÄNGES* i avsnittet *GRUNDLÄGGANDE PROCEDURER* för detaljer.

Hel- och halvljusomkopplare

Tryck för att välja hel- eller halvljus (HI/LOW). Observera att strålkastaren alltid är påslagen när motorn är igång.

Brytare för handtagsvärmare

Välj önskat läge för behövlig uppvärmningseffekt så att händerna hålls angenämt varma.

Modeller med analog/digital mätare

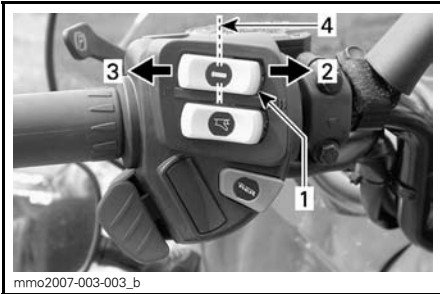

TYPBILD

1. Handtagsvärmare
2. Mycket varm
3. Varm
4. Av

Modeller med analog/digital flerfunktionsmätare

OBSERVERA: Handtagsvärmarna är aktiva vid motorvarvtal över 2.000 RPM.

Tryck in reglaget och välj önskad effekt för att hålla händerna angenämt varma.

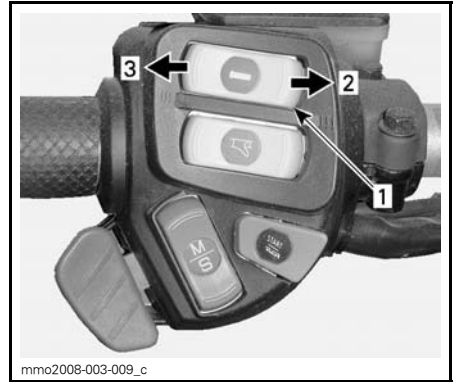

INSTÄLLBAR EFFEKT

1. Brytare för handtagsvärmare
2. Öka värmen
3. Minska värmen

Uppvärmningseffekten visas på flerfunktionsdisplayen.

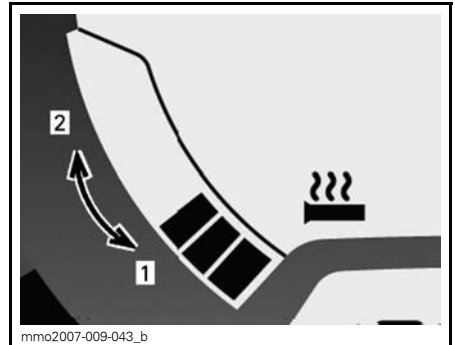

VISAD UPPVÄRMNINGSEFFEKT

1. Minska värmen
2. Öka värmen

Handtagsvärmaren är i läget AV då inga pelare visas på mätaren.

Omkopplare för gasreglagevärmare

Modeller med analog/digital mätare

Välj önskat läge för behövlig uppvärmningseffekt så att tummen hålls angenämt varm.

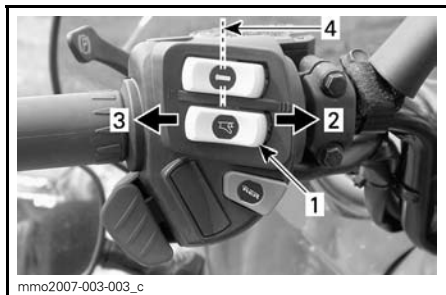

TYPBILD

1. Gasreglagevärmare
2. Mycket varm
3. Varm
4. Av

Modeller med analog/digital flerfunktionsmätare

OBSERVERA: Gasreglagevärmaren är aktiv vid motorvarvtal över 2 000 RPM.

Tryck in reglaget och välj önskad effekt för att hålla tummen angenämt varm.

ANMÄRNING Detta reglage används även för att justera ACS. Se *FINJUSTERA DIN SNÖSKOTER*.

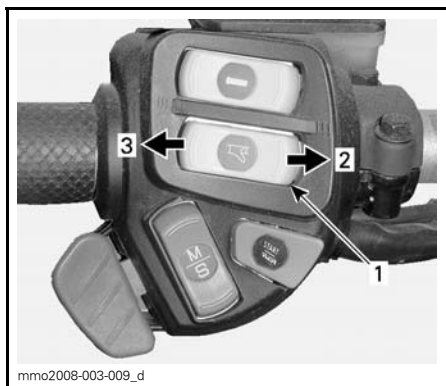

INSTÄLLBAR EFFEKT

1. Gasreglagevärmare
2. Öka värmen
3. Minska värmen

OBSERVERA: Uppvärmningseffekten visas på flerfunktionsdisplayen då gasreglagevärmaren aktiveras. Då den släpps, återgår displayen till att visa bränslenivån.

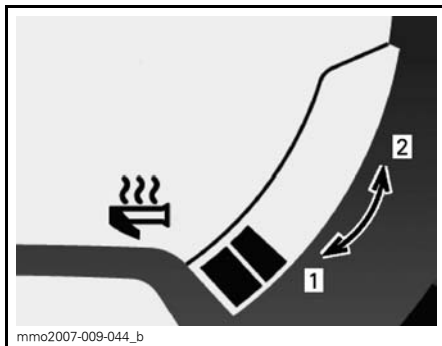

VISAD UPPVÄRMNINGSEFFEKT

1. Minska värmen
2. Öka värmen

Gasreglagevärmaren är i läget AV då inga pelare visas på mätaren.

OBSERVERA: Detta reglage används även för att justera ACS. Se *FINJUSTERA DIN SNÖSKOTER*.

Mode/set-knapp

Modeller med analog/digital flerfunktionsmätare

Den här knappen kan användas istället för de två övre knapparna på den analoga/digitala mätaren för att utföra mätarinställningar.

- Då den trycks uppåt har den samma funktion som MODE (M)-knappen.
- När den trycks nedåt har den samma funktion som SET (S)-knappen.



mmo2008-003-009_b

FLERFUNKTIONSMÄTARE

1. MODE-funktion
2. SET-funktion

8) Växelspåk

Modeller med manuell växel

Använd denna spåk för att växla mellan framåtdrift och back.



mmo2009-005-015_a

1. Backväxelspåk



mmo2009-005-016_a

DRA FÖR ATT LÄGGA I BACKVÄXELN

Se *KÖRA, BAKLÄNGES* i avsnittet *GRUNDLÄGGANDE PROCEDURER* för detaljer.

9) Tippstyrning

På de ovan nämnda modellerna kan styrstängens höjd justeras. Justera enligt följande:

1. Dra upp låsspaken.

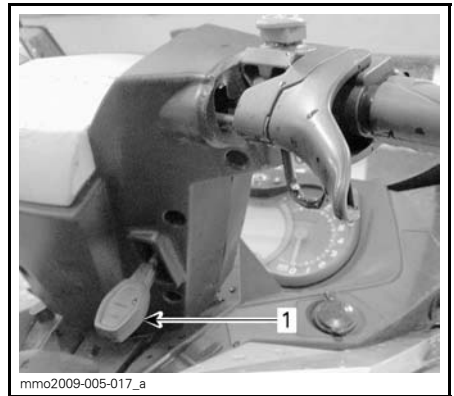

mmo2009-005-017_a

1. Tippstyrets låsspåk

2. För styrstängens till önskat läge och släpp låsspaken.

OBSERVERA: På övriga modeller kan styrstängens ställas i önskat fast läge, kontakta din auktoriserade Ski-Doo-återförsäljare.

10) Speglar

Varje spegel kan ställas in så som föraren önskar genom att lätt och försiktigt trycka på spegelglasets hörn.

⚠ VARNING

Gör inställningen när fordonet står still på ett säkert ställe.

11) Verktygssats

En verktygssats med verktyg för grundläggande underhåll levereras med fordonet.

Verktygssatshållaren är placerad i motorrummet på variatorskyddet.

ANMÄRKNING Försäkra dig om att verktygssatsen är ordentligt fastsatt för att undvika att den kommer i kontakt med CVT-systemet (kontinuerligt variabel transmission).

För att ta bort verktygssatshållaren från variatorskyddet, frigör fliken under variatorskyddet och dra hållaren framåt för att ta loss den.

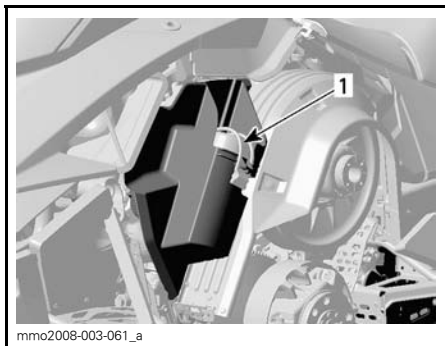

TYPBILD
1. Verktygssats

12) Främre stötfångare

Används när snöskotern behöver lyftas för hand.

⚠ FÖRSIKTIGHET Använd korrekt lyfteknik, använd särskilt kraften i benen. Försök inte lyfta fordonets fram- eller bakparti om det känns för tungt. Använd en ordentlig lyftanordning eller be någon om hjälp vid lyftningen om möjligt.

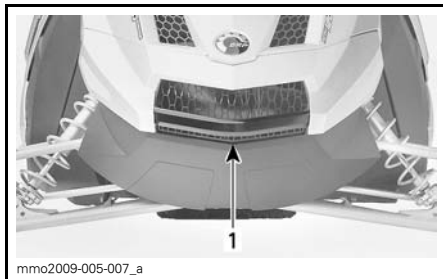

FRAM
1. Grepphandtag/stötfångare

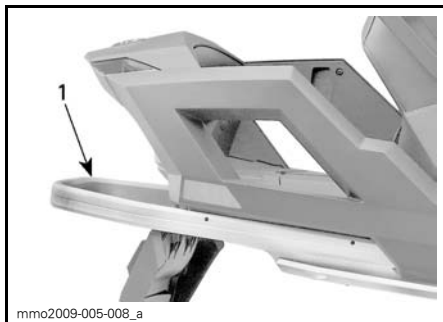

BAK
1. Bakre stötfångare

ANMÄRKNING Använd aldrig skidorna för att dra eller lyfta snöskotern.

13) Mätare

⚠ VARNING

Att avläsa den digitala displayen på mätaren kan göra dig uppmärksam då du kör fordonet, framför allt då det gäller att ständigt följa med omgivningen.

Mätarbeskrivning

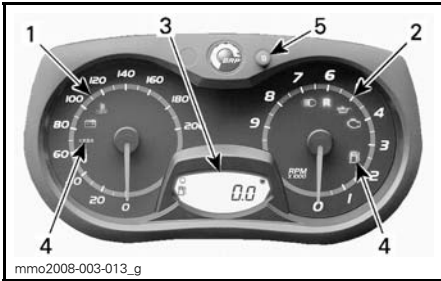

ANALOG/DIGITAL MÄTARE

1. Hastighetsmätare
2. Varvtalsmätare (RPM)
3. Digital mätardisplay
4. Mätarens signallampor
5. Mätarens SET "S"-knapp

OBSERVERA: Mätaren är fabriksinställd på att visa brittiska måttenheter men kan ändras till att visa metriska enheter, kontakta en auktoriserad Ski-Doo-återförsäljare om du vill ändra enhetens inställningar.

1) Hastighetsmätare

Mäter fordonets hastighet (i mile eller kilometer beroende på inställning).

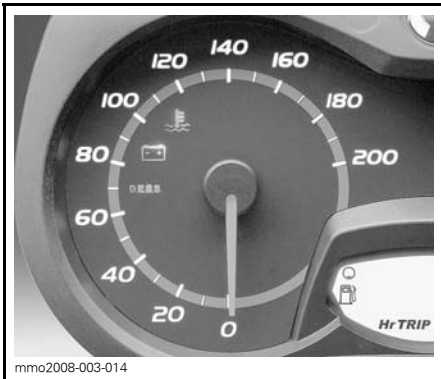

VÄNSTER DEL AV MÄTAREN

2) Varvtalsmätare (RPM)

Mäter motorns varvtal per minut (RPM). Multiplicera med 1.000 för att få fram det faktiska varvtalet.



HÖGRA DELEN AV MÄTAREN

3) Digital display

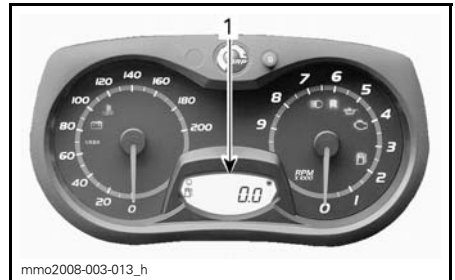

1. Digital display

⚠ VARNING

Justera eller ställ aldrig in funktioner på flerfunktionsmätaren då du kör.

Flerfunktionsdisplayen används för att:

- Visa WELCOME-meddelandet (välkomstmeddelande) vid tändningstillslag
- Visa KEY-meddelandet om nyckelidentifiering
- Tillhandahålla olika förarvalda indikeringar
- Aktivera eller ändra olika funktioner eller användningslägen
- Blåddringsvisning av meddelande för aktivering av funktioner eller för systemfel
- Visa felkoder.

4) Signallampor och meddelanden



TYPBILD — SIGNALLAMPOR

Se tabellen nedan för vanlig information om signallampor.

Se *ÖVERVAKNINGSSYSTEM* för detaljer om signallampor vid feltillstånd.

OBSERVERA: Vissa signallampor och meddelanden som nämns här gäller inte för alla modeller.

SIGNALLAMPA/LAMPOR		LJUDSIGNAL	MEDDELANDE/ DISPLAY (ENDAST X OCH LIMITED-PAKETET)	BESKRIVNING
	PÅ	4 korta signaler var 5:e minut	LOW OIL (Lågt oljetryck)	2-taktsmotor: Nivån i oljeinsprutningsbehållaren är låg. Stanna fordonet på en säker plats och fyll på olja i insprutningsbehållaren. 4-taktsmotorer: Se <i>ÖVERVAKNINGSSYSTEM</i>
	PÅ	—	—	Låg bränslenivå. Fyll på bränsletanken så fort som möjligt.
	Blinkar	Långa ljudsignaler upprepas långsamt	REVERSE (Back)	Backväxeln har valts.
	PÅ	—	—	Helljus har valts för strålkastaren.
—	—	—	WARM UP (Uppvärmning)	Motoruppvärmning pågår. Motorn arbetar med begränsat varvtal tills lämplig temperatur uppnås (upp till 10 minuter vid körning). Motoruppvärmning kan inträffa om motorn har startats om i mycket låg temperatur.

5) SET (S)-knapp

Knapp för att navigera, ställa in eller nollställa mätarens flerk Funktionsdisplay.

OBSERVERA: SET (S)-knappen på flerk Funktionsbrytaren har samma funktioner och kan också användas.

Mätarfunktioner

Endast analog/digital mätare

Digital display som tillhandahåller en mängd användbar information i realtid för föraren.

INDIKERINGAR TILLGÄNGLIGA I NUMERISK DISPLAY	
FUNKTIONER	1200 4-TEC
A) Vägmätare	X
B) Trippmätare "A" eller "B"	X
C) Triptimmätare	X
D) Motorns kylvätsketemperatur ⁽¹⁾	Tillv.
E) Bränslenivå	X
X = Ett X indikerar en standardfunktion Tillv. = Funktion tillgänglig som tillval E.T. = Ej tillgänglig	
⁽¹⁾ Kylvätsketemperatur är ett tillvalspaket för. Kontakta en Ski-Doo-återförsäljare för mer information	

OBSERVERA: Displayen är fabriksinställd på att visa brittiska måttenheter men kan ändras till att visa metrisk enheter, kontakta en auktoriserad Ski-Doo-återförsäljare om du vill ändra enhetens inställningar.

A) Vägmätare

Registrerar den avverkade sträckan.

Tryck på SET (S)-knappen när du vill välja vägmätarläge.

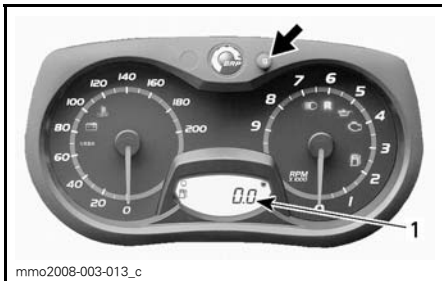

1. Vägmätarläge

B) Trippmätare "A" eller "B"

Trippmätaren anger det avstånd som avverkats sedan den senaste nollställningen.

Tryck på SET (S)-knappen igen när du vill välja mellan TRIP A/TRIP B-läge.

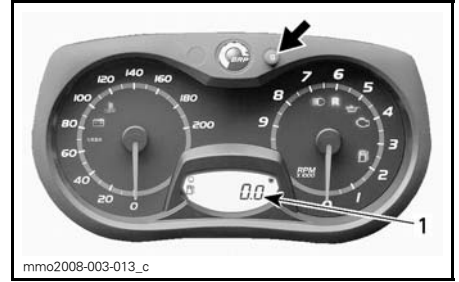

1. Trippmätarläge (TRIP A/TRIP B)

Tryck ner och håll SET (S)-knappen nedtryckt för att nollställa.

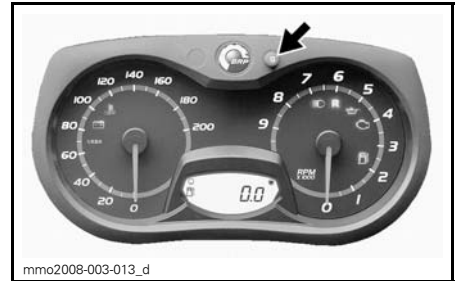

C) Triptimmätare

Anger fordonets körtid då elsystemet aktiveras efter nollställning.

Tryck på SET (S)-knappen för att välja triptimmätarläge (HrTRIP).

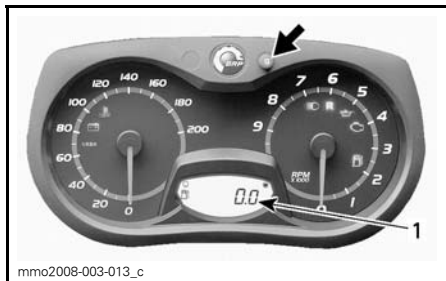

mmo2008-003-013_c

1. Triptimmätare (HrTRIP)

Tryck ner och håll SET (S)-knappen nedtryckt för att nollställa.



mmo2008-003-013_d

D) Motorns kylvätsketemperatur

Med tillvalsmodul installerad

Överhettningsindikering.

ANMÄRKNING Stanna fordonet på en säker plats om motorn överhettas. Se avsnittet *FELSÖKNING*.

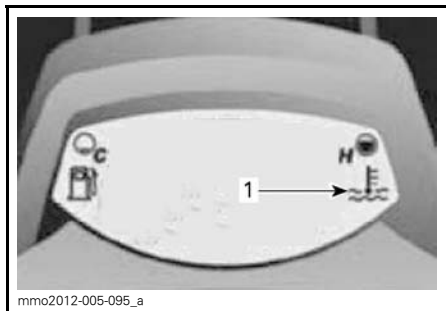

mmo2012-005-095_a

TILLVALSMODUL INSTALLERAD

1. Överhettningsindikering

E) Bränslenivå

Stapelmätare som kontinuerligt visar hur mycket bränsle som finns i tanken.

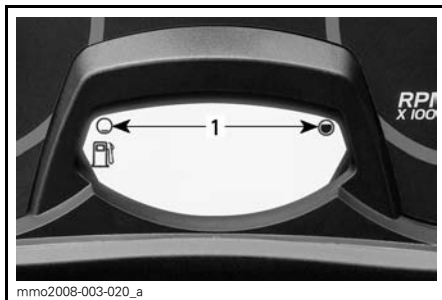

mmo2008-003-020_a

BRÄNSLENIVÅ

1. Gränsvärden

14) Analog/digital flerfunktionsmätare

⚠ VARNING

Att avläsa den digitala displayen på mätaren kan göra dig uppmärksam då du kör fordonet, framför allt då det gäller att ständigt följa med omgivningen.

Mätarbeskrivning

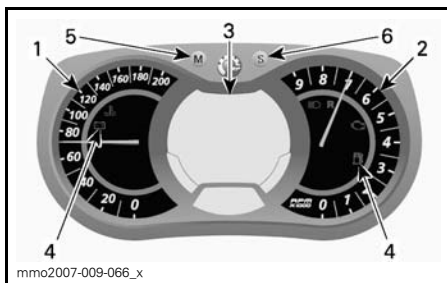

mmo2007-009-066_x

ANALOG/DIGITAL FLERFUNKTIONSMÄTARE

1. Hastighetsmätare
2. Vartvålsmätare
3. Digital flerfunktionsdisplay
4. Signallampor
5. Mode-knapp
6. Set-knapp

OBSERVERA: Mätaren är fabriksinställd på att visa brittiska måttenheter men kan ändras till att visa metrisk enheter, kontakta en auktoriserad Ski-Doo-återförsäljare om du vill ändra enhetens inställningar.

1) Hastighetsmätare

Mäter fordonets hastighet



mmo2008-007-017

VÄNSTER DEL AV MÄTAREN

2) Varvtalsmätare (RPM)

Mäter motorns varvtal per minut (RPM). Multiplicera med 1.000 för att få fram det faktiska varvtalet.



mmo2008-007-018

HÖGRA DELEN AV MÄTAREN

3) Digital flerfunktionsdisplay

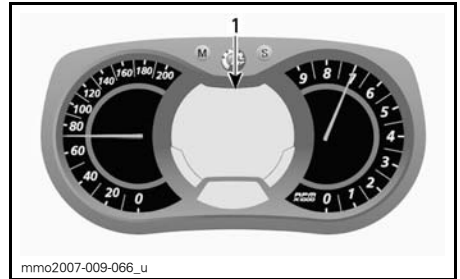

mmo2007-009-066_u

ANALOG/DIGITAL FLERFUNKTIONSMÄTARE

1. Flerfunktionsdisplay

Flerfunktionsdisplayen används för att:

- Visa WELCOME-meddelandet (välkomstmeldande) vid tändnings-tillslag
- Visa KEY-meddelandet om nyckelidentifiering
- Tillhandahålla olika förarvalda indikeringar
- Aktivera eller ändra olika funktioner eller användningslägen
- Bläddringsvisning av meddelande för aktivering av funktioner eller för systemfel
- Visa felkoder.





4) Signallampor och meddelanden



mmo2008-003-024_a

TYPBILD — SIGNALLAMPOR

Se tabellen nedan för vanlig information om signallampor. Se ÖVERVAKNINGSSYSTEM för detaljer om signallampor vid feltillstånd.

SIGNAL-LAMP-PA/-LAMP-POR	LJUDSIGNAL	MEDDELAN-DEDISPLAY	BESKRIVNING
	4 korta signaler var 5:e minut	LOW OIL (Lågt oljetryck)	2-taktsmotor: Nivån i oljeinsprutningsbehållaren är låg. Stanna fordonet på en säker plats och fyll på olja i insprutningsbehållaren. 4-taktsmotorer: Lågt motoroljetryck. Stanna fordonet på en säker plats, kontrollera oljenivån. Fyll på till korrekt nivå. Om oljenivån var korrekt, upphör att använda snöskotern och kontakta en auktoriserad Ski-Doo-återförsäljare.
	—	—	Låg bränslenivå. Ett (1) streck återstår i bränslenivåns stelpelmätare. Fyll på bränsletanken så fort som möjligt.
	Långa ljudsignaler upprepas långsamt	REVERSE (Back)	Backväxeln har valts.
	3 korta signaler	REV. FAIL (Fel på backen)	Backväxeln kopplades inte in. Försök igen.
	—	—	Helljus har valts för strålkastaren.
—	—	WARM UP (Uppvärmning)	Motor- och/eller injektionsolja behöver värmas upp innan återgång till normal funktion. Motorn arbetar med begränsat varvtal tills önskad temperatur uppnås (upp till 10 minuter vid körning). Varmkörning kan behövas om motorn har startats om i mycket låg temperatur.

5) MODE (M)-knapp

Knapp för navigering i mätarens flerfunktionsdisplay.

OBSERVERA: MODE (M)-knappen på flerfunktionsmätarhuset har samma funktioner och kan också användas.

6) SET (S)-knapp

Knapp för att navigera, ställa in eller nollställa mätarens flerfunktionsdisplay.

Motorn måste vara igång för att inställningarna ska registreras.

OBSERVERA: SET (S)-knappen på flerfunktionsbrytaren har samma funktioner och kan också användas.

Mätarfunktioner

Endast analog/digital flerfunktionsmätare

Digital flerfunktionsdisplay som tillhandahåller en mängd användbar information i realtid för föraren på engelska eller franska. Kontakta en auktoriserad Ski-Doo-återförsäljare för att ändra språkinställningarna.

VARNING

Justera eller ställ aldrig in funktioner på flerfunktionsmätaren då du kör.

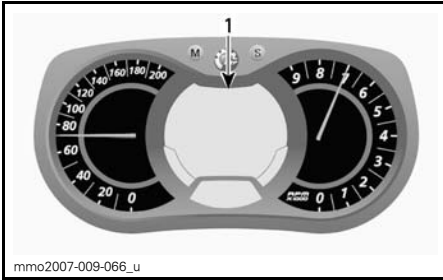

**ANALOG/DIGITAL
FLERFUNKTIONSMÅTARE**
1. Flerfunktionsdisplay

När informationscentret kopplas på första gången, visar den numeriska displayen den senast valda indikeringen.

INDIKERINGAR TILLGÄNGLIGA I NUMERISK DISPLAY

FUNKTIONER	600 HO E-TEC	800R E-TEC	1200 4-TEC
A) Hastighetsmätare	Indikeras som standard		
B) Motorvarvtal RPM	X	X	X
C) Vägmätare	X	X	X
D) Trippmätare "A" eller "B"	X	X	X
E) Tripptimmätare	X	X	X
F) Klocka	X	X	X
G) Bränslenivå	X	X	X
H) Höjd	X	X	E.T.
I) Maxhastighet	X	X	X
J) Medelhastighet	X	X	X
K) Handtagsvärmarnas uppvärmningseffekt	X	X	X
L) Gasreglagevärmarens uppvärmningseffekt	X	X	X
M) Momentan (aktuell) bränsleförbrukning	X	X	X
N) Total bränsleförbrukning	X	X	X
O) Meddelandedisplay	X	X	X
P) Motorkylvätsketemperatur	X	X	X ⁽¹⁾
Q) Varvregistreringsläge ⁽¹⁾	Tillv.	Tillv.	Tillv.
R) Luftfjädring, ACS (Air Control Suspension) ⁽²⁾	Tillv.	Tillv.	Tillv.
S) E-TEC motorförvaringsläge	X	X	E.T.

X = Ett X indikerar en standardfunktion

Tillv. = Funktion tillgänglig som tillval

E.T. = Ej tillgänglig

⁽¹⁾ Temperatur-, kompass- och varvregistreringsfunktioner kan enkelt läggas till i ert fordon genom att köpa en speciell modul. Kontakta en auktoriserad Ski-Doo-återförsäljare för mer information.
Specifikt för SE-modeller.

⁽²⁾

A) Hastighetsmätare

Förutom på den analoga hastighetsmätaren kan fordonets hastighet också visas på flerfunktionsdisplayen.

Fordonshastigheten kan visas på display 1 eller display 2.

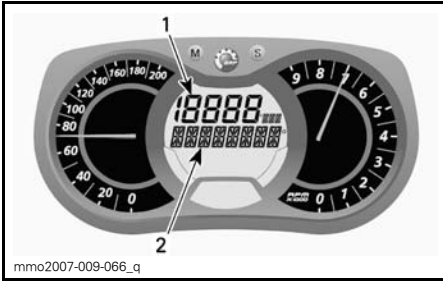

mmo2007-009-066_q

FLERFUNKTIONSDISPLAY

1. Display 1
2. Display 2

Använd MODE (M)-knappen för att välja önskad display, gör därefter följande:



mmo2007-009-066_m

Medan displayen blinkar, tryck på SET (S)-knappen för att välja läge för hastighetsmätare.

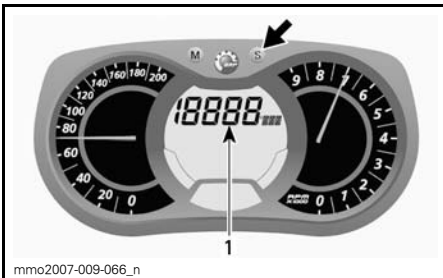

mmo2007-009-066_n

1. Hastighetsmätarläge

Tryck på MODE (M)-knappen för att bekräfta valet eller vänta i 5 sekunder.

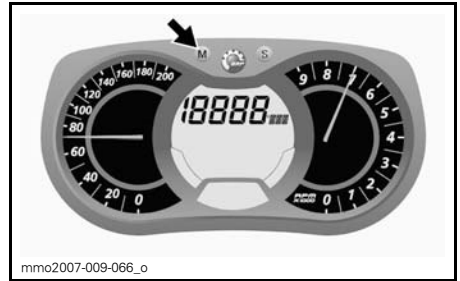

mmo2007-009-066_o

B) Varvtalsmätare (RPM)

Som komplement till den analoga varvräkaren kan varvtalet även visas i flerfunktionsdisplayen.

Motorvarvtalet kan visas på display 1 eller display 2.

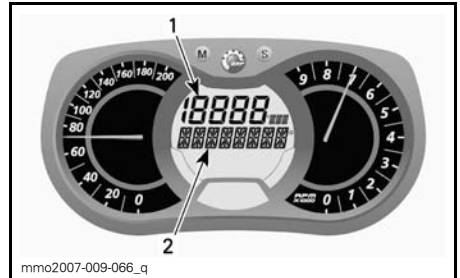

mmo2007-009-066_q

FLERFUNKTIONSDISPLAY

1. Display 1
2. Display 2

Använd MODE (M)-knappen för att välja önskad display, gör därefter följande:

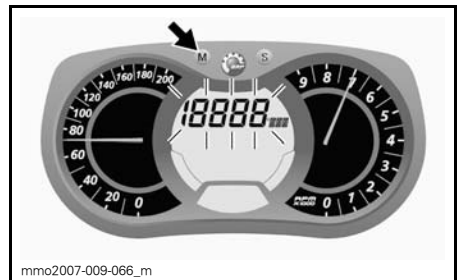

mmo2007-009-066_m

Medan displayen blinkar, tryck på SET (S)-knappen för att välja läge för varvräknare.

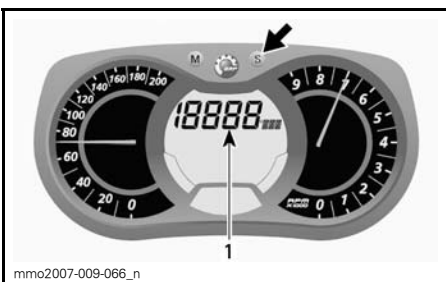

mmo2007-009-066_n

1. RPM-läge

Tryck på MODE (M)-knappen för att bekräfta valet eller vänta i 5 sekunder.

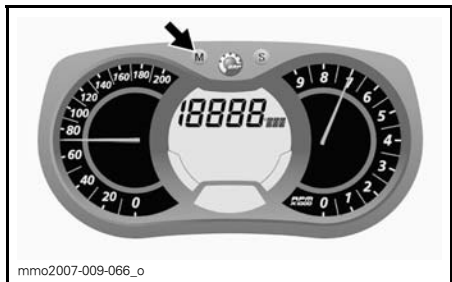

mmo2007-009-066_o

C) Vägmätare

Registrerar den avverkade sträckan.

Tryck på SET (S)-knappen när du vill välja vägmätarläge.

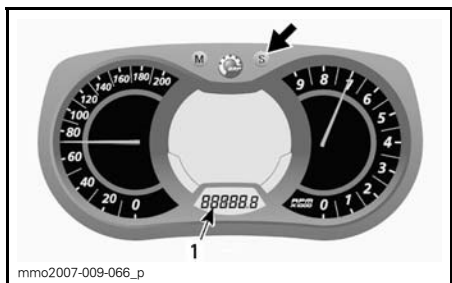

mmo2007-009-066_p

1. Vägmätarläge (km/mi)

D) Trippmätare A eller B

Trippmätaren anger det avstånd som avverkats sedan den senaste nollställningen.

Tryck på SET (S)-knappen igen när du vill välja mellan TRIP A/TRIP B-läge.

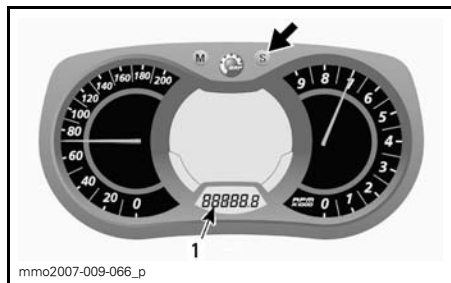

mmo2007-009-066_p

1. Trippmätarläge (TRIP A/TRIP B)

Tryck ner och håll SET (S)-knappen nedtryckt för att nollställa.

OBSERVERA: På E-TEC-modeller nollställs också värdet för TOTAL BRÄNSLEFÖRBRUKNING vid nollställning av TRIP B-läget.

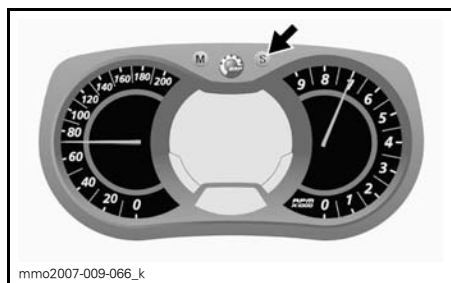

mmo2007-009-066_k

E) Tripptimmätare

Anger fordonets körtid då elsystemet aktiveras efter nollställning.

Tryck på SET (S)-knappen för att välja tripptimmätarläge (HrTRIP).

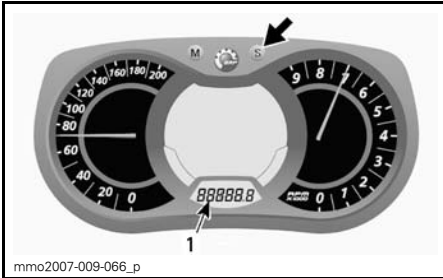

1. Triptimmätare (HrTRIP)

Tryck ner och håll SET (S)-knappen nedtryckt för att nollställa.

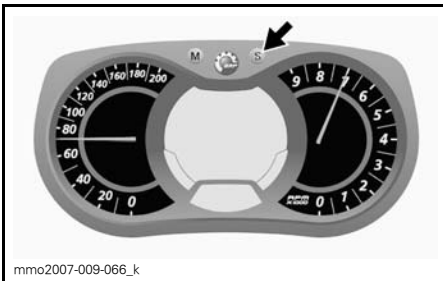

F) Klocka

Modeller med elstart

OBSERVERA: Denna klocka visar tiden enbart i 24-timmarsformat.

Tryck på SET (S)-knappen för att välja klockläge.

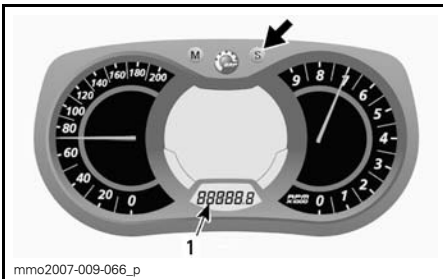

1. Klockläge

Tryck och håll SET (S)-knappen nedtryckt för att aktivera klockinställning.

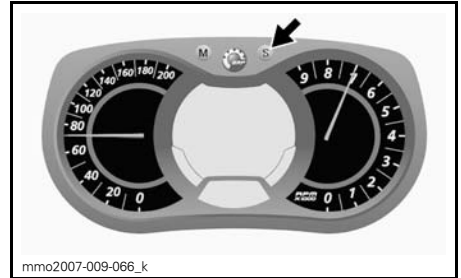

För att ändra timvisningen HOURS (timmar), medan värdet för HOURS blinkar, använd SET-knappen (S) för att ställa in timmar.

För att ändra minutvisningen MINUTES (minuter), medan värdet för HOURS blinkar, använd MODE-knappen (M) för att växla över till minuter. Använd SET (S)-knappen för att ändra till minuter.

Tryck på MODE (M)-knappen för att spara klockinställningarna och avsluta läget.

G) Bränslenivå

Stapelmätare som kontinuerligt visar hur mycket bränsle som finns i tanken.

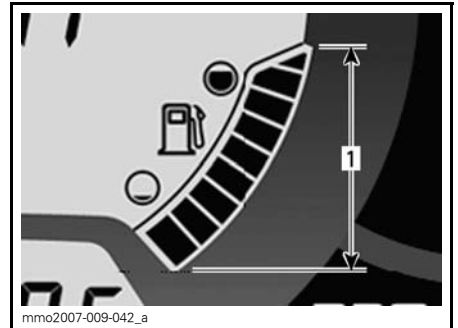

BRÄNSLENIVÅ

1. Gränsvärden

H) Höjd

Visar fordonets ungefärliga höjd över havsnivån beräknat ur det barometriska trycket.

OBSERVERA: Den visade höjden avrundas med 100 meters noggrannhet (metriska måttenheter) eller 200 fots noggrannhet (brittiska måttenheter).

För att visa fordonets höjd, gör så här:

Tryck på MODE (M)-knappen för att välja display 2.



Medan displayen blinkar, tryck på SET (S)-knappen för att välja höjdläge.

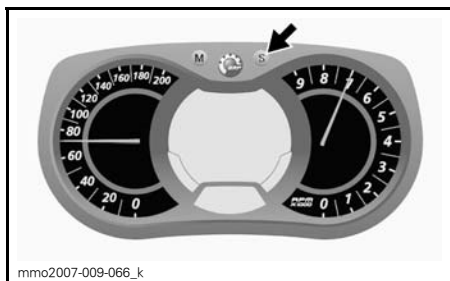

Följande symbol visas när höjdläge är valt.



HÖJDLÄGE

Tryck på MODE (M)-knappen för att bekräfta valet eller vänta i 5 sekunder.



l) Topphastighet

Visar fordonets topphastighet sedan senaste nollställning.

För att visa fordonets topphastighet, gör så här:

Tryck på MODE (M)-knappen för att välja display 1.



Medan displayen blinkar, tryck på SET (S)-knappen för att välja läge för topphastighet (TOP_SPD).

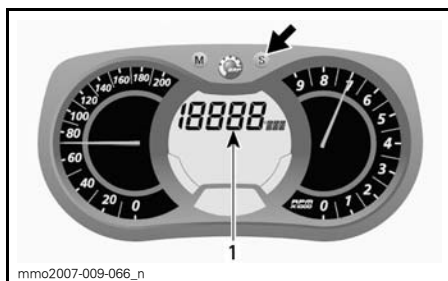

1. Maxhastighetsläget (TOP_SPD)

Tryck på MODE (M)-knappen för att bekräfta valet eller vänta i 5 sekunder.



För att nollställa, tryck på MODE (M) för att välja läge.



Medan displayen blinkar, tryck på SET (S)-knappen för att välja läge för medelhastighet (AVR_SPD).



Medan displayen blinkar, tryck och håll SET (S)-knappen nedtryckt i 5 sekunder för att nollställa.

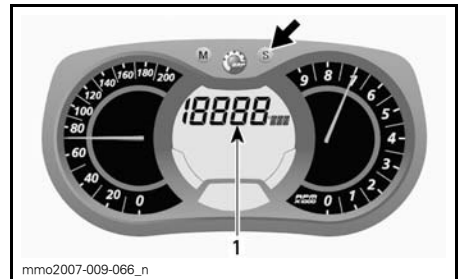

1. Medelhastighetsläget (AVR_SPD)

Tryck på MODE (M)-knappen för att bekräfta valet eller vänta i 5 sekunder.

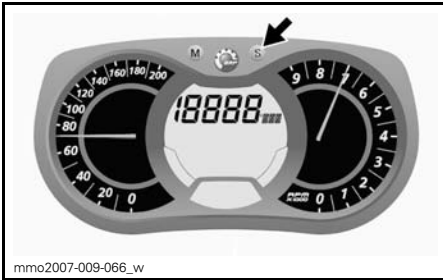

J) Medelhastighet

Registrerar fordonets medelhastighet sedan senaste nollställning.

För att visa fordonets medelhastighet, gör så här:

Tryck på MODE (M)-knappen för att välja display 1.

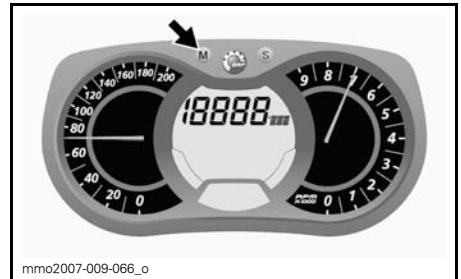

För att nollställa, tryck på MODE (M) för att välja läge.



Medan displayen blinkar, tryck och håll SET (S)-knappen nedtryckt i 5 sekunder för att nollställa.

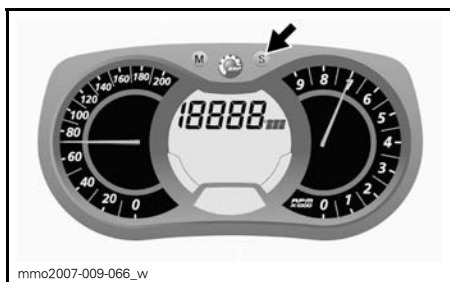

K) Handtagsvärmarnas uppvärmningseffekt

Stapelmätare som visar uppvärmningseffekten.

Se *BRYTARE FÖR HANDTAGSVÄRMARE* för närmare detaljer.

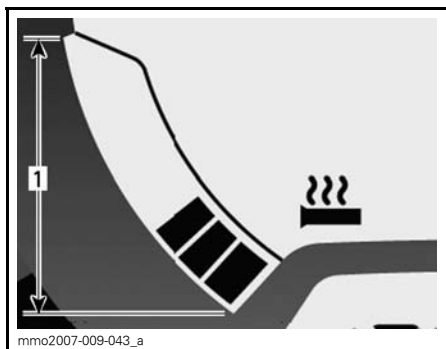

HANDTAGSVÄRMARE
1. Gränsvärden

L) Gasreglagevärmarens uppvärmningseffekt

Stapelmätare som visar uppvärmningseffekten.

Stapelmätaren visas istället för bränslenivån då gasreglagevärmarens omkopplare aktiveras. Då den släpps upp, återgår displayen till att visa bränslenivå.

Se *OMKOPPLARE FÖR GASREGLAGEVÄRMARE* för närmare detaljer.

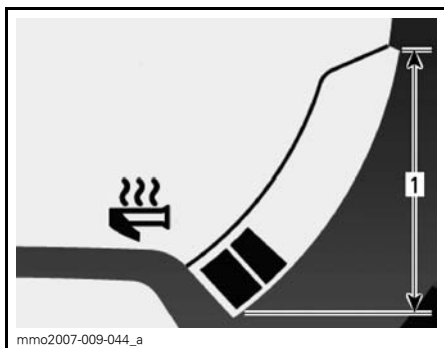

GASREGLAGEVÄRMARE
1. Gränsvärden

M) Aktuell bränsleförbrukning

Beräknar fordonets medelbränsleförbrukning under körning.

För att visa fordonets genomsnittliga bränsleförbrukning, gör så här:

Tryck på MODE (M)-knappen för att välja display 1.



Medan displayen blinkar, tryck på SET (S)-knappen för att välja läget för aktuell bränsleförbrukning.

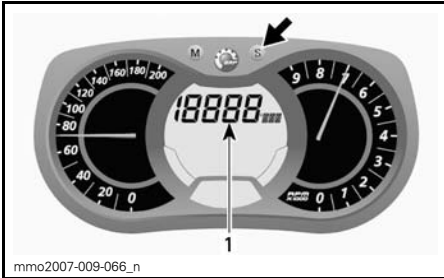

1. Läge för aktuell bränsleförbrukning

Tryck på MODE (M)-knappen för att bekräfta valet eller vänta i 5 sekunder.

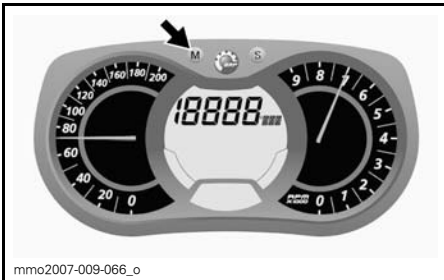

N) Total bränsleförbrukning

Anger fordonets medelbränsleförbrukning sedan den senaste nollställningen.

För att visa fordonets totala bränsleförbrukning, gör så här:

Tryck på MODE (M)-knappen för att välja display.



Medan displayen blinkar, tryck på SET (S)-knappen för att välja läget för total bränsleförbrukning (TC).

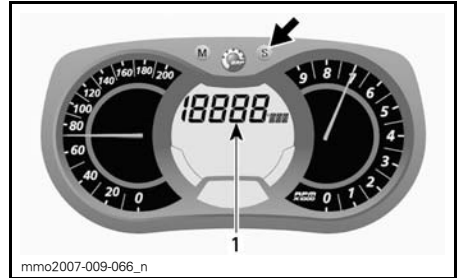

1. Läge för total bränsleförbrukning (TC)

TC visas när läget är valt.

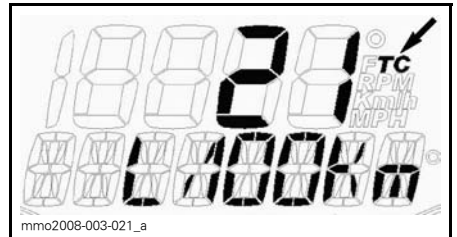

TYPBILD

Tryck på MODE (M)-knappen för att bekräfta valet eller vänta i 5 sekunder.

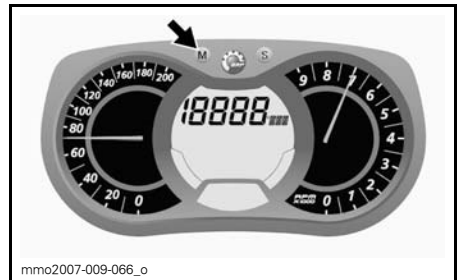

För att nollställa, ställ trippmätaren på TRIP B. Se *TRIPPMÄTARE A ELLER B* för ytterligare detaljer.

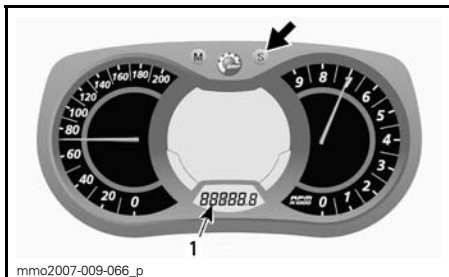

1. Trippmätarläge (TRIP B)

Tryck ner och håll SET (S)-knappen nedtryckt för att nollställa.



O) Meddelandedisplay

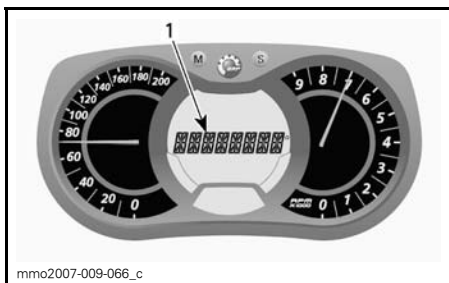

1. Meddelandedisplay

Se **SIGNALLAMPOR OCH MEDDELANDEN** i det här avsnittet för information om vanliga meddelanden.

Se **ÖVERVAKNINGSSYSTEM** för detaljer om signallampor vid feltillstånd och D.E.S.S.-relaterade meddelanden.

P) Motorns kylvätsketemperatur

En stapelmätare som visar motorns kylvätsketemperatur kontinuerligt.

Under normal användning ska staplarna ligga ungefär vid mätarens mitt.

ANMÄRKNING Stanna fordonet på en säker plats om motorn överhettas. Se avsnittet **FELSÖKNING**.

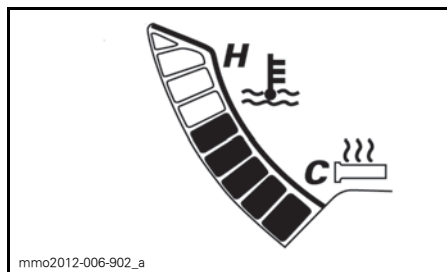

Q) Varvregistreringsläge

I det här läget kan fordonets hastighet, motorns varvtal (RPM) och en förvald funktion i display 1 registreras samtidigt under en bestämd tid som definieras av föraren.

Det finns även möjlighet att registrera nio (9) olika sessioner (varv) under högst 2,5 minuter totalt.

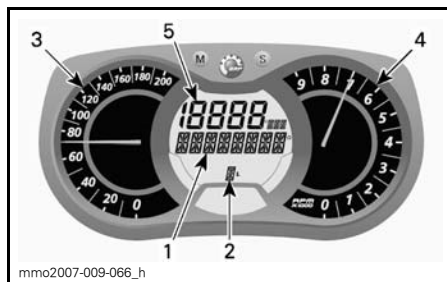

VARVREGISTRERINGSLÄGE

1. Display för varvregistreringsläge
2. Sessioner (varv)
3. Fordonshastighet
4. Motorns varvtal per minut (RPM)
5. Förvald funktion

Aktivera varvregistreringsläget:

1. Tryck på SET (S)-knappen för att välja vägmätarläget i display 3.

- Håll SET (S)-knappen intryckt i 2 sekunder för att aktivera läget. REC visas, vilket anger att registreringsläget har valts.



- Registreringsläge
- Vägmätare

- Tryck på SET (S)-knappen för att växla mellan lägena.

Tillgängliga lägen är: STOP, REC (registrera) eller PLAY (spela upp).

Registrera:

- Välj läget REC (registrera).

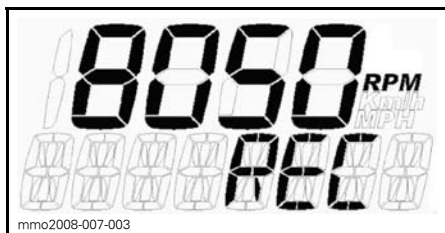

REGISTRERINGSLÄGE

- Tryck på MODE (M) för att påbörja registreringen.

- Under registreringen kan du trycka på MODE (M) igen varje gång du vill registrera tiden för ett nytt varv (från 1 till 9 varv).

Tryck på SET (S) när du vill stoppa registreringen.

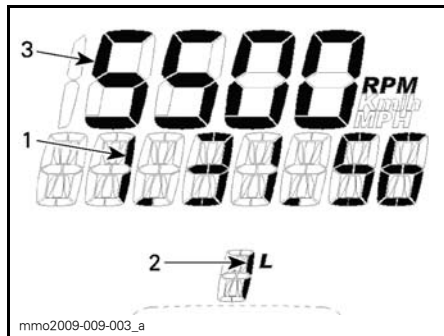

REGISTRERINGSLÄGE

- Registreringstid
- Varv/session
- Valt läge

Om du vill registrera ytterligare en session/ett varv trycker du på SET (S) tills REC visas i displayen. Registrera genom att upprepa samma procedur som ovan.

Visa den registrerade informationen:

Välj läget PLAY (spela upp).

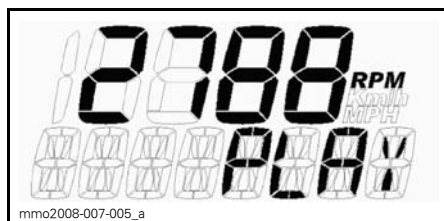

UPPSPELNINGSLÄGE

- Tryck på MODE (M) för att visa den registrerade informationen.

All registrerad information (från hastighetsmätare, varvräknare och en förvald funktion i display 1) visas samtidigt.

- Tryck på SET (S) om du vill lämna det registrerade varvet ELLER tryck på MODE (M) om du vill växla till ett annat registrerat varv.

OBSERVERA: Om du trycker på SET (S) stoppas tiden för det aktuella varvet och därefter visas den registrerade tiden för varvet i displayen. Efter 5 sekunder växlar displayen automatiskt till nästa registrerade varv.

I slutet av alla registrerade varv visas STOP i displayen.

Om du vill se den registrerade informationen igen trycker du på SET (S) för att gå tillbaka till läget PLAY. Visa informationen genom att upprepa samma procedur som ovan.

Om du vill registrera ytterligare varv trycker du på SET (S) för att växla till läget REC (registrering). Registrera genom att upprepa samma procedur som ovan.

Håll SET (S) intryckt i 5 sekunder när du vill avsluta varvregistreringsläget. Det tidigare valda läget visas.

R) Luftfjädring, ACS (Air Control Suspension)

Visar börvärde och aktuell inställning för bakfjädringens luftstötdämpare.

S) E-TEC Motorförvaringsläge

Visar "OIL" (olja) när förvaringsproceduren startas.

T) E-TEC motorförvaringsläge

Visar "OIL" när motorns förvaringsprocedur startas.

Mätarinställning

Inställning av klocka

OBSERVERA: Den här klockan visar endast tiden i 24-timmarsformat.

Tryck på SET (S)-knappen för att välja klockläge.

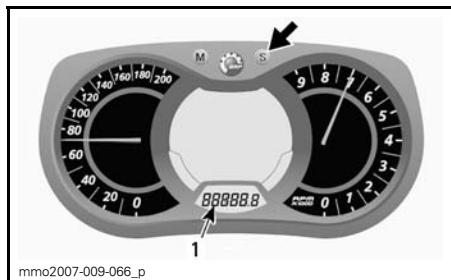

1. Klockläge

Tryck och håll SET (S)-knappen nedtryckt för att aktivera klockinställning.

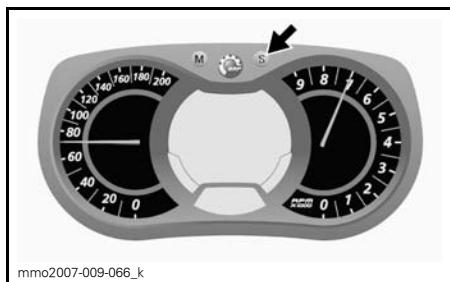

För att ändra timvisningen HOURS (timmar), medan värdet för HOURS blinkar, använd SET-knappen (S) för att ställa in timmar.

För att ändra minutvisningen MINUTES (minuter), medan värdet för HOURS blinkar, använd MODE-knappen (M) för att växla över till minuter. Använd SET (S)-knappen för att ändra till minuter.

Tryck på MODE (M)-knappen för att spara klockinställningarna och avsluta läget.

Val av enhet (KM/H eller MPH)

Enheter kan ställas in att visa metriska eller brittiska måttenheter. Kontakta en auktoriserad Ski-Doo-återförsäljare.

Språkval

Mätarens displayspråk kan ändras. Kontakta en auktoriserad Ski-Doo-återförsäljare för information om vilka språk som finns och för inställning av mätaren enligt dina önskemål.

15) Instruktionsboken

Instruktionsboken förvaras i förarsätets bas.

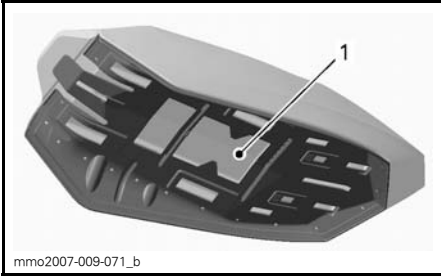

TYPBILD - SÄTE

1. Instruktionsbokens placering

16) Förarsäte

Sätet kan tas bort för att komma åt Instruktionsboken (placerad i sätetsbasen) eller i underhållssyfte.

Sätesspärren finns framför sätet.

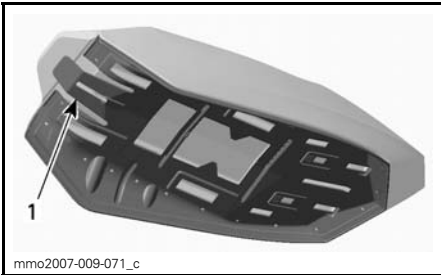

TYPBILD - SÄTE

1. Sätesspärr

Demontering av förarsäte

För att ta bort förarsätet, gör så här:

OBSERVERA: På Grand Touring-modeller är det nödvändigt att ta bort passagerarsätet. Se *PASSAGERAR (1+1)-SÄTE*.

1. Dra i den främre delen av sätesdynan, skjut sätet framåt för att frigöra spärren och dra sedan i fliken för att frigöra sätet.
2. Håll i sätesspärren och skjut sätet bakåt.

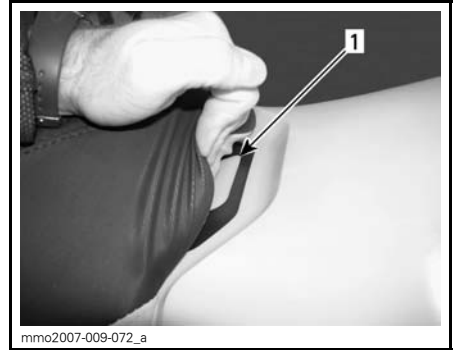

1. Sätesspärr

OBSERVERA: På modeller med uppvärmt säte, koppla loss elkontakten som är placerad under sätet.

ANMÄRKNING Tjänj inte elkontakt eller kablage.

3. Ta bort sätet.

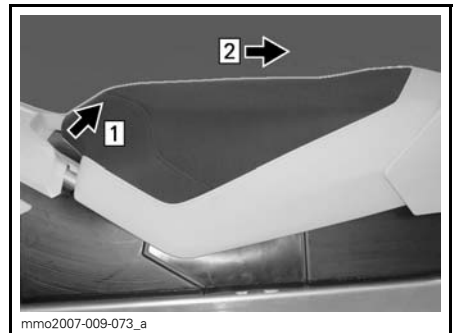

TYPBILD

Step 1: Håll sätesspärren dragen

Step 2: Skjut sätet

Återmontering av förarsätet

ANMÄRKNING Om fordonet körs med ett föremål mellan sätet och bränsletanken skadas. Placera ALDRIG några föremål mellan sätet och bränsletanken.

OBSERVERA: På Grand Touring SE-modeller, anslut elkontakten som är placerad under sätet.

1. Placera sätet i rätt läge.

2. För sätet framåt tills det spärras i läge.

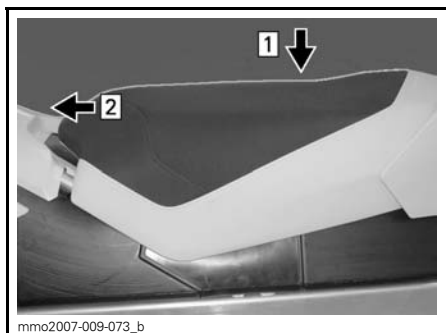

TYPBILD

Step 1: Placera sätet i rätt läge

Step 2: För sätet framåt tills det spärras

OBSERVERA: Ett distinkt snäppljud kommer att höras. Kontrollera att sätet är ordentligt spärrat genom att dra i det en extra gång.



TYPBILD – SÄTET MONTERAT

⚠ VARNING

Se till att sätet är säkert låst innan du kör.

17) Ryggstöd

Ryggstödet är justerbart och kan ställas in för passagerare eller förare.

För att justera ryggstödet, gör så här:

1. Dra upp och håll låsspaken.

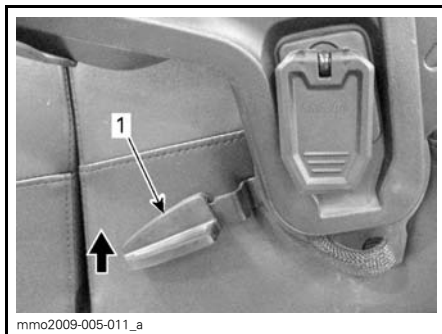

1. Ryggstödet låsspak

2. För ryggstödet till önskat läge och släpp låsspaken.

⚠ FÖRSIKTIGHET Ryggstödet är fjäderbelastat och flyttas snabbt framåt om du inte håller i det medan låsspaken dras upp.

18) Passagerar (1 + 1)-säte

På Grand Touring-modellerna ingår ett 1+1-passagerarsäte som standardutrustning.

⚠ VARNING

Varje passagerare måste kunna sätta fötterna ordentligt på fotstöden och alltid hålla i sig i passagerarhandtagen när han/hon sitter. Det är viktigt att ta hänsyn till dessa fysiska kriterier, för att säkerställa att passageraren sitter stabilt och för att minska risken för avkastning.

Demontering av passagerarsäte

För att ta bort baksätet, gör så här:

1. Ta bort tunnelväskan, om en sådan finns.
2. Dra i sätespärren som är placerad bakom passagerarsätet som visat.



3. Lyft upp bakre änden av sätet och dra försiktigt bakåt, bara tillräckligt för att göra tillbehörskontakten synlig.

ANMÄRKNING Tjänj inte tillbehörskontakt eller -kablage.

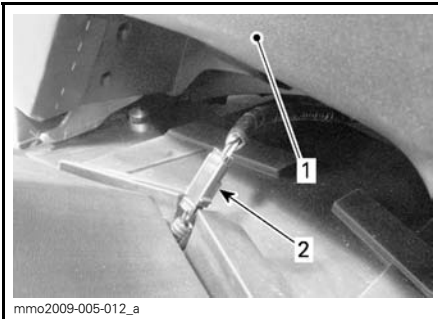

1. Baksäte
2. Tillbehörskontakt

4. Koppla loss tillbehörskontakten och ta bort sätet.

Montering av passagerarsäte

För att montera baksätet, gör så här:

1. Placera passagerarsätet bakom förarsätet. Lämna tillräckligt med plats mellan sätena för att ansluta tillbehörskontakten.
2. Luta passagerarsätet en aning framåt och haka i säteskrokarna i spåren i tunneln bakom förarsätet.

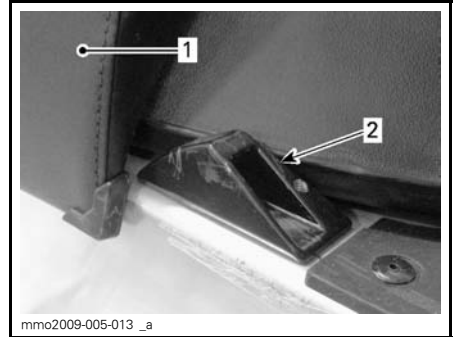

1. Förarsäte
2. Spår i tunneln

3. Tryck den främre delen av passagerarsätet mot förarsätet och tryck bestämt ner den bakre delen för att låsa passagerarsätet i läge.

OBSERVERA: Ett distinkt snappljud kommer att höras. Kontrollera att sätet är ordentligt spärrat genom att dra i det en extra gång.

⚠ VARNING

Se till att sätet är säkert låst innan du kör.

19) Passagerarhandtag

Justerbara och uppvärmda handtag finns monterade baktill på Grand Touring-modeller.

För att justera höjden på handtaget, gör så här:

1. Dra upp reglaget för att minska på spänningen.
2. Höj eller sänk handtaget enligt vad som är bekvämt för passageraren.

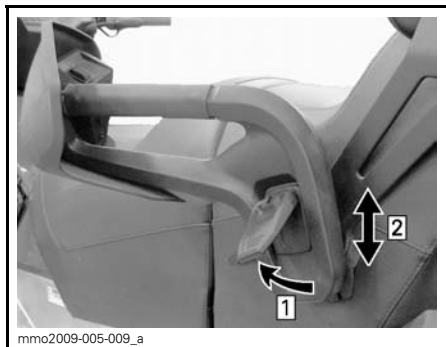

Step 1: Dra upp reglaget
Step 2: Justera höjden

3. Tryck ner reglaget för att låsa handtaget i läge.

OBSERVERA: Låstrycket som utövas på handtaget kan justeras genom att reglaget skruvas inåt eller utåt vid frisläppning.

20) Förvaringsutrymme

⚠ VARNING

Alla förvaringsutrymmen måste vara ordentligt stängda och får inte innehålla vassa, tunga eller ömtåliga föremål.

1-UP-modeller

⚠ VARNING

Alla förvaringsutrymmen måste vara ordentligt stängda och får inte innehålla vassa, tunga eller ömtåliga föremål.

ANMÄRKNING MAXIMAL last är 1,8 kg jämnt fördelat.

Vrid spärren åt höger och dra sedan ned lockets högra sida för att låsa upp utrymmet.



1. Förvaringsutrymme
2. Spärr

Skjut tillbaka lockets vänstra sida först, därefter lockets högra sida och vrid sedan spärren åt höger för att spärra utrymmet.

2-UP-modeller

Öppna locket till förvaringsutrymmet genom att lossa spännhållarna och sedan öppna locket.

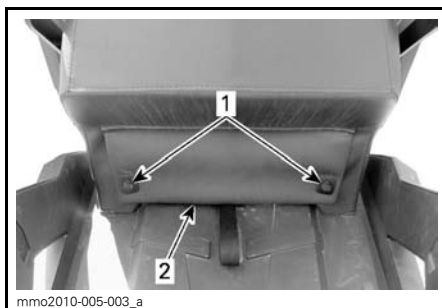

PASSAGERARSÄTETS BAKSIDA

1. Spännhållare
2. Lock till förvaringsutrymme

21) Bakre räckle

Endast Grand Touring

⚠ VARNING

Alla föremål på det bakre räcket måste spännas fast ordentligt. Transportera inga ömtåliga föremål. Last på räcket kan minska styrförmågan. MAXIMAL lastvikt är 15,8 kg inklusive lasten i förvaringsutrymmet. Sänk hastigheten vid körning med last. Justera alltid fjädringen enligt lasten.

22) Tunnelväska (GSX LE)

⚠ VARNING

Tunnelväskan måste vara ordentligt fastspänd och får inte innehålla vassa, tunga eller ömtåliga föremål.

⚠ FÖRSIKTIGHET MAXIMAL last för denna väska är 1,4 kg jämnt fördelat.

Tunnelväskan är säkrad i tunneln med remmar och hakar. För att montera, haka remmarnas plaständar i hakarna och justera remmarna.

För att ta bort tunnelväskan, tryck ner remmarnas plaständar och haka loss dem från hakarna.

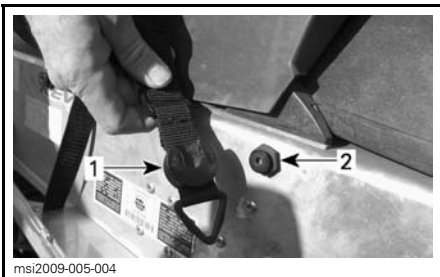

msi2009-005-004

1. Rem
2. Hake

23) Tunnelväska (Grand Touring)

⚠ VARNING

Tunnelväskan måste vara ordentligt fastspänd och får inte innehålla vassa, tunga eller ömtåliga föremål.

⚠ FÖRSIKTIGHET MAXIMAL last för denna väska är 2,27 kg jämnt fördelat.

Tunnelväskan kan monteras upprätt eller liggande på tunneln och kan också konverteras till en ryggskäck. Axelremmarna förvaras i påsen som är placerad på botten av tunnelväskan.

Liggande montering

Tunnelväskan bör monteras liggande på tunneln då den bärs ensam på bakräcklet.

För montering, säkra väskan i räcket med kardborrband som visat.

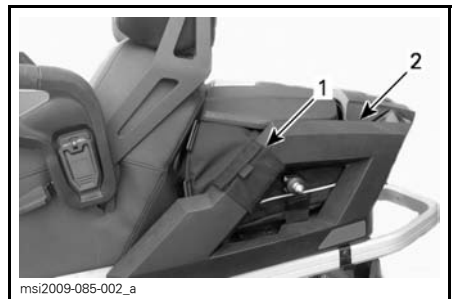

msi2009-085-002_a

1. Kardborrband
2. Bakre räckle

Kardborrbanden kan stivas undan i sidofickorna. Sidofickornas lock är dolda i fodret på botten av tunnelväskan.

Montering upprätt

Tunnelväskan kan monteras upprätt om annat bagage transporteras på bakräcklet. Vid upprätt montering finns rum kvar under tunnelväskan.

För montering, ta ut axelremmarna ur påsen på botten av tunnelväskan. Montera axelremmarna spånt runt ryggstödet som visat.



1. Ryggstöd
2. Axelremmar

24) Sadelväskor

Grand Touring SE-modellerna är utrustade med två hårda, låsbara sadelväskor som finns monterade baktill.

Öppna och stänga sadelväska

För att öppna sadelväskorna, gör så här:

1. Lås upp handtaget med den bifogade nyckeln.
2. Dra upp handtaget ungefär halvvägs.
3. Öppna skjutlåsen och därefter locket.

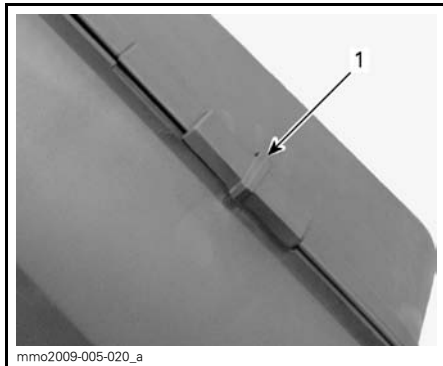

TYPBILD

1. Skjutlås

OBSERVERA: Det är inte nödvändigt att ta bort sadelväskorna från fordonet för att öppna dem.

Borttagning av sadelväska

För att ta bort en sadelväska, gör så här:

1. Lås upp handtaget med den bifogade nyckeln.
2. Dra upp handtaget hela vägen och ta bort sadelväska.

Montering av sadelväska

För att montera sadelväskorna på bacräcket, gör så här:

1. För in metallflikarna som är placerade på bakre stötfångaren i spåren på sadelväska.
2. Tryck bestämt övre delen av sadelväska mot fordonet. Ett "snäpp-ljud" kommer att höras när sadelväska är korrekt säkrad. Se till att sadelväskorna är korrekt säkrade innan färden inleds.

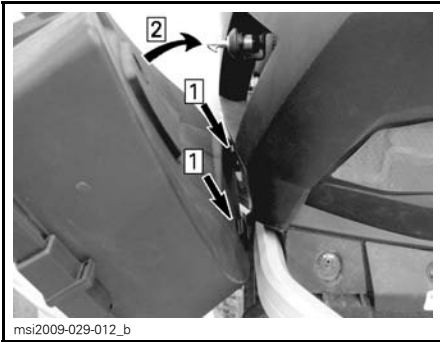

Step 1: För in flikarna
Step 2: Tryck mot fordonet

25) Omkopplare för passagerarens handtagsvärmare

Omkopplaren är placerad på passagerarhandtaget på vänster sida.



1. Omkopplare för passagerarens handtagsvärmare

Justera uppvärmningseffekten som visat.



1. Av
2. Varm
3. Mycket varm

26) Sätessvärmarnas brytare

Brytaren till framsätet är placerad på konsolen, till höger om styrkolonnen.

Grand Touring SE-modellerna är utrustade med uppvärmda förar- och passagerarsäten.

Brytaren till baksätet är placerad på vänster sidas passagerarhandtag.

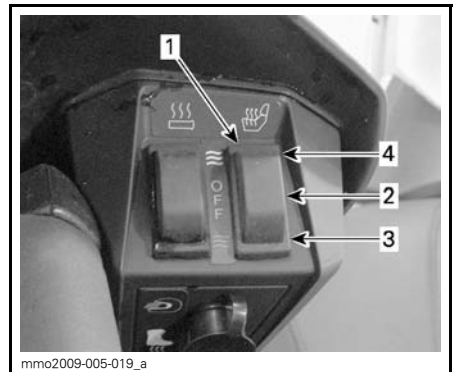

BAKSÄTETS BRYTARE VISAS

1. Uppvärmat säte
2. AV
3. Varm
4. Mycket varm

27) Stickuttag för elektriskt visir

Ett elektriskt visir kan anslutas till stickuttaget. Elektrisk ström står alltid till förfogande när motorn är igång på 1200 4-TEC-modeller och från 2.000 RPM på E-TEC-modellerna. En dragavlastad förlängning levereras med fordonet.

Grand Touring

Ett stickuttag för elektriskt visir och ett stickuttag för stövelvärmare finns monterat baktill på vänster sidas handtag.

28) 12 volts eluttag

Alla modeller utom Renegade

En 12-volts elapparat kan anslutas till eluttaget. Elektrisk ström står alltid till förfogande när motorn är igång på 1200 4-TEC-modeller och från 2.000 RPM på E-TEC-modellerna.

ANMÄRKNING 12-voltsuttaget är inte konstruerat för strömförsörjning på över 1 ampere.

29) Dragkrok

Använd alltid en stel dragstång i samband med dragning av ett tillbehör.

OBSERVERA: Se dekalen på fordonet för dragförmåga och -vikt.

⚠ VARNING

Bogsera aldrig ett objekt med ett rep. Använd alltid en stel dragstång. Användning av rep leder till kollision mellan objektet och snöskotern och möjligtvis till vältning i fall av en snabb inbromsning i en nedförsbacke.

Användning av dragkrok

Lossa draganordningen från sitt stöd genom att ta bort låssprinten.

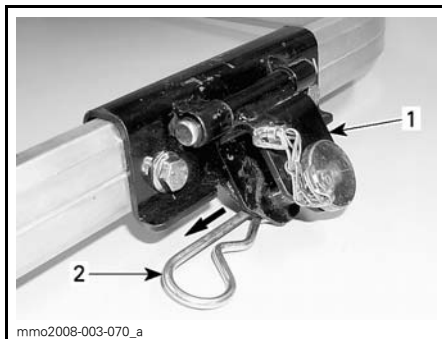

1. Dragkrok
2. Låssprint

Ta bort sprinten från draganordningen och fäst den stela dragstången genom att använda samma sprint.



- TYPBILD**
1. Sprint

Fäst sprinten till draganordningen med låssprinten.

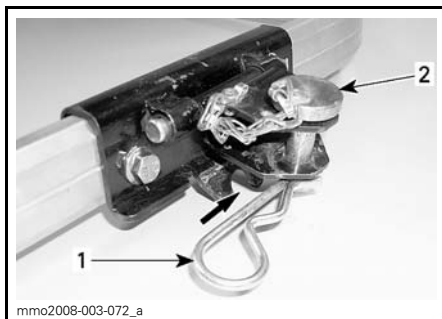

- TYPBILD**
1. Låssprint
 2. Sprint

ANMÄRKNING För att undvika skador på fordonet, ta alltid loss dragkroken från dess fäste. Se till att draganordningen kan röra sig obehindrat vid dragning av tillbehör.

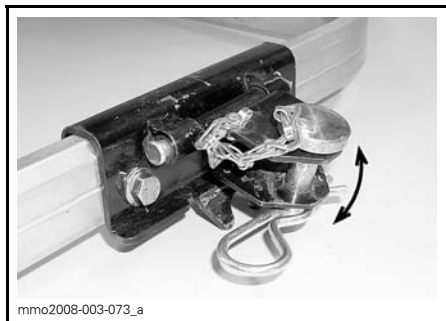

DRAGKROKEN RÖR SIG FRITT VID BOGSERING

Fäst draganordningen till stödet med låssprinten för att undvika oljud från draganordningen då den inte används.

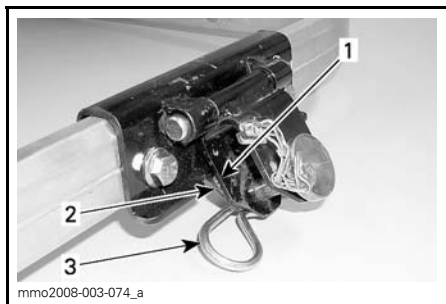

DRAGKROKEN INTE I BRUK

1. Dragkrok
2. Fäste
3. Låssprint

30) Plats för reservdrivrem

En extra drivrem kan förvaras på höger sida av motorrummet.

OBSERVERA: Reservdrivremmen levereras inte med snöskotern.

Ta bort huvan, se proceduren i detta delavsnitt.

Placera drivremmen enligt bilden.

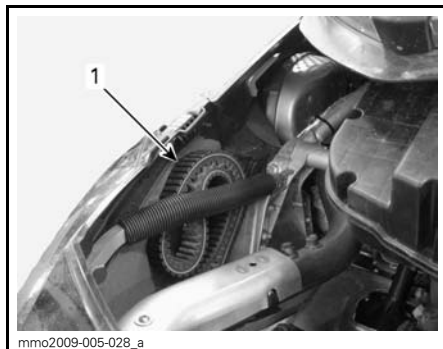

1. Reservdrivrem korrekt förvarad

ANMÄRKNING Säkerställ att reservdrivremmen inte kommer i kontakt med avgassystemet.

31) Huv

! VARNING

Kör aldrig motorn när huvan är borttagen från fordonet.

Borttagning av huvan

1. Dra upp den bakre änden av huvan på bägge sidor.
2. Lyft upp bakändan av huvan tills den lossnar från bottenplåten.

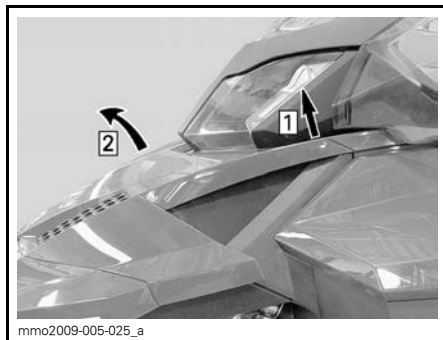

Step 1: Dra upp
Step 2: Lyft

Montering av huv

1. För in läsflikarna på huvans framparti i spåren på bottenplåtens kåpa.

- Sänk den bakre änden av huven och tryck nedåt på bägge sidor för att låsa den på plats.

32) Sidopaneler

⚠ VARNING

Kör aldrig motorn med sidopanelerna öppna eller borttagna från fordonet.

Öppna sidopanelen

- Sträck och lossa spärrarna.
- Dra den bakre delen av panelen utåt.



TYPBILD

1. Spärrar

Stängning av sidopanelen sker i omvänd ordning.

Borttagning av sidopanel

- Öppna sidopanelen helt.
- Lyft upp sidopanelen och frigör det nedre gångjärnet från dess spår.
- Lösgör det övre gångjärnet från spåret genom att sänka sidopanelen.
- Ta bort sidopanelen.

Återmontering av sidopanelen sker i omvänd ordning.

33) Drivremsskydd

Demontering av drivremsskydd

⚠ VARNING

Kör ALDRIG motorn:

- Utan säkert monterade skydd och drivremsskydd.
- Med motorhuven och/eller sidopanelerna öppna eller borttagna.

Försök ALDRIG att göra justeringar på någon rörlig del när motorn är igång.

Ta bort nödstopplinans hatt från motorns stoppbrytare.

Ta bort vänster sidopanel, se proceduren i detta delavsnitt.

Ta bort låssprinten.

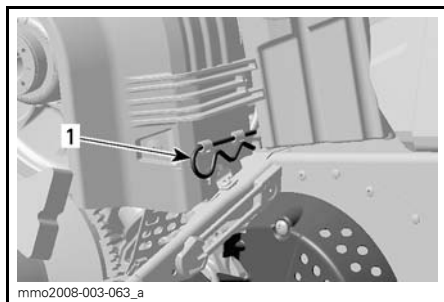

1. Lås-sprint

Lyft den bakre delen av skyddet och lösgör det från de främre flikarna genom att vrida skyddet utåt.

Montering av drivremsskydd

Vid återmontering av drivremsskyddet, positionera öppningen mot snöskoterns frontparti.

Placera den främre skåran på vänster sida över den längsta fliken.

Vrid skyddet inåt tills den kortaste fliken griper in i skåran på höger sida.

1. *Flikar*

Placera gummiskyddet över fäststången. Det kan vara nödvändigt att lyfta en aning på konsolen för att få plats.

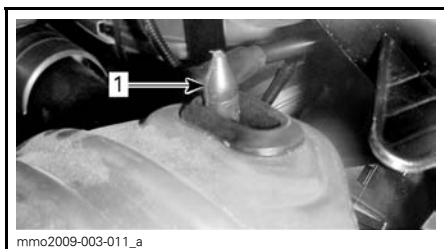
1. *Fäststång*

Placera den bakre delen av drivremsskyddet över fästet och säkra den med hjälp av en låssprint.

OBSERVERA: Drivremsskyddet har med avsikt gjorts något större för att få en spänning på dess stift och hållare. Detta för att undvika obehagligt buller och vibration. Det är viktigt att denna spänning bibehålls vid återmontering.

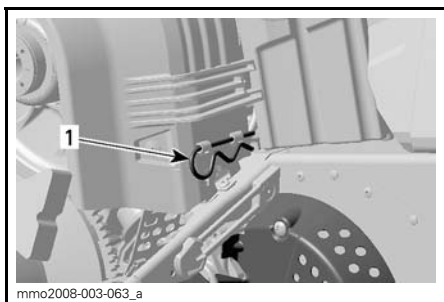
1. *Låssprint*

BRÄNSLE

Rekommenderat bränsle

Använd blyfri bensin innehållande MAXIMALT 10 % etanol. Bensinen måste ha följande rekommenderade lägsta oktantal:

INOM NORDAMERIKA		
BRÄNSLE	MOTOR	LÄGSTA OKTANTAL
Bränsle UTAN etanol	1200 4-TEC	87
	E-TEC	91
Bränsle som kan innehålla upp till MAX 10 % etanol	1200 4-TEC E-TEC	91

UTANFÖR NORDAMERIKA		
BRÄNSLE	MOTOR	LÄGSTA OKTANTAL
Bränsle UTAN etanol	1200 4-TEC	92
	E-TEC	95
Bränsle som kan innehålla upp till MAX 10 % etanol	1200 4-TEC E-TEC	95

ANMÄRKNING Experimentera aldrig med andra bränslen. Skador på motorn eller bränslesystemet kan bli följden om bränsle av otillräcklig kvalitet används.

Frostskyddstillsats för bränsle

När syresatt bränsle används behövs varken extra frostskyddsmedel eller vattenabsorberande tillsatsmedel för bränsleledningen och sådana bör inte användas.

Vid användning av ej syresatt bränsle kan isopropylbaserat frostskyddsmedel för bränsleledningen användas, i ett förhållande av 150 ml frostskyddsmedel till 40 L bensin.

OBSERVERA: Använd endast metylhydratfritt frostskyddsmedel för bränsleledningen.

Tankningsprocedur

⚠ VARNING

- Bränsle är ett brandfarligt och under vissa förhållanden explosivt ämne.
- Använd aldrig öppen låga vid kontroll av bränslenivån.
- Rök aldrig och tillåt aldrig öppen eld eller gnistor i närheten.
- Arbeta alltid i ett väl ventilerat utrymme.

1. Stäng av motorn.

⚠ VARNING

Stäng alltid av motorn innan du fyller på bränsle.

2. Både förare och passagerare ska stiga av fordonet.

⚠ VARNING

Låt ingen sitta på fordonet under tankning. Om det uppstår brand eller inträffar en explosion under tankning kan någon som kvarstannat på eller i fordonet få svårigheter att snabbt lämna området.

3. Vrid långsamt tanklocket moturs för att ta bort det.

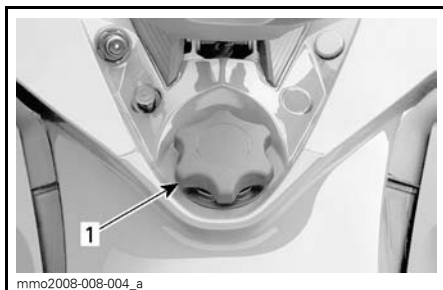

TYPBILD

1. Tanklock

⚠ VARNING

Om du märker att det finns en tryckskillnad (du hör ett visslande ljud när du lossar tanklocket), låt då en märkesverkstad kontrollera och/eller reparera fordonet innan det används igen.

4. Sätt i munstycket i tanköppningen.
5. Fyll på bränsle sakta så att luft kan frigöras från tanken och förhindra att bränslet flödar tillbaka. Var försiktig så att du inte spiller.
6. Avsluta påfyllningen när bränslet når nederdelen av tanköppningen. Fyll inte på för mycket.

⚠ VARNING

Fyll aldrig på bränsle innan du placerat fordonet på en varm plats. Med högre temperaturer expanderar bränslet och kan flöda över.

7. Skruva åt tanklocket medurs.

⚠ VARNING

Torka alltid bort allt bränslespill från fordonet.

OBSERVERA: Sitt inte på och luta dig inte mot sätet när tanklocket inte är ordentligt åtskruvat.

INSPRUTNINGSSOLJA (600 HO E-TEC OCH 800R E-TEC)

Rekommenderad insprutningsolja

REKOMMENDERAD INSPRUTNINGSSOLJA			
MOTOR	XPS INSPRUTNINGSSOLJA (P/N 619 590100)	XPS DELSYNTE-TISK 2-TAKTS-OLJA (P/N 619 590 103)	XPS SYNTETISK 2-TAKTSOLJA (P/N 619 590 106)
600 HO E-TEC	-	✓	✓
800R E-TEC	-	✓	✓ (att föredra)

ANMÄRKNING Motorn på den här snöskotern har utvecklats och testats med den rekommenderade BRP XPS™-oljan. BRP rekommenderar bestämt att rekommenderad XPS-olja alltid används. Skador som uppstår på grund av användning av olja som inte lämpar sig för motorn täcks inte av BRP:s begränsade garanti.

Kontroll av insprutningsoljenivå

Oljebehållaren är monterad under sidopanelen på höger sida. Se *REGLAGE, INSTRUMENT OCH KOMPONENTER* för öppningsanvisning.

Se till att det alltid finns tillräcklig mängd rekommenderad insprutningsolja i oljebehållaren.

ANMÄRKNING Kontrollera nivån och fyll på vid varje tankning.

Påfyllning av insprutningsolja

Ta bort locket till oljebehållaren.

Fyll på insprutningsolja. Fyll inte på för mycket.

Sätt tillbaka locket och dra fast det ordentligt.

ANMÄRKNING Förväxla inte oljetanklocket med bränsletanklocket.

VARNING

Torka bort allt oljespill. Olja är mycket brandfarlig när den blir uppvärmd.

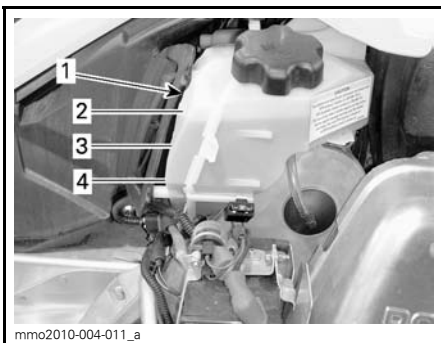

TYPBILD

1. Oljebehållare
2. 3/4-nivå
3. 1/2-nivå
4. 1/4-nivå

INKÖRNINGSPERIOD

Användning under inkörningsperioden

En inkörningsperiod på 10 drifttimmar eller 500 km krävs för fordonet.

Efter inkörningsperioden bör fordonet kontrolleras av en auktoriserad Ski-Doo-återförsäljare. Se avsnittet *UNDERHÅLL*.

- Undvik körning med släp.
- Undvik höga marschfarter.

Motor

Under inkörningsperioden:

- Undvik fullt gaspådrag under längre tid.
- Undvik långvariga accelerationer.
- Undvik långvarig körning med låga varvtal.
- Undvik motoröverhettning.

Kortvariga accelerationer och varvetsvariationer bidrar dock till en bra inkörning.

Under de första timmarnas inkörning styrs vissa motorparametrar av motorstyrsystemet (EMS) vilket innebär en viss reducering av motorns prestanda.

E-TEC-modeller

Under en förutbestämd period styrs vissa motorparametrar av motorstyrsystemet (EMS).

Hur länge denna period varar beror på bränslevolymen. Det tar cirka två fulla bränsletankar för att slutföra inkörningen.

Under denna period gäller följande:

- Motorns prestanda och uppförande är inte optimala.
- Bränsle- och oljeförbrukningen är högre än normalt.

Drivrem

En ny drivrem kräver en inkörningsperiod på 50 km.

Under inkörningsperioden:

- Undvik kraftig acceleration och inbromsning.

GRUNDLÄGGANDE PROCEDURER

Motorstartprocedur

Procedur

1. Ansätt parkeringsbromsen.
2. Kontrollera gasreglagetets funktion på nytt.
3. Sätt på dig hjälmen.
4. Säkerställ att nödstoppplinans hatt är monterad på motorns stoppbrytare och att linans ögla är fäst till ett plagg.
5. Se till att motorns nödstoppreglage är i läget PÅ.
6. Tryck på START/RER™-knappen för att koppla till elstarten och starta motorn. Släpp knappen omedelbart när motorn startat.

⚠ VARNING

Tryck aldrig in gasreglaget medan du startar motorn.

7. Frisläpp parkeringsbromsen.

OBSERVERA: Frisläpp inte parkeringsbromsen vid en första kallstart. Genomför en *UPPVÄRMNINGSPROCEDUR* i enlighet med anvisningarna nedan.

ANMÄRKNING Håll inte elstarten intryckt i mer än 10 sekunder i taget. Du bör vänta i minst 30 sekunder mellan startförsöken så att startmotorn hinner svalna.

Nödstart

1200 4-TEC

Försök inte göra en nödstart. Ladda batteriet eller byt ut det.

E-TEC

Motorn kan startas med nödstartlinan som medföljer i verktygssatsen.

Ta bort drivremsskyddet.

⚠ VARNING

Vira inte startlinan runt handen. Håll endast i linans handtag. Starta inte snöskotern via primärvariatorn om det inte handlar om en verklig nödsituation. Låt reparera snöskotern så snart som möjligt.

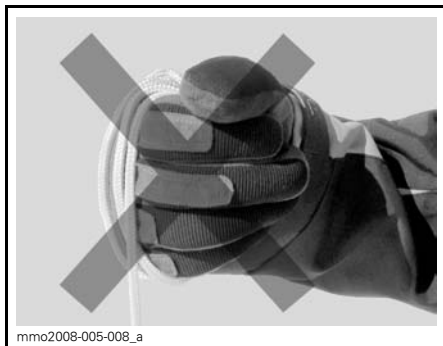

Fäst ena änden av nödstartlinan i starthandtaget.

OBSERVERA: Tändstiftshylsan kan användas som nödhandtag.

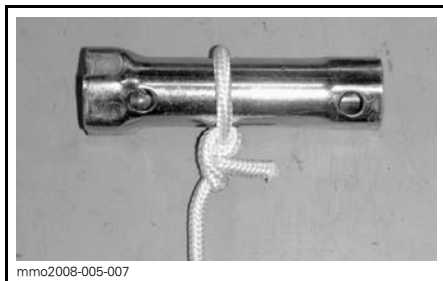

Fäst den andra änden av nödstartlinan i startklämman som medföljer i verktygssatsen.



Haka in klämman på primärvariatorn.

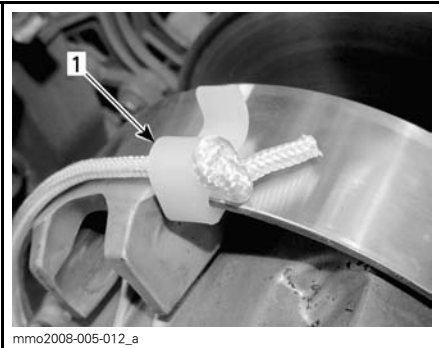

1. Klämmans installationsposition

Vira repet hårt runt primärvariatorn. Primärvariatorn måste rotera moturs när du drar.

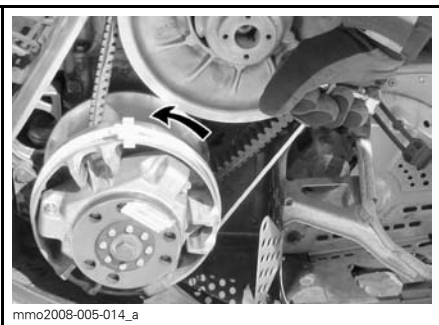

Dra i repet med en skarp, hård rörelse så att repet frigörs från primärvariatorn. Starta motorn som vid normal manuell start.

⚠ VARNING

När snöskotern startas i en nödsituation, genom användning av primärvariatorn, montera inte drivremsskyddet igen utan kör långsamt tillbaka och låt reparera snöskotern.

Varmkörning av fordonet

Före varje körning måste fordonet varmköras som följer.

1. Starta motorn enligt beskrivningen i *MOTORSTARTPROCEDUR* ovan.
2. Låt motorn värmas i en eller två minuter på tomgång.

OBSERVERA: Motorn stängs av efter ca 12 minuters tomgång.

3. Frisläpp parkeringsbromsen.
4. Gasa tills primärvariatorn kopplar i. Kör i låg hastighet de första två eller tre minuterna.

ANMÄRKNING Om fordonet inte rör på sig vid gaspådrag, stanna motorn, ta bort nödstopplinans hatt från motorns stoppbrytare och gör följande:

- Kontrollera om skidorna har fastnat i marken. Lyft på skidorna en i taget med handtaget, och sätt ner dem igen.
- Kontrollera om bandet har fastnat i marken. Lyft snöskoterns bakparti tillräckligt mycket för att få bandet att lossna från marken och sänk sedan ned det igen.
- Kontrollera bakfjädringen avseende hård snö eller isbildning som kan ta i bandet då det roterar. Rengör området.

⚠ FÖRSIKTIGHET Använd korrekt lyftteknik, använd särskilt kraften i benen. Försök inte lyfta fordonets fram- eller bakparti om det känns för tungt.

⚠ VARNING

Se till att nödstopplinans hatt har tagits bort innan du ställer dig framför fordonet eller innan du rör dig i närheten av bandet eller bakfjädringens komponenter.

OBSERVERA: På E-TEC-modellerna styrs uppvärmningen av EMS-systemet. Under uppvärmningstiden (upp till 10 minuter beroende på omgivningstemperaturen) är motorvarvtalet begränsat.

Inläggning av backen**⚠ VARNING**

Vid inläggning av backväxeln, vänta tills backljussignalen hörs och RER-signallampen tänds på den analoga/digitala mätaren innan du ger gas och kör baklänges. Hastigheten bakåt är inte begränsad. Kör alltid försiktigt, då hög hastighet bakåt kan leda till förlust av fordonets stabilitet. Stanna helt innan backväxeln läggs i. Sitt alltid kvar och dra åt bromsen innan du växlar om. Se till att vägen bakåt är fri från hinder eller personer innan du lägger in backen.

Backning (modeller med manuell växel)**Inläggning av backen**

För att lägga in backväxeln, gör så här:

1. Stanna fordonet helt.
2. Aktivera bromsen och håll den intryckt. Sitt kvar i sätet, se *FÖRARENS STÄLLNING (BACKNING)* för information om lämplig ställning.
3. Låt motorn gå på tomgång och dra ut backväxelspaken helt och hållet.
4. Tryck försiktigt på gasreglaget.

Inläggning av växeln framåt

För att lägga in framåtväxeln, gör så här:

1. Stanna fordonet helt.
2. Aktivera bromsen och håll den intryckt.
3. Låt motorn gå på tomgång och tryck in backväxelspaken helt och hållet.
4. Tryck försiktigt på gasreglaget.

Backning (modeller med elektronisk växel)**Inläggning av backen/Inläggning av växeln framåt**

För att lägga in back- eller framåtväxel, gör så här:

1. Stanna fordonet helt.
2. Aktivera bromsen och håll den intryckt.
3. Låt motorn gå på tomgång och tryck in och släpp START/RER-knappen.
4. Tryck försiktigt på gasreglaget.

Avstängning av motorn

Släpp gasreglaget och vänta tills motorn har återgått till tomgångsvarvtal.

Stanna motorn antingen med motorns nödstoppreglage eller genom att dra bort nödstopplinans hatt från motorns stoppbrytare.

⚠ VARNING

Ta alltid bort nödstoppslinans hatt från motorns stoppbrytare när fordonet inte används för att undvika stöld, att motorn startar av misstag eller att snöskotern används av obehöriga.

SPECIALFUNKTIONER

Bogsering av ett objekt

Använd alltid en stel dragstång för bogsering av ett objekt. Varje bogserat objekt bör ha reflektorer på båda sidor och bakåt. Ta reda på om bromsljus krävs enligt lokala lagar.

VARNING

Bogsera aldrig ett objekt med ett rep. Använd alltid en stel dragstång. Användning av rep leder till kollision mellan objektet och snöskotern och möjligtvis till vältning i fall av en snabb inbromsning i en nedförsbacke.

Bogsering av en annan snöskoter

Använd en stel dragstång om en snöskoter är trasig och måste bogseras. Ta av drivremmen på den trasiga snöskotern, se *DRIVREM* i underavsnittet *UNDERHÅLLSARBETE*, och bogsera med måttlig hastighet.

ANMÄRKNING Ta alltid av drivremmen på den snöskoter som ska bogseras för att förhindra skador på dess drivrem och drivsystem.

Endast i en absolut nödsituation, kan ett rep användas om ingen stel dragstång står till förfogande. Iakttag stor försiktighet. På vissa platser kan detta vara olagligt. Kontrollera gällande bestämmelser.

Ta av drivremmen, fäst repet i skidbenen (spindlarna), låt någon sitta på den bogserade snöskotern för att sköta bromsen och bogsera med låg hastighet.

ANMÄRKNING Fäst aldrig bogseringslinan vid skidbyglarna (handtagen) för att undvika skador på styrsystemet.

VARNING

Kör aldrig fort vid bogsering av en trasig snöskoter. Kör långsamt och extra försiktigt.

FINJUSTERA DIN SNÖSKOTER

Snöskoterns köregenskaper och komfort är beroende av fjädringens inställning.

⚠ VARNING

Justering av fjädringen kan påverka fordonets manöverförmåga. Ta dig alltid tid för att bekanta dig med fordonets beteende efter att någon justering av fjädringen utförts. Justera alltid vänster och höger fjädring till samma inställning.

Valet av lämplig inställning av fjädringen beror på ev. last, förarens vikt, personliga önskemål, hastighet och terrängförhållanden.

OBSERVERA: Vissa inställningar gäller kanske inte för din snöskoter.

⚠ VARNING

Innan någon inställning av fjädringen genomförs, kom ihåg:

- Parkera på en säker plats.
- Ta bort nödstopplinans hatt från motorns stoppbrytare.
- Använd en ordentlig lyftanordning eller be någon om hjälp vid lyftningen. Om ingen lyftanordning används, använd korrekt lyftteknik och speciellt kraften i benen.
- Försök inte lyfta fordonets front- eller bakparti om det känns för tungt.
- Lyft upp fordonets frontparti från marken och placera det på ett lämpligt stöd innan fjädringen justeras.
- Lyft upp fordonets bakparti från marken och placera det på ett brett snöskoterstöd med bakre avvisarpanel.
- Säkerställ att stödanordningen är säker och stabil.

Det bästa sättet att ställa in fjädringen är att anpassa varje inställning en och en. De olika inställningarna är beroende av varandra. Det kan till exempel bli nödvändigt att justera centralfjädrarna efter inställning av framfjädrarna. Provkör snöskotern under samma förhållanden; spår, hastighet, snö, förarens körställning etc. Gå systematiskt tillväga tills du är nöjd.

Nedan följer riktlinjer för fininställning av fjädringen. Använd justeringsverktyget för fjädringen som finns i verktygssatsen.

Inställning av bakfjädringen (SC-5)

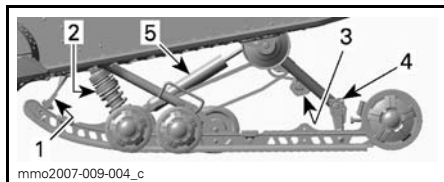

SC-5™ - JUSTERBARA KOMPONENTER

1. Bakfjädrar
2. Centralfjäder
3. Stopprem
4. Kopplingsblock
5. Bakre stötdämpare

ANMÄRKNING När bakfjädringen justeras, kontrollera även bandets spänning och justera vid behov.

Stopprem

Stoppremmens längd påverkar hur stor vikt centralfjädrarna belastas med, i synnerhet under acceleration, och därmed frontpartiets lyftning från marken.

Stoppremmens längd påverkar även centralfjädringsvägen.

ÅTGÄRD	RESULTAT
Öka stoppremmens längd	Mindre skidtryck under acceleration
	Ökad centralfjädringsväg
	Större stötupptagningsförmåga
Reducera stoppremmens längd	Större skidtryck under acceleration
	Minskad centralfjädringsväg
	Mindre stötupptagningsförmåga

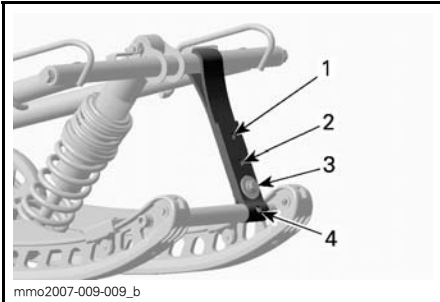
**TYPBILD**

1. Position 1 (längst)
2. Position 2
3. Position 3
4. Position 4

OBSERVERA: Förkortning av stoppremmen kan medföra lägre komfort. Om för mycket viktöverföring kan kännas av, försök korrigera genom att först justera kopplingsblocken. Installera alltid stoppremmens bult så nära den nedre axeln som möjligt.

Vid körning med snöskotern i djup snö, kan det vara nödvändigt att ändra stoppremmens längd och/eller körställningen, för att ändra bandets vinkel mot snön. Förare som känner till de olika inställningsmöjligheterna och snöförhållandena kan avgöra vilken kombination som är bäst.

Generellt sett gäller att en längre stoppremsinställning ger bättre prestanda i djup snö i plattare landskap.

Centralfjädring

Centralfjädringens förspänning påverkar styrning, manövrering och stötupptagning.

Eftersom justering av centralfjädringens förspänning också utövar större eller mindre tryck på den främre delen av bandet, påverkar den snöskoterns prestanda vid körning i djup snö.

ÅTGÄRD	RESULTAT
Öka förspänningen	Lättare styrning
	Större stötupptagningsförmåga
	Bättre starter i djup snö
	Bättre prestanda och manövrering i djup snö
Minska förspänningen	Tyngre styrning
	Mindre stötupptagningsförmåga
	Bättre manövrering i spår

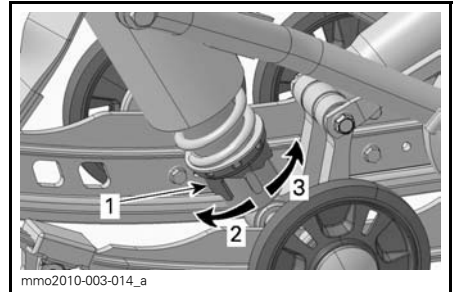
**KAMTYP - MOTION CONTROL-STÖTDÄMPARE**

1. Justeringskam för fjäderförspänning
2. Öka förspänningen
3. Minska förspänningen

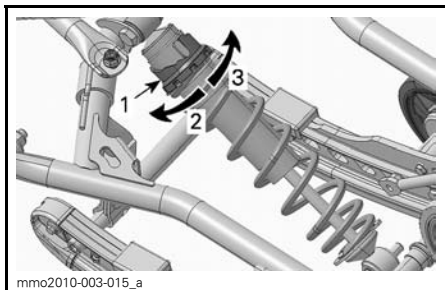

KAMTYP - HPG™-STÖTDÄMPARE

1. Justeringskam för fjäderförspänning
2. Minska förspänningen
3. Öka förspänningen

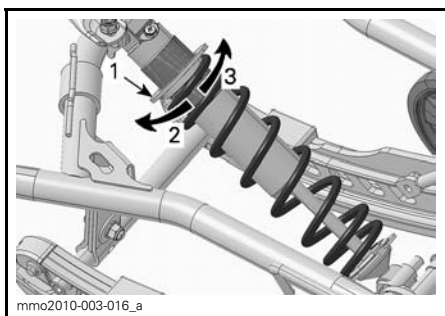

TYPBILD - RINGTYP

1. Justeringsring för fjäderförspänning
2. Öka förspänningen
3. Minska förspänningen

OBSERVERA: För förspänningsjusterare av kam- eller ringtyp, använd justeringsverktyget för fjädningen som finns i verktygsatsen.

Bakfjädrar

Bakfjädringens förspänning påverkar komfort, körhöjd och lastutjämning.

Att justera bakfjädringens förspänning överför också mer eller mindre vikt till snöskotens frontparti. Detta resulterar i större eller mindre vikt på skidorna. Det i sin tur påverkar prestanda i djup snö, styrning och manövrering.

Om fjädningen slår igenom lätt under de värsta körförhållandena, tyder detta på ett gott val av fjädningens förspänning.

ÅTGÄRD	RESULTAT
Öka förspänningen	Fastare bakfjädring
	Högre bakparti
	Större stötupptagningsförmåga
Minska förspänningen	Tyngre styrning
	Mjukare bakfjädring
	Lägre bakparti
	Mindre stötupptagningsförmåga
	Lättare styrning
	Bättre prestanda och manövrering i djup snö

Kontrollera följande för att se om förspänningen är korrekt.

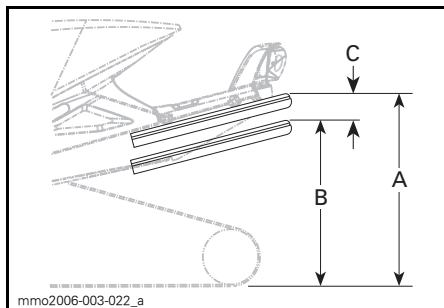

TYPBILD — KORREKT INSTÄLLNING

- A. Fjädningen helt utdragen
- B. Fjädningen har fjädrat ned med förare, passagerare och last
- C. Skillnaden mellan "A" och "B", se tabellen nedan

"C"	ATT GÖRA
50 till 75 mm	Ingen justering krävs
Mer än 75 mm	Alltför mjuk inställning, öka förspänningen
Mindre än 50 mm	Alltför fast inställning, minska förspänningen

OBSERVERA: Om de angivna värdena inte går att uppnå med de ursprungliga fjäderna, kontakta en auktoriserad Ski-Doo-återförsäljare för andra tillgängliga fjädrar.

Vrid alltid den vänstra justeringskammen medurs och den högra kammen moturs med verktyget för att öka fjäderförspänningen.

⚠ FÖRSIKTIGHET Justera aldrig fjäderförspänningskammarnas position direkt från 5 till 1 eller direkt från 1 till 5.

Justeringskammarna har 5 olika inställningar, där 1 är den mjukaste.

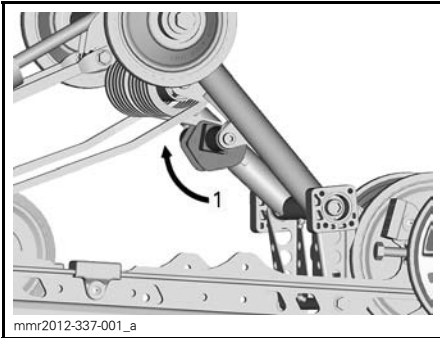

TYPBILD — SC-5 — VÄNSTER SIDA
1. Justera fjäderförspänningen

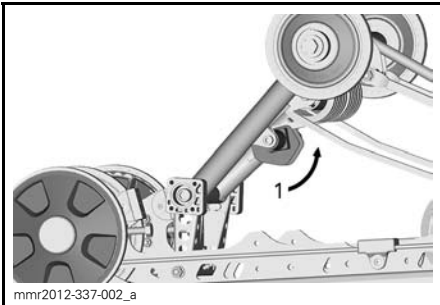

TYPBILD — SC-5 — HÖGER SIDA
1. Justera fjäderförspänningen

Bakre stötdämpare

Bakstötdämparens kompressionsdämpning

Endast KYB PRO®-serien (1)

OB-SERVERA: Kompressionsdämpningskraften för både hög och låg hastighet justeras samtidigt.

Kompressionsdämpning för låg hastighet avgör hur stötdämparen reagerar på låg fjädringshastighet (långsamma kompressionsrörelser, i de flesta fall vid körning i lägre hastigheter).

Kompressionsdämpning för hög hastighet avgör hur stötdämparen reagerar på hög fjädringshastighet (snabba kompressionsrörelser, i de flesta fall vid körning i högre hastigheter).

ÅTGÄRD	RESULTAT VID KRAFTIGA OCH MINDRE STÖTAR
Öka kompressionsdämpningskraften	Fastare kompressionsdämpning
Minska kompressionsdämpningskraften	Mjukare kompressionsdämpning

För att justera vrids justerknappen, placerad på stötdämparens oljebehållare, medurs för att öka kompressionsdämpningskraften och moturs för att minska kompressionsdämpningskraften.

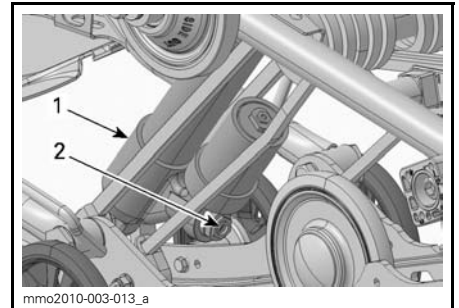

1. Bakre stötdämpare
2. Kompressionsdämpningsjustering (knapp)

(1) KYB Pro-serien är ett registrerat varumärke tillhörande KYB America LLC.

Kopplingsblock

Justering av kopplingsblocken inverkar på fordonets manövrering enbart under acceleration.

OBSERVERA: Ett högt inställt kopplingsblock ger både minskad komfort och sämre viktfördelning under acceleration.

Vid behov av justering, vrid kopplingsblocken med hjälp av justeringsverktyget för fjädring som finns i verktygssatsen.

Vänd den önskade inställningssiffran mot gummistoppet.

⚠ VARNING

Båda blocken måste vara inställda i samma läge. I annat fall kan fordonets egenskaper bli oberäknliga och fjädringen kan deformeras.

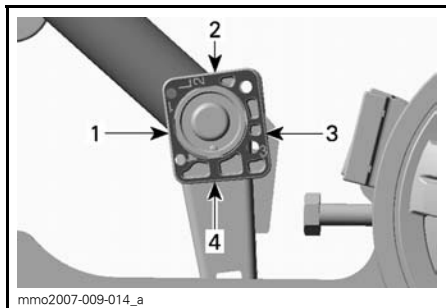

KOPPLINGSBLOCK — VÄNSTER SIDOVY ("L" — LEFT (VÄNSTER) PRÄGLAT PÅ BLOCKET)

1. Position 1 (minimum)
2. Position 2
3. Position 3
4. Position 4 (maximum)

Inställning av kopplingsblock

POSITION	ANVÄNDNING
1	Större skidlyft vid acceleration
2	Mellaninställning
3	Mellaninställning
4	Mindre skidlyft vid acceleration

Lufttryck i bakre ACS-stötdämpare

SC-5 med ACS

Föraren kan ställa in komfort och höjdställning genom att justera lufttrycket i luftstötdämparna.

Justera enligt följande:

1. Starta motorn.
2. Tryck på MODE (M)-knappen för att välja läge för fjädring.

Då läget för luftfjädring väljs, visas AIR_SUSP (Luftstyrd fjädring). Displayen visar också aktuell fjädringsinställning (ett nummer från 1 till 5, 1 står för den mjukaste inställningen).

3. Tryck ned gasreglagevärmaren som visat för att öka eller minska lufttrycket.

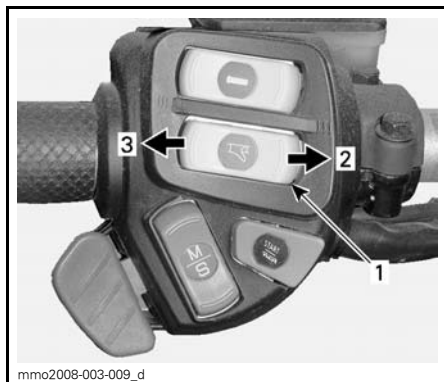

INSTÄLLBAR EFFEKT

1. Gasreglagevärmare
2. Öka trycket
3. Minska trycket
4. Önskat börvärde visas på displayen. För att bekräfta, tryck på MODE (M)-knappen eller vänta i 5 sekunder.



1. Börvärde
2. Aktuell inställning

Bakfjädringsinställningar (rMotion)

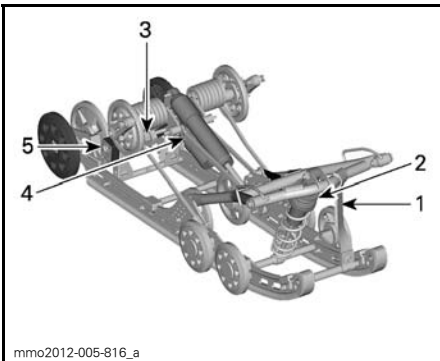

rMOTION - JUSTERBARA KOMPONENTER

1. Stopprem
2. Centralfjäder
3. Bakfjädrar
4. Bakre stötdämpare
5. Kopplingsblock (höger sida visas)

ANMÄRKNING När bakfjädringen justeras, kontrollera även bandets spänning och justera vid behov.

Stopprem

Stoppremmens längd påverkar hur stor vikt centralfjäders belastas med, i synnerhet under acceleration, och därmed frontpartiets lyftning från marken.

Stoppremmens längd påverkar även centralfjädringsvägen.

ANMÄRKNING När stoppremsens längd förändras, måste bandets spänning alltid kontrolleras.

ÅTGÄRD	RESULTAT
Öka stoppremms längd	Mindre skidtryck under acceleration
	Ökad centralfjädringsväg
	Större stötupptagningsförmåga
Reducera stoppremms längd	Större skidtryck under acceleration
	Minskad centralfjädringsväg
	Mindre stötupptagningsförmåga

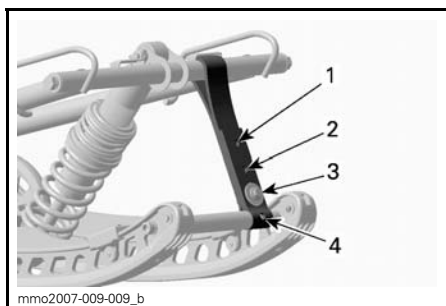

TYPBILD

1. Position 1 (används ej)
2. Position 2 (längst, fabriksinställning)
3. Position 3
4. Position 4

OBSERVERA: Förkortning av stoppremman kan medföra lägre komfort. Om för mycket viktöverföring kan kännas av, försök korrigera genom att först justera kopplingsblocken. Installera alltid stoppremms bult så nära den nedre axeln som möjligt.

Vid körning med snöskotern i djup snö, kan det vara nödvändigt att ändra stoppremms längd och/eller körställningen, för att ändra bandets vinkel mot snön. Förare som känner till de olika inställningsmöjligheterna och snöförhållandena kan avgöra vilken kombination som är bäst.

Generellt sett gäller att en längre stoppremsinställning ger bättre prestanda i djup snö i plattare landskap.

Centralfjädring

Centralfjädringens förspänning påverkar styrning, manövrering och stötupptagning.

Eftersom justering av centralfjädringens förspänning också utövar större eller mindre tryck på den främre delen av bandet, påverkar den snöskoterns prestanda vid körning i djup snö.

ÅTGÄRD	RESULTAT
Öka förspänningen	Lättare styrning
	Större stötupptagningsförmåga
	Bättre starter i djup snö
	Bättre prestanda och manövrering i djup snö
Minska förspänningen	Tyngre styrning
	Mindre stötupptagningsförmåga
	Bättre manövrering i spår

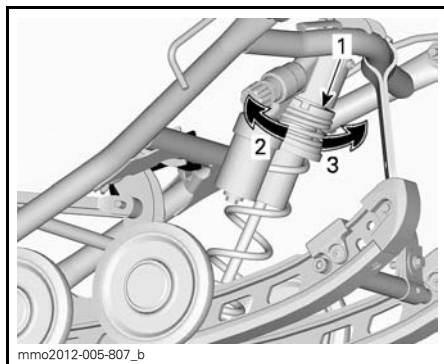

TYPBILD - RINGTYP

1. Justeringsring för fjäderförspänning
2. Öka förspänningen
3. Minska förspänningen

OBSERVERA: För förspänningsjustering av ringtyp, använd justeringsverktyget för fjädringen som finns i verktygssatsen.

Bakfjädrar

Bakfjädringens förspänning påverkar komfort, körhöjd och lastutjämning.

Att justera bakfjädringen förspänning överför också mer eller mindre vikt till snöskotens frontparti. Detta resulterar i större eller mindre vikt på skidorna. Det i sin tur påverkar prestanda i djup snö, styrning och manövrering.

Om fjädringen slår igenom lätt under de värsta körförhållandena, tyder detta på ett gott val av fjädringens förspänning.

ÅTGÄRD	RESULTAT
Öka förspänningen	Fastare bakfjädring
	Högre bakparti
	Större stötupptagningsförmåga
	Tyngre styrning
Minska förspänningen	Mjukare bakfjädring
	Lägre bakparti
	Mindre stötupptagningsförmåga
	Lättare styrning
	Bättre prestanda och manövrering i djup snö

Kontrollera följande för att se om förspänningen är korrekt.

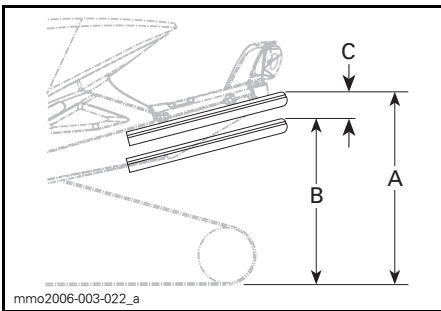

TYPBILD — KORREKT INSTÄLLNING

- Fjädringen helt utdragen
- Fjädringen har fjädrat ned med förare, passagerare och last
- Skillnaden mellan måtten "A" och "B", se tabellen nedan

"C"	ATT GÖRA
50 till 75 mm	Ingen justering krävs
Mer än 75 mm	Alltför mjuk inställning, öka förspänningen
Mindre än 50 mm	Alltför fast inställning, minska förspänningen

OBSERVERA: Om de angivna värdena inte går att uppnå med de ursprungliga fjädrarna, kontakta en auktoriserad Ski-Doo-återförsäljare för andra tillgängliga fjädrar.

rMotion utan snabbjusteringssystem

Vrid alltid den vänstra justeringskammen medurs och den högra kammen moturs med verktyget för att öka fjäderförspänningen.

⚠ FÖRSIKTIGHET Justera aldrig förspänningskammarnas position direkt från 5 till 1 eller direkt från 1 till 5.

⚠ VARNING

Förspänningen för båda bakfjädrar måste ställas in i samma läge. I annat fall kan fordonets egenskaper bli oberäkneliga och fjädringen kan deformeras.

Justeringskammarna har 5 olika inställningar, där 1 är den mjukaste.

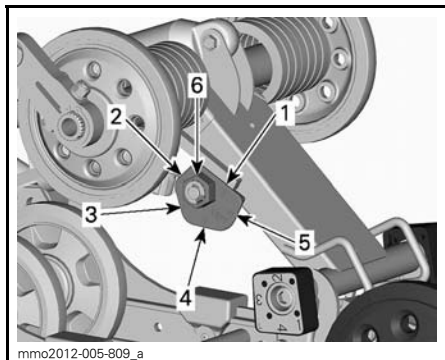

**rMOTION UTAN
SNÄBBJUSTERINGSSYSTEM —
VÄNSTER SIDA**

1. Position 1
2. Position 2
3. Position 3
4. Position 4
5. Position 5
6. Justeringsmutter

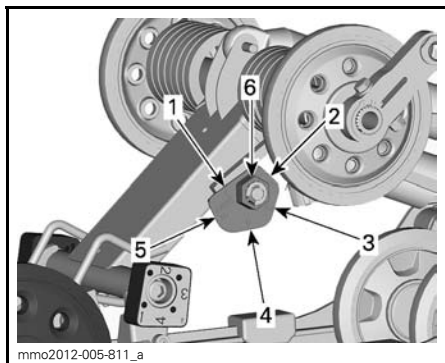

**rMOTION UTAN
SNÄBBJUSTERINGSSYSTEM —
HÖGER SIDA**

1. Position 1
2. Position 2
3. Position 3
4. Position 4
5. Position 5
6. Justeringsmutter

**rMotion med
snabbjusteringssystem**

Vrid på knappens vänstra sida för att justera fjäderförspänningen.

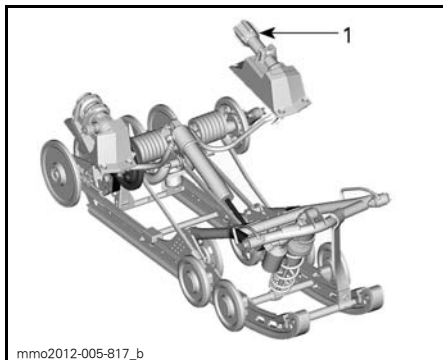

**rMOTION MED
SNÄBBJUSTERINGSSYSTEM**

1. Knappens vänstra sida för att justera fjäderförspänning

ÅTGÄRD	RESULTAT
Öka förspänningen	Fastare bakfjädring
	Högre bakparti
	Större stötupptagningsförmåga
	Tyngre styrning
Minska förspänningen	Mjukare bakfjädring
	Lägre bakparti
	Mindre stötupptagningsförmåga
	Lättare styrning
	Bättre prestanda och manövrering i djup snö

Bakre stötdämpare

**Bakstötdämparens
kompressionsdämpning**

OBSERVERA: Kompressionsdämpningskraften för både hög och låg hastighet justeras samtidigt.

Kompressionsdämpning för låg hastighet avgör hur stötdämparen reagerar på låg fjädringshastighet (långsamma kompressionsrörelser, i de flesta fall vid körning i lägre hastigheter).

Kompressionsdämpning för hög hastighet avgör hur stötdämparen reagerar på hög fjädringshastighet (snabba kompressionsrörelser, i de flesta fall vid körning i högre hastigheter).

ÅTGÄRD	RESULTAT VID KRAFTIGA OCH MINDRE STÖTAR
Öka kompressionsdämpningskraften	Fastare kompressionsdämpning
Minska kompressionsdämpningskraften	Mjukare kompressionsdämpning

rMotion utan snabbjusteringssystem

För att justera vrids justerknappen, placerad på stötdämparens oljebehållare, medurs för att öka kompressionsdämpningskraften och moturs för att minska kompressionsdämpningskraften.

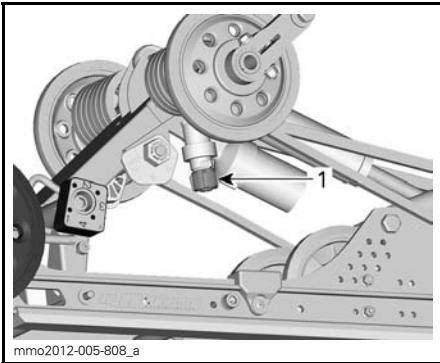

1. Kompressionsdämpningens justerknapp

rMotion med snabbjusteringssystem

Vrid på knappens högra sida för att justera kompressionstryckdämpningens hastighet.

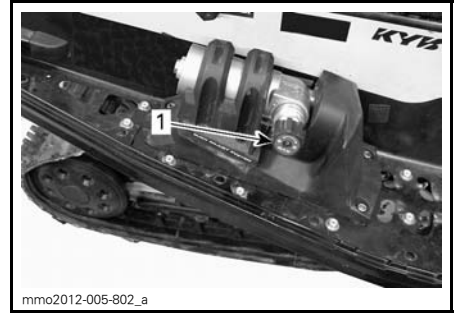

rMOTION — HÖGER SIDA

1. Knopp för justering av låg/hög hastighet för kompressionstryckdämpningen

Bakstötdämparens infästningsposition

Två infästningspositioner för den bakre stötdämparen erbjuder två körlägespositioner: högprestanda och sport.

Fabriksinställningen är den nedre infästningspositionen (högprestanda) vilket passar körbehoven för de flesta förare. Sportpositionens infästningshål ger ett annat område med mjukare inställningar, men innan den bakre stötdämparens infästningsposition ändras bör alla övriga stötdämparinställningar utföras.

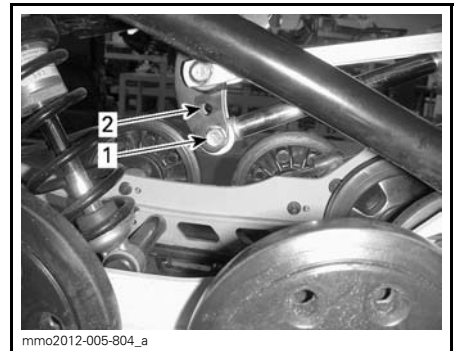

BAKSTÖTDÄMPARENS INFÄSTNINGSPPOSITION

1. Högprestanda-position
2. Sport-position

Kopplingsblock

Justering av kopplingsblocken inverkar på fordonets manövrering enbart under acceleration.

OBSERVERA: Ett högt inställt kopplingsblock ger både minskad komfort och sämre viktfördelning under acceleration.

För justering, tryck på frigöringsknappen under kammen och vrid kopplingsblocket till önskad inställning.

Vänd den önskade inställningssiffran mot gummistopet. Det krävs inga verktyg.

⚠ VARNING

Båda blocken måste vara inställda i samma läge. I annat fall kan fordonets egenskaper bli oberäknliga och fjädringen kan deformeras.

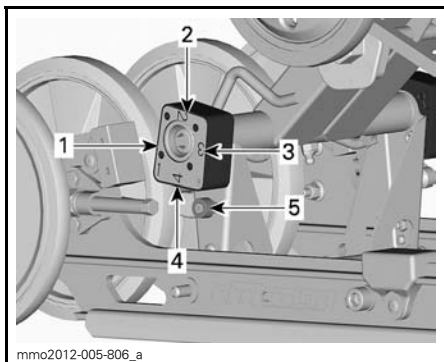

mmo2012-005-806_a

KOPPLINGSBLOCK — HÖGER SIDOVY ("R" — HÖGER PRÄGLAT PÅ BLOCKET)

1. Position 1 (minimum)
2. Position 2
3. Position 3
4. Position 4 (maximum)
5. Frigöringsknapp

Inställning av kopplingsblock

POSITION	ANVÄNDNING
1	Mer skidlyft vid acceleration - och bästa komfort
2	Mellaninställning
3	Mellaninställning
4	Mindre skidlyft vid acceleration - en del komfort förloras

Inställning av framfjädringen

Framfjädrar

Förspänning

Framfjädringens förspänning inverkar på hur fast framfjädringen är.

Framfjädringens förspänning påverkar också styregenskaperna.

ÅTGÄRD	RESULTAT
Öka förspänningen	Fastare framfjädring
	Högre frontparti
	Mer exakt styrning
	Större stötupptagningsförmåga
Minska förspänningen	Mjukare framfjädring
	Lägre frontparti
	Lättare styrning
	Mindre stötupptagningsförmåga

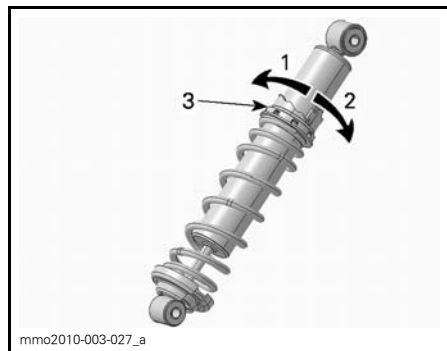

mmo2010-003-027_a

KAMTYP - HPG-STÖTDÄMPARE

1. Minska förspänningen
2. Öka förspänningen
3. Justeringskam för fjäderförspänning

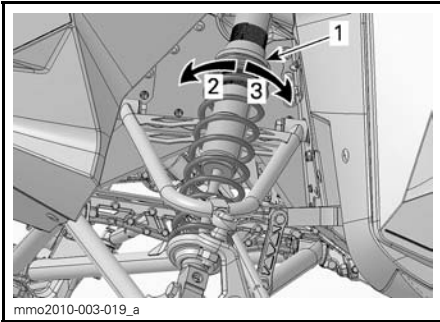
**TYPBILD - RINGTYP**

1. Justeringsring för fjäderförspänning
2. Öka förspänningen
3. Minska förspänningen

ANMÄRKNING För att uppnå tillräcklig förspänning med stötdämpare i KYB PRO-serien får den fulla fjädringslängden (med skidorna lyfta från marken) inte överstiga 270 mm. Otillräcklig förspänning kan få fjädringsstoppet att falla av stötdämparen.

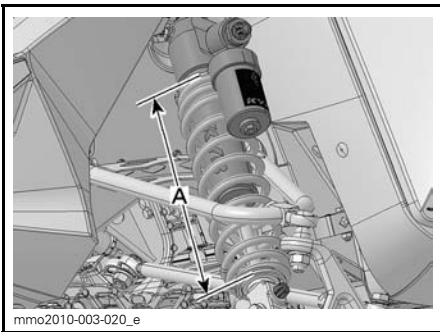

1. Maximalt 270 mm med skidorna lyfta från marken

Främre stötdämpare**Stötdämparreturdämpning****Endast HPG Plus R**

Returdämpningen kontrollerar hur stötdämparen håller emot förlängningsrörelsen.

ÅTGÄRD	RESULTAT
Öka returdämpningskraften	Fastare returdämpning (förlängningsrörelse)
Minska returdämpningskraften	Mjukare returdämpning (förlängningsrörelse)

OBSERVERA: För körning i terräng som ger en serie mindre, korta stötar (tvättbräde), rekommenderas en lägre returdämpningsinställning.

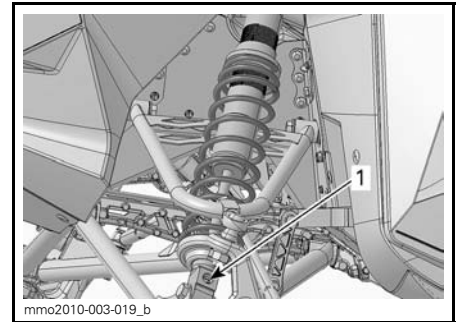

1. Returdämpningsjusterare (ratt eller skära)

Fordonsegenskaper relaterade till fjädringsinställning

PROBLEM	ÅTGÄRDER
Framfjädringen slänger	Kontrollera skidornas läge: <ul style="list-style-type: none"> – Reducera framfjädringens förspänning. – Öka centralfjädersnans förspänning. – Minska bakfjädringens förspänning.
Snöskotern är tungstyrd vid konstant hastighet	<ul style="list-style-type: none"> – Reducera framfjädringens förspänning. – Öka centralfjädersnans förspänning.
Snöskotern är tungstyrd under acceleration	<ul style="list-style-type: none"> – Ställ in kopplingsblocken i en lägre position. – Minska bakfjädringens förspänning. – Förläng stoppremmen.
För mycket skidlyft vid svängar eller acceleration	<ul style="list-style-type: none"> – Ställ in kopplingsblocken i en högre position. – Förkorta stoppremmen. – Öka bakfjädringens förspänning.
Snöskoterns bakparti känns för styvt	<ul style="list-style-type: none"> – Minska bakfjädringens förspänning. – Minska kompressionsdämpningens justering om så utrustad
Snöskoterns bakparti känns för mjukt	Öka bakfjädringens förspänning.
Bakfjädringen bottnar ofta	<ul style="list-style-type: none"> – Öka bakfjädringens förspänning. – Öka centralfjädersnans förspänning. – Förläng stoppremmen. – Öka kompressionsdämpningens justering om så utrustad
Snöskotern tenderar att snurra runt dess mitt	<ul style="list-style-type: none"> – Reducera centralfjädringens förspänning. – Öka bakfjädringens förspänning. – Öka framfjädringens förspänning. – Förkorta stoppremmen.
Drivbandet spinner överdrivet vid start	<ul style="list-style-type: none"> – Ställ in kopplingsblocken i en lägre position. – Förläng stoppremmen.

TRANSPORT AV SNÖSKOTERN

Se till att locket på bränsletanken är säkert installerat.

Tippbäddssläp kan lätt utrustas med en vinsch för att ge maximal säkerhet vid lastning. Hur enkelt det än kan verka, kör aldrig upp snöskotern på ett tippbäddssläp eller någon annan typ av släp eller fordon. Många allvarliga olyckor har inträffat genom körning upp på och över ett släp. Förankra fordonet ordentligt, framtill och baktill, även vid korta transporter. Se till att all utrustning är ordentligt fastspänd. Täck över snöskotern under transporten för att förhindra skador genom vägsmutts.

Säkerställ att släpvagnen uppfyller lokal lagstiftning. Se till att kroken och säkerhetskedjorna är säkra och att bromsen, blinkers och belysningen fungerar ordentligt.

UNDERHÅLL

INKÖRNINGSKONTROLL

Inkörningsinspektionen skall utföras av en auktoriserad Ski-Doo återförsäljare efter de första 10 körtimmarna eller 500 km det som inträffar först. Den första inkörningsinspektionen är väldigt viktig och får inte försummas.

OBSERVERA: Inkörningskontrollen sker på fordonsägarens bekostnad.

INKÖRNINGSKONTROLL 600 HO E-TEC OCH 800R E-TEC
Inspektera avgassystemet och kontrollera om det förekommer läckage
Kontrollera kylvätskenivån
Inspektera bränsleledningar och anslutningar
Inspektera gasvajern
Inspektera drivremmen
Gör en visuell inspektion av primärvariatorn
Dra åt primärvariatorns fästskruvar till angivet moment
Inspektera sekundärvariatorn
Justera och ställ in drivbandet
Byt kedjehusolja
Justera drivkedjan
Kontrollera bromsvätskenivån
Inspektera bromsslangar, belägg och skiva
Inspektera styrordningen
Inspektera skidor och styrskenor
Inspektera framfjädringen
Inspektera bakfjädringen (inklusive stopprem och glidskenor)
Dra åt pyramid stag med specificerat moment

INKÖRNINGSKONTROLL (1200 4-TEC)
Inspektera motortätningar och packningar och kontrollera om det förekommer läckage
Inspektera avgassystemet och kontrollera om det förekommer läckage
Kontrollera kylvätskenivån
Byt motorolja och filter
Inspektera bränsleledningar och anslutningar
Inspektera gasvajern
Inspektera drivremmen
Gör en visuell inspektion av primärvariatorn
Dra åt primärvariatorns fästskruvar till angivet moment
Inspektera sekundärvariatorn
Justera och ställ in drivbandet
Byt kedjehusolja
Justera drivkedjan
Kontrollera bromsvätskenivån
Inspektera bromsslangar, belägg och skiva
Inspektera styranordningen
Inspektera skidor och styrskenor
Inspektera framfjädringen
Inspektera bakfjädringen (inklusive stopprem och glidskenor)
Dra åt pyramid stag med specificerat moment

UNDERHÅLLSSCHEMA (600 HO E-TEC OCH 800R E-TEC)

VAR 1.500 KM

Justera drivkedjan

Kontrollera kedjehusoljenivån.

VAR 3.000 KM ELLER VARJE ÅR (DET SOM INTRÄFFAR FÖRST)

Inspektera motorgummifästen

Inspektera avgassystemet och kontrollera om det förekommer läckage

Justera motorns stoppreglage

Gör en visuell inspektion av och rengör primärvariatorn

Dra åt primärvariatorns fästsruvar till angivet moment

Rengör sekundärvariatorn

Justera och ställ in drivbandet

Inspektera bromsslangar, belägg och skiva

Inspektera styranordningen

Inspektera framfjädringen

Inspektera bakfjädringen (inklusive stopprem och glidskenor)

Smörj bakfjädringen (smörj närhelst fordonet används under våta förhållanden (regn, pölar))

Modeller med T/A Stötdämpare: olje byte / underhåll

VAR 6.000 KM ELLER VARTANNAT ÅR (DET SOM INTRÄFFAR FÖRST)

Inspektera bränslepumpsil och byt ut vid behov

Byt bromsvätskan

Inspektera gasvajern

Rengör och smörj starthandtag

Byt följande slitdelar för primärvariatorn: glidskenor, O-ringar och glidskivebussning (800R E-TEC)

VAR 10.000 KM ELLER VART 3:E ÅR (DET SOM INTRÄFFAR FÖRST)

Byt tändstiften

Inspektera oljeinsprutningspumpens sil och rengör vid behov

Byt följande slitdelar för primärvariatorn: fjäderlockets bussning och ramper (800R E-TEC)

VART 5:E ÅR

Byt ut motorkylvätskan

Byt bränsleledningsfilter

UNDERHÅLLSSCHEMA (1200 4-TEC)

OBSERVERA: Även om underhållsschemat följs, måste före-start-kontrollen alltid utföras.

VAR 1.500 KM

Justera drivkedjan

Kontrollera kedjehusoljenivån.

VAR 3.000 KM ELLER VARJE ÅR (DET SOM INTRÄFFAR FÖRST)

Byt ut primärvariatorns O-ringar

Rengör primärvariatorn

Dra åt primärvariatorns fästsruvar till angivet moment

Rengör sekundärvariatorn

Justera och ställ in drivbandet

Inspektera bromsslängor, belägg och skiva

Inspektera styranordningen

Inspektera framfjädringen

Inspektera bakfjädringen (inklusive stopprem och glidskenor)

Smörj bakfjädringen (smörj närhelst fordonet används under våta förhållanden (regn, pölar))

Modeller med T/A Stötdämpare: olje byte / underhåll

VAR 6.000 KM ELLER INFÖR SÄSONG (DET SOM INTRÄFFAR FÖRST)

Byt motorolja och filter

VAR 6.000 KM ELLER VARTANNAT ÅR (DET SOM INTRÄFFAR FÖRST)

Byt bränslefilteret

Inspektera primärvariatorns glidskenor och byt ut vid behov

Byt bromsvätskan

Inspektera gasvajern

VAR 10.000 KM ELLER VART 3:E ÅR (DET SOM INTRÄFFAR FÖRST)

Byt tändstiften

VAR 20.000 KM

Kontrollera ventilspelet och justera vid behov

VART 5:E ÅR

Byt ut motorkylvätskan

UNDERHÅLLSARBETE

Underhåll är mycket viktigt för att hålla fordonet i säkert driftskick. Korrekt underhåll är ägarens ansvar. Fordonet ska erhålla service enligt underhållsschemat.

⚠ VARNING

Om fordonet inte underhålls korrekt, i enlighet med underhållsschemats tidtabeller och procedurer, kan fordonet bli osäkert att köra.

Detta avsnitt innehåller instruktioner för grundläggande underhållsprocedurer. Om du har de nödvändiga mekaniska färdigheterna och de verktyg som behövs kan du utföra procedurerna. Om inte, kontakta en auktoriserad Ski-Doo-återförsäljare.

Andra viktiga punkter i underhållsschemat som är svårare och kräver specialverktyg utförs bäst av närmaste auktoriserade Ski-Doo-återförsäljare.

⚠ VARNING

Stäng av motorn, ta bort nödstopplinans hatt och följ dessa underhållsanvisningar då underhåll utförs. Om du inte följer korrekt underhållsproceduren kan du skadas av heta eller rörliga delar, elektricitet, kemikalier eller andra faror.

⚠ VARNING

Om det blir nödvändigt att ta bort en låsanordning (t.ex. låsbrickor, låsmuttrar, osv.) vid demontering/återmontering, ersätt alltid den borttagna detaljen med en ny.

Luftfilter

Kontroll av luftfilter

Kontrollera att luftfiltret är ordentligt monterat, rent och i gott skick.

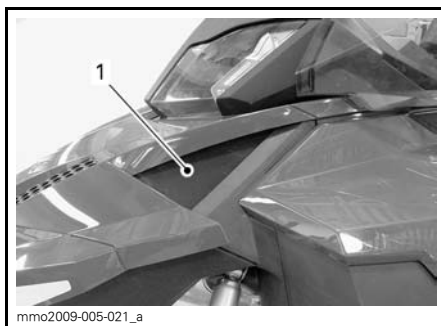

1. Luftfilter

Om luftfiltret bör rengöras eller bytas ut, kontakta en auktoriserad Ski-Doo-återförsäljare.

Kylvätska

⚠ VARNING

Öppna aldrig kylvätskebehållarens lock när motorn är varm.

Kontroll av kylvätskenivå

600 HO E-TEC och 800R E-TEC

Kylvätsketanken är monterad under huvan. Se *REGLAGE, INSTRUMENT OCH KOMPONENTER* för demonteringsanvisning av huv.

1200 4-TEC

Kylvätsketanken är monterad under huvan, bakom sidopanelen på höger sida. Se *REGLAGE, INSTRUMENT OCH KOMPONENTER* för öppningsanvisning av sidopaneler.

Alla modeller

Kontrollera kylvätskans nivå vid rumstemperatur med locket borttaget. Vätskan bör nå till kallnivåstrecket (kall motor) på kylvätskebehållaren.

OBSERVERA: När nivån kontrolleras vid låg temperatur kan det ligga något under strecket.

Om ytterligare kylvätska erfordras eller hela systemet måste fyllas på nytt, kontakta en auktoriserad Ski-Doo-återförsäljare.



1200 4-TEC-MODELLEN VISAS

1. Kylvätskebehållare
2. MÄRKE FÖR KYLVÄTSKENIVÅ

Rekommenderad kylvätska

Använd alltid etylenglykolbaserad frostskyddsvätska innehållande korrosionsskyddsmedel speciellt avsedd för förbränningsmotorer av aluminium.

Kylsystemet måste fyllas med BRP:S FÖRBLANDADE KYLVÄTSKA (P/N 219 700 362) eller en blandning av destillerat vatten och frostskyddsvätska (50 % destillerat vatten, 50 % frostskydd).

Motorolja (1200 4-TEC)

Rekommenderad motorolja

MOTOR	REKOMMENDERAD MOTOROLJA
1200 4-TEC	XPS 4-TAKT SYNTETOLJA (ALLA KLIMAT) (P/N 619 590 114)

ANMÄRKNING Motorn på den här snöskotern har utvecklats och testats med den rekommenderade BRP XPS™-oljan. BRP rekommenderar bestämt att rekommenderad XPS-olja alltid används. Skador som uppstår på grund av användning av olja som inte lämpar sig för motorn täcks inte av BRP:s begränsade garanti.

Om den rekommenderade oljan inte finns tillgänglig, använd SAE 0W40 syntetisk motorolja som uppfyller eller överträffar kraven för API-serviceklass SM.

Kontroll av motoroljenivån

Kontrollera motoroljenivån var 10:e drifttimme eller var 500 km - det som inträffar först.

ANMÄRKNING Om motorn körs med fel oljenivå kan svåra skador uppstå. Torka av ev. utspilld olja.

Se till att motorn har normal arbetstemperatur.

OBSERVERA: Motorn har uppnått normal arbetstemperatur när den bakre kylaren är varm.

Placera fordonet på ett jämnt underlag och gör följande för att kontrollera oljenivån:

1. Låt motorn gå på tomgång i ca 30 sekunder.
2. Stäng av motorn.
3. Ta bort drivremsskyddet, se *REGLAGE, INSTRUMENT OCH KOMPONENTER*.
4. Dra ut mätstickan ur påfyllningsröret och torka av den.
5. För in mätstickan hela vägen i påfyllningsröret.
6. Ta ut mätstickan och kontrollera oljenivån. Oljenivån borde vara mellan markeringarna för MIN och MAX som visat, fyll på vid behov.

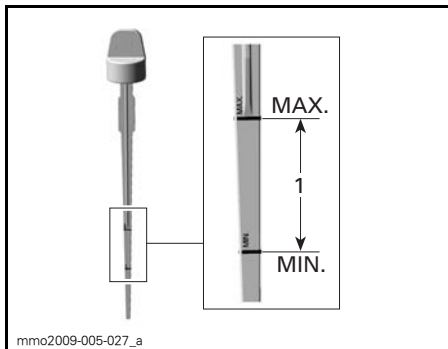

1. Oljenivån mellan MIN och MAX

⚠ VARNING

Torka bort allt oljespill. Olja är mycket brandfarlig när den blir uppvärmd.

Byte av motorolja (1200 4-TEC)

⚠ VARNING

Motoroljan kan vara mycket het. Vänta tills motoroljan är varm.

ANMÄRKNING Motorolja och oljefilter måste bytas samtidigt.

1. Placera fordonet på plant underlag.
2. Ta bort vänster sidopanel.
3. Ta bort drivremsskyddet. Se avsnittet *REGLAGE, INSTRUMENT OCH KOMPONENTER*.
4. Ta ut oljemätsticken.

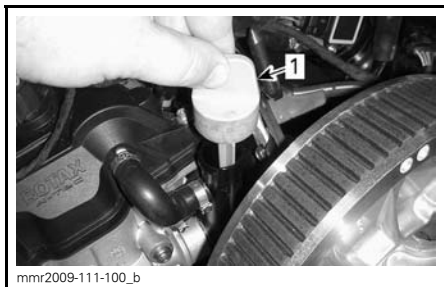

VÄNSTER SIDA AV FORDONET

1. Mätsticka i oljetank

5. På fordonets undersida, rengör området runt dräneringspluggen.

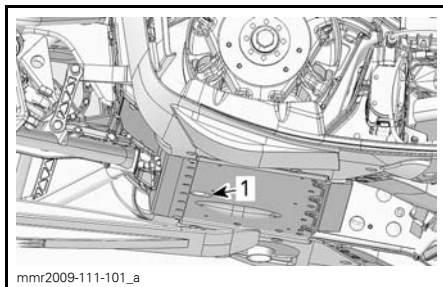

1. Ramöppning för åtkomst till dräneringsplugg

6. Placera ett uppsamlingskärl under ramöppningen.
7. Demontera oljedräneringspluggen och kassera tätningbrickan.
8. Låt all olja tappas ur helt.
9. Montera NY tätningbricka och O-ring på oljedräneringspluggen.

ANMÄRKNING Återanvänd aldrig tätningbrickor. Ersätt alltid med en ny.

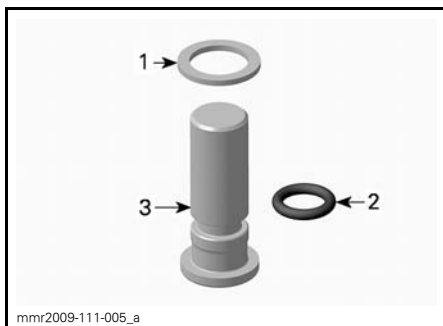

1. Tätningbricka
2. O-ring
3. Oljedräneringsplugg

10. Montera dräneringspluggen och dra åt den med specificerat moment.

**ÅTDRAGNINGSMOMENT FÖR
DRÄNERINGSPLUGG**

30 N•m

11. Byt *OLJEFILTER*, se proceduren i detta delavsnitt.
12. Återfyll oljetanken med rekommenderad olja till rätt nivå.

**UNGEFÄRLIG MOTOROLJEVOLYM
(MED FILTER)**

1200 4-TEC

3,5L

13. Återmontera oljemätsticken i oljetanken.
14. Starta motorn och låt den gå på tomgång några minuter.
15. Försäkra dig om att det inte finns några läckor.
16. Stanna motorn och kontrollera oljenivån så som förklarats i detta delavsnitt. Fyll på vid behov.
17. Avfallshandtera olja och oljefilter så som miljölagstiftningen föreskriver.

Oljefilter (1200 4-TEC)

Demontering av oljefilter

1. Ta bort höger sidopanel.
2. Ta bort ljuddämparen, se *AVGASSYSTEM* i detta delavsnitt.
3. Rengör områden runt oljefiltret.
4. Demontera:
 - Skruvarna för oljefiltrets lock
 - Oljefilterlock med O-ring
 - Oljefilter.

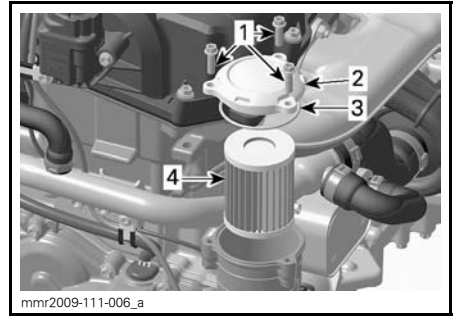

1. Skruvarna för oljefiltrets lock
2. Oljefilterlock
3. O-ring
4. Oljefilter

5. Avfallshandtera filtret så som miljölagstiftningen föreskriver.

Montering av oljefilter

1. Kontrollera ytorna för oljefiltrets in- och utlopp i filterhuset (integrerad med generatorlocket) med avseende på smuts och föroreningar.

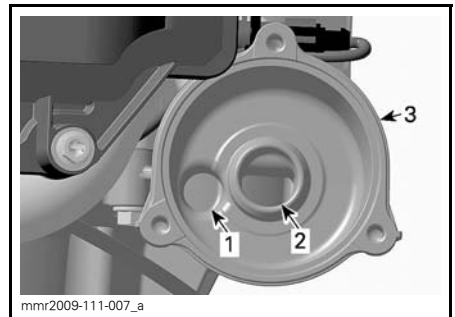

1. Oljeinloppsytta från oljetryckpumpen.
 2. Oljeutloppsytta till motorns smörjsystem
 3. Oljefilterhus
2. Montera en **NY** O-ring på oljefilterlocket.
 3. Smörj filtertätningen och lockets O-ring med ren motorolja.

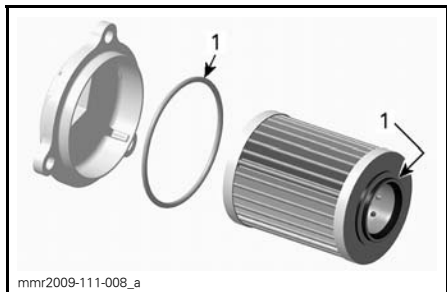

1. Smörj med ren motorolja

4. Montera oljefilterlocket.

5. Dra åt oljefilterlockets skruvar med specificerat moment.

OLJEFILTERLOCKETS ÅTDRAGNINGSMOMENT

10 N•m ± 1 N•m

FJÄDERVERKTYG
(P/N 529 035 983)

6. Återmontera ljuddämparen.

Avgassystem

Kontroll av avgassystem

Ljuddämparens slutrör bör vara centrerat med utloppshålet i bottenplåten. Avgassystemet måste vara fritt från rost och läckor. Se till att alla delar är säkert monterade.

Kontrollera fästfjädrarnas skick och byt ut vid behov.

Avgassystemet är utformat för minskat buller och förbättring av motorns totala prestanda. Modifiering kan vara ett brott mot lokala lagar.

ANMÄRKNING Om någon del av avgassystemet avlägsnas, modifieras eller skadas kan det resultera i motorskador.

Borttagning och montering av ljuddämparen

1. Se underavsnittet *REGLAGE, INSTRUMENT OCH KOMPONENTER* och ta bort:

- Höger sidopanel
- Drivremsskydd.

600 HO E-TEC och 800R E-TEC

2. Koppla loss EGTS (avgastemperaturgivaren).

1200 4-TEC

3. Ta loss avgasröret:

3.1 Ta bort vänster sidas sidopanel och huven. Se *REGLAGE, INSTRUMENT OCH KOMPONENTER*.

3.2 Ta bort fjädrarna som håller fast avgasröret i ljuddämparen och avgasgrenröret med följande verktyg.



⚠ FÖRSIKTIGHET Använd skyddsglasögon vid borttagning av någon av avgassystemets komponenter. Se upp för fjädrande komponenter när spänningen plötsligt släpper.

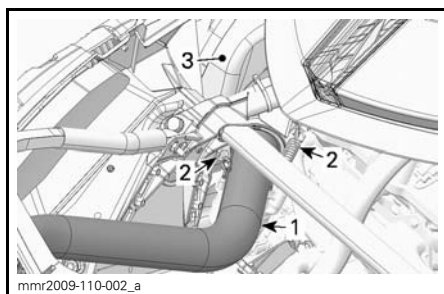

1. Avgasrör
2. Avgassystemfjädrar
3. Ljuddämpare

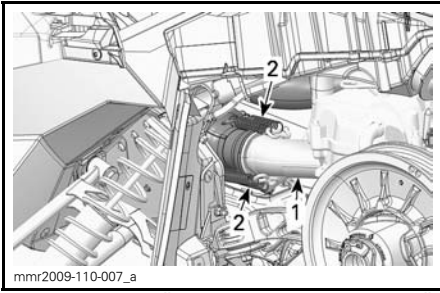

mnr2009-110-007_a

INSUGNINGSDÄMPAREN BORTTAGEN FÖR TYDLIGHETENS SKULL

1. Avgasgrenrör
2. Avgassystemfjädrar (4)

3.3 Flytta avgasröret framåt för att frigöra dess fäststång från gummiringen.

ANMÄRKNING Tappa inte avgasrörets packningar.

Alla modeller

4. Ta bort ljuddämparen:
 - 4.1 Ta bort fjädrarna som håller fast ljuddämparen i karossen.

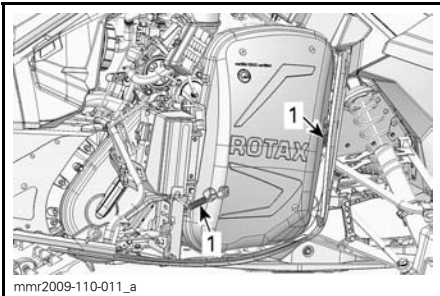

mnr2009-110-011_a

TYPBILD

1. Avgassystemfjädrar
- 4.2 Lyft upp ljuddämparen för att frigöra fästkroken.

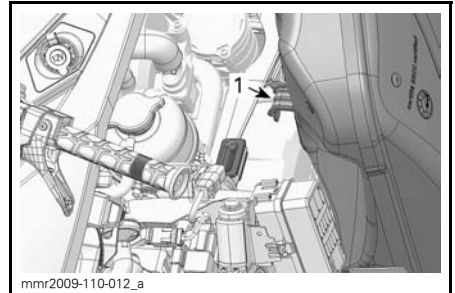

mnr2009-110-012_a

1. Fästkrok

4.3 Ta bort ljuddämparen.

Inspektera ljuddämparpackningen (rund med hål i mitten) och byt ut vid behov.

Använd motsatt procedur för montering av ljuddämparen.

Tändstift

Inspektion eller byte av tändstift bör utföras av en auktoriserad Ski-Doo-återförsäljare.

⚠ VARNING

Koppla alltid bort elektriciteten till båda bränsleinsprutarna innan test för tändningsgnista utförs. Annars finns det risk för att bränsleångor antänds av en gnista och orsakar brand.

Motorstoppreglage (600 HO E-TEC och 800R E-TEC)

Justering av motorns stoppreglage

Motorns stoppreglage är monterat på den främre delen av motorbädden på vänster sida, framför primärvariatorn.

1. Ta bort nödstoppelinans hatt från motorns stoppbrytare.
2. Ta bort drivremsskyddet, se *REG-LAGE, INSTRUMENT OCH KOMPONENTER* i detta avsnitt.

3. Lösgör de tre skruvarna som fäster motorns stoppreglage i motorbåden, tillräckligt för att möjliggöra ett vertikalt spel (0,5 till 1 varv).

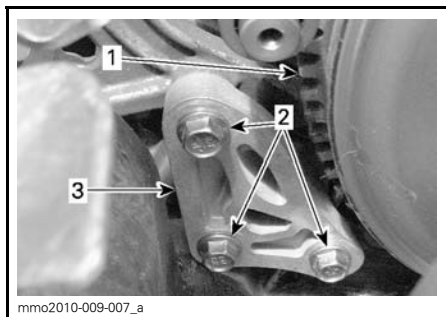

1. Primärvariator
2. Skruvar till motorns stoppreglage
3. Motorns stoppreglage

4. Sätt in ett 0,5 mm bladmått i öppningen till motorns stoppreglage (se illustrationen).

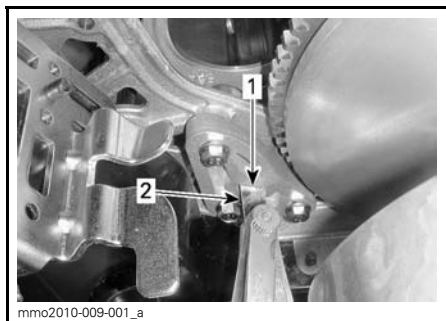

1. Öppning
2. Bladmått

5. Placera bladmåttet mellan motorns stoppreglage och gummistoppblocket (på motorn).

OBSERVERA: För inte in bladmåttet för långt, annars passerar det över upphöjningen på gummistoppblockets yta och förändrar justeringen. Se illustrationen.

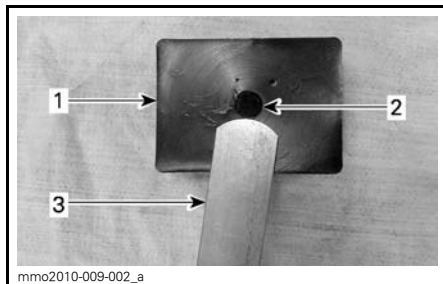

1. Gummistoppblock
2. Upphöjning
3. Bladmått

6. Dra åt skruvarna till angivet moment enligt ordningsföljden i illustrationen. Var försiktig så att bladmåttet inte kläms ihop.

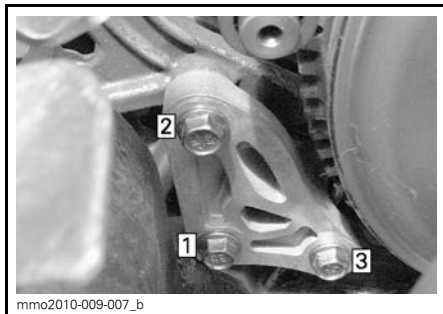

ORDNINGSFÖLJD FÖR ÅTDRAGNING

ÅTDRAGNINGSMOMENT FÖR MOTORNS
STOPPREGLAGESKRUVAR

10 N•m ± 2 N•m

ANMÄRKNING Allvarliga skador kan uppstå på variatorn om motorns stoppreglage och skruvar inte monteras korrekt.

Bromsvätska

Rekommenderad bromsvätska

Använd DOT 4-bromsvätska ur en försluten behållare. En öppnad behållare kan vara förorenad eller upptagit fukt från luften.

⚠ VARNING

Använd DOT 4-bromsvätska ur en försluten behållare. Undvik allvarliga skador på bromssystemet genom att inte använda andra bromsvätskor än den rekommenderade vätska, blanda inte heller olika vätskor för påfyllning.

ANMÄRKNING Bromsvätska kan skada målade ytor och plastdelar. Hantera den försiktigt. Skölj noga vid eventuellt spill.

Kontroll av bromsvätskenivån

ANMÄRKNING Fordonet måste stå på jämnt underlag innan vätskenivåerna kontrolleras.

Kontrollera bromsvätskan i behållaren. Fyll på med rekommenderad bromsvätska vid behov.

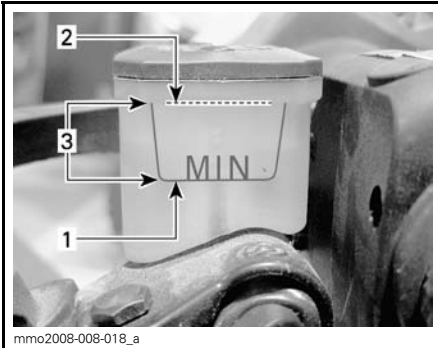

mno2008-008-018_a

1. Minimum
2. Maximum
3. Gränsvärden

⚠ FÖRSIKTIGHET Undvik att få bromsvätska på hud eller i ögonen - allvarliga brännskador kan förorsakas. I fall av hudkontakt, tvätta noggrant. I händelse av kontakt med ögonen, skölj omgående med rikliga mängder vatten under minst 10 minuter och kontakta därefter omedelbart en läkare.

Kedjehusolja**Rekommenderad kedjehusolja**

REKOMMENDERAD KEDJEHUSOLJA

XPS SYNTETISK KEDJEHUSOLJA
(P/N 413 803 300)

ANMÄRKNING Snöskoterns kedjehus har utvecklats och testats med XPS™ syntetisk kedjehusolja. BRP rekommenderar uttryckligen att BRP XPS syntetisk kedjehusolja alltid används. Skador som uppstår på grund av användning av olja som inte lämpar sig för kedjehuset täcks inte av BRP:s begränsade garanti.

Åtkomst till kedjehuset

Öppna den högra sidopanelen, se *REGLAGE, INSTRUMENT OCH KOMPONENTER*.

Kontroll av kedjehusoljenivån

När fordonet står på en plan yta, kontrollera oljenivån genom att dra ut oljenivåpluggen.

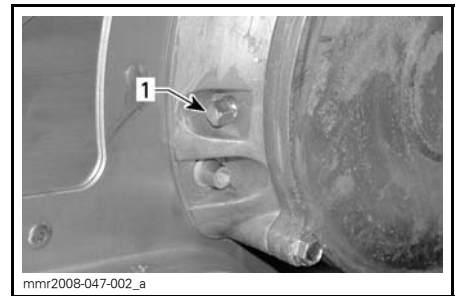
600 HO E-TEC och 800R E-TEC

mnr2008-047-002_a

TYPBILD - 600 HO E-TEC OCH 800R E-TEC

1. Magnetisk oljenivåplugg

OBSERVERA: Det är normalt att metallpartiklar häftar fast vid den magnetiska kontrollpluggen. Om större metallbitar påträffas, ta bort kedjehuslåpan och inspektera delarna i kedjehuset.

Avlägsna metallpartiklarna från oljenivåpluggens magnet.

1200 4-TEC

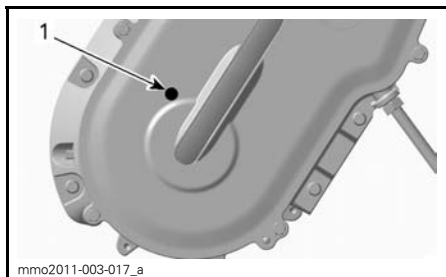

TYPBILD - 1200 4-TEC-MODELLER

1. Kontrollplugg

Alla modeller

Oljenivån måste nå upp till det gängade hålet.

Påfyllning av kedjehusolja

Avlägsna oljenivåpluggen.

Ta bort påfyllningslocket på kedjehuslåpan.

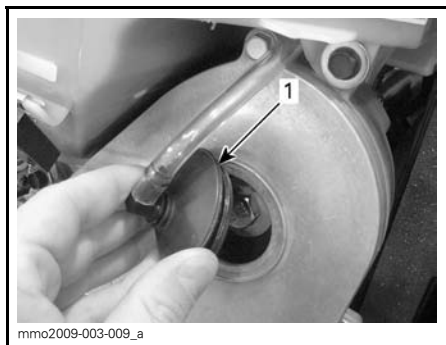

TYPBILD - KEDJEHUSETS TOPP

1. Påfyllningslock

Häll rekommenderad olja i kedjehuset genom påfyllningshålet tills olja tränger ut genom oljenivåpluggens hål.

Sätt tillbaka kontrollpluggen och dra åt till $6\text{ N}\cdot\text{m} \pm 1\text{ N}\cdot\text{m}$.

Sätt tillbaka påfyllningslocket.

Drivkedja

Åtkomst till kedjehuset

Öppna den högra sidopanelen, se *REGLAGE, INSTRUMENT OCH KOMPONENTER*.

Justering av drivkedjan

1. Ta bort ljuddämparen, se *AVGASSYSTEM* i detta delavsnitt.
2. Lossa spänningsjusterarens låsmutter flera varv.

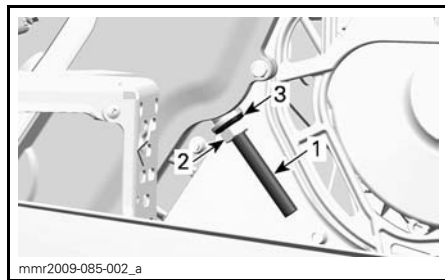

1. Spänningsjusteringsskruv
2. Låsmutter
3. Tättningsbricka

3. Lossa spänningsjusteringsskruven några varv.
4. Dra undan tättningsbrickan.
5. Rengör justeringsskruvens gängor vid behov.

ANMÄRKNING Justeringsskruvens gängor måste vara rena för att möjliggöra korrekt justering.

6. Dra åt spänningsjusteringsskruven för hand.

OBSERVERA: Dra åt justeringsskruven tills motståndet är för stort för att dra åt den mer för hand.

7. Håll fast justeringsskruven och dra åt låsmuttern enligt specifikation.

SPECIFIKATION
$36\text{ N}\cdot\text{m} \pm 3\text{ N}\cdot\text{m}$

8. Återmontera ljuddämparen.

Drivrem

Inspektion av drivrem

Kontrollera att drivremmen inte har sprickor, nötställen eller onormalt slitage (ojämnt slitage, ensidigt slitage, avsaknad av kuggar, sprucken väv). Om onormalt slitage fastställs, beror detta troligen på felaktig variatorjustering, överdrivna varvtal med fruset band, snabbstartar utan varmkörning, taggig eller rostig skiva, olja på drivremmen eller förvriden reservdrivrem. Kontakta en auktoriserad Ski-Doo-återförsäljare.

Demontering av drivrem

1. Ta bort nödstopplinans hatt från motorns stoppbrytare.
2. Ta bort drivremsskyddet, se *REGLAGE, INSTRUMENT OCH KOMPONENTER*.
3. För in sekundärvariatorns utvidgare (medföljer i verktygssatsen) i det gängade hålet på justeringsnavet som visat.



VARIATORNS UTVIDGARE INSTALLERAD PÅ JUSTERINGSNAVET

4. Öppna sekundärvariatorn genom att skruva in verktyget.
5. Ta bort drivremmen genom att dra den över kanten på sekundärvariatorn och därefter över primärvariatorn.

Installation av drivrem

1. Öppna vid behov sekundärvariatorn, se *DEMONTERING AV DRIVREM* ovan.
2. Dra drivremmen över primärvariatorn och därefter över sekundärvariatorn.

ANMÄRKNING Tvinga inte drivremmen på plats och använd inte verktyg för att tvinga den på plats. Detta kan skada korden i drivremmen.

OBSERVERA: Drivremmen håller längst om drivremmen monteras med pilarna i rotationsriktningen.

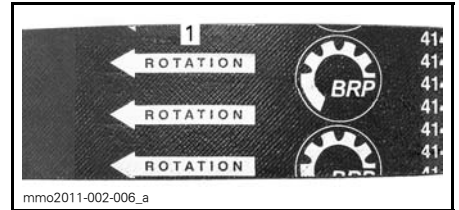

1. Ska peka i rotationsriktningen

3. Skruva loss och ta bort sekundärvariatorns utvidgare från skivan.
4. Roterar sekundärvariatorn flera varv så att drivremmen sätter sig mellan skivorna.
5. Om en ny drivrem monterats, justera drivremshöjden. Se *HÖJDJUSTERING AV DRIVREM* nedan.
6. Montera drivremsskyddet och stäng sidopanelen, se *REGLAGE, INSTRUMENT OCH KOMPONENTER*.

Höjdjustering av drivrem

Drivremmens höjd måste kontrolleras varje gång en ny drivrem monteras.

För att justera drivremshöjden, gör så här:

1. Ta bort nödstopplinans hatt från motorns stoppbrytare.

2. Ta bort drivremsskyddet, se *REG-LAGE, INSTRUMENT OCH KOMPONENTER*.
3. Lossa spännbulten.

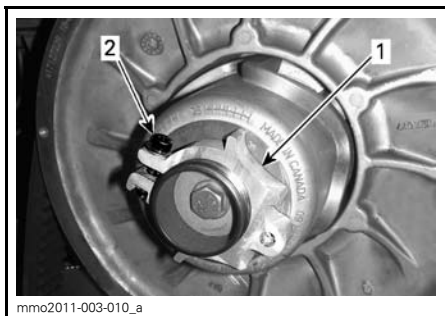

1. Justeringsnav
2. Spännbult

4. Använd justeringsverktyget för fjädring i verktygssatsen och vrid ringen 1/4 varv åt gången. Vrid sedan sekundärvariatorn så att drivremmen sätter sig mellan variatorskivorna.

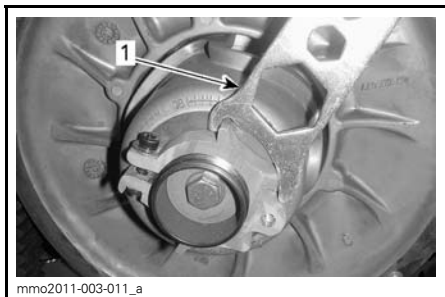

1. Fjädringens justeringsverktyg

OBSERVERA: Justeringsringen är vänstergängad.

1200 4-TEC med elektromekanisk back

Upprepa steg 4 tills drivremmens yttre yta är i jämnhöjd med kanten på sekundärvariatorn.

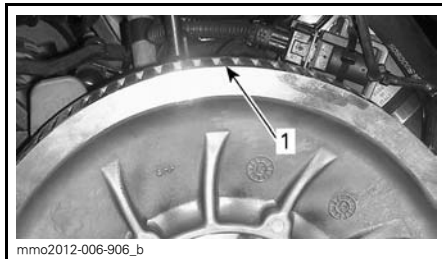

TYPBILD - PRELIMINÄR INSTÄLLNING

1. Kuggar jäms med variatorskiva

E-TEC och 1200 4-TEC med mekanisk back

Upprepa steg 4 tills kuggarnas dalar på drivremmens yttersida är i nivå med sekundärvariatorns kanter.

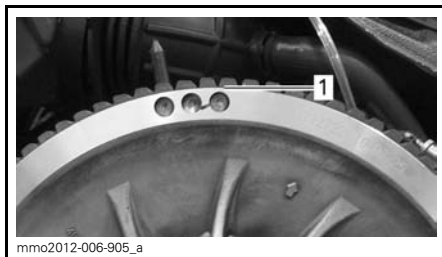

TYPBILD - PRELIMINÄR INSTÄLLNING

1. Kuggarnas dalar i nivå med sekundärvariatorns kanter

Alla modeller

OBSERVERA: Att vrida ringen moturs sänker drivremmen i variatorn. Att vrida ringen medurs höjer drivremmen i variatorn.

5. Dra åt spännbulten ordentligt. Om möjligt, dra åt med angivet moment.

SPECIFIKATION	
Spännbult	5,5 N•m ± 0,5 N•m

**TYPBILD**

1. Spännbult

6. Montera drivremsskyddet, se *REG-LAGE, INSTRUMENT OCH KOMPONENTER*.
7. Återmontera sidopanelen, se *REG-LAGE, INSTRUMENT OCH KOMPONENTER*.

OBSERVERA: Dessa inställningar är korrekta som en preliminär inställning för de flesta modeller. I några fall, när motorn startas, kan fordonet krypa vilket är ett tecken på att drivremmen är för spänd.

Om fordonet kryper, reducera remhöjden jämfört med den preliminära inställningen. Upprepa proceduren tills krypningen upphör.

Aktivering av backning

OBSERVERA: Backningen aktiveras eventuellt inte eller kan vara svårare att aktivera om drivremmen placeras för högt i sekundärvariatorn. Om backningen inte fungerar normalt, kontrollera att drivremmen är korrekt justerad. Sänk drivremmen i sekundärvariatorn vid behov.

Primärvariator**Justering av primärvariatorn****⚠ VARNING**

Ta bort nödstoppelinans hatt från motorns stoppbrytare innan någon justering utförs. Fordonet måste vara parkerat på ett säkert ställe, borta från spåret.

Primärvariatorn är fabriksjusterad för att överföra maximal motoreffekt vid ett förutbestämt varvtal. Faktorer som omgivningstemperatur, höjd och väggreppsförhållanden kan förändra detta kritiska motorvarvtal och sålunda påverka snöskoterns prestanda.

Denna inställbara variator möjliggör inställning av maximalt motorvarvtal för att uppnå maximal effekt.

Inställningsskruvarna bör justeras så att aktuellt maximalt motorvarvtal överensstämmer med maximalt hästkraftsvarvtal.

MOTOR	MAXIMALT HÄSTKRAFTSVARVTAL
600 HO E-TEC	8.100 RPM (± 100)
800R E-TEC	7.900 RPM (± 100)
1200 4-TEC	7.800 RPM (± 100)

OBSERVERA: Använd en digital precisionsvarvräknare för inställning av motorvarvtalet.

OBSERVERA: Inställningen har bara betydelse vid höga varvtal.

Inställningsskruvarna har 6 olika inställningar som anges med siffror på skruvhuvudet.

Den aktuella inställningen är den siffra på skruvhuvudet som står vid märket på variatorn.

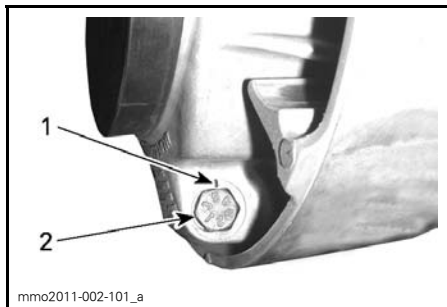

mmo2011-002-101_a

VARIATORINSTÄLLNING

1. Märke
2. Sifra

För varje läge modifieras motorns maximala varvtal med cirka 200 RPM.

Lägre lägesnummer sänker motorvarvtalet i steg om 200 RPM och högre lägesnummer ökar det i steg om 200 RPM.

Exempel:

Inställningsskruven står på läge 4 och ändras till läge 6. Härigenom ökas det maximala motorvarvtalet med 400 RPM.

Procedur

Lossa låsmuttern bara tillräckligt för att delvis dra ut inställningsskruvhuvudet från variatorn och flytta det till önskat läge.

OBSERVERA: Ta inte bort låsmuttern helt.

Ställ alla 3 inställningsskruvarna i samma läge.

Dra åt låsmuttrar till $10 \text{ N}\cdot\text{m} \pm 2 \text{ N}\cdot\text{m}$.

ANMÄRKNING Ta inte bort inställningsskruven helt, annars faller de inre brickorna av. Justera alltid alla 3 inställningsskruvarna och se till att de sätts i samma läge.

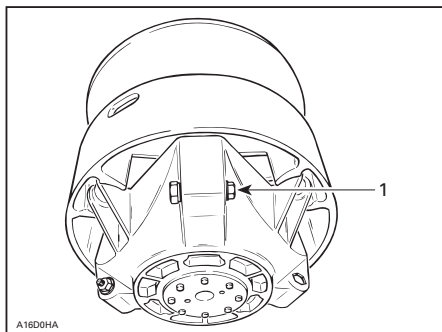

A16D6HA

TYPBILD

1. Lossa bara precis så mycket att inställningsskruven kan vridas

⚠ VARNING

Ta **ALDRIG** isär eller modifiera primärvariatorn.

Felaktig montering eller modifieringar kan leda till att variatorn exploderar våldsamt under trycket som framkallas av den höga rotationshastigheten.

Kontakta din Ski-Doo-återförsäljare för underhåll eller reparation av primärvariatorn. Felaktig service eller felaktigt underhåll kan påverka funktionen och reducera drivremmens livslängd. Respektera alltid underhållsintervallen.

⚠ VARNING

Kör **ALDRIG** motorn:

- Utan säkert monterade skydd och drivremsskydd.
- Med motorhuven och/eller sidopanelerna öppna eller borttagna.

Försök **ALDRIG** att göra justeringar på någon rörlig del när motorn är igång.

Drivband

Bandets skick

! VARNING

Ta bort nödstoppelinans hatt från motorns stoppbrytare innan underhåll eller inställningar utförs, om inget annat anges. Fordonet måste vara parkerat på ett säkert ställe, borta från spåret.

Ta bort nödstoppelinans hatt från motorns stoppbrytare.

Lyft snöskoterns bakparti och stöd det med ett brett mekaniskt snöskoterstöd med bakre avvisarpanel. Vrid bandet för hand, med motorn frånkopplad, och undersök tillståndet. Kontakta en auktoriserad Ski-Doo-återförsäljare om bandet är slitet eller sönderskuret eller om bandfibrer syns, respektive om inlägg eller styrningar saknas eller är defekta.

Snöskotrar utrustade med väggreppsförbättrande produkter

Om din snöskoter har ett dubbat band godkänt av BRP, se *INSPEKTION AV ETT DUBBAT BAND* i delavsnittet *VÄGGREPPSFÖRBÄTTRANDE PRODUKTER*.

! VARNING

Att köra med ett skadat band eller skadade dubbar kan leda till förlust av kontrollen över fordonet.

Bandets spänning och inställning

OBSERVERA: Bandets spänning och inställning är beroende av varandra. Justera inte den ena utan den andra.

! VARNING

För att förhindra allvarliga skador hos personer nära snöskotern:

- Stå **ALDRIG** bakom eller nära ett band som är igång.
- Använd alltid ett brett snöskoterstöd med bakre avvisarpanel om bandet måste roteras.
- Kör motorn bara med lägsta möjliga hastighet, när bandet är lyft från marken.

Centrifugalkraften kan försaka att grus, skadade eller lösa dubbar, avslitna delar av bandet, eller hela det tunga bandet slungas bakåt ut ur tunneln med oerhörd kraft.

Kontroll av bandets spänning

OBSERVERA: Kör snöskotern i snö i cirka 15 till 20 minuter före justering av bandets spänning.

1. Ta bort nödstoppelinans hatt från motorns stoppbrytare.
2. Lyft upp fordonets bakparti från marken och placera det på ett stöd.

! FÖRSIKTIGHET Undvik skador genom att använda korrekt lyftteknik, använd särskilt kraften i benen. Försök inte lyfta fordonets bakparti om det känns för tungt.

3. Låt fjädringen sträckas ut helt.
4. Använd en TENSIMETER (P/N 414 348 200).



5. Ställ in nedböjningen på mellan 30 mm och 35 mm med hjälp av den nedre O-ringen.



mmr2009-133-003_b

NEDBÖJNINGINSTÄLLNING

1. Nedre O-ring inställd enligt specifikation
6. Ställ in den övre O-ring på 0 kgf.
7. Placera tensiometern på bandet, halvvägs mellan de främre och bakre boggiehjulen.
8. Tryck tensiometern nedåt tills den nedre O-ring (tidigare inställd nedböjning) är i linje med glidskenans nederkant.

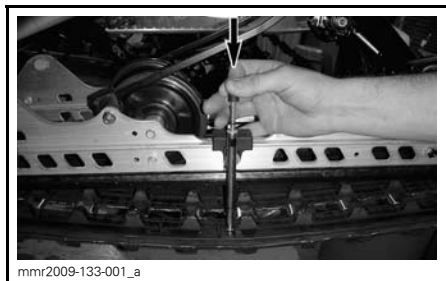

mmr2009-133-001_a

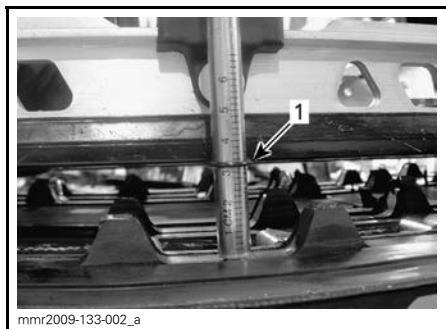

mmr2009-133-002_a

1. O-ring för nedböjning i linje med glidskenan
9. Avläs den registrerade belastningen på tensiometerns övre O-ring.



mmr2009-133-003_a

UPPMÄTT BELASTNING

1. Övre O-ring
10. Värdena måste överensstämma med följande tabell.

SPECIFIKATION FÖR BANDINSTÄLLNING	
Inställning för nedböjning	30 mm - 35 mm
Uppmätt belastning	7,3 kg

11. Om den uppmätta belastningen inte stämmer med specifikationen, justera bandspänningen. Se *JUSTERING AV BÅNDETS SPÄNNING*.

Justering av bandets spänning

1. Ta bort nödstopplinans hatt från motorns stoppbrytare.
2. Ta bort de bakre navkapslarna (om sådana finns).

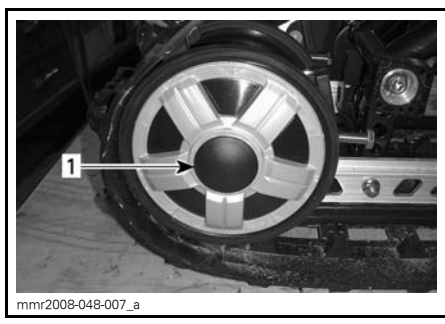

mmr2008-048-007_a

1. Det bakre, högra boggiehulets navkapsel
3. Lossa fästskruvarna för det bakre boggiehulet.

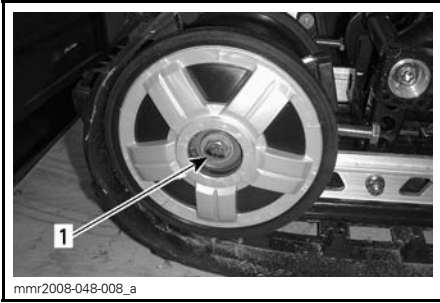

1. Fästbult till det bakre, högra boggiehjulet

4. Dra åt eller lossa båda justerings-skruvarna för att öka respektive minska bandets spänning.



1. Höger justeringsskruv

5. Om korrekt spänning inte kan uppnås, kontakta en auktoriserad Ski-Doo-återförsäljare.
6. Dra åt fästskruvarna enligt specifikationerna.

ÅTDRAGNINGSMOMENT	
Det bakre boggiehjulets fästskruv	48 N•m ± 6 N•m

7. Kontrollera bandinställningen som beskrivs nedan.

Bandinställning

! VARNING

Innan du kontrollerar inställningen, kontrollera att drivbandet är fritt från partiklar som kan slungas ut medan bandet roterar. Håll händer, verktyg, fötter och kläder borta från bandet. Använd alltid ett brett snöskoterstöd med bakre avvisarpanel för att lyfta snöskotern. Säkerställ att ingen står nära snöskotern, speciellt bakom bandet. Roter aldrig drivbandet med hög hastighet. Centrifugalkraften kan förorsaka att grus, skadade eller lösa dubbar, avslitna delar av bandet, eller hela det tunga bandet slungas bakåt ut ur tunneln med oerhörd kraft.

Starta motorn och accelerera en aning så att drivbandet nått och jämnt roterar. Detta måste göras under väldigt kort tid (ca 5 sekunder).

Kontrollera att bandet är väl centrerat; samma avstånd på båda sidor mellan bandstyrningarnas hörn och glidskenorna.

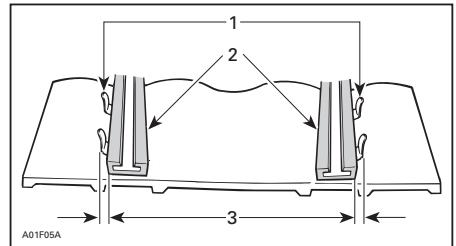

1. Bandstyrningar
2. Glidskenor
3. Samma avstånd

Om ocentrerad, centrera på följande sätt:

⚠ VARNING

Ta bort D.E.S.S.-nyckeln (nödstoppslinans hatt) innan något underhåll eller justeringsarbete utförs, såvida inget annat angivits. Fordonet måste vara parkerat på ett säkert ställe, borta från spåret.

1. Ta bort nödstoppslinans hatt från motorns stoppbrytare.
2. Lossa det bakre boggiehjulets fästbultar.
3. Spänn justeringsbulten på den sida där glidskenan är längst bort från bandstyrningarna.

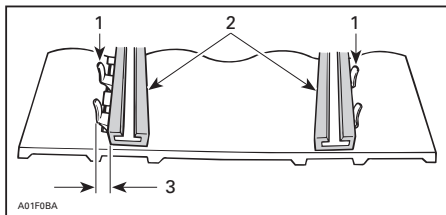

1. Bandstyrningar
2. Glidskenor
3. Spänn på denna sida

4. Dra åt fästbultarna.

⚠ VARNING

Spänn hjulets fästbultar ordentligt, annars kan hjulet falla av och förorsaka att bandet "låser sig".

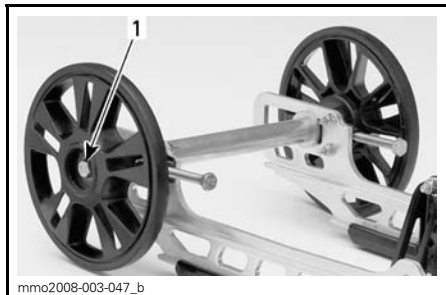

TYPBILD

1. Dra åt med $48 \text{ N}\cdot\text{m} \pm 6 \text{ N}\cdot\text{m}$

5. Starta motorn på nytt och rotera drivbandet långsamt för att kontrollera inställningen.
6. Placera snöskotern på marken igen.
7. Montera åter navkapslar i förekommande fall.

Fjädring

Bakfjädringens skick

Undersök alla fjädringskomponenter optiskt inklusive glidskenor, fjädrar, hjul etc.

OBSERVERA: Vid normal körning fungerar snön som smörjmedel och kylmedel för glidskenorna. Hård körning på is eller sandad snö medför stark värmeutveckling och försorsakar förtida slitage av glidskenorna.

Fjädringens stopprems skick

Undersök stoppremmen avseende slitage och sprickor, och bulten och muttern avseende åtdragning. Undersök hålen avseende deformation om bulten är lös. Byt vid behov. Dra åt muttern till $10 \text{ N}\cdot\text{m} \pm 1 \text{ N}\cdot\text{m}$.

Smörjning av bakfjädringen

Smörj följande ledbultar i fjädringen vid smörjniplarna med FETT FÖR FJÄDRINGEN (P/N 293 550 033). Se *UNDERHÅLLSSCHEMA* för underhållsintervall.

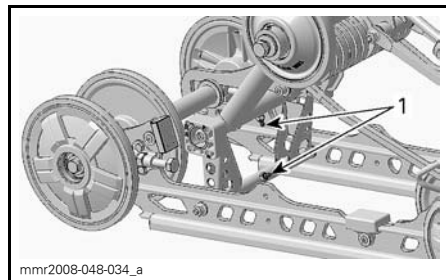

SC-5

1. Smörjniplarna

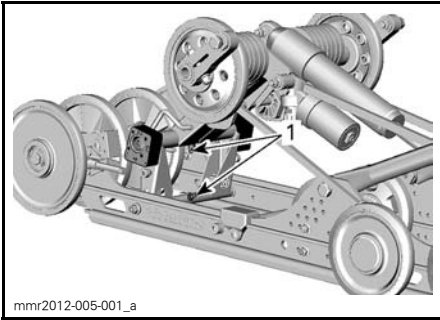

mnr2012-005-001_a

rMOTION

1. Smörjnipplar

Styrningens och framfjädringens skick

Gör en visuell inspektion av styrningen och framfjädringen avseende komponenternas ordentliga fastsättning (styrarmar, kontrollarmar och länkar, parallellstag, kulleleder, skidbultar, skidben etc.). Kontakta en auktoriserad Ski-Doo-återförsäljare vid behov.

Skidor

Skidors och styrskenors slitage och skick

Kontrollera skidornas och karbidmedarnas skick. Om de är nerslitna, kontakta en auktoriserad Ski-Doo-återförsäljare.

⚠ VARNING

Starkt slitna skidor och/eller medar påverkar starkt snöskoterns manövrering.

Säkringar

Inspektion av säkring

Elsystemet skyddas av säkringar.

Kontrollera säkringen och byt ut vid behov.

Lossa säkringen från hållaren genom att dra ut säkringen. Kontrollera om säkringstråden har smält.

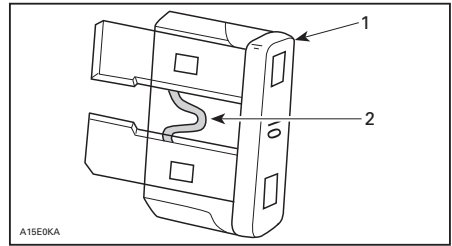

A15E0KA

1. Säkring
2. Kontrollera om tråden har smält

ANMÄRKNING Använd inte en säkring med högre amperetal eftersom detta kan orsaka allvarliga skador på elkomponenterna och/eller utgöra en potentiell brandrisk.

⚠ VARNING

Om en säkring har gått måste problemets orsak fastställas och korrigeras innan du startar igen. Kontakta en auktoriserad Ski-Doo-återförsäljare för service.

Säkringarnas placering

Ta bort den högra sidopanelen, se *REG-LAGE, INSTRUMENT OCH KOMPONENTER*.

600 HO E-TEC och 800R E-TEC

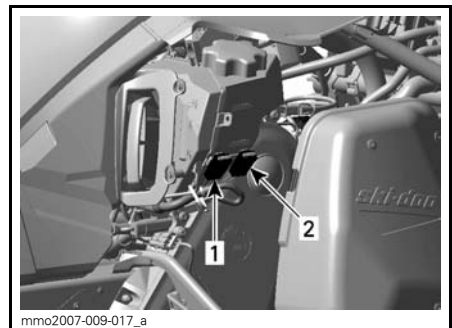

mmo2007-009-017_a

TYPBILD — HÖGER SIDA AV MOTORRUMMET

1. 30 A laddningssystemssäkring
2. 5 A START/REK-säkring

1200 4-TEC

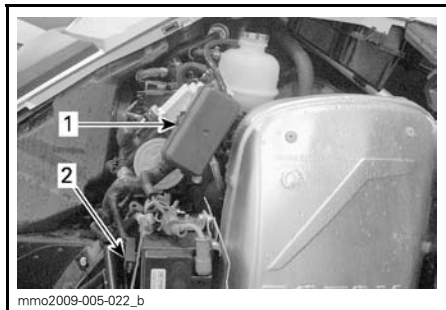

HÖGER SIDA AV MOTORRUMMET

1. Säkringsbox
2. 30 A laddningssystemssäkring

Se dekalen på locket eller avsnittet *SPECIFIKATIONER* i denna Instruktionsbok för att identifiera säkringarna.

Alla modeller

Säkringens till den elektriska bränsleväsändaren är placerad bakom insugningsdämparen.

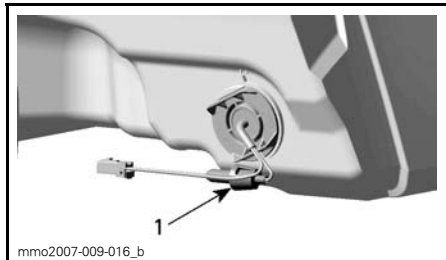

BAKOM INSUGNINGSDÄMPAREN

1. Säkringarnas placering

Belysning

Kontrollera alltid att belysningen fungerar efter byte av lampa.

Utbyte av strålkastarlampor

ANMÄRKNING Vidrör aldrig glaset på en halogenglödlampa med fingrarna, det försämrar hållbarheten. Om du har rört vid glaset, rengör det med isopropylalkohol, som inte efterlämnar någon hinna på lampan.

1. Använd en liten skruvmejsel, lösgör flerfunktionsmätarens låsflikar.

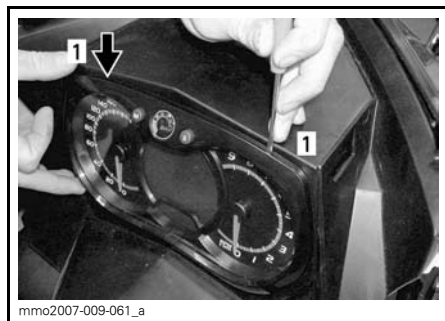

1. Låsflik

2. Dra försiktigt i flerfunktionsmätaren och ställ den åt sidan.



3. Koppla från den trasiga lampans anslutning. Ta loss gummiskon.

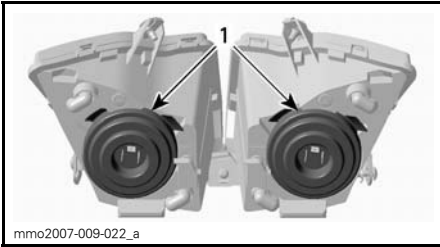

1. Gummiskor

- Tryck och dra samtidigt i bägge sidor av fästclipset för att lösgöra det från lampfästet.

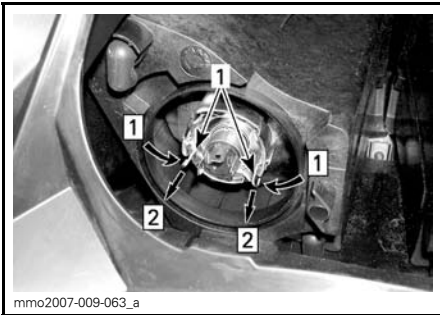

Step 1: Tryck på bägge sidor
Step 2: Dra för att lösgöra

- Fästclips

- Dra ut lampan och byt den. Återmontera delarna korrekt.

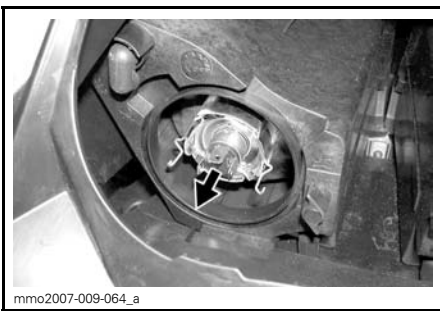

DRA UT OCH BYT LAMPAN

Strålkastarens inriktning

Ta bort flerfunktionsmätaren, se **UTBYTE AV STRÅLKASTARLAMPOR**. Vrid reglaget för justering av strålkastarhöjd.

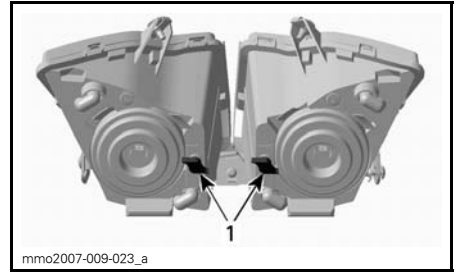

TYPBILD

- Rattar

Utbyte av bakljuslampor

1-UP-modeller

- Ta försiktigt bort bakljushuset genom att dra lika mycket i linsen i bägge ändrar.

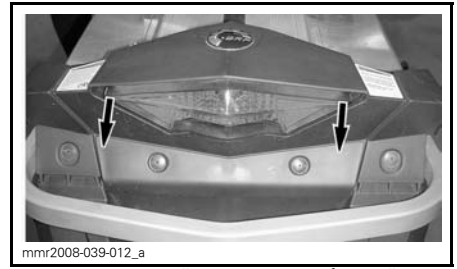

TYPBILD - DRA FÖRSIKTIGT UTÅT I HÖRNEN

ANMÄRKNING Om bakljushuset inte tas bort i rätt vinkel i förhållande till bakljushållaren, kan fästsprintarna brista och bakljushuset måste då bytas ut.

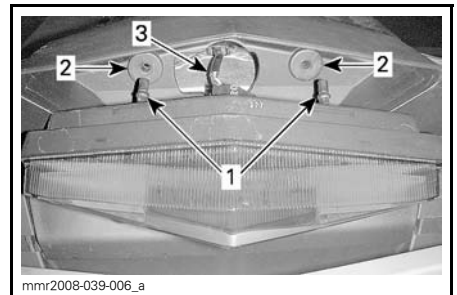

- Bakljushusets låssprintar
- Gummigenomföringar
- Belysningens kablage

ANMÄRKNING Dra inte ut bakljushuset alltför långt för att undvika att kablaget skadas.

2. Roter lamphållaren moturs för att ta bort den från bakljushuset.
3. Tryck in lampan och rotera den moturs för att lossa den från hållaren.
4. Installera den nya lampan genom att trycka in den i hållaren och vrida den medurs.

OBSERVERA: Observera låspinnarna som sitter nedtill på lampan och riktnyckeln på lamphållaren.

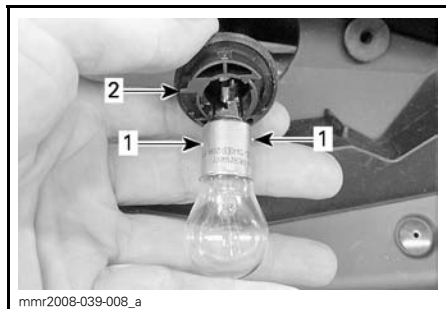

1. Låspinnar på lampan
2. Riktnyckel på lamphållaren

2-UP-modeller

För att frigöra lamporna, gör så här:

1. Ta bort bakljuskåpan genom att dra upp den bakre änden av kåpan.



1. Bakljuskåpa

2. Ta bort skruvarna som fäster bakljushuset.



1. Bakljushusets fästskruvar
3. För att avlägsna hylsan från bakljushuset, vrid hylsan moturs och dra sedan ut den.

FORDONSVÅRD

Efter körning

Avlägsna snö och is från bakfjädringen, bandet, framfjädringen, styrningsanordningen och skidorna.

VARNING

Se till att nödstoppplinas hatt är borttagen från motorns stoppbrytare innan du ställer dig framför fordonet eller rör dig i närheten av bandet eller bakfjädringens komponenter.

Täck alltid över snöskotern när den lämnas utomhus över natten eller inte används under längre tid. Detta skyddar mot frost, snö och nedsmutsning.

Rengöring och skydd av fordonet

Avlägsna all smuts eller rost.

Använd endast flanelträsor eller motsvarande, för rengöring av hela fordonet.

ANMÄRKNING Det är nödvändigt att använda flanelträsor eller motsvarande på vindrutan och huven för att undvika att repa ytorna.

För att avlägsna fett, olja och smuts, använd BRP HEAVY DUTY CLEANER (P/N 293 110 001).

ANMÄRKNING Använd inte Heavy duty cleaner på dekaler eller vinyl.

För att ta bort ingrodd smuts från alla plast- och vinylytor, använd XPS MULTI-PURPOSE CLEANER (P/N 219 701 709).

För att ta bort repor på vindrutan eller huven, använd SCRATCH REMOVER KIT (P/N 861 774 800).

ANMÄRKNING Rengör aldrig plastdelar eller huven med starkt rengöringsmedel, avfettningsmedel, tinner, aceton, produkter innehållande klor eller liknande.

Vaxa den lackerade delen av fordonet för bättre skydd.

OBSERVERA: Vaxa endast glansiga ytor.

FÖRVARING

Under sommaren eller när snöskotern inte används på mer än tre månader bör du använda korrekta förvaringsrutiner.

FÖRVARING
Rengör fordonet
Tillsätt bränslestabilisator till bränslet enligt produkttillverkarens rekommendationer. Kör motorn efter att ha tillsatt produkten till bränslet
E-TEC-modeller: smörj motor Se <i>MOTORFÖRVARINGSLÄGE (E-TEC)</i> i detta underavsnitt
Smörj bromshandtagets ledbult
Smörj bakfjädringen
Ladda batteriet varje månad för att hålla det fulladdat under förvaringsperioden
Täpp till ljuddämparens utlopp med trasor
Lyft fordonets bakparti tills bandet går fritt från marken. Se till att bandets spänning bibehålls

⚠ FÖRSIKTIGHET Använd en ordentlig lyftanordning eller be någon om hjälp vid lyftningen. Om ingen lyftanordning används, använd korrekt lyftteknik och speciellt kraften i benen. Försök inte lyfta fordonets bakparti om det känns för tungt.

ANMÄRKNING Snöskotern måste förvaras på ett svalt och torrt ställe och täckas över med en ogenomskinlig men inte lufttät presenning. Detta förhindrar att solstrålar och smuts angriper plastkomponenter och fordonets finish.

Motorförvaringsläge (E-TEC)

I likhet med andra motorer bör E-TEC smörjas grundligt före förvaring för att skydda de inre delarna. E-TEC-systemet levereras med en inbyggd smörjningsfunktion som kan initieras av föraren.

För att inleda proceduren, gör så här:

1. Placera snöskotern i ett väl ventilerat utrymme.
2. Starta motorn och låt den gå på tomgång tills normal arbetstemperatur uppnås.
3. Tryck på SET (S)-knappen upprepade gånger tills vägmätaren visas (total körsträcka).

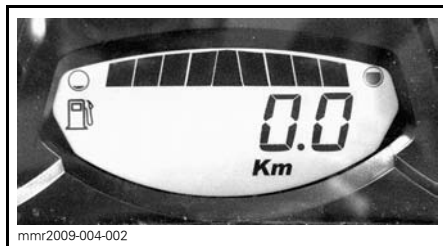

OBSERVERA: Förvaringsläget fungerar inte i andra lägen (trip A, trip B och hr trip).

4. Tryck på hel-/halvljusknappen (HI/LOW) snabbt upprepade gånger, och därefter, **håll samtidigt SET-knappen nedtryckt**, tills "PUSH S" (Tryck på S) visas i displayen.

OBSERVERA: För att åtgärden ska gå att utföra är det viktigt att HEL-/HALVLJUSKNAPPEN trycks in upprepade gånger innan SET-knappen hålls intryckt.



5. När mätaren visar "PUSH S" (Tryck på S), kan alla knappar släppas.

6. Tryck på nytt ned SET-knappen och håll den nedtryckt i 2 - 3 sekunder.

Mätaren visar "OIL" (olja) när motorn går till förvaringsproceduren (funktionen för sommarkonservering).

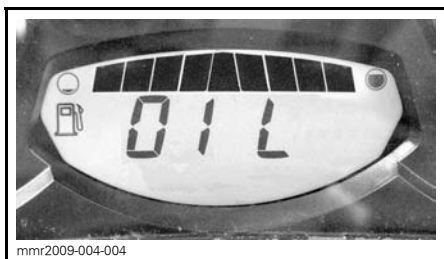

Rör inte vid något under motorsmörjningscykeln.

Motorns varvtal ökar till ca 1.600 RPM, därefter inleder oljepumpen en oljediminsprutning in i motorn som pågår 30-60 sekunder.

När detta är slutfört stannar motorn av sig själv.

Avlägsna D.E.S.S.-nyckeln.

ANMÄRKNING Starta inte motorn under förvaringsperioden.

PREPARERING INFÖR KÖRSÄSONG

PREPARERING INFÖR KÖRSÄSONG (600 HO E-TEC OCH 800R E-TEC)
Inspektera motorfästen
Kontrollera avgassystemets skick och kontrollera om det förekommer läckage
Dra åt avgasgrenrörets skruvar eller muttrar till angivet moment
Inspektera kylsystemets trycklock, slangar och klämmor
Kontrollera kylvätskans densitet
Inspektera vevaxelns PTO-tätning
Inspektera bränsleledningar och anslutningar
Rengör och inspektera spjällhuset
Inspektera gasvajern
Inspektera drivremmen (justeras vid varje drivremsbyte)
Rengör och gör en visuell inspektion av primärvariatorn
Rengör och inspektera sekundärvariatorn
Inspektera, justera och ställ in drivbandet
Justera drivkedjan
Byt kedjehusolja
Kontrollera bromsvätskenivån
Inspektera bromsslangar, belägg och skiva
Inspektera styranordningen
Inspektera skidor och styrskenor
Inspektera framfjädringen
Inspektera bakfjädringen (inklusive stopprem och glidskenor)
Ladda batteriet (på modeller med elstart)
Justera strålkastarinställningen

PREPARERING INFÖR KÖRSÅSONG (1200 4-TEC)
Inspektera motortätningar och packningar visuellt och kontrollera om det förekommer läckage
Kontrollera avgassystemets skick och kontrollera om det förekommer läckage
Byt motorolja och filter
Kontrollera kylvätskans densitet
Inspektera bränsleledningar och anslutningar
Rengör och inspektera spjällhuset
Inspektera gasvajern
Inspektera drivremmen (justeras vid varje drivremsbyte)
Rengör och gör en visuell inspektion av primärvariatorn
Rengör och inspektera sekundärvariatorn
Inspektera, justera och ställ in drivbandet
Justera drivkedjan
Byt kedjehusolja
Kontrollera bromsvätskenivån
Inspektera bromsslangar, belägg och skiva
Inspektera styranordningen
Inspektera skidor och styrskenor
Inspektera framfjädringen
Inspektera bakfjädringen (inklusive stopprem och glidskenor)
Ladda batteriet (på modeller med elstart)
Justera strålkastarinställningen

TEKNISK INFORMATION

FORDONSIDENTIFIKATION

Dekal med fordonsbeskrivning

Dekalen med fordonsbeskrivningen befinner sig på tunnelns högra sida.

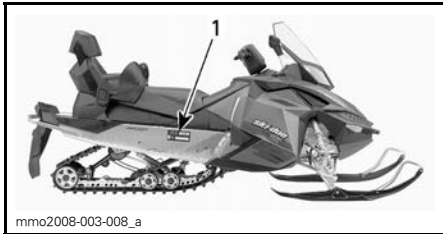

mmo2008-003-008_a

TYPBILD

1. Dekal med fordonsbeskrivning

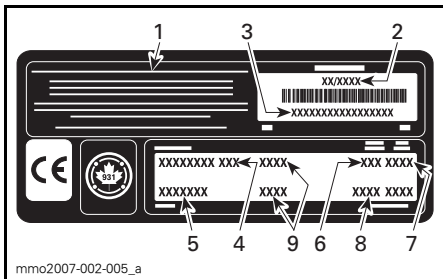

mmo2007-002-005_a

DEKAL MED FORDONSBESKRIVNING

1. Tillverkarens namn
2. Tillverkningsdatum
3. Fordonets ID-nummer (VIN)
4. Modellnamn
5. Tillvalspaket
6. Motortyp
7. Modellår
8. Färgkoder
9. Fordonsvikt/motoreffekt (europeiska modeller)

Identifikationsnummer

Snöskoterns huvudkomponenter (motor och chassi) identifieras via olika identifikationsnummer. Det kan ibland vara nödvändigt att ha dessa nummer till hands för garantiändamål eller för att spåra snöskotern i händelse av förlust. Den auktoriserade Ski-Doo-återförsäljaren efterfrågar dessa nummer om du behöver utnyttja garantin. Ingen garanti beviljas av BRP om motorns ID-nummer eller fordonets ID-nummer (VIN) har tagits bort eller är oläsligt.

Vi rekommenderar att du skriver ned samtliga identifikationsnummer som finns på snöskotern och meddelar dem till ditt försäkringsbolag.

Fordonets ID-nummer (VIN)

VIN är noterat på dekalen med fordonsbeskrivningen. Se ovan. Det är också ingraverat på tunneln nära dekalen med fordonsbeskrivningen.

Modellnumrets placering

Modellnumret och modellåret är en del av den information som utgör VIN. Se illustrationen.

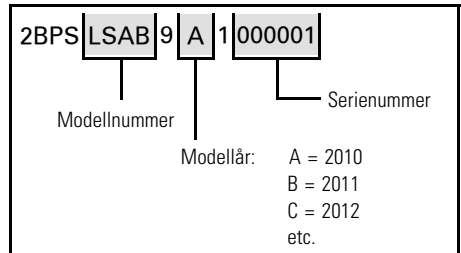

Motorns ID-nummer



mmo2007-002-007_a

TYPBILD - 600 HO E-TEC-MOTOR

1. Motorns ID-nummer

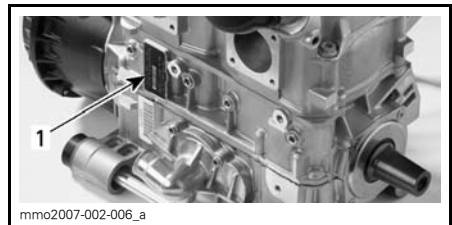

mmo2007-002-006_a

800R E-TEC-MOTOR

1. Motorns ID-nummer

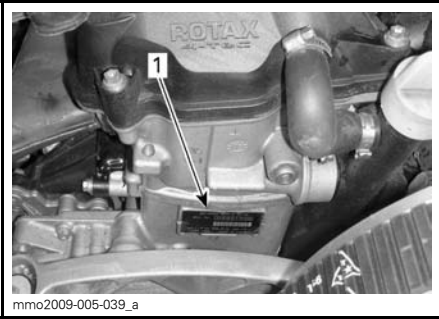

1200 4-TEC-MOTOR

1. Motors ID-nummer

EG-FÖRSÄKRAN OM ÖVERENSSTÄMMELSE

EG-deklarationen om överensstämmelse finns inte med i denna version av Instruktionsboken.

Vänligen se den tryckta versionen som levererades med fordonet.

Vibrationer I säten (EN 1032, ISO 5008), är mindre än 0,5 m/s².

Vibrationer I handtaget (EN 1032, ISO 5008), är mindre än 2,5 m/s².

EPA-CERTIFIERADE MOTORER

Underhåll, byte, eller reparation av anordningar och system för utsläppskontroll kan utföras av alla verkstäder eller tekniker som reparerar snöskotermotorer med tändstiftständning (SI-motorer).

Information om motorutsläpp

Tillverkarens ansvar

Från och med motorer av modellår 2007 måste tillverkare av snöskotermotorer specificera nivåerna för avgasutsläpp för varje effektgrupp och erhålla certifiering av dessa motorer hos USA:s Environmental Protection Agency (EPA). En informationsdekal för utsläppskontroll med data om utsläppsnivåer och motorspecifikationer måste fästas på varje enhet vid tillverkningen.

Återförsäljarens ansvar

Vid service av alla certifierade Ski-Doo-snöskotrar som är försedda med en informationsdekal för utsläppskontroll, måste justeringarna göras inom de angivna fabriksspecifikationerna.

Byte eller reparation av någon utsläppsrelaterad komponent måste utföras på ett sätt som bibehåller utsläppsnivåerna inom de föreskrivna certifieringsstandarderna.

Säljarna får inte modifiera motorn på något sätt som kan ändra motoreffekten eller tillåta att utsläppsnivåerna överskrider deras föreskrivna fabriksspecifikationer.

Undantag till detta är ändringar som föreskrivs av tillverkaren, t.ex. justeringar för höjd över havsnivån.

Ägarens ansvar

Ägaren/användaren är skyldig att underhålla motorn för att hålla utsläppsnivåerna inom de specificerade certifikationsnormerna.

Ägaren/föraren får inte, och bör inte låta någon modifiera motorn på sådant sätt att effekten ändras eller att utsläppsnivåerna överskrider deras föreskrivna fabriksspecifikationer.

EPA Emissionsföreskrifter

Alla Ski-Doo-snöskotrar tillverkade av BRP är EPA-certifierade enligt bestämmelserna för kontroll av luftföroreningar från nya snöskotermotorer. Denna certifiering är betingad av att vissa justeringar görs enligt fabriksstandarder. Det är därför nödvändigt att noggrant följa fabriken förfarande för service av produkten och, när detta är praktiskt genomförbart, återställa produktens ursprungliga design.

Ovan angivna ansvarsområden är generella och utgör ej på något sätt en fullständig lista över de regler och bestämmelser som hänför sig till EPA:s specifikationer beträffande avgasutsläpp från snöskoterprodukter. För närmare information i denna fråga kan du kontakta:

POSTADRESS:

U.S. Environmental Protection Agency
Office of Transportation and Air Quality
1200 Pennsylvania Ave. NW
Mail Code 6403J
Washington D.C. 20460

INTERNETADRESS:

www.epa.gov/otaq/

SPECIFIKATIONER

600 HO E-TEC

MODELL		600 HO E-TEC
MOTOR		
Motor typ	Rotax® 593, vätskekyld med Reed-ventil, 3D-RAVE	
Cylindrar	2	
Cylindervolym	594,4 cm ³	
Cylinderdiameter	72 mm	
Slaglängd	73 mm	
Motorvarvtal, maximal effekt	8.100 RPM	
Avgassystem	Enkelt avstämt rör, skärmljuddämpare	
Motorolja	XPS DELSYNTETISK 2-TAKTSOLJA (P/N 619 590 103) ⁽¹⁾	
Oljetank, volym	3,7 L	
Motor kylvätska	Etylenglykol/vatten (50 % kylvätska, 50 % destillerat vatten). Använd BRP:s färdigblandade kylvätska eller kylvätska speciellt avsedd för aluminiummotorer	
BRÄNSLESYSTEM		
Bränsleinsprutningssystem	E-TEC-direktinsprutning	
Rekommenderat bränsle	Högoktanigt blyfritt (bränsle som kan innehålla upp till MAX 10 % etanol)	
Minimioktan	Inom Nordamerika	91 (RON + MON)/2
	Utanför Nordamerika	95 RON
Bränsletank, volym	40 L	
DRIVSYSTEM		
Primärvariator	TRA™ III	
Sekundärvariator	QRS	
Inkoppling	3.400 RPM	
Litet kugghjul, antal kuggar	23	
Stort kugghjul, antal kuggar	45	
Drev, antal kuggar	8	
Kedjehusolja	XPS SYNTETISK KEDJEHUSOLJA (P/N 413 803 300)	
Kedjehusolja, volym	250 ml	
Band, nominell bredd	381 mm	

SPECIFIKATIONER

MODELL		600 HO E-TEC
DRIVSYSTEM (forts.)		
Band, nominell längd		3.487 mm
Bandets profilhöjd	Grand Touring LE	25,4 mm
	GSX SE	31,8 mm
Bandets spänning	Nedböjning	30 mm - 35 mm
	Kraft ⁽²⁾	7,3 kg
Bandinriktning		Samma avstånd mellan bandstyrningarnas hörn och glidskenor
BROMSSYSTEM		
Bromssystem		Hydrauliska, REV-XP-bromstyp
Bromsvätska		DOT 4
FJÄDRING		
Fjädring fram		REV-XP
Framre stötdämpare		HPG
Framfjädring max. fjädringsväg		229 mm
Fjädring bak		SC-5
Central stötdämpare	Grand Touring LE	Motion Control
	GSX SE	HPG
Bakre stötdämpare	Grand Touring LE	HPG-VR
	GSX SE	ACS
Bakfjädring max. fjädringsväg	Grand Touring LE	330 mm
	GSX SE	406 mm
ELSYSTEM		
Belysningssystem, effekt		12 V/360 W 55 V/1.100 W
Strålkastarlampa hel-/halvljus (HI/LOW)		2 x 60/55 watt (H-4)
Bakljuslampa		2 x P 21/5 W
Tändstift	Typ	NGK PZFR6F ⁽³⁾
	Elektroavstånd	0,7 mm - 0,8 mm (Inte inställbart)
Säkringar		Se avsnittet <i>SÄKRINGAR</i>

MODELL		600 HO E-TEC
VIKT OCH DIMENSIONER		
Torrvtikt	Grand Touring LE	244 kg
	GSX SE	213 kg
Fordonslängd totalt	Grand Touring LE	322,6 cm
	GSX SE	311 cm
Fordonsbredd totalt		121,7 cm
Skidställning		107,7 cm
Skidbredd		145 mm

- (1) Se delavsnittet *INSPRUTNINGSSOLJA (600 HO E-TEC OCH 800R E-TEC)* för utförlig information.
- (2) Mät avståndet mellan glidskenan och undre insidan av bandet när bandet dras nedåt.
- (3) **ANMÄRKNING:** Försök inte justera elektrodavståndet på detta tändstift.

800R E-TEC

MODELL		800R E-TEC
MOTOR		
Motortyp	Rotax 797, vätskekyld med Reed-ventil, 3D-RAVE	
Cylindrar	2	
Cylindervolym	799,5 cm ³	
Cylinderdiameter	82 mm	
Slaglängd	75,7 mm	
Maximalt motorvarvtal	7.900 RPM	
Bränsleinsprutningssystem	E-TEC-direktinsprutning	
Avgassystem	Enkelt avstämt rör, skärmljuddämpare	
Motorolja	XPS DELSYNTETISK 2-TAKTSOLJA (P/N 619 590 103) ⁽¹⁾	
Oljetank, volym	3,7 L	
Kylvätska	Etylglykol-/vattenblandning (50 % kylvätska, 50 % destillerat vatten). Använd BRP:S FÄRDIGBLANDADE KYLVÄTSKA (P/N 219 700 362) eller kylvätska speciellt avsedd för aluminiummotorer	
Rekommenderat bränsle	Blyfritt premium (innehållande MAXIMALT 10 % etanol)	
Lägsta oktantal	Inom Nordamerika	(91 (RON + MON))/2)
	Utanför Nordamerika	95 RON
Bränsletank, volym	40 L	
DRIVSYSTEM		
Primärvariator	TRA VII	
Sekundärvariator	QRS	
Inkoppling	3.800 RPM	
Kedjehusolja	XPS SYNTETISK KEDJEHUSOLJA (P/N 413 803 300)	
Litet kuggjul, antal kuggar	27	
Stort kuggjul, antal kuggar	45	
Drev, antal kuggar	8	

MODELL		800R E-TEC
DRIVSYSTEM (forts.)		
Band, nominell bredd	GSX	38,1 cm
Band, nominell längd	GSX	348,7 cm
Bandets profilhöjd	GSX	31,8 mm
Bandets spänning	Nedböjning	30 mm till 35 mm
	Kraft ⁽²⁾	7,3 kg
Bandinriktning	Samma avstånd mellan bandstyrningarnas hörn och glidskenor	
BROMSSYSTEM		
Bromssystemtyp	Hydrauliskt, REV-XP-bromstyp	
Bromsvätska	DOT 4	
FJÄDRING		
Fjädring fram	REV-XP	
Främre stötdämpare	GSX	HPG
Framfjädring max. fjädringsväg	229 mm	
Fjädring bak	GSX	SC-5
Central stötdämpare	GSX	HPG
Bakre stötdämpare	GSX	ACS
Bakfjädring max. fjädringsväg	GSX	40,6 cm
ELSYSTEM		
Belysningsystem, effekt	12 V/360 W 60 V/1.100 W	
Strålkastarlampa hel-/halvljus (HI/LOW)	2 x 60/55 watt (H-4)	
Bakljuslampa	521	
Tändstift	Typ	NGK PFR7AB ⁽³⁾
	Elektroavstånd	0,75 mm ± 0,05 mm (Inte inställbart)
Säkring	Se avsnittet <i>SÄKRINGAR</i>	

MODELL		800R E-TEC
DIMENSIONER OCH VIKT		
Fordonslängd totalt	GSX	311 cm
Fordonsbredd totalt	GSX	121,7 cm
Torrsvikt	GSX	219 kg
Skidställning	GSX	107,7 cm
Skidbredd	GSX	145 mm

- (1) Se delavsnittet *INSPRUTNINGSSOLJA (600 HO E-TEC OCH 800R E-TEC)* för utförlig information.
- (2) Mät avståndet mellan glidskenan och undre insidan av bandet när bandet dras nedåt.
- (3) **ANMÄRKNING:** Försök inte justera elektrodavståndet på detta tändstift.

1200 4-TEC

MODELL		1200 4-TEC
MOTOR		
Motor typ	Rotax 1203, vätskekyld, 4-takt, D.O.H.C. med balanseringsaxel, torrsump	
Cylindrar	3	
Cylindervolym	1.170,7 cm ³	
Cylinderdiameter	91 mm	
Slaglängd	60 mm	
Motorvarvtal, maximal effekt	7.800 RPM	
Avgassystem	Avgasrör, ljuddämpare	
Motorolja	XPS 4-TAKT SYNTETOLJA (ALLA KLIMAT) (P/N 619 590 114) ⁽¹⁾	
Oljetank, volym	Oljebyte inklusive filter: 3,5 L	
Motorkylvätska	Etylglykol-/vattenblandning (50 % kylvätska, 50 % destillerat vatten). Använd BRP:s färdigblandade kylvätska eller kylvätska speciellt avsedd för aluminiummotorer	
BRÄNSLESYSTEM		
Bränsleinsprutningssystem	Flerpunktsinsprutning, elektronisk (EFI), 52 mm spjällhus med uppvärmning	
Rekommenderat bränsle	Normal blyfri bensin (innehållande MAXIMALT 10 % etanol)	
Minimioktan	Inom Nordamerika	(87 (RON + MON)/2) (bränsle UTAN etanol) 91 (bränsle som kan innehålla upp till MAX 10 % etanol)
	Utanför Nordamerika	92 RON (bränsle UTAN etanol) 95 (bränsle som kan innehålla upp till MAX 10 % etanol)
Bränsletank, volym	40 L	
DRIVSYSTEM		
Primärvariator	eDrive II	
Sekundärvariator	QRS	
Inkoppling	2.500 RPM	
Litet kugghjul, antal kuggar	24	

MODELL		1200 4-TEC
DRIVSYSTEM (forts.)		
Stort kuggjul, antal kuggar	MX Z GSX LE	43
	GSX SE Grand Touring LE Grand Touring SE (Kanada/USA) Renegade	45
	Grand Touring SE (Eur)	49
Drev, antal kuggar		8
Kedjehusolja		XPS syntetisk kedjehusolja
Kedjehusolja, volym		500 ml
Band, nominell bredd	MX Z GSX Grand Touring LE Grand Touring SE (Kanada/USA)	381 mm
	Grand Touring SE (Eur) Renegade	406 mm
Band, nominell längd	MX Z GSX LE	3.051 mm
	Renegade GSX SE Grand Touring	3.487 mm
Bandets profilhöjd	Grand Touring	25,4 mm
	MX Z GSX Renegade Grand Touring SE (Eur)	31,8 mm
Bandets spänning	Nedböjning	30 mm - 35 mm
	Kraft ⁽²⁾	7,3 kg
Bandinriktning		Samma avstånd mellan bandstyrningarnas hörn och glidkenor
BROMSSYSTEM		
Bromssystem		Hydrauliska, REV-XP-bromstyp
Bromsvätska		DOT 4

MODELL		1200 4-TEC
FJÄDRING		
Fjädring fram		REV-XP
Främre stötdämpare	GSX Grand Touring	HPG
	MX Z X Renegade X	HPG Plus R
	Renegade Adrenaline MX Z TNT	HPG Plus
Framfjädring max. fjädringsväg		229 mm
Fjädring bak	MX Z Renegade	rMotion
	Andra modeller	SC-5
Central stötdämpare	GSX LE Grand Touring LE	Motion Control
	GSX SE Grand Touring SE Renegade Adrenaline	HPG
	MX Z Renegade X	HPG Plus
Bakre stötdämpare	Renegade Adrenaline	HPG
	MX Z TNT	HPG Plus
	GSX LE Grand Touring LE	HPG-VR
	MX Z X Renegade X	KYB PRO 36
	GSX SE Grand Touring SE	ACS
Bakfjädring max. fjädringsväg	Grand Touring LE Grand Touring SE	330 mm
	GSX LE MX Z TNT	381 mm
	MX Z X	394 mm
	GSX SE Renegade	406 mm

MODELL		1200 4-TEC
ELSYSTEM		
Belysningsystem, effekt		12 V/490 W
Strålkastarlampa hel-/halvljus (HI/LOW)		2 x 60/55 watt (H-4)
Bakljuslampa		2 x P 21/5 W
Tändstift	Typ	NGK CR8EKB ⁽³⁾
	Elektroavstånd	Inte inställbart
Säkringar	FA: Batteriladdning (huvudsäkring)	30 A
	F1: Mätare	15 A
	F2: Bränslepump/startsole-noid/CAPS	10 A
	F3: Cylinder 3/insprutning/tändning	5 A
	F4: Cylinder 2/insprutning/tändning	5 A
	F5: Cylinder 1/insprutning/tändning	5 A
	F6: Bakljus/värme-element/luftfjädring/12-volt tillbehörsuttag	20 A
	F7: Strålkastare	15 A
	F8: Elektronisk backväxel	20 A
	F9: Startknapp/klocka/reläer	5 A
	F10: Tillbehör, bak	15 A
F11: Fläkt	15 A	
VIKT OCH DIMENSIONER		
Torrsvikt	MX Z X	231 kg
	MXZ TNT	226 kg
	GSX LE	240 kg
	GSX SE	249 kg
	Renegade Adrenaline	240 kg
	Renegade X	235 kg
	Grand Touring LE	265 kg
	Grand Touring SE	272 kg

MODELL		1200 4-TEC
VIKT OCH DIMENSIONER (fortsättning)		
Fordonslängd totalt	MX Z GSX LE	290,5 cm
	Renegade GSX SE	311 cm
	Grand Touring LE Grand Touring SE	322,6 cm
Fordonsbredd totalt		121,7 cm
Skidställning		1.077 mm
Skidbredd	MX Z GSX Renegade Grand Touring	145 mm
	Renegade X (Eur) Grand Touring SE (Eur)	175 mm

- (1) Motorn på den här snöskotern har utvecklats och testats med den rekommenderade BRP XPS™-oljan. BRP rekommenderar bestämt att rekommenderad XPS-olja alltid används. Skador som uppstår på grund av användning av olja som inte lämpar sig för motorn täcks inte av BRP:s begränsade garanti.
- (2) Mät avståndet mellan glidskenan och undre insidan av bandet när bandet dras nedåt.
- (3) **ANMÄRKNING:** Försök inte justera elektrodavståndet på detta tändstift.

FELSÖKNING

RIKTLINJER FÖR FELSÖKNING (E-TEC)

ELSTARTEN FUNGERAR INTE

1. En av brytarna är inte i läge för motorstart.
 - *Placera motorns nödstoppreglage i läget PÅ och montera nödstoppslinans hatt på motorns stoppbrytare.*
2. Gas har givits vid försök att starta motorn.
 - *Släpp gasen då motorn startas.*

MOTORN GÅR RUNT, MEN STARTAR INTE

1. Motorn får inget bränsle.
 - *Kontrollera nivån i bränsletanken, fyll på bränsle vid behov.*
2. Systemets spänning är för låg.
 - *Kontakta en auktoriserad Ski-Doo-återförsäljare.*

MOTORN SÄTTES I NÖDSTOPP NÅR INTE UPP TILL KOPPLINGENS INGREPPSVARVTAL

1. D.E.S.S.-nyckeln kändes inte igen. D.E.S.S.-signallampan blinkar (långsamma korta ljudsignaler/upprepat).
 - *Installera nödstoppslinans hatt (D.E.S.S.-nyckeln) korrekt.*
 - *Sätt på en nödstoppslinhatt med D.E.S.S.-nyckeln som denna snöskoter är programmerad för.*

MOTORN ÖVERHETTAR

1. Otillräckligt med snö eller hård packsnö.
 - *Kör i lös snö. Om det inte finns någon lös snö i närheten, kör åt sidan, stäng av motorn och låt den svalna. När motorn har svalnat, kör i lös snö så snart som möjligt.*
2. Låg kylvätskenivå.
 - *Kontrollera kylvätskenivån, se UNDERHÅLLSARBETE.*
3. Igensatta värmväxlare.
 - *Rengör värmväxlarna.*
4. Bakfjädringen är för högt inställd (för stort avstånd mellan snöskyddet och marken)

MOTORN SAKNAR EFFEKT

1. Motoruppvärmning pågår (E-TEC).
 - *Kör fordonet i låg hastighet i några minuter.*
2. Inkörningsperioden har inte fullföljts (E-TEC).
 - *Fullfölj inkörningsperioden.*
3. Felaktig justering av primärvariatorn.
 - *Justera primärvariatorn, se UNDERHÅLLSARBETE.*
4. Primär- och sekundärvariatorer behöver service.
 - *Kontakta en auktoriserad Ski-Doo-återförsäljare.*

MOTORN SAKNAR EFFEKT (forts.)

5. Drivremmen har blivit för tunn av slitage.

- *Om drivremmen har förlorat mer än 3 mm av den ursprungliga tjockleken, påverkas fordonets prestanda.*
- *Byt ut drivremmen.*

6. Felaktig justering av bandet.

- *Se UNDERHÅLLSINFORMATION och/eller kontakta en auktoriserad Ski-Doo-återförsäljare för korrekt bandinställning och spänningsjustering.*

7. Problem med RAVE-ventilerna (E-TEC).

- *Kontakta en auktoriserad Ski-Doo-återförsäljare.*

8. För lågt bränsletryck.

- *Kontakta en auktoriserad Ski-Doo-återförsäljare.*

MOTORN BAKTÄNDER

1. Motorn blir för het.

- *Se MOTORN ÖVERHETTAR.*

2. Tändningsinställningen är felaktig eller det är fel på tändningssystemet

- *Kontakta en auktoriserad Ski-Doo-återförsäljare.*

3. Läcka i avgassystemet.

- *Kontakta en auktoriserad Ski-Doo-återförsäljare.*

4. För lågt bränsletryck.

- *Kontakta en auktoriserad Ski-Doo-återförsäljare.*

MOTORN FELTÄNDER

1. Vatten i bränslet

- *Dränera bränslesystemet, fyll därefter med lämpligt bränsle.*

2. RAVE-ventilerna fungerar inte (E-TEC).

- *Låt en auktoriserad SKI-DOO-återförsäljare inspektera RAVE-ventilsystemet.*

BACKVÄXELN KOPPLAS INTE IN

1. Felaktigt växlingsförfarande.

- *Använd växelreglaget på rätt sätt, se KÖRA BAKLÄNGES i GRUNDLÄGGANDE PROCEDURER.*

2. Fel drivremshöjd.

- *Justera drivremmen rätt, se DRIVREM i UNDERHÅLLSARBETE.*

HANDTAGSVÄRMARE/TUMVÄRMARE FUNGERAR INTE

1. Motorvarvtal för lågt.

- *Se till att motorvarvtalet överstiger 2.000 RPM.*

MOTORN HAR STÄNGTS AV UNDER TOMGÅNG.

1. Motorn stängs av efter en längre tids tomgångskörning.

- *Låt inte motorn gå på tomgång för länge. Se VARMKÖRNING AV FORDONET i INSTRUKTIONSBOKEN.*

RIKTLINJER FÖR FELSÖKNING (1200 4-TEC)

STARTMOTORN FUNGERAR INTE

1. Motorns nödstoppreglage är i läget AV eller nödstoppslinans hatt (D.E.S.S.-nyckeln) sitter inte på kontaktstiftet.
 - *Placera motorns nödstoppreglage i läget PÅ och nödstoppslinans hatt (D.E.S.S.-nyckeln) på kontaktstiftet.*
2. Gas har givits vid försök att starta motorn.
 - *Släpp gasen då motorn startas.*

MOTORNS VARVTAL NÅR INTE UPP TILL KOPPLINGENS INGREPPSVARVTAL

1. D.E.S.S. har inte registrerat koden hos nödstopplinans hatt (D.E.S.S.-nyckeln). D.E.S.S.-signallampan blinkar (långsamma korta ljudsignaler/upprepat).
 - *Installera nödstopplinans hatt (D.E.S.S.-nyckeln) korrekt.*
2. D.E.S.S. har registrerat en annan kod än den som är programmerad. D.E.S.S.-signallampan blinkar snabbt (snabba korta ljudsignaler/upprepat).
 - *Montera en hatt (D.E.S.S.-nyckel) för nödstoppslinan som denna snöskoter är programmerad för.*

MOTORN ÖVERHETTAR

1. Otillräckligt med snö eller hård packsnö.
 - *Kör i lös snö. Om det inte finns någon lös snö i närheten, kör åt sidan, stäng av motorn och låt den svalna. När motorn har svalnat, kör i lös snö så snart som möjligt.*
2. Låg kylvätskenivå.
 - *Kontrollera kylvätskenivån, se UNDERHÅLLSARBETE.*
3. Igensatta värmeväxlare.
 - *Rengör värmeväxlarna.*
4. Bakfjädringen är för högt inställd (för stort avstånd mellan snöskyddet och marken)

MOTORN SAKNAR EFFEKT

1. Primär- och sekundärvariatorer behöver service.
 - *Kontakta en auktoriserad Ski-Doo-återförsäljare.*
2. Drivremmen har blivit för tunn av slitage.
 - *Om drivremmen har förlorat mer än 3 mm av den ursprungliga tjockleken, påverkas fordonets prestanda.*
 - *Byt ut drivremmen.*
3. Felaktig justering av bandet.
 - *Se UNDERHÅLLSINFORMATION och/eller kontakta en auktoriserad Ski-Doo-återförsäljare för korrekt bandinställning och spänningsjustering.*

MOTORN FELTÄNDER

1. Vatten i bränslet

- *Dränera bränslesystemet, fyll därefter med lämpligt bränsle.*

BACKVÄXELN KOPPLAS INTE IN

1. Felaktigt växlingsförfarande.

- *Använd växelreglaget på rätt sätt, se KÖRA BAKLÄNGES i GRUNDLÄGGANDE PROCEDURER.*

2. Fel drivremshöjd.

- *Justera drivremmen rätt, se DRIVREM i UNDERHÅLLSARBETE.*

HANDTAGSVÄRMARE FUNGERAR INTE

1. Motorvarvtal för lågt.

- *Se till att motorvarvtalet överstiger 2.000 RPM.*

MOTORN HAR STÄNGTS AV UNDER TOMGÅNG.

1. Motorn stängs av efter en längre tids tomgångskörning.

- *Låt inte motorn gå på tomgång för länge. Se VARMKÖRNING AV FORDONET i INSTRUKTIONSBOKEN.*

ÖVERVAKNINGSSYSTEM

Signallampor, meddelanden och ljudsignalsystemets signalkoder

Mätarsignallamporna informerar dig om något onormalt inträffar eller om ett speciellt förhållande råder.



TYPBILD — SIGNALLAMPOR

En signallampa kan blinka ensam eller i kombination med en annan lampa.

På den analoga/digitala flerfunktionsmätaren används displayen som ett komplement till signallamporna för att ge en kort beskrivning av ett fel som uppstått eller för att uppmärksamma dig på ett visst förhållande.

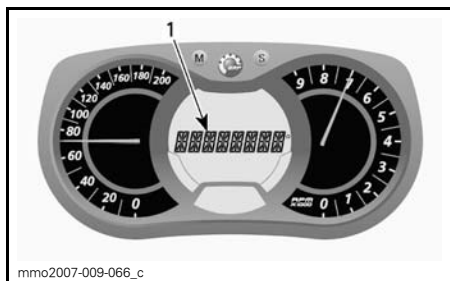







1. Meddelandedisplay

Meddelanden visas med ljudsignalkod och signallampa(-or).

Ljudsignalkoder hörs och meddelanden (beroende på mätarmodell) visas för att fånga din uppmärksamhet.

För mer detaljer se tabellen nedan.

OBSERVERA: Vissa signallampor och meddelanden som nämns här gäller inte för alla modeller. Meddelandedisplayen finns bara på den analoga/digitala fler-funktionsmätaren.

SIGNALLAMPA/LAMPOR		LJUDSIGNAL	MEDDELANDEDISPLAY	BESKRIVNING
	Blinkar	3 korta signaler	REV. FAIL (Fel på backen)	Bakväxeln kopplades inte in. Försök igen. Om bakväxeln ändå inte kopplas in, se <i>FEL-SÖKNING</i> .
	Blinkar, sedan PÅ	4 korta signaler var 30:e sekund	ENGINE OVERHEAT (Motoröverhettning)	Motorn är överhettad, kör in snöskotern på lös snö eller stanna motorn omedelbart och låt den svalna. Kontrollera kylvätskenivån, se <i>UNDERHÅLL</i> . Om kylvätskenivån är korrekt och motorn fortsättningsvis överhettas, kontakta en auktoriserad Ski-Doo-återförsäljare. Kör inte motorn om tillståndet fortgår.
	Blinkar, sedan PÅ	Korta ljudsignaler upprepas snabbt	ENGINE OVERHEAT (Motoröverhettning)	Kritisk överhettning. Stäng genast av motorn och låt den svalna. Kontrollera kylvätskenivån, se <i>UNDERHÅLL</i> . Om kylvätskenivån är korrekt och motorn fortsättningsvis överhettas, kontakta en auktoriserad Ski-Doo-återförsäljare. Kör inte motorn om tillståndet fortgår.
	PÅ	4 korta signaler var 5:e minut	LOW OIL (Lågt oljetryck)	4-taktsmotorer: Lågt motoroljetryck. Stanna fordonet på en säker plats, kontrollera oljenivån. Fyll på till korrekt nivå. Om oljenivån var korrekt, upphör att använda snöskotern och kontakta en auktoriserad Ski-Doo-återförsäljare. 2-taktsmotor: Nivån i oljeinsprutningsbehållaren är låg. Stanna fordonet på en säker plats och fyll på olja i insprutningsbehållaren.
	PÅ	4 korta signaler var 5:e minut	LOW BAT (Låg batterispänning) HIGH BAT (Hög batterispänning)	Indikerar för låg eller hög batterispänning. Kontakta en auktoriserad Ski-Doo-återförsäljare så snart som möjligt.
	Blinkar, sedan PÅ	4 korta signaler	CHECK ENGINE (Motorfel)	Motorfel, kontakta en auktoriserad Ski-Doo-återförsäljare så snart som möjligt.
—	—	4 korta signaler var 5:e minut	REV LIMIT (Varvtalsbegränsning)	Begränsat motorvarvtal som skydd då ett fel uppstår.
—	—	Korta ljudsignaler upprepas snabbt	SHUTDOWN (Avstängning)	Avstängning aktiverad som en följd av motoröverhettning eller problem med bränslepumpen, ta bort nödstoppinlans hatt från motorns stoppbrytare och kontakta en auktoriserad Ski-Doo-återförsäljare.

SIGNALLAMPA/LAMPOR		LJUDSIGNAL	MEDDELANDE-DISPLAY	BESKRIVNING
—		—	COMMUNICATION (Kommunikation)	Kommunikationsproblem mellan ECM och mätare. Stanna motorn och ta bort D.E.S.S.-nyckeln (nödstoppslinans hatt). Vänta i några minuter, starta därefter motorn. Om problemet inte är löst, kontakta en auktoriserad Ski-Doo-återförsäljare.
DESS	Blinkar	2 korta signaler	—	Korrekt nyckel, fordonet är klart för användning.
		2 korta ljudsignaler upprepas långsamt	CHECK KEY (Kontrollera nyckel)	Nyckeln kan inte registreras (dålig anslutning). Se till att nyckeln är ren och korrekt monterad på kontaktstiftet.
		Korta ljudsignaler upprepas snabbt	BAD KEY (Fel nyckel)	Fel nyckel eller oprogrammerad nyckel. Använd nyckeln som är avsedd för fordonet eller låt programmera nyckeln.
—		—	 (Blinkar)	Problem med bränslenivåändaren.
—		—	THROTTLE OPEN (Gasspjäll öppet)	Gas har givits under startförsök (motorn går runt men startar inte). Släpp upp gasen under start.
—		—	DROWN MODE (Flödningsläge)	Fullt gaspådrag vid startförsök (motorn går runt men startar inte). Släpp upp gasen under start.

Felkoder

Endast analog/digital flerfunktionsdisplay

För att läsa en aktiv felkod, tryck och håll MODE (M)-knappen nedtryckt samtidigt som avbländaren trycks ned upprepade gånger.

Om två eller flera koder finns registrerade, använd SET (S) eller MODE (M) för att bläddra.

För att lämna felkodsläge, tryck och håll MODE (M)-knappen nedtryckt.

Kontakta en auktoriserad Ski-Doo-återförsäljare för kodernas betydelse.

GARANTI

BRP:S BEGRÄNSADE GARANTI, USA OCH KANADA 2013 SKI-DOO® SNÖSKOTRAR

1) GARANTINS OMFATTNING

Bombardier Recreational Products Inc. ("BRP")* garanterar de 2013 Ski-Doo-snöskotrar som säljs av auktoriserade BRP-återförsäljare (så som definierat nedan) i de 50 förenta staterna och Kanada avseende material- eller tillverkningsfel under den period och enligt de villkor som anges nedan. Denna begränsade garanti upphör att gälla om: (1) snöskotern har använts för racing eller vilken som helst annan tävlingsliknande aktivitet, även av en tidigare ägare, eller (2) snöskotern har ändrats eller modifierats på ett sätt som starkt påverkar dess funktion och prestanda eller om ändringar gjorts för att ändra dess avsedda användning.

Om inget annat anges, omfattas alla Ski-Doo originalreservdelar och -tillbehör som har installerats av en auktoriserad BRP-återförsäljare (härefter definierad) vid leveransen av 2013 Ski-Doo-snöskotern, av samma garanti som snöskotern.

2) BEGRÄNSNINGAR I GARANTIN

DENNA UTTRYCKLIGA GARANTI LÄMNAS OCH ERSÄTTER ALLA ANDRA UTTRYCKLIGA ELLER UNDERFÖRSTÅDDA GARANTIER, INKLUSIVE MEN INTE BEGRÄNSAT TILL SÅDANA SOM AVSER SÄLJBARHET OCH LÄMPLIGHET FÖR ETT SPECIELLT ÄNDAMÅL. I DEN UTSTRÄCKNING DESSA INTE KAN BESTRIDAS BEGRÄNSAS DE UNDERFÖRSTÅDDA GARANTIerna I TID TILL DEN BEVILJADE GARANTINS GILTIGHETSTID. OBETYDLIGA SKADOR OCH FÖLJDSKADOR OMFATTAS INTE AV DENNA GARANTI. VISSA LÄNDER, PROVINSER ELLER JURISDIKTIONER TILLÅTER EJ ANSVARS-BEGRÄNSNINGAR, BEGRÄNSNINGAR ELLER UTESLUTNINGAR SOM ANGIVITS OVAN. DESSA ÄR DÄRFÖR EVENTUELLT ICKE TILLÄMPLIGA I DITT FALL. DENNA GARANTI GER DIG SPECIFIKA RÄTTIGHETER, OCH DU ÅTJUNTER EV. ÄVEN ANDRA LAGLIGA RÄTTIGHETER SOM KAN VARIERA FRÅN LAND TILL LAND, ELLER PROVINNS TILL PROVINNS.

3) UNDANTAG – FÖLJANDE OMFATTAS EJ AV GARANTIN

Garantin omfattar inte under några som helst omständigheter följande fall:

- Normalt slitage
- Förebyggande underhåll, trimning, justeringar;
- Skador som orsakats av underlåtenhet att följa korrekta underhålls- och/eller förvaringsprocedurer, enligt beskrivningarna i denna Instruktionsbok;
- Skador som orsakas av demontering av delar, felaktig reparation, service, underhåll, modifiering eller användning av delar eller tillbehör som inte är tillverkade eller godkända av BRP och som enligt BRP:s omdöme antingen är inkompatibla med produkten eller inverkar negativt på dess funktion, prestanda och hållbarhet, eller skador som orsakas av reparationer utförda av en person som inte är en auktoriserad BRP-distributör/återförsäljare med servicefunktion;
- Skador som orsakats av att produkten har använts på ett felaktigt eller onormalt sätt, försumlighet, racing, av användning av produkten på annat underlag än snö eller av att produkten har använts på ett sätt som strider mot Instruktionsboken;
- Skador som orsakas av olycka, nedsänkning i vatten, brand, inträngande vatten eller snö, stöld, vandalism eller naturkatastrof;

- Användning med bränslen, oljor eller smörjmedel vilka ej är lämpliga för användning med denna produkt (se Instruktionsboken);
- Intrång av snö eller vatten;
- Tillfälliga skador eller följskador eller skador av något slag inklusive, men ej begränsat till, kostnader för bogsering, förvaring, telefon, hyra, taxi, olägenhet, försäkringskostnader, betalningar av lån, förlust av tid eller förlust av inkomst samt
- Skador som orsakats av dubbning av band om dubbningen inte överensstämmer med BRP:s instruktioner.

4) REKLAMATIONSRÄTTENS GILTIGHETSTID

Garantin träder i kraft det datum då produkten levereras till första slutkunden eller den dag då produkten tas i bruk för första gången, beroende på vilket som inträffar först och gäller för följande period:

TOLV (12) PÅ VARANDRA FÖLJANDE MÅNADER, för privat eller kommersiellt bruk. Garantiperioden för en snöskoter som levereras mellan 1 juni och 1 december ett visst år går dock ut 30 november året därpå.

Utsläppsrelaterade komponenter som har installerats på EPA-certifierade snöskotrar registrerade i USA, omfattas av garantin i trettio (30) på varandra följande månader eller 200 timmar eller 4.000 km motoranvändning - det som inträffar först. Även om 4.000 km uppnås under den normala garantiperioden, omfattas de utsläppsrelaterade komponenterna av BRP:s standardgaranti under hela den normala garantiperioden. Avdunstningsutsläppsrelaterade komponenter som har installerats på EPA-certifierade snöskotrar registrerade i USA omfattas av garantin i tjugofyra (24) på varandra följande månader.

För att få en lista över aktuella utsläppsrelaterade komponenter som omfattas av garantin, kontakta en auktoriserad Ski-Doo-återförsäljare.

Reparationen eller bytet av delar eller utförandet av service under denna garanti förlänger inte livslängden för denna garanti bortom dess ursprungliga förfallodatum.

5) REKLAMATIONSVILLKOR

Garantin gäller **endast** under förutsättning att följande villkor är uppfyllda:

- 2013 Ski-Doo-snöskotern måste av den första ägaren ha köpts som ny och oanvänd från en BRP-återförsäljare som är auktoriserad att distribuera Ski-Doo-snöskotrar i det land där försäljningen har ägt rum ("BRP-återförsäljare").
- Hela den av BRP specificerade leveransservicen måste utföras, dokumenteras och signeras av köparen.
- 2013 Ski-Doo snöskotern måste ha garantiregistrerats av en auktoriserad BRP-återförsäljare.
- 2013 Ski-Doo-snöskotern måste ha köpts i det land där köparen bor, och
- Det rutinunderhåll som beskrivs i Instruktionsboken måste utföras enligt tids-schemat för att garantin ska fortsätta att gälla. BRP förbehåller sig rätten att kräva bevis på korrekt underhåll innan garantiersättning beviljas.

Om något av ovanstående villkor inte har uppfyllts, beviljar BRP ingen garantier-sättning för någon ägare, varken vid privat fritidsägande eller vid kommersiellt ägande. Dessa begränsningar är nödvändiga för att ge BRP möjlighet att skydda såväl sina produkters säkerhet som sina konsumenters och allmänhetens säkerhet.

6) KUNDENS ANSVAR VID ANSPRÅK PÅ GARANTIÄTAGANDEN

Kunden måste sluta att använda snöskotern då ett fel upptäcks. Kunden måste informera den auktoriserade BRP-återförsäljaren inom tre (3) dagar från felets upptäckande och ge denne rimlig tillgång till produkten samt rimlig tid att reparera produkten. Kunden måste även för den auktoriserade BRP-återförsäljaren uppvisa bevis på inköp av produkten och är skyldig att underteckna en reparations-/arbetsorder vid början av garantireparationen för att göra den giltig. Alla delar som ersätts under denna begränsade garanti blir BRP:s egendom.

7) ÅTGÄRDER FRÅN BRP:s SIDA

BRP:s ansvar under denna garanti begränsas, efter eget godtycke, till reparation av delar som befunnits vara defekta under normal användning, underhåll och service, eller till ersättning av sådana delar med nya Ski-Doo-originaldelar utan kostnad för material, hos en valfri auktoriserad BRP-återförsäljare under garantiperioden, och enligt de villkor som anges nedan. I inget fall skall reklamation avseende garantibrott vara en orsak till hävning av köpet eller att snöskotern återgår till ägaren.

I det fall service är nödvändig utanför det ursprungliga försäljningslandet ska ägaren bära ansvaret för eventuella tilläggskostnader som en följd av lokala regler och förhållanden som t.ex., men inte begränsat till, frakt, försäkringar, skatter, licensavgifter, importtullar och eventuella finansiella avgifter, inklusive de som uppbärs av regeringar, stater, områden och deras respektive myndigheter.

BRP förbehåller sig rätt att förbättra eller modifiera produkter från tid till annan, utan skyldighet att ändra tidigare tillverkade produkter.

8) ÖVERLÅTELSE

Om äganderätten till en produkt överläts under garantitiden, skall även denna garanti överlåtas och gälla för den återstående garantitiden, förutsatt att BRP under-rättas om överlåtelsen av ägarskap på följande sätt:

1. Den tidigare ägaren kontaktar BRP (på nedan angivet telefonnummer) eller en auktoriserad BRP-återförsäljare och uppger den nya ägarens kontaktuppgifter; eller
2. BRP eller en auktoriserad BRP-återförsäljare mottager ett bevis på att den tidigare ägaren har gått med på överlåtelsen av ägandeskap liksom erforderliga uppgifter om den nya ägaren.

9) HJÄLP TILL KUNDEN

Vid en ev. kontrovers eller tvist som berör denna begränsade garanti, rekommenderar BRP att du försöker lösa frågan på återförsäljarnivå. Vi rekommenderar att du talar med servicechefen eller ägaren hos den auktoriserade återförsäljaren.

Om detta ärende ännu inte lösts, vänligen skicka in en skriftlig reklamation eller ring lämpligt nummer nedan:

I Kanada

BOMBARDIER RECREATIONAL PRODUCTS INC.
Customer Assistance Center
75 J.-A. Bombardier Street
Sherbrooke QC J1L 1W3
Tel.: 819 566-3366

I USA

BRP US INC.
Customer Assistance Center
7575 Bombardier Court
Wausau WI 54401
Tel.: 715 848-4957

* I USA distribueras produkterna av BRP US Inc.

© 2011 Bombardier Recreational Products Inc. Alla rättigheter förbehålls.

® Registrerat varumärke som tillhör Bombardier Recreational Products Inc.

BRP:S INTERNATIONELLA BEGRÄNSADE GARANTI: 2013 SKI-DOO® SNÖSKOTRAR

1) GARANTINS OMFATTNING

Bombardier Recreational Products Inc. ("BRP")* garanterar de 2013 Ski-Doo-snöskotrar som säljs av distributörer eller återförsäljare som av BRP auktoriserats att distribuera Ski-Doo-snöskotrar ("Ski-Doo-distributör/återförsäljare") utanför de 50 Förenta staterna, Kanada och medlemsstaterna i det Europeiska ekonomiska samarbetsområdet "EES" (som består av Europeiska Unionens medlemsstater samt Norge, Island och Liechtenstein), Turkiet samt medlemsstater i Oberoende staters samväldet ("OSS") (som består av Ryssland och forna medlemmar i USSR) avseende material- eller tillverkningsfel under den period och enligt de villkor som anges nedan.

Alla Ski-Doo originalreservdelar och -tillbehör som har installerats av en auktoriserad Ski-Doo-distributör/återförsäljare vid leveransen av 2013 Ski-Doo-snöskotern, omfattas av samma garanti som snöskotern.

Denna begränsade garanti upphör att gälla om: (1) snöskotern har använts för racing eller vilken som helst annan tävlingsliknande aktivitet, även av en tidigare ägare, eller (2) snöskotern har ändrats eller modifierats på ett sätt som starkt påverkar dess funktion och prestanda eller om ändringar gjorts för att ändra dess avsedda användning.

2) BEGRÄNSNINGAR I GARANTIN

DENNA UTTRYCKLIGA GARANTI LÄMNAS OCH ERSÄTTER, I DEN MÅN SOM LAGEN TILLÅTER, ALLA ANDRA UTTRYCKLIGA ELLER UNDERFÖRSTÅDDA GARANTIER, INKLUSIVE MEN INTE BEGRÄNSAT TILL SÅDANA SOM AVSER SÄLJBARHET OCH LÄMPLIGHET FÖR ETT SPECIELLT ÄNDAMÅL. I DEN UTSTRÄCKNING DESSA INTE KAN BESTRIDAS BEGRÄNSAS DE UNDERFÖRSTÅDDA GARANTIerna I TID TILL DEN BEVILJADE GARANTINS GILTIGHETSTID. OBETYDLIGA SKADOR OCH FÖLJDSKADOR OMFATTAS INTE AV DENNA GARANTI. VISSA STATER/REGIONER TILLÅTER INTE FRISKRIVNINGSKLAUSULER, BEGRÄNSNINGAR OCH UTESLUTNINGAR ENLIGT OVAN, VARFÖR DE KANSKE INTE GÄLLER DIG. DENNA GARANTI GER DIG SPECIFIKA RÄTTIGHETER, OCH DU ÅTNJUTER EV. ÄVEN ANDRA LAGLIGA RÄTTIGHETER SOM KAN VARIERA BEROENDE PÅ LAND. (FÖR PRODUKTER SOM KÖPTS I AUSTRALIEN SE PARAGRAF 4 NEDAN.)

Ingen Ski-Doo-distributör/återförsäljare eller någon annan person är auktoriserad att lämna någon som helst utfästelse, representation eller garanti beträffande produkten utöver det som ingår i denna begränsade garanti och en sådan kan ej, ifall den lämnas, göras gällande gentemot BRP.

BRP förbehåller sig rätt att när som helst ändra denna garanti, varvid underförstås att en sådan ändring inte påverkar de garantivillkor som gäller för produkter som har sålts under giltighetstiden för denna garanti.

3) UNDANTAG – FÖLJANDE OMFATTAS EJ AV GARANTIN

Denna begränsade garanti omfattar inte under några som helst omständigheter följande fall:

- Normalt slitage

- Förebyggande underhåll, trimning, justeringar;
- Skador som orsakats av försumlighet eller underlåtenhet att följa korrekta underhålls- och/eller förvaringsprocedurer, enligt beskrivningarna i denna Instruktionsbok;
- Skador som orsakas av demontering av delar, felaktig reparation, service, underhåll, modifiering eller användning av delar eller tillbehör som inte är tillverkade eller godkända av BRP och som enligt BRP:s omdöme antingen är inkompatibla med produkten eller inverkar negativt på dess funktion, prestanda och hållbarhet, eller skador som orsakas av reparationer utförda av en person som inte är en auktoriserad Ski-Doo-distributör/återförsäljare med servicefunktion;
- Skador som orsakats av att produkten har använts på ett felaktigt eller onormalt sätt, försumlighet, racing, av användning av produkten på annat underlag än snö eller av att produkten har använts på ett sätt som strider mot Instruktionsboken;
- Skador som orsakas av olycka, nedsänkning i vatten, brand, inträngande vatten eller snö, stöld, vandalism eller naturkatastrof;
- Användning med bränslen, oljor eller smörjmedel vilka ej är lämpliga för användning med denna produkt (se Instruktionsboken);
- Skador orsakade av rost, korrosion eller exponering för väder och vind;
- Tillfälliga skador eller följskador eller skador av något slag inklusive, men ej begränsat till, kostnader för bogsering, förvaring, transport, telefon, hyra eller taxi, olägenhet, försäkringskostnader, betalningar av lån, förlust av tid, förlust av inkomst eller förlorad användningstid på grund av servicearbete.
- Samt skador som orsakats av dubbing av band om dubbingen inte överensstämmer med BRP:s instruktioner.

4) REKLAMATIONSRÄTTENS GILTIGHETSTID

Denna garanti träder i kraft från och med (1) det datum då produkten levereras till första slutkunden eller (2) den dag då produkten börjar användas för första gången, beroende på vilket som inträffar först. När den trätt i kraft gäller garantin under en period av:

TOLV (12) PÅ VARANDRA FÖLJANDE MÅNADER, för privat eller kommersiellt bruk. Garantiperioden för en snöskoter som levereras mellan 1 juni och 1 december ett visst år går dock ut 30 november året därpå.

Reparationen eller bytet av delar eller utförandet av service under denna garanti förlänger inte livslängden för denna garanti bortom dess ursprungliga förfallodatum.

Observera att varaktigheten och andra modaliteter för garantitiden är underkastade den gällande lagstiftningen i kundens hemland.

ENDAST FÖR PRODUKTER SÅLDA I AUSTRALIEN

Inget som omnämns i dessa garantivillkor ska anses utesluta, begränsa eller modifiera tillämpningen av villkor, garantier, rättigheter eller gottgörelser, uttryckliga eller underförstådda, i Competition and Consumer Act 2010 (Cth), inklusive Australiens Consumer Law (konsumentlag) eller någon annan lag, ifall detta skulle strida mot lagen ifråga eller göra någon del av dessa villkor ogiltig. De förmåner som du har under denna begränsade garanti gäller i tillägg till övriga rättigheter och rätt till kompensation som du har enligt gällande australisk lagstiftning.

Våra produkter levereras med garantier som inte kan uteslutas enligt Australiens Consumer Law (konsumentlag). Du har rätt till utbyte eller återbetalning vid ett allvarligt fel och till kompensation för varje annan rimligt förutsebar förlust eller skada. Du har även rätt att få produkten reparerad eller utbytt ifall produkten inte är av acceptabel kvalitet och ifall felet inte utgör ett allvarligt fel.

5) REKLAMATIONSVILLKOR

Garantin gäller **endast** under förutsättning att följande villkor är uppfyllda:

- 2013 Ski-Doo-snöskotern måste av den första ägaren ha köpts som ny och oanvänd från en Ski-Doo-distributör/återförsäljare som är auktoriserad att distribuera Ski-Doo-snöskotrar i det land där försäljningen har ägt rum.
- Hela den av BRP specificerade leveransservicen måste utföras och dokumenteras.
- Produkten måste ha garantiregistrerats av en auktoriserad Ski-Doo-distributör/återförsäljare.
- 2013 Ski-Doo-snöskotern måste ha köpts i det land eller i den union av länder där köparen bor.
- Det rutinunderhåll som beskrivs i Instruktionsboken måste utföras enligt tidschemat för att garantin ska fortsätta att gälla. BRP förbehåller sig rätten att kräva bevis på korrekt underhåll innan garantiersättning beviljas.

Om något av ovanstående villkor inte har uppfyllts, beviljar BRP ingen garantiersättning för någon ägare, varken vid privat fritidsägande eller vid kommersiellt ägande. Dessa begränsningar är nödvändiga för att ge BRP möjlighet att skydda såväl sina produkters säkerhet som sina konsumenters och allmänhetens säkerhet.

6) KUNDENS ANSVAR VID ANSPRÅK PÅ GARANTIÅTAGANDEN UNDER DENNA GARANTI

Kunden måste sluta att använda snöskotern då ett fel upptäcks. Kunden måste informera den auktoriserade Ski-Doo-distributören/återförsäljaren inom två (2) dagar från felets upptäckande och ge denne rimlig tillgång till produkten samt rimlig tid att reparera produkten. Kunden måste även för den auktoriserade Ski-Doo-distributören/återförsäljaren uppvisa bevis på inköp av produkten och är skyldig att underteckna en reparations-/arbetsorder vid början av garantireparationen för att göra den giltig. Alla delar som ersätts under denna begränsade garanti blir BRP:s egenom.

Observera att anmälningstiden beror på gällande nationell eller lokal lagstiftning i kundens hemland.

7) ÅTGÄRDER FRÅN BRP:s SIDA

I den mån som lagen tillåter begränsas BRP:s ansvar under denna garanti, efter eget godtycke, till reparation av delar som befunnits vara defekta under normal användning, underhåll och service, eller till ersättning av sådana delar med nya Ski-Doo-originaldelar utan kostnad för material och arbete, hos en valfri auktoriserad Ski-Doo-distributör/återförsäljare under garantiperioden, och enligt de villkor som anges här. BRP:s ansvar begränsas till utförande av behövliga reparationer

och utbyte av reservdelar. I inget fall skall reklamation avseende garantibrott vara en orsak till hävning av köpet eller att snöskotern återgår till ägaren. Du kan även ha andra lagliga rättigheter som kan variera beroende på land.

I det fall service är nödvändig utanför det ursprungliga försäljningslandet ska ägaren bära ansvaret för eventuella tilläggskostnader som en följd av lokala regler och förhållanden som t.ex., men inte begränsat till, frakt, försäkringar, skatter, licensavgifter, importtullar och eventuella finansiella avgifter, inklusive de som uppbärs av regeringar, stater, områden och deras respektive myndigheter.

BRP förbehåller sig rätt att förbättra eller modifiera produkter från tid till annan, utan skyldighet att ändra tidigare tillverkade produkter.

8) ÖVERLÅTELSE

Om äganderätten till en produkt överläts under garantitiden, skall även denna garanti överlåtas och gälla för den återstående garantitiden, förutsatt att BRP eller en auktoriserad Ski-Doo-distributör/återförsäljare mottager ett bevis på att den tidigare ägaren har gått med på överlåtelsen av ägandeskap liksom erforderliga uppgifter om den nya ägaren.

9) HJÄLP TILL KUNDEN

1. Vid en ev. kontrovers eller tvist som berör denna begränsade garanti, rekommenderar BRP att du försöker lösa frågan på Ski-Doo-distributör/återförsäljarnivå. Vi rekommenderar att du talar med servicechefen eller ägaren hos den auktoriserade Ski-Doo-distributören/återförsäljaren.
2. Om ytterligare hjälp behövs, kontakta Ski-Doo-distributörens/återförsäljarens serviceavdelning för att lösa frågan.
3. Om frågan fortfarande inte har lösts, kontakta BRP skriftligt på nedanstående adress:

För länder i Mellanöstern och Afrika, kontakta vårt europeiska kontor:

BRP EUROPE N.V.

Customer Assistance Center

Skaldenstraat 125

9042 Gent

Belgium

Tel.: +32 9 218 26 00

För alla övriga länder, kontakta din lokala Ski-Doo-distributör/återförsäljare (besök vår webbplats, www.brp.com för kontaktuppgifter) eller vårt kontor i Nordamerika:

BOMBARDIER RECREATIONAL PRODUCTS INC.

Customer Assistance Center
75, J.-A Bombardier Street
Sherbrooke QC J1L 1W3
Canada
Tel.: +1 819 566 3366

* I området som täcks av denna begränsade garanti, distribueras och repareras produkterna av Bombardier Recreational Products Inc. eller dess dotterbolag.

© 2012 Bombardier Recreational Products Inc. Alla rättigheter förbehålls.

® Registrerat varumärke som tillhör Bombardier Recreational Products Inc.

BRP:S BEGRÄNSADE GARANTI FÖR DE EUROPEISKA OCH RYSKA EKONOMISKA SAMARBETSOMRÅDENA SAMT TURKIETS EKONOMISKA SAMARBETSOMRÅDE: 2013 SKI-DOO® SNÖSKOTRAR

1) GARANTINS OMFATTNING

Bombardier Recreational Products Inc. ("BRP")* garanterar de 2013 Ski-Doo-snöskotrar som säljs av distributörer eller återförsäljare som av BRP auktoriserats att distribuera Ski-Doo-snöskotrar ("Ski-Doo-distributör/återförsäljare") i medlemsstaterna i det Europeiska ekonomiska samarbetsområdet "EES" (som består av Europeiska Unionens medlemsstater samt Norge, Island och Liechtenstein), i medlemsstater i Oberoende staters samväld "OSS" (som består av Ryssland och forna medlemmar i USSR) samt i Turkiet, avseende material- eller tillverkningsfel under den period och enligt de villkor som anges nedan.

Alla Ski-Doo originalreservdelar och -tillbehör som har installerats av en auktoriserad Ski-Doo-distributör/återförsäljare vid leveransen av 2013 Ski-Doo-snöskotern, omfattas av samma garanti som snöskotern.

Denna begränsade garanti upphör att gälla om: (1) snöskotern har använts för racing eller vilken som helst annan tävlingsliknande aktivitet, även av en tidigare ägare, eller (2) snöskotern har ändrats eller modifierats på ett sätt som starkt påverkar dess funktion och prestanda eller om ändringar gjorts för att ändra dess avsedda användning.

2) BEGRÄNSNINGAR I GARANTIN

DENNA UTTRYCKLIGA GARANTI LÄMNAS OCH ERSÄTTER, I DEN MÅN SOM LAGEN TILLÅTER, ALLA ANDRA UTTRYCKLIGA ELLER UNDERFÖRSTÅDDA GARANTIER, INKLUSIVE MEN INTE BEGRÄNSAT TILL SÅDANA SOM AVSER SÄLJBARHET OCH LÄMPLIGHET FÖR ETT SPECIELLT ÄNDAMÅL. I DEN UTSTRÄCKNING DESSA INTE KAN BESTRIDAS BEGRÄNSAS DE UNDERFÖRSTÅDDA GARANTIerna I TID TILL GILTIGHETSTIDEN FÖR DE UTTRYCKLIGA GARANTIerna. OBETYDLIGA SKADOR OCH FÖLJDSKADOR OMFATTAS INTE AV DENNA GARANTI. VISSA STATER/REGIONER TILLÅTER INTE FRISKRIVNINGSKLAUSULER, BEGRÄNSNINGAR OCH UTESLUTNINGAR ENLIGT OVAN, VARFÖR DE KANSKE INTE GÄLLER DIG. DENNA GARANTI GER DIG SPECIFIKA RÄTTIGHETER, OCH DU ÅTNJUTER EV. ÄVEN ANDRA LAGLIGA RÄTTIGHETER SOM KAN VARIERA BEROENDE PÅ LAND.

Ingen Ski-Doo-distributör/återförsäljare eller någon annan person är auktoriserad att lämna någon som helst utfästelse, representation eller garanti beträffande produkten utöver det som ingår i denna begränsade garanti och en sådan kan ej, ifall den lämnas, göras gällande gentemot BRP.

BRP förbehåller sig rätt att när som helst ändra denna garanti, varvid underförstås att en sådan ändring inte påverkar de garantivillkor som gäller för produkter som har sålts under giltighetstiden för denna garanti.

3) UNDANTAG – FÖLJANDE OMFATTAS EJ AV GARANTIN

Denna begränsade garanti omfattar inte under några som helst omständigheter följande fall:

- Normalt slitage
- Förebyggande underhåll, trimning, justeringar;
- Skador som orsakats av försumlighet eller underlåtenhet att följa korrekta underhålls- och/eller förvaringsprocedurer, enligt beskrivningarna i denna Instruktionsbok;
- Skador som orsakas av demontering av delar, felaktig reparation, service, underhåll, modifiering eller användning av delar eller tillbehör som inte är tillverkade eller godkända av BRP och som enligt BRP:s omdöme antingen är inkompatibla med produkten eller inverkar negativt på dess funktion, prestanda och hållbarhet, eller skador som orsakas av reparationer utförda av en person som inte är en auktoriserad Ski-Doo-distributör/återförsäljare med servicefunktion;
- Skador som orsakats av att produkten har använts på ett felaktigt eller onormalt sätt, försumlighet, racing, av användning av produkten på annat underlag än snö eller av att produkten har använts på ett sätt som strider mot Instruktionsboken;
- Skador som orsakas av olycka, nedsänkning i vatten, brand, inträngande vatten eller snö, stöld, vandalism eller naturkatastrof;
- Användning med bränslen, oljor eller smörjmedel vilka ej är lämpliga för användning med denna produkt (se Instruktionsboken);
- Skador orsakade av rost, korrosion eller exponering för väder och vind;
- Tillfälliga skador eller följskador eller skador av något slag inklusive, men ej begränsat till, kostnader för bogsering, transport, förvaring, telefon, hyra eller taxi, olägenhet, försäkringskostnader, betalningar av lån, förlust av tid, förlust av inkomst eller förlorad användningstid på grund av servicearbete;
- Samt skador som orsakats av dubbing av band om dubbingen inte överensstämmer med BRP:s instruktioner.

4) REKLAMATIONSRÄTTENS GILTIGHETSTID

Denna garanti träder i kraft från och med (1) det datum då produkten levereras till första slutkunden eller (2) den dag då produkten börjar användas för första gången, beroende på vilket som inträffar först. När den trätt i kraft gäller garantin under en period av:

TJUGOFYRA (24) PÅ VARANDRA FÖLJANDE MÅNADER för privat fritidsbruk respektive TOLV (12) PÅ VARANDRA FÖLJANDE MÅNADER för kommersiellt bruk.

TJUGOFYRA (24) PÅ VARANDRA FÖLJANDE MÅNADER ELLER 10 000km, beroende på vilket av dessa som inträffar först för kommersiell användning, förutsatt att produkten sålts i Finland, Sverige eller Norge.

En snöskoter används för kommersiella ändamål då användningen sker i samband med generande av inkomst eller vilket som helst arbete eller anställning under någon tid av garantitiden. En snöskoter används också kommersiellt om den, vid något tillfälle under garantiperioden, förses med kommersiella dekaleringar eller licenseras för kommersiellt bruk.

Reparationen eller bytet av delar eller utförandet av service under denna garanti förlänger inte livslängden för denna garanti bortom dess ursprungliga förfallodatum.

Observera att varaktigheten och andra modaliteter för garantitiden är underkastade den gällande lagstiftningen i kundens hemland.

5) REKLAMATIONSVILLKOR

Garantin gäller endast under förutsättning att följande villkor är uppfyllda:

- 2013 Ski-Doo-snöskotern måste av den första ägaren ha köpts som ny och oanvänd från en Ski-Doo-distributör/återförsäljare som är auktoriserad att distribuera Ski-Doo-produkter i det land där försäljningen har ägt rum.
- Hela den av BRP specificerade leveransservicen måste utföras och dokumenteras.
- Produkten måste ha garantiregistrerats av en auktoriserad Ski-Doo-distributör/återförsäljare.
- 2013 snöskotern måste köpas inom EES av en EES-invånare, inom OSS av en invånare som ingår i detta område och inom Turkiet av en Turkisk invånare, och
- Det rutinunderhåll som beskrivs i Instruktionsboken måste utföras enligt tids-schemat för att garantin ska fortsätta att gälla. BRP förbehåller sig rätten att kräva bevis på korrekt underhåll innan garantiersättning beviljas.

Om något av ovanstående villkor inte har uppfyllts, beviljar BRP ingen garantiersättning för någon ägare, varken vid privat fritidsägande eller vid kommersiellt ägande. Dessa begränsningar är nödvändiga för att ge BRP möjlighet att skydda såväl sina produkters säkerhet som sina konsumenters och allmänhetens säkerhet.

6) KUNDENS ANSVAR VID ANSPRÅK PÅ GARANTIÄTAGANDEN UNDER DENNA GARANTI

Kunden måste sluta att använda snöskotern då ett fel upptäcks. Kunden måste informera den auktoriserade Ski-Doo-distributören/återförsäljaren inom två (2) månader från felets upptäckande och ge denne rimlig tillgång till produkten samt rimlig tid att reparera produkten. Kunden måste även för den auktoriserade Ski-Doo-distributören/återförsäljaren uppvisa bevis på inköp av produkten och är skyldig att underteckna en reparations-/arbetsorder vid början av garantireparationen för att göra den giltig. Alla delar som ersätts under denna begränsade garanti blir BRP:s egendom.

Observera att anmälningstiden beror på gällande nationell eller lokal lagstiftning i kundens hemland.

7) ÅTGÄRDER FRÅN BRP:s SIDA

I den mån som lagen tillåter begränsas BRP:s ansvar under denna garanti, efter eget godtycke, till reparation av delar som befunnits vara defekta under normal användning, underhåll och service, eller till ersättning av sådana delar med nya Ski-Doo-originaldelar utan kostnad för material och arbete, hos en valfri auktoriserad Ski-Doo-distributör/återförsäljare under garantiperioden, och enligt de villkor som anges här. BRP:s ansvar begränsas till utförande av behövliga reparationer

och utbyte av reservdelar. I inget fall skall reklamation avseende garantibrott vara en orsak till hävning av köpet eller att snöskotern återgår till ägaren. Du kan även ha andra lagliga rättigheter som kan variera beroende på land.

I det fall service är nödvändig utanför EES, OSS eller Turkiet ska ägaren bära ansvaret för eventuella tilläggskostnader som en följd av lokal praxis och förhållanden som t.ex., men inte begränsat till, frakt, försäkringar, skatter, licensavgifter, importtullar och eventuella finansiella avgifter, inklusive de som uppbärs av regeringar, stater, områden och deras respektive myndigheter.

BRP förbehåller sig rätt att förbättra eller modifiera produkter från tid till annan, utan skyldighet att ändra tidigare tillverkade produkter.

8) ÖVERLÅTELSE

Om äganderätten till en produkt överläts under garantitiden, skall även denna garanti överlåtas och gälla för den återstående garantitiden, förutsatt att BRP eller en auktoriserad Ski-Doo-distributör/återförsäljare mottager ett bevis på att den tidigare ägaren har gått med på överlåtelsen av ägandeskap liksom erforderliga uppgifter om den nya ägaren.

9) HJÄLP TILL KUNDEN

1. Vid en ev. kontrovers eller tvist som berör denna begränsade garanti, rekommenderar BRP att du försöker lösa frågan på Ski-Doo-distributör/återförsäljarnivå. Vi rekommenderar att du talar med servicechefen eller ägaren hos den auktoriserade Ski-Doo-distributören/återförsäljaren.
2. Om ytterligare hjälp behövs, kontakta Ski-Doo-distributörens/återförsäljarens serviceavdelning för att lösa frågan.
3. Om frågan fortfarande inte har lösts, kontakta i så fall BRP på nedanstående adress:

För länder i Europa, Turkiet, OSS och Ryssland, kontakta vårt europeiska kontor:

BRP EUROPE N.V.

Customer Assistance Center
Skaldenstraat 125
9042 Gent
Belgium
Tel.: +32 9 218 26 00

För skandinaviska länder, kontakta vårt kontor i Finland:

BRP FINLAND OY

Service Department
Isoaavantie 7
FIN-96320 Rovaniemi
Finland
Tel.: +358 163 208 111

Du kan hitta uppgifter om Ski-Doo-distributören/återförsäljaren på www.brp.com.

* I EES sköts distribution och underhåll av produkterna av BRP European Distribution S.A. eller andra närstående bolag eller dotterbolag till BRP.

© 2012 Bombardier Recreational Products Inc. Alla rättigheter förbehålls.

® Registrerat varumärke som tillhör Bombardier Recreational Products Inc.

***Denna sida är
avsiktligt tom***

KUNDINFORMATION

SEKRETESSINFORMATION

BRP vill härmed informera dig om att dina uppgifter kommer att användas för säkerhets- och garantirelaterade ändamål. BRP och dess närstående bolag kan dessutom använda BRP:s kundregister för att distribuera marknadsföringsinformation om BRP och tillhörande produkter samt specialerbjudanden.

Om du vill utöva din rätt att läsa eller korrigera dina uppgifter, eller om du vill tas bort från adresslistan för direkt marknadsföring, vänligen kontakta BRP.

Via e-post: privacyofficer@brp.com

Via vanlig
post: BRP
Senior Legal Counsel-Privacy Officer
726 St-Joseph
Valcourt QC
Canada
JOE 2LO

ADRESSÄNDRING/NY ÄGARE

Om du har bytt adress eller om du är ny ägare till snöskotern, ska du meddela BRP detta på ett av följande sätt:

- Posta ett av adressändringskortet på följande sidor
- Kontakta en auktoriserad Ski-Doo-återförsäljare.

I händelse av ägarbyte, var vänlig bifoga ett intyg om att den förra ägaren samtyckt till överlåtelsen.

Det är viktigt att meddela BRP om de nya uppgifterna, även om den begränsade garantin har slutat gälla, eftersom de gör att BRP kan nå snöskoterägaren vid behov, t.ex. om det blir nödvändigt att införa någon ändring på snöskotern av säkerhetsskäl. Det är ägarens ansvar att informera BRP.

STULNA ENHETER: Om din snöskoter blir stulen bör du meddela BRP eller en auktoriserad Ski-Doo-återförsäljare. Du blir då ombedd att uppges namn, adress, telefonnummer, fordonets ID-nummer och datum för stölden.

Nordamerika

BOMBARDIER RECREATIONAL PRODUCTS INC.

Warranty Department
75 J.-A. Bombardier Street
Sherbrooke QC J1L 1W3
Canada

Länder inom Skandinavien

BRP FINLAND OY

Service Department
Isoaavantie 7
FIN-96320 Rovaniemi

Andra länder

BRP EUROPEAN DISTRIBUTION

Warranty Department
Chemin de Messidor 5-7
1006 Lausanne
Switzerland

***Denna sida är
avsiktligt tom***

520 001 217

CA

OPERATOR'S GUIDE REV-XR / ENGLISH
GUIDE DU CONDUCTEUR REV-XR / ANGLAIS

FAIT AU / MADE IN CANADA

U/M:P.C.