

ski-doo®



2013

BRUKERHÅNDBOK Inneholder informasjon om sikkerhet, kjøretøyet og vedlikehold

Tundra™ Series

ADVARSEL

Les nøye gjennom denna håndbok.
Den inneholder viktig sikkerhetsinformasjon.
Leveste alder for å kjøre denne snøscooter er 16 år.
Håndboken skal alltid følge med scooteren.

6 1 9 9 0 0 3 6 9

ADVARSEL

Hvis du unnlater å følge noen av sikkerhetsforskriftene eller instruksjonene i denne brukerhåndboken eller på *SIKKERHETS-DVD*-videoen eller sikkerhetsdekalene på snøscooteren, kan det føre til personskade eller eventuelt dødsfall!

ADVARSEL

Ytelsen til denne snøscooteren kan være bedre enn andre snøscootere du har kjørt. Ta deg tid til å bli kjent med den.



I USA distribueres produktene av BRP US Inc.

I Canada distribueres produktene av Bombardier Recreational Products Inc.

Følgende varemerker tilhører Bombardier Recreational Products Inc. eller deres datterselskaper.

SKI-DOO®

RER™

ROTAX®

TRA™

HPG™

REV-XP™

SC™

XPST™

eDrive™

600 ACE™

D.E.S.S.™

Tundra™

E-TEC®

INNLEDNING

English	This guide may be available in your language. Check with your dealer or go to: www.operatorsguide.brp.com .
Français	Ce guide peut être disponible dans votre langue. Vérifier avec votre concessionnaire ou aller à: www.operatorsguide.brp.com .
Norsk	Denne boken kan finnes tilgjengelig på ditt eget språk. Kontakt din forhandler eller gå til: www.operatorsguide.brp.com .
Suomi	Käyttöohjekirja voi olla saatavissa omalla kielelläsi. Tarkista jälleenmyyjältä tai käy osoitteessa: www.operatorsguide.brp.com .
Svenska	Denna bok kan finnas tillgänglig på ditt språk. Kontakta din återförsäljare eller gå till: www.operatorsguide.brp.com .

Gratulerer med kjøpet av din nye Ski-Doo® snøscooter. Uansett hvilken modell du har valgt, omfattes den av garantien fra Bombardier Recreational Products Inc. (BRP) og et nettverk av autoriserte Ski-Doo-snøscooterforhandlere som kan tilby reservedeler, service og det tilbehøret du trenger.

Forhandleren er opptatt av få fornøyde kunder. Han har kvalifisert seg for å kunne utføre en første klargjøring og kontroll av snøscooteren og har også utført den endelige klargjøringen som var nødvendig for å tilpasse den til din vekt og til kjøremiljøet, før du overtok snøscooteren.

Ved levering ble du informert om hva garantien dekker, og du signerte *LISTEN MED KONTROLLPUNKTER FØR LEVERING* for å sikre at du var fornøyd med klargjøringen av den nye snøscooteren.

Viktig å vite før du starter

Les hele følgende seksjoner før du bruker snøscooteren, for å lære hvordan du kan redusere risikoen for at du selv, passasjerer og personer i nærheten blir skadet eller omkommer:

- *INFORMASJON OM SIKKERHET*
- *INFORMASJON OM SNØSCOOTEREN.*

Les også alle sikkerhetsetikettene på snøscooteren, og se nøye på *SIKKERHETS-DVD*-videoen.

Vi anbefaler deg å ta et kurs i kjøresikkerhet. Kontroller med forhandleren eller de lokale myndigheter om eventuelle kurser/opplæring i nærheten.

Unnlattelse av å ta hensyn til advarslene som finnes i denne brukerhåndboken, kan føre til ALVORLIG PERSONSKADE eller DØDSFALL.

Sikkerhetsmeldinger

Nedenfor vises typen sikkerhetsmeldinger, hvordan de ser ut og hvordan de brukes i denne veiledningen:

Sikkerhetsvarselsymbolet  indikerer en potensiell fare for personskade.

ADVARSEL

Indikerer en potensiell risikosituasjon som kan resultere i alvorlig personskade eller dødsfall hvis den ikke unngås.

 **VÆR OPPMERKSOM** Indikerer en farlig situasjon som kan resultere i liten til moderat personskade hvis den ikke unngås.

OBS! Indikerer en instruksjon som, hvis den ikke følges, kan føre til alvorlig skade på snøscooterens komponenter eller annet materiell.

Om denne brukerhåndboken

Denne brukerhåndboken har blitt utarbeidet med tanke på å gjøre eieren/føreren og passasjerer av snøscooteren kjent med de ulike anordninger for betjening og instruksjoner for vedlikehold og sikker bruk.

Følgende terminologi vedrørende fører, passasjer og setekonfigurasjonen brukes i denne bruksanvisningen.

- **Fører:** Refererer til personen som bruker / er bak kontrollene og kjører snøscooteren.
- **Passasjer:** Refererer til personen som sitter bak føreren.
- **1-seters:** Refererer til en modell som er utformet bare for fører.
- **2-seters:** Refererer til en modell som er utformet til å ta med én passasjer.

Oppbevar brukerhåndboken på snøscooteren slik at du kan slå opp i den i forbindelse med vedlikehold, feilsøking og instruksjoner til andre.

Vær oppmerksom på at håndboken finnes på flere språk. Ved eventuelle uoverensstemmelser i teksten er det den engelske versjonen som gjelder.

Hvis du vil vise og/eller skrive ut en ekstra kopi av brukerhåndboken, kan du gå til webområdet www.operatorsguide.brp.com.

Informasjonen i dette dokument er riktig ved tidspunktet for publisering. BRPs politikk er imidlertid å kontinuerlig forbedre sine produkter uten å med dette forplikte seg selv til å montere dem i tidligere produserte produkter. På grunn av sent implementerte endringer kan det være enkelte forskjeller mellom det fremstilte produktet og beskrivelsene og/eller spesifikasjonene. BRP forbeholder seg retten til når som helst og uten forpliktelser å avskaffe eller endre spesifikasjoner, design, egenskaper, modeller eller utstyr.

Brugerhåndboken og *SIKKERHETS-DVD*-videoen skal følge med snøscooteren når den selges.

INNHOOLD

INNLEDNING	1
Viktig å vite før du starter	1
Sikkerhetsmeldinger	1
Om denne brukerhåndboken	2

INFORMASJON OM SIKKERHET

GENERELLE FORHOLDSREGLER	8
Unngå karbonmonoksidforgiftning	8
Unngå bensinbrann og andre farer	8
Unngå forbrenninger fra varme deler	8
Tilbehør og modifikasjoner	8

SPEIELLE SIKKERHETSMELDINGER	9
---	----------

KJØRE SNØSCOOTEREN	12
Kontroll før kjøring	12
Kjøre	13
Kjøre med passasjer	15
Variasjoner i terreng / kjøremåte	16
Miljø	20

FRIKSJONSFORBEDRENDE PRODUKTER	22
Manøvrerbarhet	22
Akselerasjon	23
Bremse	23
Viktige sikkerhetsregler	23
Innvirkning på snøscooterens levetid ved bruk av belte med pigger	24
Montering av pigger på BRP-godkjente belter	24
Kontroll	25

VIKTIGE DEKALER PÅ PRODUKTET	26
Løs(e) dekal(r)	26
Sikkerhetsdekal(er) på snøscooteren	26
Samsvarsdekal(er)	32
Dekaler med tekniske informasjon	33

INFORMASJON OM SNØSCOOTEREN

BETJENINGSORGANER, INSTRUMENTER OG UTSTYR	36
1) Styret	38
2) Gasshåndtak	38
3) Bremseshåndtak	38
4) Parkeringsbremsspak	39
5) Motorstoppbryter	39
6) Nødstoppbryter for motor	40
7) Tenningsbryter (550F)	41
8) Chokespak (550F)	41
9) Flerfunksjonsbryter (Sport, LT og Extreme)	42

BETJENINGSORGANER, INSTRUMENTER OG UTSTYR (forts.)	
10) Girspak (600 ACE)	42
11) Dimmerbryter for frontlys (Tundra)	43
12) Knapp for elektronisk revers (Tundra)	43
13) Oppvarmet håndtak og gasshåndtakbryter (Tundra)	43
14) Starthåndtak med tilbakespoling	43
15) Brukerhåndbok	44
16) Sete	44
17) Verktøysett	45
18) Støtfangere foran og bak	45
19) Måler (550F)	46
20) Måler (600 ACE og 600 HO E-TEC)	48
21) Håndstropp	51
22) Stativ bak	51
23) Feste	51
24) Ekstra drivreim	53
25) Drivreimvern	53
26) Panser	54
27) Sidepaneler	55
28) Passasjerhåndtak	56
DRIVSTOFF	57
Anbefalt drivstoff	57
Fylling av drivstoff	57
INNSPRØYTINGSOLJE (550F OG 600 HO E-TEC)	59
Anbefalt innsprøytingsolje	59
Kontroll av nivået på innsprøytingsoljen	59
INNKJØRINGSPERIODE	60
Innkjøring	60
GRUNNLEGGENDE PROSEDYRER	61
Startprosedyre motor (550F)	61
Startprosedyre motor (600 ACE og 600 HO E-TEC)	61
Starte motoren i nødtilfeller	62
Oppvarming av snøscooteren	63
Gire til revers eller fremover	64
Stoppe motoren	65
KJØREFORHOLD OG BRUK AV SNØSCOOTEREN	66
Høyde over havet	66
Temperatur	66
Hardpakket snø	66
SPESELL OPERASJON	67
Sleping av tilbehør	67
Sleping av en annen snøscooter	67
JUSTERE KJØREEGENSKAPER	68
Justering av fjæring bak	68
Justeringstips i forhold til snøscooterens oppførsel	72

TRANSPORT AV SNØSCOOTEREN	73
VEDLIKEHOLD	
INNKJØRINGSKONTROLL	76
VEDLIKEHOLDSPLAN (550F)	79
VEDLIKEHOLDSPLAN (600 ACE)	81
VEDLIKEHOLDSPLAN (600 HO E-TEC)	83
VEDLIKEHOLDSPROSEDYRER	85
Luftfilter	85
Kjølevæske (600 ACE og 600 HO E-TEC)	86
Motorolje (600 ACE)	86
Eksossystem	87
Tennplugg (550F)	87
Tennplugg (600 ACE and 600 HO E-TEC)	88
Motorstopper (600 HO E-TEC)	88
Bremsevæske	89
Kjedekasseolje	90
Drivkjede	91
Drivreim	93
Drivreimskive	96
Belte	97
Fjæring	101
Ski	102
Sikringer	102
Lys	103
STELL AV SNØSCOOTEREN	106
Etter kjøring	106
Rengjøring og beskyttelse	106
LAGRING	107
Motorsmøring	107
KLARGJØRING FØR SESONGSTART	110
TEKNISKE INFORMASJON	
IDENTIFIKASJON AV SNØSCOOTEREN	114
Dekal med beskrivelse av snøscooteren	114
Identifikasjonsnumre	114
EC-SAMSVARERKLÆRING	116
EPA-SERTIFISERTE MOTORER	118
Informasjon om utslipp fra motor	118
SPESIFIKASJONER	119

FEILSØKING

RETNINGSLINJER FOR FEILSØKING (550F)	128
RETNINGSLINJER FOR FEILSØKING (600 ACE)	130
RETNINGSLINJER FOR FEILSØKING (600 HO E-TEC)	132
OVERVÅKNINGSSYSTEM (600 ACE AND 600 HO E-TEC).....	134
Kontrolllamper, meldinger og lydsignalkoder.....	134

GARANTI

BRP BEGRENSET GARANTI I USA OG CANADA: 2013 SKI-DOO® SNØSCOOTERE	138
BRPS INTERNASJONALE BEGRENSEDE GARANTI: 2013 SKI-DOO® SNØSCOOTERE	142
BRP BEGRENSET GARANTI FOR DE EUROPEISKE OG RUSSISKE ØKONOMISKE OMRÅDER OG TYRKIAS ØKONOMISKE OMRÅDE: 2013 SKI-DOO® SNØSCOOTERE	147

KUNDEIN-FORMASJON

PERSONVERNINFORMASJON	152
ADRESSEENDRING / NY EIER.....	153

INFORMASJON OM SIKKERHET

GENERELLE FORHOLDSREGLER

Unngå karbonmonoksidforgiftning

All eksos fra motorer inneholder karbonmonoksid, en dødelig gass. Innånding av karbonmonoksid kan føre til hodepine, svimmelhet, søvnighet, kvalme, forvirring og eventuelt død.

Karbonmonoksid er en fargeløs, luktløs og smakløs gass som kan være til stede selv om du ikke ser eller lukter eksos. Dødelige nivåer av karbonmonoksid kan raskt samles opp, og du kan raskt bli utmattet og ute av stand til å redde deg selv. Dødelige nivåer av karbonmonoksid kan også bli værende i timer eller dager i lukkede eller dårlig ventilerte områder. Hvis du får symptomer på karbonmonoksidforgiftning, må du umiddelbart forlate området, få frisk luft og kontakte lege.

Slik hindrer du alvorlige skader eller dødsfall på grunn av karbonmonoksid:

- Ikke kjør snøscooteren i dårlig ventilerte eller delvis lukkede områder som garasjer, carporter eller lagerhaller. Selv om du prøver å ventilere motoreksosen med vifter eller åpne vinduer og dører, kan karbonmonoksidkonsentrasjonen raskt nå farlige nivåer.
- Ikke kjør snøscooteren utendørs på steder der motoreksosen kan bli trukket inn i en bygning via åpninger som vinduer eller dører.

Unngå bensinbrann og andre farer

Bensin er ekstremt brannfarlig og svært eksplosiv. Bensingass eller -damp kan spre seg og antennes av en gnist eller åpen flamme mange meter unna motoren. Følg instruksjonene nedenfor for å redusere faren for brann eller eksplosjon:

- Bruk bare godkjente bensinkanner til oppbevaring av drivstoff.

- Følg nøye instruksjonene gitt under *FYLLING AV DRIVSTOFF*.

- Ikke start eller bruk motoren hvis tanklokket ikke er riktig på plass.

Bensin er giftig og kan forårsake personskade eller dødsfall.

- Ikke sug bensin med munnen i en hevert eller lignende.

- Hvis du svelger bensin, får bensin i øynene eller inhalerer bensingass, må du øyeblikkelig kontakte lege.

Hvis du søler bensin på deg, må du vaske deg med såpe og vann og skifte klærne.

Unngå forbrenninger fra varme deler

Eksossystemet og motoren blir varme under drift. Unngå kontakt under og like etter bruk slik at du unngår forbrenninger.

Tilbehør og modifikasjoner

Ikke utfør uautoriserte modifikasjoner, og ikke bruk utstyr eller tilbehør som ikke er godkjent av BRP. I og med at slike endringer ikke er testet av BRP, kan de øke risikoen personskader eller for ulykker, og de kan også føre til at det blir ulovlig å bruke snøscooteren.

Passasjerstoler som er godkjent av BRP og samsvarer med SSCC-standardene, kan være tilgjengelig som tilbehør for enkelte modeller. Hvis et slikt sete brukes, må du følge retningslinjene og anbefalingene som gjelder passasjer, i denne bruksanvisningen.

ADVARSEL

Passasjerstolen må ha en stropp eller håndtak og tilfredsstillende SSCC-standard.

Kontakt en autorisert Ski-Doo-forhandler for tilgjengelig tilbehør til snøscooteren.

SPESIELLE SIKKERHETSMELDINGER

ALVORLIGE SKADER ELLER DØDSFALL kan bli resultatet hvis du ikke følger disse anvisningene:

- Utfør alltid forhåndskontroll før kjøring FØR du starter motoren.
- Kontroller at gassmekanismen beveger deg fritt og går tilbake til tomgangsposisjon, før motoren startes.
- Fest alltid nødstoppsnoren hempe til klærne før motoren startes.
- Kjør aldri motoren uten at drivreimvernet og bremseskivevernet er forsvarlig montert, eller med panseret eller sidepanelene åpnet eller tatt av. La aldri motoren kjøre uten at drivreimen er montert. Å kjøre en ubelastet motor, for eksempel uten drivreim eller med beltet hevet, kan være farlig.
- Sett alltid på parkeringsbremsen før du starter snøscooteren.
- Uansett tidligere erfaring som fører av andre typer kjøretøyer er alle nybegynnere når de setter seg på en snøscooter. Sikker bruk av snøscooteren avhenger av mange forhold som sikt, hastighet, vær, miljø, trafikk, kjøretøyets tilstand og førerens tilstand.
- Grunnleggende opplæring er nødvendig for sikker bruk av enhver snøscooter. Les brukerhåndboken, og legg spesielt merke til advarsler. Bli med i en lokal snøscooterklubb: De har som regel sosiale aktiviteter og løypesystemer som er utarbeidet med tanke på fornøyelse og sikkerhet. Få grunnleggende instruksjoner fra din lokale snøscooterforhandler, venner eller klubbkamerater, eller bli med i et lokalt opplæringsprogram.
- Eventuelle nye førere må lese og forstå alle sikkerhetsetiketter på snøscooteren og i brukerhåndboken og se på *SIKKERHETS-DVD*-videoen før snøscooteren tas i bruk. La alltid en ny fører bruke snøscooteren i et avgrenset flatt område, i det minste til han/hun er fullstendig kjent med hvordan den fungerer. Hvis det holdes et lokalt kurs for snøscooterførere, bør føreren meldes på dette.
- Ytelsen til enkelte snøscootere kan være betydelig høyere enn andre snøscootere du har kjørt. Nybegynnere eller uerfarne førere anbefales derfor ikke å kjøre disse.
- Snøscootere blir brukt i mange områder og under ulike snøforhold. Alle modeller har ikke samme ytelse under like forhold. Rådfør deg alltid med din snøscooterforhandler når du skal velge en snøscooter for dine spesielle behov og bruksområder.
- Hvis snøscooteren brukes under risikofylte forhold som er utenfor førerens eller passasjerens dyktighet eller snøscooterens kapasitet eller anvendelsesområde, kan personskade eller dødsfall oppstå.
- BRP anbefaler at føreren er minst 16 år gammel.
- En nybegynner bør bli kjent med snøscooteren gjennom trening i et flatt område og i lav hastighet før han/hun våger seg lengre bort.
- Det er meget viktig å informere alle førere, uansett erfaring, om manøvresegenskapene til denne snøscooteren. Snøscooterkonfigurasjonen, som sporvidde, skitype, type fjæring, sporlengde, bredde og type varierer fra modell til modell. Håndtering av snøscooteren påvirkes mye av disse egenskapene.
- Sett deg inn i lokale forskrifter. Sentrale og lokale myndigheter har vedtatt lover og forskrifter for sikker bruk og drift av snøscootere. Som bruker av snøscooter er det ditt ansvar å sette deg inn i og følge disse lovene og forskriftene. Å vise hensyn og oppmerksomhet vil for alle resultere i en sikrere bruk av snøscootere. Vær oppmerksom på ansvaret du har for skade på eiendom og forsikringslover som gjelder utstyret.

- Kjøring i høy hastigheten kan være livsfarlig. Du kan i mange tilfeller ikke reagere raskt nok ved uventede hendelser. Kjør alltid med en hastighet som er tilpasset sporet, værforholdene og dine egne ferdigheter. Sett deg inn i lokale forskrifter. Følg alltid eventuelle fartsbegrensninger som gjelder.
- Kjør alltid på høyre side av sporet.
- Hold alltid sikker avstand til andre snøscootere og personer.
- Husk at reklamemateriell kan vise risikofylte manøvrer utført av profesjonelle førere under ideelle og/eller kontrollerte forhold. Prøv aldri slike manøvrer hvis du ikke har tilstrekkelige kjøreferdigheter.
- Kjør aldri snøscooteren når du er påvirket av medikamenter eller alkohol. Det fører til redusert reaksjonshastighet og påvirker bedømmelsen.
- Snøscooteren er ikke beregnet for kjøring på offentlig gate, vei eller motorvei.
- Unngå kjøring på vei. Hvis du må kjøre på vei og det er tillatt, må du redusere hastigheten. Snøscooteren er ikke laget for kjøring eller svinging på fast dekke. Når du krysser en vei, må du stoppe helt opp og se nøye i begge retninger før du kjører over i 90° vinkel. Se opp for parkerte biler.
- Å kjøre snøscooter om natta kan være en fantastisk opplevelse, men vær ekstra varsom på grunn av redusert sikt. Unngå ukjent terreng, og pass på at lysene virker. Ha alltid med lommelykt og reservelyspærer.
- Fjern aldri originalutstyr fra snøscooteren. Hver snøscooter har mange innebygde sikkerhetsfunksjoner. Slike funksjoner omfatter forskjellige verneanordninger og konsoller i tillegg til reflekterende materiale og sikkerhetsetiketter.
- Naturen er fantastisk, men ikke la den avlede oppmerksomheten fra kjøringen. Hvis du vil nyte vinterlandskapet, stopper du snøscooteren ved siden av sporet slik at du ikke blir en fare for andre.
- Gjerder utgjør en alvorlig trussel for både deg og snøscooteren. Hold god avstand til telefonstolper og andre stolper.
- Skjulte ståltråder usynlig på avstand, kan forårsake alvorlige ulykker.
- Bruk alltid godkjent beskyttelseshjelm, øyebeskyttelse og ansiktsbeskyttelse. Dette gjelder også passasjerer.
- Vær oppmerksom på farer som kan oppstå ved kjøring utenfor sporet, for eksempel snøskred og andre naturlige eller menneskeskapte farer og hindringer.
- Kjøring tett opptil snøscooteren foran bør unngås. Hvis snøscooteren foran av en eller annen grunn bremser, kan fører og passasjer bli skadet på grunn av din uoppmerksomhet. Hold sikker stoppavstand mellom deg og snøscooteren foran deg. Avhengig av terrengforholdene kan stopping kreve mer avstand enn du tror. Vær på den sikre siden. Vær forberedt på å bruke unnvikende kjøring.
- Å kjøre alene med snøscooter kan også være farlig. Du kan gå tom for drivstoff, utsettes for en ulykke eller skade snøscooteren. Husk at snøscooteren kan kjøre lengre på en halv time enn du er i stand til å gå i løpet av en dag. Bruk "kompis-systemet". Kjør alltid sammen med en venn eller medlem av snøscooterklubben. Også da bør du fortelle noen hvor du drar og når du har planlagt å komme tilbake.
- Flate områder har enkelte steder lave områder der vann samler seg og fryser om vinteren. Denne isen er vanligvis speilblank. Å forsøke å svinge eller bremse på dette underlaget kan resultere i at snøscooteren spinner ut av kontroll. Prøv aldri å bremse, kjøre fort eller svinge på speilblank is. Hvis du kjører på slikt underlag, må du redusere hastigheten ved å forsiktig slippe opp gassen.

- Ikke "hopp" med snøscooteren.
- Unngå å plutselig gi gass når du kjører sammen med andre. Snø og is kan bli kastet tilbake i sporet til en snøscooter som følger bak. Hvis du plutselig gir gass, vil snøscooteren også grave seg ned i snøen og etterlate et ujevnt spor for andre.
- Turer er både moro og hyggelig, men ikke bruk dem til å imponere andre i gruppa med forbikjøring og andre manøvrer. En mindre erfaren fører vil kanskje prøve det samme og mislykkes. Tilpass kjøringen til andres erfaring når dere kjører sammen.
- I nødstilfeller trykker du på nødstoppbryteren for motoren, og deretter bruker du bremsen.
- Sett alltid på parkeringsbremsen når snøscooteren ikke er i bruk.
- Ikke la motoren gå i et område uten ventilasjon og/eller hvis snøscooteren blir etterlatt uten tilsyn.
- **Kun modeller med elektrisk start:** Ikke lad opp eller bruk tilleggsstrøm på et batteri mens det er montert i snøscooteren.
- E-TEC-motorer: Utfør aldri vedlikehold av eller reparasjon på drivstoffsystemet eller det elektriske systemet. Eventuelt vedlikehold av eller reparasjon på disse systemene må utføres av en autorisert Ski-Doo-forhandler.
- Kontroller at det ikke er hindringer eller andre personer bak snøscooteren før du fortsetter i revers.
- Ta alltid av nødstoppsnørens hette og ta ut nøkkelen når scooteren ikke brukes, for å hindre at motoren starter ved et uhell, at barn eller andre bruker snøscooteren uten tillatelse eller at den stjeles.
- Stå ALDRI bak eller i nærheten av et belte som roterer. Partikler kan kastes ut og føre til alvorlige personskader. Når du vil fjerne pakket snø eller is, stopper du motoren, vipper og holder snøscooteren på siden og bruker skrutrekkeren fra verktøysettet.
- Sett ikke pigger i beltet hvis det ikke er godkjent for slike. Et belte med pigger som ikke er godkjent for dette, kan slites i stykker og skilles fra snøscooteren når den kjører. Kontakt en autorisert Ski-Doo-forhandler for gjeldende tilgjengelighet av pigger og bruk av slike.
- Du kan bruke pigger på beltet på denne modellen. Du MÅ imidlertid bruke kun BRP-godkjente pigger for bruk på Ski-Doo-snøscootere. BRUK ALDRI vanlige pigger fordi beltetykkelsen er tynnere enn på våre standardbelter. Piggene kan slites av beltet og skilles fra snøscooteren.
- Bruk alltid en godkjent hjelm, og følg samme påkleddningsretningslinjer som de som er anbefalt for føreren og beskrevet i denne håndboken.
- Pass på at du har en stabil fotstilling der begge føttene hviler bestemt mot fotbrettet på fotstøtten med godt feste, og at du er i stand til å holde godt fast i håndtakene.
- Husk at på 2-seters modeller har føreren ansvaret for passasjerens sikkerhet. Husk at snøscooterens manøvrerbarhet, stabilitet og bremsestrekning kan påvirkes når du tar med en passasjer.
- Før du begynner å kjøre snøscooteren må du be passasjereren varsle deg om å redusere farten eller stoppe umiddelbart hvis han/hun ikke føler seg komfortabel eller blir usikker under kjøringen. Hold alltid et øye med passasjereren mens du kjører.

KJØRE SNØSCOOTEREN

Føreren har ansvaret for sikkerheten til andre personer i nærheten.

Du er ansvarlig for både riktig bruk av snøscooteren og opplæring av andre som skal kjøre denne. Det kan være merkbare manøvrerings- og ytelsesforskjeller fra en snøscooter til en annen.

En snøscooter er ganske enkel å betjene, men som for andre kjøretøyer eller mekanisk utstyr kan det være farlig om du eller en passasjer opptrer uforsvarlig, tankeløst eller uoppmerksomt. Vi anbefaler en årlig sikkerhetsinspeksjon av snøscooteren. Kontakt en autorisert Ski-Doo-forhandler for nærmere detaljer. Til slutt anbefaler vi deg å oppsøke en autorisert Ski-Doo-forhandler for regelmessig og sikkert vedlikehold.

Før du begir deg ut i sporene, må du kjøre snøscooteren i et avgrenset flatt område til du blir kjent med bruken og føler at du trygt kan gi deg i kast mer krevende oppgaver. Ha en trivelig og sikker kjøretur.

Kontroll før kjøring

ADVARSEL

Det er meget viktig å kontrollere snøscooteren først hver gang du skal bruke den. Før du begynner å kjøre må du alltid kontrollere at betjeningsorganer, sikkerhetsfunksjoner og mekaniske deler fungerer riktig.

Før du starter motoren

1. Fjern snø og is fra karosseriet, inkludert lysene, setet, fotstøttene, kontrollene og instrumentene.
2. Kontroller at luftfiltret er fritt for snø.
3. Kontroller at skiene og styret beveger seg lett. Kontroller at det er samsvar mellom bevegelsene til styret og skiene.

4. Kontroller drivstoffnivået, oljenivået og om det er lekkasjer. Etterfyll om nødvendig, og kontakt en autorisert Ski-Doo-forhandler hvis det er lekkasjer.
5. Alle oppbevaringsrom må være skikkelig lukket, og de må ikke inneholde tunge gjenstander eller gjenstander som lett går i stykker. Panseret og sidepanelene må også være skikkelig låst på plass.
6. Beveg gasskontrollspaken flere ganger for å kontrollere at den beveger lett og jevnt. Den må gå tilbake til tomgangsposisjon når det slippes.
7. Aktiver bremsehåndtaket, og kontroller at bremsene har full virkning før bremsehåndtaket berører grepet på håndtaket. Det må gå helt tilbake når det slippes.
8. Trekk til parkeringsbremsen, og kontroller at den virker som den skal. La parkeringsbremsen være på.

Når motoren har startet

Se under avsnittet *STARTPROSEDYRE MOTOR* for den riktige modellen hvis du vil vite mer om riktig startprosedyre.

1. Kontroller at fjernlyset og nærlyset, baklyset, bremselyset og kontrollampene virker.

OBS!: Det kan hende at du må ta av nødstoppsnoren fra klærne for å kontrollere lysene. I så tilfelle må du feste snoren så snart du skal håndtere snøscooteren igjen.

2. Kontroller om motorstoppbryteren (ved å trekke i nødstoppsnorens hette) og nødstoppbryteren for motoren fungerer.
3. Ta av parkeringsbremsen.
4. Se under *OPPVARMING AV SNØSCOOTEREN*, og følg instruksjonene der.

Kontrolliste før kjøring

PUNKT	TILTAK	✓
Karosseri inkludert setet, fotstøtter, lys, luftfilter, kontroller og instrumenter	Kontroller tilstanden, og fjern snø eller is.	
Ski og styring	Kontroller fri bevegelse og riktig funksjon.	
Drivstoff og olje	Kontroller riktig nivå og at det ikke er lekkasjer.	
Kjølevæske (hvis aktuelt).	Kontroller riktig nivå og at det ikke er lekkasjer.	
Oppbevaringsrom	Kontroller låsingen og at det ikke befinner seg tunge gjenstander eller gjenstander som lett går i stykker.	
Belte	Kontroller tilstanden, og fjern snø eller is. For belter med pigger, se <i>INSPEKSJON</i> under <i>FRIKSJONSFORBEDRENDE PRODUKTERS</i> .	
Gasshåndtak	Kontroller riktig funksjon.	
Bremsehåndtak	Kontroller riktig funksjon.	
Parkeringsbrems	Kontroller riktig funksjon.	
Nødstoppbryteren for motoren og motorstoppbryteren (nødstoppsnorenns hette)	Kontroller riktig funksjon. Nødstoppsnoren må være festet på førerens klær.	
Lys	Kontroller riktig funksjon.	

Kjøre**Kjøreklær og -utstyr**

Du bør bruke klær som er beregnet for kjøring med snøscooter. De bør være komfortable og ikke for trange. Kontroller alltid værvarslet før du drar på tur. Kle deg for det kaldeste været du kan vente deg. Termoundertøy rett på huden kan også gi god isolasjon.

Bruk alltid godkjent hjelm for å bedre sikkerheten og komforten. De gir både varme og forebygger personskade. Ha alltid med eller bruk en strømpelignende lue, finlandshette eller ansiktsmaske. Brillor eller ansiktsbeskyttelse som kan festes på hjelmen er ufravikelig.

Hendene bør beskyttes med snøscooterhansker som har tilstrekkelig isolasjon og samtidig gir mulighet til å bevege tommelfingrene og andre fingrer slik at kontrollene kan betjenes.

Støvler med gummisåler og skaft av enten nylon eller lær og med løse innleggssåler, passer best for snøscooterkjøring.

Du bør holde deg så tørr som mulig mens du kjører snøscooter. Når du kommer innendørs, må du ta av deg snøscooterklærne og støvlene og tørke dem skikkelig.

Bruk ikke langt skjerf eller løse klær som kan sette seg fast i deler som beveger seg.

Bruk brillor med farget glass.

Utstyr som bør være med

Førstehjelpsett	Verktøysettet
Mobiltelefon	Kniv
Reservetennplugger	Lommelykt
Isoleringstape	Kart over kjøreruten
Ekstra drivreim	Matbit

Kjørestilling (kjøring forover)

Kjørestilling og balanse er de to grunnleggende prinsippene for å få snøscootere til å gå dit du vil. Når du skal svinge i en bakke, må du og passasjeren være klar til å forskyve kroppsvekten for å hjelpe til å svinge i riktig retning. Fører og passasjer(er) må aldri prøve å svinge ved å sette ned foten ved siden av snøscooteren. Av erfaring vil du lære hvor mye du må lene deg over for å svinge i forskjellige hastigheter og hvor mye du må lene deg innover i en skråning for å beholde balansen.

Kjørestillingen som gir best balanse og kontroll, er vanligvis å sitte. Du kan imidlertid også sitte på huk, stå på knærne eller stå under enkelte forhold.

⚠ ADVARSEL

Prøv aldri manøvrer som krever større ferdigheter enn du har.

Sitte

I kjent, jevnt terreng er den ideelle kjørestillingen å sitte halvveis tilbake på setet mens føttene hviler på stighbrettet. Knær og hofter bør kunne bøyes slik at de kan ta imot støt.



mmo2008-003-001

Sammenhukt stilling

En halvt sittende stilling der kroppen er løftet fra setet og føttene er under kroppen i en slags sammenhukt stilling der føttene tar imot støtene ved kjøring i ujevnt terreng. Unngå plutselige stopp.



mmo2008-003-002

Knestående stilling

Denne stillingen oppnås ved å plassere én fot fast på stighbrettet og kneet på den andre foten på setet. Unngå plutselige stopp.



mmo2008-003-003

Stående stilling

Plasser begge på føttene på stigbrettet. Knærne bør være bøyd til å ta i mot støt fra ujevnheter i bakken. Dette er en effektiv stilling for å se bedre og forskyve vekten etter forholdene. Unngå plutselig stopp.



mno2008-003-004

Kjørestilling (rygging)

Vi anbefaler deg å sitte på snøscooteren når du rygger.

Unngå å stå oppreist. Vekten din kan forskyves fremover mot gasspaken når du rykker, og forårsake en utilsiktet akselerasjon.

⚠ ADVARSEL

Uventet akselerasjon når du rygger med snøscooteren, kan føre til at du mister kontrollen.

Kjøre med passasjer

Enkelte snøscootere er utformet for bare fører (1-seters), og på andre kan det tillates én passasjer (2-seters). Sørg for å identifisere og ta hensyn til advarsler som gjelder den aktuelle modellen.

I tillegg til at det må være tillatt med passasjer, må den aktuelle passasjereren og så være fysisk egnet for kjøring med snøscooter.

⚠ ADVARSEL

Mens de sitter må alle passasjerer kunne få god støtte for føttene på fotstøtten og holde hendene på håndtakene eller setestroppen. Disse fysiske tiltakene er vesentlige for å sikre at passasjereren er stabil og for å redusere risikoen for å bli kastet av.

Hvis du har med både et barn og en voksen passasjer på snøscootere som tillater to passasjerer, anbefaler BRP at barnet sitter i midten. Det gir den voksne personen bakerst mulighet til å holde øye med barnet og holde det fast om nødvendig. I tillegg er barnet best beskyttet mot vind og lav temperatur når det sitter i midten.

Enhver fører har ansvaret for sikkerheten til sin passasjer og må gi passasjereren grunnleggende informasjon om snøscooterkjøring.

⚠ ADVARSEL

- Passasjereren må kun sitte på angitt passasjeresetene. Tillat aldri noen å sitte mellom styret og føreren.
- Passasjer og fører må alltid bruke godkjente hjelmer og varme klær egnet for snøscooterkjøring. Pass på at huden ikke er bar.
- Hvis en passasjer underveis av en eller annen grunn føler seg utilpass eller usikker, må han/hun umiddelbart informere føreren slik at føreren kan redusere hastigheten eller stoppe.

Å kjøre med passasjer er annerledes enn å kjøre alene. Føreren har fordelen av å vite neste manøver og er i stand til å forede seg selv deretter. Føreren har også fordelen av støtten taket på styret gir. Passasjereren må derimot stole på at føreren kjører forsiktig og sikkert. I tillegg er passasjerens mulig-

heter til å bruke kroppen begrenset, og føreren kan ofte se mer av sporet foran enn passasjerer. Føreren må derfor starte og stoppe forsiktig og redusere hastigheten under kjøring med passasjer. Føreren må også advare passasjerer om skråninger, ujevnheter, greiner osv. En uforutsett ujevnheter kan føre til at du blir uten passasjer. Minn passasjerer på å lene seg over slik du gjør ved svinging, uten å få snøscooteren til å velte. Vær meget forsiktig, kjør langsomt, og kontroller passasjerer ofte.

ADVARSEL

Kjøring med passasjer:

- Bremsesevnen og kontrollen over styringen reduseres. Reduser hastigheten, og beregn ekstra plass til å manøvrere.
- Juster fjæringen etter vekten.

Se avsnittet *JUSTERE KJØREEGENSKAPER* for fullstendig informasjon om hvordan fjæringen justeres.

Vær ekstra forsiktig, og reduser hastigheten ytterligere når du har med en ung passasjer. Kontroller ofte for å være sikker på at barnet har fast grep og har riktig stilling med føttene på stigbrettet.

Variasjoner i terreng / kjøremåte

Preparert løype

I et preparert spor er sittende stilling å foretrekke. Ikke kjør for fort, og hold deg til høyre i sporet. Vær forberedt på det uventede. Les alle skilt langs sporet. Kjør ikke i sikksakk fra en side av sporet til den andre.

Upreparert løype

Med mindre det nettopp har snødd, kan du forvente forhold med "vaskebrett" og snøfonner. I høye hastigheter kan slike forhold være fysisk skadelig. Reduser hastigheten. Hold fast

i styret, og innta en sammenhukt stilling. Føttene må være under kroppen og knærne bøyd for å ta imot vibrerende støt. På lengre strekninger med "vaskebrettspor" kan knestående stilling med et kne på setet brukes. Dette gir en viss form for komfort samtidig som kroppen er løs og ledig for kontroll av snøscooteren. Se opp for skjulte steiner og røtter delvis skjult av nysnø.

Dyp snø

I dyp "puddersnø" kan snøscooteren begynne å "synke ned". Hvis det skjer, må du kjøre i en så stor bue som mulig og se etter fastere underlag. Hvis du kjører deg fast, og det skjer med alle, må du ikke spinne i sporet. Det fører bare til at du synker dypere. Slå i stedet av motoren, gå av, og flytt bakenden av snøscooteren til ny snø. Tramp deretter til en fri bane foran snøscooteren. En meter er vanligvis nok. Start motoren på nytt. Innta en stående stilling, og rugg snøscooteren forsiktig mens du støtt og langsomt bruker gassen. Avhengig av om det er fronten eller bakenden av snøscooterer synker, plasserer du føttene i motsatt ende av stigbrettet. Legg aldri gjenstander under beltet som hjelp. La aldri noen stå foran eller bak snøscooteren mens motoren går. Hold deg borte fra beltet. Personskade kan oppstå ved kontakt med et roterende belte.

Frosset vann

Å kjøre på frosne vann og elver kan være livsfarlig. Unngå elver og bekker. Hvis du befinner deg i et ukjent område, må du spørre lokale myndigheter eller innbyggere om isforhold, innløp, utløp, kilder, sterk strøm eller andre farer. Forsøk aldri å kjøre snøscooteren over is som kan være for svak til å bære deg og scooteren. Å kjøre snøscooter på is eller isete underlag kan være meget farlig hvis du ikke utfører bestemte forhåndsiltak. Isens beskaffenhet samsvarer ikke med god kontroll over snøscooteren eller andre

kjøretøy. Friksjonen under oppstart, svinging eller stopping er mye dårligere enn på snø. Nødvendig distanse kan derfor mangedobles. Styringen er minimal, og ukontrollert spinning er en konstant fare. Når du kjører på is, må du kjøre langsomt og med forsiktighet. Sørg for god plass til stopping og svinging. Dette er spesielt viktig om natten.

Hardpakket snø

Ikke undervurder hardpakket snø. Det kan være vanskelig å styre fordi verken ski eller belte har mye friksjon. Det beste rådet er å senke hastigheten og unngå hurtig akselerasjon, svinging eller bremsing.

Opp bakker

Det finnes to typer bakker du kan støte på – bakker med få trær, skrenter og andre hindringer, og bakker som bare kan kjøres rett opp. I en åpen bakke er løsningen å kjøre opp på skrå eller i slalåm. Kjør i en vinkel med skråningen. Bruk en knestående stilling. Hold hele tiden kroppsvekten din oppover mot bakken. Hold en jevn og sikker hastighet. Fortsett så langt du kan i denne retningen før du skifter til motsatt vinkel og kjørestilling opp bakken.

Å kjøre rett opp kan by på problemer. Velg en stående stilling, akselerer før du starter på bakken, og reduser så gassen for å hindre at beltet glipper.

I begge tilfeller bør hastigheten være så høy som skråningen krever. Reduser alltid hastigheten når du når toppen. Ikke spinn beltet hvis du ikke kommer deg videre. Slå av motoren, frigjør skiene ved å trekke dem ut og nedover, plasser bakenden av snøscooteren oppover, start motoren på nytt, og kjør deg forsiktig løs med jevn og lav gass. Plasser deg selv slik at du unngår å tippe over, og kjør deretter ned.

Ned bakker

Å kjøre nedover bakker krever at du har full kontroll over snøscooteren hele tiden. Hold tyngdepunktet lavt og hold begge hendene på styret i bratte bakker. Bruk lite gass, og la snøscooteren kjøre ned bakken med motoren i gang. Hvis du oppnår en høyere hastighet enn det som er sikkert, reduserer du hastigheten ved å bremse, men bruk bremsen med flere lette trykk. La aldri bremsene eller beltet låse seg.

Skråninger

Når du kjører langs en skråning eller kjører på skrå opp eller ned, må du følge visse prosedyrer. Alle må lene seg mot skråningen for å oppnå stabilitet. Foretrukket kjørestilling er knestående stilling, med kneet på benet som vender nedover, på setet og foten som vender oppover, på stigbrettet, eller sammenhukt stilling. Vær forberedt på å flytte vekten raskt om nødvendig. Skråninger og bratte heng anbefales ikke for nybegynnere eller uerfarne snøscooterførere.

Snøskredfare

Vær oppmerksom på faren for snøskred når du kjører i fjellterreng eller annet bratt terreng. Snøskred variere i størrelse og form og skjer vanligvis i bratt terreng og når snøen er ustabil.

Nysnø, dyr, mennesker, vind og snøscootere kan alle utløse et snøskred. Unngå kjøring for å markere høyeste punkt i terrenget og skråkjøring i bratt terreng når det er fare for snøskred. Under ustabile snøforhold bør kjøring begrenses til slake hellinger. Vindformede skavler bør unngås. Å holde seg unna ustabile forhold er nøkkelen til sikker kjøring i fjellet. Det viktigste du kan gjøre, er sannsynligvis å sette deg inn i de daglige endringene av forholdene og farene når du er i fjellet. Undersøk om det er lokale snøskredvarsler hver dag før du drar ut på kjøring, og ta hensyn til varslene som gis.

Du bør alltid ha med snøskuffe, søkestyr og nødutstyr for snøskred når du kjører i fjellterreng. Vi anbefaler alle som skal kjøre i fjellet, å delta på et lokalt snøskredkurs for å bli mer kjent med snøforhold og lære hvordan utstyret skal brukes riktig.

Her er en del nettsted der du kan finne viktig informasjon:

- USA: www.avalanche.org
- Europa: www.avalanches.org
- Canada: www.avalanche.ca

Snøslaps

Snøslaps bør alltid unngås. Før du krysser et vann eller en bekk, må du alltid kontrollere om det er snøslaps. Kjør vekk fra isen umiddelbart hvis du oppdager mørke flekker i sporet. Is og vann kan bli kastet bakover i sporet til en snøscooter som følger bak. Å få en snøscooter ut av et område med snøslaps er arbeidsomt og kan i noen tilfeller være umulig.

Under forhold med tåke eller snøfall

Tåke eller snø som hemmer sikten, kan danne seg både på land og over vann. Hvis du må kjøre i tåke eller kraftig snøfall, må du kjøre langsomt med lysene på og være oppmerksom på farer. Ikke fortsett hvis du ikke er sikker på veien. Hold sikker avstand bak andre snøscootere for å øke sikten og reaksjonstiden.

Ukjent område

Kjør ekstra forsiktig når du kommer til et område som er nytt for deg. Kjør så langsomt at du oppdager potensielle farer som gjerder, gjerdestolper, bekker som krysser veien, steiner, plutselige forsenkninger, bardunstrenger og utallige andre hindringer som kan sette en stopper for scooterturen din. Også når du følger eksisterende spor, må du være forsiktig. Kjør i en slik hastighet at du kan se hva som er rundt neste sving eller over toppen av bakken.

Sterkt solskinn

Dager med sterkt solskinn kan redusere synsevnen betraktelig. Skinnen fra solen og snøen kan blende deg i en slik grad at du vanskelig kan skjelne kløfter, grøfter og andre hindringer. Brillen med farget glass bør alltid brukes under slike forhold.

Skjult hindring

Hindringer kan være gjemt under snøen. Kjøring utenfor etablerte spor og inne i skogen krever redusert hastighet og større vaksomhet. Hvis du kjører for fort i et område, kan små hindringer også være meget farlige. Selv om du bare treffer en liten stein eller stubbe, kan snøscooteren kastes ut av kontroll, og det kan føre til skade på fører eller passasjerer. Hold deg til etablerte spor for å redusere risikoen for farer. Kjør sikkert, reduser hastigheten, og nyt utsikten.

Skjulte strenger

Vær alltid på utkikk etter skjulte strenger, spesielt i områder der det kan ha vært drevet landbruk. Alt for mange ulykker har oppstått ved påkjørsel av strenger på et jorde, bardunstrenger ved stolper og veier og kjettinger og vaiere brukt som veisperring. Lav hastighet er vesentlig.

Hindringer og hopp

Ikke planlagte hopp over snøfonner, brøytekanter, avløp eller utydelige objekter kan være farlig. Du kan unngå dem ved å bruke riktig type solbriller eller ansiktsmaske og ved å kjøre med lavere hastighet.

Å hoppe med snøscooter er en usikker og farlig handling. Hvis sporet plutselig skulle forsvinne foran deg, må du huke deg ned (stå) mot bakre del av snøscooteren og holde skiene oppe og rett fram. Gi litt gass, og forbered deg på nedslaget. Knærne må være bøyd for å fungere som støtdempere.

Svinge

Avhengig av terrengforhold finnes det to foretrukne måter å snu eller svinge med en snøscooter. På de fleste underlag er kroppsbevegelse nøkkelen til svinging. Hvis du lener deg innover i svingen og forskyver kroppsvekten til den innerste foten, vil du lage en doserende effekt under beltet. Ved å bruke denne stillingen og lene deg så lang fram som mulig, vil vekten forflytte seg til den innerste skien.

I noen tilfeller vil du finne ut at den eneste måten å snu snøscooteren på i dyp snø, er å dra den helt rundt. Ikke overanstreng deg selv. Skaff hjelp. Husk alltid å løfte med benene og ikke med ryggen.



mmo2008-003-005

Kryssing av vei

I noen tilfeller må du kjøre opp på veien fra en grøft eller en snøfonn. Velg et sted hvor du kan kjøre opp uten vanskeligheter. Bruk stående stilling, og fortsett med akkurat nok hastighet til å nå toppen. Stopp helt på toppen av kanten, og vent til all trafikk har kjørt forbi. Bedøm fallet ned til veien. Kryss veien med en vinkel på 90°. Hvis du møter en ny snøkant på den andre siden, setter du føttene langt bak på snøscooteren. Husk at snøscooteren ikke er laget for å kjøre på bar mark, og at styring er vanskeligere på denne typen underlag.

Kryssing av jernbane

Kjør aldri på jernbaneskinner. Det er ulovlig. Jernbaneskinner og området langs skinnene er privat område. En snøscooter har ingen mulighet mot et tog. Før du krysser et jernbanespor, må du stoppe, se deg for og lytte.

Kjøring om natten

Mengden av naturlig eller kunstig lys kan ved et visst tidspunkt påvirke evnen til å se eller bli sett. Kjøring med snøscooter om natten er fantastisk. Hvis du ikke lar deg påvirke av den reduserte sikten, kan det være en unik opplevelse. Kontroller at lysene er rene og virker skikkelig før du starter. Kjør i en slik hastighet at du kan stoppe i tide hvis du ser et ukjent eller farlig objekt foran deg. Hold deg til etablerte spor, og ikke kjør i ukjent område. Hold deg unna elver og vann. Bardunsten-ger, piggrådgdjerder, sperrede innkjørsler og andre objekter som greiner på trærne, kan være vanskelig å se om natten. Kjør aldri alene. Ha alltid med lommelykt. Hold deg unna bebyggelse, og ta hensyn til andres behov for å sove.

Kjøre i gruppe

Før dere starter velger dere en "stifinner" til å lede gruppen og en annen person til å ta over på slutten av turen. Pass på at alle som er med på turen, er kjent med ruta og målet for turen. Pass på at du har med alt nødvendig verktøy og utstyr, og at du har nok drivstoff til å fullføre turen. Kjør aldri forbi lederen, og for den saks skyld, heller ingen andre snøscootere. Bruk alltid håndsignaler for å varsle om farer eller for å vise retningsendringer. Hjelp andre når det er nødvendig.

Det er alltid VIKTIG å holde sikker avstand mellom hver snøscooter. Hold alltid sikkert avstand, og sørg for å ha nok plass til å stoppe. Kjør aldri tett opptil andre. Hold øye med snøscooteren foran deg.

Signaler

Hvis du har tenkt å stoppe, løfter du den ene hånda rett over hodet. Sving til venstre angis ved å strekke den venstre hånda rett ut i riktig retning. Når du skal svinge til høyre, strekker du ut den venstre armen og løfter hånden i loddrett stilling slik at den danner en rett vinkel ved albuen. Alle førere må bringe signalet videre til de bak.

Stopp i sporet

Hvis det er mulig, kjører du vekk fra sporet når du stopper. Dette vil redusere faren for andre snøscooterførere som bruker sporet.

Spor og skilting

Skilt langs sporet blir brukt til å kontrollere, styre eller regulere bruken av snøscootere i sporet. Gjør deg kjent med alle skilt som blir brukt i området du kjører i.

Miljø

Ville dyr kan ha nytte av snøscooterkjøring. Snøscooterspor lager et fast underlag som dyr kan bruke til å forflytte seg fra et område til et annet. Ikke utnytt dette til å jage eller plage dyrelivet. Stress og utmattelse kan føre til at dyr dør. Hold deg borte fra vernede områder og områder merket for mating av dyr.

Hvis du er så heldig å få se et dyr, kan du stoppe snøscooteren og stille observere dyret.

Retningslinjene vi støtter, har ikke til hensikt å begrense gleden ved bruk av snøscooter, men å bevare den flotte friheten du kan oppleve på en snøscooter! Disse retningslinjene fører til glade og fornøyde snøscooterbrukere og gir dem mulighet til å vise andre sin kunnskap om og glede over denne vinteraktiviteten. Så neste gang du kjører ut i sporene på en kald og klar vinterdag, ber vi deg huske at du samtidig baner vei for fremtiden for kjøring med

snøscooter. Hjelp oss å føre den i riktig retning! Fra oss alle i BRP takker vi for hjelpen.

Det finnes ikke noe mer oppkvikkende enn snøscooterkjøring. Å gi seg ut på snøscooterspor går gjennom villmarksområder, er en spennende og sunn vinteraktivitet. Men så lenge antallet som bruker disse fritidsområdene øker, øker også risikoen for å skade miljøet. Misbruk av områder, anlegg og ressurser vil til slutt føre til at både private og offentlige områder blir underlagt restriksjoner og avstenging.

I hovedsak er den største faren for vår aktivitet oss selv. Dette gir oss bare ett logisk valg. Når vi kjører snøscooter, må vi alltid kjøre ansvarlig.

De fleste respekterer loven og miljøet. Hver og en av oss, både unge og gamle, må være et eksempel for de som er nybegynnere i aktiviteten.

Å trå varsomt inn i våre fritidsområder er i alles beste interesse. I det store perspektivet må vi bevare miljøet for å beskytte aktiviteten.

Etter å ha innsett betydningen av dette og nødvendigheten for snøscooterførere å gjøre sitt for å bevare områder der det er mulig å glede seg over aktiviteten, har BRP startet kampanjen "Light Treading Is Smart Sledging" (Det er smart å trå varsomt) for snøscooterførere.

Å trå varsomt betyr mer enn å kjøre forsiktig i snøscootersporene. Det er et budskap om omtanke, hensyn og vilje til å ta føringen og gjøre noe. Det gjelder miljøet generelt, å ta vare på det og vedlikehold det, de naturlige innboerne og alle entusiaster og den brede offentlighet som liker den flotte naturen. Med dette motivet oppfordrer vi alle snøscooterførere til å huske at å ta hensyn til miljøet ikke bare er viktig for fremtiden til industrien, men også for fremtidige generasjoner.

Å trå varsomt betyr ikke at du skal holde tilbake lysten til å ha det moro med snøscooterkjøring! Det betyr bare at du skal handle med respekt!

Det grunnleggende målet med å trå varsomt er hensynet til hvor og hvordan du kjører snøscooter. Du trår varsomt hvis du følger prinsippene nedenfor.

Hold deg informert. Skaff kart, forskrifter og annen informasjon fra Statens Kartverk eller andre offentlige etater. Lær deg reglene og følg dem. Dette gjelder også fartsgrensene!

Unngå kjøring over ungskog, kratt og gress, og hogg ikke ned trær. I flate områder eller der kjøring er populært, er det viktig å kun kjøre der det er tillatt. Husk at det er en sammenheng mellom å ta vare på miljøet og din egen sikkerhet.

Ta hensyn til dyrelivet, og vær spesielt oppmerksom på unge dyr og dyr som lider av mangel på mat. Stress kan tappe dyr for viktige energireserver. Unngå kjøring i områder som kun er beregnet for dyr!

Ta hensyn til veisperringer og forbudsskilt, og husk at den som trår varsomt ikke forsøpler!

Hold deg unna vernede villmarksområder. De er sperret for alle kjøretøy. Hold rede på hvor grensene befinner seg.

Be om lov til å krysse private områder. Ta hensyn til grunneiers rettigheter og andres privatliv. Husk at selv om snøscooterteknologien har senket støynivået betraktelig, bør du likevel ikke ruse motoren der stillheten "står på dagsorden".

De som kjører snøscooter vet godt at det i sportens historie er gjort en innsats for å få tilgang til områder der man kan kjøre snøscooter sikkert og ansvarlig. Denne innsatsen gjøres fortsatt, sterkere enn noen gang.

Å ta hensyn til områdene vi kjører i ... hvor de enn er ... er den eneste måten å sikre senere glede. Det er den største grunnen til at vi vet du er enig i at det er smart å trå varsomt! Og det finnes flere.

Å glede seg over muligheten til å se vinteren og naturens majestetiske underverker, er en opplevelse som settes pris på av snøscooterførere. Å trå varsomt vil bevare denne muligheten og gjøre det mulig å vise andre vinterens skjønnhet og den unike spenningen i vår aktivitet. Å trå varsomt vil hjelpe aktiviteten til å vokse!

Og til slutt, å trå varsomt er det som kjennetegner en smart snøscooterfører. Du trenger ikke å etterlate brede og slingrete spor gjennom en urørt skog for å vise at du kan kjøre. Vis at du vet hva du gjør, uansett om du kjører en Ski-Doo med høy ytelse, en sporty MX Z™-snøscooter eller en annen utgave eller modell. Vis at du vet hvordan du får snø til å fly og lager spor med bare enn lett berøring av naturen!

FRIKSJONSFORBEDRENDE PRODUKTER

OBS!: Denne delen gjelder snøscootere utstyrt med fabrikkinstallerte belter som har blitt godkjent av BRP for påmontering med spesialpigger.

⚠ ADVARSEL

Bruk aldri belter som ikke er godkjent for pigger. Montering av pigger på et belte som ikke er godkjent, kan øke risikoen for slitasje og at beltet ryker.

⚠ ADVARSEL

Du kan bruke pigger på beltet på denne modellen. Du **MÅ** imidlertid bruke kun BRP-godkjente pigger for bruk på disse Ski-Doo-snøscooterne. **BRUK ALDRI** vanlige pigger fordi belteetykkelsen er tynnere enn på andre standardbelter. Piggene kan slites av beltet og skilles fra snøscooteren. Kontakt en autorisert Ski-Doo-forhandler for gjeldende tilgjengelighet av pigger og bruk av slike.

Hvis du bruker friksjonsforbedrende produkter som mer aggressive skikarbidskinner og/eller pigger på snøscooteren, vil den endre oppførsel, spesielt med tanke på manøvrerbarhet, akselerasjon og bremsing.

Bruk av friksjonsforbedrende produkter gir et bedre tak på pakket snø og is, men har ingen merkbar effekt i løs snø. Av denne grunn vil kjøring med snøscootere utstyrt med friksjonsforbedrende produkter kreve en viss tilpassingstid. Hvis snøscooteren er utstyrt med friksjonsforbedrende produkter må du bruke mye tid til å venne deg til måten den oppfører seg på ved svinging, akselerering og bremsing.

Se også lokale forskrifter angående bruk av friksjonsforbedrende produkter på snøscootere. Bruk alltid

snøscooteren på en ansvarlig måte, og ta hensyn til miljøet og andres eendom.

Manøvrerbarhet

Hvis du bruker friksjonsforbedrende produkter som mer aggressive skikarbidskinner og/eller pigger på snøscooteren, får snøscooteren bedre feste mot underlaget både foran og bak. For å holde fronten og bakenden av snøscooteren i balanse er det derfor nødvendig å bruke karbidskinner for å gi skiene bedre feste. Selv om karbidskinner for ski rett fra butikken er hensiktsmessig, gir de ikke nødvendigvis optimal kontroll, fordi de avhenger av personlige prioriteringer, kjørestil og hvordan fjæringen er justert.

⚠ ADVARSEL

Hvis fronten og bakenden av snøscooteren ikke er i balanse pga. en feil kombinasjon av friksjonsforbedrende produkter, kan snøscooteren få en tendens til å overstyre eller understyre. Dette kan føre til at du mister kontrollen.

Overstyring

Snøscooteren kan i noen tilfeller få en tendens til overstyring ved bruk av mer aggressive skikarbidskinner uten pigger på beltet bak. Se illustrasjonen.

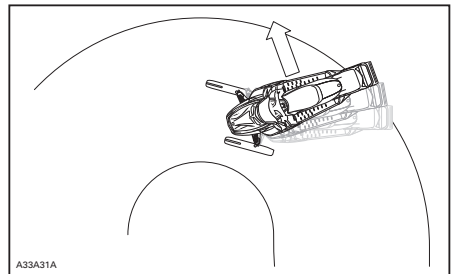

OVERSTYRING

Understyring

Hvis skiene ikke er utstyrt med mer aggressive skikarbidskinner, kan snøscooteren i noen tilfeller få en tendens til understyring ved bruk av pigger på beltet. Se illustrasjonen.

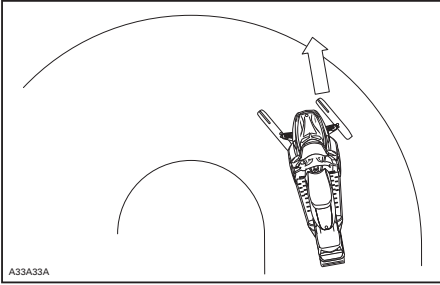

UNDERSTYRING

Kontrollert kjøring

En balansert kombinasjon av skikarbidskinner og pigger sikrer tilstrekkelig kontroll og bedre manøvrering. Se illustrasjonen.

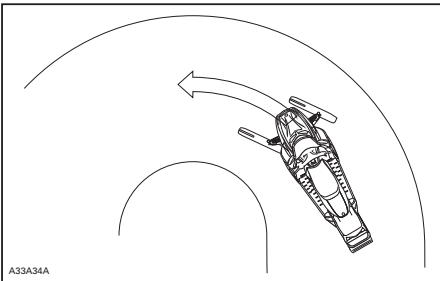

KONTROLLERT KJØRING

Akselerasjon

Bruk av pigger på beltet får snøscooteren til å akselerere bedre på pakket snø og is, men har ingen merkbar effekt på løs snø. Under enkelte forhold kan dette føre til plutselige variasjoner i friksjonen.

! ADVARSEL

Gjør følgende for å hindre overraskelser som fører til at du mister kontroll over snøscooteren, noe som kan føre til alvorlig personskade eller dødsfall:

- Vær alltid forsiktig med gassen.
- Forsøk **ALDRI** å spinne for å få bakenden av snøscooteren til å skrense.

Det kan føre til at grus og is blir kastet med stor hastighet bakover, noe som kan føre til at andre i nærheten eller snøscootere bak deg blir skadet.

Bremse

Som ved akselerasjon vil bruk av pigger gi bedre bremseeffekt på pakket snø og is, men har ingen merkbar effekt på løs snø. Bruk av bremser kan derfor plutselig endres under enkelte forhold. For å unngå overraskelser som kan føre til at du mister kontrollen, holder du igjen ved bremsing for å hindre blokkering av beltet.

Viktige sikkerhetsregler

! ADVARSEL

Slik unngår du alvorlige skader på personer i nærheten av snøscooteren:

- Stå **ALDRI** bak eller i nærheten av et belte som går rundt.
- Bruk alltid et bredt snøscooterstativ med avbøyingspanel til snøscooteren hvis det blir nødvendig å rotere beltet.
- Når beltet er løftet fra bakken, må det alltid kjøres med lavest mulig hastighet.

Sentrifugalkraften kan føre til at grus, skadede eller løse pigger, biter av et istykkerrevet belte eller helt løsrevet belte blir kastet voldsomt bakover ut av tunnelen med stor kraft.

Innvirkning på snøscooterens levetid ved bruk av belte med pigger

Bruk av friksjonsforbedrende produkter kan både øke belastningen på enkelte deler av snøscooteren og føre til økt vibrasjon. Dette kan forårsake for tidlig slitasje og redusere levetiden på deler som belter, bremsebelegg, lagre, kjeder, tannhjul og godkjente belter med pigger. Utfør alltid en visuell kontroll av beltet før hver gang du bruker det. Hvis du vil ha mer informasjon, kan du se avsnittet *BELTE* under *VED-LIKEHOLD*.

Hvis snøscooteren ikke er utstyrt med tunnelbeskyttelse laget spesielt for modellen, kan pigger også forårsake alvorlige feil. Skade på elektriske ledninger eller perforering av varmevekslere utgjør potensielle farer og kan få motoren til å overopphetes og skades alvorlig.

⚠ ADVARSEL

Hvis tunnelbeskyttelsen er svært slitt eller ikke er montert, kan det gå hull på drivstofftanken og brann kan oppstå.

OBS! Spør hos din forhandler etter en passende tunnelbeskyttelsesmodell og settnummeret som kreves for snøscooteren.

OBS!: Sjekk den begrensede garantien til BRP for å finne ut hvilke garantier som gjelder for bruk av pigger.

Montering av pigger på BRP-godkjente belter

⚠ ADVARSEL

Bruk aldri belter som ikke er godkjent for pigger. Godkjente belter kan identifiseres av et piggsymbol (se illustrasjonen nedenfor) som er trykt inn i overflaten på beltet. Montering av pigger på et belte som ikke er godkjent, kan øke risikoen for slitasje og at beltet ryker.

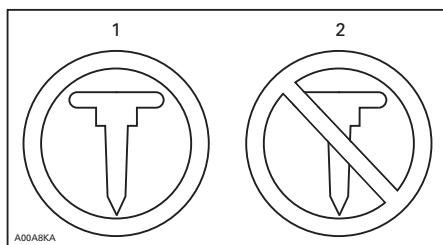

BELTESYMBOLER

1. Godkjent
2. IKKE godkjent

For å sikre sikker og riktig montering anbefaler BRP at piggene blir montert av forhandleren.

- Bruk kun BRP-godkjente spesialpigger.
- Bruk aldri pigger som overskrider høyden av mønstret i snøscooterbeltene med mer enn 9,5 mm.

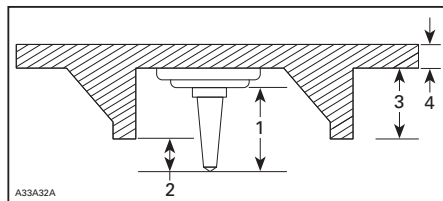

MONTERING AV PIGGER

1. Størrelsen på piggen
2. Inntrengingsområde 6,4 mm til 9,5 mm
3. Mønsterdybden på beltet
4. Tykkelsen av beltet

⚠ ADVARSEL

- Kontakt en autorisert Ski-Doo-forhandler for gjeldende tilgjengelighet av pigger og bruk av slike.
- BRUK ALDRI vanlige pigger. Beltetykkelsen er tynnere enn på våre standardbelter, og piggene kan slites av beltet og skilles fra snøscooteren når den kjører.
- Pigger må kun monteres på de angitte områdene på beltet med påstøpte utbulinger.
- Monter aldri pigger på et belte med profil på 35 mm eller mer.
- Antallet pigger montert må alltid være akkurat like mange som antall påstøpte utbulinger på beltet.
- Les alltid monteringsanvisningene og anbefalingene fra produsenten av friksjonsproduktene før du lar forhandleren montere pigger og skinner. Det er meget viktig å følge spesifikasjonene for tiltrekkingmomentet på skrupiggene.

MONTERING AV ET FEIL ANTALL PIGGER ELLER FEIL MONTERING KAN ØKE RISIKOEN FOR SLITASJE OG AT BELTET RYKER.

- Skadede stenger
- Avbrutte pigger (på belter med pigger)
- Bøyde pigger (på belter med pigger)
- Manglende pigger
- Pigger som er revet av beltet
- Manglende beltfører(e)
- Løse pigger.

På godkjente belter med pigger må ødelagte eller manglende pigger byttes ut med en gang. Hvis beltet viser tegn til slitasje, må det skiftes ut med en gang. Spør forhandleren hvis du er i tvil. Utfør alltid en visuell kontroll av beltet før hver gang du bruker det.

⚠ ADVARSEL

Kjøring med skadet belte eller pigger kan føre til at du mister kontrollen over snøscooteren.

Kontroll

UTFØR EN VISUELL KONTROLL AV BELTET FØR HVER GANG DU BRUKER DET.

Se etter skader som:

- Hull i beltet
- Rifter i beltet (spesielt rundt friksjonshull på belter med pigger)
- Mønsterknaster som er brutt av eller slitt av slik at deler av stengene avdekkes
- Lagdeling av gummi

VIKTIGE DEKALER PÅ PRODUKTET

Løs(e) dekal(r)



TYPEBILDE

Sikkerhetsdekal(er) på snøscooter(en)

Følgende dekal(er) finnes på snøscooter(en) og er å oppfatte som en permanent del av den. Hvis de mangler eller er skadet, kan merkene byttes uten ekstra kostnad. Kontakt en autorisert Ski-Doo-forhandler.

OBS! Illustrasjonene som brukes i denne brukerhåndboken er kun generelle representasjoner. De kan se annerledes ut på din modell.

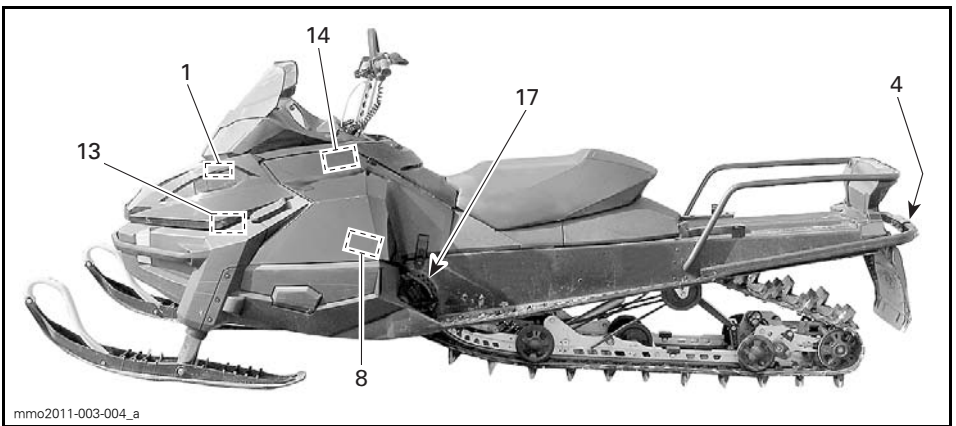
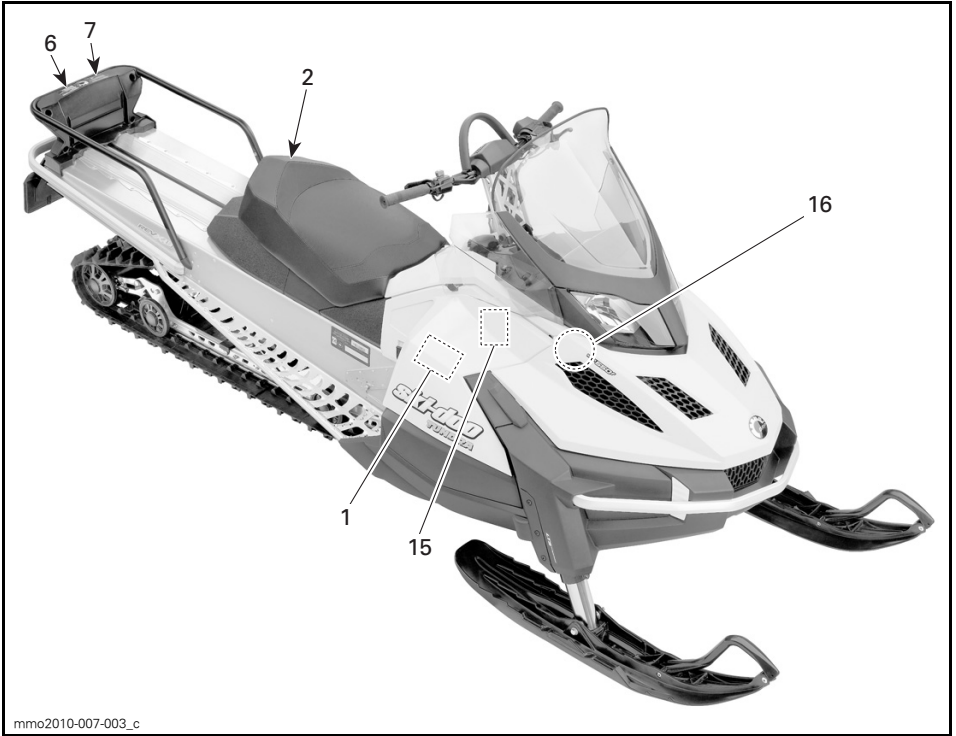

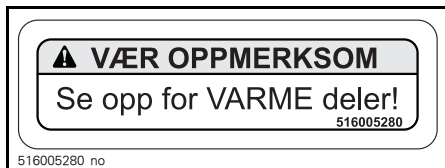
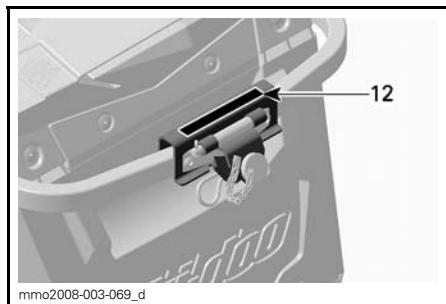
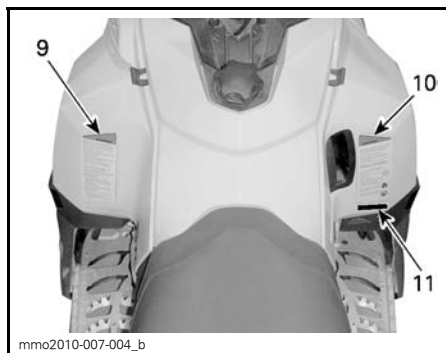
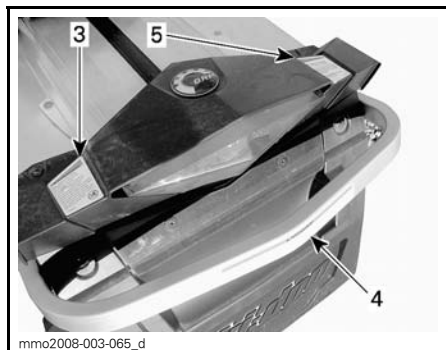

DEKAL 1

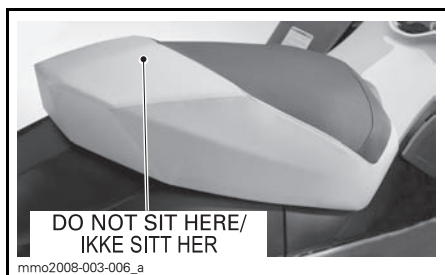

DEKAL 2 – 1-SETERS MODELLER



DEKAL 3 – AKTUELLE MODELLER

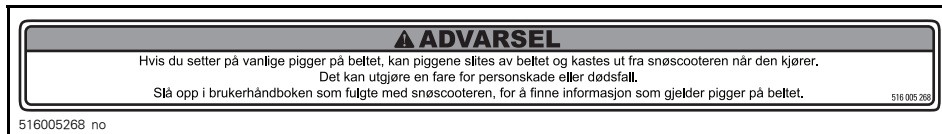

DEKAL 4 – AKTUELLE MODELLER



DEKAL 5 – PÅ AKTUELLE MODELLER



DEKAL 6



DEKAL 7



DEKAL 8



DEKAL 9

⚠ ADVARSEL

This vehicle is designed for one (1) operator and as many passengers as there are seats with straps or handgrips installed on the vehicle conforming to SSCC standards.

Denne snøscooteren er beregnet for én (1) fører og så mange passasjerer som det er montert seter med stropper eller gripehåndtak for i overensstemmelse med SSCC-standarder.

Kjøring med passasjer:

- Bremseevnen og kontrollen over styringen reduseres. Reduser hastigheten, og beregn ekstra plass til å manøvrere.
- Juster fjæringen etter vekten.

HUSK: DET ER DU SOM ER ANSVARLIG FOR SIKKERHETEN TIL PASSASJEREN!

ALLE FØRERE OG PASSASJERER MÅ LESE FØLGENDE:
Unngå overraskelser!
VÆR PÅ UTKIKK etter det uventede.



Opptre defensivt.

- Vær på konstant utkikk etter mennesker, gjenstander, forhold og andre kjøretøy.
- Unngå tynn is / åpent vann.
- Vær ekstra oppmerksom ved kjøring utenfor sporet.



Bruk ALLTID en DOT-godkjent HJELM og klær som er egnet for kjøring med snøscooter.

Kjør ALDRI under påvirkning av alkohol, narkotika eller medikamenter, heller ikke som passasjer.





516005228

516005228 no

DEKAL 10

⚠ WARNING ⚠ ADVARSEL

516005226 no

DEKAL 11 – EUROPEISKE MODELLER

⚠ ADVARSEL

Slepning av last kan påvirke kjøreegenskapene til snøscooteren. • Reduser hastigheten. • Bruk en stiv slepestang. • Kontroller at slepestangen er sikkert festet. Ikke overskrid følgende belastninger:
VEKTKAPASITET VED SLEPING maks. 250 kg LODDRETT BELASTNING maks. 10 kg

516004568A

516004568A no

DEKAL 12

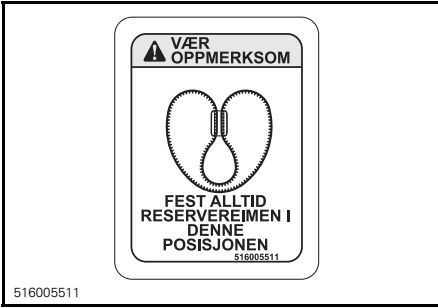

DEKAL 13



DEKAL 14 – KUN E-TEC



DEKAL 15 – KUN E-TEC



DEKAL 16



DEKAL 17 – PÅ BREMSESKIVEVERN (BART METALL PÅ TUNNEL)

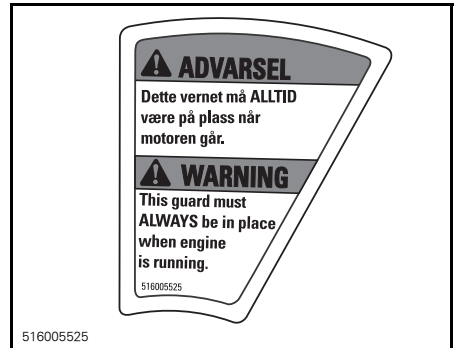

DEKAL 17 – PÅ BREMSESKIVEVERN (LAKKERT TUNNEL)



DEKAL 18 – PÅ GASSTØTDEMPERE

Samsvarsdekaler

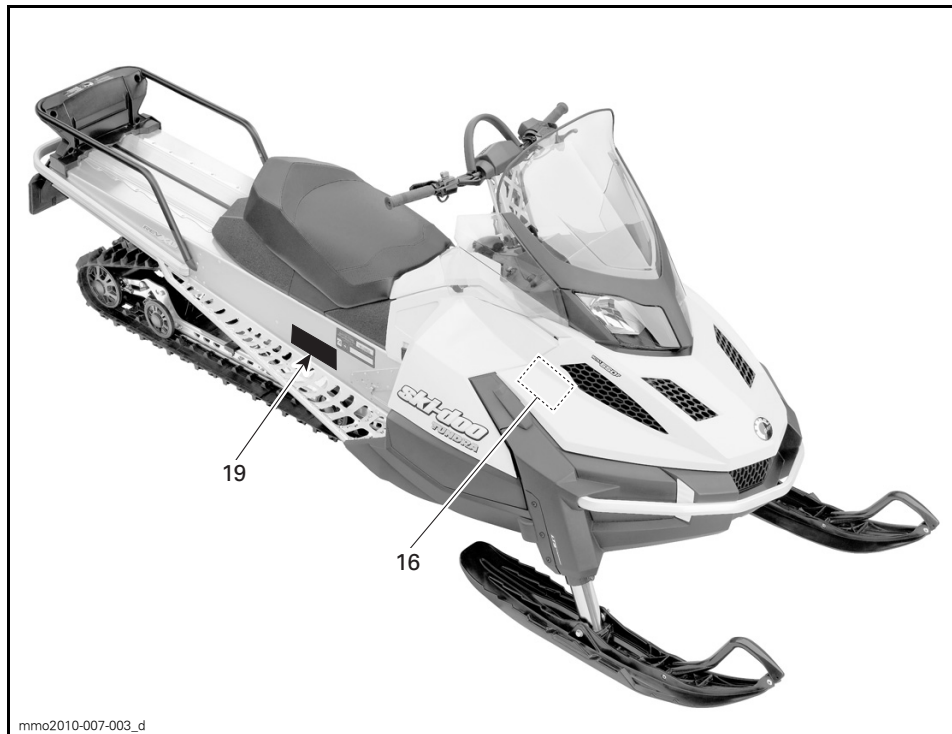

mno2010-007-003_d

Samsvarsdekal for EPA

EMISSION CONTROL INFORMATION		 121
THIS VEHICLE IS CERTIFIED TO OPERATE ON UNLEADED GASOLINE AND MEETS [XXXX] U.S. EPA REGULATIONS FOR SNOWMOBILE SI ENGINES.		
ENGINE FAMILY	XXXXXXXXXXXX	MOTOFAMILIE
PERMEATION FAMILY	XXXXXXXXXXXX	GUENNOMTRENINGS-FAMILIE
FEL	XX g/kW-hr HC XXX g/kW-hr CO	UTSLIPPSGRENSE FOR FAMILIE
ENGINE DISPLACEMENT	XXX.X cm ³	SYLINDERVOLUM
EXHAUST EMISSION CONTROL SYSTEM	XXX	EKSOSUTSLIPP KONTROLLSYSTEM
INFORMASJON OM UTSLIPPSPKONTROLL DENNE SNØSCOOTEREN ER SERTIFISERT TIL Å KJØRE PÅ BLYFRI BENSIN OG TILFREDSSTILLER BESTEMMELSENE [XXXX] FRA U.S. EPA FOR SNØSCOOTERER. SEE OPERATOR'S GUIDE FOR MAINTENANCE SPECIFICATIONS VEDLIKEHOLDSSPESIFIKASJONER FINNER DU I BRUKERHÅNDBOKEN BOMBARDIER RECREATIONAL PRODUCTS INC. 516 005 052		

516005052 no

SAMSVARSDEKAL 1 – I MOTORROM

SSCC-dekal

Sikkerhetsstandarder for snøscootere har blitt godkjent av SSCC (Snowmobile Safety and Certification Committee) som BRP er et medlem av. Du kan lett kontrollere godkjenningsmerket på den høyre vertikale delen av snøscooteren for å være sikker på at den møter disse standardene.

Dekalen nedenfor viser at en uavhengig testinstitusjon har godkjent at snøscooteren oppfyller sikkerhetsstandardene til SSCC.

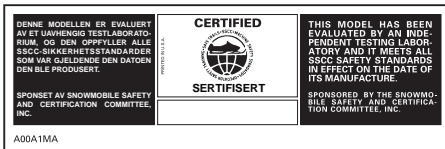

DEKAL 2

Dekaler med tekniske informasjon

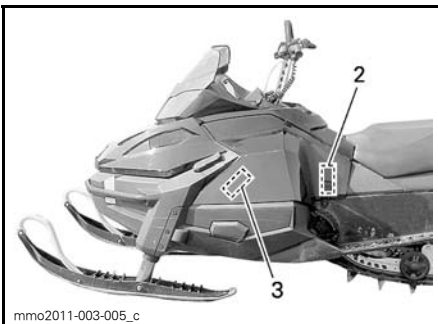
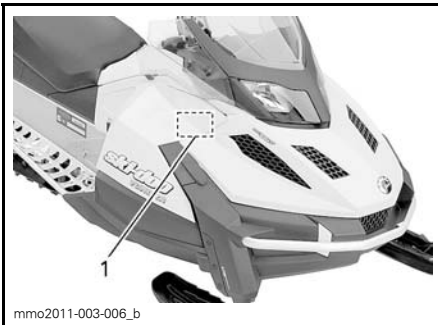

DEKAL 1 – 550F

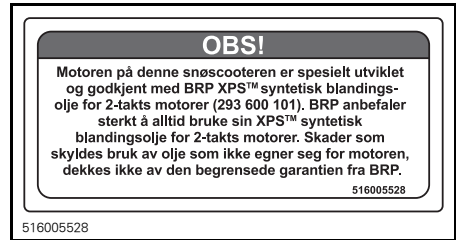

DEKAL 1 - 600 HO E-TEC



DEKAL 1 - 600 ACE

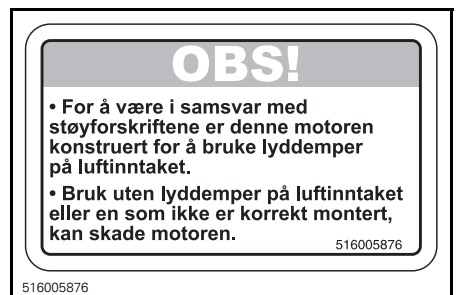

DEKAL 2

VIKTIGE DEKALER PÅ PRODUKTET



DEKAL 3



PLASSERT PÅ LOKKET FOR
DRIVSTOFFTANKEN – PÅ 550F- OG
600 ACE-MOTORER (I NORD-AMERIKA)

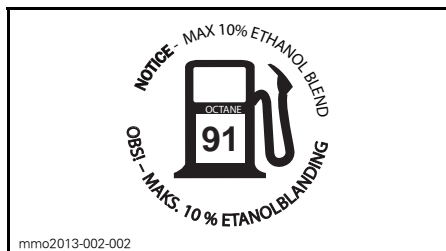

PLASSERT PÅ LOKKET FOR
DRIVSTOFFTANKEN – PÅ 600 HO
E-TEC-MOTORER (I NORD-AMERIKA)

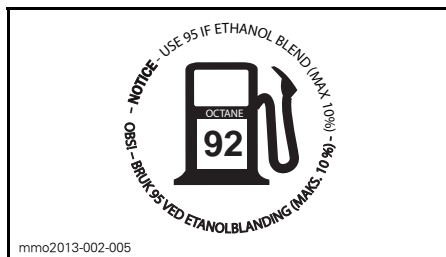

PLASSERT PÅ LOKKET FOR
DRIVSTOFFTANKEN – PÅ 550F-
OG 600 ACE-MOTORER (UTENFOR
NORD-AMERIKA)



PLASSERT PÅ LOKKET FOR
DRIVSTOFFTANKEN – PÅ 600
HO E-TEC-MOTORER (UTENFOR
NORD-AMERIKA)



DEKAL 4 - 600 ACE

INFORMASJON OM SNØSCOOTEREN

BETJENINGSORGANER, INSTRUMENTER OG UTSTYR

OBS!: Det kan hende enkelte funksjoner ikke gjelder for din modell eller er ekstrautstyr.

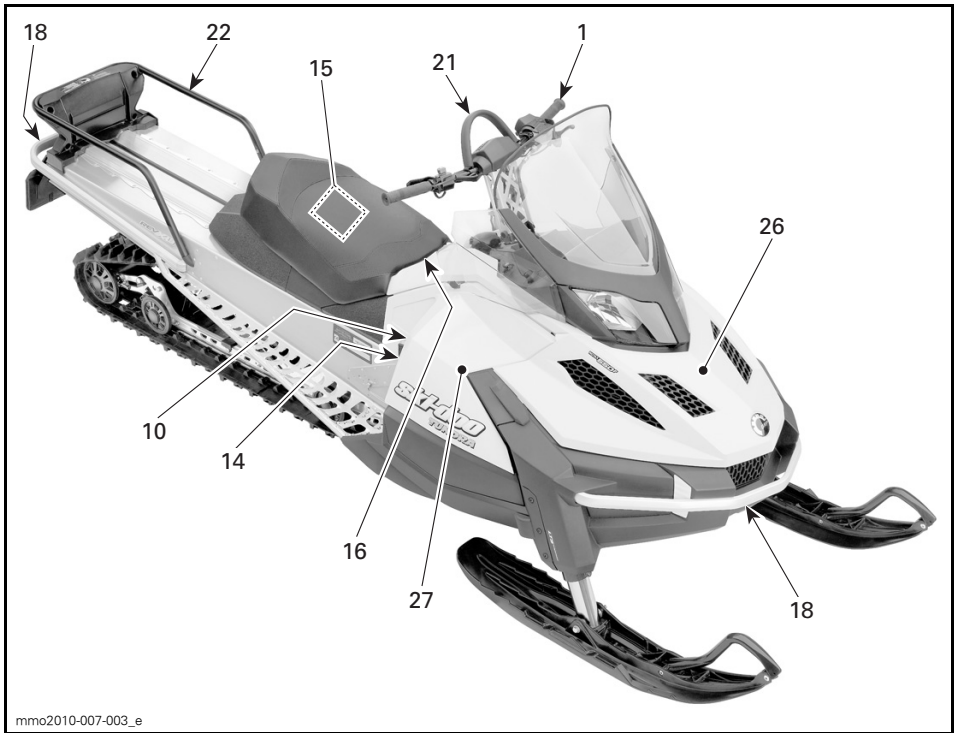

1-SETERS

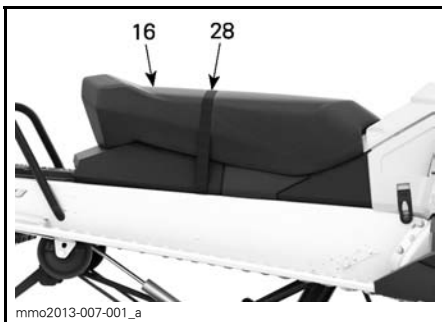

2-SETERS

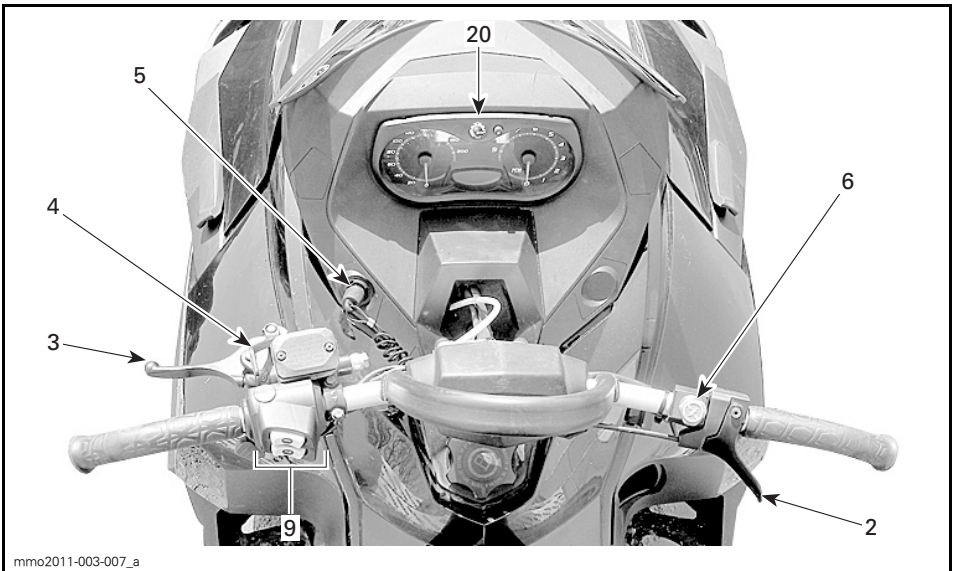
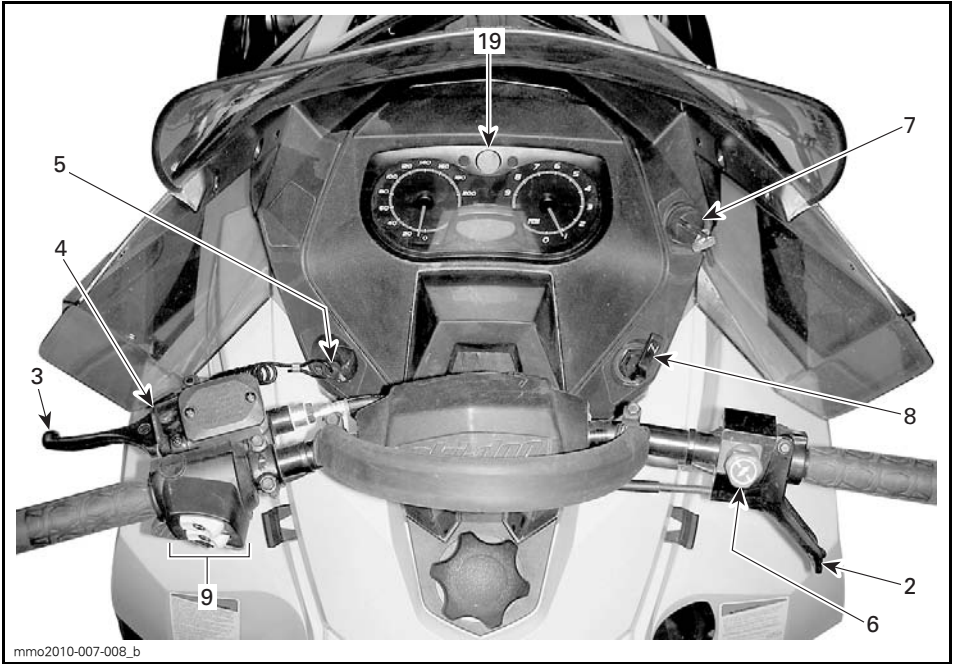

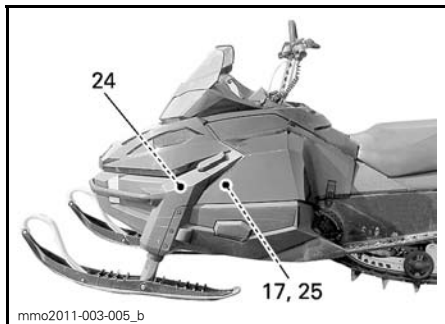

TYPEBILDE

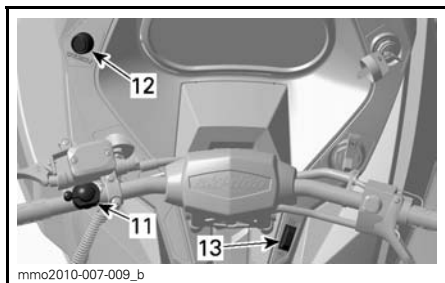

TUNDRA

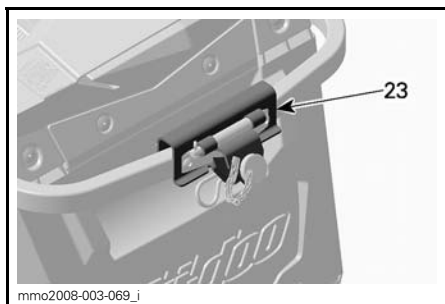

TUNDRA LT

1) Styret

Styret brukes til å styre snøscooteren. Når styret svinges til høyre eller venstre, vil skiene også bli svinge til høyre eller venstre for å styre snøscooteren.

⚠ ADVARSEL

Hurtig revers mens du styrer kan føre til at du tap av stabilitet og kontroll.

2) Gasshåndtak

Gasshåndtaket er plassert på høyre side av styret.

Utformet for aktivering med tommelelen. Når den trykkes inn, øker motorens hastighet. Når den slippes, går motorens hastighet automatisk tilbake til tomgang.

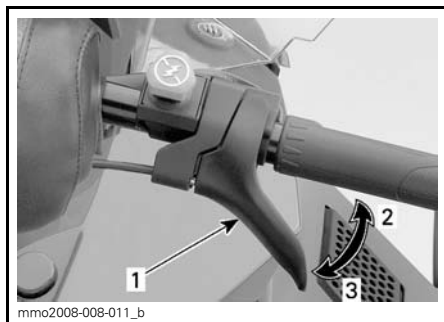

TYPEBILDE

1. Gasshåndtak
2. Akselerasjon
3. Reduksjon av hastighet

⚠ ADVARSEL

Kontroller alltid gasshåndtakets funksjon før du starter motoren. Håndtaket må returnere til hvileposisjon når det slippes. Hvis det ikke gjør det, må du ikke starte motoren.

3) Bremsehåndtak

Bremsehåndtaket er plassert på venstre side av styret.

Når du trykker inn håndtaket, aktiveres bremsen. Når du slipper det, går det automatisk tilbake til hvileposisjonen. Bremseseffekten er proporsjonal med trykket på håndtaket og avhengig av terrengetypen og snøforholdene.

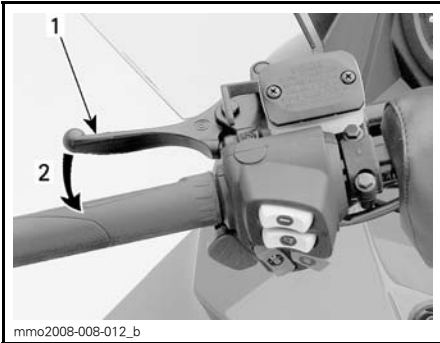

TYPEBILDE

1. Bremsehåndtak
2. Bremse

4) Parkeringsbremsspak

Parkeringsbremsspaken er plassert på venstre side av styret.

Parkeringsbremsen må alltid brukes når snøscooteren er parkert.

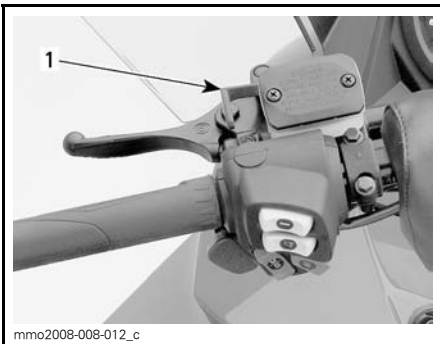

TYPEBILDE

1. Parkeringsbremsehåndtak

⚠ ADVARSEL

Kontroller at parkeringsbremsen er tatt helt av før du begynner å kjøre snøscooteren. Når du kjører, kan bremsklosser som aktiveres med et vedvarende trykk på bremsehåndtaket, skade bremsesystemet og føre til tap av bremsekraft og/eller brann.

Slik setter du på parkeringsbremsen

Trykk på og bruk bremsen, og lås deretter bremsehåndtaket ved å bruke ved å bruke parkeringsbremsspaken som vist.

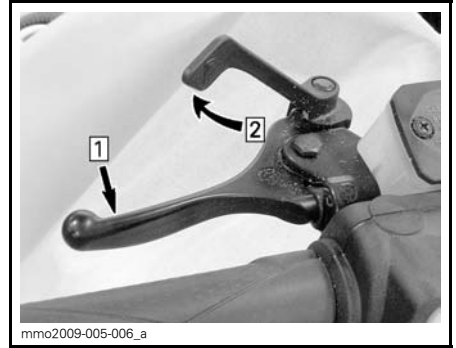

TYPEBILDE – INNKOBLINGSMEKANISME

Steg 1: Bruk og hold bremsen

Steg 2: Lås bremsehåndtaket med parkeringsbremsspaken

Slik tar du av parkeringsbremsen

Trykk inn bremsehåndtaket. Håndtaket for parkeringsbremsen vil automatisk gå tilbake til den opprinnelige posisjonen.

Frigjør alltid parkeringsbremsen før kjøring.

⚠ ADVARSEL

Kontroller at parkeringsbremsen er frigjort før du begynner å kjøre igjen. Hvis parkeringsbremsen er PÅ under kjøring, kan bremsesystemet skades og det kan oppstå brann og/eller tap av bremsekraft.

5) Motorstoppbryter

Motorstoppbryteren (nødstoppsnoren) er plassert på venstre side av konsollen.

Nødstoppsnorens hette må være forsvarlig festet til motorstoppbryteren for å kunne bruke snøscooteren.

Når nødstoppsnorens hette trekkes av bryteren, stopper motoren.

! ADVARSEL

Fest alltid nødstoppsnorens hette til klærne før motoren startes.

600 ACE- og 600 HO E-TEC-modeller

To korte lydsignaler skal høres når motoren starter, hvis en riktig programmert D.E.S.S.-nøkkel (nødstoppsnorens hette) er riktig plassert på motorstoppbryteren. Hvis du hører et annet lydsignal, kan du se under *OVERVÅKINGSSYSTEM* for å få informasjon om D.E.S.S.-feilkoder.

D.E.S.S. (digitalt kodet sikkerhetssystem)**600 ACE- og 600 HO E-TEC-modeller**

D.E.S.S. er en forkortelse for Digitally Encoded Security System (digitalt kodet sikkerhetssystem)

Nødstoppsnorens hette inneholder en elektronisk brikke med en unik digital kode lagret permanent i minnet.

Din autoriserte Ski-Doo-forhandler har programmert D.E.S.S.-nøkkelen på snøscooteren til å gjenkjenne D.E.S.S.-nøkkelen i nødstoppsnorens hette før bruk av snøscooteren tillates.

Hvis en annen nødstoppsnor brukes uten at D.E.S.S.-nøkkelen programmeres, starter motoren, men drivreimskiven får ikke innkoblingshastighet nok til å bevege snøscooteren.

Pass på at nødstoppsnorens hette er fri for snø og skitt.

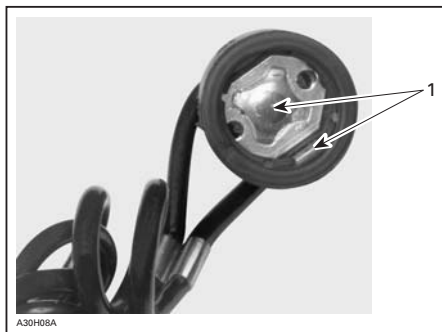
**NØDSTOPPSNORENS HETTE**

1. Fri for snø og skitt

D.E.S.S. Flexibilitet

D.E.S.S. på snøscooteren kan programmeres av en autorisert Ski-Doo-forhandler til å godta opptil åtte forskjellige nøkler.

Vi anbefaler at du kjøper ekstra nødstoppsnorer fra din autoriserte Ski-Doo-forhandler. Hvis du har mer enn én D.E.S.S.-utstyrt Ski-Doo-snøscooter, kan en autorisert Ski-Doo-forhandler programmere hver av dem til å bruke de andre scooternes D.E.S.S.-nøkler.

6) Nødstoppbryter for motor

Nødstoppbryteren for motoren er plassert på høyre side av styret.

Bruk nødstoppbryteren for motoren til å stoppe motoren i nødstilfeller.

Motoren stoppes ved å trykke ned bryteren (AV-posisjon).



AV-POSISJON

Bryteren står i PÅ-posisjon (opp) for å kunne starte motoren.



mno2007-009-038_b

PÅ-POSISJON

Alle førere av denne snøscooteren må gjøre seg kjent med funksjonen til nødstoppbryteren for motoren ved å bruke den flere ganger på den første turen og deretter hver gang motoren stoppes. Denne motorstoppprosedyren blir etter hvert en reflekshandling og vil forberede førerne på nødssituasjoner der den må brukes.

⚠ ADVARSEL

Hvis bryteren har blitt brukt i et nødstilfelle på grunn av en mulig funksjonsfeil, må kilden til feilen finnes og rettes før motoren startes igjen. Kontakt en autorisert Ski-Doo-forhandler for vedlikehold.

7) Tenningsbryter (550F)

Tenningsbryteren er plassert på høyre side av målerfestet.

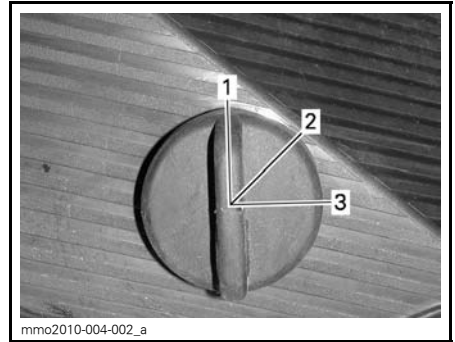

mno2010-004-002_a

TYPEBILDE

1. AV
2. PÅ
3. START

Drei nøkkelen til PÅ for å bruke manuell start av motoren.

På modeller med elektrisk starter dreier du nøkkelen til START-stillingen for å koble inn starteren.

Se *STARTPROSEDYRE MOTOR* under *GRUNNLEGGENDE PROSEDYRER* hvis du vil ha detaljer om startprosedyren.

8) Chokespak (550F)

Chokespaken har tre posisjoner.

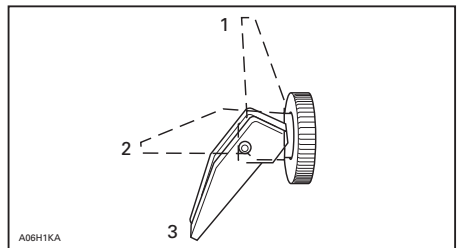

A05H1KA

1. AV
2. Posisjon 2
3. Posisjon 3

Se *BRUKE CHOKEN* under *GRUNNLEGGENDE PROSEDYRER* hvis du vil ha instruksjoner om bruk av choken.

9) Flerfunksjonsbryter (Sport, LT og Extreme)

Flerfunksjonsbryteren er plassert på venstre side av styret.

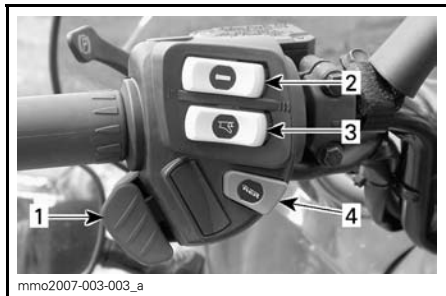

1. Dimmerbryter for frontlys
2. Varmehåndtaksbryter
3. Varmegasshåndtaksbryter
4. Knapp for elektronisk revers / start

Knapp for elektronisk revers / start

550F- og 600 HO E-TEC-modeller

Trykk for å koble inn elektrisk starter.

Se *STARTPROSEDYRE MOTOR* under *GRUNNLEGGENDE PROSEDYRER* hvis du vil ha detaljer om startprosedyren.

Trykk mens motoren går for å koble inn elektronisk revers. Se fremgangsmåte i *REVERS (RER™)* under *GRUNNLEGGENDE PROSEDYRER*.

Dimmerbryter for frontlys

Trykk for å velge nærllys (LO) eller fjernlys (HI). Lysene kommer automatisk PÅ når motoren går.

Varmehåndtaksbryter

OBS!: På 600 ACE- og E-TEC-modeller aktiveres varmhåndtakene over omtrent 2.000 RPM.

Velg en bryterstilling i henhold til ønsket varmeintensitet for å holde hendene varme.

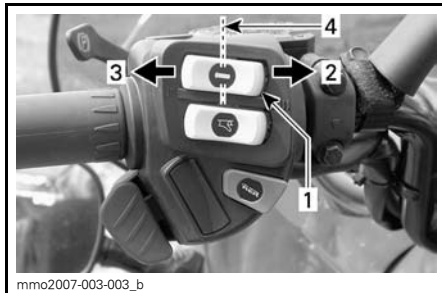

mmo2007-003-003_b

TYPEBILDE

1. Varmehåndtaksbryter
2. Meget varmt
3. Varmt
4. Av

Oppvarmet gasshåndtaksbryter

OBS!: På 600 ACE- og E-TEC-modeller aktiveres de oppvarmede gasshåndtakene over omtrent 2.000 RPM.

Velg en bryterstilling i henhold til ønsket varmeintensitet for å holde tommelede varm.

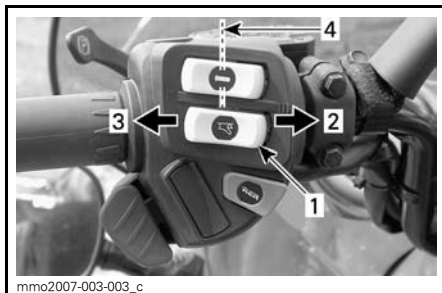

mmo2007-003-003_c

TYPEBILDE

1. Varmegasshåndtaksbryter
2. Meget varmt
3. Varmt
4. Av

10) Girspak (600 ACE)

Bruk denne spaken til å skifte giret mellom fremover og revers.



mmo2009-005-015_a

1. Reversgirspak

12) Knapp for elektronisk revers (Tundra)

Knappen for elektronisk revers er plassert på venstre side av konsollen.

Trykk for å koble inn elektronisk revers. Se fremgangsmåte i *REVERS (RER)* under *GRUNNLEGGENDE PROSEDYRER*.

13) Oppvarmet håndtak og gasshåndtakbryter (Tundra)

Bryteren for oppvarmede håndtak og gasshåndtak er plassert på høyre side av konsollen.

Velg en bryterstilling i henhold til ønsket varmeintensitet for å holde hendene og tommelen varme.

Varmeelementene er AV når bryteren står i vannrett posisjon.



mmo2009-005-016_a

TREKK FOR Å KOBLE INN REVERSGIR

Se *REVERS* under *GRUNNLEGGENDE PROSEDYRER* hvis du vil ha detaljer.

11) Dimmerbryter for frontlys (Tundra)

Brukes til å skifte mellom fjernlys og nærlys.

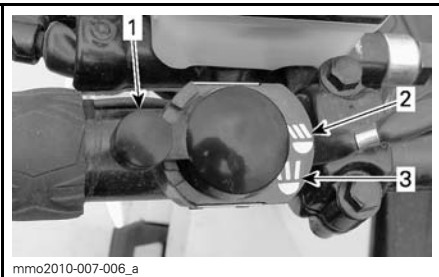

mmo2010-007-006_a

1. Dimmerbryter for frontlys
2. Nærlys
3. Fjernlys

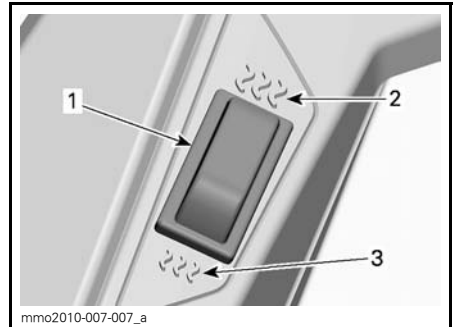

1. Bryter for oppvarmede håndtak og gasshåndtak
2. Meget varmt
3. Varmt

14) Starthåndtak med tilbakespoling

Type med automatisk tilbakespoling befinner seg på høyre side av snøscooteren. Koble inn mekanismen ved å trekke sakte i håndtaket til du kjenner motstand, og trekk deretter kraftig. Slipp håndtaket sakte.

15) Brukerhåndbok

1-seters modeller

Under setet.

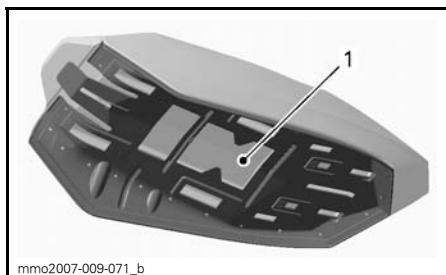

TYPEBILDE – SETE

1. Plassering av brukerhåndbok

2-seters modeller

I oppbevaringsrommet i setet.

Setelås (bare 1-seters)

Brukes til å ta av setet for å få tilgang til brukerhåndboken eller for vedlikehold.

Setelåsen er plassert foran setet.

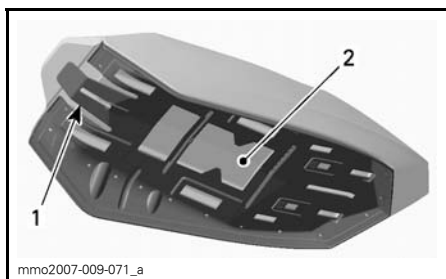

SETEBASE

1. Setelås
2. Plassering av brukerhåndbok

16) Sete

Ta av setet

Trekk i fremre del av seteputen, trykk setet fast fremover for å utløse setelåset, og trekk deretter i tappen for å frigjøre setet.

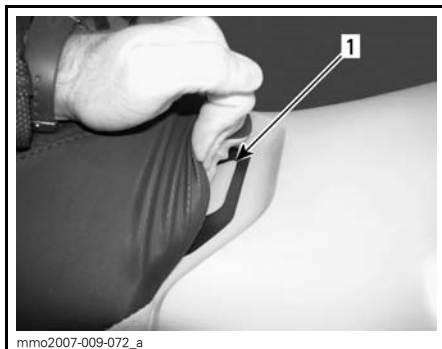

1. Setelås

Trekk i og hold setelåsen, og dra deretter setet bakover.

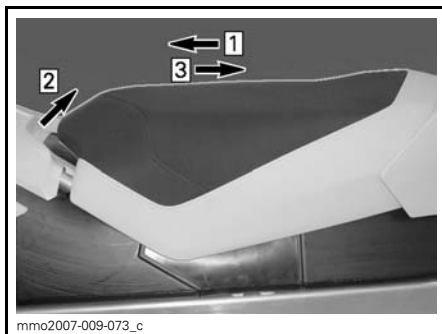

TYPEBILDE

Steg 1: Skyv setet fremover

Steg 2: Trekk i og hold setelåsen

Steg 3: Trekk setet bakover

Montere setet

OBS! Kjøring med gjenstander mellom setet og drivstofftanken kan skade drivstofftanken. Plasser ALDRI gjenstander mellom setet og drivstofftanken.

Plasser setet på plass.

Skyv setet fremover til det låses på plass.

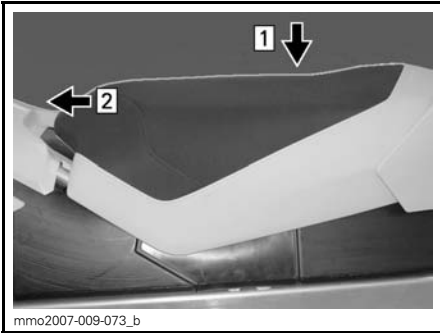

TYPEBILDE

Steg 1: Plasser setet på plass
 Steg 2: Skyv setet fremover til det låses

OBS!: Du vil kjenne at det klikker på plass. Dobbeltsjekk at setet er sikret, ved å rykke i det for å kontrollere låsingen.



TYPEBILDE – SETE MONTERT

⚠ ADVARSEL

Kontroller at setet er skikkelig låst før du begynner å kjøre.

17) Verktøysett

Et verktøysett som inneholder verktøy for vanlig vedlikehold, følger med snøscooteren.

Verktøysettholderen befinner seg i motorrommet på reimskivevernet.

OBS! Sørg for at verktøysettet er festet riktig slik at det ikke kommer i kontakt med CVT (Continuously Variable Transmission – kontinuerlig variabel girkasse).

For å ta av verktøysettholderen fra drivreimvernet, frigjør du opp tappene under drivreimvernet og trekker verktøysettholderen oppover for å frigjøre den.



TYPEBILDE

1. Verktøysett

18) Støtfangere foran og bak

Brukes når snøscooteren må løftes manuelt.

⚠ VÆR OPPMERKSOM Bruk riktige løfteteknikker, og pass på å bruke føttene til å løfte. Ikke forsøk å løfte i en av endene til snøscooteren hvis den er for tung for deg. Bruk egnede løfteverktøy, eller få om mulig hjelp til å fordele belastningen.



FORAN

1. Støtfanger foran



TYPEBILDE – BAK

1. Støtfanger bak

OBS! Bruk ikke skiene til å dra eller løfte snøscooteren.

19) Måler (550F)

⚠ ADVARSEL

Avlesing fra det digitale målerdisplayet kan distrahere kjøringen, spesielt når du skal følge med i omgivelsene.

Beskrivelse av måler

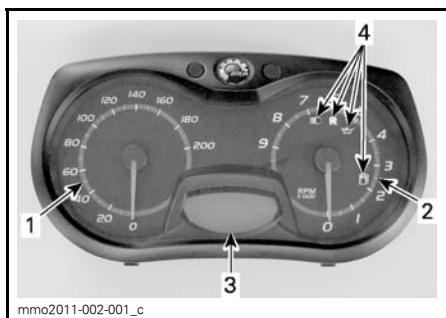

1. Speedometer
2. Turteller
3. Digitalt display
4. Kontrolllamper

OBS! Måleren er forhåndsinnstilt med britisk standard for enheter, men det er mulig å endre den til metriske enheter. Kontakt en Ski-Doo-forhandler for å få hjelp med enhetsinnstillinger.

1) Speedometer

Måler hastigheten (i miles per time eller kilometer per time avhengig av innstillingen).



VENSTRE SIDE AV MÅLER

2) Turteller (RPM)

Måler antall omdreininger per minutt (RPM). Multipliser med 1000 for å få faktisk antall omdreininger.



HØYRE SIDE AV MÅLER

3) Digitalt display

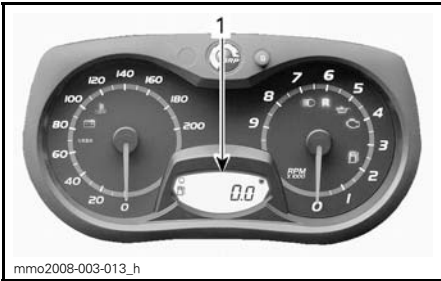

1. Digitalt display

Flerfunksjonsdisplayet brukes til følgende:

- vise velkomstmelding (WELCOME) ved oppstart
- vise melding om gjenkjenning av nøkkel (KEY)
- gi ulike indikasjoner etter valg fra føreren
- aktivere eller endre ulike funksjoner eller driftsmoduser
- vise meldinger som ruller over displayet, om funksjonsaktivering og systemfeil
- vise feilkoder

4) Kontrollamper og meldinger



1. Kontrollamper

Se tabellen nedenfor for informasjon om kontrollamper.

KONTROLLAMPE(R) PÅ	LYDSIGNAL	BESKRIVELSE
	—	Lavt nivå for innsprøytingsolje. Stopp snøscooteren på en sikker plass, og etterfyll beholderen med innsprøytingsolje.
	—	Lavt drivstoffnivå. Etterfyll drivstofftanken så snart som mulig.
	Lange lydsignaler med lange mellomrom	Revers er valgt.
	—	Fjernlys er valgt for frontlyset.

Funksjoner på måleren

TILGJENGELIGE INDIKASJONER PÅ DIGITALDISPLAY	
FUNKSJONER	550F
A) Kilometerteller	X
B) Drivstoffnivå	X
X = En X betyr at det er en standardfunksjon	

A) Kilometerteller

Registrerer den totale kjørelengden (i miles eller kilometer avhengig av innstillingen).

Kilometertelleren vises på det digitale displayet.

B) Drivstoffnivå

Søylemåler som kontinuerlig viser hvor mye drivstoff det er igjen på tanken. Viser på det digitale displayet.

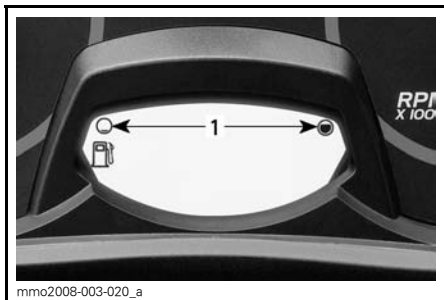

mmo2008-003-020_a
DRIVSTOFFNIVÅ
 1. Bruksområde

20) Måler (600 ACE og 600 HO E-TEC)

⚠ ADVARSEL

Avlesing fra det digitale målerdisplayet kan distrahere kjøringen, spesielt når du skal følge med i omgivelsene.

Beskrivelse av måler

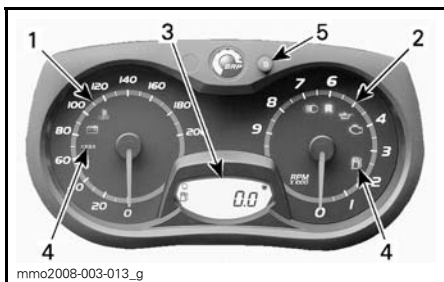

ANALOG / DIGITAL MÅLER (STANDARD)

1. Speedometer
2. Turteller (RPM)
3. Display for digital måler
4. Målerkontrollamper
5. SET-knapp (S) for måler

OBS! Måleren er forhåndsinnstilt med britisk standard for enheter, men det er mulig å endre den til metriske enheter. Kontakt en Ski-Doo-forhandler for å få hjelp med enhetsinnstillinger.

1) Speedometer

Måler hastigheten (i miles per time eller kilometer per time avhengig av innstillingen).



mmo2008-003-014
VENSTRE SIDE AV MÅLER

2) Turteller (RPM)

Måler antall omdreininger per minutt (RPM). Multipliser med 1.000 for å få faktisk antall omdreininger.



mmo2008-003-019
HØYRE SIDE AV MÅLER

3) Digitalt display

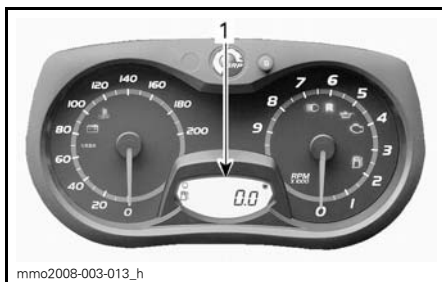

mmo2008-003-013_h
 1. Digitalt display

Flerfunksjonsdisplayet brukes til følgende:

- vise velkomstmelding (WELCOME) ved oppstart
- vise melding om gjenkjenning av nøkkel (KEY)
- gi ulike indikasjoner etter valg fra føreren
- aktivere eller endre ulike funksjoner eller driftsmoduser
- vise meldinger som ruller over displayet, om funksjonsaktivering og systemfeil
- vise feilkoder

4) Kontrollamper og meldinger







TYPEBILDE – KONTROLLAMPER

Se tabellen nedenfor for vanlig kontrollampeinformasjon. Se *OVERVÅKINGSSYSTEM* for detaljer om kontrollamper for feilfunksjon.

ADVARSEL

Ikke juster eller angi funksjoner på flerfunksjonsmåleren mens du kjører snøscooteren.

KONTROLLAMPE(R) PÅ	LYDSIGNAL	BESKRIVELSE
	4 korte lydsignaler hvert 5. minutt.	Totakts motor: Lavt nivå for innsprøytingsolje. Stopp snøscooteren på en sikker plass, og etterfyll beholderen med innsprøytingsolje. Firetakts motor: Lavt motoroljetrykk. Stopp snøscooteren på en sikker plass, og kontroller deretter oljenivået. Fyll på til riktig nivå. Hvis oljenivået var riktig, slutter du å bruke snøscooteren og kontakter en autorisert Ski-Doo-forhandler.
	—	Lavt drivstoffnivå. Én (1) søyle igjen i drivstoffnivådisplayet. Etterfyll drivstofftanken så snart som mulig.
	Lange lydsignaler med lange mellomrom	Revers er valgt.
	3 korte lydsignaler	Reversgir ble ikke koblet inn, prøv på nytt.
	—	Fjernlys er valgt for frontlyset.

5) SET-knapp (S)

Knapp som brukes til å navigere i, justere eller nullstille flerfunksjonsmålerdisplayet.

Motoren må gå for at innstillingene skal bli lagret.

OBS!: SET-knappen (S) på flerfunksjonsbryteren har de samme funksjonene og kan også brukes.

Funksjoner på måleren

TILGJENGELIGE INDIKASJONER PÅ DIGITALDISPLAY			
FUNKSJONER	550F	600 HO E-TEC	600 ACE
A) Kilometerteller	X	X	X
B) Trippteller "A" eller "B"	I.T.	X	X
C) Tripptimeteller	I.T.	X	X
D) Drivstoffnivå	X	X	X
E) Lagringsmodus for E-TEC-motorer	I.T.	X	I.T.

X = En X betyr at det er en standardfunksjon
I.T. = Ikke tilgjengelig

A) Kilometerteller

Registrerer den totale distansen som er kjørt.

Trykk på SET-knappen (S) for å velge kilometertellermodus.

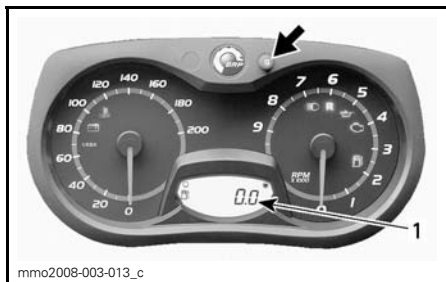

mmo2008-003-013_c

1. Kilometertellermodus

B) Trippteller "A" eller "B"

Tripptellere registrerer kjørelengden siden siste nullstilling.

Trykk på SET-knappen (S) for å velge tripptellermodus (TRIP A / TRIP B).

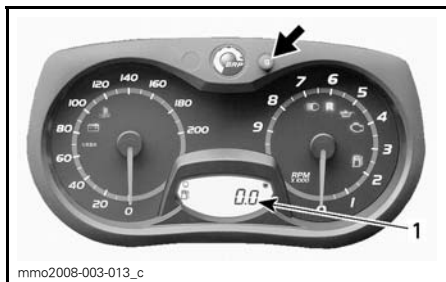

mmo2008-003-013_c

1. Tripptellermodus (TRIP A / TRIP B)

Trykk og hold SET-knappen (S) for å nullstille.

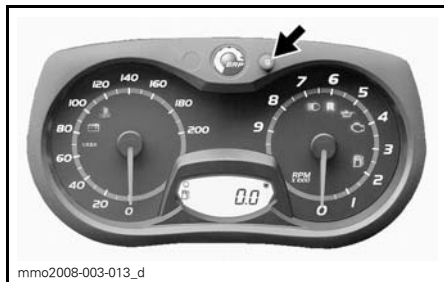

mmo2008-003-013_d

C) Tripptimeteller

Registrerer medgått kjøretid når det elektriske systemet er aktivert, siden siste nullstilling.

Trykk på SET-knappen (S) for å velge tripptimetellermodus (HrTRIP).

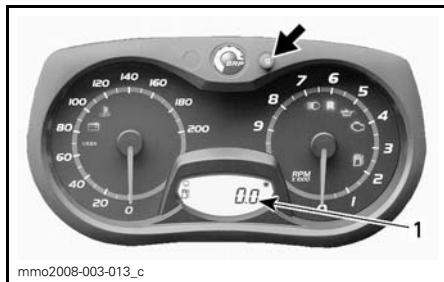

mmo2008-003-013_c

1. Tripptimetellermodus (HrTRIP)

Trykk og hold SET-knappen (S) for å nullstille.

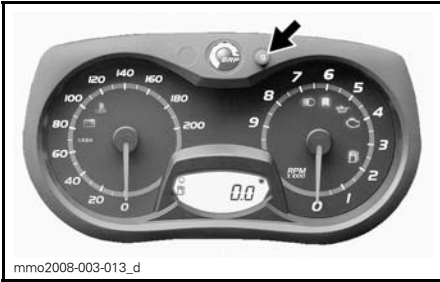

D) Drivstoffnivå

Søylemåler som kontinuerlig viser hvor mye drivstoff det er igjen på tanken.

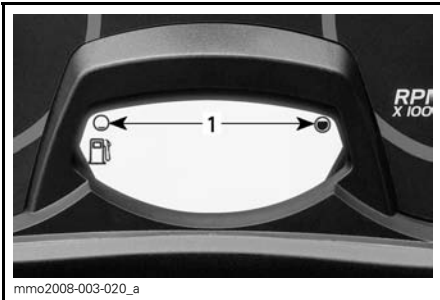

DRIVSTOFFNIVÅ

1. Bruksområde

E) Lagringsmodus for E-TEC-motorer

Viser OIL (olje) når lagringsmodusprosedyren startes.

21) Håndstropp

Tundra Sport og Tundra LT

Bruk håndstroppen for å få hjelp til vektoverføring ved kjøring i lav hastighet.

! ADVARSEL

Denne stroppen er ikke beregnet for tauing, løfting eller annen bruk, men til midlertidig bruk som gripehåndtak ved kjøring i skråninger. Hold alltid minst en hånd på styret.

22) Stativ bak

! ADVARSEL

Alle gjenstander på stativet bak må være skikkelig fastlåst. Ikke ta med gjenstander som lett går i stykker. For stor vekt på stativet kan redusere styrekontrollen. Juster alltid fjæringen i forhold til belastningen. Kapasiteten til stativet er begrenset. **MAKSIMAL** last er 15,8 kg. Kjør meget sakte når du kjører med last. Unngå stor hastighet over ujevnheter.

23) Feste

Tundra LT

Bruk slepekroken sammen med en stiv slepestag for å slepe tilbehør.

OBS!: Se dekalen på snøscooteren om vektkapasitet ved sleping.

! ADVARSEL

Slep aldri tilbehør ved hjelp av et tau. Bruk alltid en stiv slepestag. Bruk av tau vil resultere i kollisjon mellom objektet og snøscooteren, og kan også føre til velt ved en kraftig fartsreduksjon eller kjøring ned en bakke.

Tilhengerfeste (tungetype)

For å feste utstyr til festet fester du slepestangen til festet ved hjelp av en låsepinne.



TILHENGERFESTE (TUNGETYPE)

1. Tunge

Tilhengerfeste (C-type)

Slik fester du utstyr til festet:

Ta av slepekroken fra støtten ved å ta ut splinten.

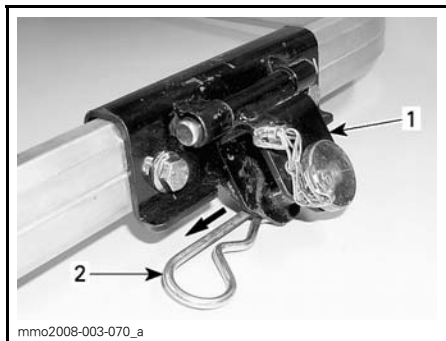

TILHENGERFESTE (C-TYPE)

1. Feste
2. Splint

Ta av bolten fra slepekroken og fest deretter en stiv slepestag til kroken med samme bolten.

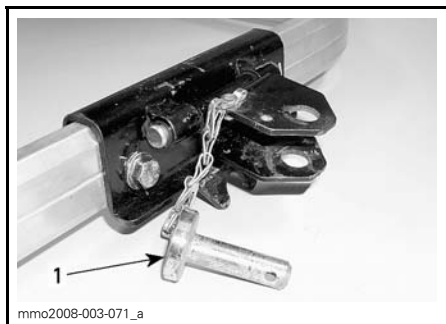

TYPEBILDE

1. Bolt

Sikre bolten til slepekroken med splinten som du tidligere tok av.

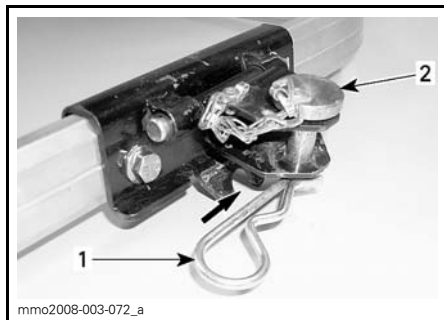

TYPEBILDE

1. Splint
2. Bolt

OBS! For å unngå skader på snøscooteren må du alltid løsne slepekroken fra støtten. Pass på at festet beveger seg fritt under sleping.

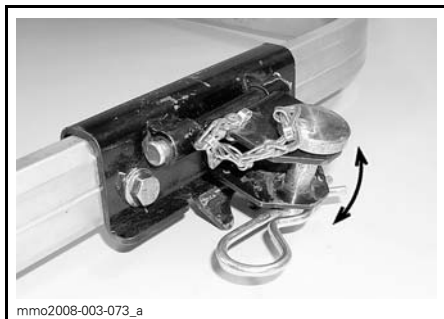

SLEPEKROKEN BEVEGER SEG FRITT UNDER SLEPING

For å unngå støy fra slepekroken når den ikke brukes, sikrer du den til støtten med splinten.

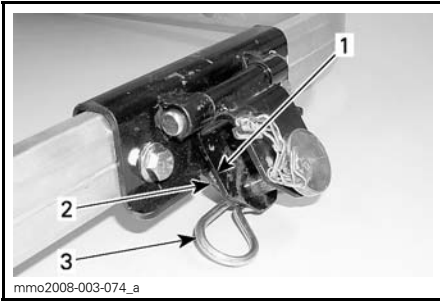

SLEPEKROK SOM IKKE ER I BRUK

1. Feste
2. Feste
3. Splint

24) Ekstra drivreim

En ekstra drivreim (følger ikke med snøscooteren) kan oppbevares på venstre side i motorrommet.

Plasser beltet i holderen som vist.

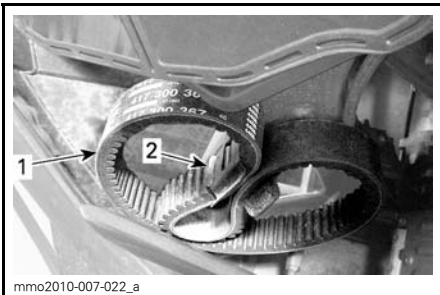

VENSTRE SIDE – UNDER LUFTFILTRET

1. Ekstra drivreim
2. Holder

OBS! Monter reservedrivreimen sikkert. Unngå kontakt med bevegelig eller varme deler.

25) Drivreimvern

Ta av drivreimvernet

⚠ ADVARSEL

Kjør **ALDRI** motoren:

- Uten at avskjerming og drivreimvernet er sikkert montert.
 - Med panseret og / eller sidepanelene åpnet eller tatt av.
- Prøv **ALDRI** å justere bevegelige deler mens motoren går.

1. Fjern nødstoppsnorens hette og nøkkelen.
2. Ta av panseret og venstre sidepanel. Se fremgangsmåten i denne delen.
3. Ta vekk verktøysettet.
4. Ta ut låsesplinten.

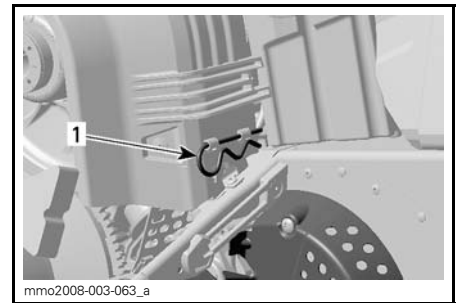

1. Låsesplint

5. Løft den bakre delen av vernet og løsne det fra tappene foran ved å dreie vernet utover.

Montere drivreimvern

Når du monterer på drivreimvernet, må du plassere utfresingen mot fronten av snøscooteren.

1. Plasser det venstre sporet foran på vernet over de lengste tappene.
2. Drei vernet innover slik at de korteste tappene kommer inn i sporet på høyre side.



mmo2009-003-010_a

1. Tapper

3. Plasser festet over festestangen. Det kan være nødvendig å løfte konsollen litt for å gi plass.

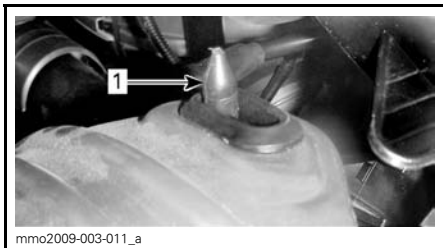

mmo2009-003-011_a

1. Festestang

4. Plasser bakre del av drivreimvernet over festet og sikre med låsesplinten.

OBS! Drivreimvernet er med hensikt laget litt for stort for å få en spenning på stifter og holdere og hindre unødvendig støy og vibrasjon. Det er viktig at denne spenningen beholdes når du monterer på vernet igjen.

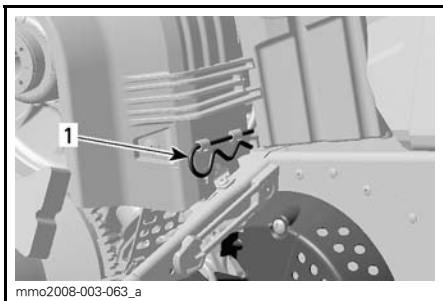

mmo2008-003-063_a

1. Låsesplint

26) Panser

! ADVARSEL

Bruk aldri snøscooteren mens panseret er tatt av.

Ta av panseret

1. Løsne begge gummistroppene foran, og dreii på dem for å frigjøre tappene på panseret og sidepanelene.

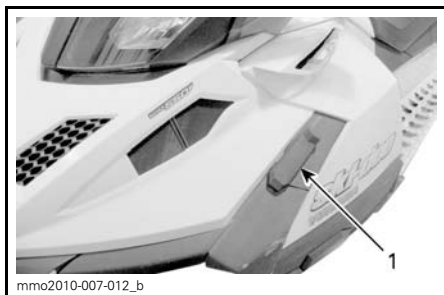

mmo2010-007-012_b

1. Gummistropp foran

2. Løsne den bakre delen av panseret fra konsollen.
3. Skyv panseret mot fronten.

Sette på panseret

1. Sett inn den fremre tappen på panseret i bunnpannesporet mens du skyver panseret bakover.

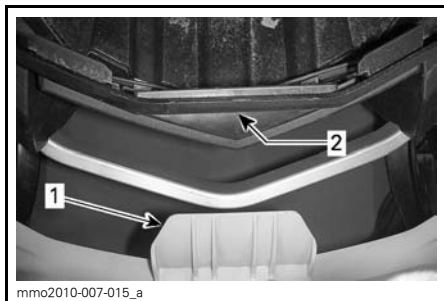

mmo2010-007-015_a

1. Fremre tapp panser
2. Bunnpannespor

2. Baksiden av panseret sikres mot konsollen ved å plassere de bakre pansersporene over konsolltappene og deretter trykke nedover.

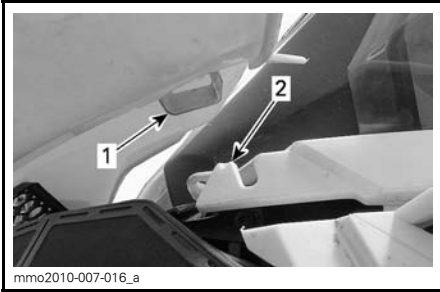

1. Bakre panserspor
2. Konsolltapp

3. Plasser de ytre tappene på panseret under gummistroppene foran, og lås deretter gummistroppene.

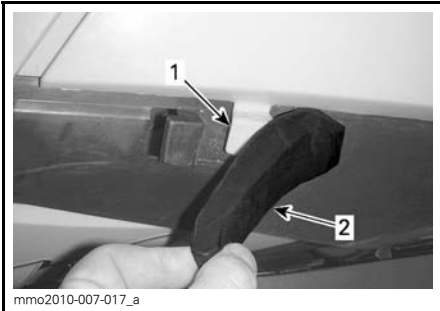

1. Ytre tapp panser
2. Gummistropp foran

27) Sidepaneler

⚠ ADVARSEL

Bruk aldri snøscooteren mens sidepaneler er åpnet eller tatt av.

Ta av sidepanelet

1. Frigjør fremre, øvre og nedre gummistropp.



1. Gummistropp foran



1. Nedre gummistropp
2. Øvre gummistropp

2. Trekk panelet bakover.

Montere sidepanelet

1. Sett inn den nedre tappen foran i bunnpannesporet.

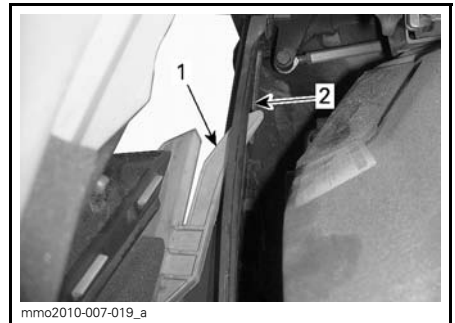

VENSTRE SIDE VIST

1. Nedre tapp foran
2. Bunnpannespor

2. Mens du skyver panelet fremover setter du den nedre tappen bak og den øvre tappen foran i bunnpannesporene.

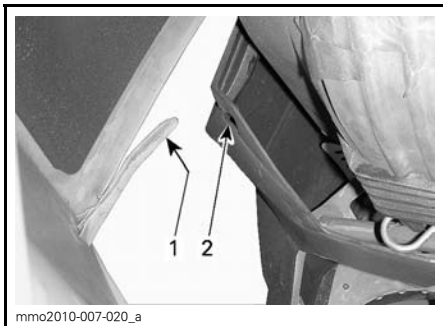

VENSTRE SIDE VIST

1. Nedre tapp bak
2. Bunnpannespor

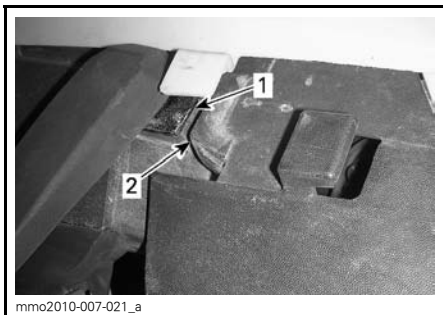

VENSTRE SIDE VIST

1. Bunnpannespor
2. Øvre tapp

3. Lås fremre, øvre og nedre gummitropp.

28) Passasjerhåndtak

2-seters modeller

Setehåndtaket gir et grep for passasjereren.

DRIVSTOFF

Anbefalt drivstoff

Bruk blyfri bensin som inneholder **MAKSIMALT 10 % etanol**. Bensinen må ha følgende laveste oktantal:

I NORD-AMERIKA		
DRIVSTOFF-TYPE	MOTOR	MINIMUM OKTANTALL
Drivstoff UTEN etanol	550F 600 ACE	87
	600 HO E-TEC	91
Drivstoff som kan inneholde opptil MAKS. 10 % etanol	550F 600 ACE 600 HO E-TEC	91

UTENFOR NORD-AMERIKA		
DRIVSTOFF-TYPE	MOTOR	MINIMUM OKTANTALL
Drivstoff UTEN etanol	550F 600 ACE	92
	600 HO E-TEC	95
Drivstoff som kan inneholde opptil MAKS. 10 % etanol	550F 600 ACE 600 HO E-TEC	95

OBS! Eksperimenter aldri med annet drivstoff. Motoren eller drivstoffsystemet kan skades hvis det brukes feil type drivstoff.

Drivstofftilsetningsstoffer mot frost

Isopropylbasert kondensfjerner kan brukes i forholdet 150 ml kondensfjerner blandet i 40 L bensin.

OBS!: Bruk kun metylhydratfri kondensfjerner.

Fylling av drivstoff

! ADVARSEL

- Drivstoff er brannfarlig og eksplosivt under bestemte forhold.
- Bruk aldri åpen ild ved kontroll av drivstoffnivået.
- Ikke røyk, og ikke tillat bruk av åpen ild eller gnist i nærheten.
- Fyll alltid drivstoff i et godt ventilert område.

1. Stopp motoren.

! ADVARSEL

Slå alltid av motoren før du fyller på drivstoff.

2. Fører og passasjer må gå av snøscooteren.

! ADVARSEL

Ikke la noen sitte på snøscooteren når du fyller på drivstoff.

3. Drei drivstofftankklokken sakte mot klokken for å ta det av.

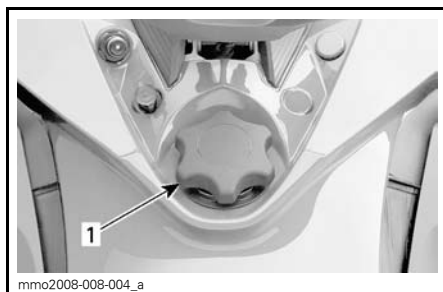

TYPEBILDE

1. Drivstofftankklokk

! ADVARSEL

Hvis du merker at det er trykkforskjell (det høres en blåselyd når du løsner drivstofftankklokken), må snøscooteren kontrolleres og/eller repareres før du bruker den igjen.

4. Sett tuten inn i påfyllingshalsen.
5. Fyll på drivstoff sakte slik at luft kan slipp ut av tanken og på den måten forhindre at drivstoffet strømmer ut igjen. Vær forsiktig så du ikke søler.
6. Slutt å fylle når drivstoffet når bunnen av påfyllingshalsen. Ikke fyll på for mye.

⚠ ADVARSEL

Fyll aldri drivstofftanken helt opp før du plasserer snøscooteren i et varmt område. Når temperaturer øker, utvides volumet av drivstoffet og det kan renne over.

7. Trekk til tankklokket godt med klokken.

⚠ ADVARSEL

Tørk alltid bort eventuelt drivstoff-søl fra snøscooteren.

OBS!: Ikke sitt på eller len deg på setet når drivstofftankklokket ikke er skikkelig på.

INNSPRØYTINGSOLJE (550F OG 600 HO E-TEC)

Anbefalt innsprøytingsolje

ANBEFALT INNSPRØYTINGSOLJE			
MOTORER	XPS INNSPRØY- TINGSOLJE (P/N 619 590 100)	XPS SYNTETISK 2-TAKTS BLANDINGSOLJE (P/N 619 590 103)	XPS SYNTETISK 2-TAKTSOLJE (P/N 619 590 106)
550F	✓	✓	
600 HO E-TEC		✓	✓

OBS! Motoren på denne snøscooteren er spesielt utviklet og godkjent med bruk av anbefalt BRP XPS™ olje. BRP anbefaler sterkt å alltid bruke sin anbefalte XPS-olje. Skader som skyldes bruk av olje som ikke egner seg for motoren, dekkes ikke av den begrensede garantien fra BRP.

OBS! Kontroller nivået, og etterfyll hver gang du fyller drivstoff.

Kontroll av nivået på innsprøytingsoljen

Innsprøytingsoljetanken er plassert bak sidepanelet på høyre side. Se under *BETJENINGSORGANER, INSTRUMENTER OG UTSTYR* for prosedyre for å åpne den.

Sørg for at det alltid er nok anbefalt innsprøytingsolje i innsprøytingsoljebeholderen.

Slik fyller du på innsprøytingsolje

Ta av tanklokket for innsprøytingsoljen. Fyll på innsprøytingsolje. Ikke fyll på for mye.

Sett på lokket, og trekk godt til.

OBS! Ta ikke feil av lokket på oljebeholderen og lokket på drivstoff-tanken.

⚠ ADVARSEL

Tørk av eventuelt oljesøl. Olje er meget brannfarlig når den er varm.

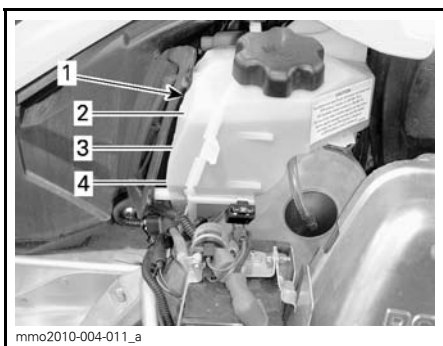

TIPICAL

1. Oljebeholder
2. 3/4 nivå
3. 1/2 nivå
4. 1/4 nivå

OBS! Kontroller nivået, og etterfyll hver gang du fyller drivstoff.

INNKJØRINGSPERIODE

Innkjøring

Alle modeller

Det kreves en innkjøringsperiode på 10 brukstimer eller 500 km for snøscooteren.

Etter innkjøringsperioden må snøscooteren kontrolleres av en autorisert Ski-Doo-forhandler. Se under *VED-LIKEHOLD*.

Motor

I innkjøringsperioden:

- Unngå langvarig bruk av full gass
- Unngå vedvarende akselerasjoner
- Unngå cruise-hastigheter over lengre tid
- Unngå overoppheting av motoren.

Korte akselerasjoner og hastighetsvariasjoner med gass er imidlertid bra ved innkjøring.

I løpet av de første timene under innkjøringen styrer motorstyringssystemet noen av motorparameterne, og det fører til at motorytelsen reduseres litt.

600 HO E-TEC

1. Følg anbefalingene for innkjøring i *BRUKERHÅNDBOK*.
2. Start innkjøringsperioden B.U.D.S. på nytt på følgende måte:
 - 2.1 Pass på at du bruker den nyeste B.U.D.S.-programvaren spesielt for E-TEC-motoren.
 - 2.2 Velg kategorien **Setting** (Innstilling).
 - 2.3 Klikk på **Restart**-knappen (Start på nytt) i boksen **Restart Break-in** (Start innkjøring på nytt).

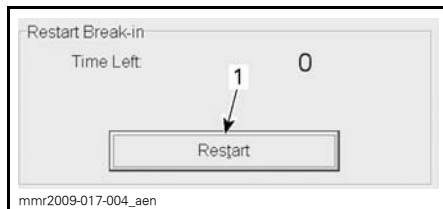

1. Klikk på **Restart** (Start på nytt)

E-TEC-modeller

I løpet av en forhåndsbestemt periode styrer motorstyringssystemet enkelte motorparametere.

Varigheten er basert på drivstofforbruket. Innkjøringen tar omtrent to drivstofftanker.

I denne perioden:

- Motorens ytelse og virkemåte vil ikke være optimal.
- Drivstoff- og oljeforbruket vil være høyere enn normalt.

Drivreim

En ny drivreim krever en innkjøringsperiode på 50 km.

I innkjøringsperioden:

- Unngå kraftige akselerasjoner og reduksjoner i farten
- Unngå å trekke last
- Unngå å cruise i høy hastighet.

GRUNNLEGGENDE PROSEDYRER

Startprosedyre motor (550F)

Fremgangsmåte

1. Sett på parkeringsbremsen.
2. Kontroller gasskontrollspakens funksjon på nytt.
3. Ta på hjelmen.
4. Kontroller at nødstoppsnorenens hette er på plass på motorstoppbryteren og at snoren er festet i hempen på klærne dine.
5. Kontroller at nødstoppbryteren for motoren står i PÅ-posisjon (OPP).
6. Hvis motoren er kald, aktiverer du choken i henhold til temperaturen. Se *PROSEDYRE VED BRUK AV CHOKE (550F)* for ytterligere instruksjoner.
7. Start motoren som forklart nedenfor.

ADVARSEL

Bruk aldri gass når du starter motoren.

Manuell start

Vri tenningsnøkkelen til posisjonen PÅ. Ta tak i starthåndtaket, trekk sakte i håndtaket til du kjenner motstand, og trekk deretter kraftig for å starte motoren.

Elektrisk start

Vri nøkkelen med klokken til starteren kobles inn.

OBS! Ikke bruk den elektriske starteren i mer enn 10 sekunder om gangen. Du bør vente en stund mellom startsyklusene slik at den elektriske starteren rekker å kjøle seg ned.

8. Ta av parkeringsbremsen.

OBS! Ikke ta av parkeringsbremsen ved første kaldstart. Utfør prosedyren for *OPPVARMING AV SNØSCOOTEREN* slik det er forklart nedenfor.

Prosedyre for bruk av chok

Første kaldstart når temperaturen er under - 10°C

OBS! Ikke bruk gassen mens chokespaken er på.

Plasser chokespaken i posisjon 3.

OBS! Etter at motoren har startet, lar du motoren varmes opp i hurtig tomgang til turtallet reduseres. Slå deretter av choken for å få riktig luft/drivstoff-blanding.

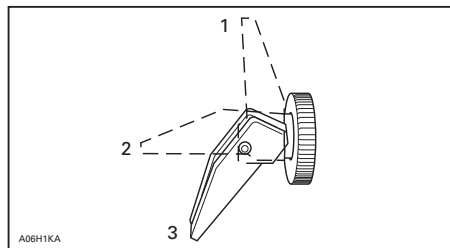

1. AV
2. Posisjon 2
3. Posisjon 3

Første kaldstart når temperaturen er over - 10°C

Plasser chokespaken i posisjon 2.

OBS! Hvis motoren ikke starter etter noen få forsøk, plasserer du chokespaken i posisjon 3.

Når motoren har startet, slår du av choken for å få riktig luft/drivstoff-blanding.

Startprosedyre motor (600 ACE og 600 HO E-TEC)

Fremgangsmåte

1. Sett på parkeringsbremsen.
2. Kontroller gasskontrollspakens funksjon på nytt.
3. Ta på hjelmen.

4. Kontroller at nødstoppsnoren er på plass på motorstoppbryteren og at snoren er festet i hempen på klærne dine.
5. Kontroller at nødstoppbryteren for motoren står i PÅ-posisjon (OPP).
6. Trykk inn START/RER-knappen.
7. Slipp knappen med en gang motoren starter.

⚠ ADVARSEL

Bruk aldri gass når du starter motoren.

OBS! Ikke bruk den elektriske starteren i mer enn 10 sekunder om gangen. Du bør vente en stund mellom startsyklusene slik at den elektriske starteren rekker å kjøle seg ned.

8. Ta av parkeringsbremsen.

OBS!: Ikke ta av parkeringsbremsen ved første kaldstart. Utfør prosedyren for *OPPVARMING AV SNØSCOOTEREN* slik det er forklart nedenfor.

Starte motoren i nødtilfeller

600 ACE- og 550F-modeller

Ikke prøv å utføre en nødstartprosedyre. Lad opp batteriet eller bytt det.

600 HO E-TEC-modell

Motoren kan startes med nødstartsnoren som følger med verktøysettet.

Ta av drivreimvernet.

⚠ ADVARSEL

Vikle aldri nødstartsnoren rundt hendene. Hold kun i håndtaket på snoren. Ikke start snøscooteren med drivreimskiven hvis det ikke er en virkelig nødssituasjon. Reparer snøscooteren så snart som mulig.

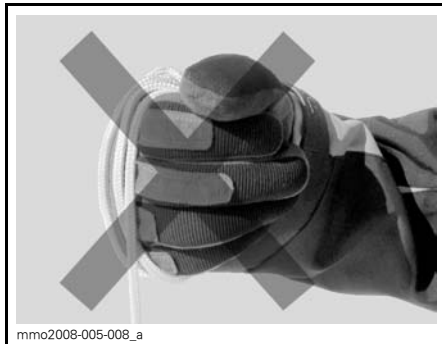

Fest den ene enden av nødstartsnoren til starthåndtaket.

OBS!: Tennpluggghylsen kan brukes som et nødhåndtak.

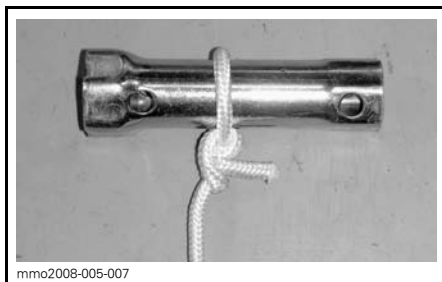

Fest den andre enden av nødstartsnoren til startklemmen som følger med verktøysettet.

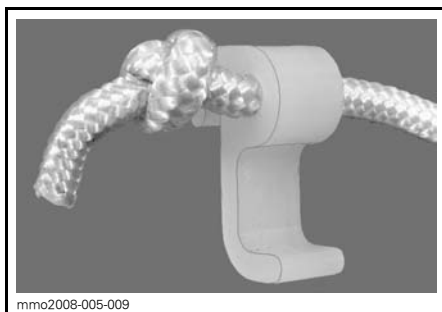

Hekt fast klemmen på drivreimskiven.

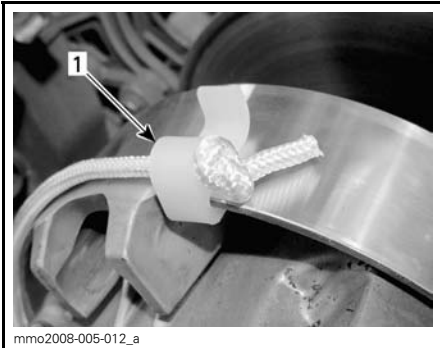

1. Sted for klemmemontering

Vikle snoren stramt rundt den drivreimskiven. Når du trekker, må reimskiven rotere mot klokken.

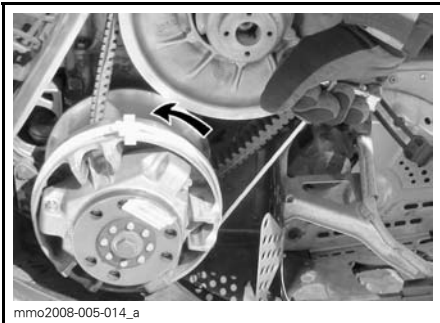

Dra snoren med et skarpt og presist drag så snoren kommer fri fra drivreimskiven.

Start motoren som vanlig med manuell start.

⚠ ADVARSEL

Når du starter snøscooteren i en nødssituasjon ved bruk av drivreimskiven, setter du ikke på drivreimvernet igjen og kjører sakte tilbake for å få snøscooteren reparert.

Oppvarming av snøscooteren

Snøscooteren må varmes opp på følgende måte før hver kjøring.

1. Start motoren i henhold til anvisningene under *STARTPROSEDYRE MOTOR* ovenfor.
2. La motoren varmes opp ett til to minutter på tomgang.

OBS! Det anbefales ikke å la motoren gå på tomgangshastighet i mer enn 10 minutter.

3. Ta av parkeringsbremsen.
4. Bruk gassen til drivreimskiven kobles inn. Kjør med lav hastighet de første to til tre minuttene.

OBS! Hvis snøscooteren ikke beveger seg når du gir gass, stopper du motoren og tar av nødstoppsnores hette fra motorstoppbryteren, og deretter gjør du følgende:

- Kontroller om skiene sitter fast på bakken. Løft opp én ski om gangen etter håndtaket, og sett den deretter ned igjen.
- Kontroller om beltet sitter fast på bakken. Løft opp snøscooteren nok til at beltet kommer klar av bakken, og sett den deretter ned igjen.
- Kontroller opphenget bak, og se etter om det har samlet seg hardpakket snø eller is som hindrer rotasjon av beltet. Rengjør området.

⚠ VÆR OPPMERKSOM Bruk riktige løfteteknikker, og pass på å bruke føttene til å løfte. Ikke forsøk å løfte i en av endene til snøscooteren hvis den er for tung for deg.

! ADVARSEL

Pass på at nødstoppsnorenns hette og nøkkelen fjernes når du skal stå foran snøscooteren eller være nær beltet eller komponenter i opphengt bak.

OBS! På E-TEC-modeller kontrolleres oppvarming av motorstyringssystemet. I denne perioden (opptil 10 minutter avhengig av temperaturen i omgivelsene) er motorens turtall begrenset.

Gire til revers eller fremover**! ADVARSEL**

Når du skifter til revers, må du vente til du hører alarmlyden for revers og kontrollampen lyser på den analoge/digitale måleren før du bruker gassen. Revershastigheten er ikke begrenset. Vær alltid forsiktig, fordi du kan miste stabiliteten ved å kjøre fort i revers. Stopp helt opp før du trykker for å koble inn revers. Bli alltid sittende, og trykk inn bremsen før du skifter. Kontroller at det ikke er hindringer eller personer bak før du fortsetter.

Revers (manuelt gir)**Skifte til revers**

Gjør følgende for å koble inn revers:

1. Stopp snøscooteren helt opp.
2. Bruk og hold bremsen. Hold deg på plass i setet. Se *KJØRESTILLING (RYGGING)* hvis du vil vite mer.
3. Med motoren på tomgang trekker du reversgirspaken helt ut.
4. Trykk forsiktig på gasshåndtaket.

Skifte til drift fremover

Gjør følgende for å koble inn gir fremover:

1. Stopp snøscooteren helt opp.
2. Bruk og hold bremsen.
3. Med motoren på tomgang skyver du reversgirspaken helt inn.
4. Trykk forsiktig på gasshåndtaket.

Revers (RER)

Når du trykker på RER-knappen mens motoren går, reduseres motorens turtall til den nesten stopper, og tenningsinnstillingen fremskyndes for å snu veivakselens rotasjonsretning.

- Motoren vil automatisk skifte til drift fremover når du starter på nytt etter å ha stoppet eller kvalt motoren.
- Omkoblingsprosedyren vil bare virke når motoren er i gang.
- Hvis motoren kjører med en hastighet på over 4.300 RPM, deaktiveres funksjonen til RER-knappen.
- Det anbefales å varme opp motoren til normal driftstemperatur før omkobling utføres.

Skifte til revers

1. Stopp snøscooteren helt opp.
2. Bruk og hold bremsen. Hold deg på plass i setet. Se *KJØRESTILLING (RYGGING)* hvis du vil vite mer.
3. Med motoren på tomgang trykker du på og slipper RER-knappen.
4. Vent til du hører alarmlyden for revers, og trykk deretter forsiktig på gasspaken.

Skifte til drift fremover

1. Stopp snøscooteren helt opp.
2. Bruk og hold bremsen.
3. Trykk på og slipp RER-knappen.
4. RER-kontrollampen vil slukke.
5. Bruk gassen langsomt og jevnt. La drivreimskiven koble seg inn, og akselerer så forsiktig.

Stoppe motoren

Slipp gasshåndtaket, og vent til motoren går på tomgang.

Slå av motoren med tenningsbryteren (nøkkelen) eller motorstoppbryteren eller ved å dra av nødstoppsnorens hette fra motorstoppbryteren.

ADVARSEL

Ta alltid vekk nødstoppsnorens hette og nøkkelen når scooteren ikke brukes, for å hindre at motoren starter ved et uhell eller at snøscooteren stjeles eller brukes av uautoriserte personer.

KJØREFORHOLD OG BRUK AV SNØSCOOTEREN

Høyde over havet

Alle modeller som dekkes i denne brukerhåndboken, er kalibrert for bruk VED HAVFLATEN.

Hvis snøscooteren skal brukes i en høyde på over 600 m over havflaten, må du få den kalibrert hos en autorisert Ski-Doo-forhandler.

OBS! Feil justering for høyde over havflaten vil redusere ytelsen reduseres og kan forårsake alvorlig skade på snøscooteren.

Temperatur

550F-modeller

Denne motoren er kalibrert for - 20°C. Den kan uten fare for problemer brukes i varmere vintervær.

Ved lavere temperaturer enn - 20°C, må forgasserne kalibreres. Kontakt en autorisert Ski-Doo-forhandler.

OBS! Det vil oppstå motorskade hvis forgasserne ikke kalibreres ved lavere temperaturer enn -20°C.

600 ACE- og 600 HO E-TEC-modeller

Trenger ingen justering. Motorstyringssystemet tilpasser motorens parametere når temperaturen endres.

Hardpakket snø

Tundra Extreme

Denne snøscooteren er utstyrt med et belte med høy mønsterprofil som gir optimal kjøring på løs snø.

BRP anbefaler ikke å kjøre snøscootere utstyrt med høy mønsterprofil i **høy hastighet** i sporet, på hardpakket snø eller på is i lengre perioder.

Hvis du er nødt til å gjøre det, må du **redusere hastigheten** og gjøre distansen så kort som mulig når du kjører på slikt underlag.

OBS! Kjøring med denne type belte i høy hastighet i et spor, på hardpakket underlag eller is gir større belastning på knastene, noe som kan føre til at disse blir varme. For å unngå slitasje eller skade på beltet, må du redusere hastigheten og gjøre distansen så kort som mulig når du kjører på slikt underlag.

Hvis du vil ha generelle instruksjoner om vedlikehold av belter, kan du se **BELTE** under **VEDLIKEHOLD**.

SPESEIELL OPERASJON

Sleping av tilbehør

Bruk alltid en stiv slepe-
stang for å slepe tilbehør. Alle typer tilbehør som slepes, må ha reflekser på begge sider og bak. Kontroller de lokale forskriftene for krav om bremselys.

ADVARSEL

Slep aldri tilbehør ved hjelp av et tau. Bruk alltid en stiv slepe-
stang. Bruk av tau vil resultere i kollisjon mellom objektet og snøscooteren, og kan også føre til velt ved en kraftig fartsreduksjon eller kjøring ned en bakke.

Sleping av en annen snøscooter

Hvis en snøscooter er skadet og må slepes, må du bruke en stiv slepe-
stang. Ta av drivreimen fra den skadede snøscooteren, (se *DRIVREIM* i *VEDLIKEHOLDSPROSEDYRER* og slep med moderat hastighet.

OBS! Fjern alltid drivreimen fra snøscooteren som skal slepes for å unngå skader på reimen og drivsystemet.

Kun i et nødstilfelle når en stiv slepe-
stang ikke er tilgjengelig, kan et tau brukes. Vær ekstra forsiktig når du fortsetter. I enkelte områder kan dette være ulovlig. Kontroller med statlige eller lokale myndigheter.

Ta av drivreimen, fest repet til skibene-
ne (stengene), få noen til å sitte på den snøscooteren som slepes, for å betjene bremsene, og slep med lav hastighet.

OBS! For å unngå skader på styre-
systemet må du aldri feste slepetauet til skiløkkene (håndtakene).

ADVARSEL

Kjør aldri i høy hastighet når du sleper en skadet snøscooter. Kjør sakte og vær ekstra forsiktig.

JUSTERE KJØREEGENSKAPER

Snøscooterens kjøreegenskaper og komfort avhenger av hvordan fjæringen justeres.

! ADVARSEL

Justering av fjæringen kan påvirke manøvreringen av snøscooteren. Ta deg alltid tid til å bli kjent med snøscooterens oppførsel etter at du har justert fjæringen. Juster alltid komponentene i fjæringen på venstre og høyre side til samme verdi.

Valg av fjæringsinnstillinger varierer med last, førerens vekt, personlige ønsker, kjørehastighet og terrengforholdene.

OBS! Det kan hende enkelte justeringer ikke gjelder for din snøscooter.

! ADVARSEL

Før du fortsetter med justering av fjæringen gjør du følgende:

- Parker på et trygt sted.
- Fjern nødstoppsnørens hette og nøkkelen.
- Bruk egnede løfteverktøy eller få hjelp til å fordele belastningen. Hvis du ikke bruker et løfteverktøy, må du bruke riktige løfteteknikker og passe på å bruke føttene til å løfte.
- Ikke forsøk å løfte for- eller bakenden av snøscooteren hvis den er for tung for deg.
- Støtt fronten av snøscooteren opp fra bakken med et egnet redskap før du justerer skienes fjæring.
- Støtt bakenden av snøscooteren opp fra bakken med et bredt snøscooterstativ med avbøyingspanel.
- Kontroller at støtteenheten er stabil og sikker.

Den beste måten å justere fjæringen på er å tilpasse hver justering én om gangen. Ulike justeringer påvirker hverandre. Det kan for eksempel være nødvendig å justere den midtre fjæren på nytt etter at frontfjærene er justert. Testkjør snøscooteren under de samme forholdene: spor, hastighet, snø, kjørestilling osv. Fortsett metodisk til du er fornøyd.

Følgende retningslinjer gjelder for fininnstilling av fjæring. Bruk verktøyet for justering av fjæring i verktøysettet.

Justering av fjæring bak

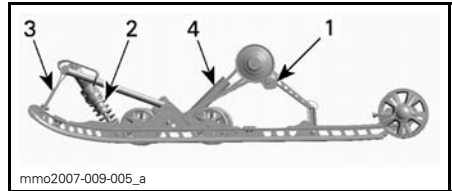

TYPEBILDE SC-5M – FJÆRING BAK

1. Fjærkammer bak
2. Midtre fjær og støtdemper
3. Stoppreim
4. Bakre støtdemper

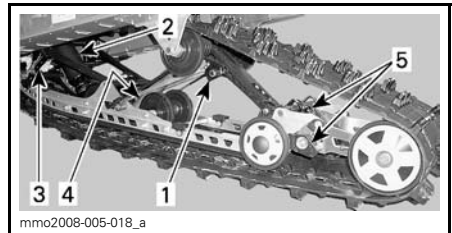

TYPEBILDE SC-5U – FJÆRING BAK

1. Fjærkammer bak
2. Midtre fjær og støtdemper
3. Stoppreim
4. Bakre støtdemper
5. Justering av forlengelse for fjæring bak

OBS! Når du justerer bakre fjæring, kontrollerer du beltestrammingen og justerer om nødvendig.

Stoppreimens lengde

Stoppreimens lengde har betydning for hvor mye vekt den midtre fjæren belastes med, spesielt under akselerasjon, og derfor på hvor mye fronten heves.

Stoppreimens lengde har også innvirkning på hvor mye den midtre fjæren beveger seg.

HANDLING	RESULTAT
Økt lengde på stoppreimen	Lettere skitrykk under akselerasjon
	Større utslag for den midtre fjæren
	Bedre egenskaper for absorpsjon av dumper
Redusert lengde på stoppreimen	Tyngre skitrykk under akselerasjon
	Mindre utslag for den midtre fjæren
	Dårligere egenskaper for absorpsjon av dumper

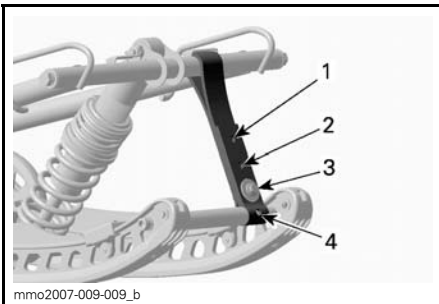

TYPEBILDE

1. Posisjon 1 (lengst)
2. Posisjon 2
3. Posisjon 3
4. Posisjon 4

Når snøscooteren kjøres i dyp snø, kan det være nødvendig å variere stoppreimens lengde og/eller kjørestillingen for å endre vinkelen beltet kjører med mot snøen. Førerens kjennskap til de forskjellige justeringene og med snøforholdene vil gi den mest effektive kombinasjonen.

Generelt sett gir et lengre innstilling for stoppreimen bedre ytelse i dyp snø på flat mark.

Forhåndsbelastning av fjæring bak

Forhåndsbelastning av fjæring bak har effekt på komfort, kjørehøyde og kompenisering for last.

Justering av forhåndsbelastning av fjæring bak forskyver også vekten av snøscooteren forover. Resultatet er at mer eller mindre vekt belastes skiene. Det har betydning for ytelsen i dyp snø, kraften som brukes til styring, og håndtering.

Hvis du så vidt tar nedpå under de verste kjøreforholdene, er det et tegn på at fjæringen er godt justert.

HANDLING	RESULTAT
Øke forhåndsbelastningen	Stivere fjæring bak
	Høyere bakre del
	Bedre egenskaper for absorpsjon av dumper
	Tyngre styring
Redusere forhåndsbelastningen	Mykere fjæring bak
	Lavere bakre del
	Dårligere egenskaper for absorpsjon av dumper
	Lettere styring
	Bedre ytelse og håndtering i dyp snø

Se informasjonen nedenfor for å finne ut om forhåndsbelastningen er riktig.

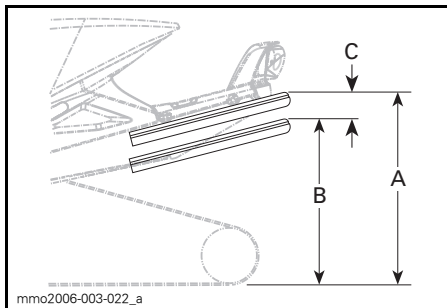

mmo2006-003-022_a

TYPEBILDE – RIKTIG JUSTERING

- A. Fjæring helt utstrek
- B. Fjæringen er presset sammen med fører, passasjerer og last
- C. Avstand mellom mål "A" og "B", se tabell nedenfor

C	HVA SOM MÅ GJØRES
50 til 75 mm	Trenger ingen justering
Mer enn 75 mm	Justert for mykt, øk forhåndsbelastning
Mindre enn 50 mm	Justert for hardt, reduser forhåndsbelastning

OBS!: Hvis spesifikasjonene ikke kan oppnås med originalfjærene, kan du kontakte en autorisert Ski-Doo-forhandler for å få andre tilgjengelige fjærer.

OBS! Drei alltid den venstre justeringskammen med klokken og den høyre kammen mot klokken for å øke fjærens forhåndsbelastning.

⚠ VÆR OPPMERKSOM Sett aldri forhåndsbelastningskammene direkte fra posisjon 5 til 1 eller direkte fra posisjon 1 til 5.

Justeringskammene har fem forskjellige innstillinger der 1 er den mykeste.

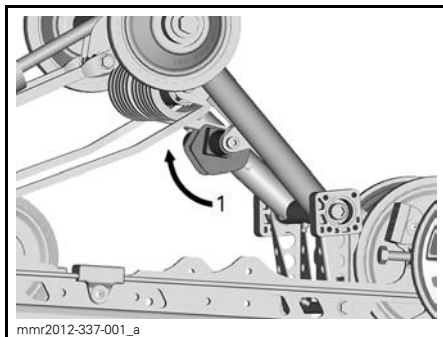

mnr2012-337-001_a

TYPEBILDE – SC-5 – VENSTRE SIDE

- 1. Justere fjærens forhåndsbelastning

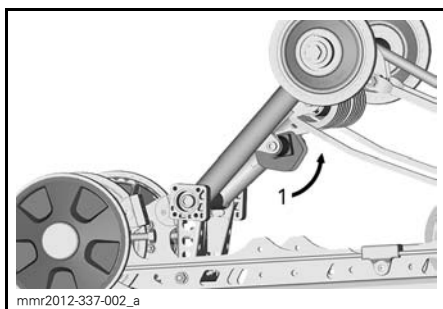

mnr2012-337-002_a

TYPEBILDE – SC-5 – HØYRE SIDE

- 1. Justere fjærens forhåndsbelastning

Forhåndsbelastning av midtre fjær

Forhåndsbelastning for midtre fjær har betydning for styrekraft, håndtering og støtabsorpsjon.

I og med at forhåndsbelastningen på den midtre fjæren gir mindre eller større trykk på fremdelen av beltet, har den også en virkning på effekten i dyp snø.

HANDLING	RESULTAT
Øke forhåndsbelastningen	Lettere styring
	Bedre egenskaper for absorpsjon av dumper
	Bedre start i dyp snø
	Bedre ytelse og håndtering i dyp snø
Redusere forhåndsbelastningen	Tyngre styring
	Dårligere egenskaper for absorpsjon av dumper
	Bedre sporhåndtering

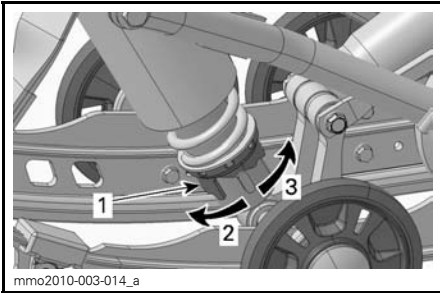

KAMTYPE – BEVEGELSESTYRT STØTDEMPER

1. Justeringskam for forhåndsbelastning av fjær
2. Øk forhåndsbelastningen
3. Reduser forhåndsbelastningen

OBS!: Bruk verktøyet for justering av fjæring i verktøysettet ved justering av forhåndsbelastning med kam.

Forhåndsbelastning utvidelse av fjæring bak (SC-5U)

Juster ved å dreie kammen for forhåndsbelastning.

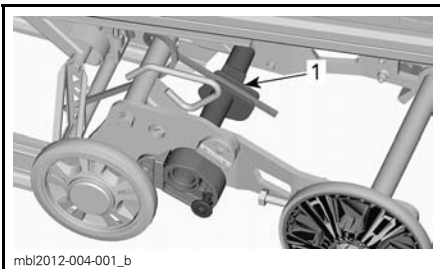

1. Kam for forhåndsbelastning

Stabilisatorkam for utvidelse av fjæring bak

Bare SC-5U

Innstillingen for stabilisatorkammen justeres ved å dra av lokket og deretter dreie kammen.

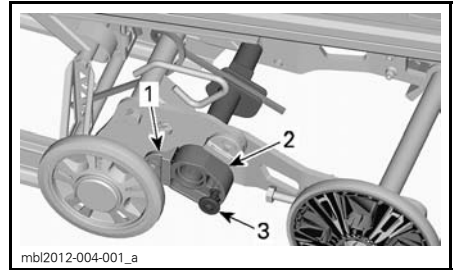

1. Stoppkloss
2. Stabilisatorkam
3. Lås

KAMINNSTILLING	RESULTAT
Vekk fra stoppkloss	Tillater fri bevegelse av fjæringens utvidelse for hele utslaget
	Generell bruk
	Gode ryggeegenskaper
Lent mot stoppkloss	Låser utvidelsen av fjæringen på linje med fjæringsskinnene
	Bedre grep mot underlaget, full kontaktflate for beltet
	Beder slepeegenskaper

HANDLING	RESULTAT
Øke forhåndsbelastningen	Mer belteoverflate mot underlaget
	Mindre utvidelse løft
Redusere forhåndsbelastningen	Bedre ryggeegenskaper, spesielt i dyp snø
	Større utvidelse løft

Justeringstips i forhold til snøscooterens oppførsel

PROBLEM	KORRIGERENDE TILTAK
Sporing i fjæring foran	Kontroller justering av skiene <ul style="list-style-type: none"> – Øk den midtre fjærens forhåndsbelastning. – Reduser den bakre fjærens forhåndsbelastning.
Styringen føles for tung ved konstante hastigheter	<ul style="list-style-type: none"> – Øk den midtre fjærens forhåndsbelastning.
Styringen føles for tung ved under akselerasjon	<ul style="list-style-type: none"> – Reduser den bakre fjærens forhåndsbelastning. – Øk lengden på begrenserreimen.
For mye skiløft ved svinging og akselerasjon	<ul style="list-style-type: none"> – Forkort begrenserreimen. – Øk den bakre fjærens forhåndsbelastning.
Bakenden av snøscooteren virker for stiv	Reduser den bakre fjærens forhåndsbelastning.
Bakenden av snøscooteren virker for myk	Øk den bakre fjærens forhåndsbelastning.
Fjæringen bak trykkes ofte helt inn	<ul style="list-style-type: none"> – Øk den bakre fjærens forhåndsbelastning. – Øk den midtre fjærens forhåndsbelastning. – Øk lengden på begrenserreimen.
Snøscooteren synes å vri seg rundt midtpunktet	<ul style="list-style-type: none"> – Reduser den midtre fjærens forhåndsbelastning. – Øk den bakre fjærens forhåndsbelastning. – Forkort begrenserreimen.
Beltet spinner for mye i starten	<ul style="list-style-type: none"> – Øk lengden på begrenserreimen.
Bakre del av beltet synker ned når du rygger	<ul style="list-style-type: none"> – Reduser forhåndsbelastningen av fjæringens utvidelse. – Juster stabilisatorkammen for fjæringens utvidelse til en annen posisjon enn låst.

TRANSPORT AV SNØSCOOTEREN

Pass på at lokket på beholderne for olje og drivstoff sitter skikkelig.

Lastebiler der planet kan vippe, kan enkelt utstyres med en vinsjmekanisme for å bedre sikkerheten ved lasting. Selv om det kan virke enkelt, må du aldri kjøre snøscooteren opp på et lasteplan eller noen annen type for tilhenger eller kjøretøy. Mange alvorlige ulykker har skjedd ved kjøring opp på og over tilhengere. Fest snøscooteren godt, både foran og bak, selv på korte transportetapper. Pass på at alt utstyr er festet godt. Dekk over snøscooteren under transport for å unngå at veistøv fører til skade.

Pass på at tilhengeren imøtekommer myndighetenes krav. Pass på at festet og sikkerhetskjedet er sikkert og at bremsene, blinklysene og markeringslysene fungerer.

VEDLIKEHOLD

INNkjØRINGSKONTROLL

Førstegangservice skal utføres av en autorisert Ski-Doo-forhandler etter de første 10 timene drift eller 500 km bruk, avhengig av hva som inntreffer først. Den første innkjøringskontrollen er spesielt viktig og må ikke forsømmes.

OBS!: Innkjøringskontrollen som utføres, bekostes av snøscooterens eier.

INNkjØRINGSKONTROLL (550F)
Inspiser eksossystemet og se etter lekkasjer
Inspiser drivstoffrør og tilkoblinger
Inspiser gasskabel
Inspiser drivreimen
Inspiser drivreimskiven visuelt
Trekk til holdeskruene på drivreimskiven med angitt tiltrekkingsmoment
Inspiser dreven reimskive
Juster og rett inn belte
Bytt kjedekasseolje
Juster drivkjede
Kontroller bremsevæskennivå
Inspiser bremseslange, -klosser og -skive
Inspiser styremekanisme
Inspiser ski og skinner
Inspiser fjæring foran
Inspiser fjæring bak (inkludert stoppreimer og glidesko)
Juster oljeinnsprøytingspumpe
Inspiser tennplugg
Ettertrekk festebolter på rammens pyramidestag til korrekt moment

INNKJØRINGSKONTROLL (600 ACE)
Inspiser motorpakninger og -tetninger og se etter lekkasjer
Skift motorolje og oljefilter
Inspiser eksossystemet og se etter lekkasjer
Kontroller kjølevæskens nivå
Inspiser drivstoffrør og tilkoblinger
Inspiser gasskabel
Inspiser drivreimen
Inspiser drivreimskiven visuelt
Trekk til holdeskruene på drivreimskiven med angitt tiltrekkingsmoment
Inspiser dreven reimskive
Kontroller forhåndsbelastning dreven reimskive
Juster og rett inn belte
Bytt kjedekasseolje
Juster drivkjede
Kontroller bremsevæsknivå
Inspiser bremselange, -klosser og -skive
Inspiser styremekanisme
Inspiser ski og skinner
Inspiser fjæring foran
Inspiser fjæring bak (inkludert stoppreimer og glidesko)
Ettertrekk festesbolter på rammens pyramidestag til korrekt moment

INNKJØRINGSKONTROLL (600 HO E-TEC)
Inspiser eksossystemet og se etter lekkasjer
Kontroller kjølevæskens nivå
Inspiser drivstoffrør og tilkoblinger
Inspiser gasskabel
Inspiser drivreimen
Inspiser drivreimskiven visuelt
Trekk til holdeskruene på drivreimskiven med angitt tiltrekkingsmoment
Inspiser dreven reimskive
Juster og rett inn belte
Bytt kjedekasseolje
Juster drivkjede
Kontroller bremsevæskennivå
Inspiser bremseslange, -klosser og -skive
Inspiser styremekanisme
Inspiser ski og skinner
Inspiser fjæring foran
Inspiser fjæring bak (inkludert stoppreimer og glidesko)
Ettertrekk festebolter på rammens pyramidestag til korrekt moment

VEDLIKEHOLDSPLAN (550F)

Vedlikehold er meget viktig for å holde snøscooteren i sikker driftstilstand. Riktig vedlikehold er eierens ansvar. Service på snøscooteren må utføres i henhold til vedlikeholdsplanen.

Vedlikeholdsplanen fritar ikke fra behovet for kontroll før kjøring.

ADVARSEL

Hvis du ikke utfører riktig vedlikehold på snøscooteren i henhold til vedlikeholdsplanen, kan det redusere sikkerheten under kjøring.

HVER 1.500 KM

Juster drivkjede

HVER 3.000 KM ELLER HVERT ÅR (AVHENGIG AV HVA SOM INNTREFFER FØRST)

Inspiser gummifester for motor

Inspiser eksossystemet og se etter lekkasjer

Inspiser visuelt og rengjør drivreimskiven

Trekk til holdeskruene på drivreimskiven med angitt tiltrekkingmoment

Rengjør dreven reimskive

Juster og rett inn belte

Inspiser bremseslange, -klosser og -skive

Inspiser styremekanisme

Inspiser fjæring foran

Inspiser fjæring bak (inkludert stoppreimer og glidesko)

Smør fjæring bak (smør når snøscooteren brukes under våte forhold (regn, sølepytter))

Modeller med T/A støtdempere: oljebytte / vedlikehold

HVER 6.000 KM ELLER HVERT 2. ÅR (AVHENGIG AV HVA SOM INNTREFFER FØRST)

Sett på plass drivstoffsil i tanken

Bytt bremsevæske

Inspiser gasskabel

Rengjør og smør starter med tilbakespoling

HVER 10.000 KM ELLER HVERT 3. ÅR
(AVHENGIG AV HVA SOM
INNTREFFER FØRST)

Skift filter for innsprøytingsolje

VEDLIKEHOLDSPLAN (600 ACE)

Vedlikehold er meget viktig for å holde snøscooteren i sikker driftstilstand. Riktig vedlikehold er eierens ansvar. Service på snøscooteren må utføres i henhold til vedlikeholdsplanen.

Vedlikeholdsplanen fritar ikke fra behovet for kontroll før kjøring.

ADVARSEL

Hvis du ikke utfører riktig vedlikehold på snøscooteren i henhold til vedlikeholdsplanen, kan det redusere sikkerheten under kjøring.

HVER 1.500 KM

Juster drivkjede

HVER 3.000 KM ELLER HVERT ÅR (AVHENGIG AV HVA SOM INNTREFFER FØRST)

Inspiser visuelt og rengjør drivreimskiven

Trekk til holdeskruene på drivreimskiven med angitt tiltrekkingmoment

Rengjør dreven reimskive

Kontroller forhåndsbelastning dreven reimskive

Juster og rett inn belte

Inspiser bremseslange, -klosser og -skive

Inspiser styremekanisme

Inspiser fjæring foran

Inspiser fjæring bak (inkludert stoppreimer og glidesko)

Smør fjæring bak. Smør når snøscooteren brukes under våte forhold (regn, sølepytter)

Modeller med T/A støtdempere: oljebytte / vedlikehold

HVER 6.000 KM ELLER FØR SESONGSTART (AVHENGIG AV HVA SOM INNTREFFER FØRST)

Skift motorolje og oljefilter

HVER 6.000 KM ELLER HVERT 2. ÅR (AVHENGIG AV HVA SOM INNTREFFER FØRST)

Bytt filter for utløp fra drivstoffpumpe

Bytt bremsevæske

Inspiser gasskabel

HVER 10.000 KM ELLER HVERT 3. ÅR
(AVHENGIG AV HVA SOM
INNTREFFER FØRST)

Bytt tennplugger

HVERT 5. ÅR

Bytt kjølevæske

VEDLIKEHOLDSPLAN (600 HO E-TEC)

Vedlikehold er meget viktig for å holde snøscooteren i sikker driftstilstand. Riktig vedlikehold er eierens ansvar. Service på snøscooteren må utføres i henhold til vedlikeholdsplanen.

Vedlikeholdsplanen fritar ikke fra behovet for kontroll før kjøring.

ADVARSEL

Hvis du ikke utfører riktig vedlikehold på snøscooteren i henhold til vedlikeholdsplanen, kan det redusere sikkerheten under kjøring.

HVER 1.500 KM

Juster drivkjede

HVER 3.000 KM ELLER HVERT ÅR (AVHENGIG AV HVA SOM INNTREFFER FØRST)

Inspiser gummifester for motor

Inspiser eksossystemet og se etter lekkasjer

Juster motorstopper

Inspiser visuelt og rengjør drivreimskiven

Trekk til holdeskruene på drivreimskiven med angitt tiltrekkingsmoment

Rengjør dreven reimskive

Juster og rett inn belte

Inspiser bremseslange, -klosser og -skive

Inspiser styremekanisme

Inspiser fjæring foran

Inspiser fjæring bak (inkludert stoppreimer og glidesko)

Smør fjæring bak. Smør når snøscooteren brukes under våte forhold (regn, sølepytter)

Modeller med T/A støtdempere: oljebytte / vedlikehold

HVER 6.000 KM ELLER HVERT 2. ÅR (AVHENGIG AV HVA SOM INNTREFFER FØRST)

Inspiser tilstanden til silen i drivstoffpumpen, og skift den ut hvis det er nødvendig

Bytt bremsevæske

Inspiser gasskabel

HVER 10.000 KM ELLER HVERT 3. ÅR
(AVHENGIG AV HVA SOM
INNTREFFER FØRST)

Bytt tennplugger

Inspiser silen i oljeinnsprøytingspumpen, og rengjør den hvis det er nødvendig

HVERT 5. ÅR

Bytt kjølevæske

Bytt drivstoffledningsfilter

VEDLIKEHOLDSPROSEDYRER

Denne delen inneholder instruksjoner for grunnleggende vedlikeholdsprosedyrer. Hvis du har nødvendige mekaniske ferdigheter og riktig verktøy, kan du utføre disse prosedyrene. Hvis ikke, må du kontakte en autorisert Ski-Doo-forhandler.

Andre viktige punkter i vedlikeholdsplanen som er vanskeligere å utføre og krever spesialverktøy, utføres best hos en autorisert Ski-Doo-forhandler.

⚠ ADVARSEL

Slå av motoren, ta av nødstoppsnorenns hette, og følg disse vedlikeholdsprosedyrerne når du utfører vedlikehold. Hvis du ikke følger prosedyrene nøye, kan du bli skadet av varme deler, bevegelige deler, elektrisitet, kjemikalier eller andre farer.

⚠ ADVARSEL

Hvis det blir nødvendig å ta bort en sperreanordning (for eksempel låsetapper, selvslående fester osv.) ved demontering/montering, må du alltid bytte ut med en ny.

OBS! Forgasserne på venstre og høyre side er kalibrert forskjellig. Bytt aldri om på forgasserne.

Luftfilter

Luftfilterkontroll

Kontroller at luftfilteret er riktig montert, rengjort og i god stand.

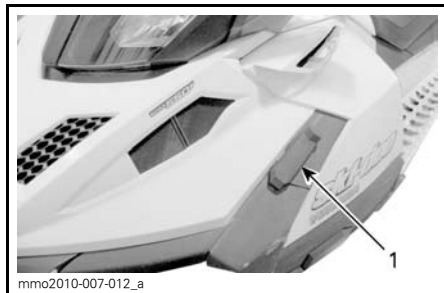

1. Luftfilter

OBS! For å hindre skade på motoren må den aldri kjøres med et skadet luftfilter eller uten filter.

Ta ut luftfilter

1. Se *BETJENINGSORGANER, INSTRUMENTER OG UTSTYR*, og ta av panseret og venstre sidepanel.
2. Løsne alle fem festeklips på luftfiltret.



1. Festeklips
2. Luftfilter

Rengjøre luftfilter

Skyll luftfilteret med rent vann. La det tørke helt før du monterer det.

Montere luftfilter

1. Skyv luftfiltret på luftinntaksdempere, og fest det med all fem klipsene.

OBS! Hvis noen av klipsene ikke kan festes riktig, kan det hende luftfiltret ikke er plassert riktig på luftinntaksdempere.

Kjølevæske (600 ACE og 600 HO E-TEC)

⚠ ADVARSEL

Ikke åpne lokket på kjølevæsketanken mens motoren er varm.

Kontroll av kjølevæsknivå på motor

Kontrollere kjølevæsknivået ved romtemperatur med tanklokket tatt av. Væsken skal være på linjen for kaldt nivå (kald motor) på kjølevæsketanken.

OBS!: Hvis du kontrollerer nivået ved lav temperatur, kan det være litt lavere enn merket.

Hvis du trenger mer kjølevæske, eller hvis hele systemet må fylles opp, kontakter du en autorisert Ski-Doo-forhandler.



TYPEBILDE

1. Kjølevæskebeholder
2. Linje for KALDT NIVÅ

Anbefalt motorkjølevæske

Bruk alltid etylenglykolbasert frostvæske som inneholder korrosjonshindrende midler spesielt beregnet for forbrenningsmotorer av aluminium.

Kjølesystemet må fylles med en BRP FERDIGBLANDET KJØLEVÆSKE (P/N 219 700 362) eller med destillert vann og frostvæske (50 % destillert vann, 50 % frostvæske).

Motorolje (600 ACE)

Anbefalt motorolje

MOTOR	ANBEFALT MOTOROLJE
600 ACE	XPS 4-TAKTS SYNTEITISK OLJE (HELÅRS) (P/N 293 600 112)

OBS! Motoren på denne snøscooteren er spesielt utviklet og godkjent med bruk av anbefalt BRP XPS™ olje. BRP anbefaler sterkt å alltid bruke sin anbefalte XPS-olje. Skader som skyldes bruk av olje som ikke egner seg for motoren, dekkes ikke av den begrensede garantien fra BRP.

Hvis anbefalt olje ikke kan skaffes, kan du bruke SAE 0W40 syntetisk-basert olje som oppfyller kravene for API-klasifikasjonen SM.

Kontroll av oljenivå på motor

OBS! Kontroller nivået før hver kjøring, og etterfyll ved behov. Ikke fyll på for mye. Hvis motoren brukes med feil oljenivå, kan den få alvorlige skader. Tørk av eventuelt oljesøl.

Pass på at motoren har normal driftstemperatur.

OBS!: Motoren har nådd normal driftstemperatur når den bakre radiatoren blir varm.

Plasser snøscooteren på et vannrett underlag, og gjør følgende for å kontrollere oljenivået:

1. La motoren gå på tomgang i omtrent 30 sekunder.
2. Stopp motoren.
3. Ta av drivreimvernet. Se *BE-TJENINGSORGANER, INSTRUMENTER OG UTSTYR*.
4. Ta ut peilestaven fra påfyllingsrøret, og tørk den ren.

5. Sett peilestaven helt inn i påfyllingsrøret.
6. Ta ut peilestaven, og kontroller oljenivået. Oljenivået skal være mellom MIN- og MAX-merkene som vist. Fyll på om nødvendig.

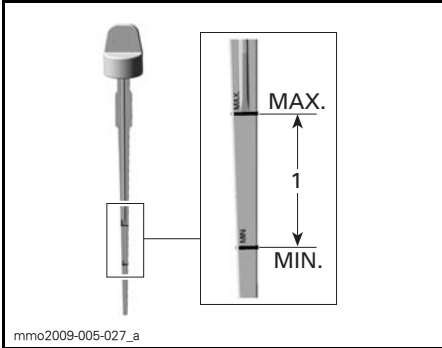

mmo2009-005-027_a

1. Oljenivå mellom MIN- og MAX-merkene.

⚠ ADVARSEL

Tørk av eventuelt oljesøl. Olje er meget brannfarlig når den er varm.

Eksossystem

Kontroll av eksosystem

Utblåsningsrøret på eksospotten må sentreres med utløpshullet i bunnpannen. Eksossystemet må være fritt for rust eller lekkasje. Kontroller at alle deler er sikkert på plass.

Kontroller tilstanden til festefjærene, og bytt om nødvendig.

Eksossystemet er laget for å redusere støy og forbedre motorens totale ytelse. Endringer kan være brudd på lokale lover.

OBS! Hvis en komponent i eksosystemet fjernes, endres eller skades, kan omfattende motorskade være resultatet.

Tennplugg (550F)

Oppbevaring av reservetennplugg

Det er satt av plass i verktøysettet for å holde reservetennpluggene tørre og hindre støt som kan påvirke justeringen av dem eller ødelegge dem.

OBS! Reservetennplugg følger ikke med snøscooteren.

Ta ut tennplugg

1. Ta av drivreimvernet. Se *BE-TJENINGSORGANER, INSTRUMENTER OG UTSTYR*.
2. Ta av tennpluggghetten ved å vrikke og trekke forsiktig.
3. Bruk en egnet kopp eller tennpluggkappen og skrutrekkerstangen i verktøysettet, og skru ut tennpluggen noen omdreininger uten å ta den ut.

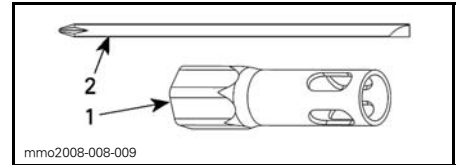

mmo2008-008-009

1. 19 mm koppnøkkel
 2. Skrutrekkerstang
4. Rengjør tennpluggene og sylindrehodene.
- OBS!** Alvorlig motorskade kan oppstå hvis det kommer partikler inn i forbrenningskammeret.
5. Ta ut tennpluggen.

Sette inn tennplugg

1. Mål tennpluggåpningen.

OBS! Åpningen kan ikke justeres. Hvis åpningen er feil, skifter du tennpluggene.

OBS! Ikke forsøk å justere åpningen på disse tennpluggene.

MOTOR	ÅPNING TENNPLUGG (IKKE JUSTERBAR)
550F	0,45 mm

2. Bruk LOCTITE 767 (GLIDESMØRE-MIDDEL) (P/N 293 800 070) på tennpluggens gjenger.
3. Skru inn tennpluggene i sylinderhodene for hånd til de stopper.
4. Utfør den endelige tiltrekkingen med de riktige verktøyene fra verktoysettet eller med en momentnøkkel og riktig kopp.
 - Med momentnøkkel (anbefalt): Trekk til med $27 \text{ N}\cdot\text{m} \pm 2 \text{ N}\cdot\text{m}$.
 - Med koppen i verktoysettet: Trekk til med en 1/2 omdreining for en ny tennplugg og 1/10 omdreining for en brukt tennplugg.
5. Koble til tennpluggkablene.

Tennplugg (600 ACE and 600 HO E-TEC)

Kontroll eller bytte av tennplugg må gjøres av en autorisert Ski-Doo-forhandler.

Motorstopper (600 HO E-TEC)

Justere motorstopper

Motorstopperen er plassert på venstre motorstøtte foran, foran drivreimskive.

1. Ta av nødstoppsnorenns hette fra motorstoppbryteren.
2. Ta av drivreimvernet. Se *BETJENINGSORGANER, INSTRUMENTER OG UTSTYR* i denne delen.
3. Løsne de tre skruene som holder motorstopperen til motorstøtten, akkurat nok til å tillate vertikal død-gang (1/2 til én omdreining).

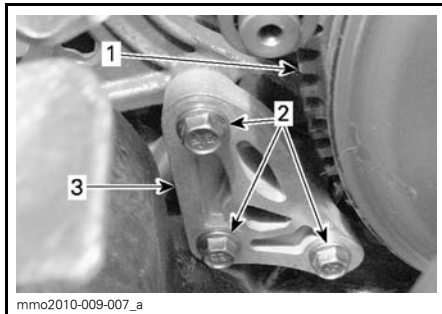

1. Drivreimskive
2. Motorstopperskruer
3. Motorstopper

4. Sett inn et 0,5 mm følerblad i motorstopperåpningen (se illustrasjonen).

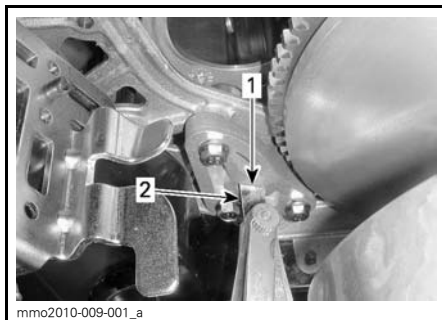

1. Åpning
2. Følerblad

5. Plasser følerbladet mellom motorstopperen og gummistoppklossen (på motoren).

OBS!: Ikke sett følerbladet for dypt inn da det kan komme over ujevnheten på overflaten på gummistoppklossen og endre justeringen. Se illustrasjonen.

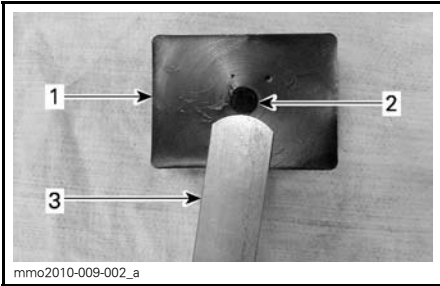

1. Gummistoppkloss
2. Ujevnhet
3. Følerblad

6. Trekk til skruene med $10\text{N}\cdot\text{m} \pm 2\text{N}\cdot\text{m}$ i rekkefølgen angitt på illustrasjonen, og pass på så du ikke klemmer følerbladet.

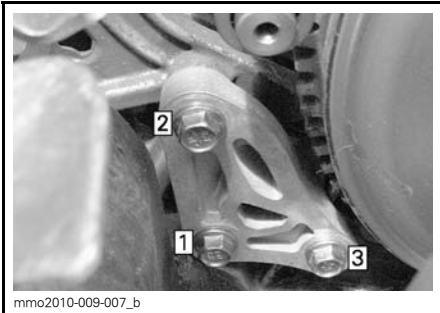

TILTREKKINGSREKKEFØLGE

OBS! Det kan oppstå stor skade på reimskiven hvis motorstopperen og dens skruer ikke monteres riktig.

Bremsevæske

Anbefalt væske

Bruk kun DOT 4-bremsevæske fra en uåpnet beholder. En åpnet beholder kan inneholde forurensning eller kan ha absorbert fuktighet fra luften.

⚠ ADVARSEL

Bruk kun DOT 4-bremsevæske fra en uåpnet beholder. Unngå alvorlige skader på bremsesystemet ved å ikke bruke andre væsker enn den anbefalte. Bland heller ikke ulike væsker ved påfylling.

OBS! Bremsevæske kan skade lakkerte deler og plastdeler. Vær forsiktig. Skyll grundig ved eventuelt søl av væske.

Kontroll av bremsevæskeni vå

Plasser snøscooteren på et jevnt underlag.

Kontroller at nivået til bremsevæskeni (DOT 4) i beholderen er riktig. Fyll på væske (DOT 4) etter behov.

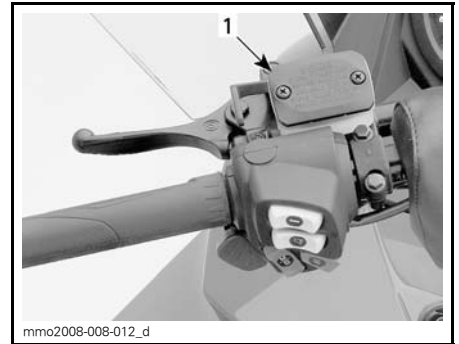

TYPEBILDE

1. Bremsevæskebeholder

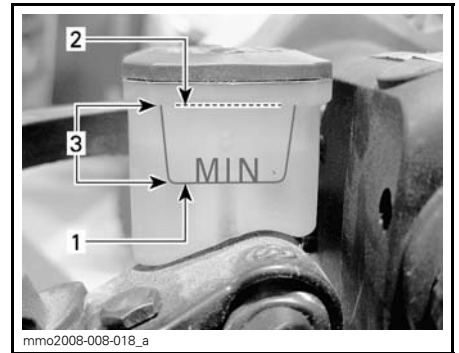

1. Minimum
2. Maksimalt
3. Bruksområde

⚠ VÆR OPPMERKSOM Unngå å få bremsevæske på huden eller i øynene – den kan gi alvorlige forbrenninger. Vask grundig hvis den kommer i kontakt med huden. Ved kontakt med øynene må øynene straks skylles med store mengder vann i minst 10 minutter. Kontakt deretter umiddelbart lege.

Kjedekasseolje

Anbefalt kjedekasseolje

ANBEFALT KJEDEKASSEOLJE

XPS SYNTETISK KJEDEKASSEOLJE (P/N 413 803 300)

OBS! Kjedekassen på denne snøscooteren er spesielt utviklet og godkjent med XPS™ syntetisk kjedekasseolje. BRP anbefaler sterkt å alltid bruke sin XPS syntetisk kjedekasseolje. Skader som skyldes bruk av olje som ikke egner seg for kjedekassen, dekkes ikke av den begrensede garantien fra BRP.

Tilgang til kjedekasse

Ta av høyre sidepanel. Se *BETJENINGSORGANER, INSTRUMENTER OG UTSTYR*.

Kontroll av nivået på kjedekasseoljen

Med snøscooteren på et jevnt underlag kontrollerer du oljenivået ved å ta ut kontrollpluggen.

Modeller med RER

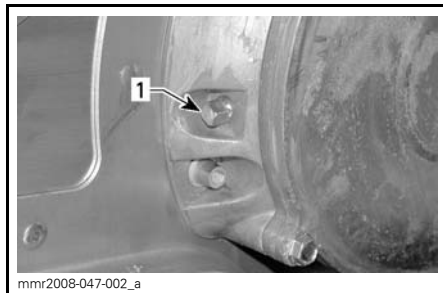

TYPEBILDE – MED RER

1. Magnetkontrollplugg

OBS! Det er normalt å finne metallpartikler festet til magnetkontrollpluggen. Ta av kjedekassedekslet og kontrollerer kjedekassedelene hvis du finner større metallbiter.

Fjern metallpartiklene fra magnetkontrollpluggen.

Modeller med mekanisk revers

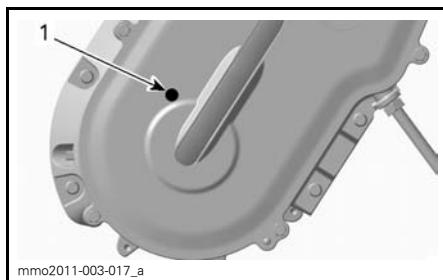

TYPEBILDE – MED MEKANISK REVERS

1. Kontrollplugg

OBS! På modeller med mekanisk revers bruker du kontrollpluggen som er plassert på kjedekassedekslet.

Alle modeller

Oljenivået må nå det gjengede hullet.

Fremgangsmåte ved påfylling av kjedekasseolje

Ta ut kontrollpluggen.

Ta av påfyllingslokket på kjedekasse-dekslet.



TYPEBILDE – ØVRE DEL AV KJEDEKASSEDEKSLET

1. Lokk

Tøm anbefalt olje i kjedekassen gjennom påfyllingshullet til oljen kommer ut gjennom kontrollplugghullet.

Sett på plass kontrollpluggen, og trekk til i henhold til spesifikasjonen.

TILTREKKINGSMOMENT	
Kontroller plugg	6 N•m ± 1 N•m

Sett på påfyllingslokket.

Drivkjede

Justering av drivkjede

1. Se *BETJENINGSORGANER, INSTRUMENTER OG UTSTYR*, og ta av følgende:
 - Panser
 - Høyre sidepanel.

600 HO E-TEC-modell

2. Koble fra EGTS (temperaturføleren for eksosgassen)

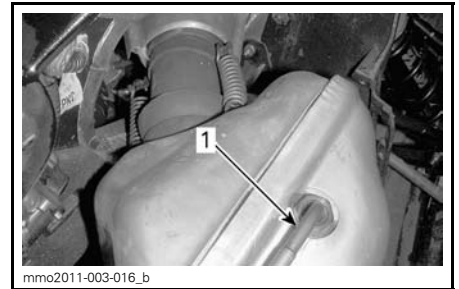

1. EGTS

Alle modeller

⚠ VÆR OPPMERKSOM Bruk vernebriller når du tar av komponenter i eksosanlegget. Vær oppmerksom på spente fjærer som frigjøres.

3. Bruk verktøyene nedenfor til å ta av fjærene som fester eksosrøret til eksospotten.

VERKTØY FOR Å MONTERE / TA AV FJÆRER (P/N 529 035 983)



529035983

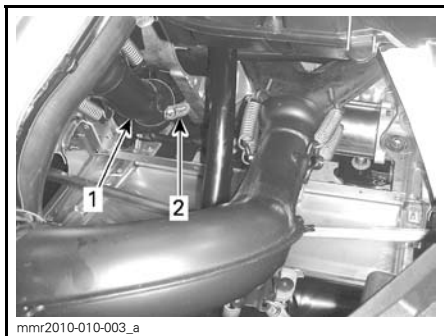

TYPEBILDE – 550 F (FORAN PÅ SNØSCOOTEREN)

1. Albuerør for eksos
2. Festefjær for albuerør til eksospotte (2)

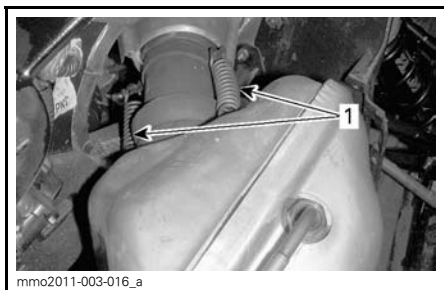

TYPEBILDE – 600 HO E-TEC (FRA HØYRE SIDE AV SNØSCOOTEREN)

1. Festefjærer for avstemt rør til eksospotte



TYPEBILDE – 600 ACE (FRA HØYRE SIDE AV SNØSCOOTEREN)

1. Festefjærer for eksosrør til eksospotte
4. Ta ut skruene som fester fremre del av bunnpannen på høyre side.

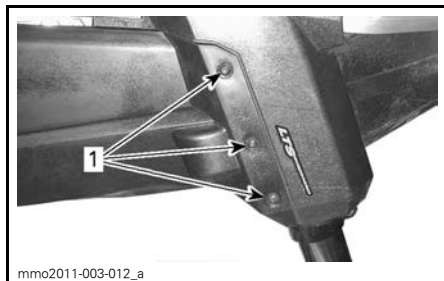

mmo2011-003-012_a

1. Fremre festeskruer bunnpanne
5. Ta av tappen som fester fremre del av bunnpannen.

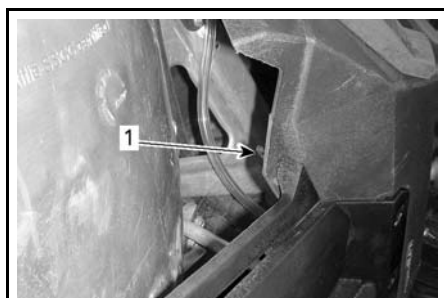

mmo2011-003-013_a

1. Øvre festetapp på bunnpanne
6. Ta ut skruen som fester bakre del av bunnpannen på høyre side.



mmo2011-003-014_a

1. Bakre festeskruer bunnpanne
7. Ta av de to festefjærer for eksospotten.

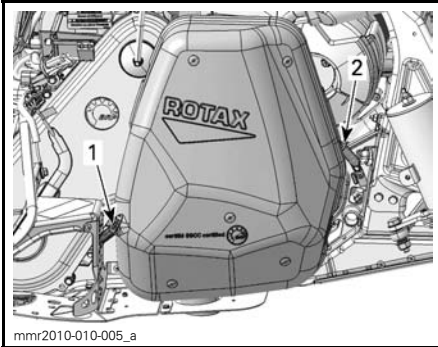
**TYPEBILDE**

1. Bakre festefjær for eksospotte
2. Fremre festefjær for eksospotte

8. Ta av eksospotten.
9. Skru ut låsemutteren for strammeskruen flere omdreiningar.

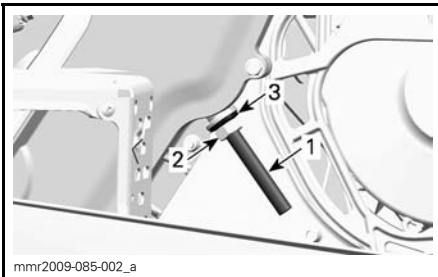

1. Justeringskruer for stramming
2. Låsemutter
3. Tetningsskive

10. Skru ut justeringskruen for stramming noen omdreiningar.
11. Trekk tetningsskiven tilbake.
12. Rengjør om nødvendig gjengene på justeringskruen.

OBS! Gjengene på justeringskruen må rengjøres for å oppnå nøyaktig justering.

13. Trekk til justeringskruen for stramming med hånden.

OBS!: Skru inn justeringskruen til motstanden blir så sterk at den ikke kan skrues med hånden.

14. Hold skruen for justering av stramming, og trekk til låsemutteren med $36 \text{ N}\cdot\text{m} \pm 3 \text{ N}\cdot\text{m}$.
15. Monter alle deler som ble tatt av. Pass på at eksoskrokene og -fjærene monteres sikkert.

Drivrem**Kontrollere drivrem**

Kontroller om det er sprekker, frynser eller unormal slitasje (ujevn slitasje, slitasje på én side, manglende knaster, sprukket konstruksjon). Hvis du finner unormal slitasje, skyldes dette sannsynligvis at reimskivene er feil justert, for høyt turtall på frossen mark, raske oppstarter uten oppvarmingsperiode, rust eller grad på kanten av skiven, olje på beltet eller skjev reservereim. Kontakt en autorisert Ski-Doo-forhandler.

Bytte drivrem**Ta av drivreimen**

1. Ta av nødstoppsnorenns hette fra motorstopbryteren.
2. Ta av drivreimvernet. Se *BETJENINGSORGANER, INSTRUMENTER OG UTSTYR*.
3. Sett inn forlengeren for den drevne reimskiven fra verktøysettet i det gjengede hullet på justeringsnavet, som vist.



**FORLENGER FOR DRIVREIMSKIVE
MONTERT PÅ JUSTERINGSNAV**

4. Åpne den drevne reimskiven ved å skru inn verktøyet.
5. Ta av reimen ved å skyve den over den øvre kanten på den drevne reimskiven og deretter over drivreimskiven.

Montere drivreim

1. Åpne om nødvendig den drevne reimskiven. Se *TA AV DRIVREIM* ovenfor.
2. Skyv reimen over den drivreimskiven og deretter over den drevne reimskiven.

OBS! Ikke tving eller bruk verktøy til å tvinge beltet på plass, da det kan føre til kutt eller brudd på trådene i reimen.

OBS!: Maksimal levetid på drivreimen oppnås når reimen monteres med pilene i rotasjonsretning.

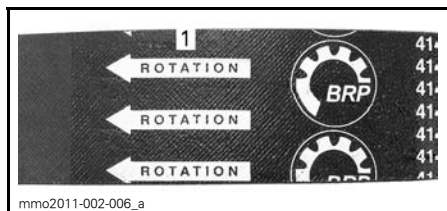

1. Skal peke i rotasjonsretningen

3. Skru ut og ta av forlengeren for den drevne reimskiven fra reimskiven.
4. Drei den drevne reimskiven flere ganger for å plassere reimen riktig mellom skivene.
5. Juster beltehøyden hvis et nytt belte ble montert. Se *JUSTERE DRIVREIMENS HØYDE* nedenfor.
6. Monter drivreimvernet. Se *BETJENINGSORGANER, INSTRUMENTER OG UTSTYR*.
7. Monter sidepanelet. Se *BETJENINGSORGANER, INSTRUMENTER OG UTSTYR*.

Justere drivreimens høyde

Drivreimens høyde må kontrolleres hver gang det monteres en ny drivreim.

Slik justerer du drivreimens høyde:

1. Ta av nødstoppsnørens hette fra motorstoppbryteren.
2. Ta av drivreimvernet. Se *BETJENINGSORGANER, INSTRUMENTER OG UTSTYR*.
3. Løsne klemmebolten.

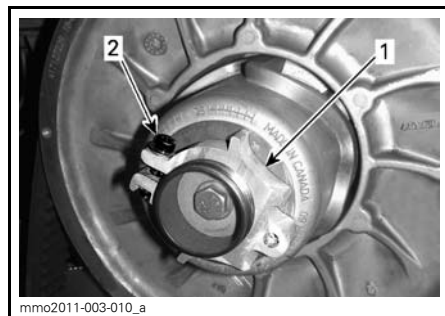

1. Justeringsnav
2. Klemmebolt

4. Bruk verktøyet for justering av fjæring i verktøysettet til å dreie ringen en 1/4 omdreining om gangen, og roter deretter den drevne reimskiven slik at reimen setter seg riktig mellom skivene.

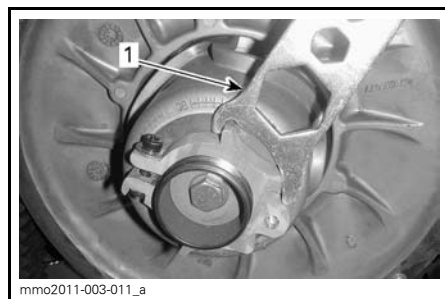

1. Verktøy for justering av fjæring

OBS!: Justeringsskruen er venstregjenget.

550F og 600 ACE

Gjenta trinn 4 til drivreimen flukter med kanten på den drevne reimskiven.

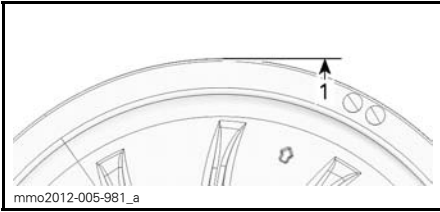
**FORHÅNDSINNSTILLING**

1. Drivreimen flukter med drevne reimskive

600 HO E-TEC

Gjenta trinn 4 til den laveste delen av knastene på den ytre overflaten på drivreimen kommer jevnt med kanten på den drevne reimskiven.

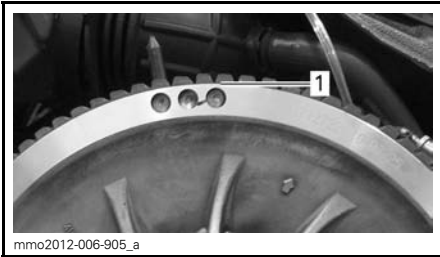
**TYPEBILDE – FORHÅNDSINNSTILLING**

1. Laveste del av knastene jevnt med ytre overflate på drivreim

Alle modeller

OBS!: Drei ringen mot klokken for å senke reimen i reimskiven. Drei ringen med klokken for å heve reimen i reimskiven.

5. Trekk til klemmebolten fast. Trekk om mulig til i henhold til spesifikasjonen.

TILTREKKINGSMOMENT	
Klemmebolt	5,5 N•m ± 0,5 N•m

**TYPEBILDE**

1. Klemmebolt

6. Monter drivreimvernet. Se *BETJENINGSORGANER, INSTRUMENTER OG UTSTYR.*

7. Monter sidepanelet. Se *BETJENINGSORGANER, INSTRUMENTER OG UTSTYR.*

OBS!: Disse innstillingene er riktig som forhåndsjustering for de fleste modeller. I enkelte tilfeller kan snøscooteren krype fremover når motoren startes, og det er en indikasjon på at drivreimen er for stram.

Hvis snøscooteren kryper fremover, senker du drivreimhøyden i forhold til forhåndsinnstillingen. Gjenta prosedyren til snøscooteren står stille.

Reversaktivering

OBS!: Det kan hende revers ikke aktiveres hvis reimen kommer for høyt i den drevne reimskiven. Hvis aktivering av revers ikke fungerer riktig, må du sørge for at drivreimen justeres riktig. Juster drivreimen lavere i den drevne reimskiven hvis det er nødvendig.

Drivreimskive

Justering av drivreimskive

600 HO E-TEC-modeller

⚠ ADVARSEL

Ta av nødstoppsnorenens hette og nøkkelen før du justerer. Snøscooteren må være parkert på et sikkert sted borte fra sporet.

Drivreimskiven er fabrikkkalibrert for å overføre maksimal motoreffekt på et forhåndsdefinert turtall. Faktorer som temperatur i omgivelsene, høyde over havet, værforhold eller underlagets tilstand kan endre dette turtallet og dermed påvirke snøscooterens effekt.

Denne justerbare drivreimskiven gir mulighet til å justere turtallet på motoren for å få maksimal effekt.

Kalibreringsskruene må justeres slik at det aktuelle maksimale turtallet er i samsvar med turtallet for maksimal effekt.

MOTOR	MAKSIMALT HK VED TURTALL
600 HO E-TEC	8.100 RPM (±100)

OBS!: Bruk et nøyaktig digitalt takometer til å justere motorens turtall.

OBS!: Justeringen har betydning bare for høyt turtall.

Det er seks posisjoner nummerert fra 1 til 6.

Kalibreringsskruene har seks forskjellige innstillinger som er angitt med tall på hodene av dem.

Den faktiske innstillingen er tallet på hodet til skruen som er innrettet i forhold til merket på skiven.

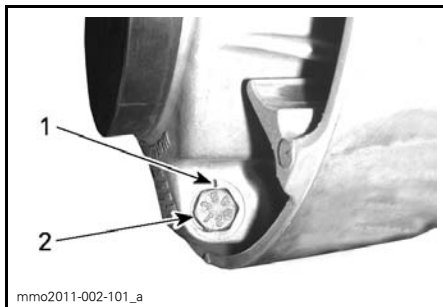

mmo2011-002-101_a

SKIVEINNSTILLING

1. Merke
2. Tall

Hver posisjon endrer det maksimale turtallet med omtrent 200 RPM.

Lavere posisjonstill reduserer motorens turtall i trinn på 200 RPM, og høyere posisjonstill øker motorens turtall i trinn på 200 RPM.

Eksempel:

Kalibreringsskruene står i posisjon 4 og endres til posisjon 6. Maksimale turtall øker da med 400 RPM.

Fremgangsmåte

Løsne låsemutteren akkurat nok til å få hodet på kalibreringsskruen ut fra skiven, og justere til ønsket posisjon.

OBS!: Ikke ta låsemutteren helt av.

Sett alltid alle tre kalibreringsskruene til samme posisjon.

Trekk til låsemutrene med $10 \text{ N}\cdot\text{m} \pm 2 \text{ N}\cdot\text{m}$.

OBS! Ikke ta kalibreringsskruen helt ut slik at den indre stoppskiven kan falle av. Juster alltid alle tre kalibreringsskruene, og pass på at de settes til samme posisjon.

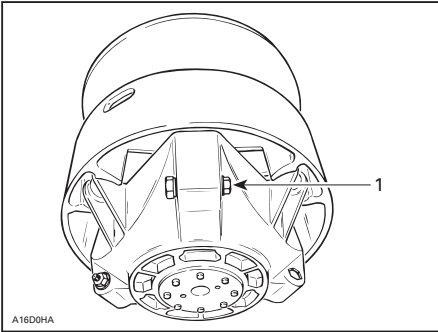
**TYPEBILDE**

1. Løsne akkurat nok til at kalibreringsskruen kan dreies

⚠ ADVARSEL

IKKE demonter eller endre drivreimskiven.

Feil montering eller endring kan føre til at reimskiven plutselig eksploderer under belastningen som genereres av den høye rotasjons-hastigheten.

Kontakt din Ski-Doo-forhandler for vedlikehold eller service på drivreimskiven. Feil service eller vedlikehold kan påvirke ytelsen og redusere reimens levetid. Følg alltid vedlikeholdsplanene.

⚠ ADVARSEL

Kjør ALDRI motoren:

- Uten at avskjerming og drivreimvernet er sikkert montert.
- Med panseret og / eller sidepanelene åpnet eller tatt av.

Prøv ALDRI å justere bevegelige deler mens motoren går.

Belte**Beltets tilstand****⚠ ADVARSEL**

Ta av nødstoppsnorenens hette og nøkkelen før du utfører vedlikehold eller justeringen, hvis ikke noe annet er spesifisert. Snøscooteren må være parkert på et sikkert sted borte fra sporet.

Fjern nødstoppsnorenens hette og nøkkelen.

Løft bakenden av snøscooteren fra bakken og støtt den med et bredt mekanisk snøscooterstativ med avbøyingspanel. Mens motoren er av roterer du beltet med hendene og kontrollerer tilstanden. Hvis det er slitt eller skadet eller hvis fibrene vises, eller hvis du oppdager manglende eller defekte innlegg eller førere, kontakter du en autorisert Ski-Doo-forhandler.

Snøscootere utstyrt med friksjonsforbedrende produkter

Hvis snøscooteren er utstyrt med et BRP-godkjent belte med pigger, kan du se *INSPEKSJON* i delen *FRIKSJONS-FORBEDRENDE PRODUKTERS*.

⚠ ADVARSEL

Kjøring med skadet belte eller pigger kan føre til at du mister kontrollen over snøscooteren.

Beltets stramming og justering

OBS!: Beltets stramming og justering henger sammen. Ikke juster bare én av dem.

⚠ ADVARSEL

Slik unngår du alvorlige skader på personer i nærheten av snøscooteren:

- Stå **ALDRI** bak eller i nærheten av et belte som går rundt.
- Bruk alltid et bredt snøscooterstativ med avbøyingsspanel til snøscooteren hvis det blir nødvendig å rotere beltet.
- Når beltet er løftet fra bakken, må det alltid kjøres med lavest mulig hastighet.

Sentrifugalkraften kan føre til at grus, skadede eller løse pigger, biter av et istykkerøvet belte eller helt løsrevet belte blir kastet voldsomt bakover ut av tunnelen med stor kraft.

Kontroll av beltestramming

OBS!: Kjør snøscooteren i snø i 15 til 20 minutter før du justerer strammingen på beltet.

1. Fjern nødstoppsnorens hette og nøkkelen.
2. Løft opp bakenden av snøscooteren, og støtt slik at den kommer klar av bakken.

⚠ VÆR OPPMERKSOM Bruk riktige løfteteknikker, og pass på å bruke føttene til å løfte. Ikke forsøk å løfte bakenden av snøscooteren hvis den er for tung for deg.

3. La fjæringen bak ha fullt utslag.
4. Sett O-ringene på verktøyet til spesifikasjonen.

SPESIFIKASJONER BELTESTRAMMING

Innstilling for utslag belte	Tundra Sport	30 mm - 35 mm
	Tundra LT Tundra Extreme	40 mm til 45 mm
Avlesing belastning belte	7,3 kg	



INNSTILLING FOR NEDBØYING

1. Nedre O-ting satt til spesifikasjonen

5. Plasser øvre O-ring på 0 kgf.
6. Plasser spenningsmåleren på beltet halvveis mellom mellomhjulene foran og bak.
7. Skyv spenningsmåleren nedover til den nedre O-ring (utslag angitt tidligere) justeres i forhold til nedre del av glideskoen.

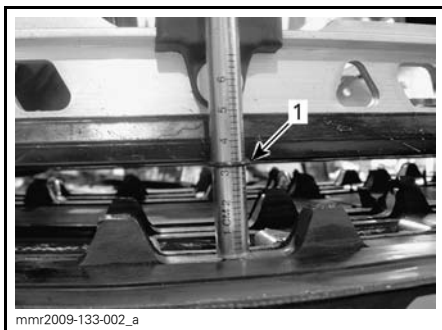
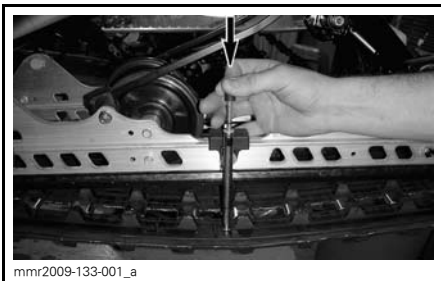

1. Utslags-O-ring justert i forhold til glidesko

8. Les av belastningen som registreres av den øvre O-ring på spenningsmåleren.

**AVLESING BELASTNING**

1. Øvre O-ring

9. Avlesingen av belastningen må være i henhold til tabellen nedenfor.

SPESIFIKASJONER BELTESTRAMMING	
Innstilling for utslag belte (SC-5M)	30 mm - 35 mm
Innstilling for utslag belte (SC-5U)	40 mm - 45 mm
Avlesing belastning belte	7,3 kg

10. Juster beltestrammingen hvis belastningen ikke er i henhold til spesifikasjonene. Se *JUSTERING AV BELTESTRAMMING*.

Justering av beltestramming

1. Ta av nødstoppsnoren og nøkkelen.
2. Ta av hjulkapslene bak (hvis den er utstyrt med det).

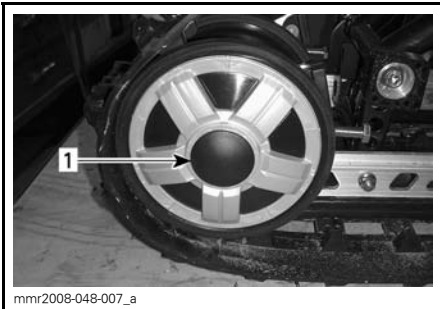

1. Deksel på bakre mellomhjul

3. Løsne holdeskruen på bakre mellomhjul.

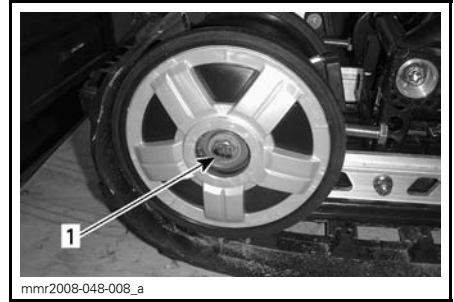

1. Bolt for bakre mellomhjul

4. Trekk til eller løsne begge justerings-skrueene for å øke eller redusere beltestrammingen.



1. Høyre justeringssskrue

5. Kontakt en autorisert Ski-Doo-forhandler hvis det ikke er mulig å justere strammingen riktig.
6. Trekk til festeboltene i henhold til spesifikasjonen.

TILTREKKINGSMOMENT

Festebolter	48 N•m ± 6 N•m
-------------	----------------

7. Kontroller justering av beltet som beskrevet ovenfor.

Beltejustering

⚠ ADVARSEL

Før du kontrollerer beltets justering må du kontrollere at beltet er fri for partikler som kan kastes ut når beltet roterer. Hold hender, verktøy, føtter og klær unna beltet. Løft alltid snøscooteren opp på et bredt stativ med avbøyingspanel. Kontroller at ingen står i nærheten av snøscooteren, spesielt bak beltet. Ikke roter beltet med høy hastighet.

Sentrifugalkraften kan føre til at grus, skadede eller løse pigger, biter av et istykkerrevet belte eller helt løsrevet belte blir kastet voldsomt bakover ut av tunnelen med stor kraft.

1. Løft opp bakenden av snøscooteren, og støtt slik at den kommer klar av bakken.

⚠ VÆR OPPMERKSOM Bruk riktige løfteteknikker, og pass på å bruke føttene til å løfte. Ikke forsøk å løfte bakenden av snøscooteren hvis den er for tung for deg.

2. Start motoren, og akselerer litt slik at beltet beveger seg sakte. Dette må skje i løpet av kort tid (15 til 20 sekunder).
3. Kontroller at beltet er godt sentrert med samme avstand på begge sider mellom kantene av belteførerne og glideskoene.

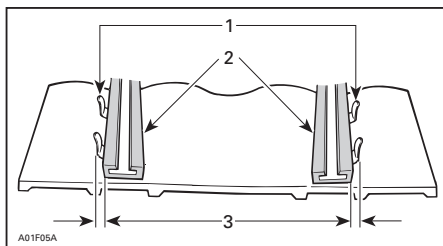

1. Førere
2. Glidesko
3. Samme avstand

4. Slik justerer du beltet riktig:

- 4.1 Stopp motoren.
- 4.2 Ta av nødstoppsnoren og nøkkelen.

⚠ ADVARSEL

Ta ut nødstoppsnoren og nøkkelen før du utfører vedlikehold eller justeringen, hvis ikke noe annet er spesifisert. Snøscooteren må være parkert på et sikkert sted borte fra sporet.

- 4.3 Løsne festeskruene på bakre hjul.
- 4.4 Trekk til justeringsskruen på den siden der glideskoen har størst avstand til sporførerne.

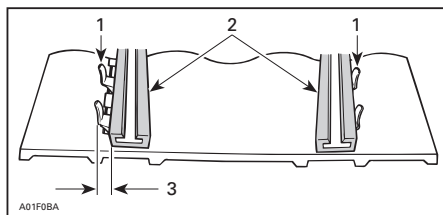

1. Førere
2. Glidesko
3. Trekk til på denne siden

5. Trekk til festeskruene.

⚠ ADVARSEL

Trekk til festeboltene på hjulet skikkelig, ellers kan hjulet løsne og få beltet til å "låse" seg.

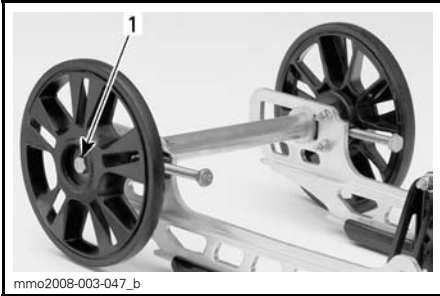

TYPEBILDE

1. Trekk til med $48\text{N}\cdot\text{m} \pm 6\text{N}\cdot\text{m}$.

6. Start motoren, og roter beltet sakte for å kontrollere justeringen på nytt.
7. Plasser snøscooteren på bakken igjen.
8. Monter hjulkapslene bak hvis den er utstyrt med det.

Fjæring

Tilstanden til fjæringen bak

Kontroller visuelt alle komponenter i fjæringen inkludert glidesko, fjærer, hjul osv.

OBS!: Ved normal kjøring vil snø fungere som smøring og kjølevæske på glideskoene. Omfattende kjøring på is eller snø med sand vil føre til at varmen absorberes og føre til raskere slitasje av glideskobelegget.

Tilstanden til stoppreimen for fjæringen

Kontroller om det er slitasje eller skader på stoppreimen og om bolter og muttere er trukket til. Hvis de er løse, kontrollerer du om hullene er deformert. Skift ut hvis det er nødvendig. Trekk til mutrene med $10\text{N}\cdot\text{m} \pm 1\text{N}\cdot\text{m}$.

Smøring av fjæring bak

Smør fjæringstappene gjennom smøreniplene med FETT FOR OPPHENG (P/N 293 550 033). Se vedlikeholdstervall under *VEDLIKEHOLDSPPLAN*.

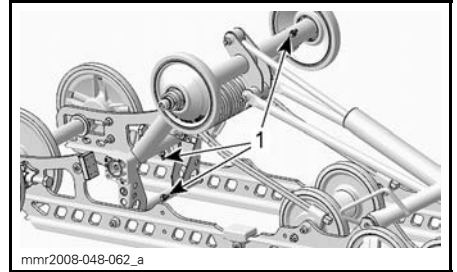

SC-5M

1. Smørenipler

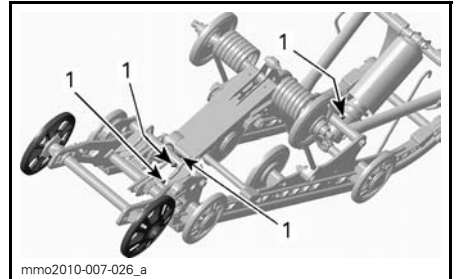

SC-5U

1. Smørenipler

Tilstand styring og fjæring foran

Kontroller visuelt om komponenter er trukket til på styringen og i fjæringen foran (styrearmen, parallellstag, skibolter, skiben osv.). Kontakt om nødvendig en autorisert Ski-Doo-forhandler.

Smøring av fjæring foran

Smør fremre oppheng på smøreniplene med syntetisk fett for oppheng (P/N 293 550 033). Se vedlikeholdstervall under *VEDLIKEHOLDSPPLAN*.

Det er én smørenippel på hver side. Hver av dem er plassert på frontrammen like under styrearmen.

Fire til fem pumpinger med fettspistol er vanligvis nok.

Hvis det pumpes inn for mye fett, kommer det overskytende ut ved styringsspakene og skibenene. Tørk av eventuelt overskytende fett for å unngå at det kommer i kontakt med andre deler.

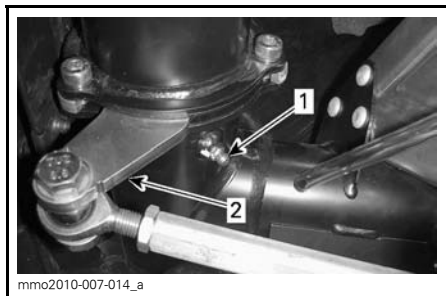

VENSTRE SIDE VIST

1. Smørenippel
2. Styrearm

Ski

Slitasje og tilstand til ski og skinner

Kontroller tilstanden til skiene og skiskarbidskinnene. Kontakt en autorisert Ski-Doo-forhandler hvis det er slitasje.

⚠ ADVARSEL

Stor slitasje på ski og/eller skinner vil ha negativ innvirkning på kontrollen over snøscooteren.

Sikringer

Kontrollere sikringer

Det elektriske systemet er beskyttet med sikringer.

Kontroller tilstanden til sikringen, og bytt den om nødvendig.

Trekk ut sikringen for å fjerne den fra holderen. Kontroller om glødetråden har smeltet.

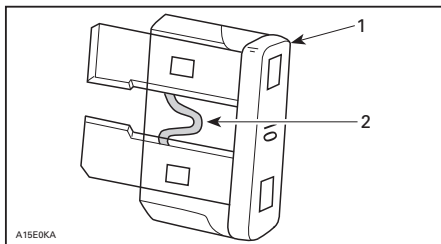

1. Sikring
2. Kontroller om den er smeltet

⚠ ADVARSEL

Ikke bruk sikring med større kapasitet.

⚠ ADVARSEL

Hvis sikringen har gått, må årsaken til feilen finnes og rettes før motoren startes på nytt. Kontakt en autorisert Ski-Doo-forhandler for vedlikehold.

Plassering av sikringer

550F

Hovedsikringen er plassert i oljebekkeren.



1. Hovedsikring

600 HO E-TEC

Sikringer er plassert på oljetanken.

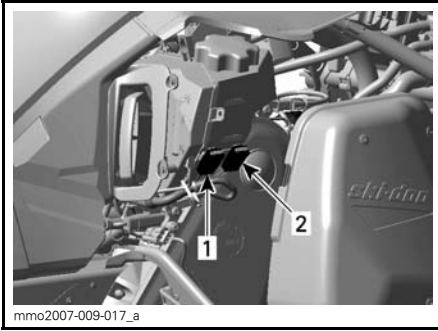
**TYPEBILDE**

1. 30 A sikring for ladesystem
2. 5 A sikring for start/RER

600 ACE

Sikringsboksene er plassert øverst på kjedekassen.



1. Sikringsbokser

Se omslagsdekalen eller delen *SPE-SIFIKASJONER* i denne håndboken for identifisering av sikringer.

Alle modeller

Sikringen for sender for elektrisk drivstoffnivå er plassert bak luftinntaksdemperen.

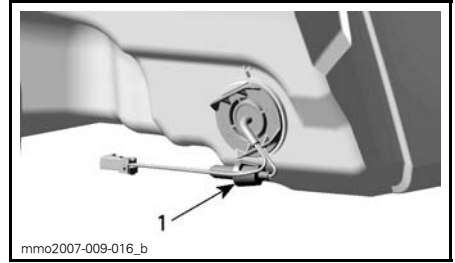
**BAK LUFTINNTAKSDEMPER**

1. Plassering av sikring

Lys

Kontroller alltid at lyspærene fungerer etter at de er byttet.

Bytte lyspære i frontlys

OBS! Berør aldri glasset på en halogenpære med fingrene. Det reduserer levetiden. Hvis du har berørt glasset, rengjør du det med isopropylalkohol, som ikke etterlater noen hinne på pæren.

1. Bruk en liten skrutrekker til å løsne låsetappene på måleren.

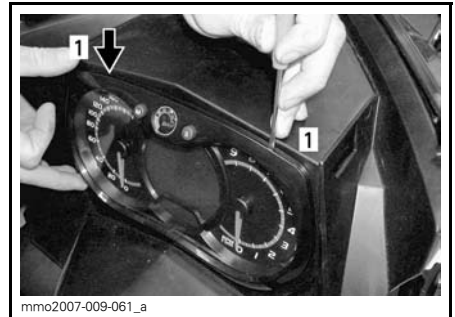
**TYPEBILDE**

1. Låsetapp

2. Trekk forsiktig i måleren, og legg den til siden.



mmo2007-009-062_a

TYPEBILDE

3. Koble fra kontakten på den utbrønte pæren. Ta av gummimansjettten.

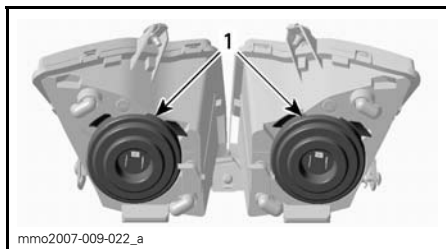

mmo2007-009-022_a

1. Gummimansjetter

4. Trykk og dra begge sider av feste-klipset samtidig for å løse den fra lyspærestøtten.

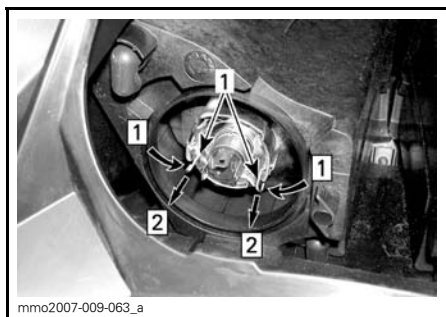

mmo2007-009-063_a

- Steg 1: Trykk på begge sider
Steg 2: Dra for å løsne

1. Festeklips

5. Ta ut lyspæren, og sett inn en ny. Monter delene riktig på plass igjen.

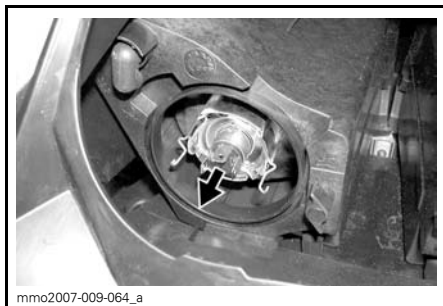

mmo2007-009-064_a

TA UT LYSPÆREN, OG SETT INN EN NY

Justering av frontlysene

Ta ut måleren. Se *BYTTE LYSPÆRE / FRONTLYS*. Drei justeringsknappen for justering av frontlysenes høyde.

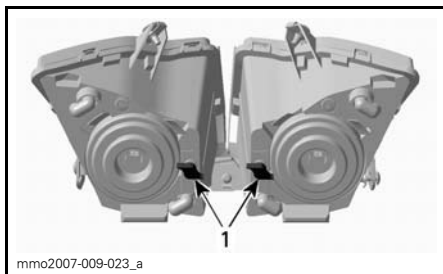

mmo2007-009-023_a

TYPEBILDE

1. Knapper

Bytte lyspære i baklyk

1. Ta av baklysinfatningen ved å trekke forsiktig i begge ender av glasset med samme kraft.



mnr2008-039-012_a

TYPEBILDE – DRA FORSIKTIG UT VED HJØRNE

OBS! Baklysinnfatningen holdes på plass av to plastpinner som er satt inn i gummioyer. Hvis baklysinnfatningen ikke fjernes vinkelrett ut fra baklysholderen, kan festepinnene brytes av slik at innfatningen må byttes. Ikke dra baklysinnfatningen for langt ut til siden slik at ledningene skades.

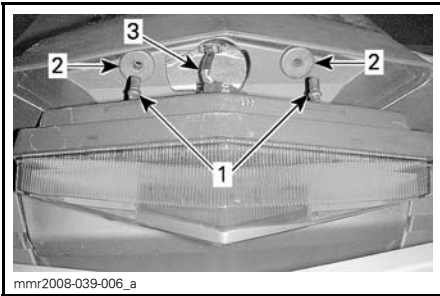

1. Festepinner for baklysinnfatning
2. Festeøyer
3. Ledninger for lys

OBS! Merk deg posisjonen til låsepinnene på pærens sokkel og sokkeljusteringsnøkkelen.

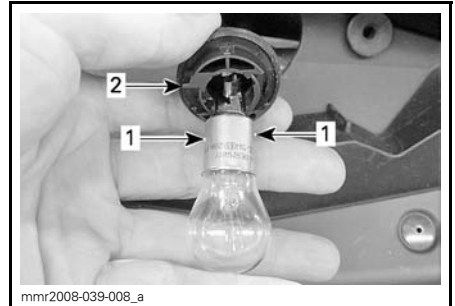

1. Låsepinner på pære
2. Justeringsnøkkel for pæreholder

2. Drei pæresokkelen mot klokken for å fjerne den fra baklysinnfatningen.
3. Trykk inn og drei pæren mot klokken for å ta den ut av baklysinnfatningen.
4. Sett inn den nye lyspæren ved å trykke den inn i sokkelen og dreie den med klokken.

STELL AV SNØSCOOTEREN

Etter kjøring

Fjern snø og is fra den bakre fjæringen, beltet, fjæringen foran, styremekanismen og skiene.

ADVARSEL

Pass på at nødstoppsnørens hette og nøkkelen fjernes når du skal stå foran snøscooteren eller være nær beltet eller komponenter i oppheng bak.

Voks lakkerte deler av snøscooteren for å gi bedre beskyttelse.

OBS! Bruk voks bare på glatte overflater.

Dekk alltid over snøscooteren når du forlater den ute over natten eller i lengre perioder. Det vil beskytte den mot frost og snø og i tillegg hindre slitasjer.

Rengjøring og beskyttelse

Vask snøscooteren med vann blandet med et mildt rengjøringsmiddel. Bruk bare flanelkluter eller tilsvarende.

OBS! Det er viktig å bruke flanelkluter eller lignende på vindskjerm og panser for å unngå å riper på overflaten.

Til å fjerne fett, olje og skitt bruker du BRP HEAVY DUTY CLEANER (P/N 293 110 001).

OBS! Ikke bruk Heavy Duty Cleaner på dekal og vinyl.

Til å fjerne smuss som sitter godt på vinyl- og plastoverflater, bruker du XPS UNIVERSALRENGJØRINGSMIDDEL (P/N 219 701 709).

Til å fjerne striper på vindskjermen eller panseret bruker du SCRATCH REMOVER KIT (P/N 861 774 800).

OBS! Rengjør aldri plastdelene eller panseret med sterkt rengjøringsmiddel, avfettingsmiddel, tynner, acetone, produkter som inneholder klor eller lignende.

LAGRING

ADVARSEL

Få en autorisert Ski-Doo-forhandler til å kontrollere drivstoffsystemets og oljesystemets generelle tilstand slik det er angitt i *VEDLIKEHOLDSPLAN*.

LAGRING

Rengjør snøscooteren

Beskytt drivstoffsystemet ved å tilsette stabiliseringsmiddel i drivstoffet i henhold til anbefalinger fra produsenten av produktet. Kjør motoren etter at produktet er tilsatt drivstoffet.

550F-modeller: Smør motor. Se *MOTORSMØRINGSPROSEDYRE FOR 500F* i denne delen.

600 HO E-TEC-modeller: Smør motoren. Se *MOTORLAGRINGSMODUS (E-TEC)* i denne delen.

Smør dreiepunktet på bremsehåndtaket

Smør fjæring bak

Lad batteriet hver måned for å holde det fulladet under lagring

Blokker eksospotteutløp med kluter

Løft opp bakenden av snøscooteren til beltet kommer klar av bakken. Ikke reduser beltestrammingen

Rengjør og smør starter med tilbakespoling

Om sommeren eller når snøscooteren ikke skal brukes i løpet av tre måneder eller mer, må den lagres på riktig måte.

Kontakt en autorisert Ski-Doo-forhandler for klargjøring av snøscooteren.

Det anbefales å rengjøre hele snøscooteren slik at det blir bedre å utføre inspeksjon og smøre komponentene.

Når lagringsprosedyren er utført, blokkerer du eksosspotten med rene kluter.

Løft opp bakenden av snøscooteren til beltet kommer klar av bakken. Monter et bredt mekanisk snøscooterstativ med avbøyingspanel til snøscooteren.

 **VÆR OPPMERKSOM** Bruk egnete løfteverktøy eller få hjelp til å fordele belastningen. Hvis du ikke bruker et løfteverktøy, må du bruke riktige løfteteknikker og passe på å bruke føttene til å løfte. Ikke forsøk å løfte bakenden av snøscooteren hvis den er for tung for deg.

OBS! Ikke reduser beltestrammingen.

Beskytt snøscooteren med egnet beskyttelse for å hindre oppsamling av støv under lagring.

OBS! Snøscooteren må lagres på et kjølig og tørt sted og dekket med en presenning som ikke er gjennom-siktig, men gir ventilasjon. Det vil hindre at solstråler og smuss påvirker plastkomponenter og snøscooterens finish.

Motorsmøring

Motorsmøringsprosedyre (550F)

OBS! Drivstoffstabiliseringsmiddel bør fylles på før smøring av motoren for å beskytte forgasseren mot fernissavleiringer.

Deler inne i motoren må smøres for å beskytte dem mot mulig korrosjon under lagring.

Bruk denne fremgangsmåten:

1. Plasser snøscooteren i et godt ventilert område, og start motoren.
2. Start motoren, og la den gå på tomgangshastighet til den når normal driftstemperatur.
3. Stopp motoren.
4. Ta av primærlyddemperen for luftinntaket på følgende måte:
 - 4.1 Ta av venstre sidepanel. Se *BETJENINGSORGANER, INSTRUMENTER OG UTSTYR*.

- 4.2 Ta av drivreimvernet. Se *BE-TJENINGSORGANER, INSTRUMENTER OG UTSTYR*.
- 4.3 Løft tappen på den bakre delen av tilkoblingsrøret.
- 4.4 Drei rørtilpasningen mot klokken, og trekk den litt av primærlyddemperen.

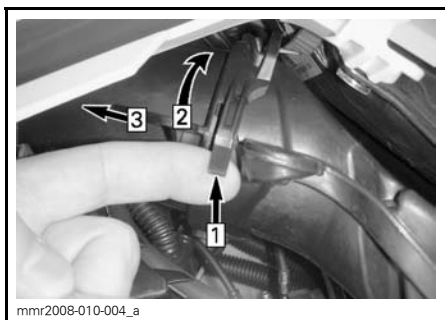
**TYPEBILDE**

- Steg 1: Løft tappen
 Steg 2: Drei tilpasning
 Steg 3: Trekk av

- 4.5 Trykk låsetappen som sikrer primærlyddemperen for luftinntaket, og trekk lyddemperen ute av tilpasningsplaten.

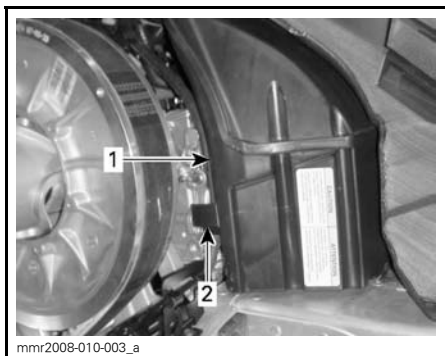

1. Primær lyddemper for luftinntak
2. Låsetapp på primærlyddemper for luftinntak

5. Start motoren på nytt, og kun la den gå på tomgang.

6. Spray inn oppbevaringsolje i hver forgasser/gassspjeldhus til motoren kveles eller til tilstrekkelig mengde olje har kommet inn i motoren (omtrent en halv kanne).
7. Med stoppet motor tar du ut tennpluggene og sprayer inn XPS OPPBEVARINGSOLJE (UNTATT USA) (P/N 413 711 600) eller XPS OPPBEVARINGSOLJE (BARE USA) (P/N 413 711 900) i hver sylinder.
8. Drei motoren sakte rundt to til tre omdreininger for å smøre sylindrene.
9. Sett på plass tennplugg og primærlyddemperen for luftinntaket

Motorlagringsmodus (E-TEC)

Som andre motorer må E-TEC smøres skikkelig ved lagring for å beskytte indre deler. E-TEC-systemet har en innebygd smørefunksjon for lagring av motor (klargjøring for sommer) som kan startes av føreren.

Gjør følgende for å starte prosedyren:

1. Plasser snøscooteren i et godt ventilert område.
2. Start motoren, og la den gå på tomgangshastighet til den når normal driftstemperatur.
3. Trykk flere ganger på SET-knappen (S) til kilometertelleren vises (total kjørelengde).

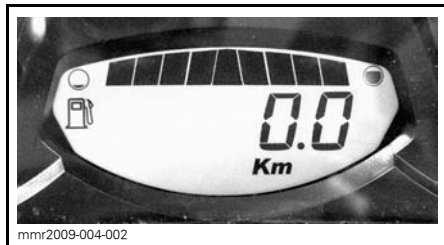

OBS!: Lagringsmodusen fungerer ikke i andre modi (trip A, trip B og hr trip).

4. Trykk raskt flere ganger på bryteren for nærlys/fjernlys (HI/LOW), og **samtidig som du gjør det**, trykker du på og holder **SET-knappen** til **"PUSH S"** (Trykk på S) vises på displayet.

OBS!: Det er viktig for denne prosedyren at du trykker flere ganger på bryteren for nærlys/fjernlys (HI/LOW) **før** du holder SET-knappen nede.



5. Når "PUSH S" (Trykk på S) vises på måleren, slipper du alle knappene.
6. Trykk og hold SET-knappen på nytt i 2–3 sekunder.

Måleren viser "OIL" (olje) når motoren kommer til lagringsprosedyren (funksjonen for klargjøring for sommer).



Ikke rør noe annet mens smøresyklusen for motoren pågår.

Motoren øker turtallet til omtrent 1600, og deretter "tåkelegger" oljepumpen motoren i 30–60 sekunder.

Motoren stopper selv når prosedyren er fullført.

Ta ut D.E.S.S.-nøkkelen.

OBS! Ikke start motoren i løpet av lagringsperioden.

KLARGJØRING FØR SESONGSTART

KLARGJØRING FØR SESONGSTART (550F)
Inspiser gummifester for motor
Kontroller eksossystemets tilstand og se etter lekkasjer
Inspiser veivakselens PTO-tetning
Inspiser drivstoffrør og tilkoblinger
Rengjør, inspiser og juster forgassere
Juster oljeinnsprøytingspumpe
Inspiser gasskabel
Bytt tennpluggene etter å ha startet med de gamle tennpluggene for å brenne av overskytende oppbevaringsolje.
Inspiser drivreimen
Rengjør og inspiser visuelt drivreimskiven
Rengjør og inspiser visuelt dreven reimskive
Inspiser, juster og rett inn belte
Bytt kjedekasseolje
Kontroller bremsevæsknivå
Inspiser bremseslange, -klosser og -skive
Inspiser styremekanisme
Inspiser ski og skinner
Inspiser fjæring foran
Inspiser fjæring bak (inkludert stoppreimer og glidesko)
Lad batteriet (hvis den er utstyrt med dette)
Juster frontlysene
Inspiser viftreimen på motoren

KLARGJØRING FØR SESONGSTART (600 ACE OG 600 HO E-TEC)
Inspiser gummifester for motor (600 HO E-TEC)
Inspiser visuelt motorpakninger og -tetninger og se etter lekkasjer (600 ACE)
Skift motorolje og oljefilter (600 ACE)
Kontroller eksossystemets tilstand og se etter lekkasjer
Kontroller kjølevæskens tetthet
Inspiser veivakselens PTO-tetning (600 HO E-TEC)
Inspiser drivstoffrør og tilkoblinger
Rengjør og inspiser gasspjeldhus
Inspiser gasskabel
Inspiser drivreimen (juster hver gang drivreimen byttes)
Rengjør og inspiser visuelt drivreimskiven
Rengjør og inspiser visuelt dreven reimskive
Inspiser, juster og rett inn belte
Juster drivkjede
Bytt kjedekasseolje
Kontroller bremsevæsknivå
Inspiser bremseslange, -klosser og -skive
Inspiser styremekanisme
Inspiser ski og skinner
Inspiser fjæring foran
Inspiser fjæring bak (inkludert stoppreimer og glidesko)
Lad batteriet
Juster frontlysene

TEKNISKE INFORMASJON

IDENTIFIKASJON AV SNØSCOOTEREN

Dekal med beskrivelse av snøscooteren

Dekalen med beskrivelse av snøscooteren befinner seg på høyre side av tunnelen.

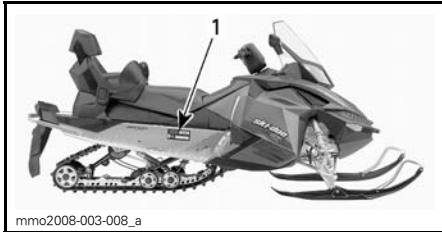

TYPEBILDE

1. Merke med scooterdetaljer

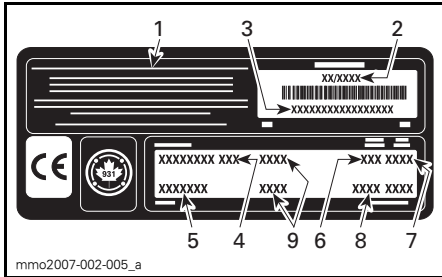

MERKE MED SCOOTERDETALJER

1. Navn på produsent
2. Produksjonsdato
3. Snøscooterens identifikasjonsnummer (VIN)
4. Modellnavn
5. Ekstraustyr
6. Motortype
7. Årsmodell
8. Fargekoder
9. Vekt/effekt (europiske modeller)

Identifikasjonsnumre

Snøscooterens hovedkomponenter (motor og ramme) identifiseres via ulike identifikasjonsnumre. Det kan noen ganger være nødvendig å finne disse numrene for garantiformål eller for å spore snøscooteren i tilfelle den blir borte. Den autoriserte Ski-Doo-forhandleren vil be om disse numrene hvis du fremsetter krav om garanti. BRP oppfyller ingen garanti hvis motorens identifikasjonsnummer eller

snøscooterens identifikasjonsnummer (VIN) er fjernet eller på noen måte ødelagt. Vi anbefaler på det sterkeste at du noterer deg alle identifikasjonsnumre på snøscooteren og gir dem til forsikringsselskapet ditt.

Snøscooterens identifikasjonsnummer (VIN)

VIN er skrevet på dekalen med beskrivelse av snøscooteren. Se ovenfor. Det er også gravert inn i tunnelen i nærheten av dekalen med beskrivelse av snøscooteren.

Modellnummer og modellår er en del av informasjonen i identifikasjonsnummeret (VIN). Se illustrasjonen.

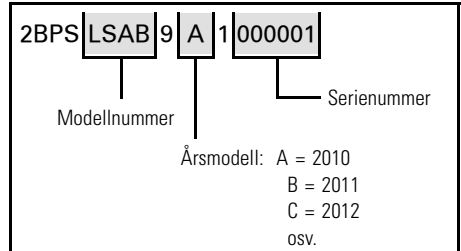

Motorens identifikasjonsnummer

Se illustrasjonene nedenfor for å finne plasseringen av motorens identifikasjonsnummer på den aktuelle motoren.

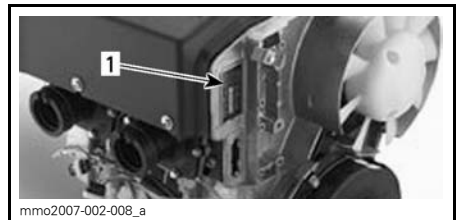

550F-MOTOR

1. Motorens identifikasjonsnummer



600 HO E-TEC-MOTOREN
1. Motorens identifikasjonsnummer

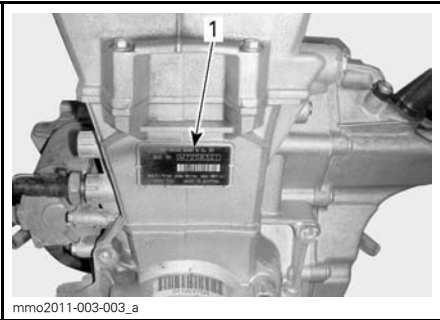

600 ACE-MOTOR
1. Motorens identifikasjonsnummer

EC-SAMSVARSKLÆRING

EC-samsvarserklæringen vises ikke i denne versjonen av brukerhåndboken.

Se den trykte versjonen som ble levert sammen med kjøretøyet.

Vibrasjoner i setet (EN 1032, ISO 5008), er mindre enn $0,5\text{m/s}^2$.

Vibrasjoner i styrehandtakene (EN 1032, ISO 5008), er mindre enn $2,5\text{ m/s}^2$.

EPA-SERTIFISERTE MOTORER

Vedlikehold, utskifting eller reparasjon av kontrollinnretningen og kontrollsystemet for utslipp kan utføres på alle steder hvor de reparerer snøscootere med gnisttenning (SI).

Informasjon om utslipp fra motor

Produsentens ansvar

Snøscooterprodusenter som produserer motorer for snøscootere må bestemme utslippsnivåene for motorer i hver hestekraftklasse, fra 2007-modellene, og få disse godkjent av Environmental Protection Agency (EPA) i USA. Under produksjonen må hver snøscooter utstyres med et utslippskontrollmerke hvor det står utslippsnivå og motorspesifikasjoner.

Forhandlerens ansvar

Når det utføres vedlikeholdsarbeid på en sertifisert Ski-Doo-snøscooter som har utslippskontrollmerke, må justeringer gjøres i samsvar med offentlige fabrikkspesifikasjoner.

Utskifting eller reparasjon av utslippssrelaterte deler må utføres slik at utslippsnivåene forblir innenfor rammene for de godkjente standardene.

Forhandlere må ikke endre motoren på en måte som kan forandre hestekraftene eller tillate utslippsnivåene å overgå de forhåndsbestemte fabrikkspesifikasjonene.

Unntak inkluderer endringer som må utføres av produsenten, slik som justeringer i forhold til høyde over havet.

Eierens ansvar

Eieren/føreren må sørge for at motoren vedlikeholdes slik at utslippsnivået forblir innenfor rammene for godkjente standarder.

Eieren/føreren må ikke selv, eller tillate noen andre, å endre motoren på noen måte som kan forandre hestekraftene

eller tillate utslippsnivåene å overgå de forhåndsbestemte fabrikkspesifikasjonene.

Utslippsforskrifter fra EPA

Alle Ski-Doo-snøscootere som er produsert av BRP, er godkjente av EPA. De innfrir kravene i EPAs forskrifter om kontroll av luftforurensing fra nye snøscootermotorer. Denne godkjenningen er betinget av visse justeringer som bestemmes av fabrikkstandarder. Av denne grunn må fabrikkens serviceprosedyrer følges nøyaktig og, når det lar seg gjøre, beholde den originale designen.

Ansvarer nevnt ovenfor er generelt og på ingen måte en komplett liste over reglene og forskriftene vedrørende EPAs krav når det gjelder eksosutslipp fra snøscooterprodukter. Hvis du ønsker mer detaljert informasjon om dette emnet, kan du kontakte følgende steder:

POST:

U.S. Environmental Protection Agency
Office of Transportation and Air Quality
1200 Pennsylvania Ave. NW
Mail Code 6403J
Washington D.C. 20460

INTERNETT-WEBOMRÅDE:

www.epa.gov/otaq/

SPESIFIKASJONER

550F-MODELLER

MODELL		550F
MOTOR		
Motortype		Rotax® 552, luftkjølt (aksial vifte), sylinderbladport
Sylindere		2
Slagvolum		553,4 cm ³
Sylinderdiameter		76 mm
Slaglengde		61 mm
Maksimalt antall hk ved turtall		6.800 RPM
Forgassersystem		2 x VM-30
Eksossystem		Enkelt avstemt rør, skjermlydpotte
Innsprøytingsolje		Se under <i>INNSPRØYTINGSOLJE (550F OG 600 HO E-TEC)</i>
Kapasitet innsprøytingsoljetank		3,7 L
Anbefalt drivstoff		Vanlig blyfri bensin (drivstoff som inneholder MAKSIMALT 10 % etanol)
Minimum oktantall	I Nord-Amerika	87 (drivstoff uten etanol) 91 (drivstoff som kan inneholde opptil MAKS. 10 % etanol)
	Utenfor Nord-Amerika	92 (drivstoff uten etanol) 95 (drivstoff som kan inneholde opptil MAKS. 10 % etanol)
Kapasitet drivstofftank		40 L
DRIVSYSTEM		
Type drivreimskive		eDrive
Type dreven reimskive		QRS
Innkobling		2.600 RPM
Kjedekasseolje	Type	XPS SYNTETISK KJEDEKASSEOLJE (P/N 413 803 300)
	Kapasitet	350 ml
Antall tenner lite kjedehjul		19
Antall tenner stort kjedehjul		45
Antall tenner drivkjedehjul		8
Nominell bredde belte	Tundra Sport	40,6 cm
	Tundra LT	
Nominell lengde belte	Tundra Sport	348 cm
	Tundra LT	391 cm

MODELL		550F	
DRIVSYSTEM (fortsett)			
Høyde sporprofil		Tundra Sport	31,8 mm
		Tundra LT	38 mm
Beltestramming	Nedbøying	Tundra Sport	30 mm til 35 mm
		Tundra LT	40 mm til 45 mm
	Kraft ⁽¹⁾		7,3 kg
Beltejustering		Lik avstand mellom kantene på belteføerne og glideskoene	
BREMSESYSTEM			
Type bremsesystem		Hydraulisk, REV-XP™-bremser	
Bremsvæske		DOT 4	
FJÆRING			
Fjæring foran		LTS	
Støtdemper foran		Bevegelseskontroll	
Maks. utslag fjæring foran		150 mm	
Fjæring bak	Tundra Sport	SC-5M	
	Tundra LT	SC-5U	
Midtre støtdemper		Bevegelseskontroll	
Støtdemper bak		HPG™	
Maks. utslag fjæring bak	Tundra Sport	34 cm	
	Tundra LT	35,6 cm	
ELEKTRISK SYSTEM			
Belysningssystem, utgang		340 W ved 6.000 RPM	
Frontlyspære nærlys/fjernlys (HI/LOW)		2 x 60/55 W (H-4)	
Lyspære baklys		5/21	
Tennplugg	Type	NGK BR9ECS	
	Elektrodeavstand	0,45 mm ± 0,05 mm (ikke justerbart)	
Sikring		35A	

MODELL		550F
VEKT OG MÅL		
Tørrvekt	Tundra Sport	210 kg
	Tundra LT	219 kg
Total lengde	Tundra Sport	306,9 cm
	Tundra LT	332,9 cm
Total bredde		100,2 cm
Sporvidde (ski)		81,3 cm
Skibredde	Tundra Sport	165 mm
	Tundra LT	

(1) Mål avstand mellom glidesko og bunn av innvendig belte når det utøves et trykk nedover på beltet.

600 ACE-MODELLER

MODELL		600 ACE
MOTOR		
Motortype		Rotax 602, væskekjølt, 4-takts, D.O.H.C., tørrøppstilt
Sylindere		2
Slagvolum		600 cm ³
Sylinderdiameter		74 mm
Slaglengde		69,7 mm
Maksimalt antall hk ved turtall		7.250 RPM
Drivstoffinnsprøytningssystem		Flerports EFI, 46 mm gasspjeldhus
Eksosystem		Dobbelt rør foran, skjermlydpotte
Motorolje		XPS 4-TAKTS SYNTETISK OLJE (HELÅRS) (P/N 293 600 112)
Kapasitet motoroljetank		Oljeskift, 2,1 L
Kjølevæske		Etylenglykol/vann-blanding (50 % frostvæske, 50 % destillert vann). Bruk BRP forhåndsblandet kjølevæske eller kjølevæske spesielt beregnet for aluminiumsmotorer.
Anbefalt drivstoff		Vanlig blyfri bensin (drivstoff som inneholder MAKSIMALT 10 % etanol)
Minimum oktantall	I Nord-Amerika	87 (drivstoff uten etanol) 91 (drivstoff som kan inneholde opptil MAKS. 10 % etanol)
	Utenfor Nord-Amerika	92 (drivstoff uten etanol) 95 (drivstoff som kan inneholde opptil MAKS. 10 % etanol)
Kapasitet drivstofftank		40 L
DRIVSYSTEM		
Type drivreimskive		eDrive II
Type dreven reimskive		QRS
Innkobling		2.200 RPM
Kjedekasseolje	Type	XPS SYNTETISK KJEDEKASSEOLJE (P/N 413 803 300)
	Kapasitet	500 ml
Antall tenner lite kjedehjul		21
Antall tenner stort kjedehjul		51

MODELL		600 ACE	
DRIVSYSTEM (fortsett)			
Antall tenner drivkjede/hjul	I Nord-Amerika	8	
	Europa	7	
Nominell bredde belte		40,6 cm	
Nominell lengde belte	Tundra LT	392,3 cm	
	Tundra Sport	345,6 cm	
Høyde sporprofil	Tundra LT	38 mm	
	Tundra Sport	31,8 mm	
Beltestramming	Nedbøy- ing	Tundra Sport	30 mm til 35 mm
		Tundra LT	40 mm til 45 mm
	Kraft ⁽¹⁾		7,3 kg
Beltejustering		Lik avstand mellom kantene på belteførrerne og glideskoene	
BREMSESYSTEM			
Type bremsesystem		Hydraulisk, REV-XP™-bremser	
Bremsvæske		DOT 4	
FJÆRING			
Fjæring foran		LTS	
Støtdemper foran		Bevegelseskontroll	
Maks. utslag fjæring foran		150 mm	
Fjæring bak	Tundra LT	SC-5U	
	Tundra Sport	SC-5M	
Midtre støtdemper		Bevegelseskontroll	
Støtdemper bak		HPG™	
Maks. utslag fjæring bak	Tundra LT	35,6 cm	
	Tundra Sport	34 cm	

MODELL		600 ACE
ELEKTRISK SYSTEM		
Belysningssystem, utgang		650 W ved 6.000 RPM
Frontlyspære nærlys/fjernlys (HI/LOW)		2 x 60/55 W (H-4)
Lyspære baklys		5/21
Tennplugg	Type	NGK CR7EB
	Elektrodeavstand	0,8 mm
Sikringer og releer	F1: Hovedsikring	30 A
	F2: Startknapp, releer	5 A
	F3: Drivstoffpumpe, startersolenoid	10 A
	F4: Vifte	15 A
	F5: Tennspole, drivstoffinjektorer	10 A
	F6: ECM, måler, CAPS	10 A
	F7: Tilbehør, varmeelementer	15 A
	F8: Hovedlys, baklys, bremselys	20 A
	R1: Sikring 3, 5 og 6 og kommunikasjonskontakt	-
	R2: Sikring 8	-
R3: Sikring 10	-	
VEKT OG MÅL		
Tørrvekt	Tundra LT	229 kg
	Tundra Sport	219 kg
Total lengde	Tundra LT	332,9 cm
	Tundra Sport	306,9 cm
Total bredde		100,2 cm
Sporvidde (ski)		81,3 cm
Skibredde		165 mm

(1) Mål avstand mellom glidesko og bunn av innvendig belte når det utøves et trykk nedover på beltet.

600 HO E-TEC-MODELLER

MODELL		600 HO E-TEC
MOTOR		
Motortype		Rotax® 593, væskekjølt m/bladventil, 3D-RAVE
Sylindere		2
Slagvolum		594,4 cm ³
Sylinderdiameter		72 mm
Slaglengde		73 mm
Maksimalt antall hk ved turtall		8.100 RPM
Drivstoffinnsprøytingssystem		E-TEC direkte innsprøyting
Eksosystem		Enkelt avstemt rør, skjermlydpotte
Innsprøytingsolje		Se under <i>INNSPRØYTINGSSOLJE (550F OG 600 HO E-TEC)</i>
Kapasitet innsprøytingsolje-tank		3,7 L
Kjølevæske		Etylglykol/vann-blanding (50 % frostvæske, 50 % destillert vann). Bruk BRP ferdigblandet kjølevæske eller en kjølevæske spesielt beregnet for aluminiumsmotorer
Anbefalt drivstoff		Høyoktan blyfri bensin (drivstoff som inneholder MAKSIMALT 10 % etanol)
Minimum oktantal	I Nord-Amerika	91 (drivstoff som kan inneholde opptil MAKS. 10 % etanol)
	Utenfor Nord-Amerika	95 (drivstoff som kan inneholde opptil MAKS. 10 % etanol)
Kapasitet drivstofftank		40 L
DRIVSYSTEM		
Type drivreimskive		TRA™ III
Type dreven reimskive		QRS
Innkobling		2.800 RPM
Kjedekasseolje	Type	XPS SYNTETISK KJEDEKASSEOLJE (P/N 413 803 300)
	Kapasitet	350 ml
Antall tenner lite kjedehjul		21
Antall tenner stort kjedehjul		49
Antall tenner drivkjedehjul		8
Nominell bredde belte		40,6 cm
Nominell lengde belte		392,3 cm

MODELL		600 HO E-TEC
DRIVSYSTEM (fortsatt)		
Høyde sporprofil		57,2 mm
Beltestramming	Nedbøying	40 mm til 45 mm
	Kraft ⁽¹⁾	7,3 kg
Beltejustering		Lik avstand mellom kantene på belteførerne og glideskoene
BREMSESYSTEM		
Type bremsesystem		Hydraulisk, REV-XP™-bremser
Bremsvæske		DOT 4
FJÆRING		
Fjæring foran		LTS
Støtdemper foran		Bevegelseskontroll
Maks. utslag fjæring foran		150 mm
Fjæring bak		SC-5U
Midtre støtdemper		HPG™
Støtdemper bak		HPG™
Maks. utslag fjæring bak		35,6 cm
ELEKTRISK SYSTEM		
Belysningssystem, utgang		12 V / 360 W 55 V / 1.100 W
Frontlyspære nærlys/fjernlys (HI/LOW)		2 x 60/55 W (H-4)
Lyspære baklys		5/21
Tennplugg	Type	NGK PZFR6F ⁽²⁾
	Elektrodeavstand	0,7 mm - 0,8 mm (ikke justerbart)
Sikring		Se under <i>SIKRINGER</i> .
VEKT OG MÅL		
Tørrvekt		225 kg
Total lengde		332,9 cm
Total bredde		100,2 cm
Sporvidde (ski)		81,3 cm
Skibredde		165 mm

(1) Mål avstand mellom glidesko og bunn av innvendig belte når det utøves et trykk nedover på beltet.

OBS! (2) Ikke forsøk å justere åpningen på denne tennpluggen.

FEILSØKING

RETNINGSLINJER FOR FEILSØKING (550F)

MOTOREN DREIES RUNDT, MEN STARTER IKKE

1. Motorstoppbryteren eller tenningsbryteren (nøkkelen) er i posisjonen AV, eller nødstoppsnørens hette er ikke på kontakten.
 - Sett motorstoppbryteren og tenningsbryteren i posisjonen PÅ, eller fest nødstoppsnørens hette på kontakten.
2. Blandingen er ikke fet nok til å starte med kald motor.
 - Kontroller drivstoffnivået.
 - Bruk choken på riktig måte. Se BRUKE CHOKEN under GRUNNLEGGENDE PROSEDYRER.
3. Rå motor (tennplugg som tas ut, er våt).
 - Bruk ikke choke. Fjern våt tennplugg, plasser motorstoppbryteren i AV-stilling, og dreier rundt motoren flere ganger. Monter rene og tørre tennplugg.
 - Start motoren ved å følge vanlig startprosedyre. Hvis motoren fortsatt er rå, kan du rådføre deg med en autorisert Ski-Doo-forhandler.
4. Ikke noe drivstoff til motoren (tennplugg som tas ut, er tørr).
 - Kontroller nivået i drivstofftanken, og kontroller tilstanden og kontaktene til drivstoffet og impulsørene. Mulig feil på drivstoffpumpen eller forgasseren. Kontakt en autorisert Ski-Doo-forhandler.
5. Tennplugg/tenning (ingen gnist).
 - Monter nye tennplugg, og start motoren. Hvis motoren ikke starter, kontakt du en autorisert Ski-Doo-forhandler.
6. Motorkompresjon.
 - Etter hvert som motoren trekkes rundt med starthåndtaket, skal du kjenne regelmessige "sykluser" med motstand hver gang stempellet passerer øvre dødpunkt (hvert stempel på flersylindrede motorer).
 - Hvis du ikke kjenner en pulserende motstand, kan det tyde på et betydelig kompresjonstap. Kontakt en autorisert Ski-Doo-forhandler.

MOTOREN MANGLER KRAFT

1. Smuss eller skade på tennplugg.
 - Se punkt 5 i MOTOREN DREIES RUNDT, MEN STARTER IKKE.
2. For lite drivstoff til motoren.
 - Se punkt 4 i MOTOREN DREIES RUNDT, MEN STARTER IKKE.
3. Forgasserjusteringer.
 - Kontakt en autorisert Ski-Doo-forhandler.
4. Drivreimen er slitt for tynn.
 - Hvis drivreimen har mistet mer enn 3 mm av den opprinnelige bredden, vil dette påvirke snøscooterens ytelse.
 - Bytt ut drivreimen.
5. Feil justering av beltet.
 - Se VEDLIKEHOLDSPROSEDYRER, og/eller kontakt en autorisert Ski-Doo-forhandler for riktig justering og stramming.

MOTOREN MANGLER KRAFT (forts.)

- 6. Drivreimskiven og drevet reimskive trenger vedlikehold.**
 - *Kontakt en autorisert Ski-Doo-forhandler.*
- 7. Motoren overopphetes.**
 - *Kontroller viftereimens tilstand og stramming.*
 - *Kontroller kjøleribbene. Rengjør om nødvendig.*
 - *Hvis overoppheting av motoren vedvarer, kontakter du en autorisert Ski-Doo-forhandler.*

TILBAKETENNING I MOTOR

- 1. Tennplugg med defekt (karbonavsetning).**
 - *Se punkt 5 i MOTOREN DREIES RUNDT, MEN STARTER IKKE.*
- 2. Motoren blir for varm.**
 - *Se punkt 7 i MOTOREN MANGLER AKSELERASJON ELLER KRAFT.*
- 3. Feil tenningsinnstilling eller feil i tenningsystemet.**
 - *Kontakt en autorisert Ski-Doo-forhandler.*

MOTOREN FEILTENNER

- 1. Skitne/skadede/utslitte tennplugger.**
 - *Rengjør/kontroller åpningen på tennpluggen og identifikasjonsnummeret. Skift ut hvis det er nødvendig.*
- 2. For mye olje blir levert til motoren.**
 - *Feil justering av oljepumpen. Kontakt en autorisert Ski-Doo-forhandler.*
- 3. Vann i drivstoffet.**
 - *Tapp av drivstoffsystemet, og fyll på med nytt drivstoff.*

RETNINGSLINJER FOR FEILSØKING (600 ACE)

STARTEREN VIRKER IKKE

1. Én av bryterne har ikke riktig posisjon for å starte motoren.
 - Sett nødstoppbryteren for motoren i posisjonen PÅ, eller fest nødstoppsnorens hette (D.E.S.S.-nøkkel) på kontakten.
2. Gass brukt ved forsøk på start av motor.
 - Slipp opp gassen mens motoren dreies.

MOTORENS TURTALL NÅR IKKE CLUTCHINNOBLINGSPUNKTET

1. D.E.S.S. leste ikke av koden til nødstoppsnorens hette (D.E.S.S.-nøkkel). D.E.S.S.-kontrollampen blinker (korte signaler med langt mellomrom / gjentatt).
 - Sett nødstoppsnorens hette (D.E.S.S.-nøkkel) riktig på plass.
2. D.E.S.S. har lest en annen kode enn den som er programmert. D.E.S.S.-kontrollampen blinker raskt (raske korte signaler / gjentatt).
 - Sett i en nødstoppsnor (D.E.S.S.-nøkkel) som er programmert for denne snøscooteren.

MOTOREN OVEROPPHETES

1. For lite snø eller hardpakket snø.
 - Kjør i dyp snø. Hvis det ikke er løs snø i nærheten, kjører du til side, stopper motoren og lar den avkjøles. Når motoren er avkjølt, kjører du til løs snø så raskt som mulig.
2. Lavt kjølevæsknivå.
 - Kontroller kjølevæsknivået, se VEDLIKEHOLDSPROSEDYRER.
3. Tilstoppede varmevekslere
 - Rengjør varmevekslerne.

MOTOREN MANGLER KRAFT

1. Drivreimskiven og drevet reimskive trenger vedlikehold.
 - Kontakt en autorisert Ski-Doo-forhandler.
2. Drivreimen er slitt for tynn.
 - Hvis drivreimen har mistet mer enn 3 mm av den opprinnelige bredden, vil dette påvirke snøscooterens ytelse.
 - Bytt ut drivreimen.
3. Feil justering av beltet.
 - Se VEDLIKEHOLDSPROSEDYRER, og/eller kontakt en autorisert Ski-Doo-forhandler for riktig justering og stramming.

MOTORHASTIGHETEN ER BEGRENSET TIL 3000 RPM

1. Defekt bremsebryter, eller snøscooteren brukes med bremsespaken aktivert over en lengre periode.
 - Kontakt en autorisert Ski-Doo-forhandler.

MOTOREN FEILTENNER.

1. Vann i drivstoffet.

- *Tapp av drivstoffsystemet, og fyll på med nytt drivstoff.*

INGEN RESPONS VED BRUK AV GASSHÅNDTAK. MELDING SOM VISES: PRESS START TO GO (TRYKK PÅ START FOR Å KJØRE)

1. Motorstyringssystemet har oppdaget et sensorproblem.

- *Trykk på og hold startknappen for å bevege snøscooteren. Kontakt en autorisert Ski-Doo-forhandler.*

OPPVARMEDE HÅNDTAK / TOMMELFINGERVARMERE FUNGERER IKKE.

1. Motorens turtall er for lavt.

- *Pass på at turtallet er over 2.000 RPM.*

MOTOREN HAR STOPPET MENS DEN GIKK PÅ TOMGANG.

1. Motoren stopper etter lange perioder på tomgang.

- *Ikke la motoren gå for lenge på tomgang. Se OPPVARMING AV SNØSCOOTEREN i INSTRUKSJONER FOR BRUK.*

RETNINGSLINJER FOR FEILSØKING (600 HO E-TEC)

ELEKTRISK STARTER VIRKER IKKE

1. Én av bryterne har ikke riktig posisjon for å starte motoren.
 - Sett nødstoppbryteren for motoren i posisjonen PÅ, eller fest nødstoppsnoren hette på motorstoppbryteren.
2. Gass brukt ved forsøk på start av motor.
 - Slipp opp gassen mens motoren dreies.

MOTOREN DREIES RUNDT, MEN STARTER IKKE

1. Ikke drivstoff til motoren.
 - Kontroller drivstoffnivået, og etterfyll om nødvendig.
2. For lav spenning i systemet.
 - Kontakt en autorisert Ski-Doo-forhandler.

MOTORENS TURTALL NÅR IKKE CLUTCHINNKOBLINGSPUNKTET

1. D.E.S.S. leste ikke av D.E.S.S.-koden i nødstoppsnoren hette. D.E.S.S.-kontrollampen blinker (korte signaler med langt mellomrom / gjentatt).
 - Sett nødstoppsnoren hette riktig på plass.
2. D.E.S.S. har lest en annen kode enn den som er programmert. D.E.S.S.-kontrollampen blinker raskt (raske korte signaler / gjentatt).
 - Sett i en nødstoppsnor som er programmert for denne snøscooteren.

MOTOREN OVEROPPHETES

1. For lite snø eller hardpakket snø.
 - Kjør i dyp snø. Hvis det ikke er løs snø i nærheten, kjører du til side, stopper motoren og lar den avkjøles. Når motoren er avkjølt, kjører du til løs snø så raskt som mulig.
2. Lavt kjølevæsknivå.
 - Kontroller kjølevæsknivået. Se VEDLIKEHOLDSPROSEDYRER.
3. Tilstoppede varmevekslere.
 - Rengjør varmevekslerne.

MOTOREN MANGLER KRAFT

1. Oppvarming av motor pågår.
 - Kjør snøscooteren med lav hastighet noen minutter.
2. Innkjøringsperiode ikke fullført.
 - Fullfør innkjøringsperioden.
3. Feil drivreimskivejustering.
 - Juster drivreimskiven. Se VEDLIKEHOLDSPROSEDYRER.
4. Drivreimskiven og drevet reimskive trenger vedlikehold.
 - Kontakt en autorisert Ski-Doo-forhandler.

MOTOREN MANGLER KRAFT (forts.)

5. Drivreimen er slitt for tynn.

- Hvis drivreimen har mistet mer enn 3 mm av den opprinnelige bredden, vil dette påvirke snøscooterens ytelse.
- Bytt ut drivreimen.

6. Feil justering av beltet.

- Se VEDLIKEHOLD, og/eller kontakt en autorisert Ski-Doo-forhandler for riktig justering og stramming.

7. Problem med R.A.V.E.-ventiler.

- Kontakt en autorisert Ski-Doo-forhandler.

8. For lavt drivstofftrykk.

- Kontakt en autorisert Ski-Doo-forhandler.

TILBAKETENNING I MOTOR

1. Motoren blir for varm.

- Se punkt 2 i MOTOREN MANGLER EFFEKT / SNØSCOOTEREN NÅR IKKE FULL HASTIGHET.

2. Tenningsinnstillingen er feil, eller det er feil i tenningssystemet.

- Kontakt en autorisert Ski-Doo-forhandler.

3. Lekkasje i eksosystem

- Kontakt en autorisert Ski-Doo-forhandler.

4. For lavt drivstofftrykk.

- Kontakt en autorisert Ski-Doo-forhandler.

MOTOREN FEILTENNER

1. Vann i drivstoffet.

- Tapp av drivstoffsystemet, og fyll på med nytt drivstoff.

2. Feilfunksjon RAVE-ventiler.

- Få RAVE-ventilsystemet kontrollert hos en autorisert Ski-Doo-forhandler.

OPPVARMEDE HÅNDTAK / TOMMELFINGERVARMERE FUNGERER IKKE.

1. Motorens turtall er for lavt.

- Pass på at turtallet er over 2.000 RPM.

MOTOREN HAR STOPPET MENS DEN GIKK PÅ TOMGANG.

1. Motoren stopper etter lange perioder på tomgang.

- Ikke la motoren gå for lenge på tomgang. Se OPPVARMING AV SNØSCOOTEREN i INSTRUKSJONER FOR BRUK.

OVERVÅKNINGSSYSTEM (600 ACE AND 600 HO E-TEC)

Kontrolllamper, meldinger og lydsignalkoder

Målerkontrollamper vil informere deg om uregelmessigheter som skjer, eller informere deg om en bestemt tilstand.







TYPEBILDE – KONTROLLAMPER

Kontrollampene kan blinke alene eller i kombinasjon med en annen lampe.

Lydsignalkoder avgis for å gjøre deg oppmerksom.

Se detaljer i tabellen nedenfor.

OBS!: Enkelte av de oppførte kontrolllampene gjelder ikke for alle modeller.

KONTROLLAMPE(R) PÅ	LYDSIGNAL	BESKRIVELSE
	4 korte lydsignaler hvert 30. sekund	<p>Motoren er overopphetet. Reduser snøscooterens hastighet, og kjør den i løs snø eller stopp motoren umiddelbart for å la motoren avkjøles. Kontroller kjølevæsknivået. Se <i>VEDLIKEHOLD</i>. Hvis kjølevæsknivået er riktig og overoppheting fortsetter, kontakter du en autorisert Ski-Doo-forhandler. Ikke kjør motoren hvis tilstanden fortsetter.</p> <p>Reduser hastigheten, eller stopp motoren. La motoren avkjøles, og start på nytt. Hvis overopphetingen vedvarer, kontakter du en autorisert Ski-Doo-forhandler. Ikke kjør motoren hvis tilstanden fortsetter.</p>
	Korte lydsignaler som gjentas raskt	<p>Kritisk overoppheting. Stopp motoren umiddelbart, og la den avkjøles. Kontroller kjølevæsknivået. Se <i>VEDLIKEHOLD</i>. Hvis kjølevæsknivået er riktig og overoppheting fortsetter, kontakter du en autorisert Ski-Doo-forhandler. Ikke kjør motoren hvis tilstanden fortsetter.</p> <p>Kritisk overoppheting. Stopp motoren umiddelbart, og la den avkjøles. Hvis overopphetingen vedvarer, kontakter du en autorisert Ski-Doo-forhandler. Ikke kjør motoren hvis tilstanden fortsetter. Ikke kjør motoren hvis tilstanden fortsetter.</p>
	4 korte lydsignaler hvert 5. minutt.	Angir en tilstand med lav eller høy batterispennning. Kontakt en autorisert Ski-Doo-forhandler så raskt som mulig.
	4 korte lydsignaler	Motorfeil, kontakt en autorisert Ski-Doo-forhandler så raskt som mulig.
—	4 korte lydsignaler hvert 5. minutt.	<p>Motorbank (turtallet er begrenset når denne tilstanden finnes).</p> <ul style="list-style-type: none"> – Kontroller at anbefalt drivstoff brukes. – Kontroller drivstoffkvaliteten, og bytt om nødvendig. – Hvis feilen vedvarer, kontakter du en autorisert Ski-Doo-forhandler.
—	4 korte lydsignaler hvert 5. minutt.	Motorens turtall er begrenset for å beskytte motoren når bestemte feil oppstår.
—	Korte lydsignaler som gjentas raskt	Avstengingsprosedyre er i gang på grunn av overopphetingsproblem i motor eller problem med drivstoffpumpen. Ta av nødstoppsnoren's hette fra motorstoppbryteren, og kontakt en autorisert Ski-Doo-forhandler.

KONTROL-LAMPE(R) PÅ	LYDSIGNAL	BESKRIVELSE
DESS	2 korte lydsignaler	Nøkkel i orden, snøscooter klar til bruk.
	To korte lydsignaler, gjentas sakte	Kan ikke lese nøkkelen (dårlig kontakt). Kontroller at nøkkelen ren og riktig festet til bryteren.
	Korte lydsignaler som gjentas raskt	Ukjent nøkkel eller nøkkelen er ikke programmert. Bruk den riktige nøkkelen til snøscooteren, eller få nøkkelen programmert på nytt.
	(Blinker)	Problem med sender for drivstoffnivå.

GARANTI

BRP BEGRENSET GARANTI I USA OG CANADA: 2013 SKI-DOO® SNØSCOOTERE

1) DEN BEGRENSEDE GARANTIENS OMFANG

Bombardier Recreational Products Inc. ("BRP")* garanterer at 2013-modeller av Ski-Doo-snøscootere som selges av en autorisert BRP-forhandler (som definert nedenfor) i Canada og de 50 statene i USA, ikke har material- eller produksjonsfeil i løpet av perioden og under de vilkårene som beskrives nedenfor. Den begrensede garantien opphører hvis (1) snøscooteren er eller har vært brukt til kappkjøring eller annen konkurransepreget aktivitet, på et hvilket som helst tidspunkt, også av den tidligere eieren, eller (2) snøscooteren har blitt endret eller modifisert på en slik måte at det påvirker driften, yteevnen eller holdbarheten på en negativ måte eller slik at tilsiktet bruk er endret.

Hvis ikke annet er angitt, dekkes alle originale Ski-Doo-deler og -tilbehør montert av en autorisert BRP-forhandler (som definert her) på leveringstidspunktet av 2013 Ski-Doo-snøscooteren, av samme garanti som snøscooteren.

2) ANSVARSBEGRÆNSNINGER

DENNE UTTRYKKELIGE GARANTIEN GJELDER OG GODTAS I STEDET FOR ALLE ØVRIGE UTTRYKKELIGE ELLER UNDERFORSTÅTTE GARANTIER, INKLUSIVE, OG UTEN BEGRÆNSNING, ENHVER GARANTI OM SALGBARHET ELLER EGNETHET FOR NOE SPESIELT FORMÅL. I DEN UTSTREKNING ELLER IKKE KAN FRASKRIVES, ER UNDERFORSTÅTTE GARANTIER BEGRENSET TIL VARIGHETEN AV DEN UTTRYKTE GARANTIEN. DENNE GARANTIEN UTELUKKER DEKNING AV TILFELDIGE SKADER OG FØLGESKADER. ENKELTE STATER/PROVINSER TILLATER IKKE ANSVARSBEGRÆNSNINGER, BEGRÆNSINGER ELLER BORTFALL SOM ER ANGITT OVENFOR. DET KAN DERFOR HENDE AT DISSE IKKE GJELDER I DITT TILFELLE. DENNE GARANTIEN GIR DEG SPESIELLE RETTIGHETER, OG DU KAN OGSÅ HA ANDRE RETTIGHETER SOM VARIERER FRA STAT TIL STAT OG PROVINS TIL PROVINS.

3) UNNTAK – SOM IKKE OMFATTES AV GARANTIEN

Følgende punkter dekkes ikke under noen omstendigheter av garantien:

- Normal slitasje.
- Rutinevedlikehold, innstillinger, justeringer.
- Skade som skyldes mangel på riktig vedlikehold og/eller lagring slik det er beskrevet i brukerhåndboken.
- Skade som er et resultat av at deler er fjernet, feilaktig reparasjon, service, vedlikehold eller endring, eller bruk av deler eller tilbehør som ikke er produsert eller godkjent av BRP, som etter rimelig skjønn enten er inkompatible med produktet eller som påvirker produktets drift, yteevne eller varighet på en negativ måte, eller som er et resultat av at reparasjoner er utført av en person som ikke er en autorisert BRP-distributør/-forhandler.
- Skade som er forårsaket av misbruk, unormal bruk, forsømmelse, konkurransekjøring eller bruk av produktet på annet underlag enn snø eller bruk av produktet som ikke er i overensstemmelse med anbefalt bruk beskrevet i brukerhåndboken.
- Skade som er et resultat av ulykke, nedsenking, brann, inntrenging av vann eller snø, tyveri, vandalisme eller force majeure.

- Bruk av drivstoff, oljer eller smøremidler som ikke er beregnet på produktet (se brukerhåndboken).
- Inntrenging av snø eller vann.
- Tilfeldige skader eller følgeskader eller skader av noe slag, inkludert, men uten begrensning, tauing, lagring, telefonutgifter, leieutgifter, taxi, uleilighet, forsikringskostnader, betaling av lån, tidstap, inntektstap.
- Skade som skyldes at pigger er montert på belter, hvis monteringen ikke er i samsvar med instruksjonene fra BRP.

4) GARANTIENS DEKNINGSPERIODE

Denne begrensede garantien gjelder fra leveringsdato til første detaljforbruker eller fra den dato produktet ble tatt i bruk for første gang, alt etter hvilken dato som kommer først og i følgende periode:

TOLV (12) ETTERFØLGENDE MÅNEDER for privat bruk eller kommersiell bruk. Garantidekningsperioden for en snøscooter som er levert mellom 1. juni og 1. desember et gitt år, vil imidlertid utløpe 30. november året etter.

De eksosutslippsrelaterte komponentene som er montert på EPA-sertifiserte snøscootere registrert i USA, dekkes i tretti (30) etterfølgende måneder eller 200 timer eller 4.000 km bruk av motoren, alt etter hva som kommer først. Hvis 4.000 km nås i løpet av den ordinære dekningsperioden for garantien, dekkes fremdeles de utslippsrelaterte delene av BRPs standardgaranti til den ordinære dekningsperioden utløper. De bensindamputslippsrelaterte komponentene som er montert på EPA-sertifiserte snøscootere registrert i USA, dekkes av garantien i tjuefire (24) etterfølgende måneder.

Hvis du vil ha en liste over de gjeldende utslippsrelaterte delene med garanti, kan du kontakte en autorisert Ski-Doo-forhandler.

Hvis du må reparere eller bytte ut deler eller få service på denne garantien, vil det ikke forlenge varigheten på denne garantien utover den originale utløpsdatoen.

5) NØDVENDIGE BETINGELSER FOR GARANTIDEKNING

Denne garantidekningen er tilgjengelig bare når alle betingelsene nedenfor er oppfylt:

- 2013 Ski-Doo-snøscooteren må være kjøpt som ny og ubrukt av den første eieren fra en BRP-forhandler som er autorisert til å distribuere Ski-Doo-snøscootere i landet der salget ble utført ("BRP-forhandler").
- BRPs angitte kontroll før levering må være utført, dokumentert og undertegnet av kjøperen.
- 2013 Ski-Doo-snøscooteren må være riktig registrert av en autorisert BRP-forhandler.
- 2013 Ski-Doo-snøscooteren må være i kjøpt i landet der kjøperen bor.
- Rutinevedlikehold som er beskrevet i brukerhåndboken, må utføres til rett tid for at garantidekningen skal opprettholdes. BRP forbeholder seg retten til å gjøre garantidekningen avhengig av dokumentasjon av riktig vedlikehold.

BRP vil ikke innfri denne begrensede garantien for privat bruk eller kommersiell bruk hvis ett eller flere av vilkårene foran ikke er tilfredsstillt. Slike begrensninger er nødvendige for at BRP skal kunne beskytte sine produkters sikkerhet, og også sikkerheten til sine forbrukere og offentligheten generelt.

6) HVA DU MÅ GJØRE FOR Å FÅ GARANTIDEKNING

Kunden må slutte å bruke snøscooteren når noe unormalt oppstår. Kunden må varsle en BRP-forhandler i løpet av tre (3) dager etter at en feil opptrer, sørge for nødvendig tilgang til produktet og mulighet til å reparere det. Kunden må også presentere for den autoriserte BRP-forhandleren bevis på at produktet er kjøpt og må signere reparasjons-/arbeidsordren før reparasjonen starter for å godkjenne garantireparasjonen. Alle deler som byttes ut på denne begrensede garantien, tilfaller BRP.

7) HVA BRP GJØR FOR DEG

BRPs forpliktelser i denne garantien er begrenset til, etter deres vurdering, reparasjon av deler som er funnet defekte under normal bruk, vedlikehold og service, eller utskifting av slike deler med nye, originale Ski-Doo-deler uten å betale for deler og arbeid, hos en autorisert BRP-forhandler i løpet av dekningsperioden for garantien med vilkårene beskrevet her. Eieren kan ikke kreve at snøscooteren skal tilbakekalles eller at kjøpet skal avlyses hvis han/hun mener at garantien ikke blir overholdt.

Hvis det er behov for service utenfor det landet hvor snøscooteren ble kjøpt, må eieren betale for tilleggsutgifter ifølge lokal forhold og forskrifter. Disse utgiftene kan blant annet være frakt, forsikring, skatter, lisensavgifter, importtoll og alle andre økonomiske utgifter, inkludert de som regjeringer, stater, territorier og deres respektive organer pålegger.

BRP forbeholder seg retten til å forbedre, omforme og endre produkter fra tid til annen uten å påta seg ansvar for å oppdatere produkter som ble produsert tidligere.

8) OVERFØRING

Hvis en snøscooter skifter eier under garantiens dekningsperiode, skal denne garantien overføres og være gyldig for den resterende dekningsperioden, forutsatt at BRP varsles om slik overdragelse av eierskap på følgende måte:

1. Den tidligere eieren kontakter BRP (på telefonnummeret nedenfor) eller en autorisert BRP-forhandler og gir opplysninger om den nye eieren, eller
2. BRP eller en autorisert BRP-forhandler mottar et bevis på at den forrige eieren godtar overføringen av eierskap og i tillegg mottar kontaktopplysninger for den nye eieren.

9) BRUKERHJELP

Hvis det skulle oppstå strid eller krangel i forbindelse med denne begrensede garantien, anbefaler BRP at du forsøker å løse problemet på forhandlernivå. Vi anbefaler at du drøfter saken med servicesjefen eller eieren hos den autoriserte forhandleren.

Hvis saken fremdeles ikke har fått noen løsning, ber vi deg sende en skriftlig klage eller ringe det aktuelle telefonnummeret nedenfor.

I Canada

BOMBARDIER RECREATIONAL PRODUCTS INC.

Customer Assistance Center
75 J.-A. Bombardier Street
Sherbrooke QC J1L 1W3
Tlf.: 819 566-3366

I USA

BRP US INC.

Customer Assistance Center
7575 Bombardier Court
Wausau WI 54401
Tlf.: 715 848-4957

* I USA ytes service på og foretas distribusjon av produktene av BRP US Inc.

© 2011 Bombardier Recreational Products Inc. Alle rettigheter forbeholdt.

® Registrert varemerke for Bombardier Recreational Products Inc.

BRPS INTERNASJONALE BEGRENSEDE GARANTI: 2013 SKI-DOO® SNØSCOOTERE

1) DEN BEGRENSEDE GARANTIENS OMFANG

Bombardier Recreational Products Inc. ("BRP")* garanterer at 2013-modeller av Ski-Doo-snøscootere som selges av distributører eller forhandlere som er autorisert til å distribuere Ski-Doo-snøscootere ("Ski-Doo-distributør/forhandler") utenfor de femti statene i USA, Canada og land som er med i Det europeiske økonomiske samarbeidsområdet ("EØS") (som består av landene som er medlemmer av EU, pluss Norge, Island og Liechtenstein), Tyrkia og stater som er medlemmer av Samveldet av uavhengige stater ("SUS") (som består av Den russiske føderasjon og tidligere medlemsstater i USSR), ikke har material- eller produksjonsfeil i løpet av perioden og under de vilkårene som beskrives nedenfor.

Alle originale Ski-Doo-deler og -tilbehør montert av en autorisert Ski-Doo-distributør/forhandler på leveringstidspunktet av 2013-modellen av Ski-Doo-snøscooteren, dekkes av samme garanti som snøscooteren.

Den begrensede garantien opphører hvis (1) snøscooteren er eller har vært brukt til kappkjøring eller annen konkurransepreget aktivitet, på et hvilket som helst tidspunkt, også av den tidligere eieren, eller (2) snøscooteren har blitt endret eller modifisert på en slik måte at det påvirker driften, yteevnen eller holdbarheten på en negativ måte eller slik at tilsiktet bruk er endret.

2) ANSVARSBEGRENSNINGER

I DEN UTSTREKNING DET TILLATES AV LOVEN GJELDER OG GODTAS DENNE UTTRYKKELIGE GARANTIEN I STEDET FOR ALLE ØVRIGE UTTRYKKELIGE ELLER UNDERFORSTÅTTE GARANTIER, INKLUSIVE, OG UTEN BEGRENSNING, ENHVER GARANTI OM SALGBARHET ELLER EGNETHET FOR NOE SPESIELT FORMÅL. I DEN UTSTREKNING DE IKKE KAN FRASKRIVES, ER UNDERFORSTÅTTE GARANTIER BEGRENSET TIL VARIGHETEN AV DEN UTTRYKTE GARANTIEN. DENNE GARANTIEN UTELUKKER DEKNING AV TILFELDIGE SKADER OG FØLGESKADER. ENKELTE JURISDIKSJONER TILLATER IKKE ANSVARSBEGRENSNINGER, BEGRENSINGER ELLER BORTFALL SOM ER ANGITT OVENFOR. DET KAN DERFOR HENDE AT DISSE IKKE GJELDER I DITT TILFELLE. DENNE GARANTIEN GIR DEG SPESIELLE RETTIGHETER, OG DU KAN OGSÅ HA ANDRE RETTIGHETER SOM VARIERER FRA LAND TIL LAND. (SE KLAUSUL 4 NEDENFOR FOR PRODUKTER SOM ER KJØPT I AUSTRALIA).

Verken Ski-Doo-distributører/forhandlere eller andre personer har fullmakt til å gi noen bekreftelse, representasjon eller garanti når det gjelder produktet utenom det som står i denne begrensede garantien. Hvis det skjer, kan det ikke håndheves mot BRP.

BRP forbeholder seg retten til å endre denne garantien på et hvilket som helst tidspunkt, under den forståelse at slike endringer ikke vil forandre garantivilkårene som gjelder for produktet som ble solgt med denne garantien.

3) UNNTAK – SOM IKKE OMFATTES AV GARANTIEN

Følgende punkter dekkes ikke under noen omstendigheter av denne begrensede garantien:

- Normal slitasje.
- Rutinevedlikehold, innstillinger, justeringer.

- Skade som skyldes forsømmelse av eller mangel på riktig vedlikehold og/eller lagring slik det er beskrevet i brukerhåndboken.
- Skade som er et resultat av at deler er fjernet, feilaktig reparasjon, service, vedlikehold eller endring, eller bruk av deler eller tilbehør som ikke er produsert eller godkjent av BRP, som etter rimelig skjønn enten er inkompatible med produktet eller som påvirker produktets drift, ytteevne eller varighet på en negativ måte, eller som er et resultat av at reparasjoner er utført av en person som ikke er en autorisert Ski-Doo-distributør/-forhandler.
- Skade som er forårsaket av misbruk, unormal bruk, forsømmelse, konkurransekjøring eller bruk av produktet på annet underlag enn snø eller bruk av produktet som ikke er i overensstemmelse med anbefalt bruk beskrevet i brukerhåndboken.
- Skade som er et resultat av ulykke, nedsenking, brann, inntrenging av vann eller snø, tyveri, vandalisme eller force majeure.
- Bruk av drivstoff, oljer eller smøremidler som ikke er beregnet på produktet (se brukerhåndboken).
- Skade fra rust, korrosjon eller slitasje fra vær og vind.
- Tilfeldige skader eller følgeskader eller skader av noe slag, inkludert, men uten begrensning, tauing, lagring, transportutgifter, telefonutgifter, leieutgifter, taxi, uleilighet, forsikringskostnader, betaling av lån, tidstap, inntektstap eller tapt tid på grunn av nedetid på grunn av servicearbeid.
- Og skade som skyldes at pigger er montert på belter, hvis monteringen ikke er i samsvar med instruksjonene fra BRP.

4) GARANTIENS DEKNINGSPERIODE

Denne begrensede garantien gjelder fra (1) leveringsdato til første detaljforbruker eller fra (2) den dato produktet ble tatt i bruk for første gang, alt etter hvilken dato som kommer først, for en periode på:

TOLV (12) ETTERFØLGENDE MÅNEDER for privat bruk eller kommersiell bruk. Garantidekningsperioden for en snøscooter som er levert mellom 1. juni og 1. desember et gitt år, vil imidlertid utløpe 30. november året etter.

Hvis du må reparere eller bytte ut deler eller få service på denne garantien, vil det ikke forlenge varigheten på denne garantien utover den originale utløpsdatoen.

Vær oppmerksom på at varighet og eventuelle andre modaliteter i garantideknin-gen er underlagt gjeldende nasjonale eller lokale lover i landet ditt.

FOR PRODUKTER SOM SELGES BARE I AUSTRALIA

Ikke noe i disse garantivilkårene må bli oppfattet som å ekskludere, begrense eller endre bruk av betingelse, garanti, rettighet eller rettsmiddel tilstått eller implisert under Competition and Consumer Act 2010 (Cth), inkludert Australian Consumer Law eller eventuell annen lov, der det å gjøre dette vil føre til brudd på denne loven eller føre til at noen del av disse vilkårene blir ugyldige. Fordelene du oppnår under denne begrensede garantien, kommer i tillegg til andre rettigheter eller rettsmidler som du har i henhold til australsk lov.

Våre varer leveres med garantier som ikke kan ekskluderes under Australian Consumer Law. Du er berettiget til utskifting eller refusjon for en alvorlig feil og til kompensasjon for eventuelt rimelig forutsigbart annet tap eller skade. Du er også berettiget til å få varene reparert eller utskiftet hvis varene ikke har den nødvendige kvaliteten og feilen ikke er ensbetydende med en alvorlig feil.

5) VILKÅR FOR GARANTIDEKNING

Denne garantidekningen er tilgjengelig bare når alle betingelsene nedenfor er oppfylt:

- 2013 Ski-Doo-snøscooteren må være kjøpt som ny og ubrukt av den første eieren fra en Ski-Doo-distributør/-forhandler som er autorisert til å distribuere Ski-Doo-snøscootere i landet der salget ble utført.
- BRPs angitte kontroll før levering må være utført og dokumentert.
- Produktet må være riktig registrert av en autorisert Ski-Doo-distributør/-forhandler.
- 2013 Ski-Doo-snøscooteren må være i kjøpt i landet eller sammenslutningen av land der kjøperen bor.
- Rutinevedlikehold som er beskrevet i brukerhåndboken, må utføres til rett tid for at garantidekningen skal opprettholdes. BRP forbeholder seg retten til å gjøre garantidekningen avhengig av dokumentasjon av riktig vedlikehold.

BRP vil ikke innfri denne begrensede garantien for privat bruk eller kommersiell bruk hvis ett eller flere av vilkårene foran ikke er tilfredsstilt. Slike begrensninger er nødvendige for at BRP skal kunne beskytte sine produkters sikkerhet, og også sikkerheten til sine forbrukere og offentligheten generelt.

6) HVA DU MÅ GJØRE FOR Å FÅ DEKNING UNDER DENNE GARANTIE

Kunden må slutte å bruke snøscooteren når noe unormalt oppstår. Kunden må varsle en Ski-Doo-distributør/-forhandler i løpet av to (2) dager etter at en feil opptrer, sørge for nødvendig tilgang til produktet og mulighet til å reparere det. Kunden må også presentere for den autoriserte Ski-Doo-distributøren/-forhandleren bevis på at produktet er kjøpt og må signere reparasjons-/arbeidsordren før reparasjonen starter for å godkjenne garantireparasjonen. Alle deler som byttes ut på denne begrensede garantien, tilfaller BRP.

Vær oppmerksom på at varslingsfristen er underlagt gjeldende nasjonale eller lokale lover i landet kunden bor i.

7) HVA BRP GJØR FOR DEG

I den utstrekning det tillates av loven er BRPs forpliktelser i denne garantien begrenset til, etter deres vurdering, reparasjon av deler som er funnet defekte under normal bruk, vedlikehold og service, eller utskifting av slike deler med nye, originale Ski-Doo-deler uten å betale for deler og arbeid, hos en autorisert Ski-Doo-distributør/-forhandler i løpet av dekningsperioden for garantien med vilkårene beskrevet her. BRPs ansvar er begrenset til å utføre nødvendige reparasjoner eller utbytting av deler. Eieren kan ikke kreve at snøscooteren skal tilbakekalles eller at kjøpet skal avlyses hvis han/hun mener at garantien ikke blir overholdt. Du kan ha andre juridiske rettigheter som variere fra land til land.

Hvis det er behov for service utenfor det landet hvor snøscooteren ble kjøpt, må eieren betale for tilleggsutgifter ifølge lokal forhold og forskrifter. Disse utgiftene kan blant annet være frakt, forsikring, skatter, lisensavgifter, importtoll og alle andre økonomiske utgifter, inkludert de som regjeringer, stater, territorier og deres respektive organer pålegger.

BRP forbeholder seg retten til å forbedre, omforme og endre produkter fra tid til annen uten å påta seg ansvar for å oppdatere produkter som ble produsert tidligere.

8) OVERFØRING

Hvis produktet skifter eier i løpet av garantiens dekningsperiode, skal denne garantien overføres til den nye eieren og være gyldig for den resterende dekningsperioden forutsatt at BRP eller en autorisert Ski-Doo-distributør/-forhandler mottar et bevis på at den forrige eieren godtar overføringen av eierskap og i tillegg mottar kontaktopplysninger for den nye eieren.

9) BRUKERHJELP

1. Hvis det skulle oppstå strid eller krangel i forbindelse med denne begrensede garantien, anbefaler BRP at du forsøker å løse problemet på Ski-Doo-distributørs/forhandlers nivå. Vi anbefaler at du drøfter saken med servicesjefen eller eieren hos den autoriserte Ski-Doo-distributøren/forhandleren.
2. Ved behov for ytterligere assistanse, kontakter du Ski-Doo-distributørens/forhandlerens serviceavdeling for å forsøke å løse saken.
3. Hvis saken fortsatt er uten løsning, kontakter du BRP ved å skrive til adressen nedenfor.

Kunder i land i Midt-Østen og Afrika ber vi kontakte vårt europeiske kontor:

BRP EUROPE N.V.

Customer Assistance Center

Skaldenstraat 125

9042 Gent

Belgium

Tlf.: +32 9 218 26 00

Kunder i alle andre land ber vi kontakte sin lokale Ski-Doo-distributør/-forhandler (gå til vårt webområde på www.brp.com for å finne kontaktopplysninger) eller kontakte vårt kontor i Nord-Amerika:

BOMBARDIER RECREATIONAL PRODUCTS INC.

Customer Assistance Center
75, J.-A Bombardier Street
Sherbrooke QC J1L 1W3
Canada
Tlf.: +1 819 566-3366

* For området som dekkes av denne begrensede garantien, ytes service på og foretas distribusjon av produktene av Bombardier Recreational Products Inc. eller deres datterselskaper.

© 2012 Bombardier Recreational Products Inc. Alle rettigheter forbeholdt.

® Registrert varemerke for Bombardier Recreational Products Inc.

BRP BEGRENSET GARANTI FOR DE EUROPEISKE OG RUSSISKE ØKONOMISKE OMRÅDER OG TYRKIAS ØKONOMISKE OMRÅDE: 2013 SKI-DOO® SNØSCOOTERE

1) DEN BEGRENSEDE GARANTIENS OMFANG

Bombardier Recreational Products Inc. ("BRP")* garanterer at 2013-modeller av Ski-Doo-snøscootere som selges av distributører eller forhandlere som er autorisert til å distribuere Ski-Doo-snøscootere ("Ski-Doo-distributør/forhandler") i land som er med i Det europeiske økonomiske samarbeidsområdet ("EØS") (som består av landene som er medlemmer av EU, pluss Norge, Island og Liechtenstein) i stater som er medlemmer av Samveldet av uavhengige stater ("SUS") (som består av Den russiske føderasjon og tidligere medlemsstater i USSR), og Tyrkia ikke har material- eller produksjonsfeil i løpet av perioden og under de vilkårene som beskrives nedenfor.

Alle originale Ski-Doo-deler og -tilbehør montert av en autorisert Ski-Doo-distributør/forhandler (på leveringstidspunktet av 2013-modellen av Ski-Doo-snøscooter) dekkes av samme garanti som snøscooteren.

Den begrensede garantien opphører hvis (1) snøscooteren er eller har vært brukt til kappkjøring eller annen konkurransepreget aktivitet, på et hvilket som helst tidspunkt, også av den tidligere eieren, eller (2) snøscooteren har blitt endret eller modifisert på en slik måte at det påvirker driften, yteevnen eller holdbarheten på en negativ måte eller slik at tilsiktet bruk er endret.

2) ANSVARSBEGRENSNINGER

I DEN UTSTREKNING DET TILLATES AV LOVEN GJELDER OG GODTAS DENNE UTTRYKKELIGE GARANTIEN I STEDET FOR ALLE ØVRIGE UTTRYKKELIGE ELLER UNDERFORSTÅTTE GARANTIER, INKLUSIVE, OG UTEN BEGRENSNING, ENHVER GARANTI OM SALGBARHET ELLER EGNETHET FOR NOE SPESIELT FORMÅL. I DEN UTSTREKNING DE IKKE KAN FRASKRIVES, ER UNDERFORSTÅTTE GARANTIER BEGRENSET TIL VARIGHETEN AV DE UTTRYKTE GARANTIENE. DENNE GARANTIEN UTELUKKER DEKNING AV TILFELDIGE SKADER OG FØLGESKADER. ENKELTE JURISDIKSJONER TILLATER IKKE ANSVARSBEGRENSNINGER, BEGRENSINGER ELLER BORTFALL SOM ER ANGITT OVENFOR. DET KAN DERFOR HENDE AT DISSE IKKE GJELDER I DITT TILFELLE. DENNE GARANTIEN GIR DEG SPESIELLE RETTIGHETER, OG DU KAN OGSÅ HA ANDRE RETTIGHETER SOM VARIERER FRA LAND TIL LAND.

Verken Ski-Doo-distributør/forhandlere eller andre personer har fullmakt til å gi noen bekreftelse, representasjon eller garanti når det gjelder produktet utenom det som står i denne begrensede garantien. Hvis det skjer, kan det ikke håndheves mot BRP.

BRP forbeholder seg retten til å endre denne garantien på et hvilket som helst tidspunkt, under den forståelse at slike endringer ikke vil forandre garantivilkårene som gjelder for produktet som ble solgt med denne garantien.

3) UNNTAK – SOM IKKE OMFATTES AV GARANTIEN

Følgende punkter dekkes ikke under noen omstendigheter av denne begrensede garantien:

- Normal slitasje.
- Rutinevedlikehold, innstillinger, justeringer.
- Skade som skyldes forsømmelse av eller mangel på riktig vedlikehold og/eller lagring slik det er beskrevet i brukerhåndboken.
- Skade som er et resultat av at deler er fjernet, feilaktig reparasjon, service, vedlikehold eller endring, eller bruk av deler eller tilbehør som ikke er produsert eller godkjent av BRP, som etter rimelig skjønn enten er inkompatible med produktet eller som påvirker produktets drift, ytelse eller varighet på en negativ måte, eller som er et resultat av at reparasjoner er utført av en person som ikke er en autorisert Ski-Doo-distributør/-forhandler.
- Skade som er forårsaket av misbruk, unormal bruk, forsømmelse, konkurransekjøring eller bruk av produktet på annet underlag enn snø eller bruk av produktet som ikke er i overensstemmelse med anbefalt bruk beskrevet i brukerhåndboken.
- Skade som er et resultat av ulykke, nedsenking, brann, inntrenging av vann eller snø, tyveri, vandalisme eller force majeure.
- Bruk av drivstoff, oljer eller smøremidler som ikke er beregnet på produktet (se brukerhåndboken).
- Skade fra rust, korrosjon eller slitasje fra vær og vind.
- Tilfeldige skader eller følgeskader eller skader av noe slag, inkludert, men uten begrensning, tauing, transportutgifter, lagring, telefonutgifter, leieutgifter, taxi, uleilighet, forsikringskostnader, betaling av lån, tidstap, inntektstap eller tapte tid på grunn av nedetid på grunn av servicearbeid.
- Og skade som skyldes at pigger er montert på belter, hvis monteringen ikke er i samsvar med instruksjonene fra BRP.

4) GARANTIENS DEKNINGSPERIODE

Denne begrensede garantien gjelder fra (1) leveringsdato til første detaljforbruker eller fra (2) den dato produktet ble tatt i bruk for første gang, alt etter hvilken dato som kommer først, for en periode på:

1. 24 (Tjuefire) på følgende måneder i privat bruk; og 12 (Tolv) på følgende måneder i kommersiell/ yrkesbuk.
2. 24 (Tjuefire) på følgende måneder eller 10000 km i kommersiell/ yrkesbruk. Beroende av hva som inntreffer først. Dette gjelder kun produkter solgt i Norge, Sverige eller Finland.

En snøscooter brukes kommersielt når den brukes i forbindelse med arbeid eller beskjeftigelse som skaper inntekt i løpet av en hvilken som helst garantiperiode. En snøscooter brukes også kommersielt når, på noe tidspunkt i løpet av garantiperioden, den har et registreringsnummer for kommersielle fartøy, eller er registrert for kommersiell bruk.

Hvis du må reparere eller bytte ut deler eller få service på denne garantien, vil det ikke forlenge varigheten på denne garantien utover den originale utløpsdatoen.

Vær oppmerksom på at varighet og eventuelle andre modaliteter i garantidekningen er underlagt gjeldende nasjonale eller lokale lover i landet ditt.

5) VILKÅR FOR GARANTIDEKNING

Denne garantidekningen er tilgjengelig bare når alle betingelsene nedenfor er oppfylt:

- 2013 Ski-Doo-snøscooteren må være kjøpt som ny og ubrukt av den første eieren fra en Ski-Doo-distributør/forhandler som er autorisert til å distribuere Ski-Doo-produkter i landet der salget ble utført.
- BRPs angitte kontroll før levering må være utført og dokumentert.
- Produktet må være riktig registrert av en autorisert Ski-Doo-distributør/forhandler.
- 2013 Ski-Doo-snøscooteren må være kjøpt innen EØS av en innbygger fra EØS, I Samveldet av uavhengige stater for innbyggere i land som dette området består av, og i Tyrkia for innbyggere i Tyrkia.
- Rutinevedlikehold som er beskrevet i brukerhåndboken, må utføres til rett tid for at garantidekningen skal opprettholdes. BRP forbeholder seg retten til å gjøre garantidekningen avhengig av dokumentasjon av riktig vedlikehold.

BRP vil ikke innfri denne begrensede garantien for privat bruk eller kommersiell bruk hvis ett eller flere av vilkårene foran ikke er tilfredsstillt. Slike begrensninger er nødvendige for at BRP skal kunne beskytte sine produkters sikkerhet, og også sikkerheten til sine forbrukere og offentligheten generelt.

6) HVA DU MÅ GJØRE FOR Å FÅ DEKNING UNDER DENNE GARANTIE

Kunden må slutte å bruke snøscooteren når noe unormalt oppstår. Kunden må varsle en Ski-Doo-distributør/forhandler i løpet av to (2) måneder etter at en feil opptrer, sørge for nødvendig tilgang til produktet og mulighet til å reparere det. Kunden må også presentere for den autoriserte Ski-Doo-distributøren/forhandleren bevis på at produktet er kjøpt og må signere reparasjons-/arbeidsordren før reparasjonen starter for å godkjenne garantireparasjonen. Alle deler som byttes ut på denne begrensede garantien, tilfaller BRP.

Vær oppmerksom på at varslingsfristen er underlagt gjeldende nasjonale eller lokale lover i landet kunden bor i.

7) HVA BRP GJØR FOR DEG

I den utstrekning det tillates av loven er BRPs forpliktelser i denne garantien begrenset til, etter deres vurdering, reparasjon av deler som er funnet defekte under normal bruk, vedlikehold og service, eller utskifting av slike deler med nye, originale Ski-Doo-deler uten å betale for deler og arbeid, hos en autorisert Ski-Doo-distributør/forhandler i løpet av dekningsperioden for garantien med vilkårene beskrevet her. BRPs ansvar er begrenset til å utføre nødvendige reparasjoner eller utbytting av deler. Eieren kan ikke kreve at snøscooteren skal tilbakekalles eller at kjøpet skal avlyses hvis han/hun mener at garantien ikke blir overholdt. Du kan ha andre juridiske rettigheter som variere fra land til land.

Hvis det er behov for service utenfor EØS, SUS eller Tyrkia, må eieren betale for tilleggsutgifter ifølge lokal forhold og forskrifter. Disse utgiftene kan blant annet være frakt, forsikring, skatter, lisensavgifter, importtoll og alle andre økonomiske utgifter, inkludert de som regjeringer, stater, territorier og deres respektive organer pålegger.

BRP forbeholder seg retten til å forbedre, omforme og endre produkter fra tid til annen uten å påta seg ansvar for å oppdatere produkter som ble produsert tidligere.

8) OVERFØRING

Hvis produktet skifter eier i løpet av garantiens dekningsperiode, skal denne garantien overføres til den nye eieren og være gyldig for den resterende dekningsperioden forutsatt at BRP eller en autorisert Ski-Doo-distributør/forhandler mottar et bevis på at den forrige eieren godtar overføringen av eierskap og i tillegg mottar kontaktopplysninger for den nye eieren.

9) BRUKERHJELP

1. Hvis det skulle oppstå strid eller krangel i forbindelse med denne begrensede garantien, anbefaler BRP at du forsøker å løse problemet på Ski-Doo-distributørs/forhandlers nivå. Vi anbefaler at du drøfter saken med servicesjefen eller eieren hos den autoriserte Ski-Doo-distributøren/forhandleren.
2. Ved behov for ytterligere assistanse, kontakter du Ski-Doo-distributørens/forhandlerens serviceavdeling for å forsøke å løse saken.
3. Hvis saken fortsatt er uten løsning, kontakter du BRP på adressen nedenfor:

Kunder i land i Europa, Tyrkia, SUS og Russland ber vi kontakte vårt europeiske kontor:

BRP EUROPE N.V.

Customer Assistance Center

Skaldenstraat 125

9042 Gent

Belgium

Tlf.: +32 9 218 26 00

Kunder i land i Skandinavia ber vi kontakte vårt kontor i Finland:

BRP FINLAND OY

Service Department

Isoaavantie 7

FIN-96320 Rovaniemi

Finland

Tlf.: +358 163 208 111

Du kan finne Ski-Doo-distributørens/forhandlerens kontaktopplysninger på www.brp.com.

* I EØS ytes service på og foretas distribusjon av produktene av BRP European Distribution S.A. og andre tilknyttede selskaper eller datterselskaper av BRP.

© 2012 Bombardier Recreational Products Inc. Alle rettigheter forbeholdt.

® Registrert varemerke for Bombardier Recreational Products Inc.

KUNDEIN- FORMASJON

PERSONVERNINFORMASJON

BRP vil med dette informere deg om at opplysninger om deg vil bli brukt til sikkerhets- og garantirelaterte formål. I tillegg kan BRP og BRPs datterselskaper bruke kundelisten til å distribuere markedsførings- og reklameinformasjon om BRP og relaterte produkter.

Hvis du vil bruke din rett til å slå opp på eller korrigere dataene dine eller til å bli fjernet fra adresselisten for direkte markedsføring, ber vi deg kontakte BRP.

Via e-post: privacyofficer@brp.com

Via post: BRP
Senior Legal Counsel-Privacy Officer
726 St-Joseph
Valcourt QC
Canada
JOE 2LO

ADRESSEENDRING / NY EIER

Hvis adressen din er endret eller du er den nye eieren av snøscooteren, ber vi deg varsle BRP ved å enten

- Sende inn et av adresseendringskortene på følgende sider
- Kontakte en autorisert Ski-Doo-forhandler.

Ved endring av eierskap ber vi deg legge ved et bevis på at den forrige eieren godtar overføringen av eierskap.

Denne informasjon er dessuten meget viktig også etter at den begrensede garanti-en har utløpt, fordi BRP kan kontakte eieren av snøscooteren hvis det blir nødvendig, for eksempel hvis tilbakekalling blir nødvendig av sikkerhetsmessige årsaker. Det er eierens ansvar å varsle BRP.

STJÅLNE ENHETER: Hvis snøscooteren din blir stjålet, bør du varsle BRP eller en autorisert Ski-Doo-forhandler. Vi vil be deg oppgi navn, adresse, telefonnummer, snøscooterens identifikasjonsnummer (understellsnummeret) og dato for tyveriet.

Nord-Amerika

BOMBARDIER RECREATIONAL PRODUCTS INC.

Warranty Department
75 J.-A. Bombardier Street
Sherbrooke QC J1L 1W3
Canada

Skandinaviske land

BRP FINLAND OY
Service Department
Isoaavantie 7
FIN-96320 Rovaniemi

Andre land:

BRP EUROPEAN DISTRIBUTION

Warranty Department
Chemin de Messidor 5-7
1006 Lausanne
Switzerland

***Denne siden er
med hensikt tom***



520 001 213

CA

OPERATOR'S GUIDE, TUNDRA SERIES / ENGLISH
GUIDE DU CONDUCTEUR, SÉRIE TUNDRA / ANGLAIS

FAIT AU / MADE IN CANADA

U/M:P.C.