

can-am™



2009

Guida dell'operatore

Include
Informazioni su Sicurezza,
Veicolo e Manutenzione

DS 450™
DS 450™ X

 **AVVERTENZA**

Leggere attentamente questa guida. Contiene importanti istruzioni di sicurezza.

Età operatore minima raccomandata: 16 anni. Conservare questa Guida dell'operatore all'interno del veicolo.



AVVERTENZA

LA GUIDA DEL VEICOLO POTREBBE ESSERE RISCHIOSA. In caso di mancata osservanza delle precauzioni, potrebbe verificarsi facilmente una collisione o un ribaltamento, persino durante le manovre ordinarie come le sterzate, la guida su pendii o su ostacoli.

Per la propria sicurezza, comprendere e seguire le avvertenze contenute nella Guida dell'operatore e sulle etichette presenti sul veicolo. **La mancata osservanza di queste avvertenze può provocare LESIONI GRAVI O MORTE.** Tenere questa Guida dell'operatore sempre a disposizione nel veicolo.

AVVERTENZA

La mancata osservanza di qualsiasi precauzione e istruzione di sicurezza presente nella Guida dell'operatore, nella *VIDEOCASSETTA SULLA SICUREZZA* e sulle etichette del prodotto potrebbe comportare lesioni, fino alla morte!

AVVERTENZA

È possibile che le prestazioni di questo veicolo superino quelle di altri veicoli che potrebbero essere stati guidati in precedenza. Familiarizzate con il nuovo veicolo per un po'.

I seguenti marchi di fabbrica sono proprietà di Bombardier Recreational Products Inc.:

Can-Am

DS 450™

Rotax®

XP-STM

INTRODUZIONE

Congratulazioni per l'acquisto del vostro nuovo ATV Can-Am™. Il prodotto è coperto da garanzia BRP; avrete inoltre a disposizione una rete di concessionari autorizzati Can-Am in grado di fornire tutti i componenti, l'assistenza e gli accessori di cui potreste avere bisogno.

Il concessionario desidera impegnarsi affinché siate interamente soddisfatti del prodotto. Grazie alla sua formazione, egli potrà effettuare la messa a punto iniziale, l'ispezione del veicolo e completare la regolazione finale prima che prendiate possesso del veicolo. Nel caso in cui fossero necessarie informazioni più complete relative alla manutenzione, rivolgetevi al vostro concessionario.

Alla consegna, avrete anche ricevuto informazioni sulla copertura della garanzia e firmato l'*ELENCO DEI CONTROLLI PRE-FORNITURA* per garantire che il nuovo veicolo è stato predisposto per garantire la vostra completa soddisfazione.

Prima di mettersi alla guida

Prima di mettersi alla guida del veicolo, leggere attentamente le seguenti sezioni contenenti informazioni su come ridurre il rischio di lesioni o morte per se stessi e per le persone vicine:

- *INFORMAZIONI SULLA SICUREZZA*
- *INFORMAZIONI SUL VEICOLO*

Si consiglia vivamente di seguire un corso di guida sicura. Controllare con il proprio concessionario o con le autorità locali la disponibilità nella propria zona.

Conservare questa Guida dell'operatore nel veicolo in modo da poterla consultare per informazioni sulla manutenzione, la risoluzione dei problemi e istruzioni da fornire al passeggero.

Messaggi di sicurezza

Di seguito vengono descritti i messaggi di sicurezza, il relativo aspetto e le modalità di riferimento in questa guida:

AVVERTENZA

Indica una situazione pericolosa che, se non evitata, potrebbe causare gravi lesioni o morte.

 **ATTENZIONE** Indica una situazione pericolosa che, se non evitata, potrebbe causare lesioni minori o moderate.

 **AVVISO** Indica un'istruzione che, se non osservata, potrebbe danneggiare seriamente i componenti del veicolo o altre proprietà.

Informazioni su questa Guida dell'operatore

Questa Guida dell'operatore è stata preparata per portare a conoscenza del possessore/operatore di un nuovo veicolo, i diversi comandi, la manutenzione e le istruzioni di guida sicure. Questa è indispensabile per il corretto utilizzo del veicolo.

La guida è disponibile in numerose lingue. In caso di discrepanze, farà fede la versione inglese.

Se desidera visualizzare e/o stampare un'altra copia della Guida dell'Operatore, visiti il seguente sito Web www.operatorsguide.brp.com.

Le informazioni contenute in questo documento sono corrette alla data di pubblicazione. Tuttavia, BRP segue una politica di continuo miglioramento dei propri prodotti, senza però alcun obbligo di installazione su prodotti fabbricati in precedenza. A causa di cambiamenti dell'ultimo momento, si potrebbero trovare alcune discrepanze tra i prodotti fabbricati e le descrizioni e/o caratteristiche tecniche illustrate in questa guida. BRP si riserva il diritto, in qualsiasi momento, di sospendere o cambiare specifiche, design, caratteristiche, modelli o dotazioni senza incorrere in alcun obbligo.

Al momento della vendita, la Guida dell'operatore e la *VIDEOCASSETTA SULLA SICUREZZA* devono rimanere sul mezzo.

Comunità Europea

Questa avvertenza è valida soltanto nei Paesi europei dove è consentito l'utilizzo su strada.

AVVERTENZA

Uso su strada:

- Questo veicolo è realizzato soltanto per un uso FUORI-STRA-DA. Può essere utilizzato sulle superfici asfaltate soltanto per distanze brevi e a velocità ridotta, percorse per lo spostamento del veicolo da un'area fuori-strada ad un'altra.
- Se si guida questo veicolo sulle strade asfaltate, evitare sempre di viaggiare ad alta velocità e ridurre sensibilmente la velocità del veicolo durante le curve.
- In caso contrario, si rischia di perdere il controllo del veicolo e di subire gravi lesioni.

Durante la lettura di questa Guida dell'operatore, ricordare che:

AVVERTENZA

Indica un potenziale pericolo che, se non viene evitato, può provocare gravi lesioni o la morte.

INDICE

INTRODUZIONE	1
Prima di mettersi alla guida	1
Messaggi di sicurezza	1
Informazioni su questa Guida dell'operatore.....	1
Comunità Europea	2

INFORMAZIONI SULLA SICUREZZA

PRECAUZIONI GENERALI	8
Evitare l'avvelenamento da monossido di carbonio	8
Prevenire incendi da benzina e altri rischi	8
Prevenire bruciature causate da parti calde	9
Accessori e modifiche	9

MESSAGGI DI SICUREZZA SPECIALI	10
---	-----------

AVVERTENZE DI GUIDA	13
----------------------------------	-----------

GUIDA DEL VEICOLO	38
--------------------------------	-----------

Controllo pre-guida	39
Indumenti	40
Trasporto carichi	41
Guida a scopo ricreativo	42
Ambiente	42
Limiti del design	43
Guida fuoristrada	43
Funzionamento generale e Precauzioni di sicurezza	43
Guida in salita	44
Guida in discesa	44
Salita laterale	44
Scarpate esterne (Drop-off)	44
Tecniche di guida	45

CARTELLINO	52
-------------------------	-----------

ETICHETTE IMPORTANTI PRESENTI SUL VEICOLO	53
--	-----------

INFORMAZIONI SUL VEICOLO

COMANDI/STRUMENTI/DOTAZIONI	58
--	-----------

1) Leva dell'acceleratore	60
2) Leva del freno anteriore	60
3) Leva della frizione	61
4) Leva del freno di stazionamento	62
5) Commutatore fari	63
6) Interruttore frecce	63

COMANDI/STRUMENTI/DOTAZIONI (continua)	
7) Interruttore arresto motore	63
8) Pulsante avvisatore acustico	64
9) Pulsante di segnalazione pericolo	64
10) Pulsante di avvio motore	64
11) Indicatore multifunzione	65
12) Interruttore di accensione	67
13) Spie	68
14) Pedale selezione marce	68
15) Kit strumenti	68
16) Chiavistello del sedile	69
17) Pedale del freno posteriore	69
18) Blocco veicolo	70
CARBURANTE	71
Carburante consigliato	71
Procedura di alimentazione carburante	71
ISTRUZIONI DI FUNZIONAMENTO	72
Utilizzo durante il periodo di rodaggio	72
Avvio del motore	72
Innesto marce	73
Arresto del motore	74
Cura dopo l'utilizzo	75
Cosa fare in caso di ribaltamento del veicolo	75
Cosa fare in caso il veicolo sia immerso in acqua	76
MESSA A PUNTO DELLA GUIDA	77
Linee guida per la regolazione delle sospensioni	77
Regolazione delle sospensioni anteriori	77
Regolazione delle sospensioni posteriori	79
Impostazioni predefinite delle sospensioni	80
TRASPORTO DEL VEICOLO	84

INFORMAZIONI SULLA MANUTENZIONE

PROGRAMMA DI MANUTENZIONE	86
Cambio dell'olio motore e sostituzione del filtro - 5 ore	91
Ispezione dopo 10 ore	91
PROCEDURE DI MANUTENZIONE	92
Olio motore	92
Liquido refrigerante motore	95
Filtro dell'aria	99
Alloggiamento filtro dell'aria	100
Parascintille marmitta	101

PROCEDURE DI MANUTENZIONE (continua)	
Radiatore.....	102
Regolazione del pedale di selezione marce	102
Regolazione frizione	103
Sistema di alimentazione	106
Candele	108
Batteria.....	109
Fusibili.....	110
Luci.....	111
Spie.....	113
Catena di trasmissione	114
Guidacatena	115
Corona e pignone	115
Pneumatici/Ruote.....	115
Cuscinetti ruota anteriore	117
Asse posteriore	117
Sospensioni	117
Freni	118
Carrozzeria.....	120
Telaio	121
RIMESSAGGIO E PREPARAZIONE PRESTAGIONALE	122

INFORMAZIONI TECNICHE

IDENTIFICAZIONE DEL VEICOLO	124
Numero di identificazione del veicolo	124
Engine identification number (numero di identificazione motore)	124
Targhetta di conformità	124
DICHIARAZIONE CE DI CONFORMITÀ	125
CARATTERISTICHE TECNICHE	126
TABELLA DI CONVERSIONE.....	130

INDIVIDUAZIONE E RISOLUZIONE DEI PROBLEMI

LINEE GUIDA TECNICHE	132
INDICATORE MULTIFUNZIONEMESSAGGIO VISUALIZZATO	136

GARANZIA

GARANZIA LIMITATA BRP NEGLI STATI UNITI E IN CANADA: ATV CAN-AM™ MODELLO 2009.....	138
GARANZIA LIMITATA INTERNAZIONALE BRP: ATV CAN-AM™ MODELLO 2009.....	143
GARANZIA LIMITATA BRP PER L'AREA ECONOMICA EUROPEA: ATV CAN-AM™ MODELLO 2009.....	148
ESONERO DALLA RESPONSABILITÀ/OBBLIGHI RELATIVI ALLA RISERVATEZZA	153
CAMBIO DI INDIRIZZO/PROPRIETÀ	154

INFORMAZIONI SULLA SICUREZZA

PRECAUZIONI GENERALI

Evitare l'avvelenamento da monossido di carbonio

Tutti i gas di scarico contengono un gas mortale: il monossido di carbonio. L'inalazione di monossido di carbonio può causare cefalee, vertigini, sonnolenza, nausea, confusione ed eventualmente la morte.

Il monossido di carbonio è un gas inodore, incolore e insapore che può essere presente nell'aria anche se non si percepisce la presenza di scarichi del motore a livello visivo oppure olfattivo. I livelli mortali di monossido di carbonio si raggiungono molto velocemente e ben presto si può essere sopraffatti e non riuscire a salvarsi. I livelli mortali di monossido di carbonio possono inoltre persistere per ore oppure giorni in zone chiuse o scarsamente ventilate. In presenza di uno qualsiasi dei sintomi di avvelenamento da monossido di carbonio, lasciare immediatamente la zona, uscire all'aperto e contattare un medico.

Per prevenire lesioni gravi o la morte da monossido di carbonio:

- Non utilizzare mai il veicolo in zone scarsamente ventilate o parzialmente chiuse come, ad esempio, garage, parcheggi coperti o fienili. Anche se si cerca di ventilare i gas di scarico del motore con ventole o aprendo porte e finestre, il monossido di carbonio può raggiungere rapidamente livelli pericolosi.
- Non utilizzare mai il veicolo all'aperto in zone in cui i gas di scarico del motore possono accumularsi all'interno di un edificio attraverso porte e finestre.

Prevenire incendi da benzina e altri rischi

La benzina è estremamente infiammabile e altamente esplosiva. I vapori della benzina possono diffondersi ed essere accesi da una scintilla o fiamma lontana molti metri dal motore. Per ridurre il rischio di incendio o esplosione, attenersi alle istruzioni seguenti:

- Rifornire il veicolo all'aperto in una zona ben ventilata lontana da fiamme, scintille, sigarette e altre forme di accensione.
- Non aggiungere mai carburante con il motore in movimento.
- Non riempire eccessivamente il serbatoio del carburante. Lasciare spazio per consentire al carburante di espandersi a seguito delle variazioni di temperatura.
- Rimuovere eventuali perdite di carburante.
- Non avviare o utilizzare il motore con il coperchio del carburante rimosso.
- Utilizzare solo taniche approvate per benzina rossa per conservare il carburante.

La benzina è velenosa e potrebbe provocare lesioni o morte.

- Non aspirare mai la benzina tramite bocca.
- Se ingerita, a contatto con gli occhi o vengono inalati i vapori della benzina, contattare immediatamente un medico.

In caso di contatto con la cute, risciacquare con acqua e sapone e lavare gli abiti.

Prevenire bruciature causate da parti calde

Il sistema di scarico e il motore diventano caldi quando utilizzati. Evitare il contatto durante e subito dopo l'utilizzo per evitare bruciature.

Accessori e modifiche

Non apportare modifiche non autorizzate o utilizzare accessori o collegamenti non approvati da BRP. Poiché tali modifiche non sono state testate da BRP, potrebbero aumentare il rischio di incidenti o di lesioni e possono rendere illegale l'utilizzo del veicolo.

Per informazioni sugli accessori disponibili per il proprio veicolo, contattare il concessionario Can-Am autorizzato.

MESSAGGI DI SICUREZZA SPECIALI

AVVERTENZA

QUESTO VEICOLO NON È UN GIOCATTOLO E LA GUIDA PUÒ ESSERE RISCHIOSA. Questo veicolo si maneggia in maniera diversa rispetto ad altri veicoli, compresi motocicli e macchine. In caso di mancata osservanza delle precauzioni, potrebbe verificarsi facilmente una collisione o un ribaltamento, persino durante manovre ordinarie come sterzate, guida su pendii o su ostacoli.

AVVERTENZA

La mancata osservanza di queste istruzioni può provocare **LESIONI GRAVI O MORTE**:

- Leggere attentamente questa Guida dell'operatore e tutte le etichette di avvertenza presenti sul veicolo e seguire le procedure di guida descritte. Guardare con attenzione il *VIDEO SULLA SICUREZZA* prima della guida.
- Non guidare mai questo veicolo senza seguire la giusta procedura. Seguire un corso di formazione. Tutti gli operatori devono seguire un corso di formazione tenuto da un istruttore certificato. Per ulteriori informazioni consultare un concessionario Can-Am autorizzato.
- Ricordare sempre questo limite di età: I ragazzi al di sotto dei 16 anni di età non devono guidare questo veicolo.
- Non guidare mai a velocità elevate. Mantenere sempre una velocità adeguata al tipo di terreno, al grado di visibilità, alle condizioni di guida e alla propria esperienza.
- Mai trasportare passeggeri su questo veicolo.
- Non utilizzare questo veicolo su superfici asfaltate, a meno che le distanze non siano brevi, e a velocità ridotta e solo per lo spostamento del veicolo da un'area fuori-strada ad un'altra.
- Rispettare sempre le regolamentazioni relative al traffico quando si guida questo veicolo su strada, anche se di ghiaia o non asfaltata.
- Non salire mai su questo veicolo senza indossare un casco omologato di misura appropriata. Indossare inoltre una protezione per gli occhi (occhiali di sicurezza o maschera facciale), guanti, stivali, giacca o maglia a maniche lunghe e pantaloni lunghi.
- Non guidare mai questo veicolo in stato di ebbrezza o sotto l'effetto di farmaci poiché rallentano i tempi di reazione e limitano la capacità di giudizio.
- Non provare a eseguire impennate, salti o altre acrobazie.
- Procedere sempre con cautela e prestare particolare attenzione quando si guida su un terreno non familiare. Stare sempre attenti alle condizioni mutevoli del terreno quando si guida questo veicolo.
- Tenere sempre entrambe le mani sul manubrio e entrambi i piedi sui poggiapiedi del veicolo durante la guida.

AVVERTENZA

- L'utilizzo dei dispositivi di protezione dei piedi al posto dei poggipiedi come zona di appoggio durante l'utilizzo potrebbe comportare la rottura. Il piede o la gamba potrebbero infatti entrare a contatto con le ruote posteriori e provocare lesioni o incidenti. Non utilizzare mai i dispositivi di protezione dei piedi come zona di appoggio.
- Non guidare mai su terreni impraticabili, sdruciolevoli o franosi fino a quando non si sono acquisite e messe in pratica le abilità necessarie per il controllo di questo veicolo su tali terreni. Prestare sempre particolare attenzione su questi tipi di terreno.
- Seguire sempre le giuste procedure per la sterzata descritte in questa Guida dell'operatore. Provare a eseguire la sterzata a bassa velocità prima di farlo a velocità più sostenuta. Non sterzare a velocità eccessive.
- Non guidare mai su pendii troppo ripidi per questo veicolo o per le proprie abilità. Fare pratica su brevi pendii prima di provare su quelli più lunghi.
- Seguire sempre le giuste procedure per la salita sui pendii descritte in questa Guida dell'operatore. Controllare attentamente il terreno prima di iniziare la salita di qualsiasi pendio. Non salire mai su pendii che presentano superfici eccessivamente sdruciolevoli o franose. Spostare il peso in avanti. Non spingere mai l'acceleratore di colpo o fare bruschi cambi di marcia. Non salire sulla cima del pendio a velocità elevate.
- Seguire sempre le giuste procedure per la discesa dai pendii e per la frenata come descritto di seguito in questa Guida dell'operatore. Controllare attentamente il terreno prima di iniziare la discesa di qualsiasi pendio. Spostare il peso all'indietro. Non scendere mai dal pendio a elevata velocità. Evitare la discesa del pendio a un'angolazione che provocherebbe la brusca inclinazione su un lato. Per quanto possibile scendere dritti.
- Seguire sempre le giuste procedure per attraversare un pendio come descritto di seguito in questa Guida dell'operatore. Evitare i pendii che presentano superfici eccessivamente sdruciolevoli o franose. Spostare il peso a monte del veicolo. Non provare a girare il veicolo sui pendii fino a quando non si è acquisita una buona conoscenza delle tecniche di sterzata descritte di seguito in questa Guida dell'operatore sulle superfici piane. Se possibile, evitare di attraversare diagonalmente un pendio ripido.
- Quando si sale un pendio, utilizzare sempre le giuste procedure in caso di stallo o slittamento del veicolo. Per evitare lo stallo del motore quando si sale un pendio, utilizzare la marcia giusta e mantenere una velocità costante. In caso di stallo o slittamento del veicolo, seguire la procedura speciale per la frenatura descritta in questa Guida dell'operatore. Scendere dal lato a monte o di lato se il veicolo è rivolto verso la salita. Girare il veicolo e risalire a bordo seguendo la procedura descritta di seguito in questa Guida dell'operatore.

! AVVERTENZA

- Controllare sempre se sono presenti ostacoli prima di percorrere una zona nuova. Non provare mai a guidare su grandi ostacoli, come grossi massi o tronchi d'albero caduti. Seguire sempre le giuste procedure quando si affrontano ostacoli come descritto di seguito in questa Guida dell'operatore.
- Prestare sempre attenzione durante il pattinamento o lo slittamento. Imparare a controllare il pattinamento o lo slittamento facendo pratica a basse velocità e su un terreno orizzontale e liscio. Sulle superfici estremamente sdruciolevoli come il ghiaccio, procedere adagio e prestare particolare attenzione per ridurre la possibilità di pattinamento con conseguente perdita di controllo.
- Non guidare mai il veicolo in corsi d'acqua veloci o in acque più profonde di quelle specificate in questa Guida dell'operatore. Ricordare che i freni bagnati potrebbero aver ridotto la capacità di frenata. Provare i freni dopo essere usciti dall'acqua. Se necessario, frenare diverse volte per consentire all'attrito di far asciugare i pattini.
- Mai superare la capacità di carico indicata per questo veicolo compreso l'operatore, tutti gli altri accessori aggiunti.
- Controllare sempre e confermare la condizione di funzionamento sicuro del veicolo prima di mettersi alla guida. Seguire sempre le procedure e i piani di controllo e di manutenzione descritti di seguito in questa Guida dell'operatore.
- Utilizzare sempre i pneumatici specificati di seguito in questa Guida dell'operatore. Mantenere sempre la pressione degli pneumatici indicata in questa Guida dell'operatore.
- Non modificare questo veicolo con installazione impropria o utilizzo di accessori non adeguati. Utilizzare esclusivamente accessori approvati BRP. NON montare un sedile per passeggero, né utilizzare l'area di carico per trasportare un passeggero.

AVVERTENZE DI GUIDA

NOTA: Le seguenti illustrazioni sono solo rappresentazioni generali. Il vostro modello potrebbe essere diverso.

AVVERTENZA



V00A0AQ

RISCHIO POTENZIALE

La guida di questo veicolo senza la giusta procedura.

COSA POTREBBE ACCADERE

Il rischio di incidente è notevolmente maggiore se l'operatore non sa come controllare il veicolo in modo appropriato in diverse situazioni e su diversi tipi di terreno.

COME EVITARE IL RISCHIO

I principianti o gli inesperti devono completare il corso di formazione. È inoltre importante mettere in pratica regolarmente le abilità apprese durante il corso di formazione e le tecniche di utilizzo descritte in questa Guida dell'operatore.

Per ulteriori informazioni relative ai corsi di formazione, rivolgersi a un concessionario autorizzato Can-Am.

! AVVERTENZA



V00A01Q

RISCHIO POTENZIALE

La mancata osservanza delle raccomandazioni relative ai limiti di età per questo veicolo.

COSA POTREBBE ACCADERE

Il mancato rispetto di queste raccomandazioni relative ai limiti di età può provocare lesioni o persino la morte del bambino.

Notare inoltre che anche i ragazzi che soddisfano il limite di età per la guida di questo veicolo non è detto che abbiano l'esperienza e le abilità necessarie, o che siano sufficientemente prudenti per guidare questo veicolo in modo sicuro e potrebbero essere quindi coinvolti in gravi incidenti.

COME EVITARE IL RISCHIO

Nessun ragazzo con età inferiore ai 16 anni deve guidare questo veicolo.

! AVVERTENZA

V00A02Q

RISCHIO POTENZIALE

Il trasporto di passeggeri su questo veicolo.

COSA POTREBBE ACCADERE

Riduce notevolmente la capacità di equilibrio e di controllo di questo veicolo.

Potrebbe provocare un incidente con conseguenti lesioni per se stessi o per i passeggeri.

COME EVITARE IL RISCHIO

Non trasportare mai passeggeri. Pur presentando un sedile lungo che garantisce il movimento per il conducente senza limitazioni, non è stato né pensato né progettato per il trasporto di passeggeri.

! AVVERTENZA



V00A04Q

RISCHIO POTENZIALE

La guida di questo veicolo su strade pubbliche, a scorrimento veloce o autostrade.

COSA POTREBBE ACCADERE

Una collisione con un altro veicolo. Le superfici asfaltate potrebbero seriamente compromettere la guida e il controllo del veicolo e provocare la perdita di controllo dello stesso.

COME EVITARE IL RISCHIO

Se nella vostra zona l'uso di un ATV su strada asfaltata è consentito, farlo esclusivamente per piccoli tratti con l'unico scopo di spostare il veicolo da un luogo di utilizzo fuori-strada ad un altro.

Procedere con il veicolo sempre a bassa velocità (non superare mai i 65 km/h) e ridurre la velocità prima di curvare.

Rispettare sempre le leggi del traffico quando si guida un veicolo come questo su strade pubbliche o a scorrimento veloce.

! AVVERTENZA

V00A06Q

RISCHIO POTENZIALE

La guida di questo veicolo senza l'utilizzo del casco omologato, la protezione per gli occhi e gli abiti protettivi.

COSA POTREBBE ACCADERE

I seguenti punti riguardano tutti gli operatori dell'ATV:

- La guida senza un casco omologato aumenta le possibilità di lesioni gravi o morte in caso di incidente.
- La guida senza protezione per occhi può comportare un incidente e aumenta le possibilità di lesioni gravi in caso di incidente.
- La guida senza abiti protettivi aumenta le possibilità di lesioni gravi in caso di incidente.

COME EVITARE IL RISCHIO

Indossare sempre un casco omologato che calzi adeguatamente. Indossare inoltre:

- Protezione per occhi (occhiali di sicurezza o maschera)
- Guanti e stivali
- Maglia a maniche lunghe o giacca
- Pantaloni lunghi.

! AVVERTENZA



V00A07Q

RISCHIO POTENZIALE

La guida di questo veicolo dopo l'assunzione di droga o alcool.

COSA POTREBBE ACCADERE

Potrebbe seriamente compromettere la capacità di giudizio.

Potrebbe rallentare il tempo di reazione.

Potrebbe compromettere l'equilibrio e la percezione.

Potrebbe provocare un incidente o la morte.

COME EVITARE IL RISCHIO

Mai consumare alcool o droghe durante o prima della guida di questo veicolo.

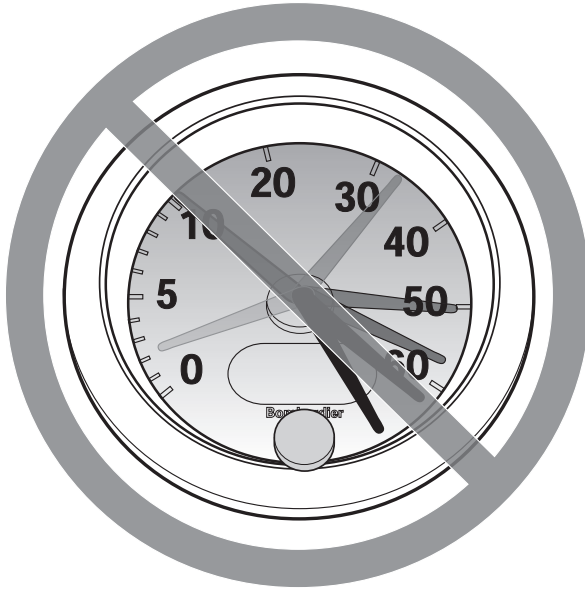
! AVVERTENZA

V00A08Q

RISCHIO POTENZIALE

La guida di questo veicolo a velocità elevate.

COSA POTREBBE ACCADERE

Aumentano le possibilità di perdita di controllo del veicolo cosa che potrebbe provocare un incidente.

COME EVITARE IL RISCHIO

Procedere sempre a una velocità adeguata al tipo di terreno, al grado di visibilità, alle condizioni di guida e alla propria esperienza. La velocità massima consentita con questo veicolo è 65 km/h. Ridurre sempre la velocità prima di girare.

! AVVERTENZA



V00A09Q

RISCHIO POTENZIALE

L'esecuzione di impennate, salti o altre acrobazie.

COSA POTREBBE ACCADERE

Aumenta la possibilità di incidente, compreso il ribaltamento.

COME EVITARE IL RISCHIO

Non provare a eseguire acrobazie come impennate o salti. Non fare esibizioni.

! AVVERTENZA**RISCHIO POTENZIALE**

La mancata ispezione del veicolo prima della guida.

La scarsa manutenzione del veicolo.

COSA POTREBBE ACCADERE

Aumenta la possibilità di incidente o di danni al veicolo.

COME EVITARE IL RISCHIO

Ispezionare il veicolo ogni volta che viene utilizzato per accertarsi che le condizioni di guida siano sicure.

Seguire sempre le procedure e i piani di controllo e di manutenzione descritti di seguito in questa Guida dell'operatore.

! AVVERTENZA**RISCHIO POTENZIALE**

La guida su corsi d'acqua gelati.

COSA POTREBBE ACCADERE

Lo sprofondamento nel ghiaccio può provocare lesioni gravi o la morte.

COME EVITARE IL RISCHIO

Non guidare mai questo veicolo su una superficie ghiacciata prima di essersi accertati che il ghiaccio sia abbastanza spesso e sicuro per supportare il veicolo e il suo carico, così come la forza che viene prodotta dallo spostamento dello stesso.

! AVVERTENZA



V00A0BQ

RISCHIO POTENZIALE

Il mancato posizionamento delle mani sul manubrio e dei piedi sul poggia-piedi durante la guida.

COSA POTREBBE ACCADERE

Persino il semplice spostamento di una mano o di un piede potrebbe ridurre la capacità di controllo del veicolo con conseguente perdita di equilibrio e caduta dal veicolo. Con lo spostamento di un piede dalla sua posizione, quest'ultimo o la gamba potrebbero entrare in contatto con le ruote posteriori e provocare lesioni o incidenti.

COME EVITARE IL RISCHIO

Durante la guida tenere sempre entrambe le mani sul manubrio ed entrambi i piedi sui poggia-piedi del veicolo.

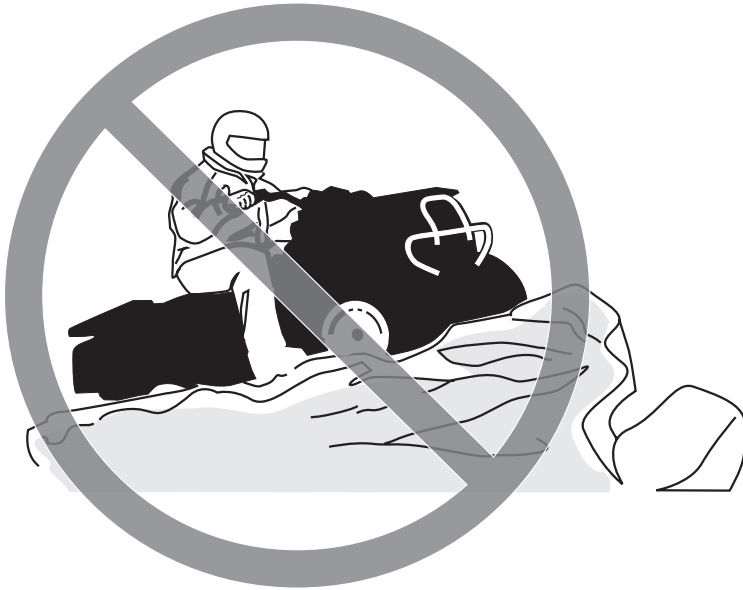
! AVVERTENZA

V00A0CQ

RISCHIO POTENZIALE

La mancanza di particolare attenzione quando si guida un veicolo su un terreno sconosciuto.

COSA POTREBBE ACCADERE

Ci si potrebbe imbattere in sassi nascosti, dossi o buche senza avere il tempo di reazione sufficiente.

Si potrebbe provocare un ribaltamento o una perdita di controllo del veicolo.

COME EVITARE IL RISCHIO

Procedere con cautela e prestare particolare attenzione quando si guida su un terreno non familiare.

Stare sempre attenti alle condizioni mutevoli del terreno quando si guida il veicolo.

! AVVERTENZA



V00A0DQ

RISCHIO POTENZIALE

La mancanza di attenzione quando si guida su un ATV su un terreno impraticabile, sdruciolevole o franoso.

COSA POTREBBE ACCADERE

Si potrebbe provocare una perdita di trazione o di controllo del veicolo che comporterebbe un incidente, compreso il ribaltamento.

COME EVITARE IL RISCHIO

Non guidare su terreni impraticabili, sdruciolevoli o franosi fino a quando non si hanno acquisito e messo in pratica le abilità necessarie per il controllo del veicolo su tali terreni.

Prestare sempre particolare attenzione su questi tipi di terreno.

! AVVERTENZA

V00A0EQ

RISCHIO POTENZIALE

Sterzare in modo errato.

COSA POTREBBE ACCADERE

Una perdita di controllo del veicolo con conseguente collisione o ribaltamento.

COME EVITARE IL RISCHIO

Seguire sempre le giuste procedure per la sterzata descritte in questa Guida dell'operatore. Provare a eseguire la sterzata a bassa velocità prima di farlo a velocità più sostenuta.

Non sterzare a velocità eccessive.

! AVVERTENZA



V00A00Q

RISCHIO POTENZIALE

La guida su pendii estremamente ripidi.

COSA POTREBBE ACCADERE

Il veicolo potrebbe capovolgersi molto facilmente sui pendii ripidi rispetto a quelli meno ripidi o alle superfici orizzontali.

COME EVITARE IL RISCHIO

Non guidare mai su pendii troppo ripidi per questo veicolo o per le proprie abilità.

Fare pratica su brevi pendii prima di provare su quelli più lunghi.

! AVVERTENZA

V00A0FQ

RISCHIO POTENZIALE

La salita di pendii in modo non corretto.

COSA POTREBBE ACCADERE

Si potrebbe provocare la perdita di controllo o il ribaltamento del veicolo.

COME EVITARE IL RISCHIO

Seguire sempre le giuste procedure per la salita sui pendii descritte in questa Guida dell'operatore.

Controllare sempre attentamente il terreno prima di iniziare la salita di qualsiasi pendio.

Non salire mai su pendii che presentano superfici eccessivamente sdruciolevoli o franose.

Spostare il peso in avanti.

Non spingere mai l'acceleratore di colpo o fare bruschi cambi di marcia. Il veicolo potrebbe capovolgersi all'indietro.

Non salire sulla cima del pendio a velocità elevate. Dall'altro lato del pendio potrebbe esserci una discesa ripida, un altro veicolo o una persona.

! AVVERTENZA



V00A0GQ

RISCHIO POTENZIALE

La discesa dal pendio in modo non corretto.

COSA POTREBBE ACCADERE

Si potrebbe provocare la perdita di controllo o il ribaltamento del veicolo.

COME EVITARE IL RISCHIO

Seguire sempre le giuste procedure per la discesa dai pendii descritte in questa Guida dell'operatore.

NOTA: Quando si frena mentre si scende per un pendio è necessaria una tecnica particolare.

Controllare sempre attentamente il terreno prima di iniziare la discesa di qualsiasi pendio.

Spostare il peso all'indietro.

Non scendere mai dal pendio a elevata velocità.

Evitare la discesa del pendio a un'angolazione che provocherebbe la brusca l'inclinazione su un lato. Per quanto possibile scendere dritti.

! AVVERTENZA

V00A0HQ

RISCHIO POTENZIALE

L'attraversamento non corretto o la sterzata impropria sui pendii.

COSA POTREBBE ACCADERE

Si potrebbe provocare la perdita di controllo o il ribaltamento del veicolo.

COME EVITARE IL RISCHIO

Non provare a girare il veicolo sui pendii fino a quando non si è acquisita una buona conoscenza delle tecniche di sterzata descritte di seguito in questa Guida dell'operatore su superfici piane. Prestare molta attenzione quando si eseguono le sterzate sui pendii.

Se possibile, evitare di attraversare diagonalmente un pendio ripido.

Quando si attraversa il lato di un pendio:

Seguire sempre le giuste procedure descritte in questa Guida dell'operatore.

Evitare i pendii che presentano superfici eccessivamente sdruciolevoli o franose.

Spostare il peso a monte del veicolo.

! AVVERTENZA



V00A010

RISCHIO POTENZIALE

Stallo del motore, slittamento o discesa dal veicolo in modo non corretto quando si sale un pendio.

COSA POTREBBE ACCADERE

Si potrebbe provocare un ribaltamento del veicolo.

COME EVITARE IL RISCHIO

Utilizzare la marcia giusta e mantenere la velocità costante quando si sale un pendio.

In caso di perdita di velocità in avanti:

Tenere il proprio peso a monte. Non spingere mai l'acceleratore di colpo o fare bruschi cambi di marcia. Il veicolo potrebbe capovolgersi all'indietro.

Frenare.

Tirare il freno di stazionamento dopo essersi fermati.

Scendere dal lato a monte o di lato se il veicolo è rivolto verso la salita.

Se si comincia a slittare all'indietro:

Tenere il proprio peso a monte. Non spingere mai l'acceleratore di colpo o fare bruschi cambi di marcia. Il veicolo potrebbe capovolgersi all'indietro.

Non utilizzare il freno posteriore in caso di slittamento.

Frenare gradualmente con il freno anteriore.

Quando si è completamente fermi, utilizzare anche il freno posteriore e quello di stazionamento.

Scendere dal lato a monte o di lato se il veicolo è rivolto verso la salita.

Girare il veicolo e risalire a bordo seguendo la procedura descritta di seguito in questa Guida dell'operatore.

! AVVERTENZA

V00A0JQ

RISCHIO POTENZIALE

La guida impropria sugli ostacoli.

COSA POTREBBE ACCADERE

Potrebbe provocare la perdita di controllo o una collisione.

Potrebbe provocare il ribaltamento del veicolo.

COME EVITARE IL RISCHIO

Prima di guidare in una zona nuova, verificare la presenza di ostacoli.

Non provare mai a guidare su grandi ostacoli, come grossi massi o tronchi d'albero caduti.

Per affrontare gli ostacoli, seguire sempre le giuste procedure descritte in questa Guida dell'operatore.

! AVVERTENZA



V00A0KQ

RISCHIO POTENZIALE

Pattinamento o slittamento.

COSA POTREBBE ACCADERE

Si potrebbe perdere il controllo di questo veicolo.

Si potrebbe anche riguadagnare trazione inaspettatamente con conseguente possibile ribaltamento del veicolo.

COME EVITARE IL RISCHIO

Imparare a controllare il pattinamento o lo slittamento facendo pratica a basse velocità e su un terreno orizzontale e liscio.

Sulle superfici estremamente sdruciolevoli come il ghiaccio, procedere adagio e prestare particolare attenzione per ridurre la possibilità di pattinamento o slittamento incontrollati.

! AVVERTENZA

V00A0LQ

RISCHIO POTENZIALE

Guida di questo veicolo attraverso corsi d'acqua profondi o a scorrimento veloce.

COSA POTREBBE ACCADERE

Gli pneumatici potrebbero galleggiare, provocando perdita di trazione e di controllo, con conseguente rischio di incidenti.

COME EVITARE IL RISCHIO

Non guidare mai il veicolo in corsi d'acqua veloci o in acque più profonde di quelle specificate in questa Guida dell'operatore.

Controllare la profondità dell'acqua e la corrente prima di provare ad attraversare il corso d'acqua. Il livello dell'acqua non deve superare i poggiatesta.

Ricordare che i freni bagnati potrebbero aver ridotto la capacità di frenata. Provare i freni dopo essere usciti dall'acqua. Se necessario, frenare diverse volte per consentire all'attrito di far asciugare i pattini.

! AVVERTENZA



V00A00Q

RISCHIO POTENZIALE

La guida del veicolo con pneumatici non adatti, o con pressione degli pneumatici non giusta o irregolare.

COSA POTREBBE ACCADERE

L'utilizzo di pneumatici non adatti su questo veicolo o la guida di questo veicolo con pressione degli pneumatici errata o irregolare, potrebbe provocare la perdita di controllo, scoppi o lo spostamento dello pneumatico dal cerchio e incrementare il rischio di incidente.

COME EVITARE IL RISCHIO

Utilizzare sempre gli pneumatici delle dimensioni e del tipo specificati in questa Guida dell'operatore per questo veicolo.

Mantenere sempre la pressione degli pneumatici indicata in questa Guida dell'operatore.

Sostituire sempre le ruote o gli pneumatici danneggiati.

! AVVERTENZA

V00A0NQ

RISCHIO POTENZIALE

La guida di questo veicolo con modifiche improprie.

COSA POTREBBE ACCADERE

L'installazione sbagliata di accessori o la modifica di questo veicolo potrebbe modificare il controllo che in alcune situazioni potrebbero portare a un incidente.

COME EVITARE IL RISCHIO

Non modificare questo veicolo con installazione impropria o utilizzo di accessori non adeguati. Tutti i componenti e gli accessori aggiunti a questo veicolo devono essere approvati da BRP e devono essere installati e utilizzati secondo istruzioni. Per eventuali domande, consultare un concessionario autorizzato Can-Am.

La modifica del veicolo per aumentare la velocità e le prestazioni potrebbe violare i termini e le condizioni della garanzia limitata del veicolo. Inoltre, alcune modifiche compresa la rimozione del motore o dei componenti dell'impianto di scarico, sono illegali per la maggior parte delle legislazioni.

! AVVERTENZA



V02A02Q

RISCHIO POTENZIALE

Il sovraccarico di questo veicolo o il trasporto o il traino improprio di un carico.

COSA POTREBBE ACCADERE

Potrebbe provocare cambiamenti nel controllo del veicolo e provocare un incidente.

COME EVITARE IL RISCHIO

Non superare mai i limiti di carico indicati per questo veicolo compreso l'operatore, così come tutti gli altri carichi e accessori aggiunti.

Distribuire il carico adeguatamente e fissarlo bene.

Ridurre la velocità durante il trasporto di un carico. Lasciare una maggiore distanza di sicurezza per la frenatura.

Seguire sempre le istruzioni di questa Guida dell'operatore per il trasporto di un carico.

! AVVERTENZA

V03M01Q

RISCHIO POTENZIALE

Il trasporto di materiale infiammabile e pericoloso può provocare un'esplosione.

COSA POTREBBE ACCADERE

Ciò potrebbe provocare lesioni gravi o morte.

COME EVITARE IL RISCHIO

Non trasportare mai materiale infiammabile o pericoloso.

Durante la lettura di questa Guida dell'operatore, ricordare che:

! AVVERTENZA

Indica un potenziale pericolo che, se non viene evitato, può provocare gravi lesioni o la morte.

GUIDA DEL VEICOLO

Per apprezzare completamente il piacere e l'esaltazione della guida di questo veicolo, vi sono alcune regole di base e suggerimenti che è **OBBLIGATORIO** seguire. Alcune potrebbero risultare nuove mentre altre potrebbero risultare ovvie o normali senso comune.

Prendersi tutto il tempo necessario per studiare questa Guida dell'operatore e tutte le etichette di avvertenza così come la *VIDEOCASSETTA SULLA SICUREZZA* in dotazione con il veicolo. Descrivono più accuratamente tutto ciò che è necessario sapere sul veicolo prima di guidarlo.

Sia i nuovi utenti sia gli utenti esperti devono essere a conoscenza per la propria sicurezza personale dei comandi e delle funzioni dell'ATV. Altrettanto importante è sapere come guidare correttamente.

Le informazioni contenute in questa Guida dell'operatore sono limitate. Si raccomanda vivamente di procurarsi ulteriori informazioni e istruzioni dalle autorità locali, dai club ATV o da un'organizzazione di formazione per ATV riconosciuta.

BRP vieta la guida di questo veicolo ai minori di 16 anni. Per la loro incolumità si raccomanda vivamente di seguire e di far rispettare questa raccomandazione. In qualità di conducenti siete i soli in grado di valutare se sono stati compresi i rischi e le modalità di guida sicura di un veicolo.

I soggetti con disturbi fisici o mentali, o gli amanti del rischio hanno una maggiore possibilità di esposizione ai ribaltamenti o alle collisioni che potrebbero provocare lesioni compresa la morte.

Non tutti i veicoli sono uguali. Ognuno presenta caratteristiche di prestazione, comandi e funzioni esclusive. Ognuno va guidato e controllato diversamente.

Acquisire dimestichezza con i comandi e con il funzionamento generale del veicolo prima di avventurarsi in condizioni di fuoristrada. Fare pratica in un'area adatta priva di pericoli per poter ben controllare ogni comando. Guidare a basse velocità. Le velocità più elevate richiedono maggiore esperienza e condizioni di guida adatte.

Le condizioni di guida variano di luogo in luogo, le cui condizioni ambientali potrebbero radicalmente cambiare periodicamente e in base alla stagione.

La guida sulla sabbia è differente rispetto a quella sulla neve o attraverso foreste o paludi. Ogni luogo potrebbe richiedere un maggior grado di prontezza di riflessi e di abilità. Siate prudenti. Procedere sempre con attenzione. Evitare situazioni inutilmente rischiose che potrebbero farvi arenare o ferire.

Non credere che il veicolo possa essere sicuro in ogni situazione. Improvvisi cambiamenti nel terreno provocati da buche, avvallamenti, scarpate, "terreno" più morbido o più duro o altri tipi di irregolarità, potrebbero provocare il rovesciamento o la perdita di stabilità del veicolo. Per evitare ciò, rallentare e valutare il tipo di conformazione del terreno. Se il veicolo comincia a ribaltarsi o a capovolgersi, solitamente la cosa migliore da fare è quella di scendere immediatamente e di andare nella direzione **OPPOSTA!**

Controllo pre-guida

AVVERTENZA

Eseguire un controllo pre-guida prima di ogni utilizzo per rilevare eventuali problemi durante la guida. Il controllo pre-guida può aiutare a monitorare l'usura e il deterioramento prima che diventino un problema grave. Correggere eventuali problemi rilevati per ridurre il rischio di guasti o incidenti. Se necessario, rivolgersi a un concessionario autorizzato Can-Am.

Prima di utilizzare questo veicolo, l'operatore deve sempre:

- Rimuovere il blocco del veicolo.
- Azionare il freno di stazionamento e controllare che funzioni correttamente.
- Controllare pressione e condizione degli pneumatici.
- Controllare che ruote e cuscinetti non siano usurati o danneggiati.
- Controllare l'ubicazione dei comandi e assicurarsi che funzionino correttamente.
- Controllare che il volante giri liberamente.
- Azionare diverse volte la leva di comando dell'acceleratore per controllare che funzioni liberamente. Deve ritornare in posizione di folle quando rilasciata.
- Azionare le leve del freno e il pedale del freno per controllare che funzionino correttamente. Le leve e il pedale devono tornare indietro completamente quando rilasciati.
- Accertarsi che la posizione della leva del freno sia regolata in base alla mano del conducente.
- Controllare tutti i raccordi dei condotti dei freni, accertandosi che siano serrati e non presentino perdite.
- Con il freno di stazionamento correttamente applicato, azionare la leva della frizione. Deve tornare indietro completamente quando viene rilasciata.
- Ispezionare le condizioni della piastra del pattino e sostituire se danneggiata.
- Controllare la regolazione corretta della eva della frizione.
- Controllare che la catena di trasmissione sia lubrificata e regolata.
- Controllare che i denti non siano usurati o danneggiati.
- Controllare che i dispositivi di fissaggio dell'asse posteriore siano serrati.
- Controllare il braccio oscillante; se si rileva gioco laterale **NON USARE IL VEICOLO**.
- Verificare i livelli di carburante, olio e liquido refrigerante.
- Pulire il filtro dell'aria.
- Controllare che non siano presenti perdite di olio sul motore, sulla trasmissione o sul serbatoio dell'olio.
- Pulire fari, luce delle frecce e fanalino.

- Controllare che il sedile sia correttamente agganciato. Altrimenti, rimuovere il sedile e controllare l'usura del meccanismo di aggancio e del perno. Consultare un concessionario autorizzato Can-Am per la sostituzione dei componenti se danneggiati.
- Nel trasportare un carico, rispettare la capacità di carico. Controllare che il carico sia agganciato bene al veicolo.
- A motore spento, controllare che non vi siano parti allentate. Controllare i dispositivi di fissaggio.
- Controllare che il percorso di guida sia sgombro da persone e ostacoli.
- Controllare il corretto funzionamento del pulsante di accensione, del pulsante di avvio e dell'interruttore di arresto del motore, dei fari, del fanalino, delle luci delle frecce e degli indicatori di direzione.
- Controllare il corretto funzionamento dell'interruttore delle frecce e del pulsante di segnalazione pericolo.
- Accendere il motore, disinnestare il freno di stazionamento e procedere lentamente per alcuni metri; quindi azionare tutti i freni singolarmente per testarli.

Correggere gli eventuali problemi riscontrati prima di mettersi alla guida. Consultate un concessionario autorizzato Can-Am, se necessario.

Indumenti

Scegliere l'abbigliamento in base alle condizioni meteorologiche. Indossare comunque indumenti e abiti protettivi specifici, compreso un casco omologato, una protezione per gli occhi, stivali, guanti, una maglia a maniche lunghe e pantaloni. Questo tipo di indumenti garantisce la protezione da eventuali pericoli di lieve entità. L'operatore non deve mai indossare abiti larghi o sciarpe che potrebbero rimanere incagliati nel veicolo o in arbusti o rami. A seconda delle condizioni del tempo, potrebbero essere necessari occhiali antiappannanti o occhiali da sole. Sono disponibili diversi colori di lenti per occhiali di sicurezza o da sole per poter meglio distinguere le variazioni del terreno. Indossare gli occhiali da sole esclusivamente durante il giorno.

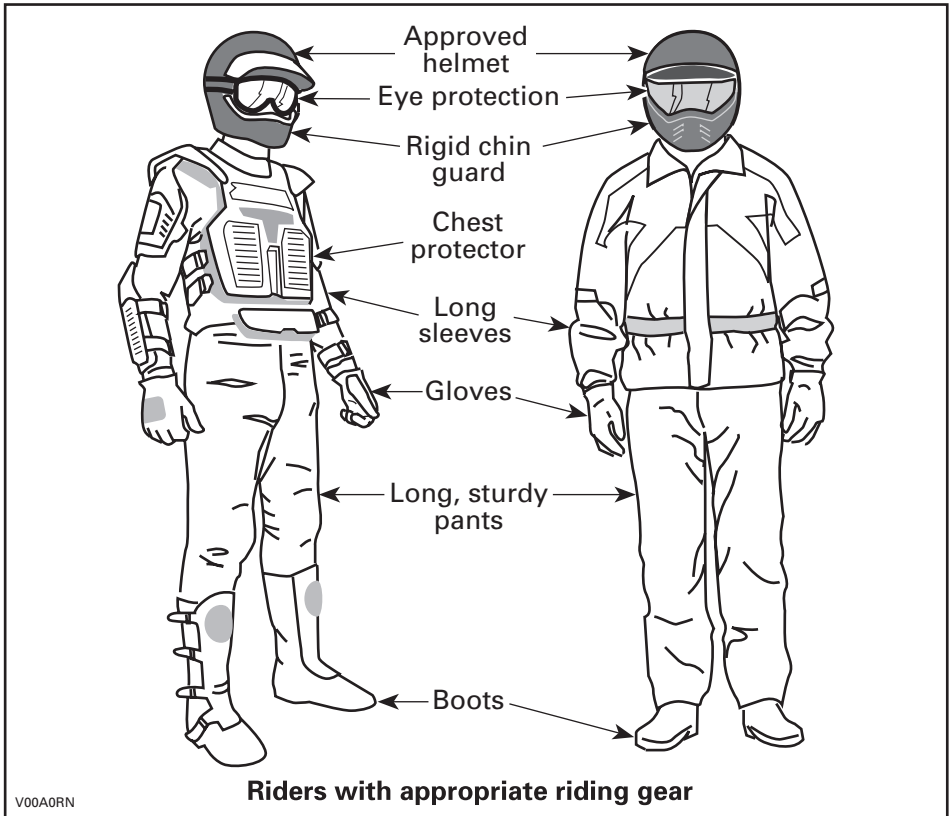

Trasporto carichi

Qualsiasi carico trasportato comprometterà il controllo, la stabilità e la distanza di frenata del veicolo. Per questo motivo, non superare i limiti di carico stabiliti dalla ditta produttrice del veicolo. Accertarsi che il carico sia fissato e che non interferisca con il vostro giusto controllo. Considerare sempre che il "carico" potrebbe scivolare o cadere e provocare un incidente. Evitare i carichi che potrebbero sporgere lateralmente e impigliarsi o strapparsi nell'impatto con altri ostacoli. Evitare di coprire o di ostruire i fari o il fanalino posteriore con il carico.

Questo veicolo è ideato per il trasporto di un conducente soltanto. Pur presentando un sedile lungo che garantisce i movimenti per il conducente senza limitazioni, non è stato né pensato né progettato per il trasporto di passeggeri. Il trasporto di passeggeri può compromettere la stabilità e il controllo del veicolo.

CARICO MASSIMOCarico totale ammesso
del veicolo

100 kg (220 lb)

Comprende operatore, tutti gli altri carichi
e gli accessori aggiunti**Guida a scopo ricreativo**

Rispettare i diritti e le limitazioni degli altri. Evitare zone destinate ad altri tipi di utilizzo fuoristrada. Questo comprende anche le piste per motoslitte, percorsi equestri, piste sciistiche, percorsi per mountain bike ecc. Non dare mai per scontato che sulle piste non siano presenti altri utenti. Tenere sempre la destra e non procedere a zig-zag da un lato all'altro della pista. Prepararsi a fermarsi o a spostarsi se appare un altro utente di fronte a voi.

Iscriverti al club ATV di zona. Vi verranno forniti una mappa e una serie di consigli o informazioni relativi ai luoghi percorribili. Qualora nella vostra zona non ne esistesse uno, fondatelo. La gestione di un gruppo e le attività di club garantiscono piacevoli esperienze e la possibilità di stare in compagnia.

Mantenere sempre la distanza di sicurezza dagli altri utenti. Il vostro criterio di valutazione della velocità, le condizioni del terreno, quelle meteorologiche, lo stato del vostro veicolo e la "la fiducia nella capacità di giudizio" che si ha nelle persone che vi circondano vi aiuterà a fare la scelta migliore relativa alla giusta distanza di sicurezza. Questo veicolo, come qualsiasi altro veicolo a motore, non può fermarsi "in un lampo".

Prima di partire, informare qualcuno della vostra destinazione e del tempo di ritorno previsto. Non consumare alcool o droghe durante o prima della guida!

Se si prevede un tragitto lungo, equipaggiarsi con strumenti supplementari o con un kit di pronto soccorso. Informarsi su dove è possibile rifornirsi di benzina o di olio. Prepararsi alle possibili condizioni che potrebbe dover affrontare. Tenere sempre a disposizione un kit di pronto soccorso.

Ambiente

Uno dei benefici di questo veicolo è quello di potersi allontanare dal percorso battuto lontano dai centri abitati. Ciò nonostante, rispettare sempre la natura e il diritto degli altri di poterne godere. Non percorre aree ambientali protette. Non guidare su tronchi d'albero o su arbusti... non tagliare alberi o abbattere staccionate... non far girare a vuoto le ruote né distruggere il terreno di guida. "Lasciare tracce poco profonde".

L'inseguimento di animali selvatici in molte zone è illegale. Gli animali selvatici possono morire per sfinimento dopo essere stati rincorsi da un veicolo a motore. Qualora si incontrassero animali lungo il percorso, fermarsi e osservarli silenziosamente e con cautela. Lo ricorderete come uno dei ricordi più belli della vostra vita.

Osservare la regola... "portare via ciò che si è portato". Non sparpagliare i rifiuti. Non appiccare fuochi a meno che non se ne abbia il permesso... e in tal caso solo... lontano da zone aride. I rischi che ne deriverebbero potrebbero provocare lesioni agli altri o a voi stessi, anche in un secondo momento.

Rispettare le superfici agricole. Prima di percorrere un terreno privato chiedere sempre il permesso al proprietario. Rispettare i raccolti, gli animali da fattoria e le linee di delimitazione delle proprietà. Qualora si incontrasse un cancello chiuso, richiuderlo dopo essere passati.

Infine, non inquinare i corsi d'acqua, i laghi o i fiumi e non modificare il motore o il sistema di scarico, o rimuovere uno qualsiasi dei suoi componenti.

Limiti del design

Sebbene il veicolo sia eccezionalmente robusto per la sua classe, è ancora un veicolo per definizione leggero e il suo funzionamento deve essere limitato al suo giusto scopo.

L'aggiunta di peso in qualsiasi parte del veicolo ne modifica la stabilità gravitazionale e le prestazioni.

Guida fuoristrada

La natura stessa della guida fuoristrada è pericolosa. Qualsiasi terreno, non specificamente preparato al trasporto di veicoli, presenta un rischio intrinseco in quanto l'angolarità, la natura del terreno e la ripidezza sono imprevedibili. Il terreno stesso presenta un continuo elemento di pericolo che coloro che lo attraversano devono consapevolmente affrontare.

Chi guida un veicolo fuoristrada deve utilizzare la massima cura per la scelta del percorso più sicuro e per la valutazione delle condizioni del terreno che gli si presentano. Per nessuna ragione il veicolo deve essere guidato da chi non ha familiarità con le istruzioni di guida applicabili al veicolo, né su terreni ripidi e insidiosi.

Funzionamento generale e Precauzioni di sicurezza

Accuratezza, attenzione, esperienza e abilità di guida sono le migliori precauzioni contro il rischio di guida di un veicolo.

Ogni volta che sorge il minimo dubbio che il veicolo possa affrontare un ostacolo o un particolare terreno, scegliere sempre un percorso alternativo.

Nella guida fuoristrada, sono importanti la potenza e la trazione, non la velocità. Non guidare a velocità elevate che impediscono la visibilità e l'abilità di scegliere percorsi sicuri.

Osservare costantemente il terreno avanti a sé per verificare la presenza di variazioni brusche di pendii o ostacoli, come sassi o tronchi, che potrebbero provocare perdita di stabilità con conseguente rovesciamento o ribaltamento.

Non guidare il veicolo se i comandi non funzionano bene.

Una volta fermati o parcheggiati, inserire il freno di stazionamento. Questo è importante specialmente quando si parcheggia in discesa. Su pendenze molto ripide o se il veicolo sta trasportando un carico, bloccare le ruote utilizzando sassi o mattoni.

Guida in salita

Per sua configurazione, questo veicolo presenta un'eccellente capacità di salita, tale che si rischia il rovesciamento prima della perdita di trazione. Per esempio, è facile trovarsi in situazioni di terreno dove la cima del pendio si è erosa in un punto che il picco diventa molto ripido. Il veicolo può facilmente affrontare tale condizione; tuttavia, in questo modo, quando la parte anteriore viene portata a un punto in cui il peso del veicolo si sposta indietro, può verificarsi un ribaltamento.

La stessa situazione può presentarsi se un oggetto incorporato nel terreno provoca un innalzamento del veicolo superiore a quella desiderata. Qualora si verificasse una situazione di questo genere scegliere un percorso alternativo. Considerare i pericoli della salita laterale in questa situazione.

È utile accertarsi della condizione del terreno sull'altro lato del pendio o della scarpata. È facile che ci sia una discesa ripida che è impossibile superare o scendere.

Guida in discesa

Per questo veicolo è più facile la salita dei pendii ripidi rispetto alla discesa. È quindi essenziale assicurarsi che esista una strada sicura per scendere prima di salire.

La decelerazione durante la discesa di un pendio sdruciolevole potrebbe far "scivolare" il veicolo. Mantenere la velocità costante e/o accelerare leggermente per riprendere il controllo.

Salita laterale

Per quanto possibile, evitare tale operazione. Se proprio necessario, farlo con estrema attenzione. La salita laterale sulle pendenze ripide potrebbe provocare un ribaltamento. Inoltre, le superfici sdruciolevoli e instabili potrebbero provocare scivolate laterali incontrollabili. Non provare a girare il veicolo in discesa durante la scivolata. Evitare tutti gli oggetti o le depressioni che aumentano il sollevamento di un lato del veicolo rispetto all'altro, provocando in questo modo un ribaltamento.

Scarpate esterne (Drop-off)

Questo veicolo "rotola" sul fondo e di solito si ferma se le ruote anteriori e posteriori vengono poste su una scarpata esterna. Se la scarpata è ripida o profonda, il veicolo scenderà in picchiata e si ribalterà.

AVVERTENZA

Evitare di affrontare scarpate esterne. Scegliere un percorso alternativo.

Tecniche di guida

La guida del veicolo a velocità troppo elevate per le condizioni presenti potrebbe provocare lesioni. Accelerare solo quando si è sicuri dell'assenza di pericoli. Le statistiche dimostrano che le sterzate a velocità elevate provocano incidenti e lesioni. Ricordarsi sempre che questo veicolo è pesante! Il suo peso basterebbe a farvi rimanere intrappolati e a bloccarvi a terra una volta caduti.

Questo veicolo non è stato concepito per saltare né è in grado di assorbire l'energia dei grossi impatti come il salto. L'esecuzione di "impennate" potrebbe provocare il capovolgimento del veicolo su di voi. Entrambe le pratiche sono a rischio per il conducente e vanno sempre evitate.

Per mantenere un controllo adeguato si consiglia vivamente di tenere le mani sul manubrio e in modo da poter facilmente utilizzare i comandi. Lo stesso dicasi per i piedi. Per ridurre al minimo la possibilità di eventuali lesioni di gambe o braccia, tenere sempre i piedi sul poggiatesta. Non direzionare le dita dei piedi verso l'esterno né far sporgere i piedi per agevolare la sterzata in quanto potrebbero essere colpiti da ostacoli o impigliarsi in essi o entrare in collisione con le ruote.

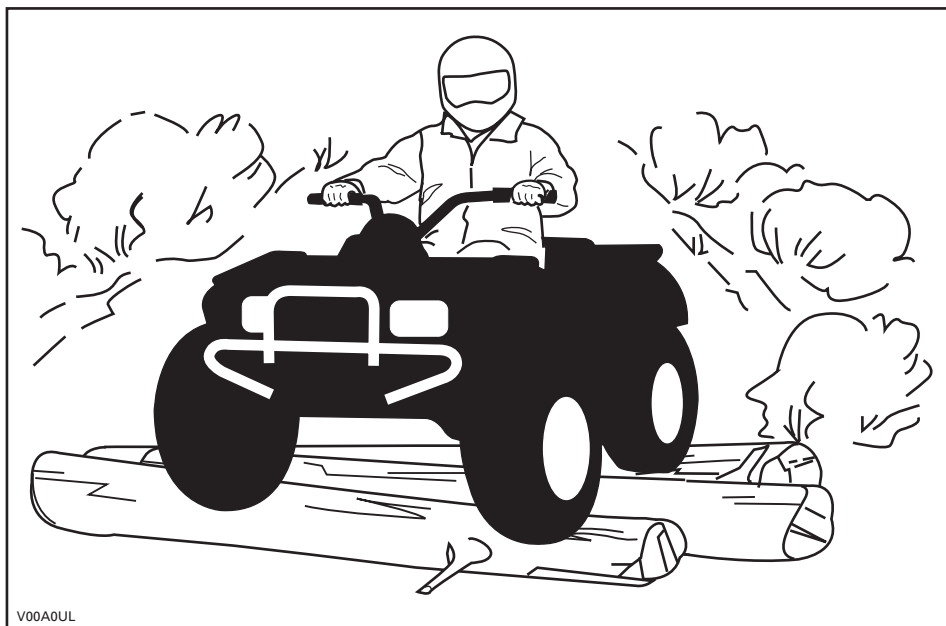

Anche quando su questo veicolo è presente un adeguato sistema di sospensione ci sono delle "impervietà" o condizioni di impraticabilità del terreno che potrebbero crearvi disagi o persino lesioni alla schiena. Spesso è richiesta una guida "non regolare" o in posizione curva. Rallentare e consentire alle gambe flesse di assorbire l'impatto.

Se nella vostra zona l'uso di un ATV su strada asfaltata è consentito, farlo esclusivamente per piccoli tratti con l'unico scopo di spostare il veicolo da un luogo di utilizzo fuori-strada ad un altro. Procedere con il veicolo sempre a bassa velocità (non superare mai i 65 km/h) e ridurre la velocità prima di girare. Rispettare sempre le leggi del traffico quando si guida un veicolo come questo su strade pubbliche o a scorrimento veloce. In caso di necessità di attraversamento di una strada, il conducente del primo veicolo deve scendere dal veicolo, osservare e impartire istruzioni agli altri conducenti. L'ultimo, dopo aver attraversato, aiuterà il conducente del primo ATV ad attraversare. Non salire sui marciapiedi. Sono destinati all'uso pedonale.

L'acqua può costituire un pericolo molto particolare. Se è troppo profonda il veicolo potrebbe "galleggiare" e rovesciarsi. Controllare la profondità dell'acqua e la corrente prima di provare ad attraversare. Il livello dell'acqua non deve superare i poggiatesta. Prestare attenzione alle superfici sdruciolevoli come sassi, erba, tronchi ecc., presenti sia nella acqua sia sulle rive. Potrebbe verificarsi una perdita di trazione. Non provare a entrare nell'acqua a velocità elevate. L'acqua agisce da freno e si potrebbe cadere dal veicolo.

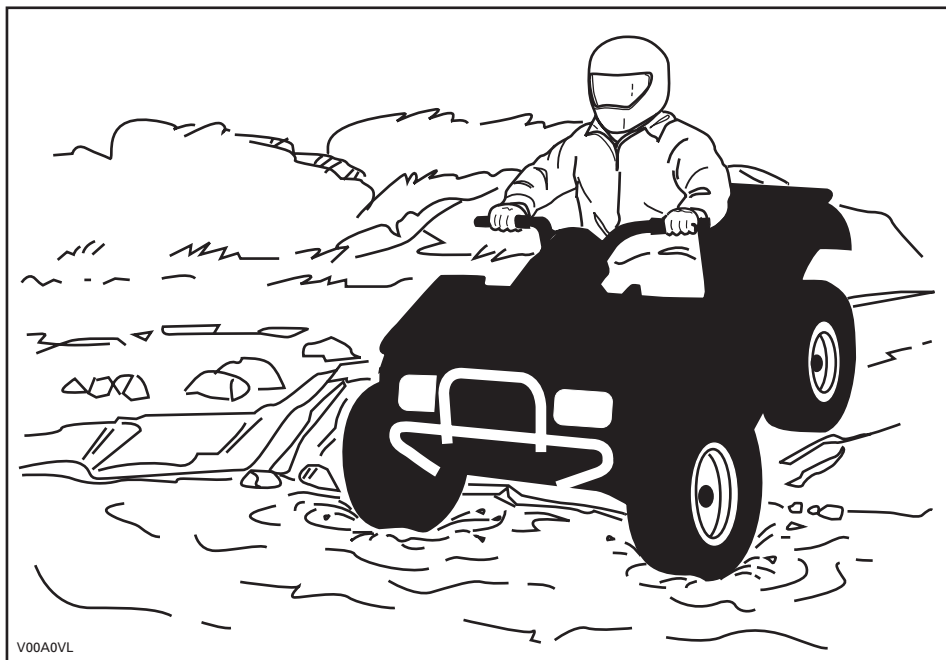

V00A0VL

L'acqua compromette la capacità di frenata del veicolo. Accertarsi che i freni siano asciutti frenando diverse volte dopo essere usciti dall'acqua.

Nelle vicinanze dell'acqua è facile imbattersi in fango o paludi. Prepararsi a "buche" improvvise o cambiamenti di profondità. Allo stesso modo, stare attenti ai pericoli quali sassi, tronchi ecc. parzialmente coperti da vegetazione.

In caso di attraversamento di corsi d'acqua ghiacciati, accertarsi che il ghiaccio sia abbastanza spesso e sicuro e che la sua profondità sia sufficiente a supportare il peso totale dell'ATV con conducente e carico. Stare sempre attenti alla presenza di zone non ghiacciate... è una sicura indicazione che la profondità del ghiaccio varia. In caso di dubbi, non tentare di attraversare.

Anche il ghiaccio compromette il controllo del veicolo. Rallentare e "non dare gas". Questo comporterebbe solo la rotazione degli pneumatici e un possibile ribaltamento del veicolo. Evitare frenate brusche. Anche questo potrebbe provocare lo slittamento incontrollato e il ribaltamento del veicolo. Evitare sempre la melma poiché potrebbe ostruire la guida o i comandi del veicolo.

La guida nella neve potrebbe compromettere la stabilità dell'arresto in frenata. Lasciare una maggiore distanza di sicurezza per la frenatura. La neve potrebbe provocare l'accumulo di ghiaccio o di neve sui componenti e i comandi del freno. Frenare di frequente per impedire l'accumulo di ghiaccio o neve. Ispezionare con cautela il sistema di frenatura prima di mettersi alla guida e tenere sempre il pedale del freno, i poggiapiedi, il pianale e le leve dei freni liberi da neve e ghiaccio.

La sabbia e la guida su dune di sabbia o sulla neve è un'altra esperienza unica, ma è importante osservare alcune precauzioni basilari. Neve o sabbia bagnate profonde o sottili potrebbero creare una perdita di trazione e provocare lo slittamento, la caduta o "l'impantanamento" del veicolo. Se ciò si dovesse verificare, cercare una base più stabile. Il miglior consiglio è di nuovo quello di rallentare e di stare attenti alle condizioni.

Quando si guida su dune di sabbia è consigliabile attrezzare il veicolo con una bandiera di sicurezza del tipo ad antenna. Questo aiuterà a rendere la vostra posizione più visibile agli altri sulla duna di sabbia successiva. Procedere con attenzione, potreste trovare un'altra bandiera di fronte a voi. Poiché la bandiera di sicurezza del tipo ad antenna potrebbe rimanere impigliata o colpirti se impigliata, non utilizzarla in zone dove ci sono rami bassi penzolanti o ostacoli.

La guida su brecciolino o ghiaia è molto simile alla guida sul ghiaccio. Compromette la sterzata del veicolo... provocando una possibile scivolata o ribaltamento specialmente a velocità elevata. Potrebbe inoltre influenzare la distanza di frenatura. Ricordare che "dando gas" o slittando si può provocare l'innalzamento di sassolini che finirebbero nel percorso di un altro conducente. Non farlo di proposito.

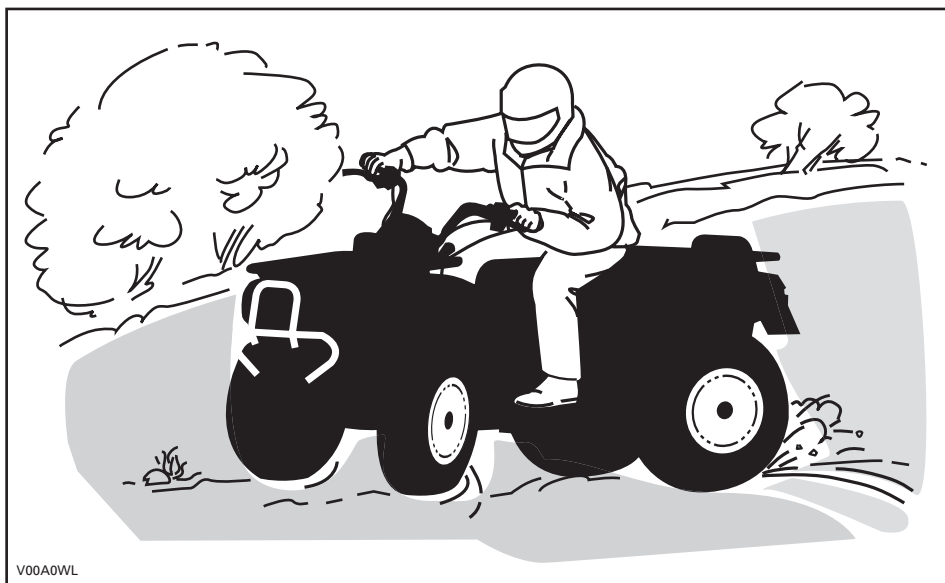

V00A0WL

In caso di scivolata o pattinamento, potrebbe essere d'aiuto assecondare il pattinamento sterzando nella stessa direzione fino a quando non si riprende il controllo. Non agire mai sui freni e non bloccare le ruote.

Rispettare e seguire tutti i segnali affissi. Sono lì per aiutare voi e gli altri.

Superare con cautela gli ostacoli sulla "carreggiata". Questi includono sassi, alberi caduti, superfici sdruciolevoli, staccionate, pali e arginamenti e depressioni. Evitarli quando possibile. Ricordare che alcuni ostacoli sono troppo grandi o pericolosi da attraversare, quindi evitarli. È possibile affrontare senza problemi alcuni piccoli sassi o alberi caduti... avvicinarsi a un angolo di 90°. Stare in piedi sui poggiatesta tenendo le ginocchia flesse. Regolare la velocità senza perdere slancio e non "dare gas". Tenere saldamente il manubrio. Portare il proprio peso all'indietro e procedere. Non provare a sollevare dal suolo le ruote anteriori del veicolo. Considerare che l'oggetto potrebbe essere scivoloso o potrebbe spostarsi durante l'attraversamento.

Quando si guida su pendii o discese due cose sono estremamente importanti... essere preparati a superfici sdruciolevoli, a variazioni di terreno o agli ostacoli e... mantenere una posizione corretta del corpo.

Una volta fermi o parcheggiati, utilizzare il dispositivo di stazionamento. Questo è importante specialmente quando si parcheggia in discesa. Su pendenze ripide o se l'ATV sta trasportando un carico, bloccare le ruote utilizzando sassi o mattoni.

In salita

Tenere il peso in avanti verso la cima del pendio. Tenere i piedi sui poggiapiedi e cambiare in marcia bassa e quindi accelerare quando necessario, cambiare marcia velocemente quando si sale. Non accelerare eccessivamente poiché questo potrebbe provocare il sollevamento da terra della parte anteriore del veicolo e il ribaltamento su di voi. Se il pendio è troppo ripido e non è possibile procedere o il veicolo comincia a capovolgersi all'indietro, frenare, stando attenti a non scivolare. Scendere, quindi utilizzare l'inversione a "U" o a "K" (camminando all'indietro, accanto al veicolo a monte del pendio e con una mano sulla leva del freno, spingere lentamente il retro del veicolo verso la cima del pendio e quindi guidare verso il basso). Camminare o scendere sempre sul lato alto della discesa allontanandosi dal veicolo e dalla rotazione delle ruote. Non provare a restare in sella se il veicolo minaccia di capovolgersi. Allontanarsi. Non guidare sulla cima di un pendio a velocità elevata. Potrebbero esserci ostacoli, comprese scarpate esterne ripide.

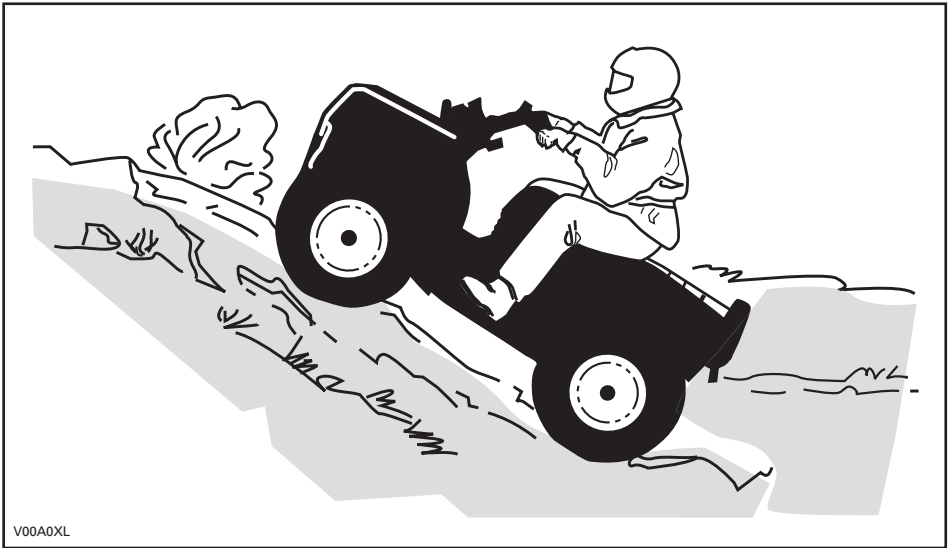

Discesa

Spostare il peso del corpo all'indietro. Frenare gradualmente per evitare il pattinamento. Non scendere in "folle" utilizzando la sola compressione del motore.

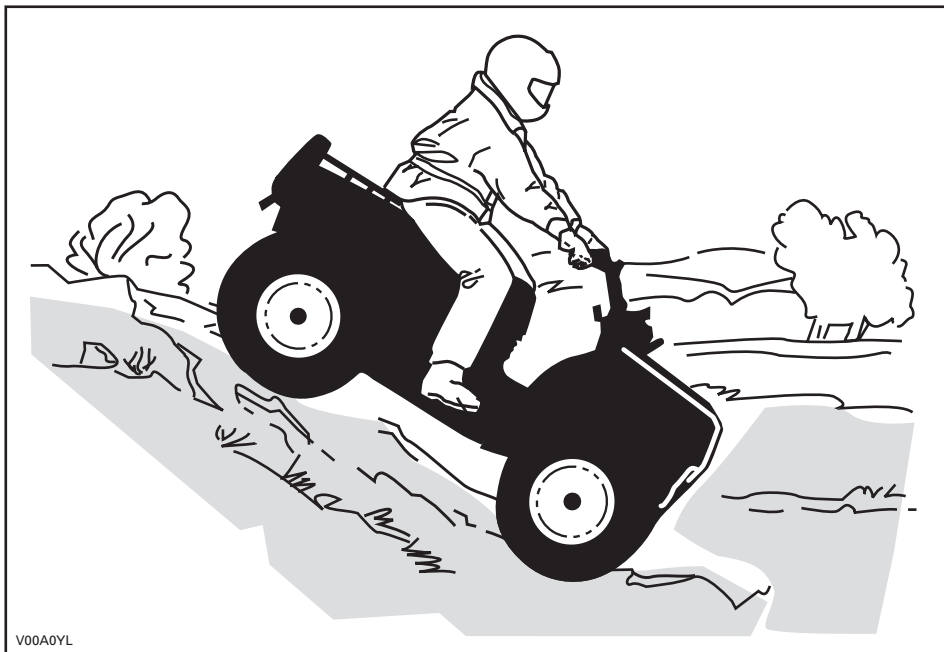

V00A0YL

Salita laterale

Questa è una dei tipi di guida **più rischiosi** poiché potrebbe drasticamente modificare l'equilibrio del veicolo. Evitarla quando possibile. Se è comunque necessario farlo, è importante tenere **SEMPRE** il peso a monte... ed essere preparati a scendere di lato se il veicolo comincia a capovolgersi. **Non provare a fermarlo o a limitare i danni del veicolo.**



V00A0ZL

Durante la lettura di questa Guida dell'operatore, ricordare che:

⚠ AVVERTENZA

Indica un potenziale pericolo che, se non viene evitato, può provocare gravi lesioni o la morte.

CARTELLINO

Questo veicolo presenta n cartellino e altre etichette che contengono importanti informazioni di sicurezza.

Chiunque volesse guidare questo veicolo deve leggere e comprendere queste informazioni prima della guida.

<p>S</p> <p>MODELLO SPORTIVO</p> <p>QUESTO ATV È DESTINATO A USO RICREATIVO ESCLUSIVAMENTE DA PARTE DI OPERATORI ESPERTI.</p> <p>SOLO OPERATORE - NESSUN PASSEGGERO</p> <p>VIETATO L'USO AL DI SOTTO DEI 16 ANNI</p> <hr/> <p>L'ATV APPARTENENTE A QUESTA CATEGORIA S (SPORT) È UN ATV AD ALTE PRESTAZIONI. IL SUO USO È SPORTIVO, DI TIPO RICREATIVO E COMPETITIVO, RISERVATO A CONDUCENTI CON ABILITÀ AVANZATE E DI GRANDE ESPERIENZA.</p> <hr/> <p>SONO DISPONIBILI CORSI DI FORMAZIONE PER ACQUISIRE LE COMPETENZE NECESSARIE A GUIDARE L'ATV, PER INFORMAZIONI RIVOLGERSI AL PROPRIO CONCESSIONARIO.</p> <hr/> <p>VERIFICARE PRESSO IL PROPRIO CONCESSIONARIO SE ESISTONO LEGGI STATALI O LOCALI RELATIVE ALLA GUIDA DELL'ATV</p> <p>NON RIMUOVERE QUESTO CARTELLINO PRIMA DELLA VENDITA.</p>	<p>⚠ AVVERTENZA</p> <p>L'uso improprio dell'ATV comporta lesioni GRAVI, compresa la MORTE.</p> <table border="0"><tr><td></td><td></td><td></td></tr><tr><td>USARE SEMPRE CASCHI OMOLOGATI E PROTEZIONI SPECIFICHE.</td><td>NON TRASPORTARE MAI PASSEGGERI.</td><td>NON GUIDARE MAI IL VEICOLO IN STATO DI EBBREZZA O SOTTO L'EFFETTO DI FARMACI.</td></tr></table> <p>NON guidare MAI il veicolo:</p> <ul style="list-style-type: none">• senza la dovuta esperienza o istruzioni.• a velocità troppo elevate per la vostra esperienza o per le condizioni locali,• con un passeggero – i passeggeri potrebbero compromettere l'equilibrio e la sterzata ed aumentare il rischio di perdita di controllo. <p>SEMPRE:</p> <ul style="list-style-type: none">• usare le dovute tecniche di guida per evitare che il veicolo si ribalti su pendii e terreni impraticabili o in curva.• evitare strade asfaltate – potrebbero seriamente compromettere la guida ed il controllo. <p>INDIVIDUARE E LEGGERE SEMPRE LA GUIDA DELL'OPERATORE SEGUIRE LE ISTRUZIONI E LE AVVERTENZE .</p>				USARE SEMPRE CASCHI OMOLOGATI E PROTEZIONI SPECIFICHE.	NON TRASPORTARE MAI PASSEGGERI.	NON GUIDARE MAI IL VEICOLO IN STATO DI EBBREZZA O SOTTO L'EFFETTO DI FARMACI.
							
USARE SEMPRE CASCHI OMOLOGATI E PROTEZIONI SPECIFICHE.	NON TRASPORTARE MAI PASSEGGERI.	NON GUIDARE MAI IL VEICOLO IN STATO DI EBBREZZA O SOTTO L'EFFETTO DI FARMACI.					

vmo2009-007-100_en

ETICHETTE IMPORTANTI PRESENTI SUL VEICOLO

Le seguenti etichette sono previste sul vostro veicolo e vanno considerate come parti integranti dello stesso. Se fossero assenti o danneggiate, possono essere sostituite gratuitamente. Rivolgersi a un concessionario autorizzato Can-Am.

NOTA: Le seguenti illustrazioni utilizzate in questa Guida dell'operatore sono solo rappresentazioni generali. Il vostro modello potrebbe essere diverso.

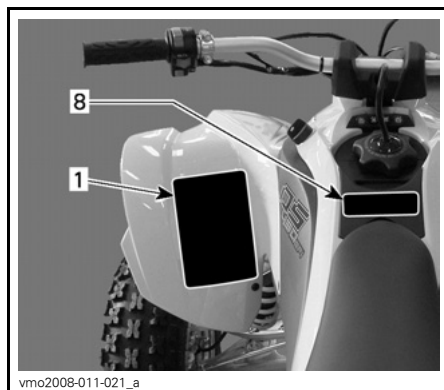

1. Posizione della targhetta 1



TARGHETTA 2

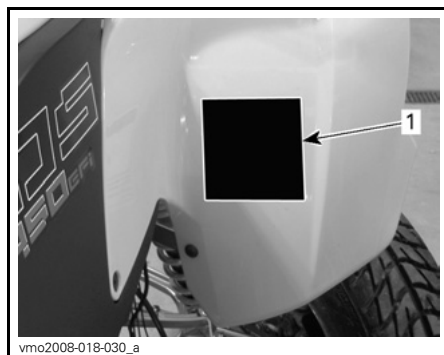

1. Posizione della targhetta 2

⚠ AVVERTENZA

L'uso improprio dell'ATV comporta lesioni GRAVI, compresa la MORTE.



USARE SEMPRE
CASCHI
OMOLOGATI E
PROTEZIONI
SPECIFICHE.



NON
TRASPORTARE
MAI
PASSEGGERI.



NON
CONSUMARE MAI
DROGHE O
ALCOOL.

NON guidare **MAI** il veicolo:

- senza la dovuta esperienza o istruzioni,
- a velocità troppo elevate per la vostra esperienza o per le condizioni locali,
- su strade pubbliche – si potrebbe provocare una collisione con un altro veicolo,
- con un passeggero – i passeggeri potrebbero compromettere l'equilibrio e la sterzata ed aumentare il rischio di perdita di controllo.

SEMPRE:

- usare le dovute tecniche di guida per evitare che il veicolo si ribalti su pendii e terreni impraticabili o in curva,
- Prestare la massima attenzione sulle strade asfaltate poiché potrebbero seriamente compromettere la guida e il controllo.

**INDIVIDUARE E LEGGERE SEMPRE LA GUIDA DELL'OPERATORE
SEGUIRE LE ISTRUZIONI E LE AVVERTENZE.**

vmo2009-003-007_aen

TARGHETTA 1



TARGHETTA 3

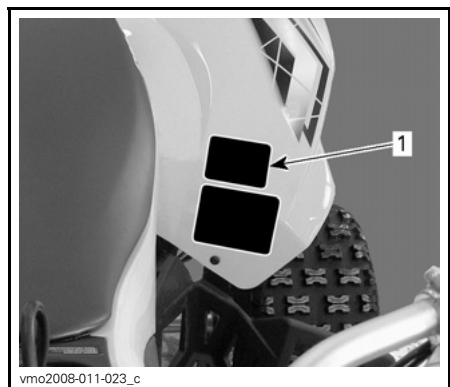

1. Posizione della targhetta 3



TARGHETTA 4

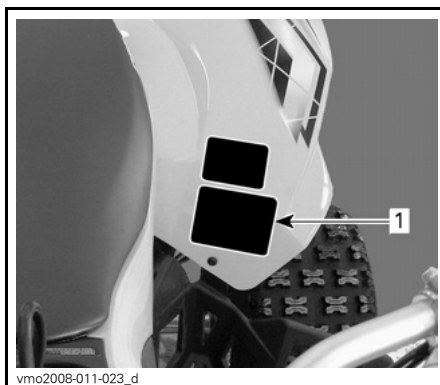

1. Posizione della targhetta 4



TARGHETTA 5

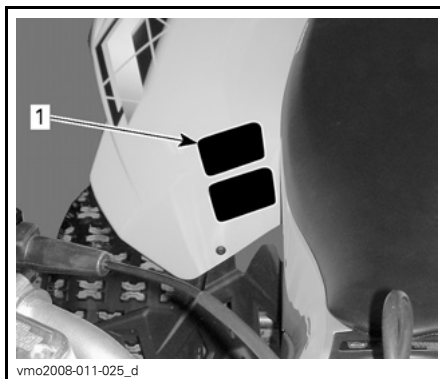

1. Posizione della targhetta 5

<p>DA FIND OG LÆS BRUGERVEJLEDNINGEN, OVERHOLD ALLE INSTRUKTIONER OG ADVARSELER.</p> <p>NL ZOEK DE GEBRUIKERSHANDLEIDING OP EN LEEES HEM, HOUD U AAN ALLE AANWIJZINGEN EN WAARSCHUWINGEN.</p> <p>FR LOCALISER ET LIRE LE GUIDE DE L'OPÉRATEUR, SUIVRE TOUTS LES CONSIGNES ET AVERTISSEMENTS.</p> <p>FI PAKKANNA JA LUE KÄYTTÖOHJEITA JA VAROITUKSIA.</p> <p>ES UBICAR Y LEER LA GUÍA DEL OPERADOR, ATENERSE A TODAS LAS INSTRUCCIONES Y MENSAJES DE ADVERTENCIA.</p>	<p>DE BETRIEBSANLEITUNG AUSFINDIG MACHEN UND LEBEN ALLE ANWEISUNGEN UND WARNHINWEISE BEFOLGEN.</p> <p>EL ΒΡΕΨΤΕ ΚΑΙ ΔΙΑΒΑΣΤΕ ΤΟΝ ΟΔΗΓΟ ΧΡΗΣΤΗ, ΑΝΑΓΝΩΣΤΕ ΤΙΣ ΟΛΕΣ ΤΙΣ ΟΔΗΓΙΕΣ ΚΑΙ ΤΡΟΠΟΛΟΤΗΟΗΖΕΙΣ.</p> <p>IT LEGGERE IL MANUALE DELL'OPERATORE, SEGUIRE TUTTE LE ISTRUZIONI E AVVERTENZE.</p> <p>PT LOCALIZAR E LER O GUIA DE OPERAÇÃO, OBSERVAR TODAS AS INSTRUÇÕES E MENSAGENS DE AVISO.</p> <p>SV TA REDA PÅ INSTRUKTIONSBOKEN OCH LÄS DEN. FÖRRIKASAMMA ALLA ANVÄNINGAR OCH VARNINGAR.</p>

vmo2008-011-090

TARGHETTA 6

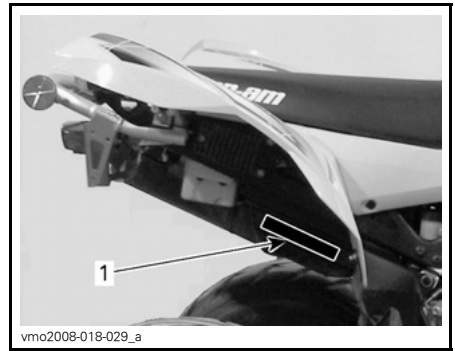

1. Posizione della targhetta 7

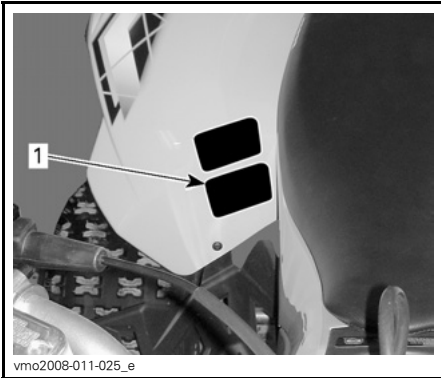

1. Posizione della targhetta 6

CATENA DI TRASMISSIONE

xx mm (x/x")

LA CATENA DI TRASMISSIONE DEVE ESSERE BEN REGOLATA E LUBRIFICATA. IL GIOCO È DI xx mm (x/x") CON IL GUIDATORE SUL VEICOLO. CONSULTARE IL LIBRETTO DI ISTRUZIONI PER INFORMAZIONI PIÙ ESAURIENTI.

vmo2008-011-088_en

TARGHETTA 7

INFORMAZIONI SUL VEICOLO

COMANDI/STRUMENTI/DOTAZIONI

NOTA: Alcuni comandi/strumenti/dotazioni sono opzionali.

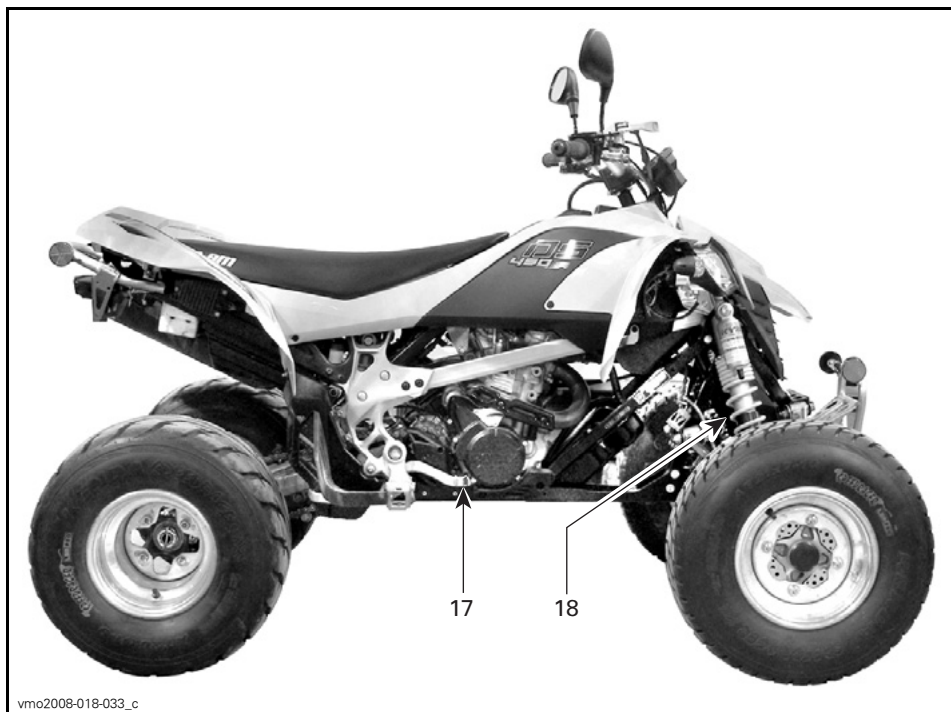

Durante la lettura di questa Guida dell'operatore, ricordare che:

⚠ AVVERTENZA

Indica un potenziale pericolo che, se non viene evitato, può provocare gravi lesioni o la morte.

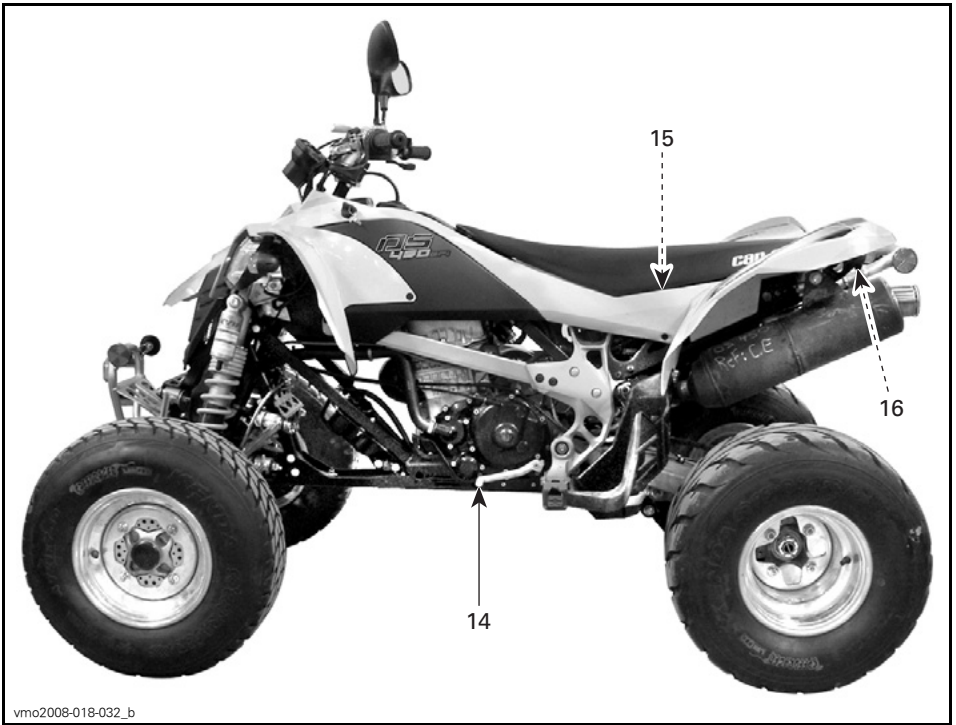

vmo2008-018-032_b

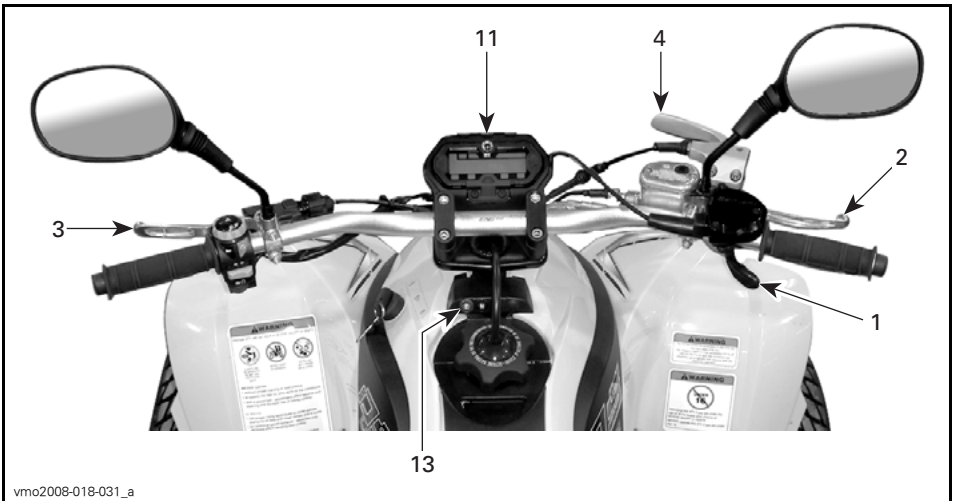

vmo2008-018-031_a

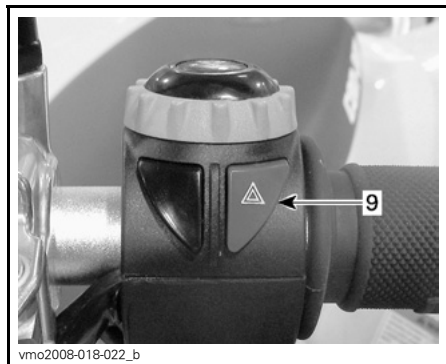
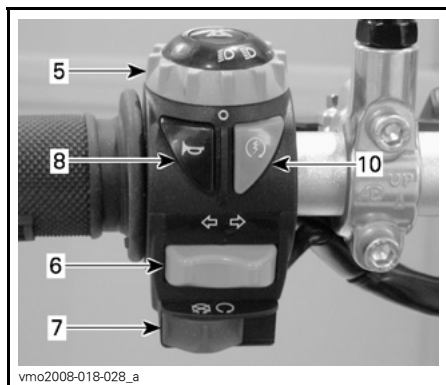

NOTA: In questa sezione sono illustrate le funzioni base dei vari comandi del veicolo. Per ulteriori dettagli sul funzionamento di un comando unitamente ad altri comandi, leggere le *ISTRUZIONI DI FUNZIONAMENTO* in questa sezione.

1) Leva dell'acceleratore

Se premuta, aumenta la velocità del motore e consente l'ingranaggio del cambio nella marcia selezionata quando viene innescata la frizione.

Un volta rilasciata, la velocità del motore dovrebbe automaticamente ritornare al minimo ed il veicolo rallentare gradualmente.

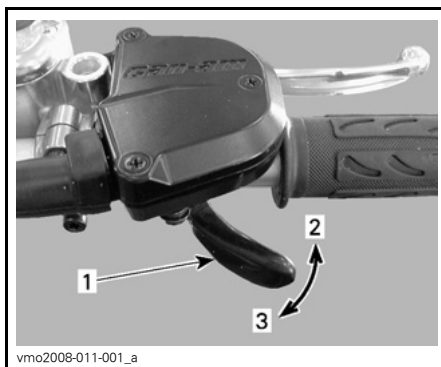

1. Leva dell'acceleratore
2. Per accelerare
3. Per decelerare

⚠ AVVERTENZA

Rilasciare sempre l'acceleratore quando si cambiano le marce. Il cambio delle marce senza rilasciare l'acceleratore può causare perdita di controllo, come il ribaltamento del veicolo e danni meccanici.

2) Leva del freno anteriore

Premendo il pedale, si agisce sui freni anteriori.

Un volta rilasciato, la leva del freno torna automaticamente nella sua posizione originale.

L'effetto della frenata è proporzionale alla forza applicata sulla leva, al tipo e alle condizioni del terreno.

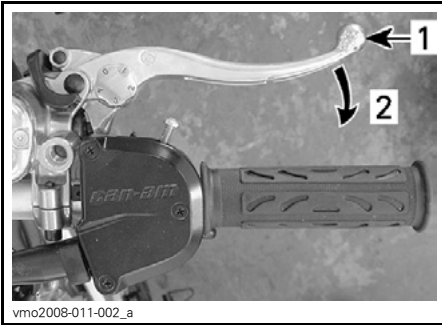
**SITUAZIONE TIPICA**

1. Leva del freno
2. Per frenare

Regolazione leva del freno

È possibile regolare la leva del freno in base alle esigenze dell'operatore. Girare la camma di regolazione dalla posizione 0 alla 4, dove 0 è la posizione con la leva del freno più avanti rispetto al manubrio.

Verificare la posizione di regolazione della leva del freno stando seduti sul veicolo utilizzando il numero più basso sulla camma di regolazione.

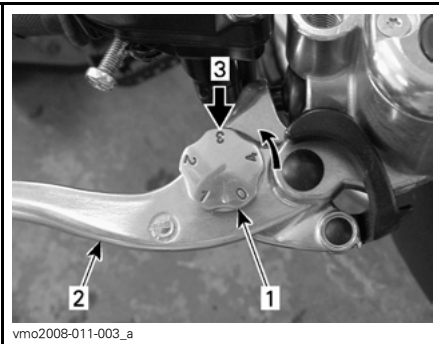
**SITUAZIONE TIPICA**

1. Camma di regolazione
2. Leva del freno
3. Posizione di regolazione stando seduti sul veicolo

3) Leva della frizione

Premendo il pedale, si disimpegna la frizione.

Rilasciando il pedale, la frizione viene impegnata.

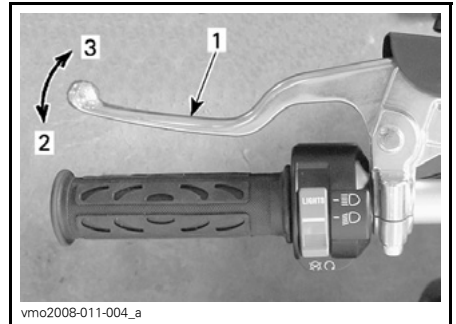
**SITUAZIONE TIPICA**

1. Leva della frizione
2. Per disimpegnare
3. Per impegnare

⚠ AVVERTENZA

Rilasciare sempre l'acceleratore quando si cambiano le marce. Il cambio delle marce senza rilasciare l'acceleratore può causare perdita di controllo, come il ribaltamento del veicolo e danni meccanici.

4) Leva del freno di stazionamento

Se applicata, non permette al veicolo di muoversi. Utile nel caso in cui i freni debbano essere bloccati, per esempio durante il trasporto o quando il veicolo non è in funzione.

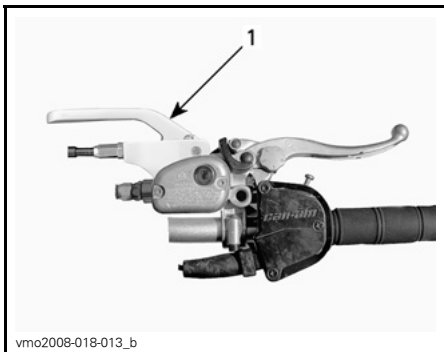

1. Leva del freno di stazionamento

AVVERTENZA

Usare sempre il freno di stazionamento quando il veicolo non è in uso.

AVVERTENZA

Prima di guidare il veicolo, controllare che il freno di stazionamento sia disinserito. Se durante la guida del veicolo si applica una continua pressione alla leva dei freni, si può causare un danno al sistema frenante che potrebbe comportare una diminuzione della capacità frenante e/o un incendio.

Per innescare il meccanismo: Tirare il freno di stazionamento fino a quando è bloccato in posizione.

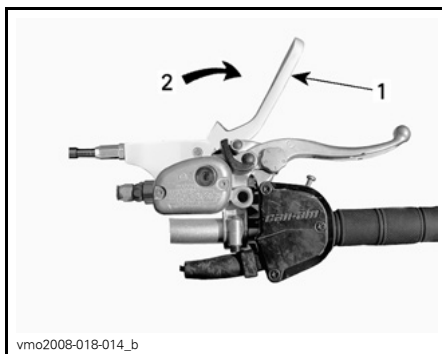

vmo2008-018-014_b

POSIZIONE ON

1. Leva del freno di stazionamento
2. Tirare per applicare il freno di stazionamento

AVVISO Quando il freno di stazionamento è tirato accertarsi che il veicolo sia ben fermo.

Per rilasciare il meccanismo: Spingere nuovamente il freno di stazionamento nella posizione originale. La leva del freno tornerà in posizione di rilascio. Disinserire sempre il freno di stazionamento prima di partire.

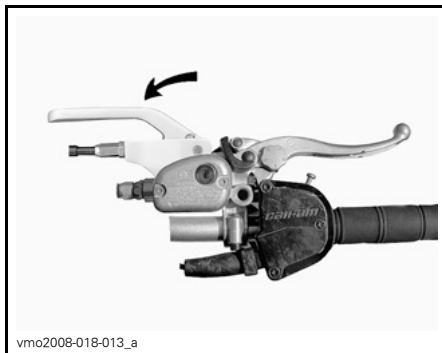

vmo2008-018-013_a

POSIZIONE OFF

5) Commutatore fari

Questo interruttore consente la selezione della posizione del faro.

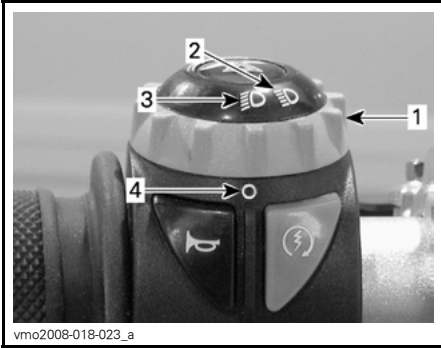

vmo2008-018-023_a

POSIZIONI COMMUTATORE MULTIFUNZIONI DELLE LUCI

1. Commutatore delle luci
2. Abbagliante
3. Anabbagliante
4. Punto di riferimento

6) Interruttore frecce

Questo interruttore è utilizzato per attivare le luci delle frecce.



vmo2008-018-021_b

1. Interruttore frecce

Per attivare le luci delle frecce, premere l'interruttore verso sinistra o destra, a seconda della direzione presa. Terminata la manovra, riportare l'interruttore al centro.

7) Interruttore arresto motore

Questo interruttore si usa per fermare il motore e come comando di emergenza.

Per arrestare il motore, rilasciare completamente la leva dell'acceleratore e usare l'interruttore di arresto motore.

Tutti gli operatori del veicolo devono familiarizzare con il funzionamento dell'interruttore di arresto motore, utilizzandolo diverse volte durante la prima escursione e tutte le volte che si spegne successivamente il motore. Questa procedura di spegnimento del motore diventerà un riflesso e preparerà gli operatori ad affrontare le situazioni di emergenza che ne richiederanno l'uso.



vmo2008-018-021_a

POSIZIONI DELL'INTERRUTTORE ARRESTO MOTORE

1. Interruttore arresto motore
2. OFF
3. RUN (marcia)
4. Linea di riferimento

8) Pulsante avvisatore acustico

Questo pulsante viene utilizzato per attivare l'avvisatore acustico.



1. Pulsante avvisatore acustico

9) Pulsante di segnalazione pericolo

Questo interruttore è utilizzato per attivare contemporaneamente il lampeggiamento di tutte le luci delle frecce. Si consiglia di utilizzarlo quando il veicolo è fermo per indicare che potrebbe intralciare provvisoriamente il traffico.

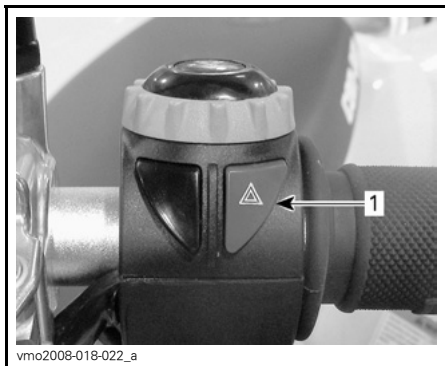

1. Pulsante di segnalazione pericolo

Premere il pulsante di segnalazione pericolo una volta per attivare questo dispositivo. Premere nuovamente per disattivarlo.

La spia dell'indicatore di segnalazione pericolo lampeggia per indicare che le luci di segnalazione pericolo sono attivate.

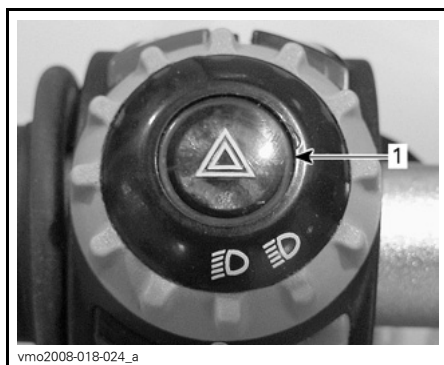

1. Spia dell'indicatore di segnalazione pericolo

10) Pulsante di avvio motore

Pulsante utilizzato per avviare il motore.

Premere e tenere premuto il pulsante per avviare il motore. Rilasciare immediatamente dopo che il motore si è avviato.

Per informazioni sulla procedura di avviamento del motore, fare riferimento all'**AVVIAMENTO MOTORE** nella sezione **ISTRUZIONI PER L'USO**.



vmo2008-018-021_d

1. Pulsante di avvio motore

11) Indicatore multifunzione

Questo veicolo è fornito di indicatore multifunzione elettronico.

⚠ AVVERTENZA

Non regolare o impostare le funzioni sull'indicatore multifunzione durante la guida.

Le funzioni di questo indicatore sono:

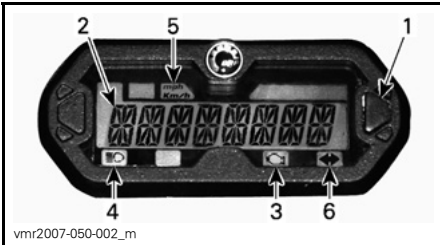

vmr2007-050-002_m

1. Pulsante di selezione display multifunzione
2. Display multifunzione
3. Spia Controllo motore
4. Spia abbaglianti
5. Spia MPH, km/h
6. Spia segnale di pericolo/lampeggiatore

Selezione unità (MPH o km/h)

Il tachimetro, il contachilometri e il contachilometri parziale sono preimpostati dal costruttore in miglia, ma è possibile cambiarli in chilometri. Contattare un concessionario autorizzato Can-Am.

Display multifunzione (modalità di visualizzazione normale)

Dopo l'avvio del veicolo, la modalità di visualizzazione mostra:

- Velocità del veicolo
- Giri al minuto (RPM)
- entrambi i parametri contemporaneamente (modalità combinata)

Modalità tachimetro

In questa modalità, il display indica la velocità del veicolo in km/h o MPH.



vmo2008-018-008

Modalità giri/min (RPM)

In questa modalità, il display indica i giri/min del motore.



vmo2008-018-009

Modalità combinata

In questa modalità, il display indica la velocità del veicolo e i giri/min del motore.

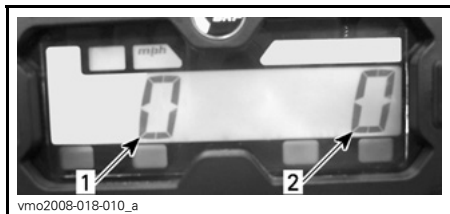

1. Velocità del veicolo
2. Giri/min del motore

Cambio modalità

Per passare da una visualizzazione all'altra procedere come segue:

1. Girare la chiave di accensione su ON. Attendere fino al termine del "messaggio di saluti".
2. Premere e rilasciare il selettore una sola volta per visualizzare OD (contachilometri).



3. Premere il selettore e TENERE PREMUTO per 2 secondi. In questo modo la modalità passerà da tachimetro a giri/min o combinata
4. Per selezionare un'altra modalità, ripetere i punti 2 e 3 fino ad ottenere la modalità desiderata.

Display multifunzione (modalità di visualizzazione temporanea)

Premere e tenere premuto il selettore per passare dalla modalità normale a quella temporanea successiva:

- Contachilometri
- contachilometri parziale (azzerabile)
- contaore (azzerabile)
- contaore del veicolo

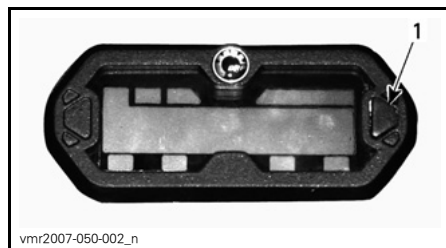

1. Pulsante di selezione

L'indicatore visualizza la modalità selezionata per 10 secondi per poi tornare a quella normale.

In modalità resettabile, premere e TENERE PREMUTO per 2 secondi il pulsante di selezione per resettare.

Contachilometri (ODO)

Il contachilometri registra la distanza totale percorsa in miglia o in chilometri.

Contachilometri parziale (trip)

Il contachilometri parziale registra la distanza percorsa dall'ultimo azzeramento. La distanza percorsa viene espressa in miglia o in chilometri.

Può essere usato per stabilire la resa di un pieno di carburante, oppure per misurare la distanza di due diversi percorsi.

Premere e TENERE PREMUTO per due secondi il tasto di selezione display per azzerare il contachilometri parziale.

Conta-ore (trip time)

Il conta-ore registra il tempo di utilizzo del veicolo quando è attivo l'impianto elettrico. Può ad esempio essere utilizzato per stabilire il tempo di percorrenza tra due tappe.

Premere e TENERE PREMUTO per due secondi il tasto di selezione display per azzerare il conta-ore.

Conta-ore (engine hours)

Il conta-ore registra il tempo di attività del motore.

Messaggi del display multifunzione

Fare riferimento alla sezione relativa a **INDIVIDUAZIONE E RISOLUZIONE DEI PROBLEMI**.

Spie

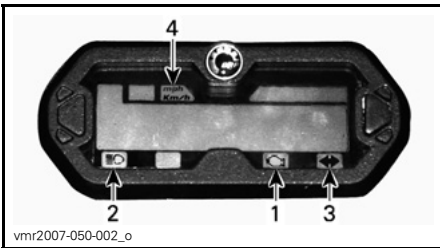

1. Spia Controlla motore
2. Spia abbaglianti
3. Spia segnale di pericolo/lampeggiatore
4. Spia MPH o Km/h



L'accensione di questa spia indica un codice di errore del motore, verificare la presenza di messaggi sul display multifunzione. Quando lampeggia, questa spia indica che la modalità **FUNZIONAMENTO DISTURBATO** è attiva, per ulteriori dettagli consultare la sezione **INDIVIDUAZIONE E RISOLUZIONE DEI PROBLEMI**.



Se la spia è accesa, significa che è stata selezionata l'intensità elevata sui fari e che la chiave di accensione è sulla posizione LUCI.



Se la spia lampeggia, indica che il lampeggiatore/pericolo è attivato.

mph
Km/h

La spia appropriata si illumina ad indicare l'unità utilizzata dal tachimetro.

12) Interruttore di accensione

Interruttore a chiave a tre posizioni.

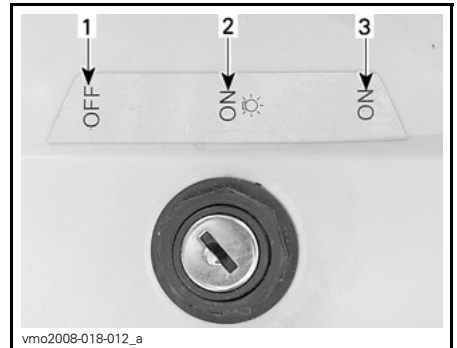

POSIZIONI DELL'INTERRUTTORE DI ACCENSIONE

1. OFF
2. ON "con fari"
3. ON "senza fari"

NOTA: L'interruttore di arresto del motore annulla il funzionamento dell'interruttore di accensione. Accertarsi che l'interruttore di arresto del motore sia in posizione RUN (marcia) per consentire l'attivazione del sistema elettrico.

NOTA: Il fanalino posteriore può essere ON "con fari" o ON "senza fari"

Inserire la chiave nell'interruttore e girare nella posizione desiderata.

Per estrarre la chiave, girarla in posizione OFF e quindi tirare.

La posizione ON senza fari accende il fanalino posteriore.

La posizione ON con fari accende il fanalino posteriore e i fari.

In entrambe le posizioni, le luci si accendono sia con motore acceso sia spento. Ricordare che tenere le luci accese con il motore spento scarica la batteria. Posizionare sempre la chiave di accensione nella posizione OFF dopo aver arrestato il motore.

13) Spie

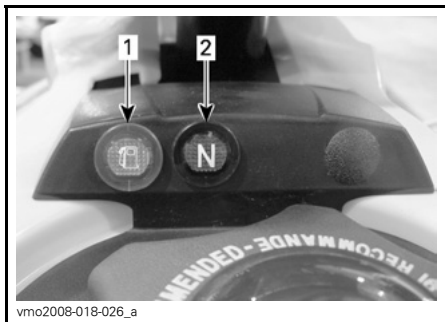

1. Spia livello del carburante basso
2. Spia posizione di neutra (N)



Trasmissione in posizione di neutra.



Livello del carburante basso. Sono rimasti circa 2,5 l di carburante nel serbatoio.

14) Pedale selezione marce

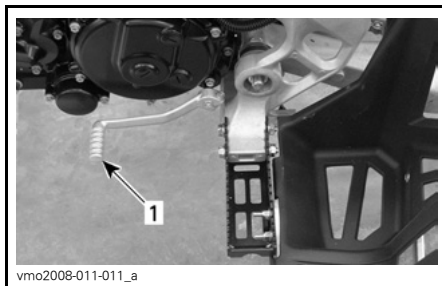

LATO SX DEL VEICOLO

1. Pedale selezione marce

Per ulteriori informazioni, fare riferimento all'**INNESTO MARCE** nella sezione **ISTRUZIONI PER L'USO**.

15) Kit strumenti

Il kit degli attrezzi si trova nel vano della manutenzione sotto il sedile.

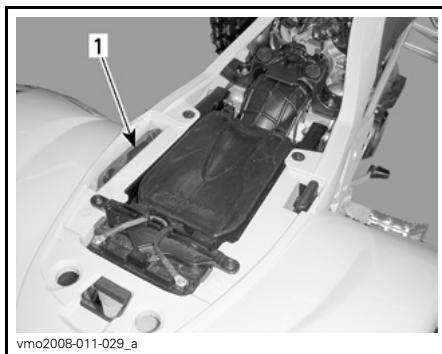

1. Kit strumenti

Il kit degli strumenti contiene gli utensili necessari per gli interventi di manutenzione di base.

16) Chiavistello del sedile

Situato sotto la parte posteriore del sedile.

Consente di rimuovere il sedile per accedere all'alloggiamento del filtro aria e al vano per la manutenzione.



1. Chiavistello del sedile

Rimozione sedile

Tirare il chiavistello all'indietro sollevando con cautela la parte posteriore del sedile.

Continuare a tirare fino a sganciare i dispositivi di fissaggio del sedile, quindi rimuovere completamente il sedile.

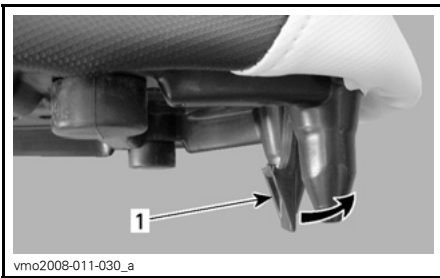

1. Chiavistello del sedile

Montaggio sedile

Inserire la scanalatura superiore anteriore del sedile nel gancio del serbatoio del liquido refrigerante, quindi accertarsi che la linguetta intermedia del sedile sia correttamente inserita.

Quando il sedile è inserito in posizione, premere con fermezza il sedile verso il basso e agganciarlo.

NOTA: Si sentirà uno scatto ben distinto. Controllare ripetutamente che il sedile sia fissato dando uno strattone per verificarne il blocco.

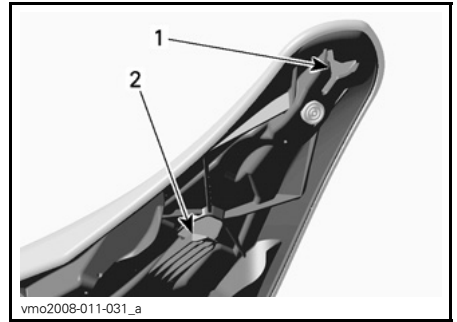

1. Scanalatura superiore
2. Linguetta intermedia

⚠ AVVERTENZA

Accertarsi che il sedile sia agganciato bene prima di guidare.

17) Pedale del freno posteriore

Premendo il pedale, si agisce sia sul freno posteriore sia su quello anteriore.

Un volta rilasciato, torna alla sua posizione originale.

L'effetto della frenata è proporzionale alla forza applicata sulla leva, al tipo e alle condizioni del terreno.

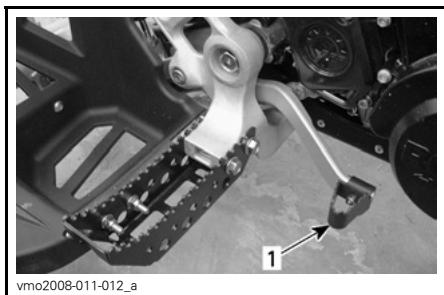

1. Pedale del freno posteriore

18) Blocco veicolo

Per prevenire i furti, bloccare la colonna di sterzo con il lucchetto in dotazione.

⚠ AVVERTENZA

Accertarsi che l'interruttore di accensione sia in posizione OFF e che il freno di stazionamento sia bloccato prima di applicare o togliere il blocco veicolo.

⚠ AVVERTENZA

Togliere il meccanismo di blocco veicolo prima di mettersi alla guida.

Le staffe si trovano alla base della colonna di sterzo.

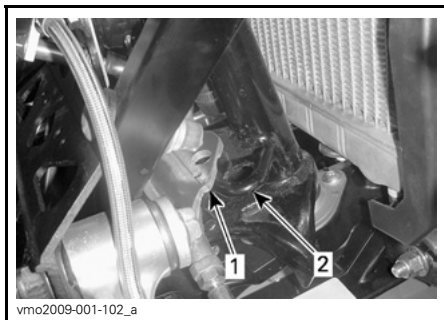

1. Staffa telaio
2. Staffa colonna di sterzo

Ruotare le ruote verso destra per allineare i fori del telaio e le staffe della colonna di sterzo.

Montare il dispositivo di bloccaggio tra le due staffe come illustrato.



CARBURANTE

Carburante consigliato

Utilizzare benzina senza piombo premium, disponibile presso la maggior parte delle stazioni di servizio o carburante ossigenato che contenga un totale massimo del 10% di etanolo o metanolo. La benzina utilizzata deve avere il seguente numero di ottani minimo.

NUMERO DI OTTANO MINIMO

95 RON

AVVISO Non provare mai altri tipi di carburante. L'uso di carburante non raccomandato può determinare un calo delle prestazioni del veicolo e provocare danni a componenti importanti del sistema di alimentazione e del motore.

Procedura di alimentazione carburante

AVVISO Non coprire mai il tappo del serbatoio carburante perché si potrebbe ostruire il foro di sfiato situato sul tappo stesso, provocando accensioni irregolari.

Svitare in senso antiorario e rimuovere il tappo per riempire il serbatoio di carburante, quindi riavvitare completamente in senso orario.

Posizionare il tubo di sfiato nella colonna dello sterzo.

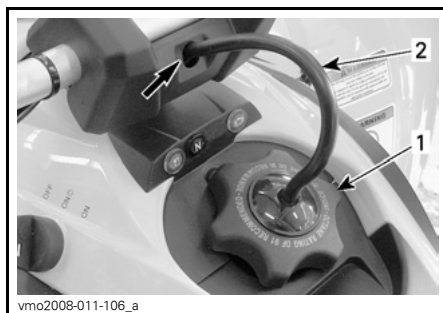

SITUAZIONE TIPICA

1. Tappo serbatoio carburante
2. Tubo di sfiato

⚠ AVVERTENZA

Arrestare sempre il motore prima di fare rifornimento di carburante. Aprire il tappo lentamente. Se si nota una condizione di pressione differenziale (si sente un suono simile a un fischio quando si apre il tappo del serbatoio), fare ispezionare e/o riparare il veicolo prima di riutilizzarlo. Il carburante è infiammabile ed esplosivo in particolari condizioni. Non usare mai una fiamma viva per controllare il livello del carburante. Non fumare vicino al serbatoio e non avvicinare fiamme o scintille. Operare sempre in un'area ben ventilata. Non riempire il serbatoio prima di avere posizionato il veicolo in una zona calda. Se la temperatura aumenta, il carburante si espande e potrebbe traboccare. Rimuovere sempre i residui di carburante o di olio dal veicolo.

Durante la lettura di questa Guida dell'operatore, ricordare che:

⚠ AVVERTENZA

Indica un potenziale pericolo che, se non viene evitato, può provocare gravi lesioni o la morte.

ISTRUZIONI DI FUNZIONAMENTO

Utilizzo durante il periodo di rodaggio

MOTORE

È necessario un periodo di rodaggio di 10 ore di funzionamento prima che il veicolo possa essere usato a velocità massima.

Durante questo periodo, l'accelerazione massima non deve superare 1/2 - 3/4 di apertura. Ciononostante, brevi accelerazioni complete e variazioni in velocità contribuiscono a un buon rodaggio. Accelerazioni massime continue, velocità di crociera prolungate e surriscaldamento del motore sono molto dannosi durante il periodo di rodaggio.

Ispezione dopo 10 ore

NOTA: L'ispezione dopo le prime 10 ore è a carico del possessore del veicolo.

Si consiglia dopo le prime 10 ore o 400 km, a seconda dell'eventualità che si verifica per prima, di far ispezionare il veicolo da un concessionario autorizzato Can-Am. Fare riferimento alla sezione **INFORMAZIONI DI MANUTENZIONE**.

Avvio del motore

Inserire la chiave nell'interruttore di accensione e girare in posizione ON.

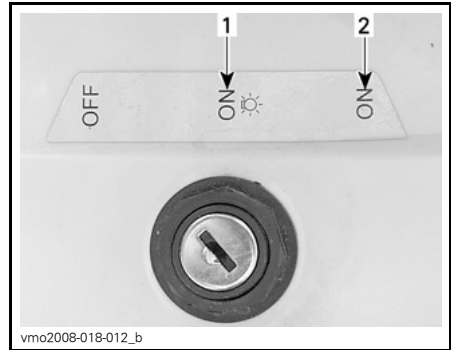

1. ON "con luci"
2. ON "senza luci"

Posizionare l'interruttore di arresto motore in posizione RUN (marcia).



Spostare il cambio in posizione FOLLE o mantenere tirata la leva della frizione.

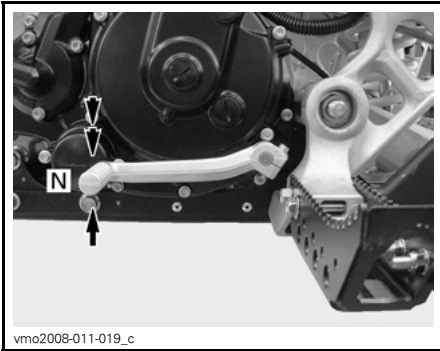

Innesto marce

Comando selezione marce

Questo veicolo ha cinque marce.

Per cambiare marcia, tirare la leva della frizione, quindi azionare il pedale di selezione marce.

AVVERTENZA

Usare sempre la leva della frizione per cambiare rapporto.

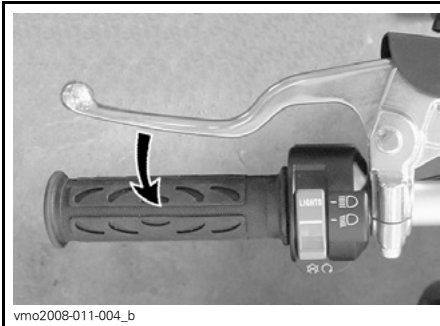

SITUAZIONE TIPICA

Tenere premuto il pulsante di avvio del motore fino all'accensione del motore. Rilasciare il pulsante non appena il motore parte.

Una pressione completa del pedale, innesta il rapporto successivo più alta o più basso nella sequenza. Il pedale deve tornare automaticamente alla sua posizione originale.

Per passare a una marcia più alta, posizionare la punta del piede sotto la leva di selezione marce e sollevare il pedale completamente.

Per scalare la marcia, premere completamente il pedale di selezione marce.

Per selezionare la posizione di folle, posizionare la trasmissione in 1^a, quindi sollevare delicatamente il pedale verso l'alto.

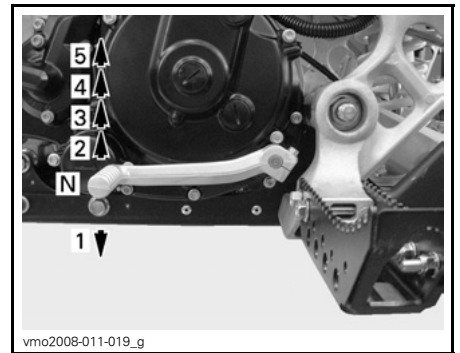

AVVERTENZA

Non accelerare all'avvio.

⚠ AVVERTENZA

Rilasciare sempre l'acceleratore quando si cambiano le marce. Il cambio delle marce senza rilasciare l'acceleratore può causare perdita di controllo e ribaltamento del veicolo.

AVVISO Prima di guidare il veicolo, controllare che il freno di stazionamento sia disinserito.

Arresto del motore

⚠ AVVERTENZA

Non parcheggiare il veicolo in discesa.

Rilasciare l'acceleratore e arrestare completamente il veicolo.

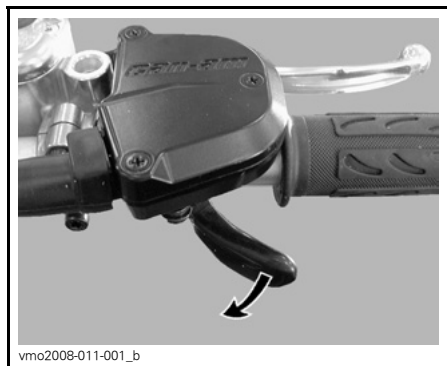

Azionare il freno di stazionamento.

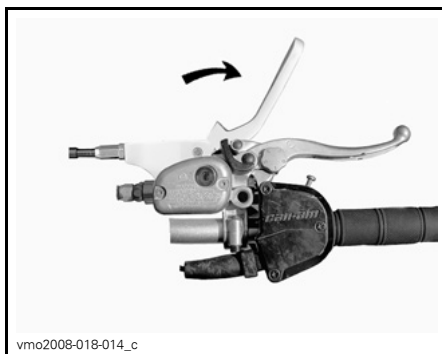

Tenere premuta la leva della frizione.

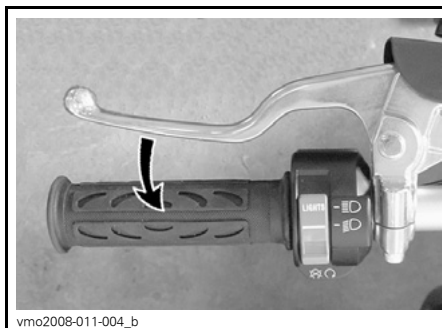

Innестare la 1^a marcia.

⚠ AVVERTENZA

Utilizzare sempre la leva della frizione per cambiare le marce.

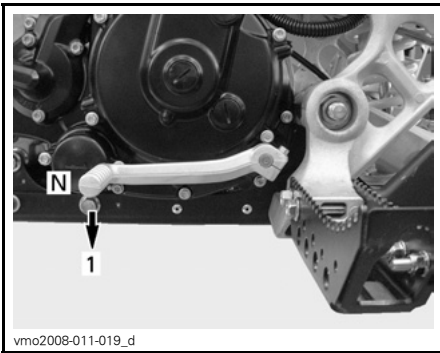

vmo2008-011-019_d

Portare l'interruttore di arresto motore in posizione OFF.



vmo2008-018-021_f

Girare la chiave di accensione in posizione OFF e rimuoverla.



vmo2008-018-012_c

Cura dopo l'utilizzo

Se il veicolo viene usato in un ambiente con acqua salata, è necessario risciacquarlo con acqua dolce per preservare il veicolo e i suoi componenti. Si raccomanda vivamente la lubrificazione dei componenti metallici. Usare XP-S Lube (Cod. art. 293 600 016) o altro prodotto equivalente. La lubrificazione va effettuata al termine di ogni giornata in cui il veicolo è stato messo in funzione.

Se il veicolo viene usato in condizioni fangose, si raccomanda un buon risciacquo per preservarne i componenti e per mantenere puliti i fari.

NOTA: Non usare mai l'alta pressione dell'acqua per pulire il veicolo **USARE SOLO PRESSIONE BASSA** (ad esempio un tubo da giardino). L'alta pressione può causare danni elettrici o meccanici.

Cosa fare in caso di ribaltamento del veicolo

Se il veicolo si è ribaltato o è caduto su un lato, rimetterlo sulle ruote e attendere da 3 a 5 minuti prima di riaccendere il motore.

Fare riferimento alla sezione *INFORMAZIONI DI MANUTENZIONE* e controllare quanto segue.

- Verificare che nel flessibile di scarico dell'alloggiamento del filtro dell'aria non sia presente accumulo di olio. Nel caso in cui sia rilevata la presenza di olio, pulire il filtro dell'aria e il relativo alloggiamento.
- Controllare spesso il livello dell'olio motore e rabboccare, se necessario.

- Controllare spesso il livello del refrigerante del motore e rabboccare, se necessario.
- Avviare il motore. Se la spia della pressione dell'olio rimane illuminata, arrestare immediatamente il motore. Rivolgersi a un concessionario autorizzato Can-Am.

Cosa fare in caso il veicolo sia immerso in acqua

In caso di eventuale immersione del veicolo, sarà necessario rivolgersi a un concessionario autorizzato Can-Am al più presto. **NON AVVIARE MAI IL MOTORE!**

AVVISO L'immersione del veicolo potrebbe provocare gravi danni se non si eseguono le corrette procedure di riavvio.

MESSA A PUNTO DELLA GUIDA

⚠ AVVERTENZA

La regolazione delle sospensioni può ripercuotersi sul controllo del veicolo. Cercare sempre di acquisire familiarità con il comportamento del veicolo dopo aver regolato le sospensioni.

Linee guida per la regolazione delle sospensioni

La guida e il comfort del veicolo dipendono dalla regolazione delle sospensioni.

La scelta delle regolazioni delle sospensioni varia in base al peso del conducente, alle preferenze personali, alla velocità di guida e alle condizioni sul campo.

Il modo migliore per regolare le impostazioni è partire dalla regolazione di fabbrica, fare riferimento a **IMPOSTAZIONI PREDEFINITE DELLE SOSPENSIONI** in questa sezione e personalizzare successivamente ogni singola regolazione. Le regolazioni anteriori e posteriori sono correlate. Potrebbe essere necessario regolare nuovamente l'ammortizzatore posteriore dopo aver regolato, ad esempio, gli ammortizzatori posteriori. Effettuare un giro di prova con il veicolo nelle stesse condizioni: pista, velocità, neve, posizione di guida del conducente, ecc. Modificare soltanto una regolazione ed effettuare nuovamente la prova pratica. Procedere in modo metodico fino a quando si è soddisfatti.

Quando si esegue la regolazione dello smorzamento in compressione e in estensione, procedere con un clic per volta tra un test e l'altro.

Regolazione delle sospensioni anteriori

⚠ AVVERTENZA

- Gli ammortizzatori anteriori sono pressurizzati.
- Se riscaldati o bucati, potrebbero esplodere.
- Non smontare.

Regolazione precarica molla

Accorciare la molla per una guida più salda e un fondo stradale accidentato.

Allungare la molla per una guida leggera o su un fondo stradale buono.

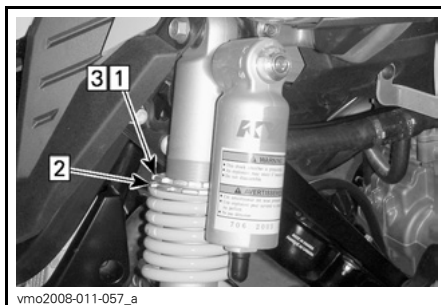

REGOLAZIONE PRECARICA

Fase 1: allentare l'anello di blocco superiore

Fase 2: girare l'anello di regolazione

Fase 3: serrare l'anello di blocco superiore

Sollevare la parte anteriore del veicolo. Misurare la lunghezza della molla senza carico e sulle ruote.

⚠ AVVERTENZA

Regolare entrambe le molle sullo stesso carico. Una regolazione diversa potrebbe provocare modifiche nel controllo del veicolo e perdita di stabilità e/o controllo, e aumentare il rischio di incidenti.

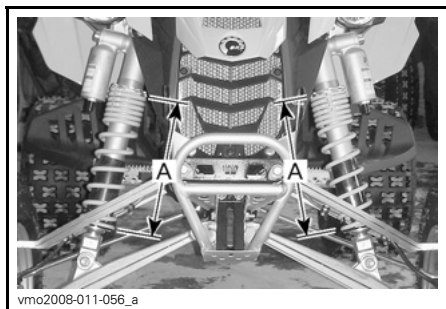

REGOLAZIONE PRECARICA

A. Stessa lunghezza

Regolazione della compressione (bassa velocità)

Utilizzare un cacciavite piatto per regolarlo.



1. Registro compressione (cacciavite piatto)

Una rotazione in senso orario (H) aumenta l'azione l'azione ammortizzante (maggiore rigidità).

Una rotazione in senso antiorario (S) diminuisce l'azione l'azione ammortizzante (minore rigidità).

Regolazione della compressione (alta velocità)

Solo pacchetto X

Utilizzare una chiave da 17 mm per regolarlo.

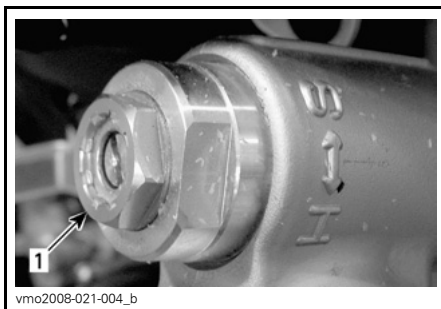

SITUAZIONE TIPICA — SOLO PACCHETTO X

1. Registro compressione alta velocità (chiave da 17 mm)

Una rotazione in senso orario (H) aumenta l'azione l'azione ammortizzante (maggiore rigidità).

Una rotazione in senso antiorario (S) diminuisce l'azione l'azione ammortizzante (minore rigidità).

Regolazione estensione

Tutti i modelli

Utilizzare un cacciavite piatto per regolarlo.

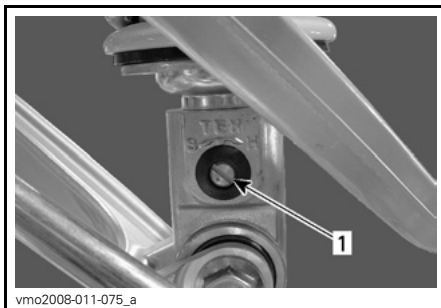

TUTTI I MODELLI

1. Registro estensione (cacciavite piatto)

Una rotazione in senso orario (H) aumenta l'azione l'azione ammortizzante (maggiore rigidità).

Una rotazione in senso antiorario (S) diminuisce l'azione l'azione ammortizzante (minore rigidità).

Regolazione delle sospensioni posteriori

Regolazione precarica molla

Regolare come descritto di seguito.

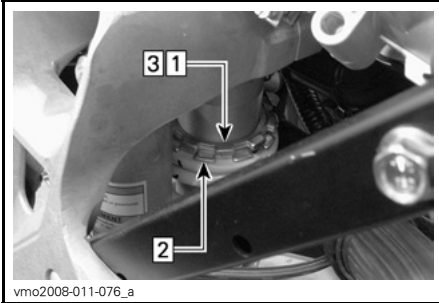

REGOLAZIONE PRECARICA

Fase 1: allentare l'anello di blocco superiore

Fase 2: girare l'anello di regolazione

Fase 3: serrare l'anello di blocco superiore

Sollevare la parte posteriore del veicolo. Misurare la lunghezza della molla senza carico e sulle ruote.

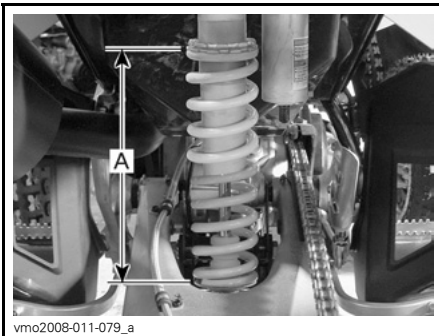

LUNGHEZZA MOLLA — IMPOSTAZIONE PREDEFINITA

A. 262 mm (10 poll.)

Regolazione compressione

Utilizzare un cacciavite piatto per regolarlo.



1. Registro compressione (cacciavite piatto)

Una rotazione in senso orario (H) **augmenta** l'azione l'azione ammortizzante (maggiore rigidità).

Una rotazione in senso antiorario (S) **diminuisce** l'azione l'azione ammortizzante (minore rigidità).

Regolazione estensione

Utilizzare un cacciavite piatto per regolarlo.



1. Registro estensione (cacciavite piatto)

Una rotazione in senso orario (H) **augmenta** l'azione l'azione ammortizzante (maggiore rigidità).

Una rotazione in senso antiorario (S) **diminuisce** l'azione l'azione ammortizzante (minore rigidità).

Impostazioni predefinite delle sospensioni

Se per qualsiasi motivo è necessario ripristinare le impostazioni predefinite delle sospensioni anteriori e/o posteriori, procedere come descritto di seguito.

NOTA: Per eseguire la regolazione delle sospensioni, partire dalla regolazione di fabbrica e personalizzare ogni singola regolazione.

Sospensione anteriore

⚠ AVVERTENZA

Regolare in modo identico entrambi gli ammortizzatori. Una regolazione diversa potrebbe provocare modifiche nel controllo del veicolo e perdita di stabilità e/o controllo, e aumentare il rischio di incidenti.

Prearica molla

Regolare come descritto di seguito.



REGOLAZIONE PRECARICA

Fase 1: allentare l'anello di blocco superiore

Fase 2: girare l'anello di regolazione

Fase 3: serrare l'anello di blocco superiore

Sollevare la parte anteriore del veicolo. Misurare la lunghezza della molla senza carico e sulle ruote.

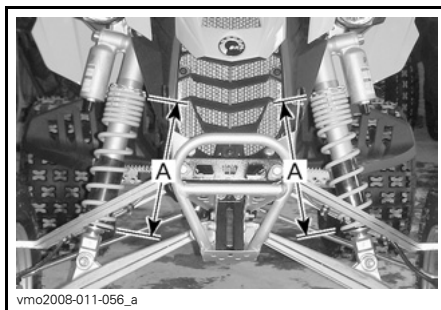

LUNGHEZZA MOLLA — IMPOSTAZIONE PREDEFINITA

A. 282 mm (11 poll.)

Compressione (bassa velocità)

Utilizzare un cacciavite piatto per regolarlo.



1. Registro compressione (cacciavite piatto)

Innanzitutto, girare il registro di compressione in senso orario fino a quando si blocca.

Quindi, girare il registro di compressione in senso antiorario fino a raggiungere una posizione specifica a seconda del modello.

Pacchetto X

Girare il registro di compressione in senso antiorario (8 click) per ripristinare le impostazioni predefinite.

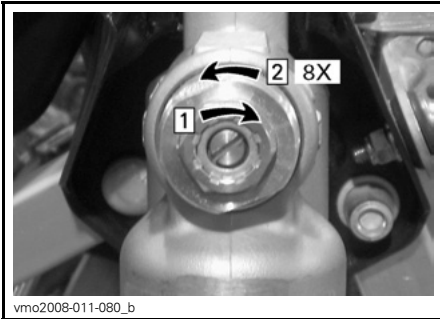

PACCHETTO X — IMPOSTAZIONE PREDEFINITA

- Fase 1: girare in senso orario fino a quando si blocca
 Fase 2: girare in senso antiorario (8 click)

Altri

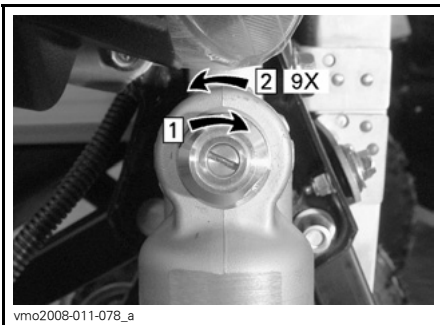

ALTRI — IMPOSTAZIONE PREDEFINITA

- Fase 1: girare in senso orario fino a quando si blocca
 Fase 2: girare in senso antiorario (9 click)

Proseguire allo stesso modo per l'altro ammortizzatore.

Compressione (alta velocità)

Solo pacchetto X

Utilizzare una chiave da 17 mm per regolarlo.



SOLO PACCHETTO X

1. Registro compressione alta velocità (chiave da 17 mm)

Innanzitutto, girare il registro di compressione alta velocità in senso orario fino a quando si blocca.

Quindi, girare il registro di compressione alta velocità in senso antiorario (3/4 di click) per ripristinare l'impostazione predefinita.

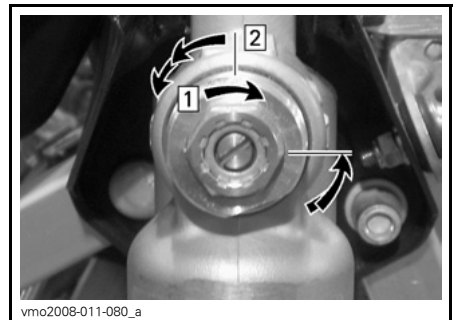

PACCHETTO X — IMPOSTAZIONE PREDEFINITA

- Fase 1: girare in senso orario fino a quando si blocca
 Fase 2: Girare in senso antiorario (3/4 di giro)

Estensione

Tutti i modelli

Utilizzare un cacciavite piatto per regolarlo.

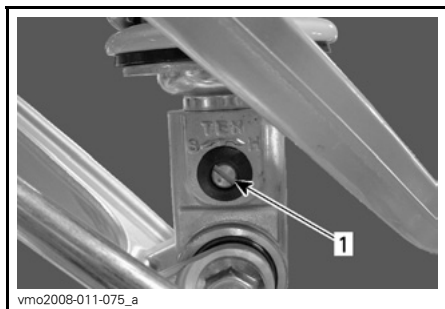

1. Registro estensione (cacciavite piatto)

Innanzitutto, girare il registro di estensione in senso orario fino a quando si blocca.

Quindi, girare il registro di estensione in senso antiorario (9 click) per ripristinare l'impostazione predefinita.

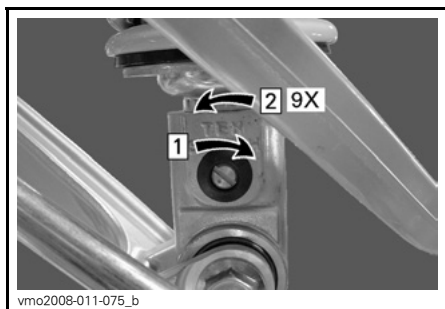

IMPOSTAZIONE PREDEFINITA

Fase 1: girare in senso orario fino a quando si blocca

Fase 2: girare in senso antiorario (9 click)

Sospensione posteriore

Pre carica molla

Regolare come descritto di seguito.

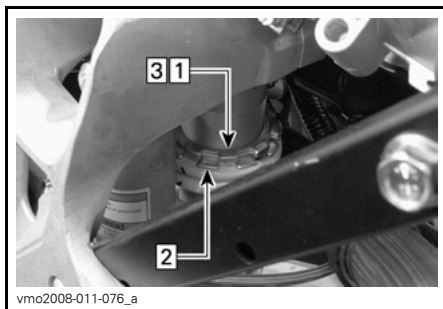

REGOLAZIONE PRECARICA

Fase 1: allentare l'anello di blocco superiore

Fase 2: girare l'anello di regolazione

Fase 3: serrare l'anello di blocco superiore

Sollevare la parte posteriore del veicolo. Misurare la lunghezza della molla senza carico e sulle ruote.

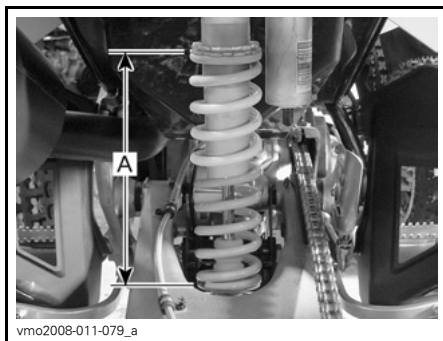

LUNGHEZZA MOLLA — IMPOSTAZIONE PREDEFINITA

A. 262 mm (10 poll.)

Compressione

Utilizzare un cacciavite piatto per regolarlo.



1. Registro compressione (cacciavite piatto)

Innanzitutto, girare il registro di compressione in senso orario fino a quando si blocca.

Quindi, girare il registro di compressione in senso antiorario (9 click) per ripristinare l'impostazione predefinita.

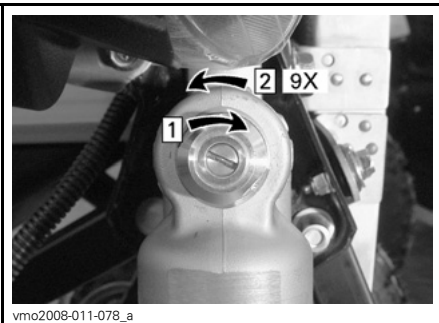

IMPOSTAZIONE PREDEFINITA

Fase 1: girare in senso orario fino a quando si blocca

Fase 2: girare in senso antiorario (9 click)

Estensione

Utilizzare un cacciavite piatto per regolarlo.

Durante la lettura di questa Guida dell'operatore, ricordare che:

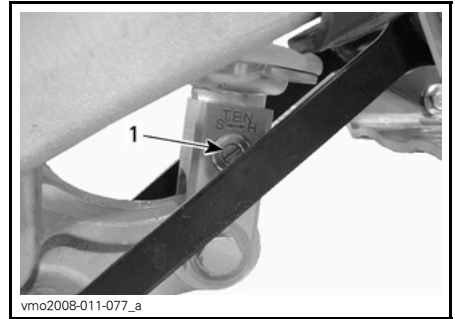

1. Registro estensione (cacciavite piatto)

Innanzitutto, girare il registro di estensione in senso orario fino a quando si blocca.

Quindi, girare il registro di estensione in senso antiorario (9 click) per ripristinare l'impostazione predefinita.

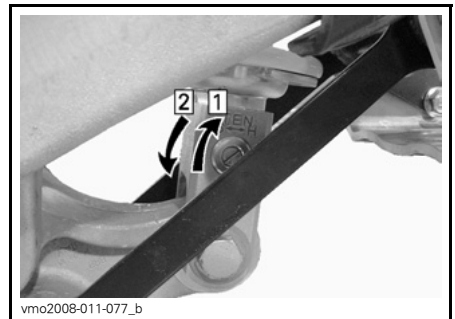

IMPOSTAZIONE PREDEFINITA

Fase 1: girare in senso orario fino a quando si blocca

Fase 2: girare in senso antiorario (9 click)

⚠ AVVERTENZA

Indica un potenziale pericolo che, se non viene evitato, può provocare gravi lesioni o la morte.

TRASPORTO DEL VEICOLO

Se si trasporta un veicolo, controllare che sia ben fissato alla motrice o alla scatola del gruppo di rilevazione con le dovute cinghie di sicurezza. Si sconsiglia l'uso di corde normali.

⚠ AVVERTENZA

Non inclinare mai il mezzo da una parte per trasportarlo. Si consiglia di trasportare il veicolo nella normale posizione di funzionamento (sulle quattro ruote).

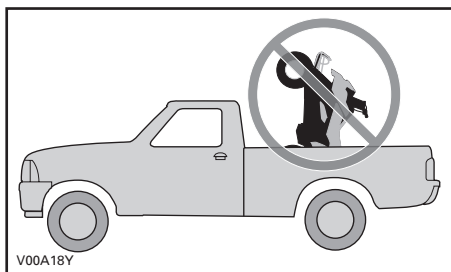

Ricordarsi di:

- azionare il freno di stazionamento e collocare il cambio in 1ª;
- Fissare il veicolo, usando le aree idonee. Vedere le seguenti illustrazioni.

AVVISO Il fissaggio del veicolo in altre posizioni potrebbe danneggiarlo.

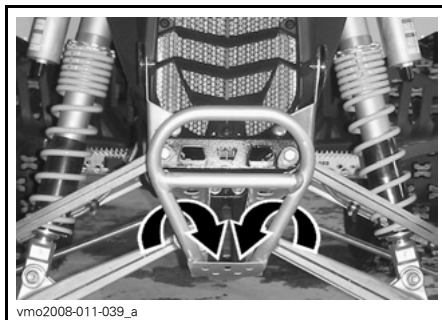

SITUAZIONE TIPICA

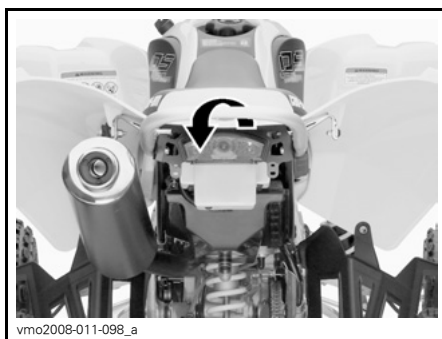

SITUAZIONE TIPICA

AVVISO Il fissaggio del veicolo in altre posizioni potrebbe danneggiarlo.

⚠ AVVERTENZA

Non trainare questo veicolo con una macchina o con un altro veicolo. Utilizzare una motrice.

***INFORMAZIONI
SULLA
MANUTENZIONE***

PROGRAMMA DI MANUTENZIONE

Gli interventi di manutenzione sono essenziali per mantenere il veicolo in condizioni operative sicure. È responsabilità del proprietario assicurare una corretta manutenzione. Eseguire controlli periodici e attenersi al programma di manutenzione fornito.

AVVERTENZA

La mancata osservanza del programma di manutenzione e delle procedure di manutenzione raccomandate potrebbe compromettere l'utilizzo sicuro del veicolo.

In questa sezione vengono fornite le informazioni per l'esecuzione delle procedure di manutenzione di base. Se si dispone delle competenze meccaniche e degli strumenti necessari, è possibile eseguire tali procedure in modo autonomo. In caso contrario, rivolgersi a un concessionario autorizzato Can-Am.

Rivolgersi a un concessionario Can-Am autorizzato per l'esecuzione di importanti procedure nel programma di manutenzione che risultano più complesse e richiedono attrezzature speciali.

AVVERTENZA

Spegnere il motore ed eseguire gli interventi di manutenzione seguenti. La mancata osservanza delle corrette procedure di manutenzione può causare lesioni provocate da parti calde o in movimento, elettricità, prodotti chimici o altri rischi.

AVVERTENZA

Nel caso in cui sia necessario rimuovere i dispositivi di blocco (es. linguette di blocco, fermagli autobloccanti, ecc.) durante le operazioni di smontaggio e montaggio, sostituirli sempre con dispositivi nuovi.

SCHEDA DI MANUTENZIONE PERIODICA							
C: PULIRE I: ISPEZIONARE E REGOLARE COME RICHIESTO L: LUBRIFICARE R: SOSTITUIRE	ISPEZIONE INIZIALE DOPO 10 ORE O 400 KM						
	(Consultare un concessionario autorizzato Can-Am. La manutenzione iniziale è molto importante e non deve essere tralasciata.)						
	25 ORE OPPURE 1250 KM						
	50 ORE OPPURE 2500 KM						
	100 ORE OPPURE 1 ANNO OPPURE 5000 KM						
200 ORE OPPURE 2 ANNI OPPURE 10000 KM							
RESPONSABILE DELL'ESECUZIONE							
PEZZO/OPERAZIONE						LEGENDA	
MOTORE							
Livello dell'olio nel motore	AD OGNI USO				Cliente	(1) Ogni 50 ore, controllare l'efficacia del liquido refrigerante. (2) Più spesso, se il veicolo viene usato in condizioni impervie, in presenza di polvere, sabbia, neve, umidità o fango. (5) Effettuare la PRIMA sostituzione di olio motore/filtro dopo 3 serbatoi di carburante OPPURE dopo 5 ore di marcia (a seconda di quale delle due condizioni si verifichi per prima).	
Olio e filtro ⁽⁵⁾		R			Cliente		
Filtro del serbatoio dell'olio				C	Cliente		
Messa a punto valvole	I			I	Concessionario		
Dispositivi di fissaggio motore	I			I	Concessionario		
Pulizia del filtro dell'aria/pre-filtro	AD OGNI USO				Cliente		
Sostituzione del filtro dell'aria ⁽²⁾		R			Cliente		
Sistema di scarico	I			I	Concessionario		
Parascintille marmitta				C	Cliente		
Liquido refrigerante motore	I		I (1)		R		Cliente
Tappo radiatore/controllo pressione sistema di raffreddamento	I				I		Concessionario
Pulizia/condizioni radiatore (alette radiatore) ⁽²⁾	I		I				Cliente
Funzionamento della trasmissione				I			Concessionario
Ispezione delle regolazioni della frizione	AD OGNI USO				Concessionario/ Cliente		
SISTEMA DI GESTIONE MOTORE (EMS)							
Sensori EMS	I			I		Concessionario	
Letture codice guasti EMS	I			I		Concessionario	

SCHEDA DI MANUTENZIONE PERIODICA

C: PULIRE I: ISPEZIONARE E REGOLARE COME RICHIESTO L: LUBRIFICARE R: SOSTITUIRE	ISPEZIONE INIZIALE DOPO 10 ORE O 400 KM					
	(Consultare un concessionario autorizzato Can-Am. La manutenzione iniziale è molto importante e non deve essere tralasciata.)					
	25 ORE OPPURE 1250 KM					
	50 ORE OPPURE 2500 KM					
	100 ORE OPPURE 1 ANNO OPPURE 5000 KM					
	200 ORE OPPURE 2 ANNI OPPURE 10000 KM					
RESPONSABILE DELL'ESECUZIONE					LEGENDA	
SISTEMA DI ALIMENTAZIONE						
Corpo farfallato	I			I,L	Concessionario	—
Cavo dell'acceleratore	I		I,L		Concessionario/ Cliente	
Linee carburante, gruppi di iniezione, collegamenti, valvole di ritengo e test pressione serbatoio carburante	I			I	Concessionario	
Test della pressione della pompa del carburante				I	Concessionario	
IMPIANTO ELETTRICO						
Candele ⁽³⁾	I	I		R	Cliente	(3) Applicare la pasta anti-grippaggio P12 (Cod. art. 420 897 186) sulla filettatura delle candele prima dell'installazione.
Collegamenti della batteria	I			I	Cliente	
Connettori ECM (ispezione visiva senza scollegare)				I	Concessionario	
Fissaggio e collegamenti elettrici (sistema di accensione, sistema di avvio, iniettori ecc.)	I			I	Concessionario	
Condizioni di interruttore di accensione, pulsante di avvio e di arresto motore	I			I	Cliente	
Condizioni di impianto di illuminazione (intensità HI/LO, spia freni, orientamento fari, ecc.)	I			I	Cliente	

SCHEDA DI MANUTENZIONE PERIODICA							
C: PULIRE I: ISPEZIONARE E REGOLARE COME RICHIESTO L: LUBRIFICARE R: SOSTITUIRE	ISPEZIONE INIZIALE DOPO 10 ORE O 400 KM (Consultare un concessionario autorizzato Can-Am. La manutenzione iniziale è molto importante e non deve essere tralasciata.)						
	25 ORE OPPURE 1250 KM						
	50 ORE OPPURE 2500 KM						
	100 ORE OPPURE 1 ANNO OPPURE 5000 KM						
	200 ORE OPPURE 2 ANNI OPPURE 10000 KM						
					RESPONSABILE DELL'ESECUZIONE		
PEZZO/OPERAZIONE			LEGENDA				
SISTEMA DI TRASMISSIONE							
Lubrificazione catena di trasmissione	AD OGNI USO				Cliente	(2) Più spesso, se il veicolo viene usato in condizioni impervie, in presenza di polvere, sabbia, neve, umidità o fango.	
Regolazione catena di trasmissione	AD OGNI USO				Cliente		
Condizione del guidacatena della catena di trasmissione	AD OGNI USO				Cliente		
Denti ⁽²⁾	I		I	R			Cliente
Cuscinetti asse posteriore	I		I				Cliente
Mozzo ruote posteriori					L		Concessionario
Tenuta asse posteriore (bulloni alloggiamento asse eccentrico e dado di registro)	I	I					Cliente
PNEUMATICI/RUOTE							
Dadi/prigionieri ruote	I		I			Cliente	
Cuscinetti ruota anteriore	I		I			Cliente	
Usura e pressione degli pneumatici	AD OGNI USO				Cliente	—	
TIMONERIA							
Dispositivi di fissaggio manubrio	I			I		Concessionario	
Timoneria ⁽²⁾	I			I		Concessionario	
Estremità della barra di accoppiamento	I		I			Cliente	
Allineamento ruote anteriori	I			I		Concessionario	

SCHEDA DI MANUTENZIONE PERIODICA						
C: PULIRE I: ISPEZIONARE E REGOLARE COME RICHIESTO L: LUBRIFICARE R: SOSTITUIRE	ISPEZIONE INIZIALE DOPO 10 ORE O 400 KM (Consultare un concessionario autorizzato Can-Am. La manutenzione iniziale è molto importante e non deve essere tralasciata.)					
	25 ORE OPPURE 1250 KM					
	50 ORE OPPURE 2500 KM					
	100 ORE OPPURE 1 ANNO OPPURE 5000 KM					
	200 ORE OPPURE 2 ANNI OPPURE 10000 KM					
RESPONSABILE DELL'ESECUZIONE					LEGENDA	
PEZZO/OPERAZIONE						
SOSPENSIONI						
Braccio oscillante/tiranteria sospensioni	I	I				Cliente
Lubrificazione tiranteria sospensioni	L	L				Concessionario
Punti di ancoraggio inferiori/braccio oscillante ammortizzatore posteriore			L			Concessionario
Bracci ad A	I	I, L				Cliente
Cuffie giunto sferico	I	I				Cliente
Giunto sferico ⁽²⁾	I	I				Concessionario
Ammortizzatori			I			Cliente
(2) Più spesso, se il veicolo viene usato in condizioni impervie, in presenza di polvere, sabbia, neve, umidità o fango.						
FRENI						
Liquido dei freni	I	I			R ₍₄₎	Cliente
Pattini dei freni ⁽⁴⁾		I				Concessionario
Sistema frenante (dischi, flessibili, ecc.)				I		Cliente
Raccordi del circuito freni	I	AD OGNI USO				Cliente
(4) La sostituzione del liquido per i freni o qualsiasi riparazione sul sistema frenante deve essere eseguita da un concessionario autorizzato Can-Am.						
TELAIO						
Struttura				I		Concessionario
Dispositivi di fissaggio telaio	I		I			Cliente

Cambio dell'olio motore e sostituzione del filtro - 5 ore

Can-Am DS 450/X è l'ATV sportivo più avanzato, progettato utilizzando tecnologia all'avanguardia, fino al filtro multistrato per olio sintetico e all'olio per il rodaggio. Per mantenere il DS 450/X ai massimi livelli di prestazione, cambiare l'olio per il rodaggio del motore e il filtro dopo aver utilizzato **3 serbatoi di carburante o dopo 5 ore di marcia (a seconda di quale delle due condizioni si verifici per prima)**. Per ulteriori informazioni, consultare un concessionario autorizzato Can-Am.

Ispezione dopo 10 ore

NOTA: L'ispezione dopo le prime 10 ore è a carico del possessore del veicolo.

Si consiglia dopo le prime 10 ore o 400 km (250 mi), a seconda dell'eventualità che si verifica per prima, di far ispezionare il veicolo da un concessionario autorizzato Can-Am. Fare riferimento alla sezione *INFORMAZIONI DI MANUTENZIONE*.

Si consiglia di far firmare questa ispezione da un concessionario autorizzato Can-Am.

Data dell'ispezione dopo 10 ore

Firma del concessionario autorizzato

Nome del concessionario

PROCEDURE DI MANUTENZIONE

Olio motore

Livello di olio nel motore

Il serbatoio dell'olio motore si trova davanti al motore.

AVVISO Controllare spesso il livello e rabboccare olio se necessario. Non riempire eccessivamente. L'uso del motore/trasmissione con un livello inappropriato può provocare danni anche gravi. Rimuovere sempre i residui di olio.

NOTA: Mentre si controlla il livello dell'olio, controllare visivamente il serbatoio per la presenza di perdite nella zona motore.

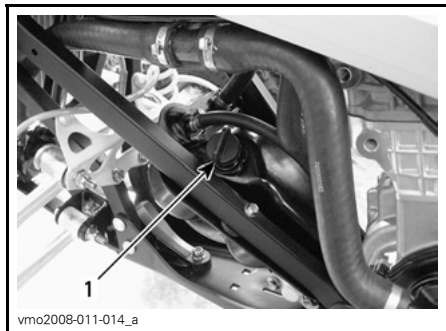

LATO SX DEL VEICOLO

1. Astina del serbatoio dell'olio

Con il veicolo su una superficie piana, avviare il motore e lasciarlo al minimo per circa 1 minuto, quindi arrestarlo. Controllare il livello dell'olio nel seguente modo:

- Svitare l'astina di misurazione e pulirla.
- Avvitare l'astina di misurazione fino a quando tocca il fondo.
- Estrarla di nuovo e controllare il livello di olio; Dovrebbe essere a livello della tacca superiore o superarla.

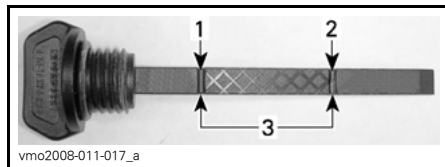

1. *Pieno*
2. *Rabboccare*
3. *Intervallo di funzionamento*

Per rabboccare l'olio, estrarre l'astina. Collocare un imbuto nel foro di rabbocco del serbatoio dell'olio per prevenire le perdite di liquido.

Aggiungere una piccola quantità di olio e ricontrollarne il livello. Ripetere finché il livello dell'olio non raggiunge la tacca superiore dell'astina.

Ripetere la procedura finché il livello dell'olio non raggiunge la tacca di livello pieno dell'astina. **Non riempire eccessivamente.**

Serrare bene l'astina di misurazione.

Olio motore consigliato

NOTA: Lo stesso olio lubrifica sia il motore sia la trasmissione.

Utilizzare solo olio sintetico XP-S 5W40 (Cod. art. 293 600 039) Questo è un olio sintetico speciale formulato per la scatola degli attrezzi del tipo wet clutch.

AVVISO L'olio sintetico XP-S 5W40 è stato specificatamente formulato e testato per soddisfare i requisiti più severi di questo motore. Non utilizzare altro tipo di olio sintetico, olio di miscela sintetica o additivi nei veicoli ATV Can-Am a frizione umida. Attualmente, non si conosce altro equivalente sul mercato. È anche possibile utilizzare, qualora esistessero, prodotti equivalenti di alta qualità.

Cambio dell'olio e sostituzione filtro dell'olio

Olio e filtro vanno cambiati nello stesso momento. Il cambio dell'olio deve essere effettuato a motore caldo.

⚠ ATTENZIONE L'olio del motore potrebbe scottare. Attendere fino a quando l'olio del motore è tiepido.

Scarico olio

Controllare che il veicolo si trovi su una superficie piana.

Rimuovere il tappo del serbatoio dell'olio.

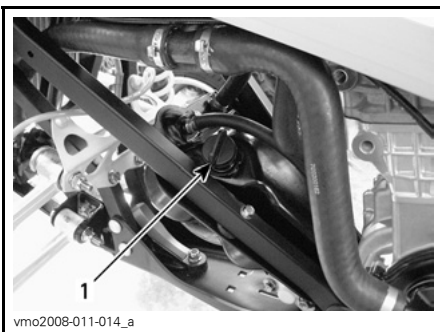

1. Tappo del serbatoio dell'olio motore

Pulire la zona dei tappi di scarico.

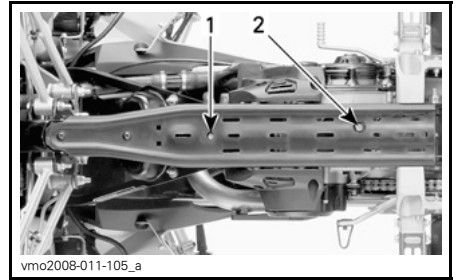

1. Tappo di scarico del serbatoio dell'olio
2. Tappo di spurgo del motore

Posizionare una bacinella per la raccolta dell'olio sotto il serbatoio del tappo di scarico.

Rimuovere il tappo di spurgo e spurgare tutto l'olio dal serbatoio.

Mettere una bacinella per la raccolta dell'olio sotto il tappo di scarico del motore.

Rimuovere il tappo di spurgo e spurgare tutto l'olio dal motore.

Rimuovere i residui di olio dal motore, dal serbatoio dell'olio e dal telaio.

NOTA: Lasciare che l'olio fuoriesca completamente dal filtro.

Pulizia filtro del serbatoio dell'olio

NOTA: Per informazioni sulla frequenza di pulizia del filtro del serbatoio dell'olio, fare riferimento alla **TABELLA DI MANUTENZIONE**.

Rimuovere i bulloni di fissaggio dei raccordi di scarico del serbatoio dell'olio.

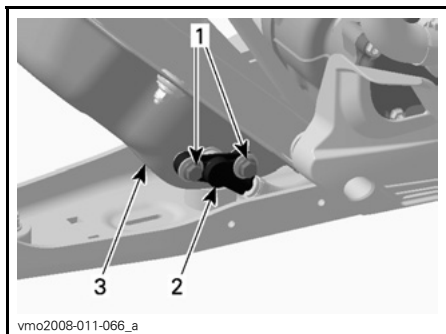

LATO SX DEL VEICOLO

1. Bulloni di fissaggio
2. Raccordo di scarico del serbatoio
3. Serbatoio dell'olio

Gettare via l'O-ring.

Rimuovere il filtro del serbatoio dell'olio dietro il raccordo di scarico.

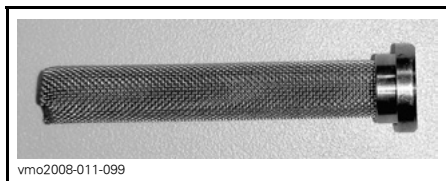

FILTRO

Per la pulizia del filtro dell'olio, utilizzare un solvente quindi asciugare con aria compressa.

⚠ AVVERTENZA

Indossare sempre una protezione per gli occhi. I prodotti chimici potrebbero fuoriuscire improvvisamente e provocare lesioni agli occhi.

Rimuovere i residui di olio dal serbatoio dell'olio.

Inserire un nuovo O-ring sul raccordo di scarico nel serbatoio dell'olio.

Montare il raccordo di scarico sul serbatoio dell'olio.

Installare nuovamente con cura tutti i componenti rimossi.

AVVISO Fare attenzione a non danneggiare l'O-ring quando si inserisce il raccordo di scarico nel serbatoio dell'olio. Applicare olio sull'O-ring per facilitare l'installazione.

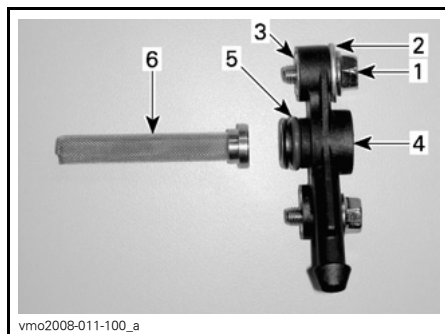

PREDISPOSIZIONE SCARICO OLIO

1. Bullone esagonale
2. Rondella
3. Inserto
4. Raccordo di scarico
5. O-ring
6. Filtro

Sostituzione filtro dell'olio

Svitare il coperchio del filtro dell'olio.

NOTA: Ricordarsi la posizione delle viti.

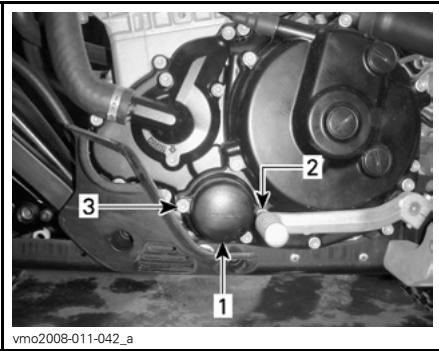

LATO SX MOTORE

1. Coperchio filtro dell'olio
2. Vite (M6 x 25)
3. Vite (M6 x 55)

Estrarre il filtro dell'olio e sostituirlo con un nuovo.

NOTA: Controllare e cambiare l'O-ring, se necessario.

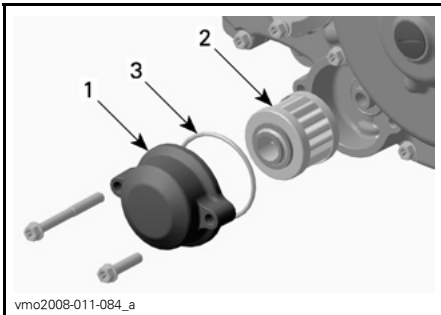

LATO SX MOTORE

1. Coperchio filtro dell'olio
2. Filtro dell'olio
3. O-ring

Rimuovere gli eventuali residui di olio dal motore.

Cambiare la guarnizione sui tappi di spurgo. Pulire l'area intorno alla guarnizione su motore, serbatoio dell'olio e intorno ai tappi di spurgo, quindi rimettere i tappi.

Rabboccare il serbatoio dell'olio con 1,8 l di olio raccomandato. Per ulteriori informazioni, fare riferimento all'**OLIO MOTORE RACCOMANDATO** in questa sezione per maggiori dettagli.

Accendere il motore e tenerlo al minimo per alcuni minuti.

Verificare che non siano presenti perdite.

Arrestare il motore e controllare il livello dell'olio. Rabboccare se necessario.

Smaltire l'olio usato seguendo tutte le normative ambientali locali.

Liquido refrigerante motore

Livello del liquido refrigerante

⚠ AVVERTENZA

Controllare il livello del liquido refrigerante a motore freddo. Non aggiungere mai il liquido refrigerante nel sistema di raffreddamento se il motore è caldo.

Il tappo del serbatoio del liquido refrigerante del motore si trova sotto la copertura di accesso, accanto al tappo del serbatoio del carburante.

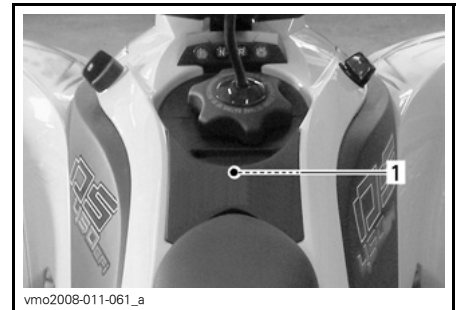

1. Ubicazione del tappo serbatoio del liquido refrigerante



TAPPO DEL SERBATOIO DEL LIQUIDO REFRIGERANTE

Per rimuovere la copertura di accesso, procedere come descritto di seguito.
Rimuovere il sedile.



1. Chivistello del sedile

Rimuovere il tappo del serbatoio carburante.

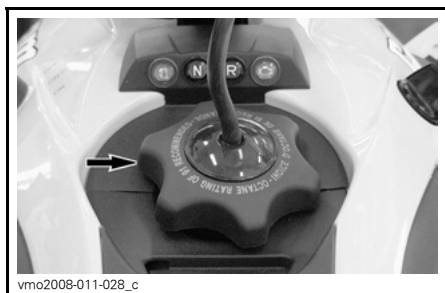

Rilasciare le linguette della copertura dalla mascherina.

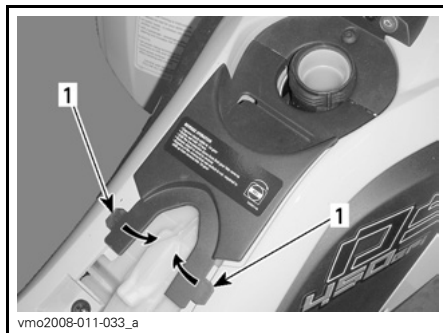

1. Linguette

Spingere delicatamente la copertura all'indietro per rimuoverla.



Rimuovere il tappo di riempimento.

Con il veicolo su una superficie piana, il fluido è al livello corretto quando verificato tramite il foro del tappo del serbatoio.

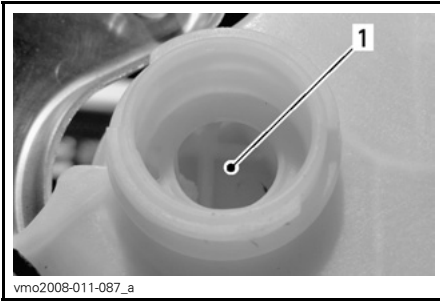

SERBATOIO LIQUIDO REFRIGERANTE

1. Liquido refrigerante qui

Il livello del fluido può anche essere verificato mediante le tacche di livello del serbatoio (piccole nervature).



SERBATOIO LIQUIDO REFRIGERANTE

1. Tacche di livello

NOTA: Controllando il livello a temperature inferiori ai 20°C, il liquido refrigerante potrebbe trovarsi leggermente al di sotto.

Aggiungere altro liquido refrigerante se necessario. Usare un imbuto per impedire le perdite di liquido. **Non riempire eccessivamente.**

⚠ AVVERTENZA

Per evitare il rischio di ustioni, non rimuovere il tappo del serbatoio del liquido refrigerante se il motore è caldo.

Rimettere a posto e serrare il tappo del serbatoio.

Rimontare correttamente le parti rimosse nell'ordine inverso alla rimozione.

NOTA: Un sistema di raffreddamento che richiede frequenti rabbocchi è indice di perdite o problemi del motore. Consultare un concessionario autorizzato Can-Am.

Liquido refrigerante motore consigliato

Usare sempre un antigelo a base di glicole etilenico che contenga inibitori della corrosione specifici per la combustione interna di motori in alluminio.

Il sistema di raffreddamento deve essere riempito con il liquido refrigerante premiscelato BRP (Cod. art. 219 700 362) o con una soluzione di acqua distillata e soluzione antigelo (50% di acqua distillata e 50% di antigelo).

Sostituzione del liquido refrigerante motore

⚠ AVVERTENZA

Per evitare il rischio di ustioni, non rimuovere il tappo del serbatoio del liquido refrigerante né svitare il tappo di scarico del motore se caldo.

Rimuovere la copertura di accesso. Fare riferimento alla sezione *LIVELLO DEL LIQUIDO REFRIGERANTE* in questa sezione.

Ruotare il tappo del serbatoio del liquido refrigerante in senso antiorario e rimuoverlo.

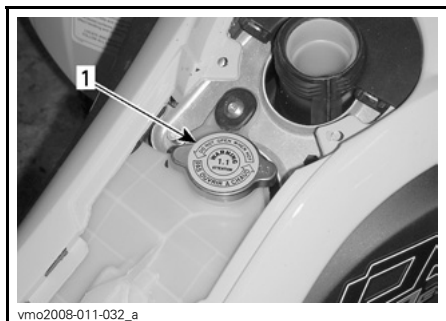

SOTTO COPERTURA ACCESSO

1. Tappo del serbatoio del liquido refrigerante

Svitare lentamente il tappo di scarico e spurgare il liquido refrigerante in un contenitore idoneo.

NOTA: Non è necessario rimuovere il tappo di scarico.

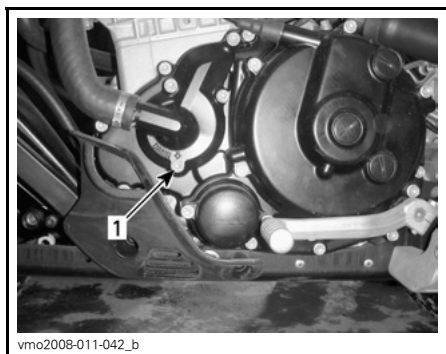

LATO SX MOTORE

1. Tappo di scarico del liquido refrigerante

Spurgare completamente, quindi stringere il tappo di scarico.

Allentare i dispositivi di fissaggio dal flessibile di scarico del radiatore.

Rimuovere il flessibile di scarico dal radiatore in modo da spurgare completamente il sistema.

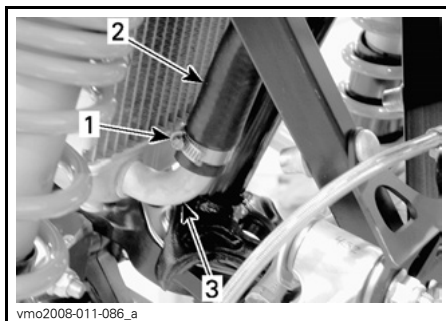

1. Dispositivo di fissaggio
2. Flessibile di scarico
3. Radiatore

Reinstallare il flessibile e bloccare con il dispositivo di fissaggio.

Rimuovere eventuali residui di liquido refrigerante dal telaio e dal motore.

Rabboccare il serbatoio del liquido refrigerante con 1,8 l di liquido refrigerante raccomandato. Per ulteriori informazioni, fare riferimento alla sezione **CARATTERISTICHE TECNICHE**.

Far girare il motore al minimo senza il tappo del serbatoio del liquido refrigerante. Aggiungere lentamente altro liquido refrigerante, se necessario. **Non rabboccare eccessivamente.**

Con il veicolo su una superficie piana, il fluido è al livello corretto quando verificato tramite il foro del tappo del serbatoio.

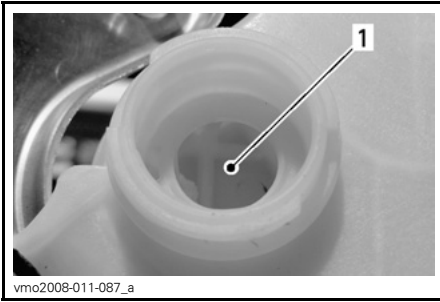

SERBATOIO LIQUIDO REFRIGERANTE
1. *Liquido refrigerante qui*

Il fluido può anche essere verificato mediante le tacche di livello del serbatoio (piccole nervature).

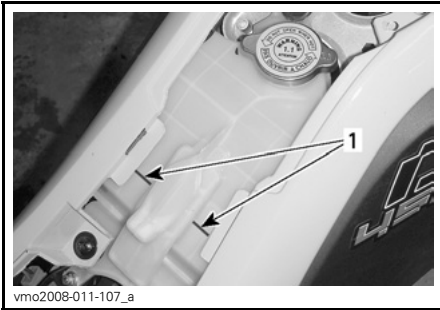

SERBATOIO LIQUIDO REFRIGERANTE
1. *Tacche di livello*

A questo punto, attendere che il motore raggiunga la normale temperatura di funzionamento. Abbassare la leva dell'acceleratore due o tre volte e aggiungere quindi altro liquido se necessario.

Installare il tappo del serbatoio del liquido refrigerante. Ispezionare tutti i collegamenti per verificare la presenza di perdite.

Installare nuovamente con cura tutti i componenti rimossi.

Filtro dell'aria

Filtro dell'aria/Pre-filtro

Rimozione filtro dell'aria/Pre-filtro

AVVISO Non rimuovere o modificare alcun componente nell'alloggiamento del filtro aria. Utilizzare sempre componenti originali o equivalenti quando si sostituisce il filtro dell'aria o il pre-filtro. Il motore è calibrato per funzionare specificatamente con questi componenti. Altrimenti, si potrebbe verificare un peggioramento della prestazione o addirittura un danno.

Rimuovere il sedile.

Sganciare le fascette e rimuovere il dispositivo di copertura dell'alloggiamento del filtro dell'aria.

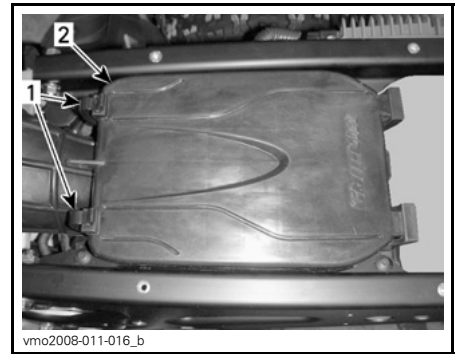

1. *Fascette*
2. *Dispositivo di copertura dell'alloggiamento filtro dell'aria*

Allentare la fascetta e rimuovere il filtro.

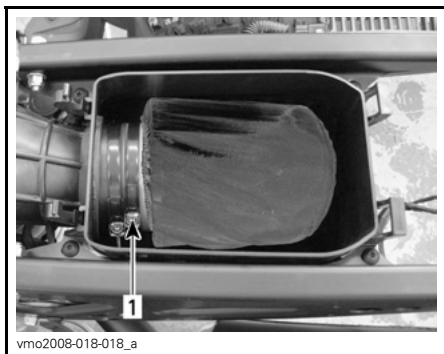

1. Fascetta

Rimuovere il pre-filtro dal filtro dell'aria.



PRE-FILTRO

Pulizia pre-filtro

Lavare il pre-filtro con acqua calda e sapone (utilizzare solo detergente delicato).

Risciacquare e strizzare il pre-filtro per rimuovere l'acqua in eccesso.

Far asciugare completamente il pre-filtro.

Pulizia del filtro in materiale espanso

Versare un detergente del filtro dell'aria (Cod. art. 219 700 341) o prodotto equivalente in un secchio. Immergervi il filtro.

Mentre si lascia a bagno il filtro, pulire l'alloggiamento del filtro dell'aria.

Sciaccare il filtro dell'aria con acqua tiepida.

Strizzare il materiale espanso per rimuovere l'acqua in eccesso. Far asciugare completamente il filtro dell'aria.

NOTA: Un leggero strato di polvere potrebbe essere rimosso utilizzando una pistola ad aria a bassa pressione. Spruzzare l'aria compressa dal lato opposto rispetto al flusso d'aria.

Se l'elemento filtro aria è danneggiato, sostituirlo con uno nuovo.

Una volta asciutto, applicare uno strato di olio per filtri dell'aria (Cod. art. 219 700 340) o altro prodotto equivalente.

Installazione filtro dell'aria/Pre-filtro

Rimontare attentamente le parti rimosse nell'ordine inverso alla rimozione.

Alloggiamento filtro dell'aria

Ispezione/ Drenaggio alloggiamento filtro dell'aria

Ispezionare periodicamente l'alloggiamento del filtro dell'aria e il flessibile di scarico per individuare la presenza di liquidi o depositi di sporcizia.

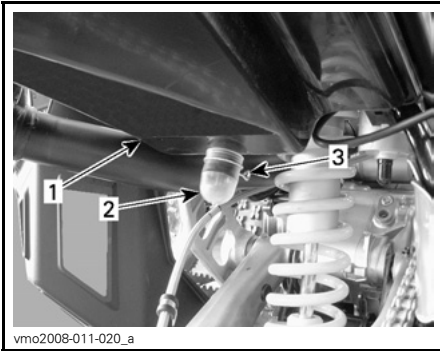

vmo2008-011-020_a

1. Alloggiamento filtro dell'aria
2. Flessibile di scarico
3. Fascetta

NOTA: Se si usa il veicolo in zone molto polverose, ispezionare più frequentemente di quanto indicato nella **TABELLA DI MANUTENZIONE**.

In presenza di sporcizia o liquidi, stringere e rimuovere la fascetta. Tirare fuori il flessibile di scarico e svuotarlo.

AVVISO Non avviare il motore in presenza di liquidi o depositi nei flessibili di scarico.

In presenza di depositi di sporcizia o liquidi, è necessario ispezionare/asciugare o sostituire il filtro dell'aria a seconda delle relative condizioni.

Rimuovere il filtro dell'aria seguendo le suddette istruzioni.

Parascintille marmitta

Pulire periodicamente il parascintille della marmitta dai residui di carbonio. Fare riferimento a **PROGRAMMA DI MANUTENZIONE**.

Ispezionare visivamente il sistema di scarico per eventuali perdite, rotture o altri danni.

⚠ AVVERTENZA

Non effettuare questa operazione subito dopo avere spento il motore perché il sistema di scarico è molto caldo.

Per rimuovere il parascintille dalla marmitta, svitare le viti della piastra e rimuoverlo. Rimuovere il parascintille.

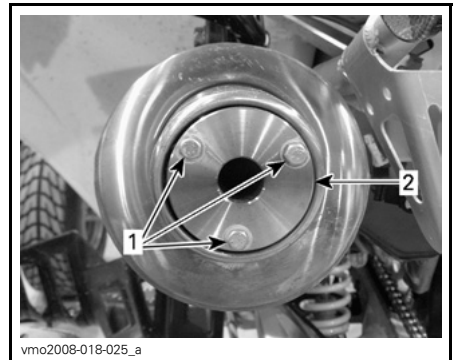

vmo2008-018-025_a

RIMUOVERE

1. Viti
2. Piastra

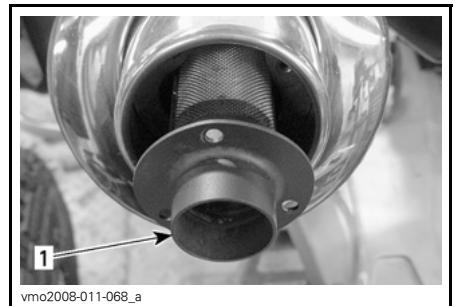

vmo2008-011-068_a

RIMUOVERE

1. Parascintille

Rimuovere i depositi di carbonio dal parascintille mediante una spazzola.

NOTA: usare una spazzola morbida e fare attenzione a non danneggiare il parascintille.

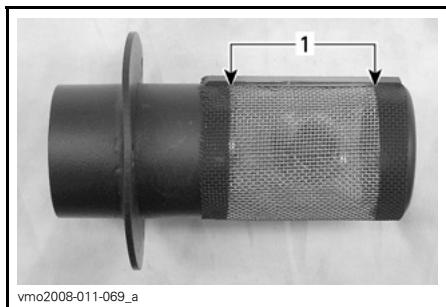

vmo2008-011-069_a

PULIRE

1. Pulire questa parte

Per il montaggio, invertire la procedura di rimozione.

Radiatore

Controllare le alette del radiatore. Devono essere pulite, prive di detriti, fango, sporcizia o altri depositi che potrebbero impedire al radiatore di raffreddarsi correttamente.

Controllare il radiatore e i flessibili per possibili perdite o danni.

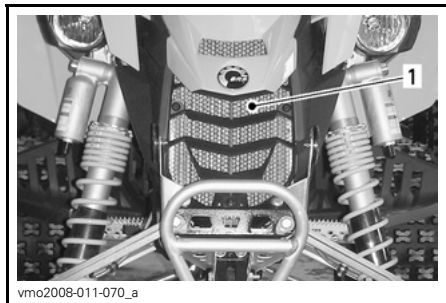

vmo2008-011-070_a

SITUAZIONE TIPICA

1. Radiatore

Rimuovere i depositi con le mani, per quanto possibile. Se si dispone di acqua nelle vicinanze, cercare di sciacquare le alette del radiatore.

Se si dispone di un flessibile da giardino, usatelo per sciacquare le alette del radiatore.

⚠ ATTENZIONE Non pulire mai il radiatore con le mani quando è caldo. Lasciarlo raffreddare prima di pulirlo.

AVVISO Fare attenzione a non danneggiare le alette del radiatore durante le operazioni di pulizia. Non usare nessun oggetto/strumento che le possa danneggiare. Le alette sono molto sottili per consentire un raffreddamento efficace. **DURANTE IL LAVAGGIO CON IL FLESSIBILE DA GIARDINO, USARE LA BASSA PRESSIONE, MAI L'ALTA PRESSIONE.**

Consultare un concessionario autorizzato Can-Am per controllare la prestazione del sistema di raffreddamento.

Regolazione del pedale di selezione marce

Sganciare la brugola accanto all'albero del selettore e quindi rimuovere il pedale di selezione marce.

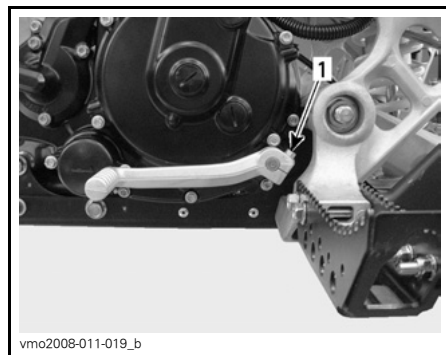

vmo2008-011-019_b

1. Brugola

Montare il pedale di selezione marce secondo necessità, quindi serrare la brugola.

Regolazione frizione

NOTA: I modelli pacchetto X sono dotati di un registro rapido del cavo, quindi questo tipo di registro non prevede controdado. La procedura per il cavo della frizione è la stessa per entrambi i tipi tranne per i dettagli relativi al controdado che vanno ignorati.

Il gioco nominale della leva della frizione deve essere compreso tra 10 e 15 mm. Fare riferimento all'immagine seguente.

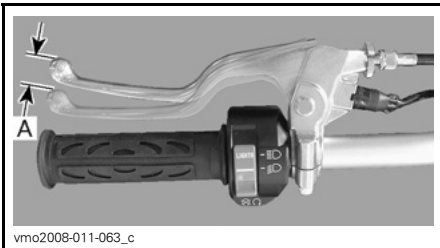

LEVA DELLA FRIZIONE — GICO NOMINALE
A. da 10 a 15 mm

In caso di gioco eccessivo (superiore a 15 mm), è possibile eseguire regolazioni sul manubrio mediante il registro del cavo della leva della frizione. Fare riferimento alla **REGOLAZIONE SULLA LEVA DELLA FRIZIONE** qui di seguito.

In caso di assenza di gioco, regolare la vite della copertura di rilascio della frizione in modo da garantire un gioco sufficiente. Fare riferimento alla **REGOLAZIONE SULLA COPERTURA DELLA FRIZIONE** qui di seguito.

Eseguire le regolazioni.

AVVISO Se non è possibile ottenere le regolazioni corrette, rivolgersi a un concessionario autorizzato Can-Am.

Regolazione sulla leva della frizione

Allentare il controdado del registro del cavo.

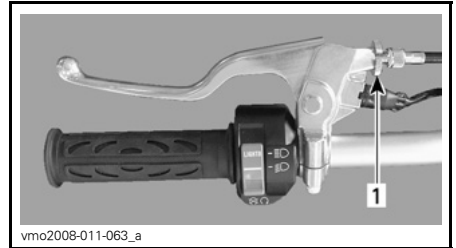

1. Controdado

Girare il registro del cavo fino a ottenere la corretta dimensione.

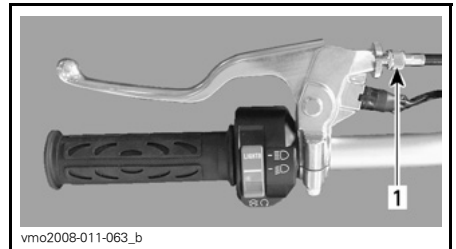

1. Registro cavo

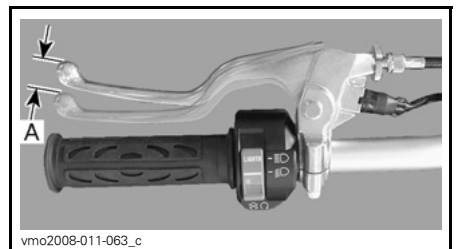

LEVA DELLA FRIZIONE — REGOLAZIONE CORRETTA
A. Da 10 a 15 mm

Serrare il controdado del registro del cavo fino a ottenere la corretta regolazione.

Regolazione sulla copertura della frizione

AVVISO Se è necessario regolare la vite della copertura di rilascio della frizione, significa che le piastre della frizione sono usurate. Pertanto, si consiglia vivamente di far ispezionare le piastre della frizione del veicolo da un concessionario autorizzato Can-Am.

Allentare il controdado del registro del cavo.

Allentare il registro del cavo della frizione in modo da garantire il massimo gioco.

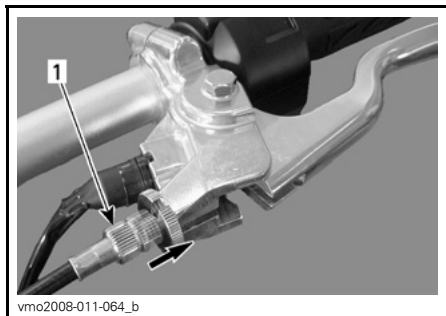

SITUAZIONE TIPICA

1. Registro cavo

Rimuovere il tappo di accesso della copertura della frizione.

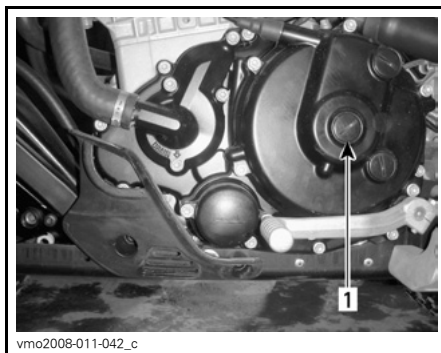

LATO SX MOTORE

1. Tappo di accesso

Installare lo strumento speciale fornito nel kit strumenti sul controdado.



(COD. ART. 529 035 081)

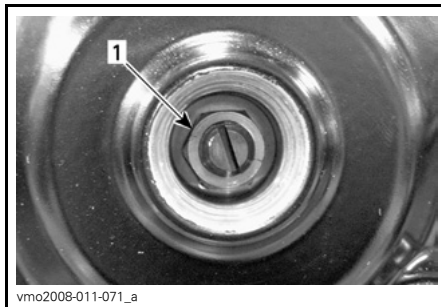

1. Controdado

Tenere la vite di regolazione con un cacciavite piatto, quindi allentare il controdado in senso antiorario.

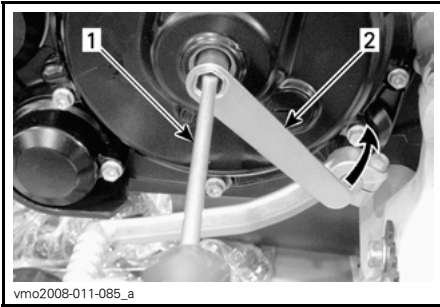

1. Cacciavite
2. Strumento speciale

Utilizzando il cacciavite, girare delicatamente la vite del registro frizione in senso orario in modo da individuare il punto di contatto con il cuscinetto di rilascio, quindi girare la vite (in senso antiorario) tra 3/8 e 1/2 giro dal punto di contatto.

Tenere la vite di regolazione con un cacciavite piatto, quindi serrare il controdado in senso orario utilizzando lo strumento speciale.

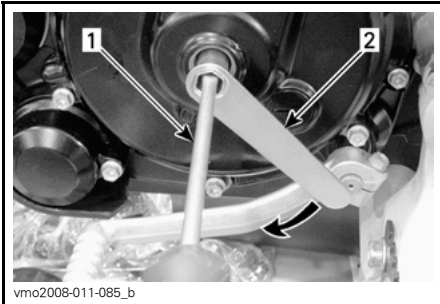

1. Cacciavite
2. Strumento speciale

Per verificare la corretta regolazione, spingere delicatamente la vite con un dito: bisognerebbe percepire una leggera resistenza. In caso contrario, eseguire nuovamente la regolazione.

AVVISO In caso di regolazione eccessivamente rigida, il disco della frizione potrebbe usurarsi prematuramente.

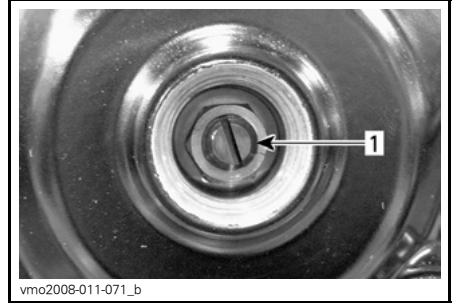

1. Vite di regolazione

Inserire nuovamente il tappo di accesso.

AVVISO Non serrare eccessivamente.

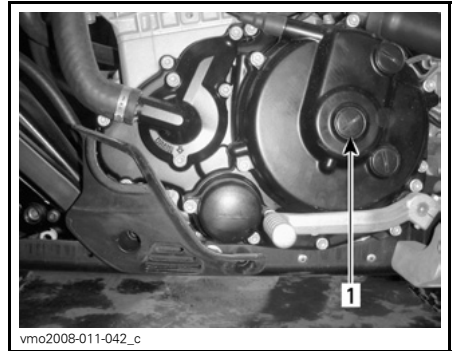

1. Tappo di accesso

Regolare correttamente la leva della frizione. Fare riferimento alla precedente sezione **REGOLAZIONE SULLA LEVA DELLA FRIZIONE**.

Sistema di alimentazione

Cavo dell'acceleratore

Lubrificazione del cavo dell'acceleratore

Il cavo dell'acceleratore deve essere lubrificato con lo specifico lubrificante per cavi (Cod. art. 293 600 041) o prodotto equivalente.

⚠ AVVERTENZA

Utilizzare sempre un lubrificante al silicone. L'uso di altri lubrificanti (tra cui i lubrificanti a base di acqua) potrebbe provocare l'incollaggio o l'irrigidimento della leva o del cavo dell'acceleratore.

Rimuovere la copertura dell'alloggiamento della leva dell'acceleratore.

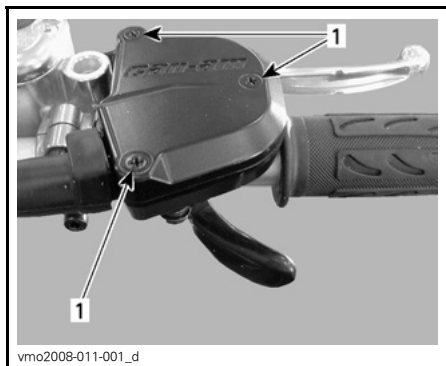

1. Rimuovere le viti

Rimuovere il cavo dalla leva dell'acceleratore.

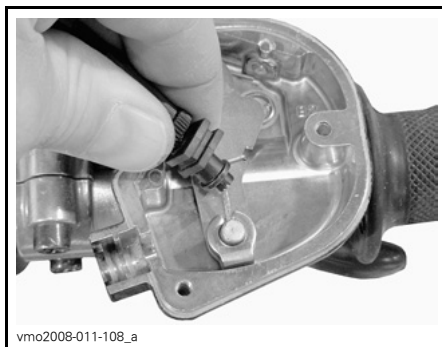

Rimuovere la copertura laterale del corpo farfallato.

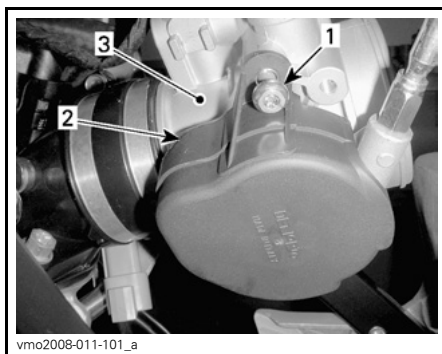

LATO SX MOTORE

1. Rimuovere la vite
2. Coperchio
3. Corpo farfallato

Montare sul cavo lo strumento di lubrificazione per cavi (Cod. art. 529 035 738) o un prodotto equivalente.

**SITUAZIONE TIPICA**

Inserire il beccuccio dello spray nel foro del lubrificatore per cavi.

⚠ AVVERTENZA

Usare sempre una protezione per gli occhi e guanti durante la lubrificazione di un cavo.

NOTA: Mettere uno straccio intorno al lubrificatore per cavi per evitare schizzi di lubrificante.

Versare il lubrificante finché non passa attraverso il cavo.

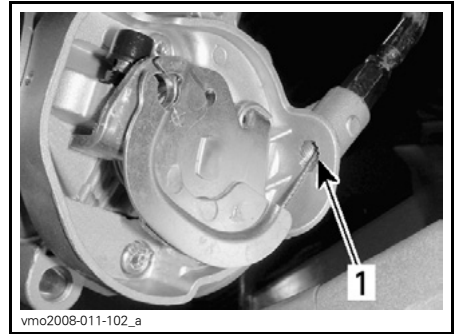

1. Verificare qui il lubrificante

Rimontare il cavo.

Spruzzare una piccola quantità di lubrificante sul meccanismo della leva dell'acceleratore, quindi chiudere l'alloggiamento.

Regolare la leva dell'acceleratore.

Leva dell'acceleratore**Regolazione della leva dell'acceleratore**

Spostare la protezione in gomma per esporre il registro del cavo dell'acceleratore.

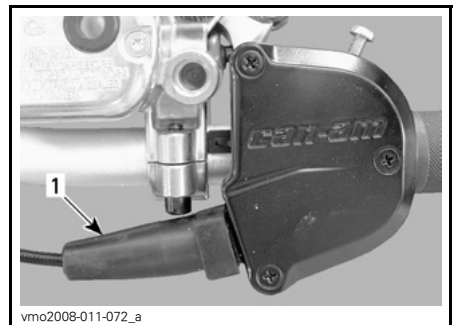

1. Protezione in gomma

Svitare il controdado quindi ruotare il registro fino ad ottenere il corretto gioco della leva dell'acceleratore.

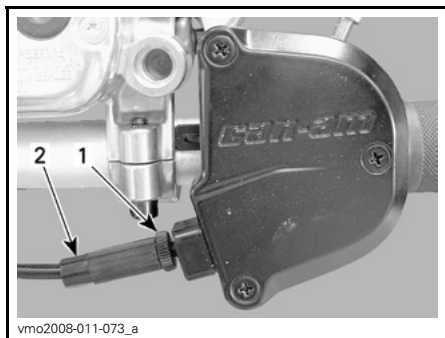

1. Controdado
2. Registro

NOTA: Misurare il gioco dell'acceleratore sulla punta della leva dell'acceleratore.

Stringere il controdado e reinserire la protezione.

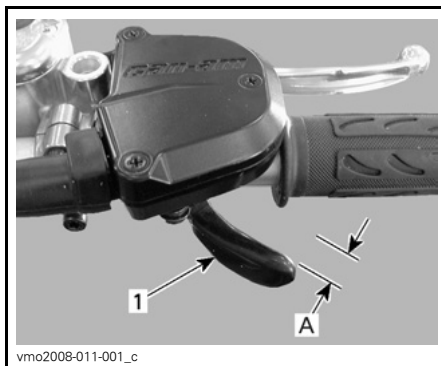

1. Leva dell'acceleratore
- A. Da 2 a 4 mm

Candele

Rimozione candela

Staccare i cavi della candela.

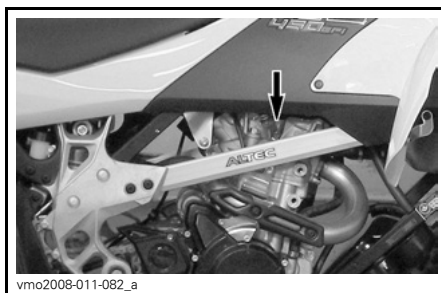

UBICAZIONE CAVI

Se possibile, pulire le candele e la testata con aria compressa.

Durante la lettura di questa Guida dell'operatore, ricordare che:

⚠ AVVERTENZA

Indica un potenziale pericolo che, se non viene evitato, può provocare gravi lesioni o la morte.

⚠ AVVERTENZA

Quando si utilizza l'aria compressa, indossare sempre occhiali di protezione.

Svitare e rimuovere le candele.



vmo2008-011-063_a

1. Candele

Installazione candela

Prima di procedere con l'installazione, accertarsi che le superfici di contatto della testata e delle candele siano pulite.

Utilizzare uno spessimetro per impostare la distanza delle candele tra 0,7 e 0,8 mm.

Applicare la pasta anti-grippaggio P12 (Cod. art. 420 897 186) sulle filettature delle candele per prevenire un eventuale grippaggio e aumentare il trasferimento di calore dalla candela alla testata.

Avvitare a mano le candele nella testata e stringerle con una chiave dinamometrica ed uno zoccolo adatto.

Serrare le candele a 19 N•m.

Batteria**⚠ AVVERTENZA**

Non caricare mai la batteria quando installata nel veicolo.

Rimozione della batteria

Rimuovere il sedile.

Scollegare prima il cavo NERO (-) e quindi il cavo ROSSO (+).

⚠ AVVERTENZA

Rispettare sempre questo ordine di smontaggio; scollegare sempre prima il cavo NERO (-).

Rimuovere i bulloni che mantengono il portabatteria e il rack.

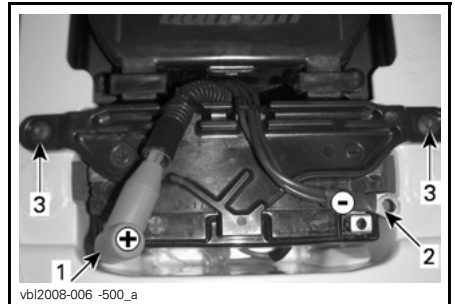

vbl2008-006 -500_a

1. ROSSO (+)
2. NERO (-)
3. Portabatteria

Pulizia della batteria

Pulire il morsetto della batteria e le estremità dei cavi con una spazzola metallica.

Installazione della batteria

Rimontare la batteria nel veicolo. Serrare il portabatteria.

⚠ AVVERTENZA

Collegare prima il cavo ROSSO (+) quindi il cavo NERO (-). Collegare sempre per primo il cavo ROSSO (+).

Applicare grasso dielettrico (Cod. art. 293 550 004) o un prodotto equivalente sul morsetto per proteggerlo dall'ossidazione.

Fusibili

Il sistema elettrico è protetto da fusibili. Se un fusibile risulta danneggiato, sostituirlo con uno di pari potenza.

AVVISO Non utilizzare un fusibile di capacità superiore, in quanto può causare gravi danni.

I portafusibili sono situati sotto il sedile nel vano per la manutenzione e sul lato SX del motore.

Vano per la manutenzione

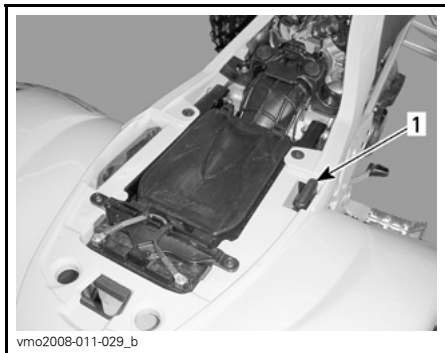

UBICAZIONE

1. Portafusibili

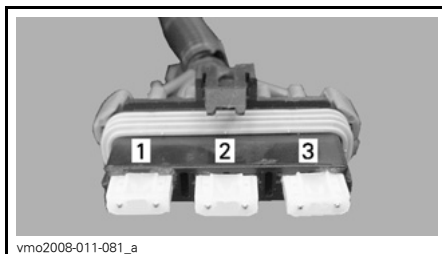

DESCRIZIONE

1. Alimentazione (30 A)
2. Sistema di ricarica (20 A)
3. Freccie (CE) (5 A)

Lato SX motore

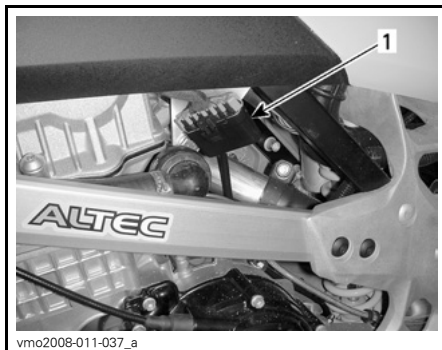

POSIZIONE

1. Portafusibili

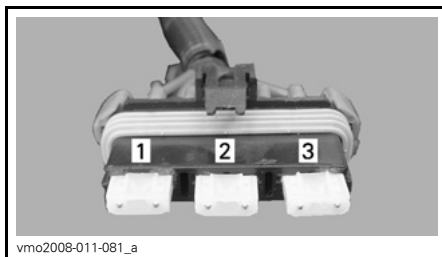

DESCRIZIONE

1. Ventola e accessori (20 A)
2. Modulo di controllo motore (ECM) (5 A)
3. Pompa carburante (15 A)

Rimozione/ispezione del fusibile

Per rimuovere il fusibile dall'alloggiamento, estrarlo. Controllare se il filamento è fuso.

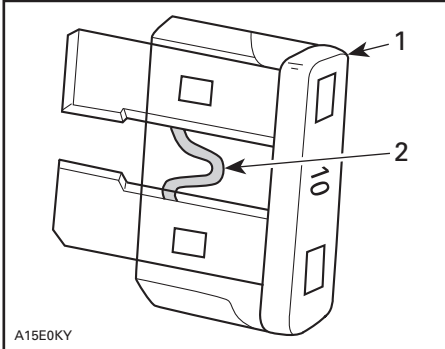

A15E0KY

SITUAZIONE TIPICA

1. Fusibile
2. Controllare se bruciato

Luci

⚠ AVVERTENZA

Spostare l'interruttore di accensione in posizione OFF prima di sostituire una lampadina difettosa.

Controllare sempre il funzionamento delle luci dopo la sostituzione.

Sostituzione lampadina del faro

Ciascun faro ha due lampadine, una per il faro ed una per la luce di posizione.

AVVISO Non toccare mai la parte in vetro di una lampadina alogena con le mani nude, questo ne riduce la durata. Se si tocca il vetro, ripulire con alcool isopropilico che non lascerà un film sulla lampadina.

NOTA: Nelle seguenti illustrazioni, l'alloggiamento del faro è stato rimosso dal veicolo per consentire una migliore comprensione.

Per sostituire la lampadina del faro, procedere come segue:

Rimuovere la protezione di gomma dall'alloggiamento del faro.

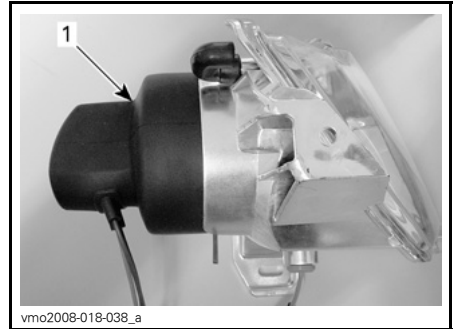

vmo2008-018-038_a

SITUAZIONE TIPICA

1. Protezione in gomma

Scollegare il connettore dal faro.

Spingere le estremità rotonde dei fermi di blocco in avanti, quindi sui lati per sbloccare la lampadina del faro.

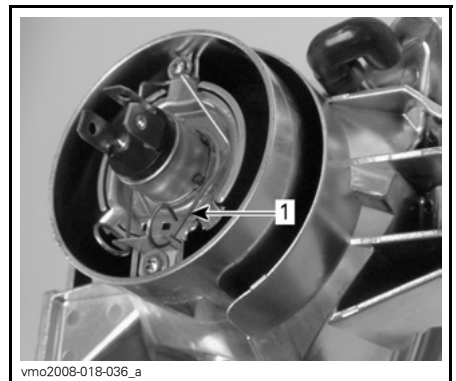

vmo2008-018-036_a

SITUAZIONE TIPICA

1. Fermo di blocco

Sollevare e mantenere il fermo di blocco in questa posizione, quindi togliere la lampadina.

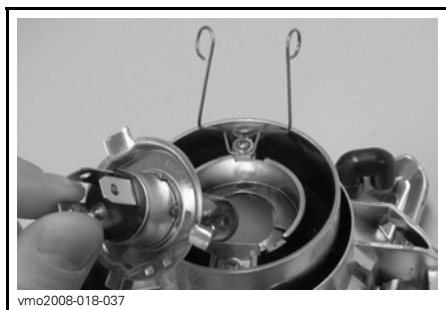

SITUAZIONE TIPICA

Rimontare attentamente le parti rimosse nell'ordine inverso alla rimozione.

Regolazione orientamento del fascio luminoso

Per regolare il fascio, procedere come segue:

Allentare i bulloni indicati nelle seguenti illustrazioni senza rimuoverli.

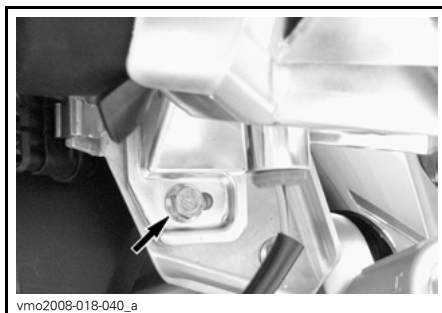
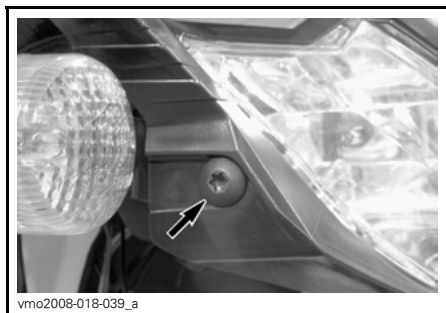

Regolare a mano l'angolo dell'alloggiamento del faro.

Regolare entrambi i fari allo stesso modo.

Al termine della regolazione, serrare la vite.

Sostituzione della lampadina dei fari di posizione anteriore

Per sostituire la lampadina del faro di posizione anteriore nell'alloggiamento faro, procedere come segue.

Estrarre il portalamпада della luce dall'alloggiamento del faro.

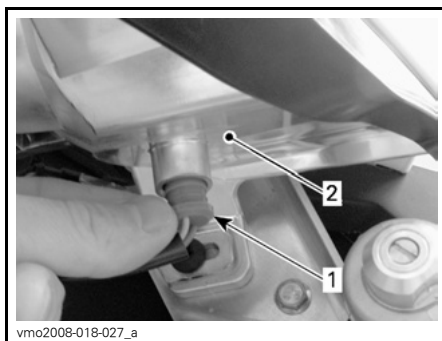

1. Posizione della presa del faro
2. Alloggiamento del faro

Estrarre il faro dal portalamпада.

Per montare una nuova lampadina, spingerla nel portalamпада.

Riposizionare il portalamпада della luce di posizione nell'alloggiamento del faro spingendolo nell'apertura.

Sostituzione della lampadina del fanalino

Svitare le viti sulla lente per esporre la lampadina.

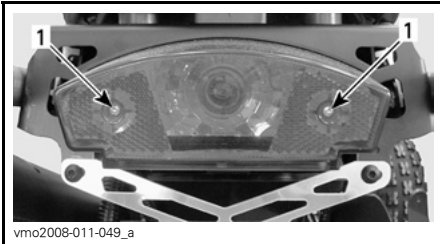

SITUAZIONE TIPICA

1. Viti

Premere la lampadina e tenerla premuta mentre la si ruota in senso antiorario per estrarla.

Per montare una nuova lampadina, premerla e ruotarla contemporaneamente in senso orario.

Spie

Sostituzione della spia

Rimuovere il tappo del serbatoio carburante.

Rimuovere la console.

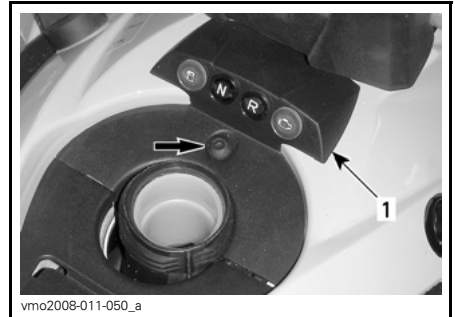

SITUAZIONE TIPICA

1. Console

Scollegare i fili sulla spia difettosa.

Premere entrambe le linguette, quindi estrarre la spia dal foro.

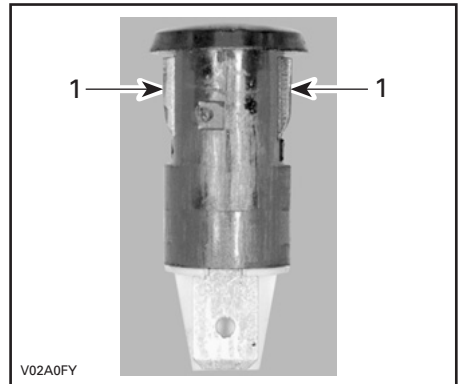

1. Linguette

Per il montaggio, invertire la procedura di rimozione.

Catena di trasmissione

Regolare la catena di trasmissione prima di ogni uso.

⚠ AVVERTENZA

Se non diversamente indicato, posizionare sempre l'interruttore di arresto motore in posizione OFF prima di controllare, regolare o lubrificare la catena di trasmissione.

Ispezione catena di trasmissione

Questo veicolo è dotato di perni e rulli ingrassati in modo permanente sigillati con O-ring. Prima di utilizzare il veicolo, ispezionare sempre la catena di trasmissione.

Controllare che non siano presenti danni o manchini O-ring e rulli, e correggere la regolazione della tensione.

Lubrificazione e pulizia della catena di trasmissione

AVVISO Non lavare mai la catena con acqua ad alta pressione o benzina. Ne deriverebbero danni agli O-ring, con conseguente usura prematura e guasto della catena di trasmissione.

Pulire le superfici laterali della catena con un panno asciutto.

NOTA: Non spazzolare la catena.

Lubrificare solo con un lubrificante per catene con O-ring approvato. Altri lubrificanti per catene in commercio potrebbero contenere solventi che potrebbero danneggiare gli O-ring.

Regolazione catena di trasmissione

NOTA: Regolare sempre la catena di trasmissione con il guidatore sul veicolo, o con un peso equivalente.

Scegliere una superficie piana e impostare il cambio su FOLLE.

Allentare i bulloni di blocco dell'asse posteriore.

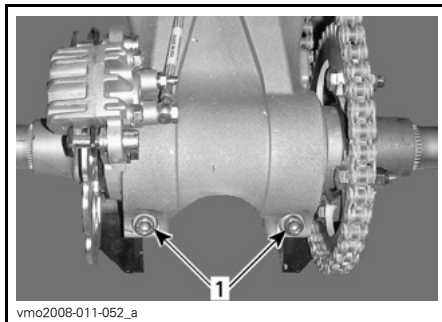

1. Bulloni di blocco dell'asse posteriore

Inserire il perno del cacciavite (kit strumenti) attraverso il mozzo della corona e nell'alloggiamento dell'asse eccentrico.

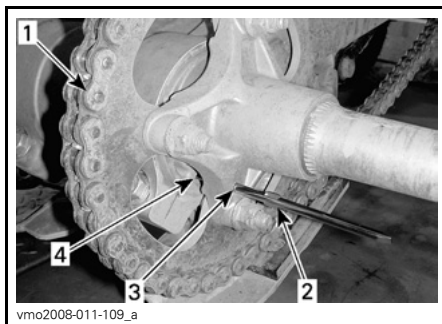

1. Catena di trasmissione
2. Perno cacciavite (kit strumenti)
3. Mozzo corona
4. Alloggiamento asse eccentrico

Con il perno del cacciavite in posizione, spingere o tirare il veicolo in avanti per aumentare o all'indietro per diminuire il gioco della catena.

NOTA: La regolazione corretta del gioco della catena è 22 mm al centro tra i denti.

Stringere i bulloni di blocco dell'asse posteriore a 48 N•m.

Guidacatena

Controllare frequentemente il guida-catena, vedere la **TABELLA DI MANUTENZIONE**.

Sostituire il guida-catena quando è usurato.

Consultare un concessionario autorizzato Can-Am per la sostituzione.

Corona e pignone

Controllare l'asse della corona e il pignone per rilevarne eventuale distorsione.

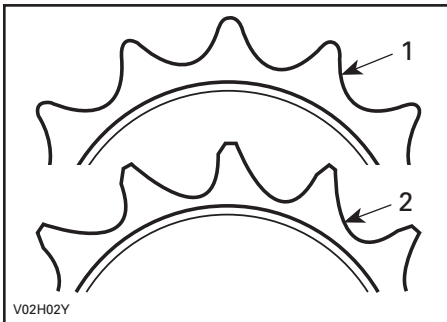

1. Buona
2. Sostituire

AVVISO Sostituire catena, asse della corona e pignone insieme per impedire una rapida usura di catena e corona. Montare un nuovo anello elastico ogni volta che si rimuove il pignone.

Pneumatici/Ruote

⚠ AVVERTENZA

Quando si sostituiscono gli pneumatici, non montare mai uno pneumatico radiale con uno diagonale. Questa applicazione combinata può creare problemi di gestione e/o stabilità.

Non associare pneumatici di dimensioni e/o modelli differenti sullo stesso asse. Le coppie di pneumatici anteriore o posteriore devono essere di modello e produttore identici.

Per battistrada con disegno unidirezionale, accertarsi che gli pneumatici siano montati nel corretto senso di rotazione.

Gli pneumatici radiali devono essere montati come treno completo.

La mancata osservanza di queste istruzioni può provocare lesioni gravi o morte.

Pressione dei pneumatici

⚠ AVVERTENZA

La pressione degli pneumatici compromette seriamente la guida del veicolo e la sua stabilità. Una pressione bassa potrebbe far sgonfiare lo pneumatico e farlo slittare dalla ruota. Una pressione eccessiva potrebbe far scoppiare lo pneumatico. Applicare sempre la pressione consigliata. Dal momento che gli pneumatici sono del tipo a bassa pressione, usare una pompa manuale.

Controllare la pressione quando gli pneumatici sono **freddi** prima di utilizzare il veicolo. La pressione degli pneumatici cambia a seconda della temperatura e dell'altitudine. Ricontrollare la pressione se una di queste condizioni è cambiata.

Per comodità, nella cassetta degli attrezzi viene fornito un manometro.

PRESSIONE PNEUMATICI		ANTE-RIORE	POSTE-RIORE
Fino a 100 kg	MASSIMO	48 kPa	
	MINIMA	34,5 kPa	

Anche se gli pneumatici sono stati specificamente progettati per un uso fuoristrada, potrebbe comunque verificarsi che uno pneumatico si sgonfi. Suggeriamo, pertanto, di tenere sempre con sé una pompa dell'aria e un kit per le riparazioni.

Condizione pneumatico/ruota

Controllare se pneumatici e cerchi presentano danni.

Inoltre, controllare gli pneumatici per eventuali segni di usura. Sostituire se necessario.

Non scambiare gli pneumatici. Gli pneumatici anteriori e posteriori sono di diversa misura. Gli pneumatici sono direzionali e la loro rotazione deve essere mantenuta in una specifica direzione per un buon funzionamento.

Rimozione ruota

Svitare i dadi e alzare il veicolo.

Sostenere il veicolo utilizzando martineti.

Rimuovere i dadi, le rondelle e la ruota.

AVVISO Per evitare danni ai dischi del freno anteriore, non rimuovere o utilizzare il veicolo senza il dispositivo di protezione dei dischi anteriori correttamente installato.

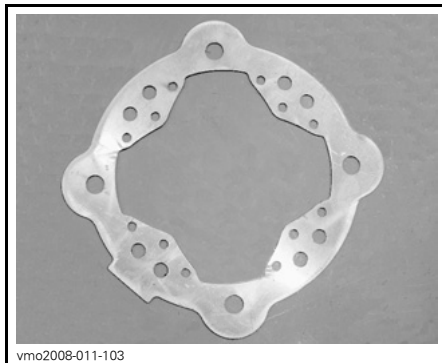

vmo2008-011-103

DISPOSITIVO DI PROTEZIONE DEI DISCHI

Installazione ruote

Dal lato frontale, assicurarsi che i dischi del freno anteriore siano correttamente installati.

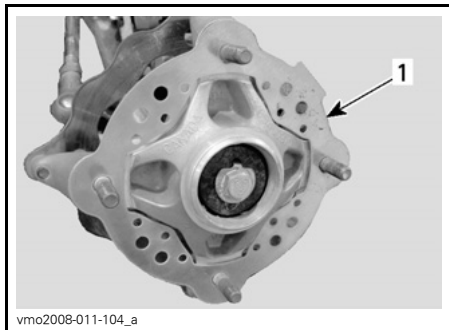

vmo2008-011-104_a

RUOTA ANTERIORE

1. Dispositivo di protezione dei dischi

Installare i dadi e le rondelle.

Avvitare delicatamente i dadi in sequenza incrociata quindi serrare a 52 N•m.

AVVISO Utilizzare sempre i dadi e le rondelle per le ruote consigliati. L'uso di dadi e rondelle diversi potrebbe danneggiare il cerchio.

Cuscinetti ruota anteriore

Ispezione cuscinetti ruota anteriore

Premere e tirare le ruote dal bordo superiore per sentire l'eventuale gioco. Consultare un concessionario autorizzato Can-Am in caso di gioco.

Asse posteriore

Ispezione dell'asse posteriore

Sollevarlo la parte posteriore del veicolo in maniera tale che le ruote non tocchino terra.

Spingere e tirare l'asse posteriore per sentirne il gioco.

Verificare che l'asse non sia piegato o "scentrato".

Nel caso in cui si rilevi gioco o danni, consultare un concessionario autorizzato Can-Am.

Sospensioni

Ispezione delle sospensioni

Ispezione degli ammortizzatori

Controllare gli ammortizzatori per rilevare eventuali perdite di olio e verificare la tenuta dei dispositivi di fissaggio. Consultate un concessionario autorizzato Can-Am, se necessario.

Ispezione raggio oscillante, bracci ad A, e tiranteria

Controllare che queste parti non siano danneggiate (lesioni, ammaccature, gioco eccessivo o corrosione dei fori dei perni) dopo 25 ore o dopo 1250 km. Nel caso venga rilevato uno di que-

sti danni **NON USARE IL VEICOLO E RIVOLGERSI A UN CONCESSIONARIO CAN-AM AUTORIZZATO.**

⚠ AVVERTENZA

Non utilizzare mai un veicolo con componenti delle sospensioni difettosi.

Sospensione anteriore

Lubrificazione braccio ad A anteriore

Lubrificare i bracci ad A anteriori con una pistola per ingrassaggio. Usare grasso sintetico per sospensioni (Cod. art. 293 550 033) o un prodotto equivalente.

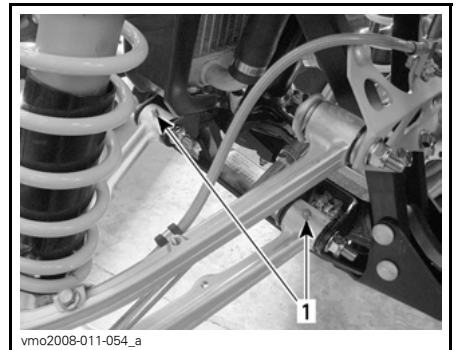

TIPICA — BRACCIO AD A INFERIORE

1. Lubrificare i raccordi

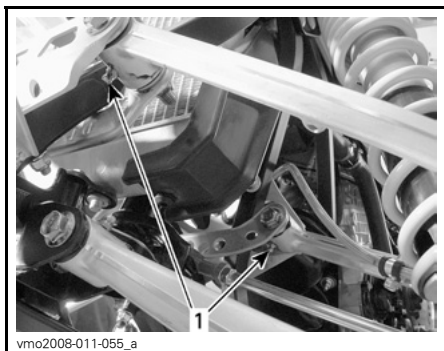

TIPICA — BRACCIO AD A SUPERIORE

1. Lubrificare i raccordi

Sospensione posteriore

Lubrificazione leva a squadra e braccio oscillante

Lubrificare con grasso per sospensioni (Cod. art. 293 550 033) in corrispondenza dei raccordi illustrati.

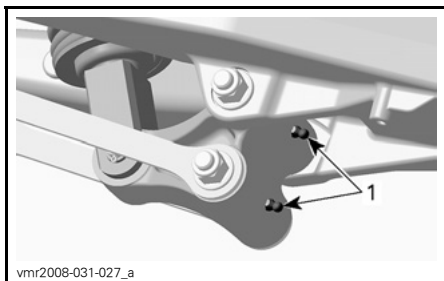

LEVA A SQUADRA

1. Lubrificare i raccordi

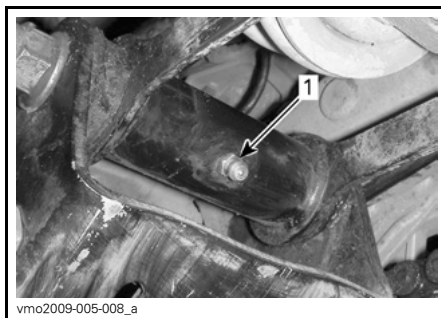

BRACCIO OSCILLANTE

1. Raccordi da ingrassare

Freni

Livello del liquido dei freni

NOTA: Un livello basso potrebbe indicare una perdita o pattini dei freni usurati. Consultare un concessionario autorizzato Can-Am.

Serbatoio del liquido per freni anteriore

Portare il volante in posizione diritta per accertarsi che il serbatoio sia orizzontale.

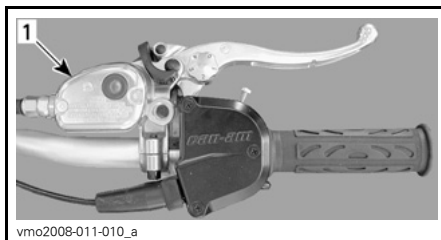

SITUAZIONE TIPICA

1. Serbatoio liquido del freno anteriore

Verificare il livello del liquido dei freni tramite il vetrino del coperchio del serbatoio.

Un colore **SCURO** indica un livello corretto del liquido.

Un colore **CHIARO** indica un livello basso del liquido.

**SITUAZIONE TIPICA**

1. Livello corretto del liquido
2. Livello basso del liquido

Pulire e rimuovere il coperchio di riempimento, quindi rabboccare il liquido secondo necessità. **Non riempire eccessivamente.**

Controllare visivamente le condizioni del cappuccio della leva. Controllare che non ci siano rotture, strappi ecc. Sostituire se danneggiato.

Serbatoio del liquido dei freni posteriori

Con il veicolo posizionato su una superficie piana, controllare il livello del liquido dei freni nel serbatoio.

**SITUATO ACCANTO AL PARAFANGO POSTERIORE DESTRO**

1. Serbatoio liquido dei freni posteriori

Deve stare sopra l'indicatore MIN.

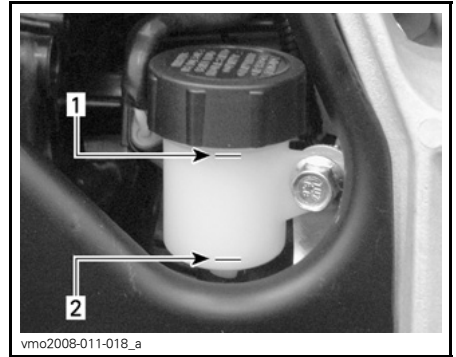
**LATO DX DEL VEICOLO**

1. Livello massimo (MAX)
2. Livello minimo (MIN)

Pulire e rimuovere il tappo del serbatoio, quindi rabboccare il liquido secondo necessità. **Non riempire eccessivamente.**

⚠ AVVERTENZA

Quando si installa il tappo del serbatoio, accertarsi di riportare il filtro in gomma alla sua posizione originale.

**POSIZIONE CORRETTA**

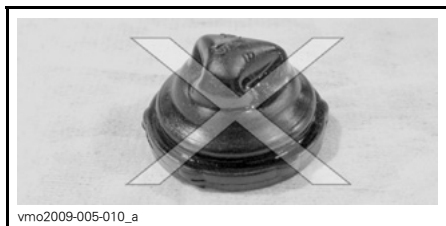

POSIZIONE SBAGLIATA

Liquido dei freni consigliato

Usare solo liquidi per freni che soddisfino esclusivamente le caratteristiche tecniche DOT 4.

AVVISO Per evitare seri danni al sistema frenante, usare solo i liquidi raccomandati e non mescolare liquidi diversi per il rabbocco.

AVVISO Utilizzare esclusivamente il liquido per freni DOT 4 da un contenitore sigillato. Non usare liquidi per freni provenienti da contenitori vecchi o già aperti.

Ispezione dei freni

Il freno di stazionamento sul retro è meccanico e impiega un cavo regolabile. Contattare un concessionario autorizzato Can-Am, se dovessero essere necessaria la regolazione.

Il sistema frenante normale è di tipo idraulico e non richiede alcuna regolazione.

Per mantenere i freni in buone condizioni di funzionamento, controllare quanto segue:

- Livello del liquido dei freni
- Sistema frenante per le perdite dei liquidi
- Freni per una sensazione di spugnosità al tatto
- Pulizia freni
- Dischi dei freni per usura eccessiva e condizioni della superficie

- Pattini dei freni per usura, danno o gioco
- Dispositivo di protezione dischi anteriori per danni, sostituire se necessario.

LIMITI DI MANUTENZIONE	
Spessore dei pattini dei freni	1 mm
Spessore dischi	3,5 mm
Deformabilità massima dei dischi	0,2 mm

In caso di problemi al sistema frenante, rivolgersi a un concessionario autorizzato Can-Am.

⚠ AVVERTENZA

La sostituzione del liquido per i freni o qualsiasi riparazione sul sistema frenante deve essere eseguita da un concessionario autorizzato Can-Am.

Carrozzeria

Pulizia e protezione del veicolo

Mai utilizzare un dispositivo di lavaggio ad alta pressione per pulire il veicolo. **UTILIZZARE SOLTANTO BASSA PRESSIONE** (una manichetta da giardino ad esempio). L'alta pressione può causare danni elettrici o meccanici. Avvolgere la punta della marmitta per evitare infiltrazioni d'acqua nel sistema di scarico.

Le parti verniciate che sono state danneggiate vanno debitamente riverniciate per prevenire la formazione di ruggine.

Se necessario, detergere la carrozzeria con acqua calda e sapone (usare solo detersivi delicati). Applicare una cera non abrasiva.

AVVISO Non pulire mai le parti in plastica con detergenti forti, agenti sgrassanti, solventi per pittura, acetone, ecc.

Chiavistello del sedile

Rimuovere il sedile e controllare il meccanismo di aggancio. Consultare un concessionario autorizzato Can-Am per la sostituzione dei componenti se danneggiati.

Telaio

Ispezione telaio

Accertarsi dell'assenza di rotture o danni sul telaio. Consultare un concessionario autorizzato Can-Am per la sostituzione o la riparazione.

Controllare le condizioni dei dispositivi di fissaggio e la relativa tenuta sul veicolo. Consultare un concessionario autorizzato Can-Am per informazioni sulle coppie di serraggio, la sostituzione dei componenti o le riparazioni.

RIMESSAGGIO E PREPARAZIONE PRESTAGIONALE

AVVERTENZA

Contattare un concessionario autorizzato Can-Am per controllare l'integrità del sistema di alimentazione, come specificato nel *PROGRAMMA DI MANUTENZIONE*.

Quando un veicolo non viene utilizzato per oltre quattro mesi, sarà necessario effettuare un corretto rimessaggio.

Consultare un concessionario autorizzato Can-Am per informazioni sulle procedure corrette.

Prima di usare il veicolo dopo un periodo di rimessaggio, si dovrà seguire una preparazione specifica. Consultare un concessionario autorizzato Can-Am per informazioni sulle procedure corrette.

Durante la lettura di questa Guida dell'operatore, ricordare che:

AVVERTENZA

Indica un potenziale pericolo che, se non viene evitato, può provocare gravi lesioni o la morte.

INFORMAZIONI TECNICHE

IDENTIFICAZIONE DEL VEICOLO

I componenti principali del veicolo (motore e telaio) sono identificati da diversi numeri di serie. In determinate occasioni potrebbe essere necessario individuare questi numeri per problemi di garanzia o per rintracciare il veicolo in caso di smarrimento. Questi numeri sono necessari al concessionario autorizzato Can-Am per completare correttamente i moduli di richiesta della garanzia. Nessuna garanzia sarà concessa da BRP se il numero di identificazione motore (E.I.N.) o il numero di identificazione veicolo (V.I.N.) è stato rimosso o cambiato in un qualunque modo. Vi consigliamo di scrivere tutti i numeri seriali sul veicolo e di notificarli anche alla vostra assicurazione.

Numero di identificazione del veicolo

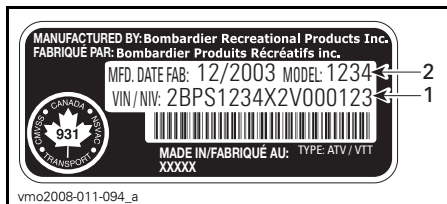

TIPICA — ETICHETTA DEL NUMERO DI SERIE DEL VEICOLO

1. V.I.N. (Numero di identificazione veicolo)
2. Numero del modello

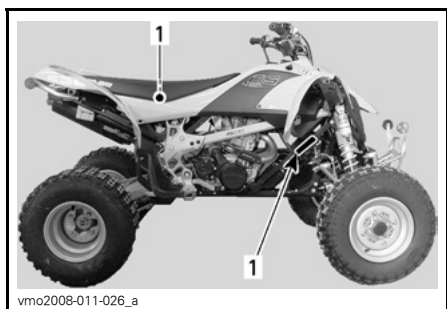

1. Posizione del numero di serie del veicolo

Engine identification number (numero di identificazione motore)

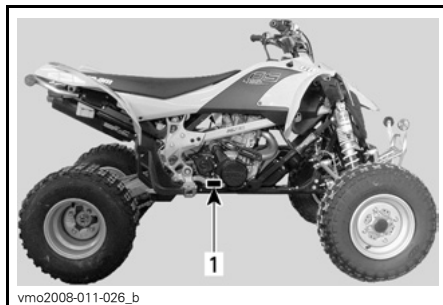

SITUAZIONE TIPICA — ETICHETTA DEL NUMERO DI SERIE DEL MOTORE

1. E.I.N. (Numero di identificazione motore)

Targhetta di conformità

Questa targhetta indica la conformità del veicolo in molti paesi.

POSIZIONE DELLA TARGHETTA

DS 450/
DS 450 X

Sotto luce di posizione
posteriore, sul
parafango posteriore



PAESI DELLA COMUNITÀ EUROPEA

La Dichiarazione di conformità non compare in questa versione della Guida dell'operatore.

Consultare la versione stampata consegnata con il veicolo.

CARATTERISTICHE TECNICHE

MODELLO		DS 450/DS 450 X
MOTORE		
Tipo		ROTAX® 449, a 4 tempi. Doppio albero a camme in testa, catena di trasmissione
Numero di cilindri		1
Numero di valvole		4
Cilindrata		449,3 cc
Alesaggio	Standard	97 mm
Corsa		60,8 mm
Rapporto di compressione		11,8:1
Lubrificazione		Lubrificazione a coppa secca con filtro dell'olio sostituibile (lubrificazione simultanea del motore e della trasmissione)
Dispositivo di decompressione		Automatico
Sistema di scarico		BRP, acciaio inox
Filtro aria		Filtro in materiale espanso in 2 fasi
TRASMISSIONE		
Frizione		Frizione umida, multidisco
Trasmissione		Trasmissione integrata in presa continua a 5 marce
IMPIANTO DI RAFFREDDAMENTO		
Tipo		Liquido raffreddato con pompa ad acqua integrata
Radiatore		Montato anteriormente, con ventola termostatica
SISTEMA DI ALIMENTAZIONE		
Tipo		Iniezione elettronica carburante con singolo corpo farfallato (46 mm)
Minimo		± 50 1800 giri/min
Pompa di alimentazione	Marca	Bosch
	Tipo	Elettrico (nel serbatoio carburante)

MODELLO		DS 450/DS 450 X
IMPIANTO ELETTRICO		
Generatore a magnete	Marca	Denso
	Tipo	250 W a 6000 giri/min
Tipo di accensione		DI (digitale a induzione)
Fasatura di accensione		Non regolabile
Limitatore regime del motore		10 250 (qualsiasi marcia in avanti)
Candela	Marca	NGK
	Tipo	DCPR9E
	Distanza	da 0,7 a 0,8 mm
Numero di candele		2
Batteria	Tipo	Batteria che non richiede manutenzione
	Volt	12 V, 7 A•h
Sistema di avviamento		Avviamento elettrico. Avviamento con qualsiasi marcia (con la frizione inserita o in FOLLE).
Fari (anabbaglianti)		2 x 35 W
Fari (abbaglianti)		2 x 35 W
Fari di posizione anteriore		2 x 5 W
Luci frecce		4 x 10W
Fanalino posteriore		5/21 W
Fusibili	Principale	30 A
	Sistema di ricarica	20 A
	Frecce (CE)	5 A
	Ventola e accessori	20 A
	ECM	5 A
	Pompa di alimentazione	15 A
SISTEMA DI TRASMISSIONE		
Asse posteriore		Trasmissione a catena/asse solido

MODELLO		DS 450/DS 450 X
SOSPENSIONI		
Anteriori	Tipo	Sospensione indipendente — braccio A doppio
	Corsa	HPG X: HPG (completamente regolabile)
Posteriori	Tipo	Braccio oscillante rigido
	Corsa	HPG X: HPG (completamente regolabile)
PNEUMATICI		
Pressione (fino a 100 kg)	Anteriori	48 kPa massima 34,5 kPa minima
	Posteriori	
Taglia	Anteriori	21 x 7R-10
	Posteriori	20 x 11R-9
RUOTE		
Taglia	Anteriori	10 x 5,5
	Posteriori	9 x 8,5
Coppia dadi ruote		52 N•m
FRENI		
Anteriori		Idraulico, 2 dischi (inossidabile)
Posteriori		Idraulico, un disco (inossidabile)
Freno di stazionamento		Dispositivo di blocco separato DX sul manubrio (ruote posteriori)
STERZO		
Divergenza (veicolo su terreno e misura sul cerchio)		0,5 mm ± 0,5 mm (ogni lato)
CAPACITÀ DI CARICO		
Carico totale consentito del veicolo		100 kg, comprensivi di operatore, tutti gli altri carichi e gli accessori aggiunti
Massa fangosa massima a livello tecnico		283 kg

MODELLO		DS 450/DS 450 X
DIMENSIONI		
Peso a secco		161 kg
Lunghezza complessiva		1,83 m
Larghezza complessiva		1,17 m
Altezza complessiva		1,06 m
Passo		1,27 m
Carreggiata	Anteriori	1,0 m
	Posteriori	909 mm
Altezza da terra	Sotto il telaio	229 mm
	Asse posteriore	132 mm
FLUIDI		
Tipo di olio motore		Olio sintetico XP-S 5W40. Non utilizzare altro tipo di olio sintetico, olio di miscela sintetica o additivi nei veicoli ATV Can-Am a frizione umida. Per ulteriori dettagli, fare riferimento alla sezione <i>OLIO CONSIGLIATO</i> .
Liquido refrigerante		Miscela glicole etilenico/acqua (50% refrigerante, 50% acqua distillata). Usare il liquido refrigerante premiscelato BRP o un refrigerante appositamente ideato per motori in alluminio.
Carburante	Tipo	Benzina senza piombo di alta qualità
	Ottano	95 RON
Freno idraulico		Liquido per freni, DOT 4
CAPACITÀ		
Serbatoio carburante		11,5 l, compresa riserva approssimativa di 2,5 l
Olio motore/trasmissione		1,8 l
Liquido refrigerante		1,8 l

TABELLA DI CONVERSIONE

FATTORI DI CONVERSIONE		
PER CONVERTIRE	IN ⁽¹⁾	MOLTIPLICARE PER
pollici	mm	25,4
pollici	cm	2,54
pollici ²	cm ²	6,45
pollici ³	cm ³	16,39
pie di	m	0,3
once	g	28,35
libbre	kg	0,45
lbf	N	4,4
lbf•in	N•m	0,11
lbf•ft	N•m	1,36
lbf•ft	lbf•in	12
PSI	kPa	6,89
once imp.	once U.S.A.	0,96
imp. gal	U.S. gal	1,2
imp. gal	l	4,55
once U.S.A.	ml	29,57
U.S. gal	l	3,79
miglia/h	km/h	1,61
Fahrenheit	Celsius	(°F - 32) ÷ 1,8
Celsius	Fahrenheit	(°C × 1,8) + 32
hp	kW	0,75

(1) Per ottenere la conversione inversa, dividere per il fattore dato.
Per convertire i millimetri in pollici, dividere per 25,4.

NOTA: I fattori di conversione sono arrotondati di 2 decimali per facilitarne l'utilizzo.

INDIVIDUAZIONE E RISOLUZIONE DEI PROBLEMI

LINEE GUIDA TECNICHE

IL MOTORE NON SI ACCENDE

1. L'interruttore di accensione si trova in posizione OFF.
 - Posizionare l'interruttore su ON.
2. L'interruttore di arresto motore si trova in posizione OFF.
 - Posizionare l'interruttore su ON.
3. La trasmissione non è impostata su FOLLE.
 - Impostare la trasmissione su FOLLE o premere la leva della frizione.
4. Batteria scarica o collegamenti elettrici allentati.
 - Controllare le condizioni dei collegamenti elettrici e dei morsetti.
 - Fare controllare la batteria.
 - Contattare un concessionario autorizzato Can-Am.

IL MOTORE GIRA MA NON RIESCE AD AVVIARSI

1. Fusibile bruciato.
 - Controllare il fusibile della pompa del carburante.
2. Motore ingolfato (dopo la rimozione, la candela risulta bagnata).
 - (Modalità sommersa) Se il motore non si avvia ed è ingolfato, è possibile attivare questa modalità speciale per impedire l'iniezione del carburante durante l'avviamento. Procedere nel seguente modo:
 - Inserire la chiave nell'interruttore di accensione e girare in posizione ON.
 - Premere fino in fondo e TENERE PREMUTA la leva dell'acceleratore.
 - Premere il pulsante di ACCENSIONE del motore.Il motore viene avviato per 20 secondi. Rilasciare il pulsante di ACCENSIONE del motore.
Rilasciare la leva dell'acceleratore e riavviare il motore per consentire la messa in moto.

Se la manovra non ha esito:

 - Pulire i cappucci delle candele e rimuoverli.
 - Rimuovere le candele. Per informazioni, fare riferimento alla sezione INFORMAZIONI DI MANUTENZIONE.
 - Avviare il motore parecchie volte.
 - Installare nuove candele se possibile oppure pulire e asciugare la candela in uso.
 - Avviare il motore come indicato sopra.

Se il motore continua a essere ingolfato, consultare un concessionario autorizzato Can-Am.

NOTA: Verificare che nell'olio motore non sia presente carburante. In caso contrario, sostituire l'olio motore.

IL MOTORE GIRA MA NON RIESCE AD AVVIARSI (continua)

- 3. Non c'è carburante nel motore (dopo la rimozione, le candele risultano asciutte).**
 - Controllare il livello del carburante nel serbatoio.
 - Potrebbe essersi verificato un guasto alla pompa carburante.
 - Controllare il fusibile della pompa del carburante.
 - Contattare un concessionario autorizzato Can-Am.
- 4. Candela/avviamento (senza scintilla).**
 - Controllare la condizione del fusibile di accensione.
 - Sostituire la candela quindi ricollegare ai cappucci della candela.
 - Controllare che l'interruttore di accensione e l'interruttore di arresto motore siano in posizione ON.
 - Avviare il motore con la candela collegata al motore in un circuito di terra lontano dall'alloggiamento della candela. Se non si ottiene una scintilla, sostituire la candela.
 - Se il problema persiste, consultare un concessionario autorizzato Can-Am.
- 5. Compressione motore.**
 - Se non si percepisce una resistenza pulsante, si può presupporre una forte perdita di compressione.
 - Contattare un concessionario autorizzato Can-Am.

IL MOTORE MANCA DI ACCELERAZIONE O POTENZA

- 1. Candela danneggiata o imbrattata.**
 - Controllare l'articolo **IL MOTORE GIRA MA NON RIESCE AD AVVIARSI**.
- 2. Mancanza di carburante nel motore.**
 - Controllare l'articolo **IL MOTORE GIRA MA NON RIESCE AD AVVIARSI**.
- 3. Il motore si surriscalda (verificare se la spia motore (rossa) si illumina o lampeggia).**
 - Controllare la sezione **SURRISCALDAMENTO DEL MOTORE**.
- 4. Alloggiamento/Filtro dell'aria ostruiti o sporchi.**
 - Controllare il filtro dell'aria e pulire se necessario.
 - Controllare gli accumuli di liquido/sporcizia nello scarico dell'alloggiamento filtro aria.
- 5. Bobina di accensione scollegata.**
 - Controllare il collegamento delle bobine di accensione.

SURRISCALDAMENTO DEL MOTORE

- 1. Livello basso del liquido refrigerante nel sistema di raffreddamento.**
 - Controllare il livello del liquido refrigerante del motore, fare riferimento **ALLE INFORMAZIONI DI MANUTENZIONE**.

SURRISCALDAMENTO DEL MOTORE (continua)

2. Alette del radiatore sporche.

- Pulire le alette del radiatore. Consultare il paragrafo **RADIATORE** nella sezione **INFORMAZIONI SULLA MANUTENZIONE**.

3. La ventola di raffreddamento non funziona.

- Controllare il fusibile della ventola di raffreddamento fare riferimento **ALLE INFORMAZIONI DI MANUTENZIONE**. Se il fusibile è a posto, contattare un concessionario autorizzato Can-Am.

IL MOTORE HA UN RITORNO DI FIAMMA

1. Candele difettose (accumulo di carbonio).

- Vedere la sezione **IL MOTORE MANCA DI ACCELERAZIONE O POTENZA**.

2. Perdite nel sistema di scarico.

- Contattare un concessionario autorizzato Can-Am.

3. Il motore sta girando a una temperatura troppo elevata.

- Vedere la sezione **IL MOTORE MANCA DI ACCELERAZIONE O POTENZA**.

IL MOTORE SI ACCENDE IN MANIERA IRREGOLARE

1. Candele sporche/danneggiate/usurate.

- Pulire/verificare le candele e la fascia termica. Sostituire se necessario.

2. Acqua nel carburante.

- Svuotare il sistema di alimentazione e riempire con nuovo carburante.

RUMOROSITÀ INSOLITA DEL MOTORE

1. Messa a punto valvole.

- Contattare un concessionario autorizzato Can-Am.

2. Tendicatena.

- Contattare un concessionario autorizzato Can-Am.

3. Usura della catena della distribuzione.

- Contattare un concessionario autorizzato Can-Am.

IL VEICOLO NON RAGGIUNGE LA VELOCITÀ MASSIMA

1. Motore.

- Vedere la sezione **IL MOTORE MANCA DI ACCELERAZIONE O POTENZA**.

2. Freno di stazionamento.

- Controllare che il freno di stazionamento sia stato completamente disinnestato.

IL VEICOLO NON RAGGIUNGE LA VELOCITÀ MASSIMA (continua)

3. Alloggiamento/Filtro dell'aria ostruiti o sporchi.

- *Controllare il filtro dell'aria e pulire se necessario.*
- *Controllare gli accumuli di liquido/sporcizia nello scarico dell'alloggiamento filtro aria.*

IL CAMBIO NON INGRANA FACILMENTE

1. Il livello dell'olio trasmissione/motore è basso.

- *Rabboccare il serbatoio dell'olio fino al livello adeguato con l'olio consigliato.*

2. Sistema di cambio della trasmissione.

- *Provare ad agire di più sulla leva dell'acceleratore durante il cambio nelle marce alte.*
- *Premere più a lungo la leva della frizione durante il cambio delle marce basse.*

3. Tipo di olio improprio.

- *Scaricare l'olio dal motore e utilizzare solo quello raccomandato.*

4. Trasmissione.

- *Consultare un concessionario autorizzato Can-Am.*

CONTROLLARE SE LA SPIA DEL MOTORE (rossa) RIMANE ACCESA

1. Il motore si surriscalda.

- *Controllare la sezione SURRESCALDAMENTO DEL MOTORE.*

2. Tensione batteria troppo alta o troppo bassa.

- *Controllare la tensione della batteria e il sistema di ricarica.*
- *Contattare un concessionario autorizzato Can-Am.*

CONTROLLARE SE LA SPIA DEL MOTORE (rossa) LAMPEGGIA

1. Il motore è in modalità di protezione (funzionamento disturbato).

- *Contattare un concessionario autorizzato Can-Am.*

INDICATORE MULTIFUNZIONEMESSAGGIO VISUALIZZATO

MESSAGGIO	DESCRIZIONE
LO BAT (BATT BASSA)	Tensione batteria bassa, controllare la tensione della batteria e il sistema di ricarica.
HI BATT (BATT ALTA)	Tensione batteria alta, controllare la tensione della batteria e il sistema di ricarica.
HI TEMP (SURREISC) (1)	Il motore si sta surriscaldando, fare riferimento alla sezione <i>SURREISCALDAMENTO MOTORE</i> nelle linee guida per <i>INDIVIDUAZIONE E RISOLUZIONE DEI PROBLEMI</i> .
LIMP HOME (FUNZIONAMENTO DISTURBATO)	Guasto grave al motore che può alterarne il normale funzionamento; anche la spia CHECK ENGINE (Controlla motore) lampeggia, rivolgersi a un concessionario autorizzato Can-Am.
CHECK ENGINE (CONTROLLA MOTORE)	Guasto al motore, la spia CHECK ENGINE (Controlla motore) è illuminata, rivolgersi a un concessionario autorizzato Can-Am.
NO ECM COMMUNICATION (COMUNICAZIONE ECM ASSENTE)	Errore di comunicazione tra l'indicatore e il modulo di controllo del motore (ECM), rivolgersi a un concessionario autorizzato Can-Am.

AVVISO (1) Se la spia non si spegne subito dopo l'accensione del motore, arrestare il motore. Consultare un concessionario autorizzato Can-Am. Non utilizzare il veicolo fino a quando non sia stato riparato.

GARANZIA

GARANZIA LIMITATA BRP NEGLI STATI UNITI E IN CANADA: ATV CAN-AM™ MODELLO 2009

1) AMBITO DELLA GARANZIA LIMITATA

Bombardier Recreational Products Inc. ("BRP")* garantisce i propri ATV Can-Am modello 2009 venduti dai concessionari BRP autorizzati (come definiti qui di seguito) nei cinquanta Stati Uniti e in Canada in caso di difetti di materiale o nella qualità di esecuzione per il periodo e in base alle condizioni di seguito descritte.

Tutti i pezzi di ricambio e gli accessori originali ATV Can-Am installati da un concessionario BRP autorizzato al momento della consegna di un ATV Can-Am modello 2009, sono coperti dalla stessa garanzia dell'ATV Can-Am.

Questa garanzia limitata è invalidata e resa priva di valore legale se: (i) l'ATV è stato utilizzato per gare o qualsiasi altra attività competitiva, in qualsiasi momento, anche da parte di un proprietario precedente; o (ii) l'ATV è stato alterato o modificato in modo da pregiudicarne il funzionamento, la prestazione o la durata oppure è stato alterato o modificato per cambiare l'uso al quale era destinato.

2) LIMITAZIONI DELLA RESPONSABILITÀ

QUESTA GARANZIA VIENE ESPLICITAMENTE CONCESSA E ACCETTATA IN LUOGO DI TUTTE LE ALTRE GARANZIE, ESPLICITE O IMPLICITE, COMPRESE, TRA L'ALTRO, QUELLE DI COMMERCIALIZZABILITÀ O IDONEITÀ A UNO SCOPO PARTICOLARE. DAL MOMENTO CHE NON È POSSIBILE RINUNCIARE AGLI OBBLIGHI DELLE GARANZIE IMPLICITE, ESSE SARANNO LIMITATE, IN DURATA, ALLA VITA DELLE GARANZIE ESPLICITE. I DANNI INCIDENTALI E CONSEGUENZIALI SONO ESCLUSI DALLA COPERTURA DELLA PRESENTE GARANZIA. ALCUNI PAESI NON CONSENTONO L'ESONERO DELLA RESPONSABILITÀ, LE LIMITAZIONI E LE ESCLUSIONI SOPRA IDENTIFICATE; PERTANTO QUANTO APPENA DICHIARATO POTREBBE NON ESSERE APPLICABILI A VOI. QUESTA GARANZIA ATTRIBUISCE DIRITTI SPECIFICI AI QUALI POTREBBERO AGGIUNGERSENE ALTRI DI TIPO LEGALE CHE POTREBBERO DIFFERIRE DA STATO A STATO, O DA PROVINCIA A PROVINCIA.

Nessun distributore, concessionario BRP o altra persona è autorizzato a rendere alcuna affermazione, a dichiarare o a fornire alcuna garanzia in merito al prodotto diversa da quanto espresso nella presente garanzia limitata e, in caso contrario, non sarà applicabile contro BRP.

BRP si riserva il diritto di modificare la garanzia in qualsiasi momento, sottointeso che tale modifica non altererà le condizioni di garanzia applicabili ai prodotti venduti mentre questa garanzia è in vigore.

3) ESCLUSIONI – QUANTO DI SEGUITO ESPOSTO NON È COPERTO DA GARANZIA

Quanto qui di seguito esposto non è coperto, in nessuna circostanza, da garanzia:

- Normale usura;
- Componenti soggetti a manutenzione ordinaria, messe a punto, regolazioni;

- Danni causati dalla mancata manutenzione e/o magazzinaggio, come descritto nella Guida dell'operatore;
- Danni derivanti dalla rimozione di parti, riparazioni, manutenzione o modifiche non corrette o utilizzo di parti o accessori non realizzati o approvati da BRP, oppure derivanti da riparazioni effettuate da una persona che non è un concessionario BRP autorizzato;
- Danni causati dall'abuso, uso scorretto, uso anormale, negligenza, o funzionamento del prodotto in un modo non coerente con il funzionamento raccomandato descritto nella Guida dell'operatore ATV Can-Am;
- Danni risultanti da incidenti, immersione, incendio, furto, atti di vandalismo o qualsiasi causa di forza maggiore;
- Funzionamento con carburanti, oli o lubrificanti che non sono adatti all'impiego nel prodotto (vedere la Guida dell'operatore);
- Incameramento di acqua o neve;
- Danni accidentali o consequenziali, o danni di qualsiasi tipo inclusi, tra l'altro, traino o rimorchio, magazzinaggio, spese telefoniche, nolo, taxi, inconvenienti, copertura assicurativa, pagamenti dei prestiti, perdita di tempo, perdita di reddito.

4) PERIODO DI COPERTURA DELLA GARANZIA

Questa garanzia limitata entrerà in vigore dalla data di invio al primo consumatore al dettaglio o dalla data in cui il prodotto è stato utilizzato per la prima volta, in base all'eventualità che si verifica per prima, per un periodo di:

SEI (6) MESI CONSECUTIVI, in caso di uso privato o commerciale.

I componenti correlati alle emissioni inclusi nella tabella riportata qui di seguito, che sono installati sugli ATV Can-Am certificati EPA registrati negli Stati Uniti, sono coperti per trenta (30) mesi consecutivi.

COMPONENTI CORRELATI ALLE EMISSIONI	450 EFI
TPS (sensore di posizione valvola)	X
Regolatore pressione del carburante	X
Iniettori del carburante	X
Guarnizione testa del cilindro	X
Guarnizione guida di ingresso	X
MAPS (sensore di pressione aria collettore)	X
AAPTS (sensore di temperatura pressione aria ambiente)	X
ECM (modulo di controllo motore)	X

La riparazione e la sostituzione di pezzi o l'esecuzione di manutenzione in base a questa garanzia non estende la durata della presente garanzia oltre la data di scadenza originale.

5) CONDIZIONI PER LA COPERTURA DELLA GARANZIA

Questa copertura di garanzia è disponibile solo in caso di rispetto delle seguenti condizioni:

- L'ATV Can-Am modello 2009 deve essere acquistato dal primo proprietario nuovo e mai utilizzato presso un concessionario BRP autorizzato a distribuire gli ATV Can-Am nel Paese in cui è avvenuta la vendita ("concessionario BRP");
- Il processo di ispezione pre-fornitura specifico di BRP deve essere completato e documentato;
- L'ATV Can-Am modello 2009 deve essere stato debitamente registrato da parte di un concessionario BRP autorizzato;
- L'ATV Can-Am modello 2009 deve essere stato acquistato nel Paese di residenza dell'acquirente;
- Come delineato nella Guida dell'operatore, effettuare la manutenzione periodica necessaria per mantenere la copertura della garanzia. BRP si riserva il diritto di rendere far dipendere la copertura della garanzia dalla presentazione della prova di avvenuta corretta manutenzione.

BRP non rispetterà questa garanzia limitata per qualsiasi utente privato o commerciale se non sono state soddisfatte le precedenti condizioni. Tali limitazioni sono necessarie per consentire a BRP di proteggere la sicurezza dei propri prodotti, dei consumatori e del pubblico in generale.

6) COME PROCEDERE PER OTTENERE LA COPERTURA DELLA GARANZIA

In caso di anomalia, il cliente deve interrompere immediatamente l'utilizzo dell'ATV. Il cliente deve informare un concessionario BRP per la manutenzione entro due (2) giorni dalla comparsa del difetto e consentire un ragionevole accesso al prodotto per la possibile riparazione. Il cliente deve inoltre presentare al concessionario autorizzato BRP la prova di acquisto del prodotto e firmare l'ordine di riparazione/di lavoro prima dell'inizio delle operazioni effettive per convalidare la riparazione in garanzia. Tutti i pezzi sostituiti in base alla presente garanzia diventano proprietà di BRP.

7) LE RESPONSABILITÀ DI BRP

In base a questa garanzia, gli obblighi di BRP sono limitati, a sua unica discrezione, alla riparazione di parti che sono risultate difettose nelle normali condizioni di utilizzo, alla manutenzione o sostituzione di tali parti con pezzi di ricambio originali ATV Can-Am senza addebito dei costi per le parti e la manodopera presso qualsiasi concessionario autorizzato BRP durante il periodo di garanzia e in base alle condizioni sopra descritte. La responsabilità di BRP è limitata all'esecuzione delle riparazioni e delle sostituzioni di pezzi necessarie. Nessun reclamo per rescissione della garanzia sarà causa dell'annullamento o revoca della vendita dell'ATV al proprietario.

Nel caso in cui la manutenzione sia richiesta al di fuori del paese di vendita originale, il proprietario sarà responsabile di qualsiasi costo aggiuntivo dovuto alle pratiche e alle condizioni locali, quali, ma non limitate solamente ad esse, trasporto, assicurazione, tasse, oneri di licenza, dazi d'importazione e qualsiasi altra spesa finanziaria comprese quelle applicate da governi, stati, territori e dai rispettivi enti.

BRP si riserva il diritto di migliorare o modificare di quando in quando i Prodotti senza assumersi alcun obbligo di modificare i Prodotti precedentemente realizzati.

8) GARANZIE DEL FORNITORE

Un ricevitore GPS può essere fornito da BRP come apparecchiatura standard su determinati ATV Can-Am modello 2009. Il ricevitore GPS è coperto dalla garanzia limitata emessa dal relativo produttore e non è coperto da questa garanzia limitata. Rivolgersi ai distributori seguenti:

Negli Stati Uniti:

Garmin International Inc.
1200 East 151st Street Olathe
KS 66062
(Kansas City metro area)
Tel.: 913 397-8200
Fax: 913 397-8282

In Canada (contattare il distributore più vicino):

Raytech Électronique
1451, Boul. des Laurentides
Vimont, Laval, Qc
H7M 2Y3
Tel.: 450 975-1015
Fax 800 975-0025 / 450 975-0817
Referente: raytech@raytech.qc.ca
Sito Web: www.raytech.qc.ca
Coord. GPS: N45o35.25' - W73o42.95'

Naviclub Ltée
5054, St-Georges
Lévis, Qc
G6V 4P2
Tel.: 418 835-9279
Fax 418 835-6681
Referente:
naviclub@naviclub.com
Sito Web: www.naviclub.com

L'ATV Can-Am modello 2009 potrebbe essere provvisto degli pneumatici marchiati ATV Carlisle® o ITP[†]. Gli pneumatici sono coperti da garanzia separata del relativo produttore. Per informazioni sulla coperatura della garanzia o per assistenza, rivolgersi al produttore o a un concessionario autorizzato BRP.

Carlisle Tire & Wheel Company

23, Windham Boulevard
Aiken, SC 29805
Informazioni sulla garanzia:
in USA 1 800 260-7959
in Canada 1 800 265-6155
in Quebec 1 877 997-4999

9) TRASFERIMENTO

Se la proprietà di un prodotto viene trasferita durante il periodo di copertura della garanzia, la garanzia verrà anch'essa trasferita e sarà valida per il restante periodo di copertura a condizione che BRP venga informato di tale trasferimento nel seguente modo:

1. Il precedente proprietario contatti BRP (al numero di telefono indicato qui sotto) o un concessionario autorizzato BRP e fornisca i dati sul nuovo proprietario, o
2. BRP o un concessionario autorizzato BRP deve ricevere prova che il precedente proprietario abbia acconsentito al trasferimento di proprietà, oltre ai dati sul nuovo proprietario.

10) ASSISTENZA CLIENTI

In caso di controversia o disputa in relazione alla presente garanzia limitata, BRP consiglia di provare a risolvere la questione con il proprio concessionario. Si raccomanda di discutere la situazione con il responsabile della manutenzione presso il concessionario autorizzato o con il proprietario.

Se il problema non è ancora stato risolto, inviare il proprio reclamo scritto all'indirizzo o contattare il numero appropriato qui di seguito:

In Canada

BOMBARDIER RECREATIONAL PRODUCTS INC.
CAN-AM VTT
Consumer Services Group
75, J.-A. Bombardier Street
Sherbrooke, Quebec J1L 1W3
Tel.: 819 566-3366

Negli Stati Uniti

BRP US INC.
CAN-AM VTT
Consumer Services Group
7575 Bombardier Court
Wausau WI 54401
Tel.: 715 848-4957

* In USA, la distribuzione e l'assistenza dei prodotti è eseguita da BRP US Inc.

©2008 Bombardier Recreational Products Inc. e BRP US Inc. Tutti i diritti riservati.

™ marchi commerciali di Bombardier Recreational Products Inc. o sue affiliate.

†Carlisle e ITP sono marchi commerciali di proprietà di Carlisle Tire & Wheel Company.

GARANZIA LIMITATA INTERNAZIONALE BRP: ATV CAN-AM™ MODELLO 2009

1) AMBITO DELLA GARANZIA LIMITATA

Bombardier Recreational Products Inc. ("BRP")* garantisce i propri ATV Can-Am modello 2009 venduti dai distributori/concessionari Can-Am autorizzati (come definiti qui di seguito) al di fuori dei cinquanta Stati Uniti d'America del Canada e degli Stati membri dell'Area Economica Europea ("EEA") (che comprende i Paesi membri dell'Unione Europea e la Norvegia, l'Islanda e il Liechtenstein) in caso di difetti di materiale o nella qualità di esecuzione per il periodo e alle condizioni qui di seguito descritti.

Tutti i pezzi di ricambio e gli accessori originali degli ATV Can-Am installati da un concessionario/distributore autorizzato Can-Am (come definito di seguito) al momento della consegna dell'ATV Can-Am modello 2009, sono coperti dalla stessa garanzia dell'ATV Can-Am.

Questa garanzia limitata è invalidata e resa priva di valore legale se: (i) l'ATV è stato utilizzato per gare o qualsiasi altra attività competitiva, in qualsiasi momento, anche da parte di un proprietario precedente; o (ii) l'ATV è stato alterato o modificato in modo da pregiudicarne il funzionamento, la prestazione o la durata oppure è stato alterato o modificato per cambiare l'uso al quale era destinato.

2) LIMITAZIONI DELLA RESPONSABILITÀ

QUESTA GARANZIA VIENE ESPLICITAMENTE CONCESSA E ACCETTATA IN LUOGO DI TUTTE LE ALTRE GARANZIE, ESPLICITE O IMPLICITE, COMPRESSE, TRA L'ALTRO, QUELLE DI COMMERCIALIZZABILITÀ O IDONEITÀ A UNO SCOPO PARTICOLARE. DAL MOMENTO CHE NON È POSSIBILE RINUNCIARE AGLI OBBLIGHI DELLE GARANZIE IMPLICITE, ESSE SARANNO LIMITATE, IN DURATA, ALLA VITA DELLE GARANZIE ESPLICITE. I DANNI INCIDENTALI E CONSEGUENZIALI SONO ESCLUSI DALLA COPERTURA DELLA PRESENTE GARANZIA. ALCUNE GIURISDIZIONI NON RICONOSCONO LE CLAUSOLE DI ESONERO DA EVENTUALI RESPONSABILITÀ, LE LIMITAZIONI E LE ESCLUSIONI DI CUI SOPRA CHE, PERTANTO, POTREBBERO NON ESSERE APPLICABILI NEL VOSTRO CASO. QUESTA GARANZIA ATTRIBUISCE DIRITTI SPECIFICI AI QUALI POTREBBERO AGGIUNGERSENE ALTRI DI TIPO LEGALE CHE POTREBBERO DIFFERIRE DI PAESE IN PAESE.

Nessun distributore, concessionario Can-Am o altra persona è autorizzato a rendere alcuna affermazione, a dichiarare o a fornire alcuna garanzia in merito al prodotto diversa da quanto espresso nella presente garanzia limitata e, in caso contrario, non sarà applicabile contro BRP.

BRP si riserva il diritto di modificare la garanzia in qualsiasi momento, sottinteso che tale modifica non altererà le condizioni di garanzia applicabili ai prodotti venduti mentre questa garanzia è in vigore.

3) ESCLUSIONI – QUANTO DI SEGUITO ESPOSTO NON È COPERTO DA GARANZIA

Quanto qui di seguito esposto non è coperto, in nessuna circostanza, da garanzia:

- Normale usura;
- Componenti soggetti a manutenzione ordinaria, messe a punto, regolazioni;
- Danni causati dalla mancata manutenzione e/o magazzinaggio, come descritto nella Guida dell'operatore;
- Danni derivanti dalla rimozione di parti, riparazioni, manutenzione o modifiche non corrette o utilizzo di parti o accessori non realizzati o approvati da BRP, o derivanti da riparazioni effettuate da una persona che non è un distributore/concessionario Can-Am autorizzato;
- Danni causati da abuso, uso scorretto, uso anormale, negligenza o funzionamento del prodotto in un modo non coerente con il funzionamento raccomandato descritto nella Guida dell'operatore;
- Danni risultanti da incidenti, immersione, incendio, furto, atti di vandalismo o qualsiasi causa di forza maggiore;
- Funzionamento con carburanti, oli o lubrificanti che non sono adatti all'impiego nel prodotto (vedere la Guida dell'operatore);
- Incameramento di acqua o neve;
- Danni accidentali o consequenziali, o danni di qualsiasi tipo inclusi, tra l'altro, traino o rimorchio, magazzinaggio, spese telefoniche, nolo, taxi, inconvenienti, copertura assicurativa, pagamenti dei prestiti, perdita di tempo, perdita di reddito.

4) PERIODO DI COPERTURA DELLA GARANZIA

Questa garanzia limitata entrerà in vigore dalla data di invio al primo consumatore al dettaglio o dalla data in cui il prodotto è stato utilizzato per la prima volta, in base all'eventualità che si verifica per prima, per un periodo di:

SEI (6) MESI CONSECUTIVI, in caso di uso privato o commerciale.

La riparazione e la sostituzione di pezzi o l'esecuzione di manutenzione in base a questa garanzia non estende la durata della presente garanzia oltre la data di scadenza originale.

5) CONDIZIONI PER LA COPERTURA DELLA GARANZIA

Questa copertura di garanzia è disponibile solo in caso di rispetto delle seguenti condizioni:

- L'ATV Can-Am modello 2009 deve essere acquistato dal primo proprietario nuovo e mai utilizzato presso un distributore/concessionario Can-Am autorizzato a distribuire gli ATV Can-Am nel Paese in cui è avvenuta la vendita ("distributore/concessionario Can-Am");
- Il processo di ispezione pre-fornitura specifico di BRP deve essere completato e documentato;
- Il prodotto deve essere stato debitamente registrato da parte di un distributore/concessionario Can-Am autorizzato;

- L'ATV Can-Am modello 2009 deve essere stato acquistato nel Paese o unione di Paesi di residenza dell'acquirente;
- Come delineato nella Guida dell'operatore, effettuare la manutenzione periodica necessaria per mantenere la copertura della garanzia. BRP si riserva il diritto di rendere far dipendere la copertura della garanzia dalla presentazione della prova di avvenuta corretta manutenzione.

BRP non rispetterà questa garanzia limitata per qualsiasi utente privato o commerciale se non sono state soddisfatte le precedenti condizioni. Tali limitazioni sono necessarie per consentire a BRP di proteggere la sicurezza dei propri prodotti, dei consumatori e del pubblico in generale.

6) COME PROCEDERE PER OTTENERE LA COPERTURA DELLA GARANZIA

In caso di anomalia, il cliente deve interrompere immediatamente l'utilizzo dell'ATV. Il cliente deve informare un distributore/concessionario Can-Am per la manutenzione entro due (2) giorni dalla comparsa del difetto e consentire un ragionevole accesso al prodotto per la possibile riparazione. Il cliente deve inoltre presentare al distributore/concessionario autorizzato Can-Am la prova di acquisto del prodotto e firmare l'ordine di riparazione/di lavoro prima dell'inizio delle operazioni effettive per convalidare la riparazione in garanzia. Tutti i pezzi sostituiti in base alla presente garanzia diventano proprietà di BRP.

7) LE RESPONSABILITÀ DI BRP

In base a questa garanzia, gli obblighi di BRP sono limitati, a sua unica discrezione, alla riparazione di parti che sono risultate difettose nelle normali condizioni di utilizzo, alla manutenzione o sostituzione di tali parti con pezzi di ricambio originali ATV Can-Am senza addebito dei costi per le parti e la manodopera presso qualsiasi distributore/concessionario Can-Am autorizzato durante il periodo di garanzia e in base alle condizioni sopra descritte. La responsabilità di BRP è limitata all'esecuzione delle riparazioni e delle sostituzioni di pezzi necessarie. Nessun reclamo per rescissione della garanzia sarà causa dell'annullamento o revoca della vendita dell'ATV al proprietario.

Nel caso in cui la manutenzione sia richiesta al di fuori del paese di vendita originale, il proprietario sarà responsabile di qualsiasi costo aggiuntivo dovuto alle pratiche e alle condizioni locali, quali, ma non limitate solamente ad esse, trasporto, assicurazione, tasse, oneri di licenza, dazi d'importazione e qualsiasi altra spesa finanziaria comprese quelle applicate da governi, stati, territori e dai rispettivi enti.

BRP si riserva il diritto di migliorare o modificare di quando in quando i prodotti senza assumersi alcun obbligo di modificare i Prodotti precedentemente realizzati.

8) TRASFERIMENTO

Se la proprietà di un prodotto viene trasferita durante il periodo di copertura della garanzia, la garanzia verrà anch'essa trasferita e sarà valida per il restante periodo di copertura ammesso che BRP o un distributore/concessionario Can-Am autorizzato riceva prova che il precedente proprietario autorizza il trasferimento di proprietà, oltre ai dati del nuovo proprietario.

9) ASSISTENZA CLIENTI

1. In caso di controversia o disputa in relazione alla presente garanzia limitata, BRP consiglia di provare a risolvere la questione con il proprio concessionario. Si raccomanda di discutere la situazione con il responsabile della manutenzione presso il concessionario autorizzato o con il proprietario.
2. Se risultasse necessaria ulteriore assistenza, rivolgersi all'ufficio di assistenza del concessionario per risolvere la questione.
3. Se la questione rimanesse irrisolta, contattare BRP all'indirizzo indicato di seguito.

Per i Paesi all'interno dell'Europa, Medio Oriente, Africa, Russia e CIS, rivolgersi al nostro ufficio in Europa:

BRP EUROPE N.V.

Consumer Service Center
Skaldenstraat 125
9042 Gent
Belgium
Tel.: + 32-9-218-26-00

Per i Paesi scandinavi, rivolgersi al nostro ufficio in Finlandia:

BRP FINLAND OY

Service Department
Ahjotie 30
Fin-96320 Rovaniemi
Finland
Tel.: + 358 16 3208 111

Per tutti gli altri Paesi, rivolgersi al distributore locale o al nostro ufficio in America settentrionale:

BOMBARDIER RECREATIONAL PRODUCTS INC.

Consumer Services Group
75, J.-A. Bombardier Street
Sherbrooke, Québec J1L 1W3
Tel.: 819 566-3366

Per le coordinate del proprio distributore consultare il sito www.brp.com.

*Per il territorio coperto dalla presente garanzia limitata, la distribuzione e l'assistenza dei prodotti è eseguita da Bombardier Recreational Products Inc. o sue affiliate.

© 2008 Bombardier Recreational Products Inc. Tutti i diritti riservati.

™ Marchio commerciale di Bombardier Recreational Products Inc. o sue affiliate.

GARANZIA LIMITATA BRP PER L'AREA ECONOMICA EUROPEA: ATV CAN-AM™ MODELLO 2009

1) AMBITO DELLA GARANZIA LIMITATA

Bombardier Recreational Products Inc. ("BRP")* garantisce i propri ATV Can-Am modello 2009 nuovi e usati venduti dai distributori/concessionari BRP autorizzati ("Distributori/Concessionari") negli Stati membri dell'Area Economica Europea ("EEA") (che comprende i Paesi membri dell'Unione Europea e la Norvegia, l'Islanda e il Liechtenstein) in caso di difetti di materiale o nella qualità di esecuzione per il periodo e alle condizioni qui di seguito descritti.

Tutti i pezzi di ricambio e gli accessori originali ATV Can-Am installati dai distributori/concessionari BRP autorizzati al momento della consegna di un prodotto ATV Can-Am modello 2009, sono coperti dalla stessa garanzia dell'ATV.

Questa garanzia limitata è invalidata e resa priva di valore legale se: (i) l'ATV è stato utilizzato per gare o qualsiasi altra attività competitiva, in qualsiasi momento, anche da parte di un proprietario precedente; o (ii) l'ATV è stato alterato o modificato in modo da pregiudicarne il funzionamento, la prestazione o la durata oppure è stato alterato o modificato per cambiare l'uso al quale era destinato.

2) LIMITAZIONI DELLA RESPONSABILITÀ

QUESTA GARANZIA VIENE ESPLICITAMENTE CONCESSA E ACCETTATA IN LUOGO DI TUTTE LE ALTRE GARANZIE, ESPLICITE O IMPLICITE, COMPRESE, TRA L'ALTRO, QUELLE DI COMMERCIALIZZABILITÀ O IDONEITÀ A UNO SCOPO PARTICOLARE. DAL MOMENTO CHE NON È POSSIBILE RINUNCIARE AGLI OBBLIGHI DELLE GARANZIE IMPLICITE, ESSE SARANNO LIMITATE, IN DURATA, ALLA VITA DELLE GARANZIE ESPLICITE. I DANNI INCIDENTALI E CONSEGUENZIALI SONO ESCLUSI DALLA COPERTURA DELLA PRESENTE GARANZIA. ALCUNE GIURISDIZIONI NON RICONOSCONO LE CLAUSOLE DI ESONERO DA EVENTUALI RESPONSABILITÀ, LE LIMITAZIONI E LE ESCLUSIONI DI CUI SOPRA CHE, PERTANTO, POTREBBERO NON ESSERE APPLICABILI NEL VOSTRO CASO. QUESTA GARANZIA ATTRIBUISCE DIRITTI SPECIFICI AI QUALI POTREBBERO AGGIUNGERSENE ALTRI DI TIPO LEGALE CHE POTREBBERO DIFFERIRE DI PAESE IN PAESE.

Nessun distributore, distributore/concessionario BRP o altra persona è autorizzata a rilasciare alcuna affermazione, dichiarazione o garanzia in merito al prodotto diversa da quanto espresso nella presente garanzia limitata e, in caso contrario, non sarà applicabile contro BRP.

BRP si riserva il diritto di modificare la garanzia in qualsiasi momento, sottinteso che tale modifica non altererà le condizioni di garanzia applicabili ai prodotti venduti mentre questa garanzia è in vigore.

3) ESCLUSIONI – QUANTO DI SEGUITO ESPOSTO NON È COPERTO DA GARANZIA

Quanto qui di seguito esposto non è coperto, in nessuna circostanza, da garanzia:

- Normale usura;
- Componenti soggetti a manutenzione ordinaria, messe a punto, regolazioni;
- Danni causati dalla mancata manutenzione e/o magazzinaggio, come descritto nella Guida dell'operatore;
- Danni derivanti dalla rimozione di parti, riparazioni, manutenzione o modifiche non corrette o utilizzo di parti o accessori non realizzati o approvati da BRP, oppure derivanti da riparazioni effettuate da una persona che non è un distributore/concessionario autorizzato;
- Danni causati da abuso, uso scorretto, uso anormale, negligenza o funzionamento del prodotto in un modo non coerente con il funzionamento raccomandato descritto nella Guida dell'operatore;
- Danni risultanti da incidenti, immersione, incendio, furto, atti di vandalismo o qualsiasi causa di forza maggiore;
- Funzionamento con carburanti, oli o lubrificanti che non sono adatti all'impiego nel prodotto (vedere la Guida dell'operatore);
- Incameramento di acqua o neve;
- Danni accidentali o consequenziali, o danni di qualsiasi tipo inclusi, tra l'altro, traino o rimorchio, magazzinaggio, spese telefoniche, nolo, taxi, inconvenienti, copertura assicurativa, pagamenti dei prestiti, perdita di tempo, perdita di reddito.

4) PERIODO DI COPERTURA DELLA GARANZIA

Questa garanzia limitata entrerà in vigore dalla data di invio al primo consumatore al dettaglio o dalla data in cui il prodotto è stato utilizzato per la prima volta, in base all'eventualità che si verifica per prima, per un periodo di:

VENTIQUATTRO (24) MESI CONSECUTIVI in caso d'uso privato.

SEI (6) MESI CONSECUTIVI in caso d'uso commerciale.

Il prodotto ha un uso commerciale se viene utilizzato in relazione a qualsiasi lavoro o impiego che genera profitto durante un qualsiasi segmento del periodo di garanzia. Il prodotto ha uso commerciale anche quando, in qualsiasi momento durante il periodo di garanzia, viene concesso in licenza per uso commerciale.

La riparazione e la sostituzione di pezzi o l'esecuzione di manutenzione in base a questa garanzia non estende la durata della presente garanzia oltre la data di scadenza originale.

Si ricorda che la durata e altre modalità della copertura di garanzia sono subordinate alla legislazione locale e nazionale applicabile nel proprio Paese.

5) CONDIZIONI PER LA COPERTURA DELLA GARANZIA

Questa copertura di garanzia è disponibile solo in caso di rispetto delle seguenti condizioni:

- L'ATV Can-Am modello 2009 deve essere acquistato dal primo proprietario nuovo e mai utilizzato presso un distributore/concessionario Can-Am autorizzato a distribuire gli ATV Can-Am nel Paese in cui è avvenuta la vendita;
- Il processo di ispezione pre-fornitura specifico di BRP deve essere completato e documentato;
- Il prodotto deve essere stato debitamente registrato da parte di un distributore/concessionario Can-Am autorizzato;
- L'ATV Can-Am modello 2009 deve essere acquistato nell'EEA;
- Come delineato nella Guida dell'operatore, effettuare la manutenzione periodica necessaria per mantenere la copertura della garanzia. BRP si riserva il diritto di rendere far dipendere la copertura della garanzia dalla presentazione della prova di avvenuta corretta manutenzione.

BRP non rispetterà questa garanzia limitata per qualsiasi utente privato o commerciale se non sono state soddisfatte le precedenti condizioni. Tali limitazioni sono necessarie per consentire a BRP di proteggere la sicurezza dei propri prodotti, dei consumatori e del pubblico in generale.

6) COME PROCEDERE PER OTTENERE LA COPERTURA DELLA GARANZIA

In caso di anomalia, il cliente deve interrompere immediatamente l'utilizzo dell'ATV. Il cliente deve informare un distributore/concessionario BRP per la manutenzione entro due (2) mesi dalla comparsa del difetto e consentire un ragionevole accesso al prodotto e per la possibile riparazione. Il cliente deve inoltre presentare al distributore/concessionario autorizzato BRP la prova di acquisto del prodotto e firmare l'ordine di riparazione/di lavoro prima dell'inizio delle operazioni effettive per convalidare la riparazione in garanzia. Tutti i pezzi sostituiti in base alla presente garanzia diventano proprietà di BRP.

Si ricorda che il periodo di notifica è subordinato alla legislazione locale e nazionale applicabile nel proprio Paese.

7) LE RESPONSABILITÀ DI BRP

In base a questa garanzia, gli obblighi di BRP sono limitati, a sua unica discrezione, alla riparazione di parti che sono risultate difettose nelle normali condizioni di utilizzo, alla manutenzione o sostituzione di tali parti con pezzi di ricambio originali Can-Am senza addebito dei costi per le parti e la manodopera presso qualsiasi distributore/concessionario autorizzato BRP durante il periodo di garanzia e in base alle condizioni sopra descritte. La responsabilità di BRP è limitata all'esecuzione delle riparazioni e delle sostituzioni di pezzi necessarie. Nessun reclamo per rescissione della garanzia sarà causa dell'annullamento o revoca della vendita dell'ATV al proprietario.

Nel caso in cui la manutenzione sia richiesta al di fuori dell'EEA, il proprietario sarà responsabile di qualsiasi costo aggiuntivo dovuto alle pratiche e alle condizioni locali, quali, ma non limitate solamente ad esse, trasporto, assicurazione, tasse, oneri di licenza, dazi d'importazione e qualsiasi altra spesa finanziaria comprese quelle applicate da governi, stati, territori e dai rispettivi enti.

BRP si riserva il diritto di migliorare o modificare di quando in quando i prodotti senza assumersi alcun obbligo di modificare i Prodotti precedentemente realizzati.

8) TRASFERIMENTO

Se la proprietà di un prodotto viene trasferita durante il periodo di copertura della garanzia, la garanzia verrà anch'essa trasferita e sarà valida per il restante periodo di copertura ammesso che BRP o un distributore/concessionario BRP autorizzato riceva prova che il precedente proprietario autorizza il trasferimento di proprietà, oltre ai dati del nuovo proprietario.

9) ASSISTENZA CLIENTI

In caso di controversia o disputa in relazione alla presente garanzia limitata, BRP consiglia di provare a risolvere la questione con il proprio concessionario. Si raccomanda di valutare la situazione con il responsabile della manutenzione presso il distributore/concessionario autorizzato o con il proprietario.

Se risultasse necessaria ulteriore assistenza, rivolgersi all'ufficio di assistenza del concessionario per risolvere la questione.

Se la questione rimanesse irrisolta, contattare BRP all'indirizzo indicato di seguito.

Per i Paesi all'interno dell'Europa, Medio Oriente, Africa, Russia e CIS, rivolgersi al nostro ufficio in Europa:

BRP EUROPE N.V.
Consumer Service Center
Skaldenstraat 125
9042 Gent
Belgium
Tel.: + 32-9-218-26-00

Per i Paesi scandinavi, rivolgersi al nostro ufficio in Finlandia:

BRP FINLAND OY
Service Department
Ahjotie 30
Fin-96320 Rovaniemi
Finland
Tel.: + 358 16 3208 111

Per tutti gli altri Paesi, rivolgersi al distributore locale o al nostro ufficio in America settentrionale:

BOMBARDIER RECREATIONAL PRODUCTS INC.
Consumer Services Group
75, J.-A. Bombardier Street
Sherbrooke, Québec J1L 1W3
Tel.: 819 566-3366

Per le coordinate del proprio distributore consultare il sito www.brp.com.

*Per il territorio coperto dalla presente garanzia limitata, la distribuzione e l'assistenza dei prodotti è eseguita da Bombardier Recreational Products Inc. o sue affiliate.

© 2008 Bombardier Recreational Products Inc. Tutti i diritti riservati.

™ Marchio commerciale di Bombardier Recreational Products Inc. o sue affiliate.

ESONERO DALLA RESPONSABILITÀ/OBBLIGHI RELATIVI ALLA RISERVATEZZA

Si informa che i dati personali verranno usati per questioni di sicurezza o per garantire i servizi di garanzia. A volte, i dati dei nostri clienti vengono utilizzati per informarli di nuovi prodotti o per presentare nuove offerte. Se si desidera non ricevere informazioni sui nostri prodotti, servizi e offerte, informarci per iscritto al seguente indirizzo.

Notare inoltre, che a volte società accreditate verranno da noi autorizzate ad utilizzare i dati personali dei nostri clienti per promuovere prodotti e servizi di qualità. Qualora non si desidera che i dati personali vengano forniti a terzi, informarci per iscritto al seguente indirizzo.

BRP EUROPEAN DISTRIBUTION

Warranty Department
Chemin de Messidor 5-7
1006 Lausanne
Switzerland
Fax: + 41213187801

CAMBIO DI INDIRIZZO/PROPRIETÀ

Se il vostro indirizzo è cambiato o se siete i nuovi proprietari dell'ATV, accertatevi di informare BRP in uno dei modi seguenti:

- spedendo una delle seguenti cartoline;
- informando un concessionario autorizzato Can-Am.

In caso di trasferimento della proprietà, dimostrare che il precedente proprietario acconsente a tale trasferimento.

Informare BRP, anche dopo la scadenza della garanzia limitata, è molto importante in quanto consente a BRP di raggiungere il proprietario dell'ATV, in caso di necessità, ad esempio quando si deve richiamare in fabbrica il veicolo per motivi di sicurezza. È responsabilità del proprietario informare BRP.

UNITÀ RUBATE: In caso di furto dell'ATV, rivolgersi a BRP o a un concessionario Can-Am autorizzato. Verrà chiesto di indicare il proprio nome, indirizzo, numero di telefono, numero di identificazione del veicolo e data del furto.

BRP EUROPEAN DISTRIBUTION

Warranty Department
Chemin de Messidor 5-7
1006 Lausanne
Switzerland

ATV MODELLO NUMERO _____

VEICOLO
NUMERO IDENTIFICAZIONE (V.I.N.) _____

MOTORE
NUMERO IDENTIFICAZIONE (E.I.N.) _____

Proprietario: _____

NOME

N.

VIA

APT

CITTÀ

STATO/PROVINCIA

CODICE POSTALE

Data d'acquisto _____

ANNO MESE GIORNO

Data di scadenza garanzia _____

ANNO MESE GIORNO

Da completare da parte del concessionario al momento della vendita.

AREA RISERVATA AI DATI RESTAMPATI DEL CONCESSIONARIO

V00A2IL

Controllare con il concessionario che il veicolo sia stato registrato presso BRP.

Durante la lettura di questa Guida dell'operatore, ricordare che:



AVVERTENZA

Indica un potenziale pericolo che, se non viene evitato, può provocare gravi lesioni o la morte.

AVVERTENZA

LA GUIDA DI QUESTO VEICOLO POTREBBE ESSERE RISCHIOSA. In caso di mancata osservanza delle precauzioni, potrebbe verificarsi facilmente una collisione o un ribaltamento, persino durante le manovre ordinarie come le sterzate, la guida su pendii o su ostacoli.

La mancata osservanza di queste istruzioni può provocare **LESIONI GRAVI O MORTE:**

- **PRIMA DI METTERE IN FUNZIONE L'ATV, LEGGERE QUESTA GUIDA DELL'OPERATORE E TUTTE LE ETICHETTE APPLICATE SUL PRODOTTO.**
- **NON METTERE IN FUNZIONE L'ATV, SENZA LE ISTRUZIONI CORRETTE.**
I principianti devono completare un corso di formazione certificato.
- **NON TRASPORTARE MAI PASSEGGERI.** Il trasporto di passeggeri aumenta il rischio di perdita del controllo.
- **NON UTILIZZARE UN ATV SU UNA SUPERFICIE ASFALTATA,** a meno che le distanze non siano brevi, e in tal caso mantenere una velocità ridotta e farlo solo per lo spostamento del veicolo.
- **RISPETTARE SEMPRE LE REGOLAMENTAZIONI RELATIVE AL TRAFFICO** quando si guida questo veicolo su strada, anche se di ghiaia o non asfaltata.
- **INDOSSARE SEMPRE UN CASCO OMOLOGATO,** una protezione per gli occhi e abiti protettivi.
- **NON GUIDARE MAI IL VEICOLO IN STATO DI EBBREZZA O SOTTO L'EFFETTO DI FARMACI.** Poiché rallentano i tempi di reazione e limitano la capacità di giudizio.
- **NON METTERE IN FUNZIONE L'ATV A VELOCITÀ ELEVATE.** L'uso di questo veicolo a velocità troppo elevate per il tipo di terreno, per le condizioni di visibilità e per la propria esperienza, aumenta il rischio di perdita del controllo. La velocità massima consentita con questo veicolo è di 65 km/h.
- **NON PROVARE A ESEGUIRE IMPENNATE, SALTII O ALTRE ACROBAZIE.**

GUIDA DELL'OPERATORE

DS 450/DS 450X CE

2009

219 700 976