

can-am™



2009

**Käyttäjän
käsikirja**

Sisältää
Turvallisuutta, Ajoneuvoa
ja Huoltoa Koskevia Tietoja

DS 450™
DS 450™ X

 **VAROITUS**

Lue tämä ohjekirja läpikotaisin. Siinä on tärkeitä turvallisuuteen liittyviä tietoja.
Kuljettajan alhaisin suositeltu ikä: 16 vuotta. Älä poista tätä käyttäjän käsikirjaa ajoneuvosta.

CE

VAROITUS

AJONEUVON KÄYTTÖ VOI OLLA VAARALLISTA. Kolari tai ympäripyörähdys voi sattua helposti jopa sellaisten rutiininomaisten toimenpiteiden yhteydessä, kuten käännettäessä ja ajettaessa rinteessä tai ylitettäessä esteitä varomattomasti.

Noudata oman turvallisuutesi vuoksi kaikkia tässä käyttäjän käsikirjassa sekä ajoneuvon kilvissä olevia ohjeita. **Varoitusten noudattamatta jättäminen voi johtaa VAKAVAAN LOUKKAANTUMISEEN TAI KUOLEMAAN!** Pidä tämä käyttäjän käsikirja aina ajoneuvossa mukana.

VAROITUS

Tässä käyttäjän käsikirjassa, *TURVALLISUUTTA KOSKEVASSA VIDEO-KASETISSA* ja tuotteessa olevissa tuotekilvissä olevien varotoimien ja neuvojen noudattamatta jättäminen voi aiheuttaa vamman tai jopa kuoleman!

VAROITUS

Tämän ajoneuvon suorituskyky saattaa ylittää aikaisemmin ajamiesi ajoneuvojen suorituskyvyn. Käytä aikaa perehtyäksesi uuteen ajoneuvoosi.

Bombardier Recreational Products Inc. omistaa seuraavat tavaramerkit:

Can-Am™

DS 450™

Rotax®

XP-S™

ESIPUHE

Onnittelumme uuden Can-Am™ ATV:n oston johdosta. Sitä tukee BRP-takuu ja valtuutettu Can-Am -jälleenmyyjäverkosto, jolta saat tarvitsemiasi varoasia, palvelua tai lisävarusteita.

Jälleenmyyjäsi on sitoutunut sinun tyytyväisyytesi. Hän on harjaantunut suorittamaan ajoneuvosi alkuasetukset ja -tarkastuksen, ja tehnyt loppusäädöt ennen ajoneuvon luovutusta sinulle. Pyydä tarvittaessa jälleenmyyjältä tarkempia huoltamiseen liittyviä tietoja.

Toimituksen yhteydessä sinulle kerrottiin myös takuun kattavuudesta ja allekirjoitit *LUOVUTUSHUOLLON TARKASTUSLISTAN* varmistaaksesi, että ajoneuvosi toimitus vastaa täysin sinun vaatimuksiasi.

Opi ensin, aja sitten

Opettele vähentämään itselle ja sivullisille aiheuttamaasi mahdollista loukkaantumis- ja kuolemanvaaraa lukemalla seuraavat osat ennen ajoneuvon käyttämistä:

- *TURVALLISUUSTIETOJA*
- *AJONEUVOA KOSKEVAT TIEDOT*

Me pidämme tärkeänä, että suoritat turvallisuusseikkoihin painottuvan ajokurssin. Kysy omalta jälleenmyyjältäsi tai paikallisilta viranomaisilta paikakkunnallasi järjestettävistä kursseista.

Pidä tämä käyttäjän käsikirja aina ajoneuvossa, jotta voit katsoa siitä esimerkiksi huoltoon tai vianetsintään liittyviä tietoja ja opastaa sen avulla muita mahdollisia kuljettajia.

Turvallisuustiedot

Erilaiset tässä kirjassa esitetyt turvallisuustiedot ja se, miltä ne näyttävät sekä kuinka niitä käytetään, ilmenee seuraavasta:

VAROITUS

Osoittaa vaaratilannetta, joka voi johtaa vakavaan loukkaantumiseen tai kuolemaan, ellei sitä vältetä.

 **TÄRKEÄÄ** Osoittaa vaaratilannetta, joka voi johtaa vähäiseen tai kohtalaiseen vakavaan loukkaantumiseen, ellei sitä vältetä.

ILMOTUS Merkitsee ohjetta, jonka noudattamatta jättäminen voi johtaa ajoneuvon osien tai muun omaisuuden vakavaan vaurioitumiseen.

Tietoja tästä käyttäjän käsikirjasta

Tämän käyttäjän käsikirjan tarkoitus on tutustuttaa uuden ajoneuvon omistaja/käyttäjä sen moniin hallintalaitteisiin, ylläpitoon ja turvalliseen käyttöön. Se on välttämätön tuotteen oikeata käyttöä varten.

Huomioi, että käyttäjän käsikirja on saatavana useilla eri kielillä. Ristiriitailanteissa englanninkielinen versio on pätevä.

Jos haluat katsella käyttäjän käsikirjaasi netissä tai tulostaa siitä ylimääräisen version, käy nettisivuillamme osoitteessa www.operatorsguide.brp.com.

Tässä asiakirjassa olevat tiedot ovat oikeita julkaisuhetkellä. BRP:n politiikkaan kuuluu kuitenkin tuotteitten jatkuva parantaminen ilman, että se sitoutuu asentamaan niitä aikaisemmin valmistamiinsa tuotteisiin. Viime tipassa tehdyistä muutoksista johtuen, valmistetun tuotteen ja tässä käyttäjän käsikirjassa olevien kuvausten ja/tai erittelyjen välillä saattaa olla joitakin eroja. BRP pidättää itsellään oikeuden milloin tahansa lopettaa tai muuttaa teknisiä tietoja, tyyppejä, ominaisuuksia, malleja tai varusteita velvoittamatta itseään mihinkään.

Käyttäjän käsikirja ja *TURVALLISUUTTA KOSKEVA VIDEO* tulisi olla ajoneuvon mukana ajoneuvoa myytäessä.

Euroopan yhteisö

Tämä varoitus koskee vain niitä Euroopan maita, joissa ATV on hyväksytty tie-liikennekäyttöön.

VAROITUS

Maantieajo:

- Tämä ajoneuvo on rakennettu pelkästään MAASTOAJOA varten. Sillä voidaan ajaa lyhyitä matkoja asfalttipinnoilla hitaasti ajoneuvon siirtämiseksi yhdestä maastoajopaikasta toiseen.
- Jos ajat tällä ajoneuvolla maantiellä, vältä kiiruhtamista ja vähennä ajoneuvon nopeutta merkittävästi kääntyessäsi.
- Ohjeen noudattamatta jättäminen voi johtaa ajoneuvon hallinnan menetykseen, mistä voi aiheutua vakava tapaturma.

Tätä käyttäjän käsikirjaa luettaessa on muistettava että:

VAROITUS

Osoittaa mahdollista vaaratilannetta, joka voi johtaa vakavaan loukkaantumiseen tai kuolemaan, ellei sitä vältetä.

SISÄLLYSLUETTELO

ESIPUHE	1
Opi ensin, aja sitten	1
Turvallisuustiedot	1
Tietoja tästä käyttäjän käsikirjasta	1
Euroopan yhteisö	2

TURVALLISUUSTIETOJA

VLEISTÄ VAROTOIMENPITEITÄ	8
Vältä hiilimonoksidimyrkytys	8
Vältä polttoaineen syttymistä ja muita vaaratilanteita	8
Vältä kuumien osien aiheuttamia palovammoja	9
Lisävarusteet ja muutokset	9

ERITYISIÄ TURVAOHJEITA	10
-------------------------------------	-----------

KÄYTTÖVAROITUKSIA	13
--------------------------------	-----------

AJONEUVOLLA AJAMINEN	38
-----------------------------------	-----------

Käyttöä edeltävä tarkastus	39
Vaatetus	40
Kuormien kuljetus	41
Huviajelu	42
Ympäristö	42
Mallirajoitus	43
Maastokäyttö	43
Yleiset käyttö- ja turvatoimenpiteet	43
Ylämäkeen ajo	44
Alamäkeen ajo	44
Rinteen poikittaissuuntaisesti ajo	44
Äkkipudotukset	44
Ajotekniikka	45

RIIPPUVA LIPUKE	52
------------------------------	-----------

TÄRKEITÄ TUOTTEESSA OLEVIA ETIKETTEJÄ	53
--	-----------

AJONEUVOA KOSKEVAT TIEDOT

HALLINTALAITTEET/MITTARIT/VARUSTEET	58
--	-----------

1) Kaasuvipu	60
2) Etujarruvipu	60
3) Kytkinvipu	61
4) Seisontajarruvipu	61
5) Ajovalojen katkaisin	63
6) Suuntavilkun katkaisin	63

HALLINTALAITTEET/MITTARIT/VARUSTEET (jatkuva)	
7) Moottorin pysäytyskytkin.....	63
8) Äänimerkkipainike.....	64
9) Hätävilkkupainike.....	64
10) Moottorin käynnistyspainike.....	64
11) Monitoimimittari.....	65
12) Virtalukko.....	67
13) Merkkivalot.....	68
14) Vaihdepoljin.....	68
15) Työkalusarja.....	68
16) Istuimen salpa.....	68
17) Takajarrupoljin.....	69
18) Ajoneuvolukko.....	69
POLTTOAINE	71
Suositteltu polttoaine.....	71
Tankkaaminen.....	71
KÄYTTÖOHJEET	72
Käyttö sisäänajovaiheessa.....	72
Moottorin käynnistys.....	72
Vaihtaminen.....	73
Moottorin pysäytys.....	74
Käytönjälkeinen hoito.....	75
Toimenpiteet, jos ajoneuvo pyörittää ympäri.....	75
Toimenpiteet, jos ajoneuvo uppoaa veteen.....	75
VIRITÄ AJO-OLOSUhteiden MUKAAN	76
Jousituksen säätöohjeet.....	76
Etujousituksen säädöt.....	76
Takajousituksen säädöt.....	78
Jousitussäätöjen tehdasasetukset.....	79
AJONEUVON KULJETTAMINEN	83

HUOLTOTIEDOT

HUOLTOTAULUKKO	86
Moottoriöljyn ja suodattimen vaihto viiden käyttötunnin kuluttua.....	92
10 tunnin tarkastus.....	92
HUOLTOTOIMENPITEET	93
Moottoriöljy.....	93
Moottorin jäähdytysneste.....	96
Ilmansuodatin.....	100
Ilmansuodattimen kotelo.....	101
Äänenvaimentimen kipinänsammutin.....	101

HUOLTOTOIMENPITEET (jatkuva)	
Jäähdytin.....	102
Vaihdepolkimen säätö	103
Kytkimen säätö.....	103
Polttoainejärjestelmä	106
Sytytystulpat	108
Akku	109
Sulakkeet	110
Valot	111
Merkkivalot	113
Voimansiirtoketju.....	113
Voimansiirtoketjun liukukappale	114
Ketjupyörä ja hammasratas	114
Renkaat/Pyörät.....	115
Etupyörien laakerit	116
Taka-akseli	116
Jousitus.....	117
Jarrut.....	118
Runko	120
Runko	120
VARASTOINTI JA AJOKAUTTA EDELTÄVÄT VALMISTELUT	121

TEKNISET TIEDOT

AJONEUVON TUNNISTAMINEN	124
Ajoneuvon tunnistusnumero.....	124
Moottorin tunnistusnumero.....	124
Kelpoisuuskilpi	124
VAATIMUSTENMUKAISUUSTODISTUS EU:SSA.....	125
TEKNISET TIEDOT.....	126
MUUNTOTAULUKKO.....	130

VIANETSINTÄ

TEKNISIÄ SUUNTAAN ANTAVIA OHJEITA.....	132
MONITOIMIMITTARIN NÄYTÖN VIESTIT	136

TAKUU

BRP:N RAJOITETTU TAKUU YHDYSVALLOISSA JA KANADASSA: 2009 CAN-AM™ ATV	138
BRP:N KANSAINVÄLINEN RAJOITETTU TAKUU: 2009 CAN-AM™ ATV	143
BRP:N RAJOITETTU TAKUU EUROOPAN TALOUSALUEELLA: 2009 CAN-AM™ ATV	147
YKSITYISYYDEN SUOJA/VASTUUVAPAUTUSLAUSEKE.....	152
OSOITTEEN/OMISTAJAN MUUTOS.....	153

TURVALLISUUS- TIETOJA

YLEISTÄ VAROTOIMENPITEITÄ

Vältä hiilimonoksidimyrkytys

Kaikki moottorien pakokaasut sisältävät hiilimonoksidia eli häkää, joka on kuolettava kaasu. Hiilimonoksidin hengittäminen voi aiheuttaa päänsärkyä, huimausta, uneliaisuutta, pahoinvointia, sekavuutta ja lopulta kuoleman.

Hiilimonoksidi on väritön, hajuton ja mauton kaasu, jota voi olla ilmassa, vaikka et näe tai haista lainkaan moottorin pakokaasua. Hiilimonoksidia saattaa kertyä tilaan kuolettava määrä erittäin nopeasti, jolloin se saattaa vaikuttaa nopeasti niin, että et kykene enää pelastamaan itseäsi. Kuolettava määrä hiilimonoksidia saattaa säilyä ilmassa suljetuissa tai huonosti ilmastoiduissa tiloissa tunteja tai jopa päiviä. Jos havaitset jotain hiilimonoksidimyrkytyksen oireita, poistu tilasta välittömästi ja hankkiudu raikkaaseen ilmaan sekä ota yhteys lääkäriin.

Vältä hiilimonoksidin aiheuttama vakava loukkaantuminen tai kuolema seuraavasti:

- Älä koskaan käytä ajoneuvoa huonosti ilmastoidussa tai osittain suljetussa tilassa, kuten autotallissa, autokatoksessa tai vajassa. Vaikka yrittäisit tuulettaa moottorin pakokaasuja tuulettimilla tai aukaiset ikkunat ja ovet, hiilimonoksidi saattaa nopeasti saavuttaa vaarallisen tason.
- Älä koskaan käytä ajoneuvoa ulkona sellaisessa paikassa, josta pakokaasu voi päästä rakennukseen sisälle ikkunoista tai ovista tai muista rakennuksen aukoista.

Vältä polttoaineen syttymistä ja muita vaaratilanteita

Polttoaine on erittäin tulenarkaa ja räjähtävää. Polttoainehöyryt voivat päästä leviämään ja siksi polttoaine voi syttyä kipinästä tai liekistä hetkessä useiden metrienkin päästä moottorista. Vähennä tulipalon tai räjähdysten vaaraa noudattamalla seuraavia ohjeita:

- Täytä polttoainesäiliö aina ulkona, hyvin ilmastoidulla alueella. Huolehdi, että läheisyydessä ei ole avoimelta, kipinöitä, tupakoivaa henkilöä tai mitään muitakaan kipinän lähteitä.
- Älä koskaan lisää polttoainetta moottorin ollessa käynnissä.
- Älä koskaan täytä polttoainesäiliötä aivan täyteen. Jätä hiukan tilaa, jotta polttoaine voi laajentua lämpötilan muuttuessa.
- Pyyhi roiskunut tai vuotanut polttoaine pois.
- Älä koskaan käynnistä tai käytä moottoria, jos polttoainesäiliön korkki ei ole paikoillaan.
- Käytä ainoastaan polttoaineen säilytykseen hyväksytyjä kanistereita polttoaineen varastointiin.

Polttoaine on myrkyllistä ja voi aiheuttaa vammoja tai kuoleman.

- Älä koskaan ime polttoainetta letkun kautta säiliöstä.
- Jos nielet polttoainetta tai sitä joutuu silmiisi tai hengität polttoainehöyryjä, ota välittömästi yhteys lääkäriin.

Jos sinuun roiskuu polttoainetta, pesydy saippualla ja vedellä sekä vaihda vaatteesi.

Vältä kuumien osien aiheuttamia palovammoja

Pakojärjestelmä ja moottori kuumenevat käytön aikana. Vältä koskettamista niihin ajoneuvon käydessä tai heti sen käytön jälkeen.

Lisävarusteet ja muutokset

Älä suorita ajoneuvoosi luvattomia muutoksia tai käytä sellaisia osia tai lisävarusteita, joita BRP ei ole hyväksynyt. Koska sellaiset muutokset eivät ole BRP:n testaamia, ne voivat lisätä kolarivaurioiden vaaraa ja ne voivat tehdä ajoneuvostasi laittoman.

Ota yhteys valtuutettuun Can-Am -jälleenmyyjään tarvitessasi lisävarusteita ajoneuvoosi.

ERITYISIÄ TURVAOHJEITA

VAROITUS

TÄMÄ AJONEUVO EI OLE LEIKKIKALU, JA SEN KÄYTTÖ VOI OLLA VAARALLISTA. Tämä ajoneuvo ei käyttyädy samalla tavalla kuin muut ajoneuvot, mukaan luettuina moottoripyörät ja autot. Kolari tai ympäripyörähdys voi sattua helposti, jopa rutiininomaisten toimenpiteiden yhteydessä kuten kääntyminen ja rinteessä tai esteiden yli ajettaessa ilman asianomaisia varotoimia.

VAROITUS

VAKAVA LOUKKAANTUMINEN TAI KUOLEMA voi olla seurauksena, ellei näitä ohjeita noudateta.

- Lue tämä käyttäjän käsikirja ja kaikki tuotteessa olevat varoituskilvet huolella ja noudata kuvattuja käyttömenetelmiä. Katso *TURVALLISUUTTA KOSKEVA VIDEOKASSETTI* ennen käyttöä.
- Älä koskaan käytä tätä ajoneuvoa ilman asianmukaista opastusta. Käy harjoituskurssi. Jokaisen käyttäjän pitäisi saada koulutusta asiantuntevalta opettajalta. Ota yhteys valtuutettuun Can-Am -jälleenmyyjään lisätietojen saamiseksi.
- Noudata aina tätä ikäsuositusta: Alle 16-vuotiaan ei pitäisi koskaan käyttää tätä ajoneuvoa.
- Älä koskaan aja liian lujaa. Aja aina maasto-, näkyvyys- ja käyttöolosuhteisiin sekä omaan kokemukseesi nähden sopivalla nopeudella.
- Älä koskaan kuljeta matkustajaa tällä ajoneuvolla.
- Älä koskaan aja tällä ajoneuvolla asfalttipinnalla, lukuun ottamatta lyhyitä matkoja hitaalla nopeudella siirtääksesi ajoneuvon yhdestä maastopaikasta toiseen.
- Noudata aina tieliikennelakia ajaessasi tällä ajoneuvolla hiekka-, sora- tai maantiellä.
- Älä koskaan kuljeta ajoneuvoa ilman hyväksytyä, hyvin istuvaa kypärää. Sinun on käytettävä myös silmäsuojaa (suojalasit tai kasvosuoja), hanskoja, saappaita, pitkähihaista paitaa tai takkia ja pitkiä housuja.
- Älä koskaan aja tällä ajoneuvolla alkoholin tai huumeiden vaikutuksen alaisena. Kyseiset aineet hidastavat reaktiokykyä ja huonontavat arviointikykyä.
- Älä koskaan yritä takapyörillä ajoa, hyppyjä tai muita temppuja.
- Aja aina hitaasti ja ole erityisen varovainen tuntemattomassa maastossa. Ole ajoneuvolla ajaessa aina varuillasi vaihtelevien maasto-olosuhteiden varalta.
- Pidä kummatkin kädet aina ajon aikana ajoneuvon ohjaukahvoissa ja kummatkin jalat jalkatapeilla.

VAROITUS

- Jalkasuojien käyttäminen jalkojen lepuuttamiseen jalkatappien asemasta ajon aikana voi aiheuttaa jalkasuojan rikkoutumisen. Jalkasi tai sääresi voi joutua kosketuksiin takapyörien kanssa johtaen loukkaantumiseen, tai aiheuttaen onnettomuuden. Älä koskaan lepuuta jalkojasi jalkasuojissa.
- Älä koskaan aja erittäin vaikeassa maastossa, liukkaalla tai irtonaisella alustalla ennen kuin olet oppinut ja harjoitellut ajoneuvon hallintaa vastaavassa maastossa. Ole aina erityisen varovainen tämän tyyppisissä maastoissa.
- Noudata aina edempänä tässä käyttäjän käsikirjassa kuvattuja oikeita kääntymismenetelmiä. Harjoittele kääntymistä hitaalla nopeudella ennen kuin yrität samaa suuremmilla nopeuksilla. Älä käänny liian kovassa nopeudessa.
- Älä koskaan aja tällä ajoneuvolla sille tai omille kyvyillesi liian jyrkissä mäissä. Harjoittele pienemmissä mäissä ennen siirtymistä suurempiin.
- Noudata mäkeä ylös ajaessasi aina edempänä tässä käyttäjän käsikirjassa kuvattuja oikeita ajomenetelmiä. Tarkasta maasto huolella ennen kuin lähdet ajamaan mäkeä ylös. Älä koskaan aja ylöspäin liian liukkaista mäkiä tai sellaisia, joiden pinnalla on irtonaista maa-ainesta. Siirrä painoasi eteenpäin. Älä koskaan suorita äkkikaasutusta tai yhtäkkisiä vaihtamisia. Älä koskaan ylitä mäen harjannetta suurella nopeudella.
- Noudata aina mäkeä alas ajaessasi tai mäessä jarruttaessasi edempänä tässä käyttäjän käsikirjassa kuvattuja oikeita menetelmiä. Tarkasta maasto huolella ennen kuin lähdet ajamaan mäkeä alas. Siirrä painoasi taaksepäin. Älä koskaan aja mäkeä alas kovalla vauhdilla. Vältä mäkeä alaspäin ajoa sellaisessa kulmassa, jossa ajoneuvo nojaa voimakkaasti toiselle sivulle. Aja mäkeä suoraan alas mikäli mahdollista.
- Noudata aina ajaessasi rinteän poikki edempänä tässä käyttäjän käsikirjassa kuvattuja oikeita menetelmiä. Vältä poikkeuksellisen liukkaista mäkiä tai sellaisia, joissa on irtonaista maa-ainesta. Siirrä painosi ajoneuvon ylämäen puolelle. Älä koskaan yritä kääntää ajoneuvoa ympäri mäessä, ennen kuin hallitset edempänä tässä käyttäjän käsikirjassa kuvatun kääntymistekniikan tasaisella alustalla. Vältä mahdollisuuksien mukaan jyrkän mäenrinteen poikki ajamista.
- Noudata aina oikeita toimenpiteitä, jos moottori sammuu tai lähdet rullaamaan taaksepäin ajaessasi mäkeä ylös. Vältä moottorin sammuminen ajamalla mäkeä ylös oikealla vaihteella ja pitämällä tasaista vauhtia yllä. Jos moottori sammuu tai ajoneuvo lähtee rullaamaan taaksepäin, käytä jarruttamiseen tässä käyttäjän käsikirjassa kuvattua erityistä jarrutusmenetelmää. Nouse ajoneuvosta pois ylämäen puolelle tai sivulle, jos ajoneuvon suunta on suoraan ylämäkeen. Käännä ajoneuvo ympäri ja nouse takaisin ajoneuvoon edempänä tässä käyttäjän käsikirjassa kuvatulla tavalla.

⚠ VAROITUS

- Selvitä aina, onko reitillä esteitä ennen kuin ajat tuntemattomalla alueella. Älä koskaan yritä ajaa suurien esteiden, kuten suuret kivenlohkareet tai kaatuneet puut, ylitse. Noudata aina esteitä ylittäessäsi edempänä tässä käyttäjän käsikirjassa kuvattuja oikeita menetelmiä.
- Ole aina varovainen, kun ajoneuvo luistaa tai liukuu. Opettele hallitsemaan luisto tai liukuminen turvallisesti harjoittelemalla hiljaisella nopeudella tasaisessa maastossa. Aja äärimmäisen liukkailla pinnoilla, kuten jäällä, hitaasti ja ole erittäin varovainen, ettet menetä ajoneuvon hallintaa.
- Älä koskaan aja tällä ajoneuvolla vuolaasti virtaavassa vedessä tai syvämmässä vedessä, kuin mikä on edempänä tässä käyttäjän käsikirjassa ilmoitettu. Muista, että märillä jarruilla voi olla heikompi jarrutuskyky. Kokeile jarruja kun olet poistunut vedestä. Tarvittaessa kuivaa jarrupalat jarruttamalla useita kertoja.
- Älä koskaan ylitä ajoneuvolle määritettyjä kuormitusrajoja, mukaan luetuina kuljettaja ja lisätarvikkeet.
- Tarkasta ja varmista aina ennen kuin lähdet ajamaan, että ajoneuvosi on turvallisessa käyttökunnossa. Noudata aina tässä käyttäjän käsikirjassa mainittuja tarkastus- ja huoltotoimenpiteitä ja -välejä.
- Käytä aina edempänä tässä käyttäjän käsikirjassa määritettyjä rengaskokoja ja -tyyppejä. Pidä renkaissa aina edempänä tässä käyttäjän käsikirjassa ilmoitettuja rengaspaineita.
- Älä koskaan tee muutoksia tähän ajoneuvoon asentamalla siihen osia väärin tai käyttämällä tarvikkeita väärällä tavalla. Käytä pelkästään BRP:n hyväksymiä lisävarusteita. **ÄLÄ KOSKAAN** asenna matkustajan istuinta tai käytä tavaratilaa matkustajan kuljettamiseen.

KÄYTTÖVAROITUKSIA

HUOM: Seuraavat kuvat ovat vain yleisiä esityksiä. Oman ajoneuvosi malli voi olla erilainen.

! VAROITUS



V00A0AQ

MAHDOLLINEN VAARATILANNE

Tämän ajoneuvon käyttö ilman asianmukaista koulutusta.

MITÄ VOI TAPAHTUA

Onnettomuusriski kasvaa huomattavasti, jos kuljettaja ei tunne tämän ajoneuvon oikeata käyttötapaa erilaisissa tilanteissa ja erityyppisissä maastoissa.

MITEN VAARATILANNE VÄLTETÄÄN

Vasta-alkajien ja kokemattomien ajajien pitäisi suorittaa harjoituskurssi. Heidän pitäisi sen jälkeen harjoitella säännöllisesti kurssilla opittuja taitoja ja tässä käyttäjän käsikirjassa kuvattuja tekniikoita.

Harjoituskurssista saat lisätietoa valtuutetulta Can-Am -jälleenmyyjältä.

VAROITUS



V00A01Q

MAHDOLLINEN VAARATILANNE

Tätä ajoneuvoa koskevan ikäsuosituksen noudattamatta jättäminen.

MITÄ VOI TAPAHTUA

Tämän ikäsuosituksen noudattamatta jättäminen voi johtaa vakavaan vahingoittumiseen tai lapsen kuolemaan.

Vaikka lapsen ikä sallisikin ajamisen kyseisellä ajoneuvolla, ei hänellä välttämättä ole sen turvalliseen käyttöön vaadittavia taitoja, kykyjä tai harkintakykyä, jolloin hän voi joutua vakavaan onnettomuuteen.

MITEN VAARATILANNE VÄLTETÄÄN

Kenenkään alle 16-vuotiaan ei pitäisi käyttää tätä ajoneuvoa.

VAROITUS

V00A02Q

MAHDOLLINEN VAARATILANNE

Matkustajan kuljettaminen tällä ajoneuvolla.

MITÄ VOI TAPAHTUA

Ajoneuvon tasapaino ja hallinta heikkenevät huomattavasti.

Voi aiheuttaa onnettomuuden, jonka tuloksena sinä ja/tai matkustaja loukkaantuu.

MITEN VAARATILANNE VÄLTETÄÄN

Älä koskaan kuljeta matkustajaa. Vaikka siinä on pitkä, kuljettajan vapaan liikkumisen salliva istuin, sitä ei ole suunniteltu tai tarkoitettu matkustajaa/matkustajia varten.

VAROITUS



V00A04Q

MAHDOLLINEN VAARATILANNE

Tämän ajoneuvon ajaminen yleisillä kaduilla, teillä tai valtateillä.

MITÄ VOI TAPAHTUA

Voit kolaroida toisen ajoneuvon kanssa. Kestopäällystetty pinta voi vaikuttaa huomattavasti ajoneuvon käsiteltävyyteen ja hallittavuuteen, jolloin voit menettää ajoneuvon hallinnan.

MITEN VAARATILANNE VÄLTETÄÄN

Jos teillä ajaminen on paikkakunnallasi sallittu, aja ajoneuvoasi kestopäällystetyillä pinoilla vain lyhyitä matkoja pelkästään ajoneuvon siirtämiseksi yhdestä maastoajokohteesta toiseen.

Aja aina ajoneuvoasi hitaalla nopeudella (älä koskaan ylitä 65 km/t), ja hidasta ennen kääntymistä.

Noudata aina liikennesääntöjä ajaessasi ATV:llä yleisillä kaduilla tai teillä.

VAROITUS

V00A06Q

MAHDOLLINEN VAARATILANNE

Tämä ajoneuvon käyttö ilman hyväksytyä kypärää, silmäsuojaa ja suojavaatteita.

MITÄ VOI TAPAHTUA

Seuraavat kohdat koskevat kaikkia ATV:n kuljettajia:

- Ajo ilman hyväksytyä kypärää lisää onnettomuuden sattuessa mahdollisuutta vakavaan päävahinkoon tai kuolemaan.
- Ajo ilman silmäsuojia lisää onnettomuuden sattuessa mahdollisuutta vakavaan vahingoittumiseen.
- Ajo ilman suojavaatteita lisää onnettomuuden sattuessa mahdollisuutta vakavaan vahingoittumiseen.

MITEN VAARATILANNE VÄLTETÄÄN

Käytä aina hyväksytyä, päähän sopivaa kypärää. Lisäksi pitäisi käyttää:

- Silmäsuojaa (suojalaseja tai kasvosuojaa)
- Hanskoja ja saappaita
- Pitkähihaista paitaa tai takkia
- Pitkiä housuja.

VAROITUS



V00A07Q

MAHDOLLINEN VAARATILANNE

Tämän ajoneuvon käyttö alkoholin tai huumeiden vaikutuksen alaisena.

MITÄ VOI TAPAHTUA

Voi vakavasti vaikuttaa arvostelukykyyh.

Voi hidastaa reaktiota.

Voi vaikuttaa tasapainoon ja havaintokykyyn.

Voi johtaa onnettomuuteen tai kuolemaan.

MITEN VAARATILANNE VÄLTETÄÄN

Älä koskaan nauti alkoholia tai huumeita ennen tällä ajoneuvolla ajamista tai ajon aikana.

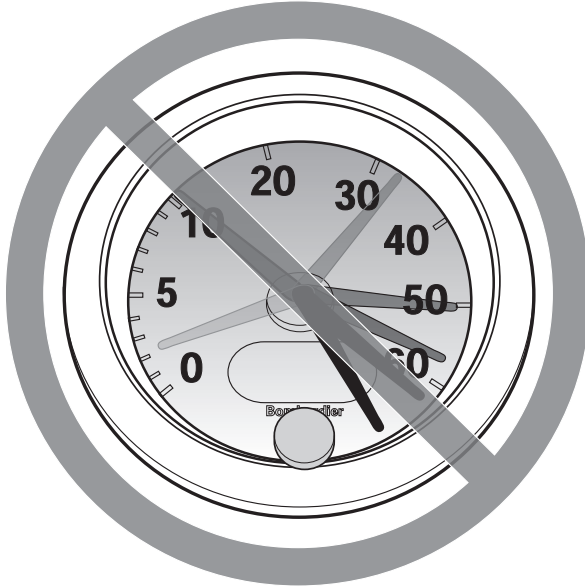
VAROITUS

V00A08Q

MAHDOLLINEN VAARATILANNE

Tällä ajoneuvolla ajo liian lujaa.

MITÄ VOI TAPAHTUA

Lisää mahdollisuutta ajoneuvon hallinnan menetykseen, mikä voi johtaa onnettomuuteen.

MITEN VAARATILANNE VÄLTETÄÄN

Aja aina maasto-, näkyvyys- ja käyttöolosuhteisiin sekä omaan kokemukseesi nähden sopivalla nopeudella. Tämän ajoneuvon suurin sallittu ajonopeus on 65 km/t. Hiljennä aina ennen kääntymistä.

VAROITUS

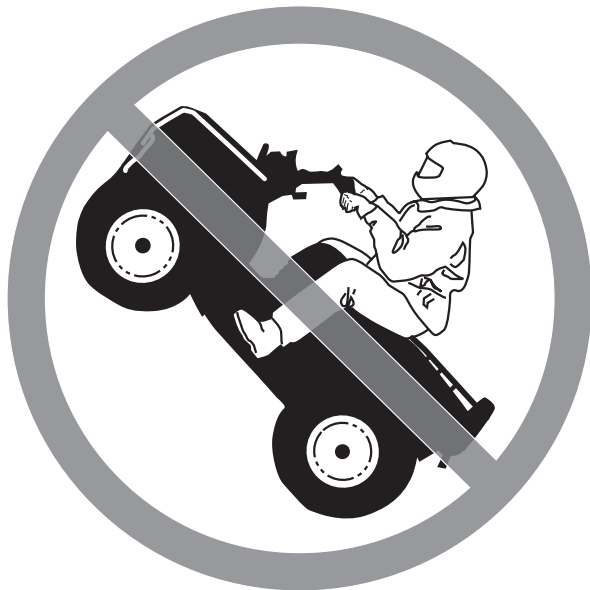

V00A09Q

MAHDOLLINEN VAARATILANNE

Yrität ajaa vain takapyörillä, hypätä ja muita temppuja.

MITÄ VOI TAPAHTUA

Lisää onnettomuusriskiä, jopa ympäripyörähtämistä.

MITEN VAARATILANNE VÄLTETÄÄN

Älä koskaan yritä tehdä temppuja, kuten takapyörillä ajo tai hypyt. Älä yritä leveillä ja näyttää toisille.

 **VAROITUS****MAHDOLLINEN VAARATILANNE**

Ajoneuvon tarkastamatta jättäminen ennen sillä ajoa.

Ajoneuvon kunnollisen ylläpidon laiminlyönti.

MITÄ VOI TAPAHTUA

Lisää onnettomuus- tai laitteiden vahingoittumisriskiä.

MITEN VAARATILANNE VÄLTETÄÄN

Tarkasta, että ajoneuvosi on hyvässä käyttökunnossa aina, kun käytät sitä.

Noudata aina edempänä tässä käyttäjän käsikirjassa mainittuja tarkastus- ja huoltotoimenpiteitä ja -välejä.

 **VAROITUS****MAHDOLLINEN VAARATILANNE**

Ajaminen jään päällä.

MITÄ VOI TAPAHTUA

Hallinnan menettäminen voi johtaa vakavaan henkilövahinkoon tai kuolemaan.

MITEN VAARATILANNE VÄLTETÄÄN

Älä koskaan aja tällä ajoneuvolla jäällä, ennen kuin olet varma, että jään paksuus ja eheys kestää ajoneuvon painon kuormineen, samoin kuin liikkuvan ajoneuvon aiheuttaman voiman.

VAROITUS



V00A0BQ

MAHDOLLINEN VAARATILANNE

Käsien irrottaminen ohjaukshavasta tai jalkojen irrottaminen jalkatuista ajon aikana.

MITÄ VOI TAPAHTUA

Yhdenkin käden tai jalan irrottaminen voi heikentää ajoneuvon hallintakykyä, tai johtaa tasapainon menettämiseen ja putoamiseen ajoneuvosta. Jos irrotat jalan jalkatuesta, jalka tai sääri voi joutua kosketuksiin takapyörien kanssa johtaen vahingoittumiseen, tai aiheuttaen onnettomuuden.

MITEN VAARATILANNE VÄLTETÄÄN

Pidä kummatkin kädet aina ajon aikana ajoneuvon ohjaukshavassa ja kummatkin jalat jalkatuissa.

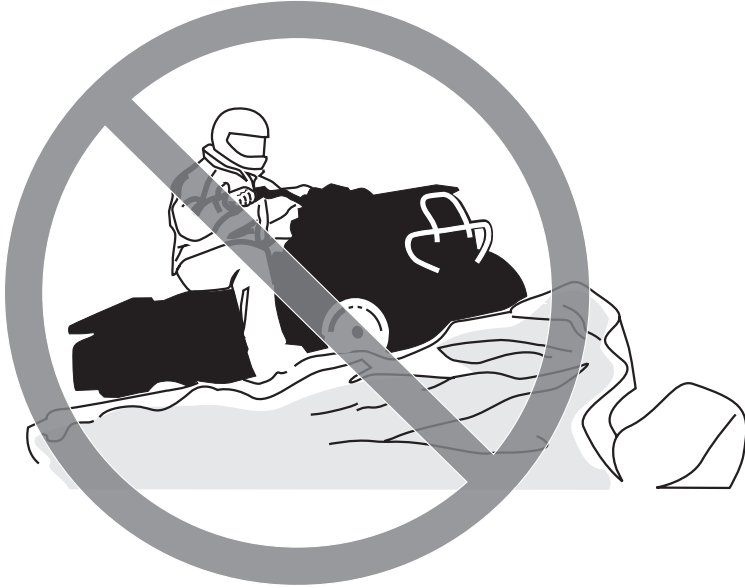
VAROITUS

V00A0CQ

MAHDOLLINEN VAARATILANNE

Erityisen varovaisuuden noudattamatta jättäminen ajoneuvon käytössä tuntemattomassa maastossa.

MITÄ VOI TAPAHTUA

Kohdalle voi osua piilossa oleva kivi, kuoppa tai reikä, eikä asiaan ehdi reagoida.

Voi johtaa ajoneuvon ympäripyörähtämiseen tai hallinnan menettämiseen.

MITEN VAARATILANNE VÄLTETÄÄN

Aja hitaasti ja ole erityisen varovainen tuntemattomassa maastossa.

Ole ajaessasi aina varuillasi vaihtelevien maasto-olosuhteiden varalta.

VAROITUS



V00A0DQ

MAHDOLLINEN VAARATILANNE

Varomaton ajo erittäin vaikeassa maastossa, tai liukkaalla tai irtonaisella alustalla.

MITÄ VOI TAPAHTUA

Voi aiheuttaa pyörien pitävyyden tai ajoneuvon hallinnan menetyksen, mikä voi johtaa onnettomuuteen, jopa ympäripyörittämiseen.

MITEN VAARATILANNE VÄLTETÄÄN

Älä aja erittäin vaikeassa maastossa, tai liukkaalla tai irtonaisella alustalla ennen kuin olet oppinut ja harjoitellut ajoneuvon hallintaa vastaavassa maastossa.

Ole aina erityisen varovainen tämän tyyppisissä maastoissa.

VAROITUS

V00A0EQ

MAHDOLLINEN VAARATILANNE

Väärin tehty kääntyminen.

MITÄ VOI TAPAHTUA

Voit menettää ajoneuvon hallinnan, mikä johtaa kolariin tai ympäripyörähtämiseen.

MITEN VAARATILANNE VÄLTETÄÄN

Noudata aina edempänä tässä käyttäjän käsikirjassa kuvattuja oikeita kääntymismenetelmiä. Harjoittele kääntymistä hitaalla nopeudella ennen kuin yrität samaa suuremmilla nopeuksilla.

Älä käännä liian kovassa nopeudessa.

VAROITUS



V00A00Q

MAHDOLLINEN VAARATILANNE

Ajo erittäin jyrkissä mäissä.

MITÄ VOI TAPAHTUA

Ajoneuvo pyörihtää helpommin ympäri erittäin jyrkissä mäissä kuin tasaisella alustalla tai pienissä mäissä.

MITEN VAARATILANNE VÄLTETÄÄN

Älä koskaan aja tällä ajoneuvolla sille tai omille kyvyillesi liian jyrkissä mäissä.

Harjoittele pienemmissä mäissä ennen siirtymistä suurempiin.

VAROITUS

V00A0FQ

MAHDOLLINEN VAARATILANNE

Mäkien kiipeäminen väärällä tavalla.

MITÄ VOI TAPAHTUA

Voi aiheuttaa hallinnan menetyksen tai ajoneuvon ympäripyörähtämisen.

MITEN VAARATILANNE VÄLTETÄÄN

Noudata mäkeä ylös ajaessasi aina edempänä tässä käyttäjän käsikirjassa kuvattuja oikeita ajomenetelmiä.

Tarkasta aina maasto huolella ennen kuin lähdet kiipeämään mäkeä ylös.

Älä koskaan aja ylöspäin liian liukkaita mäkiä tai sellaisia, joiden pinnalla on irtonaista maa-ainesta.

Siirrä painoasi eteenpäin.

Älä koskaan suorita äkkikaasutusta tai yhtäkkisiä vaihtamisia. Ajoneuvo voi pyörähtää taaksepäin ympäri.

Älä koskaan ylitä mäen harjannetta suurella nopeudella. Harjanteen toisella puolella voi olla este, äkkipudotus, tai toinen ajoneuvo tai henkilö.

VAROITUS



V00A0GQ

MAHDOLLINEN VAARATILANNE

Mäen ajaminen alas väärällä tavalla.

MITÄ VOI TAPAHTUA

Voi aiheuttaa hallinnan menetyksen tai ajoneuvon ympäripyörähtämisen.

MITEN VAARATILANNE VÄLTETÄÄN

Noudata aina oikeita, edempänä tässä käyttäjän käsikirjassa kuvattuja mäen alaspäin ajamismenetelmiä.

HUOM: Alaspäin ajettaessa jarruttamiseen tarvitaan erikoistekniikka.

Tarkasta aina maasto huolella ennen kuin lähdet ajamaan mäkeä alas.

Siirrä painoasi taaksepäin.

Älä koskaan aja mäkeä alas kovalla vauhdilla.

Vältä mäkeä alaspäin ajoa sellaisessa kulmassa, jossa ajoneuvo nojaa voimakkaasti toiselle sivulle. Aja mäkeä suoraan alas mikäli mahdollista.

VAROITUS



V00A0HQ

MAHDOLLINEN VAARATILANNE

Mäen poikki ajaminen tai kääntyminen mäessä väärällä tavalla.

MITÄ VOI TAPAHTUA

Voi aiheuttaa hallinnan menetyksen tai ajoneuvon ympäripyörähtämisen.

MITEN VAARATILANNE VÄLTETÄÄN

Älä koskaan yritä kääntää ajoneuvoa ympäri mäessä ennen kuin hallitset edempänä tässä käyttäjän käsikirjassa kuvatun kääntymistekniikan tasaisella alustalla. Käänny mäessä erittäin varovasti.

Vältä mahdollisuuksien mukaan jyrkän mäenrinteen poikki ajamista.

Ajaessasi poikittain mäenrinnettä pitkin:

Noudata aina oikeita, edempänä tässä käyttäjän käsikirjassa kuvattuja menetelmiä.

Vältä poikkeuksellisen liukkaita mäkiä tai sellaisia, joissa on irtonaista maainesta.

Siirrä painosi ajoneuvon ylämäen puolelle.

VAROITUS

V00A010

MAHDOLLINEN VAARATILANNE

Mäkeä kiivettäessä moottori sammuu, alat rullata taaksepäin tai poistut ajoneuvosta väärällä tavalla.

MITÄ VOI TAPAHTUA

Voi johtaa ajoneuvon ympäripyörähtämiseen.

MITEN VAARATILANNE VÄLTETÄÄN

Käytä kiivettäessä oikeata vaihdetta ja pidä tasainen nopeus.

Jos vauhti loppuu:

Pidä painosi ylärinteen puolella. Älä koskaan suorita äkkikaasutusta tai yhätkkisiä vaihtamisia. Ajoneuvo voi pyörähtää taaksepäin ympäri.

Paina jarruja.

Lukitse seison-tajarru kun ajoneuvo on pysähtynyt.

Nouse ajoneuvosta pois ylämäen puolelle tai sivulle, jos ajoneuvon suunta on suoraan ylämäkeen.

Jos alat rullata taaksepäin:

Pidä painosi ylärinteen puolella. Älä koskaan suorita äkkikaasutusta tai yhätkkisiä vaihtamisia. Ajoneuvo voi pyörähtää taaksepäin ympäri.

Älä koskaan käytä takajarrua ajoneuvon rullatessa taaksepäin.

Paina vähitellen etujarrua.

Kun ajoneuvo on täysin pysähtynyt, paina myös takajarrua ja lukitse seison-tajarru.

Nouse ajoneuvosta pois ylämäen puolelle tai sivulle, jos ajoneuvon suunta on suoraan ylämäkeen.

Käännä ajoneuvo ympäri ja nouse takaisin ajoneuvoon edempänä tässä käyttäjän käsikirjassa kuvatulla tavalla.

VAROITUS

V00A0JQ

MAHDOLLINEN VAARATILANNE

Esteiden ylitys väärällä tavalla.

MITÄ VOI TAPAHTUA

Voi aiheuttaa hallinnan menetyksen tai kolarin.

Voi aiheuttaa ajoneuvon ympäripyörähtämisen.

MITEN VAARATILANNE VÄLTETÄÄN

Ennen ajamista uudella alueella tarkasta onko siellä esteitä.

Älä koskaan yritä ajaa suurien esteiden, kuten suuret kivenlohkareet tai kaa-
tuneet puut, ylitse.

Noudata aina esteitä ylittäessäsi edempänä tässä käyttäjän käsikirjassa ku-
vattuja menetelmiä.

VAROITUS



V00A0KQ

MAHDOLLINEN VAARATILANNE

Luistaminen tai liukuminen väärällä tavalla.

MITÄ VOI TAPAHTUA

Voit menettää tämän ajoneuvon hallinnan.

Renkaiden pito saattaa myös yllättäen palata, mikä voi aiheuttaa ajoneuvon ympäripyörähtämisen.

MITEN VAARATILANNE VÄLTETÄÄN

Opettele hallitsemaan luisto tai liukuminen turvallisesti harjoittelemalla hiljaisella nopeudella tasaisessa maastossa.

Aja äärimmäisen liukkailla pinnoilla, kuten jäällä, hitaasti ja ole erittäin varovainen, ettet menetä luistamisesta tai liukumisesta johtuen ajoneuvon hallintaa.

VAROITUS

V00A0LQ

MAHDOLLINEN VAARATILANNE

Tällä ajoneuvolla ajaminen syvässä tai vuolaasti virtaavassa vedessä.

MITÄ VOI TAPAHTUA

Renkaat voivat kellua aiheuttaen pidon tai hallinnan menetyksen, mikä voi johtaa onnettomuuteen.

MITEN VAARATILANNE VÄLTETÄÄN

Älä koskaan aja tällä ajoneuvolla vuolaasti virtaavassa vedessä tai syvässä vedessä, kuin mikä on edempänä tässä käyttäjän käsikirjassa ilmoitettu.

Tarkasta veden syvyys ja virtaus ennen kuin yrität ylittää sitä. Vesi ei saisi ylittää jalkatukia.

Muista, että märillä jarruilla voi olla heikompi jarrutuskyky. Kokeile jarruja kun olet poistunut vedestä. Tarvittaessa kuivaa jarrupalat jarruttamalla useita kertoja.

VAROITUS



V00A00Q

MAHDOLLINEN VAARATILANNE

Tällä ajoneuvolla ajaminen väärillä renkailla, tai väärillä tai epätasaisilla rengaspaineilla.

MITÄ VOI TAPAHTUA

Väärin renkaiden käyttö tässä ajoneuvossa, tai ajoneuvolla ajaminen väärillä tai epätasaisilla rengaspaineilla voi aiheuttaa hallinnan menetyksen, renkaan puhkeamisen, renkaan kiertymisen vanteella sekä lisääntyneen onnettomuusriskin.

MITEN VAARATILANNE VÄLTETÄÄN

Käytä aina edempänä tässä käyttäjän käsikirjassa tälle ajoneuville määritellyjä rengaskokoja ja -tyyppejä.

Pidä renkaissa aina edempänä tässä käyttäjän käsikirjassa ilmoitettuja rengaspaineita.

Vaihda aina vaurioituneet pyörät tai renkaat.

VAROITUS

V00A0N0

MAHDOLLINEN VAARATILANNE

Ajoneuvon käyttö sen jälkeen, kun siihen on tehty vääranlaisia muutoksia.

MITÄ VOI TAPAHTUA

Tarvikkeiden vääranlainen asentaminen tai tämän ajoneuvon vääranlainen muuttaminen voi aiheuttaa muutoksia sen käsittelyyn, mikä tiettyissä tilanteissa voisi johtaa onnettomuuteen.

MITEN VAARATILANNE VÄLTETÄÄN

Älä koskaan tee muutoksia tähän ajoneuvoon asentamalla siihen osia väärin tai käyttämällä tarvikkeita väärällä tavalla. Kaikkien tähän ajoneuvoon liisättyjen osien ja tarvikkeiden on oltava BRP:n hyväksymiä. Ne on asennettava ohjeiden mukaan ja niiden käyttöohjeita on noudatettava. Mikäli sinulla on kysymyksiä asian suhteen, ota yhteys valtuutettuun Can-Am -jälleenmyyjään.

Muutosten tekeminen ajoneuvoon sen nopeuden tai suorituskyvyn parantamiseksi voi rikkoa ajoneuvon rajoitettua takuuta koskevia ehtoja. Lisäksi tiettyjen muutosten tekeminen, kuten moottori- tai pakokaasukomponenttien irrottaminen, ei useimpien lakien mukaan ole laillista.

VAROITUS



V02A02Q

MAHDOLLINEN VAARATILANNE

Tämän ajoneuvon ylikuormittaminen, tai kuorman kuljettaminen tai hinaaminen väärällä tavalla.

MITÄ VOI TAPAHTUA

Voi aiheuttaa muutoksia ajoneuvon käsittelyyn ja johtaa onnettomuuteen.

MITEN VAARATILANNE VÄLTETÄÄN

Älä koskaan ylitä ajoneuvolle määritettyä kuormitusrajaa, mukaan luettuna kuljettaja, sekä kaikki muut kuormat ja lisätarvikkeet.

Kuorma pitää jakaa tasaisesti ja kiinnittää kunnolla.

Hiljennä nopeutta kun kuljetat kuormaa. Huomioi pitempi jarrutusmatka.

Noudata aina tässä käyttäjän käsikirjassa olevia ohjeita kun kuljetat kuormaa.

VAROITUS

V03M01Q

MAHDOLLINEN VAARATILANNE

Tulenarkojen tai vaarallisten aineiden kuljettaminen voi johtaa räjähdykseen.

MITÄ VOI TAPAHTUA

Tämä voi aiheuttaa vahingoittumisen tai kuoleman.

MITEN VAARATILANNE VÄLTETÄÄN

Älä koskaan kuljeta tulenarkoja tai vaarallisia aineita.

Tätä käyttäjän käsikirjaa luettaessa on muistettava että:

VAROITUS

Osoittaa mahdollista vaaratilannetta, joka voi johtaa vakavaan loukkaantumiseen tai kuolemaan, ellei sitä vältetä.

AJONEUVOLLA AJAMINEN

Voidaksesi täysin nauttia tällä ajoneuvolla ajamisen nautinnoista ja jännityksestä, sinun TÄYTYY noudattaa muutamia perussääntöjä ja ohjeita. Jotkut voivat olla uusia, kun taas toiset voivat olla terveen järjen mukaisia tai ilmeisiä.

Käytä aikaa tutustuaksesi tähän käyttäjän käsikirjaan ja ajoneuvossa oleviin varoituskilpiin sekä *TURVALLISUUTTA KOSKEVAAN VIDEOKASSETTIIN*, jonka sait tämän ajoneuvon mukana. Ne kuvaavat täydellisemmin sen, mitä sinun tulisi tietää ajoneuvosta ennen sillä ajamista.

Riippumatta siitä oletko uusi käyttäjä tai kokenut kuljettaja, on oman turvallisuutesi takia tärkeää tuntea tämän ajoneuvon hallintalaitteet ja ominaisuudet. Yhtä tärkeää on tietää kuinka ajaa oikealla tavalla.

Tässä käyttäjän käsikirjassa olevat tiedot ovat rajalliset. Suosittelemme hankkimaan lisätietoja ja koulutusta paikallisilta viranomaisilta, ATV-klubeista, tai tunnetuilta ATV-koulutusjärjestöiltä.

BRP ei suosittele, että alle 16-vuotias ajaisi tätä ajoneuvoa. Lasten turvallisuuden takia suosittelemme, että myös sinä noudatat tätä suositusta sekä valvot, että muutkin noudattavat. Vain sinä pystyt arvioimaan jonkun matkustajan kyvyn ymmärtää riskit ja käyttää ajoneuvoa turvallisesti.

Ihmisillä, joilla on kognitiivisia tai fyysisiä puutteita, tai jotka ottavat herkästi riskejä, ovat alttiimpia ympäripyörähtämisille ja törmäyksille, jotka voivat johtaa onnettomuuteen tai jopa kuolemaan.

Kaikki ajoneuvot eivät ole samanlaisia. Kussakin ajoneuvossa on omat ainutlaatuiset käyttäytymisominaisuutensa, hallintalaitteensa ja piirteensä. Kutakin ajetaan ja käsitellään eri tavalla.

Tutustu kunnolla ajoneuvon käyttölaitteisiin ja yleiseen käyttöön ennen kuin rohket maasto-olosuhteisiin. Harjoittele ajamista sopivalla esteettömällä alueella ja opi tuntemaan kunkin hallintalaitteen toiminta. Aja hitaasti. Suuremmat nopeudet vaativat enemmän kokemusta, tietoa ja sopivia ajo-olosuhteita.

Ajo-olosuhteet vaihtelevat paikkakunnittain. Kullakin paikkakunnalla sääolosuhteet voivat vaihdella rajusti sekä ajoittain että vuodenaikojen mukaan.

Hiekalla ajaminen eroaa lumella tai metsässä tai suolla ajamisesta. Kukin ympäristö voi vaatia kuljettajalta enemmän huolellisuutta ja taitoa. Osoita hyvää arvostelukykystä. Etene aina varoen. Älä ota tarpeettomia riskejä, jolloin voit juuttua yksin johonkin, tai mahdollisesti vahingoittua.

Älä koskaan oleta, että tämä ajoneuvo kulkee joka paikkaan turvallisesti. Äkilliset kolojen, painumien, penkkujen, pehmeämmän tai kovemman "alustan", tai muun epätasaisuuden aiheuttamat muutokset maastossa voivat kaataa ajoneuvon, tai se tulee epävakaaksi. Vältä tällaiset vaaratilanteet hidastamalla sekä tarkkaile aina edessä olevaa maastoa. Mikäli ajoneuvo alkaa kaatua tai kiepahtaa, paras neuvo on yleensä välittömästi nousta pois kaatumisen VASTAKKAISELTA puolelta!

Käyttöä edeltävä tarkastus

VAROITUS

Suorita käyttöä edeltävä tarkastus ennen jokaista ajokertaa havaitaksesi mahdolliset käyttöä haittaavat ongelmat. Käyttöä edeltävä tarkastus auttaa sinua valvomaan osien kuluneisuutta ja niiden kunnan heikentymistä ennen kuin ne muodostuvat ongelmaksi. Korjaa kaikki havaitsemasi ongelmat vähentääksesi rikkoutumis- tai kolarioimisvaaraa. Ota tarpeen mukaan yhteys valtuutettuun Can-Am -jälleenmyyjään.

Suorita aina seuraavat toimenpiteet ennen tämän ajoneuvon käyttöä:

- Irrota ajoneuvon lukko.
- Kytke seisontajarru päälle ja tarkasta, että se toimii kunnolla.
- Tarkasta rengaspaine ja renkaiden kunto.
- Tarkasta, ettei pyörissä tai laakereissa ole kulumista tai vaurioita.
- Tarkasta hallintalaitteiden sijainti ja varmistu, että ne toimivat kunnolla.
- Tarkasta, että ohjaus toimii ilman vastusta.
- Käytä kaasuvipua useita kertoja ja varmista, että se toimii ilman vastusta. Sen pitää palata vapautettaessa tyhjäkäyntiasentoon.
- Varmista, että jarrut kytkeytyvät kunnolla käyttämällä jarruvipuja ja jarrupoljinta. Vipujen ja polkimen on palattava alkuasentoonsa kun ne vapautetaan.
- Varmista, että etujarruvipu on säädetty kuljettajan käteen sopivaksi.
- Tarkasta, että jarruputken liitokset ovat kireällä ja ettei ole vuotoja.
- Käytä kytkinvipua seisontajarrun ollessa kunnolla päällä. Vapautettaessa sen on palattava kokonaan takaisin.
- Tarkasta liukulevyn kunto, vaihda jos se on vaurioitunut.
- Tarkasta kytkimen oikea säätö.
- Tarkasta voimansiirtoketjun voitelu ja säätö.
- Tarkasta ovatko vetopyörät kuluneet tai vaurioituneet.
- Tarkasta taka-akselin kiinnikkeiden kireys.
- Tarkasta keinuvarsi; jos siinä on havaittavissa sivuttaisvälystä, **ÄLÄ KÄYTÄ AJONEUVOA.**
- Tarkasta polttoaineen, öljyn ja jäähdytysnesteen pinnan tasot.
- Puhdista ilmansuodatin.
- Tarkasta, ettei moottorissa, vaihteistossa tai öljysäiliössä ole vuotoja.
- Puhdista ajovalot, suuntavilkut ja takavallo.
- Varmistu, että istuimen salpa on kunnolla kiinni. Ellei se ole, irrota istuin ja tarkasta salpamekanismin ja tapin kuluneisuus. Jos osat ovat vaurioituneet, ota yhteys valtuutettuun Can-Am -jälleenmyyjään vaihtamista varten.
- Mikäli kuljetat kuormaa, noudata kuormituskykyä. Varmistu, että kuorma on kunnolla kiinnitetty ajoneuvoon.

- Katso ja kokeile moottorin seisoessa, ettei mikään osa ole irrallaan. Tarkasta kiinnikkeet.
- Varmista, että ajotiellä ei ole ihmisiä tai esteitä.
- Tarkasta virtalukon, moottorin käynnistyspainikkeen, moottorin pysäytyskytkimen, ajovalojen, takavalon, suuntamerkkien ja merkkivalojen toiminta.
- Tarkasta suuntavilkkujen katkaisimien ja hätävilkkupainikkeen toiminta.
- Käynnistä moottori, irrota seisontajarru ja aja hitaasti muutama metri eteenpäin ja kokeile jarruja jarruttamalla niillä erikseen.

Korjaa mahdollisesti esiintyneet ongelmat ennen ajamista. Ota tarpeen mukaan yhteys valtuutettuun Can-Am -jälleenmyyjään.

Vaatetus

Vaatetus riippuu sen hetkisestä ilmanalasta. On kuitenkin tärkeitä, että kuljettaja käyttää aina asiaankuuluvia suojavaatteita ja -varusteita, joihin kuuluvat hyväksytyt kypärä, silmäsuojukset, saappaat, hanskat, pitkähihainen paita ja pitkät housut. Tämän tyyppinen vaatetus suojaa pienemmiltä reitin varrella esiintyviltä vaaroilta. Kuljettaja ei koskaan saa käyttää irtonaisia vaatekappaleita, kuten kaulahuivia, joka voi tarttua ajoneuvoon tai puiden oksiin tai pensaisiin. Olosuhteista riippuen huurtumisen estävät lasit tai aurinkolasit voivat olla tarpeen. Eri väriset suoja- tai aurinkolaseihin saatavat linssit auttavat erottamaan maaston muodon. Aurinkolaseja tulee käyttää vain päiväsaikaan.

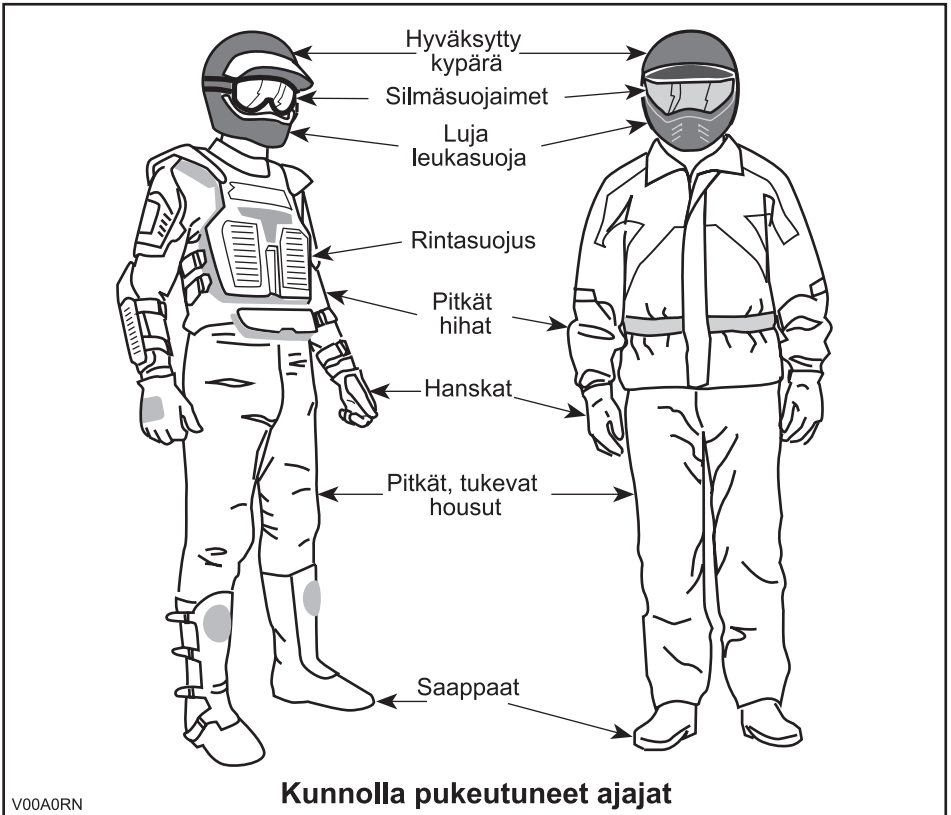

Kuormien kuljetus

Kaikki ajoneuvolla kuljetetut kuormat vaikuttavat ajoneuvon käsiteltävyyteen, hallintaan, vakauteen ja jarrutusmatkaan. Tästä syystä ei pidä ylittää tehtaan antamia maksimikuormia. Varmistu aina, että kuorma on kunnolla kiinni ja ettei se haittaa ajoneuvon hallintaa. Huomioi aina, että "kuorma" voi liukua tai pudota ja aiheuttaa onnettomuuden. Vältä sivulta esiin työntyviä kuormia, jotka voivat tarttua pensaikkoon tai muihin esteisiin. Älä anna kuorman peittää tai estää ajo- tai takavaloa.

Tämä ajoneuvo on nimenomaan suunniteltu vain kuljettajan kuljettamiseen. Vaikka siinä on pitkä, ajajan vapaan liikkumisen salliva istuin, sitä ei ole suunniteltu tai tarkoitettu matkustajaa/matkustajia varten. Matkustajan/matkustajien kuljettaminen saattaa vaikuttaa ajoneuvon vakauteen ja sinun mahdollisuuteesi hallita sitä.

MAKSIMIKUORMA

Sallittu ajoneuvon kokonaiskuorma

100 kg (220 lb)

Sisältää kuljettajan, kaikki muut kuormat ja lisävarusteet.

Huviajelu

Kunnioita muiden oikeuksia ja rajoituksia. Älä aja muun tyyppiseen maastokäyttöön tarkoitetuilta alueilta. Tällaisia ovat moottorikelkkareitit, ratsastustiet, hiihtoladut, maastopyöräilytiet, jne. Älä koskaan oleta olevasi yksin liikkeellä. Pysy aina kulkuväylän oikealla puolella äläkä aja ristiin rastiin puolelta toiselle. Ole valmis pysähtymään tai siirtymään sivuun kohdatessasi vastaantulijan.

Liity paikalliseen ATV-kerhoon. Kerhosta saat kartan ja ohjeita tai tietoa siitä, missä voit ajella. Ellei paikkakunnallasi ole kerhoa, ole mukana sellaisen perustamisessa. Ryhmässä ajelu ja klubitoiminta ovat mukavaa sosiaalista kanssakäymistä.

Pidä aina riittävä etäisyys kanssa-ajajiin. Oma arviointikyky nopeuden, maasto-olosuhtein, sään ja ajoneuvosi mekaniikan suhteen sekä myös ”kykysi arvioida” kanssa-ajajiesi ajokäyttäytymistä helpottavat valitsemaan oikean turvaetäisyyden. Tämä ajoneuvo - kuten mikään muukaan ajoneuvo - ei pysty pysähtymään äkillisesti ”kuin seinään”.

Ennen liikkeelle lähtöä ilmoita minne olet ajatellut ajaa ja milloin oletat palaavasi takaisin. Älä koskaan nauti alkoholia tai huumeita ennen ajamista tai ajon aikana!

Riippuen siitä kuinka pitkälle ajattelet ajaa, vie mukanasasi ylimääräisiä työkaluja tai pelastusarvikkeita. Ota selvää tankkauspaikoista. Valmistaudu mahdollisesti kohtaamiisi olosuhteisiin. Ensiapulaukku olisi aina hyvä vaihtoehto.

Ympäristö

Yksi tämän ajoneuvon eduista on, että sillä pääsee ajamaan muuallakin kuin normaaleilla ajoväylillä, pois useimmista lähiöistä. Luontoa ja muiden oikeutta nauttia siitä on kuitenkin aina kunnioitettava. Älä ajele alueilla, jotka ovat ympäristöhaitalle herkkiä. Älä aja metsäviljelysten tai pensaiden tai kaadettujen puiden yli, tai kaada aittaa... äläkä pyöritä renkailla tyhjää ja hajota luontoa. ”Kulje kevyesti”.

Riistan ajo on useimmiten kiellettyä. Riista voi kuolla uupumukseen sen jälkeen, kun sitä on ajettu moottoriajoneuvolla takaa. Jos matkasi varrella kohtaat eläimiä, pysähdy ja jartkaile hiljaa. Tapaus tulee todennäköisesti olemaan elämäsi parempia muistoja.

Noudata ohjetta ”vie mukanasasi, minkä toitkin”. Älä roskaa ympäristöä. Älä sytytä nuotioita, ellei sinulla siihen lupaa ja silloinkin... älä tee nuotiota kuiville alueille. Matkallasi aiheuttamasi vaaratilanteet voivat aiheuttaa vahinkoa muilla tai itsellesi, vieläpä myöhemmässäkin vaiheessa.

Älä aja viljelysmaalla. Pyydä maanomistajalta aina lupaa ennen kuin ajat hänen maillaan. Ota huomioon vilja, maatilan eläimet ja maa-alueiden rajat. Jos tulet suljetulle portille, sulje se uudelleen takanasi.

Ja lopuksi: älä saastuta puroja, järviä tai jokia, älä tee muutoksia moottoriin tai äänenvaimennusjärjestelmään tai irrota siitä mitään osia.

Mallirajoitus

Vaikka ajoneuvo onkin poikkeuksellisen lujatekoinen luokkaansa nähden, määrityksellään se silti kevyeksi ajoneuvoksi, jonka käyttö on rajoitettava asiaankuuluvaan käyttöön.

Painon lisääminen ajoneuvon mihin tahansa kohtaan muuttaa sen painojakautumaa ja suorituskykyä.

Maastokäyttö

Maastokäyttö on luonteeltaankin vaarallista. Mikä tahansa maasto, jota ei ole erityisesti valmisteltu ajoneuvolla ajoa varten, on vaarallinen. Maaston jyrkät vaihtelut, maastoaines ja tarkka jyrkkyys eivät ole ennakoitavissa. Maastossa itsessään on vaara-aineksia, jotka jokaisen sinne aikovan on tietoisesti hyväksyttävä.

Kuljettajan on maastossa ajaessaan valittava turvallisin reitti ja pidettävä tarkkaan silmällä edessä olevaa maastoa. Missään tapauksessa ajoneuvoa ei saa käyttää henkilö, joka ei täysin tunne ajoneuvon liittyviä ajo-ohjeita, eikä sitä pitäisi ajaa jyrkässä tai petollisessa maastossa.

Yleiset käyttö- ja turvatoimenpiteet

Parhaat varotoimet ajoneuvon käyttöön liittyvien vaarojen välttämiseksi ovat huolellisuus, varovaisuus, kokemus ja ajotaito.

Jos sinulla on esteen tai erityisen maastokohdan ylityksen suhteen pieninkin epäily, valitse aina vaihtoehtoinen tie.

Maastoajossa teho ja vetovoima ovat tärkeitä, ei nopeus. Älä koskaan aja kovempaa kuin mitä näkyvyys ja oma kyky valita turvallinen reitti sallivat.

Tarkkaile jatkuvasti rinteissä edessä olevia äkillisiä maaston muutoksia tai esteitä, kuten kivenlohkareet ja kannot, jotka voivat aiheuttaa tasapainon menetyksen ja johtaa ympäröiväntuhoon.

Älä koskaan käytä ajoneuvoa, elleivät hallintalaitteet toimi normaalisti.

Pysähtyneenä tai pysäköitynä kytke aina seisontajarru päälle. Tämä on erityisen tärkeää rinteisiin pysäköitäessä. Hyvin jyrkissä rinteissä tai kun ajoneuvo on kuormattu, pyörät on kiilattava kivillä tai tiilillä.

Ylämäkeen ajo

Rakenteensa johdosta tällä ajoneuvolla on erinomainen kiipeämiskyky, jopa siinä määrin, että ajoneuvo pyörähtää ennemmin taaksepäin ympäri kuin menettää pyörien vetovoiman. Maasto-olosuhteissa tulee usein eteen tilanteita, joissa mäen huippu on eroosion vaikutuksesta erittäin jyrkkä. Ajoneuvo pystyy helposti selviytymään tällaisesta tilanteesta. Mutta tällaisessa tapauksessa ajoneuvon etuosan asettuessa sellaiseen asentoon, että sen painopiste siirtyy perän yli, ajoneuvo voi kuitenkin pyörähtää taaksepäin ympäri.

Tilanne on samanlainen, jos ennalta huomaamaton este aiheuttaa ajoneuvon etuosan nousemisen odotettua enemmän. Tällaisessa tapauksessa on syytä valita toinen reitti. Varo näin tehdessäsi sivuttaisliukumista.

On myös viisasta tietää maasto-olosuhteet mäen tai kumpareen toisella puolella. Aivan liian usein siellä on terävä jyrkänne, jota on mahdoton laskeutua.

Alamäkeen ajo

Tämä ajoneuvo pystyy nousemaan jyrkempiä rinteitä ylös kuin mitä se pystyy turvallisesti laskeutumaan. Siksi on oleellista varmistaa ennen kiipeämistä, että alapäin on olemassa turvallinen reitti.

Hidastaminen liukkaassa alamäessä voi aiheuttaa ajoneuvon "liukumisen". Ylläpidä tasainen nopeus ja/tai kiihdytä hieman, jotta saat ajoneuvon jälleen hallintaan.

Rinteen poikittaissuuntaisesti ajo

Vältä mahdollisuuksien mukaan tällaista ajoa. Tee se tarvittaessa äärimmäisen varovasti. Sivuttaisajo jyrkissä rinteissä voi aiheuttaa ympäripyörähdyksen. Lisäksi liukkaalla tai irtonaisella pohjalla voi tapahtua hallitsematonta sivuluisua. Älä yritä kääntää ajoneuvoa alamäkeen liukumalla. Vältä esteitä tai painaumia, jotka nostavat yhtä ajoneuvon puolta toista korkeammalle, mikä voi johtaa ympäripyöräilyyn.

Äkkipudotukset

Tämä ajoneuvo jää "pohjastaan kiinni" ja yleensä pysähtyy, jos etu- tai takapyörät ajetaan äkkipudotuksen yli. Jos pudotus on jyrkkä tai syvä, ajoneuvo syöksyy alas ja pyörähtää ympäri.

VAROITUS

Älä yritä selvittää äkkijyrkänteiden yli. Valitse toinen reitti.

Ajotekniikka

Olosuhteisiin nähden liian kova ajo voi aiheuttaa vahingoittumisen. Kaasuta vain riittävästi turvalista etenemistä varten. Tilastojen mukaan käännökset kovassa vauhdissa yleensä johtavat onnettomuuteen ja loukkaantumiseen. Muista aina, että tämä ajoneuvo on painava! Jos se kaatuu päällesi, voit jäädä loukkuun sen pelkän painon alle.

Tätä ajoneuvoa ei ole suunniteltu hyppäämistä varten, eikä se, etkä sinä, pysty vaimentamaan kovien iskujen, kuten hyppäämisen aiheuttamaa energiaa. "Takapyörällä" ajo voi aiheuttaa ajoneuvon pyörähtämisen päällesi. Kummatkin ovat erittäin riskialttiita, ja niitä pitäisi aina välttää.

Ajoneuvon hallinnassa pitämiseksi on molemmat kädet ehdottomasti syytä pitää ohjauksahvoissa siten, että ne ovat kaikkien hallintalaitteiden ulottuvilla. Sama koskee jalkoja. Vältä mahdolliset sääri- tai jalkavahingot pitämällä jalat koko ajan jalkatuilla. Älä käännä varpaita ulospäin tai auta kääntymistä laittamalla jalkaa ulos, sillä ne voivat osua ohitse kiitäviin esteisiin, tai ne voivat joutua kosketuksiin pyörien kanssa.

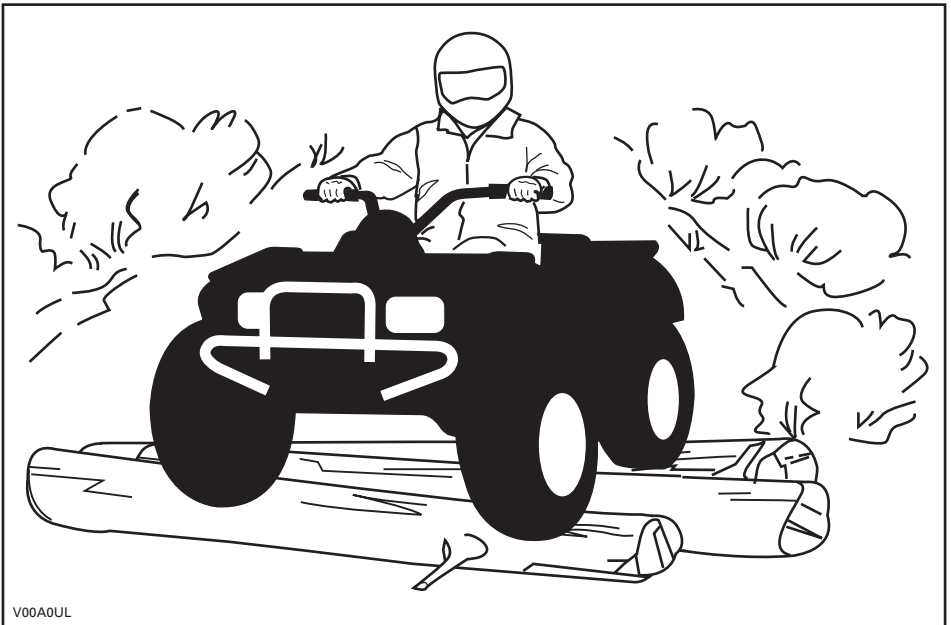

V00A0UL

Vaikka tässä ajoneuvossa on riittävä jousitus, on olemassa "erittäin tiheää röykkyä" tai muutoin epätasaisia maasto-olosuhteita, jotka tuntuvat epämukavilta ja voivat aiheuttaa selkävaivan. Sen vuoksi on usein ajettava jalkatuilla "seisten" tai kyykyssä. Hidasta ja vaimenna iskuja jalkajoustoilla.

Jos teillä ajaminen on paikkakunnallasi sallittu, aja ajoneuvoasi kestopäällyste-tyillä pinnoilla vain lyhyitä matkoja pelkästään ajoneuvon siirtämiseksi yhdestä maastoajokohteesta toiseen. Aja aina ATV:tä hitaalla nopeudella (älä koskaan ylitä 65 km/t) ja hidasta ennen kääntymistä. Noudata aina liikennesääntöjä ajaessasi ATV:llä yleisillä kaduilla tai teillä. Jos on ylittävä tie, pitäisi ensimmäisenä ajavan jalkautua ajoneuvostaan, tarkkailla ja näyttää ohjeita muille ajajille. Viimeisenä tien ylittänyt auttaa sitten ensimmäisenä ajavaa ylittämään tien. Älä aja jalkakäytävillä. Ne on tarkoitettu jalankulkijoille.

Vesi voi olla ainutlaatuinen vaara. Jos se on liian syvä, ajoneuvo voi "kellua" ja kellahtaa. Tarkasta veden syvyys ja virtaus ennen minkäänlaisen vesistön ylittämistä. Vesi ei saisi ylittää jalkatukia. Varo liukkaita pintoja kuten kivet, ruoho, tukit, jne., sekä vedessä että rannoilla. Voit menettää pyörien vetovoiman. Älä ylitä mennä veteen kovalla vauhdilla. Vesi toimii jarruna ja voi heittää sinut pois ajoneuvosta.

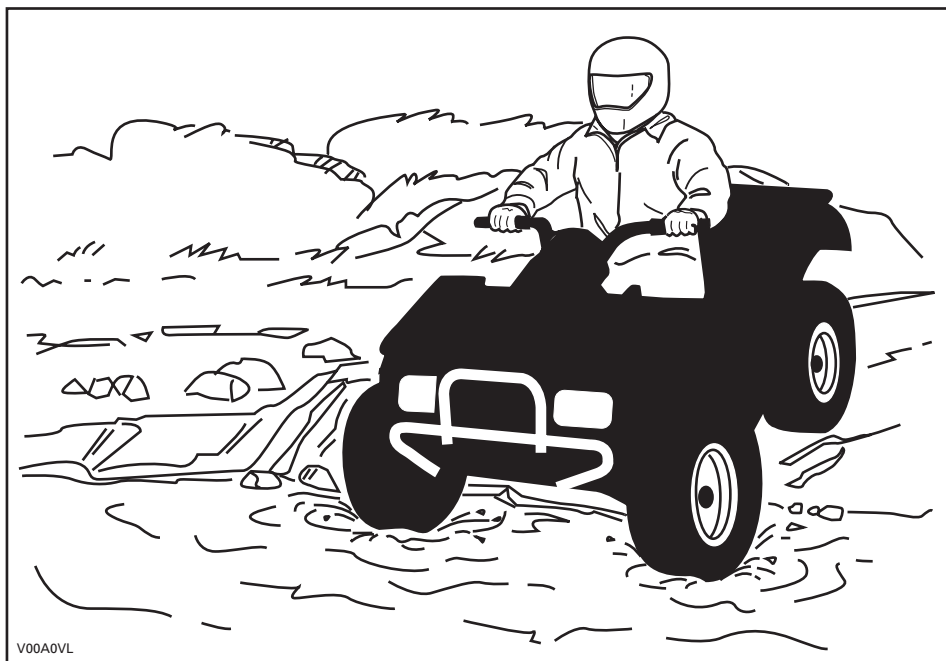

Vesi vaikuttaa ajoneuvon jarrutuskykyyn. Muista kuivata jarrut jarruttamalla useita kertoja noustuasi ajoneuvolla vedestä.

Lähellä vesiä voi olla mutaa tai suomaata. Varo äkkinäisiä "monttuja" tai syvyysvaihteluita. Varo myös muita vaaroja, kuten kasvullisuuden osittain peittämät kivenlohkareet, tukit, jne.

Jos tiesi johtaa jäätynneiden vesistöjen yli, varmistu, että jää on tarpeeksi paksua kannattamaan sinut, ajoneuvon ja kuorman. Varo erityisesti avovettä se osoittaa, että jään paksuus vaihtelee. Jos emmit, älä ylitä.

Jää vaikuttaa myös ajoneuvon hallittavuuteen. Hidasta, äläkä "kaasuta äkkinäisesti". Se johtaa vain pyörien luistamiseen ja ajoneuvon mahdolliseen kiepahtamiseen. Vältä äkkijarrutusta. Tämä voi taas johtaa hallitsemattomaan liukuun ja ajoneuvon kiepahtamiseen. Loskaa pitäisi aina välttää, sillä se voi estää ajoneuvon tai sen hallintalaitteiden toiminnan.

Lumessa ajaminen saattaa vaikuttaa jarrujen jarrutuskykyyn. Vähennä nopeutta, kunnes se on turvallinen, ja jätä pidempi jarrutusmatka. Kerääntyvä lumi saattaa muodostaa jäätä tai lunta kasaantuu jarrujen osiin ja hallintalaitteisiin. Käytä jarruja säännöllisesti estääksesi jään tai lumen kerääntymisen. Tarkasta jarrujärjestelmä huolellisesti ennen jokaista ajokertaa ja pidä aina jarrupoljin, jalkatapit, laudat ja jarruvivut puhtaana lumesta ja jäästä.

Hiekalla ja hiekkadyyneillä, tai lumessa ajo on myös ainutlaatuinen kokemus, mutta näiden kohdalla on huomioitava tiettyjä perusvarotoimia. Ajoneuvo voi menettää märässä, syvässä tai hienossa hiekkassa/lumessa pyörien vetovoiman, mikä aiheuttaa ajoneuvon liukumisen, kaatumisen tai "pyörien uppoutumisen". Etsi kiinteämpää maata tällaisessa tilanteessa. Paras neuvo on, jälleen, hidastaminen ja olosuhteiden visusti silmälläpitäminen.

Hiekkadyyneillä ajettaessa suositellaan ajoneuvoon kiinnitettäväksi antennityyppistä turvalippua. Tämä helpottaa näkyvyyttä, jolloin muut havaitsevat sinut seuraavan hiekkakummun takaa. Jos näet edessäsi toisen turvalipun, etene varoen. Koska antennityyppinen turvalippu voi taipua ja ponnahtaa itseesi jos se jää kiinni johonkin, älä käytä sitä sellaisissa paikoissa, joissa on matalalla olevia oksia tai esteitä.

Irtokivillä tai soralla ajaminen on hyvin samanlaista kuin jäällä ajo. Sora ja kivet vaikuttavat ajoneuvon ohjattavuuteen aiheuttaen mahdollisesti sen liukumista tai keikahtamisen, etenkin jos vauhti on kova. Lisäksi se voi vaikuttaa jarrutusmatkaan. Muista, että "äkinäinen kaasuttaminen" tai liukuminen voivat singota irtokiviä taaksepäin, toista kuljettajaa kohti. Älä koskaan tee sitä tahallasi.

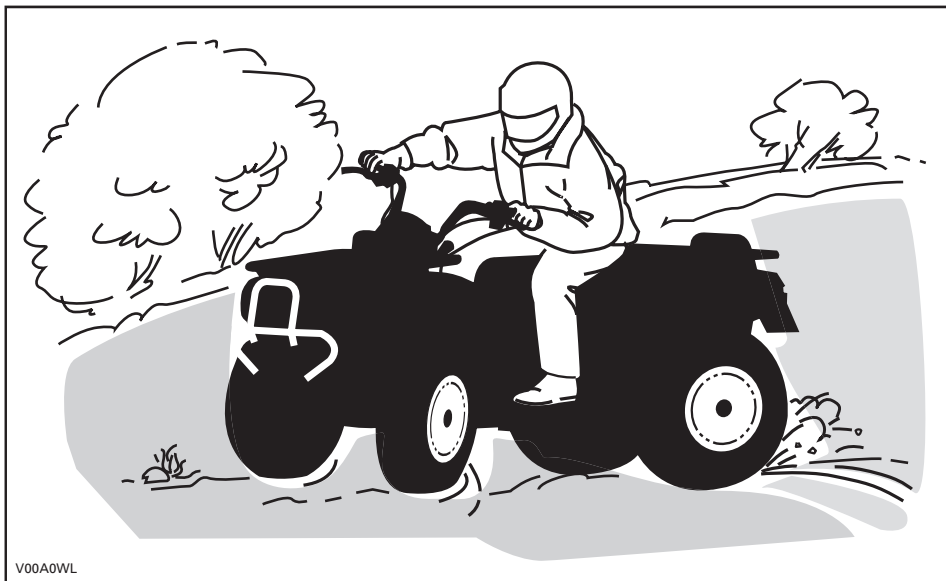

V00A0WL

Jos joudut luistoon tai liukuun, on ehkä parasta kääntää ohjaustanko liuun suuntaan kunnes saat ajoneuvon jälleen hallintaan. Älä koskaan lukitse jarruja ja pyöriä.

Ota huomioon ja noudata kaikkia tiellä olevia merkkejä. Niiden tarkoitus on auttaa sinua ja muita.

“Reitillä” olevat esteet on ylitettävä varoen. Esteitä ovat irtokivet, kaatuneet puut, liukkaat pinnat, aidat, tolpat, penkereet ja painumat. Ne on syytä välttää aina kun se on mahdollista. Muista, että jotkut esteet ovat liian suuria tai vaarallisia ylitettäviksi, joten ne on syytä välttää. Voit ylittää pienet kivet tai kaatuneet puut turvallisesti... lähesty niitä 90°:n kulmassa. Seiso jalkatuilla ja pidä polvet koukussa. Hidasta nopeus kuitenkin pysähtymättä, älä “kaasuta äkkinäisesti”. Pidä ohjaustangosta kunnolla kiinni. Siirrä painoasi taaksepäin ja aja eteenpäin. Älä yritä nostaa ajoneuvon etupyöriä maasta. Ota huomioon, että esine voi olla liukas tai voi liikkua sitä ylitettäessä.

Mäissä tai rinteissä ajettaessa on kaksi erittäin tärkeätä seikkaa... varaudu liukkaisiin pintoihin, tai maaston muutoksiin ja esteisiin ja... käytä vartalosi painoa oikein.

Pysähtyneenä tai pysäköitynä kytke aina seisontajarru päälle. Tämä on erityisen tärkeätä rinteisiin pysäköitäessä. Hyvin jyrkissä rinteissä, tai kun ATV on kuormattu, on pyörät kiilattava kivillä tai tiilillä.

Ylämäki

Pidä vartalosi painopiste edessä mäenharjannetta kohti. Pidä jalat jalkatuissa ja vaihda pienemmälle vaihteelle, kiihdytä sitten ja tarvittaessa suorita vaihtaminen nopeasti ajaessasi ylöspäin. Älä kaasuta liikaa, sillä silloin ajoneuvon nokka voi nousta maasta irti ja kaatua päällesi. Jos rinne on liian jyrkkä etkä pääse eteenpäin, tai ajoneuvo alkaa rullata taaksepäin, jarruta, mutta varo ettet rupea luisumaan. Nouse ajoneuvosta pois ja tee "U"-käännös tai "K"-käännös (taaksepäin kävellen, ajoneuvon vierellä, ylämäen puolella ja toinen käsi jarruvivussa. Peruuta ajoneuvoa niin, että sen perä osoittaa ylös mäen harjannetta kohti, aja sitten alamäkeen). Kävele tai nouse ajoneuvosta pois aina ylämäen puolella ja pysy loitolla ajoneuvosta sekä sen pyörivistä pyöristä. Älä yritä pitää ajoneuvosta kiinni jos se alkaa kaatua. Pysy erillään. Älä aja mäenharjanteen yli kovalla vauhdilla. Siellä voi olla esteitä, jopa teräviä äkkipudotuksia.

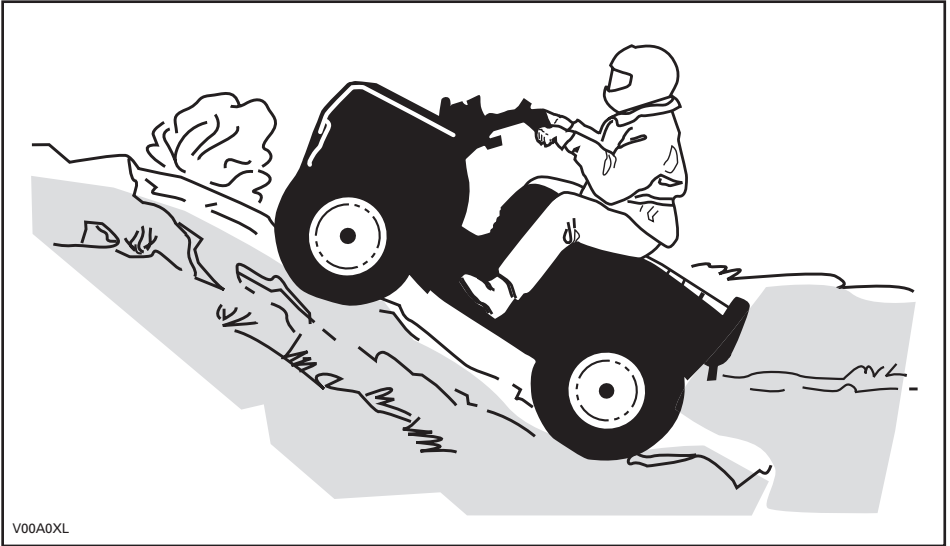

Alamäki

Pidä vartalosi painopiste takana. Jarruta varovasti ja vältä liukumista. Älä "rullaa" alamäkeen käyttäen yksinomaan moottorijarrutusta tai vapaalla.

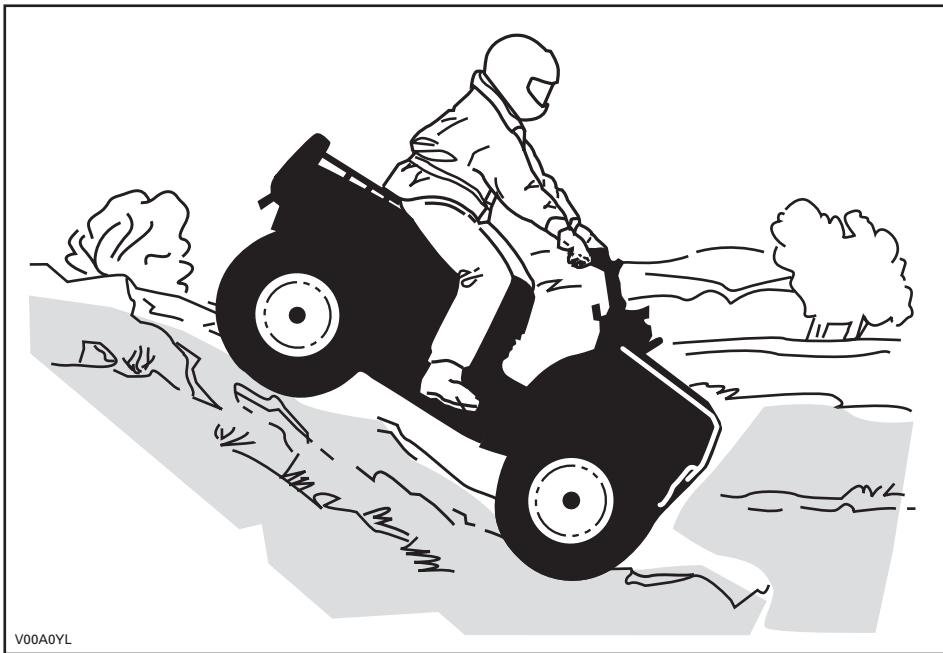

V00A0YL

Rinteen poikittaissuuntaisesti ajo

Tämä on yksi kaikkein riskialttiimmista ajotyyleistä, sillä se voi muuttaa voimakkaasti ajoneuvon tasapainoa. Sitä pitäisi kaikin tavoin välttää. Mikäli niin on kuitenkin välttämättä ajettava, on tärkeätä pitää vartalosi painopiste AINA ylärinteen puolella ja olla valmiina nousemaan ajoneuvosta samalle puolelle pois, mikäli ajoneuvo alkaa kaatua. Älä yritä pysäyttää ajoneuvoa tai estää sen vaurioitumista.



V00A0ZL

Tätä käyttäjän käsikirjaa luettaessa on muistettava että:

⚠ VAROITUS

Osoittaa mahdollista vaaratilannetta, joka voi johtaa vakavaan loukkaantumiseen tai kuolemaan, ellei sitä vältetä.

RIIPPUVA LIPUKE

Tässä ajoneuvossa on tärkeitä turvallisuuteen liittyviä tietoja sisältävä riippuva lipuke ja kilpiä.

Jokaisen tällä ajoneuvolla ajavan pitää lukea ja ymmärtää nämä tiedot ennen ajamista.



S

URHEILUMALLI

TÄMÄ ATV ON TARKOITETTU VAPAA-AJAN KÄYTTÖÖN VAIN KOKENEITA KULJETTAJIA VARTEN.

PELKKÄ KULJETTAJA - EI MATKUSTAJIA.

EI ALLE 16-VUOTIASTA KULJETTAJAA.

TÄMÄN LUOKAN S (SPORT) ATV ON SUURTEHO-ATV. SE ON TARKOITETTU URHEILULLISEEN VAPAA-AJAN JA KILPAILUKÄYTTÖÖN TAITAVILLE JA HUOMATTAVAN KOKENEILLE AJAJILLE.

ATV:LLÄ AJOTAIDON OPPIMISEEN TARKOITETTUJA HARJOITUSKURSSEJA JÄRJESTETÄÄNKYSY TIETOA JÄLLEENMYYYJÄLTÄSI.

KYSY JÄLLEENMYYYJÄLTÄSI TIETOJA ATV:N KÄYTTÖÖN LIITTYVISTÄ KANSALLISISTA TAI PAIKALLISISTA LAEISTA JA ASETUKSISTA.

TÄTÄ RIIPPUVAA LIPUKETTA EI SAA POISTAA ENNEN MYYNTIÄ



VAROITUS

ATV:n väärä käyttö voi johtaa VAKAVAAN vahingoittumiseen tai KUOLEMAAN.



KÄYTÄ AINA HYVÄKSYTTYÄ KYPÄRÄÄ JA SUOJAVARUSTEITA.



ÄLÄ KOSKAAN KULJETA MATKUSTAJIA.



ÄLÄ KOSKAAN AJA ALKOHOLIN TAI HUUMEIDEN VAIKUTUKSEN ALAISENA.

ÄLÄ KOSKAAN aja:

- Ilman asianmukaista koulutusta tai ohjeita.
- Kyykiyhisi tai olosuhteisiin nähden liian kovalla vauhdilla.
- Matkustajan kanssa - matkustajat vaikuttavat tasapainoon ja ohjaukseen ja lisäävät riskiä menettää ajoneuvon hallinnan.

AINA:

- Käyttää oikeata ajotekniikkaa ja välttää ajoneuvon ympäripyörähtämissä mäissä, epätasaisessa maastossa ja käänöksissä.
- Välttää asfalttipintoja - asfaltti voi suuresti vaikuttaa käsittelyyn ja hallintaan.

OTA KÄYTTÄJÄN KÄSIKIRJA AJONEUVOSTA JA LUE SE. NOUDATA KAIKKIA OHJEITA JA VAROITUKSIA.

vmo2009-007-100_en

TÄRKEITÄ TUOTTEESSA OLEVIA ETIKETTEJÄ

Ajoneuvostasi löytyvät seuraavat kilvet, joiden on katsottava kuuluvan vakiutuisesti ajoneuvoon. Jos niitä puuttuu tai ne ovat vahingoittuneet, ne voi korvata uusilla ilmaiseksi. Ota yhteys valtuutettuun Can-Am -jälleenmyyjään.

HUOM: Seuraavat tässä käyttäjän käsikirjassa käytetyt kuvat ovat vain esimerkkejä. Oman ajoneuvosi malli voi olla erilainen.

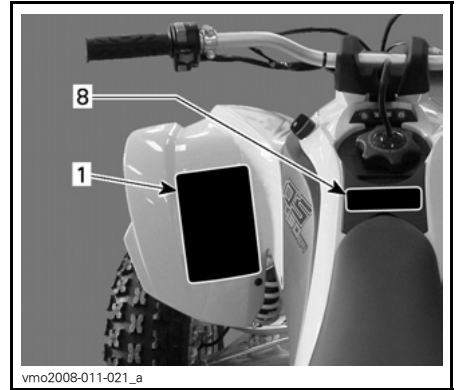

1. Kilven 1 sijainti

VAROITUS

ATV:n väärä käyttö voi johtaa VAKAVAAN vahingoittumiseen tai KUOLEMAAN.

KÄYTÄ AINA HYVÄKSYTTYÄ KYPÄRÄÄ JA SUOJAVARUSTEITA.

ÄLÄ KOSKAAN KULJETA MATKUSTAJIA.

ÄLÄ KOSKAAN AJA HUUMEIDEN TAI ALKOHOLIN VAIKUTUKSEN ALAISENA.

ÄLÄ KOSKAAN aja:

- Ilman asianmukaista koulutusta tai ohjeita.
- Kykyihisi tai olosuhteisiin nähden liian kovalla vauhdilla.
- Yleisillä teillä - voi sattua kolari toisen ajoneuvon kanssa.
- Matkustajan kanssa - matkustajat vaikuttavat tasapainoon ja ohjaukseen ja lisäävät riskiä menettää ajoneuvon hallinnan.

AINA:

- Käyttää oikeata ajotekniikkaa ja välttää ajoneuvon ympäröiväntäjämiä määssä, epätasaisessa maastossa ja käännoksissa.
- Ole varovainen asfalttippinoilla – asfaltti voi merkittävästi vaikuttaa käsittelyyn ja hallintaan

LÖYDÄ JA LUE KÄYTTÄJÄN KÄSIKIRJA, NOUD ATA KAIKKIA OHJEITA JA VAROITUKSIA.

vmo2009-003-007_aen

KILPI 1

VAROITUS

ALLE 16

Mikäli olet alle 16-vuotias, tällä ATV:llä ajaminen lisää riskiä VAHINGOITTUA VAKAVASTI tai KUOLLA. ÄLÄ KOSKAAN aja tällä ATV:llä, jos olet alle 16-vuotias.

704 900 011

V01M0ZZ

KILPI 2

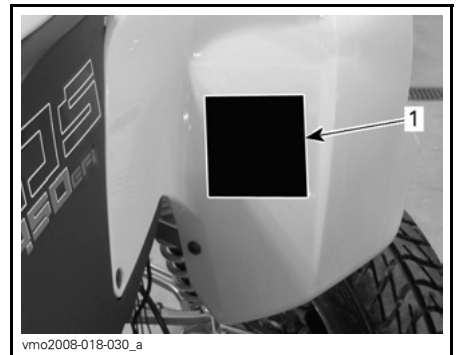

1. Kilven 2 sijainti

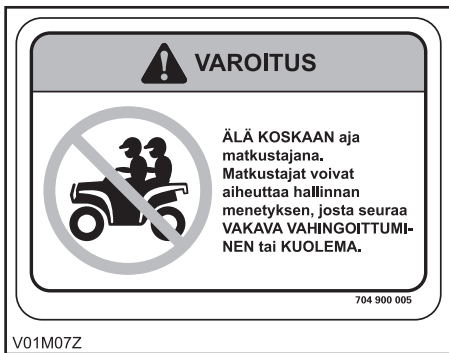

V01M07Z

KILPI 3

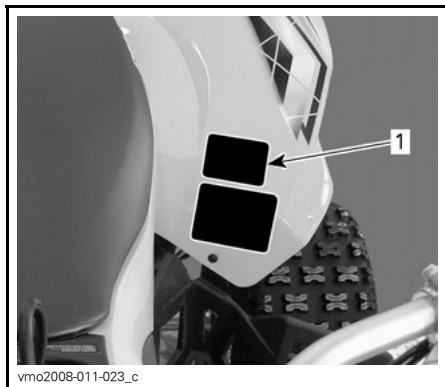

vmo2008-011-023_c

1. Kilven 3 sijainti

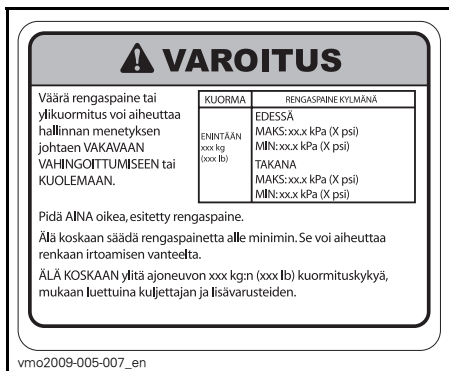

vmo2009-005-007_en

KILPI 4

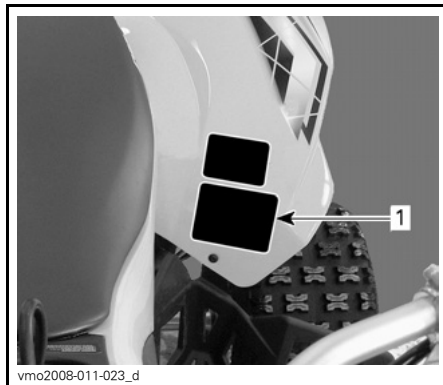

vmo2008-011-023_d

1. Kilven 4 sijainti

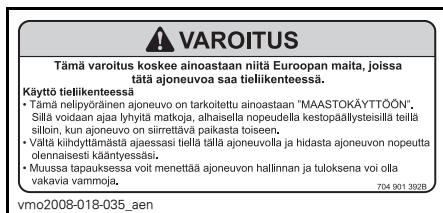

vmo2008-018-035_aen

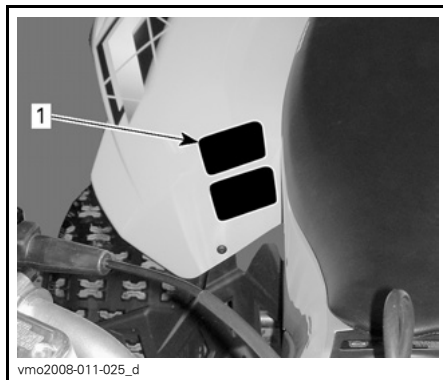

KILPI 5



vmo2008-011-025_d

1. Kilven 5 sijainti

!

<p>DA FIND OG LÆS BRUGERVEJLEDNINGEN, OVERHOLD ALLE INSTRUKTIONER OG ADVARSELER.</p> <p>NL ZOEK DE GEBRUIKERSHANDLEIDING OP EN LEEES HEM, HOUD U AAN ALLE AANWIJZINGEN EN WAARSCHUWINGEN.</p> <p>FR LOCALISER ET LIRE LE GUIDE DE L'OPÉRATEUR, SUIVRE TOUTS LES CONSIGNES ET AVERTISSEMENTS.</p> <p>FI PAKKANNA JA LUE KÄYTTÄJÄN OPAS, NOUDATA KÄRKÖÄ KÄYTTÖOHJEITA JA VAROITUKSIA.</p> <p>ES UBICAR Y LEER LA GUÍA DEL OPERADOR, ATENERSE A TODAS LAS INSTRUCCIONES Y MENSAJES DE ADVERTENCIA.</p>	<p>DE BETRIEBSANLEITUNG AUSFINDIG WACHEN UND LEBEN ALLE ANWEISUNGEN UND WARNHINWEISE BEFOLGEN.</p> <p>EL ΒΡΕΨΤΕ ΚΑΙ ΔΙΑΒΑΣΤΕ ΤΟΝ ΟΔΗΓΟ ΧΡΗΣΤΗ, ΑΝΟΨΥΞΤΕ ΤΟ ΣΤΙΧΟΔΗΤΕΣ ΚΑΙ ΤΡΟΠΟΛΟΤΗΟΗΖΕΙΣ.</p> <p>IT LEGGERE IL MANUALE DELL'OPERATORE, SICURE TUTTE LE ISTRUZIONI E AVVERTENZE.</p> <p>PT LOCALIZAR E LER O GUIA DE OPERAÇÃO, OBSERVAR TODAS AS INSTRUÇÕES E MENSAGENS DE AVISO.</p> <p>SV TA REDA PÅ INSTRUKTIONSBOKEN OCH LÄS DEN. IPPÅMÄRKSAMMA ALLA ANVÄNINGAR OCH VARNINGAR.</p>	 
--	---	--

vmo2008-011-090

KILPI 6

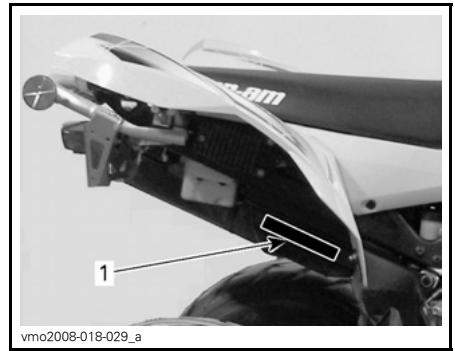

1. Kilven 7 sijainti

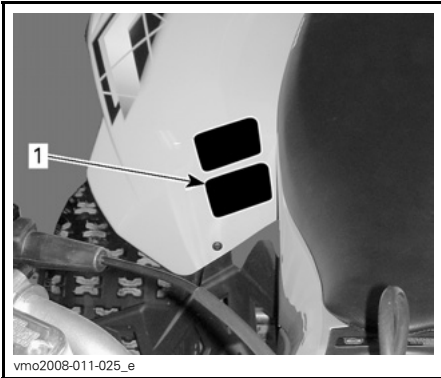

1. Kilven 6 sijainti

VOIMANSIIRTOKETJU

VOIMANSIIRTOKETJUN ON OLTAVA HYVIN SÄÄDETTY JA VOIDELTU, VÄLYS ON xx mm (xx") AJAJAN ISTUESSA AJONEUVOSSA. KATSO TÄYDELLISET OHJEET KÄSIKIRJASTA.

xx mm (x/x")



vmo2008-011-088_en

KILPI 7

AJONEUVOA KOSKEVAT TIEDOT

HALLINTALAITTEET/MITTARIT/VARUSTEET

HUOM: Jotkut hallintalaitteet/mittarit/varusteet ovat vapaavalintaisia.

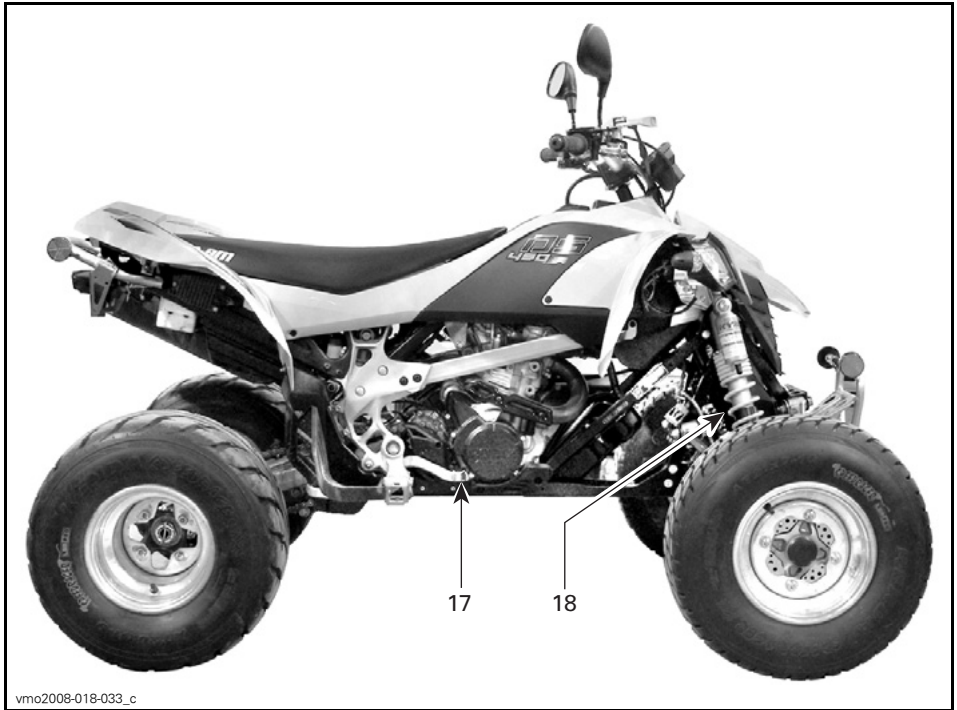

Tätä käyttäjän käsikirjaa luettaessa on muistettava että:

⚠ VAROITUS

Osoittaa mahdollista vaaratilannetta, joka voi johtaa vakavaan loukkaantumiseen tai kuolemaan, ellei sitä vältetä.

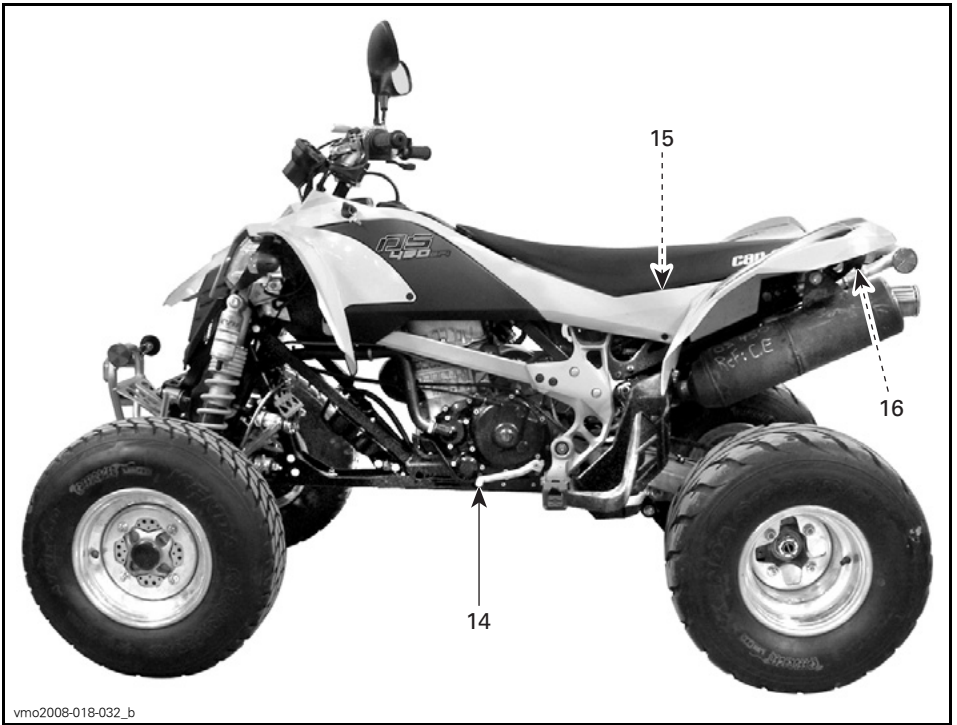

vmo2008-018-032_b

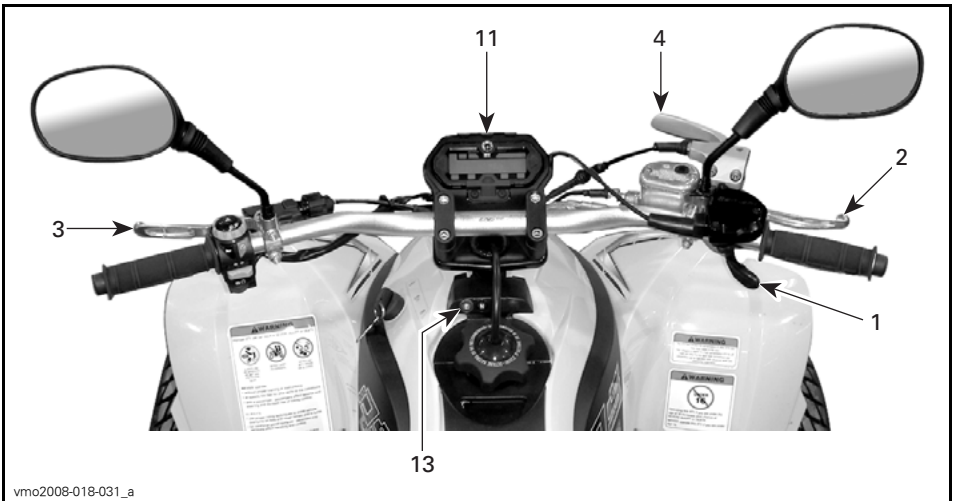

vmo2008-018-031_a

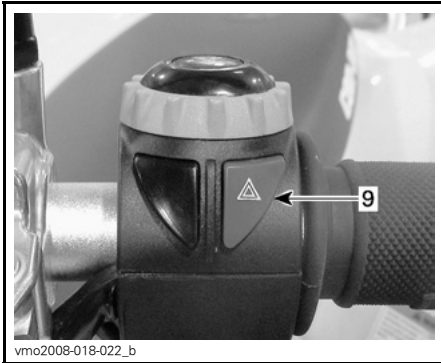
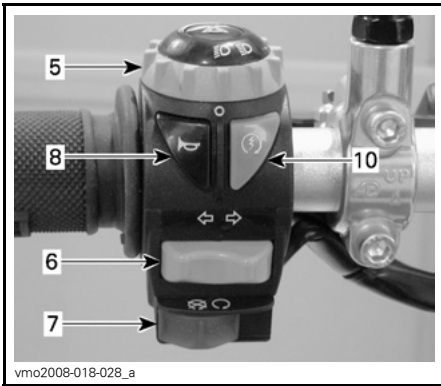

HUOM: Tässä osassa kuvataan ajoneuvosi eri hallintalaitteiden perustointoja. Katso lisätietoja tietyn hallintalaitteen käytöstä joidenkin toisten laitteiden yhteydessä **KÄYTTÖOHJEISTA** edempänä tässä osassa.

1) Kaasuvipu

Kun sitä painetaan, moottorin käyntinopeus kasvaa, jolloin vaihteisto voidaan vaihtaa valitulle vaihteelle kytkimen ollessa kytkettyneenä.

Kun se vapautetaan, moottorin käyntinopeuden pitäisi palata automaattisesti tyhjäkäynnille, jolloin ajoneuvon vauhti vähitellen hidastuu.

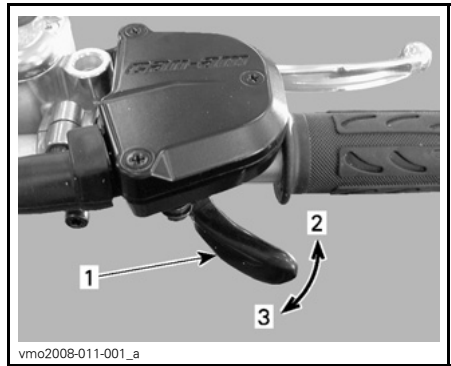

1. Kaasuvipu
2. Kaasutus
3. Hidastus

VAROITUS

Vapauta kaasu aina vaihtaessasi vaihteita. Vaihdaminen ilman kaasun vapauttamista voi aiheuttaa hallinnan menettämisen, jopa ajoneuvon kaatumisen ja mekaanisia vaurioita.

2) Etujarruvipu

Painettaessa etujarrut jarruttavat.

Vapautettaessa jarruvivun pitäisi automaattisesti palata alkuperäiseen asentoonsa.

Jarrutusteho on suhteessa voimaan, jolla vipua puristetaan, sekä maastotyyppiin ja -olosuhteisiin.

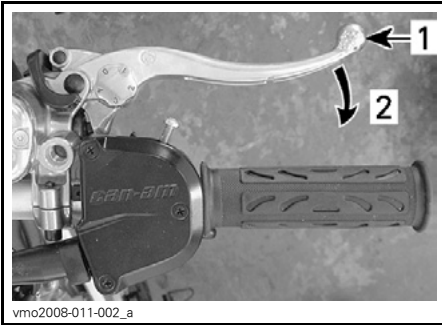

vmo2008-011-002_a

TYYPILLINEN

1. Jarruvipu
2. Jarrutus

Jarruvivun säätäminen

Jarruvivua voidaan säätää sopimaan kuljettajan mieltymyksiin. Käännä säätönokkaa asennosta 0 asentoon 4. Asennossa 0 jarruvipu on uloimpana ohjaustangosta.

Valitse haluamasi jarruvivun säätöasento istuessasi ajoneuvossa, aloita säätö pienimmästä säätönokan numerosta.

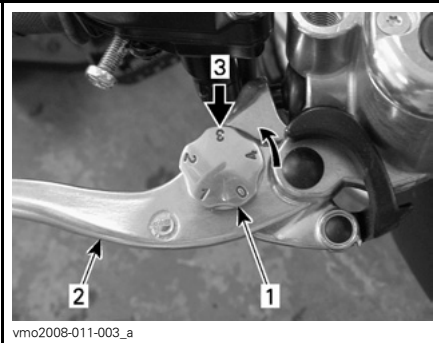

vmo2008-011-003_a

TYYPILLINEN

1. Säätönokka
2. Jarruvipu
3. Säätöasento kuljettajan istuessa ajoneuvossa

3) Kytkinvipu

Painettaessa vipua kytkin vapautuu. Vapautettaessa vipu kytkin kytkee.

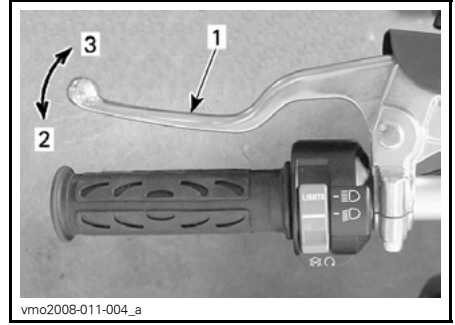

vmo2008-011-004_a

TYYPILLINEN

1. Kytkinvipu
2. Vapauttaminen
3. Kytkeä

VAROITUS

Vapauta kaasua aina vaihtaessasi vaihteita. Vaihtaminen ilman kaasun vapauttamista voi aiheuttaa hallinnan menettämisen, jopa ajoneuvon kaatumisen ja mekaanisia vaurioita.

4) Seisontajarruvipu

Lukitus estää ajoneuvon liikkumisen. Käytännöllinen toiminto, kun jarrut on lukittava. Kytke päälle aina esimerkiksi kuljetuksen aikana tai kun ajoneuvo ei ole käytössä.

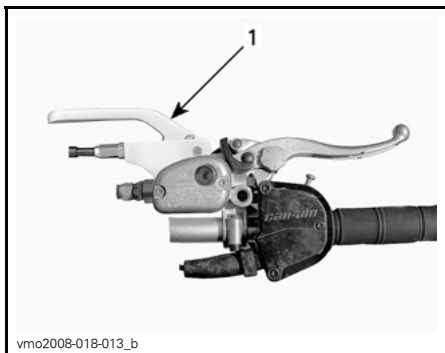

1. Seisontajarruvipu

VAROITUS

Käytä seisontajarrua aina kun ajoneuvo ei ole käytössä.

VAROITUS

Varmistu, että seisontajarru on kokonaan pois päältä ennen ajoneuvon käyttöä. Jos jarruvipua painetaan ajon aikana jatkuvasti, tämä voi vaurioittaa jarrujärjestelmää ja aiheuttaa jarrutustehon menetyksen ja/tai tulipalon.

Mekanismin käyttö: Vedä jarruvipua, kunnes se lukkiutuu paikoilleen.

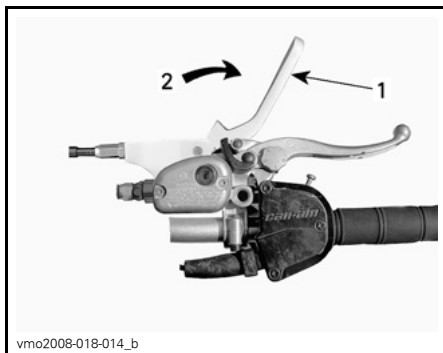

ON (PÄÄLLÄ)-ASENTO

1. Seisontajarruvipu
2. Vedä seisontajarrun kytkemistä varten

ILMOITUS Varmista, että ajoneuvo pysyy turvallisesti paikoillaan silloin, kun seisontajarru on kytketty päälle.

Mekanismin vapautus: Työnnä seisontajarru paikoilleen. Jarruvivun pitäisi palata lepoasentoon. Vapauta aina seisontajarru ennen ajamista.

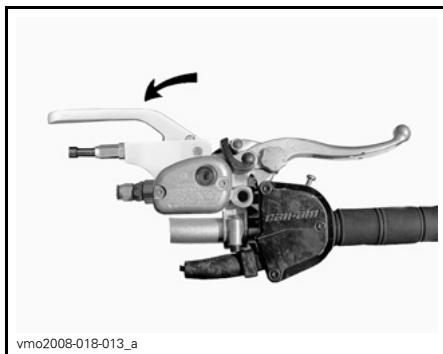

OFF (POIS PÄÄLTÄ) -ASENTO

5) Ajovalojen katkaisin

Tällä katkaisimella voit valita joko lähivalot tai kaukovalot.

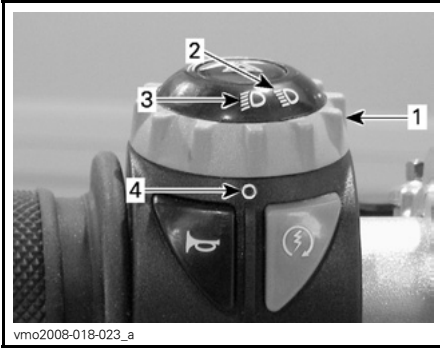

vmo2008-018-023_a

AJOVALOJEN KATKAISIMEN ASENNOT

1. Ajovalojen katkaisin
2. Kaukovalo
3. Lähivalo
4. Merkkipiste

6) Suuntavilkun katkaisin

Tällä katkaisimella aktivoidaan suuntavilkut.



vmo2008-018-021_b

1. Suuntavilkun katkaisin

Kytke suuntavilkut päälle painamalla katkaisinpainikkeen oikeata tai vasenta puolta, valitsemastasi kääntymissuunnasta riippuen. Palauta katkaisin keskele, kun olet suorittanut käännöksen.

7) Moottorin pysäytyskytkin

Tätä kytkintä käytetään moottorin pysäyttämiseen ja hätähallintaan.

Pysäytä moottori vapauttamalla kaasuvipu kokonaan ja käyttämällä sitten moottorin pysäytyskytkintä.

Kaikkien tätä ajoneuvoa käyttävien henkilöiden tulisi tutustua moottorin pysäytyskytkimen toimintaan käyttämällä sitä useita kertoja ensimmäisellä ajokerralla ja aina sen jälkeen pysäyttämällä moottori tämän kytkimen avulla. Näin moottorin pysäyttäminen pysäytyskytkimellä muodostuu refleksiomaiseksi, joka taas osaltaan auttaa kuljettajaa käyttämään pysäytyskytkintä myös hätätilanteessa.



vmo2008-018-021_a

MOOTTORIN PYSÄYTYSKYTKIMEN ASENNOT

1. Moottorin pysäytyskytkin
2. OFF (POIS)
3. RUN (KÄY)
4. Merkkiviiva

8) Äänimerkkipainike

Äänimerkki kuuluu, kun tätä painiketta painetaan.



1. Äänimerkkipainike

9) Hätävilkkupainike

Tällä katkaisimella aktivoidaan kaikki suuntavilkut vilkkumaan yhtäaikaaisesti. Hätävilkkua käytetään ajoneuvon ollessa paikoillaan osoittamaan, että ajoneuvo haittaa tilapäisesti liikennettä.

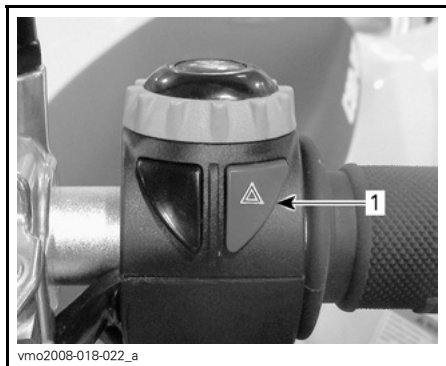

1. Hätävilkkupainike

Käynnistä laite painamalla hätävilkkupainiketta kerran. Sammuta se painamalla uudelleen.

Hätävilkkujen merkkivalo vilkkuu samanaikaisesti hätävilkkujen kanssa osoittaen, että ne ovat toiminnassa.

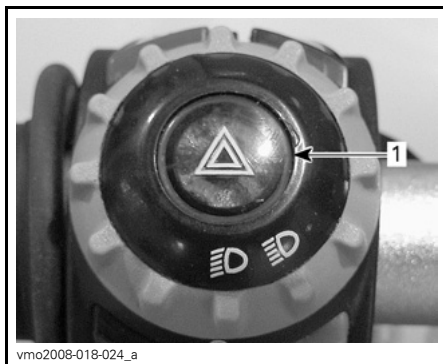

1. Hätävilkkujen merkkivalo

10) Moottorin käynnistyspainike

Tällä painikkeella käynnistetään moottori.

Paina ja pidä alhaalla käynnistääksesi moottorin. Vapauta se heti, kun moottori on käynnistynyt.

Katso oikea käynnistysmenetelmä kohdasta *MOOTTORIN KÄYNNISTÄMINEN KÄYTTÖOHJEET*-osassa.



1. Moottorin käynnistyspainike

11) Monitoimimittari

Tässä ajoneuvossa on elektroninen monitoimimittari.

VAROITUS

Älä koskaan säädä tai aseta monitoimimittarin toimintoja ajon aikana.

Monitoimimittarin toiminnot ovat:

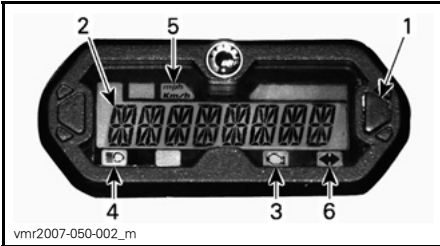

1. Monitoiminäytön valintapainike
2. Monitoiminäyttö
3. Tarkasta moottori -merkkivalo
4. Kaukovalon merkkivalo
5. MPH, km/t -merkkivalo
6. Vilkun/hätävilkun merkkivalo.

Yksikön valinta (MPH vs. km/t)

Nopeusmittarin, matkamittarin ja osamatkamittarin tehdasasetus on mailleja, mutta se voidaan vaihtaa kilometrilukemiksi. Ota yhteys valtuutettuun Can-Am -jälleenmyyjään.

Monitoiminäyttö (Normaali näyttötila)

Ajoneuvon käynnistämisen jälkeen normaali näyttötila näyttää joko:

- Ajoneuvon nopeus
- Moottorin kierrosluvun minuutissa (kierr./min)
- Molemmat parametrit yhtäaikaisesti (yhdistetty tila).

Nopeusmuoto

Tässä tilassa näyttö osoittaa ajoneuvon nopeutta joko muodossa km/t tai MPH.



Kierroslukumuoto (RPM)

Tässä muodossa näyttö näyttää moottorin kierrosluvun minuutissa (kierr./min).



Yhdistelmätila

Tässä muodossa näyttö näyttää ajoneuvon nopeuden ja moottorin kierrosluvun minuutissa.

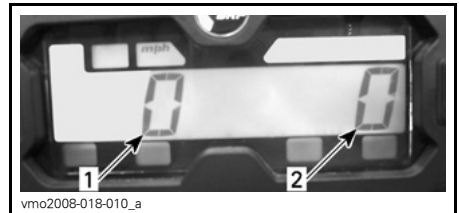

1. Ajoneuvon nopeus
2. Moottorin kierrosluku minuutissa (kierr./min)

Tilan vaihtaminen

Kun haluat muuttaa näytöstä toiseen, menettele seuraavasti.

1. Käännä virtalukon avain ON (PÄÄLLÄ)-asentoon. Odota, kunnes "tervehdysviesti" päättyy.
2. Paina valintapainiketta kerran ja vapauta vapauta se muuttaaksesi näytöksi OD (matkamittari).

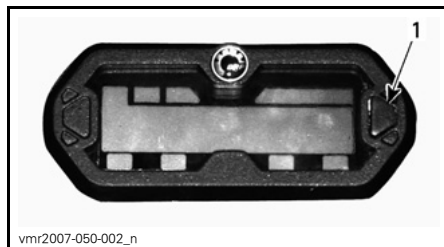

1. Valintapainike

Mittari näyttää valittua tilaa kymmenen sekunnin ajan ja palaa sitten normaaliin näyttötilaan.

Kun olet nollassa tilassa, paina ja PIDÄ valintapainiketta painettuna 2 sekunnin ajan nollataksesi lukeman.

ODO (Matkamittari)

Matkamittari tallentaa kokonaisajomatkan maileissa tai kilometreissä.

Osamatkamittari (trip)

Osamatkamittari tallentaa edellisen nollaamisen jälkeen ajatun matkan. Ajettu matka näkyy joko maileina tai kilometreinä.

Sitä voidaan käyttää polttoainetankilla ajatun matkan tai kahden kohteen välisen matkan mittaamiseen.

Nollaa osamatkamittari painamalla ja PITÄMÄLLÄ näytön valintapainiketta painettuna 2 sekunnin ajan.

Tuntimittari (trip time)

Tuntimittari rekisteröi ajoneuvon ajoaikaa sähköjärjestelmän ollessa päällä. Sitä voidaan käyttää esimerkiksi kahden pisteen välisen ajoajan mittaamiseen.

Nollaa tuntimittari painamalla ja PITÄMÄLLÄ näytön valintapainiketta painettuna 2 sekunnin ajan.

3. Paina valintapainiketta ja PIDÄ sitä painettuna 2 sekuntia Tällöin näytön tilaksi vaihtuu joko nopeustila, kierroslukutila tai yhdistetty tila.
4. Kun haluat vaihtaa toisen tilan, toista vaiheet 2 ja 3 kunnes näyttö on haluamassasi tilassa.

Monitoiminäyttö (Väliaikainen näyttötila)

Paina valintapainiketta ja vapauta se, kun haluat vaihtaa normaalin näyttötilan seuraavaan väliaikaiseen näyttötilaan:

- Matkamittari
- Osamatkamittari (nollattava)
- Tuntimittari (nollattava)
- Ajoneuvon tuntimittari.

Tuntimittari (moottoritunnit, engine hours)

Tuntimittari rekisteröi moottorin käyntiajan.

Monitoiminäytön viestit

Katso *VIANETSINTÄ*-osa.

Merkkivalot

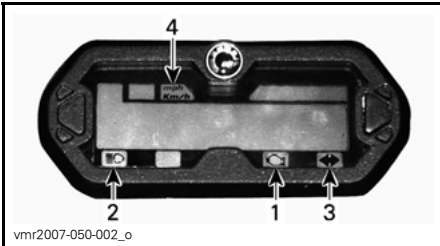

vmr2007-050-002_o

1. Tarkasta moottori -merkkivalo
2. Kaukovalon merkkivalo
3. Vilkun/hätävilkun merkkivalo.
4. MPH, Km/t -merkkivalo



Kun tämä merkkivalo **PALAA**, osoittaa se moottorin vikakoodia, katso viesti monitoiminäytöstä.

Kun tämä merkkivalo vilkkuu, osoittaa se että **MOOTTORIN TURVATILA** -muoto (LIMP HOME) on käytössä, katso *VIANETSINNÄSTÄ* lisätietoja.



Kun tämä merkkivalo **PALAA**, osoittaa se ajovalojen kaukovalojen olevan päällä ja virta-avaimen olevan VALOT-asennossa.



Kun tämä merkkivalo vilkkuu, vilkkuu/hätävilkku on silloin toiminnassa.

**mph
Km/h**

Vastaava lamppu syttyy palaamaan osoittaen kumpi yksikkö nopeusmittarissa on käytössä.

12) Virtalukko

Toimii avaimella, kolmiasentoinen kytkin.

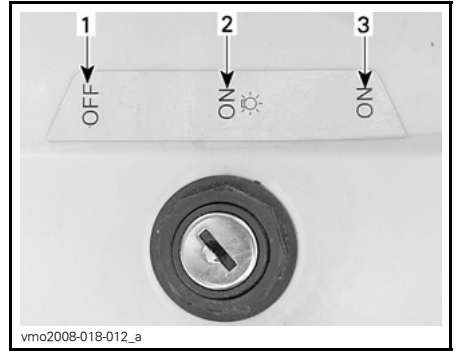

vmo2008-018-012_a

VIRTALUKON ASENNOT

1. OFF (POIS)
2. ON (PÄÄLLÄ) "ajovalot päällä"
3. ON (PÄÄLLÄ) "ilman ajovaloja"

HUOM: Moottorin pysäytyskytkin ohittaa virtalukon toiminnan. Varmista, että moottorin pysäytyskytkin on asennossa RUN (KÄY), jotta sähköjärjestelmä voi aktivoitua.

HUOM: Takavallo syttyy molemmissa tapauksissa: ON (PÄÄLLÄ) "ajovalot päällä" tai ON (PÄÄLLÄ) "ilman ajovaloja"

Laita avain kytkimeen ja käännä haluttuun asentoon.

Avaimen saa pois kääntämällä se ensin OFF (POIS)-asentoon.

ON (PÄÄLLÄ) ja ilman ajovaloja -asento sytyttää takavalon.

ON (PÄÄLLÄ) ja ajovalot päällä -asento sytyttää myös takavalon ja ajovalot.

Molemmissa asennoissa kaikki valot palavat riippumatta siitä käykö moottori vai ei. Muista, että jos kaikki valot palavat mutta moottori ei käy, akku tyhjenee. Käännä virta-avain OFF (POIS) -asentoon aina pysäytettyäsi moottoriin.

13) Merkkivalot

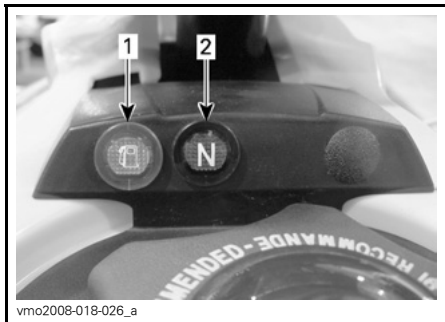

1. Polttoaine vähissä -merkkivalo
2. Vapaalla-asennon (N) merkkivalo



Vaihde on vapaalla.



Polttoaine vähissä. Polttoainesäiliössä on jäljellä noin 2,5 l polttoainetta.

14) Vaihdepoljin

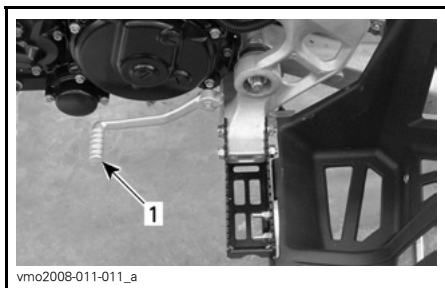

AJONEUVON VASEN PUOLI

1. Vaihdepoljin

Katso oikea vaihtamismenetelmä kohdasta **VAIHTEEN VAIHTAMINEN KÄYTTÖOHJEET**-osassa.

15) Työkalusarja

Työkalusarja sijaitsee istuimen alla olevassa huoltotilassa.

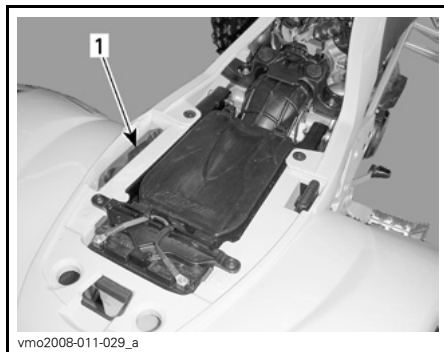

1. Työkalusarja

Työkalusarja sisältää perushuoltoon tarvittavat työkalut.

16) Istuimen salpa

Sijaitsee istuimen takaosan alla.

Avaamalla sen saat poistettua istuimen, jolloin pääset käsiksi ilmansuodatinkoteloon ja huoltotilaan.



1. Istuimen salpa

Istuimen poisto

Vedä salpaa taaksepäin samalla kun nostat varovasti istuimen takaosaa.

Jatka nostoliikettä kunnes istuimen kiinnikkeet vapautuvat ja poista istuin sitten kokonaan.

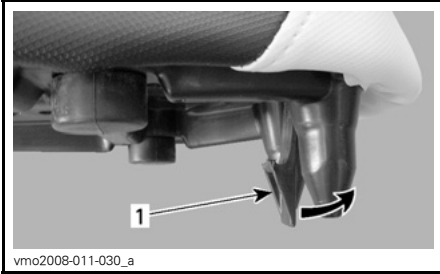

vmo2008-011-030_a

1. Istuimen salpa

Istuimen asennus

Työnnä istuimen etuosan ylempi lovi jäähdytysnestesäiliön koukkuun. Varmista sitten, että istuimen keskimäinen kieleke on hyvin kytkeytynyt paikalleen.

Kun istuin on kevyesti paikallaan, paina sitä reilusti alas, jolloin salpa lukkiutuu.

HUOM: Hyvin erottuva napsahdus tuntuu. Varmista kahteen kertaan, että istuin ja sen salpa ovat kunnolla kiinni nykyisemällä sitä.

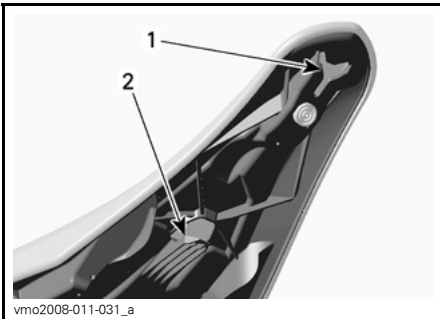

vmo2008-011-031_a

1. Ylälovi
2. Keski-kieleke

VAROITUS

Varmista, että istuimen salpa on kunnolla kiinni ennen liikkeelle lähtöä.

17) Takajarrupoljin

Vaikuttaa alas painettaessa sekä etu- että takajarruihin.

Vapautettaessa sen pitäisi palata alku- peräiseen asentoonsa.

Jarrutusteho on suhteessa voimaan, jolla vipua puristetaan, sekä maasto- tyyppiin ja -olosuhteisiin.

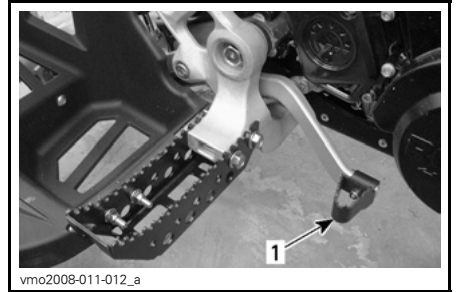

vmo2008-011-012_a

1. Takajarrupoljin

18) Ajoneuvolukko

Lukitse ajoneuvon mukana olevalla ajoneuvolukolla ohjauspylväs varkauden estämiseksi.

VAROITUS

Varmista, että virta-avain on käännetty OFF (POIS) -asentoon ja että seisontajarru on kytketty päälle ennen ajoneuvolukon asentamista tai irrottamista.

VAROITUS

Varmista ennen ajoneuvon käyttöä, että ajoneuvolukko on poistettu.

Ajoneuvolukon asennuskiinnikkeet sijaitsevat ohjauspylvään rungossa.

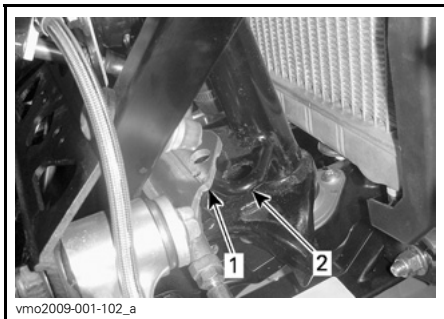

1. Rungon kiinnike
2. Ohjauspylvään kiinnike

Käännä renkaita oikealla linjatakseksi rungossa ja ohjauspylväessä olevat reiät keskenään.

Asenna lukko kiinnikkeiden väliin kuvan osoittamalla tavalla.

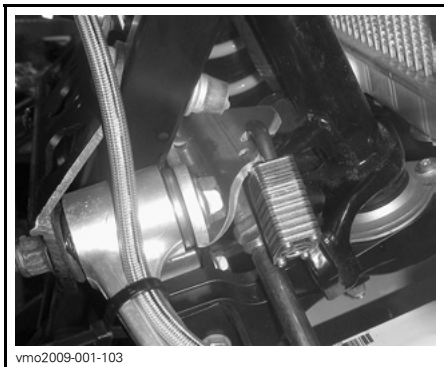

POLTTOAINE

Suosittelut polttoaine

Käytä useimmilta huoltoasemilta saatavissa olevaa korkealuokkaista lyijytöntä bensiiniä, tai hapetettua polttoainetta, jossa on enintään 10 % etanolia tai metanolia. Käytetyn polttoaineen suositeltu vähimmäisoktaaniluku on seuraava.

VÄHIMMÄISOKTAAANILUKU

95 RON

ILMOITUS Älä koskaan kokeile muilla polttoaineilla. Muiden kuin suositeltujen polttoaineiden käyttö voi johtaa ajoneuvon suorituskyvyn huononemiseen ja tärkeiden polttoainejärjestelmän ja moottorin osien vaurioitumiseen.

Tankkaaminen

ILMOITUS Älä koskaan sijoita mitään polttoainesäiliön korkin päälle, koska siinä oleva ilma-aukko voi mennä tukkoon ja moottori voi ruvetta käymään katkonaisesti.

Polttoaineen täyttämistä varten avaa kansi kääntämällä sitä vastapäivään, kiristä se täytön jälkeen myötäpäivään.

Asenna ilmanvaihtoputken ohjauspylväeseen.

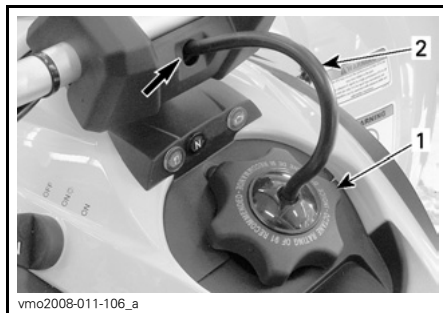

TYYPILLINEN

1. Polttoainesäiliön korkki
2. Ilmanvaihtoputki

VAROITUS

Pysäytä aina moottori ennen tankkaamista. Avaa korkki hitaasti. Mikäli havaitset paine-eron (polttoainesäiliön korkkia avattaessa kuuluu viheltävä ääni), tarkastuta ja/tai korjauta ajoneuvo ennen kuin jatkat sen käyttämistä. Tietyissä olosuhteissa polttoaine on tulenarkaa ja räjähtävää. Älä koskaan käytä avotulta polttoainemäärän tarkastamiseen. Älä koskaan tupakoi tai salli läheisyydessä tulta tai kipinöitä. Toimi aina hyvin ilmastoidulla alueella. Älä koskaan täytä polttoainesäiliötä piripintaan ennen ajoneuvon viemistä lämpimään. Lämpötilan noustessa polttoaine laajenee ja voi tulla yli. Pyyhi ajoneuvosta aina ylivuotanut polttoaine tai öljy pois.

Tätä käyttäjän käsikirjaa luettaessa on muistettava että:

VAROITUS

Osoittaa mahdollista vaaratilannetta, joka voi johtaa vakavaan loukkaantumiseen tai kuolemaan, ellei sitä vältetä.

KÄYTTÖOHJEET

Käyttö sisäänajovaiheessa

Moottori

Ajoneuvo tarvitsee 10 tunnin sisäänajon ennen kuin sillä ajetaan jatkuvasti täydellä kaasulla.

Sisäänajon aikana saa kaasuttaa korkeintaan 1/2- tai 3/4-kaasulla maksimita. Hyvään sisäänajoon kuuluu kuitenkin lyhyitä täyskaasutuksia ja nopeuden vaihteluita. Jatkuvat kiihdytykset täydellä kaasulla, pitkät ajot täydellä nopeudella ja moottorin ylikuumeneminen ovat vahingollisia sisäänajon aikana.

10 tunnin tarkastus

HUOM: 10 tunnin tarkastuksen maksaa ajoneuvon omistaja.

Suosittelemme, että valtuutettu Can-Am -jälleenmyyjä tarkastaa ajoneuvosi ensimmäisen 10 tunnin tai 400 km:n jälkeen ostohetkestä lukien, kumpi ensin kohdalle osuu. Katso HUOLTOTIEDOT-osa.

Moottorin käynnistys

Työnnä avain virtalukkoon ja käännä se ON (PÄÄLLÄ) -asentoon.

Aseta moottorin pysäytyskytkin RUN (KÄY) -asentoon.



Laita vaihte VAPAALLE tai paina kytkintä ja pidä se alaspainettuna.

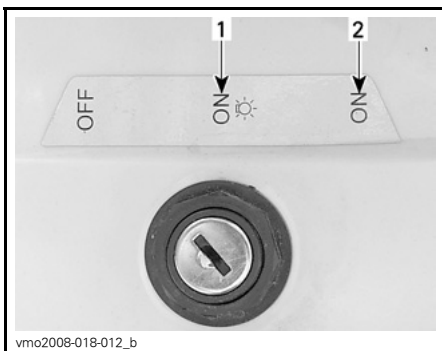
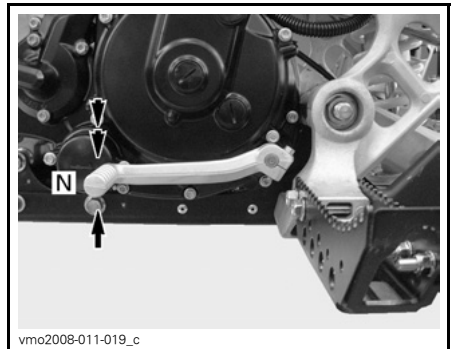

1. ON (PÄÄLLÄ) "valot päällä"
2. ON (PÄÄLLÄ) "ilman valoja"

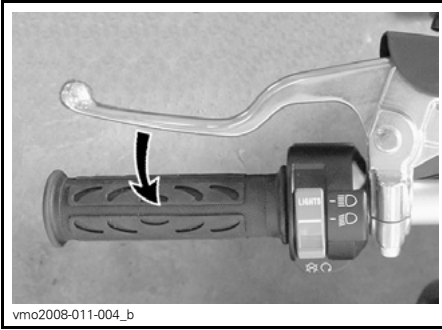

vmo2008-011-004_b

TYYPILLINEN

Paina moottorin käynnistypainiketta ja pidä se alaspainettuna, kunnes moottori käynnistyy.

Vapauta painike välittömästi, kun moottori on käynnistynyt.

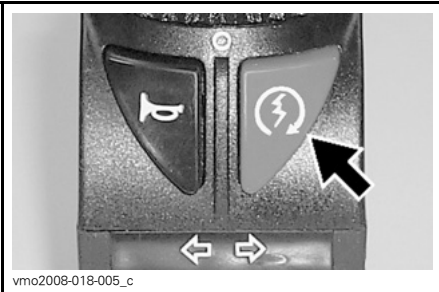

vmo2008-018-005_c

VAROITUS

Älä paina kaasua käynnistyksen aikana.

Vaihtaminen**Vaihteiston hallinta**

Tässä ajoneuvossa on viisi vaihdetta.

Suorita vaihtaminen vetämällä kytkinvipua ja käyttämällä vaihdepoljinta seuraavalla tavalla.

VAROITUS

Käytä ylös- tai alaspäin vaihtamisen yhteydessä aina kytkinvipua.

Yksi polkimen täysi isku vaihtaa vaihteen järjestyksessä seuraavaksi suuremmalle tai pienemmälle vaihteelle. Polkimen pitäisi automaattisesti palata alkuperäiseen asentoonsa.

Aseta saappaan kärki vaihdevivun alle ylöspäin vaihtamista varten seuraavaksi suuremmalla vaihteelle ja nosta poljinta täyden iskun verran ylöspäin.

Alaspäin vaihtamista varten nojaa saappaan kärjellä vaihdepolkimen päälle ja paina poljinta täyden iskun verran.

Kun haluat valita vapaan, aseta vaihde 1. vaihteelle ja nosta sitten poljinta varaan.

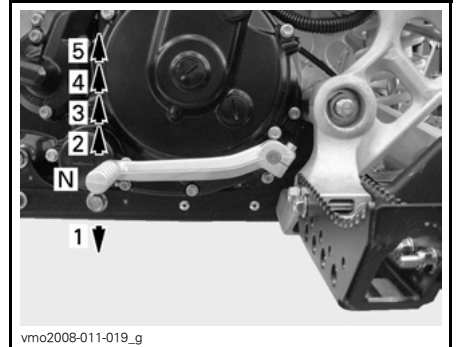

vmo2008-011-019_g

VAROITUS

Vapauta kaasua aina vaihtaessasi vaihteita. Vaihtaminen ilman kytkimen vapauttamista voi aiheuttaa hallinnan menettämisen tai ajoneuvon kaatumisen.

ILMOITUS Varmistu, että seison-tajarru on kokonaan pois päältä ennen ajoneuvon käyttöä.

Moottorin pysäytys

VAROITUS

Vältä ajoneuvon pysäköintiä rinteeseen.

Vapauta kaasua ja pysäytä ajoneuvo kokonaan.

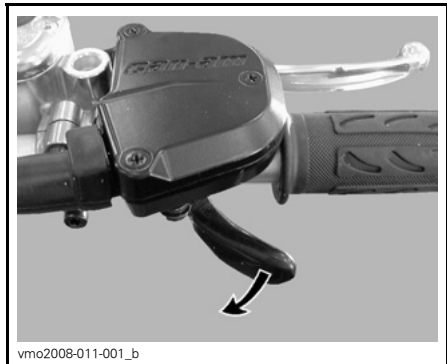

Kytke seisontajarru päälle.

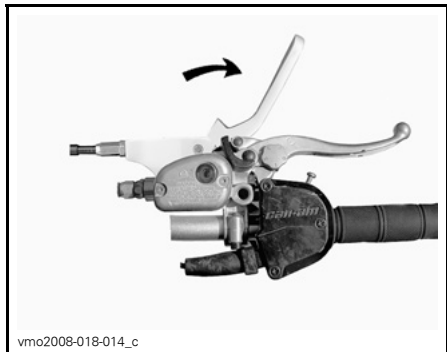

Paina kytkinvipua ja pidä se alaspainettuna.

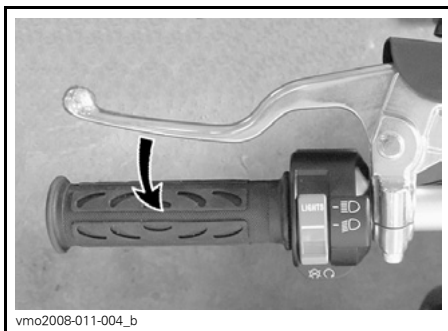

Vaihda 1. vaihteelle.

VAROITUS

Käytä vaihtamisen yhteydessä aina kytkinvipua.

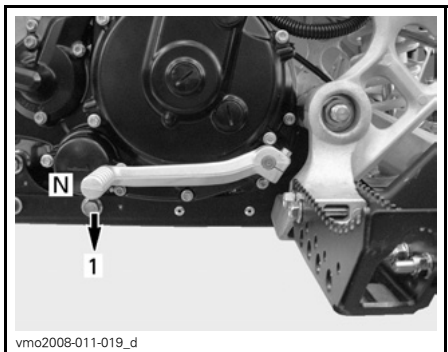

Aseta moottorin pysäytyskytkin OFF (POIS) -asentoon.



vmo2008-018-021_f

Käännä virta-avain OFF (POIS) -asentoon ja irrota avain.

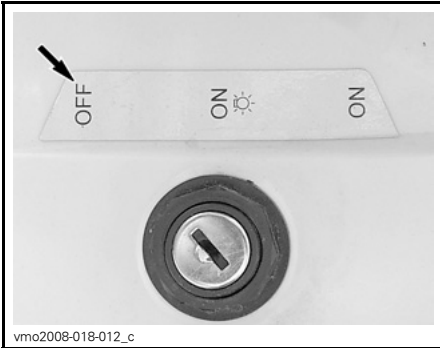

vmo2008-018-012_c

Käytönjälkeinen hoito

Kun ajoneuvoa on käytetty merivesiympäristössä, on ajoneuvo syytä huuhtoa makealla vedellä ajoneuvon ja sen komponenttien kunnossapidämiseksi. Metalliosien voitelu on erittäin suositeltavaa. Käytä XP-S Lube (P/N 293 600 016), tai vastaavaa. Tämä on suoritettava jokaisen käyttöpäivän päätteeksi.

Kun ajoneuvoa käytetään mutaisessa ympäristössä, on ajoneuvo syytä huuhtoa ajoneuvon ja sen osien suojaamiseksi ja valojen pitämiseksi puhtaana.

HUOM: Älä koskaan puhdista ajoneuvoa korkeapainepesurilla, **KÄYTÄ VAIN PIENTÄ PAINETTA** (kuten puutarhaletku). Korkeapaine voi aiheuttaa sähkö- tai mekaanisia vaurioita.

Toimenpiteet, jos ajoneuvo pyörähtää ympäri

Kun ajoneuvo on pyörähtänyt ympäri tai jäänyt kumolleen, käännä se takaisin pyörilleen, odota sitten 3-5 minuuttia ennen moottorin käynnistämistä.

Katso **HUOLTOTIEDOT**-osa ja tarkasta seuraavat asiat.

- Tarkasta, ettei ilmansuodatinkotelon tyhjennysputkessa ole öljyjäämiä. Jos löydät öljyä, puhdista ilmansuodatin ja ilmansuodatinkotelo.
- Tarkasta moottorin öljymäärä ja täytä tarvittaessa.
- Tarkasta moottorin jäähdytysnesteen määrä ja täytä tarvittaessa.
- Käynnistä moottori. Jos öljynpaineen merkkivalo jää palamaan moottorin käynnistämisen jälkeen, pysäytä moottori välittömästi. Ota yhteys valtuutettuun Can-Am -jälleenmyyjään.

Toimenpiteet, jos ajoneuvo uppoaa veteen

Jos ajoneuvo uppoaa, se on vietävä mahdollisimman nopeasti valtuutetulle Can-Am -jälleenmyyjälle. **ÄLÄ KÄYNNISTÄ MOOTTORIA!**

ILMOITUS Ajoneuvon uppoaminen voi aiheuttaa vakavia vahinkoja, jos uudelleen käynnistämässä ei noudateta oikeita toimenpiteitä.

VIRITÄ AJO-OLOSUHTEIDEN MUKAAN

VAROITUS

Jousituksen säätäminen saattaa vaikuttaa ajoneuvon käsiteltävyyteen. Käytä aina aikaa perehtyäksesi ajoneuvon käyttäytymiseen, kun olet muuttanut jotain jousituksen säätöä.

Jousituksen säätöohjeet

Ajoneuvosi käsiteltävyys ja sen ajomukavuus riippuu jousituksen säädöistä.

Jousituksen säätöjen valinta riippuu kuljettajan painosta, hänen henkilökohtaisista mieltymyksistään, ajonopeudesta ja maasto-olosuhteista.

Paras tapa oikeiden säätöjen löytämiseen on aloittaa tehdasasetuksista; katso *JOUSITUSSÄÄTÖJEN TEHDASASETUKSET* tässä osassa, ja muuta sen jälkeen vain yhtä säätöä kerrallaan. Etu- ja takajousituksen säädöt vaikuttavat toisiinsa. Saattaa olla tarpeen esimerkiksi säätää takaiskunvaimennin uudelleen etuiskunvaimentimien säädön jälkeen. Koeaja ajoneuvo säädön yhteydessä aina samoissa olosuhteissa; sama reitti, ajonopeus, kuljettajan ajoasento jne. Muuta yksi säätö ja koeaja sitten uudelleen. Etene järjestelmällisesti kunnes olet tyytyväinen.

Kun suoritat iskunvaimentimen puristus- ja vetovaimennuksen säätöä, muuta asentoa (klikkausta) **yksi** kerrallaan ja suorita välillä koeajo.

Etujousituksen säädöt

VAROITUS

- Etuiskunvaimentimet on paineistettuja.
- Saattaa räjähtää kuumuudessa tai terävällä esineellä lävistettynä.
- Älä pura osiin.

Jousen esikuormituksen säätö

Lyhennä joustia jäykempää ajoa ja epätasaista tietä varten.

Pidennä joustia pehmeämpää ajoa ja tasaista reittiä varten.

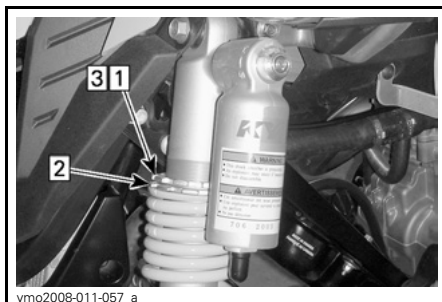

ESIKUORMITUKSEN SÄÄTÖ

Askel 1: Löysää yläpään lukkorengas

Askel 2: Käännä säätörengasta tarvittava määrä

Askel 3: Kiristä yläpään lukkorengas kiinni

Nosta ajoneuvon etuosaa ylös. Jousen pituus olisi mitattava ilman renkaille kohdistuvaa painoa.

VAROITUS

Säädä kummatkin jouset samaan kuormitukseen. Eri tavalla säädetyt jouset voivat aiheuttaa huonon käsiteltävyyden, tai vakauden ja/tai hallinnan menetyksen, sekä altistaa onnettomuudelle.

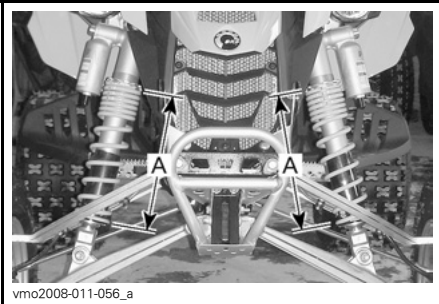

ESIKUORMITUKSEN SÄÄTÖ

A. Sama pituus

Puristusvaimennuksen säätö (alhainen nopeus)

Käytä ruuvitalttaa sen säätämiseen.

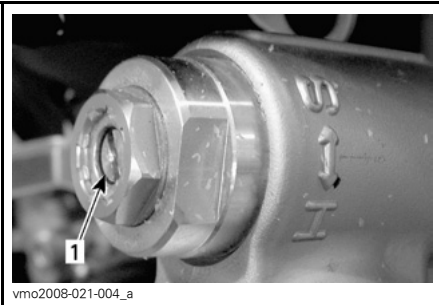

1. Puristuksen säädin (ruuvitaltta)

Sen kääntäminen myötäpäivään (H) lisää iskunvaimentimen vaimennusta (jäykempi).

Sen kääntäminen vastapäivään (S) vähentää iskunvaimentimen vaimennusta (pehmeämpi).

Puristusvaimennuksen säätö (suuri nopeus)

Vain X-paketti

Käytä 17 mm:n hylsyavainta sen säätämiseen.



TYYPILLINEN — VAIN X-PAKETTI

1. Puristuksen suuren nopeuden säädin (17 mm avain)

Sen kääntäminen myötäpäivään (H) lisää iskunvaimentimen vaimennusta (jäykempi).

Sen kääntäminen vastapäivään (S) vähentää iskunvaimentimen vaimennusta (pehmeämpi).

Vetovaimennuksen säätö

Kaikki mallit

Käytä ruuvitalttaa sen säätämiseen.

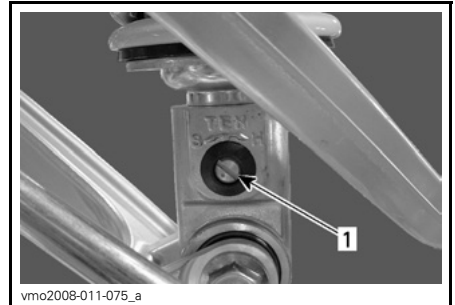

KAIKKI MALLIT

1. Vetovaimennuksen säädin (ruuvitaltta)

Sen kääntäminen myötäpäivään (H) lisää iskunvaimentimen vaimennusta (jäykempi).

Sen kääntäminen vastapäivään (S) vähentää iskunvaimentimen vaimennusta (pehmeämpi).

Takajousituksen säädöt

Jousen esikuormituksen säätö

Säädä seuraavalla tavalla.

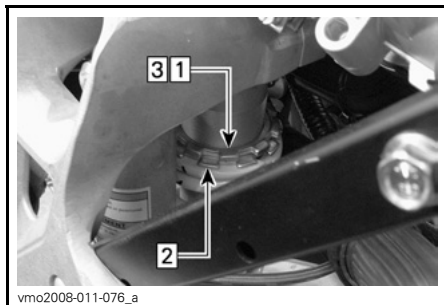

vmo2008-011-076_a

ESIKUORMITUKSEN SÄÄTÖ

Askel 1: Löysää yläpäähän lukkorengas

Askel 2: Käännä säätörengasta tarvittava määrä

Askel 3: Kiristä yläpäähän lukkorengas kiinni

Nosta ajoneuvon takaosa ylös. Jousen pituus olisi mitattava ilman renkaille kohdistuvaa painoa.

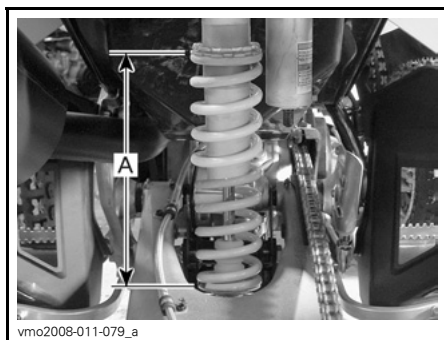

vmo2008-011-079_a

JOUSEN PITUUS — TEHDASASETUS

A. 262 mm (10 in)

Puristusvaimennuksen säätö

Käytä ruuvitalttaa sen säätämiseen.

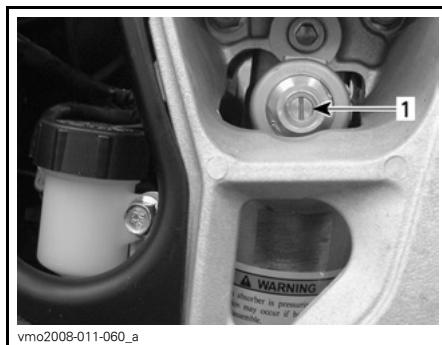

vmo2008-011-060_a

1. Puristuksen säädin (ruuvitaltta)

Sen kääntäminen myötäpäivään (H) lisää iskunvaimentimen vaimennusta (jäykempi).

Sen kääntäminen vastapäivään (S) vähentää iskunvaimentimen vaimennusta (pehmeämpi).

Vetovaimennuksen säätö

Käytä ruuvitalttaa sen säätämiseen.

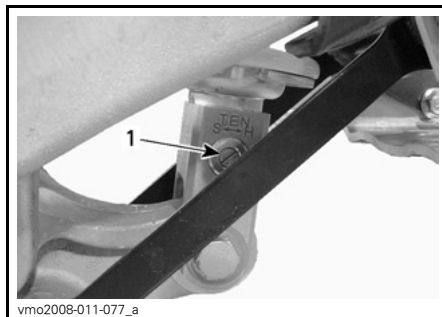

vmo2008-011-077_a

1. Vetovaimennuksen säädin (ruuvitaltta)

Sen kääntäminen myötäpäivään (H) lisää iskunvaimentimen vaimennusta (jäykempi).

Sen kääntäminen vastapäivään (S) vähentää iskunvaimentimen vaimennusta (pehmeämpi).

Jousitusäättöjen tehdasasetukset

Jos sinun on jostakin syystä muutettava etu- ja/tai takajousituksen jousitusasettoja, menettele seuraavasti.

HUOM: Paras tapa oikeiden säätöjen löytämiseen on aloittaa ennen min-käänlaisia muita säätötoimenpiteitä tehdasasetuksista ja sen jälkeen muuttaa vain yhtä säätöä kerrallaan.

Etujousitus

VAROITUS

Sääda molemmat iskunvaimentimet samalla tavoin. Eri tavalla säädetyt jouset voivat aiheuttaa huonon käsiteltävyyden, tai vakauden ja/tai hallinnan menetyksen, sekä altistaa onnettomuudelle.

Jousen esikuorma

Sääda seuraavalla tavalla.

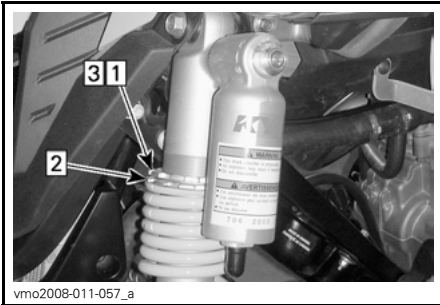

ESIKUORMITUKSEN SÄÄTÖ

Askel 1: Löysää yläpään lukkorengas

Askel 2: Käännä säätörengasta tarvittava määrä

Askel 3: Kiristä yläpään lukkorengas kiinni

Nosta ajoneuvon etuosaa ylös. Jousen pituus olisi mitattava ilman renkailla kohdistuvaa painoa.

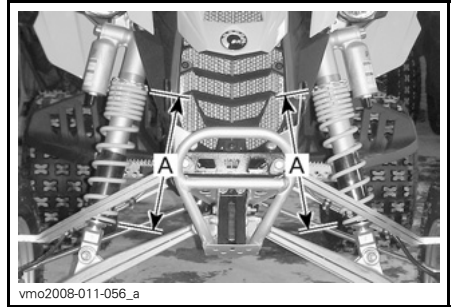

JOUSEN PITUUS — TEHDASASETUS

A. 282 mm (11 in)

Puristus (alhainen nopeus)

Käytä ruuvitalttaa sen säätämiseen.



1. Puristuksen säädin (ruuvitaltta)

Käännä ensiksi puristuksen säädintä myötäpäivään kunnes se pysähtyy.

Käännä sitten puristuksen säädintä vastapäivään oikeaan asentoon mallista riippuen.

X-paketti

Käännä puristuksen säädintä vastapäivään (8 klikkausta) palauttaaksesi tehdasasetukset.

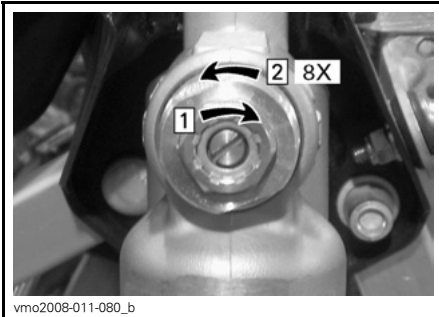

X-PAKETTI — TEHDASASETUS

Askel 1: Käännä myötäpäivään kunnes se pysähtyy
 Askel 2: Käännä vastapäivään (8 klikkausta)

Muut

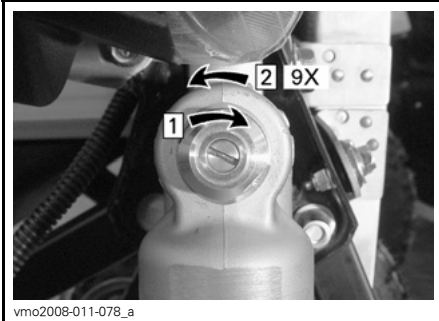

MUUT — TEHDASASETUS

Askel 1: Käännä myötäpäivään kunnes se pysähtyy
 Askel 2: Käännä vastapäivään (9 klikkausta)

Toista sama menettely toiselle iskunvaimentimelle.

Puristus (suuri nopeus)

Vain X-paketti

Käytä 17 mm:n hylsyavainta sen säätämiseen.

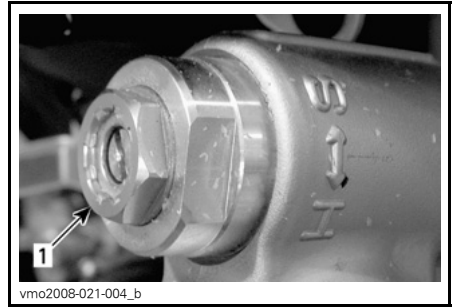

VAIN X-PAKETTI

1. Puristuksen suuren nopeuden säädin (17 mm avain)

Käännä ensiksi suuren nopeuden puristuksen säädintä myötäpäivään kunnes se pysähtyy.

Käännä sitten suuren nopeuden puristuksen säädintä vastapäivään (3/4 kierrosta) palauttaaksesi tehdasasetukset.

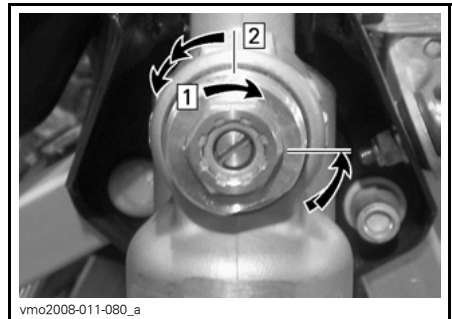

X-PAKETTI — TEHDASASETUS

Askel 1: Käännä myötäpäivään kunnes se pysähtyy
 Askel 2: Käännä vastapäivään (3/4 kierrosta)

Vetovaimennus

Kaikki mallit

Käytä ruuvitalttaa sen säätämiseen.

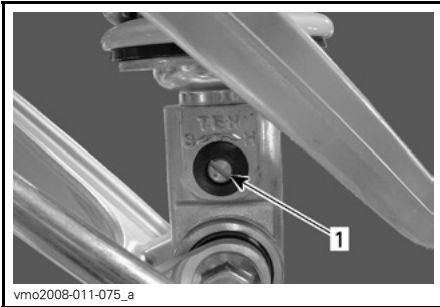

1. Vetovaimennuksen säädin (ruuvitaltta)

Käännä ensiksi vetovaimennuksen säädintä myötäpäivään kunnes se pysähtyy.

Käännä sitten vetovaimennuksen säädintä vastapäivään (9 klikkausta) palauttaaksesi tehdasasetukset.

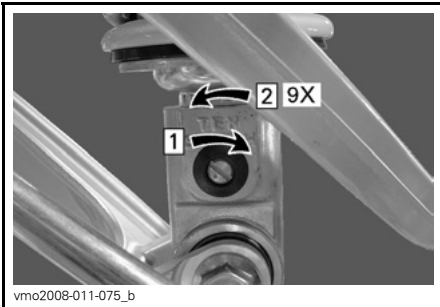

TEHDASASETUS

Askel 1: Käännä myötäpäivään kunnes se pysähtyy

Askel 2: Käännä vastapäivään (9 klikkausta)

Takajousitus

Jousen esikuorma

Säädä seuraavalla tavalla.

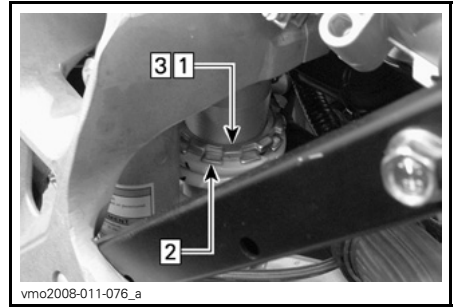

ESIKUORMITUKSEN SÄÄTÖ

Askel 1: Löysää yläpään lukkorengas

Askel 2: Käännä säätörengasta tarvittava määrä

Askel 3: Kiristä yläpään lukkorengas kiinni

Nosta ajoneuvon takaosa ylös. Jousen pituus olisi mitattava ilman renkailla kohdistuvaa painoa.

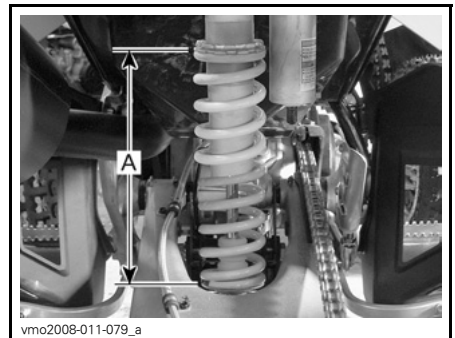

JOUSEN PITUUS — TEHDASASETUS

A. 262 mm (10 in)

Puristusvaimennus

Käytä ruuvitaltta sen säätämiseen.



1. Puristuksen säädin (ruuvitaltta)

Käännä ensiksi puristuksen säädintä myötäpäivään kunnes se pysähtyy.

Käännä sitten puristuksen säädintä vastapäivään (9 klikkausta) palauttaaksesi tehdasasetukset.

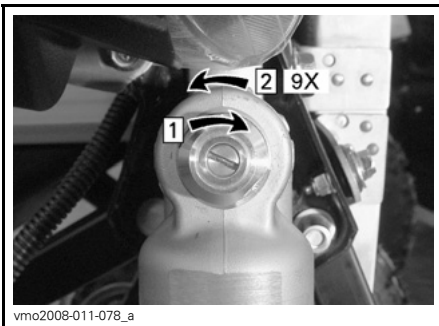

TEHDASASETUS

Askel 1: Käännä myötäpäivään kunnes se pysähtyy
Askel 2: Käännä vastapäivään (9 klikkausta)

Vetovaimennus

Käytä ruuvitaltta sen säätämiseen.

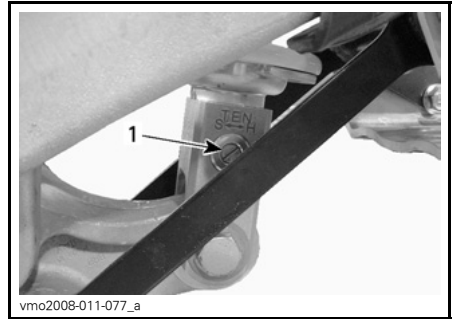

1. Vetovaimennuksen säädin (ruuvitaltta)

Käännä ensiksi vetovaimennuksen säädintä myötäpäivään kunnes se pysähtyy.

Käännä sitten vetovaimennuksen säädintä vastapäivään (9 klikkausta) palauttaaksesi tehdasasetukset.

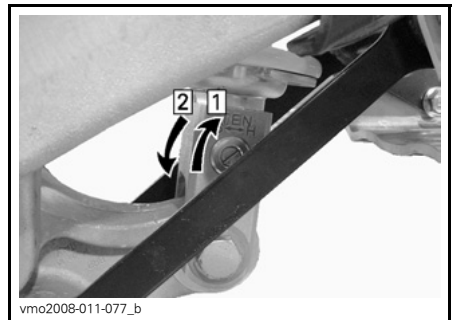

TEHDASASETUS

Askel 1: Käännä myötäpäivään kunnes se pysähtyy
Askel 2: Käännä vastapäivään (9 klikkausta)

Tätä käyttäjän käsikirjaa luettaessa on muistettava että:

⚠ VAROITUS

Osoittaa mahdollista vaaratilannetta, joka voi johtaa vakavaan loukkaantumiseen tai kuolemaan, ellei sitä vältetä.

AJONEUVON KULJETTAMINEN

Kun ajoneuvoa siirtokuljetetaan, kiinnitä se sopivilla kiinnikkeillä peräkärryn tai avopakettiautoon. Tavallisten köysien käyttö ei ole suositeltavaa.

VAROITUS

Älä koskaan kallista tätä ajoneuvoa siirtokuljetusta varten pituussuuntaan. Suosittelemme ajoneuvon kuljettamista sen normaalissa käyttöasennossa (pystyssä neljällä pyörällä).

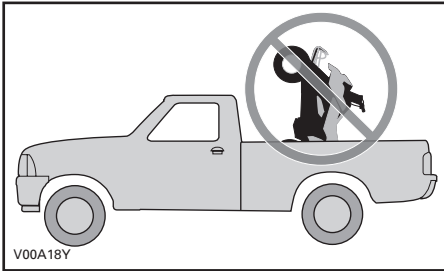

Muista:

- Kytke seisontajarru päälle ja siirrä vaihte 1. vaihteelle.
- Kiinnitä ajoneuvo asiaankuuluvista kohdista. Katso seuraavaa kuvaa.

ILMOITUS Ajoneuvon kiinnittäminen muista kohdista voi vahingoittaa sitä.

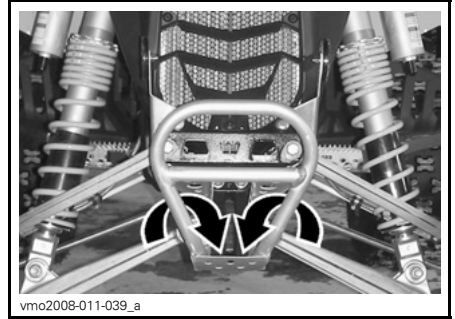

TYYPILLINEN

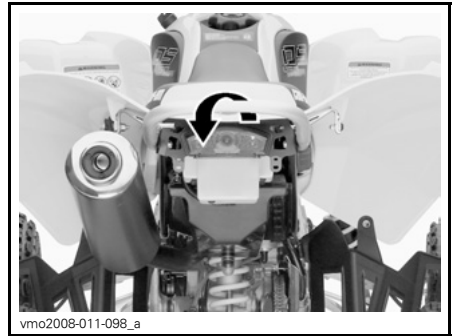

TYYPILLINEN

ILMOITUS Ajoneuvon kiinnittäminen muista kohdista voi vahingoittaa sitä.

VAROITUS

Älä hinaa tätä ajoneuvoa auton tai toisen ajoneuvon perässä. Käytä peräkärryä.

HUOLTOTIEDOT

HUOLTOTAULUKKO

Huoltotoimenpiteiden suorittaminen on erittäin tärkeää, jotta ajoneuvosi pysyy turvallisessa käyttökunnossa. Asianmukainen huollon suorittaminen on omistajan vastuulla. Suorita tarkastukset määräajoin ja noudata huoltotaulukkoa.

VAROITUS

Ajoneuvon asianmukaisen huollon laiminlyönti ja huoltotaulukon noudattamatta jättäminen saattaa tehdä ajoneuvosta epäturvallisen käyttää.

Tämä osa sisältää ohjeet perushuoltotoimenpiteitä varten. Jos sinulla on tarvittavat mekaanikon taidot ja asianmukaiset työkalut, voit suorittaa näitä toimenpiteitä itse. Ellei sinulla ole tarvittavia edellytyksiä, ota yhteys valtuutettuun Can-Am -jälleenmyyjään.

On parempi, että valtuutettu Can-Am -jälleenmyyjä suorittaa muut huoltotaulukossa mainitut vaikeammat toimenpiteet ja sellaiset toimenpiteet, jotka edellyttävät erityistyökaluja.

VAROITUS

Sammuta moottori ja noudata näitä huoltotoimenpiteitä huoltaessasi ajoneuvoasi. Ellet noudata asianmukaisia huoltotoimenpiteitä, kuumat tai liikkuvat osat, sähkölaitteet, kemikaalit tai jotkut muut vaaratilanteet voivat aiheuttaa loukkaantumisen.

VAROITUS

Mikäli purkamisen/kokoamisen yhteydessä joudutaan irrottamaan lukituk-
sia (esim. kiinnityskielekkeet, itselukkiutuvat kiinnikkeet, jne.), vaihda ne ai-
na uusiin.

MÄÄRÄAIKAISHUOLTOTAULUKKO						
C: PUHDISTA I: TARKASTA JA SÄÄDÄ TARVITTAESSA L: VOITELE R: VAIHDA	ALKUTARKASTUS, 10 T TAI 400 KM (Valtuutetun Can-Am -jälleenmyyjän suoritettava. Alkuhuolto on erittäin tärkeä, eikä sitä pidä jättää tekemättä.)					
	25 T TAI 1 250 KM					
	50 T TAI 2 500 KM					
	100 T TAI 1 VUOSI TAI 5 000 KM					
	200 T TAI 2 VUOTTA TAI 10 000 KM					
	SUORITTAJA					
OSA/TOIMENPIDE				SELITYS		
MOOTTORI						
Moottoriöljyn pinnan taso	JOKA KÄYTTÖKERTA			Asiakas		
Öljy ja öljynsuodatin ⁽⁵⁾		R				Asiakas
Öljysäiliön suodatin				C		Asiakas
Venttiilien säätö	I			I		Jälleenmyyjä
Moottorin asennuskiinnittimet	I			I		Jälleenmyyjä
Ilmansuodattimen/esisuodattimen puhdistus	JOKA KÄYTTÖKERTA			Asiakas		
Ilmansuodattimen vaihto ⁽²⁾			R			Asiakas
Pakojärjestelmä	I			I		Jälleenmyyjä
Äänenvaimentimen kipinänsammutin				C		Asiakas
Moottorin jäähdytysneste	I		I (1)		R	Asiakas
Jäähdyttimen täyttöaukon korkki/jäähdytysjärjestelmän painetesti	I				I	Jälleenmyyjä
Jäähdyttimen kunto/puhtaus ⁽²⁾	I		I			Asiakas
Vaihteiston toiminta				I		Jälleenmyyjä
Kytkimen säätöjen tarkastaminen	JOKA KÄYTTÖKERTA			Jälleenmyyjä/ Asiakas		

(1) Tarkasta jäähdytysnesteen väkevyyden 50 tunnin välein.
 (2) Useammin ankarassa käytössä, kuten pölyisessä paikassa, hiekkaisissa, lumisissa, märissä tai mutaisissa olosuhteissa.
 (5) ENSIMMÄINEN moottoriöljyn/suodattimen vaihto on suoritettava kolmen polttoainetankillisen TAI viiden ajotunnin jälkeen (kumpi ehdoista täyttyy ensiksi).

MÄÄRÄAIKAISHUOLTOTAULUKKO

C: PUHDISTA
I: TARKASTA JA SÄÄDÄ
TARVITTAESSA
L: VOITELE
R: VAIHDA

ALKUTARKASTUS, 10 T TAI 400 KM

(Valtuutetun Can-Am -jälleenmyyjän suoritettava. Alkuhuolto on erittäin tärkeä, eikä sitä pidä jättää tekemättä.)

25 T TAI 1 250 KM

50 T TAI 2 500 KM

100 T TAI 1 VUOSI TAI 5 000 KM

200 T TAI 2 VUOTTA TAI 10 000 KM

SUORITTAJA

OSA/TOIMENPIDE

SELITYS

MOOTTORIN HALLINTAJÄRJESTELMÄ (EMS)

EMS-anturit	I			I		Jälleenmyyjä	—
EMS-vikakoodin lukema	I			I		Jälleenmyyjä	

POLTTOAINEJÄRJESTELMÄ

Kaasuläppärunko	I			I,L		Jälleenmyyjä	—
Kaasuvaijeri	I			I,L		Jälleenmyyjä/ Asiakas	
Polttoainelinjat, polttoaineen jatkoputki, liitokset, tarkastusventtiilit ja polttoainesäiliön painetesti	I				I	Jälleenmyyjä	
Polttoainepumpun painetesti					I	Jälleenmyyjä	

MÄÄRÄAIKAISHUOLTOTAULUKKO						
C: PUHDISTA I: TARKASTA JA SÄÄDÄ TARVITTAESSA L: VOITELE R: VAIHDA	ALKUTARKASTUS, 10 T TAI 400 KM					
	(Valtuutetun Can-Am -jälleenmyyjän suoritettava. Alkuhuolto on erittäin tärkeä, eikä sitä pidä jättää tekemättä.)					
	25 T TAI 1 250 KM					
	50 T TAI 2 500 KM					
	100 T TAI 1 VUOSI TAI 5 000 KM					
	200 T TAI 2 VUOTTA TAI 10 000 KM					
SUORITTAJA						
OSA/TOIMENPIDE			SELITYS			
SÄHKÖJÄRJESTELMÄ						
Sytytystulpat ⁽³⁾	I	I		R		Asiakas
Akkuliitokset	I			I		Asiakas
ECM-liittimet (silmämääräinen tarkastus irrottamatta liittimiä)				I		Jälleenmyyjä
Sähköliitokset ja kiinnitys (sytytysjärjestelmä, käynnistysjärjestelmä, polttoainesuuttimet, jne.)	I			I		Jälleenmyyjä
Virtalukon, moottorin käynnistyspainikkeen ja moottorin pysäytyskytkimen kunto	I			I		Asiakas
Valojärjestelmän kunto (HI/LO (kauko/lähi) teho, jarruvalo, ajovalon suuntaus, jne.)	I			I		Asiakas
VOIMANSIIRTOJÄRJESTELMÄ						
Voimansiirtoketjun voitelu	JOKA KÄYTTÖKERTA					Asiakas
Voimansiirtoketjun säätö	JOKA KÄYTTÖKERTA					Asiakas
Voimansiirtoketjun liukukappaleen kunto	JOKA KÄYTTÖKERTA					Asiakas
Ketjupyörät ⁽²⁾	I		I	R		Asiakas
Taka-akselin laakerit	I		I			Asiakas
Takapyörän napa					L	Jälleenmyyjä
Taka-akselin tiukkuus (epäkeskoakselin kotelon pultit ja säätöruuvi)	I	I				Asiakas
(3) Laita sinkkipastaa P12 (P/N 420 897 186) sytytystulpan kierteisiin ennen asentamista.						
(2) Useammin ankarassa käytössä, kuten pölyisellä alueella, hiekkaisissa, lumisissa, märissä tai mutaisissa olosuhteissa.						

MÄÄRÄAIKAISHUOLTOTAULUKKO

C: PUHDISTA I: TARKASTA JA SÄÄDÄ TARVITTAESSA L: VOITELE R: VAIHDA	ALKUTARKASTUS, 10 T TAI 400 KM					
	(Valtuutetun Can-Am -jälleenmyyjän suoritettava. Alkuhuolto on erittäin tärkeä, eikä sitä pidä jättää tekemättä.)					
	25 T TAI 1 250 KM					
	50 T TAI 2 500 KM					
	100 T TAI 1 VUOSI TAI 5 000 KM					
	200 T TAI 2 VUOTTA TAI 10 000 KM					
SUORITTAJA						
OSA/TOIMENPIDE					SELITYS	
RENKAAT/PYÖRÄT						
Pyörän mutterit/pultit	I		I		Asiakas	—
Etupyörien laakerit	I		I		Asiakas	
Renkaiden paine ja kuluneisuus	JOKA KÄYTTÖKERTA			Asiakas		
OHJAUSJÄRJESTELMÄ						
Ohjaustangon kiinnittimet	I			I	Jälleenmyyjä	(2) Useammin ankarassa käytössä, kuten pölyisellä alueella, hiekkaisissa, lumisissa, märissä tai mutaisissa olosuhteissa.
Ohjausjärjestelmä ⁽²⁾	I			I	Jälleenmyyjä	
Raidetangon päät	I		I		Asiakas	
Etupyörien suuntaaminen	I			I	Jälleenmyyjä	
JOUSITUS						
Keinuvarsi/jousituksen vivusto	I	I			Asiakas	(2) Useammin ankarassa käytössä, kuten pölyisellä alueella, hiekkaisissa, lumisissa, märissä tai mutaisissa olosuhteissa.
Jousituksen vivuston voitelu	L	L			Jälleenmyyjä	
Takaiskunvaimentimen alempi kääntövarsi/keinuvarsi			L		Jälleenmyyjä	
A-tukivarret	I	I, L			Asiakas	
Pallonivelen kumisuojat	I	I			Asiakas	
Pallonivel ⁽²⁾	I	I			Jälleenmyyjä	
Iskunvaimentimet			I		Asiakas	

MÄÄRÄAIKAISHUOLTOTAULUKKO						
C: PUHDISTA I: TARKASTA JA SÄÄDÄ TARVITTAESSA L: VOITELE R: VAIHDA	ALKUTARKASTUS, 10 T TAI 400 KM (Valtuutetun Can-Am -jälleenmyyjän suoritettava. Alkuhuolto on erittäin tärkeä, eikä sitä pidä jättää tekemättä.)					
	25 T TAI 1 250 KM					
	50 T TAI 2 500 KM					
	100 T TAI 1 VUOSI TAI 5 000 KM					
	200 T TAI 2 VUOTTA TAI 10 000 KM					
	SUORITTAJA					
OSA/TOIMENPIDE				SELITYS		
JARRUT						
Jarruneste	I	I			R (4)	Asiakas
Jarrupalat (4)		I				Jälleenmyyjä
Jarrujärjestelmä (levyt, letkut, jne.)				I		Asiakas
Jarruputken liittimet	I	JOKA KÄYTTÖKERTA				Asiakas
(4) Jarrunesteen vaihtaminen tai mikä tahansa jarrujärjestelmän korjaus on suoritettava valtuutetun Can-Am -jälleenmyyjä toimesta.						
RUNKO						
Runko				I		Jälleenmyyjä
Alustan kiinnikkeet	I		I			Asiakas

Moottoriöljyn ja suodattimen vaihto viiden käyttötunnin kuluttua

Can-Am DS 450/X on yksi kaikkein edistyksellisimmistä urheilumönkijöistä ja siinä on käytössä alan uusinta tekniikkaa sen synteettisestä monikerrosöljynsuodattimesta ja sisäänajovaiheen öljytyypistä lähtien. Vaihda moottorin sisäänajovaiheen öljy ja suodatin ajettuasi **kolmen polttoainetankillisen tai viiden ajotunnin verran (kumpi ensiksi täyttyy)**, jotta DS 450/X:n suorituskyky säilyisi korkeimmalla mahdollisella tasolla. Ota lisätietoja varten yhteys valtuutettuun Can-Am-jälleenmyyjään.

10 tunnin tarkastus

HUOM: 10 tunnin tarkastuksen maksaa ajoneuvon omistaja.

Suosittelemme, että valtuutettu Can-Am -jälleenmyyjä tarkastaa ajoneuvosi ensimmäisen 10 tunnin tai 400 km:n (250 mi) jälkeen ostohetkestä lukien, kumpi ensin kohdalle osuu. Katso *HUOLTOTIEDOT*-osa.

Suosittelemme, että valtuutettu Can-Am -jälleenmyyjä allekirjoittaa tämän tarkastuksen.

10 tunnin tarkastuksen päiväys

Valtuutetun jälleenmyyjän allekirjoitus

Jälleenmyyjän nimi

HUOLTOTOIMENPITEET

Moottoriöljy

Moottoriöljyn pinnan taso

Moottoriöljysäiliö sijaitsee moottorin edessä.

ILMOITUS Tarkasta taso säännöllisesti ja täytä tarvittaessa. Älä täytä liikaa. Moottorin/vaihteiston käyttö asiaankuulumattomalla öljymäärällä vaurioittaa vakavasti moottoria/vaihteistoa. Pyyhi vuoto pois.

HUOM: Varmista öljymäärää tarkastaessasi myös, että öljysäiliön ja moottorin alueella ei näy vuotoja.

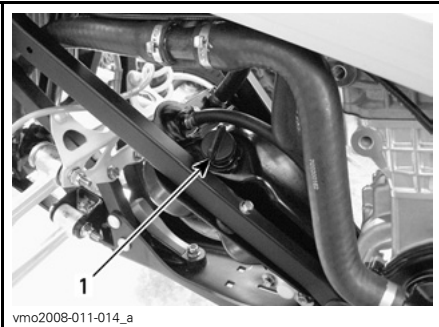

AJONEUVON VASEN PUOLI

1. öljysäiliön mittatikku

Aseta ajoneuvo tasaiselle alustalle, käynnistä moottori ja anna sen käydä noin minuutin verran tyhjäkäyntiä, pysäytä sitten moottori. Tarkasta öljyn pinnan taso seuraavalla tavalla:

- Ruuvaa mittatikku pois ja pyyhi puhtaaksi.

- Ruuvaa mittatikku takaisin pohjaan saakka.
- Irrota mittatikku ja tarkasta pinnan öljyn taso. Sen pitäisi olla ylempään merkin kohdalla, tai lähellä sitä.

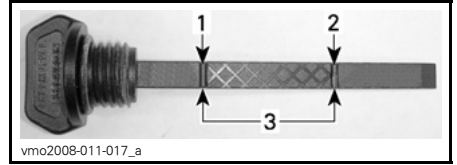

1. Täysi
2. Lisää
3. Käyttöalue

Öljyn lisäämistä varten poista mittatikku. Vältä ylivuoto asettamalla suppilo öljysäiliön mittatikkun aukkoon.

Lisää pieni määrä öljyä ja tarkasta uudelleen öljyn pinnan taso.

Toista kunnes öljyn pinnan taso on mittatikkun ylempään merkin kohdalla. **Älä täytä liikaa.**

Kiristä mittatikku kunnolla.

Suosittelava moottoriöljy

HUOM: Sama öljy voitelee sekä moottorin että vaihteiston.

Käytä ainoastaan synteettistä XP-S 5W40 -öljyä (P/N 293 600 039). Tämä synteettinen erikoisöljy on suunniteltu märkäkytkimillä varustettuihin vaihteistoihin.

ILMOITUS Synteettinen XP-S 5W40 -öljy on erityisesti suunniteltu ja testattu täyttämään tämän moottorin korkeat vaatimukset. Älä käytä muita synteettisiä öljyjä, synteettistä seosöljyä tai öljyn lisäaineita märkäkytkimillä varustetuissa Can-Am -ATV:ssä. Tällä hetkellä markkinoilla ei ole muuta vastaavaa öljyä. Jos vastaavaa korkealuokkaista öljyä olisi saatavilla, sitä voitaisiin käyttää tässä ATV:ssä.

Öljynvaihto ja öljynsuodattimen vaihto

Öljy ja suodatin tulee vaihtaa samaan aikaan. Öljynvaihto on syytä tehdä moottorin ollessa lämmin.

! TÄRKEÄÄ Moottoriöljy voi olla erittäin kuuma. Odota kunnes moottoriöljy on lämmintä.

Öljyn tyhjentäminen

Varmista, että ajoneuvo on tasaisella alustalla.

Irrota öljysäiliön korkki.

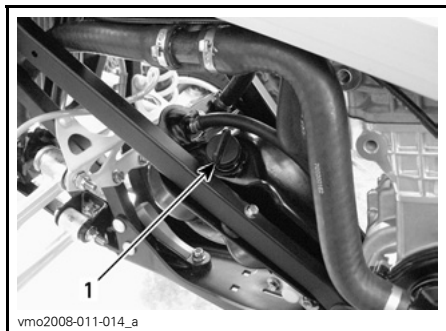

1. Moottorin öljysäiliön korkki

Puhdista tyhjennystulpan ympäristö.

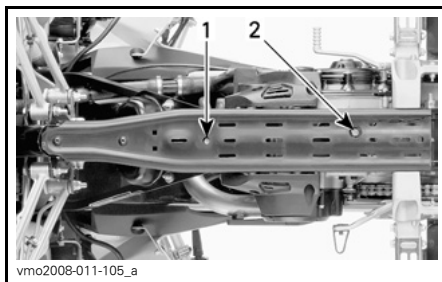

1. Öljysäiliön tyhjennystulppa
2. Moottorin tyhjennystulppa

Aseta öljysäiliön tyhjennystulpan alle sopiva astia.

Irrota tyhjennystulppa ja laske kaikki öljy ulos öljysäiliöstä.

Aseta moottorin tyhjennystulpan alle sopiva astia.

Irrota tyhjennystulppa ja laske kaikki öljy ulos moottorista.

Puhdista kaikki moottorin, öljysäiliön ja rungon pinnalle roiskunut öljy.

HUOM: Anna öljyn valua öljynsuodattimesta tarpeeksi kauan.

Öljynsuodattimen puhdistus

HUOM: Katso öljynsuodattimen puhdistusvälit **HUOLTOTAULUKOSTA**.

Irrota öljysäiliön poistoletkun liitosta kiinnittävät pultit.

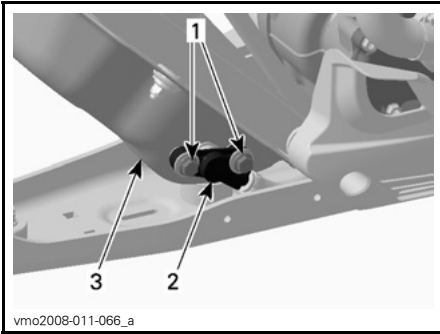

vmo2008-011-066_a

AJONEUVON VASEN PUOLI

1. Kiinnityspultit
2. Säiliön poistoletkun liitos
3. Öljysäiliö

Hävitä O-renkas.

Irrota säiliön öljynsuodatin poistoletkun liitoksen takaa.

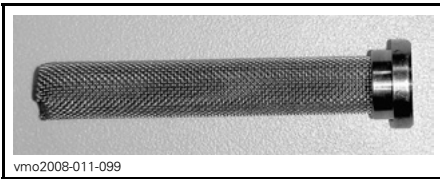

vmo2008-011-099

SUODATIN

Puhdista öljynsuodatin liuottimella ja kuivaa sitten paineilmalla.

VAROITUS

Käytä aina suojalaseja. Odottamaton kemikaalin roiskahtaminen saattaa vahingoittaa silmiäsi.

Puhdista kaikki öljysäiliön pinnalle roiskunut öljy.

Asenna uusi O-renkas öljysäiliön poistoletkun liitokseen.

Asenna öljysäiliön poistoletkun liitos öljysäiliöön.

Asenna aikaisemmin irrottamasi osat huolellisesti takaisin.

ILMOITUS Varo, että et vaurioita O-rengasta työntäessäsi poistoletkun liitosta öljysäiliöön. Laita O-renkaaseen öljyä helpottaaksesi sen asentamista.

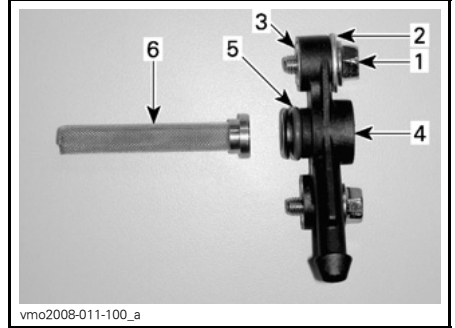

vmo2008-011-100_a

ÖLJYN POISTOLETKUN KOKOONPANO

1. Kuusiokolopultti
2. Aluslevy
3. Työnnä
4. Poistoletkun liitos
5. O-renkas
6. Suodatin

Öljynsuodattimen vaihto

Ruuvaa auki öljynsuodattimen kansi.

HUOM: Paina mieleesi ruuvien sijainti.

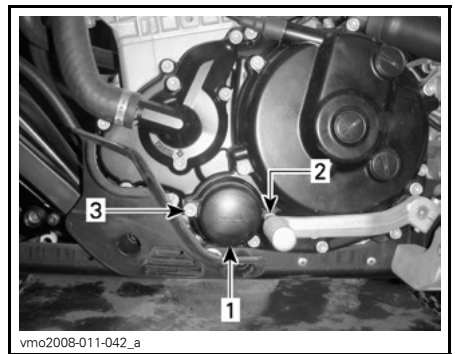

vmo2008-011-042_a

MOOTTORIN VASEN PUOLI

1. Öljynsuodattimen kansi
2. Ruuvi (M6 x 25)
3. Ruuvi (M6 x 55)

Irrota öljynsuodatin ja vaihda se uuteen.

HUOM: Tarkasta O-rengas ja vaihda se tarvittaessa.

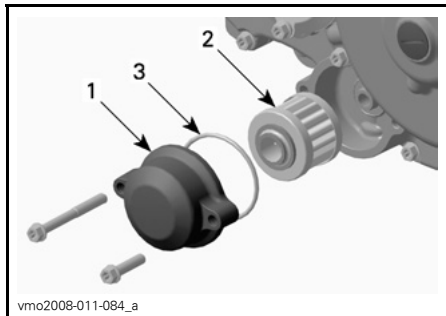

MOOTTORIN VASEN PUOLI

1. Öljynsuodattimen kansi
2. Öljynsuodatin
3. O-rengas

Pyyhi moottorille mahdollisesti valunut öljy.

Vaihda tyhjennystulppien tiiviste. Pyyhi tiivisteeseen ympäristö moottorissa, öljysäiliössä ja tyhjennystulpassa ja kiinnitä tulppa sitten paikalleen.

Kaada öljysäiliöön 1,8 l suositeltua öljyä. Katso lisätietoja kohdasta **SUOSITELTU MOOTTORIÖLJY** tässä osassa.

Käynnistä moottori ja anna käydä muutaman minuutin tyhjäkäynnillä.

Varmista, että vuotoja ei esiinny.

Pysäytä moottori ja tarkasta öljyn pinnan taso. Täytä tarvittaessa.

Hävitä öljy paikallisten määräysten mukaan.

Moottorin jäähdytysneste

Moottorin jäähdytysnesteen pinnan taso

VAROITUS

Tarkasta jäähdytysnesteen pinnan taso moottorin ollessa kylmä. Älä koskaan lisää jäähdytysnestettä jäähdytysjärjestelmään moottorin ollessa kuuma.

Moottorin jäähdytysnestesäiliön korkki sijaitsee huoltokannen alapuolella, lähellä polttoainesäiliön korkkia.

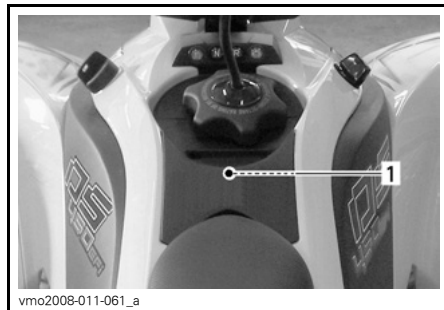

1. Jäähdytysnestesäiliön korkin sijainti



JÄÄHDYTYSNESTESÄILIÖN KORKKI

Irrota huoltokansi seuraavalla tavalla:
Irrota istuin.



1. Istuimen salpa

Irrota polttoainesäiliön korkki.

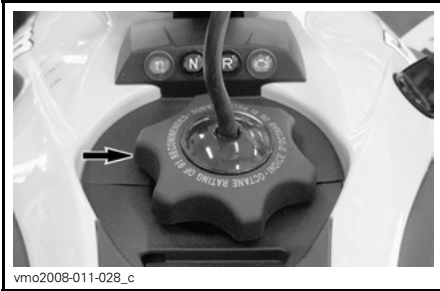

Irrota kannen kielekkeet maskista.

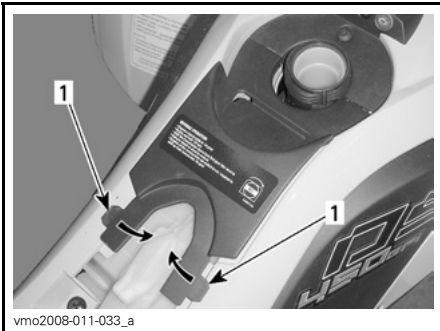

1. Kielekkeet

Irrota kansi vetämällä sitä varovasti taaksepäin.



Irrota täyttöaukon korkki.

Ajoneuvon ollessa tasaisella alustalla nestettä on oikea määrä, kun se on nähtävissä säiliön korkin aukosta.

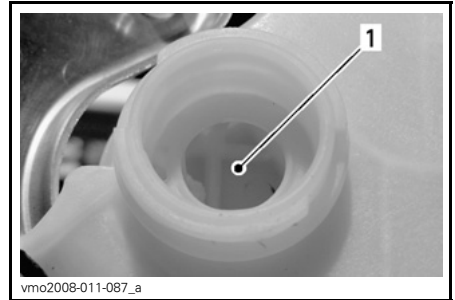

JÄÄHDYTYSNESTESÄILIÖ

1. Jäähdytysneste tässä

Nesteen määrä voidaan tarkastaa myös nestemäärän merkeistä (pienet uramerkit).

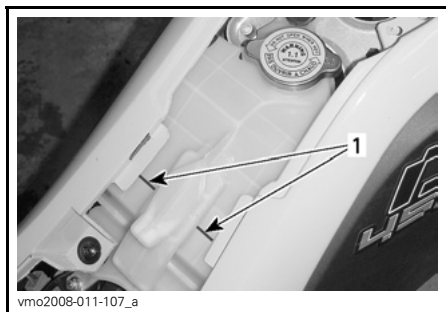

JÄÄHDYTYSNESTESÄILIÖ

1. Nestemäärän merkit

HUOM: Nesteen pinta voi olla tarkastettaessa hieman alhaisempi, jos lämpötila on alle 20°C.

Lisää jäähdytysnestettä tarvittaessa. Vältä roiskuminen käyttämällä suppiola. Älä täytä liikaa.

VAROITUS

Älä polta itseäsi älä koske jäähdytysnestesäiliön korkkiin moottorin ollessa kuuma.

Aseta täyttöaukon korkki paikalleen ja kiristä se.

Asenna kaikki irrotetut osat päinvastaisessa järjestyksessä huolellisesti takaisin.

HUOM: Useasti lisää jäähdytysnestettä tarvitseva jäähdytysjärjestelmä merkitsee vuotoja tai moottoriongelmia. Ota yhteys valtuutettuun Can-Am-jälleenmyyjään.

Suosittelava moottorin jäähdytysneste

Käytä aina polttomoottoreille tarkoitettua korroosionestoainetta sisältävää etyleeni-glykoli pakkasnestettä.

Jäähdytysjärjestelmään pitää laittaa BRP:n valmissekoitettua jäähdytysnestettä (P/N 219 700 362), tai tislattun veden ja pakkasnesteen sekoitusta (50 % vettä, 50 % pakkasnestettä).

Moottorin jäähdytysnesteen vaihtaminen

VAROITUS

Älä polta itseäsi älä irrota jäähdytysnestesäiliön korkkia tai moottorin tyhjennystulppaa, jos moottori on kuuma.

Irrota huoltokansi, katso **JÄÄHDYTYSNESTEEN MÄÄRÄ** tässä osassa.

Kierrä jäähdytysnestesäiliön korkkia vastapäivään ja irrota se.

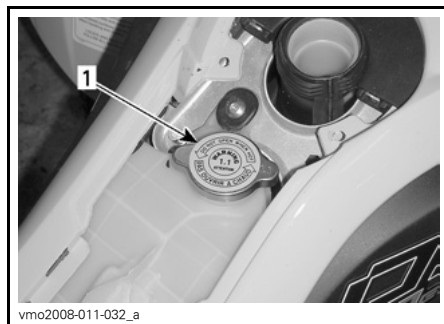

HUOLTOKANNEN ALAPUOLELLA

1. Jäähdytysnestesäiliön korkki

Avaa tyhjennystulppa hitaasti ja anna jäähdytysnesteen valua sopivaan astiaan.

HUOM: Tyhjennystulppaa ei tarvitse poistaa.

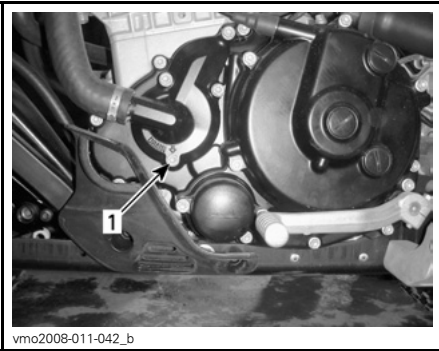

vmo2008-011-042_b

MOOTTORIN VASEN PUOLI

1. Jäähdytysnesteen tyhjennystulppa

Tyhjennä järjestelmä kokonaan ja kiinnitä tyhjennystulppa takaisin paikoilleen.

Irrota letkunkiinnike jäähdyttimen poistoletkusta.

Irrota poistoletku jäähdyttimestä tyhjentääksesi järjestelmän kokonaan.

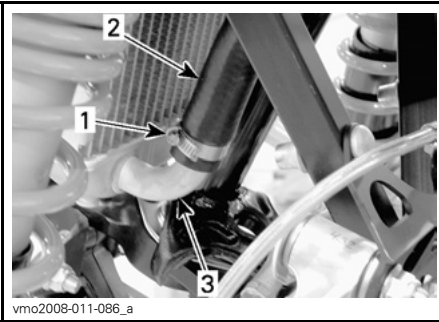

vmo2008-011-086_a

1. Letkunkiinnike
2. Poistoletku
3. Jäähdytin

Asenna letkut takaisin ja kiinnitä letkunkiinnike.

Puhdista pyyhkimällä rungolle ja moottoriin roiskunut jäähdytysnestettä.

Täytä jäähdytysnestesäiliö kaatamalla siihen 1,8 l suositeltua jäähdytysnestettä. Katso lisätietoja kohdasta **TEKNISET TIEDOT**.

Käytä moottoria tyhjäkäynnillä ilman jäähdytysnestesäiliön kantta. Lisää jäähdytysnestettä hitaasti tarvittaessa, älä täytä liikaa.

Ajoneuvon ollessa tasaisella alustalla nestettä on oikea määrä, kun se on nähtävissä säiliön korkin aukosta.

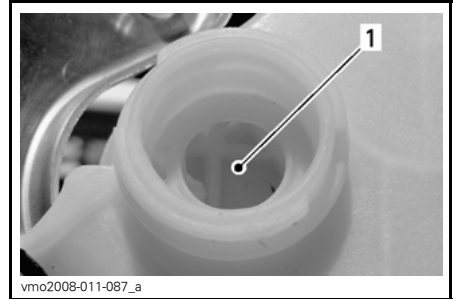

vmo2008-011-087_a

JÄÄHDYTYSNESTESÄILIÖ

1. Jäähdytysnestettä tässä

Nesteen määrä voidaan tarkastaa myös nestemäärän merkeistä (pienet uramerkit).

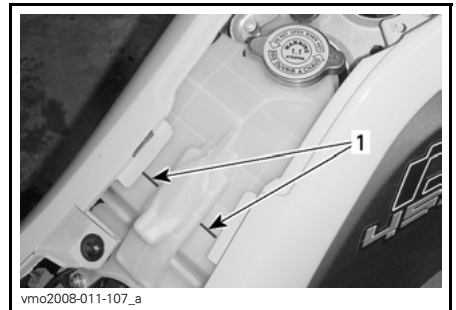

vmo2008-011-107_a

JÄÄHDYTYSNESTESÄILIÖ

1. Nestemäärän merkit

Odota tässä vaiheessa, kunnes moottori saavuttaa normaalin käyttölämpötilan. Paina kaasuvipua pari kolme kertaa; lisää sitten tarvittaessa jäähdytysnestettä.

Kiinnitä jäähdytysnestesäiliön korkki paikalleen. Tarkasta, ettei liitoksissa esiinny vuotoja.

Asenna aikaisemmin irrottamasi osat huolellisesti takaisin.

Ilmansuodatin

Ilmansuodatin/esisuodatin

Ilmansuodattimen/esisuodattimen irrotus

ILMOITUS Älä koskaan poista tai tee muutoksia ilmansuodattimen kotelon osiin. Käytä aina ilmansuodatinta tai esisuodatinta vaihtaessaasi alkuperäisiä tai sopivia vastaavia varaosia. Moottori on kalibroitu toimimaan nimenomaan näillä komponenteilla. Muussa tapauksessa moottorin suorituskyky voi kärsiä tai voi tapahtua vahinkoja.

Irrota istuin.

Avaa kiristimet ja irrota ilmansuodattimen kotelon kansi.

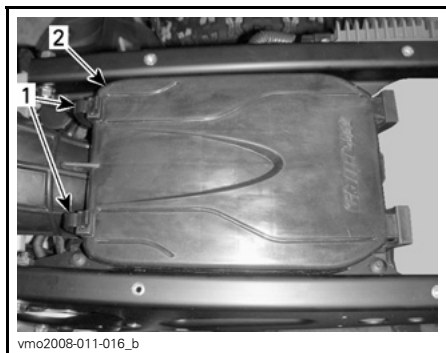

1. Kiristimet
2. Ilmansuodattimen kotelon kansi

Löysää kiristintä ja irrota ilmansuodatin.

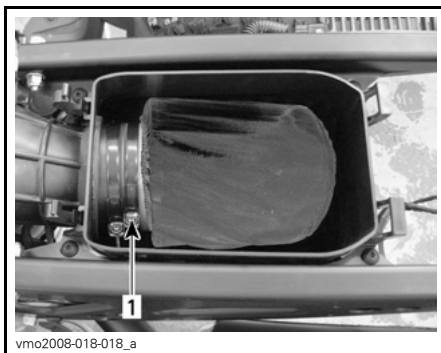

1. Kiristin

Irrota esisuodatin ilmansuodattimesta.



ESISUODATIN

Esisuodattimen puhdistus

Puhdista esisuodatin kuumalla vedellä ja saippualla (käytä vain mietoa pesuainetta).

Huuhtelee esisuodatin ja purista sitten ylimääräinen vesi pois sitä.

Anna esisuodattimen kuivua kunnolla.

Vaahtomuovisuodattimen puhdistus

Kaada ämpäriin ilmansuodattimen puhdistusainetta (P/N 219 700 341) tai vastaavaa. Laita suodatin liuokseen likoon.

Puhdista suodattimen kotelon sisäosa sillä aikaa, kun suodatin likoaa.

Huuhdo ilmansuodatin lämpimällä vedellä.

Poista vaahtomuovista ylimääräinen vesi puristamalla sitä. Anna ilmansuodattimen kuivua kunnolla.

HUOM: Lievä pöly voidaan poistaa matalapaineisella ilmalla. Puhalla paineilmaa käytössä kulkevaa ilmavirtaa vastaan.

Jos ilmansuodatinelementti on vaurioitunut, vaihda se uuteen.

Kun suodatin on kuiva, öljyä se ilmansuodatinöljyllä (P/N 219 700 340) tai vastaavalla uudelleen.

Ilmansuodattimen/esisuodattimen asennus

Asenna irrotetut osat päinvastaisessa järjestyksessä kunnolla takaisin.

Ilmansuodattimen kotelo

Ilmansuodattimen kotelon tarkastaminen/tyhjentäminen

Tarkasta määräajoin onko ilmansuodattimen kotelon tyhjennysputkessa nestettä tai kerääntymiä.

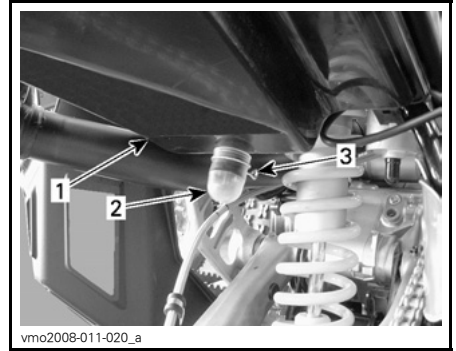

1. Ilmansuodattimen kotelo
2. Tyhjennysputki
3. Kiristin

HUOM: Jos ajoneuvoa käytetään pölyisessä ympäristössä, tarkasta useammin kuin **HUOLTOTAULUKOS- SA** on määritetty.

Jos nestettä/kerääntymiä löytyy, purista kiristintä ja poista se. Vedä tyhjennysputket ulos ja tyhjennä ne.

ILMOITUS Älä käynnistä moottoria, jos tyhjennysputkista löytyy nestettä tai kerääntymiä.

Kun nesteitä/kerääntymiä löytyy, on ilmansuodatin tarkastettava/kuivattava tai vaihdettava riippuen suodattimen kunnosta.

Irrota ilmansuodatin alla selvitetyllä tavalla.

Äänenvaimentimen kipinänsammutin

Äänenvaimentimen kipinänsammutin on ajoittain puhdistettava siihen kerääntyneestä hiilestä. Katso **HUOLTOTAULUKKO**.

Koko pakojärjestelmä olisi tarkastettava silmämääräisesti halkeamien, vuotojen tai muiden vaurioiden varalta.

VAROITUS

Älä koskaan suorita tätä toimenpidettä heti sen jälkeen, kun moottori on käynyt, koska pakojärjestelmä on erittäin kuuma.

Irrota kipinänsammutin äänenvaimentimesta ruuvaamalla rajoitinlevyn ruuvit auki. Ota kipinänsammutin pois paikoiltaan.

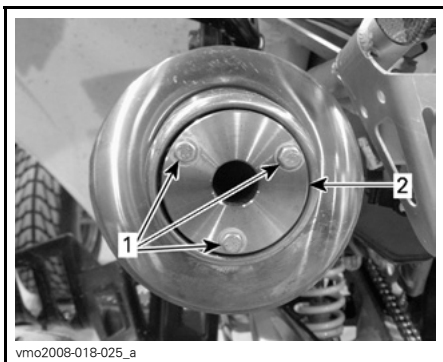

IRROTA

1. Ruuvit
2. Rajoitinlevy

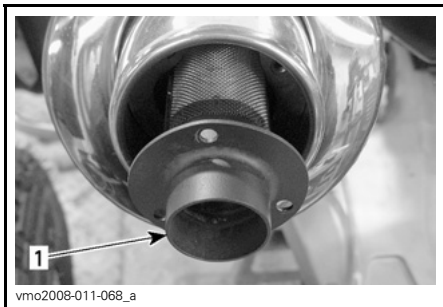

IRROTA

1. Kipinänsammutin

Irrota kipinänsammuttimessa oleva karsta harjalla.

HUOM: Käytä varovasti pehmeätä harjaa äläkä vahingoita kipinänsammutinta.

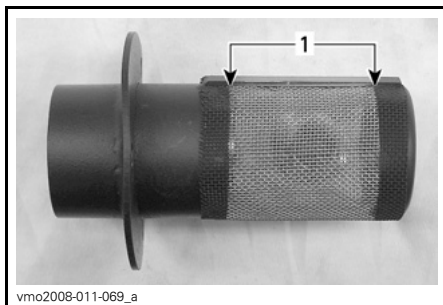

PUHDISTA

1. Puhdista tämä osa

Asennus tapahtuu päinvastaisessa järjestyksessä kuin irrotus.

Jäähdytin

Tarkasta jäähdyttimen lamellit. Niissä ei saa olla mutaa, likaa, lehtiä tai muita kerääntymiä, jotka voisivat estää jäähdytintä jäähdyttämästä kunnolla.

Tarkasta, ettei jäähdyttimessä ja letkuissa ole vuotoja tai muita vaurioita.

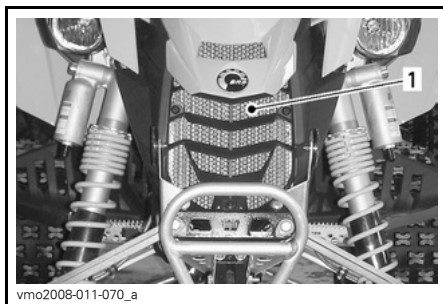

TYYPILLINEN

1. Jäähdytin

Poista käsin niin paljon kerääntymiä kuin mahdollista. Jos käytettävissä vettä, yritä huuhtoa jäähdyttimen lamellit vedellä.

Käytä puutarhaletkua huuhtomiseen, jos sellainen on käytettävissä.

! TÄRKEÄÄ Älä koskaan puhdistaa kuumaa jäähdyntä käsin. Anna jäähdyttimen jäähtyä ennen puhdistamista.

ILMOITUS Varo jäähdyttimen lamellien vahingoittamista puhdistuksen yhteydessä. Älä käytä mitään esinettä/työkalua, joka voisi vaurioittaa lamelleja. Lamellit ovat tarkoituksella ohuet, jotta ne jäähdyttävät kunnolla. **KÄYTÄ PESUUN VAIN ALHAISTA PAINETTA, ÄLÄ KÄYTÄ KORKEAPAINEPESURIA.**

Pyydä valtuutettua Can-Am -jälleenmyyjää tarkastamaan jäähdytysjärjestelmän toiminta.

Vaihdepolkimen säätö

Avaa lähellä valitsinakselin päätä oleva kuusiokoloruuvi ja irrota vaihdepoljin.

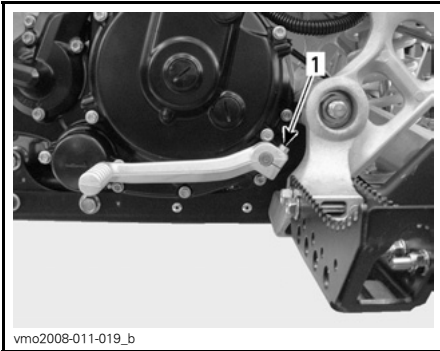

1. Kuusiokoloruuvi

Asenna vaihdepoljin haluamallasi tavalla ja kiristä sitten kuusiokoloruuvi.

Kytkimen säätö

HUOM: X-paketin mallit on varustettu vaijerin pikasäätimellä, tämän tyyppisessä säätimessä ei ole lukkomutteria. Kytkinvaijerin säätömenetelmä on molemmissa tyypeissä muutoin sama, mutta lukkomutteria koskevaa kohtaa ei tässä tyyppissä tarvitse huomioida.

Kytkinvivun normaali vapaa vällys on 10 - 15 mm. Katso seuraava kuva.

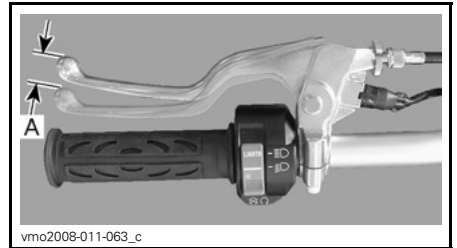

KYTKINVIPU — NORMAALI VAPAA VÄLYS
A. 10 - 15 mm

Jos vapaata välystä on liikaa (enemmän kuin 15 mm), voit säätää sen ohjaustangossa oleva kytkinvivun vaijerin säätimellä. Katso alla oleva kohta **KYTKINVIIVUN SÄÄTÄMINEN.**

Jos vapaata välystä ei ole, kytkimen vapautussuojan ruuvi on säädettävä riittävän vapaan välyksen aikaansaamiseksi. Katso myöhempanä oleva kohta **KYTKIMEN SUOJAN SÄÄTÄMINEN.**

Suorita säädöt ohjeiden mukaan.

ILMOITUS Jos et pysty suorittamaan suositeltuja säätöjä, ota yhteys valtuutettuun Can-Am -jälleenmyyjään.

Kytkinvivun säätäminen

Löysää vaijerin säätimen lukkomutteri.

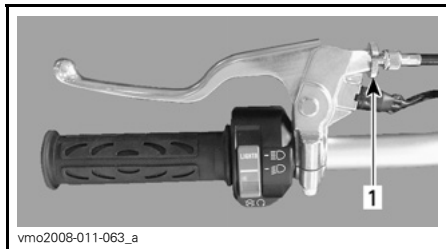

vmo2008-011-063_a

1. Lukkomutteri

Käännä vaijerin säädintä kunnes saavutat oikean mitan.

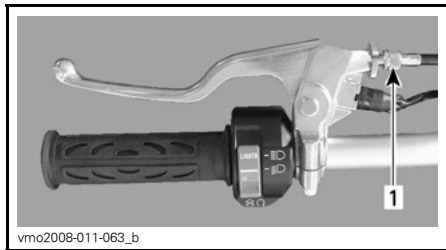

vmo2008-011-063_b

1. Vaijerin säädin

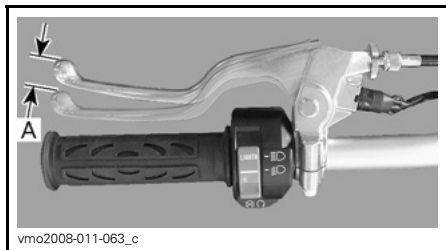

vmo2008-011-063_c

KYTKINVIPU — OIKEA SÄÄTÖ

A. 10 - 15 mm

Kiristä vaijerin säätimen lukkomutteriä kunnes saavutat oikean säädön.

Kytkinsuojan säätäminen

ILMOITUS Jos joudut säätämään kytkimen vapautussuojan ruuvia, se tarkoittaa, että kytkimen lautaset ovat kuluneet. Sen vuoksi on erittäin suositeltavaa viedä ajoneuvo valtuutetulle Can-Am -jälleenmyyjälle kytkimen lautasten tarkastamista varten.

Löysää vaijerin säätimen lukkomutteri.

Löysää kytkinvaijerin säädintä suurinta mahdollista vapaata välystä varten.

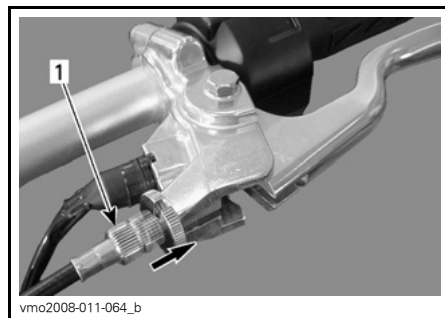

vmo2008-011-064_b

TYYPILLINEN

1. Vaijerin säädin

Irrota kytkimen suojan huoltotulppa.

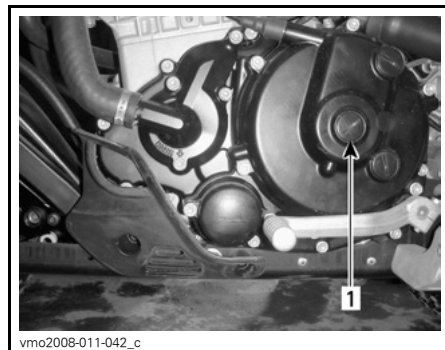

vmo2008-011-042_c

MOOTTORIN VASEN PUOLI

1. Huoltotulppa

Asenna työkalusarjassa mukana oleva erikoistyökalu lukkomutteriin.



(P/N 529 035 081)

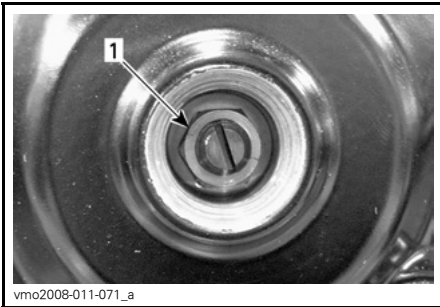

1. Lukkomutteri

Pidä säätöruuvia ruuvitaltalla paikoiltaan ja löysää lukkomutteri kääntämällä sitä vastapäivään.

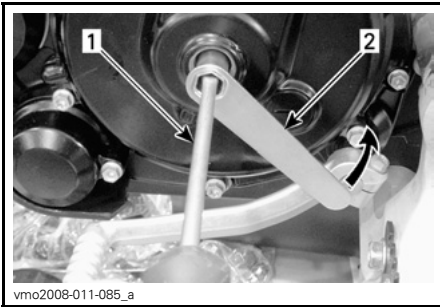

1. Ruuvitaltta
2. Erikoistyökalu

Käännä ruuvitaltalla varovasti kytkimen säätöruuvia myötäpäivään paikallistaaksesi kohdan, jossa vapautuslaakeri koskettaa kytkintä, käännä sen jälkeen ruuvia ulospäin (myötäpäivään) 3/8 - 1/2 kierrosta kosketuspaikasta.

Pidä säätöruuvia ruuvitaltalla paikoiltaan ja kiristä lukkomutteri kääntämällä myötäpäivään erikoistyökalulla.

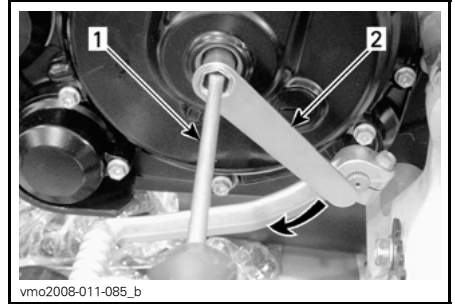

1. Ruuvitaltta
2. Erikoistyökalu

Varmistaaksesi oikean säädön työnnä säätöruuvia varovasti sormellasi, jolloin sinun olisi tunnettava pieni väly. Ellei välystä tunnu, suorita säätö uudelleen.

ILMOITUS Kytkinlevy saattaa kulu ennenaikaisesti, jos säätö on liian tiukka.

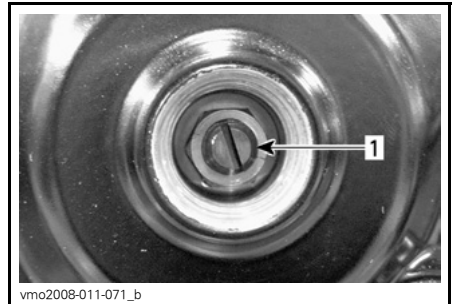

1. Säätöruuvi

Asenna huoltotulppa takaisin paikoilleen.

ILMOITUS Älä kiristä liikaa.

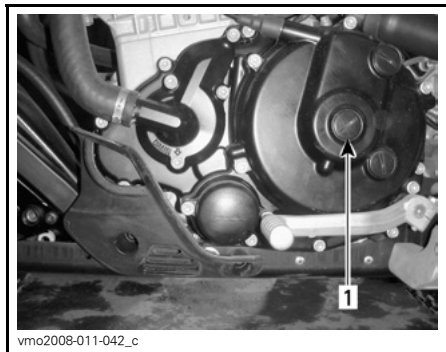

1. Huoltotulppa

Säädä kytkinvipu oikein. Katso yllä oleva kohta **KYTKINVIVUN SÄÄTÄMINEN**.

Polttoainejärjestelmä

Kaasuvaajeri

Kaasuvaajerin voitelu

Kaasuvaajeri on voideltava erityisellä vaijerien silikonivoiteluaineella (P/N 293 600 041) tai vastaavalla.

VAROITUS

Käytä aina silikonipohjaista voiteluainetta. Toisenlaisen voiteluaineen (kuten vesipohjainen voiteluaine) käyttö voi johtaa kaasuvivun/-vaijerin jumiutumiseen tai jäykkyyteen.

Irrota kaasuvivun kotelon kansi.

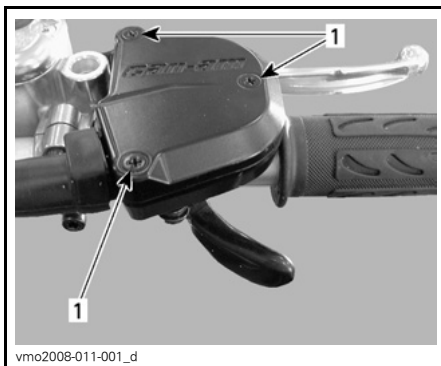

1. Irrota ruuvit

Irrota vaijeri kaasuvivusta.



Irrota kaasuläppärungon sivukansi.

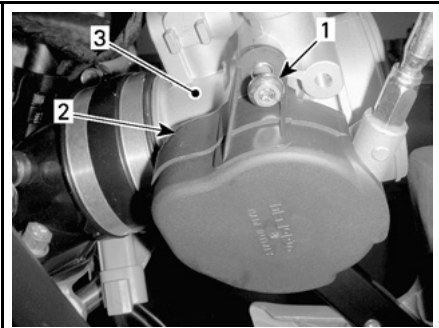

vmo2008-011-101_a

MOOTTORIN VASEN PUOLI

1. Irrota ruuvi
2. Kansi
3. Kaasuläppärunko

Asenna vaijerinvoitelija (P/N 529 035 738) tai vastaava vaijeriin.



V00103Y

TYYPILLINEN

Työnnä ruiskukannun neula vaijerinvoitelijan reikään.

VAROITUS

Käytä aina silmäsuojaa ja hanskoja, kun voitelet vaijeria.

HUOM: Vältä voiteluaineen roiskuminen asettamalla vaijerinvoitelijan ympärille rätsti.

Syötä voiteluainetta kunnes se on mennyt koko vaijerin läpi.

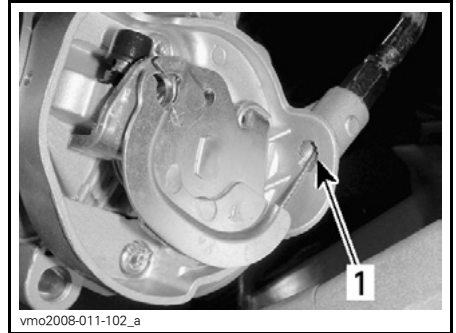

vmo2008-011-102_a

1. Tarkasta onko tässä voiteluainetta

Asenna vaijeri takaisin paikalleen.

Ruiskuta hieman voiteluainetta kaasuvivun mekanismiin ja sulje sitten kotello.

Säädä kaasuvipu.

Kaasuvipu**Kaasuvivun säätö**

Vedä kumisuojaus taaksepäin, jolloin näkyviin tulee kaasuvaijerin säädin.

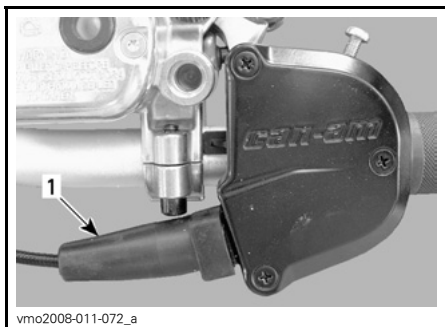

1. Kumisuoja

Löysää lukkomutteria ja kierrä sitten säädintä kunnes kaasuvivun välys on oikea.

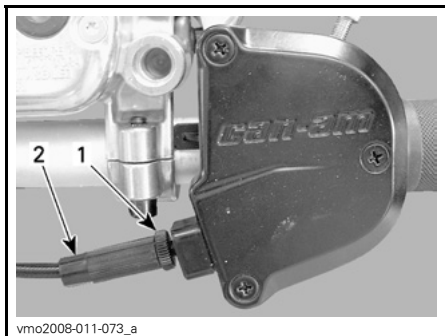

1. Lukkomutteri
2. Säädin

HUOM: Mittaa kaasun välys kaasuvivun kärjestä.

Kiristä lukkomutteri ja aseta suojuus takaisin paikalleen.

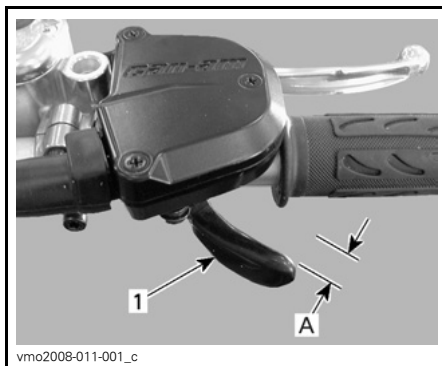

1. Kaasuvipu
A. 2 - 4 mm

Sytytystulpat

Sytytystulppien irrottaminen

Irrota sytytystulpan johdot.

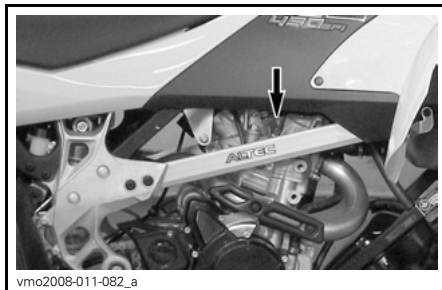

JOHTOJEN SIJAINTI

Puhdista sytytystulpat ja sylinterinkansi paineilmalla, jos mahdollista.

Tätä käyttäjän käsikirjaa luettaessa on muistettava että:

VAROITUS

Osoittaa mahdollista vaaratilannetta, joka voi johtaa vakavaan loukkaantumiseen tai kuolemaan, ellei sitä vältetä.

VAROITUS

Käytä aina suojasilmälaseja kun käytät paineilmaa.

Kierrä sytytystulpat auki ja irrota ne.

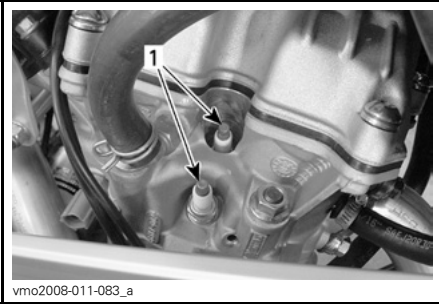

vmo2008-011-083_a

1. Sytytystulpat

Sytytystulppien asentaminen

Varmista ennen asentamista, että sylinterinkannen ja sytytystulppien kosketuspinnossa ei ole nokea.

Aseta rakotulkilla sytytystulpan kärkiväliksi 0,7 - 0,8 mm.

Laita sytytystulpan kierteisiin sinkkipastaa P12 (P/N 420 897 186), joka suojaa mahdolliselta kiinnileikkautumiselta ja lämmön siirtymiseltä sytytystulpista sylinterinkanteen.

Kierrä sytytystulpat käsin sylinterinkanteen ja kiristä momenttiavaimella ja sopivalla hylsillä.

Kiristä sytytystulpat momenttiin 19 N•m.

Akku**VAROITUS**

Älä koskaan lataa akkua sen ollessa kiinni ajoneuvossa.

Akun irrottaminen

Irrota istuin.

Irrota ensin MUSTA (-) -kaapeli ja sitten PUNAINEN (+) -kaapeli.

VAROITUS

Noudata aina tätä järjestystä irrotuksen yhteydessä: irrota MUSTA (-) -kaapeli ensin.

Irrota akun pidintä ja telinettä kiinnittävät mutterit.

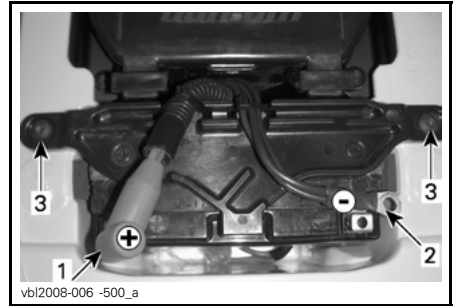

1. PUNAINEN (+)
2. MUSTA (-)
3. Akun pidin

Akun puhdistaminen

Puhdista akun napa ja kaapelit teräsharjalla.

Akun asennus

Asenna akku takaisin ajoneuvoon. Kiinnitä akun pidin.

VAROITUS

Kiinnitä ensin PUNAINEN (+) -kaapeli ja sitten MUSTA (-) -kaapeli. Kiinnitä aina PUNAINEN (+) kaapeli ensin.

Suojaava napa ruostumiselta laittamalla siihen eristävää rasvaa (P/N 293 550 004) tai vastaavaa.

Sulakkeet

Sulakkeet suojaavat sähköjärjestelmää. Jos sulake on vaurioitunut, vaihda se uuteen samanarvoiseen sulakkeeseen.

ILMOITUS Älä käytä suurempiarvoista sulaketta, sillä tämä voi aiheuttaa vakavan vaurion.

Sulakkeenpitimet sijaitsevat istuimen alla huoltotilassa ja moottorin VASEMALLA puolella.

Huoltotila

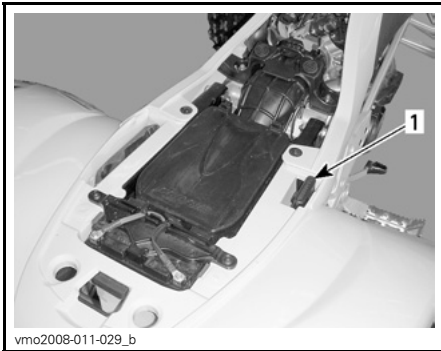

SIJAINTI

1. Sulakkeenpidin

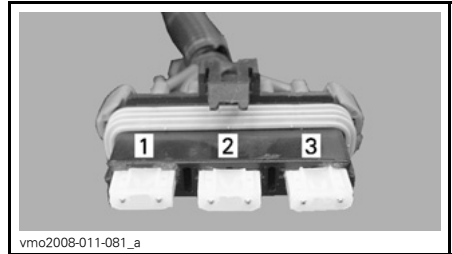

KUVAUS

1. Pääsulake (30 A)
2. Latausjärjestelmä (20 A)
3. Suuntavilkku (CE) (5 A)

Moottorin VASEN puoli



SIJAINTI

1. Sulakkeenpidin

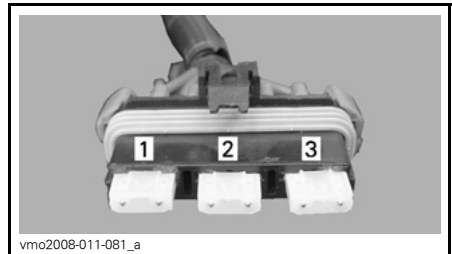

KUVAUS

1. Jäähdyttimen tuuletin ja lisävarusteet (20 A)
2. Moottorin ohjausmoduuli (ECM) (5 A)
3. Polttoainepumppu (15 A)

Sulakkeen tarkastaminen/vaihto

Irrota sulake pitimestään vetämällä se ulos. Tarkasta onko lanka sulanut.

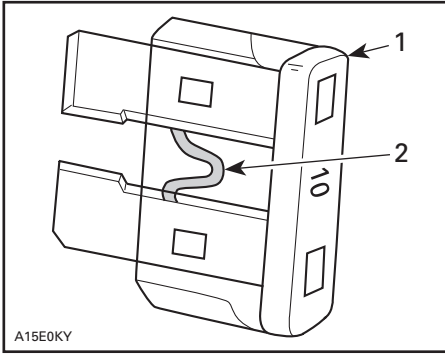

A15E0KY

TYYPILLINEN

1. Sulake
2. Tarkasta onko sulanut

Valot

VAROITUS

Käännä virtalukko aina OFF (POIS)-asentoon ennen palaneen polttimon vaihtamista.

Tarkasta aina vaihtamisen jälkeen, että polttimo toimii.

Ajovalojen polttimon vaihto

Kummassakin ajovalossa on kaksi polttimoa, yksi ajovalon polttimo ja sivuvalon polttimo.

ILMOITUS Älä koskaan kosketa halogeenipolttimon lasiosaa paljain sormin, se lyhentää sen käyttöikää. Jos satut koskettamaan polttimon lasia, puhdista se isopropyylialkoholilla, jolloin polttimoon ei jää kalvoa.

HUOM: Seuraavissa kuvissa on ajovalon kotelo on irrotettu ajoneuvosta, jotta asia ymmärrettäisiin paremmin.

Vaihda ajovalon polttimo seuraavalla tavalla.

Poista kumisuoja ajovalon kotelosta.

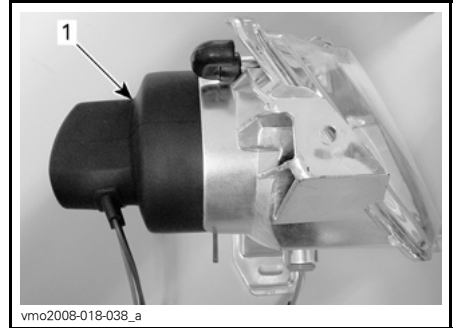

vmo2008-018-038_a

TYYPILLINEN

1. Kumisuoja

Irrota ajovalon liitin.

Työnnä kiinnikkeen pyöreitä päitä eteenpäin ja aseta ne sitten sivuille vapauttaaksesi ajovalon polttimon.

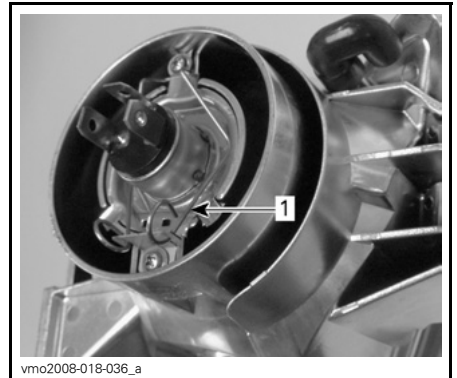

vmo2008-018-036_a

TYYPILLINEN

1. Kiinnike

Nosta ja pidä kiinnikettä ja poista sitten polttimo.

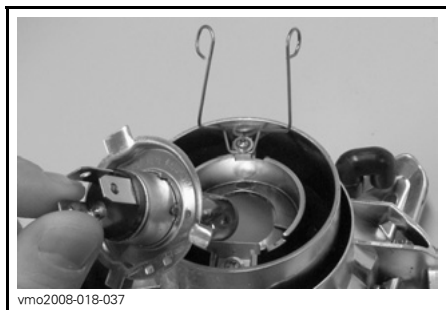

vmo2008-018-037

TYYPILLINEN

Asenna irrotetut osat päinvastaisessa järjestyksessä kunnolla takaisin.

Valon suuntaus

Suuntaa ajovalo seuraavalla tavalla:

Löysää seuraavassa kuvassa esitetyt pultit, mutta älä poista niitä.

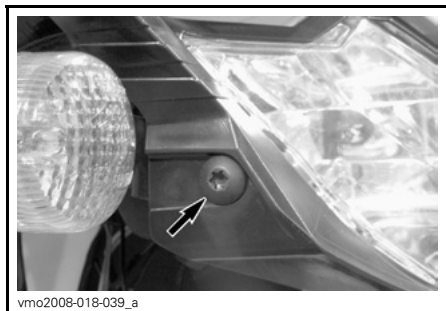

vmo2008-018-039_a

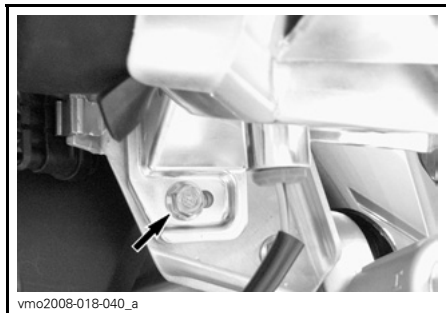

vmo2008-018-040_a

Säädä ajovalon kotelon kulmaa käsin.

Säädä kummatkin ajovalot samalla tavalla.

Kiristä ruuvi saavutettuasi oikean säädön.

Etusivuvalon polttimon vaihtaminen

Suurita ajovalon kotelossa sijaitsevan etusivuvalon polttimon vaihtaminen seuraavalla tavalla.

Vedä polttimon pidike pois ajovalon kotelosta.

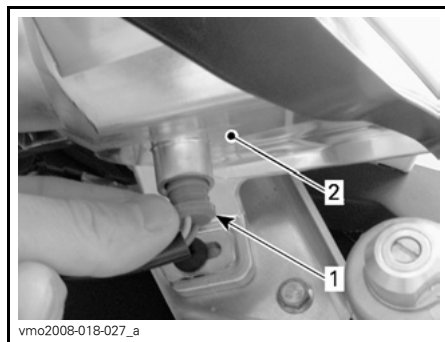

vmo2008-018-027_a

1. Sivuvallon polttimon pidike
2. Etuvallon kotelo

Vedä polttimo ulos pidikkeestään.

Asenna uusi polttimo painamalla se pidikkeeseen.

Aseta sivuvallon polttimon pidike takaisin ajovalon koteloon työntämällä se aukkuun.

Takavalon polttimon vaihto

Ruuvaa lasin ruuvit irti päästäksesi käsiksi polttimoon.

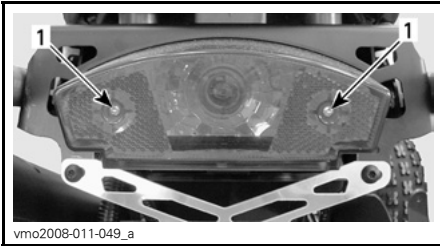

TYYPILLINEN

1. Ruuvit

Paina polttimoa sisään ja irrota se kääntämällä sitä vastapäivään.

Asenna uusi polttimo painamalla se ensin sisään ja kääntämällä sitä myötäpäivään.

Merkkivalot

Merkkivalon polttimon vaihto

Irrota polttoainesäiliön korkki.

Poista konsoli.

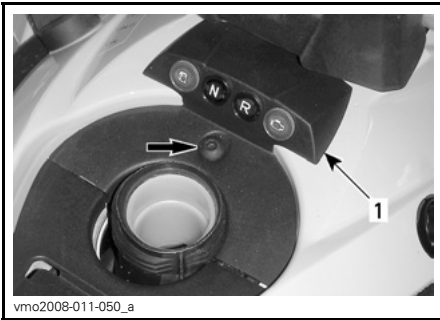

TYYPILLINEN

1. Konsoli

Irrota viallisen merkkivalon johdot.

Paina kumpaakin kielekettä ja vedä merkkivalon polttimo aukosta.

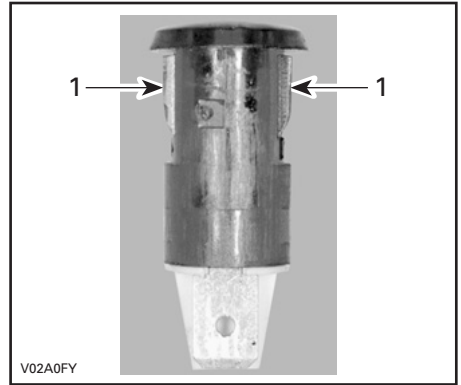

1. Kielekkeet

Asennus tapahtuu päinvastaisessa järjestyksessä kuin irrotus.

Voimansiirtoketju

Säädä voimansiirtoketju ennen jokaista ajoa.

⚠ VAROITUS

Ellei toisin määritetty, käännä vir-
talukko aina OFF (POIS) -asentoon
ennen voimansiirtoketjun tarkas-
tamista, säätämistä tai voitelua.

Voimansiirtoketjun tarkastaminen

Tämän ajoneuvon ketjussa on O-renkaalla suljetut kestovoidellut tapit ja rullat. Tarkasta aina voimansiirtoketju ennen ajoneuvon käyttöä.

Tarkasta onko vaurioita, tai puuttuuko O-rengas tai rullia, ja korjaa kireys.

Voimansiirtoketjun puhdistus ja voitelu

ILMOITUS Älä koskaan pese ketjua korkeapainepesurilla tai bensii-nillä. Se vahingoittaa O-rengasta aiheuttaen ennenaikaista kulumista ja voimansiirtoketju vioittuu.

Puhdista ketjun sivupinnat kuivalla kankaalla.

HUOM: Älä harjaa ketjua.

Voitele pelkästään hyväksytyllä O-ren-gasketjun voiteluaineella. Muissa kau-pallisissa ketjun voiteluaineissa voi olla liuotinta, joka vahingoittaa O-renkaita.

Voimansiirtoketjun säätö

HUOM: Säädä ketju aina siten, että ajoneuvon istuimella on kuljettaja, tai vastaava paino.

Hae tasainen alusta ja aseta vaihde VA-PAALLE (NEUTRAL).

Löysää taka-akselin lukkopultit.

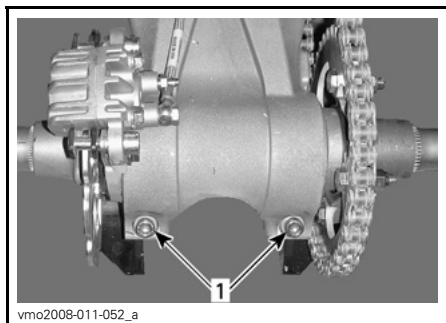

1. Taka-akselin lukkopultit

Työnnä teräväpäinen ruuvimeisseli (työkalusarja) ketjupyörän navan läpi epäkeskoakselin koteloon.

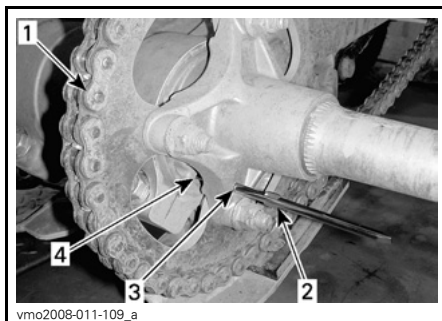

1. Voimansiirtoketju
2. Teräväpäinen ruuvimeisseli (työkalusarja)
3. Ketjupyörän napa
4. Epäkeskoakselin kotelo

Aseta teräväpäinen ruuvimeisseli oi-kein paikoilleen, työnnä tai vedä ajo-neuvoa eteenpäin nostaaksesi tai taak-sepäin vähentääksesi ketjun vapaata välystä.

HUOM: Ketjun oikea vapaa välys käyt-töpyörän keskivälissä on 22 mm.

Kiristä taka-akselin lukituspultit mo-menttiin 48 N•m.

Voimansiirtoketjun liukukappale

Tarkasta voimansiirtoketjun liukukap-pale säännöllisesti, katso *HUOLTO-TAULUKKO*.

Vaihda kulunut voimansiirtoketjun liu-kukappale.

Ota yhteys valtuutettuun Can-Am -jäl-leenmyyjään vaihtamista varten.

Ketjupyörä ja hammasratas

Tarkasta onko ketjupyörän akseli tai hammasratas epämuodostunut.

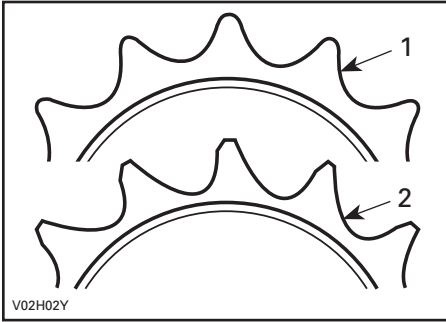

1. Hyvä
2. Vaihda

ILMOITUS Vältä ketjun ja käyttöpyörän nopea kuluminen vaihtamalla ketju, ketjupyörä ja hammasratas samaan aikaan. Asenna uusi pidätinrenkas aina, kun hammasratas irrotetaan.

Renkaat/Pyörät

VAROITUS

Kun renkaita vaihdetaan, älä koskaan asenna ristikudosrengasta vyörenkaan kanssa. Sellainen yhdistelmä voi aiheuttaa käsittely ja/tai vakausongelmia.

Älä asenna erikokoisia ja/tai erimallisia renkaita samalle akselille. Etu- tai takarengasparien on oltava samaa mallia ja saman valmistajan tekemät.

Jos renkaissa on yksisuuntakuviointi, varmista, että ne on asennettu pyörimään oikeaan suuntaan.

Vyörenkaat on asennettava kerralla kaikkiin pyöriin.

Vakava loukkaantuminen tai kuolema voi olla seurauksena, ellei näitä ohjeita noudateta.

Rengaspaine

VAROITUS

Rengaspaine vaikuttaa huomattavasti ajoneuvon käsiteltävyyteen ja vakauteen. Alhainen paine voi tyhjentää renkaan, jolloin se alkaa pyöriä vanteella. Ylipaine voi räjäyttää renkaan. Noudata aina suositeltua painetta. Koska renkaat ovat matalapainetyyppiä, on käytettävä käsipumppua.

Tarkasta paine kun renkaat ovat kylmät ennen ajoneuvon käyttöä. Rengaspaine vaihtelee lämpötilan ja korkeuden mukaan. Tarkasta paine uudelleen jos jompikumpi näistä muuttuu.

Työkalulaatikossa on painemittari sinua varten.

RENGASPAINE		EDESSÄ	TAKANA
Enintään 100 kg	MAKS	48 kPa	
	MIN	34,5 kPa	

Vaikka renkaat on erityisesti suunniteltu maastoajokäyttöön, voi rengas silti tyhjentyä. Siksi suositellaan, että pidät mukana rengaspumpun ja korjaussarjan.

Renkaiden/pyörän kunto

Tarkasta, ettei renkaat tai vanteet ole vaurioituneet.

Tarkasta myös, että renkaat eivät ole kuluneet. Vaihda tarvittaessa.

Älä kierrätä renkaita. Etu- ja takarengasparit ovat eri kokoa. Renkaat on suunniteltavat ja niiden pitää pyöriä aina samaan suuntaan, jotta ne toimisivat oikein.

Pyörän irrotus

Löysää muttereita, nosta sitten ajoneuvoa.

Tue ajoneuvo turvallisesti tunkeilla.

Irrota mutterit ja aluslevyt, irrota sitten pyörä.

ILMOITUS Välttääksesi etujarrulevyjen vioittumisen älä koskaan siirrä tai aja ajoneuvolla siten, ellei etujarrulevyjen suoja ole huolellisesti paikoilleen asennettuna.

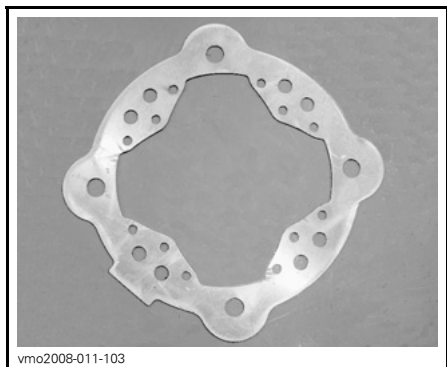

LEVYNSUOJA

Pyörän asennus

Varmista etupyöriä asentaessasi, että jarrulevyjen levynsuojat ovat oikein asennettuja.

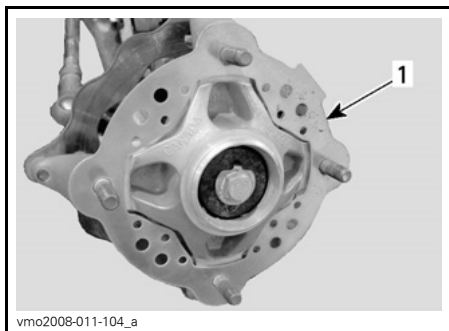

ETUPYÖRÄ
1. Levynsuoja

Asenna mutterit ja aluslevyt.

Kiristä varovasti mutterit vuoronperään ristikkäisjärjestyksessä ja kiristä lopuksi momenttiin 52 N•m.

ILMOITUS Käytä aina suositeltuja pyöränmuttereita ja aluslevyjä. Toisenlaisten mutterien ja aluslevyjen käyttö voi vahingoittaa vannetta.

Etupyörien laakerit

Etupyörien laakerien tarkastus

Työnnä ja vedä pyörää sen yläreunasta, jolloin tunnet pyörän välyksen. Jos välystä tuntuu, ota yhteys valtuutettuun Can-Am -jälleenmyyjään.

Taka-akseli

Taka-akselin tarkastus

Nosta ajoneuvon takaosaa kunnes pyörät ovat irti maasta.

Työnnä ja vedä taka-akselia, jolloin tunnet välyksen.

Tarkasta onko akseli taittunut tai "mennänyt muotonsa".

Jos tunnet välystä tai akseli on vaurioitunut, ota yhteys valtuutettuun Can-Am -jälleenmyyjään.

Jousitus

Jousituksen tarkastaminen

Iskunvaimentimien tarkastaminen

Tarkasta kiinnikkeiden kireys, ja ettei iskunvaimentimissa ole öljyvuootoja. Ota tarpeen mukaan yhteys valtuutettuun Can-Am -jälleenmyyjään.

Keinuvarren, A-tukivarsien ja ripustuksen tarkastus

Tarkasta aina 25 tunnin tai 1 250 km:n välein, että nämä osat eivät ole vaurioituneet (murtumia, liikaa välystä tai syöpymisen aiheuttamia pintahuokosia). Jos havaitset jonkin näistä vaurioista, **ÄLÄ KÄYTÄ AJONEUVOA JA OTA YHTEYS VALTUUTETTUUN CAN-AM -JÄLLEENMYYJÄÄN.**

VAROITUS

Älä koska ajaa ajoneuvolla, jossa on jokin viallinen jousituksen osa.

Etujousitus

Etujousituksen A-tukivarren voitelu

Voitele etujousituksen A-tukivarret rasvaprässillä. Käytä jousituksen synteettistä rasvaa (P/N 293 550 033) tai vastaavaa.

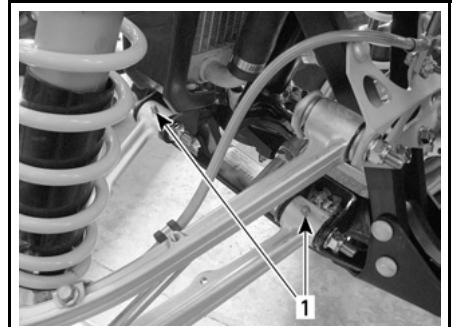

vmo2008-011-054_a

TYYPILLINEN — ALEMPI A-TUKIVARSI

1. Rasvaniipat

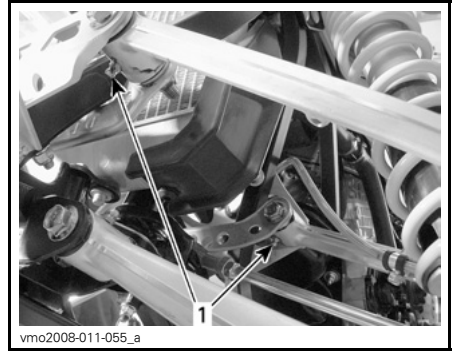

vmo2008-011-055_a

TYYPILLINEN — YLEMPI A-TUKIVARSI

1. Rasvaniipat

Takajousitus

Kulmavivun ja kääntövarren voitelu

Voitele rasvaniipat kuvan mukaisesti jousitusrasvalla (P/N 293 550 033).

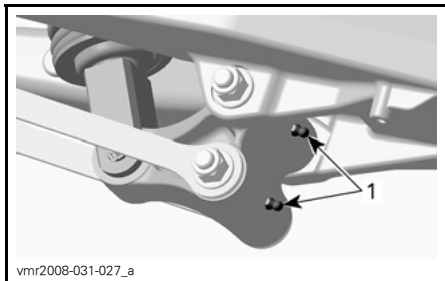

vmr2008-031-027_a

KULMAVIPU
1. Rasvanipat



vmo2009-005-008_a

KÄÄNTÖVARSI
1. Rasvanippa

Jarrut

Jarrunesteen määrä

HUOM: Alhainen taso voi olla osoitus vuodosta tai kuluneista jarrupalloista. Ota yhteys valtuutettuun Can-Am -jälleenmyyjään.

Etujarrunestesäiliö

Varmista kääntämällä ohjaus suoraan eteenpäin, että säiliö on vaakatasossa.

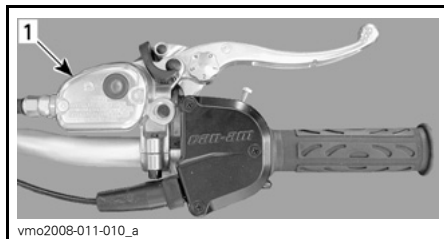

vmo2008-011-010_a

TYYPILLINEN

1. Etujarrunestesäiliö

Tarkasta jarrunesteen pinnan taso nestesäiliön kannen tarkastusikkunasta.

TUMMA väri osoittaa, että nestemäärä on riittävä.

VAALEA väri osoittaa, että nestettä on vähän.



vmo2008-011-062_a

TYYPILLINEN

1. Riittävä nesteen määrä
2. Vähäinen nesteen määrä

Puhdista ja irrota täyttöaukon kansi ja lisää nestettä tarpeen mukaan. **Älä** täytä liikaa.

Tarkasta silmämääräisesti vivun kumisuojan kunto. Tarkasta onko murtumia, repeytymiä, jne. Vaihda jos vahingoittunut.

Takajarrunestesäiliö

Ajoneuvon ollessa tasaisella alustalla tarkasta, että säiliön jarruneste on oikealla tasolla.



SIJAITSEE LÄHELLÄ OIKEATA TAKALOKASUOJAA

1. Takajarrunestesäiliö

Sen pitäisi olla MIN-merkin yläpuolella.

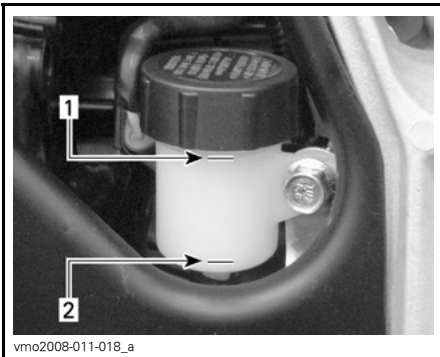

AJONEUVON OIKEA PUOLI

1. Maksimitaso (MAKS)
2. Minimitaso (MIN)

Puhdista ja irrota täyttöaukon kansi ja lisää nestettä tarpeen mukaan. Älä täytä liikaa.

VAROITUS

Kun asennat takajarrunestesäiliön täyttöaukon kantta, varmista että laitat kumikalvon alkuperäiseen asentoonsa.



OIKEA ASENTO

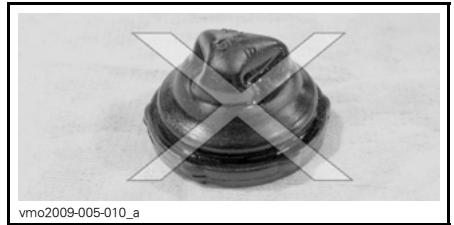

VÄÄRÄ ASENTO

Suosittelava jarruneste

Käytä aina pelkästään DOT 4 -vaatimukset täyttävää jarrunestettä.

ILMOITUS Vältä vakavat jarrujärjestelmävauriot käyttämällä pelkästään suositeltuja nesteitä, äläkä sekoita eri nesteitä nestelisäyksen yhteydessä.

ILMOITUS Käytä pelkästään DOT 4 -jarrunestettä avaamattomasta astiasta. Älä käytä vanhoista tai jo avatuista astioista otettua jarrunestettä.

Jarrujen tarkastus

Taakse asennettu seisontajarru on mekaaninen ja se on vaijerikäyttöinen. Vaijeria voidaan säätää. Jos säätäminen on tarpeen, ota yhteys valtuutettuun Can-Am -jälleenmyyjään.

Tavallinen jarrujärjestelmä on hydraulinen eikä tarvitse säätöä.

Pidä jarrut hyvässä toimintakunnossa tarkastamalla seuraavat seikat:

- Jarrunesteen määrä
- Ettei jarrujärjestelmässä ole nestevoutoja
- Etteivät jarrut tunnu painettaessa sienimäisiltä
- Jarrujen puhtaus
- Etteivät jarrulevyt ole liian kuluneet ja pinta huono
- Etteivät jarrupalat ole kuluneet, vaurioituneet tai löysällä
- Etteivät etujarrujen levynsuojat ole vaurioituneet, vaihda tarvittaessa.

KÄYTTÖRAJAT	
Jarrupalojen paksuus	1 mm
Levyjen paksuus	3,5 mm
Levyjen maksimikäyryys	0,2 mm

Jos jarrujärjestelmässä ilmenee ongelma, ota yhteys valtuutettuun Can-Am -jälleenmyyjään.

VAROITUS

Jarrunesteen vaihto tai jarrujärjestelmän korjaus ja huolto on suoritettava valtuutetun Can-Am -jälleenmyyjän toimesta.

Runko

Ajoneuvon puhdistus ja suojaaminen

Älä koskaan puhdistaa ajoneuvoa korkeapainepesurilla. **KÄYTÄ VAIN PIENTÄ PAINETTA** (kuten puutarhaletku). Korkeapaine voi aiheuttaa sähkö- tai mekaanisia vaurioita. Suojaa äänenvaimentimen kärki käärimällä se vesitiiviisti, jotta vettä ei pääsisi pakojärjestelmään.

Estä ruostuminen maalaamalla vaurioituneet maalatut osat kunnolla uudelleen.

Tarvittaessa pese kori kuumalla vedellä ja saippualla (käytä vain mietoja pesuainetta). Vahaa hiomattomalla vahalla.

ILMOITUS Älä koskaan puhdistaa muoviosia voimakkaalla pesuainella, rasvanpoistoaineella, tinnerillä, asetonilla, tms.

Istuimen salpa

Irrota istuin ja tarkasta salpamekanismi. Jos osat ovat vaurioituneet, ota yhteys valtuutettuun Can-Am -jälleenmyyjään vaihtamista varten.

Runko

Rungon tarkastus

Tarkasta onko rungossa murtumia tai muita vaurioita. Pyydä valtuutettua Can-Am -jälleenmyyjää suorittamaan vaihto tai korjaus.

Tarkasta ajoneuvon kiinnikkeen kunto ja kireys. Ota yhteys valtuutettuun Can-Am -jälleenmyyjään, kun haluat saada tietoa kiristysmomenteista tai osia on vaihdettava tai korjattava.

VARASTOINTI JA AJOKAUTTA EDELTÄVÄT VALMISTELUT

VAROITUS

Anna valtuutetun Can-Am -jälleenmyyjän tarkastaa polttoainejärjestelmän eheys *HUOLTOTAULUKON* mukaan.

Kun ajoneuvoa ei käytetä neljää kuukautta pitempään aikaan, se on varastoitava oikealla tavalla.

Ota yhteys valtuutettuun Can-Am -jälleenmyyjään oikeita toimenpiteitä varten.

Kun ajoneuvo otetaan varastoinnin jälkeen käyttöön, on suoritettava valmistelevat toimenpiteet. Ota yhteys valtuutettuun Can-Am -jälleenmyyjään oikeita toimenpiteitä varten.

Tätä käyttäjän käsikirjaa luettaessa on muistettava että:

VAROITUS

Osoittaa mahdollista vaaratilannetta, joka voi johtaa vakavaan loukkaantumiseen tai kuolemaan, ellei sitä vältetä.

TEKNISET TIEDOT

AJONEUVON TUNNISTAMINEN

Ajoneuvosi pääkomponentit (moottori ja runko) tunnistetaan erilaisilla sarjanumeroilla. Näitä numeroita tarvitaan toisinaan takuukysymyksissä, tai ajoneuvosi tunnistamiseen jos se häviää. Valtuutettu Can-Am -jälleenmyyjä tarvitsee näitä numeroita täyttääkseen takuuhakemukset kunnolla. BRP ei hyväksy minkäänlaista takuuta, jos moottorin tunnistusnumero (E.I.N.) tai ajoneuvon tunnistusnumero (V.I.N.) on poistettu tai niitä on millään tavalla vääristetty. Suosittelemme merkitsemään kaikki ajoneuvon sarjanumerot muistiin ja ilmoittamaan ne vakuutusyhtiölle.

Ajoneuvon tunnistusnumero

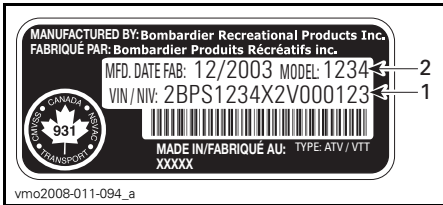

TYYPILLINEN — AJONEUVON SARJANUMEROKILPI

1. V.I.N. (ajoneuvon tunnistusnumero)
2. Mallinumero

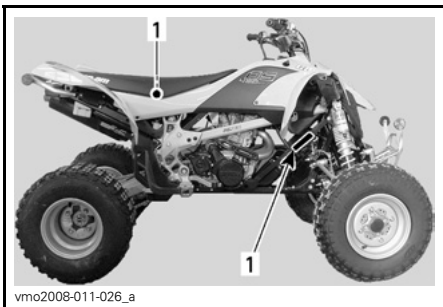

1. Ajoneuvon sarjanumeron sijainti

Moottorin tunnistusnumero

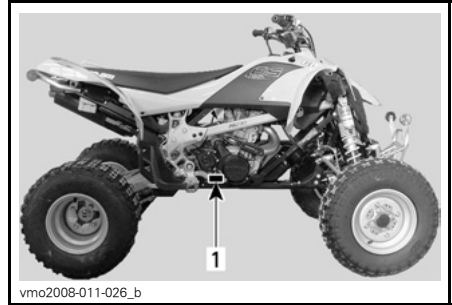

TYYPILLINEN — MOOTTORIN SARJANUMEROKILPI

1. E.I.N. (moottorin tunnistusnumero)

Kelpoisuuskilpi

Tämä kilpi osoittaa ajoneuvon vaatimustenmukaisuuden useassa maassa.

KILVEN SIJAINTI	
DS 450/ DS 450 X	Oikean takavalon alapuolella, takalokasuojassa

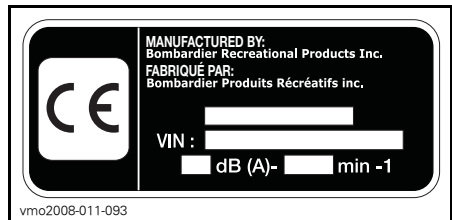

EUROOPAN YHTEISÖN MAAT

EU:n vaatimustenmukaisuustodistusta ei ole laitettu tähän käyttäjän käsikirjaversioon.

Löydät todistuksen ajoneuvosi mukana olevasta painetusta käyttäjän käsikirjasta.

TEKNISET TIEDOT

MALLI		DS 450/DS 450 X
MOOTTORI		
Tyyppi		ROTAX® 449, 4-tahti. Kaksi sylinterien yläpuolista nokka-akselia, ketjuveto.
Sylinterien lukumäärä		1
Venttiilien lukumäärä		4
Sylinteritilavuus		449,3 cm ³
Halkaisija	Vakio	97 mm
Iskunpituus		60,8 mm
Puristussuhde		11,8:1
Voitelu		Kuiva öljypohja, vaihdettava öljynsuodatin (moottorin ja vaihteiston samanaikainen voitelu)
Paineenalennin		Automaattinen
Pakojärjestelmä		BRP, ruostumatonta terästä
Ilmansuodatin		2-vaiheinen vaahtomuovisuodatin
VAIHEISTO		
Kytkin		Märkäkytkin, monilevyinen
Vaihteisto		Integroitu 5-nopeuksinen vaihteisto, jossa jatkuva hammaskosketus
JÄÄHDYTYSJÄRJESTELMÄ		
Tyyppi		Nestejäähdytetty, sisäänrakennettu vesipumppu
Jäähdytin		Eteen asennettu, termostaattituuletin
POLTTOAINEJÄRJESTELMÄ		
Tyyppi		Elektroninen polttoaineen ruiskutus, yksi kaasuläppärunko (46 mm)
Tyhjäkäynti		± 50 1 800 kierr./min
Polttoainepumppu	Merkki	Bosch
	Tyyppi	Sähköinen (polttoainesäiliössä)

MALLI		DS 450/DS 450 X
SÄHKÖJÄRJESTELMÄ		
Magneetto	Merkki	Denso
	Tyyppi	250 W @ 6 000 kierr./min
Sytytystyyppi		DI (digitaalinen induktiosytytys)
Sytytyksen ajoitus		Ei säädettävissä
Moottorin kierroslukurajoitin		10 250 (mikä tahansa vaihde eteenpäin)
Sytytystulppa	Merkki	NGK
	Tyyppi	DCPR9E
	Kärkiväli	0,7 - 0,8 mm
Sytytystulppien lukumäärä		2
Akku	Tyyppi	Huoltovapaa akkutyyppi
	Volttia	12 V, 7 A•h
Käynnistysjärjestelmä		Sähkökäynnistin. Käynnistys kaikilla vaihteilla (kytkin aktivoituna tai vaihde VAPAALLA)
Ajovalot (lähivalot)		2 x 35 W
Ajovalot (kaukovalot)		2 x 35 W
Etusivuvuvalot		2 x 5 W
Suuntavilkut		4 x 10W
Takavalot		5/21 W
Sulakkeet	Pääsulake	30 A
	Latausjärjestelmä	20 A
	Suuntavilkku (EU)	5 A
	Tuuletin ja lisävarusteet	20 A
	ECM	5 A
	Polttoainepumppu	15 A
VOIMANSIIRTOJÄRJESTELMÄ		
Taka-akseli		Ketjuveto/kiinteä akseli

MALLI		DS 450/DS 450 X
JOUSITUS		
Edessä	Tyyppi	Erillisjousitus — A-kaksoistukivarsi
	Joustomatka	HPG X: HPG (täysin säädettävä) 241 mm
Takana	Tyyppi	Jäykkä keinuvarsi
	Joustomatka	HPG X: HPG (täysin säädettävä) 267 mm
RENKAAT		
Paine (enintään 100 kg)	Edessä	48 kPa maksimi 34,5 kPa minimi
	Takana	
Koko	Edessä	21 x 7R-10
	Takana	20 x 11R-9
PYÖRÄT		
Koko	Edessä	10 x 5,5
	Takana	9 x 8,5
Pyöränmutterin kireys		52 N•m
JARRUT		
Edessä		Hydrauliset, 2 levyä (ruostumattomia)
Takana		Hydraulinen, 1 levy (ruostumaton)
Seisontajarru		Erillinen lukitusvipu oikeassa käsikahvassa (takarenkaat)
OHJAUS		
Haritus (ajoneuvo maassa ja mitta vanteelta)		0,5 mm ± 0,5 mm (molemmin puolin)
KUORMANKANTOKYKY		
Sallittu ajoneuvon kokonaiskuorma		100 kg sisältäen kuljettajan, kaikki muut kuormat ja lisävarusteet
Tekninen maksimikuorma		283 kg

MALLI		DS 450/DS 450 X
MITAT		
Kuivapaino		161 kg
Kokonaispituus		1,83 m
Kokonaisleveys		1,17 m
Kokonaiskorkeus		1,06 m
Akseliväli		1,27 m
Raideväli	Edessä	1,0 m
	Takana	909 mm
Maavara	Rungon alapuoli	229 mm
	Taka-akseli	132 mm
NESTEET		
Moottoriöljytyyppi		XP-S 5W40 synteettinen öljy. Älä käytä muita synteettisiä öljyjä, synteettistä seosöljyä tai öljyn lisäaineita märkäkytkimillä varustetuissa Can-Am ATV:ssä. Katso lisätietoja kohdasta <i>SUOSITELTU ÖLJY</i> .
Jäähdytysneste		Etyleeni-glykolisekoitus (50 % jäähdytysnestettä, 50 % tislattua vettä). Käytä BRP:n valmiiksi sekoitettua jäähdytysnestettä, tai erityisesti alumiinimoottoreille tarkoitettua jäähdytysnestettä.
Polttoaine	Tyyppi	Korkeaoktaaninen lyijytön bensiini
	Oktaaniluku	95 RON
Hydraulijarru		Jarruneste, DOT 4
TILAVUUDET		
Polttoainesäiliö		11,5 l sisältäen likimääräisen varamäärän 2,5 l
Moottori-/vaihteistoöljy		1,8 l
Jäähdytysneste		1,8 l

MUUNTOTAULUKKO

MUUNTOTEKIJÄT		
MUUTETTAVA YKSIKKÖ	HALUTTU YKSIKKÖ ⁽¹⁾	KERROIN
in	mm	25,4
in	cm	2,54
in ²	cm ²	6,45
in ³	cm ³	16,39
ft	m	0,3
oz	g	28,35
lb	kg	0,45
lbf	N	4,4
lbf•in	N•m	0,11
lbf•ft	N•m	1,36
lbf•ft	lbf•in	12
PSI	kPa	6,89
imp. oz	U.S. oz	0,96
imp. gal	U.S. gal	1,2
imp. gal	l	4,55
U.S. oz	ml	29,57
U.S. gal	l	3,79
MPH	km/t	1,61
Fahrenheit	Celsius	$(^{\circ}\text{F} - 32) \div 1,8$
Celsius	Fahrenheit	$(^{\circ}\text{C} \times 1,8) + 32$
hv	kW	0,75

⁽¹⁾ Vastakkaissuuntaista toimitusta varten luku on jaettava annetulla kertoimella.
Jaa luvulla 25,4 muuntaaksesi millimetrituumiksi.

HUOM: Muuntotekijät on pyöristetty kahden desimaalin tarkkuuteen käytön helpottamiseksi.

VIANETSINTÄ

TEKNISIÄ SUUNTA A ANTAVIA OHJEITA

MOOTTORI EI PYÖRI

1. Virtalukko on OFF (POIS) -asennossa.
 - Käännä avain ON (PÄÄLLÄ) -asentoon.
2. Moottorin pysäytyskytkin on OFF (POIS) -asennossa.
 - Käännä avain ON (PÄÄLLÄ) -asentoon.
3. Vaihdevipu ei ole VAPAALLA (NEUTRAL).
 - Aseta vaihdevipu joko VAPAALLE (NEUTRAL) tai paina kytkinvipua.
4. Heikko akku tai irtonaiset liitokset.
 - Tarkasta liitosten ja liitosnapojen kunto.
 - Anna tarkastaa akku.
 - Ota yhteys valtuutettuun Can-Am -jälleenmyyjään.

MOOTTORI PYÖRII MUTTA SE EI KÄYNNISTY

1. Sulake palanut.
 - Tarkasta polttoainepumpun sulake.
2. Moottori tulvii (syttytystulpat märät kun ne irrotetaan).
 - (Hukkunut-tila) Ellei moottori käynnisty ja siihen on tulvinut polttoainetta, voidaan ottaa käyttöön tämä erityinen tila, joka estää polttoaineen ruiskutuksen käynnistyspyöriksen aikana. Toimi seuraavalla tavalla:
 - Työnnä avain virtalukkoon ja käännä se ON (PÄÄLLÄ) -asentoon.
 - Paina kaasuvipu pohjaan ja PIDÄ sitä siellä.
 - Paina moottorin KÄYNNISTYS-painiketta (START).

Moottoria pitäisi pyörittää 20 sekunnin ajan. Vapauta moottorin KÄYNNISTYS-painike.

Vapauta kaasuvipu ja käynnistä/pyöritä moottoria uudelleen sen käynnistämiseksi.

Ellei edellinen auta:

 - Puhdista sytytystulppien hattujen ympäristö ja irrota ne.
 - Irrota sytytystulpat, katso osa HUOLTOTIEDOT.
 - Pyöritä moottoria useita kertoja.
 - Asenna uudet sytytystulpat, jos mahdollista, tai puhdista ja kuivaa tulpat.
 - Käynnistä moottori edellä kuvatulla tavalla.

Jos moottori tulvii edelleen, ota yhteys valtuutettuun Can-Am -jälleenmyyjään.

HUOM: Varmista, että moottoriöljyssä ei ole polttoainetta. Jos sitä on, vaihda moottoriöljy.

MOOTTORI PYÖRII MUTTA SE EI KÄYNNISTY (jatkuva)**3. Moottoriin ei tule polttoainetta (sytytystulpat kuivat kun ne irrottaa).**

- Tarkasta polttoaineen määrä säiliössä.
- Polttoainepumppu on saattanut vioittua.
- Tarkasta polttoainepumpun sulake.
- Ota yhteys valtuutettuun Can-Am -jälleenmyyjään.

4. Sytytystulppa/sytytys (ei kipinää).

- Tarkasta sytytyksen sulake.
- Irrota sytytystulpat ja kiinnitä uudestaan hattuun.
- Tarkasta, että virtalukko ja/tai moottorin pysäytyskytkin on/ovat ON (PÄÄL-LÄ) -asennossa.
- Käynnistä moottori samalla kun pidät sytytystulppia maadoitettuna moottorin poissa tulpan reistä. Ellei kipinää näy, vaihda sytytystulpat.
- Jos vika jatkuu, ota yhteys valtuutettuun Can-Am -jälleenmyyjään.

5. Moottorin puristus.

- Jaksottaisen vastuksen puuttuminen osoittaisi, että puristusta ei esiinny.
- Ota yhteys valtuutettuun Can-Am -jälleenmyyjään.

MOOTTORI EI KIIHDY, TAI SIITÄ PUUTTUU TEHOA**1. Likaantunut tai vaurioituneet sytytystulpat.**

- Katso kohta MOOTTORI PYÖRII MUTTA EI KÄYNNISTY.

2. Moottori ei saa polttoainetta.

- Katso kohta MOOTTORI PYÖRII MUTTA EI KÄYNNISTY.

3. Moottori on ylikuumentunut (tarkasta moottori -merkkivalo (punainen) PALAA tai vilkkuu).

- Tarkasta MOOTTORI YLIKUUMENEE.

4. Ilmansuodatin/kotelo tukossa tai likainen.

- Tarkasta ilmansuodatin ja puhdista tarvittaessa.
- Tarkasta onko ilmansuodatinkeuhkon tyhjennysputkessa nestettä/keräytymiä.

5. Sytytyspuola ei kytkettynä.

- Tarkasta sytytyspuolan kytkennät.

MOOTTORI YLIKUUMENEE**1. Vähän jäähdytysnestettä jäähdytysjärjestelmässä.**

- Tarkasta moottorin jäähdytysnesteen määrä, katso HUOLTOTIEDOT.

2. Likaiset jäähdyttimen lamellit.

- Puhdista jäähdyttimen lamellit, katso luku JÄÄHDYTIMEN kohdassa HUOLTOTIEDOT.

MOOTTORI YLIKUUMENEE (jatkuva)

3. Jäähdyttimen tuuletin ei toimi.

- *Tarkasta tuulettimen sulake, katso HUOLTOTIEDOT-osa. Jos sulake on kunnossa, ota yhteys valtuutettuun Can-Am -jälleenmyyjään.*

MOOTTORI NAKUTTAA (JÄLKISYTYTYS)

1. Vikaa sytytystulpissa (karstaa).

- *Katso kohta MOOTTORI EI KIIHDY, TAI SIINÄ EI OLE TEHOA.*

2. Pakojärjestelmässä vuoto.

- *Ota yhteys valtuutettuun Can-Am -jälleenmyyjään.*

3. Moottori käy liian kuumana.

- *Katso kohta MOOTTORI EI KIIHDY, TAI SIINÄ EI OLE TEHOA.*

MOOTTORI KÄY KATKONAISESTI

1. Likaiset/vaurioituneet/kuluneet sytytystulpat.

- *Puhdista/tarkasta sytytystulpat ja lämpötila-alue. Vaihda tarpeen mukaan.*

2. Polttoaineessa vettä.

- *Tyhjennä polttoainejärjestelmä ja täytä uudella polttoaineella.*

EPÄTAVALLISTA ÄÄNTÄ MOOTTORISTA

1. Venttiilien säätö.

- *Ota yhteys valtuutettuun Can-Am -jälleenmyyjään.*

2. Ketjunkturistin.

- *Ota yhteys valtuutettuun Can-Am -jälleenmyyjään.*

3. Jakopään ketju kulunut.

- *Ota yhteys valtuutettuun Can-Am -jälleenmyyjään.*

AJONEUVO EI SAAVUTA TÄYTTÄ VAUHTIA

1. Moottori.

- *Katso kohta MOOTTORI EI KIIHDY, TAI SIINÄ EI OLE TEHOA.*

2. Seisontajarru.

- *Varmista, että seisontajarru on kokonaan pois.*

AJONEUVO EI SAAVUTA TÄYTTÄ VAUHTIA (jatkuva)

3. Ilmansuodatin/kotelo tukossa tai likainen.

- *Tarkasta ilmansuodatin ja puhdistaa tarvittaessa.*
- *Tarkasta onko ilmansuodatinkotelon tyhjennysputkessa nestettä/keräytymiä.*

VAIHDE EI VAIHDA PEHMEÄSTI

1. Moottori-/vaihteistoöljyn pinnan taso on alhainen.

- *Kaada öljysäiliöön oikea määrä suositeltua öljyä.*

2. Vaihteiston vaihtamisjärjestelmä.

- *Yritä painaa kytkinvipua enemmän vaihtaessasi ylöspäin.*
- *Paina kytkinvipua kauemmin vaihtaessasi alaspäin.*

3. Väärä öljytyyppi.

- *Tyhjennä moottorissa oleva öljy ja käytä pelkästään suositeltua öljyä.*

4. Vaihteisto.

- *Ota yhteys valtuutettuun Can-Am -jälleenmyyjään.*

TARKASTA MOOTTORI (punainen) -MERKKIVALO PALAA EDELLEEN

1. Moottori ylikuumenee.

- *Tarkasta MOOTTORI YLIKUUMENEE.*

2. Alhainen tai korkea akun jännite.

- *Tarkasta akku ja latausjärjestelmä.*
- *Ota yhteys valtuutettuun Can-Am -jälleenmyyjään.*

TARKASTA MOOTTORI (punainen) -MERKKIVALO VILKKUU

1. Moottori on turvatilassa (limp home, moottorin turvtila).

- *Ota yhteys valtuutettuun Can-Am -jälleenmyyjään.*

MONITOIMIMITTARIN NÄYTÖN VIESTIT

VIESTI	KUVAUS
LO BATT (ALHAINEN AKKUJÄNNITE)	Alhainen akkujännite, tarkasta akun jännite ja latausjärjestelmä.
HI BATT (KORKEA AKKUJÄNNITE)	Korkea akkujännite, tarkasta akun jännite ja latausjärjestelmä.
HI TEMP (KORKEA LÄMPÖTILA) ⁽¹⁾	Jos moottori ylikuumenee, katso <i>VIANETSINNÄSTÄ</i> kohta <i>MOOTTORI YLIKUUMENEE</i> .
LIMP HOME (MOOTTORIN TURVATILA)	Moottorissa on vakava vika, joka voi muuttaa sen normaalia käyntiä, myös check engine (tarkasta moottori) -merkkivalo vilkkuu. Ota yhteys valtuutettuun Can-Am -jälleenmyyjään.
CHECK ENGINE (TARKASTA MOOTTORI)	Vika moottorissa, myös check engine (tarkasta moottori) -merkkivalo PALAA. Ota yhteys valtuutettuun Can-Am -jälleenmyyjään.
NO ECM COMMUNICATION (EI YHTEYTTÄ ECM-MODUULIIN)	Yhteysvika mittarin ja moottorin ohjausmoduulin (ECM) välillä, ota yhteys valtuutettuun Can-Am -jälleenmyyjään.

ILMOITUS ⁽¹⁾ Ellei valo sammuu heti moottorin käynnistyttyä, pysäytä moottori. Ota yhteys valtuutettuun Can-Am -jälleenmyyjään. Älä käytä ajoneuvoa ennen kuin se on korjattu.

TAKUU

BRP:N RAJOITETTU TAKUU YHDYSVALLOISSA JA KANADASSA: 2009 CAN-AM™ ATV

1) RAJOITETUN TAKUUN LAAJUUS

Bombardier Recreational Products Inc. ("BRP")*, myöntää valtuutetun BRP-jälleenmyyjän (siten kuin jäljempänä määritetty) myymälle 2009 Can-Am ATV:lle materiaalivikoja ja työn laatua koskevan alempana kuvatun pituisen takuun 50 Yhdysvaltain liittovaltiossa ja Kanadassa.

Kaikilla valtuutetun BRP-jälleenmyyjän 2009 Can-Am ATV:hen toimituksen yhteydessä asentamalla alkuperäisillä Can-Am ATV-varaosilla ja -lisävarusteilla on sama takuu kuin Can-Am ATV:llä.

Tämä rajoitettu takuu on mitätön eikä päde jos: (i) ATV:tä käytetään missä tahansa vaiheessa kilpailemiseen tai mihinkään muuhun kilpailutoimintaan, silloinkin jos se on tapahtunut edellisen omistajan toimesta; tai (ii) ATV:tä on muutettu tai säädetty sillä tavoin, että muutokset vaikuttavat sen toimintaan, suorituskykyyn tai kestävyteen, tai muutokset ja säädöt ovat vastoin sen tarkoituksenmukaista käyttöä.

2) VASTUUVELVOLLISUUDEN RAJOITUKSET

TÄMÄ TAKUU ON NIMENOMAAN ANNETTU JA HYVÄKSYTTY MINKÄ TAHANSA MUUN JA KAIKKIEN MUIDEN TAKUUSITOUUMUSTEN SIJAAN, OLKOON NE ILMAISTUT TAI KONKLUDENTTISET, MUKAAN LUETTUINA ILMAN RAJOITUSTA KAIKKI KURANTTIUTTA TAI TIETTYYN TARKOITUKSEEN SOPIVUUTTA KOSKEVAT TAKUUT. SIKÄLI KUIN NIISTÄ EI VOIDA SANOUTUA IRTI, KONKLUDENTTISET TAKUUSITOUUMUKSET RAJOITTU-VAT KESTOLTAAN KYSEESSÄ OLEVAAN TAKUUN VOIMASSAOLOON. TÄMÄ TAKUU EI KATA SATUNNAISIA EIKÄ SEURANNAISVAHINKOJA. JOTKUT MAAT/LÄÄNIT EIVÄT HYVÄKSY VASTUUVAPAUTUSLAUSEKKEITA, RAJOITUKSIA TAI EDELLÄ YKSILÖITYJÄ RAJOITUKSIA, JA SEN JOHDOSTA NE EIVÄT MAHDOLLISESTI KOSKE SINUA. TÄMÄN TAKUUN PERUSTEELLA SINULLA ON TIETTYJÄ OIKEUKSIA, LISÄKSI SINULLA SAATTAO OLLA MUITA MAASTA TOISEEN TAI LÄÄNISTÄ TOISEEN VAIHTELEVIA LAILLISIA OIKEUKSIA.

Maahantuojailla tai yhdelläkään BRP-jälleenmyyjällä tai muulla henkilöllä ei ole valtuuksia minkään muun tuotetta koskevan vahvistuksen, edustuksen, tai takuun antamiseen kuin ne, mitä tähän rajoitettuun takuuseen sisältyy, ja mikäli näin tapahtuu, niitä ei voida käyttää BRP:tä vastaan.

BRP pidättää itsellään oikeuden muuttaa tätä takuuta milloin tahansa, ja on itses-tään selvää, että kyseiset muutokset eivät muuta niitä takuuehtoja, jotka koskevat tämän takuun voimassaollessa myytyjä tuotteita.

3) POIKKEUKSET – TAKUU EI KATA

Seuraavat eivät missään olosuhteissa kuulu takuun piiriin:

- Normaali kuluminen;
- Rutiininomaiset huoltokohteet, viritykset, säädöt;

- Vauriot, jotka johtuvat muunlaisesta kuin tämän käyttäjän käsikirjan mukaisesta huollosta/ylläpidosta ja/tai varastoinnista;
- Vauriot, jotka johtuvat osien irrottamisesta, väärinlaisista korjauksista, huollosta, ylläpidosta, muutoksista, tai osien käytöstä, joita BRP ei ole valmistanut tai hyväksynyt, tai muun kuin valtuutetun huoltavan BRP-jälleenmyyjän tekemistä korjauksista;
- Väärinkäytöstä, epätavallisesta käytöstä, laiminlyönnistä, tai sellaisesta tuotteen käytöstä johtuvat vahingot, joka ei noudata Can-Am ATV:n käyttäjän käsikirjassa suositeltua käyttöä;
- Onnettomuudesta, uppoamisesta, tulesta, varkaudesta, vandalismista, tai ylivoimaisesta esteestä johtuvat vahingot;
- Sellaisten polttoaineitten, öljyjen tai voiteluaineiden käyttö, jotka eivät sovi käytettäväksi tuotteessa (ks. käyttäjän käsikirja);
- Veden tai lumen sisäänmeno;
- Satunnaiset tai seurannaisvahingot, tai minkään muunlaiset vahingot, mukaan luettuina ilman rajoitusta hinaamis-, puhelin-, vuokra-, taksi-, haitta-, vakuutus- tai lainojen maksukustannukset, ajan menetykset tai ansiotulon menetykset.

4) TAKUUAIKA

Tämä takuu on voimassa ensimmäisen kuluttajan ostopäivästä tai tuotteen ensimmäisestä käyttöpäivästä lukien, kumpi hyvänsä ensin kohdalle osuu:

KUUSI (6) PERÄKKÄISTÄ KUUKAUTTA omistajalle, joka käyttää sitä yksityiseen tai kaupalliseen tarkoitukseen.

Alla olevassa taulukossa olevien päästöihin liittyvien osien takuu on kolmekymmentä (30) perättäistä kuukautta, edellyttäen, että osat on asennettu EPA-hyväksytyyn Can-Am ATV-ajoneuvoon, joka on rekisteröity USA:ssa.

PÄÄSTÖIHIN LIITTYVÄT OSAT	450 EFI
Kaasun asentoanturi (TPS)	X
Polttoaineen paineen säädin	X
Polttoainesuuttimet	X
Sylinterikannen tiiviste	X
Imuohjaimen tiiviste	X
Imuilmanpaineen anturi (MAPS, Manifold Air Pressure Sensor)	X
I ilmanpaine- ja lämpötila-anturi (AAPS, Ambient Air Pressure Temperature Sensor)	X
Moottorin ohjausmoduuli (ECM)	X

Osien korjaus tai korvaaminen, tai huollon suorittaminen tämän takuun puitteissa ei pidennä tämän takuun takuuaikaa sen alkuperäistä loppumisajankohtaa pitemmälle.

5) TAKUUEHDOT

Tämä takuu on kattava vain, jos jokainen seuraavista ehdoista täyttyy:

- 2009 Can-Am ATV:n ensimmäisen omistajan on ostettava ajoneuvo uutena ja käyttämättömänä BRP-jälleenmyyjältä, joka on valtuutettu myymään Can-Am ATV:tä ostomaassa ("BRP-jälleenmyyjä");
- BRP:n määrittämä toimituksen ennakkotarkastus on suoritettu ja asiakirja siitä laadittu;
- Valtuutettu BRP-jälleenmyyjä on rekisteröinyt 2009 Can-Am ATV:n asianmukaisella tavalla;
- 2009 Can-Am ATV on ostettava siitä maasta, jossa ostaja asuu;
- Takuun ylläpitämiseksi on määrää aikaishuollot suoritettava käyttäjän käsikirjassa mainitulla tavalla. BRP varaa itselleen oikeuden ehdollistaa takuun riippumaan todistuksesta huollon kunnolla suorittamisesta.

BRP ei myönnä tätä rajoitettua takuuta kenelläkään yksityiselle omistajalle tai kaupalliseen tarkoitukseen ajoneuvoa käyttävälle omistajalle, elleivät edellä mainitut ehdot täyty. Rajoitukset ovat tarpeen, jotta BRP voisi taata sekä tuotteittensa, että kuluttajien ja yleisön turvallisuuden.

6) TOIMENPITEET TAKUUN MYÖNTÄMISTÄ VARTEN

Asiakkaan on lopetettava ATV:n käyttö havaitessaan jonkin vian tai jotakin normaalista poikkeavaa. Asiakkaan on ilmoitettava huoltavalle BRP-jälleenmyyjälle kahden (2) päivän kuluessa vian ilmestymisestä, ja hänen on kohtuullisesti mahdollistettava tuotteen luoksepäästävyys ja annettava kohtuullinen mahdollisuus vian korjaamiseen. Asiakkaan on myös esitettävä valtuutetulle BRP-jälleenmyyjälle tuotteen ostotodistus ja allekirjoitettava korjaus-/työmääräin ennen korjauksen alkamista takuunalaisen korjauksen vahvistamiseksi. Kaikki tämän takuun puitteissa korvatut osat ovat jatkossa BRP:n omaisuutta.

7) MITÄ BRP TEKEE

BRP:n velvollisuus on tämän takuun puitteissa rajoitettu siihen, että se oman harkintansa mukaan korjaa normaalikäytössä, -ylläpidossa ja -huollossa viallisiksi todetut osat, tai korvaa tällaiset osat uusilla alkuperäisillä Can-Am ATV -osilla ilman osien tai työvoiman veloittamista, millä tahansa valtuutetulla BRP-jälleenmyyjällä takuukauden aikana tässä kuvatuin ehdoin. BRP:n vastuu rajoittuu tarvittaviin korjaustoimenpiteisiin tai osien vaihtotoimenpiteisiin. ATV:n omistaja ei voi vaatia ajoneuvon myynnin peruuntumista tai kumoamista, sellaisissa tapauksissa joissa BRP:lle esitetään takuurikkomuksia koskevia valituksia tai vaateita.

Jos ajoneuvoa joudutaan huoltamaan muussa kuin alkuperäisessä ostomaassaan, omistaja vastaa kaikista lisäkustannuksista, jotka aiheutuvat paikallisista käytännöistä ja ehdoista; mukaan lukien mutta ei rajoittuen seuraaviin esimerkkeihin; kuljetuskustannukset, vakuutuskustannukset, verot, lupamaksut, tuontimaksut sekä mitkä tahansa ja kaikki muut mahdolliset taloudelliset kustannukset, joita eri valtiot, liittovaltiot tai alueet ja heidän vastaavat edustajansa perivät.

BRP pidättää itsellään oikeuden tuotteiden ajoittaiseen parantamiseen tai muuttamiseen ilman aikaisempien tuotteiden muuttamisvelvollisuutta.

8) TOIMITTAJANTAKUUT

BRP saattaa toimittaa joidenkin 2009 Can-Am ATV -ajoneuvojen mukana vakiovarusteena GPS-vastaanottimen. Tämä BRP:n rajoitettu takuu ei kata GPS-vastaanottimia, vaan sen kattaa GPS-vastaanottimien valmistajan myöntämä rajoitettu takuu. Ota yhteys seuraaviin maahantuojaan:

USA:ssa:

Garmin International Inc.
1200 East 151st Street Olathe
KS 66062
(Kansas City metro area)
Puh.: 913 397-8200
Faksi: 913 397-8282

Kanadassa (jompikumpi):

Raytech Électronique
1451, Boul. des Laurentides
Vimont, Laval, Qc
H7M 2Y3
éPuh.: 450 975-1015
Faksi 800 975-0025 / 450 975-0817
Yhteystiedot: raytech@raytech.qc.ca
Web-sivu: www.raytech.qc.ca
Coord. GPS: N45o35.25' - W73o42.95'

Naviclub Ltée
5054, St-Georges
Lévis, Qc
G6V 4P2
Puh.: 418 835-9279
Faksi 418 835-6681
Yhteystiedot:
naviclub@naviclub.com
Web-sivu: www.naviclub.com

Sinun 2009 Can-Am ATV:si alkuperäisvarustukseen kuuluu Carlisle⁺ tai ITP⁺-renkaat. Renkaiden takuusta vastaa erikseen niiden valmistaja. Ota yhteys valmistajaan tai valtuutettuun BRP-jälleenmyyjäsi, kun haluat lisätietoja takuusta tai tarvitetset apua.

Carlisle Tire & Wheel Company

23, Windham Boulevard
Aiken, SC 29805
Takuutiedot:
USA:ssa 1 800 260-7959
Kanadassa 1 800 265-6155
Quebecissä 1 877 997-4999

9) LUOVUTUS

Mikäli tuotteen omistusoikeus siirretään takuuajana, siirtyy myös tämä takuu, joka on voimassa takuuajan loppuun edellyttäen, että BRP:lle ilmoitetaan kyseistä siirrosta seuraavalla tavalla:

1. Aikaisempi omistaja ottaa yhteyttä BRP:hen (puhelinnumero alla) tai valtuutettuun BRP-jälleenmyyjään ja ilmoittaa uuden omistajan tiedot; tai
2. BRP tai valtuutettu BRP-jälleenmyyjä vastaanottaa todistuksen siitä, että aikaisempi omistaja on suostunut omistusoikeuden siirtoon, sekä uuden omistajan yhteystiedot.

10) KULUTTAJA-APU

Mikäli tämän rajoitetun takuun suhteen syntyy kiistaa tai riitaa, BRP ehdottaa, että asia yritetään ensiksi ratkaista jälleenmyyjätasolla. Suosittelemme, että asiasta keskustellaan valtuutetun jälleenmyyjäliikkeen huoltopäällikön tai liikkeen omistajan kanssa.

Ellei asiaa saada ratkaistua, toimita valituksesi kirjallisena tai sinulle parhaiten sopivaan puhelinnumeroon alla:

Kanadassa

BOMBARDIER RECREATIONAL PRODUCTS INC.
CAN-AM VTT
Consumer Services Group
75, J.-A. Bombardier Street
Sherbrooke, Québec J1L 1W3
Puh.: 819 566-3366

USA:ssa

BRP US INC.
CAN-AM VTT
Consumer Services Group
7575 Bombardier Court
Wausau WI 54401
Puh.: 715 848-4957

* USA:ssa tuotteiden jälleenmyyjä ja huoltotoimista vastaava on BRP US Inc.

© 2008 Bombardier Recreational Products Inc. Kaikki oikeudet pidätetään.

™ Bombardier Recreational Products Inc. -yhtiön tai sen tytäryhtiöiden tavaramerkkejä.

† Carlisle ja ITP ovat Carlisle Tire Wheel Company -yhtiön tavaramerkkejä tai kyseinen yhtiö hallitsee niiden lisenssit.

BRP:N KANSAINVÄLINEN RAJOITETTU TAKUU: 2009 CAN-AM™ ATV

1) RAJOITETUN TAKUUN LAAJUUS

Bombardier Recreational Products Inc. ("BRP")* myöntää 50 Yhdysvaltain liittovaltion, Kanadan ja Euroopan talousalueen ("EEA") (joka käsittää Euroopan unionin, Norjan, Islannin ja Liechtensteinin) ulkopuolella valtuutettujen Can-Am -maahantuojiin/jälleenmyyjien (siten kuin jäljempänä määritetty) uusina ja käytämättöminä myymille 2009 Can-Am ATV:ille materiaaalivikoja ja työn laatua koskevan alempana kuvatun pituisen takuun.

Kaikilla valtuutetun Can-Am -maahantuojan/jälleenmyyjän (siten kuin jäljempänä määritetty) 2009 Can-Am ATV:n toimituksen yhteydessä asentamalla alkuperäisillä Can-Am -varaosilla ja -lisävarusteilla on sama takuu kuin Can-Am ATV:llä.

Tämä rajoitettu takuu on mitätön eikä päde jos: (i) ATV:tä käytetään missä tahansa vaiheessa kilpailemiseen tai mihinkään muuhun kilpailutoimintaan, silloinkin jos se on tapahtunut edellisen omistajan toimesta; tai (ii) ATV:tä on muutettu tai säädetty sillä tavoin, että muutokset vaikuttavat sen toimintaan, suorituskykyyn tai kestävyyteen, tai muutokset ja säädöt ovat vastoin sen tarkoituksenmukaista käyttöä.

2) VASTUUVOLLISUUDEN RAJOITUKSET

TÄMÄ TAKUU ON NIMENOMAAN ANNETTU JA HYVÄKSYTTY MINKÄ TAHANSA MUUN JA KAIKKIEN MUIDEN TAKUUSITOUKSEKSI, OLKON NE ILMAISTUTAI KONKLUDENTTITSET, MUKAAN LUETTUINA ILMAN RAJOITUSTA KAIKKI KURANTTIUTTA TAI TIETTYYN TARKOITUKSEEN SOPIVUUTTA KOSKEVAT TAKUUT. SIKÄLI KUIN NIISTÄ EI VOIDA SANOUTUA IRTI, KONKLUDENTTITSET TAKUUSITOUKSET RAJOITTUVA T KESTOLTAAN KYSEESSÄ OLEVIE T TAKUIDEN VOIMASSAOLOON. TÄMÄ TAKUU EI KATA SATUNNAISIA EIKÄ SEURANNAISVAHINKOJA. JOTKUTUOMIOKUNNAT EIVÄT HYVÄKSY VASTUUVAPAUTUSLAUSEKKEITA, RAJOITUKSIA TAI EDELLÄ YKSILÖITYJÄ RAJOITUKSIA, JA SEN JOHDOSTA NE EIVÄT MAHDOLLISESTI KOSKE SINUA. TÄMÄ TÄKUU PERUSTEELLA SINULLA ON TIETTYJÄ OIKEUKSIA, LISÄKSI SINULLA SAATTA OLLA MUITA MAASTA TOISEEN VAIHTELEVIÄ LAILLISIA OIKEUKSIA.

Maahantuojoilla tai yhdelläkään Can-Am -jälleenmyyjällä tai muulla henkilöllä ei ole valtuuksia minkään muun tuotetta koskevan vahvistuksen, edustuksen, tai takuun antamiseen kuin ne, mitä tähän rajoitettuun takuuseen sisältyy, ja mikäli näin tapahtuu, niitä ei voida käyttää BRP:tä vastaan.

BRP pidättää itsellään oikeuden muuttaa tätä takuuta milloin tahansa, ja on itsessään selvää, että kyseiset muutokset eivät muuta niitä takuuehtoja, jotka koskevat tämän takuun voimassaollessa myytyjä tuotteita.

3) POIKKEUKSET – TAKUU EI KATA

Seuraavat eivät missään olosuhteissa kuulu takuun piiriin:

- Normaali kuluminen;
- Rutiininomaiset huoltokohteet, v iritykset, säädöt;

- Vauriot, jotka johtuvat muunlaisesta kuin tämän käyttäjän käsikirjan mukaisesta huollosta/ylläpidosta ja/tai varastoinnista;
- Vauriot, jotka johtuvat osien irrottamisesta, vääränlaisista korjauksista, huollosta, ylläpidosta, muutoksista, tai osien käytöstä, joita BRP ei ole valmistanut tai hyväksynyt, tai muun kuin valtuutetun huoltavan Can-Am -maahantuojan/jälleenmyyjän tekemistä korjauksista;
- Väärinkäytöstä, epätavallisesta käytöstä, laiminlyönnistä, tai sellaisesta tuotteen käytöstä johtuvat vahingot, joka ei noudata käyttäjän käsikirjassa suositeltua käyttöä;
- Onnettomuudesta, uppoamisesta, tulesta, varkaudesta, vandalismista, tai ylivoimaisesta esteestä johtuvat vahingot;
- Sellaisten polttoaineitten, öljyjen tai voiteluaineiden käyttö, jotka eivät sovi käytettäväksi tuotteessa (ks. käyttäjän käsikirja);
- Veden tai lumen sisäänmeno;
- Satunnaiset tai seurannaisvahingot, tai minkään muunlaiset vahingot, mukaan luettuina ilman rajoitusta hinaamis-, puhelin-, vuokra-, taksi-, haitta-, vakuutus- tai lainojen maksukustannukset, ajan menetykset tai ansiotulon menetykset.

4) TAKUUAIKA

Tämä takuu on voimassa ensimmäisen kuluttajan ostopäivästä tai tuotteen ensimmäisestä käyttöpäivästä lukien, kumpi hyvänsä ensin kohdalle osuu:

KUUSI (6) PERÄKKÄISTÄ KUUKAUTTA omistajalle, joka käyttää sitä yksityiseen tai kaupalliseen tarkoitukseen.

Osien korjaus tai korvaaminen, tai huollon suorittaminen tämän takuun puitteissa ei pidennä tämän takuun takuuaikaa sen alkuperäistä loppumisajankohtaa pitämälle.

5) TAKUUEHDOT

Tämä takuu on kattava **vain**, jos **jokainen** seuraavista ehdoista täyttyy:

- 2009 Can-Am ATV:n ensimmäisen omistajan on ostettava ajoneuvo uutena ja käyttämättömänä Can-Am -jälleenmyyjältä, joka on valtuutettu myymään Can-Am ATV:tä ostomaassa ("Can-Am -maahantuoja/jälleenmyyjä");
- BRP:n määrittämä toimituksen ennakkotarkastus on suoritettu ja asiakirja siitä laadittu;
- Valtuutettu Can-Am -maahantuoja/jälleenmyyjä on takuurekisteröinyt tuotteen asianmukaisesti;
- 2009 Can-Am ATV on ostettava siitä maasta tai maiden liittoutumasta, jossa ostaja asuu;
- Takuun ylläpitämiseksi on määräaikaishuollot suoritettava käyttäjän käsikirjassa mainitulla tavalla. BRP varaa itselleen oikeuden ehdollistaa takuun riippumaan todistuksesta huollon kunnolla suorittamisesta.

BRP ei myönnä tätä rajoitettua takuuta kenelläkään yksityiselle omistajalle tai kaupalliseen tarkoitukseen ajoneuvoa käyttävälle omistajalle, elleivät edellä mainitut ehdot täyty. Rajoitukset ovat tarpeen, jotta BRP voisi taata sekä tuotteittensa, että kuluttajien ja yleisön turvallisuuden.

6) TOIMENPITEET TAKUUN MYÖNTÄMISTÄ VARTEN

Asiakkaan on lopetettava ATV:n käyttö havaitessaan jonkin vian tai jotakin normaalista poikkeavaa. Asiakkaan on ilmoitettava huoltavalle Can-Am -jälleenmyyjälle/maahantuojalle kahden (2) päivän kuluessa vian ilmestymisestä, ja hänen on kohtuullisesti mahdollistettava tuotteen luoksepäästävyys ja annettava kohtuullinen mahdollisuus vian korjaamiseen. Asiakkaan on myös esitettävä valtuutetulle Can-Am -maahantuojalle/jälleenmyyjälle tuotteen ostotodistus ja allekirjoitettava korjaus-/työmääräin ennen korjauksen alkamista takuunalaisen korjauksen vahvistamiseksi. Kaikki tämän takuun puitteissa korvatut osat ovat jatkossa BRP:n omaisuutta.

7) MITÄ BRP TEKEE

BRP:n velvollisuus on tämän takuun puitteissa rajoitettu siihen, että se oman harkintansa mukaan korjaa normaalikäytössä, -ylläpidossa ja -huollossa viallisiksi todetut osat, tai korvaa tällaiset osat uusilla alkuperäisillä Can-Am ATV -osilla ilman osien tai työvoiman veloittamista, millä tahansa valtuutetulla Can-Am -maahantuojalla/jälleenmyyjällä takuuaikana tässä kuvatuin ehdoin. BRP:n vastuu rajoittuu tarvittaviin korjaustoimenpiteisiin tai osien vaihtotoimenpiteisiin. ATV:n omistaja ei voi vaatia ajoneuvon myynnin peruuntumista tai kumoamista, sellaisissa tapauksissa joissa BRP:lle esitetään takuurikkomuksia koskevia valituksia tai vaateita.

Jos ajoneuvoa joudutaan huoltamaan muussa kuin alkuperäisessä ostomaassaan, omistaja vastaa kaikista lisäkustannuksista, jotka aiheutuvat paikallisista käytännöistä ja ehdoista; mukaan lukien mutta ei rajoittuen seuraaviin esimerkkeihin; kuljetuskustannukset, vakuutuskustannukset, verot, lupamaksut, tuontimaksut sekä mitkä tahansa ja kaikki muut mahdolliset taloudelliset kustannukset, joita eri valtiot, liittovaltiot tai alueet ja heidän vastaavat edustajansa perivät.

BRP pidättää itsellään oikeuden tuotteiden ajoittaiseen parantamiseen tai muuttamiseen ilman aikaisempien tuotteiden muuttamisvelvollisuutta.

8) LUOVUTUS

Mikäli tuotteen omistusoikeus siirretään takuuaikana, siirtyy myös tämä takuu, joka on voimassa takuuajan loppuun edellyttäen, että BRP:lle tai valtuutetulle Can-Am -maahantuojalle/jälleenmyyjälle voidaan todistaa, että aikaisempi omistaja on hyväksynyt omistusoikeuden luovutuksen, sekä uuden omistajan yhteystiedot on ilmoitettu jommallekummalle kummalle edellä mainituista tahoista.

9) KULUTTAJA-APU

1. Mikäli tämän rajoitetun takuun suhteen syntyy kiistaa tai riitaa, BRP ehdottaa, että asia yritetään ensiksi ratkaista jälleenmyyjätasolla. Suosittelemme, että asiasta keskustellaan valtuutetun jälleenmyyjäliikkeen huoltopäällikön tai liikkeen omistajan kanssa.
2. Lisääpua tarvittaessa on asian ratkaisemiseksi syytä ottaa yhteys maahantuojan huolto-osastoon.
3. Mikäli asiaa ei vieläkään saada ratkaistua, kirjoita BRP:lle alla olevaan osoitteeseen.

Eurooppa, Lähi-itä, Afrikka, Venäjä & IVY-maat, ota yhteyttä Euroopan toimistoomme:

BRP EUROPE N.V.

Consumer Service Center
Skaldenstraat 125
9042 Gent
Belgium
Puh.: + 32-9-218-26-00

Pohjoismaat, ota yhteys Suomen toimistoomme:

BRP FINLAND OY

Huolto-osasto
Ahjotie 30
Fin-96320 Rovaniemi
Suomi
Puh.: + 358 16 3208 111

Kaikki muut maat, ota yhteys Pohjois-Amerikan toimistoomme:

BOMBARDIER RECREATIONAL PRODUCTS INC.

Consumer Services Group
75, J.-A. Bombardier Street
Sherbrooke, Québec J1L 1W3
Puh.: 819 566-3366

Löydät maahantuojasi yhteystiedot osoitteesta www.brp.com.

* Bombardier Recreational Products Inc. tai sen tytäryhtiöt huolehtivat tuotteiden jakelusta ja huollosta sillä alueella, jota tämä rajoitettu takuu koskee.

© 2008 Bombardier Recreational Products Inc. Kaikki oikeudet pidätetään.

™ Bombardier Recreational Products Inc. -yhtiön tai sen tytäryhtiöiden tavaramerkki.

BRP:N RAJOITETTU TAKUU EUROOPAN TALOUSALUEELLA: 2009 CAN-AM™ ATV

1) RAJOITETUN TAKUUN LAAJUUS

Bombardier Recreational Products Inc. ("BRP")* myöntää Euroopan talousalueen jäsenmaissa ("EEA") (joka käsittää Euroopan unionin, Norjan, Islannin ja Liechtensteinin) valtuutettujen BRP-maahantuoja/jälleenmyyjien ("maahantuoja/jälleenmyyjät") uusina ja käyttämättöminä myymille 2009 Can-Am ATV:uille materiaalivikoja ja työn laatua koskevan alempana kuvatun pituisen takuun.

Kaikilla valtuutetun BRP-maahantuoja/jälleenmyyjien 2009 Can-Am ATV:hen toimituksen yhteydessä asentamalla alkuperäisillä Can-Am ATV-varaosilla ja -lisävarusteilla on sama takuu kuin Can-Am ATV:llä.

Tämä rajoitettu takuu on mitätön eikä päde jos: (i) ATV:tä käytetään missä tahansa vaiheessa kilpailemiseen tai mihinkään muuhon kilpailutoimintaan, silloinkin jos se on tapahtunut edellisen omistajan toimesta; tai (ii) ATV:tä on muutettu tai säädetty sillä tavoin, että muutokset vaikuttavat sen toimintaan, suorituskykyyn tai kestävyteen, tai muutokset ja säädöt ovat vastoin sen tarkoituksenmukaista käyttöä.

2) VASTUUVELVOLLISUUDEN RAJOITUKSET

TÄMÄ TAKUU ON NIMENOMAAN ANNETTU JA HYVÄKSYTTY MINKÄ TAHANSA MUUN JA KAIKKIEN MUIDEN TAKUUSITOUKUSTEN SIJAAN, OLKON NE ILMAISTUT TAI KONKLUDENTTITSET, MUKAAN LUETTUINA ILMAN RAJOITUSTA KAIKKI KURANTTIUTTA TAI TIETTYYN TARKOITUKSEEN SOPIVUUTTA KOSKEVAT TAKUUT. SIKÄLI KUIN NIISTÄ EI VOIDA SANOUTUA IRTI, KONKLUDENTTITSET TAKUUSITOUKUKSET RAJOITTUVA T KESTOLTAAN KYSEESSÄ OLEVIEN TAKUIDEN VOIMASSAOLOON. TÄMÄ TAKUU EI KATA SATUNNAISIA EIKÄ SEURANNAISVAHINKOJA. JOTKUT TUOMIOKUNNAT EIVÄT HYVÄKSY VASTUUVAPAUTUSLAUSEKKEITA, RAJOITUKSIA TAI EDELLÄ YKSILÖITYJÄ RAJOITUKSIA, JA SEN JOHDOSTA NE EIVÄT MAHDOLLISESTI KOSKE SINUA. TÄMÄN TAKUUN PERUSTEELLA SINULLA ON TIETTYJÄ OIKEUKSIA, LISÄKSI SINULLA SAATTAA OLLA MUITA MAASTA TOISEEN VAIHTELEVIÄ LAILLISIA OIKEUKSIA.

Maahantuojalla tai yhdelläkään BRP-maahantuojalla/jälleenmyyjällä tai muulla henkilöllä ei ole valtuuksia minkään muun tuotetta koskevan vahvistuksen, edustuksen, tai takuun antamiseen kuin ne, mitä tähän rajoitettuun takuuseen sisältyy, ja mikäli näin tapahtuu, niitä ei voida käyttää BRP:tä vastaan.

BRP pidättää itsellään oikeuden muuttaa tätä takuuta milloin tahansa, ja on itsestään selvää, että kyseiset muutokset eivät muuta niitä takuuehtoja, jotka koskevat tämän takuun voimassaollessa myytyjä tuotteita.

3) POIKKEUKSET – TAKUU EI KATA

Seuraavat eivät missään olosuhteissa kuulu takuun piiriin:

- Normaali kuluminen;
- Rutiininomaiset huoltokohteet, viritykset, säädöt;

- Vauriot, jotka johtuvat muunlaisesta kuin tämän käyttäjän käsikirjan mukaisesta huollosta/ylläpidosta ja/tai varastoinnista;
- Vauriot, jotka johtuvat osien irrottamisesta, vääränlaisista korjauksista, huollosta, ylläpidosta, muutoksista, tai osien käytöstä, joita BRP ei ole valmistanut tai hyväksynyt, tai muun kuin valtuutetun huoltavan Maahantuojaan/jälleenmyyjän tekemistä korjauksista;
- Väärinkäytöstä, epätavallisesta käytöstä, laiminlyönnistä, tai sellaisesta tuotteen käytöstä johtuvat vahingot, joka ei noudata käyttäjän käsikirjassa suositeltua käyttöä;
- Onnettomuudesta, uppoamisesta, tulesta, varkaudesta, vandalismista, tai ylivoimaisesta esteestä johtuvat vahingot;
- Sellaisten polttoaineitten, öljyjen tai voiteluaineiden käyttö, jotka eivät sovi käytettäväksi tuotteessa (ks. käyttäjän käsikirja);
- Veden tai lumen sisäänmeno;
- Satunnaiset tai seurannaisvahingot, tai minkään muunlaiset vahingot, mukaan luettuina ilman rajoitusta hinaamis-, puhelin-, vuokra-, taksi-, haitta-, vakuutus- tai lainojen maksukustannukset, ajan menetykset tai ansiotulon menetykset.

4) TAKUUAIKA

Tämä takuu on voimassa ensimmäisen kuluttajan ostopäivästä tai tuotteen ensimmäisestä käyttöpäivästä lukien, kumpi hyvänsä ensin kohdalle osuu:

KAKSIKYMMENTÄNELJÄ (24) PERÄKKÄISTÄ KUUKAUTTA yksityisessä käytössä.

KUUSI (6) PERÄKKÄISTÄ KUUKAUTTA omistajalle, joka käyttää ajoneuvoa kaupalliseen tarkoitukseen tai vuokraustarkoitukseen.

Tuotetta käytetään kaupallisesti, kun sitä käytetään missä tahansa työssä tai toimenpiteissä, joista aiheutuu tuloja missä tahansa takuukauden vaiheessa. Tuote on myös silloin kaupallisessa käytössä, jos se missä tahansa takuukauden vaiheessa rekisteröidään kaupalliseen käyttöön.

Osien korjaus tai korvaaminen, tai huollon suorittaminen tämän takuun puitteissa ei pidennä tämän takuun takuuaikaa sen alkuperäistä loppumisajankohtaa pitemmälle.

Ota huomioon, että voimassa oleva takuuaika ja muut takuun kattavuutta koskevat modaliteetit saattavat vaihdella riippuen sovellettavissa ja voimassa olevista kansallisista tai paikallisista laeista.

5) TAKUUEHDOT

Tämä takuu on kattava vain, jos jokainen seuraavista ehdoista täyttyy:

- 2009 Can-Am ATV:n ensimmäisen omistajan on ostettava ajoneuvo uutena ja käyttämättömänä Can-Am -maahantuojaalta/jälleenmyyjältä, joka on valtuutettu myymään Can-Am ATV:tä ostomaassa;
- BRP:n määrittämä toimituksen ennakkotarkastus on suoritettu ja asiakirja siitä laadittu;

- Valtuutettu Can-Am -maahantuoja/jälleenmyyjä on takuurekisteröinyt tuotteen asianmukaisesti;
- 2009 Can-Am ATV on ostettava EEA:n alueelta;
- Takuun ylläpitämiseksi on määrääkaishuollot suoritettava käyttäjän käsikirjassa mainitulla tavalla. BRP varaa itselleen oikeuden ehdollistaa takuun riippumaan todistuksesta huollon kunnolla suorittamisesta.

BRP ei myönnä tätä rajoitettua takuuta kenelläkään yksityiselle omistajalle tai kaupalliseen tarkoitukseen ajoneuvoa käyttävälle omistajalle, elleivät edellä mainitut ehdot täyty. Rajoitukset ovat tarpeen, jotta BRP voisi taata sekä tuotteittensa, että kuluttajien ja yleisön turvallisuuden.

6) TOIMENPITEET TAKUUN MYÖNTÄMISTÄ VARTEN

Asiakkaan on lopetettava ATV:n käyttö havaitessaan jonkin vian tai jotakin normaalista poikkeavaa. Asiakkaan on ilmoitettava huoltavalle BRP-maahantuojalle/jälleenmyyjälle kahden (2) päivän kuluessa vian ilmestymisestä, ja hänen on kohtuullisesti mahdollistettava tuotteen luoksepäästävyys ja annettava kohtuullinen mahdollisuus vian korjaamiseen. Asiakkaan on myös esitettävä valtuutetulle BRP-maahantuojalle/jälleenmyyjälle tuotteen ostotodistus ja allekirjoitettava korjaus-/työmääräin ennen korjauksen alkamista takuunalaisen korjauksen vahvistamiseksi. Kaikki tämän takuun puitteissa korvatut osat ovat jatkossa BRP:n omaisuutta.

Ota huomioon, että vian ilmoitusaika saattaa vaihdella riippuen sovellettavissa ja voimassa olevista kansallisista tai paikallisista laeista.

7) MITÄ BRP TEKEE

BRP:n velvollisuus on tämän takuun puitteissa rajoitettu siihen, että se oman harkintansa mukaan korjaa normaalikäytössä, -ylläpidossa ja -huollossa vialliseksi todetut osat, tai korvaa tällaiset osat uusilla alkuperäisillä Can-Am ATV -osilla ilman osien tai työvoiman veloittamista, millä tahansa valtuutetulla BRP-maahantuojalla/jälleenmyyjällä takuukauden aikana tässä kuvatuin ehdoin. BRP:n vastuu rajoittuu tarvittaviin korjaustoimenpiteisiin tai osien vaihtotoimenpiteisiin. ATV:n omistaja ei voi vaatia ajoneuvon myynnin peruuntumista tai kumoamista, sellaisissa tapauksissa joissa BRP:lle esitetään takuurikkomuksia koskevia valituksia tai vaateita.

Jos ajoneuvoa joudutaan huoltamaan muussa EEA:n jäsenmaassa, omistaja vastaa kaikista lisäkustannuksista, jotka aiheutuvat paikallisista käytännöistä ja ehdoista; mukaan lukien mutta ei rajoittuen seuraaviin esimerkkeihin; kuljetuskustannukset, vakuutuskustannukset, verot, lupamaksut, tuontimaksut sekä mitkä tahansa ja kaikki muut mahdolliset taloudelliset kustannukset, joita eri valtiot, liittovaltiot tai alueet ja heidän vastaavat edustajansa perivät.

BRP pidättää itsellään oikeuden tuotteiden ajoittaiseen parantamiseen tai muuttamiseen ilman aikaisempien tuotteiden muuttamisvelvollisuutta.

8) LUOVUTUS

Mikäli tuotteen omistusoikeus siirretään takuuajana, siirtyy myös tämä takuu, joka on voimassa takuuajan loppuun edellyttäen, että BRP:lle tai valtuutetulle BRP-maahantuojalle/jälleenmyyjälle voidaan todistaa, että aikaisempi omistaja on hyväksynyt omistusoikeuden luovutuksen, sekä uuden omistajan yhteystiedot on ilmoitettu jommallekummalle kummalle edellä mainituista tahoista.

9) KULUTTAJA-APU

Mikäli tämän rajoitetun takuun suhteen syntyy kiistaa tai riitaa, BRP ehdottaa, että asia yritetään ensiksi ratkaista jälleenmyyjätasolla. Suosittelemme, että asiasta keskustellaan valtuutetun Maahantuojan/jälleenmyyjäliikkeen huoltopäällikön tai liikkeen omistajan kanssa.

Lisäapua tarvittaessa on asian ratkaisemiseksi syytä ottaa yhteys maahantuojan huolto-osastoon.

Mikäli asiaa ei vielä kukaan saada ratkaistua, ota yhteyttä BRP:hen alla olevaan osoitteeseen.

Eurooppa, Lähi-itä, Afrikka, Venäjä & IVY-maat, ota yhteyttä Euroopan toimistoomme:

BRP EUROPE N.V.

Consumer Service Center
Skaldenstraat 125
9042 Gent
Belgium
Puh.: + 32-9-218-26-00

Pohjoismaat, ota yhteys Suomen toimistoomme:

BRP FINLAND OY

Huolto-osasto
Ahjotie 30
Fin-96320 Rovaniemi
Suomi
Puh.: + 358 16 3208 111

Kaikki muut maat, ota yhteys Pohjois-Amerikan toimistoomme:

BOMBARDIER RECREATIONAL PRODUCTS INC.

Consumer Services Group
75, J.-A. Bombardier Street
Sherbrooke, Québec J1L 1W3
Puh.: 819 566-3366

Löydät maahantuojasi yhteystiedot osoitteesta www.brp.com.

* Bombardier Recreational Products Inc. tai sen tytäryhtiöt huolehtivat tuotteiden jakelusta ja huollosta sillä alueella, jota tämä rajoitettu takuu koskee.

© 2008 Bombardier Recreational Products Inc. Kaikki oikeudet pidätetään.

™ Bombardier Recreational Products Inc. -yhtiön tai sen tytäryhtiöiden tavaramerkki.

YKSITYISYYDEN SUOJA/VASTUUVAPAUTUSLAUSEKE

Täten ilmoitamme, että tulemme käyttämään yhteystietojasi turvallisuuteen ja takuuseen liittyvissä asioissa. Joskus käytämme myös asiakkaidemme yhteystietoja ilmoittaaksemme heille tuotteistamme tai tehdäksemme heille tarjouksia. Mikäli et halua vastaanottaa tietoja tuotteestamme, palveluksistaamme ja tarjouksistamme, pyydämme ilmoittamaan siitä meille kirjallisesti alla olevaan osoitteeseen.

Huomioi myös, että aika ajoin annamme huolella valikoitujen ja luotettavien järjestöjen käyttöä asiakkaidemme yhteystietoja laatutuotteitten ja -palvelusten myynninedistämiseen. Jos haluat, ettei nimeäsi ja osoitettasi luovuteta kolmansille osapuolille, pyydämme ilmoittamaan siitä meille kirjallisesti alla olevaan osoitteeseen.

BRP EUROPEAN DISTRIBUTION

Warranty Department
Chemin de Messidor 5-7
1006 Lausanne
Switzerland
Faksinumero: + 41213187801

OSOITTEEN/OMISTAJAN MUUTOS

Jos osoitteesi on muuttunut, tai jos olet ATV:n uusi omistaja, muista ilmoittaa BRP:lle joko:

- postittamalla yksi alla olevista korteista
- ilmoittamalla valtuutetulle Can-Am -jälleenmyyjälle.

Mikäli omistussuhde muuttuu, liitä mukaan todistus siitä, että edellinen omistaja on suostunut luovutukseen.

BRP:lle ilmoittaminen on erittäin tärkeätä, jopa rajoitetun takuun umpeutumisen jälkeen, koska siten BRP:llä on mahdollisuus tavoittaa tarvittaessa ATV:n omistaja, esim. kun ryhdytään suorittamaan turvallisuudesta johtuvia palautuspyyntöjä. BRP:lle ilmoittaminen on omistajan vastuulla.

VARASTETUT TUOTTEET: Jos henkilökohtainen ATV:si varastetaan, siitä pitäisi ilmoittaa BRP:lle, tai valtuutetulle Can-Am -jälleenmyyjälle. Pyydämme ilmoittamaan nimen, osoitteen, puhelinnumeron, ajoneuvon tunnistusnumeron, ja päivän, jolloin varkaus tapahtui.

BRP EUROPEAN DISTRIBUTION

Warranty Department
Chemin de Messidor 5-7
1006 Lausanne
Switzerland

OSOITTEENMUUTOS OMISTAJAN MUUTOS

AJONEUVON TUNNISTUSNUMERO

--	--

Mallinumero

Ajoneuvon tunnistusnumero (V.I.N.)

VANHA OSOITE
TAI EDELLINEN OMISTAJA

NIMI

KATU

NRO

HUONEISTO

PAIKKA

OSAVALTIO/LÄÄNI

ZIP/POSTINUMERO

MAA

PUHELIN

UUSI OSOITE
TAI UUSI OMISTAJA

NIMI

KATU

NRO

HUONEISTO

PAIKKA

OSAVALTIO/LÄÄNI

ZIP/POSTINUMERO

MAA

PUHELIN

V00A2F

OSOITTEENMUUTOS OMISTAJAN MUUTOS

AJONEUVON TUNNISTUSNUMERO

--	--

Mallinumero

Ajoneuvon tunnistusnumero (V.I.N.)

VANHA OSOITE
TAI EDELLINEN OMISTAJA

NIMI

KATU

NRO

HUONEISTO

PAIKKA

OSAVALTIO/LÄÄNI

ZIP/POSTINUMERO

MAA

PUHELIN

UUSI OSOITE
TAI UUSI OMISTAJA

NIMI

KATU

NRO

HUONEISTO

PAIKKA

OSAVALTIO/LÄÄNI

ZIP/POSTINUMERO

MAA

PUHELIN

V00A2F

ATV MALLI nro. _____

AJONEUVO
TUNNISTUSNUMERO (V.I.N.) _____

MOOTTORIN
TUNNISTUSNUMERO (E.I.N.) _____

Omistaja: _____

NIMI

KATU

NRO

HUONEISTO

PAIKKA

OSAVALTIO/LÄÄNI

ZIP/POSTINUMERO

Ostopäivämäärä _____

VUOSI KUUKAUSI PÄIVÄ

Takuun päättymispäivä _____

VUOSI KUUKAUSI PÄIVÄ

Jälleenmyyjä täyttää myyntihetkellä.

JÄLLEENMYYJÄN LEIMA

V00A21L

Varmista myyvältä jälleenmyyjältäsi, että ajoneuvosi on rekisteröity BRP:llä.

Tätä käyttäjän käsikirjaa luettaessa on muistettava että:

VAROITUS

Osoittaa mahdollista vaaratilannetta, joka voi johtaa vakavaan loukkaantumiseen tai kuolemaan, ellei sitä vältetä.

VAROITUS

AJONEUVON KÄYTTÖ VOI OLLA VAARALLISTA. Kolari tai ympäripyörähdys voi sattua helposti, jopa rutiininomaisten toimenpiteiden yhteydessä, kuten kääntyminen ja rinteessä tai esteiden yli ajettaessa ilman asianomaisia varotoimia.

VAKAVA LOUKKAANTUMINEN TAI KUOLEMA voi olla seurauksena, ellei näitä ohjeita noudateta:

- **ENNEN ATV:N KÄYTTÖÄ LUE KÄYTTÄJÄN KÄSIKIRJA JA KAIKKI TUOTTEESSA OLEVAT TARRAT.**
- **ÄLÄ KOSKAAN KÄYTÄ ATV:TÄ ILMAN KUNNOLLISIA OHJEITA.** Vasta-alkajien on suoritettava asiantuntijan vetämä harjoituskurssi.
- **ÄLÄ KOSKAAN KULJETA MATKUSTAJAA.** Lisää vaaraa menettää hallinnan, jos kuljetat matkustajaa.
- **ÄLÄ KOSKAAN AJA TÄLLÄ ATV:LLÄ KESTOPÄÄLLYSTETYLLÄ PINNALLA,** lukuun ottamatta lyhyitä matkoja, hitaalla nopeudella, ja siirtääksesi ajoneuvon yhdestä maastopaikasta toiseen.
- **NOUDATA AINA TIELIIKENNESÄÄNTÖJÄ JA -ASETUKSIA** kun kuljetat ajoneuvoa ajoradalla, vaikka kyseessä olisi hiekkä- tai soratie.
- **KÄYTÄ AINA HYVÄKSYTTYÄ KYPÄRÄÄ,** silmäsuojuksia ja suojavaatetusta.
- **ÄLÄ KOSKAAN AJA TÄTÄ AJONEUVOA ALKOHOLIN TAI HUUMEIDEN VAIKUTUKSEN ALAISENA.** Kyseiset aineet hidastavat reaktiokykyä ja huonontavat arviointikykyä.
- **ÄLÄ KOSKAAN AJA TÄLLÄ ATV:LLÄ LIIAN LUJAA.** Lisää vaaraa menettää hallinnan, jos ajat tätä ajoneuvoa maastoon, näkyvyyteen tai kokemukseesi nähden liian kovalla vauhdilla. Tämän ajoneuvon suurin sallittu ajonopeus on 65 km/t.
- **ÄLÄ KOSKAAN YRITÄ TAKAPYÖRILLÄ AJOA, HYPPYJÄ, TAI MUITA TEMPPUJIA.**

KÄYTTÄJÄN KÄSIKIRJA

DS 450/DS 450X CE

2009

219 700 980

