

ski-doo®



2012

BRUKERHÅNDBOK

Inneholder informasjon om
sikkerhet, kjøretøyet og
vedlikehold

REV-XP™

(2-stroke L/C)

ADVARSEL

Les nøye gjennom denna håndbok.
Den inneholder viktig sikkerhetsinformasjon.
Leveste alder for å kjøre denne snøscooter er 16 år.
Håndboken skal alltid følge med scooteren.

6 1 9 9 0 0 3 1 8

ADVARSEL

Hvis du unnlater å følge noen av sikkerhetsforskriftene eller instruksjonene i denne brukerhåndboken eller på *SIKKERHETS-DVDEN* eller dekalene på snøscooteren, kan det føre til personskade eller eventuelt dødsfall!

ADVARSEL

Ytelsen til denne snøscooteren kan være bedre enn andre snøscootere du har kjørt. Ta deg tid til å bli kjent med den.



I USA distribueres produktene av BRP US Inc.

I Canada distribueres produktene av Bombardier Recreational Products Inc.

Følgende varemerker tilhører Bombardier Recreational Products Inc. eller deres datterselskaper.

D.E.S.S.[™] RAVE[™] ROTAX[™] Ski-Doo[®]

E-TEC[®] RER[™] SC[™] TRA[™]

HPG[™] REV-XP[™] rMotion[™]

KYB Pro-serien er et registret varemerke for KYB America LLC.

INNLEDNING

Gratulerer med kjøpet av din nye Ski-Doo® snøscooter. Uansett hvilken modell du har valgt, omfattes den av garantien fra Bombardier Recreational Products Inc. (BRP) og et nettverk av autoriserte Ski-Doo-snøscooterforhandlere som kan tilby reservedeler, service og det tilbehøret du trenger.

Forhandleren er opptatt av få fornøyde kunder. Han har kvalifisert seg for å kunne utføre en første klargjøring og kontroll av snøscooteren og har også utført den endelige klargjøringen som var nødvendig for å tilpasse den til din vekt og til kjøremiljøet, før du overtok snøscooteren.

Ved levering ble du informert om hva garantien dekker, og du signerte *LISTEN MED KONTROLLPUNKTER FØR LEVERING* for å sikre at du var fornøyd med klargjøringen av den nye snøscooteren.

Viktig å vite før du starter

Les hele følgende seksjoner før du bruker snøscooteren, for å lære hvordan du kan redusere risikoen for at du selv, passasjerer og personer i nærheten blir skadet eller omkommer:

- *INFORMASJON OM SIKKERHET*
- *INFORMASJON OM SNØSCOOTEREN.*

Les også alle sikkerhetsetikettene på snøscooteren, og se nøye på *SIKKERHETS-DVDEN*.

Vi anbefaler deg å ta et kurs i kjøresikkerhet. Kontroller med forhandleren eller de lokale myndigheter om eventuelle kurser/opplæring i nærheten.

Unnlatelse av å ta hensyn til advarslene som finnes i denne brukerhåndboken, kan føre til **ALVORLIG PERSONSKADE** eller **DØDSFALL**.

FREERIDE (110 cm bred sporvidde): Denne snøscooteren er utviklet for spesielle formål og kan overskride lovpålagte begrensninger for bredde ved

kjøring på regulerte steder. Føreren må sette seg inn i all relevant informasjon om lokale breddebegrensninger.

Sikkerhetsmeldinger

Nedenfor vises typen sikkerhetsmeldinger, hvordan de ser ut og hvordan de brukes i denne veiledningen:

ADVARSEL

Indikerer en potensiell risikosituasjon som kan resultere i alvorlig personskade eller dødsfall hvis den ikke unngås.

 **VÆR OPPMERKSOM** Indikerer en farlig situasjon som kan resultere i liten til moderat personskade hvis den ikke unngås.

OBS! Indikerer en instruksjon som, hvis den ikke følges, kan føre til alvorlig skade på snøscooterens komponenter eller annet materiell.

Om denne brukerhåndboken

Denne brukerhåndboken har blitt utarbeidet med tanke på å gjøre eieren/føreren og passasjerer av snøscooteren kjent med de ulike anordninger for betjening og instruksjoner for vedlikehold og sikker bruk.

Følgende terminologi vedrørende fører, passasjer og konfigurasjon av snøscooteren brukes i denne bruksanvisningen.

- **Fører:** Refererer til personen som bruker / er bak kontrollene og kjører snøscooteren.
- **Passasjer:** Refererer til personen som sitter bak føreren.
- **1-seters:** Refererer til en modell som er utformet bare for fører.
- **2-seters:** Refererer til en modell som er utformet til å ta med én passasjer.

Oppbevar brukerhåndboken på snøscooteren slik at du kan slå opp i den i forbindelse med vedlikehold, feilsøking og instruksjoner til andre.

Vær oppmerksom på at håndboken finnes på flere språk. Ved eventuelle uoverensstemmelser i teksten er det den engelske versjonen som gjelder.

Hvis du vil vise og/eller skrive ut en ekstra kopi av brukerhåndboken, kan du gå til webområdet **www.operatorsguide.brp.com**.

Informasjonen i dette dokument er riktig ved tidspunktet for publisering. BRPs politikk er imidlertid å kontinuerlig forbedre sine produkter uten å med dette forplikte seg selv til å montere dem i tidligere produserte produkter. På grunn av sent implementerte endringer kan det være enkelte forskjeller mellom det fremstilte produktet og beskrivelsene og/eller spesifikasjonene. BRP forbeholder seg retten til når som helst og uten forpliktelser å avskaffe eller endre spesifikasjoner, design, egenskaper, modeller eller utstyr.

Brukerhåndboken og *SIKKERHETS-DVDEN* skal følge med snøscooteren når den selges.

INNHOOLD

INNLEDNING	1
Viktig å vite før du starter	1
Sikkerhetsmeldinger	1
Om denne brukerhåndboken	1

INFORMASJON OM SIKKERHET

GENERELLE FORHOLDSREGLER	8
Unngå karbonmonoksidforgiftning	8
Unngå bensinbrann og andre farer	8
Unngå forbrenninger fra varme deler	8
Tilbehør og modifikasjoner	8

SPESEILLE ANVISNINGER OM SIKKERHET	9
---	----------

KJØRE	12
Kontroll før kjøring	12
Kjøre	13
Kjøre med passasjer	15
Variasjoner i terreng / kjøremåte	16
Miljø	20

FRIKSJONSFORBEDRENDE PRODUKTER	22
Manøvrerbarhet	22
Akselerasjon	23
Bremse	23
Viktige sikkerhetsregler	23
Innvirkning på snøscooterens levetid ved bruk av belte med pigger	24
Montering av pigger på BRP-godkjente belter	24
Vedlikehold/utskifting	25

VIKTIGE DEKALER PÅ PRODUKTET	26
Løs(e) dekal(r)	26
Sikkerhetsdekal(er) på snøscooteren	27
Samsvarsdekal(er)	31
Dekaler med tekniske informasjon	32

INFORMASJON OM SNØSCOOTEREN

BETJENINGSORGANER, INSTRUMENTER OG UTSTYR	36
1) Styret	37
2) Gasshåndtak	37
3) Bremseshåndtak	38
4) Parkeringsbremsspak	38
5) Motorstoppbryter	39
6) Nødstoppbryter for motor	39
7) Chokespak	40
8) Flerfunksjonsbryter (unntatt MX Z X-RS™ og Freeride™)	40
9) Starthåndtak med tilbakespoling	43

BETJENINGSORGANER, INSTRUMENTER OG UTSTYR (forts.)	
10) Ventil for oppvarmet forgasser (600 og 800R Power TEK).....	43
11) Justerbare speil	43
12) Setelås	43
13) Verktøysett	44
14) Støtfangere foran og bak	45
15) Analog / digital måler (standard)	45
16) Analog/digital flerfunksjonsmåler.....	49
17) Håndstropp	62
18) Oppbevaringsrom.....	63
19) Stativ bak	63
20) Tunnelbag.....	63
21) Passasjersele	64
22) Passasjerhåndtak	64
23) Bryter for varnehåndtak bakre passasjer	64
24) Kontakt for elektrisk visir	64
25) 12-volts strømuttak	64
26) Tilhengerfeste (bare Europa)	64
27) Start/RER-bryter (MX Z X-RS og Freeride)	65
28) Dimmerbryter for frontlys (MX Z X-RS og Freeride)	66
29) Bryter for oppvarmet gasshåndtak og håndtak (MX Z X-RS og Freeride)	66
30) Drivreimvern	66
31) Holder for ekstra drivreim	68
32) Panser	69
33) Sidepaneler.....	69
DRIVSTOFF.....	70
Anbefalt drivstoff.....	70
Fylling av drivstoff	70
INNSPRØYTINGSOLJE.....	72
Anbefalt innsprøytingsolje.....	72
Kontroll av nivået på innsprøytingsoljen	72
INNKJØRINGSPERIODE.....	73
Innkjøring	73
GRUNNLEGGENDE PROSEDYRER.....	74
Startprosedyre motor (600 og 800R Power TEK)	74
Startprosedyre motor (E-TEC).....	75
Starte motoren i nødstilfeller	75
Oppvarming av snøscooteren.....	76
Koble inn revers (RER)	77
Stoppe motoren	77
KJØREFORHOLD OG BRUK AV SNØSCOOTEREN.....	78
Høyde over havet	78
Temperatur	78
Hardpakket snø.....	78

SPEIELL OPERASJON	79
Sleping av tilbehør.....	79
Sleping av en annen snøscooter.....	79
JUSTERE KJØREEGENSKAPER	80
Justering av fjæring bak (SC-5).....	80
Justering av fjæring bak (SC-5M).....	84
Justering av fjæring bak (rMotion).....	88
Justere fjæringen foran.....	94
Justeringstips i forhold til snøscooterens oppførsel.....	97
TRANSPORT AV SNØSCOOTEREN	98

VEDLIKEHOLD

INNKJØRINGSKONTROLL	100
VEDLIKEHOLDSPLAN	102
VEDLIKEHOLDSPROSEDYRER	104
Luftfilter med enkelt luftinntak (unntatt Summit).....	104
Luftfilter med enkelt luftinntak (Summit).....	104
Luftfilter med dobbelt luftinntak (800R E-TEC).....	105
Motorkjølevæske.....	105
Eksossystem.....	106
Tennplugg (600 og 800R Power TEK).....	106
Tennplugg (E-TEC).....	107
Motorstopper.....	107
Bremsevæske.....	108
Kjedekasseolje.....	109
Drivreim.....	110
Drivreimskive.....	112
Belte.....	114
Fjæring.....	117
Ski.....	118
Sikringer.....	118
Lys.....	120
STELL AV SNØSCOOTEREN	122
Etter kjøring.....	122
Rengjøring og beskyttelse.....	122
LAGRING	123
Motorsmøring.....	123
KLARGJØRING FØR SESONGSTART	126

TEKNISKE INFORMASJON

IDENTIFIKASJON AV SNØSCOOTEREN	128
Dekal med beskrivelse av snøscooteren.....	128
Identifikasjonsnumre.....	128

EC-SAMSVARERKLÆRING	130
EPA-SERTIFISERTE MOTORER.....	131
Informasjon om utslipp fra motor	131
SPESIFIKASJONER	132

FEILSØKING

RETNINGSLINJER FOR FEILSØKING (600 OG 800R POWER TEK)	152
RETNINGSLINJER FOR FEILSØKING (600 HO E-TEC OG 800R E-TEC) ...	154
OVERVÅKINGSSYSTEM	156
Kontrolllamper, meldinger og lydsignalkoder.....	156
Feilkoder	159

GARANTI

BRP BEGRENSET GARANTI I USA OG CANADA: 2012 SKI-DOO® SNØSCOOTERE	162
BRPS INTERNASJONALE BEGRENSEDE GARANTI: 2012 SKI-DOO® SNØSCOOTERE	166
BRPS BEGRENSEDE GARANTI FOR DET EUROPEISKE ØKONOMISKE SAMARBEIDSOMRÅDET: 2012 SKI-DOO® SNØSCOOTERE	170

KUNDEINFORMASJON

PERSONVERNINFORMASJON	174
ADRESSEENDRING / NY EIER.....	175

INFORMASJON OM SIKKERHET

GENERELLE FORHOLDSREGLER

Unngå karbonmonoksidforgiftning

All eksos fra motorer inneholder karbonmonoksid, en dødelig gass. Innånding av karbonmonoksid kan føre til hodepine, svimmelhet, søvnløshet, kvalme, forvirring og eventuelt død.

Karbonmonoksid er en fargeløs, luktløs og smakløs gass som kan være til stede selv om du ikke ser eller lukter eksos. Dødelige nivåer av karbonmonoksid kan raskt samles opp, og du kan raskt bli utmattet og ute av stand til å redde deg selv. Dødelige nivåer av karbonmonoksid kan også bli værende i timer eller dager i lukkede eller dårlig ventilerte områder. Hvis du får symptomer på karbonmonoksidforgiftning, må du umiddelbart forlate området, få frisk luft og kontakte lege.

Slik hindrer du alvorlige skader eller dødsfall på grunn av karbonmonoksid:

- Ikke kjør snøscooteren i dårlig ventilerte eller delvis lukkede områder som garasjer, carporter eller lagerhaller. Selv om du prøver å ventilere motoreksosen med vifter eller åpne vinduer og dører, kan karbonmonoksidkonsentrasjonen raskt nå farlige nivåer.
- Ikke kjør snøscooteren utendørs på steder der motoreksosen kan bli trukket inn i en bygning via åpninger som vinduer eller dører.

Unngå bensinbrann og andre farer

Bensin er ekstremt brannfarlig og svært eksplosiv. Bensingass eller -damp kan spre seg og antennes av en gnist eller åpen flamme mange meter unna motoren. Følg instruksjonene nedenfor for å redusere faren for brann eller eksplosjon:

- Bruk bare godkjente bensinkanner til oppbevaring av drivstoff.

- Følg nøye instruksjonene gitt under *FYLLING AV DRIVSTOFF*.

- Ikke start eller bruk motoren hvis tanklokket ikke er riktig på plass.

Bensin er giftig og kan forårsake personskade eller dødsfall.

- Ikke sug bensin med munnen i en hevert eller lignende.
- Hvis du svelger bensin, får bensin i øynene eller inhalerer bensingass, må du øyeblikkelig kontakte lege.

Hvis du søler bensin på deg, må du vaske deg med såpe og vann og skifte klærne.

Unngå forbrenninger fra varme deler

Eksossystemet og motoren blir varme under drift. Unngå kontakt under og like etter bruk slik at du unngår forbrenninger.

Tilbehør og modifikasjoner

Ikke utfør uautoriserte modifikasjoner, og ikke bruk utstyr eller tilbehør som ikke er godkjent av BRP. I og med at slike endringer ikke er testet av BRP, kan de øke risikoen personskader eller for ulykker, og de kan også føre til at det blir ulovlig å bruke snøscooteren.

Passasjerstoler som er godkjent av BRP og samsvarer med SSCC-standardene, kan være tilgjengelig som tilbehør for enkelte modeller. Hvis et slikt sete brukes, må du følge retningslinjene og anbefalingene som gjelder passasjer, i denne bruksanvisningen.

ADVARSEL

Passasjerstolen må ha en stropp eller håndtak og tilfredsstillende SSCC-standard.

Kontakt en autorisert Ski-Doo-forhandler for tilgjengelig tilbehør til snøscooteren.

SPESIELLE ANVISNINGER OM SIKKERHET

ALVORLIGE SKADER ELLER DØDSFALL kan bli resultatet hvis du ikke følger disse anvisningene:

- Utfør alltid forhåndskontroll før kjøring FØR du starter motoren.
- Kontroller at gassmekanismen beveger deg fritt og går tilbake til tomgangsposisjon, før motoren startes.
- Fest alltid nødstoppsnoren hempe til klærne før motoren startes.
- Kjør aldri motoren uten at drivreimvernet og bremseskivevernet er forsvarlig montert, eller med panseret eller sidepanelene åpnet eller tatt av. La aldri motoren kjøre uten at drivreimen er montert. Å kjøre en ubelastet motor, for eksempel uten drivreim eller med beltet hevet, kan være farlig.
- Sett alltid på parkeringsbremsen før du starter snøscooteren.
- Uansett tidligere erfaring som fører av andre typer kjøretøyer er alle nybegynnere når de setter seg på en snøscooter. Sikker bruk av snøscooteren avhenger av mange forhold som sikt, hastighet, vær, miljø, trafikk, kjøretøyets tilstand og førerens tilstand.
- Grunnleggende opplæring er nødvendig for sikker bruk av enhver snøscooter. Les brukerhåndboken, og legg spesielt merke til advarsler. Bli med i en lokal snøscooterklubb: De har som regel sosiale aktiviteter og løypesystemer som er utarbeidet med tanke på fornøyelse og sikkerhet. Få grunnleggende instruksjoner fra din lokale snøscooterforhandler, venner eller klubbkamerater, eller bli med i et lokalt opplæringsprogram.
- Eventuelle nye førere må lese og forstå alle sikkerhetsetiketter på snøscooteren og i brukerhåndboken og se på *SIKKERHETS-DVDEN* før snøscooteren tas i bruk. La alltid en ny fører bruke snøscooteren i et avgrenset flatt område, i det minste til han/hun er fullstendig kjent med hvordan den fungerer. Hvis det holdes et lokalt kurs for snøscooterførere, bør føreren meldes på dette.
- Ytelsen til enkelte snøscootere kan være betydelig høyere enn andre snøscootere du har kjørt. Nybegynnere eller uerfarne førere anbefales derfor ikke å kjøre disse.
- Snøscootere blir brukt i mange områder og under ulike snøforhold. Alle modeller har ikke samme ytelse under like forhold. Rådfør deg alltid med din snøscooterforhandler når du skal velge en snøscooter for dine spesielle behov og bruksområder.
- Hvis snøscooteren brukes under risikofylte forhold som er utenfor førerens eller passasjerens dyktighet eller snøscooterens kapasitet eller anvendelsesområde, kan personskade eller dødsfall oppstå.
- BRP anbefaler at føreren er minst 16 år gammel.
- Det er meget viktig å informere alle førere, uansett erfaring, om manøvreingsegenskapene til denne snøscooteren. Snøscooterkonfigurasjonen, som sporvidde, skitype, type fjæring, sporlengde, bredde og type varierer fra modell til modell. Håndtering av snøscooteren påvirkes mye av disse egenskapene.
- En nybegynner bør bli kjent med snøscooteren gjennom trening i et flatt område og i lav hastighet før han/hun våger seg lengre bort.
- Sett deg inn i lokale forskrifter. Sentrale og lokale myndigheter har vedtatt lover og forskrifter for sikker bruk og drift av snøscootere. Som bruker av snøscooter er det ditt ansvar å sette deg inn i og følge disse lovene og forskriftene. Å vise hensyn og oppmerksomhet vil for alle resultere i en sikrere bruk av snøscootere. Vær oppmerksom på ansvaret du har for skade på eiendom og forsikringslover som gjelder utstyret.

- Kjøring i høy hastigheten kan være livsfarlig. Du kan i mange tilfeller ikke reagere raskt nok ved uventede hendelser. Kjør alltid med en hastighet som er tilpasset sporet, værforholdene og dine egne ferdigheter. Sett deg inn i lokale forskrifter. Følg alltid eventuelle fartsbegrensninger som gjelder.
- Kjør alltid på høyre side av sporet.
- Hold alltid sikker avstand til andre snøscootere og personer.
- Husk at reklamemateriell kan vise risikofylte manøvrer utført av profesjonelle førere under ideelle og/eller kontrollerte forhold. Prøv aldri slike manøvrer hvis du ikke har tilstrekkelige kjøreferdigheter.
- Kjør aldri snøscooteren når du er påvirket av medikamenter eller alkohol. Det fører til redusert reaksjonshastighet og påvirker bedømmelsen.
- Snøscooteren er ikke beregnet for kjøring på offentlig gate, vei eller motorvei.
- Unngå kjøring på vei. Hvis du må kjøre på vei og det er tillatt, må du redusere hastigheten. Snøscooteren er ikke laget for kjøring eller svinging på fast dekke. Når du krysser en vei, må du stoppe helt opp og se nøye i begge retninger før du kjører over i 90° vinkel. Se opp for parkerte biler.
- Å kjøre snøscooter om natta kan være en fantastisk opplevelse, men vær ekstra varsom på grunn av redusert sikt. Unngå ukjent terreng, og pass på at lysene virker. Ha alltid med lommelykt og reservelyspærer.
- Fjern aldri originalutstyr fra snøscooteren. Hver snøscooter har mange innebygde sikkerhetsfunksjoner. Slike funksjoner omfatter forskjellige verneanordninger og konsoller i tillegg til reflekterende materiale og sikkerhetsetiketter.
- Naturen er fantastisk, men ikke la den avlede oppmerksomheten fra kjøringen. Hvis du vil nyte vinterlandskapet, stopper du snøscooteren ved siden av sporet slik at du ikke blir en fare for andre.
- Gjerder utgjør en alvorlig trussel for både deg og snøscooteren. Hold god avstand til telefonstolper og andre stolper.
- Skjulte ståltråder usynlig på avstand, kan forårsake alvorlige ulykker.
- Bruk alltid godkjent beskyttelseshjelm, øyebeskyttelse og ansiktsbeskyttelse. Dette gjelder også passasjerer.
- Vær oppmerksom på farer som kan oppstå ved kjøring utenfor sporet, for eksempel snøskred og andre naturlige eller menneskeskapte farer og hindringer.
- Kjøring tett opptil snøscooteren foran bør unngås. Hvis snøscooteren foran av en eller annen grunn bremser, kan fører og passasjer bli skadet på grunn av din uoppmerksomhet. Hold sikker stoppavstand mellom deg og snøscooteren foran deg. Avhengig av terrengforholdene kan stopping kreve mer avstand enn du tror. Vær på den sikre siden. Vær forberedt på å bruke unnvikende kjøring.
- Å kjøre alene med snøscooter kan også være farlig. Du kan gå tom for drivstoff, utsettes for en ulykke eller skade snøscooteren. Husk at snøscooteren kan kjøre lengre på en halv time enn du er i stand til å gå i løpet av en dag. Bruk "kompis-systemet". Kjør alltid sammen med en venn eller medlem av snøscooterklubben. Også da bør du fortelle noen hvor du drar og når du har planlagt å komme tilbake.
- Flate områder har enkelte steder lave områder der vann samler seg og fryser om vinteren. Denne isen er vanligvis speilblank. Å forsøke å svinge eller bremse på dette underlaget kan resultere i at snøscooteren spinner ut av kontroll. Prøv aldri å bremse, kjøre fort eller svinge på speilblank is. Hvis du kjører på slikt underlag, må du redusere hastigheten ved å forsiktig slippe opp gassen.

- Ikke "hopp" med snøscooteren.
- Unngå å plutselig gi gass når du kjører sammen med andre. Snø og is kan bli kastet tilbake i sporet til en snøscooter som følger bak. Hvis du plutselig gir gass, vil snøscooteren også grave seg ned i snøen og etterlate et ujevnt spor for andre.
- Turer er både moro og hyggelig, men ikke bruk dem til å imponere andre i gruppa med forbikjøring og andre manøvrer. En mindre erfaren fører vil kanskje prøve det samme og mislykkes. Tilpass kjøringen til andres erfaring når dere kjører sammen.
- I et krisetilfelle kan snøscooteren stoppes ved å trykke ned nødstoppbryteren for motoren eller ved å dra av nødstoppsnørens hette fra motorstoppbryteren.
- Sett alltid på parkeringsbremsen når snøscooteren ikke er i bruk.
- Ikke la motoren gå i et område uten ventilasjon og/eller hvis snøscooteren blir etterlatt uten tilsyn.
- **Kun modeller med elektrisk start:** Ikke lad opp eller bruk tilleggsstrøm på et batteri mens det er montert i snøscooteren.
- E-TEC-motorer: Utfør aldri vedlikehold av eller reparasjon på drivstoffsystemet eller det elektriske systemet. Eventuelt vedlikehold av eller reparasjon på disse systemene må utføres av en autorisert Ski-Doo-forhandler.
- Kontroller at det ikke er hindringer eller andre personer bak snøscooteren før du fortsetter i revers.
- Ta alltid av nødstoppsnørens hette fra motorstoppbryteren når scooteren ikke brukes, for å hindre at motoren starter ved et uhell, at barn eller andre bruker snøscooteren uten tillatelse eller at den stjeles.
- Stå ALDRI bak eller i nærheten av et belte som roterer. Partikler kan kastes ut og føre til alvorlige personskader. Når du vil fjerne pakket snø eller is, stopper du motoren, vipper og holder snøscooteren på siden og bruker skrutrekkeren fra verktøysettet.
- Sett ikke pigger i beltet hvis det ikke er godkjent for slike. Et belte med pigger som ikke er godkjent for dette, kan slites i stykker og skilles fra snøscooteren når den kjører. Kontakt en autorisert Ski-Doo-forhandler for gjeldende tilgjengelighet av pigger og bruk av slike.
- Du kan bruke pigger på beltet på denne modellen. Du MÅ imidlertid bruke kun BRP-godkjente pigger for bruk på Ski-Doo-snøscootere. BRUK ALDRI vanlige pigger fordi beltetykkelsen er tynnere enn på våre standardbelter. Piggene kan slites av beltet og skilles fra snøscooteren.
- Bruk alltid en godkjent hjelm, og følg samme påkledningsretningslinjer som de som er anbefalt for føreren og beskrevet i denne håndboken.
- Pass på at du har en stabil fotstilling der begge føttene hviler bestemt mot fotbrettet på fotstøtten med godt feste, og at du er i stand til å holde godt fast i håndtakene.
- Husk at på 2-seters modeller har føreren ansvaret for passasjerens sikkerhet. Husk at snøscooterens manøvrerbarhet, stabilitet og bremsestrekning kan påvirkes når du tar med en passasjer.
- Før du begynner å kjøre snøscooteren må du be passasjereren varsle deg om å redusere farten eller stoppe umiddelbart hvis han/hun ikke føler seg komfortabel eller blir usikker under kjøringen. Hold alltid et øye med passasjereren mens du kjører.

Føreren har ansvaret for sikkerheten til andre personer i nærheten.

Du er ansvarlig for både riktig bruk av snøscooteren og opplæring av andre som skal kjøre denne. Det kan være merkbare manøvrerings- og ytelsesforskjeller fra en snøscooter til en annen.

En snøscooter er ganske enkel å betjene, men som for andre kjøretøyer eller mekanisk utstyr kan det være farlig om du eller en passasjer opptrer uforsvarlig, tankeløst eller uoppmerksomt. Vi anbefaler en årlig sikkerhetsinspeksjon av snøscooteren. Kontakt en autorisert Ski-Doo-forhandler for nærmere detaljer. Til slutt anbefaler vi deg å oppsøke en autorisert Ski-Doo-forhandler for regelmessig og sikkert vedlikehold.

Før du begir deg ut i sporene, må du kjøre snøscooteren i et avgrenset flatt område til du blir kjent med bruken og føler at du trygt kan gi deg i kast mer krevende oppgaver. Ha en trivelig og sikker kjøretur.

Kontroll før kjøring

ADVARSEL

Det er meget viktig å kontrollere snøscooteren først hver gang du skal bruke den. Før du begynner å kjøre må du alltid kontrollere at betjeningsorganer, sikkerhetsfunksjoner og mekaniske deler fungerer riktig.

Før du starter motoren

1. Fjern snø og is fra karosseriet, inkludert lysene, setet, fotstøttene, kontrollene og instrumentene.
2. Kontroller at forfilteret til lydempere er fritt for snø.
3. Kontroller at skiene og styret beveger seg lett. Kontroller at det er samsvar mellom bevegelsene til styret og skiene.

4. Kontroller drivstoffnivået, oljenivået og om det er lekkasjer. Etterfyll om nødvendig, og kontakt en autorisert Ski-Doo-forhandler hvis det er lekkasjer.
5. Alle oppbevaringsrom må være skikkelig lukket, og de må ikke inneholde tunge gjenstander eller gjenstander som lett går i stykker. Panseret og sidepanelene må også være skikkelig låst på plass.
6. Beveg gasskontrollspaken flere ganger for å kontrollere at den beveger lett og jevnt. Den må gå tilbake til tomgangsposisjon når det slippes.
7. Aktiver bremsehåndtaket, og kontroller at bremsene har full virkning før bremsehåndtaket berører grepet på håndtaket. Det må gå helt tilbake når det slippes.
8. Trekk til parkeringsbremsen, og kontroller at den virker som den skal. La parkeringsbremsen være på.

Når motoren har startet

Se under avsnittet *STARTPROSEDYRE MOTOR* for den riktige modellen hvis du vil vite mer om riktig startprosedyre.

1. Kontroller at fjernlyset og nærlyset, baklyset, bremselyset og kontrollampene virker.

OBS!: Det kan hende at du må ta av nødstoppsnoren fra klærne for å kontrollere lysene. I så tilfelle må du feste snoren så snart du skal håndtere snøscooteren igjen.

2. Kontroller om motorstoppbryteren (ved å trekke i nødstoppsnorens hette) og nødstoppbryteren for motoren fungerer.
3. Ta av parkeringsbremsen.
4. Se under *OPPVARMING*, og følg instruksjonene der.

Kontrolliste før kjøring

PUNKT	TILTAK	✓
Karosseri inkludert setet, fotstøtter, lys, luftfilter, kontrollere og instrumenter	Kontroller tilstanden, og fjern snø eller is.	
Ski og styring	Kontroller fri bevegelse og riktig funksjon.	
Drivstoff og olje	Kontroller riktig nivå og at det ikke er lekkasjer.	
Kjølevæske	Kontroller riktig nivå og at det ikke er lekkasjer.	
Oppbevaringsrom	Kontroller låsingen og at det ikke befinner seg tunge gjenstander eller gjenstander som lett går i stykker.	
Gasshåndtak	Kontroller riktig funksjon.	
Belte	Kontroller tilstanden, og fjern snø eller is.	
Bremsehåndtak	Kontroller riktig funksjon.	
Parkeringsbrems	Kontroller riktig funksjon.	
Nødstoppbryteren for motoren og motorstoppbryteren (nødstoppsnorenens hette)	Kontroller riktig funksjon. Nødstoppsnoren må være festet på førerens klær.	
Lys	Kontroller riktig funksjon.	

Kjøre**Kjøreklær og -utstyr**

Du bør bruke klær som er beregnet for kjøring med snøscooter. De bør være komfortable og ikke for trange. Kontroller alltid værvarslet før du drar på tur. Kle deg for det kaldeste været du kan vente deg. Termoundertøy rett på huden kan også gi god isolasjon.

Bruk alltid godkjent hjelm for å bedre sikkerheten og komforten. De gir både varme og forebygger personskaade. Ha alltid med eller bruk en strømpelignende lue, finlandshette eller ansiktsmaske. Brillere eller ansiktsbeskyttelse som kan festes på hjelmen er ufravikelig.

Hendene bør beskyttes med snøscooterhansker som har tilstrekkelig isolasjon og samtidig gir mulighet til å bevege tommelfingrene og andre fingrer slik at kontrollene kan betjenes.

Støvler med gummisåler og skaft av enten nylon eller lær og med løse innleggssåler, passer best for snøscooterkjøring.

Du bør holde deg så tørr som mulig mens du kjører snøscooter. Når du kommer innendørs, må du ta av deg snøscooterklærne og støvlene og tørke dem skikkelig.

Bruk ikke langt skjerf eller løse klær som kan sette seg fast i deler som beveger seg.

Bruk brillere med farget glass.

Utstyr som bør være med

Førstehjelpsett	Verktøysettet
Mobiltelefon	Kniv
Reservetennplugger	Lommelykt
Isoleringstape	Kart over kjøreruten
Ekstra drivreim	Matbit

Kjørestilling (kjøring forover)

Kjørestilling og balanse er de to grunnleggende prinsippene for å få snøscootere til å gå dit du vil. Når du skal svinge i en bakke, må du og passasjerer være klar til å forskyve kroppsvekten for å hjelpe til å svinge i riktig retning. Fører og passasjer må aldri prøve å svinge ved å sette ned foten ved siden av snøscooteren. Av erfaring vil du lære hvor mye du må lene deg over for å svinge i forskjellige hastigheter og hvor mye du må lene deg innover i en skråning for å beholde balansen.

Kjørestillingen som gir best balanse og kontroll, er vanligvis å sitte. Du kan imidlertid også sitte på huk, stå på knærne eller stå under enkelte forhold.

⚠ ADVARSEL

Prøv aldri manøvrer som krever større ferdigheter enn du har.

Sitte

I kjent, jevnt terreng er den ideelle kjørestillingen å sitte halvveis tilbake på setet mens føttene hviler på stiggrettet. Knær og hofter bør kunne bøyes slik at de kan ta imot støt.



mmo2008-003-001

Sammenhukt stilling

En halvt sittende stilling der kroppen er løftet fra setet og føttene er under kroppen i en slags sammenhukt stilling der føttene tar imot støtene ved kjøring i ujevnt terreng. Unngå plutselige stopp.



mmo2008-003-002

Knestående stilling

Denne stillingen oppnås ved å plassere én fot fast på stiggrettet og kneet på den andre foten på setet. Unngå plutselige stopp.



mmo2008-003-003

Stående stilling

Plasser begge på føttene på stigbrettet. Knærne bør være bøyd til å ta i mot støt fra ujevnheter i bakken. Dette er en effektiv stilling for å se bedre og forskyve vekten etter forholdene. Unngå plutselig stopp.



mno2008-003-004

Kjørestilling (rygging)

Vi anbefaler deg å sitte på snøscooteren når du rygger.

Unngå å stå oppreist. Vekten din kan forskyves fremover mot gasspaken når du rykker, og forårsake en utilsiktet akselerasjon.

⚠ ADVARSEL

Uventet akselerasjon når du rygger med snøscooteren, kan føre til at du mister kontrollen.

Kjøre med passasjer

Enkelte snøscootere er utformet for bare fører (1-seters), og på andre kan det tillates én passasjer (2-seters). Sørg for å identifisere og ta hensyn til advarsler som gjelder den aktuelle modellen.

I tillegg til at det må være tillatt med passasjer, må den aktuelle passasjereren og så være fysisk egnet for kjøring med snøscooter.

⚠ ADVARSEL

Mens de sitter må alle passasjerer kunne få god støtte for føttene på fotstøtten og holde hendene på håndtakene eller setestroppen. Disse fysiske tiltakene er vesentlige for å sikre at passasjereren er stabil og for å redusere risikoen for å bli kastet av.

Enhver fører har ansvaret for sikkerheten til sin passasjer og må gi passasjereren grunnleggende informasjon om snøscooterkjøring.

⚠ ADVARSEL

- Passasjereren må kun sitte på angitt passasjeresete. Tillat aldri noen å sitte mellom styret og føreren.
- Passasjer og fører må alltid bruke godkjente hjelmer og varme klær egnet for snøscooterkjøring. Pass på at huden ikke er bar.
- Hvis passasjereren av en eller annen grunn føler seg utilpass eller usikker, må han/hun umiddelbart informere føreren slik at føreren kan redusere hastigheten eller stoppe.

Å kjøre med passasjer er annerledes enn å kjøre alene. Føreren har fordelene av å vite neste manøver og er i stand til å forere seg selv deretter. Føreren har også fordelene av støtten taket på styret gir. Passasjereren må derimot stole på at føreren kjører forsiktig og sikkert. I tillegg er passasjerens muligheter til å bruke kroppen begrenset, og føreren kan ofte se mer av sporet foran enn passasjereren. Føreren må derfor starte og stoppe forsiktig og redusere hastigheten under kjøring med passasjer. Føreren må også advare passasjereren om skråninger, ujevnheter, greiner osv. En uforutsett ujevnheter kan føre til at du blir uten passasjer. Minn passasjereren på å lene seg over slik du gjør

ved svinging, uten å få snøscooteren til å velte. Vær meget forsiktig, kjør langsomt, og kontroller passasjerer ofte.

⚠ ADVARSEL

Kjøring med passasjer:

- Bremseveien og kontrollen over styringen reduseres. Reduser hastigheten, og beregn ekstra plass til å manøvrere.
- Juster fjæringen etter vekten.

Se avsnittet *JUSTERE KJØREEGENSKAPER* for fullstendig informasjon om hvordan fjæringen justeres.

Kjøre med barn som passasjer

Hvis du har med både et barn og en voksen passasjer på snøscootere som tillater to passasjerer (med ekstra sete), anbefaler BRP at barnet sitter i midten. Det gir den voksne personen bakerst mulighet til å holde øye med barnet og holde det fast om nødvendig. I tillegg er barnet best beskyttet mot vind og lav temperatur når det sitter i midten.

Vær ekstra forsiktig, og reduser hastigheten ytterligere når du har med en ung passasjer. Kontroller ofte for å være sikker på at barnet har fast grep og har riktig stilling med føttene på stigbrettet.

Variasjoner i terreng / kjøremåte

Preparert løype

I et preparert spor er sittende stilling å foretrekke. Ikke kjør for fort, og hold deg til høyre i sporet. Vær forberedt på det uventede. Les alle skilt langs sporet. Kjør ikke i sikksakk fra en side av sporet til den andre.

Upreparert løype

Med mindre det nettopp har snødd, kan du forvente forhold med "vaskebrett" og snøfonner. I høye hastighe-

ter kan slike forhold være fysisk skadelig. Reduser hastigheten. Hold fast i styret, og innta en sammenhukt stilling. Føttene må være under kroppen og knærne bøyd for å ta imot vibrerende støt. På lengre strekninger med "vaskebrettspor" kan knestående stilling med et kne på setet brukes. Dette gir en viss form for komfort samtidig som kroppen er løs og ledig for kontroll av snøscooteren. Se opp for skjulte steiner og røtter delvis skjult av nysnø.

Dyp snø

I dyp "puddersnø" kan snøscooteren begynne å "synke ned". Hvis det skjer, må du kjøre i en så stor bue som mulig og se etter fastere underlag. Hvis du kjører deg fast, og det skjer med alle, må du ikke spinne i sporet. Det fører bare til at du synker dypere. Slå i stedet av motoren, gå av, og flytt bakenden av snøscooteren til ny snø. Tramp deretter til en fri bane foran snøscooteren. En meter er vanligvis nok. Start motoren på nytt. Innta en stående stilling, og rugg snøscooteren forsiktig mens du støtt og langsomt bruker gassen. Avhengig av om det er fronten eller bakenden av snøscooteren synker, plasserer du føttene i motsatt ende av stigbrettet. Legg aldri gjenstander under beltet som hjelp. La aldri noen stå foran eller bak snøscooterens mens motoren går. Hold deg borte fra beltet. Personskade kan oppstå ved kontakt med et roterende belte.

Frosset vann

Å kjøre på frosne vann og elver kan være livsfarlig. Unngå elver og bekker. Hvis du befinner deg i et ukjent område, må du spørre lokale myndigheter eller innbyggere om isforhold, innløp, utløp, kilder, sterk strøm eller andre farer. Forsøk aldri å kjøre snøscooter over is som kan være for svak til å bære deg og scooteren. Å kjøre snøscooter på is eller isete underlag kan være meget farlig hvis du ikke utfører bestemte forhåndsiltak. Isens

beskaffenhet samsvarer ikke med god kontroll over snøscooteren eller andre kjøretøy. Friksjonen under oppstart, svinging eller stopping er mye dårligere enn på snø. Nødvendig distanse kan derfor mangedobles. Styringen er minimal, og ukontrollert spinning er en konstant fare. Når du kjører på is, må du kjøre langsomt og med forsiktighet. Sørg for god plass til stopping og svinging. Dette er spesielt viktig om natten.

Hardpakket snø

Ikke undervurder hardpakket snø. Det kan være vanskelig å styre fordi verken ski eller belte har mye friksjon. Det beste rådet er å senke hastigheten og unngå hurtig akselerasjon, svinging eller bremsing.

Opp bakker

Det finnes to typer bakker du kan støte på – en type med få trær, skrenter og andre hindringer, og en type som bare kan kjøres rett opp. I en åpen bakke er løsningen å kjøre opp på skrå eller i slalåm. Kjør i en vinkel med skråningen. Bruk en knestående stilling. Hold hele tiden kroppsvekten din oppover mot bakken. Holdt en jevn og sikker hastighet. Fortsett så langt du kan i denne retningen før du skifter til motsatt vinkel og kjørestilling opp bakken.

Å kjøre rett opp kan by på problemer. Velg en stående stilling, akselerer før du starter på bakken, og reduser så gassen for å hindre at beltet glipper.

I begge tilfeller bør hastigheten være så høy som skråningen krever. Reduser alltid hastigheten når du når toppen. Ikke spinn beltet hvis du ikke kommer deg videre. Slå av motoren, frigjør skiene ved å trekke dem ut og nedover, plasser bakenden av snøscooteren oppover, start motoren på nytt, og kjør deg forsiktig løs med jevn og lav gass. Plasser deg selv slik at du unngår å tippe over, og kjør deretter ned.

Ned bakker

Å kjøre nedover bakker krever at du har full kontroll over snøscooteren hele tiden. Hold tyngdepunktet lavt og hold begge hendene på styret i bratte bakker. Bruk lite gass, og la snøscooteren kjøre ned bakken med motoren i gang. Hvis du oppnår en høyere hastighet enn det som er sikkert, reduserer du hastigheten ved å bremse, men bruk bremsen med flere lette trykk. La aldri bremsene eller beltet låse seg.

Skråninger

Når du kjører langs en skråning eller kjører på skrå opp eller ned, må du følge visse prosedyrer. Alle må lene seg mot skråningen for å oppnå stabilitet. Foretrukket kjørestilling er knestående stilling, med kneet på benet som vender nedover, på setet og foten som vender oppover, på stigbrettet, eller sammenhukt stilling. Vær forberedt på å flytte vekten raskt om nødvendig. Skråninger og bratte heng anbefales ikke for nybegynnere eller uerfarne snøscooterførere.

Snøskredfare

Vær oppmerksom på faren for snøskred når du kjører i fjellterreng eller annet bratt terreng. Snøskred variere i størrelse og form og skjer vanligvis i bratt terreng og når snøen er ustabil.

Nysnø, dyr, mennesker, vind og snøscootere kan alle utløse et snøskred. Unngå kjøring for å markere høyeste punkt i terrenget og skråkjøring i bratt terreng når det er fare for snøskred. Under ustabile snøforhold bør kjøring begrenses til slake hellinger. Vindformede skavler bør unngås. Å holde seg unna ustabile forhold er nøkkelen til sikker kjøring i fjellet. Det viktigste du kan gjøre, er sannsynligvis å sette deg inn i de daglige endringene av forholdene og farene når du er i fjellet. Undersøk om det er lokale snøskredvarsler hver dag før du drar ut på kjøring, og ta hensyn til varslene som gis.

Du bør alltid ha med snøskuffe, søkestyr og nødutstyr for snøskred når du kjører i fjellterreng. Vi anbefaler alle som skal kjøre i fjellet, å delta på et lokalt snøskredkurs for å bli mer kjent med snøforhold og lære hvordan utstyret skal brukes riktig.

Her er en del nettsted der du kan finne viktig informasjon:

- USA: www.avalanche.org
- Europa: www.avalanches.org
- Canada: www.avalanche.ca

Snøslaps

Snøslaps bør alltid unngås. Før du krysser et vann eller en bekk, må du alltid kontrollere om det er snøslaps. Kjør vekk fra isen umiddelbart hvis du oppdager mørke flekker i sporet. Is og vann kan bli kastet bakover i sporet til en snøscooter som følger bak. Å få en snøscooter ut av et område med snøslaps er arbeidsomt og kan i noen tilfeller være umulig.

Under forhold med tåke eller snøfall

Tåke eller snø som hemmer sikten, kan danne seg både på land og over vann. Hvis du må kjøre i tåke eller kraftig snøfall, må du kjøre langsomt med lysene på og være oppmerksom på farer. Ikke fortsett hvis du ikke er sikker på veien. Hold sikker avstand bak andre snøscootere for å øke sikten og reaksjonstiden.

Ukjent område

Kjør ekstra forsiktig når du kommer til et område som er nytt for deg. Kjør så langsomt at du oppdager potensielle farer som gjerder, gjerdestolper, bekker som krysser veien, steiner, plutselige forsenkninger, bardunstrenger og utallige andre hindringer som kan sette en stopper for scooterturen din. Også når du følger eksisterende spor, må du være forsiktig. Kjør i en slik hastighet at du kan se hva som er rundt neste sving eller over toppen av bakken.

Sterkt solskinn

Dager med sterkt solskinn kan redusere synsevnen betraktelig. Skinnet fra solen og snøen kan blende deg i en slik grad at du vanskelig kan skjelve kløfter, grøfter og andre hindringer. Brillen med farget glass bør alltid brukes under slike forhold.

Skjult hindring

Hindringer kan være gjemt under snøen. Kjøring utenfor etablerte spor og inne i skogen krever redusert hastighet og større vaksomhet. Hvis du kjører for fort i et område, kan små hindringer også være meget farlige. Selv om du bare treffer en liten stein eller stubbe, kan snøscooteren kastes ut av kontroll, og det kan føre til skade på fører eller passasjerer. Hold deg til etablerte spor for å redusere risikoen for farer. Kjør sikkert, reduser hastigheten, og nyt utsikten.

Skjulte strenger

Vær alltid på utkikk etter skjulte strenger, spesielt i områder der det kan ha vært drevet landbruk. Alt for mange ulykker har oppstått ved påkjørsel av strenger på et jorde, bardunstrenger ved stolper og veier og kjettinger og vaiere brukt som veisperring. Lav hastighet er vesentlig.

Hindringer og hopp

Ikke planlagte hopp over snøfonner, brøytekanter, avløp eller utydelige objekter kan være farlig. Du kan unngå dem ved å bruke riktig type solbriller eller ansiktsmaske og ved å kjøre med lavere hastighet.

Å hoppe med snøscooter er en usikker og farlig handling. Hvis sporet plutselig skulle forsvinne foran deg, må du huke deg ned (stå) mot bakre del av snøscooteren og holde skiene oppe og rett fram. Gi litt gass, og forbered deg på nedslaget. Knærne må være bøyd for å fungere som støtdempere.

Svinge

Avhengig av terrengforhold finnes det to foretrukne måter å snu eller svinge med en snøscooter. På de fleste underlag er kroppsbevegelse nøkkelen til svinging. Hvis du lener deg innover i svingen og forskyver kroppsvekten til den innerste foten, vil du lage en doserende effekt under beltet. Ved å bruke denne stillingen og lene deg så lang fram som mulig, vil vekten forflytte seg til den innerste skien.

I noen tilfeller vil du finne ut at den eneste måten å snu snøscooteren på i dyp snø, er å dra den helt rundt. Ikke overanstreng deg selv. Skaff hjelp. Husk alltid å løfte med benene og ikke med ryggen.



mmo2008-003-005

Kryssing av vei

I noen tilfeller må du kjøre opp på veien fra en grøft eller en snøfonn. Velg et sted hvor du kan kjøre opp uten vanskeligheter. Bruk stående stilling, og fortsett med akkurat nok hastighet til å nå toppen. Stopp helt på toppen av kanten, og vent til all trafikk har kjørt forbi. Bedøm fallet ned til veien. Kryss veien med en vinkel på 90°. Hvis du møter en ny snøkant på den andre siden, setter du føttene langt bak på snøscooteren. Husk at snøscooteren ikke er laget for å kjøre på bar mark, og at styring er vanskeligere på denne typen underlag.

Kryssing av jernbane

Kjør aldri på jernbaneskinner. Det er ulovlig. Jernbaneskinner og området langs skinnene er privat område. En snøscooter har ingen mulighet mot et tog. Før du krysser et jernbanespor, må du stoppe, se deg for og lytte.

Kjøring om natten

Mengden av naturlig eller kunstig lys kan ved et visst tidspunkt påvirke evnen til å se eller bli sett. Kjøring med snøscooter om natten er fantastisk. Hvis du ikke lar deg påvirke av den reduserte sikten, kan det være en unik opplevelse. Kontroller at lysene er rene og virker skikkelig før du starter. Kjør i en slik hastighet at du kan stoppe i tide hvis du ser et ukjent eller farlig objekt foran deg. Hold deg til etablerte spor, og ikke kjør i ukjent område. Hold deg unna elver og vann. Bardunsten-ger, piggrådgdjelder, sperrede innkjørsler og andre objekter som greiner på trærne, kan være vanskelig å se om natten. Kjør aldri alene. Ha alltid med lommelykt. Hold deg unna bebyggelse, og ta hensyn til andres behov for å sove.

Kjøre i gruppe

Før dere starter velger dere en "stifinner" til å lede gruppen og en annen person til å ta over på slutten av turen. Pass på at alle som er med på turen, er kjent med ruta og målet for turen. Pass på at du har med alt nødvendig verktøy og utstyr, og at du har nok drivstoff til å fullføre turen. Kjør aldri forbi lederen, og for den saks skyld, heller ingen andre snøscootere. Bruk alltid håndsignaler for å varsle om farer eller for å vise retningsendringer. Hjelp andre når det er nødvendig.

Det er alltid VIKTIG å holde sikker avstand mellom hver snøscooter. Hold alltid sikkert avstand, og sørg for å ha nok plass til å stoppe. Kjør aldri tett opptil andre. Hold øye med snøscooteren foran deg.

Signaler

Hvis du har tenkt å stoppe, løfter du den ene hånda rett over hodet. Sving til venstre angis ved å strekke den venstre hånda rett ut i riktig retning. Når du skal svinge til høyre, strekker du ut den venstre armen og løfter hånden i loddrett stilling slik at den danner en rett vinkel ved albuen. Alle førere må bringe signalet videre til de bak.

Stopp i sporet

Hvis det er mulig, kjører du vekk fra sporet når du stopper. Dette vil redusere faren for andre snøscooterførere som bruker sporet.

Spor og skilting

Skilt langs sporet blir brukt til å kontrollere, styre eller regulere bruken av snøscootere i sporet. Gjør deg kjent med alle skilt som blir brukt i området du kjører i.

Miljø

Ville dyr kan ha nytte av snøscooterkjøring. Snøscooterspor lager et fast underlag som dyr kan bruke til å forflytte seg fra et område til et annet. Ikke utnytt dette til å jage eller plage dyrelivet. Stress og utmattelse kan føre til at dyr dør. Hold deg borte fra vernede områder og områder merket for mating av dyr.

Hvis du er så heldig å få se et dyr, kan du stoppe snøscooteren og stille observere dyret.

Retningslinjene vi støtter, har ikke til hensikt å begrense gleden ved bruk av snøscooter, men å bevare den flotte friheten du kan oppleve på en snøscooter! Disse retningslinjene fører til glade og fornøyde snøscooterbrukere og gir dem mulighet til å vise andre sin kunnskap om og glede over denne vinteraktiviteten. Så neste gang du kjører ut i sporene på en kald og klar vinterdag, ber vi deg huske at du samtidig baner vei for fremtiden for kjøring med

snøscooter. Hjelp oss å føre den i riktig retning! Fra oss alle i BRP takker vi for hjelpen.

Det finnes ikke noe mer oppkvikkende enn snøscooterkjøring. Å gi seg ut på snøscooterspor går gjennom villmarksområder, er en spennende og sunn vinteraktivitet. Men så lenge antallet som bruker disse fritidsområdene øker, øker også risikoen for å skade miljøet. Misbruk av områder, anlegg og ressurser vil til slutt føre til at både private og offentlige områder blir underlagt restriksjoner og avstenging.

I hovedsak er den største faren for vår aktivitet oss selv. Dette gir oss bare ett logisk valg. Når vi kjører snøscooter, må vi alltid kjøre ansvarlig.

De fleste respekterer loven og miljøet. Hver og en av oss, både unge og gamle, må være et eksempel for de som er nybegynnere i aktiviteten.

Å trå varsomt inn i våre fritidsområder er i alles beste interesse. I det store perspektivet må vi bevare miljøet for å beskytte aktiviteten.

Etter å ha innsett betydningen av dette og nødvendigheten for snøscooterførere å gjøre sitt for å bevare områder der det er mulig å glede seg over aktiviteten, har BRP startet kampanjen "Light Treading Is Smart Sledging" (Det er smart å trå varsomt) for snøscooterførere.

Å trå varsomt betyr mer enn å kjøre forsiktig i snøscootersporene. Det er et budskap om omtanke, hensyn og vilje til å ta føringen og gjøre noe. Det gjelder miljøet generelt, å ta vare på det og vedlikehold det, de naturlige innboerne og alle entusiaster og den brede offentlighet som liker den flotte naturen. Med dette motivet oppfordrer vi alle snøscooterførere til å huske at å ta hensyn til miljøet ikke bare er viktig for fremtiden til industrien, men også for fremtidige generasjoner.

Å trå varsomt betyr ikke at du skal holde tilbake lysten til å ha det moro med snøscooterkjøring! Det betyr bare at du skal handle med respekt!

Det grunnleggende målet med å trå varsomt er hensynet til hvor og hvordan du kjører snøscooter. Du trår varsomt hvis du følger prinsippene nedenfor.

Hold deg informert. Skaff kart, forskrifter og annen informasjon fra Statens Kartverk eller andre offentlige etater. Lær deg reglene og følg dem. Dette gjelder også fartsgrensene!

Unngå kjøring over ungskog, kratt og gress, og hogg ikke ned trær. I flate områder eller der kjøring er populært, er det viktig å kun kjøre der det er tillatt. Husk at det er en sammenheng mellom å ta vare på miljøet og din egen sikkerhet.

Ta hensyn til dyrelivet, og vær spesielt oppmerksom på unge dyr og dyr som lider av mangel på mat. Stress kan tappe dyr for viktige energireserver. Unngå kjøring i områder som kun er beregnet for dyr!

Ta hensyn til veisperringer og forbudsskilt, og husk at den som trår varsomt ikke forsøpler!

Hold deg unna vernede villmarksområder. De er sperret for alle kjøretøy. Hold rede på hvor grensene befinner seg.

Be om lov til å krysse private områder. Ta hensyn til grunneiers rettigheter og andres privatliv. Husk at selv om snøscooterteknologien har senket støynivået betraktelig, bør du likevel ikke ruse motoren der stillheten "står på dagsorden".

De som kjører snøscooter vet godt at det i sportens historie er gjort en innsats for å få tilgang til områder der man kan kjøre snøscooter sikkert og ansvarlig. Denne innsatsen gjøres fortsatt, sterkere enn noen gang.

Å ta hensyn til områdene vi kjører i ... hvor de enn er ... er den eneste måten å sikre senere glede. Det er den største grunnen til at vi vet du er enig i at det er smart å trå varsomt! Og det finnes flere.

Å glede seg over muligheten til å se vinteren og naturens majestetiske underverker, er en opplevelse som settes pris på av snøscooterførere. Å trå varsomt vil bevare denne muligheten og gjøre det mulig å vise andre vinterens skjønnhet og den unike spenningen i vår aktivitet. Å trå varsomt vil hjelpe aktiviteten til å vokse!

Og til slutt, å trå varsomt er det som kjennetegner en smart snøscooterfører. Du trenger ikke å etterlate brede og slingrete spor gjennom en urørt skog for å vise at du kan kjøre. Vis at du vet hva du gjør, uansett om du kjører en Ski-Doo med høy ytelse, en sporty MX Z™-snøscooter eller en annen utgave eller modell. Vis at du vet hvordan du får snø til å fly og lager spor med bare enn lett berøring av naturen!

FRIKSJONSFORBEDRENDE PRODUKTER

OBS!: Denne delen gjelder snøscootere utstyrt med fabrikkinstallerte belter som har blitt godkjent av BRP for påmontering med spesialpigger.

⚠ ADVARSEL

Bruk aldri belter som ikke er godkjent for pigger. Montering av pigger på et belte som ikke er godkjent, kan øke risikoen for slitasje og at beltet ryker.

⚠ ADVARSEL

Du kan bruke pigger på beltet på denne modellen. Du **MÅ** imidlertid bruke kun BRP-godkjente pigger for bruk på disse Ski-Doo-snøscooterne. **BRUK ALDRI** vanlige pigger fordi belteetykkelsen er tynnere enn på andre standardbelter. Piggene kan slites av beltet og skilles fra snøscooteren. Kontakt en autorisert Ski-Doo-forhandler for gjeldende tilgjengelighet av pigger og bruk av slike.

Hvis du bruker friksjonsforbedrende produkter som mer aggressive skikarbidskinner og/eller pigger på snøscooteren, vil den endre oppførsel, spesielt med tanke på manøvrerbarhet, akselerasjon og bremsing.

Bruk av friksjonsforbedrende produkter gir et bedre tak på pakket snø og is, men har ingen merkbar effekt i løs snø. Av denne grunn vil kjøring med snøscootere utstyrt med friksjonsforbedrende produkter kreve en viss tilpassingstid. Hvis snøscooteren er utstyrt med friksjonsforbedrende produkter må du bruke mye tid til å venne deg til måten den oppfører seg på ved svinging, akselerering og bremsing.

Se også lokale forskrifter angående bruk av friksjonsforbedrende produkter på snøscootere. Bruk alltid

snøscooteren på en ansvarlig måte, og ta hensyn til miljøet og andres eendom.

Manøvrerbarhet

Hvis du bruker friksjonsforbedrende produkter som mer aggressive skikarbidskinner og/eller pigger på snøscooteren, får snøscooteren bedre feste mot underlaget både foran og bak. For å holde fronten og bakenden av snøscooteren i balanse er det derfor nødvendig å bruke karbidskinner for å gi skiene bedre feste. Selv om karbidskinner for ski rett fra butikken er hensiktsmessig, gir de ikke nødvendigvis optimal kontroll, fordi de avhenger av personlige prioriteringer, kjørestil og hvordan fjæringen er justert.

⚠ ADVARSEL

Hvis fronten og bakenden av snøscooteren ikke er i balanse pga. en feil kombinasjon av friksjonsforbedrende produkter, kan snøscooteren få en tendens til å overstyre eller understyre. Dette kan føre til at du mister kontrollen.

Overstyring

Snøscooteren kan i noen tilfeller få en tendens til overstyring ved bruk av mer aggressive skikarbidskinner uten pigger på beltet bak. Se illustrasjonen.

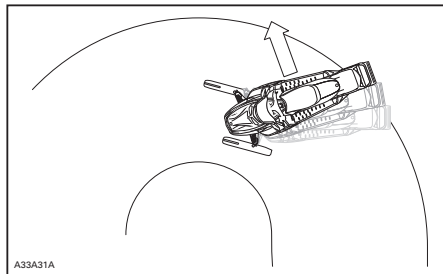

OVERSTYRING

Understyring

Hvis skiene ikke er utstyrt med mer aggressive skikarbidskinner, kan snøscooteren i noen tilfeller få en tendens til understyring ved bruk av pigger på beltet. Se illustrasjonen.

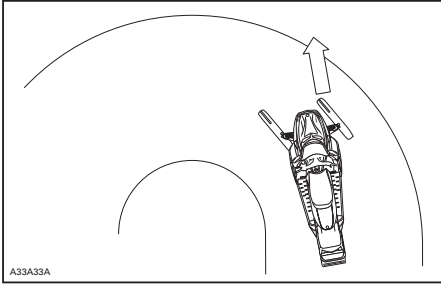

UNDERSTYRING

Kontrollert kjøring

En balansert kombinasjon av skikarbidskinner og pigger sikrer tilstrekkelig kontroll og bedre manøvrering. Se illustrasjonen.

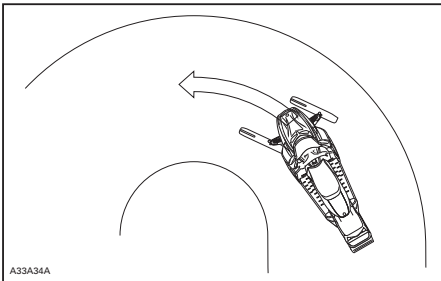

KONTROLLERT KJØRING

Akselerasjon

Bruk av pigger på beltet får snøscooteren til å akselerere bedre på pakket snø og is, men har ingen merkbar effekt på løs snø. Under enkelte forhold kan dette føre til plutselige variasjoner i friksjonen.

! ADVARSEL

Gjør følgende for å hindre overraskelser som fører til at du mister kontroll over snøscooteren, noe som kan føre til alvorlig personskafe eller dødsfall:

- Vær alltid forsiktig med gassen.
- Forsøk **ALDRI** å spinne for å få bakenden av snøscooteren til å skrense.

Det kan føre til at grus og is blir kastet med stor hastighet bakover, noe som kan føre til at andre i nærheten eller snøscootere bak deg blir skadet.

Bremse

Som ved akselerasjon vil bruk av pigger gi bedre bremseeffekt på pakket snø og is, men har ingen merkbar effekt på løs snø. Bruk av bremser kan derfor plutselig endres under enkelte forhold. For å unngå overraskelser som kan føre til at du mister kontrollen, holder du igjen ved bremsing for å hindre blokkering av beltet.

Viktige sikkerhetsregler

! ADVARSEL

Slik unngår du alvorlige skader på personer i nærheten av snøscooteren:

- Stå **ALDRI** bak eller i nærheten av et belte som går rundt.
- Bruk alltid et bredt snøscooterstativ med avbøyingspanel til snøscooteren hvis det blir nødvendig å rotere beltet.
- Når beltet er løftet fra bakken, må det alltid kjøres med lavest mulig hastighet.

Sentrifugalkraften kan føre til at grus, skadede eller løse pigger, biter av et istykkerrevet belte eller helt løsrevet belte blir kastet voldsomt bakover ut av tunnelen med stor kraft.

Innvirkning på snøscooterens levetid ved bruk av belte med pigger

Bruk av friksjonsforbedrende produkter kan både øke belastningen på enkelte deler av snøscooteren og føre til økt vibrasjon. Dette kan forårsake for tidlig slitasje og redusere levetiden på deler som belter, bremsebelegg, lagre, kjeder, tannhjul og godkjente belter med pigger. Utfør alltid en visuell kontroll av beltet før hver gang du bruker det. Hvis du vil ha mer informasjon, kan du se avsnittet *BELTE* under *VED-LIKEHOLD*.

Hvis snøscooteren ikke er utstyrt med tunnelbeskyttelse laget spesielt for modellen, kan pigger også forårsake alvorlige feil. Skade på elektriske ledninger eller perforering av varmevekslere utgjør potensielle farer og kan få motoren til å overopphetes og skades alvorlig.

⚠ ADVARSEL

Hvis tunnelbeskyttelsen er svært slitt eller ikke er montert, kan det gå hull på drivstofftanken og brann kan oppstå.

OBS! Spør hos din forhandler etter en passende tunnelbeskyttelsesmodell og settnummeret som kreves for snøscooteren.

OBS!: Sjekk den begrensede garanti- en til BRP for å finne ut hvilke garantier som gjelder for bruk av pigger.

Montering av pigger på BRP-godkjente belter

⚠ ADVARSEL

Bruk aldri belter som ikke er godkjent for pigger. Godkjente belter kan identifiseres av et piggsymbol (se illustrasjonen nedenfor) som er trykt inn i overflaten på beltet. Montering av pigger på et belte som ikke er godkjent, kan øke risikoen for slitasje og at beltet ryker.

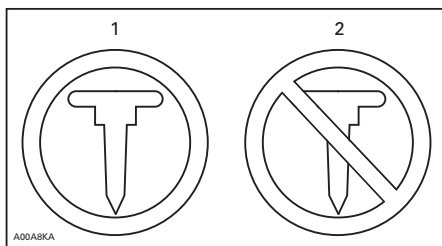

BELTESYMBOLER

1. Godkjent
2. IKKE godkjent

For å sikre sikker og riktig montering anbefaler BRP at piggene blir montert av forhandleren.

- Bruk kun BRP-godkjente spesialpigger.
- Bruk aldri pigger som overskrider høyden av mønstret i snøscooterbeltene med mer enn 9,5 mm.

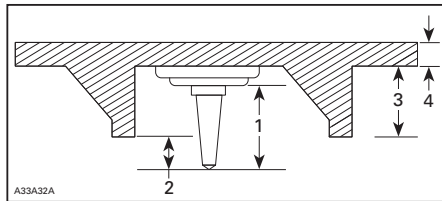

MONTERING AV PIGGER

1. Størrelsen på piggene
2. Inntrengingsområde 6,4 mm til 9,5 mm
3. Mønsterdybden på beltet
4. Tykkelsen av beltet

⚠ ADVARSEL

- Kontakt en autorisert Ski-Doo-forhandler for gjeldende tilgjengelighet av pigger og bruk av slike.
- BRUK ALDRI vanlige pigger. Beltetykkelsen er tynnere enn på våre standardbelter, og piggene kan slites av beltet og skilles fra snøscooteren når den kjører.
- Pigger må kun monteres på de angitte områdene på beltet med påstøpte utbulinger.
- Monter aldri pigger på et belte med profil på 35 mm eller mer.
- Antallet pigger montert må alltid være akkurat like mange som antall påstøpte utbulinger på beltet.
- Les alltid monteringsanvisningene og anbefalingene fra produsenten av friksjonsproduktene før du lar forhandleren montere pigger og skinner. Det er meget viktig å følge spesifikasjonene for tiltrekkingsmomentet på skrupiggene.

MONTERING AV ET FEIL ANTALL PIGGER ELLER FEIL MONTERING KAN ØKE RISIKOEN FOR SLITASJE OG AT BELTET RYKER.

- Bøyde pigger (på belter med pigger)
- Manglende pigger
- Pigger som er revet av beltet
- Manglende beltefører(e)
- Forsikre deg også om at piggmutterne er trukket til med anbefalt dreiemoment.

På godkjente belter med pigger må ødelagte eller manglende pigger byttes ut med en gang. Hvis beltet viser tegn til slitasje, må det skiftes ut med en gang. Spør forhandleren hvis du er i tvil. Utfør alltid en visuell kontroll av beltet før hver gang du bruker det.

⚠ ADVARSEL

Kjøring med skadet belte eller pigger kan føre til at du mister kontrollen over snøscooteren.

Vedlikehold/utskifting

UTFØR EN VISUELL KONTROLL AV BELTET FØR HVER GANG DU BRUKER DET.

Se etter skader som:

- Hull i beltet
- Rifter i beltet (spesielt rundt friksjonshull på belter med pigger)
- Mønsterknaster som er brutt av eller slitt av slik at deler av stengene avdekkes
- Lagdeling av gummien
- Skadede stenger
- Avbrutte pigger (på belter med pigger)

VIKTIGE DEKALER PÅ PRODUKTET

Løs(e) dekal(r)

BESKRIVELSE AV MOTOREN I KJØRETØYET:

XXXXX

EPA-SERTIFISERT

NER (NORMALISERT UTSLIPPSGRAD) = X
PÅ EN SKALA FRA 0 TIL 10 DER 0 ER RENEST
* MA IKKE FJERNES FØR SALG



704901107
vmo2006-005-009_en

TYPEBILDE

Har du bedt forhandleren justere fjæringen slik at den passer DIN kjøremåte?

- Lengden på begrensereimeen
- Forhåndsbelastning av fjæren

Hvis du vil ha flere detaljer,
Se brukerhåndboken under
-Justere kjøreegenskaper

*Denne dekalen må IKKE fjernes av andre enn kunden.



mmo2010-003-100_en
S16004302

SUMMIT-MODELLER

Dear consumer,

Your new E-TEC engine technology has an automatic computer-controlled break-in period that ensures you get the most performance, efficiency and reliability for the life. During the break-in, it will consume more oil and fuel than normal. Also, you may feel the engine misfire. This is normal, the computer is protecting the engine components against premature wear and ensure optimal break-in. After this period, which lasts for about the first two tanks of fuel (22 gal./80 l), you'll be able to experience the unmatched performance, fuel and oil economy that only the E-TEC technology delivers.

Kjære kunde,

Den nye E-TEC-teknologien har en automatisk, datastyrt innkjøringsperiode som sikrer best mulig ytelse, effektivitet og pålitelighet så motoren varer. I løpet av innkjøringsperioden vil den forbruke mer olje og drivstoff enn normalt. Du kan også oppleve feiltenning i motoren. Dette er normalt. Datastryingen beskytter motorkomponentene mot for tidlig slitasje og sikrer optimal innkjøring. Etter denne perioden, som vil vare omtrent to tankfyllinger (80 l), kan du oppleve den uovertrufne ytelses- olje- og drivstofføkonomien som bare E-TEC-teknologien kan levere.

516004621

516004621

800R E-TEC-MODELLER

VÆR OPPMERKSOM

Denne snøscooteren er kalibrert for bruk høyder mellom 600 m og 2,500 m over havflaten. Bruk over eller under disse høydene krever kalibreringsdeler og justering. Hvis du vil vite mer, kan du se i brukerhåndboken som fulgte med snøscooteren, eller kontakte en autorisert ski-doo-forhandler. HVIS REKALIBRERING IKKE UTFØRES, KAN DET FØRE TIL ALVORLIG MOTORSKADE.

mmo2008-003-053_en

SUMMIT™-MODELLER

Sikkerhetsdekalering på snøscooteren

Følgende dekalering finnes på snøscooteren og er å oppfatte som en permanent del av den. Hvis de mangler eller er skadet, kan merkene byttes uten ekstra kostnad. Kontakt en autorisert Ski-Doo-forhandler.

OBS! Illustrasjonene som brukes i denne brukerhåndboken er kun generelle representasjoner. De kan se annerledes ut på din modell.

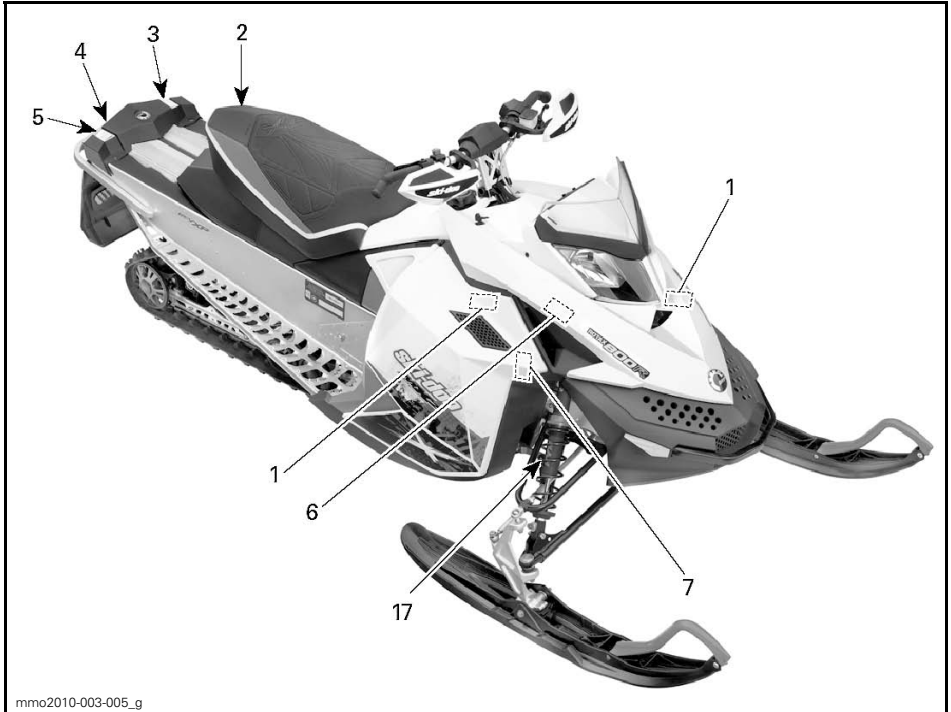

TYPEBILDE

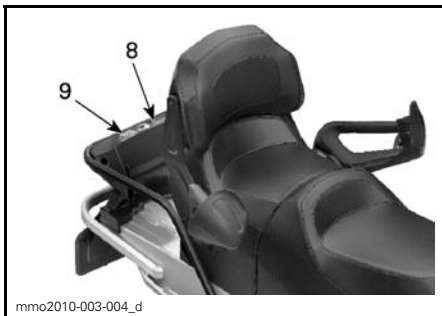

TYPEBILDE

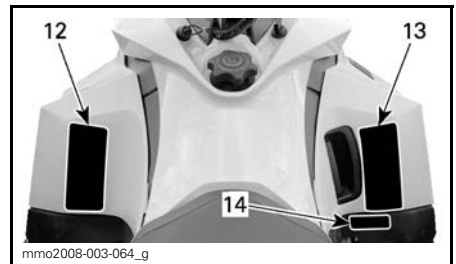

TYPEBILDE

VIKTIGE DEKALER PÅ PRODUKTET

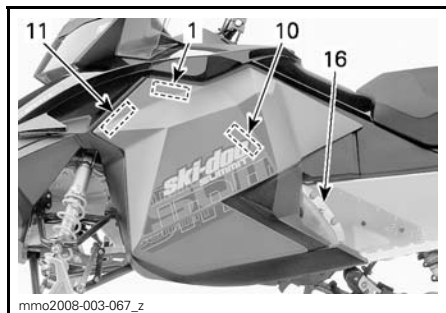

TYPEBILDE

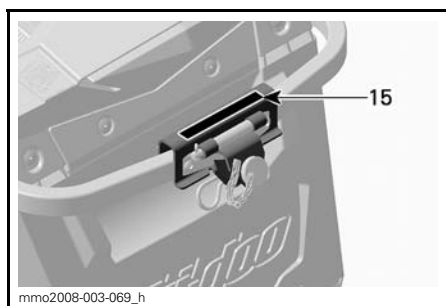

TYPEBILDE

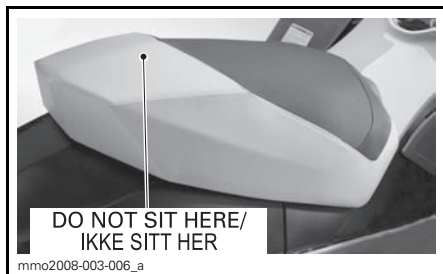

DEKAL 2



DEKAL 3

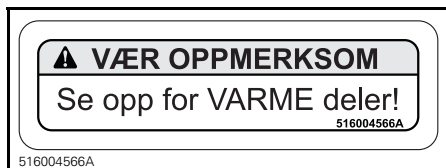

DEKAL 1



DEKAL 4 – AKTUELLE MODELLER

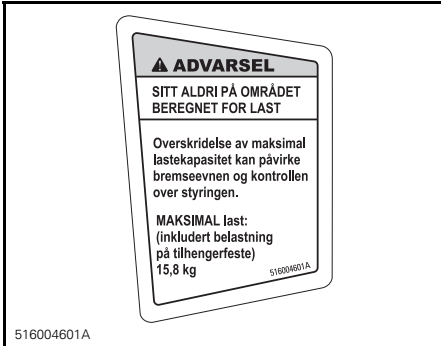

DEKAL 5



DEKAL 6



DEKAL 7 – KUN E-TEC



DEKAL 8



DEKAL 9



DEKAL 10



DEKAL 11 – KUN E-TEC



DEKAL 12



DEKAL 13

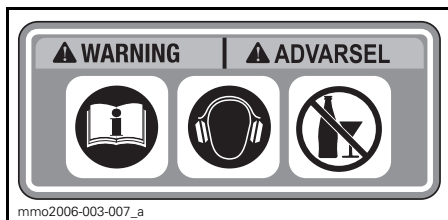

DEKAL 14 – EUROPEISKE MODELLER

⚠ ADVARSEL

Sleping av last kan påvirke kjøreegenskapene til snøscooteren. • Reduser hastigheten. • Bruk en stiv slepestang. • Kontroller at slepestangen er sikkert festet. Ikke overskrid følgende belastninger:

VEKTKAPASITET VED SLEPING 250 kg

LODDRETT BELASTNING 10 kg

516004568

516004568

DEKAL 15



DEKAL 16 – PÅ BREMSEKIVEVERN (BART METALL PÅ TUNNEL)

Samsvarsdekaler

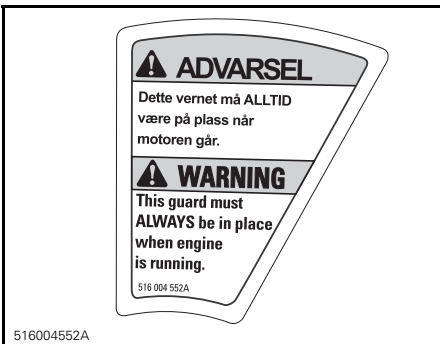

DEKAL 16 – PÅ BREMSEKIVEVERN (LAKKERT TUNNEL)





TYPEBILDE



DEKAL 17 – PÅ GASSTØTDEMPERE

Samsvarsdekal for EPA

 EMISSION CONTROL INFORMATION THIS VEHICLE IS CERTIFIED TO OPERATE ON UNLEADED GASOLINE AND MEETS XXXX U.S. EPA REGULATIONS FOR SNOWMOBILE SI ENGINES. 121			
ENGINE FAMILY	XXXXX XXXXXX	MOTOFAMILIE	
PERMEATION FAMILY	XXXXXXXXXXXX	GJENNOMTRENINGSFAMILIE	
FEL	XX g/kW-hr HC XX g/kW-hr CO	UTSLIPPSGRENSE FOR FAMILIE	
ENGINE DISPLACEMENT	XXX.X cm ³	SYLINDERVOLUM	
EXHAUST EMISSION CONTROL SYSTEM	XXX	EKSOSUTSLIPP KONTROLLSYSTEM	

INFORMASJON OM UTSLIPPSKONTROLL
 DENNE SNØSCOOTEREN ER SERTIFISERT TIL Å KJØRE PÅ BLYFRI BENSIN OG TILFREDSSTILLER BESTEMMELSENE XXXX FRA U.S. EPA FOR SI-MOTORER FOR SNØSCOOTERE.

SEE OPERATOR'S GUIDE FOR MAINTENANCE SPECIFICATIONS
 VEDLIEKHOLDSSPESIFIKASJONER FINNER DU I BRUKERHÅNDBOKEN

BOMBARDIER RECREATIONAL PRODUCTS INC.
 516 005 052

SAMSVARSDEKAL 1 – I MOTORROM

SSCC-dekal

Sikkerhetsstandarder for snøscootere har blitt godkjent av SSCC (Snowmobile Safety and Certification Committee) som BRP er et medlem av. Du kan lett kontrollere godkjenningsmerket på den høyre vertikale delen av snøscooteren for å være sikker på at den møter disse standardene.

Dekalen nedenfor viser at en uavhengig testinstitusjon har godkjent at snøscooteren oppfyller sikkerhetsstandardene til SSCC.

DENNE MODELLEN ER EVALUERT AV ET UAVHENGT TESTLABORATORIUM, OG DEN OPPFYLLER ALLE SSCC-SIKKERHETSSTANDARDER SOM VAR GJELDENDE DEN DATOEN DEN BLE PRODUSERT. SPONSORER AV SNOWMOBILE SAFETY AND CERTIFICATION COMMITTEE. A00A1MA	CERTIFIED  SERTIFISERT	THIS MODEL HAS BEEN EVALUATED BY AN INDEPENDENT TESTING LABORATORY AND IT MEETS ALL SSCC SAFETY STANDARDS IN EFFECT ON THE DATE OF ITS MANUFACTURE. SPONSORED BY THE SNOWMOBILE SAFETY AND CERTIFICATION COMMITTEE, INC.
---	--	---

DEKAL 1

Dekaler med tekniske informasjon

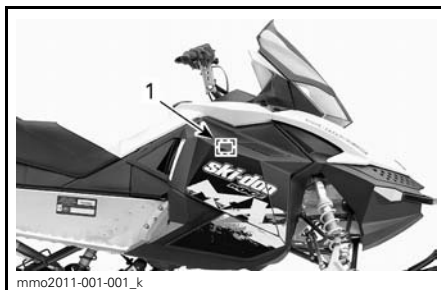

TYPEBILDE

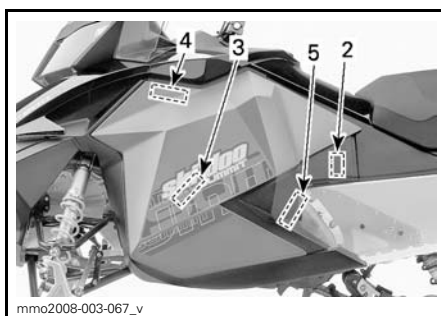

TYPEBILDE

OBS!

Motoren på denne snøscooteren er spesielt utviklet og godkjent med BRP XPS™ syntetisk blandingsolje for 2-takts motorer (293 600 101). BRP anbefaler sterkt å alltid bruke sin XPS™ syntetisk blandingsolje for 2-takts motorer. Skader som skyldes bruk av olje som ikke egner seg for motoren, dekkes ikke av den begrensede garantien fra BRP.

516004719

516004719

DEKAL 1

OBS!

- For å være i samsvar med støvforskriftene er denne motoren konstruert for å bruke lydtemper på luftinntaket.
- Bruk uten lydtemper på luftinntaket eller en som ikke er korrekt monteret, kan skade motoren

516004572

516004572

DEKAL 2



516004542B

DEKAL 3

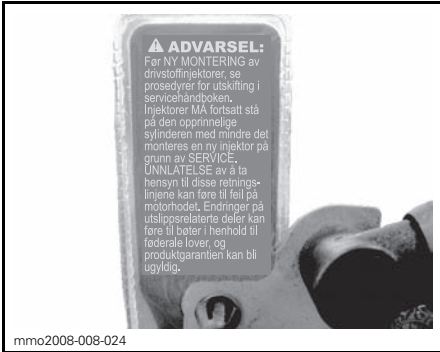

mno2008-008-024

DEKAL 4 – PÅ DRIVSTOFFINJEKTORER – E-TEC-MODELLER

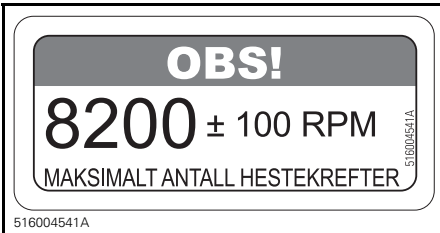

516004541A

DEKAL 5 – NÆR DRIVREIMSKIVE – 800R Power TEK



516005118A

DEKAL 5 – NÆR DRIVREIMSKIVE – 800R E-TEC

INFORMASJON OM SNØSCOOTEREN

BETJENINGSORGANER, INSTRUMENTER OG UTSTYR

OBS!: Det kan hende enkelte funksjoner ikke gjelder for din modell eller er ekstrautstyr.

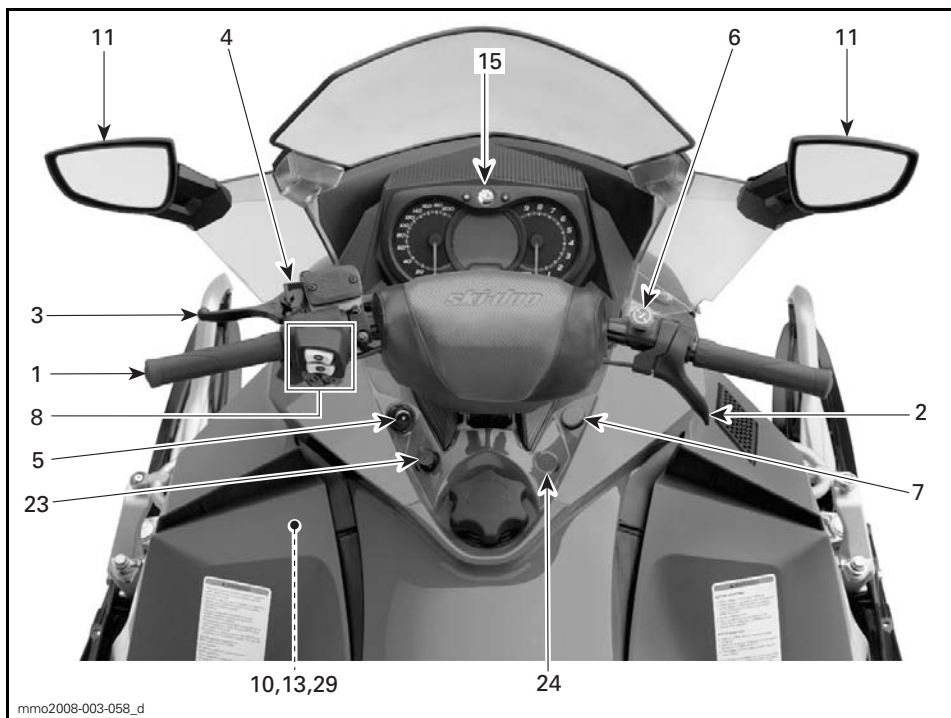

TYPEBILDE

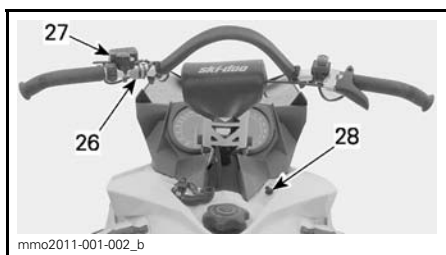

TYPEBILDE – MX Z X-RS- OG
FREERIDE-MODELLER

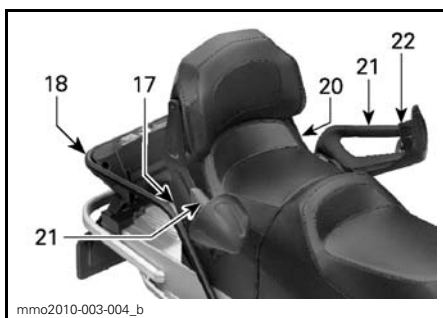

TYPEBILDE

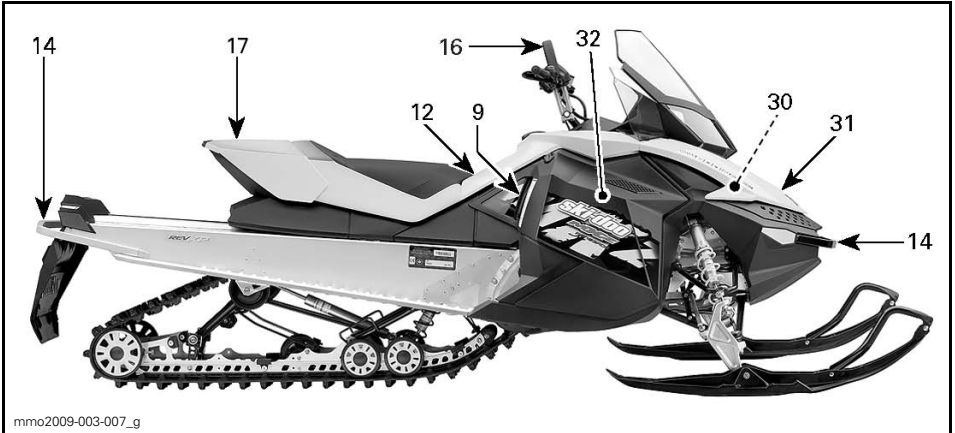

TYPEBILDE

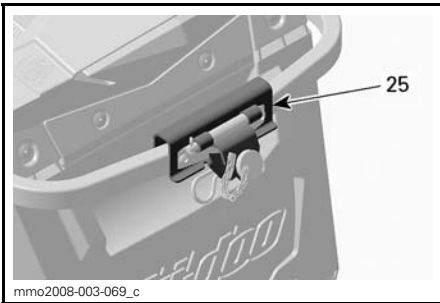

ALLE EUROPEISKE MODELLER UNNTATT MX Z

1) Styret

Styret brukes til å styre snøscooteren. Når styret svinges til høyre eller venstre, vil skiene også bli svinge til høyre eller venstre for å styre snøscooteren.

⚠ ADVARSEL

Hurtig revers mens du styrer kan føre til at du tap av stabilitet og kontroll.

2) Gasshåndtak

Gasshåndtaket er plassert på høyre side av styret.

Utformet for aktivering med tommele. Når den trykkes inn, øker motorens hastighet. Når den slippes, går motorens hastighet automatisk tilbake til tomgang.

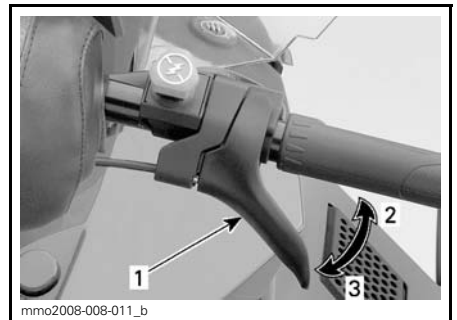

TYPEBILDE

1. Gasshåndtak
2. Akselerasjon
3. Reduksjon av hastighet

⚠ ADVARSEL

Kontroller alltid gasshåndtakets funksjon før du starter motoren. Håndtaket må returnere til hvileposisjon når det slippes. Hvis det ikke gjør det, må du ikke starte motoren.

3) Brems håndtak

Brems håndtaket er plassert på venstre side av styret.

Når du trykker inn håndtaket, aktiveres bremsen. Når du slipper det, går det automatisk tilbake til hvileposisjonen. Bremseseffekten er proporsjonal med trykket på håndtaket og avhengig av terrengetypen og snøforholdene.

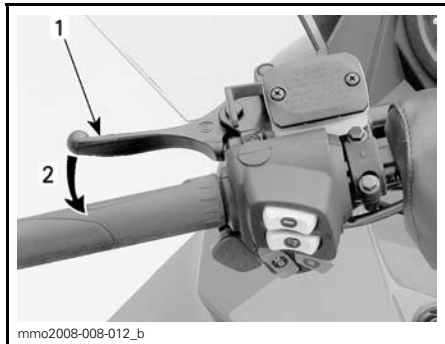

TYPEBILDE
1. Brems håndtak
2. Brems

4) Parkeringsbremsspak

Parkeringsbremsspaken er plassert på venstre side av styret.

Parkeringsbremsen må alltid brukes når snøscooteren er parkert.

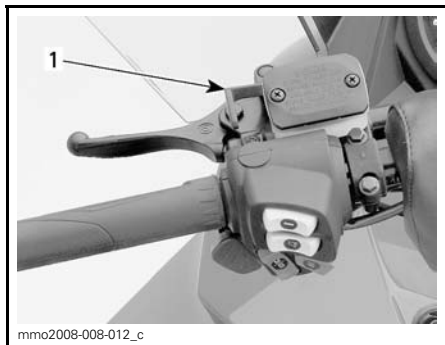

TYPEBILDE
1. Parkeringsbremsehåndtak

! ADVARSEL

Kontroller at parkeringsbremsen er tatt helt av før du begynner å kjøre snøscooteren. Når du kjører, kan bremsklosser som aktiveres med et vedvarende trykk på brems håndtaket, skade bremsesystemet og føre til tap av bremskraft og/eller brann.

Slik setter du på parkeringsbremsen

Trykk på og bruk bremsen, og lås deretter brems håndtaket ved å bruke ved å bruke parkeringsbremsspaken som vist.

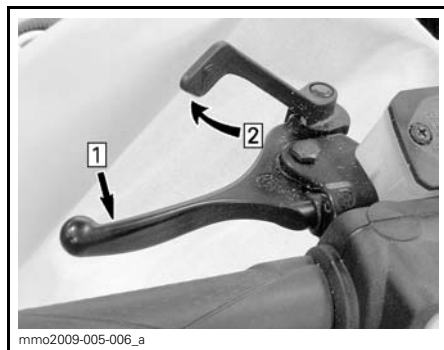

TYPEBILDE – INNKOBLINGSMEKANISME
Steg 1: Bruk og hold bremsen
Steg 2: Lås brems håndtaket med parkeringsbremsspaken

Slik tar du av parkeringsbremsen

Trykk inn brems håndtaket. Håndtaket for parkeringsbremsen vil automatisk gå tilbake til den opprinnelige posisjonen. Frigjør alltid parkeringsbremsen før kjøring.

5) Motorstoppbryter

Motorstoppbryteren (nødstoppsnoren) er plassert på venstre side av konsollen.

Nødstoppsnorens hette må være forsvarlig festet til motorstoppbryteren for å kunne bruke snøscooteren.

OBS!: To korte lydsignaler skal høres når motoren starter, hvis en riktig programmert D.E.S.S.-nøkkel (nødstoppsnorens hette) er riktig plassert på motorstoppbryteren. Hvis du hører et annet lydsignal, kan du se under *OVERVÅKINGSSYSTEM* for å få informasjon om D.E.S.S.-feilkoder.

Når nødstoppsnorens hette trekkes av bryteren, stopper motoren.

⚠ ADVARSEL

Fest alltid nødstoppsnorens hette til klærne før motoren startes.

D.E.S.S. (digitalt kodet sikkerhetssystem)

Nødstoppsnorens hette har en integrert D.E.S.S.-nøkkel for å gi deg og snøscooteren samme sikkerhet som en vanlig nøkkellås.

D.E.S.S.-nøkkelen inneholder en elektronisk brikke med en unik digital kode lagret permanent i minnet.

Din autoriserte Ski-Doo-forhandler har programmert D.E.S.S.-nøkkelen på snøscooteren til å gjenkjenne D.E.S.S.-nøkkelen i nødstoppsnorens hette før bruk av snøscooteren tillates.

Hvis en annen nødstoppsnor brukes uten at D.E.S.S.-nøkkelen programmeres, starter motoren, men drivreimskiven får ikke innkoblingshastighet nok til å bevege snøscooteren.

Pass på at nødstoppsnorens hette er fri for snø og skitt.

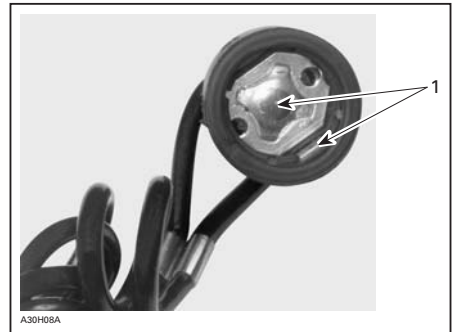

NØDSTOPPSNORENS HETTE

1. Fri for snø og skitt

D.E.S.S. Fleksibilitet

D.E.S.S. på snøscooteren kan programmeres av en autorisert Ski-Doo-forhandler til å godta opptil åtte forskjellige nøkler.

Vi anbefaler at du kjøper ekstra nødstoppsnorer fra din autoriserte Ski-Doo-forhandler. Hvis du har mer enn én D.E.S.S.-utstyrt Ski-Doo-snøscooter, kan en autorisert Ski-Doo-forhandler programmere hver av dem til å bruke de andre scooternes D.E.S.S.-nøkler.

6) Nødstoppbryter for motor

Nødstoppbryteren for motoren er plassert på høyre side av styret.

Trykk-og-dra-bryter.

For å stoppe motoren ved et nødtilfelle velger du AV (ned) og bruker samtidig bremsen. Hvis du skal starte på nytt, må knappen settes til PÅ (opp).

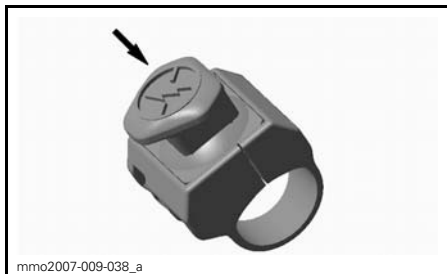

AV-POSISJON

Bryteren står i PÅ-posisjon (OPP) for å kunne starte motoren.



PÅ-POSISJON

Alle førere av denne snøscooteren må gjøre seg kjent med funksjonen til nødstoppbryteren for motoren ved å bruke den flere ganger på den første turen og deretter hver gang motoren stoppes. Denne motorstoppprosedyren blir etter hvert en reflekshandling og vil forberede førerne på nødssituasjoner der den må brukes.

⚠ ADVARSEL

Hvis bryteren har blitt brukt i et nødstilfelle på grunn av en mulig funksjonsfeil, må kilden til feilen finnes og rettes før motoren startes igjen. Kontakt en autorisert Ski-Doo-forhandler for vedlikehold.

7) Chokespak

*Kun 600 og 800R Power
TEK-motorer*

Chokespaken har tre posisjoner.

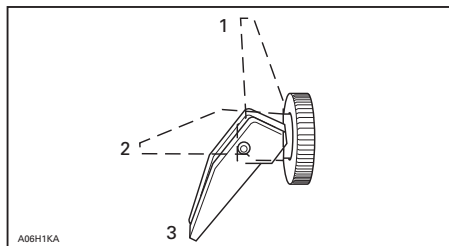

1. AV
2. Posisjon 2
3. Posisjon 3

Se instruksjoner for riktig bruk under *GRUNNLEGGENDE PROSEDYRER*.

8) Flerfunksjonsbryter (unntatt MX Z X-RS™ og Freeride™)

Flerfunksjonsbryteren er plassert på venstre side av styret.

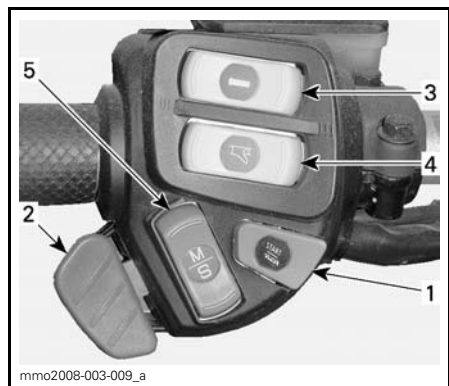

TYPEBILDE

1. Knapp for start / elektronisk revers
2. Dimmerbryter for frontlys
3. Varmehåndtak
4. Varmegasshåndtak
5. Modus/sett-knapp

Knapp for start / elektronisk revers

Trykk for å starte motoren på modeller med elektrisk start. Se *STARTPROSEDYRE MOTOR* under *GRUNNLEGGENDE PROSEDYRER*.

Trykk når motoren starter for å koble inn elektronisk revers. Se fremgangsmåte i *REVERS (RER)* under *GRUNNLEGGENDE PROSEDYRER*.

Dimmerbryter for frontlys

Trykk for å velge nærlys (LO) eller fjernlys (HI). Lysene kommer automatisk PÅ når motoren går.

Varmehåndtaksbryter

Modeller med analog/digital måler

OBS!: På E-TEC-modeller aktiveres oppvarmede håndtak over 2.000 RPM.

Velg en bryterstilling i henhold til ønsket varmeintensitet for å holde hendene varme.

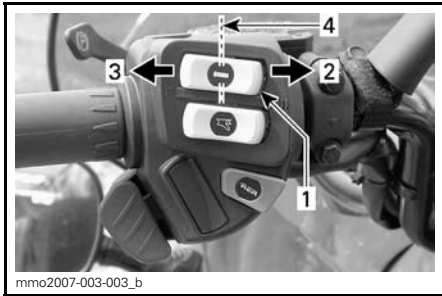

TYPEBILDE

1. Varmehåndtaksbryter
2. Meget varmt
3. Varmt
4. AV

Modeller med analog/digital flerfunksjonsmåler

OBS!: Oppvarmede håndtak aktiveres over 2.000 RPM.

Trykk på bryteren for å velge varmeintensitet for å holde hendene varme.

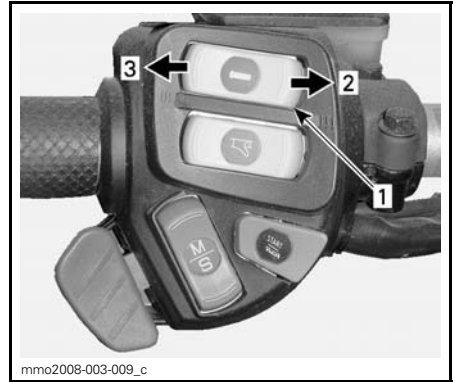

VARIABEL INTENSITET

1. Varmehåndtaksbryter
2. Mer varme
3. Mindre varme

Varmeintensiteten vises på flerfunksjonsdisplayet.

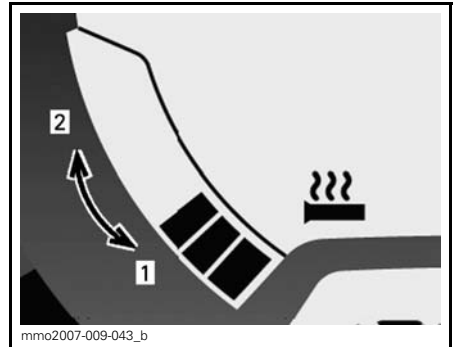

VARMEINTENSITETSDISPLAY

1. Mindre varme
2. Mer varme

Varmehåndtakene vil være i AV-posisjon når det ikke vises flere søyler på måleren.

Oppvarmet gasshåndtaksbryter

Modeller med analog/digital måler

OBS!: På E-TEC-modeller aktiveres oppvarmede håndtak over 2.000 RPM.

Velg en bryterstilling i henhold til ønsket varmeintensitet for å holde tomelen varm.

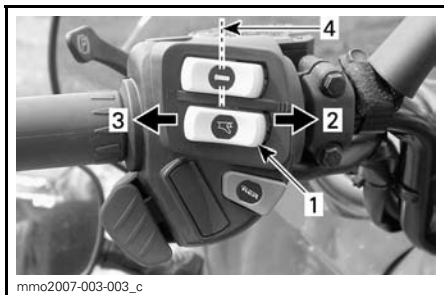

TYPEBILDE

1. Varmegasshåndtaksbryter
2. Meget varmt
3. Varmt
4. AV

Modeller med analog/digital flerfunksjonsmåler

OBS!: Oppvarmede håndtak aktiveres over 2.000 RPM.

Trykk på bryteren for å velge varmeintensitet for å holde tommelen varm.

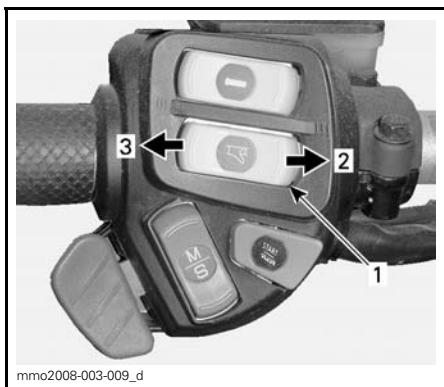

VARIABEL INTENSITET

1. Varmegasshåndtaksbryter
2. Mer varme
3. Mindre varme

OBS!: Varmeintensiteten vises på flerfunksjonsdisplayet med aktiveringen av gasshåndtaksbryteren. Når du slipper den, går displayet tilbake til drivstofftanknivå.

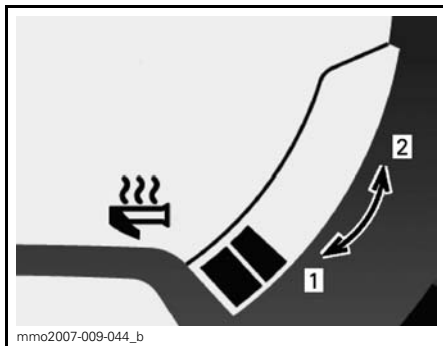

VARMEINTENSITETSDISPLAY

1. Mindre varme
2. Mer varme

Varmegasshåndtaket vil være i AV-posisjon når det ikke vises flere søyler på måleren.

Modus/sett-knapp

Modeller med analog/digital flerfunksjonsmåler

Denne knappen kan brukes i stedet for de to knappene øverst på den analoge/digitale måleren for å utføre målerjusteringer.

- Når den trykkes oppover, har den samme funksjon som MODE-knappen (M).
- Når den trykkes nedover, har den samme funksjon som SET-knappen (S).

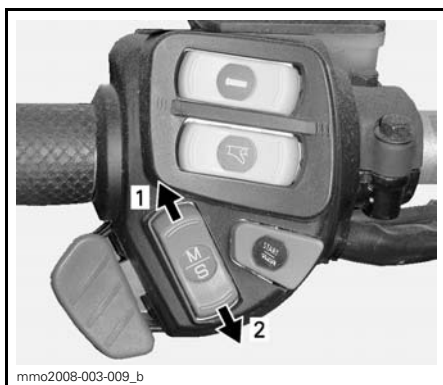

FLERFUNKSJONSMÅLER

1. Modusfunksjon (MODE)
2. Settfunksjon (SET)

9) Starthåndtak med tilbakespoling

Type med automatisk tilbakespoling befinner seg på høyre side av snøscooteren. Koble inn mekanismen ved å trekke sakte i håndtaket til du kjenner motstand, og trekk deretter kraftig. Slipp håndtaket sakte.

10) Ventil for oppvarmet forgasser (600 og 800R Power TEK)

Den oppvarmede forgasseren skal være lukket bortsett fra følgende tilfeller:

- Når du kjører mellom - 5°C og 5°C ved høy relativ fuktighet.
- Når du kjører i dyp løssnø.
- Når du kjører bak en annen snøscooter når det er mye snø.

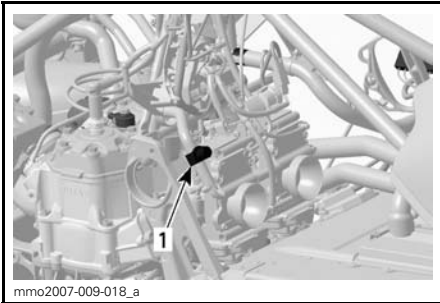

TYPEBILDE – TA AV DRIVREIMVERN

1. Forgasserventil

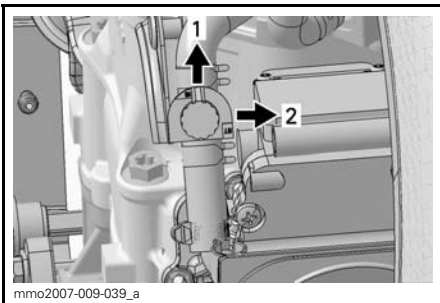

1. PÅ-posisjon
2. AV-posisjon

OBS! Når du kjører en snøscooter i over 5°C, flytter du ventilen for oppvarmet forgasser til posisjonen AV.

11) Justerbare speil

Hvert speil kan justeres slik det passer deg best.

⚠ ADVARSEL

Juster mens snøscooteren står på et trygt sted.

12) Setelås

Alle modeller unntatt Grand Touring

Setet kan tas av for å få tilgang til brukerhåndboken (plassert i setebasen) eller for vedlikehold.

Setelåsen er plassert foran setet.

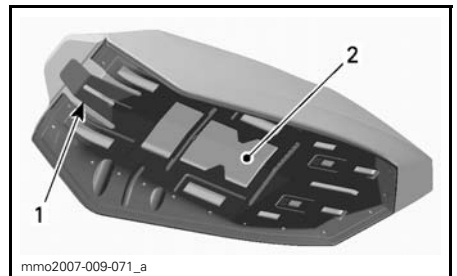

SETEBASE

1. Setelås
2. Plassering av brukerhåndbok

Ta av setet

Du får tilgang til brukerhåndboken ved å trekke i fremre del av seteputen, trykke setet fast fremover for å utløse setelåset og trekke i tappen for å frigjøre setet.

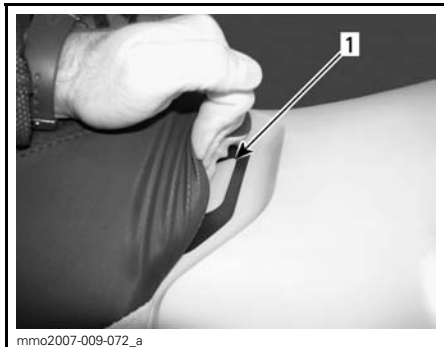

1. Setelås

Trekk i og hold setelåsen, og dra deretter setet bakover.

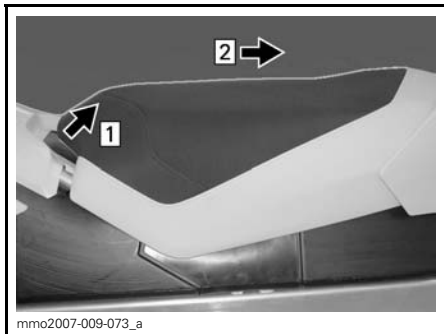

Steg 1: Trekk i og hold setelåsen
Steg 2: Dra setet bakover

Montere setet

OBS! Kjøring med gjenstander mellom setet og drivstofftanken kan skade drivstofftanken. Plasser ALD-RI gjenstander mellom setet og drivstofftanken.

Plasser setet på plass.

Skyv setet fremover til det låses på plass.

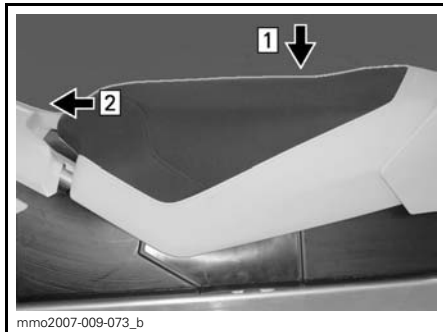

Steg 1: Plasser setet på plass
Steg 2: Skyv setet fremover til det låses

OBS! Du vil kjenne at det klikker på plass. Dobbeltsjekk at setet er sikret, ved å rykke i det for å kontrollere låsing.



MONTERT SETE

⚠ ADVARSEL

Kontroller at setet er skikkelig låst før du begynner å kjøre.

13) Verktøysett

Et verktøysett som inneholder verktøy for vanlig vedlikehold, følger med snøscooteren.

Verktøysettholderen befinner seg i motorrommet på reimskivevernet.

OBS! Sørg for at verktøysettet er festet riktig slik at det ikke kommer i kontakt med CVT (Continuously Variable Transmission – kontinuerlig variabel girkasse).

For å ta av verktøysettholderen fra drivreimvernet, frigjør du opp tappene under drivreimvernet og trekker verktøysettholderen mot fronten for å frigjøre den.

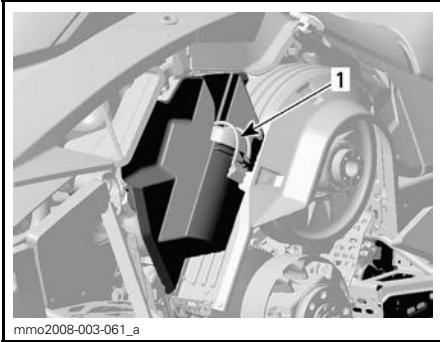

mmo2008-003-061_a

TYPEBILDE

1. Verktøysett

14) Støtfangere foran og bak

Brukes når snøscooteren må løftes manuelt.

⚠ VÆR OPPMERKSOM Unngå personskade ved å bruke riktige løfteteknikker og passer på å bruke føttene til å løfte. Ikke forsøk å løfte bakenden av snøscooteren hvis den er for tung for deg. Bruk egnede løfteverktøy, eller få om mulig hjelp til å fordele belastningen.

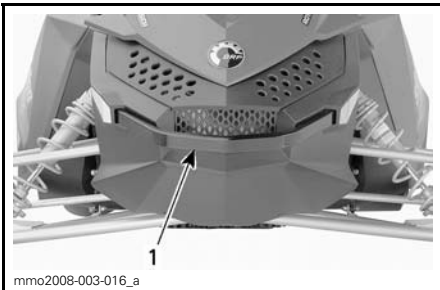

mmo2008-003-016_a

FORAN

1. Støtfanger foran

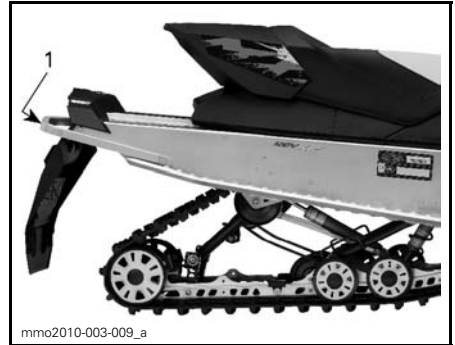

mmo2010-003-009_a

BAK

1. Støtfanger bak

OBS! Bruk ikke skiene til å dra eller løfte snøscooteren.

15) Analog / digital måler (standard)

⚠ ADVARSEL
Avlesning fra det digitale målerdisplayet kan distrahere kjøringen, spesielt når du skal følge med i omgivelsene.

Beskrivelse av måler

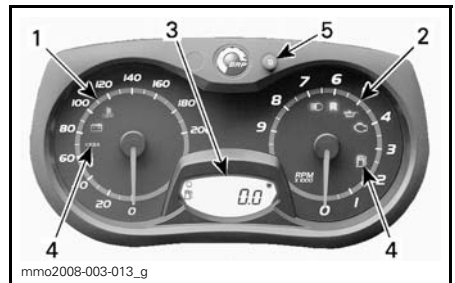

mmo2008-003-013_g

ANALOG / DIGITAL MÅLER (STANDARD)

1. Speedometer
2. Turteller (RPM)
3. Display for digital måler
4. Kontrollamper
5. SET-knapp ("S") for måler

OBS! Måleren er forhåndsinnstilt med britisk standard for enheter, men det er mulig å endre den til metriske enheter. Kontakt en Ski-Doo-forhandler for å få hjelp med enhetsinnstillinger.

1) Speedometer

Måler hastigheten (i miles per time eller kilometer per time avhengig av innstillingen).



VENSTRE SIDE AV MÅLER

2) Turteller (RPM)

Måler antall omdreininger per minutt (RPM). Multipliser med 1.000 for å få faktisk antall omdreininger.



HØYRE SIDE AV MÅLER

3) Digitalt display

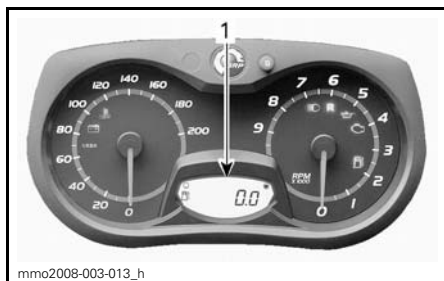

1. Digitalt display

Flerfunksjonsdisplayet brukes til følgende:

- vise velkomstmelding (WELCOME) ved oppstart
- vise melding om gjenkjenning av nøkkel (KEY)
- gi ulike indikasjoner etter valg fra føreren
- aktivere eller endre ulike funksjoner eller driftsmoduser
- vise meldinger som ruller over displayet, om funksjonsaktivering og systemfeil
- vise feilkoder

⚠ ADVARSEL





Ikke juster eller angi funksjoner på flerfunksjonsmåleren mens du kjører snøscooteren.

4) Kontrollamper og meldinger



TYPEBILDE – KONTROLLAMPER

Se tabellen nedenfor for vanlig kontrollampeinformasjon. Se *OVERVÅKINGSSYSTEM* for detaljer om kontrollamper for feilfunksjon.

KONTROL-LAMPE(R) PÅ	LYDSIGNAL	MELDINGS-DISPLAY (KUN X- OG LIMITED-PAKKE)	BESKRIVELSE
	4 korte lydsignaler hvert 5. minutt	LOW OIL (Lavt oljetrykk)	<p>Totakts motor: Lavt nivå for innsprøytingsolje. Stopp snøscooteren på en sikker plass, og etterfyll beholderen med innsprøytingsolje.</p> <p>Firetakts motor: Lavt motoroljetrykk. Stopp snøscooteren på en sikker plass, og kontroller deretter oljenivået. Fyll på til riktig nivå. Hvis oljenivået var riktig, slutter du å bruke snøscooteren og kontakter en autorisert Ski-Doo-forhandler.</p>
	—	—	Lavt drivstoffnivå. Én (1) søyle igjen i drivstoffnivådisplayet. Etterfyll drivstofftanken så snart som mulig.
	Lange lydsignaler med lange mellomrom	REVERSE (Revers)	Revers er valgt.
	3 korte lydsignaler	REV. FAIL (Reversfeil)	Reversgir ble ikke koblet inn, prøv på nytt.
	—	—	Fjernlys er valgt for frontlyset.
—	—	WARM UP (Oppvarming)	Motor- og/eller innsprøytingsolje må varmes opp før normal drift. Motorens turtall er begrenset til ønsket temperatur nås (opptil 10 minutter ved kjøring). Oppvarmingsperioden kan forekomme etter en omstart ved lave temperaturer.

5) SET-knapp (S)

Knapp som brukes til å navigere i, justere eller nullstille flerfunksjonsmålerdisplayet.

Motoren må gå for at innstillingene skal bli lagret.

OBS!: SET-knappen (S) på flerfunksjonsbryteren har de samme funksjonene og kan også brukes.

Funksjoner på måleren

FUNKSJONER PÅ MÅLEREN

FUNKSJONER	600	600 HO E-TEC	800R E-TEC	800R Power TEK
A) Kilometer-teller	X	X	X	X
B) Trippsteller "A" eller "B"	X	X	X	X
C) Tripptime-teller	X	X	X	X
D) Drivstoffnivå	X	X	X	X
E) Kjølevæsketemperatur ⁽¹⁾	Ekstr.	Ekstr.	Ekstr.	Ekstr.
F) Lagringsmodus for motor	I.T.	X	X	I.T.

X = En X indikerer en standardfunksjon

Eks. = Funksjon tilgjengelig som ekstratstyr

I.T. = Ikke tilgjengelig

(1) Kjølevæsketemperatur er en ekstrastyrspakke. Kontakt en autorisert Ski-Doo-forhandler hvis du vil vite mer.

OBS!: Måleren er forhåndsinnstilt med britisk standard for enheter, men det er mulig å endre den til metriske enheter. Kontakt en Ski-Doo-forhandler for å få hjelp med enhetsinnstillinger.

A) Kilometerteller

Registrerer den totale distansen som er kjørt.

Trykk på SET-knappen (S) for å velge kilometertellermodus.

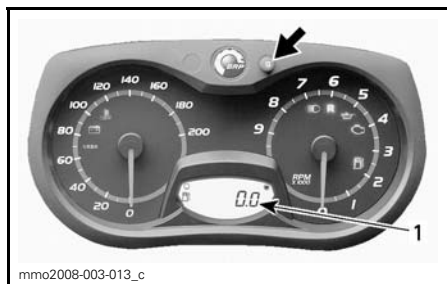

1. Kilometertellermodus

B) Trippsteller A eller B

Tripptellere registrerer kjørelengden siden siste nullstilling.

Trykk på SET-knappen (S) for å velge trippstellermodus (TRIP A / TRIP B).

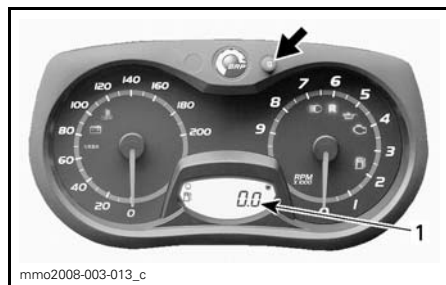

1. Trippstellermodus (TRIP A / TRIP B)

Trykk og hold SET-knappen (S) for å nullstille.

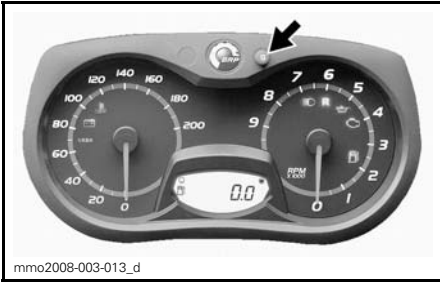

mmo2008-003-013_d

C) Triptimeteller

Registrerer medgått kjøretid når det elektriske systemet er aktivert, siden siste nullstilling.

Trykk på SET-knappen (S) for å velge triptimetellermodus (HrTRIP).

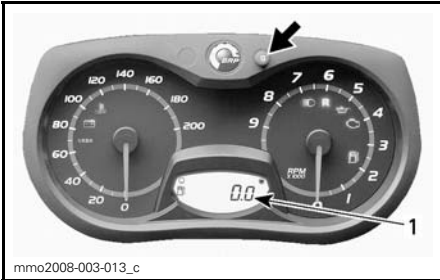

mmo2008-003-013_c

1. Triptimetellermodus (HrTRIP)

Trykk og hold SET-knappen (S) for å nullstille.

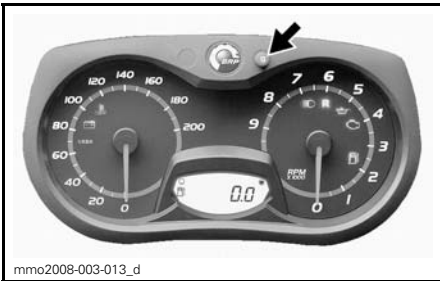

mmo2008-003-013_d

D) Drivstoffnivå

Søylemåler som kontinuerlig viser hvor mye drivstoff det er igjen på tanken.

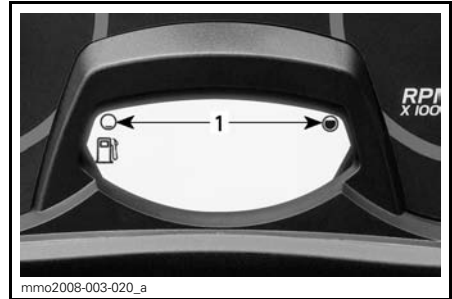

mmo2008-003-020_a

DRIVSTOFFNIVÅ

1. Bruksområde

Kjølevæsketemperatur (ekstra modul)

Overopphetingsindikator.

OBS! Hvis motoren overopphetes, må du stoppe snøscooteren på et trygt sted. Se under FEILSØKING.

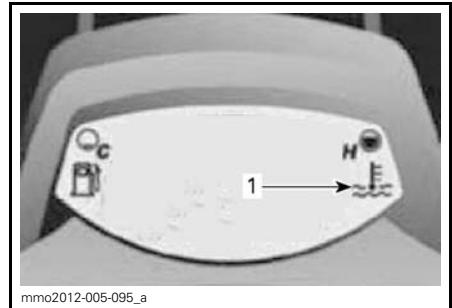

mmo2012-005-095_a

EKSTRA MODUL INSTALLERT

1. Overopphetingsindikator

F) Lagringsmodus for E-TEC-motorer

Viser OIL (olje) når lagringsprosedyren for motoren startes.

16) Analog/digital flerfunksjonsmåler

⚠ ADVARSEL

Avlesning fra det digitale målerdisplayet kan distrahere kjøringen, spesielt når du skal følge med i omgivelsene.

Beskrivelse av måler

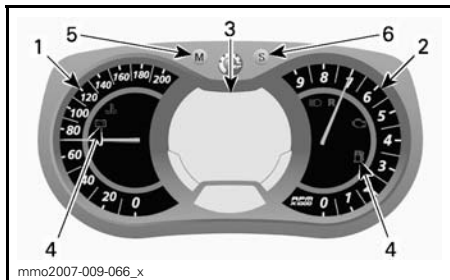

ANALOG/DIGITAL FLERFUNKSJONSMÅLER

1. Speedometer
2. Turteller
3. Digitalt flerfunksjonsdisplay
4. Kontrolllamper
5. Modusknapp
6. Settknapp

OBS! Måleren er forhåndsinnstilt med britisk standard for enheter, men det er mulig å endre den til metriske enheter. Kontakt en Ski-Doo-forhandler for å få hjelp med enhetsinnstillingen.

1) Speedometer

Måler snøscooterens hastighet.



VENSTRE SIDE AV MÅLER

2) Turteller (RPM)

Måler antall omdreininger per minutt (RPM). Multipliser med 1.000 for å få faktisk antall omdreiningen.



HØYRE SIDE AV MÅLER

3) Digitalt flerfunksjonsdisplay

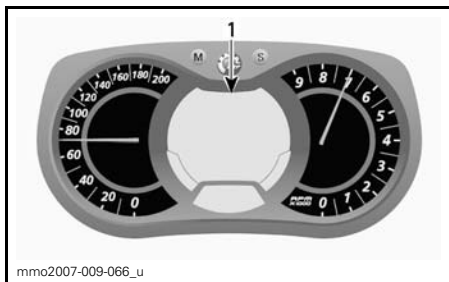

ANALOG / DIGITAL FLERFUNKSJONSMÅLER

1. Flerfunksjonsdisplay

Flerfunksjonsdisplayet brukes til følgende:

- vise velkomstmelding (WELCOME) ved oppstart
- vise melding om gjenkjenning av nøkkel (KEY)
- gi ulike indikasjoner etter valg fra føreren
- aktivere eller endre ulike funksjoner eller driftsmoduser
- vise meldinger som ruller over displayet, om funksjonsaktivering og systemfeil
- vise feilkoder

Når informasjonssenteret slås på, vises som standard først talldisplayet til den sist brukte angivelsen.

! ADVARSEL

Ikke juster eller angi funksjoner på flerfunksjonsmåleren mens du kjører snøscooteren.

4) Kontrollamper og meldinger



TYPEBILDE – KONTROLLAMPER

Se tabellen nedenfor for vanlig kontrollampeinformasjon. Se *OVERVÅKINGSSYSTEM* for detaljer om kontrollamper for feilfunksjon.

KONTROLLAMPE(R) PÅ	LYDSIGNAL	MELDINGSDISPLAY	BESKRIVELSE
	4 korte lydsignaler hvert 5. minutt	LOW OIL (Lavt oljetrykk)	<p>Totakts motor: Lavt nivå for innsprøytingsolje. Stopp snøscooteren på en sikker plass, og etterfyll beholderen med innsprøytingsolje.</p> <p>Firetakts motor: Lavt motoroljetrykk. Stopp snøscooteren på en sikker plass, og kontroller deretter oljenivået. Fyll på til riktig nivå. Hvis oljenivået var riktig, slutter du å bruke snøscooteren og kontakter en autorisert Ski-Doo-forhandler.</p>
	—	—	Lavt drivstoffnivå. Én (1) søyle igjen i drivstoffnivådisplayet. Etterfyll drivstofftanken så snart som mulig.
	Lange lydsignaler med lange mellomrom	REVERS (Reverse)	Revers er valgt.
	3 korte lydsignaler	REV. FAIL (Reversfeil)	Reversgir ble ikke koblet inn, prøv på nytt.
	—	—	Fjernlys er valgt for frontlyset.
—	—	WARM UP (Oppvarming)	Motor- og/eller innsprøytingsolje må varmes opp før normal drift. Motorens turtall er begrenset til ønsket temperatur nås (opptil 10 minutter ved kjøring). Oppvarmingsperioden kan forekomme etter en omstart ved lave temperaturer.

5) MODE-knapp (M - Modus)

Knapp som brukes til å navigere i flerfunksjonsmålerdisplayet.

OBS!: MODE-knappen (M) på bryterenheten har de samme funksjonene og kan også brukes.

6) SET-knapp (S)

Knapp som brukes til å navigere i, justere eller nullstille flerfunksjonsmålerdisplayet.

Motoren må gå for at innstillingene skal bli lagret.

OBS!: SET-knappen (S) på flerfunksjonsbryteren har de samme funksjonene og kan også brukes.

Funksjoner på måleren

FUNKSJONER PÅ MÅLEREN		
FUNKSJONER	600 HO E-TEC	800R E-TEC
A) Speedometer	Indikasjon som standard	
B) Turtall motor	X	X
C) Kilometerteller	X	X
D) Tripteller "A" eller "B"	X	X
E) Triptimeteller	X	X
F) Klokke	X	X
G) Drivstoffnivå	X	X
H) Høyde over havet	X	X
I) Høyeste hastighet	X	X
J) Gjennomsnittshastighet	X	X
K) Varmeintensitet for varmegasshåndtak	X ⁽¹⁾	X ⁽¹⁾
L) Varmeintensitet for varmegasshåndtak	X ⁽¹⁾	X ⁽¹⁾
M) Drivstofforbruk i øyeblikket	X	X
N) Totalt drivstofforbruk	X	X
O) Meldingsdisplay	X	X
P) Kjølervæsketemperatur ⁽²⁾	Ekstr.	Ekstr.
Q) Lagringsmodus for E-TEC-motorer	X	X
R) Modus for etapperegistrering ⁽²⁾	Ekstr. ⁽³⁾	Ekstr. ⁽³⁾
S) Lagringsmodus for motor	X	X
X = En X indikerer en standardfunksjon Eks. = Funksjon tilgjengelig som ekstrautstyr I.T. = Ikke tilgjengelig		
(1) Funksjonen er ikke tilgjengelig på MX Z X-RS, Freeride og Summit X (2) Funksjoner for temperatur, kompass og etapperegistrering kan enkelt legges til på snescooteren ved kjøp av den aktuelle modulen. Kontakt en Ski-Doo-forhandler for å få mer informasjon. (3) Etapperegistreringsmodus leveres installert på MX Z X-RS- og Freeride-modeller.		

A) Speedometer

I tillegg til på det analoge speedometeret kan hastigheten også vises på flerfunksjonsdisplayet.

Snøscooterens hastighet kan vises på display 1 eller display 2.

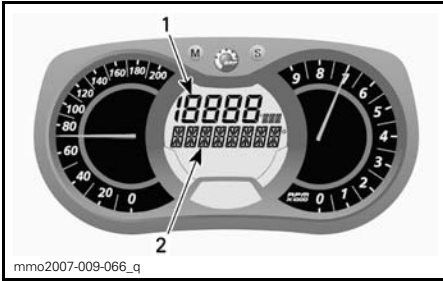

FLERFUNKSJONSDISPLAY

1. Display 1
2. Display 2

Bruk MODE-knappen (M) til å velge ønsket display, og gjør deretter følgende:

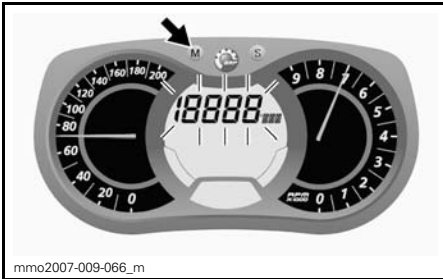

Trykk på SET-knappen (S) mens displayet blinker for å velge speedometermodus.

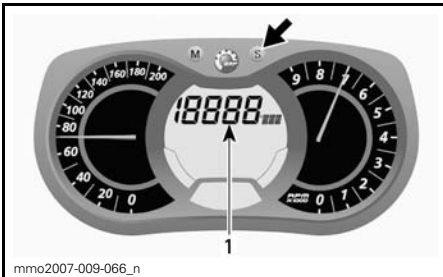

1. Speedometermodus

Trykk på MODE-knappen (M) for å bekræfte valget, eller vent i 5 sekunder.



B) Turteller (RPM)

I tillegg til på den analoge turtelleren kan turtallet også vises på flerfunksjonsdisplayet.

Snøscooterens turtall kan vises på display 1 eller display 2.

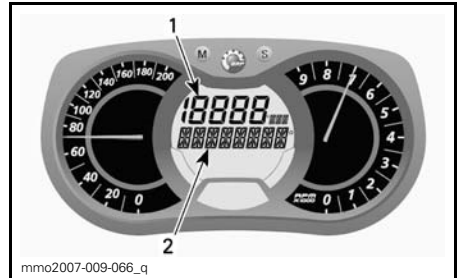

FLERFUNKSJONSDISPLAY

1. Display 1
2. Display 2

Bruk MODE-knappen (M) til å velge ønsket display, og gjør deretter følgende:

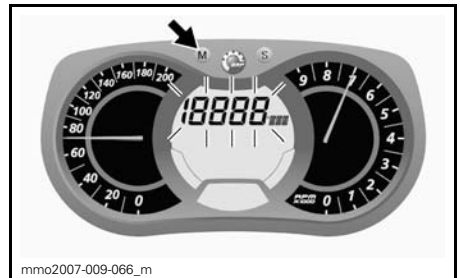

Trykk på SET-knappen (S) mens displayet blinker for å velge turtallsmodus.

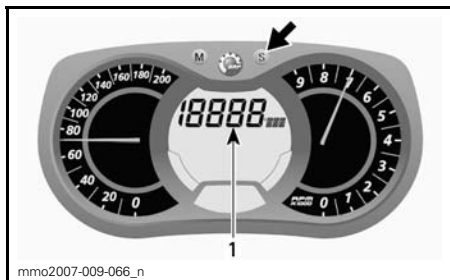

1. Turtallsmodus

Trykk på MODE-knappen (M) for å bekrefte valget, eller vent i 5 sekunder.

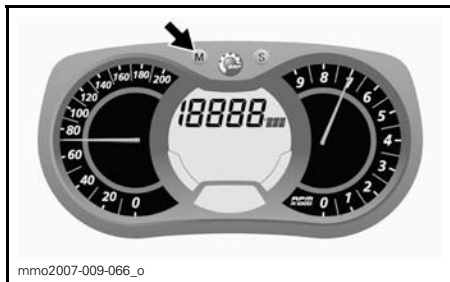

C) Kilometerteller

Registrerer den totale distansen som er kjørt.

Trykk på SET-knappen (S) for å velge kilometertellermodus.

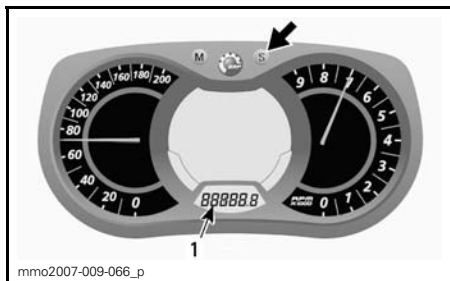

1. Kilometertellermodus (km/mi)

D) Trippsteller A eller B

Tripptellere registrerer kjørelengden siden siste nullstilling.

Trykk på SET-knappen (S) for å velge trippstellermodus (TRIP A / TRIP B).

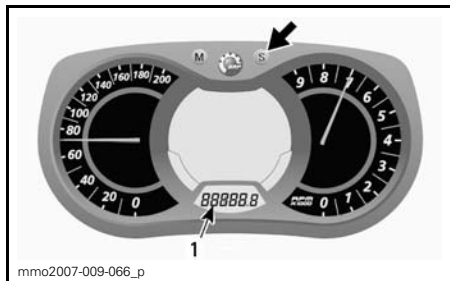

1. Trippstellermodus (TRIP A / TRIP B)

Trykk og hold SET-knappen (S) for å nullstille.

OBS!: På E-TEC-modeller vil nullstilling av TRIP B-modusen også nullstille TOTALT DRIVSTOFFFORBRUK.

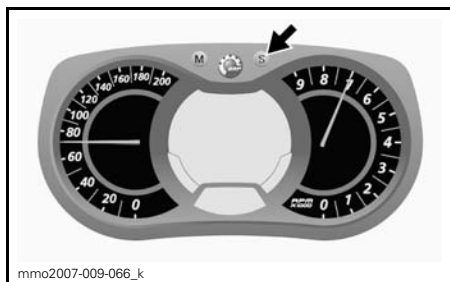

E) Tripptimeteller

Registrerer medgått kjøretid når det elektriske systemet er aktivert, siden siste nullstilling.

Trykk på SET-knappen (S) for å velge tripptimetellermodus (HrTRIP).

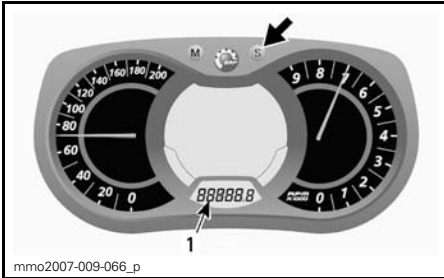

1. Triptimetellermodus (HrTRIP)

Trykk og hold SET-knappen (S) for å nullstille.

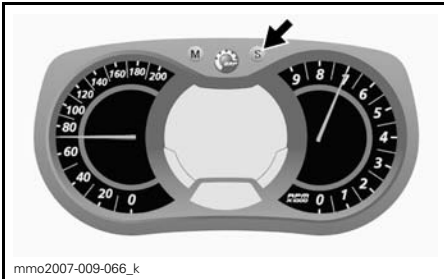

F) Klokke

Modeller med elektrisk start

OBS!: Denne klokken viser klokkeslettet bare i 24-timers format.

Trykk på SET-knappen (S) for å velge klokkemodus.

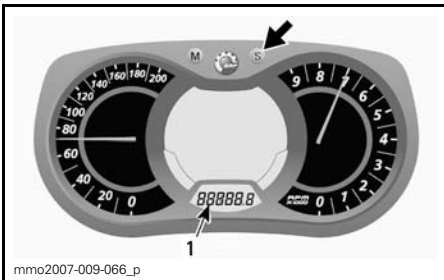

1. Klokkemodus

Trykk og hold SET-knappen (S) for å aktivere stilling av klokken.

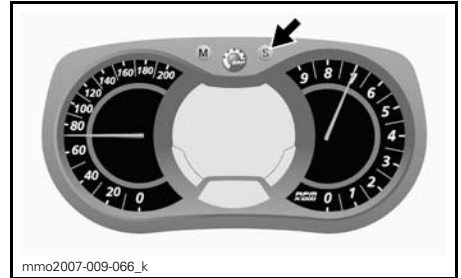

For å endre HOURS (timer) når verdien for HOURS blinker, bruker du SET-knappen (S) til å endre timene.

For å endre MINUTES (minutter) når verdien for HOURS (timer) blinker, bruker du MODE-knappen (M) til å bytte til minutter. Bruk SET-knappen (S) til å endre minuttene.

Trykk på MODE-knappen (M) for å lagre klokkeinnstillingen og avslutte modusen.

G) Drivstoffnivå

Søylemåler som kontinuerlig viser hvor mye drivstoff det er igjen på tanken.

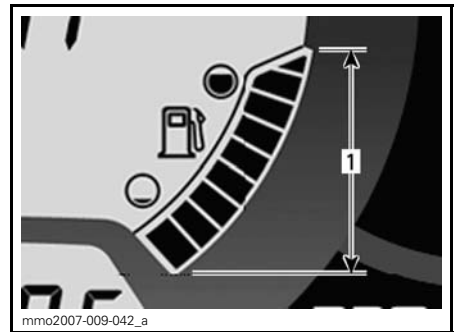

DRIVSTOFFNIVÅ

1. Bruksområde

H) Høyde over havet

Viser snøscooterens omtrentlige høyde over havnivå beregnet fra barometertrykket.

OBS!: Høyden over havet vises avrundet for hver 100 meter når metriske enheter brukes, eller 200 fot når britiske enheter brukes.

Gjør følgende for å vise snøscooterens høyde over havet.

Trykk på MODE-knappen (M) for å velge display 2.



Trykk på SET-knappen (S) mens displayet blinker for å velge høydemodus.

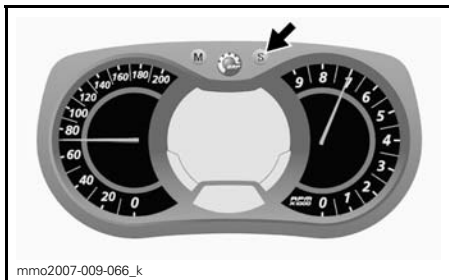

Følgende symbol vises når høydemodus er valgt.



HØYDEMODUS

Trykk på MODE-knappen (M) for å bekrefte valget, eller vent i 5 sekunder.

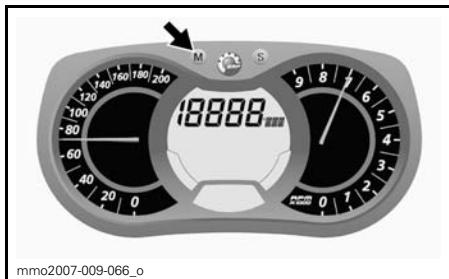

I) Høyeste hastighet

Registrerer høyeste hastigheten siden siste nullstilling.

Gjør følgende for å vise den høyeste hastigheten.

Trykk på MODE-knappen (M) for å velge display 1.

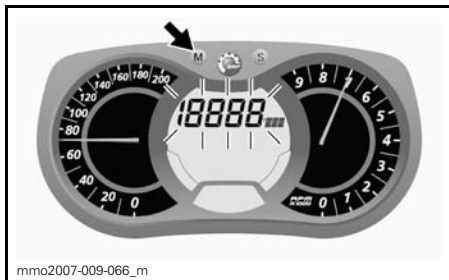

Trykk på SET-knappen (S) mens displayet blinker for å velge modus for høyeste hastighet (TOP_SPD).

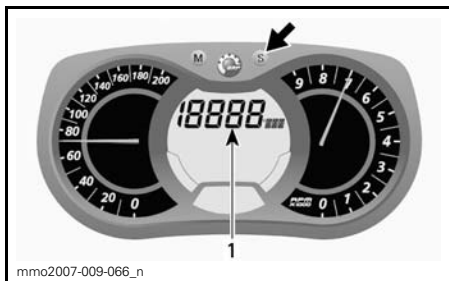

1. Modus for høyeste hastighet (TOP_SPD)

Trykk på MODE-knappen (M) for å bekrefte valget, eller vent i 5 sekunder.



For å nullstille trykker du på MODE-knappen (M) for å velge modus.



Trykk på SET-knappen (S) mens displayet blinker for å velge modus for gjennomsnittshastighet (AVR_SPD).

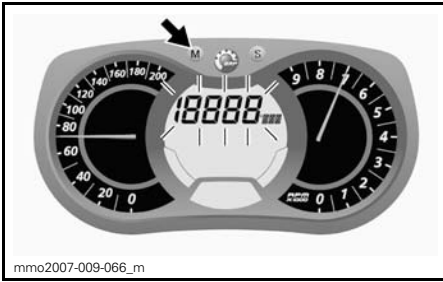

Trykk og hold SET-knappen (S) innen 5 sekunder mens displayet blinker, for å nullstille.

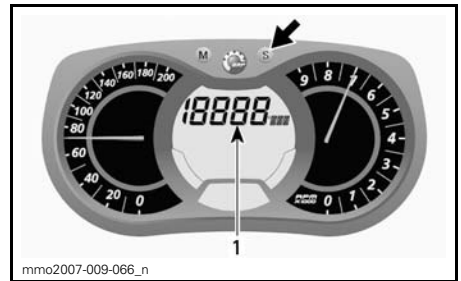

1. Modus for gjennomsnittshastighet (AVR_SPD)

Trykk på MODE-knappen (M) for å bekrefte valget, eller vent i 5 sekunder.

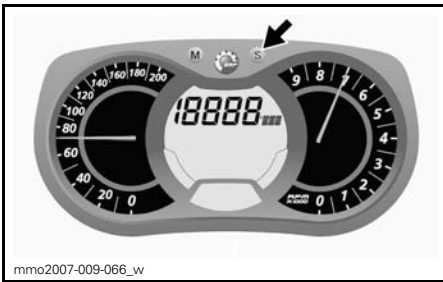

J) Gjennomsnittshastighet

Registrerer gjennomsnittshastigheten siden siste nullstilling.

Gjør følgende for å vise gjennomsnittshastigheten.

Trykk på MODE-knappen (M) for å velge display 1.

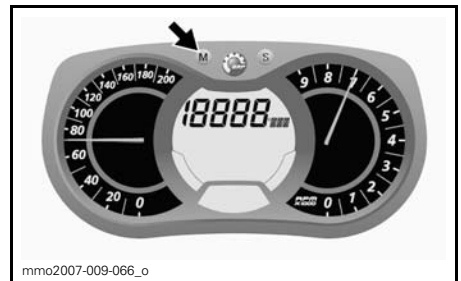

For å nullstille trykker du på MODE-knappen (M) for å velge modus.



Trykk og hold SET-knappen (S) innen 5 sekunder mens displayet blinker, for å nullstille.

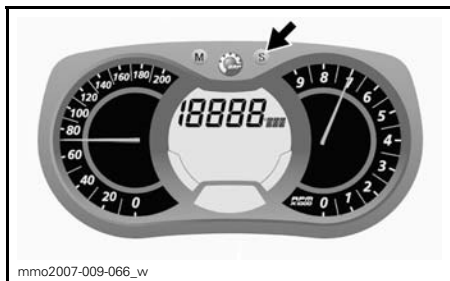

K) Varmeintensitet for varmegasshåndtak

Søylemåler som viser varmeintensiteten.

Se under *VARMEHÅNDTAKSBRYTER* hvis du vil vite mer.

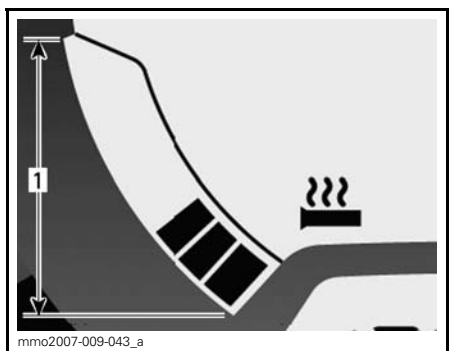

VARMEHÅNDTAK
1. Bruksområde

L) Varmeintensitet for varmegasshåndtak

Søylemåler som viser varmeintensiteten.

En søylemåler vil bli vist i stedet for drivstoffnivået når varmeintensiteten for varmegasshåndtaket aktiveres. Når du slipper den, går displayet tilbake til drivstoffnivå.

Se under *VARMEGASSHÅNDTAKSBRYTER* hvis du vil vite mer.

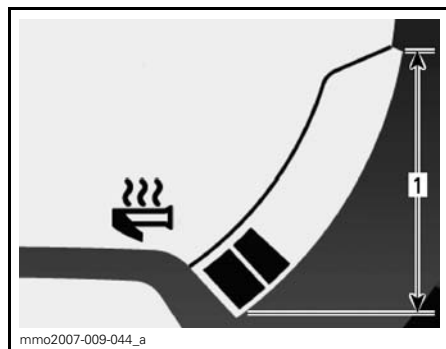

VARMEGASSHÅNDTAK
1. Bruksområde

M) Drivstofforbruk i øyeblikket

Beregner gjennomsnittlig drivstofforbruk under kjøring.

Gjør følgende for å vise gjennomsnittlig drivstofforbruk.

Trykk på MODE-knappen (M) for å velge display 1.



Trykk på SET-knappen (S) mens displayet blinker for å velge modus for drivstofforbruk i øyeblikket.

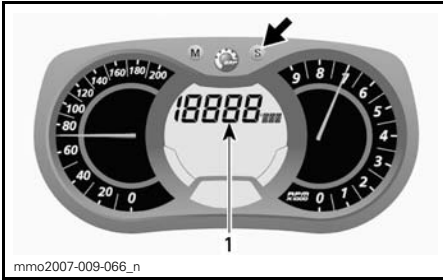

1. Modus for drivstofforbruk i øyeblikket

Trykk på MODE-knappen (M) for å be-
krefte valget, eller vent i 5 sekunder.

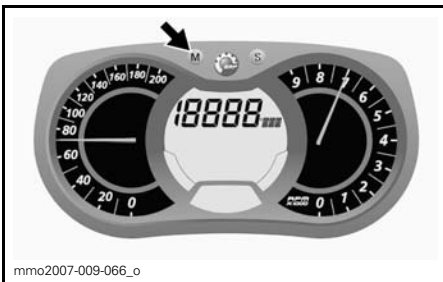

N) Totalt drivstofforbruk

Registrerer gjennomsnittlig drivstoff-
forbruk siden siste nullstilling.

Gjør følgende for å vise totalt drivstoff-
forbruk.

Trykk på MODE-knappen (M) for å vel-
ge display.



Trykk på SET-knappen (S) mens dis-
playet blinker for å velge modus for
totalt drivstofforbruk.

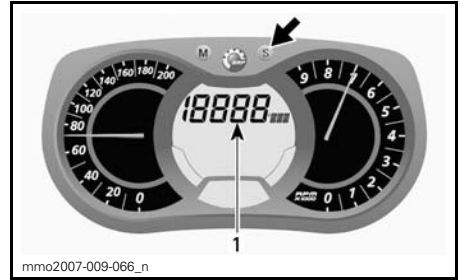

1. Totalt drivstofforbruk (TC)

TC vises når modusen er valgt.

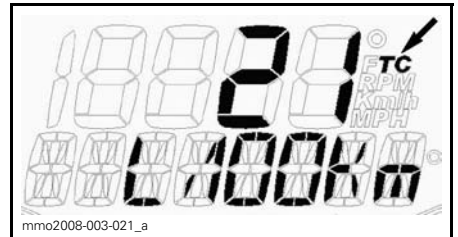

TYPEBILDE

Trykk på MODE-knappen (M) for å be-
krefte valget, eller vent i 5 sekunder.

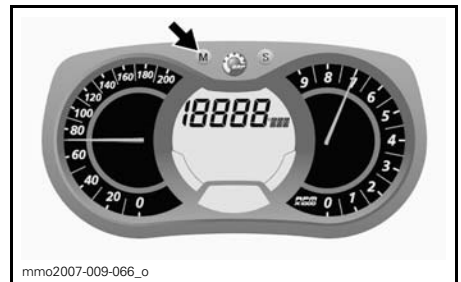

Still trippetteren til TRIP B for å nullstil-
le. Se under *TRIPTELLER A ELLER B*
hvis du vil vite mer.

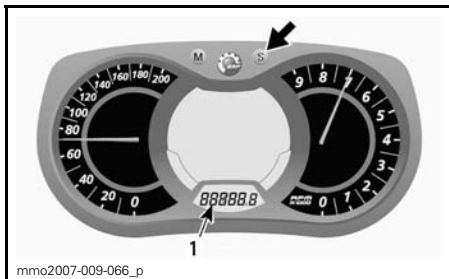

1. Triptellermodus (TRIP B)

Trykk og hold SET-knappen (S) for å nullstille.



O) Meldingsdisplay

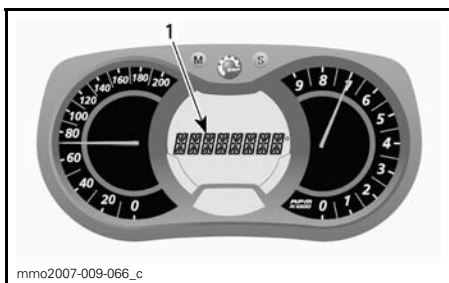

1. Meldingsdisplay

Se **KONTROLLAMPER OG MELDINGER** i denne delen for detaljer om vanlige meldinger.

Se **OVERVÅKINGSSYSTEM** for detaljer om meldinger relatert til feilfunksjon og D.E.S.S.

P) Kjølevæsketemperatur

Søylemåler som viser temperaturen i motorens kjølevæske.

Under normal drift skal søylene ikke overskride omtrent midten av måleren.

OBS! Hvis motoren overopphetes, må du stoppe snøscooteren på et trygt sted. Se under **FEILSØKING**.

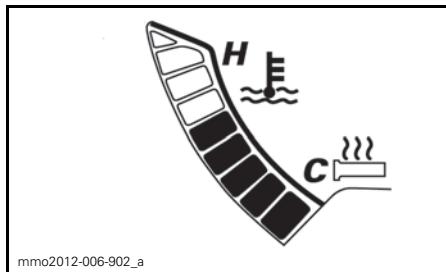

Q) Modus for etapperegistrering

I denne modusen kan hastigheten, turtallet (RPM) og en forhåndsvalgt funksjon i display 1 registreres samtidig i løpet av en tidsperiode definert av føreren.

Det er også mulig å registrere ni (9) forskjellige økter (etapper) på maksimalt 2,5 minutter totalt.

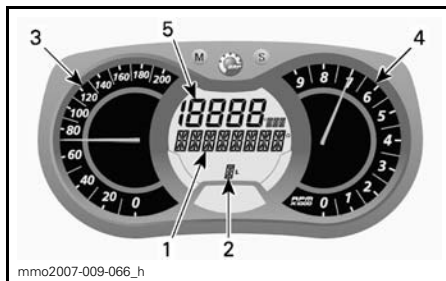

MODUS FOR ETAPPEREGISTRERING

1. Display for etapperegistrering
2. Økter (etapper)
3. Snøscooterens hastighet
4. Omdreininger per minutt (RPM)
5. Forhåndsvalgt funksjon

Slik aktiverer du modus for etapperegistrering:

1. Trykk på SET-knappen (S) for å velge kilometertellermodus i display 3.

- Trykk og hold SET-knappen (S) nede i 2 sekunder for å aktivere modusen. REC vises på displayet for å angi at registreringsmodus er valgt.



- Registreringsmodus
- Kilometerteller

- Trykk på SET-knappen (S) for å rulle mellom modi.

Tilgjengelige modi er: STOP (stopp), REC (registrering) eller PLAY (spill).

Slik registrerer du:

- Velg REC-modus (registrering).

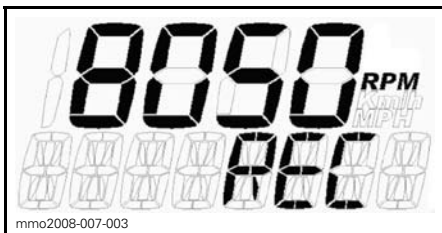

REGISTRERINGSMODUS

- Trykk på MODE-knappen (M) for å starte registreringen.
- Mens du registrerer trykker du på nytt på MODE-knappen (M) hver gang du vil registrere en ny etappe (fra 1 til 9 etapper).

Trykk på SET-knappen (S) for å stoppe registreringen.

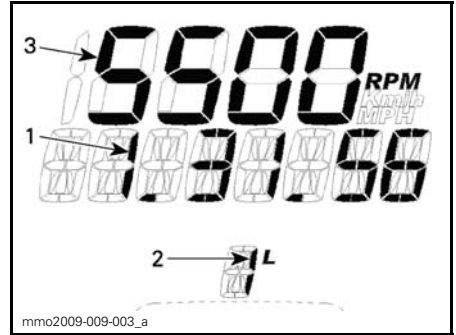

REGISTRERINGSMODUS

- Registreringstid
- Etappe/økt
- Valgt modus

For å registrere en ny økt trykker du på SET-knappen (S) til REC-modus (registrering) vises på displayet. Gjenta fremgangsmåten som er beskrevet ovenfor, for å registrere.

Slik viser du registrerte data:

Velg PLAY-modus (spill).

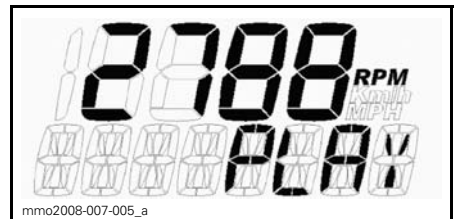

AVSPILLINGSMODUS (PLAY)

- Trykk på MODE-knappen (M) for å spille av registrerte data.

Alle registrerte data (speedometer, turteller og den forhåndsvalgte modusen i display 1) vises samtidig.

- Trykk på SET-knappen (S) for å stoppe den registrerte etappen, ELLER trykk på MODE-knappen (M) for å bytte til en annen registrert etappe.

OBS! Når du trykker på SET-knappen (S), stoppes tiden for etappen som pågår, og displayet viser deretter lengden av den registrerte tidsperioden og bytter automatisk til den neste registrerte etappen etter 5 sekunder.

Etter visning av alle registrerte etapper vises STOP på displayet.

Hvis du vil vise registrerte data på nytt, trykker du på SET-knappen (S) for å gå tilbake til PLAY-modus (spill). Gjenta fremgangsmåten som er beskrevet ovenfor, for å vise dataene.

Hvis du vil registrere andre etapper, trykker du på SET-knappen (S) for å gå tilbake til REC-modus (registrering). Gjenta fremgangsmåten som er beskrevet ovenfor, for å registrere.

Trykk og hold SET-knappen (S) nede i 5 sekunder for å avslutte modusen for etapperegistrering. Den tidligere valgte modusen vises på displayet.

R) Luftstyrt fjæring

Viser settpunkt og faktisk innstilling for luftstøtdempere i opphenget bak.

S) Lagringsmodus for E-TEC-motorer

Viser OIL (olje) når lagringsmodusprosedyren startes.

Måleroppsett

Klokkeinnstilling

OBS!: Denne klokken viser klokkeslettet bare i 24-timers format.

Trykk på SET-knappen (S) for å velge klokkemodus.

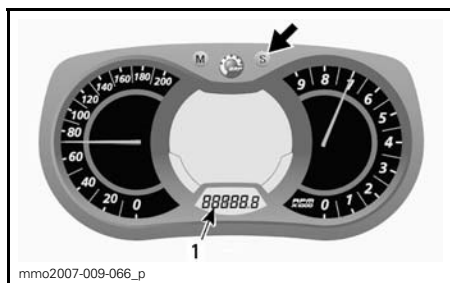

1. Klokkemodus

Trykk og hold SET-knappen (S) for å aktivere stilling av klokken.

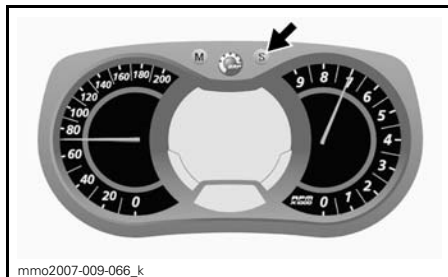

For å endre HOURS (timer) når verdien for HOURS blinker, bruker du SET-knappen (S) til å endre timene.

For å endre MINUTES (minutter) når verdien for HOURS (timer) blinker, bruker du MODE-knappen (M) til å bytte til minutter. Bruk SET-knappen (S) til å endre minuttene.

Trykk på MODE-knappen (M) for å lagre klokkeinnstillingen og avslutte modusen.

Valg av målenhet (KM/H eller MPH)

Enhetene kan angis med metrisk eller britisk standard. Kontakt en autorisert Ski-Doo-forhandler.

Valg av språk

Språket kan angis til engelsk eller fransk. Kontakt en autorisert Ski-Doo-forhandler.

17) Håndstropp

Summit- og Renegade Backcountry-modeller

Håndstroppen gir et gripetak for føreren ved kjøring i skråninger.

⚠ ADVARSEL

Denne stroppen er ikke beregnet for tauing, løfting eller annen bruk, men til midlertidig bruk som gripehåndtak ved kjøring i skråninger. Hold alltid minst en hånd på styret.

18) Oppbevaringsrom

⚠ ADVARSEL

Alle oppbevaringsrom må være sikkert lukket, og de må ikke inneholde skarpe, tunge gjenstander eller gjenstander som lett går i stykker.

Alle modeller unntatt Grand Touring og X Package

OBS! MAKSIMAL belastning er 1,8 kg jevnt fordelt.

Dra låsen litt opp og deretter bakover for å låse opp dekslet.

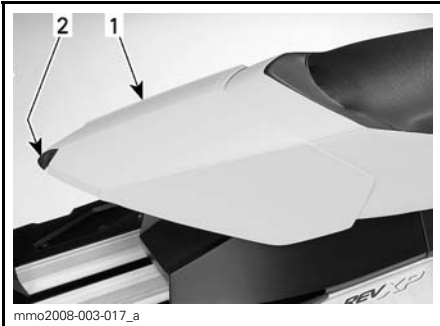

1. Oppbevaringsrom
2. Lås

Grand Touring

Oppbevaringsrommet er plassert bak baksetet.

Brukerhåndboken oppbevares i oppbevaringsrommet.

Du bruker bare glidelåsen til å åpne og lukke.



1. Glidelås for oppbevaringsrom

19) Stativ bak

Kun Grand Touring

⚠ ADVARSEL

Alle gjenstander på stativet bak må være skikkelig fastlåst. Ikke ta med gjenstander som lett går i stykker. Belastning på stativet kan redusere styreegenskapene. Juster alltid fjæringen i forhold til belastningen. Kapasiteten til stativet er begrenset. MAKSIMAL last er 15,8 kg. Reduser hastigheten når du kjører med last.

20) Tunnelbag

Kun GSX LE

⚠ ADVARSEL

Tunnelbagen må være skikkelig lukket, og må ikke inneholde skarpe, tunge gjenstander eller gjenstander som lett går i stykker.

⚠ VÆR OPPMERKSOM MAKSIMAL belastning for denne bagen er 1,4 kg jevnt fordelt.

Tunnelbagen festes til tunnelen med stropper og fester. Monter den ved å hekte plastendene på stroppen til festene, og juster deretter stropene.

Tunnelbagen tas av ved å skyve plastendene på stroppene ned for å hekte dem av festene.

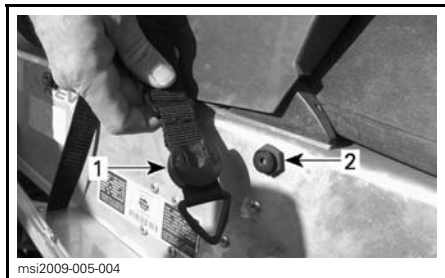

1. Stropp
2. Festepigg

21) Passasjersete

Kun Grand Touring

Et fast passasjerstole med ryggstøtte.

⚠ ADVARSEL

Mens de sitter må alle passasjerer kunne få god støtte for føttene på fotstøtten og alltid holde hendene på håndtakene. Disse fysiske tiltakene er vesentlige for å sikre at passasjerer er stabile og for å redusere risikoen for å bli kastet av.

22) Passasjerhåndtak

Kun Grand Touring

Bakre håndtak gir et grep for passasjerer.

23) Bryter for varmhåndtak bakre passasjer

Kun Grand Touring

Bryter med tre posisjoner. Velg en stilling som gir hendene til bakre passasjer ønsket temperatur.

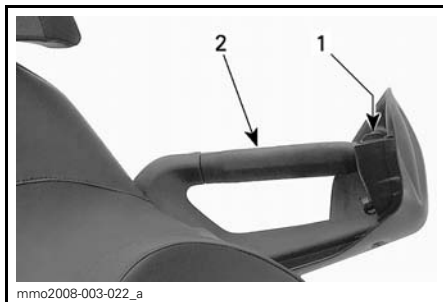

- mno2008-003-022_a
- VENSTRE GRIPEHÅNDTAK FOR PASSASJER**
1. Bryter
 2. Venstre gripehåndtak

24) Kontakt for elektrisk visir

Kun Grand Touring og GSX

Et elektrisk visir kan kobles til kontakten. Elektrisk strøm leveres så lenge motoren går. En forlenger følger med snøscooteren.

25) 12-volts strømuttak

Kun GSX LE

Et 12-volts elektrisk apparat kan kobles til denne kontakten. Elektrisk strøm leveres så lenge motoren går.

26) Tilhengerfeste (bare Europa)

Bruk denne slepekroken sammen med en stiv slepestag for å slepe tilbehør.

OBS!: Se dekalen på snøscooteren om vektkapasitet ved sleping.

⚠ ADVARSEL

Slep aldri tilbehør ved hjelp av et tau. Bruk alltid en stiv slepestag. Bruk av tau vil resultere i kollisjon mellom objektet og snøscooteren, og kan også føre til velt ved en kraftig fartsreduksjon eller kjøring ned en bakke.

Slik bruker du slepekroken

Ta av slepekroken fra støtten ved å ta ut splinten.

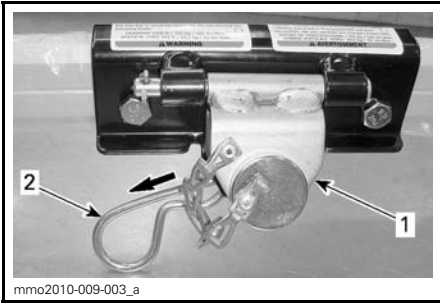

1. Feste
2. Splint

Ta av bolten fra slepekroken og fest deretter en stiv slepestang til kroken med samme bolten.

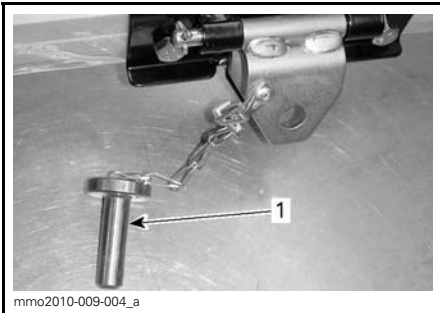

TYPEBILDE

1. Bolt

Sikre bolten til slepekroken med splinten som du tidligere tok av.

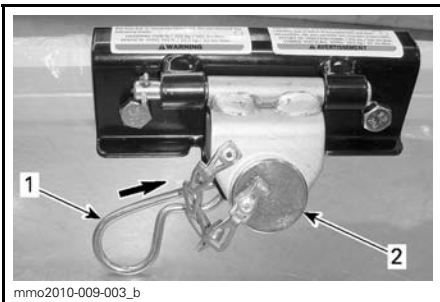

TYPEBILDE

1. Splint
2. Bolt

OB! For å unngå skader på snøscooteren må du alltid løsne slepekroken fra støtten. Pass på at slepekroken beveger seg fritt under sleping.



SLEPEKROKEN BEVEGER SEG FRITT UNDER SLEPING

For å unngå støy fra slepekroken når den ikke brukes, sikrer du den til støtten med splinten.

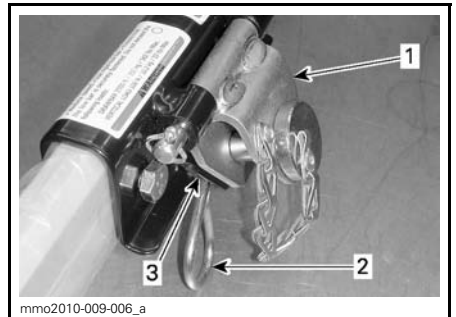

SLEPEKROK SOM IKKE ER I BRUK

1. Feste
2. Splint
3. Feste

27) Start/RER-bryter (MIX Z X-RS og Freeride)

Start/RER-bryteren er plassert på venstre side av styret.

Trykk for å starte motoren på modeller med elektrisk start. Se **STARTPROSEDYRE MOTOR** under **GRUNNLEGGENDE PROSEDYRER**.

Trykk når motoren starter for å koble inn elektronisk revers. Se fremgangsmåte i *REVERS (RER)* under *GRUNNLEGGENDE PROSEDYRER*.

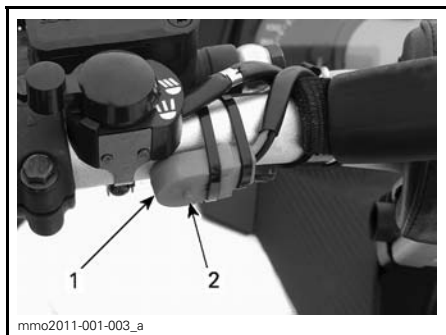

1. START/RER-bryter
2. Trykk her

28) Dimmerbryter for frontlys (MX Z X-RS og Freeride)

Dimmerbryteren for frontlys er plassert på venstre side av styret.

Brukes til å skifte mellom fjernlys og nærlys.

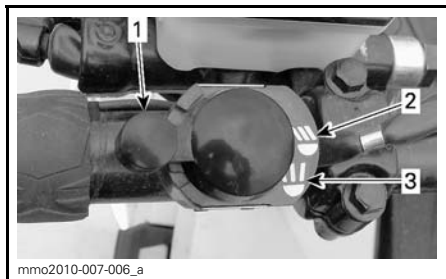

TYPEBILDE

1. Dimmerbryter for frontlys
2. Nærlys
3. Fjernlys

29) Bryter for oppvarmet gasshåndtak og håndtak (MX Z X-RS og Freeride)

OBS!: På E-TEC-modeller aktiveres oppvarmede gasshåndtak og håndtak over 2.000 RPM.

Bryteren for oppvarmede håndtak og gasshåndtak er plassert på høyre side av konsollen.

Velg en bryterstilling i henhold til ønsket varmeintensitet.

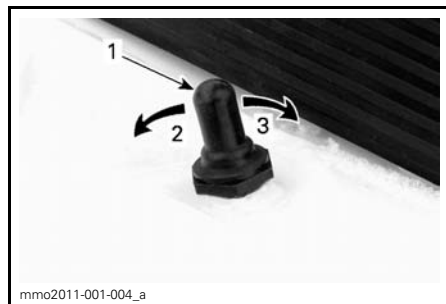

1. Bryter for oppvarmet gasshåndtak og håndtak
2. Lav
3. Høy

Varmeelementene er AV når bryteren settes i midtstilling.

30) Drivreimvern

Ta av drivreimvernet

⚠ ADVARSEL

Kjør **ALDRI** motoren:

- Uten at avskjerming og drivreimvernet er sikkert montert.
- Med panseret og / eller sidepanelene åpnet eller tatt av.

Prøv **ALDRI** å justere bevegelige deler mens motoren går.

OBS! Drivreimvernet er med hensikt laget litt for stort for å få en spenning på stifter og holdere og hindre unødvendig støy og vibrasjon. Det er viktig at denne spenningen beholdes når du monterer på vernet igjen.

Ta av nødstoppsnorens hette fra motorstoppbryteren.

Åpne venstre sidepanel på motorrommet.

Ta ut låsesplinten.

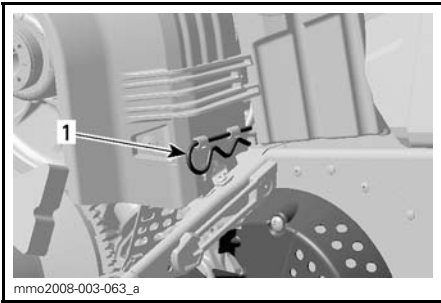

1. Låsesplint

Løft den bakre delen av vernet og løsne det fra tappene foran ved å dreie vernet utover.

Montere drivreimvern

Når du monterer på drivreimvernet, må du plassere utfresingen mot fronten av snøscooteren.

Plasser det venstre sporet foran på vernet over de lengste tappene.

Drei vernet innover slik at de korteste tappene kommer inn i sporet på høyre side.



1. Tapper

Plasser festet over festestangen. Det kan være nødvendig å løfte konsollen litt for å gi plass.



1. Festestang

Plasser bakre del av drivreimvernet over festet og sikre med låsesplinten.

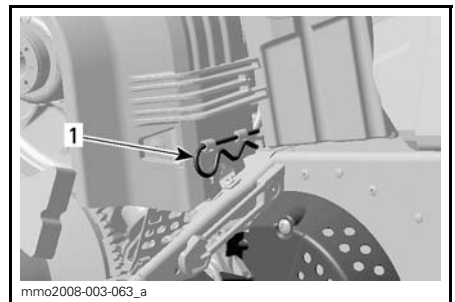

1. Låsesplint

31) Holder for ekstra drivreim

Modeller med enkelt luftinntak

En ekstra drivreim kan oppbevares i holderen.

OBS!: Ekstra drivreim følger ikke med snøscooteren.

Monter reservereimen riktig og sikre den med borrelås som angitt.

OBS! For å unngå skader på drivreimen må du forsikre deg om at reimen ikke kommer i kontakt med avstemt rør ved montering på støtten for dette.

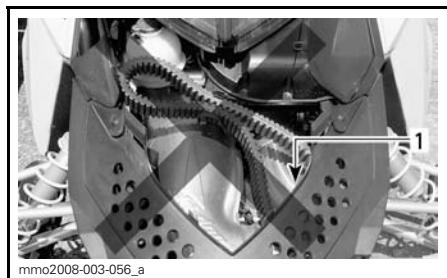

FEIL MONTERING

1. Drivreim i kontakt med avstemt rør

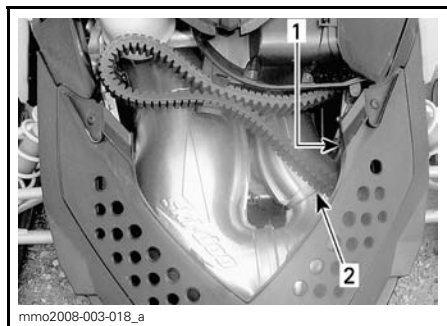

RIKTIG MONTERING

1. Drivreim over støtfanger
2. Sørg for at den ikke er i kontakt med avstemt rør

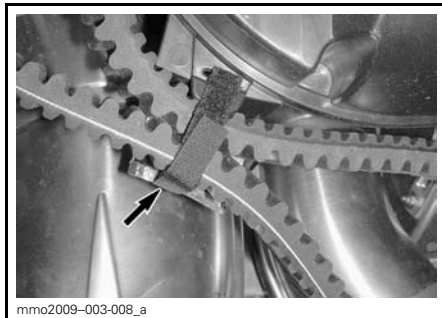

SIKRE MED BORRELÅS

Modeller med dobbelt luftinntak

En ekstra drivreim kan oppbevares i holderen.

OBS!: Den ekstra drivreimen følger ikke med snøscooteren.

Plasser den ekstra drivreimen som vist.

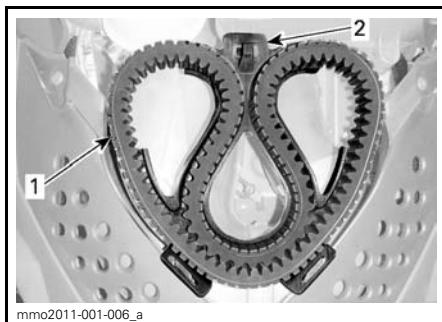

1. Drivreim
2. Drivreimholder

Kontroller at drivreimholderen er riktig montert på snøscooteren.

- Sett inn de to øverste festetappene (under øverste del av holderen) på fordypningen for skruen for høyre sekundære luftinntaksllyddemper.
- Plasser sporene på holderen over dekseltappene på bunnpannen.

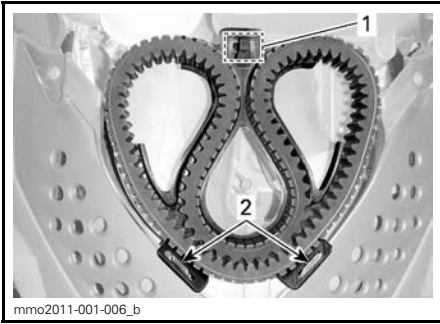

1. Øvre festetapp (under)
2. Spor over dekseltappene på bunnpannen

Summit-modeller

En ekstra drivreim kan oppbevares i holderen sin plassert på drivreimvernet.

OBS!: Den ekstra drivreimen følger ikke med snøscooteren.

Plasser den ekstra drivreimen i åpningen på drivreimvernet.

Sikre den på plass ved å skyve den inn i festetappene.

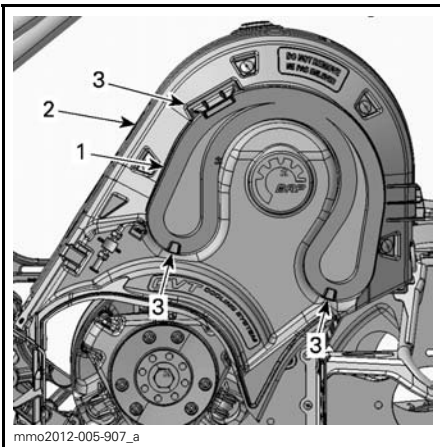

1. Ekstra drivreim
2. Drivreimvern
3. Festetapper

32) Panser

Åpne panseret ved å løsne låsesplintene for panseret og deretter skyve panseret mot fronten.

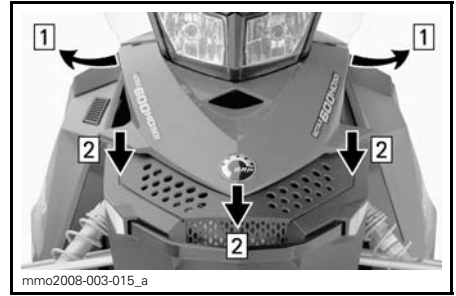

- Steg 1: Løsne låsesplintene
Steg 2: Skyv panseret mot fronten

⚠ ADVARSEL

Bruk aldri snøscooteren mens panseret er tatt av.

33) Sidepaneler

Sidepanelene åpnes ved å strekke ut og hekte av festene.

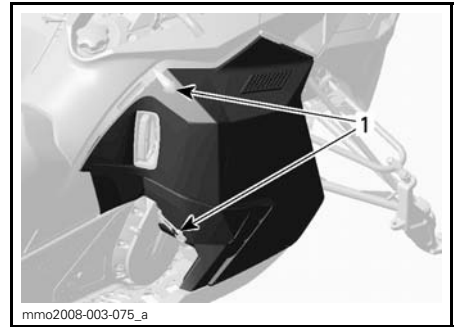

- TYPEBILDE
1. Lås

Et sidepanel tas av ved å åpne det og løfte det opp. Frigjør den nedre hengselen fra sporet, og frigjør deretter den øvre hengselen ved å senke panelet.

⚠ ADVARSEL

Bruk aldri snøscooteren mens sidepaneler er åpnet eller tatt av.

DRIVSTOFF

Anbefalt drivstoff

Bruk blyfri bensin (finnes på de fleste bensinstasjoner) eller oksygentilsatt drivstoff med mindre enn 10 % etanol eller metanol. Bruk bensin med minste oktantall som angitt nedenfor.

MINSTE OKTANTALL (NORD-AMERIKA)		
MOTORER	87 (RON + MON)/2	91 (RON + MON)/2
600	X	--
600 HO E-TEC	--	X
800R E-TEC	--	X
800R Power TEK	--	X

MINIMUM OKTANTALL (UTENFOR NORD-AMERIKA)	
MOTORER	95 RON, E10
600	X
600 HO E-TEC	X
800R E-TEC	X
800R Power TEK	X

OBS! Eksperimenter aldri med annet drivstoff. Bruk av feil drivstoff kan føre til redusert ytelse og skader på viktige deler i drivstoffsystemet og motoren. Ta ikke feil av lokket på oljebeholderen og lokket på drivstofftanken. Lokket på oljebeholderen er merket med OIL (olje).

Drivstofftilsetningsstoffer mot frost

Når du bruker alkoholtilsatt drivstoff, er det ikke nødvendig med ekstra kondensfjerner eller vannabsorberende tilsetninger, og dette bør ikke brukes.

Hvis du bruker drivstoff uten tilsatt alkohol, anbefaler vi bruk av isopropylbasert kondensfjerner i forholdet 150 ml kondensfjerner blandet i 40 L bensin.

Denne forholdsregelen tas for å redusere risikoen for oppbygging av rim/is i forgasserne eller andre komponenter i drivstoffsystemet, som i visse tilfeller kan føre til skade på motoren.

OBS! Bruk kun metylhydratfri kondensfjerner.

Fylling av drivstoff

ADVARSEL

- Drivstoff er brannfarlig og eksplosivt under bestemte forhold.
- Bruk aldri åpen ild ved kontroll av drivstoffnivået.
- Ikke røyk, og ikke tillat bruk av åpen ild eller gnist i nærheten.
- Fyll alltid drivstoff i et godt ventilert område.

1. Stopp motoren.

ADVARSEL

Slå alltid av motoren før du fyller på drivstoff.

2. Fører og passasjer må gå av snøscooteren.

ADVARSEL

Ikke la noen sitte på snøscooteren når du fyller på drivstoff.

3. Drei drivstofftanklokket sakte mot klokken for å ta det av.

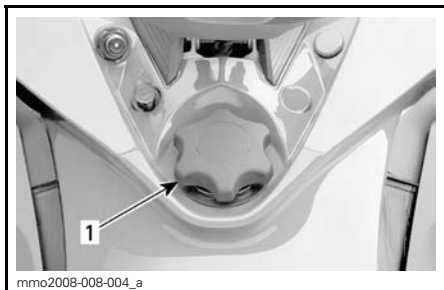

TYPEBILDE

1. Drivstofftanklokk

⚠ ADVARSEL

Hvis du merker at det er trykkforskjell (det høres en blåselyd når du løsner drivstofftanklokket), må snøscooteren kontrolleres og/eller repareres før du bruker den igjen.

4. Sett tuten inn i påfyllingshalsen.
5. Fyll på drivstoff sakte slik at luft kan slipp ut av tanken og på den måten forhindre at drivstoffet strømmer ut igjen. Vær forsiktig så du ikke søler.
6. Slutt å fylle når drivstoffet når bunnen av påfyllingshalsen. **Ikke fyll på for mye.**

⚠ ADVARSEL

Fyll aldri drivstofftanken helt opp før du plasserer snøscooteren i et varmt område. Når temperaturer øker, utvides volumet av drivstoffet og det kan renne over.

7. Trekk til tanklokket godt med klokken.

⚠ ADVARSEL

Tørk alltid bort eventuelt drivstoff-søl fra snøscooteren.

OBS! Ikke sitt på eller len deg på setet når drivstofftanklokket ikke er skikkelig på.

INNSPRØYTINGSOLJE

Anbefalt innsprøytingsolje

ANBEFALT INNSPRØYTINGSOLJE		
MOTORER	XPS SYNTE- TISK 2-TAKTS BLANDINGSOLJE (P/N 619 590 103)	XPS SYNTETISK 2-TAKTSOLJE (P/N 619 590 106)
600	✓	✓
600 HO E-TEC	✓	✓
800R Power TEK	✓	✓
800R E-TEC	✓	✓

OBS! Motoren på denne snøscooteren er spesielt utviklet og godkjent med bruk av anbefalt BRP XPS™ olje. BRP anbefaler sterkt å alltid bruke sin anbefalte XPS-olje. Skader som skyldes bruk av olje som ikke egner seg for motoren, dekkes ikke av den begrensede garantien fra BRP.

Kontroll av nivået på innsprøytingsoljen

Innsprøytingsoljetanken er plassert bak sidepanelet på høyre side. Se under *BETJENINGSORGANER, INSTRUMENTER OG UTSTYR* for prosedyre for å åpne den.

Sørg for at det alltid er nok anbefalt innsprøytingsolje i innsprøytingsoljebeholderen.

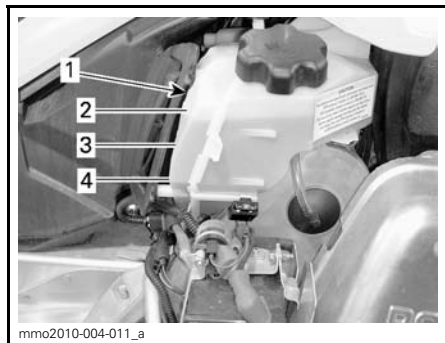

TYPEBILDE

1. Oljebeholder
2. 3/4 nivå
3. 1/2 nivå
4. 1/4 nivå

OBS! Kontroller nivået, og etterfyll hver gang du fyller drivstoff.

Slik fyller du på innsprøytingsolje

Ta av tanklokket for innsprøytingsoljen.

Fyll på innsprøytingsolje. Ikke fyll på for mye.

Sett på lokket, og trekk godt til.

OBS! Ta ikke feil av lokket på oljebeholderen og lokket på drivstoff-tanken.

ADVARSEL

Tørk av eventuelt oljesøl. Olje er meget brannfarlig når den er varm.

INNKJØRINGSPERIODE

Innkjøring

Det kreves en innkjøringsperiode på 10 brukstimer eller 500 km for snøscooteren.

Etter innkjøringsperioden må snøscooteren kontrolleres av en autorisert Ski-Doo-forhandler. Se under *VED-LIKEHOLD*.

Motor

I innkjøringsperioden:

- Unngå langvarig bruk av full gass.
- Unngå vedvarende akselerasjoner.
- Unngå cruise-hastigheter over lengre tid.
- Unngå overoppheting av motoren.

Korte akselerasjoner og hastighetsvariasjoner med gass er imidlertid bra ved innkjøring.

I løpet av de første timene under innkjøringen styrer motorstyringssystemet noen av motorparameterne, og det fører til at motorytelsen reduseres litt.

E-TEC-modeller

I løpet av en forhåndsbestemt periode styrer motorstyringssystemet enkelte motorparametere.

Varigheten er basert på drivstofforbruket. Innkjøringen tar omtrent to drivstofftanker.

I denne perioden:

- Motorens ytelse og virkemåte vil ikke være optimal.
- Drivstoff- og oljeforbruket vil være høyere enn normalt.

Drivreim

En ny drivreim krever en innkjøringsperiode på 50 km.

I innkjøringsperioden:

- Unngå kraftige akselerasjoner og reduksjoner i farten.
- Unngå å trekke last.
- Unngå å cruise i høy hastighet.

GRUNNLEGGENDE PROSEDYRER

Startprosedyre motor (600 og 800R Power TEK)

Fremgangsmåte

1. Sett på parkeringsbremsen.
2. Kontroller gasskontrollspakens funksjon på nytt.
3. Ta på hjelmen.
4. Kontroller at nødstoppsnoren hette er på plass på motorstoppbryteren og at snoren er festet i hempen på klærne dine.
5. Kontroller at nødstoppbryteren for motoren står i PÅ-posisjon (opp).
6. Aktiver choken i henhold til temperaturen. Se *BRUKE CHOKEN* for ytterligere instruksjoner.
7. Start motoren som forklart nedenfor.



ADVARSEL

Bruk aldri gass når du starter motoren.

8. Ta av parkeringsbremsen.

OBS!: Ikke ta av parkeringsbremsen ved første kaldstart. Utfør prosedyren for *OPPVARMING AV SNØSCOOTEREN* slik det er forklart nedenfor.

Manuell start

Ta tak i starthåndtaket, trekk sakte i håndtaket til du kjenner motstand, og trekk deretter kraftig for å starte motoren.

Elektrisk start

Trykk på START/RER-knappen for å koble inn den elektriske starteren og starte motoren. Slipp knappen med en gang motoren starter.

OBS!: Hvis motoren ikke kan startes elektrisk, starter du motoren manuelt ved å bruke starteren med tilbakespoling.

OBS! Ikke bruk den elektriske starteren i mer enn 10 sekunder om gangen. Du bør vente en stund mellom startsyklusene slik at den elektriske starteren rekker å kjøle seg ned.

Bruk av choke (600 og 800R Power TEK)

Første kaldstart når temperaturen er under -10°C

OBS!: Ikke bruk gassen mens chokespaken er på.

Plasser chokespaken i posisjon 3.

OBS!: Etter at motoren har startet, lar du motoren varmes opp i hurtig tomgang til turtallet reduseres. Slå deretter av choken for å få riktig luft/drivstoff-blanding.

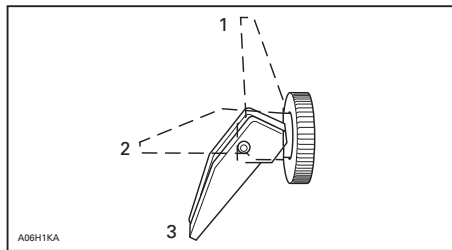

1. AV
2. Posisjon 2
3. Posisjon 3

Første kaldstart når temperaturen er over -10°C

Plasser chokespaken i posisjon 2.

OBS!: Når motoren har startet, slår du av choken for å få riktig luft/drivstoff-blanding.

Starte varm motor

Start motoren uten choke. Hvis motoren ikke starter etter to trekk i snoren eller to 5-sekunders forsøk med den elektriske starteren, flytter du chokespaken til posisjon 2. Start motoren uten å aktivere gasshåndtaket. Flytt chokespaken til AV så snart motoren starter.

Startprosedyre motor (E-TEC)

Fremgangsmåte

1. Sett på parkeringsbremsen.
2. Kontroller gasskontrollspakens funksjon på nytt.
3. Ta på hjelmen.
4. Kontroller at nødstoppsnoren hette er på plass på motorstoppbryteren og at snoren er festet i hempen på klærne dine.
5. Kontroller at nødstoppbryteren for motoren står i PÅ-posisjon (opp).
6. Start motoren som forklart nedenfor.

⚠ ADVARSEL

Bruk aldri gass når du starter motoren.

7. Ta av parkeringsbremsen.

OBS!: Ikke ta av parkeringsbremsen ved første kaldstart. Utfør prosedyren for *OPPVARMING AV SNØSCOOTEREN* slik det er forklart nedenfor.

Modeller med manuell start

Ta tak i starthåndtaket, trekk sakte i håndtaket til du kjenner motstand, og trekk deretter kraftig for å starte motoren.

Elektrisk start

Trykk på START/RER-knappen for å koble inn den elektriske starteren og starte motoren. Slipp knappen med en gang motoren starter.

OBS! Ikke bruk den elektriske starteren i mer enn 10 sekunder om gangen. Du bør vente en stund mellom startsyklusene slik at den elektriske starteren rekker å kjøle seg ned.

Starte motoren i nødstilfeller

Motoren kan startes med nødstartsnoren som følger med verktøyet.

Ta av drivreimvernet.

⚠ ADVARSEL

Vikle aldri nødstartsnoren rundt hendene. Hold kun i håndtaket på snoren. Ikke start snøscooteren med drivreimskiven hvis det ikke er en virkelig nødssituasjon. Reparer snøscooteren så snart som mulig.

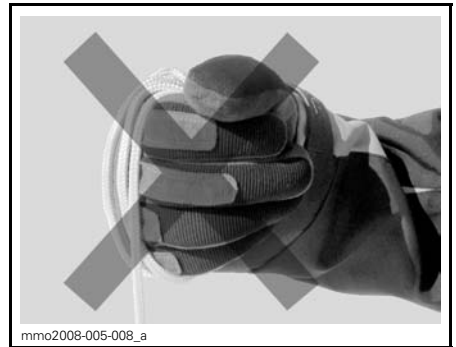

Fest den ene enden av nødstartsnoren til starthåndtaket.

OBS!: Tennplugghylsen kan brukes som et nødhåndtak.

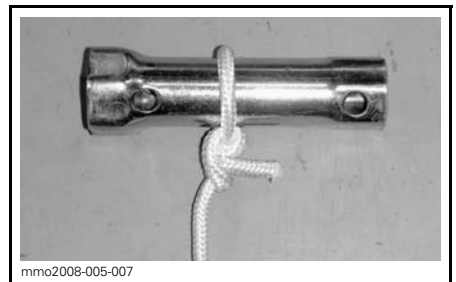

Fest den andre enden av nødstartsnoren til startklemmen som følger med verktøyet.

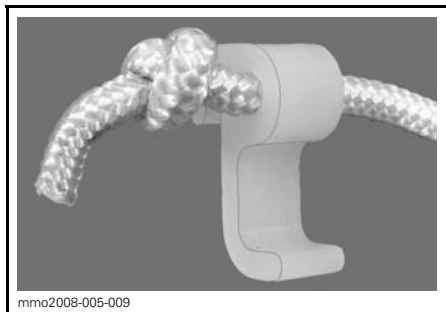

mmo2008-005-009

Hekt fast klemmen på drivreimskiven.

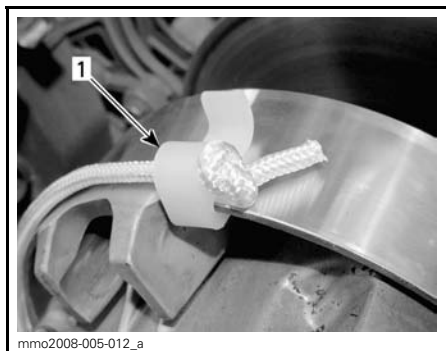

mmo2008-005-012_a

1. Sted for klemmemontering

Vikle snoren stramt rundt den drivreimskiven. Når du trekker, må reimskiven rotere mot klokken.



mmo2008-005-014_a

Dra snoren med et skarpt og presist drag så snoren kommer fri fra drivreimskiven.

Start motoren som vanlig med manuell start.

⚠ ADVARSEL

Når du starter snøscooteren i en nødsituasjon ved bruk av drivreimskiven, setter du ikke på drivreimvernet igjen og kjører sakte tilbake for å få snøscooteren reparert.

Oppvarming av snøscooteren

Snøscooteren må varmes opp på følgende måte før hver kjøring.

1. Start motoren i henhold til anvisningene under *STARTPROSEDYRE MOTOR* ovenfor.
2. La motoren varmes opp ett til to minutter på tomgang.

OBS!: Motoren vil stoppe etter omtrent 12 minutter tomgang.

3. Ta av parkeringsbremsen.
4. Bruk gassen til drivreimskiven kobles inn. Kjør med lav hastighet de første to til tre minuttene.

OBS! Hvis snøscooteren ikke beveger seg når du gir gass, stopper du motoren og tar av nødstoppsnørens hette fra motorstoppbryteren, og deretter gjør du følgende:

- Kontroller om skiene sitter fast på bakken. Løft opp én ski om gangen etter håndtaket, og sett den deretter ned igjen.
- Kontroller om beltet sitter fast på bakken. Løft opp snøscooteren nok til at beltet kommer klar av bakken, og sett den deretter ned igjen.
- Kontroller opphenget bak, og se etter om det har samlet seg hardpakket snø eller is som hindrer rotasjon av beltet. Rengjør området.

⚠ VÆR OPPMERKSOM Unngå personskade ved å bruke riktige løfteteknikker og passer på å bruke føttene til å løfte. Ikke forsøk å løfte bakenden av snøscooteren hvis den er for tung for deg.

⚠ ADVARSEL

Pass på at nødstoppsnorenns hette er tatt av når du skal stå foran snøscooteren eller være nær beltet eller komponenter i opphenget bak.

OBS!: På E-TEC-modeller er oppvarmingen elektronisk styrt. I denne perioden (opptil 10 minutter avhengig av temperaturen i omgivelsene) er motorens turtall begrenset.

Koble inn revers (RER)

Når du trykker på RER-knappen mens motoren går, reduseres motorens turtall til den nesten stopper, og tenningsinnstillingen fremskyndes for å snu veivakselens rotasjonsretning.

- Motoren vil automatisk skifte til drift fremover når du starter på nytt etter å ha stoppet eller kvalt motoren.
- Omkoblingsprosedyren vil bare virke når motoren er i gang.
- Hvis motoren kjører med en hastighet på over 4.300 RPM, deaktiveres funksjonen til RER-knappen.
- Det anbefales å varme opp motoren til normal driftstemperatur før omkobling utføres.

Skifte til revers

1. Stopp snøscooteren helt opp.
2. Bruk og hold bremsen. Hold deg på plass i setet. Se *KJØRESTILLING (RYGGING)* hvis du vil vite mer.
3. Med motoren på tomgang trykker du på og slipper RER-knappen.
4. Vent til du hører alarmlyden for revers, og trykk deretter forsiktig på gasspaken.

⚠ ADVARSEL

Å skifte til revers utføres ved å trykke på RER-knappen mens motoren er i gang. Vent til du hører alarmlyden for revers og RER-kontrollampen lyser på den analoge/digitale måleren før du bruker gassen til å fortsette i revers. Revershastigheten er ikke begrenset. Vær alltid forsiktig, fordi du kan miste stabiliteten ved å kjøre fort i revers. Stopp helt før du trykker ned RER-knappen. Bli alltid sittende, og trykk inn bremsen før du skifter. Kontroller at det ikke er hindringer eller personer bak før du fortsetter.

Skifte til drift fremover

1. Stopp snøscooteren helt opp.
2. Bruk og hold bremsen.
3. Trykk på og slipp RER-knappen.
4. RER-kontrollampen vil slukke.
5. Bruk gassen langsomt og jevnt. La drivreimskiven koble seg inn, og akselerer så forsiktig.

Stoppe motoren

Slipp gasshåndtaket, og vent til motoren går på tomgang.

Slå av motoren med nødstoppbryteren for motoren eller ved å dra av nødstoppsnorenns hette fra motorstoppbryteren.

⚠ ADVARSEL

Ta alltid av nødstoppsnorenns hette fra motorstoppbryteren når scooteren ikke brukes, for å hindre at motoren starter ved et uhell, eller at barn eller andre bruker snøscooteren uten tillatelse eller at den stjeles.

KJØREFORHOLD OG BRUK AV SNØSCOOTEREN

Høyde over havet

Fra fabrikken er snøscooteren kalibrert for bruk i en bestemt høyde over havflaten. Se tabellen nedenfor for å finne kalibreringen fra fabrikken for din modell.

MODELL(ER)	FABRIKKALIBRERING
Alle modeller unntatt SUMMIT og FREERIDE 146/154 (Nord-Amerika)	Ved havnivå og opptil 600 m
SUMMIT og FREERIDE 146/154 (Nord-Amerika)	Innen 600 – 2.400 m

MODELL(ER)	FABRIKKALIBRERING
Alle modeller (Europa)	Ved havnivå og opptil 600 m

Hvis snøscooteren skal brukes i en høyde utenfor det angitte området, må du få den kalibrert hos en autorisert Ski-Doo-forhandler.

OBS! Feil justering for høyde over havflaten vil redusere ytelsen reduseres og kan forårsake alvorlig skade på snøscooteren.

Temperatur

600-motor

Denne motoren er kalibrert for - 20°C. De kan uten fare for problemer brukes i varmere vintervær.

OBS! Ved lavere temperaturer enn - 20°C må forgasserne kalibreres på nytt for å unngå motorskade. Kontakt en autorisert Ski-Doo-forhandler.

Hardpakket snø

Modeller utstyrt med minimum sporprofil på 1,75 tommer

BRP anbefaler ikke å kjøre snøscootere utstyrt med høy mønsterprofil i høy hastighet i sporet, på hardpakket snø eller på is i lengre perioder.

Hvis du er nødt til å gjøre det, må du redusere hastigheten og gjøre distansen så kort som mulig når du kjører på slikt underlag.

OBS! Kjøring med slike belter i høy hastighet i et spor, på hardpakket snø eller is gir større belastning på mønsterknastene, noe som kan føre til at disse blir varme. For å unngå slitasje eller skade på beltet, må du redusere hastigheten og gjøre distansen så kort som mulig når du kjører på slikt underlag.

SPESEIELL OPERASJON

Sleping av tilbehør

Bruk alltid en stiv slepestang for å slepe tilbehør. Alle typer tilbehør som slepes, må ha reflekser på begge sider og bak. Kontroller de lokale forskriftene for krav om bremselys.

ADVARSEL

Slep aldri tilbehør ved hjelp av et tau. Bruk alltid en stiv slepestang. Bruk av tau vil resultere i kollisjon mellom objektet og snøscooteren, og kan også føre til velt ved en kraftig fartsreduksjon eller kjøring ned en bakke.

Sleping av en annen snøscooter

Hvis en snøscooter er skadet og må slepes, må du bruke en stiv slepestang. Ta av drivreimen fra den skadede snøscooteren, (se *DRIVREIM* i *VEDLIKEHOLDSPROSEDYRER* og slep med moderat hastighet.

OBS! Fjern alltid drivreimen fra snøscooteren som skal slepes for å unngå skader på reimen og drivsystemet.

Kun i et nødstilfelle når en stiv slepestang ikke er tilgjengelig, kan et tau brukes. Vær ekstra forsiktig når du fortsetter. I enkelte områder kan dette være ulovlig. Kontroller med statlige eller lokale myndigheter.

Ta av drivreimen, fest repet til skibene (stengene), få noen til å sitte på den snøscooteren som slepes, for å betjene bremsene, og slep med lav hastighet.

OBS! For å unngå skader på styresystemet må du aldri feste slepetauet til skiløkkene (håndtakene).

ADVARSEL

Kjør aldri i høy hastighet når du sleper en skadet snøscooter. Kjør sakte og vær ekstra forsiktig.

JUSTERE KJØREEGENSKAPER

Snøscooterens kjøreegenskaper og komfort avhenger av hvordan fjæringen justeres.

⚠ ADVARSEL

Justering av fjæringen kan påvirke manøvreringen av snøscooteren. Ta deg alltid tid til å bli kjent med snøscooterens oppførsel etter at du har justert fjæringen. Juster alltid komponentene i fjæringen på venstre og høyre side til samme verdi.

Valg av fjæringsinnstillinger varierer med last, førerens vekt, personlige ønsker, kjørehastighet og terrengforholdene.

OBS! Det kan hende enkelte justeringer ikke gjelder for din snøscooter.

⚠ ADVARSEL

Før du fortsetter med justering av fjæringen gjør du følgende:

- Parker på et trygt sted.
- Ta av nødstoppsnørens hette fra motorstoppbryteren.
- Bruk egnede løfteverktøy eller få hjelp til å fordele belastningen. Hvis du ikke bruker et løfteverktøy, må du bruke riktige løfteteknikker og passe på å bruke føttene til å løfte.
- Ikke forsøk å løfte for- eller bakenden av snøscooteren hvis den er for tung for deg.
- Støtt fronten av snøscooteren opp fra bakken med et egnet redskap før du justerer skienes fjæring.
- Støtt bakenden av snøscooteren opp fra bakken med et bredt snøscooterstativ med avbøyingspanel.
- Kontroller at støtteenheten er stabil og sikker.

Den beste måten å justere fjæringen på er å tilpasse hver justering én om gangen. Ulike justeringer påvirker hverandre. Det kan for eksempel være nødvendig å justere den midtre fjæren på nytt etter at frontfjærene er justert. Testkjør snøscooteren under de samme forholdene: spor, hastighet, snø, kjørestilling osv. Fortsett metodisk til du er fornøyd.

Følgende retningslinjer gjelder for fininnstilling av fjæring. Bruk verktøyet for justering av fjæring i verktøysettet.

Justering av fjæring bak (SC-5)

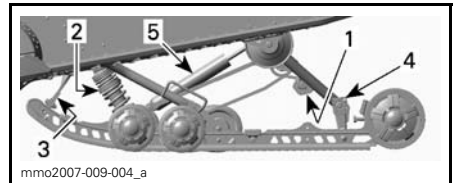

SC-5™ - JUSTERBARE KOMPONENTER

1. Fjærer bak
2. Midtre fjær
3. Stoppreim
4. Innkoblingsblokker
5. Bakre støtdemper

OBS! Når du justerer bakre fjæring, kontrollerer du beltestrammingen og justerer om nødvendig.

Stoppream

Stoppreamens lengde har betydning for hvor mye vekt den midtre fjæren belastes med, spesielt under akseleksjon, og derfor på hvor mye fronten heves.

Stoppreamens lengde har også innvirkning på hvor mye den midtre fjæren beveger seg.

OBS! Når lengden på stoppreimen endres, må beltestrammingen kontrolleres.

HANDLING	RESULTAT
Økt lengde på stoppreimen	Lettere skitrykk under akselerasjon
	Større utslag for den midtre fjæren
	Bedre egenskaper for absorpsjon av dumper
Redusert lengde på stoppreimen	Tyngre skitrykk under akselerasjon
	Mindre utslag for den midtre fjæren
	Dårligere egenskaper for absorpsjon av dumper

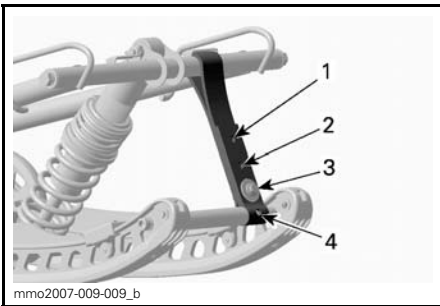
**TYPEBILDE**

1. Posisjon 1 (lengst)
2. Posisjon 2
3. Posisjon 3
4. Posisjon 4

OBS!: Reduksjon av stoppreimens lengde kan redusere komforten. Hvis kjennes ut som vektoverføringen for stor, kan du prøve å justere innkoblingsblokkene først. Monter alltid stoppreimbolten så nær den nedre akselen som mulig.

Når snøscooteren kjøres i dyp snø, kan det være nødvendig å variere stoppreimens lengde og/eller kjørestillingen for å endre vinkelen beltet kjører med mot snøen. Førerens kjennskap til de forskjellige justeringene og med snøforholdene vil gi den mest effektive kombinasjonen.

Generelt sett gir et lengre innstilling for stoppreimen bedre ytelse i dyp snø på flat mark.

Midtre fjær

Forhåndsbelastning for midtre fjær har betydning for styrekraft, håndtering og støtabsorpsjon.

I og med at forhåndsbelastningen på den midtre fjæren gir mindre eller større trykk på fremdelen av beltet, har den også en virkning på effekten i dyp snø.

HANDLING	RESULTAT
Øke forhåndsbelastningen	Lettere styring
	Bedre egenskaper for absorpsjon av dumper
	Bedre start i dyp snø
	Bedre ytelse og håndtering i dyp snø
Redusere forhåndsbelastningen	Tyngre styring
	Dårligere egenskaper for absorpsjon av dumper
	Bedre sporhåndtering

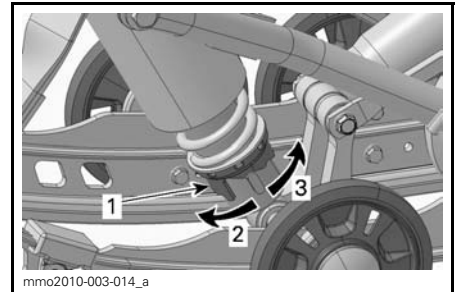
**KAMTYPE – BEVEGELSESTYRT STØTDEMPER**

1. Justeringskam for forhåndsbelastning av fjær
2. Øk forhåndsbelastningen
3. Reduser forhåndsbelastningen

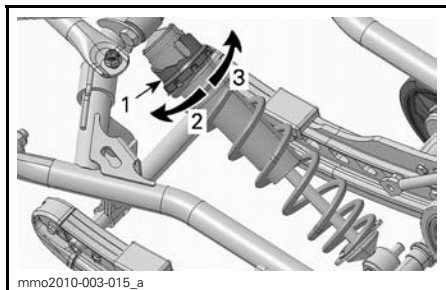

KAMTYPE – HPG™-STØTDEMPER

1. Justeringskam for forhåndsbelastning av fjær
2. Reduser forhåndsbelastningen
3. Øk forhåndsbelastningen

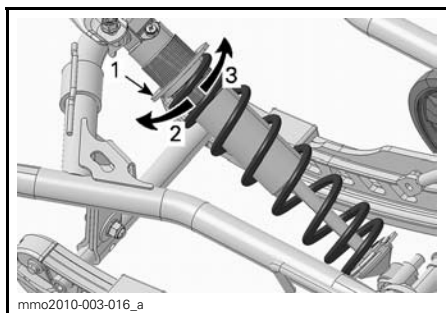

TYPEBILDE – RINGTYPE

1. Justeringsring for forhåndsbelastning av fjær
2. Øk forhåndsbelastningen
3. Reduser forhåndsbelastningen

OBS! Bruk verktøyet for justering av fjæring i verktøysettet ved justering av kamtype eller ringtype forhåndsbelastning.

Fjærer bak

Forhåndsbelastning av fjæring bak har effekt på komfort, kjørehøyde og kompensering for last.

Justering av forhåndsbelastning av fjæring bak forskyver også vekten av snøscoteren forover. Resultatet er at mer eller mindre vekt belastes skiene. Det har betydning for ytelsen i dyp snø, kraften som brukes til styring, og håndtering.

Hvis du så vidt tar nedpå under de verste kjøreforholdene, er det et tegn på at fjæringen er godt justert.

HANDLING	RESULTAT
Øke forhåndsbelastningen	Stivere fjæring bak
	Høyere bakre del
	Bedre egenskaper for absorpsjon av dumper
Redusere forhåndsbelastningen	Tyngre styring
	Mykere fjæring bak
	Lavere bakre del
	Dårligere egenskaper for absorpsjon av dumper
	Lettere styring
	Bedre ytelse og håndtering i dyp snø

Se informasjonen nedenfor for å finne ut om forhåndsbelastningen er riktig.

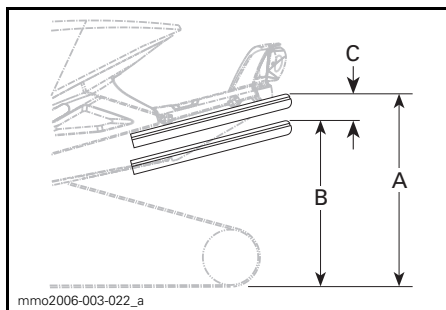

TYPEBILDE – RIKTIG JUSTERING

- Fjæring helt utstrek
- Fjæringen er presset sammen med fører, passasjerer og last på
- Avstand mellom mål "A" og "B", se tabell nedenfor

"C"	HVA SOM MÅ GJØRES
50 til 75 mm	Trenger ingen justering
Mer enn 75 mm	Justert for mykt, øk forhåndsbelastning
Mindre enn 50 mm	Justert for hardt, reduser forhåndsbelastning

OBS! Hvis spesifikasjonene ikke kan oppnås med originalfjærene, kan du kontakte en autorisert Ski-Doo-forhandler for å få andre tilgjengelige fjærer.

Drei alltid den venstre justeringskammen med klokken ved bruk av verktøyet og den høyre kammen mot klokken for å øke fjærens forhåndsbelastning.

⚠ VÆR OPPMERKSOM Sett aldri forhåndsbelastningskammene direkte fra posisjon 5 til 1 eller direkte fra posisjon 1 til 5.

Justeringskammene har fem forskjellige innstillinger der 1 er den mykeste.

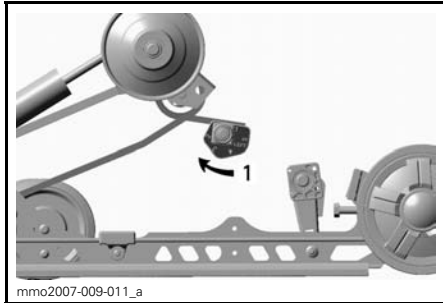

TYPEBILDE – SC-5 – VENSTRE SIDE
1. Justere fjærens forhåndsbelastning

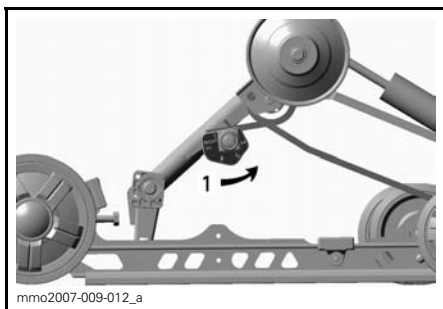

TYPEBILDE – SC-5 – HØYRE SIDE
1. Justere fjærens forhåndsbelastning

Bakre støtdemper

Kompresjonsdemping bakre støtdemper

Bare KYB PRO-serien[®] (1)

OBS! Kompresjonsdemping for både høy og lav hastighet justeres samtidig.

Kompresjonsdemping ved lav hastighet styrer hvordan støtdemperne reagerer på lav fjæringshastighet (sakte kompresjonsutslag, i de fleste tilfeller ved kjøring i lave hastigheter).

Kompresjonsdemping ved høy hastighet styrer hvordan støtdemperne reagerer på rask fjæringshastighet (raske kompresjonsutslag, i de fleste tilfeller ved kjøring i høyere hastigheter).

HANDLING	RESULTAT I STORE OG SMÅ DUMPER
Økende kompresjonsdempingsstyrke	Stivere kompresjonsdemping
Minkende kompresjonsdempingsstyrke	Mykere kompresjonsdemping

Justering skjer ved å dreie justeringsknappen som er plassert på oljetanken på støtdemperen, med klokken for å øke kompresjonsdempingsstyrken og mot klokken for å redusere kompresjonsdempingsstyrken.

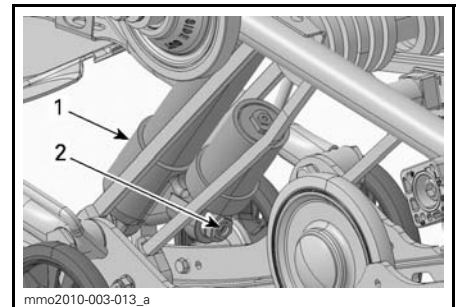

1. Bakre støtdemper
2. Kompresjonsdempingsjustering (knapp)

(1) KYB Pro-serien er et registret varemerke for KYB America LLC.

Innkoblingsblokker

Justering av innkoblingsblokkene vil ha effekt på manøvreringen bare under akselerasjon.

OBS!: En høy innstilling for innkoblingsblokken vil redusere både komfort og forflytning under akselerasjon.

Juster ved å dreie innkoblingsblokkene med verktøyet for justering av fjæring i verktøysettet.

Plasser tallet for den ønskede innstillingen mot gummistopperen.

⚠ ADVARSEL

Begge blokkene må settes i samme posisjon. Hvis ikke kan snøscooteren oppføre seg uforutsigbart og fjæringen kan bli skjev.

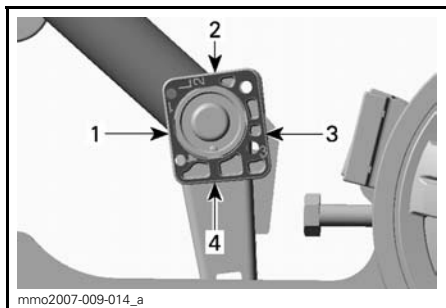

INNKOBLINGSBLOKK – SETT FRA VENSTRE SIDE ("L" – VENSTRE PREGET INN PÅ BLOKKEN)

1. Posisjon 1 (minimum)
2. Posisjon 2
3. Posisjon 3
4. Posisjon 4 (maksimalt)

Innstilling av innkoblingsblokker

POSISJON	BRUK
1	Større skiløft under akselerasjon
2	Mellomliggende innstilling
3	Mellomliggende innstilling
4	Mindre skiløft under akselerasjon

Justering av fjæring bak (SC-5M)

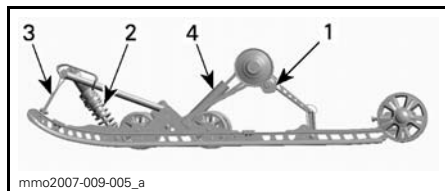

TYPEBILDE – SC-5M – JUSTERBARE KOMPONENTER

1. Fjærer bak
2. Midtre fjær
3. Stoppreim
4. Bakre støtdemper

OBS! Når du justerer bakre fjæring, kontrollerer du beltestrammingen og justerer om nødvendig.

Stoppreim

Stoppreimens lengde har betydning for hvor mye vekt den midtre fjæren belastes med, spesielt under akselerasjon, og derfor på hvor mye fronten heves.

Stoppreimens lengde har også innvirkning på hvor mye den midtre fjæren beveger seg.

OBS! Når lengden på stoppreimen endres, må beltestrammingen kontrolleres.

HANDLING	RESULTAT
Økt lengde på stoppreimen	Lettere skitrykk under akselerasjon
	Større utslag for den midtre fjæren
	Bedre egenskaper for absorpsjon av dumper
Redusert lengde på stoppreimen	Tyngre skitrykk under akselerasjon
	Mindre utslag for den midtre fjæren
	Dårligere egenskaper for absorpsjon av dumper

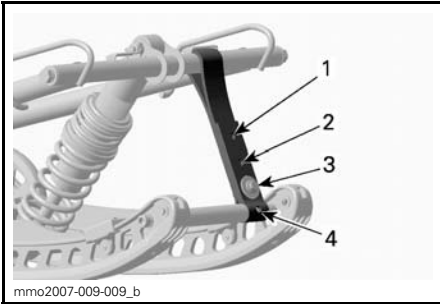
**TYPEBILDE**

1. Posisjon 1 (lengst)
2. Posisjon 2
3. Posisjon 3
4. Posisjon 4

OBS!: Reduksjon av stoppreimens lengde kan redusere komforten. Hvis kjennes ut som vektoverføringen for stor, kan du prøve å justere innkoblingsblokkene først. Monter alltid stoppreimbolten så nær den nedre akselen som mulig.

Når snøscooteren kjøres i dyp snø, kan det være nødvendig å variere stoppreimens lengde og/eller kjørestillingen for å endre vinkelen beltet kjører med mot snøen. Førerens kjennskap til de forskjellige justeringene og med snøforholdene vil gi den mest effektive kombinasjonen.

Generelt sett gir et lengre innstilling for stoppreimen bedre ytelse i dyp snø på flat mark.

Midtre fjær

Forhåndsbelastning for midtre fjær har betydning for styrekraft, håndtering og støtabsorpsjon.

I og med at forhåndsbelastningen på den midtre fjæren gir mindre eller større trykk på fremdelen av beltet, har den også en virkning på effekten i dyp snø.

HANDLING	RESULTAT
Øke forhåndsbelastningen	Lettere styring
	Bedre egenskaper for absorpsjon av dumper
	Bedre start i dyp snø
	Bedre ytelse og håndtering i dyp snø
Redusere forhåndsbelastningen	Tyngre styring
	Dårligere egenskaper for absorpsjon av dumper
	Bedre sporhåndtering

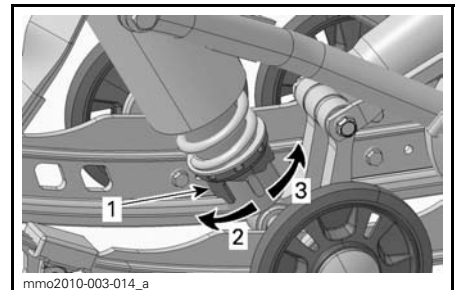
**KAMTYPE – BEVEGELSESTYRT STØTDEMPER**

1. Justeringskam for forhåndsbelastning av fjær
2. Øk forhåndsbelastningen
3. Reduser forhåndsbelastningen

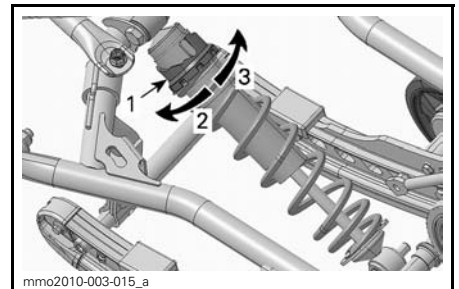
**KAMTYPE – HPG™-STØTDEMPER**

1. Justeringskam for forhåndsbelastning av fjær
2. Reduser forhåndsbelastningen
3. Øk forhåndsbelastningen

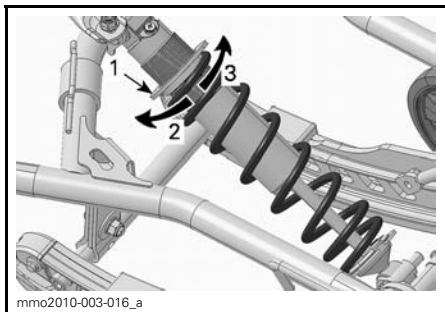

TYPEBILDE – RINGTYPE

1. Justeringsring for forhåndsbelastning av fjær
2. Øk forhåndsbelastningen
3. Reduser forhåndsbelastningen

OBS!: Bruk verktøyet for justering av fjæring i verktøysettet ved justering av kamtype eller ringtype forhåndsbelastning.

Fjærer bak

Forhåndsbelastning av fjæring bak har effekt på komfort, kjørehøyde og kompensering for last.

Justering av forhåndsbelastning av fjæring bak forskyver også vekten av snøscooteren forover. Resultatet er at mer eller mindre vekt belastes skiene. Det har betydning for ytelsen i dyp snø, kraften som brukes til styring, og håndtering.

Hvis du så vidt tar nedpå under de verste kjøreforholdene, er det et tegn på at fjæringen er godt justert.

HANDLING	RESULTAT
Øke forhåndsbelastningen	Stivere fjæring bak
	Høyere bakre del
	Bedre egenskaper for absorpsjon av dumper
Redusere forhåndsbelastningen	Tyngre styring
	Mykere fjæring bak
	Lavere bakre del
	Dårligere egenskaper for absorpsjon av dumper
	Lettere styring
	Bedre ytelse og håndtering i dyp snø

Se informasjonen nedenfor for å finne ut om forhåndsbelastningen er riktig.

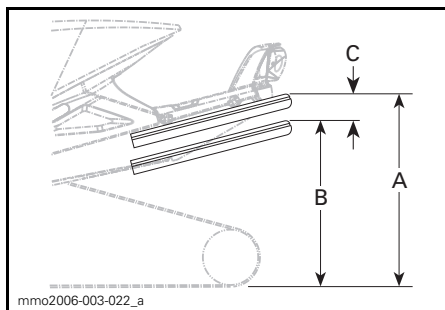

TYPEBILDE – RIKTIG JUSTERING

- A. Fjæring helt utstrek
- B. Fjæringen er presset sammen med fører, passasjerer og last på
- C. Avstand mellom mål "A" og "B", se tabell nedenfor

SC-5M 137	
"C"	Hva som må gjøres
50 til 75 mm	Trenger ingen justering
Mer enn 75 mm	Justert for mykt, øk forhåndsbelastning
Mindre enn 50 mm	Justert for hardt, reduser forhåndsbelastning

SC-5M 146/154/163	
"C"	Hva som må gjøres
65 mm til 100 mm	Trenger ingen justering
Mer enn 100 mm	Justert for mykt. Øk forhåndsbelastningen
Mindre enn 65 mm	Justert for hardt. Reduser forhåndsbelastningen

OBS!: Hvis spesifikasjonene ikke kan oppnås med originalfjærene, kan du kontakte en autorisert Ski-Doo-forhandler for å få andre tilgjengelige fjærer.

Drei alltid den venstre justeringskammen med klokken ved bruk av verktøyet og den høyre kammen mot klokken for å øke fjærens forhåndsbelastning.

⚠ VÆR OPPMERKSOM Sett aldri forhåndsbelastningskammene direkte fra posisjon 5 til 1 eller direkte fra posisjon 1 til 5.

Justeringskammene har fem forskjellige innstillinger der 1 er den mykeste.

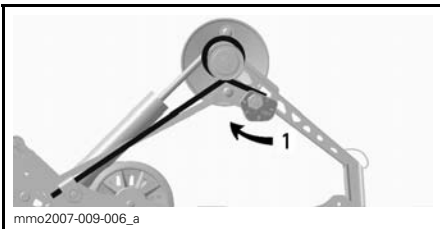

TYPEBILDE – SC-5M – VENSTRE SIDE
1. Justere fjærens forhåndsbelastning

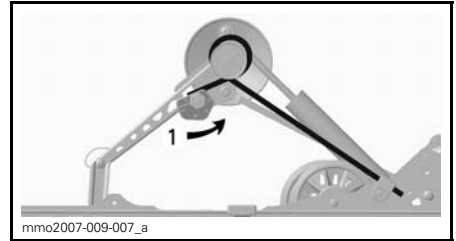

TYPEBILDE – SC-5M – HØYRE SIDE
1. Justere fjærens forhåndsbelastning

Bakre støtdemper

Kompresjonsdemping bakre støtdemper

Bare KYB PRO-serien

OBS!: Kompresjonsdemping for både høy og lav hastighet justeres samtidig.

Kompresjonsdemping ved lav hastighet styrer hvordan støtdemperne reagerer på lav fjæringshastighet (sakte kompresjonsutslag, i de fleste tilfeller ved kjøring i lave hastigheter).

Kompresjonsdemping ved høy hastighet styrer hvordan støtdemperne reagerer på rask fjæringshastighet (raske kompresjonsutslag, i de fleste tilfeller ved kjøring i høyere hastigheter).

HANDLING	RESULTAT I STORE OG SMÅ DUMPER
Økende kompresjonsdempingsstyrke	Stivere kompresjonsdemping
Minkende kompresjonsdempingsstyrke	Mykere kompresjonsdemping

Justering skjer ved å dreie justeringskappen som er plassert på oljetanken på støtdemperen, med klokken for å øke kompresjonsdempingsstyrken og mot klokken for å redusere kompresjonsdempingsstyrken.

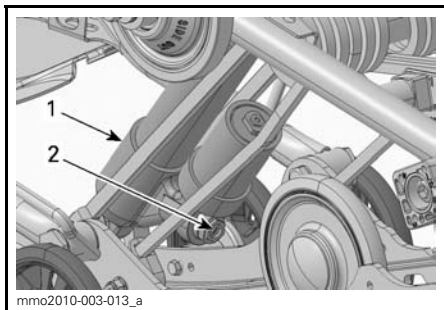

1. Bakre støtdemper
2. Kompresjonsdempingsjustering (knapp)

Justering av fjæring bak (rMotion)

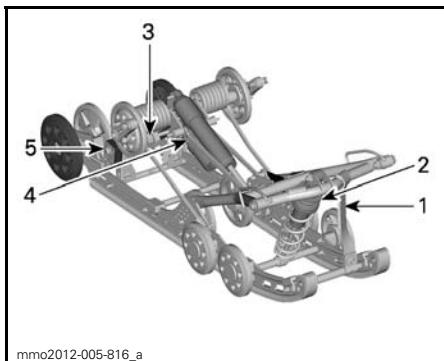

rMOTION – JUSTERBARE KOMPONENTER

1. Stoppreim
2. Midtre fjær
3. Fjær bak
4. Bakre støtdemper
5. Innkoplingsblokker (høyre side vist)

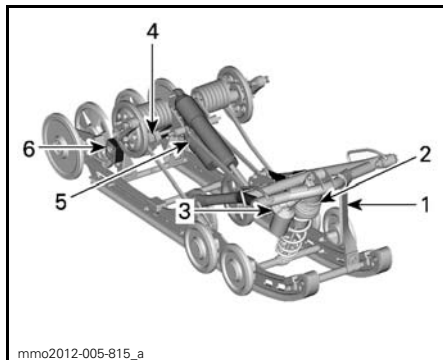

MX Z X-RS - rMOTION – JUSTERBARE KOMPONENTER

1. Stoppreim
2. Midtre fjær
3. Midtre støtdemper
4. Fjær bak
5. Bakre støtdemper
6. Innkoplingsblokker (høyre side vist)

OBS! Når du justerer bakre fjæring, kontrollerer du beltestrammingen og justerer om nødvendig.

Stoppreim

Stoppreimens lengde har betydning for hvor mye vekt den midtre fjæren belastes med, spesielt under aksele-rasjon, og derfor på hvor mye fronten heves.

Stoppreimens lengde har også innvirkning på hvor mye den midtre fjæren beveger seg.

OBS! Når lengden på stoppreimen endres, må beltestrammingen kontrolleres.

HANDLING	RESULTAT
Økt lengde på stoppreimen	Lettere skitrykk under akselerasjon
	Større utslag for den midtre fjæren
	Bedre egenskaper for absorpsjon av dumper
Redusert lengde på stoppreimen	Tyngre skitrykk under akselerasjon
	Mindre utslag for den midtre fjæren
	Dårligere egenskaper for absorpsjon av dumper

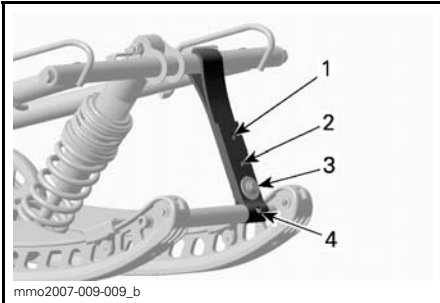
**TYPEBILDE**

1. Posisjon 1 (ikke brukt)
2. Posisjon 2 (lengst, fabrikkinnstilling)
3. Posisjon 3
4. Posisjon 4

OBS!: Reduksjon av stoppreimens lengde kan redusere komforten. Hvis kjennes ut som vektoverføringen for stor, kan du prøve å justere innkoblingsblokkene først. Monter alltid stoppreimbolten så nær den nedre akselen som mulig.

Når snøscooteren kjøres i dyp snø, kan det være nødvendig å variere stoppreimens lengde og/eller kjørestillingen for å endre vinkelen beltet kjører med mot snøen. Førerens kjennskap til de forskjellige justeringene og med snøforholdene vil gi den mest effektive kombinasjonen.

Generelt sett gir et lengre innstilling for stoppreimen bedre ytelse i dyp snø på flat mark.

Midtre fjær

Forhåndsbelastning for midtre fjær har betydning for styrekraft, håndtering og støtabsorpsjon.

I og med at forhåndsbelastningen på den midtre fjæren gir mindre eller større trykk på fremdelen av beltet, har den også en virkning på effekten i dyp snø.

HANDLING	RESULTAT
Øke forhåndsbelastningen	Lettere styring
	Bedre egenskaper for absorpsjon av dumper
	Bedre start i dyp snø
	Bedre ytelse og håndtering i dyp snø
Redusere forhåndsbelastningen	Tyngre styring
	Dårligere egenskaper for absorpsjon av dumper
	Bedre sporhåndtering

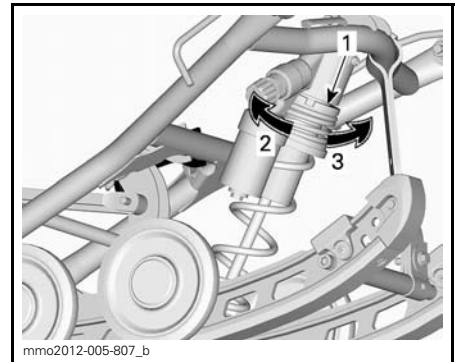
**TYPEBILDE – RINGTYPE**

1. Justeringsring for forhåndsbelastning av fjær
2. Øk forhåndsbelastningen
3. Reduser forhåndsbelastningen

OBS!: Bruk verktøyet for justering av fjæring i verktøysettet ved justering av forhåndsbelastning med ring.

Fjær bak

Forhåndsbelastning av fjæring bak har effekt på komfort, kjørehøyde og kompenseringskraft for last.

Justering av forhåndsbelastning av fjæring bak forskyver også vekten av snøscooteren forover. Resultatet er at mer eller mindre vekt belastes skiene. Det har betydning for ytelsen i dyp snø, kraften som brukes til styring, og håndtering.

Hvis du så vidt tar nedpå under de verste kjøreforholdene, er det et tegn på at fjæringen er godt justert.

HANDLING	RESULTAT
Øke forhåndsbelastningen	Stivere fjæring bak
	Høyere bakre del
	Bedre egenskaper for absorpsjon av dumper
	Tyngre styring
Redusere forhåndsbelastningen	Mykere fjæring bak
	Lavere bakre del
	Dårligere egenskaper for absorpsjon av dumper
	Lettere styring
	Bedre ytelse og håndtering i dyp snø

Se informasjonen nedenfor for å finne ut om forhåndsbelastningen er riktig.

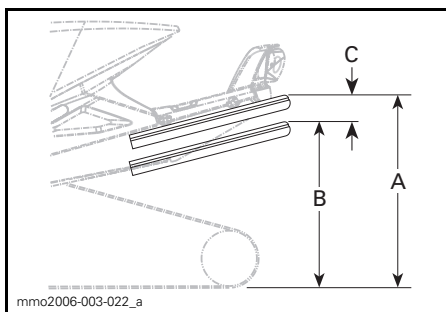

TYPEBILDE – RIKTIG JUSTERING

- A. Fjæring helt utstrekt
- B. Fjæringen er presset sammen med fører, passasjerer og last
- C. Avstand mellom mål "A" og "B", se tabell nedenfor

C	HVA SOM MÅ GJØRES
50 mm til 75 mm	Trenger ingen justering
Mer enn 75 mm	Justert for mykt. Øk forhåndsbelastningen
Mindre enn 50 mm	Justert for hardt. Reduser forhåndsbelastningen

OBS!: Hvis spesifikasjonene ikke kan oppnås med originalfjærene, kan du kontakte en autorisert Ski-Doo-forhandler for å få andre tilgjengelige fjærer.

rMotion uten hurtigjusteringsknopp

Drei alltid den venstre justeringskammen med klokken ved bruk av verktøyet og den høyre kammen mot klokken for å øke fjærens forhåndsbelastning.

⚠ VÆR OPPMERKSOM Sett aldri forhåndsbelastningskammene direkte fra posisjon 5 til 1 eller direkte fra posisjon 1 til 5.

⚠ ADVARSEL

Begge bakre fjærers forhåndsbelastning må settes i samme posisjon. Hvis ikke kan snøscooteren oppføre seg uforutsigbart og fjæringen kan bli skjev.

Justeringskammene har fem forskjellige innstillinger der 1 er den mykeste.

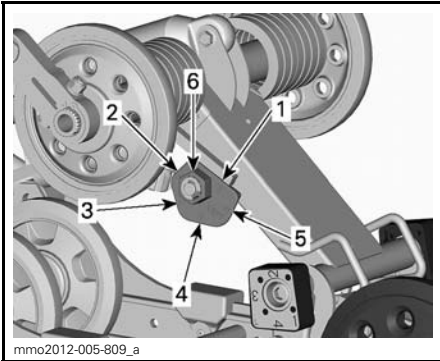

rMOTION UTEN HURTIGJUSTERINGSKNOPP – VENSTRE SIDE

1. Posisjon 1
2. Posisjon 2
3. Posisjon 3
4. Posisjon 4
5. Posisjon 5
6. Justeringsmutter

rMotion – Utstyrt med hurtigjusteringsknopp

Drei knoppen på venstre side for å justere fjærens forhåndsbelastning.

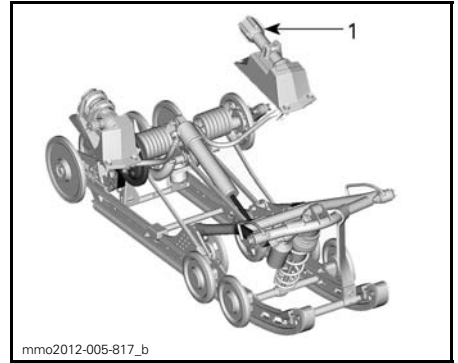

rMOTION MED HURTIGJUSTERINGSKNOPP

1. Justeringsknopp på venstre side for å justere fjærens forhåndsbelastning

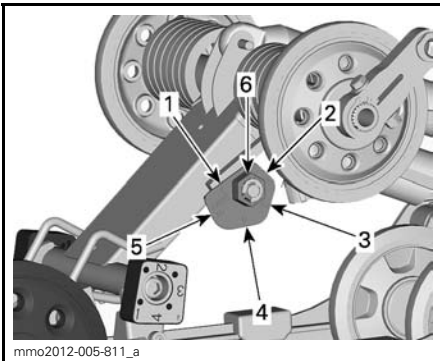

rMOTION UTEN HURTIGJUSTERINGSKNOPP – HØYRE SIDE

1. Posisjon 1
2. Posisjon 2
3. Posisjon 3
4. Posisjon 4
5. Posisjon 5
6. Justeringsmutter

HANDLING	RESULTAT
Øke forhåndsbelastningen	Stivere fjæring bak
	Høyere bakre del
	Bedre egenskaper for absorpsjon av dumper
	Tyngre styring
Redusere forhåndsbelastningen	Mykere fjæring bak
	Lavere bakre del
	Dårligere egenskaper for absorpsjon av dumper
	Lettere styring
	Bedre ytelse og håndtering i dyp snø

Bakre støtdemper

Kompresjonsdemping bakre støtdemper

OBS! Kompresjonsdemping for både høy og lav hastighet justeres samtidig.

Kompresjonsdemping ved lav hastighet styrer hvordan støtdemperne reagerer på lav fjæringshastighet (sakte kompresjonsutslag, i de fleste tilfeller ved kjøring i lave hastigheter).

Kompresjonsdemping ved høy hastighet styrer hvordan støtdemperne reagerer på rask fjæringshastighet (raske kompresjonsutslag, i de fleste tilfeller ved kjøring i høyere hastigheter).

SVINGE	HANDLING	RESULTAT I STORE OG SMÅ DUMPER
Med klokken	Økende kompresjonsdempingsstyrke	Stivere kompresjonsdemping
Mot klokken	Minkende kompresjonsdempingsstyrke	Mykere kompresjonsdemping

rMotion uten hurtigjusteringsknopp

Justering skjer ved å dreie justeringsknappen som er plassert på oljetanken på støtdemperen, med klokken for å øke kompresjonsdempingsstyrken og mot klokken for å redusere kompresjonsdempingsstyrken.

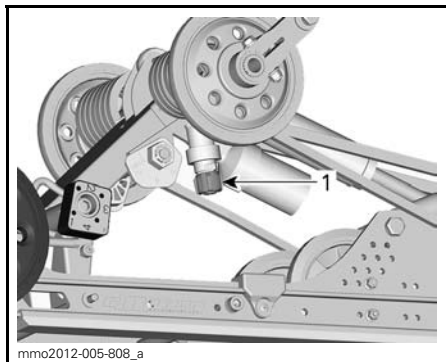

1. Justeringsknapp for kompresjonsdemping

rMotion med hurtigjusteringsknopp

Drei knoppen på høyre side for å justere støtdemperens kompresjonshastighet.



mmo2012-005-802_a

TYPEBILDE – rMOTION UTEN HURTIGJUSTERINGSKNOPP – HØYRE SIDE

1. Knopp for å justere kompresjonsdemping ved lav/høy hastighet

Posisjon bakre støtdemperfeste

To posisjoner for bakre støtdemperfeste gir mulighet for to monteringsposisjoner for kjøring: høy ytelse og sport.

Fabrikkinnstillingen er satt til laveste monteringsposisjon (høy ytelse), som passer de fleste føreres ønsker. Justeringshullet for sportsmontering gir mulighet til et annet sett mykere innstillinger, men alle justeringer for fjæringen bak må utføres før monteringsposisjonen for bakre støtdemper endres.

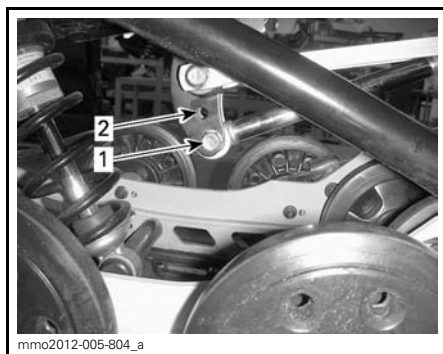

mmo2012-005-804_a

MONTERINGSPOSISJON BAKRE STØTDEMPER

1. Posisjon for høy ytelse
2. Sportsposisjon

Midtre støtdemper

Bare MX ZX-RS-modeller

Kompresjonsdemping midtre støtdemper

OBS!: Kompresjonsdemping for både høy og lav hastighet justeres samtidig.

Kompresjonsdemping ved lav hastighet styrer hvordan støtdemperne reagerer på lav fjæringshastighet (sakte kompresjonsutslag, i de fleste tilfeller ved kjøring i lave hastigheter).

Kompresjonsdemping ved høy hastighet styrer hvordan støtdemperne reagerer på rask fjæringshastighet (raske kompresjonsutslag, i de fleste tilfeller ved kjøring i høyere hastigheter).

HANDLING	RESULTAT I STORE OG SMÅ DUMPER
Økende kompresjonsdempingsstyrke	Stivere kompresjonsdemping
Minkende kompresjonsdempingsstyrke	Mykere kompresjonsdemping

Justering skjer ved å dreie med klokken for å øke dempekraften og mot klokken for å redusere dempekraften.

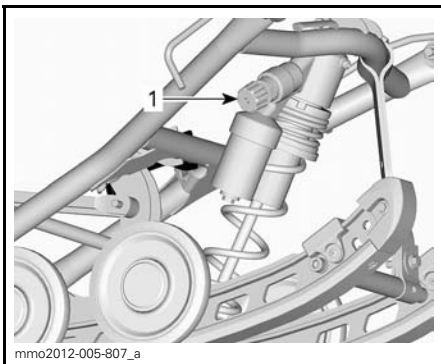

1. Justeringsknopp for kompresjonsdemping midtre støtdemper

Innkoblingsblokker

Justering av innkoblingsblokkene vil ha effekt på manøvreringen bare under akselerasjon.

OBS!: En høy innstilling for innkoblingsblokken vil redusere både komfort og forflytning under akselerasjon.

Justering skjer ved å trykke på utløserknappen under kammen og dreie innkoblingsblokken til den ønskede innstillingen.

Plasser tallet for den ønskede innstillingen mot gummistopperen. Ingen verktøy er nødvendig.

⚠ ADVARSEL

Begge blokkene må settes i samme posisjon. Hvis ikke kan snøscooteren oppføre seg uforutsigbart og fjæringen kan bli skjev.

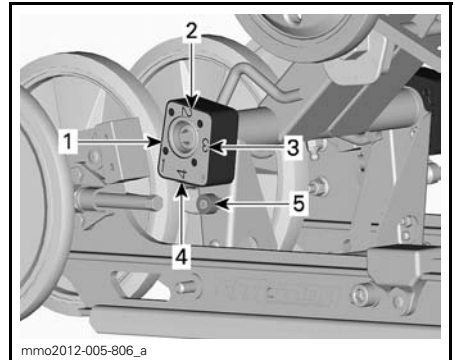

INNKOPLINGSBLOKK – SETT FRA HØYRE SIDE ("R" – HØYRE PREGET INN PÅ BLOKKEN)

1. Posisjon 1 (minimum)
2. Posisjon 2
3. Posisjon 3
4. Posisjon 4 (maksimalt)
5. Utløserknapp

Innstilling av innkoblingsblokker

POSISJON	BRUK
1	Større skiløft under akselerasjon – og best komfort
2	Mellomliggende innstilling
3	Mellomliggende innstilling
4	Mindre skiløft under akselerasjon – og litt tap av komfort

Justere fjæringen foran

Ski

Renegade Backcountry og Summit-serien

Det er mulig å sette sporvidden til forskjellige bredder på disse modellene.

Når avstandsstykket er plassert på innsiden av skibenet, settes skiene til den smaleste sporvidden.

Når avstandsstykket er plassert på utsiden av skibenet, settes skiene til den bredeste sporvidden.

Gjør følgende på begge sider for å endre sporvidden:

1. Løft opp fronten av snøscooteren.
2. Ta av skibolten.
3. Plasser avstandsstykket i henhold til ønsket sporvidde. Se illustrasjonen.

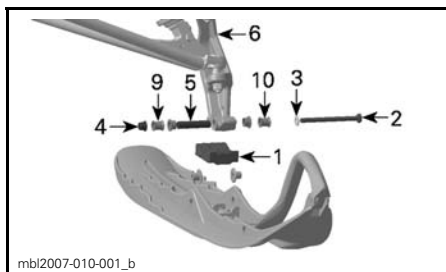

OVERSIKT OVER DELER – VENSTRE SIDE VIST

1. Skistopper
2. Skibolt
3. Skive
4. Mutter
5. Skibeneforing (i hullet gjennom skibenet)
6. Skibenet
9. Avstandsskive innover – smal sporvidde
10. Avstandsskive utover – bred sporvidde

4. Sett på plass alle deler, og trekk til med angitt tiltrekkingsmoment.

TILTREKKINGSMOMENT FOR SKIBOLT

48 N•m ± 6 N•m

OBS!: Forsikre deg om at snøscooteren ikke overstiger maksimalbredden for å kjøre i den aktuelle løypen. Sjekk det lokale regelverket.

Fjærer foran

Forhåndsbelastningen på fjæren foran har betydning for stivheten til fjæringen foran.

Forhåndsbelastningen på fjæren foran har også betydning for styreegenskapene.

OBS! For å oppnå tilstrekkelig forhåndsbelastning på støtdempere i KYB PRO-serien må fri fjærlengde (med skiene løftet fra underlaget) ikke overstige 270 mm. For liten forhåndsbelastning kan føre til at fjærstopperen faller av støtdempere.

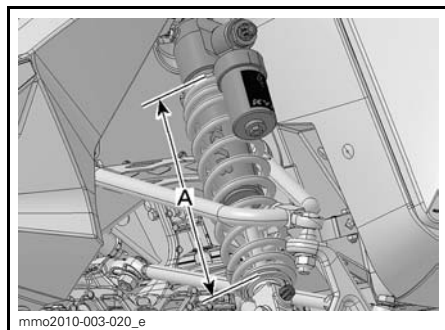

mmo2010-003-020_e

TYPEBILDE

A. Maksimalt 270 mm med skiene på bakken

HANDLING	RESULTAT
Øke forhåndsbelastningen	Stivere fjæring foran
	Høyere fremre del
	Mer presis styring
Redusere forhåndsbelastningen	Bedre egenskaper for absorpsjon av dumper
	Mykere fjæring foran
	Lavere fremre del
	Lettere styring
	Dårligere egenskaper for absorpsjon av dumper

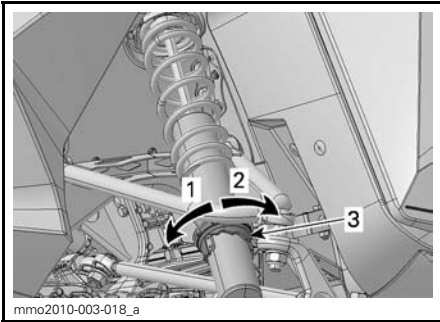

mmo2010-003-018_a

KAMTYPE – BEVEGELSESTYRT STØTDEMPER

1. Øk forhåndsbelastningen
2. Reduser forhåndsbelastningen
3. Justeringskam for forhåndsbelastning av fjær

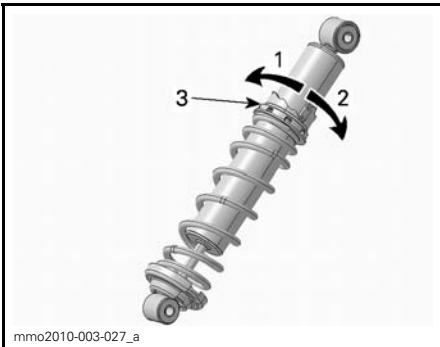

mmo2010-003-027_a

KAMTYPE – HPG-STØTDEMPER

1. Reduser forhåndsbelastningen
2. Øk forhåndsbelastningen
3. Justeringskam for forhåndsbelastning av fjær

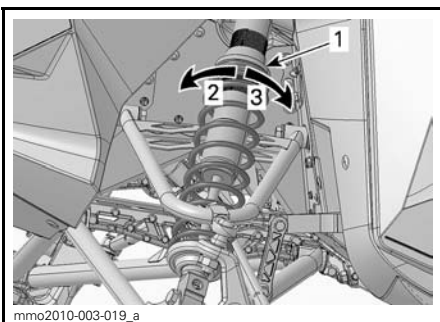

mmo2010-003-019_a

TYPEBILDE – RINGTYPE

1. Justeringsring for forhåndsbelastning av fjær
2. Øk forhåndsbelastningen
3. Reduser forhåndsbelastningen

Bakre støtdemper

Kompresjonsdemping støtdemper foran

Bare KYB PRO-serien

OBS! Kompresjonsdemping for både høy og lav hastighet justeres samtidig.

Kompresjonsdemping ved lav hastighet styrer hvordan støtdemperne reagerer på lav fjæringshastighet (sakte kompresjonsutslag, i de fleste tilfeller ved kjøring i lave hastigheter).

Kompresjonsdemping ved høy hastighet styrer hvordan støtdemperne reagerer på rask fjæringshastighet (raske kompresjonsutslag, i de fleste tilfeller ved kjøring i høyere hastigheter).

HANDLING	RESULTAT
Økende kompresjonsdempingsstyrke	Stivere kompresjonsdemping
Minkende kompresjonsdempingsstyrke	Mykere kompresjonsdemping

Justering skjer ved å dreie med klokken for å øke kompresjonsdempekraften og mot klokken for å redusere kompresjonsdempekraften .

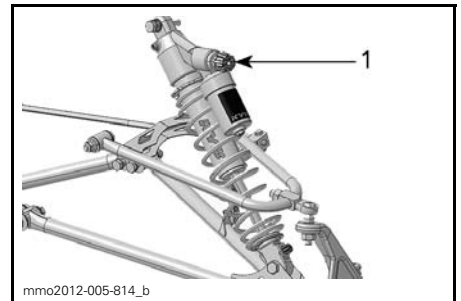

1. Justeringsknopp for kompresjonsdemping

Returstøtdemping

Bare HPG Plus R og KYB PRO 40 R

Returdempingen kontrollerer hvordan støtdemperen begrenser utslaget ved utvidelse.

HANDLING	RESULTAT
Økt returdempekraft	Stivere returdemping (utvidelsesutslag)
Redusert returdempekraft	Mykere returdemping (utvidelsesutslag)

OBS!: Ved gjentakende små dumper (vaskebrett) anbefales det å bruke en lavere innstilling for returdemping.

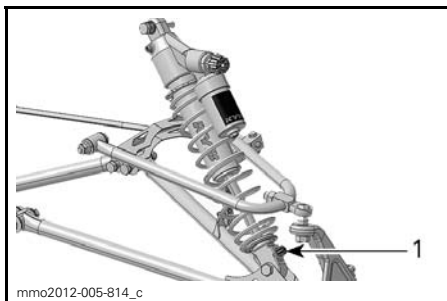

1. Returjustering (knapp eller spor)

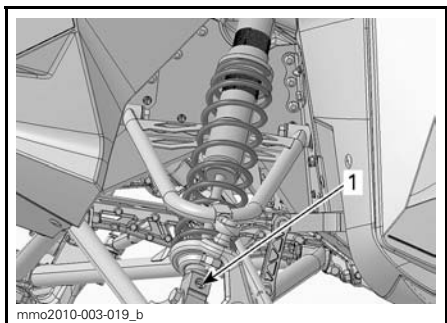

1. Returjustering (knapp eller spor)

Justeringstips i forhold til snøscooterens oppførsel

PROBLEM	KORRIGERENDE TILTAK
Sporing i fjæring foran	<p>Kontroller justering av skiene.</p> <ul style="list-style-type: none"> – Reduser fjærbelastningen for fjæringen foran. – Øk den midtre fjærens forhåndsbelastning. – Reduser den bakre fjærens forhåndsbelastning.
Styringen føles for tung ved konstante hastigheter	<ul style="list-style-type: none"> – Reduser fjærbelastningen for fjæringen foran. – Øk den midtre fjærens forhåndsbelastning.
Styringen føles for tung ved under akselerasjon	<ul style="list-style-type: none"> – Sett innkoblingsblokkene til en lavere posisjon. – Reduser den bakre fjærens forhåndsbelastning. – Øk lengden på begrensereimen.
For mye skiløft ved svinging og akselerasjon	<ul style="list-style-type: none"> – Sett innkoblingsblokkene til en høyere posisjon. – Forkort begrensereimen. – Øk den bakre fjærens forhåndsbelastning.
Bakenden av snøscooteren virker for stiv	<ul style="list-style-type: none"> – Reduser den bakre fjærens forhåndsbelastning. – Justering for å redusere kompresjonsdemping hvis utstyrt med
Bakenden av snøscooteren virker for myk	<ul style="list-style-type: none"> – Øk den bakre fjærens forhåndsbelastning.
Fjæringen bak trykkes ofte helt inn	<ul style="list-style-type: none"> – Øk den bakre fjærens forhåndsbelastning. – Øk den midtre fjærens forhåndsbelastning. – Øk lengden på begrensereimen. – Justering for å øke kompresjonsdemping hvis utstyrt med
Snøscooteren synes å vri seg rundt midtpunktet	<ul style="list-style-type: none"> – Reduser den midtre fjærens forhåndsbelastning. – Øk den bakre fjærens forhåndsbelastning. – Øk fjærbelastningen for fjæringen foran. – Forkort begrensereimen.
Beltet spinner for mye i starten	<ul style="list-style-type: none"> – Sett innkoblingsblokkene til en lavere posisjon. – Øk lengden på begrensereimen.

TRANSPORT AV SNØSCOOTEREN

Pass på at lokket på beholderne for olje og drivstoff sitter skikkelig.

Lastebiler der planet kan vippe, kan enkelt utstyres med en vinsjmekanisme for å bedre sikkerheten ved lasting. Selv om det kan virke enkelt, må du aldri kjøre snøscooteren opp på et lastepan eller noen annen type for tilhenger eller kjøretøy. Mange alvorlige ulykker har skjedd ved kjøring opp på og over tilhengere. Fest snøscooteren godt, både foran og bak, selv på korte transportetapper. Pass på at alt utstyr er festet godt. Dekk over snøscooteren under transport for å unngå at veistøv fører til skade.

Pass på at tilhengeren imøtekommer myndighetenes krav. Pass på at festet og sikkerhetskjedet er sikkert og at bremsene, blinklysene og markeringslysene fungerer.

VEDLIKEHOLD

INNKJØRINGSKONTROLL

Vi anbefaler at snøscooteren kontrolleres av en autorisert Ski-Doo-forhandler etter de første 10 timene drift eller 500 km bruk, avhengig av hva som inntreffer først. Den første innkjøringskontrollen er spesielt viktig og må ikke forsømmes.

OBS!: Innkjøringskontrollen som utføres, bekostes av snøscooterens eier.

Vi anbefaler at denne inspeksjonen signeres av en autorisert Ski-Doo-forhandler.

Dato for inspeksjon

Signatur autorisert forhandler

Navn på forhandler

INNKJØRINGSKONTROLL
Oljeinnsprøytingspumpe (600- og 800R Power TEK-modeller)
Inspiser tennplugger (600- og 800R Power TEK-modeller)
Inspiser eksossystemet og se etter lekkasjer
Kontroller kjølevæskens nivå
Inspiser drivstoffrør og tilkoblinger
Inspiser gasskabel
Inspiser drivreimen
Inspiser drivreimskiven visuelt
Trekk til holdeskruene på drivreimskiven med angitt tiltrekkingsmoment
Inspiser dreven reimskive
Juster og rett inn belte
Bytt kjedekasseolje
Juster drivkjede
Kontroller bremsevæsknivå
Inspiser bremseslange, -klosser og -skive
Inspiser styremekanisme
Inspiser ski og skinner
Inspiser fjæring foran
Inspiser fjæring bak og glidesko

VEDLIKEHOLDSPLAN

Vedlikehold er meget viktig for å holde snøscooteren i sikker driftstilstand. Riktig vedlikehold er eierens ansvar. Service på snøscooteren må utføres i henhold til vedlikeholdsplanen.

Vedlikeholdsplanen fritar ikke fra behovet for kontroll før kjøring.

ADVARSEL

Hvis du ikke utfører riktig vedlikehold på snøscooteren i henhold til vedlikeholdsplanen og -prosedyrene, kan det redusere sikkerheten under kjøring.

HVER 1.500 KM

Oljebytte / vedlikehold på T/A støtdempere. Først ved 1500 km, deretter hver 3000 km eller en gang i året.

Juster drivkjede

HVER 3.000 KM ELLER HVERT ÅR (AVHENGIG AV HVA SOM INNTREFFER FØRST)

Inspiser gummifester for motor

Inspiser eksossystemet og se etter lekkasjer

Juster motorstopper

Inspiser visuelt og rengjør drivreimskiven

Trekk til holdeskruene på drivreimskiven med angitt tiltrekkingmoment

Rengjør dreven reimskive

Juster og rett inn belte

Inspiser bremseslange, -klosser og -skive

Inspiser styremekanisme

Inspiser fjæring foran

Inspiser fjæring bak og stoppreim

Smør fjæring bak (smør når snøscooteren brukes under våte forhold (regn, sølepytter))

HVER 6.000 KM ELLER HVERT 2. ÅR (AVHENGIG AV HVA SOM INNTREFFER FØRST)

Inspiser tilstanden til silen i drivstoffpumpen, og skift den ut hvis det er nødvendig

Bytt bremsevæske

Inspiser gasskabel

Rengjør og smør starter med tilbakespoling

Skifte ut følgende slidedeler på drivreimskive: glidesko, O-ringer og glideforinger skive (800R Power-TEK og 800R E-TEC)

**HVER 10.000 KM ELLER HVERT 3. ÅR
(AVHENGIG AV HVA SOM INNTREFFER FØRST)**

Bytt tennplugger (E-TEC)

Skift filter for innsprøytingsolje (600 og 800R Power-TEK)

Inspiser silen i oljeinnsprøytingspumpen, og rengjør den hvis det er nødvendig (E-TEC)

Skift ut følgende slitedeler på drivreimskive: foring og ramper på fjærdeksel (800R Power-TEK og 800R E-TEC)

HVERT 5. ÅR

Bytt kjølevæske

Bytt drivstoffledningsfilter (E-TEC)

VEDLIKEHOLDSPROSEDYRER

Denne delen inneholder instruksjoner for grunnleggende vedlikeholdsprosedyrer. Hvis du har nødvendige mekaniske ferdigheter og riktig verktøy, kan du utføre disse prosedyrene. Hvis ikke, må du kontakte en autorisert Ski-Doo-forhandler.

Andre viktige punkter i vedlikeholdsplanen som er vanskeligere å utføre og krever spesialverktøy, utføres best hos en autorisert Ski-Doo-forhandler.

! ADVARSEL

Slå av motoren, ta av nødstoppsnorens hette, og følg disse vedlikeholdsprosedyrerne når du utfører vedlikehold. Hvis du ikke følger prosedyrene nøye, kan du bli skadet av varme deler, bevegelige deler, elektrisitet, kjemikalier eller andre farer.

! ADVARSEL

Hvis det blir nødvendig å ta bort en sperreanordning (for eksempel låsetapper, selvlåsende fester osv.) når du utfører demontering/montering, må du alltid bytte ut med en ny.

Luftfilter med enkelt luftinntak (unntatt Summit)

Luftfilterkontroll

Kontroller at forfilteret for luftinntaket er riktig montert, rengjort og i god stand.

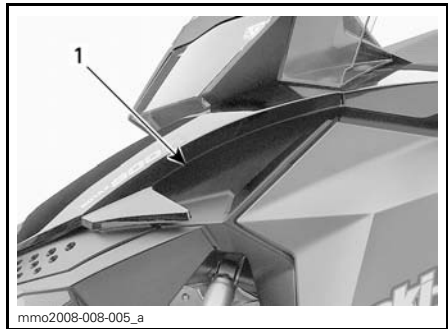

1. Luftfilter

Hvis luftfilteret må rengjøres eller byttes, må du kontakte en autorisert Ski-Doo-forhandler.

Luftfilter med enkelt luftinntak (Summit)

Luftfilterkontroll

Kontroller at luftfilteret er riktig montert, rengjort og i god stand.

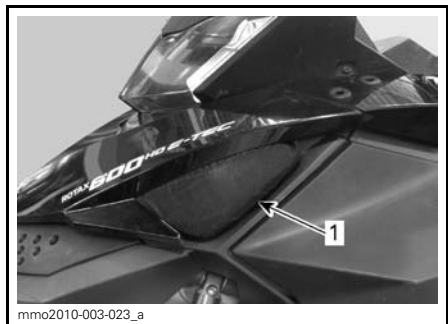

1. Luftfilter

Ta ut luftfilter

1. Se *BETJENINGSORGANER, INSTRUMENTER OG UTSTYR*, og ta av panseret og åpne venstre sidepanel.
2. Trekk luftfilteret ut av luftinntaksdemperen.

Rengjør luftfilter

1. Ta av forfiltret fra skumfiltret.

2. Blås komprimert luft gjennom skumfiltret i motsatt retning av luftstrømmen til motoren.
3. Skyll forfiltret med ferskvann. La det tørke helt før du monterer det.
4. Monter forfiltret på skumfiltret.

Montere luftfilter

1. Juster sporet i skumfiltret i forhold til føreren i åpningen på luftinntaksdemperen.

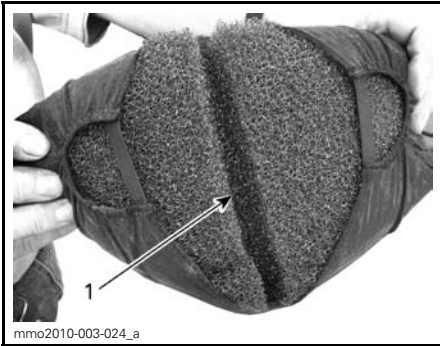

1. Åpning

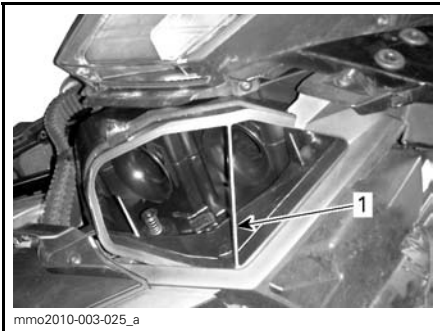

1. Fører

2. Skyv filtret i åpningen på luftinntaksdemperen slik at bunnen i sporet kommer mot føreren og kantene settes helt inn.
3. Lukk sidepanelet, og monter panseret.

Luftfilter med dobbelt luftinntak (800R E-TEC)

Luftfilterkontroll

Det finnes to forfiltre for luftinntak, én på hver side av konsollen.

Kontroller at forfilterne for luftinntaket er riktig montert, rengjort og i god stand.



1. Høyre luftfilter

Hvis luftfilteret må rengjøres eller byttes, må du kontakte en autorisert Ski-Doo-forhandler.

Motorkjølevæske

⚠ ADVARSEL

Ikke åpne lokket på kjølevæsketanken mens motoren er varm.

Kontroll av kjølevæsknivå på motor

Kontroller kjølevæsknivået ved romtemperatur med tanklokket tatt av. Væsken skal være på linjen for kaldt nivå (kald motor) på kjølevæsketanken.

OBS! Hvis du kontrollerer nivået ved lav temperatur, kan det være litt lavere enn merket.

Hvis du trenger mer kjølevæske, eller hvis hele systemet må fylles opp, kontakter du en autorisert Ski-Doo-forhandler.

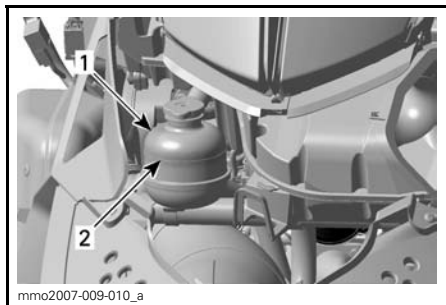
**TYPEBILDE**

1. Kjølevæskebeholder
2. Linje for KALDT NIVÅ

Anbefalt motorkjølevæske

Bruk alltid etylenglykolbasert frostvæske som inneholder korrosjonshindrende midler spesielt beregnet for forbrenningsmotorer av aluminium.

Kjølesystemet må fylles med en BRP FERDIGBLANDET KJØLEVÆSKE (P/N 219 700 362) eller med destillert vann og frostvæske (50 % destillert vann, 50 % frostvæske).

Eksosystem**Kontroll av eksosystem**

Utblåsningsrøret på eksospotten må sentreres med utløpshullet i bunnpannen. Eksosystemet må være fritt for rust eller lekkasje. Kontroller at alle deler er sikkert på plass.

Kontroller tilstanden til festefjærene, og bytt om nødvendig.

Eksosystemet er laget for å redusere støy og forbedre motorens totale ytelse. Endringer kan være brudd på lokale lover.

OBS! Hvis en komponent i eksosystemet fjernes, endres eller skades, kan omfattende motorskade være resultatet.

**Tennplugg
(600 og 800R Power TEK)****Oppbevaring av reservetennplugg**

Det er satt av plass i verktøysettet for å holde reservetennpluggene tørre og hindre støt som kan påvirke justeringen av dem eller ødelegge dem.

OBS!: Reservetennplugger følger ikke med snøscooteren.

Ta ut tennplugg

1. Åpne venstre sidepanel. Se *BETJENINGSORGANER, INSTRUMENTER OG UTSTYR*.
2. Ta av drivreimvernet. Se *TA AV DRIVREIMVERNET*.
3. Ta av tennpluggghetten ved å vrikke og trekke forsiktig.
4. Bruk en egnet kopp eller tennpluggkopp og skrutrekkerstangen i verktøysettet, og skru ut tennpluggen noen omdreininger uten å ta den ut.

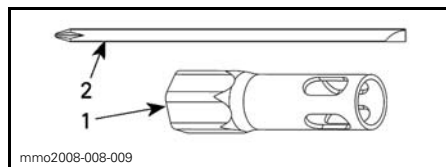

1. 19 mm koppnøkkel
2. Skrutrekkerstang

5. Rengjør tennpluggene og sylindrehodene.

OBS! Alvorlig motorskade kan oppstå hvis det kommer partikler inn i forbrenningskammeret.

6. Ta ut tennpluggen.

Sette inn tennplugg

1. Mål tennpluggåpningen.

OBS!: Åpningen kan ikke justeres. Hvis åpningen er feil, skifter du tennpluggene.

OBS! Ikke forsøk å justere åpningen på disse tennpluggene.

MOTOR	ÅPNING TENNPLUGG (IKKE JUSTERBAR)
600 og 800R Power TEK	0,70 mm til 0,80 mm

2. Bruk LOCTITE 767 (GLIDESMØRE-MIDDEL) (P/N 293 800 070) på tennpluggens gjenger.
3. Skru inn tennpluggene i sylinderhodene for hånd til de stopper.
4. Utfør den endelige tiltrekkingen med de riktige verktøyene fra verkøysettet eller med en momentnøkkel og riktig kopp. Trekk til i henhold til spesifikasjonen i henhold til verktøyet.

SPESIFIKASJON	
Ved bruk av momentnøkkel	27 N•m ± 2 N•m
Med hylse fra verkøysettet	1/2 omdreining for en ny tennplugg og 1/10 omdreining for en brukt tennplugg

5. Koble til tennpluggkablene.

Tennplugg (E-TEC)

Kontroll eller bytte av tennplugg må gjøres av en autorisert Ski-Doo-forhandler.

Motorstopper

Justere motorstopper

Motorstopperen er plassert på venstre motorstøtte foran, foran drivreimskiven.

1. Fjern D.E.S.S.-nøkkelen fra kontakten.
2. Ta av venstre sidepanel. Se *BETJENINGSORGANER, INSTRUMENTER OG UTSTYR*.

3. Ta av drivreimvernet. Se *TA AV DRIVREIMVERNET* under *BETJENINGSORGANER, INSTRUMENTER OG UTSTYR*.

4. Løsne de tre skruene som holder motorstopperen til motorstøtten, akkurat nok til å tillate vertikal død-gang (1/2 til én omdreining).

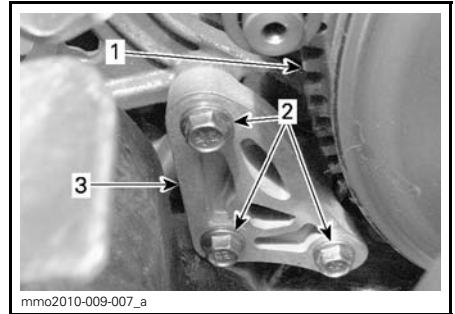

1. Drivreimskive
2. Motorstopperskruer
3. Motorstopper

5. Sett inn et 0,5 mm følerblad i motorstopperåpningen (se illustrasjonen).

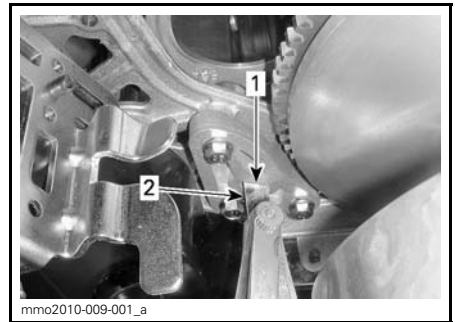

1. Åpning
2. Følerblad

6. Plasser følerbladet mellom motorstopperen og gummistoppklossen (på motoren).

OBS! Ikke sett følerbladet for dypt inn da det kan komme over ujevnheten på overflaten på gummistoppklossen og endre justeringen. Se illustrasjonen.

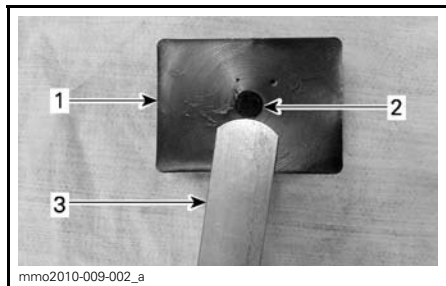

1. Gummistoppkloss
2. Ujevnhet
3. Følerblad

7. Trekk til skruene med $10\text{N}\cdot\text{m} \pm 2\text{N}\cdot\text{m}$ i rekkefølgen angitt på illustrasjonen, og pass på så du ikke klemmer følerbladet.

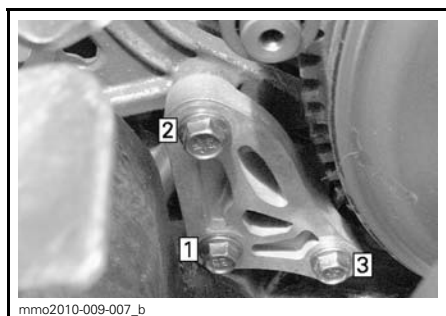

TILTREKKINGSREKKEFØLGE

OBS! Det kan oppstå stor skade på reimskiven hvis motorstopperen og dens skruer ikke monteres riktig.

Bremsevæske

Anbefalt væske

Bruk kun DOT 4-bremsevæske fra en uåpnet beholder. En åpnet beholder kan inneholde forurensning eller kan ha absorbert fuktighet fra luften.

⚠ ADVARSEL

Bruk kun DOT 4-bremsevæske fra en uåpnet beholder. Unngå alvorlige skader på bremsesystemet ved å ikke bruke andre væsker enn den anbefalte. Bland heller ikke ulike væsker ved påfylling.

OBS! Bremsevæske kan skade lakkerte deler og plastdeler. Vær forsiktig. Skyll grundig ved eventuelt søl av væske.

Kontroll av bremsevæskeniivå

OBS! Snøscooteren må stå på et jevnt underlag før du kontrollerer væskeniivåer.

Kontroller at nivået til bremsevæskeniivået (DOT 4) i beholderen er riktig. Fyll på væske (DOT 4) etter behov.

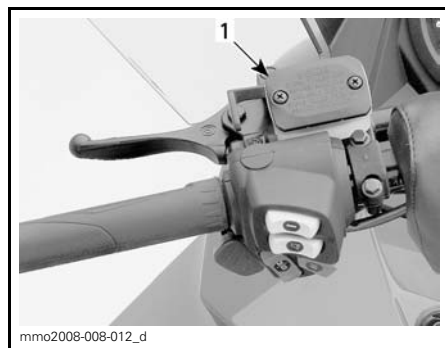

mmo2008-008-012_d

TYPEBILDE

1. Bremsevæskebeholder

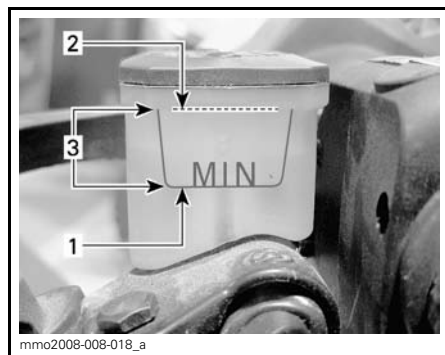

mmo2008-008-018_a

1. Minimum
2. Maksimalt
3. Bruksområde

⚠ VÆR OPPMERKSOM Unngå å få bremsevæske på huden eller i øynene – den kan gi alvorlige forbrenninger. Vask grundig hvis den kommer i kontakt med huden. Ved kontakt med øynene må øynene straks skylles med store mengder vann i minst 10 minutter. Kontakt deretter umiddelbart lege.

Kjedekasseolje

Anbefalt kjedekasseolje

ANBEFALT KJEDEKASSEOLJE
XPS SYNTETISK KJEDEKASSEOLJE (P/N 413 803 300)

OBS! Kjedekassen på denne snøscooteren er spesielt utviklet og godkjent med XPS™ syntetisk kjedekasseolje. BRP anbefaler sterkt å alltid bruke sin XPS syntetisk kjedekasseolje. Skader som skyldes bruk av olje som ikke egner seg for kjedekassen, dekkes ikke av den begrensede garantien fra BRP.

Tilgang til kjedekasse

Åpne høyre sidepanel. Se *BETJENINGSORGANER, INSTRUMENTER OG UTSTYR*.

Kontroll av nivået på kjedekasseoljen

Med snøscooteren på et jevnt underlag kontrollerer du oljenivået ved å ta ut magnetkontrollpluggen på venstre side av kjedekassen.

Oljenivået må nå det gjengede hullets nedre kant.

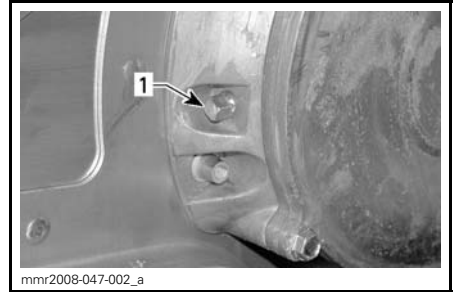

1. Magnetkontrollplugg

OBS!: Det er normalt å finne metallpartikler festet til magnetkontrollpluggen. Ta av kjedekassedekslet og kontrollere kjedekassedelene hvis du finner større metallbiter.

Fjern metallpartiklene fra magnetkontrollpluggen.

Fremgangsmåte ved påfylling av kjedekasseolje

Ta ut magnetkontrollpluggen.

Ta av påfyllingslokket på kjedekassedekslet.

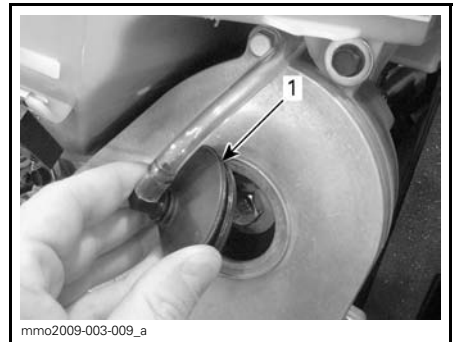

1. Lokk

Tøm anbefalt olje i kjedekassen gjennom påfyllingshullet til oljen kommer ut gjennom kontrollplugghullet.

Sett på plass kontrollpluggen, og trekk til i henhold til spesifikasjonen.

KONTROLLER TILTREKING AV PLUGG
6 N•m ± 1 N•m

Sett på påfyllingslokket.

Drivreim

Kontrollere drivreim

Kontroller om det er sprekker, frynser eller unormal slitasje (ujevn slitasje, slitasje på én side, manglende knaster, sprukket konstruksjon). Hvis du finner unormal slitasje, skyldes dette sannsynligvis at reimskivene er feil justert, for høyt turtall på frossen mark, raske oppstarter uten oppvarmingsperiode, rust eller grad på kanten av skiven, olje på beltet eller skjev reservereim. Kontakt en autorisert Ski-Doo-forhandler.

Bytte drivreim

Ta av drivreimen

1. Ta av nødstoppsnoren's hette fra motorstoppbryteren.
2. Ta av drivreimvernet. Se *BETJENINGSORGANER, INSTRUMENTER OG UTSTYR*.
3. Sett inn forlengeren for den drevne reimskiven fra verktøysettet i det gjengede hullet på justeringsnavet, som vist.



FORLENGER FOR DRIVREIM MONTERT PÅ JUSTERINGSNAV

4. Åpne den drevne reimskiven ved å skru inn verktøyet.
5. Ta av drivreimen ved å skyve den over den øvre kanten på den drevne reimskiven og deretter over drivreimskiven.

Montere drivreim

1. Åpne om nødvendig den drevne reimskiven. Se *TA AV DRIVREIM* ovenfor.
2. Skyv reimen over den drivreimskiven og deretter over den drevne reimskiven.

OBS! Ikke tving eller bruk verktøy til å tvinge beltet på plass, da det kan føre til kutt eller brudd på trådene i reimen.

OBS!: Maksimal levetid på drivreimen oppnås når reimen monteres med pile-ene i rotasjonsretning.

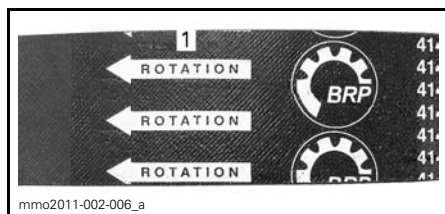

1. Skal peke i rotasjonsretningen
3. Skru ut og ta av forlengeren for den drevne reimskiven fra reimskiven.
4. Drei den drevne reimskiven flere ganger for å plassere reimen riktig mellom skivene.
5. Juster beltehøyden hvis et nytt belte ble montert. Se *JUSTERE DRIVREIMENS HØYDE* nedenfor.
6. Monter drivreimvernet. Se *BETJENINGSORGANER, INSTRUMENTER OG UTSTYR*.
7. Lukk sidepanelet. Se *BETJENINGSORGANER, INSTRUMENTER OG UTSTYR*.

Justere drivreimens høyde

Drivreimens høyde må kontrolleres hver gang det monteres en ny drivreim.

Slik justerer du drivreimens høyde:

1. Ta av nødstoppsnoren's hette fra motorstoppbryteren.

2. Ta av drivreimvernet.
3. Løsne klemmeskruen.

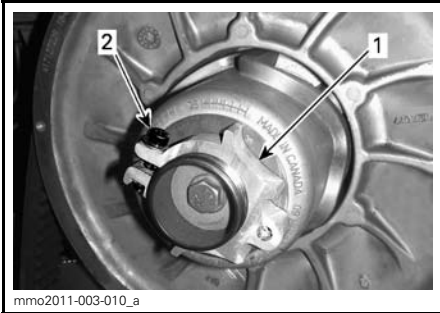

1. Justeringsnav
2. Klemmeskrue

4. Bruk verktøyet for justering av fjæring i verktøysettet til å dreie ringen en 1/4 omdreining om gangen, og roter deretter den drevne reimskiven slik at drivreimen setter seg riktig mellom skivene.



1. Verktøy for justering av fjæring

OBS!: Justeringsskruen er venstregjenget.

600-modeller

Gjenta trinn 4 til drivreimen flukter med kanten på den drevne reimskiven.

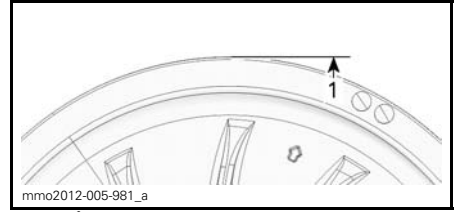

FORHÅNDSINNSTILLING

1. Drivreimen flukter med drevne reimskive

600 HO E-TEC-, 800R Power TEK- og 800R E-TEC-modeller

Gjenta trinn 4 til den laveste delen av knastene på den ytre overflaten på drivreimen kommer jevnt med kanten på den drevne reimskiven.

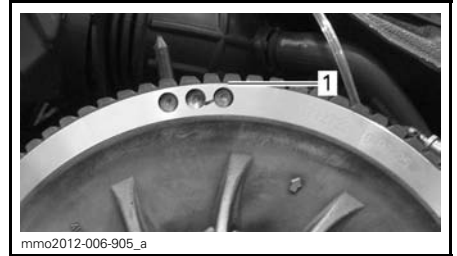

TYPEBILDE – FORHÅNDSINNSTILLING

1. Laveste del av knastene jevnt med ytre overflate på drivreim

Alle modeller

OBS!: Drei ringen mot klokken for å senke drivreimen i reimskiven. Drei ringen med klokken for å heve drivreimen i reimskiven.

5. Trekk til klemmeskruen fast. Trekk om mulig til med angitt tiltrekkingmoment med en momentnøkkel.

TILTREKKINGSMOMENT	
Klemmeskrue	5,5 N•m ± 0,5 N•m

**TYPEBILDE**

1. Klemmeskrue

6. Sett på drivreimvernet.

7. Monter sidepanelet.

OBS!: Disse innstillingene er riktig som forhåndsjustering for de fleste modeller. I enkelte tilfeller kan snøscooteren krype fremover når motoren startes, og det er en indikasjon på at drivreimen er for stram.

Hvis snøscooteren kryper fremover, senker du drivreimhøyden i forhold til forhåndsinnstillingen. Gjenta prosedyren til snøscooteren står stille.

Reversaktivering

OBS!: Det kan hende revers ikke aktiveres hvis reimen kommer for høyt i den drevne reimskiven. Hvis aktivering av revers ikke fungerer riktig, må du sørge for at drivreimen justeres riktig. Juster drivreimen lavere i den drevne reimskiven hvis det er nødvendig.

Drivreimskive**Justering av drivreimskive****⚠ ADVARSEL**

Ta av nødstoppsnorenns hette fra motorstoppbryteren før du justerer. Snøscooteren må være parkert på et sikkert sted borte fra sportet.

Drivreimskiven er fabrikkalibrert for å overføre maksimal motoreffekt på et forhåndsdefinert turtall. Faktorer som temperatur i omgivelsene, høyde over havet, værforhold eller underlagets tilstand kan endre dette turtallet og dermed påvirke snøscooterens effekt.

Denne justerbare drivreimskiven gir mulighet til å justere turtallet på motoren for å få maksimal effekt.

Kalibreringsskruene må justeres slik at det aktuelle maksimale turtallet er i samsvar med turtallet for maksimal effekt.

MOTOR	MAKSIMALT HK VED TURTALL
600 HO E-TEC 800R E-TEC	8.100 RPM (±100)
800R Power TEK	8.150 RPM (±100)
800R E-TEC	7.900 RPM (±100)

OBS!: Bruk et nøyaktig digitalt takometer til å justere motorens turtall.

OBS!: Justeringen har betydning bare for høyt turtall.

Det er seks posisjoner nummerert fra 1 til 6.

Kalibreringsskruene har seks forskjellige innstillinger som er angitt med tall på hodene av dem.

Den faktiske innstillingen er tallet på hodet til skruen som er innrettet i forhold til merket på skiven.

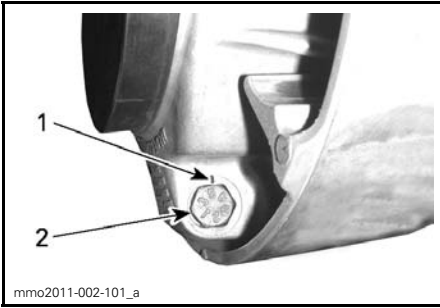
**SKIVEINNSTILLING**

1. Merke
2. Tall

Hver posisjon endrer det maksimale turtallet med omtrent 200 RPM.

Lavere posisjonstill reduserer motorens turtall i trinn på 200 RPM, og høyere posisjonstill øker motorens turtall i trinn på 200 RPM.

Eksempel:

Kalibreringskruene står i posisjon 4 og endres til posisjon 6. Maksimalt turtall øker da med 400 RPM.

Fremgangsmåte

Løsne låsemutteren akkurat nok til å få hodet på kalibreringskruen ut fra skiven, og justere til ønsket posisjon. Ikke ta låsemutteren helt av.

Sett alltid alle tre kalibreringskruene til samme posisjon.

Trekk til låsemutrene med $10\text{ N}\cdot\text{m} \pm 2\text{ N}\cdot\text{m}$.

OBS! Ikke ta kalibreringskruen helt ut slik at den indre stoppskiven kan falle av. Juster alltid alle tre kalibreringskruene, og pass på at de settes til samme posisjon.

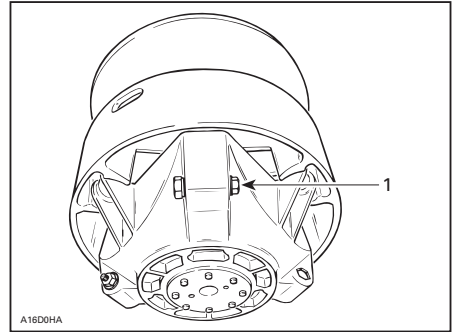
**TYPEBILDE**

1. Løsne akkurat nok til at kalibreringskruen kan dreies

⚠ ADVARSEL

IKKE demonter eller endre drivreimskiven.

Feil montering eller endring kan føre til at reimskiven plutselig eksploderer under belastningen som genereres av den høye rotasjonshastigheten.

Kontakt din Ski-Doo-forhandler for vedlikehold eller service på drivreimskiven. Feil service eller vedlikehold kan påvirke ytelsen og redusere reimens levetid. Følg alltid vedlikeholdsplanene.

⚠ ADVARSEL

Kjør **ALDRI** motoren:

- Uten at avskjerming og drivreimvernet er sikkert montert.
 - Med panseret og / eller sidepanelene åpnet eller tatt av.
- Prøv **ALDRI** å justere bevegelige deler mens motoren går.

Belte

Beltets tilstand

ADVARSEL

Ta av nødstoppsnørens hette fra motorstoppbryteren før du utfører vedlikehold eller justeringen, hvis ikke noe annet er spesifisert. Snøscooteren må være parkert på et sikkert sted borte fra sporet.

Ta av nødstoppsnørens hette fra motorstoppbryteren.

Løft bakenden av snøscooteren fra bakken og støtt den med et bredt mekanisk snøscooterstativ med avbøyingspanel. Mens motoren er av roterer du beltet med hendene og kontrollerer tilstanden. Hvis det er slitt eller skadet eller hvis fibrene vises, eller hvis du oppdager manglende eller defekte innlegg eller førere, kontakter du en autorisert Ski-Doo-forhandler.

Snøscootere utstyrt med friksjonsforbedrende produkter

Hvis snøscooteren er utstyrt med et BRP-godkjent belte med pigger, FORTSETTER DU MED EN VISUELL KONTROLL AV BELTET FØR HVER GANG DU BRUKER DET.

Se etter skader som:

- Hull i beltet
- Rifter i beltet (spesielt rundt friksjonshull på belter med pigger)
- Mønsterknaster som er brutt av eller slitt av slik at deler av stengene avdekkes
- Lagdeling av gummien
- Skadede stenger
- Avbrutte pigger (på belter med pigger)
- Bøyde pigger (på belter med pigger)
- Manglende pigger
- Pigger som er revet av beltet

- Manglende beltefører(e)
- Forsikre deg også om at piggemutrene er trukket til med anbefalt dreiemoment.

På godkjente belter med pigger må ødelagte eller manglende pigger byttes ut med en gang. Hvis beltet viser tegn til slitasje, må det skiftes ut med en gang. Spør forhandleren hvis du er i tvil.

ADVARSEL

Kjøring med skadet belte eller pigger kan føre til at du mister kontrollen over snøscooteren.

For fullstendig informasjon om friksjonsforbedrende produkter, se avsnittet *FRIKSJONSFORBEDRENDE PRODUKTER* i avsnittet *INFORMASJON OM SIKKERHET* i starten på denne håndboken.

Beltets stramming og justering

OBS!: Beltets stramming og justering henger sammen. Ikke juster bare én av dem.

ADVARSEL

Slik unngår du alvorlige skader på personer i nærheten av snøscooteren:

- Stå **ALDRI** bak eller i nærheten av et belte som går rundt.
- Bruk alltid et bredt snøscooterstativ med avbøyingspanel til snøscooteren hvis det blir nødvendig å rotere beltet.
- Når beltet er løftet fra bakken, må det alltid kjøres med lavest mulig hastighet.

Sentrifugalkraften kan føre til at grus, ødelagte eller løse bolter, biter av et istykkerrevet belte eller helt løsrevet belte blir kastet voldsomt bakover ut av tunnelen med stor kraft, noe som kan føre til at du mister et bein eller får andre alvorlige skader.

Kontroll av beltestramming

OBS!: Kjør snøscooteren i snø i 15 til 20 minutter før du justerer strammingen på beltet.

1. Ta av nødstoppsnørens hette fra motorstopbryteren.
2. Løft opp bakenden av snøscooteren, og støtt slik at den kommer klar av bakken.

! VÆR OPPMERKSOM Bruk riktige løfteteknikker, og pass på å bruke føttene til å løfte. Ikke forsøk å løfte bakenden av snøscooteren hvis den er for tung for deg.

3. La fjæringen bak ha fullt utslag.
4. Bruk SPENNINGSMÅLEREN (P/N 414 348 200).



5. Juster utslaget mellom 30 mm og 35 mm med den nedre O-ring.



INNSTILLING FOR UTSLAG

1. Nedre O-ring

6. Plasser øvre O-ring på 0 kgf.
7. Plasser spenningsmåleren på beltet halvveis mellom mellomhjulene foran og bak.
8. Skyv spenningsmåleren nedover til den nedre O-ring (utslag angitt tidligere) justeres i forhold til nedre del av glideskoen.

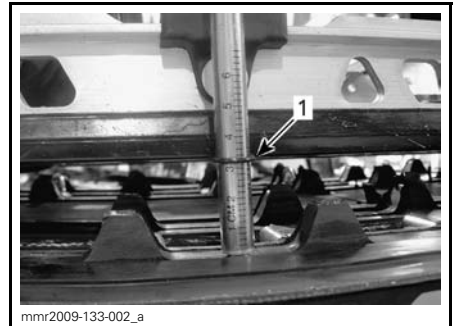
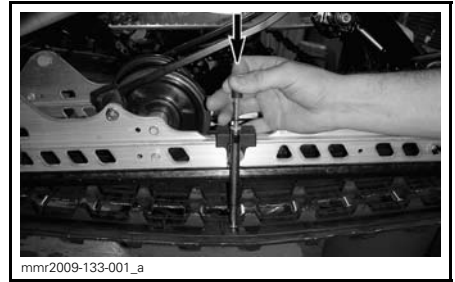

1. Utslags-O-ring justert i forhold til glidesko

9. Les av belastningen som registreres av den øvre O-ring på spenningsmåleren.



AVLESING BELASTNING

1. Øvre O-ring

10. Avlesingen av belastningen må være i henhold til tabellen nedenfor.

SPESIFIKASJONER BELTESTRAMMING	
Innstilling for utslag belte	30 mm - 35 mm
Avlesing belastning belte	7,3 kg

11. Juster beltestrammingen hvis belastningen ikke er i henhold til spesifikasjonene. Se *JUSTERING AV BELTESTRAMMING*.

Justering av beltestramming

1. Ta av nødstoppsnorenns hette fra motorstoppbryteren.
2. Ta av hjulkapslene bak (hvis den er utstyrt med det).

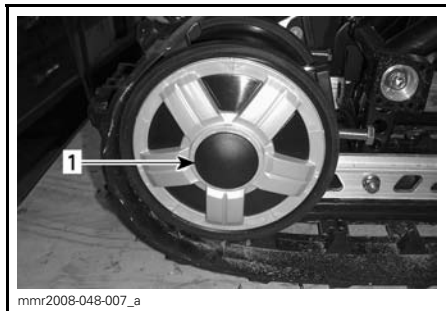

1. Deksel på bakre mellomhjul

3. Løsne holdeskruen på bakre mellomhjul.

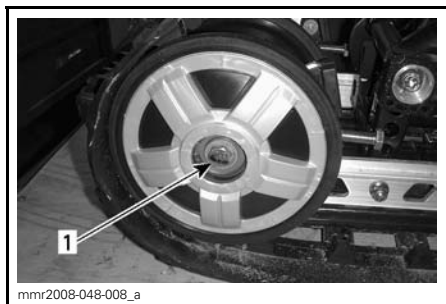

1. Bolt for bakre mellomhjul

4. Trekk til eller løsne begge justerings-skruene for å øke eller redusere beltestrammingen.



1. Høyre justeringskrue

5. Kontakt en autorisert Ski-Doo-forhandler hvis det ikke er mulig å justere strammingsen riktig.
6. Trekk til festboltene i henhold til spesifikasjonen.

TILTREKKINGSMOMENT	
Festbolter	48 N•m ± 6 N•m

7. Kontroller justering av beltet som beskrevet ovenfor.

Beltejustering

⚠ ADVARSEL

Før du kontrollere beltets justering må du kontrollere at beltet er fri for partikler som kan kastes ut når beltet roterer. Hold hender, verktøy, føtter og klær unna beltet. Løft alltid snøscooteren opp på et bredt stativ med avbøyingspanel. Kontroller at ingen står i nærheten av snøscooteren, spesielt bak beltet. Ikke roter beltet med høy hastighet.

Sentrifugalkraften kan føre til at grus, skadede eller løse pigger, biter av et istykkerrevet belte eller helt løstrevet belte blir kastet voldsomt bakover ut av tunnelen med stor kraft.

1. Løft opp bakenden av snøscooteren, og støtt slik at den kommer klar av bakken.

⚠ VÆR OPPMERKSOM Bruk riktige løfteteknikker, og pass på å bruke føttene til å løfte. Ikke forsøk å løfte bakenden av snøscooteren hvis den er for tung for deg.

2. Start motoren, og akselerer litt slik at beltet beveger seg sakte. Dette må skje i løpet av kort tid (15 til 20 sekunder).
3. Kontroller at beltet er godt sentrert med samme avstand på begge sider mellom kantene av belteførerne og glideskoene.

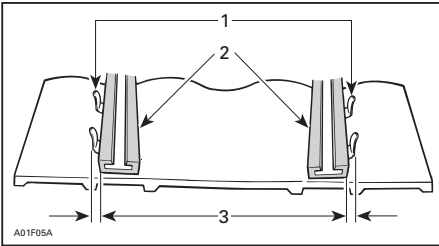

1. Førere
2. Glidesko
3. Samme avstand

4. Slik justerer du beltet riktig:
 - 4.1 Stopp motoren.
 - 4.2 Ta av nødstoppsnørens hette fra motorstoppbryteren.

⚠ ADVARSEL

Ta av nødstoppsnørens hette fra motorstoppbryteren før du utfører vedlikehold eller justeringen, hvis ikke noe annet er spesifisert. Snøscooteren må være parkert på et sikkert sted borte fra sporet.

- 4.3 Løsne festeskruene på bakre hjul.
- 4.4 Trekk til justeringsskruen på den siden der glideskoen har størst avstand til sporførerne.

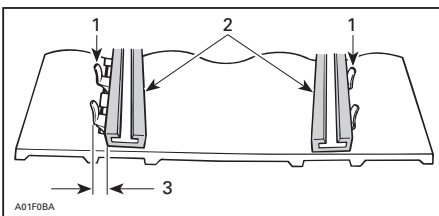

1. Førere
2. Glidesko
3. Trekk til på denne siden

5. Trekk til festeskruene.

⚠ ADVARSEL

Trekk til festeboltene på hjulet skikkelig, ellers kan hjulet løsne og få beltet til å "låse" seg.

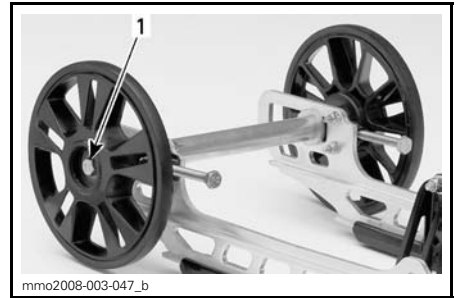

TYPEBILDE

1. Trekk til med $48 \text{ N}\cdot\text{m} \pm 6 \text{ N}\cdot\text{m}$.

6. Start motoren, og roter beltet sakte for å kontrollere justeringen på nytt.
7. Plasser snøscooteren på bakken igjen.
8. Monter hjulkapslene bak hvis den er utstyrt med det.

Fjæring

Tilstanden til fjæringen bak

Kontroller visuelt alle komponenter i fjæringen inkludert glidesko, fjærer, hjul osv.

OBS!: Ved normal kjøring vil snø funge som smøring og kjølevæske på glideskoene. Omfattende kjøring på is eller snø med sand vil føre til at varmen absorberes og føre til raskere slitasje av glideskobelegget.

Tilstanden til stoppreimen for fjæringen

Kontroller om det er slitasje eller skader på stoppreimen og om bolter og muttere er trukket til. Hvis de er løse, kontrollerer du om hullene er deformert. Skift ut hvis det er nødvendig. Trekk til mutteren i henhold til spesifikasjonen.

TILTREKKINGSMOMENT

Mutter

10 N•m ± 1 N•m

Smøring av bakre arm

Smør armen bak gjennom smøreniplene med FETT FOR OPPHENG (P/N 293 550 033). Se vedlikeholdsintervall under *VEDLIKEHOLDSPLAN*.

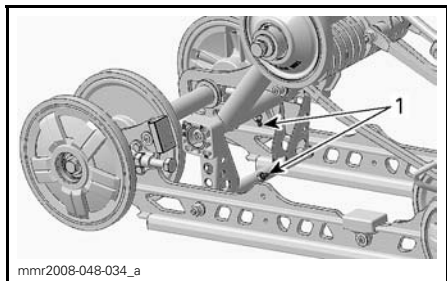

mmr2008-048-034_a

MX Z™- OG GSX-SERIEN

1. Smørenipler

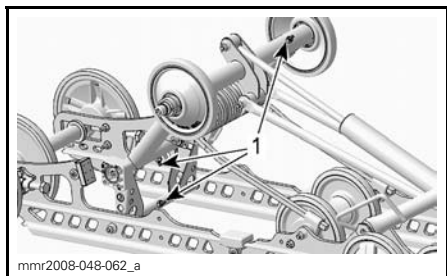

mmr2008-048-062_a

RENEGADE- OG GRAND TOURING-SERIEN

1. Smørenipler

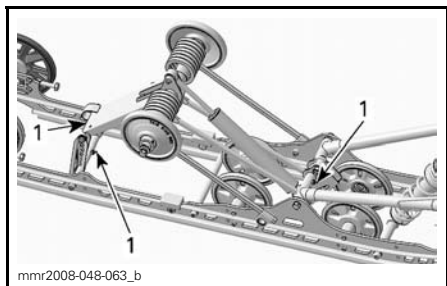

mmr2008-048-063_b

SUMMIT-SERIEN

1. Smørenipler

Tilstand styring og fjæring foran

Kontroller visuelt om komponenter er trukket til på styringen og i fjæringen foran (styrearmer, kontrollarmer og koblinger, parallellstag, kuleledd, skibolter, skiben osv.). Kontakt om nødvendig en autorisert Ski-Doo-forhandler.

Ski

Slitasje og tilstand til ski og skinner

Kontroller tilstanden til skiene og skikarbidskinnene. Kontakt en autorisert Ski-Doo-forhandler hvis det er slitasje.

 **ADVARSEL**

Stor slitasje på ski og/eller skinner vil ha negativ innvirkning på kontrollen over snøscooteren.

Sikringer

Kontrollere sikringer

Kontroller tilstanden til sikringen, og bytt den om nødvendig.

Trekk ut sikringen for å fjerne den fra holderen. Kontroller om glødetråden har smeltet.

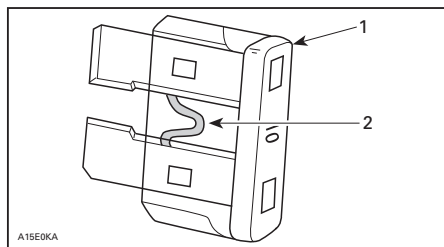

A15E9KA

1. Sikring
2. Kontroller om den er smeltet

 **ADVARSEL**

Ikke bruk sikring med større kapasitet.

⚠ ADVARSEL

Hvis sikringen har gått, må årsaken til feilen finnes og rettes før motoren startes på nytt. Kontakt en autorisert Ski-Doo-forhandler for vedlikehold.

Plassering av sikringer

600 og 800R Power TEK med manuell start



HØYRE SIDE AV MOTORROMMET

1. 15 A frontlyssikring (RØD/ORANSJE ledning)
2. 15 A tilbehørssikring (RØD/GUL ledning)

600 og 800R Power TEK med elektrisk start

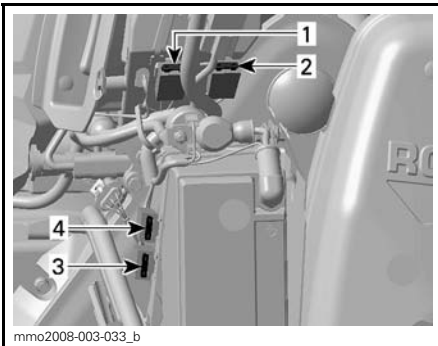

HØYRE SIDE AV MOTORROMMET

1. 15 A frontlyssikring (RØD/ORANSJE ledning)
2. 15 A tilbehørssikring (RØD/GUL ledning)
3. 30 A sikring for ladesystem
4. 5 A sikring for ECM (styremodul for motor)

E-TEC med manuell start



TYPEBILDE – HØYRE SIDE AV MOTORROM
1. 5 A sikring for start/REK

E-TEC med elektrisk start

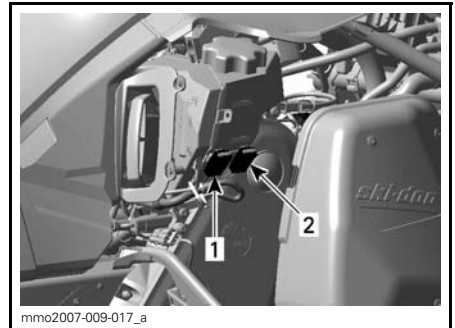

TYPEBILDE – HØYRE SIDE AV MOTORROM
1. 30 A sikring for ladesystem
2. 5 A sikring for start/REK

Alle modeller

Sikringen for sender for elektrisk drivstoffnivå er plassert bak luftinntaksdemperen.

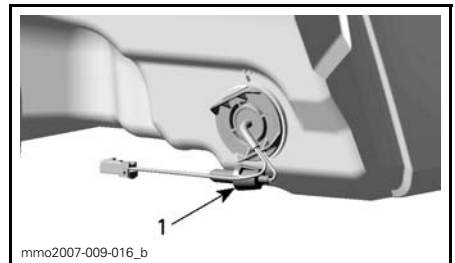

BAK LUFTINNTAKSDEMPER
1. Plassering av sikring

Lys

Kontroller alltid at lyspærene fungerer etter at de er byttet.

Bytte lyspære i frontlys

OBS! Berør aldri glasset på en halogenpære med fingrene. Det reduserer levetiden. Hvis du har berørt glasset, rengjør du det med isopropylalkohol, som ikke etterlater noen hinne på pæren.

1. Bruk en liten skrutrekker til å løse låsetappene på flerfunksjonsmåleren.

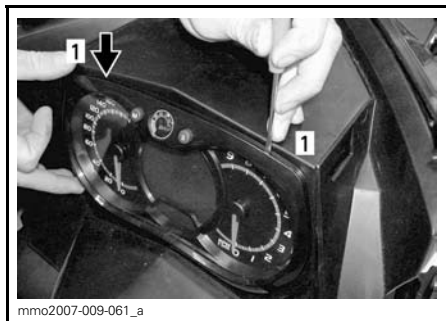

1. Låsetapp

2. Trekk forsiktig i flerfunksjonsmåleren, og legg den til siden.



3. Koble fra kontakten på den utbrente pæren. Ta av gummimansjetten.

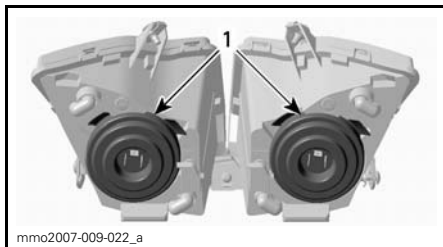

1. Gummimansjetter

4. Trykk og dra begge sider av feste-knipset samtidig for å løsne den fra lyspærestøtten.

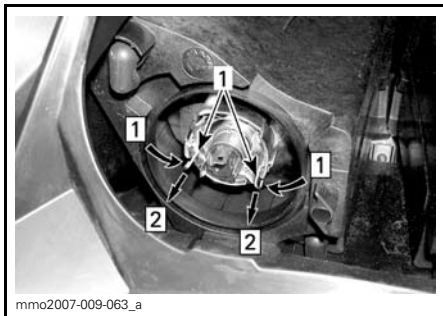

- Steg 1: Trykk på begge sider
Steg 2: Dra for å løsne

1. Festeklips

5. Ta ut lyspæren, og sett inn en ny. Monter delene riktig på plass igjen.

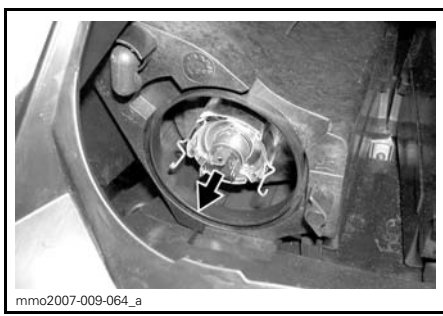

TA UT LYSPÆREN, OG SETT INN EN NY

Justering av frontlysene

Ta ut flerfunksjonsmåleren. Se *BYTTE LYSPÆRE I FRONTLYS*. Drei justeringsknappen for justering av frontlysenes høyde.

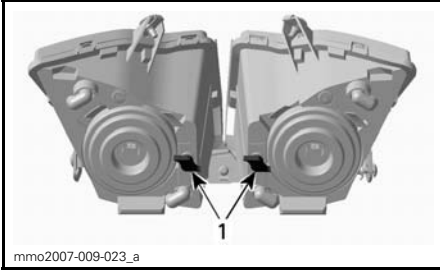

TYPEBILDE

1. Knapper

Bytte lyspære i baklyst

1. Ta av baklyset ved å dra forsiktig i glasset i begge endene.



TYPEBILDE – DRA FORSIKTIG UT VED HJØRNENE

OBS! Baklysinnfatningen holdes på plass av to plastpinner som er satt inn i gummiøyer. Hvis baklysinnfatningen tvinges for mye sidelengs når du tar den av, kan monteringspinnene brytes av, og innfatningen må da byttes ut. Ikke dra baklysinnfatningen for langt ut til siden slik at ledningene skades.

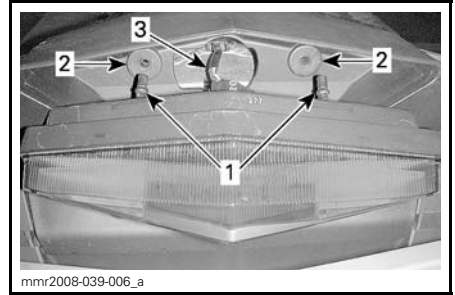

1. Festepinner for baklysinnfatning
 2. Festeøyer
 3. Ledninger for lys
2. Drei pæresokkelen mot klokken for å fjerne den fra baklysinnfatningen.
 3. Trykk inn og drei pæren mot klokken for å ta den ut av baklysinnfatningen.
 4. Sett inn den nye lyspæren ved å trykke den inn i sokkelen og dreie den med klokken.

OBS!: Merk deg posisjonen til låsepinnene på pærens sokkel og sokkeljusteringsnøkkelen.

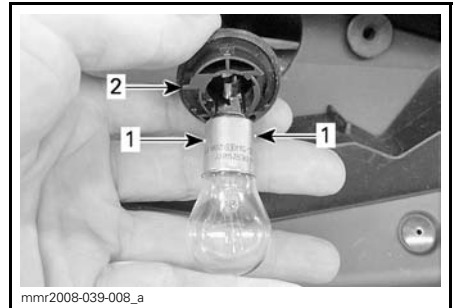

1. Låsepinner på pære
2. Justeringsnøkkel for pæreholder

STELL AV SNØSCOOTEREN

Etter kjøring

Fjern snø og is fra den bakre fjæringen, beltet, fjæringen foran, styremekanismen og skiene.



ADVARSEL

Pass på at nødstoppsnorens hette er tatt av motorstoppbryteren når du skal stå foran snøscooteren eller være nær beltet eller komponenter i opphenget bak.

Voks lakkerte deler av snøscooteren for å gi bedre beskyttelse.

OBS! Bruk voks bare på glatte overflater.

Dekk alltid over snøscooteren når du forlater den ute over natten eller i lengre perioder. Det vil beskytte den mot frost og snø og i tillegg hindre slitasjer.

Rengjøring og beskyttelse

Vask snøscooteren med vann blandet med et mildt rengjøringsmiddel. Bruk bare flanelkluter eller tilsvarende.

OBS! Det er viktig å bruke flanelkluter eller lignende på vindskjermer og panser for å unngå å skade overflaten under rengjøring.

Til å fjerne fett, olje og skitt bruker du BRP HEAVY DUTY CLEANER (P/N 293 110 001).

OBS! Ikke bruk Heavy Duty Cleaner på dekaler og vinyl.

Til å fjerne smuss som sitter godt på vinyl- og plastoverflater, bruker du XPS UNIVERSALRENGJØRINGSMIDDEL (P/N 219 701 709).

Til å fjerne striper på vindskjermen eller panseret bruker du SCRATCH REMOVER KIT (P/N 861 774 800).

OBS! Rengjør aldri plastdelene eller panseret med sterkt rengjøringsmiddel, avfettingsmiddel, tynner, acetone, produkter som inneholder klor eller lignende.

LAGRING

Om sommeren eller når snøscooteren ikke skal brukes i løpet av tre måneder eller mer, må den lagres på riktig måte.

LAGRING
Rengjør snøscooteren
Tilsett stabiliseringsmiddel i drivstoffet i henhold til anbefalinger fra produsenten av produktet. Kjør motoren etter at produktet er tilsatt drivstoffet
Smør motoren
Smør dreiepunktet på bremsehåndtaket
Inspiser og smør fjæring bak
Lad batteriet hver måned for å holde det fulladet under lagring (på modeller med elektrisk starter)
Blokker eksospotte med kluter
Løft opp bakenden av snøscooteren til beltet kommer klar av bakken. Ikke reduser beltestrammingen

⚠ VÆR OPPMERKSOM Bruk egne løfteverktøy eller få hjelp til å fordele belastningen. Hvis du ikke bruker et løfteverktøy, må du bruke riktige løfteteknikker og passe på å bruke føttene til å løfte. Ikke forsøk å løfte bakenden av snøscooteren hvis den er for tung for deg.

OBS! Snøscooteren må lagres på et kjølig og tørt sted og dekket med en presenning som ikke er gjennom-siktig, men gir ventilasjon. Det vil hindre at solstråler og smuss påvirker plastkomponenter og snøscooterens finish.

OBS! Drivstoffstabiliseringsmiddel bør fylles på før smøring av motoren for å beskytte forgasseren mot fernissavleiringer.

Motorsmøring

Motorsmøringsprosedyre (600 og 800R Power TEK)

Deler inne i motoren må smøres for å beskytte dem mot mulig korrosjon under lagring.

Bruk denne fremgangsmåten:

1. Plasser snøscooteren i et godt ventilerert område, og start motoren.
2. Start motoren, og la den gå på tomgangshastighet til den når normal driftstemperatur.
3. Stopp motoren.
4. Ta av primærlyddemperen for luftinntaket på følgende måte:
 - 4.1 Ta av venstre sidepanel. Se *BETJENINGSORGANER, INSTRUMENTER OG UTSTYR*.
 - 4.2 Ta av drivreimvernet. Se *BETJENINGSORGANER, INSTRUMENTER OG UTSTYR*.
 - 4.3 Løft tappen på den bakre delen av tilkoblingsrøret.
 - 4.4 Drei rørtilpasningen mot klokken, og trekk den litt av primærlyddemperen.

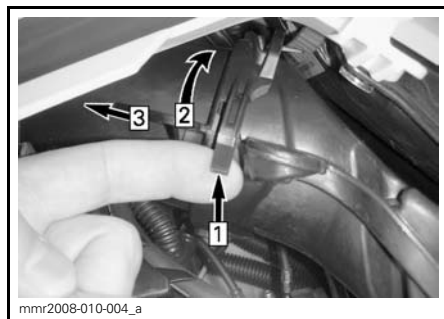

TYPEBILDE

- Steg 1: Løft tappen
Steg 2: Drei tilpasning
Steg 3: Trekk av

- 4.5 Trykk låsetappen som sikrer primærlyddemperen for luftinntaket, og trekk lyddemperen ute av tilpasningsplaten.

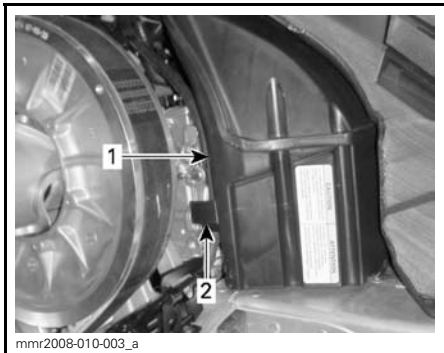

1. Primær lydtemper for luftinntak
2. Låsetapp på primærlyddemper for luftinntak

5. Start motoren på nytt, og kun la den gå på tomgang.
6. Spray inn oppbevaringsolje i hver forgasser/gassspjeldhus til motoren kveles eller til tilstrekkelig mengde olje har kommet inn i motoren (omtrent en halv kanne).
7. Med stoppet motor tar du ut tennpluggene og sprayer inn XPS OPPBEVARINGSOLJE (UNTATT USA) (P/N 413 711 600) eller XPS OPPBEVARINGSOLJE (BARE USA) (P/N 413 711 900) i hver sylinder.
8. Drei motoren sakte rundt to til tre omdreininger for å smøre sylindrene.
9. Sett på plass tennplugg og primærlyddemperen for luftinntaket

Lagingsmodus for motor (600 HO E-TEC og 800R E-TEC)

Som andre motorer må E-TEC smøres skikkelig ved lagring for å beskytte indre deler. E-TEC-systemet har en innebygd motorsmøringsfunksjon som kan startes av føreren.

Gjør følgende for å starte prosedyren:

1. Plasser snøscooteren i et godt ventilt område.
2. Start motoren, og la den gå på tomgangshastighet til den når normal driftstemperatur (følg med kjøle-

væsketemperaturen på displayet, eller kontroller om varmeveksleren bak blir varm).

3. Trykk på SET-knappen (S) for å velge kilometertellermodus.

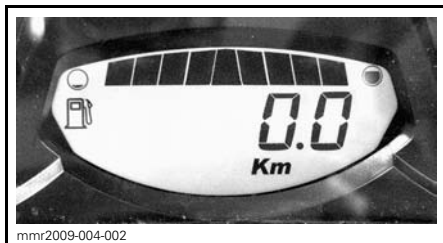

OBS! Lagringsmodusen fungerer ikke i andre modi (trip A, trip B og hr trip).

4. Trykk raskt flere ganger på bryteren for fjernlys/nærlys, og **samtidig som du gjør det**, trykker du på og holder **SET-knappen** til PUSH "S" (Trykk på S) vises på displayet.

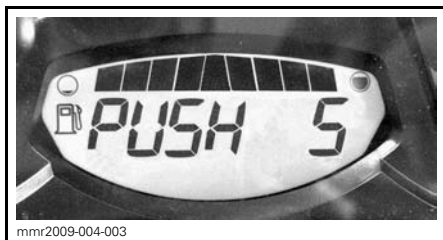

5. Slipp alle knappene når måleren viser **PUSH "S"** (Trykk på S).
6. Trykk og hold SET-knappen (S) på nytt i 2–3 sekunder.

OBS! Måleren viser OIL (olje) når lagringsprosedyren startes.

7. Når måleren viser **OIL** (olje), slipper du knappen og venter til prosedyren er fullført.

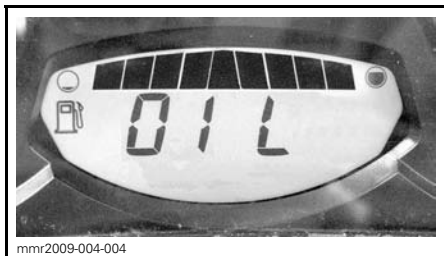

Ikke rør noe annet mens smøresyklusen for motoren pågår.

Motorsmøringsprosedyren tar omtrent 1 minutt. I løpet av denne tiden øker turtallet noe.

Når motorsmøringsprosedyren er fullført, slår ECM av motoren.

Ta av nødstoppsnørens hette fra motorstoppbryteren.

OBS! Ikke start motoren i løpet av lagringsperioden.

KLARGJØRING FØR SESONGSTART

KLARGJØRING FØR SESONGSTART
Inspiser gummifester for motor
Kontroller eksossystemets tilstand og se etter lekkasjer
Kontroller kjølevæskens tetthet
Inspiser veivakselens PTO-tetning
Inspiser drivstoffrør og tilkoblinger
Rengjør og inspiser gasspjeldhus (E-TEC)
Rengjør, inspiser og juster forgassere (600 og 800R Power TEK)
Juster oljeinnsprøytingspumpe (600- og 800R Power TEK-modeller)
Inspiser gasskabel
Bytt tennpluggene (600 og 800R Power TEK) etter å ha startet med de gamle tennpluggene for å brenne av overskytende oppbevaringsolje.
Inspiser drivreimen (juster hver gang drivreimen byttes)
Rengjør og inspiser visuelt drivreimskiven
Rengjør og inspiser visuelt dreven reimskive
Inspiser, juster og rett inn belte
Juster drivkjede
Bytt kjedekasseolje
Kontroller bremsevæsknivå
Inspiser bremseslange, -klosser og -skive
Inspiser styremekanisme
Inspiser ski og skinner
Inspiser fjæring foran
Inspiser stoppreim for fjæring bak
Lad batteriet (på modeller med elektrisk starter)
Juster frontlysene

TEKNISKE INFORMASJON

IDENTIFIKASJON AV SNØSCOOTEREN

Dekal med beskrivelse av snøscooteren

Dekalen med beskrivelse av snøscooteren befinner seg på høyre side av tunnelen.

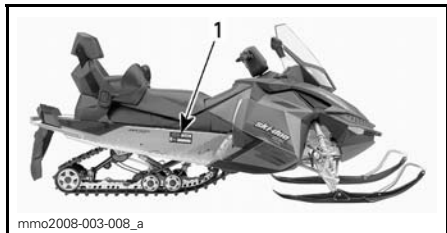

TYPEBILDE

1. Merke med scooterdetaljer

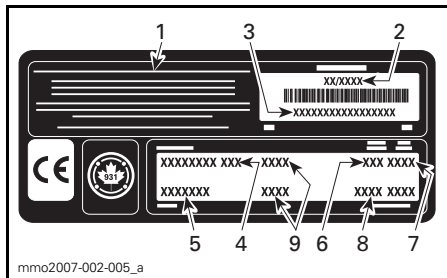

MERKE MED SCOOTERDETALJER

1. Navn på produsent
2. Produksjonsdato
3. Snøscooterens identifikasjonsnummer (V.I.N.)
4. Modellnavn
5. Ekstraustyr
6. Motortype
7. Årsmodell
8. Fargekoder
9. Vekt/effekt (europeiske modeller)

Identifikasjonsnumre

Snøscooterens hovedkomponenter (motor og ramme) identifiseres via ulike identifikasjonsnumre. Det kan noen ganger være nødvendig å finne disse numrene for garantiformål eller for å spore snøscooteren i tilfelle den blir borte. Den autoriserte Ski-Doo-forhandleren vil be om disse numrene hvis du fremsetter krav om garanti. BRP oppfyller ingen garanti hvis motorens identifikasjonsnummer eller

snøscooterens identifikasjonsnummer (V.I.N.) er fjernet eller på noen måte ødelagt. Vi anbefaler på det sterkeste at du noterer deg alle identifikasjonsnumre på snøscooteren og gir dem til forsikringsselskapet ditt.

Snøscooterens identifikasjonsnummer (V.I.N.)

VIN er skrevet på dekalen med beskrivelse av snøscooteren. Se ovenfor. Det er også gravert inn i tunnelen i nærheten av dekalen med beskrivelse av snøscooteren.

Modellnummer og modellår er en del av informasjonen i identifikasjonsnummeret (V.I.N.). Se illustrasjonen.

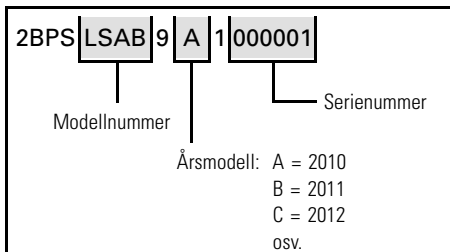

Motorens identifikasjonsnummer

Se illustrasjonene nedenfor for å finne plasseringen av motorens identifikasjonsnummer på den aktuelle motoren.



TYPEBILDE – 600 OG 600 HO E-TEC-MOTORER

1. Motorens identifikasjonsnummer

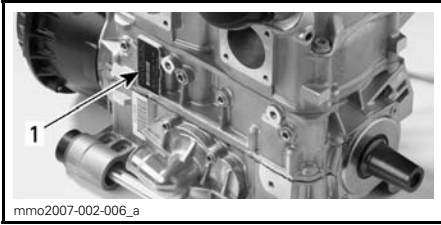

800R POWER TEK OG 800R E-TEC-MOTORER
1. Motorens identifikasjonsnummer

EC-samsvarserklæringen vises ikke i denne versjonen av brukerhåndboken.

Se den trykte versjonen som ble levert sammen med kjøretøyet.

EPA-SERTIFISERTE MOTORER

Vedlikehold, utskifting eller reparasjon av kontrollinnretningen og kontrollsystemet for utslipp kan utføres på alle steder hvor de reparerer snøscootere med gnisttenning (SI).

Informasjon om utslipp fra motor

Produsentens ansvar

Snøscooterprodusenter som produserer motorer for snøscootere må bestemme utslippsnivåene for motorer i hver hestekraftklasse, fra 2007-modellene, og få disse godkjent av Environmental Protection Agency (EPA) i USA. Under produksjonen må hver snøscooter utstyres med et utslippskontrollmerke hvor det står utslippsnivå og motorspesifikasjoner.

Forhandlerens ansvar

Når det utføres vedlikeholdsarbeid på en sertifisert Ski-Doo-snøscooter som har utslippskontrollmerke, må justeringer gjøres i samsvar med offentlige fabrikkspesifikasjoner.

Utskifting eller reparasjon av utslippssrelaterte deler må utføres slik at utslippsnivåene forblir innenfor rammene for de godkjente standardene.

Forhandlere må ikke endre motoren på en måte som kan forandre hestekraftene eller tillate utslippsnivåene å overgå de forhåndsbestemte fabrikkspesifikasjonene.

Unntak inkluderer endringer som må utføres av produsenten, slik som justeringer i forhold til høyde over havet.

Eierens ansvar

Eieren/føreren må sørge for at motoren vedlikeholdes slik at utslippsnivået forblir innenfor rammene for godkjente standarder.

Eieren/føreren må ikke selv, eller tillate noen andre, å endre motoren på noen måte som kan forandre hestekraftene

eller tillate utslippsnivåene å overgå de forhåndsbestemte fabrikkspesifikasjonene.

Utslippsforskrifter fra EPA

Alle Ski-Doo-snøscootere som er produsert av BRP, er godkjente av EPA. De innfrir kravene i EPAs forskrifter om kontroll av luftforurensing fra nye snøscootermotorer. Denne godkjenningen er betinget av visse justeringer som bestemmes av fabrikkstandarder. Av denne grunn må fabrikkens serviceprosedyrer følges nøyaktig og, når det lar seg gjøre, beholde den originale designen.

Ansvaret nevnt ovenfor er generelt og på ingen måte en komplett liste over reglene og forskriftene vedrørende EPAs krav når det gjelder eksosutslipp fra snøscooterprodukter. Hvis du ønsker mer detaljert informasjon om dette emnet, kan du kontakte følgende steder:

POST:

U.S. Environmental Protection Agency
Office of Transportation and Air Quality
1200 Pennsylvania Ave. NW
Mail Code 6403J
Washington D.C. 20460

INTERNETT-WEBOMRÅDE:

www.epa.gov/otaq/

SPESIFIKASJONER

600-modeller

MODELL		600
MOTOR		
Motorstype	Rotax® 593, væskekjølt m/bladventil, RAVE	
Sylindere	2	
Slagvolum	597 cm ³	
Sylinderdiameter	76 mm	
Slaglengde	65,8 mm	
Maksimalt antall hk ved turtall	8.100 RPM	
Forgassersystem	2 x TM-40	
Eksosystem	Enkelt avstemt rør, skjermlydpotte	
Motorolje	XPS SYNTETISK 2-TAKTS BLANDINGSOLJE (P/N 619 590 103) ⁽¹⁾	
Kapasitet motorljetank	3,7 L	
Kjølevæske	Etylenglykol/vann-blanding (50 % frostvæske, 50 % destillert vann). Bruk BRPBRP FORHÅNDSBLANDET KJØLEVÆSKE (P/N 219 700 362) eller kjølevæske spesielt beregnet for aluminiumsmotorer.	
Anbefalt drivstoff	Vanlig blyfri bensin	
Minimum oktantall	I Nord-Amerika	(87 (RON + MON)/2)
	Utenfor Nord-Amerika	95 E10
Kapasitet drivstofftank	40 L	
DRIVSYSTEM		
Type drivreimskive	TRA III	
Type dreven reimskive	QRS	
Innkobling	MX Z	3.800 RPM
	Summit Sport Grand Touring Sport	3.400 RPM
Kjedekasseolje	XPS SYNTETISK KJEDEKASSEOLJE (P/N 413 803 300)	
Antall tenner lite kjedehjul	Grand Touring Sport	23
	MX Z	25
	Summit Sport	19
Antall tenner stort kjedehjul	Summit Sport	49
	MX Z Grand Touring Sport	45

MODELL		600
DRIVSYSTEM (fortsatt)		
Antall tenner drivkjedejul		8
Nominell bredde belte	Summit Sport Grand Touring Sport	40,6 cm
	MX Z	38 cm
Nominell lengde belte	MX Z	305 cm
	Grand Touring Sport	348,6 cm
	Summit Sport	370,5 cm
Høyde sporprofil	MX Z Grand Touring Sport	31,8 mm
	Summit Sport	57,2 mm
Beltestramming	Nedbøying	30 mm til 35 mm
	Kraft ⁽²⁾	7,3 kg
Beltejustering		Lik avstand mellom kantene på belteføerne og glideskoene
BREMSESYSTEM		
Type bremsesystem		Hydraulisk, REV-XP-bremser
Bremsvæske		DOT 4
FJÆRING		
Fjæring foran		REV-XP
Støtdemper foran	MX Z TNT	HPG Plus
	Grand Touring Summit Sport	Bevegelseskontroll
Maks. utslag fjæring foran		229 mm
Fjæring bak	Summit Sport Grand Touring Sport	SC-5 M
	MX Z	SC-5
Midtre støtdemper	MX Z TNT	HPG Plus
	MX Z Sport Grand Touring Sport Summit Sport	Bevegelseskontroll
Støtdemper bak	MX Z Sport	Bevegelseskontroll
	MX Z TNT	HPG Plus
	Summit Sport Grand Touring Sport	HPG

MODELL		600
FJÆRING (fortsatt)		
Maks. utslag fjæring bak	Summit Sport	35,6 cm
	Grand Touring Sport	34 cm
	MX Z	38,1 cm
ELEKTRISK ANLEGG		
Belysningsystem, utgang		360 W ved 6.000 RPM
Frontlyspære nærlys/fjernlys		2 x 60/55 W (H-4)
Lyspære baklys		5/21
Tennplugg	Type	NGK BR10ECS ⁽³⁾
	Elektrodeavstand	0,75 mm ± 0,05 mm (ikke justerbart)
Sikring		Se <i>SIKRINGER</i> under <i>VEDLIKEHOLD</i>
MÅL OG VEKT		
Total lengde	MX Z	290,5 cm
	Grand Touring Sport	311 cm
	Summit Sport	322,6 cm
Total bredde	MX Z Grand Touring Sport	121,7 cm
	Summit Sport	115,9 cm til 120,4 cm
Tørrvekt	MX Z TNT	185 kg
	MX Z Sport	191 kg
	Summit Sport	196 kg
	Grand Touring Sport	229 kg
Sporvidde (ski)	Summit Sport	97,5 cm til 101,8 cm
	MX Z Grand Touring	107,7 cm
Skibredde	Summit Sport	165 mm
	MX Z Grand Touring Sport	145 mm

⁽¹⁾ Se under *INNSPRØYTINGSOLJE* hvis du vil ha mer detaljerte informasjon.

⁽²⁾ Mål avstand mellom glidesko og bunn av innvendig belte når det utøves et trykk nedover på beltet.

⁽³⁾ **OBS!** Ikke forsøk å justere åpningen på denne tennpluggen.

600 HO E-TEC-modeller

MODELL		600 HO E-TEC
MOTOR		
Motorstype	Rotax 593, væskekjølt m/bladventil, 3D-RAVE	
Sylindere	2	
Slagvolum	594,4 cm ³	
Sylinderdiameter	72 mm	
Slaglengde	73 mm	
Maksimalt turtall	8.100 RPM	
Drivstoffinnsprøytningssystem	E-TEC direkte innsprøytning	
Eksosystem	Enkelt avstemt rør, skjermlydpotte	
Motorolje	XPS SYNTETISK 2-TAKTS BLANDINGSOLJE (P/N 619 590 103) ⁽¹⁾	
Kapasitet motoroljetank	3,7 L	
Kjølevæske	Etylenglykol/vann-blanding (50 % frostvæske, 50 % destillert vann). Bruk BRPBRP FORHÅNDSBLANDET KJØLEVÆSKE (P/N 219 700 362) eller kjølevæske spesielt beregnet for aluminiumsmotorer.	
Anbefalt drivstoff	Høyoktan blyfri bensin	
Minimum oktantal	I Nord-Amerika	(91 (RON + MON)/2)
	Utenfor Nord-Amerika	95 E10
Kapasitet drivstofftank	40 L	
DRIVSYSTEM		
Type drivreimskive	TRA III	
Type dreven reimskive	QRS	
Innkobling	Summit	4.000 RPM
	Andre	3.400 RPM
Kjedekasseolje	XPS SYNTETISK KJEDEKASSEOLJE (P/N 413 803 300)	

MODELL		600 HO E-TEC
DRIVSYSTEM (fortsett)		
Antall tenner lite kjedehjul	Renegade Backcountry Renegade Backcountry X Renegade Adrenaline (Europa)	21
	Renegade Adrenaline Renegade X	23
	Summit SP	19
	Andre	25
Antall tenner stort kjedehjul	Renegade Backcountry Renegade Backcountry X Summit SP	49
	Andre	45
Antall tenner drivkjedehjul		8
Nominell bredde belte	Renegade Summit SP	40,6 cm
	Andre	38 cm
Nominell lengde belte	Renegade	348,7 cm
	Summit SP	371 cm
		392,3 cm
	Andre	305 cm
Høyde sporprofil	MX Z Renegade Adrenaline Renegade X GSX LE	31,8 mm
	Renegade Backcountry Renegade Backcountry X	44,5 mm
	Summit SP	57,2 mm
	Andre	25,4 mm
Beltestramming	Nedbøying	30 mm til 35 mm
	Kraft ⁽²⁾	7,3 kg
Beltejustering		Lik avstand mellom kantene på belteførerne og glideskoene
BREMSESYSTEM		
Type bremsesystem		Hydraulisk, REV-XP-bremser
Bremsevæske		DOT 4

MODELL		600 HO E-TEC
FJÆRING		
Fjæring foran		REV-XP
Støtdemper foran	MX Z TNT Renegade Adrenaline Renegade Backcountry	HPG Plus
	MX Z X Renegade X Renegade Backcountry X	HPG Plus R
	MX Z X-RS	KYB PRO 40 R
	Andre	HPG
Maks. utslag fjæring foran	MX Z X-RS	241 mm
	Summit SP	200 mm
	Renegade Backcountry Renegade Backcountry X	210 mm
	Andre	229 mm
Fjæring bak	Summit SP	SC-5 M
	MX Z X-RS MX Z X	rMotion
	Andre	SC-5
Midtre støtdemper	MX Z TNT MX Z X Renegade X Renegade Backcountry X	HPG Plus
	MX Z X-RS	KYB PRO 40
	GSX LE	Bevegelseskontroll
	Andre	HPG
Støtdemper bak	GSX LE	HPG-VR
	MX Z TNT	HPG Plus
	MX Z X Renegade X Renegade Backcountry X	KYB PRO 36
	MX Z X-RS	KYB PRO 40
	Andre	HPG

MODELL		600 HO E-TEC
FJÆRING (fortsatt)		
Maks. utslag fjæring bak	Renegade	406 mm
	MX Z X-RS MX Z X	394 mm
	Summit SP (med 146-tommers belte)	356 mm
	Summit SP (154-tommers belte) MX Z TNT	381 mm
	Andre	38 cm
ELEKTRISK ANLEGG		
Belysningssystem, utgang		12V / 360 W 55 V / 1100 W
Frontlyspære nærlys/fjernlys		2 x 60/55 W (H-4)
Lyspære baklys		521
Tennplugg	Type	NGK PZFR6F ⁽³⁾
	Elektrodeavstand	0,75 mm ± 0,05 mm (ikke justerbart)
Sikring		Se <i>SIKRINGER</i> under <i>VEDLIKEHOLD</i>
MÅL OG VEKT		
Total lengde	Renegade	311 cm
	Summit SP (med 146-tommers belte)	322,6 cm
	Summit SP (med 154-tommers belte)	333,5 cm
	Andre	290,5 cm
Total bredde	Summit SP	108,1 cm til 112,6 cm
	Renegade Backcountry Renegade Backcountry X	115,9 cm til 120,4 cm
	Andre	121,7 cm

MODELL		600 HO E-TEC
MÅL OG VEKT (fortsatt)		
Tørrvekt	MX Z TNT	193 kg
	MX Z X	195 kg
	MX Z X-RS	206 kg
	Renegade Adrenaline	206 kg
	Renegade X	201 kg
	Renegade Backcountry	206 kg
	Renegade Backcountry X	205 kg
	Summit SP (med 146-tommers belte)	206 kg
	Summit SP (med 154-tommers belte)	207 kg
	GSX LE	204 kg
Sporvidde (ski)	Summit SP	90,7 cm til 95 cm
	Renegade Backcountry X	97,5 cm til 101,9 cm
	Andre	107,7 cm
Skibredde	Renegade Backcountry Renegade Backcountry X Summit SP	165 mm
	Andre	145 mm

- (1) Se under *INNSPRØYTINGSOLJE* hvis du vil ha mer detaljerte informasjon.
- (2) Mål avstand mellom glidesko og bunn av innvendig belte når det utøves et trykk nedover på beltet.
- (3) **OBS!** Ikke forsøk å justere åpningen på denne tennpluggen.

800R E-TEC-modeller

MODELL		800R E-TEC
MOTOR		
Motorstype	Rotax 797, væskekjølt m/bladventil, 3D-RAVE	
Sylindere	2	
Slagvolum	799,5 cm ³	
Sylinderdiameter	82 mm	
Slaglengde	75,7 mm	
Maksimalt turtall	7.900 RPM	
Drivstoffinnsprøytingssystem	E-TEC direkte innsprøyting	
Eksossystem	Enkelt avstemt rør, skjermlydpotte	
Motorolje	XPS SYNTETISK 2-TAKTS BLANDINGSOLJE (P/N 619 590 103) ⁽¹⁾	
Kapasitet motoroljetank	3,7 L	
Kjølevæske	Etylenglykol/vann-blanding (50 % frostvæske, 50 % destillert vann). Bruk BRPBRP FORHÅNDSBLANDET KJØLEVÆSKE (P/N 219 700 362) eller kjølevæske spesielt beregnet for aluminiumsmotorer.	
Anbefalt drivstoff	Høyoktan blyfri bensin	
Minimum oktantall	I Nord-Amerika	(91 (RON + MON)/2)
	Utenfor Nord-Amerika	95 E10
Kapasitet drivstofftank	40 L	
DRIVSYSTEM		
Type drivreimskive	TRA VII	
Type dreven reimskive	QRS	
Innkobling	3.800 RPM	
Kjedekasseolje	XPS SYNTETISK KJEDEKASSEOLJE (P/N 413 803 300)	

MODELL		800R E-TEC
DRIVSYSTEM (fortsatt)		
Antall tenner lite kjedehjul	MX Z	27
	Renegade X Renegade Adrenaline	25
	Freeride (137-tommers belte) (1,75-tommers belte) Renegade Backcountry X Renegade backcountry	23
	Freeride (137-tommers belte) (med 2,25-tommers belte) Freeride (146-tommers belte) (med 2,25- eller 2,5-tommers) Freeride (154-tommers belte) (med 2,25-tommers) Summit (146-tommers belte)	21
	Summit (154-tommers – 163-tommers) Freeride (154-tommers belte) (154-tommers belte med 2,5-tommers)	19
	Antall tenner stort kjedehjul	Summit (163-tommers belte)
Summit (146-tommers – 154-tommers) Freeride (146/154- tommers belte) (146-tommers belte med 2,5-tommers) (154-tommers belte med 2,25- eller 2,5-tommers)		49
Freeride (146/154- tommers belte) (146-tommers med 2,25- eller 2,5-tommers) Andre		45
Antall tenner drivkjedehjul		8
Nominell bredde belte	MX Z	38 cm
	Andre	40,6 cm

MODELL		800R E-TEC
DRIVSYSTEM (fortsatt)		
Nominell lengde belte	Renegade Freeride (137-tommers belte)	348 cm
	Summit	371 cm
		392 cm
		414 cm
	Freeride (146-tommers belte)	371 cm
	Freeride (154-tommers belte)	392 cm
	Andre	305 cm
Høyde sporprofil	Summit X Summit SP (med 2,5-tommers) Freeride (146/154-tommers belte) (PowderMax II)	63,5 mm
	Freeride (137-tommers belte) Freeride (146/154-tommers belte) (PowderMax)	57,2 mm
	Renegade Backcountry Renegade Backcountry X Freeride (137-tommers belte)	44,5 mm
	Renegade Backcountry X (1,5-tommers)	38,1 mm
	MX Z X MX Z X-RS Renegade Adrenaline Renegade X MX Z TNT	31,8 mm
Beltestramming	Nedbøying	30 mm til 35 mm
	Kraft ⁽²⁾	7,3 kg
Beltejustering	Lik avstand mellom kantene på belteførrer og glideskoene	
BREMSESYSTEM		
Type bremsesystem	Hydraulisk, REV-XP-bremser	
Bremsevæske	DOT 4	

MODELL		800R E-TEC
FJÆRING		
Fjæring foran	Freeride (154-tommers belte) Bred sporvidde	REV-XP RS
	Andre	REV-XP
Støtdemper foran	Summit SP	HPG
	MX Z TNT Renegade Adrenaline Renegade Backcountry Summit X	HPG Plus
	MX Z X Renegade X Renegade Backcountry X	HPG Plus R
	MX Z X-RS Freeride	KYB PRO 40 R
Maks. utslag fjæring foran	MX Z X-RS	241 mm
	MX Z X MX Z TNT Renegade Adrenaline Renegade X	229 mm
	Renegade Backcountry X Renegade Backcountry Freeride	210 mm
	Summit	200 mm
Fjæring bak	MX Z X-RS MX Z X	rMotion
	Summit	SC-5 M
	Freeride (146/154-tommers belte)	SC-5 M-2
	Freeride (154-tommers belte) Bred sporvidde	SC-5 MR
	Andre	SC-5
Midtre støtdemper	Renegade Adrenaline Renegade Backcountry Summit SP	HPG
	MX Z TNT MX Z X Renegade X Renegade Backcountry X Summit X	HPG Plus
	MX Z X-RS Freeride	KYB PRO 40

MODELL		800R E-TEC
FJÆRING (fortsatt)		
Støtdemper bak	Renegade Adrenaline Renegade Backcountry Summit SP	HPG
	MX Z TNT Summit X	HPG Plus
	MX Z X Renegade X Renegade Backcountry X	KYB PRO 36
	MX Z X-RS Freeride	KYB PRO 40
Maks. utslag fjæring bak	Summit (163-tommers belte) Freeride (137-tommers belte) Renegade	40,6 cm
	MX Z X MX Z X-RS	39,4 cm
	Summit (154-tommers belte) Freeride (154-tommers belte) MX Z TNT	38,1 cm
	Summit (146-tommers belte) Freeride (146-tommers belte)	35,6 cm
ELEKTRISK ANLEGG		
Belysningssystem, utgang		12V / 360 W 60 V / 1100 W
Frontlyspære nærlys/fjernlys		2 x 60/55 W (H-4)
Lyspære baklys		521
Tennplugg	Type	NGK PFR7AB ⁽³⁾
	Elektrodeavstand	0,75 mm ± 0,05 mm (ikke justerbart)
Sikring		Se <i>SIKRINGER</i> under <i>VEDLIKEHOLD</i>
MÅL OG VEKT		
Total lengde	MX Z	290,5 cm
	Renegade Freeride (137-tommers belte)	311 cm
	Summit (146-tommers belte) Freeride (146-tommers belte)	322,6 cm
	Summit (154-tommers belte) Freeride (154-tommers belte)	333,5 cm
	Summit (163-tommers belte)	344,5 cm

MODELL		800R E-TEC
MÅL OG VEKT (fortsett)		
Total bredde	MX Z Renegade Adrenaline Renegade X	121,7 cm
	Renegade Backcountry Renegade Backcountry X	115,9 cm til 120,4 cm
	Freeride	114 cm til 118,4 cm
	Summit	108,1 cm til 112,6 cm
Tørrvekt	MX Z TNT	198 kg
	MX Z X	199 kg
	MX Z X-RS	208 kg
	Renegade Adrenaline	209 kg
	Renegade Backcountry	208 kg
	Renegade X	205 kg
	Renegade Backcountry X	208 kg
	Summit SP (146-tommers belte)	208 kg
	Summit SP (154-tommers belte)	211 kg
	Summit SP (163-tommers belte)	213 kg
	Summit X (146-tommers belte)	206 kg
	Summit X (154-tommers belte)	208 kg
	Summit X (163-tommers belte)	210 kg
	Freeride (137-tommers belte)	219 kg
	Freeride (146-tommers belte)	220 kg
Freeride (154-tommers belte)	222 kg	
Sporvidde (ski)	Renegade Backcountry Renegade Backcountry X	97,5 cm til 101,9 cm
	MX Z Renegade Adrenaline Renegade X	107,7 cm
	Freeride (154-tommers belte) Bred sporvidde	105,7 cm
		110 cm
	Summit	90,7 cm eller 95 cm
	Freeride	97,5 cm eller 101,8 cm
Skibredde	Renegade Backcountry Renegade Backcountry X Summit Freeride	165 mm
	Andre	145 mm

- (1) Se under *INNSPRØYTINGSOLJE* hvis du vil ha mer detaljerte informasjon.
- (2) Mål avstand mellom glidesko og bunn av innvendig belte når det utøves et trykk nedover på beltet.
- (3) **OBS!** Ikke forsøk å justere åpningen på denne tennpluggen.

800R Power TEK-modeller

MODELL		800R POWER TEK
MOTOR		
Motortype		Rotax 797, Power TEK, væskekjølt, 3-D RAVE
Sylindere		2
Slagvolum		799,5 cm ³
Sylinderdiameter		82 mm
Slaglengde		75,7 mm
Maksimalt turtall		8.150 RPM
Forgassersystem		2 x TM-40
Eksossystem		Enkelt avstemt rør, skjermlydpotte
Motorolje		XPS SYNTETISK 2-TAKTS BLANDINGSOLJE (P/N 619 590 103) ⁽¹⁾
Kapasitet motoroljetank		3,7 L
Kjølevæske		Etylenglykol/vann-blanding (50 % frostvæske, 50 % destillert vann). Bruk BRPBRP FORHÅNDSBLANDET KJØLEVÆSKE (P/N 219 700 362) eller kjølevæske spesielt beregnet for aluminiumsmotorer.
Anbefalt drivstoff		Høyoktan blyfri bensin
Minimum oktantall	I Nord-Amerika	(91 (RON + MON)/2)
	Utenfor Nord-Amerika	95 E10
Kapasitet drivstofftank		40 L
DRIVSYSTEM		
Type drivreimskive		TRA VII
Type dreven reimskive		QRS
Innkobling		3.800 RPM
Kjedekasseolje		XPS SYNTETISK KJEDEKASSEOLJE (P/N 413 803 300)
Antall tenner lite kjedehjul	Summit Sport	21
Antall tenner stort kjedehjul	Summit Sport	49
Antall tenner drivkjedehjul		8
Nominell bredde belte	Summit Sport	40,6 cm

MODELL		800R POWER TEK
DRIVSYSTEM (fortsatt)		
Nominell lengde belte	Summit Sport	392 cm
Høyde sporprofil	Summit Sport	57,2 mm
Beltestramming	Nedbøying	30 mm til 35 mm
	Kraft ⁽²⁾	7,3 kg
Beltejustering	Lik avstand mellom kantene på belteførrerne og glideskoene	
BREMSESYSTEM		
Type bremsesystem	Hydraulisk, REV-XP-bremser	
Bremsevæske	DOT 4	
FJÆRING		
Fjæring foran	REV-XP	
Støtdemper foran	Summit Sport	HPG
Maks. utslag fjæring foran	200 mm	
Fjæring bak	Summit Sport	SC-5M
Midtre støtdemper	Summit Sport	Bevegelseskontroll
Støtdemper bak	Summit Sport	HPG
Maks. utslag fjæring bak	Summit Sport	38 cm
ELEKTRISK ANLEGG		
Belysningssystem, utgang	360 W ved 6.000 RPM	
Frontlyspære nærlys/fjernlys	2 x 60/55 W (H-4)	
Lyspære baklys	5/21	
Tennplugg	Type	NGK BR9ECS ⁽³⁾
	Elektrodeavstand	0,75 mm ± 0,05 mm (ikke justerbart)
Sikring	Se <i>SIKRINGER</i> under <i>VEDLIKEHOLD</i>	
MÅL OG VEKT		
Total lengde	Summit Sport	333,5 cm
Total bredde	Summit Sport	115,9 cm til 120,4 cm
Tørrvekt	Summit Sport	206 kg
Sporvidde (ski)	Summit Sport	90,7 cm til 95 cm
Skibredde	Summit Sport	16,5 cm

- (1) Se under *INNSPRØYTINGSOLJE* hvis du vil ha mer detaljerte informasjon.
- (2) Mål avstand mellom glidesko og bunn av innvendig belte når det utøves et trykk nedover på beltet.
- (3) **OBS!** Ikke forsøk å justere åpningen på denne tennpluggen.

FEILSØKING

RETNINGSLINJER FOR FEILSØKING (600 OG 800R POWER TEK)

ELEKTRISK STARTER VIRKER IKKE

1. Én av bryterne har ikke riktig posisjon for å starte motoren.

- Sett nødstoppbryteren for motoren i posisjonen PÅ, eller fest nødstoppsnoren hette på motorstoppbryteren.

MOTOREN DREIES RUNDT, MEN STARTER IKKE

1. Blandingen er ikke fet nok til å starte med kald motor.

- Kontroller drivstoffnivået og startprosedyren, spesielt bruk av choken.

2. Rå motor (tennplugg som tas ut, er våt).

- Bruk ikke choke. Fjern våt tennplugg, plasser motorstoppbryteren i AV-stilling, og dreier rundt motoren flere ganger. Monter en ren og tørr tennplugg.
- Start motoren ved å følge vanlig startprosedyre. Hvis motoren fortsatt er rå, kan du rådføre deg med en autorisert Ski-Doo-forhandler.

3. Ikke noe drivstoff til motoren (tennplugg som tas ut, er tørr).

- Kontroller nivået i drivstofftanken, og kontroller tilstanden og kontaktene til drivstoffet og impulsørene. Det har oppstått en feil på drivstoffpumpen eller forgasseren. Kontakt en autorisert Ski-Doo-forhandler.

4. Tennplugg/tenning (ingen gnist).

- Monter nye tennplugg, og start motoren. Hvis motoren ikke starter, kontakter du en autorisert Ski-Doo-forhandler.

5. Motorkompresjon.

- Etter hvert som motoren trekkes rundt med starthåndtaket, skal du kjenne regelmessige "sykluser" med motstand hver gang stempellet passerer øvre dødpunkt (hvert stempel på flersylindrede motorer).
- Hvis du ikke kjenner en pulserende motstand, kan det tyde på et betydelig kompresjonstap. Kontakt en autorisert Ski-Doo-forhandler.

MOTORENS TURTALL NÅR IKKE CLUTCHINNKOBLINGSPUNKTET

1. D.E.S.S. leste ikke av D.E.S.S.-koden i nødstoppsnoren hette. D.E.S.S.-kontrollampen blinker (korte signaler med langt mellomrom / gjentatt).

- Sett nødstoppsnoren hette riktig på plass.

2. D.E.S.S. har lest en annen kode enn den som er programmert. D.E.S.S.-kontrollampen blinker raskt (raske korte signaler / gjentatt).

- Sett i en nødstoppsnor som er programmert for denne snøscooteren.

MOTOREN MANGLER AKSELERASJON ELLER KRAFT

1. Smuss eller skade på tennplugg.

- Se punkt 4 i MOTOREN DREIES RUNDT, MEN STARTER IKKE.

2. Ikke drivstoff til motoren.

- Se punkt 3 i MOTOREN DREIES RUNDT, MEN STARTER IKKE.

3. Forgasserjusteringer.

- Kontakt en autorisert Ski-Doo-forhandler.

MOTOREN MANGLER AKSELERASJON ELLER KRAFT (forts.)

4. Feil drivreimskivejustering.

- Juster drivreimskiven. Se VEDLIKEHOLDSPROSEDYRER.

5. Drivreimskiven og drevet reimskive trenger vedlikehold.

- Kontakt en autorisert Ski-Doo-forhandler.

6. Motoren overoppfhetes.

- Kontroller kjølevæsknivået, se VEDLIKEHOLDSPROSEDYRER.
- Kontroller om varmevekslerne er rene. Rengjør om nødvendig.

7. Drivreimen er slitt for tynn.

- Hvis drivreimen har mistet mer enn 3 mm av den opprinnelige bredden, vil dette påvirke snøscooterens ytelse.
- Bytt ut drivreimen.

8. Feil justering av beltet.

- Se VEDLIKEHOLD, og/eller kontakt en autorisert Ski-Doo-forhandler for riktig justering.

TILBAKETENNING I MOTOR

1. Tennplugg med defekt (karbonavsetning).

- Se punkt 4 i MOTOREN DREIES RUNDT, MEN STARTER IKKE.

2. Motoren blir for varm.

- Se punkt 6 i MOTOREN MANGLER KRAFT.

3. Tenningsinnstillingen er feil, eller det er feil i tenningsystemet.

- Kontakt en autorisert Ski-Doo-forhandler.

MOTOREN FEILTENNER

1. Skitne/skadede/utslitte tennplugg.

- Rengjør/kontroller åpningen på tennpluggen og identifikasjonsnummeret. Skift ut hvis det er nødvendig.

2. For mye olje blir levert til motoren.

- Feil justering av oljepumpen. Kontakt en autorisert Ski-Doo-forhandler.

3. Vann i drivstoffet.

- Tapp av drivstoffsystemet, og fyll på med nytt drivstoff.

OPPVARMEDE HÅNDTAK / TOMMELFINGERVARMERE FUNGERER IKKE.

1. Motorens turtall er for lavt.

- Pass på at turtallet er over 2.000 RPM.

MOTOREN HAR STOPPET

1. Motoren stopper etter lange perioder på tomgang.

- Ikke la motoren gå for lenge på tomgang. Se OPPVARMING AV SNØSCOTTEREN i INSTRUKSJONER FOR BRUK.

RETNINGSLINJER FOR FEILSØKING (600 HO E-TEC OG 800R E-TEC)

ELEKTRISK STARTER VIRKER IKKE

1. Nødstoppbryteren for motoren er i posisjonen AV, eller nødstoppsnorens hette er ikke på motorstoppbryteren.
 - Sett nødstoppbryteren for motoren i posisjonen PÅ, eller fest nødstoppsnorens hette på motorstoppbryteren.
2. Gass brukt ved forsøk på start av motor.
 - Slipp opp gassen mens motoren dreies.

MOTOREN DREIES RUNDT, MEN STARTER IKKE

1. Ikke drivstoff til motoren.
 - Kontroller drivstoffnivået, og etterfyll om nødvendig.
2. For lav spenning i systemet.
 - Kontakt en autorisert Ski-Doo-forhandler.

MOTORENS TURTALL NÅR IKKE CLUTCHINNKOBLINGSPUNKTET

1. D.E.S.S. leste ikke av D.E.S.S.-koden i nødstoppsnorens hette. D.E.S.S.-kontrolllampen blinker (korte signaler med langt mellomrom / gjentatt).
 - Sett nødstoppsnorens hette riktig på plass.
2. D.E.S.S. har lest en annen kode enn den som er programmert. D.E.S.S.-kontrolllampen blinker raskt (raske korte signaler / gjentatt).
 - Sett i en nødstoppsnor som er programmert for denne snøscooteren.

MOTOREN MANGLER KRAFT

1. Oppvarming av motor pågår.
 - Kjør snøscooteren med lav hastighet noen minutter.
2. Innkjøringsperiode ikke fullført.
 - Fullfør innkjøringsperioden.
3. Feil drivreimskivejustering.
 - Juster drivreimskiven. Se VEDLIKEHOLDSPROSEDYRER.
4. Drivreimskiven og drevet reimskive trenger vedlikehold.
 - Kontakt en autorisert Ski-Doo-forhandler.
5. Motoren overopphetes.
 - Kontroller kjølevæsknivået, se VEDLIKEHOLDSPROSEDYRER.
 - Kontroller om varmevekslerne er rene. Rengjør om nødvendig.
6. Drivreimen er slitt for tynn.
 - Hvis drivreimen har mistet mer enn 3 mm av den opprinnelige bredden, vil dette påvirke snøscooterens ytelse.
 - Bytt ut drivreimen.
7. Feil justering av beltet.
 - Se VEDLIKEHOLD, og/eller kontakt en autorisert Ski-Doo-forhandler for riktig justering og stramming.

MOTOREN MANGLER KRAFT (forts.)

8. Problem med R.A.V.E.-ventiler.

- *Kontakt en autorisert Ski-Doo-forhandler.*

9. For lavt drivstofftrykk.

- *Kontakt en autorisert Ski-Doo-forhandler.*

TILBAKETENNING I MOTOR

1. Motoren blir for varm.

- *Se punkt 5 i MOTOREN MANGLER KRAFT.*

2. Tenningsinnstillingen er feil, eller det er feil i tenningsystemet.

- *Kontakt en autorisert Ski-Doo-forhandler.*

3. Lekkasje i eksossystem

- *Kontakt en autorisert Ski-Doo-forhandler.*

4. For lavt drivstofftrykk.

- *Kontakt en autorisert Ski-Doo-forhandler.*

MOTOREN FEILTENNER

1. Vann i drivstoffet.

- *Tapp av drivstoffsystemet, og fyll på med nytt drivstoff.*

2. Feilfunksjon RAVE-ventiler.

- *Få RAVE-ventilsystemet kontrollert hos en autorisert Ski-Doo-forhandler.*

OPPVARMEDE HÅNDTAK / TOMMELFINGERVARMERE FUNGERER IKKE.

1. Motorens turtall er for lavt.

- *Pass på at turtallet er over 2.000 RPM.*

MOTOREN HAR STOPPET

1. Motoren stopper etter lange perioder på tomgang.

- *Ikke la motoren gå for lenge på tomgang. Se OPPVARMING AV SNØSCOTTEREN i INSTRUKSJONER FOR BRUK.*

OVERVÅKINGSSYSTEM

Kontrolllamper, meldinger og lydsignalkoder

Målerkontrollamper vil informere deg om uregelmessigheter som skjer, eller informere deg om en bestemt tilstand.



TYPEBILDE – KONTROLLAMPER

Kontrolllampene kan blinke alene eller i kombinasjon med en annen lampe.

Displayet på den analoge/digitale fler-funksjonsmåleren brukes som supplement til kontrolllampene for å gi deg en kort beskrivelse hvis noe unormalt skjer eller for å informere deg om en bestemt tilstand.

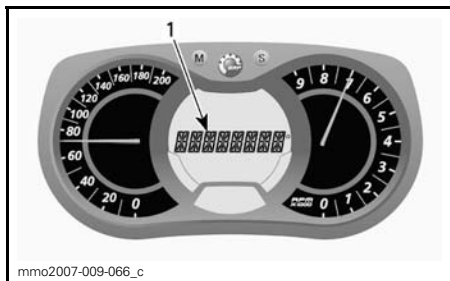





1. Meldingsdisplay

Meldinger vises sammen med en lydsignalkode og kontrollampe(r).

Lydsignalkoder høres, og meldinger (avhengig av målermodell) vises for å gjøre deg oppmerksom.

Se detaljer i tabellen nedenfor.

OBS! Enkelte av de oppførte kontrolllampene og meldingene gjelder ikke for alle modeller. Meldingsdisplayet er tilgjengelig bare på den analoge/digitale flerfunksjonsmåleren.

KONTROLLAMPE(R) PÅ	LYDSIGNAL	MELDINGSDISPLAY	BESKRIVELSE
	4 korte lydsignaler hvert 30. sekund	ENGINE OVERHEAT (Overopphetet motor)	Motoren er overopphetet. Reduser snøscootrens hastighet, og kjør den i løs snø eller stopp motoren umiddelbart for å la motoren avkjøles. Kontroller kjølevæsknivået. Se <i>VEDLIKEHOLD</i> . Hvis kjølevæsknivået er riktig og overoppheting fortsetter, kontakter du en autorisert Ski-Doo-forhandler. Ikke kjør motoren hvis tilstanden fortsetter.
		MUFFLER (Eksospotte)	Reduser hastigheten, eller stopp motoren. La motoren avkjøles, og start på nytt. Hvis overopphetingen vedvarer, kontakter du en autorisert Ski-Doo-forhandler. Ikke kjør motoren hvis tilstanden fortsetter.
	Korte lydsignaler som gjentas raskt	ENGINE OVERHEAT (Overopphetet motor)	Kritisk overoppheting. Stopp motoren umiddelbart, og la den avkjøles. Kontroller kjølevæsknivået. Se <i>VEDLIKEHOLD</i> . Hvis kjølevæsknivået er riktig og overoppheting fortsetter, kontakter du en autorisert Ski-Doo-forhandler. Ikke kjør motoren hvis tilstanden fortsetter.
		MUFFLER OVERHEAT (Overopphetet eksospotte)	Kritisk overoppheting. Stopp motoren umiddelbart, og la den avkjøles. Hvis overopphetingen vedvarer, kontakter du en autorisert Ski-Doo-forhandler. Ikke kjør motoren hvis tilstanden fortsetter.
		ECM OVERHEAT (Overopphetet EMC)	Ikke kjør motoren hvis tilstanden fortsetter.
	4 korte lydsignaler hvert 5. minutt.	LOW BAT (Lav batterispenning)	Angir en tilstand med lav eller høy batterispenning. Kontakt en autorisert Ski-Doo-forhandler så raskt som mulig.
		HIGH BAT (Høy batterispenning)	
	4 korte lydsignaler	CHECK ENGINE (Motorfeil)	Motorfeil, kontakt en autorisert Ski-Doo-forhandler så raskt som mulig.

KONTROL-LAMPE(R) PÅ	LYDSIGNAL	MELDINGSDISPLAY	BESKRIVELSE
—	4 korte lydsignaler hvert 5. minutt.	KNOCK (Motorbank)	Motorbank (turtallet er begrenset når denne tilstanden finnes). <ul style="list-style-type: none"> – Kontroller at anbefalt drivstoff brukes. – Kontroller drivstoffkvaliteten, og bytt om nødvendig. – Hvis feilen vedvarer, kontakter du en autorisert Ski-Doo-forhandler.
—	4 korte lydsignaler hvert 5. minutt.	REV LIMIT (Turtallsgrense)	Motorens turtall er begrenset for å beskytte motoren når bestemte feil oppstår.
—	Korte lydsignaler som gjentas raskt	SHUTDOWN (Driftsstop)	Avstengingsprosedyre er i gang på grunn av overopphetingsproblem i motor eller problem med drivstoffpumpen. Ta av nødstoppsnorenns hette fra motorstoppbryteren, og kontakt en autorisert Ski-Doo-forhandler.
—	—	COMMUNICATION (Kommunikasjon)	Kommunikasjonsproblem mellom ECM og måler. Stopp motoren, ta av nødstoppsnorenns hette. Vent noen minutter, og start deretter motoren. Hvis problemet vedvarer, kontakter du en autorisert Ski-Doo-forhandler.
DESS	2 korte lydsignaler	—	Nøkkel i orden, snøscooter klar til bruk.
	2 korte lydsignaler, gjentas sakte.	CHECK KEY (Kontroller nøkkel)	Kan ikke lese nøkkelen (dårlig kontakt). Kontroller at nøkkelen ren og riktig festet til bryteren.
	Korte lydsignaler som gjentas raskt	BAD KEY (Feil nøkkel)	Ukjent nøkkel eller nøkkelen er ikke programmert. Bruk den riktige nøkkelen til snøscooteren, eller få nøkkelen programmert på nytt.

KONTROL-LAMPE(R) PÅ	LYDSIGNAL	MELDINGSDISPLAY	BESKRIVELSE
—	—	 (blinker)	Problem med sender for drivstoffnivå.
—	—	THROTTLE OPEN (Gass på)	Gass brukt ved forsøk på start av motor (motoren dreies rundt, men vil ikke starte). Slipp opp gassen mens du starter motoren.
—	—	DROWN MODE (Rå motor)	Gass fullt åpne ved forsøk på start av motor (motoren dreies rundt, men vil ikke starte). Slipp opp gassen mens du starter motoren.

Feilkoder

Bare analogt/digitalt flerfunksjonsdisplay

For å lese en aktiv feilkode trykker du på og holder MODE-knappen (M) samtidig som du trykker flere ganger på bryteren for nærlys/fjernlys.

Hvis det er registrert to eller flere koder, bruker du SET-knappen (S) eller MODE-knappen (M) til å rulle.

Trykk på og hold MODE-knappen (M) for å avslutte feilkodemodus.

Kontakt en autorisert Ski-Doo-forhandler for betydning av koder.

GARANTI

BRP BEGRENSET GARANTI I USA OG CANADA: 2012 SKI-DOO® SNØSCOOTERE

1) DEN BEGRENSEDE GARANTIENS OMFANG

Bombardier Recreational Products Inc. ("BRP")* garanterer at 2012-modeller av Ski-Doo-snøscootere som selges av en autorisert BRP-forhandler (som definert nedenfor) i Canada og de 50 statene i USA, ikke har material- eller produksjonsfeil i løpet av perioden og under de vilkårene som beskrives nedenfor. Den begrensede garantien opphører hvis (1) snøscooteren er eller har vært brukt til kappkjøring eller annen konkurransepreget aktivitet, på et hvilket som helst tidspunkt, også av den tidligere eieren, eller (2) snøscooteren har blitt endret eller modifisert på en slik måte at det påvirker driften, yteevnen eller holdbarheten på en negativ måte eller slik at tilsiktet bruk er endret.

Alle originale Ski-Doo-deler og -tilbehør montert av en autorisert BRP-forhandler (som definert her) på leveringstidspunktet av 2012 Ski-Doo-snøscooteren, dekkes av samme garanti som snøscooteren.

2) ANSVARSBEGRÆNSNINGER

DENNE UTTRYKKELIGE GARANTIEN GJELDER OG GODTAS I STEDET FOR ALLE ØVRIGE UTTRYKKELIGE ELLER UNDERFORSTÅTTE GARANTIER, INKLUSIVE, OG UTEN BEGRÆNSNING, ENHVER GARANTI OM SALGBARHET ELLER EGNETHET FOR NOE SPESIELT FORMÅL. I DEN UTSTREKNING DE IKKE KAN FRASKRIVES, ER UNDERFORSTÅTTE GARANTIER BEGRENSET TIL VARIGHETEN AV DEN UTTRYKTE GARANTIEN. DENNE GARANTIEN UTELUKKER DEKNING AV TILFELDIGE SKADER OG FØLGESKADER. ENKELTE STATER/PROVINSER TILLATER IKKE ANSVARSBEGRÆNSNINGER, BEGRÆNSINGER ELLER BORTFALL SOM ER ANGITT OVENFOR. DET KAN DERFOR HENDE AT DISSE IKKE GJELDER I DITT TILFELLE. DENNE GARANTIEN GIR DEG SPESIELLE RETTIGHETER, OG DU KAN OGSÅ HA ANDRE RETTIGHETER SOM VARIERER FRA STAT TIL STAT OG PROVINNS TIL PROVINNS.

Verken distributøren, BRP-forhandleren eller andre personer har fullmakt til å gi noen bekreftelse, representasjon eller garanti når det gjelder produktet utenom det som står i denne begrensede garantien. Hvis det skjer, kan det ikke håndheves mot BRP.

BRP forbeholder seg retten til å endre denne garantien på et hvilket som helst tidspunkt, under den forståelse at slike endringer ikke vil forandre garantivilkårene som gjelder for produktet som ble solgt med denne garantien.

3) UNNTAK – SOM IKKE OMFATTES AV GARANTIEN

Følgende punkter dekkes ikke under noen omstendigheter av garantien:

- Normal slitasje.
- Rutinevedlikehold, innstillinger, justeringer.
- Skade som skyldes mangel på riktig vedlikehold og/eller lagring slik det er beskrevet i brukerhåndboken.

- Skade som er et resultat av at deler er fjernet, feilaktig reparasjon, service, vedlikehold eller endring, eller bruk av deler eller tilbehør som ikke er produsert eller godkjent av BRP, som etter rimelig skjønn enten er inkompatible med produktet eller som påvirker produktets drift, yteevne eller varighet på en negativ måte, eller som er et resultat av at reparasjoner er utført av en person som ikke er en autorisert BRP-distributør/forhandler.
- Skade som er forårsaket av misbruk, unormal bruk, forsømmelse, konkurranseskjering eller bruk av produktet på annet underlag enn snø eller bruk av produktet som ikke er i overensstemmelse med anbefalt bruk beskrevet i brukerhåndboken.
- Skade som er et resultat av ulykke, nedsenking, brann, inntrenging av vann eller snø, tyveri, vandalisme eller force majeure.
- Bruk av drivstoff, oljer eller smøremidler som ikke er beregnet på produktet (se brukerhåndboken).
- Inntrenging av snø eller vann.
- Tilfeldige skader eller følgeskader eller skader av noe slag, inkludert, men uten begrensning, taving, lagring, telefonutgifter, leieutgifter, taxi, uleilighet, forsikringskostnader, betaling av lån, tidstap, inntektstap.
- Skade som skyldes at pigger er montert på belter, hvis monteringen ikke er i samsvar med instruksjonene fra BRP.

4) GARANTIENS DEKNINGSPERIODE

Denne begrensede garantien gjelder fra leveringsdato til første detaljforbruker eller fra den dato produktet ble tatt i bruk for første gang, alt etter hvilken dato som kommer først og i følgende periode:

TOLV (12) ETTERFØLGENDE MÅNEDER for privat bruk eller kommersiell bruk. Garantidekningsperioden for en snøscooter som er levert mellom 1. juni og 1. desember et gitt år, vil imidlertid utløpe 30. november året etter.

De eksosutslippsrelaterte komponentene som er montert på EPA-sertifiserte snøscootere registrert i USA, dekkes i tretti (30) etterfølgende måneder eller 200 timer eller 4.000 km bruk av motoren, alt etter hva som kommer først. Hvis 4.000 km nås i løpet av den ordinære dekningsperioden for garantien, dekkes fremdeles de utslippsrelaterte delene av BRPs standardgaranti til den ordinære dekningsperioden utløper. De bensindamputslippsrelaterte komponentene som er montert på EPA-sertifiserte snøscootere registrert i USA, dekkes av garantien i tjuefire (24) etterfølgende måneder.

Hvis du vil ha en liste over de gjeldende utslippsrelaterte delene med garanti, kan du kontakte en autorisert Can-Am-forhandler.

Hvis du må reparere eller bytte ut deler eller få service på denne garantien, vil det ikke forlenge varigheten på denne garantien utover den originale utløpsdatoen.

5) NØDVENDIGE BETINGELSER FOR GARANTIDEKNING

Denne garantidekningen er tilgjengelig bare når alle betingelsene nedenfor er oppfylt:

- 2012 Ski-Doo-snøscooteren må være kjøpt som ny og ubrukt av den første eieren fra en BRP-forhandler som er autorisert til å distribuere Ski-Doo-snøscootere i landet der salget ble utført ("BRP-forhandler").
- BRPs angitte kontroll før levering må være utført, dokumentert og undertegnet av kjøperen.
- 2012 Ski-Doo-snøscooteren må være riktig registrert av en autorisert BRP-forhandler.
- 2012 Ski-Doo-snøscooteren må være i kjøpt i landet der kjøperen bor.
- Rutinevedlikehold som er beskrevet i brukerhåndboken, må utføres til rett tid for at garantidekningen skal opprettholdes. BRP forbeholder seg retten til å gjøre garantidekningen avhengig av dokumentasjon av riktig vedlikehold.

BRP vil ikke innfri denne begrensede garantien for privat bruk eller kommersiell bruk hvis ett eller flere av vilkårene foran ikke er tilfredsstillt. Slike begrensninger er nødvendige for at BRP skal kunne beskytte sine produkters sikkerhet, og også sikkerheten til sine forbrukere og offentligheten generelt.

6) HVA DU MÅ GJØRE FOR Å FÅ GARANTIDEKNING

Kunden må slutte å bruke snøscooteren når noe unormalt oppstår. Kunden må varsle en BRP-forhandler i løpet av to (2) dager etter at en feil opptrer, sørge for nødvendig tilgang til produktet og mulighet til å reparere det. Kunden må også presentere for den autoriserte BRP-forhandleren bevis på at produktet er kjøpt og må signere reparasjons-/arbeidsordren før reparasjonen starter for å godkjenne garantireparasjonen. Alle deler som byttes ut på denne begrensede garantien, tilfaller BRP.

7) HVA BRP GJØR FOR DEG

BRPs forpliktelser i denne garantien er begrenset til, etter deres vurdering, reparasjon av deler som er funnet defekte under normal bruk, vedlikehold og service, eller utskifting av slike deler med nye, originale Ski-Doo-deler uten å betale for deler og arbeid, hos en autorisert BRP-forhandler i løpet av dekningsperioden for garantien med vilkårene beskrevet her. Eieren kan ikke kreve at snøscooteren skal tilbakekalles eller at kjøpet skal avlyses hvis han/hun mener at garantien ikke blir overholdt.

Hvis det er behov for service utenfor det landet hvor snøscooteren ble kjøpt, må eieren betale for tilleggsutgifter ifølge lokal forhold og forskrifter. Disse utgiftene kan blant annet være frakt, forsikring, skatter, lisensavgifter, importtoll og alle andre økonomiske utgifter, inkludert de som regjeringer, stater, territorier og deres respektive organer pålegger.

BRP forbeholder seg retten til å forbedre, omforme og endre produkter fra tid til annen uten å påta seg ansvar for å oppdatere produkter som ble produsert tidligere.

8) OVERFØRING

Hvis en snøscooter skifter eier under garantiens dekningsperiode, skal denne garantien overføres og være gyldig for den resterende dekningsperioden, forutsatt at BRP varsles om slik overdragelse av eierskap på følgende måte:

1. Den tidligere eieren kontakter BRP (på telefonnummeret nedenfor) eller en autorisert BRP-forhandler og gir opplysninger om den nye eieren, eller
2. BRP eller en autorisert BRP-forhandler mottar et bevis på at den forrige eieren godtar overføringen av eierskap og i tillegg mottar kontaktopplysninger for den nye eieren.

9) BRUKERHJELP

Hvis det skulle oppstå strid eller krangel i forbindelse med denne begrensede garantien, anbefaler BRP at du forsøker å løse problemet på forhandlernivå. Vi anbefaler at du drøfter saken med servicesjefen eller eieren hos den autoriserte forhandleren.

Hvis saken fremdeles ikke har fått noen løsning, ber vi deg sende en skriftlig klage eller ringe det aktuelle telefonnummeret nedenfor.

I Canada

BOMBARDIER RECREATIONAL PRODUCTS INC.

Customer Assistance Center
75 J.-A. Bombardier Street
Sherbrooke QC J1L 1W3
Tlf.: 819 566-3366

I USA

BRP US INC.

Customer Assistance Center
7575 Bombardier Court
Wausau WI 54401
Tlf.: 715 848-4957

* I USA ytes service på og foretas distribusjon av produktene av BRP US Inc.

© 2010 Bombardier Recreational Products Inc. Alle rettigheter forbeholdt.

® Registrert varemerke for Bombardier Recreational Products Inc.

BRPS INTERNASJONALE BEGRENSEDE GARANTI: 2012 SKI-DOO® SNØSCOOTERE

1) DEN BEGRENSEDE GARANTIENS OMFANG

Bombardier Recreational Products Inc. ("BRP")* garanterer at 2012-modeller av Ski-Doo-snøscootere som selges av autoriserte Ski-Doo-distributør/forhandlere (som definert her) utenfor de femti statene i USA, Canada og land som er med i Det europeiske økonomiske samarbeidsområdet ("EØS") (som består av landene som er medlemmer av EU, pluss Norge, Island og Liechtenstein), Tyrkia og stater som er medlemmer av Samveldet av uavhengige stater ("SUS") (som består av Den russiske føderasjon og tidligere medlemsstater i USSR), ikke har material- eller produksjonsfeil i løpet av perioden og under de vilkårene som beskrives nedenfor. Den begrensede garantien opphører hvis (1) snøscooteren er eller har vært brukt til kappkjøring eller annen konkurransepreget aktivitet, på et hvilket som helst tidspunkt, også av den tidligere eieren, eller (2) snøscooteren har blitt endret eller modifisert på en slik måte at det påvirker driften, yteevnen eller holdbarheten på en negativ måte eller slik at tilsiktet bruk er endret.

Alle originale Ski-Doo-deler og -tilbehør montert av en autorisert BRP-distributør/forhandler på leveringstidspunktet av 2012-modellen av Ski-Doo-snøscooteren, dekkes av samme garanti som snøscooteren.

2) ANSVARSBEGRENSNINGER

DENNE UTTRYKKELIGE GARANTIEN GJELDER OG GODTAS I STEDET FOR ALLE ØVRIGE UTTRYKKELIGE ELLER UNDERFORSTÅTTE GARANTIER, INKLUSIVE, OG UTEN BEGRENSNING, ENHVER GARANTI OM SALGBARHET ELLER EGNETHET FOR NOE SPESIELT FORMÅL. I DEN UTSTREKNING DE IKKE KAN FRASKRIVES, ER UNDERFORSTÅTTE GARANTIER BEGRENSET TIL VARIGHETEN AV DEN UTTRYKTE GARANTIEN. DENNE GARANTIEN UTELUKKER DEKNING AV TILFELDIGE SKADER OG FØLGESKADER. ENKELTE STATER/PROVINSER TILLATER IKKE ANSVARSBEGRENSNINGER, BEGRENSINGER ELLER BORTFALL SOM ER ANGITT OVENFOR. DET KAN DERFOR HENDE AT DISSE IKKE GJELDER I DITT TILFELLE. DENNE GARANTIEN GIR DEG SPESIELLE RETTIGHETER, OG DU KAN OGSÅ HA ANDRE RETTIGHETER SOM VARIERER FRA LAND TIL LAND.

Verken distributøren, BRP-distributører/forhandlere eller andre personer har fullmakt til å gi noen bekreftelse, representasjon eller garanti når det gjelder produktet utenom det som står i denne begrensede garantien. Hvis det skjer, kan det ikke håndheves mot BRP.

BRP forbeholder seg retten til å endre denne garantien på et hvilket som helst tidspunkt, under den forståelse at slike endringer ikke vil forandre garantivilkårene som gjelder for produktet som ble solgt med denne garantien.

3) UNNTAK – SOM IKKE OMFATTES AV GARANTIEN

Følgende punkter dekkes ikke under noen omstendigheter av garantien:

- Normal slitasje.
- Rutinevedlikehold, innstillinger, justeringer.
- Skade som skyldes mangel på riktig vedlikehold og/eller lagring slik det er beskrevet i brukerhåndboken.

- Skade som er et resultat av at deler er fjernet, feilaktig reparasjon, service, vedlikehold eller endring, eller bruk av deler eller tilbehør som ikke er produsert eller godkjent av BRP, som etter rimelig skjønn enten er inkompatible med produktet eller som påvirker produktets drift, yteevne eller varighet på en negativ måte, eller som er et resultat av at reparasjoner er utført av en person som ikke er en autorisert BRP-distributør/forhandler.
- Skade som er forårsaket av misbruk, unormal bruk, forsømmelse, konkurranskjøring eller bruk av produktet på annet underlag enn snø eller bruk av produktet som ikke er i overensstemmelse med anbefalt bruk beskrevet i brukerhåndboken.
- Skade som er et resultat av ulykke, nedsenking, brann, inntrenging av vann eller snø, tyveri, vandalisme eller force majeure.
- Bruk av drivstoff, oljer eller smøremidler som ikke er beregnet på produktet (se brukerhåndboken).
- Skader fra rust, korrosjon eller slitasje fra vær og vind.
- Tilfeldige skader eller følgeskader eller skader av noe slag, inkludert, men uten begrensning, taving, lagring, telefonutgifter, leieutgifter, taxi, uleilighet, forsikringskostnader, betaling av lån, tidstap, inntektstap.
- Skade som skyldes at pigger er montert på belter, hvis monteringen ikke er i samsvar med instruksjonene fra BRP.

4) GARANTIENS DEKNINGSPERIODE

Denne begrensede garantien gjelder fra (1) leveringsdato til første detaljforbruker eller fra (2) den dato produktet ble tatt i bruk for første gang, alt etter hvilken dato som kommer først, for en periode på:

TOLV (12) ETTERFØLGENDE MÅNEDER for privat bruk eller kommersiell bruk. Garantidekningsperioden for en snøscooter som er levert mellom 1. juni og 1. desember et gitt år, vil imidlertid utløpe 30. november året etter.

Hvis du må reparere eller bytte ut deler eller få service på denne garantien, vil det ikke forlenge varigheten på denne garantien utover den originale utløpsdatoen.

Vær oppmerksom på at varighet og eventuelle andre modaliteter i garantidekningen er underlagt gjeldende nasjonale eller lokale lover i landet ditt.

5) VILKÅR FOR GARANTIDEKNING

Denne garantidekningen er tilgjengelig **bare** når alle betingelsene nedenfor er oppfylt:

- 2012-modellen av Ski-Doo-snøscooteren må være kjøpt som ny og ubrukt av den første eieren fra en BRP-distributør/forhandler som er autorisert til å distribuere Ski-Doo-snøscootere i landet der salget ble utført ("BRP-distributør/forhandler").
- BRPs angitte kontroll før levering må være utført og dokumentert.
- Produktet må være riktig registrert av en autorisert BRP-distributør/forhandler.
- 2012 Ski-Doo-snøscooteren må være i kjøpt i landet eller sammenslutningen av land der kjøperen bor.
- Rutinevedlikehold som er beskrevet i brukerhåndboken, må utføres til rett tid for at garantidekningen skal opprettholdes. BRP forbeholder seg retten til å gjøre garantidekningen avhengig av dokumentasjon av riktig vedlikehold.

BRP vil ikke innfri denne begrensede garantien for privat bruk eller kommersiell bruk hvis ett eller flere av vilkårene foran ikke er tilfredsstillt. Slike begrensninger er nødvendige for at BRP skal kunne beskytte sine produkters sikkerhet, og også sikkerheten til sine forbrukere og offentligheten generelt.

6) HVA DU MÅ GJØRE FOR Å FÅ GARANTIDEKNING

Kunden må slutte å bruke snøscooteren når noe unormalt oppstår. Kunden må varsle en BRP-distributør/-forhandler i løpet av to (2) dager etter at en feil opptrer, sørge for nødvendig tilgang til produktet og mulighet til å reparere det. Kunden må også presentere for den autoriserte BRP-distributøren/-forhandleren bevis på at produktet er kjøpt og må signere reparasjons-/arbeidsordren før reparasjonen starter for å godkjenne garantireparasjonen. Alle deler som byttes ut på denne begrensede garantien, tilfaller BRP.

Vær oppmerksom på at varslingsfristen er underlagt gjeldende nasjonale eller lokale lover i landet kunden bor i.

7) HVA BRP GJØR FOR DEG

BRPs forpliktelser i denne garantien er begrenset til, etter deres vurdering, reparasjon av deler som er funnet defekte under normal bruk, vedlikehold og service, eller utskifting av slike deler med nye, originale Ski-Doo-deler uten å betale for deler og arbeid, hos en autorisert BRP-distributør/-forhandler i løpet av dekningsperioden for garantien med vilkårene beskrevet her. BRPs ansvar er begrenset til å utføre nødvendige reparasjoner eller utbytting av deler. Eieren kan ikke kreve at snøscooteren skal tilbakekalles eller at kjøpet skal avlyses hvis han/hun mener at garantien ikke blir overholdt.

Hvis det er behov for service utenfor det landet hvor snøscooteren ble kjøpt, må eieren betale for tilleggsutgifter ifølge lokal forhold og forskrifter. Disse utgiftene kan blant annet være frakt, forsikring, skatter, lisensavgifter, importtoll og alle andre økonomiske utgifter, inkludert de som regjeringer, stater, territorier og deres respektive organer pålegger.

BRP forbeholder seg retten til å forbedre, omforme og endre produkter fra tid til annen uten å påta seg ansvar for å oppdatere produkter som ble produsert tidligere.

8) OVERFØRING

Hvis produktet skifter eier i løpet av garantiens dekningsperiode, skal denne garantien overføres til den nye eieren og være gyldig for den resterende dekningsperioden forutsatt at BRP eller en autorisert BRP-distributør/-forhandler mottar et bevis på at den forrige eieren godtar overføringen av eierskap og i tillegg mottar kontaktopplysninger for den nye eieren.

9) BRUKERHJELP

Hvis det skulle oppstå strid eller krangel i forbindelse med denne begrensede garantien, anbefaler BRP at du forsøker å løse problemet på forhandlernivå. Vi anbefaler at du drøfter saken med servicesjefen eller eieren hos den autoriserte distributøren/forhandleren. Ved behov for ytterligere assistanse, kontakter du distributørens serviceavdeling for å forsøke å løse saken. Hvis saken fortsatt er uten løsning, kontakter du BRP på adressen nedenfor.

Kunder i land i Europa, Midt-Østen, Afrika, SUS og Russland ber vi kontakte vårt europeiske kontor:

BRP EUROPE N.V.

Customer Assistance Center
Skaldenstraat 125
9042 Gent
Belgium
Tlf.: +32 9 218 26 00

Kunder i alle andre land ber vi kontakte sin lokale distributør eller vårt kontor for Nord-Amerika:

BOMBARDIER RECREATIONAL PRODUCTS INC.

Customer Assistance Center
Sherbrooke QC J1L 1W3
Canada
Tlf.: +1 819 566 3366

Du finner distributørens kontaktopplysninger på www.brp.com.

* I enkelte land ytes service på og foretas distribusjon av produktene av tilknyttede selskaper eller datterselskaper av BRP.

© 2010 Bombardier Recreational Products Inc. Alle rettigheter forbeholdt.

® Registrert varemerke for Bombardier Recreational Products Inc.

BRPS BEGRENSEDE GARANTI FOR DET EUROPEISKE ØKONOMISKE SAMARBEIDSOMRÅDET: 2012 SKI-DOO® SNØSCOOTERE

1) DEN BEGRENSEDE GARANTIENS OMFATTER

BOMBARDIER RECREATIONAL PRODUCTS INC. (heretter kalt "BRP"), garanterer sine SKI-DOO snøscootere, årmodell 2012 (heretter kalt "produkt") for material- eller produksjonsfeil i tidsrommet som er nevnt nedenfor under punkt 2.

Alt originalt SKI-DOO - Ekstrautstyr som er montert på en ny og ubrukt 2012 SKI-DOO av en autorisert SKI-DOO- Forhandler, omfattes av samme garanti som SKI-DOO snøscooter.

Om produktet brukes til/ eller har vært brukt i racing eller hvilket som helst konkurranseformål, ved hvilken som helst tidspunkt, også av en tidligere eier, bortfaller denne garanti.

2) GARANTIPERIODE OG OMRÅDE

Denne garanti trer i kraft DAGEN PRODUKTET OVERLEVERES TIL DEN FØRSTE KUNDEN eller FØRSTE BRUKSDAG (avhengig av hvilken som inntreffer først) og er gyldig som følger:

1. 24 (Tjuefire) påfølgende måneder i privat bruk; og 12 (Tolv) på følgende måneder i kommersiell/ yrkesbuk.

2. 24 (Tjuefire) påfølgende måneder eller 10000 km i kommersiell/ yrkesbruk. Beroende av hva som inntreffer først. Dette gjelder kun produkter solgt i Norge, Sverige eller Finland.

Om produktet brukes både i privat og kommersielt/yrkesbruk, gjelder punkt 2.2. Samme garantiregler gjelder i Sverige, Norge samt Finland.

Reparasjon, bytting av deler eller service som er utført i garantiperioden medfører ikke at garantiens virketid utvides ut over den opprinnelige garantitiden.

3) VILKÅR FOR GARANTIEN

Denne garanti gjelder kun for ett 2012 produkt som den første eieren har kjøpt ny og ubrukt fra en autorisert BRP-forhandler. Nevnte forhandler skal være autorisert i det landet der salget skjer. Det er en forutsetning for garantien at BRP spesifiserte leveranseservice er utført og dokumentert ved autorisert BRP forhandler. Garantien gjelder kun for produkt som er korrekt garantiregistrert av en autorisert BRP- forhandler. De nevnte begrensinger er nødvendige for at BRP skal kunne sørge for produktets og forbrukerens sikkerhet. Service og vedlikehold i henhold til instruksjonsbokens anvisninger skal gjøres i tide for at garantien skal være gyldig. BRP forbeholder seg retten til å gjøre sporadiske kontroller av at det er gjennomført korrekt service i garantiperioden innen eventuelle reklamasjoner godkjennes.

Garantien gjelder kun når produktet er solgt i det land hvor kunden er registrert i folker registret. Garantien gjelder ikke verken privat eller kommersiell bruk dersom ikke ovenstående punkter oppfylles.

4) KUNDENS ANSVAR

Kunden skal melde fra om feil til autorisert SKI-DOO- forhandler innen to (2) måneder fra feilen har oppstått, og gi forhandleren rimelig mulighet til å rette opp feilen.

Kunden skal også vise SKI-DOO- forhandleren bevis for at han/hun har kjøpt produktet og at garantien på produktet er gyldig. Alle deler som er skiftet i garanti-perioden og som omfattes av garantien, er BRP's eiendom.

5) BRP's ANSVAR

BRP reparerer eller bytter defekte deler i henhold til sin egen vurdering, dersom produktet har vært i normal bruk og service er korrekt gjennomført, med originale SKI-DOO- reservedeler hos en hvilken som helst autorisert SKI-DOO- forhandler, uten å ta betalt for delene og arbeidet.

BRP forbeholder seg retten til å forandre eller forbedre produktet uten at de samme endringene gjøres på produkter som er framstilt tidligere.

6) GARANTIEIEN DEKKER IKKE

- Normal slitasje;
- Arbeids, del og smøremiddelutgifter ved vedlikeholdservice, innstillinger og kontroller;
- Skader som skyldes feilaktig/dårlig vedlikehold og/eller oppbevaring. Korrekt vedlikehold og oppbevaring er beskrevet i produktets Instruksjonsbok;
- Skader som skyldes feilaktige reparaasjoner, demontering av deler, service, vedlikehold, modifisering eller bruk av deler som ikke er produsert eller godkjent brukt av BRP, eller skader resultert fra reparaasjoner utført av en person som ikke er ansatt hos en autorisert SKI-DOO- forhandler;
- Skader som skyldes feilaktig bruk, unormal bruk, vannskjøtsel, bruk av produktet på andre overflater enn snø, eller anvendelse av produktet på en måte som er uforenelig med hva som beskrives og anbefales i produktets Instruksjonsbok;
- Skader som skyldes ulykke, nedsenking i vann, brann, tyveri, skadeverk eller naturkatastrofe;
- Skader som skyldes bruk av drivstoff eller smøremiddel som ikke passer til produktet. (se Instruksjonsboken);
- Skader som skyldes at det er kommet vann eller snø inn i motoren eller drivstoffsystemet;
- Tauings- og lagringskostnader, telefon-, leie-, drosje-, hindrings-, og forsikringsutgifter, lønninger, tidsbruk, inntektsbortfall, og tilfældige eller indirekte tap.

7) BEGRENSENINGER I GARANTIEIEN

DENNE GARANTIEIEN GIR DEG NØYE BEGRENSEDE RETTIGHETER. DU KAN OGSÅ HA ANDRE RETTIGHETER I HENHOLD TIL NASJONALE LOVER, SOM KAN VARIERE FRA LAND TIL LAND. NÅR DET PASSER I DET AKTUELLE LANDET, KAN DENNE GARANTIEIEN BRUKES I STEDET FOR ANDRE GARANTIEIEN SOM SÅDAN ELLER INDIREKTE. INGEN ANNEN GARANTIEIEN SOM PASSER TIL ET TILSVARENDE MÅL BEGRENSENER DENNE GARANTIEIEN. DENNE GARANTIEIEN SVARER IKKE FOR TILFELDIGE OG INDIREKTE SKADER, SOM F.EKS. TRANSPORTSKADER OG TAP AV BRUKSTID. ALLE LAND GODKJENNER IKKE OVENNEVNTE BEGRENSENINGER, OG DERFOR KAN DET VÆRE AT NOEN AV BEGRENSENINGENE IKKE GJELDER.

Verken den nasjonale importøren, den lokale SKI-DOO- forhandleren, eller noen annen person kan gjøre endringer i denne garantien. Dersom dette skjer, kan det ikke settes noen slags krav overfor BRP.

BRP forbeholder seg retten til å endre denne garantien når som helst, men er klar over at endringene ikke berører produkter som er solgt da denne garantien er gyldig.

8) OVERFØRING AV GARANTIEN

Hvis produktet skifter eier i garantiperioden, kan den gjenstående delen av garantien overføres til den nye eieren hvis BRP får beskjed om transaksjonen på følgende måte:

Den tidligere eieren tar kontakt med en autorisert SKI-DOO- forhandler og gir opplysninger om den nye eieren.

9) RÅD TIL FORBRUKER

1. Ved eventuelle uklare eller omstridte tilfeller som gjelder BRP's begrensede garanti, anbefaler BRP at saken avklares på forhandlernivå. Vi anbefaler samtale med serviceansvarlig hos den autoriserte forhandler eller bedriftens eier.
2. Dersom man ikke finner fram til en løsning, ta skriftlig kontakt med BRP for å avklare saken. Se adressen nedenfor.

KUNDER I LAND I SKANDINAVIA OG EUROPA BER VI KONTAKTE VÅRT KONTOR I FINLAND:

BRP FINLAND OY
SERVICE/GARANTI AVDELING
Isoaavantie 7
FIN-96320 ROVANIEMI
FINLAND

KUNDE- INFORMASJON

PERSONVERNINFORMASJON

BRP vil med dette informere deg om at opplysninger om deg vil bli brukt til sikkerhets- og garantirelaterte formål. I tillegg kan BRP og BRPs datterselskaper bruke kundelisten til å distribuere markedsførings- og reklameinformasjon om BRP og relaterte produkter.

Hvis du vil bruke din rett til å slå opp på eller korrigere dataene dine eller til å bli fjernet fra adresselisten for direkte markedsføring, ber vi deg kontakte BRP.

Via e-post: privacyofficer@brp.com

Via post: BRP
Senior Legal Counsel-Privacy Officer
726 St-Joseph
Valcourt QC
Canada
JOE 2LO

ADRESSEENDRING / NY EIER

Hvis adressen din er endret eller du er den nye eieren av snøscooteren, ber vi deg varsle BRP ved å enten

- Sende inn et av adresseendringskortene på følgende sider
- Kontakte en autorisert Ski-Doo-forhandler.

Ved endring av eierskap ber vi deg legge ved et bevis på at den forrige eieren godtar overføringen av eierskap.

Denne informasjon er dessuten meget viktig også etter at den begrensede garantien har utløpt, fordi BRP kan kontakte eieren av snøscooteren hvis det blir nødvendig, for eksempel hvis tilbakekalling blir nødvendig av sikkerhetsmessige årsaker. Det er eierens ansvar å varsle BRP.

STJÅLNE ENHETER: Hvis snøscooteren din blir stjålet, bør du varsle BRP eller en autorisert Ski-Doo-forhandler. Vi vil be deg oppgi navn, adresse, telefonnummer, snøscooterens identifikasjonsnummer (understellsnummeret) og dato for tyveriet.

Skandinaviske land

BRP FINLAND OY
Service Department
Isoaavantie 7
FIN-96320 Rovaniemi

